



CS510, CS517

Használati útmutató

2017. november

www.lexmark.com

Géptípus(ok):

5027

Modell(ek):

630

Tartalom

Biztonsági információk.....	6
Konvenciók.....	6
Információk a nyomtatóról.....	9
További információk a nyomtatóról.....	9
A nyomtató helyének kiválasztása.....	10
Nyomtatókonfigurációk.....	11
A beágyazott webkiszolgáló használata.....	11
A nyomtató kezelőpaneljének bemutatása.....	13
A nyomtató kezelőpaneljének használata.....	13
A jelzőfényeknél és az Alvó gombnál látható színek megértése.....	13
A kezdőképernyő.....	14
Az érintőképernyő gombjainak használata.....	15
A kezdőképernyő-alkalmazások beállítása és használata.....	17
A számítógép IP-címének keresése.....	17
A nyomtató IP-címének keresése.....	17
A beépített webkiszolgáló megnyitása.....	17
A kezdőképernyő testreszabása.....	18
A kezdőképernyő-alkalmazások aktiválása.....	18
A távoli kezelőpanel beállítása.....	20
Konfiguráció importálása és exportálása.....	20
További nyomtatóbeállítások.....	22
Belső kiegészítők telepítése.....	22
Hardverkiegészítők telepítése.....	32
A nyomtatószoftver beállítása.....	35
A kábelek csatlakoztatása.....	35
Hálózatok.....	36
A nyomtatóbeállítás ellenőrzése.....	40
Papír és speciális adathordozó betöltése.....	41
A papírméret és a papírtípus beállítása.....	41
Az univerzális papírbeállítások konfigurálása.....	41

A 250 és az 550 lapos tálca megtöltése.....	41
A 650 lapos dupla tálca megtöltése.....	44
Hordozó betöltése a többcélú adagolóba.....	45
A kézi adagoló betöltése.....	48
Tálcák összekapcsolása és szétválasztása.....	50
Útmutató a papírokhoz és speciális adathordozókhoz.....	52
Speciális hordozó használata.....	52
Útmutató a papírokhoz.....	56
Támogatott papírméretek, -típusok és -súlyok.....	59
Nyomtatás.....	63
Úrlapok és dokumentumok nyomtatása.....	63
Nyomtatás flash-meghajtóról.....	65
Nyomtatás mobileszközről.....	66
Bizalmas és más típusú függő feladatok nyomtatása.....	68
Információs oldalak nyomtatása.....	69
Nyomtatási feladat törlése.....	69
A nyomtató menüinek ismertetése.....	70
Menülista.....	70
Kellékek menü.....	70
Papír menü.....	71
Jelentések menü.....	80
Hálózat/portok menü.....	81
Biztonság menü.....	90
Beállítások menü.....	93
Súgó menü.....	115
Pénz megtakarítás és a környezet megóvása.....	117
Papír- és festéktakarékosság.....	117
Energiatakarékosság.....	117
Újrahasznosítás.....	121
A nyomtató biztonsága.....	123
A biztonsági zár funkció használata.....	123
Törölhetőségi nyilatkozat.....	123
Felejtő memória törlése.....	124

Nem felejtő memória törlése.....	124
A nyomtató merevlemez-es memóriájának törlése.....	125
A nyomtató biztonsági adatainak megkeresése.....	125
Nyomtató merevlemez-titkosításának konfigurálása.....	126
A nyomtató karbantartása.....	127
A nyomtató tisztítása.....	127
Kellékek állapotának ellenőrzése.....	127
A fennmaradó oldalak becsült száma.....	128
Kellékanyagok rendelése.....	128
A kellékanyagok tárolása.....	131
Kellékanyagok cseréje.....	131
A nyomtató áthelyezése.....	149
A nyomtató felügyelete.....	151
Tájékozódás speciális hálózati és rendszergazdai feladatokkal kapcsolatban.....	151
A virtuális kijelző használata.....	151
A nyomtató állapotának ellenőrzése.....	151
Jelentések megtekintése.....	151
Kellékanyagok értesítésének konfigurálása a beágyazott webkiszolgálónál.....	152
A bizalmas nyomtatási beállítások módosítása.....	153
Nyomtatóbeállítások másolása másik nyomtatóra.....	153
A gyári alapértelmezett értékek visszaállítása.....	153
Elakadások megszüntetése.....	155
Papírelakadások elkerülése.....	155
Az elakadás helyének azonosítása.....	156
Papírelakadás a normál tárolóban.....	157
Papírelakadás az elülső ajtónál.....	157
Papírelakadás a tálcákban.....	159
Papírelakadás a kézi lapadagolóban.....	160
Papírelakadás a többcélú adagolóban.....	161
Hibaelhárítás.....	162
A nyomtató üzeneteinek megértése.....	162
Nyomtatási problémák megoldása.....	175
A kezdőképernyő-alkalmazásokkal kapcsolatos problémák elhárítása.....	181

Nyomtatási problémák megoldása.....	182
A színminőséggel kapcsolatos problémák.....	207
Az Embedded Web Server nem nyílik meg.....	210
Kapcsolatba lépés az ügyfélszolgálattal.....	212
Megjegyzések.....	213
Index.....	220

Biztonsági információk

Konvenciók

Megjegyzés: A *megjegyzés* jelölés olyan információra utal, amely segítséget nyújthat.

Figyelem: A *Vigyázat!* jelölésű részek olyan dolgokra hívják fel a figyelmet, amelyek kárt okozhatnak a készülék hardverében vagy szoftverében.

FIGYELEM: A *figyelem* jelölés olyan veszélyes helyzetre hívja fel a figyelmet, amelyek sérülést okozhatnak Önnek.

A különböző figyelmeztetések között megtalálhatók a következők:

 **VIGYÁZAT – SÉRÜLÉSVESZÉLY:** Személyes sérülés veszélyére hívja fel a figyelmet.

 **VIGYÁZAT – ÁRAMÜTÉS VESZÉLYE:** Áramütés veszélyére hívja fel a figyelmet.

 **VIGYÁZAT – FORRÓ FELÜLET:** Égési sérülés veszélyére hívja fel a figyelmet érintés esetén.

 **VIGYÁZAT – LELÖKÉS VESZÉLYE:** Az összenyomás veszélyére hívja fel a figyelmet.

 **VIGYÁZAT – A RÁZÓEGYSÉG BIZTONSÁGI KOCKÁZATOT JELENT:** A mozgó alkatrészek közé való beszorulásra hívja fel a figyelmet.

 **VIGYÁZAT – SÉRÜLÉSVESZÉLY:** A tűz és áramütés kockázatának elkerülése érdekében csatlakoztassa a tápkábelt közvetlenül egy megfelelő teljesítményt biztosító, gondosan földelt, a készülék közelében levő és könnyen hozzáférhető csatlakozóaljzathoz.

 **VIGYÁZAT – SÉRÜLÉSVESZÉLY:** Ne használjon a készülék csatlakoztatásánál hosszabbító kábelt, elosztót, hosszabbító elosztót, illetve más feszültségkiegyenlítőt vagy szünetmentes tápegységet. Az ilyen készülékek névleges kapacitását könnyen túlterhelheti egy lézernyomtató, aminek következménye lehet a nyomtató hibás működése, anyagi kár, illetve tűzveszély.

 **VIGYÁZAT – SÉRÜLÉSVESZÉLY:** A készülékkel csak olyan Lexmark túlfeszültségvédő használható, amelyik megfelelően van csatlakoztatva a nyomtató és a nyomtatóhoz kapott tápkábel között. A nem a Lexmark által biztosított túlfeszültségvédő eszközök használatának következménye lehet a tűzveszély, az anyagi kár, illetve a nyomtató hibás működése.

Ne tegye a készüléket víz közelébe vagy nedves helyre, illetve ne használja ilyen helyen.

 **VIGYÁZAT – SÉRÜLÉSVESZÉLY:** Ez a termék lézert használ. Az itt közöltektől eltérő vezérlés, beállítás vagy eljárásteljesítmény használata veszélyes sugárzást okozhat.

 **VIGYÁZAT – SÉRÜLÉSVESZÉLY:** A termékben található lítium akkumulátor nem cserélhető. Ha nem megfelelően cserélik ki a lítium akkumulátort, az azzal a veszéllyel jár, hogy felrobban az akkumulátor. A lítium akkumulátort ne töltsse újra, ne szedje szét és ne égesse el. A használt lítium akkumulátorokat a gyártó utasításai és a helyi előírások szerint dobja el.

Ez a termék olyan nyomtatási folyamatot használ, amely felmelegíti a nyomathordozót, és a hó a nyomathordozót anyagkibocsátásra készítheti. A káros anyagok kibocsátásának elkerülése érdekében tanulmányozza át a nyomathordozó kiválasztását leíró szakaszt.

 **VIGYÁZAT – FORRÓ FELÜLET:** Előfordulhat, hogy a nyomtató belseje forró. Az égési sérülések elkerülése érdekében várja meg, amíg a forró felületek kihűlnek.

 **VIGYÁZAT – SÉRÜLÉSVESZÉLY:** A nyomtató nehezebb, mint 18 kg, ezért biztonságos megemeléséhez legalább két szakember szükséges.

 **VIGYÁZAT – SÉRÜLÉSVESZÉLY:** A berendezés stabilitásvesztésének elkerülése érdekében minden egyes tálcába külön-külön töltsse be a papírt. A többi tálcát tartsa csukva, amíg szüksége nincs rájuk.

 **VIGYÁZAT – LELÖKÉS VESZÉLYE:** A padlóra helyezett összeállítások stabilitása érdekében kiegészítő berendezésre van szükség. Többféle bemeneti opció használatakor nyomtatóállvány vagy nyomtatótalapzat használata szükséges. Hasonló konfigurációjú nyomtató vásárlásakor további bútordarabokra is szükség lehet. További információkért lásd: www.lexmark.com/multifunctionprinters.

 **VIGYÁZAT – SÉRÜLÉSVESZÉLY:** A nyomtató mozgatasakor tartsa be az alábbi útmutatásokat a személyi sérülések és a nyomtató károsodásának elkerülése érdekében:

- Ellenőrizze, hogy az összes ajtó és tálca zárva legyen.
- Kapcsolja ki a nyomtatót, és húzza ki a tápkábelt a konnektorból.
- Húzzon ki a nyomtatóból minden vezetékét és kábelt.
- Ha a nyomtatóhoz görgős talp tartozik, tolja át a készüléket óvatosan az új helyére. Legyen óvatos, amikor küszöbökön vagy padlórepedéseken halad keresztül!
- Ha a nyomtató nem rendelkezik görgős talppal, de kiegészítő tálcák tartoznak hozzá, emelje le a nyomtatót a tálcákról. Ne próbálja egyszerre megemelni a nyomtatót és a tálcákat.
- A nyomtatót mindig a rajta található fogantyúk használatával emelje fel.
- A nyomtató mozgatasára használt kocsinak elegendő rakfelülettel kell rendelkeznie a nyomtató teljes alapterületéhez.
- A hardveres kiegészítők mozgatasára használt kocsinak elegendő rakfelülettel kell rendelkeznie a kiegészítők teljes méretéhez.
- Tartsa a nyomtatót függőlegesen.
- Óvakodjon az rázkódással járó mozgástól.
- Ügyeljen rá, hogy az ujjá ne kerüljön a nyomtató alá, amikor lerakja.
- Ügyeljen rá, hogy elég szabad hely maradjon a nyomtató körül.

 **VIGYÁZAT – SÉRÜLÉSVESZÉLY:** A tűzveszély és az áramütés elkerülése érdekében csak a termékhez kapott vagy a gyártó által hitelesített tápkábelt használja.

 **VIGYÁZAT – ÁRAMÜTÉS VESZÉLYE:** Ha a vezérlőkártyával dolgozik, vagy kiegészítő hardvert vagy memóriát helyez a nyomtatóba a beállítást követően, akkor kapcsolja ki a nyomtatót, és húzza ki a tápkábelt a konnektorból. Ha más eszközök is csatlakoznak a nyomtatóhoz, akkor azokat is kapcsolja ki, és húzza ki a nyomtatóba csatlakozó kábelüket.

 **VIGYÁZAT – ÁRAMÜTÉS VESZÉLYE:** Győződjön meg róla, hogy a külső csatlakozások (például Ethernet- és telefonvonal-csatlakozás) megfelelően csatlakozik a megjelölt aljzatokhoz.

A készülékben speciális gyártói alkatrészeket használtunk, hogy a készülék megfeleljen a szigorú, globális biztonsági előírásoknak. Előfordulhat, hogy egyes alkatrészek biztonsági jellemzői nem maguktól értetődőek. A gyártó nem vállal felelősséget a cserealkatrészekért.

 **VIGYÁZAT – SÉRÜLÉSVESZÉLY:** Ne vágja meg, ne csavarja meg és ne nyomja össze a tápkábelt, és ne helyezzen rá nehéz tárgyakat. Ne tegye ki a tápkábelt dörzsölődésnek és nyomásnak. Ne engedje, hogy a tápkábel becsípődjön tárgyak, például bútorok vagy falak közé. A fentiek bármelyikének előfordulása tüzet vagy áramütést okozhat. Rendszeresen ellenőrizze, hogy vannak-e a tápkábelen ilyen problémákra utaló jelek. A vizsgálat előtt távolítsa el a tápkábelt az elektromos aljzattól.

A használati útmutatóban nem szereplő szervizelési és javítási teendőket bízva szakemberre.

 **VIGYÁZAT – ÁRAMÜTÉS VESZÉLYE:** Zivataros időben ne helyezze üzembe a készüléket, illetve ne végezzen elektromos vagy kábelezési csatlakoztatásokat, például a fax, a tápkábel vagy a telefon csatlakoztatását.

 **VIGYÁZAT – ÁRAMÜTÉS VESZÉLYE:** A nyomtató külsejének tisztításakor az áramütés veszélyének elkerülése érdekében először húzza ki a tápkábelt a fali aljzatból, majd húzza ki minden kábelt a nyomtatóból.

ŐRIZZE MEG EZEKET AZ UTASÍTÁSOKAT.

Információk a nyomtatóról

További információk a nyomtatóról

Mit keres?	Itt található
Kezdeti beállítási utasítások: <ul style="list-style-type: none"> • A nyomtató csatlakoztatása • A nyomtatószoftver telepítése 	Telepítési dokumentáció—A nyomtatóhoz mellékelt telepítési dokumentáció elérhető a http://support.lexmark.com .
További beállítások és utasítások a nyomtató használatához <ul style="list-style-type: none"> • Papír és különleges anyagok kiválasztása és tárolása • Papír betöltése • Nyomtatóbeállítások konfigurálása • Dokumentumok és fotók megtekintése, nyomtatása • A nyomtatószoftver telepítése és használata • A nyomtató konfigurálása a hálózaton • A nyomtató ápolása és karbantartása • Hibaelhárítás és problémamegoldás 	<i>Felhasználói útmutató és Rövid használati útmutató</i> —Az útmutatók az alábbi helyen találhatóak: http://support.lexmark.com . Megj.: Az útmutatók más nyelven is elérhetőek.
A nyomtató kiegészítő lehetőségeinek beállítása és konfigurálása	<i>Lexmark Accessibility Guide</i> — Ez az útmutató a következő címen érhető el: http://support.lexmark.com .
Segítség a nyomtatószoftver használatához	Windows vagy Mac Súgó—A nyomtatóprogram vagy alkalmazás elindítása után kattintson a Help (Súgó) lehetőségre. Környezetérzékeny segítséget a  ikonra kattintva kaphat. Megjegyzések: <ul style="list-style-type: none"> • A súgó automatikusan települ a nyomtatószoftverrel. • A nyomtatószoftver a nyomtató programmappájában vagy az asztalon található, az operációs rendszertől függően.
A legújabb támogatási információk, frissítések és ügyfélszolgálat: <ul style="list-style-type: none"> • Dokumentáció • Meghajtóprogramok letöltése • Azonnali segítségnyújtás csevegőprogramon • Segítségnyújtás e-mailben • Telefonos támogatás 	A Lexmark terméktámogatási weboldala— http://support.lexmark.com Megj.: A megfelelő támogatási webhely megjelenítéséhez válassza ki az országot vagy régiót, majd a terméket. Az adott ország vagy régió terméktámogatási telefonszámait és nyitvatartási idejét a támogatás webhelyen vagy a nyomtatóhoz kapott garanciaupon találja. A gyorsabb kiszolgálás érdekében jegyezze fel az alábbi adatokat (amelyek a vásárlási nyugtán és a nyomtató hátlapján találhatóak), és készítse elő őket, ha az ügyfélszolgálathoz fordul: <ul style="list-style-type: none"> • Géptípuszám • Sorozatszám • Vásárlás időpontja • Vásárlás helyszíne (üzlet neve)

Mit keres?	Itt található
Garanciavállalás	<p>A garanciafeltételek országonként, területenként változhatnak:</p> <ul style="list-style-type: none"> • Az Egyesült Államokban—lásd a nyomtatóhoz mellékelt Garancia nyilatkozatot vagy a következő honlapot: http://support.lexmark.com. • Más országokban, illetve régiókban—lásd a készülékhez mellékelt nyomtatott jótállási jegyet.

A nyomtató helyének kiválasztása

⚠ VIGYÁZAT – SÉRÜLÉSVESZÉLY: A nyomtató nehezebb, mint 18 kg, ezért biztonságos megemeléséhez legalább két szakember szükséges.

A nyomtató helyének kiválasztásakor hagyjon elég helyet a tálcák, fedelek és ajtók kinyitásához. Ha kiegészítőket akar telepíteni, akkor hagyjon ezeknek is elegendő helyet. Fontos:

- A nyomtatót megfelelően földelt és könnyen hozzáférhető konnektor közelében helyezze el.
- Győződjön meg róla, hogy a helyiség megfelel az ASHRAE 62 szabvány vagy a CEN Technical Committee 156 szabvány legutolsó verziójának.
- A nyomtatót sima, szilárd és stabil felületre helyezze.
- A nyomtatót:
 - Tartsa tisztán, szárazon és pormentesen.
 - Tartsa távol tűzőkapcsoktól és gemkapcsoktól.
 - Tartsa távol a légkondicionálók, fűtőtestek vagy ventilátorok közvetlen légmozgásától.
 - Ne tegye ki közvetlen napfénynek vagy túlzott nedvességnek.
- Tartsa be az ajánlott hőmérsékleti értékeket, és kerülje az ingadozásokat:

Környezeti hőmérséklet	15,6–32,2 °C (60–90 °F)
Tárolási hőmérséklet	1–35°C (34–95°F)

- A megfelelő szellőzés érdekében tartsa be a következő javasolt távolságokat:

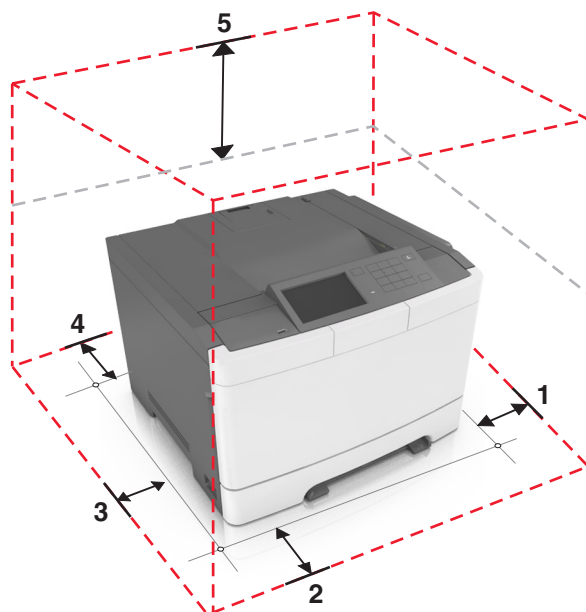

1	Jobb oldalon	102 mm (4 hüvelyk)
2	Elöl	508 mm (20 hüvelyk)
3	Bal oldalon	152 mm (6 hüvelyk)
4	Hátul	102 mm (4 hüvelyk)
5	Fent	254 mm (10 hüvelyk)

Nyomtatókonfigurációk

VIGYÁZAT – LELÖKÉS VESZÉLYE: A földre rögzített konfigurációk stabilitása érdekében kiegészítő elemre van szükség. Többféle bemeneti opció használatakor nyomtatóállvány vagy nyomtatótalpzat használata szükséges. Hasonló konfigurációjú nyomtató vásárlásakor további bútor darabokra is szükség lehet. További információ: www.lexmark.com/multifunctionprinters.

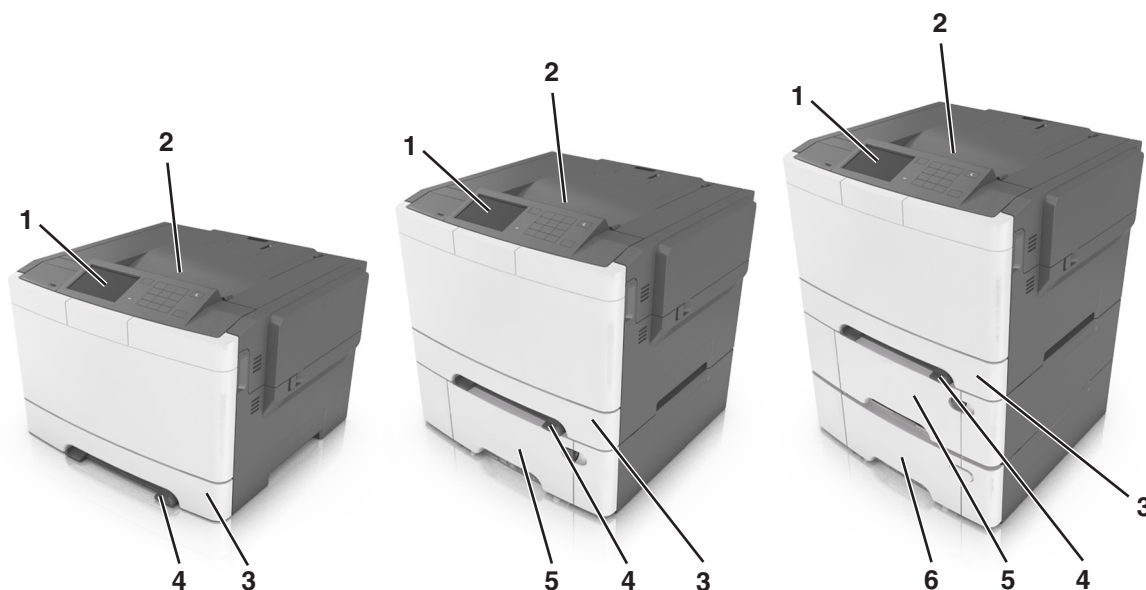

1	A nyomtató kezelőpaneljéről
2	Normál rekesz
3	250 lapos tálca (1. tálca)
4	Kézi adagoló
5	650 lapos kiegészítő dupla tálca beépített többfunkciós adagolóval (2. tálca). Megj.: Ez az alapértelmezett tálca a CS410dtn és a CS510dte modellnél.
6	550 lapos kiegészítő tálca (3. tálca)

A beágyazott webkiszolgáló használata

Megj.: Ez a funkció kizárólag hálózati nyomtatókon, illetve nyomtatókiszolgálóra csatlakoztatott nyomtatókon érhető el.

Ha a nyomtató hálózatba van kötve, akkor az Embedded Web Server (beágyazott webkiszolgáló) segítségével végezze el a következőket:

- Tekintse meg a nyomtató vezérlőpaneljének virtuális kijelzőjét.
- Ellenőrizze a nyomtatókellékek állapotát.
- Konfigurálja a kellékanyagok értesítéseit.
- Konfigurálja a nyomtatóbeállításokat.
- Konfigurálja a hálózatbeállításokat.
- Tekintse meg a jelentéseket.

Ha azt akarja, hogy a nyomtató elérje a beágyazott webkiszolgálót:

1 Nézze meg a nyomtató IP-címét:

- A Network/Ports menü TCP/IP részéből
- A hálózati beállítási oldalt vagy menübeállítási oldalt kinyomtatva, és megkeresve a TCP/IP részt

Megjegyzések:

- Az IP-cím számok négyelemű, pontokkal elválasztott halmaza, például 123.123.123.123.
- Ha használ proxykiszolgálót, átmenetileg tiltsa le a weboldal megfelelő betöltése érdekében.

2 Nyisson meg egy webböngészőt, és írja be a nyomtató IP-címét a címmezőbe.

3 Nyomja le az **Enter** billentyűt.

Megjelenik a Beépített webszerver oldala.

A nyomtató kezelőpaneljének bemutatása

A nyomtató kezelőpaneljének használata

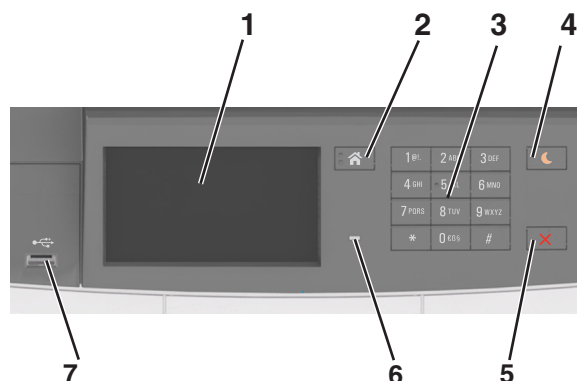

	Elem	Funkció
1	Kijelző	<ul style="list-style-type: none"> A nyomtató állapotának megjelenítése. A nyomtató beállítása és kezelése.
2	Kezdőlap gomb	Visszatérés a képernyőre.
3	Billentyűzet	Számokat, betűket és szimbólumokat jelenít meg a nyomtatón.
4	Alvó gomb	<p>Alvó vagy Hibernált üzemmód engedélyezése.</p> <p>Megjegyzések:</p> <ul style="list-style-type: none"> Ha megnyomja bármelyik gombot, megérinti a nyomtató kezelőpaneljét, csatlakoztat egy eszközt az USB-porthoz, elküld egy nyomtatási feladatot, vagy ki- és bekapcsolja a főkapcsolót, az felébreszti a nyomtatót az alvó módból. Ha megnyomja az Alvó gombot vagy a főkapcsolót, az felébreszti a nyomtatót hibernált módból.
5	Leállítás vagy Mégse gomb	Az összes nyomtatási tevékenység leállítása.
6	Jelzőfény	A nyomtató állapotának az ellenőrzése.
7	USB-port	<p>Segítségével csatlakoztathat USB flash meghajtót a nyomtatóhoz.</p> <p>Megj.: Csak az előlő USB-port támogatja a flash-meghajtókat.</p>

A jelzőfényeknél és az Alvó gombnál látható színek megértése

A nyomtató kezelőpanelének jelzőfényeinek és az alvó gombnál látható szín a megfelelő nyomtatóállapotról tanúskodik.

Jelzőfény	A nyomtató állapota
Ki	A nyomtató kikapcsolt vagy Hibernált üzemmódban van.
Villogó zöld	A nyomtató bemelegszik, adatokat dolgoz fel vagy nyomtat.

Jelzőfény	A nyomtató állapota
Folyamatosan világító zöld	A nyomtató be van kapcsolva, tétlen.
Villogó vörös	A nyomtató felhasználói beavatkozást igényel.

Alvó gomb fénye	A nyomtató állapota
Ki	A nyomtató kikapcsolt, inaktív vagy üzembesz állapotban van.
Folyamatos aranyárga fény	A nyomtató alvó üzemmódban van.
Villogó aranyárga	A nyomtató Hibernált üzemmódba lép, vagy felébred onnan.
A gomb 0,1 másodpercig aranyárgán villog, majd teljesen kialszik 1,9 másodpercre, és ezt a ciklust ismétli	A nyomtató Hibernált üzemmódban van.

A kezdőképernyő

Amikor a nyomtató be van kapcsolva, a kijelzőn egy alap képernyő, a kezdőképernyő látható. Művelet kezdeményezéséhez használja a kezdőképernyőn található gombokat és ikonokat.

Megj.: A kezdőképernyő a kezdőképernyő testreszabási beállításaitól, a rendszergazdai beállítástól és az aktív beágyazott megoldásoktól függően változhat.





Gomb	Funkció
1	Nyelvmódosítás A nyomtató elsődleges nyelvének módosítása.
2	Könyvjelzők Könyvjelzők (URL-ek) létrehozása, rendezése és mentése mappák és fájlhivatkozások fa nézetébe. Megj.: A fa nézet nem tartalmazza a Forms and Favorites alatt létrehozott könyvjelzőket, és a fa nézetben található könyvjelzők nem használhatók a Forms and Favorites alatt.
3	Várakozó feladatok Az összes aktuális függő feladat megjelenítése.
4	USB Fényképek és dokumentumok megtekintése, kiválasztása vagy nyomtatása flash meghajtóról. Megj.: Ez az ikon csak akkor látható, ha visszalép a kezdőképernyőre, miközben csatlakoztatva van a nyomtatóhoz memóriakártya vagy flash meghajtó.
5	Menük A nyomtató menüinek elérése. Megj.: Ezek a menük csak akkor érhetők el, ha a nyomtató készen áll.

Gomb	Funkció
6	Állapotüzenet sáv <ul style="list-style-type: none"> Az aktuális nyomtatóállapot, mint például Kész vagy Foglalt megjelenítése. A nyomtatókellékek állapotának megjelenítése. Beavatkozásra vonatkozó üzenetek és azok törlésére vonatkozó utasítások megjelenítése.
7	Állapot/Kellékek <ul style="list-style-type: none"> Figyelmeztető vagy hibaüzenet megjelenítése, amikor a feldolgozás folytatásához beavatkozás szükséges. További információkat tekinthet meg a nyomtató figyelmeztetéséről vagy üzenetéről, illetve azok törléséről.
8	Tippek <p>Tartalomtól függő tájékoztatást jelenít meg.</p>

Az alábbiak jelenhetnek még meg a kezdőképernyőn:

Gomb	Funkció
Függő feladatok keresése	Aktuális függő feladatok keresése.
A felhasználó feladatai	A felhasználó által mentett nyomtatási feladatok elérése.
Profilok és megoldások	Profilok és megoldások elérése.

Szolgáltatások



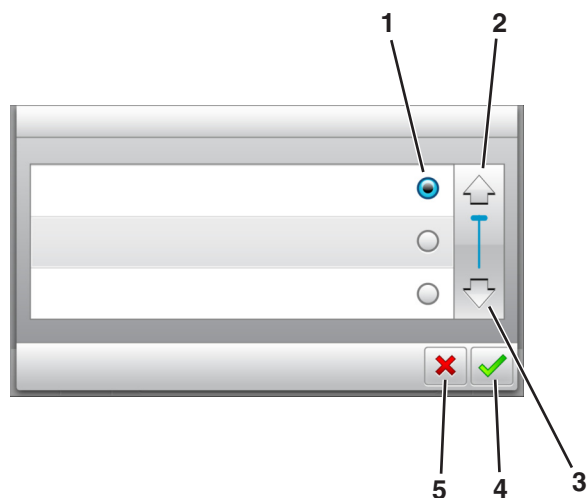

Szolgáltatás	Leírás
Figyelemfelhívó üzenet riasztása 	Ha egy figyelemfelhívó üzenet érint egy funkciót, akkor ez az ikon megjelenik, és a piros jelzőfény villogni kezd.
Vigyázat! 	Hiba esetén megjelenik ez az ikon.
A nyomtató IP-címe Példa: 123.123.123.123	A nyomtató IP-címe a kezdőképernyő bal felső sarkában található, és számok négyelemű, pontokkal elválasztott halmazaként jelenik meg. Az IP-címet a beágyazott webkiszolgáló elérésére használhatja, hogy akkor is megtekinthesse és távolról módosíthassa a nyomtató beállításait, ha nem tartózkodik a nyomtató közelében.

Az érintőképernyő gombjainak használata

Megj.: A kezdőképernyő a kezdőképernyő testreszabási beállításaitól, a rendszergazdai beállítástól és az aktív beágyazott megoldásoktól függően változhat.



	Érintőképernyő-gomb	Funkció
1	Választógomb	Adott elem bejelölése vagy a jelölés törlése.
2	Fel nyíl	Léptetés felfelé
3	Le nyíl	Léptetés lefelé
4	Elfogadás gomb	Az adott beállítás mentése.
5	Mégse gomb	<ul style="list-style-type: none"> Az adott művelet vagy kijelölés visszavonása. Visszatérés az előző képernyőhöz.

Gomb	Funkció
	Visszatérés a képernyőre.
	Környezetérzékeny Súlygó párbeszédpanel megnyitása a nyomtató kezelőpanelén.
	Görgetés balra.
	Görgetés jobbra.

A kezdőképernyő-alkalmazások beállítása és használata

Megjegyzések:

- A kezdőképernyő a kezdőképernyő testreszabási beállításaitól, a rendszergazdai beállítástól és az aktív beágyazott alkalmazásoktól függően változhat. Egyes alkalmazásokat csak bizonyos nyomtatótípusok támogatnak.
- További kiegészítő megoldások és alkalmazások is megvásárolhatók lehetnek. További információért látogasson el a www.lexmark.com webhelyre, vagy lépjen kapcsolatba a kereskedővel, akitől a nyomtatót beszerezte.

A számítógép IP-címének keresése

Útmutatás Windows-felhasználók számára

- 1 A parancssor megnyitásához írja be a Futtatás párbeszédablakba: **cmd**.
- 2 Írja be: **ipconfig**, majd keresse meg az IP-címet.

Macintosh-felhasználók számára

- 1 Az Apple menüben a System Preferences (Rendszerbeállítások) lehetőségnél válassza ki a **Network** (Hálózat) elemet.
- 2 Válassza ki a kapcsolattípust, majd kattintson az **Advanced** (Speciális) > **TCP/IP** elemre.
- 3 Keresse meg az IP-címet.

A nyomtató IP-címének keresése

Megj.: Győződjön meg róla, hogy a nyomtató csatlakoztatva van hálózathoz vagy nyomtatókiszolgálóhoz.

A nyomtató IP-címének megkeresése:

- A nyomtató főképernyőjén a bal felső sarokban.
- A Hálózat/portok menü TCP/IP szakaszában.
- A hálózatbeállítási oldal vagy a menübeállítási oldal kinyomtatásával (a TCP/IP részen)

Megj.: Az IP-cím számok négyelemű, pontokkal elválasztott halmaza, például 123.123.123.123.

A beépített webkiszolgáló megnyitása

A Beépített webservert a nyomtató weboldala, amelyen lehetősége van a nyomtató beállításainak megtekintésére és távoli konfigurálására, akkor is, ha fizikailag távol van a készüléktől.

- 1 Nézze meg a nyomtató IP-címét:
 - A nyomtató kezelőpanelének főképernyőjéről
 - A Network/Ports menü TCP/IP részéből

- A hálózati beállítási oldalt vagy menübeállítási oldalt kinyomtatva, és megkeresve a TCP/IP részt

Megj.: Az IP-cím számok négyelemű, pontokkal elválasztott halmaza, például **123.123.123.123**.

2 Nyisson meg egy webböngészőt, és írja be a nyomtató IP-címét a címmezőbe.

3 Nyomja le az **Enter** billentyűt.

Megj.: Ha használ proxykiszolgálót, átmenetileg tiltsa le a weboldal megfelelő betöltése érdekében.

A kezdőképernyő testreszabása

1 Nyisson meg egy webböngészőt, és írja be a nyomtató IP-címét a címmezőbe.

Megj.: Tekintse meg a nyomtató IP-címét a nyomtató főképernyőjén. Az IP-cím számok négyelemű, pontokkal elválasztott halmaza, például 123.123.123.123.

2 Próbálkozzon az alábbiakkal:

- Jelenítse meg vagy rejtse el az alapvető nyomtatófunkciók ikonjait.
 - a** Kattintson a **Beállítások** > **Általános beállítások** > **Kezdőképernyő testreszabása** lehetőségre.
 - b** A jelölőnégyzetek bekapcsolásával adható meg, hogy melyik ikon jelenjen meg a kezdőképernyőn.

Megj.: Ha törli valamelyik ikon melletti jelölőnégyzetet, az ikon nem jelenik meg a kezdőképernyőn.

- c** Kattintson a **Küldés** gombra.
- Testre szabhatja az adott alkalmazás ikonját. További tudnivalók itt: ["Információ keresése a kezdőképernyő alkalmazásairól"](#) itt: [18. oldal](#) vagy az alkalmazás dokumentációjában található.

A kezdőképernyő-alkalmazások aktiválása

Információ keresése a kezdőképernyő alkalmazásairól

A nyomtató megvásárláskor előre telepített kezdőképernyő-alkalmazásokkal rendelkezik. Használat előtt először aktiválnia kell és be kell állítania az alkalmazásokat a beépített webszerver használatával. A beépített webszerver elérésére vonatkozó tudnivalók: ["A beépített webkiszolgáló megnyitása"](#) itt: [17. oldal](#).

A kezdőképernyő-alkalmazások konfigurálásával és használatával kapcsolatos további tudnivalóért tegye az alábbiakat:

1 Nyissa meg a <http://support.lexmark.com> webhelyet.

2 Kattintson a **Szoftveres megoldások** lehetőségre, majd válassza az alábbiak valamelyikét:

- **Beolvasás hálózatba** -- Információ keresése a Beolvasás hálózatba alkalmazásról.
- **Egyéb alkalmazások** -- Információ keresése a további alkalmazásokról.

3 Kattintson a **Kézikönyvek** fülre, majd válassza ki a dokumentumot a kezdőképernyő alkalmazáshoz.

Háttér és készenléti képernyő használata

Ikon	Leírás
	Az alkalmazás segítségével testre szabhatja a nyomtató kezdőképernyőjének háttérét és készenléti állapotát.

1 Lépjen a főképernyőről a következő elemhez:

Háttér módosítása > válassza ki az alkalmazni kívánt háttérret

2 Érintse meg a  ikont.

Az Űrlapok és Kedvencek beállítása

Megj.: A *Használati útmutató* újabb változata tartalmazhatja az alkalmazás *rendszergazdai kézikönyvének* közvetlen hivatkozását. A *Használati útmutató* frissítései itt találhatóak: <http://support.lexmark.com>.

Használat	Cél
	<p>Az alkalmazás úgy segíti a munkafolyamatok leegyszerűsítését, hogy a gyakran használatos online űrlapok közvetlenül a kezdőképernyőről gyorsan kereshetők meg és nyomtathatók ki.</p> <p>Megj.: A nyomtatónak engedélyre van szüksége ahhoz, hogy a könyvjelzőt tároló hálózati mappához, FTP helyhez vagy weblaphoz hozzáférjen. A könyvjelzőt tároló számítógépen a megosztási, biztonsági és a tűzfalbeállításokban legalább <i>olvasási</i> szintű hozzáférést kell adni a nyomtatónak. További segítséget az operációs rendszer dokumentációjában találhat.</p>

1 Nyisson meg egy webböngészőt, és írja be a nyomtató IP-címét a címmezőbe.

Megj.: Tekintse meg a nyomtató IP-címét a nyomtató főképernyőjén. Az IP-cím számok négyelemű, pontokkal elválasztott halmaza, például 123.123.123.123.

2 Kattintson a **Beállítások** > **Alkalmazások** > **Alkalmazások kezelése** > **Űrlapok és kedvencek** lehetőségre.

3 Kattintson a **Hozzáadás** gombra, majd adja meg az egyéni beállításokat.

Megjegyzések:

- Az adott beállításra vonatkozóan tájékoztatásért vigye az egérmutatót az egyes mezők fölé.
- Ha meg szeretne bizonyosodni a könyvjelző helybeállításainak helyességéről, írja be a gazdagép helyes IP-címét, ahol a könyvjelző található. A gazdagép IP-címének hozzáféréssel kapcsolatosan további tájékoztatásért lásd: ["A számítógép IP-címének keresése"](#) itt: **17. oldal**.
- Győződjön meg róla, hogy a nyomtató jogosult-e a könyvjelzőt tartalmazó mappa hozzáférésére.

4 Kattintson az **Alkalmaz** gombra.

Az alkalmazás használatához érintse meg a nyomtató kezdőképernyőjén az **Űrlapok és Kedvencek** elemet, majd az űrlap-kategóriákon átnavigálhat, illetve az űrlap száma, neve vagy leírása alapján keresést végezhet.

Az Energiatakarékos beállítások bemutatása

Ikon	Leírás
	<p>Az alkalmazás segítségével egyszerűen kezelheti az energiafogyasztási, zaj-, toner- és papírhasználati beállításokat, hogy csökkenthesse a nyomtató környezeti hatását.</p>

A távoli kezelőpanel beállítása

Ezzel az alkalmazással a nyomtató kezelőpanelje akkor is használható, amikor a felhasználó fizikailag nincs a hálózati nyomtató közelében. Számítógépének képernyőjéről megjelenítheti a nyomtató állapotát, feloldhatja a felfüggesztett feladatokat, létrehozhat könyvjelzőket és más egyéb nyomtatási feladatokat is elvégezhet.

- 1 Nyisson meg egy webböngészőt, és írja be a nyomtató IP-címét a címmezőbe.

Megj.: Tekintse meg a nyomtató IP-címét a nyomtató főképernyőjén. Az IP-cím számok négyelemű, pontokkal elválasztott halmaz, például 123.123.123.123.

- 2 Kattintson a **Beállítások > Távoli vezérlőpanel beállításai** lehetőségre.
- 3 Jelölje be a **Engedélyezés** négyzetet, majd adja meg az egyéni beállításokat.
- 4 Kattintson a **Küldés** gombra.

Az alkalmazás használatához kattintson a **Távoli vezérlőpanel > VNC kisalkalmazás indítása** elemre.

Konfiguráció importálása és exportálása

Lehetőség van a konfigurációs beállítások exportálására egy szöveges fájlba, majd a fájl importálására a beállítások másik nyomtatóra történő alkalmazásához.

- 1 Nyisson meg egy webböngészőt, és írja be a nyomtató IP-címét a címmezőbe.

Megj.: Tekintse meg az IP-címet a nyomtató főképernyőjén. Az IP-cím számok négyelemű, pontokkal elválasztott halmaz, például 123.123.123.123.

- 2 A konfigurációs fájl importálása és exportálása egy vagy több alkalmazás esetén.

Egy alkalmazás esetén

- a Lépjen a következő ponthoz:

Beállítások > Alkalmazások > Alkalmazások kezelése >, majd válasszon alkalmazást, és válassza a **> Konfigurálás** lehetőséget.

- b Exportálja vagy importálja a konfigurációs fájlt.

Megjegyzések:

- Ha **JVM memória megtelt** hiba fordul elő, akkor ismételje meg az exportálási eljárást, amíg nem történik meg a konfigurációs fájl mentése.

- Ha időtűllépés történik és üres képernyő jelenik meg, akkor frissítse a webböngészőt, majd kattintson az **Alkalmaz** elemre.

Több alkalmazás esetén

a Kattintson a **Beállítások > Importálás/exportálás** elemre.

b Exportálja vagy importálja a konfigurációs fájlokat.

Megj.: Konfigurációs fájlok importálásakor kattintson a **Küldés** elemre a folyamat befejezéséhez.

További nyomtatóbeállítások

Belső kiegészítők telepítése

 **VIGYÁZAT – ÁRAMÜTÉS VESZÉLYE:** Ha a vezérlőkártyával dolgozik, vagy kiegészítő hardvert vagy memóriát helyez a nyomtatóba a beállítást követően, akkor kapcsolja ki a nyomtatót, és húzza ki a tápkábelt a konnektorból. Ha bármilyen más eszköz is csatlakozik a nyomtatóhoz, akkor azt is kapcsolja ki, és húzza ki a nyomtatóval összekötő kábelt.

Kiegészítő kártyák hozzáadásával testre szabhatja a nyomtató összekapcsolhatóságát és memóriakapacitását.

Megrendelhető belső kiegészítők

Memóriakártyák

- DDR3 DIMM
- Flash-memória
 - Betűtípusok
 - Belső vezérlőprogram
 - Űrlap vonalkód
 - Prescribe
 - IPDS
- Merevlemez*

* Ez a belső kiegészítő csak a CS510 nyomtatómodellnél érhető el.

Hozzáférés a vezérlő alaplapjához.

 **VIGYÁZAT – ÁRAMÜTÉS VESZÉLYE:** Ha a vezérlőkártyával dolgozik, vagy kiegészítő hardvert vagy memóriát helyez a nyomtatóba a beállítást követően, akkor kapcsolja ki a nyomtatót, és húzza ki a tápkábelt a konnektorból. Ha bármilyen más eszköz is csatlakozik a nyomtatóhoz, akkor azt is kapcsolja ki, és húzza ki a nyomtatóval összekötő kábelt.

Megj.: Ehhez a feladathoz lapos fejű csavarhúzó szükséges.

- 1 A nyomtató hátulján csavarja ki a csavarokat az óramutató járásával ellenkezőleg, majd távolítsa el őket.

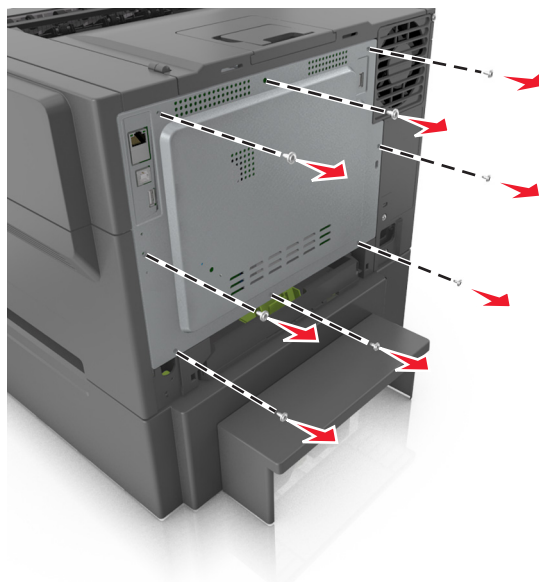

- 2 A vezérlőkártya fedelének eltávolításához kissé nyissa fel, majd tolja jobbra a fedelet.

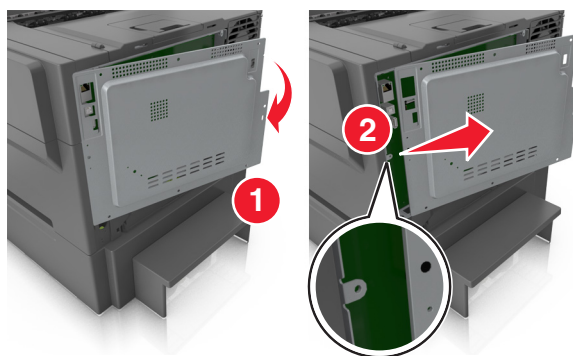

- 3 Keresse meg az vezérlőkártya megfelelő csatlakozóját.

Figyelem – sérülésveszély: A vezérlő alaplajján található elektronikus alkatrészekben könnyen kárt tehet a statikus elektromosság. Érintse meg a nyomtató valamelyik fém alkatrészét, mielőtt a vezérlő alaplajjának elektronikus alkatrészeihez vagy csatlakozóihoz nyúlna.

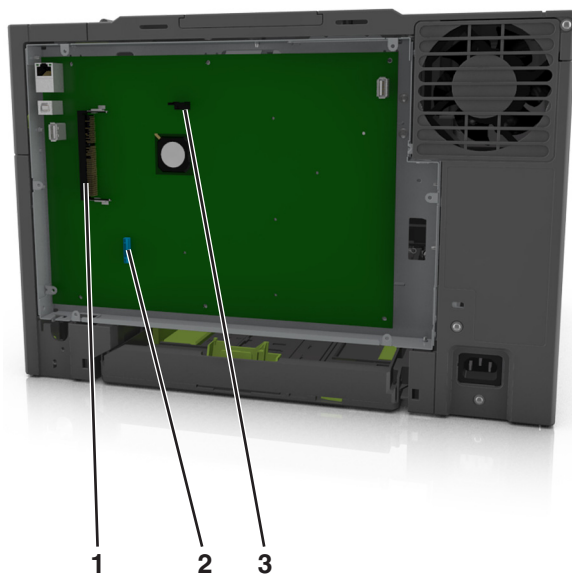

1	Flash-memóriakártya vagy betűtípuskártya csatlakozója
2	Nyomtatómereklemez-csatlakozó
3	Memóriakártya-csatlakozó

4 Helyezze vissza a fedelet.

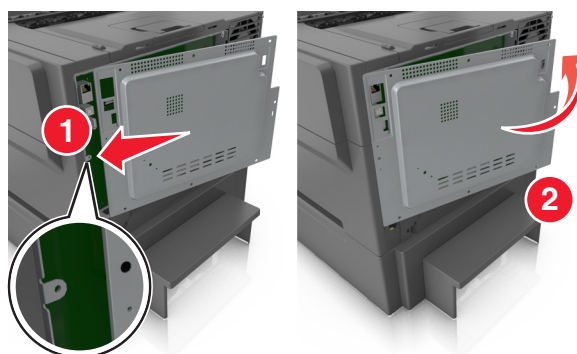

- 5 Az óramutató járásával megegyező irányba forgatva a csavarokat zárja le a fedelet.

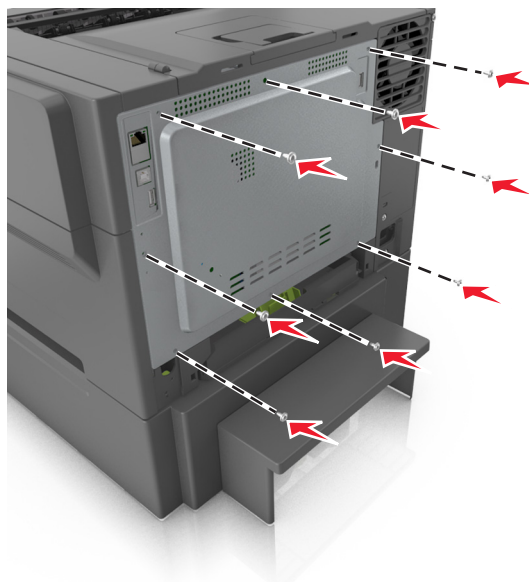

Memóriamodul beszerelése

⚠ VIGYÁZAT – ÁRAMÜTÉS VESZÉLYE: Ha a vezérlőkártyával dolgozik, vagy kiegészítő hardvert vagy memóriát helyez a nyomtatóba a beállítást követően, akkor kapcsolja ki a nyomtatót, és húzza ki a tápkábelt a konnektorból. Ha bármilyen más eszköz is csatlakozik a nyomtatóhoz, akkor azt is kapcsolja ki, és húzza ki a nyomtatóval összekötő kábelt.

- 1 Hozzáférés a vezérlőkártyához.

További információkért, lásd: [“Hozzáférés a vezérlő alaplapjához.” itt: 22. oldal.](#)

- 2 Csomagolja ki a memóriamodult.

Figyelem – sérülésveszély: Ne érintse meg a kártya élén található csatlakozópontokat. Ellenkező esetben kárt tehet a modulban.

3 A memóriakártyán lévő bemélyedést (1) illessze a foglalat fogára (2).

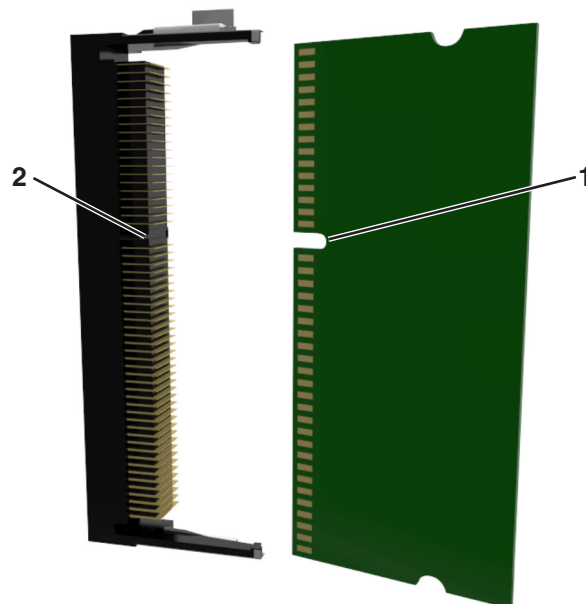

4 Nyomja a memóriamodult merőlegesen a foglalatba, majd nyomja be a vezérlőkártya faláig, amíg a helyére nem *kattan*.

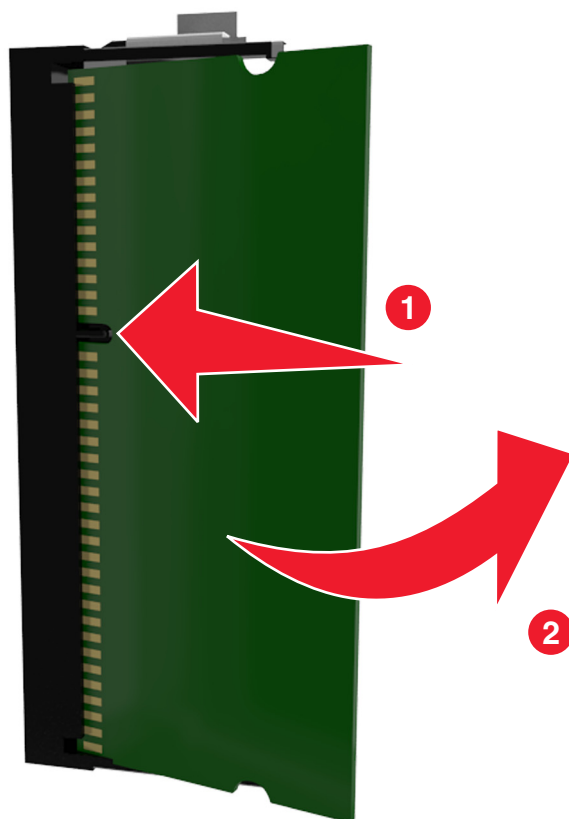

5 Csukja vissza a vezérlőkártya ajtaját.

Kiegészítő kártya beszerelése

⚠ VIGYÁZAT – ÁRAMÜTÉS VESZÉLYE: Ha a vezérlőkártyával dolgozik, vagy kiegészítő hardvert vagy memóriát helyez a nyomtatóba a beállítást követően, akkor kapcsolja ki a nyomtatót, és húzza ki a tápkábelt a konnektorból. Ha más eszközök is csatlakoznak a nyomtatóhoz, akkor azokat is kapcsolja ki, és húzza ki a nyomtatóba csatlakozó kábelüket.

Figyelem – sérülésveszély: A vezérlő alaplapján található elektronikus alkatrészekben könnyen kárt tehet a statikus elektromosság. Érintse meg a nyomtató valamelyik fém alkatrészét, mielőtt a vezérlő alaplapjának elektronikus alkatrészeihez vagy csatlakozóihoz nyúlna.

1 Tegye elérhetővé a vezérlő alaplapját.

További információkért, lásd: [“Hozzáférés a vezérlő alaplapjához.” itt: 22. oldal.](#)

2 Vegye ki a kiegészítő kártyát a védőcsomagolásból.

Figyelem – sérülésveszély: Ne érintse meg a modul élén található csatlakozópontokat.

3 A kártyát az oldalánál fogva illessze a kártya műanyag lábait (1) a vezérlő alaplapjának lyukaihoz (2).

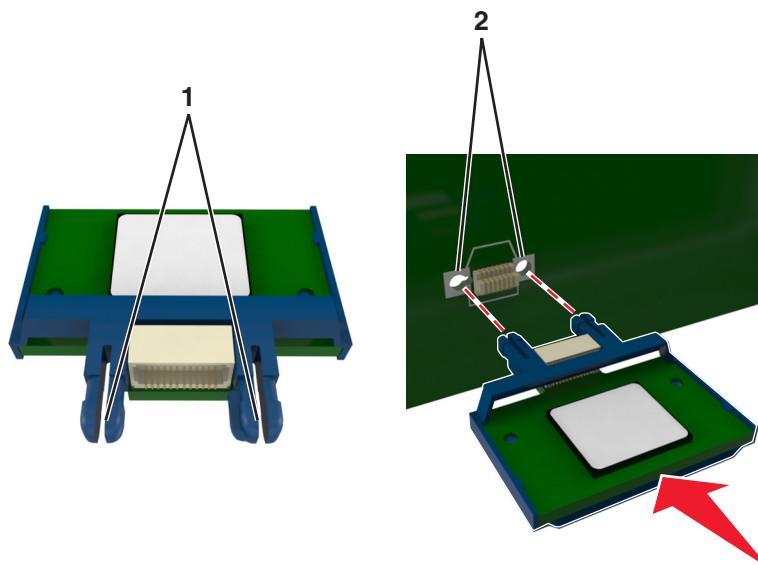

4 Nyomja a kártyát határozottan a helyére az ábrán látható módon.

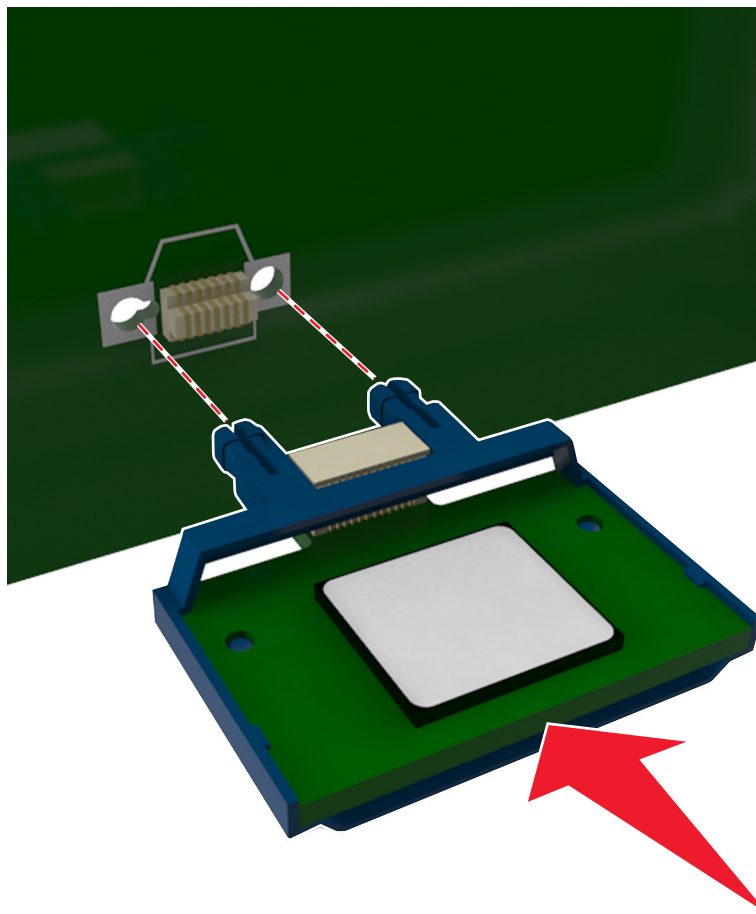

Figyelem – sérülésveszély: A kártya helytelen behelyezése a kártya és a vezérlő alaplapjának sérüléséhez vezethet.

Megj.: A kártya csatlakozójának teljes hosszában fel kell feküdnie a vezérlő alaplapjára.

5 Csukja be a vezérlő alaplapjának szervizajtáját.

Megj.: Miután telepítette a nyomtatószoftvert és a hardverkiegészítőket, előfordulhat, hogy a kiegészítőket a nyomtató-illesztőprogramban kézzel kell felvennie, hogy azokat a nyomtatáshoz használni tudja. További információkért, lásd: [“Választható lehetőségek hozzáadása a nyomtató-illesztőprogramban” itt: 35. oldal.](#)

A nyomtató merevlemezének beszerelése

Megj.: Ehhez a feladathoz lapos fejű csavarhúzó szükséges.

⚠ VIGYÁZAT – ÁRAMÜTÉS VESZÉLYE: Ha a vezérlőkártyával dolgozik, vagy kiegészítő hardvert vagy memóriát helyez a nyomtatóba a beállítást követően, akkor kapcsolja ki a nyomtatót, és húzza ki a tápkábelt a konnektorból. Ha bármilyen más eszköz is csatlakozik a nyomtatóhoz, akkor azt is kapcsolja ki, és húzza ki a nyomtatóval összekötő kábelt.

Figyelem – sérülésveszély: A vezérlőkártyán található elektronikus alkatrészekben könnyen kárt tehet a statikus elektromosság. Érintse meg a nyomtató valamelyik fém alkatrészét, mielőtt a vezérlőkártya elektronikus alkatrészeihez vagy csatlakozóihoz nyúlna.

1 Hozzáférés a vezérlőkártyához.

További információkért, lásd: [“Hozzáférés a vezérlő alaplaphoz.” itt: 22. oldal.](#)

2 Csomagolja ki a nyomtató merevlemezét.

3 Vegye ki a csavarokat a nyomtató merevlemezének tartópántjából, majd távolítsa el a pántot.

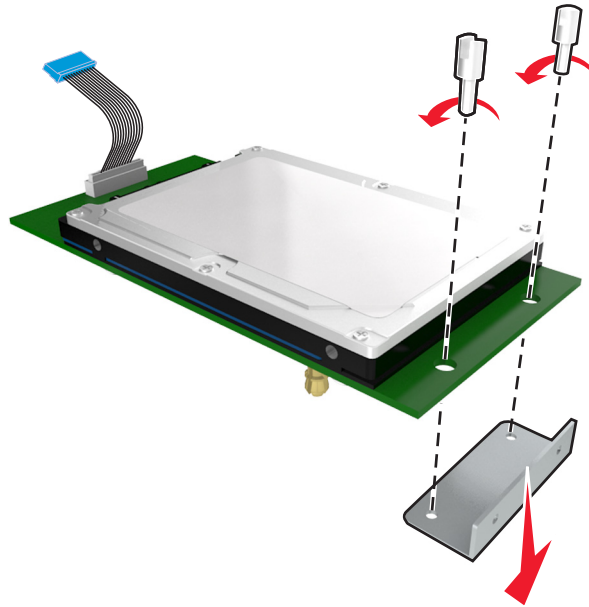

4 Keresse meg az vezérlőkártya megfelelő csatlakozóját.

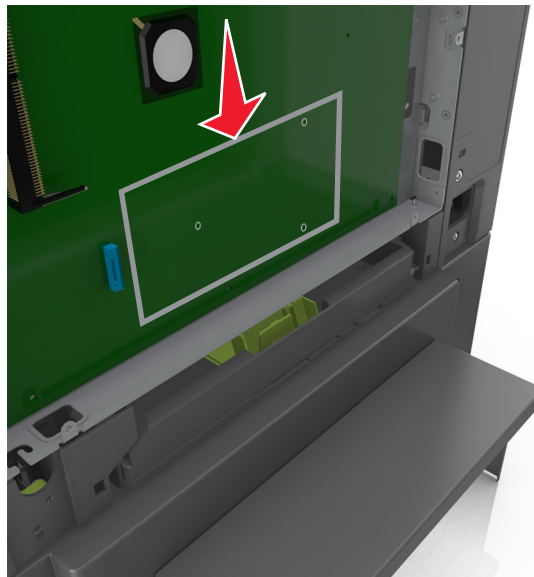

- 5** Illessze a nyomtató merevlemezének távtartóit a vezérlőkártyán található lyukakhoz, majd nyomja lefelé a nyomtató merevlemezét, hogy a távtartók a helyükre kerüljenek.

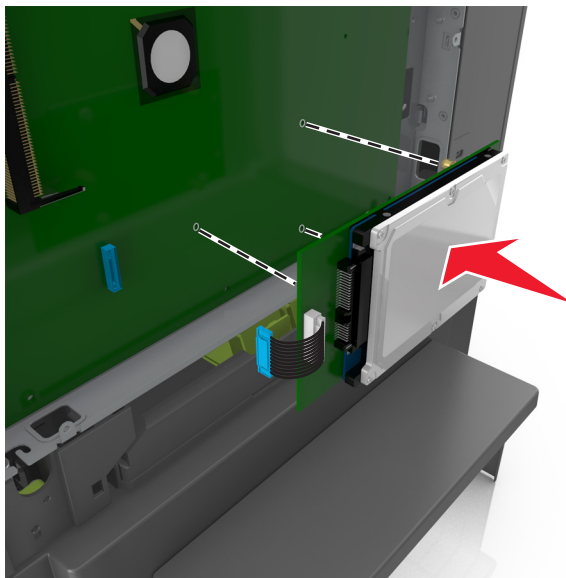

- 6** A nyomtató merevlemezének kábelét csatlakoztassa a vezérlőkártya aljzatához.

Megj.: A dugaszok és aljzatok színkódolással rendelkeznek.

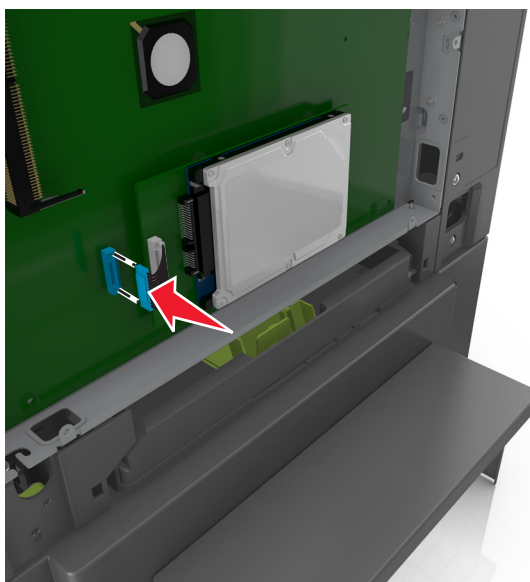

- 7** Csukja vissza a vezérlőkártya ajtaját.

Megj.: Miután telepítette a nyomtatószoftvert és a hardverkiegészítőket, szükséges lehet a kiegészítők nyomtató-illesztőprogramban kézzel történő hozzáadása, hogy azok elérhetőek legyenek a nyomtatási feladatokhoz. További információkért, lásd: [“Választható lehetőségek hozzáadása a nyomtató-illesztőprogramban” itt: 35. oldal.](#)

A nyomtató merevlemezének eltávolítása

Megj.: Ehhez a feladathoz lapos fejű csavarhúzó szükséges.

VIGYÁZAT – ÁRAMÜTÉS VESZÉLYE: Ha a vezérlőkártyával dolgozik, vagy kiegészítő hardvert vagy memóriát helyez a nyomtatóba a beállítást követően, akkor kapcsolja ki a nyomtatót, és húzza ki a tápkábelt a konnektorból. Ha bármilyen más eszköz is csatlakozik a nyomtatóhoz, akkor azt is kapcsolja ki, és húzza ki a nyomtatóval összekötő kábelt.

Figyelem – sérülésveszély: A vezérlőkártyán található elektronikus alkatrészekben könnyen kárt tehet a statikus elektromosság. Érintse meg a nyomtató valamelyik fém alkatrészét, mielőtt a vezérlőkártya elektronikus alkatrészeihez vagy csatlakozóihoz nyúlna.

1 Hozzáférés a vezérlőkártyához.

További információkért, lásd: [“Hozzáférés a vezérlő alaplaphoz.” itt: 22. oldal.](#)

2 Húzza ki a nyomtató merevlemez-illesztőjének kábelét a vezérlőkártyából, de a kábel továbbra is csatlakozzék a nyomtató merevlemezéhez. A kábel kihúzásához nyomja össze az illesztő kábelének csatlakozóján a füleket a rögzítő kábel kihúzása előtti kioldásához.

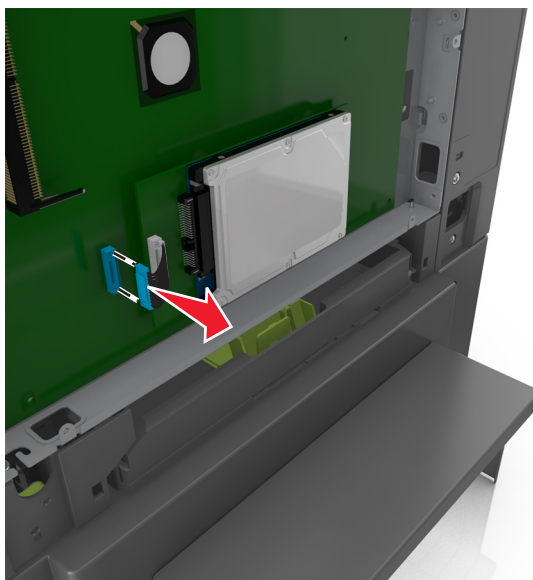

3 Távolítsa el a nyomtató merevlemezét, húzza el a vezérlőpaneltől.

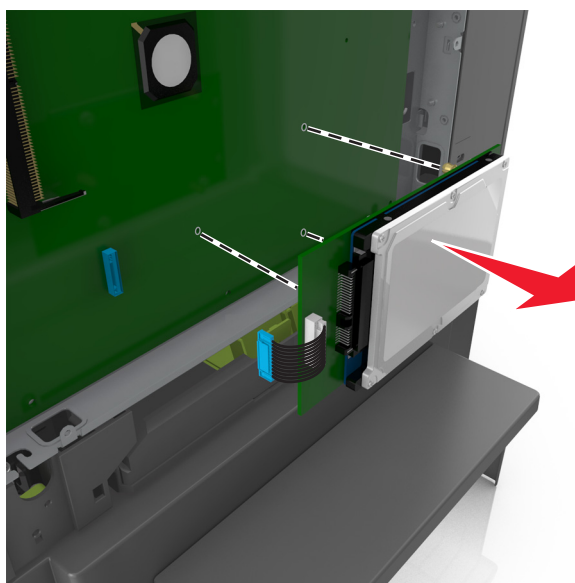

- 4 Tegye félre a nyomtató merevlemezét.
- 5 Csukja vissza a vezérlőkártya ajtaját.

Hardverkiegészítők telepítése

Beszerezési sorrend

 **VIGYÁZAT – SÉRÜLÉSVESZÉLY:** A nyomtató nehezebb, mint 18 kg, ezért biztonságos megemeléséhez legalább két szakember szükséges.

 **VIGYÁZAT – ÁRAMÜTÉS VESZÉLYE:** Ha a vezérlőkártyával dolgozik, vagy kiegészítő hardvert vagy memóriát helyez a nyomtatóba a beállítást követően, akkor kapcsolja ki a nyomtatót, és húzza ki a tápkábelt a konnektorból. Ha bármilyen más eszköz is csatlakozik a nyomtatóhoz, akkor azt is kapcsolja ki, és húzza ki a nyomtatóval összekötő kábelt.

A nyomtatót és az esetleges külön megvásárolható tálcákat a következő sorrendben szerelje be:

- 550 lapos kiegészítő tálca (3. tálca)
- 650 lapos dupla tálca (2. tálca)
- Nyomtató

Kiegészítő tálca telepítése

A nyomtató két opcionális beviteli forrást támogat: egy 550 lapos tálcát, valamint egy 650 lapos dupla tálcát (2. tálca), beépített többfunkciós adagolóval.

 **VIGYÁZAT – SÉRÜLÉSVESZÉLY:** A nyomtató nehezebb, mint 18 kg, ezért biztonságos megemeléséhez legalább két szakember szükséges.

VIGYÁZAT – ÁRAMÜTÉS VESZÉLYE: Ha a vezérlőkártyával dolgozik, vagy kiegészítő hardvert vagy memóriát helyez a nyomtatóba a beállítást követően, akkor kapcsolja ki a nyomtatót, és húzza ki a tápkábelt a konnektorból. Ha más eszközök is csatlakoznak a nyomtatóhoz, akkor azokat is kapcsolja ki, és húzza ki a nyomtatóba csatlakozó kábelüket.

- 1 Csomagolja ki az opcionális tálcát, majd távolítsa el róla az összes csomagolóanyagot és a porvédőt.

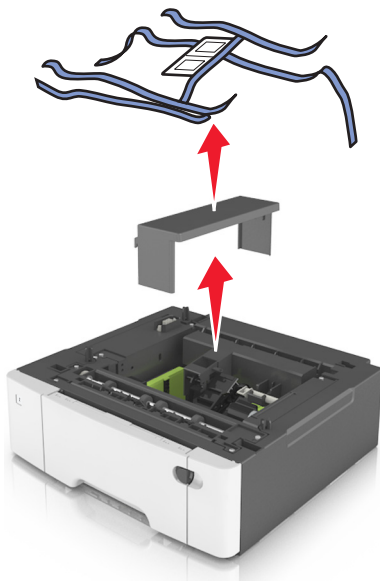

- 2 Címkézze meg a tálcákat a mellékelt tálcaszámcímkékkel, felülről lefelé.

Megj.: A 250 lapos normál tálca számának az 1-nek kell lennie.

- 3 Helyezze a tálcát a nyomtató közelébe.

Megj.: Ha mindkét opcionális tálcát fel kívánja szerelni, akkor elsőként az 550 lapos opcionális tálcát kell felszerelnie alulról felfelé haladva.

- 4 Igazítsa a 650 lapos dupla tálcát az 550 lapos kiegészítő tálcához, majd süllyessze a helyére.

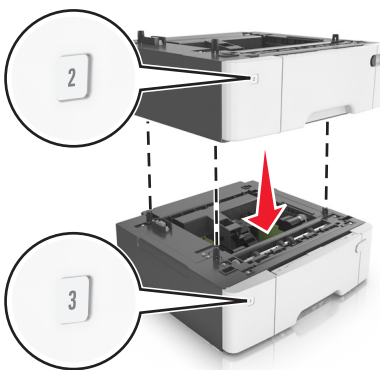

- 5 Igazítsa egymáshoz a nyomtatót és a 650 lapos dupla tálcát, majd engedje le a nyomtatót a helyére.

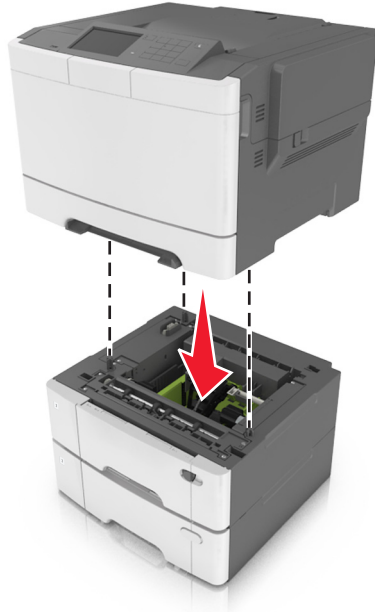

- 6 Tegye helyére a porvédőket.

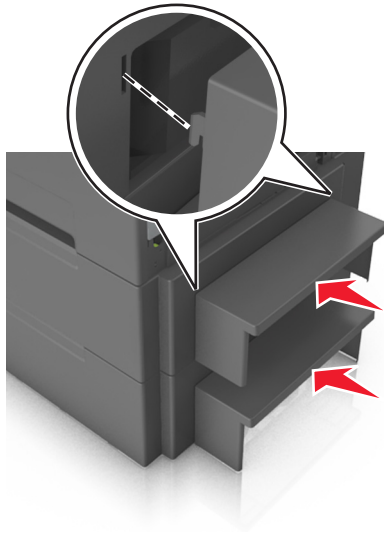

Megj.: Miután telepítette a nyomtatószoftvert és a kiegészítőket, szükséges lehet a kiegészítők nyomtató-illesztőprogramban kézzel történő hozzáadása, hogy azok elérhetőek legyenek a nyomtatási feladatokhoz. További információ: [“Választható lehetőségek hozzáadása a nyomtató-illesztőprogramban” itt: 35. oldal.](#)

A nyomtatószoftver beállítása

A nyomtatószoftver telepítése

- 1 Szerezze be a szoftvertelepítő csomag egy példányát.
 - A nyomtatóhoz kapott szoftvereket tartalmazó CD lemezről.
 - Látogasson el a <http://support.lexmark.com> címre, majd válassza ki nyomtatóját és operációs rendszerét.
- 2 Indítsa el a telepítőt, és kövesse a képernyőn megjelenő utasításokat.
- 3 Macintosh rendszeren adja hozzá a nyomtatót.

Megj.: Nézze meg a nyomtató IP-címét a Hálózat/Portok menü TCP/IP részében.

Választható lehetőségek hozzáadása a nyomtató-illesztőprogramban

Útmutatás Windows-felhasználók számára

- 1 Nyissa meg a nyomtatók mappáját.
- 2 Válassza ki a frissíteni kívánt nyomtatót, és végezze el az alábbiakat:
 - Windows 7 vagy újabb rendszeren válassza a **Nyomtató tulajdonságai** elemet.
 - Korábbi verziójú rendszeren válassza a **Tulajdonságok** elemet.
- 3 Lépjen a Konfiguráció lapra, majd válassza a **Frissítés most - Nyomtató megkérdezése** elemet.
- 4 Alkalmazza a módosításokat.

Macintosh-felhasználók számára

- 1 Az Apple menüben a System Preferences (Rendszerbeállítások) lehetőségnél lépjen a nyomtatóhoz, majd válassza az **Options & Supplies** (Kiegészítők és kellékanyagok) lehetőséget.
- 2 Lépjen a hardverkiegészítők listájára, majd adja hozzá a telepített hardverkiegészítőket.
- 3 Alkalmazza a módosításokat.

A kábelek csatlakoztatása

Győződjön meg róla, hogy az alábbiak össze vannak illesztve:

- A kábelen levő USB-jel és a nyomtató USB-jele
- A megfelelő Ethernet-kábel az Ethernet-porthoz

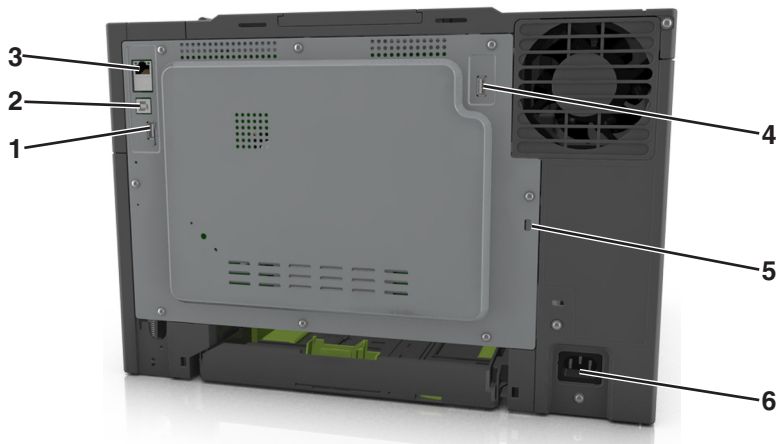

	Elem	Funkció
1	Hátsó USB-port	Billentyűzet csatlakoztatása a nyomtatóhoz.
2	USB-nyomtatóport	A nyomtató csatlakoztatása egy számítógéphez.
3	Ethernet-port	A nyomtató csatlakoztatása hálózathoz.
4	Vezeték nélküli USB-port	Opcionális vezeték nélküli hálózati adapter csatlakoztatása.
5	Biztonsági zár csatlakozója	A rendszervezérlő-kártya zárolása.
6	A nyomtató tápkábelének aljzata	Csatlakoztassa a nyomtatót egy megfelelően földelt csatlakozóaljzathoz.

Hálózatok

Megjegyzések:

- Vásároljon egy MarkNet™ N8352 vezeték nélküli hálózati adaptert a nyomtató vezeték nélküli hálózaton való üzembe helyezése előtt. A vezeték nélküli hálózati adapter beszerelésével kapcsolatban az adapterhez mellékelt útmutatóban található információ.
- A Service Set Identifier (SSID, szolgáltatáskészlet-azonosító) a vezeték nélküli hálózathoz társított név. A WEP (Wired Equivalent Privacy, vezetékessel egyenértékű biztonság), a WPA (Wi-Fi Protected Access, WiFi-védett hozzáférés), a WPA2 és a 802.1X - RADIUS a hálózatokon használt adatvédelmi megoldások egyes típusai.

A nyomtató üzembe helyezésének előkészítése Ethernet hálózaton

Ha Ethernet hálózathoz szeretné csatlakoztatni nyomtatót, szerezze be a következő adatokat, mielőtt belefogna a beállításba.

Megj.: Ha a hálózat automatikusan osztja ki az IP-címeket a számítógépek és a nyomtatók számára, folytassa a nyomtató telepítését.

- Érvényes, egyedi IP-cím a nyomtató számára a hálózatban
- A hálózati átjáró

- A hálózati maszk
- A nyomtató beceneve (opcionális)

Megj.: Ha becenevet rendel a nyomtatóhoz, egyszerűbben azonosíthatja azt a hálózaton. Használhatja a nyomtató alapértelmezett becenevét, de hozzárendelhet egy másik, könnyebben megjegyezhető nevet is.

Ahhoz, hogy a nyomtatót a hálózathoz csatlakoztassa, szükség van egy Ethernet kábelre, valamint egy szabad portra, amelyhez a nyomtató fizikailag csatlakoztatható. Ha mód van rá, használjon új hálózati kábelt, hogy az esetleg sérült régebbi kábel okozta problémákat elkerülje.

A nyomtató üzembe helyezése vezeték nélküli hálózaton

Megjegyzések:

- Ellenőrizze, hogy a vezeték nélküli hálózati adapter van telepítve van-e a nyomtatóba és megfelelően működik-e.
- Győződjön meg róla, hogy a hozzáférési pont (vezeték nélküli útválasztó) be van kapcsolva és megfelelően működik.

A nyomtató vezeték nélküli hálózaton való üzembe helyezése előtt gondoskodjon róla, hogy rendelkezzen a következő információkkal:

- **SSID** – Az SSID azonosítót más néven hálózatonévnek is hívják.
- **Vezeték nélküli mód (vagy hálózati mód)** – A mód vagy infrastruktúra, vagy ad hoc.
- **Csatorna (ad hoc hálózatokhoz)** – A csatorna alapértéke az infrastruktúra hálózatok esetében az automatikus.

Néhány ad hoc hálózatonál szintén az automatikus beállításra van szükség. Ellenőrizze a rendszergazdánál, ha nem biztos benne, melyik csatornát válassza.

- **Biztonsági mód** – Három alapvető lehetőség választható a Biztonsági módnál:
 - WEP-kulcs
Ha a hálózata egynél több WEP-kulcsot használ, akkor legfeljebb négy adható meg az erre szolgáló mezőkben. Válassza ki a hálózaton jelenleg használatban lévő kulcsot az alapértelmezett WEP-átviteli kulcs megadásával.
vagy
 - WPA vagy WPA2 megosztott kulcs vagy jelszó
A WPA mód titkosítást és egy további biztonsági szintet tartalmaz. A lehetőségek: AES vagy TKIP. Ugyanazt a típusú titkosítást kell beállítani az útválasztón és a nyomtatón, különben a nyomtató nem fog tudni kommunikálni a hálózaton.
 - 802.1X–RADIUS
Ha 802.1X-hálózaton telepíti a nyomtatót, akkor a következőkre lehet szüksége:
 - Hitelesítés típusa
 - Belső hitelesítés típusa

- 802.1X-felhasználónév és -jelszó
 - Tanúsítványok
- Nincs biztonság
Ha a vezeték nélküli hálózat semmilyen biztonsági eljárást nem alkalmaz, akkor nincs szükség biztonsági információkra.

Megj.: A nem biztonságos vezeték nélküli hálózatok használata nem javasolt.

Megjegyzések:

- Ha nem ismeri annak vezeték nélküli hálózatnak az SSID azonosítóját, amelyhez a számítógép csatlakozik, indítsa el a számítógép hálózati adapterének vezeték nélküli segédprogramját, és keresse meg a hálózat nevét. Ha nem találja a hálózat SSID azonosítóját vagy a biztonsági adatokat, olvassa el a hozzáférési pont dokumentációját, vagy forduljon a rendszergazdához.
- A vezeték nélküli hálózat WPA-/WPA2 előre megosztott kulcsának/jelszavának beszerzéséhez olvassa el a hozzáférési pont dokumentációját, a hozzáférési pont weblapját, vagy forduljon a rendszergazdához.

Nyomtató csatlakoztatása a Vezeték nélküli telepítő varázsló segítségével

Mielőtt elkezdené a műveleteket, győződjön meg a következőkről:

- A vezeték nélküli hálózati adapter csatlakoztatva van a nyomtatójához, és megfelelően működik. További információ a vezeték nélküli hálózati adapterhez mellékelt útmutatóban található.
- Egy Ethernet-kábel nincs bedugva a nyomtatóba.
- Az Aktív NIC automatikusra van állítva. Ennek automatikusra állításához lépjen az alábbi helyre:

 > **Hálózat/portok** > **Aktív NIC** > **Auto** > 

Megj.: Győződjön meg róla, hogy a nyomtató ki van kapcsolva, majd várjon legalább 5 másodpercet, majd kapcsolja vissza.

1 Lépjen a következő elemhez a nyomtató kezelőpaneljén:

 > **Hálózat/portok** > **Hálózat [x]** > **Hálózat [x] Beállítások** > **Vezeték nélküli** > **Vezeték nélküli kapcsolat beállítások**

2 Válasszon ki egy vezeték nélküli kapcsolat beállítást.

Menüpont	Cél
Hálózatok keresése	Megjeleníti az elérhető vezeték nélküli kapcsolatokat. Megj.: Ez a menü megjeleníti az összes érzékelt biztonságos vagy nem biztonságos hálózat SSID-jét (hálózatnevét).
Adjon meg egy hálózatnevet	Az SSID manuális megadása. Megj.: Ügyeljen, hogy a megfelelő SSID értéket írja be.
Wi-Fi Protected Setup	A nyomtató csatlakoztatása vezeték nélküli hálózathoz Wi-Fi Protected Setup (WPS) használatával.

3 Kövesse a nyomtató kijelzőjén megjelenő utasításokat.

A nyomtató csatlakoztatása vezeték nélküli hálózathoz Wi-Fi Protected Setup (WPS) használatával.

Mielőtt elkezdené a műveleteket, győződjön meg a következőkről:

- A hozzáférési pont (vezeték nélküli útválasztó) kompatibilis a Wi-Fi Protected Setup (WPS) szabvánnyal. További információ a hozzáférési ponthoz mellékelt dokumentációban található.
- A nyomtatójában található vezeték nélküli hálózati adapter megfelelően csatlakoztatva van, és működik. További információ a vezeték nélküli hálózati adapterhez mellékelt útmutatóban található.

PBC, gombnyomásos beállítás használata

1 Lépjen a következő elemhez a nyomtató kezelőpaneljén:



> **Hálózat/portok** > [x] hálózat > [x] hálózat beállítása > **Vezeték nélküli** > **Vezeték nélküli kapcsolat beállítások** > **Wi-Fi Protected Setup** > **Gombnyomásos módszer indítása**

2 Kövesse a nyomtató kijelzőjén megjelenő utasításokat.

A Személyes azonosító kód (PIN-kód) használata

1 Lépjen a következő elemhez a nyomtató kezelőpaneljén:



> **Hálózat/portok** > [x] hálózat > [x] hálózat beállítása > **Vezeték nélküli** > **Vezeték nélküli kapcsolat beállítások** > **Wi-Fi Protected Setup** > **PIN-módszer indítása**

2 Másolja ki a nyolc karakteres WPS PIN-kódot.

3 Nyisson meg egy webböngészőt, és írja be a hozzáférési pont IP-címét a címezőbe.

Megjegyzések:

- Az IP-cím számok négyelemű, pontokkal elválasztott halmaz, például 123.123.123.123.
- Ha használ proxykiszolgálót, átmenetileg tiltsa le a weboldal megfelelő betöltése érdekében.

4 Hozzáférés a WPS-beállításokhoz. További információ a hozzáférési ponthoz mellékelt dokumentációban található.

5 Adja meg a nyolc karakteres PIN-kódot, majd mentse a beállítást.

A nyomtató csatlakoztatása vezeték nélküli hálózathoz a beágyazott webkiszolgáló használatával

Mielőtt elkezdené a műveleteket, győződjön meg a következőkről:

- A nyomtató ideiglenesen csatlakoztatva van Ethernet-hálózathoz.
- Vezeték nélküli hálózati adapter van telepítve a nyomtatóba és az megfelelően működik. További információ a vezeték nélküli hálózati adapterhez mellékelt útmutatóban található.

1 Nyisson meg egy webböngészőt, és írja be a nyomtató IP-címét a címezőbe.

Megjegyzések:

- Nézze meg a nyomtató IP-címét a Network/Ports (Hálózat/Jelentések) menü TCP/IP részében. Az IP-cím számok négyelemű, pontokkal elválasztott halmaz, például 123.123.123.123.

- Ha használ proxykiszolgálót, átmenetileg tiltsa le a weboldal megfelelő betöltése érdekében.

2 Kattintson a **Beállítások > Hálózat/portok > Vezeték nélküli** elemre.

3 Módosítsa a beállításokat, hogy azok megfeleljenek a hozzáférési pont (vezeték nélküli útválasztó) beállításainak.

Megj.: Ügyeljen, hogy a megfelelő SSID értéket adja meg.

4 Kattintson a **Küldés** gombra.

5 Kapcsolja ki a nyomtatót, és távolítsa el az Ethernet-kábelt a nyomtatóból. Várjon legalább öt másodpercet, majd kapcsolja be ismét a nyomtatót.

6 Annak ellenőrzésére, hogy a nyomtató csatlakozik-e a hálózathoz, nyomtasson ki egy hálózatbeállítási oldalt. Majd a [x] hálózati kártya részben nézze meg, hogy az állapot „Csatlakoztatva” értéket mutat-e.

További tudnivalókat a *Használati útmutató* „A nyomtatóbeállítás ellenőrzése” című részében talál.

A nyomtatóbeállítás ellenőrzése

Az összes hardver- és szoftverkiegészítő telepítése és a nyomtató bekapcsolása után az alábbiak kinyomtatásával ellenőrizheti, hogy a nyomtatóbeállítás megfelelő-e:

- **Menübeállítások oldala** – Az oldal segítségével ellenőrizheti, hogy a nyomtató kiegészítőit megfelelően helyezte-e üzembe. Az oldal alján megjelenik a telepített kiegészítők listája. Ha egy kiegészítő nincs rajta a listán, az adott kiegészítő telepítése nem volt megfelelő. Távolítsa el, majd telepítse újra a kiegészítőt.
- **Hálózatbeállítási oldal:** ha a nyomtató hálózatra vagy nyomtatókiszolgálóra csatlakozik, a hálózati kapcsolat ellenőrzéséhez nyomtasson ki egy hálózatbeállítási oldalt. Az oldal ezenfelül fontos, a hálózati nyomtatási konfiguráció megoldását segítő információkat is tartalmaz.

A menübeállítás oldal nyomtatása

Lépjen a főképernyőről a következő elemhez:



> **Jelentések > Menübeállítások oldal**

Hálózatbeállítási oldal nyomtatása

Ha a nyomtató a hálózathoz csatlakozik, nyomtasson ki egy hálózatbeállítási oldalt a hálózati kapcsolat ellenőrzéséhez. Az oldal ezenfelül fontos, a hálózati nyomtatási konfiguráció megoldását segítő információkat is tartalmaz.

1 Lépjen a főképernyőről a következő elemhez:



> **Jelentések > Hálózatbeállítási oldal**

2 Ellenőrizze a hálózatbeállítási oldal első szakaszát, és győződjön meg róla, hogy az állapot értéke a **Csatlakoztatva**.



Ha az állapot értéke **Nincs csatlakoztatva**, akkor lehet, hogy a hálózati csatlakozó nem aktív, vagy a hálózati kábel hibásan működik. Lépjen kapcsolatba a rendszergazdával a megoldás érdekében, majd nyomtasson ki egy másik hálózatbeállítási oldalt.

Papír és speciális adathordozó betöltése

Az adathordozó megfelelő kiválasztása és betöltése hatással lehet a dokumentumok nyomtatásának megbízhatóságára. További információ: [“Papírelakadások elkerülése” itt: 155. oldal](#) és [“A papír tárolása” itt: 58. oldal](#).

A papírméret és a papírtípus beállítása

Lépjen a főképernyőről a következő elemhez:

 > **Papír menü** > **Papírméret/-típus** > válasszon ki egy tálcat > válassza ki a papírméretet vagy -típust > 

Az univerzális papírbeállítások konfigurálása

Az univerzális papírméret egy felhasználó által definiált beállítás, amellyel olyan méretű papírokra nyomtathat, amelyek nem találhatók meg a nyomtató menüjében.

Megjegyzések:

- A legkisebb támogatott Univerzális méret: 76 x 127 mm (3 x 5 hüvelyk), és csak a többfunkciós adagolóba, valamint a kézi adagolóba tölthető.
- A legnagyobb támogatott Univerzális méret: 215,9 x 359,9 mm (8,5 x 14,17 hüvelyk), és csak a többfunkciós adagolóba, valamint a kézi adagolóba tölthető.

1 Lépjen a kezdőképernyőről a következő elemhez:

 > **Papír menü** > **Univerzális beállítás** > **Mértékegységek** > válassza ki a mértékegységet

2 Érintse meg az **Álló lapszélesség** vagy az **Álló lapmagasság** lehetőséget.

3 Válassza ki a szélességet vagy a magasságot, majd érintse meg a  gombot.

A 250 és az 550 lapos tálca megtöltése

A nyomtatóhoz egy darab, integrált kézi adagolóval ellátott 250 lapos tálca tartozik (1-es tálca). A 250 lapos tálca, a 650 lapos dupla tálca és az 550 lapos tálca ugyanazokat a papírméreteket és -típusokat támogatja, és ugyanúgy kell megtölteni őket.

 **VIGYÁZAT – SÉRÜLÉSVESZÉLY:** A berendezés stabilitásvesztésének elkerülése érdekében minden egyes tálcába külön-külön tölts be a papírt. A többi tálcat tartsa csukva, amíg szüksége nincs rájuk.

1 Húzza ki teljesen a tálcat.

Megj.: Ne vegye ki a tálcákat, amíg nyomtatás zajlik, vagy amíg a **Foglalt** felirat látszik a képernyőn. Ha így tesz, az elakadást okozhat.

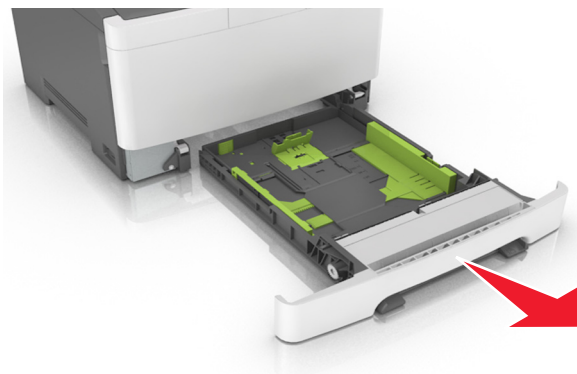

- 2** Ha a papír a Letter méretnél hosszabb, akkor nyomja össze és csúsztassa el a tálca hátsó részén található papírhosszúság-vezető fület a tálca meghosszabbításához.

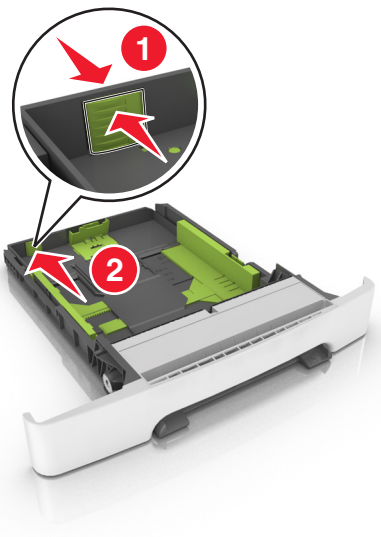

- 3** Nyomja össze és csúsztassa el a papírhosszúság-vezetőket, majd csúsztassa azokat a megfelelő pozícióba a betöltött papír méretéhez.

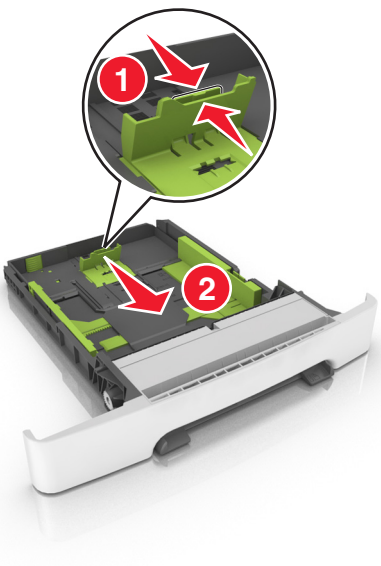

Megj.: Használja a tálca alján lévő papírméret-mutatókat, amelyek a vezető beállítását segítik.

- 4 Nyomja össze és csúsztassa el a papírszélesség-vezetőket, majd csúsztassa azokat a megfelelő pozícióba a betöltött papír méretéhez.

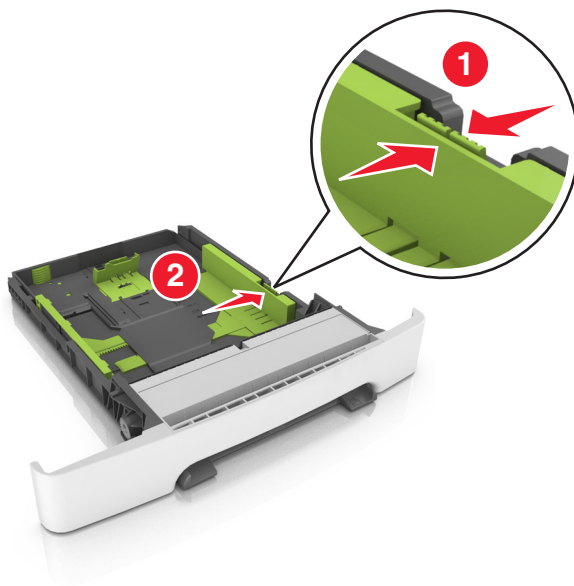

Megj.: Használja a tálca alján lévő papírméret-mutatókat, amelyek a vezetők beállítását segítik.

- 5 Hajlítsa meg és egyezze meg párszor a papírköteget, hogy a papírlapok ne tapadjanak össze. Ne hajtsa meg, és ne gyűrje össze a papírt. Egyenesítse ki a köteg szélét egy egyenes felületen.

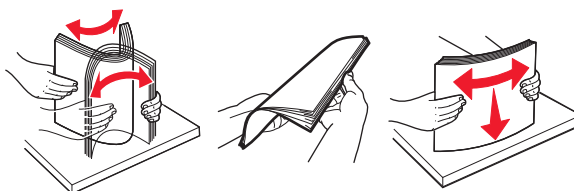

- 6 Töltse be a papírköteget a javasolt nyomtatandó oldallal felfelé.

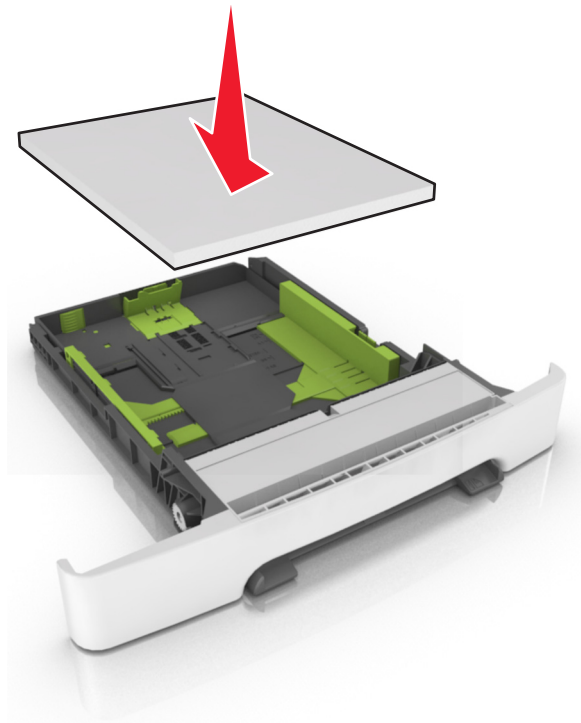

- 7 Igazítsa a papírvezetőket pontosan a papír széléhez.

- 8 Helyezze vissza a tálcat.

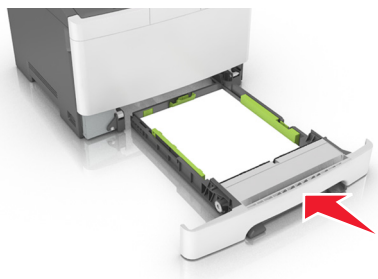

- 9 Állítsa be a nyomtató kezelőpaneljének Papír menüjében a papírtípust és -méretet úgy, hogy az megegyezzen a tálcába töltött papírral.

Megj.: Papírméreték és -típusok összekeverése egy papírtálcában elakadásokhoz vezethet.

A 650 lapos dupla tálca megtöltése

A 650 lapos dupla tálca (2. tálca) egy 550 lapos tálcából és egy 100 lapos többfunkciós adagolóból áll. A tálcat ugyanúgy kell megtölteni, mint a 250 lapos és az 550 lapos tálcat, ugyanazokat a papírméreteket és papírtípusokat tudja kezelni. Az egyetlen különbség a papírvezetők küllemében, illetve a papírméretjelzők elhelyezkedésében van.



VIGYÁZAT – SÉRÜLÉSVESZÉLY: A berendezés stabilitásvesztésének elkerülése érdekében minden egyes tálcába külön-külön töltse be a papírt. A többi tálcat tartsa csukva, amíg szüksége nincs rájuk.

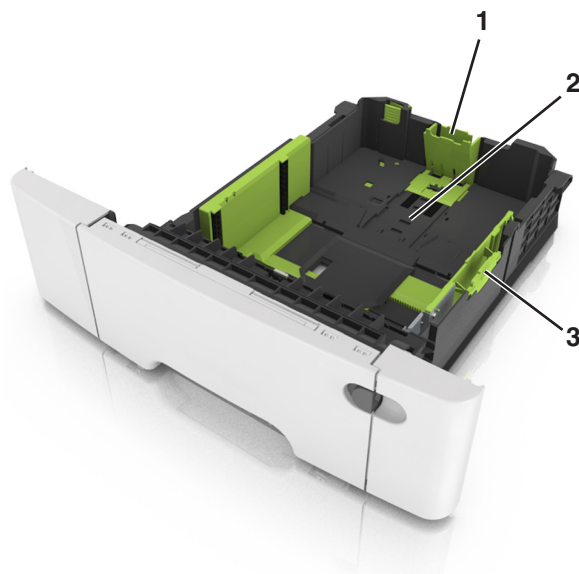

1	Hosszúságvezető
2	Papírméretjelző
3	Szélességvezető

Hordozó betöltése a többcélú adagolóba

1 Nyomja balra a többfunkciós adagoló rögzítőjét.



2 Nyissa ki a többfunkciós adagolót.



3 Húzza ki a többcélú adagoló hosszabbítóját.

Megj.: Irányítsa a hosszabbítót finoman úgy, hogy a többcélú adagoló teljesen ki legyen bővítve, és nyitva legyen.



4 Készítse elő a papírt a betöltésre.

- Hajlítsa meg és legyezze meg párszor a papírköteget, hogy a papírlapok ne tapadjanak össze. Ne hajtja meg, és ne gyűrje össze a papírt. Egyenesítse ki a köteg szélét egy egyenes felületen.

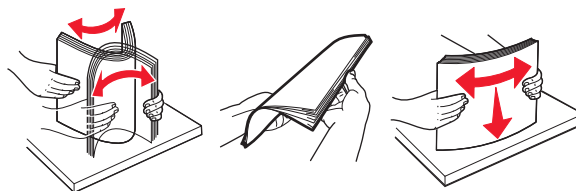

- Tartsa az írásvetítő-fóliákat a szélüknél, majd legyezze meg őket. Egyenesítse ki a köteg szélét egy egyenes felületen.

Megj.: Óvakodjon az írásvetítő-fóliák nyomtatási oldalának megérintésétől. Ügyeljen rá, hogy ne karcolja meg őket.

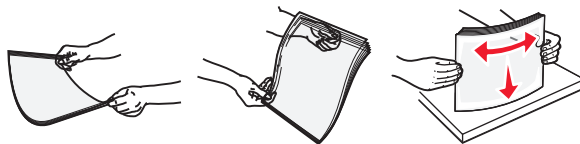

- Hajlítsa meg és legyezze meg párszor a borítékköteget, hogy a borítékok ne tapadjanak össze. Egyenesítse ki a köteg szélét egy egyenes felületen.

Figyelem – sérülésveszély: Soha ne használjon bélyegekkel, kapcsokkal, tűzőkkel, ablakokkal, bevonatos betéttel vagy öntapadós ragasztóval ellátott borítékokat. Az ilyen borítékok kárt tehetnek a nyomtatóban.



5 Keresse meg a papírtöltés maximum jelzését és a fület.

Megj.: Figyeljen arra, hogy a papír vagy speciális hordozó a papírtöltés maximum jelzése alatt legyen, amely a papírvezetőkön látható.

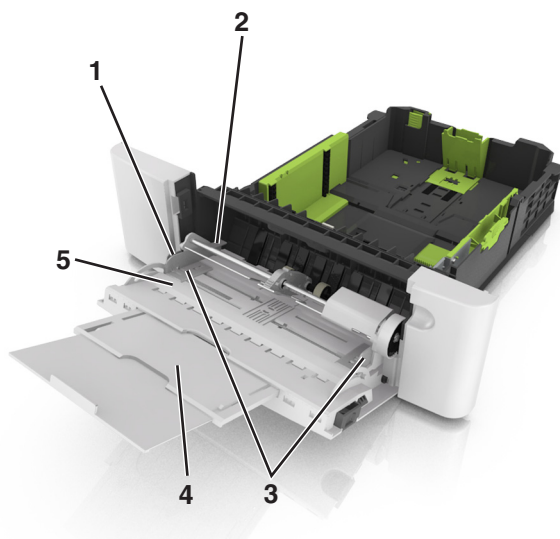

1	Szélességvezető
2	Papírtöltés maximum jelzése
3	Szélességvezető
4	Adagolóhosszabbító
5	Papírméretjelző

6 Töltse be a papírt, és állítsa be úgy a papírvezetőt, hogy finoman hozzáérjen a papírköteg széléhez.

- A papírt, írásvetítő-fóliákat és kártyacsomagot a javasolt nyomtatható oldallal lefelé és a felső éllel előre töltse be a nyomtatóba.



- A borítékokat a hajtókákkal felfelé töltse be, a papírvezető jobb széléhez igazítva.

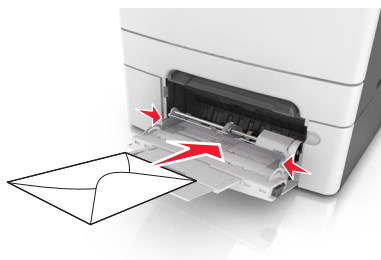

Megjegyzések:

- Nyomtatás közben ne töltse be és ne zárja le a többfunkciós adagolót.
- Egyszerre csak egy méretű és egy típusú papírt töltsön be.
- A papírnak simán kell feküdnie a többcélú adagolóban. Győződjön meg róla, hogy a papír lazán belefér a többfunkciós adagolóba, és nem hajlott meg, valamint nem gyűrődött meg.

7 Állítsa be a nyomtató kezelőpaneljének Papír menüjében a papírtípust és -méretet úgy, hogy az megegyezzen a tálcába töltött papírral.

A kézi adagoló betöltése

A normál 250 lapos tálca beépített kézi adagolója segítségével a nyomtatáshoz többfajta papírból lehet egyet kiválasztani.

1 Töltsön be egy lapot a kézi adagolóba:

- Egyoldalas nyomtatáshoz a nyomtatandó oldallal lefelé helyezze be.
- Kétoldalas nyomtatáshoz a nyomtatandó oldallal felfelé helyezze be.

Megj.: A fejléces papír betöltése függ a nyomtatás módjától.

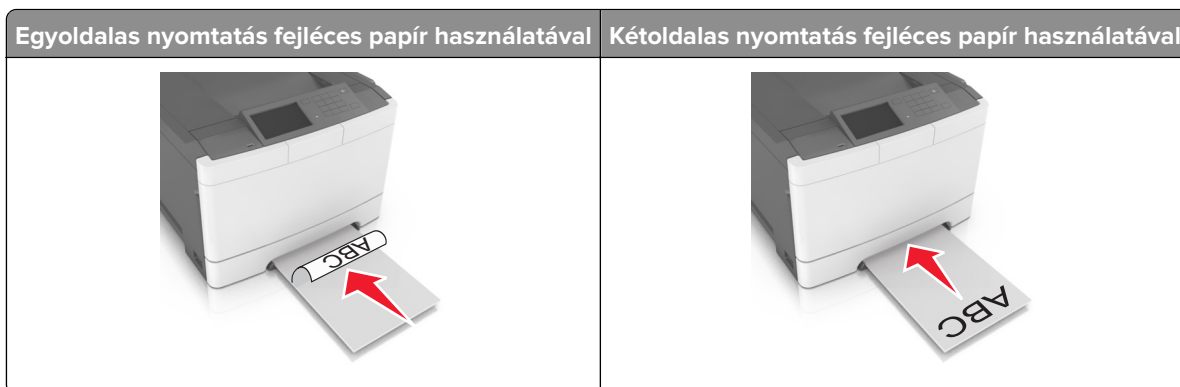

- A borítékot a hajtókával felfelé töltsse be, a papírvezető jobb széléhez igazítva.

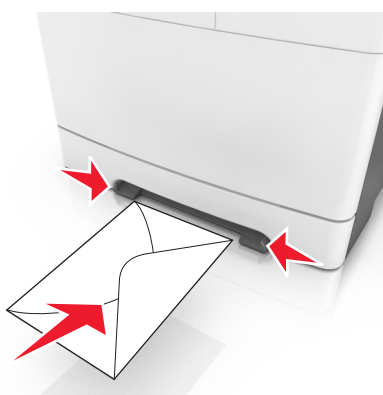

- 2 Csak addig tolja a papírt a kézi adagolóba, amíg a belépő éle el nem éri a papírvezetőket.

Megj.: A lehető legjobb nyomtatási minőség érdekében használjon jó minőségű, lézernyomtatókhhoz készült papírt.

- 3 Igazítsa a papírvezetőket a betöltött papír szélességéhez.

Figyelem – sérülésveszély: Ne erőltesse a papírt az adagolóba. Ez papírelakadást okozhat.

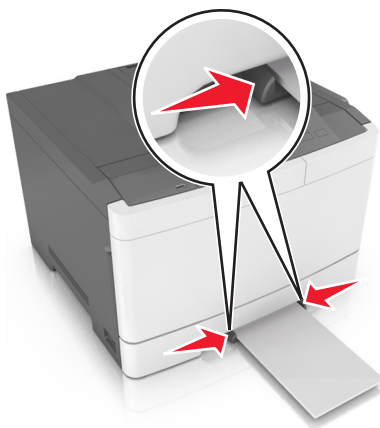

Tálcák összekapcsolása és szétválasztása

A nyomtató összekapcsolja a tálcákat, ha megegyezik a papírméret és -típus. Ha az összekapcsolt tálcák közül valamelyik kiürül, a nyomtató a következő tálcából veszi a papírt. Ha nem szeretné összekapcsolni a tálcákat, rendeljen hozzá egyedi papírtípus-nevet.

Tálcák összekapcsolása és bontása

Megj.: Ez a funkció csak hálózati nyomtatók estén alkalmazható.

1 Nyisson meg egy webböngészőt, és írja be a nyomtató IP-címét a címmezőbe.

Megjegyzések:

- Nézze meg a nyomtató IP-címét a Network/Ports (Hálózat/Portok) menü TCP/IP részében. Az IP-cím számok négyelemű, pontokkal elválasztott halmaza, például 123.123.123.123.
- Ha használ proxykiszolgálót, átmenetileg tiltsa le a weboldal megfelelő betöltése érdekében.

2 Kattintson a **Beállítások > Papír menü** elemre.

3 A tálcához rendelt papírméret és -típus megadásához módosítsa a tálcá beállításait.

- A tálcák összekapcsolásához ellenőrizze, hogy a papírméret és a papírtípus a két tálcánál azonos.
- A tálcacsatolás megszüntetéséhez ellenőrizze, hogy a papírméret és a papírtípus a két tálcánál *nem* azonos.

4 Kattintson a **Küldés** gombra.

Figyelem – sérülésveszély: A tálcába helyezett papírnak meg kell felelnie a nyomtatóban megadott papírtípusnak. Az égetőhenger hőmérséklete ugyanis a beállított papírtípustól függ. Nyomtatási hibák léphetnek fel, ha a beállításokat nem konfigurálják megfelelően.

Egyéni név létrehozása papírtípushoz

A beágyazott webkiszolgáló használata

1 Nyisson meg egy webböngészőt, és írja be a nyomtató IP-címét a címmezőbe.

Megjegyzések:

- Tekintse meg a nyomtató IP-címét a nyomtató főképernyőjén. Az IP-cím számok négyelemű, pontokkal elválasztott halmaza, például 123.123.123.123.
- Ha használ proxykiszolgálót, átmenetileg tiltsa le a weboldal megfelelő betöltése érdekében.

2 Kattintson a **Beállítások > Papír menü > Egyéni nevek** lehetőségre.

3 Válasszon ki egyéni nevet, majd adjon meg egy egyéni papírnevet.

4 Kattintson a **Küldés** gombra.

5 Kattintson az **Egyéni típusok** elemre és ellenőrizze, hogy az új egyéni papírtípus neve felülírta-e az egyéni nevet.

A nyomtató kezelőpaneljének használata

1 Lépjen a kezdőképernyőről a következő elemhez:



> **Papír menü** > **Egyéni nevek**

2 Válasszon ki egyéni nevet, majd adjon meg egy egyéni papírnevet.

3 Érintse meg a  ikont.

4 Érintse meg az **Egyéni típusok** elemet és ellenőrizze, hogy az új egyéni papírtípus neve felülírta-e az egyéni nevet.

Egyéni papírtípus hozzárendelése

A beágyazott webkiszolgáló használata

Rendeljen egyéni papírtípusnevet a tálcához a tálcák összekapcsolásakor vagy az összekapcsolás bontásakor.

1 Nyisson meg egy webböngészőt, és írja be a nyomtató IP-címét a címmezőbe.

Megjegyzések:

- Tekintse meg a nyomtató IP-címét a nyomtató főképernyőjén. Az IP-cím számok négyelemű, pontokkal elválasztott halmaza, például 123.123.123.123.
- Ha használ proxykiszolgálót, átmenetileg tiltsa le a weboldal megfelelő betöltése érdekében.

2 Kattintson a **Beállítások** > **Papír menü** > **Egyéni típusok** lehetőségre.

3 Válasszon ki egyéni papírtípusnevet, majd válasszon papírtípust

Megj.: A Papír a gyári alapértelmezett papírtípus az összes, felhasználó által meghatározott egyéni névhez.

4 Kattintson a **Küldés** gombra.

A nyomtató kezelőpaneljének használata

1 Lépjen a kezdőképernyőről a következő elemhez:



> **Papír menü** > **Egyéni típusok**

2 Válasszon ki egyéni papírtípusnevet, majd válasszon papírtípust

Megj.: A Papír a gyári alapértelmezett papírtípus az összes, felhasználó által meghatározott egyéni névhez.

3 Érintse meg a  ikont.

Útmutató a papírokhoz és speciális adathordozókhoz

Megjegyzések:

- Ellenőrizze, hogy helyesen lett-e megadva a papírméret, -típus és -súly a számítógépen vagy a kezelőpanelen.
- A betöltés előtt hajlítsa meg, majd igazítsa össze a speciális hordozókat.
- Előfordulhat, hogy a nyomtató a beégető egység károsodásának megelőzése érdekében csökkentett sebességgel nyomtat.
- A kártyákról és címkékről bővebb információt az *Útmutató kártyákhoz és címkékhez* dokumentumban talál a webhelyünkön: <http://support.lexmark.com>.





Speciális hordozó használata

Tippek fejléces papír használatához

- Csak kifejezetten lézernyomtatókhoz készített fejléces papírokat használjon.
- Nyomtasson tesztoldalt a használni kívánt fejléces papírra, mielőtt nagyobb mennyiséget vásárolna.
- A fejléces papír betöltése előtt lazítsa fel és rázza össze a köteget az összeragadás megelőzése érdekében.
- Az oldaltájolás fontos fejléces papír betöltésekor.

Forrás	Nyomtatás	Nyomtatható oldal	Papírtájolás
<p>Tálcák</p> 	Egyoldalas	Felfelé	Tölse be a papírt úgy, hogy a felső élénél húzza be a papírt a nyomtató.

Megj.: Kérdezze meg a gyártótól vagy kereskedőtől, hogy az előnyomtott fejléc alkalmas-e lézernyomtatókban való használatra.

Forrás	Nyomatás	Nyomtatható oldal	Papírtájolás
<p>Tálcák</p> 	Kétoldalas	Lefelé	Tölse be a papírt úgy, hogy az alsó élénél húzza be a papírt a nyomtató.
<p>Kézi adagoló</p> 	Egyoldalas	Lefelé	Tölse be a papírt úgy, hogy a felső élénél húzza be a papírt a nyomtató.
<p>Kézi adagoló</p> 	Kétoldalas	Felfelé	Tölse be a papírt úgy, hogy az alsó élénél húzza be a papírt a nyomtató.
<p>Többcélú adagoló</p> 	Egyoldalas	Lefelé	Tölse be a papírt úgy, hogy a felső élénél húzza be a papírt a nyomtató.
<p>Megj.: Kérdezze meg a gyártótól vagy kereskedőtől, hogy az előnyomtott fejléc alkalmas-e lézernyomtatókban való használatra.</p>			

Forrás	Nyomtatás	Nyomtatható oldal	Papírtájolás
<p>Többcélú adagoló</p> 	Kétoldalas	Felfelé	Tölse be a papírt úgy, hogy az alsó élénél húzza be a papírt a nyomtató.
<p>Megj.: Kérdezze meg a gyártótól vagy kereskedőtől, hogy az előnyomtott fejléc alkalmas-e lézernyomtatókban való használatra.</p>			

Tippek fólia használatával kapcsolatban

Nyomtasson tesztoldalt a használni kívánt írásvetítő-fóliára, mielőtt nagyobb mennyiséget vásárolna.

- Állítsa be a nyomtató kezelőpaneljének Papír menüjében a papírméretet, -típust, -felületet és -súlyt úgy, hogy az megegyezzen a tálcába töltött fóliával.
- Nyomtasson tesztoldalt a használni kívánt írásvetítő-fóliára, mielőtt nagyobb mennyiséget vásárolna.
- Az írásvetítő-fóliákat a 250 lapos normál tálcából, a kézi adagolóból vagy a többcélú adagolóból töltsse be.
- Csak kifejezetten lézernyomtatókhhoz készített írásvetítő-fóliát használjon.
- A nyomtatási problémák elkerüléséhez ügyeljen arra, hogy ne kerüljön ujjlenyomat a fóliára.
- A fólia betöltése előtt lazítsa fel és rázza össze a köteget az összeragadás megelőzése érdekében.

Tippek borítékok használatával kapcsolatban

- Állítsa be a nyomtató kezelőpaneljének Papír menüjében a papírméretet, -típust, -felületet és -súlyt úgy, hogy az megegyezzen a tálcába töltött borítékkal.
- A használandó nyomatról nyomtasson mintát a borítékra, mielőtt nagyobb mennyiséget vásárolna.
- Csak kifejezetten lézernyomtatókhhoz készített borítékot használjon.
- A legjobb eredmény érdekében használjon 90 g/m² (24 font) súlyú vagy 25% kartont tartalmazó borítékokat.
- Csak sértetlen csomagból származó, új borítékokat használjon.
- A legjobb teljesítményhez és a papírelakadások elkerüléséhez ne használjon olyan borítékot, amely:
 - túlzottan meg van görbülve vagy csavarodva;
 - össze van tapadva, vagy más módon sérült;
 - ablakos, lyukas, perforált, kivágott vagy dombornyomott;
 - fémkapcsos, zsinóros vagy hajtólemezes;
 - egymásba illeszkedő kialakítású;
 - bélyeget tartalmaz;
 - látható ragasztócsíkkal rendelkezik, amikor a fül lezárt helyzetben van;

- sarka elhajlott;
- durva, recés vagy tükörsima felületű.
- Állítsa be a szélességvezetőket úgy, hogy a borítékhoz illeszkedjenek.
- A borítékok tálcára való betöltése előtt lazítsa fel és rázza össze a borítékköteget. Egyenesítse ki a köteg szélét egy egyenes felületen.

Megj.: A magas (60% feletti) páratartalom és a magas nyomtatási hőmérséklet gyűrődést vagy összetapadást okozhat.

Tippek címkék használatával kapcsolatban

- Állítsa be a nyomtató kezelőpaneljének Papír menüjében a papírméretet, -típust, -felületet és -súlyt úgy, hogy az megegyezzen a tálcába töltött címkékkel.
- A használandó nyomatról nyomtasson mintát a címkére, mielőtt nagyobb mennyiséget vásárolna.
- A címkenyomtatással, -tulajdonságokkal és -kialakítással kapcsolatban bővebb információkat olvashat a *Card Stock & Label Guide (Útmutató kártyákhoz és címkékhez)* oldalon, amely a <http://support.lexmark.com> oldalon található.
- Csak kifejezetten lézernyomtatókhoz készített címkéket használjon.
- Ne használjon olyan címkét, amelynek teljesen sima a hátoldala.
- Csak teljes címkeívet használjon. Az ívdarabokról a címke lejöhet nyomtatás közben, és ezzel papírelakadást okozhat. Ezenkívül az ívdarabok ragasztóval szennyezik a nyomtatót és a festékkazettát, és ezzel elvesz a nyomtatóra és a festékkazettára vonatkozó jótállás.
- Ne használjon olyan címkét, amelynek ragasztós felület nyitott.
- A címkék tálcára való betöltése előtt lazítsa fel és rázza össze a címkéket. Egyenesítse ki a köteg szélét egy egyenes felületen.

Tippek kártyák használatával kapcsolatban

A kártya nehéz anyagú, egyrétegű nyomathordozó. Számos tulajdonsága, mint a nedvességtartalma, a vastagsága, a textúrája, jelentősen befolyásolhatják a nyomtatás minőségét.

- Állítsa be a nyomtató kezelőpaneljének Papír menüjében a papírméretet, -típust, -felületet és -súlyt úgy, hogy az megegyezzen a tálcába töltött kártyával.
- A használandó nyomatról nyomtasson mintát a kártyára, mielőtt nagyobb mennyiséget vásárolna.
- Állítsa be a tálcában található papírnak megfelelő papírfelületet és -súlyt a tálcabeállításoknál.
- Az előnyomtatás, a perforáció és a ráncok jelentősen befolyásolhatják a nyomtatás minőségét, és papírelakadást vagy papírbetöltési problémákat okozhatnak.
- A kártyák tálcára való betöltése előtt lazítsa fel és rázza össze a kártyákat. Egyenesítse ki a köteg szélét egy egyenes felületen.

Útmutató a papírokhoz

A helyes papír vagy speciális hordozó kiválasztásával csökkenthetők a nyomtatási problémák. Nagyobb mennyiség vásárlása előtt célszerű kipróbálni a papírt vagy speciális hordozót és ellenőrizni a nyomtatás minőségét.

Papírjellemezők

A következő papírjellemezők hatással vannak a nyomtatás minőségére és megbízhatóságára. Vegye figyelembe ezeket a jellemzőket új papírköteg kipróbálásakor.

Súly

A nyomtatótálcák automatikusan képesek adagolni 176 g/m² (24 font) súlyig a hosszanti szálirányú papírt. A többfunkciós adagoló automatikusan képes adagolni 176 g/m² (24 font) súlyig a hosszanti szálirányú papírt. Előfordulhat, hogy a 60 g/m²-nél (16 fontnál) könnyebb papírok nem elég merevek, így elakadást okozhatnak. A legjobb teljesítmény érdekében használjon 75 g/m²-es (20 fontos) hosszanti szálirányú másolópapírt. A 182 x 257 mm-nél (7.2 x 10.1 hüvelyknél) kisebb papírok esetén javasolt a 90 g/m²-es (24 fontos) vagy nehezebb papírok használata.

Megj.: A kétoldalas nyomtatás csak 60–105 g/m²-os (16–28 fontos) másolópapírok esetében támogatott.

Meghajlás

A meghajlás a papír szélein jelentkező elhajlást jelenti. Az intenzív meghajlás problémákat okozhat a papíradagolásban. Meghajlás akkor is történhet, amikor a papír végighalad a nyomtatón, ahol magas hőmérsékletnek van kitéve. Ha a papírt csomagolás nélkül forró, nedves vagy száraz környezetben tárolják, akkor ez még a tálcákban is a papír nyomtatás előtti meghajlásához vezethet, és adagolási problémákat okozhat.

Simaság

A papír simasága közvetlen hatással van a nyomtatás minőségére. Ha a papír durva, akkor a festék nem képes megfelelően beégni. Ha a papír túl sima, akkor az papíradagolási vagy nyomtatásminőségi problémákhoz vezethet. Mindig 100–300 Sheffield pontszámú papírt használjon; a 150–250 Sheffield pontszámú papír használata eredményezi a legjobb nyomtatási minőséget.

Nedvességtartalom

A papír nedvességtartalma hatással van a nyomtatás minőségére és a nyomtató adagolási képességére is. Használat előtt hagyja a papírt az eredeti csomagolásában. Ez megakadályozza, hogy a papír nedvességváltozásnak legyen kitéve, ami csökkentheti a teljesítményét.

Nyomtatás előtt 24–48 óráig tárolja a papírt az eredeti csomagolásában a nyomtatóval azonos környezetben, hogy a papír alkalmazkodjon az adott környezethez. Nyújtsa az időszakot több napra, ha a tárolási vagy szállítási környezet jelentősen eltér a nyomtató környezetétől. A vastag papírnak szintén hosszabb időre van szüksége az alkalmazkodáshoz.

Szálirány

A szálirány a papírlap rostjainak elrendeződését jelenti. A szálirány lehet *hosszanti*, amely a papír hosszúságával párhuzamosan fut, vagy *szélti*, amely a papír szélességével párhuzamosan fut.

A 60–90 g/m²-es (16–24 fontos) másolópapírok esetében hosszanti szálirányú papír használata ajánlott.

Rosttartalom

A legtöbb jóminőségű másolópapír 100% kémiailag kezelt farostból áll. Ez a tartalom nagyfokú stabilitást biztosít a papírnak, amely kevesebb papíradagolási problémát okoz, és jobb nyomtatási minőséget biztosít. A szálakat, például pamutot tartalmazó papír negatívan befolyásolhatja a papírkezelést.

Nem támogatott papír

Az alábbi papírtípusok használata nem ajánlott a nyomtatóhoz:

- Vegyileg kezelt (más néven szénmentes), indigó nélküli másolásra használt papírok; szénmentes másolópapírok (CCP-k) és önátíró papírok (NCR-ek)
- Előnyomott, olyan vegyi anyagokat tartalmazó papírok, amelyek szennyeződést okozhatnak a nyomtatóban
- Olyan előnyomott papírok, amelyekről megváltozhat az égető belső hőmérséklete
- $\pm 2,3$ mm-nél ($\pm 0,9$ hüvelyknél) nagyobb vágójelet (a nyomtatás pontos helyét jelölő szimbólumot) igénylő előnyomott papírok, például optikai karakterfelismerő (OCR-) űrlapok
Néhány esetben a vágójelet szoftveralkalmazás segítségével meg lehet adni, hogy nyomtatni lehessen ezekre az űrlapokra.
- Bevonatos (törölhető) papírok, szintetikus papírok, hópapírok
- Egyenetlen szélű, durva vagy érezett felületű papírok, illetve hullámos papírok
- Nem az EN12281:2002 (európai) szabvány szerint újrahasonosított papírok
- 60 g/m²-nél (16 fontnál) kisebb súlyú papírok
- Több részből álló nyomtatványok vagy dokumentumok

A papír kiválasztása

A megfelelő papír használata megakadályozza az elakadást, és segít a problémamentes nyomtatásban.

A papírelakadások és a nem megfelelő minőségű nyomtatás elkerülése:

- *Mindig* új, sértetlen papírt használjon.
- A papír betöltése előtt legyen tisztában vele, melyik a papír javasolt nyomtatási oldala. Ez az információ általában fel van tüntetve a papír csomagolásán.
- *Ne* használjon vágott vagy kézzel tépett papírt.
- *Ne* keverje a papírméreteket, -típusokat és -súlyokat ugyanabban a tálcában; a keverés elakadást okozhat.
- *Ne* használjon bevonatos papírt, hacsak azt nem elektrofotografikus nyomtatáshoz tervezték.

Előnyomott űrlapok és fejlécek kiválasztása

Használja az alábbi útmutatást az előnyomott űrlapok és fejlécek kiválasztásakor:

- Használjon hosszanti szálirányú papírt 60–90 g/m² (16–24 fontos) nehéz papír esetében.
- Csak offszetnyomtatással vagy mélynyomtatással készült űrlapokat és fejléceket használjon.
- *Ne* használjon durva vagy érdes felületű papírokat.

Használjon a fénymásolókhöz készült, hőálló festékekkel nyomtatott papírokat. A tintának olvadás és veszélyes anyag kibocsátása nélkül ellen kell állnia a magas hőmérsékletnek egészen 230 °C-ig. Használjon olyan festéket, amelyet nem befolyásol a festékpátronban található gyanta. Az oxidálódó vagy olaj alapú festékek általában megfelelőek; a latex festékek nem feltétlenül. Ha kétségei vannak, forduljon a papír szállítójához.

Az előnyomott papírnak, például a fejléces papírnak el kell viselnie a 230 °C-os hőmérsékletet anélkül, hogy megolvadna, illetve káros anyagokat bocsátana ki.

Újrahasznosított és egyéb irodai papírok használata

Környezettudatos vállalként a Lexmark támogatja a kifejezetten lézernyomtatókhöz készült újrahasznosított papírok használatát. 1998-ban a Lexmark átadott egy tanulmányt az Amerikai Egyesült Államok kormányzatának, mely rámutatott, hogy az USA legnagyobb gyártói által előállított újrahasznosított papírok pontosan olyan jól adagolhatók, mint a nem újrahasznosított papír. Azt azonban nem lehet általánosságban kijelenteni, hogy *minden* újrahasznosított papír jól adagolható.

A Lexmark újrahasznosított papírral, valamint a világ különböző pontjairól származó papírokkal is teszteli nyomtatóit egy tesztkamrában, változó hőmérséklet és páratartalom mellett. A Lexmark nem talált rá okot, hogy ellenezze a napjainkban használatos újrahasznosított papírokat, a papíroknak azonban meg kell felelniük az alábbiaknak.

- Alacsony nedvességtartalom (4–5 %)
- Megfelelően sima felület (100–200 Sheffield egység vagy 140–350 Bendtsen egység, európai)

Megj.: Van azonban néhány sokkal simább felületű papír (mint például az 50–90 Sheffield egységű, 24 fontos, lézernyomtatókhöz készült papír), illetve sokkal durvább felületű papír (mint például a 200–300 Sheffield egységű, gyapot alapú papír), amely a felületétől függetlenül kiválóan használható lézernyomtatókhöz. Az ilyen típusú papírok használata előtt kérjen tanácsot papírszállítójától.

- Megfelelő lapok közötti súrlódási együttható (0,4–0,6)
- Megfelelő ellenállás a hajlításnak az adagolás irányában

Az újrahasznosított, a kisebb tömegű (<60 g/m² [16 font]), a kisebb vastagságú (<3,8 mil [0,1 mm]) és a keresztzsalírányú papírok hajlítási ellenállása kisebb lehet a megbízható papíradagoláshoz szükséges értéknél. Ha ilyen típusú papírt kíván használni lézernyomtatóhoz, kérjen tanácsot papírszállítójától. Ne feledje, hogy ezek csak általános irányelvek, és a fenti követelményeknek megfelelő papír is okozhat adagolási problémákat bármelyik lézernyomtatónál (például ha a papír nagymértékben megtekeredik normál nyomtatási körülmények között).

A papír tárolása

A papírelakadás és a nem egyenletes nyomtatási minőség elkerüléséhez kövesse a papírtárolásról szóló útmutató előírásait.

- A legjobb eredmény érdekében a papírt 21 °C (70 °F) hőmérsékleten, 40%-os relatív páratartalom mellett tárolja. A legtöbb címkegyártó 18–24 °C (65–75 °F) közötti hőmérsékleten és 40–60%-os relatív páratartalom mellett ajánlja a nyomtatást.
- A papírt inkább kartonban, raklapon vagy polcon tárolja, és ne a földön.
- Az önálló csomagokat sima felületen tárolja.
- Ne helyezzen semmit az önálló papírcsomagok tetejére.
- A papírt csak akkor vegye ki a kartonból vagy a csomagolásból, amikor a nyomtatóba tölti. A karton és a csomagolás segít, hogy a papír tiszta, száraz és sima maradjon.

Támogatott papírméret, -típusok és -súlyok

A következő táblázatok a szabványos és az opcionális papírforrásokat és a támogatott papír méreteit, típusait és súlyait ismertetik.

Megj.: A listában nem található papírméretetek esetén válassza a következő *legnagyobb* méretet.

Támogatott papírméret

Megj.: Egyes típusokhoz tartozik 650 lapos dupla tálca, amely egy 550 lapos tálca és egy 100 lapos többfunkciós adagoló együttese. A 650 lapos dupla tálca 550 lapos tálcaja ugyanazokat a papírméreteket tudja kezelni, mint az 550 lapos kiegészítő tálca. A beépített többfunkciós adagoló különböző méretű, típusú és súlyú papírokat képes kezelni.

Papírméret	Normál 250 lapos tálca	Kézi adagoló	650 lapos dupla tálca		550 lapos tálca	Kétoldalas mód
			550 lapos tálca	Többcélú adagoló		
A4 210 x 297 mm (8,3 x 11,7 hüvelyk)	√ ¹	√	√ ¹	√ ¹	√ ¹	√
A5 148 x 210 mm (5,83 x 8,3 hüvelyk)	√ ¹	√	√ ²	√ ¹	√ ²	<x>
A6 105 x 148 mm (4,1 x 5,8 hüvelyk)	<x>	√	<x>	√ ¹	<x>	<x>
JIS B5 182 x 257 mm (7,2 x 10,1 hüvelyk)	√ ¹	√	√ ¹	√ ¹	√ ¹	<x>
Letter 216 x 279 mm (8,5 x 11 hüvelyk)	√ ¹	√	√ ¹	√ ¹	√ ¹	√
Legal 216 x 356 mm (8,5 x 14 hüvelyk)	√ ¹	√	√ ¹	√ ¹	√ ¹	√
Executive 184 x 267 mm (7,3 x 10,5 hüvelyk)	√ ¹	√	√ ¹	√ ¹	√ ¹	<x>

¹ A papírforrás támogatja a papírméretet *méretérzékelés* nélkül.

² A Universal beállítás csak akkor támogatott a normál 250 lapos és a kiegészítő 550 lapos tálcanál, ha a papírméret 148 x 215,9 mm (5,83 x 8,5 hüvelyk) és 215,9 x 355,6 mm (8,5 x 14 hüvelyk) között van.

³ A Universal beállítás csak akkor támogatott a többfunkciós adagoló és a kézi adagoló esetében, ha a papírméret 76,2 x 127 mm (3 x 5 hüvelyk) és 215,9 x 359,9 mm (8,5 x 14,17 hüvelyk) között van.

⁴ A Universal beállítás csak akkor támogatott kétoldalas módban, ha a szélesség 210 mm (8,27 hüvelyk) és 215,9 mm (8,5 hüvelyk) között, a hosszúság pedig 279,4 mm (11 hüvelyk) és 355,6 mm (14 hüvelyk) között van.

Papírméret	Normál 250 lapos tálca	Kézi adagoló	650 lapos dupla tálca		550 lapos tálca	Kétoldalas mód
			550 lapos tálca	Többcélú adagoló		
Oficio (Mexico) 216 x 340 mm (8,5 x 13,4 hüvelyk)	✓ ¹	✓	✓ ¹	✓ ¹	✓ ¹	✓
Folio 216 x 330 mm (8,5 x 13 hüvelyk)	✓ ¹	✓	✓ ¹	✓ ¹	✓ ¹	✓
Statement 140 x 216 mm (5,5 x 8,5 hüvelyk)	<x>	✓	<x>	✓ ¹	<x>	<x>
Univerzális 76 x 127 mm (3 x 5 hüv.) - 216 x 356 mm (8,5 x 14 hüv.)	<x>	✓ ^{1,3}	<x>	✓ ^{1,3}	<x>	<x>
Univerzális 148 x 210 mm (5,8 x 8,3 hüvelyk) mérettől 216 x 356 mm (8,5 x 14 hüvelyk) méretig	✓ ^{1,2}	✓	✓ ^{1,2}	✓	✓ ^{1,2}	✓ ⁴
7 3/4-es boríték (Monarch) 98 x 191 mm (3,9 x 7,5 hüvelyk)	<x>	✓	<x>	✓ ¹	<x>	<x>
9-es boríték 98 x 225 mm (3,9 x 8,9 hüvelyk)	<x>	✓	<x>	✓ ¹	<x>	<x>
10-es boríték 105 x 241 mm (4,1 x 9,5 hüvelyk)	<x>	✓	<x>	✓ ¹	<x>	<x>
DL boríték 110 x 220 mm (4,3 x 8,7 hüvelyk)	<x>	✓	<x>	✓ ¹	<x>	<x>
C5-ös boríték 162 x 229 mm (6,4 x 9 hüvelyk)	<x>	✓	<x>	✓ ¹	<x>	<x>
B5-ös boríték 176 x 250 mm (6,9 x 9,8 hüvelyk)	<x>	✓	<x>	✓ ¹	<x>	<x>

¹ A papírforrás támogatja a papírméretet *méretérzékelés* nélkül.

² A Universal beállítás csak akkor támogatott a normál 250 lapos és a kiegészítő 550 lapos tálcánál, ha a papírméret 148 x 215,9 mm (5,83 x 8,5 hüvelyk) és 215,9 x 355,6 mm (8,5 x 14 hüvelyk) között van.

³ A Universal beállítás csak akkor támogatott a többfunkciós adagoló és a kézi adagoló esetében, ha a papírméret 76,2 x 127 mm (3 x 5 hüvelyk) és 215,9 x 359,9 mm (8,5 x 14,17 hüvelyk) között van.

⁴ A Universal beállítás csak akkor támogatott kétoldalas módban, ha a szélesség 210 mm (8,27 hüvelyk) és 215,9 mm (8,5 hüvelyk) között, a hosszúság pedig 279,4 mm (11 hüvelyk) és 355,6 mm (14 hüvelyk) között van.

Papírméret	Normál 250 lapos tálca	Kézi adagoló	650 lapos dupla tálca		550 lapos tálca	Kétoldalas mód
			550 lapos tálca	Többcélú adagoló		
Egyéb boríték 98 x 162 mm (3,9 x 6,3 hüvelyk) mérettől 176 x 250 mm (6,9 x 9,8 hüvelyk) méretig	<x>	✓	<x>	✓ ¹	<x>	<x>

¹ A papírforrás támogatja a papírméretet *méretérzékelés* nélkül.

² A Universal beállítás csak akkor támogatott a normál 250 lapos és a kiegészítő 550 lapos tálcánál, ha a papírméret 148 x 215,9 mm (5,83 x 8,5 hüvelyk) és 215,9 x 355,6 mm (8,5 x 14 hüvelyk) között van.

³ A Universal beállítás csak akkor támogatott a többfunkciós adagoló és a kézi adagoló esetében, ha a papírméret 76,2 x 127 mm (3 x 5 hüvelyk) és 215,9 x 359,9 mm (8,5 x 14,17 hüvelyk) között van.

⁴ A Universal beállítás csak akkor támogatott kétoldalas módban, ha a szélesség 210 mm (8,27 hüvelyk) és 215,9 mm (8,5 hüvelyk) között, a hosszúság pedig 279,4 mm (11 hüvelyk) és 355,6 mm (14 hüvelyk) között van.

Támogatott papírtípusok és -súlyok

Megjegyzések:

- Egyes típusokhoz tartozik 650 lapos dupla tálca, amely egy 550 lapos tálca és egy 100 lapos többfunkciós adagoló együttese. A 650 lapos dupla tálca 550 lapos tálcája ugyanazokat a papírméreteket tudja kezelni, mint az 550 lapos tálca. A beépített többfunkciós adagoló különböző méretű, típusú és súlyú papírokat képes kezelni.
- A címkék, írásvetítő-fóliák, borítékok és kártyák nyomtatása mindig csökkentett sebességgel történik.

Papírtípus	250 lapos tálca	Kézi adagoló	650 lapos dupla tálca		550 lapos tálca	Kétoldalas mód
			550 lapos tálca	Többcélú adagoló		
Papír <ul style="list-style-type: none"> • Normál papír • Újrahasznosított • Fényes • Finom • Fejléces • Előnyomott • Színes • Könnyű • Nehéz • Durva/karton • [x]. egyéni típus 	✓	✓	✓	✓	✓	✓
Kártya	✓	✓	✓	✓	✓	<x>
Írásvetítő-fóliák	✓	✓	<x>	✓	<x>	<x>

Papírtípus	250 lapos tálca	Kézi adagoló	650 lapos dupla tálca		550 lapos tálca	Kétoldalas mód
			550 lapos tálca	Többcélú adagoló		
Címkék • Papír	✓	✓	✓	✓	✓	<x>
Boríték	<x>	✓	<x>	✓	<x>	<x>

Nyomtatás

Űrlapok és dokumentumok nyomtatása

Űrlapok nyomtatása

- 1 Lépjen a kezdőképernyőről a következő elemhez:
Űrlapok és kedvezmények > válassza ki az űrlapot > **Nyomtatás**
- 2 Szükség szerint konfigurálja a nyomtatási beállításokat.
- 3 Küldje el a nyomtatási munkát a nyomtatóra.

Nyomtatás a számítógépről

Megj.: Címkek, kártyák és borítékok esetén a nyomtatási feladat elküldése előtt állítsa be a nyomtatón a papír méretét és típusát.

- 1 Nyissa meg a Nyomtatás párbeszédablakot úgy, hogy közben meg van nyitva a nyomtatandó dokumentum.
- 2 Szükség esetén módosítson a beállításokon.
- 3 Küldje el a nyomtatási munkát a nyomtatóra.

Nyomtatás fekete-fehérben

Lépjen a kezdőképernyőről a következő elemhez:

 > **Beállítások** > **Nyomtatási beállítások** > **Minőség menü** > **Nyomtatási mód** > **Csak fekete** > 

A festék sötétségének beállítása

A beágyazott webkiszolgáló használata

- 1 Nyisson meg egy webböngészőt, és írja be a nyomtató IP-címét a címmezőbe.

Megjegyzések:

- Tekintse meg a nyomtató IP-címét a nyomtató főképernyőjén. Az IP-cím számok négyelemű, pontokkal elválasztott halmaza, például 123.123.123.123.
- Ha használ proxykiszolgálót, átmenetileg tiltsa le a weboldal megfelelő betöltése érdekében.

- 2 Kattintson a **Beállítások** > **Nyomtatási beállítások** > **Minőség menü** > **Festék sötétsége** pontra.
- 3 Módosítsa a beállítást, majd kattintson a **Küldés** gombra.

A nyomtató kezelőpaneljének használata

1 Lépjen a kezdőképernyőről a következő elemhez:



> **Beállítások** > **Nyomtatási beállítások** > **Minőség menü** > **Festék sötétsége**

2 Módosítsa a beállítást, majd érintse meg a  elemet.

A Max. sebesség és a Max. hozam használata

A Max. sebesség és a Max. hozam beállítások lehetővé teszik a gyorsabb nyomtatási sebesség vagy a magasabb festékhozam közötti választást. A gyári alapértelmezett beállítás a Max. hozam.

- **Max. sebesség:** Lehetővé tesz akár fekete-fehér, akár színes nyomtatást a nyomtatóillesztő beállításától függően. A nyomtató színesben nyomtat, kivéve, ha a Csak fekete lehetőség van kiválasztva az illesztőprogramban.
- **Max. hozam:** Segítségével feketéről színes módra válthat az egyes oldalak színtartalma alapján. A gyakori színes módra váltás lassúbb nyomtatást eredményez, ha az oldalak tartalma vegyes.

A beágyazott webkiszolgáló használata

1 Nyisson meg egy webböngészőt, és írja be a nyomtató IP-címét a címmezőbe.

Megjegyzések:

- Tekintse meg a nyomtató IP-címét a nyomtató főképernyőjén. Az IP-cím számok négyelemű, pontokkal elválasztott halmaza, például 123.123.123.123.
- Ha használ proxykiszolgálót, átmenetileg tiltsa le a weboldal megfelelő betöltése érdekében.

2 Kattintson a **Beállítások** > **Nyomtatási beállítások** > **Beállítás menü** pontra.

3 A Nyomtatóhasználat listában válassza ki a **Max. sebesség** vagy a **Max. hozam** beállítást.

4 Kattintson a **Küldés** gombra.

A nyomtató kezelőpaneljének használata

1 Lépjen a kezdőképernyőről a következő elemhez:



> **Beállítások** > **Nyomtatási beállítások** > **Beállítás menü**

2 A Nyomtatóhasználat listán válassza ki a **Max. sebesség** vagy a **Max. hozam** beállítást.

3 Érintse meg a **Küldés** gombot.

Nyomtatás flash-meghajtóról

Nyomtatás flash-meghajtóról

Megjegyzések:

- A titkosított PDF-fájlok nyomtatása előtt a rendszer kérni fogja, hogy adja meg a fájl jelszavát a nyomtató kezelőpaneljén.
- Nem nyomtathat olyan fájlokat, amelyekhez nem rendelkezik nyomtatási jogosultsággal.

1 Helyezzen be egy flash-meghajtót az USB-portba.



Megjegyzések:

- Ha csatlakoztatva van flash meghajtó, megjelenik egy flash meghajtó ikon a főképernyőn.
- Ha a flash-meghajtót olyankor helyezi be, amikor a nyomtató felhasználói beavatkozást igényel, például elakadás történt, a nyomtató nem veszi figyelembe a flash-meghajtót.
- Ha a flash-meghajtót olyankor helyezi be, amikor a nyomtató más nyomtatási feladatokat dolgoz fel, a **Foglalt** üzenet jelenik meg. A nyomtatási feladatok feldolgozása után lehetséges, hogy meg kell tekintenie a felfüggesztett feladatokat, hogy dokumentumokat tudjon nyomtatni a flash-meghajtóról.

Figyelem – sérülésveszély: Memóriaeszköztől való nyomtatás, olvasás vagy írás közben ne érjen hozzá a nyomtatóhoz vagy a memóriaeszközhöz az ábrán jelzett részen. Ellenkező esetben adatvesztés történhet.



- 2 A nyomtató kezelőpaneljén érintse meg a kinyomtatni kívánt dokumentumot.
- 3 Érintse meg a nyilakat a nyomtatási példányszám megadásához, majd érintse meg a **Nyomtatás** lehetőséget.

Megjegyzések:

- Ne távolítsa el a flash-meghajtót az USB-portból, amíg a dokumentum nyomtatása nem fejeződik be.
- Ha a kezdeti USB-menü képernyőből történő kilépés után a nyomtatóban hagyja a flash-meghajtót, a rajta lévő fájlok kinyomtatásához érintse meg a kezdőképernyő **Függő feladatok** elemét.

Támogatott flash-meghajtók és fájltypusok

Megjegyzések:

- A nagy sebességű USB flash-meghajtóknak támogatniuk kell a teljes sebességű szabványt. A kis sebességű USB-eszközök nem támogatottak.
- Az USB flash-meghajtóknak támogatniuk kell a FAT (File Allocation Table) rendszert. Az NTFS (New Technology File System) vagy más fájlrendszerrel formázott eszközök nem támogatottak.

Ajánlott flash-meghajtók	Fájltípus
<ul style="list-style-type: none"> • Lexar JumpDrive FireFly (512 MB és 1 GB méretben) • SanDisk Cruzer Micro (512 MB és 1 GB méretben) • Sony Micro Vault Classic (512 MB és 1 GB méretben) 	Dokumentumok: <ul style="list-style-type: none"> • .pdf • .xps Képek: <ul style="list-style-type: none"> • .dcx • .gif • .jpeg vagy .jpg • .bmp • .pcx • .tiff vagy .tif • .png • .fls

Nyomtatás mobileszközről

Megjegyzések:

- Győződjön meg arról, hogy a mobileszköz és a nyomtató ugyanahhoz a vezeték nélküli hálózathoz csatlakozik. A vezeték nélküli beállítások mobileszközén történő konfigurálásáról az eszközhöz mellékelt dokumentációban található bővebb tájékoztatást.
- A mobilnyomtatást nem támogatja minden nyomtató.

Nyomtatás mobileszközről a Mopria nyomtatószolgáltatás használatával

A Mopria® nyomtatószolgáltatás egy mobilnyomtatási megoldást kínál az Android 4.4 vagy újabb rendszerű mobileszközök számára. Lehetőséget biztosít, hogy közvetlenül nyomtasson bármilyen Mopria-tanúsítvánnyal rendelkező nyomtató használatával.

Megj.: A nyomtatás előtt ellenőrizze, hogy a Mopria nyomtatószolgáltatás engedélyezve van-e.

- 1 Mobileszközének kezdőképernyőjéről indítson el egy kompatibilis alkalmazást.
- 2 Érintse meg a **Nyomtatás** elemet, majd válassza ki a nyomtatót.
- 3 Küldje el a nyomtatási munkát a nyomtatóra.

Nyomtatás mobileszközről a Google Cloud Print szolgáltatás használatával

A Google Cloud Print™ egy mobilnyomtatási szolgáltatás, amely lehetővé teszi, hogy a mobileszközökön található, engedélyezett alkalmazások használatával nyomtathasson bármilyen Google Cloud Print-képes nyomtatóval.

- 1 Mobileszközének kezdőképernyőjéről indítson el egy engedélyezett alkalmazást.
- 2 Érintse meg a **Nyomtatás** elemet, majd válassza ki a nyomtatót.
- 3 Küldje el a nyomtatási munkát a nyomtatóra.

Nyomtatás mobileszközről az AirPrint szolgáltatás használatával

Az AirPrint egy mobilnyomtatási megoldás, amely lehetővé teszi az Apple eszközökről közvetlenül egy AirPrint-tanúsítvánnyal rendelkező nyomtatóval történő nyomtatást.

Megjegyzések:

- Az alkalmazást csak néhány Apple készülék támogatja.
 - Ezt az alkalmazást nem minden nyomtatómodell támogatja.
- 1 Mobileszközének kezdőképernyőjéről indítson el egy kompatibilis alkalmazást.
 - 2 Válasszon ki egy nyomtatni kívánt elemet, majd érintse meg a megosztás ikont.
 - 3 Érintse meg a **Nyomtatás** elemet, majd válasszon egy nyomtatót.
 - 4 Nyomtassa ki a dokumentumot.

Nyomtatás mobileszközről a Lexmark Mobile Print szolgáltatás használatával

Lexmark™ A Mobile Print segítségével dokumentumok és képek közvetlenül a támogatott Lexmark nyomtatóra küldhetők.

- 1 Nyissa meg a dokumentumot, majd küldje el a Lexmark Mobile Printre vagy ossza meg.
Megj.: Néhány, harmadik fél által nyújtott alkalmazás nem támogatja a küldés vagy a megosztás funkciót. További tudnivalók az alkalmazás dokumentációjában találhatóak.
- 2 Itt kiválaszthatja a kívánt nyomtatót.
- 3 Nyomtassa ki a dokumentumot.

Bizalmas és más típusú függő feladatok nyomtatása

Nyomtatási feladatok tárolása a nyomtatóban

1 Lépjen a kezdőképernyőről a következő elemhez:



> **Biztonság** > **Bizalmas anyag nyomtatása** > a nyomtatási feladat típusának kiválasztása

Elem	Funkció
Érvényt. PIN max.	Azt korlátozza, hogy hányszor adható meg rossz PIN-kód. Megj.: A korlát elérésekor a nyomtató törli az adott felhasználónévhez és PIN-kódhoz tartozó nyomtatási feladatokat.
Bizalmas feladat lejáratá	A nyomtatási feladatok visszatartása a számítógépen mindaddig, amíg a nyomtató kezelőpaneljén meg nem adják a PIN-kódot. Megj.: A PIN-kódot a számítógépen lehet beállítani. Négyjegyű számnak kell lennie, a következő számok használatával: 0–9.
Feladatismétlés lejáratá	Nyomtatási feladatok kinyomtatása és eltárolása a nyomtató memóriájában.
Feladatellenőrzés lejáratá	A nyomtatási feladat egy példányának kinyomtatása, miközben a nyomtató visszatartja a fennmaradó példányokat. Lehetővé teszi, hogy ellenőrizze, hogy megfelelő-e az első példány. Az összes példány kinyomtatása után a nyomtatási feladat automatikusan törlődik a nyomtató memóriájából.
Feladatmegőrzés lejáratá	A nyomtatási feladatok eltárolása későbbi időpontban való nyomtatáshoz. Megj.: A nyomtatási feladatokat a nyomtató mindaddig tartja, amíg ki nem törli őket a Várakozó feladatok menüből.
Megjegyzések:	
<ul style="list-style-type: none"> • A Bizalmas, Ellenőrzés, Megőrzés, illetve Ismétlés típusú nyomtatási feladatok törölhetők, ha a nyomtatónak kiegészítő memóriára van szüksége további függő feladatok feldolgozásához. • Beállíthatja, hogy a nyomtató a memóriájában tárolja a nyomtatási feladatokat mindaddig, amíg a nyomtató vezérlőpaneljéről el nem indítja a nyomtatási feladatot. • Az összes nyomtatási feladatot, amelyet a felhasználó kezdeményez a nyomtatón, így hívják: <i>függő feladatok</i>. 	

2 Érintse meg a  ikont.

Felfüggesztett feladatok nyomtatása

- 1 Nyissa meg a Nyomtatás párbeszédablakot úgy, hogy közben meg van nyitva a nyomtatandó dokumentum.
- 2 Válassza ki a nyomtatót, majd végezze el a következő lépések valamelyikét:
 - Windows esetén kattintson a **Tulajdonságok** vagy a **Jellemzők** elemre, majd kattintson a **Nyomtatás és várakozás** lehetőségre.
 - Ha Macintosh-felhasználó, válassza a **Nyomtatás és várakozás** lehetőséget.
- 3 Válassza ki a nyomtatási feladat típusát.
- 4 Szükség esetén rendeljen hozzá egy felhasználónevet.
- 5 Küldje el a nyomtatási munkát a nyomtatóra.

- 6 Érintse meg a **Függő feladatok** ikont a nyomtató kezdőképernyőjén.
- 7 Küldje el a nyomtatási munkát a nyomtatóra.

Információs oldalak nyomtatása

Betűtípusminták listájának nyomtatása

- 1 Lépjen a főképernyőről a következő elemhez:



> **Jelentések** > **Betűtípusok nyomtatása**

- 2 Érintse meg a **PCL betűtípusok** vagy a **PostScript betűtípusok** elemet.

Könyvtárlista nyomtatása

A könyvtárlista megjeleníti a flash-memóriában vagy a nyomtató merevlemezén tárolt erőforrásokat.



Lépjen a főképernyőről a következő elemhez:



> **Jelentések** > **Könyvtár nyomtatása**

Nyomtatási feladat törlése

Nyomtatási feladat megszakítása a nyomtató kezelőpaneljéről

- 1 Érintse meg a nyomtató kezelőpaneljén a **Feladat törlése** elemet vagy nyomja meg a billentyűzetten a  gombot.
- 2 Válassza ki a megszakítandó nyomtatási feladatot, majd nyomja meg a **Kijelölt feladatok törlése** gombot.
Megj.: Ha megnyomja a  gombot, akkor a **Folytatás** gombbal térhet vissza a kezdőképernyőhöz.

Nyomtatási feladat törlése a számítógépről

- 1 Az operációs rendszer verziójától függően tegye az alábbiak valamelyikét:
 - Nyissa meg a nyomtatók mappát, majd válassza ki a nyomtatót.
 - Az Apple menü Rendszerbeállítások eleménél keresse meg a nyomtatóját.
- 2 Válassza ki a megszakítani kívánt nyomtatási feladatot.

A nyomtató menüinek ismertetése

Menülista

Megj.: Néhány menü nem minden típusú nyomtatón érhető el.

Kellékek	Papír menü	Jelentések	Hálózat/portok
Cián kazetta	Alapértelmezett forrás	Menübeállítások oldal	Aktív NIC
Bíbor kazetta	Papírméret/-típus	Készülékstatisztika	Szabványos hálózat és [x] hálózat
Sárga kazetta	MP konfigurálása ¹	Hálóbeáll. oldal	Szabványos USB
Fekete kazetta	Csereméret	[x] hálózatbeállítási oldal	SMTP-beállítás
Hulladékfesték-tartály	Papír textúra	Profilok lista	
Fekete vagy színes képalkotó készlet	Papírsúly	Betűtípusok nyomtatása	
Karbantartókész.	Papírbetöltés	Könyvtár nyomtatása	
	Egyéni típusok	Nyomtatási bemutató	
	Egyéni nevek	Asset Report (Készletjelentés)	
	Universal Setup (Univerzális beállítás)		
Biztonság	beállítások	Súgó	Opciók kártya menü
Egyéb biztonsági beállítások	Általános beállítások	Összes útmutató nyomtatása	Megj.: Megjelenik a telepített DLE-k (letöltési emulátorok) listája.
Bizalmas nyomtatás	Flash-meghajtó menü	Színminőség	
Ideiglenes adatfájlok törlése	Nyomtatási beállítások	Nyomtatási minőség	
Biztonsági ellenőrzési napló		Nyomtatási útmutató	
Dátum és idő beállítása		Nyomtatási hibákkal kapcsolatos útmutató	
		Információs útmutató	
		Kellékútmutató	

¹ Ez a menüelem csak akkor jelenik meg, ha csatlakoztatva van 650 lapos dupla tálca.

Kellékek menü

Elem	Funkció
Cián kazetta	Megtekintheti a festékkazetták állapotát, amely a következők bármelyike lehet:
Bíbor kazetta	Korai figyelmeztetés
Sárga kazetta	Alacsony
Fekete kazetta	Érvénytelen
	Élettartam vége közelít
	Csere
	Nincs
	Hibás
	OK
	Nem támogatott

Elem	Funkció
Hulladékfesték-tartály Majdnem tele Csere Nincs OK	A hulladékfesték-tartály állapotát jeleníti meg.
Képalkotó készlet OK Cserélje ki a fekete képalkotó készletet Cserélje ki a színes képalkotó készletet	A képalkotó készlet állapotát jeleníti meg.
Karbantartókész. OK Csere	A karbantartó készlet állapotát jeleníti meg.

Papír menü

Alapértelmezett forrás menü

Menüpont	Beállítás
Alapértelmezett forrás [x]. tálca Többcélú adagoló Kézi papír Kézi borítékadagoló	Alapértelmezett papírforrás beállítása mindegyik nyomtatási feladathoz. Megjegyzések: <ul style="list-style-type: none"> A gyári alapértelmezett érték az 1. tálca (normál tálca). A Papír menüben az MP-adagoló konfigurálása lehetőséget Kazetta értékre kell állítani, hogy a Többcélú adagoló menüelemként megjelenjen. Ha két tálcában ugyanolyan méretű és típusú papír van, és ezt a megfelelő beállítások is tükrözik, akkor a két tálca automatikusan csatolásra kerül. Ha az egyik tálca kiürül, a nyomtató a csatolt tálcából vesz papírt.

Papírméret/Papírtípus menü

Menüpont	Cél
[x]. tálca mérete A4 A5 JIS-B5 Letter Legal Executive Oficio (Mexikó) Folio Universal	Az egyes tálcákba töltött papír méretének megadása. Megj.: A gyári alapértelmezett érték az USA-ban a letter papírméret. A gyári alapértelmezett érték világszerte az A4.
Megj.: Ez a menü csak a beüzemelt tálcákat és adagolókat tartalmazza.	

Menüpont	Cél
<p>[x]. tálca típusa</p> <ul style="list-style-type: none"> Normál papír Kártyák Fólia Újrafelhasznált Fényes Címkék Bankpostapapír Fejléces Előnyomott Színes papír Könnyű papír Nehéz papír Durva/karton [x] egyéni típus 	<p>Az egyes tálcákba töltött papír típusának megadása.</p> <p>Megjegyzések:</p> <ul style="list-style-type: none"> • Az 1. tálca esetében a sima papír, míg az összes többi tálca esetében a(z) [x]. egyéni típus a gyári alapértelmezett beállítás. • Ha van ilyen, akkor a felhasználó által megadott név jelenik meg az [x]. egyéni típus helyett. • Ezzel a menüvel lehet beállítani az automatikus tálcakapcsolást. • Csak a 250 lapos tálca támogatja az írásvetítő fóliát.
<p>Többcélú adagoló mérete</p> <ul style="list-style-type: none"> A4 A5 A6 JIS B5 Letter Legal Executive Oficio (Mexico) Folio Statement Universal 7 3/4 boríték 9 boríték 10 boríték DL boríték C5 boríték B5 boríték Egyéb boríték 	<p>A többfunkciós adagolóba töltött papír méretének megadása.</p> <p>Megjegyzések:</p> <ul style="list-style-type: none"> • A gyári alapértelmezett érték az USA-ban a letter papírméret. A gyári alapértelmezett érték világszerte az A4. • A Papír menüben az MP konfigurálását állítsa Kazetta értékre, hogy a többcélú adagoló méret menüként megjelenjen. • A többcélú adagoló nem érzékeli automatikusan a papírméretet. Ellenőrizze, hogy a papírméretet beállította-e.
<p>Megj.: Ez a menü csak a beüzemelt tálcákat és adagolókat tartalmazza.</p>	

Menüpont	Cél
<p>Többcélu adagoló típusa</p> <ul style="list-style-type: none"> Normál papír Kártyák Fólia Újrafelhasznált Fényes Címkék Bankpostapapír Boríték Fejléces Előnyomott Színes papír Könnyű papír Nehéz papír Durva/karton [x] egyéni típus 	<p>A többfunkciós adagolóba töltött papír típusának megadása.</p> <p>Megjegyzések:</p> <ul style="list-style-type: none"> • A gyári alapértelmezett érték az [x]. egyéni. • A Papír menüben az MP konfigurálását állítsa Kazetta értékre, hogy a többcélu adagoló típus menüként megjelenjen.
<p>Kézi papírméret</p> <ul style="list-style-type: none"> A4 A5 A6 JIS B5 Letter Legal Executive Oficio (Mexikó) Folio Statement Universal 	<p>Megadhatja a kézi papíradagolóba helyezett papír méretét.</p> <p>Megj.: A gyári alapértelmezett érték az USA-ban a letter papírméret. A gyári alapértelmezett érték világszerte az A4.</p>
<p>Kézi papírtípus</p> <ul style="list-style-type: none"> Normál papír Kártyák Fólia Újrafelhasznált Fényes Címkék Bankpostapapír Fejléces Előnyomott Színes papír Könnyű papír Nehéz papír Durva/karton [x] egyéni típus 	<p>A kézi papíradagolóba helyezett papír típusának megadása.</p> <p>Megjegyzések:</p> <ul style="list-style-type: none"> • A gyári alapértelmezés a sima papír. • A Papír menüben az MP konfigurálását állítsa Kézi értékre, hogy a Kézi papírtípus menüként megjelenjen.
<p>Megj.: Ez a menü csak a beüzemelt tálcákat és adagolókat tartalmazza.</p>	

Menüpont	Cél
Kézi boríték mérete 7 3/4 boríték 9 boríték 10 boríték DL boríték C5 boríték B5 boríték Egyéb boríték	Megadhatja a kézi papíradagolóba helyezett boríték méretét. Megj.: Az Amerikai Egyesült Államok esetében a gyári alapbeállítás a 10 boríték. Más országokban a DL boríték a gyári beállítás.
Kézi boríték típusa Boríték [x] egyéni típus	A kézi papíradagolóba helyezett boríték típusának megadása. Megj.: A gyári alapbeállítás a boríték.
Megj.: Ez a menü csak a beüzemelt tálcákat és adagolókat tartalmazza.	

Az MP konfigurálása menü

Menüpont	Funkció
MP konfigurálása Kazetta Manuális Első	Meghatározza, hogy a nyomtató mikor válassza a papírt a többcélú adagolóból. Megjegyzések: <ul style="list-style-type: none"> A gyári alapbeállítás a Kazetta. A Kazetta a többcélú adagolót állítja be automatikus papírforrásként. A Kézi csak a kézi adagolású nyomtatási feladatoknál állítja be a többcélú adagolót. Az Első a többcélú adagolót állítja be elsődleges papírforrásként.

Helyettesítő méret menü

Menüpont	Funkció
Helyettesítő méret Ki Statement/A5 Letter/A4 Mindegyik	Egy megadott papírméretet helyettesít, ha a kért papírméret nem áll rendelkezésre. Megjegyzések: <ul style="list-style-type: none"> A gyári alapértelmezett beállítás a Mindegyik. Minden rendelkezésre álló mérethelyettesítés használata engedélyezett. A Ki beállítás azt jelenti, hogy semmilyen mérethelyettesítés nincs engedélyezve. A mérethelyettesítés beállítása lehetővé teszi egy nyomtatási feladat folytatását anélkül, hogy a Papírcsere üzenet megjelenne.

Papírtextúra menü

Elem	Funkció
Sima textúra Sima Normal (Normál) Durva	Megadhatja a betöltött sima papír relatív textúráját. Megj.: A gyári alapértelmezett érték a Normal (Normál).

Elem	Funkció
Kártyacsomag felülete Finom Normal (Normál) Durva	Megadhatja a betöltött kartonpapír relatív textúráját. Megjegyzések: <ul style="list-style-type: none"> • A gyári alapértelmezett érték a Normal (Normál). • A beállítások csak a támogatott kártyák esetén jelennek meg.
Fólia felülete Finom Normal (Normál) Durva	Megadhatja a betöltött fólia relatív textúráját. Megj.: A gyári alapértelmezett érték a Normal (Normál).
Újrahasznosít. p. textúrája Finom Normal (Normál) Durva	Megadhatja a betöltött újrahasznosított papír relatív textúráját. Megj.: A gyári alapértelmezett érték a Normal (Normál).
Fényes felület Finom Normal (Normál) Durva	Megadhatja a betöltött fényes papír relatív textúráját. Megj.: A gyári alapértelmezett érték a Normal (Normál).
Nehéz fényes p. felülete Finom Normal (Normál) Durva	Megadhatja a betöltött nehéz fényes papír relatív textúráját. Megj.: A gyári alapértelmezett érték a Normal (Normál).
Címke felülete Finom Normal (Normál) Durva	Megadhatja a betöltött címkék relatív textúráját. Megj.: A gyári alapértelmezett érték a Normal (Normál).
Másolópapír-textúra Finom Normal (Normál) Durva	Megadhatja a betöltött írólap relatív textúráját. Megj.: A gyári alapértelmezett érték a Durva.
Boríték felülete Finom Normal (Normál) Durva	Megadhatja a betöltött boríték relatív textúráját. Megj.: A gyári alapértelmezett érték a Normal (Normál).
Fejléctextúra Sima Normal (Normál) Durva	Megadhatja a betöltött fejléces papír relatív textúráját. Megj.: A gyári alapértelmezett érték a Normal (Normál).
Előnyomott papír felülete Finom Normal (Normál) Durva	Megadhatja a betöltött előnyomott papír relatív textúráját. Megj.: A gyári alapértelmezett érték a Normal (Normál).

Elem	Funkció
Színes papír felülete Finom Normal (Normál) Durva	Megadhatja a betöltött színes papír relatív textúráját. Megj.: A gyári alapértelmezett érték a Normal (Normál).
Könnyű papír felülete Finom Normal (Normál) Durva	Megadhatja a betöltött könnyű papír relatív textúráját. Megj.: A gyári alapértelmezett érték a Normal (Normál).
Nehéz papír felülete Finom Normal (Normál) Durva	Megadhatja a betöltött nehéz papír relatív textúráját. Megj.: A gyári alapértelmezett érték a Normal (Normál).
Durva/pamut felülete Durva	Megadhatja a betöltött pamut papír relatív textúráját.
Egyéni [x] felülete Finom Normal (Normál) Durva	Megadhatja a betöltött egyéni papír relatív textúráját. Megjegyzések: <ul style="list-style-type: none"> • A gyári alapértelmezett érték a Normal (Normál). • A beállítások csak támogatott egyéni típus esetén jelennek meg.

Papírsúly menü

Elem	Funkció
Sima súly Könnyű Normal (Normál) Nehéz	Megadhatja a betöltött normál papír relatív súlyát. Megj.: A gyári alapértelmezett érték a Normal (Normál).
Kártyacsomag súlya Könnyű Normal (Normál) Nehéz	Megadhatja a betöltött kartonpapír relatív súlyát. Megj.: A gyári alapértelmezett érték a Normal (Normál).
Fólia súlya Könnyű Normal (Normál) Nehéz	Megadhatja a betöltött fólia relatív súlyát. Megj.: A gyári alapértelmezett érték a Normal (Normál).
Újrahaszn. papír súlya Könnyű Normal (Normál) Nehéz	Megadhatja a betöltött újrahasznosított papír relatív súlyát. Megj.: A gyári alapértelmezett érték a Normal (Normál).
Fényes papír súlya Könnyű Normal (Normál) Nehéz	Megadhatja a betöltött fényes papír relatív súlyát. Megj.: A gyári alapértelmezett érték a Normal (Normál).

Elem	Funkció
Nehéz fényes p. súlya Könnyű Normal (Normál) Nehéz	Megadhatja a betöltött nehéz fényes papír relatív súlyát. Megj.: A gyári alapértelmezett érték a Normal (Normál).
Címke súlya Könnyű Normal (Normál) Nehéz	Megadhatja a betöltött címkék relatív súlyát. Megj.: A gyári alapértelmezett érték a Normal (Normál).
Írólap súlya Könnyű Normal (Normál) Nehéz	Megadhatja a betöltött írólap relatív súlyát. Megj.: A gyári alapértelmezett érték a Normal (Normál).
Boríték súlya Könnyű Normal (Normál) Nehéz	Megadhatja a betöltött boríték relatív súlyát. Megj.: A gyári alapértelmezett érték a Normal (Normál).
Vastag boríték súlya Könnyű Normal (Normál) Nehéz	Megadhatja a betöltött vastag boríték relatív súlyát. Megj.: A gyári alapértelmezett érték a Nehéz.
Fejlécsúly Könnyű Normal (Normál) Nehéz	Megadhatja a betöltött fejléces papír relatív súlyát. Megj.: A gyári alapértelmezett érték a Normal (Normál).
Előnyomott papír súlya Könnyű Normal (Normál) Nehéz	Megadhatja a betöltött előnyomott papír relatív súlyát. Megj.: A gyári alapértelmezett érték a Normal (Normál).
Színes papír súlya Könnyű Normal (Normál) Nehéz	Megadhatja a betöltött színes papír relatív súlyát. Megj.: A gyári alapértelmezett érték a Normal (Normál).
Könnyű súly Könnyű	Megadhatja, hogy a betöltött papír relatív súlya könnyű.
Nehéz súly Nehéz	Megadhatja, hogy a betöltött papír relatív súlya nehéz.
Durva/gyapot súly Könnyű Normal (Normál) Nehéz	Megadhatja a betöltött durva vagy kartonpapír relatív súlyát. Megj.: A gyári alapértelmezett érték a Normal (Normál).

Elem	Funkció
[x] egyéni súlya Könnyű Normal (Normál) Nehéz	Megadhatja a betöltött egyéni papír relatív súlyát. Megjegyzések: <ul style="list-style-type: none"> • A gyári alapértelmezett érték a Normal (Normál). • A beállítások csak támogatott egyéni típus esetén jelennek meg.

Papírbetöltés menü

Elem	Funkció
Kártya betöltése Ki	Megadhatja, hogy minden, a Kártya papírtípussal rendelkező nyomtatási feladat kétoldalas legyen-e.
Újrahasznosított hordozó betöltése Duplex Ki	Megadhatja, hogy minden, az Újrahasznosított papírtípussal rendelkező nyomtatási feladat kétoldalas legyen-e.
Fényes betöltése Duplex Ki	Megadhatja, hogy minden, a Fényes papírtípussal rendelkező nyomtatási feladat kétoldalas legyen-e.
Nehéz fényes papír betöltése Ki	Megadhatja, hogy minden, a Nehéz fényes papírtípussal rendelkező nyomtatási feladat kétoldalas legyen-e.
Címkék betöltése Ki	Megadhatja, hogy minden, a Címkék papírtípussal rendelkező nyomtatási feladat kétoldalas legyen-e.
Másolópapír betöltése Duplex Ki	Megadhatja, hogy minden, az Írólap papírtípussal rendelkező nyomtatási feladat kétoldalas legyen-e.
Fejléces betöltése Duplex Ki	Megadhatja, hogy minden, a Fejléces papírtípussal rendelkező nyomtatási feladat kétoldalas legyen-e.
Előnyomott betöltése Duplex Ki	Megadhatja, hogy minden, az Előnyomott papírtípussal rendelkező nyomtatási feladat kétoldalas legyen-e.
Színes betöltése Duplex Ki	Megadhatja, hogy minden, a Színes papírtípussal rendelkező nyomtatási feladat kétoldalas legyen-e.
Könnyű papír betöltése Duplex Ki	Megadhatja, hogy minden, a Könnyű papírtípussal rendelkező nyomtatási feladat kétoldalas legyen-e.
Nehéz papír betöltése Duplex Ki	Megadhatja, hogy minden, a Nehéz papírtípussal rendelkező nyomtatási feladat kétoldalas legyen-e.
Megjegyzések: <ul style="list-style-type: none"> • A duplex a 2 oldalas nyomtatást teszi alapértelmezetté a nyomtató számára minden nyomtatási feladathoz, kivéve, ha Ön az 1 oldalas nyomtatást választotta a Nyomtatási beállításoknál vagy a Nyomtatás párbeszédpanelen. • Minden menü gyári alapértelmezett beállítása a Kikapcsolva. 	

Elem	Funkció
Durva/gyapot hordozó betöltése Ki	Megadhatja, hogy minden, a Durva/karton papírtípussal rendelkező nyomtatási feladat kétoldalas legyen-e.
[x]. egyéni típus betöltése Duplex Ki	Megadhatja, hogy minden, a(z) [x]. egyéni papírtípussal rendelkező nyomtatási feladat kétoldalas legyen-e. Megj.: [x]. egyéni hordozót csak akkor lehet betölteni, ha a rendszer támogatja az egyéni típust.
Megjegyzések:	
<ul style="list-style-type: none"> A duplex a 2 oldalas nyomtatást teszi alapértelmezetté a nyomtató számára minden nyomtatási feladathoz, kivéve, ha Ön az 1 oldalas nyomtatást választotta a Nyomtatási beállításoknál vagy a Nyomtatás párbeszédpanelen. Minden menü gyári alapértelmezett beállítása a Kikapcsolva. 	

Egyéni típusok menü

Elem	Funkció
[x]. egyéni típus Papír Kártyák Fólia Fényes Durva/karton Címkék Boríték	Hozzárendel egy papír- vagy speciális hordozótípust az alapértelmezett [x]. egyéni típus nevéhez vagy egy, a beágyazott webkiszolgáló vagy a MarkVision™ Professional alkalmazás segítségével generált, a felhasználó által meghatározott egyéni névhez. Megjegyzések: <ul style="list-style-type: none"> A(z) [x] Egyéni típus gyári alapértelmezett alapértéke a Papír. Az egyéni hordozótípust a kiválasztott tálcának vagy az adagolónak is támogatnia kell, amennyiben abból a forrásból kíván nyomtatni.
Újrafelhasznált Papír Kártyák Fólia Fényes Durva/karton Címkék Boríték	Meghatároz egy papírtípust, amikor az Újrahasznosított beállítás van kiválasztva Megjegyzések: <ul style="list-style-type: none"> A gyári alapértelmezett érték a Papír. Az Újrahasznosított papírtípust a kiválasztott tálcának vagy az adagolónak is támogatnia kell, amennyiben abból a forrásból kíván nyomtatni.

Egyéni nevek menü

Menüpont	Cél
Egyéni név [x]	Adjon meg egy egyéni nevet a papírtípushoz. Ez a név helyettesíti a Egyéni típus [x] nevét a nyomtatómenükben.

Universal Setup (Univerzális beállítás) menü

Elem	Funkció
Units of Measure (Mértékegységek) Hüvelyk Milliméter	Azonosítja a mértékegységeket. Megjegyzések: <ul style="list-style-type: none"> A gyári alapértelmezett érték az USA-ban a hüvelyk. A gyári alapértelmezett érték világszerte a milliméter.
Portrait Width (Álló szélessége) 3-8.5 hüvelyk 76-216 mm	Álló tájolású oldal szélességének beállítása. Megjegyzések: <ul style="list-style-type: none"> Ha a szélesség meghaladja a lehetséges maximumot, a nyomtató a lehető legnagyobb szélesség szerint nyomtat. A gyári alapértelmezett érték az USA-ban a 8,5 hüvelyk. A szélesség 0,01 hüvelykenként növelhető vagy csökkenthető. A gyári alapértelmezett érték világszerte 216 milliméter. A szélesség 1 milliméterenként növelhető vagy csökkenthető.
Portrait Height (Álló magassága) 3-14.17 hüvelyk 76-360 mm	Álló tájolású oldal szélességének beállítása. Megjegyzések: <ul style="list-style-type: none"> Ha a magasság meghaladja a lehetséges maximumot, a nyomtató a lehető legnagyobb magasság szerint nyomtat. A gyári alapértelmezett érték az USA-ban a 14 hüvelyk. A magasság 0,01 hüvelykenként növelhető vagy csökkenthető. A gyári alapértelmezett érték világszerte 356 milliméter. A magasság 1 milliméterenként növelhető vagy csökkenthető.

Jelentések menü

Elem	Funkció
Menübeállítások oldal	Kinyomtat egy jelentést a nyomtató aktuális menübeállításairól. A jelentés a kellékek állapótáról is tartalmaz információkat, valamint egy listát a sikeresen telepített hardverkiegészítőkről.
Készülékstatisztika	Kinyomtat egy jelentést, mely a nyomtatással kapcsolatos statisztikai adatokat tartalmaz, így például a kellékek adatait, valamint a nyomtatott oldalak számát.
Hálóbeáll. oldal	Kinyomtat egy jelentést a nyomtató hálózati beállításaira vonatkozó információkkal. Megj.: Ez a menüelem csak a hálózati nyomtatók, illetve a nyomtatókiszolgálókhoz csatlakoztatott nyomtatók esetében jelenik meg.
[x] hálózatbeállítási oldal	Kinyomtat egy jelentést a nyomtató hálózati beállításaira vonatkozó információkkal. Megj.: Ez a menüpont csak akkor jelenik meg, ha egynél több hálózati kiegészítő van telepítve, kizárólag hálózati nyomtatók, illetve nyomtatókiszolgálókhoz csatlakoztatott nyomtatók esetében.
Profilok lista	Kinyomtatja a nyomtatóban tárolt profilok listáját.
Betűtípusok nyomtatása PCL karakterkészletek PostScript karakterkészletek	Kinyomtat egy jelentést a nyomtatón beállított aktuális nyelvhez elérhető összes betűtípusról. Megj.: A PCL és a PostScript emulációkhoz egy külön lista áll rendelkezésre. Minden egyes emulációjelentés egy mintát is tartalmaz, valamint információkat az egyes nyelvek esetén elérhető betűtípusokról.

Elem	Funkció
Könyvtár nyomtatása	Kinyomtatja az opcionális flash memóriakártyán vagy a nyomtató merevlemezén tárolt elemek listáját. Megjegyzések: <ul style="list-style-type: none"> A munkapuffer méretét 100%-ra kell állítani. Ellenőrizze, hogy a memóriakártya vagy merevlemez megfelelően telepítve van-e, illetve működik-e.
Nyomtatási bemutató Demó old. [az elérhető demó oldalak listája]	Kinyomtatja a firmware-ben, a flash kiegészítőn és a lemezkiegészítőn elérhető demó fájlokat.
Asset Report (Készletje- lentés)	Jelentést nyomtat a nyomtató adatairól, beleértve a sorozatszámot és a típus nevét. Ez a jelentés készletadatbázisba beolvasható szöveget és UPC vonalkódokat is tartalmaz.
Eseménynapló összegzése	Kinyomtatja a naplózott események összegzését.

Hálózat/portok menü

Active NIC (Aktív NIC) menü

Elem	Funkció
Aktív NIC Automatikus [az elérhető hálózati kártyák listája]	Engedélyezze a nyomtató csatlakoztatását hálózathoz. Megjegyzések: <ul style="list-style-type: none"> A gyári alapértelmezett érték az Automatikus. Ez a menüelem csak akkor jelenik meg, ha a gép rendelkezik telepített kiegészítő hálózati adapterrel.

Szabványos hálózat vagy [x] hálózat menü

Megj.: Ebben a menüben csak az aktív portok láthatók.

Elem	Funkció
Energiahatékony Ethernet Bekapcsolás Kikapcsolás	Csökkenti az energiafelhasználást, amikor a nyomtató nem kap adatokat az Ethernet-hálózathoz. Megj.: A gyári alapértelmezett érték az Enable (Bekapcsolás).
PCL SmartSwitch Be Ki	Beállítja, hogy a nyomtató automatikusan átváltson-e PCL-emulációra, amikor egy nyomtatási feladatnak arra van szüksége, az alapértelmezett nyomtatónyelvtől függetlenül. Megjegyzések: <ul style="list-style-type: none"> A gyári alapértelmezett érték a „Bekapcsolva”. Ha a PCL SmartSwitch le van tiltva, akkor a nyomtató nem vizsgálja meg a bejövő adatokat és a Beállítás menüben megadott alapértelmezett nyomtatónyelvet használja.

Elem	Funkció
PS SmartSwitch Be Ki	Beállítja, hogy a nyomtató automatikusan átváltson-e PS-emulációra, amikor egy nyomtatási feladatnak arra van szüksége, az alapértelmezett nyomtatónyelvtől függetlenül. Megjegyzések: <ul style="list-style-type: none"> • A gyári alapértelmezett érték a „Bekapcsolva”. • Ha a PS SmartSwitch le van tiltva, akkor a nyomtató nem vizsgálja meg a bejövő adatokat és a Beállítás menüben megadott alapértelmezett nyomtatónyelvet használja.
NPA Mode (NPA mód) Ki Automatikus	Beállítja, hogy a nyomtató az NPA-protokoll által meghatározott elnevezések alapján történő kétirányú kommunikációhoz szükséges speciális feldolgozást alkalmazza. Megjegyzések: <ul style="list-style-type: none"> • A gyári alapértelmezett érték az Automatikus. • A nyomtató automatikusan újraindul, amikor módosítja a beállítást a kezelőpanelről.
Hálózati puffer Automatikus 3 kB-tól -ig [a maximálisan megengedhető érték]	Beállítja a hálózati bemeneti puffer méretét. Megjegyzések: <ul style="list-style-type: none"> • A gyári alapértelmezett érték az Automatikus. • A maximálisan megengedett méret a nyomtató memóriájának és az egyéb csatolási pufferek méretétől, valamint attól függ, hogy és az Erőforrás mentése beállítás értéke Bekapcsolva vagy Kikapcsolva-e. • A hálózati puffer maximális méretének megnöveléséhez tiltsa le vagy csökkentse a párhuzamos, soros és USB-pufferek méretét. • A nyomtató automatikusan újraindul, amikor módosítja a beállítást a kezelőpanelről.
Pufferhasználat Ki Be Automatikus	A nyomtatás előtt ideiglenesen tárolja a nyomtatási feladatokat a nyomtató merevlemezén. Ez a menü csak akkor jelenik meg, ha egy formázott nyomtató-merevlemez telepítve van. Megjegyzések: <ul style="list-style-type: none"> • A gyári alapértelmezett beállítás a kikapcsolt állapot. • A nyomtató automatikusan újraindul, amikor módosítja a beállítást a kezelőpanelről. Ezután megtörténik a menükiválasztás frissítése.
Mac Binary PS (Mac bináris PS) Be Ki Automatikus	Beállítja, hogy a nyomtató Macintosh rendszerbeli bináris PostScript nyomtatási feladatokat dolgozzon fel. Megj.: A gyári alapértelmezett érték az Automatikus.
Szabványos hálózat beállítása VAGY [x] hálózat beállítása Jelentések Hálózati kártya TCP/IP IPv6 Vezeték nélküli AppleTalk	Megjeleníti és meghatározza a nyomtató hálózati beállításait. Megj.: A Vezeték nélküli menü csak akkor jelenik meg, ha a nyomtató vezeték nélküli hálózathoz van csatlakoztatva.

Jelentések menü

A menü az alábbi pontok valamelyikén keresztül érhető el:

- Hálózat/portok > Szabványos hálózat > Szabványos hálózat beállítása > Jelentések
- Hálózat/portok > [x] hálózat > [x] hálózat beállítása > Jelentések

Elem	Funkció
Nyomtatóbeállítás oldal	Kinyomtat egy jelentést, mely a hálózati nyomtatóbeállításokat tartalmazza, így például a TCP/IP-címet.

Network Card (Hálózati kártya) menü

A menü az alábbi pontok valamelyikén keresztül érhető el:

- Hálózat/portok > Szabványos hálózat > Szabványos hálózat beállítása > Hálózati kártya
- Hálózat/portok > [x] hálózat > [x] hálózat beállítása > Hálózati kártya

Elem	Funkció
View Card Status (A kártyaállapot megtekintése) Connected (Csatlakoztatva) Disconnected (Kapcsolat megszakítva)	Megtekintheti a vezeték nélküli hálózati adapter kapcsolati állapotát.
View Card Speed (A kártyasebesség megtekintése)	Megtekintheti az aktív vezeték nélküli hálózati adapter sebességét.
Energiahatékony Ethernet Bekapcsolás Kikapcsolás	Csökkenti az energiafelhasználást, amikor a nyomtató nem kap adatokat az Ethernet-hálózatból. Megj.: A gyári alapértelmezett érték az Enable (Bekapcsolás).
Network Address (Hálózati cím) UAA LAA	Megtekintheti a hálózati címeket.
Feladat időtúllépése 0, 10–225 másodperc	Beállíthatja, mennyi ideig tart a nyomtatási feladat megszakítása. Megjegyzések: <ul style="list-style-type: none"> • A gyári alapértelmezett érték 90 másodperc. • A 0 kiválasztásával az időtúllépés letiltásra kerül. • Az 1 és 9 közötti értékek érvénytelenek.
Banner Page (Szalagcím-lap) Ki Be	Engedélyezi szalagcím-lap nyomtatását a nyomtató számára. Megj.: A gyári alapértelmezett beállítás a kikapcsolt állapot.

TCP/IP menü

A menü az alábbi pontokon keresztül érhető el:

- Hálózat/portok > Szabványos hálózat > Szabványos hálózat beállítása > TCP/IP
- Hálózat/portok > [x] hálózat > [x] hálózat beállítása > TCP/IP

Megj.: Ez a menü kizárólag hálózati nyomtatókon, illetve nyomtatókiszolgálóra csatlakoztatott nyomtatókon érhető el.

Elem	Funkció
Gazdanév beállítása	Itt állíthatja be az aktuális TCP/IP-állomásnevet. Megj.: Ez a menü nem minden nyomtatómodellen érhető el.
IP Address (IP-cím)	Itt az aktuális TCP/IP-címet lehet megtekinteni és módosítani. Megj.: Az IP-cím manuális állítása esetén az Enable DHCP (DHCP engedélyezése) és az Enable Auto IP (AutoIP engedélyezése) lehetőség kikapcsolt (Off) állapotba kerül. A BOOTP és RARP engedélyezése opciót szintén kikapcsolja az ezeket támogató rendszereken.
Netmask (Hálózati maszk)	Itt az aktuális TCP/IP hálózati maszkot lehet megtekinteni és módosítani.
Gateway (Átjáró)	Itt az aktuális TCP/IP-átjárót lehet megtekinteni és módosítani.
DHCP engedélyezése On (Bekapcsolva) Ki	Megadja a DHCP-cím és a paraméter-hozzárendelés beállításait. Megj.: A gyári alapbeállítás szerint a funkció bekapcsolt (On) állapotban van.
RARP engedélyezése On (Bekapcsolva) Ki	Megadja a RARP-cím hozzárendelés beállítását. Megj.: A gyári alapértelmezett érték a Kikapcsolva.
BOOTP engedélyezése On (Bekapcsolva) Ki	Megadja a BOOTP-cím hozzárendelés beállítását. Megj.: A gyári alapbeállítás szerint a funkció bekapcsolt (Be) állapotban van.
AutoIP engedélyezése Igen Nem	Megadja a konfigurálás nélküli hálózati működés beállításait. Megj.: A gyári alapértelmezett érték az Igen.
FTP/FTFP be Igen Nem	Engedélyezi a beépített FTP-kiszolgálót, melynek segítségével a nyomtatóra az FTP-protokoll használatával lehet fájlokat küldeni. Megj.: A gyári alapértelmezett érték az Igen.
HTTP-kiszolgáló engedélyezése Igen Nem	Engedélyezi a beépített webkiszolgálót (Embedded Web Server). Ha engedélyezve van, a nyomtatót webböngészőn keresztül távolról lehet kezelni és felügyelni. Megj.: A gyári alapértelmezett érték az „Igen”.
WINS cím	Itt az aktuális WINS-kiszolgálócímet lehet megtekinteni és módosítani.
DDNS engedélyezése Igen Nem	Engedélyezi az aktuális DDNS-beállítás megtekintését, illetve módosítását. Megj.: A gyári alapértelmezett érték az „Igen”.
mDNS engedélyezése Igen Nem	Engedélyezi az aktuális mDNS-beállítás megtekintését, illetve módosítását. Megj.: A gyári alapértelmezett érték az Igen.
DNS Server Address (DNS-cím)	Itt az aktuális DNS-kiszolgálócímet lehet megtekinteni és módosítani.
Másodlagos [x] DNS-kiszolgáló címe	Itt az aktuális DNS-kiszolgálócímet lehet megtekinteni és módosítani.
HTTPS engedélyezése Igen Nem	Engedélyezi az aktuális HTTPS-beállítás megtekintését, illetve módosítását. Megj.: A gyári alapértelmezett érték az Igen.

IPv6 menü

A menü az alábbi pontok valamelyikén keresztül érhető el:

- **Hálózat/portok > Szabványos hálózat > Szabványos hálózat beállítása > IPv6**
- **Hálózat/portok > [x] hálózat > [x] hálózat beállítása > IPv6**

Megj.: Ez a menü kizárólag hálózati nyomtatókon, illetve nyomtatókiszolgálóra csatlakoztatott nyomtatókon érhető el.

Elem	Funkció
IPv6 engedélyezése Be Ki	Engedélyezi a IPv6 protokollt a nyomtatón. Megj.: A gyári alapértelmezett érték a „Bekapcsolva”.
Auto Configuration (Automatikus konfiguráció) Be Ki	Megadja, hogy a vezeték nélküli hálózati kártya elfogadja-e az útválasztó által adott automatikus IPv6 címkonfigurációs adatokat. Megj.: A gyári alapértelmezett érték a „Bekapcsolva”.
View Hostname (Gazdanév megtekintése)	Beállítja az állomásnevet. Megj.: Ezeket a beállításokat csak a beágyazott webkiszolgálóról lehet módosítani.
View Address (Cím megtekintése)	
View Router Address (Átjárócím megtekintése)	
DHCPv6 engedélyezése Be Ki	Engedélyezi a DHCPv6 protokollt a nyomtatón. Megj.: A gyári alapértelmezett érték a „Bekapcsolva”.

Wireless (Vezeték nélküli) menü

Megj.: Ez a menü csak vezeték nélküli hálózathoz csatlakoztatott nyomtatókon vagy vezeték nélküli hálózati adapterrel rendelkező nyomtatómodelleken érhető el.

A menü eléréséhez lépjen az alábbi helyre:

Hálózat/portok > [x] hálózat > [x] hálózat beállítása > Vezeték nélküli

Elem	Funkció
Wi-Fi Protected Setup Gombnyomásos módszer indítása PIN-módszer indítása	Létrehoz egy vezeték nélküli hálózatot, és aktiválja a hálózati biztonság beállítását. Megjegyzések: <ul style="list-style-type: none"> • A Nyomógombos módszer indítása lehetővé teszi a nyomtató vezeték nélküli hálózathoz csatlakoztatását a nyomtatón és a hozzáférési ponton (a vezeték nélküli útválasztón) gombok megadott időn belüli megnyomásával • A PIN-módszer indítása lehetővé teszi a nyomtató vezeték nélküli hálózathoz való csatlakoztatását a nyomtatón PIN használatával, és annak a hozzáférési pont vezeték nélküli beállításában való megadásával

Elem	Funkció
WPS automatikus érzékelés bekapcsolása/kikapcsolása Bekapcsolás Kikapcsolás	Automatikusan felismeri a WPS-sel (Nyomógombos módszer indítása vagy PIN-módszer indítása) ellátott hozzáférési pont által használt csatlakozási módszert Megj.: A gyári alapbeállítás a Kikapcsolás.
Network Mode (Hálózati mód) BSS típus Infrastructure (Infrastruktúra) Ad hoc	Megadja a hálózati módot. Megjegyzések: <ul style="list-style-type: none"> • A gyári alapértelmezett érték az Infrastruktúra. Ebben az üzemmódban a nyomtató egy hozzáférési pont használatával csatlakozhat a hálózathoz. • Az Ad hoc lehetőség konfigurálja a vezeték nélküli kapcsolatot közvetlenül a nyomtató és a számítógép között.
Kompatibilitás 802.11b/g 802.11b/g/n	A vezeték nélküli hálózat vezeték nélküli szabványát adja meg. Megj.: 802.11b/g/n a gyári alapértelmezett érték.
Choose Network (Hálózat kiválasztása)	Segítségével kiválaszthat egy hálózatot, amelyet a nyomtató használni tud.
View Signal Quality (Jelminőség megtekintése)	A vezeték nélküli kapcsolat minőségének megtekintése.
View Security Mode (Biztonsági mód megtekintése)	Megtekintheti a vezeték nélküli hálózat titkosítási módját.

AppleTalk menü

Megj.: Ez a menü kizárólag vezetékes hálózathoz csatlakoztatott nyomtatótípusokon érhető el, vagy ha telepítve van opcionális hálózati kártya.

A menü az alábbi pontokon keresztül érhető el:

- **Hálózat/portok > Szabványos hálózat > Szabványos hálózat beállítása > AppleTalk**
- **Hálózat/portok > [x] hálózat beállítása > AppleTalk**

Menüpont	Funkció
Bekapcsol Igen Nem	Be- és kikapcsolja az AppleTalk-támogatást. Megj.: A gyári alapértelmezett érték az Igen.
Név megtekintése	A hozzárendelt AppleTalk-név megjelenítése. Megj.: A név csak az Embedded Web Server használatával módosítható.
Cím megtekintése	A hozzárendelt AppleTalk-cím megjelenítése. Megj.: A cím csak az Embedded Web Server használatával módosítható.
Zóna beállítása [a hálózaton elérhető zónák listája]	Listázza a hálózaton elérhető AppleTalk-zónákat. Megj.: A gyári alapértelmezett érték a hálózat alapértelmezett zónája. Ha nincs alapértelmezett zóna, a csillaggal (*) jelölt zóna az alapértelmezett érték.

Szabványos USB menü

Menüpont	Funkció
PCL SmartSwitch Be Ki	<p>Beállítja, hogy a nyomtató automatikusan átváltson-e PCL-emulációra, amikor egy USB-porton érkező nyomtatási feladatnak arra van szüksége, az alapértelmezett nyomtatónyelvtől függetlenül.</p> <p>Megjegyzések:</p> <ul style="list-style-type: none"> • A gyári alapbeállítás szerint a funkció bekapcsolt (Be) állapotban van. • Ha a Ki lehetőség van beállítva, a nyomtató nem ellenőrzi a beérkező adatokat. A nyomtató PostScript-emulációt használ, ha a PS SmartSwitch Be értékre van állítva. A nyomtató a Beállítás menüben meghatározott alapértelmezett nyomtatónyelvet használja, ha a PS SmartSwitch Ki értékre van állítva.
PS SmartSwitch Be Ki	<p>Beállítja, hogy a nyomtató automatikusan átváltson-e PS-emulációra, amikor egy USB-porton érkező nyomtatási feladatnak arra van szüksége, az alapértelmezett nyomtatónyelvtől függetlenül.</p> <p>Megjegyzések:</p> <ul style="list-style-type: none"> • A gyári alapbeállítás szerint a funkció bekapcsolt (Be) állapotban van. • Ha a Ki lehetőség van beállítva, a nyomtató nem ellenőrzi a beérkező adatokat. A nyomtató PCL-emulációt használ, ha a PCL SmartSwitch Be értékre van állítva. A nyomtató a Beállítás menüben meghatározott alapértelmezett nyomtatónyelvet használja, ha a PCL SmartSwitch Ki értékre van állítva.
NPA mód Be Ki Automatikus	<p>Beállítja, hogy a nyomtató az NPA-protokoll által meghatározott elnevezések alapján történő kétirányú kommunikációhoz szükséges speciális feldolgozást alkalmazza.</p> <p>Megjegyzések:</p> <ul style="list-style-type: none"> • A gyári alapértelmezett érték az Automatikus. Automatikusan beállítja, hogy a nyomtató ellenőrizze az adatokat, határozza meg a formátumot, majd megfelelően végezze el a feldolgozást. • A nyomtató automatikusan újraindul, amikor módosítja a jelen beállítást a nyomtató kezelőpaneljéről. Ezután megtörténik a menükiválasztás frissítése.
USB-puffer Letiltva Automatikus 3 kB-tól legfeljebb [a maximálisan megengedhető érték]-ig	<p>Beállítja a USB bemeneti puffer méretét.</p> <p>Megjegyzések:</p> <ul style="list-style-type: none"> • A gyári alapértelmezett érték az Automatikus. • A Letiltva beállítás kikapcsolja a pufferhasználatot. Minden a nyomtató merevlemezén korábban puffereelt feladat kinyomtatásra kerül, mielőtt a normál feldolgozás folytatódna. • Az USB puffer mérete 1 kB-os lépésekben módosítható. • A maximálisan megengedett méret a nyomtató memóriájának és az egyéb csatolási puffereknek a méretétől, valamint attól függ, hogy az Erőforrás mentése beállítás Be vagy Ki értékre van-e állítva. • Az USB-puffer maximális méretének megnöveléséhez tiltsa le vagy csökkentse a párhuzamos, a soros és a hálózati puffer méretét. • A nyomtató automatikusan újraindul, amikor módosítja a jelen beállítást a nyomtató kezelőpaneljéről. Ezután megtörténik a menükiválasztás frissítése.

Menüpont	Funkció
Pufferhasználat Ki Be Automatikus	A nyomtatás előtt ideiglenesen tárolja a nyomtatási feladatokat a nyomtató merevlemezén. Megjegyzések: <ul style="list-style-type: none"> • Az alapértelmezett beállítás a Ki. • A Be beállítás puffereli a feladatokat a nyomtató merevlemezén. • Az Automatikus beállítás csak akkor puffereli a nyomtatási feladatokat, ha a nyomtató egy másik bemeneti portról érkező adatok feldolgozásával van elfoglalva. • A jelen beállításnak a nyomtató kezelőpaneljéről történő módosítása, majd a menüből való kilépés a nyomtató újraindulását eredményezi. Ezután megtörténik a menükiválasztás frissítése.
Mac bináris PS Be Ki Automatikus	Beállítja, hogy a nyomtató Macintosh rendszerbeli bináris PostScript nyomtatási feladatokat dolgozzon fel. Megjegyzések: <ul style="list-style-type: none"> • A gyári alapértelmezett érték az Automatikus. • A Be beállítás esetén a nyomtató nyers bináris PostScript nyomtatási feladatokat dolgoz fel. • A Ki beállítás normál protokollt használva szűri a nyomtatási feladatokat.
ENA-cím yyy.yyy.yyy.yyy	Meghatározza a hálózati címadatokat a külső nyomtatókiszolgálóhoz. Megj.: Ez a menü csak akkor érhető el, ha a nyomtató az USB-porton keresztül egy külső nyomtatókiszolgálóhoz csatlakozik.
ENA hálózati maszk yyy.yyy.yyy.yyy	Meghatározza a hálózati maszk adatait a külső nyomtatókiszolgálóhoz. Megj.: Ez a menü csak akkor érhető el, ha a nyomtató az USB-porton keresztül egy külső nyomtatókiszolgálóhoz csatlakozik.
ENA-átjáró yyy.yyy.yyy.yyy	Meghatározza a hálózati átjáró adatait a külső nyomtatókiszolgálóhoz. Megj.: Ez a menü csak akkor érhető el, ha a nyomtató az USB-porton keresztül egy külső nyomtatókiszolgálóhoz csatlakozik.

SMTP beállítása menü

Menüpont	Cél
Elsődleges SMTP-átjáró	Megadhatja az SMTP-kiszolgáló átjárójára és portjára vonatkozó információkat. Megj.: Az alapértelmezett SMTP-átjáró portszáma 25.
Elsődleges SMTP-átjáró port	
Másodlagos SMTP-átjáró	
Másodlagos SMTP-átjáró port	
SMTP időtúllépés 5–30	Azt az időtartamot adja meg másodpercben, amennyit a kiszolgáló várjon, mielőtt felhagy az e-mail elküldésével. Megj.: Az alapértelmezett érték a 30.
Válaszcím	A nyomtató által küldött e-mailen megad egy maximum 128 karakterből álló válaszcímet.

Menüpont	Cél
SSS használata Letiltva Egyeztetés Szükséges	Beállítja a nyomtatót SSL használatára a biztonság fokozása érdekében, amikor az SMTP-kiszolgálóhoz csatlakozik. Megjegyzések: <ul style="list-style-type: none"> • A gyári alapértelmezett érték a Letiltva. • Ha az Egyeztetés érték van beállítva, az SMTP-kiszolgáló dönt az SSL használatáról.
SMTP-kiszolgáló hiteles. Hitelesítés nem szükséges Bejelentkezés/sima CRAM-MD5 Digest-MD5 NTLM Kerberos 5	Megadja az e-mail küldési jogosultságokhoz beolvasandó felhasználói hitelesítés típusát. Megj.: A gyári alapértelmezett beállítás a „Nincs szükség hitelesítésre”.
Eszköz által kezdeményezett e-mail Nincs SMTP eszközhit. adatok haszn.	Meghatározza, hogy milyen belépési adatokat kell használni az SMTP-kiszolgálóval folytatott kommunikációhoz. Megjegyzések: <ul style="list-style-type: none"> • Az Eszköz, illetve a Felhasználó által kezdeményezett e-mailek gyári alapértelmezett beállítása a Nincs. • Az „Eszköz felhasználói” azonosítója és az „Eszköz jelszava” adatokra az SMTP-kiszolgálóra történő bejelentkezéshez van szükség, ha „Az eszköz SMTP belépési adatainak a használata” opció van kiválasztva.
Felhasználó által kezdeményezett e-mail Nincs SMTP eszközhit. adatok haszn. Munkamenet felhasználói azonosító és jelszó használata Munkamenet e-mail cím és jelszó használata A felhasználó megkérdezése	
Készülék felhasználóazon.	
Eszköz jelszava	
Kerberos 5 tartomány	
NTLM tartomány	

Biztonság menü

Egyéb biztonsági beállítások menü

Elem	Funkció
Bejelentkezési korlátozások Sikertelen bejelentkezések Sikertelenség időkerete Idő zárolása Panelbejelentkezési időtúllépés Távoli bejelentkezési időtúllépés	<p>Korlátozza a nyomtató vezérlőpaneljéről történő sikertelen bejelentkezési kísérletek számát és időkereteit az összes felhasználó felfüggesztése előtt.</p> <p>Megjegyzések:</p> <ul style="list-style-type: none"> A „Sikertelen bejelentkezések” beállítás meghatározza a felhasználók felfüggesztése előtt tehető sikertelen bejelentkezési kísérletek számát. 1 és 10 közötti értékek közül választhat. Az alapértelmezett érték a 3. A „Sikertelenség időkerete” beállítás meghatározza a azt az időtartamot, amely alatt a sikertelen kísérletek tehető a felhasználók felfüggesztése előtt. 1 és 60 közötti értékek közül választhat. A gyári alapértelmezett beállítás 5 perc. A „Felfüggesztés időtartama” beállítás meghatározza, hogy mennyi ideig legyenek a felhasználók felfüggesztve a sikertelen bejelentkezések határértékének túllépését követően. 1 és 60 közötti értékek közül választhat. A gyári alapértelmezett beállítás 5 perc. A nyomtató nem ír elő felfüggesztési időtartamot, ha azt 1 percre állítja. A Panel bejelentkezési időtúllépés meghatározza, hogy a nyomtató mennyi ideig maradjon készenléti állapotban a kezdőképernyőn a felhasználó automatikus kijelentkeztetése előtt. 1 és 900 másodperc közötti értékek közül választhat. A gyári alapértelmezett érték 30 másodperc. A Távoli bejelentkezési időtúllépés meghatározza, hogy egy távoli kapcsolat mennyi ideig maradjon készenléti állapotban a kezdőképernyőn a felhasználó automatikus kijelentkeztetése előtt. 1 és 120 közötti értékek közül választhat. A gyári alapértelmezett beállítás 10 perc.
Minimális PIN-hossz 1–16	<p>Korlátozza a PIN számjegyek hosszát.</p> <p>Megj.: A gyári alapértelmezett érték a 4.</p>

Bizalmas nyomtatás menü

Menüpont	Funkció
Maximális érvénytelen PIN Ki 2–10	<p>Azt korlátozza, hogy hányszor adható meg rossz PIN-kód.</p> <p>Megjegyzések:</p> <ul style="list-style-type: none"> Ez a menü csak akkor jelenik meg, ha telepítve van formázott, nem hibás nyomtató-merevlemez. A korlát elérésekor a nyomtató törli az adott felhasználónévhez és PIN-kódhoz tartozó nyomtatási feladatokat.
<p>Megj.: Az alapértelmezett beállítás a Ki.</p>	

Menüpont	Funkció
Bizalmas feladat lejárata Ki 1 óra 4 óra 24 óra 1 hét	Korlátozza azt az időt másodpercben, ameddig egy bizalmas nyomtatási feladat a nyomtatóban maradhat, mielőtt törlődne. Megjegyzések: <ul style="list-style-type: none"> • Ha a „Bizalmas feladat lejárata” beállítást módosítják, mialatt a bizalmas nyomtatási feladatok a nyomtató RAM-jában vagy merevlemezén vannak, akkor ezeknek a nyomtatási feladatoknak a lejáratási ideje nem módosul az új alapértelmezett értékre. • Ha a nyomtatót kikapcsolják, akkor a nyomtató RAM-jában lévő összes bizalmas feladat törlődik.
Feladat lejárata megismétlése Ki 1 óra 4 óra 24 óra 1 hét	Meghatározza azt az időkorlátot, ameddig a nyomtató tárolhatja a nyomtatási feladatokat.
Feladat lejárata ellenőrzése Ki 1 óra 4 óra 24 óra 1 hét	Beállítja azt az időkorlátot, ameddig a nyomtató tárolhatja az ellenőrzést igénylő nyomtatási feladatokat.
Feladat lejárata megtartása Ki 1 óra 4 óra 24 óra 1 hét	Beállítja azt az időkorlátot, ameddig a nyomtató tárolhatja a nyomtatási feladatokat későbbi nyomtatáshoz.
Megj.: Az alapértelmezett beállítás a Ki.	

Ideiglenes adatfájlok törlése menü

Az Ideiglenes adatfájlok törlése *csak* azokat a nyomtatásifeladat-adatokat törli a nyomtató merevlemezéről, amelyeket a fájlrendszer az adott pillanatban *nem* használ. A nyomtató merevlemezén található összes állandó adat, mint például a letöltött betűtípusok, a makrók és a függő feladatok, nem kerülnek törlésre.

Megj.: Ez a menü csak akkor jelenik meg, ha formázott, működő nyomtató-merevlemez van telepítve.

Menüpont	Beállítás
Törlés mód Automatikusan	Megadja az ideiglenes adatfájlok törlésének módját.

Menüpont	Beállítás
Automatikus módszer Egymenetes Többmenetes	<p>Kijelöli a korábbi nyomtatási feladatok által használt lemezterületet. Ez a módszer nem engedi, hogy a fájlrendszer ismét felhasználja ezt a területet, amíg az nem került törlésre.</p> <p>Megjegyzések:</p> <ul style="list-style-type: none"> • A gyári alapértelmezett beállítás az „Egymenetes”. • Csak az automatikus törlés teszi lehetővé a felhasználók számára, hogy anélkül töröljék az ideiglenes adatfájlokat, hogy a nyomtatót hosszabb időre ki kéne kapcsolniuk. • A szigorúan bizalmas anyagokat <i>csak</i> a Többmenetes módszer segítségével szabad törölni.

Biztonsági ellenőrzési napló menü

Elem	Funkció
Napló exportálása	<p>Engedélyezi egy jogosult felhasználónak az ellenőrzési napló exportálását.</p> <p>Megjegyzések:</p> <ul style="list-style-type: none"> • Az ellenőrzési naplónak a nyomtató kezelőpaneljéről történő exportálásához egy flash-meghajtót kell csatlakoztatni a nyomtatóhoz. • A beágyazott webkiszolgálóról az ellenőrzési napló letölthető, és menthető a számítógépre.
Napló törlése Igen Nem	<p>Megadja, hogy az ellenőrzési naplók törölhetők-e vagy sem.</p> <p>Megj.: A gyári alapértelmezett érték az „Igen”.</p>
Napló beállítása Napló bekapcsolása Igen Nem Távoli rendszernapló engedélyezése Nem Igen Távoli rendszernaplózási szolgáltatás 0–23 Naplózandó események súlyossága 0–7	<p>Megadja, hogy kell-e, és hogyan kell az ellenőrzési naplókat létrehozni.</p> <p>Megjegyzések:</p> <ul style="list-style-type: none"> • Az Ellenőrzés engedélyezése beállítás határozza meg, hogy az események naplózásra kerülnek-e a biztonsági ellenőrzési naplóban és a távoli rendszernaplóban. A gyári alapértelmezett érték a „Nem”. • A Távoli rendszernapló engedélyezése beállítás határozza meg, hogy a naplófájlok továbbításra kerülnek-e a távoli kiszolgálóra. A gyári alapértelmezett érték a Nem. • A Távoli rendszernaplózási szolgáltatás határozza meg a naplófájlok távoli rendszernapló kiszolgálóra való küldéséhez használt értéket. A gyári alapértelmezett érték a 4. • Ha a biztonsági ellenőrzési naplózási lehetőség be van kapcsolva, minden esemény súlyossági értéke is rögzítésre kerül. A gyári alapértelmezett érték a 4.

Dátum és idő beállítása menü

Elem	Funkció
Aktuális dátum és idő	<p>Itt láthatóak a nyomtató aktuális dátum- és időbeállításai.</p>

Elem	Funkció
Dátum és idő kézi beállítása	A dátum és az idő beállítására szolgál. Megjegyzések: <ul style="list-style-type: none"> A dátum/idő beállítási formája: ÉÉÉÉ-HH-NN ÓÓ:PP:MM. A dátum és idő kézi beállítása az NTP-t (Hálózati időprotokoll) bekapcsolt állásba állítja.
Időzóna	Itt választhatja ki az időzónát. Megj.: A gyári alapbeállítás a GMT.
Nyári időszámítás automatikus követése On (Bekapcsolva) Ki	Beállítja, hogy a nyomtató az Időzóna beállításához társított megfelelő nyári időszámítás kezdetét és végét használja. Megj.: A gyári alapértelmezett beállítás a Bekapcsolva, és az Időzóna-beállításához társított megfelelő Nyári időszámítást használja.
NTP bekapcsolása On (Bekapcsolva) Ki	Engedélyezi a Hálózati időprotokollt (NTP), amely a hálózat eszközein összehangolja az órák beállítását. Megj.: A gyári alapbeállítás szerint a funkció bekapcsolt (On) állapotban van.

Beállítások menü

Setup (Beállítás) menü

Elem	Funkció
Printer Language (Nyomtató nyelve) PCL-emuláció PS Emulation (PS-emuláció)	Beállítja az alapértelmezett nyomtatónyelvet.. Megjegyzések: <ul style="list-style-type: none"> A gyári alapértelmezett érték a PS-emuláció. A PS-emuláció egy PS-értelmezőt használ a nyomtatási feladatok feldolgozására. A PCL-emuláció egy PCL-értelmezőt használ a nyomtatási feladatok feldolgozására. A nyomtatónyelv alapértelmezettként való beállítása nem akadályozza meg a szoftvert abban, hogy más nyomtatónyelvet használó nyomtatási feladatokat küldjön.
Feladatvároztatás On (Bekapcsolva) Ki	Megadja, hogy a nyomtatási feladatok törölődjenek a nyomtatási sorból, ha nem elérhető nyomtatókiegészítőket vagy egyéni beállításokat igényelnek. Ezeket a nyomtatási feladatokat a rendszer egy külön nyomtatási sorban tárolja, így a többi feladatot rendszeresen ki lehet nyomtatni. Ha a hiányzó információ vagy beállítás elérhetővé válik, a készülék kinyomtatja a tárolt feladatokat. Megjegyzések: <ul style="list-style-type: none"> A gyári alapértelmezett érték a Kikapcsolva. Ez a menüelem csak akkor jelenik meg, ha egy nem csak olvasható nyomtató-merevlemez van telepítve. Ez a követelmény biztosítja, hogy a tárolt feladatok ne törölődjenek, ha a nyomtató nem kap áramot.

Elem	Funkció
Print Area (Nyomtatási terület) Normal (Normál) Igazítás oldalhoz Whole Page (Teljes oldal)	Beállítja a logikai és fizikai nyomtatási területet. Megjegyzések: <ul style="list-style-type: none"> A gyári alapértelmezett érték a Normal (Normál). Amikor a Normál beállítás által megadott területen kívüli területre próbál nyomtatni, a nyomtató levágja a képet. Az Igazítás oldalhoz úgy igazítja az oldal tartalmát, hogy elférjen a kiválasztott méretű papíron. A Teljes oldal lehetőséggel a képet a Normál beállítás által megadott területen kívüli területre lehet helyezni, de a nyomtató levágja a képet a Normál beállítás által meghatározott területnél. Ez a beállítás csak a PCL 5e értelmezővel nyomtatott oldalakra van hatással, a PCL XL vagy PostScript értelmezővel nyomtatottakra nincs.
Nyomtatóhasználat Max. hozam Max. sebesség	Beállítja a színes festékkazetta használatát a nyomtatáshoz. Megj.: A gyári alapértelmezett beállítás a Max. hozam.
Csak fekete mód On (Bekapcsolva) Ki	Segítségével beállítható, hogy a nyomtató csak a fekete festékkazettát használja a szövegek és a grafikák nyomtatásához. Megjegyzések: <ul style="list-style-type: none"> A gyári alapértelmezett érték a Kikapcsolva. A beállított érték nincs hatással a színes nyomtatások előállítására a flash-meghajtóról indított nyomtatási feladatok esetén.
Download Target (Letöltés célpontja) RAM Flash Lemez	Meghatározza a letöltések tárolási helyét. Megjegyzések: <ul style="list-style-type: none"> Az alapértelmezett érték a RAM. A letöltések RAM-ban való tárolása csak ideiglenes. A letöltések flash-memóriában vagy nyomtató-merevlemezen való tárolása a végleges tárolóba helyezi azokat. A letöltések a flash-memóriában vagy nyomtató-merevlemezen maradnak akkor is, ha kikapcsolja a nyomtatót. Ez a menüelem csak akkor jelenik meg, ha telepítve van kiegészítő flash memória vagy nyomtató-merevlemez.
Resource Save (Erőforrás-kímélő mód) On (Bekapcsolva) Ki	Megadja, hogyan kezelje a nyomtató az ideiglenes letöltéseket, például a RAM-ban tárolt betűtípusokat és makrókat, amikor a nyomtató az elérhetőnél több memóriát igénylő feladatot kap. Megjegyzések: <ul style="list-style-type: none"> A gyári alapértelmezett érték a Kikapcsolva. Az Off (Kikapcsolva) beállításnál a nyomtató megtartja a letöltéseket, amíg nincs memóriára szükség. A letöltések ki lesznek törölve a nyomtatási feladatok feldolgozása érdekében. A Bekapcsolva állásnál a nyomtató megtartja a letöltéseket a nyelv módosítása és a nyomtató visszaállítása során. Ha elfogy a nyomtató memóriája, megjelenik a 38 Nincs elég memória üzenet, de a letöltések nem törölődnek.
Print All Order (Az összes kinyomtatása) Alphabetical (Betűrendben) Oldest First (A legrégebbit előre) Newest First (A legújabbat előre)	Megadja a bizalmas és függő feladatok nyomtatásának sorrendjét. Megj.: A gyári alapértelmezett beállítás az Alphabetical (Betűrendben).

Általános beállítások menü

Elem	Funkció
Kijelző nyelve Angol Français Deutsch Italiano Español Dansk Norsk Nederlands Svenska Portugál Suomi Orosz Polski Görög Magyar Türkçe Cesky Egyszerűsített kínai Hagyományos kínai Koreai Japán	Beállíthatja a kijelzőn megjelenő szöveg nyelvét. Megj.: Nem minden nyelv érhető el minden típusú nyomtatón. Egyes nyelvek esetében különleges hardver telepítésére lehet szükség.
Készletbecslés megjelenítése Becslések megjelenítése Becslések elrejtése	A készletbecslést a kezelőpanelen, a beágyazott webkiszolgálón, a menübeállításokban és a készülék statisztikai jelentéseiben nézheti meg. Megj.: A gyári alapértelmezett érték a Becslések megjelenítése.
Gazdaságos mód Ki Energia Energia/papír Papír	Csökkenti az energia, a papír vagy a speciális nyomathordozó felhasználását. Megjegyzések: <ul style="list-style-type: none"> A gyári alapértelmezett beállítás a kikapcsolt állapot. A beállítás visszaállítja a nyomtatót a gyári alapértelmezett értékre. A Gazdaságos módról Energia vagy Papír módra való beállításnál romolhat a nyomtató teljesítménye, de a nyomtatás minősége nem.
Csendes üzemmód Ki Be	Nyomtatózaj csökkentése. Megj.: A gyári alapértelmezett beállítás a kikapcsolt állapot.
Előzetes telepítés futtatása Igen Nem	Futtassa a beállítási varázslót.

Elem	Funkció
<p>Billentyűzet</p> <p>Billentyűzettípus</p> <ul style="list-style-type: none"> Angol Français Kanadai francia Deutsch Italiano Espanol Görög Dansk Norsk Nederlands Svenska Suomi Portugál Orosz Polski Svájci német Svájci francia Koreai Magyar Türkçe Cesky Egyszerűsített kínai Hagyományos kínai Japán <p>[x] egyéni kulcs</p>	<p>Megadhatja a nyelvet és az egyéni billentyűre vonatkozó információkat a kijelző-billentyűzethez.</p>
<p>Papírméretek</p> <ul style="list-style-type: none"> USA Metrikus 	<p>A papírméret mértékegységeinek meghatározása.</p> <p>Megjegyzések:</p> <ul style="list-style-type: none"> • A gyári alapértelmezett érték a US. • Az az ország vagy régió, amelyet a kezdeti beállításvarázslóban kiválasztott, meghatározza a papírméret kezdeti beállítását.

Elem	Funkció
<p>Kijelzett információk</p> <p>Bal oldalon</p> <p>Jobb oldalon</p>	<p>Meghatározhatja a kezdőképernyő felső sarkaiban megjeleníteni kívánt információt.</p> <p>Válasszon az alábbi beállítások közül:</p> <ul style="list-style-type: none"> Nincs IP-cím Gazdanév Kapcsolattartó neve Hely Dátum/idő mDNS/DDNS szolgáltatásnév Zero Configuration-név [x] egyéni szöveg Típus neve <p>Megjegyzések:</p> <ul style="list-style-type: none"> • A Bal oldal gyári alapértelmezett beállítása az IP-cím. • A Jobb oldal alapértelmezett beállítása a Dátum/idő.
<p>Kijelzett információk (folytatás)</p> <p>[x] egyéni szöveg</p>	<p>Testre szabhatja a megjeleníteni kívánt szöveget a kezdőképernyő felső sarkaiban.</p> <p>Megj.: Legfeljebb 32 karaktert írhat be.</p>
<p>Kijelzett információk (folytatás)</p> <p>Fekete festékkazetta</p> <p>Cián festékkazetta</p> <p>Bíbor festékkazetta</p> <p>Sárga kazetta</p> <p>Hulladékfesték-tartály</p> <p>Beégető egység</p> <p>Továbbító modul</p>	<p>Megadja a kellékeknél megjelenített információkat.</p> <p>Válasszon az alábbi beállítások közül:</p> <ul style="list-style-type: none"> Mikor jelenjen meg <ul style="list-style-type: none"> Ne jelenjen meg Megjelenítés Megjelenítendő üzenet <ul style="list-style-type: none"> Alapértelmezett Alternatív Alapértelmezett <ul style="list-style-type: none"> [szöveges bejegyzés] Alternatív <ul style="list-style-type: none"> [szöveges bejegyzés] <p>Megjegyzések:</p> <ul style="list-style-type: none"> • A „Mikor jelenjen meg” gyári alapértelmezett beállítása a „Ne jelenjen meg”. • A Megjelenítendő üzenet gyári alapértelmezett beállítása az Alapértelmezett.

Elem	Funkció
Kijelzett információk (folytatás) Papírelakadás Papír betöltése Szolgáltatási hibák	Testreszabja az egyes menükben kijelzett információkat. Válasszon az alábbi beállítások közül: Megjelenítés Igen Nem Megjelenítendő üzenet Alapértelmezett Alternatív Alapértelmezett [szöveges bejegyzés] Alternatív [szöveges bejegyzés]
A kezdőképernyő testreszabása Nyelv módosítása Fügő feladatok keresése Fügő feladatok USB-meghajtó Profilok és megoldások Könyvjelzők Feladatok felhasználók szerint Űrlapok és kedvencek Háttér és készenléti képernyő Gazdaságos beállítások	Módosítja a kezdőképernyőn megjelenő ikonokat. Válasszon az alábbi beállítások közül: Megjelenítés Ne jelenjen meg
Dátumformátum HH-NN-ÉÉÉÉ NN-HH-ÉÉÉÉ ÉÉÉ-HH-NN	A nyomtató által használt dátum formátumát határozza meg. Megj.: HH-NN-ÉÉÉÉ az egyesült államokbeli gyári alapértelmezett érték. A gyári alapértelmezett érték világszerte az NN-HH-ÉÉÉÉ.
Időformátum 12 órás de./du. 24 órás	Állítsa be az időformátumot. Megj.: 12 órás de./du. a gyári alapértelmezett érték.
Kijelző fényereje 20–100	A kijelző fényerejének beállítása. Megj.: A gyári alapértelmezett érték a 100.
Hangos visszajelzés Gombos visszajelzés Be Ki Hangerősség 1–10	Beállíthatja a gombok hangerősséget és a visszajelzést. Megjegyzések: <ul style="list-style-type: none"> A gombos visszajelzés gyári alapértelmezett értéke a Bekapcsolva. A hangerősség gyári alapértelmezett értéke az 5.
Könyvjelzők megjelenítése Igen Nem	Meghatározza, hogy a Fügő feladatok terület könyvjelzői megjelenjenek-e. Megj.: A gyári alapértelmezett érték az „Igen”.

Elem	Funkció
Weboldalfrissítési ráta 30–300	Meghatározza a beágyazott webkiszolgáló frissítései között eltelő másodpercek számát. Megj.: A gyári alapértelmezett érték a 120.
Kapcsolattartó neve	Meghatároz a nyomtatóhoz egy kapcsolattartó nevet. Megj.: A kapcsolat nevét a beágyazott webkiszolgáló tárolja.
Hely	Meghatározza a nyomtató helyét. Megj.: A nyomtató helyét a beágyazott webkiszolgáló tárolja.
Riasztások Riasztás vezérlés Kazetta riasztás	Riasztás beállítása a nyomtató felhasználói beavatkozást igénylő hibájakor. Minden riasztástípusok esetében az alábbi beállítások közül választhat: Ki Szimpla Folyamatos Megj.: A gyári alapbeállítás az Egyetlen.
Időtúllépések Készenléti mód Letiltva 1–240	Beállítja azt az időt (percben), mielőtt a nyomtató alacsony energiafelhasználású üzemmódba lép. Megj.: A gyári alapértelmezett érték a 15.
Időtúllépések Alvó üzemmód Letiltva 1–120	Beállítja azt az időt, mielőtt a nyomtató Alvó üzemmódba lép. Megjegyzések: <ul style="list-style-type: none"> • A gyári alapértelmezett érték a 20. • A Letiltva lehetőség csak akkor jelenik meg, ha az Energiatakarékoság beállítása Kikapcsolva. • Az alacsonyabb szintű beállítások több energiát takarítanak meg, viszont hosszabb bemelegedési időre van szükségük.
Időtúllépések Nyomt. Kijelző ki beállításnál Nyomt. engedély. kikapcs. kijelzőnél Kijelző bekapcs. nyomtatáskor	Feladat nyomtatása kikapcsolt kijelzőnél. Megj.: Kijelző bekapcsolva, ha a nyomtatása a gyári alapbeállítás.
Időtúllépések Hibernálási idő Letiltva 20 perc 1 óra 2 óra 3 óra 6 óra 1 nap 2 nap 3 nap 1 hét Két hét 1 hónap	Megadhatja, hogy mennyi idő után lépjen a nyomtató hibernált állapotba. Megj.: A gyári alapértelmezett beállítás 3 nap.

Elem	Funkció
Hibernálási idő kapcsolat esetén Hibernált mód Ne hibernálja	Hibernált üzemmódba állítja a nyomtatót, még aktív Ethernet-kapcsolat esetén is. Megjegyzések: <ul style="list-style-type: none"> A gyári alapértelmezett érték a Hibernálás. A faxolás funkció nem minden nyomtatómodellen érhető el.
Időtűllépések Kijelző időtűllépése 15–300	Megadhatja, hogy a kijelző mennyi idő után álljon vissza automatikusan Készenléti állapotba. Megj.: A gyári alapértelmezett érték a 30.
Időtűllépések Nyomtatási időtűllépés Letiltva 1–255	Beállíthatja, hogy a nyomtató fejezze be a nyomtatási feladatot, ha az megadott ideig készenlétben volt. Megjegyzések: <ul style="list-style-type: none"> A gyári alapértelmezett érték a 90. A beállított időtartam lejártával a nyomtatóban lévő, részben kinyomtatott oldal nyomtatása befejeződik, majd a nyomtató megkeresi, hogy van-e új feladat a nyomtatási sorban. A Nyomtatási időtűllépés funkció csak PCL-emuláció használata esetén érhető el.
Időtűllépések Várakozási időtűllépés Letiltva 15–65535	Beállíthatja, hogy mennyi időt (másodpercben) várjon a nyomtató a kiszolgálótól kapott további adatok fogadására. Megjegyzések: <ul style="list-style-type: none"> A gyári alapértelmezett érték a 40. A Várakozási időtűllépés PostScript-emuláció használata esetén nem érvényes.
Időtűllépések Feladattartási időtűllépés 5–255	Beállíthatja, hogy a nyomtató mennyi ideig várjon a felhasználó beavatkozására, ameddig a nyomtató tartja a feladatokat, amelyek nem elérhető erőforrásokat igényelnek. Megjegyzések: <ul style="list-style-type: none"> A gyári alapértelmezett érték 30 másodperc. Ez a menü csak akkor jelenik meg, ha a merevlemez telepítve van.
Hiba elhárítása Automatikus újraindítás Újraindítás, ha tétlen Újraindítás mindig Újraindítás soha	A nyomtató újraindítása, ha valamilyen hiba történt. Megj.: A gyári alapértelmezett beállítás az „Újraindítás mindig”.
Hiba elhárítása Automatikus újraindítások maximális száma 1–20	Meghatározza a nyomtató által végrehajtható automatikus újraindítások számát. Megj.: A gyári alapértelmezett érték a 2.
Nyomtatás helyreállítása Automatikus folytatás Letiltva 5–255	Engedélyezi, hogy a nyomtató bizonyos offline helyzetekben automatikusan folytassa a nyomtatást, amennyiben azok egy megadott időn belül nincsenek megoldva. Megj.: A gyári alapértelmezett érték a Letiltva.

Elem	Funkció
Nyomtatás helyreállítása Elakadás utáni helyreáll. Be Ki Automatikus	Megadja, hogy a nyomtató újrainyomtassa-e az elakadt oldalakat. Megj.: A gyári alapértelmezett érték az Automatikus. A nyomtató újrainyomtja az elakadt oldalakat, kivéve, ha más feladatok igénylik az oldal megőrzéséhez szükséges memóriát.
Nyomtatás helyreállítása Oldalvédelem Ki Be	Beállíthatja, hogy a nyomtató az oldalhoz a helyes kimenetet nyomtassa. Megj.: A gyári alapértelmezett beállítás a kikapcsolt állapot.
Kisegítő beállítások Kijelz. időt. meghossz Be Ki	Maradhat ugyanazon a helyen és visszaállíthatja a Kijelző időtűllépésének időzítőjét a kezdőképernyőre való visszalépés helyett. Megj.: A gyári alapértelmezett beállítás a kikapcsolt állapot.
Kisegítő beállítások Beszédsebesség Nagyon lassú Lassú Normál Gyors Gyorsabb Nagyon gyors Sebes Nagyon sebes Leggyorsabb	Módosíthatja a Hangutasítások beszédsebességét. Megj.: A gyári alapértelmezett érték a Normál.
Kisegítő beállítások Fejhallgató-hangerő 1–10	Beállíthatja a fejhallgató hangerejét. Megj.: A gyári alapértelmezett érték a 5.
A Lexmarknak küldött információ Felhasznált kellékanyagok és oldalak száma (névtelen) Be Ki	Névtelenül küldhet eszközhasználattal kapcsolatos információt a Lexmark részére. Megj.: Az alapértelmezett érték a kezdeti beállításoktól függ.
Alvó gomb megnyomása Ne csináljon semmit Alvó Hibernált mód	Meghatározza, hogy válaszoljon a nyomtató tétlen állapotban az Alvás gomb rövid megnyomására. Megj.: A gyári alapbeállítás az Alvó üzemmód.
Nyomja meg és tartsa lenyomva az Alvó gombot Ne csináljon semmit Alvó Hibernált mód	Meghatározza, hogy válaszoljon a nyomtató tétlen állapotban az Alvó gomb hosszú megnyomására. Megj.: A gyári alapértelmezett beállítás a Ne csináljon semmit.

Elem	Funkció
Gyári alapbeállítások Nincs visszaállítás Visszaállítás most	A nyomtató gyári alapbeállításainak használata. Megjegyzések: <ul style="list-style-type: none"> • A gyári alapértelmezett érték a Ne állítsa vissza. • A Visszaállítás most lehetőséggel visszaállítja a nyomtató összes gyári alapértelmezett beállítását, a Hálózat/portok menü beállításainak kivételével. A RAM-ban tárolt valamennyi letöltés törlésre kerül. Mindez nem érinti a flash memóriában, illetve a merevlemezen tárolt letöltéseket.
Konfigurációs fájl exportálása Exportálás	Konfigurációs fájlok exportálása pendrive-ra.
Tömör. naplók fájl export. Exportálás	Tömörített nyomtató-naplófájlok exportálása pendrive-ra.

Flash-meghajtó menü

Használat	Használata
Példányok 1–999	Megadja az egyes nyomtatási feladatok alapértelmezett példányszámát. Megj.: A gyári alapértelmezett érték a 1.
Papírforrás [x]. tálca Többcélú adagoló Kézi papír Kézi borítékadagoló	Alapértelmezett papírforrás beállítása mindegyik nyomtatási feladathoz. Megj.: A gyári alapértelmezett beállítás az 1. tálca.
Színes Színes Csak fekete	Színes vagy fekete-fehér nyomatok előállítása. Megjegyzések: <ul style="list-style-type: none"> • A gyári alapértelmezett beállítás a Színes. • Ez a beállítás csak a flash-meghajtóról indított nyomtatási feladatok esetén készíti színes nyomatot.
Leválogatás (1,1) (2,2) (1,2,3) (1,2,3)	Több példány nyomtatásakor egymásra helyezi a nyomtatási feladat oldalait. Megj.: A gyári alapértelmezett beállítás az „(1,2,3) (1,2,3)”.
Oldalak (kétoldalas) Egyoldalas Kétoldalas	Megadja, hogy a nyomtatás egyoldalas vagy kétoldalas példányokban készüljön-e. Megj.: A gyári alapértelmezett érték az „Egyoldalas”.
Kétoldalas kötés Hosszú oldal Rövid oldal	Kötés meghatározása a kétoldalas oldalaknál a papír tájolásának viszonylatában. Megjegyzések: <ul style="list-style-type: none"> • A gyári alapértelmezett érték a Hosszú oldal. A „Hosszú oldal” beállítás esetén a kötés az oldal hosszabb éle mentén (azaz álló tájolás esetén a bal oldalon, fekvő tájolás esetén a felső oldalon) van. • A „Rövid oldal” beállítás esetén a kötés az oldal rövidebb éle mentén (azaz álló tájolás esetén felül, fekvő tájolás esetén bal oldalon) van.

Használat	Használata
Papírtakarékos tájolás Automatikus Fekvő Álló	Megadja a többoldalas dokumentum tájolását. Megjegyzések: <ul style="list-style-type: none"> A gyári alapértelmezett érték az Automatikus. A nyomtató az álló és a fekvő közt választ. Ez a beállítás csak akkor befolyásolja a nyomtatási munkát, ha a Papírtakarékos módnál beállított érték nem Ki.
Papírtakarékos nyomtatás Ki 2 oldal 3 oldal 4 oldal 6 oldal 9 oldal 12 oldal 16 oldal	Többoldalas képek nyomtatása a lap egyik oldalára Megjegyzések: <ul style="list-style-type: none"> A gyári alapértelmezett beállítás a kikapcsolt állapot. A kiválasztott szám az egy oldalon megjelenő oldalképek számát jelenti.
Papírtakarékos mód kerete Nincs Folytonos	Keretet nyomtat minden oldalkép köré a Papírtakarékos szegély használatakor. Megjegyzések: <ul style="list-style-type: none"> A gyári alapértelmezett beállítás a Nincs. Ez a beállítás csak akkor befolyásolja a nyomtatási munkát, ha a Papírtakarékos módnál beállított érték nem Ki.
Papírtakarékos elrendezés Vízszintes Reverse Horizontal (Fordított vízszintes) Reverse Vertical (Fordított függőleges) Függőleges	Megadja a több-oldalkép elhelyezését a Papírtakarékos rendezés használatakor. Megjegyzések: <ul style="list-style-type: none"> A gyári alapértelmezett érték a vízszintes. Az elhelyezés függ az oldalképek számától, és hogy a képek álló vagy fekvő tájolásúak-e. Ez a beállítás csak akkor befolyásolja a nyomtatási munkát, ha a Papírtakarékos módnál beállított érték nem Ki.
Elválasztólapok Ki Példányok között Feladatok között Oldalak között	Megadja, hogy legyenek-e beszúrva üres elválasztólapok. Megjegyzések: <ul style="list-style-type: none"> A gyári alapértelmezett beállítás a kikapcsolt állapot. A Példányok között beállítás üres oldalakat szűr be a nyomtatási feladat egyes példányai közé, ha a Leválogatás beállítása „(1,2,3) (1,2,3)”. Ha a Leválogatás beállítása „(1,1,1) (2,2,2)”, akkor egy üres oldal lesz beszúrva a kinyomtatott oldalak csoportjai után, például az összes első oldal után, majd az összes második oldal után. A Feladatok közé parancs a nyomtatási feladatok közé szúrja be az üres oldalt. Az Oldalak közé parancs a nyomtatási feladat egyes oldalai közé szúrja be az üres oldalt. Ez a beállítás írásvetítő-fóliák nyomtatásakor lehet hasznos, vagy ha üres oldalakat akar beszúrni jegyzetek számára.
Elválasztólap forrása [x]. tálca Többcélú adagoló	Megadja az elválasztólapok papírforrását. Megj.: A gyári alapértelmezett beállítás az 1. tálca.

Használat	Használata
Üres oldalak Nincs nyomtatás Nyomtatás	Megadja, hogy üres oldalak legyenek beszúrva a nyomtatási feladatba. Megj.: A gyári alapértelmezett érték a Ne nyomtasson.

Nyomtatási beállítások

Finishing (Utófeldolgozás) menü

Használja	arra, hogy
Oldalak (kétoldalas) Egyoldalas Kétoldalas	Megadja, hogy a kétoldalas (duplex) nyomtatás be van-e állítva alapértelmezésként minden nyomtatási feladathoz. Megjegyzések: <ul style="list-style-type: none"> A gyári alapértelmezett érték az „Egyoldalas”. A kétoldalas nyomtatást beállíthatja a nyomtatószoftverből. Windows-felhasználók számára: Kattintson a Fájl > Nyomtatás , majd a Tulajdonságok, Beállítások, Lehetőségek vagy Funkciók elemre. Macintosh-felhasználók számára: Válassza a File (Fájl) > Print (Nyomtatás) lehetőséget, majd adja meg a beállításokat a Print (Nyomtatás) párbeszédpanelen és a felugró menükben.
Kétoldalas kötés Hosszú oldal Rövid oldal	Kötés meghatározása a kétoldalas oldalaknál a tájolás viszonylatában. Megjegyzések: <ul style="list-style-type: none"> A gyári alapértelmezett érték a „Hosszú oldal”. E beállítás esetén a kötés az oldal hosszabb éle mentén (azaz álló tájolás esetén a bal oldalon, fekvő tájolás esetén a felső oldalon) van. A „Rövid oldal” beállítás esetén a kötés az oldal rövidebb éle mentén (azaz álló tájolás esetén felül, fekvő tájolás esetén bal oldalon) van.
Példányszám 1–999	Megadja az egyes nyomtatási feladatok alapértelmezett példányszámát. Megj.: Az alapértelmezett érték az 1.
Üres oldalak Ne nyomtasson Nyomtatás	Megadja, hogy üres oldalak legyenek beszúrva a nyomtatási feladatba. Megj.: A gyári alapértelmezett érték a Ne nyomtasson.
Leválogatás (1,1) (2,2) (1,2,3) (1,2,3)	Több példány nyomtatásakor egymásra helyezi a nyomtatási feladat oldalait. Megj.: A gyári alapértelmezett érték a „(1,2,3) (1,2,3)”.

Használja	arra, hogy
Elvásztólapok Ki Példányok között Feladatok között Oldalak között	Megadja, hogy legyenek-e beszúrva üres elvasztólapok. Megjegyzések: <ul style="list-style-type: none"> • A gyári alapértelmezett beállítás a kikapcsolt állapot. • A Példányok között beállítás üres oldalakat szűr be a nyomtatási feladat egyes példányai közé, ha a Leválogatás beállítása „(1,2,3) (1,2,3)”. Ha a Leválogatás beállítása „(1,1,1) (2,2,2)”, akkor egy üres oldal lesz beszúrva a kinyomtatott oldalak csoportjai után, például az összes első oldal után, majd az összes második oldal után. • A Feladatok közé parancs a nyomtatási feladatok közé szúrja be az üres oldalt. • Az Oldalak közé parancs a nyomtatási feladat egyes oldalai közé szúrja be az üres oldalt. Ez a beállítás írásvetítő-fóliák nyomtatásakor lehet hasznos, vagy ha üres oldalakat akar.
Elvásztólap forrása [x]. tálca Többcélú adagoló	Megadja az elvasztólapok papírforrását. Megj.: A gyári alapértelmezett érték az 1. tálca (normál tálca).
Papírtakarékos nyomtatás Ki 2 oldal 3 oldal 4 oldal 6 oldal 9 oldal 12 oldal 16 oldal	Több oldal nyomtatása egyetlen lapra. Megjegyzések: <ul style="list-style-type: none"> • A gyári alapértelmezett beállítás a kikapcsolt állapot. • Az egy lapon elhelyezni kívánt oldalak számának kiválasztása után a nyomtató minden oldalt úgy méretez át, hogy a kívánt mennyiségű oldal ráférjen a lapra.
Papírtakarékos elrendezés Vízszintes Fordított vízszintes Fordított függőleges Függőleges	Meghatározza az egy lapra nyomtatott oldalak sorrendjét Papírtakarékos módban. Megjegyzések: <ul style="list-style-type: none"> • A gyári alapértelmezett érték a vízszintes. • Az elhelyezés függ az oldalképek számától, és hogy a képek álló vagy fekvő tájolásúak-e.
Papírtakarékos mód tájolása Automatikus Fekvő Álló	Meghatározza az egy lapra nyomtatott oldalak tájolását. Megj.: A gyári alapértelmezett érték az Automatikus. A nyomtató az álló és a fekvő közt választ.
Papírtakarékos szegély Nincs Folytonos	Keret nyomtatása a Papírtakarékos mód használatakor. Megj.: A gyári alapértelmezett beállítás a Nincs.

Quality (Minőség) menü

Elem	Funkció
Nyomtatási mód Színes Csak fekete	Megadja, hogy a képek színesben vagy fekete-fehérben legyenek-e kinyomtatva Megjegyzések: <ul style="list-style-type: none"> • A gyári alapértelmezett beállítás a Színes. • A nyomtatóillesztő felülírhatja ezt a beállítást.

Elem	Funkció
Színkorrekció Automatikus Ki Kézi	Beállítja a színek kimenetét a nyomtatott oldalon. Megjegyzések: <ul style="list-style-type: none"> A gyári alapértelmezett érték az Automatikus. Ez különböző színátalakítási táblázatokat használ minden objektumhoz a nyomtatott oldalon. A Kikapcsolva kikapcsolja a színjavítást. A Kézi érték lehetővé teszi a színtáblák Kézi szín menü beállításával való testreszabását. A hozzáadó és kivonó színkeverés közti különbségek miatt, a számítógép monitorján megjelenő bizonyos színek nem jeleníthetők meg nyomtatásban.
Nyomatási felbontás 1200 dpi 4800 CQ	Megadja a nyomtatás kimenetére vonatkozó felbontás dpi vagy színminőség (CQ) értékét. Megj.: A gyári alapértelmezett érték a „4800 CQ”.
Festékmennyiség 1–5	A nyomtatvány világosabb vagy sötétebb lesz a beállítástól függően. Megjegyzések: <ul style="list-style-type: none"> Az alapértelmezett érték a 4. A kisebb érték választása segíthet a festéktakarékosságban.
Vonalak javítása On (Bekapcsolva) Ki	Engedélyezi az építészeti rajzok, térképek, elektronikai áramkörök és folyamatábrákhoz javasolt nyomtatási módot. Megjegyzések: <ul style="list-style-type: none"> A gyári alapértelmezett érték a Kikapcsolva. Ha az Embedded Web Server segítségével szeretné megadni ezt a beállítást, akkor írja be a hálózati nyomtató IP-címét a webböngésző címezőjébe. Ez az opció a szoftverből állítható be. Windows-felhasználók számára: Kattintson a Fájl > Nyomtatás , majd a Tulajdonságok, Beállítások, Lehetőségek vagy Funkciók elemre. Macintosh-felhasználók számára: Válassza a File (Fájl) > Print (Nyomtatás) lehetőséget, majd adja meg a beállításokat a Print (Nyomtatás) párbeszédpanelen és a felugró menükben.
Színmegtakarító On (Bekapcsolva) Ki	Csökkenti az ábrák és képek nyomtatásához felhasznált festék mennyiségét. A szöveg nyomtatásához felhasznált festék mennyiségét nem csökkenti. Megjegyzések: <ul style="list-style-type: none"> A gyári alapértelmezett érték a Kikapcsolva. A Bekapcsolva felülírja a Festékmennyiség beállítást.
RGB fényerő -6 – 6	Segítségével világosítható, illetve sötétíthető a kinyomtatott anyag. A nyomat világosításával takarékoskodhat a festékekkel. Megj.: Az alapértelmezett érték a 0.
RGB kontraszt 0–5	Segítségével beállítható a kinyomtatott objektumok kontrasztja. Megj.: Az alapértelmezett érték a 0.
RGB telítettség 0–5	Beállítja a színes kimenetek telítettségét. Megj.: Az alapértelmezett érték a 0.

Elem	Funkció
<p>Színegyensúly</p> <p>Cián -5 – 5</p> <p>Bíbor -5 – 5</p> <p>Sárga -5 – 5</p> <p>Fekete -5 - 5</p> <p>Alapért. visszaáll.</p>	<p>Beállítja a nyomat színét az egyes színekhez használt festék mennyiségének növelésével vagy csökkentésével.</p> <p>Megj.: Az alapértelmezett érték a 0.</p>
<p>Színminták</p> <p>sRGB Kijelző</p> <p>sRGB Élénk</p> <p>Kijelző – valódi fekete</p> <p>Élénk</p> <p>Ki – RGB</p> <p>US CMYK</p> <p>Euro CMYK</p> <p>Élénk CMYK</p> <p>Ki – CMYK</p>	<p>Mintaoldalakat nyomtat a nyomtató által használt RGB- és CMYK-színátalakítási táblázatokból.</p> <p>Megjegyzések:</p> <ul style="list-style-type: none"> • Bármelyik beállítás kiválasztása kinyomtatja a mintát. • A színminták színes mezők sorozatából állnak, valamint a vizsgált szín RGB- vagy CMYK-kombinációjából. Ezek az oldalak segíthetnek eldönteni, melyik kombinációt használja a kívánt nyomtatott kimenet eléréséhez. • A színmintaoldalak teljes listáját úgy érheti el az Embedded Web Server segítségével, ha beírja a hálózati nyomtató IP-címét a webböngésző címezőjébe.
<p>Kézi szín</p> <p>RGB kép</p> <p>RGB szöveg</p> <p>RGB grafika</p>	<p>Testreszabja az RGB-színátalakításokat.</p> <p>Válasszon az alábbi beállítások közül:</p> <p>Élénk</p> <p>sRGB Kijelző</p> <p>Kijelző – valódi fekete</p> <p>sRGB Élénk</p> <p>Ki</p> <p>Megjegyzések:</p> <ul style="list-style-type: none"> • Az RGB-kép gyári alapértelmezett értéke a sRGB kijelző. Egy olyan színátalakítási táblázatot alkalmaz a kimeneten, amely a számítógép-monitoron megjelenített színekhez hasonló kimenetet eredményez. • Az sRGB élénk az RGB szöveg és RGB ábrák gyári alapértelmezett beállítása. Ez egy telítettséget növelő színtáblázatot alkalmaz. Ez a javasolt üzleti ábrák és szövegek használatakor. • Az Élénk egy világosabb, telítettebb színeket eredményező színátalakítást alkalmaz. • A „Kijelző – valódi fekete” olyan színátalakítást alkalmaz, amely csak fekete festéket használ a semleges szürke színekhez. • A Kikapcsolva kikapcsolja a színátalakítást.

Elem	Funkció
Kézi szín (folytatás) CMYK kép CMYK szöveg CMYK grafika	Testreszabja a CMYK-színátalakításokat. Válasszon az alábbi beállítások közül: US CMYK Euro CMYK Élénk CMYK Ki Megjegyzések: <ul style="list-style-type: none"> • Az alapértelmezett érték a US CMYK. Ez olyan színátalakítási táblázatot alkalmaz, amely megpróbálja az SWOP színkimenethez legjobban illeszkedő kimenetet előállítani. • A gyári alapértelmezett érték világszerte az Euro CMYK. Ez olyan színátalakítási táblázatot alkalmaz, amely megpróbálja az Euroscale színkimenethez legjobban illeszkedő kimenetet előállítani. • Az Élénk CMYK megnöveli a US átalakítási táblázat színtelítettségét. • A Kikapcsolva kikapcsolja a színátalakítást.
Direkt színek cseréje	Lehetőséget biztosít adott CMYK értékek névvel ellátott direkt színekhez történő rendelésére. Megj.: Ezt a menüt csak az Embedded Web Server használatával lehet elérni.
Színbeállítás	Kezdeményezi a színátalakítási táblázatok újralibrálását és lehetővé teszi a nyomtató számára, hogy beállításokat tegyen a kimenet színeltéréseinek megfelelően. Megjegyzések: <ul style="list-style-type: none"> • A színállítás a menü kiválasztásakor kezdődik. A kijelzőn a folyamat befejeztéig látható a Szín beállítása felirat. • A kimenetben tapasztalható színeltérések néha olyan változtatható tényezőkből fakadnak, mint például a helyiség hőmérséklete és páratartalma. A nyomtató algoritmusain színbeállítást végeztek. A színigazítást is újralibrálták a folyamat során.

Feladat-nyilvántartás menü

Megj.: Ez a menüelem csak akkor jelenik meg, ha a nyomtató merevlemeze telepítve van. Győződjön meg arról, hogy a merevlemez nem olvasás-/írás- vagy írásvédett.

Elem	Funkció
Feladatnyilvántartási napló Ki Be	Beállítja, hogy a nyomtató készítsen-e naplót a kapott nyomtatási feladatokról. Megj.: A gyári alapértelmezett beállítás a kikapcsolt állapot.
Feladatnyilvántartási segédprogramok	Naplófájlok nyomtatása és törlése, vagy exportálásuk egy flash-meghajtóra.
Nyilvántartási napló készítésének gyakorisága Napi Hetente Havonta	Beállítja, hogy milyen időközönként készüljön naplófájl. Megj.: A gyári alapbeállítás a Havonta.

Elem	Funkció
Naplózási művelet az időköz végén Nincs Aktuális napló küldése e-mailben Aktuális napló küldése e-mailben és törlése Aktuális napló küldése postán Aktuális napló küldése postán és törlése	Beállítja, hogyan válaszoljon a nyomtató, amikor a gyakorisági küszöbérték lejár. Megj.: A gyári alapértelmezett beállítás a Nincs.
Majdnem tele napló Ki 1–99	Meghatározza a naplófájl maximális méretét, mielőtt a nyomtató végrehajtaná a Naplózás, amikor a lemez majdnem megtelt műveletet. Megj.: A gyári alapértelmezett érték a 5.
Napl. majd. tele szint. Nincs Aktuális napló küldése e-mailben Aktuális napló küldése e-mailben és törlése Legrégebbi napló küldése e-mailben és törlése Aktuális napló küldése postán Aktuális napló küldése postán és törlése Legrégebbi napló küldése postán és törlése Aktuális napló törlése A legrégebbi napló törlése Minden napló törlése Minden napló törlése, az aktuális kivételével	Beállítja, hogyan válaszoljon a nyomtató, amikor a merevlemez majdnem megtelt. Megjegyzések: <ul style="list-style-type: none"> • A gyári alapértelmezett beállítás a Nincs. • A Naplózás majdnem megtelt szintnél megadott érték meghatározza, hogy a művelet mikor induljon el.
Napl. tele szint. Nincs Aktuális napló küldése e-mailben és törlése Legrégebbi napló küldése e-mailben és törlése Aktuális napló küldése postán és törlése Legrégebbi napló küldése postán és törlése Aktuális napló törlése A legrégebbi napló törlése Minden napló törlése Minden napló törlése, az aktuális kivételével	Beállítja, hogyan válaszoljon a nyomtató, amikor a lemez foglaltsága eléri a maximális határértéket (100 MB). Megj.: A gyári alapértelmezett beállítás a Nincs.
URL-cím a naplók küldéséhez	Beállítja, hogy a nyomtató hova küldje a feladatnyilvántartási naplókat.
E-mail a naplók küldéséhez	Beállítja azt az e-mail címet, amelyre az eszköz a feladatnyilvántartási naplókat küldi.
Naplófájl-előtag	A naplófájlnevével használt előtag megadása. Megj.: A TCP/IP menüben meghatározott gazdagépnév használható alapértelmezett naplófájl-előtagként.

Segédprogramok menü

Menüpont	Funkció
Függő feladatok törlése Bizalmas Felfüggesztett Nincs visszaállítás Mind	Törli a bizalmas és függő feladatokat a nyomtató merevlemezéről. Megjegyzések: <ul style="list-style-type: none"> Egy beállítás kiválasztása csak a nyomtatóban tárolt rezidens nyomtatási feladatokra van hatással. A könyvjelzőket, a flash-meghajtókon lévő nyomtatási feladatokat, valamint a függő feladatokat nem érinti. A „Nincs visszaállítás” beállítás eltávolít minden olyan nyomtatási és tartási feladatot, amely <i>nem lett</i> visszaállítva a nyomtató merevlemezéről vagy memóriájából.
Flash formázása Igen Nem	Formázza a flash memóriát. Figyelem – sérülésveszély: Ne kapcsolja ki a nyomtatót, miközben a flash-memóriát formázza. Megjegyzések: <ul style="list-style-type: none"> A Yes (Igen) törli a flash memórián tárolt összes adatot. A Nem megszakítja a formázási kérelmet. A flash-memória a nyomtatóba helyezett flash-memóriakártyával hozzáadott memóriát jelöli. A kiegészítő flash-memóriakártya nem lehet olvasás-/írás- vagy írásvédett. Ez a menüpont csak akkor látható, ha tartozik a nyomtatóhoz flash memória, és az nem hibás.
Letöltések törlése a lemezeiről Törlés most Ne törölje	Törli a nyomtató merevlemezéről a letöltéseket, beleértve minden függő, puffertelt és leállított feladatot. Megjegyzések: <ul style="list-style-type: none"> A Törlés most opció úgy állítja be a nyomtatót, hogy törölje a letöltéseket, majd a törlési folyamat befejezése után visszatérjen a kiindulási képernyőre. A Ne törölje opció úgy állítja be a nyomtató kijelzőjét, hogy a Segédprogramok főmenübe térjen vissza az érintőképernyős nyomtatómodelleknél. A nem érintőképernyős nyomtatómodelleknél a Ne törölje opció úgy állítja be a nyomtatót, hogy a törlést követően visszatérjen a kiinduló képernyőhöz.
Hexadecimális nyomkövetés aktiválása	Segít megtalálni egy nyomtatási probléma forrását. Megjegyzések: <ul style="list-style-type: none"> Az aktiválás bekapcsolásakor a nyomtatóra küldött minden adat hexadecimális és karakteres megjelenítéssel is ki lesz nyomtata, valamint a vezérlőkódok nem lesznek végrehajtva. A Hexadecimális nyomkövetés bezárásához vagy deaktiválásához kapcsolja ki vagy állítsa alaphelyzetbe a nyomtatót.
Lefedettségbecslő Ki Be	Megbecsüli egy oldal festékkel való lefedettségét (százalékban kifejezve). A becsült értékek egy külön lapra lesznek kinyomtatva minden egyes nyomtatási feladat végén. Megj.: Az alapértelmezett beállítás a Ki.

XPS menü

Menüpont	Funkció
Hibaoldalak nyomtatása Ki Be	Kinyomtatja a hibákra vonatkozó információkat tartalmazó oldalt, beleértve az XML-címkézési hibákat is. Megj.: Az alapértelmezett beállítás a Ki.

PDF menü

Menüpont	Funkció
Méretezés eredeti méretre Igen Nem	Úgy méretezi az oldal tartalmát, hogy elférjen a kiválasztott méretű papíron. Megj.: A gyári alapértelmezett érték a „Nem”.
Jegyzetek Ne nyomtassa Nyomtatás	Kinyomtatja a PDF-ben található megjegyzéseket. Megj.: A gyári alapértelmezett érték a Ne nyomtasson.

PostScript menü

Menüpont	Funkció
PS hiba nyomtatása Be Ki	Kinyomtat egy PostScript-hibát tartalmazó oldalt. Megj.: Az alapértelmezett beállítás a Ki.
PS indítás mód Be Ki	Lehetővé teszi a felhasználóknak a SysStart fájl letiltását. Megj.: Az alapértelmezett beállítás a Ki.
Betűkészlet prioritása Beépített Flash/lemez	Megadja a betűtípusok keresési sorrendjét. Megjegyzések: <ul style="list-style-type: none"> • A gyári alapértelmezett érték a Beépített. • Ez a menüpont csak akkor jelenik meg, ha a nyomtató formázott és hibátlan flash memóriakártyát vagy merevlemez tartalmaz. • Győződjön meg róla, hogy a kiegészítő flash memória vagy a nyomtató-merevlemez nem olvasás-/írás-, írás- vagy jelszóval védett. • A feladat pufferméretét nem szabad 100%-ra állítani.
Képsimítás Be Ki	Javítja az alacsony felbontású képek kontrasztját és élességét, valamint finomítja a színátmeneteket. Megjegyzések: <ul style="list-style-type: none"> • Az alapértelmezett beállítás a Ki. • A Képsimítás nincs hatással a 300 dpi vagy magasabb felbontású képekre.

PCL-emuláció menü

Menüpont	Beállítás
Betűkészlet forrása Beépített Letöltés Mind	Megadja a Betűtípusnév menüben használt betűtípusokat. Megjegyzések: <ul style="list-style-type: none"> • A gyári alapértelmezett érték a „Beépített”. Megjeleníti a gyári alapértelmezett, RAM-ba letöltött betűtípusokat. • A „Letöltés” megjeleníti a RAM-ba letöltött összes betűtípust. • Az „Összes” beállítás megjeleníti az összes elérhető betűtípust.
Betűtípus Courier 10	Megad egy adott betűtípust és hogy hol tárolja a nyomtató. Megj.: A gyári alapértelmezett érték a Courier 10.

Menüpont	Beállítás
Szimbólumkészlet 10U PC-8 12U PC-850	Megadja az egyes betűtípusnevekhez tartozó jelkészletet. Megjegyzések: <ul style="list-style-type: none"> A gyári alapértelmezett érték az USA-ban a 10U PC-8. A nemzetközi gyári alapértelmezett érték a 12U PC-850. A jelkészlet egy betűkből és számokból, írásjelekből és különleges szimbólumokból álló készlet. A jelkészletek támogatják az egyes nyelveket, illetve a különleges alkalmazásokat, pl. a matematikai szimbólumokat tudományos szövegekben. Csak a támogatott jelkészletek jelennek meg.
PCL-emuláció beáll. Pontméret 1.00–1008.00	Módosítja a méretezhető tipografikus betűtípusok pontméretét. Megjegyzések: <ul style="list-style-type: none"> Az alapértelmezett érték a 12. A Pontméret a betűtípus karaktereinek magasságát jelöli. Egy pont körülbelül 0,3556 mm. A pontméret 0,25 pontonként növelhető vagy csökkenthető.
PCL-emuláció beáll. Betűtávolság 0.08–100.00	Megadja a méretezhető rögzített szélességű betűtípusok betűtávolságát. Megjegyzések: <ul style="list-style-type: none"> Az alapértelmezett érték a 10. A betűtávolság a rögzített szélességű karakterek számát jelöli hüvelykenként (dpi). A pontméret 0,01 cpi-s lépésekben növelhető vagy csökkenthető. A nem méretezhető, rögzített szélességű betűtípusoknál a betűtávolság megjelenik a kijelzőn, de nem módosítható.
PCL-emuláció beáll. Tájolás Álló Fekvő	Megadja a szöveg és grafika tájolását az oldalon. Megjegyzések: <ul style="list-style-type: none"> A gyári alapértelmezett érték az Álló. Ez a beállítás a szöveget és a grafikát az oldal rövid élével párhuzamosan nyomtatja. A Fekvő beállítás a szöveget és a grafikát az oldal hosszú élével párhuzamosan nyomtatja.
PCL-emuláció beáll. Sorok/lap 1–255	Megadja az egy oldalon megjelenő sorok számát. Megjegyzések: <ul style="list-style-type: none"> Az egyesült államokbeli gyári alapértelmezett érték a 60. A nemzetközi alapértelmezett érték a 64. A nyomtató a sorok közti távolságot a Sorok/lap, a Papírméret és a Tájolás)beállítás alapján állítja be. Válassza ki a kívánt papírméretet és tájolást, mielőtt beállítaná a Sorok/lap beállítást.
PCL-emuláció beáll. A4-es szélesség 198 mm 203 mm	Beállítja a nyomtatót az A4-es méretű papíron való nyomtatáshoz. Megjegyzések: <ul style="list-style-type: none"> A gyári alapbeállítás a 198 mm. A 203 mm-es beállítás úgy adja meg az oldal szélességét, hogy elférjen rajta nyolcvan 10-es szélességű karakter.
PCL-emuláció beáll. CR mindig LF után Be Ki	Megadja, hogy a nyomtató automatikusan végrehajtsa-e egy kocsivissza-műveletet (CR) a soremelés (LF) vezérlőparancs után. Megj.: A gyári alapértelmezett beállítás a kikapcsolt állapot.

Menüpont	Beállítás
PCL-emuláció beáll. LF mindig CR után Be Ki	Megadja, hogy a nyomtató automatikusan beszúrjon egy soremelést (LF) minden kicsivissza (CR) vezérlőparancs után. Megj.: A gyári alapértelmezett beállítás a kikapcsolt állapot.
Tálcák átszámozása Többcélú adagoló hozzárendelése Ki Nincs 0–199 [x]. tálcá hozzárendelése Ki Nincs 0–199 Kézi papíradagoló hozzárendelése Ki Nincs 0–199 Kézi boríték hozzárendelése Ki Nincs 0–199	Beállítja, hogy a nyomtató olyan nyomtatószoftverrel vagy programokkal működjön, amelyek különböző forrás-hozzárendeléseket használnak tálcákhoz és adagolókhöz. Megjegyzések: <ul style="list-style-type: none"> • A gyári alapértelmezett érték a „Kikapcsolva”. • A „Nincs” beállítás figyelmen kívül hagyja a Papíradagolás választása parancsot. Ez a lehetőség csak akkor jelenik meg, ha azt a PCL 5e értelmező kiválasztja. • A „0–199” érték egyéni hozzárendelést tesz lehetővé.
Tálcák átszámozása Gyári beállítások megtekintése MPF alapért. = 8 T1 alapért. = 1 T2 alapért. = 4 T3 alapért. = 5 T4 alapért. = 20 T5 alapért. = 21 Bor. alapért. = 6 K.papír alap. = 2 K.bor. alapért. = 3	Megjeleníti az egyes tálcákhoz vagy adagolókhöz rendelt gyári alapértelmezett értéket.
Tálcák átszámozása Alapbeállítások visszaállítása Igen Nem	Visszaállítja az egyes tálcák vagy adagolók hozzárendelését a gyári alapértelmezett értékre.

HTML menü

Menüpont		Funkció
Betűtípus Albertus MT Antique Olive Apple Chancery Arial MT Avant Garde Bodoni Bookman Chicago Clarendon Cooper Black Copperplate Coronet Courier Eurostile Garamond Geneva Gill Sans Goudy Helvetica Hoefler Text Intl CG Times Intl Courier Intl Univers	Joanna MT Letter Gothic Lubalin Graph Marigold MonaLisa Recut Monaco New CenturySbk New York Optima Oxford Palatino StempelGaramond Taffy Times TimesNewRoman Univers Zapf Chancery NewSansMTCS NewSansMTCT New SansMTJA NewSansMTKO	Beállítja az alapértelmezett betűtípust a HTML-dokumentumokhoz. Megj.: A Times betűtípust olyan HTML-dokumentumokban használják, amelyekhez nincs megadva betűtípus.

Menüpont	Funkció
Betűméret 1-255 pt	Beállítja az alapértelmezett betűméretet a HTML-dokumentumokhoz. Megjegyzések: <ul style="list-style-type: none"> • A gyári alapértelmezett érték a 12 pt. • A betűméret 1 betűpontként növelhető.
Nagyítás 1–400%	Átméretezi az alapértelmezett betűtípust a HTML-dokumentumokhoz. Megjegyzések: <ul style="list-style-type: none"> • Az alapértelmezett érték a 100%. • Az átméretezés 1%-onként növelhető.
Tájolás Álló Fekvő	Beállítja az oldal tájolását a HTML-dokumentumokhoz. Megj.: A gyári alapértelmezett érték az Álló.
Margóméret 8-255 mm	Beállítja az oldal margóméretét a HTML-dokumentumokhoz. Megjegyzések: <ul style="list-style-type: none"> • A gyári alapbeállítás a 19 mm. • A margóméret 1 mm-enként növelhető.

Menüpont	Funkció
Háttér Ne nyomtassa Nyomtatás	Meghatározza, hogy legyen-e a háttér kinyomtatva a HTML-dokumentumoknál. Megj.: A gyári alapértelmezett beállítás a Nyomtatás.

Kép menü

Menüpont	Funkció
Automatikus igazítás Be Ki	Kiválasztja az optimális papírméretet, nagyítást és tájolást. Megj.: A gyári alapbeállítás szerint a funkció bekapcsolt (Be) állapotban van. Bizonyos képek esetében felülírja a méretezés és tájolás beállítását.
Megfordítás Be Ki	Felcseréli a feketét és a fehéret a fekete-fehér képeken. Megjegyzések: <ul style="list-style-type: none"> Az alapértelmezett beállítás a Ki. Ez a beállítás GIF és JPEG formátumú képeken nem alkalmazható.
Átméretezés Bal felső sarok rögz. Legjobb kitöltés Középpont rögzítése Magasság/szélesség ig. Magasság igazítása Szélesség igazítása	Úgy méretezi a képet, hogy elférjen a kiválasztott méretű papíron. Megjegyzések: <ul style="list-style-type: none"> A gyári alapértelmezett érték a Legjobb kitöltés. Ha az Automatikus kitöltés be van kapcsolva, a Méretezés értéke automatikusan Legjobb kitöltésre vált.
Tájolás Álló Fekvő Fordított álló Fordított fekvő	Beállítja a kép tájolását. Megj.: A gyári alapértelmezett érték az Álló.

Súgó menü

A Súgó menü a nyomtatóban PDF-fájlokként tárolt Súgó oldalakból áll. Ezek az oldalak a nyomtató használatára és nyomtatási feladatok végrehajtására vonatkozó információkat tartalmaznak.

A nyomtatón a Súgó angol, francia, német és spanyol nyelvű fordításai is megtalálhatók. Egyéb nyelvű fordítások a <http://support.lexmark.com>.

Menüelem	Leírás
Összes útmutató nyomtatása	Kinyomtatja az összes útmutatót
Médiaútmutató	A tálcák és adagolók által támogatott papírméretet listáját tartalmazza
Menüterkép	A nyomtató kezelőpanel menüit és beállításait tartalmazó listát jelenít meg
Nyomtatási útmutató	Papír és egyéb speciális hordozók betöltéséhez nyújt információkat
Színminőség-útmutató	Színminőséggel kapcsolatos problémák megoldásához nyújt információkat
Nyomtatási minőség	Nyomtatási minőséggel kapcsolatos problémák megoldásához nyújt információkat
Kellékútmutató	Megadja a megfelelő cikkszámokat a kellek rendeléséhez

Menüelem	Leírás
Elhelyezési útmutató	Utasításokat tartalmaz a nyomtató biztonságos mozgatásához
Kapcsolat útmutató	A nyomtató helyi (USB) vagy hálózathoz történő csatlakoztatásával kapcsolatban nyújt információkat
Nyomtatási hibákkal kapcsolatos útmutató	Nyomtatási hibák megoldásával kapcsolatos információk

Pénzmegetakarítás és a környezet megóvása

A Lexmark a környezet fenntarthatóságának elkötelezett híveként folyamatos fejlesztéssel igyekszik csökkenteni nyomtatóinak környezetre kifejtett hatását. A környezetet szem előtt tartva történik a fejlesztés, mérnökeink csökkentik a csomagoláshoz felhasznált anyagmennyiséget, valamint begyűjtő és újrahasznosító programokat működtetünk. További információ:

- Megjegyzések fejezet
- A Lexmark webhelyén a környezeti fenntarthatóságról szóló rész: www.lexmark.com/environment
- A Lexmark újrahasznosítási program a www.lexmark.com/recycle címen érhető el.

A nyomtató bizonyos beállításai vagy feladatai választásával még tovább csökkenthető a nyomtató környezetre gyakorolt hatása. Ez a fejezet a környezet számára legkedvezőbb beállításokat és feladatokat ismerteti.

Papír- és festéktakarékosság

Tanulmányok szerint a nyomtatók széndioxid-kibocsátásának legalább 80%-a a papírhasználattal függ össze. Jelentősen csökkenteni lehet a széndioxid-kibocsátást, ha újrafelhasznált papírt használ és követi az olyan tanácsokat, hogy a papír mindkét oldalára nyomtat, vagy egy papírlapra több oldalt is nyomtat.

A(z) [“A Gazdaságos mód használata” itt: 117. oldal](#) fejezet ismerteti, hogyan tud egyetlen nyomtatóbeállítás használatával papírt és energiát megtakarítani.

Újrahasznosított papír használata

Környezettudatos vállalként a Lexmark támogatja a kifejezetten lézernyomtatókhoz készült újrahasznosított irodai papírok használatát. Az újrahasznosított papírokkal kapcsolatos részletes információkat és a nyomtatóval használható papírokkal kapcsolatban lásd [“Újrahasznosított és egyéb irodai papírok használata” itt: 58. oldal](#).

Kellékanyagok megőrzése

- Nyomtatás a papír mindkét oldalára.
Megj.: A kétoldalas nyomtatás az alapértelmezett beállítás a nyomtató-illesztőprogram.
- Több oldal nyomtatása egyetlen lapra.
- A nyomtatás előtt az előnézet funkció használatával tekintheti meg, hogyan fog mutatni a kész nyomtatás.
- Nyomtasson egy példányt a dokumentumból és ellenőrizze tartalmának és formátumának helyességét.

Energiatakarékosság

A Gazdaságos mód használata

1 Nyisson meg egy webböngészőt, és írja be a nyomtató IP-címét a címmezőbe.

Megjegyzések:

- Tekintse meg a nyomtató IP-címét a nyomtató főképernyőjén. Az IP-cím számok négyelemű, pontokkal elválasztott halmaz, például 123.123.123.123.

- Ha használ proxykiszolgálót, átmenetileg tiltsa le a weboldal megfelelő betöltése érdekében.

2 Kattintson a következőkre: **Beállítások > Általános beállítások > Gazdaságos mód >** válasszon egy beállítást

Menüpont	Funkció
Ki	Minden beállításhoz a gazdaságos módhoz társított gyári beállításokat használja. A Ki beállítás támogatja a nyomtató megadott teljesítményadatait.
Energia	Csökkenti az energiafelhasználást különösképpen akkor, ha a nyomtatót nem használja. <ul style="list-style-type: none"> • A nyomtató motorjai addig nem indulnak el, amíg a készülék készen nem áll a nyomtatásra. Az első oldal kinyomtatása egy rövid várakozási idő után kezdődik meg. • A nyomtató egy perc tétlenség után Alvó üzemmódba vált át.
Energia/Papír	Minden beállításhoz az energiatakarékos módhoz és a papír módhoz társított beállításokat használja.
Normál papír	<ul style="list-style-type: none"> • Engedélyezi az automatikus kétoldalas funkciót. • Kikapcsolja a nyomtatási napló funkciót.

3 Kattintson a **Küldés** gombra.

A nyomtatózaj csökkentése

Engedélyezze a Csendes üzemmódot a nyomtató által keltett hangok csökkentéséhez.

1 Nyisson meg egy webböngészőt, és írja be a nyomtató IP-címét a címmezőbe.

Megjegyzések:

- Tekintse meg a nyomtató IP-címét a nyomtató főképernyőjén. Az IP-cím számok négyelemű, pontokkal elválasztott halmaz, például 123.123.123.123.
- Ha használ proxykiszolgálót, átmenetileg tiltsa le a weboldal megfelelő betöltése érdekében.

2 Kattintson a következőkre: **Beállítások > Általános beállítások > Csendes üzemmód >** válasszon egy beállítást

Elem	Funkció
On (Bekapcsolva)	Nyomtatózaj csökkentése. Megjegyzések: <ul style="list-style-type: none"> • A nyomtatási feladatok csökkentett sebességgel lesznek végrehajtva. • A nyomtató motorjai addig nem indulnak el, amíg a dokumentum nem áll készen a nyomtatásra. Az első oldal kis késéssel lesz kinyomtatva.
Ki	A gyári alapbeállításokat használja. Megj.: Ez a beállítás támogatja a nyomtató megadott teljesítményadatait.

3 Kattintson a **Küldés** gombra.

Az alvó üzemmód beállítása

1 Lépjen a kezdőképernyőről a következő elemhez:



> **Beállítások** > **Általános beállítások** > **Időtűlések** > **Alvó üzemmód**

2 Az Alvó üzemmód mezőben válassza ki, hogy hány percig lehet a nyomtató tétlen, mielőtt alvó üzemmódra vált.

3 Alkalmazza a módosításokat.

Befagyasztott üzemmód használata

A befagyasztott üzemmód rendkívül alacsony energiafelhasználású üzemmód.

Megjegyzések:

- Alapértelmezés szerint a nyomtató 3 nap után lép befagyasztott üzemmódba.
- Ellenőrizze, hogy a nyomtató felébredt-e a Befagyasztott üzemmódból, mielőtt nyomtatási feladatot küldene. Hardveres újraindítás vagy az Alvó gomb hosszú lenyomása felébreszti a nyomtatót a Befagyasztott üzemmódból.
- Ha a nyomtató Befagyasztott üzemmódban van, akkor a beágyazott webkiszolgáló le van tiltva.

1 Lépjen a kezdőképernyőről a következő elemhez:



> **Beállítások** > **Általános beállítások**

2 Érintse meg a **Nyomja meg az Alvás gombot** vagy a **Tartsa lenyomva az Alvás gombot** elemet.

3 Érintse meg a **Hibernálás** >  elemet.

Hibernálási idő beállítása

A Hibernálási idővel meghatározhatja, hogy a nyomtató mennyi idő múlva váltson át energiatakarékos üzemmódra egy nyomtatási feladat elvégzése után.

A beágyazott webkiszolgáló használata

1 Nyisson meg egy webböngészőt, és írja be a nyomtató IP-címét a címmezőbe.

Megjegyzések:

- Nézze meg a nyomtató IP-címét a Network/Ports (Hálózat/Portok) menü TCP/IP részében. Az IP-cím számok négyelemű, pontokkal elválasztott halmaz, például 123.123.123.123.
- Ha használ proxykiszolgálót, átmenetileg tiltsa le a weboldal megfelelő betöltése érdekében.

2 Kattintson a **Beállítások** > **Általános beállítások** > **Időtűlések** lehetőségre.

3 A Hibernálási idő menüben adja meg azt az időtartamot (órában, napban, hétben vagy hónapban), amennyi idő múlva szeretné, hogy a nyomtató átváltson energiatakarékos üzemmódra.

4 Kattintson a **Küldés** gombra.

A nyomtató kezelőpaneljének használata

1 Lépjen a következő elemhez a nyomtató kezelőpaneljén:



> **Beállítások** > **Általános beállítások** > **Időtűlések** > **Hibernálási idő**

2 Meghatározza, hogy a nyomtató egy feladat kinyomtatása után mennyi idő múlva váltson át hibernált üzemmódra

3 Érintse meg a  ikont.

Teljesítmény-üzemmódok ütemezése funkció használata

A Teljesítmény-üzemmódok ütemezése funkcióval ütemezheti, hogy a nyomtató mikor váltson át energiatakarékos üzemmódra vagy Kész állapotba.

Megj.: Ez a funkció kizárólag hálózati nyomtatókon, illetve nyomtatókiszolgálóra csatlakoztatott nyomtatókon érhető el.

A beágyazott webkiszolgáló használata

1 Nyisson meg egy webböngészőt, és írja be a nyomtató IP-címét a címmezőbe.

Megjegyzések:

- Nézze meg a nyomtató IP-címét a Network/Ports (Hálózat/Portok) menü TCP/IP részében. Az IP-cím számok négyelemű, pontokkal elválasztott halmaza, például 123.123.123.123.
- Ha használ proxykiszolgálót, átmenetileg tiltsa le a weboldal megfelelő betöltése érdekében.

2 Kattintson a **Beállítások** > **Általános beállítások** > **Teljesítmény-üzemmódok ütemezése** lehetőségre.

3 A Művelet menüben válassza a teljesítmény-üzemmód lehetőséget.

4 A Idő menüben adja meg az időt.

5 A Nap(ok) menüben válassza ki a napot vagy napokat.

6 Kattintson a **Hozzáadás** lehetőségre.

A nyomtató kijelzője fényerejének beállítása

Ha energiát kíván megtakarítani vagy nem tudja a kijelzőt leolvasni, módosíthatja a kijelző fényerejét.

A beágyazott webkiszolgáló használata

1 Nyisson meg egy webböngészőt, és írja be a nyomtató IP-címét a címmezőbe.

Megjegyzések:

- Az IP-cím a kezdőképernyő felső részén látható. Az IP-cím számok négyelemű, pontokkal elválasztott halmaza, például 123.123.123.123.
- Ha használ proxykiszolgálót, átmenetileg tiltsa le a weboldal megfelelő betöltése érdekében.

2 Válassza a **Beállítások** > **Általános beállítások** lehetőséget.

3 A Screen Brightness (Kijelző fényereje) mezőben adja meg a kijelző kívánt fényerejének százalékos értékét.

4 Alkalmazza a módosításokat.

A kezelőpanel használata

1 Lépjen a kezdőképernyőről a következő elemhez:



> **Beállítások > Általános beállítások**

2 A Screen Brightness (Kijelző fényereje) mezőben adja meg a kijelző kívánt fényerejének százalékos értékét.

3 Alkalmazza a módosításokat.

Újrahasznosítás

A Lexmark begyűjtő programokat és progresszív szemléletű környezetbarát újrahasznosító programokat működtet. További információ:

- Megjegyzések fejezet
- A Lexmark webhelyén a környezeti fenntarthatóságról szóló rész: www.lexmark.com/environment
- A Lexmark újrahasznosítási program a www.lexmark.com/recycle címen érhető el.

Lexmark termékek újrahasznosítása

Ha vissza szeretné küldeni a Lexmark termékeket újrafelhasználás céljából, tegye a következőket:

- 1 Keresse fel a www.lexmark.com/recycle weboldalt.
- 2 Válassza ki a listából az újrahasznosításra szánt terméket és a megfelelő országot vagy régiót.
- 3 Kövesse a számítógép képernyőjén megjelenő utasításokat.

Megj.: A Lexmark begyűjtési programban nem szereplő nyomtatókellékek és hardverek újrafelhasználása a helyi újrahasznosítási központon keresztül történhet. A leadható termékekről a helyi újrahasznosítási központtól kérhet tájékoztatást.

A Lexmark csomagolás újrahasznosítása

A Lexmark vállalat folyamatosan törekszik a csomagolás minimalizálására. A kevesebb csomagolás segítségével a Lexmark nyomtatókat hatékonyabban és környezetbarátabb módon lehez szállítani és a kibontás után is kevesebb hulladékról kell gondoskodni. Ezek a hatékonyság növelő tényezők kevesebb üvegházhatású gáz kibocsátásával járnak, energiát takarítanak meg és jobban óvják a környezeti erőforrásainkat.

A Lexmark kartonok 100%-ban újrahasznosíthatók a hullámpapír feldolgozó létesítményekkel. Lehet, hogy az Ön közelében nincs ilyen létesítmény.

A Lexmark csomagolásához használt habszivacs a habszivacs újrahasznosításra alkalmas létesítmények segítségével újrahasznosítható. Lehet, hogy az Ön közelében nincs ilyen létesítmény.

Ha a Lexmark vállalatnak küldi vissza a festékkazettát, akkor ahhoz használhatja a festékkazetta eredeti csomagolását. A Lexmark vállalat a dobozt újrahasznosítja.

A Lexmark festékkazetták visszajuttatása újbóli felhasználásra vagy újrahasznosításra

A Lexmark patronbegyűjtési program lehetővé teszi a festékkazetták ingyenes visszaküldését ismételt használat vagy újrahasznosítás céljából. A Lexmarkhoz visszajuttatott üres festékkazetták 100%-át ismételten felhasználjuk vagy újrahasznosítjuk. A festékkazetták visszajuttatásához használt dobozokat is újrahasznosítjuk.

A Lexmark festékkazetták ismételt felhasználásához vagy újrahasznosításához tegye a következőket:

- 1** Keresse fel a www.lexmark.com/recycle weboldalt.
- 2** Válassza ki az újrahasznosítani kívánt terméket.

A nyomtató biztonsága

A biztonsági zár funkció használata

A nyomtató biztonsági zár funkcióval van ellátva. A nyomtató védelme érdekében szereljen be egy a legtöbb laptop számítógéppel kompatibilis biztonsági zárat a nyomtaton jelölt helyre.



Törölhetőségi nyilatkozat

A nyomtató többféle memóriát tartalmaz, melyek képesek eszköz- és hálózatbeállítások, valamint felhasználói adatok tárolására.

Memória típusa	Leírás
Felejtő memória	A nyomtató szabványos <i>közvetlen elérésű memóriát</i> (RAM) használ az adatok puffereléséhez egyszerű nyomtatási feladatok végrehajtása során.
Nem felejtő memória	A nyomtató a következő kétféle nem felejtő memóriát használhatja: EEPROM és NAND (flash-memória). Mindkét típus használható az operációs rendszerek, eszközbeállítások, hálózati információk és címjegyzék beállítások, valamint beépített megoldások tárolására.
Merevlemez-memória	Néhány nyomtatóban található merevlemez. A nyomtató-merevlemez nyomtatóspecifikus feladatokhoz van kialakítva. Segítségével az nyomtaton komplex nyomtatási feladatok puffereelt felhasználói adatai, űrlapadatok és betűtípusadatok tárolhatók.

A következő körülmények esetén törölje a telepített nyomtatómemóriák tartalmát:

- A nyomtató szétszerelés alatt áll.
- A nyomtató-merevlemezt cserélik.
- Átszállítják a nyomtatót egy másik részlegbe vagy helyre.
- A nyomtatót egy külső szolgáltató javítja.

- Elszállítják a nyomtatót a helyszínről javítás céljából.
- Értékesítik a nyomtatót egy másik szervezet számára.

Nyomtató-merevlemez kidobása

Megj.: Egyes nyomtatótípusokban nincs merevlemez.

A fokozott biztonságú környezetekben szükség lehet további lépések megtételére annak biztosítása érdekében, hogy a nyomtató merevlemezén tárolt bizalmas adatokhoz ne lehessen hozzáférni, ha a nyomtatót vagy a merevlemezét eltávolították a helyszínről.

- **Lemágnesezés** – Mágneses mezővel töltik fel a merevlemez, ami törli a tárolt adatokat.
- **Összetörés** – Fizikailag összenyomja a merevlemez, ami összetöri és olvashatatlaná teszi az összetevő részeket
- **Örlés** – Fizikailag apró fémdarabokra vágja a merevlemez

Megj.: Bár a legtöbb adat elektronikus úton törölhető, az egyetlen garancia arra, hogy az összes adat teljes mértékben törlődött, az, hogy fizikailag megsemmisítenek minden olyan merevlemez, amelyen adatok vannak.

Felejtő memória törlése

A nyomtatóra telepített felejtő memóriának (RAM) áramforrásra van szüksége az adatok megőrzéséhez. A puffertelt adatok törléséhez egyszerűen kapcsolja ki a nyomtatót.

Nem felejtő memória törlése

Az egyéni beállítások, eszköz- és hálózati beállítások, biztonsági beállítások és beágyazott megoldások törléséhez kövesse az alábbi lépéseket:

- 1 Kapcsolja ki a nyomtatót.
- 2 Tartsa lenyomva a billentyűzet **2** és a **6** gombját a nyomtató bekapcsolása közben. Csak akkor engedje fel a gombokat, amikor a folyamatjelző sávot tartalmazó képernyő megjelenik.

A nyomtatón a bekapcsolási művelet végrehajtását követően megjelenik a Konfiguráció menü. Ha a nyomtató teljesen be van kapcsolva, a nyomtató kijelzőjén a normál kezdőképernyő-ikonok helyett megjelenik a funkciók listája.

- 3 Érintse meg az **Összes beállítás törlése** elemet.

A művelet folyamán a nyomtató többször újraindul.

Megj.: Az Összes beállítás törlése parancs biztonságosan eltávolítja az eszközbeállításokat, megoldásokat, feladatokat és jelszavakat a nyomtató memóriájából.

- 4 Érintse meg a **Vissza > Kilépés a konfigurációs menüből** elemet.

A nyomtató visszaállítással történő bekapcsolást hajt végre, majd normál üzemmódra áll vissza.

A nyomtató merevlemez memóriájának törlése

Megjegyzések:

- Egyes nyomtatótípusokban nincs merevlemez.
- Ha az Ideiglenes adatfájlok törlése funkció konfigurálva van a nyomtató menüiben, akkor lehetőség van a nyomtatási feladatok után megmaradt bizalmas anyagok eltávolítására, a törlésre kijelölt fájlok biztonságos felülírásával.

A nyomtató kezelőpaneljének használata

- 1 Kapcsolja ki a nyomtatót.
- 2 Tartsa lenyomva a **2** és a **6** gombot a nyomtató bekapcsolása közben. Csak akkor engedje fel a gombokat, amikor a folyamatjelző sávot tartalmazó képernyő megjelenik.
A nyomtatón a bekapcsolási művelet végrehajtását követően megjelenik a Konfiguráció menü. Ha a nyomtató teljesen be van kapcsolva, a nyomtató kijelzőjén megjelenik a funkciók listája.
- 3 A fel és a le nyíl gombbal jelölje ki az **Lemez törlése** elemet, majd válasszon a következő lehetőségek közül:
 - **Lemez törlése (gyors)** – Ezzel egyetlen lépésben felülírható nullákkal a teljes tartalom.
 - **Lemez törlése (biztonságos)** – A nyomtató merevlemezének felülírása véletlenszerű bitmintázatokkal történik több alkalommal, majd ezt egy ellenőrző menet követi. A biztonságos felülírás kompatibilis a merevlemez adatainak biztonságos törléséről szóló DoD 5220.22-M szabvány előírásaival. A magas bizalmassági szintű anyagokat ezzel a módszerrel kell törölni.
- 4 A fel és a le nyíl gombbal jelölje ki az **Igen** elemet, majd folytassa a lemeztörlést.

Megjegyzések:

- A lemeztörlés folyamatának állapotát ekkor egy jelzősáv kezdi mutatni.
- A lemez törlése néhány perctől akár több mint egy óráig is eltarthat, és ezalatt a nyomtató nem vehető igénybe egyéb felhasználói feladatokra.

- 5 Lépjen a következő ponthoz:

Vissza > Kilépés a konfigurációs menüből

A nyomtató visszaállítással történő bekapcsolást hajt végre, majd normál üzemmódra áll vissza.

A nyomtató biztonsági adatainak megkeresése

A fokozott biztonságú környezetekben szükség lehet további lépések megtételére annak biztosítása érdekében, hogy a nyomtatóban tárolt bizalmas adatokhoz ne férhessenek hozzá illetéktelen személyek. További információért látogasson el a [Lexmark adatvédelmi weboldalára](#).

Az *Embedded Web Server – Security: Administrator's Guide* című rendszergazdai útmutatóban további információkhoz juthat:

- 1 Keresse fel a www.lexmark.com webhelyet, majd lépjen a **Támogatás és letöltések** > pontra, és válassza ki a nyomtatóját.
- 2 Kattintson a **Kézikönyvek** fülre, majd válassza ki az *Embedded Web Server – Security: Administrator's Guide* című dokumentumot.

Nyomtató merevlemez-titkosításának konfigurálása

A merevlemez titkosításának bekapcsolásával megakadályozható a bizalmas adatok elvesztése, ha a nyomtatót vagy annak merevlemezét esetleg ellopnák.

Megj.: Egyes nyomtatótípusokban nincs merevlemez.

A beágyazott webkiszolgáló használata

1 Nyisson meg egy webböngészőt, és írja be a nyomtató IP-címét a címmezőbe.

Megjegyzések:

- Tekintse meg a nyomtató IP-címét a nyomtató főképernyőjén. Az IP-cím számok négyelemű, pontokkal elválasztott halmaza, például 123.123.123.123.
- Ha használ proxykiszolgálót, átmenetileg tiltsa le a weboldal megfelelő betöltése érdekében.

2 Kattintson a **Beállítások** > **Biztonság** > **Lemeztitkosítás** lehetőségre.

Megj.: A Lemeztitkosítás csak akkor jelenik meg a Biztonság menüben, ha a nyomtató formázott és hibátlan merevlemez tartalmaz.

3 A Lemeztitkosítás menüben válassza a **Bekapcsolás** elemet.

Megjegyzések:

- A lemez titkosításának bekapcsolásával törlődik a nyomtató merevlemezének tartalma.
- A lemez titkosítása néhány perctől akár több mint egy óráig is eltarthat, és ezalatt a nyomtató nem vehető igénybe más feladatokra.

4 Kattintson a **Küldés** gombra.

A nyomtató kezelőpaneljének használata

1 Kapcsolja ki a nyomtatót.

2 Tartsa lenyomva a **2** és a **6** gombot a nyomtató bekapcsolása közben. Csak akkor engedje fel a gombokat, amikor a folyamatjelző sávot tartalmazó képernyő megjelenik.

A nyomtatón a bekapcsolási művelet sor végrehajtását követően megjelenik a Konfiguráció menü. Ha a nyomtató teljesen be van kapcsolva, a nyomtató kijelzőjén megjelenik a funkciók listája.

3 Érintse meg a **Lemeztitkosítás** > **Bekapcsolás** lehetőséget.

Megj.: A lemez titkosításának bekapcsolásával törlődik a nyomtató merevlemezének tartalma.

4 Érintse meg az **Igen** elemet, ha a lemeztörléssel folytatni kívánja a műveletet.

Megjegyzések:

- A titkosítási folyamat közben ne kapcsolja ki a nyomtatót. Ez adatok elvesztését eredményezheti.
- A lemez titkosítása néhány perctől akár több mint egy óráig is eltarthat, és ezalatt a nyomtató nem vehető igénybe más feladatokra.
- A lemeztörlés folyamatának állapotát ekkor egy jelzősáv kezdi mutatni. A lemeztitkosítás végeztével a nyomtató visszatér a Bekapcsolás/Kikapcsolás képernyőhöz.

5 Érintse meg a **Vissza** > **Kilépés a konfigurációs menüből** elemet.

A nyomtató visszaállítással történő bekapcsolást hajt végre, majd normál üzemmódra áll vissza.

A nyomtató karbantartása

Figyelem – sérülésveszély: Ha nem gondoskodik rendszeresen a nyomtató optimális teljesítményének megőrzéséről, vagy nem cseréli az alkatrészeket és kellékanyagokat, azzal kárt tehet a nyomtatóban.

A nyomtató tisztítása

A nyomtató tisztítása

 **VIGYÁZAT – ÁRAMÜTÉS VESZÉLYE:** A nyomtató külsejének tisztításakor az áramütés veszélyének elkerülése érdekében először húzza ki a tápkábelt a fali aljzatból, majd húzza ki minden kábelt a nyomtatóból.

Megjegyzések:

- Néhány havonta végezze el ezt a feladatot.
- A helytelen kezeléssel adódó károkokra a nyomtató jóállása nem terjed ki.

- 1 Kapcsolja ki a nyomtatót, és húzza ki a tápkábelt a konnektorból.
- 2 Vegye ki a papírt a normál rekeszből és a többcélú adagolóból.
- 3 Távolítsa el puha kefével vagy porszívóval a port, a szalagfoszlányokat és a papírdarabokat a nyomtatóról.
- 4 Törölje le a nyomtató külsejét nedves, puha, szőszmentes ronggyal.

Megjegyzések:

- Ne használjon háztartási tisztítószereket vagy mosószereket, mert azok kárt tehetnek a nyomtató külsejében.
- Ügyeljen, hogy a tisztítás után a nyomtató összes része száraz legyen.

- 5 Csatlakoztassa a tápkábelt, majd kapcsolja be a nyomtatót.

Kellékek állapotának ellenőrzése

Ha valamelyik kellékanyagot ki kell cserélni, illetve a kellékanyag karbantartásra szorul, a kijelzőn üzenet jelenik meg. További információ: ["Kellékek menü" itt: 70. oldal.](#)

Az alkatrészek és kellékanyagok állapotának ellenőrzése a nyomtató kezelőpaneljén

Lépjen a kezdőképernyőről a következő elemhez:

Állapot/Kellékek > Kellékanyagok megtekintése

Az alkatrészek és kellékanyagok állapotának ellenőrzése az Embedded Web Server segítségével

Megj.: Győződjön meg róla, hogy a számítógép és a nyomtató ugyanahhoz a hálózathoz csatlakozik.

1 Nyisson meg egy webböngészőt, és írja be a nyomtató IP-címét a címmezőbe.

Megjegyzések:

- Tekintse meg a nyomtató IP-címét a főképernyőn. Az IP-cím számok négyelemű, pontokkal elválasztott halmaz, például 123.123.123.123.
- Ha használ proxykiszolgálót, átmenetileg tiltsa le a weboldal megfelelő betöltése érdekében.

2 Kattintson a **Készülék állapota** > **További részletek** pontra.

A fennmaradó oldalak becsült száma

A fennmaradó oldalak becsült száma a legutóbbi nyomtatási előzményeken alapszik. A pontossága jelentősen változhat, és sok tényezőtől függ, pl. az aktuális dokumentum tartalmától, a nyomtatási minőség beállításaitól és egyéb nyomtatóbeállításoktól.

Csökkenhet a becslés pontossága a fennmaradó oldalak számát illetően, ha az aktuális és a korábbi nyomtatási fogyasztás különbözik. Vegye figyelembe a változó pontosságot, mielőtt a becslésre alapozva kellékeket vásárolna vagy cserélne. Amíg nincs megfelelő mennyiségű nyomtatási előzmény, a jövőbeni kellékfogyasztásra vonatkozó előzetes becsléseket a Nemzetközi Szabványügyi Szervezet* vizsgálati módszereire és az oldal tartalmára alapozva feltételezhet.

* Csak fekete vagy vegyes CMY patronhasználatra vonatkozó átlagos kapacitási érték az ISO/IEC 19798 szabványnak megfelelően.

Kellékanyagok rendelése

Kellékanyagok rendeléséhez az Egyesült Államokban lépjen kapcsolatba a Lexmarkkal a 1-800-539-6275 számon, ahol információkat kaphat az Önhöz közeli hivatalos Lexmark-viszonteladóról. Más országokban/térségekben keresse fel a www.lexmark.com oldalt, vagy lépjen kapcsolatba a kereskedővel, akitől a nyomtatót beszerezte.

Megj.: A nyomtató kellékanyagainak élettartambecslése A4-es, sima papírra való nyomtatást tételez fel.

Eredeti Lexmark alkatrészek és kellékanyagok használata

A Lexmark nyomtatót úgy tervezték, hogy legjobban eredeti Lexmark kellékanyagokkal és alkatrészekkel működjön. Egyéb márkájú kellék vagy kiegészítő használata befolyásolhatja a nyomtató teljesítményét, megbízhatóságát vagy élettartamát, valamint képalkotó-összetevőit. Egyéb márkájú kellékanyag vagy alkatrész használata befolyásolhatja a garancia érvényességét. Nem vállalunk garanciát az egyéb márkájú kellékanyagok és alkatrészek használata által okozott kárra. A termék élettartama eredeti Lexmark kellékanyagok és alkatrészek használatához van megtervezve; ha egyéb márkájú kellékanyagokat vagy alkatrészeket használ, az váratlan eredményhez vezethet. A tervezett élettartama után használt képalkotó-összetevő károsíthatja a Lexmark nyomtatót vagy a hozzá kapcsolt alkatrészeket.

Festékkazetták rendelése

Megjegyzések:

- A becsült oldalkapacitás meghatározása az ISO/IEC 19798 szabványon alapul.
- Ha hosszabb ideig nagyon alacsony a nyomtatási fedettség, az negatívan befolyásolhatja a tényleges oldalkapacitást, és előfordulhat, hogy a patron a festék kifogyása előtt tönkremegy.

A CS510 visszajuttatási programban részt vevő festékkazettái

Elem	Egyesült Államok és Kanada	Európai Gazdasági Térség (EGT+)	Európa többi része, Közel-Kelet és Afrika (RoEMEA)	Dél-amerikai disztribúció (LAD)	Ázsia csendes-óceáni régiójának többi része (RoAP)	Ausztrália és Új-Zéland (ANZ)
A visszajuttatási programban részt vevő festékkazetták						
Fekete	70C10K0	70C20K0	70C80K0	70C80K0	70C80K0	70C80K0
Cián	70C10C0	70C20C0	70C80C0	70C80C0	70C80C0	70C80C0
Bíbor	70C10M0	70C20M0	70C80M0	70C80M0	70C80M0	70C80M0
Sárga	70C10Y0	70C20Y0	70C80Y0	70C80Y0	70C80Y0	70C80Y0
A visszajuttatási programban részt vevő nagy kapacitású festékkazetták						
Fekete	70C1HK0	70C2HK0	70C8HK0	70C8HK0	70C8HK0	70C8HK0
Cián	70C1HC0	70C2HC0	70C8HC0	70C8HC0	70C8HC0	70C8HC0
Bíbor	70C1HM0	70C2HM0	70C8HM0	70C8HM0	70C8HM0	70C8HM0
Sárga	70C1HY0	70C2HY0	70C8HY0	70C8HY0	70C8HY0	70C8HY0
A visszajuttatási programban részt vevő különlegesen nagy kapacitású festékkazetták						
Fekete	70C1XK0	70C2XK0	70C8XK0	70C8XK0	70C8XK0	70C8XK0
Cián	70C1XC0	70C2XC0	70C8XC0	70C8XC0	70C8XC0	70C8XC0
Bíbor	70C1XM0	70C2XM0	70C8XM0	70C8XM0	70C8XM0	70C8XM0
Sárga	70C1XY0	70C2XY0	70C8XY0	70C8XY0	70C8XY0	70C8XY0
Az egyes régiókban található országokról a www.lexmark.com/regions webhelyen talál további tájékoztatást.						

A CS510 hagyományos festékkazettái

Elem	Világszerte
Nagy kapacitású festékkazetták	
Fekete	70C0H10
Cián	70C0H20
Bíbor	70C0H30
Sárga	70C0H40
Különlegesen nagy kapacitású hagyományos festékkazetták	
Az egyes régiókban található országokról a www.lexmark.com/regions webhelyen talál további tájékoztatást.	

Elem	Világszerte
Fekete	70C0X10
Cián	70C0X20
Bíbor	70C0X30
Sárga	70C0X40

Az egyes régiókban található országokról a www.lexmark.com/regions webhelyen talál további tájékoztatást.

A CS517 visszajuttatási programban részt vevő festékkazettái

Elem	Egyesült Államok és Kanada	Európai Gazdasági Térség (EGT+)	Európa többi része, Közel-Kelet és Afrika (RoEMEA)	Dél-amerikai disztribúció (LAD)	Ázsia csendes-óceáni régiójának többi része (RoAP)	Ausztrália és Új-Zéland (ANZ)
A visszajuttatási programban részt vevő festékkazetták						
Fekete	71B10K0	71B20K0	71B30K0	71B40K0	71B50K0	71B60K0
Cián	71B10C0	71B20C0	71B30C0	71B40C0	71B50C0	71B60C0
Bíbor	71B10M0	71B20M0	71B30M0	71B40M0	71B50M0	71B60M0
Sárga	71B10Y0	71B20Y0	71B30Y0	71B40Y0	71B50Y0	71B60Y0
A visszajuttatási programban részt vevő nagy kapacitású festékkazetták						
Fekete	71B1HK0	71B2HK0	71B3HK0	71B4HK0	71B5HK0	71B6HK0
Cián	71B1HC0	71B2HC0	71B3HC0	71B4HC0	71B5HC0	71B6HC0
Bíbor	71B1HM0	71B2HM0	71B3HM0	71B4HM0	71B5HM0	71B6HM0
Sárga	71B1HY0	71B2HY0	71B3HY0	71B4HY0	71B5HY0	71B6HY0
A visszajuttatási programban részt vevő különlegesen nagy kapacitású festékkazetták						
Fekete	71B1XK0	71B2XK0	71B3XK0	71B4XK0	71B5XK0	71B6XK0

Az egyes régiókban található országokról a www.lexmark.com/regions webhelyen talál további tájékoztatást.

A CS517 hagyományos festékkazettái

Elem	Világszerte
Fekete	71B0X10
Cián	71B0H20
Bíbor	71B0H30
Sárga	71B0H40

Az egyes régiókban található országokról a www.lexmark.com/regions webhelyen talál további tájékoztatást.

Képezelő készlet megrendelése

Elem	Minden ország és terület
Fekete képező készlet	700Z1
Színes képező készlet	700Z5

Hulladékfesték-tartály megrendelése

Elem	Minden ország és terület
Hulladékfesték-tartály	C540X75G

A kellékanyagok tárolása

A nyomtató kellékanyagait hűvös, tiszta helyen tárolja. A kellékanyagokat a felhasználásukig állítva, az eredeti csomagolásukban tárolja.

A kellékanyagokat óvja az alábbiaktól:

- Közvetlen napsugárzás
- 35 °C (95 °F) feletti hőmérséklet
- 95% feletti páratartalom
- Sós levegő
- Korrozív hatású gázok
- Nagy por

Kellékanyagok cseréje

A hulladékfesték-tartály cseréje

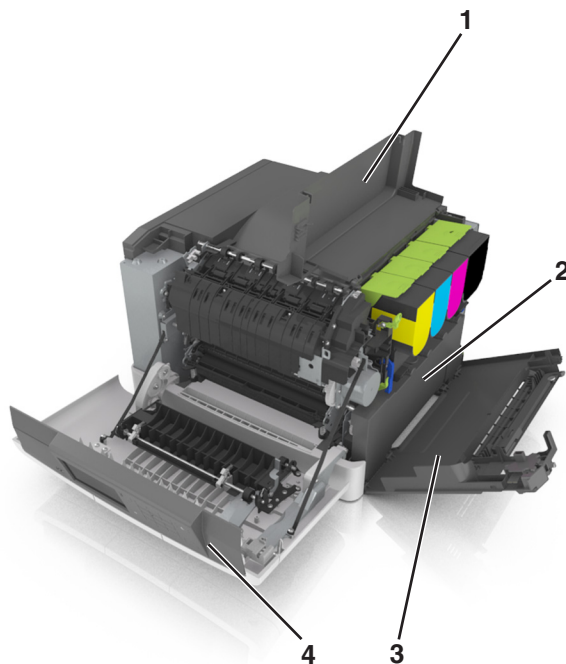

1	Felső ajtó
2	Hulladékfesték-tartály
3	Jobb oldali fedél

4 Elülső ajtó

1 Csomagolja ki az új hulladékfesték-tartályt.

2 Nyissa ki az elülső ajtót.

 **VIGYÁZAT – FORRÓ FELÜLET:** Előfordulhat, hogy a nyomtató belseje forró. Az égési sérülések elkerülése érdekében várja meg, amíg a forró felületek kihűlnek.

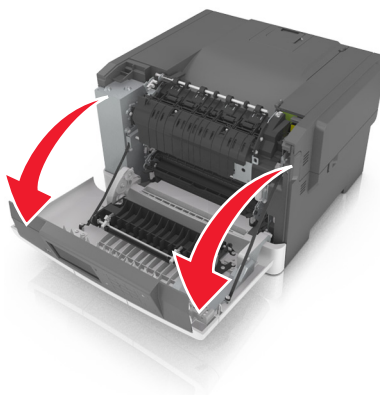

3 Nyissa ki a felső ajtót.

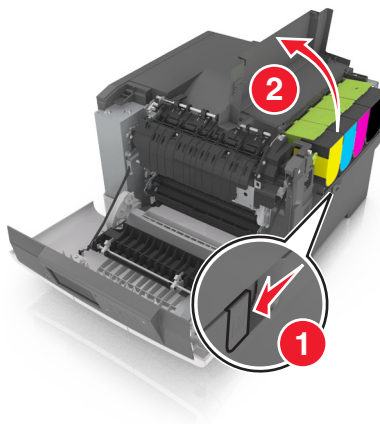

4 Távolítsa el a jobb oldali fedelet.

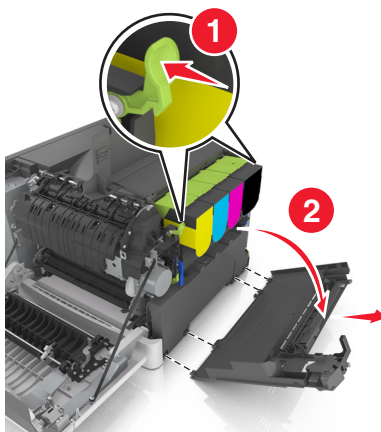

5 Vegye ki a hulladékfesték-tartályt.

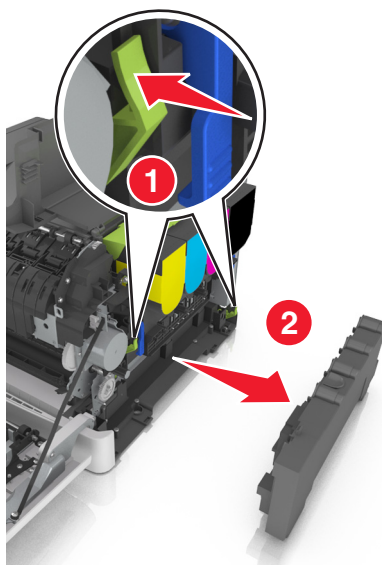

6 Csomagolja be a használt hulladékfesték-tartályt.

További információkért, lásd: [“Lexmark termékek újrahasznosítása” itt: 121. oldal.](#)

7 Helyezze be az új hulladékfesték-tartályt.

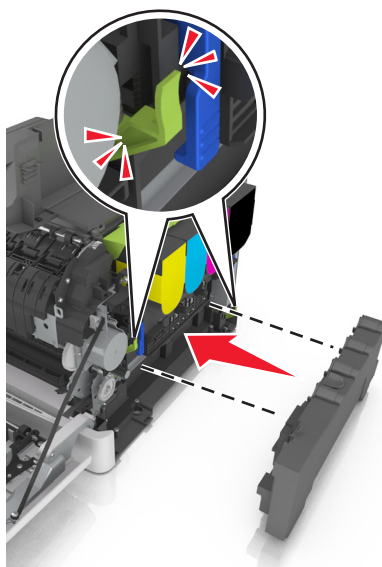

8 Helyezze fel a jobb oldali fedelet.

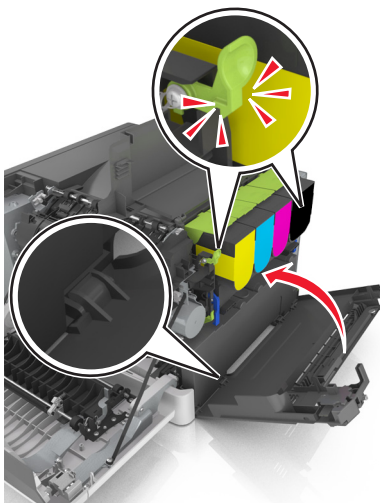

9 Csukja be a felső ajtót.

10 Csukja be az elülső ajtót.

A fekete és a színes képalkotó készlet cseréje

1 Nyissa ki az elülső ajtót.

 **VIGYÁZAT – FORRÓ FELÜLET:** Előfordulhat, hogy a nyomtató belseje forró. Az égési sérülések elkerülése érdekében várja meg, amíg a forró felületek kihűlnek.

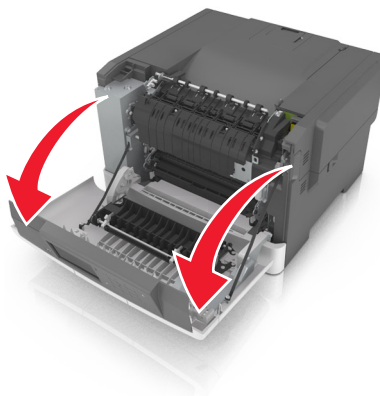

2 Nyissa ki a felső ajtót.

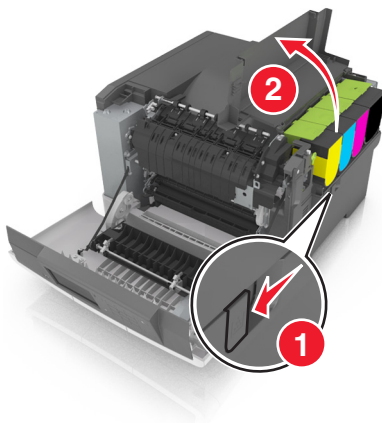

3 Távolítsa el a festékkazettákat.

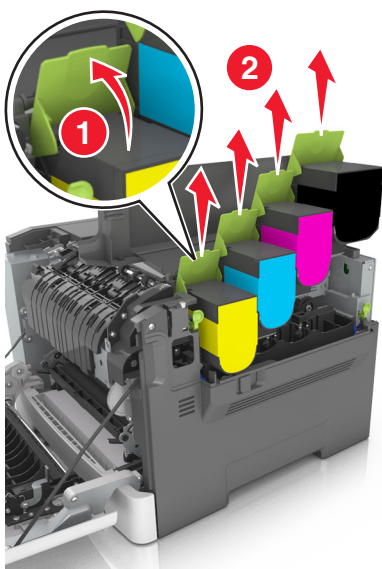

4 Távolítsa el a jobb oldali fedelet.

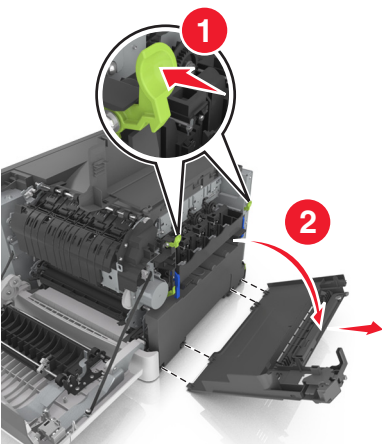

5 Vegye ki a hulladékfesték-tartályt.

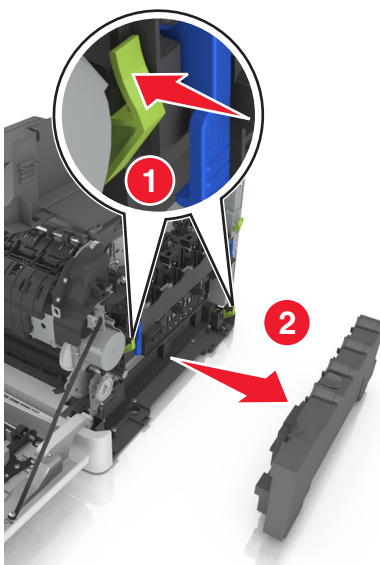

6 Emelje fel a kék karokat a képkalkotó készleten, majd húzza ki akadásig.

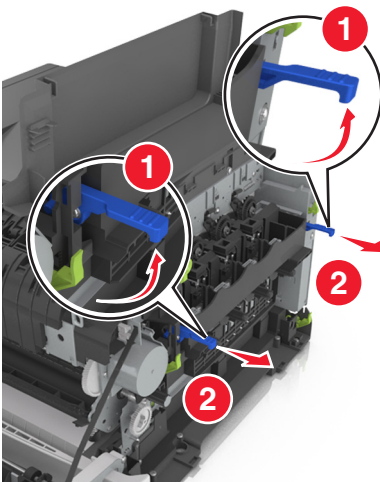

7 Nyomja le a kék kart, majd fogja meg a zöld fogantyút az oldalán, és húzza ki a képkalkotó készletet.

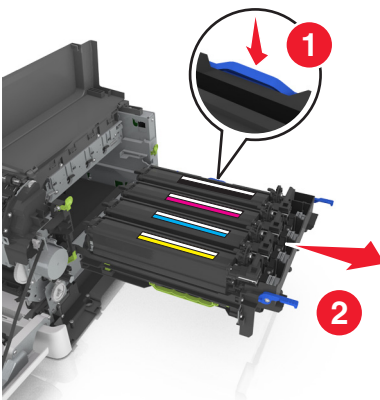

8 Csomagolja ki az új fekete és színes képalkotó készletet.

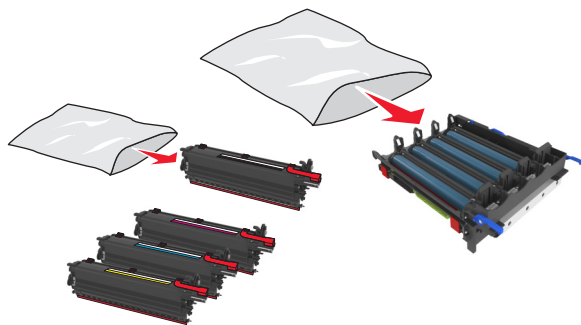

Megjegyzések:

- A színes képalkotó készlet a képalkotó készletet és a ciánkék, bíborszín, sárga, illetve fekete előhívó egységeket tartalmazza.
- A fekete képalkotó készlet csak a képalkotó készletet és a fekete előhívó egységet tartalmazza.

9 Csomagolja be a használt képalkotó készletet.

További információkért, lásd: [“Lexmark termékek újrahasznosítása” itt: 121. oldal.](#)

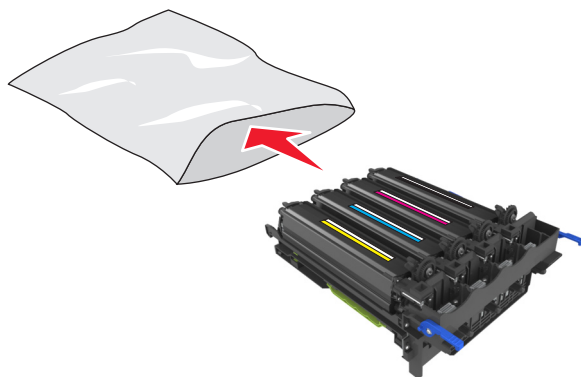

Megj.: A fekete képalkotó készlet cseréjével a ciánkék, bíborszín, sárga, illetve fekete előhívó egységeket megspórolhatja. Csak a fekete előhívó egységet dobja ki.

10 Óvatosan rázza meg vízszintesen a sárga, cián, bíbor és fekete előhívó egységet.

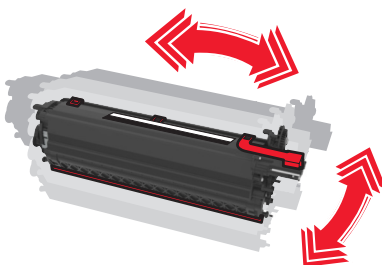

11 Távolítsa el a piros csomagolószalagot és a rárögzített szövetet az előhívó egységekről.

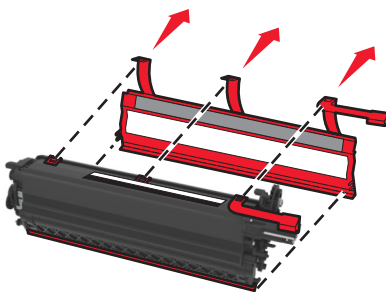

12 Illesse be a sárga, cián, bíbor és fekete előhívó egységeket a megfelelő színhez tartozó nyílásba.

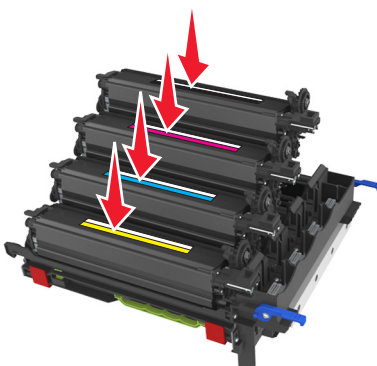

13 Távolítsa el a piros csomagolószalagot a képalkotó készletről.

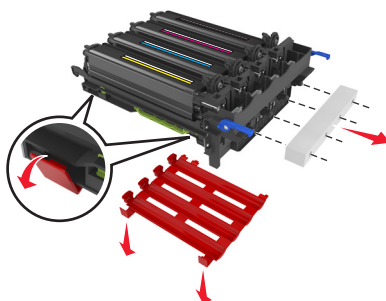

Figyelem – sérülésveszély: Ne érjen a képalkotó készlet alatt található fényes fényvezetődobhoz. Ha hozzáér, azzal romolhat a nyomtatás minősége.



14 Igazítsa be és helyezze be a képkalkotó készletet.

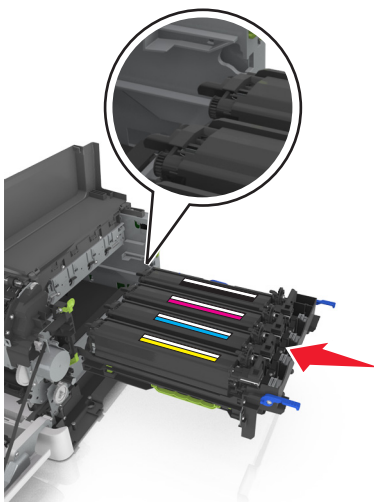

15 Nyomja le a kék karokat, amíg a képkalkotó készlet teljesen a helyére nem kerül.

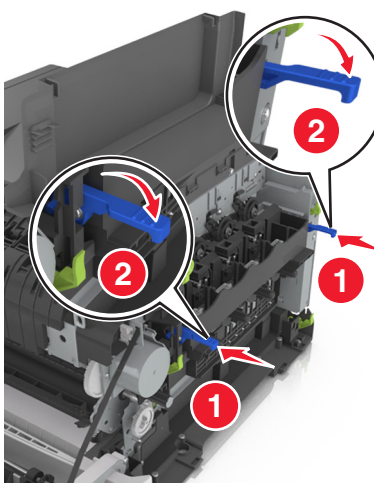

16 Helyezze be a festék-hulladék-tartályt.

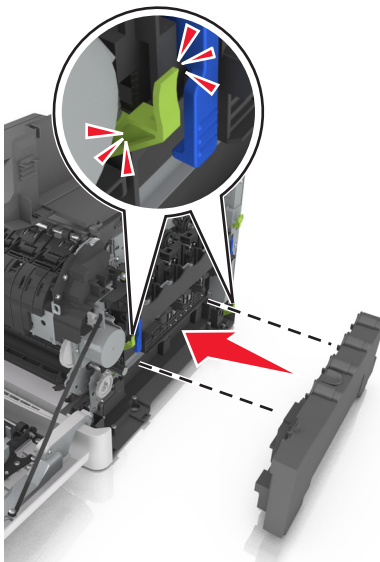

17 Helyezze fel a jobb oldali fedelet.

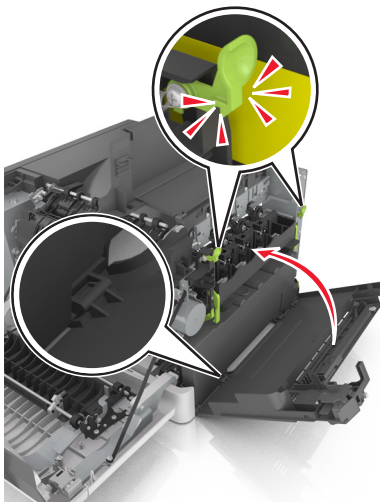

18 Helyezze be a festékkazettákat.

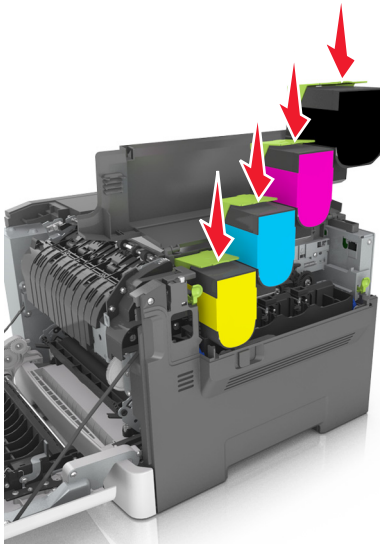

19 Csukja be a felső ajtót.

20 Csukja be az elülső ajtót.

Festékkazetták cseréje

Figyelem – sérülésveszély: A nem Lexmark által gyártott festékkazetták használatából eredő károokra nem vonatkozik a jótállás.

Megj.: A nem Lexmark által gyártott kazetták csökkent nyomtatási minőséget okozhatnak.

1 Csúsztassa el a nyomtató jobb oldalán található kioldókart, majd nyissa ki a felső ajtót.

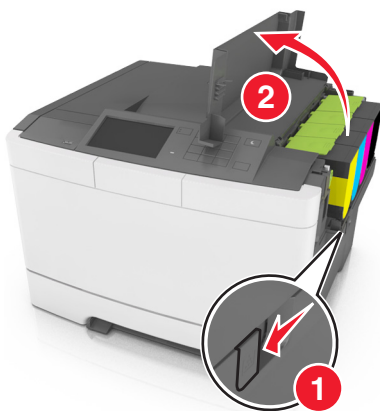

- 2** Távolítsa el a festékkazettát úgy, hogy felemeli a fogantyút, majd óvatosan kihúzza a képalkotó készletből.

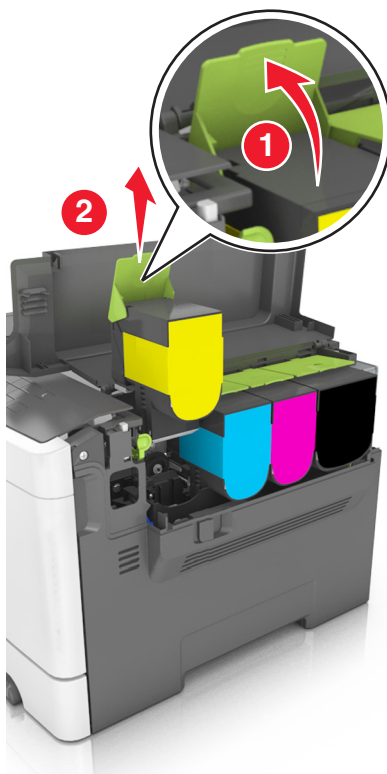

- 3** Bontsa ki az új festékkazettát, majd távolítsa el a csomagolást.

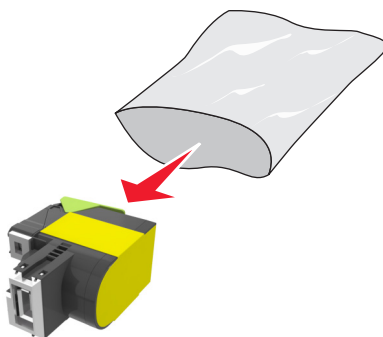

4 Igazítsa be az új festékkazettát, majd nyomja le, míg teljesen a helyére nem kerül.



5 Csukja be a felső ajtót.



6 Tegye a használt festékkazettát a csere festékkazettához mellékelte zacskóba, és zárja le, mielőtt kidobná. További információkért, lásd: [“Lexmark termékek újrahasznosítása” itt: 121. oldal.](#)

Az előhívó egység cseréje

Cserélje le az előhívó egységet, ha gondok vannak a nyomtatás minőségével, vagy a nyomtató megsérül.

1 Nyissa ki az elülső ajtót.



VIGYÁZAT – FORRÓ FELÜLET: Előfordulhat, hogy a nyomtató belseje forró. Az égési sérülések elkerülése érdekében várja meg, amíg a forró felületek kihűlnek.

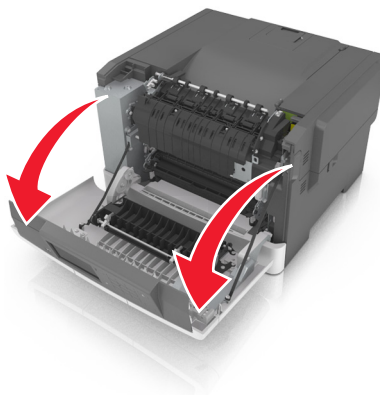

2 Nyissa ki a felső ajtót.

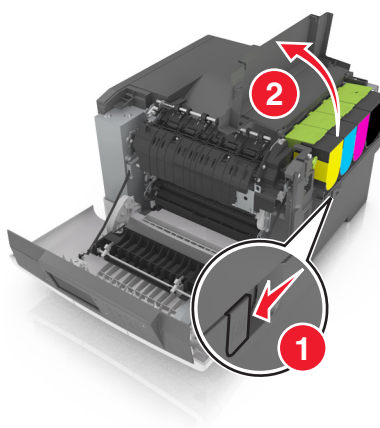

3 Távolítsa el a festékkazettákat.

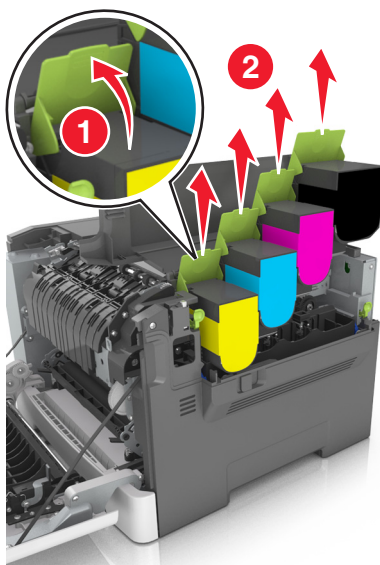

4 Távolítsa el a jobb oldali fedelet.

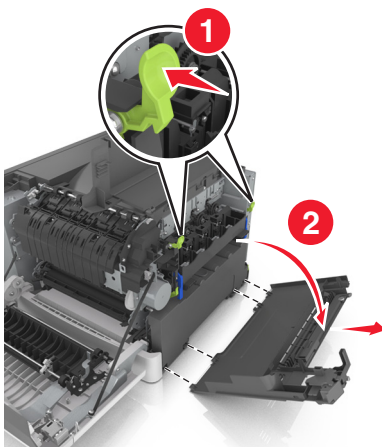

5 Vegye ki a hulladékfesték-tartályt.

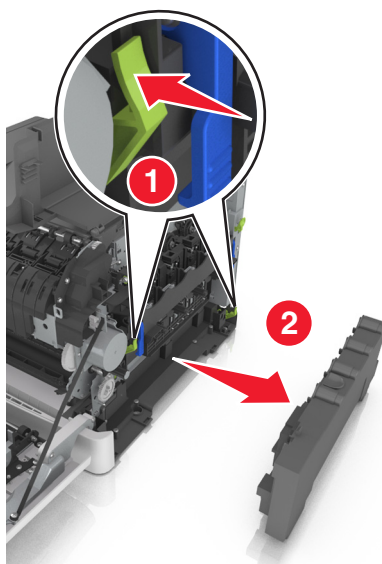

6 Emelje fel a kék karokat a képkalkotó készleten, majd húzza ki akadásig.

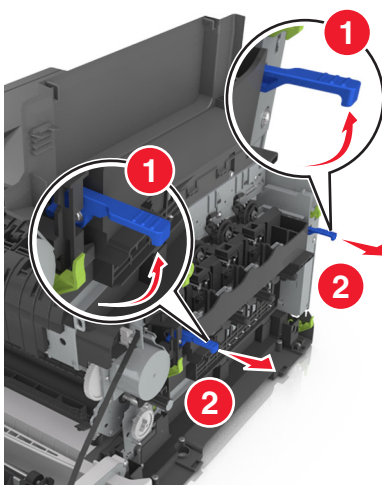

7 Nyomja le a kék kart, majd fogja meg a zöld fogantyúkat az oldalán, és húzza ki a képkalkotó készletet.

Figyelem – sérülésveszély: Ne érjen a képkalkotó készlet alsó részéhez. Ez tönkretelheti a képkalkotó készletet.

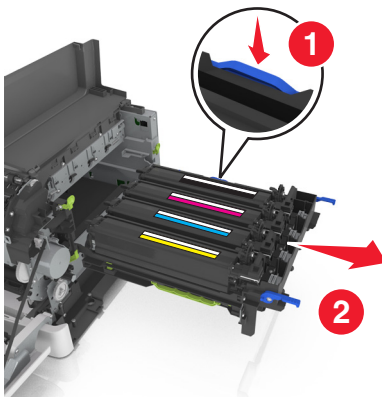

8 Távolítsa el a használt előhívó egységet.

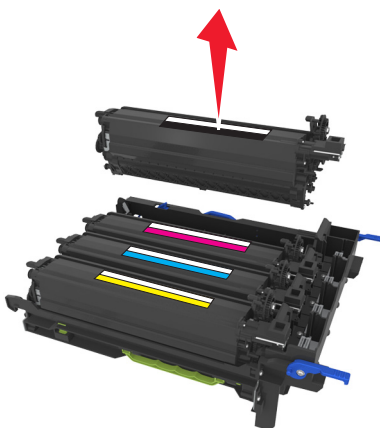

9 Óvatosan rázza meg oldalra a csere előhívó egységet, mielőtt kivenné a csomagolásából.

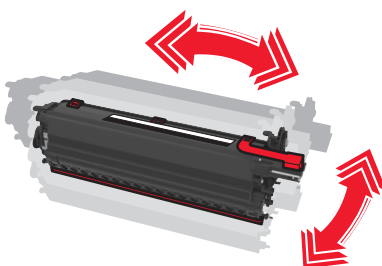

10 Távolítsa el a piros fedelet az előhívó egységről.

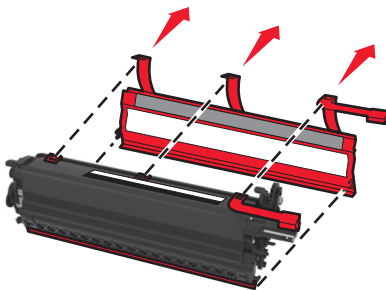

11 Helyezze be az előhívó egységet.

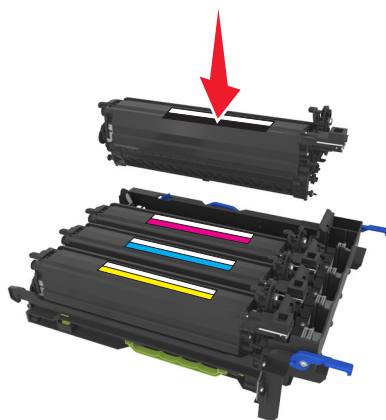

12 Igazítsa be és helyezze be a képalkotó készletet.

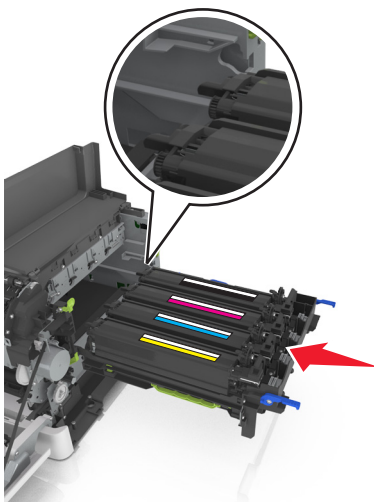

13 Nyomja le a kék karokat, amíg a képkalkotó készlet teljesen a helyére nem kerül.

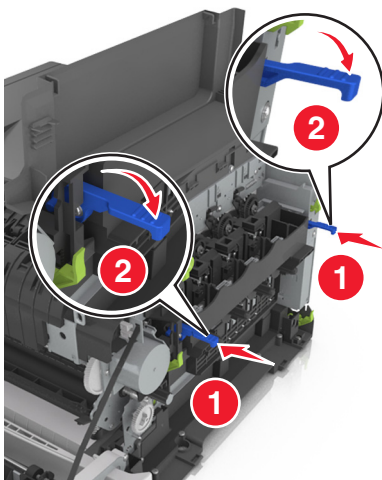

14 Helyezze be a festék hulladék-tartályt.

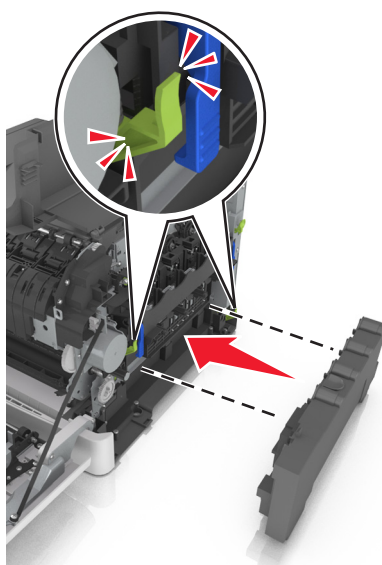

15 Helyezze fel a jobb oldali fedelet.

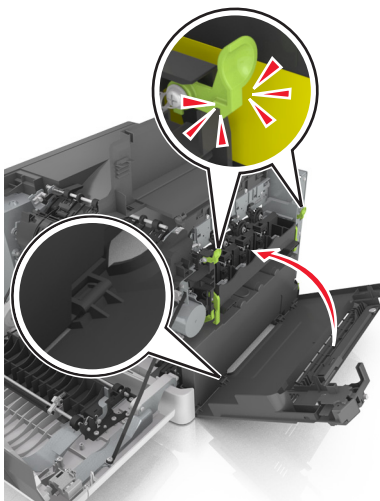

16 Helyezze be a festékkazettákat.

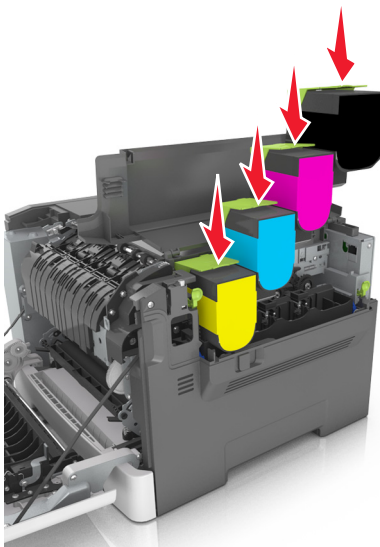

17 Csukja be a felső ajtót.

18 Csukja be az elülső ajtót.

19 Csomagolja a használt előhívó egységet a csere előhívó egységhez mellékelt zacskóba, mielőtt kidobná.
További információkért, lásd: [“Lexmark termékek újrahasznosítása” itt: 121. oldal.](#)

A nyomtató áthelyezése

A nyomtató áthelyezése más helyre

⚠ VIGYÁZAT – SÉRÜLÉSVESZÉLY: A nyomtató tömege több mint 18 kg, ezért biztonságos megemeléséhez legalább két ember szükséges.

 **VIGYÁZAT – SÉRÜLÉSVESZÉLY:** A tűzveszély és az áramütés elkerülése érdekében csak a termékhez kapott vagy a gyártó által hitelesített tápkábelt használja.

 **VIGYÁZAT – SÉRÜLÉSVESZÉLY:** A nyomtató mozgatásakor tartsa be az alábbi útmutatásokat a személyi sérülések és a nyomtató károsodásának elkerülése érdekében:

- Ellenőrizze, hogy az összes ajtó és tálca zárva legyen.
- Kapcsolja ki a nyomtatót, és húzza ki a tápkábelt a konnektorból.
- Húzzon ki a nyomtatóból minden vezetékét és kábelt.
- Ha a nyomtatóhoz görgős talp tartozik, tolja át a készüléket óvatosan az új helyére. Legyen óvatos, amikor küszöbökön vagy padlórepedéseken halad keresztül!
- Ha a nyomtató nem rendelkezik görgős talppal, de kiegészítő tálcák tartoznak hozzá, emelje le a nyomtatót a tálcákról. Ne próbálja egyszerre megemelni a nyomtatót és a tálcákat.
- A nyomtatót mindig a rajta található fogantyúk használatával emelje fel.
- A nyomtató mozgatására használt kocsinak elegendő rakfelülettel kell rendelkeznie a nyomtató teljes alapterületéhez.
- A hardveres kiegészítők mozgatására használt kocsinak elegendő rakfelülettel kell rendelkeznie a kiegészítők teljes méretéhez.
- Tartsa a nyomtatót függőlegesen.
- Óvakodjon a rázkódással járó mozgástól.
- Ügyeljen rá, hogy az ujja ne kerüljön a nyomtató alá, amikor lerakja.
- Ügyeljen rá, hogy elég szabad hely maradjon a nyomtató körül.

Megj.: A helytelen áthelyezésből adódó károokra a nyomtató jótállása nem terjed ki.

A nyomtató szállítása

A nyomtató szállításánál használja az eredeti csomagolást.

A nyomtató felügyelete

Tájékozódás speciális hálózati és rendszergazdai feladatokkal kapcsolatban

Ez a fejezet az Embedded Web Server segítségével elvégzendő alapvető rendszergazdai támogatási feladatokat ismerteti. A speciális terméktámogatási feladatokkal kapcsolatban tekintse át a *Szoftver és dokumentáció* CD-lemezen található *Hálózati útmutató* című dokumentumot, vagy látogasson el a weboldalra, és olvassa el az *Embedded Web Server – Security: Administrator's Guide (Beágyazott webkiszolgáló – Biztonság: Rendszergazdai kézikönyv)* című kiadványt a Lexmark támogatási webhelyén a <http://support.lexmark.com> címen.

A virtuális kijelző használata

1 Nyisson meg egy webböngészőt, és írja be a nyomtató IP-címét a címmezőbe.

Megjegyzések:

- Nézze meg a nyomtató IP-címét a Network/Ports (Hálózat/Jelentések) menü TCP/IP részében. Az IP-cím számok négyelemű, pontokkal elválasztott halmaza, például 123.123.123.123.
- Ha használ proxykiszolgálót, átmenetileg tiltsa le a weboldal megfelelő betöltése érdekében.

2 Ellenőrizze a képernyő bal felső sarkában látható virtuális kijelzőt.

A virtuális kijelző úgy működik, mint a nyomtató kezelőpaneljén található kijelző.

A nyomtató állapotának ellenőrzése

A beágyazott webkiszolgáló Készülékállapot oldalán megtekintheti a papírtálca beállításait, a festék mennyiségét a festékkazettákban, a karbantartási készlet fennmaradó élettartamát százalékban, illetve egyes nyomtatóalkatrészek kapacitását.

1 Írja be a nyomtató IP-címét a webböngésző címsorába.

Megj.: Ha nem ismeri a nyomtató IP-címét, akkor a következőket teheti:

- Megtekintheti a nyomtató vezérlőpaneljén az IP címet a Hálózatok/Portok menü TCP/IP opciója alatt.
- Kinyomtathatja a hálózati beállítást oldalt vagy a menübeállítás oldalakat, és megkeresheti az IP címet a TCP/IP rész alatt.

2 Kattintson a **Device Status (Készülék állapota)** lapra.

Jelentések megtekintése

Bizonyos jelentéseket az Embedded Web Server segítségével lehet megtekinteni. Ezekből a jelentésekből képet alkothat a nyomtató, a hálózat és a kellékek állapotáról.

1 Nyisson meg egy webböngészőt, és írja be a nyomtató IP-címét a címmezőbe.

Megjegyzések:

- Nézze meg a nyomtató IP-címét a Network/Ports (Hálózat/Portok) menü TCP/IP részében. Az IP-cím számok négyelemű, pontokkal elválasztott halmaza, például 123.123.123.123.
- Ha használ proxykiszolgálót, átmenetileg tiltsa le a weboldal megfelelő betöltése érdekében.

2 Kattintson a **Jelentések** elemre, majd kattintson a megtekinteni kívánt jelentéstípusra.

Kellékanyagok értesítésének konfigurálása a beágyazott webkiszolgálónál

A választható értesítések révén megadhatja, hogyan akar értesítést kapni, amikor egy kellékanyag szintje majdnem alacsony, alacsony, nagyon alacsony, illetve elérte az élettartamát.

Megjegyzések:

- Kiválaszthatók értesítések a tonerkazettákról, a képalotró készletről, a karbantartási készletről, valamint a hulladékfesték-tartályról.
- Az értesítések hozzárendelése a majdnem alacsony, az alacsony és a nagyon alacsony kellékanyag-állapotokhoz történhet. Nem minden értesítés rendelhető hozzá az "elérte az élettartamát" állapothoz. Az e-mail-es értesítés mindegyik kellékanyag-állapotonál elérhető.
- Az értesítést aktiváló hátralévő kellékanyagra vonatkozó becsült százalékos érték megadható egyes kellékanyagoknál és kellékanyag-állapotoknál.

1 Nyisson meg egy webböngészőt, és írja be a nyomtató IP-címét a címmezőbe.

Megjegyzések:

- Nézze meg a nyomtató IP-címét a Network/Ports (Hálózat/Portok) menü TCP/IP részében. Az IP-cím számok négyelemű, pontokkal elválasztott halmaza, például 123.123.123.123.
- Ha használ proxykiszolgálót, átmenetileg tiltsa le a weboldal megfelelő betöltése érdekében.

2 Kattintson a **Beállítások > Nyomtatási beállítások > Kellékanyagok értesítése** pontra.

3 Az egyes kellékek legördülő menüiből válasszon ki egyet az alábbi értesítési módok közül:

Értesítés	Leírás
Ki	A nyomtató normál üzemmódban működik.
Csak e-mail	A nyomtató e-mailt küld, ha elérte a kellékanyag-állapotot. A kellékanyag állapota megjelenik a menük oldalán és az állapotoldalon.
Vigyázat!	A nyomtató megjeleníti a figyelmeztető üzenetet, és e-mailt küld a kellékanyag állapotáról. A nyomtató nem áll le, amikor elérte a kellékanyag-állapotot.
Folytatható leállítás ¹	A nyomtató befejezi a feladatok feldolgozását, ha elérte a kellékanyag-állapotot. A felhasználónak meg kell nyomnia egy gombot a nyomtatás folytatásához.
Nem folytatható leállítás ^{1,2}	A nyomtató leáll, ha elérte a kellékanyag-állapotot. A nyomtatás folytatásához ki kell cserélni a kellékanyagot.

¹ Ha a kellékanyagról szóló értesítés be van kapcsolva, akkor a nyomtató megjeleníti a figyelmeztető üzenetet, és e-mailt küld a kellékanyag állapotáról.

² A nyomtató a károsodás megelőzése érdekében leáll, amennyiben valamelyik kellékanyag kifogy.

4 Kattintson a **Küldés** gombra.

A bizalmas nyomtatási beállítások módosítása

Megj.: Ez a funkció csak hálózati nyomtatók, illetve nyomtatókiszolgálókhoz csatlakoztatott nyomtatók esetében jelenik meg.

1 Nyisson meg egy webböngészőt, és írja be a nyomtató IP-címét a címezőbe.

Megjegyzések:

- Nézze meg a nyomtató IP-címét a Network/Ports (Hálózat/Portok) menü TCP/IP részében. Az IP-cím számok négyelemű, pontokkal elválasztott halmaza, például 123.123.123.123.
- Ha használ proxykiszolgálót, átmenetileg tiltsa le a weboldal megfelelő betöltése érdekében.

2 Kattintson a következő lehetőségre: **Beállítások** lap > **Biztonság** > **Bizalmas nyomt. beáll.**

3 Beállítások módosítása:

- Adja meg, hogy maximum hányszor lehet próbálkozni a PIN-kód megadásával. Ha egy adott felhasználó ennél többször próbálkozik a PIN-kód megadásával, törlődik az adott felhasználóhoz tartozó összes feladat.
- Adjon meg lejáratási időt a bizalmas nyomtatási feladatokhoz. Ha a felhasználó a megadott időn belül nem végzi el a kívánt nyomtatási feladatokat, törlődik az adott felhasználóhoz tartozó összes feladat.

4 Mentse a módosított beállításokat.

Nyomtatóbeállítások másolása másik nyomtatóra

Megj.: Ez a funkció csak hálózati nyomtatók esetében érhető el.

1 Nyisson meg egy webböngészőt, és írja be a nyomtató IP-címét a címezőbe.

Megjegyzések:

- Nézze meg a nyomtató IP-címét a Network/Ports (Hálózat/Jelentések) menü TCP/IP részében. Az IP-cím számok négyelemű, pontokkal elválasztott halmaza, például 123.123.123.123.
- Ha használ proxykiszolgálót, átmenetileg tiltsa le a weboldal megfelelő betöltése érdekében.

2 Kattintson a **Nyomtatóbeállítások másolása** lehetőségre.

3 A nyelv módosításához válasszon egy nyelvet a legördülő listából, majd kattintson a **Kattintson ide a nyelv módosításához** lehetőségre.

4 Kattintson a **Nyomtatóbeállítások** lehetőségre.

5 Írja be a forrás- és a célnyomtató IP-címét a megfelelő mezőkbe.

Megj.: Ha célnyomtatót kíván hozzáadni vagy eltávolítani, kattintson a **Cél IP megadása** vagy a **Cél IP eltávolítása** lehetőségre.

6 Kattintson a **Nyomtatóbeállítások másolása** lehetőségre.

A gyári alapértelmezett értékek visszaállítása

Ha szeretné megőrizni a jelenlegi menübeállítások listáját, a gyári alapértékek visszaállítása előtt nyomtassa ki a menübeállítások oldalát. További információ: ["A menübeállítás oldal nyomtatása" itt: 40. oldal.](#)

Ha átfogóbb módszert szeretne a nyomtató gyári alapértékek visszaállítására, hajtsa végre az Összes beállítás törlése parancsot. További információ: [“Nem felejtő memória törlése” itt: 124. oldal.](#)

Figyelem – sérülésveszély: A gyári alapértékek visszaállítása a nyomtató legtöbb beállítását visszaállítja az eredeti gyári alapértékre. Kivételt jelent a megjelenítési nyelv, az egyedi méretek és üzenetek, valamint a hálózat/port menü beállításai. A RAM-ban tárolt valamennyi letöltés törlésre kerül. Mindez nem érinti a flash memóriában, illetve a nyomtató merevlemezén tárolt letöltéseket.

Lépjen a főképernyőről a következő elemhez:



> **Beállítások > Általános beállítások > Gyári alapbeállítások > Visszaállítás most** >



Elakadások megszüntetése

Papírelakadások elkerülése

Töltse be a papírt megfelelően

- Ügyeljen, hogy a papír egyenletesen feködjön a tálcában.

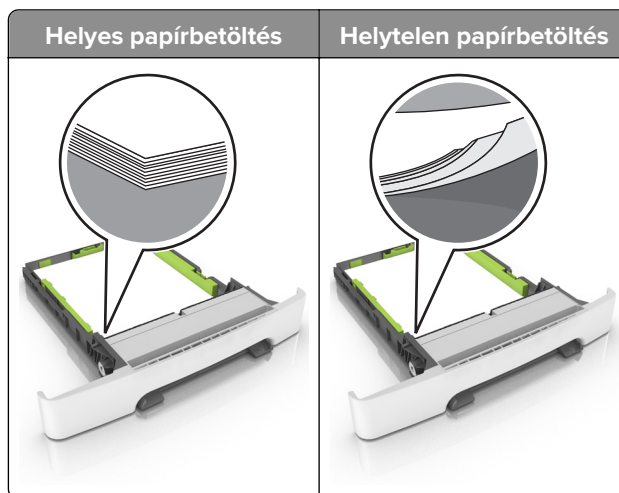

- Ne töltse fel és ne távolítsa el a tálcákat nyomtatás közben.
- Ne töltsön be túl sok papírt. Ügyeljen, hogy a köteg magassága ne haladja meg a papírtöltés maximum jelzését.
- Ne csúsztasson papírt a tálcába. A papírt az ábrán látható módon töltse be.

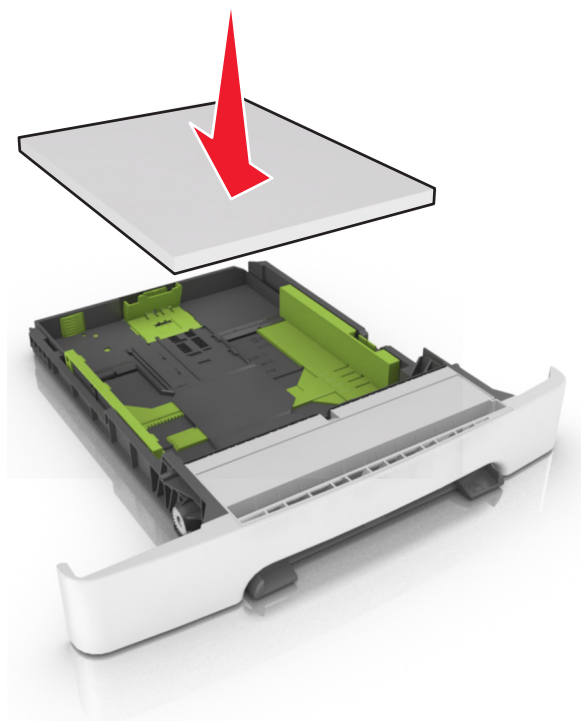

- Ügyeljen arra, hogy a papírvezetők helyesen helyezkedjenek el, és ne nyomódjanak neki szorosan a papírnak vagy borítékoknak.
- A papír behelyezése után határozott mozdulattal helyezze vissza a tálcát a nyomtatóba.

Használjon javasolt papírfajtát

- Csak ajánlott papírtípusokat és nyomathordozókat használjon.
- Ne töltsön be gyűrött, szárfüles, nedves, behajtott vagy hullámos papírt.
- Mielőtt behelyezné a papírt, hajlítsa meg, pörgesse át, és igazítsa össze a köteget.

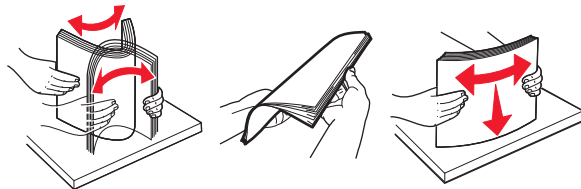

- Ne használjon vágott vagy kézzel tépett papírt.
- Ne tegyen különböző papírméreteket, -súlyokat és -típusokat egy tálcába.
- Ügyeljen, hogy helyesen legyen megadva a papír mérete és típusa a nyomtató kezelőpanelén.
- A papírt tárolja a gyártó előírásai szerint.

Az elakadás helyének azonosítása

Megjegyzések:

- Ha az Elakadássegéd funkció beállítása Be, akkor a nyomtató egy elakadt oldal eltávolítását követően az üres vagy részleges nyomatot tartalmazó oldalakat a normál tárolóba továbbítja. Ellenőrizze, hogy a kinyomtatott oldalak között nincsenek-e üres oldalak.
- Ha az Elakadás elhárítása beállítása Bekapcsolva vagy Automatikus, akkor a nyomtató újból kinyomtatja az elakadt oldalakat.

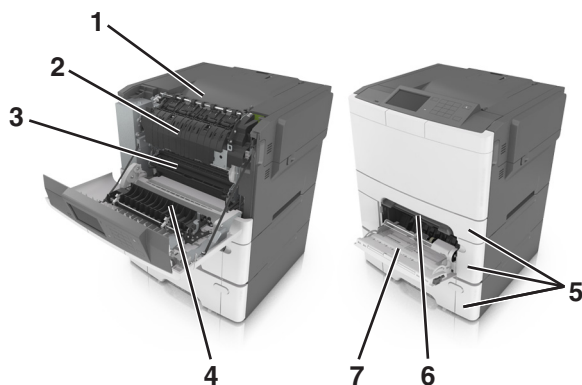

Az elakadás helye	
1	Normál rekesz
2	Beégető egység
3	Elülső ajtó
4	Duplex egység

	Az elakadás helye
5	Tálcák
6	Kézi adagoló
7	Többcélú adagoló

Papírelakadás a normál tárolóban

Távolítsa el az elakadt papírlapot.

Megj.: Ügyeljen arra, hogy minden papírdarabot eltávolítson.

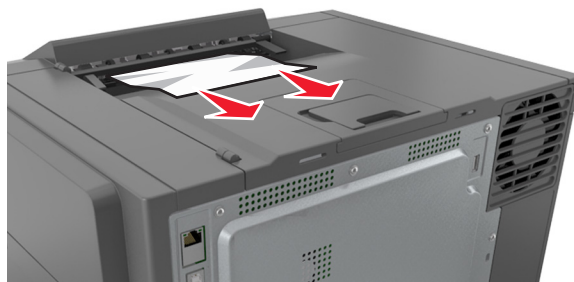

Papírelakadás az elülső ajtónál

Papírelakadás a beégetőben

1 Nyissa ki az elülső ajtót.

 **VIGYÁZAT – FORRÓ FELÜLET:** Előfordulhat, hogy a nyomtató belseje forró. Az égési sérülések elkerülése érdekében várja meg, amíg a forró felületek kihűlnek.

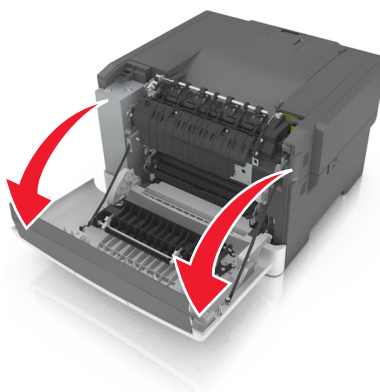

2 Távolítsa el az elakadt papírlapot.

Megj.: Ügyeljen arra, hogy minden papírdarabot eltávolítson.

- A beégető alatt

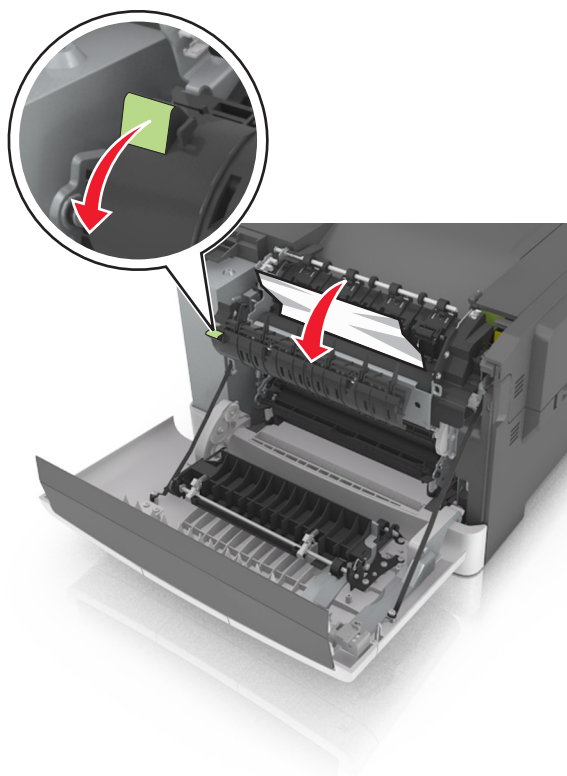

- A beégető ajtajánál

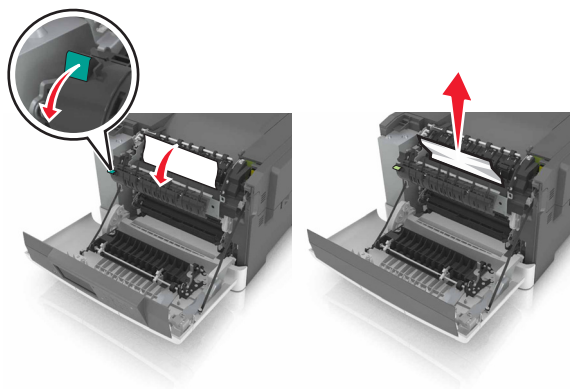

3 Csupkja be az elülső ajtót.

Papírelakadás a duplex egységben

1 Nyissa ki az elülső ajtót.

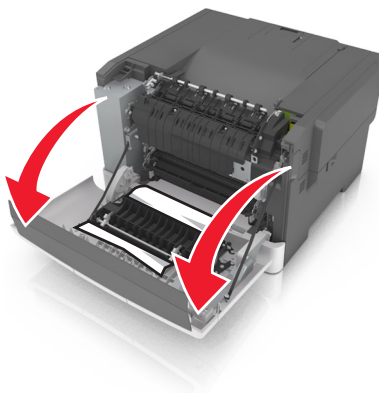

2 Távolítsa el az elakadt papírlapot.

Megj.: Ügyeljen arra, hogy minden papírdarabot eltávolítson.

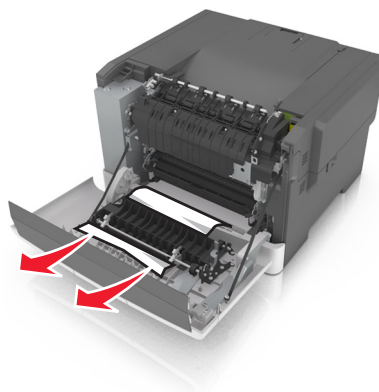

3 Csukja be az elülső ajtót.

Papírelakadás a tálcákban

1 Húzza ki a tálcát.



2 Távolítsa el az elakadt papírlapot.

Megj.: Ügyeljen arra, hogy minden papírdarabot eltávolítson.

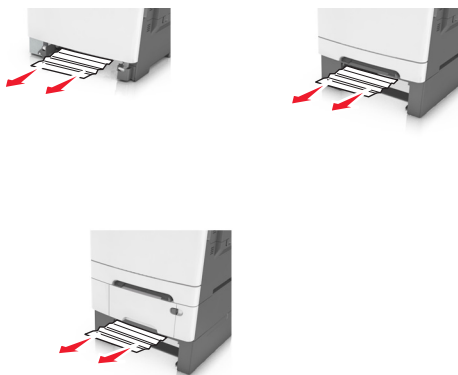

3 Helyezze vissza a tálcát.

Papírelakadás a kézi lapadagolóban

1 Vegye ki a tálcát.

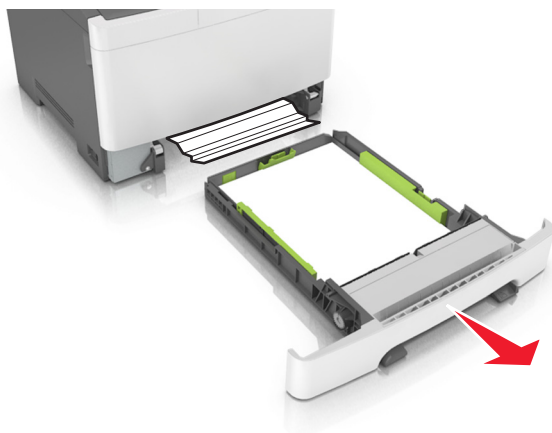

2 Távolítsa el az elakadt papírlapot.

Megj.: Ügyeljen arra, hogy minden papírdarabot eltávolítson.

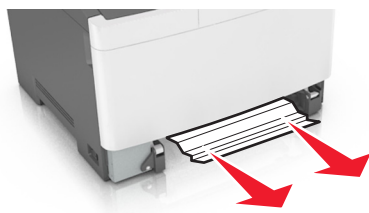

3 Helyezze vissza a tálcát.

Papírelakadás a többcélú adagolóban

1 Távolítsa el a papírt a többcélú adagolóból.

2 Távolítsa el az elakadt papírlapot.

Megj.: Ügyeljen arra, hogy minden papírdarabot eltávolítson.

3 Mielőtt behelyezné a papírt, hajlítsa meg, pörgesse át, és igazítsa össze a köteget.

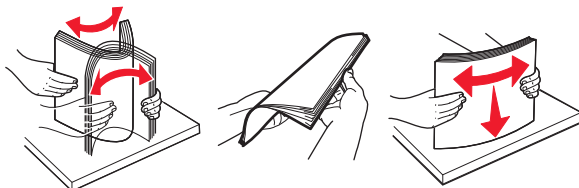

4 Töltsön be újból papírt.



Hibaelhárítás

A nyomtató üzeneteinek megértése

Színkorrekció

Várja meg a művelet végét.

Módosítsa a következőt: [papírforrás] erre: [egyedi típus neve]

Próbálja meg a következők valamelyikét:

- Töltse be a megfelelő méretű és típusú papírt a tálcába, majd válassza a nyomtató kezelőpaneljén a **Papírcsere kész** elemet az üzenet törléséhez és a nyomtatás folytatásához. Nem érintőképernyős nyomtatótípusok esetében nyomja meg a **OK** gombot a megerősítéshez.

Megj.: Ellenőrizze, hogy meg lett-e adva a papírméret és a papírtípus a Papír menüben a nyomtató kezelőpaneljén.

- Szakítsa meg a nyomtatási munkát.

Módosítsa a következőt: [papírforrás] erre: [egyedi karakterlánc]

Próbálja meg a következők valamelyikét:

- Töltse be a megfelelő méretű és típusú papírt a tálcába, majd válassza a nyomtató kezelőpaneljén a **Papírcsere kész** elemet az üzenet törléséhez és a nyomtatás folytatásához. Nem érintőképernyős nyomtatótípusok esetében nyomja meg a **OK** gombot a megerősítéshez.

Megj.: Ellenőrizze, hogy meg lett-e adva a papírméret és a papírtípus a Papír menüben a nyomtató kezelőpaneljén.

- Szakítsa meg a nyomtatási munkát.

Módosítsa a következőt: [papírforrás] erre: [papírtípus] [papírméret]

Próbálja meg a következők valamelyikét:

- Töltse be a megfelelő méretű és típusú papírt a tálcába, majd válassza a nyomtató kezelőpaneljén a **Papírcsere kész** elemet az üzenet törléséhez és a nyomtatás folytatásához. Nem érintőképernyős nyomtatótípusok esetében nyomja meg a **OK** gombot a megerősítéshez.

Megj.: Ellenőrizze, hogy meg lett-e adva a papírméret és a papírtípus a Papír menüben a nyomtató kezelőpaneljén.

- Szakítsa meg a nyomtatási munkát.

Ajtó bezár

Győződjön meg róla, hogy a jobb oldali fedél fel van helyezve, majd csukja be az elülső és a felső ajtót az üzenet törléséhez.

Kevés a [szín] festék [88.xy]

Lehet, hogy rendelnie kell egy festékpátront. Ha szükséges, válassza a **Folytatás** lehetőséget az üzenet törléséhez és a nyomtatás folytatásához. Nem érintőképernyős nyomtatótípusok esetében nyomja meg a  gombot a megerősítéshez.

A [szín] festék kifogyóban [88.xy]

Ha szükséges, érintse meg a nyomtató kezelőpaneljén a **Folytatás** elemet az üzenet törléséhez és a nyomtatás folytatásához. Nem érintőképernyős nyomtatótípusok esetében nyomja meg a  gombot a megerősítéshez.

A [szín] kazetta majdnem kifogyott, [x]becsült hátralévő oldal[88.xy]

Lehet, hogy nemsokára ki kell cserélnie a karbantartási készletet. További tudnivalókat a *Használati útmutató* „Kellékanyagok cseréje” című részében talál.

Ha szükséges, érintse meg a nyomtató kezelőpaneljén a **Folytatás** elemet az üzenet törléséhez és a nyomtatás folytatásához. Nem érintőképernyős nyomtatótípusok esetében nyomja meg a  gombot a megerősítéshez.

A [típus] képalkotó készlet kifogyóban van [84.xy]

Megj.: A típus lehet egy fekete vagy fekete-és-színes képalkotó készlet.

Lehet, hogy rendelnie kell egy képalkotó készletet. Ha szükséges, érintse meg a nyomtató kezelőpaneljén a **Folytatás** elemet az üzenet törléséhez és a nyomtatás folytatásához. Nem érintőképernyős nyomtatótípusok esetében nyomja meg a  gombot a megerősítéshez.

A [típus] képalkotó készlet kifogyóban [84.xy]

Megj.: A típus lehet egy fekete vagy fekete-és-színes képalkotó készlet.

Ha szükséges, érintse meg a nyomtató kezelőpaneljén a **Folytatás** elemet az üzenet törléséhez és a nyomtatás folytatásához. Nem érintőképernyős nyomtatótípusok esetében nyomja meg a  gombot a megerősítéshez.

A [típus] képalkotó készlet majdnem kifogyott, [x]becsült hátralévő oldal[84.xy]



Megj.: A típus lehet egy fekete vagy fekete-és-színes képalkotó készlet.

Lehet, hogy nemsokára ki kell cserélnie a képalkotó készletet. További tudnivalókat a *Használati útmutató* „Kellékanyagok cseréje” című részében talál.

Ha szükséges, érintse meg a nyomtató kezelőpaneljén a **Folytatás** elemet az üzenet törléséhez és a nyomtatás folytatásához. Nem érintőképernyős nyomtatótípusok esetében nyomja meg a  gombot a megerősítéshez.

Bonyolult oldal, lehet, hogy egyes adatok nem lettek kinyomtatva [39]

Próbálkozzon az alábbiakkal:

- A nyomtató kezelőpaneljén érintse meg a **Folytatás** elemet az üzenet figyelmen kívül hagyásához és a nyomtatás folytatásához. Nem érintőképernyős nyomtatótípusok esetében nyomja meg a  gombot a megerősítéshez.
- Szakítsa meg az aktuális nyomtatási feladatot. Nem érintőképernyős nyomtatótípusok esetében nyomja meg a  gombot a megerősítéshez.
- Telepítsen további nyomtatómemóriát.

A konfiguráció módosult, néhány felfüggesztett feladat nem lett visszaállítva [57]

A nyomtatóban történt alábbi lehetséges változások érvénytelenítették a felfüggesztett feladatokat:

- A nyomtató készülékszoftvere frissítve lett.
- A nyomtatási feladat tálcáját eltávolították.
- A nyomtatási feladatot egy flash meghajtóról küldték, ami már nincs csatlakoztatva az USB-porthoz.
- A nyomtató-merevlemezen olyan nyomtatási feladatok vannak, amelyeket a rendszer a merevlemez másik nyomtatótípusra való telepítésekor elmentett.

Érintse meg a nyomtató kezelőpaneljén a **Folytatás** elemet az üzenet törléséhez. Nem érintőképernyős nyomtatótípusok esetében nyomja meg a  gombot a megerősítéshez.

Hibás flash kártya [51]

Próbálja meg a következők valamelyikét:

- Cserélje ki a hibás flash memóriakártyát.
- A nyomtató kezelőpaneljén érintse meg a **Folytatás** elemet az üzenet figyelmen kívül hagyásához és a nyomtatás folytatásához. Nem érintőképernyős nyomtatótípusok esetében nyomja meg a  gombot a megerősítéshez.
- Szakítsa meg az aktuális nyomtatási feladatot.

Hiba az USB-meghajtó olvasása közben. Távolítsa el az USB-meghajtót.

Nem támogatott USB-eszköz van behelyezve. Távolítsa el az USB-eszközt, majd helyezzen be egy támogatottat.

Hiba az USB-elosztó olvasása közben. Távolítsa el az elosztót.

Nem támogatott USB-elosztó van behelyezve. Távolítsa el az USB-elosztót, majd telepítsen egy támogatottat.

Nem kompatibilis [x]. tálca [59]

Távolítsa el, majd helyezze vissza a megjelölt tálcát az üzenet törléséhez.

Nem megfelelő papírméret, nyissa ki: [paper source] [34]

Megj.: A papírforrás tálca vagy adagoló lehet.

Próbálja meg a következők valamelyikét:

- Töltsön a papírforrásba megfelelő méretű papírt.
- A nyomtató kezelőpaneljén érintse meg a **Folytatás** elemet az üzenet törléséhez és a nyomtatás másik papírforrásból történő folytatásához. A nem érintőképernyős nyomtatók esetében nyomja meg a  gombot a megerősítéshez.
- Ellenőrizze a papírforrásban a hosszúságot és a szélességet szabályozó vezetőket, valamint azt, hogy a papír megfelelően van-e betöltve.
- Ellenőrizze, hogy a megfelelő papírméret és papírtípus van-e beállítva a Nyomtatási beállítások vagy Nyomtatás párbeszédpanelen.
- Ellenőrizze, hogy meg lett-e adva a papírméret és a papírtípus a Papír menüben a nyomtató kezelőpaneljén.
- Ellenőrizze, hogy a papírméret beállítása megfelelő-e. Ha például a többcélú adagoló méretbeállítása az Univerzális, akkor győződjön meg arról, hogy a papír elég nagy legyen az adatok nyomtatásához.
- Szakítsa meg a nyomtatási feladatot.

A(z) [x]. tálca beillesztése

Helyezze be a jelzett tálcát a nyomtatóba.

Nincs elég memória, egyes felfüggesztett feladatok törlődtek [37]

A nyomtató törölt néhány felfüggesztett feladatot az aktuális feladatok feldolgozása érdekében.

Válassza a **Folytatás** lehetőséget az üzenet törléséhez. Nem érintőképernyős nyomtatótípusok esetében nyomja meg a  gombot a megerősítéshez.

Nincs elég memória a feladat leválogatásához [37]

Próbálja meg a következők valamelyikét:

- Ha szeretné kinyomtatni a munka már tárolt részét és elkezdni a munka fennmaradó részének leválogatását, akkor válassza a **Folytatás** lehetőséget a nyomtató kezelőpaneljén. Nem érintőképernyős típusok esetén a megerősítéshez nyomja meg a következő gombot: .
- Szakítsa meg az aktuális nyomtatási feladatot.

Nincs elég memória az Erőforrások mentése funkció támogatásához [35]

Telepítsen további nyomtatómemóriát, vagy érintse meg a nyomtató kezelőpaneljén a **Folytatás** elemet az Erőforrás-mentés letiltásához, üzenet törléséhez és a nyomtatás folytatásához. Nem érintőképernyős nyomtatótípusok esetében nyomja meg a  gombot a megerősítéshez.

Nincs elég memória, egyes felfüggesztett feladatok nem lesznek visszaállítva [37]

Próbálja meg a következők valamelyikét:

- Érintse meg a nyomtató kezelőpaneljén a **Folytatás** elemet az üzenet törléséhez. Nem érintőképernyős nyomtatótípusok esetében nyomja meg a  gombot a megerősítéshez.
- További nyomtatómemória felszabadításához töröljön több felfüggesztett feladatot.

Töltse fel ezt: [paper source] a következővel: [custom type name]

Próbálja meg a következők valamelyikét:

- Töltsön megfelelő méretű és típusú papírt a tálcába vagy adagolóba.
- A megfelelő méretű vagy típusú papírral feltöltött tálca használatához válassza a **Papír betöltve** lehetőséget a nyomtató kezelőpaneljén. Nem érintőképernyős nyomtatótípusok esetében nyomja meg a  gombot a megerősítéshez.

Megj.: Ha a nyomtató talál egy megfelelő papírtípusú és -méretű tálcát, akkor onnan tölti be a papírt. Ha a nyomtató nem talál egy megfelelő papírtípusú és -méretű tálcát, akkor az alapértelmezett forrásból nyomtat.

- Szakítsa meg az aktuális feladatot.

Töltse fel ezt: [paper source] a következővel: [custom string]

Próbálja meg a következők valamelyikét:

- Töltsön megfelelő méretű és típusú papírt a jelzett tálcába vagy adagolóba.
- A megfelelő méretű vagy típusú papírral feltöltött tálca használatához válassza a **Papír betöltve** lehetőséget a nyomtató kezelőpaneljén. Nem érintőképernyős nyomtatótípusok esetében nyomja meg a  gombot a megerősítéshez.

Megj.: Ha a nyomtató talál egy megfelelő papírtípusú és -méretű tálcát, akkor onnan tölti be a papírt. Ha a nyomtató nem talál egy megfelelő papírtípusú és -méretű tálcát, akkor az alapértelmezett forrásból nyomtat.

- Szakítsa meg az aktuális feladatot.

Töltse fel ezt: [paper source] a következővel: [paper size]

Próbálja meg a következők valamelyikét:

- Töltsön megfelelő méretű papírt a tálcába vagy adagolóba.
- A megfelelő méretű papírral feltöltött tálca használatához válassza a **Papír betöltve** lehetőséget a nyomtató kezelőpaneljén. Nem érintőképernyős nyomtatótípusok esetében nyomja meg a  gombot a megerősítéshez.

Megj.: Ha a nyomtató talál egy megfelelő papírméretű tálcat, akkor onnan tölti be a papírt. Ha a nyomtató nem talál egy megfelelő papírméretű tálcat, akkor az alapértelmezett forrásból nyomtat.

- Szakítsa meg az aktuális feladatot.

Töltse fel ezt: [paper source] a következővel: [paper type] [paper size]

Próbálja meg a következők valamelyikét:

- Töltsön megfelelő méretű és típusú papírt a tálcába vagy adagolóba.
- A megfelelő méretű és típusú papírral feltöltött tálca vagy adagoló használatához válassza a **Papír betöltve** lehetőséget a nyomtató kezelőpaneljén. Nem érintőképernyős nyomtatótípusok esetében nyomja meg a  gombot a megerősítéshez.

Megj.: Ha a nyomtató talál egy megfelelő papírméretű és -típusú tálcat, akkor onnan tölti be a papírt. Ha a nyomtató nem talál egy megfelelő papírméretű és -típusú tálcat, akkor az alapértelmezett forrásból nyomtat.

- Szakítsa meg az aktuális feladatot.

Töltse fel a kézi adagolót ezzel: [egyedi karaktersor]

Próbálja meg a következők valamelyikét:

- Töltse fel az adagolót a megfelelő méretű és típusú papírral.
- Nyomtatómodelltől függően érintse meg a **Figyelmeztetés minden oldalnál, papír betöltve** lehetőséget, vagy nyomja meg a  gombot a nyomtató kezelőpaneljén az üzenet törléséhez és a nyomtatás folytatásához.
- Szakítsa meg az aktuális feladatot.

Töltse fel a kézi adagolót ezzel: [egyedi típus neve]

Próbálja meg a következők valamelyikét:

- Töltse fel az adagolót a megfelelő méretű és típusú papírral.
- Nyomtatómodelltől függően érintse meg a **Figyelmeztetés minden oldalnál, papír betöltve** lehetőséget, vagy nyomja meg a  gombot a nyomtató kezelőpaneljén az üzenet törléséhez és a nyomtatás folytatásához.
- Szakítsa meg az aktuális feladatot.

Töltse fel a kézi adagolót ezzel: [papírméret]

Próbálja meg a következők valamelyikét:

- Töltse fel az adagolót a megfelelő méretű papírral.
- Nyomtatómodellről függően érintse meg a **Figyelmeztetés minden oldalnál, papír betöltve** lehetőséget, vagy nyomja meg a  gombot a nyomtató kezelőpaneljén az üzenet törléséhez és a nyomtatás folytatásához.
- Szakítsa meg az aktuális feladatot.

Töltse fel a kézi adagolót ezzel: [papírtípus] [papírméret]

Próbálja meg a következők valamelyikét:

- Töltse fel az adagolót a megfelelő méretű és típusú papírral.
- Nyomtatómodellről függően érintse meg a **Figyelmeztetés minden oldalnál, papír betöltve** lehetőséget, vagy nyomja meg a  gombot a nyomtató kezelőpaneljén az üzenet törléséhez és a nyomtatás folytatásához.
- Szakítsa meg az aktuális feladatot.

A karbantartókészlet kifogyóban [80.xy]

Lehet, hogy rendelnie kell egy karbantartókészletet. További információért keresse fel a Lexmark támogatási webhelyét a <http://support.lexmark.com> címen, vagy forduljon az ügyfélszolgálathoz, és továbbítsa az üzenetet.

Ha szükséges, válassza a **Folytatás** lehetőséget az üzenet törléséhez és a nyomtatás folytatásához. A nem érintőképernyős nyomtatók esetében nyomja meg a  gombot a megerősítéshez.

Fogyóban a karbantartókészlet [80.xy]

További információért keresse fel a Lexmark támogatási webhelyét a <http://support.lexmark.com> címen, vagy forduljon az ügyfélszolgálathoz, és továbbítsa az üzenetet.

Ha szükséges, válassza a **Folytatás** lehetőséget az üzenet törléséhez és a nyomtatás folytatásához. A nem érintőképernyős nyomtatók esetében nyomja meg a  gombot a megerősítéshez.

A karbantartókészlet majdnem kifogyott [80.xy]

Lehet, hogy nemsokára ki kell cserélnie a karbantartási készletet. További információért látogasson el a Lexmark weboldalára a következő címen: <http://support.lexmark.com> vagy forduljon az ügyfélszolgálathoz, és továbbítsa az üzenetet.

Ha szükséges, érintse meg a nyomtató kezelőpaneljén a **Folytatás** elemet az üzenet törléséhez és a nyomtatás folytatásához. Nem érintőképernyős nyomtatótípusok esetében nyomja meg a  gombot a megerősítéshez.

A memória megtelt [38]

Próbálja meg a következők valamelyikét:

- Érintse meg a nyomtató kezelőpaneljén a **Feladat törlése** elemet az üzenet törléséhez. Nem érintőképernyős nyomtatótípusok esetében nyomja meg a **OK** gombot a megerősítéshez.
- Telepítsen további nyomtatómemóriát.

[x] hálózati szoftverhiba [54]

Próbálja meg a következők valamelyikét:

- A nyomtató kezelőpaneljén érintse meg a **Folytatás** elemet a nyomtatás folytatásához. A nem érintőképernyős nyomtatók esetében nyomja meg a **OK** gombot a megerősítéshez.
- Kapcsolja ki a nyomtatót, várjon körülbelül 10 másodpercet, majd kapcsolja vissza.
- Frissítse a hálózati belső vezérlőprogramot a nyomtatón vagy a nyomtatókiszolgálón. További információért látogasson el a Lexmark támogatási webhelyére a <http://support.lexmark.com> címen.

Nincs elég szabad hely a flash memóriában az erőforrások számára [52]

Próbálja meg a következők valamelyikét:

- A nyomtató kezelőpaneljén érintse meg a **Folytatás** elemet az üzenet törléséhez és a nyomtatás folytatásához. Nem érintőképernyős nyomtatótípusok esetében nyomja meg a **OK** gombot a megerősítéshez.
- Törölje a flash memórián tárolt betűtípusokat, makrókat és egyéb adatokat.
- Bővítsen egy nagyobb kapacitású flash memóriakártyára.

Megj.: A flash memórián előzőleg nem tárolt, letöltött betűtípusok és makrók törölve lesznek.

A nem Lexmark által gyártott [kellékanyag típusa] kellékről több információt talál a Felhasználói kézikönyvben [33.xy]

Megj.: A kellékanyag típusa festékkazettát vagy képalpító készletet jelölhet.

A nyomtató nem Lexmark által gyártott kellék vagy kiegészítő beszerelését észlelte.

A Lexmark nyomtatót úgy tervezték, hogy legjobban eredeti Lexmark kellékekkel és kiegészítőkkel működjön. Egyéb márkájú kellék vagy alkatrész használata befolyásolhatja a nyomtató teljesítményét, megbízhatóságát vagy élettartamát, valamint képalpító-összetevőit. További információkért, lásd: ["Eredeti Lexmark alkatrészek és kellékanyagok használata"](#) itt: 128. oldal.

A termék élettartama eredeti Lexmark kellékanyagok és alkatrészek használatához van megtervezve; ha egyéb márkájú kellékanyagokat vagy alkatrészeket használ, az váratlan eredményhez vezethet. A tervezett élettartama után használt képalpító-összetevő károsíthatja a Lexmark nyomtatót vagy a hozzá kapcsolt alkatrészeket.

Figyelem – sérülésveszély: Egyéb márkájú kellék vagy alkatrész használata befolyásolhatja a garancia érvényességét. Az egyéb márkájú kellékek vagy kiegészítők használata által okozott kárra nem vállalunk garanciát.

Ezen kockázatok részben és egészben való elfogadásához és a nyomtatóhoz nem eredeti kellék vagy kiegészítő használatának folytatásához érintse meg és tartsa lenyomva 15 másodpercig a nyomtató kezelőpaneljén egyszerre a  és a # gombot.

Ha nem szeretné felvállalni ezeket a kockázatokat, akkor távolítsa el a nyomtatóból az egyéb márkájú kelléket vagy kiegészítőt, majd szereljen be egy eredeti, Lexmark által gyártottat.

Megj.: A támogatott kellékanyagok listáját megtalálja a „Kellékanyagok rendelése” című résznél vagy a következő webhelyen: www.lexmark.com.

A nyomtató újraindult. Lehet, hogy az utolsó feladat nincs befejezve.

Érintse meg a nyomtató kezelőpaneljén a **Folytatás** elemet az üzenet törléséhez és a nyomtatás folytatásához.

További információért látogasson el a <http://support.lexmark.com> oldalra, vagy lépjen kapcsolatba az ügyfélszolgálatl.

Hiányzó vagy nem válaszoló [szín] kazetta újratelepítése [31.xy]

Próbálja meg a következők valamelyikét:

- Helyezze be a hiányzó tonerkazettát. További tudnivalókat a *Használati útmutató* „Kellékanyagok cseréje” című részében talál.
- Távolítsa el a nem válaszoló patron, majd helyezze vissza.

Megj.: Ha a kellékanyag visszahelyezése után megjelenik az üzenet, akkor lehet, hogy a patron hibás. Cserélje ki a patron.

Helyezze be a hiányzó vagy nem működő fekete-fehér és színes képalkotó egységet és kazettát [31.xy]

Próbálkozzon az alábbiak valamelyikével:

- Ellenőrizze, hogy nem hiányzik-e a képalkotó készlet. Ha hiányzik, szerelje be.
A képalkotó készlet beszerelésével kapcsolatos információkért tekintse meg a „Készletcsere” című részt.
- Ha a képalkotó készlet a helyén van, akkor távolítsa el, majd helyezze vissza.

Megj.: Ha az üzenet a kellék visszahelyezése után is megjelenik, cserélje ki a képalkotó készletet. Lehetséges, hogy a képalkotó készlet hibás vagy nem eredeti Lexmark készlet. További információkért, lásd: [“Eredeti Lexmark alkatrészek és kellékanyagok használata” itt: 128. oldal.](#)

Töltse vissza a kinyomtatott oldalakat a(z) [x]. tálcába

Próbálja meg az alábbiak valamelyikét:

- Válassza a nyomtató kezelőpaneljén a **Folytatás** elemet az üzenet törléséhez és a lap második oldalára történő nyomtatás folytatásához. Nem érintőképernyős nyomtatótípusok esetében nyomja meg a  gombot a megerősítéshez.
- Szakítsa meg a nyomtatási munkát.

Hibás lemez eltávolítása [61]

Távolítsa el és cserélje ki a nyomtató hibás merevlemezét.

Csomagolóanyag eltávolítása, [területnév]

- 1 Minden fennmaradó csomagolóanyagot távolítsa el a megjelölt helyről.
- 2 Érintse meg a nyomtató kezelőpaneljén a **Folytatás** elemet az üzenet törléséhez. Nem érintőképernyős nyomtatótípusok esetében nyomja meg a  gombot a megerősítéshez.

Papír eltávolítása a normál kimeneti tárolóból

Vegye ki a papírköteget a normál tárolóból.

A [típus] képalkotó készlet cseréje, 0 becsült hátralévő oldal [84.xy]

Megj.: A típus lehet egy fekete vagy fekete-és-színes képalkotó készlet.

Cserélje ki a megjelölt képalkotó készletet az üzenet törléséhez és a nyomtatás folytatásához. További információ a kellékanyaghoz mellékelt útmutatóban található.

Megj.: Ha nincs új képalkotó készlete, tekintse meg a *Felhasználói kézikönyv* „Kellékanyagok rendelése” című részét, vagy látogasson el a www.lexmark.com oldalra.

Cserélje ki a hibás [szín] kazettát [31.xy]

Cserélje ki a hibás festékpatront az üzenet törléséhez. További információ a kellékanyaghoz mellékelt útmutatóban található.

Megj.: Ha nincs új festékkazettája, tekintse meg a *Felhasználói kézikönyv* „Kellékanyagok rendelése” című részét, vagy látogasson el a www.lexmark.com oldalra.

Cserélje ki a karbantartási készletet [80.xy]

A nyomtató karbantartása be van ütemezve. További információért lásd: <http://support.lexmark.com>, vagy lépjen kapcsolatba szervizszakemberével, majd továbbítsa az üzenetet.

Cserélje ki a hiányzó [szín] patront [31.xy]

Helyezze be a megjelölt festékpatront az üzenet törléséhez. További tudnivalókat a *Használati útmutató* „Kellékanyagok cseréje” című részében talál.

Cserélje ki a hiányzó [típus] képalkotó készletet [31.xy]

Megj.: A típus lehet egy fekete vagy fekete-és-színes képalkotó készlet.

Helyezze be a megjelölt képalkotó készletet az üzenet törléséhez. További tudnivalókat a *Használati útmutató* „Kellékanyagok cseréje” című részében talál.

Cserélje ki a hiányzó hulladékfesték-tartályt [31.xyz]

Helyezze be a hiányzó hulladékfesték-tartályt az üzenet törléséhez. További információ a kellékanyaghoz mellékelt útmutatóban található.

Cserélje ki a nem támogatott [szín] patront [32.xy]

Vegye ki a festékkazettát, majd helyezzen be támogatott kazettát az üzenet törléséhez és a nyomtatás folytatásához. További információ a kellékanyaghoz mellékelt útmutatóban található.

A következő hibakódok jelölik, ha nem eredeti Lexmark festékkazetta van telepítve:

32,13
32,16
32,19
32,22
32,25
32,28
32,31
32,34
32,37

További információkért, lásd: [“Eredeti Lexmark alkatrészek és kellékanyagok használata” itt: 128. oldal.](#)

Megj.: Ha nem rendelkezik csere festékkazettával, tekintse meg a „Kellékanyagok rendelése” című részt, vagy látogasson el a www.lexmark.com oldalra.

Cserélje ke a nem támogatott fekete és színes képalkotó készletet [32.xy]

Vegye ki a jelzett képalkotó készletet, majd helyezzen be támogatott készletet az üzenet törléséhez és a nyomtatás folytatásához. További információ a kellékanyaghoz mellékelt útmutatóban található.

A következő hibakódok azt jelzik, hogy nem eredeti Lexmark képalkotó készlet van behelyezve:

32.00
32.01
32.02
32.07
32.08
32.09
32.36
32.37
32.51
32.52
32.55
32.56
32.57
32.58
32.59

További információ: [“Eredeti Lexmark alkatrészek és kellékanyagok használata” itt: 128. oldal.](#)

Megj.: Ha nincs csere képalkotó készlete, tekintse meg a használati útmutató „Kellékanyagok rendelése” című részét, vagy látogasson el a www.lexmark.com oldalra.

Cserélje ki a hulladékfesték-tartályt [82.xy]

Cserélje ki a hulladékfesték-tartályt az üzenet törléséhez.

Visszaállítja a függő feladatokat?

Próbálkozzon az alábbiakkal:

- Válassza a **Visszaállítás** elemet a nyomtató kezelőpaneljén, ha a nyomtató merevlemezén tárolt összes nyomtatási feladatot vissza kívánja állítani.
- Válassza a **Nincs visszaállítás** elemet, ha nem kíván visszaállítani egyetlen nyomtatási feladatot sem.

Néhány függő feladat nem lett visszaállítva

Érintse meg a nyomtató kezelőpaneljén a **Folytatás** elemet az üzenet törléséhez. Nem érintőképernyős nyomtatótípusok esetében nyomja meg a  gombot a megerősítéshez.

Megj.: A vissza nem állított függő feladatok a merevlemezen maradnak, és nem hozzáférhetők.

Normál hálózati szoftverhiba [54]

Próbálja meg a következők valamelyikét:

- A nyomtató kezelőpaneljén érintse meg a **Folytatás** elemet a nyomtatás folytatásához. A nem érintőképernyős nyomtatók esetében nyomja meg a  gombot a megerősítéshez.
- Kapcsolja ki a nyomtatót, majd kapcsolja vissza.
- Frissítse a hálózati belső vezérlőprogramot a nyomtatón vagy a nyomtatókiszolgálón. További információért látogasson el a Lexmark támogatási webhelyére a <http://support.lexmark.com> címen.

A normál USB-port le van tiltva [56]

Érintse meg a nyomtató kezelőpaneljén a **Folytatás** elemet az üzenet törléséhez. Nem érintőképernyős nyomtatótípusok esetében nyomja meg a  gombot a megerősítéshez.

Megjegyzések:

- A nyomtató figyelmen kívül hagyja az USB-porton keresztül fogadott adatokat.
- Ellenőrizze, hogy az USB-puffer menüpont beállítása nem Letiltva értékű-e.

A feladat befejezéséhez kellékanyag szükséges

Próbálja meg a következők valamelyikét:

- Érintse meg a nyomtató kezelőpaneljén a **Figyelmeztetés kellékekre** elemet az összes olyan hibaüzenet megtekintéséhez, amely arra figyelmeztet, hogy kellékanyagra van szükség az aktuális

feladat folytatásához. A nem érintőképernyős nyomtatók esetében nyomja meg a  gombot az üzenet törléséhez és a nyomtatás folytatásához.

- 1 Azonnal rendelje meg a hiányzó kellékanyagot.
 - 2 Helyezze be a kellékanyagot. További információ a kellékanyaghoz mellékelt útmutatóban található.
- Szakítsa meg a nyomtatási feladatot, helyezze be a hiányzó kellékanyagot, majd ismét küldje el a nyomtatási feladatot.

Túl sok frissítési opció van telepítve [58]

- 1 Kapcsolja ki a nyomtatót.
- 2 Húzza ki a tápkábelt a fali aljzathból.
- 3 Távolítsa el a felesleges flash memóriát.
- 4 Csatlakoztassa a hálózati kábelt egy megfelelően földelt csatlakozóaljzathoz.
- 5 Kapcsolja be ismét a nyomtatót.

Túl sok tálcá van csatlakoztatva [58]

- 1 Kapcsolja ki a nyomtatót.
- 2 Húzza ki a tápkábelt a fali aljzathból.
- 3 Távolítsa el a felesleges tálcákat.
- 4 Csatlakoztassa a hálózati kábelt egy megfelelően földelt csatlakozóaljzathoz.
- 5 Kapcsolja be ismét a nyomtatót.

Nem formázott flash kártya észlelhető [53]

Próbálja meg a következők valamelyikét:

- A nyomtató vezérlőjén válassza a **Folytatás** elemet a töredezettség-mentesítés befejezéséhez és a nyomtatás folytatásához. Nem érintőképernyős nyomtatótípusok esetében nyomja meg a  gombot a megerősítéshez.
- Formázza a flash memóriát.

Megj.: Ha a hibaüzenet nem szűnik meg, lehet, hogy a flash memória hibás, és ki kell cserélni.

A hulladékfesték-tartály majdnem megtelt [82.xy]

Lehet, hogy rendelnie kell egy hulladékfesték-tartályt. Ha szükséges, érintse meg a nyomtató kezelőpaneljén a **Folytatás** elemet az üzenet törléséhez és a nyomtatás folytatásához. Nem érintőképernyős nyomtatótípusok esetében nyomja meg a  gombot a megerősítéshez.

Nyomtatási problémák megoldása

Alapvető nyomtatóproblémák

A nyomtató nem válaszol

Művelet	Igen	Nem
<p>1. lépés Ellenőrizze, hogy a nyomtató be van-e kapcsolva.</p> <p>Be van kapcsolva a nyomtató?</p>	Ugorjon a(z) 2. lépéshez.	Kapcsolja be a nyomtatót.
<p>2. lépés Ellenőrizze, hogy a nyomtató nincs-e Alvó vagy Hibernált üzemmódban.</p> <p>A nyomtató Alvó vagy Hibernált üzemmódban van?</p>	Nyomja meg az Alvás gombot, hogy felébressze a nyomtatót az Alvó vagy Hibernált üzemmódból.	Ugorjon a(z) 3. lépéshez.
<p>3. lépés Győződjön meg róla, hogy a tápkábel egyik vége a nyomtatóhoz, a másik pedig egy megfelelően földelt konnektorhoz csatlakozik.</p> <p>A tápkábel csatlakozik a nyomtatóhoz, illetve egy megfelelően földelt konnektorhoz?</p>	Ugorjon a(z) 4. lépéshez.	Csatlakoztassa a tápkábel egyik végét a nyomtatóhoz, a másikat pedig egy megfelelően földelt konnektorhoz.
<p>4. lépés Ellenőrizze a konnektorba csatlakozó egyéb elektromos berendezéseket.</p> <p>Működnek az egyéb elektromos berendezések?</p>	Szüntesse meg a többi elektromos berendezés csatlakozását, majd kapcsolja be a nyomtatót. Ha a nyomtató működik, akkor csatlakoztassa újból a többi elektromos berendezést.	Ugorjon a(z) 5. lépéshez.
<p>5. lépés Ellenőrizze, hogy a nyomtatót és a számítógépet csatlakoztató kábelek a megfelelő portokhoz csatlakoznak-e.</p> <p>A kábelek a megfelelő portokba csatlakoznak?</p>	Ugorjon a(z) 6. lépéshez.	Győződjön meg róla, hogy az alábbiak össze vannak illesztve: <ul style="list-style-type: none"> • A kábelen levő USB-jel és a nyomtató USB-jele • A megfelelő Ethernet-kábel és az Ethernet-port
<p>6. lépés Ellenőrizze, hogy a konnektort sem kapcsolóval, sem megszakítóval nem kapcsolták-e ki.</p> <p>A konnektor ki van kapcsolva kapcsolóval vagy megszakítóval?</p>	Kapcsolja vissza a kapcsolót vagy élesítse újra a megszakítót.	Ugorjon a(z) 7. lépéshez.

Művelet	Igen	Nem
<p>7. lépés</p> <p>Ellenőrizze, hogy a nyomtató nem csatlakozik-e túlfeszültségvédő egységhez, szünetmentes áramforráshoz vagy hosszabbítóhoz.</p> <p>Csatlakozik a nyomtató túlfeszültségvédő egységhez, szünetmentes áramforráshoz vagy hosszabbítóhoz?</p>	Csatlakoztassa a nyomtató tápkábelét közvetlenül egy megfelelően földelt konnektorba.	Ugorjon a(z) 8. lépéshez.
<p>8. lépés</p> <p>Ellenőrizze, hogy a nyomtatókábel egyik vége a nyomtató egyik portjához, a másik vége pedig a számítógéphez, nyomtatószerverhez, kiegészítő vagy egyéb hálózati eszközökhöz csatlakozik-e.</p> <p>A nyomtatókábel biztonságosan csatlakozik a nyomtatóhoz, illetve a számítógéphez, a nyomtatókiszolgálóhoz, kiegészítőhöz vagy egyéb hálózati eszközökhöz?</p>	Ugorjon a(z) 9. lépéshez.	Csatlakoztassa a nyomtatókábel biztonságosan a nyomtatóhoz, illetve a számítógéphez, a nyomtatókiszolgálóhoz, kiegészítőhöz vagy egyéb hálózati eszközökhöz.
<p>9. lépés</p> <p>Ügyeljen, hogy minden hardverkiegészítőt megfelelően helyezzen be és minden csomagolóanyagot eltávolítson.</p> <p>Minden hardverkiegészítő megfelelően van behelyezve, és minden csomagolóanyag el van távolítva?</p>	Ugorjon a(z) 10. lépéshez.	Kapcsolja ki a nyomtatót, távolítsa el minden csomagolóanyagot, majd helyezze vissza a hardverkiegészítőket és kapcsolja be a nyomtatót.
<p>10. lépés</p> <p>Ellenőrizze, hogy a megfelelő portbeállításokat választotta-e a nyomtató-illesztőprogramban.</p> <p>Megfelelők a portbeállítások?</p>	Ugorjon a(z) 11. lépéshez.	Használjon megfelelő nyomtatóillesztő-program-beállításokat.
<p>11. lépés</p> <p>Ellenőrizze a telepített nyomtató-illesztőprogram.</p> <p>A megfelelő nyomtató-illesztőprogram van telepítve?</p>	Ugorjon a(z) 12. lépéshez.	Telepítse a megfelelő nyomtató-illesztőprogramot.
<p>12. lépés</p> <p>Kapcsolja ki a nyomtatót, várjon körülbelül 10 másodpercet, majd kapcsolja vissza.</p> <p>Működik a nyomtató?</p>	A probléma megoldva.	Forduljon a ügyfélszolgálat hoz.

A nyomtató kijelzőjén nem látható semmi

Művelet	Igen	Nem
<p>1. lépés Nyomja meg az Alvó gombot a nyomtató kezelőpaneljén.</p> <p>Megjelenik az Üzemkész üzenet a nyomtató kijelzőjén?</p>	A probléma megoldva.	Ugorjon a(z) 2. lépéshez.
<p>2. lépés Kapcsolja ki a nyomtatót, várjon körülbelül 10 másodpercet, majd kapcsolja vissza.</p> <p>Megjelenik a Kis türelmet és az Üzemkész üzenet a nyomtató kijelzőjén?</p>	A probléma megoldva.	Kapcsolja ki a nyomtatót, majd forduljon az ügyfélszolgálathoz .

Problémák hardverekkel és belső kiegészítőkkel

Memóriakártya nem észlelhető

Művelet	Igen	Nem
<p>Ellenőrizze, hogy a memóriakártya csatlakoztatva van-e.</p> <p>a A memóriakártya beszerelése. További információkért, lásd: "Memóriamodul beszerelése" itt: 25. oldal.</p> <p>Megj.: Ellenőrizze, hogy a memóriakártya biztosan csatlakozik-e a nyomtató vezérlőkártyájához.</p> <p>b Nyomtasson menübeállítási oldalt, és ellenőrizze, hogy a kártya megjelenik-e a Telepített kiegészítők listában.</p> <p>Megjelenik a kártya a Telepített kiegészítők listában?</p>	A probléma megoldva.	Forduljon a következőhöz: ügyfélszolgálat .

Nem található belső kiegészítő

Művelet	Igen	Nem
<p>1. lépés Kapcsolja ki a nyomtatót, várjon körülbelül 10 másodpercet, majd kapcsolja vissza.</p> <p>Megfelelően működik a belső kiegészítő?</p>	A probléma megoldva.	Ugorjon a(z) 2. lépéshez.
<p>2. lépés Ellenőrizze, hogy a belső kiegészítő megfelelően van-e a vezérlő alaplajára szerelve.</p> <p>a Kapcsolja ki a nyomtatót.</p> <p>b Húzza ki a tápkábelt a fali aljzatból.</p> <p>c Győződjön meg arról, hogy a belső kiegészítő a vezérlő alaplaján a megfelelő csatlakozóra van-e szerelve.</p> <p>d Kapcsolja be ismét a nyomtatót.</p> <p>A belső kiegészítő megfelelően van a vezérlő alaplajára szerelve?</p>	Ugorjon a(z) 3. lépéshez.	Csatlakoztassa a belső kiegészítőt a vezérlő alaplajához.

Művelet	Igen	Nem
<p>3. lépés</p> <p>Nyomtasson menübeállítási oldalt, és ellenőrizze, hogy a belső kiegészítő megjelenik-e a Telepített kiegészítők listában.</p> <p>Megjelenik a belső kiegészítő a menübeállítási oldalon?</p>	Ugorjon a(z) 4. lépéshez.	Szerelje be újból a belső kiegészítőt.
<p>4. lépés</p> <p>Ellenőrizze, hogy a belső kiegészítő elérhető-e a nyomtató-illesztőprogramban.</p> <p>Előfordulhat, hogy a belső kiegészítőt a nyomtató-illesztőprogramban kézzel kell felvennie, hogy azt a nyomtatáshoz használni tudja. További információkért lásd: "Választható lehetőségek hozzáadása a nyomtató-illesztőprogramban" itt: 35. oldal.</p> <p>Elérhető a belső kiegészítő a nyomtató-illesztőprogramban?</p>	Ugorjon a(z) 5. lépéshez.	Vegye fel kézzel a belső kiegészítőt a nyomtató-illesztőprogramban.
<p>5. lépés</p> <p>a Ellenőrizze, hogy ki van-e választva a belső kiegészítő.</p> <p>Megj.: A használt programtól függően válassza ki a belső kiegészítőt. A Mac OS X 9 felhasználók ellenőrizték, hogy a nyomtató megjelenik-e a Választóban.</p> <p>b Küldje el újra a nyomtatási feladatot.</p> <p>Megfelelően működik a belső kiegészítő?</p>	A probléma megoldva.	Forduljon az ügyfélszolgálat hoz.

Problémák a tálcával

Művelet	Igen	Nem
<p>1. lépés</p> <p>a Húzza ki a tálcat, majd próbálja meg a következők valamelyikét:</p> <ul style="list-style-type: none"> • Ellenőrizze, nincs-e a nyomtatóban papírelakadás vagy rosszul betöltött papír. • Győződjön meg arról, hogy a papírvezetőkön található papírméret-mutatók illeszkedjenek a tálcán lévő papírméret-mutatókhoz. • Ha egyedi méretű papírra nyomtat, ellenőrizze, hogy a papírvezetők a papír szélénél legyenek. • Figyeljen arra, a papír ne haladja meg a papírtöltés maximum jelzését. • Győződjön meg róla, hogy a papír egyenletesen fekszik a tálcában. <p>b Ellenőrizze, hogy a tálca megfelelően zár-e.</p> <p>Működik a tálca?</p>	A probléma megoldva.	Ugorjon a(z) 2. lépéshez.

Művelet	Igen	Nem
<p>2. lépés</p> <p>a Kapcsolja ki a nyomtatót, várjon körülbelül 10 másodpercet, majd kapcsolja vissza.</p> <p>b Küldje el újra a nyomtatási feladatot.</p> <p>Működik a tálca?</p>	A probléma megoldva.	Ugorjon a(z) 3. lépéshez.
<p>3. lépés</p> <p>Ellenőrizze, hogy fel van-e szerelve a tálca és a nyomtató felismeri-e. Nyomtasson menübeállítási oldalt, és ellenőrizze, hogy a tálca megjelenik-e a Telepített funkciók listában.</p> <p>Szerepel a tálca a menübeállítási oldalon?</p>	Ugorjon a(z) 4. lépéshez.	Tegye vissza a tálcat. További információ a tálcahoz mellékelt telepítési útmutatóban található.
<p>4. lépés</p> <p>Ellenőrizze, hogy a tálca elérhető-e a nyomtató-illesztőprogramban.</p> <p>Megj.: Szükség esetén kézzel adja hozzá a tálcat a nyomtató-illesztőprogramban, hogy az elérhető legyen a nyomtatási feladatokhoz. További információkért, lásd: "Választható lehetőségek hozzáadása a nyomtató-illesztőprogramban" itt: 35. oldal.</p> <p>Elérhető a tálca a nyomtató-illesztőprogramban?</p>	A probléma megoldva.	Forduljon a ügyfélszolgálathoz .

Papíradagolási problémák



Az elakadt lapokat a nyomtató nem nyomtatja ki újra

Művelet	Igen	Nem
<p>a Kapcsolja be az Elakadás elhárítása funkciót</p> <p>1 Lépjen a következő elemhez a nyomtató kezelőpaneljén: Beállítások > Általános beállítások > Nyomtatás helyreállítása > Elakadás elhárítása</p> <p>2 Válassza a Be vagy Automatikus értéket.</p> <p>3 A nyomtató típusától függően nyomja meg az  gombot vagy válassza a Küldés lehetőséget.</p> <p>b A ki nem nyomtatódott oldalak újraküldése.</p> <p>Kinyomtatódtak újból az elakadt oldalak?</p>	A probléma megoldva.	Forduljon a ügyfélszolgálathoz .

Gyakran elakad a papír

Művelet	Igen	Nem
<p>1. lépés</p> <p>a Húzza ki a tálcát, majd próbálja meg a következők valamelyikét:</p> <ul style="list-style-type: none"> • Győződjön meg róla, hogy a papír egyenletesen fekszik a tálcában. • Győződjön meg arról, hogy a papírvezetőkön található papírméret-mutatók illeszkedjenek a tálcán lévő papírméret-mutatókhoz. • Ellenőrizze, hogy a papírvezetők illeszkednek-e a papír széleihez. • Figyeljen arra, a papír ne haladja meg a papírtöltés maximum jelzését. • Ellenőrizze, hogy az ajánlott méretű és típusú papírra nyomtat-e. <p>b Helyezze be a tálcát.</p> <p>Ha engedélyezve van az elakadáselhárítás, a nyomtatási feladatokat a rendszer automatikusan újból végrehajtja.</p> <p>Még mindig gyakran előfordul papírelakadás?</p>	Ugorjon a(z) 2. lépéshez.	A probléma megoldva.
<p>2. lépés</p> <p>a Töltsön be papírt egy bontatlan csomagból.</p> <p>Megj.: A papír magas páratartalom esetén megszívja magát nedvességgel. Tárolja a papírt az eredeti csomagolásban, amíg nem használja fel.</p> <p>b Küldje el újra a nyomtatási feladatot.</p> <p>Még mindig gyakran előfordul papírelakadás?</p>	Ugorjon a(z) 3. lépéshez.	A probléma megoldva.
<p>3. lépés</p> <p>a Olvassa el a papírelakadás elkerülésére vonatkozó tippeket. További információért, lásd: "Papírelakadások elkerülése" itt: 155. oldal.</p> <p>b Kövesse az előírásokat, majd újból küldje el a nyomtatási feladatot.</p> <p>Még mindig gyakran előfordul papírelakadás?</p>	Forduljon a következőhöz: ügyfélszolgálat lehetőséget.	A probléma megoldva.

A papírelakadást jelző üzenet az elakadás elhárítása után is a kijelzőn marad

Művelet	Igen	Nem
<p>a Tegye az alábbiak valamelyikét:</p> <ul style="list-style-type: none"> Érintőképernyős nyomtatók esetén érintse meg a  vagy a Kész elemet. Nem érintőképernyős nyomtatók esetén válassza a Tovább lehetőséget >  > Szüntesse meg az elakadást, majd nyomja meg az OK >  gombot. <p>b Kövesse a nyomtató kijelzőjén megjelenő utasításokat.</p> <p>Továbbra is látható a papírelakadást jelző üzenet?</p>	<p>Forduljon a következőhöz: ügyfélszolgálat lehetőséget.</p>	<p>A probléma megoldva.</p>

A kezdőképernyő-alkalmazásokkal kapcsolatos problémák elhárítása

- “Alkalmazáshiba történt” itt: 181. oldal

Alkalmazáshiba történt

Művelet	Igen	Nem
<p>1. lépés</p> <p>A szükséges adatokat a rendszernaplóban találhatja meg.</p> <p>a Nyisson meg egy webböngészőt, és írja be a nyomtató IP-címét a címmezőbe.</p> <p>Ha nem ismeri a nyomtató IP-címét, a következőket teheti:</p> <ul style="list-style-type: none"> Tekintse meg az IP-címet a nyomtató főképernyőjén. Kinyomtathatja a hálózatbeállítási oldalt vagy a menübeállítás oldalakat, és megkeresheti az IP-címet a TCP/IP rész alatt. <p>Megj.: Az IP-cím számok négyelemű, pontokkal elválasztott halmaza, például 123.123.123.123.</p> <p>b Kattintson a Beállítások > Alkalmazások > Alkalmazások kezelése > Rendszer lapon a > Napló elemre.</p> <p>c A Szűrő menüben válasszon ki egy alkalmazásállapotot.</p> <p>d Az Alkalmazás menüben válasszon ki egy alkalmazást, majd kattintson az Elküldés elemre.</p> <p>Hibaüzenet jelenik meg a naplóban?</p>	<p>Ugorjon a(z) 2. lépéshez.</p>	<p>Forduljon a következőhöz: ügyfélszolgálat lehetőséget.</p>
<p>2. lépés</p> <p>Oldja meg a hibát.</p> <p>Most már működik az alkalmazás?</p>	<p>A probléma megoldva.</p>	<p>Forduljon a következőhöz: ügyfélszolgálat lehetőséget.</p>

Nyomtatási problémák megoldása

Nyomtatási problémák

Helytelen karakterek a nyomtatásban

Művelet	Igen	Nem
<p>1. lépés</p> <p>Ellenőrizze, hogy a nyomtató ne legyen Hex Trace (Hexadecimális nyomkövetés) módban.</p> <p>Megj.: Ha a nyomtató kijelzőjén megjelenik a Ready Hex (Hexadecimális kész) felirat, akkor kapcsolja ki a nyomtatót, majd kapcsolja vissza a Hexadecimális nyomkövetés kikapcsolása érdekében.</p> <p>A nyomtató Hexadecimális nyomkövetési módban van?</p>	Kapcsolja ki a Hexadecimális nyomkövetést.	Ugorjon a(z) 2. lépéshez.
<p>2. lépés</p> <p>a A nyomtató kezelőpaneljén válassza a Szabványos hálózat vagy [x] hálózat elemet, majd állítsa a SmartSwitch funkciót Bekapcsolva értékre.</p> <p>b Küldje el újra a nyomtatási feladatot.</p> <p>Helytelen karakterek nyomtatódnak ki?</p>	Forduljon a ügyfélszolgálat hoz.	A probléma megoldva.

A feladat nyomtatása rossz tálcából vagy rossz papírra történik

Művelet	Igen	Nem
<p>1. lépés</p> <p>a Ellenőrizze, hogy a tálca támogatja-e az adott papírt.</p> <p>b Küldje el újra a nyomtatási feladatot.</p> <p>A feladat a megfelelő tálcából vagy a megfelelő papírra nyomtatódott ki?</p>	A probléma megoldva.	Ugorjon a(z) 2. lépéshez.
<p>2. lépés</p> <p>a Állítsa be a nyomtató kezelőpaneljének Papír menüjében a papírtípust és -méretet úgy, hogy az megegyezzen a tálcába töltött papírral.</p> <p>b Küldje el újra a nyomtatási feladatot.</p> <p>A feladat a megfelelő tálcából vagy a megfelelő papírra nyomtatódott ki?</p>	A probléma megoldva.	Ugorjon a(z) 3. lépéshez.

Művelet	Igen	Nem
<p>3. lépés</p> <p>a Az operációs rendszertől függően nyissa meg a Nyomatási beállítások vagy a Nyomatás párbeszédpanelt, és adja meg a papírtípust.</p> <p>b Küldje el újra a nyomtatási feladatot.</p> <p>A feladat a megfelelő tálcából vagy a megfelelő papírra nyomtatódott ki?</p>	A probléma megoldva.	Ugorjon a(z) 4. lépéshez.
<p>4. lépés</p> <p>a Ellenőrizze, hogy a tálcák nincsenek-e összekapcsolva.</p> <p>b Küldje el újra a nyomtatási feladatot.</p> <p>A feladat a megfelelő tálcából vagy a megfelelő papírra nyomtatódott ki?</p>	A probléma megoldva.	Forduljon a ügyfélszolgálathoz .

Nincs elég memória a feladat szétválogatásához

Művelet	Igen	Nem
<p>1. lépés</p> <p>a A nyomtató kezelőpaneljének a Utófeldolgozás menüjében állítsa a Szétválogatás funkciót (1,2,3) (1,2,3) értékre.</p> <p>b Küldje el újra a nyomtatási feladatot.</p> <p>Megfelelően szétválogatódott a nyomtatási feladat?</p>	A probléma megoldva.	Ugorjon a(z) 2. lépéshez.
<p>2. lépés</p> <p>a A nyomtatószoftverben állítsa a Szétválogatás funkciót (1,2,3) (1,2,3) értékre.</p> <p>Megj.: A Szétválogatás funkció beállítása (1,1,1) (2,2,2) értékre a szoftverben felülírja az Utófeldolgozás menüben megadott beállítást.</p> <p>b Küldje el újra a nyomtatási feladatot.</p> <p>Megfelelően szétválogatódott a nyomtatási feladat?</p>	A probléma megoldva.	Ugorjon a(z) 3. lépéshez.
<p>3. lépés</p> <p>A nyomtatási feladatot a betűtípusok számának és méretének, illetve a képek számának és összetettségének, valamint az oldalszám csökkentésével egyszerűsítse.</p> <p>Megfelelően szétválogatódott a nyomtatási feladat?</p>	A probléma megoldva.	Forduljon a ügyfélszolgálathoz .

Hibaüzenet jelenik meg a flash meghajtó olvasásakor

Művelet	Igen	Nem
<p>1. lépés</p> <p>Ellenőrizze, hogy a flash meghajtó csatlakoztatva van-e az elülső USB-porthoz.</p> <p>Megj.: A flash meghajtó nem működik, ha a hátsó USB-porthoz csatlakoztatta.</p> <p>A flash meghajtó az elülső USB-porthoz van csatlakoztatva?</p>	Ugorjon a(z) 2. lépéshez.	Csatlakoztassa a flash meghajtót az elülső USB-porthoz.
<p>2. lépés</p> <p>Ellenőrizze, hogy a nyomtató vezérlőpaneljén a jelzőfény zölden villog-e.</p> <p>Megj.: A zöld villogó fény azt jelzi, hogy a nyomtató foglalt.</p> <p>Zölden villog a jelzőfény?</p>	Várjon, amíg a nyomtató be nem fejezi a műveletet, tekintse meg a felfüggesztett feladatokat, majd nyomtassa ki a dokumentumokat.	Ugorjon a(z) 3. lépéshez.
<p>3. lépés</p> <p>a Ellenőrizze, hogy a kijelzőn látható-e hibaüzenet.</p> <p>b Törölje az üzenetet.</p> <p>A hibaüzenet továbbra is látható?</p>	Ugorjon a(z) 4. lépéshez.	A probléma megoldva.
<p>4. lépés</p> <p>Ellenőrizze, hogy a rendszer támogatja-e a flash meghajtót.</p> <p>A kipróbált és jóváhagyott USB flash-memóriaeszközökre vonatkozóan információt itt talál: "Támogatott flash-meghajtók és fájltípusok" itt: 66. oldal.</p> <p>A hibaüzenet továbbra is látható?</p>	Ugorjon a(z) 5. lépéshez.	A probléma megoldva.
<p>5. lépés</p> <p>Ellenőrizze, hogy az USB-portot letiltotta-e a rendszertámogatást nyújtó szakember.</p> <p>A hibaüzenet továbbra is látható?</p>	Forduljon a üggyélszolgálat hoz.	A probléma megoldva.

A nyomtatás lelassul

Megjegyzések:

- Keskeny papírra történő nyomtatáskor a nyomtató alacsony sebességgel nyomtat a beégető károsodásának elkerülése érdekében.
- A nyomtatási sebesség csökkenthető, ha hosszabb idő elteltével vagy magasabb hőmérsékleten nyomtat.

Művelet	Igen	Nem
<p>Helyezzen egy letter vagy A4 méretű papírt a tálcába, majd küldje el újra a nyomtatási munkát.</p> <p>Megnövekedett a nyomtatási sebesség?</p>	A probléma megoldva.	Forduljon a következőhöz: üggyélszolgálat .

A nyomtatási feladatok nem nyomtatódnak ki

Művelet	Igen	Nem
<p>1. lépés</p> <p>a Nyissa meg a Nyomtatás párbeszédpanelt a nyomtatni kívánt dokumentumból, és ellenőrizze, hogy a helyes nyomtatót választotta-e ki.</p> <p>Megj.: Ha nem ez az alapértelmezett nyomtató, akkor a nyomtatni kívánt dokumentumoknál mindig ki kell választani a nyomtatót.</p> <p>b Küldje el újra a nyomtatási feladatot.</p> <p>Kinyomtatja a nyomtató a feladatokat?</p>	Probléma megoldva.	Ugorjon a(z) 2. lépéshez.
<p>2. lépés</p> <p>a Ellenőrizze, hogy a nyomtató csatlakoztatva van-e és be van-e kapcsolva, illetve, hogy megjelenik-e az Üzemkész üzenet a nyomtató kijelzőjén.</p> <p>b Küldje el újra a nyomtatási feladatot.</p> <p>Kinyomtatja a nyomtató a feladatokat?</p>	Probléma megoldva.	Ugorjon a(z) 3. lépéshez.
<p>3. lépés</p> <p>Ha hibaüzenet jelenik meg a nyomtató kijelzőjén, törölje az üzenetet.</p> <p>Megj.: A nyomtató az üzenet törlése után folytatja a nyomtatást.</p> <p>Kinyomtatja a nyomtató a feladatokat?</p>	Probléma megoldva.	Ugorjon a(z) 4. lépéshez.
<p>4. lépés</p> <p>a Ellenőrizze, hogy a portok (USB, soros és Ethernet) működnek-e, és a kábelek megfelelően csatlakoznak-e a számítógéphez és a nyomtatóhoz.</p> <p>Megj.: További információ a nyomtatóhoz mellékelt telepítési útmutatóban található.</p> <p>b Küldje el újra a nyomtatási feladatot.</p> <p>Kinyomtatja a nyomtató a feladatokat?</p>	Probléma megoldva.	Ugorjon a(z) 5. lépéshez.
<p>5. lépés</p> <p>a Kapcsolja ki a nyomtatót, várjon körülbelül 10 másodpercet, majd kapcsolja vissza.</p> <p>b Küldje el újra a nyomtatási feladatot.</p> <p>Kinyomtatja a nyomtató a feladatokat?</p>	Probléma megoldva.	Ugorjon a(z) 6. lépéshez.
<p>6. lépés</p> <p>a Távolítsa el, majd telepítse újra a nyomtatószoftvert. További információ: "A nyomtatószoftver telepítése" itt: 35. oldal.</p> <p>Megj.: A nyomtatószoftver elérhető a http://support.lexmark.com webhelyen.</p> <p>b Küldje el újra a nyomtatási feladatot.</p> <p>Kinyomtatja a nyomtató a feladatokat?</p>	Probléma megoldva.	Forduljon az ügyfélszolgálat hoz.

A nyomtatási feladat a vártnál tovább tart

Művelet	Igen	Nem
<p>1. lépés A nyomtató környezetvédelmi beállításainak módosítása</p> <p>a Lépjen a következő elemhez a nyomtató kezelőpaneljén: Beállítások > Általános beállítások</p> <p>b Válassza a Gazdaságos mód vagy Csendes üzemmód elemet, majd válassza a Ki elemet.</p> <p>Megj.: A Gazdaságos mód vagy Csendes üzemmód letiltásával növekedhet az energia- vagy kellékfogyasztás, vagy mindkettő.</p> <p>A nyomtató kinyomtatta a dokumentumot?</p>	A probléma megoldva.	Ugorjon a(z) 2. lépéshez.
<p>2. lépés Csökkentse a használt betűtípusok számát és méretét, a képek számát és összetettségét, illetve a nyomtatási feladatok lapszámát, majd küldje újra a feladatot.</p> <p>A nyomtató kinyomtatta a dokumentumot?</p>	A probléma megoldva.	Ugorjon a(z) 3. lépéshez.
<p>3. lépés</p> <p>a Távolítsa el a nyomtató memóriájában tárolt függő feladatokat.</p> <p>b Küldje el újra a nyomtatási feladatot.</p> <p>A nyomtató kinyomtatta a dokumentumot?</p>	A probléma megoldva.	Ugorjon a(z) 4. lépéshez.
<p>4. lépés</p> <p>a Tiltsa le az Oldalvédelem funkciót. Lépjen a következő elemhez a nyomtató kezelőpaneljén: Beállítások > Általános beállítások > Nyomtatás helyreállítása > Oldalvédelem > Kikapcsolás</p> <p>b Küldje el újra a nyomtatási feladatot.</p> <p>A nyomtató kinyomtatta a dokumentumot?</p>	A probléma megoldva.	Ugorjon a(z) 5. lépéshez.
<p>5. lépés Telepítsen további nyomtatómemóriát, majd küldje újra a nyomtatási feladatot.</p> <p>A nyomtató kinyomtatta a dokumentumot?</p>	A probléma megoldva.	Forduljon a ügyfélszolgálat hoz.

Ismétlődő hibák jelennek meg a nyomatokon

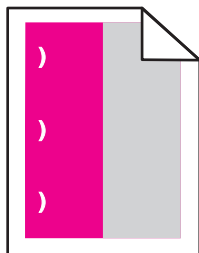

Művelet	Igen	Nem
<p>a Ellenőrizze, hogy a hibák közötti távolság megegyezik-e a következő méretek valamelyikével:</p> <ul style="list-style-type: none"> • 25,1 mm (0,98 hüv.) • 29,8 mm (1,17 hüv.) • 43,9 mm (1,72 hüv.) • 45,5 mm (1,79 hüv.) • 94,2 mm (3,70 hüv.) <p>b Ha a hibák közötti távolság 25,1 mm (0,98 hüv.), 29,8 mm (1,17 hüv.) vagy 94,2 mm (3,70 hüv.), akkor cserélje ki a fényvezető egységet.</p> <p>c Ha a hibák közötti különbség 43,9 mm (1,72 hüv.) vagy 45,5 mm (1,79 hüv.), akkor cserélje ki az előhívó egységet.</p> <p>Továbbra is megjelennek az ismétlődő hibák?</p>	<p>1 Ellenőrizze, hogy a hibák közötti távolság megegyezik-e a következő méretek valamelyikével:</p> <ul style="list-style-type: none"> • 37,7 mm (1,48 hüv.) • 78,5 mm (3,09 hüv.) • 95 mm (3,74 hüv.) <p>2 Jegyezze le a távolságot, és forduljon a következőhöz: ügyfélszolgálat vagy a termék szervizszakembere.</p>	Probléma megoldva.

A tálcá-összekapcsolás nem működik

Megjegyzések:

- A tálcák képesek a papír hosszúság érzékelésére.
- A többcélú adagoló nem érzékeli automatikusan a papírméretet. Be kell állítania a méretet a Méret/típus menüben.

Művelet	Igen	Nem
<p>1. lépés</p> <p>a Nyissa ki a tálcákat és ellenőrizze, hogy ugyanolyan méretű és típusú papírt tartalmaznak-e.</p> <ul style="list-style-type: none"> • Ellenőrizze, hogy a papírvezetők a megfelelő pozícióba vannak-e állítva az egyes tálcákba betöltött papír méretéhez. • Győződjön meg arról, hogy a papírvezetőkön található papírméret-mutatók illeszkedjenek a tálcán lévő papírméret-mutatókhoz. <p>b Küldje el újra a nyomtatási feladatot.</p> <p>Megfelelően össze vannak kapcsolva a tálcák?</p>	A probléma megoldva.	Ugorjon a(z) 2. lépéshez.

Művelet	Igen	Nem
<p>2. lépés</p> <p>a Állítsa be a nyomtató kezelőpaneljének Papír menüjében a papír-típust és -méretet úgy, hogy az megegyezzen az összekapcsolni kívánt tálcákba töltött papírral.</p> <p>Megj.: Az összekapcsolni kívánt tálcák esetében egyeznie kell a papírméretnek és -típusnak.</p> <p>b Küldje el újra a nyomtatási feladatot.</p> <p>Megfelelően össze vannak kapcsolva a tálcák?</p>	A probléma megoldva.	Forduljon a ügyfélszolgálat hoz.

A többnyelvű PDF-fájlokat nem lehet kinyomtatni

Művelet	Igen	Nem
<p>1. lépés</p> <p>a Ellenőrizze, hogy a PDF-kimenet nyomtatási beállításai az összes betűtípus beágyazása legyen.</p> <p>b Hozzon létre új PDF-fájlt, majd ismét küldje el a nyomtatási feladatot.</p> <p>Kinyomtatódnak a fájlok?</p>	A probléma megoldva.	Ugorjon a(z) 2. lépéshez.
<p>2. lépés</p> <p>a Nyissa meg a nyomtatni kívánt dokumentumot az Adobe Acrobatban.</p> <p>b Kattintson a Fájl > Nyomtatás > Speciális > Nyomtatás képként > OK > OK elemre.</p> <p>Kinyomtatódnak a fájlok?</p>	A probléma megoldva.	Forduljon az ügyfélszolgálat hoz.

Nem várt oldaltörések láthatók

Művelet	Igen	Nem
<p>1. lépés</p> <p>Módosítsa a nyomtatási időtűllépési beállításokat.</p> <p>a Lépjen a következő elemhez a nyomtató kezelőpaneljén: Beállítások > Általános beállítások > Időtűllépések > Nyomtatási időtűllépés</p> <p>b Válasszon magasabb beállítást, majd – a nyomtatómodellől függően – válassza az  vagy Küldés lehetőséget.</p> <p>c Küldje el újra a nyomtatási feladatot.</p> <p>Sikerült a fájlt megfelelően kinyomtatni?</p>	A probléma megoldva.	Ugorjon a(z) 2. lépéshez.

Művelet	Igen	Nem
<p>2. lépés</p> <p>a Ellenőrizze, hogy az eredeti fájlban nincsenek-e manuális oldaltörések.</p> <p>b Küldje el újra a nyomtatási feladatot.</p> <p>Sikerült a fájlt megfelelően kinyomtatni?</p>	A probléma megoldva.	Forduljon a ügyfélszolgálathoz .

Nyomtatás minőségével kapcsolatos problémák

A karakterek szélé recés vagy egyenetlen

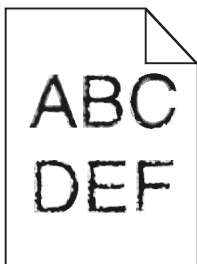

Művelet	Igen	Nem
<p>1. lépés</p> <p>a Nyomtasson betűtípusmintákat, és ellenőrizze, hogy a betűtípusokat támogatja-e a nyomtató.</p> <p>1 Lépjen a következő elemhez a nyomtató kezelőpaneljén: Menük > Jelentések > Betűtípusok nyomtatása</p> <p>2 Válassza ki a PCL betűtípusok vagy a PostScript betűtípusok elemet.</p> <p>b Küldje el újra a nyomtatási munkát.</p> <p>Olyan betűtípusokat használ, amelyeket támogat a nyomtató?</p>	Ugorjon a(z) 2. lépéshez.	Válasszon olyan betűtípust amelyet támogat a nyomtató.
<p>2. lépés</p> <p>Ellenőrizze, hogy támogatja-e a nyomtató a számítógépre telepített betűtípusokat.</p> <p>Támogatja a nyomtató a számítógépre telepített betűtípusokat?</p>	A probléma megoldva.	Forduljon a következőhöz: ügyfélszolgálat .

Levágott oldalak vagy képek

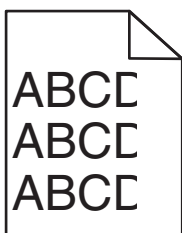

Művelet	Igen	Nem
<p>1. lépés</p> <p>a Állítsa a tálcában lévő hossz- és szélvezetőket a megfelelő pozícióba a betöltött papírhoz.</p> <p>b Küldje el újra a nyomtatási munkát.</p> <p>Le van vágva az oldal vagy kép?</p>	Ugorjon a(z) 2. lépéshez.	A probléma megoldva.
<p>2. lépés</p> <p>Állítsa be a nyomtató kezelőpaneljének Papír menüjében a papírtípust és -méretet úgy, hogy az megegyezzen a tálcába töltött papírral.</p> <p>Megegyezik a papírméret a tálcába töltött mérettel?</p>	Ugorjon a(z) 3. lépéshez.	<p>Próbálkozzon az alábbiakkal:</p> <ul style="list-style-type: none"> • Módosítsa a papírméretet a nyomtató kezelőpaneljéről úgy, hogy az megegyezzen a tálcába töltött papír méretével. • Módosítsa a papírtípust a nyomtató kezelőpaneljéről úgy, hogy az megegyezzen a tálcába töltött papír típusával.
<p>3. lépés</p> <p>a A papír méretét az operációs rendszertől függően a Nyomtatási beállításoknál vagy a Print párbeszédpanelen adhatja meg.</p> <p>b Küldje el újra a nyomtatási feladatot.</p> <p>Le van vágva az oldal vagy kép?</p>	Ugorjon a(z) 4. lépéshez.	A probléma megoldva.
<p>4. lépés</p> <p>a Vegye ki a képkötő készletet, majd helyezze be újra.</p> <p>Figyelem – sérülésveszély: Ne tegye ki közvetlen fény hatásának a képkötő készletet 10 percnél hosszabb ideig. A hosszabb ideig tartó közvetlen napsugárzás nyomtatási minőségbeli problémákat okozhat.</p> <p>Figyelem – sérülésveszély: Ne érjen a képkötő készlet alsó részéhez. Ez tönkretetheti a képkötő készletet.</p> <p>b Küldje el újra a nyomtatási feladatot.</p> <p>Le van vágva az oldal vagy kép?</p>	Forduljon a következőhöz: ügyfélszolgálat .	A probléma megoldva.

Szürke háttér a nyomatokon

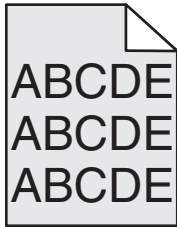

Művelet	Igen	Nem
<p>1. lépés Csökkentse a festékmennyiséget.</p> <p>a Csökkentse a festék sűrűségét a nyomtató kezelőpaneljének Minőség menüjében. Megj.: Az alapértelmezett érték a 4.</p> <p>b Küldje el újra a nyomtatási feladatot.</p> <p>Eltűnt a szürke háttér?</p>	A probléma megoldva.	Ugorjon a(z) 2. lépéshez.
<p>2. lépés</p> <p>a Vegye ki a képkötő készletet, majd helyezze be újra. Figyelem – sérülésveszély: Ne tegye ki közvetlen fény hatásának a képkötő készletet 10 percnél hosszabb ideig. A hosszabb ideig tartó közvetlen napsugárzás nyomtatási minőségbeli problémákat okozhat. Figyelem – sérülésveszély: Ne érjen a képkötő készlet alsó részéhez. Ez tönkretetheti a képkötő készletet.</p> <p>b Küldje el újra a nyomtatási feladatot.</p> <p>Eltűnt a szürke háttér?</p>	A probléma megoldva.	Forduljon a következőhöz: ügyfélszolgálat .

Vízszintes vonalak jelennek meg a nyomatokon

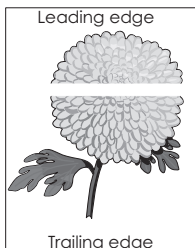

Művelet	Igen	Nem
<p>1. lépés</p> <p>a Győződjön meg arról, hogy szoftverében a helyes kitöltési mintát használja.</p> <p>b Küldje el újra a nyomtatási munkát.</p> <p>Vízszintes vonalak jelennek meg a nyomatokon?</p>	Ugorjon a(z) 2. lépéshez.	A probléma megoldva.

Művelet	Igen	Nem
<p>2. lépés</p> <p>a Töltse fel az adott tálcát vagy adagolót az ajánlott papírtípussal.</p> <p>b Küldje el újra a nyomtatási munkát.</p> <p>Vízszintes vonalak jelennek meg a nyomatokon?</p>	Ugorjon a(z) 3. lépéshez.	A probléma megoldva.
<p>3. lépés</p> <p>a Vegye ki a képpalkotó készletet, majd helyezze be újra.</p> <p>Figyelem – sérülésveszély: Ne tegye ki közvetlen fény hatásának a képpalkotó készletet 10 percnél hosszabb ideig. A hosszabb ideig tartó közvetlen napsugárzás nyomtatási minőségbeli problémákat okozhat.</p> <p>Figyelem – sérülésveszély: Ne érjen a képpalkotó készlet alsó részéhez. Ez tönkretetheti a képpalkotó készletet.</p> <p>b Küldje el újra a nyomtatási feladatot.</p> <p>Vízszintes vonalak jelennek meg a nyomatokon?</p>	Ugorjon a(z) 4. lépéshez.	A probléma megoldva.
<p>4. lépés</p> <p>Cserélje ki a képpalkotó készletet, és küldje el újra a nyomtatási feladatot.</p> <p>Vízszintes vonalak jelennek meg a nyomatokon?</p>	Forduljon a következőhöz: ügyfélszolgálat .	A probléma megoldva.

Helytelen margók a nyomatokon

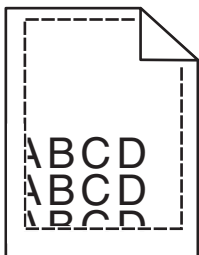

Művelet	Igen	Nem
<p>1. lépés</p> <p>a Állítsa a tálcában lévő hossz- és szélvezetőket a megfelelő pozícióba a betöltött papír méretéhez.</p> <p>b Küldje el újra a nyomtatási munkát.</p> <p>Helyesek a margók?</p>	A probléma megoldva.	Ugorjon a(z) 2. lépéshez.

Művelet	Igen	Nem
<p>2. lépés</p> <p>Állítsa be a nyomtató kezelőpaneljének Papír menüjében a papírméretet úgy, hogy az megegyezzen a tálcába töltött papírral.</p> <p>Megegyezik a papírméret a tálcába töltött mérettel?</p>	Ugorjon a(z) 3. lépéshez.	<p>Próbálkozzon az alábbiakkal:</p> <ul style="list-style-type: none"> • Állítsa be a tálcában található papírnak megfelelő papírméretet és papírtípust a tálcabeállításoknál. • Cserélje ki a tálcába helyezett papírt, hogy az megegyezzen a tálcabeállításoknál megadott papírmérettel.
<p>3. lépés</p> <p>a A papír méretét az operációs rendszertől függően a Nyomtatási beállításoknál vagy a Print párbeszédpanelen adhatja meg.</p> <p>b Küldje el újra a nyomtatási munkát.</p> <p>Helyesek a margók?</p>	A probléma megoldva.	Forduljon a következőhöz: ügyfélszolgálat .

Gyűrött papír

Művelet	Igen	Nem
<p>1. lépés</p> <p>Állítsa a tálcában lévő hossz- és szélvezetőket a megfelelő pozícióba a betöltött papírhoz.</p> <p>Megfelelő pozícióban vannak a hossz- és szélvezetők?</p>	Ugorjon a(z) 2. lépéshez.	Állítsa be a hossz- és szélvezetőket.
<p>2. lépés</p> <p>Állítsa be a nyomtató kezelőpaneljének Papír menüjében a papírtípust és -súlyt úgy, hogy az megegyezzen a tálcába töltött papírral.</p> <p>A papírtípus és -súly beállítások megfelelnek a tálcába betöltött papír típusának és súlyának?</p>	Ugorjon a(z) 3. lépéshez.	Állítsa be a tálcában található papírnak megfelelő papírtípust és -súlyt a tálcabeállításoknál.
<p>3. lépés</p> <p>a A papírtípust és -súlyt az operációs rendszertől függően a Nyomtatási beállításoknál vagy a Print párbeszédpanelen adhatja meg.</p> <p>b Küldje el újra a nyomtatási munkát.</p> <p>Még mindig gyűrött a papír?</p>	Ugorjon a(z) 4. lépéshez.	A probléma megoldva.

Művelet	Igen	Nem
<p>4. lépés</p> <p>a Vegye ki a papírt a tálcából, majd fordítsa azt meg.</p> <p>b Küldje el újra a nyomtatási munkát.</p> <p>Még mindig gyűrött a papír?</p>	Ugorjon a(z) 5. lépéshez.	A probléma megoldva.
<p>5. lépés</p> <p>a Töltsön be papírt egy bontatlan csomagból.</p> <p>Megj.: A papír magas páratartalom esetén megszívja magát nedvességgel. Tárolja a papírt az eredeti csomagolásban, amíg nem használja fel.</p> <p>b Küldje el újra a nyomtatási munkát.</p> <p>Még mindig gyűrött a papír?</p>	Forduljon a következőhöz: ügyfélszolgálat .	A probléma megoldva.

Nyomtatási hibák

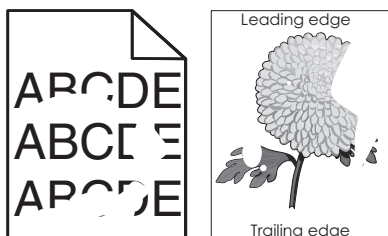

Művelet	Igen	Nem
<p>1. lépés</p> <p>a Állítsa a tálcában lévő hossz- és szélvezetőket a megfelelő pozícióba a tálcába betöltött papírhoz.</p> <p>b Küldje el újra a nyomtatási munkát.</p> <p>Még mindig láthatók nyomtatási hibák?</p>	Ugorjon a(z) 2. lépéshez.	A probléma megoldva.
<p>2. lépés</p> <p>Állítsa be a nyomtató kezelőpaneljének Papír menüjében a papírtípust és -méretet úgy, hogy az megegyezzen a tálcába töltött papírral.</p> <p>A tálca beállítása megfelel a tálcába betöltött papír méretének és típusának?</p>	Ugorjon a(z) 3. lépéshez.	<p>Próbálkozzon az alábbiakkal:</p> <ul style="list-style-type: none"> Állítsa be a tálcában található papírnak megfelelő papírméretet és papírtípust a tálcabeállításoknál. Cserélje ki a tálcába helyezett papírt, hogy az megegyezzen a tálcabeállításoknál megadott papírmérettel.

Művelet	Igen	Nem
<p>3. lépés</p> <p>a A papírtípust és -súlyt az operációs rendszertől függően a Nyomatási beállításoknál vagy a Print párbeszédpanelen adhatja meg.</p> <p>b Küldje el újra a nyomtatási munkát.</p> <p>Még mindig láthatók nyomtatási hibák?</p>	Ugorjon a(z) 4. lépéshez.	A probléma megoldva.
<p>4. lépés</p> <p>Ellenőrizze, hogy a tálcába töltött papír felülete nem túl durva-e.</p> <p>Durva felületű papírra nyomtat?</p>	Állítsa be a nyomtató kezelőpaneljének Papír menüjében a papírfelületet úgy, hogy az megegyezzen a tálcába töltött papírral.	Ugorjon a(z) 5. lépéshez.
<p>5. lépés</p> <p>a Töltsön be papírt egy bontatlan csomagból.</p> <p>Megj.: A papír magas páratartalom esetén megszívja magát nedvességgel. Tárolja a papírt az eredeti csomagolásban, amíg nem használja fel.</p> <p>b Küldje el újra a nyomtatási munkát.</p> <p>Még mindig láthatók nyomtatási hibák?</p>	Ugorjon a(z) 6. lépéshez.	A probléma megoldva.
<p>6. lépés</p> <p>Cserélje ki a képpalkotó készletet, és küldje el újra a nyomtatási feladatot.</p> <p>Még mindig láthatók nyomtatási hibák?</p>	Forduljon a következőhöz: ügyfélszolgálat .	A probléma megoldva.

A nyomtatás túl sötét

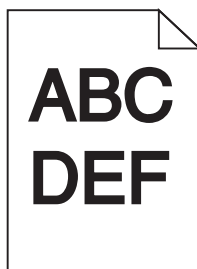

Művelet	Igen	Nem
<p>1. lépés</p> <p>a Válassza a Színbeállítás lehetőséget a nyomtató kezelőpaneljének Minőség menüjében.</p> <p>b Küldje el újra a nyomtatási feladatot.</p> <p>Még mindig túl sötét a nyomtatás?</p>	Ugorjon a(z) 2. lépéshez.	A probléma megoldva.

Művelet	Igen	Nem
<p>2. lépés</p> <p>a A nyomtató vezérlőpaneljének Minőség menüjében csökkentse a festék sötéttségét.</p> <p>Megj.: Az alapértelmezett érték a 4.</p> <p>b Küldje el újra a nyomtatási feladatot.</p> <p>Még mindig túl sötét a nyomtatás?</p>	Ugorjon a(z) 3. lépéshez.	A probléma megoldva.
<p>3. lépés</p> <p>a Állítsa be a nyomtató kezelőpaneljének Papír menüjében a papírtípust, -felületet és -súlyt úgy, hogy az megegyezzen a tálcába töltött papírral.</p> <p>b Küldje el újra a nyomtatási munkát.</p> <p>A tálcá beállítása megfelel a betöltött papír típusának, felületének és súlyának?</p>	Ugorjon a(z) 4. lépéshez.	Cserélje ki a tálcába helyezett papírt, hogy az megegyezzen a tálcabeállításoknál megadott papírtípussal, -felülettel és -súllyal.
<p>4. lépés</p> <p>a A papírtípust, -felületet és -súlyt az operációs rendszertől függően a Nyomtatási beállításoknál vagy a Print párbeszédpanelen adhatja meg.</p> <p>b Küldje el újra a nyomtatási munkát.</p> <p>Még mindig túl sötét a nyomtatás?</p>	Ugorjon a(z) 5. lépéshez.	A probléma megoldva.
<p>5. lépés</p> <p>Ellenőrizze, hogy a tálcába töltött papír felülete nem túl durva-e.</p> <p>Durva felületű papírra nyomtat?</p>	Állítsa be a nyomtató kezelőpaneljének Papír menüjében a papírfelületet úgy, hogy az megegyezzen a tálcába töltött papírral.	Ugorjon a(z) 6. lépéshez.
<p>6. lépés</p> <p>a Töltsön be papírt egy bontatlan csomagból.</p> <p>Megj.: A papír magas páratartalom esetén megszívja magát nedvességgel. Tárolja a papírt az eredeti csomagolásban, amíg nem használja fel.</p> <p>b Küldje el újra a nyomtatási munkát.</p> <p>Még mindig túl sötét a nyomtatás?</p>	Ugorjon a(z) 7. lépéshez.	A probléma megoldva.
<p>7. lépés</p> <p>Cserélje ki a képpalkotó készletet, és küldje el újra a nyomtatási feladatot.</p> <p>Még mindig túl sötét a nyomtatás?</p>	Forduljon a következőhöz: ügyfélszolgálat .	A probléma megoldva.

A nyomtatás túl világos

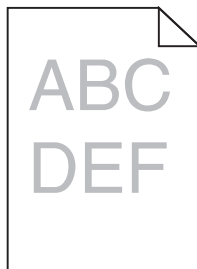

Művelet	Igen	Nem
<p>1. lépés</p> <p>a Válassza a Színbeállítás lehetőséget a nyomtató kezelőpaneljének Minőség menüjében.</p> <p>b Küldje el újra a nyomtatási feladatot.</p> <p>Még mindig túl világos a nyomtatás?</p>	Ugorjon a(z) 2. lépéshez.	A probléma megoldva.
<p>2. lépés</p> <p>a A nyomtató vezérlőpaneljének Minőség menüjében növelje a festék sötétségét.</p> <p>Megj.: Az alapértelmezett érték a 4.</p> <p>b Küldje el újra a nyomtatási feladatot.</p> <p>Még mindig túl világos a nyomtatás?</p>	Ugorjon a(z) 3. lépéshez.	A probléma megoldva.
<p>3. lépés</p> <p>Állítsa be a nyomtató kezelőpaneljének Papír menüjében a papírtípust, -felületet és -súlyt úgy, hogy az megegyezzen a tálcába töltött papírral.</p> <p>A tálcáé beállítása megfelel a betöltött papír típusának, felületének és súlyának?</p>	Ugorjon a(z) 4. lépéshez.	Állítsa be a tálcában található papírnak megfelelő papírtípust, -felületet és -súlyt a tálcabeállításoknál.
<p>4. lépés</p> <p>a A papírtípust, -felületet és -súlyt az operációs rendszertől függően a Nyomtatási beállításoknál vagy a Print párbeszédpanelen adhatja meg.</p> <p>b Küldje el újra a nyomtatási munkát.</p> <p>Még mindig túl világos a nyomtatás?</p>	Ugorjon a(z) 5. lépéshez.	A probléma megoldva.
<p>5. lépés</p> <p>Ellenőrizze, hogy a tálcába töltött papír felülete nem túl durva-e.</p> <p>Durva felületű papírra nyomtat?</p>	Állítsa be a nyomtató kezelőpaneljének Papír menüjében a papírfelületet úgy, hogy az megegyezzen a tálcába töltött papírral.	Ugorjon az 5-ös lépéshez.

Művelet	Igen	Nem
<p>6. lépés</p> <p>a Töltsön be papírt egy bontatlan csomagból.</p> <p>Megj.: A papír magas páratartalom esetén megszívja magát nedvességgel. Tárolja a papírt az eredeti csomagolásban, amíg nem használja fel.</p> <p>b Küldje el újra a nyomtatási feladatot.</p> <p>Még mindig túl világos a nyomat?</p>	Ugorjon a(z) 7. lépéshez.	A probléma megoldva.
<p>7. lépés</p> <p>Cserélje ki a képkötő készletet, és küldje el újra a nyomtatási feladatot.</p> <p>Még mindig túl világos a nyomat?</p>	Forduljon a következőhöz: ügyfélszolgálat .	A probléma megoldva.

A nyomtató üres lapokat ad ki a nyomtatásnál



Művelet	Igen	Nem
<p>1. lépés</p> <p>a Ellenőrizze, hogy nem maradt-e csomagolóanyag a képkötő készleten.</p> <ol style="list-style-type: none"> Távolítsa el a képkötő készletet. Ellenőrizze, hogy megfelelően eltávolította-e a csomagolóanyagot a képkötő készletről. <p>Figyelem – sérülésveszély: Ne tegye ki közvetlen fény hatásának a képkötő készletet 10 percnél hosszabb ideig. A hosszabb ideig tartó közvetlen napsugárzás nyomtatási minőségbeli problémákat okozhat.</p> <p>Figyelem – sérülésveszély: Ne érjen a képkötő készlet alsó részéhez. Ez tönkretelheti a képkötő készletet.</p> <ol style="list-style-type: none"> Helyezze vissza a képkötő készletet. <p>b Küldje el újra a nyomtatási feladatot.</p> <p>A nyomtató még mindig üres lapokat ad ki a nyomtatásnál?</p>	Ugorjon a(z) 2. lépéshez.	A probléma megoldva.
<p>2. lépés</p> <p>Cserélje ki a képkötő készletet, és küldje el újra a nyomtatási feladatot.</p> <p>A nyomtató még mindig üres lapokat ad ki a nyomtatásnál?</p>	Forduljon a következőhöz: ügyfélszolgálat .	A probléma megoldva.

A nyomtató egyszínű fekete lapokat ad ki a nyomtatásnál



Művelet	Igen	Nem
<p>1. lépés</p> <p>a Vegye ki a képpalkotó készletet, majd helyezze be újra.</p> <p>Figyelem – sérülésveszély: Ne tegye ki közvetlen fény hatásának a képpalkotó készletet 10 percnél hosszabb ideig. A hosszabb ideig tartó közvetlen napsugárzás nyomtatási minőségbeli problémákat okozhat.</p> <p>Figyelem – sérülésveszély: Ne érjen a képpalkotó készlet alsó részéhez. Ez tönkretetheti a képpalkotó készletet.</p> <p>b Küldje el újra a nyomtatási feladatot.</p> <p>A nyomtató egyszínű fekete lapokat ad ki a nyomtatásnál?</p>	Ugorjon a(z) 2. lépéshez.	A probléma megoldva.
<p>2. lépés</p> <p>Cserélje ki a képpalkotó készletet, és küldje el újra a nyomtatási feladatot.</p> <p>A nyomtató egyszínű fekete lapokat ad ki a nyomtatásnál?</p>	Forduljon a következőhöz: ügyfélszolgálat .	A probléma megoldva.

Árnyékképek jelennek meg a nyomatokon

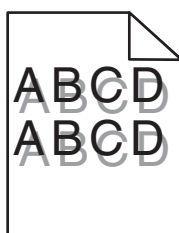

Művelet	Igen	Nem
<p>1. lépés</p> <p>Ellenőrizze, hogy a tálca a megfelelő típusú és súlyú papírral van-e feltöltve.</p> <p>A tálca a megfelelő típusú és súlyú papírral van feltöltve?</p>	Ugorjon a(z) 2. lépéshez.	Töltse fel a tálcat a megfelelő típusú és súlyú papírral.
<p>2. lépés</p> <p>Állítsa be a nyomtató kezelőpaneljének Papír menüjében a papírtípust és -súlyt úgy, hogy az megegyezzen a tálcába töltött papírral.</p> <p>A nyomtatóbeállítások megfelelnek a betöltött papír típusának és súlyának?</p>	Ugorjon a(z) 3. lépéshez.	Módosítsa a papírtípust és -súlyt a kezelőpanelen, hogy azok megfeleljenek a tálcába betöltött papír paramétereinek.
<p>3. lépés</p> <p>a A papírtípust és -súlyt az operációs rendszertől függően a Nyomtatási beállításoknál vagy a Print párbeszédpanelen adhatja meg.</p> <p>b Küldje el újra a nyomtatási munkát.</p> <p>Még mindig árnyékképek jelennek meg a nyomatokon?</p>	Ugorjon a(z) 4. lépéshez.	A probléma megoldva.
<p>4. lépés</p> <p>Cserélje ki a képpalkotó készletet, és küldje el újra a nyomtatási feladatot.</p> <p>Még mindig árnyékképek jelennek meg a nyomatokon?</p>	Forduljon a következőhöz: ügyfélszolgálat .	A probléma megoldva.

Ferde nyomtatás

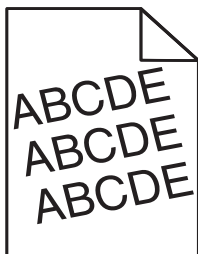

Művelet	Igen	Nem
<p>1. lépés</p> <p>a Állítsa a tálcában lévő hossz- és szélvezetőket a megfelelő pozícióba a betöltött papírhoz.</p> <p>b Küldje el újra a nyomtatási munkát.</p> <p>Még mindig torz a nyomat?</p>	Ugorjon a(z) 2. lépéshez.	A probléma megoldva.
<p>2. lépés</p> <p>a Ellenőrizze, hogy a tálca támogatja-e az adott papírt.</p> <p>b Küldje el újra a nyomtatási munkát.</p> <p>Még mindig torz a nyomat?</p>	Forduljon a következőhöz: ügyfélszolgálat .	A probléma megoldva.

Szagatott vízszintes vonalak jelennek meg a nyomatokon

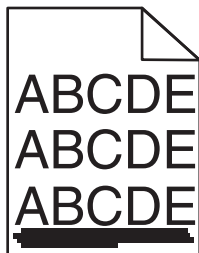

Művelet	Igen	Nem
<p>1. lépés</p> <p>a A tálcát vagy adagolót az operációs rendszertől függően a Nyomtatási beállításoknál vagy a Print párbeszédpanelen adhatja meg.</p> <p>b Küldje el újra a nyomtatási munkát.</p> <p>Szagatott vízszintes vonalak jelennek meg a nyomatokon?</p>	Ugorjon a(z) 2. lépéshez.	A probléma megoldva.
<p>2. lépés</p> <p>Állítsa be a nyomtató kezelőpaneljének Papír menüjében a papírtípust és -súlyt úgy, hogy az megegyezzen a tálcába töltött papírral.</p> <p>A papírtípus és a papírsúly beállítása megfelel a tálcába betöltött papír típusának és súlyának?</p>	Ugorjon a(z) 3. lépéshez.	<p>Próbálkozzon az alábbiakkal:</p> <ul style="list-style-type: none"> Állítsa be a tálcában található papírnak megfelelő papírtípust és -súlyt a tálcabeállításkor. Cserélje ki a tálcába helyezett papírt, hogy az megegyezzen a tálcabeállításkor megadott papírtípussal és -súllyal.
<p>3. lépés</p> <p>a Töltsön be papírt egy bontatlan csomagból.</p> <p>Megj.: A papír magas páratartalom esetén megszívja magát nedvességgel. Tárolja a papírt az eredeti csomagolásban, amíg nem használja fel.</p> <p>b Küldje el újra a nyomtatási munkát.</p> <p>Szagatott vízszintes vonalak jelennek meg a nyomatokon?</p>	Ugorjon a(z) 4. lépéshez.	A probléma megoldva.

Művelet	Igen	Nem
<p>4. lépés</p> <p>a Vegye ki a képpalkotó készletet, majd helyezze be újra.</p> <p>Figyelem – sérülésveszély: Ne tegye ki közvetlen fény hatásának a képpalkotó készletet 10 percnél hosszabb ideig. A hosszabb ideig tartó közvetlen napsugárzás nyomtatási minőségbeli problémákat okozhat.</p> <p>Figyelem – sérülésveszély: Ne érjen a képpalkotó készlet alsó részéhez. Ez tönkretetheti a képpalkotó készletet.</p> <p>b Küldje el újra a nyomtatási feladatot.</p> <p>Szaggatott vízszintes vonalak jelennek meg a nyomatokon?</p>	Ugorjon a(z) 5. lépéshez.	A probléma megoldva.
<p>5. lépés</p> <p>Cserélje ki a képpalkotó készletet, és küldje el újra a nyomtatási feladatot.</p> <p>Szaggatott vízszintes vonalak jelennek meg a nyomatokon?</p>	Forduljon a következőhöz: ügyfélszolgálat .	A probléma megoldva.

Szaggatott függőleges vonalak jelennek meg a nyomatokon

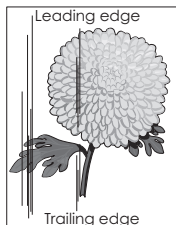
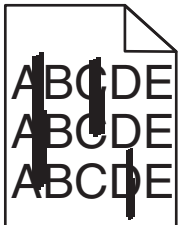

Művelet	Igen	Nem
<p>1. lépés</p> <p>a A papírtípust, -felületet és -súlyt az operációs rendszertől függően a Nyomtatási beállításoknál vagy a Print párbeszédpanelen adhatja meg.</p> <p>b Küldje el újra a nyomtatási munkát.</p> <p>Szaggatott függőleges vonalak jelennek meg a nyomatokon?</p>	Ugorjon a(z) 2. lépéshez.	A probléma megoldva.

Művelet	Igen	Nem
<p>2. lépés</p> <p>Állítsa be a nyomtató kezelőpaneljének Papír menüjében a papírtípust, -felületet és -súlyt úgy, hogy az megegyezzen a tálcába töltött papírral.</p> <p>A papírfelület, -típus és -súly beállítások megfelelnek a tálcába betöltött papír típusának és súlyának?</p>	Ugorjon a(z) 3. lépéshez.	<p>Próbálkozzon az alábbiakkal:</p> <ul style="list-style-type: none"> • Állítsa be a tálcában található papírnak megfelelő papírfelületet, -típust és -súlyt a tálcabeállításoknál. • Cserélje ki a tálcába helyezett papírt, hogy az megegyezzen a tálcabeállításoknál megadott papírmérettel.
<p>3. lépés</p> <p>a Töltsön be papírt egy bontatlan csomagból.</p> <p>Megj.: A papír magas páratartalom esetén megszívja magát nedvességgel. Tárolja a papírt az eredeti csomagolásban, amíg nem használja fel.</p> <p>b Küldje el újra a nyomtatási munkát.</p> <p>Szaggatott függőleges vonalak jelennek meg a nyomatokon?</p>	Ugorjon a(z) 4. lépéshez.	A probléma megoldva.
<p>4. lépés</p> <p>a Vegye ki a képkötő készletet, majd helyezze be újra.</p> <p>Figyelem – sérülésveszély: Ne tegye ki közvetlen fény hatásának a képkötő készletet 10 percnél hosszabb ideig. A hosszabb ideig tartó közvetlen napsugárzás nyomtatási minőségbeli problémákat okozhat.</p> <p>Figyelem – sérülésveszély: Ne érjen a képkötő készlet alsó részéhez. Ez tönkretetheti a képkötő készletet.</p> <p>b Küldje el újra a nyomtatási feladatot.</p> <p>Szaggatott függőleges vonalak jelennek meg a nyomatokon?</p>	Ugorjon a(z) 5. lépéshez.	A probléma megoldva.
<p>5. lépés</p> <p>Cserélje ki a képkötő készletet, és küldje el újra a nyomtatási feladatot.</p> <p>Szaggatott függőleges vonalak jelennek meg a nyomatokon?</p>	Forduljon a következőhöz: ügyfélszolgálat .	A probléma megoldva.

Gyenge az írásvetítő-fóliákra történő nyomtatás minősége

Művelet	Igen	Nem
<p>1. lépés Állítsa be a nyomtató kezelőpaneljének Papír menüjében a papírtípust úgy, hogy az megegyezzen a tálcába töltött papírral.</p> <p>A tálcá papírtípusánál a Fólia beállítás van megadva?</p>	Ugorjon a(z) 2. lépéshez.	Válassza a papírtípus lehetőségénél a Fólia beállítást.
<p>2. lépés a Ellenőrizze, hogy az ajánlott típusú fóliát használja-e. b Küldje el újra a nyomtatási munkát.</p> <p>Még mindig gyenge a nyomtatási minőség?</p>	Forduljon a következőhöz: ügyfélszolgálat .	A probléma megoldva.

A nyomatokon festékfoltok vagy háttérárnyalatok láthatók

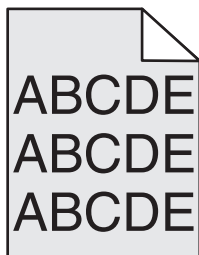

Művelet	Igen	Nem
<p>1. lépés a Vegye ki a képpalkotó készletet, majd helyezze be újra.</p> <p>Figyelem – sérülésveszély: Ne tegye ki közvetlen fény hatásának a képpalkotó készletet 10 percnél hosszabb ideig. A hosszabb ideig tartó közvetlen napsugárzás nyomtatási minőségbeli problémákat okozhat.</p> <p>Figyelem – sérülésveszély: Ne érjen a képpalkotó készlet alsó részéhez. Ez tönkretetheti a képpalkotó készletet.</p> <p>b Küldje el újra a nyomtatási feladatot.</p> <p>Eltűntek a festékfoltok vagy háttérárnyalatok a nyomatokról?</p>	A probléma megoldva.	Ugorjon a(z) 2. lépéshez.
<p>2. lépés Cserélje ki a képpalkotó készletet, és küldje el újra a nyomtatási feladatot.</p> <p>Eltűntek a festékfoltok vagy háttérárnyalatok a nyomatokról?</p>	A probléma megoldva.	Forduljon a következőhöz: ügyfélszolgálat .

A festék lepereg

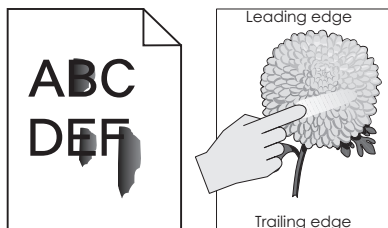

Művelet	Igen	Nem
<p>1. lépés Ellenőrizze a papír típusát, textúráját és súlyát a nyomtató kezelőpaneljéről elérhető Papír menüben.</p> <p>A papírtípus, -textúra és -súly beállításai megfelelnek a tálcába betöltött papírnak?</p>	Ugorjon a(z) 2. lépéshez.	Állítsa be a tálcában található papírnak megfelelő papírtípust, -felületet és -súlyt a tálcabeállításoknál.
<p>2. lépés Küldje el újra a nyomtatási feladatot.</p> <p>Még mindig ledörzsölődik a festék a papírról?</p>	Forduljon az ügyfélszolgálathoz .	Probléma megoldva.

A nyomatokon festékpöttyök jelennek meg

Művelet	Igen	Nem
<p>Cserélje ki a képkalkotó készletet, és küldje el újra a nyomtatási feladatot.</p> <p>A nyomatokon festékpöttyök jelennek meg?</p>	Forduljon a következőhöz: ügyfélszolgálat .	A probléma megoldva.

Egyenetlen nyomtatási eloszlás

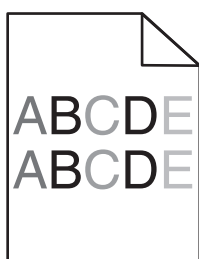

Művelet	Igen	Nem
<p>Cserélje ki a képkalkotó készletet, és küldje el újra a nyomtatási feladatot.</p> <p>Egyenetlen a nyomtatási eloszlás?</p>	Forduljon a következőhöz: ügyfélszolgálat .	A probléma megoldva.

Függőleges vonalak jelennek meg a nyomatokon

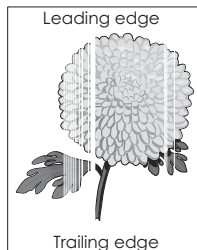

Művelet	Igen	Nem
<p>1. lépés</p> <p>a Győződjön meg arról, hogy szoftverében a helyes kitöltési mintát használja.</p> <p>b Küldje el újra a nyomtatási feladatot.</p> <p>Függőleges vonalak jelennek meg a nyomatokon?</p>	Ugorjon a(z) 2. lépéshez.	A probléma megoldva.
<p>2. lépés</p> <p>a Ellenőrizze a papírtípust és a papírsúlyt a nyomtató kezelőpaneljéről elérhető Papír menüben.</p> <p>b Küldje el újra a nyomtatási feladatot.</p> <p>Függőleges vonalak jelennek meg a nyomatokon?</p>	Ugorjon a(z) 3. lépéshez.	A probléma megoldva.
<p>3. lépés</p> <p>Ellenőrizze, hogy az ajánlott típusú papírt használja-e.</p> <p>a Töltse fel ajánlott típusú papírral a papírforrást.</p> <p>b Küldje el újra a nyomtatási feladatot.</p> <p>Függőleges vonalak jelennek meg a nyomatokon?</p>	Ugorjon a(z) 4. lépéshez.	A probléma megoldva.
<p>4. lépés</p> <p>a Vegye ki a képpalkotó készletet, majd helyezze be újra.</p> <p>Figyelem – sérülésveszély: Ne tegye ki közvetlen fény hatásának a képpalkotó készletet 10 percnél hosszabb ideig. A hosszabb ideig tartó közvetlen napsugárzás nyomtatási minőségbeli problémákat okozhat.</p> <p>Figyelem – sérülésveszély: Ne érjen a képpalkotó készlet alsó részéhez. Ez tönkretetheti a képpalkotó készletet.</p> <p>b Küldje el újra a nyomtatási feladatot.</p> <p>Függőleges vonalak jelennek meg a nyomatokon?</p>	Ugorjon a(z) 5. lépéshez.	A probléma megoldva.
<p>5. lépés</p> <p>Cserélje ki a képpalkotó készletet, és küldje el újra a nyomtatási feladatot.</p> <p>Függőleges vonalak jelennek meg a nyomatokon?</p>	Forduljon a következőhöz: ügyfélszolgálat .	A probléma megoldva.

A színminőséggel kapcsolatos problémák

GYIK a színes nyomtatásról

Mit jelent az „alapszín” (RGB)?

A piros (red), a zöld (green) és a kék (blue) színt együtt, többféle mennyiségben lehet adagolni, ami így széles, a természetben megfigyelhető színekből álló színskálát eredményez. A piros és a zöld kombinációjából pl. létrejön a sárga szín. A televízió-képernyők és számítógép-monitorok így keverik ki a színeket. Az alapszín a kívánt színhez szükséges piros-, zöld- és kékszín-mennyiség jelölésével alkalmas a színmeghatározásra is.

Mit jelent a „kevert szín” (CMYK)?

A ciánkék (cyan), a bíbor (magenta), a sárga (yellow) és a fekete (black) tintát vagy festéket többféle mennyiségben lehet kinyomtatni, ami így széles, a természetben megfigyelhető színekből álló színskálát eredményez. A ciánkék és a sárga kombinációjából pl. létrejön a zöld szín. A nyomdagépek, tintasugaras és színes lézernyomtatók így keverik ki a színeket. A kevert szín a kívánt színhez szükséges ciánkék-, bíbor-, sárga- és feketeszín-mennyiség jelölésével alkalmas a színmeghatározásra is.

Hogyan adja meg a rendszer a nyomtatni kívánt dokumentum színeit?

A szoftverek a dokumentumszínüket jellemzően az RGB- és CMYK-színek kombinációjának használatával adják meg. Ezenfelül lehetővé teszik, hogy a felhasználó minden egyes objektum színét módosítani tudja a dokumentumban. További tudnivalók az operációs rendszer súgóiban találhatóak.

Honnan ismeri fel a nyomtató, hogy milyen színt kell kinyomtatnia?

Amikor egy felhasználó kinyomtat egy dokumentumot, a nyomtató megkapja az egyes objektumok típus- és színadatainak leírását. A színadatok a színátalakító táblázatokba kerülnek, amelyek a színeket a megfelelő, a kívánt szín létrehozásához szükséges mennyiségű ciánkék, bíbor, sárga és fekete festékre „váltják át”. Az objektumadatok a színátalakító táblázatok alkalmazásának módját határozzák meg. Például lehetséges, hogy a szövegekhez egyféle színátalakító táblázatot használjon, a fényképek nyomtatásához pedig egy másikat.

Mit jelent a kézi színjavítás?

Ha a kézi színjavítás funkció be van kapcsolva, a nyomtató a felhasználó által kiválasztott színátalakító táblázatot használja az objektumok feldolgozása során. Ha a Színjavítás beállítása nem Kézi, a nyomtató egyetlen felhasználó által megadott színalakítási értéket sem alkalmaz. A Kézi színjavítás beállításainak értéke a nyomtatandó objektum típusától (szöveg, grafika, kép), illetve attól függ, hogy az objektum színei hogyan vannak megadva a szoftverben (RGB-, illetve CMYK-színekként-e).

Megjegyzések:

- A kézi színjavításnak nincs értelme, ha a szoftver a színeket nem RGB- vagy CMYK-színekként határozza meg. Olyankor sem hatékony megoldás, ha a színbeállítást a szoftver vagy a számítógép operációs rendszere vezérli.
- Ha az **Automatikus színjavítás** beállítás van kiválasztva, a színátalakító táblázatok a dokumentumok többségénél a kívánt színeket hozzák létre.

Más színátalakító táblázat manuális alkalmazásához tegye a következőket:

- 1 Válassza a nyomtató vezérlőpaneljének Minőség menüjében a **Színkorrekció**, majd a **Kézi** lehetőséget.
- 2 Válassza a **Kézi szín** lehetőséget a nyomtató kezelőpaneljén, a Minőség menüben, majd válassza ki az adott objektumtípusnak megfelelő színátalakító táblázatot.

Objektumtípus	Színátalakító táblázatok
RGB kép RGB szöveg RGB grafika	<ul style="list-style-type: none"> • Élénk: világosabb, telítettebb színeket eredményez. Minden beérkező színinformátumhoz használható. • sRGB-kijelző: a számítógép-monitoron megjelenített színekhez hasonló kimenetet eredményez. Megj.: A fekete festék használata fényképek nyomtatására van optimalizálva. • Kijelző – valódi fekete: a számítógép-monitoron megjelenített színekhez hasonló kimenetet eredményez. Csak fekete festéket használ a semleges szürke minden árnyalatának megjelenítéséhez. • Élénk sRGB: megnövelt szintelítettséget eredményez az sRGB-kijelző színjavításához. Megj.: A fekete festék használata reklámgrafikák nyomtatására van optimalizálva. • Kikapcsolva: semmilyen színjavítást nem alkalmaz.
CMYK kép CMYK szöveg CMYK grafika	<ul style="list-style-type: none"> • US CMYK: a SWOP-színskála megközelítésére alkalmaz színjavítást. • Európai CMYK: az Euroscale-színskála megközelítésére alkalmaz színjavítást. • Élénk CMYK: megnöveli az US CMYK színjavító beállítás szintelítettségét. • Kikapcsolva: semmilyen színjavítást nem alkalmaz.

Hogyan lehet egy adott színt (pl. egy vállalati emblémát) harmonizálni?

A nyomtató kezelőpaneljén elérhető Minőség menüben kilenc színmintakészlet található. Ezeket a beágyazott webkiszolgáló Színminták oldaláról is el lehet érni. Bármelyik színmintakészletet választja is ki, a nyomtató színes mezők százait tartalmazó oldalak nyomtatásába kezd. A kiválasztott színtáblázattól függően az egyes mezőkben a CMYK- vagy RGB-színek kombinációja található. Az egyes mezőkben látható szín a mezőn feltüntetett CMYK- vagy RGB-színek kombinációjának a kiválasztott színátalakító táblázaton áthaladásával jön létre.

A színmintakészletek megvizsgálásával meghatározhatja, hogy melyik mező színe hasonlít leginkább a kívánt színre. A mezőn feltüntetett színekombináció az objektum színének módosítására használható a szoftverben. További tudnivalók az operációs rendszer súgóiban találhatóak.

Megj.: Az adott objektum kiválasztott színátalakító táblázatának alkalmazásához kézi színjavításra lehet szükség.

Egy adott színeltéréssel kapcsolatos probléma megoldásához szükséges színmintakészlet kiválasztása a Színkorrekció aktuális beállításától, a nyomtatandó objektum típusától, illetve attól függ, hogy az objektum színei hogyan vannak megadva a szoftverben. Ha a Színkorrekció beállítás Ki értékre van állítva, a szín a nyomtatási feladat adatai alapján kerül kinyomtatásra, a nyomtató pedig semmilyen színátalakítást nem alkalmaz.

Megj.: A Színminták oldalak felhasználásának nincs értelme, ha a szoftver a színeket nem RGB- vagy CMYK-színekként határozza meg. Ezenfelül adódnak olyan helyzetek is, amikor az RGB- vagy CMYK-színeknek a szoftverben megadott kombinációját a szoftver vagy a számítógép operációs rendszere állítja be a színkezelőn keresztül. Az így kinyomtatott szín nem feltétlenül egyezik meg tökéletesen a Színminták oldalakon láthatóval.

Mik a részletes színminták, és hol találhatóak?

Részletes színmintakészletek csak hálózati nyomtatón, az Embedded Web Server segítségével érhetők el. A részletes színmintakészlet a felhasználó által meghatározott RGB- vagy CMYK-értékekhez hasonló árnyalatskálát tartalmaz. A készlet színeinek hasonlósága attól függ, hogy milyen értéket adott meg az RGB- vagy CMYK-színnövelő mezőben.

Részletes színmintakészlet elérése az Embedded Web Server segítségével:

1 Nyisson meg egy webböngészőt, és írja be a nyomtató IP-címét a címmezőbe.

Megj.: Ha nem ismeri a nyomtató IP-címét vagy nevét, a következőket teheti:

- Tekintse meg a keresett információt a nyomtató kezdőképernyőjén vagy a Hálózatok/Portok menü TCP/IP eleme alatt.
- Nyomtasson ki egy hálózatibeállítás-oldalt vagy menübeállítás-oldalt és keresse ki az adatokat a TCP/IP részből.

2 Kattintson a **Konfiguráció > Színminták > Részletes beállítások** elemre.

3 Válasszon ki egy színátalakítási táblázatot.

4 Adja meg az RGB- vagy CMYK-szín számát.

5 Adjon meg egy 1 és 255 közötti színnövelési értéket.

Megj.: Minél közelebb van az érték az 1-hez, annál kisebbnek fog tűnni a színminták közötti árnyalatkülönbség.

6 Kattintson a **Print (Nyomtatás)** lehetőségre.

A kinyomtatott színes írásvetítő-fóliák vetítés közben sötétnek látszanak

Megj.: Ez a probléma olyankor lép fel, amikor az írásvetítő fóliákat fényvisszaverő írásvetítőn jelenítik meg. A legjobb színminőség elérése érdekében fényátersztő írásvetítő használata ajánlott.

Művelet	Igen	Nem
<p>1. lépés</p> <p>A nyomtató vezérlőpaneljén ellenőrizze, hogy a papírtípus Fólia értékre van-e beállítva.</p> <p>Helyes a papírtípus beállítása?</p>	Ugorjon a(z) 2. lépéshez.	Válassza a papírtípus lehetőségnél a Fólia beállítást.
<p>2. lépés</p> <p>Csökkentse a festék sötétségét, majd küldje el újra a nyomtatási munkát.</p> <p>Világosabbnak tűnik a nyomtatás a színes írásvetítő-fólián?</p>	A probléma megoldva.	Ugorjon a(z) 3. lépéshez.
<p>3. lépés</p> <p>Győződjön meg róla, hogy megfelelő típusú írásvetítő-fóliát használ-e, majd küldje el újra a nyomtatási munkát.</p> <p>Világosabbnak tűnik a nyomtatás a színes írásvetítő-fólián?</p>	A probléma megoldva.	Forduljon a következőhöz: ügyfélszolgálat .

A nyomtatás és az eredeti fájl színei nem egyeznek

Megj.: Az Automatikus színjavítás üzemmódban használt színátalakító táblázatok általában megközelítik a normál számítógép-képernyők színeit. A nyomtatók és monitorok közötti műszaki eltérések miatt azonban sok olyan szín van, amelyek az egyes monitorokon és fényviszonyok között eltérnek.

Művelet	Igen	Nem
<p>1. lépés</p> <p>a Állítsa a színkorrekciót Ki értékre.</p> <p>Megj.: Ha a nyomtató színjavítás beállítása ki van kapcsolva, a szín a nyomtatási feladat adatai alapján kerül kinyomtatásra, a nyomtató pedig semmilyen színátalakítást nem alkalmaz.</p> <p>b Küldje el újra a nyomtatási munkát.</p> <p>Megegyeznek a nyomaton és számítógép-képernyőn látható színek?</p>	A probléma megoldva.	Ugorjon a(z) 2. lépéshez.
<p>2. lépés</p> <p>A nyomtató kezelőpaneljének Minőség menüjében végezze el a következőket:</p> <p>a Válassza a Színjavítás, majd a Kézi lehetőséget.</p> <p>b Válassza a Kézi szín lehetőséget, majd válassza ki az adott objektumtípusnak megfelelő színátalakító táblázatot.</p> <p>c Küldje el újra a nyomtatási munkát.</p> <p>Megegyeznek a nyomaton és számítógép-képernyőn látható színek?</p>	A probléma megoldva.	Forduljon a következőhöz: ügyfélszolgálat .

A nyomtatás színesnek látszik

Művelet	Igen	Nem
<p>A színegyensúly beállítása.</p> <p>a A nyomtató vezérlőpaneljének Színegyensúly menüjében csökkentse vagy növelje a ciánkék, a bíbor, a sárga és a fekete szín értékeit.</p> <p>b Küldje el újra a nyomtatási munkát.</p> <p>Még mindig színesnek látszik a nyomtatás?</p>	A probléma megoldva.	Forduljon a következőhöz: ügyfélszolgálat .

Az Embedded Web Server nem nyílik meg

Művelet	Igen	Nem
<p>1. lépés</p> <p>a Kapcsolja be a nyomtatót.</p> <p>b Nyisson meg egy webböngészőt, és írja be a nyomtató IP-címét.</p> <p>c Nyomja le az Enter billentyűt.</p> <p>Megnyílik a beágyazott webkiszolgáló?</p>	A probléma megoldva.	Ugorjon a(z) 2. lépéshez.

Művelet	Igen	Nem
<p>2. lépés</p> <p>Győződjön meg a nyomtató IP-címének helyességéről.</p> <p>a Nézze meg a nyomtató IP-címét:</p> <ul style="list-style-type: none"> • A Network/Ports menü TCP/IP részéből • A hálózati beállítási oldalt vagy menübeállítási oldalt kinyomtatva, és megkeresve a TCP/IP részt <p>Megj.: Az IP-cím számok négyelemű, pontokkal elválasztott halmaza, például 123.123.123.123.</p> <p>b Nyisson meg egy webböngészőt, és írja be az IP-címet.</p> <p>Megj.: A hálózati beállításoktól függően a nyomtató IP-címe elé a következőt kell begépelnie: https:// ehelyett: http://, a beágyazott webkiszolgáló eléréséhez.</p> <p>c Nyomja le az Enter billentyűt.</p> <p>Megnyílik a beágyazott webkiszolgáló?</p>	A probléma megoldva.	Ugorjon a(z) 3. lépéshez.
<p>3. lépés</p> <p>Ellenőrizze, hogy a hálózat működik-e.</p> <p>a Nyomtasson ki egy hálózatbeállítási oldalt.</p> <p>b Ellenőrizze a hálózatbeállítási oldal első szakaszát, és győződjön meg róla, hogy az állapot értéke a Csatlakoztatva.</p> <p>Megj.: Ha az állapot értéke Nincs csatlakoztatva, akkor lehet, hogy a csatlakozás szakaszos, vagy a hálózati kábel hibásan működik. Lépjen kapcsolatba a rendszergazdával a megoldás érdekében, majd nyomtasson ki egy másik hálózatbeállítási oldalt.</p> <p>c Nyisson meg egy webböngészőt, és írja be a nyomtató IP-címét.</p> <p>d Nyomja le az Enter billentyűt.</p> <p>Megnyílik a beágyazott webkiszolgáló?</p>	A probléma megoldva.	Ugorjon a(z) 4. lépéshez.
<p>4. lépés</p> <p>Ellenőrizze a nyomtató és a nyomtatókiszolgáló kábelcsatlakozásait.</p> <p>a Csatlakoztassa megfelelően a kábeleket. További információ a nyomtatóhoz mellékelt telepítési útmutatóban található.</p> <p>b Nyisson meg egy webböngészőt, és írja be a nyomtató IP-címét.</p> <p>c Nyomja le az Enter billentyűt.</p> <p>Megnyílik a beágyazott webkiszolgáló?</p>	A probléma megoldva.	Ugorjon a(z) 5. lépéshez.
<p>5. lépés</p> <p>Ideiglenesen tiltsa le a webes proxy kiszolgálókat.</p> <p>A proxy kiszolgálók blokkolhatják vagy korlátozhatják a hozzáférést bizonyos webhelyekhez, beleértve a beágyazott webkiszolgálót is.</p> <p>Megnyílik a beágyazott webkiszolgáló?</p>	A probléma megoldva.	Forduljon a rendszergazdához.

Kapcsolatba lépés az ügyfélszolgálattal

Mielőtt felvenné a kapcsolatot az ügyfélszolgálattal, gyűjtse össze a következő információkat:

- A probléma
- A hibaüzenet
- A nyomtató típusa és sorozatszama

Látogasson el a <http://support.lexmark.com> címre e-mailés vagy chat alapú támogatásért, illetve a kézikönyvek, dokumentációk, illesztőprogramok és más letöltések eléréséért.

Telefonos műszaki támogatás is elérhető. Az Egyesült Államokban vagy Kanadában hívja az 1-800-539-6275 számot. Más ország vagy régió esetén: <http://support.lexmark.com>.

Megjegyzések

Termékinformációk

A termék neve:

Lexmark CS510de, CS517de

Gép típusa:

5027

Modell(ek):

630

Kiadási nyilatkozat

2017. november

A következő bekezdés nem vonatkozik azokra az országokra, ahol ütközne a helyi törvényekkel: A LEXMARK INTERNATIONAL, INC. ERRE A DOKUMENTUMRA NEM VÁLLAL SEMMILYEN – SEM KIFEJEZETT, SEM JÁRULÉKOS – GARANCIÁT, BELEÉRTVE TÖBBEK KÖZÖTT AZ ÉRTÉKESÍTHETŐSÉGRE VAGY EGY ADOTT CÉLRA VALÓ FELHASZNÁLÁSRA VONATKOZÓ JÁRULÉKOS GARANCIÁKAT IS. Egyes államok bizonyos tranzakciók esetén nem teszik lehetővé a kifejezett vagy a járulékos garanciákról való lemondást, így lehet, hogy önre ez a bekezdés nem vonatkozik.

Előfordulhat, hogy a dokumentum technikai pontatlanságokat és gépelési hibákat tartalmaz. A dokumentum tartalmát folyamatosan módosítjuk; ezek a változtatások a későbbi kiadásokban fognak megjelenni. A leírt termékek vagy programok bármikor megváltozhatnak vagy továbbfejlesztett verziójuk jelenhet meg.

A kiadványban a termékekre, programokra vagy szolgáltatásokra való hivatkozások nem jelentik azt, hogy a gyártó azokat minden olyan országban elérhetővé kívánja tenni, ahol üzleti tevékenységet folytat. A termékekre, programokra vagy szolgáltatásokra való hivatkozás nem jelenti azt, hogy csak az a termék, program vagy szolgáltatás használható. Használható helyettük bármilyen, működésében egyenértékű termék, program vagy szolgáltatás, amely nem sért létező szellemi tulajdonjogot. Azon termékek, programok vagy szolgáltatások működésének kiértékelése és ellenőrzése, amelyeket nem a gyártó ajánlott, a felhasználó feladata.

Műszaki támogatás a következő címen érhető el: <http://support.lexmark.com>.

Információ a kellékekkel és a letöltésekkel kapcsolatban: www.lexmark.com.

© 2012 Lexmark International, Inc.

Minden jog fenntartva.

GOVERNMENT END USERS

The Software Program and any related documentation are "Commercial Items," as that term is defined in 48 C.F.R. 2.101, "Computer Software" and "Commercial Computer Software Documentation," as such terms are used in 48 C.F.R. 12.212 or 48 C.F.R. 227.7202, as applicable. Consistent with 48 C.F.R. 12.212 or 48 C.F.R. 227.7202-1 through 227.7207-4, as applicable, the Commercial Computer Software and Commercial Software

Documentation are licensed to the U.S. Government end users (a) only as Commercial Items and (b) with only those rights as are granted to all other end users pursuant to the terms and conditions herein.

Védjegyek

A Lexmark, a Lexmark logó, a MarkNet, az AccuRead és a MarkVision a Lexmark International, Inc. védjegye vagy bejegyzett védjegye az Egyesült Államokban és/vagy más országokban.

A Google Cloud Print a Google Inc. védjegye.

A Mac és a Mac logó az Apple Inc. védjegye az Egyesült Államokban és más országokban.

A Microsoft és a Windows bejegyzett védjegyek vagy a Microsoft cégcsoport bejegyzett védjegyei az Egyesült Államokban és más országokban.

A Mopria®, a Mopria® logó és a Mopria® Alliance logó a Mopria Alliance, Inc. bejegyzett védjegye és szolgáltatásvédjegye az Egyesült Államokban és más országokban. A jogosulatlan felhasználás szigorúan tilos.

A PCL® a Hewlett-Packard Company bejegyzett védjegye. A PCL jelölést a Hewlett-Packard Company a nyomtatóiban használt nyomtatóparancsok (nyelv) és funkciók megjelölésére használja. A tervek szerint ez a nyomtató kompatibilis a PCL nyelvvel. Ez azt jelenti, hogy a nyomtató felismeri a különböző alkalmazásokban használt PCL parancsokat, és a nyomtató képes emulálni a parancsoknak megfelelő funkciókat.

A PostScript az Adobe Systems Incorporated bejegyzett védjegye az Egyesült Államokban és/vagy más országokban.

Az alábbi kifejezések az alábbi vállalatok védjegyei vagy bejegyzett védjegyei:

Albertus	The Monotype Corporation plc
Antique Olive	Monsieur Marcel OLIVE
Apple-Chancery	Apple Computer, Inc.
Arial	The Monotype Corporation plc
CG Times	Az Agfa Corporation terméke, a The Monotype Corporation plc licencével használható Times New Roman alapján
Chicago	Apple Computer, Inc.
Clarendon	Linotype-Hell AG és/vagy leányvállalatai
Eurostile	Nebiolo
Geneva	Apple Computer, Inc.
GillSans	The Monotype Corporation plc
Helvetica	Linotype-Hell AG és/vagy leányvállalatai
Hoefler	Jonathan Hoefler Type Foundry
ITC Avant Garde Gothic	International Typeface Corporation
ITC Bookman	International Typeface Corporation
ITC Mona Lisa	International Typeface Corporation
ITC Zapf Chancery	International Typeface Corporation
Joanna	The Monotype Corporation plc
Marigold	Arthur Baker

Monaco	Apple Computer, Inc.
New York	Apple Computer, Inc.
Oxford	Arthur Baker
Palatino	Linotype-Hell AG és/vagy leányvállalatai
Stempel Garamond	Linotype-Hell AG és/vagy leányvállalatai
Taffy	Agfa Corporation
Times New Roman	The Monotype Corporation plc
Univers	Linotype-Hell AG és/vagy leányvállalatai

A többi védjegy a megfelelő tulajdonosok védjegye.

Az AirPrint és az AirPrint logó az Apple, Inc. védjegye.

Licencnyilatkozat

A termékhez kapcsolódó összes licencnyilatkozat megtekinthető a telepítő CD gyökérkönyvtárában.

Zajkibocsátási szintek

A következő méréseket végeztük el az ISO 7779 előírással kapcsolatban, és azokat az ISO 9296 szerint tettük közzé.

Megj.: Egyes üzemmódok nem vonatkoznak az Ön által vásárolt termékre.

Átlagos hangnyomás 1 m távolságban (dBA)	
Nyomtatás	50
Kész	16

Az értékek megváltozhatnak. Az aktuális értékeket lásd a www.lexmark.com webhelyen.

A Waste from Electrical and Electronic Equipment (WEEE) direktíva



A WEEE logó az Európai Unió országaiban az elektronikai készülékek újrafelhasználására bevezetett programokat és eljárásokat jelöl. Vásárlóinkat bátorítjuk készülékeink újrafelhasználására.

Ha az újrahaznosítási opciókkal kapcsolatban további kérdései lennének, keresse fel a Lexmark webhelyét a www.lexmark.com címen, ahol megtalálható a helyi képviseltek telefonszáma.

India E-Waste notice

This product complies with the India E-Waste (Management and Handling) Rules, 2011, which prohibit use of lead, mercury, hexavalent chromium, polybrominated biphenyls, or polybrominated diphenyl ethers in concentrations exceeding 0.1% by weight and 0.01% by weight for cadmium, except for the exemption set in Schedule II of the Rules.

A termék kidobása

A nyomtatót és kellékanyagokat ne dobja a háztartási hulladékba. Az elhelyezéssel és újrahasznosítással kapcsolatban forduljon a helyi hatóságokhoz.

Statikus érzékenységgel kapcsolatos figyelmeztetés

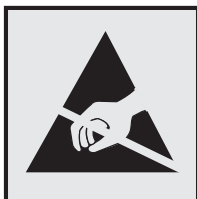

Ez a jel statikus elektromosságra érzékeny alkatrészeket jelöl. Az ezen szimbólumokkal jelölt területek megérintése előtt mindig érintsen meg egy, a szimbólumtól távol lévő fém felületet.

ENERGY STAR

Azok a Lexmark termékek, amelyeken vagy amelyek kezdőképernyőjén szerepel az ENERGY STAR embléma, igazoltan megfelelnek az Amerikai Környezetvédelmi Hivatal (Environmental Protection Agency, EPA) ENERGY STAR követelményeinek a Lexmark által történő szállítás időpontjában.



Hőmérsékletadatok

Környezeti működési hőmérséklet	15,6–32,2 °C (60–90 °F)
Szállítási hőmérséklet	-40–43,3°C (-40–110°F)
Tárolási hőmérséklet és relatív páratartalom	1–35 °C (34–95 °F) 8–80% RH

Información de la energía de México

Consumo de energía en operación:

540 Wh

Consumo de energía en modo de espera:

0,2 Wh

Cantidad de producto por unidad de energía consumida:

2,78 oldal / Wh

Megjegyzés a lézerrel kapcsolatban

A készülék az Egyesült Államokban megfelel a Class I (1) besorolású lézertermékekre vonatkozó DHHS 21 CFR előírás I fejezete J alfejezetének, másol pedig IEC 60825-1 előírás követelményeinek megfelelő Class I besorolású lézerterméknek számít. 2014.

Megállapítást nyert, hogy a Class I lézerek veszélytelenek. A nyomtató belsejében található egy 12 mW névleges teljesítményű gallium-arsén, Class IIIb (3b) lézer is, amely a 655-675 nanométeres tartományban működik. A lézerrendszer és a nyomtató úgy lett megtervezve, hogy senki nem kerülhet kapcsolatba Class I feletti lézersugárással a normál működés, felhasználói karbantartás vagy az előírt javítások során.

A lézerrel kapcsolatos tanácsadó címke

Lehetséges, hogy a nyomtatón egy lézerrel kapcsolatos figyelmeztető címke is található, az ábrán látható módon:

DANGER - Invisible laser radiation when cartridges are removed and interlock defeated. Avoid exposure to laser beam.
 PERIGO - Radiação a laser invisível será liberada se os cartuchos forem removidos e o lacre rompido. Evite a exposição aos feixes de laser.
 Opasnost - Nevidljivo lasersko zračenje kada su kasete uklonjene i poništena sigurnosna veza. Izbjegavati izlaganje zraccima.
 NEBEZPEČÍ - Když jsou vyjmuty kazety a je odblokována pojistka, ze zařízení je vysíláno neviditelné laserové záření. Nevystavujte se působení laserového paprsku.
 FARE - Usynlig laserstråling, når patroner fjernes, og spærreanordningen er slået fra. Undgå at blive udsat for laserstrålen.
 GEVAAR - Onzichtbare laserstraling wanneer cartridges worden verwijderd en een vergrendeling wordt genegeerd. Voorkom blootstelling aan de laser.
 DANGER - Rayonnements laser invisibles lors du retrait des cartouches et du déverrouillage des loquets. Éviter toute exposition au rayon laser.
 VAARA - Näkymätöntä lasersäteilyä on varottava, kun värikasetit on poistettu ja lukitus on auki. Vältä lasersäteelle altistumista.
 GEFAHR - Unsichtbare Laserstrahlung beim Herausnehmen von Druckkassetten und offener Sicherheitssperre. Laserstrahl meiden.
 ΚΙΝΔΥΝΟΣ - Έκλυση αόρατης ακτινοβολίας laser κατά την αφαίρεση των κασετών και την απασφάλιση της μανδάλωσης. Αποφεύγετε την έκθεση στην ακτινοβολία laser.
 VESZÉLY - Nem látható lézersugárzás fordulhat elő a patronok eltávolításakor és a zárószervezet felbontásakor. Kerülje a lézersugárnak való kitettséget.
 PERICOLO - Emissione di radiazioni laser invisibili durante la rimozione delle cartucce e del blocco. Evitare l'esposizione al raggio laser.
 FARE - Usynlig laserstråling når kassetene tas ut og sperren er satt ut av spill. Unngå eksponering for laserstrålen.
 NIEBEZPIECZENSTWO - niewidzialne promieniowanie laserowe podczas usuwania kaset i blokady. Należy unikać naświetlenia promieniem lasera.
 ОПАСНО! Невидимое лазерное излучение при извлеченных картриджах и снятии блокировки. Избегайте воздействия лазерных лучей.
 Pozor - Nebezpečnostvo neviditelného laserového žiarenia pri odobratých kazetách a odblokovanej poistke. Nevystavujte sa lúčom.
 PELIGRO: Se producen radiaciones láser invisibles al extraer los cartuchos con el interbloqueo desactivado. Evite la exposición al haz de láser.
 FARA - Osynlig laserstråling när patroner tas ur och spärrmekanismen är upphävd. Undvik exponering för laserstrålen.
 危険 - 当移除碳粉盒及互锁失效时会产生看不见的激光辐射, 请避免暴露在激光光束下。
 危険 - 移除碳粉匣與安全連續開關失效時會產生看不見的雷射輻射。請避免暴露在雷射光束下。
 危険 - カートリッジが取り外され、内部ロックが無効になると、見えないレーザー光が放射されます。このレーザー光に当たらないようにしてください。

Teljesítményfelvétel

A termék áramfogyasztása

A következő táblázat a készülék áramfogyasztási adatait tartalmazza.

Megj.: Egyes üzemmódok nem vonatkoznak az Ön által vásárolt termékre.

Mód	Leírás	Teljesítményfelvétel (W)
Nyomatás	A készülék elektronikus formátumú eredetiről nyomtat.	580 (egyoldalas), 360 (kétoldalas)
Másolás	A készülék papíron lévő eredetiről nyomtat.	n. a.
Beolvasás	A készülék papírról olvas be.	n. a.
Kész	A készülék nyomtatásra vár.	30
Alvó üzemmód	A készülék magas szintű energiatakarékos módban van.	3
Hibernált mód	A készülék alacsony szintű energiatakarékos módban van.	0.5
Ki	A készülék be van dugva a konnektorba, de ki van kapcsolva.	0

A táblázatban szereplő energiafelhasználási szintek átlagértékek. A pillanatnyi teljesítményfelvétel lényegesen meghaladhatja az átlagot.

Az értékek megváltozhatnak. Az aktuális értékeket lásd a www.lexmark.com webhelyen.

Alvó üzemmód

A termék energiatakarékos módban is tud működni, amelynek neve *alvó üzemmód*. Az alvó üzemmódban a készülék csökkenti a teljesítményfelvételt a hosszabb inaktív időszakokban. Ha a készüléket az *alvó üzemmód időhatárát* meghaladó ideig nem használják, a készülék automatikusan alvó üzemmódba vált.

Az alvó üzemmód alapértelmezett gyári időhatára (perc):	20
---	----

Az alvó üzemmód időhatára 1 és 120 perc között módosítható a beállítási menük használatával. Ha alacsony értékre állítja az alvó üzemmód időhatárát, kisebb lesz az energiafelhasználás, nagyobb lehet viszont a termék válaszsideje. Ha magas értékre állítja az alvó üzemmód időhatárát, megmarad a rövid reakcióidő, viszont a készülék több energiát fog felhasználni.

Befagyasztott üzemmód

A termék ultraalacsony energiafelhasználású módban is tud működni, amelynek neve *Hibernált mód*. Hibernált üzemmódban történő működéskor minden más rendszer és eszköz tápellátása biztonságosan ki van kapcsolva.

Hibernált módba az alábbi módszerek valamelyikével lehet belépni:

- A Hibernálási idő beállításával
- A Teljesítmény-üzemmódok ütemezése funkció használatával
- Az Alvás/Hibernált gomb használatával

Gyári alapértelmezett Hibernálási idő erre a termékre vonatkozóan minden országban vagy régióban	3 nap
--	-------

Az az időmennyiség, amely meghatározza, hogy a nyomtató egy feladat kinyomtatása után mennyi idő múlva váltson át hibernált üzemmódra, egy óra és egy hónap közötti értékre állítható be.

Kikapcsolva

Ha a készülék rendelkezik olyan kikapcsolt üzemmóddal, amelyben vesz fel némi áramot, akkor ha teljesen meg szeretné akadályozni az áramfelvételt, húzza ki a készüléket a konnektorból.

Teljes energiafelhasználás

Esetenként hasznos lehet kiszámítani a készülék energiafelhasználását. Mivel az energiafelhasználást wattban adják meg, a teljes energiafelhasználás kiszámításához a fogyasztást meg kell szorozni azzal az idővel, amit a készülék az egyes üzemmódokban eltölt. A készülék teljes energiafelhasználását az egyes üzemmódokban számított energiafelhasználás összege adja meg.

Az Európai Közösség (EK) előírásainak való megfelelés

Ez a termék megfelel az EK Tanács 2014/30/EU, 2014/35/EU, 2009/125/EK és 2011/65/EU irányelveiben lefektetett védelmi követelményeknek, melyek a tagállamok elektromágneses kompatibilitásra, a meghatározott feszültséghatáron belüli használatra tervezett elektromos berendezések biztonságára, az energiával kapcsolatos termékek környezetbarát tervezésére, valamint egyes veszélyes anyagok elektromos és elektronikus berendezésekben való alkalmazásának korlátozására vonatkozó jogszabályainak közelítéséről és harmonizációjáról szólnak.

E termék gyártója: Lexmark International, Inc., 740 West New Circle Road, Lexington, KY, 40550 USA. A gyártó hivatalos képviselője: Lexmark International Technology Hungária Kft., Lechner Ödön fasor 8., Millennium Tower III, 1095 Budapest MAGYARORSZÁG. Az előírásoknak való megfelelést igazoló tanúsítvány a hivatalos képviselőtől, illetve a következő weboldalról szerezhető be:

www.lexmark.com/en_us/about/regulatory-compliance/european-union-declaration-of-conformity.html.

Ez a termék megfelel az EN 55022 és az EN 55032 B osztályú előírásoknak, valamint az EN 60950-1 vagy az EN 62368-1 biztonsági követelményeknek.

Index

Számok

- 250 lapos tálca
 - betöltés 41
- 550 lapos tálca
 - beszerelés 32
 - betöltés 41
- 650 lapos dupla tálca
 - beszerelés 32
 - betöltés 41, 44

[

- [paper source] módosítása erre:
 - [custom type name] 162
- [paper source] módosítása erre:
 - [paper size] [paper type] 162
- [x] egyéni típus
 - egyéni név létrehozása 50
- [x] hálózat menü 81
- [x] hálózati szoftverhiba [54] 169

A

- A [szín] festék kifogyóban [88.xy] 163
- A [szín] kazetta majdnem kifogyott, [x] becsült hátralévő oldal [88.xy] 163
- A [típus] képpalkotó készlet kifogyóban [84.xy] 163
- A [típus] képpalkotó készlet kifogyóban van [84.xy] 163
- A [típus] képpalkotó készlet majdnem kifogyott, [x] becsült hátralévő oldal [84.xy] 163
- A feladat befejezéséhez kellékanyag szükséges 173
- A hulladékfesték-tartály majdnem megtelt [82.xy] 174
- A karbantartókészlet kifogyóban [80.xy] 168
- A karbantartókészlet majdnem kifogyott [80.xy] 168
- a kezdőképernyő bemutatása 14
- a kezdőképernyő gombjai ismertetés 14
- A konfiguráció módosult, bizonyos felfüggesztett feladatot nem állított vissza [57] 164

- a Max. sebesség és a Max. hozam beállítás használata 64
- A memória megtelt [38] 169
- a merevlemez-memória törlése 125
- A nem Lexmark által gyártott [kellékanyag típusa] kellékanyagról további információkat a használati útmutatóban talál: [33.xy] 169
- a nyomtató állapotának ellenőrzése
 - az Embedded Web Server használata 151
- a nyomtató helyének kiválasztása 10
- a nyomtató merevlemezének titkosítása 126
- A nyomtató újraindult. Lehet, hogy az utolsó feladat nincs befejezve. 170
- a nyomtató üres lapokat ad ki a nyomtatásnál 198
- a nyomtató vezérlőpaneljének használata 13
- a nyomtató-merevlemez leselejtezése 123
- a nyomtatószoftver telepítése 35
- a papír kiválasztása 57
- A szabványos USB-csatlakozó le van tiltva [56] 173
- a vezeték nélküli hálózat beállítása
 - az Embedded Web Server használata 39
- a virtuális kijelző ellenőrzése
 - az Embedded Web Server használata 151
- AirPrint
 - használat 67
- Aktív NIC menü 81
- Alapértelmezett forrás menü 71
- alkalmazások
 - kezdőképernyő 18
- alkalmazások a kezdőképernyőn információ keresése 18
- konfigurálás 18

- alkatrészek
 - állapot ellenőrzése 128
 - ellenőrzés az Embedded Web Server használatával 128
 - ellenőrzés, a nyomtató kezelőpaneljén 127
 - használat, eredeti Lexmark 128
- alkatrészek állapota ellenőrzés 127
- Alvó gomb 13
- Alvó üzemmód
 - beállítás 119
- alvó üzemmód beállítása 119
- AppleTalk menü 86
- az alkatrészek és kellékanyagok állapotának ellenőrzése 127
- az alkatrészek és kellékek állapotának ellenőrzése 128
- az Embedded Web Server használata 11
- az Embedded Web Server megnyitása 17
- az Embedded Web Server nem nyitható meg 210

Á

- Általános beállítások menü 95

B

- beállítás
 - papírméret 41
 - papírtípus 41
 - TCP/IP-cím 83
- Beállítások menüje 93
- beépített megoldásokra vonatkozó információk törlés 124
- belső kiegészítők 22
- belső kiegészítők beszerelése nyomtatóillesztő 35
- betöltés
 - 250 lapos tálca 41
 - 550 lapos tálca 41
 - 650 lapos dupla tálca 41, 44
 - borítékok 45, 48
 - fóliák 45
 - kártya 45
 - kézi adagoló 48

többcélú adagoló 45
 betűtípusminták listája
 nyomtatás 69
 betűtípusminták listájának
 nyomtatása 69
 billentyűzet 13
 bizalmas adatok
 védelmére vonatkozó
 információk 125
 bizalmas feladatok
 nyomtatási beállítások
 módosítása 153
 Bizalmas nyomtatás menü 90
 bizalmas nyomtatási
 feladatok 68
 biztonság
 bizalmas nyomtatási beállítások
 módosítása 153
 biztonsági beállításokkal
 kapcsolatos információk
 törlés 124
 Biztonsági ellenőrzési napló
 menü 92
 biztonsági információk 6, 7, 8
 biztonsági weblap
 hol található 125
 biztonsági zár 123
 biztonsági zár csatlakozója 35
 Bonyolult oldal, lehet, hogy
 bizonyos adatokat nem
 nyomtatott ki [39] 164
 borítékok
 betöltés 45, 48
 tippek a használathoz 54

C

címke, papír
 tippek 55

Cs

csatlakozás vezeték nélküli
 hálózathoz
 a Személyes azonosító kód
 (PIN-kód) használata 39
 a vezeték nélküli beállítás
 varázsló használatával 38
 beépített webkiszolgáló
 használata 39
 PBC, gombnyomásos beállítás
 használata 39
 Csendes üzemmód 118

Cserélje ke a nem támogatott
 fekete és színes képalkotó
 készletet [32.xy] 172
 Cserélje ki a hiányzó [szín]
 patron [31.xy] 171
 Cserélje ki a hiányzó [típus]
 képalkotó készletet [31.xy] 171
 Cserélje ki a hibás [szín] patron
 [31.xy] 171
 Cserélje ki a hulladékfesték-
 tartályt [82.xy] 173
 Cserélje ki a karbantartási
 készletet [80.xy] 171
 Cserélje ki a nem támogatott
 [szín] patron [32.xy] 172
 Cserélje ki a(z) [típus] képalkotó
 készletet, 0 becsült hátralévő
 oldal [84.xy] 171
 Csereméret menü 74
 Csomagolóanyag eltávolítása,
 [területnév] 171
 Csukja be az ajtót 162

D

Dátum/idő beállítása menü 92
 dokumentumok, nyomtatás
 nyomtatás mobil eszközről 67
 számítógépről 63

E

Egyéb menü 90
 egyedi beállításokkal kapcsolatos
 információk
 törlés 124
 egyetlen nyomtatási
 eloszlás 205
 egyéni név létrehozása
 papírtípus 50
 Egyéni nevek menü 79
 egyéni papírtípusnév
 hozzárendelés 51
 Egyéni típusok menü 79
 elakadások
 elhelyezkedés 156
 elkerülés 155
 papírelakadás
 elhelyezkedésének
 azonosítása 156
 előhívó egység
 csere 134, 143

Embedded Web Server 152
 az alkatrészek állapotának
 ellenőrzése 128
 beállítások másolása másik
 nyomtatóra 153
 bizalmas nyomtatási beállítások
 módosítása 153
 funkciók 11
 hálózati beállítások 151
 használata 11
 hozzáférés 11, 17
 hozzáférési probléma 210
 kellékek állapotának
 ellenőrzése 128
 nyomtató állapotának
 ellenőrzése 151
 rendszergazdai beállítások 151
 Embedded Web Server
 Administrator's Guide (Embedded
 Web Server - Rendszergazdai
 kézikönyv)
 hol található 125
 Embedded Web Server –
 Security: Rendszergazdai
 útmutató
 hol található 151
 eszköz- és hálózati beállításokra
 vonatkozó információk
 törlés 124
 Ethernet beállítás
 előkészítés 36
 Ethernet hálózat
 Ethernet-nyomtatás
 beállításának előkészítése 36
 Ethernet-csatlakozó 35

É

érintőképernyő
 gombok, használata 15
 érintőkijelző gombjainak
 használata 15

F

fejléc
 behelyezés a többcélú
 adagolóba 52
 betöltés, tálcák 52
 fejleces papír betöltése
 papírtájolás 52
 fekete-fehér nyomtatás 63
 Feladat-nyilvántartás menü 108

felejtő memória 123
 törlés 124
 felejtő memória törlése 124
 felfüggesztett feladatok
 nyomtatása
 Macintosh számítógépről 68
 Windows rendszeren 68
 felfüggesztett nyomtatási
 feladatok
 nyomtatás Macintosh
 számítógépről 68
 nyomtatás Windows
 rendszerből 68
 fennmaradó oldalak száma
 becslés 128
 fennmaradó oldalak, számuk
 becslés 128
 fényerő módosítása
 a nyomtató kijelzője 120
 Embedded Web Server 120
 festék sötétsége
 beállítás 63
 festékkazetták
 csere 141
 rendelés 129
 újrahasonosítás 122
 festékmennyiség beállítása 63
 firmware-kártya 22
 flash meghajtó
 nyomtatás róla 65
 flash meghajtók
 támogatott fájlformátumok 66
 Flash-meghajtó menü 102
 Fogóban a karbantartókészlet
 [80.xy] 168
 fóliák
 betöltés 45
 tipp a használathoz 54
 függő feladatok 68
 nyomtatás Macintosh
 számítógépről 68
 nyomtatás Windows
 rendszerből 68
 függőleges vonalak jelennek
 meg a nyomtatásokon 206

G

Gazdaságos beállítások
 áttekintés 20
 Gazdaságos mód beállítás 117
 Gombnyomós beállítás
 használata 39

gombok, a nyomtató
 kezelőpanelje 13
 gombok, érintőképernyő
 használat 15
 Google Cloud Print
 használat 67

GY

GYIK a színes nyomtatásról 207

Gy

gyári alapértelmezett beállítások
 visszaállítás 153
 gyári alapértelmezett értékek
 visszaállítása 153

H

hálózatbeállítási oldal
 nyomtatása 40
 hálózati beállítások
 Embedded Web Server 151
 hálózati beállítások oldala
 nyomtatás 40
 Hálózati jelentések menü 83
 Hálózati kártya menü 83
 Hálózati útmutató
 hol található 151
 hardverkiegészítők hozzáadása
 nyomtatóillesztő 35
 hardverkiegészítők, hozzáadás
 nyomtatóillesztő 35
 Háttér és készenléti képernyő
 használata 19
 Helyezze be ebbe: [papírforrás]
 ezt: [egyéni karakterlánc] 166
 Helyezze be ebbe: [papírforrás]
 ezt: [egyéni típusnév] 166
 Hiányzó vagy nem válaszoló
 [szín] kazetta újratelepítése
 [31.xy] 170
 Hiba az USB-hub olvasásakor.
 Távolítsa el a hubot. 165
 Hiba az USB-meghajtó olvasása
 közben. Távolítsa el az USB-
 meghajtót. 164
 hibaelhárítás
 alapvető nyomtatóproblémák
 megoldása 175
 alkalmazáshiba történt 181
 az Embedded Web Server nem
 nyitható meg 210

GYIK a színes nyomtatásról 207
 nem válaszoló nyomtató
 ellenőrzése 175
 hibaelhárítás, kijelző
 a nyomtató kijelzőjén nem
 látható semmi 177
 hibaelhárítás, nyomtatás
 a feladat nem megfelelő papírra
 nyomtatódik ki 182
 a feladatok nem nyomtatódnak
 ki 185
 a nagy feladatokat nem lehet
 leválogatni 183
 a nyomtatás lelassul 184
 a nyomtatás rossz tálcából
 történik 182
 a nyomtatási feladat a vártnál
 tovább tart 186
 a tálcá-összekapcsolás nem
 működik 187
 a többnyelvű PDF-fájlokat nem
 lehet kinyomtatni 188
 az elakadt lapokat a nyomtató
 nem nyomtatja ki újra 179
 gyakran elakad a papír 180
 helytelen karakterek a
 nyomtatásban 182
 helytelen margók a
 nyomtatásokon 192
 hiba a flash meghajtó olvasása
 közben 184
 nem várt oldaltörések
 láthatók 188
 papírmeghajlás 193
 hibaelhárítás, nyomtatási
 minőség
 a karakterek széle recés 189
 a nyomtatásokon festékfoltok vagy
 háttérárnyalatok láthatók 204
 a nyomtatásokon festékpöttyök
 jelennek meg 205
 a nyomtatás túl sötét 195
 a nyomtató egyszínű fekete
 lapokat ad ki a
 nyomtatásánál 199
 árnyékképek jelennek meg a
 nyomtatásokon 199
 egyetlen nyomtatási
 eloszlás 205
 eltorzult nyomtatás 200
 függőleges vonalak jelennek
 meg a nyomtatásokon 206

- gyenge az írásvetítő-fóliákra történő nyomtatás minősége 204
- ismétlődő nyomtatási hibák 186
- ledörzsölődik a festék 205
- levágott oldalak vagy képek 189
- nyomtatás túl világos 197
- nyomtatási hibák 194
- szaggatott függőleges vonalak jelennek meg a nyomatokon 202
- szaggatott vízszintes vonalak jelennek meg a nyomatokon 201
- szürke háttér nyomatokon 191
- üres oldalak 198
- vízszintes vonalak jelennek meg a nyomatokon 191
- hibaelhárítás, nyomtatókiegészítők belső kiegészítő nem észlelhető 177
- memóriakártya 177
- tálcával kapcsolatos problémák 178
- hibaelhárítás, papíradagolás az üzenet az elakadás elhárítása után is a kijelzőn marad 181
- hibaelhárítás, színminőség a kinyomtatott és a számítógép-képernyőn látható szín nem egyezik 210
- a kinyomtatott színes írásvetítő-fóliák vetítés közben sötétnek látszanak 209
- a nyomat színesnek látszik 210
- Hibás flash-kártya [51] 164
- Hibás lemez eltávolítása [61] 171
- Hibernálási idő beállítás 119
- Hibernálási idő beállítása 119
- Hibernálási üzemmód használat 119
- hibernálási üzemmód használata 119
- HTML-menü 114
- hulladékfesték-tartály csere 131
- rendelés 131
- I**
- Ideiglenes adatfájlok törlése menü 91
- ikonok a főképernyőn elrejtés 18
- megjelenítés 18
- ikonok elrejtése a kezdőképernyőn 18
- ikonok megjelenítése a főképernyőn 18
- információk a nyomtatóról hol található 9
- IP-cím, nyomtató keresés 17
- IPv6 menü 85
- ismétlődő nyomtatási hibák 186
- J**
- jelentések megtekintés 151
- Jelentések menü 80
- jelzőfény 13
- K**
- kábelek Ethernet 35
- USB 35
- kábelek csatlakoztatása 35
- kapcsolatba lépés az ügyfélszolgálatlaltal 212
- kártya betöltés 45
- tippek 55
- kellékanyagok állapota ellenőrzés 127
- kellékanyagok értesítése konfigurálás 152
- kellékanyagok értesítésének konfigurálása az Embedded Web Server használatával 152
- kellékanyagok megőrzése 117
- kellékanyagok, rendelés festékkazetták 129
- hulladékfesték-tartály 131
- képezelő készletek 130
- kellékek állapot ellenőrzése 128
- ellenőrzés az Embedded Web Server használatával 128, 151
- ellenőrzés, a nyomtató kezelőpaneljén 127
- használat, eredeti Lexmark 128
- takarékoskodás 117
- tárolás 131
- újrahasznosított papír használata 117
- Kellékek menü 70
- Kép menü 115
- képalkotó készlet csere 134
- képezelő készletek rendelés 130
- Kevés a [szín] festék [88.xy] 163
- kezdőképernyő gombok, bemutatás 14
- ikonok elrejtése 18
- ikonok megjelenítése 18
- testreszabás 18
- Kezdőlap gomb 13
- kezelőpanel, nyomtató Alvó gomb fénye 13
- jelzőfény 13
- kézi adagoló betöltés 48
- kibocsátással kapcsolatos nyilatkozatok 215
- kiegészítő kártya beszerelés 27
- kiegészítő kártya telepítése 27
- kiegészítők beszerelése beszerelési sorrend 32
- kijelző hibaelhárítása a nyomtató kijelzőjén nem látható semmi 177
- kijelző, a nyomtató kezelőpanelje 13
- fényszerő módosítása 120
- konfiguráció exportálása beépített webkiszolgáló használata 20
- konfiguráció importálása az Embedded Web Server használata 20
- konfigurációk nyomtató 11
- konfigurációs információ vezeték nélküli hálózat 37
- konfigurálás kellékanyagok értesítése, festékkazetta 152
- kellékanyagok értesítése, karbantartási készlet 152

kellékanyagok értesítései,
hulladékfesték-tartály 152
kellékanyagok értesítései,
képalkotó készlet 152
több nyomtató 153
könyvtárlista
nyomtatás 69
könyvtárlista nyomtatása 69
környezetkímélő beállítások
Alvó üzemmód 119
Csendes üzemmód 118
fényerő, módosítás 120
Gazdaságos mód 117
Hibernálási idő 119
Hibernálási üzemmód 119
Teljesítmény-üzemmódok
ütemezése 120
környezetvédelmi beállítások
Alvó üzemmód 119
Csendes üzemmód 118
Gazdaságos mód 117
Hibernálási idő 119
Hibernálási üzemmód 119
kijelző fényereje, beállítás 120
Teljesítmény-üzemmódok
ütemezése 120

L

Leállítás vagy Mégse gomb 13
lehetőségek
550 lapos tálca 32
650 lapos dupla tálca 32
firmware-kártyák 22
memóriakártya 25
memóriakártyák 22
nyomtató merevlemez,
eltávolítás 30
nyomtató merevlemezének
beszerelése 28
lemeztorlás 125
Lexmark Mobilnyomtatás
használat 67

M

Max. sebesség és Max. hozam
használata 64
megrendelhető belső
kiegészítők 22
megtekintés
jelentések 151

memória
a nyomtatóra telepített
típusok 123
memóriakártya 22
beszerelés 25
hibaelhárítás 177
menübeállítások
betöltés több nyomtatón 153
menübeállítások oldala
nyomtatás 40
menübeállítások oldalának
nyomtatása 40
menük
[x] hálózat 81
Aktív NIC 81
Alapértelmezett forrás 71
Általános beállítások 95
AppleTalk 86
Beállítás 93
Bizalmas nyomtatás 90
Biztonsági ellenőrzési napló 92
Csereméret 74
Dátum és idő beállítása 92
Egyebek 90
Egyéni nevek 79
Egyéni típusok 79
Feladat-nyilvántartás 108
Flash meghajtó 102
Hálózati jelentések 83
Hálózati kártya 83
HTML 114
Ideiglenes adatfájlok törlése 91
IPv6 85
Jelentések 80
Kellékek 70
Kép 115
lista 70
Minőség 105
MP konfigurálása 74
Papír textúra 74
Papírbetöltés 78
Papírméret/-típus 71
Papírsúly 76
PCL-emuláció 111
PDF 111
PostScript 111
Segédprogramok 110
SMTP-beállítások menüje 88
Súgó 115
Szabványos hál. 81
Szabványos USB 87
TCP/IP 83

Univerzális beállítás 80
Utófeldolgozás 104
Vezeték nélküli 85
XPS 110
menülista 70
Minőség menü 105
mobileszköz
nyomtatás róla 66, 67
Módosítsa a(z) [papírforrás]
papírforrást erre: [egyéni
karakterlánc] 162
Mopria nyomtatási szolgáltatás
használat 66
MP konfigurálása menü 74

N

Néhány függő feladat nem lett
visszaállítva 173
nem felejtő memória 123
törlés 124
nem felejtő memória törlése 124
Nem formázott flash-kártya
[53] 174
Nem kompatibilis [x]. tálca
[59] 165
Nem megfelelő papírméret,
nyissa ki: [papírforrás] [34] 165
Nem támogatott USB-hub,
távolítsa el 165
nem válaszoló nyomtató
ellenőrzése 175
Nincs elég memória a feladat
leválogatásához [37] 165
Nincs elég memória az
Erőforrások mentése funkció
működtetéséhez [35] 166
Nincs elég memória, bizonyos
felfüggesztett feladatokat nem
állít vissza [37] 166
Nincs elég memória, egyes
felfüggesztett feladatok töröltek
[37] 165
Nincs elég szabad hely a flash-
memóriában az erőforrások
számára [52] 169
Normál hálózati szoftverhiba
[54] 173
normál tálca
betöltés 41

Ny

nyomtatás

- betűtípusminták listája 69
- fekete-fehér 63
- flash-meghajtóról 65
- hálózati beállítások oldala 40
- könyvtárlista 69
- Max. sebesség és Max. hozam 64
- megszakítás a nyomtató kezelőpaneljéről 69
- menübeállítások oldala 40
- nyomtatás
 - mobileszközről 66, 67
 - számítógépről 63
- nyomtatás fekete-fehérben 63
- nyomtatás flash-meghajtóról 65
- nyomtatás minősége, hibaelhárítás
 - a nyomatokon festékfoltok vagy háttérnyalatok láthatók 204
 - a nyomatokon festékpöttyök jelennek meg 205
 - a nyomtatás túl sötét 195
 - a nyomtató egyszínű fekete lapokat ad ki a nyomtatásnál 199
 - árnyékképek jelennek meg a nyomatokon 199
 - egyenetlen nyomtatási eloszlás 205
 - eltorzult nyomat 200
 - függőleges vonalak jelennek meg a nyomatokon 206
 - gyenge az írásvetítő-fóliákra történő nyomtatás minősége 204
 - ismétlődő nyomtatási hibák 186
 - ledörzsölődik a festék 205
 - levágott oldalak vagy képek 189
 - nyomtatás túl világos 197
 - nyomtatási hibák 194
 - recés a karakterek széle 189
 - szaggatott függőleges vonalak jelennek meg a nyomatokon 202
 - szaggatott vízszintes vonalak jelennek meg a nyomatokon 201
 - szürke háttér nyomatokon 191
 - üres oldalak 198
 - vízszintes vonalak jelennek meg a nyomatokon 191
- nyomtatás, hibaelhárítás
 - a feladat nem megfelelő papírra nyomtatódik ki 182
 - a feladatok nem nyomtatódnak ki 185
 - a nagy feladatokat nem lehet leválogatni 183
 - a nyomtatás lelassul 184
 - a nyomtatás rossz tálcából történik 182
 - a nyomtatási feladat a vártnál tovább tart 186
 - a talca-összekapcsolás nem működik 187
 - a többnyelvű PDF-fájlokat nem lehet kinyomtatni 188
 - az elakadt lapokat a nyomtató nem nyomtatja ki újra 179
 - gyakran elakad a papír 180
 - helytelen karakterek a nyomtatásban 182
 - helytelen margók a nyomatokon 192
 - hiba a flash meghajtó olvasása közben 184
 - nem várt oldaltörések láthatók 188
 - papírmeghajlás 193
- nyomtatási feladat megszakítás számítógépről 69
- nyomtatási feladat megszakítása a nyomtató kezelőpaneljén 69
- számítógépről 69
- nyomtatási feladatok ellenőrzése 68
- nyomtatási feladatok eltárolása 68
- nyomtatási feladatok ismétlése 68
- nyomtatási feladatok megőrzése nyomtatás Windows rendszerből 68
- nyomtatási hibák 194
- nyomtatási minőség a hulladékfesték-tartály cseréje 131
- az előhívó egység cseréje 143
- képalkotó készlet cseréje 134

nyomtató

- hely kiválasztása 10
- konfigurációk 11
- minimális elakadások 10
- mozgatás 10, 149
- szállítás 150
- típusok 11
- nyomtató állapota ellenőrzés az Embedded Web Server használatával 151
- nyomtató áthelyezése 10, 149
- nyomtató belseje tisztítás 127
- nyomtató IP-címének megkeresése 17
- nyomtató kezelőpanelje alkatrészek 13
- Alvó gomb fénye 13
- gyári alapértékek, visszaállítás 153
- használat 13
- jelzőfény 13
- nyomtató kezelőpanelje, virtuális kijelző
 - Embedded Web Server használata 151
- nyomtató külseje tisztítás 127
- nyomtató merevlemeze beszerelés 28
- eltávolítása 30
- leselejtezés 123
- titkosítás 126
- törlés 125
- nyomtató merevlemezének beszerelése 28
- nyomtató merevlemezének eltávolítása 30
- nyomtató merevlemezének memóriája törlés 125
- nyomtató merevlemezének titkosítása 126
- nyomtató merevlemezének törlése 125
- nyomtató szállítása 150
- nyomtató tisztítása 127
- nyomtató üzembe helyezésének előkészítése Ethernet-hálózaton 36
- nyomtató, IP-cím keresés 17

- nyomtatóillesztő
hardverkiegészítők,
hozzáadás 35
- nyomtatókiegészítők
hibaelhárítása
belső kiegészítő nem
érezkelhető 177
memóriakártya 177
problémák a tálcával 178
- nyomtatóproblémák, alapvetők
megoldása 175
- nyomtatószoftver, telepítés 35
- nyomtatóüzenetek
[x] hálózati szoftverhiba
[54] 169
- A [szín] festék kifogyóban
[88.xy] 163
- A [szín] kazetta majdnem
kifogyott, [x] becsült hátralévő
oldal [88.xy] 163
- A [típus] képkalkotó készlet
kifogyóban [84.xy] 163
- A [típus] képkalkotó készlet
kifogyóban van [84.xy] 163
- A [típus] képkalkotó készlet
majdnem kifogyott, [x] becsült
hátralévő oldal [84.xy] 163
- A feladat befejezéséhez
kellékanyag szükséges 173
- A hulladékfesték-tartály
majdnem megtelt [82.xy] 174
- A karbantartókészlet
kifogyóban [80.xy] 168
- A karbantartókészlet majdnem
kifogyott [80.xy] 168
- A konfiguráció módosult,
bizonyos felfüggesztett
feladatot nem állított vissza
[57] 164
- A memória megtelt [38] 169
- A nem Lexmark által gyártott
[kellékanyag típusa]
kellékanyagról további
információkat a használati
útmutatóban talál: [33.xy] 169
- A nyomtató újraindult. Lehet,
hogy az utolsó feladat nincs
befejezve. 170
- A szabványos USB-csatlakozó
le van tiltva [56] 173
- Bonyolult oldal, lehet, hogy
bizonyos adatokat nem
nyomtatott ki [39] 164
- Cserélje ke a nem támogatott
fekete és színes képkalkotó
készletet [32.xy] 172
- Cserélje ki a hiányzó [szín]
patront [31.xy] 171
- Cserélje ki a hiányzó [típus]
képkalkotó készletet [31.xy] 171
- Cserélje ki a hibás [szín] patront
[31.xy] 171
- Cserélje ki a hulladékfesték-
tartályt [82.xy] 173
- Cserélje ki a karbantartási
készletet [80.xy] 171
- Cserélje ki a nem támogatott
[szín] patront [32.xy] 172
- Cserélje ki a(z) [típus] képkalkotó
készletet, 0 becsült hátralévő
oldal [84.xy] 171
- Csomagolóanyag eltávolítása,
[területnév] 171
- Csukja be az ajtót 162
- Fogyóban a karbantartókészlet
[80.xy] 168
- Helyezze be ebbe: [papírforrás]
ezt: [egyéni karakterlánc] 166
- Helyezze be ebbe: [papírforrás]
ezt: [egyéni típusnév] 166
- Hiányzó vagy nem válaszoló
[szín] kazetta újratelepítése
[31.xy] 170
- Hiba az USB-hub olvasásakor.
Távolítsa el a hubot. 165
- Hiba az USB-meghajtó olvasása
közben. Távolítsa el az USB-
meghajtót. 164
- Hibás flash-kártya [51] 164
- Hibás lemez eltávolítása [61] 171
- Kevés a [szín] festék [88.xy] 163
- Módosítsa a(z) [papírforrás]
papírforrást erre: [egyéni
karakterlánc] 162
- Néhány függő feladat nem lett
visszaállítva 173
- Nem formázott flash-kártya
[53] 174
- Nem kompatibilis [x]. tálcá
[59] 165
- Nem megfelelő papírméret,
nyissa ki: [papírforrás] [34] 165
- Nem támogatott USB-hub,
távolítsa el 165
- Nincs elég memória a feladat
leválogatásához [37] 165
- Nincs elég memória az
Erőforrások mentése funkció
működtetéséhez [35] 166
- Nincs elég memória, bizonyos
felfüggesztett feladatokat nem
állít vissza [37] 166
- Nincs elég memória, egyes
felfüggesztett feladatok
törlődtek [37] 165
- Nincs elég szabad hely a flash-
memóriában az erőforrások
számára [52] 169
- Normál hálózati szoftverhiba
[54] 173
- Szerelje be a hiányzó
hulladékfesték-tartályt
[31.xyz] 172
- Szerelje be vagy cserélje ki a
hiányzó vagy nem működő
fekete és színes képkalkotó
készletet és az összes kazettát
[31.xy] 170
- Szerelje fel a(z) [x] tálcát 165
- Színkorrekció 162
- Távolítsa el a papírt a normál
kimeneti tálcából 171
- Töltse fel a kézi adagolót ezzel:
[custom string] 167
- Töltse fel a kézi adagolót ezzel:
[custom type name] 167
- Töltse fel a kézi adagolót ezzel:
[paper size] 168
- Töltse fel a kézi adagolót ezzel:
[paper type] [paper size] 168
- Töltse fel ezt: [paper source] a
következővel: [paper size] 167
- Töltse fel ezt: [paper source] a
következővel: [paper type]
[paper size] 167
- Töltse vissza a kinyomtatott
oldalakat a(z) [x]. tálcába 170
- Túl sok frissítési opció van
telepítve [58] 174
- Túl sok tálcá van csatlakoztatva
[58] 174
- Visszaállítja a függő
feladatokat? 173

nyomatóvédelem
információ 125

P

papír
Az Univerzális méret
beállítása 41
előnyomott űrlapok 57
fejléc 57
jellemzők 56
kiválasztás 57
nem elfogadható 57
tárolás 58
újrafelhasznált 58
újrahasznosított kellékek
használatára 117
papíradagolás, hibaelhárítás
az üzenet az elakadás
elhárítása után is a kijelzőn
marad 181
Papírbetöltés menü 78
papírelakadás
elkerülés 155
papírelakadások elhárítása
a beégetőmű alatt 157
a kétoldalas egységben 157
a kézi adagolóban 160
a normál tálcában 157
a tálcákban 159
a többcélú adagolóban 161
az elülső ajtónál 157
papírelakadások
elkerülése 58, 155
papírméret
beállítása 41
Papírméret/Papírtípus menü 71
papírméret
nyomató által támogatott 59
Papírsúly menü 76
papírsúlyok
nyomató által támogatott 61
Papírtextúra menü 74
papírtípus
beállítása 41
papírtípusok
hol tölthető be 61
nyomató által támogatott 61
PCL-emuláció menü 111
PDF menü 111
PostScript menü 111
publikációk
hol található 9

R

rendelés
festékkazetták 129
hulladékfesték-tartály 131
képező készletek 130
rendszergazdai beállítások
Embedded Web Server 151

S

Segédprogramok menüje 110
SMTP-beállítások menüje 88
Súgó menü 115

Sz

Szabványos hálózati menü 81
Szabványos USB menü 87
szaggatott függőleges vonalak
jelennek meg a
nyomatokon 202
szaggatott vízszintes vonalak
jelennek meg a nyomatokon 201
számítógép IP-címe
keresés 17
Személyes azonosító kód
módszer
használatára 39
Szerelje be a hiányzó
hulladékfesték-tartályt
[31.xyz] 172
Szerelje be vagy cserélje ki a
hiányzó vagy nem működő
fekete és színes képalkotó
készletet és az összes kazettát
[31.xy] 170
Szerelje fel a(z) [x] tálcát 165
Színkorrekció 162
színminőség hibaelhárítás
a kinyomtatott és a számítógép-
képernyőn látható szín nem
egyeznek 210
a kinyomtatott színes írásvetítő-
fóliák vetítés közben sötétnek
látszanak 209
színminőség, hibaelhárítás
a nyomtatott színesnek látszik 210

T

tálcák
összekapcsolás 50, 51
összekapcsolás bontása 50, 51

tálcák csatolása 50, 51
tálcák szétválasztása 50, 51
támogatott flash-meghajtók 66
tápcsatlakozó 35
tárolás
kellékek 131
papír 58
Távolsági kezelőpanel
beállítása 20
Távolítsa el a papírt a normál
kimeneti tálcából 171
TCP/IP menü 83
Teljesítmény-üzemmódok
ütemezése
használatára 120
teljesítmény-üzemmódok
ütemezése funkció
használatára 120
tippek
borítékok használatával
kapcsolatban 54
címke, papír 55
fejléces papír használatáról 52
fóliák 54
kártya 55
tippek borítékok használatával
kapcsolatban 54
tippek fejléces papír
használatához 52
tisztítás
nyomató belseje 127
nyomató külseje 127
többcélú adagoló
betöltés 45
Töltse fel a kézi adagolót ezzel:
[custom string] 167
Töltse fel a kézi adagolót ezzel:
[custom type name] 167
Töltse fel a kézi adagolót ezzel:
[paper size] 168
Töltse fel a kézi adagolót ezzel:
[paper type] [paper size] 168
Töltse fel ezt: [paper source] a
következővel: [paper size] 167
Töltse fel ezt: [paper source] a
következővel: [paper type] [paper
size] 167
Töltse vissza a kinyomtatott
oldalakat a(z) [x]. tálcába 170
törölhetőség
nyilatkozat – 123
törölhetőségi nyilatkozat 123

további információk a nyomtatóról 9
Túl sok frissítési opció van telepítve [58] 174
Túl sok tálca van csatlakoztatva [58] 174

U

Univerzális beállítások menüje 80
Univerzális papírméret beállítás 41
univerzális papírméret beállítása 41
USB-csatlakozó 13, 35
Utófeldolgozás menü 104

Ú

újrahasznosítás
festékkazetták 122
Lexmark csomagolás 121
Lexmark termékek 121
újrahasznosított papír használata 58, 117
újrahasznosított papír használata 117

Ü

ügyfélszolgálat kapcsolatfelvétel 212

V

vezérlőkártya hozzáférés 22
vezeték nélküli beállítási varázsló használata 38
vezeték nélküli hálózat konfigurációs információ 37
virtuális kijelző ellenőrzés az Embedded Web Server használatával 151
Visszaállítja a függő feladatokat? 173

W

Wireless (Vezeték nélküli) menü 85

X

XPS menü 110

Z

zaj csökkentése 118
zajkibocsátási szintek 215
zár, biztonsági 123
zöld beállítások
Csendes üzemmód 118
Gazdaságos mód 117
Hibernálási idő 119
Hibernálási üzemmód 119
Teljesítmény-üzemmódok ütemezése 120

Ű

űrlapok nyomtatás 63
Űrlapok és kedvencek beállítás 19
űrlapok nyomtatása 63