

wallner & neubert

Wassertechnik für Lebensräume



Katalog 2023

purator™

Im Westen viel Neues!



Im Frühjahr 2023 eröffnen wir unsere neue Zweigstelle im Westen Österreichs. In Sams, im Tiroler Oberland, errichten wir ein komplett neues Bürogebäude samt Lagerhalle und Freilagerplatz. Die Zweigstelle liegt verkehrsgünstig neben der Inntal Autobahn, zwischen den Ausfahrten Telfs West und Mötzt, knapp eine halbe Stunde von Innsbruck entfernt.

Mit der Entscheidung, eine Niederlassung im Westen Österreichs zu eröffnen, wollen wir unsere Kundennähe in Tirol und Vorarlberg weiter ausbauen. Mit unserem neuen Standort können wir die rasche Abwicklung von Aufträgen in der ganzen Westregion garantieren, auch bieten wir Ihnen mit einem gut bestücktem Abhollager die Möglichkeit, dringende Bauwaren kostengünstig und rasch selbst abzuholen. Unser Tiroler Team freut sich auf Ihr Kommen!

Zweigstelle Sams:
Thanrain 44d
6422 Sams

Mit der Wallner & Neubert APP immer am aktuellen Stand!

Der Katalog als App, für IOS und Android, bietet Ihnen den raschen und einfachen Zugang zu allen Informationen über unsere Produkte und Leistungen.

Mit punktgenauen Links zu den Informationen und Downloads auf unserer Webseite.



für Apple App Store



für Google Play

Wassertechnik & Umwelttechnik für Lebensräume

„Wir sind DER Komplettanbieter von Produkten und Systemlösungen in der Entwässerungstechnik, Trinkwasserversorgung, Abwasserbehandlung und Abwasserentsorgung! Wir liefern Komplettlösungen von der Quelle bis zum Meer! Die hohe Qualität und hohe Verfügbarkeit unserer Produkte und Dienstleistungen sind unsere Verantwortung gegenüber unseren zahlreichen Kunden!“

Tiefbau



Hochbau



Umwelttechnik



Service, Reparatur und Sonderbau



Besonderer Hinweis zur Preissituation 2023

Aufgrund der anhaltenden, gesellschaftlichen Ausnahmesituation und den damit verbundenen wirtschaftlichen Auswirkungen mit Rohstoffverknappungen und starken, bereits angekündigten Preissteigerungen bei Rohstoffen, werden auch wir entsprechende Anpassungen im Laufe des Jahres vornehmen müssen. Wir bitten um Ihr Verständnis.

Die jeweils aktuellen Preise finden Sie in den Online-Versionen (Webseite und Apps) unserer Preisliste. Auch stehen Ihnen unsere Mitarbeiter im Vertrieb sehr gerne zur Verfügung, um Ihnen die Preissicherheit für Ihren aktuellen Bedarf zu bestätigen.

TELEFON österreichweit			05 05 13 - 0 - 300			
Geschäftsführung			DW	FAX	Mobil	E-Mail
	Geschäftsführer	Daniel FELLNER	200	300	-	daniel.fellner@pwn.at
Vertrieb/ Regionen	Abteilung	Ansprechpartner	DW	FAX	Mobil	E-Mail
	Leitung Vertrieb	Prok. Christian DIENBAUER Ing.	-	-	0664 / 817 39 45	christian.dienbauer@pwn.at
	Assistenz Vertriebsleitung	Gabriela GALHAUP	282	383	0664 / 817 39 28	gabriela.galhaup@pwn.at
Wien, NÖ, Bgl.-Nord	Außendienst Wien	Horst EPPPEL	-	-	0664 / 817 39 21	horst.eppel@pwn.at
	Außendienst Wien	Marcus STECKER	-	-	0664 / 817 39 05	marcus.stecker@pwn.at
	Außendienst NÖ Nord+West	Christian BAUER	-	-	0664 / 817 39 07	christian.bauer@pwn.at
	Außendienst NÖ Süd + Bgl. Nord	Friedrich MARHOLD	-	-	0664 / 817 39 12	friedrich.marhold@pwn.at
	Außendienst Umwelt-/Abwassertechnik	Friedrich REISENBICHLER	-	-	0664 / 817 39 18	friedrich.reisenbichler@pwn.at
	Außendienst Wasser-/Abwasserwerke	Thomas SCHMIDT	-	-	0664 / 817 39 58	thomas.schmidt@pwn.at
	Außendienst Key Accounts	Robert RHEINHEIMER	-	-	0664 / 214 26 78	robert.rheinheimer@pwn.at
	Innendienst	Abwicklung	254	383	-	abwicklung@pwn.at
	Innendienst	Abwicklung Beton	287	383	-	beton@pwn.at
	Innendienst	Offerte	204	383	-	offerte@pwn.at
Stmk., Bgl.-Süd	Außendienst Gebietsleiter	Harald HECK	-	-	0664 / 817 39 33	harald.heck@pwn.at
	Innendienst	Abwicklung/Offerte	811	810	-	graz@pwn.at
Ober-Stmk., Ktn.	Außendienst	Markus HECK	-	-	0664 / 817 39 10	markus.heck@pwn.at
	Innendienst	Abwicklung/Offerte	811	810	-	graz@pwn.at
OÖ	Außendienst Gebietsleiter	Bernhard SEYER	-	-	0664 / 817 39 41	bernhard.seyer@pwn.at
	Außendienst	Thomas KLOIBHOFER	-	-	0664 / 817 39 22	thomas.kloibhofer@pwn.at
	Innendienst	Abwicklung/Offerte	417	410	-	regau@pwn.at
Sbg.	Außendienst	Günther MAYR	-	-	0664 / 817 39 39	guenther.mayr@pwn.at
	Innendienst	Abwicklung/Offerte	417	410	-	regau@pwn.at
Tirol, Vbg.	Außendienst	Simon SCHATZ	-	-	0664 / 817 39 16	simon.schatz@pwn.at
	Innendienst	Abwicklung/Offerte	60	610	-	stams@pwn.at
Export	Leitung	Prok. Gerhard ZACK	272	300	0664 / 817 39 27	gerhard.zack@pwn.at
	Außendienst	Sanja KASAGIC	216	300	0664 / 454 37 10	sanja.kasagic@pwn.at
	Innendienst Abwicklung/Offerte	Sasa Kajmakoski	233	500	0664 / 817 39 52	sasa.kajmakoski@pwn.at
Technischer Support			DW	FAX	Mobil	E-Mail
	Umwelt- und Abwassertechnik	Anton BAUER Ing.	250	383	0664 / 351 24 46	anton.bauer@pwn.at
	Versickerungssysteme	Denis CATIC BSc.	255	383	-	denis.catic@pwn.at
	Entwässerungstechnik	Peter RONIGER	260	383	-	peter.roniger@pwn.at
	Fördertechnik-Pumpen	Manuela GRUBER DI (FH)	822	810	0664 / 817 39 11	manuela.gruber@pwn.at
	Wasser-u.Haustechnik	Helmut GRUNA	292	383	0664 / 817 39 40	helmut.gruna@pwn.at
SERVICE: Wartung, Ersatzteile, Sanierung und Entsorgung			DW	FAX	Mobil	E-Mail
	Leitung Service	Alexandra SCHUSTER-EPPPEL	205	-	-	alexandra.schuster-eppel@pwn.at
	Technik Anlagen-Service	Peter WOLF-REICHEL	228	-	0664 / 817 39 31	peter.reichel@pwn.at
	Außendienst Anlagen-Service	Martin GELBMANN	221	-	0664 / 817 39 13	martin.gelbmann@pwn.at
	Innendienst	Abwicklung/Offerte	205	-	-	service@pwn.at
SONDERBAU Schachtabdeckungen: Montage, Wartung, Ersatzteile			DW	FAX	Mobil	E-Mail
	Leitung Sonderbau	Andreas VEITH	266	-	0664 / 817 39 06	andreas.veith@pwn.at

Inhaltsverzeichnis

1	Schachtabdeckungen	3
1.1	Schachtabdeckungen rund	4
1.2	Schachtabdeckungen rechteckig	26
1.3	Sonder-Schachtabdeckungen, Modelle für Netzbetreiber	32
1.4	Stahlabdeckungen	37
1.5	Wannenabdeckungen	39
2	Einlaufgitter und Abläufe	43
2.1	Einlaufgitter rund	44
2.2	Einlaufgitter für Straßenabläufe	53
2.3	Straßenabläufe	61
2.4	Sonder-Einlaufgitter, regionale Sondermodelle	65
2.5	Bordsteineinläufe	68
2.6	Brückenabläufe	70
2.7	Einlaufgitter für nicht-öffentliche Flächen, Garagenschacht	73
2.8	Stahlgitterroste	74
2.9	Hofabläufe	75
2.10	Regenrohrabläufe	78
2.11	Bodenabläufe	80
2.12	Dachabläufe	86
3	Kommunalguss, historische Gussprodukte	89
3.1	Kommunalguss	90
3.2	historische Gussprodukte	92
4	Linienentwässerung, Rinnen	95
4.1	PURADRAIN® - Polymerbeton Rinnen	96
4.2	FASERFIX - Faserbeton Rinnen	104
4.3	RECYFIX - Kunststoff Rinnen	116
4.4	DACHFIX - Dachentwässerungsrinnen	119
5	Schachtsysteme, Brunnenringe, Betonfertigteile	125
5.1	Kanalith Betonfertigteile	126
5.2	Dichtschächte	131
5.3	Rechteckschächte	137
5.4	Schächte aus Kunststoff	140
5.5	Kabelschächte	142
5.6	Sonderschächte	149
5.7	Betonrohre	151
5.8	Betonfertigteile Verkehrstechnik	154
5.9	Zubehör, Dienstleistungen	155
6	Abwasserschieber, Rückstauverschlüsse	159
6.1	Schieber gehäuselos	160
6.2	Abwasserschieber	162
6.3	Rückstauklappen	164
6.4	Rückstauverschlüsse	166
6.5	MwStop-Rückstauventil	172
7	Abwassertechnik	173
7.1	Mineralölabscheider	174
7.2	Fettabscheider	181
7.3	Probeentnahmeschächte	190
7.4	Kläranlagen	191
7.5	Senkgruben	192
8	Pumpentechnik	195
8.1	Pumpen	196
8.2	Hebeanlagen	198
8.3	Pumpstationen	202
9	Regenwassertechnik, Versickerung, Retention	217
9.1	Sickerschächte	220
9.2	Versickerungs- und Retentionssysteme	225
9.3	RAINCLEAN Sickermulde	236
9.4	INNOLET Filtereinsatz	239
9.5	Regenwassernutzung	240
10	Wasserversorgung	247
10.1	Armaturen, Schieber für Trinkwasser	248
10.2	Verbindungen, Schellen und Formstücke	254
10.3	Straßenkappen	267
10.4	Hydranten	269
10.5	Wasserzähler und Schächte	270
10.6	Fittings, Ventile, Zubehör	273
11	Rohre	275
11.1	Schwerlastrohre, Dränagerohre, Vlies	276
11.2	Kanalrohre aus PVC	282
11.3	Kanalrohre aus PP	285
11.4	Kanalrohre aus PE	289
11.5	Druckrohre aus PE und PVC	290
11.6	Muffenlose Rohre aus Gusseisen (ML)	299
11.7	Zubehör Rohre	304
11.8	Rohr-Dichtsysteme	307
12	Service, Reparatur und Sonderbau	315
	Planung und Beratung	316
	Wartung und Reparatur	317
	Sonderbau	318
13	Allgemeine Bedingungen	319
	Allgemeine Bedingungen, Frachtkosten	320
	Stichwortverzeichnis	325

Allgemeine Informationen

zu Schachtabdeckungen und Aufsätzen (Einlaufgitter) bzw. Abläufen in Gebäuden

Für (Einlauf-)Gitter bzw. Aufsätze und (Schacht-)Abdeckungen gelten die ÖN EN 124 und die ergänzenden Bestimmungen der ÖN B5110-1:2012, der ÖN B5110-2:2012 und der E DIN 1229:2013-05 (ENTWURF).

Innerhalb von Verkehrsflächen unterscheidet die Norm die Produkte nach "Einbau-Stelle" in die Gruppen 1-6:

Gruppe 1 / Klasse A015  ausschließlich für Fußgänger bzw. Radfahrer	Gruppe 2 / Klasse B125  wie Kl. A sowie PKW-Parkflächen und -decks	Gruppe 3 / Klasse C250  für Aufsätze im Bordrinnen- bzw. Randstein-Bereich
Gruppe 4 / Klasse D400  Fahrbahnen von Straßen zugelassen für alle KFZ	Gruppe 5 / Klasse E600  Flächen mit hohen Radlasten (Stapler, Docks ...)	Gruppe 6 / Klasse F900  Flächen mit besonders hohen Radlasten (Flughäfen ...)

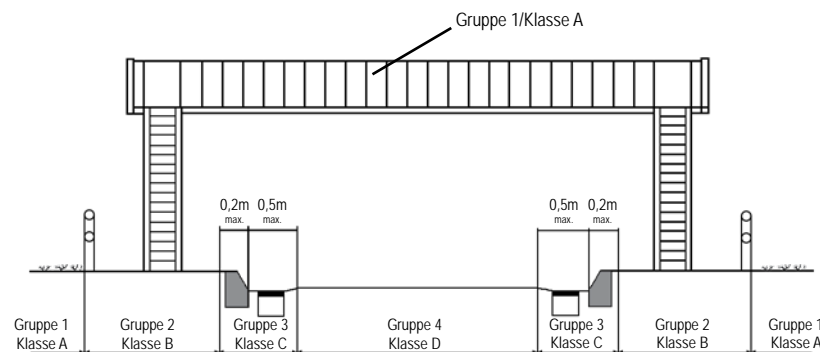

ACHTUNG:

Die tatsächliche Radlast entspricht nur 25-30% der Prüfkraft (Klasse).

Die Gruppeneinteilung der Norm ist als Mindestempfehlung zu verstehen.

Im Zweifelsfall ist immer die höhere Klasse zu wählen.

Weitere Belastungsklassen nach EN 1253-1:2015 - Abläufe in Gebäuden nach Einbaustellen:

- Klasse H 1,5: Flächen, auf denen keine Belastung erwartet wird.
- Klasse K 3: Flächen ohne Fahrzeugverkehr, wie Wohnungen, gewerbliche und einige öffentliche Gebäude
- Klasse L 15: Flächen mit leichtem Fahrzeugverkehr, wie in gewerblich genutzten Räumlichkeiten und öffentlichen Bereichen
- Klasse R 50: Flächen mit Fahrzeugverkehr, wie in gewerblich genutzten Räumlichkeiten und Fabriken ohne Staplerverkehr
- Klasse M 125: Flächen mit Fahrzeugverkehr, wie Werkstätten, Fabriken und Parkhäuser
- Klasse N 250: Industrielle Flächen mit Schwerlastverkehr durch Gabelstapler, wie Flächen der Lebensmittelverarbeitung, chemische oder verfahrenstechnische Anlagen
- Klasse P 400: Bereiche mit besonders hohen Belastungen, einschließlich Flächen der Lebensmittelverarbeitung, chemische oder verfahrenstechnische Anlagen, bei denen die Abläufe der Belastung durch industrielle Gabelstapler oder rangierende Schwerlastfahrzeuge ausgesetzt sind

Aufsätze der Klassen E600 und F900 nach EN124 dürfen in allen Flächen eingesetzt werden, die besonders hohen Beanspruchungen unterliegen, z. B. Ausstellungshallen, Markthallen, Fabrikhallen und Flughauhallen.

Legende	Maßskizze
In den Maßskizzen werden folgende Dimensionen angegeben: a (a x b) ... Deckel/Gitter-Außenmaß e (e x f) ... Lichte Weite c (c x d) ... Rahmenaußenmaß h ... Rahmenhöhe gesamt ET ... Einlegetiefe pb. ...Preise projektbezogen (auf Anfrage)	
Abkürzungen für Gussqualitäten: GE: Gusseisen BEGE: Beton-Gusseisen GG: Grauguss GGG: Sphäroguss	

Inhaltsverzeichnis

1. Schachtabdeckungen

1	Schachtabdeckungen	3
1.1	Schachtabdeckungen rund	4
1.2	Schachtabdeckungen rechteckig	26
1.3	Sonder-Schachtabdeckungen, Modelle für Netzbetreiber	32
1.4	Stahlabdeckungen	37
1.5	Wannenabdeckungen	39

- Zubehör Schachtabdeckungen siehe S. 24f.

P-TOP®

runde Schachtabdeckungen aus Sphäroguss



Eigenprodukt

P-TOP ist eine Eigenmarke von Wallner & Neubert

Alle Eigenprodukte werden in unserem Haus entsprechend Ihren Wünschen als Planer, Verarbeiter und Erhalter entwickelt und konstruiert.

P-TOP Schachtabdeckungen aus Sphäroguss

Sphäroguss (duktiler Guss) reagiert elastisch auf Spannungs- und Druckbelastungen. Bei Überbeanspruchung wird das Material verformt, es kommt aber nicht zum Bruch.

Die Werkstoffvorteile im Überblick:

- Höhere Belastungsreserven und besondere Langlebigkeit
- Geringeres Gewicht, ergonomische Handhabung
- Ermöglicht die Konstruktion von Sicherheitseinrichtungen wie Gelenke und elastische Verriegelungsvorrichtungen.

P-TOP®

runde Schachtabdeckungen aus Sphäroguss

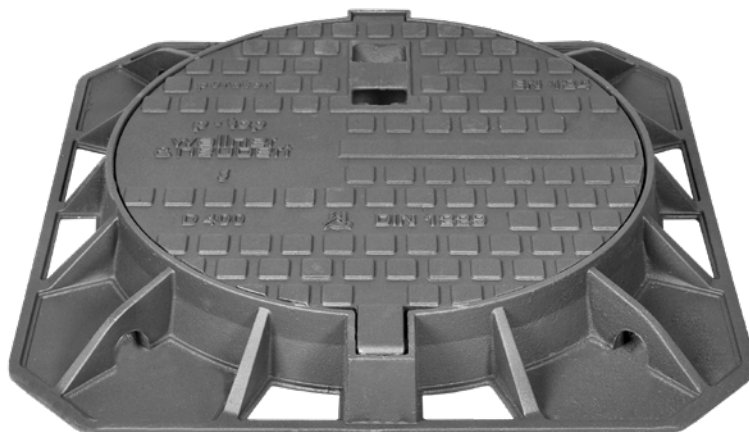

Genormt und zertifiziert

Schachtabdeckungen der P-TOP Serie werden entsprechend ÖN/EN124, DIN 1229:2013-05 (ENTWURF) und den ergänzenden Bestimmungen der ÖNORM B5110-2:2012 hergestellt, geprüft und sind ÜA-zertifiziert. Die Deckel aller P-Top Schachtabdeckungen sind innerhalb der Serie auch nachträglich bei eingebautem Rahmen austauschbar.



Deckel und Gitter mit Gelenk

Sphäroguss ermöglicht die Konstruktion von Gelenken, die das Arbeiten mit Kanaldeckeln einfacher und sicherer machen. Die eingebaute Zentriereinrichtung sorgt selbständig für die richtige Lage des Deckels beim Schließen. Im Falle von Rückstau wird das Abtreiben des Deckels durch das Gelenk verhindert, bei Rückgang des Wassers wird der Deckel von alleine wieder in die richtige Lage gebracht.



Sichere Fixierung, sicheres Arretieren

Im geöffneten Zustand kann der Deckel in einem Winkel von 100° zum Rahmen fixiert werden. Die eingebaute Zufall-Sicherung bei 80° verhindert das ungewollte Zurückkippen des Deckels. Zum Besteigen des Schachtes wird der Deckel in 90° Stellung problemlos vollständig herausgehoben.

Der P-Top Deckel mit Gelenk arretiert automatisch beim Schließen dank der elastischen Arretierungsstäbe an der Deckelunterseite. Ungewolltes Öffnen oder mutwilliges Entfernen des Deckels wird wirksam vermieden.

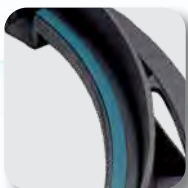

Klapperfrei

Alle P-Top Abdeckungen sind mit Dämpfungseinrichtungen ausgeführt. Der direkte Metallkontakt zwischen Rahmen und Deckel wird durch die langlebige Elastomer Einlage in der Auflagefläche sicher verhindert und dämpft die Übertragung von Verkehrslasten an das Unterbauwerk. Das Ergebnis: Keine Lärmbelästigung, drastisch erhöhte Lebensdauer von Schachtabdeckung und Schacht.



Individuelle Oberflächengestaltung, individuelle Sonderausführungen auf Kundenwunsch

Verwenden Sie ihr eigenes Logo, ihr Stadtwappen, ihre eigenen Beschriftungen um ihre Kanaldeckel unverwechselbar zu machen.

Wir liefern auch gerne Sonderlösungen wie zusätzliche Hebehilfen per Gasdruckfeder oder zusätzliche Sperrsysteme zu unseren Schachtabdeckungen.



Betonqualität B7 bei BEGE Produkten

BEGE steht für den Werkstoffverbund von BEton und GussEisen.

Gemäß den Forderungen der standardisierten Leistungsbeschreibung „Verkehr und Infrastruktur (LB-VI)“, die lt. Bundesvergabegesetz in Österreich verpflichtend anzuwenden sind, werden alle BEGE Produkte der Wallner & Neubert Eigenmarken in Betonqualität B7 ausgeführt und sind entsprechend zertifiziert.

Schachtabdeckungen rund
aus SPHÄROGUSS DN600



Preisgruppe 133

Typ P-TOP® MEDIO Klasse B 125
gemäß ÖN/EN124 und ÖNORM B5110-2 sowie DIN 1229:2013-05 (ENTWURF), ÜA-zertifiziert
Deckel und Rahmen: GGG, mit Dämpfungseinlage, Selbstverriegelung
für Geh- und Radwege, PKW Parkflächen
Ausführung mit Ventilation: Art.Nr. mit "-1" ergänzt

Artikel Nr.	Abmessungen mm			Klasse	Gewicht kg	€/Stk.
	Ø e	Ø c	h			
Rahmen rund, mit Flansch						
P11125DX	602	707	60	B 125	37	334,00
P11125D-1X	602	707	60	B 125	37	334,00
mit einfacher Verschraubung						
P11125SSEC-X	602	707	60	B 125	37	372,00
Rahmen rund, hochziehbar (flanschlos)						
P16125DHX	602	690	50	B 125	47	334,00
P16125DH-1X	602	690	50	B 125	47	334,00
Beton-Gussrahmen BEGE rund						
P17125DX	602	690	130	B 125	69	334,00
P17125D-1X	602	690	130	B 125	69	334,00

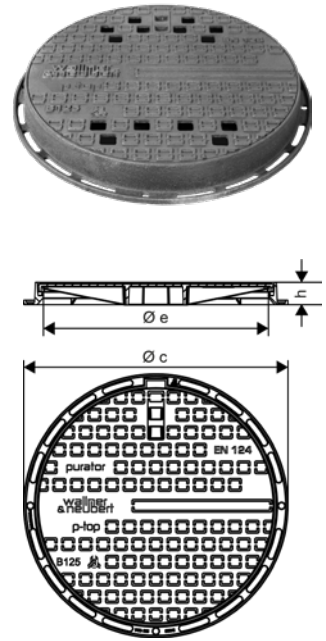

Variante hochziehbarer Rahmen

Variante Beton-Gussrahmen



Typ P-TOP® CESAR Klasse C 250
gemäß ÖN/EN124 und ÖNORM B5110-2 sowie DIN 1229:2013-05 (ENTWURF), ÜA-zertifiziert
Deckel und Rahmen: GGG, mit Dämpfungseinlage, Gelenk und Selbstverriegelung
für alle Einbaustellen bis C 250
Ausführung mit Ventilation: Art.Nr. mit "-1" ergänzt

Artikel Nr.	Abmessungen mm			Klasse	Gewicht kg	€/Stk.
	Ø e	Ø c	h			
mit Gussrahmen rund						
P11250DX	604	785	75	C 250	50	410,00
P11250D-1X	604	785	75	C 250	50	410,00
Beton-Gussrahmen BEGE rund						
P17250DX	604	800	130	C 250	115	443,00
P17250D-1X	604	800	130	C 250	115	443,00



Variante Beton-Gussrahmen

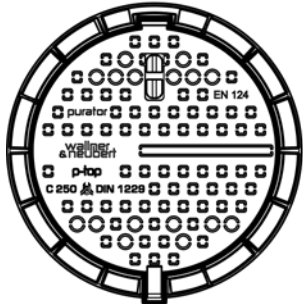
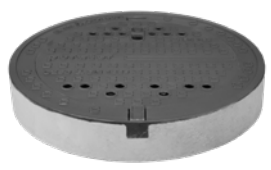

Typ P-TOP® LIGHT Klasse D 400

gemäß ÖN/EN124 und ÖNORM B5110-2 sowie DIN 1229:2013-05 (ENTWURF), ÜA-zertifiziert;
Deckel und Rahmen: GGG, mit Dämpfungseinlage, Gelenk und Selbstverriegelung
für verkehrsberuhigte Zonen bis 40 km/h, z.B. Parkflächen, Nebenfahrbahnen
Ausführung mit Ventilation: Art.Nr. mit "-1" ergänzt

Artikel Nr.	Abmessungen mm			Klasse	Gewicht kg	€/Stk.
	Ø e	Ø c	h			
Rahmen rund						
P11400DLX	604	785	100	D 400	55	523,00
P11400DL-1X	604	785	100	D 400	55	523,00
Rahmen rund, Deckel mit Sperre und Schlüssel (4-kant SW13, Ersatzschlüssel SCHL-SP)						
P11400DLX-SP	604	785	100	D 400	55	563,00
ohne Gelenk mit durchgehender Auflagefläche						
P11400DLTO	604	785	100	D 400	55	561,00
ohne Gelenk mit einfacher Verschraubung						
P11400DL-SSEC	604	785	100	D 400	55	770,00
ohne Gelenk mit Sandverschluss, Nut-Feder Auflage						
P11400LSV	604	785	100	D 400	54	402,00
Rahmen rechteckig						
P12400DLX	604	□ 830	100	D 400	65	617,00
P12400DL-1X	604	□ 830	100	D 400	65	617,00
Beton-Gussrahmen BEGE rund						
P17400DLX	604	806	160	D 400	131	565,00
P17400DL-1X	604	806	160	D 400	131	565,00
Gussrahmen rund, hochziehbar						
P16400DLH-A	604	808	100	D 400	66	608,00
P16400DLH-1A	604	808	100	D 400	66	608,00

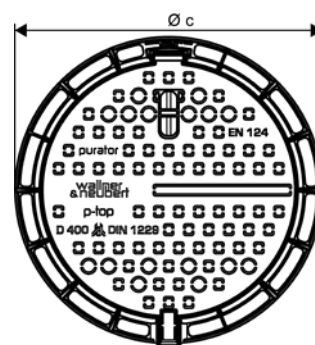
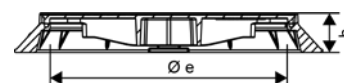

Variante hochziehbarer Rahmen



Variante ohne Gelenk



Variante rechteckiger Rahmen



Variante Beton-Gussrahmen



Schachtabdeckungen rund

aus SPHÄROGUSS DN600



Preisgruppe 133

Typ P-TOP® STRONG Klassen D 400, E 600, F 900
gemäß ÖN/EN124 und ÖNORM B5110-2 sowie DIN 1229:2013-05 (ENTWURF), ÜA-zertifiziert
entspricht Empfehlung lt. ÖNORM B5110-2 Pkt. 4.7
Deckel und Rahmen: GGG, mit Dämpfungseinlage, Gelenk und Selbstverriegelung,
für Straßen mit hoher Verkehrsbelastung
Ausführung mit Ventilation: Art.Nr. mit "-1" ergänzt

Artikel Nr.	Abmessungen mm			Klasse	Gewicht kg	€/Stk.
	Ø e	Ø c	h			
Rahmen rund						
P11400D	604	808	100	D 400	77	621,00
P11400D-1	604	808	100	D 400	77	621,00
P11600D	604	808	100	E 600	81	735,00
P11600D-1	604	808	100	E 600	81	735,00
P11900D	604	808	100	F 900	92	936,00
Rahmen rund, Deckel mit Sperre und Schlüssel (4-kant, SW13)						
P11400D-SP	604	808	100	D 400	77	661,00
Rahmen rund, hochziehbar (flanschos)						
P16400DH	604	808	100	D 400	82	739,00
P16400DH-1	604	808	100	D 400	82	739,00
P16600DH	604	808	100	E 600	87	802,00
P16600DH-1	604	808	100	E 600	87	802,00
Beton-Gussrahmen BEGE rund						
P17400D	604	806	160	D 400	148	621,00
P17400D-1	604	806	160	D 400	148	621,00
P17600D	604	806	160	E 600	152	735,00
P17600D-1	604	806	160	E 600	152	735,00
Rahmen rechteckig						
P12400D	604	□ 830	100	D 400	84	726,00
P12400D-1	604	□ 830	100	D 400	84	726,00
P12600D	604	□ 830	100	E 600	87	837,00
P12600D-1	604	□ 830	100	E 600	87	837,00
P12900D	604	□ 830	100	F 900	89	1.070,00

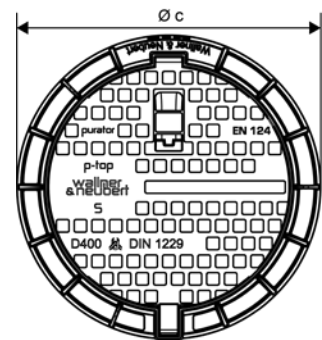
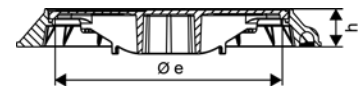

Variante hochziehbarer Rahmen



Variante Beton-Gussrahmen

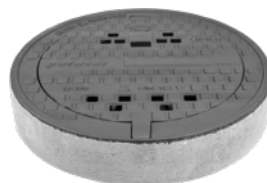

Variante rechteckiger Rahmen



Typ P-TOP® NIVEAU Klassen D 400 E 600, selbstnivellierend bis 8 cm
gemäß ÖN/EN124 und ÖNORM B5110-2 sowie DIN 1229:2013-05 (ENTWURF), ÜA-zertifiziert;
entspricht Empfehlung lt. ÖNORM B5110-2 Pkt. 4.7
Deckel und Rahmen: GGG, mit Dämpfungseinlage, Gelenk und Selbstverriegelung,
für Straßen mit hoher Verkehrsbelastung mit häufiger Belagserneuerung
Ausführung mit Ventilation: Art.Nr. mit "-1" ergänzt

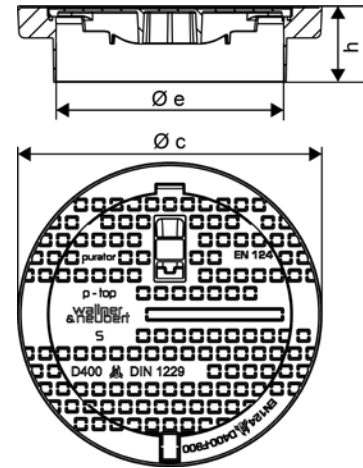

Artikel Nr.	Abmessungen mm			Klasse	Gewicht kg	€/Stk.
	Ø e	Ø c	h			
Rahmen rund, selbstnivellierend bis 8 cm						
P15400DN20	604	808	200	D 400	82	747,00
P15400DN20-1	604	808	200	D 400	82	747,00
P15600DN20	604	808	200	E 600	87	857,00
P15600DN20-1	604	808	200	E 600	87	857,00
Ausführung niedriger Rahmen, selbstnivellierend bis 4cm für Sanierung						
P15400DN14	604	808	140	D 400	77	706,00
P15400DN14-1	604	808	140	D 400	77	706,00
P15600DN14	604	808	140	E 600	81	817,00
P15600DN14-1	604	808	140	E 600	81	817,00
Deckel mit Sperre und Schlüssel (4-kant SW13, Ersatzschlüssel SCHL-SP)						
P15400DN20-SP	604	808	200	D 400	82	758,00
P15400DN14-SP	604	808	140	D 400	77	719,00
Adapterring aus Beton						
PARN	631/634	798	75	-	34	68,90
PARN-12	631/635	798	120	-	69	88,50

• Gräberdeckel zum Abdecken des Schachtes s. S. 25

Einbau P-TOP Niveau mit Adapterring

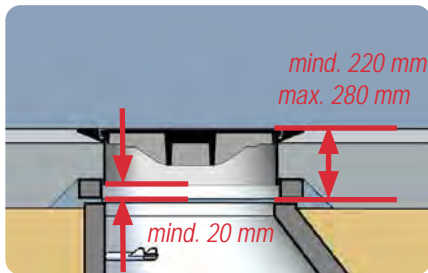

Digitale
Produktinfos



Adapterring aus Beton

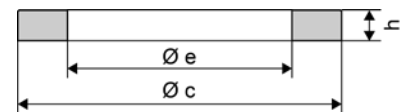

Schmutzfänger für alle P-TOP Schachtabdeckungen DN600

Artikel Nr.	Beschreibung	Gewicht kg	€/Stk.
PUR-SF-NL	für P-TOP Deckel, Stahl verzinkt, niedrig, leicht	6,5	65,70
S8869T	für P-TOP Deckel, Kunststoff, tief, Kreuzstange	3	112,90



P-TOP® SILENT

Die innovative Lösung um lästige Klappergeräusche zu verhindern

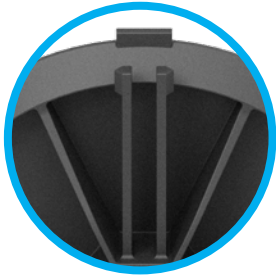

Massive Deckelarretierung

Die massiven, doppelten Federstäbe rasten seitlich in der Rahmenausnehmung ein. Dadurch wird die ideale, zentrierte Lage des Deckels zur Dichtung immer gewährleistet.



Deckel mit Scharnier

Die bewährte P-TOP Scharnierkonstruktion für Deckel aus Sphäroguss: Im geöffneten Zustand kann der Deckel in einem Winkel von 100° zum Rahmen fixiert werden. Die eingebaute Zufall-Sicherung bei 80° verhindert das ungewollte Zurückkippen des Deckels. Zum Besteigen des Schachtes wird der Deckel in 90° Stellung problemlos vollständig herausgehoben.

Extra stabile und breite Dämpfungsschicht

in der optimalen Balance zwischen Elastizität und Widerstandsfähigkeit: dämmt Geräusche durch vertikale und horizontale Schläge und schützt Rahmen und Unterbau. Die extrem große Dämpfungsfläche (50 mm breit) reduziert die Flächenpressung und macht die Dämpfung noch widerstandsfähiger und effektiver.

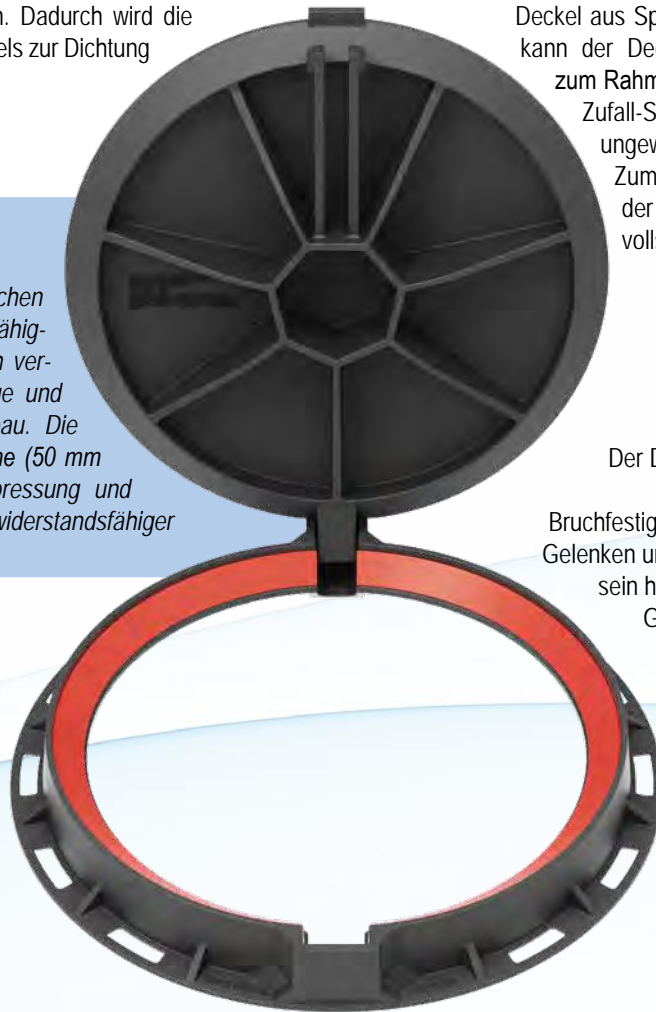

Massiver, schwerer Deckel

Der Deckel bietet die materialtypischen Vorteile von Sphäroguss: hohe Bruchfestigkeit, Konstruktionsmöglichkeit von Gelenken und Federstäben. Gleichzeitig sorgt sein hohes Eigengewicht ähnlich einem Grauguss-Deckel für eine satte und ruhige Lage im Rahmen.



Oberflächenstruktur, Beschichtung

Die neuartige Wellenstruktur vermindert Abrollgeräusche beim Befahren und sorgt gleichzeitig für ausreichend Grip. Kanalguß-Produkte der P-TOP Serie werden mit einer umweltverträglichen, schwarzen Lackbeschichtung auf Wasserbasis ausgeliefert.



Schräge Auflagefläche

Der schräge Deckelsitz gewährleistet die optimale Lage des Deckels im Rahmen und verhindert die Ablagerung von Verunreinigungen. Zusätzlich werden seitliche und vertikale Kräfte gleichermaßen aufgenommen und gedämpft.

Typ P-TOP® SILENT Klassen E 600 mit Spezial-Dämpfung

gemäß ÖN/EN124 und ÖNORM B5110-2 sowie DIN 1229:2013-05 (ENTWURF), ÜA-zertifiziert;
entspricht Empfehlung lt. ÖNORM B5110-2 Pkt. 4.7

Deckel und Rahmen: GGG, mit extra breiter und starker Dämpfung aus stabilem EPDM 60,
Gelenk und Selbstverriegelung, Deckel mit Aushebemuschel

für alle Fahrbahnen mit Verkehrslasten bis zu E 600

Ausführung mit Ventilation: Art.Nr. mit "-1" ergänzt

Artikel Nr.	Abmessungen mm			Klasse	Gewicht kg	€/Stk.
	Ø e	Ø c	h			
Gussrahmen rund						
P11600D-SIL	600	785	100	E 600	85	761,00
P11600D-1-SIL	600	785	100	E 600	85	761,00
Gussrahmen quadratisch						
P12600D-SIL	600	□ 830	100	E 600	99	800,00
P12600D-1-SIL	600	□ 830	100	E 600	99	800,00
Ausführung bis 8 cm selbstnivellierender Rahmen						
P15600DN20-SIL	600	808	200	E 600	94	845,00
P15600DN20-1-SIL	600	808	200	E 600	94	845,00
Ausführung bis 4 cm selbstnivellierender Rahmen für Sanierung						
P15600DN14-SIL	604	808	140	E 600	90	805,00
P15600DN14-1-SIL	604	808	140	E 600	90	805,00
Adapterring aus Beton						
PARN	631/634	798	75	-	34	68,90
PARN-12	631/635	798	120	-	69	88,50

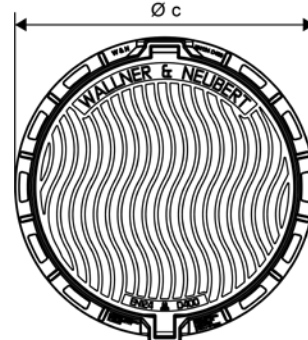
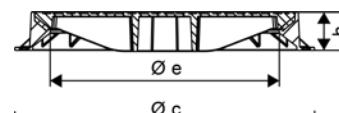

Adapterring aus Beton

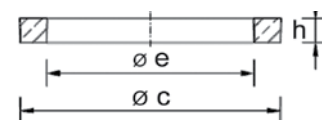

Variante Deckel mit Ventilation



Variante Deckel mit Einguss nach Kundenwunsch



Variante rechteckiger Rahmen



Variante selbstnivellierender Rahmen



- Gräberdeckel zum Abdecken des Schachtes s. S. 25

Schmutzfänger für P-TOP SILENT

Artikel Nr.	Beschreibung	Gewicht kg	€/Stk.
PUR-SF-NL	für P-TOP Deckel, Stahl verzinkt, niedrig, leicht	6,5	69,00



Schachtabdeckungen rund
aus SPHÄROGUSS DN700, DN800



Preisgruppe 133

Typ P-TOP® STRONG 700 Klasse D 400
gemäß ÖN/EN124 und ÖNORM B5110-2 sowie DIN 1229:2013-05 (ENTWURF)
ÜA-zertifiziert;
Deckel und Rahmen: GGG, mit Dämpfungseinlage, Gelenk und Selbstverriegelung für Straßen mit hoher Verkehrsbelastung

Artikel Nr.	Abmessungen mm			Klasse	Gewicht kg	€/Stk.
	Ø e	Ø c	h			
P11400DF-700	703	950	100	D 400	75,2	2.220,00
Spezialzubehör						
P11400F-800KIT	Verriegelungsset MS-Pendelmutter mit verzinkter Schraube					113,10

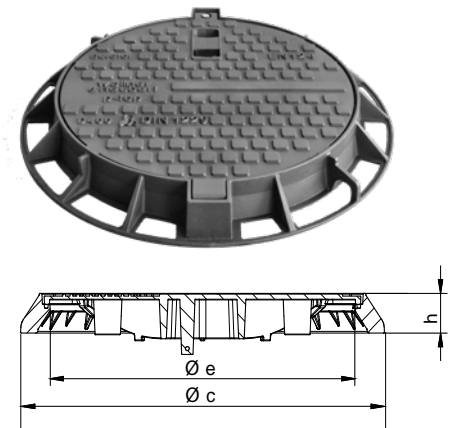

Typ P-TOP® STRONG 800 Klassen D 400, E 600
gemäß ÖN/EN124 und ÖNORM B5110-2 sowie DIN 1229:2013-05 (ENTWURF)
ÜA-zertifiziert;
Deckel und Rahmen: GGG, mit Dämpfungseinlage, Doppelgelenk und Selbstverriegelung für Straßen mit hoher Verkehrsbelastung
Ausführung mit Ventilation: Art.Nr. mit "-1" ergänzt

Artikel Nr.	Abmessungen mm			Klasse	Gewicht kg	€/Stk.
	Ø e	Ø c	h			
P11400DF-800	803	960	100	D 400	124	2.800,00
P11600DF-800	803	960	100	E 600	127	2.920,00
Spezialzubehör						
P11400F-800KIT	Verriegelungsset MS-Pendelmutter mit verzinkter Schraube					113,10
mit Gasdruckfeder als Öffnungshilfe, 1-fach verschraubt						
P11400DFG-800	803	960	100	D 400	128	3.480,00
P11600DFG-800	803	960	100	E 600	131	3.610,00

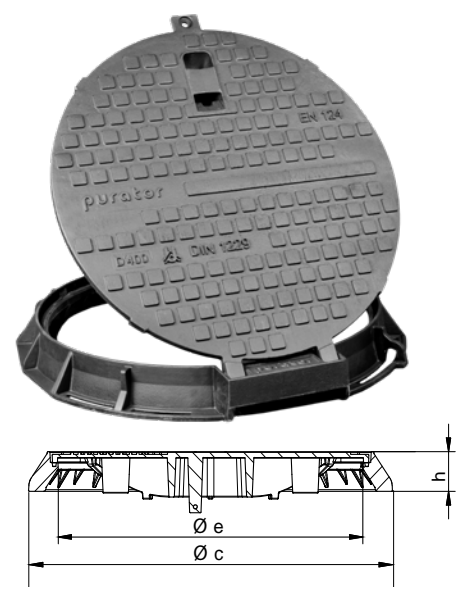

P-TOP® Strong 800 mit Gasdruckfeder

P-TOP® Sonderschachtabdeckungen

Die Anforderungen unserer Kunden stehen bei uns immer im Vordergrund. Diese weichen aber oft vom marktüblichen Standard ab und erfordern deshalb flexible, aber dennoch preiswerte Herstellungsprozesse. Wallner & Neubert hat hier immer die richtige Antwort für Sie.

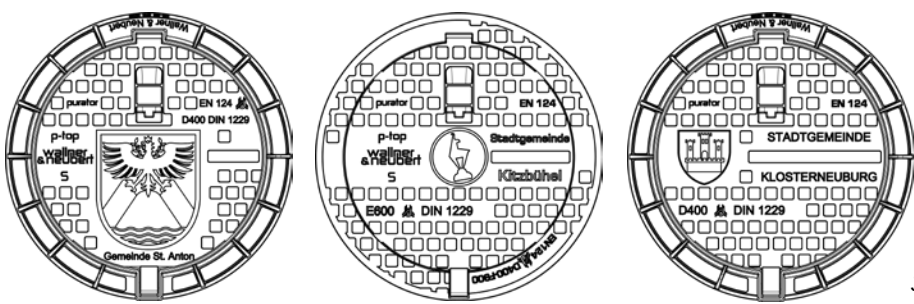

Schachtdeckel mit Sicherheitsverriegelung sowie Beschriftung nach Kundenwunsch

Typ P-TOP® MEDIO 600, Klasse B 125, 0,5 bar rückstausicher, 3-fach verschraubt
gemäß ÖN/EN124 und ÖNORM B5110-2 sowie DIN 1229:2013-05 (ENTWURF)
ÜA-zertifiziert

Deckel und Rahmen: GGG, mit Dichtung
für Geh- und Radwege, PKW Parkflächen

Artikel Nr.	Abmessungen mm			Klasse	Gewicht kg	€/ Stk.
	Ø e	Ø c	h			
P11125RSX	602	707	60	B 125	37	525,00

Typ P-TOP® LIGHT RS 600, Klasse D 400, 0,5 bar rückstausicher, 3-fach verschraubt
gemäß ÖN/EN124 und ÖNORM B5110-2 sowie DIN 1229:2013-05 (ENTWURF)
ÜA-zertifiziert

Deckel und Rahmen: GGG, mit Dichtung
für verkehrsberuhigte Zonen bis 40 km/h, z.B. Parkflächen, Nebenfahrbahnen

Artikel Nr.	Abmessungen mm			Klasse	Gewicht kg	€/ Stk.
	Ø e	Ø c	h			
P11400DLRS	604	785	100	D 400	54	710,00



Typ P-TOP® STRONG RS 600, Klasse D 400 - F 900, 1,5 bar rückstausicher, 4-fach verschr.
gemäß ÖN/EN124 und ÖNORM B5110-2 sowie DIN 1229:2013-05 (ENTWURF)
ÜA-zertifiziert

Deckel und Rahmen: GGG, mit Dichtung
für Straßen mit hoher Verkehrsbelastung

Artikel Nr.	Abmessungen mm			Klasse	Gewicht kg	€/ Stk.
	Ø e	Ø c	h			
Rahmen rund						
P11400RS	604	805	100	D 400	74	775,00
P11600RS	604	805	100	E 600	77	876,00
P11900RS	604	805	100	F 900	80	1.130,00
Rahmen rechteckig						
P12400RS	604	□ 829	100	D 400	89	1.080,00
P12600RS	604	□ 829	100	E 600	92	1.320,00
P12900RS	604	□ 829	100	F 900	94	1.490,00

Variante rechteckiger Rahmen

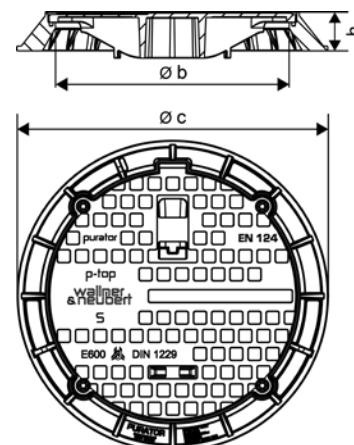
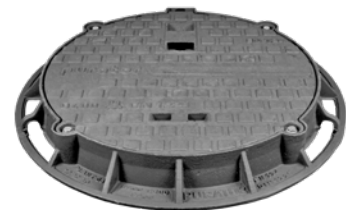
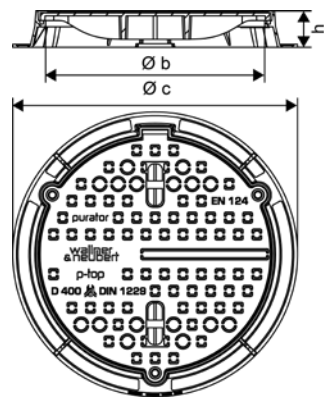
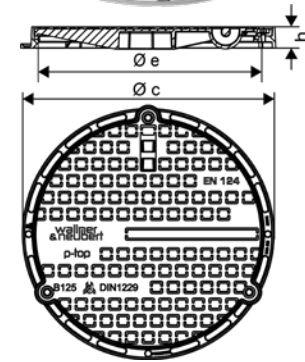

Schachtabdeckungen rund, rückstausicher aus SPHÄROGUSS



Preisgruppe 133

Typ P-TOP® **STRONG RS 700/ 800, Klasse D 400, 1,0 bar rückstausicher, 4-fach verschr.**
gemäß ÖN/EN124 und ÖNORM B5110-2 sowie DIN 1229:2013-05 (ENTWURF)

ÜA-zertifiziert
Deckel und Rahmen: GGG, mit Dichtung
für Straßen mit hoher Verkehrsbelastung

Artikel Nr.	Abmessungen mm			Klasse	Gewicht kg	€/ Stk.
	Ø e	Ø c	h			
DN 700						
P11400RS-700	703	850	100	D 400	90	2.550,00
DN 800						
P11400RS-800	803	960	100	D 400	120	2.550,00
P11600RS-800	803	960	100	E 600	157	2.630,00

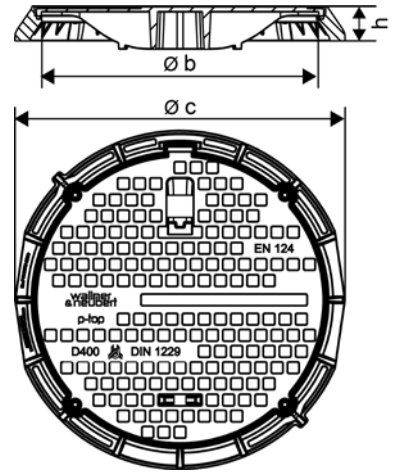

Schachtabdeckungen rund, tagwasserdicht aus SPHÄROGUSS

Typ P-TOP® **Kabelziehschachtabdeckung 4-fach verschraubt, tagwasserdicht**
gemäß ÖN/EN124 und ÖNORM B5110-2 sowie DIN 1229:2013-05 (ENTWURF)

ÜA-zertifiziert
Deckel und Rahmen: GGG, mit Dichtung

Artikel Nr.	Abmessungen mm			Klasse	Gewicht kg	€/ Stk.
	Ø e	Ø c	h			
P11125RS-KZS	600	748	160	B 125	62	672,00
P11400RS-KZS	600	748	160	D 400	66	719,00
mit Einguss MA33						
P11125RS-KZS-MA	600	748	160	B 125	62	672,00
P11400RS-KZS-MA	600	748	160	D 400	66	719,00

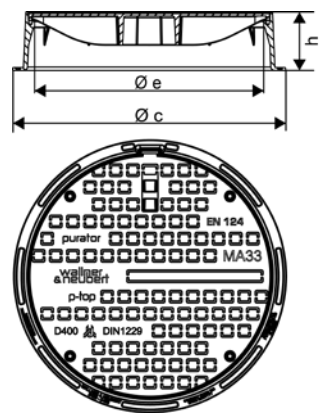

Bedienungsschlüssel SCHL-Z4, TET 47/48-SCHL siehe S. 25

F-TOP®

runde Schachtabdeckungen aus Grauguss



Eigenprodukt

F-TOP ist eine Eigenmarke von Wallner & Neubert

Alle Eigenprodukte werden in unserem Haus entsprechend Ihren Wünschen als Planer, Verarbeiter und Erhalter entwickelt und konstruiert.

F-TOP Schachtabdeckungen aus Grauguss

Grauguss ist mit seinen unbegrenzten Formgebungsmöglichkeiten der klassische Werkstoff für den Kanalbau. Die geringen Dehnungswerte machen Grauguss zum optimalen Werkstoff für Verbundkonstruktionen mit Beton. Durch das hohe Stückgewicht können Kanalgussprodukte ohne spezielle Arretierungen im Verkehrsbau eingesetzt werden.

Die Werkstoffvorteile im Überblick:

- Hohe Korrosionsbeständigkeit gegen Abwasser und Tausalze
- Hohe Druckfestigkeit, geringe elastische Verformung
- Optimale Schwingungsdämpfung.

F-TOP®

runde Schachtabdeckungen aus Grauguss



Deckel austauschbar nach ÖNORM

Schachtabdeckungen der F-TOP Serie werden entsprechend ÖN EN 124:1995 und den ergänzenden Bestimmungen der ÖNORM B5110-1:2012 für austauschbare Schachtabdeckungen hergestellt und geprüft. Alle Deckel sind dementsprechend innerhalb derselben Prüfklasse auch gegen Fabrikate anderer Hersteller austauschbar.



Klapperfrei durch ÖWAPREN Dämpfungseinlage

Auf Wunsch werden Abdeckungen ab Klasse D 400 mit Dämpfungseinrichtungen ausgeführt. Der direkte Metallkontakt zwischen Rahmen und Deckel wird durch eine Dämpfungseinlage aus verschleißfestem NBR (Nitril-Butadien-Kautschuk) sicher verhindert und dämpft die Übertragung von Verkehrslasten an das Unterbauwerk.

Das Ergebnis: keine Lärmbelästigung, drastisch erhöhte Lebensdauer von Schachtabdeckung und Schacht.



Optimale Rutschhemmung R13 zertifiziert

Die Struktur der Deckel- und Rahmenoberseiten wurde speziell entwickelt, um eine maximale Rutschhemmung zu erreichen. Auch wird die Bildung von Pfützen und Eis effektiv verhindert.

Die Rutschsicherheit wurde vom BTI - Bautechnisches Institut, Linz- geprüft und bestätigt: F-TOP Abdeckungen mit Beschichtung entsprechen der **Rutschhemmungsklasse R13** nach DIN 51130:2014-02. Das ist der höchst erreichbare Haftreibungswert und bedeutet im normalen Straßenverkehr: mehr Grip bei jedem Bremsmanöver, bei jeder Witterung - ein echter Beitrag für die Verkehrssicherheit auf Österreichs Straßen.



Oberflächenbeschichtung

Alle Kanalguss-Produkte der F-Serien werden mit einer speziellen, umweltverträglichen, schwarzen Lackbeschichtung an den Gussoberflächen ausgeliefert.

Deckel und Einlaufgitter mit unästhetischen rostigen Sichtflächen, vor allem in wenig befahrenen und begangenen Bereichen, gehören somit der Vergangenheit an.



Betonqualität B7 bei BEGE Produkten

BEGE steht für den Werkstoffverbund von **BE**ton und **GussE**isen.

Gemäß den Forderungen der standardisierten Leistungsbeschreibung „Verkehr und Infrastruktur (LB-VI)“, die lt. Bundesvergabegesetz in Österreich verpflichtend anzuwenden sind, werden alle BEGE Produkte der Wallner & Neubert Eigenmarken in Betonqualität B7 ausgeführt und sind entsprechend zertifiziert.

Type F-TOP® F11000 gemäß ÖN/EN124 sowie ÖNORM B5110-1, ÜA-zertifiziert
Deckel: GG, austauschbar. Rahmen: GG rund (Art.Nr. mit Ventilation ...-1)

Artikel Nr.	Abmessungen mm					Klasse	Gewicht kg	€/Stk.
	Ø e	Ø a	ET	Ø c	h			
F11125	610	648	18	732	70	B125	57	349,00
F11250	610	648	18	732	70	C250	64	419,00
F11400	610	680	50	785	100	D400	114	577,00
F11400D *	610	680	50	785	100	D400	114	606,00
F11600 **	610	680	50	785	100	E600	124	960,00
F11600D * **	610	680	50	785	100	E600	124	1.040,00
F11900 **	610	680	50	785	100	F900	142	pb.
F11900D * **	610	680	50	785	100	F900	142	pb.

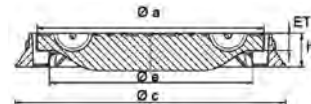

Digitale
Produktinfos



Type F-TOP® F12000 gemäß ÖN/EN124 sowie ÖNORM B5110-1, ÜA-zertifiziert
Deckel: GG, austauschbar. Rahmen: GG quadratisch (Art.Nr. mit Ventilation ...-1)

Artikel Nr.	Abmessungen mm					Klasse	Gewicht kg	€/Stk.
	Ø e	Ø a	ET	c	h			
F12125	610	648	18	750	70	B125	67	596,00
F12250	610	648	18	750	70	C250	74	634,00
F12400	610	680	50	750	100	D400	117	907,00
F12400D *	610	680	50	750	100	D400	117	978,00
F12600 **	610	680	50	750	100	E600	127	1.360,00
F12600D * **	610	680	50	750	100	E600	127	1.400,00
F12900 **	610	680	50	750	100	F900	145	pb.
F12900D * **	610	680	50	750	100	F900	145	pb.

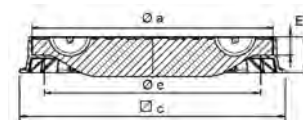
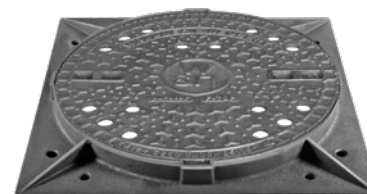

Type F-TOP® F17000 gemäß ÖN/EN124 sowie ÖNORM B5110-1, ÜA-zertifiziert
Deckel: GG, austauschbar. Rahmen: BEGE rund (Art.Nr. mit Ventilation ...-1)

Artikel Nr.	Abmessungen mm					Klasse	Gewicht kg	€/Stk.
	Ø e	Ø a	ET	Ø c	h			
F17125	610	648	18	750	130	B125	88	pb.
F17250	610	648	18	750	130	C250	92	pb.
F17400	610	680	50	785	160	D400	149	pb.
F17400D *	610	680	50	785	160	D400	149	pb.
F17600 **	610	680	50	785	160	E600	160	pb.
F17600D * **	610	680	50	785	160	E600	160	pb.
F17900 **	610	680	50	785	160	F900	190	pb.
F17900D * **	610	680	50	785	160	F900	190	pb.

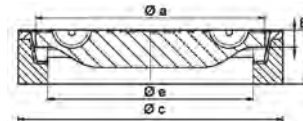

Type F-TOP® F18000 gemäß ÖN/EN124 sowie ÖNORM B5110-1, ÜA-zertifiziert
Deckel: GG, austauschbar. Rahmen: BEGE quadratisch (Art.Nr. mit Ventilation ...-1)

Artikel Nr.	Abmessungen mm					Klasse	Gewicht kg	€/Stk.
	Ø e	Ø a	ET	c	h			
F18125	610	648	18	750	130	B125	136	668,00
F18250	610	648	18	750	130	C250	143	814,00
F18400	610	680	50	812	160	D400	240	1.090,00
F18400D *	610	680	50	812	160	D400	240	1.110,00
F18600 **	610	680	50	812	160	E600	251	1.510,00
F18600D * **	610	680	50	812	160	E600	251	1.530,00

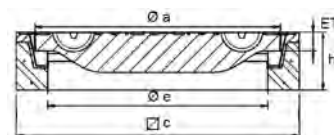
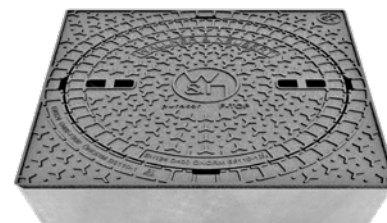

* Öwapren Dämpfungseinlage: werkseitig in Deckel-Ringnut eingepresste Dämpfungseinlage aus verschleißfestem NBR

** Abdeckungen Klasse E 600 und F 900 nur ohne Ventilation lieferbar

Katalog 2023 - Alle Preise exkl. USt., technische Änderungen, Satz- oder Druckfehler und alle Rechte vorbehalten

Schachtabdeckungen rund aus GRAUGUSS DN600



Preisgruppe 021

Type F-TOP® F81000 gemäß ÖN/EN124 sowie ÖNORM B5110-1, ÜA-zertifiziert
Deckel: BEGE, austauschbar. Rahmen: GG rund (Art.Nr. mit Ventilation ...-1)

Artikel Nr.	Abmessungen mm					Klasse	Gewicht kg	€/Stk.
	Ø e	Ø a	ET	Ø c	h			
F81125	610	648	18	732	70	B125	67	pb.
F81250	610	648	18	732	70	C250	78	pb.
F81400	610	680	50	785	100	D400	127	pb.
F81400D *	610	680	50	785	100	D400	127	pb.



Digitale
Produktinfos



Type F-TOP® F82000 gemäß ÖN/EN124 sowie ÖNORM B5110-1, ÜA-zertifiziert
Deckel: BEGE, austauschbar. Rahmen: GG rechteckig (Art.Nr. mit Ventilation ...-1)

Artikel Nr.	Abmessungen mm					Klasse	Gewicht kg	€/Stk.
	Ø e	Ø a	ET	c	h			
F82125	610	648	18	750	70	B125	77	pb.
F82250	610	648	18	750	70	C250	88	pb.
F82400	610	680	50	750	100	D400	130	pb.
F82400D *	610	680	50	750	100	D400	130	pb.

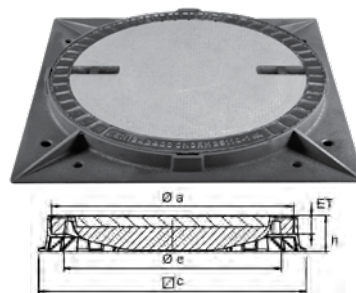

Type F-TOP® F87000 gemäß ÖN/EN124 sowie ÖNORM B5110-1, ÜA-zertifiziert
Deckel: BEGE, austauschbar. Rahmen: BEGE rund (Art.Nr. mit Ventilation ...-1)

Artikel Nr.	Abmessungen mm					Klasse	Gewicht kg	€/Stk.
	Ø e	Ø a	ET	Ø c	h			
F87125	610	648	18	750	130	B125	103	pb.
F87250	610	648	18	750	130	C250	114	pb.
F87400	610	680	50	785	160	D400	175	pb.
F87400D *	610	680	50	785	160	D400	175	pb.

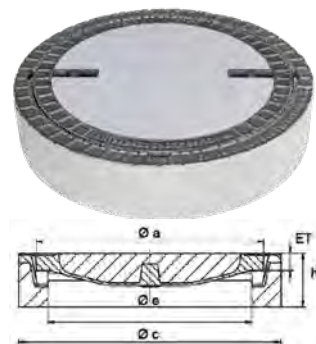

Type F-TOP® F88000 gemäß ÖN/EN124 sowie ÖNORM B5110-1, ÜA-zertifiziert
Deckel: BEGE, austauschbar. Rahmen: BEGE rechteckig (Art.Nr. mit Ventilation ...-1)

Artikel Nr.	Abmessungen mm					Klasse	Gewicht kg	€/Stk.
	Ø e	Ø a	ET	c	h			
F88125	610	648	18	750	130	B125	146	pb.
F88250	610	648	18	750	130	C250	156	pb.
F88400	610	680	50	812	160	D400	253	pb.
F88400D *	610	680	50	812	160	D400	253	pb.

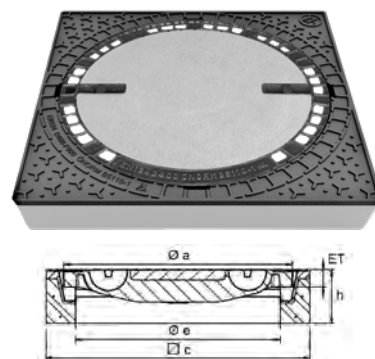

Schmutzfänger DN600

Artikel Nr.	Beschreibung	Gewicht kg	€/Stk.
S8614L	Stahl verzinkt, niedrig, Querstange	3,5	93,40
S8615LG	Stahl verzinkt, niedrig, Kreuzstange	6,8	85,10
S8869	Kunststoff, niedrig, Kreuzstange	2,9	111,50
S8869T	Kunststoff, tief, Kreuzstange	3	118,60

Preisgruppe 120



* Öwapren Dämpfungseinlage

werkseitig in Deckel-Ringnut eingepresste Dämpfungseinlage aus verschleißfestem NBR nur bei Schachtabdeckungen ab Klasse D 400!

Katalog 2023 - Alle Preise exkl. USt., technische Änderungen, Satz- oder Druckfehler und alle Rechte vorbehalten

Type F-TOP® F11000RS gemäß ÖN/EN124 sowie ÖNORM B5110-2, ÜA-zertifiziert
Deckel: GE 4-fach verschraubt; Rahmen: GE rund
die lichte Weite im Rahmen bleibt völlig frei (ohne Gewindenasen),
Ausführung dicht und rückstausicher bis 0,5 bar, Dichtheit zum Bauwerk bauseits.

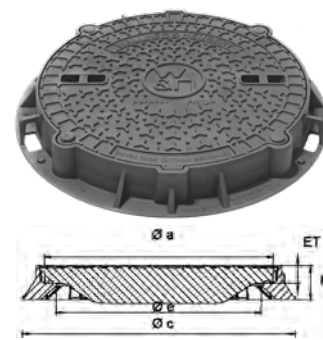

Artikel Nr.	Abmessungen mm					Klasse	Gewicht kg	€/Stk.
	Ø e	Ø a	ET	Ø c	h			
F11125RS	610	648	18	732	70	B125	60	749,00
F11250RS	610	648	18	732	70	C250	67	806,00
F11400RS	610	680	50	812	100	D400	116	1.010,00
F11600RS	610	680	50	812	100	E600	121	1.470,00
F11900RS	610	680	50	812	100	F900	141	pb.

Type F-TOP® F12000RS gemäß ÖN/EN124 sowie ÖNORM B5110-2, ÜA-zertifiziert
Deckel: GE 4-fach verschraubt; Rahmen: GE rechteckig
die lichte Weite im Rahmen bleibt völlig frei (ohne Gewindenasen),
Ausführung dicht und rückstausicher bis 0,5 bar, Dichtheit zum Bauwerk bauseits.

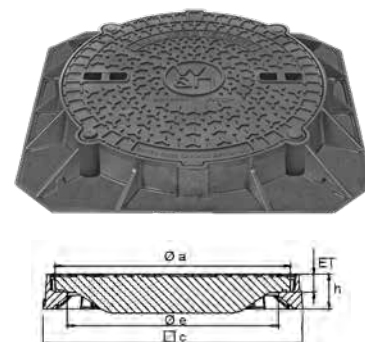

Artikel Nr.	Abmessungen mm					Klasse	Gewicht kg	€/Stk.
	Ø e	Ø a	ET	Ø c	h			
F12125RS	610	648	18	750	70	B125	70	1.100,00
F12250RS	610	648	18	750	70	C250	76	1.160,00
F12400RS	610	680	50	750	100	D400	120	1.420,00
F12600RS	610	680	50	750	100	E600	128	1.870,00
F12900RS	610	680	50	750	100	F900	148	pb.

Type F-TOP® F17000RS gemäß ÖN/EN124 sowie ÖNORM B5110-2, ÜA-zertifiziert
Deckel: GE 4-fach verschraubt; Rahmen: BEGE rund
die lichte Weite im Rahmen bleibt völlig frei (ohne Gewindenasen),
Ausführung dicht und rückstausicher bis 0,5 bar, Dichtheit zum Bauwerk bauseits.

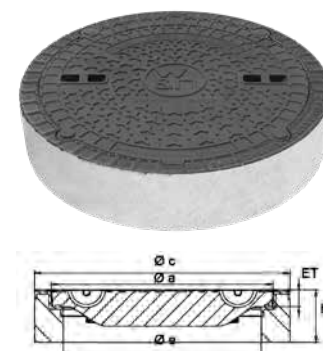

Artikel Nr.	Abmessungen mm					Klasse	Gewicht kg	€/Stk.
	Ø e	Ø a	ET	Ø c	h			
F17125RS	610	648	18	750	130	B125	99	775,00
F17250RS	610	648	18	750	130	C250	105	858,00
F17400RS	610	680	50	812	160	D400	167	1.100,00
F17600RS	610	680	50	812	160	E600	175	1.430,00
F17900RS	610	680	50	812	160	F900	195	pb.

Zubehör für F-TOP RS

Artikel Nr.	Beschreibung	Gewicht	€/Stk.
SCHL19-22	Steckschlüssel mit Drehstift SW 19/22 Sechskant	0,47	72,60
F-SCHR-B-C	Ersatzschraube für Klasse B und C	-	12,25
F-SCHR-D-F	Ersatzschraube für Klasse D bis F	-	14,01
F-SCHR-MU	Ersatz MS-Mutter	-	15,22
DI-F-RS-A-C	Ersatzdichtung für Klasse B und C per lfm	-	32,10
DI-F-RS-D-F	Ersatzdichtung für Klasse D bis F per lfm	-	17,20



Schachtabdeckungen rund aus SPHÄROGUSS DN600, DN800



Preisgruppe 130

Type Rexess gemäß ÖN/EN124 und ÖNORM B5110-2, ÜA-zertifiziert
Deckel: GGG, klapperfrei; Rahmen: GGG, mit Gelenk und Selbstverriegelung
(Art.Nr. mit Ventilation ...-1); für innerstädtischen Verkehr in verkehrsberuhigten Zonen

Artikel Nr.	Abmessungen mm			Klasse	Gewicht kg	€/Stk.
	Ø e	Ø c	h			
Rahmen rund						
PM-11400VDX	608	645	104	D 400	54	618,00

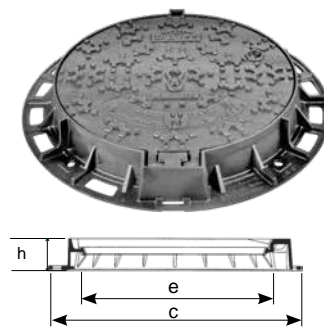

Type Viatop-Standard gemäß ÖN/EN124 und ÖNORM B5110-2, ÜA-zertifiziert
Deckel: GGG, klapperfrei; Rahmen: GGG, rund, mit Gelenk bei 90° arretierbar
(Art.Nr. mit Ventilation ...-1); für Straßen mit hoher Verkehrsfrequenz

Artikel Nr.	Abmessungen mm			Klasse	Gewicht kg	€/Stk.
	Ø e	Ø c	h			
PM-16400D	610	785	100	D 400	82	767,00

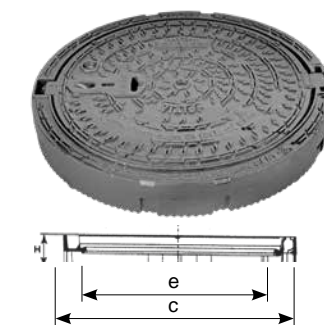

Type Pamrex gemäß ÖN/EN124 sowie ÖN B5110-2, ÜA-zertifiziert
Deckel: GGG, mit Dämpfungseinlage; Rahmen: GGG, rund, mit Gelenk bei 90° arretierbar
(Art.Nr. mit Ventilation ...-1); für Straßen mit hoher Verkehrsfrequenz

Artikel Nr.	Abmessungen mm			Klasse	Gewicht kg	€/Stk.
	Ø e	Ø c	h			
Standardausführung						
PM-11400D ¹	610	850	100	D 400	88	767,00
mit Doppelscharnier (ohne Bild)						
PM-11400DS-80	800	1000	125	D 400	121	3.630,00
Schmutzfänger für Pamrex und Viatop, Stahl verzinkt mit Kreuzstange						
PM-SF-N	-	-	-	-	7,5	103,80

¹ Standardausführung mit Schmutzfängerausnehmungen (auch ohne lieferbar ...-B2)
• mit quadratischer Aufstandsplatte auf Anfrage

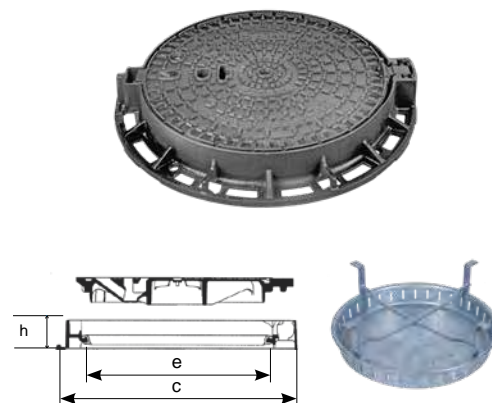

Type Viatop-Niveau gemäß ÖN/EN124 und ÖNORM B5110-2, ÜA-zertifiziert
Deckel: GGG, klapperfreie Ausführung mit Dämpfungseinlage, selbstnivellierend bis 8 cm;
Rahmen: GGG, rund, mit Gelenk bei 90° arretierbar (Art.Nr. mit Ventilation ...-1)

Artikel Nr.	Abmessungen mm			Klasse	Gewicht kg	€/Stk.
	Ø e	Ø c	h			
Standardausführung						
PM-NIVEAU	610	830	200	D 400	99	1.180,00
Ausführung niedrig, bis 4 cm selbstnivellierend, für Sanierungen						
PM-NIVEAU-N	610	830	140	D 400	90,6	1.100,00
Adapterring aus Beton, DN 690 für Viatop Niveau						
PM-A-RING-BE90	-	-	90	-	30	63,80

• Adapterringe sind nicht durch normale Beton-Ausgleichringe ersetzbar



Schachtabdeckungen rund

aus GRAUGUSS DN600



Preisgruppe 021

1.1 Schacht-
abdeckungen rund

Type 11000 gemäß ÖN/EN124 sowie ÖNORM B5110-1, ÜA-zertifiziert
Deckel: GG, austauschbar. Rahmen: GG rund (Art.Nr. mit Ventilation ...-1)

Artikel Nr.	Abmessungen mm					Klasse	Gewicht kg	€/Stk.
	Ø e	Ø a	ET	Ø c	h			
11125	610	648	18	722	70	B125	61	349,00
11250	610	648	18	722	70	C250	70	419,00
11400	610	680	50	750	100	D400	118	577,00
11400D*	610	680	50	750	100	D400	116	606,00
11600	610	680	50	750	100	E600	120	961,00
11600D*	610	680	50	750	100	E600	118	990,00

Type 12000 gemäß ÖN/EN124 sowie ÖNORM B5110-1, ÜA-zertifiziert
Deckel: GG, austauschbar. Rahmen: GG quadratisch (Art.Nr. mit Ventilation ...-1)

Artikel Nr.	Abmessungen mm					Klasse	Gewicht kg	€/Stk.
	Ø e	Ø a	ET	c	h			
12125	610	648	18	□ 750	70	B125	72	596,00
12250	610	648	18	□ 750	70	C250	81	634,00
12400	610	680	50	□ 750	100	D400	133	907,00
12400D*	610	680	50	□ 750	100	D400	132	934,00
12600	610	680	50	□ 750	100	E600	134	1.360,00
12600D*	610	680	50	□ 750	100	E600	134	1.400,00

Type 17000 gemäß ÖN/EN124 sowie ÖNORM B5110-1, ÜA-zertifiziert
Deckel: GG, austauschbar. Rahmen: BEGE rund (Art.Nr. mit Ventilation ...-1)

Artikel Nr.	Abmessungen mm					Klasse	Gewicht kg	€/Stk.
	Ø e	Ø a	ET	Ø c	h			
17125	610	648	18	750	125	B125	94	349,00
17250	610	648	18	750	125	C250	103	419,00
17400	610	680	50	784	160	D400	171	577,00
17400D*	610	680	50	784	160	D400	169	606,00
17600	610	680	50	784	160	E600	173	990,00
17600D*	610	680	50	784	160	E600	171	1.020,00

Type 18000 gemäß ÖN/EN124 sowie ÖNORM B5110-1, ÜA-zertifiziert
Deckel: GG, austauschbar. Rahmen: BEGE quadratisch (Art.Nr. mit Ventilation ...-1)

Artikel Nr.	Abmessungen mm					Klasse	Gewicht kg	€/Stk.
	Ø e	Ø a	ET	c	h			
18125	610	648	18	□ 750	125	B125	139	668,00
18250	610	648	18	□ 750	125	C250	148	814,00
18400	610	680	50	□ 784	160	D400	242	1.090,00
18400D*	610	680	50	□ 784	160	D400	240	1.110,00
18600	610	680	50	□ 784	160	E600	244	1.510,00
18600D*	610	680	50	□ 784	160	E600	242	1.530,00

* Öwapren Dämpfungseinlage
werkseitig in Deckel-Ringnut eingepresste
Dämpfungseinlage aus verschleißfestem NBR
nur bei Schachtabdeckungen ab Klasse D 400!

- Abdeckungen der Klasse F 900 auf Anfrage
- Einlaufgitter rund DN 600 siehe Kapitel 1.7.

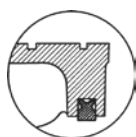

Legende
In den Maßskizzen werden folgende Dimensionen angegeben:

- a (a x b) Deckel/Gitter-Außenmaß
- e (e x f) Lichte Weite
- c (c x d) Rahmenaußenmaß
- h Rahmenhöhe
- ET Einlegetiefe

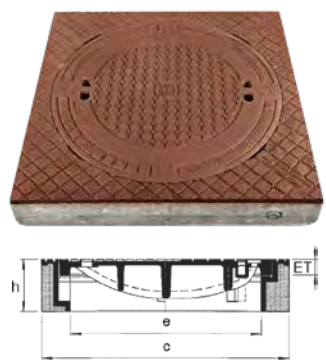
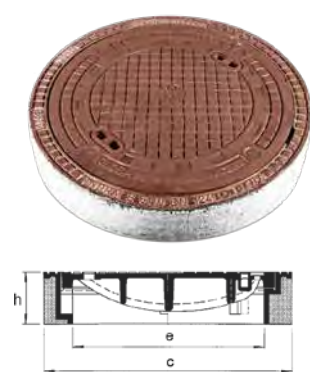
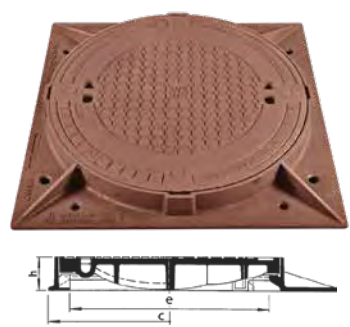

Schachtabdeckungen rund aus GRAUGUSS DN600



Preisgruppe 021

Type 81000 gemäß ÖN/EN124 sowie ÖNORM B5110-1, ÜA-zertifiziert
Deckel: BEGE, austauschbar. Rahmen: GG rund (Art.Nr. mit Ventilation ...-1)

Artikel Nr.	Abmessungen mm					Klasse	Gewicht kg	€/Stk.
	Ø e	Ø a	ET	Ø c	h			
81125	610	648	18	722	70	B125	66	299,20
81250	610	648	18	722	70	C250	69	362,00
81400	610	680	50	750	100	D400	126	481,00
81400D*	610	680	50	750	100	D400	124	483,00



Type 82000 gemäß ÖN/EN124 sowie ÖNORM B5110-1, ÜA-zertifiziert
Deckel: BEGE, austauschbar. Rahmen: GG quadratisch (Art.Nr. mit Ventilation ...-1)

Artikel Nr.	Abmessungen mm					Klasse	Gewicht kg	€/Stk.
	Ø e	Ø a	ET	Ø c	h			
82125	610	648	18	□ 750	70	B125	77	559,00
82250	610	648	18	□ 750	70	C250	77	606,00
82400	610	680	50	□ 750	100	D400	142	875,00
82400D*	610	680	50	□ 750	100	D400	140	907,00

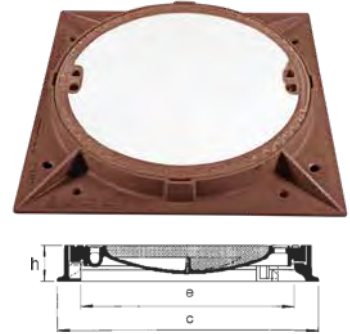

Type 87000 gemäß ÖN/EN124 sowie ÖNORM B5110-1, ÜA-zertifiziert
Deckel: BEGE, austauschbar. Rahmen: BEGE rund (Art.Nr. mit Ventilation ...-1)

Artikel Nr.	Abmessungen mm					Klasse	Gewicht kg	€/Stk.
	Ø e	Ø a	ET	c	h			
87125	610	648	18	750	125	B125	99	299,20
87250	610	648	18	750	125	C250	103	362,00
87400	610	680	50	784	160	D400	179	481,00
87400D*	610	680	50	784	160	D400	177	508,00

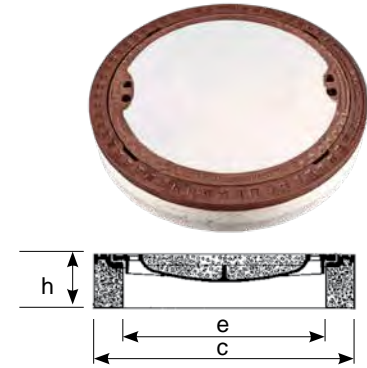

Type 88000 gemäß ÖN/EN124 sowie ÖNORM B5110-1, ÜA-zertifiziert
Deckel: BEGE, austauschbar. Rahmen: BEGE quadratisch (Art.Nr. mit Ventilation ...-1)

Artikel Nr.	Abmessungen mm					Klasse	Gewicht kg	€/Stk.
	Ø e	Ø a	ET	c	h			
88125	610	648	18	□ 750	125	B125	144	634,00
88250	610	648	18	□ 750	125	C250	146	788,00
88400	610	680	50	□ 784	160	D400	250	994,00
88400D*	610	680	50	□ 784	160	D400	248	1.030,00

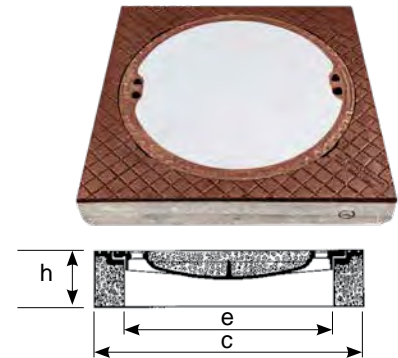

Schmutzfänger DN600

Artikel Nr.	Beschreibung	Gewicht kg	€/Stk.
S8614L	Stahl verzinkt, niedrig, Querstange	3,5	93,40
S8615LG	Stahl verzinkt, niedrig, Kreuzstange	6,8	85,10
S8869	Kunststoff, niedrig, Kreuzstange	2,9	111,50
S8869T	Kunststoff, tief, Kreuzstange	3	118,60

Preisgruppe 120



Schachtabdeckungen rund, rückstausicher aus GRAUGUSS DN600



Preisgruppe 021

1.1 Schacht-
abdeckungen rund

Type RS gemäß ÖN/EN124 sowie ÖNORM B5110-2, ÜA-zertifiziert

Deckel: GE mit 4 Riegeln, Rahmen: GE rund

die lichte Weite im Rahmen bleibt völlig frei (ohne Gewindenasen),

Ausführung dicht und rückstausicher bis 0,5 bar, Dichtheit zum Bauwerk - bauseits.

Artikel Nr.	Abmessungen mm			Klasse	Gewicht kg	€/Stk.
	Ø e	Ø c	h			
11125RS	610	722	70	B 125	64	748,65
11250RS	610	722	70	C 250	71	805,35
11400RS	610	750	100	D 400	121	1.000,65
11600RS	610	750	100	E 600	125	1.396,50

Bedienungsschlüssel SCHL-Z4 siehe S. 18

Type RS gemäß ÖN/EN124 sowie ÖNORM B5110-2, ÜA-zertifiziert

Deckel: GE mit 4 Riegeln, Rahmen: GE quadratische Aufstandsplatte

die lichte Weite im Rahmen bleibt völlig frei (ohne Gewindenasen),

Ausführung dicht und rückstausicher bis 0,5 bar, Dichtheit zum Bauwerk - bauseits.

Artikel Nr.	Abmessungen mm			Klasse	Gewicht kg	€/Stk.
	Ø e	c	h			
12125RS	610	□ 750	70	B 125	73	1.092,00
12250RS	610	□ 750	70	C 250	81	1.155,00
12400RS	610	□ 750	100	D 400	136	1.354,50
12600RS	610	□ 750	100	E 600	140	1.869,00
12900RS	610	□ 750	100	F 900	145	2.100,00

Bedienungsschlüssel SCHL-Z4 siehe S. 18

Type RS gemäß ÖN/EN124 sowie ÖNORM B5110-2, ÜA-zertifiziert

Deckel: GE mit 4 Riegeln, Rahmen: BEGE rund

die lichte Weite im Rahmen bleibt völlig frei (ohne Gewindenasen),

Ausführung dicht und rückstausicher bis 0,5 bar, Dichtheit zum Bauwerk - bauseits.

Artikel Nr.	Abmessungen mm			Klasse	Gewicht kg	€/Stk.
	Ø e	Ø c	h			
17125RS	610	750	125	B 125	96	774,90
17250RS	610	750	125	C 250	106	857,85
17400RS	610	784	160	D 400	175	1.092,00
17600RS	610	784	160	E 600	180	1.428,00

Bedienungsschlüssel SCHL-Z4 siehe S. 17

Type PAMDICHT gemäß ÖN/EN124 sowie ÖNORM B5110-2, ÜA-zertifiziert

Deckel: GGG verschraubt; Rahmen: GGG rund

die lichte Weite im Rahmen bleibt völlig frei (ohne Gewindenasen),

Ausführung dicht und rückstausicher bis 1,0 bar, Dichtheit zum Bauwerk - bauseits.

Artikel Nr.	Abmessungen mm			Klasse	Gewicht kg	€/Stk.
	Ø e	Ø c	h			
PM-11400RS	610	850	100	D 400	84	pb.

Ersatzverriegelungsset für PAMDICHT DN 600

PM-C49	-	-	-	-	-	pb.
--------	---	---	---	---	---	-----



Preisgruppe 130

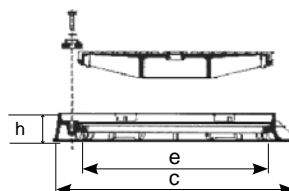

Zubehör für Schachtabdeckungen

Preisgruppe 020

Dämpfungseinlagen Antiklapperringe

für Schachtabdeckungen lt. ÖN/EN124 sowie ÖNORM B5110-1

Artikel Nr.	Beschreibung	Ø mm	€/Stk.
ANTI-KLAP682	Dämpfungseinlage, ET 50 mm, schwarz (weich) zum KLEBEN	675	47,70
ANTI-KLAP680	Dämpfungseinlage, ET 50 mm, lila (hart) zum EINLEGEN	680	45,40

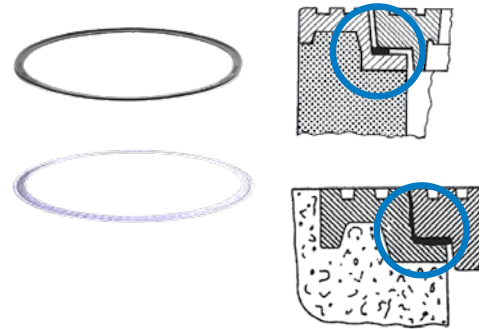

Dämpfungseinlagen Flüssigkunststoff

Artikel Nr.	Beschreibung	€/Stk.
ANTI-KLAP-2K-M	Zweikomponenten Flüssigkunststoff 220 g Säckchen ausreichend für ca. 100 cm Auflagelänge	66,80
ANTI-KLAP-2KOMP	Zweikomponenten Flüssigkunststoff 440 g Säckchen ausreichend für ca. 200 cm Auflagelänge	80,70



Preisgruppe 170

Montage- und Reparaturmörtel

für Schachtabdeckungen, Einlaufgitter und Fertigteiltrinnen

Artikel Nr.	Beschreibung	Gebinde	€/Stk.
PCI-REPAFAST-F	Repafast-Fluid Reparaturmörtel	Sack à 25 kg	114,00
PCI-REPAFAST-TIXO	Repafast-Tixo Montage/ Reparatur	Sack à 25 kg	97,50
PCI-REPAFLOW-TURBO	Repaflow Flüssig-Montagemörtel	Sack à 20 kg	55,20
PCI-POLYFIX-P20	Polyfix Plus Schnell-Montagemörtel	Eimer à 20 kg	51,60
PCI-POLYFIX-P25	Polyfix Plus Schnell-Montagemörtel	Sack à 25 kg	50,00
PCI-POLYFIX-P-L20	Polyfix Plus L Montagemörtel	Eimer à 20 kg	51,60
PCI-POLYFIX-P-L25	Polyfix Plus L Montagemörtel	Sack à 25 kg	49,50



PCI Repafast® Fluid
Fließfähiger Reparaturmörtel

- zur Sanierung von Verkehrsflächen und Industrieböden um Deckel, Gitter oder Rinnen herum
- witterungs-, frost- und tausalzbeständig sowie sulfatwiderstandsfähig
- befahrbar mit schwerem Fahrzeugverkehr nach ca. 2 Stunden

PCI Repafast® Tixo
Standfester Reparatur- und Montagemörtel

- als Montagemörtel zum Setzen von Schachtdeckeln und Gittern
- als Reparaturmörtel zur Sanierung von Flächen um Deckel, Gitter oder Rinnen herum
- auch bei geneigten Flächen einsetzbar
- wasserfest, witterungs-, frost- und tausalzbeständig sowie sulfatwiderstandsfähig
- befahrbar mit schwerem Fahrzeugverkehr nach ca. 2 Stunden

PCI Repaflow Turbo
Extrem fließfähiger Montage- Mörtel

- zum Vergießen und Hinterfüllen von Schachtrahmen, Einlaufgittern
- Ausfüllung von Hohlräumen, auch bei komplizierten Querschnitten
- volumenstabile Aushärtung, kraftschlüssige, hohlraumfreie Lastabtragung
- nach 60 Minuten befahrbar
- witterungs- und frostbeständig, universell innen und außen einsetzbar
- chloridfrei, verursacht keine Korrosion an Stahl

PCI Polyfix® plus / plus L
Zur Schnellmontage

- von Schachtabdeckungen, Einlaufgittern
- Verschließen von Durchbrüchen; Ausbilden von Schachtgerinne und Bermen
- Hohlkehlspachtel
- Aushärtezeit:
Polyfix® plus ca. 5 Min.
Polyfix® plus L ca. 15 Min.
- wasserfest, witterungs-, frost- und tausalzbeständig sowie sulfatwiderstandsfähig
- chloridfrei, verursacht keine Korrosion an Stahl



Zubehör für Schachtabdeckungen

Bedienungsschlüssel für Schachtabdeckungen



Artikel Nr.	Beschreibung	Preisgruppe	Gewicht	€/Stk.
SCHL1	Beisser/Haken	030	1,0	76,13
SCHL-Z4	Steck-Vierkant SW 17/22 mm für RS Abdeckungen GG DN 600	030	1,5	74,00
SCHL19-22	Steckschlüssel mit Drehstift SW 19/22 Sechskant	030	0,47	72,60
BWN12	Handhaken L = 600 mm (Achtung: Preis für Garnitur zu 2 Stück)	420	0,5	170,80
TET47/48-SCHL	Aushebe-, und Bedienungsschlüssel für TETRA-Schachtabdeckungen + PTop RS	132	1,3	132,20

Schachtdeckelheber aus Titan-Alu

für runde und eckige Schachtdeckel, durch flexible Einstellmöglichkeit bei fast jedem Deckel anwendbar. Spielend leichte Handhabung bei festgefahrenen, versandeten, verklebten, eingerosteten oder eingefrorenen Deckeln.
 Material: Titanlegiertes Aluminium, 550N/mm², farbig eloxiert, extrem biegefest
 Gewicht: ca. 3 kg
 Hebellänge: 850 mm
 Hubkraft bis 2000 kg



Artikel Nr.	Beschreibung	Preisgruppe	Gewicht	€/Stk.
DE-HEBER	Deckel-Heber aus Titan-Alu	421	3,0	554,00

Gräberdeckel aus Sphäroguss

Abdeckplatte für Schächte DN 600 zum Abdecken des offenen Schachtes während Gräberarbeiten bei Niveau-Abdeckungen

Artikel Nr.	Preisgruppe	Gewicht	€/Stk.
P1000-APL	133	23,5	170,00

• auf Wunsch auch mit Kundenschriftzug lieferbar

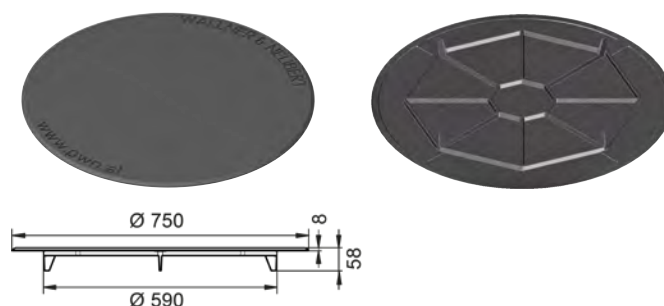

TETRA®

rechteckige Schachtabdeckungen aus Sphäroguss



Eigenprodukt

TETRA ist eine Eigenmarke von Wallner & Neubert

Alle Eigenprodukte werden in unserem Haus entsprechend Ihren Wünschen als Planer, Verarbeiter und Erhalter entwickelt und konstruiert.

TETRA Schachtabdeckungen aus Sphäroguss

Sphäroguss (duktiler Guss) reagiert elastisch auf Spannungs- und Druckbelastungen. Bei Überbeanspruchung wird das Material verformt, es kommt aber nicht zum Bruch.

Die Werkstoffvorteile im Überblick:

- Höhere Belastungsreserven und besondere Langlebigkeit
- Geringeres Gewicht, ergonomische Handhabung
- Ermöglicht die Konstruktion von Sicherheitseinrichtungen, wie Gelenke, und elastische Verriegelungsvorrichtungen.

TETRA®

rechteckige Schachtabdeckungen aus Sphäroguss



Bedienbarkeit und Sicherheit

Beim Schließen wird die Abdeckung automatisch durch 2 Federstäbe an der Deckelunterseite arretiert. Der Deckel kann nur mit entsprechender Sachkenntnis und mitgeführtem Werkzeug geöffnet werden. Ungewolltes Öffnen, etwa durch spielende Kinder, oder gar mutwilliges Entfernen des Deckels wird damit wirksam vermieden. Um höheren dynamischen Belastungen standzuhalten können alle Typen nachträglich verschraubt werden.



Aufklappbar mit Zufall-Sicherung bis zur Größe 800 x 600 mm

Die Konstruktion von Rahmen und Deckel ermöglicht das Aufklappen des Deckels wie über ein Scharnier. Eine eingebaute Zufall-Sicherung bei ca. 80° Öffnungswinkel verhindert das ungewollte Zurückkippen des Deckels. Im geöffneten Zustand kann der Deckel in einem Winkel von 100° zum Rahmen fixiert werden. Zum Besteigen des Schachtes wird der Deckel in 90° Stellung problemlos vollständig herausgehoben. Das bedeutet einzigartige ergonomische Handhabung bei Einbau und Wartung.



Einsetzen des Deckels

Die Konstruktion des Rahmens erlaubt ein Wiedereinsetzen des Deckels entlang von Führungsschienen an der Rahmeninnenseite. Der Deckel kann dabei geschoben bzw. gezogen werden ohne die Dichtung zu berühren oder zu verletzen. Das bedeutet: deutlich weniger Kraftaufwand und vermindert die Abrutschgefahr des Deckels in den Kanalschacht.



Dichtung -Tagwasserdichtheit (TWD)

Die bei allen TETRA Abdeckungen im Rahmen fixierte Elastomer - Dichtung wird durch die selbsttätige Arretierung beim Schließen des Deckels ausreichend verpresst, um auch ohne Verschraubung eine bedingte Dichtheit herzustellen. Durch Verschrauben wird die Dichtheit erhöht.



Umfangreiches Programm

Die Produktfamilie ist umfangreich ausgebaut. Die Abdeckungen sind in den Prüfklassen B 125 und D 400 lieferbar. Von den Abmessungen reicht das Standardprogramm von 300 x 300 mm bis zu 1000 x 1000 mm lichte Weite. Ab der Größe 600 x 600 mm ist TETRA auf Wunsch mit Scherengelenken und Gasdruckfedern als Hebehilfen lieferbar. Darüber hinaus fertigen wir auf Wunsch in unserer Sonderbau-Abteilung zahlreiche Kombinationen von Reihen- und Flächenabdeckungen unter Verwendung von TETRA-Deckeln.

Schachtabdeckungen rechteckig aus SPHÄROGUSS



Preisgruppe 132

Type TETRA tagwasserdicht entspricht ÖN/EN124

Deckel: GGG; Rahmen: GGG, mit Elastomer Dämpfungseinlage, im Deckel integrierte, selbstverriegelnde Federstapfereinrichtung, durch Einschieben austauschbarer Deckel.

Klasse D 400 für verkehrsberuhigte Zonen: nicht für Einbau direkt in Fahrspuren empfohlen!

Artikel Nr. *	Abmessungen mm			Klasse	Gewicht kg	€/Stk.
	e x f	c x d	h			
300x300 **						
TET48-033-125	300x300	440x410	80	B 125	25	423,00
TET48-033-400S	300x300	440x410	80	D 400	27	487,00
400x400 **						
TET48-044-125	400x400	540x510	80	B 125	38	618,00
TET48-044-400S	400x400	540x510	80	D 400	39	675,00
500x500 **						
TET48-055-125	500x500	640x610	80	B 125	47	771,00
TET48-055-400S	500x500	640x610	80	D 400	53	918,00
600x400 **						
TET47-064-125	600x400	710x540	80	B 125	47	785,00
TET47-064-400S	600x400	710x540	80	D 400	53	901,00
600x600 **						
TET48-066-125-N	600x600	740x710	80	B 125	58	793,00
TET48-066-400S-N	600x600	740x710	80	D 400	68	1.170,00
800x600 **						
TET47-086-125	800x600	940x740	80	B 125	82	1.420,00
TET47-086-400S	800x600	940x740	80	D 400	88	1.580,00
800x800						
TET48-088-125-N	800x800	940x910	80	B 125	113	1.870,00
TET48-088-400S-N	800x800	940x910	80	D 400	117	2.180,00
1000x600 **						
TET47-106-125-N	1000x600	1110x740	80	B 125	101	1.640,00
TET47-106-400S-N	1000x600	1110x740	80	D 400	122	2.220,00
1000x1000						
TET48-101-125S	1000x1000	1140x1110	80	B 125	143	3.970,00
TET48-101-400S	1000x1000	1140x1110	80	D 400	154	4.400,00

* Artikel Nr. mit S: verschraubte Version
 ** Deckel in geöffneten Position fixiert (100°), Zufallsicherung bei 90° Öffnungswinkel
 # ... Auslaufmodelle

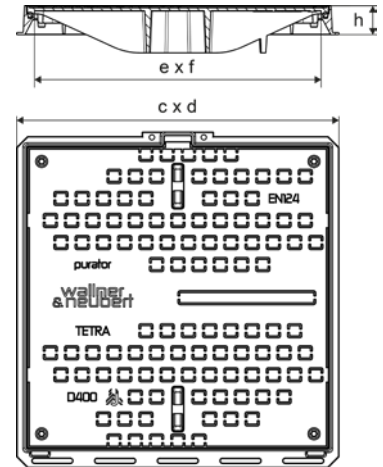
Digitale
Produktinfos

Zubehör für TETRA Schachtabdeckungen

Artikel Nr.	Beschreibung	€
TET47/48-SCHL16	Bedienungsschlüssel für TETRA Schachtabdeckungen	127,70 / Stk.
TET47/48-SCHR	Sechskantschraube M12 mit Flansch (Garnitur 4 Stk.)	19,30/ Garn.
TET-DICHTUNG	Ersatzdichtung, Preis pro lfm.	9,71 / m



Type TETRA-H mit Gelenk und Hebehilfe

ideal für Deckel, die oft geöffnet werden müssen

Die Abdeckungen sind für den öffentlichen Verkehrsbereich nicht geeignet!

Artikel Nr.	Abmessungen mm			Klasse	Gewicht kg	€/Stk.
	e x f	c x d	h			
800x600						
TET47-086-400H	800x600	940x740	80	D 400	103	4.450,00
800x800						
TET48-088-400H-N	800x800	990x910	80	D 400	132	4.987,00
1000x600						
TET47-106-400H	1000x600	1110x740	80	D 400	137	5.300,00
1000x1000						
TET48-101-400H	1000x1000	1195x1110	80	D 400	169	6.600,00

• ACHTUNG! Abdeckungen müssen im geschlossenem Zustand verschraubt sein!



Digitale
Produktinfos

Scherengelenk

Gasdruckfeder

Zufallsicherung



Type TETRA-HF mit Gelenk, Hebehilfe und Fluchriegel

für Fluchausgänge aus unterirdischen Gängen etc., die im Notfall von unten geöffnet werden müssen. Die Abdeckungen sind für den öffentlichen Verkehrsbereich nicht geeignet!

Artikel Nr.	Abmessungen mm			Klasse	Gewicht kg	€/Stk.
	e x f	c x d	h			
800x800						
TET48-088-400HF	800x800	990x910	80	D 400	132	pb.
1000x1000						
TET48-101-400HF	1000x1000	1195x1110	80	D 400	169	pb.

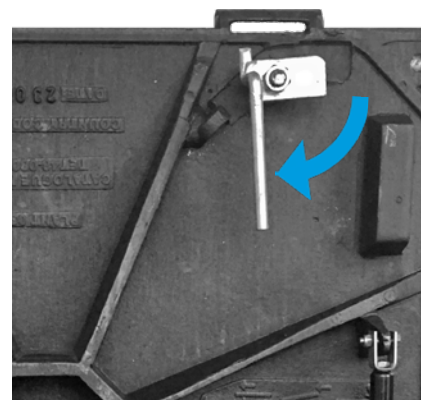

TETRA Sonderbau nach Kundenwunsch

Auf Wunsch fertigen wir zahlreiche Varianten rund um das TETRA Programm in unserer Sonderbauabteilung:

- TETRA-Abdeckungen als Reihen- oder Flächenabdeckungen
- mit verzinktem Stahlrahmen
- optional mit herausnehmbaren Traversen
- optional mit Gelenken und Hebehilfen kombiniert

Beispiel:

4-teilige Reihenabdeckung
mit verzinktem Stahlrahmen und
herausnehmbaren Traversen
Lichte Weite ca. 2400 x 1200 mm



Digitale
Produktinfos

**Beispiel:**

Reihenabdeckung, Deckel mit Hebehilfe
Scherengelenke, Gasdruckfedern und Zufalls-
sicherung über Gasdruckfeder montiert



Kontakt:
Wallner & Neubert
Sonderbau

Mail: sonderbau@pwn.at
Tel.: +43 (0)5 05 13 - 266

TETRA Sonderabdeckung

Spezielle Ausführung für Tunnelbau Belastung bis Klasse C250

Rechteckige Schachtabdeckung ÖBB Type TETRA® tagwasserdicht gemäß ÖN/EN124 sowie ÖN B5110 ÜA-zertifiziert.

Deckel: GGG einteilig, 6-fach Verriegelung, tagwasserdicht durch Elastomer-Dichtung

Rahmen: GGG, 2-teilig mit geflanschter Verbindung, Belastung bis Klasse C250

Artikel Nr.	Abmessungen mm			Klasse	Gewicht ca. kg	€/Stk.
	e x f	c x d	h			
TET47-146-125S	600x1400	698x1500	80	B 125	110	3.290,00
TET47-146-250S	600x1400	698x1500	80	C 250	118	3.460,00

• weitere Belastungsklassen auf Anfrage

Preisgruppe 000

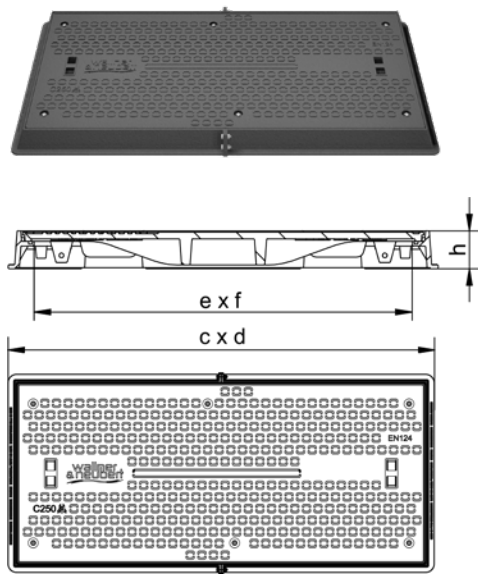

TETRA Sonderabdeckung

Spezielle Ausführung für Tunnelbau

Schlitzrinnenabdeckung gemäß ÖN/EN124 ÜA-zertifiziert.

Deckel und Rahmen: GGG, 2-fach verschraubt

Belastung für Verkehrsflächen im Tunnel bis Klasse E600

Artikel Nr.	Abmessungen mm			Klasse	Gewicht ca. kg	€/Stk.
	e x f	c x d	h			
Einteilige Abdeckung mit Deckel und Rahmen						
PUTZDE-400V-1	360x180	535x275	75	D 400	25	622,00
PUTZDE-600V-1	360x180	535x275	75	E 600	27	690,00
Zweiteilige Abdeckung mit Deckel und Rahmen						
PUTZDE-400V-2	820x180	967x250	75	D 400	44	1.240,00
PUTZDE-600V-2	820x180	967x250	75	E 600	48	1.310,00
Sanierungsdeckel für bestehende, funktionstüchtige Rahmen ohne Verschraubung						
PUTZDE-400-SAN	455 x 145		50	D 400	19,7	304,00

Preisgruppe 030

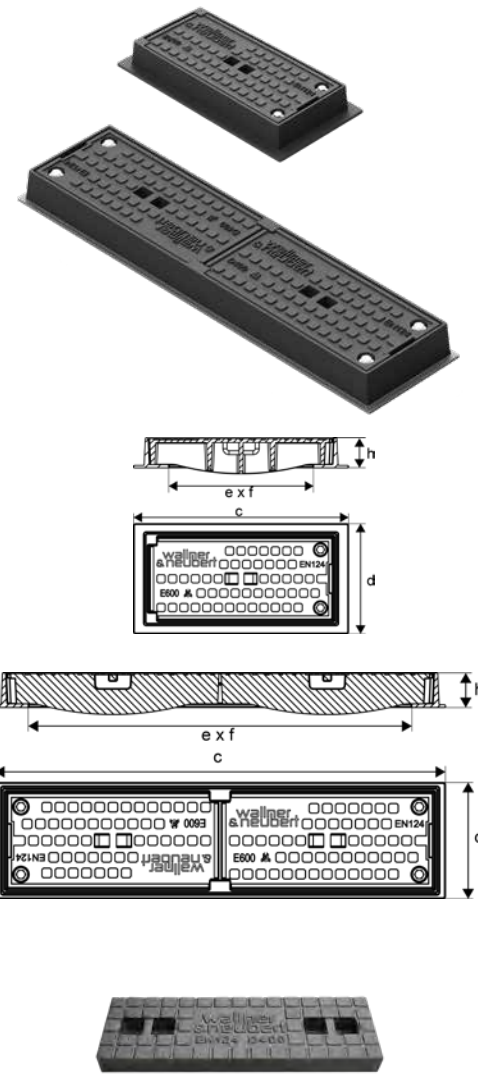

Kabelschachtdeckungen aus Gusseisen

Preisgruppe 030

Type Kabelschachtdeckung einteilig
gemäß ÖN/EN124, ÜA-zertifiziert (mit Ventilation ...-1)

Artikel Nr.	#	Abmessungen mm			Klasse	Gewicht kg	€/Stk.
		e x f	c x d	h			
1048Y125-M	*	700	840	100	B 125	161	1.360,00
1048Y400-M		700	840	100	D 400	207	1.950,00
1048Y600-M		700	840	100	E 600	209	2.250,00

* ohne Dämpfung
 • optional mit Verschraubung = tagwasserdicht (...V-M) gegen Aufpreis

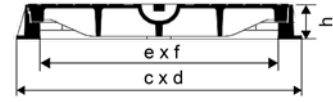

Type Kabelschachtdeckung zweiteilig
gemäß ÖN/EN124, ÜA-zertifiziert (mit Ventilation ...-1)

Artikel Nr.	#	Abmessungen mm			Klasse	Gewicht kg	€/Stk.
		e x f	c x d	h			
2048Y125-M	*	1440x700	1600x840	100	B 125	302	2.770,00
2048Y400-M		1440x700	1600x840	100	D 400	395	3.820,00
2048Y600-M		1440x700	1600x840	100	E 600	422	4.650,00

* ohne Dämpfung
 • optional mit Verschraubung = tagwasserdicht (...V-M) gegen Aufpreis

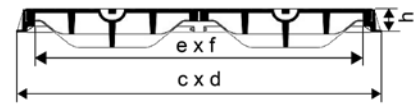

Type BEGE-Kabelschachtdeckung einteilig
ÜA-zertifiziert (mit Ventilation ...-1)

Artikel Nr.	#	Abmessungen mm			Klasse	Gewicht kg	€/Stk.
		e x f	c x d	h			
8048Y400-M		700	840	100	D 400	226	pb.
8048Y600-M		700	840	100	E 600	226	pb.
8848Y900-M	*	700	930	160	F 900	349	pb.

* mit BEGE-Rahmen



Bild zeigt Gussrahmen
Schnitt BEGE-Rahmen

Type BEGE-Kabelschachtdeckung zweiteilig
ÜA-zertifiziert (mit Ventilation ...-1)

Artikel Nr.	#	Abmessungen mm			Klasse	Gewicht kg	€/Stk.
		e x f	c x d	h			
8049Y400-M		1440x700	1600x840	100	D 400	432	pb.
8049Y600-M		1440x700	1600x840	100	E 600	432	pb.
8849Y900-M	*	1440x700	1630x930	160	F 900	601	pb.

* mit BEGE-Rahmen

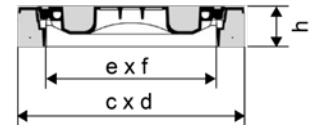

Bild zeigt Gussrahmen
Schnitt BEGE-Rahmen

Digitale Produktinfos

Legende, Abkürzungen

In den Maßskizzen werden folgende Dimensionen angegeben:

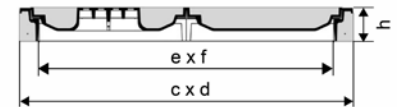
- a (a x b) ... Deckel/Gitter-Außenmaß
- e (e x f) ... Lichte Weite
- c (c x d) ... Rahmenaußenmaß
- h ... Rahmenhöhe gesamt
- ET ... Einlegetiefe
- pb. ...projektbezogen (auf Anfrage)

Maßskizze

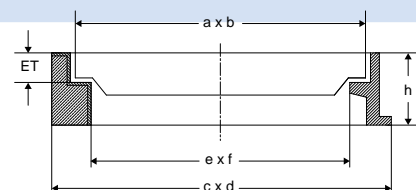

Schachtabdeckungen für Netzbetreiber, rechteckige Ausführung
gemäß ÖN/EN 124 sowie ÖN B5110, ÜA-zertifiziert
tagwasserdicht, Hebehilfe durch Gasdruckfeder, Zufallsicherung

Artikel Nr.	Abmessungen mm			Klasse	Gewicht kg	€/Stk.
	e x f	c x d	h			
einteilige Ausführung, 4-fach verschraubt Einguss „Wiener Netze-Wärme“						
FWW3064GDF600	1000x600	1500x1100	210	E 600	440	pb.
FWW4064GDF600	1000x1200	1500x1700	210	E 600	520	pb.
einteilige Ausführung, 4-fach verschraubt Einguss „EVN Wärme“						
EVN3064GDF600	1000x600	1500x1100	210	E 600	440	pb.
EVN4064GDF600	1000x1200	1500x1700	210	E 600	520	pb.

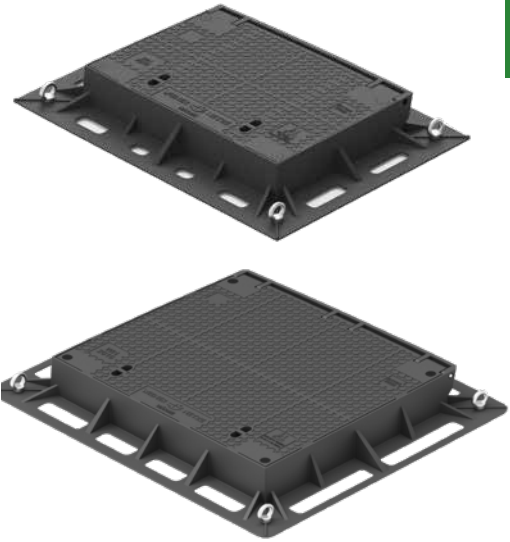

geöffnete Ansicht mit Scharnier und Hebehilfen mittels Gasdruckfedern

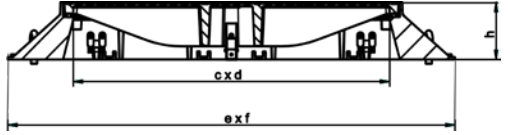

Schachtabdeckungen für Netzbetreiber, runde Ausführung
gemäß ÖN/EN 124 sowie ÖN B5110, ÜA-zertifiziert
opt. Hebehilfe durch Gasdruckfeder, Zufallsicherung bzw. kunden-spezifische Lösungen

Artikel Nr.	Abmessungen mm			Klasse	Gewicht kg	€/Stk.
	Ø e	Ø c / c x d	h			
DN 800 mit Beton-Adapterplatte, mit kundenspezifischer Zufallsicherung „Wiener Netze“						
FWW-P11600BVZS-800	800	1446 x 1206	300	E 600	850	pb.
FWW-P11600BVZS-800S	800	1446 x 1206	190	E 600	760	pb.
DN 800 mit Gussrahmen, Einguss „Wiener Netze“						
FWW-P11600DZS-800	800	-	100	E 600	124	pb.
DN600 mit Gussrahmen, mit Gelenk und Einguss „Wiener Netze - Wärme - Kabel“						
FWW-P11600D	604	Ø 808	100	E 600	81	pb.
Schmutzfänger für Abdeckungen mit Ø 800 mm						
FWW-SF-800PB	aus Stahl verzinkt, für Beton-Adapterplatte geeignet					pb.
FWW-SF-800PG	aus Stahl verzinkt, für Gussrahmen geeignet					pb.

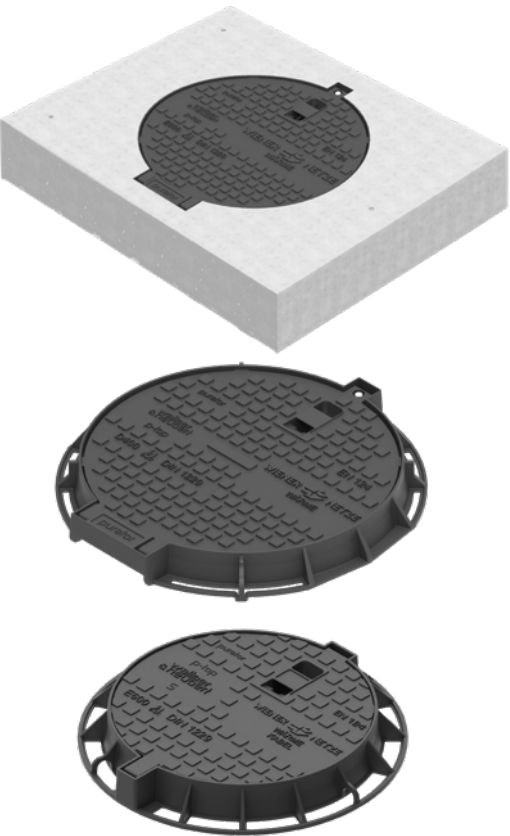

geöffnete Ansicht mit Scharnier und Hebehilfen mittels Gasdruckfedern

Abdeckungen Gemeinde Wien Sonderschachtabdeckungen



Preisgruppe 030

Type PAT-Scharnier Stadt Wien, einteilig

PAT-Scharnier: Deckel- und Bolzentausch ohne Rahmenausbau möglich, einteilig, quadratisch, ohne Sperre

Artikel Nr.	#	Abmessungen mm			Klasse	Gewicht kg	€/Stk.
		e x f	c x d	h			
1062P-PAT-400-M	*	450	640x502	210	D 400	165	pb.
1062P-PAT-600-M		450	640x502	210	E 600	165	2.058,00
1062-2PAT-400-M	*	600	834x826	210	D 400	269	pb.
1062-3PAT-600-M		600	834x826	210	E 600	269	2.570,00

* Fertigung ab 50 Stk. Bestellmenge möglich

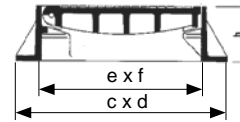
Digitale
Produktinfos

Preisgruppe 138

Type PAT-Scharnier Stadt Wien

PAT-Scharnier: Deckel- und Bolzentausch ohne Rahmenausbau möglich
rechteckige Ausführung

Artikel Nr.	Abmessungen mm			Klasse	Gewicht kg	€/Stk.
	e x f	c x d	h			
1-teilig, 4-fach-verschraubt (siehe Bild)						
3064-600PAT-V	1000x600	1500x1100	210	E 600	331	6.300,00

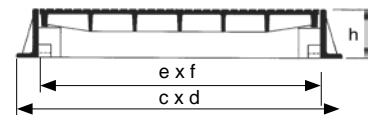
Digitale
Produktinfos

Preisgruppe 000

Wannenabdeckung aus Sphäroguss gemäß ÖN/EN 124 sowie ÖN B5110, ÜA-zertifiziert
mit Patentscharnier und Gasdruckfedern aus Edelstahl als Öffnungshilfe
Wannentiefe 100mm, 2-fach verschraubt

Artikel Nr.	Abmessungen mm			Klasse	Gewicht kg	€/Stk.
	e x f	c x d	h			
92400PAT66GDHN	□ 600	□ 836	275	D 400	160	2.890,00

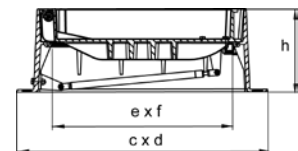
Digitale
Produktinfos

Sonderschachtabdeckungen

Type BEGE mit Sandverschluss

Deckel: BEGE, ohne Ventilation, Rahmen: GE

Artikel Nr.	Abmessungen mm			Klasse	Gewicht kg	€/Stk.
	Ø e	Ø c	h			
81125-500	500	-	-	B 125	39	405,00

Type GE auspflasterbar

Deckel: GE, für Steinhöhe bis 80 mm (für alle Rahmen mit ET 50 mm), ohne Ventilation

Artikel Nr.	Abmessungen mm			Klasse	Gewicht kg	€/Stk.
	Ø e	Ø c	h			
DE90400-S	600	-	-	D 400	65	903,00
passender Rahmen rund aus GG						
RA01000-50	-	-	100	D 400	39	399,00
passender Rahmen rund aus BEGE						
RA07000-50	-	-	160	D 400	85	399,00



Preisgruppe 206

Type GGG rechteckig, auspflasterbar gemäß EN 124

Deckel: GE, für Steinhöhe bis 80 mm (Rahmenmaß 710 x 800 mm, Rahmenhöhe 75 mm) ohne Ventilation

Artikel Nr.	Abmessungen mm			Klasse	Gewicht kg	€/Stk.
	e x f	c	h			
E3RP060.060	600x600	-	75	D 400	98	pb.

Preisgruppe 030

Straßenkappen aus Gusseisen

mit Sperre (SW 13 Sechskant)



Artikel Nr.	Abmessungen mm			Klasse	Gewicht kg	€/Stk.
	e	c	h			
P1058A300-S	300	438	75	A 15	14	171,90
P1058B300-S	300	438	75	B 125	14,4	212,80
P1058D300-S	300	438	75	D 400	16,6	345,00
1058D200-S	200	285	100	D 400	17	434,00
Ersatzdeckel aus schwarz lackiertem Tränenblech zu alter Serie 1058A300						
Preisgruppe 000						
DE1058A300-E	Ø 295	ET 6mm	-	A15	4	100,50



P1058A300-S



1058D200-S



DE1058A300-E

Preisgruppe 150

Schneestangenhals



Schneestangenhals aus GE

Artikel Nr.	Ø mm	Höhe mm	Gewicht kg	€/Stk.
PSCHNHA300	70	300	3	116,00
PSCHNHA450	70	450	5	130,50



• weitere Abdeckungen s. Kapitel.6 Straßenkappen

VARIOTECH® Einzel- und Reihenabdeckungen

VARIOTECH® Einzel-, Reihen- und Flächenabdeckungen
aus Sphäroguss (GGG)
variables System für lichte Weiten bis zu 3 Metern
zahlreiche Optionen lieferbar

Fragen Sie Ihren Betreuer!

tagwasserdichte Konstruktion
wird durch Bearbeitung aller Kontaktflächen
zwischen Rahmen und Deckel mit einer
Genauigkeit von 0,2 mm und durch Einfettung
aller Kontaktflächen mit Graffitifette erreicht.

Baukastensystem
in unterschiedlichen Varianten in Reihe oder
Flächen miteinander kombinierbar.
Flächenabdeckungen werden mit
herausnehmbaren Traversen ausgeführt.



Deckelvarianten
auf Wunsch mit Vollgussoberfläche
oder mit Beton/ Guss Oberfläche
lieferbar

Belastungsklassen
- Klasse B125
- Klasse C250
- Klasse D400



Vollguss Version

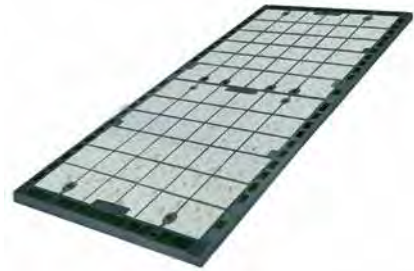

Guss/Beton Version



Einbausituation
Fussgängerzone

Stahlabdeckungen für Gebäude

Tränenblechabdeckungen

Tränenblechdeckel grundriert für den privaten Gehbereich

Artikel Nr.	Abmessungen mm			Gewicht kg	€/Stk.
	e x f	c x d	h		
Ohne Sperre					
1065A20-20	200x200	270x270	30	2	72,90
1065A25-25	250x250	320x320	30	3	83,40
1065A30-30	300x300	370x370	30	4,5	97,80
1065A40-40	400x400	470x470	30	7,5	123,20
1065A60-40	600x400	670x470	30	9,5	164,00
Mit Sperre					
1065A-S50-50	500x500	570x570	30	10,5	162,20
1065A-S60-40	600x400	670x470	30	9,5	172,20
1065A-S60-60	600x600	670x670	30	14,5	216,20
1065A-S80-60	800x600	870x670	30	21	252,70
1065A-S80-80	800x800	870x870	30	25	333,00
1065A-S100-60	1000x600	1070x670	30	26	355,00
1065A-S100-80	1000x800	1070x870	30	32	411,00
1065A-S100-100	1000x1000	1070x1070	30	35	448,00
Schlüssel zu 4-kant Sperre					
KTSCH8	-	-	-	-	16,54
Verschraubt mit Dichtung					
1065C60-40	600x400	688x488	35	11	201,90
1065C60-60	600x600	688x688	35	13,5	252,40
1065C100-60	1000x600	1088x688	35	23,5	396,00

• Andere Größen, Ausführungen und Materialien auf Anfrage

Tränenblechdeckel verzinkt für den privaten Gehbereich

Artikel Nr.	Abmessungen mm			Gewicht kg	€/Stk.
	e x f	c x d	h		
Ohne Sperre					
1065A-V20-20	200x200	270x270	30	2	87,00
1065A-V25-25	250x250	320x320	30	3	101,00
1065A-V30-30	300x300	370x370	30	4,5	115,80
1065A-V40-40	400x400	470x470	30	7,5	151,80
1065A-V60-40	600x400	670x470	30	9,5	201,90
Mit Sperre					
1065A-VS50-50	500x500	570x570	30	10,5	205,40
1065A-VS60-40	600x400	670x470	30	9,5	216,10
1065A-VS60-60	600x600	670x670	30	14,5	278,50
1065A-VS80-60	800x600	870x670	30	21	382,00
1065A-VS80-80	800x800	870x870	30	25	448,00
1065A-VS100-60	1000x600	1070x670	30	26	469,00
1065A-VS100-80	1000x800	1070x870	30	32	526,00
1065A-VS100-100	1000x1000	1070x1070	30	35	587,00
Schlüssel zu 4-kant Sperre					
KTSCH8	-	-	-	-	16,54
Verschraubt mit Dichtung					
1065C60-40V	600x400	688x488	35	11	288,40
1065C60-60V	600x600	688x688	35	13,5	396,00
1065C100-60V	1000x600	1088x688	35	23,5	639,00

• Andere Größen, Ausführungen und Materialien auf Anfrage

Preisgruppe 040

1.4 Stahl-
abdeckungen

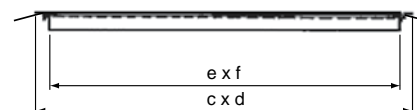
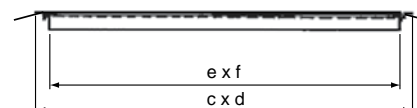

Digitale
Produktinfos



Stahlabdeckungen für Gebäude

Tränenblechabdeckungen

Brunnenschachtabdeckung feuerverzinkt für den privaten Gehbereich, tagwasserdicht durch übergreifenden Deckel, umlaufender Dichtung (Insektenschutz), Scharnier und Arbe mit Schutzdeckel

Artikel Nr.w	Abmessungen mm			Gewicht kg	€/Stk.
	e x f	c x d	h		
1065D-V-S60-60	600x600	670x670	88	22	493,00
1065D-V-S80-80	800x800	870x870	88	34	686,00
1065D-V-S10-10	1000x1000	1070x1070	88	40	827,00
Mit aufgesetztem Belüftungshut und Insektenschutzgitter					
1065DL-VS60-60	600x600	670x670	88	25	568,00
1065DL-VS80-80	800x800	870x870	88	37	756,00
1065DL-VS10-10	1000x1000	1070x1070	88	45	917,00

Preisgruppe 040

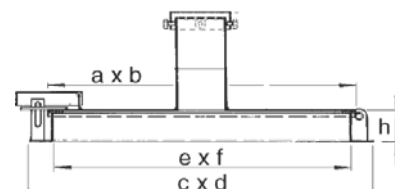

Version mit aufgesetztem Belüftungshut

Brunnenschachtabdeckung Edelstahl für den privaten Gehbereich, Werkstoff 1.4301, Materialstärke 1,5mm, tagwasserdicht durch übergreifenden Deckel, umlaufender Dichtung (Insektenschutz), Scharnier und Arbe mit Schutzdeckel

Artikel Nr.	Abmessungen mm			Gewicht kg	€/Stk.
	e x f	c x d	h		
1065D-ELS66	600x600	680x680	88	12	778,00
1065D-ELS88	800x800	880x880	88	14	1.100,00
Mit aufgesetztem Belüftungshut und Insektenschutzgitter					
1065DL-ELS66	600x600	680x680	88	14	989,00
1065DL-ELS88	800x800	880x880	88	18	1.310,00

• Andere Abmessungen und Ausführungen auf Anfrage

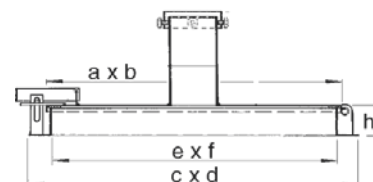

Version mit aufgesetztem Belüftungshut

Brunnenschachtabdeckung rund feuerverzinkt mit Belüftungshut und Insektenschutzgitter

Artikel Nr.	Abmessungen mm			Gewicht kg	€/Stk.
	e	c	h		
1065DL-VS600-FR	600	670	150	18	881,00
Ersatz-Aufsteckdichtung f. Brunnenschachtabdeckungen:					
SP-DICHTUNG-B	-	-	-	-	14,30 / m

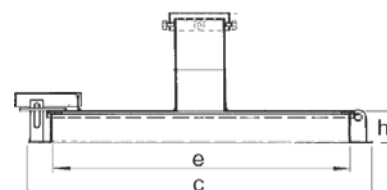

Digitale
Produktinfos



Schachtabdeckungen mit wählbarer Oberfläche

ALUPURA®

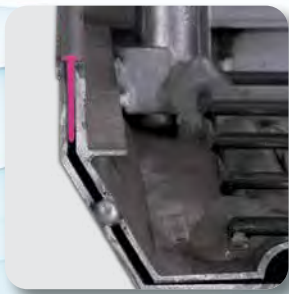

ALUPURA® Wannensabdeckungen

Schachtabdeckung für wählbare Oberfläche



Preisgruppe 043

ALUPURA® begehbare Wannensabdeckung mit Armierung
aus Aluminium, verschraubt, mit Dichtung, Wannentiefe 55 mm
für den Gebäudebereich

Artikel Nr.	Abmessungen mm			Gewicht kg	€/Stk.
	e x f	c x d	h		
1065BV-ALU30-30	300x300	420x420	75	4,6	324,45
1065BV-ALU40-40	400x400	520x520	75	5,8	338,10
1065BV-ALU45-45	450x450	570x570	75	6,5	352,80
1065BV-ALU50-50	500x500	620x620	75	7,1	374,85
1065BV-ALU60-40	600x400	720x520	75	7,1	352,80
1065BV-ALU60-60	600x600	720x720	75	9	421,05
1065BV-ALU70-70	700x700	820x820	75	10,6	504,00
1065BV-ALU80-60	800x600	920x720	75	10,5	560,70
1065BV-ALU80-80	800x800	920x920	75	12,5	570,15
1065BV-ALU10-60	1000x600	1120x720	75	12,5	572,25
1065BV-ALU10-80	1000x800	1120x920	75	13	644,70
1065BV-ALU10-10	1000x1000	1120x1120	75	14,5	719,25

• Weitere Größen auf Anfrage

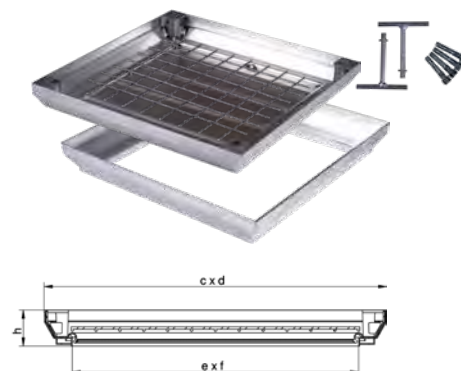

Digitale
Produktinfos



Einzel- und Ersatzteile zu ALUPURA® Wannensabdeckungen

Artikel Nr.	Beschreibung	€/Stk.
1065BV-ALU-SCHL	Aushebeschlüssel (benötigt werden 2 Stück)	16,32
1065BV-ALU-DI-G	Dichtung Ø, Preis pro lfm.	15,35
1065BV-ALUSCHRG	Innensechskantschrauben	9,16
1065BV-ALU-STL	Stableiste Kunststoff, Preis pro lfm.	3,46
1065BV-ALU-SCHS	Aushebeset: 2 Schlüssel + 4 Abdeckkappen+ Anleitung	33,81
1065BV-ALU-SK	Abdeckkappe für Schrauben	0,84

ALUPURA® begehbare Wannensabdeckung rückstausicher

aus Aluminium, dicht verschweißt, werkseitig auf Dichtheit geprüft, Wannentiefe 55 mm
für den Gebäudebereich

Artikel Nr.	Abmessungen mm			Gewicht kg	€/Stk.
	e x f	c x d	h		
1065BV-ALU-RS33	300x300	420x420	75	5,3	809,55
1065BV-ALU-RS44	400x400	520x520	75	6,5	864,15
1065BV-ALU-RS45	450x450	570x570	75	7,2	901,95
1065BV-ALU-RS55	500x500	620x620	75	7,5	947,10
1065BV-ALU-RS64	600x400	720x520	75	7,5	947,10
1065BV-ALU-RS66	600x600	720x720	75	9,5	1.046,85

• rückstausicher bis 0,5 bar

Preisgruppe 043



ALUPURA® Sonderausführungen auf Anfrage, wie z.B.:

- Anschlussflansch
- Sondergrößen
- Reihenabdeckungen

ALUPURA® begehbare Wannabdeckung mit Scharnier und Öffnungshilfe für den Gebäudebereich; aus Aluminium, verschraubt, mit Dichtung
Öffnungshilfe mittels Gasdruckfedern
Verschraubung, Gelenkteile und Grundplatte Stahl verzinkt

Artikel Nr.	Abmessungen mm			Gewicht kg	€/Stk.
	e x f	c x d	h		
1065BV-ALU66HH	600x600	718x718	75	28	1.520,00

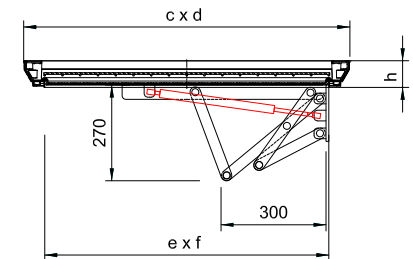

PURANOX® Wannabdeckung aus Edelstahl

PURANOX® Wannabdeckung mit Armierung aus Edelstahl
Werkstoff 1.4301, verschraubt, mit Dichtung, Wannentiefe 52 mm

Artikel Nr.	Abmessungen mm			bis Klasse*	Gewicht kg	€/Stk.
	e x f	c x d	h			
1065BVE33K	300x300	420x420	75	B 125	9	776,00
1065BVE44K	400x400	520x520	75	B 125	13	955,00
1065BVE55K	500x500	620x620	75	B 125	17	1.080,00
1065BVE64	600x400	720x520	75	B 125	16	1.090,00
1065BVE66	600x600	720x720	75	B 125	20	1.320,00
1065BVE88	800x800	920x920	75	B 125	30	2.000,00

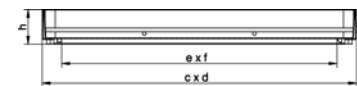
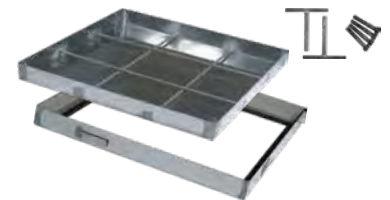

* Prüflast erreichbar durch volle, normgerechte Befüllung mit Beton entsprechend EN 206 Typ C 35/45

PURASTEEL® Wannabdeckung aus Stahl feuerverzinkt

PURASTEEL® Wannabdeckung mit Armierung aus Stahl feuerverzinkt, verschraubt, mit Dichtung, Wannentiefe 52 mm

Artikel Nr.	Abmessungen mm			bis Klasse*	Gewicht kg	€/Stk.
	e x f	c x d	h			
1065BV125-33K	300x300	420x420	75	B 125	10	334,95
1065BV125-45K	450x450	570x570	75	B 125	16	412,65
1065BV125-55K	500x500	620x620	75	B 125	17	458,85
1065BV125-64K	600x400	720x520	75	B 125	17	431,55
1065BV125-66K	600x600	720x720	75	B 125	21	481,95
1065BV125-86K	800x600	920x720	75	B 125	27	579,60
1065BV125-88K	800x800	920x920	75	B 125	31	679,35
1065BV125-106K	1000x600	1120x720	75	B 125	31	708,75
1065BV125-108K	1000x800	1120x920	75	B 125	37	808,50
1065BV125-110K	1000x1000	1120x1120	75	B 125	42	895,65
1065BV-SCHL-T	Ersatzschlüssel					18,96

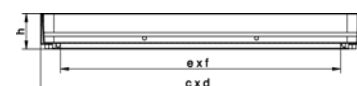
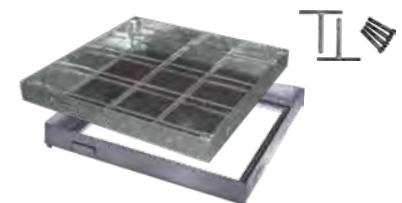

* Prüflast erreichbar durch volle, normgerechte Befüllung mit Beton entsprechend EN 206 Typ C 35/45

PURASTEEL® Wannenabdeckungen aus Stahl feuerverzinkt



Preisgruppe 040

PURASTEEL® Maxi rechteckige Wannenabdeckung mit Armierung und Dichtung
aus Stahl feuerverzinkt, verschraubt und tagwasserdicht, Wannentiefe 100 mm

Artikel Nr.	Abmessungen mm			bis Klasse*	Gewicht kg	€/Stk.
	e x f	c x d	h			
1065BVH-MAXI66K	600x600	706x706	125	B 125	28	911,40
1065BVH-MAXI88	800x800	952x952	125	B 125	40	1.260,00

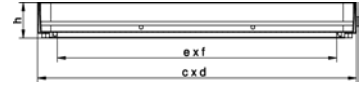
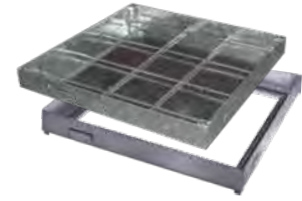

PURASTEEL® Maxi runde Wannenabdeckung ohne Armierung, ohne Dichtung
aus Stahl feuerverzinkt, Wannentiefe 96 mm

Artikel Nr.	Abmessungen mm			bis Klasse*	Gewicht kg	€/Stk.
	Ø e	Ø c	h			
1065BH-MAXI600	Ø 600	Ø 700	106	B 125	27	727,65

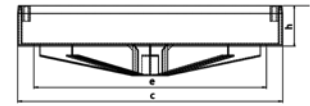

* Prüflast erreichbar durch mind. 6 cm Betonstärke bei normgerechter Befüllung mit Beton entsprechend EN 206 Typ C 35/45

Wannenabdeckung aus Stahl feuerverzinkt

Wannenabdeckung mit Armierung und mit verstärkter Wanne
aus Stahl feuerverzinkt, tagwasserdicht, Wannentiefe 52 mm

Artikel Nr.	Abmessungen mm			bis Klasse*	Gewicht kg	€/Stk.
	e x f	c x d	h			
1065BVS250-66	600x600	735x735	75	C 250	31	878,00
1065BVS250-88	800x800	935x935	75	C 250	52	1.370,00
1065BVS250-106	1000x600	1135x735	75	C 250	52	1.550,00
1065BVS250-110	1000x1000	1135x1135	75	C 250	78	1.920,00
1065BVS400-66	600x600	735x815	180	D 400	62	1.800,00
1065BVS400-88	800x800	935x1015	180	D 400	103	2.190,00
1065BVS400-110	1000x1000	1135x1215	220	D 400	175	3.920,00

Digitale
Produktinfos

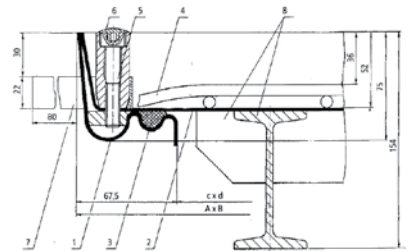

* Prüflast erreichbar durch mind. 6 cm, normgerechte Befüllung mit Beton entsprechend EN 206 Typ C 35/45

Wannenabdeckung mit Armierung
aus Stahl feuerverzinkt, tagwasserdicht, Wannentiefe 52 mm, mit Scharnier und Öffnungshilfe

Artikel Nr.	Abmessungen mm			bis Klasse*	Gewicht kg	€/Stk.
	e x f	c x d	h			
1065BV-GD66	600x600	735x752	75	B 125	29	1.630,00
1065BV-GD86	800x600	935x752	75	B 125	36	2.190,00
1065BV-GD88	800x800	935x952	75	B 125	42	2.350,00
1065BV-GD106	1000x600	1135x752	75	B 125	41	2.580,00
1065BV-GD110	1000x1000	1135x1152	75	B 125	55	3.650,00

• Edelstahl-Ausführung (BVE) auf Anfrage

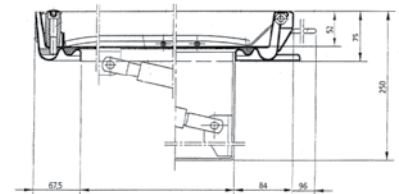

* Prüflast erreichbar durch volle, normgerechte Befüllung mit Beton entsprechend EN 206 Typ C 35/45

Inhaltsverzeichnis

2. Einlaufgitter und Abläufe

2	Einlaufgitter und Abläufe	43
2.1	Einlaufgitter rund	44
2.2	Einlaufgitter für Straßenabläufe	53
2.3	Straßenabläufe	61
2.4	Sonder-Einlaufgitter, regionale Sondermodelle	65
2.5	Bordsteineinläufe	68
2.6	Brückenabläufe	70
2.7	Einlaufgitter für nicht-öffentliche Verkehrsflächen, Garagenschacht	73
2.8	Stahlgitterroste	74
2.9	Hofabläufe	75
2.10	Regenrohrabläufe	78
2.11	Bodenabläufe	80
2.12	Dachabläufe	86

DRAINEX®

runde Einlaufgitter aus Sphäroguss



Eigenprodukt

DRAINEX ist eine Eigenmarke von Wallner & Neubert

Alle Eigenprodukte werden in unserem Haus entsprechend Ihren Wünschen als Planer, Verarbeiter und Erhalter entwickelt und konstruiert.

DRAINEX Einlaufgitter aus Sphäroguss

Sphäroguss (duktiler Guss) reagiert elastisch auf Spannungs- und Druckbelastungen. Bei Überbeanspruchung wird das Material verformt, es kommt aber nicht zum Bruch.

Die Werkstoffvorteile im Überblick:

- Höhere Belastungsreserven und besondere Langlebigkeit
- Geringeres Gewicht, ergonomische Handhabung
- Ermöglicht die Konstruktion von Sicherheitseinrichtungen wie Gelenke und elastische Verriegelungsvorrichtungen.

DRAINEX®

runde Einlaufgitter aus Sphäroguss



Genormt und zertifiziert

Runde Einlaufgitter der DRAINEX Serie werden entsprechend ÖN/EN124, DIN 1229:2013-05 (ENTWURF) und den ergänzenden Bestimmungen der ÖNORM B5110-2:2012 hergestellt, geprüft und sind ÜA-zertifiziert. Runde DRAINEX Einlaufgitter sind innerhalb der Serie auch nachträglich bei eingebautem Rahmen austauschbar.



Deckel und Gitter mit Gelenk

Sphäroguss ermöglicht die Konstruktion von Gelenken, die das Arbeiten mit Einlaufgittern einfacher und sicherer machen. Die eingebaute Zentriereinrichtung sorgt selbständig für die richtige Lage des Gitters beim Schließen.



Sichere Fixierung, sicheres Arretieren

Im geöffneten Zustand kann das Gitter in einem Winkel von 100° zum Rahmen fixiert werden. Die eingebaute Zufall-Sicherung bei 80° verhindert das ungewollte Zurückkippen des Gitters. Zum Besteigen des Schachtes wird das Gitter in 90° Stellung problemlos vollständig herausgehoben.

Das DRAINEX Gitter mit Gelenk arretiert automatisch beim Schließen dank der elastischen Arretierungsstäbe an der Gitterunterseite. Ungewolltes Öffnen oder mutwilliges Entfernen des Gitters wird wirksam vermieden.



Klapperfrei

Alle runden DRAINEX Gitter sind mit Dämpfungseinrichtungen ausgeführt. Der direkte Metallkontakt zwischen Rahmen und Gitter wird durch die langlebige Elastomer-Einlage in der Auflagefläche sicher verhindert und dämpft die Übertragung von Verkehrslasten an das Unterbauwerk. Das Ergebnis: Keine Lärmbelästigung, drastisch erhöhte Lebensdauer von Einlaufgitter und Schacht.



Individuelle Oberflächengestaltung, individuelle Sonderausführungen auf Kundenwunsch

Verwenden Sie Ihr eigenes Logo, Stadtwappen oder eigenen Beschriftungen um Ihre Kanalgitter unverwechselbar zu machen.

Wir liefern auch gerne Sonderlösungen wie zusätzliche Hebehilfen per Gasdruckfeder oder zusätzliche Sperrsysteme zu unseren Gittern.



Betonqualität B7 bei BEGE Produkte

BEGE steht für den Werkstoffverbund von BEton und GussEisen.

Gemäß den Forderungen der standardisierten Leistungsbeschreibung „Verkehr und Infrastruktur (LB-VI)“, die lt. Bundesvergabegesetz in Österreich verpflichtend anzuwenden sind, werden alle BEGE Produkte der Wallner & Neubert Eigenmarken in Betonqualität B7 ausgeführt und sind entsprechend zertifiziert.

Einlaufgitter rund

aus SPHÄROGUSS DN600



Preisgruppe 133

Typ DRAINEX® LIGHT

gemäß ÖN/EN124 und ÖNORM B5110-2, sowie DIN 1229:2013-05 (ENTWURF)

ÜA-zertifiziert

Gitter und Rahmen: GGG, mit Dämpfungseinlage, Gelenk und Selbstverriegelung

Klasse C 250 für alle Einbausituationen der Klasse A 015, B 125, C 250

Klasse D 400 für verkehrsberuhigte Zonen bis 40 km/h, z.B. Parkflächen, Nebenfahrbahnen

Artikel Nr.	Abmessungen mm			Klasse	Gewicht kg	€/ Stk.
	Ø e	Ø c	h			
Gussrahmen rund						
P31250D	604	770	75	C 250	48	432,00
P31400DL	604	785	100	D 400	53	629,00
Gussrahmen rechteckig						
P32400DL	604	785	100	D 400	63	629,00
Beton-Gussrahmen BEGE rund						
P37250D	604	806	130	C 250	112	472,00
P37400DL	604	806	160	D 400	129	629,00

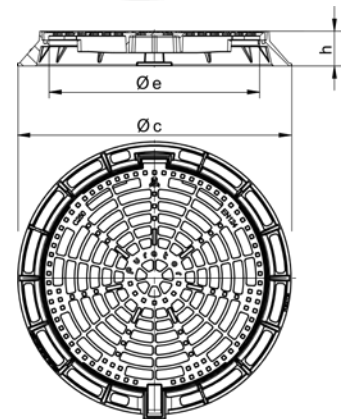

Variante Beton-Gussrahmen

Variante rechteckiger Rahmen

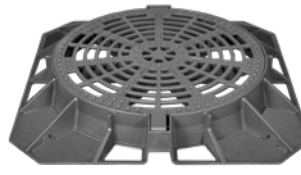

Zubehör DRAINEX® LIGHT

Artikel Nr.	Beschreibung	Gewicht kg	€/ Stk.
PUR-SF-TL	Schmutzfänger DN 600 Stahl verzinkt mit einer Querstrebe	3,8	57,10



Type Rexel gemäß ÖN/EN124 sowie ÖN B5110-2, ÜA-zertifiziert

Gitter: GGG, mit Dämpfungseinlage; Rahmen: GGG, mit Gelenk und Selbstverriegelung

für verkehrsberuhigte Zonen bis 40 km/h, z.B. Parkflächen, Nebenfahrbahnen

Artikel Nr.	Abmessungen mm			Klasse	Gewicht kg	€/ Stk.
	Ø e	Ø c	h			
Rahmen rund						
PM-31400VD	600	850	100	D 400	57	pb.
Rahmen quadratisch						
PM-32400VD	600	850	100	D 400	66	pb.



Preisgruppe 130

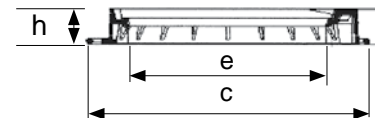
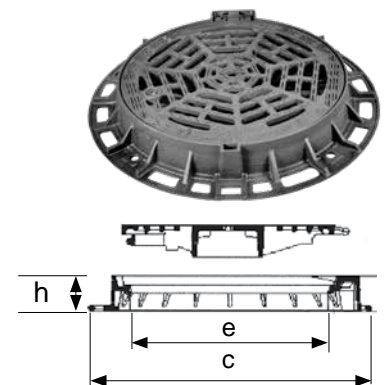

Typ DRAINEX® STRONG Klasse D400, E600
gemäß ÖN/EN124 und ÖNORM B5110-2, sowie DIN 1229:2013-05 (ENTWURF)
ÜA-zertifiziert
Gitter und Rahmen: GGG, mit Dämpfungseinlage, Gelenk und Selbstverriegelung
für Straßen mit hoher Verkehrsbelastung

Artikel Nr.	Abmessungen mm			Klasse	Gewicht kg	€/Stk.
	Ø e	Ø c	h			
Gussrahmen rund, Ausführung mit Sperre (...-SP)						
P31400D	604	808	100	D 400	75,2	691,00
P31400D-SP	604	808	100	D 400	75,2	687,00
P31600D	604	808	100	E 600	78,2	864,00
Gussrahmen rechteckig						
P32400D	604	□ 830	100	D 400	80,9	691,00
P32600D	604	□ 830	100	E 600	83,9	864,00
Gussrahmen hochziehbar, rund						
P36400DH	604	808	100	D 400	80,7	783,00
P36600DH	604	808	100	E 600	83,7	936,00
Beton-Gussrahmen BEGE rund						
P37400D	604	806	160	D 400	148	691,00
P37600D	604	806	160	E 600	151	864,00

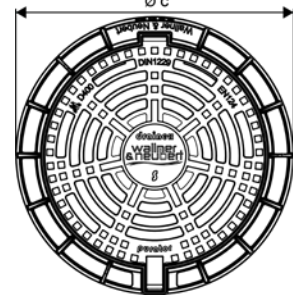
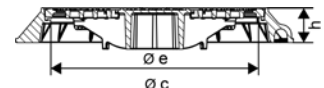

Variante Beton-Gussrahmen

Variante rechteckiger Rahmen

Variante hochziehbarer Rahmen



Digitale
Produktinfos



DRAINEX Strong DN 600 Ausführung „Mulde“ für Parkplatzflächen

muldenförmige, verschraubte Einlaufgitter mit Gelenk
hergestellt gemäß nach ÖN/EN 124 und ÖN B 5110, ÜA-zertifiziert
4-fach verschraubt, Schrauben M12 in Edelstahl A4
mit P-Lock Schraubsicherung gegen selbstständiges Losdrehen von Schrauben unter
hoher dynamischer Belastung

Artikel Nr.	Abmessungen mm			Klasse	Gewicht kg	€/Stk.
	Ø e	Ø c / c x d	h			
Gussrahmen rund						
P31600D-R	604	809	122	E600	88,0	pb.
Gussrahmen quadratisch						
P32600D-R	604	□ 830	122	E600	97,0	pb.

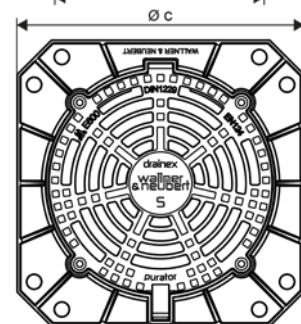
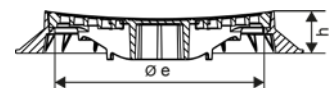

Variante rechteckiger Rahmen

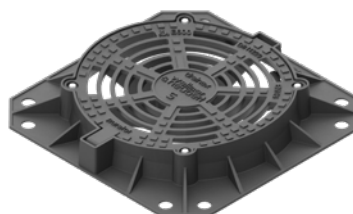

Einlaufgitter rund

aus SPHÄROGUSS DN600



Preisgruppe 133

Typ DRAINEX® NIVEAU STRONG Klasse D400, E600
selbstnivellierend bis 80mm (bei h=200mm) oder 40mm (bei h=140mm)
gemäß ÖN/EN124 und ÖNORM B5110-2, DIN 1229:2013-05 (ENTWURF)
ÜA-zertifiziert
Gitter und Rahmen: GGG, mit Dämpfungseinlage, Gelenk und Selbstverriegelung
für Straßen mit hoher Verkehrsbelastung

Artikel Nr.	Abmessungen mm			Klasse	Gewicht kg	€/Stk.
	Ø e	Ø c	h			
P35400DN20	604	808	200	D 400	80,9	762,00
P35600DN20	604	808	200	E 600	85	937,00
P35400DN14	604	808	140	D 400	74,3	695,00
P35600DN14	604	808	140	E 600	79	868,00
Adapting aus Beton						
PARN	631	798	75	-	34	68,90
PARN-12	631	798	120	-	69	88,50

• Gräberdeckel zum Abdecken des Schachtes s. S. 20

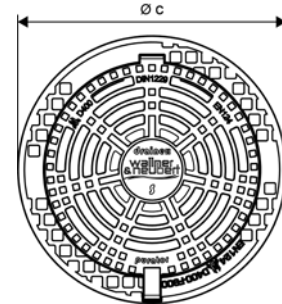
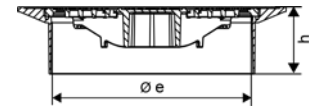

Einbau DRAINEX Niveau mit Adapting

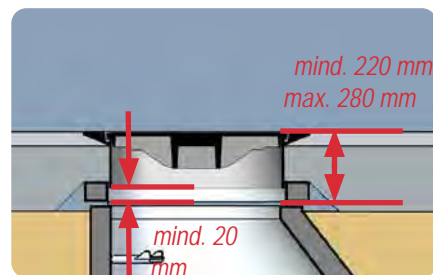

Adapting aus Beton

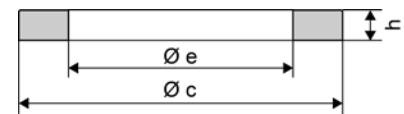

Zubehör DRAINEX® STRONG

Artikel Nr.	Beschreibung	Gewicht kg	€/Stk.
PUR-SF-TL	Schmutzfänger DN 600 Stahl verzinkt mit einer Querstrebe	3,8	57,10



F-DRAINEX[®]

runde Einlaufgitter aus Grauguss



Eigenprodukt

F-DRAINEX ist eine Eigenmarke von Wallner & Neubert

Alle Eigenprodukte werden in unserem Haus entsprechend Ihren Wünschen als Planer, Verarbeiter und Erhalter entwickelt und konstruiert.

F-DRAINEX Einlaufgitter aus Grauguss

Grauguss ist mit seinen unbegrenzten Formgebungsmöglichkeiten der klassische Werkstoff für den Kanalbau. Die geringen Dehnungswerte machen Grauguss zum optimalen Werkstoff für Verbundkonstruktionen mit Beton. Durch das hohe Stückgewicht können Kanalgußprodukte ohne spezielle Arretierungen im Verkehrsbau eingesetzt werden.

Die Werkstoffvorteile im Überblick:

- Hohe Korrosionsbeständigkeit gegen Abwasser und Tausalze
- Hohe Druckfestigkeit, geringe elastische Verformung
- Optimale Schwingungsdämpfung.

F-DRAINEX®

runde Einlaufgitter aus Grauguss

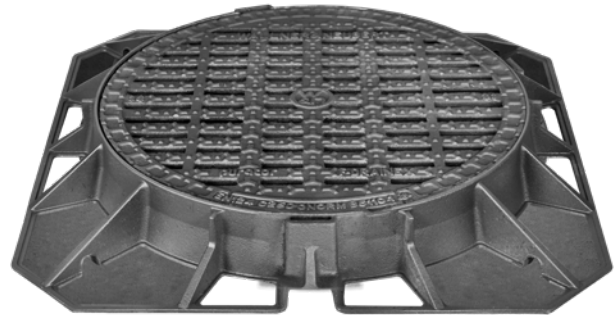

Runde Gitter austauschbar nach ÖNORM

Runde Einlaufgitter der F-DRAINEX Serie werden entsprechend ÖN EN 124:1995 und den ergänzenden Bestimmungen der ÖNORM B5110-1:2012 für austauschbare Schachtabdeckungen hergestellt und geprüft. Alle Deckel und runden Gitter sind dementsprechend innerhalb derselben Prüfklasse auch gegen Fabrikate anderer Hersteller austauschbar.

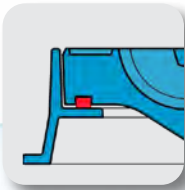

Klapperfrei durch ÖWAPREN Dämpfungseinlage

Auf Wunsch werden runde Einlaufgitter ab Klasse D 400 mit Dämpfungseinrichtungen ausgeführt. Der direkte Metallkontakt zwischen Rahmen und Gitter wird durch eine Dämpfungseinlage aus verschleißfestem NBR (Nitril-Butadien-Kautschuk) sicher verhindert und dämpft die Übertragung von Verkehrslasten an das Unterbauwerk.

Das Ergebnis: keine Lärmbelästigung, drastisch erhöhte Lebensdauer von Einlaufgitter und Schacht.



Optimale Rutschhemmung R13 zertifiziert

Die Struktur der Gitter- und Rahmenoberseiten wurde speziell entwickelt, um eine maximale Rutschhemmung zu erreichen.

Die Rutschsicherheit wurde vom BTI - Bautechnisches Institut, Linz- geprüft und bestätigt: F-DRAINEX mit Beschichtung entsprechen der **Rutschhemmungsklasse R13** nach DIN 51130:2014-02. Das ist der höchst erreichbare Haftreibungswert und bedeutet im normalen Straßenverkehr: mehr Grip bei jedem Bremsmanöver, bei jeder Witterung - ein echter Beitrag für die Verkehrssicherheit auf Österreichs Straßen.



Oberflächenbeschichtung

Alle Kanalguss-Produkte der F-Serien werden mit einer speziellen, umweltverträglichen, schwarzen Lackbeschichtung an den Gussoberflächen ausgeliefert.

Deckel und Einlaufgitter mit unästhetischen rostigen Sichtflächen, vor allem in wenig befahrenen und begangenen Bereichen, gehören somit der Vergangenheit an.

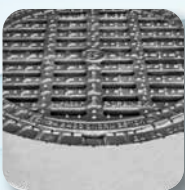

Betonqualität B7 bei BEGE Produkte

BEGE steht für den Werkstoffverbund von BEton und GussEisen.

Gemäß den Forderungen der standardisierten Leistungsbeschreibung „Verkehr und Infrastruktur (LB-VI)“, die lt. Bundesvergabegesetz in Österreich verpflichtend anzuwenden sind, werden alle BEGE Produkte der Wallner & Neubert Eigenmarken in Betonqualität B7 ausgeführt und sind entsprechend zertifiziert.

Type F-DRAINEX F31000 gemäß ÖN/EN124 sowie ÖN 5110-1, ÜA-zertifiziert
Gitter: GG, austauschbar. Rahmen: GG rund

Artikel Nr.	Abmessungen mm					Klasse	Gewicht kg	€/Stk.
	Ø e	Ø a	ET	Ø c	h			
F31125	610	648	18	732	70	B 125	60	454,00
F31250	610	648	18	732	70	C 250	65	472,00
F31400	610	680	50	785	100	D 400	109	710,00
F31400D	610	680	50	785	100	D 400	109	829,00
F31600	610	680	50	785	100	E 600	121	1.140,00
F31600D	610	680	50	785	100	E 600	121	1.170,00

... D mit Dämpfungseinlage

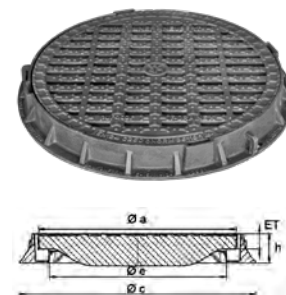

Type F-DRAINEX F32000 gemäß ÖN/EN124 sowie ÖN 5110-1, ÜA-zertifiziert
Gitter: GG, austauschbar. Rahmen: GG quadratisch

Artikel Nr.	Abmessungen mm					Klasse	Gewicht kg	€/Stk.
	Ø e	Ø a	ET	c	h			
F32125	610	648	18	750	70	B125	70	752,00
F32250	610	648	18	750	70	C250	75	813,00
F32400	610	680	50	812	100	D400	112	1.150,00
F32400D	610	680	50	812	100	D400	112	1.180,00
F32600	610	680	50	812	100	E600	123	1.400,00
F32600D	610	680	50	812	100	E600	123	1.430,00

... D mit Dämpfungseinlage

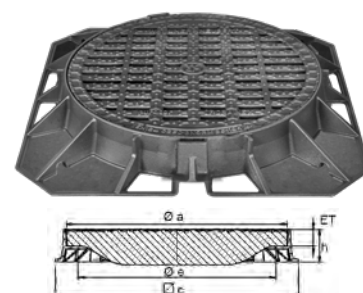

Type F-DRAINEX F37000 gemäß ÖN/EN124 sowie ÖN 5110-1, ÜA-zertifiziert
Gitter: GG, austauschbar. Rahmen: BEGE rund

Artikel Nr.	Abmessungen mm					Klasse	Gewicht kg	€/Stk.
	Ø e	Ø a	ET	Ø c	h			
F37125	610	648	18	750	130	B125	93	pb.
F37250	610	648	18	750	130	C250	98	pb.
F37400	610	680	50	785	160	D400	149	pb.
F37400D	610	680	50	785	160	D400	149	pb.
F37600	610	680	50	785	160	E600	160	pb.
F37600D	610	680	50	785	160	E600	160	pb.

... D mit Dämpfungseinlage

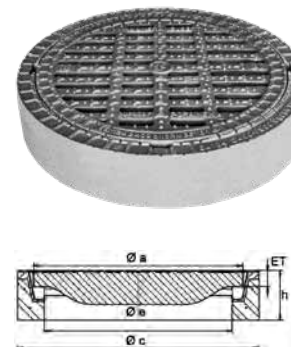

Type F-DRAINEX F38000 gemäß ÖN/EN124 sowie ÖN 5110-1, ÜA-zertifiziert
Gitter: GG, austauschbar. Rahmen: BEGE quadratisch

Artikel Nr.	Abmessungen mm					Klasse	Gewicht kg	€/Stk.
	Ø e	Ø a	ET	c	h			
F38125	610	648	18	750	130	B125	139	897,00
F38250	610	648	18	750	130	C250	144	936,00
F38400	610	680	50	812	160	D400	240	1.290,00
F38400D	610	680	50	812	160	D400	240	1.320,00
F38600	610	680	50	812	160	E600	251	1.470,00
F38600D	610	680	50	812	160	E600	251	1.520,00

... D mit Dämpfungseinlage

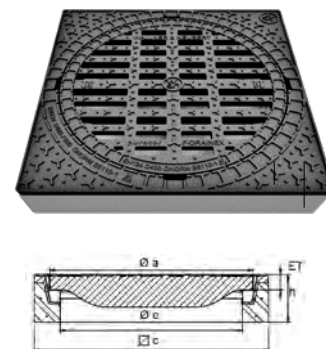

- Schachtabdeckungen rund DN 600 siehe Kapitel 1.1.

Einlaufgitter rund aus GRAUGUSS DN600



Preisgruppe 051

Type 31000 gemäß ÖN/EN124 sowie ÖN 5110-1, ÜA-zertifiziert
Gitter: GG, austauschbar. Rahmen: GG rund

Artikel Nr.	Abmessungen mm					Klasse	Gewicht kg	€/Stk.
	Ø e	Ø a	ET	Ø c	h			
31125	610	648	18	722	70	B 125	58	454,00
31250	610	648	18	722	70	C 250	65	472,00
31400	610	680	50	750	100	D 400	130	710,00
31400D	610	680	50	750	100	D 400	128	829,00

... D mit Dämpfungseinlage

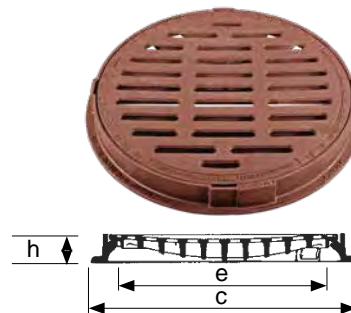

Type 32000 gemäß ÖN/EN124 sowie ÖN 5110-1, ÜA-zertifiziert
Gitter: GG, austauschbar. Rahmen: GG quadratisch

Artikel Nr.	Abmessungen mm					Klasse	Gewicht kg	€/Stk.
	Ø e	Ø a	ET	c	h			
32125	610	648	18	750	70	B 125	69	752,00
32250	610	648	18	750	70	C 250	76	813,00
32400	610	680	50	750	100	D 400	146	1.150,00
32400D	610	680	50	750	100	D 400	144	1.180,00

... D mit Dämpfungseinlage

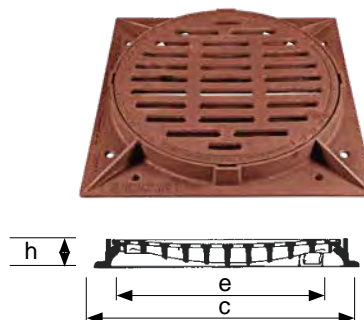

Type 37000 gemäß ÖN/EN124 sowie ÖN 5110-1, ÜA-zertifiziert
Gitter: GG, austauschbar. Rahmen: BEGE rund

Artikel Nr.	Abmessungen mm					Klasse	Gewicht kg	€/Stk.
	Ø e	Ø a	ET	Ø c	h			
37125	610	648	18	750	125	B 125	91	454,00
37250	610	648	18	750	125	C 250	98	472,00
37400	610	680	50	784	160	D 400	183	710,00
37400D	610	680	50	784	160	D 400	181	829,00

... D mit Dämpfungseinlage

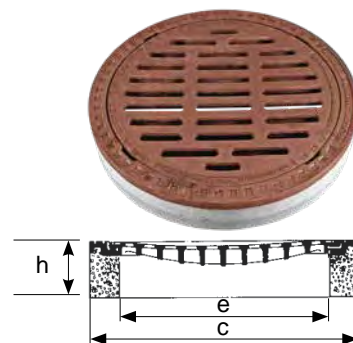

Type 38000 gemäß ÖN/EN124 sowie ÖN 5110-1, ÜA-zertifiziert
Gitter: GG, austauschbar. Rahmen: BEGE quadratisch

Artikel Nr.	Abmessungen mm					Klasse	Gewicht kg	€/Stk.
	Ø e	Ø a	ET	c	h			
38125	610	648	18	750	125	B 125	136	897,00
38250	610	648	18	750	125	C 250	148	936,00
38400	610	680	50	785	160	D 400	254	1.290,00
38400D	610	680	50	785	160	D 400	252	1.320,00

... D mit Dämpfungseinlage

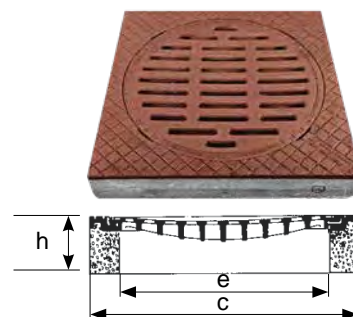

Legende

In den Maßskizzen werden folgende Dimensionen angegeben:

- a (a x b) Deckel/Gitter-Außenmaß
- e (e x f) Lichte Weite
- c (c x d) Rahmenaußenmaß
- h Rahmenhöhe
- ET Einlegetiefe

- Schachtabdeckungen rund DN 600 siehe Kapitel 1.1.

DRAINEX®

Aufsätze aus Sphäroguss für Straßenabläufe



Eigenprodukt

DRAINEX ist eine Eigenmarke von Wallner & Neubert

Alle Eigenprodukte werden in unserem Haus entsprechend Ihren Wünschen als Planer, Verarbeiter und Erhalter entwickelt und konstruiert.

DRAINEX Aufsätze aus Sphäroguss

Sphäroguss (duktiler Guss) reagiert elastisch auf Spannungs- und Druckbelastungen. Bei Überbeanspruchung wird das Material verformt, es kommt aber nicht zum Bruch.

Die Werkstoffvorteile im Überblick:

- Höhere Belastungsreserven und besondere Langlebigkeit
- Geringeres Gewicht, ergonomische Handhabung
- Ermöglicht die Konstruktion von Sicherheitseinrichtungen wie Gelenke und elastische Verriegelungsvorrichtungen.

DRAINEX®

Aufsätze aus Sphäroguss für Straßenabläufe

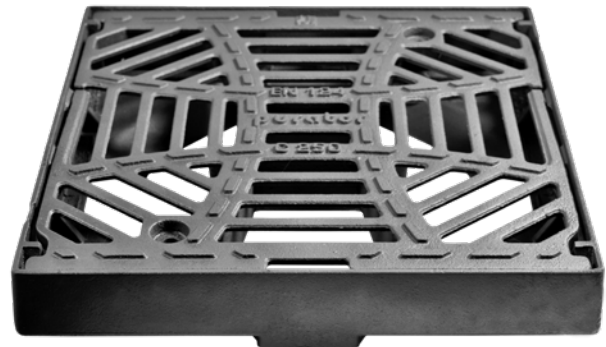

Genormt und zertifiziert

Aufsätze der DRAINEX Serie werden entsprechend ÖN/EN124, DIN 1229:2013-05 (ENTWURF) und den ergänzenden Bestimmungen der ÖNORM B5110-2:2012 hergestellt, geprüft und sind ÜA-zertifiziert. DRAINEX Einlaufgitter sind innerhalb der Serie auch nachträglich bei eingebautem Rahmen austauschbar.

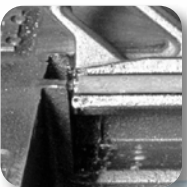

Aufsatzgitter mit Gelenk

Sphäroguss ermöglicht die Konstruktion von Gelenken, die das Arbeiten mit Einlaufgittern einfacher und sicherer machen. DRAINEX Aufsätze besitzen beidseitig quer zur Fahrtrichtung offene Gelenke. Das Gitter kann über diese somit leichter geöffnet werden.



Sichere Fixierung, sicheres Arretieren

DRAINEX Aufsätze sind mit wirkungsvollen Arretiersystemen ausgestattet. Die Grundversionen besitzen an zwei Seiten elastische Federstäbe, die beim Zuklappen des Gitters selbstständig und sicher im Rahmen einrasten. Bei Ausführungen für hohe dynamische Belastungen wird das Gitter durch Verschraubungen sicher im Rahmen gehalten.



Klapperfrei

DRAINEX NIVEAU Gitter sind mit Dämpfungseinrichtungen ausgeführt. Der direkte Metallkontakt zwischen Rahmen und Gitter wird durch die langlebige Elastomer Einlage sicher verhindert und dämpft die Übertragung von Verkehrslasten an das Unterbauwerk. Das Ergebnis: Keine Lärmbelästigung, drastisch erhöhte Lebensdauer von Einlaufgitter und Schacht.



Hohes Schluckvermögen

Die Vorteile von Sphäroguss erlauben die strömungstechnische Optimierung der Gitterkonstruktion. Die größeren Schlitzweiten sorgen für eine raschere Entwässerung der Fahrbahnoberfläche. Ein wichtiger Beitrag zur Verkehrssicherheit.

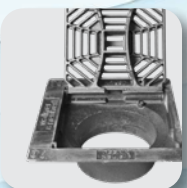

Volles Programm

DRAINEX Aufsätze sind in vielen Ausführungen für die unterschiedlichsten Einbaustellen verfügbar. Abläufe am Straßenrand und im Fahrbahnbereich, auf Autobahnen und auf Straßen mit hoher Verkehrsfrequenz können mit dem Programm ausgestattet werden. Erhältlich in den Prüfklassen C 250 bis F 900! Gitteroberflächen pult- oder rinnenförmig ausgebildet, mit integrierten Eimerauflagen und sogar mit selbstnivellierendem Rahmen.

Type DRAINEX®

gemäß ÖN/EN124 und ÖNORM B5110-2, sowie DIN 1229:2013-05 (ENTWURF)

ÜA-zertifiziert;

Gitter: GGG; Rahmen: GGG

mit Dämpfungseinlage, aufklappbar, Selbstverriegelung, Verschraubung nachrüstbar
radfahr- und rollstuhlsicher

für alle Verkehrsflächen der Klassen C 250 bis E 600

*Variante 300 x 500 Rinnenform
Rahmen mit Flansch*

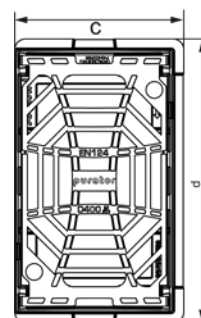
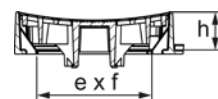

*Variante 500 x 500 Pultform
Rahmen ohne Flansch*

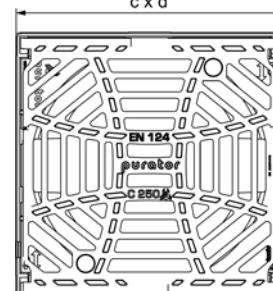
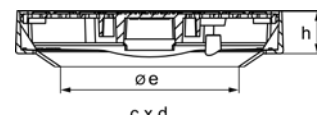

Artikel Nr.	Form	Abmessungen mm			Klasse	Gewicht kg	€/Stk.
		ø e / e x f	c x d	h			
300 x 500 mit Eimerauflage, mit Flansch							
P43400P35	Pult	282 x 480	340 x 560	80	D 400	30	391,00
P43400R35	Rinne	282 x 480	340 x 560	80	D 400	30	391,00
500 x 500 mit Eimerauflage, ohne Flansch							
P43250P55	Pult	355	505 x 505	80	C 250	40	372,00
P43400P55	Pult	355	505 x 505	80	D 400	42	425,00
P43600P55 *	Pult	355	505 x 505	80	E 600	53	569,00
P43250R55	Rinne	355	505 x 505	80	C 250	40	372,00
P43400R55	Rinne	355	505 x 505	80	D 400	42	425,00
* Gitter ohne Selbstverriegelung (Federstäbe), dafür immer verschraubt							
500 x 500 ohne Eimerauflage, mit Flansch							
P43250P55-O-F	Pult	395 x 395	540 x 560	80	C 250	42,7	411,00
P43400P55-O-F	Pult	395 x 395	540 x 560	80	D 400	43,5	481,00

Verschraubung mit Flansch zum Nachrüsten

P43400-SCHR	Preis per Garnitur = 2 Stück	10,21
-------------	------------------------------	-------

*Variante 500 x 500 Rinnenform
Rahmen ohne Flansch*



Digitale
Produktinfos



Einlaufgitter für Straßenabläufe DN450 aus SPHÄROGUSS



Preisgruppe 133

Type DRAINEX® Niveau 500x500
gemäß ÖN/EN124 und ÖNORM B5110-2, sowie DIN 1229:2013-05 (ENTWURF)
UA-zertifiziert;
Gitter: GGG; Rahmen: GGG, mit Dämpfungseinlage, aufklappbar, mit Verschraubung,
radfahr- und rollstuhlsicher
für alle Verkehrsflächen bis Klasse D 400

Artikel Nr.	Abmessungen mm			Klasse	Gewicht kg	€/Stk.
	ø e	c x d	h			
Pultform, inkl. Spaltabschlussring						
P45400P55-DN23	360	640 x 600	80	D400	42	810,00
erforderliches Zubehör: Betonauflagerung mit gerader Seite, Preisgruppe 111						
5010A	450	650	60	-	25	26,29
Ersatzteil: Spaltabschlussring Stahl verzinkt						
P45-RING55	375	450	1,5	-	0,6	33,10

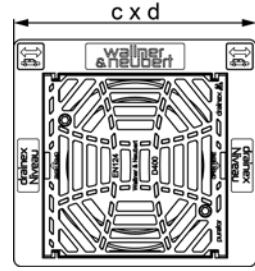
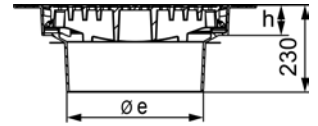

Kombination mit Betonauflagerung und Spaltabschlussring



Maße Spaltabschlussring

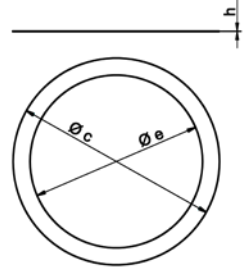

Maße Betonauflagerung

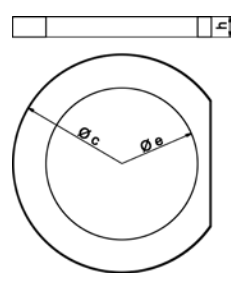

Type DRAINEX® Highway
gemäß ÖN/EN124 und ÖNORM B5110-2, sowie DIN 1229:2013-05 (ENTWURF)
UA-zertifiziert

Gitter und Rahmen aus Sphäroguss, klapperfrei durch im Gitter integrierte EPDM-Einlage, Gitter Pultform, 2-fach verschraubt, Schrauben gesichert mit P-LOCK P12 Keilsicherungsscheiben; leichtes Öffnen durch Scharniersystem mit Edelstahlbolzen, Eimerauflage im Rahmen

Aufsatz für Straßenabläufe speziell für **Autobahnen, Schnellstraßen und Tunnel.**

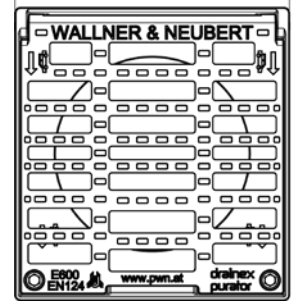
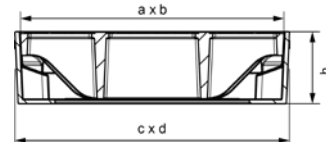

Artikel Nr.	Abmessungen mm			Einlaufquerschnitt dm²	Klasse	Gewicht kg	€/Stk.
	a x b	c x d	h				
P1005HI-SCH-600	475 x 505	495 x 530	130	8,9	E 600	77	931,00
P1005HI-SCH-900	475 x 505	495 x 530	130	8,9	F 900	82	1.180,00
P1005HI-066-600	575 x 575	600 x 600	130	12,1	E 600	105	pb.
P1005HI-076-600	675 x 575	700 x 600	130	17,8	E 600	123	pb.
mit Flanschrahmen							
P1005HI-066-600-F	575 x 575	719 x 719	130	12,1	E 600	115	pb.

Variante Flanschrahmen



Type DRAINEX®

gemäß ÖN/EN124 und ÖNORM B5110-2, sowie DIN 1229:2013-05 (ENTWURF)

ÜA-zertifiziert

Gitter: GGG; Rahmen: BE/GGG, mit Dämpfungseinlage, aufklappbar, Selbstverriegelung,

Eimerauflage, Verschraubung nachrüstbar, radfahr- und rollstuhlsicher

Klasse C 250 bis E 600

Artikel Nr.	Abmessungen mm			Klasse	Gewicht kg	€/Stk.
	e x f	c x d	h			
500 x 500 Pultform mit Eimerauflage						
P44250P55	476 x 480	560 x 560	160	C 250	90,4	391,00
P44400P55	476 x 480	560 x 560	160	D 400	95,4	449,00
P44600P55 *	476 x 480	560 x 560	160	E 600	110,2	550,00
* Gitter ohne Selbstverriegelung (Federstäbe), dafür immer verschraubt						
500 x 500 Rinnenform mit Eimerauflage						
P44250R55	476 x 480	560 x 560	160	C 250	88,3	391,00
P44400R55	476 x 480	560 x 560	160	D 400	90	449,00

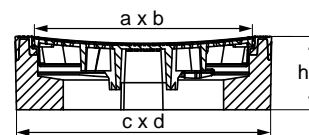

Preisgruppe 133



Type Viatop-Aufsatz gemäß ÖN/EN124 sowie ÖN B5110-2, ÜA-zertifiziert

Gitter: GGG; Rahmen: GGG, mit Federstabarretierung, radfahr- und rollstuhlsicher, mit Eimerauflage

Artikel Nr.	Form	Abmessungen mm			Klasse	Gewicht kg	€/Stk.
		e x f	c x d	h			
PM-43250P35	Pult	365 x 270	527 x 311	102	C 250	33	590,00
PM-43400P35	Pult	365 x 270	527 x 311	102	D 400	36	678,00
PM-43250R35	Rinne	365 x 270	527 x 311	127	C 250	37	590,00
PM-43250P55	Pult	Ø 350	500 x 500	102	C 250	44	621,00
PM-43400P55	Pult	Ø 350	500 x 500	102	D 400	52	639,00
PM-43250R55	Rinne	Ø 350	500 x 500	127	C 250	48	621,00
PM-43400R55	Rinne	Ø 350	500 x 500	127	D 400	52	639,00



Abb. zeigt Klasse C 250



Preisgruppe 050

Type TOTAL gemäß ÖN/EN124 sowie ÖN B5110-2, ÜA-zertifiziert

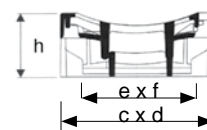
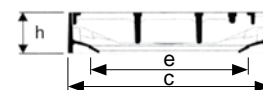
Gitter: GGG; Rahmen: GGG, Einlaufgitter für Bergstraßen, mit besonders hohem Schluckvermögen (für z.B. abschüssige Straßen)

Artikel Nr.	Abmessungen mm			Klasse	Gewicht kg	€/Stk.
	e x f	c x d	h			
1005TO250	430 x 430	530 x 480	70	C 250	50	624,00
1005TO400N*	430 x 430	530 x 480	100	D 400	59	682,00

* nicht für dynamische Belastungen geeignet
• Anströmrichtung beachten

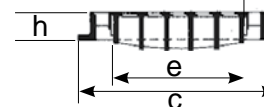
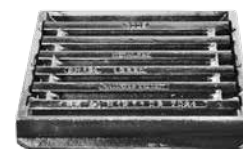

F-DRAINEX[®]

Aufsätze aus Grauguss für Straßenabläufe



Eigenprodukt

F-DRAINEX ist eine Eigenmarke von Wallner & Neubert

Alle Eigenprodukte werden in unserem Haus entsprechend Ihren Wünschen als Planer, Verarbeiter und Erhalter entwickelt und konstruiert.

F-DRAINEX Aufsätze aus Grauguss

Grauguss ist mit seinen unbegrenzten Formgebungsmöglichkeiten der klassische Werkstoff für den Kanalbau. Die geringen Dehnungswerte machen Grauguss zum optimalen Werkstoff für Verbundkonstruktionen mit Beton. Durch das hohe Stückgewicht können Kanalgußprodukte ohne spezielle Arretierungen im Verkehrsbau eingesetzt werden.

Die Werkstoffvorteile im Überblick:

- Hohe Korrosionsbeständigkeit gegen Abwasser und Tausalze
- Hohe Druckfestigkeit, geringe elastische Verformung
- Optimale Schwingungsdämpfung.

F-DRAINEX®

Aufsätze aus Grauguss für Straßenabläufe

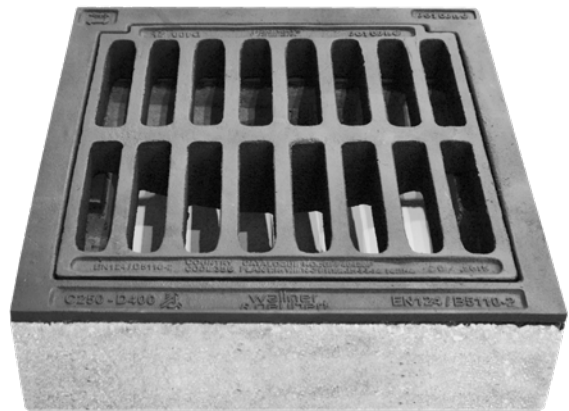

ÖNORM geprüft

hergestellt und geprüft nach ÖNORM EN 124:1995 und ÖNORM B5110-2:2012, ÜA-zertifiziert



Klapperfreier Sitz des Gitters, Pult- oder Rinnenform, Eimerauflage

Schräge Auflageflächen zwischen Rahmen und Gitter sorgen für einen festen Sitz und eine Minimierung von lästigen Klappergeräuschen durch das Befahren der Gitter.

F-DRAINEX Aufsätze sind in den Klassen C 250 und D 400, jeweils pult- bzw. rinnenförmig lieferbar. Im Rahmen ist eine Auflage für Schlitzzeimer integriert.



Oberflächenbeschichtung

Alle Kanalguss-Produkte der F-Serien werden mit einer speziellen, umweltverträglichen, schwarzen Lackbeschichtung an den Gussflächen ausgeliefert.

Deckel und Einlaufgitter mit unästhetischen rostigen Sichtflächen, vor allem in wenig befahrenen und begangenen Bereichen, gehören somit der Vergangenheit an.



Betonqualität B7 bei BEGE Produkte

BEGE steht für den Werkstoffverbund von BEton und GussEisen.

Gemäß den Forderungen der standardisierten Leistungsbeschreibung „Verkehr und Infrastruktur (LB-VI)“, die lt. Bundesvergabegesetz in Österreich verpflichtend anzuwenden sind, werden alle BEGE Produkte der Wallner & Neubert Eigenmarken in Betonqualität B7 ausgeführt und sind entsprechend zertifiziert.

Einlaufgitter für Straßenabläufe DN450
aus GRAUGUSS



Preisgruppe 050

Type F-DRAINEX F44000
gemäß ÖN/EN124 sowie ÖN B5110-2
ÜA-zertifiziert
Gitter: GG, Rahmen: BEGE
klapperfrei durch schräge Auflageflächen, mit Eimerauflage

Artikel Nr.	Abmessungen mm				Klasse	Gewicht kg	€/Stk.
	a x b	ET	c x d	h			
Pultform							
F44250P	466 x 450	50	550 x 550	160	C250	108	pb.
F44400P	464 x 454	50	550 x 550	160	D400	111	pb.
Rinnenform (nicht zulässig für Einbau in Fahrbahnen)							
F44250R	466 x 450	50	550 x 550	160	C250	108	pb.
F44400R	464 x 454	50	550 x 550	160	D400	111	pb.

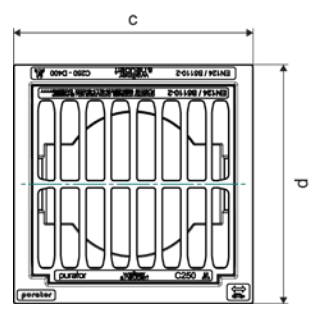
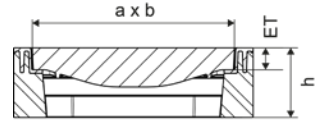

Ausführung Rinnenform



Type 44000
gemäß ÖN/EN124 sowie ÖN B5110-2
ÜA-zertifiziert
Gitter: GG, Rahmen: BEGE
klapperfrei durch schräge Auflageflächen, mit Eimerauflage



Artikel Nr.	Abmessungen mm			Klasse	Gewicht kg	€/Stk.
	a x b	c x d	h			
Pultform						
44250P	450 x 450	560 x 560	180	C 250	107	372,00
44400P	450 x 450	560 x 560	180	D 400	114	427,00
Rinnenform (nicht zulässig für Einbau in Fahrbahnen)						
44250R	450 x 450	560 x 560	180	C 250	109	372,00
44400R	450 x 450	560 x 560	180	D 400	118	427,00

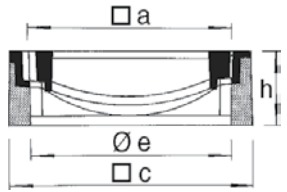

Straßenabläufe aus Beton DN450, Standardkombinationen

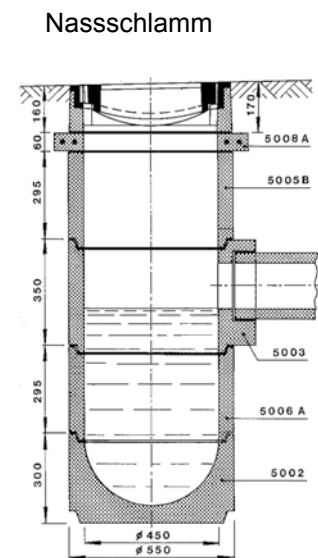
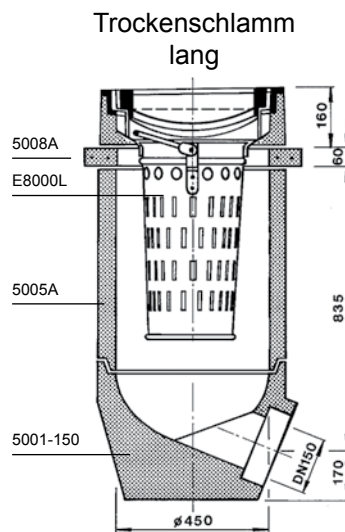
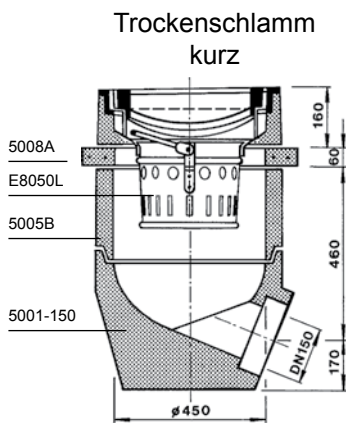

Straßenabläufe aus Beton DN450, Einzelteile

Artikel Nr.	Beschreibung	Höhe h mm	Gewicht kg	€/ Stk.
Ausgleichsringe				
5004C	Ausgleichsring mit Tragnocken (Modell Burgenland)	100	51	126,40
5008A	Ausgleichsring Standard	60	24	29,30
5010A	Ausgleichsring mit gerader Seite; Innen-Ø 385 mm	60	25	28,90
5010B	Ausgleichsring 300/500 mm	60	8	38,50
Konus				
5011	Schaftkonus für Aufsatz 300 x 500 mm auf Ø 450 mm	280	53	57,10
Schäfte				
5004A	Schaft mit Tragnocken (für Aufsatz ohne Eimerauflage)	570	125	71,60
5004B	Schaft mit Tragnocken (für Aufsatz ohne Eimerauflage)	195	46	56,70
5005A	Schaft ohne Tragnocken	670	130	68,70
5005B	Schaft ohne Tragnocken	295	56	53,32
5005C	Schaft ohne Tragnocken	195	40	41,02
5005D	Schaft ohne Tragnocken	570	107	68,80
Muffenteile				
5003-150	Muffenteil ohne Geruchsverschluss (BE-Muffe DN 150)	380	77	78,60
5003-150PVC	Muffenteil ohne Geruchsverschluss (PVC-Muffe DN 160)	380	77	99,10
5003-200PVC	Muffenteil ohne Geruchsverschluss (PVC-Muffe DN 200)	480	90	99,10
5003-150MGV	Muffenteil mit Geruchsverschluss (BE-Muffe DN 150)	500	127	187,60
5003-150MGV-PVC	Muffenteil mit Geruchsverschluss (PVC-Muffe DN 160)	500	127	207,90
Zwischenteile				
5006A	Zwischenteil	295	55	52,00
5006B	Zwischenteil	195	36	47,20
Sumpf und Bodenteile				
5002-300	Sumpf	300	96	77,80
5001-150	Boden ohne Geruchsverschluss (PVC-Muffe DN 160)	330	96	93,39
5001-200	Boden ohne Geruchsverschluss (BE-Muffe DN 200)	338	108	98,00
5001-200PVC	Boden ohne Geruchsverschluss (PVC-Muffe DN 200)	338	108	160,60
5001-150MGV	Boden mit Geruchsverschluss (BE-Muffe DN 150)	415	114	308,00
5001-150MGV-PVC	Boden mit Geruchsverschluss (PVC-Muffe DN 160)	415	114	376,00

Ausgleichsring Standard



Ausgleichsring mit gerader Seite



Ausgleichsring 300/500



Konus 300x500



Schaft mit Tragnocken



Schaft ohne Tragnocken



Muffenteil ohne Geruchsverschluss



Muffenteil mit Geruchsverschluss



Zwischenteil



Sumpf



Bodenteil ohne Geruchsverschluss



Bodenteil mit Geruchsverschluss



Straßenabläufe aus Kunststoff DN450

Straßenabläufe aus PP Systemvorteile

Montage und Flexibilität

- 360° drehbar für einen flexiblen Anschluss
- Teleskopierbar bis zu 50 mm
- Neigungsanpassung bis zu 7° möglich
- Geringes Gewicht für einfache Verlegung und Lagerung sowie Transport
- Hebegerät ist nicht erforderlich
- Verwendung von handelsüblichen Aufsätzen und Schmutzeimern

Design Vorteile

- Ergonomische Ausführung zum Transportieren und Montieren
- 360° Regenwassereinlauf
- 360° Filter mit Aufwärtsströmung (Nur bei Ausführung mit Schlammfang)
- Runder Boden zur einfachen Reinigung



Sicherheit

- Lastabtrag erfolgt über das umliegende Erdreich ohne Belastung des Straßenablaufs
- Belastungsklassen C250 – D400
- Druckwasserdicht bis 0,5 bar

Qualität

- Straßenablaufkörper aus 100% chemikalienbeständigen (z. B. gegen Tausalz) Polypropylen
- Resistent gegen mechanische Belastungen wie Schläge und Druck
- Spülbar bis 120 bar

Straßenablauf aus PP DN 400, Einzelteile

für Aufsätze 500x500 bzw. 300x500 Klasse C250 - D400

360° drehbar, Neigung anpassbar bis 7°

Lastaufnahmering bis 50 mm teleskopierbar, für alle handelsüblichen Aufsätze

Druckwasserdicht bis 0,5 bar, spülbar bis 120 bar

Artikel Nr.	Beschreibung	Bild #	Gewicht kg	€/Stk.
WST-LAR55	Lastaufnahmering rund 765 mm für Aufsatz 500x500	1	34,5	58,81
WST-LAR35	Lastaufnahmering 650 mm für Aufsatz 300x500	2	23,3	58,81
WST-LAR35B	Lastaufnahmering bündiger Anschluß 650 mm für Aufsatz 300x500	3	17	58,81
WST-VLR400-750	Verlängerungsrohr DN400, L=750 mm	4	2,5	79,42
WST-OT400-R	Oberteil rund zu Lastaufnahmering 1 H=260 mm	5	1,6	37,31
WST-OT400-35	Oberteil zu Lastaufnahmering 2 3 H=260 mm	6	1,7	37,31
WST-BO400-160	Bodenteil DN400, Ablauf DN160 inkl. Dichtring, H=390 mm	7	2,8	80,63
WST-BO400N-160N	Bodenteil Naßschlamm* nieder DN400 Ablauf DN160, H=818 mm	8	7,7	223,82
WST-BO400N-160H	Bodenteil Naßschlamm* hoch DN400 Ablauf DN160, H=1010 mm	9	8,7	267,14
WST-DI-R	Dichtung zw. Oberteil 5 6 und Lastaufnahmering 1 rund	-	0,18	20,69
WST-DI-35	Dichtung zw. Oberteil und Lastaufnahmering 2 3	-	0,18	20,69
WST-DI-BVO	Dichtring zw. Bodenteil 7, Verlängerungsrohr 4 und Oberteil 5 6	-	0,38	14,44
WST-GROB	Grobfilter für Bodenteil 8 9 mit Naßschlamm	10	0,38	26,47
WST-EST	Einlaufstutzen für Grobfilter	10	0,79	22,87

* Bodenteile Naßschlamm inkl. Grobfilter und Einlaufstutzen



Kombination Nassschlamm-Straßenablauf mit Grobfilter und Einlaufstutzen



Straßenabläufe aus Beton DN450 Zubehör

Preisgruppe 120

Schlitzzeimer für Straßenabläufe DN 450

Durchmesser oben 385 mm

Artikel Nr.	Material, Ausführung	Höhe mm	Gewicht kg	€/Stk.
E8000L	Stahl verzinkt, lang	600	5	132,60
E8050L	Stahl verzinkt, kurz	250	4,2	93,20
E8811	Kunststoff, lang	600	3,5	102,80
E8812	Kunststoff, kurz	250	2	71,70
E8050ELC-L	Stahl verzinkt, kurz, für Gitter 300x500	250	4,2	96,40



INNOLET Filtereinsatz für Straßenabläufe DN 450

Mehr Informationen siehe Seite 236

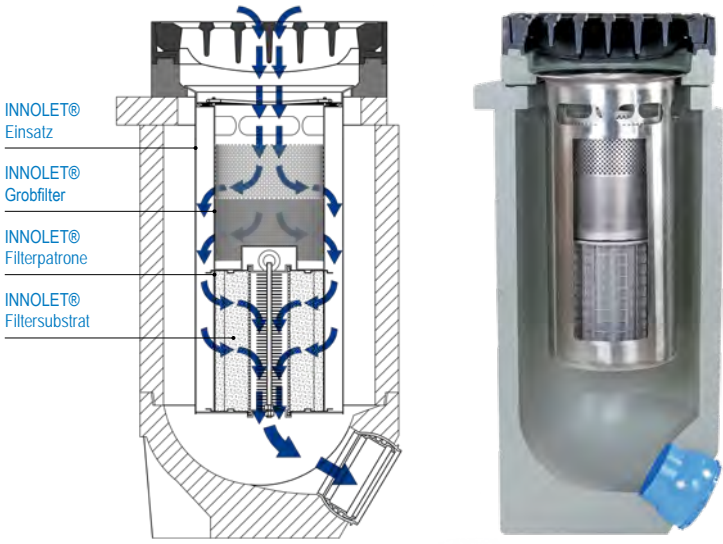

Type DRAINEX® Grazer Modelle, ÜA-zertifiziert
Gitter Pultform, mit Federstab-Arretierung

Artikel Nr.	Abmessungen mm			Klasse	Gewicht kg	€/Stk.
	e x f	c x d	h1 / h2			
Type Graz 1 mit Längsschlitz						
P1011N-N250	300x500	600x365	100/80	C 250	35,7	304,00
P1011N-H250	300x500	600x365	150/130	C 250	45,3	378,00
P1011N-N400	300x500	600x365	100/80	D 400	38,0	346,00
P1011N-H400	300x500	600x365	150/130	D 400	47,6	411,00
Type Graz 2 mit Querschlitz						
P1011Q-N250	300x500	600x365	100/80	C 250	35,4	304,00
P1011Q-H250	300x500	600x365	150/130	C 250	44,9	378,00
P1011Q-N400	300x500	600x365	100/80	D 400	38,8	346,00
P1011Q-H400	300x500	600x365	150/130	D 400	48,3	411,00

• Alle Einlaufgitter der Typen Graz1 und Graz2 sind untereinander austauschbar (gleicher Rahmen)



Type DRAINEX® Steiermark, ÜA-zertifiziert
mit Federstab-Arretierung

Artikel Nr.	Abmessungen mm			Klasse	Gewicht kg	€/Stk.
	e x f	c x d	h			
Rinnenform						
P1012C	500x500	580x580	100	C 250	49,4	428,00
P1012D	600x600	680x651	100	C 250	72,2	570,00
P1012C-400	500x500	580x580	100	D 400	59,2	476,00
P1012D-400	600x600	680x651	100	D 400	80,1	644,00
Pultform						
P1012C-G	500x500	580x580	100	C 250	48,8	428,00
P1012D-G	600x600	680x651	100	C 250	72,1	570,00
P1012C-G-400	500x500	580x580	100	D 400	57,6	476,00
P1012D-G-400	600x600	680x651	100	D 400	78,4	644,00

Einlaufgitter rechteckig DN600x600

Type DRAINEX-Steiermark gemäß ÖN/EN124, ÜA-zertifiziert, Pultform
Gitter und Rahmen: GGG, Gitter mit 2 selbstverriegelnden Federstäben
Verschraubung nachrüstbar
für verkehrsberuhigte Zonen

Artikel Nr.	Abmessungen mm			Klasse	Gewicht kg	€/Stk.
	e x f	c x d	h			
Pultform						
P43400P66-ST	600x600	714x714	80	D 400	55,6	869,00
Rinnenform						
P43400R66-ST	600x600	714x714	80	D 400	58,3	869,00
Verschraubung mit geripptem Flansch zum Nachrüsten						
P43400-SCHR	Preis pro Garnitur = 2 Stk.					10,21

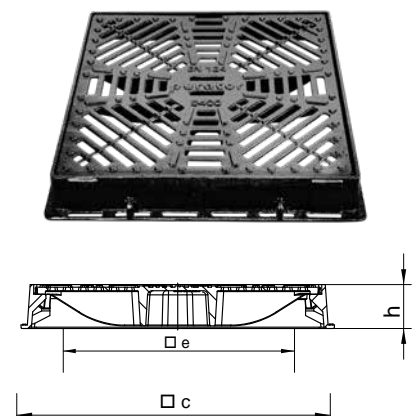
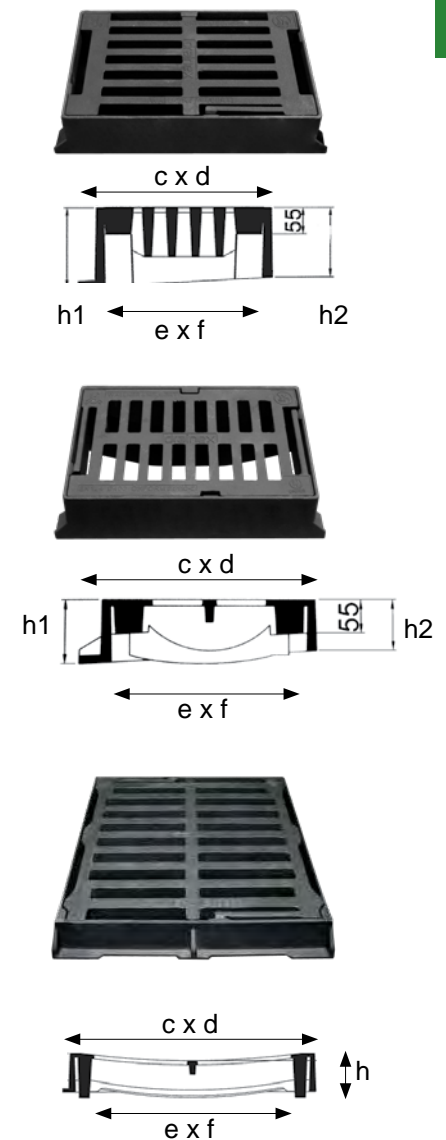

Einlaufgitter Sondermodelle

regionale Sondermodelle aus Grauguss



Preisgruppe 050

Type Graz1, ÜA-zertifiziert mit Längs-Schlitzten

Artikel Nr.	Abmessungen mm			Klasse	Gewicht kg	€/Stk.
	e x f	c x d	h1 / h2			
1011N-N250-M	300x500	600x365	100/80	C 250	52	375,00
1011N-H250-M	300x500	600x365	150/130	C 250	65	428,00
1011N-N400-M	300x500	600x365	100/80	D 400	52	427,00
1011N-H400-M	300x500	600x365	150/130	D 400	65	512,00

• Alle Einlaufgitter der Typen Graz1 und Graz2 sind untereinander austauschbar (gleicher Rahmen)

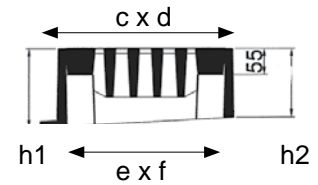

Type Graz2, ÜA-zertifiziert mit Quer-Schlitzten

Artikel Nr.	Abmessungen mm			Klasse	Gewicht kg	€/Stk.
	e x f	c x d	h1 / h2			
1011Q-N250-M	300x500	600x365	100/80	C 250	53	375,00
1011Q-H250-M	300x500	600x365	150/130	C 250	67	428,00
1011Q-N400-M	300x500	600x365	100/80	D 400	53	427,00
1011Q-H400-M	300x500	600x365	150/130	D 400	67	512,00

• Alle Einlaufgitter der Typen Graz1 und Graz2 sind untereinander austauschbar (gleicher Rahmen)

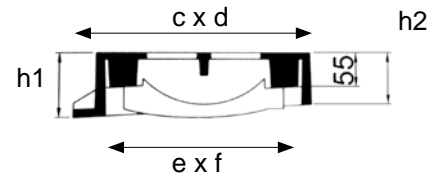

Type Steiermark, ÜA-zertifiziert

Artikel Nr.	Abmessungen mm			Klasse	Gewicht kg	€/Stk.
	e x f	c x d	h			
Rinnenform						
1012C-M	500x500	580x580	100	C 250	79	521,00
1012D-M	600x600	680x651	100	C 250	108	700,00
1012C-M-400	500x500	580x580	100	D 400	79	586,00
1012D-M-400	600x600	680x651	100	D 400	108	1.280,00
Pultform						
1012C-G-M	500x500	580x580	100	C 250	79	521,00
1012D-G-M	600x600	680x651	100	C 250	108	700,00
1012C-G-M-400	500x500	580x580	100	D 400	79	586,00
1012D-G-M-400	600x600	680x651	100	D 400	108	1.280,00

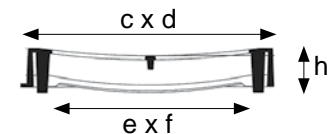

Type Innsbruck, ÜA-zertifiziert



Artikel Nr.	Form	Abmessungen mm			Klasse	Gewicht kg	€/Stk.
		e x f	c x d	h			
300 x 500 ohne Eimerauflage							
P43400P35-IBK	Pult	345 x 445	456 x 580	150	D 400	39	976,00
300 x 500 mit innenliegendem Flansch							
P43400P35-IBK-IF	Pult	345 x 445	456 x 580	150	D 400	39	976,00

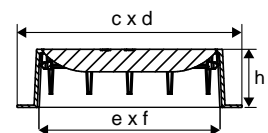

Type Straßenkanal, ÜA-zertifiziert, ohne Sperre
mit PAT-Scharnier (Gitter- und Bolzentausch ohne Rahmenausbau möglich)

Artikel Nr.	#	Abmessungen mm			Klasse	Gewicht kg	€/Stk.
		e x f	c x d	h			
1005B2-PAT-400M	*	600x600	834x826	210	D 400	234	pb.
1005B3-PAT-600M		600x600	834x826	210	E 600	287	2.880,00

* Fertigung ab 50 Stk. Mindest-Bestellmenge möglich



Type Straßenkanal Fußgängerzone, ÜA-zertifiziert, ohne Sperre
Sondermodell mit verkleinertem Einlaufquerschnitt für Fußgängerbereich
mit PAT-Scharnier (Gitter- und Bolzentausch ohne Rahmenausbau möglich)

Artikel Nr.	Abmessungen mm			Klasse	Gewicht kg	€/Stk.
	e x f	c x d	h			
1005F-PAT-400-M	450x450	640x502	210	D 400	136	2.610,00
1005B3-PAT-600F ¹	600x600	800x800	210	E 600	195	5.820,00

¹ „Modell Kärntner Straße“ (Ausführung verschraubt auf Anfrage)

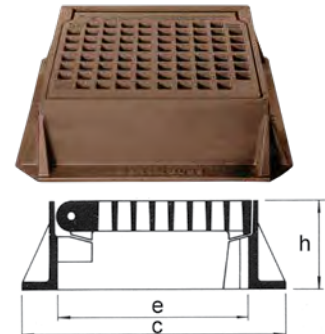

Type Straßenkanal Pultform, ÜA-zertifiziert, ohne Sperre
mit PAT-Scharnier (Gitter- und Bolzentausch ohne Rahmenausbau möglich)

Artikel Nr.	Abmessungen mm			Klasse	Gewicht kg	€/Stk.
	e x f	c x d	h			
1005P-PAT-400-M	450x450	640x502	210	D 400	144	2.200,00
1005P-PAT-600-M	450x450	640x502	210	E 600	148	2.350,00



Type Straßenkanal Rinnenform, ÜA-zertifiziert, ohne Sperre
mit PAT-Scharnier (Gitter- und Bolzentausch ohne Rahmenausbau möglich)

Artikel Nr.	Abmessungen mm			Klasse	Gewicht kg	€/Stk.
	e x f	c x d	h			
P1005R-PAT-400	505x505	625x625	210	D 400	85	2.200,00

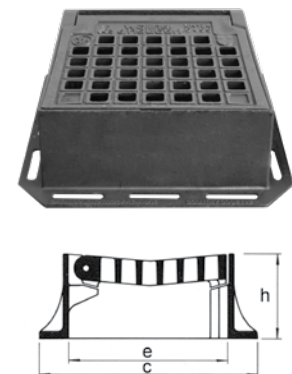

- geschlossene Abdeckungen der Stadt Wien siehe Kapitel 1.3.



Bordsteineinläufe aus Sphäroguss



Preisgruppe 133

TETRA® Bordsteineinlauf

gemäß ÖN/EN124, ÜA-zertifiziert.

rutschhemmende Oberfläche, mit Facette/Abschrägung für industrieübliche Bordsteinkanten.

Abdeckung mit massivem Scharnier für einfaches Öffnen.

Verriegelung mittels Federstab als Sicherung im Betrieb und Schutz vor eventuell missbräuchlicher Öffnung.

Artikel Nr.	Abmessungen mm			Klasse	Gewicht kg	€/Stk.
	e x f	c x d	h			
Modell Wien 450x450 gerade						
TET-925G45SPH-F	410x435	520x500	170	C 250	37	845,00
Modell Wien 650x450 gerade						
TET-925G4565SPH	390x630	610x759	210	C 250	64	1.190,00
Modell Vorarlberg gerade						
TET-925VLBG-G	550x530	650x670	160	C 250	49	845,00
Modell Vorarlberg schräg						
TET-925VLBG-S	550x530	650x670	160	C 250	49	845,00
TET-925VLBG-SK	550x530	650x670	160	C 250	50	987,00

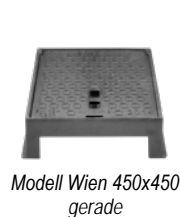

Modell Wien 450x450 gerade

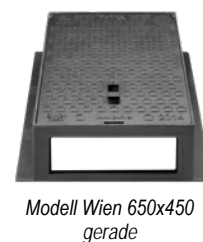

Modell Wien 650x450 gerade

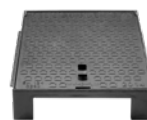

Modell Vorarlberg gerade

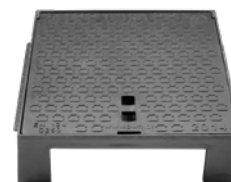

Modell Vorarlberg schräg



Modell Vorarlberg SK mit Einlaufschlitzen

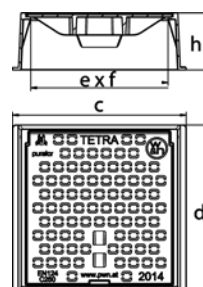

TETRA® Flachbordsteineinlauf

gemäß ÖN/EN124 und ON B 5110, ÜA-zertifiziert.

P-TOP - Light Deckel Klasse D400 für verkehrsberuhigte Zonen lichte Weite 610 mm, aus Sphäroguss.

Rahmen aus Sphäroguss mit seitlichem Einlauf, geeignet für den Anschluss an Flachbordsteinen aus Beton.

Extrem hohes Schluckvermögen durch vertikale Einströmschlitze lichte Weite 52 mm.

Einlaufquerschnitt 10,43 dm³.

Artikel Nr.	Abmessungen mm			Klasse	Gewicht kg	€/Stk.
	Ø e	c x d	h			
TET-925FB8668-60	610	727 x 895	150	D 400	71	1.430,00

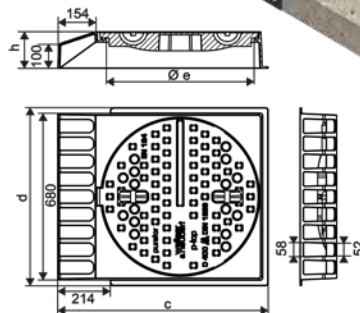
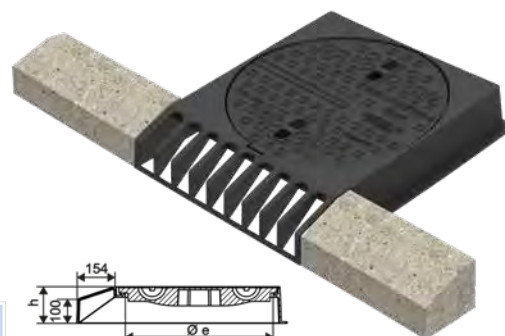

Adapterplatte

aus Sphäroguss für TETRA Flach-Bordsteineinlauf zum Anschluss an Straßenablaufschächte

Artikel Nr.	Abmessungen mm			Klasse	Gewicht kg	€/Stk.
	Ø e	c x d	h			
TET-925FB-AP	450	881 x 749	50	D400	42,5	287,70

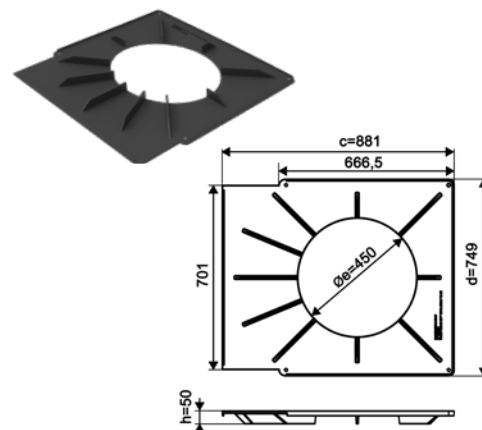

Beton Bordsteineinlauf
mit BEGE Abdeckung

Artikel Nr.	Abmessungen mm			Klasse	Gewicht kg	€/Stk.
	e	c x d	h			
8317	440	600x710	260	B 125	137	822,00



Digitale
Produktinfos



Preisgruppe 130

Type T, quadratisch
Deckel aus GGG B 125, mit Rahmen GGG C 250



Artikel Nr.	Abmessungen mm			Klasse	Gewicht kg	€/Stk.
	e	c x d	h			
PM-925T120	600	800x830	120	B 125	72	809,00
PM-925T200	600	800x830	200	B 125	76	875,00

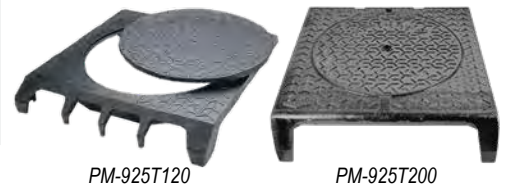

Type Selecta-500, quadratisch
mit Gitter und Deckel, mit Gelenken und automatischer Verriegelung

Artikel Nr.	Abmessungen mm			Klasse	Gewicht kg	€/Stk.
	e	c x d	h			
Typ AS flache Ausführung						
PM-925SEL125	385	570x610	125	C 250	51	1.030,00
Typ TS hohe Ausführung						
PM-925SEL205	385	570x610	205	C 250	58	1.080,00



Type Selecta-Maxi
mit Gitter und Deckel, mit Gelenken und automatischer Verriegelung, Deckelteil mit Niveaueinpassung

Artikel Nr.	Abmessungen mm			Klasse	Gewicht kg	€/Stk.
	e x f	c x d	h			
PM-925MAXI-N	540x450	750x640	135-155	C 250	92	1.540,00
PM-925MAXI-H	540x450	750x640	175-225	C 250	94	1.580,00



Brückenabläufe WAL-AUSTRIA

gemäß RVS 15.43

Preisgruppe 060

Brückenablauf Klasse D 400 / E 600, aufstockbar

Artikel Nr.	Beschreibung	Klasse	Gewicht kg	€/Stk.
Tülle				
WAL332-100	Abgang senkrecht DN 100, flach	-	29	542,00
WAL332	Abgang senkrecht DN 150, flach	-	33	561,00
WAL333	Abgang seitlich 3° DN 100	-	35	561,00
WAL333-150	Abgang seitlich 3° DN 150	-	36	528,00
WAL334	Abgang senkrecht DN 150	-	47	561,00
Grundrahmen mit Pressflansch				
WAL335G-50	h 50 mm	-	23	279,20
WAL335-60	h 60 mm	-	24	305,00
WAL335H-70	h 70 mm	-	26,5	335,00
WAL335A-80	h 80 mm	-	26,5	364,00
WAL335B-90	h 90 mm	-	30,5	392,00
WAL335C-100	h 100 mm	-	32,5	420,00
WAL335D-110	h 110 mm	-	35,5	450,00
WAL335E-120	h 120 mm	-	35	478,00
WAL335E-130	h 130 mm	-	39	504,00
WAL335E-140	h 140 mm	-	41	535,00
WAL335E-150	h 150 mm	-	44	573,00
Aufstockrahmen				
WAL336B-50	ET 25 mm, h 50 mm	-	14,5	186,10
WAL336A-70	h 70 mm	-	18,5	227,90
WAL336-100	h 100 mm	-	27	279,20
WAL337-140	h 140 mm	-	44	373,00
WAL338-160	h 160 mm	-	50	420,00
Einlaufroste 320 x 320 mm				
WAL339-400	EQ: 350 cm ² , h 54 mm	D 400	20,1	216,00
WAL339-600	EQ: 350 cm ² , h 54 mm	E 600	24,2	252,90
WAL340-400	EQ: 430 cm ² , h 54 mm	D 400	19	216,00
WAL340-600	EQ: 430 cm ² , h 54 mm	E 600	19	252,90
WAL341-400	EQ: 430 cm ² , nur zu WAL336B, h=25 mm	D 400	17	216,00
WAL350-600	EQ: 504 cm ² , h 54 mm	E 600	18	324,00

WAL332



WAL333



WAL334



WAL335



WAL336



WAL339



WAL340

Digitale
Produktinfos

WAL-SFE-N

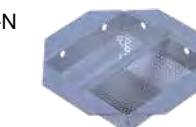
**Zubehör für Brückenablauf**

Artikel Nr.	Beschreibung	€/Stk.
Verschraubungsset für Grundrahmen		
WAL-VERSCHR070N	Garn. (2 Stk.) L 70 mm	11,23
Verschraubungsset für Aufstockrahmen bis WAL 336		
WAL-VERSCHR170N	Garn. (2 Stk.) L 170 mm	31,40
Verschraubungsset für Aufstockrahmen bis WAL 338		
WAL-VERSCHR230N	Garn. (2 Stk.) L 230 mm	51,80
Schmutzfänger		
WAL-SFE-N	Schmutzfänger Edelstahl	166,90
WAL-SFV-N	Schmutzfänger verzinkt	123,10

Brückenabläufe WAL-AUSTRIA Isolierentwässerungen

Preisgruppe 060

2.6 Brücken-
entwässerung

Brückenablauf Klasse C 250

aus Gusseisen, 3-teilig, Abgang senkrecht

Verbindung zwischen Rahmen und Rohr mittels Stiftschraube M12 x 40, Material A4 und Messingmutter

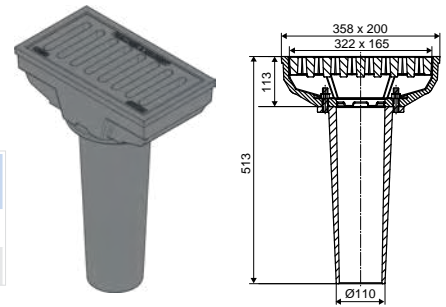

Artikel Nr.	Beschreibung	Gewicht ca. kg	€/Stk.
P-WAL-250S-100	3-teilig, Abgang senkrecht DA 110	38,0	653,00
Fertigung ab 50 Stk. Mindest-Bestellmenge möglich			

Isolierentwässerung aus Gusseisen gemäß RVS - Oktober 2011

mit 80 mm breitem Anschlussrand, bestehend aus Deckel und Trichter

Artikel Nr.	Ausführung	Abmessungen mm			Gewicht ca. kg	€/Garn.
		a	h	D _A		
Ausführung Deckel und Trichter aus Gusseisen						
SI300GT-RVS	GE - geteert	300	92,5	72,5	6,8	111,90
SI300V-RVS	GE - verzinkt	300	92,5	72,5	6,8	156,80
SI354GT-RVS	GE - geteert	360	92,5	110	9,1	149,60
Ausführung Deckel aus Gusseisen, Trichter aus Edelstahl 1.4571						
SI300V4A-GT-RVS	GE - geteert/ Edelstahl	300	92,5	-	3	pb.

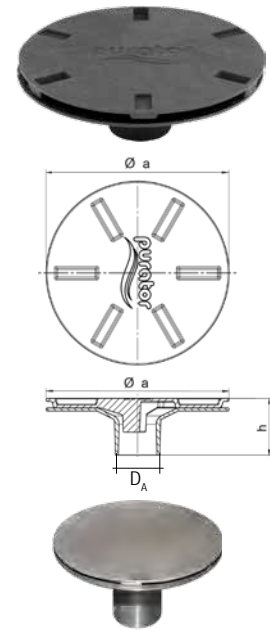

Variante Komplett-Edelstahl auf Anfrage

Zubehör

Artikel Nr.	Beschreibung	Gewicht ca. kg	€/Stk.
SIKO350	PVC-Konus DN75 (optional für Neubau)	0,13	12,13
SISH350-70	Sicherungsschelle DN75 (optional für Sanierung)	0,04	6,93
ROHR-A4-76,1X2G	Edelstahlrohr D _A 76,1 mm für Edelstahltrichter, Rohrende gerade	-	pb.
ROHR-A4-76,1X2S	Edelstahlrohr D _A 76,1 mm für Edelstahltrichter, Rohrende schräg	-	pb.



Digitale Produktinfos

Für Neubau

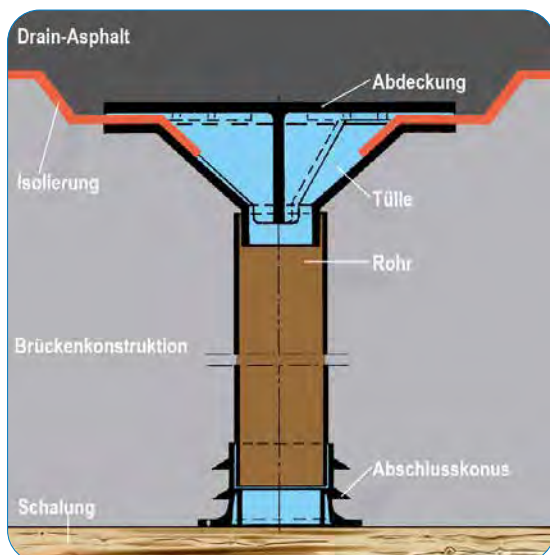

Für Sanierung (Kernbohrung)

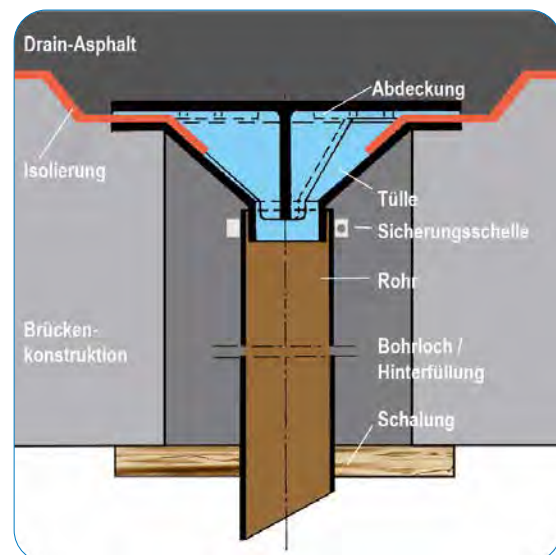

Katalog 2023 - Alle Preise exkl. USt., technische Änderungen, Satz- oder Druckfehler und alle Rechte vorbehalten

Kanalrohre und Formstücke aus PP



POLO-ECO Plus PREMIUM
für die Brückenentwässerung

Preisgruppe 293

Steckmuffenrohr entspricht der RVS 15.04.31
Vollwandrohr in Mehrschichttechnologie
inkl. eingelegtem Dichtring



DN/ OD 75		
Artikel Nr.	Länge mm	€/ Stk.
POLO-05188	500	14,87
POLO-05189	1000	20,91



Abzweiger PKSA 45°
für Brückenentwässerung
inkl. eingelegtem Dichtring



Artikel Nr.	€/ Stk.
3S-EA75-75-45	51,21
3S-EA110-75-45	63,75

Einlaufrohrdichtung EPDM
für POLO-ECO plus PREMIUM
UV-beständig, Bohrung 83 mm



Artikel Nr.	€/ Stk.
POLO-04464	22,03

Bogen PKSB
für Brückenentwässerung
inkl. eingelegtem Dichtring



DN/ OD 75		
Artikel Nr.	Winkel	€/ Stk.
3S-B75-15	15°	25,16
3S-B75-30	30°	25,16
3S-B75-45	45°	26,38
3S-B75-67	67,5°	28,75
3S-B75-87	87,5°	29,64

Übergangsrohr PKSR
für Brückenentwässerung
inkl. eingelegtem Dichtring



DN/ OD 110/ 75	
Artikel Nr.	€/ Stk.
3S-Ü110-75	35,14

Überschiebmuffe PKSU
für Brückenentwässerung
inkl. Doppeldichtring



DN/ OD 75	
Artikel Nr.	€/ Stk.
3S-U75	18,41

Steckmuffenrohr KGEM SN 8 / ≥ 10 kN/m²
Vollwandrohr in Mehrschichttechnologie
mit POLO-TC Muffensystem, inkl. eingelegtem Dichtring



DN/ OD 110		
Artikel Nr.	Länge mm	€/ Stk.
KGEM100-1SN10P	1000	21,80
KGEM100-3SN10P	3000	60,56
KGEM100-6SN10P	6000	107,98

DN/ OD 125		
Artikel Nr.	Länge mm	€/ Stk.
KGEM125-1SN10P	1000	31,97
KGEM125-3SN10P	3000	85,35
KGEM125-6SN10P	6000	141,57

Steckmuffenrohr KGEM SN 12 / ≥ 12 kN/m²
Vollwandrohr in Mehrschichttechnologie
mit POLO-TC Muffensystem, inkl. eingelegtem Dichtring



DN/ OD 160		
Artikel Nr.	Länge mm	€/ Stk.
KGEM150-1SN12P	1000	48,21
KGEM150-3SN12P	3000	137,84
KGEM150-6SN12P	6000	265,12

DN/ OD 200		
Artikel Nr.	Länge mm	€/ Stk.
KGEM200-1SN12P	1000	82,28
KGEM200-3SN12P	3000	222,90
KGEM200-6SN12P	6000	434,61

DN/ OD 250		
Artikel Nr.	Länge mm	€/ Stk.
KGEM250-1SN12P	1000	134,56
KGEM250-3SN12P	3000	346,71
KGEM250-6SN12P	6000	633,25

DN/ OD 315		
Artikel Nr.	Länge mm	€/ Stk.
KGEM300-1SN12P	1000	212,03
KGEM300-3SN12P	3000	519,00
KGEM300-6SN12P	6000	907,08

DN/ OD 400		
Artikel Nr.	Länge mm	€/ Stk.
KGEM400-1SN12P	1000	343,64
KGEM400-3SN12P	3000	851,51
KGEM400-6SN12P	6000	1.539,06

DN/ OD 500		
Artikel Nr.	Länge mm	€/ Stk.
KGEM500-1SN12P	1000	545,04
KGEM500-3SN12P	3000	1.346,89
KGEM500-6SN12P	6000	2.418,78

DN/ OD 630 Preisgruppe 291		
Artikel Nr.	Länge mm	€/ Stk.
KGEM600-1SN12P	1000	1.072,68
KGEM600-3SN12P	3000	2.073,86
KGEM600-6SN12P	6000	3.495,96

DN/ OD 800 Preisgruppe 291		
Artikel Nr.	Länge mm	€/ Stk.
KGEM800-1SN12P	1000	pb.
KGEM800-3SN12P	3000	pb.
KGEM800-6SN12P	6000	pb.

DN/ OD 1000 Preisgruppe 291		
Artikel Nr.	Länge mm	€/ Stk.
KGEM1000-1SN12P	1000	pb.
KGEM1000-3SN12P	3000	pb.
KGEM1000-6SN12P	6000	pb.

Einlaufgitter nicht-öffentliche Flächen Eigenprodukt

Waffelgitter mit Quadratlöchern

Preisgruppe 060

Type DRAINEX-WG quadratisch, gemäß ÖN/EN 124 sowie ÖN 5110, ÜA-zertifiziert
Gitter aus GGG, diagonal verschraubt, Klasse B 125

Artikel Nr.	Maschenweite	Abmessungen mm			Klasse	Gewicht kg	€/Stk.
		e x f	c x d	h			
P1001B200	20/20	200x200	262x262	30	B 125	7,2	113,40
P1001B300	30/30	300x300	362x362	30	B 125	11,3	216,30
P1001B400	30/30	400x400	462x462	40	B 125	20,1	387,00
P1001B500	30/30	500x500	562x562	40	B 125	27,5	537,00
P1001B600	30/30	600x600	662x662	40	B 125	40,2	770,00

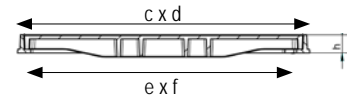

Type DRAINEX-WG quadratisch, gemäß ÖN/EN 124 sowie ÖN 5110, ÜA-zertifiziert
Gitter aus GGG, diagonal verschraubt, Klasse C 250

Artikel Nr.	Maschenweite	Abmessungen mm			Klasse	Gewicht kg	€/Stk.
		e x f	c x d	h			
P1001C400	30/30	400x400	462x462	40	C 250	25,1	485,00
P1001C500	30/30	500x500	562x562	40	C 250	31,0	630,00
P1001C600	30/30	600x600	662x662	40	C 250	42,0	962,00

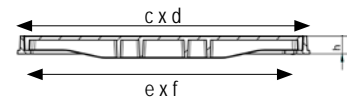

Modell ÖBB Pendelplatten Gitter

Einlaufgitter aus Gusseisen für ÖBB-Bahnsteige, diagonal verschraubt, ÜA-zertifiziert
Sichtmaß 450 x 450 mm

Artikel Nr.	Abmessungen mm			Klasse	Gewicht kg	€/Stk.
	e x f	c x d	h			
1008P-S-ÖBB	395x395	489x489	100	B 125	40	693,00

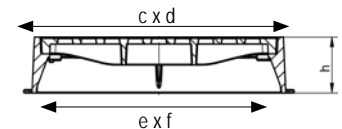

Digitale Produktinfos

Ersatzschrauben: Art.Nr. P1001-SCHRST

Garagensammelschacht Eigenprodukt

Preisgruppe 106

Garagensammelschacht

für Autoabstellräume ohne Wasseranschluss,
inkl. Gitterrost Stahl feuerverzinkt

Artikel Nr.	Material	B x L x T mm	Inhalt l	Klasse	MW mm	Gew. kg	€/Stk.
30009R-PKW	PE	540x380x540	60	PKW-befahrbar	31/20	7,3	224,60
30009-125L-PKW	PE-HD	550x550x650	125	PKW-befahrbar	31/31	14,0	680,00



Digitale Produktinfos

Stahlgitterroste feuerverzinkt

Preisgruppe 400

Stahlgitterrost feuerverzinkt, für den Gehbereich

Artikel Nr.	Rahmen außen mm	Höhe mm	Gewicht kg	€/Stk.
Maschenweite 30x30 mm, rechteckig				
05035-3320	500x350	20	3,21	61,10
06040-3320	600x400	20	4,11	71,80
07040-3320	700x400	20	4,68	84,20
08040-3320	800x400	20	5,24	91,20
08050-3320	800x500	20	6,44	113,10
09040-3320	900x400	20	5,80	107,90
09050-3320	900x500	20	7,50	126,60
10040-3320	1000x400	20	6,90	117,10
10050-3320	1000x500	20	8,26	140,50
08050-3325	800x500	25	7,50	127,90
08060-3325	800x600	25	8,98	149,40
09050-3325	900x500	25	9,95	141,50
09060-3325	900x600	25	10	161,70
10050-3325	1000x500	25	9,60	148,20
10060-3325	1000x600	25	10,93	176,80
10050-3330	1000x500	30	10,58	169,50
10060-3330	1000x600	30	12,90	194,50
Maschenweite 30x30 mm, quadratisch				
03030-3325	300x300	25	3,15	66,50
04040-3330	400x400	30	5,60	82,30
05050-3330	500x500	30	8,75	99,80
Maschenweite 30x30 mm, quadratisch, für max. Radlast < 4,5 kN, ungebremst				
06060-3340	600x600	40	12,60	156,90
06666-3340	660x660	40	14,30	204,60
Maschenweite 30x10 mm, rechteckig				
05035-3120	500x350	20	4,00	73,80
06030-3120	600x300	20	4,15	91,30
06040-3120	600x400	20	5,22	106,30
07040-3120	700x400	20	5,96	131,20
08040-3120	800x400	20	6,72	141,00
08050-3120	800x500	20	8,68	176,90
08060-3120	800x600	20	10,16	209,30
09040-3120	900x400	20	7,46	156,90
09050-3120	900x500	20	9,64	196,00
10040-3120	1000x400	20	8,70	177,70
10050-3120	1000x500	20	10,70	205,50
10060-3120	1000x600	20	12,41	238,00

• Sondermaße und höhere Belastungsklassen auf Anfrage

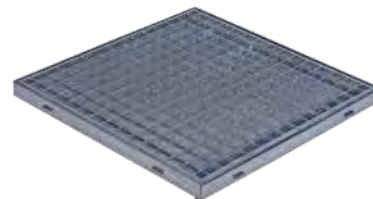
**Rinnen-Gitterroste mit Zarge feuerverzinkt,**

PKW-befahrbar, Maschenweite 30x30 mm

Artikel Nr.	Rahmen außen mm	Höhe mm	Gew. kg	€/Stk.
10020-3330	1000x200	30	6,30	95,40
12520-3330	1250x200	30	6,98	133,30
10025-3330	1000x250	30	7,80	106,50
12525-3330	1250x250	30	9,00	142,50



Aufsätze für Hofabläufe

gemäß EN 1253

Ablaufaufsatz gemäß EN 1253

aus GG, rund, ohne Eimerauflage

Artikel Nr.	Abmessungen mm			Klasse	Gewicht kg	€/Stk.
	e	c	h			
21050	300	380	25	R 50	12	138,20
21125	300	380	25	M 125	12	229,90

Ablaufaufsatz gemäß EN 1253

aus GG, Pultform, quadratisch, mit Eimerauflage

Artikel Nr.	Abmessungen mm			Klasse	Gewicht kg	€/Stk.
	e	c x d	h			
61015P	Ø 230	300x300	60	L 15	13	147,00
61125P	Ø 230	300x300	100	M 125	20	260,10
61400P	Ø 230	300x300	100	M 400	21	346,00

Ablaufaufsatz gemäß EN 1253

aus GG, Rinnenform - Stich 15 mm, quadratisch, ohne Eimerauflage

Artikel Nr.	Abmessungen mm			Klasse	Gewicht kg	€/Stk.
	e x f	c x d	h			
61015R	298x298	327x327	100	L 15	17	187,10
61125R	298x298	327x327	100	M 125	23	201,60

Ablaufaufsatz gemäß EN 1253

aus BEGE, Pultform, quadratisch, mit Eimerauflage

Artikel Nr.	Abmessungen mm			Klasse	Gewicht kg	€/Stk.
	e	c x d	h			
68015P	Ø 230	400x400	80	L 15	33,5	260,10
68125P	Ø 230	400x400	130	M 125	50,0	317,00

Preisgruppe 060

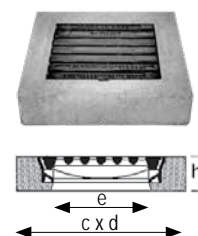
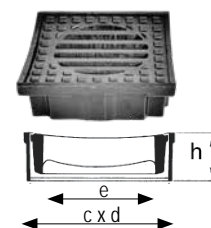
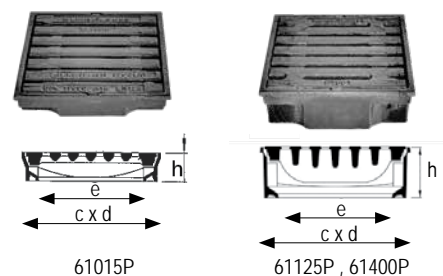

Preisgruppe 120

Schlitzzeimer für Hofabläufe DN 300

Artikel Nr.	Material, Ausführung	Höhe mm	Gewicht kg	€/Stk.
E8406	Stahl verzinkt, lang	420	4	84,70
E8452L	Stahl verzinkt, kurz	250	3	71,10
E8807	Kunststoff, lang	420	2	58,50
E8806	Kunststoff, kurz	250	1	49,20



Hofabläufe aus Beton DN 300

passende Aufsätze siehe vorige Seite

Hofablauf hoch

bestehend aus Ausgleichsring, Schaft und Unterteil. Passende Eimer: E8406, E8807

Artikel Nr.	DN	Ablaufmuffe DN	Gesamthöhe mm	Gewicht kg	€/Stk.
mit Geruchsverschluss					
BHOF-H-GV100	300	100	980	116	335,00
BHOF-H-GV150	300	150	980	138	544,00
ohne Geruchsverschluss					
BHOF-H100	300	100	860	102	219,50
BHOF-H150	300	150	850	112	259,00

Preisgruppe 110

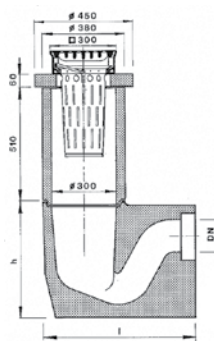

mit Geruchsverschluss

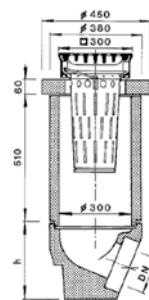

ohne Geruchsverschluss

Hofablauf niedrig

bestehend aus Ausgleichsring, Schaft und Unterteil. Passende Eimer: 8452L, E8806

Artikel Nr.	DN	Ablaufmuffe DN	Gesamthöhe mm	Gewicht kg	€/Stk.
mit Geruchsverschluss					
BHOF-N-GV100	300	100	750	94	308,00
BHOF-N-GV150	300	150	750	116	521,00
ohne Geruchsverschluss					
BHOF-N100	300	100	630	80	194,30
BHOF-N150	300	150	620	90	232,00

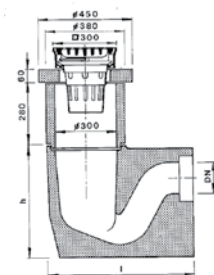

mit Geruchsverschluss

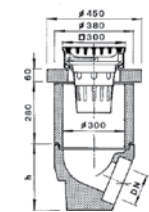

ohne Geruchsverschluss

Hofablauf-Einzelteile aus Beton

Artikel Nr.	DN	Höhe mm	Muffe DN	Gewicht kg	€/Stk.
Ausgleichsring					
BE300AR	300	60	-	18	42,50
Schaft ohne Tragnocken					
BE300SCH280	300	250	-	28	62,60
BE300SCH510	300	480	-	50	88,50
Schaft mit Tragnocken für Eimer					
BE300SCH280-TN	300	250	-	28	62,60
BE300SCH510-TN	300	480	-	50	88,50
Zwischenteil					
BE300ZWT220	300	195	-	18	62,60
Unterteil ohne Geruchsverschluss					
BE300UT100-M ¹⁾	300	320	110	45	88,50
BE300UT100-S ²⁾	300	320	110	45	131,40
BE300UT150-M ¹⁾	300	310	160	57	150,50
BE300UT150	300	310	150	57	115,90
Unterteil mit Geruchsverschluss					
BE300UT100GV-M ¹⁾	300	440	110	67	203,10
BE300UT150GV-M ¹⁾	300	440	160	83	393,00

¹⁾ PVC-Muffe

²⁾ PVC-Spitzenende

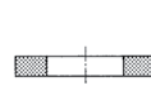

BE300AR

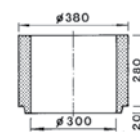

BE300SCH280



BE300SCH510

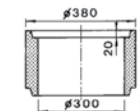

BE300ZWT220

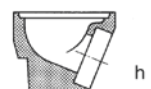

BE300UT100,
BE300UT150



BE300UT100GV,
BE300UT150GV-M

Punktablauf RECYFIX® aus Kunststoff
Anschluss DN/OD 110, DN/OD 160

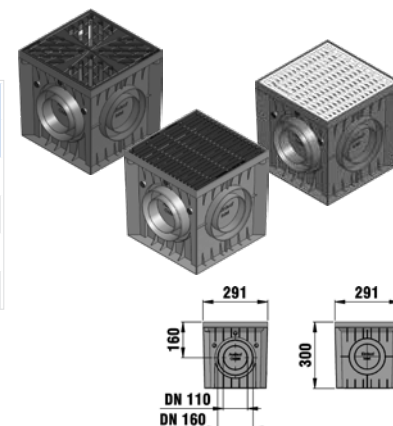

Artikel Nr.	Beschreibung Rost	Abmessungen mm		Klasse	Gewicht kg	€/Stk.
		L X B	h			
FFIX32184	Schlitzrost, GGG, Sterndesign schwarz	300x300	300	B 125	7,0	177,70
FFIX32183	Gitterrost, Stahl verz. MW 30/15mm	300x300	300	B 125	3,7	148,80
FFIX32612	Längsstabrost, GGG KTL, SW 8mm	300x300	300	C 250	6,9	213,20
FFIX32231	Aufsatzstück Erhöhung um 106 mm	300x300	106	B125	0,6	54,30

Punktablauf FASERFIX® Standard aus faserbewehrtem Beton
Anschluss DN/OD 110

Artikel Nr.	Beschreibung Rost	Abmessungen mm		Klasse	Gewicht kg	€/Stk.
		L X B	h			
FFIX4430	Gitterrost, Stahl verz. MW 30/15mm	300x300	375	PKW bef.	46,6	192,50
FFIX4860	Gitterrost, Stahl verz. MW 30/30mm	400x400	988 (2-teil.)	A 15	141,0	362,50
FFIX4760	Gitterrost, Stahl verz. MW 30/30mm	400x400	500 (1-teil.)	A 15	82,4	308,00

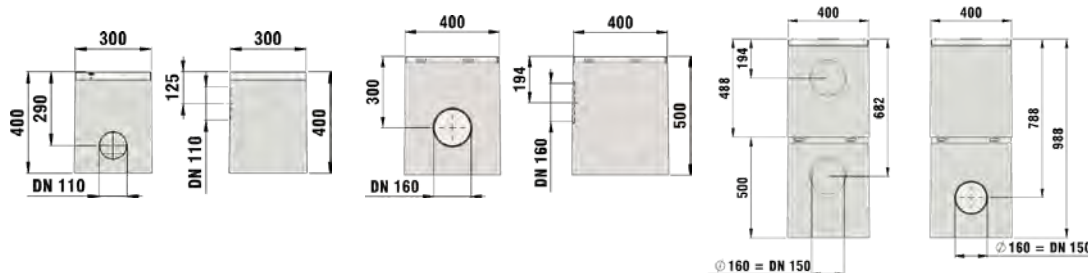

Punktablauf FASERFIX® KS aus faserbewehrtem Beton
mit verzinkter Stahlzarge und SIDE-LOCK Schnellverschluss, Anschluss DN/OD 110

Artikel Nr.	Beschreibung Rost	Abmessungen mm		Klasse	Gewicht kg	€/Stk.
		L X B	h			
FFIX4402	Längsstabrost, GGG KTL, SW 8mm	300x300	400	D 400	49,5	371,20
FFIX4400	GUGI-Rost, GGG, schwarz, MW 15/25mm	300x300	400	E 600	52,4	353,80

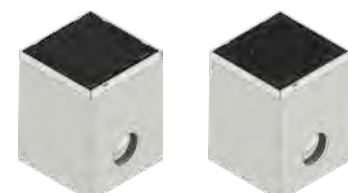
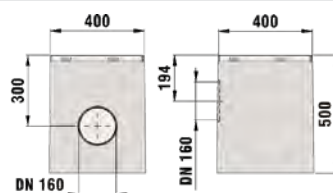

Punktablauf FASERFIX® KS aus faserbewehrtem Beton
mit verzinkter Stahlzarge und SIDE-LOCK Schnellverschluss, Anschluss DN/OD 160

Artikel Nr.	Beschreibung Rost	Abmessungen mm		Klasse	Gewicht kg	€/Stk.
		L X B	h			
FFIX4700	GUGI-Rost, GGG, schwarz, MW 15/25mm	400x400	500 (1-teil.)	E 600	93,1	804,50
FFIX4800	GUGI-Rost, GGG, schwarz, MW 15/25mm	400x400	988 (2-teil.)	E 600	63,5	953,40

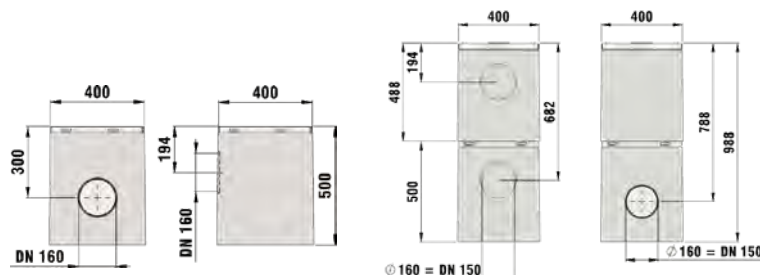

HAURATON
Preisliste



Regenrohrabläufe

Regenrohrablauf aus Gusseisen mit Eimer, Abgang senkrecht, ohne Geruchsverschluss

 **Eigenprodukt**



Artikel Nr.	Abgang DN mm	Eingang DN1 mm	Gewicht kg	€/Stk.
P1003A	100	125	8,5	187,70
P1003B	125	150	10	256,20
P1003C	150	175	11,5	302,00
Ersatzteil				
E1003A-C-N	PVC-Eimer lose		0,5	14,14

Preisgruppe 070

Regenrohrablauf aus Gusseisen mit Schmutzsieb, Abgang senkrecht, ohne Geruchsverschluss

 **Eigenprodukt**

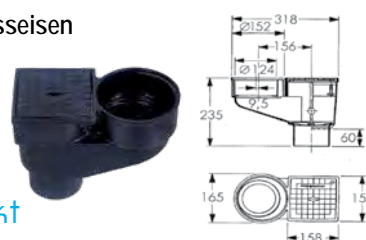

Artikel Nr.	Abgang DN mm	Eingang DN1 mm	Gewicht kg	€/Stk.
P1003AN	100	125	8,5	187,70
Ersatzteile				
E1003A-NN	Schmutzsieb PVC		0,1	17,25
1003AN-MRS	Muffenreduzierung DN125/100 aus PP		0,4	23,60

Regenrohrablauf aus Kunststoff schwarz mit Laubfangkorb und Geruchsklappe

 **Eigenprodukt**



Artikel Nr.	Abgang DN mm	Eingang DN1 mm	Gewicht kg	€/Stk.
PWN-RSE	100	80-125	1	51,40
HT Bogen DN110 mit Doppel-Drehgelenk stufenlos verstellbar 0° - 90°				
HTBG100GEL-2	100	-	1,5	31,30

Digitale Produktinfos



Preisgruppe 252

Regenrohrablauf aus Kunststoff mit Laubfangkorb, Geruchssperre Drehgelenkanschluss von 0° bis 90° verstellbar HO mit seittl. Anschluss

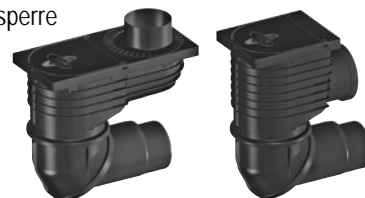

Artikel Nr.	DN	Gewicht kg	€/Stk.
HL600N	110/ 125	1,6	175,70
HL600NHO	110/ 125	1,8	175,70
Sichtteile aus Gusseisen			
HL600NG	110/ 125	7	243,89
HL600NGHO	110/ 125	7	243,89

Regenrohrablauf Baukastensystem DN 300

Preisgruppe 091

Artikel Nr.	Beschreibung	DN	Innen Ø d mm	Bauhöhe H mm	Gewicht kg	€/Stk.
Regenrohrablauf Set						
RRAB-160-SET1	Regenrohrablaufset	160	300	650	76	117,70
Regenrohrablauf Zubehör/Einzelteile						
RRAB-B-160PVC	Boden mit Ablauf DN160 PVC	160	300	350	35	59,15
RRAB-R-10	Ring	-	300	100	12	27,35
RRAB-R-15	Ring	-	300	150	18	28,30
RRAB-R-20	Ring	-	300	200	24	29,47
RRAB-R-30	Ring mit Blindöffnung Ø 160	-	300	300	32	30,74
RRAB-D-V	Deckel voll	-	300	30	6	34,34
RRAB-D-100	Deckel mit Öffnung für Rohr DN 100	-	300	30	6	34,34
RRAB-D-120	Deckel mit Öffnung für Rohr DN 120	-	300	30	6	34,34
RRAB-LF	Laubfang	-	300	-	-	29,47

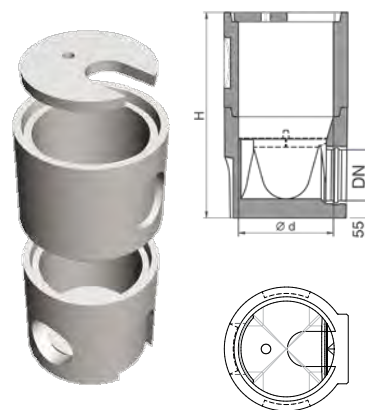

Hofabläufe/Regenrohrabläufe aus Kunststoff

KESSEL-Baukastensystem



KESSEL

Grundkörper aus Kunststoff
Abflussleistung 4,5 l/s

Artikel Nr.	Beschreibung	Ablaufstutzen DA	€/Stk.
367000	Auslauf seitlich 2,5°	110	77,70
367040	Auslauf senkrecht	110	77,70

Aufsatzstücke und Roste

Artikel Nr.	Beschreibung	€/Stk.
367985	Ecoguss Aufsatzstück mit Rost Klasse B125, stufenlos höhenverstellbar von 40-150 mm	218,00
367400	Aufsatzstück aus Kunststoff, stufenlos höhenverstellbar von 40 - 150 mm	45,10
327180	Tragerahmen aus Kunststoff Klasse A15/ L15	48,90
327173	Schlitzrost aus Kunststoff Klasse A 15 / L 15	47,60
367775	Abdeckplatte aus Kunststoff, tagwasserdicht Klasse A15/ L15	65,30
367750	Regeneinlaufdeckel aus Kunststoff mit Schutzrohr DN 100	52,80
367700	Regeneinlaufrost aus Kunststoff mit Schutzrohr DN 100	52,80

Zubehörteile

Artikel Nr.	Beschreibung	€/Stk.
367500	Zwischenstück aus Kunststoff, H=240mm	68,60
367600	Zwischenstück aus Kunststoff, H=240mm, mit seittl. Zulauf DN 100	77,70
327170	Glockengeruchsverschluss aus PP, Sperrwasserhöhe 70 mm	29,10
327171	Glockengeruchsverschluss aus PP, Sperrwasserhöhe 100 mm	32,40
367300	Schlammweimer aus PE-HD	16,40
327140	Lippendichtung	25,80
367800	Wandbefestigung für Regenrohrabläufe	30,70

Preisgruppe 250



2.10 Regenrohr-abläufe

FERROTECH®

Bodenabläufe aus Gusseisen einteilig



Preisgruppe 070

FERROTECH® 300.00.03 Kellerablauf DN 100

Kellerablauf geprüft nach EN 1253, aus Grauguss, grundiert. Für SML-Rohranschluss. Mit fixem Geruchsverschluss, Reinigungsöffnung und Schlammeimer. Rost aus Grauguss, grundiert, Belastungsklasse L15 nach EN 1253-1.

Art. Nr.	DN	Ø d mm	Aussparungsmaß mm	Ablauf	Gewicht kg	€/Stk.
300.00.03	100	110	300 x 450	waagrecht 3°	11	277,20

- Aussparungsmaß: 300 x 450 mm

AUSLAUFARTIKEL

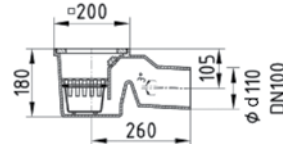

FERROTECH® Serie P1016 Bodenablauf DN 50 - DN 70

Bodenablauf aus Gusseisen, grundiert. Senkrechter Abgang mit im Rost integriertem Geruchsverschluss.

Rost aufklappbar aus Grauguss, grundiert, PKW befahrbar lt. EN1253.



Art. Nr.	Rost □ a mm	Höhe h mm	Höhe h1 mm	SW mm	Klasse lt. EN1253	DN	Gewicht kg	€/Stk.
P1016B100	104	90	65	11	R50	50	2,8	52,10
P1016B120	124	90	65	11	R50	50	3,5	64,40
P1016B150	154	115	75	13,5	R50	50	5,2	96,10
P1016B200	204	136	92	18	M125	70	9	164,80
P1016B250	254	136	92	18	M125	70	12,3	213,60
P1016B300	304	136	92	22	M125	70	15,8	289,60

- Aussparungsmaß: Waagrechte Abmessung + 100mm

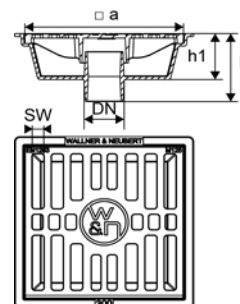

FERROTECH® Serie P1018 Bodenablauf DN 70

Bodenablauf aus Gusseisen, grundiert. Waagrecht Abgang mit im Rost integriertem Geruchsverschluss.

Rost aufklappbar aus Grauguss, grundiert, PKW befahrbar lt. EN1253.



Art. Nr.	Rost □ a mm	Höhe h mm	SW mm	Klasse lt. EN1253	DN	Gewicht kg	€/Stk.
P1018B170	170	120	18	M125	70	10	228,70

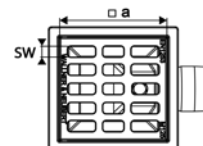
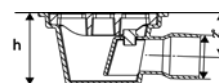

Digitale Produktinfos



FERROTECH® Garagenablauf DN 70 und DN 100

Garagenablauf aus Grauguss, grundiert.
senkrechter Ablaufstutzen 90°, geeignet für SML-Rohranschluss.
Mit Klebeflansch, ohne Geruchsverschluss.
Rost aus Grauguss grundiert, Belastungsklasse M125 nach EN 1253-1.

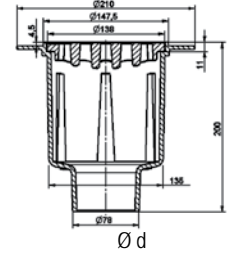

Art. Nr.	DN	Ø d mm	Aussparungsmaß mm	Ablauf	Gewicht kg	Preisgruppe	€/Stk.
PUR-GAR070	70	78	Ø 300	senkrecht	5,2	000	266,70
PUR-GAR100	100	110	Ø 300	senkrecht	5,2	000	296,50
Zubehör							
HL0600.2E			Laubfangkorb		-	252	26,10

Bodenabläufe DN 100 bis DN 150

Bodenablauf aus Grauguss, grundiert.
Ohne Geruchsverschluss, geeignet für SML-Rohranschluss.



Artikel Nr.	#	DN	Ablauf	Klasse	Gewicht kg	€/Stk.
140-5194-10-00	1	DN 100	senkrecht	M 125	11,5	241,10
140-5194-30-00	1	DN 150	senkrecht	M 125	11,5	311,00
140-5193-00-00	2	DN 100	senkrecht	L 15	10	241,10
140-5191-00-00	3	DN 100	senkrecht	L 15	10	260,70
140-5191-05-00	3	DN 100	senkrecht	M 125	10	276,40
140-5190-00-00	4	DN 100	senkrecht	L 15	11,3	304,00
140-6199-00-00	5	DN 100	waagrecht	M 125	13,5	276,40

• Aussparungsmaß: Waagrechte Abmessung + 100 mm

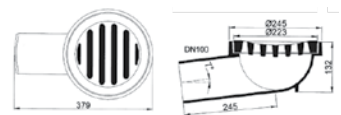
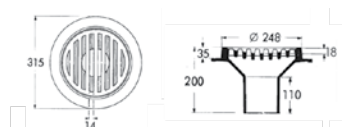
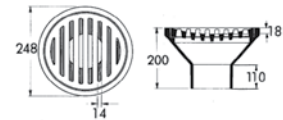
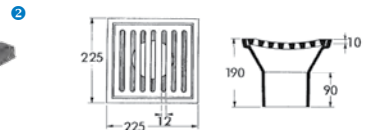
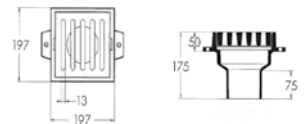

Bodenabläufe aus Kunststoff



Preisgruppe 250

ECOGUSS® Parkflächenablauf

mit Anschlussrand und versperbarem Rost, Schlammeimer, Klasse B 125 (PKW-befahrbar), Höhe=192 mm, Einbau auch in Asphaltdecken möglich
Schlammeimer inkludiert, direkter Anschluss an SML-Rohre oder PVC-Rohre möglich; Abflussleistung 4,5 l/s



Artikel Nr.	Beschreibung	Höhe H mm	Höhe H1 mm	Ablauf DA	€/Stk.
KE48501	Rahmen eckig, 247 x 247 mm	77	79	110	275,00
KE48503	Rahmen rund Ø 247 mm	77	83	110	275,00
KE48502	Rahmen eckig, 247 x 247 mm	83	73	125	276,00
KE48504	Rahmen rund Ø 247 mm	83	73	125	276,00
KE48811	Grundkörper Abgang senkrecht mit Pressdichtungsflansch aus Edelstahl	110	-	110	290,00

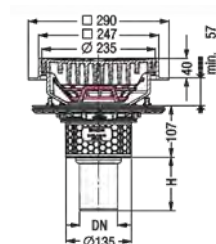
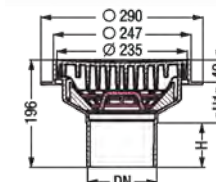
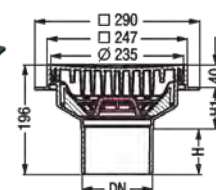

ECOGUSS® Hofablauf

mit Anschlussrand und versperbarem Rost, Schlammeimer, Klasse B 125 (PKW-befahrbar), Höhe=196mm
Schlammeimer inkludiert, direkter Anschluss an SML-Rohre oder PVC-Rohre möglich. Abflussleistung 4,5l/s



Artikel Nr.	Beschreibung	Höhe H mm	Höhe H1 mm	Ablauf DA	€/Stk.
367110B	Rahmen eckig Schlitzrost Ø 235mm	77	79	110	212,00
367111B	Rahmen rund Schlitzrost Ø 235mm	77	79	110	218,00

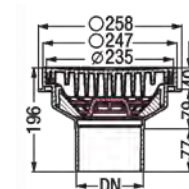
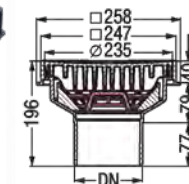

Kellerablauf aus ABS DN 100, Auslauf seitlich 2,5°, Klasse K 3, mit herausnehmbarem Doppelrückstauverschluss und handverriegelbarem Notverschluss und Schlammeimer

Artikel Nr.	Beschreibung	DA	€/Stk.
327301	Kunststoff-Schlitzrost 150 x 190 mm	100	231,00

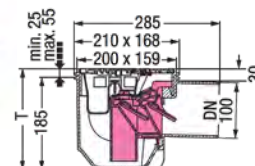

HL Perfekt Abläufe aus Kunststoff, einteilig
mit frostsicherer Geruchssperre

HL606

Perfekt-Ablauf DN110/160 senkrecht
mit Rahmen 244 x 244 mm
Einlaufrost 226 x 226 mm
Sandfang mit frost- und austrocknungssicherer Geruchssperre

Artikel Nr.	#	DA	Rahmen	Rost	Klasse	€/Stk.
HL606L-110		110	Kst	Kst	15 kN	196,12
225606		110	Kst	Guss	15 kN	199,94
225606.1	*	110	Guss	Guss	125 kN	287,40
HL606-160		160	Kst	Guss	15 kN	199,94
HL606.1-160		160	Guss	Guss	125 kN	287,40

* auf Anfrage bis 400 kN aufrüstbar (2250606.1ED)

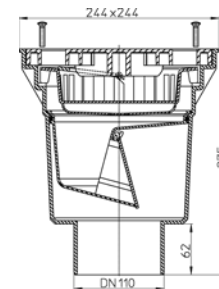

HL605

Ablauf DN110 waagrecht
mit Rahmen 244 x 244 mm
Einlaufrost 226 x 226 mm
Sandfang mit frost- und austrocknungssicherer Geruchssperre

Artikel Nr.	#	DA	Rahmen	Rost	Klasse	€/Stk.
HL605L-110		110	Kst	Kst	15 kN	196,12
225605		110	Kst	Guss	15 kN	199,94
225605.1	*	110	Guss	Guss	125 kN	287,40

* auf Anfrage bis 400 kN aufrüstbar (2250606.1ED)

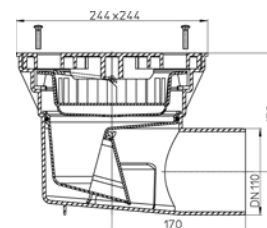

HL609

Beheizungsset bestehend aus
selbstbegrenzendem Heizband 36W /230V, selbstklebender Wärmeleitfolie
und Isoliermaterial

Artikel Nr.	Ausführung	Klasse	€/Stk.
HL609	Beheizungsset 36W/ 230V	K 3	334,13



- Weitere Varianten und Kombinationsmöglichkeiten auf Anfrage

Bodenabläufe aus Kunststoff



Preisgruppe 252

HL Perfekt Abläufe aus Kunststoff, zweiteilig

mit frostsicherer Geruchssperre

HL616L

Perfekt-Ablauf DN110 senkrecht mit Dichtflansch, ablängbarem Kunststoffaufsatzrahmen 42 - 130 mm / 240 x 240 mm
Einlaufrost 226 x 226 mm verschraubt
Sandfang mit frost- und austrocknungs-sicherer Geruchssperre



Artikel Nr.	DA	Rahmen	Rost	Klasse	€/Stk.
HL616L-110	110	Kst	Kst	15 kN	243,84

HL615L

Perfekt-Ablauf DN110 waagrecht mit Dichtflansch, ablängbarem Kunststoffaufsatzrahmen 42 - 130 mm / 240 x 240 mm
Einlaufrost 226 x 226 mm verschraubt
Sandfang mit frost- und austrocknungs-sicherer Geruchssperre



Artikel Nr.	DA	Rahmen	Rost	Klasse	€/Stk.
HL615L-110	110	Kst	Kst	15 kN	243,84

HL616HL

Perfekt-Ablauf DN110 senkrecht mit werksseitig aufgeschweißter Bitumenmanschette d 500 mm, ablängbarem Kunststoffaufsatzrahmen 42 - 130 mm / 240 x 240 mm
Einlaufrost 226 x 226 mm verschraubt
Sandfang mit frost- und austrocknungs-sicherer Geruchssperre



Artikel Nr.	DA	Rahmen	Rost	Klasse	€/Stk.
HL616HL-110	110	Kst	Kst	15 kN	366,17
HL616.1H-110	110	Guss	Guss	125 kN	421,25

HL615L

Perfekt-Ablauf DN110 waagrecht mit werksseitig aufgeschweißter Bitumenmanschette d 500 mm, ablängbarem Kunststoffaufsatzrahmen 42 - 130 mm / 240 x 240 mm, Einlaufrost 226 x 226 mm verschraubt, Sandfang mit frost- und austrocknungs-sicherer Geruchssperre



Artikel Nr.	DA	Rahmen	Rost	Klasse	€/Stk.
HL615HL-110	110	Kst	Kst	15 kN	366,17

HL609

Beheizungsset bestehend aus selbstbegrenzendem Heizband 36W /230V, selbstklebender Wärmeleitfolie und Isoliermaterial

Artikel Nr.	Ausführung	Klasse	€/Stk.
HL609	Beheizungsset 36W/ 230V	K 3	334,13



HL620

Aufstockelement d=195 mm

Artikel Nr.	Ausführung	Klasse	€/Stk.
HL620	Höhe 105 mm	-	67,69

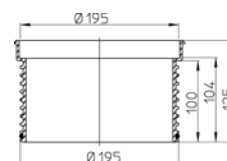

HL190

Entwässerungsring d=195 mm

Artikel Nr.	Ausführung	Klasse	€/Stk.
HL190	Höhe 130 mm	-	37,27

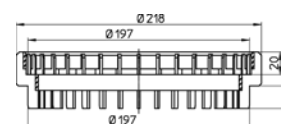

HL86.0

Abdichtgarnitur mit Edelstahlflansch, Schrauben und Dichtring

Artikel Nr.	Ausführung	Klasse	€/Stk.
HL86.0	Ø 278/ 198 mm	-	80,49

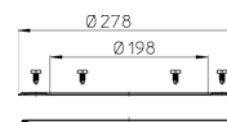

HL310

Bodenablauf mit senkrechtem Abgang
DN 50/ 70/ 100
mit Geruchsverschluss



Artikel Nr.	Ausführung	Klasse	€/Stk.
HL310N	Rost Edelstahl 115 x 115 mm	K 3	77,52
HL310NG	Gussrost 137 x 137 mm	L 15	129,03
HL310NPR	mit Geruchsverschluß Primus	K 3	88,54

HL510

Bodenablauf mit waagrechtem Abgang
DN 40/ 50
mit Geruchsverschluss



Artikel Nr.	Ausführung	Klasse	€/Stk.
HL510N	Rost Edelstahl 115 x 115 mm	K 3	59,10
HL510NG	Gussrost 137 x 137 mm	L 15	113,47
HL510NPR	mit Geruchsverschluß Primus	K 3	72,46

HL300

Bodenablauf mit waagrechtem Zulauf und Rückflusstop
DN 50
mit Geruchsverschluss



Artikel Nr.	Ausführung	Klasse	€/Stk.
HL300	Rost Edelstahl 115 x 115 mm	K 3	64,15
HL300G	Gussrost 137 x 137 mm	L 15	122,00

Abdichtgarnituren

für Abläufe HL 300/310/510
Abdichtgarnitur mit EPDM - Folie
für Bitumenanstriche und EPBM - Folien



Artikel Nr.	Ausführung	€/Stk.
HL83	mit EPDM - Folie	65,44
HL83M	mit vlieskaschierter Dichtfolie, für Alternativ- bzw. Verbundabdichtungen	65,44
HL83H	mit Bitumenmanschette	130,67

Aufstockelement

zur Verlängerung des Aufsatzes für
HL300/310/510
Höhe 80mm



Artikel Nr.	Ausführung	€/Stk.
HL340N	Kunststoff	12,02

HL80

Balkonablauf mit Drehgelenksanschluss
stufenlos drehbar, DN 50/ 70
mit Geruchsklappe

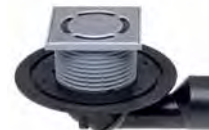

Artikel Nr.	Ausführung	Klasse	€/Stk.
HL80	Rost Edelstahl 115 x 115 mm	K 3	91,29
HL80H	Rost Edelstahl 115 x 115 mm und mit Bitumenmanschette	K 3	164,75
HL81G	Gussrost 137 x 137 mm	L 15	142,57
HL81GH	Gussrost 137 x 137 mm und mit Bitumenmanschette	L 15	214,28

Zubehör Balkonablauf



Artikel Nr.	Ausführung	Klasse	€/Stk.
HL180	Entwässerungsring zum Ableiten des Sickerwassers Höhe 28mm	K 3	30,17
HL181	Kiesfang	L 15	35,37
HL82	Beheizungsset 18W/ 230V	K 3	259,53

HL603

Rohrgeruchsklappe
für Regenfallrohre



Artikel Nr.	Ausführung	€/Stk.
HL603-110	Durchmesser 110	162,27
HL603-160	Durchmesser 160	162,27

Dachabläufe aus Kunststoff



Preisgruppe 252

HL62H

Flachdachablauf senkrecht mit wärmedämmtem Ablaufgehäuse mit werksseitig aufgeschweißter Bitumenmanschette Ø 500mm mit Laubfangkorb

Artikel Nr.	DN	€/Stk.
HL62H-75	70	161,21
HL62H-110	110	161,21
HL62H-125	125	161,21
HL62H-160	160	161,21
Modell HL64H, Ablauf waagrecht		
HL64H	70/110	219,03

Ausführungen mit Heizung auf Anfrage

HL62BH

Flachdachablauf senkrecht mit wärmedämmtem Ablaufgehäuse mit werksseitig aufgeschweißter Bitumenmanschette DM-500mm, abhängbarem Aufsatzrahmen 19-65mm 148x148mm und Einlaufrost aus Edelstahl

Artikel Nr.	DN	€/Stk.
HL62BH/7	70	203,95
HL62BH/1	110	203,95
HL62BH125	125	203,95
HL62BH-160	160	203,95
Modell HL64BH, Ablauf waagrecht		
HL64BH	70/110	263,01

HL160

Entwässerungsring

Artikel Nr.	DN	€/Stk.
HL160	-	37,27

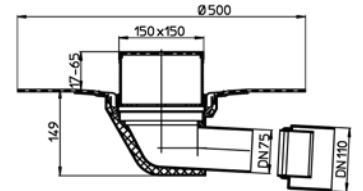
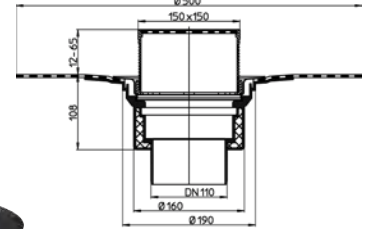
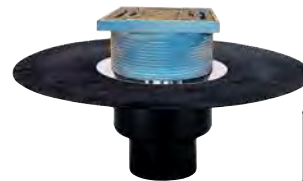
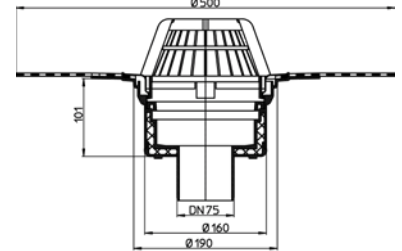

Dachabläufe aus Kunststoff

Preisgruppe 253

Dachablauf aus Polyurethan senkrecht
mit werkseitig angeschäumter Anschlussfolie



Artikel Nr.	Beschreibung	DN	Gewicht kg	€/ Stk.
mit Bitumenbahn				
057651000	h 230 mm, d 75 mm	70	2	140,70
057663000	h 245 mm, d 110 mm	100	2,1	140,70
057675000	h 250 mm, d 125 mm	125	3,8	140,70
057687000	h 250 mm, d 160 mm	150	4,1	140,70
mit PVC-Anschlussfolie				
057297000	h 230 mm, d 75 mm	70	2	140,70
057302000	h 245 mm, d 110 mm	100	2,1	140,70
057314000	h 250 mm, d 125 mm	125	3,8	140,70
057326000	h 250 mm, d 160 mm	150	4,1	140,70

Dachablauf aus Polyurethan waagrecht
mit werkseitig angeschäumter Anschlussfolie



Artikel Nr.	Beschreibung	DN	Gewicht kg	€/ Stk.
mit Bitumenbahn				
057699000	h 115 mm, d 75 mm	75	2	255,26
057704000	h 147 mm, d 110 mm	110	2,1	255,26
057716000	h 147 mm, d 125 mm	125	3,8	255,26
mit PVC-Anschlussfolie				
057118000	h 115 mm, d 75 mm	75	2	255,26
057120000	h 147 mm, d 110 mm	110	2,1	255,26
057132000	h 147 mm, d 125 mm	125	3,8	255,26

Aufstockelement aus Polyurethan
mit werkseitig angeschäumter Anschlussfolie, stufenlos höhenverstellbar

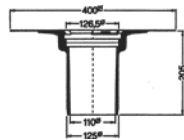

Artikel Nr.	Verstellbereich	€/ Stk.
mit Bitumenbahn		
057792000	60-160mm	132,51
057792200	160-240mm	146,58
mit PVC-Anschlussfolie		
057584000	60-160mm	132,51
057584200	160-240mm	146,58

Klemmring
bestehend aus zwei Aluminiumringen, einem Rollring, einem Dichtring, zum Anschluss von bauseitigen Dachbahnen zwischen 1 und 2 mm

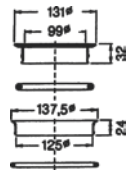

Artikel Nr.	DN	Gewicht kg	€/ Stk.
289462000	100	0,5	56,81

Terrassenbausatz dreiteilig
aus Aluminiumdruckguss, stufenlos höhenverstellbar zwischen 33 mm und 106 mm

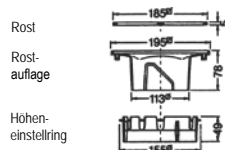

Artikel Nr.	Gewicht kg	€/ Stk.
057560000	0,5	165,38

Sanierungsanschluss
für den Einbau des Aufstockelements in bauseits vorhandene Dachgullys mit Nennweiten von 100 mm bis 200 mm

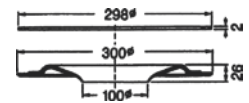

Artikel Nr.	DN	Gewicht kg	€/ Stk.
für Bitumenanschluss			
649545100	100-140	2,1	228,40
649545140	140-165	3,8	228,40
649545165	165-200	4,1	228,40

Kiesfang
aus Kunststoff
für alle Nennweiten

Artikel Nr.	Gewicht kg	€/ Stk.
057534000	1,5	26,78

- Weiters lieferbar:
werkseitig angeschweißte Anschlussbahnen aus:
PIB, EPDM, ECB, SARNAFIL, AUSTRPLAN
bzw. ohne werkseitig montierter Anschlussbahn

DACHFIX®
aus Stahl
oder Kunststoff



Dachentwässerungssystem DACHFIX
Rinnensysteme
in verschiedenen Breiten und Höhen
Gullyaufsätze

s. Kap. 4.4

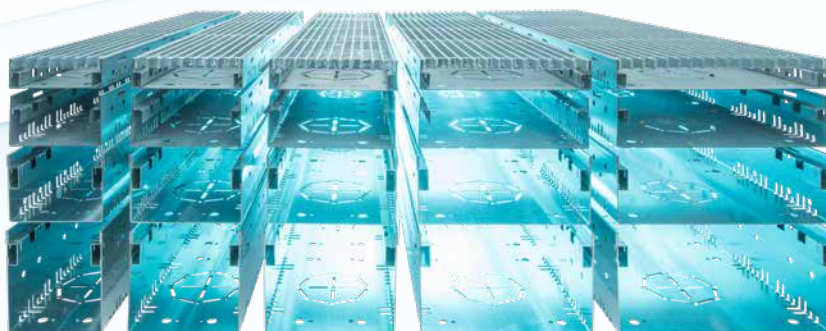

Inhaltsverzeichnis

3. Kommunalguss, historische Gussprodukte

3	Kommunalguss, historische Gussprodukte	89
3.1	Kommunalguss	90
3.2	historische Gussprodukte	92



DRAINEX® Baumscheiben quadratisch

Produkteigenschaften:

- Roste und Unterkonstruktion aus Sphäroguss
- 4-teilige Roste mit Flanschverbindungen
- 2-teilige Unterkonstruktion mit Flanschverbindungen und großzügig dimensionierten Wurzelauflässen; eine Seite zum direkten Anschluss ohne Abstand an Bordsteine geeignet
- Segmente optional mit horizontaler, kreisförmiger Öffnung \varnothing 300 mm als Bewässerungsöffnung, für Beleuchtung oder mit Beschriftungsdeckel nach Kundenwunsch (Stadtwappen etc.)

Anwendungsgebiet:

für alle Baumschutzbereiche in begehbaren Verkehrsflächen

Artikel Nr.	Abmessungen mm			Gewicht kg	€/Stk.
	$\varnothing e / e \times f$	$c \times d$	h		
Roste in Stabdesign					
BSP-200-190-S	600 x 600	1940 x 2040	260	540	pb.
Roste in Flechtdesign					
BSP-200-190-F	800	1940 x 2040	260	465	pb.
Roste in Wellendesign					
BSP-200-190-W	800	1940 x 2040	260	545	pb.

Variante Flechtdesign



Variante Wellendesign

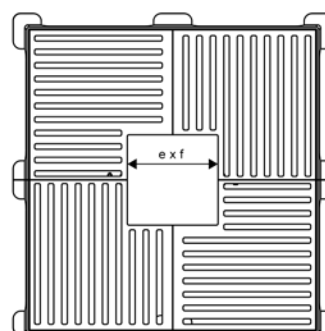
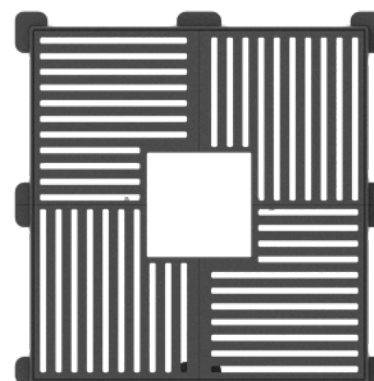
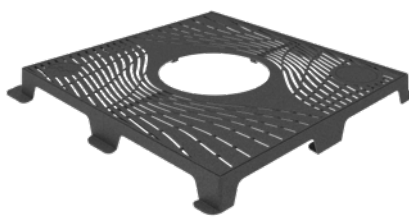

Andere Größen und Abmessungen
auf Anfrage lieferbar!

OPTIONAL

Unterkonstruktion aus verzinktem Stahl

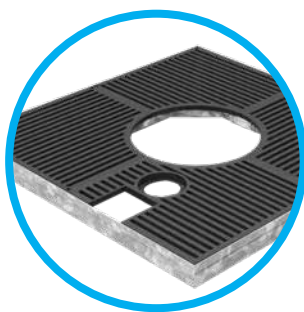

Baumschutzgitter aus verzinktem Stahl

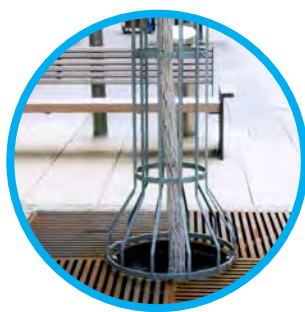

Digitale
Produktinfos



DRAINEX® Baumscheiben rund

Produkteigenschaften:

- Roste und Unterkonstruktion aus Sphäroguss
- 4-teilige Roste mit Flanschverbindungen
- 2-teilige Unterkonstruktion mit Flanschverbindungen und großzügig dimensionierten Wurzelauflässen; eine Seite zum direkten Anschluss ohne Abstand an Bordsteine geeignet
- Segmente optional mit horizontaler, kreisförmiger Öffnung Ø 300 mm als Bewässerungsöffnung, für Beleuchtung oder mit Beschriftungsdeckel nach Kundenwunsch (Stadtwappen etc.)

Anwendungsgebiet:

für alle Baumschutzbereiche in begehbaren Verkehrsflächen

Artikel Nr.	Abmessungen mm			Gewicht kg	€/Stk.
	Ø e	Ø c	h		
Roste in Astdesign					
BSP-200-R	800	1884	260	430	pb.

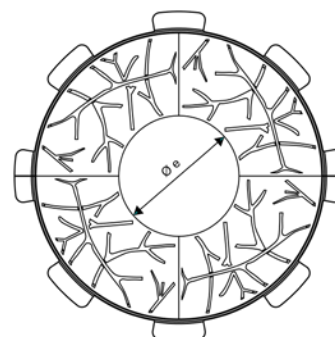

Andere Größen und Abmessungen auf Anfrage lieferbar!

OPTIONAL

Motivplatte aus Gusseisen



Bodenstrahler

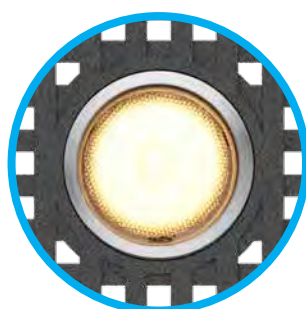

Historische Gussprodukte

Geländersteher Modell „Otto Wagner“

Gusssteher und Spangen für Systemgeländer zur bauseitigen Verrohrung (Hand- bzw. Knieläufe)

Oberfläche entgratet, gereinigt und vorbereitet zur bauseitigen Beschichtung

Artikel Nr.	Ø Handlauf mm	Ø Knieläufe mm	Höhe mm	Gewicht kg	€/Stk.
Steher aus Gusseisen					
STEHER-OW6-PWN	45	32	1020	18,0	pb.
STEHER-OW7-PWN	45	32	1020	18,0	pb.
STEHER-OW12-PWN	45	32	1020	18,0	pb.
STEHER-OW14-PWN	40	25	1340	25,0	pb.
Zubehör					
SPANGE-OW6-PWN	45	32	743	3,0	pb.
SPANGE-OW7-PWN	45	32	743	3,0	pb.
SPANGE-OW14-PWN	40	25	812	5,0	pb.

- Ausführung OW 6 mit geradem Handlauf
- Ausführung OW 7 mit nach außen gedrehtem Handlauf
- Ausführung OW 12 mit nach innen gedrehtem Handlauf
- verlängerte Ausführung OW 14 mit zusätzlichem Hand- und Fußlauf

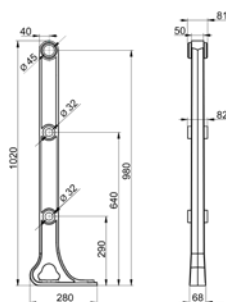

Ausführung OW6

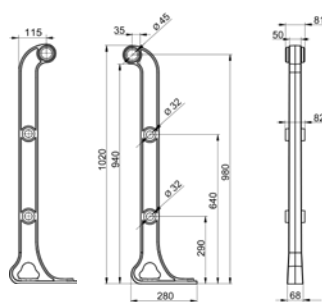

Ausführung OW7 bzw. OW12

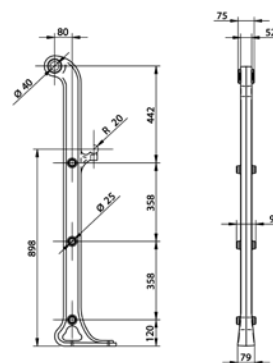

Ausführung OW14

Digitale
Produktinfos



Gusssteher und Zubehör in vielen Variationen für verschiedene historische Systemgeländer, hergestellt nach den Original Gussformen z.B. "Wiener Rathausgeländer"

Fragen Sie Ihren Betreuer!



Geländersystem Modell „Otto Wagner - Stadtbahn“

Gusssteher und „Edelweiß“-Element für Systemgeländer, hergestellt nach den originalen Gussformen

zur bauseitigen Verrohrung (Hand- bzw. Knieläufe)

Oberfläche entgratet, gereinigt und vorbereitet zur bauseitigen Beschichtung

Artikel Nr.	Ø Handlauf mm	Ø Knieläufe mm	Höhe mm	Gewicht kg	€/Stk.
Steher aus Gusseisen					
STEHER-OW2-PWN	45	32	1020	20,0	pb.
Edelweiß-Element					
E-GITTER-PWN	-	32	745	35,0	pb.
SPANGE-OW7-PWN	45	32	743	3,0	pb.
SPANGE-OW14-PWN	40	25	812	5,0	pb.

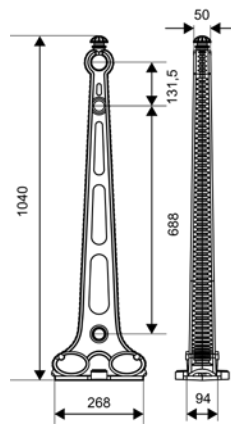
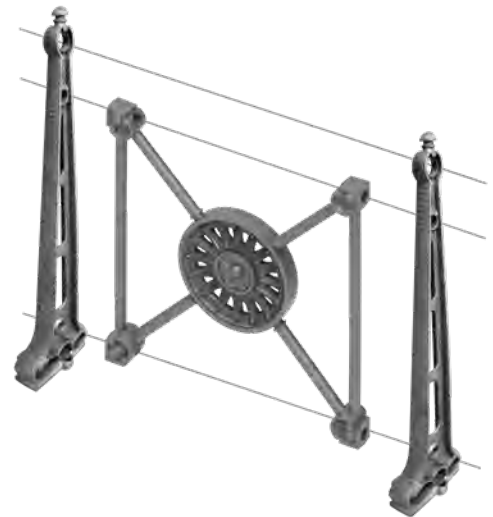

Steher OW2-PWN

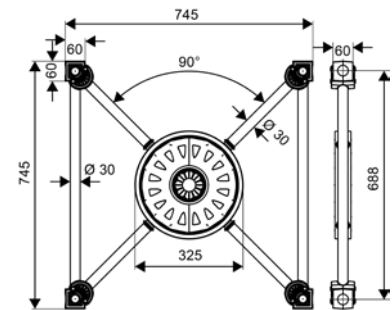

E-Gitter



Digitale Produktinfos

Historische Gussprodukte

Poller Modell „Otto Wagner“

Poller/ Steher aus Gusseisen
z.B. für Fahrbahnbegrenzungen
Oberfläche grau grundiert

Artikel Nr.	Höhe über Grund mm	Höhe mm	Gewicht kg	€/Stk.
Poller/ Steher aus Gusseisen				
STEHER-OW5-PWN	ca. 950 bis 1000 mm	1415	41,0	pb.
Sonderausführungen				
STEHER-OW5-OB-B	Poller mit Bohrung für Absperrkette			
STEHER-OW5SET	Ringösen-Set für Absperrkette beidseitig			pb.
STEHER-OW5SET-E	Ringösen-Set für Absperrkette einseitig			pb.
STEHER-OW5UMKL	Poller mit Umklapp-Vorrichtung			pb.

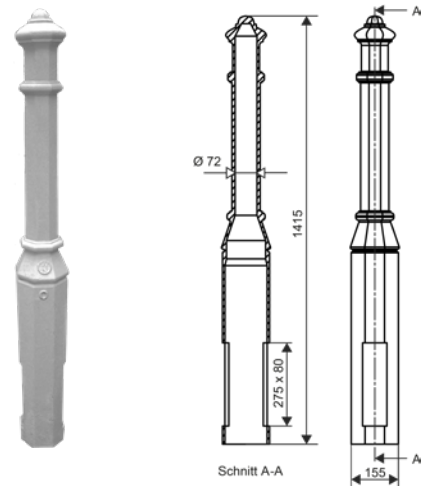

Parkgarnitur Modell „Schönbrunn“

Seitenteile für Parkbank und Tisch aus Gusseisen
Lieferung ohne Holz

Artikel Nr.	Beschreibung	Gewicht kg	€/Stk.
Parkbank Seitenteile aus Gusseisen, Gewicht je Seitenteil			
G-BANKFUSS-LG	grün beschichtet	16	pb.
Parktisch Seitenteile aus Gusseisen, Gewicht je Seitenteil			
G-TISCHFUSS-LG	grün beschichtet	14	pb.



Inhaltsverzeichnis

4. Linienentwässerung, Rinnen

4	Linienentwässerung, Rinnen	95
4.1	PURADRAIN® - Polymerbeton Rinnen	96
4.2	FASERFIX - Faserbeton Rinnen	104
4.3	RECYFIX - Kunststoff Rinnen	116
4.4	DACHFIX - Dachentwässerungsrinnen	119





Entwässerungsrinne aus Polymerbeton

PURADRAIN®

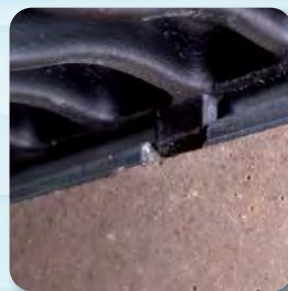
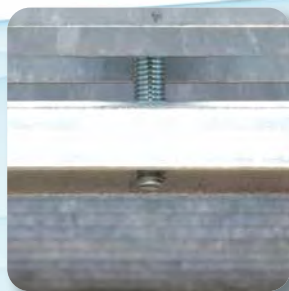
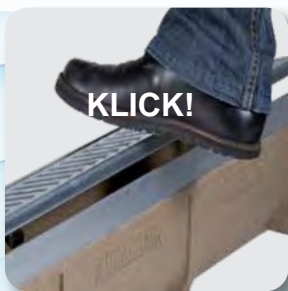

PURADRAIN® Polymerbetonrinne für den privaten Bereich

Typ: PDLS

Universell einsetzbarer Rinnenkörper aus Polymerbeton für Belastungen der Klasse B125.
Preiswerte Typenreihe für Auflage-Roste.

PDLS Rinne ohne Gefälle, LW 100

Preise ohne Roste

Artikel Nr.	Abfluss *	Länge mm	Breite mm	Höhe mm	Gewicht kg	€/Stk.
PDLS100.0	↓	1000	125	95	6,0	57,00
PDLS100.5	↓ →	500	125	95	3,5	43,20

* Abflussöffnung vorgeformt, zum Öffnen mittels Kernbohrer



PDLS 100 techn. Maße

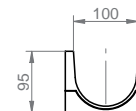

PDLS Sinkkasten

Artikel Nr.	Beschreibung	Länge mm	Breite mm	Höhe mm	Gewicht kg	€/Stk.
PDLS100SP	Sinkkasten	500	124	275	10,0	199,70



PDLS Auflegeroste

Artikel Nr.	Material, Rostart	SW mm	Klasse (max.)	Länge mm	Gewicht kg	€/Stk.
GS100XUCA-01	Stahl verz., Schlitzrost	8	A 015	1000	2,6	16,84
GS100XUCAM-01	Stahl verz., Schlitzrost	8	A 015	500	1,3	14,26
DSO100UCCM-03	Gusseisen, Schlitzrost	8	C 250	500	4,0	32,10
Rostarretierung (1 Stk pro 0,5m)						
LB100G-..#	Stahl verz., Bügelarret.	-	-	-	0,9	4,75

GS100XUCA

DSO100UCCM

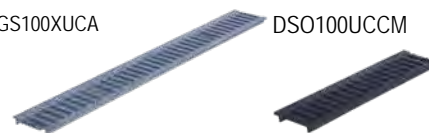

PDLS Stirnplatten, LW 100

Artikel Nr.	Höhe mm	Gewicht kg	€/Stk.
PDLS100EP	95	0,3	14,01
PDLS100EPO	95	0,3	28,90

Stirnplatte
Typ EP

Stirnplatte
Typ EPO



Typ: PDG

Universelle Entwässerungsrinne mit verzinkter Stahlzarge, für mittlere Belastungen Kl. A015 - C250

PDG Rinnenunterteile ohne Gefälle, LW 100

Artikel Nr.	#	Abfluss	Länge mm	Breite mm	Bauhöhe H mm	Gewicht kg	€/Stk.
PDG100.0		↓	1000	130	150	14,0	118,60
PDG100.0C	*	↓	1000	130	150	13,5	149,30
PDG100.5		↓ →	500	130	150	7,0	80,60

* mit werkseitig eingegossenem PVC-Stutzen DN 110



PDG techn. Maße

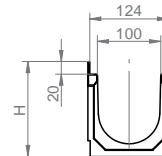

Typ: PDGH

Universelle Flachrinne mit verzinkter Stahlzarge, für mittlere Belastungen Kl. A015 - C250

PDGH Rinnenunterteile flach, ohne Gefälle, LW 100

Artikel Nr.	#	Abfluss	Länge mm	Breite mm	Bauhöhe H mm	Gewicht kg	€/Stk.
PDGH100.0/60	*	↓	1000	130	60	8,2	111,80
PDGH100.0/60C	*,**	↓	1000	130	60	8,5	159,00
PDGH100.0/80	***	↓	1000	130	80	8,6	116,00
PDGH100.0/80C	***,***	↓	1000	130	80	8,8	165,00
PDGH100.0/100	***	↓	1000	130	100	9,0	120,40
PDGH100.0/100C	***,***	↓	1000	130	100	9,0	171,20

* nur mit SPEEDLOCK erhältlich, ** mit werkseitig eingegossenem PVC-Stutzen DN 110
*** nur ohne SPEEDLOCK erhältlich

PDGH Rinnenunterteile flach, ohne Gefälle, LW 150

Artikel Nr.	#	Abfluss	Länge mm	Breite mm	Bauhöhe H mm	Gewicht kg	€/Stk.
PDGH150.0/100		↓	1000	180	100	11,8	144,40
PDGH150.0/100C	*	↓	1000	180	100	11,8	202,80
PDGH150.0/120		↓	1000	180	120	12,5	150,60
PDGH150.0/120C	*	↓	1000	180	120	12,9	209,00

* mit werkseitig eingegossenem PVC-Stutzen DN 110

PDG Sinkkasten

PDG Sinkkasten, LW 100

Länge 500mm, Breite 130mm, Höhe 595 mm

Artikel Nr.	Gewicht kg	€/Stk.
PDG100SP	24,5	375,00

Ersatzeimer für PDG Sinkkasten, LW 100

aus Kunststoff

Artikel Nr.	Gewicht kg	€/Stk.
PDG100SP-EIMER	2,0	93,50



PDG Stirnplatten, LW 100

Artikel Nr.	Höhe mm	Gewicht kg	€/Stk.
PDG100EP	150	0,2	33,40
mit Auslass DN 100 mit Verschlussdeckel			
PDG100EPO	250	0,2	46,60

PDGH Stirnplatten, LW 100

Artikel Nr.	Höhe mm	Gewicht kg	€/Stk.
LW 100			
PDGH100EP60	60	0,3	24,20
PDGH100EP80	80	0,3	24,20
PDGH100EP100	100	0,4	24,20
LW 150			
PDGH150EP100	100	0,5	31,80
PDGH150EP120	120	0,5	31,80

Stirnwand



PDG/PDGH Roste lose bzw. mit Bügelverriegelung, LW 100

Artikel Nr.	Material, Rostart	SW mm	Klasse (max.)	Länge mm	Gewicht kg	€/Stk.
GS100XICA-01	Stahl verzinkt, Schlitzrost	10	A015	1000	2,6	29,90
GS100XICC-01	Stahl verzinkt, Schlitzrost	8	C250	1000	4,3	109,80
GS100XICCM-01	Stahl verzinkt, Schlitzrost	8	C250	500	2,5	83,30
GS100XICA-6-02	Stahl verzinkt, Schlitzrost	6	A015	1000	2,8	33,40
GS100XICAM-6-02	Stahl verzinkt, Schlitzrost	6	A015	500	1,4	16,37
GMG100C-01	Stahl verzinkt, Maschenrost	30x15	C250	1000	3,8	180,40
GMG100CM-01	Stahl verzinkt, Maschenrost	30x15	C250	500	1,9	127,00
GP100XICC-02	Stahl verzinkt, Lochrost	Ø 6	C250	1000	2,9	180,40
GP100XICCM-02	Stahl verzinkt, Lochrost	Ø 6	C250	500	1,5	127,00
DSO100ICCM-03	Gusseisen, Schlitzrost	8	C250	500	3,8	48,10
Rostarretierung (1 Stk pro 0,5m)						
LB100G-..#	Stahl verzinkt, Bügelverr.	-	-	-	0,1	4,52

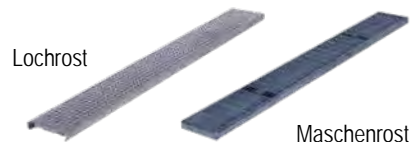
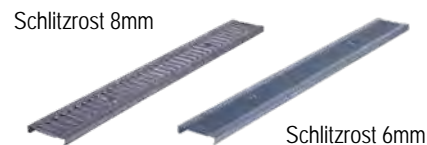

Bügelverriegelung



Rostbreite: ~ 123 mm
Einlegetiefe: 20 mm

PDG/PDGH Roste mit Speedlockverriegelung (SLK 100), LW 100

Artikel Nr.	Material, Rostart	SW mm	Klasse (max.)	Länge mm	Gewicht kg	€/Stk.
DSO100SLICCM	Gusseisen, Schlitzrost	8	C250	500	3,8	30,30



Speedlock



Rostbreite: ~ 123 mm
Einlegetiefe: 20 mm

PDGH Roste lose bzw. mit Bügelverriegelung, LW 150

Artikel Nr.	Material, Rostart	SW mm	Klasse (max.)	Länge mm	Gewicht kg	€/Stk.
DSO150ICCM-03	Gusseisen, Schlitzrost	8	C250	500	7,0	82,90
Rostarretierung (1 Stk pro 0,5m)						
LB150G-..#	Stahl verzinkt, Bügelverr.	-	-	-	0,2	10,20



Bügelverriegelung



Rostbreite: ~ 173 mm
Einlegetiefe: 20 mm

4.1 PURADRAIN® Polymerbeton Rinnen

Typ: PDGS

Universelle Entwässerungsrinne mit verstärkter Stahlzarge für große hydraulische Kapazität, für Belastungen Kl. A015 - E600

4.1 PURADRAIN® Polymerbeton Rinnen

PDGS Rinnenunterteile ohne Gefälle, LW 100

Artikel Nr.	Abfluss	Länge mm	Breite mm	Höhe mm	Gewicht kg	€/Stk.
LW 100						
PDGS100.0	↓	1000	135	158	12,6	135,10
PDGS100.5	↓	500	135	158	7,0	104,20
LW 150						
PDGS150.0	↓	1000	180	170	16,0	194,00
PDGS150.5	↓	500	180	170	10,0	124,60
LW 200						
PDGS200.0	↓	1000	235	230	32,5	248,40
PDGS200.5	↓	500	235	230	15,0	162,00

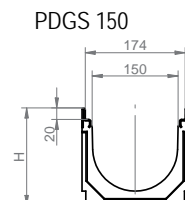
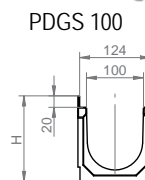

PDGS Sinkkästen

Artikel Nr.	Beschreibung	Länge mm	Breite mm	Höhe mm	Gewicht kg	€/Stk.
LW 100						
PDGS100SP	Sinkkasten mit Schlammkübel	500	135	595	37,0	387,00
LW 150/200 (Sinkkastenoberteile = Halbmeter-Rinnen siehe oben)						
PD-SU-B	Sinkkasten-Unterteil (nur in Verwendung mit Halbmeter-Rinne)	500	250	360	25,0	239,20
PD-SU-BC	Schlammkübel, verzinkter Stahl	-	-	-	5,0	151,80

LW 100



LW 150/200



PDGS Stirnplatten

Artikel Nr.	Höhe mm	Gewicht kg	€/Stk.
PDGS100EP	158	0,2	37,70
PDGS150EP	170	0,3	44,10
PDGS200EP	230	0,4	46,10

Stirnplatte



PDGS Roste lose bzw. mit Bügelverriegelung, LW 100

Artikel Nr.	Material, Rostart	SW mm	Klasse (max.)	Länge mm	Gewicht kg	€/Stk.
DSO100ICDM-03	Gusseisen, Schlitzrost	8	D400	500	4,0	51,70
Rostarretierung (1 Stk pro 0,5m)						
LB100G-03#	Stahl verzinkt, Bügelverr.	-	-	-	0,1	4,50

Gussrost



Bügelverriegelung



Rostbreite: ~ 123 mm
Einlegetiefe: 20 mm

PDGS Roste lose bzw. mit Bügelverriegelung, LW150/200

Artikel Nr.	Material, Rostart	SW mm	Klasse (max.)	Länge mm	Gewicht kg	€/Stk.
LW 150						
DSO150ICCM-03	Gusseisen, Schlitzrost	8	C250	500	7,0	82,90
DSO150ICDM-03	Gusseisen, Schlitzrost	8	D400	500	6,5	99,80
LB150G-...#	Arretierung (1 Stk/ 0,5 m): Stahl verzinkt, Bügelverr.				0,2	10,20
LW 200						
DSO200ICCM-03	Gusseisen, Schlitzrost	8	C250	500	7,0	151,10
DSO200ICDM-03	Gusseisen, Schlitzrost	8	D400	500	9,0	170,70
LB200G-...#	Arretierung (1 Stk/ 0,5 m): Stahl verzinkt, Bügelverr.				0,2	15,96

Gussrost



Bügelverriegelung



Rostbreite: ~ 173 mm
Einlegetiefe: 20 mm

PURADRAIN® Polymerbetonrinne

Typ: STRONGLINE



Preisgruppe 010

Schwerlastrinne mit verstärkter Gusszarge und seitlichem Aufprallschutz.
Belastungsklasse D400 - F900, extrem robuste Konstruktion!

STRONGLINE Schwerlastrinne ohne Gefälle, LW 100

Artikel Nr.	#	Abfluss	Länge mm	Breite mm	Höhe mm	Gewicht kg	€/Stk.
PDC100SL.0		↓	1000	140	150	16,5	165,10
PDC100SL.0C	*	↓	1000	140	150	16,8	204,50
PDC100SL.5		↓ →	500	140	150	7,9	135,80

* mit werkseitig eingegossenem PVC-Stutzen 110

STRONGLINE Schwerlastrinne ohne Gefälle, LW 150

Artikel Nr.	Abfluss	Länge mm	Breite mm	Höhe mm	Gewicht kg	€/Stk.
PDC150SL.0	↓	1000	190	170	26,8	228,40
PDC150SL.5	↓ →	500	190	170	13,8	146,20

STRONGLINE Schwerlastrinne ohne Gefälle, LW 200

Artikel Nr.	Abfluss	Länge mm	Breite mm	Höhe mm	Gewicht kg	€/Stk.
PDC200SL.0	↓	1000	240	230	35,5	262,40
PDC200SL.5	↓ →	500	240	230	18,3	175,30

STRONGLINE Sinkkästen

Artikel Nr.	Beschreibung	Länge mm	Breite mm	Höhe mm	Gewicht kg	€/Stk.
LW 100						
PDC100SP	Sinkkasten mit Schlammkübel	500	150	607	30,5	367,00
LW 150/200 (Sinkkastenoberteil = Halbmeter-Rinne siehe vorige Seite)						
PD-SU-B	Sinkkasten-Unterteil (nur in Verwendung mit Halbmeter-Rinne)	500	250	360	25,0	239,20
PD-SU-BC	Schlammkübel, verzinkter Stahl	-	-	-	1,8	151,80

STRONGLINE Stirnplatten, LW 100

Artikel Nr.	Höhe mm	Gewicht kg	€/Stk.
PDC100EP	150	1,3	32,50

STRONGLINE Stirnplatten, LW 150

Artikel Nr.	Höhe mm	Gewicht kg	€/Stk.
PDC150EP	170	1,8	41,20

STRONGLINE Stirnplatten, LW 200

Artikel Nr.	Höhe mm	Gewicht kg	€/Stk.
PDC200EP	230	2,8	76,30

STRONGLINE Roste verschraubt

(nicht für Einbau quer zur Fahrbahn bzw. auf Schnellstraßen ab Klasse D400 zugelassen)

Artikel Nr.	LW, Material, Rostart	SW mm	Klasse (max.)	Länge mm	Gewicht kg	€/Stk.
DSO100IBDM	100, Gusseisen, Schlitzrost	8	D400	500	3,7	70,00
DSO100IBFM	100, Gusseisen, Schlitzrost	8	F900	500	5,0	126,60
DSO150IBDM	150, Gusseisen, Schlitzrost	8	D400	500	6,3	93,00
DSO150IBFM	150, Gusseisen, Schlitzrost	8	F900	500	9,5	142,20
DSO200IBDM	200, Gusseisen, Schlitzrost	8	D400	500	7,0	133,90
DSO200IBFM	200, Gusseisen, Schlitzrost	8	F900	500	16,3	195,90
Rostverschraubung (4 Stk pro 0,5m)						
GSLDBM	Schrauben, Stahl	-	-	-	0,1	1,97

Katalog 2023 - Alle Preise exkl. USt., technische Änderungen, Satz- oder Druckfehler und alle Rechte vorbehalten

Wallner & Neubert Gesellschaft m.b.H.

Tel.: 05 05 13-0 • Fax: DW 300 • office@pwn.at • www.pwn.at



4.1 PURADRAIN® Polymerbeton Rinnen

STRONGLINE 100

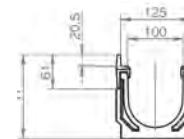

STRONGLINE 150

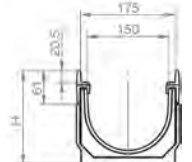

STRONGLINE 200

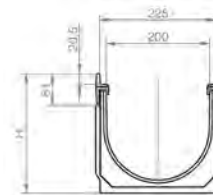

LW 100



LW 150/200



Gussrost LW 100



Gussrost LW 150



Gussrost LW 200



Gussrost LW 300

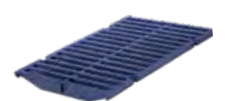

PURADRAIN® Einbaubeispiele

4.1 PURADRAIN® Polymerbeton Rinnen

Rinnenkörper nach EN1433 Klasse A-C

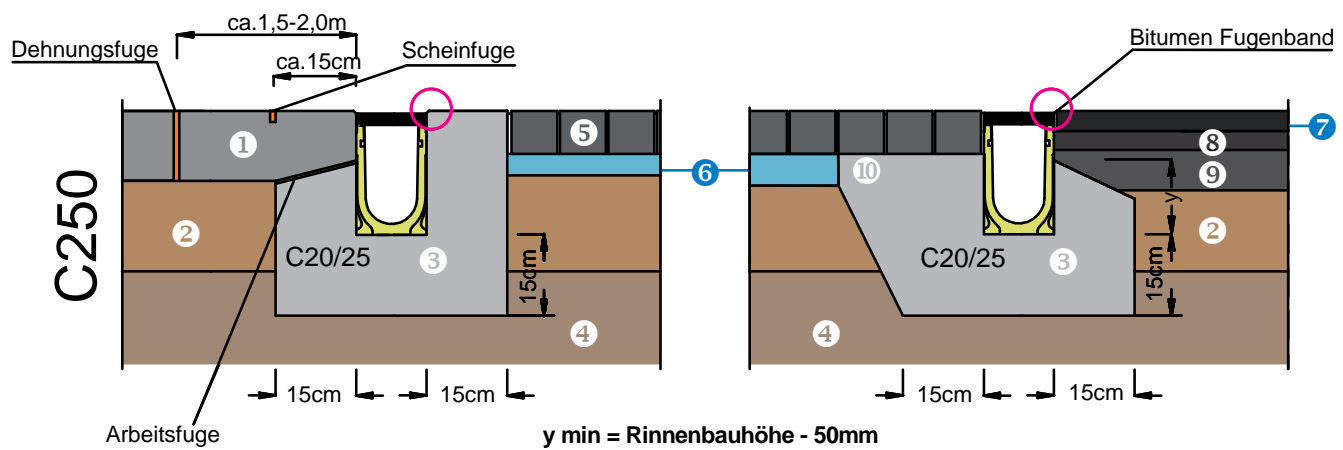
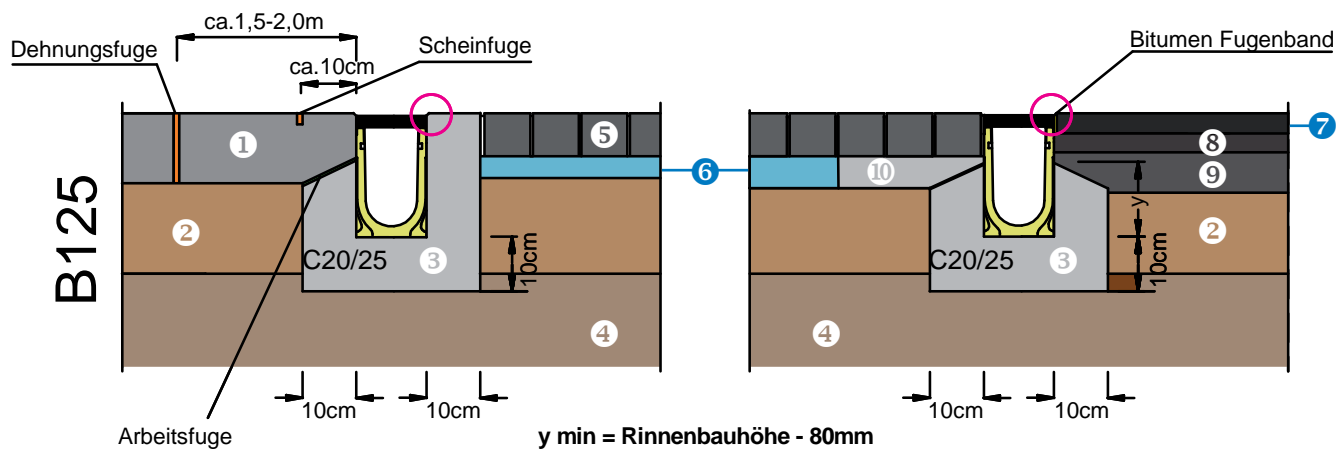
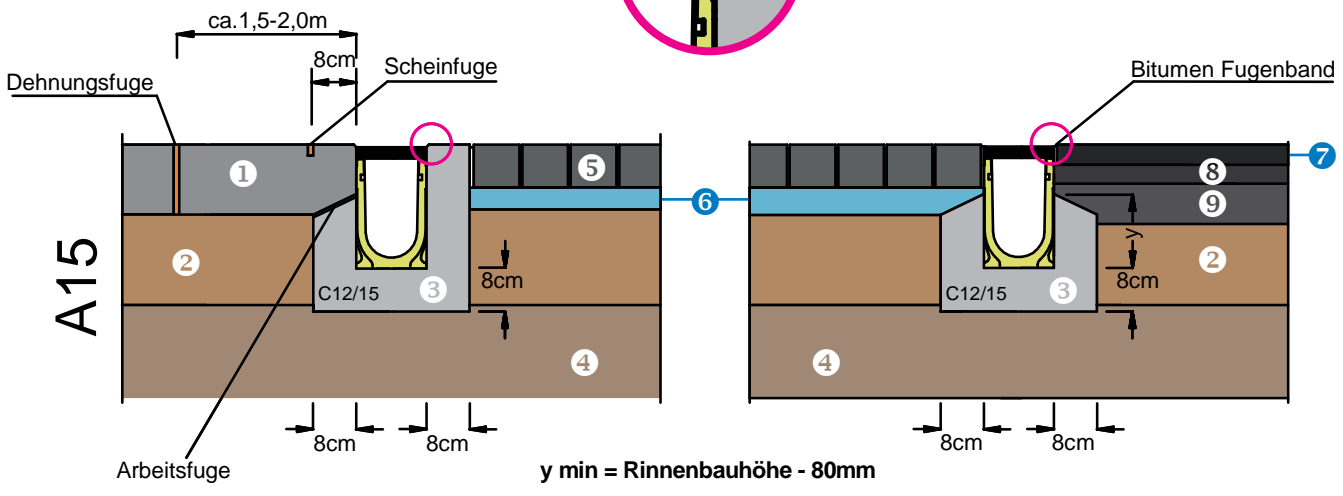
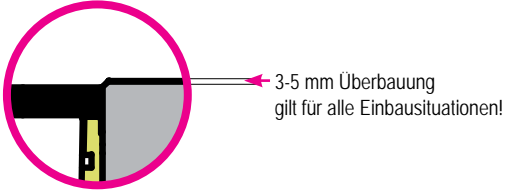

- ① Fahrbahnbeton
- ② Tragschicht
- ③ Betonummantelung des Rinnenkörpers
- ④ Gewachsenes Erdreich
- ⑤ Pflasterdecke
- ⑥ Pflasterbett
- ⑦ Bituminöse Deckschicht
- ⑧ Bindschicht
- ⑨ Bituminöse Tragschicht
- ⑩ Mörtelbett



FASERFIX®
aus Faserbeton



RECYFIX®
aus Kunststoff

DACHFIX® aus Stahl oder Kunststoff



HAURATON Gesamtkatalog
in allen Wallner & Neubert
Niederlassungen erhältlich.

**Am Wallner & Neubert Standort in
Mödling befindet sich das HAURATON
Zentrallager für Österreich.**



Linienentwässerung aus Faserbeton LW 100

Typ: FASERFIX® KS100

Entwässerungsrinne mit verzinkten Stahlzargen und SIDE-LOCK Schnellverschluss
Klasse A015 bis F900, Breite = 160 mm, Sicherheitsfuge nach DIN V19580 / EN 1433

Preisgruppe 380

hauraton
DAMIT ES RICHTIG LÄUFT

4.2 FASERFIX
Faserbeton Rinnen

Artikel Nr.	Gefälle	Typ	Länge mm	Höhe mm	Gewicht kg	€/Stk.
FFIX8049	-	0105	500	160	16,5	77,00
FFIX8000	-	01	1000	160	33,0	98,70
FFIX8045	-	01L ¹⁾	1000	160	34,0	98,70
FFIX8001	✓	1	1000	160-166	33,0	98,70
FFIX8002	✓	2	1000	166-172	34,1	98,70
FFIX8003	✓	3	1000	172-178	34,7	98,70
FFIX8004	✓	4	1000	178-184	35,6	98,70
FFIX8041	-	05	1000	184	37,0	98,70
FFIX8035	-	05L ¹⁾	1000	184	37,0	98,70
FFIX8005	✓	5	1000	184-190	36,8	98,70
FFIX8006	✓	6	1000	190-196	37,2	98,70
FFIX8007	✓	7	1000	196-202	37,9	98,70
FFIX8008	✓	8	1000	202-208	38,9	98,70
FFIX8009	✓	9	1000	208-214	39,5	98,70
FFIX8050	-	1005	500	214	21,5	77,00
FFIX8042	-	010	1000	214	40,2	98,70
FFIX8046	-	010L ¹⁾	1000	214	39,0	98,70
FFIX8010	✓	10	1000	214-220	40,0	98,70
FFIX8011	✓	11	1000	220-226	43,0	98,70
FFIX8012	✓	12	1000	226-232	43,5	98,70
FFIX8013	✓	13	1000	232-238	44,0	98,70
FFIX8014	✓	14	1000	238-244	44,5	98,70
FFIX8043	-	015	1000	244	45,0	98,70
FFIX8036	-	015L ¹⁾	1000	244	45,0	98,70
FFIX8015	✓	15	1000	244-250	45,5	98,70
FFIX8016	✓	16	1000	252-256	46,5	98,70
FFIX8017	✓	17	1000	256-262	47,0	98,70
FFIX8018	✓	18	1000	262-268	47,5	98,70
FFIX8019	✓	19	1000	268-274	48,0	98,70
FFIX8044	-	020	1000	274	39,5	98,70
FFIX8037	-	020L ¹⁾	1000	274	48,0	98,70

¹⁾ mit vorgebohrtem Loch DN 110, vertikaler Ablauf
● Rinnen auch mit Edelstahlzargen 1.4301 (V2A) lieferbar



FFIX8000



FFIX8042



FFIX8050

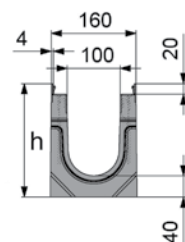

HAURATON
Preisliste



Parkrinnen-Unterteile mit verzinkten Stahlzargen und SIDE-LOCK Schnellverschluss
Klasse A015 bis F900, Breite = 160 mm, Sicherheitsfuge nach DIN V19580 / EN 1433

Artikel Nr.	Gefälle	Typ	Länge mm	Höhe mm	Gewicht kg	€/Stk.
FFIX1106	-	80	1000	80	16,0	98,70
FFIX1108	-	100	1000	100	20,0	98,70
FFIX1137	-	80L *	1000	80	17,5	98,70
FFIX1138	-	100L *	1000	100	20,0	98,70

* mit vorgebohrtem Loch DN 110, vertikaler Ablauf



FFIX1106

Linienentwässerung aus Faserbeton LW 100

Typ: FASERFIX® KS100

Roste und Zubehör

Preisgruppe 380



Artikel Nr.	Beschreibung	SW/MW mm	Länge mm	Klasse	Gewicht kg	€/Stk.
Roste für FFX80..., LW 100, Breite = 149mm						
FFIX8161	Stegrost, Stahl verzinkt	80/10	1000	A 015	2,8	40,00
FFIX8162	Stegrost, Stahl verzinkt	80/10	500	A 015	1,3	25,70
FFIX8077	Maschenrost, Stahl verzinkt	30/30	1000	B 125	3,0	63,60
FFIX8078	Maschenrost, Stahl verzinkt	30/30	500	B 125	1,5	48,20
FFIX8151	Maschenrost, Stahl verzinkt	30/10	1000	B 125	4,0	71,00
FFIX8152	Maschenrost, Stahl verzinkt	30/10	500	B 125	2,0	50,20
FFIX8099	GUGI-Gitterrost-KST	20/30	500	B 125	0,9	42,50
FFIX28064	Schlitzrost, GGG	100/14	500	C 250	3,4	49,50
FFIX28068	Schlitzrost, GGG	100/6	500	C 250	3,5	49,50
FFIX8098	Fibretec-Stegrost-KST	9	500	C 250	1,1	49,20
FFIX28073	Maschenrost, Stahl verzinkt	30/30	1000	C 250	4,9	85,40
FFIX28074	Maschenrost, Stahl verzinkt	30/30	500	C 250	2,5	60,90
FFIX8154	Maschenrost, Stahl verzinkt	30/10	1000	C 250	5,0	89,40
FFIX8155	Maschenrost, Stahl verzinkt	30/10	500	C 250	2,6	66,50
FFIX28167	Stegrost, Stahl verzinkt	80/10	1000	C 250	5,4	94,70
FFIX28168	Stegrost, Stahl verzinkt	80/10	500	C 250	2,7	66,20
FFIX28171	Lochrost, Stahl verzinkt	Ø 6	1000	C 250	5,4	140,20
FFIX28172	Lochrost, Stahl verzinkt	Ø 6	500	C 250	2,7	92,90
FFIX28063	Schlitzrost, GGG *	100/14	500	D 400	3,6	60,90
FFIX8869	Längsstabrost GGG schwarz *	9	500	D 400	4,2	73,10
FFIX8870	Längsstabrost GGG verzinkt *	9	500	D 400	4,2	108,10
FFIX28062	Schlitzrost, GGG	100/14	500	E 600	4,0	61,90
FFIX28066	Schlitzrost, GGG	100/16	500	E 600	4,1	79,10
FFIX28079	Gitterrost, GGG, schwarz	15/25	500	E 600	4,0	69,80
FFIX28080	Gitterrost, GGG, verzinkt	15/25	500	E 600	4,2	94,70

* nicht zum Einbau quer zur Fahrbahn bzw. auf Schnellstraßen sowie Autobahnen



FFIX8099



FFIX28063



FFIX8098



FFIX8152



FFIX28167



HAURATON Preisliste

Artikel Nr.	Beschreibung	Gewicht kg	€/Stk.
Zusätzliche Rostsicherung			
FFIX98210	Bedarf 2 Stk. / m	-	6,30
glatte Stirnwände			
FFIX1181	Höhe 80 mm	0,2	19,80
FFIX1183	Höhe 100 mm	0,3	19,80
FFIX8081	Höhe 160 mm	0,4	20,90
FFIX8082	Höhe 214 mm	0,5	20,90
FFIX8083	Höhe 274 mm	0,7	20,90
Stirnwände mit waagr. PVC-Stützen Ø 110 mm			
FFIX8087	Höhe 214 mm	0,7	32,30
FFIX8089	Höhe 274 mm	0,8	32,30
Geruchsverschluss waagrecht			
FFIX966	-	0,1	16,80
Einlaufkasten mit Stahl-Eimer verzinkt			
FFIX8053	für Typ 1 bis 20, Länge 500 mm	50,0	223,70
FFIX33000	für Typ 1 bis 10, Länge 500 mm	50,0	221,60



Stirnwand mit PVC-Stützen



glatte Stirnwand

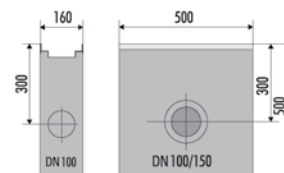

Einlaufkasten FFX8053



Einlaufkasten FFX33000

Linienentwässerung aus Faserbeton LW 150

Typ: FASERFIX® KS150

Entwässerungsrinne mit verzinkten Stahlzargen und SIDE-LOCK Schnellverschluss
Klasse A015 bis F900, Breite = 210 mm, Sicherheitsfuge nach DIN V19580 / EN 1433

Preisgruppe 380

hauraton
DAMIT ES RICHTIG LÄUFT

4.2 FASERFIX
Faserbeton Rinnen

Artikel Nr.	Gefälle	Typ	Länge mm	Höhe mm	Gewicht kg	€/Stk.
FFIX11049	-	0105	500	220	27,0	84,80
FFIX11000	-	01	1000	220	54,5	108,70
FFIX11035	-	01L ¹⁾	1000	220	56,0	108,70
FFIX11001	✓	1	1000	220-225	56,6	108,70
FFIX11002	✓	2	1000	225-230	55,0	108,70
FFIX11003	✓	3	1000	230-235	55,9	108,70
FFIX11004	✓	4	1000	235-240	56,7	108,70
FFIX11005	✓	5	1000	240-245	57,2	108,70
FFIX11006	✓	6	1000	245-250	58,0	108,70
FFIX11007	✓	7	1000	250-255	58,4	108,70
FFIX11008	✓	8	1000	255-260	59,0	108,70
FFIX11009	✓	9	1000	260-265	59,8	108,70
FFIX11042	-	010	1000	265	60,2	108,70
FFIX11036	-	010L ¹⁾	1000	265	63,5	108,70
FFIX11044	-	020	1000	315	69,6	108,70
FFIX11037	-	020L ¹⁾	1000	315	72,0	108,70

¹⁾ mit vorgebohrtem Loch DN 160, vertikaler Ablauf

• auch mit Edelstahlzargen 1.4301 (V2A) lieferbar



FFIX11000



FFIX11049

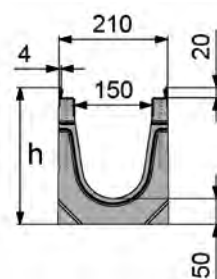

Parkrinnen-Unterteile mit verzinkten Stahlzargen und SIDE-LOCK Schnellverschluss
Klasse A015 bis F900, Breite = 210 mm, Sicherheitsfuge nach DIN V19580 / EN 1433

Artikel Nr.	Gefälle	Typ	Länge mm	Höhe mm	Gewicht kg	€/Stk.
FFIX2121	-	110	1000	110	28,3	108,70
FFIX2122	-	150	1000	150	33,6	108,70
FFIX2123	-	200	1000	200	40,0	108,70



FFIX2121

Bohren von Anschlussöffnungen

Artikel Nr.	Beschreibung	DN	€/Stk.
FFIX972	werkseitiges Bohren von Anschlussöffnungen	110	98,60
FFIX973	werkseitiges Bohren von Anschlussöffnungen	160	110,60

HAURATON
Preisliste



Linienentwässerung aus Faserbeton LW 150

Typ: FASERFIX® KS150

Roste und Zubehör

Preisgruppe 380



4.2 FASERFIX
Faserbeton Rinnen

Artikel Nr.	Beschreibung	SW/MW mm	Länge mm	Klasse	Gewicht kg	€/Stk.
Roste für FFIX110..., LW 150, Breite = 199mm						
FFIX11098	Fibretec-Stegrost-KST	9	500	B 125	2,0	82,40
FFIX11099	Fibretec-Stegrost-KST	9	500	C 250	2,1	102,90
FFIX11073	Maschenrost, Stahl verzinkt	30/30	1000	C 250	5,9	154,50
FFIX11074	Maschenrost, Stahl verzinkt	30/30	500	C 250	3,4	118,80
FFIX11075	Maschenrost, Stahl verzinkt	30/10	1000	C 250	7,2	201,90
FFIX11076	Maschenrost, Stahl verzinkt	30/10	500	C 250	3,7	134,70
FFIX11064	Schlitzrost, GGG	132/20	500	C 250	5,0	78,40
FFIX11463	Schlitzrost, GGG *	132/20	500	D 400	5,3	80,40
FFIX11269	Längsstabrost GGG schwarz	9	500	D 400	6,9	94,80
FFIX11369	Längsstabrost GGG verzinkt	9	500	D 400	6,9	129,20
FFIX11066	Schlitzrost, GGG	132/9	500	E 600	6,7	88,30
FFIX11068	Gitterrost, GGG, schwarz	15/25	500	E 600	8,4	86,30
FFIX11061	Schlitzrost, GGG	132/20	500	F 900	7,3	89,90

* nicht zum Einbau quer zur Fahrbahn bzw. auf Schnellstraßen sowie Autobahnen



Artikel Nr.	Beschreibung	Gewicht kg	€/Stk.
Zusätzliche Rostsicherung			
FFIX98260	Bedarf 2 Stk. / m	-	7,50
glatte Stirnwände			
FFIX2181	Höhe 110 mm	0,4	32,40
FFIX2182	Höhe 150 mm	0,5	32,40
FFIX2183	Höhe 200 mm	0,6	32,40
FFIX11081	Höhe 220 mm	0,7	32,40
FFIX11082	Höhe 265 mm	0,8	32,40
FFIX11083	Höhe 315 mm	1,0	32,40
Stirnwände mit waagr. PVC-Stützen Ø 160 mm			
FFIX11087	Höhe 265 mm	1,0	54,00
FFIX11088	Höhe 315 mm	1,1	54,00
Einlaufkasten mit Kunststoff-Eimer			
FFIX11052	Länge 500 mm	65,3	308,30
Geruchsverschluss mit Doppelbogen			
FFIX960	-	2,0	80,30

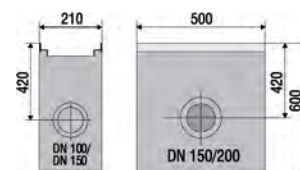
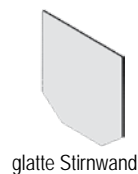

Einlaufkasten

HAURATON
Preisliste



Linienentwässerung aus Faserbeton LW 200

Typ: FASERFIX® KS200

Entwässerungsrinne mit verzinkten Stahlzargen und SIDE-LOCK Schnellverschluss
Klasse A015 bis F900, Breite = 260 mm, Sicherheitsfuge nach DIN V19580 / EN 1433

Preisgruppe 380

hauraton
DAMIT ES RICHTIG LÄUFT

4.2 FASERFIX
Faserbeton Rinnen

Artikel Nr.	Gefälle	Typ	Länge mm	Höhe mm	Gewicht kg	€/Stk.
FFIX12049	-	0105	500	275	39,0	134,70
FFIX12000	-	01	1000	275	79,0	172,60
FFIX12035	-	01L ¹⁾	1000	275	80,0	172,60
FFIX12001	✓	1	1000	275-280	79,0	172,60
FFIX12002	✓	2	1000	280-285	79,7	172,60
FFIX12003	✓	3	1000	285-290	80,5	172,60
FFIX12004	✓	4	1000	290-295	80,8	172,60
FFIX12005	✓	5	1000	295-300	91,9	172,60
FFIX12006	✓	6	1000	300-305	82,4	172,60
FFIX12007	✓	7	1000	305-310	82,5	172,60
FFIX12008	✓	8	1000	310-315	83,5	172,60
FFIX12009	✓	9	1000	315-320	86,0	172,60
FFIX12042	-	010	1000	320	85,0	172,60
FFIX12036	-	010L ¹⁾	1000	320	85,0	172,60
FFIX12044	-	020	1000	370	91,6	172,60
FFIX12037	-	020L ¹⁾	1000	370	93,0	172,60

¹⁾ mit vorgebohrtem Loch DN 160, vertikaler Ablauf
● Rinnen auch mit Edelstahlzargen 1.4301 (V2A) lieferbar



FFIX12000



FFIX12049

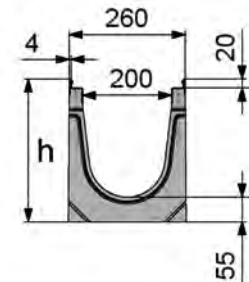

Parkrinnen-Unterteile mit verzinkten Stahlzargen und SIDE-LOCK Schnellverschluss
Klasse A015 bis F900, Breite = 260 mm, Sicherheitsfuge nach DIN V19580 / EN 1433

Artikel Nr.	Gefälle	Typ	Länge mm	Höhe mm	Gewicht kg	€/Stk.
FFIX3121	-	110	1000	110	32,5	172,60
FFIX3122	-	150	1000	150	38,5	172,60
FFIX3123	-	200	1000	200	45,0	172,60

Bohren von Anschlussöffnungen

Artikel Nr.	Beschreibung	DN	€/Stk.
FFIX972	werkseitiges Bohren von Anschlussöffnungen	110	98,60
FFIX973	werkseitiges Bohren von Anschlussöffnungen	160	110,60
FFIX974	werkseitiges Bohren von Anschlussöffnungen	200	133,10



FFIX3121

HAURATON
Preisliste



Linienentwässerung aus Faserbeton LW 200

Typ: FASERFIX® KS200

Roste und Zubehör

Artikel Nr.	Beschreibung	SW/MW mm	Länge mm	Klasse	Gewicht kg	€/Stk.
Roste für FFIX120..., LW 200, Breite = 249mm						
FFIX12098	Fibretec-Stegrost-KST	9	500	B 125	2,1	121,10
FFIX12073	Maschenrost, Stahl verzinkt	30/30	1000	C 250	9,2	272,40
FFIX12074	Maschenrost, Stahl verzinkt	30/30	500	C 250	4,6	209,50
FFIX12075	Maschenrost, Stahl verzinkt	30/10	1000	C 250	10,8	280,80
FFIX12076	Maschenrost, Stahl verzinkt	30/10	500	C 250	5,5	215,90
FFIX12064	Schlitzrost, GGG	132/20	500	C 250	5,8	112,10
FFIX12463	Schlitzrost, GGG *	132/20	500	D 400	6,9	115,20
FFIX12269	Längsstabrost GGG schwarz	9	500	D 400	9,4	123,30
FFIX12369	Längsstabrost GGG verzinkt	9	500	D 400	9,4	183,90
FFIX12068	GUGI, GGG	15/25	500	E 600	9,6	120,10
FFIX12061	Schlitzrost, GGG	132/14	500	F 900	10,4	129,40

* nicht zum Einbau quer zur Fahrbahn bzw. auf Schnellstraßen sowie Autobahnen

Artikel Nr.	Beschreibung	Gewicht kg	€/Stk.
Zusätzliche Rostsicherung			
FFIX98221	Bedarf 2 Stk. / m	-	9,00
glatte Stirnwände			
FFIX3181	Höhe 110 mm	0,4	43,50
FFIX3182	Höhe 150 mm	0,6	43,50
FFIX3183	Höhe 200 mm	0,8	43,50
FFIX12081	Höhe 275 mm	1,1	43,50
FFIX12082	Höhe 320 mm	1,2	43,50
FFIX12083	Höhe 370 mm	1,5	43,50
Stirnwände mit waagr. PVC-Stützen Ø 160 mm			
FFIX12087	Höhe 320 mm	1,0	65,10
FFIX12088	Höhe 370 mm	1,1	65,10
Einlaufkasten mit verzinktem Eimer			
FFIX12052	Länge 500 mm	72,2	473,20

Preisgruppe 380

hauraton
DAMIT ES RICHTIG LÄUFT

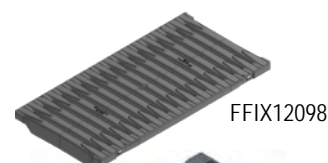

FFIX12098



FFIX12068



FFIX12463



FFIX12076



Stirnwand mit PVC-Stützen



glatte Stirnwand

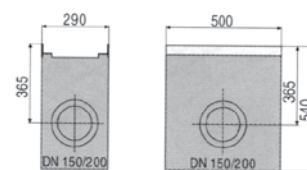

Einlaufkasten

HAURATON
Preisliste



4.2 FASERFIX
Faserbeton Rinnen

Linienentwässerung aus Faserbeton Typ: FASERFIX® SUPER

FASERFIX® SUPER Rinne

LW 100, 150, 200, 300, 400, 500 mm

Belastungsklasse D 400 bis F 900

verschiedenste Rostvarianten lieferbar.

Die separate Preisliste finden Sie auf unserer

Homepage unter

www.pwn.at/downloads

oder fordern Sie diese bei uns an.

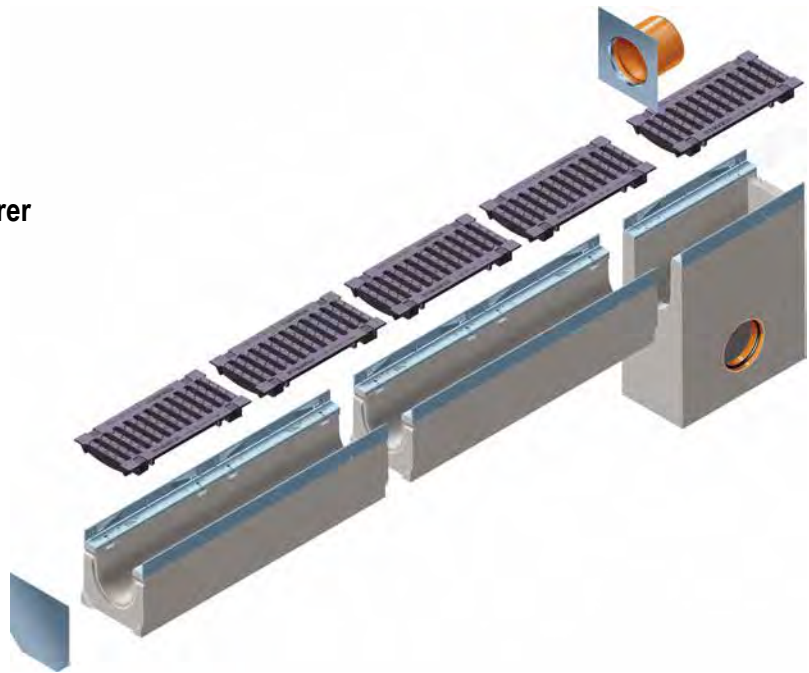

4.2 FASERFIX
Faserbeton Rinnen

Die Nutzen der FASERFIX® SUPER Rinne

Wie belastbar die Rinnen sind, zeigt folgendes Beispiel:

Anzahl der Befahrungen einer FASERFIX®SUPER im
Logistikbereich in 20 Jahren.

80 Lkw pro Tag (Ø Überführung bei einer Spedition)

x 5 Achsen =

400 Überfahrungen pro Tag

x 8 t pro Achse =

3.200 Tonnen pro Tag

x 250 Tage =

800.000 Tonnen pro Jahr

x 20 Jahre =

**16.000.000 Tonnen in
20 Jahren**

SIDE-LOCK

- schraubloser Schnellverschluss
- gleichzeitige Arretierung in Längsrichtung
- 90%ige Zeitersparnis beim Befestigen

Hochwertiger Werkstoff

- aus faserbewehrtem Beton
- Brandschutzklasse A1 (nicht brennbar) nach DIN 4102
- eigenstabiler Rinnenkörper; Einbau ohne Abdeckung

Langlebigkeit

- FASERFIX Rinnen halten
sämtlichen Witterungseinflüssen stand

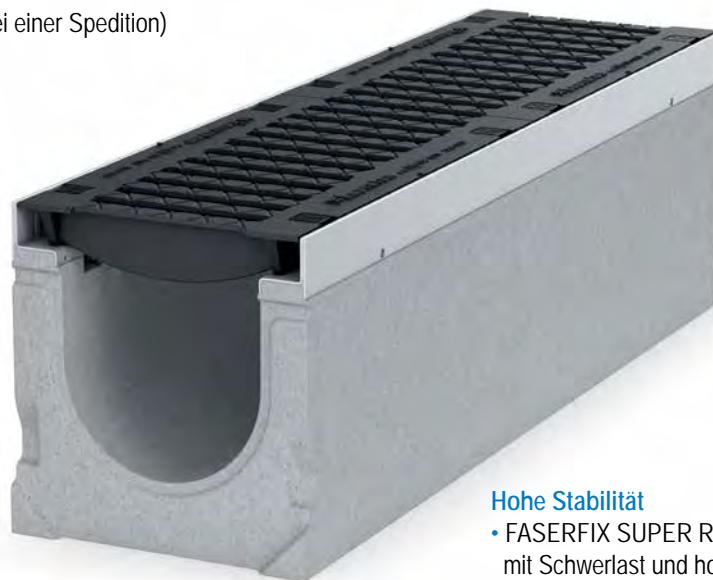

Zargen

- 16-fache Fixierungs-
möglichkeit
der Abdeckung
- 40 mm Einlegetiefe

Hohe Stabilität

- FASERFIX SUPER Rinnen sind ideal für Bereiche
mit Schwerlast und hohen dynamischen Kräften bis
Klasse F 900
- maximale Seitenstabilität: 45 mm Wandstärke
- hochwertige Stahl- oder Gusszargen

Linienentwässerung aus Faserbeton LW 100

Typ: FASERFIX® SUPER 100

Schwerlast-Entwässerungsrinne mit verzinkten Stahlzargen und SIDE-LOCK Schnellverschluss

Klasse D400 und F900, Breite = 190 mm, Sicherheitsfuge nach DIN V19580 / EN 1433

Artikel Nr.	Typ	Länge mm	Höhe mm	Gewicht kg	€/Stk.
FFIX26000	01	1000	190	51,6	113,80
FFIX26045	01L ¹⁾	1000	190	50,2	113,80
FFIX26049	0105	500	190	25,4	85,40
FFIX26042	010	1000	235	61,0	113,80
FFIX26046	010L ¹⁾	1000	235	59,7	113,80
FFIX26050	1005	500	235	31,0	85,40
FFIX26044	020	1000	285	70,5	113,80
FFIX26047	020L ¹⁾	1000	285	69,2	113,80
FFIX26048	02005	500	285	38,0	85,40

¹⁾ mit vorgebohrtem Loch DN 110, vertikaler Ablauf
 ● Rinnen auch mit Gusszarge lieferbar

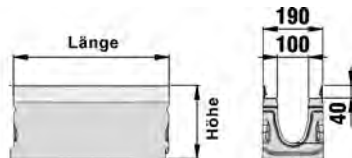

Roste GGG zu FASERFIX® SUPER 100

LW 100, Länge = 500 mm, Breite = 179 mm, ET = 40mm

Artikel Nr.	Beschreibung	Länge mm	Klasse	Gewicht kg	€/Stk.
FFIX6063	Schlitz, schwarz SW94/16	500	D400	5,9	68,00
FFIX6060	GUGI, schwarz MW15/25	500	F900	7,6	77,70

● Gussroste auch verzinkt oder KTL beschichtet lieferbar

Zubehör zu FASERFIX® SUPER 100

Artikel Nr.	Beschreibung	Abmessungen L / B / H mm	Gewicht kg	€/Stk.
Einlaufkasten mit verzinktem Eimer				
FFIX26052	Einlaufkasten LW100	500/190/522	59,0	337,90
Stirnwände geschlossen, Stahl verzinkt				
FFIX6081	zu Typ 01	- /190/165	0,5	25,30
FFIX6082	zu Typ 010	- /190/210	0,6	25,30
FFIX6083	zu Typ 020	- /190/260	0,8	25,30
Stirnwände mit waagr. PVC - Stützen DN 110, Stahl verzinkt				
FFIX6092	zu Typ 010	- /190/210	0,7	41,00
FFIX6093	zu Typ 020	- /190/260	0,8	41,00
Schrauben (je 4 Stk pro Rost mit 0,5 m Länge = Bedarf je 8 Stk/m)				
FFIX33100	6-kant Schraube nach DIN933 mit Sperrverzahnung	M 10 x 50	-	1,00

Weitere FASERFIX® SUPER Rinnen in LW 200, 300, 400, 500 lieferbar

Die separate Preisliste finden Sie auf unserer Homepage unter www.pwn.at/downloads oder fordern Sie diese bei uns an.

Preisgruppe 380

hauraton
DAMIT ES RICHTIG LÄUFT

FFIX6042



FFIX6050

4.2 FASERFIX
Faserbeton Rinnen

HAURATON
Preisliste

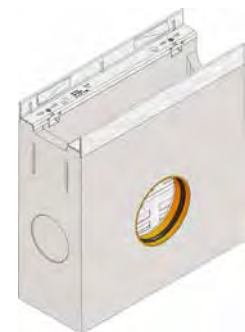
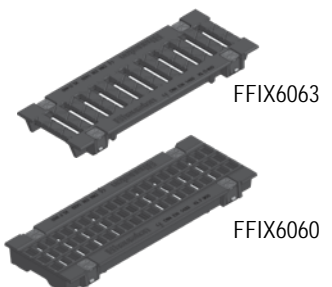

Einlaufkasten

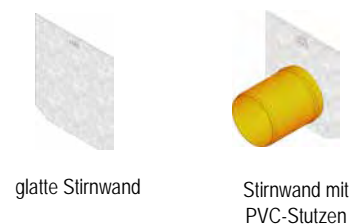

Linienentwässerung aus Faserbeton LW 150

Typ: FASERFIX® SUPER 150

Schwerlast-Entwässerungsrinne mit verzinkten Stahlzargen
und SIDE-LOCK Schnellverschluss

Klasse D400 und F900, Breite = 240 mm, Sicherheitsfuge nach DIN V19580 / EN 1433

Artikel Nr.	Typ	Länge mm	Höhe mm	Gewicht kg	€/Stk.
FFIX22000	01	1000	255	77,0	130,40
FFIX22035	01L ¹⁾	1000	255	75,0	130,40
FFIX22049	0105	500	255	37,0	97,90
FFIX22042	010	1000	309	89,0	130,40
FFIX22036	010L ¹⁾	1000	309	87,0	130,40
FFIX22044	020	1000	369	103,0	130,40
FFIX22037	020L ¹⁾	1000	369	101,0	130,40

¹⁾ mit vorgebohrtem Loch DN 160, vertikaler Ablauf

• Rinnen auch mit Gefälle bzw. mit Gusszarge (ohne Gefälle) lieferbar



Roste GGG zu FASERFIX® SUPER 150

LLW 150, Länge = 500 mm, Breite = 229 mm, ET = 40mm

Artikel Nr.	Beschreibung	Länge mm	Klasse	Gewicht kg	€/Stk.
FFIX2463	Schlitz, schwarz SW150/18	500	D400	7,5	83,30
FFIX2068	GUGI, schwarz MW15/25	500	E600	11,5	110,30
FFIX2061	Schlitz, schwarz SW150/20	500	F900	9,9	92,60

• Gussroste auch KTL beschichtet lieferbar

Zubehör zu FASERFIX® SUPER 150

Artikel Nr.	Beschreibung	Abmessungen L / B / H mm	Gewicht kg	€/Stk.
Einlaufkasten mit verzinktem Eimer				
FFIX22052	Einlaufkasten LW150	500/240/640	90,3	512,70
Stirnwände geschlossen, Stahl verzinkt				
FFIX2081	zu Typ 01	- /240/255	0,9	32,30
FFIX2082	zu Typ 010	- /240/309	1,1	32,30
FFIX2083	zu Typ 020	- /240/369	1,4	32,30
Stirnwände mit waagr. PVC - Stützen DN 160, Stahl verzinkt				
FFIX2091	zu Typ 01	- /240/255	1,0	58,40
FFIX2092	zu Typ 010	- /240/309	1,2	58,40
FFIX2093	zu Typ 020	- /240/369	1,7	58,40
Schrauben (je 4 Stk pro Rost mit 0,5 m Länge = Bedarf je 8 Stk/m)				
FFIX33100	6-kan Schraube nach DIN933 mit Sperrverzahnung	M 10 x 50	-	1,00

Weitere FASERFIX® SUPER Rinnen in LW 200, 300, 400, 500 lieferbar

Die separate Preisliste finden Sie auf unserer Homepage unter www.pwn.at/downloads oder fordern Sie diese bei uns an.

Preisgruppe 380

hauraton
DAMIT ES RICHTIG LAUFT

FFIX2042



FFIX2049



HAURATON
Preisliste

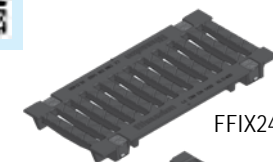

FFIX2463



FFIX2068



FFIX2061

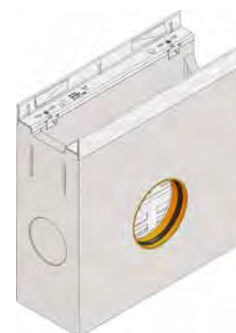

Einlaufkasten



glatte Stirnwand



Stirnwand mit
PVC-Stützen

Linienentwässerung aus Faserbeton Typ: FASERFIX® BIG SLG

FASERFIX® BIG SLG Rinne
LW 100, 150, 200, 300 mm
Belastung Klasse D 400 bis F 900

Die separate Preisliste finden Sie auf
unserer Homepage unter
www.pwn.at/downloads
oder fordern Sie diese bei uns an.

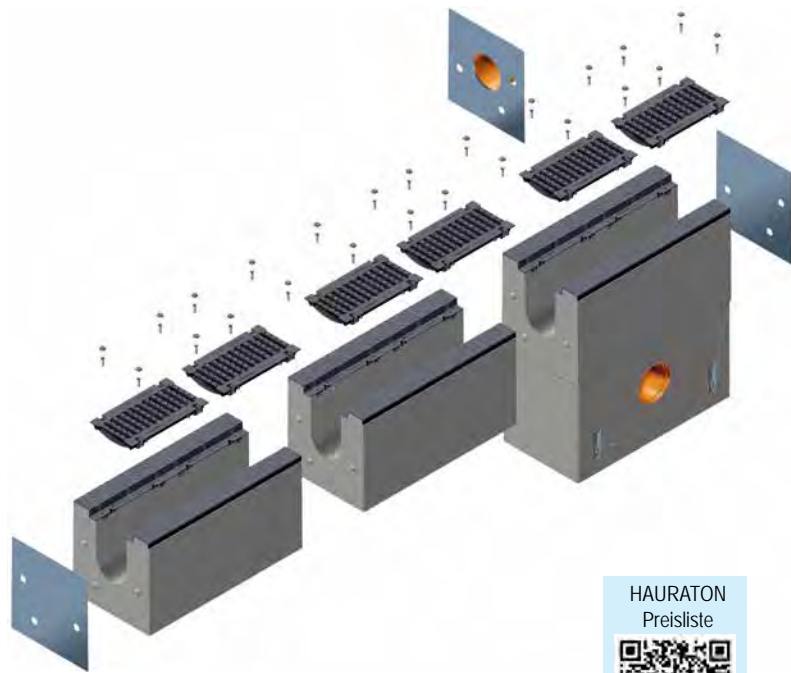

HAURATON
Preisliste



Die Nutzen der FASERFIX® BIG SLG Rinne

Zargen

- Korrosionsschutz durch KTL-Beschichtung
- 40 mm Einlegetiefe
= besonders sicher
- 8-fache Verschraubung
- 8-fache Schubsicherung



Massive Rinne

- sitzt satt und fest in Position

Robuster Betonläufer

- KTL-beschichtete Guss-Oberfläche
- integrierter Betonläufer spart Schalungsarbeiten beim Einbau
- Rinnen können nach dem Einbau sofort belastet werden

Hochwertiger Werkstoff

- aus faserbewehrtem Beton
- Brandschutzklasse A1 (nicht brennbar) nach DIN 4102
- eigenstabiler Rinnenkörper; Einbau ohne Abdeckung

RECYFIX® PRO Rinne

LW 100, 150, 200 mm

Belastung Klasse A 015 bis C 250

verschiedene Rostvarianten lieferbar.

Die separate Preisliste finden Sie auf unserer

Homepage unter

www.pwn.at/downloads

oder fordern Sie diese bei uns an.

HAURATON
Preisliste

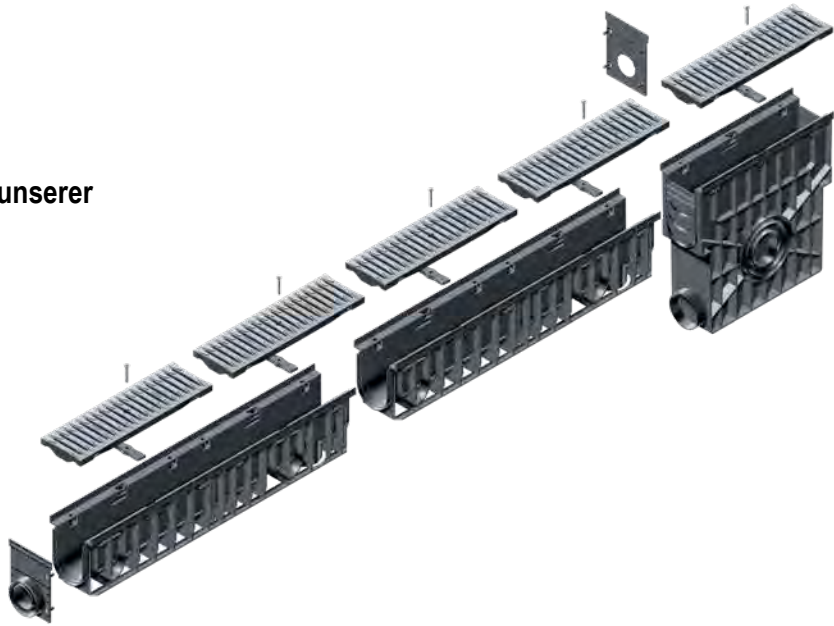

Nutzen der RECYFIX® PRO Rinne

Einbaufertig vormontiert

- Rinne und Abdeckung = ein Bauteil
- keine Einzelteile
- einfaches Handling am Lager und auf der Baustelle
- kostengünstiger Transport

Korrosionsfreie Abdeckungen

- hochwertiger Kunststoff
- FIBRETEC Stegrost: rutschhemmende Oberfläche, hydraulisch optimiert mit eleganten Einlaufschlitzen
- GUGI-Guss-Gitterrost
- Guss-Längsstabrost, KTL-beschichtet

Zargen

- Kunststoff-Zargen nach EN 1433
- Vertiefungen für Längsschubsicherung
- einliegende Abdeckungen



Preisgekröntes Design

- FIBRETEC Stegrost wurde mit dem internationalen Designpreis Focus Open ausgezeichnet
- Nominierung für den Deutschen Designpreis

Geringes Gewicht, einfaches Handling

- wesentlich leichter als Rinnen aus mineralischem Material
- besonders einfacher Transport und Einbau

Hohe Beständigkeit

- hohe Frost-, Tausalz- und UV-Beständigkeit
- hält hohen Temperaturunterschieden stand

Hochwertiger Werkstoff

- RECYFIX - stabil und bruchsicher
- elastischer und besonders widerstandsfähiger Werkstoff
- hält im täglichen Einsatz hohen Verkehrsbelastungen und Temperaturunterschieden stand

Linienentwässerung aus Kunststoff LW 100

Typ: RECYFIX® PRO 100

Entwässerungsrinne mit Kunststoffzargen

Klasse A015 bis C250, Breite = 160 mm

Artikel Nr.	Typ	Länge mm	Höhe mm	Klasse	Gewicht kg	€/Stk.
Rinnenkörper mit GUGI-Kunststoff-Gitterrost MW 15/25 mm, arretiert						
FFIX47035	01	1000	150	B 125	4,3	116,00
FFIX47036	0105	500	150	B 125	2,1	63,50
FFIX47040	010	1000	200	B 125	4,7	116,00
FFIX47041	01005	500	200	B 125	2,5	63,50
FFIX48623	020	1000	250	B 125	5,5	116,00
FFIX48673	02005	500	250	B 125	2,8	63,50
FFIX47032	75	1000	75	B 125	2,9	116,00
FFIX47033	95	1000	95	B 125	3,6	116,00
Rinnenkörper mit FIBERTEC Design Stegrost SW 9 mm, arretiert						
FFIX47055	01	1000	150	C 250	4,6	139,40
FFIX47056	0105	500	150	C 250	2,3	76,10
FFIX47060	010	1000	200	C 250	4,9	139,40
FFIX47061	01005	500	200	C 250	2,5	76,10
FFIX48625	020	1000	250	C 250	5,8	139,40
FFIX48675	02005	500	250	C 250	3,0	76,10
FFIX47062	75	1000	75	C 250	3,4	139,40
FFIX47063	95	1000	95	C 250	3,7	139,40

Preisgruppe 380

hauraton
DAMIT ES RICHTIG LÄUFT

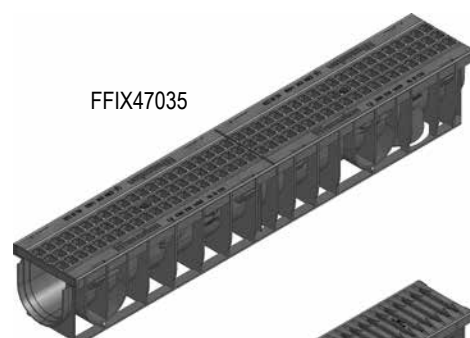

FFIX47035

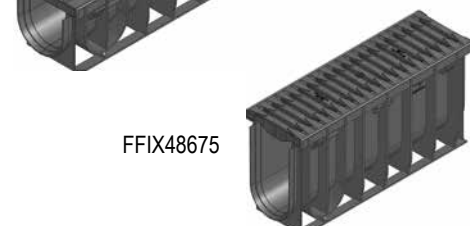

FFIX48675

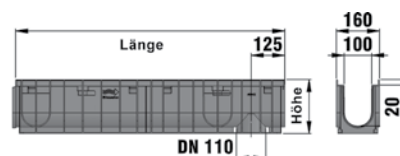

4.3 RECYFIX
Kunststoff Rinnen

Zubehör zu RECYFIX® PRO 100

Artikel Nr.	Beschreibung	Gewicht kg	€/Stk.
Einlaufkasten mit Kunststoff-Eimer (L/B/H = 500/160/504 mm)			
FFIX47053	mit GUGI-Kunststoff-Gitterrost MW 15/25 mm, arretiert, B125	5,9	182,00
FFIX47054	mit FIBERTEC Design Stegrost SW 9 mm, arretiert, C250	5,9	216,50
Stirnwände PP			
FFIX48681	Typ 01, Stirnwand geschlossen	0,04	16,80
FFIX48691	Typ 01, Stirnwand mit Auslauf DN 110	0,1	16,80
FFIX47082	Typ 010, Stirnwand geschlossen	0,1	16,80
FFIX47093	Typ 010, Stirnwand mit Auslauf DN 110	0,1	16,80
FFIX48683	Typ 020, Stirnwand geschlossen	0,1	16,80
FFIX48695	Typ 020, Stirnwand mit Auslauf DN 110	0,1	16,80
FFIX47097	Typ 75, geschlossen	0,03	16,80
FFIX47098	Typ 95, geschlossen	0,04	16,80



Einlaufkasten



glatte Stirnwand



Stirnwand mit PVC-Stützen

HAURATON
Preisliste



Weitere RECYFIX® PRO 100 Rinnen in LW 150, 200, 300 und Zubehör lieferbar

Die separate Preisliste finden Sie auf unserer Homepage unter www.pwn.at/downloads oder fordern Sie diese bei uns an.

Katalog 2023 - Alle Preise exkl. USt., technische Änderungen, Satz- oder Druckfehler und alle Rechte vorbehalten

Wallner & Neubert Gesellschaft m.b.H.

Tel.: 05 05 13-0 • Fax: DW 300 • office@pwn.at • www.pwn.at

RECYFIX® PLUS Rinne

LW 100, 150, 200 mm

Belastung Klasse A 015 bis C 250

verschiedene Rostvarianten lieferbar.

Die separate Preisliste finden Sie auf unserer Homepage unter www.pwn.at/downloads oder fordern Sie diese bei uns an.

HAURATON
Preisliste

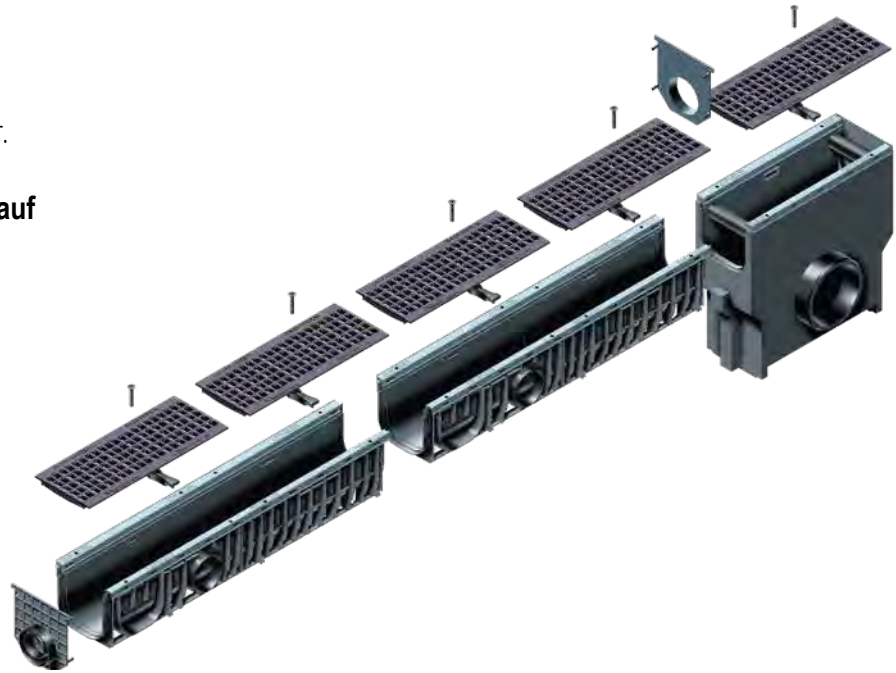

Nutzen der RECYFIX® PLUS Rinne

Einbaufertig vormontiert

- Rinne und Abdeckung = ein Bauteil
- keine Einzelteile
- einfaches Handling am Lager und auf der Baustelle
- kostengünstiger Transport

Stabile Abdeckungen aus Guss, verzinktem Stahl oder Edelstahl

- zahlreiche optische Varianten
- enge Schlitzweite für Fußgängerbereiche

Rinnenoberkanten

- verzinkte oder Edelstahlzargen



Geringes Gewicht, einfaches Handling

- wesentlich leichter als Rinnen aus mineralischem Material
- besonders einfacher Transport und Einbau

Eck- und T-Verbindung

- seitliche Vorformung für weitere Anschlussmöglichkeiten

Hohe Beständigkeit

- hohe Frost-, Tausalz- und UV-Beständigkeit
- hält hohen Temperaturunterschieden stand

DACHFIX® STEEL Rinne

LW 115, 135, 1550, 205, 255 mm

Bauhöhen 45, 75, 100, 150 mm

verschiedene Rostvarianten lieferbar.

Die separate Preisliste finden Sie auf unserer

Homepage unter

www.pwn.at/downloads

oder fordern Sie diese bei uns an.

HAURATON
Preisliste

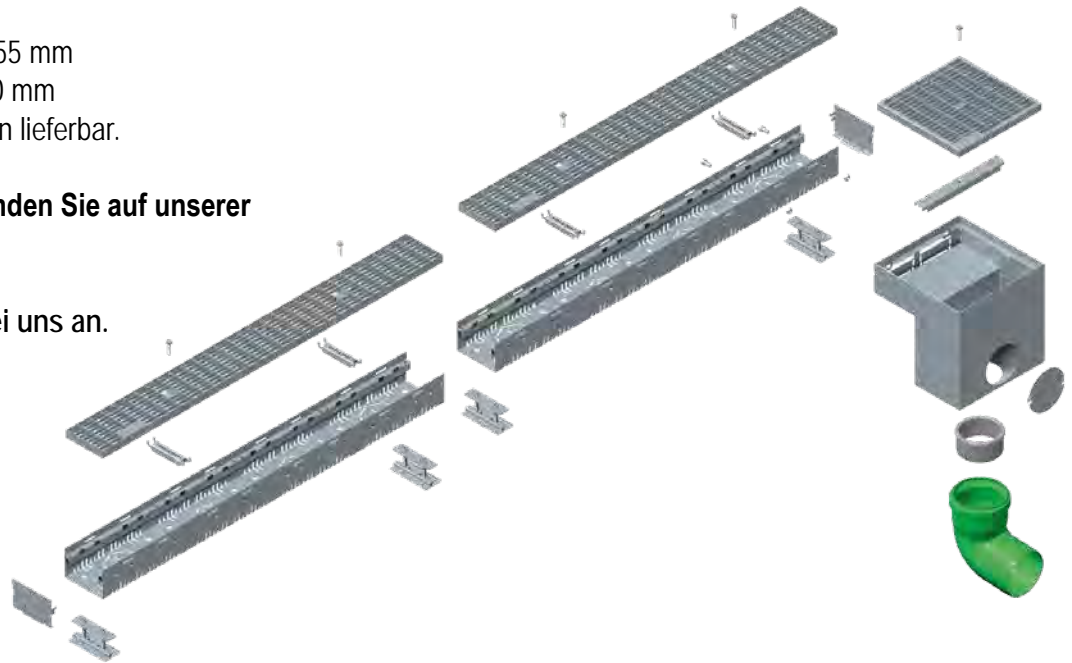

4.4 DACHFIX Dach-
entwässerungs Rinnen

Nutzen der DACHFIX® STEEL Rinne

Einzigtages Knebelssystem

- Knebel zum:
 - einfachen Verbinden der Rinnenelemente
 - optionalen Verschrauben der Abdeckung
- Knebel jederzeit nachrüstbar

Zahlreiche Abdeckungen

- aus Kunststoff, verzinktem Stahl, Edelstahl
- attraktive Gitterroste und Längsstabroste
- kundenindividuell gefertigte Abdeckungen

Einzigtages Stirnwand

- einfache Fixierung durch Clipfunktion

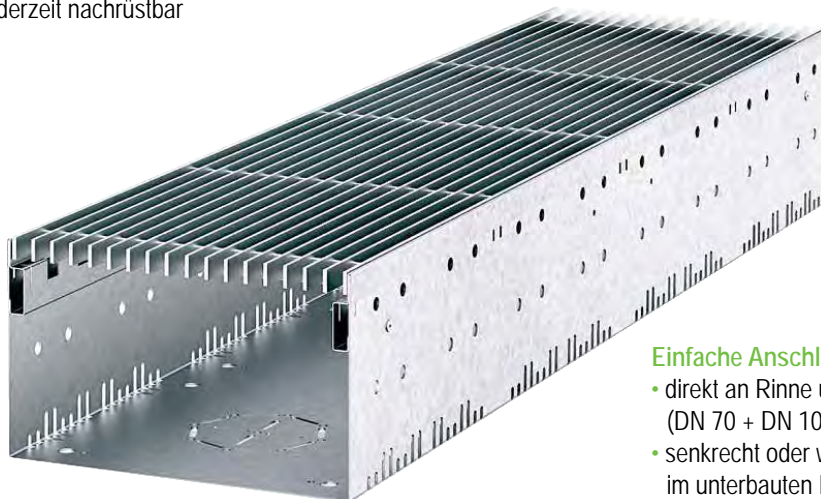

Neuartige Perforation in der Sohle

- einfacher, bauseitiger Anschluss
- Anschluss: DN 70 und DN 100

Einfache Anschlussmöglichkeiten

- direkt an Rinne über vorgeprägte Ablaufpunkte (DN 70 + DN 100)
- senkrecht oder waagrecht mit Ablaufbox im unterbauten Laibungsbereich
- über Stichkanal an DACHFIX®POINT

Praktische Höhenverstellung

- einfache Ausrichtung auf unebenen Untergründen
- leichte Verstellung durch 2 Stellschrauben
- an mehreren Positionen in der Rinne einsetzbar

Norm- und Regelkonformität

- Lösungen gemäß
 - Flachdachrichtlinie
 - DIN 18195
 - DIN 18040
 - FLL Regelwerke

DACHFIX® STEEL 115 Rinne

Rinnenkörper aus Stahl

L = 1000mm, B = 115 mm, fixe Bauhöhe lt. Tabelle

begehbar und Rollstuhl-befahrbar



Artikel Nr.	Material	Bezeichnung	Bauhöhe h mm	Gewicht kg	€/Stk.
FFIX65000	Stahl verzinkt	Typ 45 vz	45	2,1	50,60
FFIX65025	Stahl verzinkt	Typ 75 vz	75	2,5	50,60
FFIX65050	Stahl verzinkt	Typ 100 vz	100	4,7	90,80
FFIX65075	Stahl verzinkt	Typ 150 vz	150	5,9	95,50

• Ausführung in Edelstahl s. HAURATON-Gesamtpreisliste

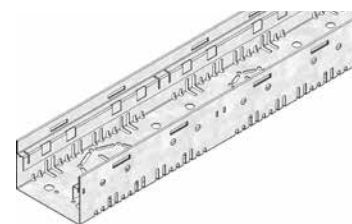

DACHFIX® STEEL 115 Roste

Artikel Nr.	Bezeichnung	Länge L mm	Gewicht kg	€/Stk.
FFIX69024	Gitterrost, MW8/21, KST-silber	500	0,4	26,70
FFIX69025	Gitterrost, MW8/21, KST-schwarz	500	0,4	26,70
FFIX69020	Gitterrost, MW30/10, Stahl verzinkt	1000	2,3	65,10
FFIX63010	Längsstabrost, KST-silbergrau	500	0,4	17,30
FFIX60900	Längsstabrost, Stahl verzinkt	1000	3,2	179,20
FFIX69026	Stegrost, Stahl verzinkt	1000	1,2	33,90
FFIX60950	Lochrost, Stahl verzinkt	1000	1,8	102,20



DACHFIX® STEEL 115 Ablaufbox

Stahl verzinkt

Artikel Nr.	Bezeichnung	L x B x H mm	Gewicht kg	€/Stk.
Ablaufbox				
FFIX65500	Ablaufbox zu Typ 45 und 75	250/250/250	2,3	140,80
FFIX65503	Ablaufbox zu Typ 100 und 150	250/250/250	2,4	140,80
Abdeckung zu Ablaufbox				
FFIX60524	Stegrost, Stahl verzinkt	242/242/20	1,1	69,60
FFIX60521	Gitterrost, MW30/10, Stahl verzinkt	242/242/20	1,2	97,30



DACHFIX® STEEL 115 Zubehör

Artikel Nr.	Bezeichnung	Gewicht kg	€/Stk.
Stirnwand Stahl verzinkt			
FFIX65019	zu Typ 45, geschlossen	0,1	9,50
FFIX65044	zu Typ 75, geschlossen	0,1	9,50
FFIX65069	zu Typ 100, geschlossen	0,1	10,50
FFIX65094	zu Typ 150, geschlossen	0,2	12,00
Höhenverstell-Set (2 Stk./m erforderlich)			
FFIX65550	zu Typ 45	0,2	37,90
FFIX65570	zu Typ 75, 100, 150	0,2	37,90
Zubehör			
FFIX61075	Knebel/Verbindungsadapter	0,1	4,90
FFIX65592	Knebelset 115 inkl. Schrauben, Bedarf 2 Set/m	0,1	6,30
FFIX1187	Schraubstutzen DN70	0,1	53,70
FFIX1185	Schraubstutzen DN100	0,1	53,70



DACHFIX® STEEL 135 Rinne

Rinnenkörper aus Stahl

L = 1000mm, B = 135 mm, fixe Bauhöhe lt. Tabelle

begehrbar und Rollstuhl-begehrbar

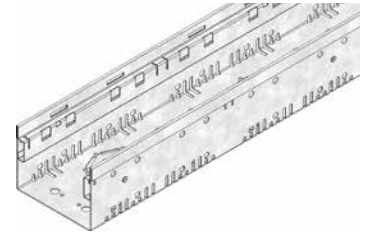
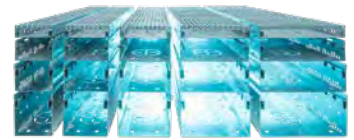

4.4 DACHFIX Dachentwässerungs Rinnen

Artikel Nr.	Material	Bezeichnung	Bauhöhe h mm	Gewicht kg	€/Stk.
FFIX65100	Stahl verzinkt	Typ 45 vz	45	2,2	61,40
FFIX65125	Stahl verzinkt	Typ 75 vz	75	2,7	61,40
FFIX65150	Stahl verzinkt	Typ 100 vz	100	5,0	118,10
FFIX65175	Stahl verzinkt	Typ 150 vz	150	6,2	124,70

• Ausführung in Edelstahl s. HAURATON-Gesamtpreisliste

DACHFIX® STEEL 135 Roste

Artikel Nr.	Bezeichnung	Länge L mm	Gewicht kg	€/Stk.
FFIX69001	Gitterrost, MW30/10, Stahl verzinkt	1000	2,3	73,00
FFIX69035	Lochrost, Stahl verzinkt	1000	2,0	130,40
FFIX69047	Längsstabrost, Stahl verzinkt	1000	4,1	190,60



DACHFIX® STEEL 135 Ablaufbox

Stahl verzinkt

Artikel Nr.	Bezeichnung	L x B x H mm	Gewicht kg	€/Stk.
Ablaufbox				
FFIX65500	Ablaufbox zu Typ 45 und 75	250/250/250	2,3	140,80
FFIX65503	Ablaufbox zu Typ 100 und 150	250/250/250	2,4	140,80
Abdeckung zu Ablaufbox				
FFIX60524	Stegrost, Stahl verzinkt	242/242/20	1,1	69,60
FFIX60521	Gitterrost, MW30/10, Stahl verzinkt	242/242/20	1,2	97,30

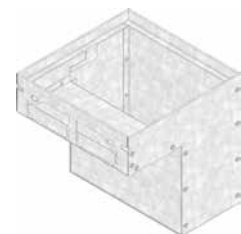

DACHFIX® STEEL 135 Zubehör

Artikel Nr.	Bezeichnung	Gewicht kg	€/Stk.
Stirnwand Stahl verzinkt			
FFIX65119	zu Typ 45, geschlossen	0,1	9,60
FFIX65144	zu Typ 75, geschlossen	0,1	9,60
FFIX65169	zu Typ 100, geschlossen	0,1	10,60
FFIX65194	zu Typ 150, geschlossen	0,2	12,00
Höhenverstell-Set (2 Stk./m erforderlich)			
FFIX65553	zu Typ 45	0,2	40,50
FFIX65573	zu Typ 75, 100, 150	0,2	40,50
Zubehör			
FFIX65585	Knebel/Verbindungsadapter	0,1	5,60
FFIX69120	Knebelset 135 inkl. Schrauben, Bedarf 2 Set/m	0,1	11,50
FFIX1187	Schraubstützen DN70	0,1	53,70
FFIX1185	Schraubstützen DN100	0,1	53,70



• DACHFIX® STEEL 155 Rinne: siehe HAURATON Preisliste

DACHFIX® STEEL 205 Rinne

Rinnenkörper aus Stahl

L = 1000mm, B = 205 mm, fixe Bauhöhe lt. Tabelle
begehrbar und Rollstuhl-befahrbar



Artikel Nr.	Material	Bezeichnung	Bauhöhe h mm	Gewicht kg	€/Stk.
FFIX65300	Stahl verzinkt	Typ 45 vz	45	2,8	90,60
FFIX65325	Stahl verzinkt	Typ 75 vz	75	3,2	90,60
FFIX65350	Stahl verzinkt	Typ 100 vz	100	5,8	145,60
FFIX65375	Stahl verzinkt	Typ 150 vz	150	7,0	155,40

• Ausführung in Edelstahl s. HAURATON-Gesamtpreisliste

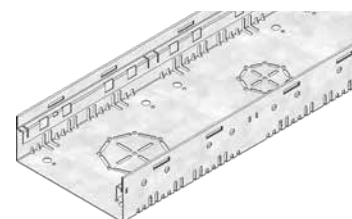

DACHFIX® STEEL 205 Roste

Artikel Nr.	Bezeichnung	Länge L mm	Gewicht kg	€/Stk.
FFIX69003	Gitterrost, MW30/10, Stahl verzinkt	1000	5,3	98,30
FFIX69049	Längsstabrost, Stahl verzinkt	1000	5,8	268,50



DACHFIX® STEEL 205 Ablaufbox

Stahl verzinkt

Artikel Nr.	Bezeichnung	L x B x H mm	Gewicht kg	€/Stk.
Ablaufbox				
FFIX65500	Ablaufbox zu Typ 45 und 75	250/250/250	2,3	140,80
FFIX65503	Ablaufbox zu Typ 100 und 150	250/250/250	2,4	140,80
Abdeckung zu Ablaufbox				
FFIX60524	Stegrost, Stahl verzinkt	242/242/20	1,1	69,60
FFIX60521	Gitterrost, MW30/10, Stahl verzinkt	242/242/20	1,2	97,30



DACHFIX® STEEL 205 Zubehör

Artikel Nr.	Bezeichnung	Gewicht kg	€/Stk.
Stirnwand Stahl verzinkt			
FFIX65319	zu Typ 45, geschlossen	0,1	12,20
FFIX65344	zu Typ 75, geschlossen	0,2	12,20
FFIX65369	zu Typ 100, geschlossen	0,2	13,40
FFIX65394	zu Typ 150, geschlossen	0,3	15,40
Höhenverstell-Set (2 Stk./m erforderlich)			
FFIX65559	zu Typ 45	0,3	40,70
FFIX65579	zu Typ 75, 100, 150	0,3	40,70
Zubehör			
FFIX65589	Knebel/Verbindungsadapter	0,1	7,30
FFIX69102	Knebelset 205 inkl. Schrauben, Bedarf 2 Set/m	0,1	8,70
FFIX1187	Schraubstutzen DN70	0,1	53,70
FFIX1185	Schraubstutzen DN100	0,1	53,70



DACHFIX® STEEL 255 Rinne

Rinnenkörper aus Stahl

L = 1000mm, B = 255 mm, fixe Bauhöhe lt. Tabelle
begehrbar und Rollstuhl-befahrbar

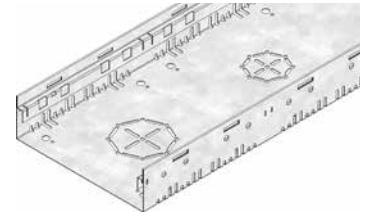
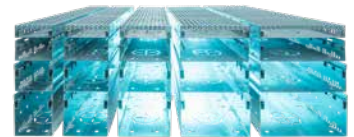

4.4 DACHFIX Dachentwässerungs Rinnen

Artikel Nr.	Material	Bezeichnung	Bauhöhe h mm	Gewicht kg	€/Stk.
FFIX65400	Stahl verzinkt	Typ 45 vz	45	3,1	90,70
FFIX65425	Stahl verzinkt	Typ 75 vz	75	3,6	90,70
FFIX65450	Stahl verzinkt	Typ 100 vz	100	6,4	149,20
FFIX65475	Stahl verzinkt	Typ 150 vz	150	7,6	158,10

• Ausführung in Edelstahl s. HAURATON-Gesamtpreisliste

DACHFIX® STEEL 255 Roste

Artikel Nr.	Bezeichnung	Länge L mm	Gewicht kg	€/Stk.
FFIX69004	Gitterrost, MW30/10, Stahl verzinkt	1000	7,3	125,00
FFIX69050	Längsstabrost, Stahl verzinkt	1000	7,6	281,90



DACHFIX® STEEL 255 Ablaufbox

Stahl verzinkt

Artikel Nr.	Bezeichnung	L x B x H mm	Gewicht kg	€/Stk.
Ablaufbox				
FFIX65500	Ablaufbox zu Typ 45 und 75	250/250/250	2,3	140,80
FFIX65503	Ablaufbox zu Typ 100 und 150	250/250/250	2,4	140,80
Abdeckung zu Ablaufbox				
FFIX60524	Stegrost, Stahl verzinkt	242/242/20	1,1	69,60
FFIX60521	Gitterrost, MW30/10, Stahl verzinkt	242/242/20	1,2	97,30

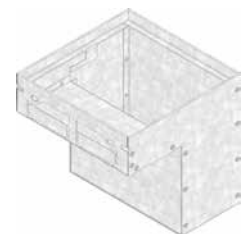

DACHFIX® STEEL 255 Zubehör

Artikel Nr.	Bezeichnung	Gewicht kg	€/Stk.
Stirnwand Stahl verzinkt			
FFIX65419	zu Typ 45, geschlossen	0,2	13,00
FFIX65444	zu Typ 75, geschlossen	0,2	13,00
FFIX65469	zu Typ 100, geschlossen	0,3	14,60
FFIX65494	zu Typ 150, geschlossen	0,4	16,20
Höhenverstell-Set (2 Stk./m erforderlich)			
FFIX65562	zu Typ 45	0,3	44,70
FFIX65582	zu Typ 75, 100, 150	0,3	44,70
Zubehör			
FFIX60415	Knebel/Verbindungsadapter	0,1	8,40
FFIX91133	Senkkopfschraube M8x25 zur Rostsicherung bei Knebel	0,1	1,30
FFIX1187	Schraubstutzen DN70	0,1	53,70
FFIX1185	Schraubstutzen DN100	0,1	53,70



DACHFIX® RESIST Rinne

Rinnenkörper aus Kunststoff

L = 1000mm, B = 115 mm, fixe Bauhöhe lt. Tabelle

begehbar und Rollstuhl-befahrbar



Artikel Nr.	Material	Bezeichnung	Bauhöhe h mm	Gewicht kg	€/ Stk.
FFIX63100	KST, silbergrau	Typ 45 kst	45	0,8	39,60
FFIX63000	KST, silbergrau	Typ 75 kst	75	0,9	39,60

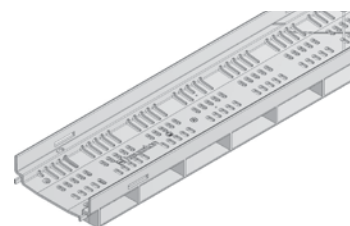

DACHFIX® RESIST Roste

Artikel Nr.	Bezeichnung	Länge L mm	Gewicht kg	€/ Stk.
FFIX69024	Gitterrost, MW30/10, KST-silber	500	0,4	26,70
FFIX69025	Gitterrost, MW30/10, KST-schwarz	500	0,4	26,70
FFIX69020	Gitterrost, MW30/10, Stahl verzinkt	1000	2,3	65,10
FFIX63010	Längsstabrost, KST-silbergrau	500	0,4	17,30
FFIX60900	Längsstabrost, Stahl verzinkt	1000	3,2	179,20
FFIX69026	Stegrost, Stahl verzinkt	1000	1,2	33,90
FFIX60950	Lochrost, Stahl verzinkt	1000	1,8	102,20



DACHFIX® RESIST Zubehör

Artikel Nr.	Bezeichnung	Gewicht kg	€/ Stk.
Stirnwand Kunststoff			
FFIX63125	zu Typ 45, geschlossen	0,1	7,70
FFIX63025	zu Typ 75, geschlossen	0,1	7,70
Höhenverstell-Set (1 Set/ m erforderlich)			
FFIX63095	zu Typ 75 (Set=6 Stk.)	0,2	27,60 / Set
Zubehör			
FFIX63020	Knebel	0,1	7,00



DACHFIX® Gully Aufsätze



Artikel Nr.	Typ	Rostart	Höhe mm	SW/MW mm	Länge = Breite mm	Gewicht kg	€/ Stk.
Dachfix Standard Gully Aufsatz, nicht höhenverstellbar							
FFIX60610	Typ I	mit Gitterrost, verzinkt	60	30/10	250	1,4	184,60
FFIX60620	Typ I	mit Stegrost, verzinkt	60	136-186/10	250	1,7	179,10
FFIX60640	Typ II	mit Gitterrost, verzinkt	60	30/10	400	5,7	316,90
Dachfix Super Gully Aufsatz, höhenverstellbar							
FFIX60541	Typ I	mit Gitterrost, verzinkt	70-100	30/10	250	4,0	261,90
FFIX60542	Typ I	mit Stegrost, verzinkt	70-100	136-186/10	250	4,3	255,20
FFIX60591	Typ II	mit Gitterrost, verzinkt	70-100	30/10	400	7,2	424,10

• Edelstahl auf Anfrage

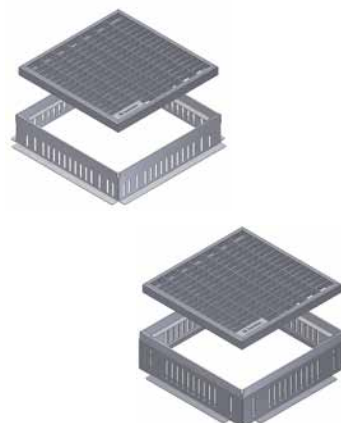

Inhaltsverzeichnis

5. Schachtsysteme, Brunnenringe, Betonfertigteile

5	Schachtsysteme, Brunnenringe, Betonfertigteile	125
5.1	Kanalith Betonfertigteile	126
5.2	Dichtschächte	131
5.3	Rechteckschächte	137
5.4	Schächte aus Kunststoff	140
5.5	Kabelschächte	142
5.6	Sonderschächte	149
5.7	Betonrohre	151
5.8	Betonfertigteile Verkehrstechnik	154
5.9	Zubehör, Dienstleistungen	155

- Betonabläufe Straße siehe Kapitel 2.3
- Betonabläufe Hof siehe Kapitel 2.9.
- Betonschacht für Wasserzähler siehe Kapitel 10.5



Abhollager Mödling (20.000 m²)
Ringe bis Ø 2000 mm lagernd

Schächte und Betonringe

KANALITH[®]

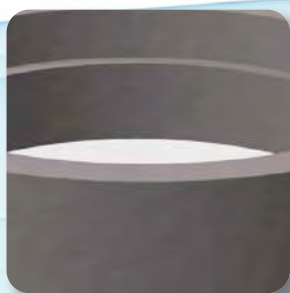
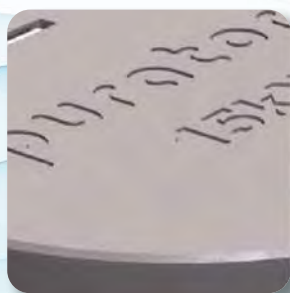

Deckel und Rahmen

Artikel Nr.	Deckel Ø mm	Wandstärke mm	Höhe mm	Prüflast kN	Gewicht kg	€/Stk.
Einstiegsdeckel Kunststoff, mit Arretierung für Kindersicherung, ohne Rahmen						
1B7-KST	660	-	65	begehbar	7	204,90
Einstiegsdeckel Beton inkl. Deckelgriffe, ohne Rahmen						
1B7	660	-	70	15	55	125,80
1B7-50KN	660	-	70	50	60	141,00
DECKELGRIFF	Ersatzgriff verzinkt für Einstiegsdeckel (2 Stk. / Deckel)					13,80
Deckel Beton, geeignet für Schachtringe Ø600 bzw. Ø800mm mit Normalfalz, ohne Rahmen						
1B-600F	737	-	40/70	15	70	152,40
1B-800F	1000	-	80/110	30	195	267,70
Einstiegsdeckel gelocht aus Beton, ohne Rahmen						
1B7-GEL	660	-	70	begehbar	56	179,50

Auflagerahmen und Deckelfalzringe

Artikel Nr.	#	Innen Ø mm	Wandstärke mm	Höhe mm	Prüflast kN	Gewicht kg	€/Stk.
Auflagerahmen							
60F	DF	600	90	100	-	36	83,30
Deckelfalzringe							
60D-15	DF	600	100	150	-	73	96,20
60D-25	DF	600	100	250	-	127	125,00
DF Deckelfalz							

Ausgleichsringe Beton

Artikel Nr.	Innen Ø mm	Wandstärke mm	Höhe mm	Prüflast kN	Gewicht kg	€/Stk.
Ausgleichsringe BETON glatt						
60-4	625	100	40	-	22	47,80
60-5	625	90	50	-	25	48,70
60-6	625	100	60	-	33	53,70
60-8	625	100	80	-	44	58,30
60-10	625	90	100	-	50	59,60
60-15	625	90	150	-	74	70,70
60-20	625	90	200	-	99	81,80
70-8	700	125	80	-	63	138,80
80-8	800	80	80	-	43	138,80
80-10	800	100	100	-	69	158,50
Ausgleichsringe BETON schräg glatt						
60-6/10	600	100	60/100	-	43	104,20
Falzausgleichsringe BETON oben glatt						
60-6F	600	100	60	-	36	77,60



- Betonqualität B7 für Ausschreibungen gemäß LB-VI + SV-VI 004201500501 (Leistungsbeschreibung Verkehr, Infrastruktur und Siedlungswasserbau) auf Anfrage

Kanalith Betonfertigteile Betonringe

Preisgruppe 091

5.1 Kanalith
Betonfertigteile

Artikel Nr.	#	Innen Ø mm	Wandstärke mm	Höhe mm	Gewicht kg	€/Stk. ohne SP	€/Stk. mit SP
Ringe mit Falz							
62A-10		600	70	100	35	51,30	-
62A-15		600	70	150	53	57,80	-
62A-20		600	70	200	71	66,60	-
62A-25		600	70	250	89	77,20	-
62A-30		600	70	300	107	80,00	-
62A-50		600	70	500	179	92,90	-
82A-30(SP)		800	80	300	159	94,60	118,60
82A-60(SP)		800	80	600	322	115,40	165,30
102A-30(SP)		1000	80	300	197	102,60	126,80
102A-60(SP)		1000	80	600	397	138,70	186,80
102A-90(SP)		1000	80	900	596	190,90	262,80
122A-30(SP)		1200	80	300	233	158,80	206,90
122A-60(SP)		1200	80	600	469	229,30	277,40
152A-50(SP)	*	1500	80	500	482	296,60	344,70
152A-75(SP)	*	1500	80	750	725	392,80	468,10
152A-100(SP)	*	1500	80	1000	969	488,80	592,90
202A-50(SP)	*	2000	90	500	718	455,20	503,20
202A-75(SP)	*	2000	90	750	1080	565,90	637,80
202A-100(SP)	*	2000	90	1000	1442	676,20	772,40
252A-50(SP)	*	2500	90	500	890	580,00	628,10
252A-75(SP)	*	2500	90	750	1338	761,20	801,20
252A-100(SP)	*	2500	90	1000	1787	944,00	1.040,00
Ringe mit Falz, mit Sickeröffnungen							
P-102S-50		1000	85	500	335	143,10	-
152S-50		1500	80	500	480	328,70	-
152S-75		1500	80	750	712	432,60	-
152S-100		1500	80	1000	950	536,90	-
202S-50		2000	90	500	716	503,20	-
202S-75		2000	90	750	1022	624,90	-
202S-100		2000	90	1000	1380	746,60	-
252S-50		2500	90	500	888	637,80	-
252S-75		2500	95	750	1320	836,50	-
252S-100		2500	95	1000	1760	1.036,90	-
Ringe mit Boden (Bodenringe)							
63-55		600	70	530	262	182,80	-
83-65		800	80	630	466	230,80	-
103-65		1000	80	630	610	371,90	-
123-70		1200	80	700	959	569,00	-
153-60		1500	80	600	1000	727,50	-
203-60		2000	90	600	1612	1.041,60	-
253-60		2500	90	600	2487	1.498,30	-
Ringe mit Absenkschneide							
102-90S		1000	80	940	585	209,90	-
152-100S		1500	80	1030	945	536,90	-



● (SP) = Version mit Stahl-Poly-Steigbügel
* Steigbügel lose mitgeliefert

● Betonqualität B7 für Ausschreibungen gemäß LB-VI + SV-VI 004201500501 (Leistungsbeschreibung Verkehr, Infrastruktur und Siedlungswasserbau) auf Anfrage

Kanalith Betonfertigteile

Preisgruppe 091

Konen

Artikel Nr.	Innen Ø mm	#	Wandstärke mm	Höhe mm	Prüflast kN	Gewicht kg	€/Stk. ohne SP	€/Stk. mit SP
81-60(SP)	600 / 800	*, NF	80	300	15-400	168	108,30	156,40
181-60(SP)	600 / 1000	*, OF	80	600	15-400	387	158,80	209,90
121-60(SP)	600 / 1200	*, NF	80	600	15-400	482	391,00	557,70
151-60	600 / 1500	DF	100	700	15-400	690	512,80	-
151-60EZ(SP)	600 / 1500	*, DF	80	700	15-400	748	589,70	681,10
201-60E	600 / 2000	DF	100	800	15-400	1170	581,80	-
251-60E	600 / 2500	DF	100	900	15-400	1800	852,50	-

(SP) * Steigbügel lose mitgeliefert

* exzentrische Einstiegsöffnung, NF Normalfalz, DF Deckelfalz, OF ohne Falz

• (SP) = Version mit Stahl-Poly-Steigbügel



5.1 Kanalith
Betonfertigteile

Preisgruppe 099

Abdeckplatten

Artikel Nr.	Außen Ø mm	#	Höhe mm	Prüflast kN	Gewicht kg	€/Stk.
Abdeckplatten mit Öffnung Ø 600 mm						
85A-1-60	1000	DF	120	15	136	312,50
85E-1-60	1000	NF	120	400	148	384,70
105A-1-60	1200	DF	120	15	238	389,60
105E-1-60	1200	NF	150	400	312	524,00
126A-1-60	1400	DF	90 / 120	begehbar*	339	490,40
126E-1-60	1400	NF	170 / 200	befahrbar**	591	820,50
156A-1-60	1700	DF	90/120	begehbar*	545	641,00
156E-1-60	1700	NF	170 / 200	befahrbar**	939	1.105,70
206A-1-60	2200	DF	90 / 120	begehbar*	991	1.322,10
206E-1-60	2200	NF	170 / 200	befahrbar**	1686	1.858,80
256A-1-60	2700	DF	90 / 120	begehbar*	1549	1.786,90
256E-1-60	2700	NF	170 / 200	befahrbar**	2620	2.323,60

Abdeckplatten mit Öffnung Ø 800 mm						
156A-1-80	1700	NF	90/120	begehbar*	483	705,00
156E-1-80	1700	NF	170 / 200	befahrbar**	829	1.169,70
206A-1-80	2200	NF	90 / 120	begehbar*	928	1.386,20
206E-1-80	2200	NF	170 / 200	befahrbar**	1576	1.922,90
256A-1-80	2700	NF	90 / 120	begehbar*	1487	1.850,90
256E-1-80	2700	NF	170 / 200	befahrbar**	2510	2.387,60

• ab Ø 1700mm auch mit 2 Öffnungen und ab Ø 2000 mm auch mit 3 Öffnungen lieferbar. Aufpreis € 568,00.

NF Normalfalz, DF Deckelfalz

* begehbar bzw. leicht befahrbar Kategorie F=Fahrzeuggesamtgewicht bis 30kN, max. Radlast 1,0t

** Fahrzeuggesamtgewicht über 160 kN (max.Radlast 8,5to lt. ÖNORM B1991-1)



- Betonqualität B7 für Ausschreibungen gemäß LB-VI + SV-VI 004201500501 (Leistungsbeschreibung Verkehr, Infrastruktur und Siedlungswasserbau) auf Anfrage

Kanalith Betonfertigteile

Preisgruppe 091

Brunnenringdeckel, 2-teilig

Artikel Nr.	Außen Ø mm	Höhe mm	Prüflast kN	Gewicht kg	€/Stk.
BR.DE80GET	1060	60	begehbar	128	352,50
BR.DE100GET	1260	60	begehbar	181	398,00



Preisgruppe 099

Abdeckplatten mit eckiger Öffnung

Artikel Nr.	Außen Ø mm	Beschreibung	Höhe mm	Prüflast kN	Gewicht kg	€/Stk.
Öffnung 600 x 600 mm, inkl. Riffelblechdeckel						
105AS1065A	1200	Riffelblech verzinkt	120	begehbar	242	816,00
Öffnung 600 x 600 mm, inkl. Brunnen-schachtabdeckung						
105AS1065D	1200	Brunnen-schachtabd. verzinkt, ohne Lüftung	120	begehbar	249	923,00
105AS1065DL	1200	Brunnen-schachtabd. verzinkt, mit Lüftung	120	begehbar	252	950,10



Preisgruppe 099

Abdeckplatten mit quadratischer Öffnung 600 x 600 mm, für Trinkwasserbrunnen geeignet

Platte mit Überstand und Wassernase, mittiger Deckel 600x600mm mit Scharnier, verzinkt, versperrenbar mit Lüftungsrohr (Edelstahl auf Anfrage)

Artikel Nr.	Außen Ø mm	Höhe mm	Prüflast kN	Gewicht kg	€/Stk.
85A1065DL-TW	1180	110	begehbar	190	1.132,80
105A1065DL-TW	1380	110	begehbar	300	1.229,40
126A1065DL-TW	1600	110	begehbar	430	1.360,50
156A1065DL-TW	1960	110	begehbar	700	1.519,20
206A1065DL-TW	2480	110	begehbar	1180	1.950,40



- Betonqualität B7 für Ausschreibungen gemäß LB-VI + SV-VI 004201500501 (Leistungsbeschreibung Verkehr, Infrastruktur und Siedlungswasserbau) auf Anfrage

Dichtschächte DN 1000

Schachtprogramm mit Gleitringfalz, Betongüte mind. C30/37/XF3/XA2L,T(B6 C3A-frei)
Wandstärke 120 mm

Preisgruppe 091

Ausgleichsringe, verschiebesicher

Artikel Nr.	Innen Ø mm	Höhe mm	Gewicht kg	€/Stk.
60-6VS	625	60	42	57,60
60-8VS	625	80	56	62,90
60-10VS	625	100	70	68,10



Abdeckplatten

Belastungsklasse D400 mit seitlicher Öffnung Ø 600 mm

Artikel Nr.	Außen Ø mm	Höhe mm	Gewicht kg	€/Stk.
DS-105ES	1240	200/ 270	565	620,60

• Aufzahlung für Sonderabdeckung € 710,- [Preisgruppe 091](#)



Schachtkonen

ohne oder mit Alu-Poly-Steigbügel (AP), Wandstärke 120 mm

Artikel Nr.	Innen Ø mm	Höhe mm	Gewicht kg	€/Stk. ohne Steigbügel	€/Stk. mit Steigbügel
DS-181-35(AP)	1000 / 620	350	366	324,90	351,00
DS-181-60(AP)	1000 / 620	600	587	210,60	263,00
DS-181-90(AP)	1000 / 620	900	920	279,80	359,20
DS-181-120(AP)	1000 / 620	1200	1224	373,20	478,90
DS-181-150(AP)	1000 / 620	1500	466,50	598,60	



Schachtringe

ohne oder mit Alu-Poly-Steigbügel (AP), Wandstärke 120 mm

Artikel Nr.	Innen Ø mm	Höhe mm	Gewicht kg	€/Stk. ohne Steigbügel	€/Stk. mit Steigbügel
DS-102A-30AP	1000	300	304	-	174,40
DS-102A-60(AP)	1000	600	614	210,60	263,00
DS-102A-90(AP)	1000	900	925	279,80	359,20
DS-102A-120(AP)	1000	1200	1235	373,20	478,90
DS-102A-150	1000	1500	1545	466,50	-



Schachtböden eben

ohne oder mit Alu-Poly-Steigbügel (AP), Wandstärke 120 mm

Artikel Nr.	Innen Ø mm	Höhe mm	Gewicht kg	€/Stk. ohne Steigbügel	€/Stk. mit Steigbügel
DS-103-67(AP)	1000	670	882	557,20	609,50
DS-103-97(AP)	1000	970	1192	626,40	705,80
DS-103-127(AP)	1000	1270	1503	719,70	825,40
DS-103-157	1000	1570	1813	812,90	-



Schachtringdichtungen

Keilgleitdichtungen

Artikel Nr.	Beschreibung	€/Stk.
DS-KGD-1000	Keilgleitdichtung DN1000 (nicht ÖNORM-gemäß)	92,70
DS-LAD-1000	Gleitringdichtung mit integriertem Lastausgleich	203,90



Katalog 2023 - Alle Preise exkl. USt., technische Änderungen, Satz- oder Druckfehler und alle Rechte vorbehalten

Wallner & Neubert Gesellschaft m.b.H.

Tel.: 05 05 13-0 • Fax: DW 300 • office@pwn.at • www.pwn.at

Dichtschächte DN 1000 Wandstärke 120 mm

Schachtprogramm mit Gleitringfalz, Betongüte mind. C30/37/XF4/XA2L,T

Preisgruppe 091

Schachtbodenteile mit Kunststoffboden

Hauptgerinne gerade, ohne Muffendichtungen

Artikel Nr.	Innen Ø mm	Gerinne NW mm	Nutzhöhe h mm	Gesamthöhe H1 mm	Gewicht* kg	€/Stk.
DS-SB-10-15	1000	150	530	650	1100	1.023,30
DS-SB-10-20	1000	200	530	650	1145	1.132,90
DS-SB-10-25	1000	250	600	720	1170	1.219,10
DS-SB-10-30	1000	300	650	770	1500	1.569,20
DS-SB-10-35	1000	350	700	820	1500	1.974,60
DS-SB-10-40	1000	400	750	870	1500	2.142,40
DS-SB-10-50	1000	500	850	970	2000	2.524,90
DS-SB-10-60	1000	600	950	1070	2200	2.907,40
DS-SB-10-70	1000	700	1050	1170	2800	3.592,60
DS-SB-10-80	1000	800	1150	1270	3100	4.319,20

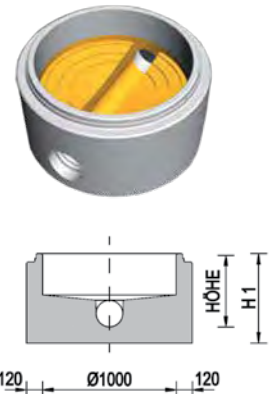

Schachtbodenteile mit Betongerinne

Hauptgerinne gerade, ohne Muffendichtungen

Artikel Nr.	Innen Ø mm	Gerinne NW mm	Nutzhöhe h mm	Gesamthöhe H1 mm	Gewicht* kg	€/Stk.
DS-SBB-10-15	1000	150	550	700	1160	715,50
DS-SBB-10-20	1000	200	600	750	1265	782,90
DS-SBB-10-25	1000	250	650	800	1350	842,60
DS-SBB-10-30	1000	300	700	850	1610	1.070,20
DS-SBB-10-40	1000	400	800	950	2150	1.460,80
DS-SBB-10-50	1000	500	900	1050	2150	1.721,60
DS-SBB-10-60	1000	600	1000	1150	2500	1.982,50

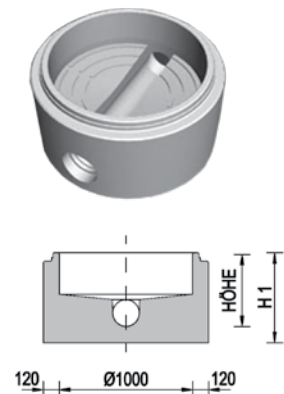

Energiedrosselschacht

Schachtbodenteil aus Beton mit werkseitig eingebautem Kunststofftrichter zur Energieumwandlung.

Artikel Nr.	Innen Ø mm	Ablauf DN mm	Nutzhöhe h mm	Gesamthöhe H1 mm	Gewicht* kg	€/Stk.
Ablauf senkrecht						
DS-EDS-10-15	1000	160	1025	1025	2920	3.272,50
DS-EDS-10-20	1000	200	1000	1000	2920	3.296,20
DS-EDS-10-25	1000	250	975	975	2920	3.419,20
DS-EDS-10-30	1000	315	950	950	2920	3.655,20
Ablauf waagrecht mit Krümmer						
DS-EDS-10-15K	1000	160	1115	1235	3800	3.968,70
DS-EDS-10-20K	1000	200	1140	1260	3800	4.308,90
DS-EDS-10-25K	1000	250	1215	1335	4000	4.868,50
DS-EDS-10-30K	1000	315	1240	1360	4000	5.609,70
zusätzlicher Zulauf DN 160 - 315						pb.

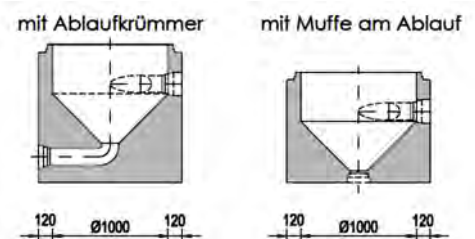

* je nach Schachttyp und Gerinneausbildung variabel

Schachtbodenteile mit integriertem Putzstück

Artikel Nr.	Innen Ø mm	Gerinne NW mm	Nutzhöhe h mm	Gesamthöhe H1 mm	Gewicht kg	€/Stk.
DS-SBB-10-15PS	1000	160	620	740	1145	1.631,60
DS-SBB-10-20PS	1000	200	660	780	1180	1.841,40
DS-SBB-10-25PS	1000	250	560	670	1400	2.175,40
DS-SBB-10-30PS	1000	315	560	670	1500	2.435,80



Dichtschächte DN 1000 Wandstärke 120 mm

Schachtprogramm mit Gleitringfalz, Betongüte mind. C30/37/XF4/XA2L,T

Preisgruppe 091

Schachtbodenteile mit integriertem Putzstück DN160

für Nachrüstung mit Rückstausicherung

Artikel Nr.	Innen Ø mm	Gerinne NW mm	Nutzhöhe h mm	Gesamthöhe H1 mm	Gewicht kg	€/Stk.
DS-SBB-10-15PSRS	1000	160	490	615	980	3.273,30

Ausbaustufen zur Rückstausicherung

Preisgruppe 254

Artikel Nr.	Beschreibung	€/Stk.
380098	Pumpfix-F Rückstauverschluss mit integrierter Pumpe	3.666,00
380093	Staufix-FKA Rückstaudoppelverschluss mit automatischer Verriegelung	2.621,00
380091	Staufix-SWA Rückstaudoppelverschluss mit manueller Verriegelung	334,00

Kanalschächte DN 600

Schachtprogramm mit Normalfalz, Betongüte mind. C30/37/XF4/XA2,T
Wandstärke 100 mm

Schachtringe

Wandstärke 100 mm

Artikel Nr.	Innen Ø mm	Höhe h mm	Gewicht kg	€/Stk.
62A-6-10	600	60	34	68,10
62A-10-10	600	100	54	72,80
62A-15-10	600	150	77	85,90
62A-20-10	600	200	108	99,70
62A-25-10	600	250	131	112,70
62A-30-10	600	300	162	121,20
62A-50-10	600	500	268	134,80



Schachtboden

eben

Artikel Nr.	Innen Ø mm	Höhe h mm	Gewicht kg	€/Stk.
63-53-10	600	530	322	335,00

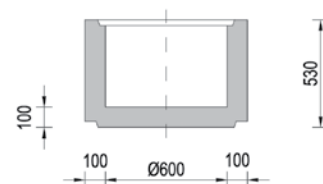

Schachtbodenteile mit Kunststoffboden

Hauptgerinne gerade, ohne Muffendichtungen

Artikel Nr.	Innen Ø mm	Gerinne NW mm	Bauhöhe h mm	Gesamthöhe H1 mm	Gewicht * kg	€/Stk.
SB-6-15	600	150	400	520	428	830,00
SB-6-20	600	200	450	570	480	1.027,00

* je nach Schachttyp und Gerinneausbildung variabel

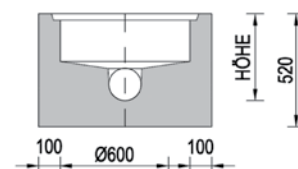

Schachtbodenteile mit Betongerinne

Hauptgerinne gerade, ohne Muffendichtungen

Artikel Nr.	Innen Ø mm	Gerinne NW mm	Bauhöhe h mm	Gesamthöhe H1 mm	Gewicht * kg	€/Stk.
SBB-6-15	600	150	400	520	450	659,00
SBB-6-20	600	200	450	580	505	704,00
SBB-6-25	600	250	500	630	535	760,00

* je nach Schachttyp und Gerinneausbildung variabel



Ausprägungen zu Schachtböden DN 600 und DN 1000 mit Kunststoff- und Betongerinne

Preisgruppe 091

Schachbodenteile Kunststoffboden und Betongerinne

Aufpreis für Hauptgerinne gebogen

Artikel Nr.	Beschreibung	€/Stk.
DS-SB-ABW15-20	Hauptgerinne DN150-200 gebogen	218,00
DS-SB-ABW25-30	Hauptgerinne DN250-300 gebogen	326,90
DS-SB-ABW35-80	Hauptgerinne DN350-800 gebogen	436,60



Schachbodenteile Kunststoffboden und Betongerinne

Aufpreis für seitlichen (schiefe) Zulauf zu geradem Hauptgerinne, ohne Muffendichtungen

Artikel Nr.	Beschreibung	€/Stk.
DS-SB-Z15-HGG	Seitlicher Zulauf DN150 zu Hauptgerinne gerade	307,20
DS-SB-Z20-HGG	Seitlicher Zulauf DN200 zu Hauptgerinne gerade	360,30
DS-SB-Z25-HGG	Seitlicher Zulauf DN250 zu Hauptgerinne gerade	477,00
DS-SB-Z30-HGG	Seitlicher Zulauf DN300 zu Hauptgerinne gerade	688,20
DS-SB-Z35-HGG	Seitlicher Zulauf DN350 zu Hauptgerinne gerade	900,60
DS-SB-Z40-HGG	Seitlicher Zulauf DN400 zu Hauptgerinne gerade	1.112,30
DS-SB-Z50-HGG	Seitlicher Zulauf DN500 zu Hauptgerinne gerade	1.429,50
DS-SB-Z60-HGG	Seitlicher Zulauf DN600 zu Hauptgerinne gerade	1.801,50



Schachbodenteile Kunststoffboden und Betongerinne

Aufpreis für seitlichen (schiefe) Zulauf zu gebogenem Hauptgerinne, ohne Muffendichtung

Artikel Nr.	Beschreibung	€/Stk.
DS-SB-Z15-HGB	Seitlicher Zulauf DN150 zu Hauptgerinne gebogen	424,80
DS-SB-Z20-HGB	Seitlicher Zulauf DN200 zu Hauptgerinne gebogen	534,40
DS-SB-Z25-HGB	Seitlicher Zulauf DN250 zu Hauptgerinne gebogen	599,20
DS-SB-Z30-HGB	Seitlicher Zulauf DN300 zu Hauptgerinne gebogen	817,50
DS-SB-Z35-HGB	Seitlicher Zulauf DN350 zu Hauptgerinne gebogen	1.035,00
DS-SB-Z40-HGB	Seitlicher Zulauf DN400 zu Hauptgerinne gebogen	1.252,70
DS-SB-Z50-HGB	Seitlicher Zulauf DN500 zu Hauptgerinne gebogen	1.580,00
DS-SB-Z60-HGB	Seitlicher Zulauf DN600 zu Hauptgerinne gebogen	1.961,50



Schachbodenteile Kunststoffboden und Betongerinne

Aufpreis für Zulaufgerinne tiefer setzen

Artikel Nr.	Beschreibung	€/Stk.
DS-SB-ZGT-50	Gerinne tiefer bis 50mm	320,20
DS-SB-ZGT-100	Gerinne tiefer bis 100mm	639,60
DS-SB-ZGT-200	Gerinne tiefer bis 200mm	960,60
DS-SB-ZGT-300	Gerinne tiefer bis 300mm	1.280,90
DS-SB-ZGT-500	Gerinne tiefer bis 500mm	1.761,30

Schachbodenteile Kunststoffboden und Betongerinne

Aufpreis für Muffenschragstellung

Artikel Nr.	Beschreibung	€/Stk.
DS-SB-MS-15/20	Gefälle > 1% für 1 Muffe DN150-200	74,30
DS-SB-MS-25/30	Gefälle > 1% für 1 Muffe DN250-300	107,90
DS-SB-MS-35/80	Gefälle > 1% für 1 Muffe DN350-600	262,40

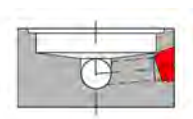

Ausprägungen zu Schachtböden DN 600 und DN 1000 mit Kunststoff- und Betongerinne

Preisgruppe 091

Schachtbodenteile Kunststoffboden und Betongerinne

Aufpreis für Gefälle im Schachtgerinne

Artikel Nr.	Beschreibung	€/Stk.
DS-SB-GSG2-10	Gefälle 2% - 10%	953,90
DS-SB-GSG11-15	Gefälle 11% - 15%	1.059,20
DS-SB-GSG16-20	Gefälle 16% - 20%	1.281,60
DS-SB-GSG21-25	Gefälle 21% - 25%	1.559,10
DS-SB-GSG26-40	Gefälle 26% - 40%	2.008,80

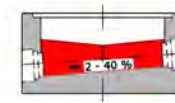

Schachtbodenteile Kunststoffboden und Betongerinne

Aufpreis für Langmuffen

Artikel Nr.	Beschreibung	€/Stk.
DS-SB-LM-16	Langmuffe PE160-PN6	298,00
DS-SB-LM-18	Langmuffe PE180-PN10	349,30
DS-SB-LM-20	Langmuffe PE200-PN6	469,80

Muffendichtungen

für Kunststoff-Rohranschlüsse

Artikel Nr.	Beschreibung	€/Stk.
DS-SB-MD15	Muffendichtung für Kunststoff-Rohr DN 160	44,70
DS-SB-MD20	Muffendichtung für Kunststoff-Rohr DN 200	60,70
DS-SB-MD25	Muffendichtung für Kunststoff-Rohr DN 250	74,10
DS-SB-MD30	Muffendichtung für Kunststoff-Rohr DN 315	83,50
DS-SB-MD35	Muffendichtung für Kunststoff-Rohr DN 350	93,70
DS-SB-MD40	Muffendichtung für Kunststoff-Rohr DN 400	103,80
DS-SB-MD50	Muffendichtung für Kunststoff-Rohr DN 500	120,70
DS-SB-MD60	Muffendichtung für Kunststoff-Rohr DN 600	138,20
DS-SB-MD70	Muffendichtung für Kunststoffrohr DN 700	159,60
DS-SB-MD80	Muffendichtung für Kunststoffrohr DN 800	179,40

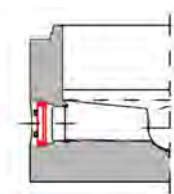

Kunststoffabsturzbauwerke außen

Artikel Nr.	Beschreibung	€/Stk.
DS-KAB-15	Absturzbauwerk DN 160	1.078,50
DS-KAB-20	Absturzbauwerk DN 200	1.188,00
DS-KAB-25	Absturzbauwerk DN 250	1.311,10
DS-KAB-30	Absturzbauwerk DN 315	1.651,40
DS-KAB-15Z	Absturzbauwerk Aufpreis seitl. Zulauf DN 160	229,20
DS-KAB-20Z	Absturzbauwerk Aufpreis seitl. Zulauf DN 200	229,20
DS-KAB-25Z	Absturzbauwerk Aufpreis seitl. Zulauf DN 250	296,60
DS-KAB-30Z	Absturzbauwerk Aufpreis seitl. Zulauf DN 315	296,60



Kunststoffabsturzbauwerke innen

Artikel Nr.	Beschreibung	€/Stk.
DS-IPK-15-LI	Absturzbauwerk links DN160	1.154,50
DS-IPK-15-RE	Absturzbauwerk rechts DN160	1.154,50
DS-IPK-200	Absturzbauwerk Inside drop DN150-200	1.306,10
DS-IPK-250	Absturzbauwerk Inside drop DN150-250	1.306,20



Katalog 2023 - Alle Preise exkl. USt., technische Änderungen, Satz- oder Druckfehler und alle Rechte vorbehalten

Wallner & Neubert Gesellschaft m.b.H.

Tel.: 05 05 13-0 • Fax: DW 300 • office@pwn.at • www.pwn.at

Dichtschächte DN 1200, DN 1500

Schachtprogramm mit Gleitringfalz, Betongüte mind. C30/37/XF3/XA2L,T

Preisgruppe 000

Schachtbodenteile mit Betongerinne

Hauptgerinne gerade, ohne Muffendichtungen

Artikel Nr.	Innen Ø mm	Gerinne NW mm	€/Stk.
DS-SBB-12-15	1200	150	pb.
DS-SBB-12-20	1200	200	pb.
DS-SBB-12-25	1200	250	pb.
DS-SBB-12-30	1200	300	pb.
DS-SBB-12-40	1200	400	pb.
DS-SBB-12-50	1200	500	pb.
DS-SBB-12-60	1200	600	pb.
DS-SBB-12-70	1200	700	pb.
DS-SBB-12-80	1200	800	pb.
DS-SBB-12-90	1200	900	pb.
DS-SBB-12-100	1200	1000	pb.

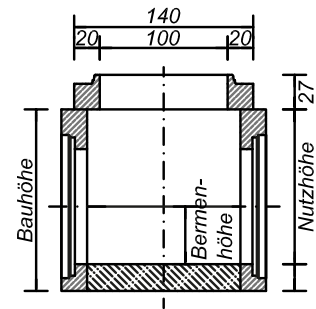
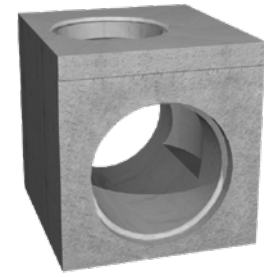

Übergangsplatte auf Wartungsschacht DN1000

Artikel Nr.	Beschreibung	€/Stk.
DS-125ES-100	Übergangsplatte Ø 1200 / 1000 mm	pb.

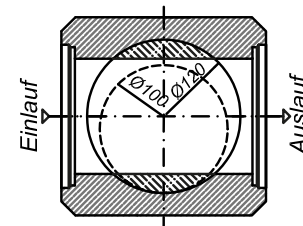

Schachtbodenteile mit Betongerinne

Hauptgerinne gerade, ohne Muffendichtungen

Artikel Nr.	Innen Ø mm	Gerinne NW mm	€/Stk.
DS-SBB-15-15	1500	150	pb.
DS-SBB-15-20	1500	200	pb.
DS-SBB-15-25	1500	250	pb.
DS-SBB-15-30	1500	300	pb.
DS-SBB-15-40	1500	400	pb.
DS-SBB-15-50	1500	500	pb.
DS-SBB-15-60	1500	600	pb.
DS-SBB-15-70	1500	700	pb.
DS-SBB-15-80	1500	800	pb.
DS-SBB-15-90	1500	900	pb.
DS-SBB-15-100	1500	1000	pb.

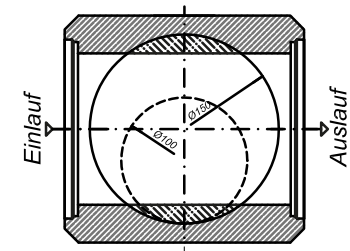
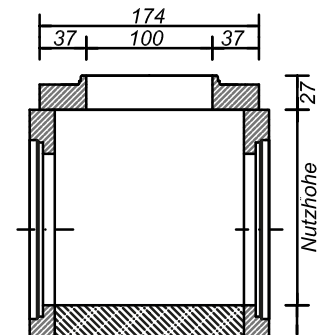

Übergangsplatte auf Wartungsschacht DN1000

Artikel Nr.	Beschreibung	€/Stk.
DS-155ES-100	Übergangsplatte Ø 1500 / 1000 mm	pb.



Rechteckschächte

Ausgleichsrahmen, Abdeckplatten, Schachtkammern
 Betongüte mind. C30/37/XA1L/XA2T

Preisgruppe 113

Ausgleichsrahmen, Wandstärke 120 mm

Artikel Nr.	Lichte Weite mm	Höhe mm	Gewicht kg	€/Stk.
RS-AR-66-5	600 x 600	50	34	82,10
RS-AR-66-10	600 x 600	100	69	94,00
RS-AR-66-20	600 x 600	200	137	118,10

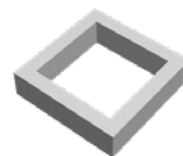

Abdeckplatten Brückenklasse I

Artikel Nr.	Abmessungen mm	Öffnung mm	Höhe mm	Gewicht kg	€/Stk.
für lichte Schachtweite 600 x 800mm					
RS-P68-D60	840 x 1040	Ø 600	135 / 150	217	274,80
RS-P68-66	840 x 1040	600 x 600	135 / 150	189	274,80
für lichte Schachtweite 800 x 1200mm					
RS-P812-D60	1040 x 1440	Ø 600	135 / 150	446	417,70
RS-P812-66	1040 x 1440	600 x 600	135 / 150	418	417,70
RS-P812-68	1040 x 1440	600 x 800	135 / 150	374	417,70
für lichte Schachtweite 1200 x 1400mm					
RS-P1214-D60	1440 x 1640	Ø 600	135 / 150	764	988,20
RS-P1214-66	1440 x 1640	600 x 600	135 / 150	736	988,20
RS-P1214-68	1440 x 1640	600 x 800	135 / 150	692	988,20

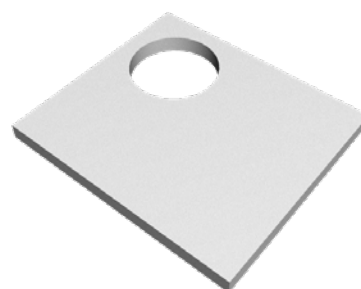

Schachtrahmen Wandstärke 120 mm

Artikel Nr.	Lichte Weite mm	Höhe mm	Gewicht kg	€/Stk.
Schachtrahmen 600 x 800				
RS-E68-10	600 x 800	100	96	188,10
RS-E68-15	600 x 800	150	145	201,00
RS-E68-20	600 x 800	200	194	213,90
RS-E68-30	600 x 800	300	288	345,70
RS-E68-60	600 x 800	600	577	515,90
RS-E68-90	600 x 800	900	867	686,20
RS-E68-120	600 x 800	1200	1156	856,50
Schachtrahmen 800 x 1200				
RS-K812-30	800 x 1200	300	404	567,30
RS-K812-60	800 x 1200	600	820	715,20
RS-K812-90	800 x 1200	900	1191	1.144,20
RS-K812-120	800 x 1200	1200	1590	1.285,60
RS-K812-150	800 x 1200	1500	1994	1.396,40
Schachtrahmen 1200 x 1400				
RS-K1214-30	1200 x 1400	300	510	655,70
RS-K1214-60	1200 x 1400	600	1014	946,40
RS-K1214-30ST*	1200 x 1400	300	510	703,80
RS-K1214-60ST*	1200 x 1400	600	1014	1.042,80

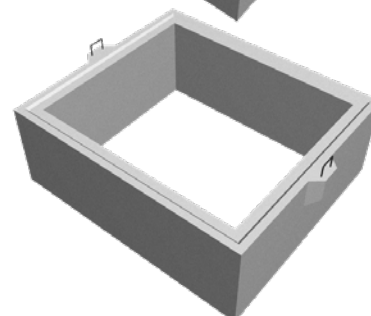
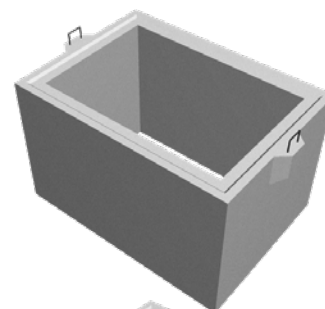
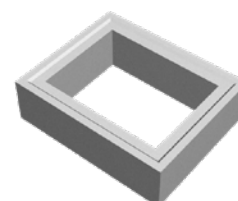

* mit Stahl-Poly Steigbügel

Rechteckschächte

Ausgleichsrahmen, Abdeckplatten, Schachtkammern
Betongüte mind. C30/37/XA1L/XA2T

Preisgruppe 113

Bodenplatten

Artikel Nr.	Abmessungen mm	Öffnung mm	Höhe mm	Gewicht kg	€/Stk.
für lichte Schachtweite 600 x 800mm					
RS-P68-V	840 x 1040	keine	135 / 150	265	313,50
für lichte Schachtweite 800 x 1200mm					
RS-P812-V	1040 x 1440	keine	135 / 150	550	458,00
für lichte Schachtweite 1200 x 1400mm					
RS-P1214-V	1440 x 1640	keine	135 / 150	870	1.030,20

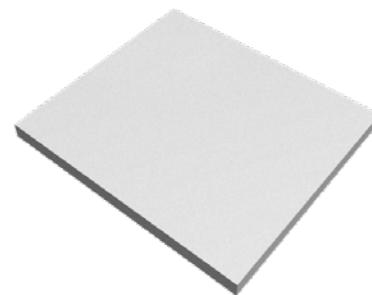

Schachtböden, Wandstärke 120 mm, Bodendicke 120 mm

Artikel Nr.	Lichte Weite mm	Höhe mm	Gewicht kg	€/Stk.
Schachtboden 600 x 800				
RS-B68-72	600 x 800	720	890	829,20
RS-B68-102	600 x 800	1020	1220	999,50
RS-B68-132	600 x 800	1320	1520	1.169,70
Schachtboden 800 x 1200				
RS-B812-72	800x1200	720	1210	1.173,00
RS-B812-102	800x1200	1020	1770	1.602,10
RS-B812-132	800x1200	1320	2170	1.743,60
RS-B812-162	800x1200	1620	2560	1.854,30
Schachtboden 1200 x 1400				
RS-B1214-700	1200 x 1400	700	1860	1.976,40
RS-B1214-700ST	1200 x 1400	700	1860	2.072,80

* Art. Nr. mit xxST Ausführung mit Stahl-Poly Steigbügel



Digitale
Produktinfos



Rechteckschächte

Betongüte mind. C 30/37/XC4/XD3/XF1/XA1L/XA2T
Wandstärke 120 mm

Preisgruppe 113

Schachtbodenteile für Rechteckschächte mit Kunststoffboden

Hauptgerinne gerade, ohne Muffendichtungen

Artikel Nr.	Innenmaß B x L mm	Gerinne NW mm	Nutzhöhe h mm	Gesamt- höhe H1 mm	Gewicht * kg	€/Stk.
RS-SB812-15	800x1200	150	350	500	1500	5.262,10
RS-SB812-20	800x1200	200	400	550	1640	5.441,30
RS-SB812-25	800x1200	250	450	600	1770	5.587,30
RS-SB812-30	800x1200	300	500	650	1880	5.750,50
RS-SB812-40	800x1200	400	600	750	2060	6.075,00
RS-SB812-50	800x1200	500	700	850	2190	6.659,70
RS-SB812-60	800x1200	600	800	950	2270	6.838,20

* je nach Schachttyp und Gerinneausbildung variabel

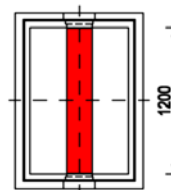
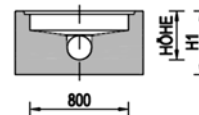

Ausprägungen für Schachtbodenteile

für Rechteckschächte mit Kunststoffboden

Artikel Nr.	Beschreibung	€/Stk.
Aufpreis Hauptgerinne gebogen		
RS-SB812-ABW	Hauptgerinne DN150-600 gebogen	511,50
Aufpreis für seitliche Zuläufe zu geradem oder gebogenem Hauptgerinne (scheidelgleich)		
RS-SB812-Z15	Seitlicher Zulauf DN150 zu Hauptgerinne	535,00
RS-SB812-Z20	Seitlicher Zulauf DN200 zu Hauptgerinne	562,10
RS-SB812-Z25	Seitlicher Zulauf DN250 zu Hauptgerinne	601,60
RS-SB812-Z30	Seitlicher Zulauf DN300 zu Hauptgerinne	635,50
RS-SB812-Z40	Seitlicher Zulauf DN400 zu Hauptgerinne	1.069,20
RS-SB812-Z50	Seitlicher Zulauf DN500 zu Hauptgerinne	1.320,40
RS-SB812-Z60	Seitlicher Zulauf DN600 zu Hauptgerinne	1.574,00
Aufpreis für Muffenschrägstellung		
RS-SB812-MS-15	Gefälle > 1% für 1 Muffe DN150-200	104,50
RS-SB812-MS-25	Gefälle > 1% für 1 Muffe DN250-300	183,90
RS-SB812-MS-35	Gefälle > 1% für 1 Muffe DN350-600	340,60
Aufpreis für Gefälle im Schachtgerinne		
RS-SB812-GSG2	Gefälle 2% - 10%	1.331,20
RS-SB812-GSG11	Gefälle 11% - 15%	1.596,80
RS-SB812-GSG16	Gefälle 16% - 20%	1.864,90
RS-SB812-GSG21	Gefälle 21% - 25%	2.130,40
RS-SB812-GSG26	Gefälle 26% - 40%	2.664,30
Aufpreis für Zulaufgerinne tiefer setzen		
RS-SB812-ZGT-50	Gerinne tiefer bis 50 mm	572,30
RS-SB812-ZGT-100	Gerinne tiefer bis 100 mm	945,40
RS-SB812-ZGT-200	Gerinne tiefer bis 200 mm	1.327,90
RS-SB812-ZGT-300	Gerinne tiefer bis 300 mm	1.705,40
RS-SB812-ZGT-500	Gerinne tiefer bis 500 mm	2.500,80

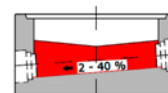
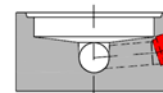
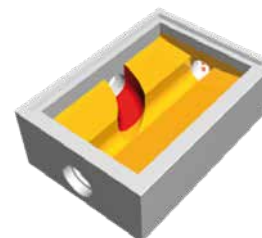
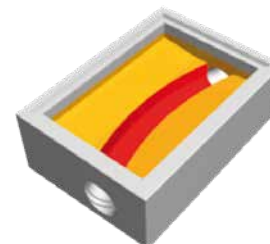

Inspektions- und Reinigungsschachtsystem aus Kunststoff

Preisgruppe 095

SX-400 Schachtboden, mit geradem Gerinne
inkl. Muffendichtung, für Einbautiefen bis 3 m im Grundwasser

Artikel Nr.	Ø mm	Anschluss DN	Bauhöhe h mm	Gewicht kg	VP-EH Stk./Pal.	€/Stk.
SB-SX400-10	400	110	300	2,40	12	120,75
SB-SX400-15	400	160	360	2,55	12	115,00
SB-SX400-20	400	200	405	3,30	12	159,85



SX-400 Schachtboden, mit geradem Gerinne und 2 Zuläufen
inkl. Muffendichtung, für Einbautiefen bis 3 m im Grundwasser

Artikel Nr.	Ø mm	Anschluss DN	Bauhöhe h mm	Gewicht kg	VP-EH Stk./Pal.	€/Stk.
SB-SX400-10Z	400	110	300	3,3	12	125,35
SB-SX400-15Z	400	160	360	3,3	12	120,75
SB-SX400-20Z	400	200	405	4,1	12	159,85



SX-400 Schachtrohr

Artikel Nr.	Außen Ø mm	Länge mm	Gewicht kg	VP-EH Stk./Pal.	€/Stk.
SX400-R500	400	500	5,7	6	77,05
SX400-R1000	400	1000	11,3	6	115,00
SX400-R2000	400	2000	22,6	6	225,40



SX-400 Teleskopabdeckung (nur in Verbindung mit SX-400 Schachtrohr)
inkl. Teleskopmanschette und Gussabdeckung Klasse B 125 bzw. D 400 oder Einlaufgitter (GI) Klasse D 400 ohne Ventilation (OV), mit Ventilation (MV) oder tagwasserdicht (TD)

Artikel Nr.	Ø mm	Einstellbereich mm	Gewicht kg	VP-EH Stk./Pal.	€/Stk. Kl. B 125	€/Stk. Kl. D 400
SX400-TA-B125(D400)OV	315	100-530	18,7	6	343,85	425,50
SX400-TA-B125(D400)MV	315	100-530	18,7	6	343,85	425,50
SX400-TA-D400TD	315	100-530	15,9	6	-	484,15
SX400-TA-D400GI	315	100-530	22,9	6	-	484,15



SX-400 Abdeckung
Klasse A15 Kunststoff (PP) oder Gusseisen (G) ohne Ventilation
Klasse B125 Beton-Gusseisen (BG) ohne Ventilation

Artikel Nr.	Ø mm	Höhe h mm	Gewicht kg	VP-EH Stk./Pal.	€/Stk.
SX400-A15PP	430	45	2	66	58,65
SX400-A15G	415	38	14	60	194,10
SX400-B125BG	430	110	60	20	284,05



SX-400 Zubehör

Artikel Nr.	Beschreibung	€/Stk.
SX-400-SF	Schmutzfänger für Teleskopabdeckung	28,75
SX-400-TM	Ersatz-Teleskopmanschette	49,45



Inspektions- und Reinigungsschachtsystem aus Kunststoff

Schachtkombinationen mit Teleskopabdeckungen:
Gesamteinbaumaße mm

Schachtrohr-Länge mm	Rohranschluss DN		
	110	160	200
500	710-1140	760-1190	800-1230
800	1010-1440	1060-1490	1100-1530
1000	1210-1640	1260-1690	1300-1730
1250	1460-1890	1510-1940	1550-1980
1500	1710-2140	1760-2190	1800-2230
2000	2210-2640	2260-2690	2300-2730
min. Einbautiefe	400	460	510

- Schachtröhre können bauseits gekürzt werden.
Minimale Einstecktiefe von 100 mm bei Teleskopabdeckungen beachten.

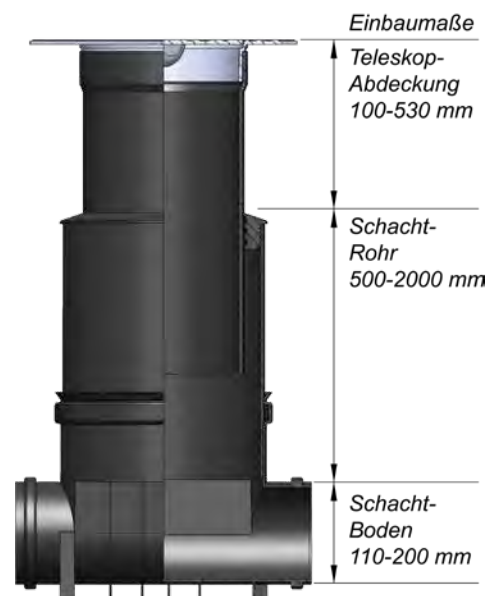

Schachtkombinationen mit Gussabdeckung B125 und Betonrahmen:
Gesamteinbaumaße mm

Schachtrohr-Länge mm	Rohranschluss DN		
	110	160	200
500	640-690	690-740	730-780
800	940-990	990-1040	1030-1080
1000	1140-1190	1190-1240	1230-1280
1250	1390-1440	1440-1490	1480-1530
1500	1640-1690	1690-1740	1730-1780
2000	2140-2190	2190-2240	2230-2280
min. Einbautiefe	420	480	530

- Schachtröhre können bauseits gekürzt werden.

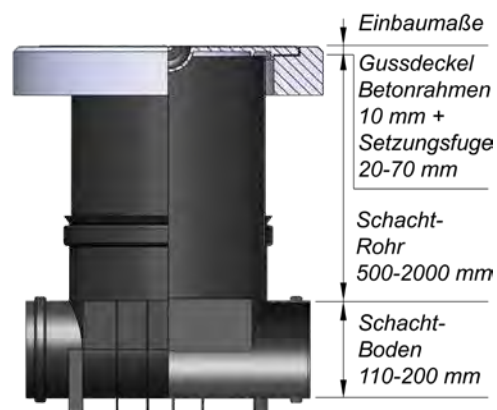

Schachtkombinationen mit Deckel A015 ohne Rahmen:
Gesamteinbaumaße mm

Schachtrohr-Länge mm	Rohranschluss DN		
	110	160	200
500	620	670	710
800	920	970	1010
1000	1120	1170	1210
1250	1370	1420	1460
1500	1620	1670	1710
2000	2120	2170	2210
min. Einbautiefe	350	410	450

- Schachtröhre können bauseits gekürzt werden.

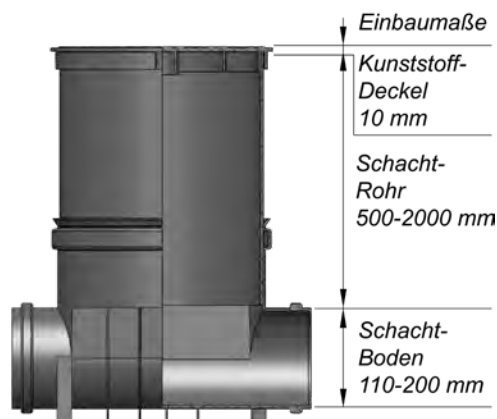

Kabelschächte Langmatz aus Kunststoff



Langmatz QualityBox 3D-ribFrame – designed to resist

Systemvorteile

- Hochwertige Kunststoffe und die 3D-ribFrame-Technologie sichern Beständigkeit und Belastbarkeit der gesamten Konstruktion bis Klasse D400.
- Durch geringes Eigengewicht, modularen Aufbau und eine montagegerechte Anlieferung können die Kabelschächte schnell und kostengünstig gesetzt werden.
- Die Sollbruchstellen in den Rahmenelementen sind schnell zu öffnen für eine unkomplizierte Herstellung flexibler Rohreinführungen.
- Schachtabdeckung Klasse B 125 oder D 400 aus Gusseisen, Beton oder auspflasterbar mit feuerverzinktem Stahlrahmen.
- Offene Seitenteile erlauben die einfache Anbringung an bestehende Rohrtrassen.
- Ein stufenloser Höhenausgleich und modulare Schachthöhen ermöglichen die Anpassung an jedes Umgebungsniveau.
- Der feuerverzinkte Stahlrahmen schützt die Schachtoberkante dauerhaft vor Witterungseinflüssen.

Modulare Grundbausätze ermöglichen zahlreiche Schachthöhen und Anschlussplatzierungen:

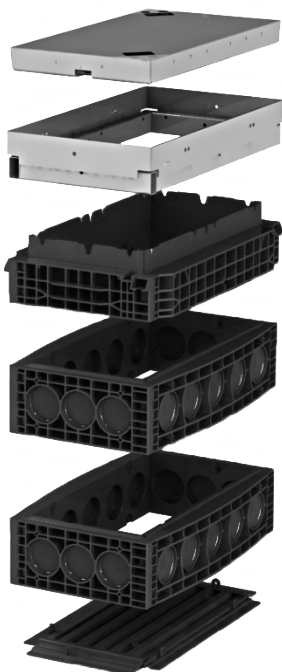

- Ein- oder mehrteilige Schachtabdeckung
- Stahlrahmen feuerverzinkt mit Elastomerauflage
- Koprahmen aus Polycarbonat mit Schalungswänden innen
- Rahmenelemente aus Polycarbonat in verschiedenen Höhen und Varianten
- Bodenplatte

Langmatz Kabelschächte aus Kunststoff werden in verschiedenen Ausführungen als Kabelzugschächte, Telekommunikationsverteiler und Unterflurverteiler eingesetzt.

Systemvorteile

- Alle tragenden Elemente aus Kunststoff: modifiziertes Polycarbonat (PC)
- Mit Rahmenelementen aus Polycarbonat in verschiedenen Höhen und Varianten für unterschiedliche Einbautiefen
- Rohreinführung über Sollbruchstellen in den Rahmenelementen: flexibel, einfach und schnell hergestellt
- Schachtabdeckung Klasse B 125 oder D 400 aus Gusseisen, Beton oder auspflasterbar mit feuerverzinktem Stahlrahmen



Der Grundbausatz besteht aus einer Abdeckung, Stahlrahmen, Kopfrahmen, Bodenplatte.

Grundbausatz (GBS) Kabelziehschacht EK 358

Abdeckung einteilig

Artikel Nr.	Type	L x B x H mm		Abdeckung	Gewicht kg	€/Stk.
		Innen	Außen			
LMKLA063581151	GBS B 125 unverriegelt	400 x 400 x 140	540 x 540 x 240	Gusseisen	56	523,00
LMKLA063581150	GBS D 400 verriegelt	400 x 400 x 140	540 x 540 x 240	Gusseisen	56	652,50
LMKLA063581105	GBS B 125 unverriegelt	400 x 400 x 190	540 x 540 x 295	Beton	83	523,00
LMKLA063581106	GBS D 400 verriegelt	400 x 400 x 190	540 x 540 x 295	Beton	83	523,00
LMKLA063581034	GBS B 125 unverschraubt	400 x 400 x 190	540 x 540 x 340	pflasterbar	92	729,50
LMKLA063581251	GBS D 400 unverschraubt	400 x 400 x 190	540 x 540 x 340	pflasterbar	92	860,50
LMKLA063581385	GBS A 15 verschraubt	400 x 400 x 160	540 x 540 x 240	Tränenblech	42	551,00

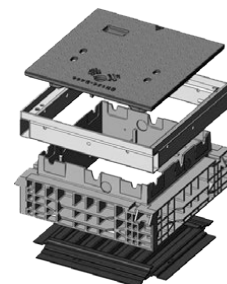

Rahmen zu EK 358

Artikel Nr.	Höhe mm	Rohrdurchführung		Gewicht kg	€/Stk.
		Stirnseite	Längsseite		
LMKLA063580058E	70	3 x DA50	3 x DA50	4	87,50
LMKLA063580052E	220	3 x DA110	3 x DA110	9	140,00
LMKLA063580072E	220	1 x Rechteck	1 x Rechteck	6	126,30
LMKLA063580073E	220	3 x DA110	1 x Rechteck	7	133,10



Grundbausatz (GBS) Kabelziehschacht EK 378

Abdeckung einteilig

Artikel Nr.	Type	L x B x H mm		Abdeckung	Gewicht kg	€/Stk.
		Innen	Außen			
LMKLA063781194	GBS B 125 unverriegelt	400 x 800 x 139	560 x 940 x 240	Gusseisen	87	657,50
LMKLA063781219	GBS D 400 verriegelt	400 x 800 x 139	560 x 940 x 240	Gusseisen	87	830,50
LMKLA063781153	GBS B 125 unverriegelt	400 x 800 x 190	560 x 940 x 295	Beton	145	657,50
LMKLA063781154	GBS D 400 verriegelt	400 x 800 x 190	560 x 940 x 295	Beton	145	823,00
LMKLA063781038	GBS B 125 unverschraubt	400 x 800 x 190	560 x 940 x 340	pflasterbar	153	957,50
LMKLA063781344	GBS D 400 unverschraubt	400 x 800 x 190	560 x 940 x 340	pflasterbar	153	1.117,00
LMKLA063781488	GBS A 15 verschraubt	400 x 800 x 160	560 x 940 x 240	Tränenblech	60	654,50

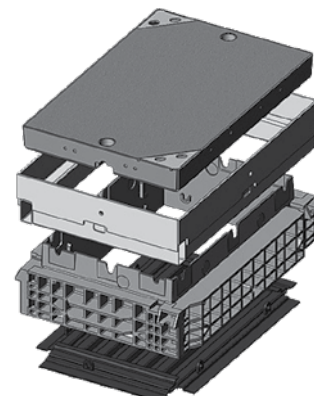

Rahmen zu EK 378

Artikel Nr.	Höhe mm	Rohrdurchführung		Gewicht kg	€/Stk.
		Stirnseite	Längsseite		
LMKLA063780058E	70	3 x DA50	6 x DA50	5,7	95,70
LMKLA063780052E	220	3 x DA110	5 x DA110	16,5	144,70
LMKLA063780061E	220	3 x DA110	2 x Rechteck , 1 x DA110	13	136,90
LMKLA063780077E	220	1 x Rechteck	5 x DA110	15,5	139,70
LMKLA063780053E	220	1 x Rechteck	2 x Rechteck , 1 x DA110	10	133,60



Grundbausatz (GBS) Kabelziehschacht EK 328

Abdeckung zweiteilig

Artikel Nr.	Type	L x B x H mm		Abdeckung	Gewicht kg	€/Stk.
		Innen	Außen			
LMKLA063282273	GBS B 125 unverriegelt	800 x 800 x 139	960 x 960 x 240	Gusseisen	193,5	951,00
LMKLA063282306	GBS D 400 verriegelt	800 x 800 x 139	960 x 960 x 240	Gusseisen	193,5	1.193,00
LMKLA063282205	GBS B 125 unverriegelt	800 x 800 x 190	960 x 960 x 310	Beton	274	951,00
LMKLA063282206	GBS D 400 verriegelt	800 x 800 x 190	960 x 960 x 310	Beton	274	1.239,00
LMKLA063282060	GBS B 125 unverschraubt	800 x 800 x 190	960 x 960 x 355	pflasterbar	292	1.427,00
LMKLA063282528	GBS D 400 unverschraubt	800 x 800 x 190	960 x 960 x 355	pflasterbar	292	1.752,00
LMKLA063282853	GBS A 15 verschraubt	800 x 800 x 140	960 x 960 x 240	Tränenblech	99,5	881,00

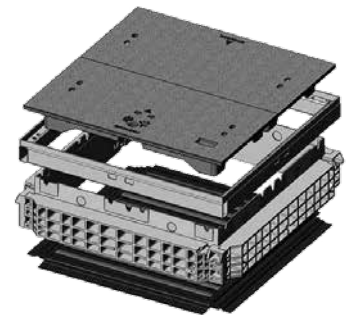

Rahmen zu EK 328

Artikel Nr.	Höhe mm	Rohrdurchführung		Gewicht kg	€/Stk.
		Stirnseite	Längsseite		
LMKLA063280058E	70	6 x DA50	6 x DA50	7,8	128,70
LMKLA063280052E	220	5 x DA110	5 x DA110	25	186,80
LMKLA063280061E	220	5 x DA110	2 x Rechteck , 1 x DA110	21,5	166,20
LMKLA063280094E	220	2 x Rechteck , 1 x DA110	2 x Rechteck , 1 x DA110	18	146,60



Grundbausatz (GBS) Kabelziehschacht EK 508

Abdeckung zweiteilig

Artikel Nr.	Type	L x B x H mm		Abdeckung	Gewicht kg	€/Stk.
		Innen	Außen			
LMKLA065081386	GBS B 125 unverriegelt	800 x 1165 x 139	990 x 1330 x 240	Gusseisen	273	1.419,00
LMKLA065081387	GBS D 400 verriegelt	800 x 1165 x 139	990 x 1330 x 240	Gusseisen	273	1.759,00
LMKLA065081310	GBS B 125 unverriegelt	800 x 1165 x 190	990 x 1330 x 310	Beton	375	1.419,00
LMKLA065081311	GBS D 400 verriegelt	800 x 1165 x 190	990 x 1330 x 310	Beton	375	1.802,00
LMKLA065081113	GBS B 125 unverschraubt	800 x 1165 x 190	990 x 1330 x 355	pflasterbar	402	2.136,00
LMKLA065081639	GBS D 400 unverschraubt	800 x 1165 x 190	990 x 1330 x 355	pflasterbar	402	2.723,00
LMKLA065081847	GBS A 15 verschraubt	800 x 1165 x 135	990 x 1330 x 240	Tränenblech	166	1.343,00



Rahmen zu EK 508

Artikel Nr.	Höhe mm	Rohrdurchführung		Gewicht kg	€/Stk.
		Stirnseite	Längsseite		
LMKLA065080058E	70	6 x DA50	6 x DA50	10,5	137,50
LMKLA065080052E	220	5 x DA110	6 x DA110 , 2 x DA160	28	297,00
LMKLA065080049E	220	2 x Rechteck , 1 x DA110	6 x DA110 , 2 x DA160	27	276,40
LMKLA065080055E	220	2 x Rechteck , 1 x DA110	2 x Rechteck , 3 x DA110	27	276,40



Grundbausatz (GBS) Kabelziehschacht EK 428 Abdeckung 3- bzw. 4-teilig

Artikel Nr.	Type	L x B x H mm		Abdeckung	Gewicht kg	€/Stk.
		Innen	Außen			
LMKLA064282000	D 400 Vers. COLT/TELENET	800 x 1400 x 175	1240 x 1580 x 274	Gusseisen	315	2.677,58
LMKLA064281006	B 125 unverriegelt	800 x 1400 x 190	960 x 1580 x 310	Beton	440	1.904,00
LMKLA064281010	D 400 verriegelt	800 x 1400 x 190	960 x 1580 x 310	Beton	440	2.321,00
LMKLA064281005	B 125 unverschraubt	800 x 1400 x 190	960 x 1580 x 355	pflasterbar	479	2.650,00
LMKLA064281038	D 400 unverschraubt	800 x 1400 x 190	960 x 1580 x 355	pflasterbar	479	3.203,00
LMKLA064281039	A 15 verschraubt	800 x 1400 x 115	960 x 1580 x 240	Tränenblech	196	1.770,00



Rahmen zu EK 428

Artikel Nr.	Höhe mm	Rohrdurchführung		Gewicht kg	€/Stk.
		Stirnseite	Längsseite		
LMKLA064280058E	70	6 x DA50	-	18	262,00
LMKLA064280052E	220	5 x DA110	8 x DA110	45	363,80
LMKLA064280061E	220	2 x Rechteck , 1 x DA110	8 x DA110	41,5	358,70
LMKLA064280085E	220	5 x DA110	4 x Rechteck	41,5	463,10
LMKLA064280062E	221	2 x Rechteck , 1 x DA110	4 x Rechteck	41,5	477,40

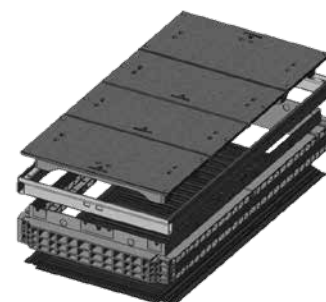

Zubehör allgemein

Artikel Nr.	Beschreibung	für Rohr-Ø mm	€/Stk.
LMKLA065680008	Adapterplatte mit 2 elastischen Sollbruchstellen	40 - 125	31,67
LMKLA065680009	Adapterplatte geteilt mit 2 elastischen Sollbruchstellen	40 - 125	36,36
LMKLA062680008	Stufentüllen für Öffnung DA110	40 - 90	1,55
LMKLA062680036	Stufentüllen für Öffnung DA160	50 - 140	3,95



PE-Kabelschächte Durchmesser 1000
für Elektro- und Telekommunikationsleitungen, wasserdicht
geeignet für Schachtabdeckungen bis Klasse D400

Artikel Nr.	Höhe mm	Kürzmaß mm	Gewicht kg	#	€/Stk.
Durchmesser 1000 mm					
Z-KZS1000-1250E	1250	90	51,5	1	920,00
Z-KZS1000-1500E	1500	90	59,5	1	1.008,00
Z-KZS1000-1000	1000	90	40,5	2	693,00
Z-KZS1000-1250	1250	90	49,5	2	895,00
Z-KZS1000-1500	1500	90	58,5	2	995,00

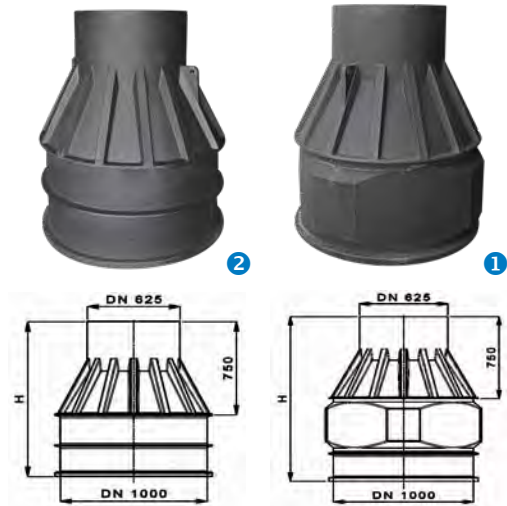

PE-Kabelschächte Durchmesser 800

Artikel Nr.	Höhe mm	Kürzmaß mm	Gewicht kg	€/Stk.
Durchmesser 800 mm				
Z-KZS800-750	750	90	25,5	580,00
Z-KZS800-1000	1000	90	32,5	631,00
Z-KZS800-1250	1250	90	39,5	761,00
Z-KZS800-1500	1500	90	46,5	833,00

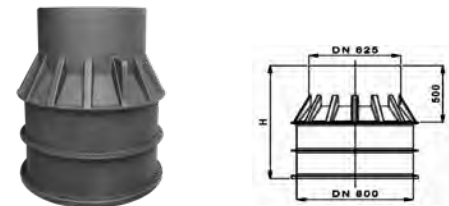

PE-Kabelschächte Durchmesser 600

Artikel Nr.	Höhe mm	Kürzmaß mm	Gewicht kg	€/Stk.
Durchmesser 600 mm				
Z-KZS600-800E	800	195	21,5	454,00

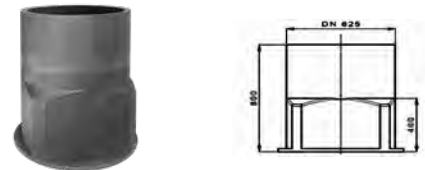

Dichtungen für Schachthals

Artikel Nr.	Beschreibung	€/Stk.
Z-DIC-625	Dichtung für Domschacht	41,60

Dichtungen für glatte Kunststoffrohre

Artikel Nr.	Rohrinnweite AD mm	Bohrung Ø mm	€/Stk.
C-DIC-50	50	57 ± 1	15,00
C-DIC-63	63	72 ± 1	16,00
C-DIC-75	75	86 ± 1	16,00
C-DIC-90	90	104 ± 2	17,00
C-DIC-110	110	123 ± 2	20,00
C-DIC-160	160	173 ± 2	25,00



Lochsägen für Rohranschlussdichtungen

Artikel Nr.	erforderliche Lochsägenaufnahme	Rohr-NW AD mm	Bohrung Ø mm	€/Stk.
C-LS50/57	C-LSA.611 oder C-LSA.SDS	50	57	37,00
C-LS63/73	C-LSA.611 oder C-LSA.SDS	63	73	45,00
C-LS75/86	C-LSA.611 oder C-LSA.SDS	75	86	53,00
C-LS90/105	C-LSA.611 oder C-LSA.SDS	90	105	71,00
C-LS110/121	C-LSA.611 oder C-LSA.SDS	110	121	90,00
C-LS160/175	inkl. Sechskanthalterung für Bohrmaschinenfutter	160	175	343,30
C-LSA.611	Lochsägenaufnahme für Standardbohrfutter (Sechskant 11mm)			51,00
C-LSA.SDS	Lochsägenaufnahme für SDS plus Bohrfutter			71,00



Kabelziehschächte PE

Preisgruppe 092

Betonauflagerahmen

für handelsübliche Schachtabdeckungen
bis Klasse D400

Artikel Nr.	Außen Ø mm	Innen Ø mm	Höhe mm	Gewicht kg	€/Stk.
K-KZS-BAR	1050	675	160	160	220,00



Preisgruppe 133



Typ P-TOP® Kabelziehschachtabdeckung 4-fach verschraubt, tagwasserdicht
gemäß ÖN/EN124 und ÖNORM B5110-2, ÜA-zertifiziert; DIN 1229:2013-05 (ENTWURF)
Deckel und Rahmen: GGG, mit Dichtung

Artikel Nr.	Abmessungen mm			Klasse	Gewicht kg	€/Stk.
	Ø e	Ø c	h			
P11125RS-KZS	600	748	160	B 125	62	672,00
P11400RS-KZS	600	748	160	D 400	66	719,00
mit Einguss MA33						
P11125RS-KZS-MA	600	748	160	B 125	62	672,00
P11400RS-KZS-MA	600	748	160	D 400	66	719,00

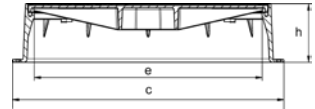

5.5 Kabelschächte

Preisgruppe 095

Kabelschacht Kunststoffabdeckung

Klasse A15 Kunststoff (PP) inkl. Dichtung

Artikel Nr.	Ø e mm	h mm	Gewicht kg	€/Stk.
T600-A15PP	600	170	8,7	290,00



Einbauschema mit Kunststoffabdeckung
Klasse A 15 begehbar

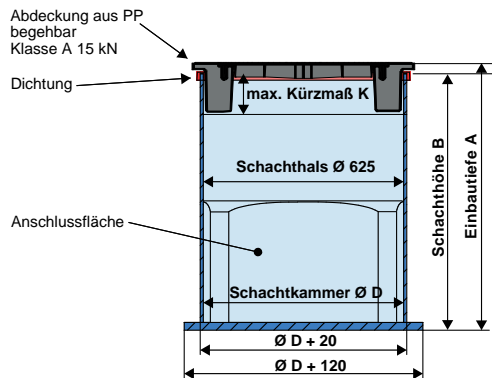

Einbauschema mit Gussabdeckung
Klasse B 125 oder D 400 befahrbar

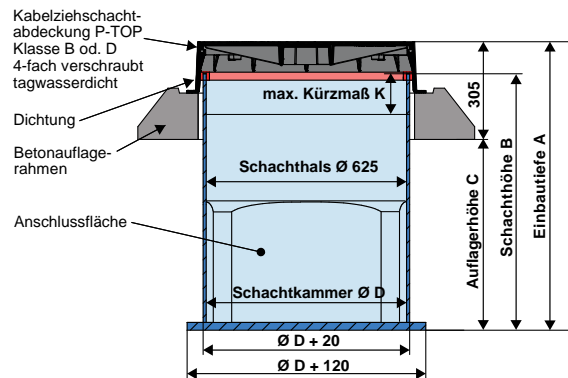

Kabelziehschächte rund Beton

mit Falzausbildung für Keilgleitdichtung

Aussparungen für Kabelschutzrohre projektbezogen nach Bedarf frei wählbar

Artikel Nr.	Innen-Ø mm	Bauhöhe mm	Nutzhöhe mm	Wandstärke mm	Gewicht kg	€/Stk.
DS-103-67-19KZS	1000	740	620	190	1310	699,00
DS-103-97-19KZS	1000	980	860	190	1840	877,00

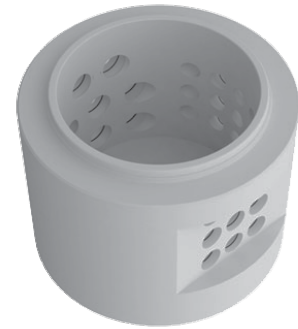

Aufpreis für Kabelschutzrohreanschluss

Aussparung mit Dichtung für Kabelschutzrohr

Artikel Nr.	DN	€/Stk.
MUFFENEINB-110KSR	110	72,00
MUFFENEINB-125KSR	125	84,00
MUFFENEINB-160KSR	160	95,00
MUFFENEINB-200KSR	200	112,00

Kabelziehschächte rund Beton

mit PP-Platten, mit Falzausbildung für Keilgleitdichtung

PP-Platten 650 x 500 mm, 4-seitig angeordnet

Kabeldurchführungen können bauseits gebohrt werden (je PP-Platte max. 12 Anschlüsse DN110 möglich)

Artikel Nr.	Innen-Ø mm	Bauhöhe mm	Nutzhöhe mm	Wandstärke mm	Gewicht kg	€/Stk.
DS-103-97-19KZS-PP	1000	970	850	190	1380	2.220,00



- Aufschachtungen s. Seite 131
- Keilgleitdichtungen s. Seite 131
- Kabelschachtabdeckungen s. Seite vor.

Kabelziehschächte Beton in Sondermaßen auf Anfrage lieferbar



ÖBB Kabelziehschächte Beton

ÖBB-Regelschacht Type 1 bis 5

Betongüte mind. C25/30 B3/GK16

ohne Schachthals und Schachtabdeckung

Artikel Nr.	Innen-abmessungen L x B mm	lichte Höhe h mm	Einbau-tiefe Et mm	Gewicht t	gr. Stück-gew. t
KZS-OEBB-1	1750 x 1500	2000	2450	10,8	9,0
KZS-OEBB-2	2000 x 1500	2000	2450	11,8	9,7
KZS-OEBB-3	2000 x 1750	2000	2450	12,9	10,5
KZS-OEBB-4	2500 x 2000	2000	2450	16,3	12,8
KZS-OEBB-5	3000 x 2000	2000	2450	18,6	14,3

Aussparungen projektbezogen auf Anfrage



5.6 Sonderschächte

Muffen für Kabelschutzrohre

sanddicht eingebaut (Durchmesser bei Bestellung bekanntgeben)

Artikel Nr.	Beschreibung
KSR-MUFFE50-110	Muffe für gewelltes Kabelschutzrohr DN50-DN110
KGU-MUFFE50-110	Muffe für glattes Kabelschutzrohr DN50-DN110

ÖBB Kabeltrogabführung Beton

lt. ÖBB-Regelplan, Betongüte mind. C25/30 B3/GK16

Länge bis 2500mm, Wand- und Bodenstärke 150mm

inkl. Stirnplatte, ohne Abdeckung

Artikel Nr.	Beschreibung
OEBB-KTA-1	Kabeltrogabführung Größe 1
OEBB-KTA-2	Kabeltrogabführung Größe 2
OEBB-KTA-3	Kabeltrogabführung Größe 3
OEBB-KTA-4	Kabeltrogabführung Größe 4
OEBB-KTA-5	Kabeltrogabführung Größe 5



Kabelziehschächte (ÖBB Hilfsschacht) Beton

Betongüte mind. C25/30 B3/GK16; mit Boden, ohne Schachtabdeckung

Artikel Nr.	Innen-abmessungen L x B mm	lichte Höhe h mm	Wand-stärke mm	Boden-stärke mm	Gewicht t
KZS-OEBB-HSE-BET	700 x 700	1030	200	200	2,4
KZS-OEBB-HSD-BET	1440 x 700	1030	200	200	3,6



Schachthäuse für ÖBB Kabelziehschächte Beton

Betongüte mind. C25/30 B3/GK16; ohne Schachtabdeckung

Artikel Nr.	Innen-abmessungen L x B mm	Wand-stärke mm	Höhe mm	Gewicht/ lfm t
KZS-SHE	700 x 700	200	nach Bedarf	1,8
KZS-SHD	1440 x 700	200	nach Bedarf	2,5



Gussabdeckung für ÖBB Muffenwanne

ohne Rahmen

Artikel Nr.	Nenn-abmessungen mm	Klasse	Gewicht kg
TET48-DE7676-125-OEBB	760 x 760	B 125	60

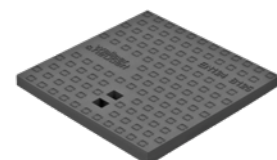

Schieberschächte Beton

Schieberschacht mit werkseitig eingebautem Gewindegewinde DN160 aus Edelstahl, Schieberdichtung aus abwasserbeständigem Neopren, tagwasserdichter Wartungsdeckel 600 x 600mm, Klasse D400

5.6 Sonderschächte

Artikel Nr.	Innenabmessungen L x B mm	Zulauf-tiefe Zt mm	Ablauf-tiefe At mm	Einbautiefe Et mm	Gewicht t	gr. Stückgew. t
SS68D-C5-01	600 x 800	870	870	1070	1,6	1,2
SS68D-C5-02	600 x 800	1170	1170	1370	2,0	1,6
SS68D-C5-03	600 x 800	1470	1470	1670	2,4	1,9
SS812D-C5-01*	800 x 1200	870	870	1070	2,5	1,7
SS812D-C5-02*	800 x 1200	1170	1170	1370	3,0	2,2
SS812D-C5-03*	800 x 1200	1470	1470	1670	3,5	2,7
SS812D-C5-04*	800 x 1200	1770	1770	1970	4,0	3,3

* zusätzliche Straßenkappe über Schiebergestänge möglich
 • andere Schachtabmessungen und Wartungsdeckel auf Anfrage
 • Ausführung mit Handzugschieber sowie Ausführung mit Drosselschieber auf Anfrage

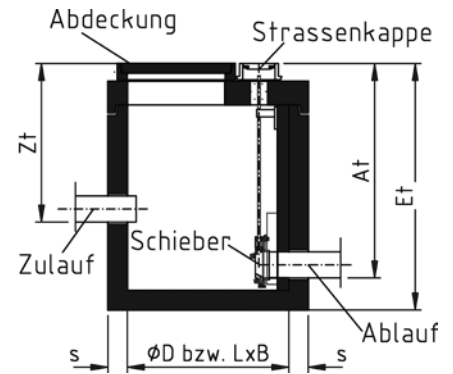

Brunnenkopfschacht Beton

bestehend aus:

- monolithischem Unterteil mit Bodenaussparung mit allseitigem Fugenband
- Abdeckplatte mit Aussparung 1000x1000mm
- Aufschachtung Beton 1000x1000mm
- Brunnen-schachtabdeckung aus Edelstahl, mit Lüftungshut, lichte Weite 1000x1000mm, aufklappbar, regensicher, versperrbar
- Einstiegleiter aus Edelstahl mit ausziehbarer Einstieghilfe, Breite 300mm

Optional:

- Pumpensumpf 400x400x100mm
- Gefällebeton zum Pumpensumpf
- Kernbohrung Ø100mm mit RDS Durchführung DN25-63 für Wasserleitung
- Kernbohrung Ø138mm mit Bohranschlussdichtung DN110 für Elektroerrohr
- Kernbohrung Ø138mm mit Bohranschlussdichtung DN110 für Entleerungsleitung aus Pumpensumpf
- Aufschachtung und Brunnen-schachtabdeckung 800x800mm

Artikel Nr.	Innen-Ø D mm	Einbautiefe Et mm	Lichte Höhe h1 mm	Gewicht t	gr. Stückgew. t
P-BKS-15	1500	2950	2000	7,5	5,1
P-BKS-20	2000	2950	2000	10,5	7,0
P-BKS-25	2500	2950	2000	14,0	9,1

• andere Schachtabmessungen und Wartungsdeckel auf Anfrage

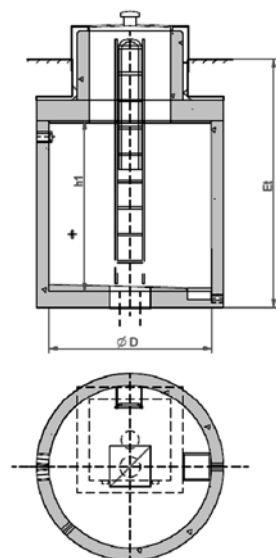

Viele weitere Varianten nach Maß lieferbar
 Fragen Sie Ihren Betreuer!

Betonrohre mit Falz

kreisförmig mit Fuß, Baulänge 1000 mm

Artikel Nr.	DN mm	Stück pro Palette	Gewicht kg	€/Stk. ab Werk
Betonfalzrohre				
FZR-100	100	42	25	29,60
FZR-150	150	30	40	32,10
FZR-200	200	16	55	37,00
FZR-250	250	12	75	40,20
FZR-300	300	12	110	42,50
FZR-400	400	-	175	75,60
FZR-500	500	-	250	81,90
FZR-600	600	-	350	109,60
FZR-800	800	-	665	214,70
FZR-1000	1000	-	900	259,60
Schwerlastrohre mit Falz				
SLR-150	150	25	50	32,80
SLR-200	200	16	80	37,70
SLR-300	300	-	175	50,60
SLR-400	400	-	290	91,40
SLR-500	500	-	425	123,50
SLR-600	600	-	540	150,70
SLR-800	800	-	950	269,20
SLR-1000	1000	-	1540	354,20
SLR-1200	1200	-	2200	817,30
SLR-1500	1500	-	3080	939,50

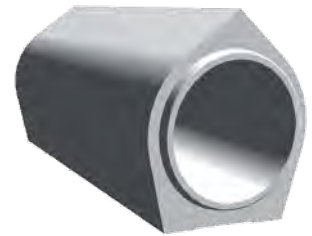

Halb- und Drittelrohre mit Falz

kreisförmig mit Fuß, Baulänge 1000 mm

Artikel Nr.	DN mm	Stück pro Palette	Gewicht kg	€/Stk. ab Werk
Betonhalbrohre (Preis je Halbstück, Lieferung ungeteilte Rohre mit Perforation)				
HR-150	150	50	20	29,60
HR-200	200	32	34	36,10
HR-300	300	18	68	39,30
HR-400	400	-	95	67,40
Betonhalbrohre (Preis je Halbstück, Lieferung Halbrohre)				
HR-500	500	-	155	pb.
HR-600	600	-	185	pb.
HR-800	800	-	380	pb.
Betondrittelschale				
T-DRI-400	400	15	74	64,20
T-DRI-500	500	10	120	104,30

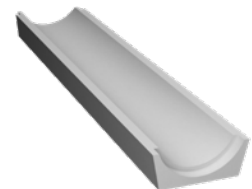
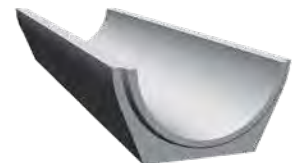

Böschungsköpfe, Einlauf

Artikel Nr.	DN mm	Stück pro Palette	Gewicht kg	€/Stk. ab Werk
Böschungsköpfe, Neigung 1:1, 45°				
BÖKO20-45E	200	24	40	105,30
BÖKO30-45E	300	12	74	140,70
BÖKO40-45E	400	-	115	194,00
BÖKO50-45E	500	-	251	272,90
BÖKO60-45E	600	-	396	398,00
BÖKO80-45E	800	-	750	537,70
Böschungsköpfe, Neigung 2:3, 30°				
BÖKO30-30E	300	-	93	186,00
BÖKO40-30E	400	-	142	305,80
BÖKO50-30E	500	-	251	485,20
BÖKO60-30E	600	-	396	600,30

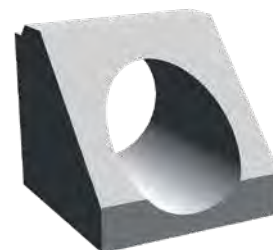

Böschungsköpfe, Auslauf

Artikel Nr.	DN mm	Stück pro Palette	Gewicht kg	€/Stk. ab Werk
Böschungsköpfe, Neigung 1:1, 45°				
BÖKO20-45A	200	24	40	105,30
BÖKO30-45A	300	12	74	140,70
BÖKO40-45A	400	-	115	194,00
BÖKO50-45A	500	-	251	272,90
BÖKO60-45A	600	-	396	398,00
BÖKO80-45A	800	-	750	537,70
Böschungsköpfe, Neigung 2:3, 30°				
BÖKO30-30A	300	-	93	186,00
BÖKO40-30A	400	-	142	305,80
BÖKO50-30A	500	-	251	485,20
BÖKO60-30A	600	-	396	600,30

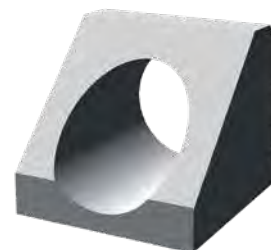

Betonmuffenrohre

Artikel Nr.	DN mm	Wandstärke mm	Gewicht kg/lfm	€ / lfm
Betonmuffenrohre, Form K-GM, mit integrierter Dichtung, Baulänge 2000 m				
BMR-250KI	250	65	160	74,40
BMR-300KWI	300	70	210	84,60
BMR-400KWI	400	75	295	104,90
BMR-500KI	500	80	395	134,20
BMR-600KI	600	80	450	181,90
BMR-700KI	700	90	605	256,90
BMR-800KI	800	105	790	327,00
BMR-1000KI	1000	120	1130	506,80
Betonmuffenrohr stahlfaserbewehrt, Form-K-GM, mit integrierter Dichtung, Baulänge 2000 mm				
BMR-250SFKI	250	65	163	106,50
BMR-300SFKI	300	70	215	121,10
BMR-400SFKI	400	75	305	126,10
BMR-500SFKI	500	80	413	183,30
BMR-600SFKI	600	80	465	228,10
BMR-700SFKI	700	90	613	305,20
BMR-800SFKI	800	105	903	368,00
BMR-900SFKI	900	150	1218	469,40
BMR-1000SFKI	1000	120	1143	533,80
Stahlbetonmuffenrohr, Form-K-GM, mit integrierter Dichtung, Baulänge 2050 mm				
BMR-300SBKI	300	70	215	126,10
BMR-400SBKI	400	75	305	148,70
BMR-500SBKI	500	80	413	190,80
BMR-600SBKI	600	80	465	237,50
BMR-700SBKI	700	90	613	317,80
BMR-800SBKI	800	105	1218	383,50
BMR-900SBKI	900	150	2436	488,90
BMR-1000SBKI	1000	120	1143	556,00
Stahlbetonmuffenrohr, Form-K-GM, mit Keilgleitdichtung, Baulänge 2450 mm				
BMR-1200SBKK	1200	140	1542	934,80
Stahlbetonmuffenrohr, Form-K-GM, mit Keilgleitdichtung, Baulänge 2550 mm				
BMR-1500SBKK	1500	175	2190	1.354,70

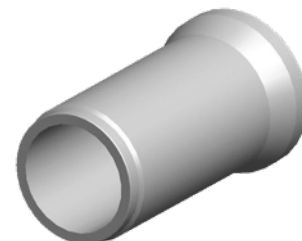

5.7 Betonrohre

Zubehör für Stahlbetonmuffenrohre

Artikel Nr.	Beschreibung	€ / Stk.
BMR-GLEIT	Gleitmittel, 5kg-Gebinde	35,40 / kg
BMR-VERLANKER	Verlegeanker ab DN1200	93,60



Leitpflockfundament

aus Beton C25/30/C0/C4/XF4, für Einbau in Bankette mit Grasbewuchs (LPF-0), Asphalt oder Betondecken (LPF-3N) oder mit Gehsteigabgrenzung (LPF-R2)

Artikel Nr.	#	Bauhöhe mm	Einschubtiefe mm	Gewicht kg	Stück/Palette	€/Stk.
LPF-0	(1)	360	200	42	20	34,10
LPF-3N	(2)	360	200	35	24	32,00
LPF-R2	(3)	200	200	28	36	36,20

Preise gelten für palettenweise Abnahme, Einzelbezug auf Anfrage



Lichtmastfundament

aus Beton C25/30/C0/C4/XF4, Fundament frei aufgestellt oder im Boden verankert, für Masttypen bis max. 12m Lichtpunkthöhe und 1 oder 2 Ausleger bis 1,5 m, mit Kabelschlitz und Kabeleinführung von unten sowie als Blindöffnung zur Zentrierung des Mastes konisch, mit Entwässerungsöffnung, inkl. Bauschutzdeckel

Artikel Nr.	Blindöffnungen	Bauhöhe mm	Einschubtiefe mm	Gewicht kg	€/Stk.
LSF450-65	2	1000	650	511	483,00
LSF450-75	2	1000	750	503	483,00
LSF450-85	2	1000	850	495	483,00
LSF600-70	2	1050	700	816	621,00
LSF600-80	2	1050	800	808	621,00
LSF600-90	2	1050	900	800	621,00
LSF900-100	2	1350	1000	976	797,00
LSF900-110	2	1350	1100	968	797,00
LSF900-120	2	1350	1200	960	797,00
LSF1200-135	4	1700	1350	1136	928,00
LSF1200-145	4	1700	1450	1128	928,00
LSF1200-155	4	1700	1550	1120	928,00



Verkehrszeichenfundament

aus Beton C25/30/C30/XC4/XF4, Boden zur Zentrierung des Verkehrszeichens konisch, mit Entwässerungsöffnung

Artikel Nr.	Bauhöhe mm	Einschubtiefe mm	Gewicht kg	Stück/Palette	€/Stk.
VZF-XS	300	250	37	24	24,50
VZF-S	400	360	44	14	29,80
VZF-M	600	550	78	12	34,10
VZF-L	800	750	104	8	53,20
VZKR-SML48	Klemmring für Rohrenweite 48mm				9,60
VZKR-SML60	Klemmring für Rohrenweite 60mm				9,60
VZKR-SML76	Klemmring für Rohrenweite 76mm				9,60
VZKR-SML90	Klemmring für Rohrenweite 90mm				9,60

Preise gelten für palettenweise Abnahme, Einzelbezug auf Anfrage



Anfahrtschutz aus Beton

2-teilig, inkl. 2 Stk. Gewindestangen und Muttern M12

Artikel Nr.	Außen ø mm	Innen ø mm	Höhe mm	Gewicht (2 Teile) kg	€/Stk.
AFS-20	700 / 500	200	600	370	560,00
AFS-25	700 / 500	250	600	340	560,00
AFS-30	700 / 500	300	600	310	560,00



Schachtringmörtel, Betonkleber, Dichtschlämme



Montagemörtel, Betonkleber, Reparaturmörtel für Schachtringe, Abwasserbehälter

Artikel Nr.	Beschreibung	Gebinde	€/Stk.
PCI-POLYFIX-P20	Polyfix Plus Schnell-Montagemörtel	Eimer à 20 kg	51,60
PCI-POLYFIX-P25	Polyfix Plus Schnell-Montagemörtel	Sack à 25 kg	50,00
PCI-POLYFIX-P-L20	Polyfix Plus L Montagemörtel	Eimer à 20 kg	51,60
PCI-POLYFIX-P-L25	Polyfix Plus L Montagemörtel	Sack à 25 kg	49,50
PCI-REPAFAST-TIXO	Repafast-Tixo Montagemörtel	Sack à 25 kg	97,50
PCI-BARRAFIX-EP6	Barrafix EP Epoxi Baukleber	Eimer à 6 kg	166,20
PCI-POLYFIX30SEC	Polyfix 30Sek. Blitz-Reparaturmörtel	Eimer à 1 kg	9,76



5.9 Zubehör

PCI Polyfix® plus / plus L	PCI Repafast® Tixo	PCI Barrafix® EP	PCI Polyfix® 30 Sek.
Zur Schnellmontage	Standfester Reparatur- und Montagemörtel	EPOXI Baukleber	Blitz-Reparaturmörtel
<ul style="list-style-type: none"> • von Schachtringen • Verschließen von Durchbrüchen; Ausbilden von Schachtgerinne und Bermen • Hohlkehlpachtel • Aushärtezeit: Polyfix® plus ca. 5 Min. Polyfix® plus L ca. 15 Min. • wasserfest, witterungs-, frost- und tausalzbeständig und sulfatwiderstandsfähig • chloridfrei, verursacht keine Korrosion an Stahl 	<ul style="list-style-type: none"> • als Montagemörtel zum Setzen von Schachtdeckeln und Gittern • als Reparaturmörtel zur Sanierung von Flächen um Deckel, Gitter oder Rinnen • auch bei geneigten Flächen einsetzbar • wasserfest, witterungs-, frost- und tausalzbeständig und sulfatwiderstandsfähig • befahrbar mit schwerem Fahrzeugverkehr nach ca. 2 Stunden 	<ul style="list-style-type: none"> • für kraftschlüssige Verbindung von Betonteilen, Schachtringe und Rinnenunterteile • 2-komponentig, gebrauchsfertig und lösemittelfrei • hohe Haftzugfestigkeit • schlagfest und wasserbeständig • temperaturbeständig (kurzfristig) bis +80 °C 	<ul style="list-style-type: none"> • zum Abdichten bei Wassereintritten • erhärtet nach ca. 30 Sekunden, der Wassereintritt wird schnell gestoppt • wasserdicht, witterungs- und frostbeständig • erhärtet auch unter Wasser • universell innen und außen einsetzbar • chloridfrei, verursacht keine Korrosion an Stahl

Zweikomponenten-Betonkleber Schachtringmörtel, Dichtschlämme

Artikel Nr.	Beschreibung	Preisgruppe	Gebinde	€/Stk.
KLEBER	2-Komponentenkleber, Bedarf je lfm Fuge ca. 3kg	000	6 bzw. 30 kg	17,20 / kg
SIKA-COLMA	Lösungsmittel zur Vorreinigung von Haftflächen und zur Gerätereinigung	170	1 l	53,40
RAVENIT-HS	Schachtringmörtel, sulfatbeständig, faserverstärkt Bedarf je lfm Fuge ca. 2 kg	091	Sack à 25 kg	142,00
PCI-BARRASEAL	Mineralische Dichtungsschlämme für Trink- und Abwasserbehälter	170	Sack à 25 kg	53,00



Brunnenschaum

Artikel Nr.	Beschreibung	Preisgruppe	€/Stk.
BRUNNENSCHAUM	Brunnen- und Schachtringschaum (Polyurethanschaum) 750ml-Dose	000	24,60



Katalog 2023 - Alle Preise exkl. USt., technische Änderungen, Satz- oder Druckfehler und alle Rechte vorbehalten

Steigbügel zum Eindübeln

Artikel Nr.	Beschreibung	€/Stk.
21B235	Stahl-Poly-Steigbügel, Dübelabstand 330mm, Schenkellänge 207,5mm Bohrlochdurchmesser 25mm	13,00
21B135	Alu-Poly-Steigbügel, Dübelabstand 330mm, Schenkellänge 207,5mm Bohrlochdurchmesser 25mm	18,00
21B335	Niro-Poly-Steigbügel, Dübelabstand 330mm, Schenkellänge 207,5mm Bohrlochdurchmesser 25mm	27,30



Artikel Nr.	Beschreibung	€/Stk.
PCI-BARRAFIX-920	2-Komponenten Verankerungskleber für Gusssteigeisen, 280 ml Kartusche	46,30



Kernbohrung, Preisgruppe 091

Artikel Nr.	Ø mm	€/Stk.
KERNBOHRUNG-100	100	180,90
KERNBOHRUNG-138	138	189,20
KERNBOHRUNG-151	151	194,00
KERNBOHRUNG-186	186	198,10
KERNBOHRUNG-200	200	203,90
KERNBOHRUNG-226	226	207,20
KERNBOHRUNG-276	276	216,30
KERNBOHRUNG-341	341	276,20
KERNBOHRUNG-426	426	325,90
andere Durchmesser auf Anfrage		

Bohranschlusdichtung, Preisgruppe 091

ölbeständig (NBR) bzw. nicht ölbeständig (SBR)
passend für Kunststoffrohre

Artikel Nr.	DN	Bohrung ø mm	€/Stk. NBR	€/Stk. SBR
DS-BD10-NBR(SBR)-PVC	110	138	97,10	75,80
DS-BD12-NBR(SBR)-PVC	125	151	109,30	77,50
DS-BD15-NBR(SBR)-PVC	160	186	121,90	79,60
DS-BD20-NBR(SBR)-PVC	200	226	134,10	85,40
DS-BD25-NBR(SBR)-PVC	250	276	146,40	95,40
DS-BD30-NBR(SBR)-PVC	315	341	158,80	110,90
DS-BD40-NBR(SBR)-PVC	400	426	171,10	136,80

Auftriebsicherung, Preisgruppe 000

bei hohem Grundwasserspiegel, für Kompaktbecken

Artikel Nr.	Beckeninnen Ø mm	€/Stk.
ATRS-150	1500	pb.
ATRS-200	2000	pb.
ATRS-250	2500	pb.

Schachtleitern

Sicherheitssteigleiter 300

aus Edelstahl 1.4307 (AISI 304L) inkl. höhenverstellbaren Wandhaltern zur Dübelbefestigung für Mindestauftritttiefe 150mm, inkl. Befestigungsmaterial (Edelstahl-Durchsteckanker HST-R M10) Holme: 57x25x2,5mm mit PVC-Kappen
 Sprossen: aus U-Profil mit gelochter Auftrittfläche 30mm, lichte Breite 300mm, Tritthöhe 280mm

Artikel Nr.	Leiterlänge L mm	Sprossenzahl	€ / Stk.
SA3-61	610	3	pb.
SA3-89	890	4	pb.
SA3-117	1170	5	pb.
SA3-145	1450	6	pb.
SA3-173	1730	7	pb.
SA3-201	2010	8	pb.
SA3-229	2290	9	pb.
SA3-257	2570	10	pb.
SA3-285	2850	11	pb.
SA3-313	3130	12	pb.
SA3-341	3410	13	pb.
SA3-369	3690	14	pb.
SA3-397	3970	15	pb.
SA3-425	4250	16	pb.
SA3-453	4530	17	pb.
SA3-481	4810	18	pb.

● ab einer Leiterlänge von 3970 mm (Art. Nr. SA3-397) erfolgt die Lieferung in 2-Teilen inkl. Verbindungsmaterial

Zubehör Leiter 300

Artikel Nr.	Beschreibung	€ / Stk.
EH-VSD-3	Einsteighilfe mit Doppelholm, versenkbar, Länge 1800mm (geeignet ab Leiterlänge 2010 mm)	pb.
EH-VS	Einholm-Einsteighilfe versenkbar oder herausnehmbar, Länge 1500mm	pb.



Sicherheitssteigleiter 400 mit Fallschutzschiene

aus Edelstahl 1.4307 (AISI 304L) inkl. höhenverstellbaren Wandhaltern zur Dübelbefestigung für Mindestauftritttiefe 150mm, inkl. Befestigungsmaterial (Edelstahl-Durchsteckanker HST-R M10) Holme: 57x25x2,5mm mit PVC-Kappen
 Sprossen: aus U-Profil mit gelochter Auftrittfläche 30mm, lichte Breite 400mm, Tritthöhe 280mm
 Hinweis: Wartungsdeckel mind. Ø800mm oder 800x800mm

Artikel Nr.	Leiterlänge L mm	Sprossenzahl	€ / Stk.
SFA4-285	2850	11	pb.
SFA4-313	3130	12	pb.
SFA4-341	3410	13	pb.
SFA4-369	3690	14	pb.
SFA4-397	3970	15	pb.
SFA4-425	4250	16	pb.
SFA4-453	4530	17	pb.
SFA4-481	4810	18	pb.
SFA4-509	5090	19	pb.
SFA4-537	5370	20	pb.
SFA4-565	5650	21	pb.
SFA4-593	5930	22	pb.
SFA4-621	6210	23	pb.

Zubehör Leiter 400

Artikel Nr.	Beschreibung	€ / Stk.
EH-FSS	Einsteighilfe aufsteckbar auf Sicherheitsfallschutzschiene, Höhe 1260 mm	pb.
SL-BFD	Sicherheitsläufer mit Bandfalldämpfer und Sicherheitskarabinerhaken	pb.
BSSG	Brust-Schulter-Sicherheitsgurt	pb.



Andere Leiterlängen und Ausführungen auf Anfrage

UMWELTECHNIK



VERKEHRSTECHNIK



ENTWÄSSERUNGSTECHNIK



KANALTECHNIK



Umfangreiches Beton- Abhollager in
2340 Mödling, Im Felberbrunn 2

Inhaltsverzeichnis

6. Abwasserschieber, Rückstauverschlüsse

6	Abwasserschieber, Rückstauverschlüsse	159
6.1	Schieber gehäuselos	160
6.2	Abwasserschieber	162
6.3	Rückstauklappen	164
6.4	Rückstauverschlüsse	166
6.5	MwStop-Rückstauventil	172



Unser Lieferprogramm umfasst:

- Schieber
- Schieberantriebe
- Drosselschieber
- Schachtadapter
- Schütze und Damplatten
- Rückstauklappen
- Rohrklappen
- Steckschieber
- Rinnenschieber
- Abflussbegrenzer



Handzugschieber aus Edelstahl 1.4301, Type A2

mit Handgriff, Dübelversion, Schieberrahmen, Platte und Führungen aus Edelstahl 1.4301, Plattenabdichtung aus abwasserbeständigem Neopren, Wandabdichtung bauseits (Empfehlung: Silikon), einschließlich Wandhalterung und Handgriff, direkt auf Schieberplatte montiert, Verlängerungen auf Anfrage, Handzugschieber auch in Edelstahl 1.4571/1.4401 lieferbar

Artikel Nr.	DN	Mindesteinbautiefe mm	Maß L1 mm	Gewicht kg	€/Stk.
TE-C2010-A2-150	150	520	360	10	1.140,00
TE-C2010-A2-200	200	620	410	15	1.210,00
TE-C2010-A2-250	250	720	460	37	1.520,00
TE-C2010-A2-300	300	820	510	42	2.040,00
TE-C2010-A2-400	400	1000	610	62	2.220,00
TE-C2010-A2-500	500	1200	710	82	2.790,00
TE-C2010-A2-600	600	1400	810	92	3.240,00

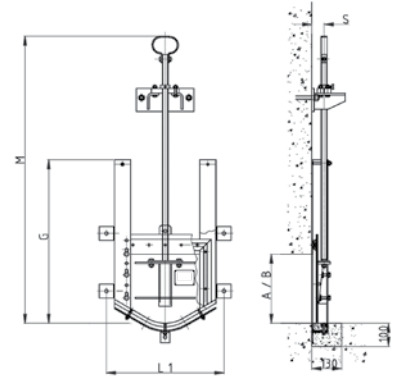

Drosselschieber aus Edelstahl 1.4301, Type A2

mit Spindel, Dübelversion, Schieberrahmen, Platte und Führungen aus Edelstahl 1.4301, Skala zur Einstellung des Plattenhubes Plattenabdichtung aus abwasserbeständigem Neopren, Wandabdichtung bauseits (Empfehlung: Silikon), Spindelmutter aus Aluminiumbronze, Spindel aus Edelstahl 1.4571 / 1.4404, einschließlich Schieberantrieb Typ 100 ST

Artikel Nr.	DN	Mindesteinbautiefe mm	Maß L1 mm	Gewicht kg	€/Stk.
TE-F2001-A2-150	150	620	360	15	1.190,00
TE-F2001-A2-200	200	730	410	20	1.270,00
TE-F2001-A2-250	250	820	460	42	1.610,00
TE-F2001-A2-300	300	920	510	47	2.150,00
TE-F2001-A2-400	400	1140	610	67	2.930,00
TE-F2001-A2-500	500	1350	710	87	3.410,00

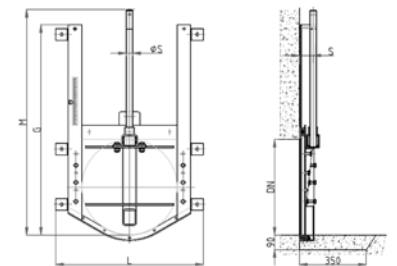

Stellungsanzeige zur leichteren Einstellung des Drosselschiebers (Mindesteinbautiefe + 80 mm)

TE-STELLUNG	-	-	-	-	240,00
-------------	---	---	---	---	--------

Gewindeschieber aus Edelstahl 1.4301, Type A2

Gewindeschieber mit Spindel, Dübelversion, Schieberrahmen, Platte und Führungen aus Edelstahl 1.4301, Plattenabdichtung aus abwasserbeständigem Neopren, Wandabdichtung bauseits (Empfehlung: Silikon), Spindelmutter aus Aluminiumbronze, Spindel aus Edelstahl 1.4571 / 1.4404, einschließlich Schieberantrieb Typ 100 ST

Artikel Nr.	DN	Mindesteinbautiefe mm	Maß L1 mm	Gewicht kg	€/Stk.
TE-C2001-A2-150	150	620	360	15	1.140,00
TE-C2001-A2-200	200	730	410	20	1.210,00
TE-C2001-A2-250	250	820	460	42	1.520,00
TE-C2001-A2-300	300	920	510	47	2.040,00
TE-C2001-A2-400	400	1140	610	67	2.220,00
TE-C2001-A2-500	500	1350	710	87	2.790,00
TE-C2001-A2-600	600	1530	810	97	3.240,00

- Spindelverlängerungen, Flanschversion, Gewindeschieber aus Edelstahl 1.4571/1.4401 oder Gusseisen auf Anfrage

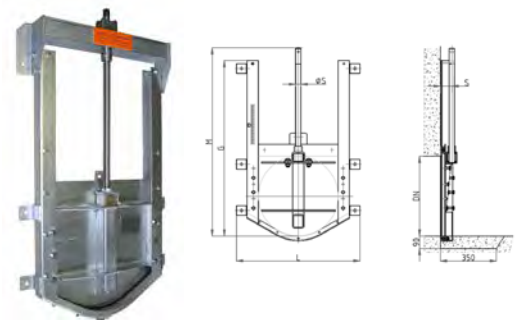

ACHTUNG:

Bei allen Schiebern ist standardmäßig die Schieber-Vorderseite die Druckseite!

Befestigungsdübel-Set

aus Edelstahl 1.4571 für Gewindeschieber

Artikel Nr.	für DN	€/Stk.
TE-SET1A4-15-20	150-200	105,00
TE-SET1A4-25-30	250-300	138,00
TE-SET1A4-40-60	400-600	207,00

Bedienungsschlüssel Vierkant 21/25

Artikel Nr.	Länge mm	€/Stk.
TE-N1001	1200	115,00

Sonderausführung Adapter vorgerundet für Rundschächte

Schieber C20-001/2 mit Vierkantantrieb
nach Blatt D10-001ST
schlüsselbetätigt

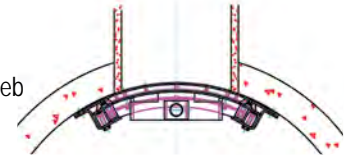

Weitere Ausführungen (Rinnenschütze, E-Antriebe) auf Anfrage:



Rinnenschütz mit
E-Antrieb



Rinnenschütz mit
Handantrieb



E-Antrieb mit
Konsolenständer



Tesaco Schieber der C20 Serie
mit E-Antrieb

Tesaco Schieber der C20 Serie
Umlenkgetriebe





Abwasserschieber

hawle



HAWLE-Abwasserschieber 4806 mit Steckscheibe und Losflansch

Artikel Nr.	#	DN	€/Stk.
HA4806-080	*	80	1.026,00
HA4806-100	*	100	1.206,00
HA4806-125	**	125	1.830,00
HA4806-150	**	150	2.078,00
HA4806-200	***	200	2.906,00



Spindelmuffenadapter

Artikel Nr.	DN	€/Stk.
HA-MUFFENADAP-K	80-100	1,19
HA-MUFFENADAP-G	125-150	1,19

* Bei E2-Einbaugarnitur (9000E2 / 9500E2) DN 80 - DN 100 Spindelmuffenadapter HA-MUFFENADAP-K verwenden.

** Bei E2-Einbaugarnitur (9000E2 / 9500E2) DN 125 - DN 150 Spindelmuffenadapter HA-MUFFENADAP-G verwenden.

*** Bei E2-Einbaugarnitur (9000E2 / 9500E2) DN 150 verwenden.

HAWLE-Plattenschieber 3600 mit nicht steigender Spindel

Artikel Nr.	#	DN	€/Stk.
HA3600-050		50	522,00
HA3600-065		65	584,00
HA3600-080	**	80	584,00
HA3600-100	**	100	606,00
HA3600-125		125	808,00
HA3600-150		150	808,00
HA3600-200		200	1.014,00
HA3600-250	*	250	2.764,00
HA3600-300	*	300	3.317,00
HA3600-350	*	350	4.673,00
HA3600-400	*	400	5.309,00



* Flanschbohrung PN10 / Betriebsdruck PN6

** mit Spindelmuffenadapter

Handrad 7800

für HAWLE Schieber und Ventile, Werkstoff Stahl

Artikel Nr.	DN	€/Stk.
HA7800-050	50	16,50
HA7800-080	65-80	24,40
HA7800-100	100	33,60
HA7800-125-150	125-150	47,80
HA7800-200	200	73,10
HA7800-250-350	250-350	139,90
HA7800-400-500	400-500	377,00



HAWLE Einbaugarnitur 9000 E2/ E3 starre Ausführung für E2/ E3-Schieber und Combi-E2-Armaturen, Rohrdeckung 1500 mm

Artikel Nr.	für DN	€/Stk.
HA9000E2-100-15	50/65/80/100	75,80
HA9000E2-150-15	125/150	105,20
HA9000E2-200-15	200	113,50



Betätigungsschlüssel 3420

Länge = 1227 mm

Artikel Nr.	Beschreibung	€/Stk.
HA3420	für E-Schieber und Combi-Armaturen	146,20



HAWLE Einbaugarnitur 9500 E2/ E3 teleskopische Ausführung für E2/ E3-Schieber und Combi-E2-Armaturen, Rohrdeckung 1300-1800 mm

Artikel Nr.	für DN	€/Stk.
HA9500E2-100-18	50/65/80/100	130,70
HA9500E2-150-18	125/150	157,80
HA9500E2-200-18	200	170,60



Rückstauklappe aus Gusseisen, Type GG - Dübelversion

Rahmen und Klappe aus GG-25, Klappendichtung aus abwasserbeständigem Neopren, Rahmendichtung auswechselbar, aus korrosionsfester, zinkfreier Bronze, Wandabdichtung aus abwasserbeständigem Neopren, Lagerwelle und Schrauben aus Edelstahl 1.4571 / 1.4404, Lagerbuchse aus korrosionsfester, zinkfreier Bronze, strahlentrostet SA 2,5. Zinkgrundierung mit 400 µm Epoxy Deckanstrich

Artikel Nr.	DN	Maß P mm	Gewicht kg	€/Stk.
TE-G1020-GG-200	200	400	18	820,00
TE-G1020-GG-250	250	450	20	1.080,00
TE-G1020-GG-300	300	500	22	1.130,00
TE-G1020-GG-400	400	600	35	1.860,00
TE-G1020-GG-450	450	700	40	2.340,00
TE-G1020-GG-500	500	800	50	2.510,00
TE-G1021-GG-600	600	900	80	3.140,00

• Flanschversion auf Anfrage

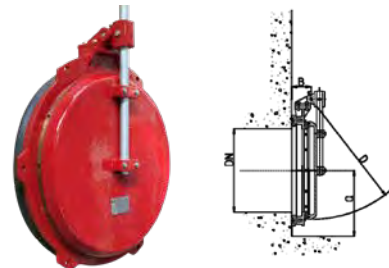

Selbsttätige Rückstauklappe aus Gusseisen mit Pendelgewicht, Type GG - Dübelversion

Rahmen und Klappe aus GG-25, Klappendichtung aus abwasserbeständigem Neopren, Rahmendichtung auswechselbar, aus korrosionsfester, zinkfreier Bronze, Wandabdichtung aus abwasserbeständigem Neopren, Lagerwelle und Schrauben aus Edelstahl 1.4571 / 1.4404, Lagerbuchse aus korrosionsfester, zinkfreier Bronze, strahlentrostet SA 2,5. Zinkgrundierung mit 400 µm Epoxy Deckanstrich

Artikel Nr.	DN	Maß P mm	Gewicht kg	€/Stk.
TE-G1005-GG-200	200	400	27	860,00
TE-G1005-GG-250	250	450	31	1.120,00
TE-G1005-GG-300	300	500	34	1.180,00
TE-G1005-GG-400	400	600	68	1.920,00
TE-G1005-GG-450	450	700	88	2.420,00
TE-G1005-GG-500	500	800	94	2.620,00
TE-G1005-GG-600	600	900	118	3.320,00

• Flanschversion sowie Rückstauklappe mit Pendelgewicht in Edelstahl auf Anfrage

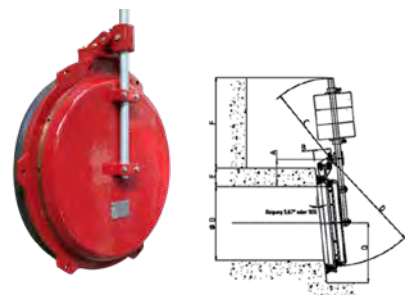

Rohrklappe aus Gusseisen „Froschklaappe“ (reine Auslaufklappe, nicht rückstaugeeignet), Type GG - Dübel/Flanschversion

Rohrklappe zum Andübeln/Anflanschen, Rahmen und Klappe aus GG-25, Klappendichtung aus abwasserbeständigem Neopren, Lagerwelle und Schrauben aus Edelstahl 1.4571 / 1.4404, Doppelgelenk, Strahlentrostet SA 2,5. Zinkgrundierung mit 400 µm Epoxy Deckanstrich

Artikel Nr.	DN	L mm	S mm	Gewicht kg	€/Stk.
TE-G1003-GG-080	80	110	40	5	220,00
TE-G1003-GG-100	100	120	40	8	230,00
TE-G1003-GG-125	125	130	40	9	295,00
TE-G1003-GG-150	150	140	40	12	325,00
TE-G1003-GG-200	200	155	40	16	495,00
TE-G1003-GG-250	250	170	40	24	650,00
TE-G1003-GG-300	300	180	60	31	775,00
TE-G1003-GG-400	400	190	60	44	1.240,00
TE-G1003-GG-450	450	195	60	55	1.360,00
TE-G1003-GG-500	500	200	80	60	1.860,00
TE-G1003-GG-600	600	210	80	85	2.010,00

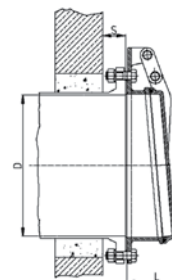

Flanschverbindung
(Flanschtyp: PN10)

Rückstauklappe aus Edelstahl 1.4301 Stahl, Type A2

Rückstauklappe mit einfachem Deckel, Dübelversion, Rahmen und Klappe aus Edelstahl 1.4301, Klappendichtung aus Neopren, Wellen aus Edelstahl 1.4301

Art. Nr.	DN	Gewicht kg	€/Stk.
TE-G1030-A2-100	100	6	700,00
TE-G1030-A2-150	150	8	780,00
TE-G1030-A2-200	200	10	950,00
TE-G1030-A2-250	250	15	1.040,00
TE-G1030-A2-300	300	20	1.180,00
TE-G1030-A2-350	350	24	1.350,00
TE-G1030-A2-400	400	27	1.610,00
TE-G1030-A2-500	500	38	2.280,00
TE-G1030-A2-600	600	45	2.650,00
TE-G1030-A2-700	700	65	3.040,00
TE-G1030-A2-800	800	80	3.470,00
TE-G1030-A2-101	1000	110	4.200,00

• Rückstauklappe aus Edelstahl A4 auf Anfrage

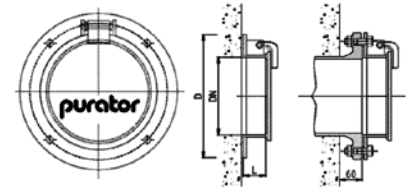

Wandbefestigung mit Dübel Flanschverbindung (Flanschtyp: PN10)

Zubehör

für Rückstauklappen

Art. Nr.	Bezeichnung	für DN	€/Stk.
Zubehör für Rückstauklappen aus Gusseisen			
TE-SET2A4-20-40	Befestigungsdübel-Set aus Edelstahl 1.4571	200-400	89,00
TE-SET2A4-45-50	Befestigungsdübel-Set aus Edelstahl 1.4571	450-500	125,00
TE-SET2A4-60	Befestigungsdübel-Set aus Edelstahl 1.4571	600	189,00
TE-SET2A4-70-12	Befestigungsdübel-Set aus Edelstahl 1.4571	700-1200	315,00
Zubehör für Rückstauklappen aus Stahl			
TE-SET3A4-10-60	Befestigungsdübel-Set aus Edelstahl 1.4571	100-600	70,00
TE-SET3A4-70-80	Befestigungsdübel-Set aus Edelstahl 1.4571	700-800	138,00
TE-SET3A4-90-12	Befestigungsdübel-Set aus Edelstahl 1.4571	900-1200	138,00
Zubehör für Rohrklappe (Froschklappe) TE-G1003 + TE-G1004			
TE-SET4A4-8-125	Befestigungsdübel-Set aus Edelstahl 1.4571	80-125	70,00
TE-SET4A4-15-20	Befestigungsdübel-Set aus Edelstahl 1.4571	150-200	105,00
TE-SET4A4-25-30	Befestigungsdübel-Set aus Edelstahl 1.4571	250-300	138,00
TE-SET4A4-40-60	Befestigungsdübel-Set aus Edelstahl 1.4571	400-600	125,00

Schachtheadapter für Rückstauklappen

aus Edelstahl 1.4301 für Rundschächte

Artikel Nr.	für DN	Gewicht kg	€/Stk.
TE-ADAPTA2RK150	150	4	360,00
TE-ADAPTA2RK200	200	5	365,00
TE-ADAPTA2RK250	250	11	430,00
TE-ADAPTA2RK300	300	12	485,00
TE-ADAPTA2RK350	350	15	575,00
TE-ADAPTA2RK400	400	18	775,00
TE-ADAPTA2RK500	500	24	1.055,00
TE-ADAPTA2RK600	600	27	1.265,00

Rückstausicherung bei häuslichen Abwasser

Zuständige Normen: ÖNORM EN 13564-1:2002; ÖNORM B 2501:2015 und ÖNORM EN 12056-1:2000

Digitale
Produktinfos



Relevante Auszüge:

ÖNORM EN 13564-1

Typen von Rückstauverschlüssen

Typ 0: Rückstauverschluss für die Verwendung in horizontalen Leitungen mit nur einem selbsttätigen Verschluss.

Typ 1: Rückstauverschluss für die Verwendung in horizontalen Leitungen mit einem selbsttätigen Verschluss, sowie einem Notverschluss, wobei dieser Notverschluss mit dem selbsttätigen Verschluss kombiniert sein darf.

Typ 2: Rückstauverschluss für die Verwendung in horizontalen Leitungen mit zwei selbsttätigen Verschlüssen und einem Notverschluss, wobei dieser Notverschluss mit einem der beiden selbsttätigen Verschlüsse kombiniert sein darf.

Typ 3: Rückstauverschluss für die Verwendung in horizontalen Leitungen mit einem durch Fremdenergie (elektrisch, pneumatisch oder andere) betriebenen selbsttätigen Verschluss und einem Notverschluss, der unabhängig vom selbsttätigen Verschluss ist.

Typ 4: Rückstauverschluss, der in Ablaufgarnituren oder Bodenabläufen eingebaut ist, mit einem selbsttätigen Verschluss und einem Notverschluss, wobei dieser Notverschluss mit dem selbsttätigen Verschluss kombiniert sein darf.

Typ 5: Rückstauverschluss, der in Ablaufgarnituren oder Bodenabläufen eingebaut ist, mit zwei selbsttätigen Verschlüssen und einem Notverschluss, wobei dieser Notverschluss mit einem der beiden selbsttätigen Verschlüsse kombiniert sein darf.

ÖNORM EN 12056-1, Abschnitt 5.5.1: maßgebliche Rückstauhöhe

Die maßgebliche Rückstauhöhe ist 15 cm über dem Niveau des gegen die Fließrichtung gesehenen nächsten Kanalschachtes mit offenem Gerinne oder Einlaufgitters anzusetzen.

Ist die maßgebliche Rückstauhöhe nicht offensichtlich erkennbar, muss diese unter Berücksichtigung der örtlichen Gegebenheiten, wie Geländehöhen und Kuppen einerseits sowie Straßensenken, Unterführungen und Überschwemmungsgebiete andererseits, ermittelt werden.

ÖNORM EN 12056-1, Abschnitt 5.6.2.2.1:

Wenn die Entsorgungsstelle unter der maßgeblichen Rückstauhöhe liegt, ist das Abwasser mittels Abwasserhebeanlage (mit Rückstauschleife) gemäß ÖNORM EN 12056-4:2000 oder mittels Rückstauhebeanlage in den Kanal zu fördern.

ÖNORM EN 12056-1, Abschnitt 5.6.2.2.1:

Eine Abwasserhebeanlage bzw. Rückstauhebeanlage kann entfallen, wenn die folgenden Voraussetzungen für den Einsatz von Rückstauverschlüssen erfüllt sind:

- die Räume von untergeordneter Nutzung sind, d. h. dass keine wesentlichen Sachwerte oder die Gesundheit der Bewohner bei Überflutung der Räume beeinträchtigt werden
- der Benutzerkreis klein ist und diesem ein WC oberhalb der Rückstauhöhe zur Verfügung steht
- bei Rückstau auf die Benutzung der Ablaufstelle verzichtet werden kann.

In diesem Fall sind für fäkalienfreie Abwässer nur Rückstauverschlüsse Typ 2, Typ 3 und Typ 5 und für fäkalienhaltiges Abwasser nur Rückstauverschlüsse Typ 3 gemäß ÖNORM EN 13564-1 zulässig..

ÖNORM EN 12056-1, Abschnitt 5.6.3: Rückstausicherung bei Sanierung im Altbestand

Wird Regenwasser von Flächen unterhalb der maßgeblichen Rückstauhöhe, die örtlich nicht versickern können, in einen öffentlichen Kanal abgeleitet, so ist eine Abwasserhebeanlage oder eine Rückstauhebeanlage vorzusehen. Ist die betroffene Fläche kleiner als 10 m² und verhindern geeignete Maßnahmen, z.B. Schwellen bei Kellereingängen, ein Überfluten der tieferliegenden Räume, darf bei Vorhandensein eines Gefälles zum Kanal über Rückstauverschlüsse nach ÖNORM EN 13564-1 entwässert werden.

Ist eine Trennung der oberhalb und unterhalb der maßgeblichen Rückstauhöhe anfallenden Abwässer wirtschaftlich nicht möglich, dürfen Rückstauverschlüsse in Kombination mit einer vorgeschalteten Abwasserhebeanlage in Sammel- und Grundleitungen eingebaut werden.

ÖNORM EN 12056-1, Abschnitt 5.6.4: Rückstausicherung bei Fettabscheideranlagen

Liegt der Ruhewasserspiegel der Fettabscheideranlage unterhalb der maßgeblichen Rückstauhöhe, ist die Fettabscheideranlage gegen Rückstau zu sichern. Als Rückstausicherung sind Abwasserhebeanlagen mit nachfolgender Rückstauschleife oder Rückstauhebeanlagen jeweils mit netzunabhängiger Warneinrichtung vorzusehen. Dabei sind die Fettabscheideranlage und die Abwasserhebeanlage getrennt zu be- und entlüften.

ÖNORM EN 12056-1, Abschnitt 5.6.5: Rückstausicherung bei Abscheideranlagen für Leichtflüssigkeiten

Liegt der Ruhewasserspiegel der Abscheideranlage für Leichtflüssigkeiten unterhalb der maßgeblichen Rückstauhöhe, ist diese gegen Rückstau zu sichern. Es sind Abwasserhebeanlagen mit nachfolgender Rückstauschleife oder Rückstauhebeanlagen jeweils mit netzunabhängiger Warneinrichtung vorzusehen. Dabei ist besonders darauf zu achten, dass die Abwasserhebeanlage über eine ausreichende Be- und Entlüftung verfügt.

Eine Abwasserhebeanlage bzw. Rückstauhebeanlage kann entfallen, wenn sichergestellt ist, dass bei Rückstau auf die Benutzung der Ablaufstelle verzichtet werden kann. In diesem Fall sind Rückstauverschlüsse Typ 2 und Typ 3 gemäß ÖNORM EN 13564-1 zulässig.

Rückstauverschluss mit automatisch wirkender Edelstahlklappe und Reinigungsöffnung

Artikel Nr.	Länge mm	Höhe mm	DA	Gewicht kg	€/Stk.
HL710.0	126	222	110	0,72	287,06
HL712.0	128	222	125	0,73	339,24
HL715.0	164	246	160	1,33	395,90
HL720.0	177	260	200	1,34	581,02



Rückstauverschluss mit automatisch wirkender Edelstahlklappe und Reinigungsöffnung

Artikel Nr.	Länge mm	Höhe mm	DA	Gewicht kg	€/Stk.
HL710	302	222	110	2,02	287,06
HL712	315	222	125	2,09	339,24
HL715	375	246	160	3,76	395,90
HL720	445	260	200	4,06	581,02



Rückstauverschluss mit automatisch wirkender Edelstahlklappe, zusätzlicher Handabspernung und Reinigungsöffnung

Artikel Nr.	Länge mm	Höhe mm	DA	Gewicht kg	€/Stk.
HL710.1	302	220 - 220	110	2,18	448,14
HL712.1	316	220 - 320	125	2,24	539,61
HL715.1	376	266 - 356	160	3,38	720,47
HL720.1	445	248 - 348	200	3,68	882,96



Senkrechter Rückstauverschuß mit Handabspernung automatisch wirkende Edelstahlklappe mit integriertem Auftriebskörper, zusätzlicher Handabspernung und Reinigungsöffnung

Artikel Nr.	Länge mm	DA	Gewicht kg	€/Stk.
HL710.1V	302	110	1,97	482,82



Rückstauverschluss

mit zwei automatisch wirkenden Edelstahlklappen, zusätzlicher Handabspernung und Reinigungsöffnung.

Artikel Nr.	Länge mm	Höhe mm	DA	Gewicht kg	€/Stk.
HL710.2	490	220-320	110	4,4	624,45
HL712.2	503	220-320	125	4,5	757,15
HL715.2	590	265-355	160	7,2	839,15
HL720.2	615	250-350	200	7,5	1.393,83



Rückstauverschluss für fäkalienhaltiges Abwasser laut ÖNORM B2501:2015

mit elektronisch geregelter Klappe, zusätzlicher Handabspernung und Reinigungsöffnung optische Funktionsanzeige, optische und akustische Störungsanzeige am elektronischen Steuermodul sowie Schnittstelle zum Anschluss an PC's oder Gebäudeleittechnik und Notstromversorgung über Akku

Artikel Nr.	Länge mm	Höhe mm	DA	Gewicht kg	€/Stk.
HL710.2EPC	490	220-320	110	6,24	3.431,77
HL712.2EPC	503	220-320	125	6,19	3.645,06
HL715.2EPC	590	266-356	160	7,97	3.859,85



Rückstauverschluss für fäkalienfreies Abwasser
mit zwei automatischen Kunststoffklappen, zusätzlicher Handabsperrung und Reinigungsöffnung

Artikel Nr.	Länge mm	Höhe mm	DA	Gewicht kg	€/Stk.
373050	196	80	50	0,5	167,00
373070	282	137	75	0,7	255,00



Rückstauverschluss Staufix

mit einer Kunststoffklappe, mit Notverschluss, für fäkalienfreies Abwasser

Artikel Nr.	Länge mm	Höhe mm	DA	Gewicht kg	€/Stk.
3720100	389	230	110	1,9	300,00
3720125	515	306	125	2	400,00
3720150	526	306	160	3,7	400,00
3720200	590	306	200	4	400,00



Rückstauverschluss Staufix

mit zwei Kunststoffklappen, mit Notverschluss, für fäkalienfreies Abwasser

Artikel Nr.	Länge mm	Höhe mm	DA	Gewicht kg	€/Stk.
3730100	389	230	110	2,1	383,00
3730125	515	306	125	2,1	500,00
3730150	526	306	160	3,3	500,00
3730200	590	306	200	3,6	500,00



Rückstauverschluss Staufix Control

mit zwei Kunststoffklappen, mit Notverschluss, für fäkalienfreies Abwasser
mit optischer und akustischer Warnung bei Rückstau

Artikel Nr.	Länge mm	Höhe mm	DA	Gewicht kg	€/Stk.
3770100	389	230	110	3,1	589,00
3770125	515	306	125	3,2	704,00
3770150	526	306	160	5,8	704,00
3770200	590	306	200	6,1	704,00



Alle Rückstauverschlüsse der Serie Staufix sind auch in Ausführung zum direkten Einbau in die Bodenplatte lieferbar
Varianten: mit ausfließbarem Deckel oder mit schwarzem Kunststoffdeckel
Einbautiefe: DN 90-100 von 287 - 410 mm
DN 125-200 von 341 - 464 mm



Univa Rohrklappe

aus Kunststoff zur Verwendung als Schlusstück

Artikel Nr.	Länge mm	Höhe mm	DA	Gewicht kg	€/Stk.
379100	120	230	110	0,26	209,00
379125	136	306	125	0,32	274,00
379150	142	306	160	0,54	362,00
379200	170	306	200	2,04	414,00



Rückstaudoppelverschluss Staufix SWA

zum Einbau in eine freiliegende Abwasserleitung,
mit Spitzende und Muffe.

Artikel Nr.	Länge mm	Einbautiefe mm	DA	Gewicht kg	€/Stk.
373100-10	642	422	110	5,06	632,00
373125-10	645	422	125	5,06	632,00
373150-10	656	422	160	5,06	632,00
373200-10	720	422	200	5,06	632,00



Rückstaudoppelverschluss Staufix SWA

zum Einbau in die Bodenplatte
mit ausfließbarer Abdeckung(X), oder mit schwarzer Abdeckung(S)

Artikel Nr.	Länge mm	Einbautiefe mm	DA	Gewicht kg	€/Stk.
373100-10X(S)	642	394	110	15,32	930,00
373125-10X(S)	645	387	125	15,32	930,00
373150-10X(S)	656	370	160	15,32	930,00
373200-10X(S)	720	348	200	15,32	930,00



Umrüstsätze für Staufix SWA für fäkalienfreies und fäkalienhaltiges Abwasser

Umrüstsatz auf Staufix FKA Komfort

für Staufix Ausführung Bodenplatte und Ausführung freiliegende Abwasserleitung,
mit Komfort-Schaltgerät und Ablauf inkl. Multistop

Artikel Nr.	DA	€/Stk.
380093	100-200	2.621,00



Umrüstsatz auf Pumpfix F Komfort

für Staufix Ausführung freiliegende Abwasserleitung
mit Komfort-Schaltgerät und Ablauf inkl. Multistop

Artikel Nr.	DA	€/Stk.
380097	100-200	3.191,00



Umrüstsatz auf Pumpfix F Komfort

für Staufix Ausführung Bodenplatte
mit Komfort-Schaltgerät, mit ausfließbarer Abdeckung, Klasse A 15 und Ablauf inkl. Multistop

Artikel Nr.	DA	€/Stk.
380098	100-200	3.666,00



Rückstauverschlüsse für fäkalienhaltiges Abwasser



Preisgruppe 254

Fäkalien-Rückstauautomat Staufix FKA Komfort für fäkalienhaltige Abwasser laut ÖNORM B2501:2015

zum Einbau in eine freiliegende Abwasserleitung
mit Spitzende und Muffe, Komfort-Schaltgerät mit Displayanzeige für Betriebszustand
und Wartungshinweise,
mit potentialfreiem Kontakt als Anschlussoption an Gebäudeleittechnik

Artikel Nr.	Länge mm	Höhe mm	DA	Gewicht kg	€/Stk.
384100	642	422	110	13,5	2.835,00
384125	645	422	125	13,5	2.835,00
384150	656	422	160	13,5	2.835,00
384200	720	422	200	13,5	2.835,00



Fäkalien Rückstauautomat Staufix FKA Komfort für fäkalienhaltige Abwasser laut ÖNORM B2501:2015

zum Einbau in die Bodenplatte
mit Spitzende und Muffe, mit ausfließbarer Abdeckung(X) oder schwarzer Abdeckung(S),
mit Komfort-Schaltgerät mit Displayanzeige für Betriebszustand und Wartungshinweise mit
potentialfreiem Kontakt als Anschlussoption an Gebäudeleittechnik
Einbautiefe: 486-640 mm, Aussparungsmaße 750 x 750 mm

Artikel Nr.	Länge mm	Einbautiefe mm	DA	Gewicht kg	€/Stk.
384100X(S)	642	394	110	22,5	3.420,00
384125X(S)	645	387	125	22,5	3.420,00
384150X(S)	656	370	160	22,5	3.420,00
384200X(S)	720	348	200	22,5	3.420,00



Abbildung ohne Spitzende und Muffe

Rückstaupumpanlage Pumpfix F Komfort für fäkalienhaltige Abwasser laut ÖNORM B2501:2015

zum Einbau in eine freiliegende Abwasserleitung mit Spitzende und Muffe,
im Normalzustand freier Rohrquerschnitt, motorische Verriegelung der Rückstauklappe,
Komfort-Schaltgerät mit Displayanzeige für Betriebszustand und Wartungshinweise,
mit potentialfreiem Kontakt als Anschlussoption an Gebäudeleittechnik

Artikel Nr.	Länge mm	Höhe mm	DA	Gewicht kg	€/Stk.
324100	642	422	110	15,9	3.451,00
324125	645	422	125	15,9	3.451,00
324150	656	422	160	16,2	3.451,00
324200	720	422	200	18,0	3.451,00



Abbildung ohne Spitzende und Muffe

Rückstaupumpanlage Pumpfix F Komfort für fäkalienhaltige Abwasser laut ÖNORM B2501:2015

zum Einbau in die Bodenplatte mit Spitzende und Muffe
mit ausfließbarer Abdeckung und Ablauf(X) oder mit schwarzer Abdeckung und Ablauf(S)
Einbautiefe: 486-640 mm, Aussparungsmaße 750 x 750 mm

Artikel Nr.	Länge mm	Höhe mm	DA	Gewicht kg	€/Stk.
324100X(S)	642	394	110	33,5	3.973,00
324125X(S)	645	387	125	33,5	3.973,00
324150X(S)	656	370	160	33,5	3.973,00
324200X(S)	720	348	200	33,5	3.973,00



Rückstauhebeanlage

für Gefälleleitungen für fäkalienhältiges und fäkalienfreies Abwasser laut ÖNORM B2501:2015

Ecolift

zum Einbau in eine freiliegende Abwasserleitung
freier Rohrquerschnitt im Normalzustand,
motorische Verriegelung der Rückstauklappe
Komfort-Schaltgerät mit Displayanzeige für Betriebszustand und Wartungshinweis
mit potentialfreiem Kontakt als Anschlussoption an Gebäudeleittechnik

Artikel Nr.	Länge mm	Höhe mm	DA	Gewicht kg	€/Stk.
321100	642	405	110	25,5	3.517,00
321125	645	405	125	25,5	3.517,00
321150	656	405	160	25,5	3.517,00
321200	720	405	200	25,5	3.517,00



Ecolift

zum Einbau in die Bodenplatte
mit ausfließbarer Abdeckung und Ablauf(X), oder schwarzer Abdeckung und Ablauf(S),
freier Rohrquerschnitt im Normalzustand
motorische Verriegelung der Rückstauklappe
Komfort-Schaltgerät mit Displayanzeige für Betriebszustand und Wartungshinweis
mit potentialfreiem Kontakt als Anschlussoption an Gebäudeleittechnik
Einbautiefe(T) von 486-640 mm, Aussparungsmaße 750 x 750 mm

Artikel Nr.	Länge mm	Höhe mm	DA	Gewicht kg	€/Stk.
321100X(S)	642	394	110	30,0	4.196,00
321125X(S)	645	387	125	30,0	4.196,00
321150X(S)	656	370	160	30,0	4.196,00
321200X(S)	720	348	200	30,0	4.196,00



6.4 Rückstau-
verschlüsse



MwStop® schützt vor Rückstau, eindringendem Wasser und Fremdkörpern in Gebäuden, Abwasser- und Regenwasserleitungen. Zudem ist MwStop® ein wirksamer Schutz gegen Geruchsbelästigung aus der Kanalisation.

Funktionsweise:

Sobald Wasser in Fließrichtung durch das zu sichernde Rohr fließt, wird das MwStop® Ventil steigendem Druck ausgesetzt und nach oben gedrückt, so dass das Wasser ungehindert unterhalb des Ventils abfließen kann.

Der ansteigende Wasserdruck löst eine kontrollierte Schwallspülung aus, die für den regelmäßigen Abtransport von vorhandenen Sedimenten sorgt und der dichte Abschluss verhindert zuverlässig unangenehme Gerüche im Leitungsnetz.

Sobald Wasser gegen die Fließrichtung durch das zu sichernde Rohr fließt, füllt sich das MwStop® Ventil und verhindert so wirksam den Rückstau des Wassers. Die Rückstauhöhe variiert je nach MwStop® Modell (maximal 8.000mm).

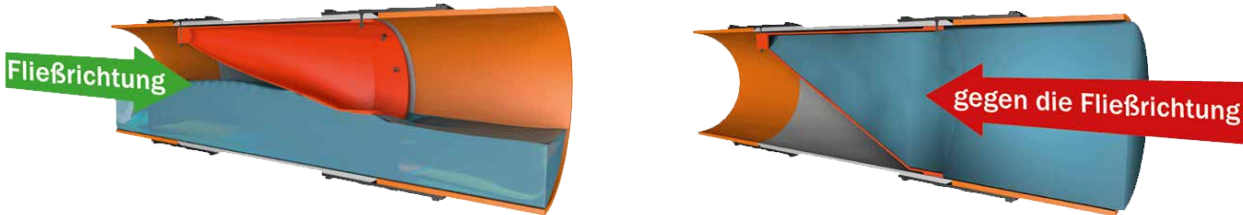

6.5 MwStop

MwStop® STANDARD min. 2% GEFÄLLE

Geprüfter Rückstaudruck: Standard max. 5 m Wassersäule/ Soft max. 3 m Wassersäule

Material: Edelstahl EN 1.4404/AISI 316 (optional PVC/PE)

Membrane: NBR (DN100 - DN300) bzw. EPDM (DN400 - DN1800)

Befestigung: Im Lieferumfang sind Dichtungen und Befestigungsglaschen bis DN900 inkludiert



Artikel Nr.	Rohr Innen-Ø DN	Länge mm	€/Stk.
Standard 5 m Wassersäule			
MWSTOP100	98 - 111	220	780,00
MWSTOP125	116 - 124	255	875,00
MWSTOP150	145,5 - 160,5	310	980,00
MWSTOP200	182 - 197	400	1.770,00
MWSTOP250	231 - 252	520	2.340,00
MWSTOP300	291 - 308	650	3.280,00

Artikel Nr.	Rohr Innen-Ø DN	Länge mm	€/Stk.
Soft 3 m Wassersäule			
MWSTOP100S	98 - 111	220	780,00
MWSTOP125S	116 - 124	255	875,00
MWSTOP150S	145,5 - 160,5	310	980,00
MWSTOP200S	182 - 197	400	1.770,00
MWSTOP250S	231 - 252	520	2.340,00
MWSTOP300S	291 - 308	650	3.280,00

Einbaumöglichkeiten:

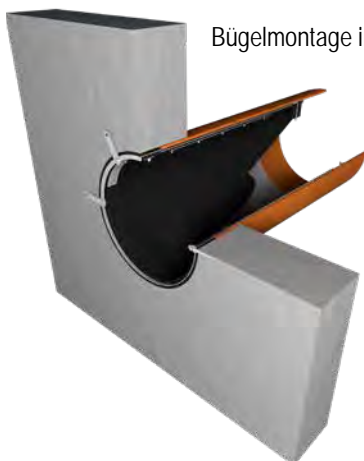

Bügelmontage im Schacht:



Einbau in Rohrleitung:



Einbau am Rohrende:

Inhaltsverzeichnis

7. Abwassertechnik

7	Abwassertechnik	173
7.1	Mineralölabscheider	174
7.2	Fettabscheider	181
7.3	Probeentnahmeschächte	190
7.4	Kläranlagen	191
7.5	Senkgruben	192

- Schlammfänge siehe Kap. 9.2

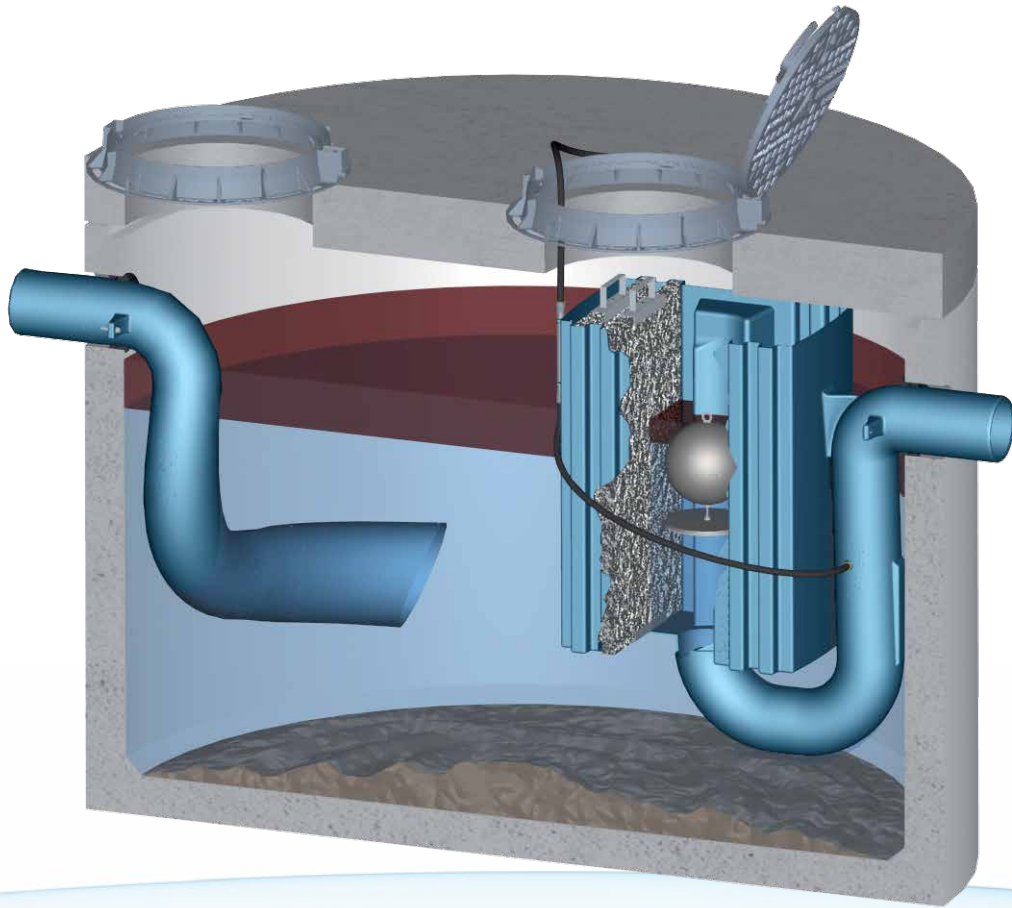

Leichtflüssigkeitsabscheider

Separator BLUE[®]



SepuratorBLUE® Mineralölabscheider

mit integriertem Schlammfang (SF) und integrierter Probenahmemöglichkeit.

Komponentenzusammenstellung S-II-I-P nach EN 858,

Wartungsdeckel Klasse B 125 oder D 400, **ÖNORM B5101 geprüft**

Artikel Nr.	NG	SF m³	Innen Ø D mm	Zu/Ablauf DN/AD mm	Zulauf-tiefe Zt mm	Ablauf-tiefe At mm	Einbau-tiefe Et mm	Gewicht t	gr. Stück-gew. t
SB3C-10-06B(D)	3	0,65	1000	160	710	760	1925	2,4	1,8
SB3C-12-12B(D)	3	1,2	1200	160	645	695	2110	2,8	2,1
SB3C-15-20B(D)	3	2,0	1500	160	615	665	2330	4,2	3,0
SB3C-20-35B(D)	3	3,5	2000	160	615	665	2080	5,8	4,0
SB3C-20-50B(D)	3	5,0	2000	160	615	665	2830	7,0	5,2
SB6C-10-06B(D)	6	0,65	1000	160	710	760	1925	2,4	1,8
SB6C-12-12B(D)	6	1,2	1200	160	645	695	2110	2,8	2,1
SB6C-15-20B(D)	6	2,0	1500	160	615	665	2330	4,2	3,0
SB6C-20-35B(D)	6	3,5	2000	160	615	665	2080	5,8	4,0
SB6C-20-50B(D)	6	5,0	2000	160	615	665	2830	7,0	5,2
SB10C-12-12B(D)	10	1,2	1200	160	645	695	2110	2,8	2,1
SB10C-15-20B(D)	10	2,0	1500	160	615	665	2330	4,2	3,0
SB10C-20-40B(D)	10	4,0	2000	160	615	665	2330	6,2	4,4
SB10C-20-50B(D)	10	5,0	2000	160	615	665	2830	7,0	5,2
SB10C-25-70B(D)	10	7,4	2500	160	615	665	2830	9,7	6,8
SB15C-15-15B(D)	15	1,5	1500	200	685	735	2330	4,1	3,1
SB15C-20-30B(D)	15	3,0	2000	200	685	735	2330	6,3	4,4
SB15C-20-45B(D)	15	4,5	2000	200	685	735	2830	7,0	5,2
SB15C-25-35B(D)	15	3,5	2500	200	685	735	2080	8,2	5,3
SB15C-25-45B(D)	15	4,5	2500	200	685	735	2330	8,7	5,8
SB15C-25-70B(D)	15	7,0	2500	200	685	735	2830	9,7	6,8
SB20C-20-20B(D)	20	2,0	2000	200	685	735	2080	5,9	4,0
SB20C-20-30B(D)	20	3,0	2000	200	685	735	2330	6,3	4,4
SB20C-20-45B(D)	20	4,5	2000	200	685	735	2830	7,0	5,2
SB20C-25-35B(D)	20	3,5	2500	200	685	735	2080	8,2	5,3
SB20C-25-45B(D)	20	4,5	2500	200	685	735	2330	8,7	5,8
SB20C-25-70B(D)	20	7,0	2500	200	685	735	2830	9,7	6,8

- Ø 1000 mm mit Dichtschacht-Falzausbildung
- Andere Nenngrößen und Schlammfanginhalte auf Anfrage

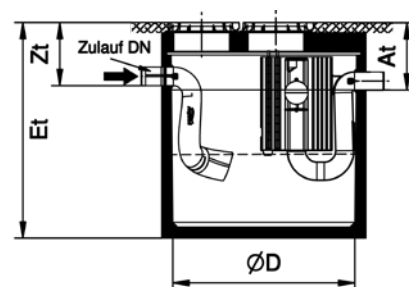

7.1 Mineralöl- abscheider



Anlagenschema mit Kontrollschacht davor und Probeentnahmeschacht dahinter

Warnanlagen

Artikel Nr.	Beschreibung	€/Stk.
SE10001-BA	Warnanlage für Mineralölabscheider bestehend aus: Kontrolleinheit, Ölsonde mit 10m Kabel und Kabelaufhängung	811,80
SE-HLP-BA	Aufstausensor mit 10 m Kabel	243,10
SE-SLP-BA	Schlammensensor mit 10 m Kabel	550,00
SE-KKR-BA	Kabelklemmrohr zur Kabelverlängerung	55,00
KABEL-Ö-OB	Sondenkabel (1fm)	5,10
KLRA-110	Kabelleerrohranschluß DN110 Preisgruppe 091	286,30



Wartungsmaterial

Artikel Nr.	Beschreibung	€/Stk.
WASSERNACHWEISP	Wassernachweispaste zur Messung der Ölschichtdicke, Tube 150g	80,80
MÖA-WA-SET2	Wartungsset für Mineralölabscheider bestehend aus: Metallkoffer, Ölschichtdickenmessgerät, Schlammsschichtdickenmessgerät, Deckelheber, Taschenlampe pH-Indikatorpapier	422,40



7.1 Mineralöl-
abscheider

Wallner & Neubert Service für Ihre Abscheideanlage



Störungsbehebung und Reparatur

Wartung und Instandhaltung

Inbetriebnahme und Begutachtung

So erreichen Sie die Serviceabteilung

Mail: service@pwn.at

Telefon zu Bürozeiten:
+43 (0)5 05 13 - 205

Serviceanforderung unter:
www.pwn.at/service.html

Info
PWN-Service



PETROCLEAN Mineralölabscheider Einbeckenanlagen

mit integriertem Schlammfang, Durchflussraum, Ölspeicherraum, Schwerkraftabscheider mit Schrägklärer und selbsttätigem Zulaufverschluss, Wartungsdeckel Klasse B125 oder D400, gemäß ÖNORM B5101/EN858.

Artikel Nr.	NG	SF m ³	Innen Ø D bzw. LxB mm	Zu/Ablauf DN/AD mm	Zulauf-tiefe Zt mm	Ablauf-tiefe At mm	Einbau-tiefe Et mm	Gewicht t	gr. Stück-gew. t
PCM4-0.9B(D)	4	0,90	1500	160	790	830	2030	4,1	3,0
PCM4-1.6B(D)	4	1,6	1500	160	790	830	2530	4,7	3,6
PCM4-3.5B(D)	4	3,5	2000	160	900	940	2630	7,2	5,3
PCM4-5.0B(D)	4	5,0	2000	160	900	940	3130	8,5	6,7
PCM8-0.9B(D)	8	0,9	1500	160	790	830	2030	4,1	3,0
PCM8-1.6B(D)	8	1,6	1500	160	790	830	2530	4,7	3,6
PCM8-3.5B(D)	8	3,5	2000	160	900	940	2630	7,2	5,3
PCM8-5.0B(D)	8	5,0	2000	160	900	940	3130	8,5	6,7
PCM8-7.6B(D)	8	7,6	2500	160	900	940	3130	10,4	7,9
PCM8-9.8B(D)	8	9,8	2500	160	900	940	3630	12,4	9,9
PCM8-11.5B(D)	8	11,5	3850 x 2500	160	920	960	3160	18,5	14,1
PCM12-1.5B(D)	12	1,5	2000	200	950	990	2130	6,2	4,3
PCM12-3.2B(D)	12	3,2	2000	200	950	990	2630	7,2	5,3
PCM12-4.5B(D)	12	4,5	2000	200	950	990	3130	8,5	6,6
PCM12-5.0B(D)	12	5,0	2500	200	950	990	2630	9,6	7,1
PCM12-7.4B(D)	12	7,4	2500	200	950	990	3130	10,3	7,8
PCM12-9.6B(D)	12	9,6	2500	200	950	990	3630	12,0	9,5
PCM12-11.5B(D)	12	11,5	3850 x 2500	200	960	1000	3160	18,4	14,0
PCM20-1.5B(D)	20	1,5	2000	200	950	990	2130	6,2	4,3
PCM20-3.2B(D)	20	3,2	2000	200	950	990	2630	7,2	5,3
PCM20-4.5B(D)	20	4,5	2000	200	950	990	3130	8,5	6,6
PCM20-5.0B(D)	20	5,0	2500	200	950	990	2630	9,6	7,1
PCM20-7.4B(D)	20	7,4	2500	200	950	990	3130	10,3	7,8
PCM20-9.6B(D)	20	9,6	2500	200	950	990	3630	12,0	9,5
PCM20-11.5B(D)	20	11,5	3850 x 2500	200	960	1000	3160	18,4	14,0
PCM30-3.0B(D)	30	3,0	2000	315	1060	1100	2630	7,2	5,3
PCM30-4.2B(D)	30	4,2	2000	315	1060	1100	3130	8,5	6,6
PCM30-6.7B(D)	30	6,7	2500	315	1060	1100	3130	10,3	7,8
PCM30-8.6B(D)	30	8,6	2500	315	1060	1100	3630	12,0	9,5
PCM30-10.3B(D)	30	10,3	3850 x 2500	315	1370	1410	3460	18,5	14,0
PCM40-4.3B(D)	40	4,3	2500	315	1060	1100	2630	9,6	7,1
PCM40-6.7B(D)	40	6,7	2500	315	1060	1100	3130	10,3	7,8
PCM40-8.6B(D)	40	8,6	2500	315	1060	1100	3630	12,0	9,5
PCM40-10.3B(D)	40	10,3	3850 x 2500	315	1370	1410	3460	18,5	14,0
PCM50-4.3B(D)	50	4,3	2500	315	1060	1100	2630	9,6	7,0
PCM50-6.7B(D)	50	6,7	2500	315	1060	1100	3130	10,2	7,7
PCM50-8.6B(D)	50	8,6	2500	315	1060	1100	3630	12,0	9,5
PCM50-10.3B(D)	50	10,3	3850 x 2500	315	1370	1410	3460	18,5	14,0
PCM65-10.3B(D)	65	10,3	3850 x 2500	315	1370	1410	3460	18,5	14,0
PCM80-5.8B(D)	80	5,8	3850 x 2500	400	1510	1550	3460	18,5	14,0
PCM100-5.8B(D)	100	5,8	3850 x 2500	400	1510	1550	3460	18,5	14,0

• Andere Zulauftiefen auf Anfrage

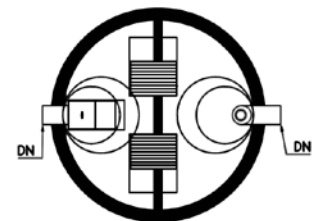
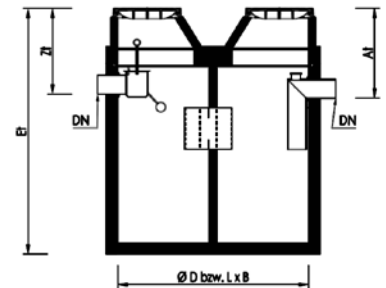

7.1 Mineralöl-abscheider

PETROCLEAN Mineralölabscheider Zweibeckenanlagen
mit integriertem Schlammfang, Durchflussraum, Ölspeicher-
raum, Schwerkraftabscheider mit Schrägklärer und selbsttätigem
Zulaufverschluss, Wartungsdeckel Klasse B125 oder D400,
gemäß ÖNORM B5101/EN858.

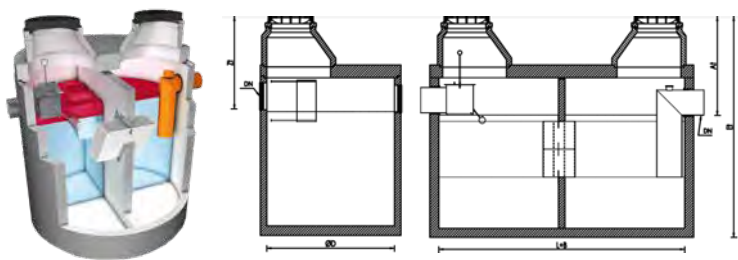

Artikel Nr.	NG	SF m³	Innen Ø D, bzw.LxB mm		Zu/Ablauf DN/AD mm	Zulauftiefe Zt mm	Ablauftiefe At mm	Einbautiefe Et mm	Gew. t	gr. Stück- gew. t
			Becken1	Becken2						
PCM50-15.9B(D)	50	15,9	2500	2500	315	1050	1130	3130	19,5	7,7
PCM65-16.3B(D)	65	16,3	2000	3850x2500	315	1350	1450	3460	26,0	14,0
PCM65-19.5B(D)	65	19,5	2500	3850x2500	315	1350	1450	3460	27,7	14,0
PCM80-11.5B(D)	80	11,5	2000	3850x2500	400	1450	1550	3460	26,0	14,0
PCM80-16.9B(D)	80	16,9	2500	3850x2500	400	1450	1550	3930/3460	29,0	14,0
PCM80-19.6B(D)	80	19,9	3850x2500	3850x2500	400	1450	1550	3460	39,0	14,0
PCM100-11.5B(D)	100	11,5	2000	3850x2500	400	1450	1550	3460	26,0	14,0
PCM100-16.9B(D)	100	16,9	2500	3850x2500	400	1450	1550	3930/3460	29,0	14,0
PCM100-19.6B(D)	100	19,60	3850x2500	3850x2500	400	1450	1550	3460	39,0	14,0

• Andere Nenngrößen und Schlammfanginhalte auf Anfrage

7.1 Mineralöl-
abscheider

PETROCLEAN Verkehrsflächensicherungsschacht
mit integriertem Schlammfang, Durchflussraum, Ölspeicher-
raum, Schwerkraftabscheider mit Schrägklärer und selbsttätigem
Zulaufverschluss, Wartungsdeckel Klasse B125 oder D400,
gemäß ÖNORM B5102.

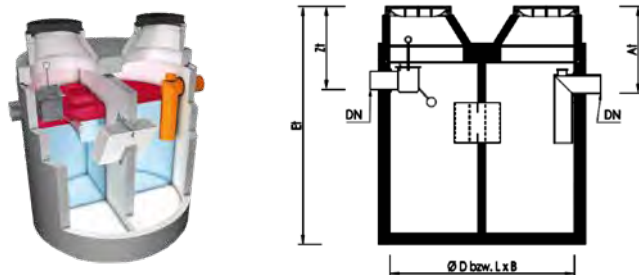

Artikel Nr.	NG	SF m³	Innen Ø D bzw. LxB mm	Zu/Ablauf DN/ AD mm	Zulauftiefe Zt mm	Ablauftiefe At mm	Einbautiefe Et mm	Gewicht t	gr. Stückgew. t
Einbeckenanlagen									
PCM-VFSS12-3.2D	12	3,2	2000	200	950	990	2630	7,2	5,3
PCM-VFSS20-3.2D	20	3,2	2000	200	950	990	2630	7,2	5,3
PCM-VFSS30-4.3D	30	4,3	2500	315	1060	1100	2630	9,6	7,1
PCM-VFSS40-6.7D	40	6,7	2500	315	1060	1100	3130	10,3	7,8
PCM-VFSS50-6.3D	50	6,3	3850x2500	315	1370	1410	2960	16,4	11,9
PCM-VFSS65-10D	65	10,3	3850x2500	315	1370	1410	3460	18,4	14,0
Zweibeckenanlagen									
PCM-VFSS80-11D	80	11,5	Ø 2000 3850 x 2500	400	1450	1550	3460	26,5	14,4
PCM-VFSS100-14D	100	14,5	Ø2500 3850 x 2500	400	1450	1550	3460	28,1	14,4
PCM-VFSS125-19D	125	19,5	3850 x 2500 / 3850 x 2500	400	1510	1550	3640	36,3	14,4
PCM-VFSS145-19D	145	19,5	3850 x 2500 / 3850 x 2500	400	1510	1550	3640	36,3	14,4

• Andere Zulauftiefen auf Anfrage

SepuratorBlue® Mineralölabscheider aus Edelstahl
 Werkstoff 1.4301, zum Aufstellen in frostgeschützten Räumen
 mit integriertem Schlammfang und Probenahmemöglichkeit.
 Komponentenzusammenstellung S-II-I-P nach EN 858

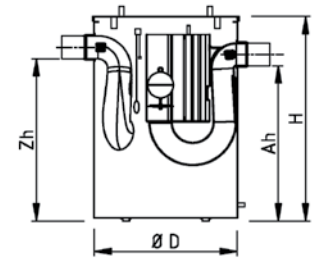

Artikel Nr.	NG	SF m ³	Ø D mm	Zu/Ablauf DN/AD mm	Zulaufhöhe Zh mm	Ablaufhöhe Ah mm	Höhe H mm	Gewicht kg
SB3CEF-10-06	3	0,65	1000	160	1138	1088	1429	185
SB6CEF-10-06	6	0,65	1000	160	1138	1088	1429	190
SB6CEF-12-12	6	1,2	1200	160	1385	1335	1675	315
SB10CEF-12-12	10	1,2	1200	160	1385	1335	1675	320

SepuratorBLUE® -VP Mineralölabscheider mit Verdrängerpumpe

Werkstoff 1.4301, zum Aufstellen in frostgeschützten Räumen
 Schlammfang und Probenahmemöglichkeit integriert
 Komponentenzusammenstellung S-II-I-P nach EN 858
 Impellerpumpe bis 3 m trocken selbstansaugend auf
 Abscheider montiert
 max. Fördermenge 60l/min
 max. Förderdruck 3bar
 Sauganschluss 1" AG
 Motor 0,55kW / 230V / 4,3 A
 Trockenlaufschutz Combistar
 Pumpensteuerung PWN-PS-1-230

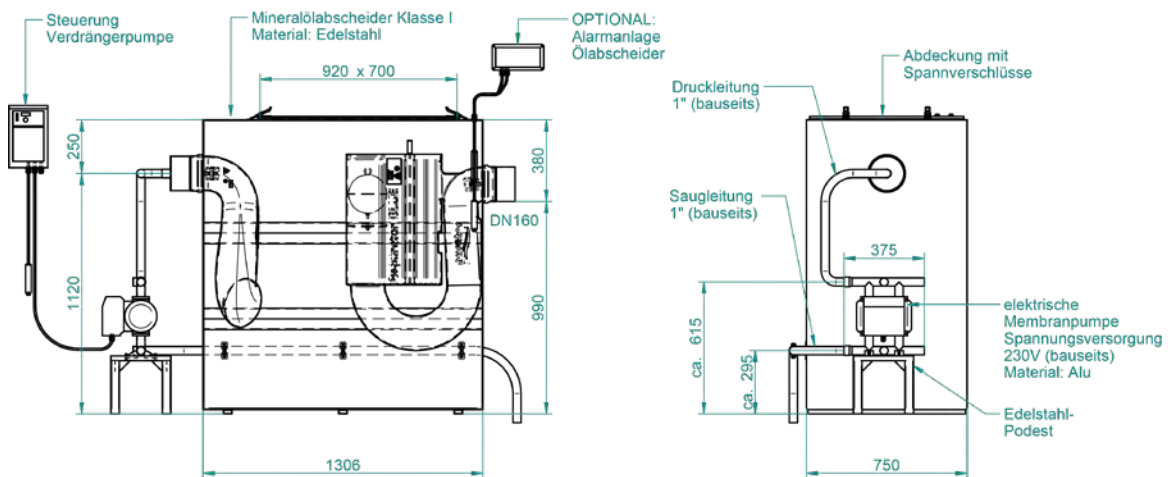
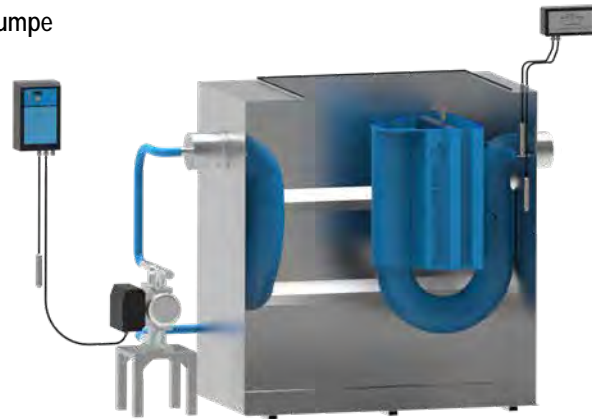

Artikel Nr.	NG	SF m ³	Abmessungen L x B mm	Zulaufhöhe Zh mm	Ablaufhöhe Ah mm	Höhe H mm	Gewicht kg
SB2CEF-VP1	2	0,4	1306 x 750	1020	970	1345	200

7.1 Mineralölabscheider

Mineralölabscheider Sonderanlagen

Preisgruppe 097

SEPURATOR-Mini, Mineralölabscheider
aus Polymerbeton
bestehend aus Schlammfang und Abscheider
Wartungsdeckel Klasse B125

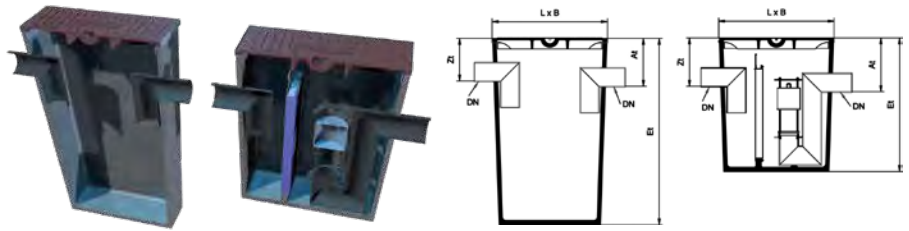

Artikel Nr.	Nutzzinhalt/ NG	Zu/Ablauf DN/AD mm	Abmessungen L x B mm	Zulauftiefe Zt mm	Ablauftiefe At mm	Einbautiefe Et mm	Gewicht t	gr. Stück- Gewicht t	€/Stk.
SLT-PC-0.2A-01	170	110	650 x 450	170	200	1050	0,14	0,10	1.991,00
SLT-PC-0.2A-02	170	110	650 x 450	200	200	1050	0,14	0,10	1.991,00
PCN-3.0Y	1,5 / 3	110	650 x 450	200	230	1050	0,16	0,12	3.432,00

• Bei NG 3 sind 2 Schlammfänge zu verwenden.

Aufstockrahmen zu Separator-Mini

Artikel Nr.	Beschreibung	€/Stk.
U1007-000-150-0	Aufstockrahmen, h=50mm	209,00
U1007-000-160-0	Aufstockrahmen, h=100mm	275,00

KESSEL Mineralölabscheider aus Kunststoff
mit integriertem Schlammfang
Aufsatzstück stufenlos höhenverstellbar,
Wartungsdeckel Klasse B125

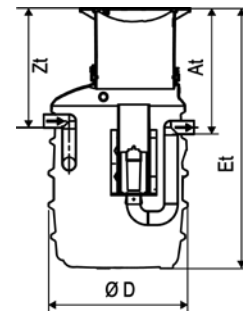

Artikel Nr.	NG	Schlammfang m ³	Zu/Ablauf DN/AD mm	Außen- Ø D mm	Zulauftiefe Zt mm	Ablauftiefe At mm	Einbautiefe Et mm	Gewicht t	€/Stk.
399703.04B	3	0,4	110	1100	545 - 995	595 - 1045	1650 - 2100	0,14	3.762,00

Preisgruppe 092

Vorschlammfang aus Beton
in Kompaktbauweise
mit Gussrost Klasse D400
Ablauf DN 160

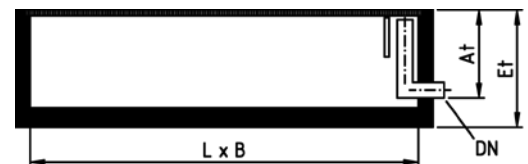

Artikel Nr.	Nutz- inhalt m ³	Innen- abmessungen L x B mm	Ablauftiefe At mm	Einbau- tiefe Et mm	Gewicht t
VSF-206-1080G	1,08	2000 x 600	900	1200	3,3
VSF-306-1620G	1,62	3000 x 600	900	1200	4,5
VSF-406-2160G	2,16	4000 x 600	900	1200	5,7



Fettabscheider

ECOLIP



ECOLIP-B Fettabscheider aus Beton
in Kompaktbauweise nach ÖNORM EN 1825
mit integriertem Schlammfang,
Wartungsdeckel Kl. B125 oder D400

Achtung: lt. Norm ist eine Entlüftungsleitung über Dach
vorzusehen

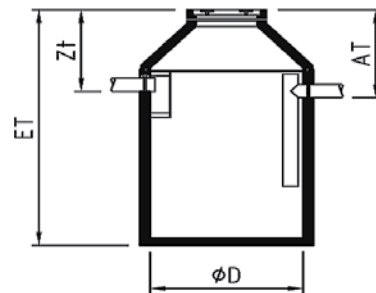

Artikel Nr.	NG	SF m ³	Zu/Ablauf DN/AD mm	Innen Ø D bzw. LxB mm	Zulauftiefe Zt mm	Ablauftiefe At mm	Einbautiefe Et mm	Gew. t	gr. Stück- gew. t	€/Stk. Kl. B125	€/Stk. Kl. D400
FA2-10CB(D)	2	0,2	160	1000	1040	1090	2255	2,5	1,8	3.986,90	4.135,90
FA4-12CB(D)	4	0,4	160	1200	985	1035	2450	2,6	2,1	5.141,90	5.303,40
FA5-15CB(D)	5	0,5	160	1500	1085	1135	2300	3,2	2,4	5.713,20	5.874,70
FA7-15CB(D)	7	0,7	160	1500	1085	1135	2800	3,8	3,0	6.495,70	6.644,70
FA10-20CB(D)	10	1,0	160	2000	1185	1235	2400	4,8	3,5	7.613,50	7.762,50
FA12-20CB(D)	12	1,2	200	2000	1225	1275	2900	5,7	4,4	9.352,30	9.501,30
FA15-25CB(D)	15	1,5	200	2500	1355	1405	2500	6,7	4,8	9.774,60	9.923,60
FA20-25CB(D)	20	2,0	200	2500	1355	1405	3000	7,7	5,8	10.457,70	10.606,70
FA30-385B(D)	30	6,5	200	3850x2500	950	1020	3160	17,6	13,0	20.621,00	20.935,00

• Fettabscheider größer NG30, Ausführungen mit Flachabdeckung und andere Zulauftiefen auf Anfrage

ECOLIP-BPE Fettabscheider aus Beton mit PE - Innenauskleidung
in Kompaktbauweise nach ÖNORM EN 1825
mit integriertem Schlammfang,
Wartungsdeckel Kl. B125 oder D400

Achtung: lt. Norm ist eine Entlüftungsleitung über Dach vorzusehen

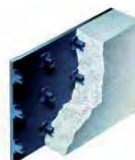

PE-Innenauskleidung

Artikel Nr.	NG	SF m ³	Zu/Ablauf DN/AD mm	Innen Ø D mm	Zulauftiefe Zt mm	Ablauftiefe At mm	Einbautiefe Et mm	Gewicht t	gr. Stück- gew. t
M-FA2-10-02ICB(D)	2	0,2	160	1000	1100	1170	2130	2,5	1,7
M-FA4-10-04ICB(D)	4	0,4	160	1000	1100	1170	2530	2,9	2,1
M-FA7-12-07ICB(D)	7	0,7	160	1200	1100	1170	2780	4,0	2,9
M-FA10-15-10ICB(D)	10	1,0	160	1500	1100	1170	2580	5,6	4,1
M-FA15-20-15ICB(D)	15	1,5	200	2000	1125	1195	2595	6,4	4,8
M-FA20-20-20ICB(D)	20	2,0	200	2000	1125	1195	2845	6,9	5,4
M-FA25-20-25ICB(D)	25	2,5	200	2000	1125	1195	3395	8,0	6,4

• Wartungsdeckel Klasse B125 auf Anfrage, andere Nenngrößen auf Anfrage

Zubehör für Ecolip-B

Artikel Nr.	Beschreibung	€/Stk.
DEL-75B	Direktentsorgungsleitung DA75 inkl. Storz-Kupplung Größe B; 2 1/2"	pb.
SE10001-GA1	Alarmanlage für Fettabscheider mit 5 m Sondenkabel	749,10

ECOLIP Fettabscheider Beton

Erdeinbau

Preisgruppe 092

ECOLIP-RFA Restfettabscheider aus Beton

max. 100mg/l schwerflüchtige lipophile Stoffe
in Kompaktbauweise mit integriertem Schlammfang,
Schwerkraftabscheider mit Schrägklärer
Wartungsdeckel Klasse D400.

Achtung: lt. Norm ist eine Entlüftungsleitung über Dach
vorzusehen, die Bestimmung der Nenngroße muss in
Abstimmung mit PWN erfolgen
Nenngroßen über NG16 auf Anfrage

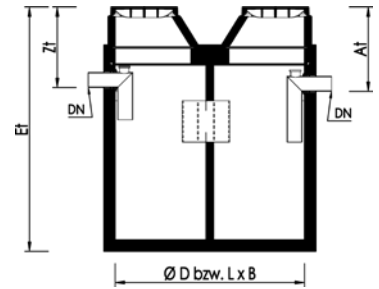

Artikel Nr.	NG	SF m ³	Zu/Ablauf DN/AD mm	Innen Ø D bzw. L x B mm	Zulauftiefe Zt mm	Ablauftiefe At mm	Einbautiefe Et mm	Gewicht t	gr. Stückgew. t
Einbeckenanlagen									
RFA-2B(D)	2	1,5	160	2000	900	940	2630	7,2	5,4
RFA-4B(D)	4	2,4	160	2500	900	940	2630	9,7	7,2
RFA-6B(D)	6	7,8	160	3850x2500	900	940	3160	18,6	14,2
RFA-8B(D)	8	7,8	160	3850x2500	900	940	3160	18,6	14,2
Zweibeckenanlagen									
RFA-12B(D)	12	13,5	200	Ø 2500 / 3850x2500	900	980	3160	27,3	14,4
RFA-16B(D)	16	13,5	200	3850x2500 / 3850x2500	900	980	3160	36,7	14,4
Restfettabscheider größer NG 16 auf Anfrage									



Hinweis zum Rückstauschutz!

Sollte der Ruhewasserspiegel der Fettabscheideanlage unterhalb der Rückstauenebene liegen, ist diese nach ÖNORM EN 1825-2 Absatz 7.3 über eine nachgeschaltete Hebeanlage zu entwässern. Wir empfehlen den Einbau einer PWN-Abwasser-Hebeanlage für einen störungsfreien Schutz gegen Rückstau.

KESSEL EasyClean Ground Fettabscheider Kunststoff

Fettabscheider für Erdeinbau mit integriertem Schlammfang
Aufsatzstücke stufenlos höhenverstellbar mit Niveausgleich,
Wartungsdeckel aus GG, Klasse B oder D*, tagwasserdicht

Achtung: lt. Norm ist eine Entlüftungsleitung über Dach vorzusehen.

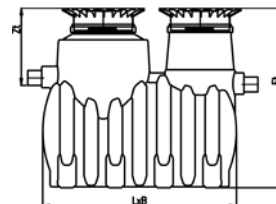

Artikel Nr.	NG	SF m ³	Zu/Ablauf DN/AD mm	Innen Ø D bzw. LxB mm	Zulauftiefe Zt mm	Einbautiefe Et mm	Gewicht kg Klasse B / D	€/Stk. Klasse B	€/Stk. Klasse D*
393001/80B(D)	1	0,1	110	1106	550-950	1160-1560	111	2.793,00	3.106,00
393002/80B(D)	2	0,2	110	1106	550-950	1410-1810	120	3.932,00	4.242,00
393004/80B(D)	4	0,4	110	1106	550-950	1660-2060	130	4.321,00	4.634,00
393007/120B(D)	7	0,7	160	2390x1200	740-1175	1840-2275	315 / 450	4.899,00	5.530,00
393010/120B(D)	10	1,0	160	2910x1200	740-1175	1840-2275	340 / 480	5.550,00	6.181,00
393015/120B(D)	15	1,5	200	2590x1760	765-1200	2385-2820	435 / 630	6.207,00	6.834,00
393020/120B(D)	20	2,0	200	3110x1760	765-1200	2385-2820	490 / 670	7.265,00	7.895,00
393925/120B(D)	25	2,5	200	3470x2010	800-1235	2450-2885	665 / 765	8.652,00	9.282,00
393930/120B(D)	30	3,0	250	3470x2010	800-1235	2450-2885	665 / 765	10.282,00	10.910,00
393935/120B(D)	35	3,5	200	3470x2010	650-1085	2450-2885	665 / 765	11.913,00	12.542,00

* bei Deckel Klasse D400 Lastverteilplatte vorsehen

Zubehör zu Easy Clean Ground Fettabscheider

Preisgruppe 000

Artikel Nr.	Beschreibung	€/Stk.
3917419.00	Direktentsorgung NG1 - NG 35, werkseitig vormontiert, mit Saugrohr, Flansch DN65 PN10 und Storz B Kupplung 2 1/2", Anschluss rechts	639,00
3917419.50	Direktentsorgung wie vor, Anschluss links	639,00
3917422B	Entsorgungsschacht LW400, Abdeckung Klasse B125, Zulauftiefe 630-980mm	1.195,00
3917422D	Entsorgungsschacht LW400, Abdeckung Klasse D400, Zulauftiefe 630-980mm	1.195,00
3915880A	Probenahmeschacht Ø400 aus Kunststoff, Zu- und Ablauf DN110/160, Zulauftiefe 400-1300mm, Absturzhöhe 120mm, mit Teleskopaufsatz mit Deckel Klasse A15	740,00
3915880D	Probenahmeschacht Ø400 aus Kunststoff, Zu- und Ablauf DN110/160, Zulauftiefe 400-1300mm, Absturzhöhe 120mm, mit Teleskopaufsatz mit Deckel Klasse D400	1.011,00
3915402	Verlängerungsstück für Probenahmeschacht Ø400, max. Aufstockung 600mm (kürzbar)	312,00



ECOLIP Fettabscheider Kunststoff

Freiaufstellung

Preisgruppe 102

ECOLIP-free Fettabscheider

Fettabscheider aus Kunststoff mit integriertem Schlammfang, Entsorgung über Wartungsöffnung, Fließrichtung rechts (R) od. links (L)

Artikel Nr.	NG	SF m³	Zu/Ablauf DN/AD mm	Aufstellmaß LxB1 mm	Behältermaß LxB mm	Zulaufhöhe Zh mm	Gesamthöhe H mm	Gew kg	€/Stk.
ohne Zubehör									
394002.10	2	0,2	110	1560x700	1560x700	1055	1420	80	2.600,40
394004.10	4	0,4	110	1960x700	1960x700	1055	1435	100	3.330,50
394007.10	7	0,7	160	1960x920	1960x920	1255	1655	150	4.610,80
394010.10	10	1,0	160	2610x920	2610x920	1255	1655	170	5.680,90
mit Schauglas									
394002.21L/R	2	0,2	110	1560x700	1560x700	1055	1435	80	3.059,60
394004.21L/R	4	0,4	110	1960x700	1960x700	1055	1435	100	3.790,80
394007.21L/R	7	0,7	160	1960x920	1960x920	1255	1655	150	5.070,00
394010.21L/R	10	1,0	160	2610x920	2610x920	1255	1655	170	6.139,00
mit Fülleinheit									
394002.12L/R	2	0,2	110	1560x850	1560x700	1055	1435	80	3.073,20
394004.12L/R	4	0,4	110	1960x850	1960x700	1055	1435	100	3.802,30
394007.12L/R	7	0,7	160	1960x1080	1960x920	1255	1655	150	5.081,50
394010.12L/R	10	1,0	160	2610x1080	2610x920	1255	1655	170	6.151,60
mit Schauglas und Fülleinheit									
394002.32L/R	2	0,2	110	1560x850	1560x700	1055	1435	80	3.533,40
394004.32L/R	4	0,4	110	1960x850	1960x700	1055	1435	100	4.261,50
394007.32L/R	7	0,7	160	1960x1080	1960x920	1255	1655	150	5.540,70
394010.32L/R	10	1,0	160	2610x1080	2610x920	1255	1655	170	6.610,80



Digitale Produktinfos



ECOLIP-free DIRECT Fettabscheider

Fettabscheider aus Kunststoff mit integriertem Schlammfang, Entsorgung über Direktanschluss DN75 AD, Fließrichtung rechts (R) oder links (L)

Artikel Nr.	NG	SF m³	Zu/Ablauf DN/AD mm	Aufstellmaß LxB1 mm	Behältermaß LxB mm	Zulaufhöhe Zh mm	Gesamthöhe H mm	Gew kg	€/Stk.
ohne Zubehör									
394002.10DL/R	2	0,2	110	1560x770	1560x700	1055	1435	85	2.882,80
394004.10DL/R	4	0,4	110	1960x770	1960x700	1055	1435	105	3.614,00
394007.10DL/R	7	0,7	160	1960x980	1960x920	1255	1655	155	4.919,40
394010.10DL/R	10	1,0	160	2610x980	2610x920	1255	1655	175	5.903,70
mit Schauglas									
394002.21DL/R	2	0,2	110	1560x770	1560x700	1055	1435	85	3.159,00
394004.21DL/R	4	0,4	110	1960x770	1960x700	1055	1435	105	3.851,00
394007.21DL/R	7	0,7	160	1960x980	1960x920	1255	1655	155	5.060,60
394010.21DL/R	10	1,0	160	2610x980	2610x920	1255	1655	175	6.014,50
mit Fülleinheit									
394002.12DL/R	2	0,2	110	1735x680	1560x850	1055	1435	69	3.356,70
394004.12DL/R	4	0,4	110	2115x680	1960x850	1055	1435	87	4.087,80
394007.12DL/R	7	0,7	160	2145x940	1960x1080	1255	1655	135	5.391,10
394010.12DL/R	10	1,0	160	2820x940	2610x1080	1255	1655	181	6.376,50
mit Schauglas und Fülleinheit									
394002.32DL/R	2	0,2	110	1735x680	1560x850	1055	1435	69	3.814,80
394004.32DL/R	4	0,4	110	2115x680	1960x850	1055	1435	87	4.546,00
394007.32DL/R	7	0,7	160	2145x940	1960x1080	1255	1655	135	5.851,40
394010.32DL/R	10	1,0	160	2820x940	2610x1080	1255	1655	181	6.834,60



Achtung: lt. Norm ist eine Entlüftungsleitung über Dach vorzusehen.

KESSEL EasyClean-free MIX Fettabscheider

Fettabscheider aus Kunststoff mit integriertem Schlammfang, Entsorgung mit Direktanschluss DN 75 AD und Schredder-Mixsystem mit Fülleinrichtung, Fließrichtung rechts, bauseits Umbau auf Fließrichtung links möglich
Achtung: lt. Norm ist eine Entlüftungsleitung über Dach vorzusehen.

Artikel Nr.	NG	SF m ³	Zu/Ablauf DN/AD mm	Aufstellmaß LxB1 mm	Einbringmaß LxB mm	Zulaufhöhe Zh mm	Gesamthöhe H mm	Gew. kg
ohne Schauglas								
393002.01/DS	2	0,2	110	1735x860	1735x680	1055	1435	145
393003.01/DS	3	0,3	110	1735x860	1735x680	1055	1435	150
393004.01/DS	4	0,4	110	2115x860	2115x680	1055	1435	163
393007.01/DS	7	0,7	160	2145x1130	2145x940	1255	1655	211
393010.01/DS	10	1,0	160	2820x1130	2820x940	1255	1655	257
mit Schauglas								
393002.31/DS	2	0,2	110	1735x860	1735x680	1055	1435	145
393003.31/DS	3	0,3	110	1735x860	1735x680	1055	1435	150
393004.31/DS	4	0,4	110	2115x860	2115x680	1055	1435	163
393007.31/DS	7	0,7	160	2145x1130	2145x940	1255	1655	211
393010.31/DS	10	1,0	160	2820x1130	2820x940	1255	1655	257

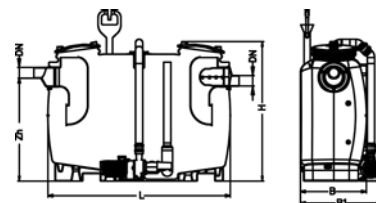

KESSEL EasyClean-free AUTO-MIX Fettabscheider

Fettabscheider aus Kunststoff mit integriertem Schlammfang mit Direktentsorgung DA75 und Schredder-Mixsystem mit Schaltgerät mit Schauglas und Fülleinrichtung
Fließrichtung rechts, bauseits Umbau auf Fließrichtung links möglich
Achtung: lt. Norm ist eine Entlüftungsleitung über Dach vorzusehen.

Artikel Nr.	NG	SF m ³	Zu/Ablauf DN/AD mm	Aufstellmaß LxB1 mm	Einbringmaß LxB mm	Zulaufhöhe Zh mm	Gesamthöhe H mm	Gewicht kg
393002.01/DSP	2	0,2	110	1735x680	1735x860	1055	1435	150
393003.01/DSP	3	0,3	110	1735x680	1735x860	1055	1435	155
393004.01/DSP	4	0,4	110	2115x680	2115x860	1055	1435	168
393007.01/DSP	7	0,7	160	2145x940	2145x1180	1255	1655	216
393010.01/DSP	10	1,0	160	2820x940	2820x1180	1255	1655	262

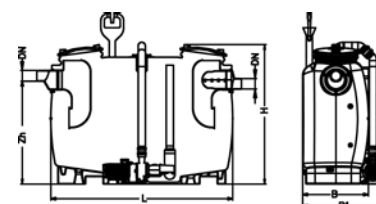

Digitale Produktinfos



HINWEIS ZUM RÜCKSTAUSCHUTZ

Sollte der Ruhewasserspiegel der Fettabscheideanlage unterhalb der Rückstauenebene liegen, ist diese nach ÖNORM EN 1825-2 Absatz 7.3 über eine nachgeschaltete Hebeanlage zu entwässern. Wir empfehlen den Einbau einer PWN-Abwasser-Hebeanlage für einen störungsfreien Schutz gegen Rückstau.

KESSEL EasyClean-free MIX&PUMP Fettabscheider

Fettabscheider aus Kunststoff mit integriertem Schlammfang mit manueller Entsorgungs- und Spüleinrichtung und Schredder-Mixsystem mit Schaltgerät Entsorgungsleitung DA75, mit Schauglas und Füllereinrichtung Fließrichtung rechts, bauseits Umbau auf Fließrichtung links möglich

Achtung: lt. Norm ist eine Entlüftungsleitung über Dach vorzusehen.

Artikel Nr.	NG	SF m ³	Zu/Ablauf DN/AD mm	Aufstellmaß LxB1 mm	Einbringmaß LxB mm	Zulaufhöhe Zh mm	Gesamthöhe H mm	Gewicht kg
393002.01/M+S	2	0,2	110	1735x860	1735x680	1055	1765	155
393003.01/M+S	3	0,3	110	1735x860	1735x680	1055	1765	160
393004.01/M+S	4	0,4	110	2115x860	2115x680	1055	1765	173
393007.01/M+S	7	0,7	160	2145x1130	2145x940	1255	1890	221
393010.01/M+S	10	1,0	160	2820x1130	2820x940	1255	1890	267

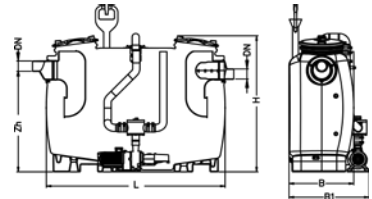

KESSEL EasyClean-free AUTO-MIX&PUMP Fettabscheider

Fettabscheider aus Kunststoff mit integriertem Schlammfang, mit programmgesteuerter Entsorgungs- und Spüleinrichtung und Schredder-Mixsystem mit Schauglas und Füllereinrichtung, mit Schaltgerät Entsorgungsleitung DA75

Fließrichtung rechts, bauseits Umbau auf Fließrichtung links möglich

Achtung: lt. Norm ist eine Entlüftungsleitung über Dach vorzusehen.

Artikel Nr.	NG	SF m ³	Zu/Ablauf DN/AD mm	Aufstellmaß LxB1 mm	Einbringmaß LxB mm	Zulaufhöhe Zh mm	Gesamthöhe H mm	Gewicht kg
393002.01/PV+S	2	0,2	110	1735x860	1735x680	1055	1765	160
393003.01/PV+S	3	0,3	110	1735x860	1735x680	1055	1765	165
393004.01/PV+S	4	0,4	110	2115x860	2115x680	1055	1765	178
393007.01/PV+S	7	0,7	160	2145x1130	2145x940	1255	1890	226
393010.01/PV+S	10	1,0	160	2820x1130	2820x940	1255	1890	272

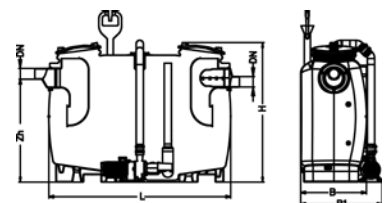

HINWEIS ZUM RÜCKSTAUSCHUTZ

Sollte der Ruhewasserspiegel der Fettabscheideanlage unterhalb der Rückstauenebene liegen, ist diese nach ÖNORM EN 1825-2 Absatz 7.3 über eine nachgeschaltete Hebeanlage zu entwässern. Wir empfehlen den Einbau einer PWN-Abwasser-Hebeanlage für einen störungsfreien Schutz gegen Rückstau.

KESSEL SonicControl Schichtdickenmessgerät

zur Messung der Fettschichtdicke, inkl. Steuereinheit mit optischem und akustischem Alarm mit potentialfreiem Kontakt und Betriebstagebuch mit Auslesemöglichkeit über serielle Schnittstelle Schutzkontaktstecker mit 1,5 m Kabel Sondenkabel 10m (bauseits bis 60 m verlängerbar)



Artikel Nr.	Beschreibung	€/Stk.
3917821	Schichtdickenmessgerät	1.541,00
3917416/F	Montage SonicControl - Schichtdickenmessgerät	475,00
3917871	Verlängerungset für SonicControl, Sondenkabellänge 10 m	177,00
3917872	Verlängerungset für SonicControl, Sondenkabellänge 20 m	254,00
3917873	Verlängerungset für SonicControl, Sondenkabellänge 30 m	327,00

KESSEL Einbauschränk aus Edelstahl

zur Aufnahme der Storz-B-Kupplung und Fernbedienung bei Abscheider mit Vollautomatik



Artikel Nr.	Beschreibung	€/Stk.
3917414	Einbauschränk Unterputzmontage	1.174,00
3917413	Einbauschränk Aufputzmontage	1.174,00

KESSEL Schauglas

für EasyClean Fettabscheider



Artikel Nr.	Beschreibung	€/Stk.
3913109	Schauglas für Fettabscheider NG2-10	477,00

KESSEL Fülleinrichtung Kunststoff

DN 63, mit Gewindeanschluss 1"



Artikel Nr.	Beschreibung	€/Stk.
3915800	Fülleinheit links	491,00

KESSEL Probenahmeeinrichtung Ø 400mm

für frei stehende Abscheideranlagen

Absturzhöhe 120mm

Deckel geruchsdicht



Artikel Nr.	Auslauf	Nennweite DN	Höhe mm	€/Stk.
3915871	waagrecht	160/200	410	584,00
3915870	senkrecht	160/200	590	584,00

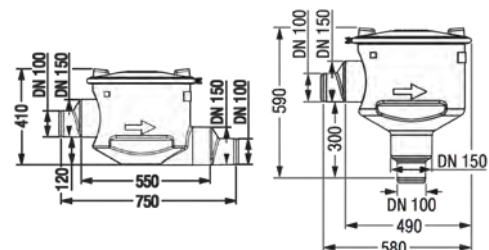

ECOLIP-Fettabscheider

Fettabscheider aus Edelstahl Werkstoff 1.4404,
für bewegliche Spüleinrichtungen mit integriertem Schlammfang
entsprechend Anforderungen an ÖNORM EN1825 und DIN 4040-100

Artikel Nr.	NG	SF I	Zu/Ablauf DN/AD mm	Abmessungen LxB mm	Zulaufhöhe Zh mm	Gesamthöhe H mm	Gewicht kg	€/ Stk.
mit 4 Räder (2 davon feststellbar)								
A-BA3200131	0,5	20	40	600 x 400	360	430	35	pb.
A-BA3200132	0,7	50	40	800 x 500	480	580	55	pb.
ohne Räder								
A-BA3200106	1,0	100	70	1060 x 500	510	675	70	pb.

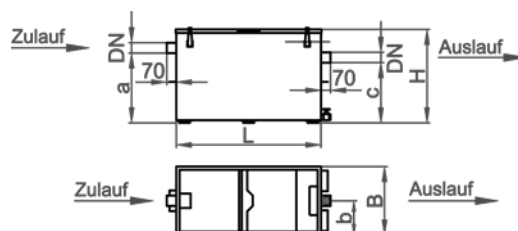

Wallner & Neubert Service für Ihre Abscheideanlage

So erreichen Sie die Serviceabteilung
 Mail: service@pwn.at
 Telefon zu Bürozeiten:
 +43 (0)5 05 13 - 205
 Serviceanforderung unter:
www.pwn.at/service.html



- Störungsbehebung und Reparatur
- Wartung und Instandhaltung
- Inbetriebnahme und Begutachtung

Probenahmeschacht aus Beton ohne Probenahmemulde

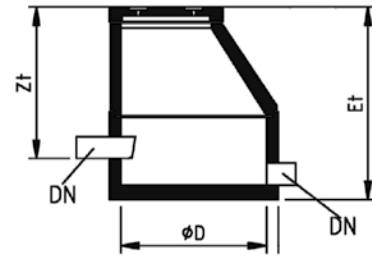

Artikel Nr.	Innen-Ø D mm	Zulauf-tiefe Zt mm	Ablauf-tiefe At mm	Einbau-tiefe Et mm	Nennweite DN/AD mm	Gewicht t	größt. Stück-gew. t	€/Stk. 400 kN
Durchmesser 800 mm								
PE8-160-OMD	800	770	970	1070	110	0,7	0,47	1.434,30
PE8-200-OMD	800	770	970	1070	200	0,7	0,47	1.480,40
Durchmesser 1000 mm								
PE10-160-OMD	1000	1070	1270	1370	160	1,0	0,61	1.641,30
PE10-200-OMD	1000	1070	1270	1370	200	1,0	0,61	1.687,30
PE10-250-OMD	1000	1070	1270	1370	250	1,0	0,61	1.733,50
PE10-315-OMD	1000	1350	1550	1650	315	1,2	0,81	1.929,60
PE10-400-OMD	1000	1350	1550	1650	400	1,2	0,81	2.062,90
<ul style="list-style-type: none"> • Probenahmeschächte mit Probenahmemulde projektbezogen auf Anfrage • Aufsachtringe zur Anpassung der Zulauftiefe an den Anlagenablauf siehe Kapitel 5.1. "Betonfertigteile" 								

Kontrollschacht aus Beton mit Kunststoffgerinneausbildung, gerade mit Muffen für Kunststoffrohr, inkl. Muffendichtung



Artikel Nr.	Innen-Ø D mm	Zulauf-tiefe Zt mm	Ablauf-tiefe At mm	Einbau-tiefe Et mm	Nennweite DN/AD mm	Gewicht t	größt. Stück-gew. t	€/Stk. 400 kN
Durchmesser 600 mm								
KS6-160D	600	610	610	730	160	0,55	0,40	1.399,50
KS6-200D	600	710	710	830	200	0,62	0,50	1.628,70
Durchmesser 1000 mm mit Flachabdeckung								
KS10-160D	1000	880	880	1000	160	1,7	1,10	2.213,40
KS10-200D	1000	880	880	1000	200	1,8	1,10	2.355,00
KS10-250D	1000	950	950	1070	250	1,8	1,20	2.468,00
KS10-315D	1000	1000	1000	1120	315	2,2	1,50	2.836,90
KS10-400D	1000	1100	1100	1220	400	2,2	1,50	3.450,70
Durchmesser 1000 mm mit Konus								
KS10-160CD	1000	1230	1230	1350	160	1,7	1,10	1.731,40
KS10-200CD	1000	1230	1230	1350	200	1,8	1,10	1.873,00
KS10-250CD	1000	1300	1300	1420	250	1,8	1,20	1.986,00
KS10-315CD	1000	1350	1350	1470	315	2,1	1,50	2.354,90
KS10-400CD	1000	1450	1450	1570	400	2,1	1,50	2.968,70

PurachronBLUE Kleinkläranlagen bestehend aus:

SBR-Reaktor ohne Vorklärung, integrierter oder getrennter Überschussschlamm-speicher integrierte Probenahme, Verdichter und Steuereinheit (Innenschrank), Druckluftleitungen Zulauf für Kunststoff-Rohr DN 160 (AD), Ablauf für Kunststoff-Rohr DN 110 (AD) Wartungsdeckel begehbar

VORTEILE:

- Getrennter Schlamm-speicher integriert
- Förderung des Wassers mit Druckluftheber – keine Elektroteile
- Geringe Druckluftverluste durch große Schlauch-nennweiten und stahlspiral-armierte Druckschläuche
- Stabile Funktions-abläufe durch ausgereifte Elektronik
- Anwenderfreundliche Bedienung durch Steuerung mit Touchpanel
- Bis zu 97% Energieersparnis bei der Steuerungstechnik durch Verwendung industriereprobter Ventilmotoren



Ausführung Beton:

Artikel Nr.	EW	Verdichter Type	Nenn-leistung Watt	Innen Ø D mm	Zulauf-tiefe Zt mm	Ablauf-tiefe At mm	Einbau-tiefe Et mm	Gewicht t	gr. Stück-gew. t
PCB-6SD-20A	6	LA120	130	2000	1200	1200	2470	6,4	4,6
PCB-9SD-20A	9	LA120	130	2000	1200	1200	2970	7,5	5,6
PCB-12SD-20A	12	LA120	130	2000	1200	1200	3470	8,7	6,8
PCB-15SD-25A	15	LAM200	215	2500	1460	1460	3220	10,0	7,4
PCB-20SD-25A	20	LAM200	215	2500	1460	1460	3720	11,4	8,8

• Wartungsdeckel Klasse B125 bzw. D400 und andere Zulauftiefen auf Anfrage
 • Individuelle Lösungen und Kläranlagen ab 21 EW auf Anfrage

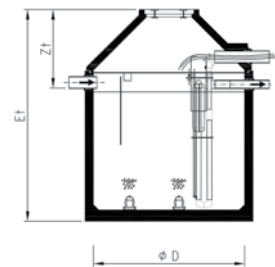

Ausführung Kunststoff:

Artikel Nr.	EW	Verdichter Type	Nenn-leistung Watt	Länge L mm	Breite B mm	Zulauf-tiefe Zt mm	Ablauf-tiefe At mm	Einbau-tiefe Et mm	Gewicht kg
PCB-5SD-PE	5	LA120	130	2540	1450	900	1030	2110	430
PCB-8SD-PE	8	LA120	130	4030	1450	900	1030	2110	520
PCB-12SD-PE	12	LA120	130	3040	2000	900	1030	2660	620

• Individuelle Lösungen und Kläranlagen ab 13 EW auf Anfrage

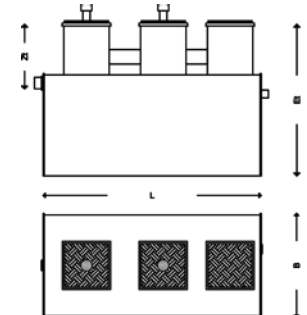

- zusätzlich zur Option Fernüberwachung ist auch eine Anlagensteuerung von einem zentralen Servicecenter möglich!

PURACHRON-M Kleinkläranlagen aus Beton bestehend aus:

Vorbecken mit kombiniertem Puffer- und Überschussschlamm-speicher, SBR-Reaktor integrierte Probenahme, Verdichter und Steuereinheit (Innenschrank) Druckluftschläuche bei Anlagen mit Aussenschaltschrank 5m bzw. mit Innenschaltschrank 15m Zu- und Ablauf für Kunststoff-Rohr DN 160 (AD), Wartungsdeckel begehbar.

Artikel Nr.	max. EW	Beck. Anz.	Innen Ø D mm	Zulauf-tiefe Zt mm	Ablauf-tiefe At mm	Einbau-tiefe Et mm	Gewicht t	gr. Stück-gew. t
PC-4M-1-20	4	1	2000	1040	1140	2310	6,0	4,7
PC-6M-1-20	6	1	2000	1040	1140	2810	6,9	5,7
PC-8M-1-20	8	1	2000	1040	1140	3110	7,3	6,1
PC-10M-1-25	10	1	2500	1140	1240	2910	9,5	7,7
PC-12M-1-25	12	1	2500	1140	1240	2910	9,5	7,7
PC-16M-1-25	16	1	2500	1140	1240	3360	10,9	9,0
PC-20M-2-20	20	2	2000	1040	1140	3260	16,5	7,0

• Wartungsdeckel Klasse B125 bzw. D400 und andere Zulauftiefen auf Anfrage
 • Individuelle Lösungen und Kläranlagen ab 21 EW auf Anfrage

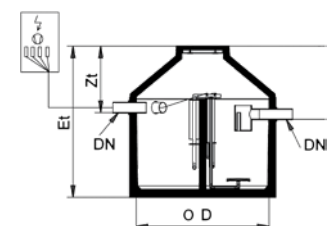

Senkgruben aus Kunststoff

Digitale
Produktinfos



Preisgruppe 101

PE-Senkgruben

aus Polyethylen mit begehbare Abdeckung, Einbau nur im begehbaren Bereich
max. Überschüttung 800mm

Artikel Nr.	Nutzinhalt m ³	Breite B mm	Länge L mm	Zulaufhöhe Zt mm	Einbautiefe Et mm	Anzahl Deckel	Gewicht kg	€/Stk.
Z-SG-PE-3.5	3,5	1750	1800	350/480	2000	1	158	1.853,30
Z-SG-PE-5.0	5	1750	2500	390/525	2000	1	216	2.304,80
Z-SG-PE-6.0	6	1750	2900	390/525	2000	1	258	2.863,10
Z-SG-PE-8.0	8	2300	2600	390/630	2600	1	262	3.777,90
Z-SG-PE-12.0	12	2300	3600	390/630	2600	1	352	5.263,50
Z-SG-PE-16.0	16	2300	4800	390/630	2600	2	516	6.819,60
Z-SG-PE-20.0	20	2300	5800	390/630	2600	2	596	9.242,70
Z-SG-PE-30.0	30	2300	8500	390/630	2600	2	856	pb.
Z-SG-PE-40.0	40	2300	11250	390/630	2600	2	1116	pb.
Z-SG-PE-50.0	50	2300	13500	390/630	2600	2	1376	pb.

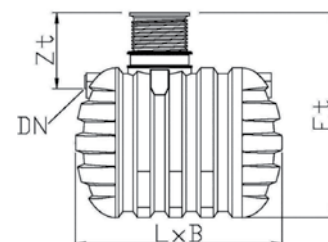

Zylindrische PE-Tanks in weiteren Größen bis 122.000 Liter lieferbar!

Zubehör für PE-Senkgruben

Typ Z-SG-PE

Artikel Nr.	Beschreibung	#	€/Stk.
Z-DE-RIEGEL	Deckelverriegelung	-	56,20
Z-SV625-250	Schachtverlängerung Höhe 250 mm	①	228,30
Z-SV625-500	Schachtverlängerung Höhe 500 mm	①	296,70
Z-SG-PE-AUF-TEL	Teleskopverlängerung Höhe 270 - 330 mm	②	294,90
Z-DIC-625	Dichtung für Schachtverlängerung	③	41,60
C-DIC-160	Dichtung für Anschluss DN160, Preisgruppe 092	④	25,00
C-LS160/175	Lochsäge inkl. Sechskanthalterung für Bohrmaschinenfutter, Preisgruppe 092	-	343,30

Preisgruppe 102



PE-Flachtank-Senkgruben

aus Polyethylen mit begehbare Abdeckung
Einbau nur im begehbaren Bereich
max. Überschüttung 1200mm

Artikel Nr.	Nutzinhalt m ³	Breite B mm	Länge L mm	Zulaufhöhe Zt mm	Einbautiefe Et mm	Anzahl Deckel	Gewicht kg	€/Stk.
G-3900000	1,5	1250	2100	380/760	1155/1455	1	80	1.242,00
G-3900010	3,0	2100	2450	380/760	1190/1490	1	170	1.960,20
G-3900020	5,0	2300	2890	380/760	1455/1755	1	240	2.629,80
G-3900050	7,5	2250	3600	380/760	1705/2005	1	390	3.477,60
G-3900060	10,0	2250	4900	440/1015	2050/2350	1	460	5.022,00
G-3900070	15,0	2250	7500	440/1015	2050/2350	1	710	7.111,80



PE-Flachtanks in weiteren
Größen bis 65.000 Liter
lieferbar!

Schachtverlängerung für Flachtank-Senkgrube

Artikel Nr.	Beschreibung	€/Stk.
G-371003	Zwischenstück Höhe 300mm	260,00



Senkgruben aus Beton

Preisgruppe 091

Senkgruben aus Beton in Ringbauweise

mit Boden und Abdeckung, ohne Steigeisen, Bohrung für Zulauf bauseits

Wichtiger Hinweis: Vor Inbetriebnahme ist die Senkgrube innen und außen 2x mit Dichtschlämme zu streichen (z.B. PCI-BARRASEAL)

Digitale
Produktinfos



Artikel Nr.	Nutzhalt m ³	Innen Ø D mm	Zulauftiefe Zt mm	Einbautiefe Et mm	Gewicht t	gr. Stück-gew. t	€/Stk. Kl. A 15	€/Stk. Kl. D 400
SG15-3.20A(D)	3,20	1500	960	2800	3,2	1,0	2.323,60	2.564,70
SG15-4.10A(D)	4,10	1500	960	3300	3,7	1,0	2.531,20	2.772,30
SG15-4.95A(D)	4,95	1500	960	3800	4,2	1,0	2.851,60	3.092,60
SG20-4.15A(D)	4,15	2000	1000	2400	4,3	1,6	2.619,20	2.860,30
SG20-5.70A(D)	5,70	2000	1000	2900	5	1,6	3.110,80	3.351,60
SG20-7.30A(D)	7,30	2000	1000	3400	5,7	1,6	3.349,50	3.590,60
SG20-8.90A(D)	8,90	2000	1000	3900	6,4	1,6	3.841,10	4.082,10
SG20-9.70A(D)	9,70	2000	1000	4150	6,8	1,6	3.960,70	4.201,70
SG25-5.00A(D)	5,00	2500	1100	2250	5,7	2,5	3.496,80	3.737,90
SG25-7.55A(D)	7,55	2500	1100	2750	6,6	2,5	4.123,20	4.364,30
SG25-10.00A(D)	10,00	2500	1100	3250	7,5	2,5	4.516,30	4.757,40
SG25-12.50A(D)	12,50	2500	1100	3750	8,4	2,5	5.142,70	5.383,80
SG25-14.95A(D)	14,95	2500	1100	4250	9,3	2,5	5.535,90	5.776,90
SG25-16.10A(D)	16,10	2500	1100	4500	9,7	2,5	5.733,30	5.974,30

* Zulauftiefe Zt und Einbautiefe Et bei Klasse D400: + 100mm

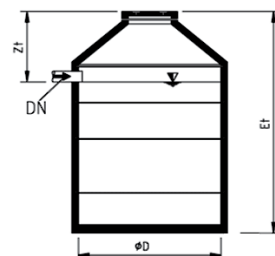

Schachtringmörtel, Dichtschlämme

Montagemörtel, Reparaturmörtel

für Schachtringe, Abwasserbehälter

Digitale
Produktinfos



Artikel Nr.	Beschreibung	Gebinde	Preisgruppe	€/Stk.
PCI-POLYFIX-P20	Polyfix Plus Schnell-Montagemörtel	Eimer à 20 kg	170	51,60
PCI-POLYFIX-P25	Polyfix Plus Schnell-Montagemörtel	Sack à 25 kg	170	50,00
PCI-POLYFIX-P-L20	Polyfix Plus L Montagemörtel	Eimer à 20 kg	170	51,60
PCI-POLYFIX-P-L25	Polyfix Plus L Montagemörtel	Sack à 25 kg	170	49,50
PCI-BARRASEAL	Mineralische Dichtungsschlämme für Trink- und Abwasserbehälter	Sack à 25 kg	170	53,00
RAVENIT-HS	Schachtringmörtel, sulfatbeständig, faser- verstärkt, Bedarf je lfm Fuge ca. 2 kg	Sack à 25 kg	091	142,00
RAVENIT-D-HG	Dichtungsmörtel hellgrau (Dichtschlämme)	Sack à 25 kg	091	197,20



Senkgruben aus Beton in Kompaktbauweise

ohne Steigeisen, mit SBR-Bohranschlusssichtung DN160 passend zu Kunststoffrohren, werkseitige Dichtheitsprüfung mit Dichtheitsattest für den Kompaktteil

Artikel Nr.	Nutzinhalt m ³	Innen Ø D mm	Zulauftiefe Zt mm	Einbautiefe Et mm	Gewicht t	gr. Stückgew. t	€/Stk. Kl. A 15
T-SGK20-5.1A	5,1	2000	1020	2800	5,9	4,7	3.790,00
T-SGK20-6.7A	6,7	2000	1020	3300	7,0	5,8	4.526,00
T-SGK25-8.0A	8,0	2500	1120	2900	8,1	6,3	5.141,00
T-SGK25-10.5A	10,5	2500	1120	3400	8,6	6,8	5.416,00
T-SGK25-12.9A ¹	12,9	2500	1120	3900	9,5	6,8	5.962,00
T-SGK25-15.4A ¹	15,4	2500	1120	4400	10,6	6,8	6.304,00
T-SGK25-17.8A ¹	17,8	2500	1120	4900	11,6	6,8	7.703,00
T-SGK25-20.3A ¹	20,3	2500	1120	5400	12,6	6,8	7.905,00
SGK70-30.0A	30,0	6760/2240	900	3250	27,9	19,7	pb.
SGK80-35.0A	35,0	7760/2240	900	3250	32,4	22,2	pb.

¹ Der erforderliche Zweikomponentenkleber zum kundenseitigen Dichten der Fugen im zylindrischen Teil ist im Lieferumfang nicht enthalten.

• Wartungsdeckel Klasse D400 auf Anfrage

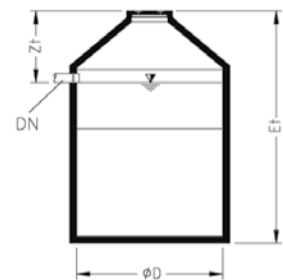

Senkgruben aus Beton in Kompaktbauweise

mit Steigeisen, mit Pumpensumpf, mit SBR-Bohranschlusssichtung DN160 passend zu Kunststoffrohren, werkseitige Dichtheitsprüfung mit Dichtheitsattest für den Kompaktteil

Artikel Nr.	Nutzinhalt m ³	Innen Ø D mm	Zulauftiefe Zt mm	Einbautiefe Et mm	Gewicht t	gr. Stückgew. t	€/Stk. Kl. A 15
T-SGSTK20-5.1A	5,1	2000	810	2540	6,2	4,8	5.111,00
T-SGSTK20-6.7A	6,7	2000	810	3040	6,8	5,5	5.584,00
T-SGSTK20-8.2A ¹	8,2	2000	810	3540	7,5	4,8	5.837,00
T-SGSTK25-8.0A	8,0	2500	810	2540	8,8	6,8	6.644,00
T-SGSTK25-10.4A	10,4	2500	810	3040	9,7	6,8	7.235,00
T-SGSTK25-12.8A ¹	12,8	2500	810	3540	10,6	6,8	7.622,00
T-SGSTK25-15.3A ¹	15,3	2500	810	4040	11,3	6,8	8.212,00
T-SGSTK25-17.7A ¹	17,7	2500	810	4540	12,4	6,8	8.599,00

¹ Der erforderliche Zweikomponentenkleber zum kundenseitigen Dichten der Fugen im zylindrischen Teil ist im Lieferumfang nicht enthalten.

• Wartungsdeckel Klasse D400 auf Anfrage

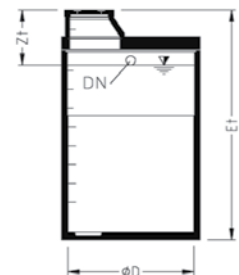

Zweikomponenten-Betonkleber, Preisgruppe 000

Artikel Nr.	Beschreibung	Gebinde kg	€/Stk.
KLEBER	2- Komponentenkleber Bedarf je lfm Fuge ca. 3kg,	6 bzw. 3	17,20 / kg

Zubehör Senkgruben, Preisgruppe 000

Artikel Nr.	Beschreibung	€/Stk.
SG-Ü-BB	Überlaufwächter für Batteriebetrieb mit 20m Datenleitung, ohne Batterien	184,00
SG-Ü-NETZTEIL	Netzteil 230V für Überlaufwächter	113,20
SG-AB-PERROT	Absaugvorrichtung für Sammelgruben mit PP-Rohr DN100, Rohrlänge 500mm mit Perrotkupplung verzinkt	238,00



Inhaltsverzeichnis

8. Pumpentechnik

8	Pumpentechnik	195
8.1	Pumpen	196
8.2	Hebeanlagen	198
8.3	Pumpstationen	202



Schmutzwasserpumpen

Preisgruppe 096

ROBUSTA 200 TS, ROBUSTA 300 TS Schmutzwasserpumpe

mit Wellendichtring, Pumpengehäuse PP inkl. TS-Steuerung auch für enge Schächte geeignet
inkl. eingebauter Rückschlagklappe und 10 m Kabel

Type	Spannung V	Motorleistung P1 kW	Stromaufnahme I _{nenn} A	Gewicht kg	Druckanschluss DN	Fördermenge max. m ³ /h	Förderhöhe max. m	€/Stk.
ROBUSTA200TS ¹	230	0,36	1,6	3,8	IG 1 1/4"	8,4	6	461,00
ROBUSTA200TSC ²	230	0,36	1,6	3,8	IG 1 1/4"	9,4	6	547,20
ROBUSTA300TS ¹	230	0,50	2,2	4,4	IG 1 1/4"	13,0	8,3	755,00

¹ Saugring zur Flachabsaugung bis 3mm beiliegend, ² für leicht aggressive Medien

W&N Service



Digitale Produktinfos



MF 154 bis MF 804 Schmutzwasserpumpe

mit Freistrom-Laufrad, 20-40 mm freier Kugeldurchgang. Transportable Ausführung mit 10 m Kabel, Ausführung KS mit Kugelschwimmerschalter

Type	Spannung V	Motorleistung P1 kW	Stromaufnahme I _{nenn} A	Gewicht kg	Druckanschluss DN	Fördermenge max. m ³ /h	Förderhöhe max. m	Korngröße mm	€/Stk. ohne KS	€/Stk. mit KS
MF154W(KS)	230	0,66	2,8	9	IG 1 1/4"	12	11	20	853,10	1.078,00
MF324W(KS)	230	0,83	3,6	9	IG 1 1/4"	14,5	10	30	942,89	1.196,00
MF354W(KS)	230	1,1	4,8	15	IG 2"	21	10	40	1.158,78	1.377,00
MF504W(KS)	230	2	9	17	IG 2"	34	13	40	1.626,76	2.005,00
MF334D(KS)	400	0,83	1,4	9	IG 1 1/4"	18	10	30	920,45	1.222,66
MF404D(KS)	400	1,13	2	15	IG 2"	21	10	40	1.113,87	1.393,64
MF804D(KS)	400	2,4	4,1	20	IG 2"	33	16	40	1.571,51	1.868,52

UNILIFT CC Schmutzwasserpumpe 230 V

mit Kühlmantel und vertikalem Druckstutzen. inkl. abnehmbarem Siebfuß zur Flachabsaugung bis 3mm Wasserstand, Schutzkontaktstecker und Schwimmerschalter; Adapterstück mit AG 3/4", 1", 1 1/4" Rückschlagklappe für transportablen Einsatz. Maximale Korngröße: 10 mm

Type	Art.Nr.	Motorleistung P1 kW	Stromaufnahme I _{nenn} A	Gewicht kg	Druckanschluss DN	Fördermenge max. m ³ /h	Förderhöhe max. m	€/Stk.
UNILIFTCC5A1	96280966	0,24	1,0	4,35	R1 1/4 AG	5,70	5,00	423,00
UNILIFTCC7A1	96280968	0,38	1,80	4,60	R 1 1/4 AG	10,00	7,00	461,00
UNILIFTCC9A1	96280970	0,78	3,50	6,50	R 1 1/4 AG	14,40	9,00	755,00

Preisgruppe 088



UNILIFT KP Schmutzwasserpumpe 230 V

1-stufige, vertikale Tauchmotorpumpe aus Chrom-Nickel-Stahl, mit vertikalem Druckstutzen mit Einlaufsieb und Handgriff, einschließlich 10 m Netzkabel und Schwimmerschalter für automatisches Ein-/Ausschalten. Maximale Korngröße: 10 mm

Type	Art.Nr.	Motorleistung P1 kW	Stromaufnahme I _{nenn} A	Gewicht kg	Druckanschluss DN	Fördermenge max. m ³ /h	Förderhöhe max. m	€/Stk.
UNILIFTKP150A1	011H1800	0,30	1,30	6,30	Rp 1 1/4 IG	8,20	5,00	663,00
UNILIFTKP250A1	012H1800	0,50	2,20	7,20	Rp 1 1/4 IG	10,80	7,50	764,00
UNILIFTKP350A1	013N1800	0,70	3,20	7,90	Rp 1 1/4 IG	13,60	9,00	967,00



UNILIFT AP Schmutzwasserpumpe 230 V

Tauchmotorpumpe aus Edelstahl mit integriertem Kühlmantel, Gleitringdichtung, Max.Korngröße:12 mm Freistromlaufrad, Druckstutzen vertikal Rp 1 1/2" oder 2" IG, mit Schwimmerschaltung,10m Kabel in Wechselstrom-Ausführung mit Schuko-Stecker, bei Drehstrom-Ausführung mit freiem Kabelende

Type	Art.Nr.	Motorleistung P1 kW	Stromaufnahme I _{nenn} A	Gewicht kg	Druckanschluss DN	Fördermenge max. m ³ /h	Förderhöhe max. m	€/Stk.
UNILIFTAP12.40.04.A1	96011018	0,70/0,40	3,00	11,80	Rp 1 1/2 IG	18,00	10,50	1.078,00
UNILIFTAP12.40.06.A1	96010979	0,90/0,60	4,40	11,80	Rp 1 1/2 IG	20,80	12,50	1.196,00
UNILIFTAP12.40.08.A1	96010980	1,30/0,80	5,90	13,40	Rp 1 1/2 IG	23,40	14,00	1.377,00
UNILIFTAP12.50.11.A1	96010981	1,70/1,10	8,50	15,90	Rp 2 IG	32,40	19,00	2.005,00



Katalog 2023 - Alle Preise exkl. USt., technische Änderungen, Satz- oder Druckfehler und alle Rechte vorbehalten

SP-UNTERWASSERPUMPENSYSTEM

Die Grundfos Unterwasserpumpen der Baureihe SP sind bekannt für ihre hohe Effizienz und Zuverlässigkeit.

Ergänzt wird die Baureihe durch die passenden Motoren und umfangreiches Zubehör. So kann ein komplettes Unterwasserpumpensystem für die Grundwasserförderung zusammengestellt werden, das aus einer SP-Pumpe, einem auf die Pumpe abgestimmten MS/MMS-Motor, einem speziellen elektronischen Motorschutzgerät oder einem Frequenzumrichter und einem Fernverwaltungssystem besteht. Ein komplettes SP-Pumpensystem stellt sicher, dass Ihre Wasserversorgungsanlage zuverlässig arbeitet.

Unterwasserpumpen aus Edelstahl für den Einbau in 4"-, 6"-, 8"- und 10"-Brunnen zur Förderung von Grundwasser mit Motorleistungen von 0,37 bis 250 kW.



Type	Art.Nr.	Motorbemessungsleistung P2 kW	Bemessungsstrom A	Gewicht kg	Motor-Ø Zoll	Fördermenge max. m³/h	Förderhöhe max. m	zul. Ausgangsdruck max. bar	€/Stk.
SP 2A-6	09001K06	0,37	1,30-1,40-1,50	10,3	4	2	24	3,6	1.364,00
SP 2A-9	09001K09	0,37	1,30-1,40-1,50	10,9	4	2	36	5,4	1.465,00
SP 2A-13	09001K13	0,55	2,00-2,20-2,35	11,0	4	2	52	7,8	1.598,00
SP 3A-6	10001K06	0,37	1,30-1,40-1,50	10,2	4	3	27	3,8	1.457,00
SP 3A-9	10001K09	0,55	2,00-2,20-2,35	11,4	4	3	40	5,8	1.584,00
SP 3A-12	10001K12	0,75	2,15-2,30-2,40	12,4	4	3	53	7,7	1.715,00
SP 3A-15	10001K15	1,1	3,25-3,40-3,65	14,3	4	3	67	9,7	1.836,00
SP 3A-18	10001K18	1,1	3,25-3,40-3,65	14,8	4	3	80	11,6	1.933,00
SP 5A-6	05001K06	0,55	2,00-2,20-2,35	11,0	4	5	25	3,9	1.736,00
SP 5A-8	05001K08	0,75	2,15-2,30-2,40	11,6	4	5	33	5,2	1.880,00
SP 5A-12	05001K12	1,1	3,25-3,40-3,65	13,6	4	5	49	7,8	2.168,00
SP 9-10	98779739	2,2	5,50-5,50-5,70	22,0	4	9	52,2	6,6	2.972,00

SANIMAX-S und SANIMAX-MF Schmutzwasser-Hebeanlage mit Pumpe, Überflur;
Behältervolumen = 28 l mit eingebautem Geruchsverschluss (Aktivkohle)

Type	Spannung V	Motorleistung P1 kW	Stromaufnahme I nenn A	Gewicht kg	Druckanschluss DN	Fördermenge max. m³/h	Förderhöhe max. m	€/Stk.
SANIMAX-S	230	0,36	1,6	6,75	40	10	6	1.134,00
SANIMAX-MF154W	230	0,66	2,8	13,5	40	11	11	1.751,00
SANIMAX-MF324W	230	0,83	3,6	13,5	40	14	10	1.869,00



NIROLIFT

Bodenablauf mit 1 Schmutzwasserpumpe, inkl. Niveausteuerng über Pumpe, Unterflur;
Behältervolumen = 100 l, integrierte Rückschlagklappe, inkl. Einlaufrost

Type	Spannung V	Motorleistung P1 kW	Stromaufnahme I nenn A	Gewicht kg	Druckanschluss DN	Fördermenge max. m³/h	Förderhöhe max. m	€/Stk.
NIROLIFT	230	0,36	1,6	15,3	40	9	6	2.204,00

• andere Pumpentypen auf Anfrage



SANISETT 1 + SANISETT 2

Schmutzwasserfertigschacht mit Bodenablauf, Unterflur, Behältervolumen = 180 l,
mit integrierter Rückschlagklappe und Abdeckung mit Einlaufrost

Type	Spannung V	Motorleistung P1 kW	Stromaufnahme I nenn A	Gewicht kg	Druckanschluss DN	Fördermenge max. m³/h	Förderhöhe max. m	€/Stk.
SANISETT1-200TS ¹	230	0,36	1,6	18,3	50	9	6	2.280,00
SANISETT2-200TS ²	230	0,36	1,6	18,3	50	9	6	4.150,04

¹ mit Pumpe ROBUSTA 200 TS und Niveausteuerng über Pumpe, ² mit 2 Pumpen ROBUSTA 200 TS und externer Steuerung,
• andere Pumpentypen auf Anfrage



SOLOLIFT2 D-2

Steckerfertige Kleinthebeanlage für besonders beengte Verhältnisse
Zum Anschluss von Waschtischen, Spülen, Duschen, Ausgussbecken, Wasch- und Spülmaschinen
inkl. Pumpe, Steuerung, Rückschlagklappe, Aktivkohlefilter-Belüftung + Überlaufsicherung
Druckanschluss ø23, 32 mm; Anschlussfertig mit 1,2 m Kabel + Schukostecker. Spannung 230/240 V.

Type	Art.Nr.	Maße BxTxH mm	Motorleistung P1 kW	Zuläufe	Fördermenge max. m³/h	Förderhöhe max. m	Gewicht kg	€/Stk.
SOLOLIFT2-D-2	97775318	376x165x147	0,28	2 x ø40	7,2	5,5	4,3	1.106,00

Preisgruppe 088



SOLOLIFT2 WC-1/WC-3

Steckerfertige Kleinthebeanlage für den Anschluss an ein Stand-WC
bei WC-1 zus. Anschluss für 1x Handwaschbecken, bei WC-3 für 1x Waschbecken, 1x Dusche und 1x Bidet
inkl. Pumpe mit Schneidwerk, Steuerung, Rückschlagklappe, Aktivkohlefilter-Belüftung + Überlaufsicherung
Druckanschluss ø23, 25, 28, 32,40 mm; Anschlussfertig mit 1,2 m Kabel + Schukostecker. Spannung 230/240 V.

Type	Art.Nr.	Maße BxTxH mm	Motorleistung P1 kW	Zuläufe	Fördermenge max. m³/h	Förderhöhe max. m	Gewicht kg	€/Stk.
SOLOLIFT2-WC-1	97775314	453x176x347	0,62	1xø32/40	7,9	8,5	7,3	1.282,00
SOLOLIFT2-WC-3	97775315	454x176x347	0,62	1xø32/40 2xø40/50	7,9	8,5	7,3	1.356,00



SOLOLIFT2 CWC-3

Steckerfertige Kleinthebeanlage zur Vorwandmontage für ein wandhängendes WC
zus. Anschluss für 1x Handwaschbecken, 1x Dusche und 1x Bidet (oder Urinal)
inkl. Pumpe mit Schneidwerk, Steuerung, Rückschlagklappe, Aktivkohlefilter-Belüftung + Überlaufsicherung
Druckanschluss ø23, 25, 28, 32, 40 mm; Anschlussfertig mit 1,2 m Kabel + Schukostecker. Spannung 230/240 V.

Type	Art.Nr.	Maße BxTxH mm	Motorleistung P1 kW	Zuläufe	Fördermenge max. m³/h	Förderhöhe max. m	Gewicht kg	€/Stk.
SOLOLIFT2-CWC-3	97775316	495x164x368	0,62	1xø32/40 2xø40/50	7,9	8,5	7,1	1.664,00



PIRANHAMAT 701

Abwasser-Hebeanlage mit 1 Pumpe für häusliches Abwasser
Fäkalien-Hebeanlage inkl. Steuerung,
Druckstutzen mit Graugussovalflansch,
empfohlenes Zubehör: Kugelrückschlagventil 1 1/4"
Behältervolumen = 70 l

Zuläufe/Abläufe:
6x DN100
6x DN40
2x DN70



Type	Spannung V	Motorleistung P1 kW	Stromaufnahme I nenn A	Gewicht kg	Druckanschluss DN	Fördermenge max. m³/h	Förderhöhe max. m	€/Stk.
PIRANHAMAT701D	400	2,30	4,0	58	32	9,5	30	8.272,00

PIRANHAMAT 1002 D

Abwasser-Hebeanlage mit 2 Pumpen für fäkalienhaltiges Abwasser
Steckerfertige Anlage für Zweifamilienhäuser/ kleine Gewerbebetriebe
Druckanschlussrohr vormontiert inkl. Kugelrückschlagventil
Behältervolumen: 130l

Zuläufe horizontal
1x DN150
4x DN100

Zuläufe vertikal
1x DN150
2x DN100
1x DN70
1x DN50



Type	Spannung V	Motorleistung P1 kW	Stromaufnahme I nenn A	Gewicht kg	Druckanschluss DN	Fördermenge max. m³/h	Förderhöhe max. m	€/Stk.
PIRANHAMAT1002D	400	2 x 2,3	2 x 4,0	98	32	9,5	30	15.164,00

SANIMAT 1000 D

Fäkalien-Hebeanlage mit 1 Pumpe
inkl. Steuerung, Rückschlagventil; Kabel 4 m
Behältervolumen = 70 l

Zuläufe horizontal
2x DN100
2x DN70

Zuläufe vertikal
1x DN100
1x DN150
1x DN70



Type	Spannung V	Motorleistung P1 kW	Stromaufnahme I nenn A	Gewicht kg	Druckanschluss DN	Fördermenge max. m³/h	Förderhöhe max. m	€/Stk.
SANIMAT1000D	400	1,77	3,5	55	80	45,0	7,0	6.109,00
SANIMAT1000D/HD	400	2,88	5,2	57	80	54,0	9,5	6.454,00

SANIMAT 1002

Fäkalien-Hebeanlage mit 2 Pumpen
inkl. Steuerung, Rückschlagventile; Kabel 4 m
Behältervolumen = 140 l

Zuläufe
1x DN70
6x DN100
2x DN150



Type	Spannung V	Motorleistung P1 kW	Stromaufnahme I nenn A	Gewicht kg	Druckanschluss DN	Fördermenge max. m³/h	Förderhöhe max. m	€/Stk.
SANIMAT1002D	400	2 x 1,77	2 x 3,5	115	80	45	7	10.332,00
SANIMAT1002D/HD	400	2 x 2,88	2 x 5,2	117	80	54	9,5	10.913,00

Hinweis: Räume für Abwasserhebeanlagen müssen nach EN 12056-4 so groß sein, dass neben und über allen zu bedienenden und zu wartenden Teilen ein Arbeitsraum von mindestens 60 cm Breite bzw. Höhe zur Verfügung steht. Für die Raumentwässerung ist ein Pumpensumpf anzulegen.

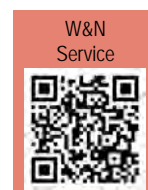

MULTILIFT MSS

Steckerfertige überflutbare Fäkalienhebeanlage mit druckdichtem Sammelbehälter inkl. Anschluss DN 50 für Lüftung, DN 50 für Handmembranpumpe
 Pumpe mit eingebautem Motorschutz, piezoresistivem Drucksensor, Mikroprozessor-Steuerung mit Alarmanlage, 4 m Leitung zwischen Pumpe und Steuerung, 0,8 m Netzanschlussleitung mit Schuko- oder CEE Stecker. Versionen mit/ohne vormontierter Rückschlagklappe. Inkl. allen Steckdichtungen, elastischer Verbindern, Schellen und Material zur Auftriebssicherung. Druckstutzen: DN 80/100. Anzahl der Pumpen:1.
 Behältervolumen: 77 Liter, Abmessungen B x H x T 510 x 460 x 522 mm



Zuläufe
 3x DN50
 5x DN100

Type	Art.Nr.	Spannung V	Motorleistung P1 kW	Drehzahl	Gewicht kg	Fördermenge max. m³/h	Förderhöhe max. m	€/Stk.
MSS.11.1.2	97901037	1x 230V	1,8 / 1,1	2760	28	34,2	11,5	4.702,00
MSS.11.3.2	97901027	3x 400V	1,8 / 1,1	2785	28	34,2	11,5	4.702,00

MULTILIFT M

Steckerfertige überflutbare Fäkalienhebeanlage mit druckdichtem Sammelbehälter inkl. Anschluss DN 70 für Lüftung, DN 50 für Handmembranpumpe
 Pumpe mit eingebautem Motorschutz, piezoresistivem Drucksensor, Mikroprozessor-Steuerung mit Alarmanlage, 4 m Leitung zwischen Pumpe und Steuerung, 0,8 m Netzanschlussleitung mit Schuko- oder CEE Stecker. Versionen mit/ohne vormontierter Rückschlagklappe. Inkl. allen Steckdichtungen, elastischer Verbindern, Schellen und Material zur Auftriebssicherung. Druckstutzen: DN 80/100. Anzahl der Pumpen:1.
 Behältervolumen: 92 Liter, Abmessungen B x H x T 580 x 551 x 740 mm



Zuläufe
 3x DN50
 3x DN100
 1x DN150
 1x DN70

Type	Art.Nr.	Spannung V	Motorleistung P1 kW	Drehzahl	Gewicht kg	Fördermenge max. m³/h	Förderhöhe max. m	€/Stk.
M.12.1.4	97901064	1x 230V	1,9/1,4	1430	69	49,0	8,0	6.109,00
M.12.3.4	97901065	3x 400V	1,8/1,5	1430	69	50,0	8,5	6.109,00
M.15.1.4	97901066	1x 230V	2,2/1,6	1410	69	53,0	9,0	6.454,00
M.15.3.4	97901067	3x 400V	2,1/1,7	1410	69	55,0	9,0	6.454,00
M.22.3.4	97901068	3x 400V	3,0/2,5	1430	71	60,0	10,5	6.800,00
M.24.3.2	97901070	3x 400V	3,1/2,7	2920	72	50,0	15,0	7.144,00
M.32.3.2	97901072	3x 400V	4,0/3,4	2920	72	58,0	18,5	8.327,00
M.38.3.2	97901074	3x 400V	4,6/3,8	2880	72	58,0	20,5	8.875,00



MULTILIFT MD (Doppelanlage)

wie MULTILIFT M
 Druckstutzen: DN 80/100. Anzahl der Pumpen:2.
 Behältervolumen: 130 Liter, Abmessungen B x H x T 868 x 551 x 722 mm



Zuläufe
 4x DN50
 3x DN100
 2x DN150
 1x DN70

Type	Art.Nr.	Spannung V	Motorleistung P1 kW	Drehzahl	Gewicht kg	Fördermenge max. m³/h	Förderhöhe max. m	€/Stk.
MD.12.1.4	97901084	1x 230V	1,9/1,4	1430	119	49,0	8,0	10.303,00
MD.12.3.4	97901085	3x 400V	1,8/1,5	1430	119	50,0	8,5	10.332,00
MD.15.1.4	97901086	1x 230V	2,2/1,6	1410	119	53,0	9,0	10.878,00
MD.15.3.4	97901087	3x 400V	2,1/1,7	1410	119	55,0	9,0	10.913,00
MD.22.3.4	97901088	3x 400V	3,0/2,5	1430	121	60,0	10,5	12.495,00
MD.24.3.2	97901090	3x 400V	3,1/2,7	2920	126	50,0	15,0	12.495,00
MD.32.3.2	97901092	3x 400V	4,0/3,4	2920	126	58,0	18,5	12.584,00
MD.38.3.2	97901094	3x 400V	4,6/3,8	2880	126	58,0	20,5	14.201,00

8.2 Hebeanlagen

MULTILIFT MLD (Doppelanlage)

wie MULTILIFT MD mit großem Sammelbehälter
 Druckstutzen: DN 80/100. Anzahl der Pumpen:2.
 Behältervolumen: 270 Liter, Abmessungen B x H x T 800 x 760 x 1002 mm



Type	Art.Nr.	Spannung V	Motorleistung P1 kW	Drehzahl	Gewicht kg	Fördermenge max. m³/h	Förderhöhe max. m	€/Stk.
MLD.12.1.4	97901104	1x 230V	1,9/1,4	1430	130	49,0	8,0	16.373,00
MLD.12.3.4	97901105	3x 400V	1,8/1,5	1430	130	50,0	8,5	16.373,00
MLD.15.1.4	97901106	1x 230V	2,2/1,6	1410	130	53,0	9,0	17.243,00
MLD.15.3.4	97901107	3x 400V	2,1/1,7	1410	130	55,0	9,0	17.243,00
MLD.22.3.4	97901108	3x 400V	3,0/2,5	1430	132	60,0	10,5	18.085,00
MLD.24.3.2	97901110	3x 400V	3,1/2,7	2920	136	50,0	15,0	18.865,00
MLD.32.3.2	97901112	3x 400V	4,0/3,4	2920	136	58,0	18,5	19.917,00
MLD.38.3.2	97901114	3x 400V	4,6/3,8	2880	136	58,0	20,5	21.452,00

Zuläufe
 1x DN50
 1x DN150
 1x DN70

MULTILIFT MOG

Steckerfertige überflutbare Schneirad-Fäkalienhebeanlage, sonst wie MULTILIFT M
 Druckabgang: als Flanschbrille DN 32 mit Innengewinde Rp 1¼". Anzahl der Pumpen:1.
 Behältervolumen: 92 Liter, Abmessungen B x H x T 712 x 551 x 740 mm



Type	Art.Nr.	Spannung V	Motorleistung P1 kW	Drehzahl	Gewicht kg	Fördermenge max. m³/h	Förderhöhe max. m	€/Stk.
MOG.09.1.2	97901124	1x 230V	1,4/0,9	2890	62	14	15	8.292,00
MOG.09.3.2	97901125	3x 400V	1,4/0,9	2860	62	16	15	7.696,00
MOG.12.1.2	97901126	1x 230V	1,8/1,2	2820	62	17	20	9.101,00
MOG.12.3.2	97901127	3x 400V	1,8/1,2	2750	62	17	20	8.295,00
MOG.15.3.2	97901128	3x 400V	2,3/1,5	2700	64	17	25	8.272,00
MOG.26.3.2	97901130	3x 400V	3,7/2,6	2870	85	17	34	9.470,00
MOG.31.3.2	97901132	3x 400V	3,9/3,1	2900	93	17	36	10.270,00
MOG.40.3.2	97901134	3x 400V	5,2/4,0	2830	93	17	45	10.919,00

Zuläufe
 4x DN50
 3x DN100
 1x DN150
 1x DN70

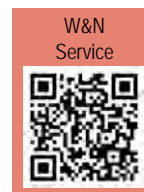

MULTILIFT MDG (Doppelanlage)

Steckerfertige überflutbare Schneirad-Fäkalienhebeanlage, sonst wie MULTILIFT MOG
 Druckabgang: als Flanschbrille DN 32 mit Innengewinde Rp 1¼". Anzahl der Pumpen:2.
 Behältervolumen: 92 Liter, Abmessungen B x H x T 712 x 551 x 740 mm



Type	Art.Nr.	Spannung V	Motorleistung P1 kW	Drehzahl	Gewicht kg	Fördermenge max. m³/h	Förderhöhe max. m	€/Stk.
MDG.09.3.2	97901137	3x 400V	1,4/0,9	2860	62	16	15	14.557,00
MDG.12.3.2	97901139	3x 400V	1,8/1,2	2750	62	17	20	14.962,00
MDG.15.3.2	97901140	3x 400V	2,3/1,5	2700	64	17	25	15.164,00
MDG.26.3.2	97901142	3x 400V	3,7/2,6	2870	85	17	34	16.781,00
MDG.31.3.2	97901144	3x 400V	3,9/3,1	2900	93	17	36	17.995,00
MDG.40.3.2	97901146	3x 400V	5,2/4,0	2830	93	17	45	19.208,00

Zuläufe
 4x DN50
 3x DN100
 2x DN150
 1x DN70

8.2 Hebeanlagen

Spritzgussgefertigte Schachtelemente DN1000
aus 100% PP Neumaterial ohne Schäumungsanteile.

Modulare Schachtaufbauweise: Einzelemente Schachtunterteil, Schachtring und Schachtkonus.

Der große Arbeitsraum erleichtert die Wartung und Bedienbarkeit der Pumpen.

Maximale Einbautiefe bis 5,00 m bei maximaler Zulauftiefe von 4,00 m.



Hohe Stabilität und Festigkeit

Die solide Vollwand ohne Hohlräume und die gleichmäßige Wandstärke sichern die hohe Festigkeit des Schachtes. Die außenliegenden soliden Versteifungsrippen erhöhen die Stabilität der Konstruktion und bieten zusätzlich durch ihre Verzahnung mit dem umgebenden Erdreich Schutz gegen Auftrieb.

Schachtkonus mit angeformtem Schachthals

Schachthals Innen-Ø 625 mm, an der Oberkante durch abschneiden kürzbar (max. 100 mm). Der Schachthals kann auch schräg abgeschnitten werden (max. 10°), um an Geländeneigungen angepasst zu werden. Auf die Kante wird eine U-förmige Dichtung aufgesetzt, um den Schacht nach oben zur Abdeckung bzw. zur Lastausgleichsplatte hin abzudichten. Anschluss für Lüftungs-/Kabelleerrohrleitung DN110 im Konus eingebaut.



Schachtringe DN1000

Stufenweise Aufschachtung mittels Schachtringen Innen-Ø 1000 mm, lieferbare Ringhöhen: 250, 500, 1000 mm, kürzbar in 250 mm Schritten.

Zulaufanschluss

bis DN200,
Zulauf- und Ablaufwinkel
nahezu frei wählbar.

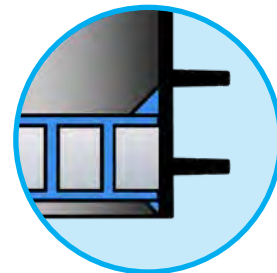
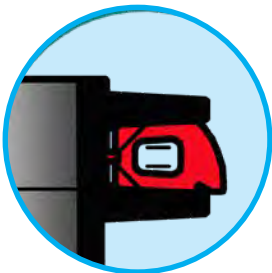

Dichtung

Lastenkoppelte Schachtelement-Dichtung aus flexiblem EPDM für dauerhafte Dichtheit

Schachtunterteil DN1000

mit Doppelstegboden = beulsicher gegen drückendes Wasser.

Abdeckungen inkl. Lastabtragringe aus Beton, bauseitiges betonieren ist nicht notwendig

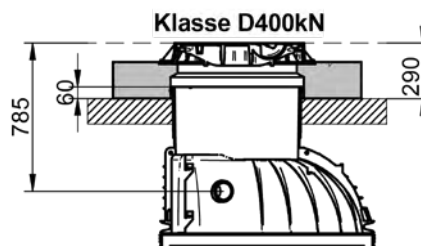
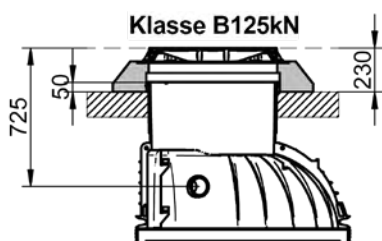

PURASTREAM Pumpstation

Ausführung Schwarzwasser - Überwasserkupplung UEK

PURASTREAM Pumpstation mit Behälter aus Kunststoff-Fertigteilen
 anschlussfertige Einzel- oder Doppelpumpstation
 für fäkalhaltiges Abwasser

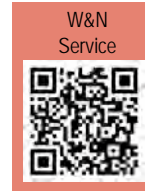

Schachtausführung:

- Material: PP 100% Neumaterial ohne Schäumungszusätze
- Unterteil: DN1000 mm, Höhe 990mm
- Sammelinhalt ca. 520l
- lastentkoppelte Dichtung DN1000
- Anschlüsse: Zulauf DN160, Druckanschluss AG 6/4"
- Schachtkonus DN1000/DN inkl. Abdeckung Kl. B/D
- Lastabtragring Kl. B/D Beton

Technik:

- Ausführung mit 1 oder 2 Schneiradpumpen
- Kugeldurchgang 40mm
- Kabellänge 10m
- Ex-Ausführung II2G EXDB IIBT4/T3GB
- Druckleitung 6/4" aus Edelstahl
- selbstdichtende Überwasserkupplung inkl. Traverse aus Edelstahl
- Kugelrückschlagventil, Absperrschieber aus Edelstahl inkl. Spülanschluss (Storz C)
- Steueranlage PWN-PS1 oder PWN-PS2
- Staurohr und Kompressor inkl. HW mit 10m Steuerschlauch- /Kabellänge
- erforderliche Niro-Kette, -Schäkel, -Kettenhalter



Artikel Nr.	Höhe mm	Zulauftiefe mm	Belastungs-klasse	Pumpen-anzahl
PURASTREAM-1-UEKAWB	1935	1270	B125	1
PURASTREAM-1-UEKAWD	1995	1350	D400	1
PURASTREAM-2-UEKAWB	1935	1270	B125	2
PURASTREAM-2-UEKAWD	1995	1350	D400	2

8.3 Pumpstationen

Belastungsklasse D400

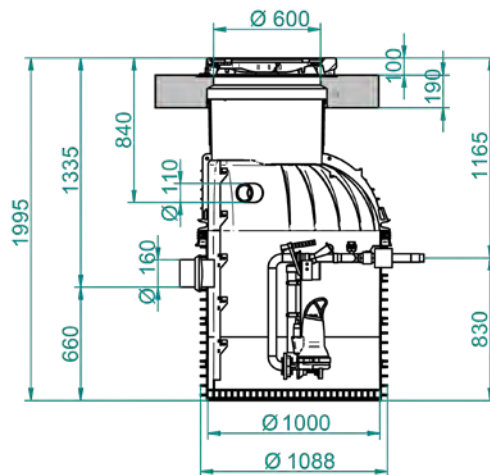

Belastungsklasse B125

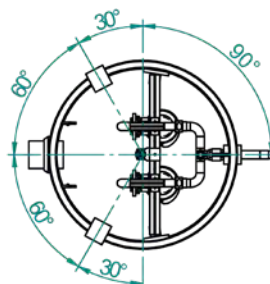
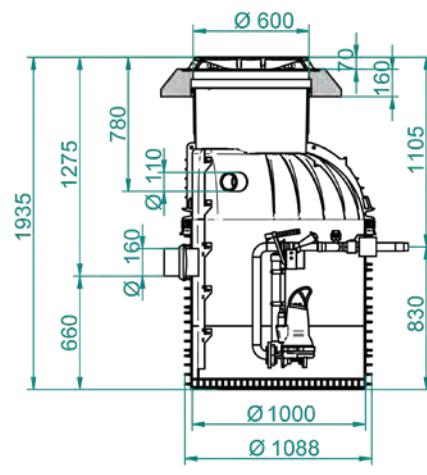

Pumpenauswahl s. S. 205

PURASTREAM Pumpstation

Ausführung Schwarzwasser - Unterwasserkupplung MP

PURASTREAM Pumpstation mit Behälter aus Kunststoff-Fertigteilen
anschlussfertige Einzel- oder Doppelpumpstation
für fäkalhaltiges Abwasser

Schachtausführung:

- Material: PP 100% Neumaterial ohne Schäumungszusätze
- Unterteil: DN1000 mm, Höhe 1990mm
- Sammelinhalt ca. 520l
- lastenkoppelte Dichtung DN1000
- Anschlüsse: Zulauf DN160, Druckanschluss AG 6/4"
- Schachtkonus DN1000/DN inkl. Abdeckung Kl. B/D
- Lastabtragring Kl. B/D Beton

Technik:

- Ausführung mit 1 oder 2 Schneiradpumpen
- Kugeldurchgang 40mm
- Kabellänge 10 m
- Ex-Ausführung II2G EXDB IIBT4/T3GB
- Druckleitung 6/4" aus Edelstahl
- selbstdichtende Unterwasserkupplung inkl. 1" Edelstahl-Führungsrohre
- Kugelrückschlagventil, Absperrschieber aus Edelstahl inkl. Spülanschluss (Storz C)
- Steueranlage PWN-PS1 oder PWN-PS2
- Staurohr und Kompressor inkl. HW mit 10m Steuerschlauch- /Kabellänge
- erforderliche Niro-Kette, -Schäkel, -Kettenhalter



8.3 Pumpstationen

Artikel Nr.	Höhe mm	Zulauftiefe mm	Belastungs-klasse	Pumpen-anzahl
PURASTREAM-1-MPAWB	2935	2275	B125	1
PURASTREAM-1-MPAWD	2995	2335	D400	1
PURASTREAM-2-MPAWB	2935	2275	B125	2
PURASTREAM-2-MPAWD	2995	2335	D400	2

Belastungsklasse D400

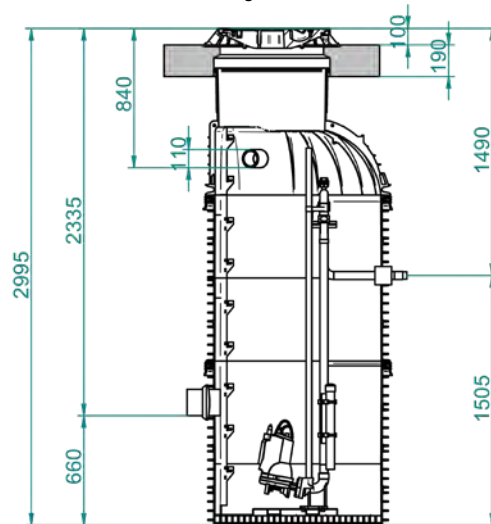

Belastungsklasse B125

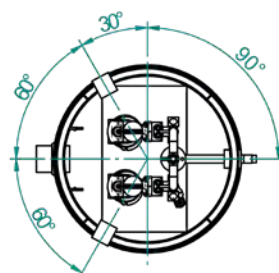
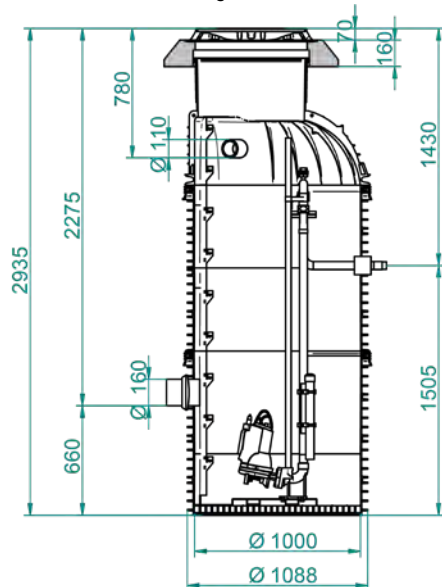

Pumpenauswahl s. S. 205



PURASTREAM Pumpstation

Ausführung Schwarzwasser - Pumpenauswahl und Dimensionierung

Schneidradpumpen der Serie SEG 40

geeignet für fäkalienhaltiges Abwasser

Pumpenauswahl:

Druckleitung Dimension	PE-HD PN10 Da 50		PE-HD PN10 Da 63			Pumpentype
	1,00	1,50	2,00	2,50	3,00	
Fördermenge [l/s]	1,00	1,50	2,00	2,50	3,00	
max. Gesamt- Förderhöhe [m] = FH _{geo} + Druckverluste	11,95	10,60	9,15	7,75	6,25	SEG.40.09
	18,50	17,15	15,70	14,10	12,30	SEG.40.12
	23,50	22,45	21,00	19,30	17,45	SEG.40.15
	31,10	29,60	27,90	26,00	24,00	SEG.40.26
Druckverluste UEK [m] *	0,50	1,10	0,97	1,51	2,16	
Druckverluste MP [m] **	0,55	1,20	1,10	1,70	2,40	

* Systemdruckverluste und Rohrreibungsverluste bei PE-HD PN10 DA50 bzw. DA63;
Druckleitungslänge 20m bei System Überwasserkupplung

** Systemdruckverluste und Rohrreibungsverluste bei PE-HD PN10 DA50 bzw. DA63;
Druckleitungslänge 20m bei System Unterwasserkupplung

Pumpendatentabelle:

Pumpentype	Spannung V	Motor- leistung P1/P2 kW	Strom- aufnahme I _{Nenn} A	Druck- anschluss DN	Kugel- durchgang mm	Fördermenge max. m ³ /h	Förderhöhe max. m
SEG.40.09	400	1,30/0,90	3	40	40	16,00	14,40
SEG.40.12	400	1,60/1,20	3	40	40	18,00	20,70
SEG.40.15	400	2,10/1,50	4	40	40	19,00	25,80
SEG.40.26	400	3,20/2,60	6	40	40	19,00	33,80

Typen SEG.40

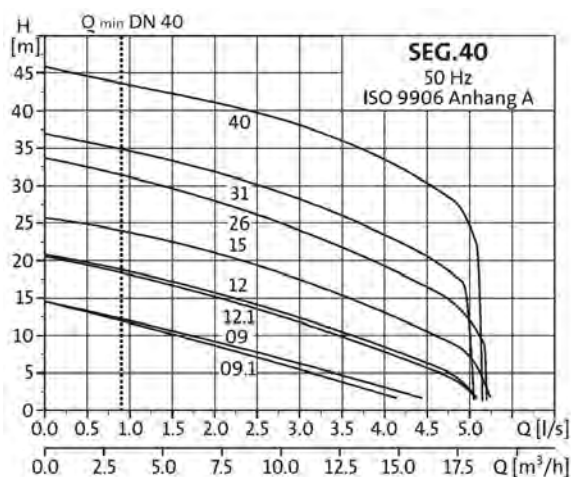

PURASTREAM Pumpstation

Ausführung Oberflächenwasser - Überwasserkupplung UEK

PURASTREAM Pumpstation mit Behälter aus Kunststoff-Fertigteilen
anschlussfertige Einzel- oder Doppelpumpstation
für nicht-fäkalhaltiges Abwasser

Schachtausführung:

- Material: PP 100% Neumaterial ohne Schäumungszusätze
- Unterteil: DN1000 mm, Höhe 990mm
- Sammelinhalt ca. 520l
- lastenkoppelte Dichtung DN1000
- Anschlüsse: Zulauf DN160, Druckanschluss AG 2"
- Schachtkonus DN1000/DN inkl. Abdeckung Kl. B/D
- Lastabtragring Kl. B/D Beton

Technik:

- Ausführung mit 1 oder 2 Tauchmotorpumpen
- Kugeldurchgang 50/65mm
- Kabellänge 10m
- Pumpe in Ex-Ausführung optional
- Druckleitung 2" aus Edelstahl
- selbstdichtende Überwasserkupplung inkl. Traverse aus Edelstahl
- Kugelrückschlagventil, Absperrschieber aus Edelstahl inkl. Spülanschluss (Storz C)
- Steueranlage PWN-PS1 oder PWN-PS2
- Staurohr und Kompressor inkl. HW mit 10m Steuerschlauch- /Kabellänge
- erforderliche Niro-Kette, -Schäkel, -Kettenhalter



Artikel Nr.	Höhe mm	Zulauftiefe mm	Belastungs-klasse	Pumpen-anzahl
PURASTREAM-1-UEKRWB	1935	1275	B125	1
PURASTREAM-1-UEKRWD	1995	1335	D400	1
PURASTREAM-2-UEKRWB	1935	1275	B125	2
PURASTREAM-2-UEKRWD	1995	1335	D400	2

8.3 Pumpstationen

Belastungsklasse D400

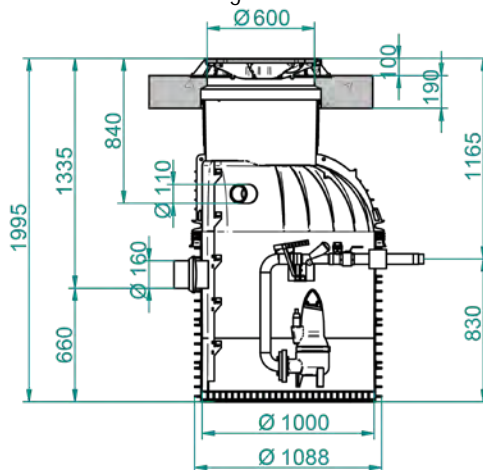

Belastungsklasse B125

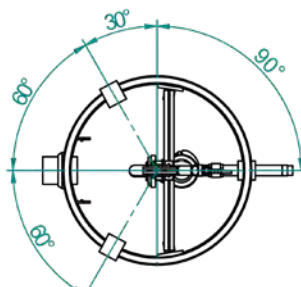
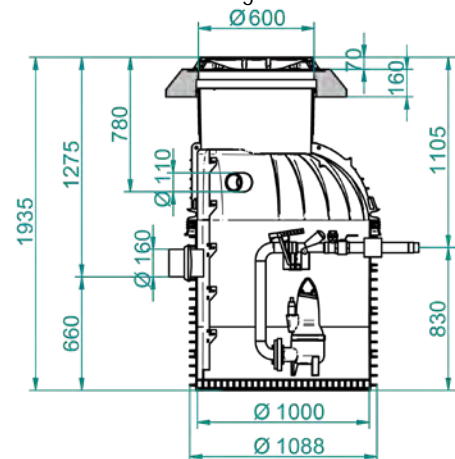

Pumpenauswahl s. S. 208

PURASTREAM Pumpstation

Ausführung Oberflächenwasser - Unterwasserkupplung MP

PURASTREAM Pumpstation mit Behälter aus Kunststoff-Fertigteilen
anschlussfertige Einzel- oder Doppelpumpstation
für nicht-fäkalhaltiges Abwasser

Schachtausführung:

- Material: PP 100% Neumaterial ohne Schäumungszusätze
- Unterteil: DN1000 mm, Höhe 1990mm
- Sammelinhalt ca. 810l
- lastentkoppelte Dichtung DN1000
- Anschlüsse: Zulauf DN160, Druckanschluss AG 2"
- Schachtkonus DN1000/DN inkl. Abdeckung Kl. B/D
- Lastabtragung Kl. B/D Beton

Technik:

- Ausführung mit 1 oder 2 Tauchmotorpumpen
- Kugeldurchgang 50/65mm
- Kabellänge 10m
- Pumpe in Ex-Ausführung optional
- Druckleitung 2" aus Edelstahl
- selbstdichtende Unterwasserkupplung inkl. 1,5" Edelstahl-Führungsrohre
- Kugelrückschlagventil, Absperrschieber aus Edelstahl inkl. Spülanschluss (Storz C)
- Steueranlage PWN-PS1 oder PWN-PS2
- Staurohr und Kompressor inkl. HW mit 10m Steuerschlauch- /Kabellänge
- erforderliche Niro-Kette, -Schäkel, -Kettenhalter



Artikel Nr.	Höhe mm	Zulauftiefe mm	Belastungs-klasse	Pumpen-anzahl
PURASTREAM-1-MPRWB	2935	1860	B125	1
PURASTREAM-1-MPRWD	2995	1920	D400	1
PURASTREAM-2-MPRWB	2935	1860	B125	2
PURASTREAM-2-MPRWD	2995	1920	D400	2

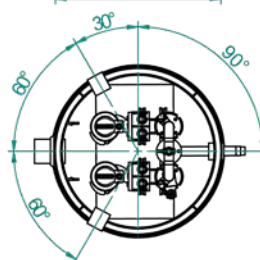
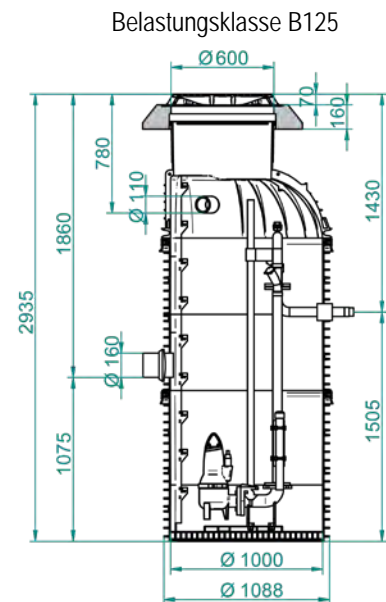
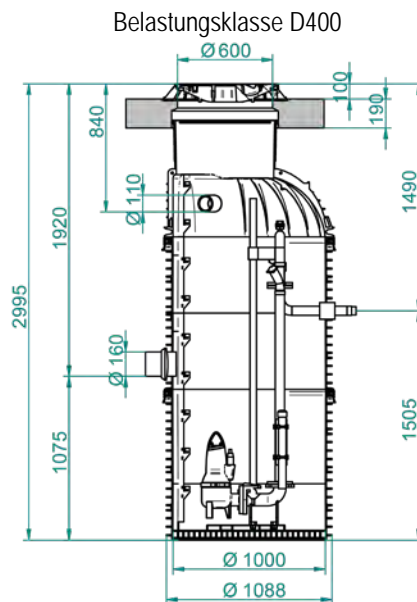

Pumpenauswahl s. S. 208

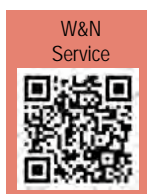

PURASTREAM Pumpstation

Ausführung Schwarzwasser - Pumpenauswahl und Dimensionierung

Freistrom- und Einkanallaufpumpen der Serie SLV und SL1 für nicht-fäkalhaltiges Abwasser

Pumpenauswahl:

Druckleitung Dimension	PE-HD PN10 Da 63							Pumpentype
	2,00	2,50	3,00	3,50	4,00	4,50	5,00	
Fördermenge [l/s]	2,00	2,50	3,00	3,50	4,00	4,50	5,00	
max. Gesamt- Förderhöhe [m] = FH _{geo} + Druckverluste	5,15	4,75	4,30	3,85	3,45	-	-	SLV.65.65.09
	8,55	8,05	7,50	6,95	6,35	5,75	5,20	SLV.65.65.11
	10,20	9,65	9,10	8,55	7,95	7,40	6,80	SLV.65.65.15
	10,25	9,95	9,70	9,40	9,10	8,80	8,50	SL1.50.65.09
	11,75	11,45	11,15	10,85	10,55	10,25	9,95	SL1.50.65.11
	14,20	13,15	13,15	12,70	12,25	11,90	11,60	SL1.50.65.15
Druckverluste UEK [m] *	0,66	1,03	1,50	2,00	2,60	3,30	4,04	
Druckverluste MP [m] **	0,70	1,07	1,53	2,10	2,70	3,40	4,20	

* Systemdruckverluste und Rohrreibungsverluste bei PE-HD PN10 DA50 bzw. DA63; Druckleitungslänge 20m bei System Überwasserkupplung

** Systemdruckverluste und Rohrreibungsverluste bei PE-HD PN10 DA50 bzw. DA63; Druckleitungslänge 20m bei System Unterwasserkupplung

Pumpendatentabelle:

Pumpentype	Spannung V	Motorleistung P1/P2 kW	Stromaufnahme I _{Nenn} A	Druckanschluss DN	Kugeldurchgang mm	Fördermenge max. m³/h	Förderhöhe max. m
SLV.65.65.09	400	1,40/0,90	2,8	65	65	24,50	7,50
SLV.65.65.11	400	1,60/1,10	3,1	65	65	42,80	9,50
SLV.65.65.15	400	2,20/1,50	3,8	65	65	45,00	10,60
SL1.50.65.09	400	1,40/0,90	2,8	65	50	58,00	11,60
SL1.50.65.11	400	1,60/1,10	3,1	65	50	64,00	15,80
SL1.50.65.15	400	2,20/1,50	3,8	65	50	70,20	17,00



Typen SL1.50

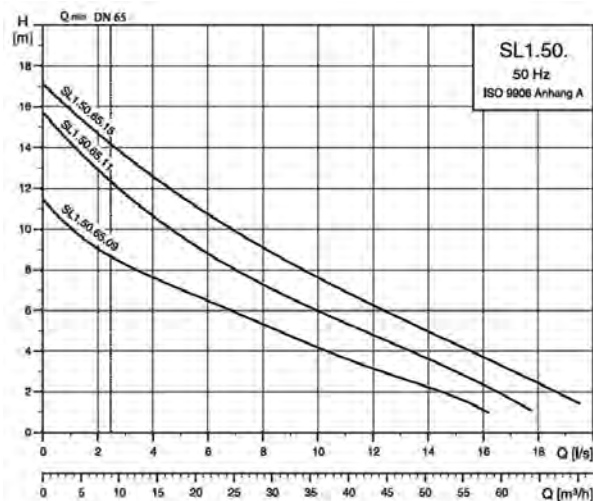

Typen SLV.65

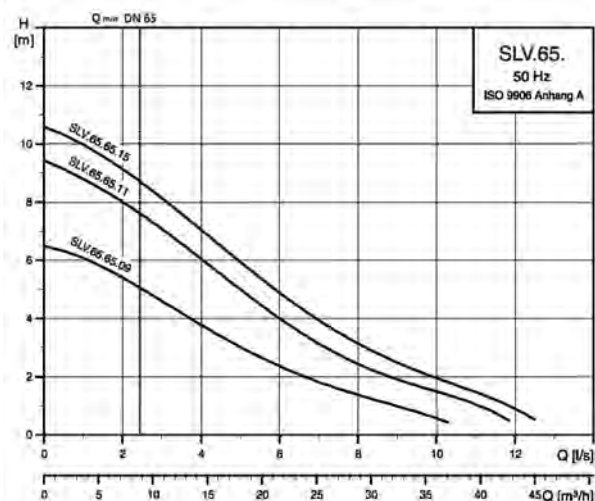

PURACONTA Pumpstation

Ausführung Schwarzwasser - Überwasserkupplung UEK

PURACONTA Pumpstation mit Behälter aus Beton-Fertigteilen
anschlussfertige Einzel- oder Doppelpumpstation
für fäkalhaltiges Abwasser

Schachtausführung:

- Material: Beton ASII beständig
- Unterteil: DN1000 mm, Höhe 1270mm
- Sammelinhalt ca. 670l
- Keilgleit-Dichtung DN1000
- Anschlüsse: Zulauf DN160, Druckanschluss AG 6/4"

Technik:

- Ausführung mit 1 oder 2 Schneiradpumpen
- Kugeldurchgang 40mm
- Kabellänge 10m
- Ex-Ausführung II2G EXDB IIBT4/T3GB
- Druckleitung 6/4" aus Edelstahl
- selbstdichtende Überwasserkupplung inkl. Traverse aus Edelstahl
- Kugelrückschlagventil, Absperrschieber aus Edelstahl inkl. Spülanschluss (Storz C)
- Steueranlage PWN-PS1 oder PWN-PS2
- Staurohr und Kompressor inkl. HW mit 10m Steuerschlauch- /Kabellänge
- erforderliche Niro-Kette, -Schäkel, -Kettenhalter



Artikel Nr.	Höhe mm	Zulauftiefe mm	Belastungs-klasse	Pumpen-anzahl
PURACONTA-1-UEKAWB	1970	1000	B125	1
PURACONTA-1-UEKAWD	1970	1000	D400	1
PURACONTA-2-UEKAWB	1970	1000	B125	2
PURACONTA-2-UEKAWD	1970	1000	D400	2

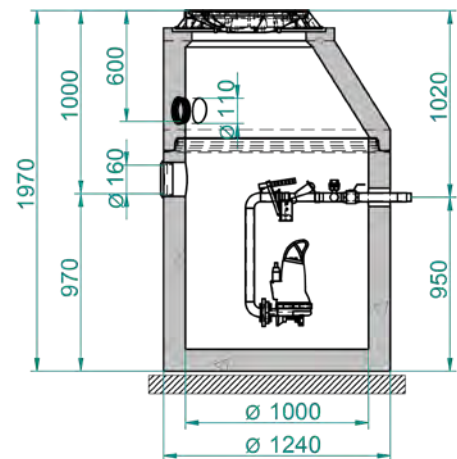
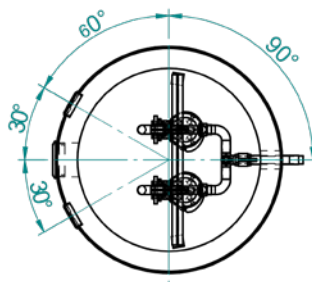
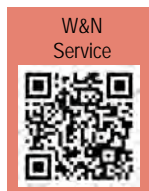

Pumpenauswahl s. S. 205
Ringe für Schachtverlängerung s. S. 131

PURACONTA Pumpstation

Ausführung Oberflächenwasser - Überwasserkupplung UEK

PURACONTA Pumpstation mit Behälter aus Beton-Fertigteilen

anschlussfertige Einzel- oder Doppelpumpstation
für nicht-fäkalhaltiges Abwasser

Schachtausführung:

- Material: Beton ASII beständig
- Unterteil: DN1000 mm, Höhe 1270mm
- Sammelinhalt ca. 670l
- Keilgleit-Dichtung DN1000
- Anschlüsse: Zulauf DN 160, Druckanschluss AG 2"

Technik:

- Ausführung mit 1 oder 2 Tauchmotorpumpen
- Kugeldurchgang 50/65mm
- Kabellänge 10m
- Pumpe in Ex-Ausführung optional
- Druckleitung 2" aus Edelstahl
- selbstdichtende Überwasserkupplung inkl. Traverse aus Edelstahl
- Kugelrückschlagventil, Absperrschieber aus Edelstahl inkl. Spülanschluss (Storz C)
- Steueranlage PWN-PS1 oder PWN-PS2
- Stauraohr und Kompressor inkl. HW mit 10m Steuerschlauch- /Kabellänge
- erforderliche Niro-Kette, -Schäkel, -Kettenhalter



Artikel Nr.	Höhe mm	Zulauftiefe mm	Belastungs- klasse	Pumpen- anzahl
PURACONTA-1-UEKRWB	1970	1000	B125	1
PURACONTA-1-UEKRWD	1970	1000	D400	1
PURACONTA-2-UEKRWB	1970	1000	B125	2
PURACONTA-2-UEKRWD	1970	1000	D400	2

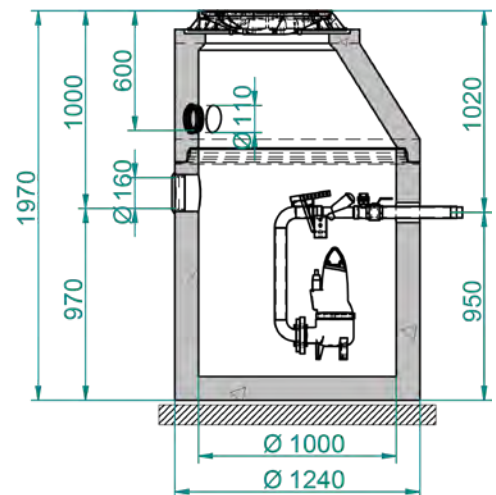
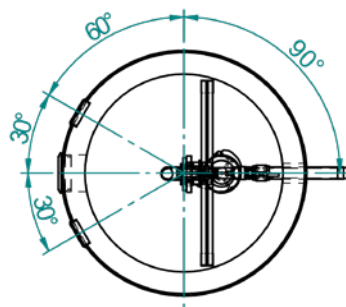

Pumpenauswahl s. S. 208

Ringe für Schachtverlängerung s. S. 131

PURASTREAM-DRAIN Pumpstation

Ausführung Oberflächenwasser - Kleinflächenentwässerung

PURASTREAM PSB-Drain Pumpstation mit Behälter aus Beton-Fertigteilen

anschlussfertige Einzel- oder Doppelpumpstation

für nicht-fäkalhaltiges Abwasser

z.B.: für Garagen- und Vorplatzentwässerung bis 100m²

Schachtausführung:

- Material: Beton ASII beständig
- Unterteil: DN800 mm, Höhe 970mm
- Konus DN600 x 350mm
- Abdeckung Klasse A-D
- Sammelinhalt ca. 330l
- Keilgleit-Dichtung DN800
- Anschlüsse: Zulauf DN 160, Druckanschluss Da50
- Kabeldurchführung DN100, weitere Anschlüsse auf Anfrage möglich



Technik:

- Ausführung mit 1 oder 2 Pumpen
- Kabellänge 10m
- Druckleitung Da50 aus PVC-U
- Kugelrückschlagventil, Absperrschieber aus PVC-U
- Steueranlage nur bei 2 Pumpen PWN-PS2-230V
- Niveauerfassung mittels Schwimmerschalter

Artikel Nr.	Höhe mm	Zulauftiefe mm	Spannung V	Druckabgang DN	Fördermenge max. m³/h	Förderhöhe max. m
PSB-1-AP35.06	1420	760	230	1 1/2"	15	10
PSB-1-AP35.08	1420	760	230	1 1/2"	18	11
PSB-2-AP35.06	1420	760	230	1 1/2"	15	10
PSB-2-AP35.08	1420	760	230	1 1/2"	18	11

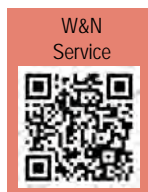
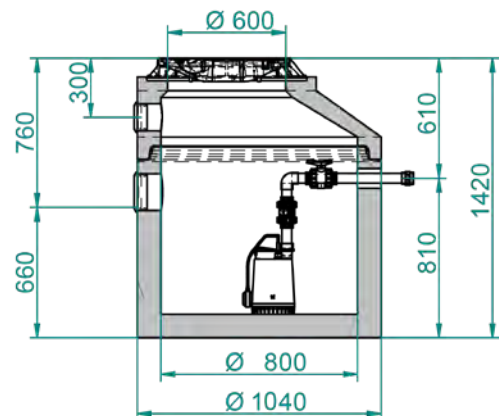
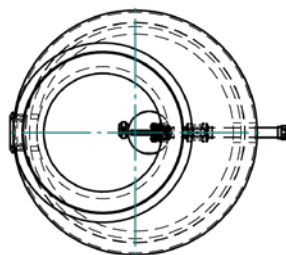

Fertigpumpstation aus Beton

anschlussfertige Einzel- oder Doppelpumpstation mit monolithischem Schachtunterteil aus Beton

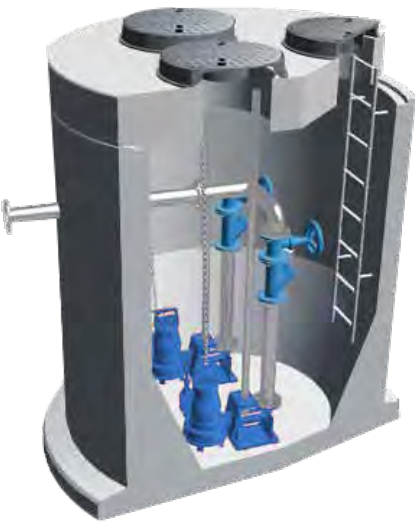

Type	Schacht Ø mm
FP150/	1500
FP200/	2000
FP250/	2500

Produkteigenschaften:

- Planung und Ausführung der kompletten Pumpstation
- Schachtbauwerke aus Beton in den Nennweiten DN1000 bis DN3000 für Einbautiefen bis 10m mit eingebautem Pumpensumpf und optionaler Auftriebssicherung sowie diversem Zubehör, wie Einstiegleitern oder Zwischenpodeste bei höheren Zulauftiefen
- Betongüte mind. C30/37/XA2T AS II beständig
- inkl. Abdeckplatten mit individuell gestaltbaren Wartungs- und Einstiegsöffnungen in allen Belastungsklassen
- Individuell angepasste Inneninstallationen aus rostfreiem Edelstahl mit optionalem Zubehör, wie Spülanschluss oder Be- und Entlüftungsventil
- Anschlüsse: individuell gestaltbare horizontale Zuläufe, Lüftungs-, Kabelrohrleitungen und Druckanschlüsse in allen Nennweiten
- Druckleitung aus Edelstahl mit Außengewinde
- problemlose Pumpeninstallation und Wartung: Ablassen und Heben der Pumpen mittels Kette; mit selbstdichtender Unterwasserkupplung, nach Einhängen der Pumpe druckdicht
- inkl. Kugelrückschlagventile und Kugelabsperrventile
- inkl. Steueranlage mit automatischer pneumatischer Niveausteuern inkl. Staurohr für Innenraum – Installation, 10 m Steuerleitung und Alarm; optional mit Schwimmersteuerung
- optional Freiluftschaltschränke mit individueller Ausstattung, wie z.B. Schrankheizung, Außenalarmleuchte oder GSM - Alarm
- Betriebsspannung 400~V3, optional 220 – 240 ~ V
- Pumpen standardmäßig in EX-Schutz Ausführung
- kürzeste Bauzeiten durch weitgehend werkseitige Vorfertigung.
- montagefertige Lieferung, Komplettierung, Inbetriebnahme und Wartung durch eigenes Fachpersonal

Systemdarstellung Fertigpumpstation FP150 - FP250:

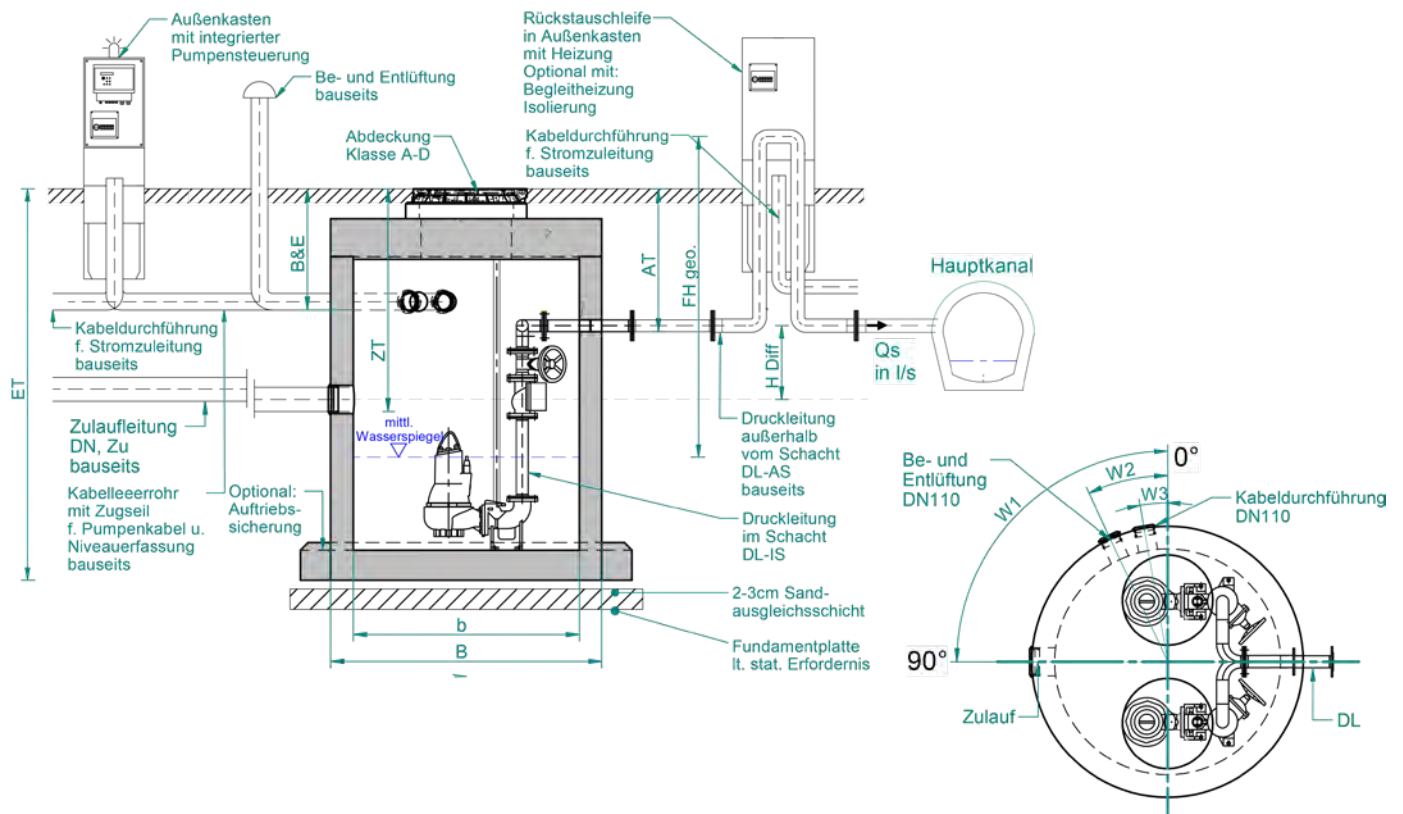

Pumpstation Komponenten

Freiluftsäulen

PWN-FS-PS1 oder PS2

Elektrisch geprüfte und fertig-verkabelte Freiluftsäule inkl. Sockel aus GFK zur Aufnahme der Pumpensteuerung, für private Bereiche

Abmessungen: H x B x T
Oberteil 900 x 400 x 250mm
Sockel 650 x 400 x 250mm

Ausstattung:

- Steuerung PWN-PS1 oder PWN-PS2
- Kleinverteiler ausgestattet mit:
LS und FI für Service-Schuko, Heizung und LS für Pumpe
- 1x Schuko-Steckdose für Service
- Schaltschrankheizung inkl. Thermostat
- Warnleuchte außen rot
- Profilhalbzylinder inkl. 2 x Schlüssel
- Montageplatte
- Scharniergeführter Tür



PWN-FS-PRO-1 oder 2

Elektrisch geprüfte und fertig-verkabelte Freiluftsäule inkl. Sockel aus GFK zur Aufnahme der Pumpensteuerung, für private und gewerbliche Bereiche

Abmessungen: H x B x T
Oberteil 870 x 590 x 320mm
Sockel 900 x 595 x 320mm

Ausstattung:

- Steuerung PWN-PS2
- Kleinverteiler 9TE IP54 ausgestattet mit:
LS und FI für Service-Schuko, Heizung, GSM-Modul
Rohrbegleitheizung und LS für Pumpe
- 1x Schuko-Steckdose für Service
- 1x Schuko-Steckdose für Netzteil GSM
- Schaltschrankheizung inkl. Thermostat
- Warnleuchte außen orange
- Kabelkanal 40 x 40mm
- Gehäuse zur Aufnahme von Trennbarrieren
- Zylinderschloss inkl. Z-Schlüssel
- Montageplatte aus Hartpapier
- Dreipunkt-Schwenkhebelverschluss
- OPTIONAL mit Rückstauschleife DN50-90



Pumpstation Komponenten

Freiluftssäulen

PWN-FS-RS1

Elektrisch geprüfte und fertig-verkabelte Freiluftsäule inkl. Sockel aus GFK zur Aufnahme einer Rückstauschleife DA50 - DA63 aus PE-HD sowie optional der Pumpensteuerung

Abmessungen: H x B x T

Oberteil 870 x 590 x 320mm

Sockel 900 x 595 x 320mm

Ausstattung:

- OPTIONAL Steuerung PWN-PS1 oder PWN-PS2
- Kleinverteiler 9TE IP54 ausgestattet mit:
Hauptschalter 32A, Anspeiseklemmstelle und Abgangsblock für Heizung und RBG
- Schaltschrankheizung 90W inkl. Thermostat
- Warnleuchte außen orange
- Kabelkanal 40 x 40mm
- Zylinderschloss inkl. Z-Schlüssel
- Montageplatte aus Hartpapier
- Dreipunkt-Schwenkhebelverschluss
- OPTIONAL Schuko-Steckdose für Service/ Netzteil GSM



PWN-FS-RS2

Elektrisch geprüfte und fertig-verkabelte Freiluftsäule inkl. Sockel aus GFK zur Aufnahme einer Rückstauschleife DA90 - DA125 aus PE-HD sowie optional der Pumpensteuerung

Abmessungen: H x B x T

Oberteil 1250 x 785 x 320mm

Sockel 900 x 790 x 320mm

Ausstattung:

- OPTIONAL Steuerung PWN-PS2
- Kleinverteiler 9TE IP54 ausgestattet mit:
Hauptschalter 32A, Anspeiseklemmstelle und Abgangsblock für Heizung und RBGH
- Schaltschrankheizung 90W inkl. Thermostat
- Warnleuchte außen orange
- Kabelkanal 40 x 40mm
- Zylinderschloss inkl. Z-Schlüssel
- Montageplatte aus Hartpapier
- Dreipunkt-Schwenkhebelverschluss
- OPTIONAL Schuko-Steckdose für Service/ Netzteil GSM



Rückstauschleifen

RS50 Rohrschleife PE-HD DA50:

- Rohrbegleitheizung 20W (RBGH)
- Rohrisolierung 13mm
- Absperrventil inkl. Storz C Anschluss

RS90 Rohrschleife PE-HD DA90:

- Rohrbegleitheizung 20W (RBGH)
- Rohrisolierung 13mm
- Absperrventil inkl. Storz C Anschluss

RS125 Rohrschleife PE-HD DA125:

- Rohrbegleitheizung 20W (RBGH)
- Rohrisolierung 13mm

RS63 Rohrschleife PE-HD DA63:

- Rohrbegleitheizung 20W (RBGH)
- Rohrisolierung 13mm
- Absperrventil inkl. Storz C Anschluss

RS110 Rohrschleife PE-HD DA110:

- Rohrbegleitheizung 20W (RBGH)
- Rohrisolierung 13mm

Pumpstation Komponenten

Pumpensteuerung

Pumpensteuerung PWN-PS1 und PWN-PS2

- für Einzel- und Doppelpumpenanlagen
- Schaltgerät für den Einsatz in häuslichen und kommunalen Abwasser-, Schmutzwasser und Regenwasser-Pumpstationen
- Die Pumpensteuerung wird zur Niveauregulation von Flüssigkeitsständen eingesetzt. Der Füllstand wird wahlweise über Staudruck, Lufteinperlung, externen Sensor (4 - 20 mA), oder Schwimmschalter ermittelt.
- Der Motorschutz steuert direkt eine Pumpe bis max. 5,5kW Leistung an. Zusätzlich stehen 2 Relaiskontakte zur Ausgabe von Störmeldungen zur Verfügung
- Einfachste Bedienung und Einstellung: Schaltpunkte, Zeiten und Motorstromüberwachung werden mittels eines Digitalpotentiometers eingestellt. Alle Werte können auf dem LC - Display abgefragt werden
- optional: ATEX-Mode für Steuerung von Pumpen im EXC-Bereichen
- optional: mit Freiluftschaltschrank, Sockel, Schrankheizung
- optional: beheizbare Rückstauschleife im Sockel des Freiluftschaltschranks



Artikel	Beschreibung
PWN-PS1	Einzelumpensteuerung für Pumpen bis 5,5kW
PWN-PS2	Doppelpumpensteuerung für Pumpen bis 5,5kW

Kontrollbox für 1 bis 3 AutoAdapt Pumpen

- AutoAdapt Kontrollbox für 1-3 AutoAdapt-Pumpen (Pumpe mit integrierter, selbstständiger Niveauregelung), für den Einsatz in häuslichen und kommunalen Abwasser-, Schmutzwasser- und Regenwasserpumpstationen
- Kommunikationsschnittstelle für 2-3 AutoAdapt Pumpen
- Leuchtmelder zur Anzeige von Betrieb und Störung
- Programmierstecker für Einstellungen, Auswertungen und Servicezwecke
- Pot. Freie Kontakte zur Ausgabe von Störmeldungen

Artikel	Beschreibung
KONTROLL-AUTOADAPT	Kontrollbox für bis zu 3 AUTOADAPT-Pumpen 400V
97644690	Interface Unit CIU 902: ermöglicht Datenübertragung zwischen der Fernbedienung Grundfos GO und Grundfos AUTOADAPT-Abwasserpumpen; mit 24-240V AC/DC Netzteil, für Wand- oder Hutschienmontage; ohne CIM (Schnittstellenmodul)
98046408	GRUNDFOS GO MI301: Hardware-Dongle zur erweiterten Kommunikation mit Grundfos E-Produkten in Verbindung mit der kostenlosen App Grundfos GO; inkl. Bluetooth-Modul für IOS ab 4.0 und Android



Weitere Steuerungen für Pumpen ab 4kW

Artikel	Beschreibung
PWN-MICROKOMPAKT	Steuerung für 2 Pumpen 2X7,5kW, Sanftstarter HxBxT = 540x340x170 mm
PWN-MICROKOMPAKT-2	Steuerung für 2 Pumpen 2X11kW, Sanftstarter HxBxT = 540x340x170 mm
PWN-PS-2SD	Steuerung für 2 Pumpen bis 7,5kW, Stern-Dreieck HxBxT = 760x600x210MM

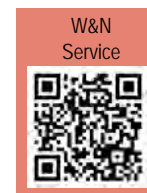

mechanisches Zubehör

Art.Nr.	Beschreibung	Größe	€/Stk.
Absperrschieber (Ms) PN16			
VIN-PEET-5-4	Muffenausführung	IG 1 1/4"	41,00
VIN-PEET-2	Muffenausführung	IG 2"	69,30
Absperrschieber (GGG40) epoxybeschichtet, weichdichtend, inkl. Handrad			
VIN-SCHIEBER050	Flanschausführung	DN50	165,90
VIN-SCHIEBER065	Flanschausführung	DN65	189,00
VIN-SCHIEBER080	Flanschausführung	DN80	200,60
VIN-SCHIEBER100	Flanschausführung	DN100	240,50
VIN-SCHIEBER150	Flanschausführung	DN150	393,80
Handmembranpumpe			
96003721	mit Wandbefestigung und integr. Rückschlagventil	IG 1 1/2"	676,00
Kugelrückschlagventil (GG-20)			
VIN-6516-050	Flanschausführung	DN50	171,20
VIN-6516-065	Flanschausführung	DN65	242,60
VIN-6516-080	Flanschausführung	DN80	284,60
VIN-6516-100	Flanschausführung	DN100	335,00
VIN-6516-150	Flanschausführung	DN150	648,90



elektrisches Zubehör

Art.Nr.	Beschreibung	€/Stk.
Niveaufassung		
96003332	Schwimmerschalter MS1 mit 10m Kabel	191,00
96003421	Schwimmerschalter MS1 Ex mit 10m Kabel	240,00
96003695	Schwimmerschalter MS1 mit 20m Kabel	258
96003536	Schwimmerschalter MS1 Ex mit 20m Kabel	290,00
91072782	Schwimmerschalter MS1 Ex mit 30m Kabel	434,00
96736324	Schwimmerschalter MS1 Ex mit 40m Kabel	496,00
98991645	NIVEAUSENSOR mit 10m Kabel, 0-5m, 4-20mA ohne EX	781,00
98991649	NIVEAUSENSOR mit 25m Kabel, 0-5m, 4-20mA ohne EX	1.130,00
99113184	NIVEAUSENSOR mit 25m Kabel, 0-5m, 4-20mA mit EX	1.280,00
Alarmierung		
R&S-04GD04K	GSM Controller GD04	386,00
R&S-04532	AKKU und Netzteil für GD04	67,00
R&S-04GSM-STATION-SMA-AD	Externe Stationsantenne 2dBi FME	96,70
R&S-04GSM-SMA-10-VERL	Verlängerung 10m GSM SMA	69,00



Inhaltsverzeichnis

9. Regenwassertechnik, Versickerung, Retention

9	Regenwassertechnik, Versickerung, Retention	217
9.1	Sickerschächte	220
9.2	Versickerungs- und Retentionssysteme	225
9.3	RAINCLEAN Sickermulde	236
9.4	INNOLET Filtereinsatz	239
9.5	Regenwassernutzung	240

- Schlammfänge siehe Kap. 9.2



Versickerung, Retention und Vorreinigung von
Oberflächenwasser, Regenwassernutzung

Regenwassertechnik

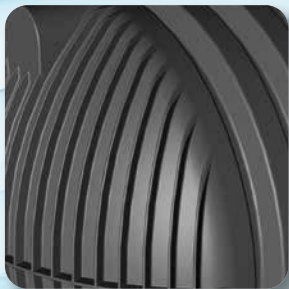

Versickerung Grundlagen und Normen

Dimensionierung und Auswahl von Versickerungsanlagen

Hydraulische Bemessung:

Für die hydraulische Bemessung sind der Bemessungsniederschlag des Einbauortes, die abflusswirksame Gesamtfläche und die Sickerfähigkeit des Untergrundes maßgeblich. Die Niederschlagsmengen für den Bemessungsniederschlag sind aktuell beim Hydrografischen Zentralbüro des Bundesministeriums für Land- und Forstwirtschaft verfügbar. Die Auswahl des maßgeblichen Niederschlagsereignisses (Jährlichkeit und Dauer) erfolgt entsprechend ÖNORM B 2506-1.

Die zu entwässernde, abflusswirksame Fläche wird entsprechend ÖNORM B 2506-1 durch Horizontalprojektion ermittelt. Die Abflussbeiwerte (Berücksichtigung der unterschiedlichen Oberflächenmaterialien und -formen) werden entsprechend ausgewählt.

Entscheidend für die Sickerfähigkeit des Untergrundes ist seine Wasserdurchlässigkeit auf dem Niveau der Versickerung. Dieser wird am Standort entweder durch Ermittlung des Bodenaufbaus oder durch einen Sicker Versuch (z.B. nach ÖNORM B 4422-2) ermittelt und in der hydraulischen Bemessung berücksichtigt.

Erforderliche Daten für Versickerungsprojekte:

- Adresse des Bauvorhabens
- Entwässerungs- und Lageplan
- Größe der Entwässerungsfläche
- Beschaffenheit der Entwässerungsfläche
- Nutzung der Entwässerungsfläche
- Bodentyp oder
- Sickerfähigkeit des Untergrundes (Sicker Versuch)
- Zulauftiefe zur Sickeranlage
- höchster Grundwasserspiegel
- Wiederkehrzeit des Regenereignisses (1-jährig, 5-jährig, 10-jährig...)

Schadstoffbelastung von Niederschlagsabflüssen Zuordnung der Flächen in Typ 1-5 lt. ÖWAV-Regelblatt 45: 2015

Flächentyp F1	<ul style="list-style-type: none"> • Dachflächen (Glas-, Grün- und Tondächer, zementgebundene und kunststoffbeschichtete Deckungen), gering verschmutzt • Alle anderen Dachflächenmaterialien und Terrassen, gering verschmutzt, mit einem Gesamtflächenanteil nicht größer als 200 m² projizierter Fläche • Rad- und Gehwege; nicht befahrene Vorplätze und Zufahrten für Einsatzfahrzeuge
Flächentyp F2	<ul style="list-style-type: none"> • Dachflächen und Terrassen, gering verschmutzt, die nicht dem Flächentyp F1 zugeordnet werden können • Parkflächen für PKW nicht größer als 20 Stellplätze bzw. 400 m² (Abstellflächen inkl. Zufahrt) • Parkflächen für PKW größer als 20 Stellplätze und nicht größer als 75 Stellplätze bzw. 2.000 m² (Abstellflächen inkl. Zufahrt) mit nicht häufigem Fahrzeugwechsel (Wohnhausanlagen, Mitarbeiterparkplätze bei Betrieben, Park-and-Ride Anlagen) • Fahrflächen mit einer JDTV bis 500 Kfz/24 h bzw. Gleisanlagen bis 5.000 Bto
Flächentyp F3	<ul style="list-style-type: none"> • Parkflächen für PKW größer als 20 Stellplätze und nicht größer als 75 Stellplätze bzw. 2.000 m² (Abstellflächen inkl. Zufahrt) mit häufigem Fahrzeugwechsel (z.B. Kundenparkplätze von Handelsbetrieben, wie z.B. Einkaufsmärkte) • Parkflächen für PKW größer als 75 Stellplätze und nicht größer als 1.000 Stellplätze • Fahrflächen mit einer JDTV von 500 bis 15.000 Kfz/24 h bzw. Gleisanlagen größer 5.000 Bto • Park- und Stellflächen für LKW, sofern eine wesentliche Verschmutzung des Niederschlagswassers durch Emissionen aus Fahrzeugen mit hoher Wahrscheinlichkeit ausgeschlossen werden kann • Lager- und Manipulationsflächen sowie Umschlagplätze, sofern eine wesentliche Verschmutzung des Niederschlagswassers durch Ladegutverlust oder Manipulation mit hoher Wahrscheinlichkeit ausgeschlossen werden kann
Flächentyp F4	<ul style="list-style-type: none"> • Parkflächen für PKW größer als 1.000 Stellplätze (z.B. Einkaufszentren) • Betriebliche Fahrflächen mit einer JDTV über 15.000 Kfz/24h (Straßen mit in der Regel mehr als zwei Fahrstreifen) • Betriebliche Fahrflächen, Plätze und Flächen mit starker Verschmutzung z.B. durch Landwirtschaft und Märkte
Flächentyp F5	<ul style="list-style-type: none"> • Park- und Stellflächen für LKW, sofern eine wesentliche Verschmutzung des Niederschlagswassers durch Emissionen aus Fahrzeugen nicht mit hoher Wahrscheinlichkeit ausgeschlossen werden kann • Lager- und Manipulationsflächen sowie Umschlagplätze (Terminals), sofern eine wesentliche Verschmutzung des Niederschlagswassers durch Ladegutverlust oder Manipulation (Tätigkeiten auf diesen Flächen) nicht mit hoher Wahrscheinlichkeit ausgeschlossen werden kann • Dachflächen, stark verschmutzt (z.B. in Industriezonen mit hohen Emissionen) • Sonstige gewerbliche Flächen und Terrassen, stark verschmutzt (z.B. Gastronomiebetrieb)

9.1 Sickerschächte

Mögliche Versickerungssysteme bezogen auf die Flächentypen lt. ÖWAV-Regelblatt 45: 2015

Flächentyp	Systeme mit mineralischem Filter		Systeme mit Rasen			Systeme mit Bodenfilter		Systeme mit technischem Filter		
	Sickerschacht	Unterirdischer Sickerkörper	Rasenfläche	Rasenmulde	Rasenbecken	Bodenfilter in Mulden-/Rinnenform	Bodenfilter in Beckenform	Sickerschacht mit technischem Filter	Technischer Filter in Mulden-/Rinnenform	Technischer Filter in Beckenform
F1	M	M	x	x	x	x	x	x	x	x
F2	-	-	x	x	x	x	x	M	x	x
F3	-	-	M ²⁾	-	-	x	x	i.B.	M	M
F4	-	-	-	-	-	x	x	i.B.	M	M
F5	-	-	-	-	-	i.B.	i.B.	i.B.	i.B.	i.B.

x.....empfohlen

M.....zulässig; ²⁾ Gilt bei Fahrflächen mit einer JDTV von 500-15000 Kfz/24h, mit einer Entwässerung über eine Böschung

i.B.....zulässig nach individueller Beurteilung

-.....nicht zulässig

Sickerschächte aus Betonringen ohne Steigbügel

Bohrung für Zulauf bauseits

Die Dimensionierung der Sickerschächte ist gemäß ÖNORM B2506 Teil 1 durchzuführen.

Diese Schächte sind für Flächentyp 1 geeignet.

Artikel Nr.	Innen Ø D mm	Einbautiefe Et mm	Gewicht t	größtes Stückgew. t	€/Stk. Kl. A 015	€/Stk. Kl. D 400**
SIR10-94A(D)	1000	1930	1,3	0,4	722,30	873,40
SIR10-154A(D)	1000	2530	1,7	0,6	835,10	986,00
SIR15-77A(D)	1500	1730*	1,8	1,0	1.243,00	1.484,00
SIR15-102A(D)	1500	1980*	2,0	0,7	1.459,60	1.700,70
SIR15-128A(D)	1500	2230*	2,2	1,0	1.563,30	1.804,40
SIR15-178A(D)	1500	2730*	2,7	1,0	1.770,90	2.011,90
SIR15-229A(D)	1500	3230*	3,2	1,0	2.091,20	2.332,30
SIR20-73A(D)	2000	1830*	2,7	1,45	1.519,70	1.760,70
SIR20-99A(D)	2000	2080*	3,0	1,2	1.892,20	2.133,20
SIR20-124A(D)	2000	2330*	3,4	1,45	2.011,30	2.252,30
SIR20-149A(D)	2000	2580*	3,8	1,45	2.130,80	2.371,90
SIR20-174A(D)	2000	2830*	4,1	1,45	2.250,00	2.491,00
SIR20-200A(D)	2000	3080*	4,5	1,45	2.622,50	2.863,50
SIR20-225A(D)	2000	3330*	4,8	1,45	2.741,60	2.982,60
SIR20-250A(D)	2000	3580*	5,2	1,45	2.861,10	3.102,20
SIR20-275A(D)	2000	3830*	5,6	1,45	2.980,30	3.221,30
SIR20-301A(D)	2000	4080*	5,9	1,45	3.352,80	3.593,80
SIR25-72A(D)	2500	1930*	3,7	1,8	2.101,50	2.342,50
SIR25-98A(D)	2500	2180*	4,1	1,6	2.530,40	2.771,50
SIR25-123A(D)	2500	2430*	4,6	1,8	2.727,90	2.968,90
SIR25-148A(D)	2500	2680*	5,0	1,8	2.923,60	3.164,60
SIR25-173A(D)	2500	2930*	5,5	1,8	3.121,00	3.362,00
SIR25-199A(D)	2500	3180*	5,9	1,8	3.550,00	3.791,00
SIR25-224A(D)	2500	3430*	6,4	1,8	3.747,20	3.988,40
SIR25-250A(D)	2500	3680*	6,8	1,8	3.943,10	4.184,10
SIR25-275A(D)	2500	3930*	7,3	1,8	4.140,50	4.381,60
SIR25-301A(D)	2500	4180*	7,7	1,8	4.569,50	4.810,50
SIR25-326A(D)	2500	4430*	8,2	1,8	4.766,90	5.008,00

* Zulaufhöhe Zt und Einbautiefe ET bei Klasse D 400 +100mm

** Wartungsdeckel Klasse D400 sind tagwasserdicht

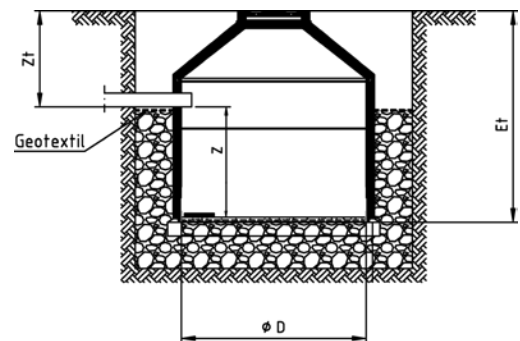

Zulaufhöhe Standard mit Deckel Klasse A 015	
Ø 1000 mm	600 mm
Ø 1500 mm	600 mm
Ø 2000 mm	600 mm
Ø 2500 mm	600 mm

9.1 Sickerschächte

Geotextil-Filtersets und Technische Filter für Sickerschächte s. Seite 224



Beton-Zubehör siehe Kapitel 5.9

Sickerschächte aus Betonringen mit Steigbügel

Bohrung für Zulauf bauseits

Die Dimensionierung der Sickerschächte ist gemäß ÖNORM B2506 Teil 1 durchzuführen.

Diese Schächte sind für Flächentyp 1 geeignet.

Artikel Nr.	Innen Ø D mm ¹	Einbautiefe Et mm	Gewicht t	größtes Stückgew. t	€/Stk. Kl. A15	€/Stk. Kl. D 400**
SIRST10-94A(D)	1000	1930	1,3	0,4	881,40	1.032,50
SIRST10-155A(D)	1000	2530	1,7	0,6	1.045,50	1.196,60
SIRST15-77A(D)	1500	1730*	1,8	1,0	1.537,20	1.778,20
SIRST15-102A(D)	1500	1980*	2,0	0,8	1.774,70	2.015,70
SIRST15-128A(D)	1500	2230*	2,3	1,0	1.909,40	2.150,50
SIRST15-178A(D)	1500	2730*	2,8	1,0	2.177,50	2.418,60
SIRST15-229A(D)	1500	3230*	3,2	1,0	2.549,80	2.790,80
SIRST20-73A(D)	2000	1520*	2,6	1,45	3.805,90	4.001,30
SIRST20-99A(D)	2000	1770*	3,0	1,1	4.204,00	4.399,40
SIRST20-124A(D)	2000	2020*	3,4	1,45	4.349,40	4.544,70
SIRST20-149A(D)	2000	2270*	3,7	1,45	4.494,70	4.690,10
SIRST20-174A(D)	2000	2520*	4,1	1,45	4.640,10	4.835,50
SIRST20-200A(D)	2000	2770*	4,4	1,45	5.038,20	5.233,60
SIRST20-225A(D)	2000	3020*	4,8	1,45	5.183,60	5.378,90
SIRST20-250A(D)	2000	3270*	5,2	1,45	5.328,90	5.524,30
SIRST20-275A(D)	2000	3520*	5,5	1,45	5.474,30	5.669,70
SIRST20-301A(D)	2000	3770*	5,9	1,45	5.872,40	6.067,80
SIRST25-73A(D)	2500	1520*	3,6	1,8	4.722,40	4.917,60
SIRST25-99A(D)	2500	1770*	4,0	1,5	5.142,90	5.338,00
SIRST25-124A(D)	2500	2020*	4,4	1,8	5.400,80	5.595,90
SIRST25-149A(D)	2500	2270*	4,9	1,8	5.587,70	5.782,90
SIRST25-174A(D)	2500	2520*	5,3	1,8	5.845,60	6.040,80
SIRST25-200A(D)	2500	2770*	5,8	1,8	6.266,10	6.461,20
SIRST25-225A(D)	2500	3020*	6,2	1,8	6.524,00	6.719,10
SIRST25-250A(D)	2500	3270*	6,7	1,8	6.710,90	6.906,10
SIRST25-275A(D)	2500	3520*	7,1	1,8	6.968,80	7.164,00
SIRST25-301A(D)	2500	3770*	7,5	1,8	7.389,30	7.584,40
SIRST25-326A(D)	2500	4020*	8,0	1,8	7.647,20	7.842,30

* Zulauftiefe und Einbautiefe bei Klasse D400: Innendurchmesser 1500, 2000 und 2500 mm: + 80 mm

** Wartungsdeckel Klasse D400 sind tagwasserdicht

¹ Schächte Innendurchmesser 1000 und 1500mm mit exzentrischem Konus

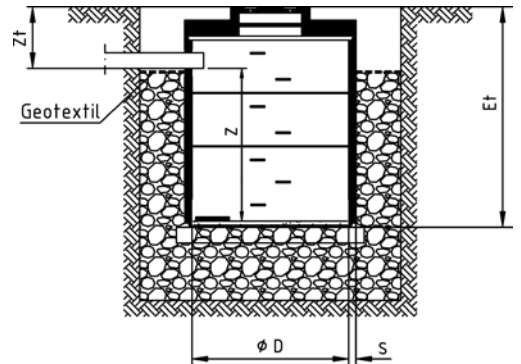

Zulauftiefe Standard mit Deckel Klasse A 015	
Ø 1000 mm	600 mm
Ø 1500 mm	600 mm
Ø 2000 mm	800 mm
Ø 2500 mm	800 mm

Größtes Stückgewicht bei Ausführung Klasse D400:
 SIRST-20 1,6 t
 SIRST-25 2,5 t

Gesamtgewicht erhöht sich bei Ausführung Klasse D400 um:
 SIRST-20 0,7 t
 SIRST-25 1,0 t



Beton-Zubehör siehe Kapitel 5.9

RC-Sickerschächte mit technischem Filter (Substrat) gemäß ÖNORM B 2506

aus Betonringen ohne Steigbügel

Bohrung für Zulauf bauseits

Die Dimensionierung der Sickerschächte ist gemäß ÖNORM B2506 Teil 1 durchzuführen.

Diese Schächte sind für Flächentyp 1+2 geeignet und nach individueller, behördlicher Beurteilung auch für Flächentyp 3-5 möglich.



RAINCLEAN Substrat
ist nach ÖNORM B 2506-3: 2016-01
geprüft!

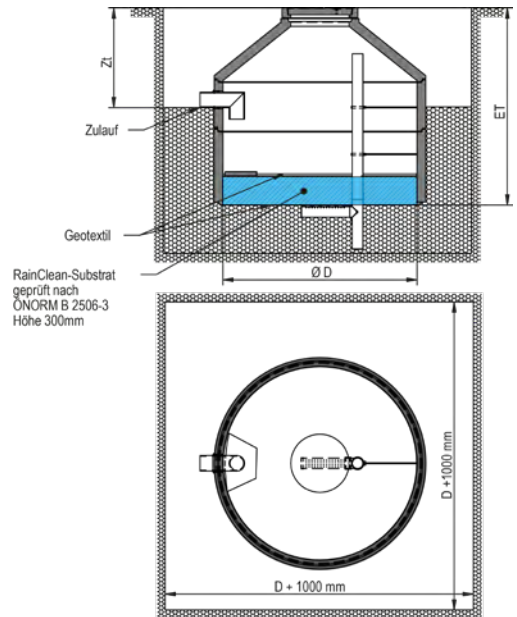

Artikel Nr.	Innen Ø D mm	Einbautiefe Et mm	Gewicht t	gr. Stück-gew. t	€/Stk. Kl. A15	€/Stk. Kl. D 400**
SIR10-94RCA(D)	1000	1930	1,4	0,4	1.918,30	2.069,40
SIR10-154RCA(D)	1000	2530	1,8	0,6	2.031,10	2.182,00
SIR15-77RCA(D)	1500	1730*	2,1	1,0	3.294,80	3.535,80
SIR15-102RCA(D)	1500	1980*	2,3	1,0	3.511,40	3.752,50
SIR15-128RCA(D)	1500	2230*	2,5	1,0	3.615,10	3.856,20
SIR15-178RCA(D)	1500	2730*	3,0	1,0	3.822,70	4.063,70
SIR15-229RCA(D)	1500	3230*	3,5	1,0	4.143,00	4.384,10
SIR20-73RCA(D)	2000	1830*	3,3	1,45	5.489,20	5.730,20
SIR20-99RCA(D)	2000	2080*	3,6	1,2	5.861,70	6.102,70
SIR20-124RCA(D)	2000	2330*	4,0	1,45	5.980,80	6.221,80
SIR20-149RCA(D)	2000	2580*	4,4	1,45	6.100,30	6.341,40
SIR20-174RCA(D)	2000	2830*	4,7	1,45	6.219,50	6.460,50
SIR20-200RCA(D)	2000	3080*	5,1	1,45	6.592,00	6.833,00
SIR20-225RCA(D)	2000	3330*	5,5	1,45	6.711,10	6.952,10
SIR20-250RCA(D)	2000	3580*	5,8	1,45	6.830,60	7.071,70
SIR20-275RCA(D)	2000	3830*	6,2	1,45	6.949,80	7.190,80
SIR20-301RCA(D)	2000	4080*	6,5	1,45	7.322,30	7.563,30
SIR25-72RCA(D)	2500	1930	4,6	1,8	7.044,50	7.285,50
SIR25-98RCA(D)	2500	2180	5,0	1,6	7.473,40	7.714,50
SIR25-123RCA(D)	2500	2430	5,5	1,8	7.670,90	7.911,90
SIR25-148RCA(D)	2500	2680	6,0	1,8	7.866,60	8.107,60
SIR25-173RCA(D)	2500	2930	6,4	1,8	8.064,00	8.305,00
SIR25-199RCA(D)	2500	3180	6,8	1,8	8.493,00	8.734,00
SIR25-224RCA(D)	2500	3430	7,3	1,8	8.690,20	8.931,40
SIR25-250RCA(D)	2500	3680	7,7	1,8	8.886,10	9.127,10
SIR25-275RCA(D)	2500	3930	8,2	1,8	9.083,50	9.324,60
SIR25-301RCA(D)	2500	4180	8,6	1,8	9.512,50	9.753,50
SIR25-326RCA(D)	2500	4430	9,1	1,8	9.709,90	9.951,00

* Zulauftiefe Zl und Einbautiefe ET bei Klasse D400 +100mm

** Wartungsdeckel Klasse D400 sind tagwasserdicht

9.1 Sickerschächte

Probenahmerohr

Preisgruppe 000

Artikel Nr.	Beschreibung	€/Stk.
PROBE-AFS-1	Probenahmerohr für Sickerschacht	391,00

Zulauftiefe Standard mit Deckel Klasse A 015	
Ø 1000 mm	600 mm
Ø 1500 mm	600 mm
Ø 2000 mm	600 mm
Ø 2500 mm	600 mm

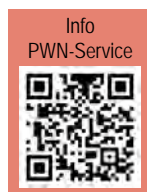

Beton-Zubehör siehe Kapitel 5.9

RC-Sickerschächte mit technischem Filter (Substrat) gemäß ÖNORM B 2506 aus Betonringen mit Steigbügel
 Bohrung für Zulauf bauseits
 Die Dimensionierung der Sickerschächte ist gemäß ÖNORM B2506 Teil 1 durchzuführen.
 Diese Schächte sind für Flächentyp 1+2 geeignet und nach individueller, behördlicher Beurteilung auch für Flächentyp 3-5 möglich.



RAINCLEAN Substrat
 ist nach ÖNORM B 2506-3: 2016-01
 geprüft!



Artikel Nr.	Innen Ø D mm ¹	Einbautiefe Et mm	Gewicht t	gr. Stückgew. t	€/Stk. Kl. A15	€/Stk. Kl. D 400**
SIRST10-94RCA(D)	1000	1930	1,4	0,4	2.077,40	2.228,50
SIRST10-155RCA(D)	1000	2530	1,8	0,6	2.241,50	2.392,60
SIRST15-77RCA(D)	1500	1730*	2,1	1,0	3.321,40	3.562,40
SIRST15-102RCA(D)	1500	1980*	2,3	1,0	3.558,90	3.799,90
SIRST15-128RCA(D)	1500	2230*	2,5	1,0	3.693,60	3.934,70
SIRST15-178RCA(D)	1500	2730*	3,1	1,0	3.961,70	4.202,80
SIRST15-229RCA(D)	1500	3230*	3,5	1,0	4.334,00	4.575,00
SIRST20-73RCA(D)	2000	1520*	3,3	1,45	7.257,60	7.453,00
SIRST20-99RCA(D)	2000	1770*	3,6	1,1	7.655,70	7.851,10
SIRST20-124RCA(D)	2000	2020*	4,0	1,45	7.801,10	7.996,40
SIRST20-149RCA(D)	2000	2270*	4,3	1,45	7.946,40	8.141,80
SIRST20-174RCA(D)	2000	2520*	4,7	1,45	8.091,80	8.287,20
SIRST20-200RCA(D)	2000	2770*	5,0	1,45	8.489,90	8.685,30
SIRST20-225RCA(D)	2000	3020*	5,4	1,45	8.635,30	8.830,60
SIRST20-250RCA(D)	2000	3270*	5,8	1,45	8.780,60	8.976,00
SIRST20-275RCA(D)	2000	3520*	6,1	1,45	8.926,00	9.121,40
SIRST20-301RCA(D)	2000	3770*	6,5	1,45	9.324,10	9.519,50
SIRST25-73RCA(D)	2500	1520*	4,5	1,8	9.020,80	9.216,00
SIRST25-99RCA(D)	2500	1770*	4,9	1,5	9.441,30	9.636,40
SIRST25-124RCA(D)	2500	2020*	5,4	1,8	9.699,20	9.894,30
SIRST25-149RCA(D)	2500	2270*	5,8	1,8	9.886,10	10.081,30
SIRST25-174RCA(D)	2500	2520*	6,2	1,8	10.144,00	10.339,20
SIRST25-200RCA(D)	2500	2770*	6,7	1,8	10.564,50	10.759,60
SIRST25-225RCA(D)	2500	3020*	7,1	1,8	10.822,40	11.017,50
SIRST25-250RCA(D)	2500	3270*	7,6	1,8	11.009,30	11.204,50
SIRST25-275RCA(D)	2500	3520*	8,0	1,8	11.267,20	11.462,40
SIRST25-301RCA(D)	2500	3770*	8,6	1,8	11.687,70	11.882,80
SIRST25-326RCA(D)	2500	4020*	8,9	1,8	11.945,60	12.140,70

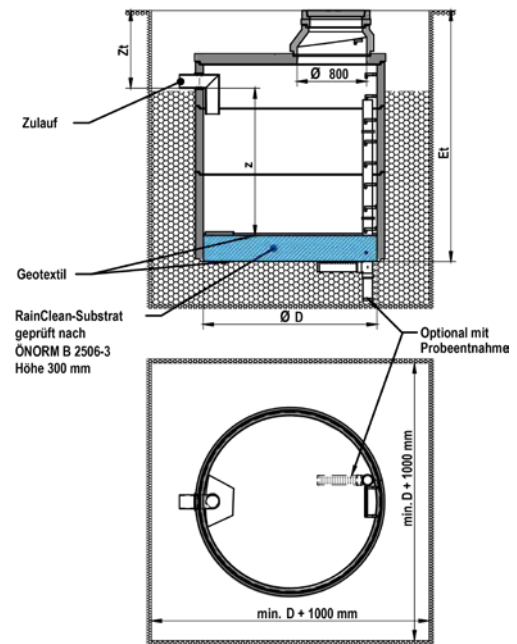

* Zulauftiefe Zt und Einbautiefe Et bei Klasse D400: Innendurchmesser 1500 mm + 100 mm; Innendurchmesser 2000, 2500 mm + 80 mm
 ** Wartungsdeckel Klasse D400 sind tagwasserdicht verschraubt
¹ Schächte Innendurchmesser 1000 und 1500mm mit exzentrischem Konus

Größtes Stückgewicht bei Ausführung Klasse D400:
 SIRST-20 1,6 t
 SIRST-25 2,5 t

Gesamtgewicht erhöht sich bei Ausführung Klasse D400 um:
 SIRST-20 0,7 t
 SIRST-25 1,0 t

Zulauftiefe Standard mit Deckel Klasse A 015	
Ø 1000 mm	600 mm
Ø 1500 mm	600 mm
Ø 2000 mm	800 mm
Ø 2500 mm	800 mm



Beton-Zubehör siehe Kapitel 5.9

Filtersets für Sickerschächte

Preisgruppe 091

Geotextil-Filterset bestehend aus dem Geotextil-Filter, konfektioniert für Sickerschacht-Innendurchmesser, und dem Spannband
 Filtereigenschaften: Wasserdurchlässigkeit 5x10⁻²m/s
 Gewicht 400 g/m²

Artikel Nr.	Sickerschacht Ø mm	€/Stk.
SI-10-FI-SET	1000	231,50
SI-15-FI-SET	1500	256,60
SI-20-FI-SET	2000	300,40
SI-25-FI-SET	2500	334,50



Technischer Filter zum Nachrüsten bestehender Sickerschächte in die leicht bis mittel belastete Niederschlagsabflüsse eingeleitet werden. Die Einsatzbereiche sind durch die Flächentypen 1 bis 5 gemäß dem Regelblatt 45, Tabelle 3 beschrieben.

Artikel Nr.	Sickerschacht Ø mm	€/Stk.
SI-RC-10-30	1000	1.196,00
SI-RC-15-30	1500	2.051,80
SI-RC-20-30	2000	3.969,50
SI-RC-25-30	2500	4.943,00



RAINCLEAN Substrat
 ist nach ÖNORM
 B 2506-3: 2016-01
 geprüft!



Digitale
 Produktinfos



Info
 PWN-Service



Wallner & Neubert Service für Ihre Versickerungsanlage

**So erreichen Sie die
 Serviceabteilung**

Mail: service@pwn.at

Telefon zu Bürozeiten:
 +43 (0)5 05 13 - 205

Serviceanforderung unter:
www.pwn.at/service.html

Störungsbehebung und Reparatur

Wartung und Instandhaltung

Inbetriebnahme und Begutachtung



PURATOR Versickerungssysteme

Systemaufbau

Extreme Regenereignisse zu meistern ist die größte Herausforderung bei der Regenwasserbewirtschaftung. Mit PURATOR Versickerungs- und Rückhaltesystemen werden Niederschlags Spitzen beherrschbar; das Risiko von Überflutungen wird minimiert.

Häufig ist eine Versickerung des Regenwassers durch zu hohen Grundwasserstand bzw. schlecht versickerungsfähigen Boden nicht möglich und eine anderweitige Ableitung ist erforderlich. In vielen derartigen Fällen ist eine temporäre Speicherung von Regenwasser (Retention) notwendig oder wird von der Behörde gefordert. Auf eine Rückhaltung wird zurückgegriffen, wenn die Kanalisation, die Kläranlage oder der Vorfluter hydraulisch überlastet ist bzw. die Gefahr der Überlastung besteht oder wenn Abflussspitzen abgemindert werden sollen.

Versickerungsanlage

hergestellt mit Versickerungsmodulen, Einzelkomponenten s. Folgeseite

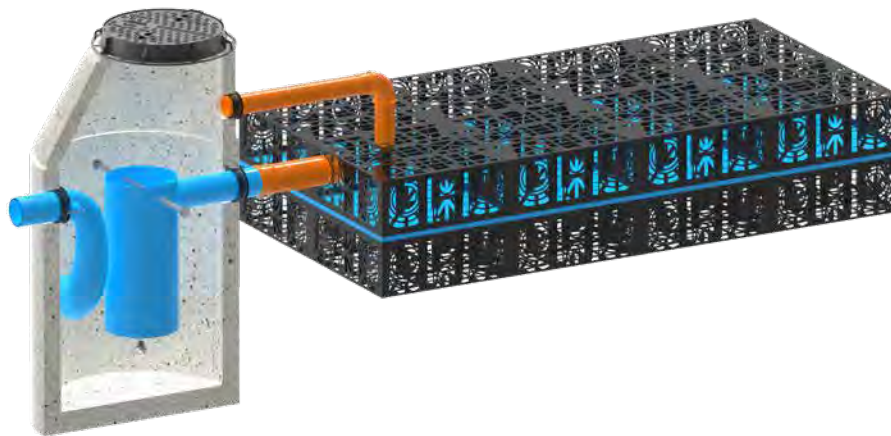

Digitale
Produktinfos



Info
PWN-Service

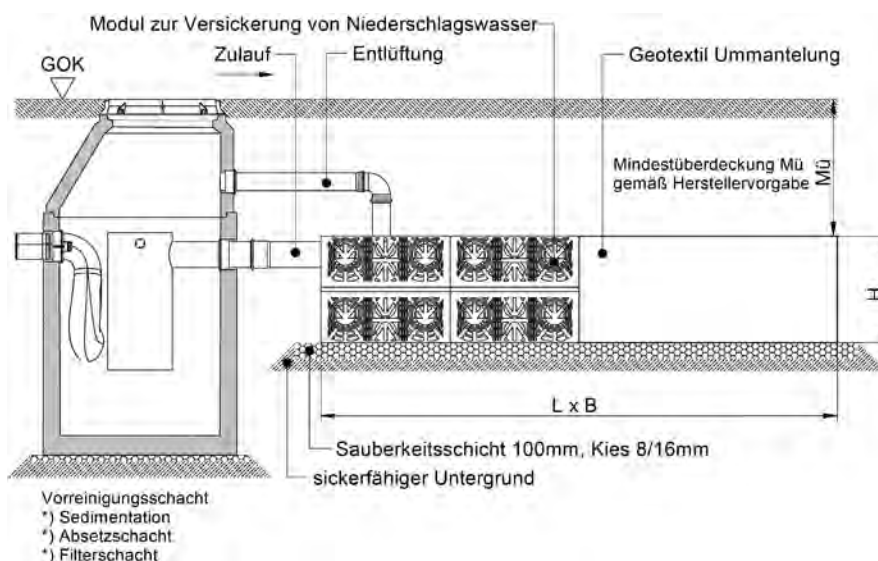

Volle Projektkompetenz durch Wallner & Neubert

Wir unterstützen Sie gerne bei der Ausarbeitung des gesamten Projekts: Beratung und Aufnahme, Sickerversuche vor Ort, Auswahl der geeigneten Anlagenvarianten, Berechnung und Dimensionierung, sowie komplette Ausarbeitung der Projektunterlagen und Unterstützung im Genehmigungsverfahren.

Bei der Projektausführung übernehmen wir die Lieferung, beaufsichtigen den Einbau und übernehmen gegebenenfalls erforderliche Montagearbeiten und sorgen für die Inbetriebnahme und die Einschulung des Wartungspersonals. Für den Betrieb der Anlage stehen wir gerne mit unserem Serviceteam für alle Wartungs- und Servicearbeiten, für allfällige Entsorgungen, Reparaturen, Ersatzteil-lieferungen oder Adaptierungsarbeiten zur Verfügung.

PURATOR Versickerungssysteme

Versickerungsmodule

ECOBLOC-INSPECT

Versickerungsmodule zur Versickerung und Rückhaltung von Niederschlägen

- DIBt-Zulassungen Z-42.1-526
- International zugelassen: BBA, ITB, BENOR
- Ideal bei hohem Grundwasserniveau - Einbautiefe nur 60 cm
- Selbst zentrierend: Durch die integrierte Zentrierung müssen die Elemente nur noch horizontal verbunden werden
- Leichter Einbau: Die Module sind leicht zu transportieren und einzubauen
- Inspizierbar: Der serienmäßige Inspektionskanal ermöglicht eine wirksame Kontrolle der kompletten Versickerungsanlage
- Hochdruckspülbar: EcoBloc Inspect Rigolen können mit hohem Druck gespült werden
- Anschluss bis DN 200: Anschlussflächen DN 100/150/200
- Hohe Versickerungsleistung
- LKW-befahrbar: SLW 60-Befahrbarkeit bei 800 mm Erdüberdeckung
- Die Stirnseiten von EcoBloc Inspect werden mit Endplatten (Zubehör) geschlossen
- 5 Jahre Garantie

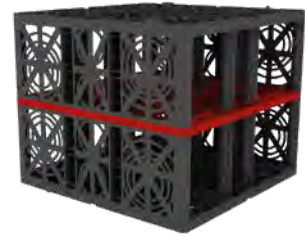

L x B x H: 800 x 800 x 660 mm
Bruttovolumen: 422 Liter
Nettovolumen: 400 Liter

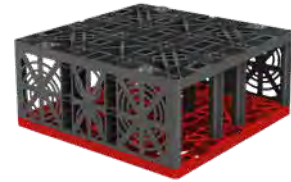

L x B x H: 800 x 800 x 360 mm
Bruttovolumen: 230 Liter
Nettovolumen: 220 Liter



Artikel Nr.	Beschreibung
G-402000	ECOBLOC-INSPECT-420 Speicherelement L x B x H 800 x 800 x 660 mm
G-402001	ECOBLOC-INSPECT-320 Speicherelement L x B x H 800 x 800 x 360 mm
G-402002	ECOBLOC-INSPECT Endplatten (Set 2 Stk.)
G-402005	ECOBLOC-INSPECT-FLEX 205 Speicherelement LxBxH 800x800x320 mm
G-402018	ECOBLOC Verbindungselement (25 STK)
G-402020	ECOBLOC Verbindungselement (50 STK)
G-402025	ECOBLOC Verbindungselement (200 STK)
G-450000	VARIO-800-Schacht für ECOBLOC 0,5-lagig, 230 Liter L x B x H: 800 X 800 X 420 mm
G-450001	VARIO-800-Schacht für ECOBLOC 1,0-lagig, 420 Liter L x B x H: 800 X 800 X 760 mm
G-450003	VARIO-800-Schacht für ECOBLOC 2,0-lagig, 840 Liter L x B x H: 800 X 800 X 1420 mm
G-450003	VARIO-800-Schacht für ECOBLOC 3,0-lagig, 1260 Liter L x B x H: 800 X 800 X 2080 mm
G-369005	DROSSELAUSBAUPAKET 1 DN100 mit Varioschacht Zubehör Ablaufmenge einstellbar 1,0, 2,0, 5,0 und 6,5 l/s
G-369006	DROSSELAUSBAUPAKET 1 DN150 mit Varioschacht Zubehör Ablaufmenge 2-16 l/s

ECOBLOC-INSPECT SMART PLUS und ULTRA

Rigolenelement

- Leichter Einbau: Die Module sind leicht zu transportieren und einzubauen
- Inspizierbar: Der serienmäßige Inspektionskanal ermöglicht eine wirksame Kontrolle der kompletten Versickerungsanlage
- Hochdruckspülbar: EcoBloc Inspect Rigolen können mit hohem Druck gespült werden
- Anschluss bis DN 200: Anschlussflächen DN 100/150/200
- Hohe Versickerungsleistung
- LKW-befahrbar: SLW 60-Befahrbarkeit bei 800 mm Erdüberdeckung
- Verschluss der Elemente mittels Endplatten
- 100% Regranulat, 5 Jahre Garantie

Abmessungen L x B x H: 1200 x 600 x 630 mm

Bruttovolumen: 454 Liter

Nettovolumen: 436 Liter

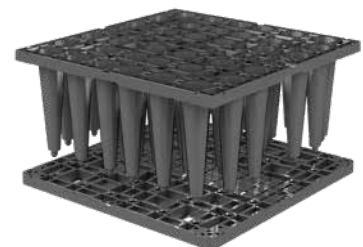

Artikel Nr.	Beschreibung
G-402530	ECOBLOC-INSPECT SMART PLUS Rigolenelement
G-402560	ECOBLOC-INSPECT SMART ULTRA Rigolenelement
G-402503	EECOBLOC-INSPECT SMART Endplatte
G-402501	EECOBLOC-INSPECT SMART Bodenplatte

PURATOR Versickerungssysteme

Vorreinigung: Schlammfänge

Preisgruppe 094

Schlammfang aus Beton mit Flachabdeckung

in Kompaktbauweise, mit Wartungsdeckel Klasse D400, Zu- und Ablauf DN 160

Artikel Nr.	Nutzinhalt m ³	Innen-Ø D mm	Zulauf-tiefe Zt mm	Ablauf-tiefe At mm	Einbau-tiefe Et mm	Gewicht t	gr. Stück-gew. t	€/Stk.
Ausführung rund								
SF10-08-15D	0,9	1000	710	760	1925	2,4	1,8	3.317,80
SF12-15-15D	1,5	1200	645	695	2110	2,8	2,1	5.119,20
SF15-18-15D	1,8	1500	645	695	1830	3,4	2,4	5.650,60
SF15-28-15D	2,8	1500	615	665	2330	4,0	3,0	6.493,00
SF20-33-15D	3,3	2000	615	665	1830	5,3	3,5	7.568,60
SF20-50-15D	5,0	2000	615	665	2830	6,2	4,4	8.722,10
SF20-65-15D	6,5	2000	615	665	2830	7,5	5,8	9.175,70
SF25-75-15D	7,5	2500	615	665	2330	8,5	5,8	10.938,00
SF25-100-15D	10,0	2500	615	665	2830	9,5	6,8	12.947,00
SF25-125-15D	12,5	2500	615	665	3330	10,4	7,6	14.955,80
Ausführung elliptische bzw. ovale Becken								
SF385-16-15D	15,8	3850 x 2500	900	940	3160	17,4	13,0	pb.
SF500-22-15D	22,6	4700 x 2300	850	890	3400	21,2	15,4	pb.
SF700-33-15D	33,2	6700 x 2300	850	890	3400	29,2	20,9	pb.
SF800-33-15D	33,2	7700 x 2300	850	890	3400	33,3	23,6	pb.

• Andere Zulauf-tiefen, Rohr-nen-weiten und Größen auf Anfrage

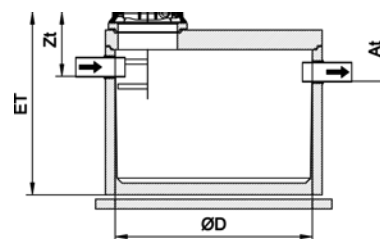

Schlammfang aus Beton mit Konusabdeckung

in Kompaktbauweise, mit Wartungsdeckel Klasse D400, Zu- und Ablauf DN 160

Artikel Nr.	Nutzinhalt m ³	Innen-Ø D mm	Zulauf-tiefe Zt mm	Ablauf-tiefe At mm	Einbau-tiefe Et mm	Gewicht t	gr. Stück-gew. t	€/Stk.
SF10-08-15CD	0,9	1000	1040	1090	2255	2,5	1,8	2.760,50
SF12-15-15CD	1,5	1200	985	1035	2450	2,6	2,1	4.341,60
SF15-18-15CD	1,8	1500	1085	1135	2300	3,2	2,4	4.691,50
SF15-28-15CD	2,8	1500	1085	1135	2800	3,8	3,0	5.546,00
SF20-33-15CD	3,3	2000	1185	1235	2400	4,8	3,5	5.585,80
SF20-50-15CD	5,0	2000	1185	1235	2900	5,7	4,4	6.739,20
SF20-65-15CD	6,5	2000	1185	1235	3400	7,0	5,8	7.192,80
SF25-75-15CD	7,5	2500	1285	1335	3000	7,7	5,8	8.618,00
SF25-100-15CD	10,0	2500	1285	1335	3500	8,7	6,8	10.627,20
SF25-125-15CD	12,5	2500	1285	1335	4000	9,7	7,8	12.420,00

• Andere Zulauf-tiefen, Rohr-nen-weiten und Größen auf Anfrage

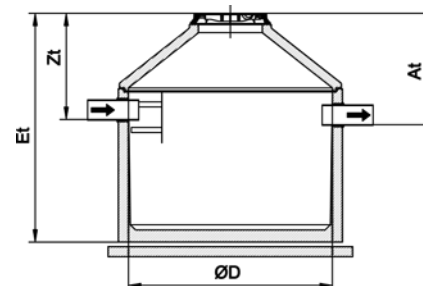

Schlammfang aus Beton in Ringbauweise
Preise projektbezogen auf Anfrage

PURATOR Versickerungssysteme Vorreinigung: Sedimentation



Preisgruppe 000

Spiralsedimentationsanlage
aus Kunststoff zur Rückhaltung abfiltrierbarer Stoffe aus Niederschlagwasserabflüssen.

Anlage bestehend aus:

- monolithischen Unterteil
- Betonabdeckplatte mit Öffnung Ø 800 mm
- Wartungsdeckel Klasse D400

Ausstattung

- Zulaufrohr mit Umlenkbogen zur tangentialen Einströmung
- Strömungstrenner
- senkrecht angeordnete Spirallamellen
- zentrales Wartungsrohr
- ablaufseitige Tauchwand



Artikel Nr.	Innen- Ø D mm	Zu-/ Ablauf DN mm	Zulauf- tiefe Zt mm	Ablauf- tiefe At mm	Einbau- tiefe Et mm	€/Stk.
SSK-10D	1000	250	789	1539	3350	pb.

Spiralschräglärfilterschacht

aus Kunststoff zur Reinigung von Niederschlagwasserabflüssen.

Anlage bestehend aus:

- monolithischen Unterteil
- Betonabdeckplatte mit Öffnung Ø 800 mm
- Wartungsdeckel Klasse D400

Ausstattung

- Filtersubstrat geprüft nach ÖNORM B2506-3:2016-01
- Zulaufrohr mit Umlenkbogen zur tangentialen Einströmung
- Strömungstrenner
- senkrecht angeordnete Spirallamellen
- zentrales Wartungsrohr
- Sickerrohr
- ablaufseitige Tauchwand

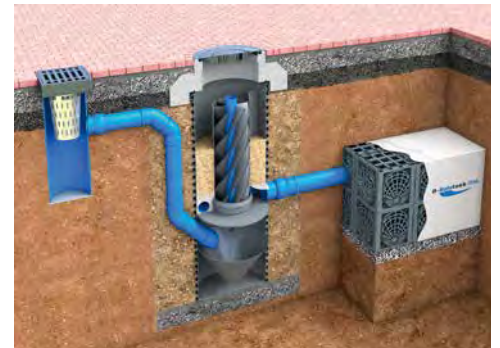

Artikel Nr.	Innen- Ø D mm	Zu-/ Ablauf DN mm	Zulauf- tiefe Zt mm	Ablauf- tiefe At mm	Einbau- tiefe Et mm	€/Stk.
SSK-10-TFD	1000	160-250	1000	2000	3220	pb.

Digitale
Produktinfos



Info
PWN-Service



PURATOR Versickerungssysteme Vorreinigung: Sedimentation, Lamellenklärer

Preisgruppe 094

Sedimentationsanlage

aus Beton für mechanische Reinigung von verschmutzten Niederschlagwasserabflüssen durch Sedimentation der absetzbaren Stoffe.

Ausstattung:

- Zulaufrohr mit Strömungsumlenkung
- zentrales, getauchtes Abzugsrohr

Die Bemessung erfolgt entsprechend einer standardmäßigen Oberflächenbeschickung von 18 m/h.

Wartungsdeckel Klasse B125 oder D400



Artikel Nr.	Nenngröße l/s	Schlammfanginhalt m ³	Innen-Ø D mm	Zu-/Ablauf DN mm	Zulauf-tiefe Zt mm	Ablauf-tiefe At mm	Einbau-tiefe Et mm	Gewicht t	gr. Stück-gew. t	€/Stk 125 kN	€/Stk 400 kN
SA15-18-6NCB(D)	6	1,6	1500	160	1055	1155	2800	3,9	3,1	6.523,00	6.680,00
SA15-18-9NCB(D)	9	1,6	1500	160	1055	1155	2800	3,9	3,1	8.016,00	8.173,00
SA20-18-15NCB(D)	15	2,6	2000	200	1195	1295	2900	6,5	4,7	9.352,00	9.509,00
SA25-18-24NCB(D)	24	3,9	2500	250	1380	1430	3250	8,9	6,4	10.766,00	10.923,00
SA30-18-35NB(D) ¹	35	4,3	3000	315	1150	1230	2980	18,2	8,9	17.100,00	17.258,00

¹ Unterteil 2-teilig
• Andere Zulauf-tiefen, Rohrenweiten und Größen auf Anfrage

Lamellenklärer

aus Beton für mechanische Reinigung von verschmutzten Niederschlagwasserabflüssen durch Sedimentation der absetzbaren Stoffe.

Ausstattung:

- Leitblech beim Anlagenzulauf
- Schrägplattenpakete

Die Bemessung erfolgt entsprechend einer standardmäßigen Oberflächenbeschickung von 18 m/h.

Wartungsdeckel Klasse B125 oder D400



Artikel Nr.	Nenngröße l/s	Schlammfanginhalt m ³	Innen-Ø D mm	Zu-/Ablauf DN mm	Zulauf-tiefe Zt mm	Ablauf-tiefe At mm	Einbau-tiefe Et mm	Gewicht t	gr. Stück-gew. t	€/Stk 125 kN	€/Stk 400 kN
LK25-18-50B(D)	50	4,3	2500	315	1360	1400	3430	8,6	6,8	22.083,00	22.397,00
LK25-18-75B(D)	75	4,3	2500	315	1360	1400	3430	8,6	6,8	22.869,00	23.183,00
LK25-18-100B(D)	100	5,5	2500	400	1460	1500	3680	9,6	4,3	31.371,76	31.704,60
LK38-18-125B(D)	125	6,5	3850/ 2500	400	1460	1500	3400	17,8	13,0	36.181,00	36.495,00

PURATOR Retentionssysteme

Retentionkörper

Retentionkörper aus Stahlbetonrohren:

Stahlbetonrohr mit Durchmesser DN1000-DN2000 zur Zwischenspeicherung und gedrosselten Ableitung von Niederschlagswässern. Seitlich verschlossen mit Stahlbetonendplatten inkl. dichten Zu- und Abläufen (Optional Notüberlauf) und mit tangential angeordneten Einstiegsschächten in DN1000. Betonqualität und Wandstärke projektspezifisch nach statischen Erfordernissen.

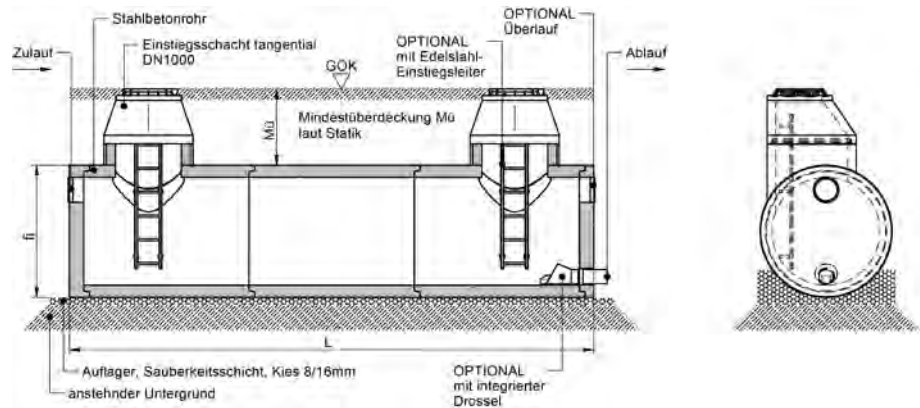
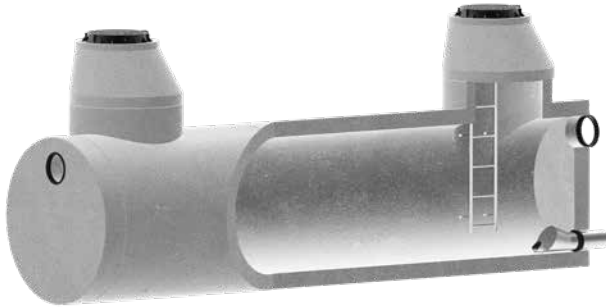

9.2 Versickerungssysteme, Retention

Retentionkörper aus Kunststoffrohren:

aus profilierten Schwerlastrohren gefertigt nach EN 13476-2 in Durchmessern DN600-DN1200 und Ringsteifigkeit SN8 bzw. SN12 zur Zwischenspeicherung und kontrollierten Einleitung von Niederschlagswässern in das Kanalnetz. Seitlich verschlossen mit Doppelstegplatten und dicht eingeschweißten Zu- und Abläufen (Optional Notüberlauf). Optional mit Inspektions- und Reinigungsschacht DN600-DN800 und Sumpfausbildung für Reinigungs- und Wartungszwecke.

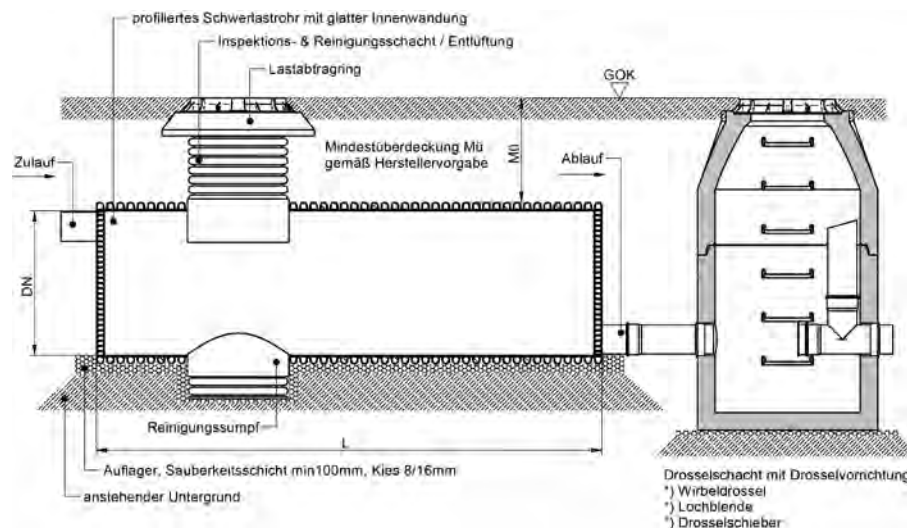

Regenwasser-Retention

Preisgruppe 101

Retentionszisterne aus Kunststoff; Rundtank

mit 5 Rohranschlüssen passend zu Kst-Rohren

Tankdom: 360° drehbar

Tankdominnendurchmesser 650mm

Tank ist PKW/LKW-befahrbar,

Abdeckung nicht inkludiert

inkl. schwimmender Ablaufdrossel 0,05-2l/s

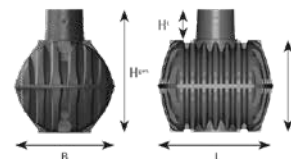
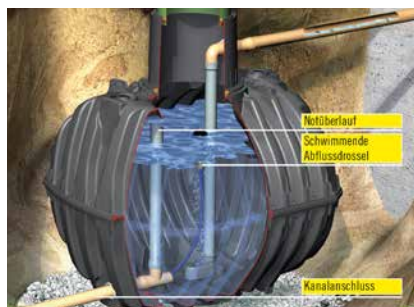

Artikel Nr.	Nutzinhalt lt	Abmessungen L X B mm	Tankhöhe H mm	Höhe Tankdom Ht mm	Einbautiefe Et * mm	Gewicht kg	Rohranschlüsse	Anzahl Einstiege	Lagerware	€/Stk
G-370504	8500	3500 x 2040	2085	610	2695	380	5 x DN160	1	n	3.780,00
G-370505	10000	3520 x 2240	2285	610	2895	455	5 x DN160	1	n	4.277,00
G-380500	16000	4660 x 2500	2550	610	3160	810	5 x DN160	1	n	7.177,00
G-380502	26000	7200 x 2500	2550	610	3160	1200	5 x DN160	1	n	pb.
G-380504	36000	9205 x 2500	2550	610	3160	1585	5 x DN160	1	n	pb.
G-380506	46000	11480 x 2500	2550	610	3160	1975	5 x DN160	1	n	pb.

* zuzüglich Abdeckung • Preise für Abdeckung s. Zubehör • Andere Ablaufmengen, Tankgrößen auf Anfrage

Retentionszisterne aus Kunststoff; Flachtank

mit bis zu 5 Rohranschlüssen passend zu Kst-Rohren

ab 10000 lt Tankdom 360° drehbar

Tankdominnendurchmesser 650mm

Tank ist PKW-befahrbar,

Abdeckung nicht inkludiert

inkl. schwimmender Ablaufdrossel 0,05-2l/s

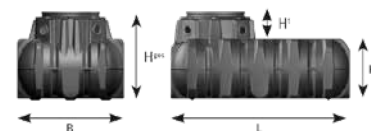
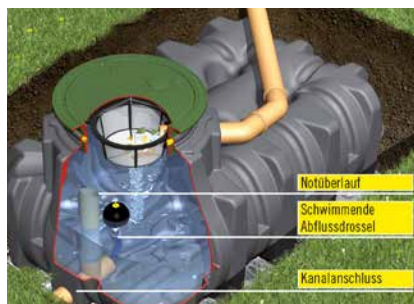

Preisgruppe 102

Artikel Nr.	Nutzinhalt lt	Abmessungen L X B mm	Tankhöhe H mm	Höhe Tankdom Ht mm	Einbautiefe Et * mm	Gewicht kg	Rohranschlüsse	Anzahl Einstiege	Lagerware	€/Stk
G-390327	10000	4900 x 2250	1250	660	1910	460	5 x DN160	1**	n	5.179,00
G-391300	20000	9405 x 2250	1250	660	1910	890	5 x DN160	1**	n	9.035,00
G-391302	30000	14265 x 2250	1250	660	1910	1355	5 x DN160	1**	n	13.106,00
G-391304	40000	18430 x 2250	1250	660	1910	1750	5 x DN160	1**	n	pb.
G-391306	50000	22935 x 2250	1250	660	1910	2180	5 x DN160	1**	n	pb.

* zuzüglich Abdeckung ** 2er Tankdom optional • Preise für Abdeckung s. Zubehör • Andere Ablaufmengen, Tankgrößen auf Anfrage

Retentionsspeichertank aus Beton in Kompaktbauweise

inkl. Gartenfilter und beruhigtem Zulauf mit 3 Rohranschlüssen DN 110 (Zulauf,

Überlauf und Technik-Leerrohr) passend zu Kunststoffrohren,

inkl. schwimmender Ablaufdrossel (0,05-0,5l/s) mit Ablaufsiphon und Notüberlauf DN110

Wartungsdeckel aus Beton Klasse A15

Preisgruppe 094

Artikel Nr.	Nutzinhalt m³	Innen Ø D mm	Zulauftiefe Zt mm	Ablauftiefe At mm	Einbautiefe Et mm	Gewicht t	gr. Stückgewicht t	€/Stk.
T-RSTB15-30BFA	3,0	1500	890	990	2700	3,9	3,1	6.642,00
T-RSTB20-45BFA	4,5	2000	990	1090	2550	5,5	4,3	7.002,00
T-RSTB20-55BFA	5,3	2000	990	1090	2800	5,9	4,7	7.229,00
T-RSTB20-70BFA	6,9	2000	990	1090	3300	7,0	5,8	8.160,00
T-RSTB25-80BFA	8,0	2500	1090	1190	2900	8,2	6,3	8.855,00
T-RSTB25-105BFA	10,5	2500	1090	1190	3400	8,7	6,8	9.201,00

• Andere Nutzinhalt und andere Drosselablaufmengen auf Anfrage; • Wartungsdeckel Klasse B125 oder D400 auf Anfrage

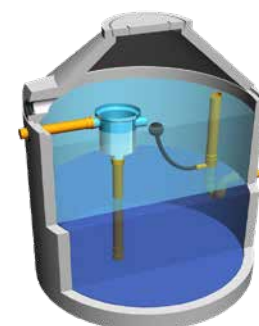

PURATOR Retentionssysteme

Retentionkörper

Retentionkörper aus Versickerungsmodulen:

Mit Dichtbahnen umhüllter Retentionskörper aus Versickerungsmodulen zur Zwischenspeicherung und kontrollierten Ableitung von Niederschlagswässern in Kanalsysteme.
Optional mit integrierten Inspektions- und Reinigungsschächten.

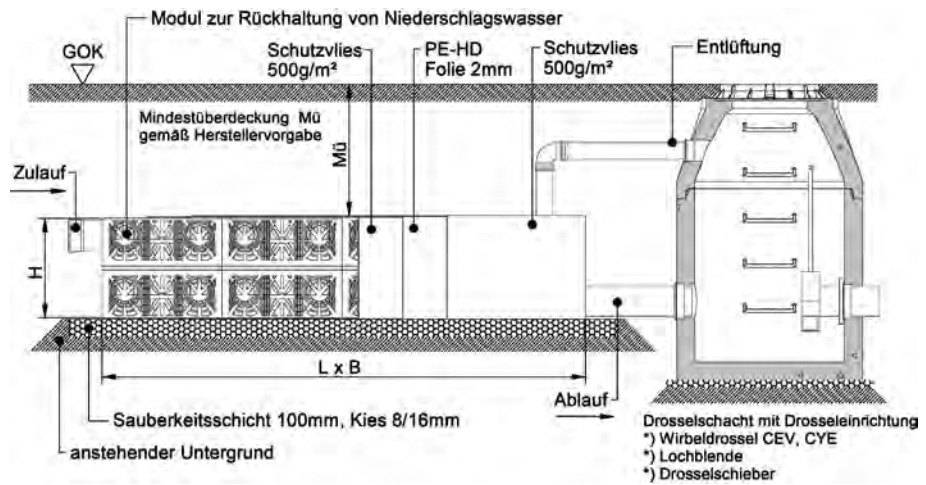
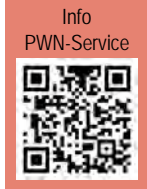

PURATOR Drosselsysteme

Drosselsysteme erlauben einen konstanten hydraulischen Ablauf aus Retentionssystemen, um Überlastungen in nachgeschalteten Vorflutern bzw. Regenwasserkanälen zu vermeiden bzw. um geforderte Abflußbegrenzungen einzuhalten. Lieferbar sind einfache, statische Drosseln oder dynamische Drosselsysteme, die die Abflußmengenschwankungen auf Grund der Stauhöhe selbstständig ausgleichen.

Drosselschacht aus Beton

inkl. verstellbarer Regelblende mit/ ohne integriertem Notüberlauf
statische Drosselvorrichtung

Artikel Nr.	Innen-Ø D mm	Zu/-Abfluss DN/AD mm	Zulaufhöhe Zt mm	Ablaufhöhe At m	Einbautiefe Et mm
DRS10-RB15-1	1000	160	1015	1015	1370
DRS10-RB15-2	1000	160	1315	1315	1670
DRS10-RB15-3	1000	160	1615	1615	1970
DRS10-RBN15-1	1000	160	1015	1015	1370
DRS10-RBN15-2	1000	160	1315	1315	1670
DRS10-RBN15-3	1000	160	1615	1615	1970
DRS10-RB20-1	1000	200	1015	1015	1370
DRS10-RB20-2	1000	200	1315	1315	1670
DRS10-RB20-3	1000	200	1615	1615	1970
DRS10-RBN20-1	1000	200	1015	1015	1370
DRS10-RBN20-2	1000	200	1315	1315	1670
DRS10-RBN20-3	1000	200	1615	1615	1970

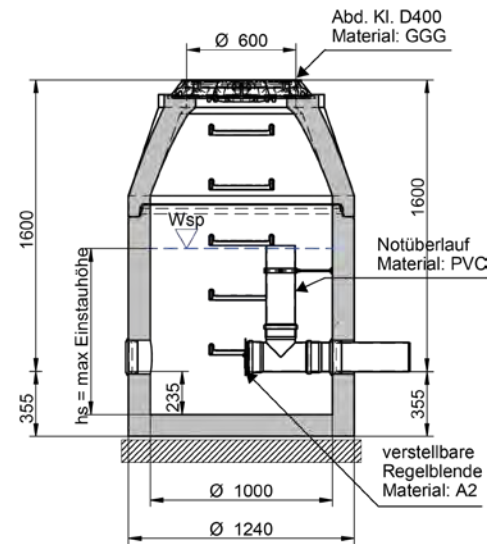

Drosselschacht aus Beton

inkl. vorgerundeter Edelstahl-Lochblende
statische Drosselvorrichtung

Artikel Nr.	Innen-Ø D mm	Zu/-Abfluss DN/AD mm	Zulaufhöhe Zt mm	Ablaufhöhe At m	Einbautiefe Et mm
DRS12-LB25-1	1200	250	1730	1730	2200
DRS15-LB30-1	1500	315	1830	1830	2300
DRS20-LB40-1	2000	400	1400	1400	1870
DRS25-LB50-1	2500	500	1400	1400	1870

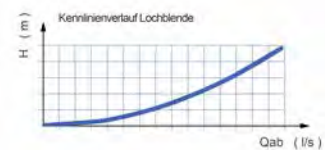

PURATOR Drosselsysteme

Drosselschacht aus Beton

inkl. Wirbeldrossel CEV mit Notentleerung

statische Drosselvorrichtung mit erhöhtem Durchgangsquerschnitt ohne bewegliche Teile

Artikel Nr.	Innen-Ø D mm	Zu-/Ablauf DN/AD mm	Zulauftiefe Zt mm	Ablauftiefe At m	Einbautiefe Et mm
DRS10-CEV15-1	1000	160	900	900	1370
DRS10-CEV15-2	1000	160	1200	1200	1670
DRS10-CEV15-3	1000	160	1600	1600	1970
DRS10-CEV20-1	1000	200	900	900	1370
DRS10-CEV20-2	1000	200	1200	1200	1670
DRS10-CEV20-3	1000	200	1600	1600	1970
DRS12-CEV20-1	1200	200	1350	1350	1820
DRS12-CEV20-2	1200	200	1730	1730	2200
DRS12-CEV20-3	1200	200	1980	1980	2450
DRS12-CEV25-1	1200	250	1350	1350	1820
DRS12-CEV25-2	1200	250	1730	1730	2200
DRS12-CEV25-3	1200	250	1980	1980	2450
DRS15-CEV25-1	1500	250	1350	1350	1820
DRS15-CEV25-2	1500	250	1830	1830	2300
DRS15-CEV25-3	1500	250	2330	2330	2800
DRS15-CEV30-1	1500	315	1350	1350	1820
DRS15-CEV30-2	1500	315	1830	1830	2300
DRS15-CEV30-3	1500	315	2330	2330	2800

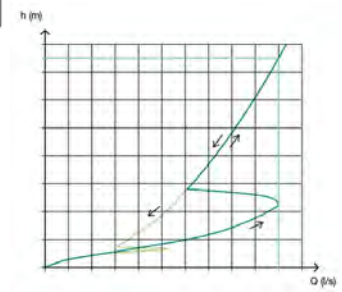
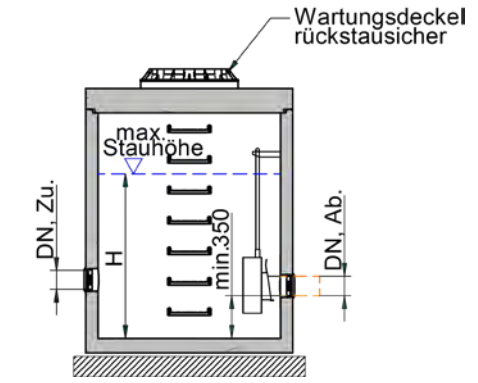

9.2 Versickerungssysteme, Retention

Drosselschacht aus Beton

inkl. Wirbeldrossel CYE

statische Drosselvorrichtung mit erhöhtem Durchgangsquerschnitt ohne bewegliche Teile
Gefällebeton bauseits, optional: Edelstahlleiter mit Einstiegshilfe, Montage bauseits

Artikel Nr.	Innen-Ø D mm	Zu-/Ablauf DN/AD mm	Zulauftiefe Zt mm	Ablauftiefe At m	Einbautiefe Et mm
DRS15-CYE15-1	1500	160	1670	1670	1820
DRS15-CYE15-2	1500	160	2150	2150	2300
DRS15-CYE15-3	1500	160	2650	2650	2800
DRS15-CYE20-1	1500	200	1670	1670	1820
DRS15-CYE20-2	1500	200	2150	2150	2300
DRS15-CYE20-3	1500	200	2650	2650	2800
DRS20-CYE25-1	2000	250	1670	1670	1820
DRS20-CYE25-2	2000	250	2250	2250	2400
DRS20-CYE25-3	2000	250	2750	2750	2900
DRS20-CYE30-1	2000	315	1720	1720	1870
DRS20-CYE30-2	2000	315	2250	2250	2400
DRS20-CYE30-3	2000	315	2750	2750	2900
DRS25-CYE40-1	2500	400	1720	1720	1870

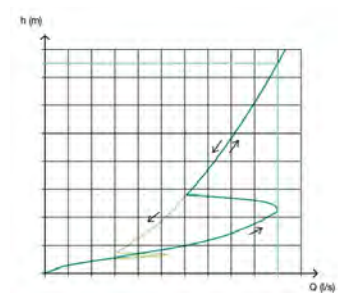
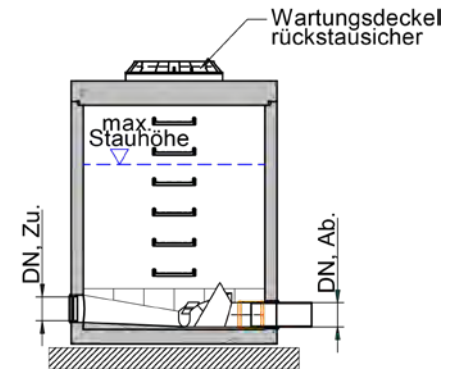

PURATOR Drosselsysteme

Drosselschacht aus Beton
mit dynamischer Drosselvorrichtung
schwimmgesteuert

Artikel Nr.	Innen-Ø D mm	Zu/-Ablauf DN/AD mm	Zulauftiefe Zt mm	Ablauftiefe At m	Einbautiefe Et mm
DRS15-SGDS-1	1500	160-315	1650	1650	1870
DRS15-Alpheus-1	1500	160-315	1650	1650	1870

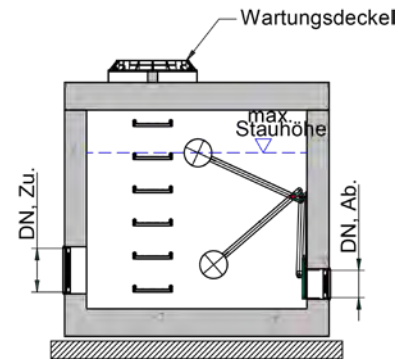

Drosselschacht aus Beton
mit zeitgesteuerter Entleerung über eine Drosselvorrichtung inkl. elektr. Schaltanlage
statische Drosselvorrichtung

Artikel Nr.	Innen-Ø D mm	Zu/-Ablauf DN/AD mm	Zulauftiefe Zt mm	Ablauftiefe At m	Einbautiefe Et mm
DRS15-TRB-1	1500	160	1470	1470	1870
DRS15-TRBN-1	1500	160	1470	1470	1870
DRS15-TCEV-1	1500	160	1470	1470	1870

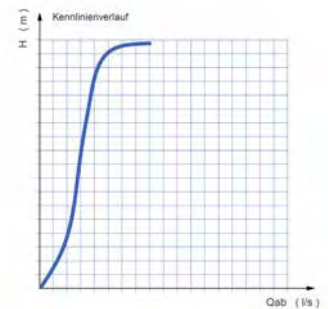

9.2 Versickerungssysteme, Retention

RAINCLEAN

Sickermulde mit Substratfüllung

RAINCLEAN Sickermulde mit technischem Filter (Substrat)

zur Behandlung und Versickerung schadstoffbelasteter Regenwässer von befestigten Fahr- und Parkflächen



Problemstellung

An stark befahrenen Straßen und angrenzenden Parkflächen werden neben der Fahrbahn zwischen 5 und 15 m Abstand von der Fahrbahn kritische Schadstoffkonzentrationen erreicht.

Frachtzusammensetzung

Abgas, Abrieb, Tropfverluste und Korrosion sind die wichtigsten Emissionsquellen des Straßenverkehrs. Im Verbrennungsraum der Motoren bilden sich eine Vielzahl (bis zu 150) polyzyklischer aromatischer Kohlenwasserstoffe (PAK). Außer PAK werden auch monozyklische Aromate wie Benzol, Toluol, Xylol und Phenol ausgestoßen. Über die Abgase werden Chrom, Zink, Kupfer, Nickel und Cadmium abgegeben.

Als Straßenabrieb ist bei Asphaltstraßen vorrangig mit ein- und mehrkettigen aromatischen Kohlenwasserstoffen, besonders PAK, zu rechnen. Korrosion an der Karosserie setzt abhängig von Lack und Stahllegierungen Schwermetalle frei. In Kühlflüssigkeiten fand man neben Mineralöl-Kohlenwasserstoffen auch Blei, Zink, Chrom und Kupfer.

Die Lösung

Diese Schmutzfracht wird mit RAINCLEAN vor dem Erreichen des Grundwassers durch Filtration, Adsorption und Einlagerung, Ionenaustausch, Fällung und durch biologischen Abbau gereinigt. Bodenverunreinigung sowie die Belastung der Gewässer und des Grundwassers wird vermieden.

Haupteigenschaften des RAINCLEAN Substrats:

Wasserdurchlässigkeitsbeiwert	9×10^{-4} m/s (kf-Wert) *
Wasserspeicherkapazität	mind. 58%
Kationenaustauschkapazität	mind. 20 cmolc/kg
KAKpot Acetat	mind. 40 cmolc/kg
Adsorptionsfähigkeit	>Pb ²⁺ >Cu ²⁺ >Zn ²⁺
pH-Wert	>7,2
N (NO ₃)	<100mg/l
P205 verfügbar	<100mg/l
K20 verfügbar	<100mg/l

* In Österreich wird häufig mit 5×10^{-4} m/s gerechnet

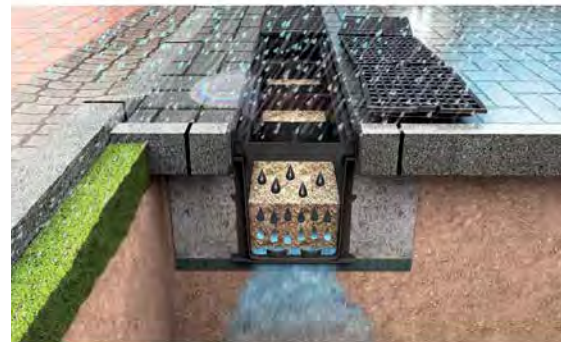

Standzeitenprognose

Leichte Belastung: Standzeit rd. 20 Jahre Dachflächenwasser, Hofflächen, Rad- und Gehwege, Parkplätze, Straßen mit max. 300 (JDTV) täglich, Wohngebiete und vergleichbare Gewerbegebiete (Kategorie 1 - 5 DWA-A 138).

Mittlere Belastung: Standzeit rd. 18 Jahre Dachflächenwasser in Gewerbe- und Industriegebieten mit signifikanter Luftverschmutzung, Straßen mit 300 bis 5.000 (JDTV) täglich (Kategorie 6 - 8 DWA-A 138).

Starke Belastung: Standzeit rd. 15 Jahre Flächen in Industriegebieten, PKW-Parkplätze mit häufigem Fahrzeugwechsel, Straßen mit 5.000 bis 15.000 (JDTV) täglich (Kategorie 9 - 11 DWA-A 138).

Das Substrat ist nach ÖNORM B2506-3:2016-01 geprüft und ist vom DIBt (Deutsches Institut für Bautechnik) zugelassen.

Mögliche Einsatzgebiete sind die Entwässerung von:

- Ladehöfen, Laderampen
- Fahrbahnen, Parkflächen
- Lagerflächen
- Innenhöfen



Digitale Produktinfos



RAINCLEAN Sickermulde mit technischem Filter (Substrat)

zur Behandlung und Versickerung schadstoffbelasteter Oberflächenabflüsse von befestigten Fahr- und Parkflächen

Produkteigenschaften:

- Schmutzfracht im Oberflächenabwasser von stark belasteten Verkehrsflächen wird mit RAINCLEAN vor dem Erreichen des Grundwassers durch Filtration, Adsorption und Bindung, Ionenaustausch, Fällung und durch biologischen Abbau gereinigt.
- RAINCLEAN Sickerrinne bestehend aus Kunststoffmulde mit Sickeröffnungen, Substratmischung, Gussroste Klasse Klasse B125, D400 oder E600 aus Sphäroguss mit Federstaberriegelung
- gemäß ÖNORM B2506/ ATV A 138
Substrat ist geprüft nach ÖNORM B2506-3:2016-01
- Substrathöhe 300 mm
- platzsparende Alternative zur Grünmulde
- LKW-Befahrbarkeit
- Entlastung der Regenwasserkanalisation
- Mittelschotts verhindern unkontrollierte Ausbreitung in Längsrichtung (z.B. bei Ölunfall) und die einseitige Verfrachtung des Substrates bei Verlegung mit Längsgefälle
- Wasserreservoir am Muldenboden verhindert das Austrocknen des Substrats zur Verbesserung der Bodenmikrobiologie
- Schadstoffabbau durch Bodenmikrobiologie

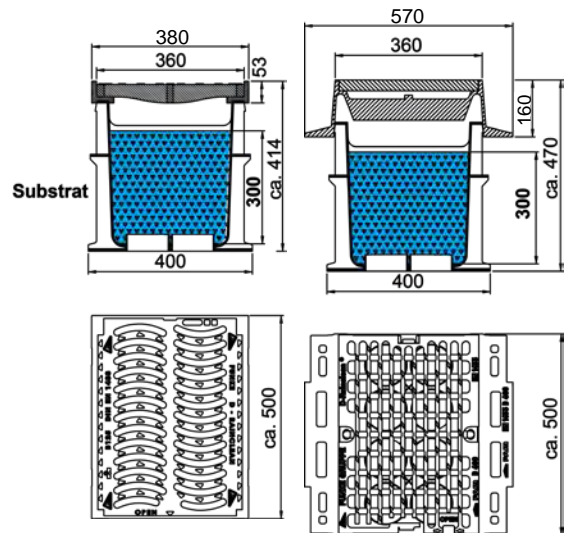

Artikel Nr.	Beschreibung	Einzelelement Abmessungen B x L x H mm
RC-E600-PWN	Sickermulde inkl. Substrat, Rahmen mit Rost Klasse E600	400 x 500 x 490
RC-D400-PWN	Sickermulde inkl. Substrat, Rahmen mit Rost Klasse D400	400 x 500 x 490
RC-B125-PWN	Sickermulde inkl. Substrat, Rahmen mit Rost Klasse B125	400 x 500 x 410
RC-OF	Sickermulde inkl. Substrat, offen	400 x 500 x 366
RC-ESETE-PWN	Endset inkl. Substrat, Rahmen mit Rost Klasse E600 L=500mm	400 x 250 x 490
RC-ESETD-PWN	Endset inkl. Substrat, Rahmen mit Rost Klasse D400 L=500mm	400 x 250 x 490
RC-ESETB-PWN	Endset inkl. Substrat, Rahmen mit Rost Klasse B125 L=500mm	400 x 250 x 410
RC-ESET-OF	Endset inkl. Substrat, offen L=500mm	400 x 250 x 366
RC-SUB	Substrat für Rainclean-Sickermulde, 14l / Sack Bedarf 5 Säcke/lfm	-
RC-SUBIG-500	Substrat für Rainclean in Big-Bag á 500lt (f. 7 lfm Mulde)	-
RC-SUBIG-1000	Substrat für Rainclean in Big-Bag á 1000lt (f. 14 lfm Mulde)	-
RC-SUBIG-1500	Substrat für Rainclean in Big-Bag á 1500lt (f. 21 lfm Mulde)	-
RC-SV-400-PWN	Spezialverschraubung für Roste Klasse D400 und E600, Bedarf je lfm Rinne 8 Stk. (optional)	-

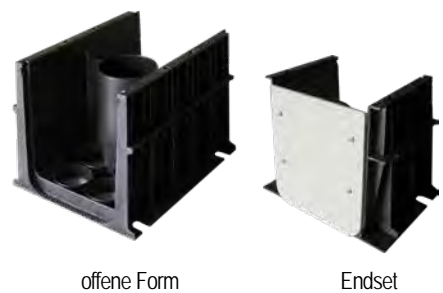

RAINCLEAN Rostabdeckung aus Sphäroguss

Ausführung und Zertifizierung gemäß EN124 und DIN1229
Verriegelung durch robuste, fix mitvergossene Guss-Federstäbe

Artikel Nr.	Abmessungen mm			Klasse	Gewicht kg
	e x f	c x d	h		
RC-ROST-B-PWN	275x495	380x495	55	B 125	25
RC-ROST-D-PWN	250x490	570x490	160	D 400	40
RC-ROST-E-PWN	250x490	570x490	160	E 600	52

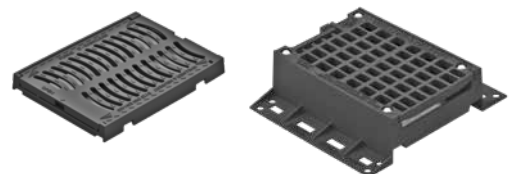

RAINCLEAN RC-600

Sickermulde mit Substratfüllung und vergrößertem Speichervolumen

Preisgruppe 000

Sickermulde mit vergrößertem Retentionsvolumen und mit technischem Filter (Substrat)

zur Behandlung und Versickerung schadstoffbelasteter Oberflächenabflüsse von befestigten Fahr- und Parkflächen

- Schmutzfracht im Oberflächenabwasser von stark belasteten Verkehrsflächen wird mit RAINCLEAN vor dem Erreichen des Grundwassers durch Filtration, Adsorption und Bindung, Ionenaustausch, Fällung und durch biologischen Abbau gereinigt.
- RC-600 Sickerrinne bestehend aus Betonmulde, Substratmischung, Gussroste Klasse D400 mit werkseitig einbetonierter Zarge
- gemäß ÖNORM B2506/ ATV A 138 Substrat geprüft nach ÖNORM B2506-3:2016-01
- Substrathöhe 300 mm
- platzsparende Alternative zur Grünmulde
- LKW-Befahrbarkeit
- Entlastung der Regenwasserkanalisation
- Schadstoffabbau durch Bodenmikrobiologie



Artikel Nr.	Beschreibung	Gewicht kg	Einzelelement Abmessungen B x L mm
RC-600-1GD	Sickermulde Beton inkl. Substrat Gussrost Klasse D400 Innenbreite 600mm, Höhe 1150mm	1200	1000x990
RC-600-EP-1	Endplatte für RC-600-Sickermulde Höhe 1150mm	400	1000x150
RC-600-GI50400	Gussrost mit Zargen, Klasse D400 lichte Weite 600mm	60	490x720

RC Gewässerschutzanlage

zum Schutz von Grund- und Oberflächengewässern ausgestattet mit RainClean Filtermaterial zur physikalischen und chemischen Behandlung von durch Kohlenwasserstoffe und gelöste Schwermetalle verunreinigte Abwässer. Das RainClean Filtermaterial ist geprüft und zertifiziert nach ÖNORM B2506-3 und geeignet für Herkunftsfläche A bei einem Flächenverhältnis A:Ared = 1:100.

Hinweis:

Gemäß ÖNORM B 2506 wird bei Filtermaterialien mit einem Flächenverhältnis 1:100 keine mechanische Vorreinigung benötigt. Bei einem Flächenverhältnis größer 1:100 ist gemäß ÖNORM B2506 und ÖWAV RB45 die mechanische Vorreinigung verpflichtend und ein wesentlicher Anteil der Reinigungsleistung.

Artikel Nr.	Innen Ø D mm	Zulauf-tiefe Zt mm	Ablauf-tiefe At mm	Einbau-tiefe Et mm t	Zu-/Ablauf DN mm	gr. Stück-gewicht t
RC-GSA15-0.5B(D)	1500	670	1695	1870	160	2,4
RC-GSA15-0.8B(D)	1500	670	1945	2120	160	2,7
RC-GSA15-1.0B(D)	1500	670	2195	2370	160	3,0
RC-GSA20-0.5B(D)	2000	670	1695	1870	160	3,5
RC-GSA20-0.8B(D)	2000	670	1945	2120	160	4,0
RC-GSA20-1.0B(D)	2000	670	2195	2370	160	4,4
RC-GSA20-1.3B(D)	2000	670	2445	2620	160	5,5
RC-GSA20-1.5B(D)	2000	670	2695	2870	160	5,8
RC-GSA25-0.5B(D)	2500	670	1695	1870	200	4,8
RC-GSA25-0.8B(D)	2500	670	1945	2120	200	5,3
RC-GSA25-1.0B(D)	2500	670	2195	2370	200	5,8
RC-GSA25-1.3B(D)	2500	670	2445	2620	200	6,4
RC-GSA25-1.5B(D)	2500	670	2695	2870	200	6,8



Anlage bestehend aus:

- Gussabdeckung
- Monolithischen Stahlbetonbehälter
- Abdeckplatte mit Wartungsöffnung
- Drainageleitung (Drainagekies BAUSEITS)
- Prallplatte
- Technisches Filtermaterial RainClean inkl.
- Trenngewebe, Vorfiltermatte und Spannband.

Katalog 2023 - Alle Preise exkl. USt., technische Änderungen, Satz- oder Druckfehler und alle Rechte vorbehalten

INNOLET Filtereinsatz
für Straßenabläufe DN450



Die Vorteile des INNOLET-Filtereinsatzes

- gezielte dezentrale Reinigung von Straßenabflüssen
- ca. 80% der zulaufenden Jahresmenge an Regenwasser durchlaufen die Filterpassage der Patrone
- Reinigungswirkung durch Kombination von Filtration und Adsorption
- hohe Reinigungsleistung durch Einsatz eines speziellen Filtersubstrats
- hoher Rückhalt von PAK und AFS
- Entwässerungssicherheit durch Notüberläufe
- einfache Nachrüstung ohne aufwendige und kostspielige Tiefbaumaßnahmen

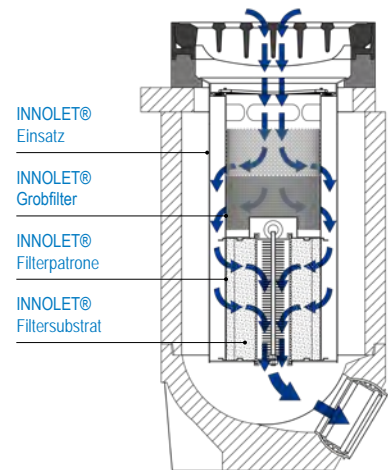

Trockenschlammstraßenablauf Beton mit Innolet-Filtereinsatz
 bestehend aus: Bodenteil mit Ablauf DN160 ohne Geruchsverschluss
 Schaft ohne Tragnocken, Ausgleichsring
 DRAINEX-Einlaufgitter 500 x 500 mm, Klasse D400, Pultform
 und dem INNOLET-Filtereinsatz, inkl. Substrat

Artikel Nr.	Innen Ø mm	Einbautiefe mm	€/ Stk.
INNOLET-AB55	450	1155	pb.

Nassschlammstraßenablauf Kunststoff mit Innolet-Filtereinsatz
 bestehend aus: Bodenteil, Zwischenteil, Muffenteil mit Ablauf DN160
 ohne Geruchsverschluss, Schaft ohne Tragnocken, Drainex-Einlaufgitter
 300x500mm Klasse D400 Pultform, Ausgleichsring
 und dem INNOLET-Filtereinsatz, inkl. Substrat

Artikel Nr.	Innen Ø mm	Einbautiefe mm	€/ Stk.
INNOLET-GB-AB53	450	1130	pb.



9.4 INNOLET Filtereinsatz

Innolet-Filtereinsatz zum Nachrüsten bestehender Straßenabläufe

Voraussetzungen:

Trockenschlammablauf: Mindesttiefe Oberkante Rost bis Oberkante Ablauf 900 mm

Nassschlammablauf: Unterkante Aufsatzrahmen bis Oberkante Ablauf 390-590 mm

Artikel Nr.	Beschreibung	€/ Stk.
INNOLET-SET5030	Reinigungs-Einbausatz für Trockenschlammstraßenablauf (Einlauf 300x500mm)	pb.
INNOLET-SET5050	Reinigungs-Einbausatz für Trockenschlammstraßenablauf (Einlauf 500x500mm)	pb.
INNOLET-SET-G	Reinigungseinsatz für Nassschlammstraßenablauf (Einlauf 300x500mm)	pb.
INNOLET-SUB5030	Innolet-Substrat für Filterpatrone (Einlauf 300x500mm)	pb.
INNOLET-SUB5050	Innolet-Substrat für Filterpatrone (Einlauf 500x500mm)	pb.
INNOLET-ET	Einfülltrichter zum Befüllen der Filterpatrone	pb.
INNOLET-AS	Anschlussset gerade für INNOLET-SET-G	pb.





Zisternen, Retention und Aufbereitung

Regenwassernutzung

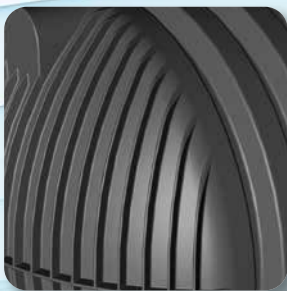

Retentionszisterne aus Kunststoff; Rundtank
 mit 5 Rohranschlüssen passend zu Kst-Rohren
 Tankdom: 360° drehbar
 Tankdominnendurchmesser 650mm
 Tank ist PKW/LKW-befahrbar,
 Abdeckung nicht inkludiert
 inkl. schwimmender Ablaufdrossel 0,05-2l/s

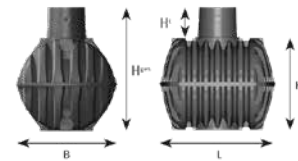
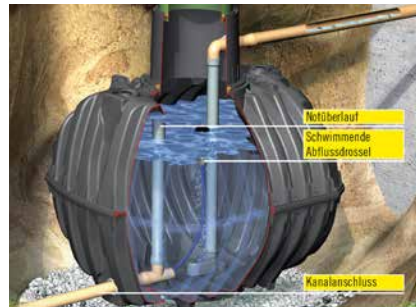

Artikel Nr.	Nutzinhalt lt	Abmessungen L X B mm	Tankhöhe H mm	Höhe Tankdom Ht mm	Einbautiefe Et * mm	Gewicht kg	Rohranschlüsse	Anzahl Einstiege	Lagerware	€/Stk
G-370504	8500	3500 x 2040	2085	610	2695	380	5 x DN160	1	n	3.780,00
G-370505	10000	3520 x 2240	2285	610	2895	455	5 x DN160	1	n	4.277,00
G-380500	16000	4660 x 2500	2550	610	3160	810	5 x DN160	1	n	7.177,00
G-380502	26000	7200 x 2500	2550	610	3160	1200	5 x DN160	1	n	pb.
G-380504	36000	9205 x 2500	2550	610	3160	1585	5 x DN160	1	n	pb.
G-380506	46000	11480 x 2500	2550	610	3160	1975	5 x DN160	1	n	pb.

* zuzüglich Abdeckung • Preise für Abdeckung s. Zubehör • Andere Ablaufmengen, Tankgrößen auf Anfrage

Retentionszisterne aus Kunststoff; Flachtank
 mit bis zu 5 Rohranschlüssen passend zu Kst-Rohren
 ab 10000 lt Tankdom 360° drehbar
 Tankdominnendurchmesser 650mm
 Tank ist PKW-befahrbar,
 Abdeckung nicht inkludiert
 inkl. schwimmender Ablaufdrossel 0,05-2l/s

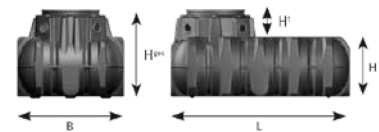
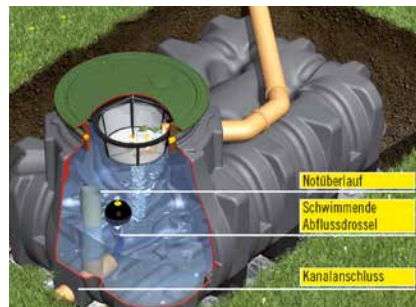

Artikel Nr.	Nutzinhalt lt	Abmessungen L X B mm	Tankhöhe H mm	Höhe Tankdom Ht mm	Einbautiefe Et * mm	Gewicht kg	Rohranschlüsse	Anzahl Einstiege	Lagerware	€/Stk
G-390327	10000	4900 x 2250	1250	660	1910	460	5 x DN160	1**	n	5.179,00
G-391300	20000	9405 x 2250	1250	660	1910	890	5 x DN160	1**	n	9.035,00
G-391302	30000	14265 x 2250	1250	660	1910	1355	5 x DN160	1**	n	13.106,00
G-391304	40000	18430 x 2250	1250	660	1910	1750	5 x DN160	1**	n	pb.
G-391306	50000	22935 x 2250	1250	660	1910	2180	5 x DN160	1**	n	pb.

* zuzüglich Abdeckung ** 2er Tankdom optional • Preise für Abdeckung s. Zubehör • Andere Ablaufmengen, Tankgrößen auf Anfrage

Retentionspeichertank aus Beton in Kompaktbauweise

inkl. Gartenfilter und beruhigtem Zulauf mit 3 Rohranschlüssen DN 110 (Zulauf, Überlauf und Technik-Leerrohr) passend zu Kunststoffrohren,
 inkl. schwimmender Ablaufdrossel (0,05-0,5l/s) mit Ablaufsiphon und Notüberlauf DN110
 Wartungsdeckel aus Beton Klasse A15

Artikel Nr.	Nutzinhalt m³	Innen Ø D mm	Zulauftiefe Zt mm	Ablauftiefe At mm	Einbautiefe Et mm	Gewicht t	gr. Stückgewicht t	€/Stk.
T-RSTB15-30BFA	3,0	1500	890	990	2700	3,9	3,1	6.642,00
T-RSTB20-45BFA	4,5	2000	990	1090	2550	5,5	4,3	7.002,00
T-RSTB20-55BFA	5,3	2000	990	1090	2800	5,9	4,7	7.229,00
T-RSTB20-70BFA	6,9	2000	990	1090	3300	7,0	5,8	8.160,00
T-RSTB25-80BFA	8,0	2500	1090	1190	2900	8,2	6,3	8.855,00
T-RSTB25-105BFA	10,5	2500	1090	1190	3400	8,7	6,8	9.201,00

• Andere Nutzinhalt und andere Drosselablaufmengen auf Anfrage; • Wartungsdeckel Klasse B125 oder D400 auf Anfrage

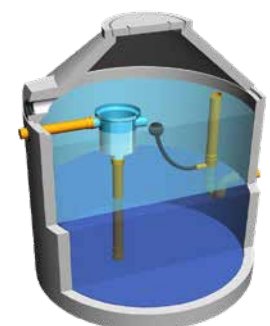

Regenwassernutzung Komplettpaket C-GK

bestehend aus:

- Zisterne Kunststoff (Rundtank)
- Teleskopdomschacht Mini mit begehbarem Deckel
- Ausbaupaket C2 mit Universalfilter, beruhigtem Zulauf, Überlaufsiphon, Kleintierschutz, Schnellmontagemanschette
- Technikpaket mit Integra Gartenpumpe, Wassersteckdose intern und extern, schwimmende Ansaugarmatur mit Feinfilter, 10m Druckschlauch 1"

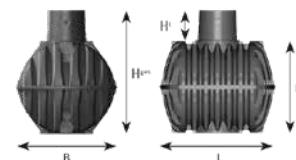

Artikel Nr.	Nutzinhalt lt	Abmessungen L X B mm	Tankhöhe H mm	Höhe Tankdom Ht mm	Einbautiefe Et mm	Gewicht kg	Rohranschlüsse	Anzahl Einstiege	Lagerware	€/Stk
G-370110	2700	2080 x 1565	1400	610	2150/2350	160	5 x DN110	1	j	2.522,00
G-370111	3750	2280 x 1755	1590	610	2340/2540	190	5 x DN110	1	j	2.943,00
G-370112	4800	2280 x 1985	1820	610	2570/2750	225	5 x DN110	1	j	3.257,00
G-370113	6500	2390 x 2190	2100	610	2850/3050	260	5 x DN110	1	j	3.888,00
G-370152	8500	3500 x 2040	2085	610	2835/3035	430	5 x DN160	1	j	5.163,00
G-370153	10000	3520 x 2240	2285	610	3035/3235	505	5 x DN160	1	j	5.660,00

9.5 Regenwassernutzung

Regenwassernutzung Komplettpaket P-GK

bestehend aus:

- Zisterne Kunststoff (Flachtank)
- Teleskopdomschacht Mini mit begehbarem Deckel
- Ausbaupaket P2 mit Filterkorb, Überlaufsiphon, Kleintierschutz
- Technikpaket mit Integra Gartenpumpe, Wassersteckdose intern und extern, schwimmende Ansaugarmatur mit Feinfilter, 10m Druckschlauch 1"

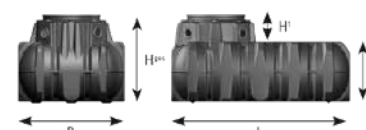

Artikel Nr.	Nutzinhalt lt	Abmessungen L X B mm	Tankhöhe H mm	Höhe Tankdom Ht mm	Einbautiefe Et mm	Gewicht kg	Rohranschlüsse	Anzahl Einstiege	Lagerware	€/Stk
G-390105	1500	2100 x 1250	700	315	1155/1355	120	4 x DN110	1	j	2.155,00
G-390106	3000	2450 x 2100	735	315	1190/1390	220	4 x DN110	1	j	2.868,00
G-390107	5000	2890 x 2300	1000	315	1455/1655	260	4 x DN110	1	j	3.537,00
G-390108	7500	3600 x 2250	1250	315	1705/1905	420	4 x DN110	1	j	4.385,00
G-390402	10000	4900 x 2250	1250	660	2050/2250	510	5 x DN160	1	j	6.475,00

Digitale Produktinfos

Regenwasserzisterne aus Kunststoff

Rundtank

mit 5 Rohranschlüssen passend zu Kunststoffrohren

Tankdom 360° drehbar

Tankdominnendurchmesser 650mm,

Tank ist PKW/LKW-befahrbar, Abdeckung nicht inkludiert

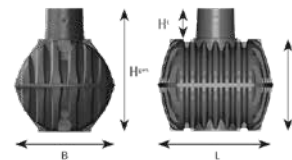

Artikel Nr.	Nutzinhalt lt	Abmessungen L X B mm	Tankhöhe H mm	Höhe Tankdom Ht mm	Einbautiefe Et * mm	Gewicht kg	Rohranschlüsse	Anzahl Einstiege	Lagerware	€/Stk
G-370001	2700	2080 x 1565	1400	610	2010	120	5x DN110	1	j	1.124,00
G-370002	3750	2280 x 1755	1590	610	2200	150	5x DN110	1	j	1.539,00
G-370003	4800	2280 x 1985	1820	610	2430	185	5x DN110	1	j	1.853,00
G-370004	6500	2390 x 2190	2100	610	2710	220	5x DN110	1	j	2.479,00
G-370005	8500	3500 x 2040	2085	610	2695	380	5x DN160	1	j	3.348,00
G-370006	10000	3520 x 2240	2285	610	2895	455	5x DN160	1	j	3.856,00
G-380001	16000	4660 x 2500	2550	610	3160	810	5x DN160	1	n	6.702,00
G-380002	26000	7200 x 2500	2550	610	3160	1200	5x DN160	1	n	10.881,00
G-380004	36000	9205 x 2500	2550	610	3160	1585	5x DN160	1	n	15.056,00
G-380006	46000	11480 x 2500	2550	610	3160	1975	5x DN160	1	n	19.240,00
G-380008	56000	13755 x 2500	2550	610	3160	2360	5x DN160	1	n	23.431,00
G-380010	66000	16030 x 2500	2550	610	3160	2750	5x DN160	1	n	27.611,00
G-380011	76000	18300 x 2500	2550	610	3160	3140	5x DN160	1	n	30.122,00
G-380014	86000	20575 x 2500	2550	610	3160	3525	5x DN160	1	n	35.986,00
G-380016	96000	22850 x 2500	2550	610	3160	3915	5x DN160	1	n	40.166,00
G-380018	106000	25125 x 2500	2550	610	3160	4305	5x DN160	1	n	44.302,00
G-380025	116000	27400 x 2500	2550	610	3160	4690	5x DN160	1	n	48.519,00

* zuzüglich Abdeckung • Preise für Abdeckung s. Zubehör

Regenwasserzisterne aus Kunststoff

Flachtank

mit bis zu 5 Rohranschlüssen passend zu Kunststoffrohren

ab 10000 lt Tankdom 360° drehbar

Tankdominnendurchmesser 650mm,

Tank ist PKW-befahrbar, Abdeckung nicht inkludiert

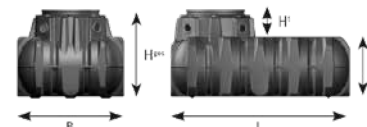

Artikel Nr.	Nutzinhalt lt	Abmessungen L X B mm	Tankhöhe H mm	Höhe Tankdom Ht mm	Einbautiefe Et * mm	Gewicht kg	Rohranschlüsse	Anzahl Einstiege	Lagerware	€/Stk
G-390000	1500	2100 x 1250	700	315	1015	82	4x DN110	1	j	929,00
G-390001	3000	2450 x 2100	735	315	1050	180	4x DN110	1	j	1.647,00
G-390002	5000	2890 x 2300	1000	315	1315	250	4x DN110	1	j	2.317,00
G-390005	7500	3600 x 2250	1250	315	1565	380	4x DN110	1	j	3.165,00
G-390006	10000	4900 x 2250	1250	660	1910	460	5x DN160	1**	j	4.709,00
G-390007	15000	7500 x 2250	1250	660	1910	710	5x DN160	1**	n	6.799,00
G-391000	20000	9405 x 2250	1250	660	1910	890	5x DN160	1**	n	8.111,00
G-391001	25000	11665 x 2250	1250	660	1910	1105	5x DN160	1**	n	pb.
G-391002	30000	14265 x 2250	1250	660	1910	1355	5x DN160	1**	n	12.183,00
G-391003	35000	16525 x 2250	1250	660	1910	1570	5x DN160	1**	n	pb.
G-391004	40000	18430 x 2250	1250	660	1910	1750	5x DN160	1**	n	pb.
G-391005	45000	21030 x 2250	1250	660	1910	2000	5x DN160	1**	n	pb.
G-391006	50000	22935 x 2250	1250	660	1910	2180	5x DN160	1**	n	pb.
G-391007	55000	25195 x 2250	1250	660	1910	2395	5x DN160	1**	n	pb.
G-391008	60000	27795 x 2250	1250	660	1910	2645	5x DN160	1**	n	pb.
G-391009	65000	29700 x 2250	1250	660	1910	2825	5x DN160	1**	n	pb.

* zuzüglich Abdeckung ** 2er Tankdom optional • Preise für Abdeckung s. Zubehör

Regenwasserzisterne aus Beton in Kompaktbauweise

inkl. Gartenfilter und beruhigtem Zulauf mit 3 Rohranschlüssen DN 110 (Zulauf, Überlauf und Technik-Leerrohr)
passend zu Kunststoffrohren,
Wartungsdeckel aus Beton Klasse A15

Artikel Nr.	Nutzinhalt m³	Innen Ø D mm	Zulauftiefe Zt mm	Ablauftiefe At mm	Einbautiefe Et mm	Gewicht t	gr. Stückgewicht t	€/Stk.
T-RWN15-30BFA	3,0	1500	890	990	2700	3,9	3,1	5.814,00
T-RWN20-45BFA	4,5	2000	990	1090	2550	5,5	4,3	6.174,00
T-RWN20-55BFA	5,3	2000	990	1090	2800	5,9	4,7	6.401,00
T-RWN20-70BFA	6,9	2000	990	1090	3300	7,0	5,8	7.332,00
T-RWN25-80BFA	8,0	2500	1090	1190	2900	8,2	6,3	8.027,00
T-RWN25-105BFA	10,5	2500	1090	1190	3400	8,7	6,8	8.373,00

- Andere Nutzinhalt auf Anfrage
- Wartungsdeckel Klasse B125 oder D400 auf Anfrage



Regenwassernutzung Zubehör



Filtertechnik

Artikel Nr.	Beschreibung	#	€/Stk.
für Einbau im Tank			
G-342002	Ausbaupaket C2 DN110 für Rundtank, bestehend aus Universalfilter, beruhigtem Zulauf und Überlaufsiphon	1	416,00
G-342026	Ausbaupaket P2 DN110 für Flachtank, bestehend aus Filterkorb und Überlaufsiphon	2	221,00
G-342041	Ausbaupaket XL-2 DN160 für Rund- und Flachtank, bestehend aus Universalfilter, beruhigtem Zulauf und Überlaufsiphon	1	762,00
G-340502	Spannfix Schnellmontage-Manschette DN110	3	38,00
G-340546	Spannfix Schnellmontage-Manschette DN160	3	49,00
Für Einbau ins Erdreich			
G-340020	Universalfilter für Einbau im Erdreich, Anschlüsse DN110/160, mit Teleskopdomschacht stufenlos höhenverstellbar, bis 500m² Dachfläche, Deckel begehbar	4	405,00
G-340050	Universal-Gewebefilter Ø600 für Einbau im Erdreich, Anschlüsse DN160/200, mit Teleskopdomschacht stufenlos höhenverstellbar, bis 1200m² Dachfläche, Deckel begehbar	4	1.210,00
G-340143	Drainstarfilter mit Ablaufsiphon, für Einbau im Erdreich, Anschlüsse DN110/160, mit Teleskopdomschacht stufenlos höhenverstellbar, bis 500m² Dachfläche, Deckel begehbar	5	443,00



9.5 Regenwassernutzung

Technikpakete

Artikel Nr.	Type	Beschreibung	#	€/Stk.
G-342010	Garten-Jet	bestehend aus Gartenpumpe Jet 700, Wasseranschlussbox intern und extern, 12.5 m Saugschlauch 1"	1	470,00
G-342011	Garten-Komfort	bestehend aus Tauchpumpe Integra - INOX, Wasseranschlussbox intern und extern, schwimmende Ansaugarmatur, 10 m Druckschlauch 1"	2	756,00
G-342014	Haus Eco-Plus	bestehend aus Aqua-Center Basic Hauswasser-automat 15/4, schwimmende Ansaugarmatur mit Feinfilter und Schlauch, Mauerdurchbruch DN100, Beschriftungsset, PE-Saugrohr 1" Länge 12 m, VA2 Switch Control	3	1.831,00

* nicht geeignet für Bewässerungsanlagen, weitere Technikpakete auf Anfrage



Tankabdeckung, Zubehör

Artikel Nr.	Beschreibung	#	€/Stk.
Tankabdeckungen			
G-371010	Teleskopdomschacht Mini mit Deckel begebar zus.Erdüberdeckung 140-340 mm	1	254,00
G-371011	Teleskopdomschacht Maxi mit Deckel begebar zus.Erdüberdeckung 140-440 mm	2	314,00
G-371020	Teleskopdomschacht mit Deckel Gusseisen Klasse B125 zus.Erdüberdeckung 140-340mm,	3	594,00
G-371021D	Teleskopdomschacht mit Deckel, BEGE Rahmen, Klasse D400, zus.Erdüberdeckung 300-600 mm	4	664,00
G-371003	Zwischenstück DN600 Nutzlänge 300mm, inkl. Dichtung	5	260,00
G-371015	Zwischenstück DN600 Nutzlänge 1000 mm kürzbar auf 500/750mm, inkl. Dichtung	5	314,00
G-330341	Zwischenstück DN400, Nutzlänge 500 mm kürzbar auf 250mm, inkl. Dichtung	5	168,00
Zubehör			
G-351021	Trinkwassernachspeisung bestehend aus Füllstandsanzeige 20m Kabel, Sensorik, Netzanschluss und Magnetventil	6	535,00
G-351013	Digitale Füllstandsanzeige 24 Volt Technik mit 20m Datenleitung	7	260,00
G-330122	Beschriftungsset bestehend aus: Gravurschild, Klebefolie Klebefahne und Leitungskennzeichnung	8	49,00



9.5 Regenwasser-nutzung

Löschwasserzisterne aus Kunststoff; Rundtank

mit 5 Rohranschlüssen passend zu Kunststoffrohren,
 Tankdom drehbar, Tankdominnendurchmesser 650mm,
 V2A Saugrohr mit Flansch DN125 inkl. Löschwasser-Sauganschluss mit
 Peilstutzen (RAL 3000)
 A-Festkupplung mit metallischer Dichtfläche aus ALU nach DIN 14319
 Blindkupplung nach DIN 14313 einschließlich Kette,
 V2A Saugkorb und PE Antiwirbelplatte Ø600mm
 V2A Lüftungskamin mit insektensicherem Edelstahlsieb DN100
 V2A-Halter für Hinweisschild „Löschwasserentnahmestelle“ mit Pfosten
 ALU Einstiegsleiter und passendem Befestigungsmaterial
 Tank ist PKW/LKW-befahrbar
 Wartungsdeckel **nicht** inkludiert

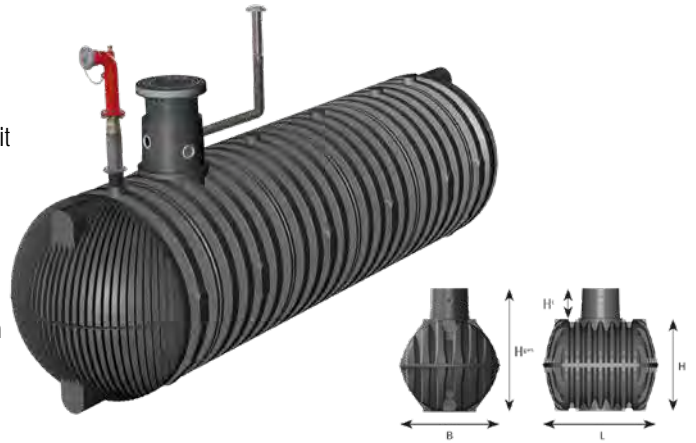

Artikel Nr.	Nutzinhalt lt	Abmessungen L X B mm	Tankhöhe H mm	Höhe Tankdom Ht mm	Einbautiefe Et * mm	Gewicht kg	Rohranschlüsse	Anzahl Einstiege	Lagerware	€/Stk
G-380050	16000	4590 x 2500	2550	610	3160	770	5 x DN110	1	n	pb.
G-380052	26000	7200 x 2500	2550	610	3160	1125	5 x DN110	1 *	n	pb.
G-380054	36000	9410 x 2500	2550	610	3160	1500	5 x DN110	1 *	n	pb.
G-380056	46000	11650 x 2500	2550	610	3160	1890	5 x DN110	1 *	n	pb.
G-380058	56000	13890 x 2500	2550	610	3160	2280	5 x DN160	1 *	n	pb.

* mit zweitem Tankdom möglich • Andere Ablaufmengen, Tankgrößen auf Anfrage

9.5 Regenwasser-nutzung

Löschwasserzisterne aus Kunststoff; Flachtank

mit 5 Rohranschlüssen passend zu Kunststoffrohren,
 Tankdom drehbar, Tankdominnendurchmesser 650mm,
 V2A Saugrohr mit Flansch DN125 inkl. Löschwasser-Sauganschluss mit
 Peilstutzen (RAL 3000)
 A-Festkupplung mit metallischer Dichtfläche aus ALU nach DIN 14319
 Blindkupplung nach DIN 14313 einschließlich Kette,
 V2A Saugkorb und PE Antiwirbelplatte Ø600mm
 V2A Lüftungskamin mit insektensicherem Edelstahlsieb DN100
 V2A Halter für Hinweisschild „Löschwasserentnahmestelle“ mit Pfosten
 ALU Einstiegsleiter und passendem Befestigungsmaterial
 Tank ist PKW/LKW-befahrbar
 Wartungsdeckel **nicht** inkludiert

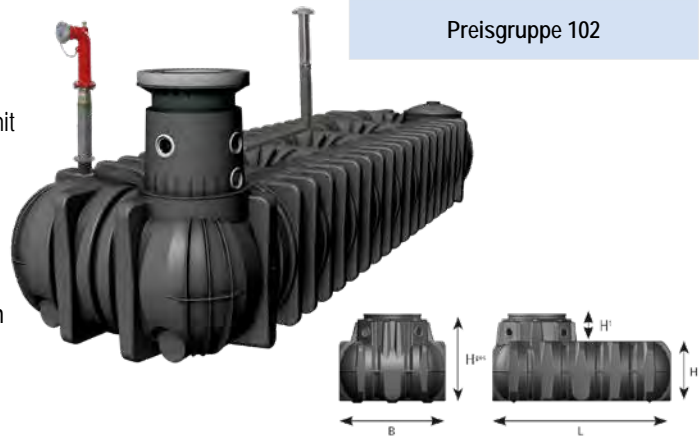

Artikel Nr.	Nutzinhalt lt	Abmessungen L X B mm	Tankhöhe H mm	Höhe Tankdom Ht mm	Einbautiefe Et * mm	Gewicht kg	Rohranschlüsse	Anzahl Einstiege	Lagerware	€/Stk
G-391400	20000*	9405 x 2250	1250	610	1910	890	5 x DN160	1 *	j	pb.
G-391402	30000*	14265 x 2250	1250	610	1910	1355	5 x DN160	1 *	j	pb.
G-391404	40000*	18430 x 2250	1250	610	1910	1750	5 x DN160	1 *	j	pb.
G-391406	50000*	22935 x 2250	1250	610	1910	2180	5 x DN160	1 *	j	pb.
G-391408	60000*	27795 x 2250	1250	610	1910	2645	5 x DN160	1 *	j	pb.

* mit zweitem Tankdom möglich • Andere Ablaufmengen, Tankgrößen auf Anfrage

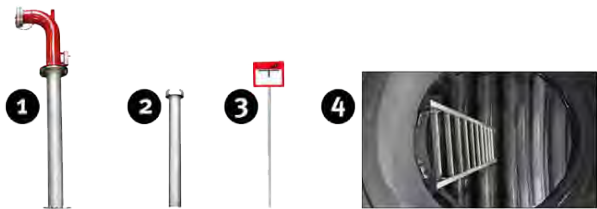

- 1 Eingeschweißtes Kunststoffsaugrohr DN 125
- 2 Lüftungskamin DN 100 aus Edelstahl
- 3 Halter für Hinweisschild „Löschwasserentnahmestelle“
- 4 Einstiegsleiter inkl. entsprechendem Befestigungsset



Verbindungsstutzen 2x DN200 zur Verbindung mehrerer Löschwassertanks bis DN300

Inhaltsverzeichnis

10. Wasserversorgung

10	Wasserversorgung	247
10.1	Armaturen, Schieber für Trinkwasser	248
10.2	Verbindungen, Schellen und Formstücke	254
10.3	Straßenkappen	267
10.4	Hydranten	269
10.5	Wasserzähler und Schächte	270
10.6	Fittings, Ventile, Zubehör	273



Komponenten für die Wasserversorgung

hawle



HAWLE-Schieber 4000E2/E3, weichdichtender Keilschieber, PN 10/16, kurze Baulänge, Flansche gebohrt nach DIN 2501

Artikel Nr.	DN	PN	€/Stk.
HA4000E3-050	50	16	296,00
HA4000E3-065	65	16	396,00
HA4000E3-080	80	16	411,00
HA4000E3-100	100	16	515,00
HA4000E3-125	125	16	748,00
HA4000E3-150	150	16	887,00
HA4000E3-200	200	10	1.359,00
HA4000E3-200-16	200	16	1.359,00
HA4000E3-250	250	10	2.357,00
HA4000E3-250-16	250	16	2.357,00
HA4000E3-300	300	10	3.521,00
HA4000E3-300-16	350	16	3.521,00
HA4000E3-400	400	10	8.092,00
HA4000E3-400-16	400	16	8.092,00



HAWLE-Schieber 4700E2/E3, wie E-Schieber 4000 E2/E3, jedoch lange Baulänge

Artikel Nr.	DN	PN	€/Stk.
HA4700E3-050	50	16	346,00
HA4700E3-065	65	16	453,00
HA4700E3-080	80	16	492,00
HA4700E3-100	100	16	584,00
HA4700E3-125	125	16	880,00
HA4700E3-150	150	16	1.009,00
HA4700E3-200	200	10	1.636,00
HA4700E3-200-16	200	16	1.636,00
HA4700E3-250	250	10	2.917,00
HA4700E3-250-16	250	16	2.917,00
HA4700E3-300	300	10	4.360,00
HA4700E3-300-16	300	16	4.360,00
HA4700E2-400	400	10	8.648,00
HA4700E2-400-16	400	16	8.648,00



HAWLE-Schieber 4040E3, Verbindungssystem 2000, weichdichtender Keilschieber mit Steckmuffe für PE und PVC-Rohre. Nenndruck: PN 16, DIN 8074/8062, absolut zugfest, beidseitig gemufft

Artikel Nr.	DN/da	€/Stk.
HA4040E3-050-63	50/63	396,00
HA4040E3-065-75	65/75	494,00
HA4040E3-080-90	80/90	550,00
HA4040E3-100-110	100/110	632,00
HA4040E3-100-125	100/125	739,00
HA4040E3-125-125	125/125	924,00
HA4040E3-125-140	125/140	924,00
HA4040E3-150-160	150/160	1.089,00
HA4040E3-150-180	150/180	1.231,00
HA4040E3-200-200	200/200	1.645,00
HA4040E3-200-225	200/225	1.715,00
HA4040E3-250-250	250/250	3.180,00
HA4040E3-250-280	250/280	3.567,00
HA4040E3-300-315	300/315	3.927,00



HAWLE-Schieber 4041E3, Verbindungssystem 2000, weichdichtender Keilschieber mit Flansch und Steckmuffe für PE und PVC-Rohre. Nenndruck: PN 16, DIN 8074/8062

Artikel Nr.	DN/da	€/Stk.
HA4041E3-050	50/63	391,00
HA4041E3-065	65/75	500,00
HA4041E3-080	80/90	521,00
HA4041E3-100	100/110	620,00
HA4041E3-100-125	100/125	667,00
HA4041E3-125	125/140	956,00
HA4041E3-150-160	150/160	1.034,00
HA4041E3-150-180	150/180	1.210,00
HA4041E3-200-200	200/200	1.704,00
HA4041E3-200-225	200/225	1.684,00
HA4041E3-250-250	250/250	3.115,00
HA4041E3-250-280	250/280	3.300,00
HA4041E3-300-315	300/315	4.026,00



HAWLE Einschweißschieber 4050E3, weichdichtender Keilschieber, PN 16, mit 2 PE Einschweißstutzen

Artikel Nr.	DN/da	€/Stk.
HA4050E3-063-16	50/63	507,00
HA4050E3-075-16	65/75	739,00
HA4050E3-090-16	80/90	746,00
HA4050E3-110-16	100/110	880,00
HA4050E3-125-16	100/125	1.102,00
HA4050E3-140-16	125/140	1.429,00
HA4050E3-160-16	150/160	1.630,00
HA4050E3-180-16	150/180	1.854,00
HA4050E3-200-16	200/200	2.706,00
HA4050E3-225-16	200/225	2.816,00



HAWLE Einschweißschieber 4090E3, weichdichtender Keilschieber, PN 16, mit Flansch und PE-Einschweißende

Artikel Nr.	DN/da	€/Stk.
HA4090E3-063-16	50/63	494,00
HA4090E3-075-16	65/70	724,00
HA4090E3-090-16	80/90	713,00
HA4090E3-110-16	100/110	858,00
HA4090E3-125-16	100/125	1.008,00
HA4090E3-160-16	150/160	1.365,00
HA4090E3-180-16	150/180	1.833,00



HAWLE Combi-T 4340E3

Flansch-T-Stück mit integriertem E3-Schieber

Artikel Nr.	DN	PN	€/Stk.
HA4340E3-080-080	80/80	16	762,00
HA4340E3-100-80	100/80	16	838,00
HA4340E3-100-100	100/100	16	923,00
HA4340E3-125-80	125/80	16	1.027,00
HA4340E3-125-100	125/100	16	1.061,00
HA4340E3-150-80	150/80	16	1.016,00
HA4340E3-150-10	150/100	16	1.085,00
HA4340E3-150-150	150/150	16	1.556,00
HA4340E3-200-80	200/80	10/16	1.342,00
HA4340E3-200-10	200/100	10/16	1.419,00
HA4340E3-200-15	200/150	10/16	1.902,00
HA4340E3-200-20	200/200	10	2.577,00



HAWLE Combi III/3 4450E3

Flansch-T-Stück mit E3-Schieber 3 Absperrungen

Artikel Nr.	DN	PN	€/Stk.
HA4450E3-080-3	80	16	2.041,00
HA4450E3-100-3	100	16	2.379,00
HA4450E3-125-3	125	16	3.199,00
HA4450E3-150-3	150	16	3.646,00
HA4450E3-200-3	200	10	6.078,00



HAWLE Combi IV/3 4400E3

Flansch-T-Stück mit E3-Schieber 4 Absperrungen

Artikel Nr.	DN	PN	€/Stk.
HA4400E3-080-4	80	16	2.479,00
HA4400E3-100-4	100	16	3.011,00
HA4400E3-125-4	125	16	4.276,00
HA4400E3-150-4	150	16	4.676,00
HA4400E3-200-4	200	10	7.947,00



HAWLE 4343E3-Schieber

System 2000 Muffen T-Stück, weichdichtender Keilschieber für PE und PVC-Rohre absolut zugfest, allseitig gemufft PN16

Artikel Nr.	DN/da	€/Stk.
HA4343E3-090-90	90/90	814,00
HA4343E3-110-63	110/63	805,00
HA4343E3-110-90	110/90	887,00
HA4343E3-110-11	110/110	1.034,00
HA4343E3-125-125	125/125	1.132,00
HA4343E3-160-90	160/90	1.125,00
HA4343E3-160-11	160/110	1.237,00
HA4343E3-160-16	160/160	1.596,00
HA4343E3-225-11	225/110	1.793,00



HAWLE Reduktionsschieber 4150E3

Flansche gebohrt nach DIN 2501, weichdichtender Keilschieber

Artikel Nr.	DN	PN	€/Stk.
HA4150E3-100-80	100/80	16	515,00
HA4150E3-125-80	125/80	16	678,00
HA4150E3-125-100	125/100	16	748,00
HA4150E3-150-80	150/80	16	697,00
HA4150E3-150-100	150/100	16	811,00
HA4150E3-200-100	200/100	10/16	909,00
HA4150E3-200-150	200/150	10/16	1.228,00



HAWLE Rückschlagklappe 9830

ohne Hebel und Gewicht
min. Öffnungsdruck 0,03 bar, min. Schließdruck 0,1 bar (Dichtheit)

Artikel Nr.	DN	PN	€/Stk.
HA9830-125	125	16	842,00
HA9830-250	250	10	5.007,00
HA9830-300	300	10	8.787,00



HAWLE VRS-Muffenschieber 4027E3

für Guss-Rohre und Rohre mit VRS-Muffe, PN16 weichdichtender Keilschieber

Artikel Nr.	DN	PN	€/Stk.
HA4027E3-080-98	80/98	16	673,00
HA4027E3-100-11	100/118	16	810,00
HA4027E3-125-14	125/144	16	1.134,00
HA4027E3-150-17	150/170	16	1.255,00
HA4027E3-200-22	200/222	16	1.997,00
HA4027E3-250-74	250/274	16	3.461,00
HA4027E3-300-32	300/325	16	4.213,00



HAWLE Rückschlagklappe 9831

ohne Hebel und Gewicht, einfache Wartung, opt.Strömungsverhalten
min. Öffnungsdruck 0,03 bar, min. Schließdruck 0,5 bar (Dichtheit)

Artikel Nr.	DN	PN	€/Stk.
HA9831-080	80	16	498,00
HA9831-100	100	16	661,00
HA9831-150	150	16	1.299,00



HAWLE Einbaugarnitur 9000 E2/E3,
starre Ausführung für E2/E3-Schieber und Combi-E2-Armaturen,

Artikel Nr.	für DN	RD (m)	€/Stk.
HA9000E2-100-75	50-100	0,75	66,70
HA9000E2-100-10	50-100	1,00	69,10
HA9000E2-100-12	50-100	1,25	74,30
HA9000E2-100-15	50-100	1,50	75,80
HA9000E2-100-20	50-100	2,00	102,40
HA9000E2-100-25	50-100	2,50	127,90
HA9000E2-150-10	125/150	1,00	92,40
HA9000E2-150-12	125/150	1,25	107,00
HA9000E2-150-15	125/150	1,50	105,20
HA9000E2-150-20	125/150	2,00	125,20
HA9000E2-150-25	125/150	2,50	155,70
HA9000E2-200-10	200	1,00	105,40
HA9000E2-200-12	200	1,25	118,20
HA9000E2-200-15	200	1,50	113,50
HA9000E2-200-20	200	2,00	137,90
HA9000E2-200-25	200	2,50	157,50
HA9000E2-250-10	250	1,00	128,80
HA9000E2-250-12	250	1,25	143,20
HA9000E2-250-15	250	1,50	144,80
HA9000E2-250-20	250	2,00	165,50
HA9000E2-250-25	250	2,50	187,20
HA9000E2-300-10	300	1,00	150,40
HA9000E2-300-12	300	1,25	164,80
HA9000E2-300-15	300	1,50	164,80
HA9000E2-300-20	300	2,00	181,80
HA9000E2-300-25	300	2,50	190,80
HA9000E2-500-12	400/500	1,25	171,10
HA9000E2-500-15	400/500	1,50	176,90
HA9000E2-500-20	400/500	2,00	193,90



HAWLE Einbaugarnitur 9500 E2/E3,
teleskopische Ausführung für E2/E3-Schieber und Combi-E2-Armaturen

Artikel Nr.	für DN	RD (m)	€/Stk.
HA9500E2-100-09	50 - 100	0,80-0,95	115,50
HA9500E2-100-11	50 - 100	0,90-1,15	115,50
HA9500E2-100-15	50 - 100	1,07-1,50	130,70
HA9500E2-100-18	50 - 100	1,30-1,80	130,70
HA9500E2-100-25	50 - 100	1,80-2,50	156,70
HA9500E2-100-35	50 - 100	2,50-3,50	222,00
HA9500E2-150-10	125/150	0,92-1,07	151,30
HA9500E2-150-125	125/150	1,01-1,25	164,40
HA9500E2-150-15	125/150	1,14-1,50	178,80
HA9500E2-150-18	125/150	1,30-1,80	157,80
HA9500E2-150-25	125/150	1,80-2,50	192,70
HA9500E2-150-35	125/150	2,50-3,50	227,00
HA9500E2-200-10	200	0,95-1,07	175,40
HA9500E2-200-12	200	1,03-1,23	198,20
HA9500E2-200-15	200	1,17-1,50	198,20
HA9500E2-200-18	200	1,30-1,80	170,60
HA9500E2-200-25	200	1,80-2,50	198,60
HA9500E2-200-35	200	2,50-3,50	266,00
HA9500E2-250-15	250	1,60-1,50	209,00
HA9500E2-250-18	250	1,40-1,80	201,00
HA9500E2-250-25	250	2,00-2,50	252,00
HA9500E2-250-35	250	2,50-3,50	303,00
HA9500E2-300-13	300	1,20-1,30	209,00
HA9500E2-300-15	300	1,30-1,50	208,00
HA9500E2-300-18	300	1,50-1,80	208,00
HA9500E2-300-25	300	2,00-2,50	235,00
HA9500E2-300-35	300	2,50-3,50	284,00
HA9500E2-400-18	400	1,50-1,80	229,00
HA9500E2-400-25	400	2,00-2,50	264,00
HA9500E2-400-35	400	2,50-3,50	293,00



Handrad 7800
für HAWLE Schieber und Ventile, Werkstoff Stahl

Artikel Nr.	DN	€/Stk.
HA7800-2	3/4" - 2"	9,71
HA7800-050	50	16,50
HA7800-080	65-80	24,40
HA7800-100	100	33,60
HA7800-125-150	125-150	47,80
HA7800-200	200	73,10
HA7800-250-350	250-350	139,90
HA7800-400-500	400	377,00
HA7800-500-600	500-600	438,00



Betätigungsschlüssel 3420
Länge = 1227 mm

Artikel Nr.	Beschreibung	€/Stk.
HA3420	für E-Schieber und Combi-Armaturen	146,20



Armaturen und Schieber für den Trinkwasserbereich Hausanschlüsse

Preisgruppe 351

HAWLE Hausanschluss-Entleerungsventil 2491

mit beidseitigem Gewindeabgang und selbsttätiger Entleerung

Artikel Nr.	DN	€/Stk.
HA2491-3-4	3/4"	224,00
HA2491-1	1"	224,00
HA2491-5-4	1 1/4"	248,00
HA2491-6-4	1 1/2"	258,00
HA2491-2	2"	325,00



HAWLE Hausanschlussschieber 2500

weichdichtender Schieber mit freiem Durchgang, beidseitiges IG

Artikel Nr.	DN	€/Stk.
HA2500-3-4	3/4"	173,00
HA2500-1	1"	173,00
HA2500-5-4	1 1/4"	210,00
HA2500-6-4	1 1/2"	216,00
HA2500-2	2"	269,00



HAWLE Hausanschlussschieber 2510

mit beidseitigem Innengewinde, aus warmgepresstem Messing

Artikel Nr.	DN	€/Stk.
HA2510-1	1"	232,00
HA2510-5-4	1 1/4"	280,00
HA2510-6-4	1 1/2"	285,00
HA2510-2	2"	430,00



HAWLE Hausanschlussschieber 2520

wie 2500, jedoch mit einem Innen- und einem Außengewinde

Artikel Nr.	DN IG	DN AG	€/Stk.
HA2520-1	1"	1 1/4"	182,20
HA2520-5-4	1 1/4"	2"	210,00
HA2520-6-4	1 1/2"	2"	232,00
HA2520-6/4-6/4	1 1/2"	1 1/2"	232,00
HA2520-2	2"	2"	280,00



HAWLE Hausanschlussschieber 2600

mit beidseitigen ISO-Rohrmuffen für PE-Rohre

Artikel Nr.	DN	Rohr Ø	€/Stk.
HA2600-3-4	3/4"	25	173,00
HA2600-1	1"	32	173,00
HA2600-5-4	1 1/4"	40	210,00
HA2600-6-4	1 1/2"	50	244,00
HA2600-2	2"	63	280,00



HAWLE Hausanschlussschieber 2630

beidseitige ISO Rohrmuffe für PE-Rohr, Gehäuse aus POM

Artikel Nr.	DN	Rohr Ø	€/Stk.
HA2630-1-2	1/2"	20	147,90
HA2630-3-4	3/4"	25	135,40
HA2630-1	1"	32	140,90
HA2630-5-4	1 1/4"	40	180,60
HA2630-6-4	1 1/2"	50	201,00
HA2630-2	2"	63	234,00



HAWLE Hausanschlussschieber 2631

beidseitige HAWLE-FIT Muffe für PE-Rohr, Gehäuse aus POM

Artikel Nr.	DN	Rohr Ø	€/Stk.
HA2631-1	1"	32	144,50
HA2631-5-4	1 1/4"	40	185,40
HA2631-6-4	1 1/2"	50	206,00
HA2631-2	2"	63	241,00



HAWLE-ZAK Hausanschlussschieber 2810

ZAK-Spitzenende und ISO Rohrmuffe für PE-Rohr, Gehäuse aus POM

Artikel Nr.	DN	Ausf.	€/Stk.
HA2810-025ZAK34	25	ZAK34	182,50
HA2810-032ZAK34	32	ZAK34	182,50
HA2810-040ZAK34	40	ZAK34	194,70
HA2810-040ZAK46	40	ZAK46	307,00
HA2810-050ZAK34	50	ZAK34	195,70
HA2810-050ZAK46	50	ZAK46	307,00
HA2810-063ZAK46	63	ZAK46	340,00



HAWLE Hausanschlussschieber 2800

mit einem Außen- und Innengewinde/ ISO-Rohrmuffe

Artikel Nr.	DN	Anschluss	€/Stk.
HA2800-1	1 1/4"	1 1/4"/32	191,30
HA2800-5-4	2"	1 1/2"/40	222,00
HA2800-6-4	2"	2"/50	270,00
HA2800-2	2"	2 1/2"/63	293,00



HAWLE Hausanschluss-Eckventil 3120

mit Aussen- und Innenanschlußgewinde

Artikel Nr.	DN	Anschluss	€/Stk.
HA3120-1	1"	1 1/4"	156,10
HA3120-5-4	1 1/4"	2"	196,90
HA3120-6-4	1 1/2"	2"	225,00
HA3120-2	2"	2"	248,00



HAWLE Hausanschluss-Eckventil 3130

mit Aussengewinde und ISO Rohrmuffe für PE-Rohr

Artikel Nr.	DN	Anschluss	€/Stk.
HA3130-1	1 1/4"	32	165,20
HA3130-5-4	2"	40	196,90
HA3130-6-4	2"	50	225,00
HA3130-2	2"	63	248,00



HAWLE-ZAK Hausanschluss-Eckventil 3160

ZAK-Spitzenende und ISO Rohrmuffe für PE-Rohr

Artikel Nr.	DN	Ausf.	€/Stk.
HA3160-025ZAK34	25	ZAK34	172,60
HA3160-032ZAK34	32	ZAK34	172,60
HA3160-040ZAK46	40	ZAK46	207,00
HA3160-050ZAK46	50	ZAK46	242,00



Katalog 2023 - Alle Preise exkl. USt., technische Änderungen, Satz- oder Druckfehler und alle Rechte vorbehalten

Armaturen und Schieber für den Trinkwasserbereich Hausanschlüsse

Preisgruppe 350

HAWLE Einbaugarnitur 9101

starre Ausführung

für Hausanschlussarmaturen mit Schraubanschluss

Artikel Nr.	für DN	RD (m)	€/Stk.
HA9101-075	1/2" - 2"	0,75	51,30
HA9101-100	1/2" - 2"	1,00	51,30
HA9101-125	1/2" - 2"	1,25	55,10
HA9101-150	1/2" - 2"	1,50	55,10
HA9101-200	1/2" - 2"	2,00	65,40
HA9101-250	1/2" - 2"	2,50	79,70



HAWLE Einbaugarnitur 9601

teleskopische Ausführung

für alle Hausanschlussarmaturen mit Schraubanschluss

Artikel Nr.	für DN	RD (m)	€/Stk.
HA9601-080	1/2" - 2"	0,60 - 0,80	84,70
HA9601-120	1/2" - 2"	0,80 - 1,20	92,10
HA9601-160	1/2" - 2"	1,00 - 1,60	109,80
HA9601-180	1/2" - 2"	1,30 - 1,80	104,50
HA9601-250	1/2" - 2"	1,80 - 2,50	121,90
HA9601-350	1/2" - 2"	2,50 - 3,50	127,80



HAWLE Be- und Entlüftungsventil 9876

selbsttätiger Kugelentlüfter für Wasser.

Anschluss: Innengewinde, Temperatur max. 35°C, Gehäuse aus UV-beständigem Delrin, Ventil aus Messing, Schwimmer aus Delrin.

Entlüftungsquerschnitt 1": 1,77 mm² - 2": 900/2,0 mm²

Artikel Nr.	DN	Betr. Bereich bar	Höhe H mm	Ø mm	€/Stk.
HA9876-1-16	DN 1", PN 16	1 bis 16 bar	172	122	184,40
HA9876-1-6	DN 1", PN 6	0,1 bis 6 bar	172	122	184,40
HA9876-2-16	DN 2", PN 16	1 bis 16 bar	320	175	455,00
HA9876-2-6	DN 2", PN 6	0,1 bis 6 bar	320	175	455,00

HAWLE Be- und Entlüftungsventil 9874, wie 9876, jedoch mit Flanschanschluss DN 50 (GGG 400)

HA9874-050	DN 50, PN 16	1 bis 16 bar	320	175	572,00
HA9874-050-6	DN 50, PN 6	0,1 bis 6 bar	320	175	572,00



HAWLE Be- und Entlüftungsventil 9822

selbsttätiger, zweistufiger Kugelentlüfter für Wasser. Kein Lüftungsschacht nötig. Entlüftungsgarnitur kann unter Druck ausgebaut werden.

Anschluss: Flansche nach DIN 2501, Betriebsbereich 1 bis 16 bar, Sockel - GGG 400, Standrohr - NIRO,

Betätigungsrohr - stahlverzinkt, Abdeckhaube - NIRO

Artikel Nr.	DN	Betr. Bereich bar	Höhe H mm	€/Stk.
HA9822-050-0755	50	1 bis 16 bar	755	1.688,00
HA9822-050-1055	50	1 bis 16 bar	1055	1.750,00
HA9822-050-1305	50	1 bis 16 bar	1305	1.745,00
HA9822-050-1555	50	1 bis 16 bar	1555	1.885,00
HA9822-080-0755	80	1 bis 16 bar	755	1.713,00
HA9822-080-1055	80	1 bis 16 bar	1055	1.773,00
HA9822-080-1305	80	1 bis 16 bar	1305	1.872,00
HA9822-080-1555	80	1 bis 16 bar	1555	1.914,00



HAWLE Straßenkappe 1790

starr für Be- und Entlüftungsgarnitur, aus Grauguss, bituminiert

Artikel Nr.	Höhe H mm	Gew. ca. kg	€/Stk.
HA1790	250	41,5	403,00



Absperrschlüssel 3410

für Hausanschlussarmaturen

Artikel Nr.	Länge mm	€/Stk.
HA3410	830	80,70



Verbindungssystem 2000 aus Sphäroguss epoxy-pulverbeschichtet

Preisgruppe 350

HAWLE Spezialflansch 0400

Verbindungssystem 2000
für PE/PVC-Rohre schubgesichert
PN 10 oder 16



Artikel Nr.	Rohr Ø mm	Flansch DN	PN	€/Stk.
HA0400-050-063	63	50	16	106,90
HA0400-060-063	63	60	16	122,10
HA0400-060-075	75	60	16	125,50
HA0400-065-063	63	65	16	128,70
HA0400-065-075	75	65	16	116,00
HA0400-080-063	63	80	16	135,00
HA0400-080-075	75	80	16	135,00
HA0400-080-090	90	80	16	134,90
HA0400-100-090	90	100	16	150,80
HA0400-100-110	110	100	16	150,80
HA0400-100-125	125	100	16	170,20
HA0400-125-110	110	125	16	186,00
HA0400-125-125	125	125	16	196,20
HA0400-125-140	140	125	16	196,20
HA0400-150-140	140	150	16	239,00
HA0400-150-160	160	150	16	239,00
HA0400-150-180	180	150	16	309,00
HA0400-200-200	200	200	10	403,00
HA0400-20-20-16	200	200	16	403,00
HA0400-200-225	225	200	10	403,00
HA0400-20-22-16	225	200	16	403,00
HA0400-200-250	250	200	10	748,00
HA0400-20-25-16	250	200	16	748,00
HA0400-250-250	250	250	10	625,00
HA0400-25-25-16	250	250	16	625,00
HA0400-250-280	280	250	10	677,00
HA0400-25-28-16	280	250	16	677,00
HA0400-300-315	315	300	10	893,00
HA0400-30-31-16	315	300	16	893,00
HA0400-300-355	355	300	10	2.251,00
HA0400-30-35-16	355	300	16	2.251,00
HA0400-400-400	400	400	10	3.727,00
HA0400-40-40-16	400	400	16	3.727,00
HA0400-400-450	450	400	10	3.981,00
HA0400-40-45-16	450	400	16	3.981,00
HA0400-500-500	500	500	10	5.733,00
HA0400-500-500-16	500	500	16	5.733,00
HA0400-50-56-10	560	500	10	6.764,00
HA0400-500-560	560	500	16	6.764,00

HAWLE Verbinder 0430

Verbindungssystem 2000
für PVC- und PE-Rohre,
bis PN 16



Artikel Nr.	Rohr Ø mm	€/Stk.
HA0430-063	63	145,90
HA0430-075	75	158,10
HA0430-090	90	185,40
HA0430-110	110	195,30
HA0430-125	125	242,00
HA0430-140	140	273,00
HA0430-160	160	321,00
HA0430-180	180	449,00
HA0430-200	200	592,00
HA0430-225	225	681,00
HA0430-250	250	893,00
HA0430-280	280	1.101,00
HA0430-315	315	1.349,00
HA0430-355	355	3.873,00

HAWLE MMA-Stück 8525

Verbindungssystem 2000
für PE- und PVC-Rohre
PN 16



Artikel Nr.	Rohr Ø mm	Dim.	€/Stk.
HA8525-090-080	90	80	313,00
HA8525-110-050	110	50	308,00
HA8525-110-080	110	80	318,00
HA8525-110-100	110	100	348,00
HA8525-125-080	125	80	366,00
HA8525-125-100	125	100	395,00
HA8525-140-080	140	80	414,00
HA8525-140-100	140	100	422,00
HA8525-160-080	160	80	446,00
HA8525-160-100	160	100	462,00
HA8525-160-150	160	150	504,00
HA8525-225-080	225	80	821,00
HA8525-225-100	225	100	867,00
HA8525-225-200	225	200	1.175,00

HAWLE MMB-Stück 8515

Verbindungssystem 2000
für PE- und PVC-Rohre
PN 16



Artikel Nr.	Rohr Ø mm	Dim.	€/Stk.
HA8515-090	90	90	308,00
HA8515-110-063	110	63	316,00
HA8515-110-090	110	90	327,00
HA8515-110-110	110	110	327,00
HA8515-125-090	125	90	394,00
HA8515-125-110	125	110	394,00
HA8515-125-125	125	125	415,00
HA8515-140-090	140	90	428,00
HA8515-140-110	140	110	428,00
HA8515-140-140	140	140	492,00
HA8515-160-090	160	90	482,00
HA8515-160-110	160	110	464,00
HA8515-160-160	160	160	550,00
HA8515-225-090	225	90	879,00
HA8515-225-110	225	110	879,00
HA8515-225-225	225	225	1.162,00

Verbindungssystem 2000

aus Sphäroguss epoxy-pulverbeschichtet

Preisgruppe 350

HAWLE Bogen 8535 (90°)

Verbindungssystem 2000
für PVC- und PE-Rohre,
bis PN 16



Artikel Nr.	Rohr Ø mm	€/Stk.
HA8535-063	63	170,70
HA8535-075	75	180,00
HA8535-090	90	193,90
HA8535-110	110	219,00
HA8535-125	125	308,00
HA8535-140	140	417,00
HA8535-160	160	469,00
HA8535-180	180	678,00
HA8535-200	200	876,00
HA8535-225	225	893,00
HA8535-250	250	1.311,00
HA8535-280	280	1.651,00
HA8535-315	315	2.082,00

HAWLE Bogen 8545 (45°)

Verbindungssystem 2000
für PVC- und PE-Rohre,
bis PN 16



Artikel Nr.	Rohr Ø mm	€/Stk.
HA8545-063	63	167,10
HA8545-075	75	171,70
HA8545-090	90	193,90
HA8545-110	110	227,00
HA8545-125	125	298,00
HA8545-140	140	345,00
HA8545-160	160	414,00
HA8535-180	180	607,00
HA8545-200	200	783,00
HA8545-225	225	908,00
HA8545-250	250	1.233,00
HA8545-280	280	1.371,00
HA8545-315	315	1.715,00

HAWLE Bogen 8555 (30°)

Verbindungssystem 2000
für PVC- und PE-Rohre,
bis PN 16



Artikel Nr.	Rohr Ø mm	€/Stk.
HA8555-075	75	220,00
HA8555-090	90	206,00
HA8555-110	110	226,00
HA8555-160	160	428,00
HA8555-225	225	1.070,00

HAWLE Bogen 8557 (11°)

Verbindungssystem 2000
für PVC- und PE-Rohre,
bis PN 16



Artikel Nr.	Rohr Ø mm	€/Stk.
HA8557-090	90	268,00
HA8557-110	110	300,00
HA8557-160	160	443,00

HAWLE Endkappe 8075

Verbindungssystem 2000
für PVC- und PE-Rohre,
bis PN 16 ohne Abgang



Artikel Nr.	Rohr Ø mm	€/Stk.
HA8075-063	63	108,90
HA8075-075	75	116,30
HA8075-090	90	126,70
HA8075-110	110	152,40
HA8075-125	125	183,40
HA8075-140	140	191,70
HA8075-160	160	228,00
HA8075-180	180	307,00
HA8075-200	200	399,00
HA8075-225	110	409,00

HAWLE Endkappe 8075

Verbindungssystem 2000
für PVC- und PE-Rohre,
bis PN 16 mit radialem Abgang



Artikel Nr.	Rohr Ø mm	DN IG	€/Stk.
HA8075-063-1	63	1"	117,80
HA8075-063-5-4	63	5/4"	117,80
HA8075-075-1	75	1"	124,40
HA8075-075-5-4	75	5/4"	124,40
HA8075-090-1	90	1"	134,90
HA8075-090-5-4	90	5/4"	134,90
HA8075-110-1	110	1"	161,00
HA8075-110-2	110	2"	161,00
HA8075-125-1	125	1"	191,70
HA8075-125-2	125	2"	191,70
HA8075-140-1	140	1"	201,00
HA8075-140-2	140	2"	201,00
HA8075-160-1	160	1"	242,00
HA8075-160-2	160	2"	242,00
HA8075-180-2	180	2"	314,00
HA8075-200-1	200	1"	410,00
HA8075-200-2	200	2"	410,00
HA8075-225-1	225	1"	418,00

HAWLE Endkappe 8075

Verbindungssystem 2000
für PVC- und PE-Rohre,
bis PN 16 mit axialem Abgang



Artikel Nr.	Rohr Ø mm	DN IG	€/Stk.
HA8075-063-5-4-AXIAL	63	5/4"	117,80
HA8075-075-5-4-AXIAL	75	5/4"	124,40
HA8075-075-2-AXIAL	75	2"	124,40
HA8075-090-5-4-AXIAL	90	5/4"	134,90
HA8075-090-2-AXIAL	90	2"	134,90
HA8075-110-5-4-AXIAL	110	5/4"	161,00
HA8075-110-2-AXIAL	110	2"	161,00
HA8075-125-2-AXIAL	125	2"	201,00
HA8075-140-2-AXIAL	140	2"	201,00
HA8075-160-2-AXIAL	160	2"	242,00
HA8075-180-2-AXIAL	180	2"	314,00
HA8075-200-2-AXIAL	200	2"	410,00
HA8075-225-2-AXIAL	225	2"	418,00

Flansche

aus Gusseisen epoxy-pulverbeschichtet

Preisgruppe 350

Zweikammerflansch 5600

für PVC-Rohre, bis DN150 aus Grauguss GG 25, ab DN200 aus Sphäroguss, epoxybeschichtet
Bohrung nach DIN 2501, PN 10



Artikel Nr.	Flansch DN	Ø mm	€/Stk.
HA5600-050-063	50	63	48,80
HA5600-065-075	65	75	67,10
HA5600-080-090	80	90*	70,30
HA5600-100-110	100	110	75,30
HA5600-150-160	150	160	127,10
HA5600-200-200	200	200	172,80

Zweikammer Spezialflansch 7101

für Stahlrohre epoxybeschichtet bis PN 16



Artikel Nr.	Flansch DN	Ø mm	€/Stk.
HA7101-050-056	50	56	53,20
HA7101-050-061	50	59-61	53,20
HA7101-100-108	100	108	89,70
HA7101-100-114	100	114	90,80
HA7101-125-133	125	133	132,30
HA7101-200-219	200	219	215,00

Zweikammer Spezialflansch 7601

schubgesichert für Stahlrohre aus Sphäroguss GGG 400, epoxybeschichtet
Bohrung nach DIN 2501, PN 10/1



Artikel Nr.	Flansch DN	Ø mm	€/Stk.
HA7601-050-061	50	59-61	118,90
HA7601-065-076	65	76	138,70
HA7601-080-089	80	89	155,30
HA7601-100-108	100	108	174,90
HA7601-100-114	100	114	170,50
HA7601-125-133	125	133	213,00
HA7601-150-159	150	159	323,00
HA7601-150-168	150	168	313,00
HA7601-200-219	200	219	483,00

Sparflansch 0101 egal

aus Grauguss GG 25, für Stahlrohre Bohrung nach DIN 2501, PN 10 - auch in PN 16 erhältlich



Artikel Nr.	Flansch DN	Ø mm	€/Stk.
HA0101-040	40	48	53,60
HA0101-060	60	67	55,60
HA0101-100	100	108	92,70
HA0101-150	150	159	136,30
HA0101-250	250	267	403,00

Zweikammer Spezialflansch 7102

für Gussrohre, epoxybeschichtet Bohrung nach DIN 2501 bis PN 16



Artikel Nr.	Flansch DN	Ø mm	€/Stk.
HA7102-050	50	66	53,20
HA7102-065	65	82	74,30
HA7102-080-098	80	98 ¹	54,30
HA7102-100	100	118 ²	65,90
HA7102-125-144	125	144	78,50
HA7102-150	150	170 ²	108,00
HA7102-200	200	222 ^{1,2}	157,20
HA7102-300-326	300	326	324,00

¹ auch in DIN 1882 erhältlich

² auch in PN 16 erhältlich

Zweikammer Spezialflansch 7602

schubgesichert, aus Sphäroguss GGG 400, für Gussrohre, Bohrung nach DIN 2501 PN 10/16



Artikel Nr.	Flansch DN	Ø mm	€/Stk.
HA7602-050	50	66	123,30
HA7602-065	65	82	134,50
HA7602-080	80	98	134,40
HA7602-100	100	118	151,60
HA7602-125	125	144	199,70
HA7602-150	150	170	297,00
HA7602-200	200	222	446,00
HA7602-300	300	326	611,00

Sparflansch 0102 egal

aus Grauguss GG 25, für Gussrohre, Bohrung nach DIN 2501, PN 10 - auch in PN 16 und DIN 1882 erhältlich



Artikel Nr.	Flansch DN	Ø mm	€/Stk.
HA0102-060	60	82	57,10
HA0102-100	100	118	73,70
HA0102-125	125	144	89,40
HA0102-150	150	170	113,90
HA0102-200	200	222	198,40

XR-Reduzierflansch 0801 Typ „A“

aus Sphäroguss, epoxy-pulverbeschichtet Gewindebolzen aus NIRO



Artikel Nr.	Flansch DN	PN	€/Stk.
HA0801-065-050	65/50	16	162,40
HA0801-080-050N	80/50	16	198,60
HA0801-080-065N	80/65	16	204,00
HA0801-100-050	100/50	16	215,00
HA0801-100-080	100/80	16	275,00
HA0801-125-100	125/100	16	299,00
HA0801-150-100	150/100	16	417,00
HA0801-150-125	150/125	16	455,00
HA0801-200-150	200/125	16	548,00
HA0801-250-200	250/200	10	759,00

XR-Reduzierflansch 0802 Typ „B“

aus Sphäroguss, epoxy-pulverbeschichtet Gewindebolzen aus NIRO

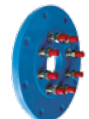

Artikel Nr.	Flansch DN	PN	€/Stk.
HA0802-150-050	150/50	16	279,00
HA0802-150-080	150/80	16	308,00
HA0802-200-080	200/80	10/16	387,00

Übergangsflansch 0800

fvon 4 Loch auf 8 Loch PN 16



Artikel Nr.	Flansch DN	PN	€/Stk.
HA0800-080	80	16	71,40

10.2 Verbindungen, Schellen und Formstücke

Flanschverbindungsstücke aus Sphäroguss epoxy-pulverbeschichtet

Doppelflanschstück 8500



Artikel Nr.	DN	PN	Länge	€/Stk.
HA8500-050-200	50	16	200	107,20
HA8500-050-300	50	16	300	130,10
HA8500-050-400	50	16	400	151,40
HA8500-050-500	50	16	500	174,50
HA8500-050-600	50	16	600	191,30
HA8500-080-100	80	16	100	140,10
HA8500-080-150	80	16	150	164,40
HA8500-080-200	80	16	200	145,80
HA8500-080-250	80	16	250	175,00
HA8500-080-300	80	16	300	161,40
HA8500-080-400	80	16	400	177,30
HA8500-080-500	80	16	500	191,50
HA8500-080-600	80	16	600	235,00
HA8500-080-800	80	16	800	265,00
HA8500-080-1000	80	16	1000	320,00
HA8500-100-100	100	16	100	140,10
HA8500-100-150	100	16	150	188,50
HA8500-100-200	100	16	200	163,70
HA8500-100-250	100	16	250	214,00
HA8500-100-300	100	16	300	183,60
HA8500-100-400	100	16	400	200,00
HA8500-100-500	100	16	500	241,00
HA8500-100-600	100	16	600	269,00
HA8500-100-800	100	16	800	310,00
HA8500-100-1000	100	16	1000	363,00
HA8500-125-200	125	16	200	193,90
HA8500-125-300	125	16	300	227,00
HA8500-125-400	125	16	400	300,00
HA8500-125-500	125	16	500	316,00
HA8500-125-600	125	16	600	340,00
HA8500-125-800	125	16	800	459,00
HA8500-125-1000	125	16	1000	488,00
HA8500-150-150	150	16	150	271,00
HA8500-150-200	150	16	200	234,00
HA8500-150-300	150	16	300	281,00
HA8500-150-400	150	16	400	320,00
HA8500-150-500	150	16	500	384,00
HA8500-150-600	150	16	600	468,00
HA8500-150-800	150	16	800	502,00
HA8500-150-1000	150	16	1000	556,00
HA8500-200-100	200	10	100	261,00
HA8500-200-200	200	10	200	349,00
HA8500-200-300	200	10	300	424,00
HA8500-200-400	200	10	400	511,00
HA8500-200-500	200	10	500	624,00
HA8500-200-600	200	10	600	689,00
HA8500-200-800	200	10	800	849,00
HA8500-200-1000	200	10	1000	942,00

Flanschstück 8510 mit Flanschstutzen



Artikel Nr.	DN	DN1	PN	€/Stk.
HA8510-050-050	50	50	16	161,40
HA8510-065-050	65	50	16	211,00
HA8510-065-065	65	65	16	211,00
HA8510-080-050	80	50	16	211,00
HA8510-080-065	80	65	16	227,00
HA8510-080-080	80	80	16	211,00
HA8510-100-050	100	50	16	265,00
HA8510-100-065	100	65	16	285,00
HA8510-100-080	100	80	16	237,00
HA8510-100-100	100	100	16	248,00
HA8510-125-050	125	50	16	380,00
HA8510-125-065	125	65	16	380,00
HA8510-125-080	125	80	16	339,00
HA8510-125-100	125	100	16	339,00
HA8510-125-125	125	125	16	380,00
HA8510-150-050	150	50	16	467,00
HA8510-150-080	150	80	16	405,00
HA8510-150-100	150	100	16	405,00
HA8510-150-125	150	125	16	467,00
HA8510-150-150	150	150	16	467,00
HA8510-200-050	200	50	10/16	572,00
HA8510-200-080	200	80	10/16	621,00
HA8510-200-100	200	100	10/16	647,00
HA8510-200-125	200	125	10/16	711,00
HA8510-200-150	200	150	10/16	711,00
HA8510-200-200	200	200	10	711,00

Flanschübergangsstück 8550



Artikel Nr.	DN	DN1	PN	€/Stk.
HA8550-065-050	65	50	16	114,20
HA8550-080-050	80	50	16	110,80
HA8550-080-065	80	65	16	122,70
HA8550-100-050	100	50	16	118,60
HA8550-100-065	100	65	16	132,10
HA8550-100-080	100	80	16	132,10
HA8550-125-065	125	65	16	159,20
HA8550-125-080	125	80	16	159,20
HA8550-125-100	125	100	16	169,50
HA8550-150-080	150	80	16	175,00
HA8550-150-100	150	100	16	182,20
HA8550-150-125	150	125	16	205,00
HA8550-200-100	200	100	10	308,00
HA8550-200-125	200	125	10	316,00
HA8550-200-150	200	150	10	316,00
HA8550-20-10-16	200	100	16	323,00
HA8550-20-12-16	200	125	16	334,00
HA8550-20-15-16	200	150	16	334,00

Flanschstück 8520 mit 2 Flanschstutzen



Artikel Nr.	DN	Länge	PN	€/Stk.
HA8520-080	80	330	16	478,00
HA8520-100	100	360	16	542,00
HA8520-125	125	400	16	835,00
HA8520-150	150	440	16	1.085,00
HA8520-200	200	520	10	1.499,00

Blindflansch X-Stück 8000



Artikel Nr.	DN	PN	€/Stk.
HA8000-050	50	16	44,30
HA8000-065	65	16	50,20
HA8000-080	80	16	53,20
HA8000-100	100	16	67,90
HA8000-125	125	16	77,90
HA8000-150	150	16	103,60
HA8000-200	200	10	155,20

Gewindeflansch 8100



Artikel Nr.	DN	Gewinde	PN	€/Stk.
HA8100-050-1	50	1"	16	55,80
HA8100-050-5-4	50	1 1/4"	16	55,80
HA8100-050-6-4	50	1 1/2"	16	55,80
HA8100-050-2	50	2"	16	55,80
HA8100-065-1	65	1"	16	69,30
HA8100-065-5-4	65	1 1/4"	16	69,30
HA8100-065-6-4	65	1 1/2"	16	69,30
HA8100-065-2	65	2"	16	69,30
HA8100-080-1	80	1"	16	72,40
HA8100-080-5-4	80	1 1/4"	16	72,40
HA8100-080-6-4	80	1 1/2"	16	72,40
HA8100-080-2	80	2"	16	72,40
HA8100-100-1	100	1"	16	88,80
HA8100-100-5-4	100	1 1/4"	16	88,80
HA8100-100-6-4	100	1 1/2"	16	90,80
HA8100-100-2	100	2"	16	88,80
HA8100-125-1	125	1"	16	102,20
HA8100-125-5-4	125	1 1/4"	16	102,20
HA8100-125-6-4	125	1 1/2"	16	102,20
HA8100-125-2	125	2"	16	102,20
HA8100-150-1	150	1"	16	135,80
HA8100-150-5-4	150	1 1/4"	16	135,80
HA8100-150-6-4	150	1 1/2"	16	135,80
HA8100-150-2	150	2"	16	135,80
HA8100-200-1	200	1"	10	180,60
HA8100-200-5-4	200	1 1/4"	10	180,60
HA8100-200-6-4	200	1 1/2"	10	184,90
HA8100-200-2	200	2"	10	184,90

Flanschverbindungsstücke aus Sphäroguss epoxy-pulverbeschichtet

Preisgruppe 343

Q-Stück Flanschbogen 8530



Artikel Nr.	DN	PN	Winkel	€/Stk.
HA8530-050	50	16	90°	119,80
HA8530-065	65	16	90°	141,70
HA8530-080	80	16	90°	141,00
HA8530-100	100	16	90°	160,50
HA8530-125	125	16	90°	222,00
HA8530-150	150	16	90°	321,00
HA8530-200	200	10	90°	453,00

FFK Flanschbogenstück 8540



Artikel Nr.	DN	PN	Winkel	€/Stk.
HA8540-050	50	16	45°	146,20
HA8540-065	65	16	45°	220,00
HA8540-080	80	16	45°	155,70
HA8540-100	100	16	45°	208,00
HA8540-125	125	16	45°	266,00
HA8540-150	150	16	45°	342,00
HA8540-200	200	10	45°	507,00

FFK Flanschbogenstück 8543



Artikel Nr.	DN	PN	Winkel	€/Stk.
HA8543-080	80	16	30°	301,00
HA8543-100	100	16	30°	318,00
HA8543-125	125	16	30°	585,00
HA8543-150	150	16	30°	578,00
HA8543-200	200	10	30°	1.105,00

FFK Flanschbogenstück 8542



Artikel Nr.	DN	PN	Winkel	€/Stk.
HA8542-080	80	16	22°	278,00
HA8542-100	100	16	22°	292,00
HA8542-125	125	16	22°	598,00
HA8542-150	150	16	22°	543,00
HA8542-200	200	10	22°	1.105,00

FFK Flanschbogenstück 8541



Artikel Nr.	DN	PN	Winkel	€/Stk.
HA8541-080	80	16	11°	408,00
HA8541-100	100	16	11°	251,00
HA8541-125	125	16	11°	626,00
HA8541-150	150	16	11°	549,00
HA8541-200	200	10	11°	1.105,00

HAWLE Flachdichtung 3390

Elastomer mit Stahleinlage **Preisgruppe 350**

Artikel Nr.	DN	PN	€/Stk.
HA3390-050	50	16	12,10
HA3390-065	65	16	13,30
HA3390-080	80	16	13,50
HA3390-100	100	16	14,90
HA3390-125	125	16	17,00
HA3390-150	150	16	21,60
HA3390-200	200	16	28,30
HA3390-250	250	16	36,10
HA3390-300	300	10	62,90
HA3390-300-16	300	16	62,90
HA3390-400-10	400	10	86,20
HA3390-400-16	400	16	86,20
HA3390-500-10	500	10	148,90
HA3390-500-16	500	16	148,90
HA3390-600-10	600	10	154,40
HA3390-600-16	600	16	154,40

Schrauben, Muttern, Beilagscheiben für HAWLE Flansche und Schieber

Preisgruppe 000

Flansch/ Schieber DN	PN	Dim.	Anzahl	Schraubenlängen für Flansch-Nr						
				HA0101 HA0102	HA7101 HA7102 HA7103	HA0400 HA0800 HA0802 HA7994	HA7602	HA7601	HA8000 HA8100	HA5600
50	16	M16	4	70	70	70	100	80	70	70
65	16	M16	4	70	70	70	100	80	70	70
80	16	M16	8	80	70	70	100	80	70	70
100	16	M16	8	80	70	70	100	80	70	70
125	16	M16	8	80	80	70	100	80	70	70
150	16	M20	8	90	80	70	140	100	70	80
200	10	M20	8	90	80	70	140	100	70	80
200	16	M20	12	90	80	70	140	-	80	80
250	10	M20	12	100	90	80	140	-	80	90
250	16	M24	12	100	90	80	150	-	90	90
300	10	M20	12	100	90	90	140	-	90	90
300	16	M24	12	100	90	90	150	-	90	90

Sechskantmutter Edelstahl A2-70 DIN 934

Artikel Nr.	Dim
M16MUNI-934	M16
M20MUNI-934	M20
M24MUNI-934	M24

Sechskantmutter Edelstahl A4-80 DIN 934

Artikel Nr.	Dim
M16MUA4-934	M16
M20MUA4-934	M20
M24MUA4-934	M24

Beilagscheibe Edelstahl A2 DIN 125

Artikel Nr.	Dim
M16BSNI-125	M16
M20BSNI-125	M20
M24BSNI-125	M24

Sechskantschraube Edelstahl A2 DIN 931

Artikel Nr.	Dim	PN
M16-65NI-931	M16	65
M16-70NI-931	M16	70
M16-80NI-931	M16	80
M16-90NI-931	M16	90
M20-70NI-931	M20	70
M20-80NI-931	M20	80
M20-90NI-931	M20	90
M20-100NI-931	M20	100
M20-140NI-931	M20	140
M20-90NI-931	M20	90
M20-100NI-931	M20	100
M24-90NI-931	M24	90
M24-110NI-931	M24	110
M24-150NI-931	M24	150

Katalog 2023 - Alle Preise exkl. USt., technische Änderungen, Satz- oder Druckfehler und alle Rechte vorbehalten

Sperr-/Anbohrschellen

aus Sphäroguss epoxy-pulverbeschichtet

HAWLE Universal-Sperrschelle 3800

für Guss-, Stahl- und FZ-Rohre



Artikel Nr.	Ø	Ge-winde	€/Stk.
HA3800-050-1	60,3 - 68	1"	155,30
HA3800-050-5-4	60,3 - 68	1 1/4"	155,30
HA3800-065-1	70 - 82	1"	151,80
HA3800-065-5-4	70 - 82	1 1/4"	151,80
HA3800-080-1	89 - 108	1"	152,90
HA3800-080-5-4	89 - 108	1 1/4"	152,90
HA3800-080-6-4	89 - 108	1 1/2"	152,90
HA3800-080-2	89 - 108	2"	152,90
HA3800-100-1	102 - 130	1"	154,10
HA3800-100-5-4	102 - 130	1 1/4"	154,10
HA3800-100-6-4	102 - 130	1 1/2"	154,10
HA3800-100-2	102 - 130	2"	154,10
HA3800-125-1	130 - 160	1"	159,10
HA3800-125-5-4	130 - 160	1 1/4"	159,10
HA3800-125-6-4	130 - 160	1 1/2"	159,10
HA3800-125-2	130 - 160	2"	159,10
HA3800-150-1	159 - 189	1"	160,30
HA3800-150-5-4	159 - 189	1 1/4"	160,30
HA3800-150-6-4	159 - 189	1 1/2"	160,30
HA3800-150-2	159 - 189	2"	160,30
HA3800-200-1	204 - 226	1"	174,00
HA3800-200-5-4	204 - 226	1 1/4"	174,00
HA3800-200-6-4	204 - 226	1 1/2"	174,00
HA3800-200-2	204 - 226	2"	174,00
HA3800-250-1	264 - 285	1"	189,30
HA3800-250-5-4	264 - 285	1 1/4"	189,30
HA3800-250-6-4	264 - 285	1 1/2"	189,30
HA3800-250-2	264 - 285	2"	189,30
HA3800-300-1	316 - 340	1"	193,10
HA3800-300-5-4	316 - 340	1 1/4"	193,10
HA3800-300-6-4	316 - 340	1 1/2"	193,10
HA3800-300-2	316 - 340	2"	193,10

bei Bestellung unbedingt Rohrgattung angeben

HAWLE Aufsatzsperrschelle 3720

bis PN 16 zum Anbohren unter Druck



Artikel Nr.	IG	AG	€/Stk.
HA3720-1	1"	1 1/4"	57,80
HA3720-5-4	1 1/4"	1 1/2"	66,30
HA3720-6-4	1 1/2"	2"	75,80
HA3720-2	2"	2"	76,90

HAWLE Universal-Anbohrschelle 3500

für Guss-, Stahl- und FZ-Rohre



Artikel Nr.	Ø	Gewin-de	€/Stk.
HA3500-050-1	50	1"	115,90
HA3500-050-5-4	50	1 1/4"	115,90
HA3500-065-1	65	1"	117,50
HA3500-065-5-4	65	1 1/4"	117,50
HA3500-080-1	80	1"	114,60
HA3500-080-5-4	80	1 1/4"	114,60
HA3500-080-6-4	80	1 1/2"	114,60
HA3500-080-2	80	2"	114,60
HA3500-100-1	100	1"	115,90
HA3500-100-5-4	100	1 1/4"	115,90
HA3500-100-6-4	100	1 1/2"	115,90
HA3500-100-2	100	2"	115,90
HA3500-125-1	125	1"	132,10
HA3500-125-5-4	125	1 1/4"	132,10
HA3500-125-6-4	125	1 1/2"	132,10
HA3500-125-2	125	2"	132,10
HA3500-150-1	150	1"	133,70
HA3500-150-5-4	150	1 1/4"	133,70
HA3500-150-6-4	150	1 1/2"	133,70
HA3500-150-2	150	2"	133,70
HA3500-150-3	150	3"	283,00
HA3500-200-1	200	1"	154,80
HA3500-200-5-4	200	1 1/4"	154,80
HA3500-200-6-4	200	1 1/2"	154,80
HA3500-200-2	200	2"	154,80
HA3500-250-1	250	1"	166,80
HA3500-250-5-4	250	1 1/4"	166,80
HA3500-250-6-4	250	1 1/2"	166,80
HA3500-250-2	250	2"	166,80
HA3500-250-3	250	3"	341,00
HA3500-300-1	300	1"	171,00
HA3500-300-5-4	300	1 1/4"	171,00
HA3500-300-6-4	300	1 1/2"	171,00
HA3500-300-2	300	2"	171,00

HAWLE HAKU Anbohrschelle 5250

für PE- und PVC-Rohre bis PN 16



Artikel Nr.	Ø	Ge-winde	€/Stk.
HA5250-040-1	40	1"	66,50
HA5250-050-1	50	1"	63,70
HA5250-063-1	63	1"	82,60
HA5250-063-5-4	63	1 1/4"	82,60
HA5250-063-6-4	63	1 1/2"	82,60
HA5250-063-2	63	2"	82,60
HA5250-075-1	75	1"	90,70
HA5250-075-5-4	75	1 1/4"	90,70
HA5250-075-6-4	75	1 1/2"	90,70
HA5250-075-2	75	2"	90,70
HA5250-090-1	90	1"	91,80
HA5250-090-5-4	90	1 1/4"	91,80
HA5250-090-6-4	90	1 1/2"	91,80
HA5250-090-2	90	2"	91,80
HA5250-110-1	110	1"	112,10
HA5250-110-5-4	110	1 1/4"	112,10
HA5250-110-6-4	110	1 1/2"	112,10
HA5250-110-2	110	2"	112,10
HA5250-125-1	125	1"	165,50
HA5250-125-5-4	125	1 1/4"	165,50
HA5250-125-6-4	125	1 1/2"	165,50
HA5250-125-2	125	2"	165,50
HA5250-140-1	140	1"	163,80
HA5250-140-5-4	140	1 1/4"	163,80
HA5250-140-6-4	140	1 1/2"	163,80
HA5250-140-2	140	2"	163,80
HA5250-160-1	160	1"	183,20
HA5250-160-5-4	160	1 1/4"	183,20
HA5250-160-6-4	160	1 1/2"	183,20
HA5250-160-2	160	2"	183,20
HA5250-200-1	200	1"	276,00
HA5250-200-5-4	200	1 1/4"	276,00
HA5250-200-6-4	200	1 1/2"	276,00
HA5250-200-2	200	2"	276,00
HA5250-225-1	225	1"	276,00
HA5250-225-5-4	225	1 1/4"	276,00
HA5250-225-6-4	225	1 1/2"	276,00
HA5250-225-2	225	2"	276,00

HAWLE Hawlinger 2200

Einschraub-Anbohraramtur bis PN16



Artikel Nr.	IG	AG	€/Stk.
HA2200-5-4	1 1/2"	1 1/2"	53,50
HA2200-2-6-4	1 1/2"	2"	229,00

Sperr-/Anbohrschellen

aus Sphäroguss epoxy-pulverbeschichtet

Preisgruppe 351

HAWLE HAKU Sperrschelle

5310

für PE- und PVC-Rohre
bis PN 16



Artikel Nr.	Ø	Gewinde	€/Stk.
HA5310-063-1	63	1"	133,40
HA5310-063-5-4	63	1 1/4"	133,40
HA5310-075-1	75	1"	142,90
HA5310-075-5-4	75	1 1/4"	142,90
HA5310-075-6-4	75	1 1/2"	148,20
HA5310-075-2	75	2"	148,20
HA5310-090-1	90	1"	143,60
HA5310-090-5-4	90	1 1/4"	143,60
HA5310-090-6-4	90	1 1/2"	148,80
HA5310-090-2	90	2"	148,80
HA5310-110-1	110	1"	150,80
HA5310-110-5-4	110	1 1/4"	150,80
HA5310-110-6-4	110	1 1/2"	157,50
HA5310-110-2	110	2"	157,50
HA5310-160-1	160	1"	239,00
HA5310-160-5-4	160	1 1/4"	239,00
HA5310-160-6-4	160	1 1/2"	247,00
HA5310-160-2	160	2"	247,00

HAWLE HAKU Sperrschelle

5210

für PE- und PVC-Rohre
bis PN 16



Artikel Nr.	Ø	Gewinde	€/Stk.
HA5210-125-1	125	1"	220,00
HA5210-125-5-4	125	1 1/4"	220,00
HA5210-125-6-4	125	1 1/2"	230,00
HA5210-125-2	125	2"	230,00
HA5210-140-1	140	1"	220,00
HA5210-140-5-4	140	1 1/4"	220,00
HA5210-140-6-4	140	1 1/2"	233,00
HA5210-140-2	140	2"	233,00
HA5210-225-1	225	1"	316,00
HA5210-225-5-4	225	1 1/4"	316,00
HA5210-225-6-4	225	1 1/2"	329,00

HAWLE HAKU Anbohrschelle

5230

für PE- Rohre bis PN16
PVC- Rohre (SDR13,5 ;SDR 21)



Artikel Nr.	Ø	Flansch	€/Stk.
HA5230-110-080	110	80	229,00
HA5230-125-080	125	80	283,00
HA5230-125-100	125	100	292,00
HA5230-140-080	140	80	313,00
HA5230-140-100	140	100	313,00
HA5230-160-080	160	80	313,00
HA5230-160-100	160	100	313,00
HA5230-180-080	180	80	321,00
HA5230-180-100	180	100	347,00
HA5230-200-080	200	80	354,00
HA5230-200-100	200	100	374,00
HA5230-225-080	225	80	357,00
HA5230-225-100	225	100	374,00
HA5230-250-080	250	80	415,00
HA5230-250-100	250	100	469,00
HA5230-280-150	280	150	811,00
HA5230-315-080	315	80	815,00
HA5230-315-150	315	100	843,00

HAWLE HAKU Hawlinger

Anbohrschelle 2300

für PE- und PVC-Rohre
bis PN 16



Artikel Nr.	Ø	Gewinde	€/Stk.
HA2300-090-1	90	1"	325,00
HA2300-090-5-4	90	1 1/4"	332,00
HA2300-090-6-4	90	1 1/2"	345,00
HA2300-110-1	110	1"	323,00
HA2300-110-5-4	110	1 1/4"	329,00
HA2300-110-6-4	110	1 1/2"	345,00
HA2300-160-1	160	1"	386,00
HA2300-160-6-4	160	1 1/2"	402,00
HA2300-225-1	225	1"	262,00
HA2300-225-5-4	225	1 1/2"	273,00
HA2300-225-6-4	225	1 1/4"	262,00

HAWLE Universal-

Anbohrschelle 3510

für Guss-, Stahl- und
FZ-Rohre, bis PN16



Artikel Nr.	Ø	Flansch	€/Stk.
HA3510-080-050	80	50	352,00
HA3510-100-050	100	50	354,00
HA3510-125-050	125	50	361,00
HA3510-150-050	150	50	363,00
HA3510-150-080	150	80	378,00
HA3510-150-100	150	100	422,00
HA3510-200-050	200	50	403,00
HA3510-200-080	200	80	458,00
HA3510-200-100	200	100	490,00
HA3510-250-050	250	50	414,00
HA3510-250-080	250	80	478,00
HA3510-250-100	250	100	498,00
HA3510-300-050	300	50	420,00
HA3510-300-080	300	80	486,00
HA3510-300-100	300	100	504,00

Sperr-/Anbohrschellen, Armaturen, Fittinge ZAK-System aus Sphäroguss epoxy-pulverbeschichtet

Preisgruppe 351

**HAWLE HAKU Anbohrschelle
5260 ZAK-System**
für PE- und PVC-Rohre
bis PN16



Artikel Nr.	Ø	Ausf.	€/Stk.
HA5260-063ZAK46	63	ZAK46	91,00
HA5260-075ZAK46	75	ZAK46	146,80
HA5260-090ZAK46	90	ZAK46	106,80
HA5260-110ZAK46	110	ZAK46	113,50
HA5260-125ZAK46	125	ZAK46	171,30
HA5260-140ZAK46	140	ZAK46	171,30

**HAWLE HAKU Hawlinger An-
bohrschelle 2305 ZAK-System**
vertikal Abgang
für PE- und PVC-Rohre bis PN16



Artikel Nr.	Ø	Ausf.	€/Stk.
HA2305-090ZAK46	90	ZAK46	349,00
HA2305-110ZAK46	110	ZAK46	365,00
HA2305-125ZAK46	125	ZAK46	383,00
HA2305-140ZAK46	140	ZAK46	414,00
HA2305-180ZAK46	180	ZAK46	445,00

**HAWLE HAKU Hawlinger An-
bohrschelle 2310 ZAK-System**
vertikal & horizontal Abgang
für PE- und PVC-Rohre bis PN16



Artikel Nr.	Ø	Ausf.	€/Stk.
HA2310-090ZAK46	90	ZAK46	383,00
HA2310-110ZAK34	110	ZAK34	382,00
HA2310-110ZAK46	125	ZAK46	401,00
HA2310-125ZAK46	125	ZAK46	414,00
HA2310-160ZAK46	160	ZAK46	449,00
HA2310-225ZAK46	225	ZAK46	521,00

**HAWLE ZAK-Drehwinkel 90°
6465**
mit PE-Ende mit 360°
drehbarem ZAK-Spitzend



Artikel Nr.	Ø	Ausf.	€/Stk.
HA6465-032ZAK34	32	ZAK34	98,50
HA6465-032ZAK46	32	ZAK46	98,50
HA6465-040ZAK34	40	ZAK34	103,70
HA6465-040ZAK46	40	ZAK46	103,80
HA6465-050ZAK46	50	ZAK46	109,50
HA6465-063ZAK46	63	ZAK46	135,20

**HAWLE HAKU Sperrschelle
5320 ZAK-System**
für PE- und PVC-Rohre
bis PN 16



Artikel Nr.	Ø	Ausf..	€/Stk.
HA5320-063ZAK34	63	ZAK34	145,70
HA5320-090ZAK34	90	ZAK34	150,10
HA5320-090ZAK46	90	ZAK46	157,80
HA5320-110ZAK34	110	ZAK34	161,00
HA5320-110ZAK46	110	ZAK46	168,800
HA5320-125ZAK46	125	ZAK46	234,00
HA5320-140ZAK34	140	ZAK34	225,00
HA5320-140ZAK46	140	ZAK46	238,00
HA5320-160ZAK34	160	ZAK34	246,00
HA5320-160ZAK46	160	ZAK46	258,00
HA5320-225ZAK34	225	ZAK34	321,00
HA5320-225ZAK46	225	ZAK46	339,00
HA5320-250ZAK46	250	ZAK46	453,00

**ZAK-ISO Winkel 90°
6480 ZAK-System**
für PE- Rohre



Artikel Nr.	Ø	Ausf..	€/Stk.
HA6480-020ZAK34	20	ZAK34	39,90
HA6480-025ZAK34	25	ZAK34	41,40
HA6480-032ZAK34	32	ZAK34	49,20
HA6480-032ZAK46	32	ZAK46	51,60
HA6480-040ZAK34	40	ZAK34	54,00
HA6480-040ZAK46	40	ZAK46	59,20
HA6480-050ZAK46	50	ZAK46	68,10
HA6480-063ZAK46	63	ZAK46	93,40

**HAWLE Steckfitting ZAK
6160**
für PE- Rohre



Artikel Nr.	Ø	Ausf..	€/Stk.
HA6160-020ZAK34	20	ZAK34	34,10
HA6160-025ZAK34	25	ZAK34	31,00
HA6160-025ZAK46	25	ZAK46	38,60
HA6160-032ZAK34	32	ZAK34	36,30
HA6160-032ZAK46	32	ZAK46	38,60
HA6160-040ZAK34	40	ZAK34	39,90
HA6160-040ZAK46	40	ZAK46	50,70
HA6160-050ZAK46	50	ZAK46	54,50
HA6160-063ZAK46	63	ZAK46	72,80

**HAWLE Übergangsstück
6189**
ZAK-Muffen
auf Außengewinde



Artikel Nr.	Ausf.	€/Stk.
HA6189ZAK34-5-4	ZAK34	52,60
HA6189ZAK46-5-4	ZAK46	72,40
HA6189ZAK46-6-4	ZAK46	72,40
HA6189ZAK46-2	ZAK46	72,40

**HAWLE Dichtstopfen
6980**
für ZAK - Steckmuffen



Artikel Nr.	Ausf.	€/Stk.
HA6980ZAK34	ZAK34	28,40
HA6980ZAK46	ZAK46	29,80

**HAWLE Reduzierung
6350**
ZAK-Spitzen
auf ZAK - Muffe



Artikel Nr.	Ausf.	€/Stk.
HA6350-ZAK34-46	ZAK34-46	34,70

**HAWLE ZAK-Winkel 90°
6479**
mit PE-Ende zum
Einschweißen in PE-Hausanschlüsse



Artikel Nr.	Ø	Ausf.	€/Stk.
HA6479-032ZAK34	32	ZAK34	105,00
HA6479-032ZAK46	32	ZAK46	124,00
HA6479-040ZAK34	40	ZAK34	131,70
HA6479-040ZAK46	40	ZAK46	139,60
HA6479-050ZAK46	50	ZAK46	150,10
HA6479-063ZAK46	63	ZAK46	206,00

**HAWLE ZAK-Fitting
6180**
mit PE-Ende zum
Einschweißen in PE-Hausanschlüsse



Artikel Nr.	Ø	Ausf.	€/Stk.
HA6180-032ZAK46	32	ZAK46	98,30
HA6180-040ZAK34	40	ZAK34	88,50
HA6180-040ZAK46	40	ZAK46	88,50
HA6180-050ZAK46	50	ZAK46	92,40
HA6180-063ZAK46	63	ZAK46	111,60

**HAWLE Steckfitting ZAK
6170**
für PE- Rohre



Artikel Nr.	Ø	Ausf.	€/Stk.
HA6170-032ZAK34	32	ZAK34	65,90
HA6170-032ZAK46	32	ZAK46	77,00
HA6170-050ZAK34	25	ZAK34	112,80

Formstücke für Druckrohre aus Polyethylen aus POM oder Sphäroguss epoxy-pulverbeschichtet

Preisgruppe 351

Iso-Rohr Fitting 6100
Außengewinde



Artikel Nr.	Rohr Ø mm	DN	Ge- winde	€/Stk.
HA6100-020-1-2	20	1/2"	1/2"	15,60
HA6100-025-3-4	25	3/4"	3/4"	15,80
HA6100-032-1	30	1"	1"	19,90
HA6100-040-5-4	40	1 1/4"	1 1/4"	31,60
HA6100-050-6-4	45	1 1/2"	1 1/2"	38,90
HA6100-063-2	60	2"	2"	51,00

Iso-Rohr Fitting 6120
Außengewinde, aus POM



Artikel Nr.	Rohr Ø mm	DN	Ge- winde	€/Stk.
HA6120-020-1-2	20	1/2"	1/2"	10,00
HA6120-025-3-4	25	3/4"	3/4"	10,50
HA6120-032-1	30	1"	1"	14,30
HA6120-040-5-4	40	1 1/4"	1 1/4"	23,80
HA6120-050-6-4	45	1 1/2"	1 1/2"	32,80
HA6120-063-2	60	2"	2"	44,00

Iso-Rohr Fitting 6223
Endfitting, aus POM



Artikel Nr.	Rohr Ø mm	€/Stk.
HA6223-020	20	14,90
HA6223-025	25	13,90
HA6223-032	32	16,20
HA6223-040	40	28,00
HA6223-050	50	36,40
HA6223-063	63	49,50

Iso-Rohr Fitting 6110
Außengewinde
Sonderabmessungen



Artikel Nr.	Rohr Ø mm	DN	Ge- winde	€/Stk.
HA6110-032-2	32	1"	2"	33,60
HA6110-040-1	40	1 1/4"	1"	35,40
HA6110-040-6-4	40	1 1/4"	1 1/2"	38,60
HA6100-040-2	40	1 1/4"	2"	28,10
HA6110-050-5-4	50	1 1/2"	1 1/4"	36,40
HA6110-050-2	50	1 1/2"	2"	39,20
HA6110-063-6-4	63	2"	1 1/2"	71,10
HA6110-075-2	75	2 1/2"	2"	92,10

Iso-Rohr Fitting 6200
Innengewinde



Artikel Nr.	Rohr Ø mm	DN	Ge- winde	€/Stk.
HA6200-020-1-2	20	1/2"	1/2"	17,20
HA6200-025-3-4	25	3/4"	3/4"	17,20
HA6200-032-1	32	1"	1"	21,30
HA6200-040-5-4	40	1 1/4"	1 1/4"	31,60
HA6200-050-6-4	50	1 1/2"	1 1/2"	38,90
HA6200-063-2	63	2"	2"	59,40
HA6200-075	75	2 1/2"	2 1/2"	119,30
HA6200-90	90	3"	3"	134,40

Iso-Rohr Fitting 6300
Verbinder



Artikel Nr.	Rohr Ø mm	DN	€/Stk.
HA6300-020	20	1/2"	18,10
HA6300-025	25	3/4"	21,20
HA6300-032	32	1"	27,30
HA6300-040	40	1 1/4"	41,40
HA6300-050	50	1 1/2"	51,70
HA6300-063	63	2"	77,00
HA6300-075	75	2 1/2"	120,70
HA6300-090	90	3"	125,70

Iso-Rohr Fitting 6320
Verbinder aus POM



Artikel Nr.	Rohr Ø mm	DN	€/Stk.
HA6320-020	20	1/2"	15,30
HA6320-025	25	3/4"	16,70
HA6320-032	32	1"	21,00
HA6320-040	40	1 1/4"	39,20
HA6320-050	50	1 1/2"	49,50
HA6320-063	63	2"	74,10

Iso-Rohr Fitting 6210
Innengewinde,
Sonderabmessungen



Artikel Nr.	Rohr Ø mm	DN	Ge- winde	€/Stk.
HA6210-032-5-4	32	1"	1 1/4"	29,50
HA6210-050-5-4	50	1 1/2"	1 1/4"	51,70
HA6210-090-2	90	3"	2"	141,70

Iso-Rohr Fitting 6301
Verbinder mit demontierbar-
em Konus, zur nachträglichen
Montage, aus Sphäroguss



Artikel Nr.	Rohr Ø mm	DN	€/Stk.
HA6301-032	32	1"	101,40
HA6301-040	40	1 1/4"	120,50
HA6301-050	50	1 1/2"	125,70
HA6301-063	63	2"	155,20

Iso-Rohr Fitting 6330
Verbinder aus POM,
Sonderabmessungen



Artikel Nr.	Rohr1 Ø mm	DN1	Rohr2 Ø mm	DN2	€/Stk.
HA6330-025-020	25	3/4"	20	1/2"	16,70
HA6300-032-025	32	1"	25	3/4"	16,80
HA6330-040-032	40	1 1/4"	32	1"	32,50
HA6330-050-040	50	1 1/2"	40	1 1/4"	50,20
HA6330-063-050	63	2"	50	1 1/2"	62,90

Iso-Rohr Fitting 6220
Innengewinde, aus POM



Artikel Nr.	Rohr Ø mm	DN	Ge- winde	€/Stk.
HA6220-020-1-2	20	1/2"	1/2"	14,50
HA6220-025-3-4	25	3/4"	3/4"	14,10
HA6220-032-1	32	1"	1"	16,60
HA6220-040-5-4	40	1 1/4"	1 1/4"	27,50
HA6220-050-6-4	50	1 1/2"	1 1/2"	35,70
HA6220-063-2	63	2"	2"	55,00

Iso-Rohr Fitting 6310
Verbinder,
Sonderabmessungen



Artikel Nr.	Rohr1 Ø mm	DN1	Rohr2 Ø mm	DN2	€/Stk.
HA6310-025-020	25	3/4"	20	1/2"	23,20
HA6310-032-025	32	1"	25	3/4"	25,90
HA6310-040-032	40	5/4"	32	1"	34,20
HA6310-050-032	50	6/4"	32	1"	51,70
HA6310-050-040	50	6/4"	40	1 1/4"	51,70
HA6310-063-050	63	2"	50	1 1/2"	66,20
HA6310-075-063	75	5/2"	63	2"	114,40
HA6310-090-075	90	3"	75	2 1/2"	123,10

Formstücke für Druckrohre aus Polyethylen aus POM oder Sphäroguss epoxy-pulverbeschichtet

Iso-Rohr Fitting 6400

Winkel 90° egal



Artikel Nr.	Rohr Ø mm	DN	€/Stk.
HA6400-020	20	1/2"	30,20
HA6400-025	25	3/4"	24,40
HA6400-032	32	1"	32,70
HA6400-040	40	1 1/4"	44,90
HA6400-050	50	1 1/2"	65,70
HA6400-063	63	2"	91,00

Iso-Rohr Fitting 6440

Winkel 45° egal



Artikel Nr.	Rohr Ø mm	DN	€/Stk.
HA6440-040	40	1 1/4"	66,20
HA6440-050	50	1 1/2"	100,30
HA6440-063	63	2"	124,20

Iso-Rohr Fitting 6410

Winkel 90°

mit Innengewinde



Artikel Nr.	Rohr Ø mm	DN	Ge- winde	€/Stk.
HA6410-025-3-4	25	3/4"	3/4"	29,20
HA6410-032-1	32	1"	1"	36,60
HA6410-040-5-4	40	1 1/4"	1 1/4"	44,90
HA6410-050-6-4	50	1 1/2"	1 1/2"	58,40
HA6410-063-2	63	2"	2"	82,00

Iso-Rohr Fitting 6501

T-Stück mit Gewindeabgang,
mit demontierbarem Konus
zur nachträglichen Montage



Artikel Nr.	Rohr Ø mm	DN	Ge- winde	€/Stk.
HA6501-032-1	32	1"	1"	98,60
HA6501-040-5-4	40	1 1/4"	1 1/4"	129,50
HA6501-050-6-4	50	1 1/2"	1 1/2"	145,60
HA6501-063-2	63	2"	2"	180,50

Iso-Rohr Fitting 6531

T-Stück mit

3 PE-Steckmuffen,
Sonderabmessungen



Artikel Nr.	Rohr A Ø mm	Rohr B Ø mm	€/Stk.
HA6531-032-025	32	25	60,40
HA6531-040-025	40	25	59,60
HA6531-050-025	50	25	72,80
HA6531-050-032	50	32	93,00
HA6531-050-040	50	40	111,60
HA6531-063-032	63	32	115,70
HA6531-063-040	63	40	121,20
HA6531-063-050	63	50	148,40

Iso-Rohr Fitting 6411

Winkel 45°

mit Außengewinde



Artikel Nr.	Rohr Ø mm	Gewinde	€/Stk.
HA6411-032-1	32	1"	32,50

Iso-Rohr Fitting 6420

Winkel 90° egal,

aus POM



Artikel Nr.	Rohr Ø mm	DN	€/Stk.
HA6420-020	20	1/2"	17,50
HA6420-025	25	3/4"	16,50
HA6420-032	32	1"	21,30
HA6420-040	40	1 1/4"	39,10
HA6420-050	50	1 1/2"	57,80
HA6420-063	63	2"	80,60

Iso-Rohr Fitting 6430

Winkel 90° mit

Innengewinde, aus POM



Artikel Nr.	Rohr Ø mm	DN	Ge- winde	€/Stk.
HA6430-020-1-2	20	1/2"	1/2"	17,20
HA6430-025-3-4	25	3/4"	3/4"	20,20
HA6430-032-1	32	1"	1"	25,20
HA6430-040-5-4	40	1 1/4"	1 1/4"	32,40
HA6430-050-6-4	50	1 1/2"	1 1/2"	48,20
HA6430-063-2	63	2"	2"	55,70

Iso-Rohr Fitting 6530

T-Stück mit

3 PE-Steckmuffen



Artikel Nr.	Rohr A Ø mm	Rohr B Ø mm	€/Stk.
HA6530-032	32	32	41,10
HA6530-040	40	40	61,60
HA6530-050	50	50	124,10
HA6530-063	63	63	115,80

Iso-Rohr Fitting 6520

T-Stück mit Gewindeabgang,
aus POM



Artikel Nr.	Rohr Ø mm	DN	Ge- winde	€/Stk.
HA6520-020-1-2	20	1/2"	1/2"	25,90
HA6520-025-3-4	25	3/4"	3/4"	26,80
HA6520-032-1	32	1"	1"	34,90
HA6520-040-5-4	40	1 1/4"	1 1/4"	49,20
HA6520-050-6-4	50	1 1/2"	1 1/2"	66,30
HA6520-063-2	63	2"	2"	89,30

Preisgruppe 351

Iso-Rohr Fitting 6460

Winkel 90°

mit Außengewinde



Artikel Nr.	Rohr Ø mm	DN	Ge- winde	€/Stk.
HA6460-025-3-4	25	3/4"	3/4"	28,10
HA6460-032-1	32	1"	1"	27,90
HA6460-040-5-4	40	1 1/4"	1 1/4"	41,00
HA6460-050-6-4	50	1 1/2"	1 1/2"	54,90
HA6460-063-2	63	2"	2"	70,70

Iso-Rohr Fitting 6462

Dreh-Steckfitting, Winkel 90°
mit Außengewinde



Artikel Nr.	Rohr Ø mm	DN	Ge- winde	€/Stk.
HA6462-063-6-4	63	2"	1 1/2"	139,80

Iso-Rohr Fitting 6470

Winkel 90°

mit Außengewinde,
Sonderabmessungen



Artikel Nr.	Rohr Ø mm	DN	Ge- winde	€/Stk.
HA6470-032-5-4	32	1"	1 1/4"	39,90
HA6470-032-6-4	32	1"	1 1/2"	61,10
HA6470-040-6-4	40	1 1/4"	1 1/2"	64,90

Iso-Rohr Fitting 6500

T-Stück

mit Gewindeabgang



Artikel Nr.	Rohr Ø mm	DN	Ge- winde	€/Stk.
HA6500-020-1-2	20	1/2"	1/2"	31,00
HA6500-025-3-4	25	3/4"	3/4"	31,00
HA6500-032-1	32	1"	1"	38,60
HA6500-040-5-4	40	1 1/4"	1 1/4"	55,50
HA6500-050-6-4	50	1 1/2"	1 1/2"	73,80
HA6500-063-2	63	2"	2"	103,90

Iso-Rohr Fitting 6510

T-Stück mit Gewindeabgang,
Sonderabmessungen



Artikel Nr.	Rohr Ø mm	Gewinde	€/Stk.
HA6510-050-2	50	2"	101,80
HA6510-075-1	75	1"	198,60
HA6510-075-2	75	2"	198,60

Einschubrohr 6630

mit einseitigem Außen-
gewinde aus POM



Artikel Nr.	DN	Gewinde	€/Stk.
HA6630-025-3-4	25	3/4"	9,41
HA6630-032-1	32	1"	11,20
HA6630-040-5-4	40	1 1/4"	16,00
HA6630-050-6-4	50	1 1/2"	20,70
HA6630-063-2	63	2"	33,40

Formstücke für Druckrohre aus Polyethylen Zubehör

Preisgruppe 350

O-Ringe 6940
für ISO-Rohr Fittings



Artikel Nr.	Rohr Ø mm	Gewinde	€/Stk.
HA6940-020-1-2	20	1/2"	1,00
HA6940-025-3-4	25	3/4"	1,20
HA6940-032-1	32	1"	1,38
HA6940-040-5-4	40	1 1/4"	2,70
HA6940-050-6-4	50	1 1/2"	2,93
HA6940-063-2	63	2"	3,83

Rohrfräser 6000
zum Anschra-gen
von PE-Rohren



Artikel Nr.	Rohr Ø mm	DN	€/Stk.
HA6000-020-12	20	1/2"	38,20
HA6000-025-3-4	25	3/4"	38,20
HA6000-032-1	30	1"	38,20
HA6000-040-5-4	40	1 1/4"	41,30
HA6000-050-6-4	45	1 1/2"	45,70
HA6000-063-2	60	2"	56,50

Klemmring Standard 6932
für ISO-Rohr Fittings
nur PE



Artikel Nr.	Rohr Ø mm	Gewinde	€/Stk.
HA6932-020-1-2	20	1/2"	1,38
HA6932-025-3-4	25	3/4"	1,38
HA6932-032-1	32	1"	1,45
HA6932-040-5-4	40	1 1/4"	1,94
HA6932-050-6-4	50	1 1/2"	2,38
HA6932-063-2	63	2"	3,78

HAWLE ZAK-Adapter 5895
für HAWLE Anbohrgerät



Artikel Nr.	Gewinde	Ausf.	€/Stk.
HA5895ZAK34	1"	ZAK34	145,50
HA5895ZAK46	1 1/2"	ZAK46	199,60

HAWLE O-Ring 6945
für ZAK-Muffen



Artikel Nr.	für Dimension	€/Stk.
HA6945ZAK34	ZAK34	0,79
HA6945ZAK46	ZAK46	1,26

Abziehschale 6010
zum Demontieren der
ISO-Rohr-Steckverbindung



Artikel Nr.	Rohr Ø mm	DN	€/Stk.
HA6010-020-12	20	1/2"	27,50
HA6010-025-3-4	25	3/4"	28,20
HA6010-032-1	30	1"	28,60
HA6010-040-5-4	40	1 1/4"	30,70
HA6010-050-6-4	45	1 1/2"	36,30
HA6010-063-2	60	2"	51,50

Anbohrgerät 5800
Anbohren auch unter Druck



Artikel Nr.	für Dimension	€/Stk.
HA5800	1" - 2"	4.920,00

HAWLE Verdrehsicherung
6970
für ZAK-Muffen

Artikel Nr.	für Dimension	€/Stk.
HA6970ZAK34	ZAK34	0,94
HA6970ZAK46	ZAK46	0,94

PE - Rohrschneidezange



Artikel Nr.	für Dimension	€/Stk.
HA6050-040	bis DA40	150,90
HA6050-063	bis DA63	328,00

Montagespray
für PE-Rohre



Artikel Nr.	Inhalt	€/Stk.
HA3443	400ml	24,50

Reparaturfarbe
Kunstharzlack blau

Artikel Nr.	Gewicht kg	€/Stk.
HA3441	1,0	62,70

HAWLE Spiralbohrer 5850
für Stahl-, Guss-
und AZ-Rohre



Artikel Nr.	Ø mm	DN	€/Stk.
HA5850-1	24	1"	222,00
HA5850-5-4	29	1 1/4"	274,00
HA5850-6-4	35	1 1/2"	336,00
HA5850-2	40	2"	392,00

HAWLE Anbohrerfräser 5860
für Guss-
und AZ-Rohre



Artikel Nr.	Ø mm	DN	€/Stk.
HA5860-1	24	1"	113,20
HA5860-5-4	29	1 1/4"	134,40
HA5860-6-4	35	1 1/2"	163,40
HA5860-2	40	2"	186,70

HAWLE WHM-Bohrer 5855W
für zementausgekleidete
Gussrohr, Guss- und AZ-Rohre



Artikel Nr.	Ø mm	DN	€/Stk.
HA5855W-1/24	24	1"	461,00
HA5855W-5/4/29	29	1 1/4"	494,00
HA5855W-6/4/35	35	1 1/2"	556,00
HA5855W-2/40	40	2"	596,00

VARIO/ SYNOFLEX Verbindungen aus Sphäroguss epoxy-pulverbeschichtet

Preisgruppe 350

Flansch-Verbindung 8010s
Typ VARIO kurz,
inkl. Zugstänge PN10



Artikel Nr.	DN	Länge mm	€/Stk.
HA8010S-050	50	150-207	602,00
HA8010S-080	80	150-214	664,00
HA8010S-100	100	150-216	701,00
HA8010S-150	150	175-250	1.042,00
HA8010S-200	200	195-290	1.760,00

Flansch-Verbindung 8011s
Typ VARIO lang,
inkl. Zugstänge PN10



Artikel Nr.	DN	Länge mm	€/Stk.
HA8011S-050	50	207-323	634,00
HA8011S-080	80	214-344	714,00
HA8011S-100	100	216-350	761,00
HA8011S-150	150	250-408	1.128,00
HA8011S-200	200	280-462	1.942,00

Synoflex Verbinder 7974

zugfeste Mehrbereichsverbindung
für alle Rohrarten
Winkelausgleich max 8° (+/- 4° pro Muffe)
PN 16



Artikel Nr.	Rohr A Ø mm	Rohr B Ø mm	€/Stk.
HA7974-050	56 - 71	56 - 71	308,00
HA7974-065	71 - 88	71 - 88	424,00
HA7974-080-065	65 - 105	71 - 88	443,00
HA7974-080	85 - 105	85 - 105	443,00
HA7974-100-080	104 - 132	85 - 105	476,00
HA7974-100	104 - 132	104 - 132	465,00
HA7874-125-100	131 - 160	104 - 132	765,00
HA7974-125	131 - 160	131 - 160	765,00
HA7974-150-100	155 - 192	104 - 132	700,00
HA7974-150	155 - 192	155 - 192	797,00
HA7974-200	198 - 230	198 - 230	1.146,00
HA7974-225-200	230 - 260	198 - 230	1.278,00
HA7974-225	230 - 260	230 - 260	1.278,00
HA7974-250	265 - 310	265 - 310	1.636,00
HA7974-300-250	313 - 356	265 - 310	1.881,00
HA7974-300	313 - 356	313 - 356	2.067,00

Synoflex Flanschverbinder 7994

zugfeste Mehrbereichsverbindung
für alle Rohrarten
Winkelausgleich max 8° (+/- 4° pro Muffe)



Artikel Nr.	Flansch DN	Rohr B Ø mm	PN	€/Stk.
HA7994-050	50	56 - 71	16	247,00
HA7994-065	65	71 - 88	16	323,00
HA7994-080-065	80	71 - 88	16	347,00
HA7994-080	80	85 - 105	16	353,00
HA7994-080-100	80	104 - 132	16	410,00
HA7994-100-080	100	85 - 105	16	393,00
HA7994-100	100	104 - 132	16	410,00
HA7994-100-125	100	131 - 160	16	607,00
HA7994-125	125	131 - 160	16	607,00
HA7994-150-125	150	131 - 160	16	615,00
HA7994-150	150	155 - 192	16	615,00
HA7994-200	200	198 - 230	10	907,00
HA7994-200-225	200	230 - 260	10	1.008,00
HA7994-200-225-16	200	230 - 260	16	1.008,00
HA7994-250	250	265 - 310	10	1.203,00
HA7994-250-16	250	265 - 310	16	1.203,00
HA7994-300	300	313 - 356	10	1.463,00
HA7994-300-16	200	313 - 356	16	1.463,00
HA7994-350	350	352 - 396	10	2.428,00
HA7994-400	400	398 - 442	10	2.752,00

Synoflex 2000 7975

Reparaturkupplung Syno 2000. Durch Entfernen des Anschlagringes als Überschieber verwendbar



Artikel Nr.	Rohr A Ø mm	Rohr B Ø mm	€/Stk.
HA7975-050	63	56 - 71	275,00
HA7975-080	90	85 - 105	400,00
HA7975-100	110	104 - 132	420,00
HA7975-150	160	155 - 192	717,00
HA7975-200	200	198 - 230	1.034,00

10.2 Verbindungen,
Schellen und Formstücke

MULTI JOINT Verbindungen

Multi Joint Type 3007+

Kupplung längskraftschlüssig
EPDM Dichtung für Wasser
(0°C - 50°C), Auswinkelbarkeit
max 8° je Seite, bezogen auf Mitte Spann-
bereich, Edelstahl A4 Uni/Fikers, für längskraft-
schlüssige PE-Verbindungen sind Stützhülsen
vorgeschrieben.



Artikel Nr.	Rohr A Ø mm	Rohr B Ø mm	€/Stk.
HV851-050	46 - 71	46 - 71	310,41
HV851-065	63 - 90	63 - 90	446,62
HV851-080	84 - 105	84 - 105	403,95
HV851-100	104 - 132	104 - 132	472,02
HV851-125	132 - 155	132 - 155	786,24
HV851-150	154 - 192	154 - 192	812,93
HV851-200	192 - 232	192 - 232	1.239,20
HV851-225	230 - 268	230 - 268	1.479,01
HV851-250	267 - 310	267 - 310	1.397,92
HV851-300	315 - 356	315 - 356	1.632,28
HV851-350	352 - 393 *	352 - 393	3.866,75
HV851-400	392 - 433	392 - 433	4.167,77
HV851-425	432 - 464 *	432 - 464	5.813,60
HV851-450	450 - 482	450 - 482	6.240,84
HV851-475	481 - 513 *	481 - 513	6.892,86
HV851-500	500 - 532	500 - 532	7.384,69
HV851-550	548 - 580 *	548 - 580	7.980,43
HV851-600	605 - 637	605 - 637	8.486,95
HV851-700	709-741	709 - 741	19.924,68
HV851-800	799-831	799 - 831	22.581,32
HV851-825	837-869	837 - 869	23.245,49

* auf Bestellung

Multi Joint Type 3107+

wie Type 3057+, jedoch mit
reduziertem Muffenabgang



Artikel Nr.	Rohr A Ø mm	Rohr B Ø mm	€/Stk.
HV854-065-050	63 - 90	46 - 71	430,01
HV854-080-065	84 - 105	63 - 90	459,67
HV854-100-080	104 - 132	84 - 105	509,16
HV854-125-100	132 - 155	104 - 132	649,28
HV854-150-100	154 - 192	104 - 132	749,90
HV854-150-125	154 - 192	132 - 155	781,05
HV854-200-150	192 - 232	154 - 192	881,06
HV854-225-200	230 - 268	192 - 232	1.321,98
HV854-250-225	267 - 310	230 - 268	1.540,22
HV854-300-250	315 - 356	267 - 310	1.845,92
HV854-450-400	392 - 433	450 - 482	5.496,02
HV854-550-500	500 - 532	548 - 580	7.670,66

• ab DN 200: 10 bar (PN10)

Multi Joint Type 3157+

flexibles Reduzierstück für Was-
ser/ neutrale Medien bis 70°C
Wasserprüfdruck: 25 bar
Betriebsdruck: bis DN150:16 bar (PN16)
ab DN200: 10 bar (PN10)
Oberflächenschutz: Epoxyd-Wirbel-Sinter-
Beschichtung in dunkelrot (RAL 3003)
ohne Schubsicherungen



Artikel Nr.	Flansch DN	Außen Ø mm	€/Stk.
HV853-080-065	80	63 - 90	375,15
HV853-080-100	80	104 - 132	447,67
HV853-100-125	100	132 - 155	666,70
HV853-150-125	150	132 - 155	663,71
HV853-200-225	200 *	230 - 268	1.077,23
HV853-250-225	250 *	230 - 268	1.381,04
HV853-300-250	250 *	315 - 356	1.606,24
HV853-350-300	300 *	352 - 393	2.991,85
HV853-425-400	400 **	432 - 464	4.371,33
HV853-450-400	400 **	450 - 482	4.483,21
HV853-550-500	500 **	548 - 580	5.317,29
HV853-625-600	600 **	630 - 662	11.290,66
HV853-675-600	600 **	665 - 697	12.618,98
HV853-825-800	800 **	837 - 869	16.603,92

* ab DN200: 10 bar

** Bohrung PN10/16

• ACHTUNG: bei PE-Rohren Stützhülse HV 850
verwenden!

Multi Joint Type 3057+

wie Type 3157+, jedoch mit
Flansch- und Muffenabgang



Artikel Nr.	Flansch DN	Rohr Ø mm	€/Stk.
HV852-050	50	46 - 71	264,94
HV852-065	65	63 - 90	349,33
HV852-080	80	84 - 105	378,29
HV852-100	100	104 - 132	441,48
HV852-125	125	132 - 155	659,59
HV852-150	150	154 - 192	671,51
HV852-200	200 *	192 - 232	984,14
HV852-250	250 *	267 - 310	1.215,80
HV852-300	300 *	315 - 356	1.375,95
HV852-350	350 *	352 - 393	3.003,24
HV852-400	400 *	392 - 433	3.261,91
HV852-500	500 **	500 - 532	5.049,21
HV852-600	600 **	605 - 637	7.682,57
HV852-700	700 **	709 - 741	13.947,28
HV852-800	800 **	799 - 831	15.913,18

* Bohrung PN10
** Bohrung PN10/16

Preisgruppe 342

Stützhülse „economy“

aus Edelstahl A2
für PE-Rohre für Multi Joint-
Verbindungen.
Bitte Rohrwanddicke ange-
ben!



Artikel Nr.	D	PN	Länge mm	€/Stk.
HV850-063-55.4	63	16	100	45,52
HV850-063-51.4	63	10	100	45,52
HV850-090-73.6	90	16	120	51,77
HV850-090-79.2	90	10	120	51,77
HV850-110-90.0	110	16	120	57,26
HV850-110-96.8	110	10	120	57,26
HV850-125-102.2	125	16	120	59,61
HV850-125-110.2	125	10	120	59,61
HV850-160-130.8	160	16	140	90,77
HV850-160-141.0	160	10	140	90,77
HV850-225-184.0	225	16	160	110,88
HV850-225-198.2	225	10	160	110,88

Ausführung auch mit NBR-Dichtung
möglich.

Bitte bei Bestellung gesondert
anführen!

Straßenkappen aus Gusseisen mit Sperre (SW 13 Sechskant)

Artikel Nr.	Abmessungen mm			Klasse	Gewicht kg	€/Stk.
	e	c	h			
P1058A300-S	300	438	75	A 15	14	171,90
P1058B300-S	300	438	75	B 125	14,4	212,80
P1058D300-S	300	438	75	D 400	16,6	345,00
1058D200-S	200	285	100	D 400	17	434,00
Ersatzdeckel aus schwarz lackiertem Tränenblech zu alter Serie 1058A300 Preisgruppe 000						
DE1058A300-E	Ø 295	ET 6mm	-	A15	4	95,70



Straßenkappen aus Gusseisen

Artikel Nr.	#	Beschreibung	Klasse	Gewicht kg	€/Stk.
141#	1	Straßenkappe f. Schieber Deckel Ø 160 mm, h = 275 mm	B 125	12,6	122,60
144#	2	Hahnkappe f. Unterflurhydranten Deckel oval 340 x 240 mm h = 310 mm	C 250	33	323,40
147#	3	Hahnkappe f. Straßenventile Deckel Ø 100 mm, h = 250 mm	B 125	6	77,00
149#	4	Straßenkappe leicht für Hausanschluss - Ventile Deckel Ø 105 mm, h = 155 mm	B 125	4	25,80
233KW	5	Hahnkappe für Straßenventile Deckel 150 x 150, h = 304-484mm höhenverstellbar, Einguss „W“	C 250	8,4	260,00
SCHKA-GG	6	Straßenkasten Deckel 180 x 180 mm, h = 230 mm	C 250	30	244,10
SCHKALV	7	Ventilkasten Deckel 305 x 200 mm, h = 215 mm	B 125	42	331,00
SCHKARDUP-L		Unterlegsplatte aus Beton Außen-Ø 280, Loch-Ø 120 mm h = 18 mm	Preisgruppe 360		37,00



10.3 Straßenkappen

Straßenkappen aus Gusseisen für Gasschieber

Artikel Nr.	#	Beschreibung	Klasse	Gewicht kg	€/Stk.
P1047GAS1	1	Modell „GAS Wr. Netze“ mit Scharnier und 2-fach Verschraubung Lichte Weite 400x400 mm, h = 270 mm	E 600	78	pb.
141GAS-Q	2	Straßenkappe für Gasschieber Deckel 180 x 180 mm, h = 270 mm	C 250	15	pb.



Straßenkappe 1650

schwer, für Hausanschlussarmaturen,
Werkstoff: GG 20, bituminiert

Artikel Nr.	DN	Höhe mm	Gewicht kg	€/Stk.
HA1650	-	250	6,5	41,70

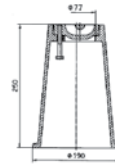
**Straßenkappe 1950**

für Unterflurhydranten,
Aufstand 443 x 338 mm
Werkstoff: GG 20, bituminiert

Artikel Nr.	DN	Höhe mm	Gewicht kg	€/Stk.
HA1950	-	300	32	216,00

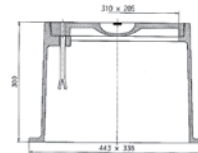
**Straßenkappen 2051 aus Gusseisen**

höhenverstellbar mit ziehbarem Demontagering für abzufärsende Straßenbeläge, Ausführung DIN 4056-Ventile.
Werkstoffe: Kappe aus Grauguss, Epoxyd-pulverbeschichtet, Haltestift und Deckelsteg aus Edelstahl

Artikel Nr.	DN	Höhe mm	Gewicht kg	€/Stk.
HA2051	-	235	21,5	192,60
Distanzring 2045 zu Straßenkappe 2051, Werkstoff GG20				
HA2045-10	-	10	0,5	15,80
HA2045-20	-	20	1,1	18,60
HA2045-30	-	30	1,6	34,50
HA2045-50	-	50	3	40,30

**Straßenkappe 4550**

starr für Combi-Armaturen,
Werkstoff: GGG 400, bituminiert

Artikel Nr.	DN	Höhe mm	Gewicht kg	€/Stk.
HA4550-080	80	200	34	656,00
HA4550-100-200	100 - 200	200	54,5	959,00

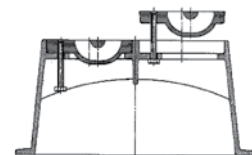
**Universal-Unterlagsplatte 3481**

für Straßenkappen nach
DIN 4056 und DIN 4057

Artikel Nr.	DN	Höhe mm	Gewicht kg	€/Stk.
HA3481	-	-	0,6	18,70



Hydranten

Preisgruppe 350

HAWLE Hydranten Preisgruppe 350
mit senkrechtem Flanschabgang und Restwasser Null-Ausführung



Artikel Nr.	A	B	C	Sockel Type	Rohr- deckung	€/Stk.
Hydrant 5051, Überflurhydrant Guss, starr						
HA5051H4-080	-	1	2	S	1,5 m	2.426,00
HA5051H4-100	1	2	-	S	1,5 m	2.708,00
Hydrant 5053, Überflurhydrant Guss, starr						
HA5053H4-080	-	2	-	S	1,5 m	2.264,00
HA5053H4-100	-	2	-	S	1,5 m	2.378,00
Hydrant 5060, Freistrom-Unterflurhydrant, DN 80						
HA5060-1.0	-	-	-	-	1,0 m	1.745,00
HA5060-1.50	-	-	-	-	1,5 m	1.953,00
Hydrant 5095, Umfahrhydrant Guss, mit 4 Ersatzschrauben						
HA5095H4-080	-	1	2	S	1,5 m	3.859,00
HA5095H4-100	1	2	-	S	1,5 m	4.139,00
Hydrant 5140, INOX-Überflurhydrant, Standardfarbe rot						
HA5140H4-080	-	2	-	S	1,5 m	3.571,00
HA5140H4-100	-	2	-	S	1,5 m	3.725,00
Hydrant 5151, INOX-Überflurhydrant, Standardfarbe rot						
HA5151H4-080	-	1	2	S	1,5 m	3.738,00
HA5151H4-100	1	2	-	S	1,5 m	4.060,00
Hydrant 5195, INOX-Umfahrhydrant mit 4 Ersatzschrauben						
HA5195H4-080	-	1	2	S	1,5 m	4.749,00
HA5195H4-100	1	2	-	S	1,5 m	5.079,00

• andere Dimensionen und Farben auf Anfrage

Absperrschlüssel 3460
für Überflurhydranten



Artikel Nr.	€/Stk.
HA3460	57,80

Universal-Ratschenschlüssel
für Überflurhydrant DN80 - DN150



Artikel Nr.	€/Stk.
HA3461	401,00

Sicker-Pipe
Entleerungsrohr Kst. für Hydranten



Artikel Nr.	€/Stk.
HA5067	56,40

KRAMMER Hydranten Preisgruppe 342
mit senkrechtem Flanschabgang, Restwasser Null-Ausführung



Artikel Nr.	DN	A	B	C	Rohr- deckung	Rohr	Ober- teil	Fuß	€/Stk.
Hydrant 250, Überflurhydrant EURO 2000 starr									
HV250SGG0802CB5	80	-	1	2	1,5 m	Stahl	Guss	Guss	2.257,00
HV250SGG1002BA5	100	1	2	-	1,5 m	Stahl	Guss	Guss	2.592,00
HV250NGG0802CB5	80	-	1	2	1,5 m	Niro	Guss	Guss	2.919,00
Hydrant 260, Umfahrhydrant EURO 2000									
HV260SGG0802CB5	80	-	1	2	1,5 m	Stahl	Guss	Guss	2.919,00
HV260SGG1002BA5	100	1	2	-	1,5 m	Stahl	Guss	Guss	3.387,00
HV260NGG0802CB5	80	-	1	2	1,5 m	Niro	Guss	Guss	3.550,00

HAWLE Muffen-Fußkrümmer 5045
Verbindungssystem 2000
für PVC- und PE-Rohre, bis PN 16



Artikel Nr.	Rohr Ø mm	Flansch	kg	€/Stk.
HA5045-090	90	80	12,7	254,00
HA5045-110	110	100	16	292,00

Preisgruppe 343

Flanschfußkrümmer
aus Gusseisen, beschichtet



Artikel Nr.	DN	kg	€/Stk.
HA5049-080	80	13,40	143,50
HA5049-100	100	18,75	198,80
HA5049-150	150	31,50	543,00
Lange Ausführung			
HA5049L-080	80	16,40	213,00

Hinweisschilder für Hydranten
und Schieber auf Anfrage

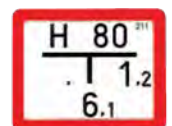

Wasserzählerschacht rund aus Beton

für Wasserzähler DN25 bis DN40

Ausführung gemäß Regelblatt der MA31 - 2019

in **Kompaktbauweise** mit Pumpensumpf

Stahl-Poly-Steigbügel werkseitig eingebaut

Artikel Nr.	Abdeckung	Innen Ø D mm	Einbautiefe Et mm	Gewicht t	gr. Stück-gew. t	€/Stk.
WA-SCH120-1065A	Riffelblech	1200	2170	3,3	2,7	4.563,00
WA-SCH120-1065D	verzinkt spritz- wasserdicht	1200	2170	3,3	2,7	5.249,00
WA-SCH120B	Klasse B125 GGG tagwasserdicht	1200	2180	3,3	2,7	4.621,00
WA-SCH120D	Klasse D400 GGG tagwasserdicht	1200	2220	3,3	2,7	4.928,00



Wasserzählerschacht aus Beton, rechteckig

für Wasserzähler DN 50-100

Ausführung gemäß Regelblatt der MA31 - 2019

in Kompaktbauweise mit Pumpensumpf, Steigbügel werkseitig eingebaut

Aussparungen zur Durchleitung des Wasserleitungsrohres

Abdeckung Klasse B125 aus Sphäroguss

Artikel Nr.	Abdeckung	Rohr DN	Innenabm. L x B mm	Einbautiefe Et mm	Gewicht t	gr. Stück-gew. t
WA-SCH2712B	Klasse B125 GGG tagwasserdicht	50	2700 x 1200	2110	8,8	7,1
WA-SCH3212B	Klasse B125 GGG tagwasserdicht	80	3200 x 1200	2110	10,7	8,5
WA-SCH3712B	Klasse B125 GGG tagwasserdicht	100	3700 x 1200	2230	11,8	9,7



Projektbezogen auf Anfrage lieferbar:

- Schacht für Einbau bei drückendem Wasser mit Fugenblech und Bodenüberstand
- Wartungsdeckel Klasse D400
- Wartungsdeckel mit Hebehilfe

Hinweis

Vorschriften örtlicher Wasserversorger sind einzuhalten.

FLEXORIPP Wasserzählerschacht aus PE
 inkl. Isolierdeckel und Hebeleine
 Innendurchmesser 364 mm
 für Wasserzähler Qn 3/7
 ohne Wasserzähler

Artikel Nr.	Wasserzähler Länge mm	Anschluss Rp	Rohrdeckung mm	€/Stk.
Ausführung Schrägsitzventil – KSR-Ventil				
EWE-0396381	175	1"	1000	1.036,06
EWE-0396382	175	1"	1250	1.075,16
EWE-0396383	175	1"	1500	1.146,82
Ausführung Schrägsitzventil – Druckminderer – KSR-Ventil				
EWE-0396431	175	1"	1000	1.166,37
EWE-0396432	175	1"	1250	1.218,49
EWE-0396433	175	1"	1500	1.290,17
Ausführung Schrägsitzventil – KMR – Schrägsitzventil				
EWE-0396481	175	1"	1000	1.090,78
EWE-0396482	175	1"	1250	1.116,84
EWE-0396483	175	1"	1500	1.188,53
Deckel passend für FLEXORIPP, bitte mitbestellen. Ein Betrieb ohne Deckel ist nicht zulässig!				
EWE-0396001	Schachtabdeckung A 15, Deckel und Rahmen			228,38
EWE-0396002	Schachtabdeckung B 125, Deckel und Rahmen			314,01
● weitere Ausführungen auf Anfrage				



Wasserzähler-Anlagen

bestehend aus Wasserzähler-Edelstahl- oder Gussbügel
für waagrechten Einbau
inkl. Wasserzähler-Verschraubungen und Befestigungsmaterial

Artikel Nr.	Wasserzähler Qn	Baulänge mm	Anschluss Rp1	Anschluss Rp2	€/Stk.
Ausführung Schrägsitzventil-KSR-Ventil, mit Rückflussverhinderer Guss					
EWE-4129625	3/7	175	G 1"	G 1"	210,80
EWE-4129627	3/7	175	G 1 1/4"	G 1 1/4"	245,06
Ausführung Schrägsitzventil-KSR-Ventil, mit Rückflussverhinderer Edelstahl					
EWE-3729625	3/7	175	G 1"	G 1"	166,23
EWE-3729627	3/7	175	G 1/4"	G 1 1/4"	200,34
EWE-3729648	3/7	300	G 2"	G 2"	668,14
Ausführung Kugelhahn-KMR-Kugelhahn Edelstahl					
EWE-3848625	3/7	175	G 1"	G 1"	157,80
EWE-3848627	3/7	175	G 1 1/4"	G 1 1/4"	181,63
EWE-3848648	3/7	300	G 2"	G 2"	758,87

• weitere Ausführungen auf Anfrage

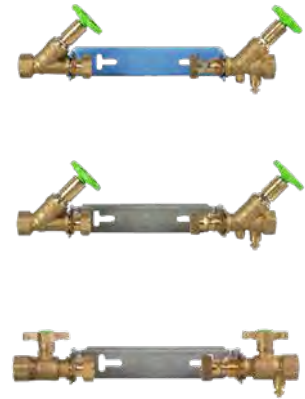

Wasserzähler BM-U

3 - 5 m³/h; PN 16
ohne Anschlussverschraubung

Artikel Nr.	€/Stk.
WMBE3-5	85,40



Wasserzähler Einbaugarnitur

5/4" mit 1" Ventil
Nirobügel

Artikel Nr.	€/Stk.
WZBE82-1	149,80



10.5 Wasserzähler-schächte

Fittings, Ventile, Zubehör

Preisgruppe 000

Reduziernippel

1x Außen- und
Innengewinde



Artikel Nr.	Dimension	€/Stk.
Nr. 241 verzinkt		
241V25-20	1"AGx3/4"IG	5,48
241V32-25	5/4"AGx1"IG	6,07
241V40-25	6/4"AGx1"IG	16,29
241V40-32	6/4"AGx5/4"IG	8,99
241V50-25	2"AGx1"IG	19,34
241V50-40	2"AGx6/4"IG	16,58
3241 Rotguss		
3241-25-20	1"AG x 3/4"IG	14,12
3241-32-25	5/4" AG x 1" IG	30,90
3241-40-20	6/4" AG x 3/4" IG	77,04
3241-40-32	6/4" AG x 5/4" IG	30,90
3241-50-25	2" AG x 1" IG	86,87
3241-50-32	2" AG x 5/4" IG	68,54
3241-50-40	2" AG x 6/4" IG	59,13

Doppelnippel

2x Außen-
gewinde



Artikel Nr.	Dimension	€/Stk.
Nr. 280 verzinkt		
280V20	3/4" AG	5,06
280V25	1" AG	7,27
280V32	5/4" AG	20,37
280V40	6/4" AG	23,55
280V50	2" AG	42,44
3280 Rotguss		
3280-25	1" AG	19,52
3280-32	5/4" AG	31,11
3280-40	6/4" AG	42,49
3280-50	2" AG	81,46

Stopfen

1x Außengewinde



Artikel Nr.	Dimension	€/Stk.
Nr. 290 verzinkt		
290V20	3/4" AG	4,17
290V25	1" AG	4,58
290V32	5/4" AG	7,80
290V40	6/4" AG	9,59
290V50	2" AG	16,85
Nr.3290 Rotguss		
3290-20	3/4" AG	13,55
3290-25	1" AG	19,87
3290-32	5/4" AG	30,27
3290-40	6/4" AG	50,42
3290-50	2" AG	83,15

Reduzierdoppelnippel

2x Außen-
gewinde



Artikel Nr.	Dimension	€/Stk.
Nr. 245 verzinkt		
245V25-15	1"AGx 1/2"AG	26,72
245V25-20	1"AGx 3/4"AG	16,83
245V32-25	5/4"AGx 1"AG	24,15
245V40-25	6/4"AGx 1"AG	56,12
245V40-32	6/4"AGx 5/4"AG	30,30
245V50-32	2"AGx 5/4"AG	62,57
245V50-40	2"AGx 6/4"AG	57,55
3245 Rotguss		
3245-25-20	1"AGx 3/4"AG	16,36
3245-32-25	5/4"AGx 1"AG	44,94

T-Stück

3 x Innen-
gewinde



Artikel Nr.	Dimension	€/Stk.
Nr. 130 verzinkt		
130V20	3/4" IG	8,94
130V25	1" IG	13,11
130V32	5/4" IG	21,02
130V40	6/4" IG	32,19
130V50	2" IG	45,74
130V50-25-50	2" - 1" - 2"	68,39
3130 Rotguss		
3130-15	1/2" IG	20,01
3130-20	3/4" IG	38,43
3130-25	1" IG	55,27
3130-50	2" IG	230,27

Muffe

2 x Innengewinde



Artikel Nr.	Dimension	€/Stk.
Nr. 270 verzinkt		
270V15	1/2" IG	4,40
270V20	3/4" IG	6,02
270V25	1" IG	7,92
270V32	2" IG	11,27
Nr.3270 Rotguss		
3270-15	1/2" IG	9,34
3270-20	3/4" IG	13,62
3270-25	1" IG	20,01
3270-32	2" IG	40,45

CONCEPT Kugelhahn 600

mit Kunststoffumm. Stahlgriff
ohne Entleerung, 2 X IG



Artikel Nr.	Dimension	€/Stk.
COKH600-20	3/4" IG	24,20
COKH600-25	1" IG	40,10
COKH600-32	5/4" IG	60,70
COKH600-40	6/4" IG	81,50
COKH600-50	2" IG	146,00

CONCEPT Kugel- auslaufhahn 7300

Schlauchverschraubung
ohne Entleerung



Artikel Nr.	Dimension	€/Stk.
COKH7300-1-2	1/2" IG	15,15
COKH7300-3-4	3/4" IG	17,00

Kappe verzinkt

1 x IG



Artikel Nr.	Dimension	€/Stk.
300V20	3/4" IG	5,41
300V25	1" IG	6,34
300V32	5/4" IG	9,42
300V40	6/4" IG	21,46
300V50	2" IG	40,65

Fittings, Ventile, Zubehör

**Durchlaufventil
Nr. 83**
Messing
ohne Entleerung



Artikel Nr.	Dimension	€/Stk.
MS83-3-4	3/4" IG	52,30
MS83-1	1" IG	80,60
MS83-5-4	5/4" IG	114,30
MS83-6-4	6/4" IG	155,70

**Durchlaufventil
Nr. 125**
Messing
mit Entleerung



Artikel Nr.	Dimension	€/Stk.
MS125-3-4	3/4"	60,10
MS125-5-4	5/4"	124,10
mit Entleerung und Stopfen Typ 125 II		
MS125II-1	1"	96,90
MS125II-6-4	6/4"	174,20

Preisgruppe 000

**Schallschutz Druckminderer
Braukmann**
Messing



Artikel Nr.	Dimension	€/Stk.
BRAUD06F25	1"	165,62
BRAUD06F32	5/4"	246,87
BRAUD06F40	6/4"	434,37
BRAUD06F50	2"	454,65

PRIMOFIT Kupplung
reduziert verzinkt kurz
von Stahl auf PE
PE-Xa SDR 11/S-5



Artikel Nr.	Dimension	€/Stk.
GF775102531	PE 32x3,0 - 3/4" Stahl	64,25

PRIMOFIT Kupplung
verzinkt kurz
von Stahl auf PE
PE-Xa SDR 17,6/S-8,3



Artikel Nr.	Dimension	€/Stk.
GF775102606	PE 63x3,6 - 3/4" Stahl	135,75

PRIMOFIT Kappe
für PE verzinkt kurz
PE SDR 11/S-5



Artikel Nr.	Dimension	€/Stk.
GF775452203	PE 32x3,0	43,85

PRIMOFIT Übergangsstück
IG, verzinkt inkl. Stützhülse
von Stahl auf PE
PE SDR 11/S-5



Artikel Nr.	Dimension	€/Stk.
GF775202202	PE 25x2,3 - 3/4" Stahl	44,88
GF775212203	PE 32x3,0 - 1" Stahl	49,71

PRIMOFIT Übergangsstück
IG, verzinkt f. Stahlrohre
ISO 65 auf Rp/EN 10226-1



Artikel Nr.	Dimension	€/Stk.
GF775212052	Stahl 3/4" - 3/4" Stahl	33,03
GF775212053	Stahl 1" - 1" Stahl	37,49
GF775212054	Stahl 5/4" - 5/4" Stahl	49,85

PRIMOFIT Kupplung
verzinkt kurz
egal
für Stahlrohre ISO 65



Artikel Nr.	Dimension	€/Stk.
GF775202053	1" Stahlrohre	37,75
GF775202054	5/4" Stahlrohre	50,74
GF775202055	6/4" Stahlrohre	64,25

PRIMOFIT Stützhülse
für PE/PE-Xa Rohre
aus POM
PE/PE-Xa SDR 11/S-5



Artikel Nr.	Dimension	€/Stk.
GF775950203	PE 32x3,0	12,12

PRIMOFIT Stahl-Dichtsatz
Für Stahlrohr ISO 65
NBR-Auführung



Artikel Nr.	Dimension	€/Stk.
GF775958953	Stahl 1"x 33,7mm (AD)	17,85

Dichtungshanf
Zopf ca. 0,2 kg



Artikel Nr.	Einheit	€/Stk.
DIS004	ca. 0,2 kg	17,02

Dichtungsfaden
Loctite 55
für Kunststoff und Metall-
gewinde



Artikel Nr.	Einheit	€/Stk.
PL-LOCTITE55	150 m	20,64

Zentralheizungspaste
Locher
erdgasbeständig



Artikel Nr.	Einheit	€/Stk.
DIS007	250 g Tube	12,99

Trassenwarnband
400mm x 0,1mm
Rolle je 250m



Artikel Nr.	Beschreibung	Einheit	€/Stk.
4P-LWB2-AWL	ACHTUNG WASSERLEITUNG BLAU	250 m/Rolle	58,40
4P-LWB2-AAL	ACHTUNG ABWASSERLEITUNG GRÜN	250 m/Rolle	58,40
4P-LWB2-AK	ACHTUNG KABEL GELB	250 m/Rolle	58,40

Ortungsband
40mm x 0,15mm PE-Folie
mit Edelstahl draht



Artikel Nr.	Beschreibung	Einheit	€/Stk.
4P-OWB40D-AWL	ACHTUNG WASSERLEITUNG BLAU	250 m/Rolle	421,00
4P-OWB40D-AWDL	ACHTUNG ABWASSERLEITUNG GRÜN	250 m/Rolle	421,00

Inhaltsverzeichnis

11. Rohre

11	Rohre	275
11.1	Schwerlastrohre, Dränagerohre, Vlies	276
11.2	Kanalrohre aus PVC	282
11.3	Kanalrohre aus PP	285
11.4	Kanalrohre aus PE	289
11.5	Druckrohre aus PE und PVC	290
11.6	Muffenlose Rohre aus Gusseisen (ML)	299
11.7	Zubehör Rohre	304
11.8	Rohr-Dichtsysteme	307

Schwerlastrohr SN8/SN12 System

Großrohre und -formstücke aus PP-Neumaterial NORM EN13476-3

- hohe Ringsteifigkeit SN8 / SN12 / SN16
- geringes Gewicht, dadurch einfache Handhabung bei Transport und Verlegung
- große Baulänge (6m) ermöglicht einen raschen Baufortschritt
- verstärkte Muffen bei großen Dimensionen
- helle Innenschicht vereinfacht Kamerainspektion
- umfangreiches und preislich attraktives Formstückprogramm
- recyclingfähig
- elastisches Rohr, dadurch gleichmäßige Belastung
- hohe Abriebfestigkeit
- hervorragende hydraulische Eigenschaft
- Korrosionsbeständigkeit und inkrustationsfrei



Innovative Muffenverbindung für Langzeitdichtigkeit

Um die hohe Steifigkeit und eine Langzeitdichtigkeit im Muffenbereich auch bei den großen Dimensionen zu gewährleisten, besitzen die Rohre in den Dimensionen DN/ID 500, 600, 800 und 1000 mm zusätzlich ein hochfestes Verstärkungsband am Inline-Muffenbereich.

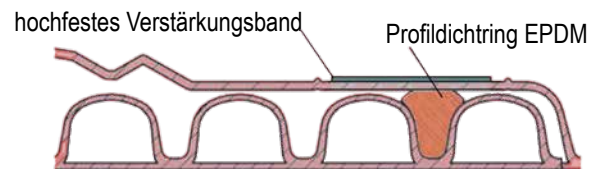

PIPELIFE Schwerlastrohr SN8/SN12

Großrohr aus PP

Länge 6m, inkl. Dichting, außen gewellt, innen glatt, geprüft nach ÖNORM EN 13476-3

Artikel Nr.	DN	Außen Ø mm	Innen Ø mm	Gewicht kg/m	€/m
SN8					
PL-SL8-200-6	200	228,4	195,0	2,3	59,15
PL-SL8-250-6	250	284,9	245,0	3,6	92,70
PL-SL8-300-6	300	343,2	298,7	4,8	123,95
PL-SL8-400-6	400	457,8	398,2	8,3	224,05
PL-SL8-500-6	500	573	497,8	13,2	345,20
PL-SL8-600-6	600	688	597,4	19,5	528,55
PL-SL8-800-6	800	925,2	798,9	36,7	988,55
PL-SL8-1000-6	1000	1140	992,7	52,2	1.407,35
SN12 / SN 16 auf Bestellung, sowie Lieferzeiten auf Anfrage					
• DN1200 sowie DN1400 auf Anfrage					

11.1 Schwerlastrohre
Dränageröhre, Vlies

Schwerlastrohr aus PP

Großrohre und Formstücke



Preisgruppe 000

Bogen

einseitig gemufft
inkl. 1 Dichtring



Artikel Nr.	Winkel	DN	€/Stk.
PL-SLB200-15	15°	200	44,30
PL-SLB200-30	30°	200	46,25
PL-SLB200-45	45°	200	46,55
PL-SLB200-90	90°	200	52,50
PL-SLB250-15	15°	250	68,50
PL-SLB250-30	30°	250	68,50
PL-SLB250-45	45°	250	68,50
PL-SLB250-90 *	90°	250	68,50
PL-SLB300-15	15°	300	219,70
PL-SLB300-30	30°	300	219,70
PL-SLB300-45	45°	300	254,10
PL-SLB300-90 *	90°	300	330,55
PL-SLB400-15	15°	400	402,40
PL-SLB400-30	30°	400	439,65
PL-SLB400-45	45°	400	537,10
PL-SLB400-90 *	90°	400	655,95
PL-SLB500-15	15°	500	519,75
PL-SLB500-30	30°	500	554,65
PL-SLB500-45	45°	500	719,15
PL-SLB500-90 *	90°	500	831,30
PL-SLB600-15 *	15°	600	1.146,15
PL-SLB600-30 *	30°	600	1.184,10
PL-SLB600-45 *	45°	600	1.545,00
PL-SLB600-90 *	90°	600	1.910,15
PL-SLB800-15 *	15°	800	2.085,55
PL-SLB800-30 *	30°	800	2.232,20
PL-SLB800-45 *	45°	800	2.504,40
PL-SLB800-90 *	90°	800	3.326,35

Sattelstück Easy Clip Link für Wellenrohr



Artikel Nr.	DN	€/Stk.
GIGA-SATTEL300-150PVC	300/150PVC	204,55
GIGA-SATTEL300-200PVC	300/200PVC	217,73
GIGA-SATTEL400-150PVC	400/150PVC	204,55
GIGA-SATTEL400-200PVC	400/200PVC	217,73
GIGA-SATTEL500-150PVC	500/150PVC	204,55
GIGA-SATTEL500-200PVC	500/200PVC	217,73
GIGA-SATTEL600-150PVC	600/150PVC	204,55
GIGA-SATTEL600-200PVC	600/200PVC	217,73
GIGA-SATTEL700-1200-150PVC	700-1200 /150PVC	204,55
GIGA-SATTEL700-1200-200PVC	700-1200 /200PVC	217,73

* auf Bestellung!!

Einfachabzweiger 45°



Artikel Nr.	DN	€/Stk.
3-fach gemufft ohne Dichtring		
PL-SLEA200-200	200	75,50
PL-SLEA250-200	250/200	144,65
2-fach gemufft inkl. 1 Dichtring		
PL-SLEA300-300	300	435,95
PL-SLEA400-300	400/300	737,20
PL-SLEA500-300	500/300	1.091,30
PL-SLEA500-400	500/400	1.124,05
PL-SLEA600-300 *	600/300	1.257,65
PL-SLEA600-400 *	600/400	1.404,70
PL-SLEA600-500 *	600/500	1.442,70
PL-SLEA800-800 *	800	5.887,35
PL-SLEA1000-1000 *	1000	9.116,30

Einfachabzweiger 45° auf KG Spitzende



Artikel Nr.	DN	€/Stk.
2-fach gemufft ohne Dichtring		
PL-SLEA20-15KG	200/150PVC	85,50
PL-SLEA25-15KG	250/150PVC	122,40
1-fach gemufft inkl. 1 Dichtring		
PL-SLEA30-15KG	300/150PVC	541,75
PL-SLEA30-20KG	300/200PVC	548,85
PL-SLEA40-15KG	400/150PVC	668,05
PL-SLEA40-20KG	400/200PVC	686,65
PL-SLEA50-15KG	500/150PVC	738,45
PL-SLEA50-20KG	500/200PVC	926,95
PL-SLEA60-15KG *	600/150PVC	1.098,85
PL-SLEA60-20KG *	600/200PVC	1.130,70

Dichtring



Artikel Nr.	DN	€/Stk.
PL-SL-DR200	200	5,80
PL-SL-DR250	250	9,55
PL-SL-DR300	300	21,25
PL-SL-DR400	400	25,60
PL-SL-DR500	500	40,85
PL-SL-DR600	600	64,00
PL-SL-DR800	800	137,65
PL-SL-DR1000	1000	222,35

Lochsäge für GIGA Sattelstücke, L=163 mm



Artikel Nr.	Außen-Ø	€/Stk.
GIGA-LS200	200 mm	990,00

Reduktion

inkl. 1 Dichtring



Artikel Nr.	DN	€/Stk.
PL-SL-R400-300	400/300	372,55
PL-SL-R500-400	500/400	448,65
PL-SL-R600-400 *	600/400	1.006,30
PL-SL-R600-500 *	600/500	673,10

Übergang

auf KG Rohrmuffe



Artikel Nr.	DN	€/Stk.
PL-SLÜ200-200KG	200	35,95
PL-SLÜ250-250KG	250	43,25
PL-SLÜ300-300KG	300	51,30
PL-SLÜ400-400KG *	400	69,35
PL-SLÜ500-500KG *	500	677,60

Muffenstopfen

inkl. Dichtring



Artikel Nr.	DN	€/Stk.
PL-SL-KM200	200	31,85
PL-SL-KM250	250	39,15
PL-SL-KM300	300	363,75
PL-SL-KM400	400	392,20
PL-SL-KM500	500	481,45
PL-SL-KM600 *	600	589,90
PL-SL-KM800 *	800	833,85

Doppelsteckmuffe

inkl. 2 Dichtringe



Artikel Nr.	DN	€/Stk.
PL-SL-DM200 *	200	40,55
PL-SL-DM250 *	250	63,90
PL-SL-DM300 *	300	121,75
PL-SL-DM400 *	400	176,10
PL-SL-DM500 *	500	232,55
PL-SL-DM600 *	600	302,25
PL-SL-DM800 *	800	692,75

Überschubmuffe

inkl. 2 Dichtringe



Artikel Nr.	DN	€/Stk.
PL-SL-UM200	200	42,45
PL-SL-UM250	250	59,15
PL-SL-UM300	300	121,75
PL-SL-UM400	400	176,10
PL-SL-UM500	500	232,55
PL-SL-UM600	600	302,25
PL-SL-UM800	800	702,35
PL-SL-UM1000	1000	1.577,20

11.1 Schwerlastrohre
Drainageröhre, Vites

Dränagerohre

Flexibles Dränagerohr geschlitzt

aus PVC-U, gerillt, in Rollen



Artikel Nr.	#	DN/AD	Ringlänge	€/m
PL-DX050	*	50	50	5,50
PL-DX065	*	65	50	6,40
PL-DX080		80	50	7,80
PL-DX100		100	50	10,60
PL-DX125		125	50	18,10
PL-DX160		160	50	28,00
PL-DX200	*	200	45	48,15

*** auf Bestellung!!**
Ungeschlitzte Varianten auf Anfrage

Verschlusskappe



Artikel Nr.	#	DN	€/Stk.
PL-DX-VS50		50	2,90
PL-DX-VS63	*	65	3,50
PL-DX-VS90		80	7,40
PL-DX-VS110		100	9,40
PL-DX-VS125	*	125	11,55
PL-DX-VS160		160	17,90
PL-DX-VS200	*	200	22,25

T-Stück



Artikel Nr.	#	DN	€/Stk.
PL-DX-T050	*	50	20,80
PL-DX-T065	*	65	26,50
PL-DX-T080		80	34,30
PL-DX-T100		100	41,10
PL-DX-T125		125	54,45
PL-DX-T160		160	70,55
PL-DX-T200	*	200	94,50

Einfachabzweiger 45°



Artikel Nr.	#	DN	€/Stk.
PL-DX-EA50-45	*	50	23,10
PL-DX-EA65-45	*	65	29,05
PL-DX-EA80-45		80	37,20
PL-DX-EA100-45		100	44,00
PL-DX-EA125-45		125	61,35
PL-DX-EA160-45		160	78,05
PL-DX-EA200-45	*	200	98,75

Verbindungsuffe



Artikel Nr.	#	DN	€/Stk.
PL-DX-VM050	*	50	4,15
PL-DX-VM065		65	6,05
PL-DX-VM080	*	80	7,10
PL-DX-VM100	*	100	9,95
PL-DX-VM125	*	125	13,85
PL-DX-VM160		160	15,00
PL-DX-VM200	*	200	40,85

Dränagerohr AGROSIL

AGROSIL Rohre

Sickerrohre aus PVC-U tunnelförmig



Artikel Nr.	#	DN	Typ	Länge m	€/m
AG100		100	Teilsickerrohr	6	19,05
AG150		150	Teilsickerrohr	6	36,00
AG200	*	200	Teilsickerrohr	6	83,10

AGROSIL 2500 Rohr und Formstücke auf Anfrage
Erhältlich als Vollsicker-, Teilsicker- und Mehrzweckrohr, in SN4 und SN8; quergeschlitzt, schwarz, außen gewellt, innen glatt; Dimensionen: 100 bis 500 mm Außen-Ø

*** auf Bestellung!!**

Verbindungsuffe



Artikel Nr.	#	DN	€/Stk.
AG-VM100		100	13,70
AG-VM150		150	20,45
AG-VM200	*	200	63,80

T-Stück



Artikel Nr.	#	DN	€/Stk.
AG-T100		100	52,95
AG-T150		150	83,65
AG-T200	*	200	235,90

Übergang auf KG



Artikel Nr.	#	DN	€/Stk.
AG-Ü100		100	34,65
AG-Ü150		150	43,35
AG-Ü200	*	200	121,00

Winkelstück 90°



Artikel Nr.	#	DN	€/Stk.
AG-W100-90		100	37,25
AG-W150-90		150	61,70
AG-W200-90	*	200	250,30

Winkelstück 45°



Artikel Nr.	#	DN	€/Stk.
AG-W100-45		100	37,25
AG-W150-45		150	61,70
AG-W200-45	*	200	250,30

Verschlussstopfen



Artikel Nr.	#	DN	€/Stk.
AG-VS100		100	44,30
AG-VS150		150	69,85
AG-VS200	*	200	176,00

Dränageschacht

Preisgruppe 000

Dränageschacht Unterteil

mit 3 Anschlüssen für PL-DX200, Höhe 800 mm
inkl Abdeckung aus PE sowie ein Blindstopfen DN200



Artikel Nr.	DN	€/Stk.
PL-DRÄN-S	315/200	335,25

Zubehör Dränageschacht Unterteil

Ausatzrohr Baulänge 800 mm

Artikel Nr.	DN	€/Stk.
PL-DRÄN-ASR	315	133,55

Abdeckung aus PE begehbar

Artikel Nr.	DN	€/Stk.
PL-DRÄN-ABD/PE	315	95,55

Abdeckung aus Guss Klasse B125

Artikel Nr.	DN	€/Stk.
PL-DRÄN-ABD-GUS	315	390,90

Abdeckung aus Kunststoff Klasse B125

Artikel Nr.	DN	€/Stk.
PL-DRÄN-ABD/KU	315	291,60

Blindstopfen

Artikel Nr.	DN	€/Stk.
PL-DRÄN-B200	200	19,10

Reduzierung für PL-DX-Rohr

Artikel Nr.	DN	€/Stk.
PL-DRÄN-RDX100	200/100	34,85
PL-DRÄN-RDX160	200/150	34,85

Reduzierung für AG-Rohr

Artikel Nr.	DN	€/Stk.
PL-DRÄN-RAG100	200/100	34,85
PL-DRÄN-RAG150	200/150	34,85

Reduzierung für AGZF-Rohr

Artikel Nr.	DN	€/Stk.
PL-DRÄN-RAGZF10	200/100	34,85
PL-DRÄN-RAGZF15	200/150	34,85



TS - Trenn und Filtervliesstoffe

Separation

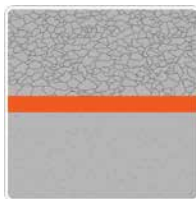

Filtration

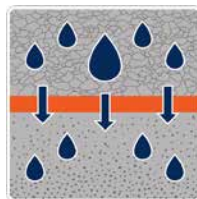

Dränage

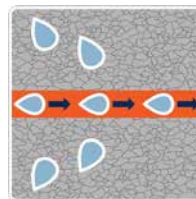

TENCATE
Polyfelt

Artikel Nr.	TS Typ	Gewicht g/m ²	Dicke mm	Breite m	Länge m	Fläche m ²	€/m ²
TS810-2-250	810	115	0,9	2	250	500	1,78
TS810-4-250	810	115	0,9	4	250	1000	1,78
TS820	820	130	1,2	2	250	500	2,29
TS820-4-1000	820	130	1,2	4	250	1000	2,29
TS840-2-200	840	185	1,7	2	200	400	3,04
TS840-4/200	840	185	1,7	4	200	800	3,04
TS850-2-175	850	205	1,9	2	175	350	3,76
TS850-4/175	820	205	1,9	4	175	700	3,76
TS860-4/135	860	260	2,4	4	135	540	4,57



11.1 Schwerlastrohre
Dränageröhre, Vlies

Verbundrohr Cablemaster

Kabelschutzrohr aus PE
halogenfrei, innen glatt

Artikel Nr.	#	DN	DA/ID	Ringlänge	€/m
CM50-50		50	50/40	50	12,20
CM63-50	*	63	63/53	50	15,45
CM75-50	*	75	75/60	50	16,05
CM90-50		90	80/77	50	17,85
CM110-50		110	110/95	50	20,05
CM125-50	*	125	125/108	50	30,55
CM160-50		160	160/136	50	53,85
CM200-25	*	200	200/170	25	91,50



PIPELIFE
Preisliste



Übergangsstück
von CM auf glatte
Rohrenden



Artikel Nr.	#	DN	€/Stk.
CM-ÜMR50		50	44,35
CM-ÜMR63	*	63	64,65
CM-ÜMR75	*	75	68,45
CM-ÜMR90		90	71,85
CM-ÜMR110		110	74,55
CM-ÜMR125	*	125	92,45
CM-ÜMR160		160	95,20
CM-ÜMR200	*	200	98,95

Doppelmuffe



Artikel Nr.	#	DN	€/Stk.
CM-KSM50		50	10,40
CM-KSM63	*	63	11,30
CM-KSM75	*	75	12,30
CM-KSM90		90	15,35
CM-KSM110		110	18,10
CM-KSM125	*	125	27,60
CM-KSM160		160	37,60
CM-KSM200	*	200	62,40

Profildichtring



Artikel Nr.	#	DN	€/Stk.
CM-PDR50		50	3,00
CM-PDR63	*	63	3,25
CM-PDR75	*	75	3,65
CM-PDR90		90	4,85
CM-PDR110		110	5,35
CM-PDR125	*	125	7,70
CM-PDR160		160	10,00
CM-PDR200	*	200	34,25

Verschlusskappe



Artikel Nr.	#	DN	€/Stk.
PL-DX-VS50		50	2,90
PL-DX-VS63	*	63	3,50
PL-DX-VS75	*	75	5,85
PL-DX-VS90		90	7,40
PL-DX-VS110		110	9,40
PL-DX-VS125	*	125	11,55
PL-DX-VS160		160	17,90
PL-DX-VS200	*	200	22,25

Abstandhalter

2 x 4-fach
teilbar



Artikel Nr.	#	DN	€/Stk.
CM-KSAH8X110		110	22,85
CM-KSAH8X125	*	125	28,00
CM-KSAH8X160		160	36,80

Einziehschnur PP

4 mm



Artikel Nr.	Länge	€/Stk.
CM-SCHNUR4/500	500	453,85

* auf Bestellung!!

11.1 Schwerlastrohre
Dränageröhre, Vlies

Schwerlastrohr - PKS

Großrohr aus PE oder PP

Flowtite GFK-Rohre

GFK-Rohre von FLOWTITE werden kontinuierlich auf einem sich ständig nach vorn schiebendem Stahlkern produziert, wobei Endlosfasern in Umfangsrichtung verwendet werden. Mit dieser speziell entwickelten Technologie wird ein sehr kompakter Verbundwerkstoff geschaffen, der die positiven Eigenschaften der drei Rohstoffe (Harz, Glasfasern und Quarzsand) in sich vereint.

Geschnittene- und Endlosglasfasern sorgen im Verbund für hohe Ringsteifigkeiten und erzielen hohe axiale Festigkeiten. Zur Erhöhung der Steifigkeit wird die Wandstärke durch eine Quarzsandverstärkung im Kern erweitert. Mit dem doppelten FLOWTITE-Beschickungssystem für Harze ist es möglich, speziell resistente Harzschichten für korrosionsgefährdete Anwendungen einzubringen.



Flowtite GFK-Rohre verfügen über folgende Spezifikationen:

- Nennweiten DN100 bis DN 4000
- Druckstufen PN 1 bis PN 32
- Standardbaulängen 3, 6 bzw. 12 Meter
- Standardfestigkeiten SN 2500, 5000 und 10000



Gleichbleibend hohe Qualitätsstandards sind ein Markenzeichen der FLOWTITE-Produktionsprozesse. Die Produktionsstandorte werden ständig geprüft und sind nach ISO 9001 zertifiziert.

FLOWTITE-Produkte sind nach nationalen und internationalen Normen wie ASTM, AWWA, TÜV, KIWA, DNV, UL, DVGW, DQS, FM, CSTB, EMI, BUREAU VERITAS, SABESP, ÖVGW-Gris, ÖNORM und ISO zertifiziert.



11.1 Schwerlastrohre
Dränageröhre, Vlies

Kanalrohre aus PVC

Hauskanal

Steckmuffenrohr SN4 KGEM geprüft nach EN 1401-1
Vollwand-Steckmuffenrohr aus PVC für Hauskanäle inkl. eingele-
gtem Dichtring KGEM, DN/AD 110 - 200



Artikel Nr.	DN/AD	da/di mm	Länge mm	€/Stk.
KGEM100-500	110	110,0/103,6	500	26,99
KGEM100-1000	110	110,0/103,6	1000	40,66
KGEM100-2000	110	110,0/103,6	2000	74,38
KGEM100-3000	110	110,0/103,6	3000	107,92
KGEM100-5000	110	110,0/103,6	5000	163,54
KGEM125-500	125	125,0/118,6	500	30,53
KGEM125-1000	125	125,0/118,6	1000	46,59
KGEM125-2000	125	125,0/118,6	2000	85,28
KGEM125-3000	125	125,0/118,6	3000	121,92
KGEM125-5000	125	125,0/118,6	5000	190,42

Artikel Nr.	DN/AD	da/di mm	Länge mm	€/Stk.
KGEM150-500	160	160,0/152,0	500	49,53
KGEM150-1000	160	160,0/152,0	1000	75,23
KGEM150-2000	160	160,0/152,0	2000	139,03
KGEM150-3000	160	160,0/152,0	3000	192,75
KGEM150-5000	160	160,0/152,0	5000	297,35
KGEM200-500	200	200,0/190,2	500	80,20
KGEM200-1000	200	200,0/190,2	1000	116,16
KGEM200-2000	200	200,0/190,2	2000	208,37
KGEM200-3000	200	200,0/190,2	3000	299,00
KGEM200-5000	200	200,0/190,2	5000	455,54

• Die Wandstärken bei den Steifigkeitsklassen SN4 und SN8 sind bei DN/AD 110 ident

Einfachabzweiger 45° KGEA
SN4 aus PVC,
reduziert und egal



Bogen KGB



Preisgruppe 287

Artikel Nr.	DN/AD	Winkel	€/Stk.
KGEA100-100	110/110	45°	27,78
KGEA125-100	125/110	45°	36,33
KGEA125-125	125/125	45°	41,70
KGEA150-100	160/110	45°	55,35
KGEA150-125	160/125	45°	70,78
KGEA150-150	160/160	45°	64,56
KGEA200-100	200/110	45°	124,91
KGEA200-150	200/160	45°	130,50
KGEA200-200	200/200	45°	150,62

Artikel Nr.	DN/AD	Winkel	€/Stk.
KGB100-15	110*	15°	13,30
KGB100-30	110*	30°	13,02
KGB100-45	110*	45°	13,02
KGB100-67	110*	67°	17,74
KGB100-87	110*	87°	16,41
KGB125-15	125	15°	23,14
KGB125-30	125	30°	22,58
KGB125-45	125	45°	22,41
KGB125-67	125	67°	26,33
KGB125-87	125	87°	26,02

Artikel Nr.	DN/AD	Winkel	€/Stk.
KGB150-15	160	15°	29,70
KGB150-30	160	30°	29,17
KGB150-45	160	45°	28,31
KGB150-67	160	67°	39,98
KGB150-87	160	87°	44,07
KGB200-15	200	15°	70,78
KGB200-30	200	30°	70,04
KGB200-45	200	45°	68,93
KGB200-67	200	67°	118,73
KGB200-87	200	87°	124,45

11.2 Kanalrohre aus PVC

Übergangsrohr KGÜ



Artikel Nr.	DN/AD	€/Stk.
KGÜ100-125	125/110	21,30
KGÜ100-150	160/110	26,02
KGÜ125-150	160/125	35,79
KGÜ150-200	200/160	52,16

Überschiebemuffe KGU
inkl. eingelegetem Lippendichtring



Artikel Nr.	DN/AD	€/Stk.
KGU100	110	16,65
KGU125	125	23,70
KGU150	160	29,17
KGU200	200	56,11

Muffenstopfen KGM



Artikel Nr.	DN/AD	€/Stk.
KGM100	110	16,22
KGM125	125	21,30
KGM150	160	26,02
KGM200	200	47,36

POLOPLAST
Preisliste



Kanalrohre aus PVC Hauskanal

PURE
PROGRESS / **poloplast**

Preisgruppe 296

Übergang KGUG
von Gussrohr-
spitzende auf
PVC-Kanalrohr mit
Mengering KGUG



Artikel Nr.	DN/AD	€/Stk.
KGUG100	110	46,27
KGUG125	125	65,93
KGUG150	160	88,69

Übergang KGUSM
von PVC-
Kanalrohr auf
Steinzeugmuffe mit
Rollring KGUSM



Artikel Nr.	DN/AD	€/Stk.
KGUSM100	110	51,35
KGUSM125	125	73,93
KGUSM150	160	95,01
KGUSM200	200	140,67

Übergang KGUS
von Steinzeug-
spitzende auf PVC-
Kanalrohr mit
Profiling KGUS



Artikel Nr.	DN/AD	€/Stk.
KGUS100	110	46,52
KGUS125	125	66,29
KGUS150	160	89,23
KGUS200	200	113,28

**Einhandputzstück
KGEP**



Artikel Nr.	DN/AD	€/Stk.
KGEP100	110	230,18
KGEP125	125	264,40
KGEP150	160	331,51
KGEP200	200	375,57

Lippendichtring KGLI



Artikel Nr.	DN/AD	€/Stk.
KGLI100	110	2,68
KGLI125	125	3,76
KGLI150	160	5,06
KGLI200	200	9,12

Mengeringdichtung KGMR
2-teilig



Artikel Nr.	DN/AD	€/Stk.
KGMR100	110	10,91
KGMR125	125	23,57
KGMR150	160	27,22
KGMR200	200	41,52

Rollring KGRR



Artikel Nr.	DN/AD	€/Stk.
KGRR100	110	19,77
KGRR125	125	28,87
KGRR150	160	40,42
KGRR200	200	66,66

Doppellippendichtring KGDD
für Überschiebmuffe
KGDD, aufschiebbar
in beide Richtungen



Artikel Nr.	DN/AD	€/Stk.
KGDD100	110	1,87
KGDD125	125	4,25
KGDD150	160	5,06

POLOPLAST
Preisliste



Kanalrohre aus PVC Straßenkanal

Preisgruppe 281

Steckmuffenrohr SN4 KGEM geprüft nach EN 1401-1
Vollwand-Steckmuffenrohr aus PVC
für **Straßenkanäle** inkl. eingelegetem
Dichtring KGEM, DN/AD 250 - 400



Artikel Nr.	DN/AD	da/di mm	Länge mm	€/Stk.
KGEM250-1000	250	250,0/237,6	1000	154,33
KGEM250-2000	250	250,0/237,6	2000	260,73
KGEM250-5000	250	250,0/237,6	5000	582,30
KGEM300-1000	315	315,0/299,6	1000	259,29
KGEM300-2000	315	315,0/299,6	2000	414,67
KGEM300-5000	315	315,0/299,6	5000	912,89
KGEM400-1000	400	400,0/380,4	1000	449,47
KGEM400-2000	400	400,0/380,4	2000	729,35
KGEM400-5000	400	400,0/380,4	5000	1.581,01

Preisgruppe 294

Steckmuffenrohr SN8 KGEM geprüft nach EN 1401-1
Vollwand-Steckmuffenrohr aus PVC mit
50% mehr Steifigkeit inkl. eingelegetem
Dichtring KGEM, DN/AD 160 - 400



Artikel Nr.	DN/AD	da/di mm	Länge mm	€/Stk.
KGEM150-1000SN8	160	160,0/150,6	1000	70,76
KGEM150-3000SN8	160	160,0/150,6	3000	193,45
KGEM150-5000SN8	160	160,0/150,6	5000	304,24
KGEM200-1000SN8	200	200,0/188,2	1000	113,68
KGEM200-3000SN8	200	200,0/188,2	3000	299,28
KGEM200-5000SN8	200	200,0/188,2	5000	472,57
KGEM250-1000SN8	250	250,0/235,4	1000	193,45
KGEM250-3000SN8	250	250,0/235,4	3000	485,00
KGEM250-5000SN8	250	250,0/235,4	5000	730,65
KGEM300-1000SN8	315	315,0/296,6	1000	325,80
KGEM300-3000SN8	315	315,0/296,6	3000	773,31
KGEM300-5000SN8	315	315,0/296,6	5000	1.141,74
KGEM400-1000SN8	400	400,0/376,6	1000	565,39
KGEM400-3000SN8	400	400,0/376,6	3000	1.373,29
KGEM400-5000SN8	400	400,0/376,6	5000	2.026,02

11.2 Kanalrohre
aus PVC

Katalog 2023 - Alle Preise exkl. USt., technische Änderungen, Satz- oder Druckfehler und alle Rechte vorbehalten

Wallner & Neubert Gesellschaft m.b.H.

Tel.: 05 05 13-0 • Fax: DW 300 • office@pwn.at • www.pwn.at

283

Kanalrohre aus PVC Straßenkanal

Einfachabzweiger 45° KGEA
SN4 aus PVC,
reduziert und egal



Bogen KGB



Artikel Nr.	DN/AD	Winkel	€/Stk.
KGEA250-150	250/160	45°	193,85
KGEA250-200	250/200	45°	268,88
KGEA250-250	250/250	45°	374,91
KGEA300-150	315/160	45°	335,13
KGEA300-200	315/200	45°	390,81
KGEA300-250	315/250	45°	488,54
KGEA300-300	315/315	45°	629,67
KGEA400-150	400/160	45°	565,88
KGEA400-200	400/200	45°	607,29
KGEA400-250	400/250	45°	744,77
KGEA400-300	400/315	45°	919,12
KGEA400-400	400/400	45°	1.202,28

Artikel Nr.	DN/AD	Winkel	€/Stk.
KGB250-15	250	15°	157,44
KGB250-30	250	30°	162,95
KGB250-45	250	45°	171,99
KGB250-87	250	87°	230,99
KGB300-15	315	15°	232,90
KGB300-30	315	30°	236,56
KGB300-45	315	45°	277,87
KGB300-87	315	87°	343,88
KGB400-15	400	15°	448,45
KGB400-30	400	30°	459,53
KGB400-45	400	45°	584,55
KGB400-87	400	87°	902,63

Übergangrohr KGÜ



Überschiebemuffe KGU
inkl. eingelegtem Lippendichtring



Muffenstopfen KGM



Artikel Nr.	DN/AD	€/Stk.
KGÜ150-250	250/160	141,05
KGÜ200-250	250/200	144,86
KGÜ250-300	315/250	206,88
KGÜ300-400	400/315	412,65

Artikel Nr.	DN/AD	€/Stk.
KGU250	250	92,23
KGU300	315	149,48
KGU400	400	298,47

Artikel Nr.	DN/AD	€/Stk.
KGM250	250	71,93
KGM300	315	133,20
KGM400	400	166,06

Einhandputzstück KGEP



Lippendichtring KGLI,



Artikel Nr.	DN/AD	€/Stk.
KGEP250	250	468,81
KGEP300	315	584,55
KGEP400	400	722,20

Artikel Nr.	DN/AD	€/Stk.
KGLI250	250	14,67
KGLI300	315	19,99
KGLI400	400	24,56

POLOPLAST
Preisliste



Steckmuffenrohr KGEM SN 8 / ≥ 10 kN/m²

Vollwandrohr in Mehrschichttechnologie
 mit POLO-TC Muffensystem, inkl. eingelegtem Dichtring



DN/ OD 110		
Artikel Nr.	Länge mm	€/Stk.
KGEM100-1SN10P	1000	21,80
KGEM100-3SN10P	3000	60,56
KGEM100-6SN10P	6000	107,98

DN/ OD 125		
Artikel Nr.	Länge mm	€/Stk.
KGEM125-1SN10P	1000	31,97
KGEM125-3SN10P	3000	85,35
KGEM125-6SN10P	6000	141,57

DN/ OD 160		
Artikel Nr.	Länge mm	€/Stk.
KGEM150-1SN10P	1000	42,12
KGEM150-3SN10P	3000	117,30
KGEM150-6SN10P	6000	227,88

DN/ OD 200		
Artikel Nr.	Länge mm	€/Stk.
KGEM200-1SN10P	1000	72,67
KGEM200-3SN10P	3000	196,21
KGEM200-6SN10P	6000	378,11

DN/ OD 250		
Artikel Nr.	Länge mm	€/Stk.
KGEM250-1SN10P	1000	118,55
KGEM250-3SN10P	3000	306,11
KGEM250-6SN10P	6000	565,54

DN/ OD 315		
Artikel Nr.	Länge mm	€/Stk.
KGEM300-1SN10P	1000	187,87
KGEM300-3SN10P	3000	458,85
KGEM300-6SN10P	6000	803,44

DN/ OD 400		
Artikel Nr.	Länge mm	€/Stk.
KGEM400-1SN10P	1000	303,70
KGEM400-3SN10P	3000	752,43
KGEM400-6SN10P	6000	1.353,43

DN/ OD 500		
Artikel Nr.	Länge mm	€/Stk.
KGEM500-1SN10P	1000	481,02
KGEM500-3SN10P	3000	1.189,19
KGEM500-6SN10P	6000	2.134,47

POLOPLAST
 Preisliste



Steckmuffenrohr KGEM SN 12 / ≥ 12 kN/m²

Vollwandrohr in Mehrschichttechnologie
 mit POLO-TC Muffensystem, inkl. eingelegtem Dichtring



DN/ OD 160		
Artikel Nr.	Länge mm	€/Stk.
KGEM150-1SN12P	1000	48,21
KGEM150-3SN12P	3000	137,84
KGEM150-6SN12P	6000	265,12

DN/ OD 200		
Artikel Nr.	Länge mm	€/Stk.
KGEM200-1SN12P	1000	82,28
KGEM200-3SN12P	3000	222,90
KGEM200-6SN12P	6000	434,61

DN/ OD 250		
Artikel Nr.	Länge mm	€/Stk.
KGEM250-1SN12P	1000	134,56
KGEM250-3SN12P	3000	346,71
KGEM250-6SN12P	6000	633,25

DN/ OD 315		
Artikel Nr.	Länge mm	€/Stk.
KGEM300-1SN12P	1000	212,03
KGEM300-3SN12P	3000	519,00
KGEM300-6SN12P	6000	907,08

DN/ OD 400		
Artikel Nr.	Länge mm	€/Stk.
KGEM400-1SN12P	1000	343,64
KGEM400-3SN12P	3000	851,51
KGEM400-6SN12P	6000	1.539,06

DN/ OD 500		
Artikel Nr.	Länge mm	€/Stk.
KGEM500-1SN12P	1000	545,04
KGEM500-3SN12P	3000	1.346,89
KGEM500-6SN12P	6000	2.418,78

DN/ OD 600		
Artikel Nr.	Länge mm	€/Stk.
KGEM600-1SN12P	1000	1.072,68
KGEM600-3SN12P	3000	2.073,86
KGEM600-6SN12P	6000	3.495,96

DN/ OD 800		
Artikel Nr.	Länge mm	€/Stk.
KGEM800-1SN12P	1000	pb.
KGEM800-3SN12P	3000	pb.
KGEM800-6SN12P	6000	pb.

DN/ OD 1000		
Artikel Nr.	Länge mm	€/Stk.
KGEM1000-1SN12P	1000	pb.
KGEM1000-3SN12P	3000	pb.
KGEM1000-6SN12P	6000	pb.

Steckmuffenrohr KGEM SN 16 / $\geq 16 \text{ kN/m}^2$

Vollwandrohr in Mehrschichttechnologie, mit POLO-TC Muffensystem, inkl. eingelegtem Dichtring



DN/ OD 160		
Artikel Nr.	Länge mm	€/ Stk.
KGEM150-1SN16P	1000	54,05
KGEM150-3SN16P	3000	154,38
KGEM150-6SN16P	6000	296,42

DN/ OD 200		
Artikel Nr.	Länge mm	€/ Stk.
KGEM200-1SN16P	1000	92,04
KGEM200-3SN16P	3000	250,72
KGEM200-6SN16P	6000	486,09

DN/ OD 250		
Artikel Nr.	Länge mm	€/ Stk.
KGEM250-1SN16P	1000	150,82
KGEM250-3SN16P	3000	388,45
KGEM250-6SN16P	6000	709,25

DN/ OD 315		
Artikel Nr.	Länge mm	€/ Stk.
KGEM300-1SN16P	1000	237,47
KGEM300-3SN16P	3000	581,31
KGEM300-6SN16P	6000	1.015,85

DN/ OD 400		
Artikel Nr.	Länge mm	€/ Stk.
KGEM400-1SN16P	1000	384,90
KGEM400-3SN16P	3000	953,65
KGEM400-6SN16P	6000	1.704,92

DN/ OD 500		
Artikel Nr.	Länge mm	€/ Stk.
KGEM500-1SN16P	1000	610,39
KGEM500-3SN16P	3000	1.508,51
KGEM500-6SN16P	6000	2.708,96

DN/ OD 600		
Artikel Nr.	Länge mm	€/ Stk.
KGEM600-1SN16P	1000	1.201,39
KGEM600-3SN16P	3000	2.322,98
KGEM600-6SN16P	6000	3.915,15

DN/ OD 800		
Artikel Nr.	Länge mm	€/ Stk.
KGEM800-1SN16P	1000	pb.
KGEM800-3SN16P	3000	pb.
KGEM800-6SN16P	6000	pb.

DN/ OD 1000		
Artikel Nr.	Länge mm	€/ Stk.
KGEM1000-1SN16P	1000	pb.
KGEM1000-3SN16P	3000	pb.
KGEM1000-6SN16P	6000	pb.

Bogen KGB

inkl. eingelegtem Dichtring



DN/ OD 110		
Artikel Nr.	Winkel	€/ Stk.
KGB100-15SN12P	15°	17,69
KGB100-30SN12P	30°	17,52
KGB100-45SN12P	45°	16,94
KGB100-67,5SN12P	67,5°	19,33
KGB100-87,5SN12P	87,5°	18,51

DN/ OD 125		
Artikel Nr.	Winkel	€/ Stk.
KGB125-15SN12P	15°	32,34
KGB125-30SN12P	30°	32,17
KGB125-45SN12P	45°	31,84
KGB125-67,5SN12P	67,5°	44,14
KGB125-87,5SN12P	87,5°	43,40

DN/ OD 160		
Artikel Nr.	Winkel	€/ Stk.
KGB150-7,5SN12P	7,5°	73,89
KGB150-15SN12P	15°	51,39
KGB150-30SN12P	30°	49,76
KGB150-45SN12P	45°	48,29
KGB150-67,5SN12P	67,5°	65,31
KGB150-87,5SN12P	87,5°	63,74

DN/ OD 200		
Artikel Nr.	Winkel	€/ Stk.
KGB200-7,5SN12P	7,5°	125,56
KGB200-15SN12P	15°	125,56
KGB200-30SN12P	30°	125,56
KGB200-45SN12P	45°	150,17
KGB200-67,5SN12P	67,5°	150,17
KGB200-87,5SN12P	87,5°	190,14

DN/ OD 250		
Artikel Nr.	Winkel	€/ Stk.
KGB250-7,5SN12P	7,5°	218,78
KGB250-15SN12P	15°	218,78
KGB250-30SN12P	30°	218,78
KGB250-45SN12P	45°	318,52
KGB250-87,5SN12P	87,5°	334,30

DN/ OD 315		
Artikel Nr.	Winkel	€/ Stk.
KGB300-7,5SN12P	7,5°	334,30
KGB300-15SN12P	15°	334,30
KGB300-30SN12P	30°	351,43
KGB300-45SN12P	45°	375,90
KGB300-87,5SN12P	87,5°	413,69

DN/ OD 400		
Artikel Nr.	Winkel	€/ Stk.
KGB400-7,5SN12P	7,5°	757,17
KGB400-15SN12P	15°	808,17
KGB400-30SN12P	30°	896,57
KGB400-45SN12P	45°	1.147,91
KGB400-87,5SN12P	87,5°	1.712,83

DN/ OD 500		
Artikel Nr.	Winkel	€/ Stk.
KGB500-7,5SN12P	7,5°	1.527,37
KGB500-15SN12P	15°	1.594,90
KGB500-30SN12P	30°	1.684,11
KGB500-45SN12P	45°	2.181,27
KGB500-87,5SN12P	87,5°	2.616,33

DN/ OD 600 Preisgruppe 291		
Artikel Nr.	Winkel	€/ Stk.
KGB600-7,5SN12P	7,5°	2.775,16
KGB600-15SN12P	15°	2.964,24
KGB600-30SN12P	30°	3.294,11
KGB600-45SN12P	45°	4.162,86
KGB600-87,5SN12P	87°	4.706,77

DN/ OD 800 Preisgruppe 291		
Artikel Nr.	Winkel	€/ Stk.
KGB800-7,5SN12P	7,5°	pb.
KGB800-15SN12P	15°	pb.
KGB800-30SN12P	30°	pb.
KGB800-45SN12P	45°	pb.
KGB800-87,5SN12P	87°	pb.

DN/ OD 1000 Preisgruppe 291		
Artikel Nr.	Winkel	€/ Stk.
KGB1000-7,5SN12P	7,5°	pb.
KGB1000-15SN12P	15°	pb.
KGB1000-30SN12P	30°	pb.
KGB1000-45SN12P	45°	pb.
KGB1000-87,5SN12P	87°	pb.

Einfachabzweig 45° KGEA
 inkl. eingelegtem Dichtring

Artikel Nr.	DN/OD	€/Stk.
KGEA10-10SN12P	110/110	41,59
KGEA12-10SN12P	125/110	70,28
KGEA12-12SN12P	125/125	106,63
KGEA15-10SN12P	160/110	95,52
KGEA15-15SN12P	160/160	137,48
KGEA20-15SN12P	200/160	187,75
KGEA20-20SN12P	200/200	245,53
KGEA25-15SN12P	250/160	312,95
KGEA25-20SN12P	250/200	363,35
KGEA25-25SN12P	250/250	532,85
KGEA30-15SN12P	315/160	450,77
KGEA30-20SN12P	315/200	492,50
KGEA30-25SN12P	315/250	659,45
KGEA30-30SN12P	315/315	1.040,86
KGEA40-15SN12P	400/160	998,12
KGEA40-20SN12P	400/200	1.019,15
KGEA40-25SN12P	400/250	1.247,97
KGEA40-30SN12P	400/315	1.474,65
KGEA40-40SN12P	400/400	2.020,61
KGEA50-15SN12P	500/160	1.761,69
KGEA50-20SN12P	500/200	1.907,85
KGEA50-25SN12P	500/250	2.079,47
KGEA50-30SN12P	500/315	2.226,20
KGEA50-40SN12P	500/400	2.562,33
KGEA50-50SN12P	500/500	3.856,99

Artikel Nr.	DN/OD	€/Stk.
Preisgruppe 291		
KGEA60-15SN12P	630/150	2.456,25
KGEA60-20SN12P	630/200	2.542,73
KGEA60-25SN12P	630/250	2.761,35
KGEA60-30SN12P	630/300	2.887,06
KGEA60-40SN12P	630/400	3.379,64
KGEA60-50SN12P	630/500	3.986,66
KGEA60-60SN12P	630/630	5.260,91
KGEA80-15SN12P	800/150	pb.
KGEA80-20SN12P	800/200	pb.
KGEA80-25SN12P	800/250	pb.
KGEA80-30SN12P	800/300	pb.
KGEA80-40SN12P	800/400	pb.
KGEA80-50SN12P	800/500	pb.
KGEA80-63SN12P	800/630	pb.
KGEA80-80SN12P	800/800	pb.
KGEA100-15SN12P	1000/150	pb.
KGEA100-20SN12P	1000/200	pb.
KGEA100-25SN12P	1000/250	pb.
KGEA100-30SN12P	1000/300	pb.
KGEA100-40SN12P	1000/400	pb.
KGEA100-50SN12P	1000/500	pb.
KGEA100-63SN12P	1000/630	pb.
KGEA100-80SN12P	1000/800	pb.
KGEA100-100SN12P	1000/1000	pb.



Dreimuffenabzweig 45° KGE3A
 inkl. eingelegtem Dichtring

Artikel Nr.	DN/OD	€/Stk.
KG3A150-150SN12P	160/160	187,91
KG3A200-150SN12P	200/160	328,02
KG3A250-150SN12P	250/160	583,93
KG3A300-150SN12P	315/160	804,16



Absturzabzweig 45° KGAA
 inkl. eingelegtem Dichtring

Artikel Nr.	DN/OD	€/Stk.
KGAA150SN12P	160	226,05
KGAA200SN12P	200	375,73



Übergangsrohr KGR

inkl. eingelegtem Dichtring

Artikel Nr.	DN/OD	€/ Stk.
KGÜ100-125SN12P	125/110	28,47
KGÜ100-150SN12P	160/110	42,32
KGÜ125-150SN12P	160/125	42,32
KGÜ150-200SN12P	200/160	170,01
KGÜ200-250SN12P	250/200	363,35
KGÜ250-300SN12P	315/250	448,91
KGÜ300-400SN12P	400/315	1.504,61
KGÜ400-500SN12P	500/400	1.890,40
Preisgruppe 291		
KGÜ500-600SN12P	630/500	2.172,12
KGÜ500-800SN12P	800/500	pb.
KGÜ600-800SN12P	800/630	pb.
KGÜ600-1000SN12P	1000/630	pb.
KGÜ800-1000SN12P	1000/800	pb.



Übergang von Steinzeug-Spitzende auf KG-Muffe KGUS

inkl. eingelegtem Dichtring

Artikel Nr.	DN/OD	€/ Stk.
Preisgruppe 296		
KGUS150SN12P	160	132,41



Muffenstopfen KGM

Artikel Nr.	DN/OD	€/ Stk.
KGM100SN12P	110	22,76
KGM125SN12P	125	30,63
KGM150SN12P	160	37,41
KGM200SN12P	200	102,39
KGM250SN12P	250	150,36
KGM300SN12P	315	211,39
KGM400SN12P	400	319,44



Überschiebmuffe KGU

inkl. eingelegtem Dichtring

Artikel Nr.	DN/OD	€/ Stk.
KGU100SN12P	110	20,14
KGU125SN12P	125	34,63
KGU150SN12P	160	50,02
KGU200SN12P	200	139,45
KGU250SN12P	250	268,71
KGU300SN12P	315	388,41
KGU400SN12P	400	691,38
KGU500SN12P	500	1.102,88
Preisgruppe 291		
KGU600SN12P	630	1.752,26
KGU800SN12P	800	pb.
KGU1000SN12P	1000	pb.



Doppelmuffe KGD

inkl. eingelegtem Dichtring

Artikel Nr.	DN/OD	€/ Stk.
KGD100SN12P	110	20,14
KGD125SN12P	125	34,63
KGD150SN12P	160	50,02
KGD200SN12P	200	139,45
KGD250SN12P	250	268,71
KGD300SN12P	315	388,41
Preisgruppe 291		
KGD600SN12P	630	1.752,26
KGD800SN12P	800	pb.
KGD1000SN12P	1000	pb.



POLO-EHP control

inkl. eingelegtem Dichtring

Artikel Nr.	DN/OD	€/ Stk.
KGEP100SN12P	110	212,78
KGEP125SN12P	125	243,15
KGEP150SN12P	160	306,00
KGEP200SN12P	200	346,66
KGEP250SN12P	250	433,99
KGEP300SN12P	315	541,13
KGEP400SN12P	400	668,55
KGEP500SN12P	500	852,51
KGEP600SN12P	630	1.372,20



Gleitmittel

Artikel Nr.	Einheit	€/ Stk.
KGGLMI8972P	250 g Flasche	6,33
KGGLMI8975P	1000g Kübel	17,93
PL-MGN250	250 g Tube	6,05
PL-MGN2000	2000g Kübel	22,40
WGLEIT-1000	1000g Tube	pb.

**PE100-RC Kanal-Druckrohre
auf Bestellung, keine Lagerware!!**

GRIS GV20 zertifizierte Produkte

- hohe Resistenzen gegen Punktlasten und Risswachstum
- Rohre in schwarz mit braunen Streifen

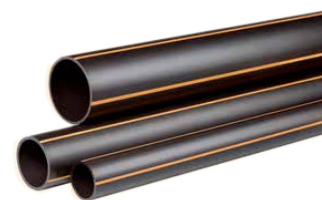

Artikel Nr.	DN	PN	Außen-Ø mm	SDR	Wandstärke mm	Gewicht kg/m	Rollenlänge m	€/m
RCKG100A40-10-R	40	10	40	17	2,40	0,3	100	11,80
RCKG100A50-10-R	50	10	50	17	3,00	0,46	100	17,60
RCKG100A63-10-R	63	10	63	17	3,80	0,73	100	24,40
RCKG100A75-10-R	75	10	75	17	4,50	1,03	100	34,65
RCKG100A90-10-R	90	10	90	17	5,40	1,47	100	49,65
RCKG100A110-10-R	110	10	110	17	6,60	2,19	100	73,35

Artikel Nr.	DN	PN	Außen-Ø mm	SDR	Wandstärke mm	Gewicht kg/m	Rollenlänge m	€/m
RCKG100A40-16-R	40	16	40	11	3,70	0,43	100	18,70
RCKG100A50-16-R	50	16	50	11	4,60	0,67	100	27,55
RCKG100A63-16-R	63	16	63	11	5,80	1,06	100	35,60
RCKG100A75-16-R	75	16	75	11	6,80	1,48	100	49,50
RCKG100A90-16-R	90	16	90	11	8,20	2,14	100	71,65
RCKG100A110-16-R	110	16	110	11	10,00	3,18	100	106,50
RCKG100A125-16-R	125	16	125	11	11,40	4,12	100	138,55
RCKG100A140-16-R	140	16	140	11	12,70	5,13	100	173,50

Rohr in 12-m-Stangenware auf Anfrage

PIPELIFE
Preisliste

PE-80 Rohre geprüft nach ÖN EN 12201-2
trinkwassergeeignet nach ÖN B 5014,
PN 16 bei C = 1,6, PN 20 bei C = 1,25; PE-HD-Rohrbund; SDR 7,4
Signierung = weiss

Artikel Nr.	DN	Außen Ø mm	Wandstärke mm	Innen Ø mm	Gewicht kg/m	Rollenlänge m	Rollen Ø cm	€/m
PL-PLT032-16	1"	32	4,5	23	0,391	100	110	12,65
PL-PLT040-16	1 1/4"	40	5,6	28,8	0,606	100	130	18,70
PL-PLT050-16	1 1/2"	50	6,9	36,2	0,931	100	180	27,55
PL-PLT063-16	2"	63	8,7	45,6	1,48	100	200	43,85



PE-80 Rohre geprüft nach ÖN EN 12201-2
trinkwassergeeignet nach ÖN B 5014,
PN 10 bei C = 1,6, PN 12,5 bei C = 1,25; PE-HD-Rohrbund; SDR 11
Signierung = weiss

Artikel Nr.	DN	Außen Ø mm	Wandstärke mm	Innen Ø mm	Gewicht kg/m	Rollenlänge m	Rollen Ø cm	€/m
PL-PLT016	3/8"	16	2	12	0,091	100	85	3,80
PL-PLT020	1/2"	20	2	16	0,117	100	90	4,60
PL-PLT025	3/4"	25	2,3	20,4	0,171	100	100	5,85
PL-PLT032	1"	32	3	26	0,279	100	110	8,00
PL-PLT040*	1 1/4"	40	3,7	32,6	0,43	100	130	11,80
PL-PLT050*	1 1/2"	50	4,6	40,8	0,666	100	180	17,60
PL-PLT063*	2"	63	5,8	51,4	1,05	100	200	26,90

* auch in 50m¹ Rollen auf Bestellung lieferbar



PE-80 Rohre geprüft nach ÖN EN 12201-2
trinkwassergeeignet nach ÖN B 5014,
PN 6 bei C = 1,6, PE-HD-Rohrbund; SDR 17,6
Signierung = weiss

Artikel Nr.	DN	Außen Ø mm	Wandstärke mm	Innen Ø mm	Gewicht kg/m	Rollenlänge m	Rollen Ø cm	€/m
PL-PLT025-6	3/4"	25	2	21	0,15	100	100	5,05
PL-PLT032-6	1"	32	2	28	0,196	100	110	6,50
PL-PLT040-6	1 1/4"	40	2,3	35,4	0,285	100	130	8,55
PL-PLT050-6	1 1/2"	50	2,9	44,2	0,44	100	180	12,65
PL-PLT063-6	2"	63	3,6	55,8	0,688	100	230	20,60



Druckrohr PE weich geprüft nach ÖN EN 12201-2
ÖVGW registriert

Artikel Nr.	DN	Außen Ø mm	Wandstärke mm	Innen Ø mm	Rollenlänge m	€/m
PLTW025	3/4"	25	3,4	18,2	100	pb.
PLTW032	1"	32	4,4	23,2	100	pb.
PLTW040	1 1/4"	40	5,5	29	100	pb.
PLTW050	1 1/2"	50	6,8	36,4	100	pb.
PLTW063	2"	63	8,6	45,8	100	pb.



Preise für PP-Rohre, Druckrohre aus PVC entnehmen Sie bitte den aktuellen Preislisten der Hersteller.

11.5 Druckrohre aus PE, PVC

Schraubfittings für PE-Rohre

Plasson Fitting PN 16

Preisgruppe 501

Verbinder Typ 7010



Artikel Nr.	DN	€/Stk.
PL-V25	3/4"	16,20
PL-V32	1"	21,70
PL-V40	5/4"	35,10
PL-V50	6/4"	49,90
PL-V63	2"	71,90

Überschubfitting Typ 7610



Artikel Nr.	DN	€/Stk.
PL-RF25	3/4"	26,80
PL-RF32	1"	35,10
PL-RF40	5/4"	41,70
PL-RF50	6/4"	59,20
PL-RF63	2"	84,20

Verbinder reduziert Typ 7110 auf nächst kleinere Dimension



Artikel Nr.	DN	€/Stk.
PL-VR25	3/4"	16,10
PL-VR32	1"	20,20
PL-VR40	5/4"	36,40
PL-VR50	6/4"	50,80
PL-VR63	2"	67,50

Anschlussstück Typ 7020 mit Außengewinde



Artikel Nr.	DN	€/Stk.
PL-KLA25	3/4"	11,30
PL-KLA32	1"	15,30
PL-KLA40	5/4"	25,60
PL-KLA50	6/4"	34,50
PL-KLA63	2"	46,90

Anschlussstück Typ 7020 mit Innengewinde



Artikel Nr.	DN	€/Stk.
PL-KLI25	3/4"	11,30
PL-KLI32	1"	15,30
PL-KLI40	5/4"	25,60
PL-KLI50	6/4"	34,50
PL-KLI63	2"	46,90

Endkappe Typ 7120



Artikel Nr.	DN	€/Stk.
PL-END25	3/4"	12,30
PL-END32	1"	17,00
PL-END40	5/4"	28,20
PL-END50	6/4"	35,30
PL-END63	2"	53,80

Winkel 90° Typ 7050



Artikel Nr.	DN	€/Stk.
PL-W25	3/4"	18,60
PL-W32	1"	22,90
PL-W40	5/4"	42,30
PL-W50	6/4"	56,70
PL-W63	2"	77,90

Winkel 90° Typ 7850 mit Außengewinde



Artikel Nr.	DN	€/Stk.
PL-WA25	3/4"	17,50
PL-WA32	1"	21,80
PL-WA40	5/4"	35,90
PL-WA50	6/4"	50,70
PL-WA63	2"	68,10

Winkel 90° Typ 7150 mit Innengewinde



Artikel Nr.	DN	€/Stk.
PL-WI25	3/4"	17,50
PL-WI32	1"	21,90
PL-WI40	5/4"	35,90
PL-WI50	6/4"	50,70
PL-WI63	2"	68,10

T-Stück Typ 7040



Artikel Nr.	DN	€/Stk.
PL-T25	3/4"	25,60
PL-T32	1"	34,50
PL-T40	5/4"	62,80
PL-T50	6/4"	86,90
PL-T63	2"	111,00

T-Stück Typ 7140 Abgang mit Innengewinde



Artikel Nr.	DN	€/Stk.
PL-TI25	3/4"	25,00
PL-TI32	1"	32,30
PL-TI40	5/4"	60,10
PL-TI50	6/4"	84,20
PL-TI63	2"	108,00

T-Stück Typ 7340 Abgang reduziert um eine Dimension



Artikel Nr.	DN	€/Stk.
PL-TR25	3/4"	25,80
PL-TR32	1"	34,50
PL-TR40	5/4"	62,80
PL-TR50	6/4"	86,90
PL-TR63	2"	111,00

Winkel 45° Typ 7460



Artikel Nr.	DN	€/Stk.
PL-W32-45	1"	31,00
PL-W40-45	5/4"	45,00
PL-W50-45	6/4"	60,50
PL-W63-45	2"	83,60

PE100-RC Rohre

für Trinkwasser

ÖVGW zertifizierte Produkte

- hohe Resistenzen gegen Punktlasten und Risswachstum
- Rohre in schwarz oder mit blauen Streifen

Rohre in PE100 auf Anfrage



Artikel Nr.	#	DN	PN	SDR	Außen-Ø mm	Wandstärke mm	Gewicht kg/m	Stangenlänge m	€/m
RC100A63-10-6		63	10	17	63	3,80	0,73	6	21,15
RC100A75-10-6	*	75	10	17	75	4,50	1,03	6	29,85
RC100A90-10-6		90	10	17	90	5,40	1,47	6	42,80
RC100A110-10-6		110	10	17	110	6,60	2,19	6	60,85
RC100A125-10-6		125	10	17	125	7,40	2,79	6	77,70
RC100A140-10-6	*	140	10	17	140	8,30	3,50	6	97,75
RC100A160-10-6		160	10	17	160	9,50	4,57	6	126,95
RC100A180-10-6	*	180	10	17	180	10,70	5,77	6	159,85
RC100A200-10-6	*	200	10	17	200	11,90	7,12	6	197,55
RC100A225-10-6		225	10	17	225	13,40	9,03	6	250,70

* auf Bestellung sowie 12 m

Artikel Nr.	#	DN	PN	SDR	Außen-Ø mm	Wandstärke mm	Gewicht kg/m	Stangenlänge m	€/m
RC100A63-16-6	*	63	16	11	63	5,80	1,06	6	30,80
RC100A75-16-6	*	75	16	11	75	6,80	1,48	6	43,10
RC100A90-16-6		90	16	11	90	8,20	2,14	6	62,50
RC100A110-16-6		110	16	11	110	10,00	3,18	6	88,00
RC100A125-16-6	*	125	16	11	125	11,40	4,12	6	114,15
RC100A140-16-6	*	140	16	11	140	12,70	5,13	6	142,25
RC100A160-16-6		160	16	11	160	14,60	6,74	6	187,05
RC100A180-16-6	*	180	16	11	180	16,40	8,51	6	235,65
RC100A200-16-6	*	200	16	11	200	18,20	10,5	6	290,50
RC100A225-16-6		225	16	11	225	22,70	13,30	6	368,05

* auf Bestellung sowie 12 m



Formteile PE100-RC

elektroschweißbare Formteile zur Stumpf-, Muffen- oder Heizwendelschweißung

Rohrbogen 11°

Radius 1,5 x da

PE100-RC schwarz; Stumpf + E-Muffenschweißung



Artikel Nr. PN	DN	10		16		
		kg	€/Stk.	kg	€/Stk.	
AGR-BG090-11-10/16	90	0,98	67,87	90	1,42	67,87
AGR-BG110-11-10/16	110	1,43	116,82	110	2,14	118,67
AGR-BG125-11-10/16	125	2,07	133,56	125	3,38	144,52
AGR-BG140-11-10/16	140	2,70	146,12	140	3,96	160,88
AGR-BG160-11-10/16	160	3,75	175,73	160	5,54	191,59
AGR-BG180-11-10/16	180	5,08	204,21	180	7,49	231,60
AGR-BG200-11-10/16	200	6,70	235,96	200	9,88	264,14
AGR-BG225-11-10/16	225	9,11	279,19	225	13,36	296,70
AGR-BG250-11-10/16	250	11,99	387,56	250	17,66	487,84
AGR-BG280-11-10/16	280	15,20	636,26	280	22,20	769,16
AGR-BG300-11-10/16	315	24,60	858,31	315	36,30	1.056,59

Rohrbogen 22°

Radius 1,5 x da

PE100-RC schwarz; Stumpf + E-Muffenschweißung



Artikel Nr. PN	DN	10		16		
		kg	€/Stk.	kg	€/Stk.	
AGR-BG090-22-10/16	90	0,98	67,87	90	1,42	67,87
AGR-BG110-22-10/16	110	1,43	116,82	110	2,14	118,67
AGR-BG125-22-10/16	125	2,07	133,56	125	3,38	144,52
AGR-BG140-22-10/16	140	2,70	146,12	140	3,96	160,88
AGR-BG160-22-10/16	160	3,75	175,73	160	5,54	191,59
AGR-BG180-22-10/16	180	5,08	204,21	180	7,49	231,60
AGR-BG200-22-10/16	200	6,70	235,96	200	9,88	264,14
AGR-BG225-22-10/16	225	9,11	279,19	225	13,36	296,70
AGR-BG250-22-10/16	250	11,99	387,56	250	17,66	487,84
AGR-BG280-22-10/16	280	15,20	636,26	280	22,20	769,16
AGR-BG300-22-10/16	315	24,60	858,31	315	36,30	1.056,59

Rohrbogen 30°

Radius 1,5 x da

PE100-RC schwarz; Stumpf + E-Muffenschweißung



Artikel Nr. PN	DN	10		16		
		kg	€/Stk.	kg	€/Stk.	
AGR-BG090-30-10/16	90	0,98	67,87	90	1,42	67,87
AGR-BG110-30-10/16	110	1,43	116,82	110	2,14	118,67
AGR-BG125-30-10/16	125	2,07	133,56	125	3,38	144,52
AGR-BG140-30-10/16	140	2,70	146,12	140	3,96	160,88
AGR-BG160-30-10/16	160	3,75	175,73	160	5,54	191,59
AGR-BG180-30-10/16	180	5,08	204,21	180	7,49	231,60
AGR-BG200-30-10/16	200	6,70	235,96	200	9,88	264,14
AGR-BG225-30-10/16	225	9,11	279,19	225	13,36	296,70
AGR-BG250-30-10/16	250	11,99	387,56	250	17,66	487,84
AGR-BG280-30-10/16	280	15,20	636,26	280	22,20	796,16
AGR-BG300-30-10/16	315	24,60	858,31	315	36,30	1.056,59

Rohrbogen 45°

Radius 1,5 x da

PE100-RC schwarz; Stumpf + E-Muffenschweißung



Artikel Nr. PN	DN	10		16		
		kg	€/Stk.	kg	€/Stk.	
AGR-BG090-45-10/16	90	0,98	67,87	90	1,42	67,87
AGR-BG110-45-10/16	110	1,43	116,82	110	2,07	118,67
AGR-BG125-45-10/16	125	2,07	133,56	125	3,06	144,52
AGR-BG140-45-10/16	140	2,70	146,12	140	3,96	160,88
AGR-BG160-45-10/16	160	3,75	175,73	160	5,54	191,59
AGR-BG180-45-10/16	180	5,08	204,21	180	7,49	231,60
AGR-BG200-45-10/16	200	6,70	235,96	200	9,88	264,14
AGR-BG225-45-10/16	225	9,11	279,19	225	13,36	296,70
AGR-BG250-45-10/16	250	11,99	387,56	250	17,66	487,84
AGR-BG280-45-10/16	280	15,2	636,26	280	29,10	769,16
AGR-BG300-45-10/16	315	24,6	858,31	315	36,80	1.056,59

Rohrbogen 60°

Radius 1,5 x da

PE100-RC schwarz; Stumpf + E-Muffenschweißung

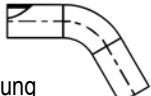

Artikel Nr. PN	DN	10		16		
		kg	€/Stk.	kg	€/Stk.	
AGR-BG090-60-10/16	90	0,88	81,98	90	1,28	79,21
AGR-BG110-60-10/16	110	1,42	116,82	110	2,07	118,67
AGR-BG125-60-10/16	125	1,95	133,56	125	2,88	150,00
AGR-BG140-60-10/16	140	3,15	149,20	140	4,62	183,41
AGR-BG160-60-10/16	160	3,70	175,73	160	5,72	202,27
AGR-BG180-60-10/16	180	5,77	238,37	180	8,51	270,34
AGR-BG200-60-10/16	200	7,10	275,46	200	10,19	308,69
AGR-BG225-60-10/16	225	9,39	289,74	225	13,85	342,15
AGR-BG250-60-10/16	250	15,54	463,47	250	22,82	526,63
AGR-BG280-60-10/16	280	23,66	770,10	280	28,70	910,59
AGR-BG300-60-10/16	315	29,92	1.009,90	315	44,03	1.286,43

Rohrbogen 90°

Radius 1,5 x da

PE100-RC schwarz; Stumpf + E-Muffenschweißung

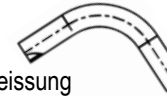

Artikel Nr. PN	DN	10		16		
		kg	€/Stk.	kg	€/Stk.	
AGR-BG090-90-10/16	90	0,98	85,85	90	1,42	85,85
AGR-BG110-90-10/16	110	1,43	119,89	110	2,14	137,42
AGR-BG125-90-10/16	125	2,07	136,29	125	3,38	153,95
AGR-BG140-90-10/16	140	2,70	152,21	140	3,96	190,39
AGR-BG160-90-10/16	160	3,75	195,97	160	5,54	206,59
AGR-BG180-90-10/16	180	5,08	252,43	180	7,49	283,44
AGR-BG200-90-10/16	200	6,70	296,33	200	9,88	321,53
AGR-BG225-90-10/16	225	9,11	299,45	225	13,36	350,36
AGR-BG250-90-10/16	250	11,99	494,54	250	17,66	539,13
AGR-BG280-90-10/16	280	15,2	770,10	280	22,2	910,59
AGR-BG300-90-10/16	315	24,6	1.009,90	315	36,3	1.286,43

Katalog 2023 - Alle Preise exkl. UST., technische Änderungen, Satz- oder Druckfehler und alle Rechte vorbehalten

Losflansch DIN

Stahleinlage für V-Bund
PP-GFK schwarz



Artikel Nr.	DN/OD	Gewicht kg	€/Stk.
PN 16 gebohrt			
AGR-LF90-16	90	1,16	29,15
AGR-LF110-16	110	1,33	34,62
AGR-LF160-16	160	2,6	61,12
AGR-LF225-16	225	2,88	143,63
PN 10 gebohrt			
AGR-LF225-10	225	2,6	87,15

T-Stück PN16

lange Schenkel
PE100-RC schwarz
Stumpf + E-Muffenschweißung

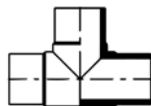

Artikel Nr.	DN/OD	Gewicht kg	€/Stk.
AGR-T090-090-16	90	0,97	44,04
AGR-T110-110-16	110	1,55	64,47
AGR-T160-160-16	160	4,10	184,51

Reduktion konzentrisch PN16

lange Schenkel
PE100-RC schwarz; Stumpf + E-Muffenschweißung



Artikel Nr.	DN/OD	Gewicht kg	€/Stk.
AGR-RE110-090-16	110/90	0,50	31,10
AGR-RE160-110-16	160/110	1,18	72,01
AGR-RE160-090-16	160/090	1,06	71,81

Druckbohrventil

PN16
Messingventil + Schneidschraube
PE100-RC schwarz; Heizwendelschweißung

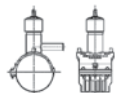

Artikel Nr.	DN/OD	Gewicht kg	€/Stk.
AGR-DAV090-32-16	90/32	2,4	281,23
AGR-DAV110-32-16	110/32	2,46	288,98
AGR-DAV160-32-16	160/32	2,55	301,90
AGR-DAV225-32-16	225/32	2,55	385,69

Einbaugarnitur für Druckbohrventil DAV
Edelstahl EN 1.4301

Artikel Nr.	DN/OD	Gewicht kg	€/Stk.
AGR-SAGEING1801	1,20 - 1,80	-	83,32

TANGIT

KS Reinigungstücher

Artikel Nr.	Beschreibung	Gewicht kg	€/Stk.
AGR-REIN	Box mit 100 Tüchern	-	34,50



Vorschweißbund DIN

lange Schenkel; PE100-RC schwarz;
Stumpf + E-Muffenschweißung

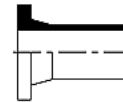

Artikel Nr.	DN/OD	Gewicht kg	€/Stk.
PN 10			
AGR-VB90	90x5,4	0,37	18,44
AGR-VB110	110x6,6	0,58	23,55
AGR-VB125-10	125x7,4	0,63	28,68
AGR-VB140	140x8,3	0,90	36,94
AGR-VB160	160x9,5	1,25	46,42
AGR-VB180	180x10,7	1,39	65,10
AGR-VB200	200x11,9	2,33	81,66
AGR-VB225	225x13,4	2,3	88,03
PN 16			
AGR-VB90-16	90x12,3	0,6	18,44
AGR-VB110-16	110x15,1	0,88	23,55
AGR-VB125-16	125x11,4	0,89	28,68
AGR-VB140-16	140x12,7	1,30	42,92
AGR-VB160-16	160x14,6	1,76	58,13
AGR-VB180-16	180x16,4	2,04	65,10
AGR-VB200-16	200x18,2	3,22	105,71
AGR-VB225-16	225x30,8	3,92	109,00

T-Stück reduziert PN16

lange Schenkel
PE100-RC schwarz; Stumpf + E-Muffenschweißung

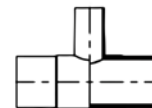

Artikel Nr.	DN/OD	Gewicht kg	€/Stk.
AGR-T110-090-16	110/90	1,30	65,33
AGR-T160-090-16	160/90	2,70	177,64
AGR-T160-110-16	160/110	3,26	182,11

Anbohrschelle mit Schraubkappe PN16

gasdicht Unterteil Schraubkappe
PE100-RC schwarz; Heizwendelschweißung



Artikel Nr.	DN/OD	Gewicht kg	€/Stk.
AGR-AS090-32	90/32	0,79	96,89
AGR-AS110-32	110/32	0,8	95,74
AGR-AS110-63	110/63	0,89	101,80
AGR-AS160-32	160/32	0,89	153,09

PE Reiniger

für PE-HD Rohre und Formstücke

Artikel Nr.	Beschreibung	Gewicht kg	€/Stk.
FR-699996	Flasche 0,75 l	0,8	26,50



11.5 Druckrohre aus PE, PVC

Heizwendelformteile - formgespritzt

- umfangreiches Sortiment aus PE100-RC
- perfektes Schweißergebnis durch eingegossene Heizwendel
- schonende Wärmeverteilung und leichte Innenreinigung
- entfernbarer Mittelschlag, ideal bei Reparaturen
- E-Muffen in SDR 11 bis Dimension 315 für einen maximalen Betriebsdruck bis zu 25 bar geprüft und freigegeben



E-Muffe

PE100-RC schwarz
Heizwendel-Schweissung



Artikel Nr.	DN/OD	Gewicht kg	€/Stk.
PN 10			
AGR-EM090-10	90	0,37	32,86
AGR-EM110-10	110	0,54	38,63
AGR-EM125-10	125	0,82	54,32
AGR-EM140-10	140	0,87	68,36
AGR-EM160-10	160	1,09	70,48
AGR-EM180-10	180	1,62	106,23
AGR-EM200-10	200	2,02	125,41
AGR-EM225-10	225	2,80	161,60
AGR-EM250-10	250	3,80	235,26
AGR-EM280-10	280	5,06	318,81
AGR-EM300-10	315	6,42	392,71
AGR-EM355-10	355	8,94	702,28
AGR-EM400-10	400	12,00	880,67
AGR-EM450-10	450	16,60	1.140,25
AGR-EM500-10	500	21,20	1.337,24
PN 16 (PN 25 geprüft)			
AGR-EM032-16	32	0,06	11,68
AGR-EM040-16	40	0,08	12,25
AGR-EM050-16	50	0,15	19,04
AGR-EM063-16	63	0,26	19,88
AGR-EM075-16	75	0,37	28,39
AGR-EM090-16	90	0,44	37,78
AGR-EM110-16	110	0,69	45,45
AGR-EM125-16	125	0,99	63,93
AGR-EM140-16	140	1,37	74,97
AGR-EM160-16	160	1,76	88,10
AGR-EM180-16	180	2,46	126,46
AGR-EM200-16	200	3,14	149,31
AGR-EM225-16	225	4,22	192,38
AGR-EM250-16	250	4,81	283,45
AGR-EM280-16	280	7,70	384,12
AGR-EM300-16	315	7,89	462,04

E-Winkel 90°

PE100-RC schwarz
Heizwendel-Schweissung

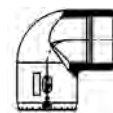

Artikel Nr.	DN/OD	Gewicht kg	€/Stk.
PN 16			
AGR-EW032-90-16	32	0,08	22,10
AGR-EW040-90-16	40	0,12	26,38
AGR-EW050-90-16	50	0,24	33,54
AGR-EW063-90-16	63	0,39	37,92
AGR-EW075-90-16	75	0,61	54,32
AGR-EW090-90-16	90	1,06	71,70
AGR-EW110-90-16	110	1,80	105,13
AGR-EW125-90-16	125	2,46	145,58
AGR-EW140-90-16	140	2,46	248,96
AGR-EW160-90-16	160	4,70	285,39
AGR-EW180-90-16	180	6,25	416,55
AGR-EW200-90-16	200	8,00	575,28
AGR-EW225-90-16	225	10,8	619,92

E-Winkel 45°

PE100-RC schwarz
Heizwendel-Schweissung



Artikel Nr.	DN/OD	Gewicht kg	€/Stk.
PN 16			
AGR-EW032-45-16	32	0,07	22,10
AGR-EW040-45-16	40	0,12	26,38
AGR-EW050-45-16	50	0,20	33,54
AGR-EW063-45-16	63	0,33	37,92
AGR-EW075-45-16	75	0,50	54,32
AGR-EW090-45-16	90	0,85	71,70
AGR-EW110-45-16	110	1,44	105,13
AGR-EW125-45-16	125	1,91	145,58
AGR-EW140-45-16	140	1,92	248,96
AGR-EW160-45-16	160	3,40	285,39
AGR-EW180-45-16	180	4,89	416,55
AGR-EW200-45-16	200	6,00	575,28
AGR-EW225-45-16	225	7,99	619,92

11.5 Druckrohre aus PE, PVC

E-Endkappe
PE100-RC schwarz
Heizwendel-Schweissung



Artikel Nr.	DN/OD	Gewicht kg	€/Stk.
PN 16			
AGR-EEND032-16	32	0,08	17,85
AGR-EEND040-16	40	0,11	19,66
AGR-EEND050-16	50	0,20	29,82
AGR-EEND063-16	63	0,35	32,94
AGR-EEND075-16	75	0,50	51,79
AGR-EEND090-16	90	0,69	73,66
AGR-EEND110-16	110	1,23	94,48
AGR-EEND125-16	125	1,62	116,11
AGR-EEND140-16	140	2,40	154,72
AGR-EEND160-16	160	2,92	163,09
AGR-EEND180-16	180	3,92	214,15
AGR-EEND200-16	200	5,21	253,10
AGR-EEND225-16	225	7,20	322,23
AGR-EEND250-16	250	8,84	480,09
AGR-EEND280-16	280	12,66	664,10
AGR-EEND300-16	315	14,7	836,70

E-Reduktion konzentrisch
PE100-RC schwarz
Heizwendel-Schweissung



Artikel Nr.	DN/OD	Gewicht kg	€/Stk.
PN 16			
AGR-ER40-32-16	40/32	0,10	19,99
AGR-ER50-32-16	50/32	0,15	25,01
AGR-ER50-40-16	50/40	0,17	27,32
AGR-ER63-32-16	63/32	0,23	32,61
AGR-ER63-40-16	63/40	0,24	32,61
AGR-ER63-50-16	63/50	0,27	32,61
AGR-ER75-50-16	75/50	0,34	42,92
AGR-ER75-63-16	75/63	0,38	44,18
AGR-ER90-63-16	90/63	0,56	51,02
AGR-ER110-63-16	110/63	0,86	83,15
AGR-ER110-90-16	110/90	0,94	83,15
AGR-ER125-90-16	125/90	0,99	102,15
AGR-ER125-11-16	125/110	1,05	102,15
AGR-ER160-90-16	160/90	1,89	145,09
AGR-ER160-11-16	160/110	1,98	148,74
AGR-ER225-16-16	225/160	5,12	337,62

E-T-Stück
PE100-RC schwarz
Heizwendel-Schweissung



Artikel Nr.	DN/OD	Gewicht kg	€/Stk.
PN 16			
AGR-ET063-16	63	0,56	37,97
AGR-ET075-16	75	0,64	53,57
AGR-ET090-16	90	1,75	71,42
AGR-ET110-16	110	2,63	108,50
AGR-ET125-16	125	3,70	136,63
AGR-ET140-16	140	4,60	242,42
AGR-ET160-16	160	6,12	253,09
AGR-ET180-16	180	8,85	440,46
AGR-ET200-16	200	10,98	564,53
AGR-ET225-16	225	13,4	690,16

E-Übergangsmuffe
PE100-RC schwarz
mit Messing-Aussengewinde

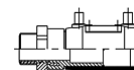

Artikel Nr.	DN/OD	Gewicht kg	€/Stk.
PN 16			
AGR-EUA-032-1	32-1"	0,24	57,95
AGR-EUA-040-5-4	40-5/4"	0,35	70,98
AGR-EUA-050-6-4	40-6/4"	0,53	95,70
AGR-EUA-063-2	63/2"	0,83	113,93

E-Übergangsmuffe
PE100-RC schwarz
mit Messing-Innengewinde

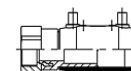

Artikel Nr.	DN/OD	Gewicht kg	€/Stk.
PN 16			
AGR-EUI-032-1	32-1"	0,25	49,43
AGR-EUI-040-5-4	40-5/4"	0,38	65,29
AGR-EUI-050-6-4	40-6/4"	0,69	90,14
AGR-EUI-063-2	63/2"	0,98	134,00

11.5 Druckrohre aus PE, PVC

FRIALEN Sicherheitsfittings

- die sichere Verbindungstechnik für Gas-, Wasser und Industrierohr
- Bei Hausanschluss-, Verteiler- oder Hauptleitungen überzeugen FRIALEN Sicherheitsfittings durch besondere Montagefreundlichkeit, Wirtschaftlichkeit und Langlebigkeit
- mit freiliegenden Heizwendeln zur optimalen Wärmeübertragung

I/A-Winkel 11° (WS11)

PE 100 SDR 11 schwarz
Maximal zulässiger Betriebsdruck
16 bar (Wasser)/10 bar (Gas)



Artikel Nr.	DN/OD	Gewicht kg	€/Stk.
PN 16			
FR-T616139	110	0,92	144,76
FR-T616140	125	1,25	198,96
FR-T616141	160	2,26	380,53
FR-T616142	180	3,05	492,83
FR-T616143	225	5,28	849,03

E-Winkel 30° (W30)

PE 100 SDR 11 schwarz
Maximal zulässiger Betriebsdruck
16 bar (Wasser)/10 bar (Gas)



Artikel Nr.	DN/OD	Gewicht kg	€/Stk.
PN 16			
FR-T615272	90	0,78	127,50
FR-T615273	110	1,26	182,01
FR-T615274	125	1,64	247,07
FR-T615340	160	3,87	475,78
FR-T616261	180	4,99	603,38
FR-T616262	200	6,35	830,46
FR-T616263	225	8,22	1.017,47

E-Winkel 45° (W45)

PE 100 SDR 11 schwarz
Maximal zulässiger Betriebsdruck
16 bar (Wasser)/10 bar (Gas)



Artikel Nr.	DN/OD	Gewicht kg	€/Stk.
PN 16			
FR-T612100	75	0,52	95,57
FR-T612102	90	0,81	122,94
FR-T612104	110	1,32	173,65
FR-T615275	160	4,41	475,78
FR-T615688	225	8,29	1.017,47

E-Winkel 90° (W90)

PE 100 SDR 11 schwarz
Maximal zulässiger Betriebsdruck
16 bar (Wasser)/10 bar (Gas)



Artikel Nr.	DN/OD	Gewicht kg	€/Stk.
PN 16			
FR-T612101	75	0,60	95,57
FR-T612103	90	0,95	122,94
FR-T612105	110	1,56	173,65
FR-T615276	160	4,85	475,78

Reduktionsmuffe konzentrisch (MR)

PE 100 SDR 11 schwarz
Maximal zulässiger Betriebsdruck
16 bar (Wasser)/10 bar (Gas)



Artikel Nr.	DN/OD	Gewicht kg	€/Stk.
PN 16			
FR-T615389	63/32	0,21	55,93
FR-T615390	63/40	0,22	55,93
FR-T612072	63/50	0,23	55,93
FR-T615393	110/63	0,73	133,69

Verschlussmuffen (MV)

PE 100 SDR 11 schwarz
Maximal zulässiger Betriebsdruck
16 bar (Wasser)/10 bar (Gas)



Artikel Nr.	DN/OD	Gewicht kg	€/Stk.
PN 16			
FR-T612032	90	0,50	124,46
FR-T612033	110	0,825	156,28
FR-T612035	160	2,24	268,89

T-Stück (T)

PE 100 SDR 11 schwarz
Maximal zulässiger Betriebsdruck
16 bar (Wasser)/10 bar (Gas)



Artikel Nr.	DN/OD	Gewicht kg	€/Stk.
PN 16			
FR-T612166	90	1,65	179,84
FR-T612167	110	2,58	267,26
FR-T615277	160	5,82	556,58
FR-T615692	225	13,9	1.187,98

Einschweißflansch (EFL)

PE 100 SDR 11 schwarz
Maximal zulässiger Betriebsdruck
16 bar (Wasser)/10 bar (Gas)



Artikel Nr.	DN/OD	Gewicht kg	€/Stk.
PN 16			
FR-T615418	DN80/DA90	2,54	240,11
FR-T615419	DN100/DA110	3,31	315,27
FR-T615607	DN200/DA225 *	9,1	726,86

* PN10 gebohrt

E-Muffe (MB/UB)
 mit leicht entfernbarem Anschlag
 PE 100 SDR 11 schwarz
 Maximal zulässiger Betriebsdruck
 16 bar (Wasser)/10 bar (Gas)



Artikel Nr.	DN/OD	Gewicht kg	€/Stk.
PN 16			
FR-T612682	32	0,064	19,44
FR-T612683	40	0,10	20,20
FR-T612684	50	0,15	31,06
FR-T612685	63	0,221	32,36
FR-T612687	90	0,51	60,82
FR-T612688	110	0,71	74,07
FR-T612689-B	125	0,95	98,61
FR-T612690	140	1,27	118,48
FR-T612691	160	1,77	133,69
FR-T612673	200 *	2,798	232,30
* ohne Anschlag			

Druckbohrarmatur
 PE 100 SDR 11 schwarz
 mit extra langem Abgangsstützen
 Maximal zulässiger Betriebsdruck
 16 bar (Wasser)/10 bar (Gas)



Artikel Nr.	DN/OD	Gewicht kg	€/Stk.
PN 16			
FR-T612634	90/32	0,615	151,61
FR-T612637	110/32	0,63	170,28
FR-T612624	110/63	1,09	182,01
FR-T612641	160/32	2,8	281,82

Druckbohrventile
 PE 100 SDR 11 schwarz
 mit extra langem Abgangsstützen
 und Schnellspannhebel RED SNAP
 Maximal zulässiger Betriebsdruck
 16 bar (Wasser)/10 bar (Gas)



Artikel Nr.	DN/OD	Gewicht kg	€/Stk.
PN 16			
FR-T616960	90/32	1,23	602,08
FR-T616964	110/32	1,229	663,55
FR-T616967	110/63	1,356	671,58
FR-T616974	160/32	1,44	794,84
FR-T616977	160/63	1,57	802,77
FR-T616985	225/32	1,47	873,69
FR-T616688	225/63	1,62	881,61

Einbauset Eco
 für Druckbohrventile
 PE 100 SDR 11 schwarz
 Heizwendelschweissung



Artikel Nr.	RD	Gewicht kg	€/Stk.
FR-T616849-00	1,10 - 1,80m	-	126,19
FR-T616850-00	0,80 - 1,20m	-	103,60

PE Reiniger
 für PE-HD Rohre und Formstücke

Artikel Nr.	Einheit	Gewicht kg	€/Stk.
FR-699996	Flasche 0,75 l	0,8	26,50

11.5 Druckrohre aus PE, PVC

ML-Abflussrohr
Länge 3000 mm

Artikel Nr.	DN	Außen - Ø mm	zulässige Abweichung	kg	€/Stk.
MLRO50-3000	50	58	+2,0 / -1,0	15,8	106,43
MLRO80-3000	80	83	+2,0 / -1,0	18,9	135,10
MLRO100-3000	100	110	+2,0 / -2,0	24,3	162,04
MLRO125-3000	125	135	+2,0 / -2,0	34,8	226,62
MLRO150-3000	150	160	+2,0 / -2,0	42,1	283,30
MLRO200-3000	200	210	+2,5 / -2,5	71,5	618,88
MLRO250-3000	250	274	+2,5 / -2,5	96,3	838,24
MLRO300-3000	300	326	+2,5 / -2,5	135,3	1.211,27



ML-Bögen
88°

Artikel Nr.	DN	kg	€/Stk.
MLBG50-88	50	0,7	14,98
MLBG80-88	80	1,2	20,84
MLBG100-88	100	2,1	25,58
MLBG125-88	125	3,2	54,91
MLBG150-88	150	4,9	74,18
MLBG200-88	200	8,8	229,87



ML-Bögen
70°

Artikel Nr.	DN	kg	€/Stk.
MLBG50-70	50	0,7	15,75
MLBG80-70	80	1,2	22,87
MLBG100-70	100	1,9	31,76
MLBG125-70	125	2,9	54,71
MLBG150-70	150	4,9	77,37
MLBG200-70	200	7,7	223,53



ML-Bögen
45°

Artikel Nr.	DN	kg	€/Stk.
MLBG50-45	50	0,5	12,08
MLBG80-45	80	0,9	20,02
MLBG100-45	100	1,9	21,62
MLBG125-45	125	2,9	39,63
MLBG150-45	150	4,9	56,14
MLBG200-45	200	7,7	107,85



ML-Bögen
30°

Artikel Nr.	DN	kg	€/Stk.
MLBG50-30	50	0,5	11,85
MLBG80-30	80	0,8	17,81
MLBG100-30	100	1,3	22,26
MLBG125-30	125	2	48,75
MLBG150-30	150	3	68,50
MLBG200-30	200	5,4	148,87



ML-Bögen
15°

Artikel Nr.	DN	kg	€/Stk.
MLBG50-15	50	0,4	11,27
MLBG80-15	80	0,7	16,89
MLBG100-15	100	1	21,46
MLBG125-15	125	1,7	38,00
MLBG150-15	150	2,5	55,01
MLBG200-15	200	4,6	120,19



ML-Bögen

88° mit 250 mm Beruhigungsstrecke

Artikel Nr.	DN	kg	€/Stk.
MLBO88-100-250	100	4,8	94,73
MLBO88-125-250	125	6,4	139,29
MLBO88-150-250	150	8,7	200,83



ML-Bögen

88° mit verlängertem Schenkel

Artikel Nr.	DN	kg	€/Stk.
MLBGVS100-88	100	4,6	95,63



ML-Bögen

15° mit verlängertem Schenkel

Artikel Nr.	DN	kg	€/Stk.
MLBGVS100-45	100	4,2	94,03



Muffenlose Abflussrohre aus Gusseisen

ML-Abzweiger 45°

Artikel Nr.	DN	kg	€/Stk.
MLAZ50-50-45	50/50	1,4	25,04
MLAZ80-50-45	80/50	1,6	31,97
MLAZ80-80-45	80/80	2,3	38,61
MLAZ100-50-45	100/50	2,5	36,95
MLAZ100-80-45	100/80	3	44,53
MLAZ100-100-45	100/100	4,2	63,71
MLAZ125-50-45	125/50	3,4	61,42
MLAZ125-80-45	125/80	4,4	69,69
MLAZ125-100-45	125/100	5,2	80,91
MLAZ125-125-45	125/125	6,4	102,67
MLAZ150-80-45	150/80	5,3	110,97
MLAZ150-100-45	150/100	6,8	107,76
MLAZ150-125-45	150/125	8	137,46
MLAZ150-150-45	150/150	9,2	147,32
MLAZ200-100-45	200/100	10	226,91
MLAZ200-125-45	200/125	11,9	281,88
MLAZ200-150-45	200/150	13,3	308,84
MLAZ200-200-45	200/200	17,2	399,39



ML-Abzweiger 88°

Artikel Nr.	DN	kg	€/Stk.
MLAZ80-80-88	80/80	1,8	39,67
MLAZ100-50-88	100/50	2,1	36,54
MLAZ100-80-88	100/80	2,4	42,62
MLAZ100-100-88	100/100	2,9	42,11
MLAZ125-80-88	125/80	3,4	73,40
MLAZ125-100-88	125/100	4	79,37
MLAZ125-125-88	125/125	4,6	100,85
MLAZ150-50-88	150/50	4,4	106,92
MLAZ150-100-88	150/100	5,5	107,76
MLAZ150-150-88	150/150	6,9	151,64



ML-Reinigungsrohr mit runder Öffnung



Artikel Nr.	DN	kg	€/Stk.
MLRRO50R	50	2,3	48,38
MLRRO80R	80	3,5	65,18
MLRRO100R	100	5	63,15

ML-Reinigungsrohr mit eckiger Öffnung



Artikel Nr.	DN	kg	€/Stk.
MLRRO100QU	100	7,6	126,09
MLRRO125QU	125	10,3	180,15
MLRRO150QU	150	14,5	229,73
MLRRO200QU	200	22	491,87
MLRRO250QU	250	36,5	1.076,10

ML-Reinigungsrohr mit Knebelverschluss Auslaufmodell

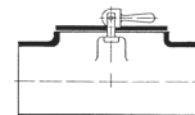

Artikel Nr.	DN	kg	€/Stk.
MLRRO100KN	100	8,5	220,97
MLRRO125KN	125	10	245,04
MLRRO150KN	150	12	276,26
MLRRO200KN	200	17	429,96

Muffenlose Abflussrohre aus Gusseisen

ML-Fallrohrstütze



Artikel Nr.	DN	kg	€/Stk.
MLFRS50	50	1,3	36,83
MLFRS80	80	1,8	42,47
MLFRS100	100	2,3	50,94
MLFRS125	125	3	60,95
MLFRS150	150	4	81,29
MLFRS200	200	6	154,15

ML-Geruchsverschluss senkrecht/waagrecht



Artikel Nr.	#	DN	kg	€/Stk.
SMLGV050		50	2,8	155,74
SMLGV080		80	5,9	234,41
SMLGV100		100	9,9	278,98
SMLGV125		125	13	449,38
SMLGV150	**	150	19,5	759,31
SMLGV200		200	40,3	2.006,28

** ohne Reinigungsöffnung unten

ML-Enddeckel



Artikel Nr.	DN	kg	€/Stk.
MLED50	50	0,2	7,69
MLED80	80	0,5	9,55
MLED100	100	0,5	14,98
MLED125	125	1,1	24,85
MLED150	150	1,7	34,42
MLED200	200	3,1	85,46

ML-Übergangsrohr exzentrisch



Artikel Nr.	DN	kg	€/Stk.
MLURO50-80	50/80	0,7	12,04
MLURO50-100	50/100	0,9	13,03
MLURO50-125	50/125	1,4	27,92
MLURO80-100	80/100	1	15,62
MLURO80-125	80/125	1,7	28,54
MLURO80-150	80/150	2,3	43,41
MLURO100-125	100/125	1,5	28,61
MLURO100-150	100/150	2,2	40,92
MLURO100-200	100/200	4,1	83,35
MLURO125-150	125/150	2,2	43,20
MLURO125-200	125/200	4,1	89,25
MLURO150-200	150/200	4,5	99,88

ML-Regenrohr Geruchsverschluss



Artikel Nr.	DN	kg	€/Stk.
SMLRGV100	100	18,5	1.107,18
SMLRGV125	125	28,5	1.868,11

Verbinder für ML-Rohre

Preisgruppe 221

CV-Verbinder drucklos



Artikel Nr.	DN	€/Stk.
MLCV-V050	50	6,00
MLCV-V080	80	7,00
MLCV-V100	100	8,00
MLCV-V125	125	11,60
MLCV-V150	150	13,00
MLCV-V200	200	42,60

Kombikralle längskraftschlüssige Sicherheitsschelle für CV, CE Verbinder bis PN 3 bar



Artikel Nr.	DN	€/Stk.
ML-GRIP050	50	46,80
ML-GRIP080	80	52,40
ML-GRIP100	100	55,50
ML-GRIP125	125	68,70
ML-GRIP150	150	68,70
ML-GRIP200	200	137,50

CE-Verbinder für den Erdbau, drucklos, 1.4301



Artikel Nr.	DN	€/Stk.
MLCE-V100	100	34,60
MLCE-V125	125	37,50
MLCE-V150	150	41,50
MLCE-V200	200	96,90

Konfix-Verbindung drucklos, FIX flexibler Übergang auf andere Materialien



Artikel Nr.	DN	€/Stk.
MLKV050	50	7,84
MLKV080	80	11,24
MLKV100	100	16,32
MLKV125	125	37,68

Einschrauben CV-Verbinder 1.4510 feste Radialverschiebung



Artikel Nr.	DN	€/Stk.
ML-MAX050	50	9,00
ML-MAX100	100	11,10
ML-MAX125	125	17,40
ML-MAX150	150	20,10

11.6 Muffenlose
Rohre aus Gusseisen

Universalmanschette 2B ALL-IN-ONE

Breite 180 mm, 2,5 bar

Spannband aus V4a-1.4401

Scherband aus ALU-Legierung; EPDM Dichtung

Artikel Nr.	DNr	Spannbereich Rohr außen Ø	€/Stk.
2B1-100	DN100	100-133 mm	129,00
2B1-125	DN125	123-161 mm	138,00
2B1-150	DN150	160-196 mm	146,00
2B1-200S	DN200	175-226 mm	197,00
2B1-360	DN300	310-360 mm	407,00



Preisgruppe 000

Schellen, Übergangsstück für ML-Rohre

Preisgruppe 224

Rohrschelle
verzinkt
mit Mutter M8/10



Artikel Nr.	DN	€/Stk.
MLSCHS50	50	7,50
MLSCHS70	70	8,40
MLSCHS100	100	9,50
MLSCHS125	125	10,90
MLSCHS150	150	11,60
MLSCHS200	200	21,60

Grundplatte für Rohrschelle
aus verzinktem Stahl



Artikel Nr.	Beschreibung	€/Stk.
MLGRPL-M8	mit angeschweißter Mutter M8	6,10
MLGRPL-M10	mit angeschweißter Mutter M10	7,90
MLGRPL-M16	mit angeschweißter Mutter M16	12,50

Gewindestange für Rohrschelle
M 8/10/16 x 1000 mm
verzinkt



Artikel Nr.	Länge mm	€/Stk.
MLGWSTG-M8V	1000	4,20
MLGWSTG-M10V	1000	5,80
MLGWSTG-M16V	1000	11,10

Preisgruppe 220

Übergangsstück
starr aus Kunststoff
von PVC auf
ML-Rohr / Formstücke aus Gusseisen



Artikel Nr.	DN	€/Stk.
HL9.50	50	21,59
HL9.70	70	27,95
HL9.100	100	35,30

Preisgruppe 252

11.6 Muffenlose
Rohre aus Gusseisen

Rohrzubehör von Funke

Hausanschlüsse

CONNEX-Anschluss

Mit dem CONNEX-Anschluss lassen sich Hausanschlussleitungen oder Seitenzuläufe schnell, einfach und wirtschaftlich in den Sammler einbinden - bei der Neuverlegung oder beim nachträglichen Einbau. Das Bauteil verfügt über ein integriertes Kugelgelenk.



Sattelstück

Das Sattelstück mit integriertem Kugelgelenk DN/OD 160 sowie DN/OD 200 ist geeignet zum Anschluss an Beton- und Stahlbetonrohre (EN 1917) und ab einer Wanddicke von 30 mm auch für Steinzeugrohre.



Sanierungsstutzen

Der Funke Sanierungsstutzen wurde für sanierungsbedürftige, alte und ausgebrochene Bohrlaubungen in Rohren aus Beton und Steinzeug entwickelt und ist in zwei Ausführungen erhältlich - DN/OD 160 und DN/OD 200. Der Sanierungsstutzen besteht aus einer innenliegenden, faltbaren Schalung, einer transparenten Außenverschalung und dem Stutzen selbst.



Komplett Montageset

Für den nachträglichen Kanalrohranschluss ab DN/OD 110 bis DN/OD 710 für Hauptrohre DN 200 bis 2400 vornehmlich für Beton- und GFK-Rohre.

Rohrverbindungen

VPC®-Rohrkupplung

Die Funke VPC®-Rohrkupplung verbindet Rohre gleicher Nennweiten aus gleichen oder verschiedenen Werkstoffen mit unterschiedlicher Außenstruktur dauerhaft dicht! Die Dichtmanschette und der Fixierkorb bilden zusammen mit den beiden Spannbändern eine kompakte, formstabile und dennoch flexible Einheit. Sie ist erhältlich in den Nennweiten VPC 100 bis VPC 1070.



BI-Adapter

Mit dem neuen BI-Adapter bietet die Funke Kunststoffe GmbH jetzt auch eine Lösung für die zuverlässige Verbindung von Rohren, die nur innen kreisrund sind – wie zum Beispiel Betonrohre mit Fuß oder Betonrohre mit Scheitelverstärkung.



Sattelstücke

Sattelstück DN/AD 160/90° mit Kugelgelenk, schwenkbar von 0 - 13°, zum Anschluss aller gängigen, normkonformen Kunststoffrohre DN/AD 160 nach DIN EN 1401 an Betonrohre oder Stahlbetonrohre gem. DIN 4032/35.

Artikel Nr.	Hauptrohr DN	Abzweiger HS/KG DN	Bohrung +/- 1mm	Rohrwanddicke mm	€/Stk.
SATTEL25-15	250	160	200	30-105	165,90
SATTEL30-15	300	160	200	30-85	165,90
SATTEL30L15	300L	160	200	85-170	278,60
SATTEL40-15	400	160	200	30-115	165,90
SATTEL40L15	400L	160	200	115-170	278,60
SATTEL50-60-15	500-600	160	200	30-125	165,90
SATTEL70-180-15	700-1800	160	200	30-185	188,20
SATTEL70L180-15	700-1800	160	200	185-300	352,00
SATTEL40-20	400	200	257	50-100	351,00
SATTEL50-60-20	500-600	200	257	50-120	351,00
SATTEL70-110-20	700-1100	200	257	50-200	351,00
SATTEL120-240-2	1200-2400	200	257	50-230	351,00



Bohrkronen für Sattelstücke

Beton/ Steinzeug
Aufnahme für Bohrfutter : 13 mm

Artikel Nr.	DN/OD	€/Stk.
BOHRKR-160-BETON	200	655,00
BOHRKR-200-BETON	257	906,00

Adapter 1 1/4" für Bohrkronen mit 3-Loch-Aufnahme

Aufnahme für Bohrfutter : 13 mm

Artikel Nr.	€/Stk.
BOHR-ADAPTER-SATTEL	70,90

CONNEX®-Anschluss mit Kugelgelenk

DN/AD 160 oder 200, 90°, mit im Oberteil integriertem Kugelgelenk zum Anschluss von KG-Rohren nach DIN EN 1401, DN/AD 160/200 an Kanalrohre bis zu einer max. Rohrwanddicke von ca. 30 mm.

Artikel Nr.	Hauptrohr DN	Innen Ø Hauptrohr mm	Abzweig DN mm	max. Rohrwanddicke mm	€/Stk.
Bohrung 162 mm					
CON1616-20	200	181 - 191	160	15	201,90
CON1616-25	250	228 - 242	160	15	201,90
CON1616-30	300	287 - 306	160	15	201,90
Bohrung 200 mm					
CON1620-40A	400	362 - 380	160	31,8	221,40
CON1620-40B	400	392 - 412	160	31,8	221,40
CON1620-50	500	453 - 513	160	31,8	221,40
CON1620-60	600	572 - 607	160	31,8	221,40
CON1620-70	700-800	665 - 809	160	31,8	221,40
CON1620-90	900-1500	856 - 1500	160	31,8	221,40
CON2020-25A	250	233 - 241	200	31,8	257,40
CON2020-25B	250	249 - 259	200	31,8	257,40
CON2020-30	300	2995 - 313	200	31,8	257,40
CON2020-40A	400	362 - 380	200	31,8	257,40
CON2020-40B	400	392 - 412	200	31,8	257,40
CON2020-50	500	453 - 513	200	31,8	257,40
CON2020-60	600	572 - 607	200	31,8	257,40
CON2020-70	700-800	665 - 809	200	31,8	257,40
CON2020-90	900-1500	856 - 1500	200	31,8	257,40



Bohrkronen nur für CONNEX

Aufnahme für Bohrfutter : 13 mm

Artikel Nr.	DN/OD	€/Stk.
für GFK-Rohre		
BOHRKR-160-GFK	162	456,00
BOHRKR-200-GFK	200	585,00
für PVC-Rohre		
BOHRKR-160-PVC	162	389,00
BOHRKR-200-PVC	200	444,00

Gewinderadschlüssel

für Sattelstück & CONNEX®-Anschluss



Artikel Nr.	€/Stk.
CON-SCHLÜSSEL	68,90

VPC®-Rohrkupplung

Zur Verbindung von Rohren mit gleichen Nennweiten und gleicher oder unterschiedlicher Außenstruktur (gewellt, gerippt oder glatt)



VPC®-Rohrkupplung ölbeständige Ausführung aus Edelstahl V4A



Artikel Nr.	Außen Ø mm	€/Stk.
VPC-RK100	102 - 133	110,30
VPC-RK125	123 - 161	119,70
VPC-RK150	160 - 192	125,90
VPC-RK200K	183 - 226	170,60
VPC-RK200G	200 - 261	181,30
VPC-RK250	250 - 324	297,20
VPC-RK300	313 - 382	392,00
VPC-RK430	360 - 430	427,00
VPC-RK455	385 - 455	453,00
VPC-RK500	430 - 500	490,00
VPC-RK520	450 - 520	508,00
VPC-RK535	465 - 535	516,00
VPC-RK555	485 - 555	524,00
VPC-RK565	495 - 565	532,00
VPC-RK590	520 - 590	552,00
VPC-RK605	535 - 605	563,00
VPC-RK625	555 - 625	571,00
VPC-RK640	570 - 640	572,00
VPC-RK660	590 - 660	578,00
VPC-RK675	605 - 675	583,00
VPC-RK690	620 - 690	603,00
VPC-RK710	640 - 710	614,00
VPC-RK730	660 - 730	pb.
VPC-RK745	675 - 745	662,00
VPC-RK765	695 - 765	693,00
VPC-RK780	710 - 780	714,00
VPC-RK805	735 - 805	738,00
VPC-RK820	750 - 820	753,00
VPC-RK835	765 - 835	770,00
VPC-RK850	780 - 850	781,00
VPC-RK870	800 - 870	800,00
VPC-RK890	820 - 890	811,00
VPC-RK905	835 - 905	833,00
VPC-RK925	855 - 925	878,00
VPC-RK940	870 - 940	922,00
VPC-RK960	890 - 960	944,00
VPC-RK980	910 - 980	960,00
VPC-RK995	925 - 995	998,00
VPC-RK1010	940 - 1010	1.036,00
VPC-RK1030	960 - 1030	1.040,00
VPC-RK1045	975 - 1045	1.041,00
VPC-RK1070	1000 - 1070	1.043,00

Artikel Nr.	Außen Ø mm	€/Stk.
VPC-RK100Ö	102 - 131	121,90
VPC-RK125Ö	123 - 161	132,30
VPC-RK150Ö	160 - 192	140,30
VPC-RK200KÖ	183 - 226	179,10
VPC-RK200GÖ	200 - 261	211,20
VPC-RK250Ö	250 - 324	316,00

Werkzeug

Artikel Nr.	Außen Ø mm	€/Stk.
VPC-TANGENTIAL	Tangential - Spanner für Kupplungen ab DN300	222,60
VPC-SCHL	Steckschlüssel 8mm bis VPC510	18,40

BI - Adapter

für die Anbindung von Rohren mit nicht kreisrunder Außengeometrie konstruiert, für alle gängigen Rohrwerkstoffe geeignet, einfache Montage, flexibler Einsatz in Kombination mit VPC - Rohrkupplung



Artikel Nr.	Bestand INNEN Ø mm	Anschlussrohr AUßSEN Ø mm	VPC im Lieferumfang	€/Stk.
BIA150	145 - 155	123 - 161	VPC125	250,90
BIA200	195 - 205	183 - 226	VPC200K	449,00
BIA250	245 - 255	218 - 261	VPC220	514,00
BIA300-270	295 - 305	270 - 324	VPC270	681,00
BIA400-430	395 - 405	360 - 430	VPC430	838,00
BIA500-520	495 - 505	450 - 520	VPC520	1.182,00
BIA600-640	595 - 605	570 - 640	VPC640	1.369,00

dauerhaft dichte Wanddurchführungen

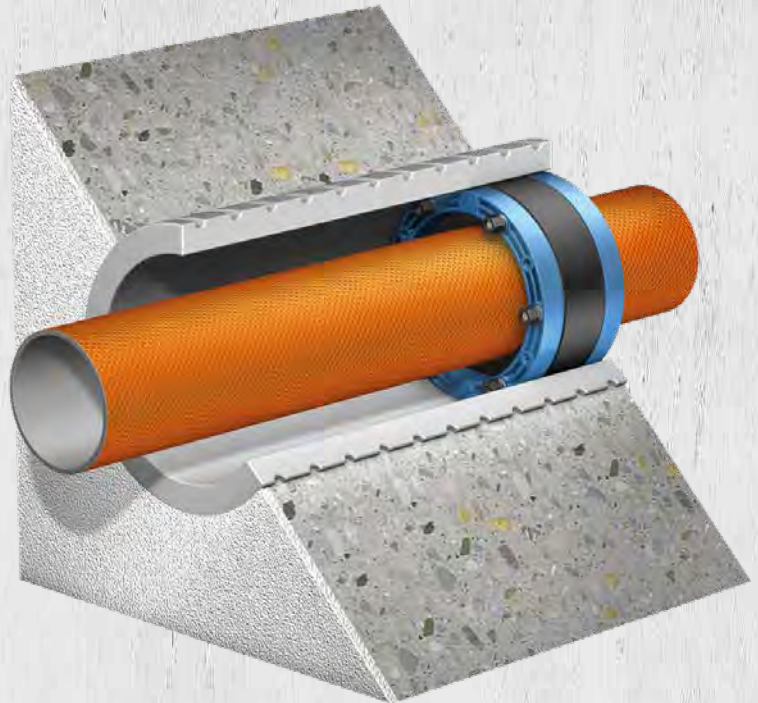

Dichteinsätze für unterschiedlichste Anwendungen



Futterrohre

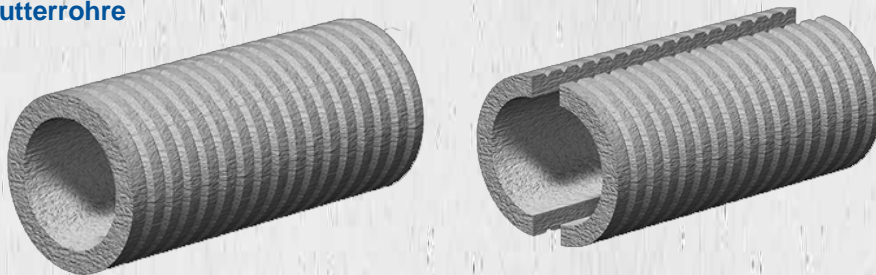

Hauseinführungen Komplettsysteme



Rohrdichtsysteme

DOYMA Rohrdurchführungen

CURAFLEX Nova Multi

Dichtungseinsatz für Kernbohrungen oder Futterrohre, mit DOYMA ITL - Drehmomentmüttern, mit DOYMA - GRIP alterungsbeständiges Elastomer, mit DOYMA DDE - ein Dichtungssatz für versch. Durchmesser



Artikel Nr.	Kernbohrung DN mm	für Rohr-Ø mm	€/Stk.
DOY-NOVA-M-100	99 - 104	20 - 63	173,50
DOY-NOVA-M-200	199 - 203	108 - 160	324,00

CURAFLEX Nova Uno/T

Teilbarer Dichtungseinsatz für bestehende Rohrleitungen mit DOYMA ITL - Drehmomentmüttern, mit DOYMA - GRIP alterungsbeständiges Elastomer

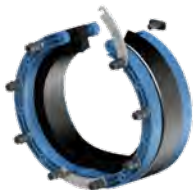

Artikel Nr.	Kernbohrung DN mm	für Rohr-Ø mm	€/Stk.
DN 100			
DOY-NOVA-UT100-30-35	100	30 - 35	159,00
DOY-NOVA-UT100-46-52	100	46 - 52	159,00
DOY-NOVA-UT100-58-63	100	58 - 63	159,00
DN 150			
DOY-NOVA-UT150-87-92	150	87 - 92	213,00
DOY-NOVA-UT150-98-104	150	98 - 104	213,00
DOY-NOVA-UT150-105-112	150	105 - 112	213,00
DN 200			
DOY-NOVA-UT200-108-112	200	108 - 113	283,00
DOY-NOVA-UT200-124-128	200	124 - 128	283,00
DOY-NOVA-UT200-154-160	200	154 - 160	283,00
DN 250			
DOY-NOVA-UT250-158-161	250	158 - 161	331,50
DOY-NOVA-UT250-198-201	250	198 - 201	331,50
DN 300			
DOY-NOVA-UT300-198-201	300	198 - 201	418,50

• Bei Bestellung genauen Rohr- bzw. Kabel - ø angeben!

HKD Schalungshilfe

als Halterung für Futterrohre in Holzverschalungen mit breitem Nagelrand



Artikel Nr.	Futterrohr DN mm	€/Stk.
DOY-SH1701-100	100	6,80
DOY-SH1701-150	150	10,50
DOY-SH1701-200	200	12,10
DOY-SH1701-250	250	13,60
DOY-SH1701-300	300	22,50



Preisgruppe 390

CURAFLEX Nova Uno

Dichtungseinsatz für Kernbohrungen oder Futterrohre mit DOYMA ITL - Drehmomentmüttern, mit DOYMA - GRIP alterungsbeständiges Elastomer



Artikel Nr.	Kernbohrung DN mm	für Rohr-Ø mm	€/Stk.
DN 100			
DOY-NOVA-U100-30-35	100	30 - 35	123,50
DOY-NOVA-U100-46-52	100	46 - 52	123,50
DOY-NOVA-U100-58-63	100	58 - 63	123,50
DN 150			
DOY-NOVA-U150-87-92	150	87 - 92	178,00
DOY-NOVA-U150-98-104	150	98 - 104	178,00
DOY-NOVA-U150-108-112	150	105 - 112	178,00
DN 200			
DOY-NOVA-U200-108-112	200	108 - 113	233,50
DOY-NOVA-U200-124-128	200	124 - 128	233,50
DOY-NOVA-U200-154-160	200	154 - 160	233,50
DN 250			
DOY-NOVA-U250-158-161	250	158 - 161	300,50
DOY-NOVA-U250-198-201	250	198 - 201	300,50
DN 300			
DOY-NOVA-U300-198-201	300	198 - 201	379,50

• Bei Bestellung genauen Rohr- bzw. Kabel - ø angeben!

CURAFLEX Futterrohr

Spezialfaserzementrohr gasdicht gegen Bodengase kombinierbar mit allen Curaflex Dichteinsätzen



Artikel Nr.	Futterrohr DN mm	für Rohr-Ø mm	€/Stk.
Länge 300 mm			
DOY-FZ3000-DN100-30	100	5 - 63	98,50
DOY-FZ3000-DN150-30	150	63 - 112	128,50
DOY-FZ3000-DN200-30	200	108 - 160	148,50
DOY-FZ3000-DN250-30	250	158 - 201	175,50
DOY-FZ3000-DN300-30	300	199 - 250	221,00
Länge 1000 mm			
DOY-FZ3000-DN100-100	100	5 - 63	328,50
DOY-FZ3000-DN150-100	150	63 - 112	317,00
DOY-FZ3000-DN200-100	200	108 - 160	423,00
DOY-FZ3000-DN250-100	250	158 - 201	443,00
DOY-FZ3000-DN300-100	300	199 - 250	657,50

DOYMA Aquagard

Kernbohrungsversiegelung Grundierung und Speziallack

Artikel Nr.	Einheit	Verbrauch	€/Stk.
DOY-GRUNDIERUNG	1/3 Liter	für ca. 1,5 m ²	22,50
DOY-LACK	1/3 Liter	für ca. 1,0 m ²	27,80

Katalog 2023 - Alle Preise exkl. USt., technische Änderungen, Satz- oder Druckfehler und alle Rechte vorbehalten

Rohrdichtsysteme

DOYMA Hauseinführungen, Gliederketten



Preisgruppe 390

Quadro-Secura® Quick

Einsparten-Hauseinführung mit Injektionssystem, gas- und wasserdicht bis 1 bar; Einsatz in den gängigsten Wandarten mit Abdichtung nach DIN 18533 W2.1-E oder für WU-Betonkernbohrung (Weiße Wanne); zur Aufnahme der Dichtungssysteme Curaflex Nova® mit Dichtflansch nach DIN 18533 (schwarze Wanne) ideal bei Neuanschlüssen in Bestandsgebäuden



Artikel Nr.	Kernbohrung mm	für Rohr-Ø mm	Wandstärke mm	€/Stk.
DOY-SECURA-QUICK-H	149 - 153mm	5 - 63	200-550	290,00

Lieferumfang: Quadro-Secura Quick/H (inkl. Hülsrohrlänge 760mm)
Wandabschlussring
Expansionsharz (Tangit M3000)
zwingend erforderliches Zubehör:
CURAFLEX NOVA Dichteinsatz DN100
2K-Kartuschenpistole

Artikel Nr.	Kernbohrung mm	für Rohr-Ø mm	Wandstärke mm	€/Stk.
DOY-SECURA-QUICK-O	99 - 103	110	200	254,00

Lieferumfang: Quadro-Secura Quick/O (ohne Kanalrohr)
Wandabschlussring
Expansionsharz (Tangit M3000)
zwingend erforderliches Zubehör:
CURAFLEX NOVA Dichteinsatz DN100
2K-Kartuschenpistole

LINK-SEAL Blau

Gliederkette

Schrauben Edelstahl A4-70
Ausführung BS316
konfektionierte Kette für Kunststoffrohre
Dichtgummi EPDM - Kautschuk



Artikel Nr.	Futterrohr DN mm	für Rohr-Ø mm	€/Stk.
Ausführung 18 x LS 315			
DOY-LINKSEAL-DN250-200	250	200	141,48
Ausführung 22 x LS 315			
DOY-LINKSEAL-DN300-250	300	250	172,92

• Bei Bestellung genauen Rohr- bzw. Kabel - ø angeben!

LINK-SEAL schwarz

Gliederkette

Schrauben Edelstahl A4-70
Ausführung BS316
konfektionierte Kette für Kunststoffrohre
Dichtgummi EPDM - Kautschuk



Artikel Nr.	Futterrohr DN mm	für Rohr-Ø mm	€/Stk.
Ausführung 18 x LS 440			
DOY-LINKSEAL-DN300-200	300	200	177,68
Ausführung 22 x LS 440			
DOY-LINKSEAL-DN350-250	350	250	199,89

• Bei Bestellung genauen Rohr- bzw. Kabel - ø angeben!

Rohrdichtsysteme

UGA Rohrdurchführungen



Kabel- und Rohrdurchführungen

UGA Dichtungs- und Systemeinsätze mit Zwiebelschnitt

Gas- und wasserdicht bis 2,5 bar
Für nachträglichen Einbau bei bereits verlegten Kabelelementen
Einfache Montage durch Trennung von GPD-Grundkörper und Zwiebelschnitt- Einsätze
Durchführung von bis zu 15 Kabeln unterschiedlicher Durchmesser möglich



Artikel Nr.	Kernbohrung mm	für Rohr-Ø mm	€/Stk.
UGA-GPD100-ZS-3X4-32-LA	100	3 X 4 - 32	95,00
UGA-GPD100-ZS-8X4-20-LA	100	8 X 4 - 20	95,00
UGA-GPD100-ZS-1X22-54-LA	100	1 X 22 - 54	95,00
UGA-GPD150-ZS-3X22-54-LA	150	3 X 22 - 54	129,10
UGA-GPD150-ZS-6X4-32-LA	150	6 X 4 - 32	143,80
UGA-GPD150-ZS-9X4-25-LA	150	9 X 4 - 25	151,20
UGA-GPD200-ZS-10X4-54-LA	200	3 X 22 - 54 4 X 4 - 25 3 X 4 - 20	217,80

Artikel Nr.	für Rohr-Ø mm	€/Stk.
UGA-ZS22-54	22 - 54	21,60
UGA-ZS4-20	4 - 20	10,30
UGA-ZS4-25	4 - 25	11,40
UGA-ZS4-32	4 - 32	14,10

Rohrdichtsystem

HKD Rohrdurchführungen



Preisgruppe 391

HKD Domo-VT

aufklappbare Version für bereits verlegte Rohrleitungen
EPDM Dichtung 40 mm breit
Stützringe Edelstahl V2A



Artikel Nr.	Kernbohrung DN mm	für Rohr-Ø mm	€/Stk.
HKD-DOMO-VT-100	100	32	86,80
		40	
		50	
		63	

HKD Domo-V

Dichtungseinsatz für Kernbohrungen/ Futterrohre mit unterschiedlichen Gummielementen für mehrere Durchmesser und Blindstopfen
EPDM Dichtung 40 mm breit
Stützringe Edelstahl V2A



Artikel Nr.	Kernbohrung DN mm	für Rohr-Ø mm	€/Stk.
HKD-DOMO-V-150	150	62 - 63	124,20
		75 - 77	
		88 - 90	
		108 - 110	
HKD-DOMO-V-200	200	108 - 110	161,40
		123 - 125	
		133 - 135	
		158 - 160	

HKD Domo-NW

Dichtungseinsatz für Kernbohrungen/ Futterrohre dicht gegen nicht-drückendes Wasser
EPDM Dichtung 20 mm breit
Stützringe Edelstahl V2A



Artikel Nr.	Kernbohrung DN mm	für Rohr-Ø mm	€/Stk.
HKD-DOMO-NW -100-32	100	32 - 35	51,10
HKD-DOMO-NW -100-40	100	36 - 40	51,10
HKD-DOMO-NW -100-50	100	48 - 51	51,10
HKD-DOMO-NW -100-63	100	63 - 63	51,10
HKD-DOMO-NW -150-110	150	108-115	72,50
HKD-DOMO-NW -200-110	200	108 - 112	86,20
HKD-DOMO-NW -200-160	200	159 - 160	86,20
HKD-DOMO-NW -250-160	250	158 - 162	108,60
HKD-DOMO-NW -300-200	300	200 - 204	150,00
HKD-DOMO-NW -350-250	350	249 - 253	161,40
HKD-DOMO-NW -400-315	400	312 - 316	203,90

HKD Pakete im Paket dicht gegen drückendes Wasser

Variante mit HKD KE-Futterrohr
2 x HKD Domo-NW (bzw. Domo-NW-T)
2 x HKD Schalungshilfe



HKD Mauerkragen

inkl. 2xV2A Edelstahl-Spannbändern
gas- und druckwasserdicht



Artikel Nr.	Futterrohr DN mm	€/Stk.
HKD-MK-100	100	19,50
HKD-MK-125	125	22,10
HKD-MK-150	150	24,20
HKD-MK-200	200	28,50

HKD KE-Futterrohr

für Einbau in Schalungen bei Rohbau aus leichtem, schlagzähem Kunststoff mit Dichtelement aus EPDM geprüft auf 4 bar, garantiert dicht gegen drückendes Wasser
Innen-Ø entspricht exakt dem Nenn-Ø DN



Artikel Nr.	DN mm	Futterrohr-Länge mm	€/Stk.
HKD-KE-FR100-30	100	300	43,60
HKD-KE-FR150-30	150	300	56,90
HKD-KE-FR200-30	200	300	70,80

• andere Längen und Dimensionen auf Anfrage
Schalungshalterung DOY-SH1701-...

HKD Domo-NW-T geteilte Ausführung

Dichtungseinsatz für Kernbohrungen/ Futterrohre dicht gegen nicht-drückendes Wasser
EPDM Dichtung 20 mm breit
Stützringe Edelstahl V2A



Artikel Nr.	Kernbohrung DN mm	für Rohr-Ø mm	€/Stk.
HKD-DOMO-NW-T -100-32	100	32 - 35	62,20
HKD-DOMO-NW-T -100-40	100	36 - 40	62,20
HKD-DOMO-NW-T -100-50	100	48 - 51	62,20
HKD-DOMO-NW-T -100-63	100	63 - 63	62,20
HKD-DOMO-NW-T -150-110	150	108-115	86,80
HKD-DOMO-NW-T -200-110	200	108 - 112	103,50
HKD-DOMO-NW-T -200-160	200	159 - 160	103,50
HKD-DOMO-NW-T -250-160	250	158 - 162	130,50
HKD-DOMO-NW -T-300-200	300	200 - 204	179,30
HKD-DOMO-NW -T-350-250	350	249 - 253	193,50
HKD-DOMO-NW-T -400-315	400	312 - 316	244,10

Variante mit CURAFLEX Futterrohr
2 x HKD Domo-NW (bzw. Domo-NW-T)
2 x HKD Schalungshilfe

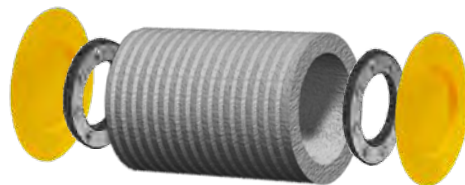

11.8 Dichtsysteme für Rohre

RDS Evolution 100

für Mediumrohre DA 15-50 (63) mm
(erweiterbar nach unten bis DA 8 mm)



RDS1040EV RDS1030EV RDS1011EV RDS1010EV RDS1020EV

Artikel Nr.	Beschreibung	€/Stk.
RDS1040EV	Polo RDS Evolution Rohrdurchführung komplett DA 15 - 50 mm (Lamellenrohr 100 + 2x Dichtelement DA 15 - 50 mm aufklappbar), L = 300 mm	239,17
RDS1030EV	Polo RDS Evolution Lamellenrohr mit integriertem Flansch DN 100 (DA 8 - 50 mm), L = 300 mm	59,18
RDS1011EV	Polo RDS Evolution Dichtelement* DA 13 - 50 mm aufklappbar	110,33
RDS1010EV	Polo RDS Evolution Dichtelement mit Mehrfachdurchführung* DA 8 - 18 mm aufklappbar	110,33
RDS1020EV	Polo RDS Evolution Dichtelement* 100 blind - Blindeinsatz	55,50
RDS1015EV	Polo RDS Evolution Dichtelement* DA 63/2" aufklappbar	94,17

* für Kernbohrung Ø 100 mm geeignet

RDS Evolution 150

für Mediumrohre DA 8 - 90 mm
(erweiterbar nach unten bis DA 160 mm)



RDS1046EV RDS1036EV RDS1024EV RDS1023EV RDS1027EV

Artikel Nr.	Beschreibung	€/Stk.
RDS1046EV	Polo RDS Evolution Rohrdurchführung komplett DA 70 - 90 mm (Lamellenrohr 150 + 2x Dichtelement DA 70 - 90 mm aufklappbar), L = 300 mm	362,05
RDS1036EV	Polo RDS Evolution Lamellenrohr mit integriertem Flansch DN 150 (DA 8 - 90 mm), L = 300 mm	98,27
RDS1024EV	Polo RDS Evolution Dichtelement DA 25 - 65 mm aufklappbar	152,00
RDS1023EV	Polo RDS Evolution Dichtelement mit Mehrfachdurchführung 5x DA 8 - 35mm aufklappbar	259,49
RDS1025EV	Polo RDS Evolution Dichtelement 70 - 90 mm aufklappbar	161,22
RDS1027EV	Polo RDS Evolution Dichtelement 150 blind - Blindeinsatz	115,17

RDS Evolution 200 für Mediumrohre DA 50-125 mm (erweiterbar nach unten bis DA 160 mm)



RDS1041EV RDS1031EV RDS1012EV RDS1013EV RDS1021EV

Artikel Nr.	Beschreibung	€/Stk.
RDS1041EV	Polo RDS Evolution Rohrdurchführung komplett DA 50 - 125 mm (Lamellenrohr 200 + 2x Dichtelement DA 50 - 125 mm aufklappbar), L = 300 mm	445,90
RDS1031EV	Polo RDS Evolution Lamellenrohr mit integriertem Flansch DN 200 (DA 50 - 125 mm + 160 mm), L = 300 mm	119,214
RDS1012EV	Polo RDS Evolution Dichtelement DA 50 - 125 mm aufklappbar	193,43
RDS1013EV	Polo RDS Evolution Dichtelement DA 160 mm aufklappbar	166,95
RDS1021EV	Polo RDS Evolution Dichtelement 200 blind - Blindeinsatz	166,72

RDS Evolution 300

für Mediumrohre DA 160-250mm



RDS1034EV RDS1016EV RDS1017EV RDS1018EV RDS1022EV

Artikel Nr.	Beschreibung	€/Stk.
RDS1034EV	Polo RDS Evolution, Lamellenrohr mit integriertem Flansch, DN300, (DA 160 - 250), L = 300mm	184,74
RDS1016EV	Polo RDS Evolution Dichtelement DN300, DA 160, ungeteilt	276,98
RDS1017EV	Polo RDS Evolution Dichtelement DN300, DA 200, ungeteilt	266,70
RDS1018EV	Polo RDS Evolution Dichtelement DN 300, DA 250, ungeteilt	256,47
RDS1022EV	Polo RDS Evolution Dichtelement DN300, Blindeinsatz	307,87

Mehrfachkabeldurchführungen und Ringraumdichtungen auf Anfrage

POLO-RDS Evolution Bodendurchführung

für Mediumrohre DN 110 mm

Artikel Nr.	Beschreibung	€/Stk.
RDS1029EV	Polo-RDS Evolution Bodendurchführung für direkten Anschluss DN 110 oder für Einsatz von Dichtelementen DN 100	58,61



POLO-RDS Evolution Langbogen

DN 110 mm

Artikel Nr.	Beschreibung	€/Stk.
RDS1048EV	Polo-RDS Evolution Langbogen DN110 zum einfachen Einziehen von Kabel und Leitungen. Passend für Bodendurchführung DN 110 und Lamellenrohr 100	33,71



POLO-RDS Evolution Bodendurchführung



POLO-RDS Evolution Langbogen

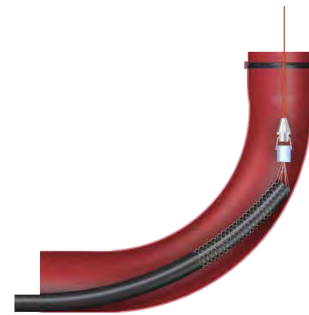

Praxisgerechtes Einziehen von Medienleitungen

- Zusammenstecken von 6 x 15° Bogen entfällt
- problemloses Einziehen von Kabeln und Leitungen durch glatte Innenwand ohne Stöße
- kompatibel mit POLO-RDS Evolution Bodendurchführung und PVC Kanalrohren DN 110

11.8 Dichtsysteme für Rohre

Rohrdichtsysteme

Rohrdurchführungen

Preisgruppe 375

RDS Kanal
Schachtfutter



RDS4130



RDS4054-4059

Artikel Nr.	DN/AD	Länge mm	€/Stk.
Kanal - Schachtfutter			
RDS4130	110	110	37,47
Kanal - Schachtfutter mit 10mm Ausgleichsring			
RDS4056	110	240 + 10	77,82
RDS4057	125	240 + 10	96,48
RDS4058	160	240 + 10	121,24
RDS4059	200	240 + 10	150,93
RDS4054	250	240*	174,00

* ohne Ausgleichsring

Verlängerungsteil
für Schachtfutter
mit 2 Schutzhalbschalen
Länge 60mm



Artikel Nr.	DN/AD	€/Stk.
RDS4068	110	28,58
RDS4069	125	34,68
RDS4070	160	45,96
RDS4071	200	54,71

HL800

Abdichtgarnitur zur Abdichtung von Rohren
in Mauerdurchführungen. Massive Lippendichtung mit hochwertiger
Bitumenmanschette und stabiler Kunststoffsicungsmutter.

Artikel Nr.	DN/AD	Manschetten Ø mm	€/Stk.
HL800/110	110	500	203,04
HL800/125	125	500	206,06
HL800/160	160	600	235,66



Preisgruppe 252

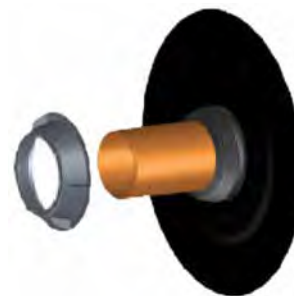

Mauerkragen-Montageset

bestehend aus:

1 x Mauerkragen

2x Edelstahl-Spannbänder mit Easy-Lock-Funktion

Abdichtwirkung bis 100 m Wassersäule.

Auslaufartikel

Artikel Nr.	DN/AD	€/Stk.
FK-MK110	110	68,20
FK-MK125	125	70,50
FK-MK160	160	74,50
FK-MK200	200	84,50

- weitere Dimensionen auf Anfrage, alle Dimensionen auch in NBR sowie in radondichter und -beständiger Ausführung lieferbar



Preisgruppe 375



11.8 Dichtsysteme
für Rohre



**HÖCHSTE
QUALITÄT IM
DOPPELPAK**

POLO-RDS evolution

ROHRDURCHFÜHRUNG

DURCH DICHT UND DÜNN.

Das Rohrdurchführungssystem POLO-RDS evolution mit vielen cleveren Details ermöglicht Ihnen eine einfache, sichere und dichte Wanddurchführung von Kabeln und Rohrleitungen von 8 bis 250 mm.

- Lamellenrohr zum Einbetonieren im Kellerbereich
- Einbau in Kernbohrungen
- enorm verarbeitungsfreundlich
- dichte und dauerhafte Lösung

POLO-EHP control

HAUSTECHNIK

GROSSE KLAPPE, TROTZDEM DICHT.

Das Reinigungsrohr POLO-EHP control schafft einen perfekten Zugang für die Inspektion und Reinigung von Rohrleitungen. Die große Reinigungsöffnung, der einfache Verschlussmechanismus und die hohe Druckdichtheit zeichnen diese praxisgerechte, intelligente Lösung besonders aus.

Durch intelligente, praxis- und normgerechte Lösungen sind die POLOPLAST-Rohrsysteme so erfolgreich.

Inhaltsverzeichnis

12. Service, Reparatur und Sonderbau

12	Dienstleistungen	315
	Planung und Beratung	316
	Wartung und Reparatur	317
	Sonderbau	318



Planung und Beratung, Lieferung und Einbau

Sauberes Wasser ist unsere Lebensgrundlage. Diese Ressource wird durch ein störungsfrei funktionierendes Abwassersystem geschützt. Schon in der Planungspahse unterstützen wir Sie mit Rat und Tat mit unserem Team von technisch und wirtschaftlich versierten Mitarbeitern.

Unsere Dienstleistungen in der Projektierungsphase:

- Beratung durch unseren Außendienstmitarbeiter vor Ort
- Beratung von Architekten und Planern
- Bestandsaufnahme vor Ort
- Sickerversuche vor Ort
- Dimensionierung von Anlagen
- Auswahl und Vorschlag geeigneter Produkte
- Auswahl geeigneter Nenngößen
- Ausarbeiten von Varianten
- Betriebskostenschätzungen
- Normgerechte Bemessungen und Unterlagen zur Einreichung
- Komplette Planungsunterlagen samt bautechnischer Ausarbeitung und erforderlichen Nachweisen und Zulassungen
- Unterstützung im Genehmigungsverfahren

Lieferung und Einbau

Ebenso wie in der Planung bedingen viele Produkte des Wallner & Neubert Lieferprogramms eine aufwendige Betreuung und Koordination während der Ausführungsphase. Es ist unser Bestreben durch unsere Unterstützung auch vor Ort Ihren Aufwand möglichst gering zu halten und Ihnen die Sicherheit der richtigen Ausführung zu geben.

Unsere Dienstleistungen in der Einbauphase:

- Beratung vor Ort zu Zufahrts-, Versetz- oder Einbringmöglichkeiten
- Transport mit Spezialkranfahrzeugen
- Koordination von Kranbestellungen
- Koordination und Beratung der Ausführenden vor Ort
- Montage der Einbauteile vor Ort
- Koordination der elektrischen Installationen
- Organisieren von Dichtheitsattesten
- Inbetriebnahme der Anlagen vor Ort
- Einschulung des Wartungspersonals vor Ort
- Übergabeprotokoll über die einwandfreie Ausführung der Anlagen und der Einschulung des Wartungspersonals für Betreiber und Behörde



*Aufgabe für Wallner & Neubert:
Planen Sie hier eine Versickerungsanlage*

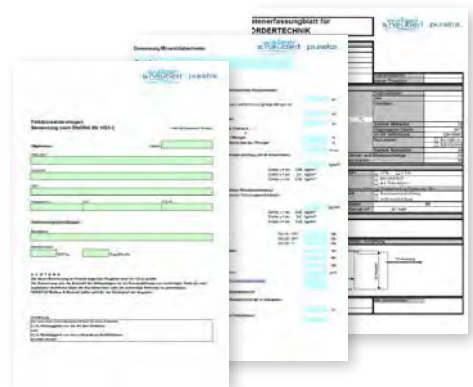

Bemessungsformulare, Aufnahmeblatt

*Sie finden viele hilfreiche Unterlagen zur
Planung und Projektierung unter
www.pwn.at*

*Technische Datenblätter
Produktbeschreibungen
Bemessungsformulare
Formulare zur Bestandsaufnahme
Ausschreibungstexte*



*Montage einer großdimensionierten
Pumpendruckleitung vor Ort*

Wartung und Reparatur

Regelmäßige Inspektion, Wartung und Instandhaltung sichern langfristig die Funktion und die Werterhaltung Ihrer Anlage. Rechtzeitig veranlasste Instandsetzungsarbeiten vermeiden teure Sanierungsarbeiten und Folgekosten, etwa durch Überflutungsschäden oder Anlagenausfall. Die Gebrauchsdauer wird verlängert und die Rentabilität Ihrer Investition erhöht.

Schon bei der Planung und beim Einbau der Anlagen erarbeitet das Wallner & Neubert-Serviceteam gemeinsam mit Ihnen einen genauen Wartungsplan. Dieser richtet sich nach Ihren individuellen Erfordernissen, den jeweiligen Nutzungen, den Belastungen der Anlage und den Behördenauflagen. Alle Informationen dazu erhalten Sie mit der Inbetriebnahme der Anlage. Wir übernehmen aber auch gerne Service und Wartung für bestehende Anlagen und für viele andere Fabrikate.

Mit dem Abschluss eines Wartungsvertrages sichern Sie sich die fix planbare Werterhaltung und Vorbeugung zu Ihrer Anlage. Auch Ihre Wartungskosten werden überschaubar. Funktionsnachweise gegenüber dem Kanalbetreiber und den Behörden, Probenahmen und Analysen gemäß IEV bei Abscheidern und gemäß WRV bei Kläranlagen, werden kontinuierlich und termingerecht durchgeführt.

Störungsbehebungen, Reparatur und Sanierung von abwassertechnischen Anlagen (Fettabscheider, Benzinabscheider) und von maschinellen Einbauteilen (Pumpen, Verrohrungen) ist Kernkompetenz unserer Mitarbeiter im Service.

Soweit möglich werden alle erforderlichen Reparaturen und Arbeiten vor Ort durchgeführt, um eine rasche Wiederinbetriebnahme der Anlagen zu gewährleisten. Aufwendige Reparaturen werden an unserem Standort in Mödling durchgeführt. Falls erforderlich können Ersatzgeräte bereitgestellt werden. Selbstverständlich halten wir viele Ersatzteile auf Lager, um auch hier Standzeiten möglichst kurz zu halten. Wir übernehmen auch gerne Reparaturen der gängigsten Fremdprodukte.

Wir bieten Service für:

- Mineralölabscheider
- Verkehrsflächensicherungsschächte
- Fettabscheider
- Kleinkläranlagen
- Hebeanlagen
- Pumpstationen
- Versickerungsanlagen
- Anlagen zur Behandlung von Niederschlagswasser
- Absorptions- und Bodenfilter für Oberflächenwasser



Schwierige Wartungsverhältnisse schrecken uns nicht ab!



Sichtkontrolle der Abscheideroberfläche bei einem SeparatorBLUE



Wartungsvertrag

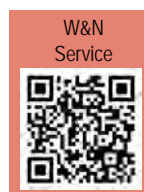

So erreichen Sie die Serviceabteilung

Mail: service@pwn.at

Telefon zu Bürozeiten:
+43 (0)5 05 13 - 205

Serviceanforderung unter:
www.pwn.at/service.html

Sonderbau

Gemeinsam mit der Konstruktionsabteilung und eigenen Facharbeitern in der Produktion werden vom Wallner & Neubert Sonderbauteam Sonderausführungen oder Kleinserien von speziellen Schachtabdeckungen, auch mit eigener Oberflächengestaltung, wie Stadtwappen, Beschriftungen, auf Wunsch entwickelt und produziert. Sowohl als Neubau, wie auch im Zuge von Adaptierungen bestehender Abdeckungen können hier zahlreiche Features, wie Verriegelungssysteme, Zufallsperrern, Hebehilfen mit Gasdruckfedern oder Flucht-Enriegelungen realisiert werden.

Um- und Nachrüstung bestehender Schachtabdeckungen auf einen inzwischen höheren technischen Standard oder um erweiterte Anforderungen abzudecken, aber auch Sanierung von vorhandenen Schachtabdeckungen, sind Aufgaben, denen sich unsere Mitarbeiter des Sonderbauteams gerne stellen.

Unsere Leistungen:

- Entwicklung und Bau von Sondermodellen und Kleinserien
- In unterschiedlichsten Metallausführungen
- Spezialausführungen wie Öffnungshilfen mit Gasdruckfedern, Zufallsperrern, Flucht-Enriegelungen etc.
- Wartung, Sanierung und Reparatur bestehender Dichtungen, Scharniere und Spezialausführungen auch vor Ort
- Nachrüstung bestehender Abdeckungen mit Spezialausführungen vor Ort
- Nachträgliches Anbringen von Verschraubungen, Verschweißungen vor Ort



Sonderbau Mitarbeiter bei einer Deckelsanierung vor Ort



*Spezialausführung Sonderbau:
Flucht-Enriegelung für
TETRA Schachtabdeckung*

Digitale
Produktinfos



**Wallner & Neubert
Sonderbau**

Mail: sonderbau@pwn.at

Tel. +43 (0)5 05 13 - 266

Fax +43 (0)5 05 13 - 300

Inhaltsverzeichnis

13. Allgemeine Bedingungen

13	Allgemeine Bedingungen	319
	Allgemeine Bedingungen, Frachtkosten	320
	Stichwortverzeichnis	325

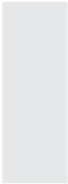

Allgemeine Bedingungen

Es gelten unsere allgemeinen Verkaufs-, Liefer- und Zahlungsbedingungen in der jeweils letztgültigen Fassung. Die genannten Preise sind nicht kartelliert, freibleibend bis auf Widerruf und exklusive 20% Umsatzsteuer. Die Preise gelten ex works (exw) im Sinne der Incoterms 2010, ab dem jeweiligen definierten Übergabeort, das sind u.a. die Auslieferungs- bzw. Abhollager. Auch allfällige Zustellkosten gehen daher zu Lasten des Auftraggebers.

Preisanpassungen	Aufgrund der Rohstoff- und Energiekostensituation können auch unterjährige Preisanpassungen erfolgen und/oder Teuerungszuschläge zur Anwendung gebracht werden. Die aktuellsten Preise und eventuelle Veränderungsankündigungen ersehen Sie auf unserer Homepage www.pwn.at .
Fracht- und Logistikkosten	Alle Preise sind ab Zentrallager Mödling kalkuliert. Zustellkosten werden nach Aufwand weiterverrechnet.
Verrechnungssystem für Lademittel (Transport-, Lade- und Abladebehelfe)	<p>Lademittel sind als tauschfähig definierte Transport- und Verpackungsbehelfe. Diese sind Pfandware im Sinne von Leihgütern! Dazu zählen u.a. Rohrtransportgestelle, Gitterboxen, EURO-Paletten, Werkspaletten, Palettenaufsatzrahmen, Leihtrommeln etc.</p> <p>Entsprechend den Vorgaben der Industrie und der allgem. Transportusancen werden alle gelieferten und tauschpflichtigen Lademittel am Lieferschein angeführt und <u>grundsätzlich</u> verrechnet. Die Belastung der Lademittel erfolgt unter Beibehaltung des gewohnten Zahlungsziels, ist jedoch von jedweder Bonifizierung und Skontierung ausgenommen.</p> <p>Tauschfähige EURO-Paletten werden bis auf Widerruf mit € 21,00 verrechnet und nach frachtfreier Retournierung, an eines unserer Lager, mit € 20,00 begutschriftet. Die Rücknahme anderer Lademittel erfolgt im Ausmaß der Verrechnung, mittels Gutschrift. Eine Verrechnung entfällt bei sofortigem Tausch (Zug-um-Zug), jedoch muss dies auf dem uns übergebenen Liefer-/Gegenschein vermerkt sein!</p>
Mindermengenzuschlag	Bei einem Nettowarenwert unter € 100,- verrechnen wir pauschal € 11,50 Mindermengenzuschlag als Bearbeitungsgebühr.
Storno-Manipulationsgebühr	<p>Bei Rückgabe und Auftragsstorno fallen Manipulationsgebühren von 20% an. Eigens für Sie gefertigte oder bestellte Ware kann generell nicht storniert bzw. retourniert werden.</p> <p>Bestellware und Sonderbauteile werden nach 10 Wochen in Rechnung gestellt, auch wenn noch keine Abholung bzw. Zustellung erfolgt ist.</p>
Technikerkosten	Sind schriftliche Vorarbeiten (wie z.B. Dimensionierungen, technische Zeichnungen oder ähnliches) für eine Offertlegung oder eine Projektierung erforderlich, sind diese kostenpflichtig und werden zu einem Stundensatz für „Technische Büros“ von € 125,00 zzgl. USt. verrechnet. Gutachterliche Tätigkeiten bitte separat anfragen.

Allgemeine Bedingungen für den Bezug von Betonteilen

Es gelten unsere allgemeinen Verkaufs-, Liefer- und Zahlungsbedingungen in der jeweils letztgültigen Fassung. Die genannten Preise sind nicht kartelliert, freibleibend bis auf Widerruf und exklusive 20% Umsatzsteuer. Die Preise gelten ex works (exw) im Sinne der Incoterms 2010, ab dem jeweiligen definierten Übergabeort, das sind u.a. die Auslieferungs- bzw. Abhollager. Auch allfällige Zustellkosten gehen daher zu Lasten des Auftraggebers.

Preisanpassungen	Aufgrund der Rohstoff- und Energiekostensituation können auch unterjährige Preisanpassungen erfolgen und/oder Teuerungszuschläge zur Anwendung gebracht werden. Die aktuellsten Preise und eventuelle Veränderungsankündigungen ersehen Sie auf unserer Homepage www.pwn.at .
Betonfertigteil-Abhollager	Als Auslieferungs- bzw. Abhollager gelten: <ul style="list-style-type: none">• Logistik Center Mödling, Zentrallager (Ringprogramm bis 2000 mm Innendurchmesser)• Sollenau• Graz (Standardprodukte)• Regau (Standardprodukte)
Verrechnungssystem für Lademittel (Transport-, Lade- und Abladebehelfe)	<p>Lademittel sind als tauschfähig definierte Transport- und Verpackungsbehelfe. Diese sind Pfandware im Sinne von Leihgütern! Dazu zählen u.a. Rohrtransportgestelle, Gitterboxen, EURO-Paletten, Werkspaletten, Palettenaufsatzrahmen, Leihtrommeln, aber auch Kugelkopfkanker, Seilschlaufen etc.</p> <p>Entsprechend den Vorgaben der Industrie und der allgem. Transportusancen werden alle gelieferten und tauschpflichtigen Lademittel am Lieferschein angeführt und <u>grundsätzlich</u> verrechnet. Die Belastung der Lademittel erfolgt unter Beibehaltung des gewohnten Zahlungsziels, ist jedoch von jedweder Bonifizierung und Skontierung ausgenommen.</p> <p>Tauschfähige EURO-Paletten werden bis auf Widerruf mit € 21,00 verrechnet und nach frachtfreier Retournierung, an eines unserer Lager, mit € 20,00 begutschriftet. Die Rücknahme anderer Lademittel erfolgt im Ausmaß der Verrechnung, mittels Gutschrift. Eine Verrechnung entfällt bei sofortigem Tausch (Zug-um-Zug), jedoch muss dies auf dem uns übergebenen Liefer-/Gegenschein vermerkt sein!</p>
Mindermengenzuschlag	Bei einem Nettowarenwert unter € 100,- verrechnen wir pauschal € 11,50 Mindermengenzuschlag als Bearbeitungsgebühr.
Storno-Manipulationsgebühr	<p>Bei Rückgabe und Auftragsstorno von Betonwaren fallen Manipulationsgebühren von 25% an. Eigens für Sie gefertigte oder bestellte Ware kann generell nicht storniert bzw. retourniert werden.</p> <p>Bestellware und Sonderbauteile werden nach 10 Wochen in Rechnung gestellt, auch wenn noch keine Abholung bzw. Zustellung erfolgt ist.</p>
Technikerkosten	Sind schriftliche Vorarbeiten (wie z.B. Dimensionierungen, technische Zeichnungen oder ähnliches) für eine Offertlegung oder eine Projektierung erforderlich, sind diese kostenpflichtig und werden zu einem Stundensatz für „Technische Büros“ von € 125,00 zzgl. USt. verrechnet. Gutachterliche Tätigkeiten bitte separat anfragen.

Allgemeine Bedingungen für den Bezug von Betonteilen bis 4,7 t Stückgewicht

Fracht- und Logistikkosten

gefahrenre Kilometer	Gesamtgewicht der Lieferung, größtes Stückgewicht 4,7 t					
	bis 3 t	bis 5,0 t	bis 8,0 t	bis 12,0 t	bis 16,0 t	bis 20,0 t
0 - 25 km	TZ1	TZ2	TZ3	TZ4	TZ5	TZ5
26 - 50 km	TZ2	TZ3	TZ4	TZ5	TZ5	TZ5
51 - 75 km	TZ2	TZ3	TZ5	TZ5	TZ6	TZ6
76 - 100 km	TZ3	TZ4	TZ5	TZ6	TZ6	TZ7
101 - 125 km	TZ3	TZ5	TZ5	TZ6	TZ7	TZ7
126 - 150 km	TZ4	TZ5	TZ6	TZ7	TZ7	TZ7
151 - 200 km	TZ4	TZ5	TZ6	TZ7	TZ7	TZ8
201 - 250 km	TZ5	TZ6	TZ7	TZ7	TZ8	TZ8
251 - 300 km	TZ5	TZ6	TZ7	TZ8	TZ8	TZ8

Transportzone	Pauschale je Lieferung *
TZ1	206,00
TZ2	283,00
TZ3	348,00
TZ4	412,00
TZ5	549,00
TZ6	683,00
TZ7	902,00
TZ8	1.095,00

* bei Lieferung mit LKW ohne Ladekran ohne Gewichtseinschränkung und bei Lieferung mit Ladekran für Fertigteile bis 4,7 t Stückgewicht

● Preis für Lieferungen mit Ladekran für Fertigteile über 4,7 t Stückgewicht projektbezogen auf Anfrage

Abladen bzw. Absenken in die Baugrube	€/ Stunde	kleinste Verrechnungseinheit
Schachtringe, Abdeckplatten bis 2,5t Stückgewicht	133,00	1/2 Std.
Kompaktbecken bis 3,5t Stückgewicht	260,00	1/2 Std.
Kompaktbecken bis 5,0t Stückgewicht	298,00	1/2 Std.
Kompaktbecken bis 7,5t Stückgewicht	355,00	1/2 Std.

Stehzeit für Liefer-LKW bei kundenseitigem Entladen	€/ Stunde
LKW ohne Kran	105,00
LKW mit Kran	125,00

Allgemeine Bedingungen für den Bezug von Betonteilen

Wichtige Punkte für Ihre Baustellenanlieferung

- Schenken Sie bitte unseren Zufahrtsbedingungen und unserer Auftragsbestätigung Aufmerksamkeit, da durch Nichtbeachtung bestellte Leistungen trotzdem in Rechnung gestellt werden müssen.
- Sichern Sie sich den gewünschten Zustelltermin durch eine rechtzeitige Terminvereinbarung.
- Eine Vorort-Besichtigung der Baustelle – gegen geringe Mehrkosten – schützt vor späterem Ärger.
- Eine sichere (ausreichend tragfähig und dimensionierte) Zufahrt mit schweren LKW-Zügen muß so nahe wie erforderlich zur Ablade-/ Einbaustelle möglich, bzw. eine Wendemöglichkeit vorhanden sein.
Bei schwierigem Untergrund und engen Platzverhältnissen ersuchen wir um Rücksprache mit unserer Disposition.
- Als Auftraggeber obliegt es Ihnen, die ungehinderte Zufahrt zur gesicherten Baugrube zu garantieren.
- Für eventuelle Flurschäden an der Zufahrt (Achslasten bis 12t) bzw. im Baustellenbereich haftet der Auftraggeber.
- Die Zustelladresse muss über eine öffentliche Straße und mit einem LKW-Zug ohne Allrad Antrieb erreichbar sein.
- Die Zufahrt zu Entladestellen, die nur über Bergstraßen und/oder eventuell nur mit LKW-Winterausrüstung erreichbar sind, wird gesondert je nach Aufwand verrechnet.
- Das Anschlagen der Hebemittel an das zu bewegende Gut, sowie das Einweisen auf der Baustelle erfolgt nach Angaben und auf Gefahr des Auftraggebers.
- Der Mehraufwand für eventuelles Umladen auf SOLO-LKW wird nach tatsächlichem Aufwand gesondert in Rechnung gestellt.
- Zur Entladung müssen bauseits 2 Hilfskräfte kostenlos zur Verfügung zu stellen.
- Versetzschlaufen, Universalabheber etc. werden für spätere Versetzarbeit auf Wunsch gegen Verrechnung zur Verfügung gestellt. Nach kostenfreier Retournierung an eines unserer Lager werden die Hebewerkzeuge – abzgl. 10 % Abnutzungsgebühr - gutgeschrieben.
- **Mehrkosten für überbreite Transporte von Betonfertigteilen bis 2,75 m Außendurchmesser bzw. einer Breite bis zu 2,75 m:**

Wien/ Routenbewilligung - Mehrkosten: € 462,00 inkl. erforderlichem Begleitfahrzeug

Wien/ Durchfahrt - Mehrkosten: € 416,00 inkl. erforderlichem Begleitfahrzeug

HINWEIS:

Vereinbarung eines konkreten Liefertermins ist erst nach dem Einlangen der behördlichen Bewilligung möglich. Für die behördliche Bewilligung ist eine Zeitspanne von bis zu 4 Wochen zwischen Einreichung und Erteilung einzurechnen.

ÜBER einem Außendurchmesser bzw. einer Breite von 2,75 m sind Transporte in Wien nur in der Nacht möglich. Preise dafür bitte projektbezogen anfragen.

Niederösterreich und Burgenland - Mehrkosten € 162,00

restl. Bundesländer Mehrkosten Überbreite auf Anfrage

Verkaufs-, Liefer- und Zahlungsbedingungen Stand Jänner 2023

1. ALLGEMEINES

1.1 Diese Verkaufs-, Liefer- und Zahlungsbedingungen gelten für alle Verkäufe und sonstige Rechtsgeschäfte mit unseren Kunden, sofern es sich bei diesen nicht um Verbraucher im Sinne des Konsumentenschutzgesetzes (KSchG) handelt.

Für den Fall, dass ein unserer Kunden die Eigenschaft als Verbraucher im Sinne des KSchG zukommt, werden die gegenständlichen Bedingungen im Sinne der zwingenden Bestimmungen des KSchG i.d.G.F. modifiziert.

Die gegenständlichen Bedingungen gelten auch dann, wenn anderslautende Bedingungen eines Kunden unwidersprochen bleiben. Solche gelten von uns nur dann als anerkannt, wenn sie vor Einlangen der Auftragsbestätigung des Kunden von uns schriftlich akzeptiert worden sind.

1.2 Unsere Angebotspreise verstehen sich grundsätzlich freibleibend und werden erst nach Annahme der Bestellung verbindlich. Eine davon abweichende Bindung muss gesondert vereinbart werden.

Bestellungen bzw. Anbotsannahmen haben in der Regel schriftlich zu erfolgen.

Bei einer auf elektronischem Wege bestellten Ware werden wir den Zugang der Bestellung des Kunden unverzüglich bestätigen. Die Zugangsbestätigung stellt noch keine verbindliche Annahme der Bestellung dar. Die Zugangsbestätigung stellt nur dann eine Annahmeerklärung dar, wenn wir dies ausdrücklich erklären.

Erklärungen an unsere Kunden gelten jedenfalls dann als zugegangen, wenn sie an die bei Bestellung durch den Kunden bekannt gegebene oder die danach schriftlich mitgeteilte, geänderte Adresse versandt werden.

Nach diesen Geschäftsbedingungen schriftlich abzugebende Erklärungen können – soweit nichts anderes bestimmt ist – auch mittels Telefax oder e-Mail abgegeben werden.

1.3 Wenn unsere Auftragsbestätigung nicht innerhalb einer Woche schriftlich beanstandet wird, gilt sie als Vertragsinhalt.

1.4 Die Preise verstehen sich, wenn nichts anderes vereinbart ist, ab Werk, zuzüglich USt.

Eine Erhöhung der Preisgrundlagen (Rohmaterial, Kollektivvertragslöhne, Energie, sonstige Kosten) zwischen Angebot, Auftrag und Lieferung erlaubt uns eine entsprechende Preisanpassung.

Der Vertragsabschluss erfolgt unter dem Vorbehalt, im Falle nicht richtiger oder nicht ordnungsgemäßer Selbstbelieferung nicht oder nur teilweise zu leisten. Im Falle der Nichtverfügbarkeit oder der nur teilweisen Verfügbarkeit der Leistung wird der Kunde unverzüglich informiert. Die Gegenleistung wird unverzüglich zurückerstattet.

1.5 Nachträgliche Änderungen oder Ergänzungen bedürfen zur Gültigkeit unserer schriftlichen Bestätigung. Mündliche Nebenabreden sind jedenfalls unwirksam

2. LIEFERUNG

2.1 Unsere Geschäftsadresse gilt als Erfüllungsort vereinbart. Ein davon abweichender Erfüllungsort bedarf der schriftlichen Vereinbarung. Die Ware wird stets auf Kosten und Risiko des Kunden geliefert, soweit nichts anderes vereinbart ist. Bei Zustellvereinbarung verstehen sich die Preise ohne Abladen und Vertragen.

2.2 Vereinbarte Zulieferung setzt voraus, dass die Zufuhrstraße mit schwerem Lastzug befahrbar ist.

2.3 Die Ware gilt auch dann als geliefert, wenn sie zum Liefertermin nach Meldung der Versandbereitschaft nicht unverzüglich abgerufen wird; in diesem Falle sind wir berechtigt, die Ware auf Kosten unseres Kunden zu lagern.

2.4 Höhere Gewalt und sonstige unvorhersehbare oder von uns nicht beeinflussbare Ereignisse wie Arbeitskämpfe, hoheitliche Maßnahmen, Verkehrsstörungen, Unterbrechung der Energieversorgung und dgl. sowie von uns oder von unseren Lieferanten nicht zu vertretende Verkehrsunfälle befreien uns für die Dauer ihrer Auswirkungen von der Lieferpflicht und zwar auch dann, wenn sie bei unserem Lieferanten oder dessen Vorlieferanten eingetreten sind, jedoch in jedem Falle nur insoweit, als wir dem Kunden diese Ereignisse als Ursache der Leistungsstörung nachweisen. Wird durch die genannten Ereignisse die Lieferung unmöglich, so erlischt unsere Lieferpflicht unter den gleichen Bedingungen.

2.5 Die Ware reist branchenüblich verpackt. Die Verpackung wird zum Selbstkostenpreis verrechnet. Verpackungsmaterial wird nur zurückgenommen oder vergütet, soweit dies schriftlich vereinbart ist. Lademittel (z.B. Paletten, Aufsatzrahmen, Gitterboxen, Ladehölzer usw.) werden Zug um Zug getauscht oder dem Käufer in Rechnung gestellt, wobei wir diese Franko-Retourierung innerhalb vier Wochen gutschreiben. Voraussetzung für Tausch und Retourierung ist jedoch der einwandfreie Zustand der Lademittel.

2.6 Die Ware wird gegen Transportschäden, Transportverluste oder Bruch nur auf schriftliche Anordnung des Kunden und dann zu seinen Lasten und für seine Rechnung versichert. Außerlich erkennbare Transportschäden sind bei sonstigem Gewährleistungsausschluss sofort bei Empfang der Ware zu melden und unverzüglich deren Art und Umfang schriftlich mitzuteilen.

2.7. Für den Fall, dass die bestellte Ware in Form von Daten via Internet versandt bzw. vom Kunden durch Download bezogen wird, geht die Gefahr des Untergangs und der Veränderung der Daten mit Überschreiten der Netzwerkschnittstelle auf den Kunden über.

3. MÄNGELRÜGE / GEWÄHRLEISTUNG

3.1 Wir leisten Gewähr, dass die Ware ordnungsgemäß ist und gewöhnliche Eigenschaften aufweist; für besondere Eigenschaften wird nur gehaftet, wenn diese schriftlich zugesagt wurden.

3.2 Für Ware, die als mindere Qualität, wie z.B. „zweite Wahl“ bezeichnet wird, ist die Gewährleistung entsprechend auf die Eigenschaften eingeschränkt, die nach der besonderen Kennzeichnung der Ware zu erwarten sind.

3.3 Für produktions- und materialbedingte Abweichung in den Farbnancen kann keine Gewähr geleistet werden.

3.4 Angeliessene Ware ist vom Kunden sofort zu untersuchen, hiebei festgestellte Mängel sind bei sonstigem Gewährleistungsausschluss unverzüglich, jedenfalls vor Verarbeitung oder Einbau, anzuzeigen.

3.5 Retourwaren werden von uns nur nach vorheriger schriftlicher Vereinbarung und franko unser Lager in tadellosem Zustand übernommen. Das Personal ist zur Entgegennahme nur auf Grund firmenmäßig gefertigter Retourwarenscheine berechtigt. Wir sind berechtigt, 20 % des Rechnungsbetrages, sowie die geleisteten Vorfrachten, als Manipulationskosten – mindestens jedoch 50,- Euro je Vorgang – in Rechnung zu stellen. Die Rücknahme und der Umtausch von Sonderanfertigungen ist grundsätzlich nicht möglich.

3.6 Unsere Gewährleistungspflicht gilt nur für Mängel, die unter Einhaltung der vorgesehenen Einbau-, Betriebs- und Wartungsanleitungen und bei normalem Gebrauch auftreten. Sie gilt insbesondere nicht für Mängel, die aufgrund schlechter Aufstellung durch den Kunden oder dessen Beauftragten, schlechter Instandhaltung, schlecht oder ohne unsere Zustimmung ausgeführten Reparaturen, Änderungen, oder normaler Abnutzung beruhen.

3.7. Wir leisten für Mängel der Ware zunächst nach unserer Wahl Gewähr durch Verbesserung oder Austausch.

3.8. Ist eine Verbesserung nicht möglich oder tunlich, kann der Kunde grundsätzlich nach seiner Wahl Preisminderung oder, sofern es sich nicht nur um einen geringfügigen Mangel handelt, Wandlung des Vertrages verlangen.

3.9. Den Kunden trifft die volle Beweislast für sämtliche Anspruchsvoraussetzungen, insbesondere für den Mangel selbst, für den Zeitpunkt der Feststellung des Mangels und für die Rechtzeitigkeit der Mängelrüge.

3.10. Die Gewährleistungsfrist beträgt sechs Monate nach Ablieferung der Ware.

3.11. Das Rückgriffsrecht nach § 933 b ABGB für den Fall, dass unser gewerblicher Kunde einem Verbraucher Gewähr zu leisten hat, ist ausgeschlossen.

3.12. Wir geben gegenüber unseren Kunden keine Garantien im Rechtssinne ab. Herstellergarantien bleiben hiervon unberührt.

4. PRODUKTHAFTUNG UND SCHADENERSATZHAFTUNG

4.1 Für von uns zu vertretende Schäden im Rahmen der Produkthaftung sowie für von uns verschuldete Schäden haften wir im Rahmen der einschlägigen gesetzlichen Bestimmungen; dies unter Berücksichtigung der nachstehend festgehaltenen Bestimmungen:

4.2 Wir haften nicht für die Richtigkeit von Angaben über Handhabung, Bedienung oder Betrieb, soweit solche in Prospekten, technischen Beschreibungen oder sonstigen Anleitungen enthalten sind; diese fallen in den Verantwortungsbereich des Herstellers bzw. Importeurs. Uns treffen auch keine weiteren Aufklärungspflichten, insbesondere nicht für Lagerung, Wartung, Einbau oder sonstige Handhabungen.

4.3 Für den Fall eines Sach- oder Vermögensschadens besteht unsere Haftung nur bei Vorsatz und krasser grober Fahrlässigkeit uns zurechenbarer Personen. Die Haftung ist begrenzt mit dem jeweiligen Auftragswert. Eine Haftung für einen darüber hinausgehenden Schaden wird ausdrücklich ausgeschlossen. In keinem Fall besteht ein Anspruch auf entgangenen Gewinn.

4.4. Außerhalb des Anwendungsbereiches des Produkthaftungsgesetzes beschränkt sich unsere Haftung auf Vorsatz oder grobe Fahrlässigkeit. Die Haftung für leichte Fahrlässigkeit, der Ersatz von Folgeschäden und Vermögensschäden, nicht erzielten Ersparnissen, Zinsverlusten und von Schäden aus Ansprüchen Dritter gegen den Kunden sind ausgeschlossen.

4.5. Die vorstehenden Haftungsbeschränkungen gelten nicht bei uns zurechenbaren Körper- und Gesundheitsschäden oder bei Verlust des Lebens des Kunden.

4.6. Wir haften nur für eigene Inhalte auf unserer Website. Soweit wir mit Links den Zugang zu anderen Websites ermöglichen, sind wir für die dort enthaltenen, fremden Inhalte nicht verantwortlich. Wir machen uns die fremden Inhalte nicht zu eigenen. Sofern wir Kenntnis von rechtswidrigen Inhalten auf externen Websites erhalten, werden wir den Zugang zu diesen Seiten unverzüglich sperren.

4.7. Ansprüche gegen uns aus Schadenersatz, welcher Art auch immer, verjähren jedenfalls – insoweit nicht gesetzlich kürzere Verjährungs- oder Präklusivfristen gelten – mit Ablauf von sechs Monaten ab dem Zeitpunkt, in dem der Kunde vom Schaden und der Person des Schädigers oder vom sonst anspruchsbegründenden Ereignis Kenntnis erlangt hat.

5. ZAHLUNG

5.1 Unsere Rechnungen sind sofort zur Zahlung fällig, sofern nichts anderes vereinbart ist. Die Inanspruchnahme von eingeräumtem Skonto setzt voraus, dass alle früheren Rechnungen – ausgenommen solche, denen berechtigte Einwendungen unseres Kunden entgegenstehen – beglichen sind. Eingehende Zahlungen werden auf die jeweils älteste Forderung angerechnet.

5.2 Eine Zahlung gilt an dem Tag als geleistet, an dem wir über sie verfügen können.

5.3 Unsere Mitarbeiter sind zur Entgegennahme von Zahlungen nur mit ausdrücklicher, schriftlicher Inkassovollmacht berechtigt.

5.4 Schecks und Wechsel werden nur zahlungshalber und gegen

ausdrückliche vorherige Vereinbarung, entgegengenommen; Wechselsteuer, Diskont-, Protest- und Einzugsgebühren gehen zu Lasten des Kunden. Für die rechtzeitige Vorlage und Protesterhebung übernehmen wir keine Gewähr.

5.5 Die Aufrechnung mit Gegenforderungen ist nur zulässig, soweit diese von uns anerkannt oder rechtskräftig festgestellt sind.

5.6 Bei Zahlungsverzug sind wir berechtigt, unbeschadet weitergehender Ansprüche, Verzugszinsen in der Höhe von von 8 % über dem Basiszinssatz zu verrechnen.

5.7 Alle mit Mahn-, Inkasso- und Rechtsanwalt anfallenden Kosten, die im Zuge einer Forderungseinreibung entstehen, gehen zur Gänze zu Lasten des Schuldners.

5.8 Bei Verzug des Kunden sind wir berechtigt, die sofortige Zahlung der gesamten ausstehenden Forderung zu verlangen; dieses Recht steht uns auch dann zu, wenn uns nach Vertragsabschluss ungünstige Umstände über die Zahlungsfähigkeit oder die wirtschaftliche Lage des Kunden bekannt werden.

5.9 Kommt der Kunde der Zahlungsaufforderung trotz Setzung einer achtägigen Nachfrist nicht nach, sind wir berechtigt, unbeschadet unserer sonstigen Rechte die in unserem Eigentum stehenden Waren zurückzunehmen, ohne dass dies einem Rücktritt vom Vertrag gleichzusetzen ist oder vom Vertrag zur Gänze oder zum Teil unter Wahrung unserer Rechte, insbesondere auf Schadenersatz wegen Nichterfüllung, zurückzutreten.

5.10 Die vereinbarten verrechneten Preise gelten unter der Voraussetzung, dass die vereinbarten Zahlungsbedingungen eingehalten werden. Werden die Zahlungen nicht termingerecht geleistet, steht uns das Recht zu, die Differenz zwischen einem etwaigen Preisnachlass und den geltenden Listenpreisen nachzuverrechnen.

5.11 Für den Fall einer atypischen und unvorhersehbaren Entwicklung der Preise bei Rohstoffen bzw. Energiekosten, welche unseren Waren zugrunde liegen, steht uns für bekannt gegebene Preise von Waren bei Schadenersatzminderungspflicht das außerordentliche Preisanpassungsrecht zu, und zwar im Sinne der Korrektur nach dem Maßstab der Preiserhöhung der Rohstoffe. Für diesen Fall steht dem Käufer das Recht zu, innerhalb einer Frist von 14 Tagen nach Bekanntgabe der neuen Verkaufspreise vom Vertrag mittels rekommandierter Schreibens zurückzutreten. Dies jedenfalls bei vereinbarten Entfall allfälliger Erfüllungs-, Nichterfüllungs- und/oder Vertrauensschäden.

6. EIGENTUMSVORBEHALT

6.1 Gelieferte Ware bleibt in unserem Eigentum bis zur vollständigen Bezahlung aller Verpflichtungen des Kunden aus dem Kaufvertrag. Der Kunde ist verpflichtet, das von uns an der gelieferten Ware vorbehaltene Eigentum für jedermann ersichtlich zu machen.

Der Kunde ist verpflichtet, die Ware während des Bestehens des Eigentumsvorbehaltes pfleglich zu behandeln. Sofern Wartungs- und Inspektionsarbeiten erforderlich sind, hat der Kunde diese auf eigene Kosten regelmäßig durchzuführen.

6.2 Der Kunde ist berechtigt, in unserem Vorbehaltseigentum stehende Ware im Rahmen des täglichen Geschäftsbetriebes zu veräußern. Für diesen Fall tritt uns der Kunde schon jetzt allfällige Forderungen, die aus der Veräußerung unserer Ware gegenüber Dritten entstehen, zahlungshalber ab, welche wir annehmen. Der Kunde ist verpflichtet, uns über die erfolgte Abtretung zu informieren. Nach der Abtretung ist der Unternehmer zur Einziehung der Forderung in unserem Namen ermächtigt. Wir behalten uns vor, die Forderung selbst einzuziehen, sobald der Unternehmer seinen Zahlungsverpflichtungen nicht ordnungsgemäß nachkommt und in Zahlungsverzug gerät. Der Kunde verpflichtet sich, einen entsprechenden Vermerk in seinen Büchern und seinen Fakturen anzubringen. Die Sicherungsbüroverlegung oder Verpfändung solcher Waren sind dem Kunden ebenso wie jegliche andere, nicht dem täglichen Geschäftsbetrieb entsprechende Verfügungen untersagt. Wird von dritter Seite auf Waren, die noch in unserem Eigentumsvorbehalt sind, Exekution geführt oder sonst gegriffen, hat der Kunde uns unverzüglich zu verständigen; allfällig uns mit der Durchsetzung unserer Ansprüche erwachsende Kosten sind uns vom Kunden zu ersetzen.

6.3 Auch bei Be- oder Verarbeitung der in unserem Vorbehaltseigentum stehenden Ware geht unser Eigentum nicht unter; in diesem Falle gilt als vereinbart, dass uns an der durch Be- oder Verarbeitung entstandenen Sache ein aliquoter Miteigentumsanteil zusteht.

6.4 Im Falle des Unterganges des Eigentumsvorbehaltes kraft Gesetzes tritt an die Stelle des Eigentums die Kaufpreisforderung. Diese gilt somit als an uns zediert.

6.5 Auch bei Be- oder Verarbeitung der in unserem Vorbehaltseigentum stehenden Ware geht unser Eigentum nicht unter; in diesem Falle gilt als vereinbart, dass uns an der durch Be- oder Verarbeitung entstandenen Sache ein aliquoter Miteigentumsanteil zusteht.

6.4 Im Falle des Unterganges des Eigentumsvorbehaltes kraft Gesetzes tritt an die Stelle des Eigentums die Kaufpreisforderung. Diese gilt somit als an uns zediert.

7. ERFÜLLUNGSORT

7.1 Es wird die Anwendung österreichischer Normen vereinbart. Die Anwendung des UN-Kaufrechtes über den internationalen Warenverkauf wird einvernehmlich ausgeschlossen.

7.2 Gerichtsstand ist der Sitz des Verkäufers, es sei denn, dass der Kunde über Wahl der Verkäufer anderswo belangt wird. Erfüllungsort ist der Sitz der Käuferin, selbst dann, wenn die Übergabe vereinbarungsgemäß anderswo erfolgt.

8. SCHLUSSBEMERKUNGEN:

Sollten einzelne Bestimmungen dieser Verkaufs-, Liefer- und Zahlungsbedingungen ganz oder teilweise ungültig sein, so bleiben alle übrigen Bestimmungen wirksam.

Wallner & Neubert Gesellschaft m.B.H.

HG Wiener Neustadt, FN 152084d, UID ATU41961908, ARALN Nr. 940 pwn@pwn.at, www.pwn.at

Stichwortverzeichnis

Stichwort	Seite	Stichwort	Seite	Stichwort	Seite
Abscheidetechnik	174	HIGHWAY Gitter	56	Rückhaltebecken	230ff
Absperrschieber gehäuselos	160	Hofablauf	75	Rückschlagklappe	164,166
Absperrschieber Trinkwasser	244	Hydrant	269	Rückstauklappe	164,166
Abwasserpumpen	196	INNOLET Filter Straßenablauf	239	Rückstausicherung	166
ALUPURA Wannendeckung	39	Isolierentwässerung	71	Rückstauverschluss	166
Armaturen Trinkwasser	242	Kabelschacht	144	SANIMAT Hebeanlage	199
Aufsatz für Hofablauf	75	Kabelschachtabdeckung	14,146	SANIMAX Hebeanlage	198
Aufsatz für Straßenablauf	53	Kanaldeckel	4	SANISSETT Hebeanlage	198
Baumscheiben, -Roste	90	KANALITH Schacht	126	Schacht	125
BEGE (Beton/Gusseisen) Deckel	18	Kanalrohr	151,282	Schachtabdeckung aus Gusseisen	4
Benzinabscheider	174	Kanalschacht	126	Schachtabdeckung aus Stahl	37
Betonring	126	Kasterinne	95	Schachtabdeckung rechteckig	26
Betonrinne	104	Keilschieber	162,2487	Schachtabdeckung rückstausicher	13,19,23
Betonrohr	151	Kellerablauf	80	Schachtabdeckung rund	4
Betonschachtring	126	Kläranlage	191	Schachtring	125
Bodenablauf	80	Kunststoffschacht	140,142	Schieber gehäuselos	160
Bordsteineinlauf	68	LIGHT Schachtabdeckung	6	Schieber Trinkwasser	248
Brückenablauf	70	Linientwässerung	95	Schieberschacht	149
Brunnenring	127	MEDIO Schachtabdeckung	6	Schlammfang	227
Brunnenschachtabdeckung	38,130	Mineralölabscheider	174	Schlitzzeimer Straßenablauf	64
CESAR Schachtabdeckung	6	ML (muffenloses Guss-) Rohr	299	Schmutzfänger Schachtabdeckung	9,18,22
CONNEX Abzweiger	305	MULTILIFT Hebeanlagen	199	Schmutzwasserpumpe	196
Dachablauf	86,119	MULTI-JOINT Verbindungen	266	Schwerlastrohr	151,276
Dachentwässerung	86,119	MwStop Rückflussverhinderer	172	selbstnivellierende Abdeckung	9
DACHFIX Rinne	119	NIROLIFT Hebeanlage	198	Senkgrube	192
Dichtschacht, Schachtboden	131	NIVEAU Einlaufgitter	48	SepuratorBLUE Mineralölabscheider	174
DOYMA Rohr-Dichtsysteme	307	NIVEAU Schachtabdeckung	9	Service und Wartung	317
DRAINEX Gitter	44	Ölabscheider	174	Sickeranlage	218,225
Druckrohr	289ff	PAMREX Abdeckung	20	Sicker-Isolier-Entwässerung	71
Druckrohr PE	282	PIRANHAMAT Hebeanlage	199	Sickermulde	236
ECOLIP Fettabscheider	290	Polymerbetonrinne	96	Sickerschacht	218
Einlaufgitter	43	Probeentnahmeschacht	190	SOLOLIFT2 Hebeanlagen	198
Entwässerungsrinne	95	P-TOP Schachtabdeckungen	4	SILENT Schachtabdeckung	10
FASERFIX Betonrinne	104	P-TOP SILENT Abdeckungen	10	Sonderbau	30,318
F-TOP Schachtabdeckungen	15	Pufferbecken	230ff	Speichertank	230ff
F-DRAINEX Einlaufgitter	49	Pumpanlage	198,202	Staukanal	230ff
Fernwärme Abdeckung	33	Pumpschacht	202	Steiermark Einlaufgitter	65
FERROTECH Bodenablauf	80	Pumpstation	202	Straßenablauf	61
Fertigteilring	126	PURACONTA Pumpstation	209	Straßenkappe	267
Fertigteiltrinne	95	PURADRAIN Rinne	96	STRONG Schachtabdeckung	6
Fettabscheider	181	PURANOX Wannendeckel	41	TETRA Bordsteineinläufe	68
Filtervlies	224,279	PURASTEEL Wannendeckel	41	TETRA Schachtabdeckung	26
Flachdachablauf	86,119	PURASTREAM Pumpstation	196	Transporte	320
Flachdachrinne	119	RAINCLEAN Sickermulde	236	Überflurhydrant, Unterflurhydrant	269
Flächenabdeckungen	30,36	RDS Rohrdurchführung	311	Umfahrhydrant	269
Fülldeckel	39	Rechteck-Schacht	137	UNILIFT Pumpen	196
Garagensammelschacht	73	RECYFIX Rinne	116	Unterwasserpumpen-Grundwasser	197
Gemeinde Wien Abdeckung	34	Regenrohrablauf	78	VARIOTECH Reihenabdeckung	36
Gemeinde Wien Einlaufgitter	67	Regensinkkasten	78	Verkehrsfächensicherungsschacht	178
Geovlies	224,279	Regenwasserbehandlung	225,240	Verkehrstechnik	154
Schwerlastrohr PP	276	Regenwassernutzung	240	Versickerung	218ff
Gitter für Hofabläufe	75	Reihenabdeckung	30,36	VIATOP Abdeckung	20
Gitter für Straßenabläufe	53	Retentionsbecken	230ff	VIATOP Niveau	20
Gitter Steiermark	66	REXEL Gitter	46	VPC Rohrkupplung	306
Gitter Wien	67	REXESS Abdeckung	20	WAL Austria Ablauf	70
Gitterroste	73	Rinnenentwässerung	95	Wannenabdeckung	39
Gully	44,80	ROBUSTA Pumpe	196	Wasserzähler EWE	271
Gussdeckel	4	Rohrdurchführung	308	Wasserzählerschacht	270
Guss-Schachtabdeckung	4	Rohre GFK	281	Zubehör Abscheider	176,188
Hahnkappe	267	Rohre PP	285	Zubehör Betonwaren	155
Hausanschlusschieber	252	Rohre PVC	282	Zubehör Pumpen	216
HAWLE Produkte	248	Rohrklappe	164	Zubehör Rohre	304
Hebhilfe Deckel	29,41	Rohrverbinder	304	Zubehör Schachtabdeckungen	25

Weiterführende Informationen

Sie finden ausführlichere Informationen wie Planungshinweise oder rechtliche Grundlagen zu unseren Produktbereichen und Leistungen in unseren Broschüren. Fordern Sie diese bei unseren Mitarbeitern an oder laden Sie sich Ihre gewünschte Broschüre einfach von unserer Webseite herunter!



Broschüre P-TOP SILENT

Die innovative Lösung um lästige Klappergeräusche zu verhindern



Broschüre Gemeindeprogramm

Schachtabdeckungen und Einlaufgitter speziell für den Bedarf von Gemeinden



Broschüre Versickerung

Versickerung und Vorreinigung von Oberflächenwasser mit RAINCLEAN Versickerungssystem



Broschüre Netzbetreiber

Schachtabdeckungen und Einlaufgitter speziell für den Bedarf von Netzbetreiber und Energieversorger



Broschüre Pumpstationen

Alles über unsere Eigenentwicklungen PURASTREAM und PURACONTA



Broschüre Stadtmobiliar

Kommunalguss und historische Gussprodukte von der Baumscheibe bis zum Otto-Wagner-Geländer nach historischen Gussformen



Broschüre F-TOP/F-DRAINEX

Die Eigenmarken von Wallner & Neubert für Schachtabdeckungen und Einlaufgitter aus Grauguss.



Broschüre DRAINEX Baumscheiben

Funktionalität trifft Design
Die DRAINEX Baumscheiben bereichern unsere Stadtlandschaft



Broschüre P-TOP/DRAINEX

Die Eigenmarken von Wallner & Neubert für Schachtabdeckungen und Einlaufgitter aus Sphäroguss.



Broschüre Regenwassernutzung

Regenwasser sinnvoll auffangen, zwischenspeichern und nutzen.

Zentrale & Logistikzentrum Abhollager Mödling

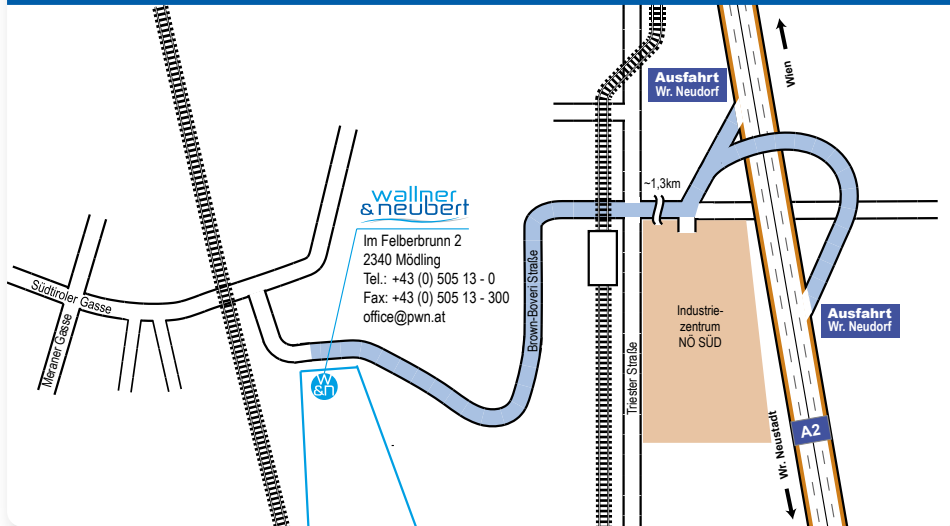

PURATOR Umwelttechnik & Service

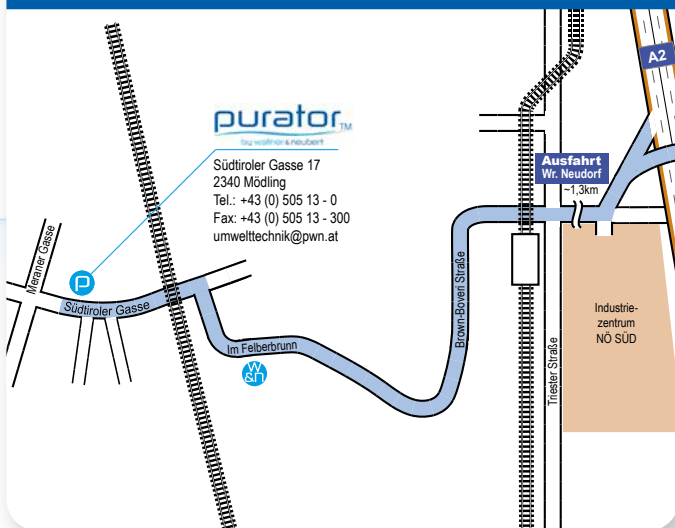

Zweigstelle Tirol/Vbg. Abhollager Stams

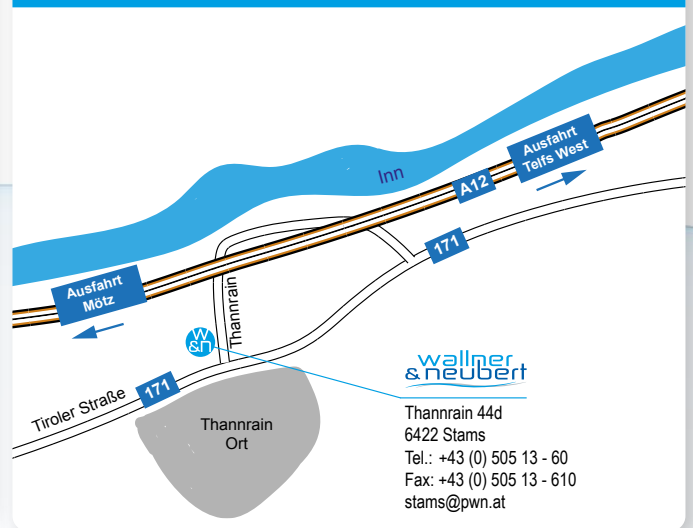

Zweigstelle Stmk./Ktn. Abhollager Graz



Zweigstelle OÖ./Sbg. Abhollager Regau

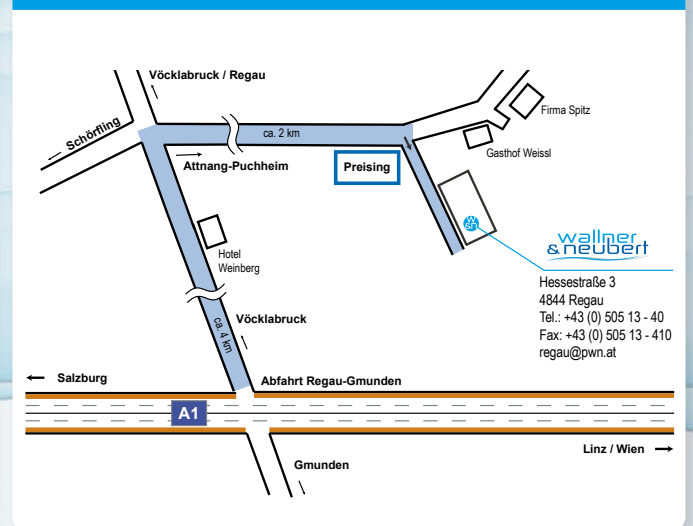

**Wallner & Neubert
Gesellschaft m.b.H.**

office@pwn.at
www.pwn.at

05 05 13 - 0
österreichweit zum Ortstarif

MÖDLING - Zentrale

Im Felberbrunn 2
2340 Mödling
moedling@pwn.at

+43 (0) 505 13 - 0
FAX: DW 300

**PURATOR - Umwelt-
technik & Service**

Südtiroler Gasse 17
2340 Mödling
umwelttechnik@pwn.at

+43 (0) 505 13 - 0
FAX: DW 300

GRAZ - Zweigstelle

Kalsdorfer Straße 39
8073 Feldkirchen bei Graz
graz@pwn.at

+43 (0) 505 13 - 80
FAX: DW 810

REGAU - Zweigstelle

Hessestrasse 3
4844 Regau
regau@pwn.at

+43 (0) 505 13 - 40
FAX: DW 410

STAMS - Zweigstelle
Thannrain 44d
6422 Stams-Thannrain

stams@pwn.at

Ab Frühjahr 2023

+43 (0) 505 13 - 60
F.: +43 (0) 505 13 - 610

**Service, Reparatur
& Sonderbau**

service@pwn.at

+43 (0) 505 13 - 205
FAX: DW 300

**Purator
Ekotehnika d.o.o.**

Kružni Put 16a
SRB-11309 Beograd

office@purator.rs
www.purator.rs

+381 11 803 1053
Fax.: +381 11 803 0826

www.pwn.at