

Spitzenqualität für Profis



Willkommen bei beko ...

Spitzenqualität wird sich am Markt durchsetzen

Auf diesem Leitgedanken der beko GmbH ist der Erfolg des Unternehmens gegründet. **Innovationsfreude, Neugier, Qualitätsbewusstsein und das richtige Gespür für den Markt** beweisen die Mitarbeiter jeden Tag aufs Neue. **Sich nie zufrieden geben mit dem, was ist – ständig auf der Suche nach Verbesserung und dem Streben nach 100%iger Perfektion**, das sind Leitmotive, die unser Team täglich lebt. Engagierte Mitarbeiter, vereint mit hervorragenden Produkten, sind das Geheimnis unseres gemeinsamen Erfolges.

Unsere **erstklassigen Produkte** und der **zuvorkommende Service** ermöglichen es Ihnen, eine erfolgreiche Geschäftsbeziehung mit Ihren Kunden zu pflegen.

Zuverlässig, schnell und kundennah

Wir sind für Sie da – wann immer Sie uns brauchen. **Das ständig auf dem neuesten Stand der Technik geschulte beko Außendienst-Team steht Ihnen mit seinem ganzen Know-how zur Verfügung.** Gemeinsam erschließen wir neue Anwendungsgebiete oder erarbeiten außergewöhnliche Lösungswege.

Auf zu neuen Ufern

In jüngster Zeit sind weitere einzigartige Produkte entstanden, die unsere Kunden überraschen und begeistern. **Diese Begeisterung ist der Antrieb, um gemeinsam mit dem Kunden aus Visionen Produkte für den gemeinsamen Erfolg entstehen zu lassen.**



beko ... ich will's



beko Zentrale

best of beko Forum



beko TERRASYS-Halle



beko **box** Kompetenz-Zentrum

Inhaltsübersicht

Klebstoffe	Seite 04-23
Dichtstoffe	
Spritzbare Dichtstoffe	Seite 24-43
KP-Bänder	Seite 44-47
RAL-Montage	Seite 48-49
Spezial-Dichtstoffe	Seite 50-53
Aerosole	Seite 54-71
PU-Schäume	Seite 72-79
Klebebänder	Seite 80-85
Chemische Dübel	Seite 86-89
Sonstige chemische Produkte	
Reinigung	Seite 90-107
Pflege und Versiegelung	Seite 108-110
Industrie	Seite 111-115
KFZ/Performance	Seite 116-121
Arbeitsschutz/Protection	Seite 122-127
Werkzeuge	Seite 128-141
TERRASYS – Rund um Terrasse und Balkon	Seite 142-161
Zubehör	
Vorbehandlung/Primer	Seite 162-163
Verarbeitung	Seite 164-175
Verkaufsunterstützung	Seite 176-183
Alphabetische Produktübersicht	Seite 184-185
Artikelnummernverzeichnis/Notizen	Seite 186-191

Klebstoffe

Allcon 10

Konstruktionsklebstoff

Witterungsbeständig gemäß DIN EN 204 D4, Prüfbericht liegt vor, verbindet nahezu alle Materialien, einkomponentig, einfache Handhabung, ohne Lösemittel, alterungsbeständig, gegen viele Chemikalien beständig, frostsicher, natursteinverträglich, GEV-EMICODE® EC 1^{Plus} – sehr emissionsarm

Verarbeitungsvorteile: Verwendung üblicher Kartuschenpressen, bereits nach ca. 7 bis 10 Minuten belastbar, ohne Primer anwendbar, ersetzt viele andere Klebstoffe und Leime, Sicherheit in der Anwendung, immer das richtige Produkt zur Hand, angebrochene Kartusche ca. 10 Monate haltbar, ungeöffnet ca. 18 Monate haltbar, gute Dosierbarkeit, überstreich- und überlackierbar, im Innen- und Außenbereich anwendbar

Anwendungsbereiche: Verbindung von Holz, Span-, Faserplatten, MDF, beschichteten Platten, Metallen, Alu, Natur-, Kunststein, Beton, Marmor, Keramik, Kunststoffen, Gipsplatten, Schaumstoff (EPS), Hartschaum, Acryl, Isolierungen und vielem mehr

Farbe	Inhalt	Art.-Nr.	VE
beige	310 ml	260 100 310	12
beige	150 ml	20	



im praktischen Verkaufskarton



Original



Zubehör

Muster-Brett Allcon 10, Art.-Nr.: 260 100 991, siehe oben, Seite 181
 Allclean Oberflächenreiniger, Art.-Nr.: 266 120 0500, Seite 91
 Evolution Thekendisplay Allcon 10, Art.-Nr.: 260 100 312, Seite 181

Mehr Infos:



Klebstoffe



Zubehör

Muster-Brett Allcon 10+, Art.-Nr.: 265 100 991, siehe oben, Seite 181
 Allclean Oberflächenreiniger, Art.-Nr.: 266 120 0500, Seite 91

Mehr Infos:



Allcon 10+ Konstruktionsklebstoff

Profiqualität, geprüft nach WATT 91 DIN EN 204 D4, verbindet nahezu alle Materialien, einkomponentig, einfache Handhabung, ohne Lösemittel, witterungs- und alterungsbeständig, gegen viele Chemikalien beständig, frostsicher, natursteinverträglich, GEV-EMICODE® EC 1^{Plus} – sehr emissionsarm

Verarbeitungsvorteile: Verwendung üblicher Kartuschenpressen, bereits nach ca. 7 bis 10 Minuten belastbar, ohne Primer anwendbar, ersetzt viele andere Klebstoffe und Leime, Sicherheit in der Anwendung, immer das richtige Produkt zur Hand, angebrochene Kartusche bis ca. 10 Monate haltbar, ungeöffnet ca. 18 Monate haltbar, gute Dosierbarkeit, überstreich- und überlackierbar, im Innen- und Außenbereich anwendbar

Anwendungsbereiche: Verbindung von Holz, Span-, Faserplatten, MDF, beschichteten Platten, Metallen, Alu, Natur-, Kunststein, Beton, Marmor, Keramik, Kunststoffen, Gipsplatten, Schaumstoff (EPS), Hartschaum, Acryl, Isolierungen und vielem mehr

Farbe	Inhalt	Art.-Nr.	VE
grau	310 ml	265 100 310	12

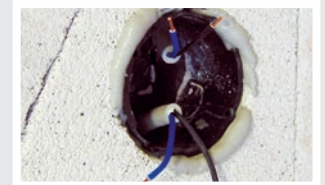
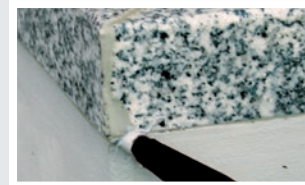

Klebstoffe

Tackcon

Superflex – klebt & dichtet

Einkomponentig, hochshorig, Shore 45 (zäh-elastisch), breites Haftspektrum, Verklebung dauerelastisch, vibrationsfest, schlagzäh, überstreichbar (außer Alkydharzlacke), bedingt schleifbar, nicht korrosiv, natursteinverträglich, UV-, witterungs- und alterungsbeständig, ausgezeichnete Wasser- und Salzsprühnebelbeständigkeit, hohe Reißfestigkeit, gute Chemikalienbeständigkeit, siliconfrei, bakterienresistent, „Beständigkeit gegen künstliche Gülle“ in Anlehnung an: DIBt-Richtlinie „Innenbeschichtungen für Güllebehälter“ Oktober 1999

Verarbeitungsvorteile: für normale Kartuschenpressen, mit **beko Glättemittel** glättbar, kombiniert Dichten und Kleben, reagiert mit Feuchtigkeit, härtet schnell aus

Anwendungsbereiche: Anschlussfugen im Betonbau, Konstruktionsverklebung von Holz, Kombinationsverklebung mit Metallen, Keramik, Spiegel, Stein, Kunststoff, Holzleisten, Dekorplatten, Beton und vielem mehr, Schiffsbau

Farbe	Inhalt	Art.-Nr.	VE
weiß	310 ml	240 310 1	12
schwarz	310 ml	240 310 2	12
grau	310 ml	240 310 3	12
beige	310 ml	240 310 4	12
dunkelbraun	310 ml	240 310 5	12
dunkelgrau	310 ml	240 310 7	12
weiß	600 ml	240 600 1 *	20
schwarz	600 ml	240 600 2 *	20
grau	600 ml	240 600 3	20
weiß	195 l	240 220 1 **	1
grau	195 l	240 220 3 **	1

* Mindestbestellmenge 720 Stk.. Lieferzeit auf Anfrage.

** Lieferzeit auf Anfrage.

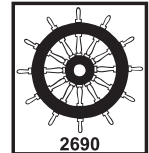
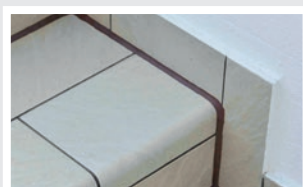

Zubehör

Muster-Brett Tackcon, Art.-Nr.: 240 310 10, **siehe oben, Seite 181**

Allclean Oberflächenreiniger, Art.-Nr.: 266 120 0500, **Seite 91**

Tackcon Primer, Art.-Nr.: 240 310 250, **Seite 162**

Glättemittel für Dichtstoffe, Art.-Nr.: 200 2 XXXX, **Seite 171**

Fugenspachtel-Set, Art.-Nr.: 200 3, **Seite 132**

Mehr Infos:





Evolution Thekendisplay Tackcon
(Art.-Nr.: 240 310 312, Seite 181),
für die perfekte Präsentation auf
der Verkaufstheke

Mehr Infos:



Tackcon transparent

Flexibles 1-Komponenten-Mischpolymer

Hochshorig, Shore 45 (zäh-elastisch), neutralvernetzend, breites Haftspektrum, Verklebung dauerelastisch, vibrationsfest, schlagzäh, überstreichbar, anstrichverträglich, lösemittelfrei, nicht korrosiv, alterungsbeständig, hohe Reißfestigkeit, gute Chemikalienbeständigkeit, siliconfrei, geruchlos, überstreichbar (außer Alkydharzlacke)

Verarbeitungsvorteile: für normale Kartuschenpressen, mit beko Glättemittel glättbar, kombiniert Dichten und Kleben, reagiert mit Feuchtigkeit

Anwendungsbereiche: Abdichtungen und spannungsfreie Kombinationsverklebungen im Fahrzeug-, Klima- und Apparatebau, zur Anwendung zwischen glasierten Oberflächen, Epoxyd, Polyester, Hart-PVC, Metall, lackiertem Holz, Beton, Stein, Mauerwerk, Putz und vielem mehr

Farbe	Inhalt	Art.-Nr.	VE
transparent	310 ml	239 310 1	12



Klebstoffe

Gecko Hybrid POP

Flexibler 1-Komponenten-Kleb-/Dichtstoff

Profiqualität, sehr hohe Anfangshaftung, korrigierbar, sehr gut glättbar, geruchlos, ungiftig, überlackierbar, anstrichverträglich, witterungs-, alterungs- und UV-beständig, feuchtigkeitshärtend, lösemittel- und siliconfrei, isocyanat- und halogenfrei, lebensmittelgeeignet, nahezu kein Schrumpfen, GEV-EMICODE® EC 1 Plus – sehr emissionsarm, umweltfreundlich ohne Aluminiumbag, trotzdem 12 Monate haltbar, höhere Anfangshaftung bei leichterer Auspressbarkeit, überstreichbar (außer Alkydharzlacke)

Verarbeitungsvorteile: keine Fixierung der Fügeteile notwendig, Verklebung ca. 20 Minuten korrigierbar, „Nass in Nass“ überlackierbar, unter Wasser verarbeitbar, verklebte Bleche können wegen der guten Temperaturbelastbarkeit pulverbeschichtet werden

Anwendungsbereiche: Abdichtungen und spannungsfreie Kombinationsverklebungen im Fahrzeug-, Karosserie- und Containerbau, Anwendungen im lebensmittelnahen Bereich, vibrationsfestes Anbringen von Schildern und Beschriftungen, Verklebung von Dämmstoffen, Natursteinverklebungen, Spiegelverklebungen, Montage von Photovoltaikanlagen

Farbe	Inhalt	Art.-Nr.	VE
weiß	310 ml	245 310 1	12
schwarz	310 ml	245 310 2	12
grau	310 ml	245 310 3	12
beige	310 ml	245 310 4	12
mittelbraun/terrakotta	310 ml	245 310 5	12
graubraun	310 ml	245 310 6	12

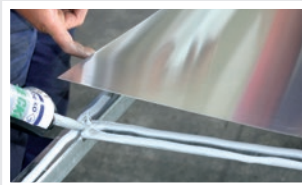

Gecko Hybrid POP Beutelware*

Flexibler 1-Komponenten-Kleb-/Dichtstoff im 600-ml-Beutel

Farbe	Inhalt	Art.-Nr.	VE
weiß	600 ml	245 600 1	20
schwarz	600 ml	245 600 2	20
grau	600 ml	245 600 3	20
beige	600 ml	245 600 4	20

* Ohne GEV-EMICODE® EC1 Plus-Zertifizierung. Mindestbestellmenge 900 Stk., Lieferzeit auf Anfrage.



Zubehör

Muster-Brett Gecko, Art.-Nr.: 245 310 999, siehe oben, Seite 181

Allclean Oberflächenreiniger, Art.-Nr.: 266 120 0500, Seite 91

Gecko Primer, Art.-Nr.: 245 250, Seite 162

Glättemittel für Dichtstoffe, Art.-Nr.: 200 2 XXXX, Seite 171

Fugenspachtel-Set, Art.-Nr.: 200 3, Seite 132

Mehr Infos:





Mehr Infos:



Evolution Thekendisplay
Gecko Hybrid POP
 (Art.-Nr.: 245 310 312, Seite 181),
 für die perfekte Präsentation auf
 der Verkaufstheke

Gecko transparent

Flexibler Klebstoff

Profiqualität, gute Anfangshaftung, korrigierbar, sehr gut glättbar, geruchlos – ungiftig, überlackierbar – anstrichverträglich, alterungsbeständig, feuchtigkeitshärtend, lösemittel- und siliconfrei, isocyanat- und halogenfrei, phthalat- und PCB-frei, nahezu kein Schrumpfen, Haltbarkeit von 18 Monaten, VOC-Emissionsklasse A+, überstreichbar (außer Alkydharzlacke)

Verarbeitungsvorteile: keine Fixierung der Füge Teile notwendig, Verklebung ca. 10 Minuten korrigierbar, „Nass in Nass“ überlackierbar

Anwendungsbereiche: Abdichtungen und spannungsfreie Kombinationsverklebungen im Fahrzeug-, Karosserie- und Containerbau, vibrationsfestes Anbringen von Schildern und Beschriftungen, Verklebung von Dämmstoffen

Farbe	Inhalt	Art.-Nr.	VE
transparent	290 ml	245 310 0	12

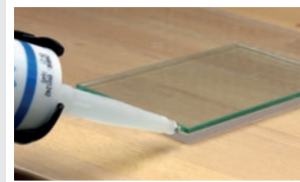
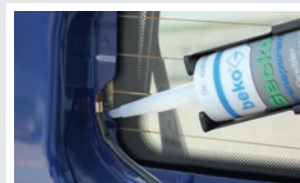

* Information sur le niveau d'émission de substances volatiles dans l'air intérieur, présentant un risque de toxicité par inhalation, sur une échelle de classe allant de A+ (très faibles émissions) à C (fortes émissions).

Klebstoffe

Gecko Speed

Flexibler Klebstoff

Blitzschnelle Anfangshaftung, korrigierbar, geruchlos, dauerelastisch, überlackierbar, alterungsbeständig, witterungs- und UV-beständig, feuchtigkeitshärtend, silicon- und lösemittelfrei, isocyanat- und halogenfrei, hohe chemische Beständigkeit, nahezu kein Schrumpfen, nach 20 Minuten montagefest, 12 Monate haltbar, überstreichbar (außer Alkydharzlacke)

Verarbeitungsvorteile: keine Fixierung der Fügeile notwendig, „Nass in Nass“ überlackierbar, unter Wasser verarbeitbar, verklebte Bleche können wegen der guten Temperaturbelastbarkeit pulverbeschichtet werden

Anwendungsbereiche: Verklebungen im Innen- und Außenbereich auf Keramik, Stein, Holz, Metall, Kunststoff, Polyester, Edelstahl, Alu, Glas und vielen weiteren Materialien, Kombinationsverklebungen im Fahrzeug-, Karosserie- und Containerbau, vibrationsfestes Anbringen von Schildern und Beschriftungen, Verklebung von Dämmstoffen, Natursteinverklebungen, Spiegelverklebungen, Montage von Photovoltaikanlagen

Farbe	Inhalt	Art.-Nr.	VE
weiß	310 ml	247 290 1	12

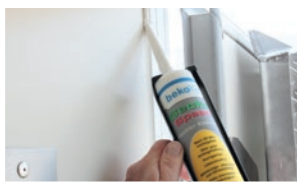
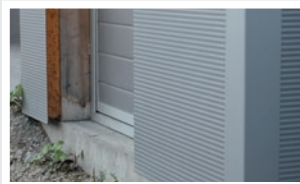

Zubehör

Muster-Brett Gecko, Art.-Nr.: 245 310 999, **Seite 181**

Allclean Oberflächenreiniger, Art.-Nr.: 266 120 0500, **Seite 91**

Gecko Primer, Art.-Nr.: 245 250, **Seite 162**

Glättemittel für Dichtstoffe, Art.-Nr.: 200 2 XXXX, **Seite 171**

Fugenspachtel-Set, Art.-Nr.: 200 3, **Seite 132**

Mehr Infos:



Klebstoffe



Mehr Infos:



Mehr Infos:



Mehr Infos:



Zubehör

Leimspachtel, Art.-Nr.: 200 248 02, Seite 133

Fibcon Stehhilfe, Art.-Nr.: 260 100 808, Seite 165



Fibcon PU-Faserleim

In verschiedenen offenen Zeiten lieferbar:

- Fibcon 5 = 5 Minuten offene Zeit
- Fibcon 15 = 15 Minuten offene Zeit
- Fibcon 60 = 60 Minuten offene Zeit

Faserverstärkt, 6 x höherer Reißwert, witterungsbeständig gemäß DIN EN 204 D4, wasserfeste Verleimung, werkzeugschonend, alterungsbeständig, lösemittelfrei, gegen viele Chemikalien beständig

Verarbeitungsvorteile: extrem schnelle Aushärtung (Fibcon 5), im Innen- und Außenbereich anwendbar, Fugenfestigkeit (kein Abzeichnen der Leimfugen), höchste Beständigkeit bei dynamischer Beanspruchung, 3- bis 4-fach höhere Standzeit von Fräsworkzeugen, gute Dosierbarkeit, einfache Verarbeitung, rationelle Produktion

Anwendungsbereiche: Verbindung von Holz, OSB, MDF, Span-, Faserplatten, beschichteten Platten, Natur-, Kunststein, Beton, Acryl, Keramik, Gipsplatten, Schaumstoff (EPS), Hartschaum, Isolierungen und vielem mehr, geeignet für Treppenwangen, Sandwichplatten- und Rundbogenverleimung, Keilzinkenverleimung, Küchenarbeitsplatten, Großflächenverklebung von Metallen (Alu, Edelstahl, Kupfer) auf saugenden Untergründen

Fibcon 5

Farbe	Inhalt	Art.-Nr.	VE
beige	500 g	260 100 500	12

Fibcon 15

Farbe	Inhalt	Art.-Nr.	VE
beige	500 g	260 100 501	12
beige	6 kg	260 100 601	1

Fibcon 60

Farbe	Inhalt	Art.-Nr.	VE
beige	500 g	260 100 502	12
beige	6 kg	260 100 602	1

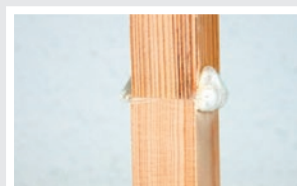

Klebstoffe

Allbond-Set

Allbond-Fluid + Allbond-Spray

Enthält **1 Flasche Allbond-Fluid**: Hochwertiger 1-Komponenten-Cyanacrylat-Reaktionsklebstoff, transparent, sauberes Arbeiten, für glatte und saugfähige Untergründe, patentierter Dreh-Dosierverschluss, 20 g und 50 g in gelförmiger Viskosität, 10 g in dünnflüssiger Viskosität **und 1 Dose Allbond-Spray**: Aktivatorspray für die beschleunigte Aushärtung von Cyanacrylat-Klebstoffen, farblos, dünnflüssig, lange haltbar

Verarbeitungsvorteile: starke Verklebung nach Sekunden, einfache Handhabung, gute Materialverträglichkeit, Sicherheit in der Anwendung, sekundenschnelle Haftung, verklebt unterschiedlichste Materialien, gelförmige Konsistenz ermöglicht sauberes Arbeiten, läuft nicht ab und tropft nicht, praktischer Drehverschluss, angebrochen bis zu 12 Monate haltbar, sehr gut dosierbar, extrem hohe Haftkraft, dauerhaft transparent, kein „Absaufen“ auf saugenden Flächen

Anwendungsbereiche: für Montage und Reparaturen im Innen- und Außenbereich, klebt Holz, MDF, Leder, Papier, Gummi, Kork, Metalle, Aluminium, Hartschaum, Kunststoffe, Kunststoff-Kanten, Keramik, Fliesen u. v. m.

Inhalt	Art.-Nr.	VE
50 g Fluid + 150 ml Spray	261 250	1
10 g Fluid + 30 ml Spray	261 250 4	1
20 g Fluid + 30 ml Spray	261 250 2	1
20 g Fluid + 150 ml Spray	261 250 3	1

4
verschiedene
Sets
lieferbar

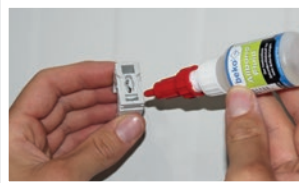

Allbond-Black

Cyanacrylat-Reaktionsklebstoff

Hochwertiger 1-Komponenten-Cyanacrylat-Reaktionsklebstoff, schwarz, sauberes Arbeiten, für glatte und saugfähige Untergründe, mittelviskos für hohe Anforderungen

Farbe	Inhalt	Art.-Nr.	VE
schwarz	20 g	261 8 20	1



Mehr Infos:



Mehr Infos:



Klebstoffe

Close & Clean



Allbond-Fluid

Cyanacrylat-Reaktionsklebstoff

Hochwertiger 1-Komponenten-Cyanacrylat-Reaktionsklebstoff, transparent, sauberes Arbeiten, für glatte und saugfähige Untergründe, patentierter Dreh-Dosiersverschluss, 20 g und 50 g in gelförmiger Viskosität, 10 g in dünnflüssiger Viskosität

Inhalt	Art.-Nr.	VE
10 g	261 10	1
20 g	261 20	1
50 g	261 50	1



Allbond-Spray

Aktivator-Spray für Cyanacrylat-Reaktionsklebstoff

Aktivator-Spray für die beschleunigte Aushärtung von Cyanacrylat-Klebstoffen, farblos, dünnflüssig, lange haltbar

Inhalt	Art.-Nr.	VE
Spray 30 ml	261 30	1
Spray 150 ml	261 150	12



Allbond-Primer

Primer für Cyanacrylat-Reaktionsklebstoff

Primer für beste Haftung auf schwer verklebbaren Kunststoffen wie PP und PE

Inhalt	Art.-Nr.	VE
Primer 15 ml	261 1 15	1



Allbond-Filler-Set

Profi-Sekundenkleber

Allbond-Liquid, der blitzschnelle Cyanacrylat-Reaktionsklebstoff **Allbond-Filler** für die Verbesserung der Fülleigenschaften von **Allbond-Liquid**

beko Allbond-Liquid ist ein dünnflüssiger, transparenter 1-Komponenten-Cyanacrylat-Reaktionsklebstoff für glatte und saugende Untergründe. **beko Allbond-Filler** ist ein weißer Füllstoff zur Verbesserung der Fülleigenschaften von **Allbond-Liquid**. **beko Allbond-Filler-Set** ermöglicht starke Verklebungen mit sehr gutem Spaltfüllungsvermögen.

Inhalt	Art.-Nr.	VE
Liquid 20 g + Filler 20 g	261 7 20	1

Mehr Infos:



Klebstoffe

Allbond Schraubensicherung hochfest – anaerober Klebstoff

Kraftvolle Verklebung von Schraubgewinden bis zu einer Größe von M 20 und einer max. Spaltüberbrückung von 0,15 mm, verhindert ein Lösen z. B. durch Vibration und Stoßbelastung, schnelle Funktionsfestigkeit, ausgezeichnete Medien- und Wärmebeständigkeit, entspricht den Anforderungen für den trinkwasser-nahen Bereich

Verarbeitungsvorteile: anaerobe Aushärtung (unter Ausschluss von Luftsauerstoff), einfache und sichere Handhabung, sehr gut dosierbar

Anwendungsbereiche: einsetzbar in Industrie und Handwerk, zur Sicherung, Befestigung und Abdichtung von Schraubverbindungen z. B. im Kfz-Bereich, Metallbau, Werkzeugbau, Maschinen- und Motorenbau sowie Elektrobereich

Farbe	Inhalt	Art.-Nr.	VE
grün	10 ml	261 100 110	1
grün	30 ml	261 100 130	1



Allbond Schraubensicherung mittelfest – anaerober Klebstoff

Kraftvolle Verklebung von Schraubgewinden bis zu einer Größe von M 36 und einer max. Spaltüberbrückung von 0,25 mm, verhindert ein Lösen z. B. durch Vibration und Stoßbelastung, schnelle Funktionsfestigkeit, ausgezeichnete Medien- und Wärmebeständigkeit, entspricht den Anforderungen für den trinkwasser-nahen Bereich, DVGW-geprüft

Verarbeitungsvorteile: anaerobe Aushärtung (unter Ausschluss von Luftsauerstoff), einfache und sichere Handhabung, sehr gut dosierbar

Anwendungsbereiche: einsetzbar in Industrie und Handwerk, zur Sicherung, Befestigung und Abdichtung von Schraubverbindungen z. B. im Kfz-Bereich, Metallbau, Werkzeugbau, Maschinen- und Motorenbau sowie Elektrobereich

Farbe	Inhalt	Art.-Nr.	VE
blau	10 ml	261 100 210	1
blau	30 ml	261 100 230	1



Close & Clean



Zubehör

Allbond Mix Display, Art.-Nr.: 261 101 92, Seite 182

Mehr Infos:



Close & Clean



Mehr Infos:



Close & Clean



Mehr Infos:



Allbond Buchsen- und Lagerkleber

hochfest – anaerober Klebstoff

Schnell aushärtender Klebstoff zum Befestigen von zylindrischen Fügeverbindungen (z. B. von Lagern und Buchsen), wärmebeständig, hohe Beständigkeit gegen Säuren und Laugen, entspricht den Anforderungen für den trinkwassernahen Bereich

Verarbeitungsvorteile: anaerobe Aushärtung (unter Ausschluss von Luftsauerstoff), einfache und sichere Handhabung, sehr gut dosierbar

Anwendungsbereiche: einsetzbar in Industrie und Handwerk, zur Befestigung von Buchsen und Lagern z. B. im Kfz-Bereich, Metallbau, Werkzeugbau, Maschinen- und Motorenbau, auch zur Fixierung von Zylinderlaufbuchsen in Motorblöcken und zur Lagerbefestigung in Wärmeöfen geeignet

Farbe	Inhalt	Art.-Nr.	VE
grün	10 ml	261 100 410	1
grün	30 ml	261 100 430	1



Mehr Infos:



Allbond-Rohrdicht

mittelfest – anaerober Dichtstoff

Das Material dichtet alle metallischen Rohrverbindungen und Fittings mit konischen/zylindrischen Gewinden gegen die meisten Flüssigkeiten und Gase ab, ersetzt Dichtband oder Hanf, Aushärtung erfolgt auch bei tiefen Temperaturen (> 0° C), DVGW-geprüft, entspricht den Anforderungen für den trinkwassernahen Bereich

Verarbeitungsvorteile: anaerobe Aushärtung (unter Ausschluss von Luftsauerstoff), einfache und sichere Handhabung, sehr gut dosierbar, fest angezogene Verschraubungen sind sofort dicht gegen Drücke bis 5 bar

Anwendungsbereiche: einsetzbar in Industrie und Handwerk, zur Abdichtung von geschraubten Rohrverbindungen z. B. im Heizungs- und Sanitärbereich, Kfz-Bereich, Maschinen- und Motorenbau

Farbe	Inhalt	Art.-Nr.	VE
gelb	50 ml	261 100 550	1



Klebstoffe

Maxbond 2-K-Methylacrylat-Hightec-Kleber

Kraftvolle Verklebung unterschiedlichster Materialien, füllt Risse und Spalten bis 5 mm, extrem schnelle Aushärtung, ausgezeichnete Belastbarkeit, lösemittelbeständig, stoß-, scher- und abschälteste Verbindung, keine spröde Verbindung, witterungs- und feuchtigkeitsresistent, sehr gute chemische Widerstandsfähigkeit, große Temperaturbeständigkeit, standfest, Farbe: weißlich-beige

Verarbeitungsvorteile: ideal zum Verkleben von diffusionsdichten Materialien, gute Dosierbarkeit, punktgenaues Auftragen, haftet ohne Primer auf einer Vielzahl von Untergründen, auch für warmverformbare Kunststoffe, einfach zu verarbeiten, hohe Haftfähigkeit, schnell und kostengünstig

Anwendungsbereiche: zum Verkleben von Alu, Stahl, Kohle, Keramik, Fliesen, VA, Metall, Kunststoff, Thermoplast, Acryl (PMMA), PVC, ABS, LMR, GFK, PC, PET, PBT, PU, Epoxyden, Verbundstoffen etc.

Bitte beachten: Ausdrückstößel nicht zurückziehen, um ein unbeabsichtigtes Vermischen der Komponenten zu vermeiden.

Verpackung/Inhalt Maxbond 28 g	Art.-Nr.	VE
1 x Maxbond 28 g + 3 x Zwangsmischer	270 628	1
Display (12 x Maxbond 28 g + 12 x Zwangsmischer)	270 612	1

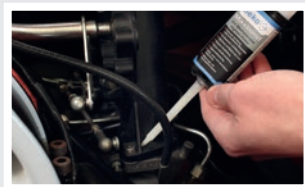
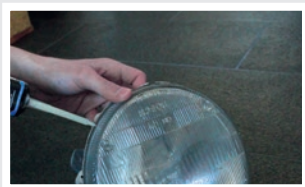
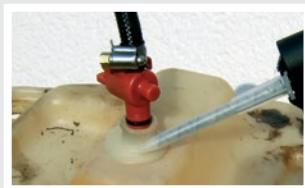

Verpackung/Inhalt Maxbond 56 g	Art.-Nr.	VE
Maxbond 56 g + 3 Zwangsmischer	270 656	1
Karton (10 x Maxbond 56 g + 10 x Zwangsmischer)	270 660	1

Maxbond 28 g



Maxbond 56 g

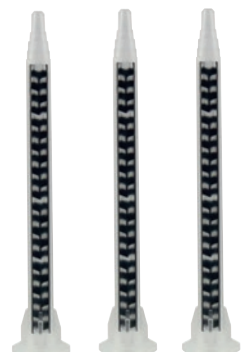

Zubehör

Kartuschenpresse Maxbond Side-by-Side, Art.-Nr.: 906 4 56, Seite 130
Maxbond Display 28 g, Art.-Nr.: 270 612, Seite 182

Mehr Infos:





Maxbond Speed 2-K-Hightec-Kleber

Kraftvolle Verklebung unterschiedlichster Materialien, füllt Risse und Spalten bis 4 mm, Aushärtung beginnt bereits nach 6 Minuten, stoß-, scher- und abschälteste Verbindung, witterungs- und feuchtigkeitsresistent, gut nachbearbeitbar (schleifen, bohren etc.), UV-beständig, dauerhafte Klebeverbindung, absolut transparent, hohe Belastbarkeit, gegen wasserhaltige Chemikalien beständig, hohe Temperaturbeständigkeit, beständig gegen Benzin, Diesel und Motoröl

Verarbeitungsvorteile: gute Dosierbarkeit, punktgenaues Auftragen, haftet ohne Primer auf einer Vielzahl von Untergründen, auch für warmverformbare Kunststoffe, hohe Haftfähigkeit

Anwendungsbereiche: zum Verkleben von Alu, Stahl, Edelstahl, Messing, Keramik, Fliesen, Kunststoff, PVC, Thermoplast, Acryl, Holz, ABS, LMR, GFK, PC, PET, PBT, PU, Epoxyden, Verbundstoffen etc.

Bitte beachten: Ausdrückstößel nicht zurückziehen, um ein unbeabsichtigtes Vermischen der Komponenten zu vermeiden.

Verpackung/Inhalt	Art.-Nr.	VE
1 x Maxbond Speed 28 g + 3 x Zwangsmischer	270 728	1
Display (12 x Maxbond Speed 28 g + 12 x Zwangsmischer für Maxbond Speed)	270 712	1



Zubehör

Maxbond Speed Display 28 g, Art.-Nr.: 270 712, Seite 182

Mehr Infos:



Zwangsmischer

für Maxbond/Maxbond Speed 28 g

Inhalt	Art.-Nr.	VE
5 Zwangsmischer im Blisterkarton	270 754	1



Zwangsmischer

für Maxbond 56 g

Inhalt	Art.-Nr.	VE
18 Zwangsmischer im Blisterkarton	270 654	1
5 Zwangsmischer im Blisterkarton	270 753	1

Klebstoffe

Vogel-Spikes-Kleber

Hochwertiger Silicon-Klebstoff, natursteinverträglich, säure- und weichmacherfrei, optimale Haftfähigkeit, haftet auf vielen Untergründen, UV-, alterungs- und witterungsbeständig, keine korrosiven Eigenschaften

Verarbeitungsvorteile: optimal verarbeitbar, klebt und dichtet in einem Arbeitsgang, gut dosierbar, einfach zu verarbeiten

Anwendungsbereiche: zur Montage von Vogelabwehr-Spikes aus Edelstahl bzw. mit Befestigungsleisten aus Polycarbonat auf Untergründen wie z. B. Stein, Beton, Naturstein, Fliesen, Holz, Kupfer, Zinkblech, Glas oder Aluminium

Farbe	Inhalt	Art.-Nr.	VE
transparent	310 ml	242 310 01	20



Mehr Infos:



MS-Flex

Kleben + Dichten – Polymerbasis

Dauerelastisch, für unterschiedlichste Materialien, GEV-EMICODE® EC 1^{Plus} – sehr emissionsarm, geringes Schrumpfverhalten, einfach auszupressen, witterungsbeständig, UV-beständig, alterungsbeständig, extreme Sofortklebekraft, siliconfrei, isocyanatfrei, im Innen- und Außenbereich anwendbar, anstrichverträglich bzw. überlackierbar

Verarbeitungsvorteile: für normale Kartuschenpressen, gute Dosierbarkeit, einfache Verarbeitung, universell einsetzbar

Anwendungsbereiche: verbindet Holz, Metall, Kunststoff, Aluminium, Polystyrol, Hart-PVC, Keramik, Beton, Stein und vieles mehr

Farbe	Inhalt	Art.-Nr.	VE
weiß	300 ml	246 290	12
schwarz	300 ml	246 290 2	12
grau	300 ml	246 290 3	12
beige	300 ml	246 290 4	12

MS-Flex transparent

Kleben + Dichten – Polymerbasis

Kristallklar, anstrichverträglich bzw. überlackierbar, hohe Sofortklebekraft, dauerelastisch, für unterschiedlichste Materialien, GEV-EMICODE® EC 1^{Plus} – sehr emissionsarm, lösemittelfrei, siliconfrei, isocyanatfrei

Verarbeitungsvorteile: für normale Kartuschenpressen, leicht zu verarbeiten, geringes Schrumpfverhalten, universell einsetzbar

Anwendungsbereiche: universelle Abdichtungen im Innenbereich, universelle Verklebungen im Innen- und Außenbereich, verbindet Aluminium, Metall, Holz, Glas, Keramik, Stein, Kunststoff und vieles mehr

Farbe	Inhalt	Art.-Nr.	VE
transparent	300 ml	246 290 0	12

Mehr Infos:



Mehr Infos:



Klebstoffe



Mehr Infos:



MK-Fest Montagekleber

Breites Haftspektrum, alterungsbeständig, überstreichbar, silicofrei, umweltfreundlich, nicht korrosiv, dauerelastisch, dehnfähig, phthalatfrei, halogenfrei, geruchsneutral

Verarbeitungsvorteile: für normale Kartuschenpressen, gute Dosierbarkeit, einfache Verarbeitung, universell einsetzbar

Anwendungsbereiche: besonders für saugfähige und poröse Materialien zur Anwendung im Innenbereich geeignet, verbindet Holz, Metall, Kunststoff, Fliesen, Aluminium, Keramik, Stein, Beton, beschichtete Platten, MDF und vieles mehr

Farbe	Inhalt	Art.-Nr.	VE
weiß	310 ml	241 310	20



Trockenbau Profilkleber SMP-Polymer-Klebstoff

TÜV-zertifiziert, schraubenlose Montage von UW-Rahmenprofilen, haftet auch auf feuchten Untergründen, hohe Anfangshaftung, extrem schnelle Aushärtung, GEV-EMICODE® EC 1^{Plus} – sehr emissionsarm, extrem hohe Scherfestigkeit, dauerelastisch, kein Schrumpfverhalten, silicon- und säurefrei, isocyanat- und lösemittelfrei, temperaturbeständig von -45° C bis +100° C, innen und außen anwendbar, überstreichbar

Verarbeitungsvorteile: Verklebung ca. 15 Minuten korrigierbar, universell einsetzbar, gute Dosierbarkeit, einfache Verarbeitung, UW-Rahmenprofile kleben statt schrauben

Anwendungsbereiche: der Kleber ist TÜV-zertifiziert für die schraubenlose Montage von UW-Rahmenprofilen im Trockenbaubereich, haftet ohne Primer auch auf Aluminium, EPS, OSB-Platten, Gipskarton, XPS, Dämmstoffplatten, Faserdämmstoffen, lackiertem und lasiertem Holz, Stein, Beton, Polystyrol, Metall, hohe Beständigkeit gegen Salzwasser, aliphatische Lösungsmittel, Kohlenwasserstoffe, Ketone, Ester, Alkohole, verdünnte Mineralsäuren

Farbe	Inhalt	Art.-Nr.	VE
weiß	310 ml	251 310 1	12



Zubehör

Muster-Brett Trockenbau Profilkleber, Art.-Nr.: 251 310 10, Seite 181
Allclean Oberflächenreiniger, Art.-Nr.: 266 120 0500, Seite 91

Mehr Infos:



Klebstoffe

PU-Kraftkleber

Hohe Klebkraft, witterungsbeständig gemäß DIN EN 204 D4, fugenfüllend, natursteinverträglich, für unterschiedlichste Materialien, lösemittelfrei, geruchsarm, frostsicher

Verarbeitungsvorteile: Verwendung üblicher Kartuschenpressen, einfache Verarbeitung, universell einsetzbar, härtet schnell aus, schleif- und beizbar, überstreich- und überlackierbar, im Innen- und Außenbereich anwendbar, gute Dosierbarkeit, nach Anbruch 3 Monate verwendbar

Anwendungsbereiche: Verbindung von Holz, Span-, Faserplatten, MDF, beschichteten Platten, Metallen, Alu, Naturstein, Beton, Marmor, Keramik, Kunststoffen, Gipsplatten, Schaumstoff (EPS), Hartschaum, Isolierungen und vielem mehr

Farbe	Inhalt	Art.-Nr.	VE
beige	310 ml	260 100 300	12



Kontaktkleber

Toluol- und aromatenfrei, breites Haftspektrum, hohe Festigkeit, hochwärmefest, leicht verstreichbar, lösemittelhaltig

Verarbeitungsvorteile: einfache Verarbeitung mittels Pinsel, Rolle oder Spachtel, universell einsetzbar

Anwendungsbereiche: zum Verkleben von Holzwerkstoffen, Gummi, Leder, Kork, Filz, Hart-PVC, Weichschaumstoffen, Metall, Polyester- und Polyetherschaumstoffen, Latexschäumen, Textilien, Pappe u. v. m.

Farbe	Inhalt	Art.-Nr.	VE
gelbbraun	650 g	260 200 650	12



Zubehör

Allclean Oberflächenreiniger, Art.-Nr.: 266 120 0500, Seite 91

Mehr Infos:



Zubehör

Leimspachtel, Art.-Nr.: 200 248 02, Seite 133

Mehr Infos:



Klebstoffe



Mehr Infos:



Kraft-Sprühkleber

Filmbildender Klebstoff

Hohe Festigkeit, kurze Abluftzeit, dauerhaftes Kleben, schnell trocknend, Sprühstrahl einstellbar (low-medium-high), extrem haftstark, hohe Sofortklebekraft, sauberes Arbeiten, geruchsarm, schnelle Anfangshaftung, feuchtigkeitsbeständig, temperaturbeständig von -25° C bis +80° C, ohne FCKW und CKW

Verarbeitungsvorteile: universell einsetzbar, optimale Dosierbarkeit, gezieltes Auftragen, gleichmäßiges Sprühbild, schnelles Verkleben großer Flächen, hohe Ergiebigkeit, Sprühstrahl in 3 Stufen regelbar

Anwendungsbereiche: verklebt Gewebe, Schaumgummi, Leder, Vinyl, Stoff, Pappe, Bespannungen aus Kunststoff, Dämm-Matten und Gummi untereinander sowie auf unlackiertem und lackiertem Holz

Inhalt	Art.-Nr.	VE
200 ml	260 1 200	12
400 ml	260 1 400	12



Sprühkleber Spezial 2 in 1

Filmbildender Klebstoff

Feiner Sprühstrahl, ideal für Flächenverklebungen, kann sowohl als temporär wirkender Klebstoff (problemloses Entfernen des verklebten Materials) als auch als permanent wirkender Klebstoff eingesetzt werden, gute Haftfähigkeit auf verschiedenen Materialien

Verarbeitung temporär: Nur auf eines der zu verklebenden Materialien wird der Klebstoff aufgetragen. Nach dem Ablüften (ca. 20 Minuten) können dann die Teile zusammengefügt und später auch wieder voneinander getrennt werden.

Verarbeitung permanent: Auf beiden Flächen wird der Klebstoff aufgetragen. Nach dem Ablüften (ca. 10 Minuten) können die Teile dann dauerhaft zusammengefügt werden.

Anwendungsbereiche: verklebt Papier, Karton, Metallfolien, Leder, Gewebe, Filz, Schaumstoffe, viele Kunststoffe etc. mit sich selbst und mit vielen anderen Materialien wie Holz, Keramik, Stein, Glas, Metall usw.



Mehr Infos:



Inhalt	Art.-Nr.	VE
200 ml	260 2 200	12

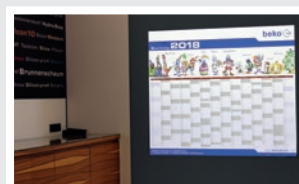

Klebstoffe

Holzleim D3

Einkomponentig, wasserfeste Verleimung – Prüfung nach DIN EN 204 D3, ausreichend für 10 m² bis 15 m² je kg, offene Zeit ca. 10 Minuten (bei +20° C), lösemittel- und formaldehydfrei, optimal auch für Verlegeplatten

Verarbeitungsvorteile: gute Dosierbarkeit, große Ergiebigkeit, einfach zu verarbeiten, sehr hohe Festigkeit, günstige offene Zeit

Anwendungsbereiche: Verleimung von Parkett- und Laminatenelementen, Flächenverleimung von Schichtstoffplatten, Montageverleimung, Korpusverleimung. **Vor Frost schützen!**

Farbe	Inhalt	Art.-Nr.	VE
weiß	200 g	264 1 200	12
weiß	500 g	264 1 500	12
weiß	1 kg	264 1 1000	6



Härter für Weißleim D4

Wasseremulgierbar, gute Mischbarkeit, nach Einmischen in **Weißleim D3** erhöht sich die Temperatur- und Feuchtigkeitsbeständigkeit der Verklebung gemäß DIN EN 204 D4

Inhalt	Art.-Nr.	VE
500 g	264 004	6



Zubehör

Leimspachtel, Art.-Nr.: 200 248 02, Seite 133

Mehr Infos:

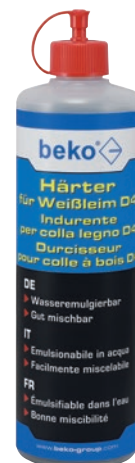

Mehr Infos:



Klebstoffe



Zubehör

Leimspachtel, Art.-Nr.: 200 248 02, Seite 133

Mehr Infos:



Weißleim D3

Universell einsetzbar, hohe Wasserbeständigkeit, geprüft nach DIN EN 204 D3. Mit 5% Härterzugabe, Qualität gemäß DIN EN 204 D4. Geprüft nach WATT 91 – DIN EN 14257. Ausreichend für 10 m² bis 15 m² je kg, offene Zeit ca. 8 Minuten (bei +20° C), lösemittel- und formaldehydfrei, langsam abbindend, Gerbsäure neutral

Verarbeitungsvorteile: wasseremulgierbar, gute Mischbarkeit, erhöhte Temperatur- und Feuchtigkeitsbeständigkeit der Verklebung

Anwendungsbereiche: universelle Verleimung aller Holzarten (Weich-, Hartholz und exotische Hölzer), Verleimung von Parkett- und Laminatenelementen, Flächenverleimung von Schichtstoffplatten, Montageverleimung, Korpusverleimung

Farbe	Inhalt	Art.-Nr.	VE
weiß	5 kg	264 1 05	1
weiß	12 kg	264 1 12	1
weiß	22 kg	264 1 22	1



Keramik- & HPL-Plattenkleber

Breites Haftspektrum, siliconfrei, dauerelastisch und vibrationsfest, hohe Reißfestigkeit, chemikalien- und salzwasserbeständig, UV-, witterungs- und alterungsbeständig, überstreichbar, lösemittelfrei, natursteinverträglich

Verarbeitungsvorteile: bleibt auch nach Aushärtung restflexibel

Anwendungsbereiche: eignet sich bestens für die Verklebung von verschiedensten Bodenbelägen (z. B. HPL-Platten, Keramik, Feinsteinzeug etc.) im Außenbereich, haftet auf verschiedensten Untergründen wie z. B. Aluminium, Metall, Glas, eloxierten Flächen, Holz, Beton u. v. m.

Farbe	Inhalt	Art.-Nr.	VE
schwarz	310 ml	244 100 310	12

Zubehör

Fixier- und Montagepads, Art.-Nr.: 262 20 2, Seite 144

Mehr Infos:



Dichtstoffe

Spritzbare Dichtstoffe

Silicon pro4

Premium-Silicon, neutralvernetzend

Hochwertiger Dichtstoff, fungizid (pilzhemmend) ausgestattet, keine Randzonenverfärbung (Naturstein), UV-, alterungs- und farbbeständig, geprüft nach DIN 18545/ISO 11600, VSG-Prüfung nach ift-Richtlinie DI-02/1, geeignet für RLT-Anlagen gemäß VDI 6022, geprüft für die Verwendung in Reinräumen, frei von Verschnitt, weichmacherfrei, hohe Haftfähigkeit, dauerhaft weichelastisch, hervorragendes Rückstellvermögen, haftet ohne Primer auf vielen Untergründen, innen und außen anwendbar, schadstoffarm gemäß GEV-EMICODE® EC 1^{Plus} – sehr emissionsarm

Verarbeitungsvorteile: optimal glättbar, gut modellierbar, gut dosierbar, einfach zu verarbeiten, in vielen Farben lieferbar, für Reparaturen sehr gut geeignet, in fast allen Bereichen universell einsetzbar, hohe Volumenstabilität = geringes Schrumpfverhalten bei der Aushärtung

Anwendungsbereiche: Verglasungen bei Fenstern und Türen (Holz und Kunststoff), Anschlussfugen in Bädern und Küchen, geeignet als Spiegelkleber, Abdichtungen zwischen Beton- und Fasadenteilen, Dehnungsfugen auf Naturstein, für Vinylböden, Parkett und Doppelsteplatten geeignet

Universal
für Bau,
Holz, Sanitär
und Natur-
stein

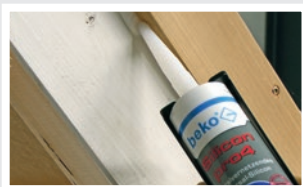

Zubehör

Silicon Primer, Art.-Nr.: 224 100, Seite 162

Hinterfüllmaterial, Art.-Nr.: 200 XXX XXX, Seite 172

Slide 10, Art.-Nr.: 200 2 250, Seite 171

Fugenspachtel-Set, Art.-Nr.: 200 3, Seite 132

Allclean Oberflächenreiniger, Art.-Nr.: 266 120 0500, Seite 91

Glättemittel für Dichtstoffe, Art.-Nr.: 200 2 XXXX, Seite 171

Mehr Infos:



Dichtstoffe Spritzbare Dichtstoffe

10 gute Gründe, die für Silicon pro4 sprechen:

1. **Verwendbar als Bausilicon (neutralvernetzend)**
2. **Verarbeitung auf Holz möglich**
3. **Einsetzbar im Sanitärbereich**
4. **Für Naturstein geeignet**
5. **Zugelassen für RLT-Anlagen gemäß VDI 6022 (Prüfbericht liegt vor)**
6. **Schadstoffarm gemäß GEV-EMICODE® EC 1^{plus} (Prüfbericht liegt vor)**
7. **Für Reineräume geeignet (Prüfbericht liegt vor)**
8. **Einsetzbar für Spiegelverklebungen**
9. **Verwendbar für VSG-Verglasungen (Prüfbericht liegt vor)**
10. **Geprüfte Lebensmittelqualität ISEGA (Prüfbericht liegt vor)**

Auch in
RAL-Farben
erhältlich!
Art.-Nr.
224 RAL
(mind.
20 Stück)

Verkaufsunterstützung

Farbmustertafel, Art.-Nr.: 224 1, Seite 180
Präsentationsregal Vario-Shop, Seite 178/179
Magazin für Kartuschen, Art.-Nr.: 999 63,
Seite 180



Beispiel Regalbestückung
Vario-Shop Silicon pro4



Farbe	Inhalt	Art.-Nr.	VE
transparent	310 ml	224 01	20
transparent (Beutel)	600 ml	224 600 01 *	20
transparent-trüb	310 ml	224 35	20
weiß	310 ml	224 02	20
weiß (Beutel)	600 ml	224 600 02 *	20
altweiß	310 ml	224 18	20
grauweiß	310 ml	224 28	20
silbergrau	310 ml	224 13	20
lichtgrau	310 ml	224 03	20
graustransparent	310 ml	224 17	20
alusilber	310 ml	224 15	20
zementgrau	310 ml	224 20	20
manhattan	310 ml	224 04	20
sanitärgrau	310 ml	224 27	20
betongrau	310 ml	224 05	20
dunkelgrau	310 ml	224 26	20
basalt	310 ml	224 21	20
anthrazit	310 ml	224 14	20
pergamon	310 ml	224 19	20
jasmin/ahorn	310 ml	224 06	20
bahamabeige/ eiche-hell	310 ml	224 07	20
caramel/fichte/lärche	310 ml	224 12	20
beige/erle	310 ml	224 29	20
beigegräu/esche	310 ml	224 30	20
eiche	310 ml	224 22	20
hellbraun/buche-hell	310 ml	224 08	20
beigebraun/pinie	310 ml	224 31	20
kastanie	310 ml	224 23	20
mittelbraun/buche/ eiche-dunkel	310 ml	224 11	20
ockerbraun/rotbuche	310 ml	224 32	20
nussbaum	310 ml	224 24	20
terrakotta	310 ml	224 16	20
graubraun/nuss	310 ml	224 33	20
blassbraun/teak	310 ml	224 34	20
dunkelbraun/mahagoni	310 ml	224 09	20
bronze	310 ml	224 25	20
schwarz	310 ml	224 10	20

* Mindestbestellmenge 670 Stk.. Lieferzeit auf Anfrage.

Dichtstoffe

Spritzbare Dichtstoffe

Silicon PSS

Premium-Sanitär-Silicon

Einfache Handhabung, witterungs-, UV- und alterungsbeständig, feuchtraumbeständig, hervorragende Haftkraft, dauerelastisch, fungizid (pilzhemmend) ausgestattet, schadstoffarm gemäß GEV-EMICODE® EC 1^{Plus} – sehr emissionsarm

Verarbeitungsvorteile: gute Dosierbarkeit, optimal glätt- und modellierbar, kurzer Fadenzug, einfach zu verarbeiten, duschfest nach 2 Stunden

Anwendungsbereiche: Verglasungen, Abdichtungen, Reparaturen, im Sanitärbereich, Anschlussfugen



Farbe	Inhalt	Art.-Nr.	VE
transparent	310 ml	225 100 01	20
weiß	310 ml	225 100 02	20
altweiß	310 ml	225 100 18	20
jasmin	310 ml	225 100 06	20
strandbeige	310 ml	225 100 43	20
nebel	310 ml	225 100 44	20
pergamon	310 ml	225 100 19	20
lichtgrau	310 ml	225 100 03	20
betongrau	310 ml	225 100 05	20
fugengrau	310 ml	225 100 80	20
silbergrau	310 ml	225 100 13	20
hellgrau	310 ml	225 100 49	20
steingrau	310 ml	225 100 47	20
manhattan	310 ml	225 100 04	20
quarzgrau	310 ml	225 100 79	20
sanitärgrau	310 ml	225 100 48	20
dunkelgrau	310 ml	225 100 26	20
zementgrau	310 ml	225 100 20	20
achatgrau	310 ml	225 100 81	20
titangrau	310 ml	225 100 41	20
basalt	310 ml	225 100 21	20
grau	310 ml	225 100 45	20
sandgrau	310 ml	225 100 42	20
umbragrau	310 ml	225 100 78	20
asphaltgrau	310 ml	225 100 46	20
anthrazit	310 ml	225 100 14	20
schwarz	310 ml	225 100 10	20



Zubehör

Silicon Primer, Art.-Nr.: 224 100, **Seite 162**

Hinterfüllmaterial, Art.-Nr.: 200 XXX XXX, **Seite 172**

Slide 10, Art.-Nr.: 200 2 250, **Seite 171**

Fugenspachtel-Set, Art.-Nr.: 200 3, **Seite 132**

Allclean Oberflächenreiniger, Art.-Nr.: 266 120 0500, **Seite 91**

Glättemittel für Dichtstoffe, Art.-Nr.: 200 2 XXXX, **Seite 171**

Mehr Infos:



Dichtstoffe

Spritzbare Dichtstoffe

Silicon-Sonderfarben

grünbeige beko 1000	beige beko 1001	sandgelb beko 1002	signalgelb beko 1003	goldgelb beko 1004	honiggelb beko 1005	maissgelb beko 1006
chromgelb beko 1007	braunbeige beko 1011	zitronengelb beko 1012	perlweiß beko 1013	elfenbein beko 1014	hellelfenbein beko 1015	schwefelgelb beko 1016
safrangelb beko 1017	zinkgelb beko 1018	graubeige beko 1019	olivgelb beko 1020	kadmiumgelb beko 1021	verkehrsgelb beko 1023	ockergelb beko 1024
currygelb beko 1027	melonengelb beko 1028	ginstergelb beko 1032	dahlengelb beko 1033	pastellgelb beko 1034	gelborange beko 2000	rotorange beko 2001
blutorange beko 2002	pastellorange beko 2003	reinorange beko 2004	hellrotorange beko 2008	verkehrsorange beko 2009	signalorange beko 2010	tieforange beko 2011
lachsorange beko 2012	feuerrot beko 3000	signalrot beko 3001	karmenrot beko 3002	rubinrot beko 3003	purpurrot beko 3004	weinrot beko 3005
schwarzrot beko 3007	oxidrot beko 3009	braunrot beko 3011	beigerot beko 3012	tomatenrot beko 3013	altrosa beko 3014	hellrosa beko 3015
korallenrot beko 3016	rosé beko 3017	erdbeerrot beko 3018	verkehrsrot beko 3020	lachsrot beko 3022	himbeerrot beko 3027	orientrot beko 3031
rotlila beko 4001	rotviolett beko 4002	erikaviolett beko 4003	bordeauviolett beko 4004	blaulila beko 4005	verkehrspurpur beko 4006	purpurviolett beko 4007
signalviolett beko 4008	pastellviolett beko 4009	violettblau beko 5000	grünblau beko 5001	ultramarineblau beko 5002	saphirblau beko 5003	schwarzblau beko 5004
signalblau beko 5005	brillantblau beko 5007	graublau beko 5008	azurblau beko 5009	enzianblau beko 5010	stahlblau beko 5011	lichtblau beko 5012
kobaltblau beko 5013	taubenblau beko 5014	himmelblau beko 5015	verkehrsblau beko 5017	türkisblau beko 5018	capriblau beko 5019	ozeanblau beko 5020
wasserblau beko 5021	nachtblau beko 5022	fernblau beko 5023	pastellblau beko 5024	patinagrün beko 6000	smaragdgrün beko 6001	laubgrün beko 6002
olivgrün beko 6003	blaugrün beko 6004	moosgrün beko 6005	grauoliv beko 6006	flaschengrün beko 6007	braungrün beko 6008	tannengrün beko 6009
grasgrün beko 6010	resedagrün beko 6011	schwarzgrün beko 6012	schilfgrün beko 6013	gelboliv beko 6014	schwarzoliv beko 6015	türkisgrün beko 6016
maigrün beko 6017	gelbgrün beko 6018	weißgrün beko 6019	chromoxidgrün beko 6020	bläßgrün beko 6021	braunoliv beko 6022	verkehrsgrün beko 6024
farngrün beko 6025	opalgrün beko 6026	lichtgrün beko 6027	kiefergrün beko 6028	minzgrün beko 6029	signalgrün beko 6032	minttürkis beko 6033
pastelltürkis beko 6034	fehgrau beko 7000	silbergrau beko 7001	olivgrau beko 7002	moosgrau beko 7003	signalgrau beko 7004	mausgrau beko 7005
beigegrü beko 7006	khakigrü beko 7008	grüngrü beko 7009	zeltgrü beko 7010	eisengrau beko 7011	basaltgrü beko 7012	braungrau beko 7013
schiefergrü beko 7015	anthrazitgrü beko 7016	schwarzgrü beko 7021	umbragrü beko 7022	betongrau beko 7023	graphitgrü beko 7024	granitgrü beko 7026
steingrau beko 7030	blaugrau beko 7031	kieselgrü beko 7032	zementgrü beko 7033	gelbgrü beko 7034	lichtgrü beko 7035	platingrau beko 7036
staubgrü beko 7037	achatgrü beko 7038	quarzgrü beko 7039	fenstergrau beko 7040	verkehrsgrü A beko 7042	verkehrsgrü B beko 7043	seidengrau beko 7044
grünbraun beko 8000	ockerbraun beko 8001	signalbraun beko 8002	lehmbraun beko 8003	kupferbraun beko 8004	rehbraun beko 8007	olivbraun beko 8008
nußbraun beko 8011	rotbraun beko 8012	sepiabraun beko 8014	kastanienbraun beko 8015	mahagonibraun beko 8016	schokoladenbraun beko 8017	graubraun beko 8019
schwarzbraun beko 8022	orangenbraun beko 8023	beigebraun beko 8024	bläßbraun beko 8025	terrabraun beko 8028	cremeweiß beko 9001	grauweiß beko 9002
signalweiß beko 9003	signalschwarz beko 9004	tiefschwarz beko 9005	reinweiß beko 9010	graphitschwarz beko 9011	verkehrsweiß beko 9016	verhrsschwarz beko 9017
papyrusweiß beko 9018						

Sonderfarben auf Anfrage.

Farbtöne in Anlehnung an bekannte Farbsysteme.

Verkaufsunterstützung

Farbmustertafel, Art.-Nr.: 225 100 1, Seite 180

Magazin für Kartuschen, Art.-Nr.: 999 63,

Seite 180

Präsentationsregal Vario-Shop, Seite 178/179



Beispiel Regalbestückung
Vario-Shop Silicon PSS



Dichtstoffe

Spritzbare Dichtstoffe

Polymer pro 10 SMP-Universal-Dichtstoff

Vielseitig verwendbarer Dichtstoff, für innen und außen geeignet, für Dehnungs- und Anschlussfugen, geeignet für alle üblichen Baufugen, geeignet für den Sanitärbereich, Hochbau nach 18540-F EN 15651-1; F-EXT-INT 25 LM/ISO 11600, Natursteinverträglich/keine Randzonenverfärbung, GEV-EMICODE® EC 1^{Plus} – sehr emissionsarm, UV-, witterungs- und alterungsbeständig, silicon-, laugen-, säure- und Isocyanatfrei, schimmelresistent/Reinraum ISO 846, lösemittelfrei, salzwasserbeständig

Verarbeitungsvorteile: optimal glättbar, gut modellierbar, „Nass in Nass“ überlackierbar/überstreichbar, optimale Verarbeitungszeit (30 Min.), dauerhaft klebefrei bereits kurz nach der Hautbildung, sehr gute Beständigkeit gegen aliphatische Lösungsmittel, Kohlenwasserstoffe, Ketone, Estern, Alkohole, verdünnte Mineralsäuren und Laugen

Anwendungsbereiche: Im lebensmittelnahen Bereich, Naturstein/keine Randzonenverfärbung, Abdichten von RLT-Anlagen/VDI 6022, für Fugen mit hoher Bewegungsaufnahme, Abdichten von Fenster- und Türanschlussfugen, ausgezeichnete Haftung auf sämtlichen Untergründen wie z. B. Aluminium, Glas, glasierter Keramik, lackiertem/lasiertem Holz, Beton, Putz, beschichteten und lackierten Metallen usw.

Farbe	Inhalt	Art.-Nr.	VE
weiß	310 ml	210 02	12
silbergrau	310 ml	210 13	12
lichtgrau	310 ml	210 03	12
zementgrau	310 ml	210 20	12
manhattan	310 ml	210 04	12
betongrau	310 ml	210 05	12
anthrazit	310 ml	210 14	12
schwarz	310 ml	210 10	12
bahamabeige/eiche-hell	310 ml	210 07	12
mittelbraun/buche-/eiche-dunkel	310 ml	210 11	12



**DER NEUE
SUPER-DICHTSTOFF**
> geprüft > getestet > made by beko



Mehr Infos:



Zubehör

- Magazin für Kartuschen, Art.-Nr.: 999 63, **Seite 180**
- Hinterfüllmaterial, Art.-Nr.: 200 XXX XXX, **Seite 172**
- Allclean Oberflächenreiniger, Art.-Nr.: 266 120 0500, **Seite 91**
- Glättemittel für Dichtstoffe, Art.-Nr.: 200 2 XXXX, **Seite 171**
- Fugenschnur Premium, Art.-Nr. 200 5 810, **Seite 141**
- Fugenfinger, Art.-Nr. 200 6 XXXX, **Seite 141**
- Kartuschenpresse Power-Press, Art.-Nr. 906 3360, **Seite 128**



Verkaufsunterstützung

Farbmustertafel, Art.-Nr.: 210 1, **Seite 180**



Dichtstoffe

Spritzbare Dichtstoffe



Maler-Acryl Turbo

Sofort überstreichbar nach Hautbildung

Plastoelastisch, farbbeständig nach Aushärtung, geruchlos, im Innen- und Außenbereich anwendbar, GEV-EMICODE® EC 1^{Plus} – sehr emissionsarm, lösemittel- und silicofrei, phthalat-, chlorparaffin- und halogenfrei, geringes Schrumpfverhalten, hohe Haftfähigkeit

Verarbeitungsvorteile: sehr gut mit Wasser glättbar, einfach zu verarbeiten, gute Dosierbarkeit

Anwendungsbereiche: Abdichten von Anschlussfugen im Bau, Füllen von Rissen und Löchern in Wänden und Decken, Fugen zwischen Treppe und Wand, Decke und Wand, bei Fensterbankanschlüssen und bei Gasbetonkonstruktionen, hervorragende Haftung auf vielen Baumaterialien wie Beton, Putz, Mauerwerk, Zement, Holz, Hart-PVC, Gipskarton, Gipsfaserplatte usw.

Farbe	Inhalt	Art.-Nr.	VE
weiß	310 ml	230 300 010	20

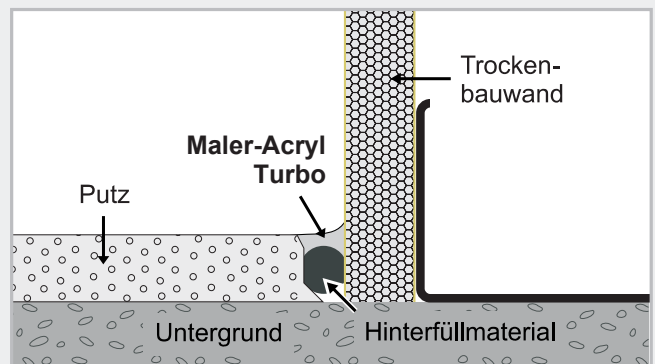

Mehr Infos:



Zubehör

Hinterfüllmaterial, Art.-Nr.: 200 XXX XXX, Seite 172

Fugenspachtel-Set, Art.-Nr.: 200 3, Seite 132

Allclean Oberflächenreiniger, Art.-Nr.: 266 120 0500, Seite 91



Dichtstoffe

Spritzbare Dichtstoffe

Premium-Acryl mit 20% Dehnung

Profiqualität, plastoelastisch, geruchlos, anstrichverträglich, hohe Haftfähigkeit, lösemittel- und siliconfrei, hohe Alkalibeständigkeit, nicht korrosiv gegenüber Metall, phthalat- und halogenfrei, Zertifizierung GEV-EMICODE® EC 1^{Plus} – sehr emissionsarm

Verarbeitungsvorteile: gute Dosierbarkeit, geschmeidig in der Verarbeitung, sehr gut mit Wasser glättbar, einfach zu verarbeiten, gute Standfestigkeit

Anwendungsbereiche: speziell geeignet für Anschlussfugen im Bau zwischen Holz- und Metallfenstern, Beton, Mauerwerk, Fugen zwischen Treppe und Wand, Decke und Wand, bei Fensterbankanschlüssen und bei Gasbetonkonstruktionen, hervorragende Haftung auf vielen Baumaterialien wie Beton, Mauerwerk, Gasbeton, lackiertem Holz, anodisiertem Aluminium und Hart-PVC, nicht geeignet für Dehnungsfugen

Farbe	Inhalt	Art.-Nr.	VE
weiß	310 ml	230 300 020	20
weiß (Beutel)	400 ml	230 400 020*	20
weiß (Beutel)	600 ml	230 600 020	20

* Mindestbestellmenge 1.200 Stk., Lieferzeit auf Anfrage.

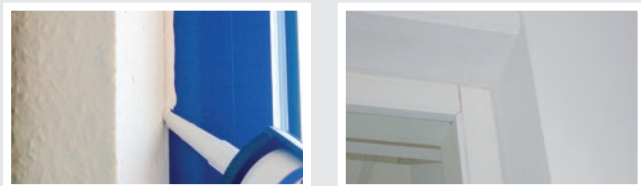

Mehr Infos:



Strukturdicht Dichtstoff mit Marmorgranulat

Acryldispersion, putzähnliches Aussehen durch Marmorgranulat, raue Struktur, anstrichverträglich, lösungsmittel- und siliconfrei, wasserdampfdurchlässig, gering schwindend, witterungs- und alterungsbeständig, phthalat- und halogenfrei, Zertifizierung . Erhältlich in drei Körnungen.

Verarbeitungsvorteile: vielseitig einsetzbar, einfach zu verarbeiten, gute Dosierbarkeit, im Innen- und Außenbereich anwendbar, hohe Haftfähigkeit, auch auf feuchten, saugenden Untergründen

Anwendungsbereiche: Verschließen und Abdichten von Rissen in Gasbeton, Faserzement, Putz, Mauerwerk und Holz, Fugenabdichtung bei Fassaden, Abdichten von Anschlüssen bei Türen und Fenstern an Beton, Mauerwerk und Putz, nicht geeignet für Dehnungsfugen

Farbe	Inhalt	Art.-Nr.	VE
weiß-strukturiert Körnung 1 – fein, bis 0,7 mm	310 ml	230 330	20
weiß-strukturiert Körnung 2 – mittel, bis 1,0 mm	310 ml	230 332	20
weiß-strukturiert Körnung 3 – grob, bis 1,2 mm	310 ml	230 333	20



Mehr Infos:



Dichtstoffe

Spritzbare Dichtstoffe



Acryl-Dichtstoff

Plastoelastische Fugendichtmasse

Acryldispersion, plastoelastisch, geruchlos, anstrichverträglich bzw. überstreichbar, hohe Haftfähigkeit, verbesserte Flankenhaftung, geringeres Schrumpfverhalten, geschmeidig in der Verarbeitung, lösungsmittel- und siliconfrei, phthalat- und halogenfrei, haftet ohne Primer auf Stein, Glas, Holz, Keramik, Stahl, PVC hart, ABS und Beton, hohe Alkalibeständigkeit

Verarbeitungsvorteile: gute Dosierbarkeit, sehr gut mit Wasser glättbar, einfach zu verarbeiten, gute Standfestigkeit

Anwendungsbereiche: Abdichten von Anschlussfugen zwischen Fenster-/Türrahmen, Mauerwerk, Beton und Putz, Dichten von Rissen und Fugen in Gasbeton, Faserzement, Stein und Holz, nicht geeignet für Dehnungsfugen

Farbe	Inhalt	Art.-Nr.	VE
weiß	310 ml	230 300	20
weiß (Beutel)	400 ml	230 303	20
transparent	310 ml	230 320	20
grau	310 ml	230 310	20
braun	310 ml	230 310 11	20
schwarz	310 ml	230 310 10	20

Zubehör

Hinterfüllmaterial, Art.-Nr.: 200 XXX XXX, **Seite 172**

Fugenspachtel-Set, Art.-Nr.: 200 3, **Seite 132**

Allclean Oberflächenreiniger, Art.-Nr.: 266 120 0500, **Seite 91**

Mehr Infos:

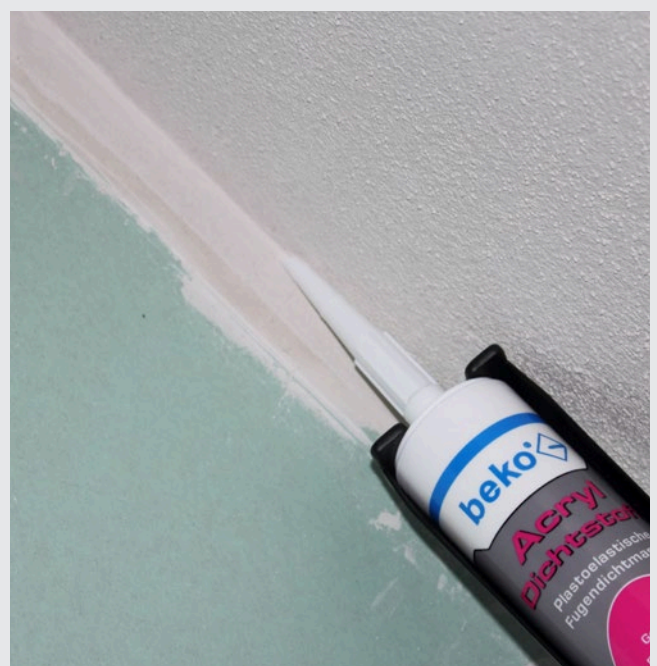
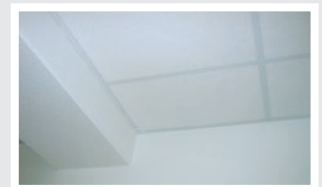
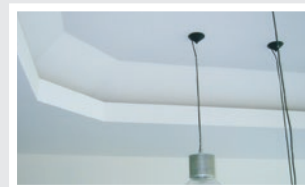

Verkaufsunterstützung

Farbmustertafel, Art.-Nr.: 230 1, **Seite 180**

Magazin für Kartuschen, Art.-Nr.: 999 63, **Seite 180**



Dichtstoffe

Spritzbare Dichtstoffe

Lebensmittel-Silicon

Acetatvernetzende Silicon-Dichtmasse

Geprüft vom „Institut ISEGA“, lebensmittelecht – im Sinne des Lebensmittel-, Bedarfsgegenstände- und Futtermittelgesetzbuches vom 03. Juni 2013 und der EU-Verordnung Nr. 1935/2004, aktualisiert am 18. Juli 2009, alterungs-, witterungs- und UV-beständig, breites Haftspektrum, dauerelastisch, resistent gegen handelsübliche, nicht aggressive Haushaltsreiniger, geschmacksneutral nach der Aushärtung

Verarbeitungsvorteile: gute Dosierbarkeit, sehr gut glättbar, einfach zu verarbeiten

Anwendungsbereiche: Verfugung und Abdichtung in Küchen, Lagerstätten, Kühlhäusern sowie bei Gebäuden und Anlagen zur Herstellung und Verpackung von Lebensmitteln, zur Verwendung im Trinkwasserbereich, aufgrund seiner Beschaffenheit auch für die Verwendung an Kunststoffglas (Acryl-, Plexi- und Macrolonglas) geeignet, geeignet als Aquariensilicon

Farbe	Inhalt	Art.-Nr.	VE
transparent	310 ml	227 01	20



Brandschutz-Silicon

Neutralvernetzende Silicon-Dichtmasse

Feuerhemmend und schwer entflammbar gemäß DIN 4102-B1 für den Brandschutz an mineralischen Baustoffen, alterungs-, witterungs- und UV-beständig, kennzeichnungsfrei und dauerelastisch

Verarbeitungsvorteile: gute Dosierbarkeit, sehr gut glättbar, einfach zu verarbeiten, für Abdichtungen von Laibungen und Durchführungen in brandschutzrelevanten Bereichen

Anwendungsbereiche: Abdichtung und Verfugung im Bereich Handwerk, Industrie, Hochbau, Metallbau, Fensterbau u. a.

Farbe	Inhalt	Art.-Nr.	VE
weiß	310 ml	228 02	20
grau	310 ml	228 03	20



Zubehör

Fugenspachtel-Set, Art.-Nr.: 200 3, Seite 132

Mehr Infos:

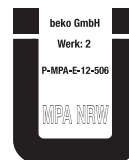

Zubehör

Fugenspachtel-Set, Art.-Nr.: 200 3, Seite 132

Mehr Infos:



Dichtstoffe

Spritzbare Dichtstoffe



Zubehör

Fugenspachtel-Set, Art.-Nr.: 200 3, Seite 132

Mehr Infos:



Silicon acetat

Acetatvernetzende Silicon-Dichtmasse

Einfache Handhabung, alterungsbeständig, hohe Haftfähigkeit, dauerelastisch, fungizid (pilzhemmend) ausgestattet

Verarbeitungsvorteile: gute Dosierbarkeit, sehr gut glättbar, einfach zu verarbeiten, für Reparaturen sehr gut geeignet

Anwendungsbereiche: Verglasungen, Abdichtungen, Reparaturen, Anschlussfugen im Sanitärbereich

Farbe	Inhalt	Art.-Nr.	VE
transparent	310 ml	225 01	20
weiß	310 ml	225 02	20
manhattan	310 ml	225 04	20
betongrau	310 ml	225 05	20
bahama beige	310 ml	225 07	20
schwarz	310 ml	225 10	20
silbergrau	310 ml	225 13	20



Zubehör

Fugenspachtel-Set, Art.-Nr.: 200 3, Seite 132

Mehr Infos:



Silicon neutral

Neutralvernetzende Silicon-Dichtmasse

Einfache Handhabung, alterungsbeständig, geruchsneutral, hohe Haftfähigkeit, dauerelastisch, beständig gegen Witterung und UV-Strahlen

Verarbeitungsvorteile: gute Dosierbarkeit, sehr gut glättbar, einfach zu verarbeiten, für Reparaturen sehr gut geeignet

Anwendungsbereiche: Verglasungen, Abdichtungen, Reparaturen, Anschlussfugen, haftet ohne Primer auf Stein, Glas, Holz, Keramik, Stahl, PVC hart, ABS und Beton

Farbe	Inhalt	Art.-Nr.	VE
transparent	310 ml	222 01	20
transparent (Beutel)	600 ml	222 600 01	20
weiß	310 ml	222 02	20
weiß (Beutel)	600 ml	222 600 02	20

Sonderfarben auf Anfrage. Mindestbestellmenge 1.500 Stk.



Dichtstoffe

Spritzbare Dichtstoffe

Ceral-Silicon

Neutralvernetzende Silicon-Dichtmasse

Speziell für den Einbau von Ceran-Kochfeldern, fungizid (pilzhemmend) ausgestattet, keine Randzonenverfärbung (bei Naturstein), beständig gegen verdünnte Säuren und Laugen, temperaturbeständig bis +200° C, beständig gegen handelsübliche Reinigungsmittel, nicht korrosiv

Verarbeitungsvorteile: gute Dosierbarkeit, sehr gut glättbar, einfach zu verarbeiten, für Reparaturen sehr gut geeignet

Farbe	Inhalt	Art.-Nr.	VE
schwarz	310 ml	229 310 1	20



Mehr Infos:

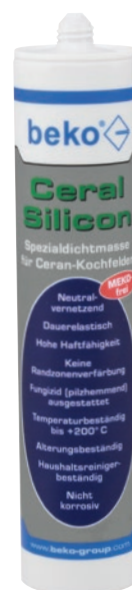

HT-Silicon

Acetatvernetzende Hochtemperatur-Dichtmasse

Für hohe Temperaturbelastungen, dauerhaft temperaturbeständig bis +250° C (kurzzeitig bis max. +300° C), einfache Handhabung, alterungsbeständig, hohe Haftfähigkeit, dauerelastisch, schimmelabweisend

Verarbeitungsvorteile: gute Dosierbarkeit, sehr gut glättbar, einfach zu verarbeiten, für Reparaturen sehr gut geeignet

Anwendungsbereiche: Verglasung an Elektroherden, Abdichtungen im Kachelofenbau, Reparaturen an heißen Maschinen und Geräten, Anschlussfugen im Heizungs-, Lüftungs- und Sanitärbereich

Farbe	Inhalt	Art.-Nr.	VE
dunkelrot	310 ml	226 01	20



Zubehör

Fugenspachtel-Set, Art.-Nr.: 200 3, Seite 132

Allclean Oberflächenreiniger, Art.-Nr.: 266 120 0500, Seite 91

Mehr Infos:



Dichtstoffe

Spritzbare Dichtstoffe



Silicon glasklar

Hochtransparente Dichtmasse

Einfache Handhabung, alterungsbeständig, hohe Haftfähigkeit, dauerelastisch, fungizid (pilzhemmend) ausgestattet

Verarbeitungsvorteile: gute Dosierbarkeit, sehr gut glättbar, einfach zu verarbeiten

Anwendungsbereiche: Verglasungen, Abdichtungen, im Sanitärbereich, Anschlussfugen

Farbe	Inhalt	Art.-Nr.	VE
transparent	310 ml	225 310 01	20

Zubehör

Fugenspachtel-Set, Art.-Nr.: 200 3, **Seite 132**

Allclean Oberflächenreiniger, Art.-Nr.: 266 120 0500, **Seite 91**

Mehr Infos:



Mehr Infos:



Bio-Flex

Pastöse Korkmasse

Korkschröt, geeignet für ökologisches Bauen, GEV-EMICODE® EC 1^{Plus} – sehr emissionsarm, dauerelastisch, ausgezeichnete Schalldämmung, sehr gute Wärmedämmwerte

Verarbeitungsvorteile: setzt beim Aushärten keine Substanzen frei, kein Nachdrücken, präzise Dosierbarkeit, Verarbeitung mit handelsüblichen Beutelpressen, keine Randzonenverschmutzung, überstreichbar, geruchsneutral

Anwendungsbereiche: zur Verfüllung/Dämmung von Fenster- und Türrahmen, Verfüllung von Kork-Bodenbelägen, ökologisches Alternativprodukt mit hervorragenden Dämm- und Isoliereigenschaften

Farbe	Inhalt	Art.-Nr.	VE
kork-braun	500 ml	231 500 1	20

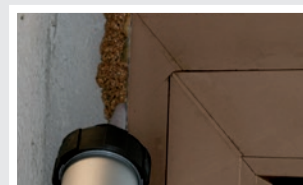

Dichtstoffe

Spritzbare Dichtstoffe

Fugen- und Flächenfüller

Leichte Spachtelmasse, schnell trocknend (je nach Schichtstärke), geruchlos, schleifbar, überstreichbar, nahezu schrumpf- und rissfrei, lösemittelfrei, Zertifizierung GEV-EMICODE® EC 1^{Plus} – sehr emissionsarm

Verarbeitungsvorteile: gute Dosierbarkeit, gebrauchsfertig, einfach zu verarbeiten, bereits nach kurzer Zeit mit Acryl, aromatenfreien Alkydharz- und Dispersionsfarben überstreichbar

Anwendungsbereiche: geeignet zum Füllen von Fugen und Löchern im Innenbereich auf Untergründen wie Dekorplatten, Gipskarton, Zementfaserplatten, Putz- und Betonuntergründen, Mauerstein, Holz u. ä., nicht geeignet für Dehnungsfugen

Farbe	Inhalt	Art.-Nr.	VE
weiß	310 ml	232 400 310	20



Zubehör

Spachtel, Art.-Nr.: 200 248 01, Seite 133

Mehr Infos:



Dichtstoffe

Spritzbare Dichtstoffe



Parkettfugendicht

Polyacrylatdispersion, überstreichbar, geruchsneutral, lösungsmittel-, formaldehyd-, siliciumfrei, gebrauchsfertig, einkomponentig, schnell trocknend, hohe Haftfähigkeit, Zertifizierung GEV-EMICODE® EC 1^{Plus} – sehr emissionsarm

Verarbeitungsvorteile: auch geöffnet sehr lange haltbar, gute Dosierbarkeit, sehr gut mit Wasser glättbar, einfach zu verarbeiten, sehr gute Hafteigenschaften auf Holz, mit einer Standard-Kartuschenpresse zu verarbeiten

Anwendungsbereiche: Abdichten von Anschlussfugen bei Parkettfußböden vor und nach der Versiegelung, Verfugung von Abschlüssen, Verklebung von Holzleisten, Reparaturen an Möbeln, Versiegeln und Abdichten von Fugen bei Sockelleisten und Übergängen

Farbe	Inhalt	Art.-Nr.	VE
weiß/eiche gekalkt	310 ml	223 09	20
ahorn/kiefer	310 ml	223 01	20
esche	310 ml	223 06	20
eiche-hell	310 ml	223 04	20
buche-hell	310 ml	223 02	20
buche-dunkel	310 ml	223 03	20
eiche-dunkel	310 ml	223 05	20
nussbaum	310 ml	223 08	20
kirsch/mahagoni	310 ml	223 07	20
hellgrau	310 ml	223 11	20
dunkelgrau	310 ml	223 12	20
schwarz	310 ml	223 10	20

Zubehör

Hinterfüllmaterial, Art.-Nr.: 200 XXX XXX, Seite 172

Fugenspachtel-Set, Art.-Nr.: 200 3, Seite 132

Allclean Oberflächenreiniger, Art.-Nr.: 266 120 0500, Seite 91

Farbmustertafel, Art.-Nr.: 223 1, Seite 180

Mehr Infos:



Dichtstoffe

Spritzbare Dichtstoffe

TERRASYS Hirnholz- und Kantenversiegelung

1-Komponenten-Mischpolymer

Hohe Haftfähigkeit, lösemittelfrei, transparent, für alle Holzarten und Holzwerkstoffe geeignet, UV- und witterungsbeständig, verhindert Ausbluten von Exotenholzern, alterungsbeständig, überstreichbar, dauerelastisch, siliconfrei, gute Chemikalienbeständigkeit, hohe Reißfestigkeit, anstrichverträglich

Verarbeitungsvorteile: für normale Kartuschenpressen, glättbar mit **beko Glättemittel**, leicht verarbeitbar, schnell trocknend, hohe Witterungsbeständigkeit

Anwendungsbereiche: zum Versiegeln von Schnittkanten bei Zargen, Badmöbeln, Terrassen, Zäunen, Küchenarbeitsplatten usw., für den Schutz von Hirnholzflächen bei Pfosten, Dachvorsprüngen, Spiegelräten, Carports, Gartenhäusern usw.

Farbe	Inhalt	Art.-Nr.	VE
transparent	310 ml	248 310 4	12

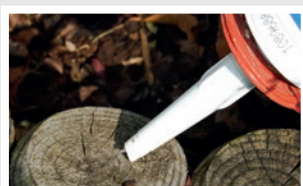
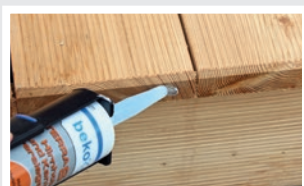

Metallic-Flex

Elastischer Kleb-/Dichtstoff

Metalleffekt, Oberfläche in 3-D-Optik, gute UV-Beständigkeit, siliconfrei, ohne Lösemittel, chemikalienbeständig, witterungsbeständig, sehr geringer Schwund, Oberfläche ähnlich Schweißnaht

Verarbeitungsvorteile: leicht glättbar, Verklebung ca. 12 Minuten korrigierbar, anstrichverträglich im Sinne der DIN 52425 Teil 4, auf feuchten Untergründen verarbeitbar, im Innen- und Außenbereich verwendbar, für alle Metalloberflächen geeignet, auch für Holz, Stein, Beton, Polystyrol und viele Kunststoffe geeignet

Anwendungsbereiche: spannungsfreie Verklebungen und Abdichtungen im Fahrzeug-, Karosserie-, Messe- und Containerbau, für dehnungsbeanspruchte Verfügen im Metall- und Lüftungsbau, Versiegelung von Edelstahlbecken und -rinnen, zur Anwendung auf eloxiertem Aluminium, auf vielen lackierten Flächen, Alu-Pulverbeschichtungen und auf verzinktem Stahlblech

Farbe	Inhalt	Art.-Nr.	VE
metallic-silber	305 ml	247 305 1	20



Zubehör

Spachtel, Art.-Nr.: 200 248 01, Seite 133

Mehr Infos:



Zubehör

Metallic-Flex Primer, Art.-Nr.: 247 305 100, Seite 163

Kartuschenpresse Power-Press, Art.-Nr.: 906 3360, Seite 128

Mehr Infos:



Dichtstoffe

Spritzbare Dichtstoffe



Mehr Infos:



Bitu-Dicht

1-Komponenten-Bitumendichtmasse

Optimale Haftung auf Bitumen, Blechen, Blei, Kupfer, Beton, Stein und Zementfaserplatten, dauerelastisch und dehnfähig, witterungs- und UV-beständig, schnelle Hautbildung, schnell regenfest, alterungsbeständig, temperaturbeständig, spachtel- und verstreichbar, siliconfrei

Verarbeitungsvorteile: auch für regennasse Untergründe, für normale Kartuschenpressen, kein Erhitzen notwendig – kalt verarbeitbar, hohe Haftfähigkeit

Anwendungsbereiche: zum Ausfügen von Anschlüssen und Durchbrüchen im Dach-, Wand- und Bodenbereich, zum Abdichten und Verkleben bei Leckstellen auf Dachbahnen, sicheres Ausführen von „Notreparaturen“

Farbe	Inhalt	Art.-Nr.	VE
schwarz	310 ml	236 310	25
schwarz	6 kg	236 006	1



Bitu-Dicht-silver-

1-Komponenten-Bitumendichtmasse

Optimale Haftung auf Bitumen, Blechen, Zink, Zementfaserplatten, Aluminium und Blei, hoher Aluminiumanteil, dauerelastisch und dehnfähig, witterungs- und UV-beständig, schnelle Hautbildung, sofort regenfest, alterungsbeständig, temperaturbeständig, spachtel- und verstreichbar, siliconfrei

Verarbeitungsvorteile: auch für regennasse Untergründe, kein Erhitzen notwendig – kalt verarbeitbar, hohe Haftfähigkeit, für normale Kartuschenpressen

Anwendungsbereiche: zum Abdichten von Anschlüssen und Durchbrüchen im Dach-, Wand- und Bodenbereich, z. B. an Edelstahlkaminen, Zinkverkleidungen, Metallfassaden, Regenrinnen und Blechdächern, zum Abdichten und Verkleben bei Leckstellen, sicheres Ausführen von „Notreparaturen“

Farbe	Inhalt	Art.-Nr.	VE
silbergrau	310 ml	234 310	12

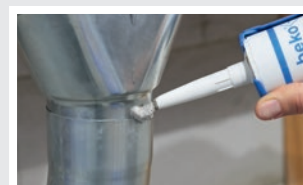

Zubehör

Fugenspachtel-Set, Art.-Nr.: 200 3, Seite 132

Allclean Oberflächenreiniger, Art.-Nr.: 266 120 0500, Seite 91

BT-Band, Art.-Nr.: 262 4 XXX, 262 5 XXX, Seite 81

Bitumen Primer, Art.-Nr.: 236 3 600, Seite 163

Mehr Infos:



Dichtstoffe

Spritzbare Dichtstoffe

All-Seal Dachdicht

Universal-Dichtstoff

Elastischer Fugendichtstoff, kristallklar – hochtransparent, silikonfrei, hohe Haftfähigkeit, dauerhaft weichelastisch, schimmelabweisend, UV-beständig, bitumenverträglich, kupferverträglich, überstreichbar, innen und außen anwendbar

Verarbeitungsvorteile: bei Nässe verarbeitbar, gute Dosierbarkeit, optimal glättbar, einfach zu verarbeiten, in fast allen Bereichen universell einsetzbar, haftet ohne Primer auf einer Vielzahl von Untergründen

Anwendungsbereiche: zum Dichten und Reparieren, Dachabdichtungen, Reparaturen auf feuchten Untergründen, Reparaturen auf leicht öligem Untergrund

Farbe	Inhalt	Art.-Nr.	VE
transparent	300 ml	233 300 01	12

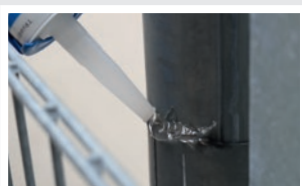

Iso-Dicht

Klebedichtmasse für Dampfsperren

Acrylatfreier Kleb- und Dichtstoff, zum Verkleben von PE- und HDPE-Folien in Anlehnung an DIN 4108-7, füllt Unebenheiten, dauerelastisch, alterungsbeständig, selbstklebend ohne zusätzliche Anpresshilfe, lösemittelfrei, standfest, Zertifizierung GEVEMICODE® EC 1^{Plus} – sehr emissionsarm

Verarbeitungsvorteile: für normale Kartuschenpressen, sehr lange Lagerstabilität, hohe Haftfähigkeit, Primern entfällt, schnell und kostengünstig

Anwendungsbereiche: Verklebung von Dampfsperren im Innenausbau, Abdichtung von Feuchtigkeitssperren

Farbe	Inhalt	Art.-Nr.	VE
blau	315 g	235 310	20
blau (Beutel)	630 g	235 600	20

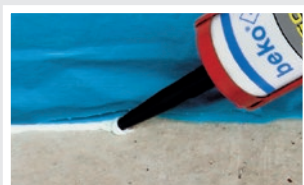

Zubehör

- Silicon Primer, Art.-Nr.: 224 100, **Seite 162**
- Hinterfüllmaterial, Art.-Nr.: 200 XXX XXX, **Seite 172**
- Slide 10, Art.-Nr.: 200 2 250, **Seite 171**
- Fugenspachtel-Set, Art.-Nr.: 200 3, **Seite 132**
- Allclean Oberflächenreiniger, Art.-Nr.: 266 120 0500, **Seite 91**

Mehr Infos:

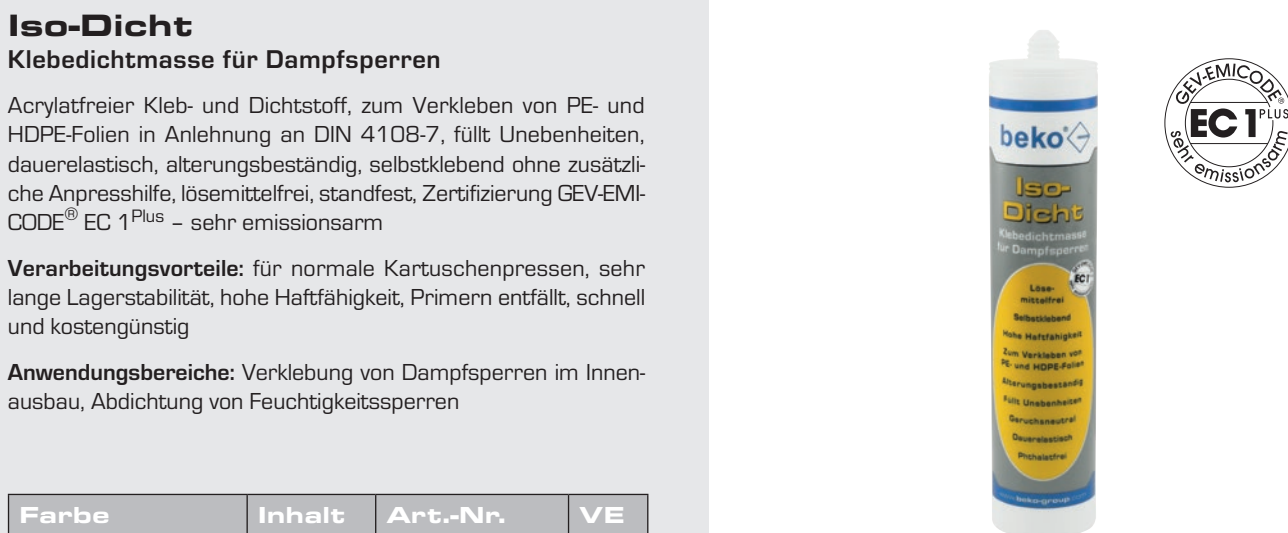

Zubehör

- Iso-Dicht-Band für Längsverklebung, Art.-Nr.: 235 310 1, **Seite 84**
- Iso-Dicht-Band für Anschlussverklebung innen, Art.-Nr.: 235 310 2, **Seite 84**
- Iso-Dicht-Band multifunktional, Art.-Nr.: 235 310 4, **Seite 85**

Mehr Infos:



Dichtstoffe

Spritzbare Dichtstoffe



Zubehör

Allclean Oberflächenreiniger, Art.-Nr.: 266 120 0100, Seite 91

Mehr Infos:



Karosserie-Dicht

Kleb- und Dichtmasse

Einkomponentig, für unterschiedlichste Materialien, dauerelastisch, vibrationsfest, geruchlos, überstreichbar (außer Alkydharzlacke), schäumt nicht auf, nicht korrosiv, spaltüberbrückend, witterungs-, alterungs- und UV-beständig, reagiert mit Feuchtigkeit, hohe Reißfestigkeit, hohe Sofortklebekraft, siliconfrei

Verarbeitungsvorteile: Für normale Kartuschenpressen, mit **beko Glättemittel** glättbar, leicht zu verarbeiten, härtet schnell aus

Anwendungsbereiche: Verklebung und Abdichtung unterschiedlicher Materialien, z. B. Stahl, Edelstahl, Aluminium, Zink, der meisten Kunststoffe, Schaumstoff (EPS), Holz, Spanplatten, PUR-weich, PUR-hart und vielem mehr, Verklebung von vibrierenden Teilen im Karosserie- und Containerbau, Abdichtung und Schutz von Blechübergängen vor Korrosion und Rost

Farbe	Inhalt	Art.-Nr.	VE
weiß	310 ml	243 310 1	12
schwarz	310 ml	243 310 2	12
grau	310 ml	243 310 3	12



Dichtstoffe

Spritzbare Dichtstoffe

W-Stop

Reparaturdichtmasse

In 1-Liter Dose und 310-ml-Kartusche mit Spachtelaufsatz lieferbar, hochelastische Faserdichtmasse, dauerelastisch und dehnfähig, gebrauchsfertig, sofort dichtend, witterungsbeständig, schnelle und sichere Haftung, nicht frostempfindlich, spachtel- und verstreichbar

Verarbeitungsvorteile: Auftrag bei Regen und Schnee möglich, auch unter Wasser anwendbar, hohe Haftfähigkeit auf fast allen Untergründen, Spaltüberbrückung von mehreren Millimetern Breite, mit Acryllack überstreichbar

Anwendungsbereiche: Schließen von Rissen und Löchern, Abdichtung an Dächern, Lüftungsrohren und -kanälen, Abwasserrohren, Lichtkuppeln, Blechverkleidungen usw., haftet auf Stein, Mauerwerk, Beton, Marmor, Ziegel, Glas, Wellasbest, Bitumenbahnen und Dachpappe, Teer, Metall, Blechen wie z. B. Kupfer, Zink, Blei, Alu sowie Holz und Hart-PVC

Farbe	Inhalt	Art.-Nr.	VE
grau	310 ml	237 1 310	12
grau	1 l	237 1 1000	6



Dichtstoff-Restentferner

für Silicone, PU-Dichtstoffe und Polymerdichtstoffe

Profiqualität, löst frischen und ausgehärteten Dichtstoff bis 2 mm Stärke, auf fast allen Untergründen anwendbar, oberflächenverträglich, im Innen- und Außenbereich einsetzbar, gebrauchsfertig, gelartig

Verarbeitungsvorteile: gute Dosierbarkeit, einfache, schnelle und saubere Anwendung, keine Beschädigung des Untergrunds

Anwendungsbereiche: zur optimalen Vorbereitung der Untergründe bei Neuverfugungen und Reparaturen

Farbe	Inhalt	Art.-Nr.	VE
gelblich-braun	300 ml	224 1 300	12



Zubehör

Spachteldüse, Art.-Nr.: 906 310 109, Seite 169

Mehr Infos:



Dichtstoff-Restentferner

für Silicone, PU-Dichtstoffe und Polymerdichtstoffe

Profiqualität, löst frischen und ausgehärteten Dichtstoff bis 2 mm Stärke, auf fast allen Untergründen anwendbar, oberflächenverträglich, im Innen- und Außenbereich einsetzbar, gebrauchsfertig, gelartig

Verarbeitungsvorteile: gute Dosierbarkeit, einfache, schnelle und saubere Anwendung, keine Beschädigung des Untergrunds

Anwendungsbereiche: zur optimalen Vorbereitung der Untergründe bei Neuverfugungen und Reparaturen

Farbe	Inhalt	Art.-Nr.	VE
gelblich-braun	300 ml	224 1 300	12



Zubehör

Allclean Oberflächenreiniger, Art.-Nr.: 266 120 0500, Seite 91
Japan-Cutter, Art.-Nr.: 905 020 6, Seite 140

Mehr Infos:



Dichtstoffe

Spritzbare Dichtstoffe



LK-Dicht

Dichtmasse für Lüftungskanäle

Sehr gute Anfangshaftung, fungizide Ausstattung, breites Haftspektrum, alterungsbeständig, überstreichbar, lösemittel-, phthalat- und halogenfrei, umweltfreundlich, nicht korrosiv, chemisch neutral, dauerelastisch, dehnfähig, siliconfrei, geruchsneutral

Verarbeitungsvorteile: gute Haftung auch auf feuchten Flächen, mit Wasser verdünnbar, für normale Kartuschenpressen, gute Dosierbarkeit, einfache Verarbeitung

Anwendungsbereiche: bei ordnungsgemäßer Verarbeitung für den Einsatz in raumlufttechnischen Anlagen gemäß VDI 6022 geeignet, zur Abdichtung von verzinkten Stahlblechen, im Lüftungskanal- und Anlagenbau, Abluftanlagen in Großküchen

Farbe	Inhalt	Art.-Nr.	VE
grau	310 ml	230 505	20
grau	600 ml*	230 505 0600	1

* Mindestbestellmenge 800 Stk., Lieferzeit auf Anfrage.

Zubehör

Allclean Oberflächenreiniger, Art.-Nr.: 266 120 0100, Seite 91

Mehr Infos:



Kamin-Dicht

Hitzebeständiger Spezial-Dichtstoff

Einkomponentig, extrem hitzebeständig, bis zu +1500° C, breites Haftspektrum, schnell abbindend, alterungsbeständig, lösemittelfrei, siliconfrei, asbestfrei

Verarbeitungsvorteile: gebrauchsfertig, hervorragende Haftung, keine Rissbildung nach der Aushärtung, für normale Kartuschenpressen, gute Dosierbarkeit, einfache Verarbeitung

Anwendungsbereiche: Fugenabdichtung an Heizkesseln und Kaminen sowie an Öfen und anderen Bereichen mit hohen Temperaturen, feuerbeständige Abdichtung zwischen Bauelementen

Farbe	Inhalt	Art.-Nr.	VE
schwarz	310 ml	230 8 310	12

Zubehör

Allclean Oberflächenreiniger, Art.-Nr.: 266 120 0100, Seite 91

Mehr Infos:



Dichtstoffe

KP-Bänder

KP-Band plus

Vorkomprimiertes Dichtband

KP-Band 100 plus – für den Innen- und Außenbereich (eingeschränkt) – BG-geprüft: BG2

KP-Band 150 plus – für den Innen- und Außenbereich – BG-geprüft: BG1

Einstufung nach DIN 18542:2009-07, dauerhaft flexibel, schwer entflammbar, wasserdampfdurchlässig, selbstklebende Fixierhilfe, wärme- und schalldämmend, lösemittelfrei, umweltfreundlicher Pappkern, für alle Gebäude und Baubereiche geeignet (ausgenommen erdberührende Bereiche und Bereiche mit stehendem Wasser), Abdichtung in nur einem Arbeitsgang, formstabil durch gewebeverstärkten Rücken, witterungsunabhängiger Einbau, optimaler Einbau durch verzögertes Quellverhalten, überstreichbar mit gängigen Dispersionsfarben, wind-, staub-, spritzwasser- und schlagregendicht, schadstoffarm gemäß GEV-EMICODE® EC 1^{Plus} – sehr emissionsarm

Verarbeitungsvorteile: für alle Gebäude und Baubereiche geeignet, Abdichtung in nur einem Arbeitsgang, füllt Unebenheiten, witterungsunabhängiger Einbau, kein Vorbehandeln der Fuge notwendig

Anwendungsbereiche: Hinterfüllung von Anschlussfugen, Koppung von Fensterprofilen, Dichtung von Fugen zwischen Deckenelementen, Dichtung von Wanddurchbrüchen, Dichtung von Trennwandelementen im Bereich Wand-, Boden- und Deckenanschluss

Farbe	Art.-Nr.
KP-Band 100 plus schwarz	7100 1 XXXX
KP-Band 100 plus grau	7100 2 XXXX
KP-Band 150 plus schwarz	7150 1 XXXX
KP-Band 100 plus grau	7150 2 XXXX

Alle Artikelnummern siehe S. 47

Wofür KP-Band plus?

Mit vorkomprimiertem Dichtband (**KP-Band plus**) werden Gebäude-, Dehnfugen und Bauteilanschlüsse dauerhaft elastisch gegen Zugluft, Schlagregen und Wärmeverlust abgedichtet. Hierbei wird zwischen zwei Beanspruchungsgruppen (BG1 und BG2) unterschieden. **KP-Band plus** ist besonders für parallel verlaufende Wärmedämm-Verbundsystem-Dehnfugen, Fenster- und Türanschlussfugen geeignet.

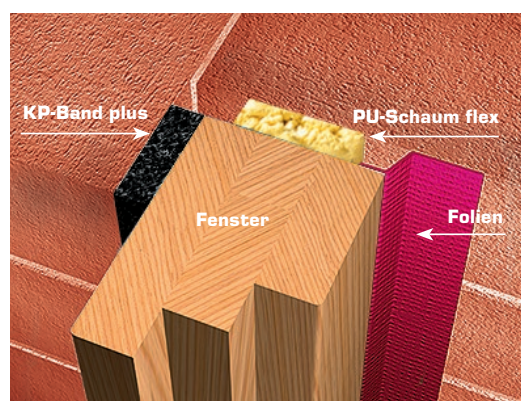
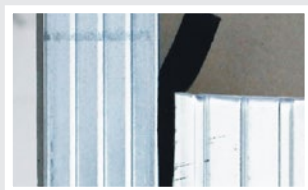
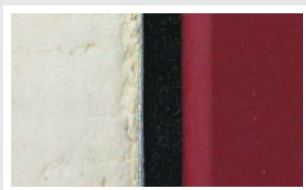

Verkaufsunterstützung

KP-Band-Tafel: Art.-Nr. 710 8

KP-Band-6-Seiter: Art.-Nr. 710 7

Mehr Infos:



Dichtstoffe KP-Bänder

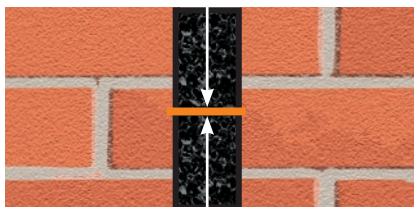
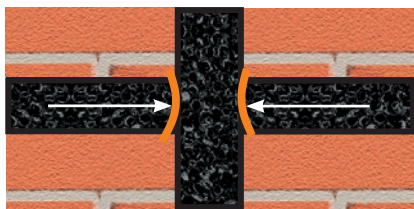
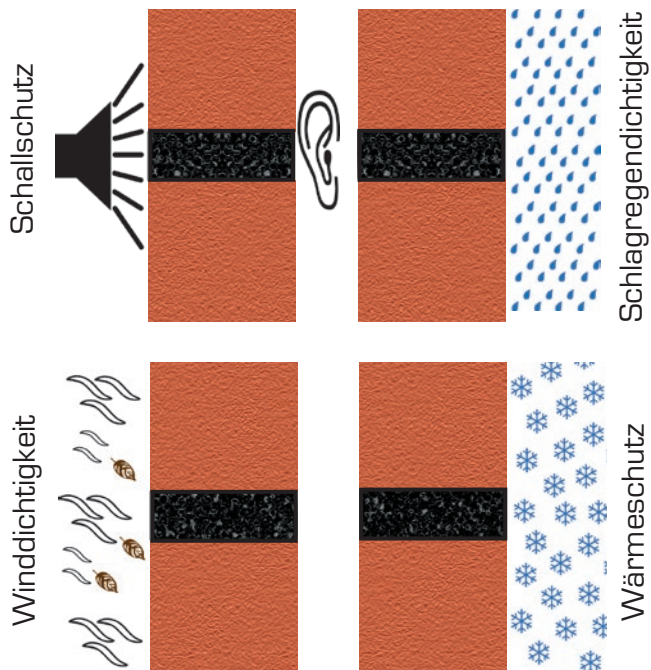

BG1

Die Einstufung von **KP-Band plus** in die Beanspruchungsgruppe 1 (BG1) erfolgt, wenn das Band nach Vorgaben der DIN 18542:2009-07 geprüft wurde und diese erfüllt. Hierzu muss das **KP-Band plus** unter anderem für freie Bewitterung geeignet, bei 600 Pa schlagregendicht/winddicht, UV-beständig und schwer entflammbar sein.

BG2

Das in BG2 eingestufte **KP-Band plus** entspricht den Anforderungen an die Schlagregendichtigkeit nach DIN 18542:2009-07 bis max. 300 Pa. BG2 **KP-Band plus** kann für abgedeckte Fugen eingesetzt werden.

Verarbeitung

KP-Band plus auf die gewünschte Länge (+1 cm pro 100 cm Bandlänge) abschneiden und an den Enden gestaucht verbauen.

An **Fugenecken** darf das Band nicht am Stück verlegt werden. Ecken ebenfalls gestaucht anlegen.

An **Fugenkreuzungen** werden die senkrechten Fugen „durchgelegt“, die waagerechten Fugen werden an das senkrecht verlegte Band gestaucht angelegt.

Senkrechte Fugen von unten nach oben verlegen und in der Länge gestaucht verlängern, wenn nötig.



KP-Band Klammer

Zur sicheren Aufbewahrung angefangener KP-Bänder

Inhalt	Art.-Nr.	VE
2 Stück im Karton 30 mm	905 71 001	1

Dichtstoffe

KP-Bänder

KP-Band plus

Vorkomprimiertes Dichtband

Beispiel für die Auswahl der KP-Band-Abmessung

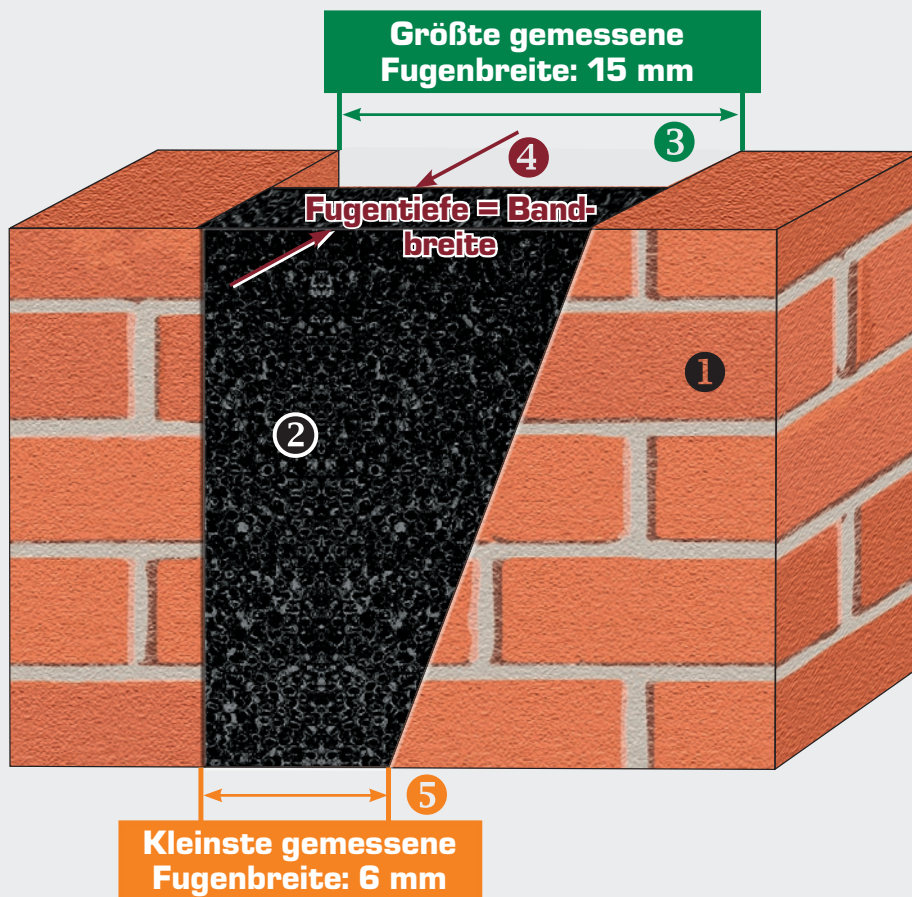

HIER ZU VERWENDEN:

- ❶ Beanspruchungsgruppe **BG1**
» Art.-Nr. **7150**
- ❷ Farbe = **schwarz**
» Art.-Nr. **7150 1**
- ❸ Max. Fugenbreite (Bandstärke) = **15 mm**
» Art.-Nr. **7150 1 15**
- ❹ Fugentiefe (Bandbreite) = **30 mm**
» Art.-Nr. **7150 1 1530**
- ❺ Höchstzulässige kleinste Fugenbreite = **6 mm**
» Art.-Nr. **7150 1 1530**
Kleinste gemessene Fugenbreite darf
6 mm für BG1 nicht unterschreiten

ACHTUNG:

KP-Band plus ist schlagregendicht, aber diffusionsoffen, so dass Feuchtigkeit über die Fuge nach außen abwandern kann. Eine Versiegelung des KP-Bands plus mit Dichtstoffen ist bauphysikalisch bedenklich, da es durch Feuchtigkeitsstau in der Fuge zu Schimmelbildung kommen kann.

Mehr Infos:

KP-Band plus 100

KP-Band plus 150



Dichtstoffe KP-Bänder

Lieferbare Abmessungen

Bandbreite	Schlagregendichte Fugenbreite min. - max.	Meter pro Rolle	Meter pro Karton	KP-Band 150		KP-Band 100			
				Art.-Nr. x = 1 = schwarz 2 = grau	schwarz grau	Art.-Nr. x = 1 = schwarz 2 = grau	schwarz grau		
8 mm	1 - 2 mm	20,0 m	740,0 m			7100 1 208	L		
10 mm	1 - 4 mm	13,0 m	390,0 m	7150 1 410	L	L	7100 x 410	L	y
15 mm	1 - 4 mm	13,0 m	260,0 m	7150 x 415	L	y	7100 x 415	L	L
20 mm	1 - 4 mm	13,0 m	195,0 m	7150 1 420	y		7100 x 420	L	y
30 mm	1 - 4 mm	13,0 m	130,0 m	7150 1 430	y		7100 x 430	y	y
12 mm	2 - 6 mm	12,0 m	300,0 m	7150 x 612	y	y	7100 x 612	y	y
15 mm	2 - 6 mm	12,0 m	240,0 m	7150 x 615	L	L	7100 x 615	L	L
20 mm	2 - 6 mm	12,0 m	180,0 m	7150 x 620	L	y	7100 x 620	L	L
30 mm	2 - 6 mm	12,0 m	120,0 m	7150 x 630	y	y	7100 x 630	y	y
15 mm	4 - 9 mm	8,0 m	160,0 m	7150 x 915	L	L	7100 x 915	L	L
20 mm	4 - 9 mm	8,0 m	120,0 m	7150 x 920	L	L	7100 x 920	L	L
30 mm	4 - 9 mm	8,0 m	80,0 m	7150 x 930	y	y	7100 x 930	y	y
40 mm	4 - 9 mm	8,0 m	56,0 m	7150 x 940	y	y	7100 x 940	y	y
15 mm	5 - 12 mm	5,6 m	112,0 m	7150 x 1215	y	y	7100 x 1215	L	L
20 mm	5 - 12 mm	5,6 m	84,0 m	7150 x 1220	L	L	7100 x 1220	L	L
30 mm	5 - 12 mm	5,6 m	56,0 m	7150 x 1230	y	y	7100 x 1230	L	y
40 mm	5 - 12 mm	5,6 m	39,2 m	7150 x 1240	y	y	7100 x 1240	y	y
15 mm	6 - 15 mm	4,3 m	86,0 m	7150 x 1515	L	L	7100 x 1515	L	L
20 mm	6 - 15 mm	4,3 m	64,5 m	7150 x 1520	L	L	7100 x 1520	L	L
30 mm	6 - 15 mm	4,3 m	43,0 m	7150 x 1530	y	y	7100 x 1530	L	y
40 mm	6 - 15 mm	4,3 m	30,1 m	7150 x 1540	y	y	7100 x 1540	y	y
20 mm	9 - 20 mm	3,3 m	49,5 m	7150 x 2020	L	L	7100 x 2020	L	L
25 mm	9 - 20 mm	3,3 m	39,6 m	7150 x 2025	y	y	7100 x 2025	y	y
30 mm	9 - 20 mm	3,3 m	33,0 m	7150 x 2030	y	y	7100 x 2030	y	y
40 mm	9 - 20 mm	3,3 m	23,1 m	7150 x 2040	y	y	7100 x 2040	y	y
25 mm	11 - 25 mm	2,6 m	31,2 m	7150 1 2525	y		7100 1 2525	L	
30 mm	11 - 25 mm	2,6 m	26,0 m	7150 x 2530	y	y	7100 1 2530	y	
40 mm	11 - 25 mm	2,6 m	18,2 m	7150 1 2540	y		7100 1 2540	y	
30 mm	18 - 34 mm	3,3 m	26,4 m	7150 1 3430	L				
35 mm	18 - 34 mm	3,3 m	19,8 m	7150 x 3435	y	y			
40 mm	18 - 34 mm	3,3 m	19,8 m	7150 1 3440	y				
35 mm	24 - 40 mm	2,6 m	15,6 m	7150 1 4235*)	y				
40 mm	24 - 40 mm	2,6 m	15,6 m	7150 x 4240*)	L	y			
50 mm	24 - 40 mm	2,6 m	10,4 m	7150 1 4250*)	y				

y = lieferbar innerhalb 14 Werktagen

L = Lagerware, lieferbar innerhalb 1-2 Werktagen

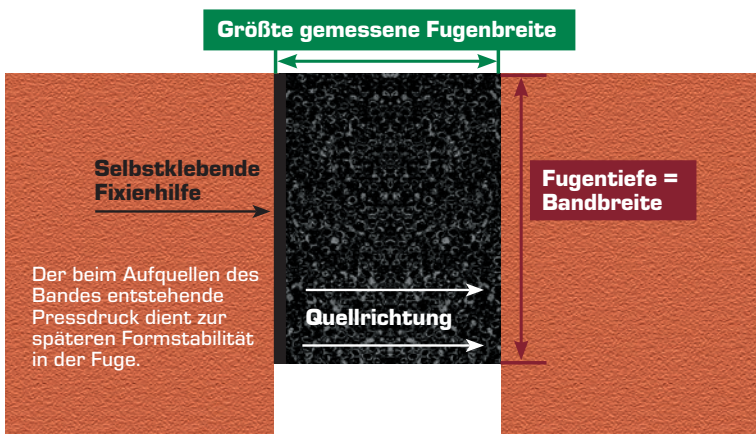

DRAUFSICHT

AUFBAU DER ART.-NR.:

Art.-Nr. 7150 1 410

- 7** = KP-Band plus
- 150** = KP-Band 150 plus
- 1** = schwarz
- 4** = max. schlagregendichte Fugenbreite (= Bandstärke)
- 10** = Fugentiefe (= Bandbreite)
- *)** = Ausnahme

Dichtstoffe RAL-Montage

Fugendichtband

Die beko Fugendichtbänder bestehen aus imprägniertem Polyurethanschaumstoff. Die Bänder sind frei von halogenhaltigen Flammschutzmitteln und frei von Lösemitteln. Die Spezialimprägnierung erfüllt das RAL-Prinzip „innen dichter als außen“. Trotz dieses Prinzips sind Fenster- und Türanschlüsse dauerhaft und permanent atmungsaktiv und beugen Folgeschäden wie z. B. Schimmelbildung vor. Dank höchster Rohstoffqualität erfüllen die beko Fugendichtbänder auch die Anforderungen an die Zertifizierung GEV-EMICODE® EC 1^{Plus} – sehr emissionsarm.

Alle Vorteile auf einen Blick

BG 1 schlagendicht bis 600 Pa, BG R luftdicht und wärmedämmend, Spezialimprägnierung garantiert RAL-Prinzip, „innen dichter als außen“, selbstklebend, UV-stabil, GEV-EMICODE® EC 1^{Plus} – sehr emissionsarm, Baustoffklasse B1 schwer entflammbar (MF1)

Art.-Nr.	Abmessung	für Fuge
235 66 715	66 mm x 6 m	7 - 15 mm
235 66 1020	66 mm x 4,5 m	10 - 20 mm
235 77 715	77 mm x 6 m	7 - 15 mm
235 77 1020	77 mm x 4,5 m	10 - 20 mm

	Art.-Nr.	Abmessung
Fixiergurt für Fugendichtbänder	235 908	90 cm x 8 cm



Abdichten mit dem beko Fugendichtband



1. Öffnen Sie die Rolle an der verklebten Stelle und entfernen Sie die ersten Zentimeter der Rolle.



2. Kleben Sie das **beko Fugendichtband** auf den mit **beko Allclean** vorgereinigten Fensterrahmen. Beachten Sie hierbei, dass die talkumierte (weißliche) Seite nach innen zeigen muss.

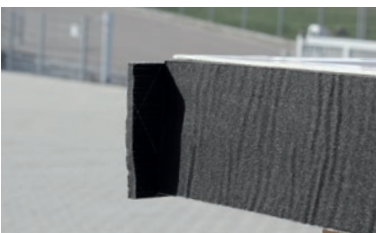

3. Stoßen Sie die Eckverbindungen stumpf. Seitlich sollte das **beko Fugendichtband** entsprechend der lichten Öffnung überstehen. Stoßen Sie das **beko Fugendichtband** am oberen Rahmen bündig an die seitlichen **beko Fugendichtbänder** an.



4. Setzen Sie das Fenster in die Laibung ein und befestigen Sie dieses entsprechend.



Innenseite

Beachten Sie, dass die talkumierte (weißliche) Seite die **Innenseite** des **beko Fugendichtbandes** ist und bei der Montage des Fensters ins Hausinnere zeigen muss.



Außenseite

Das **beko Fugendichtband** kann ebenfalls eingesetzt werden, wenn der Fensterrahmen bis zu 8 mm breiter als das Band ist.

Dichtstoffe RAL-Montage



Fensterfolie

Die hochwertige beko Fensterfolie ist eine intelligente Funktionsmembran, die dank des variablen Sd-Wertes sowohl innen als auch außen eingesetzt werden kann. Das hochwertige Spezialmiesgewebe ist äußerst flexibel und zudem extrem reißfest, dadurch wird es den anspruchsvollen Anforderungen bei der Montage gerecht.

Alle Vorteile auf einen Blick

Überputzbar, schlagregendicht, für innen und außen geeignet, extrem anschmiegsam, allgemeine bauaufsichtliche Zulassung, GEV-EMICODE® EC 1^{Plus} - sehr emissionsarm, hohe Reißfestigkeit

Art.-Nr.	Klebstoff	Abmessung
235 7 070	Vollflächiger Auftrag	70 mm x 50 m
235 7 100	Vollflächiger Auftrag	100 mm x 50 m
235 7 140	Vollflächiger Auftrag	140 mm x 50 m
235 8 070	Ein- u. wechselseitig	70 mm x 50 m
235 8 100	Ein- u. wechselseitig	100 mm x 50 m
235 8 140	Ein- u. wechselseitig	140 mm x 50 m

Zubehör

- Japan-Cutter, Art.-Nr.: 905 020 6, Seite 140
- NBS-Pistole RockStar, Art.-Nr.: 907 751 5, Seite 130
- Gecko Hybrid POP, Art.-Nr.: 245 310 x, Seite 8
- Pistolenschaum flexibel, Art.-Nr.: 280 754, Seite 77

Mehr Infos:



RAL-Montage mit der beko Fensterfolie

Einseitige Verklebung

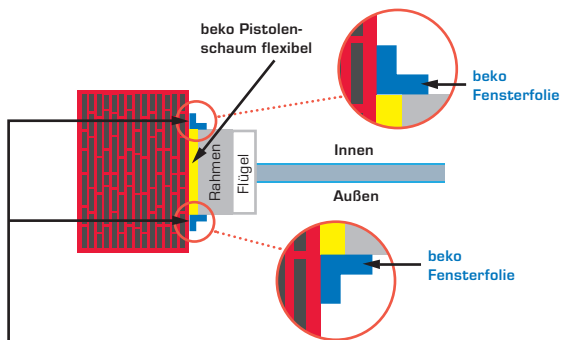

Bei ein- und wechselseitig (e/w) klebenden Fensterfolien muss am Mauerwerk mit **Gecko Hybrid POP** verklebt werden. Die ein- und wechselseitig + vollflächig klebende Folie kann direkt auf das Mauerwerk aufgeklebt werden.

Wechselseitige Verklebung

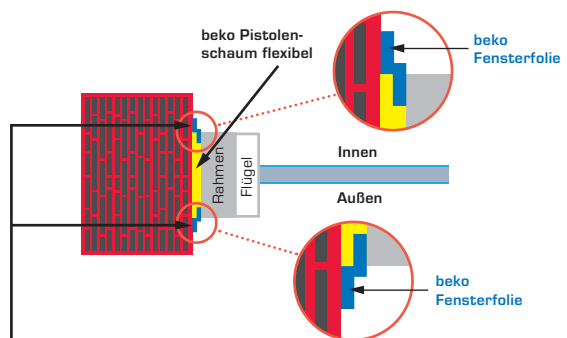

Bei ein- und wechselseitig (e/w) klebenden Fensterfolien muss am Mauerwerk mit **Gecko Hybrid POP** verklebt werden. Die ein- und wechselseitig + vollflächig klebende Folie kann direkt auf das Mauerwerk aufgeklebt werden.

Dichtstoffe

Spezial-Dichtstoffe

Hydro-Stop

Beschichtungsmasse

Einkomponentig, hochflexibler Dichtstoff, GEV-EMICODE® EC 1^{Plus} – sehr emissionsarm, geprüft nach DIN 18195, silicon-, bitumen- und lösemittelfrei, witterungsbeständig, auch für Reparaturen- und Instandsetzungsarbeiten im Dachbereich geeignet

Verarbeitungsvorteile: bis zu 5 mm Rissüberbrückung, einfache Verarbeitung, gebrauchsfertig, auch auf leicht feuchten, mineralischen Untergründen (Beton etc.) anwendbar, keine Vlieseinlage bei Bodenfeuchte und nicht stauendem Sickerwasser notwendig, Auftrag mit Rolle, Spachtel oder Pinsel, als Fugenvergussmasse einsetzbar

Anwendungsbereiche: halbflüssige Ausführung ist selbstnivellierend für Bodenbeschichtungen, pastöse Ausführung ist für Sockel- und Wandbereiche geeignet, zugelassen nach DIN 18195 Teil 4, 5 und 6 für Bauwerksabdichtungen erdberührter Bauteile (Fundament, Mauerwerk etc.), Abdichtung von Durchführungen, Terrassen und Balkonen

Flüssigbeschichtung halbflüssig

Farbe	Inhalt	Art.-Nr.	VE
grau	1 kg	237 1 001	6
grau	7 kg	237 1 007	1
grau	14 kg	237 1 014	1

Sockelbeschichtung pastös

Farbe	Inhalt	Art.-Nr.	VE
grau	7 kg	237 2 007	1

Reparaturmasse pastös

Farbe	Inhalt	Art.-Nr.	VE
grau	1 kg	237 2 001	6

Fix-Kitt

2-K-Epoxy-Repair

Universell anwendbar, druckbeständig bis zu 6 bar, beständig gegen Öl, Benzin, Wasser und viele Chemikalien, temperaturbeständig bis zu +180° C (kurzzeitig bis +300° C)

Verarbeitungsvorteile: nach der Aushärtung kann **beko Fix-Kitt** bearbeitet (bohren, schleifen, fräsen) und auch überlackiert werden

Anwendungsbereiche: geeignet für Reparatur-, Ausbesserungs- und Instandsetzungsarbeiten, repariert schnell Risse und Brüche, Löcher, Leckagen und andere Undichtigkeiten, auch für Unterwasseranwendungen geeignet, anwendbar auf Holz, Glas, Keramik, Metall und vielen Kunststoffen

Farbe	Inhalt	Art.-Nr.	VE
grau	56 g/Blister	232 101 056	24

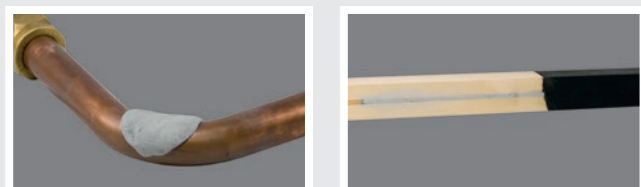

Flüssigbeschichtung halbflüssig



Sockelbeschichtung pastös



Reparaturmasse pastös

Mehr Infos:



Zubehör

Japan-Cutter, Art.-Nr.: 905 020 6, Seite 140

Mehr Infos:



Dichtstoffe Spezial-Dichtstoffe



Zubehör

Estrichklammern, Art.-Nr.: 238 10 070, Seite 170

Mehr Infos:



2-K Epoxy

2-Komponenten-Reparaturharz

Widerstandsfähiges und selbstnivellierendes Epoxydharz inkl. Estrichklammern zur Armierung der gerissenen Fläche, schlagfest, selbstentlüftend, chemikalienbeständig, lösemittelfrei, mechanisch hoch belastbar, frost- und witterungsbeständig, geruchsarm, wasserfest, für innen und außen

Verarbeitungsvorteile: haftet nach Aushärtung auf allen geeigneten Untergründen fast unlösbar, gute Dosierbarkeit durch getrennte Gefäße, auch an Dämmplatten anwendbar

Anwendungsbereiche: anwendbar zum Vergießen und Versiegeln auf horizontalen Flächen, geeignet zur Erhöhung der Belastbarkeit von Oberflächen aus herkömmlichem Mörtel oder Estrich, zum Reparieren von Hohlstellen und Estrichabtragungen, zum Ausbessern von Fehlstellen in Stein- und Betonfußböden, anwendbar als Wassersperrschicht, anwendbar zur Sanierung von Beton bzw. Estrich

Farbe	Inhalt	Art.-Nr.	VE
betongrau	1 kg	238 1 1000	1



2-K Epoxy transparent

2-Komponenten-Reparaturharz

Widerstandsfähiges und selbstverlaufendes Epoxydharz, hochfüllbar mit Quarz- und mineralischen Füllstoffen, niederviskos – restföhibel, hohe Chemikalienbeständigkeit lösemittelfrei – geruchsarm, für innen und außen

Verarbeitungsvorteile: vielseitige Anwendung durch sehr gutes Füllvermögen (Verlaufmasse, Mörtel, Spachtelmasse), haftet nach Aushärtung auf allen geeigneten Untergründen fast unlösbar, gute Dosierbarkeit durch getrennte Gefäße, auch an Dämmplatten anwendbar, individuelle Einfärbung mit gängigen mineralischen Farbpigmenten möglich (Mischverhältnis nach Bedarf)

Anwendungsbereiche: kraftschlüssiges Verharzen von Rissen und Fugen in Beton, Estrich und mineralischen Fußböden, anwendbar als Wassersperrschicht im Innenbereich, anwendbar zum Vergießen und Versiegeln auf horizontalen Flächen, geeignet zur Erhöhung der Belastbarkeit von Oberflächen aus herkömmlichem Mörtel oder Estrich, zum Reparieren von Hohlstellen und Estrichabtragungen, zum Ausbessern von Fehlstellen in Stein- und Betonfußböden, Holz sowie Estrich

Farbe	Inhalt	Art.-Nr.	VE
transparent	8 kg	238 2 8000	1



Mehr Infos:



Dichtstoffe

Spezial-Dichtstoffe

Holz kitt

Kneholzmasse

Für innen und außen, Farben sind mischbar, keine Rissbildung, stoßfest, wasserfest, säurebeständig, temperaturbeständig

Verarbeitungsvorteile: universell einsetzbar, härtet in kurzer Zeit ohne nachzutrocknen

Anwendungsbereiche: zum Ausbessern von Fehlstellen im Holz, zum Auskitzen von Rissen, Ast- und Schraublöchern, zur Reparatur z. B. von Möbeln oder Parkettböden, zum Abdichten von Booten, Fässern etc., verbindet sich mit Untergründen aus Holz, Metall, Glas, Leder etc.

Farbe	Inhalt	Art.-Nr.	VE
ahorn/kiefer	110 g	232 01	6
esche	110 g	232 06	6
eiche-hell	110 g	232 04	6
buche-hell	110 g	232 02	6
buche-dunkel	110 g	232 03	6
eiche-dunkel	110 g	232 05	6
nussbaum	110 g	232 08	6
kirsch/mahagoni	110 g	232 07	6



Zubehör

Glättespachtel, Art.-Nr.: 200 4 01, Seite 132

Mehr Infos:



Holz kitt

Verdünner

Zum Wiedererweichen von ausgehärtetem Holz kitt, zum Reinigen von Werkzeug und Oberflächen

Inhalt	Art.-Nr.	VE
100 ml	232 100	12



Silicondichtung -Spezial-

Dauerelastisch und formstabil, temperaturbeständig von -40° C bis +250° C, beständig gegen Wasser, Salzwasser, Öl, Fett, verdünnte Säuren und Laugen etc., dichtet Metallteile, Kunststoffe, Glas, Keramik, Holz etc., lösemittelfrei, überbrückt leichte Unebenheiten, schwarze Silicondichtmasse, geringe Abluftzeit

Verarbeitungsvorteile: einkomponentig, stufenlos einstellbarer Dosiersverschluss, Dosierspitze austauschbar, einfache Handhabung durch Automatikkartusche, kein Auspresswerkzeug nötig, optimale Dosierung möglich, gleichmäßiges Auftragen

Anwendungsbereiche: zur Abdichtung von Flanschdichtungen, Motorgehäusen, Ölwanne, Schutzgehäusen im Motor- und Karosseriebau, Schiffsbau, Heizungs- und Anlagenbau, Klimatechnik etc.

Farbe	Inhalt	Art.-Nr.	VE
schwarz	200 ml	226 200 02	12

Ersatzdüse für Silicondichtung -Spezial-	Art.-Nr.	VE
5 Stück im Set	906 200 5	1



Mehr Infos:



Dichtstoffe Spezial-Dichtstoffe



Mehr Infos:



Zubehör

Glättespachtel, Art.-Nr.: 200 4 01, Seite 132

Mehr Infos:



Sealcon Spezial-Dichtmasse

Dauerplastischer Dichtstoff, ausgezeichnete thermische, mechanische und chemische Beständigkeit, sehr gute Haftung, silicon- und isocyanatfrei, temperaturbeständig bis +270° C (kurzfristig bis +300° C), beständig gegen Mineralöle und eine Vielzahl synthetischer Öle, gegen Schmierstoffe, Treibstoffe, Additive, Luft, Gase, Wasser sowie Wasser-Frostschutzmittel-Gemische, verhindert atmosphärische Korrosion, Zulassung gemäß DVGW und KTW

Verarbeitungsvorteile: gute Dosierbarkeit, einfach zu verarbeiten, in fast allen Bereichen universell einsetzbar, schon nach 15 Minuten voll belastbar

Anwendungsbereiche: für verschiedene Materialkombinationen einsetzbar: Metall-Metall, Metall-Kunststoff, Kunststoff-Kunststoff, sowohl für Flächen als auch für Rohrverschraubungen, Abdichtung von Motoren und Gehäusen in Automobil- und Motorradindustrie, Traktorenbau, Elektroindustrie, Turbinen- und Kernkraftwerken, Maschinenbau, Getriebebau, Lebensmittelindustrie, Gas-, Wasser-, Elektrizitätswerken, Pumpenbau, Bergbau u. v. a.

Farbe	Inhalt	Art.-Nr.	VE
rot	80 ml	232 200 080	6



2-K Holzspachtel/ 2-K Universal-Feinspachtel

Gut füllend, leicht schleifbar, geringer Schwund (1 bis 2 %), hervorragende Härte und hohe Belastbarkeit, chemikalienbeständig gegen haushaltsübliche Reinigungsmittel, einfärbbar, für innen und außen, schnelle Aushärtung, universell einsetzbar, styrolreduziert

Verarbeitungsvorteile: leichte Verarbeitung, nach Aushärtung einfach zu bearbeiten (schleifen, sägen, hobeln, fräsen), überlackierbar mit fast allen gängigen Lacksystemen

Anwendungsbereiche: zum Instandsetzen von Oberflächen, die höchsten Beanspruchungen unterliegen, wie Holz, Kunststoff, Metall, Marmor, Stein, Polyester (nicht geeignet für Polyethylen, Polypropylen, PTFE), zum Wiedereinsetzen von ausgebrochenen oder herausgerissenen Beschlagteilen, Buchsen und Schrauben, für Ecken- und Kantenschäden bei Schichtstoff und melaminbeschichteten Platten, zum Ergänzen von Fehlstellen, zum Befüllen von tiefen Löchern, Kratzern und Druckstellen

2-K Holzspachtel

Farbe	Inhalt	Art.-Nr.	VE
ähnlich eiche	1 kg	232 350 1000	12

2-K Universal-Feinspachtel

Farbe	Inhalt	Art.-Nr.	VE
weiß, inkl. 1 Härter	1 kg	232 300 1000	12

2-K Universal-Feinspachtel Härter

Inhalt	Art.-Nr.	VE
25 g	232 300 0025	10

Haftschmierstoff

Hochleistungsschmierfett

Hochdruckbeständig, extrem haftstark, dauerhafte Schmierung, transparent, siliconfrei, harzfrei, unterkriecht Wasser, korrosionsschützend, mit Langzeitwirkung, hervorragend kriechfähig, hohe Ergiebigkeit, temperaturbeständig von -30° C bis +240° C, wasser- und salzwasserbeständig, beständig gegen schwache Säuren und Laugen, 500 ml mit 360°-Ventiltechnik

Verarbeitungsvorteile: universell einsetzbar, optimale Dosierbarkeit, im Innen- und Außenbereich anwendbar, verhindert Kaltverschweißung bei Edelstahl

Anwendungsbereiche: Ketten, Fensterbeschläge, Türbänder, Drahtseile, Zahnräder, Gewinde, Baumaschinen, Antriebsketten (O- und X-ringbeständig), LKW- und PKW-Wartung

Nicht für Feinmechanik geeignet (Uhren, Profilylinder etc.)!

Inhalt	Art.-Nr.	VE
150 ml	298 1 150	12
500 ml	298 1 500	12

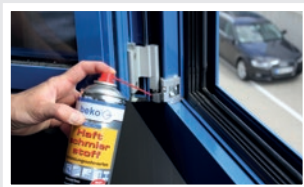

Sprühfett

Spezial mit PTFE

Unschmelzbares Fett (ohne Tropfpunkt), optimale Gleiteigenschaften durch PTFE, sehr gute Hochdruckbeständigkeit, hohe Temperaturbeständigkeit bis +260° C, gute Haftung auf Oberflächen, korrosionsschützend, optimale chemische Beständigkeit, wasserabweisend, gute Wasserfestigkeit, siliconfrei, verlängerte Standzeit von Maschinen, senkt Betriebskosten

Verarbeitungsvorteile: universell einsetzbar, optimale Dosierbarkeit, im Innen- und Außenbereich anwendbar

Anwendungsbereiche: Maschinenbau, Scharniere und Gleitführungen, Wälz- und Gleitlager, Baumaschinen-, LKW- und PKW-Wartung, Gelenke

Inhalt	Art.-Nr.	VE
400 ml	298 10 400	12

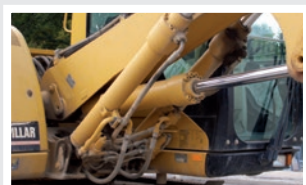

Mehr Infos:



Mehr Infos:



Aerosole



extrem kriechfähig



Special Edition: 400 ml mit Target Control System (TCS) Sprühkopf

Mehr Infos:

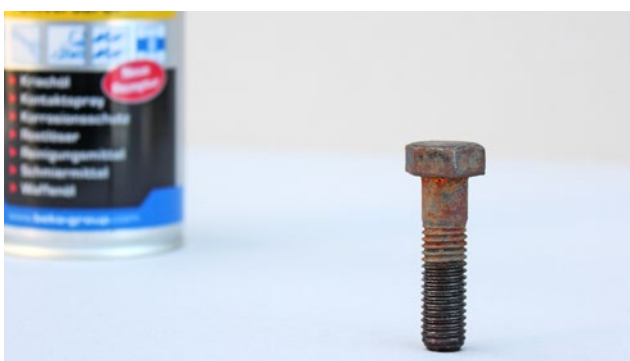

Kriechfähigkeit B10

B10 Universal-Öl

Universelles Multifunktionsöl für alle Arbeitsbereiche, extrem gute Kriech Eigenschaften bis in feinste Ritzen, gezieltes Auftragen, temperaturbeständig von -20° C bis +120° C, silikon- und PTFE-frei, harz- und säurefrei, dauerhaft viskos, beseitigt Quietschen und Knarren, unterkriecht Wasser, 400 ml und 150 ml mit 360°-Ventiltechnik

Verarbeitungsvorteile: universell einsetzbar, optimale Dosierbarkeit, gezieltes Auftragen, im Innen- und Außenbereich anwendbar

Anwendungsbereiche: löst festsitzende Muttern und Bolzen, verdrängt Wasser und dient als Kontaktspray, pflegt, reinigt und schmiert Werkzeuge, schmiert und reinigt Wellen und Lager, Scharniere, Gelenke, Bowdenzüge, Schösser, löst Pulverrückstände von Waffen, Harz und andere Verunreinigungen von Motorsägen, pflegt Metalle und bringt neuen Glanz

Inhalt	Art.-Nr.	VE
30 ml	298 5 030	12
150 ml	298 5 150	12
400 ml	298 5 400	12
400 ml TCS-Sprühkopf	298 55 400	12
5 l	298 5 05	1
20 l	298 5 20	1

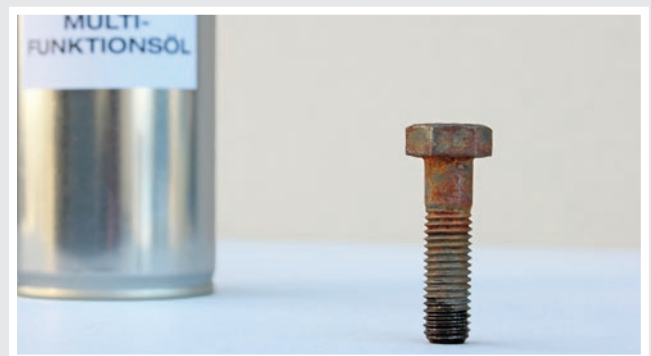
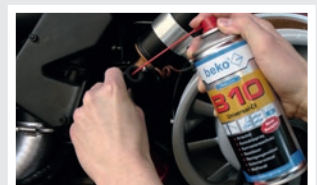
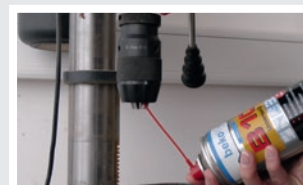

Kriechfähigkeit andere Multifunktionsöle

Schließzylinderspray

Schutz vor Korrosion, verdrängt Feuchtigkeit, temperaturbeständig von -50° C bis +160° C, silicon- und PTFE-frei, harz- und säurefrei, beseitigt Schwergängigkeit

Verarbeitungsvorteile: gute Dosierbarkeit, im Innen- und Außenbereich anwendbar, universell einsetzbar

Anwendungsbereiche: beseitigt die Schwergängigkeit von Schlössern, reinigt, schmiert und pflegt Schlösser und Profilzylinder, verdrängt Feuchtigkeit und schützt vor Korrosion

Inhalt	Art.-Nr.	VE
50 ml	298 2 050	12



Mehr Infos:



Siliconspray

Gleit-, Trenn- und Schmiermittel, isolierend, geruchlos, fettfrei, wasserbeständig, antistatisch, transparent, materialverträglich, pflegt Gummi- und Kunststoffteile, Schutz gegen Vereisung, temperaturbeständig von -60° C bis +200° C, mit 360°-Ventiltechnik

Verarbeitungsvorteile: langanhaltende Schmierwirkung, universell einsetzbar, optimale Dosierbarkeit, gezieltes Auftragen, im Innen- und Außenbereich anwendbar

Anwendungsbereiche: reinigt, schützt, pflegt und schmiert Gummitteile, Metall, Kunststoff, Schlösser, Fahrräder, Holz, Sitzschienen, Gelenke, Tüрдichtungen, Schubladen, Kfz-Teile, einfache Montagehilfe für schwergängige Teile

Inhalt	Art.-Nr.	VE
400 ml	298 4 400	12



Mehr Infos:



Aerosole



PTFE-Trockengleitspray

Fettfreier Trockenschmierstoff, Profiqualität, multifunktional, wasserabweisend, silikonfrei, mineralölfrei, temperaturbeständig von -50° C bis +250° C, 400 ml mit 360°-Ventiltechnik

Verarbeitungsvorteile: trockenschmierend, gute Dosierbarkeit und gezieltes Auftragen, Schmutz und Staub werden nicht angezogen, langanhaltender Schutz gegen Verschleiß

Anwendungsbereiche: Schmieren von Gleit- und Laufschiene sowie Führungen, Gleitbeschichten von Förderbändern, Transportrollen und -rutschen, Schmieren von Kippmechanismen, Schließern und Scharnieren an Fenstern, als Dauerschmierung für Wellen in Kunststofflagern, Auftragung an Schneidwerkzeugen und Verpackungsmaschinen anstelle silikonhaltiger Trennmittel und überall dort, wo eine Öl- oder Fettschmierung nicht zulässig oder erwünscht ist

Inhalt	Art.-Nr.	VE
400 ml	298 6 400	12



Mehr Infos:



Bohr- und Schneidöl

Neue Additiv-Technologie, erhöht die Standzeit von Werkzeugen, für Stahl- und Gussorten, Aluminium, Edelstahl, Kupfer usw., chlor- und mineralölfrei, umweltschonend, geringer Werkzeugverschleiß, verhindert die Bildung von Aufbauschneiden, für mittlere bis schwerste Zerspantung, 400 ml mit 360°-Ventiltechnik, mit Basisestern/Fettstoffen formuliert, nach neuesten Erkenntnissen und nach umweltschonenden Kriterien kombiniert, sorgfältig aufeinander abgestimmt mit Schwefel- und Phosphorverbindungen als EP-Zusatz (EXTREME PRESSUR ADDITIVE)

Verarbeitungsvorteile: gute und sparsame Dosierbarkeit, gezieltes Auftragen, auch als Minimalmengenschmieröl geeignet

Anwendungsbereiche: zum Bohren, Gewindeschneiden, Reiben, Nutziehen, Senken, Drehen und Fräsen, geeignet für hochlegierte Stähle (Chrom-Nickel-Stahl, Titan-, Mangan- und Kohlenwasserstoff-Stahl)

Inhalt	Art.-Nr.	VE
400 ml	298 9 400	12
5 l	298 9 05	1



Mehr Infos:



Keramik-Spray Mehrzweck-Montagepaste

Wasserverdrängend, wasserfest, korrosionsschützend trennwirksam, temperaturbeständig von -25° C bis +900° C, graphit- und metallfrei, verhindert Festbrennen, Festfressen, Ruckgleiten und Kaltverschweißen, mindert Verschleiß, geräuschreduzierend, beständig gegen viele Säuren, Laugen, Salze sowie Süß- und Salzwasser, erleichtert spätere Demontage, verhindert Bremsgeräusche

Verarbeitungsvorteile: gebrauchsfertig, universell einsetzbar, gezieltes Auftragen, kein Auswaschen

Anwendungsbereiche: Trennpaste für Bolzen, Schraub- und Flanschverbindungen (z. B. Abgasanlagen, Katalysatoren, Zündkerzen, Glühkerzen, Bremssättel, Brenner, Heizkessel, Motorgehäuse usw.)

Inhalt	Art.-Nr.	VE
400 ml	298 14 400	12

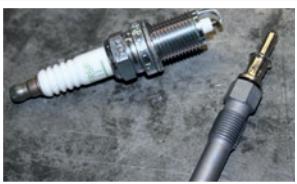

Mehr Infos:



Schnellrostlöser BlueForce

Schnell eindringend, löst festsitzende Bauteile, lockert festgerostete Verbindungen, entfernt Schmutz, extrem starke Kriechwirkung, durchdringt engste Passungen, verdrängt Feuchtigkeit, mit 360°-Ventiltechnik

Verarbeitungsvorteile: gute Dosierbarkeit, schnelle Wirkung, universell einsetzbar, säure-, harz- und siliconfrei, beseitigt Schwergängigkeit und übermäßigen Verschleiß

Anwendungsbereiche: zum Lösen von Schmutz und festsitzenden Bauteilen bzw. festgerosteten Verbindungen wie Muttern, Schrauben, Gelenken, Muffen, Scharnieren, Maschinenteilen, Bolzen etc.

Inhalt	Art.-Nr.	VE
400 ml	298 12 400	12

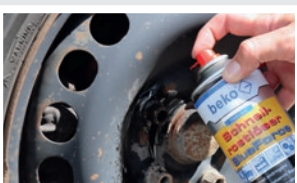

Mehr Infos:



Aerosole



Intensivreiniger

Hochwirksamer Reiniger für alle Wartungs- und Montagearbeiten, tiefenwirkend, kraftvolle und schnelle Reinigung, hochkonzentriert, rückstandsfrei, schnell trocknend, zuverlässig in der Anwendung, löst hartnäckige Verschmutzungen, mit 360°-Ventiltechnik

Verarbeitungsvorteile: universell einsetzbar, gute Dosierbarkeit und gezieltes Auftragen, bindet Staub, hoher Sprühdruk, witterungsunabhängige Anwendung

Anwendungsbereiche: entfernt schnell und rückstandsfrei Öl, Fett, Harz, Klebstoffreste, Kupplungs- und Bremsstaub, Vorbereitung von Oberflächen zum Kleben und Lackieren, zum Reinigen von Motorteilen, Zahnradern, Anlassern, elektrischen Anlagen, Wälzlagern und Führungen, Entfernung von hartnäckigen Flecken auf Polstern und Textilien

Inhalt	Art.-Nr.	VE
500 ml	299 7 500	12



Mehr Infos:



Bremsenreiniger

Hochwirksamer Entfetter für alle Wartungs- und Instandhaltungsarbeiten, tiefenwirkend, kraftvolle und schnelle Reinigung, acetonfrei, niedrige Verdunstungszahl, rückstandsfrei, schnell trocknend, Schutz gegen sofortiges Nachrosten, enthält keine aromatischen oder halogenierten Kohlenwasserstoffe

Verarbeitungsvorteile: universell einsetzbar, zuverlässig in der Anwendung, gute Dosierbarkeit und gezieltes Auftragen, hoher Sprühdruk

Anwendungsbereiche: löst hartnäckigste Verschmutzungen, entfernt Öle und Harzkrusten, Syntheseöl- und Siliconrückstände auf Bremsen, Kupplungen und Motorteilen, zum Entfetten und Aktivieren von Teilen vor dem Verkleben und Lackieren

Inhalt	Art.-Nr.	VE
500 ml	299 23 500	12



Mehr Infos:



Insektenspray

Rapid-Ex Multi

Gegen fliegende und kriechende Insekten, mit Langzeitwirkung von bis zu 6 Wochen, schnelle und sichere Wirkung, überall anwendbar, BAuA-Reg.-Nr.: N-67883

Verarbeitungsvorteile: universell einsetzbar, optimale Dosierbarkeit, gezieltes Auftragen

Anwendungsbereiche: wirkt gegen Fliegen, Mücken, Bremsen, Falter, Motten, Schaben, Wanzen, Silberfischchen, Flöhe, Ameisen, Käfer, im Haus, Garten, Schuppen, Laube, Keller, Stall

Inhalt	Art.-Nr.	VE
500 ml	290 2 500	12



Mehr Infos:



Edelstahl Reinigung + Pflege

Umweltorientiertes Reinigungs- und Pflegeprodukt, hochkonzentriert, angenehm duftend, antistatische und antihaftende Inhaltsstoffe, konserviert und pflegt Edelstahloberflächen, verhindert sichtbare Fett- und Schweißablagerungen, reinigt mühelos und sicher ohne Scheuern, 360°-Ventiltechnik

Verarbeitungsvorteile: leichtes und dosiertes Aufsprühen, lässt sich rückstandsfrei einarbeiten, kein Scheuern auf der Edelstahloberfläche, mit trockenem und fusselfreiem Tuch, leichte bis mittlere Verschmutzungen lassen sich problemlos entfernen, lässt Wasser abperlen

Anwendungsbereiche: Edelstahlverkleidungen wie Küchenfronten und Arbeitsflächen, Handläufe und Geländer, Konvektomaten, Fahrstühle, Abzugshauben

Inhalt	Art.-Nr.	VE
400 ml	299 4 400	12



Mehr Infos:



Aerosole



Natürliche Wirkstoffe

Mehr Infos:



pH-Wert: 7/neutral

Citrusreiniger

Spezialreiniger

Hohe Wirkstoffkonzentration auf Basis natürlicher Stoffe, nicht korrosiv, pH-neutral, schnelle Trocknung der behandelten Oberfläche, Temperaturbereich von -30° C bis +70° C, frischer Duft, 360°-Ventiltechnik, universell einsetzbar

Verarbeitungsvorteile: optimale Dosierbarkeit, gezieltes Auftragen, einfache Handhabung, sehr kurze Einwirkzeit

Anwendungsbereiche: entfernt mühelos Gummireste, Harz, Öl, Fett, Teer, Farb- und Klebstoffreste usw., problemlose Entfernung von Aufklebern von Glas- und Metalloberflächen, Oberflächenreinigung in der Kunststoffverarbeitung

Inhalt	Art.-Nr.	VE
400 ml	299 27 400	12

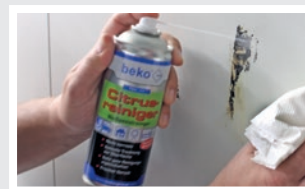

Aktivclean

Schaumreiniger

Universell einsetzbar, entfettend, ohne Scheuermittel, greift Oberflächen nicht an, konzentrierte Seife, angenehmer Duft, keine Schlierenbildung, frischt Kunststoffe auf, nicht korrosiv, mit 360°-Ventiltechnik

Verarbeitungsvorteile: optimale Dosierbarkeit, gezieltes Auftragen, kein Abfließen an senkrechten Flächen, im Innen- und Außenbereich anwendbar

Anwendungsbereiche: zum rückstandsfreien Reinigen von: Glas-, Kunststoff-, Gummi-, Metall-, Fliesen-, Gewebe- und vielen weiteren Oberflächen, entfernt Verunreinigungen, Schmutz, Ruß, Insekten, Fettfilme usw.

Inhalt	Art.-Nr.	VE
400 ml	299 1 400	12



Mehr Infos:



pH-Wert: <10,5/basisch

Heizkesselreiniger

Kraftvolle und schnelle Reinigung von Heizkesselanlagen, stark alkalischer Reiniger, für eine optimale Wärmeübertragung – spart Heizkosten, bildet an der Kesselwand einen selbsthaftenden Aktivschaum, zuverlässig in der Anwendung

Verarbeitungsvorteile: gute Dosierbarkeit, gezieltes Auftragen

Anwendungsbereiche: für ölbeheizte Kessel, feuerungsseitig, zum Lösen und Entfernen von Ruß, Sulfatbelägen und anderen nicht brennbaren, hartnäckigen Ablagerungen in den Brennkammern von Heizkesseln

Inhalt	Art.-Nr.	VE
500 ml	299 21 500	12

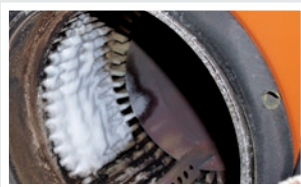
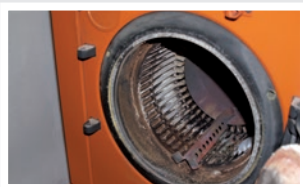

Brennerreiniger

Profiqualität, kraftvolle und schnelle Reinigung von Brennerteilen, hochwirksam, nicht korrosiv, löst hartnäckige Verschmutzungen, zuverlässig in der Anwendung, mit 360°-Ventiltechnik, chlorfrei

Verarbeitungsvorteile: gute Dosierbarkeit, gezieltes Auftragen

Anwendungsbereiche: zum Entfernen von Öl, Fett, Ruß und sonstigen Verschmutzungen an Brennerteilen wie Düsenstöcken, Stauscheiben, Gebläserädern, Innengehäusen, Zündelektroden sowie Kesselverkleidungen und anderen Metallteilen

Inhalt	Art.-Nr.	VE
400 ml	299 22 400	12



Mehr Infos:



pH-Wert: 12/basisch



Mehr Infos:



Aerosole



Mehr Infos:



pH-Wert: 12-13/basisch

Kaminscheibenreiniger

Aktivschaumreiniger, löst Öl, Ruß, Fett und eingebrannte Rückstände, wirkt weitgehend selbstständig, standfeste Schaumbildung, keine Schlierenbildung

Verarbeitungsvorteile: gute Dosierbarkeit, gezieltes Auftragen, rückstandsfreie Wirkung

Anwendungsbereiche: zur Beseitigung von hartnäckigen Verschmutzungen an Kachelöfen und Kaminglasscheiben, ohne zu scheuern oder die Oberfläche zu zerkratzen, auch für die Innenreinigung von Backöfen geeignet

Inhalt	Art.-Nr.	VE
400 ml	299 25 400	12

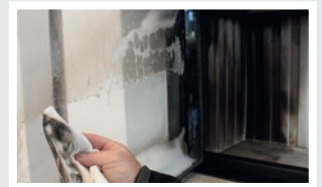

Imprägnier-Spray

Gewebe/Leder

Wasserabweisend, schmutzabweisend, ölabweisend, schützt Gewebe und Leder, farblos, auch für TEX-Materialien geeignet, hält Oberflächen geschmeidig und atmungsaktiv, mit 360°-Ventiltechnik

Verarbeitungsvorteile: universell einsetzbar, gute Dosierbarkeit und gezieltes Auftragen

Anwendungsbereiche: imprägniert und schützt textile Sport- und Freizeitschuhe, Hüte, Mützen, Sportjacken, Trainingsanzüge, textile Taschen, Regenschirme, Campingmöbel, Markisen, Zelte, Schuhe, Raulederbekleidung etc.

Inhalt	Art.-Nr.	VE
400 ml	299 8 400	12



Mehr Infos:



Lecksuchspray -Premium-

Zur Lokalisierung undichter Stellen durch Blasenbildung, nicht brennbar, erfüllt die DIN EN 14291, pH-neutral, nicht korrosiv, umweltfreundlich, Einsatz von -15° C bis +50° C, 24 Monate lagerstabil, mit 360°-Ventiltechnik

Verarbeitungsvorteile: einfache und schnelle Diagnose, Metalle werden nicht angegriffen, keine Spannungsrisse bei Kunststoffen, Nachweis kleinster Lecks

Anwendungsbereiche: einfache Lokalisierung undichter Stellen an druckführenden Verschraubungen, Rohrleitungen, Flanschverbindungen und Schweißnähten, Prüfung von Gas- und Druckluftarmaturen, Löt- und Schweißgeräten, Bremsanlagen, Atemgeräten, Bunsenbrennern, Campingkochern, Druckluftbehältern, Gas- und Druckluftanschlüssen, Durchlauferhitzern, Feuerlöschern, Flaschenbatterien, Gasherden, Gasabfüllanlagen, Gasheizgeräten, Gummibereifung, Klima- und Kühlanlagen, Luftmatratzen, Kompressoren, Tauchgeräten u. v. m.

Inhalt	Art.-Nr.	VE
400 ml	296 8 400	12



Mehr Infos:



Lecksuchspray

Profiqualität, zur Kontrolle und Lecksuche, einfache Handhabung, vielseitig in der Anwendung, ungiftig, umweltfreundlich, hautverträglich, unbrennbar, antikorrosiv, mit 360°-Ventiltechnik, Einsatzbereich von +5° C bis +40° C

Verarbeitungsvorteile: mühelose, zeitsparende Suche, Anzeige von Lecks durch Schaumbildung, haltungsunabhängige Funktion

Anwendungsbereiche: müheloses Auffinden undichter Stellen an unter Innendruck stehenden Rohrleitungen und Verschraubungen, Prüfung von Löt- und Schweißgeräten, Gas- und Druckluftarmaturen, Bremsanlagen, Atemgeräten, Feuerlöschern, Luftmatratzen, Kompressoren, Tauchgeräten, Gummibereifung, Klima- und Kühlanlagen u. v. m.

Inhalt	Art.-Nr.	VE
400 ml	296 1 400	12
200 l	296 1 0200	1



Mehr Infos:



Aerosole



Mehr Infos:



Bio-Harzlöser

Entfernt Harz und Schmutzrückstände, ökologisch unbedenklich, konserviert und schützt die Oberfläche, für die regelmäßige Reinigung und Pflege, gute Materialverträglichkeit

Verarbeitungsvorteile: universell einsetzbar, optimale Dosierbarkeit, gezieltes Auftragen, umweltgerechte Verarbeitung

Anwendungsbereiche: zur Reinigung von Werkzeugen und Maschinen im Handwerk, GaLaBau, in der Forst- und Landwirtschaft, Garten etc.

Inhalt	Art.-Nr.	VE
400 ml	299 24 400	12



Mehr Infos:



Rauchmelder-Prüfgas

Ausreichend für ca. 80 Prüfungen, für optische/photoelektronische Rauchmelder, rückstandsfrei, schonend zur Elektronik, mit 360°-Ventiltechnik

Verarbeitungsvorteile: einfache Handhabung ohne zusätzliche Prüfgeräte, schnell und zuverlässig, Dose enthält keinen Rauch, sondern einen speziell abgestimmten Sprühnebel

Anwendungsbereiche: zur fachgerechten Prüfung von optischen/photoelektronischen Rauchmeldern bei Industrieanlagen, in öffentlichen Bereichen und im privaten Haushalt

Inhalt	Art.-Nr.	VE
150 ml	296 6 150	12



Aerosole

H1 Lebensmittel-Sprühreiniger

Rückstandsfreie Reinigung im H1-Bereich, entfernt Schmutz, Öle etc., entfernt selbst extreme Fettrückstände, physiologisch und ökologisch unbedenklich, aceton- und siliconfrei, gute Materialverträglichkeit

Verarbeitungsvorteile: universell einsetzbar, optimale Dosierbarkeit, gezieltes Auftragen

Anwendungsbereiche: zur Reinigung von Metallflächen in Bereichen, bei denen der Einsatz von physiologisch bedenklichen Reinigungsprodukten mit kritischen Zusatzstoffen und/oder Lösungsmitteln unerwünscht ist, zur Reinigung von Maschinen, Arbeitsflächen und Werkzeugen in der lebensmittelverarbeitenden Industrie bzw. im Freizeitbereich oder Haushalt

Inhalt	Art.-Nr.	VE
400 ml	299 6 400	12



Lebensmittel-Schmieröl H1

NSF-Zulassung, Profiqualität, medizinisches Weißöl zur Anwendung im Lebensmittelbereich, farblos, nicht verfärbend, gutes Kriechvermögen, verschleißreduzierend, Langzeitkorrosionsschutz, Oxidations- und Alterungsschutz, mineralölfrei, temperaturbeständig von -10° C bis +180° C, 360°-Ventiltechnik

Verarbeitungsvorteile: universell einsetzbar, optimale Dosierbarkeit, gezieltes Auftragen

Anwendungsbereiche: Schmierung und Wartung von Verbindungen, Ketten, Dichtungen und beweglichen Teilen, verhindert Korrosion an Metallen und elektrischen Baugruppen, löst angerostete Bolzen, Rohrarmaturen, Schrauben, Muttern, Gelenke, Schlösser usw., verhindert Vereisen von Schließzylindern und Verschlüssen; in Bereichen, bei denen der Einsatz von physiologisch bedenklichen Produkten, kritischen Additiven und/oder kritischen Lösungsmitteln unerwünscht ist

Inhalt	Art.-Nr.	VE
400 ml	298 7 400	12

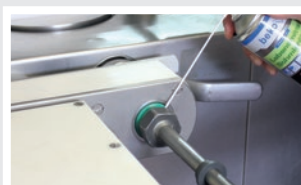

Nonfood Compounds
Programm Listed H1
(156636)

Mehr Infos:



Nonfood Compounds
Programm Listed H1
(155146)

Mehr Infos:



Aerosole



Doppel-funktion

Druckluft-/Kältespray

Druckluft-Spray – rückstandsfrei, geruchlos, berührungsfreie Reinigung (brennbar)

Kälte-Spray – schnelle Wirkung, Abkühlung bis -50° C, ergiebig

Verarbeitungsvorteile: universell einsetzbar, gute Dosierbarkeit und gezieltes Auftragen

Anwendungsbereiche: **Druckluft-Spray** – zum mühelosen Entfernen von Staub, Fusseln und losem Schmutz an schlecht zugänglichen Stellen, zur Anwendung an Elektronikbauteilen, EDV-Geräten, Druckern, Kameras und optischen Geräten, Kfz-Elektronik, Messtechnik, Uhren und Modellbau
Kälte-Spray – zum Prüfen, Warten und Montieren von Bauteilen sowie als Schutz vor Überhitzung, zur Anwendung im Kfz-Bereich, Maschinenbau, Elektrotechnik und bei Löt- und Schweißarbeiten zur Kühlung

Inhalt	Art.-Nr.	VE
400 ml	296 2 400	12



Mehr Infos:



Nicht brennbar

- ▶ Nicht brennbar
- ▶ Universell einsetzbar
- ▶ Sehr hoher Druckausstoß
- ▶ Reinigt schnell und sauber
- ▶ Rückstandsfrei
- ▶ Geruchlos

Druckluftspray

Reinigt schnell und sauber, rückstandsfrei, geruchlos, berührungsfreie Reinigung, nicht brennbar

Verarbeitungsvorteile: universell einsetzbar, gute Dosierbarkeit, gezieltes Auftragen, sehr hoher Druckausstoß

Anwendungsbereiche: zum mühelosen Entfernen von Staub, Fusseln und losem Schmutz an schlecht zugänglichen Stellen, zur Anwendung an Elektronikbauteilen, EDV-Geräten, Druckern, Kameras und optischen Geräten, Kfz-Elektronik, Messtechnik, Uhren und Modellbau, geeignet zur Anwendung an stromführenden Bauteilen

Inhalt	Art.-Nr.	VE
400 ml	296 44 400	12



Mehr Infos:



Aerosole

Gefäßfüller

Füllgas für Druckgefäße

Verhindert Korrosion im Druckgefäß, für Trinkwasserbereiche geeignet, zusätzliche Additive zur Pflege der Membrane

Verarbeitungsvorteile: gute Dosierbarkeit über Füllarmatur

Anwendungsbereiche: zur Auffüllung, Ergänzung, Korrektur und Überprüfung des Druckpolsters in Membranausdehnungsgefäßen von Heizungs- und Druckwasseranlagen

Inhalt	Art.-Nr.	VE
400 ml	296 7 400	12

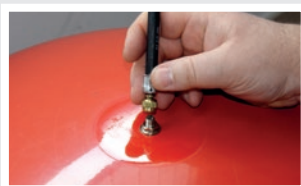

Zubehör

Füllarmatur für Gefäßfüller, Art.-Nr.: 296 3 001, Seite 173

Koffer Füllgas-Set, Art.-Nr.: 296 3 003, Seite 173

Mehr Infos:



Aerosole

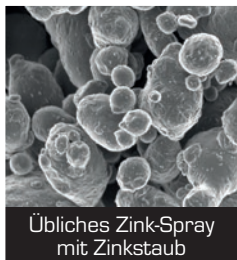

Mehr Infos:



Zink-Spray – silbergrau

Kaltverzinkung, mit **Flake-Technologie** für verbesserten Korrosionsschutz gegenüber Zinkstaub, exzellenter Langzeit-schutz durch Kombination von aktivem und passivem Korrosionsschutz, hohe Wirksamkeit bei geringerer Schichtstärke im Vergleich zu Zinkstaub, optimale Haftung, witterungsbeständig, bildet eine wasserabweisende Oberfläche, gute Abriebfestigkeit, erlaubt Punktschweißen, resistent gegen Wasser und Salz, hoher Zinkanteil

Verarbeitungsvorteile: hohe Ergiebigkeit, universell einsetzbar, optimale Dosierbarkeit, spart Kosten von erneuter Galvanisierung

Anwendungsbereiche: Grundierung bei Lackierarbeiten, Verzinkung von nicht demontierbaren Teilen, Nachverzinkung von oxidierten Oberflächen, Reparatur von beschädigten Oberflächen durch Schweiß-, Bohr- und Schneidarbeiten, Schutz vor aggressiven Medien, leitende Zwischenschicht bei Schweißarbeiten

Farbe	Inhalt	Art.-Nr.	VE
silbergrau	400 ml	295 1 400	12



Zink-Spray – mattgrau

Kaltverzinkung, hoher Zinkanteil, hochwertige Zinkbeschichtung, korrosionsschützend, schnell trocknend, witterungsbeständig, überlackierbar, elektrisch leitend, erlaubt Punktschweißen, staubt nicht, mit Langzeitwirkung, hohe Ergiebigkeit, hitzebeständig bis +500° C, wasser- und salzwasserbeständig

Verarbeitungsvorteile: universell einsetzbar, optimale Dosierbarkeit, spart Kosten von erneuter Galvanisierung

Anwendungsbereiche: Grundierung bei Lackierarbeiten, Verzinkung von nicht demontierbaren Teilen, Nachverzinkung von oxidierten Oberflächen, Reparatur von beschädigten Oberflächen durch Schweiß-, Bohr- und Schneidarbeiten, Schutz vor aggressiven Medien, leitende Zwischenschicht bei Schweißarbeiten

Farbe	Inhalt	Art.-Nr.	VE
mattgrau	400 ml	295 2 400	12



Mehr Infos:



Aerosole

Markierspray

Wetterfest und schnell trocknend, hervorragende Leucht- und Deckkraft, blei-, schwermetall- und cadmiumfrei, selbstreinigendes System mit 360°-Ventil, hohe Abriebfestigkeit, ab -20° C verarbeitbar, mit Stop-and-Go-Verschluss

Verarbeitungsvorteile: universell einsetzbar, Dose wird vollständig entleert, minimaler Sprühnebel, für Wand-, Boden- und Deckenmarkierung geeignet, haftet auch auf feuchtem Untergrund

Anwendungsbereiche: haftet auf vielen Untergründen wie Holz, Beton, Stein, Metall, Asphalt, Pflaster, Erde, Mauerwerk, Ziegel usw., ideal geeignet für Straßenbau, Hoch- und Tiefbau, Tunnelbau, Zimmerei, Baustellen- und Gelände Vermessung, Bergbau, Industrie, Freizeit- und Sportveranstaltungen

Farbe	Inhalt	Art.-Nr.	VE
leuchtpink	500 ml	294 1 500	12
leuchtgelb	500 ml	294 2 500	12
leuchtblau	500 ml	294 3 500	12
weiß	500 ml	294 4 500	12
rot	500 ml	294 5 500	12
leuchtgrün	500 ml	294 6 500	12
leuchtorange	500 ml	294 7 500	12



Mehr Infos:



Aerosole



Fluoromarker

Schreibspray

Starke Leuchtkraft, witterungs- und UV-beständig, KWF-Testzeichen „Holzmarkierung“, Sicherheitssprühkopf „Stop and go“, selbstreinigendes System mit 360°-Ventil, ausgezeichnete Hafteigenschaften, sehr hohe Ergiebigkeit, umweltfreundlich, schnell trocknend, 10 Jahre haltbar

Verarbeitungsvorteile: auf feuchten Untergründen anwendbar, feine Schreibdüse, Schutz vor unbeabsichtigtem Auslösen, ermüdungsfreies Schreiben, minimaler Sprühnebel, ab -20° C einsetzbar

Anwendungsbereiche: zum präzisen und tropffreien Schreiben und Markieren auf einer Vielzahl von Untergründen wie z. B. Holz, Beton, Stein, Metall, Asphalt, Pflaster, Ziegel usw., hervorragend geeignet für unterschiedlichste Beschriftungen und Markierungen, z. B. Forst- und Holzwirtschaft, Hoch- und Tiefbau, Holzbau, Landwirtschaft, Straßenmeistereien, Industrie, Messen und Veranstaltungen

Farbe	Inhalt	Art.-Nr.	VE
leuchtpink	500 ml	294 19 500	12
leuchtgelb	500 ml	294 29 500	12
leuchtblau	500 ml	294 39 500	12
leuchtrot	500 ml	294 59 500	12
leuchtgrün	500 ml	294 69 500	12
leuchtorange	500 ml	294 79 500	12



Mehr Infos:



Sperr- und Isoliergrund

Pigmentierte Spezialbeschichtung, schnell trocknend, mit guter Sperrwirkung, kein Durchschlagen von Flecken in den oberen Anstrich, beständig gegen Umwelteinflüsse, überstreichbar mit allen gängigen Lacken und Dispersionsfarben, vergilbungsbeständig

Verarbeitungsvorteile: gute Dosierbarkeit und gezieltes Auftragen, universell einsetzbar, innen und außen anwendbar

Anwendungsbereiche: für Anstrich- und Renovierungsarbeiten, zur Isolierung von Wasser-, Ruß-, Rauch-, Nikotin-, Fett-, Öl-, Wachsflecken und Graffiti u. Ä., als Grundierung für poröse und stark saugende Untergründe wie z. B. Holz, Putz, Beton, Gips, Faserzementplatten, Porenbeton und Hartfaserplatten

Farbe	Inhalt	Art.-Nr.	VE
weiß	400 ml	295 10 400	12



Mehr Infos:



PU-Schäume

Brunnenschaum

1-Komponenten-Polyurethanschaum

Wasserdicht bis 0,8 bar = 8 m Wassersäule, Prüfbericht liegt vor, beständig gegen kommunale Abwässer, ungiftig im ausgehärteten Zustand, alterungsbeständig, frostbeständig, Schaumausbeute ca. 42 Liter

Verarbeitungsvorteile: ersetzt das Aufmörteln, Zeitersparnis durch einfache Anwendung, schnell härtend, hohe Ausbeute, füllt Hohlräume aus, einfache und saubere Handhabung, universell und sicher einsetzbar, überputz- und überstreichbar

Anwendungsbereiche: Abdichten von Falz-Schachtringen, Zisternen, Hauskläranlagen, Füllen und Dichten von Mauerdurchbrüchen, Abdichten von Mauerstärken und Hausanschlüssen, universell einsetzbar – zum Abdichten gegen Feuchtigkeit

Inhalt	Art.-Nr.	VE
750 ml Rührchen	280 750	12
750 ml NBS	280 750P	12

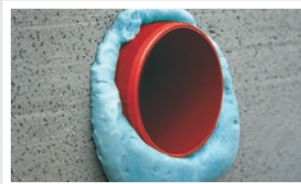

B1-Montageschaum

Schwer entflammbar

Allgemeines bauaufsichtliches Prüfzeugnis liegt vor, DIN 4102 B1-Qualität, nur schwer entflammbar (DIN 4102-B1) zwischen massiven, mineralischen oder metallischen Baustoffen, einkomponentig, Ausbeute ca. 48 Liter (NBS), ca. 42 Liter (Rührchen), alterungsbeständig, feuchtigkeithärtend, feinporige Zellstruktur, strukturfest, formstabil, Farbe rosa, Wärmeleitfähigkeit DIN 52612, Adapterschaum 0,034 W/mK, NBS-Pistole 0,036 W/mK

Verarbeitungsvorteile: schnelle Aushärtung, schneidfähig nach ca. 40 Minuten, überputz- und überstreichbar, alterungs- und pilzbeständig, universell einsetzbar

Anwendungsbereiche: Montieren und Kleben, Abdichten im Dach- und Wandbereich, Dämmen und Isolieren, Füllen von Bauteilen und Hohlräumen mit brandbeständiger Anforderung

Inhalt	Art.-Nr.	VE
750 ml Rührchen	280 753	12
750 ml NBS	280 753P	12



Zubehör

Universal-Reiniger, Art.-Nr.: 280 502, **Seite 77**

NBS-Pistole SilverStar, Art.-Nr.: 907 751 3, **Seite 131**

Mehr Infos:



Zubehör

Universal-Reiniger, Art.-Nr.: 280 502, **Seite 77**

NBS-Pistole RockStar, Art.-Nr.: 907 751 5, **Seite 130**

Mehr Infos:



PU-Schäume



WDVS-Klebeschäum B1 1-Komponenten-Polyurethanschaum

Bauaufsichtliche Zulassung zur Verklebung von EPS-Dämmplatten in Wärmedämm-Verbundsystemen (Zulassungs-Nr.: Z-33.9-1710), lösemittelfrei, feuchtigkeithärtend, verarbeitbar ab +5° C, Wärmedämmwert 0,035 W/mK, ausgezeichnete Schallsolation, wasserfest, zum Befestigen und Verfüllen, sehr gute Hafteigenschaften, schnelle Aushärtung, Ausbeute bis 47 Liter (freigeschäumt), für 8 bis 12 m² Dämmung

Verarbeitungsvorteile: einfache Handhabung (NBS-Pistole), reduziert die Arbeitszeit

Anwendungsbereiche: zum Verkleben von EPS-Dämmplatten in zugelassenen Wärmedämm-Verbundsystemen

Inhalt	Art.-Nr.	VE
800 ml	280 759	12



Zubehör

Universal-Reiniger, Art.-Nr.: 280 502, **Seite 77**
NBS-Pistole BlackStar, Art.-Nr.: 907 751 1, **Seite 130**

Mehr Infos:



Dachdämmkleber 1-Komponenten-Klebeschäum

DIN 4102 B1-Qualität, Ausbeute ca. 47 Liter – ausreichend für ca. 45 Laufmeter (Ø 30 mm), gute Anfangshaftung, lösemittelfrei, feuchtigkeithärtend, ideal bei Unebenheiten im Untergrund, hohe Bewegungsaufnahme, geringes Nachschäumen, schnelle Aushärtung bereits nach 90 Minuten

Verarbeitungsvorteile: einfache Handhabung (NBS-Pistole), reduziert die Arbeitszeit, alterungs- und schimmelbeständig

Anwendungsbereiche: geeignet zur Verklebung von:

- Polystyrol-Hartschaum (PS)
- Polyurethan-Hartschaum (PU)
- Phenolharz-Hartschaum (PF)
- Mineralfaser-Dämmstoff

Gute Haftung auf Beton, Holz, Mauerwerk, bituminösen Untergründen, Faserzement, Putz, korrosionsgeschützten Stahlplatten

Inhalt	Art.-Nr.	VE
750 ml	280 758	12



Zubehör

Universal-Reiniger, Art.-Nr.: 280 502, **Seite 77**
NBS-Pistole BlackStar, Art.-Nr.: 907 751 1, **Seite 130**

Mehr Infos:



PU-Schäume

PERI-Schaum

1-Komponenten-Polyurethanschaum

Einkomponentig, einfache Handhabung (NBS-Pistole), DIN 4102 B2-Qualität, Ausbeute ca. 42 Liter – ausreichend für ca. 15 m² Wandfläche, lösemittelfrei, alterungsbeständig, feuchtigkeithärtend, feinporige Zellstruktur, strukturfest, formstabil

Verarbeitungsvorteile: gute Haftung auf Beton und bituminösen Untergründen, optimale Dosierbarkeit, saubere Anwendung, schnelle Aushärtung, überputz- und überstreichbar, alterungs- und pilzbeständig, universell einsetzbar

Anwendungsbereiche: Verklebung von Perimeterdämmung, Verklebung von Dämm- und Dränelementen, Ausschäumen von Anschlussfugen, Isolieren und Füllen von Hohlräumen

Inhalt	Art.-Nr.	VE
750 ml	280 755	12

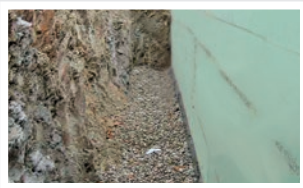

Pistolenschaum

1-Komponenten-Polyurethanschaum

Einkomponentig, Fugenschalldämmung bis 56 dB, einfache Handhabung (NBS-Pistole), DIN 4102 B2-Qualität, Ausbeute ca. 42 Liter, alterungsbeständig, feuchtigkeithärtend, feinporige Zellstruktur, strukturfest, formstabil

Verarbeitungsvorteile: optimale Dosierbarkeit, schnelle Aushärtung, schneidfähig nach ca. 35 Minuten, überputz- und überstreichbar, alterungs- und pilzbeständig, universell einsetzbar

Anwendungsbereiche: Abdichten im Dach- und Wandbereich, Isolieren und Füllen von Hohlräumen, Ausschäumen von Anschlussfugen, Einschäumen von Rohren und Elektroinstallationen, Einschäumen von Fenstern, Befestigen von Haustüren, Setzen von Treppentritten

Inhalt	Art.-Nr.	VE
750 ml	280 751	12



Zubehör

Universal-Reiniger, Art.-Nr.: 280 502, **Seite 77**

NBS-Pistole BlackStar, Art.-Nr.: 907 751 1, **Seite 130**

Mehr Infos:



Zubehör

Universal-Reiniger, Art.-Nr.: 280 502, **Seite 77**

NBS-Pistole BlackStar, Art.-Nr.: 907 751 1, **Seite 130**

Mehr Infos:



PU-Schäume



Mehr Infos:



Pistolenschaum XXL – 65 1-Komponenten-Polyurethanschaum

Einkomponentig, einfache Handhabung (NBS-Pistole), DIN 4102 B2-Qualität, Ausbeute ca. 65 Liter, 40 % höhere Ergiebigkeit, feuchtigkeithärtend, feinporige Zellstruktur, strukturfest, formstabil

Verarbeitungsvorteile: optimale Dosierbarkeit, schnelle Aushärtung, schneidfähig nach ca. 35 Minuten, überputz- und überstreichbar, alterungs- und pilzbeständig, universell einsetzbar, rationell, große Ausbeute

Anwendungsbereiche: Abdichten im Dach- und Wandbereich, Isolieren und Füllen von Hohlräumen, Ausschäumen von Anschlussfugen, Einschäumen von Rohren und Elektroinstallationen, Einschäumen von Fenstern, Befestigen von Haustüren

Inhalt	Art.-Nr.	VE
750 ml	280 765	12



Mehr Infos:



Pistolenschaum XXL – 45 1-Komponenten-Polyurethanschaum

Einkomponentig, einfache Handhabung (NBS-Pistole), DIN 4102 B2-Qualität, Ausbeute ca. 45 Liter, 40 % höhere Ergiebigkeit, feuchtigkeithärtend, feinporige Zellstruktur, strukturfest, formstabil

Verarbeitungsvorteile: optimale Dosierbarkeit, schnelle Aushärtung, schneidfähig nach ca. 35 Minuten, überputz- und überstreichbar, alterungs- und pilzbeständig, universell einsetzbar, rationell, große Ausbeute

Anwendungsbereiche: Abdichten im Dach- und Wandbereich, Isolieren und Füllen von Hohlräumen, Ausschäumen von Anschlussfugen, Einschäumen von Rohren und Elektroinstallationen, Einschäumen von Fenstern, Befestigen von Haustüren

Inhalt	Art.-Nr.	VE
500 ml	280 545	12



NEU



Mehr Infos:



Klebe-Dämm-Schaum 2 in 1

2 in 1 Schaum für Dach und Fassade, für Dach – geprüft in Anlehnung an DIN EN 16002 (ETAG 006), geprüft in Anlehnung an ETAG 004, bauaufsichtliche Zulassung zur Verklebung von EPS-Dämmplatten in Wärmedämm-Verbundsystemen, gute Anfangshaftung, lösemittelfrei, feuchtigkeithärtend, hohe Bewegungsaufnahme, geringes Nachschäumen, schnelle Aushärtung nach bereits 90 Minuten, wasserfest, Wärmedämmwert 0,036 W/mK

Verarbeitungsvorteile: einfache Handhabung (NBS-Pistole), arbeitszeitreduzierend, alterungs- und schimmelbeständig

Anwendungsbereiche: gute Haftung auf Beton, Holz, Mauerwerk, bituminösen Untergründen, Faserzement, Putz, korrosionsgeschützten Stahlplatten, zum Verfüllen von kleineren Rissen und Spalten geeignet, geeignet zur Verklebung von Polystyrol-Hartschaum (PS), Polyurethan-Hartschaum (PU), Phenolharz-Hartschaum (PF), Mineralfaser-Dämmstoff, EPS-Dämmplatten, Dämmstoffen (u. a. Wärmedämm-Verbundsystemen)

Inhalt	Art.-Nr.	VE
750 ml	280 760	12

PU-Schäume

Cool Winterschaum 1-Komponenten-Polyurethanschaum

Verarbeitbar bis -10° C Umgebungstemperatur, DIN 4102 B2-Qualität, alterungsbeständig, feuchtigkeitshärtend, einfache Handhabung, **schalldämmend bis 56 dB**, Schaumausbeute ca. 42 Liter, feinporige Zellstruktur, strukturfest, formstabil

Verarbeitungsvorteile: optimale Dosierbarkeit, gleichmäßiger Auftrag, schnelle Aushärtung, schneidfähig nach 30 Minuten, überputz- und überstreichbar, mit wiederverschließbarem Schaumröhrchen

Anwendungsbereiche: Einschäumen von Fenstern (Befestigen von Türzargen), Ausschäumen von Anschlussfugen, Isolieren und Füllen von Hohlräumen, Einschäumen von Rohren und Elektroinstallationen, Abdichten im Dach- und Wandbereich

Inhalt	Art.-Nr.	VE
750 ml Röhrchen	280 757	12
750 ml NBS	280 756	12



Montageschaum 1-Komponenten-Polyurethanschaum

Einkomponentig, einfache Handhabung, DIN 4102 B2-Qualität, Ausbeute ca. 42 Liter (750-ml-Dose), alterungsbeständig, feuchtigkeitshärtend, feinporige Zellstruktur, strukturfest, formstabil

Verarbeitungsvorteile: optimale Dosierbarkeit, schnelle Aushärtung, schneidfähig nach ca. 35 Minuten, überputz- und überstreichbar, alterungs- und pilzbeständig, universell einsetzbar

Anwendungsbereiche: Einschäumen von Fenstern, Befestigen von Haustüren, Ausschäumen von Anschlussfugen, Isolieren und Füllen von Hohlräumen, Einschäumen von Rohren und Elektroinstallationen, Abdichten im Dach- und Wandbereich, Setzen von Treppentritten

Inhalt	Art.-Nr.	VE
500 ml	280 500	12
750 ml	280 752	12



Zubehör

Universal-Reiniger, Art.-Nr.: 280 502, **Seite 77**
NBS-Pistole SilverStar, Art.-Nr.: 907 751 3, **Seite 131**

Mehr Infos:



Zubehör

NBS-Pistole RockStar, Art.-Nr.: 907 751 5, **Seite 130**

Mehr Infos:



PU-Schäume



Pistolenschaum flexibel Hochelastisch

Dauerhafte Aufnahme von Bauteilbewegungen, Baustoffklasse E nach EN 13501 (DIN 4102 B2-Qualität), **geprüfte Fugenschalldämmung ≥ 64 dB**, **geprüfte Wärmedämmung = $0,035$ W/mK**, geprüfte Luftdurchlässigkeit $a < 0,1$ m³, geprüfter Diffusionswiderstand $\mu = 22$, Ausbeute ca. 41 Liter, feinporige Zellstruktur, GEV-EMICODE® EC 1^{Plus} – sehr emissionsarm, für RAL-Montage geeignet

Verarbeitungsvorteile: optimale Dosierbarkeit, verarbeitbar ab -10° C Umgebungstemperatur, schneidfähig nach ca. 10 Minuten, überputz- und überstreichbar, schnelle Aushärtung

Anwendungsbereiche: Geeignet für die Fenster- und Türenmontage gem. geltenden **RAL-Richtlinien**, Montage, Abdichten und Isolieren von Bauelementen in Bereichen mit erhöhter Bauteilbewegung, z. B. in der Altbauanierung, Stahlbau, Fachwerkbau usw., ideal auch zum dauerelastischen Füllen von Hohlräumen geeignet

Inhalt	Art.-Nr.	VE
750 ml	280 754	12



Zubehör

Universal-Reiniger, Art.-Nr.: 280 502, **Seite 77**
NBS-Pistole BlackStar, Art.-Nr.: 907 751 1, **Seite 130**

Mehr Infos:



Universal-Reiniger

Reiniger und Entfetter, einfache Handhabung, Dose mit Gewinde und Sprühkopf, kann auf handelsübliche NBS-Pistolen aufgeschraubt werden (**z. B. BlackStar**), rückstandsfrei und schnell verdunstend

Verarbeitungsvorteile: verhindert das Verstopfen von NBS-Schaumpistolen nach der Anwendung, stellt bei regelmäßiger Reinigung die dauerhafte Benutzbarkeit von NBS-Pistolen sicher, kann durch den mitgelieferten Sprühkopf auch als Spraydose verwendet werden

Anwendungsbereiche: zur Reinigung von PU-Schaumpistolen, der Reiniger wird als Entfernungsmittel von frischem PU-Schaum auf Bauteilen und Verarbeitungsgeräten verwendet, Säuberung von durch PU-Schaum verschmutzter Kleidung, entfernt auch problemlos Farben, Öle, Fette, Harze, Teer, Bitumen, Silicon, Schmiermittel usw.

Inhalt	Art.-Nr.	VE
500 ml	280 502	12



Zubehör

NBS-Pistole BlackStar, Art.-Nr.: 907 751 1, **Seite 130**

Mehr Infos:



PU-Schäume

2-K Zargenschaum

2-Komponenten-Polyurethanschaum

Neue Rezeptur, einfache Handhabung, DIN 4102 B2-Qualität, Ausbeute für ca. zwei Türzargen, absolut gleichmäßige Aushärtung ohne Feuchtigkeit, feinporige Zellstruktur, Farbe blau

Verarbeitungsvorteile: sehr schnelle Aushärtung, schneidfähig nach 10 Minuten, überputz- und überstreichbar, alterungsbeständig, universell einsetzbar

Anwendungsbereiche: Einschäumen von Türzargen, Befestigen von Treppenstufen, Ausschäumen von Anschlussfugen, Füllen von Hohlräumen, Einschäumen von Rohren und Elektroinstallationen, Abdichten im Dach- und Wandbereich

Inhalt	Art.-Nr.	VE
400 ml	280 400 3	12



2-K Zargenschaum

- Premium -

2-Komponenten-Polyurethanschaum

Verklebungsfreies Sicherheitsventil, sichere und praktische Drehflügelauslösung, Baustoffklasse nach EN 13501-1/B2 nach DIN 4102, hohe Schaumausbeute: Inhalt reicht für ca. zwei bis drei Türzargen (je nach Fugenbreite), absolut gleichmäßige Aushärtung ohne Feuchtigkeit, feinporige Zellstruktur, geprüfte Fugenschalldämmung, geprüfte Wärmeleitfähigkeit, 24 Monate lagerstabil

Verarbeitungsvorteile: noch schnellere Aushärtung, schneidfähig nach 6 bis 8 Minuten, klebfrei nach 5 bis 7 Minuten, nach 30 Minuten entspreizbar, belastbar nach ca. 2,5 Stunden, überputz- und überstreichbar, alterungsbeständig, universell einsetzbar, optimale Anwendung ohne Tropfen, sehr gute Dosierbarkeit

Anwendungsbereiche: Einschäumen von Türzargen, Befestigen von Treppenstufen, Ausschäumen von Anschlussfugen, Füllen von Hohlräumen, Einschäumen von Rohren und Elektroinstallationen, Abdichten im Dach- und Wandbereich

Inhalt	Art.-Nr.	VE
400 ml	280 400	12



Zubehör

Adapterröhrchen, Art.-Nr.: 280 505, Seite 168

Mehr Infos:



Zubehör

Adapterröhrchen, Art.-Nr.: 280 400 01, Seite 168

Mehr Infos:



PU-Schäume



Wannenträger-Fixierschaum 2-Komponenten-Polyurethanschaum

Einfache Handhabung, DIN 4102 B2-Qualität, alterungsbeständig, Ausbeute für ca. zwei Wannenträger, absolut gleichmäßige Aushärtung ohne Feuchtigkeit, feinporige Zellstruktur

Verarbeitungsvorteile: zum Ausgleich von Bodenunebenheiten bis ca. 1,5 cm, sehr schnelle Aushärtung, schneidfähig nach 15 Minuten, überputz- und überstreichbar, alterungsbeständig, universell einsetzbar

Anwendungsbereiche: Setzen von Wannenträgern, Ausschäumen von Anschlussfugen, Füllen von Hohlräumen, Einschäumen von Rohren und Elektroinstallationen

Inhalt	Art.-Nr.	VE
400 ml	280 410	12

Zubehör

Adapterröhrchen, Art.-Nr.: 280 505, **Seite 168**

Mehr Infos:



2-K Speed Zargenschaum 2-Komponenten-Polyurethanschaum

Zweikomponentig, DIN 4102 B2-Qualität, alterungsbeständig, Aushärtung ohne Feuchtigkeit, hohe Haftfähigkeit, schneidbar nach ca. 4 Minuten, Durchhärtung nach ca. 20 Minuten, ohne Treibgas, Formaldehyd und PCB

Verarbeitungsvorteile: einfache Handhabung, Druck- und spannungsfreies Aushärten, wiederverwendbar nach Mischrohrwechsel, für Reparaturen bestens geeignet

Anwendungsbereiche: Einschäumen von Türzargen, Befestigen von Treppenstufen und Fensterbänken, Ausschäumen von Anschlussfugen, Füllen von Hohlräumen, Einschäumen von Rohren und Elektroinstallationen, Abdichten im Dach- und Wandbereich

Inhalt	Art.-Nr.	VE
210 ml	280 210	16

Zubehör

Mischrohr für 2-K Speed, Art.-Nr.: 280 211, **Seite 168**

Kartuschenpresse Ultra-Press Side-by-Side, Art.-Nr.: 907 163, **Seite 130**

Mehr Infos:

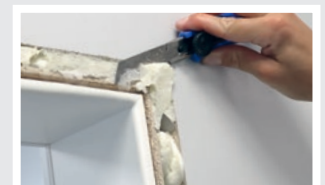

Klebebänder

Xtreme Tape

Doppelseitiges Klebeband gewebearmiert

Profiqualität, für innen und außen geeignet, extrem strapazierfähig durch Gewebeamierung, gute UV-Beständigkeit, dauerhafte Verklebung von verschiedensten Materialien, Alterungs- und Witterungsbeständigkeit, extrem hohe Anfangshaftung

Verarbeitungsvorteile: universell einsetzbar, dauerhafte Verklebung, extrem hohe Traglast direkt nach der Verklebung, gute Beständigkeit gegen Witterungseinflüsse, dauerhaft temperaturbeständig von -10° C bis +85° C

Anwendungsbereiche: für Verklebungen von PP, PE, ABS, PET, PVC, Holz, Metallen, Fliesen, Kunststoffen, pulverbeschichteten und lackierten Oberflächen, zum Befestigen und Reparieren, ersetzt in diversen Bereichen das Schrauben oder andere dauerhafte Befestigungen

Abmessung	Art.-Nr.	VE
19 mm x 10 m	262 300 019	20



Mehr Infos:



Pro Tack 1000

Doppelseitiges hochtransparentes Klebeband

Für innen und außen geeignet, durch Druck reagierender Klebstoff, dauerhaft UV-beständig, glasklare dauerhafte Verklebung von verschiedensten Materialien, Traglast 500 kg pro m², hohe Temperaturbeständigkeit (kurzzeitig +150° C), sehr gute Chemikalienbeständigkeit, sofort feuchtigkeitsabweisend (nach vollständiger Aushärtung, Unterwassereinsatz möglich), dauerhaft temperaturbeständig

Verarbeitungsvorteile: universell einsetzbar, extrem hohe Traglast direkt nach der Verklebung, gute Beständigkeit gegen Lösemittel, ersetzt in diversen Bereichen Niete, Schweißen oder andere Formen einer dauerhaften Befestigung, höchste UV-Beständigkeit

Anwendungsbereiche: für Verklebungen von Acrylglas, Glas, Metallen, kritischen Kunststoffen miteinander oder in Kombination, zum Befestigen und Reparieren

Farbe	Abmessung	Art.-Nr.	VE
transparent	19 mm x 10 m	262 400 019	20



Mehr Infos:



Klebebänder



Zubehör

Bitu-Dicht, Art.-Nr.: 236 310, Seite 39

Mehr Infos:



BT-Band

Bitumen-Universaldichtband

Selbstklebend, oberflächenvergütet, alterungsbeständig, UV-beständig, DIN 4102 B2-Qualität, dichtet dauerhaft, hohe Klebekraft (ca. 38 N/cm²), hohe mechanische Standfestigkeit, temperaturbeständig bis +90° C, einfach zu verarbeiten, Rollenware, in verschiedenen Ausführungen lieferbar

Verarbeitungsvorteile: kalt zu verarbeitendes Dichtband, schnelles und sicheres Ausführen von Reparaturarbeiten

Anwendungsbereiche: zum Verkleben und Dichten von Fugen und Rissen, klebt und dichtet zuverlässig Metall, Beton, Kunststoffe, Mauerwerk, Putz, Holz und Glas, besonders geeignet zum Abdichten von Regenrinnen, Anschlüssen an Dach und Wand, Glasdächern und Gewächshäusern, Wintergärten, Dacheindeckungen, Trauf- und Kehlblechen u. v. m.

Farbe	Inhalt	Art.-Nr.	VE
alu-blank	50 mm x 10 m	262 4 50	6
alu-blank	75 mm x 10 m	262 4 75	4
alu-blank	100 mm x 10 m	262 4 100	3
alu-blank	150 mm x 10 m	262 4 150	2
alu-blank	300 mm x 10 m	262 4 300	1
bleifarben	50 mm x 10 m	262 5 50	6
bleifarben	75 mm x 10 m	262 5 75	4
bleifarben	100 mm x 10 m	262 5 100	3

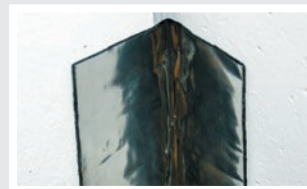

BT-Reparaturband

Selbstvulkanisierendes Bitumen-Dichtband

beko BT-Reparaturband ist ein selbstklebendes und kalt zu verarbeitendes Abdichtungsband aus Elastomerbitumen und hochwertigen Klebharzen. Die aufgebrauchte Aluminiumfolie ist oberflächenvergütet, UV-beständig und hat daher eine gute mechanische Standfestigkeit. Lösemittelfrei, luftdicht und witterungsbeständig.

Anwendungsbereiche:

beko BT-Reparaturband ist universell einsetzbar. Es klebt und dichtet zuverlässig Metall, Kunststoffe, Beton und Holz. Das Band ist besonders geeignet zum Abdichten von Regenrinnen, Anschlüssen an Dach und Wand, Glasdächern und Gewächshäusern, Wintergärten, Dacheindeckungen, Trauf- und Kehlblechen u.v.m.

Farbe	Inhalt	Art.-Nr.	VE
alu-blank	75 mm x 1,5 m	262 415 75	1

Klebebänder

Stripfix

Klebstoff auf der Rolle

Extrudierter, trägerloser und durch Druck reagierender Klebstoff, synthetisches Gummiharz mit Siliconpapierabdeckung, lösemittelfrei, transparent, permanent flexibel, hohe Haftbarkeit, außerordentliche Bindekraft, einfach zu verarbeiten, alterungsbeständig, keine Aushärtezeit

Verarbeitungsvorteile: hinterlässt keine Schmutzränder, universell einsetzbar, Klebestelle sofort belastbar, gezieltes und sauberes Auftragen, vollständig rückstandsfrei von allen glatten Flächen wieder ablösbar, als Montagehilfe anwendbar, optimal für Kombinationsverklebungen

Anwendungsbereiche: Hilfsmittel zur Fixierung bei nicht sofort abbindenden Klebstoffen, Heften von Folien und Kartonagen, Halten von Montageteilen, Befestigung von Leisten und Profilen, in der LKW- und PKW-Wartung

Inhalt	Art.-Nr.	VE
12 mm x 30 m	262 100 012	18
19 mm x 30 m	262 100 019	12
12 mm x 3 m	262 100 312	6
19 mm x 3 m	262 100 319	4



Multi-Power-Tape

Universal Kraft-Gewebeband

Reißfestes, gewebeverstärktes Kraftband, 3-lagig, zum Befestigen, Reparieren und Abdichten, wasserfest und bis zu max. 4 bar druckdicht, hohe Klebekraft auf fast allen Oberflächen wie Holz, Stein, Beton, Mauerwerk, vielen Kunststoffen, Metall, Gewebe etc., extrem belastbar bis zu 20 kg/Bandbreite, temperaturbeständig bis +70° C

Anwendungsbereiche: Freizeit, Baugewerbe, Kraftfahrzeug, Industrie, Handwerk

Farbe	Inhalt	Art.-Nr.	VE
silber	50 mm x 25 m	262 205 251	30
schwarz	50 mm x 25 m	262 205 252	30
silber	50 mm x 50 m	262 205 501	18
schwarz	50 mm x 50 m	262 205 502	18

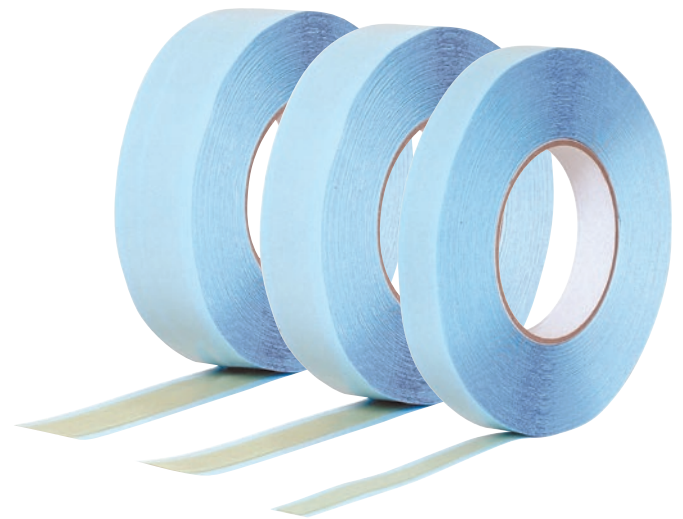

Zubehör

Allclean Oberflächenreiniger, Art.-Nr.: 266 120 0100, Seite 91

Mehr Infos:



Mehr Infos:



Klebebänder



Mehr Infos:



Spiegelklebeband

Doppelseitiges Klebeband

Band aus geschlossenzelligem PE-Schaum, sehr gute Scherfestigkeit, dauerelastisch, langanhaltende Klebewirkung, für innen und außen

Verarbeitungsvorteile: hohe Anfangshaftung

Anwendungsbereiche: zum Befestigen von Spiegeln im Möbelbau, im Sanitärbereich und im Messe-/Ladenbau, zur Montage von Schildern, Haken, Leisten, Blenden usw., zur Verklebung von Glas, Metall, Holz, vielen Kunststoffen, Keramik auf- und miteinander

Inhalt	Art.-Nr.	VE
19 mm x 10 m	262 200 019	28

Anwendungsbeispiele

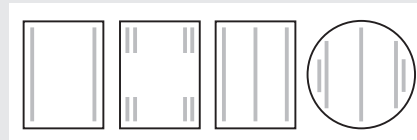

Mehr Infos:



Butylband

Dichtungsband mit Butylkautschuk-Kleber

Einseitig alu-blank oder vlieskaschiert, UV-, witterungs- und alterungsbeständig, hohe Reißfestigkeit, passt sich sehr gut auch unebenen Untergründen an, hohe Haftung, wasserbeständig und luftdicht, selbstverschweißend, Vlies-Ausführung in Querrichtung dehnbar, Vlies-Ausführung ist überputz- und überarbeitbar, waserdicht nach EN 1928 und EN 1847

Verarbeitungsvorteile: kalt zu verarbeitendes Dichtband, schnelles und sicheres Ausführen von Abdichtungs- und Reparaturarbeiten, einfach zu verarbeiten, für innen und außen, auf einer Vielzahl von Untergründen einsetzbar wie z. B. Beton und Putze mit hydraulischen Bindemitteln, Ziegeln, Metallen, besonders Aluminium, mit Anstrichen auf Wasserbasis behandeltem Holz, Hart-PVC und Glas etc.

Anwendungsbereiche: **Alu-blank:** Abdichtungen im Dachbereich (Firstziegel, Dachdurchbrüche usw.), Abdichtungen im Fassadenbereich (Fenster- und Türanschlüsse, Wintergärten usw.), erfüllt die Anforderungen der EN 1928 (Wasserdichtheit) und EN 1847 (Wasserdichtheit nach Alterung). **Vlieskaschiert:** Abdichten von Dachabschlüssen, Reparatur von gerissenem Beton, Abdichten von Feuchträumen

Farbe	Inhalt	Art.-Nr.	VE
alu-blank	50 mm x 10 m	263 110 050	1
alu-blank	100 mm x 10 m	263 110 100	1
vlieskaschiert weiß	100 mm x 10 m	263 610 100	1



Klebebänder

Iso-Dicht-Band für Längsverklebung

Lösemitteelfreies Acryklebeband

Lösemitteelfrei, dichtet dauerhaft, extrem klebend, temperaturbeständig bis +100° C, einfach zu verarbeiten, alterungsbeständig, kein Versprüden oder Austrocknen, Rollenware

Verarbeitungsvorteile: auch bei kalter Witterung und feuchten Untergründen sehr gute und hohe Haftung, ersetzt das Verschweißen von Folien

Anwendungsbereiche: zur Verklebung von dampfdichten Ebenen, luftdichte Verklebung von überlappenden Dampfbremsen, zum luftdichten Verkleben von PE-Folien, OSB-Plattenstößen, Kraftpapier, Vlies und Aluminium-Folie in der Fläche, Abdichten von Einblaslöchern

Inhalt	Art.-Nr.	VE
60 mm x 40 m	235 310 1	10

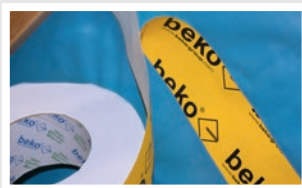

Zubehör

Iso-Dicht, Art.-Nr.: 235 310, 235 600, Seite 40

Sprühprimer, Art.-Nr.: 235 1 400, Seite 163

Mehr Infos:



Iso-Dicht-Band für Anschlussverklebung innen

Lösemitteelfreies Acryklebeband

Lösemitteelfrei, permanent elastische Verklebung, universell für innen, dichtet dauerhaft, extrem klebend, temperaturbeständig bis +100° C, einfach zu verarbeiten, alterungsbeständig, kein Versprüden oder Austrocknen, Rollenware

Verarbeitungsvorteile: auch bei kalter Witterung und feuchten Untergründen sehr gute und hohe Haftung

Anwendungsbereiche: luftdichte Anschlussverklebungen an Durchdringungen der Dampfbremse, winddichte Längsverklebungen an Folienüberlappungen der Winddichtigkeitsschicht im Innenbereich, zum luftdichten Verkleben an Durchgängen wie z. B. Antennenmast, Dachflächenfenstern, Gauben usw., durch hohe Temperaturbeständigkeit auch zur Verklebung an Kaminen und Dunstrohren einsetzbar

Inhalt	Art.-Nr.	VE
60 mm x 25 m	235 310 2	10



Zubehör

Iso-Dicht, Art.-Nr.: 235 310, 235 600, Seite 40

Sprühprimer, Art.-Nr.: 235 1 400, Seite 163

Mehr Infos:



Klebebänder



Zubehör

Iso-Dicht, Art.-Nr.: 235 310, 235 600, Seite 40

Sprühprimer, Art.-Nr.: 235 1 400, Seite 163

Mehr Infos:



Iso-Dicht-Band multifunktional für außen

UV-stabilisierte Spezialfolie, temperaturbeständig von -40°C bis $+100^{\circ}\text{C}$, lösemittelfrei, weichmacherfrei, halogenfrei, Klebkraft nach DIN EN 1939 ca. 35 N/25 mm, einfach zu verarbeiten, alterungsbeständig, kein Verspröden oder Austrocknen, Rollenware

Verarbeitungsvorteile: universell einsetzbar im Außenbereich, verarbeitbar ab -10°C

Anwendungsbereiche: dauerhafte Verklebung von handelsüblichen Dampfbremsen und Bahnen, winddichtes Anschließen von Unterdeckbahnen, Unterspannbahnen sowie für Fassadenbahnen, für Dachneigungen ab 10°

Farbe	Inhalt	Art.-Nr.	VE
schwarz	60 mm x 25 m	235 310 4	10



Dicht- & Isolierband Selbstverschweißend

Elastisches Band auf Polyisobutylen-Basis, zum Isolieren, Reparieren und Abdichten, schützt Metalle vor Korrosion, wasser- und ozonbeständig, temperaturbeständig von -40°C bis $+90^{\circ}\text{C}$, druckbeständig bis 4 bar

Verarbeitungsvorteile: universell einsetzbar, einfach zu verarbeiten

Anwendungsbereiche: zum Reparieren und Abdichten von Rohren, Schläuchen, Kabeldurchführungen, Kabeln und vielem mehr im Bereich Sanitär, Elektro, Freizeit, Kfz etc.

Farbe	Inhalt	Art.-Nr.	VE
schwarz	19 mm x 5 m	262 05 019	1



Mehr Infos:

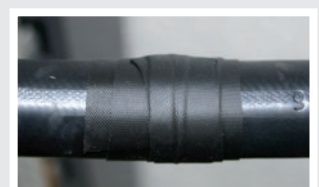

Chemische Dübel

Verbundmörtel-Set

Verbundmörtel + 2 Zwangsmischer

Enthält: 1 Kartusche Verbundmörtel 165 ml 2-K Polyesterharzmörtel

Zweikomponentig, einfache Handhabung, gute Dosierbarkeit, alterungsbeständig, hohe chemische Beständigkeit

und 2 Zwangsmischer Kartuschenspitze mit Mischspirale

Verarbeitungsvorteile: kann mit jeder handelsüblichen Kartuschenpresse verarbeitet werden, angebrochene Kartusche kann weiterverwendet werden, extrem schnelle Aushärtung

Anwendungsbereiche: einsetzbar im Schwer- und Mittellastbereich, für randnahe, spreizdruckfreie Befestigungen, Fassadenbefestigungen, Brückengeländer, Absturzsicherungen, Sanitärgegenstände, Rohrleitungen, tragende Konstruktionen etc., als Klebmörtel für Betonteile

Inhalt	Art.-Nr.	VE
165 ml + 2 Zwangsmischer	270 150	1
165 ml + 2 Zwangsmischer + 2 Siebhülsen 16/130	270 154	1

Verbundmörtel 165 ml

2-K Polyesterharzmörtel inkl. 1 Zwangsmischer

Zweikomponentig, einfache Handhabung, gute Dosierbarkeit, alterungsbeständig, hohe chemische Beständigkeit.

Der Spezialöffner (System bekannt vom Injektionsmörtel) ermöglicht sauberes Arbeiten ohne Verschmutzen der Hände.

Die neue Kartusche kommt ohne den Adapter aus und ist somit in allen Kartuschenpressen ohne zusätzliche Vorrichtung verarbeitbar.

Zu jeder Kartusche Verbundmörtel liefern wir einen Zwangsmischer kostenlos dazu.

Inhalt	Art.-Nr.	VE
165 ml inkl. 1 Zwangsmischer	270 151	12

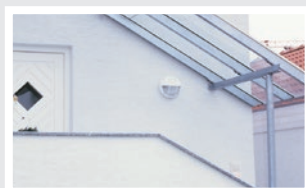

Mehr Infos:



Chemische Dübel



		20 2873
beko GmbH - Plant 1 Germany DoP 00048		
ETA-18/0702 EAD 330499-00-0601 Option 1 M8 - M30 / IG-M6 - IG-M20 Rebar 8 mm - 32 mm For use in cracked and uncracked concrete		

		20 2873
beko GmbH - Plant 1 Germany DoP 00049		
ETA-19/0132 EAD 330087-00-0601 TR 023 Ø8 mm - Ø32 mm post-installed rebar		

Mehr Infos:



Injektionsmörtel-Set styrolfrei

Injektionsmörtel + 2 Zwangsmischer

Enthält: 1 Kartusche Injektionsmörtel 280 ml 2-K Vinylesterharzmörtel – styrolfrei

mit **Europäischer Technischer Zulassung (Nr. ETA-18/0702)**, spreizdruckfreie Befestigung, zweikomponentig, einfache Handhabung – gute Dosierbarkeit, alterungsbeständig, hohe chemische Beständigkeit, temperaturbeständig bis max. +80° C, zusätzlich **offizielle ETA-Zulassung für nachträglich eingemörtelte Bewehrungsanschlüsse (ETA-19/0132)**

und 2 Zwangsmischer Kartuschenspitze mit Mischspirale

Verarbeitungsvorteile: kann mit handelsüblichen Kartuschenpressen verarbeitet werden, schmutzfreie Öffnungsvorrichtung, wiederverschließbare Kartusche, wasserundurchlässige Verbindung, in feuchtem Beton anwendbar, extrem schnelle Aushärtung

Anwendungsbereiche: einsetzbar im Schwer- und Mittellastbereich, randnahe, spreizdruckfreie Befestigungen, für gerissenen und ungerissenen Beton, Fassadenbefestigungen, Brückengeländer, Absturzsicherungen, Sanitärgegenstände, Rohrleitungen, tragende Konstruktionen etc., Klebemörtel für Betonteile

Inhalt	Art.-Nr.	VE
280 ml + 2 Zwangsmischer	270 285	15



Injektionsmörtel 280 ml 2-K Vinylesterharzmörtel – styrolfrei

Mit **Europäisch Technischer Zulassung (Nr. ETA-18/0702)**, spreizdruckfreie Befestigung, zweikomponentig, einfache Handhabung – gute Dosierbarkeit, alterungsbeständig, hohe chemische Beständigkeit, temperaturbeständig bis max. +80° C, zusätzlich **offizielle ETA-Zulassung für nachträglich eingemörtelte Bewehrungsanschlüsse (ETA-19/0132)**

Inhalt	Art.-Nr.	VE
280 ml + 1 Zwangsmischer	270 280	15



Zwangsmischer für Injektions- und Verbundmörtel

Kartuschenspitze mit Mischspirale

Art.-Nr.	VE
270 153	1

Chemische Dübel

Ausblaspumpe

Zur zulassungsgerechten Vorbereitung der Bohrlöcher für die Anwendung mit Injektionsmörtel 280 ml

Art.-Nr.	VE
270 159	1



Mehr Infos:



Stahldrahtbürste

Zur zulassungsgerechten Vorbereitung der Bohrlöcher für die Anwendung mit Injektionsmörtel 280 ml

Art.-Nr.	VE
270 158	1



Mehr Infos:



Chemische Dübel



Ankerstangen mit Muttern und U-Scheiben

Mit bauaufsichtlicher Zulassung zur Anwendung mit Injektionsmörtel 280 ml

Farbe	Größe	Art.-Nr.	VE
gelb verzinkt	M 8 x 110 mm	390 708 110	10
gelb verzinkt	M 10 x 130 mm	390 710 130	10
gelb verzinkt	M 12 x 160 mm	390 712 160	10
gelb verzinkt	M 16 x 190 mm	390 716 190	10
A4 Edelstahl	M 8 x 110 mm	390 808 110	10
A4 Edelstahl	M 10 x 130 mm	390 810 130	10

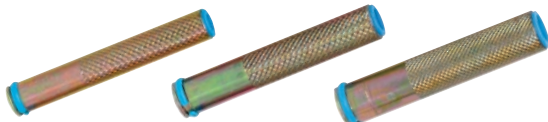

Innengewindehülsen

Material: Stahl gelb verzinkt
Mit metrischem Innengewinde

Größe	Art.-Nr.	VE
M 8 x 80 mm	390 08 80	10
M 10 x 80 mm	390 10 80	10
M 12 x 80 mm	390 12 80	10



Siebhülsen mit Zulassung

Verankerungshilfe für Gewindestangen, die in Hohllochziegel eingeklebt werden. Sichert den Injektions-/Verbundmörtel gegen das Herabfallen im Hohllochziegel

Mit bauaufsichtlicher Zulassung zur Anwendung mit Injektions-/Verbundmörtelsystem

Größe	Art.-Nr.	VE
Ø 13 x 100 mm	390 413 100	10
Ø 20 x 85 mm	390 420 085	10

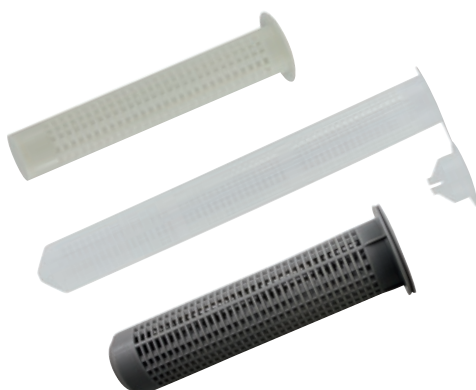

Siebhülsen ohne Zulassung

Verankerungshilfe für Gewindestangen, die in Hohllochziegel eingeklebt werden. Sichert den Injektions-/Verbundmörtel gegen das Herabfallen im Hohllochziegel

Größe	Art.-Nr.	VE
Ø 15 x 85 mm	390 315 085	10
Ø 16 x 130 mm	390 316 130	10
Ø 20 x 85 mm	390 320 085	10

Sonstige chemische Produkte

Reinigung

X-Clean

Kraftreiniger-Konzentrat

Stark wirkendes Konzentrat, universeller Reiniger und Entfetter, aromaten- und CKW-frei, Tenside biologisch abbaubar (vollständig nach Anhang III, DetergenzienVO – EG-Nr. 648/2004), ohne Scheuermittel, auch für Hochdruckreiniger geeignet

Verarbeitungsvorteile: entfernt Verunreinigungen durch Schmutz, Öl, Insekten, Fettfilme, Wachs, Klebstoffreste, Kochrückstände usw., gut und ohne Rückstände abspülbar, ersetzt in den meisten Fällen Reiniger mit starkem Lösemittel

Anwendungsbereiche: zum rückstandsfreien Reinigen von Kunststoff, Gummi, Fliesen, Glas, Rollläden, Kunststofffenstern, Gewebe und vielen weiteren Oberflächen, in Kombination mit einem Hochdruckreiniger zur Karosserie-Reinigung, Teppichreinigung, Smog-Entfernung an Häuserwänden, Insektenbeseitigung, zum Anlösen von Teerrückständen, Bitumen usw., in Kombination mit **beko Snow** zur Beseitigung von bereits ins Material eingezogenen Öl- oder Fettrückständen



Inhalt	Art.-Nr.	VE
1 l	299 2 1000	6
5 l	299 2 5000	1
30 l	299 2 0030	1
200 l	299 2 0200	1

Mehr Infos:



pH-Wert: ca. 13/basisch

X-Clean-Set

Reinigungskonzentrat + Sprühflasche

Enthält 1 Flasche X-Clean Kraftreiniger Konzentrat

Stark wirkendes Konzentrat, universeller Reiniger und Entfetter, aromaten- und CKW-frei, Tenside biologisch abbaubar (vollständig nach Anhang III, DetergenzienVO – EG-Nr. 648/2004)

und 1 Sprühflasche Leerflasche 500 ml mit Sprühkopf

Inhalt	Art.-Nr.	VE
1 l X-Clean Konzentrat + 500-ml-Sprühflasche leer	999 95 009	1

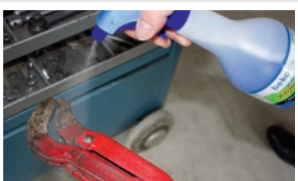

Sonstige chemische Produkte Reinigung



Mehr Infos:



pH-Wert: ca. 13/basisch

X-Clean 1:3

Kraftreiniger, Gemisch in Sprühflasche

Gebrauchsfertig verdünnt, universeller Reiniger und Entfetter, Tenside biologisch abbaubar (vollständig nach Anhang III, DetergenzienVO), ohne Scheuermittel, nicht korrosiv, aromaten- und CKW-frei, nachfüllbar, eignet sich zur Reinigung von HPL-Platten

Verarbeitungsvorteile: entfernt Verunreinigungen durch Schmutz, Öl, Insekten, Fettschichten, Wachs, Klebstoffreste, Kochrückstände usw., gut und ohne Rückstände abspülbar (ersetzt in den meisten Fällen Reiniger mit starkem Lösemittel), enthält Buntmetallschutz, daher nicht aggressiv auf blanken Metallen

Anwendungsbereiche: zur Reinigung von Motoren, Felgen, Werkzeugen, Maschinen, Rasenmähern, Motorsägen, Backöfen, Grills etc. sowie zur Beseitigung von Öl-Flecken

Inhalt	Art.-Nr.	VE
500 ml	299 2 503	6



Allclean

Oberflächenreiniger

Universell in der Anwendung, schneller Fettlöser, sichere Reinigung, lüftet sehr schnell ab, hinterlässt keinen Ölfilm, starker Lösungseffekt, greift Materialien nicht an

Verarbeitungsvorteile: entfernt schnell und sicher Teer, Öl, Kitt, Fette, Silicon, Klebstoff, Korrosionsschutzmittel usw., Zeitersparnis, anwendbar auf Kunststoffen, Metallen, Glas, lackierten Flächen usw., auch für Acryl verwendbar

Anwendungsbereiche: entfernt überschüssigen, nicht ausgehärteten PU-Klebstoff (z. B. **Allcon 10**, **Tackcon**, **Fibcon**) von Oberflächen ohne zu schmierern, für die Entfernung der Klebstoffreste von Schutzfolien und Etiketten, auch auf Acrylbadewannen, entfernt problemlos Dichtmittelreste im Kfz- und Heizungs-/Sanitär-Bereich, kann zum Säubern von Kabelenden verwendet werden (z. B. bei Schrumpfmuffenmontage)

Nicht für Leder, frisch lackierte Flächen und farbechte Textilien geeignet!

Inhalt	Art.-Nr.	VE
100 ml	266 120 0100	24
250 ml	266 120 0250	12
500 ml	266 120 0500	6
5 l	266 120 5000	1

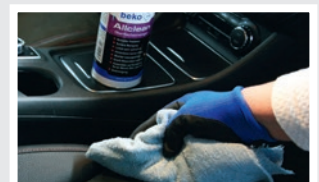

Mehr Infos:



Passendes Zubehör zu den hier abgebildeten Produkten finden Sie auf den Seiten 121, 164, 165, 170

Sonstige chemische Produkte

Reinigung

Super-Kraftreiniger

Löst und reinigt

Stark wirkendes Konzentrat, universeller Reiniger und Entfetter, aromaten- und CKW-frei, Tenside biologisch abbaubar (vollständig nach Anhang III, DetergenzienVO – EG-Nr. 648/2004), ohne Scheuermittel, auch für Hochdruckreiniger geeignet

Verarbeitungsvorteile: entfernt Verunreinigungen durch Schmutz, Öl, Insekten, Fettfilme, Wachs, Klebstoffreste, Kochrückstände usw., gut und ohne Rückstände abspülbar, ersetzt in den meisten Fällen Reiniger mit starkem Lösemittel

Anwendungsbereiche: zum rückstandsfreien Reinigen von Kunststoff, Gummi, Fliesen, Glas, Rollläden, Kunststoffenstern, Gewebe und vielen weiteren Oberflächen, in Kombination mit einem Hochdruckreiniger zur Karosserie-Reinigung, Teppichreinigung, Smog-Entfernung an Häuserwänden, Insektenbeseitigung, zum Anlösen von Teerrückständen, Bitumen usw., in Kombination mit **beko Snow** zur Beseitigung von bereits ins Material eingezogenen Öl- oder Fettrückständen

Inhalt	Art.-Nr.	VE
1 l Konzentrat	299 53 1000	6
5 l Konzentrat	299 53 5000	2
30 l Konzentrat	299 53 0030	1
500 ml Gemisch 1:3	299 53 503	6
1 l Gemisch 1:3	299 53 1003	12



Mehr Infos:



pH-Wert: ca. 13/basisch

BIO-Handreinigungscreme

fließfähig – hautschonend

Konzentrierte Handreinigungscreme, hohe und starke Reinigungskraft, löst starke Verschmutzungen, hautschonend, mit natürlichen Rückfetttern, lösemittel-, seifen- und siliconfrei, mit Naturreibeckörpern aus gemahlene Olivenkernen (sehr gut biologisch abbaubar), pH-hautneutral, fließfähig

Verarbeitungsvorteile: lagert sich nicht in Rohren oder Siphon ab, frei von Sand und Mikroplastik, angenehmes Hautgefühl

Anwendungsbereiche: entfernt Verunreinigungen durch Fett, Öl und hartnäckigen Industrieschmutz, täglich einsetzbar von Mechanikern, Kundendienstmonteuren, Landwirten, LKW- und Busfahrern usw., bei Montage- und Außenarbeiten, in Werkstätten sowie bei Wartung, Transport und Service

Inhalt	Art.-Nr.	VE
250 ml	299 3 250	24



Mikroplastikfrei

Mehr Infos:



Sonstige chemische Produkte Reinigung



Mehr Infos:



Quickclean Reinigungstuch

Universelles Reinigungstuch, transportable Spenderbox, perforiert zur Einzeltuchentnahme, reinigt ohne Wasser und Seife, für Hände und Oberflächen, löst starke Verschmutzungen schnell und schonend, reißfest und fusselfrei, zeitsparend und effektiv, angenehmer, frischer Duft, der Zusatzstoff Lanolin pflegt die Haut und schützt vor Austrocknung und Rissbildung, 36 Monate haltbar (gut verschlossen bei max. +35° C)

Verarbeitungsvorteile: Flächen-, Werkzeug- und Handreinigung mit einem universellen Tuch, porentiefe Reinigung ohne Wasser und Seife

Anwendungsbereiche: entfernt Verunreinigungen durch Fett, Teer, Öl, Bitumen, Klebstoff, Dichtstoff, Harz, Wachs, Tinte usw., mobil einsetzbar von Mechanikern, Kundendienstmonteuren, Landwirten, LKW- und Busfahrern usw., bei Montage- und Außenarbeiten, in Werkstätten sowie bei Wartung, Transport und Service

Inhalt	Art.-Nr.	VE
100 Tücher	299 3 100	6



Mehr Infos:



Industrie-Reinigungstuch

Universelles Reinigungstuch, transportable Spenderbox, perforiert zur Einzeltuchentnahme, starke Reinigungswirkung ohne Wasser und zusätzliche Reinigungsmittel, für hygienisch saubere Oberflächen, Werkstücke, Werkzeuge und Maschinen, löst hartnäckige Verschmutzungen mühelos, schnell und schonend, reißfest und fusselfrei, zeitsparend, gründlich und effektiv, angenehmer, frischer Duft

Verarbeitungsvorteile: in einer praktischen, leicht wiederverschließbaren Spenderdose, für den mobilen Einsatz

Anwendungsbereiche: entfernt grobe Schmutzpartikel, Fett, Teer, Öl, Bitumen, Klebstoff, Dichtstoff, Harz, Wachs, Farbe, Tinte usw., mobil einsetzbar von Mechanikern, Kundendienstmonteuren, Landwirten, LKW- und Busfahrern usw., bei Montage- und Außenarbeiten, in Werkstätten sowie bei Wartung, Produktion, Transport und Service

Inhalt	Art.-Nr.	VE
80 Tücher	299 83 80	6



Mikro-
plastik-
frei

Mehr Infos:



Handwaschpaste -Spezial-

Reinigt & pflegt, entfernt starke Verschmutzungen, hautschonende Spezialreibekörper, hautpflegend und rückfettend, biologisch leicht abbaubar, lösemittel- und siliconfrei, seifen-, holzmehl- und sandfrei

Verarbeitungsvorteile: lagert sich nicht in Rohren oder Siphon ab, rückfettende Eigenschaft, angenehmes Hautgefühl

Anwendungsbereiche: entfernt Verunreinigungen durch Fett, Öl, Farbe und hartnäckigen Industrieschmutz, täglich einsetzbar von Mechanikern, Kundendienstmonteuren, Landwirten, LKW- und Busfahrern usw., bei Montage- und Außenarbeiten, in Werkstätten sowie bei Wartung, Transport und Service

Inhalt	Art.-Nr.	VE
500 ml	299 3 500	24
10 l	299 3 010	1

pH-Wert: ~5,5/sauer

Sonstige chemische Produkte

Reinigung

TFT-/LCD-Bildschirmreiniger

Reinigt schnell, streifenfrei und gründlich, entfernt Schmutz, Staub und Nikotinbeläge, Tenside biologisch abbaubar (vollständig nach Anhang III, DetergenzienVO), vermindert elektrostatische Aufladung, materialschonend auch auf empfindlichen Oberflächen, Zerstäuberflasche ohne Treibgas

Verarbeitungsvorteile: einfache Handhabung, gezieltes und dosiertes Auftragen, universell verwendbar

Anwendungsbereiche: zur Reinigung und Pflege von TFT-, LCD- und Plasma-Bildschirmen, auch für Kunststoffoberflächen wie z. B. Büroeinrichtungen, Computergehäuse, Keyboards, Drucker, Kopierer, Audiogeräte usw. geeignet

Inhalt	Art.-Nr.	VE
250 ml	299 50 250	9



Zubehör

Microfasertuch blau, Art.-Nr.: PZ-060-4040, **Seite 121**

Koi-Microfasertuch blau, Art.-Nr.: PZ-070-4040, **Seite 121**

Mehr Infos:



pH-Wert: 8/basisch

WPC-Reiniger

Zum Reinigen und Auffrischen von verschmutzten WPC-Oberflächen, zuverlässige und schonende Reinigung, hohe Reinigungswirkung, entfernt Schmutz auch aus Rillen und Ritzen, schonend zur Oberfläche, geringes Aufschäumverhalten

Verarbeitungsvorteile: gebrauchsfertig, einfache Anwendung, mit Wasser verdünnbar (max. 1:10), sehr kurze Einwirkzeit

Anwendungsbereiche: für verschmutzte Oberflächen aus WPC (WoodPlasticComponents), Resysta und Polyrattan im Außenbereich, beseitigt gründlich und schonend atmosphärische bzw. umweltbedingte Verschmutzungen sowie Öl, Fett, Algen, Vergrauungen usw., zur Reinigung aller WPC-Flächen im Außenbereich wie Terrassenböden, Gartenmöbel, Sichtschutz etc.

Inhalt	Art.-Nr.	VE
1 l	299 48 1000	6

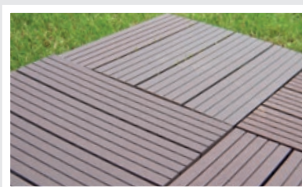
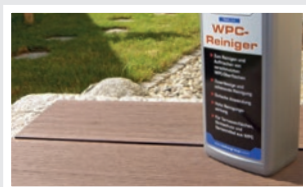

pH-Wert: 9,5/basisch

Zubehör

Handbürste, Art.-Nr. 901 1 160, **Seite 173**

UniversalImprägnierung Stein/Holz, Art.-Nr.: 299 11 1000, **Seite 108**

Mehr Infos:



Sonstige chemische Produkte Reinigung



pH-Wert: 7-8/basisch

Zubehör

Handbürste, Art.-Nr. 901 1 160, Seite 173

Mehr Infos:



Rostfleckenentferner

Sehr hohe Eindringtiefe, aktive Reinigungswirkung, säurefrei, entfernt hochwirksam Rostablagerungen

Verarbeitungsvorteile: gebrauchsfertig mit Sprühkopf, für innen und außen anwendbar, einfach in der Anwendung, materialschonend, sparsam im Verbrauch

Anwendungsbereiche: zum Reinigen von Fliesen, Stein- und Keramikoberflächen, Marmor, Schiefer, Granit, Beton, Kalk- und Sandstein, Terrazzo etc.

Inhalt	Art.-Nr.	VE
500 ml	299 15 0500	12



Holzreiniger

Spezialreiniger, hohe Reinigungswirkung, säurefrei, lösemittelfrei, phosphatfrei, verringert die Wiederanschmutzung, beseitigt organische und umweltbedingte Verunreinigungen, Tenside biologisch abbaubar (vollständig nach Anhang III, DetergenzienVO), kennzeichnungsfrei

Verarbeitungsvorteile: einfache Anwendung, schnelle Trocknung

Anwendungsbereiche: zur Reinigung aller verschmutzten Holzflächen im Außenbereich, für Terrassenflächen, Fassaden, Carports und Gartenmöbel aus Holz

Inhalt	Art.-Nr.	VE
1 l	299 18 1000	6

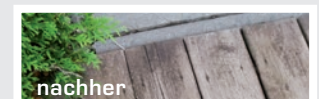
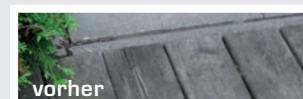
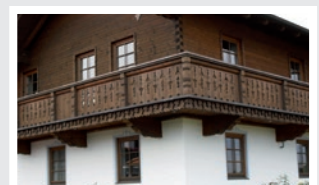
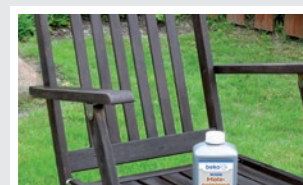

pH-Wert: 10/basisch

Zubehör

Handbürste, Art.-Nr.: 901 1 160, Seite 173

Mehr Infos:



Sonstige chemische Produkte

Reinigung

Holzentgrauer

Hochwirksames Spezialprodukt, schnelle und problemlose Wirkung, farblos, schadstofffrei, biologisch abbaubar, verdünnbar

Verarbeitungsvorteile: gebrauchsfertig, einfache Verarbeitung, unansehnliches Holz erhält neue Frische

Anwendungsbereiche: entfernt Grauschleier auf allen unlackierten Hölzern im Außenbereich, zum Entgrauen von Hölzern im Fassadenbereich, Holzzäunen, Gartenmöbeln, Carports, Holzterrassen, Holzfachwerk etc.

Inhalt	Art.-Nr.	VE
1 l	299 20 1000	6



pH-Wert: ca. 1/sauer

Zubehör

Niederdrucksprüher, Art.-Nr.: 299 2 150, Seite 164

Handbürste, Art.-Nr.: 901 1 160, Seite 173

Mehr Infos:



Grünbelagentferner Konzentrat

Befreit mühelos von Algen, Flechten und Sporen, reinigt aktiv, materialschonend und selbsttätig, wirkt nachhaltig gegen Wiederanschmutzung und Neubefall, Tenside biologisch abbaubar (vollständig nach Anhang III, DetergenzienVO), chlorfrei, säurefrei, phosphatfrei, pH-neutral, BAuA-Registrier-Nr. N-44011

Verarbeitungsvorteile: einfache Verarbeitung, einfaches Auftragen mittels Gießkanne oder Niederdrucksprüher

Anwendungsbereiche: für Terrassen, Treppen, Wege, Mauern, Haus- und Garagenfassaden, Tennisplätze, Brunnen, Skulpturen, Grabsteine, Zäune, Dächer, Balkone, Markisen, Wohnmobile, Boote und vieles mehr, auf Natur- und Kunststein, Beton, Kalksandstein, Ziegel, Glas, Holz und Kunststoff

Inhalt	Art.-Nr.	VE
1 l	299 12 1000	6
5 l	299 12 5000	1
30 l	299 12 0030	1

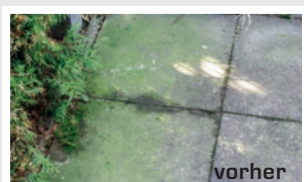

Mehr Infos:



pH-Wert: 7,5/basisch

Sonstige chemische Produkte Reinigung



Oxalsäure 3,5%

Entfernt graublaue Flecken und Rost von Hölzern, hochwirksames Spezialprodukt, auch für gerbsäurehaltige Hölzer im Außenbereich geeignet, schadstofffrei, biologisch abbaubar, lösemittelfrei

Verarbeitungsvorteile: gebrauchsfertig, einfaches Auftragen mit einem Pinsel oder dem **beko Niederdrucksprüher -Spezial-**, einfache Nachbearbeitung mit der **beko Handbürste**

Anwendungsbereiche: für alle Hölzer im Außenbereich, zum Entfernen von Rostflecken auf Hölzern, zum Entgrauen von Gartenmöbeln, Terrassen, Holzklettergerüsten, Holzzäunen, Palisaden, Gartenhäusern usw. geeignet

Inhalt	Art.-Nr.	VE
1 l	299 26 1000	6

Mehr Infos:



pH-Wert: 1/sauer



Parkett- und Laminatreiniger

Reinigt und pflegt in einem Arbeitsgang, optimal wirkendes Konzentrat, erzeugt einen trittsicheren, strapazierfähigen Schutzfilm, Tenside leicht biologisch abbaubar, trocknet schnell und streifenfrei ab, geeignet auch für Sportböden nach DIN 18032 Teil 2, hinterlässt einen frischen Duft, verhindert frühzeitige Alterserscheinung, lösemittelfrei

Verarbeitungsvorteile: optimale Dosierbarkeit je nach Verschmutzungsgrad, baut keine Schichten auf, maschinelle Verarbeitung möglich

Anwendungsbereiche: zur regelmäßigen Reinigung von versiegelten Parkett-, Kork- und Laminatböden im Feuchtwischverfahren, auch geeignet für wasserfeste Flächen aus PVC, Polyolefine, Polyurethan, Linoleum, Kautschuk, Fliesen, Klinker bzw. Decken- und Wandpaneele



Inhalt	Art.-Nr.	VE
1 l	299 17 1000	6

Mehr Infos:



pH-Wert: ca. 8,5/basisch



Passendes Zubehör zu den hier abgebildeten Produkten

finden Sie auf den Seiten 121, 164, 165, 170

Sonstige chemische Produkte

Reinigung

Premium-Seifenreiniger/ -Steinseife

Starkes Schmutzlösevermögen, seidenmatter Schutzfilm pflegt und schützt, verringert die Wiederanschmutzung, reinigt und pflegt in einem Arbeitsgang, Tenside und Seife biologisch leicht abbaubar (vollständig abbaubar nach Anhang III, DetergenzienVO), lösemittel-, silicon- und phosphatfrei, ohne Konservierungsmittel, kennzeichnungsfrei

Verarbeitungsvorteile: hohe Ergiebigkeit, vielseitig einsetzbar auf allen wasserbeständigen Untergründen, reinigt und pflegt in einem Arbeitsgang, Wiederanhaftung von Schmutz wird verringert

Anwendungsbereiche: reinigt gründlich und pflegt alle wasserbeständigen Flächen aus Kunststoff, Gummi oder Stein, geeignet zur täglichen Reinigung und Pflege von glatten und rauen, unbehandelten, versiegelten oder imprägnierten Flächen, zuverlässige Reinigung von Marmor, Granit, Schiefer, Terrazzo, Klinker und Zementfliesen, aber auch Kunststoff- und Gummioberflächen u. v. m.

Inhalt	Art.-Nr.	VE
1 l	299 54 1000	6



Zementschleierentferner

Kraftvolle, selbstwirkende Reinigung, schnelle und problemlose Wirkung, Tenside biologisch abbaubar (vollständig nach Anhang III, DetergenzienVO), lösemittelfrei, salzsäurefrei

Verarbeitungsvorteile: gebrauchsfertig, entwickelt keine sauren Dämpfe

Anwendungsbereiche: löst problemlos Zementschleier, Zementreste und Verschmutzungen, entfernt Ausblühungen, Rost und hartnäckige Wasserflecken, geeignet für säurefeste Natursteine wie Granit und Quarzit, für alle säureunempfindlichen Oberflächen wie Fliesen, Keramik, Cotto und Schiefer im Innen- und Außenbereich, löst Ablagerungen auch auf Sanitärteilen aus Chrom, Edelstahl und säurefestem Kunststoff

Inhalt	Art.-Nr.	VE
1 l	299 10 1000	6
5 l	299 10 5000	1



Mehr Infos:



pH-Wert: ca. 10/basisch



Mehr Infos:



pH-Wert: 1/sauer

Sonstige chemische Produkte Reinigung



Premium-Reiniger für Zementschleier/Verkrustungen

Löst anorganische Verschmutzungen, kraftvolle, selbstwirkende Reinigung, schnelle und problemlose Wirkung, rückstandslose Beseitigung, Tenside biologisch leicht abbaubar (vollständig nach Anhang III, DetergenzienVO), für alle säurebeständigen Oberflächen geeignet, für innen und außen

Verarbeitungsvorteile: löst ohne Kraftaufwand Verkrustungen und Ablagerungen, individuelle Anpassung des Mischungsverhältnisses

Anwendungsbereiche: beseitigt rückstandslos Schleier und Krusten auf Naturstein, Kunststein, Fliesen, Klinker, Pflaster, Beton, entfernt Betonreste, Kalk- und Rostflecken, Verkrustungen, Öfflecken, Zementschleier, entfernt Moos, Algen und Flechten

Inhalt	Art.-Nr.	VE
1 l	299 51 1000	6
5 l	299 51 5000	1

Mehr Infos:



pH-Wert: <1/sauer



Clean & Polish Oberflächenreiniger

Dickflüssiger, kraftvoller Reiniger mit feinem, natürlichem Reinigungsmineral, schonendes und porentiefes Entfernen grober Verschmutzungen, Schutzadditive erzeugen eine langanhaltende, glatte Oberfläche, von der das Wasser abperlt, hochviskos, beseitigt Anlaufstellen und verhindert schnelles Wiederanlaufen

Verarbeitungsvorteile: sparsam in der Anwendung, hinterlässt einen vorbeugenden Schutzfilm gegen Verschmutzungen, biologisch leicht abbaubare Tenside, erzeugt hygienische Frische

Anwendungsbereiche: reinigt und pflegt Oberflächen aus Edelstahl, Chrom, Messing, Kupfer, Silber, Glaskeramik, Kunststoff u. v. m., entfernt Fettschmutz, Kalk- und Wasserflecken, Metalloxydierungen

Inhalt	Art.-Nr.	VE
250 ml	299 47 250	8



Mehr Infos:



pH-Wert: 2,5/sauer

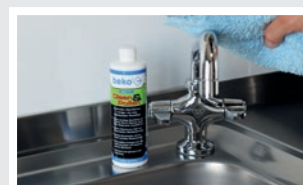

Sonstige chemische Produkte

Reinigung

Neutralreiniger

Konzentrat

Konzentriert, reinigt gründlich und mild ohne Rückstände, löst porentief Fette und Öle, kein Nachspülen, Selbstglanz ohne Abtrocknen, Tenside biologisch abbaubar (vollständig nach Anhang III, DetergenzienVO), phosphatfrei, pH-neutral

Verarbeitungsvorteile: hohes Schmutztrage- und Fettlösevermögen, einfache Verarbeitung

Anwendungsbereiche: für alle Flächen, die mit Wasser gereinigt werden, z. B. Fußböden, Fliesen, Türen, Fensterrahmen, Kunststoffflächen und Geräte, auch zum manuellen Geschirrspülen geeignet

Inhalt	Art.-Nr.	VE
1 l	299 34 1000	6
5 l	299 34 5000	1

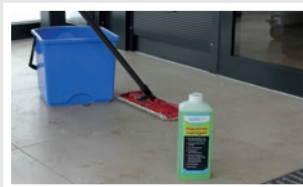

Mehr Infos:



pH-Wert: 7/neutral

Kunststoff- und Glasreiniger

Gebrauchsfertig

Glasklare Sauberkeit für alle glatten Oberflächen, reinigt blitzschnell, mild und ohne Wasser, löst Fette, Öle, Nikotinablagerungen und leichte Klebstoffreste, schont die Oberfläche, ohne Konservierungsmittel, hygienische Frische, wirkt antistatisch, Tenside biologisch abbaubar (vollständig nach Anhang III, DetergenzienVO), phosphatfrei

Verarbeitungsvorteile: gebrauchsfertig mit Sprühkopf, einfache Verarbeitung

Anwendungsbereiche: für alle glatten Flächen aus Kunststoff, Kunst- und Naturstein, Glas, Metall und lackierte Oberflächen

Inhalt	Art.-Nr.	VE
500 ml	299 35 0500	6
5 l	299 35 5000	1

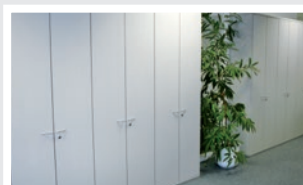

Mehr Infos:



pH-Wert: ca. 7/neutral

Sonstige chemische Produkte

Reinigung



Mehr Infos:



pH-Wert: 2,5/sauer

Sanitär-Reiniger

Gebrauchsfertig

Gebrauchsfertig, löst selbsttätig leichte Kalkablagerungen, Rost, Wasser- und Urinstein, beseitigt mühelos Schmutz, Fettablagerungen und Seifenreste, verringerte Wiederanschmutzung durch selbstglänzenden Schutzfilm, mineralsäurefrei, phosphatfrei, für eine hygienische Frische

Verarbeitungsvorteile: gebrauchsfertig mit Sprühkopf, einfache Verarbeitung, Tenside biologisch abbaubar (vollständig nach Anhang III, DetergenzienVO)

Anwendungsbereiche: für keramische Beläge wie Fliesen und Kacheln, Glas, Porzellan, Armaturen, Lack, Kunststoff und eloxiertes Aluminium, für Bäder, Duschen, Waschräume, Toiletten, im gesamten Sanitärbereich

Inhalt	Art.-Nr.	VE
500 ml	299 31 0500	6



Sanitär-Reiniger

Konzentrat

Löst mühelos Schmutz, Fett und Kalkseifenrückstände, entfernt schnell und gründlich Urinstein, Kalkablagerungen und Rost, reinigt hygienisch, desodoriert und hinterlässt einen anhaltenden Frischeduft, strahlender Glanz auf allen Flächen, hohe Materialverträglichkeit, salzsäure- und phosphorsäurefrei

Verarbeitungsvorteile: Tenside biologisch abbaubar (vollständig nach Anhang III, DetergenzienVO), einfache Verarbeitung, Reinigungskraft je nach Grad der Verschmutzung individuell regulierbar

Anwendungsbereiche: für alle säurefesten Oberflächen im gesamten Sanitär-, Bad- und WC-Bereich wie Fliesen, Porzellan, verchromte Armaturen, Edelstahl, Eloxal, Kunststoff, Steinzeug, Gummi und Glas, besonders geeignet für intensiv genutzte Sanitärbereiche



Mehr Infos:



pH-Wert: 1,2/sauer

Passendes Zubehör zu den hier abgebildeten Produkten

finden Sie auf den Seiten 121, 164, 165, 170

Inhalt	Art.-Nr.	VE
1 l	299 32 1000	6
5 l	299 32 5000	1



Sonstige chemische Produkte

Reinigung

Bio-Kalklöser

Konzentrat

Löst materialschonend selbst hartnäckige Kalkablagerungen, gibt strahlenden Glanz auf Armaturen und Oberflächen, reinigt lebensmittelgerecht, weniger Störungen und Geräteschäden infolge Inkrustierung

Verarbeitungsvorteile: einfache Verarbeitung, biologisch leicht abbaubare Zitronensäure, entwickelt keine sauren Dämpfe

Anwendungsbereiche: entkalkt alles in Küche und Bad wie z. B. Kaffeemaschinen, Koch- und Heißwassergeräte, Geschirrspülmaschinen, Waschmaschinen, Armaturen und Oberflächen. Geeignet für den lebensmittelnahen Bereich sowie für Trinkwasser führende Behälter und Leitungen

Inhalt	Art.-Nr.	VE
1 l	299 30 1000	6
5 l	299 30 5000	1

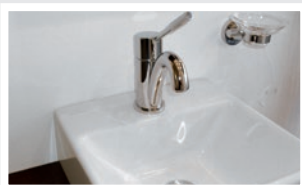

Mehr Infos:



pH-Wert: ca. 2,5/sauer

Spezial-Kalklöser

Geprüfte Profiqualität, löst schnell und gründlich Kalk, Rost und Algen, hoher Schutzwert auch bei Aluminium, reinigt hygienisch und sauber, weniger Störungen und Geräteschäden infolge Inkrustierung, spart Energie durch besseren Wärmeübergang, biologisch abbaubare organische Säure

Verarbeitungsvorteile: gebrauchsfertig, einfache Verarbeitung, die hochwertige Breitbandinhibitor-Kombination ermöglicht den Einsatz auch bei Buntmetallen

Anwendungsbereiche: für die chemische Reinigung Wasser führender Anlagen und Geräte, z. B. Durchlauferhitzer, Heizanlagen, Boiler, Kühlsysteme, Wärmetauscher, Kondensatoren, Ölkühler, Spritzgussmaschinen, Blasformen, Extruderkühlungen, Rohrleitungen, Klimaanlage, Autokühler, Anlagenteile von Springbrunnen, Gastherme, im Installations- und Sanitärbereich. Zur Anwendung bei Eisen, Stahl, Guss, Zinn, Chrom-Nickel-Stahl, Kupfer, Messing und Aluminium sowie Polyethylen, Polypropylen, PVD, Polystyrol, PTFE, silicon- und glasfaserverstärktem, ungesättigtem Polyesterharz bis +60° C

Inhalt	Art.-Nr.	VE
1 l	299 33 1000	6
5 l	299 33 5000	1



Mehr Infos:



pH-Wert: ca. 1/sauer

Sonstige chemische Produkte
Reinigung



Mehr Infos:



pH-Wert: ca. 12,5/basisch

Schimmelentferner

Gebrauchsfertig

Sprühfertige Lösung, hochaktiv, entfernt und desinfiziert, BAuA-Reg.Nr. N-42640

Verarbeitungsvorteile: einfache Handhabung, wirkt sofort

Anwendungsbereiche: gegen Schimmel, Stockflecken und Bakterien, anwendbar auf Mauerwerk, Beton, Putz, Natur- und Kunststein, Holz, Kunststoff, Silicon- und Zementfugen im Innen- und Außenbereich

Inhalt	Art.-Nr.	VE
500 ml	299 9 500	6
5 l	299 9 5000	1

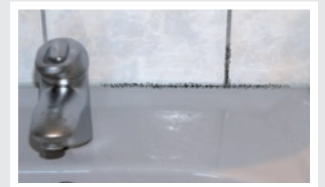

Sonstige chemische Produkte

Reinigung

Abflusstornado® Xtreme

Abflussreiniger

Gebrauchsfertiges Konzentrat

Schnelle Entfernung hartnäckigster Verschmutzungen und Verstopfungen, entfernt mühelos Haare, Fettablagerungen und Zellstoffverbindungen, löst Totalverschlüsse, universell einsetzbar, leichte Handhabung, schnelle Wirkung

Verarbeitungsvorteile: keine zusätzlichen Arbeitsschritte, garantiert schnelle Ergebnisse, hohe Materialdichte erreicht auch tiefliegende Verschlüsse

Anwendungsbereiche: für den Fachmann entwickelt, bei hartnäckigen Verstopfungen in Küche, Bad und WC

Inhalt	Art.-Nr.	VE
1 l	299 38 1000	6



Mehr Infos:



pH-Wert: <1 /sauer

Abflusstornado®

Abflussreiniger

Gebrauchsfertiges Konzentrat

Beseitigt Verstopfungen in Rohren, Abgüssen oder Abläufen, dringt durch stehendes Wasser, beseitigt üble Gerüche, universell einsetzbar, leichte Handhabung, schnelle Wirkung, löst Ablagerungen aus Fasern, Papier, Haar, Seife, Küchenabfällen, Fett u. v. m., tensid-, chlor- und phosphatfrei

Verarbeitungsvorteile: gebrauchsfertig – keine zusätzlichen Arbeitsschritte, garantiert schnelle Ergebnisse, hohe Materialdichte, erreicht auch tiefliegende Verschlüsse

Anwendungsbereiche: bei hartnäckigen Verstopfungen in Küche, Bad und WC

Inhalt	Art.-Nr.	VE
1 l	299 28 1000	6

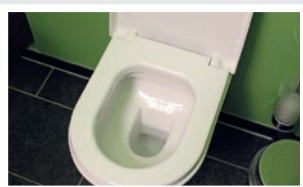

Mehr Infos:



pH-Wert: ca. 14/basisch

Sonstige chemische Produkte Reinigung



Mehr Infos:



Spülkasten-Reiniger flüssig

Gebrauchsfertig, Profiqualität, löst Verkalkungen in jedem Spülkasten und dessen Funktionskomponenten, selbsttätige Reinigung ohne zusätzliche Arbeitsschritte, beugt erneuten Verschmutzungen vor

Verarbeitungsvorteile: garantiert schnelle Ergebnisse, schonend zum Spülkasten und allen darin enthaltenen Bauteilen, Spülkasten bleibt dauerhaft dicht, da sich keine Schmutzablagerungen bilden

Anwendungsbereiche: für alle gängigen Spülkastenformate

Inhalt	Art.-Nr.	VE
500 ml	299 63 0500	8

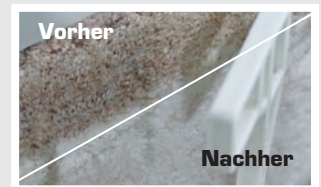

Spülkasten-Stick



15 mm

Spülkasten-Tab



30 mm

40 mm



Mehr Infos:



Spülkasten-Tabs & -Sticks

Profiqualität, hygienisch, mit deodorierenden Eigenschaften, langanhaltende Reinigungswirkung, biologisch abbaubare Tenside

Verarbeitungsvorteile: reinigt Spülkasten und Toilettenschüssel, keine zusätzlichen Toilettensteine notwendig, unbedenklich bei Hauskläranlagen, schützt vor Schmutzablagerungen durch Kalk und Urinstein

Anwendungsbereiche:

Spülkasten-Tabs: für alle am Markt verfügbaren Spülkästen

Spülkasten-Sticks: für Geberit-Spülkästen mit DuoFresh-System, nachrüstbar bei allen Geberit-Spülkästen ab dem Baujahr 2009

Inhalt	Art.-Nr.	VE
Tabs 10 Stück	299 64 010	1
Sticks 20 Stück	299 66 020	1

Spülkasten-Tabs:



Spülkasten-Sticks:



Sonstige chemische Produkte

Reinigung

Duschrinnenreiniger

Gebrauchsfertig

Löst selbsttätig Seifenrückstände, Haare, Fette und sonstige Ablagerungen in der Duschrinne, unbedenklich für alkalibeständige Dichtungen, Oberflächen und Verrohrungen, tensid-, chlor- und phosphatfrei

Verarbeitungsvorteile: gebrauchsfertig – keine zusätzlichen Arbeitsschritte, garantiert schnelle Ergebnisse, sparsamer Verbrauch durch Spezialspritzdüse, gezieltes Auftragen

Anwendungsbereiche: stärkstes Schmutzlösevermögen von Haaren, Seifen- und Fettablagerungen in der Duschrinne

Inhalt	Art.-Nr.	VE
1 l	299 61 1000	6



Mehr Infos:



pH-Wert: ca. 13,5/basisch

Duschkabinenreiniger

Gebrauchsfertig

Stärkstes Schmutzlösevermögen, löst selbsttätig Kalkablagerungen, Wasserflecken und Seifenrückstände, verringert die Wiederanschmutzung, angenehmer Geruch

Verarbeitungsvorteile: gebrauchsfertig – keine zusätzlichen Arbeitsschritte, garantiert schnelle Ergebnisse

Anwendungsbereiche: für die spezielle Anwendung in Duschkabinen und Nasszellen

Inhalt	Art.-Nr.	VE
500 ml	299 59 0500	6

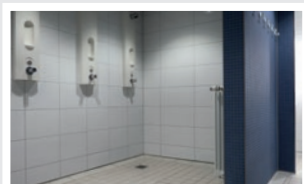
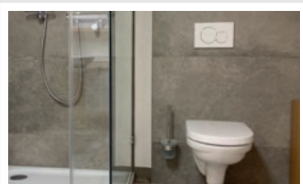

Mehr Infos:



pH-Wert: 4/sauer

Sonstige chemische Produkte Reinigung



Mehr Infos:



pH-Wert: ca. 1/sauer

Urinsteinentferner

Gebrauchsfertig

Saurer Aktivreiniger, löst selbsttätig Urin- und Wasserstein, vorbeugender Schutz gegen Wiederanhaftung, entfernt Schmutz-, Fett- und Kalkablagerungen, anhaltende hygienische Frische, frei von flüchtigen Säuren, Tenside biologisch leicht abbaubar, angenehmer Duft

Verarbeitungsvorteile: sehr gutes Haftungsvermögen auf senkrechten Flächen, der schräge Sprühkopf erreicht auch Problemzonen

Anwendungsbereiche: für Urinale und Toiletten, für Ablaufrinnen und Abflüsse

Inhalt	Art.-Nr.	VE
1 l	299 37 1000	6



Mehr Infos:



pH-Wert: ca. 14/basisch

Abfluss- und Rohrreiniger

Gebrauchsfertig

Löst Ablagerungen durch Fett, Haare, Lebensmittel und Seifenreste, sehr hohe Kriechfähigkeit durch hohen Tensid-Anteil, keine Dampf- und Wärmeentwicklung, schonend zu Dichtungen und Verrohrung, biologisch leicht abbaubare Tenside, beseitigt üble Gerüche

Verarbeitungsvorteile: gebrauchsfertig – keine zusätzlichen Arbeitsschritte, garantiert schnelle Ergebnisse, Tenside unterwandern jegliche Verkrustung

Anwendungsbereiche: zuverlässig in Bad, Dusche, WC und Küche

Inhalt	Art.-Nr.	VE
1 l	299 62 1000	6



Sonstige chemische Produkte

Pflege und Versiegelung

Universal-Imprägnierung

Stein/Holz

Hochwirksamer Langzeitschutz, stark wasser- und ölabweisend, optimiert für Natur- und Kunststein, schützt vor Flecken sowie Algen und Moos, ideal für alle saugenden Untergründe (Marmor, Klinker, Holz etc.), unsichtbarer Schutz, verringert die Wiederanschmutzung, für innen und außen, lösemittel- und tensidfrei

Verarbeitungsvorteile: hinterlässt keinen sichtbaren Film und bewirkt meistens keine Farbvertiefungen, gebrauchsfertig

Anwendungsbereiche: zur Imprägnierung von saugfähigen Oberflächen im Innen- und Außenbereich, z. B. von Natur- und Kunststeinen (Marmor, Granit, Solnhofener Platten, Terrazzo, Beton, Klinker, Keramikfliesen und Holz), geeignet im Innen- und Außenbereich, z. B. bei Gehwegen, Mauern, Terrassen, Bädern, Fassaden, Tischen, Arbeitsplatten und vielem mehr

Inhalt	Art.-Nr.	VE
1 l	299 11 1000	6
5 l	299 11 5000	1



Mehr Infos:



pH-Wert: ca. 7/neutral

Fugenfestiger

Langanhaltende Oberflächenversiegelung, verhindert Auskehren und Ausspülen von Fugen, schützt vor Unkrautbewuchs und erleichtert die Reinigung, wasserdampfdurchlässig, frost- und witterungsbeständig, umweltneutrale Kunststoffdispersion, phosphatfrei, lösemittelfrei

Verarbeitungsvorteile: gebrauchsfertig, einfaches Auftragen mittels Gießkanne

Anwendungsbereiche: Sicherung von Flugsand in Steinpflasterungen, imprägniert das Pflaster und verringert das Eindringen von Öl, zur Oberflächenversiegelung und zur Verfestigung von Sandfugen in Natursteinpflaster, Betonsteinpflaster, Platten- und Klinkerbelägen, geeignet für Flächen mit vorwiegend Fußgängerbelastung wie z. B. Gartenwege, Terrassen, Hauseingangsbereiche, Garageneinfahrten sowie zur Sanierung von Fugenrissen im Pflasterbereich

Inhalt	Art.-Nr.	VE
1 l	299 13 1000	6
5 l	299 13 5000	1

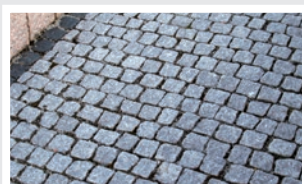

Mehr Infos:



pH-Wert: ca. 8/basisch

Sonstige chemische Produkte Pflege und Versiegelung



Mehr Infos:



pH-Wert: <1/sauer

Premium-Imprägnierung für Stein/Beton

Für alle saugfähigen Kunst- und Natursteine, hochwirksamer Langzeitschutz, wirkt schnell und effektiv, neuen Ablagerungen wird vorgebeugt, für innen und außen, Wasser, Öl und Verschmutzungen perlen einfach ab, schützt vor Flecken sowie Algen- und Moosbefall, unsichtbar und atmungsaktiv, Flächen werden pflegeleichter, aromatenfrei

Verarbeitungsvorteile: gebrauchsfertig, bewirkt auf den meisten Oberflächen keine Farbveränderung

Anwendungsbereiche: wirkt schnell und effektiv auf Kalkstein, Beton, Gartenplatten, Sandstein, Ziegelstein, Keramik, Klinker, Marmor, Granit, Solnhofener Platten u. v. m.

Inhalt	Art.-Nr.	VE
1 l	299 52 1000	6
5 l	299 52 5000	1



Mehr Infos:



Premium-Farbvertiefer für Stein/Beton

Für Natur- und Kunststein geeignet, Langzeitwirkung im Innen- und Außenbereich, optische Aufwertung der Oberfläche, seidenglanzende Schutzschicht, Vertiefung der natürlichen Struktur und Farbe, Selbstreinigungseffekt, wasser- und schmutzabweisend, aromatenfrei, UV-beständig, schützt vor Algen und Moosbefall

Verarbeitungsvorteile: gebrauchsfertig, schnell trocknend

Anwendungsbereiche: wirkt schnell und effektiv auf allen Natur- und Kunststeinen wie Terrakotta, Marmor, Klinker, Solnhofener Platten, Schiefer, Sandstein, Quarzit u. v. m., für Böden, Treppen, Terrassen, Balkone, Fensterbänke u. v. m.

Inhalt	Art.-Nr.	VE
1 l	299 16 1000	6
5 l	299 16 5000	1

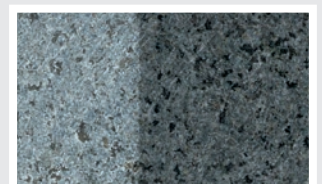

Sonstige chemische Produkte

Pflege und Versiegelung

Holzpflegeöl

Langanhaltender Premiumschutz und Wetterbeständigkeit, auf Basis natürlicher und hochwertiger Öle, diffusionsoffene Imprägnierung, lösemittelfrei, frei von gesundheitsschädlichen blei- und cobalthaltigen Trockenstoffen, umweltfreundlich, farbvertiefend, betont die natürliche Schönheit und lebendige Maserung des Holzes, ansprechende, eckige Dosenform mit Kindersicherungsverschluss

Verarbeitungsvorteile: gebrauchsfertig, einfache Verarbeitung, griffest nach ca. 4 Stunden

Anwendungsbereiche: für die Pflege und den Schutz von Holzterrassen, Zäunen, Gartenmöbeln, Holzkonstruktionen und vielem mehr aus Holz, schützt das Holz vor Feuchtigkeit und gegen Austrocknen, Rissbildung und Verschmutzung

Inhalt	Art.-Nr.	VE
1 l	299 19 1000	6



Mehr Infos:



Sonstige chemische Produkte Industrie



Holzgleit

Im 5-Liter-Kanister und 1-Liter-Pumpsprühflasche lieferbar, neutralisiert Harz, kein Verkleben und Verschmieren mit Spänen oder Holzmehl, verdrängt Feuchtigkeit, schützt blanke Maschinentische vor Korrosion, reinigt Einstellräder, Handspindeln, Maßanschläge, Sägeblätter und Fräsköpfe, silicon- und wachsfrei, automatengeeignet

Verarbeitungsvorteile: sicheres Führen des Werkstoffes, gleichmäßiges Bearbeiten von Holz, weniger Kraftaufwand, leichtes Gleiten auf nassem und verharztem Holz, keine Verschmutzung auf Maschinen und Materialien, kein Verstopfen von Auftragsdüsen und Handsprühern

Anwendungsbereiche: für Holzbearbeitungsmaschinen, bei denen Holz über Metall gleitet, für Gleitschienen und Schubladen

Inhalt	Art.-Nr.	VE
1 l	299 505	12
5 l	299 503	1



Mehr Infos:



pH-Wert: 10-11/basisch



SPEED-EX

Der Abbeizer

Abbeizen, entfernen und lösen, hochwirksam nach bereits 10 Minuten, schonend zum Untergrund – kraftvoll in der Wirkung, gelförmige Konsistenz, wirkt nicht gesundheitsgefährdend oder reizend, enthält keine Methylenchloride, NMP, Biozide und Konservierungsmittel, säure- und laugenfrei

Verarbeitungsvorteile: einfache Handhabung, kurze Einwirkzeit, streichfertig, gute Standfestigkeit auf der Fläche, geringe Geruchsbildung, starke Tiefenwirkung

Anwendungsbereiche: zum schnellen und gründlichen Entfernen von alten Farben und Lacken wie z. B. Ölmalen, Alkyd- und Kunstharzfarben, Acryl- und Dispersionsfarben sowie 2-K-Systemen, PU-Materialien, Spachtelmassen und Klebstoffen, geeignet für mineralische Untergründe, Metall, Glas und Holz

Inhalt	Art.-Nr.	VE
750 ml	299 60 0750	6
2,5 l	299 60 2500	2
5 l	299 60 5000	2



Mehr Infos:



Sonstige chemische Produkte Industrie

Ultra-Gel Felgenreiniger

Entfernt Umweltschmutz und Bremsabrieb, löst Fett- und Ölrückstände, reinigt selbstständig mit Wirkindikator, hochwirksames Gel, Tenside biologisch abbaubar (vollständig nach Anhang III, DetergenzienVO), säure- und alkalifrei

Verarbeitungsvorteile: gebrauchsfertig, ergiebig, materialschonend, optimale Einwirkzeit durch Gelformulierung, Reinigungswirkung wird optisch angezeigt, reduziert den Arbeitsaufwand

Anwendungsbereiche: zur gründlichen Reinigung von Felgen aus Stahl, Aluminium, Chrom usw., auch für Radzierblenden geeignet

Inhalt	Art.-Nr.	VE
500 ml	299 43 0500	12
5 l	299 43 5000	1
30 l	299 43 0030	2

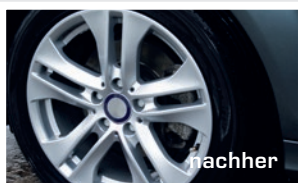
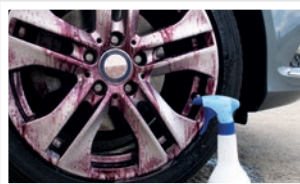
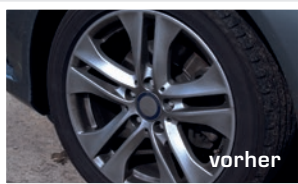

Zubehör

Niederdrucksprüher, Art.-Nr. 299 2 150, Seite 164

Niederdrucksprüher -Spezial-, Art.-Nr. 299 2 160, Seite 164

Mehr Infos:



AdBlue®

Hochreine Harnstofflösung für SCR-Abgasnachbehandlung gemäß ISO 22241-1/DIN70070/AUS32

Hochreines NOx-Reduktionsmittel, für Dieselmotoren mit SCR-Katalysatoren, leicht zu handhaben, wasserklar, ungiftig, umweltverträglich, inklusive Ausgießer für alle gängigen Tanköffnungen.

AdBlue® ist korrosiv und muss in speziellen Gebinden bei empfohlenen Temperaturen von 0° C bis ca. +30° C gelagert werden. Unter +11° C wird das Produkt fest, kann jedoch nach dem Erwärmen weiterverwendet werden. Bei Temperaturen über +35° C beginnt die Zersetzung des Produktes und macht dies unbrauchbar. Daher sollten die Behälter auch nicht der direkten Sonneneinstrahlung ausgesetzt werden.

Anwendungsbereiche: Kann in allen dieselbetriebenen Kraftfahrzeugen eingesetzt werden, die mit einer SCR-Abgasnachbehandlungseinrichtung (Selective Catalytic Reduction) ausgerüstet sind.

AdBlue® wird elektronisch gesteuert aus einem Zusatztank in das Abgas eingespritzt. Der Verbrauch beträgt ca. 4 - 6% des Dieselverbrauches, je nach Auslegung des SCR-Systems.

Inhalt	Art.-Nr.	VE
10 l	249 10	1



Mehr Infos:





Scheibenfrostschutz

Konzentrat

Kristallklare Sicht ohne Streifen, ganzjährig einsetzbar, hoher Gefrierschutz, frischer Duft, biologisch leicht abbaubare Tenside (vollständig biologisch abbaubar nach Anhang III, DetergenzienVO), phosphatfrei, siliconfrei, ohne Konservierungsmittel

Verarbeitungsvorteile: greift Kunststoff, Gummi und Lack nicht an, geeignet für Fächerdüsen

Inhalt	Art.-Nr.	VE
5 l	299 5 5000	1

Anteile Frostschutz	Anteile Wasser	Frostschutz bis
2 Teile	1 Teil	-30° C
1 Teil	1 Teil	-20° C
1 Teil	2 Teile	-10° C
1 Teil	3 Teile	-5° C



Mehr Infos:



pH-Wert: 6,5/sauer



Glass 1:100

Scheibenreiniger Konzentrat

Hohe Materialverträglichkeit, schmiert nicht, reinigt sekundenschnell und streifenfrei, verursacht keine Spannungsrisse auf Polycarbonatgläsern, Tenside biologisch abbaubar (vollständig abbaubar nach Anhang III, DetergenzienVO), Mischungsverhältnis 1:100

Verarbeitungsvorteile: praktischer Dosierkopf, greift Kunststoff, Gummi und Lack nicht an, geeignet für Fächerdüsen

Inhalt	Art.-Nr.	VE
250 ml	299 5 250	16

Mehr Infos:



pH-Wert: 8/basisch



Sonstige chemische Produkte Industrie

Bindemittel Snow

Für Flüssigkeiten

Reinigt, absorbiert, trocknet, saugstark, umweltfreundlich und ungiftig, nicht entflammbar, mehrmals wiederverwendbar, leichter Transport, hinterlässt keine Rückstände, verringert Reinigungskosten

Verarbeitungsvorteile: verbessert die Sicherheit an Arbeitsplätzen, absorbiert sofort und wirkungsvoll alle verschütteten flüssigen und halbflüssigen Stoffe (außer Fluorwasserstoff und Quecksilber), gefährliche und umweltbelastende Stoffe werden sofort gebunden und aufgesaugt, ökologisch unbedenklich und unschädlich für Mensch und Tier, absorbiert unterschiedliche Flüssigkeiten auf einmal

Verbrauch: 10 g Snow können bis zu 75 ml Lösemittel absorbieren, 80 g Snow können bis zu 250 ml flüssige Farbe absorbieren, 250 g Snow können bis zu 1 l Öl absorbieren

Inhalt	Art.-Nr.	VE
900 g	291 1 900	8
5 kg	291 1 45	1



Mehr Infos:



Silicon-Armaturenfett

Das TecLine Silicon-Armaturenfett eignet sich hervorragend als Schmierfett für verschiedenste Armaturen, Maschinen und Apparaturen. Die wichtigsten Eigenschaften sind:

- **Lebensmittelecht** – geeignet für Trinkwasserleitungen
- **Nicht tropfend**
- **Langanhaltende Schmierwirkung**
- **Hält Dichtungen geschmeidig**
- **Entspricht den KTW-Empfehlungen**
- **Einsatztemperatur von -20 bis +140° C**

Inhalt	Art.-Nr.	VE
23-g-Tube	299 65 023	1
40 St. im Karton	299 65 040	1



Mehr Infos:





Ölfleckenentferner

Profiqualität, für innen und außen, beseitigt rückstandslos mineralische und biologische Ölflecken und Fette, einfache Anwendung, biologisch abbaubar (> 99% nach OECD-Testmethode 303 A), aromatenfrei, ohne Tenside und Farbstoffe, materialschonend

Verarbeitungsvorteile: wirkt selbstständig ohne zusätzlichen Arbeitsaufwand, sehr schnelles Eindringen des Mittels in die Verschmutzung, sichere Bindung der Öle und Fette, löst auch hartnäckigste Verschmutzungen, kurze Einwirkzeit

Anwendungsbereiche: auf Beton, Estrich, Klinker, Verbundstein, Naturstein und unlackiertem Holz, für Anwendungen im Innen- und Außenbereich geeignet

Inhalt	Art.-Nr.	VE
1 l	299 23 1000	6



Mehr Infos:

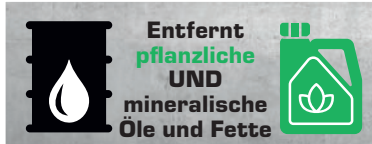

Gleitgel Kabel/Kunststoff

Hohe Gleitwirkung, siliconfrei, gute Materialverträglichkeit, komplett wassermischbar, biologisch abbaubar, phosphatfrei, kennzeichnungsfrei

Verarbeitungsvorteile: einfache Handhabung, mit Spritz-Klapp-Verschluss, enthält keine aggressiven Bestandteile

Anwendungsbereiche: zum leichten Einziehen von Elektrokabeln in Leerrohren und Kabelschächten, zum leichteren Zusammenetzen von Kunststoffrohren im Elektro- und Sanitärbereich

Inhalt	Art.-Nr.	VE
500 ml	299 604	8

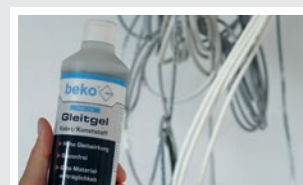

Mehr Infos:



Passendes Zubehör zu den hier abgebildeten Produkten finden Sie auf den Seiten 121, 164, 165, 170

Nº 1 Bodenreiniger

Hochalkalischer Reiniger

NTA-, phosphat- und lösungsmittelfreier Reiniger, entfernt Verunreinigungen wie Öle, Fette, Gummiabriebe und Graphitstäube, hohe schmutzaufbrechende Eigenschaft, für Schrubbmachines geeignet

Anwendungsbereiche: Garagen-, Hallen- und Werkstattböden, alkalische Industrieböden, ideal zur Oberflächenvorbereitung

Einsatzbereich: Kfz-Handwerk, Industriebetriebe, Reinigungsdienste, Messebau, Agrar- und Landtechnik

Inhalt	Art.-Nr.	VE
5 l	P1-005-00	1
200 l	P1-200-00	1

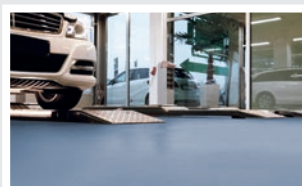

Mehr Infos:



pH-Wert: 12,9/basisch

Nº 2 Allzweckreiniger

Hochkonzentrierter Reiniger

Universeller Reiniger und Entfetter, enormes Schmutz- und Öltragvermögen, phosphat- und lösungsmittelfrei, spezielle Korrosionshemmstoffe, zur Innen- und Außenreinigung

Anwendungsbereiche: Kfz (innen und außen), Camping- und Nutzfahrzeuge etc.

Einsatzbereich: Kfz-Handwerk, Industriebetriebe, Reinigungsdienste, Museen, Agrar- und Landtechnik, Messebau, Haushalt

Inhalt	Art.-Nr.	VE
750 ml	P2-000-75	6
5 l	P2-005-00	1
30 l	P2-030-00	1



Mehr Infos:



pH-Wert: 12,5/basisch



Mehr Infos:



pH-Wert: 8/basisch

Nº 3 Felgenreiniger

Gebrauchsfertiger Reiniger

Wirkindikator durch Verfärbung, entfernt Bremsstaub, Flugrost und andere anorganische Verschmutzungen selbsttätig, materialschonend, da säure- und alkalifrei, optimale Haftung durch Gelformel, Tenside biologisch abbaubar, 750 ml inklusive Sprühkopf

Anwendungsbereiche: lackierte und eloxierte Alufelgen, Chromfelgen, hochglanzpolierte Alufelgen und High-Gloss-Felgen, Stahlfelgen, Radzierblenden (vorab an unauffälliger Stelle auf Materialverträglichkeit prüfen)

Einsatzbereich: Kfz-Handwerk, Agrar-Landtechnik, Zweiradhandel

Inhalt	Art.-Nr.	VE
750 ml inkl. Sprühkopf	P3-000-75	6
5 l	P3-005-00	1
30 l	P3-030-00	1

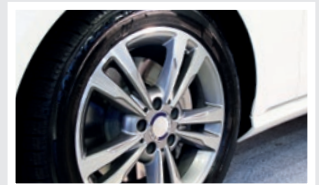

Mehr Infos:



pH-Wert: 0/sauer

Nº 4 Flugrostentferner

Hochkonzentrierter, kraftvoller und saurer Reiniger

Entfernt anorganischen Schmutz, großes Einsatzspektrum, ergiebig, Korrosionshemmstoffe schützen temporär vor Korrosionsbildung, 750 ml inklusive Sprühkopf

Anwendungsbereiche: säurebeständige Oberflächen an PKW, Nutzfahrzeugen, Waschhallen, Alufelgen, auf Lack, Glas, Keramik, Metallteilen, lackierten Kunststoffoberflächen etc.

Einsatzbereich: Kfz-Handwerk, Waschhallen, Agrar- und Landtechnik, Fahrzeugpflege, Logistik, Messebau

Inhalt	Art.-Nr.	VE
750 ml inkl. Sprühkopf	P4-000-75	6
5 l	P4-005-00	1

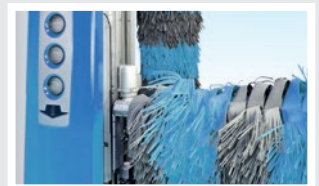

Nº 5 Kunststoffpflege

Siliconfreies Pflegemittel

Pflegt und konserviert mit angenehmem Duft, extrem UV-stabil, lange Standzeit, schnelle und einfache Verarbeitung, Verbindung mit Untergrund, seidenmatte Oberfläche

Anwendungsbereiche: Kunststoff- und Gummitteile im Außenbereich, Reifen, Türdichtungen, Zierleisten etc.

Einsatzbereich: Kfz-Handwerk, Industriebetriebe, Reinigungsdienste, Agrar- und Landtechnik, Fensterbau, Zweiradwerkstätten, Messebau, Museen, Fassadenbau

Inhalt	Art.-Nr.	VE
750 ml	P5-000-75	6
5 l	P5-005-00	1
30 l	P5-030-00	1



Mehr Infos:



Nº 6 Shampoo

Reinigung und Versiegelung

Hochkonzentriertes Hightech-Glanzshampoo, schnelle Premiumkonservierung, schmutz- und wasserabweisende Nanoschicht, zuvor aufgetragene Polituren oder Versiegelungen werden nicht entfernt, Standzeit wird bei regelmäßiger Anwendung verlängert

Anwendungsbereiche: PKW, Motorrad, Camping- und Nutzfahrzeuge, Schifffahrt, Fluggeräte, Glasfassaden, Gebäudereinigung

Einsatzbereich: Kfz-Handwerk, Industriebetriebe, Agrar- und Landtechnik, Reinigungsdienste, Messebau, Museen

Inhalt	Art.-Nr.	VE
750 ml	P6-000-75	6
5 l	P6-005-00	1



Mehr Infos:



pH-Wert: 5,5/sauer



Mehr Infos:



pH-Wert: 8/basisch

N^o 7 Glasreiniger Gebrauchsfertiger Reiniger

Frischer Duft, reinigt blitzschnell und schlierenfrei ohne Wasser, Glanz- und Glätteadditive, schont die Oberfläche, löst hartnäckige Verschmutzungen wie z. B. Öl, Fett und Insekten, 750 ml inklusive Sprühkopf

Anwendungsbereiche: glatte Oberflächen wie Autoscheiben, Fenster, Polycarbonatscheiben, Motorradvisiere, Bleche, Arbeitsplatten, Glasdächer etc.

Einsatzbereich: Kfz-Handwerk, Gebäudereinigung, Wintergärten, Haushalt, Fensterfronten, Glasereien, Messebau und Museen

Inhalt	Art.-Nr.	VE
750 ml inkl. Sprühkopf	P7-000-75	6
5 l	P7-005-00	1
30 l	P7-030-00	1



Mehr Infos:



pH-Wert: 10/basisch

N^o 8 Flächenveredelung Oberflächenreinigung und -pflege

Für alle glatten Oberflächen, reinigt, pflegt und konserviert in nur einem Arbeitsgang, Farbvertiefung und schlierenfreier Glanz, wasser- und schmutzabweisend, aufgetragene Polituren und Wachse bleiben erhalten, entfernt Verunreinigungen

Anwendungsbereiche: Fahrzeuglacke, lackierte Hölzer, Glas, Kunststoffteile, Cockpit, Edelstahlflächen etc.

Einsatzbereich: Kfz-Handwerk, Industriebetriebe, Reinigungsdienste, Agrar- und Landtechnik, Messebau, Museen, Haushalt

Inhalt	Art.-Nr.	VE
750 ml	P8-000-75	6
5 l	P8-005-00	1

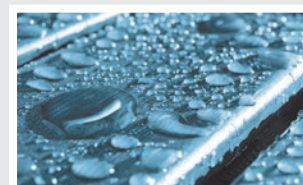

Nº 9 Motorkonservierer

Motorversiegelung

Seidenmatte, wasserverdrängende Konservierung, kein Schmierfilm, sehr gute Kriechwirkung, dauerelastischer Schutzfilm, schützt Aggregate vor Korrosion und Umwelteinflüssen, Anwendung auf nassen und trockenen Oberflächen, 750 ml inkl. Sprühkopf

Anwendungsbereiche: Motoren, Gehäuseteile, Gummischläuche und Aggregate an PKW, Nutzfahrzeugen etc.

Einsatzbereich: Kfz-Handwerk, Nfz-Handwerk, Agrar- und Landtechnik, Industrie, GaLaBau

Inhalt	Art.-Nr.	VE
750 ml inkl. Sprühkopf	P9-000-75	6
5 l	P9-005-00	1



Mehr Infos:



pH-Wert: 7,5/basisch

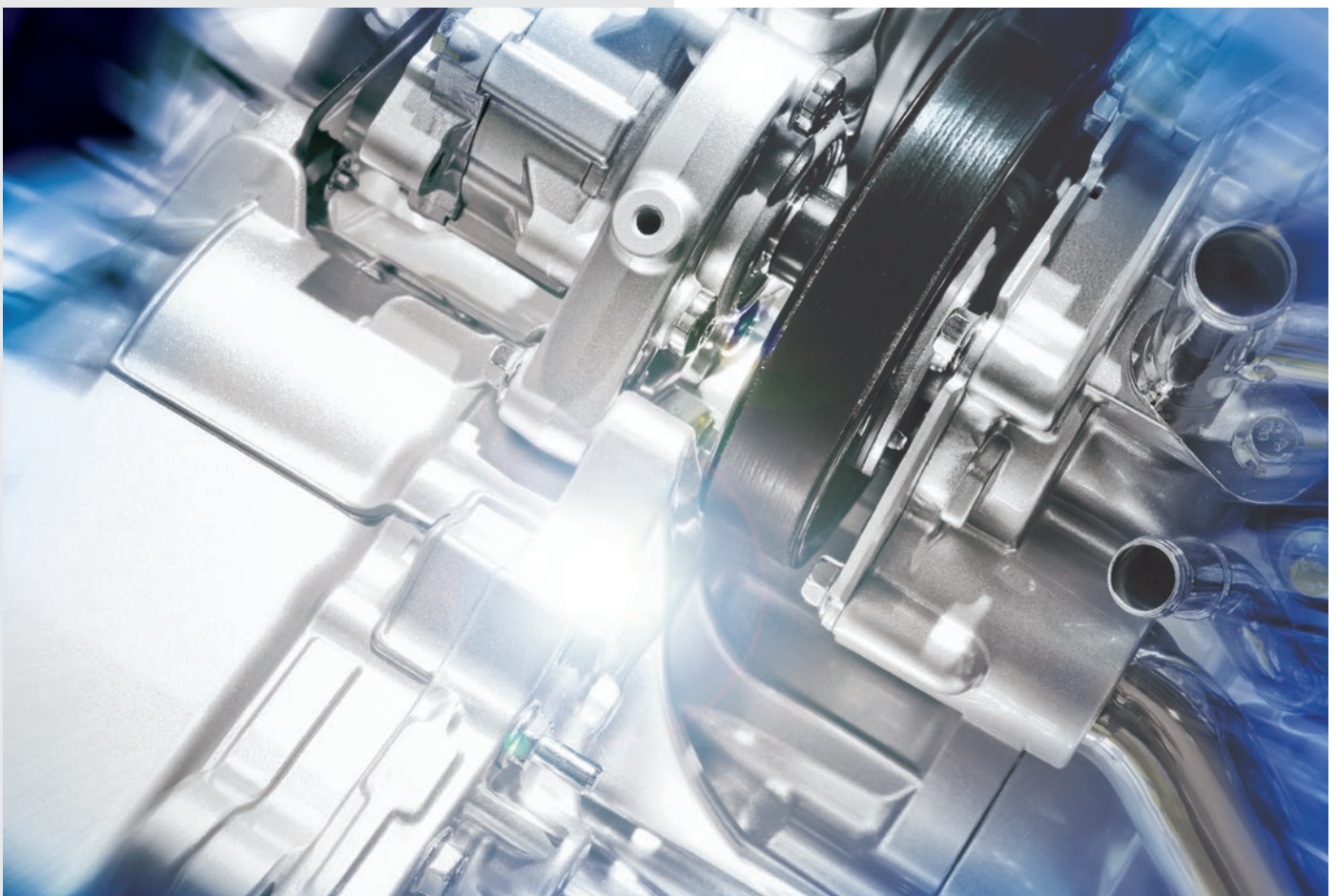



Autoschwamm, eckig

Schwamm weich, für Oberflächenpflege

Insektenschwamm, grobporig

1. Kunststoffeimer schwarz mit Metallbügel

Größe 350 x 250 x 200 mm, 12 l, Art.-Nr. PZ-095-014

2. Schwämme

Größe	Art.-Nr.
190 x 110 x 55 mm	PZ-090-190
120 x 100 x 50 mm	PZ-050-12105
110 x 70 x 40 mm	PZ-091-145

3. Auslaufhahn für Stapelkanister rot/natur

Größe 51 mm, Art.-Nr. PZ-260-001

4. Performance Rund-Flasche, 750 ml

HD-PE: Art.-Nr. PZ-210-750
HD-PE + CO-EX: Art.-Nr. PZ-220-750
Inkl. Sprühkopf: Art.-Nr. PZ-210-755

5. Double-Action Sprühkopf

Art.-Nr. PZ-250-750

6. Microfasertuch

Größe	Art.-Nr.
40 x 40 cm	PZ-060-4040
10er-Pack	PZ-060-4040-010

7. Koi-Microfasertuch

Größe	Art.-Nr.
40 x 40 cm	PZ-070-4040
30er-Pack	PZ-070-4040-030

8. Handabzieher grün

Länge 355 mm, Art.-Nr. PZ-120-355

9. Bodenschieber schwarz

Länge 610 mm, Art.-Nr. PZ-120-610

10. Waschbürste mit Wasserdurchlauf

Länge 370 mm, Art.-Nr. PZ-136-370

11. Waschbürste gewinkelt mit Wasserdurchlauf

Länge 280 mm, Art.-Nr. PZ-136-280

12. Werkstattbesen (ohne Stiel)

Länge 665 mm, Art.-Nr. PZ-110-665

13. Autobürste mit langem Stiel

Länge 420 mm, Art.-Nr. PZ-133-420

14. Interieurbürste

Länge 330 mm, Art.-Nr. PZ-130-052

15. Multi-/Felgenbürste klein

Länge 310 mm, Art.-Nr. PZ-133-310

16. Felgenbürste

Länge/Durchmesser 330 mm/Ø 65 mm, Art.-Nr. PZ-133-330

17. Aluminium-Teleskopstiel mit Wasserdurchlauf

Länge 1.060 - 1.600 mm, Art.-Nr. PZ-140-1600
Länge 1.600 - 2.840 mm, Art.-Nr. PZ-140-2840

18. Aluminiumstiel

Länge 1.505 mm, Art.-Nr. PZ-140-1505

19. Wandhalterung, bis zu 3 Produkte

Länge 160 mm, Art.-Nr. PZ-140-003

Arbeitsschutzhandschuhe -cool-

Nahtlos gestrickter Arbeitshandschuh aus Polyester/Baumwolle mit warmem Acrylfutter, hochwertige Latex-Beschichtung in der Handinnenfläche (außen), doppelt getaucht, Schutz vor Kälte/durchdringender Kälte (konvektive Kälte) und Kontaktkälte, bleibt flexibel und griffsicher, speziell vorgewaschen zum Schutz vor Latexallergien

Geprüft nach EN 388
CE CAT II (2.2.3.1.X)
EN 511 (1.1.1)



Größe	Art.-Nr.	VE
8	905 020 408	12
9	905 020 409	12
10	905 020 410	12
11	905 020 411	12

	1	2	3	4	5
Abrieb	■	■	■	■	■
Schnitt	■	■	■	■	■
Weiterreißfestigkeit	■	■	■	■	■
Durchstich	■	■	■	■	■
Rutschfestigkeit	■	■	■	■	■
Feingefühl	■	■	■	■	■
Atmungsaktivität	■	■	■	■	■
Nässeschutz	■	■	■	■	■
Schutz vor Kontaktkälte	■	■	■	■	■

Mehr Infos:



Arbeitsschutzhandschuhe -grip-

PPU-beschichteter Allroundhandschuh mit Polyester-Spandex und Strickbund bietet perfekten Sitz und Tragekomfort, lange Haltbarkeit dank geringem Abriebverhalten, hervorragende Griffigkeit sowohl bei trockenen als auch bei nassen Handschuhen, Bedienung von Touch-Displays möglich, wasser- und ölbeständig, besonders atmungsaktiv

Geprüft nach EN 388
CE CAT (4.1.3.1.X)



Größe	Art.-Nr.	VE
8	905 020 108	12
9	905 020 109	12
10	905 020 110	12
11	905 020 111	12

	1	2	3	4	5
Abrieb	■	■	■	■	■
Schnitt	■	■	■	■	■
Weiterreißfestigkeit	■	■	■	■	■
Durchstich	■	■	■	■	■
Rutschfestigkeit	■	■	■	■	■
Feingefühl	■	■	■	■	■
Atmungsaktivität	■	■	■	■	■
Nässeschutz	■	■	■	■	■

Mehr Infos:





	1	2	3	4	5
Abrieb	■	■	■	■	■
Schnitt	■	■	■	■	■
Weiterreißfestigkeit	■	■	■	■	■
Durchstich	■	■	■	■	■
Rutschfestigkeit	■	■	■	■	■
Feingefühl	■	■	■	■	■
Atmungsaktivität	■	■	■	■	■
Nässeschutz	■	■	■	■	■

Mehr Infos:



Arbeitsschutzhandschuhe -cut-

Latex-beschichteter Spezialhandschuh mit schnittfester HPPE-Faser, guter ergonomischer Sitz mit gutem Tragekomfort durch Klettriegelverschluss am Handgelenk, hohe Schnitt- und Durchstichfestigkeit, atmungsaktiv, optimale Rutsch- und Abriebfestigkeit

Geprüft nach EN 388
CE CAT II (3.4.4.3C)

Größe	Art.-Nr.	VE
8	905 020 208	10
9	905 020 209	10
10	905 020 210	10
11	905 020 211	10



	1	2	3	4	5
Abrieb	■	■	■	■	■
Schnitt	■	■	■	■	■
Weiterreißfestigkeit	■	■	■	■	■
Durchstich	■	■	■	■	■
Rutschfestigkeit	■	■	■	■	■
Feingefühl	■	■	■	■	■
Atmungsaktivität	■	■	■	■	■
Nässeschutz	■	■	■	■	■

Mehr Infos:



Arbeitsschutzhandschuhe -stone-

Spezielles, hochelastisches Nylon-Garn, neuartige Latex-Qualitätsbeschichtung, extrem langlebige und strapazierfähige Handschuhe, perfekte Rutschfestigkeit, atmungsaktiver Handschuh, bieten ein gutes Feingefühl, extrem hohe Abriebfestigkeit

Geprüft nach EN 388
CE CAT II (2.1.3.2.X)

Größe	Art.-Nr.	VE
8	905 020 508	12
9	905 020 509	12
10	905 020 510	12
11	905 020 511	12



Einweg-Schutzhandschuhe

Zum Schutz vor Verschmutzungen und Chemikalien, Einheitsgröße

Geprüft nach EN 374-3

Inhalt	Art.-Nr.	VE
100 Stück	906 280 100	1

Schutzbrille ipro

Innen dauerhaft beschlagfrei, außen extrem kratzfest, 100% UV-Schutz (clear und sun), optimaler Augenschutz durch ergonomisch gewölbte Brillenform, bequemer und rutschfester Sitz, extrem leicht, da metallfrei, Anti-Rutsch-Komponenten an den Bügelenden, ausgezeichnete Ventilation

Geprüft nach EN 166, EN 170, ANSI, Z87, CSA, AS/NZS 1337, EN 172 (Sonnenschutz für den betrieblichen Gebrauch)

Anwendungsbereiche: Schleifarbeiten, feinmechanische Arbeiten, leichte Montage, Sport, Dreh- und Fräsarbeiten, Laborarbeiten, Freizeit u. v. m.

Inhalt	Art.-Nr.	VE
ipro sun	905 100 02	1 im Pillow-Pack
ipro clear	905 100 01	1 im Pillow-Pack



Mehr Infos:



Protection Ergo Knieschoner

Zähelastischer Spezialschaum, extrem strapazierfähig, sehr hoher Tragekomfort, wasserfest, extrem schonend für die Knie, da Lastverteilung auch auf Schienbeine erfolgt, stufenlos fixierbar dank umlaufendem Klettband, zusätzlicher Federweg zur Unterstützung des Kniegelenks

Anwendungsbereiche: Fliesenlegerbetriebe, Natursteinbetriebe, GaLaBau, Gebäudereinigung, Bodenleger, Trockenbauer, Installateure

Inhalt	Art.-Nr.	VE
1 Paar	905 66	1



Mehr Infos:



Entlastung der Kniescheibe, Menisken und Bänder

HAND-LOTION beko-BEES

Für die tägliche Pflege, siliconfrei, pflegt die Haut mit natürlichem Bienenwachs, stärkt die Abwehrfunktion der Haut, Latex-Handschuhverträglichkeit getestet gem. EN 455-1:2000 und EN 455-2:2009

Verarbeitungsvorteile: Zieht extrem schnell in die Haut ein, angenehmer Geruch, das Tastgefühl wird nicht beeinträchtigt, verleiht der Haut Elastizität und Geschmeidigkeit

Anwendungsbereiche: eignet sich hervorragend als Pflegecreme, bietet Schutz bei geringen Belastungen gegen Säure, Alkalien und organische Substanzen

Inhalt	Art.-Nr.	VE
100 ml	290 6 100	12



Mehr Infos:





44,44%
mehr
Inhalt



Verkaufs-
display für
12 Stück
GRATIS

Mehr Infos:



Wund-Schnellverband

Dauerelastischer, wasserfester und atmungsaktiver Wund-Schnellverband bei hoher Wasser- und Ölresistenz, zur Abdeckung von Wunden bzw. Abschürfungen, besonders im Bereich der Finger- und Handgelenke, klebt nicht auf der Wunde bzw. auf der Haut, ideal für behaarte Hautpartien, verschließt den Wundbereich sicher gegen das Eindringen von Staub und Schmutz, inkl. Anleitung, latexfrei und dadurch antiallergen, rückstandslos ablösbar

Inhalt	Art.-Nr.	VE
2 Rollen 25 mm à 6,5 m, beige/blau	290 8 002	1



Insekten-STOP

Hautschutz vor Insekten

Schnell wirkender Insektenschutz, enthält 100% Wirkstoff, schützt und pflegt zuverlässig die Haut vor Austrocknung, lang anhaltender Schutz bis zu 8 Stunden vor Stechmücken und Zecken, hautfreundlich, hochwirksame Inhaltsstoffe, BAuA-Registrier-Nr.: N-105221

Verarbeitungsvorteile: schnell in Anwendung und Wirkung, gezieltes Auftragen, optimale Dosierbarkeit

Anwendungsbereiche: Schutz vor Insekten auf Baustellen und in der Land- und Forstwirtschaft, auf Urlaubsreisen, in Hobby und der Freizeit, für Berufsgruppen in der Binnenschifffahrt und in gewässernahen Bereichen

Neue
Version



Inhalt	Art.-Nr.	VE
100 ml	290 2 100	20



Handclean Handschutzschaum

Geprüfte Qualität, schützt vor starken Verschmutzungen, pflegt die Haut, hypoallergen – verhindert Kontaktallergien, wasser- und seifenfest, verhindert das Austrocknen der Haut, schützt bis zu 4 Stunden, siliconfrei, atmungsaktiv, verhindert das Verkleben der Hautoberfläche, ausreichend für mindestens 70 Anwendungen

Verarbeitungsvorteile: kein mehrmaliger Auftrag nötig, Tastempfinden und Sensibilität bleiben erhalten, beschmutzt Kleidung nicht, schnelle und sichere Anwendung

Anwendungsbereiche: schützt vor schädlichen Einflüssen und Verunreinigungen durch Lösemittel, Farbe, Chemikalien, Reiniger, Öle, Fette, Zement und Klebstoffe. Wir empfehlen die Anwendung vor der Verarbeitung von beko PU-Klebstoffen und PU-Schäumen, bei Problemen im Zusammenhang mit dem Tragen von Latex-Handschuhen, vor häufigem Waschen der Hände mit Reinigungs- und Desinfektionsmitteln.

Inhalt	Art.-Nr.	VE
200 ml	299 3 200	12



CoraSept Hand- & Flächendesinfektion

Erfrischendes Sprühdeseinfektionsmittel, schützt vor 99,99% der vorkommenden Viren*, speziellen Pilzen und Bakterien
*hemmende Wirkung gegen behüllte Viren (z. B. Grippeviren), trocknet schnell ab, greift Oberflächen nicht an, ergiebig, Biozid-Registrier-Nr. N-87010

Verarbeitungsvorteile: schnell in Anwendung und Wirkung, gezieltes Auftragen, optimale Dosierbarkeit

Anwendungsbereiche: medizinische Einrichtungen, Toiletten, Betten, Inventar von Krankenhäusern, Altenheimen, Kindergärten und sanitären Einrichtungen, Desinfektion von Büro- und Arbeitseinrichtungen, Solarien und Saunabereichen, auf Urlaubsreisen und im Touristikbereich, für Berufsgruppen in der Lebensmittelbranche und mit direktem Kundenkontakt

Inhalt	Art.-Nr.	VE
100 ml	290 1 100	12



Mehr Infos:



pH-Wert: ± 7/neutral



Mehr Infos:





CoraSept Flächendesinfektion

Wirksam auch gegen Coronavirus/COVID-19-Auslöser „SARS-CoV-2“

Reinigt und desinfiziert Oberflächen, schnelle Wirksamkeit, wirksam gegen Bakterien (z. B. EHEC) und behüllte Viren (Influenza-Viren, HIV, HBV, HCV, H5N1/H1N1 – Vogel- und Neue Grippe), breites Wirkspektrum, zum einfachen Aufsprühen und Auftragen mit einem Tuch, biologisch abbaubar, BAuA-Registrier-Nr. N-87228

Verarbeitungsvorteile: einfache Anwendung, wirkt je nach gewählter Einwirkzeit bakterizid und viruzid

Anwendungsbereiche: zur Reinigung von medizinischen Einrichtungen, Toiletten, Betten, Inventar von Krankenhäusern, Altenheimen, Kindergärten und sanitären Einrichtungen, Desinfektion und Reinigung von Büro- und Arbeitseinrichtungen, Solarien und Saunabereichen

Inhalt	Art.-Nr.	VE
1 l	299 39 1000*	6
5 l	299 39 5000*	1

* Auf Anfrage erhältlich



Mehr Infos:



CoraSept Handdesinfektion

Wirksam auch gegen Coronavirus/COVID-19-Auslöser „SARS-CoV-2“

Erfrischendes Desinfektionsmittel, wirksam gegen Bakterien (z. B. EHEC) und behüllte Viren (Influenza-Viren, HIV, HBV, HCV, H5N1/H1N1 – Vogel- und Neue Grippe), breites Wirkspektrum, wirkt schnell in nur 60 Sekunden, biologisch abbaubar, BAuA-Registrier-Nr. N-90636

Verarbeitungsvorteile: einfache Anwendung, wirkt je nach gewählter Einwirkzeit bakterizid und viruzid

Anwendungsbereiche: zur Anwendung in medizinischen Einrichtungen, Toiletten, Krankenhäusern, Altenheimen, Kindergärten und allen sanitären Einrichtungen, Handdesinfektion in Büro- und Arbeitseinrichtungen

Inhalt	Art.-Nr.	VE
1 l	299 69 1000*	6
5 l	299 69 5000*	1

* Auf Anfrage erhältlich

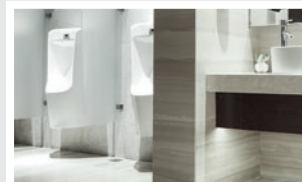

Mehr Infos:



Werkzeuge

Kartuschenpresse Ultra-Press

Zur Aufnahme und Verarbeitung von Norm-Kartuschen mit 310 ml und 150 ml Inhalt

Robust & kraftvoll, optimale Ergonomie, ermüdungsfreies Arbeiten, effektive Kraftübertragung, drehbare Kartuschenschale, gehärtete & verchromte Vorschubstange, Leiterhaken mit Butterfly-Griff, zusätzliche Kunststoff-Kartuschen-Fixierung, gummierte Griffe

Art.-Nr.	VE
906 3310	1

Kartuschenpresse Power-Press

Für 310-ml- und 150-ml-Normkartuschen, robust & kraftvoll, effektive Kraftübertragung, qualitativ hochwertige Messing-Lagerbuchse, geeignet für hochviskose Substanzen, drehbarer Kartuschenrahmen

Schubstange:

- » gehärtet & Carbon-beschichtet
- » inkl. Leiterhaken
- » gestanzt, Endanschlag selbstentspannend

Art.-Nr.	VE
906 3360	1

Kartuschenpresse ProfiMax

Für 310-ml- und 150-ml-Normkartuschen, robust und kraftvoll, sehr hoher Wirkungsgrad, gute Ergonomie dank drehbarem Kartuschenrahmen, schwarze Stange mit sehr harter Oberfläche, Schubklotz mit 6000 N Druckwiderstand, integrierter Leiterhaken, geeignet für zähe Substanzen, Übersetzungsverhältnis 18:1

Art.-Nr.	VE
906 3330	1

Kartuschenpresse Skelett Metall -Premium-

Für 310-ml- und 150-ml-Normkartuschen, selbstentspannend, robust und stabil, liegt besonders gut in der Hand, ansprechendes Design: Rahmenkonstruktion, Schubklotz mit 1500 N Druckwiderstand, bestehend aus qualitativ hochwertiger Messing-Lagerbuchse, runde Stange (schnellerer Vorschub) und integrierter Leiterhaken, Übersetzung 7:1, Schubstange rund, gestanzt. Die Stanzung blockiert ein Weiterdrücken am Stangenende, wenn die Kartusche leer ist. Somit kann kein weiterer Druck auf den Rahmen (Überlastung/Verformung/Bruch) ausgeübt werden.

Art.-Nr.	VE
906 310 2	1



Leiterhaken mit Butterfly-Griff

Mehr Infos:



Umschalt-Funktion Nachlauf-Stopp

Mehr Infos:

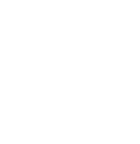

Mehr Infos:



Mehr Infos:



Werkzeuge



Mehr Infos:



Akku-Dichtstoffpresse

Für Kartuschen und Beutelware

Zur Aufnahme und Verarbeitung von Kleb- und Dichtstoffen in Kartuschen oder Folienbeuteln bis zu 600 ml Inhalt, stabile Ausführung mit einem Li-Ion-Akku 10,8 V/1,5 AH, für ermüdungsfreies Arbeiten, Ladezeit ca. 60 bis 70 Minuten (AUTO-CUT-OFF-FUNKTION), Auspresskraft bis 4410 N (450 kg), Leerlaufgeschwindigkeit 3 ~ 10 mm/Sek., automatischer Rücklauf – verhindert ein Nachtropfen, Gewicht: 2,00 kg (400 ml), 2,15 kg (600 ml), Lieferumfang: 1 Akku-Presse inkl. einem Akku 10,8 V (185 g), 1 Schnell-Ladegerät, 1 Koffer

Für	Art.-Nr.	VE
310/400 ml	906 4 400	1
310/400/600 ml	906 4 600	1

	Art.-Nr.	VE
Ersatzakku	906 4 400 1	1



Mehr Infos:



Dichtstoffpresse Ultra-Press

Für Kartuschen und Beutelware

Für 310/400/600 ml Kartuschen und Beutelware, robust & kraftvoll, optimale Ergonomie, ermüdungsfreies Arbeiten, effektive Kraftübertragung, drehbare Kartuschenschale, gehärtete & verchromte Vorschubstange, Leiterhaken mit Butterfly-Griff, gummierte Griffe, Schlauchbeutel-Adapter durch einfaches Schieben ab- und anmontierbar, Verpackungseinheit: 10 Stück/Karton

Für	Art.-Nr.	VE
310/400 ml	906 1 400	1
310/400/600 ml	906 1 600	1



Anschlag für Schubstange

Mehr Infos:



Dichtstoffpresse ProfiMax 400

Für Kartuschen und Beutelware

Zur Aufnahme und Verarbeitung von Kleb- und Dichtstoffen in Kartuschen und Folienbeuteln mit 310/400 ml bzw. 600 ml Inhalt, Schubklotz mit 6000 N Druckwiderstand, Übersetzung 18:1, schwarze Schubstange mit gehärteter Oberfläche, 1 Kunststoff-Düse inklusive, drehbares Alu-Rohr für gutes Handling bei der Verarbeitung

Dichtstoffpresse ProfiMax 600

Die neue Dichtstoffpresse ProfiMax 600 besitzt nun einen Anschlag für die Schubstange, einen Leiterhaken zum Aufhängen sowie einen Schnell-Verschluss-Adapter, der es ermöglicht, den Beutelinhalt besser auszupressen. Der Schnell-Verschluss-Adapter kann von der Schubstange abgeschraubt werden, so dass auch Kartuschen mit dieser Presse ausgedrückt werden können.

Für	Art.-Nr.	VE
310/400 ml	906 11 400	1
310/400/600 ml	906 11 600	1

Schnell-Verschluss-Adapter für ProfiMax 600, Art.-Nr.: 906 11 001

Werkzeuge

Kartuschenpresse Ultra-Press Side-by-Side

Für 210-ml-Kartuschen

Zur Aufnahme und Verarbeitung von Side-by-Side-Kartuschen, z. B. für **beko 2-K Speed Zargenschaum**, extrem robuste Ausführung, sehr gute Übersetzung und Kraftübertragung, ermüdungsfreies Arbeiten, sehr hoher Wirkungsgrad

Art.-Nr.	VE
907 163	1

Mehr Infos:



Kartuschenpresse Maxbond Side-by-Side

Für 56-g-/50-ml-Kartuschen

Zur Aufnahme und Verarbeitung von Side-by-Side-Kartuschen, z. B. für **beko Maxbond**, stabile Ausführung

Art.-Nr.	VE
906 4 56	1

Mehr Infos:



NBS-Pistole BlackStar

Düsen-Durchmesser 4 mm, kein Rückstauverhalten, robuste Metallausführung für Profis, komplett mit Antihaftbeschichtung auf PTFE-Basis = kein Verkleben mit PU-Schaum, großes Stellrad = leichtes Einstellen, Ventil Sitz und Ventilkugel komplett beschichtet mit PTFE = 100% höhere Lebensdauer, Schaumaustritt lässt sich hervorragend regulieren = kein Verspritzen, leichte und schnelle Reinigung im Gehäuse durch Antihaftbeschichtung = geringerer Verbrauch an PU-Reiniger, verschiedene Ersatzteile auf Anfrage erhältlich

Verarbeitungsvorteile: bessere Vorexpanansion des Schaumes in der Pistole, **20% bis 30% mehr Schaumvolumen**, optimale Restentleerung der Dose, der Schaum haftet am Untergrund wesentlich besser, starker, konstanter Druck aus der Dose bis zum Schluss

Art.-Nr.	VE
907 751 1	1

Mehr Infos:



Ergonomisch optimiert

NBS-Pistole RockStar

Robuste Metallausführung, dosiertes Schäumen, spezieller Adapter für höhere Schaumausbeute (bis zu +20%), ergonomische Griffform, ermüdungsfreies Arbeiten, sauberes Verarbeiten, PTFE-beschichtetes Messingrohr konisch verjüngt, Nadel in Edelstahl mit PTFE-Beschichtung, speziell verlängerte Düsen Spitze, Abzugshebel Metall, PTFE-Beschichtung auf allen Metall-Oberflächen, Aufhängeöse, Dosierschraube mit Schutz vor Verlust (mit Endbegrenzung), Kunststoffspitze als Aufsatz für enge Fugen

Art.-Nr.	VE
907 751 5	1

Zubehör

Verlängerungsröhrchen, Art.-Nr.: 907 751 015, Seite 169



Werkzeuge



Gesicherte
Dosierschraube.
Adapter:
verbesserte
Antihaf-
beschichtung
(PTFE)

Mehr Infos:



NBS-Pistole SilverStar

Robuste Metallkonstruktion für Profis, Adapter komplett mit verbesserter Antihafbeschichtung auf PTFE-Basis = kein Verkleben mit PU-Schaum, über das Stellrad lässt sich der Schaumaustritt hervorragend regulieren, ergonomisch geformter Griff für perfekten Halt und ermüdungsfreies Arbeiten, Personalisierung am Griff, beidseitig

Art.-Nr.	VE
907 751 3	1



Mehr Infos:



NBS-Pistole BLUE

Für bequemes Schäumen (perfekte Einhandbedienung), sauberes Arbeiten (kein Nachtropfen des Schaumes), dosiertes Schäumen und volle Schaumausbeute, leicht zu reinigen, robuste Metallausführung, ergonomische Griffform, ermüdungsfreies Arbeiten, schmales Stahlrohr – Messing Nadel, gezahnte Düse, Kunststoff-Adapter mit Metall-Kugel, Aufhängeöse, Abzugshebel Metall schwarz beschichtet, Dosierschraube mit Endbegrenzung (Schutz vor Verlust)

Art.-Nr.	VE
907 751 001	1

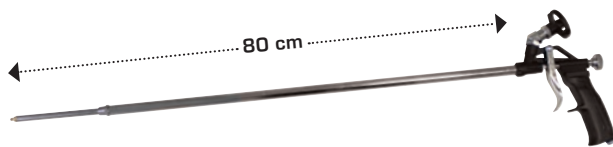

Mehr Infos:



NBS-Pistole LongStar - Spezial -

Rohrlänge ca. 90 cm, gelenkschonendes und ermüdungsfreies Verarbeiten, Dosenadapter nach hinten abgeknickt für einen optimalen Schwerpunkt im Griffbereich, Dosenadapter und Ventil aus PTFE, stabile Ausführung, auch für Arbeiten in höher bzw. tiefer gelegenen Bereichen geeignet

Art.-Nr.	VE
907 751 2	1

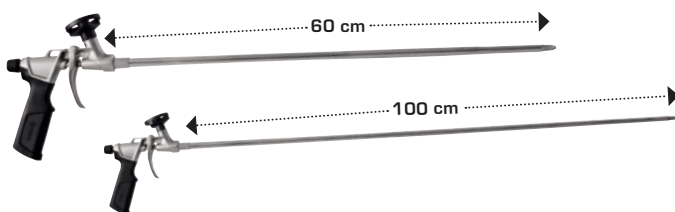

Zubehör

Universal-Reiniger, Art.-Nr.: 280 502, Seite 77

Mehr Infos:



NBS-Pistole LongStar Lite

Robuste, nickelbeschichtete Metallausführung, Alu-Adapter mit PTFE-Beschichtung und PTFE-Kugel, Edelstahl-Nadel mit PTFE-Beschichtung partiell, Dosierschraube mit Endbegrenzung, ergonomischer Handgriff, Rohrlänge 60 oder 100 cm, verstärkte Verbindung zwischen Körper und Rohr

Art.-Nr.	VE
60 cm: 907 751 6	1
100 cm: 907 751 7	1

Werkzeuge

Fugenspachtel-Set

Für Dichtstoffe

Vier Spachtel aus flexiblem Kunststoff, zum Andrücken des frischen Dichtstoffes auf die Oberfläche, für eine saubere und gleichmäßig glatte Dichtstoff-Oberfläche

	Inhalt	Art.-Nr.	VE
Box	4 Spachteln	200 3	1
Display	30 Sets	200 3 030	1



Mehr Infos:



Glättespachtel

Universeller Glättespachtel für Kitt- und Dichtstoffe

Großer und robuster Spachtel aus flexiblem Kunststoff, zum Andrücken des frischen Kitt- oder Dichtstoffes auf die Oberfläche, für eine saubere und gleichmäßig glatte Oberfläche

Inhalt	Art.-Nr.	VE
1 x Glättespachtel (Verpackung mit Eurolochung)	200 4 01	1
Display: 20 Fugenspachtel-Sets + 12 Glättespachtel	200 4 032	1



Mehr Infos:



Zahnpachtel B11 180 mm

Art.-Nr.	VE
200 4 180	10



Mehr Infos:



Werkzeuge



Mehr Infos:



Spachtel

Für TERRASYS Hirnholzversiegelung

Zum perfekten Auftrag von **TERRASYS Hirnholzversiegelung** auf die Schnittkanten der Terrassendielen

Art.-Nr.	VE
200 248 01	10



Mehr Infos:



Leimspachtel

Gezahnter Leimspachtel zum perfekten Auftrag von Klebstoffen wie Weißleim, Fibcon usw.

Art.-Nr.	VE
200 248 02	10

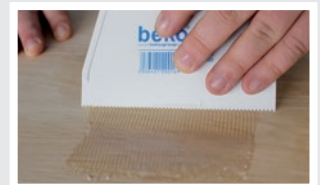
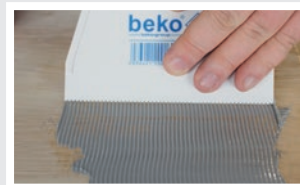

Mehr Infos:



Spanngurt

Robuste Ausführung mit stabiler Handratsche und zertifizierter Belastbarkeit (500 kg)

Länge	Art.-Nr.	VE
8,0 m	904 050 1	1

Werkzeuge

Bit-Box

30-tlg. + Schnellwechsel-Bithalter

Industriequalität, passgenaue Fertigung, optimale Kraftübertragung, hohe Standzeit, einfache Entnahme, übersichtliche Einteilung, stabile Kunststoffbox

Bestückung:

Bits 1/4"-Sechskant 25 mm	2 Stück	PZD 1
2 Stück Torx 10	6 Stück	PZD 2
2 Stück Torx 15	1 Stück	PZD 3
3 Stück Torx 20	1 Stück	PH 1
3 Stück Torx 25	4 Stück	PH 2
3 Stück Torx 30	1 Stück	PH 3
2 Stück Torx 40	1	Schnellwechsel-Bithalter

Ausführung	Art.-Nr.	VE
Bits 1/4"-Sechskant 25 mm	820 030	12



Mehr Infos:



Bit-Box

16-tlg. + Magnet-Bithalter

Industriequalität, passgenaue Fertigung, optimale Kraftübertragung, hohe Standzeit, einfache Entnahme, übersichtliche Einteilung, stabile Kunststoffbox mit Gürtel-Clip

Bestückung:

Bits 1/4"-Sechskant 25 mm	1 Stück	PZD 1
1 Stück Torx 10	2 Stück	PZD 2
2 Stück Torx 15	1 Stück	PZD 3
2 Stück Torx 20	1 Stück	PH 1
2 Stück Torx 25	1 Stück	PH 2
1 Stück Torx 30	1 Stück	PH 3
1 Stück Torx 40	1	Magnet-Bithalter

Ausführung	Art.-Nr.	VE
Bits 1/4"-Sechskant 25 mm	820 016	12



Mehr Infos:



Bithalter mit Tiefenanschlag, einstellbar

Zur Aufnahme von 1/4"-Sechskant-Bits, durch den einstellbaren Tiefenanschlag werden Schäden durch ein zu weites Einschrauben verhindert

Für	Art.-Nr.	VE
Bits 1/4"-Sechskant	825 60 01	1



Mehr Infos:



Bits Torx TX20 und TX25

Speziell zum Verschrauben der TERRASYS Dielenbefestigung unsichtbar, 1/4"-Sechskant mit abgedrehtem Schaft, Länge: 50 mm

Für	Art.-Nr.	VE
TX20, 20 x 50 mm, 1/4"-Sechskant mit abgedrehtem Schaft	820 050 020	1
TX25, 25 x 50 mm 1/4"-Sechskant mit abgedrehtem Schaft	820 050 025	1



Mehr Infos:



Werkzeuge

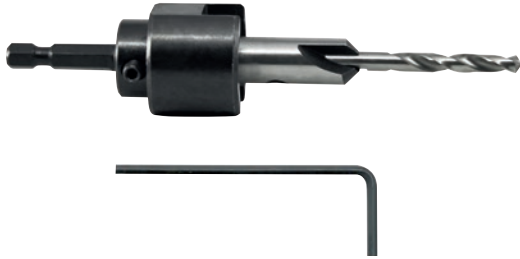

Mehr Infos:



Bohrsenker mit Tiefenanschlag, einstellbar

Bohr- und Senktiefe in einem Arbeitsgang einstellbar; kompletter Bohrsenker in Einzelteile zerlegbar; keine Beschädigung des Werkstücks durch spezielle Lagerung des Anschlags, die beiden Öffnungen des Anschlags ermöglichen eine reibungslose Spanabfuhr und dienen als Sichtmöglichkeit zum Bohrer auch im drehenden Einsatz, kugellagert (Metall), robuste Ausführung, Sechskantschaft E6,3, Metallbohrer, Gesamtlänge 6,3 cm, einstellbare Bohrtiefe min. 25 mm bis max. 40 mm, inkl. Inbusschlüssel, praktisch verpackt und wiederverschließbar

Größe	Art.-Nr.	VE
Ø 5 mm	411 003	10



Schraubendoktor

Der Problem-Löser

Geprüfte und patentierte Qualität, gibt den Werkzeugen mehr Grip und Halt, insbesondere beschädigten Schraubenköpfen oder schwer lösbaren Schraubverbindungen, Haftreibung wird um bis zu 500% erhöht, für Schraubenköpfe aller Art, einfache Anwendung, nicht nachtropfend, sofort wirksam, hautverträglich, ungiftig, sehr ergiebig – ein Tropfen genügt, lange Haltbarkeit, ökologisch unbedenklich

Verarbeitungsvorteile: nach dem Gebrauch einfach abwischbar, für Arbeiten über Kopf geeignet, Verringerung des Kraftaufwandes bei Schraubarbeiten

Anwendungsbereiche: zum Lösen von Schrauben mit beschädigten oder verschlissenen Schraubenköpfen, bei Schraubarbeiten an schlecht zugänglichen Stellen, beim Gebrauch von Akkuschaubern – verhindert das Abrutschen des Bits, auch geeignet für Schraubenschlüssel, Stecknüsse, Inbus- und Torxschlüssel

Farbe	Inhalt	Art.-Nr.	VE
grau	20 g	261 6 020	18



Verkaufszubehör

Display Schraubendoktor, Art.-Nr.: 261 6 91

Inhalt:
28
Stück

Mehr Infos:



QUAD-SDS plus

Hammerbohrer

PGM-geprüft, spezielle Hauptschneiden-Geometrie, Zentrierspitze für punktgenaues Anbohren, höchste Wirtschaftlichkeit, schneller Bohrfortschritt, verbesserte Lotrezeptur, Nebenschneiden schützen den Bohrer bei Armierungstreffern, verkürzte und konisch verlaufende Spiraleingänge für raschen Abtransport des Bohrmehls in die großvolumigen Doppelwendel, hervorragende Leistung, lange Lebensdauer, kernverstärkte Spiralgeometrie (KVS-Spirale), wirkt schwingungsdämpfend und erhöht die Schlagenergie

Verarbeitungsvorteile: exakte, passgenaue Löcher für optimale Dübelmontage, kein Blockieren des Bohrers bei Eisenarmierung, verminderte Reibung und zentrische Führung im Bohrloch, geringere Vibrationen

Anwendungsbereiche: geeignet für Ziegel, Beton, Stahlbeton, Naturstein, Kalksandstein, Gasbeton etc.

Abmessung	Art.-Nr.	VE
5 x 110/50	404 005 110	1
5 x 160/100	404 005 160	1
6 x 110/50	404 006 110	1
6 x 160/100	404 006 160	1
6 x 210/150	404 006 210	1
6 x 260/200	404 006 260	1
6 x 310/250	404 006 310	1
6,5 x 260/200	404 065 260	1
6,5 x 310/250	404 065 310	1
8 x 110/50	404 008 110	1
8 x 160/100	404 008 160	1
8 x 210/150	404 008 210	1
8 x 260/200	404 008 260	1
8 x 310/250	404 008 310	1
8 x 460/400	404 008 460	1
10 x 160/100	404 010 160	1
10 x 210/150	404 010 210	1
10 x 260/200	404 010 260	1
10 x 310/250	404 010 310	1

Abmessung	Art.-Nr.	VE
10 x 450/390	404 010 450	1
12 x 160/110	404 012 160	1
12 x 210/160	404 012 210	1
12 x 260/210	404 012 260	1
12 x 450/390	404 012 450	1
14 x 210/160	404 014 210	1
14 x 260/210	404 014 260	1
14 x 310/260	404 014 310	1
14 x 450/390	404 014 450	1
16 x 260/210	404 016 260	1
16 x 310/260	404 016 310	1
16 x 450/400	404 016 450	1
18 x 250/180	404 018 250	1
18 x 450/380	404 018 450	1
20 x 250/180	404 020 250	1
20 x 450/380	404 020 450	1
24 x 250/180	404 024 250	1

Durchmesser x Länge/Bohrtiefe



Die noch ausgeprägter und freier stehende Zentrierspitze sichert ein sauberes und präzises Ansetzen.

Schlankere Flanken ermöglichen dank reduzierter Reibung ein bis zu 20% schnelleres Vorankommen in Beton, Stahlbeton und Naturstein.

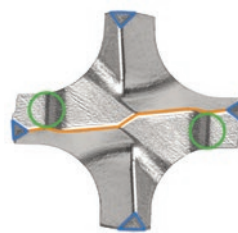

Die patentierte Geometrie führt zu einer erhöhten Lebensdauer und optimalem Bohrverhalten in Stahlbeton.



Die wellenförmigen Erhebungen an der Hartmetall-Schneide sorgen für eine noch bessere Bruchleistung in Beton, Stahlbeton und Naturstein.



Der Hartmetallkopf mit seiner massiven Hauptschneide verhindert dank der 4 x 90°-Schnittsymmetrie das Verhaken in Stahlbeton.

Mehr Infos:

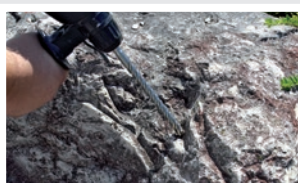
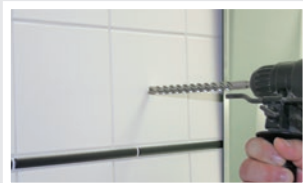



QUAD-SDS plus Kasette Hammerbohrer-Kasette 7-teilig

PGM-geprüft, spezielle Hauptschneiden-Geometrie, Zentrierspitze für punktgenaues Anbohren, höchste Wirtschaftlichkeit, schneller Bohrfortschritt, verbesserte Lotrezeptur, Nebenschneiden schützen den Bohrer bei Armierungstreffern, verkürzte und konisch verlaufende Spiraleingänge für raschen Abtransport des Bohrmehls in die großvolumigen Doppelwendel, hervorragende Leistung, lange Lebensdauer, kernverstärkte Spiralgeometrie (KVS-Spirale), wirkt schwingungsdämpfend und erhöht die Schlagenergie

Verarbeitungsvorteile: exakte, passgenaue Löcher für optimale Dübelmontage, kein Blockieren des Bohrers bei Eisenarmierung, verminderte Reibung und zentrische Führung im Bohrloch, geringere Vibrationen

Anwendungsbereiche: geeignet für Ziegel, Beton, Stahlbeton, Naturstein, Kalksandstein, Gasbeton etc.

Inhalt	Art.-Nr.	VE
Kasette mit 7 Bohrern	404 100 07	6
1 Stück 5 x 160/100		
2 Stück 6 x 160/100		
2 Stück 8 x 160/100		
1 Stück 10 x 160/100		
1 Stück 12 x 160/110		



Mehr Infos:



Meterstab 2,0 m

Profi-Holz-Meterstab mit Winkeldruck am 2. Glied, EWG-Baumtzulassung, Genauigkeitsklasse III, Einrastfunktion bei 90°, Oberfläche wasserabweisend mit umweltschonendem UV-Lack

Art.-Nr.	VE
999 297	10

Seite 1



Seite 2



Mehr Infos:



Werkzeuge

Profi-Schleifschwamm

Formstabiler Schwammkörper, für alle Bereiche des Flächen- und Kantenschliffs, für Nass- und Trockenschliff geeignet, Profiqualität – für den Holz-, Metall- und Malerbereich geeignet

Set	Korn	Art.-Nr.	VE
3er	60	902 013 060	12
3er	100	902 013 100	12
3er	180	902 013 180	12
3er	60/100/180	902 013 003	12
20er	60	902 120 060	1
20er	100	902 120 100	1
20er	180	902 120 180	1

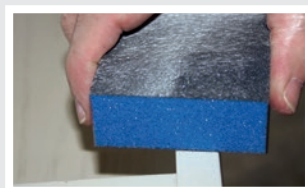

Profi-Schleifmatten

Formstabiler Schwammkörper, zweiseitig beschichtet, flexibel in der Handhabung, für profilierte Flächen sowie Nass- und Trockenschliff geeignet, Profiqualität – für den Holz-, Metall- und Malerbereich geeignet

Set	Korn	Art.-Nr.	VE
3er	60	902 023 060	12
3er	100	902 023 100	12
3er	180	902 023 180	12
3er	60/100/180	902 023 003	12
20er	60	902 220 060	1
20er	100	902 220 100	1
20er	180	902 220 180	1



Mehr Infos:



Schleifmittel auf Schaumstoffunterlage	entspricht Schleifmittel auf Papier
Korn 60	= Korn 150
Korn 100	= Korn 220
Korn 180	= Korn 320



Mehr Infos:



Werkzeuge



Mehr Infos:



Gürteltasche

Strapazierfähige Gürteltasche aus Nylon zur Aufnahme von Werkzeug wie z. B. Meterstab, Fallminenstift oder Cuttermesser, mit verstellbarem Gürtel und Kunststoff-Schnellverschluss, klein, praktisch und dadurch flexibel einsetzbar.

Auf der Rückseite mit einer Metall-Klammer versehen, kann die Gürteltasche schnell und flexibel am Gürtel oder an der Tasche fixiert werden.

In der vorderen größeren Tasche kann ein **beko Profi-Cuttermesser** oder ein **beko Japan-Cutter** platziert werden, in den beiden schmalen (länglichen) Taschen an den Seiten finden ein **beko Fallminenstift**, **beko Zimmermannbleistift** und/oder ein **beko Kugelschreiber** seinen Platz.

Art.-Nr.	VE
905 020 8 (ohne Bestückung)	1



Mehr Infos:



Fallminenstift

Robuster Fallminenstift aus Aluminium inkl. Grafitmine 5 mm zur Baustellenmarkierung (Höhenriss etc.)

Art.-Nr.	VE
903 01 05	50



Mehr Infos:



Zimmermannsbleistift eckig-oval

Profi-Zimmermannsbleistift aus Lindenholz mit mittelharter Mine, ungespitzt, 24 cm lang

Art.-Nr.	VE
999 295 02	10



Mehr Infos:



Profi-Maßband

Antirutschgriff, mit praktischer Handschlaufe, feststellbar, Einheit cm, Genauigkeitsklasse II, erhältlich in drei verschiedenen Längen

Länge	Art.-Nr.	VE
3 m	905 010 03	12
5 m	905 010 05	12
8 m	905 010 08	6

Werkzeuge

Japan-Cutter/Ersatzklingen

Mit hochwertigem Feststellrad und integriertem Klingenabrecher, mit extrem stabiler und doppelt geschärfter 18-mm-Carbonstahl-Klinge für eine längere Lebensdauer, inkl. 3 Klingen

Art.-Nr.	VE
905 020 6	1

Ersatzklingen	Art.-Nr.	VE
10 Stück im Spender	905 020 7	1

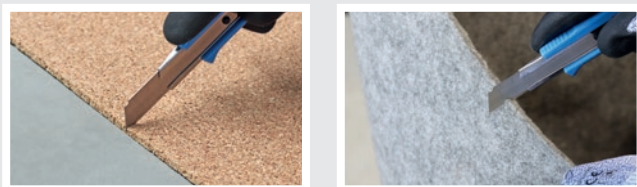

Profi-Cuttermesser

Mit einer robusten 18-mm-Carbonstahl-Klinge, mit automatischer Klingennarretierung für eine bequeme Einhandbedienung, kompatibel mit den beko Japan-Cutter Ersatzklingen.

Art.-Nr.	VE
905 020 1	1
905 020 24	Display (24 Messer)

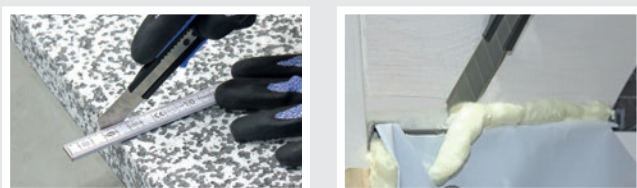

Schwedenmesser mit Edelstahlklinge

Robustes Universalmesser mit Klinge aus rostfreiem Schwedenstahl, stabiler Handgriff aus Kunststoff inklusive Rutschsicherung im Schneidbereich, Messertasche aus formstabilem und witterungsbeständigem Kunststoff inkl. Gürteltasche

Messerrlänge gesamt: 20,6 cm/Klingenlänge: 9,1 cm/Klingenbreite: 19 mm

Inhalt	Art.-Nr.	VE
Display à 15 Messer	904 015	1

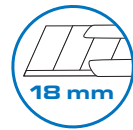

Mehr Infos:



Mehr Infos:



Lieferung:
15 Messer
im Display

Mehr Infos:



Werkzeuge



Mehr Infos:



Fugenschnur/Fugenschnur Premium

Für die perfekte Eckfuge, einfachste Ausbildung der Eckfuge, Top-Erscheinungsbild, weniger Schmutzanhaftung dank glattem Fugenverlauf in den Ecken, bessere Reinigung der Eckfuge, große Auswahl an Fugenradien

Fugenschnur (Holz)

Ø	Art.-Nr.	VE
10 x Holz: Ø 8/20	200 5 820	1
10 x Holz: Ø 12/24	200 5 1224	1
10 x Holz: Ø 16/28	200 5 1628	1
Set Holz: 1 x Ø 8/20 1 x Ø 12/24 1 x Ø 16/28	200 5 001	1

Fugenschnur Premium (Kunststoff)

Ø	Art.-Nr.	VE
1 x Kunststoff: Ø 16/20	200 5 810	1

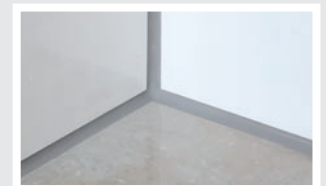
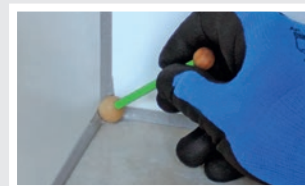

Mehr Infos:



Fugenfinger Profi-Abzieher

Große Auswahl an Fugenradien, perfekte Fuge mit einem Profi-Werkzeug, kein Anhaften von Silicon am Fugenfinger, in verschiedenen Ausführungen lieferbar

Ø	Art.-Nr.	VE
3 x Ø 12/10	200 6 1210	1
3 x Ø 18/16	200 6 1816	1
3 x Ø 24/20	200 6 2420	1
Set: 1 x Ø 12/10 1 x Ø 18/16 1 x Ø 24/20	200 6 001	1



TERRASYS Alu-Unterkonstruktion System 20/60

Die **TERRASYS Alu-Unterkonstruktion System 20/60** ist ein **schwarz eloxiertes Systemprofil** mit einer sehr **geringen Aufbauhöhe von nur 20 mm**. Speziell im Bereich der Sanierung (z. B. Terrasse oder Balkon), wenn vorherige Bodenbeläge nicht entfernt werden sollen oder eine geringe Aufbauhöhe benötigt wird, zeichnet sich dieses flache Schienensystem aus. Natürlich eignet sich dieses Profil ebenfalls bestens für den Neubau von Terrasse und Balkon. Dank der **verschiedenen Verbinder** sind der **Kreativität keine Grenzen** gesetzt.

Art.-Nr.	Maße	VE
505 26 400	20 x 60 mm x 4 m	150*
505 26 200	20 x 60 mm x 2 m	16*
505 26 215	20 x 60 mm x 2 m	150*

*Versand nur in ganzen VE möglich.

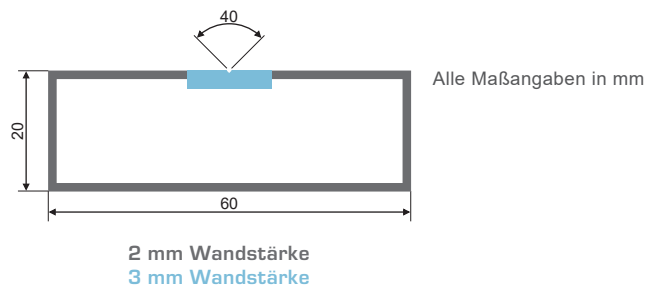
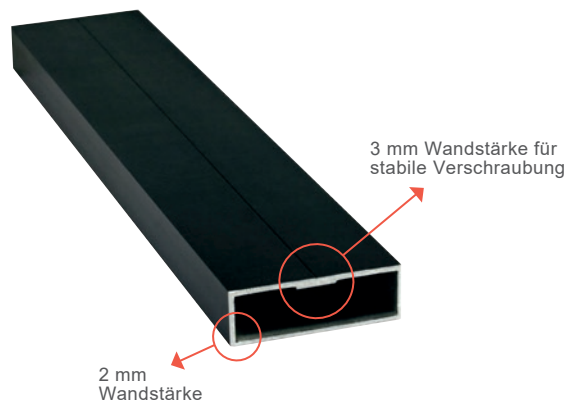

Mehr Infos:



TERRASYS Systemverbinder 20/60

Die **TERRASYS Systemverbinder 20/60** lassen im Hinblick auf die Terrassenform keinen Wunsch offen. Dank **einfacher Montage** werden die Systemverbinder in die Aluminiumprofile eingetrieben. Hierzu empfehlen wir vorsichtige und gleichmäßige Schläge mit einem Gummihammer.

Art.-Nr.	Bezeichnung	VE
505 26 901	TERRASYS Längsverbinder, System 20/60 <small>[Kunststoff, schwarz, zur endlosen Verlängerung]</small>	25
505 26 902	TERRASYS L-Verbinder, System 20/60 <small>[Kunststoff, schwarz]</small>	25
505 26 903	TERRASYS T-Verbinder, System 20/60 <small>[Kunststoff, schwarz]</small>	25
505 26 904	TERRASYS X-Verbinder, System 20/60 <small>[Kunststoff, schwarz]</small>	25

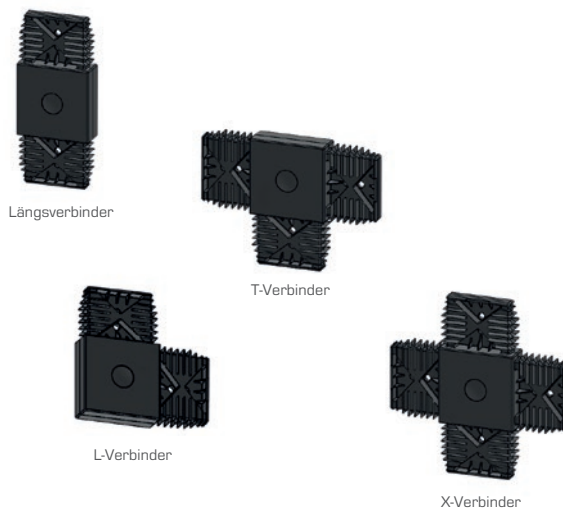

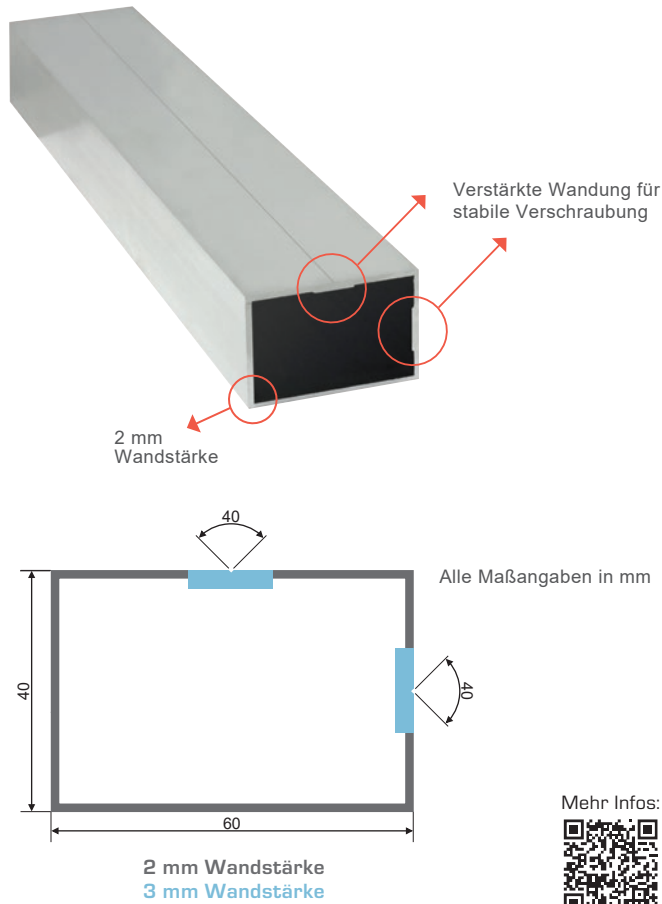

Mehr Infos:



TERRASYS Alu-Unterkonstruktion System 40/60 pressblank

Die **TERRASYS Alu-Unterkonstruktion System 40/60 pressblank** zeichnet sich durch die einfache und schnelle Montage aus. Aufgrund der **Verbindungselemente** kann das **System endlos erweitert werden**. Dank der Modularität und des **selbsterklärenden Prinzips** erfolgt die Planung der eigenen Terrasse spielend einfach und mit garantiertem Erfolg. **Variabler Einsatz, flach und hochkant.**

Art.-Nr.	Maße	VE
505 46 400	40 x 60 mm x 4 m	150*
505 46 200	40 x 60 mm x 2 m	8*
505 46 215	40 x 60 mm x 2 m	150*
505 46 49	40 x 60 mm x 490 mm	30*
505 46 34	40 x 60 mm x 340 mm	30*
505 46 24	40 x 60 mm x 240 mm	30*

*Versand nur in ganzen VE möglich.

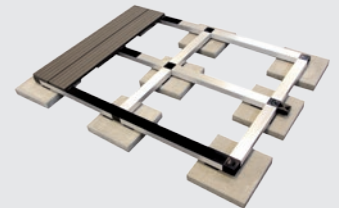

TERRASYS Systemverbinder 40/60

Die **TERRASYS Systemverbinder 40/60** lassen im Hinblick auf die Terrassenform keinen Wunsch offen. Dank **der einfachen Montage** werden die Systemverbinder in die Aluminiumprofile eingetrieben. Hierzu empfehlen wir vorsichtige und gleichmäßige Schläge mit einem Gummihammer.

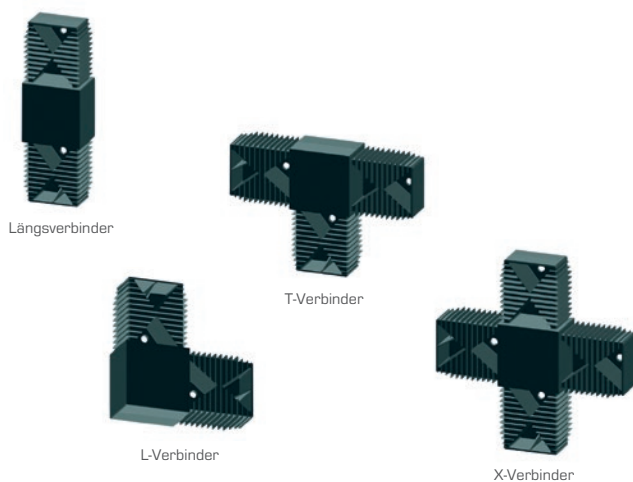

Art.-Nr.	Bezeichnung	VE
505 46 901	TERRASYS Längsverbinder, System 40/60 [Kunststoff, schwarz, zur endlosen Verlängerung]	25
505 46 902	TERRASYS L-Verbinder, System 40/60 [Kunststoff, schwarz]	25
505 46 903	TERRASYS T-Verbinder, System 40/60 [Kunststoff, schwarz]	25
505 46 904	TERRASYS X-Verbinder, System 40/60 [Kunststoff, schwarz]	25

TERRASYS Abschlusskappe (System 40/60)

Die **TERRASYS Abschlusskappe** ermöglicht einen **sauberen Abschluss** der **Unterkonstruktion** und gewährleistet eine schöne Optik in Sichtbereichen.

Art.-Nr.	Bezeichnung	VE
505 46 905	für System 40/60 (Kunststoff, schwarz)	25*

*Versand nur in ganzen VE möglich.

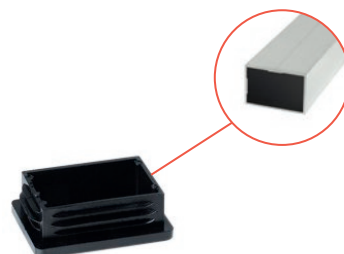

TERRASYS Entkopplungsband EPDM

Das **TERRASYS Entkopplungsband EPDM** erfüllt gleich zwei Funktionen: Zum einen eignet es sich ideal als **Antirutsch-Montagehilfe**, da ein **Verrutschen der Terrassenbeläge verhindert** wird. Zum anderen dient das **TERRASYS Entkopplungsband EPDM** bei nicht durchgängig geschraubten Bodenbelägen als **Trittschalldämmung**.

Art.-Nr.	Bezeichnung	VE
262 001 6510	65 x 1 mm x 10 m (einseitig selbstklebend, schwarz)	20
262 001 1010	10 x 1 mm x 10 m (einseitig selbstklebend, schwarz)	20



Mehr Infos:



Fixier- und Montagepads

Unsere **beko Fixier- und Montagepads** dienen als ideale **Montagehilfe** für verschiedenste Beläge (HPL- oder Keramikplatten, Fliesen und Feinsteinzeug usw.) in **Kombination** mit unserem **beko Keramik- & HPL-Plattenkleber** auf Unterkonstruktionen. Durch die **doppelseitig stark haftenden Klebepunkte** können die Platten zusätzlich fixiert werden. Beim anschließenden Verkleben der Platten mit unserem **beko Keramik- & HPL-Plattenkleber** (die Dicke der Pads ist exakt auf den **beko Keramik- & HPL-Plattenkleber** abgestimmt) bieten diese zusätzlichen Halt.

Art.-Nr.	Maße	VE
262 20 2	Ø 20 mm x 2 mm (300 Pads/Pack)	1 Pack

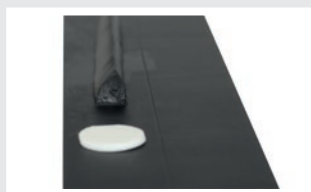

Mehr Infos:



Zubehör

Keramik- & HPL-Plattenkleber, Art.-Nr.: 244 100 310, Seite 23





2 mm Wandstärke

3 mm Wandstärke

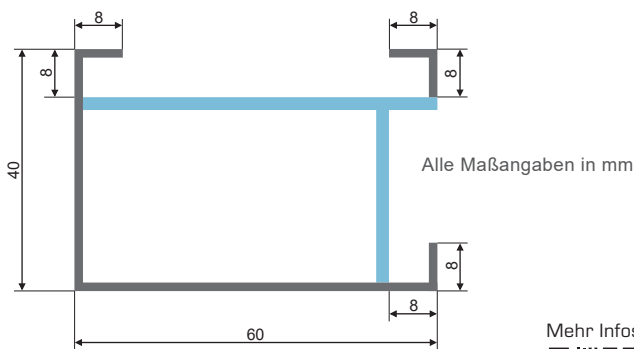

2 mm Wandstärke
3 mm Wandstärke

Mehr Infos:



TERRASYS Alu-Unterkonstruktion Vario Plus

Die **TERRASYS Alu-Unterkonstruktion Vario Plus** ist ein **schwarz eloxiertes Systemprofil**, das dank **ausgeklügelter Geometrie** gleich **mehrere Anwendungsfälle abdeckt**. Dank der robusten Ausführung kann das **Profil ganz variabel flach oder hochkant eingesetzt** werden. Somit können in **Kombination** mit **beko TERRASYS Stelzlagern unterschiedlichste Aufbauhöhen** (von 58 bis 280 mm) **realisiert** werden. Die entsprechenden Verbinder sorgen mit der **Edelstahlbohrschraube** für eine einfache und stabile Montage.

Art.-Nr.	Maße	VE
505 64 400	40 x 60 mm x 4 m	150*
505 64 200	40 x 60 mm x 2 m	8*
505 64 215	40 x 60 mm x 2 m	150*

* Versand nur in ganzen VE möglich.



TERRASYS Systemverbinder Vario Plus

Die **TERRASYS Systemverbinder Vario Plus** lassen im Hinblick auf die Terrassenform keinen Wunsch offen. Dank der **einfachen Montage** werden die Systemverbinder in die Aluminiumprofile eingetrieben. Hierzu empfehlen wir vorsichtige und gleichmäßige Schläge mit einem Gummihammer.



Art.-Nr.	Bezeichnung	VE
505 64 901	TERRASYS Längsverbinder, Vario Plus [Kunststoff, schwarz, zur endlosen Verlängerung]	25
505 64 902	TERRASYS T-Verbinder flach, Vario Plus [Kunststoff, schwarz, zur flachen Montage]	25
505 64 903	TERRASYS T-Verbinder hochkant, Vario Plus [Kunststoff, schwarz, zur hochkant Montage]	25
101 155 25	TERRASYS Bohrerschraube [5,5 mm x 25 mm, Linsenkopf mit Flansch, schwarz]	1 Pack

TERRASYS Schienengleiter

Mit dem **TERRASYS Schienengleiter** sowie **Schienengleiter flex** gelingt Ihnen die **Verlegung** von Terrassenplatten, Feinsteinzeug, Waschbetonplatten u. v. m. spielend einfach auf **allen beko Alu-Unterkonstruktionssystemen (System 40/60, System 20/60 und Vario Plus)**. Die 60 mm breite Aufnahme an der Unterseite des Schienengleiters ermöglicht eine **flexible Positionierung** während der gesamten **Terrassenmontage**. Nicht benötigte Abstandhalter können einfach entfernt werden, um das gewünschte Fugenbild zu erhalten.

- + Zur einfachen Verlegung von Terrassenplatten und Feinsteinzeug auf allen beko Alu-Unterkonstruktionen
- + Ausgleich von Unebenheiten des Terrassenbelags mithilfe von TERRASYS Abstandsplättchen möglich
- + Leichte Montage auf der Schiene
- + Flexibel positionierbar
- + Leichtes Abbrechen der Abstandhalter

Art.-Nr.	Artikelbezeichnung	Inhalt
505 48 3	TERRASYS Schienengleiter, 60 mm Aufnahme, 3 mm Fugenkreuz	50 St.
505 48 203	TERRASYS Schienengleiter, 60 mm Aufnahme, 3 mm Fugenkreuz	200 St.
505 48 4	TERRASYS Schienengleiter, 60 mm Aufnahme, 4 mm Fugenkreuz	50 St.
505 48 204	TERRASYS Schienengleiter, 60 mm Aufnahme, 4 mm Fugenkreuz	200 St.
505 49 3	TERRASYS Schienengleiter flex, 60 mm Aufnahme, 3 mm Fugenkreuz	50 St.
505 49 203	TERRASYS Schienengleiter flex, 60 mm Aufnahme, 3 mm Fugenkreuz	200 St.
505 49 4	TERRASYS Schienengleiter flex, 60 mm Aufnahme, 4 mm Fugenkreuz	50 St.
505 49 204	TERRASYS Schienengleiter flex, 60 mm Aufnahme, 4 mm Fugenkreuz	200 St.



Mehr Infos:



Flexibel in x- und y-Achse sowie um die eigene Achse beweglich. Hierdurch lassen sich Toleranzen des Bodenbelags und Ungenauigkeiten beim Verlegen der Unterkonstruktion ausgleichen.

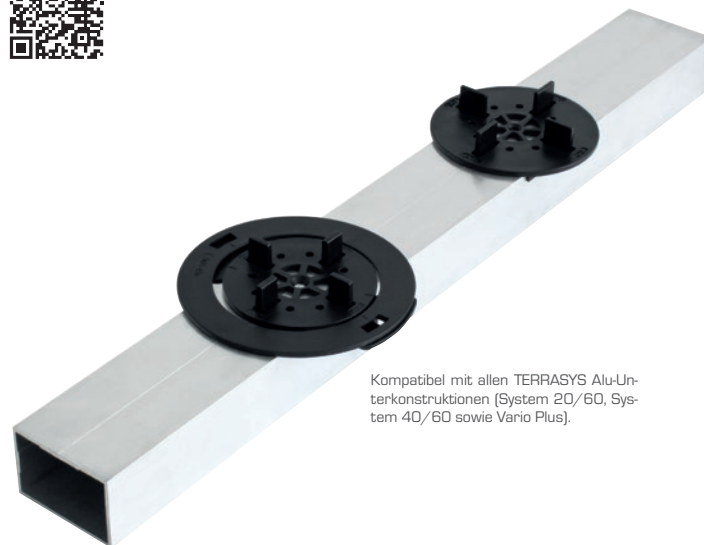

Kompatibel mit allen TERRASYS Alu-Unterkonstruktionen (System 20/60, System 40/60 sowie Vario Plus).

TERRASYS Schienengleiter

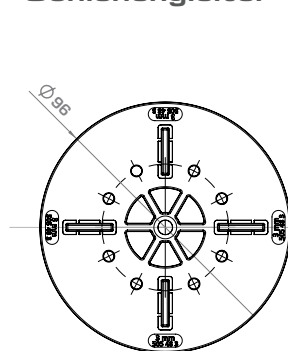

TERRASYS Schienengleiter flex

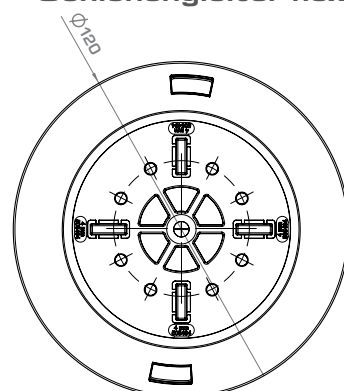



Mehr Infos:



TERRASYS Abstandsplättchen

Die **TERRASYS Abstandsplättchen** lassen sich fest auf den Schienengleitern montieren und **gleichen** eventuelle **Unebenheiten von Bodenbelägen** aus. Zudem kann in bestimmten Bereichen, beispielsweise an Türen, gezielt ein Gefälle geschaffen werden.

- + In 1 mm, 2 mm und 3 mm Stärke verfügbar
- + Besseres und schnelleres Arbeiten dank Farbleitsystem (1 mm = weiß, 2 mm = blau, 3 mm = rot)
- + Feste Montage auf dem Schienengleiter ermöglicht leichteres Arbeiten
- + Für ein angenehmeres Laufgefühl und weniger Geh-Geräusche

Art.-Nr.	Artikelbezeichnung	Inhalt
505 50 1	TERRASYS Abstandsplättchen 1 mm, weiß, 1 Pack = 50 Stück	50 St.
505 50 2	TERRASYS Abstandsplättchen 2 mm, blau, 1 Pack = 50 Stück	50 St.
505 50 3	TERRASYS Abstandsplättchen 3 mm, rot, 1 Pack = 50 Stück	50 St.



TERRASYS Abstandhalter

Mit dem **TERRASYS Abstandhalter** können Terrassendielen in allen Abmessungen und Holzarten einfach, schnell und perfekt in einem Abstand von 7 bzw. 4 mm (je nach Holzart) verlegt werden. Dadurch wird ohne weitere Hilfsmittel ein **gleichmäßiges Verlegebild** der Dielen erzielt. Der **TERRASYS Abstandhalter** garantiert außerdem die für die Belüftung erforderlichen Abstände zwischen den einzelnen Terrassendielen und der darunter liegenden Unterkonstruktion (konstruktiver Holzschutz). Die integrierten Wasserablaufkanäle verhindern das Entstehen von Stauwässer. Dank der guten Belüftungseigenschaften trocknet die verbleibende Restfeuchte sehr schnell und verhindert so Beschädigungen an der Unterkonstruktion. Durch den Einsatz des **TERRASYS Abstandhalters** ergibt sich der Vorteil, dass die Schrauben nicht auf Abscherung, sondern auf Biegung belastet werden.

Größe	Art.-Nr.	VE
4 mm	505 02 100	100
7 mm	505 01 100	100

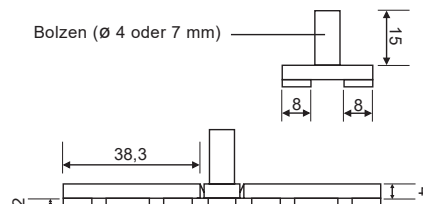
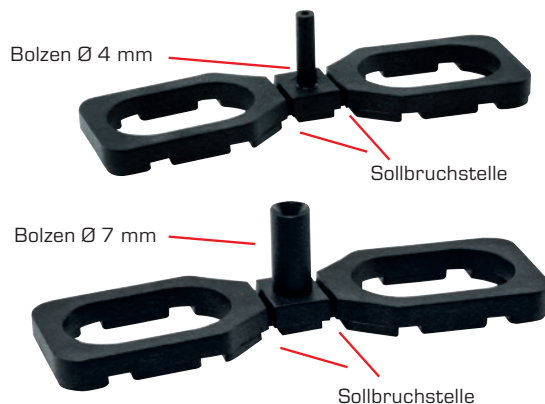
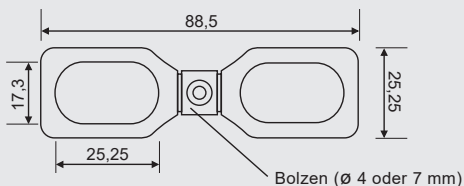

Mehr Infos:



Die Maßangaben der beiden Abstandhalter unterscheiden sich lediglich im Bolzendurchmesser. Alle Maßangaben in mm.

TERRASYS Edelstahl-Bohrschraube

Zum Verschrauben von Terrassendielen auf die Aluminium-Unterkonstruktion.

Größe	Art.-Nr.	VE
4,8 x 19 mm	101 748 19	100
4,8 x 32 mm	101 748 32	100
4,8 x 38 mm	101 748 38	100
4,8 x 45 mm	101 748 45	100

Mehr Infos:



TERRASYS Edelstahl-Terrassenschraube

Die **TERRASYS Edelstahl-Terrassenschraube** ist bestens geeignet für die Befestigung von Terrassen- und Bodenbelägen auch in härteren Hölzern wie Bangkirai, Itauba, Massaranduba. Schraube mit Fräsrippe für leichtes Versenken. Reibeteil am Gewindeende unterstützt das saubere Eindringen des Zierkopfes.

Größe	Art.-Nr.	VE
5 x 50 mm	101 850 50	100
5 x 60 mm	101 850 60	100
5 x 70 mm	101 850 70	100

Mehr Infos:





Mehr Infos:



TERRASYS Unterlage Rolle

Die **TERRASYS Unterlage auf Rolle** wird durchgängig als Zwischenlage unter der Unterkonstruktion verwendet, wenn diese in Wasserfließrichtung verlegt wird. Die Unterkonstruktion wird vor **aufsteigender Feuchtigkeit geschützt** und lagert **schwingungsdämpfend** auf dem Untergrund.

Größe	Art.-Nr.	VE
8 x 77 x 2300 mm	505 08 230	1
3 x 60 x 20.000 mm	505 03 2000	1

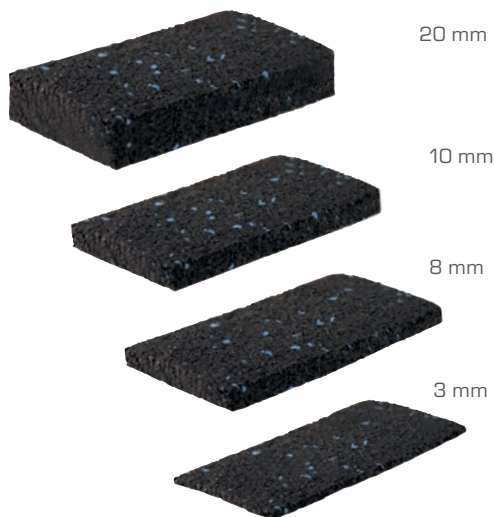

Mehr Infos:



TERRASYS Unterlage Pads

Die **TERRASYS Unterlage Pads** werden punktuell in Abständen unterlegt, wenn die Unterkonstruktion quer zur Wasserfließrichtung verlegt wird. Somit wird der Abfluss von Wasser und Verschmutzung nicht behindert. Zusätzlich wird die Unterkonstruktion **vor aufsteigender Feuchtigkeit geschützt** und lagert **schwingungsdämpfend** auf dem Untergrund. Pro m² werden ca. 5 Pads benötigt. Auch zur Anwendung unter Ecken von Holzfliesen beziehungsweise Steinplatten.

Größe	Art.-Nr.	VE
3 x 85 x 55 mm	505 03 8555	60
8 x 85 x 55 mm	505 08 8555	24
10 x 85 x 55 mm	505 10 8555	24
20 x 85 x 55 mm	505 20 8555	12
3 x 85 x 55 mm	505 03 500	500
8 x 85 x 55 mm	505 08 250	250
10 x 85 x 55 mm	505 10 250	250
20 x 85 x 55 mm	505 20 125	125

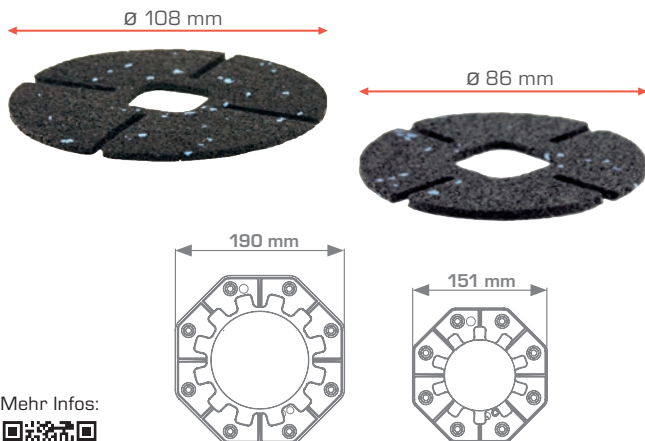

Mehr Infos:



Bauteile:
60 bis 140 mm
140 bis 220 mm

Bauteile:
30 bis 65 mm

TERRASYS Platten-Stelzlager Pads

Die **TERRASYS Platten-Stelzlager Pads** werden direkt auf die Platten-Stelzlager aufgelegt und dienen als **Trittschalldämmung**. Die 3 mm starken Pads sind aus **feinem, hochwertigem Granulat** gefertigt und können außerdem zur Höhenanpassung (auch doppellagig) verwendet werden.

Ø/Inhalt	Art.-Nr.	VE
86 mm (36 St./Pack)	505 403 086	12 Pack
108 mm (24 St./Pack)	505 403 108	12 Pack

TERRASYS Stelzlager Pads

Die **TERRASYS Stelzlager Pads** werden unter die **TERRASYS Stelzlager** als Ausgleichslage und zur Entkopplung gelegt. Sie gewährleisten einen sicheren Stand und schützen die darunterliegenden Abdichtungsbahnen.

Der Abfluss von Wasser und Verschmutzung wird nicht behindert. Sie können auch unter Ecken von Holzfliesen gelegt werden.

Keine scharfen Kanten, Trittschalldämmung, keine Staunässe, unverrottbar, rutschfest

Die **einseitige Alukaschierung** (nur Art.-Nr. 505 08 195AK) verhindert eine Weichmachermigration zwischen nicht gummi-verträglichen Abdichtungsfolien (z. B. Weich-PVC) und den **TERRASYS Stelzlager Pads**.

Größe	Art.-Nr.	VE
8 x 155 x 155 mm	505 08 155	12
8 x 195 x 195 mm	505 08 195	12
8 x 195 x 195 mm	505 08 195AK	12

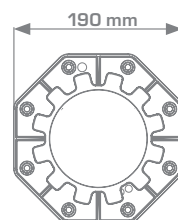
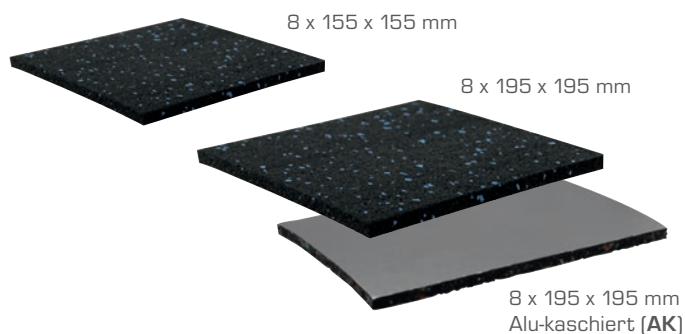

Bauteile:
60 bis 140 mm
140 bis 220 mm

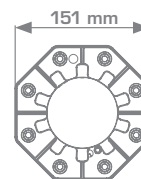

Bauteile:
18 bis 31 mm
30 bis 65 mm

Mehr Infos:



TERRASYS Distanz- und Belüftungsband

Das **TERRASYS Distanz- und Belüftungsband** ist die perfekte Ergänzung für unsere TERRASYS Dielenbefestigung unsichtbar (s. Seite gegenüber). Es fungiert als **Abstandsprofil** zwischen den **Terrassendielen** und der **Unterkonstruktion**, **gewährleistet** somit die **nötige Belüftung** der Unterkonstruktion und erhöht deren Lebensdauer. Zusätzlich dient es als **Trittschalldämmung**, verhindert das Abscheren der Schrauben, ist **witterungs- und alterungsbeständig** und zur einfachen Montage **einseitig selbstklebend**.

Größe	Art.-Nr.	VE
10 m x 10 mm x 6 mm	505 11 100	24



Mehr Infos:



Schritt für Schritt zur Traum-Terrasse

TERRASYS Terrassenplaner:

- + Einfache und unkomplizierte Planung
- + Für Holz-, WPC-, HPL-, Keramik-, Fliesen- und Natursteinterrassen
- + Sofortige Visualisierung
- + Auswahl an verschiedenen Terrassenformen
- + Vollständige Materialliste
- + 24 Stunden online unter www.beko-group.com

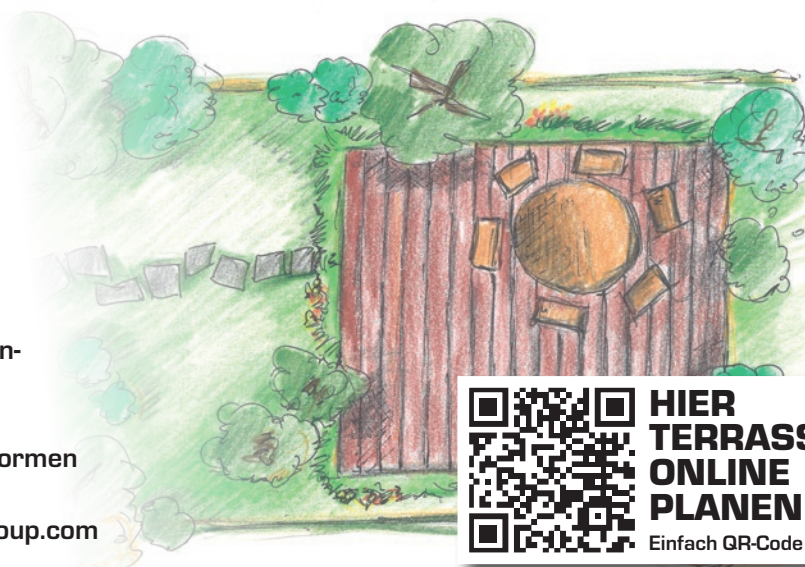

HIER TERRASSE ONLINE PLANEN!

Einfach QR-Code scannen.

Unsichtbarer Abstandhalter für Holz- und Alu-UK



Dazugehörige Spezialschraube für unsichtbaren Abstandhalter Holz-UK

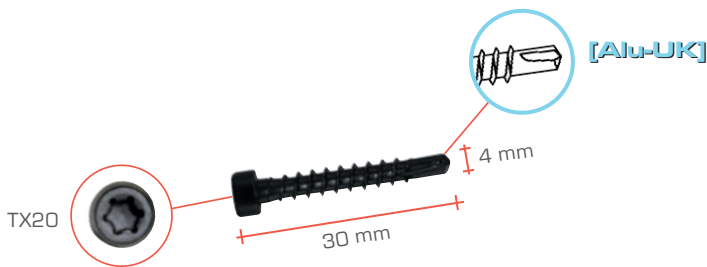

Dazugehörige Spezialschraube für unsichtbaren Abstandhalter für Alu-UK

Geeignet für die TERRASYS Alu-Unterkonstruktionssysteme 20/60 und 40/60 pressblank

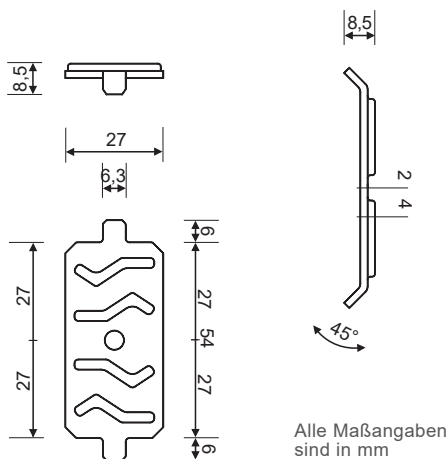

Alle Maßangaben sind in mm



TERRASYS Dielenbefestigung unsichtbar (Komplettsystem)

Unsere TERRASYS Dielenbefestigung unsichtbar ermöglicht ein komplett verdecktes Verschrauben der Dielen und garantiert somit ein ansprechendes Äußeres. Das System setzt sich aus dem unsichtbaren Abstandhalter (Aluminium) sowie der dazugehörigen „Schraube für unsichtbare Abstandhalter“ (Holz-UK/Alu-UK) zusammen. Durch die gerippte Oberfläche des unsichtbaren Abstandhalters wird eine hohe mechanische Festigkeit erreicht. Aufgrund des innovativen Systems kommt der unsichtbare Abstandhalter bei der Befestigung mit nur einer Schraube aus. Dies spart sowohl Kosten als auch Zeit und gewährleistet eine einfache und schnelle Montage.

Art.-Nr.	Bezeichnung	VE
505 11 055 [Holz-UK]	TERRASYS Dielenbefestigung unsichtbar 7 mm für Holz-UK inkl. Schrauben (50 unsichtbare Abstandhalter + 50 Schrauben)	20 Pack
505 11 205 [Holz-UK]	TERRASYS Dielenbefestigung unsichtbar 7 mm für Holz-UK inkl. Schrauben (200 unsichtbare Abstandhalter + 200 Schrauben)	12 Pack
505 21 055 [Alu-UK]	TERRASYS Dielenbefestigung unsichtbar 7 mm für Alu-UK inkl. Edelstahl-Bohrschrauben (50 unsichtbare Abstandhalter + 50 Bohrschrauben)	20 Pack
505 21 205 [Alu-UK]	TERRASYS Dielenbefestigung unsichtbar 7 mm für Alu-UK inkl. Edelstahl-Bohrschrauben (200 unsichtbare Abstandhalter + 200 Bohrschrauben)	12 Pack

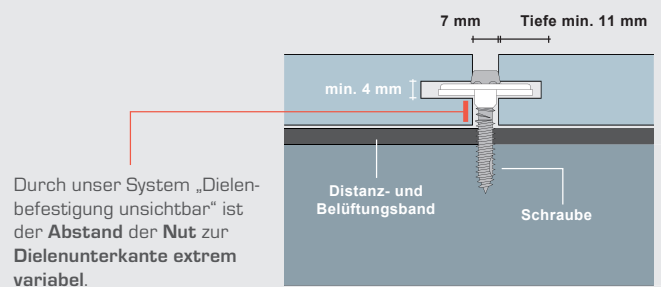

[Holz-UK]

[Alu-UK]

TERRASYS Schraube für unsichtbare Abstandhalter Holz-UK

Die TERRASYS Schraube für unsichtbare Abstandhalter Holz-UK ist die passende Schraube für eine optimale Verschraubung mit der Holz-Unterkonstruktion. Das spezielle Gewinde erleichtert die Montage und sorgt für einen sicheren Halt.

Art.-Nr.	Maße	VE
101 950 50	5 x 50 mm (100 Stück/Pack)	1 Pack



[Holz-UK]



Mehr Infos:



TERRASYS Schraube für unsichtbare Abstandhalter Alu-UK

Die TERRASYS Schraube für unsichtbare Abstandhalter Alu-UK ist die passende Schraube für eine optimale Verschraubung mit der Alu-Unterkonstruktion. Das spezielle Gewinde erleichtert die Montage und sorgt für einen sicheren Halt.

Art.-Nr.	Maße	VE
101 960 30	4 x 30 mm (100 Stück/Pack)	1 Pack



[Alu-UK]



Mehr Infos:





TERRASYS Stelzlager

Mit dem **TERRASYS Stelzlager** wird durch einfaches Links-/ Rechtsdrehen **stufenlos** das **Höhenniveau** eingestellt. Die **Verstellung ist unter Last, selbst im eingebauten Zustand, möglich**. Die gesamte Konstruktion bietet durch das Anschrauben der Untergrundkonstruktion an die Stelzlager einen sicheren Stand, das **Ausgleichen des Gefälles** wird wesentlich **vereinfacht**. Durch die **teleskopartige Höhenverstellung** und die ineinander verschraubten Bauteile eines Stelzlagers wird hier ein **Höchstmaß an Komfort und Sicherheit** gewährleistet. Die Stelzlager sind **UV-stabil**. Pro m² werden ca. 5 Stelzlager benötigt.

Größe	Art.-Nr.	VE
18 bis 31 mm	505 10 031	48
30 bis 65 mm	505 10 065	36
60 bis 140 mm	505 10 140	24
140 bis 220 mm	505 10 220	24

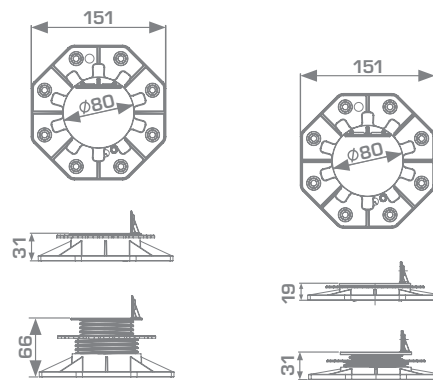
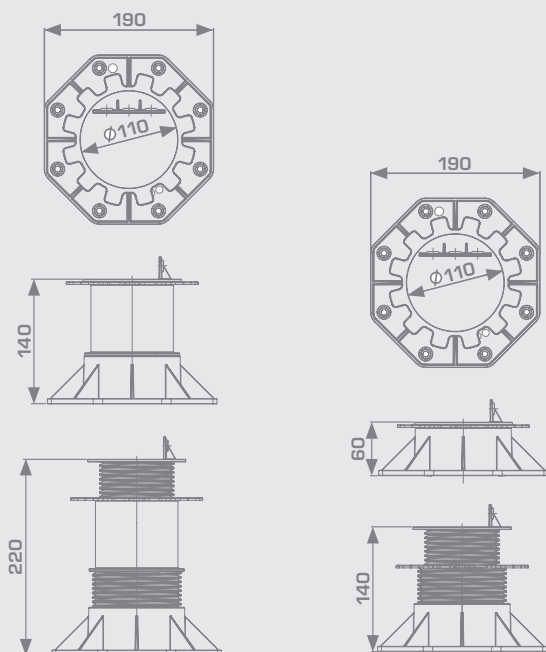

Mehr Infos:



TERRASYS Platten-Stelzlager

Komfortabel, **stufenlos verstellbar** mittels bewährter Höhenverstellung, robuster, witterungsfester Kunststoff, Fugenkreuzaufnahme für Terrassenplatten, durch integrierte 4-mm-**Abstandhalter** (bei Bedarf entfernbar) und **Niederschlagsdrainage** (führt **Tau** und **Regenwasser** gezielt ab) absolut **anwenderfreundlich** und dauerhaft sicher.

Größe	Art.-Nr.	VE
30 bis 65 mm	505 40 065	36
60 bis 140 mm	505 40 140	24
140 bis 220 mm	505 40 220	24

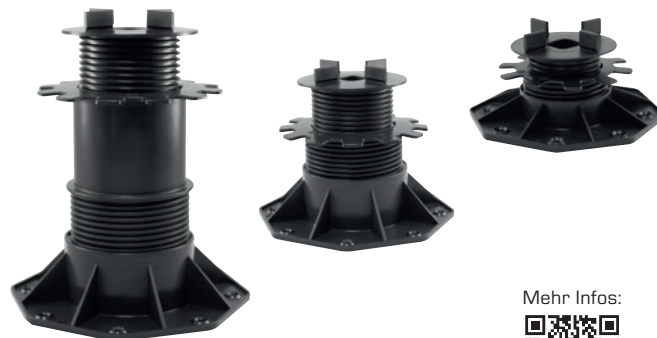

Mehr Infos:



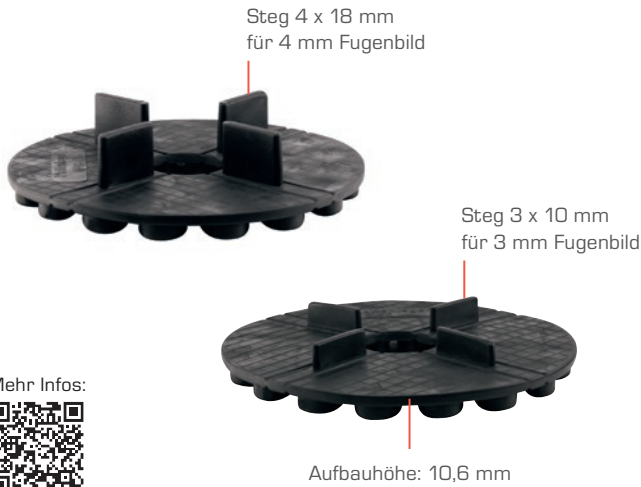

Mehr Infos:



TERRASYS Plattenlager Flex

Die schwarzen, flexiblen **TERRASYS Plattenlager Flex** eignen sich hervorragend zur **Verlegung** von **Betonplatten** und **Keramikelementen** beispielsweise bei Terrassen, Flachdächern sowie Balkonen. Dank der genoppten Unterseite entsteht keine Staunässe. Erhältlich sind die **Plattenlager Flex** in zwei unterschiedlichen Größen. Aufbauhöhe: 10,6 mm.

Größe	Art.-Nr.	VE
3*/10** mm	505 45 310	50
4*/18** mm	505 45 418	50

* Stegdicke

** Steghöhe

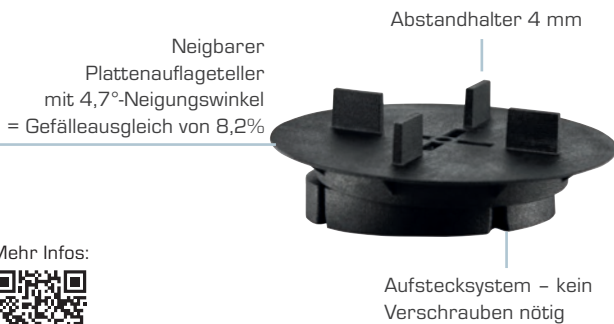

Mehr Infos:



TERRASYS Plattenlager SN

Das **TERRASYS Plattenlager SN** zeichnet sich durch seinen **beweglichen Plattenaufsetzteller** mit rundum 4,7°-Neigungswinkel aus. Durch diesen **entfällt das aufwendige Ausgleichen** des Untergrundes **bis zu einem Gefälle von 8,2%**. Dies spart Kosten und Zeit bei der Konstruktion von Terrassen auf leichten Gefällen. In Kombination mit dem bestehenden TERRASYS-Lieferprogramm, erzielen Sie mit diesem Produkt in einfachster Weise den Ausgleich von kleinen Unebenheiten im Untergrund und den Ausgleich von Höhenunterschieden von bis zu 250 mm.

Aufbauhöhe	Art.-Nr.	VE
30 mm	505 47 030	36

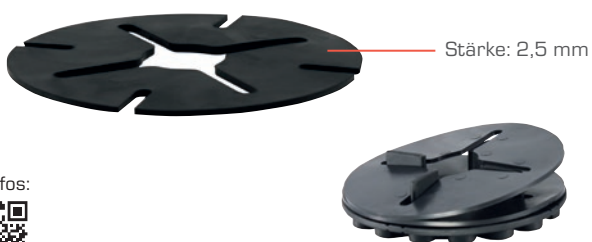

Mehr Infos:



TERRASYS Distanzscheibe Flex

Als Produktergänzung für unsere TERRASYS Plattenlager Flex bieten wir zum einfachen **Ausgleichen** von kleineren **Höhenunterschieden** die **TERRASYS Distanzscheibe Flex** an. Diese kann direkt auf die Plattenlager aufgelegt werden.

Höhe	Art.-Nr.	VE
2,5 mm	505 45 025	50

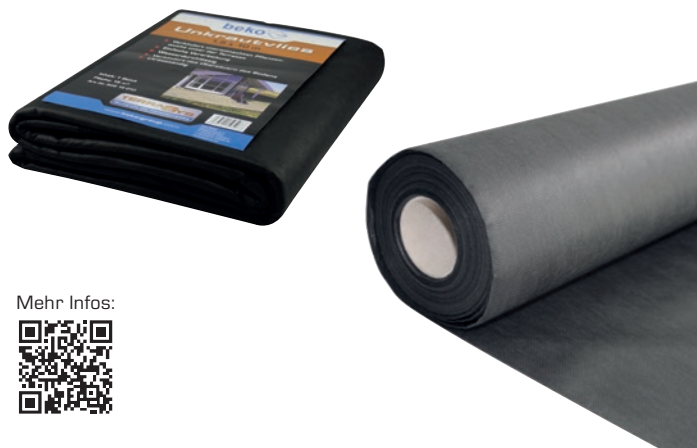

Mehr Infos:



TERRASYS Unkrautvlies

Das **TERRASYS Unkrautvlies** verhindert die Ausbreitung von unerwünschtem Pflanzenwuchs. Es ist **UV-stabilisiert** und **wasserdurchlässig**.

Maße	Art.-Nr.	VE
10 x 1,5 m (15 m ² ; 60 g/m ²)	505 15 010	5
Rolle 25 x 1,5 m (37,5 m ² ; 80 g/m ²)	505 15 825	4
Rolle 25 x 1,5 m (37,5 m ² ; 100 g/m ²)	505 15 1025	4

TERRALIGHT Basis-4er-Set

Das ideale Einstiegspaket bildet unser TerraLight Basis-4er-Set. Dank des cleveren Stecksystems lassen sich die Lampen blitzschnell zu einem großen System zusammenbauen und mithilfe unseres Einzelzubehörs auf bis zu 19 Leuchten erweitern.

Lieferumfang

4 x LED-Spots Gehäuse mit Edelstahlblende	1 Watt, inkl. 0,2 m Verbindungskabel IP 67
4 x 1 m Verlängerungskabel	IP 67
1 x 4-fach-Verteilerstrang mit 10 m Kabel	IP 67
1 x Netzteil	24 V DC, 20 W, Eingangsspannung 230 V DC, IP 44



Art.-Nr.	Artikelbezeichnung	Form	Rahmenfarbe	Lichtfarbe
505 70 401	TerraLight Basis-4er-Set rund , ø 60 mm (Edelstahl V4A gebürstet, Lichtfarbe 3.000 K warmweiß)	○		
505 70 402	TerraLight Basis-4er-Set quadratisch , 60 x 60 mm (Edelstahl V4A gebürstet, Lichtfarbe 3.000 K warmweiß)	◻		
505 70 403	TerraLight Basis-4er-Set rund , ø 60 mm (Anthrazit DB 703 FS pulverbeschichtet, Lichtfarbe 3.000 K warmweiß)	○		
505 70 404	TerraLight Basis-4er-Set quadratisch , 60 x 60 mm (Anthrazit DB 703 FS pulverbeschichtet, Lichtfarbe 3.000 K warmweiß)	◻		
505 70 405	TerraLight Basis-4er-Set rund , ø 60 mm (RAL pulverbeschichtet, Lichtfarbe 3.000 K warmweiß)	○	Auf Anfrage erhältlich*	
505 70 406	TerraLight Basis-4er-Set quadratisch , 60 x 60 mm (RAL pulverbeschichtet, Lichtfarbe 3.000 K warmweiß)	◻	Auf Anfrage erhältlich*	
505 70 407	TerraLight Basis-4er-Set rund , ø 60 mm (Edelstahl V4A gebürstet, Lichtfarbe 4.000 K kaltweiß)	○		
505 70 408	TerraLight Basis-4er-Set quadratisch , 60 x 60 mm (Edelstahl V4A gebürstet, Lichtfarbe 4.000 K kaltweiß)	◻		
505 70 409	TerraLight Basis-4er-Set rund , ø 60 mm (Anthrazit DB 703 FS pulverbeschichtet, Lichtfarbe 4.000 K kaltweiß)	○		
505 70 410	TerraLight Basis-4er-Set quadratisch , 60 x 60 mm (Anthrazit DB 703 FS pulverbeschichtet, Lichtfarbe 4.000 K kaltweiß)	◻		
505 70 411	TerraLight Basis-4er-Set rund , ø 60 mm (RAL pulverbeschichtet, Lichtfarbe 4.000 K kaltweiß)	○	Auf Anfrage erhältlich*	
505 70 412	TerraLight Basis-4er-Set quadratisch , 60 x 60 mm (RAL pulverbeschichtet, Lichtfarbe 4.000 K kaltweiß)	◻	Auf Anfrage erhältlich*	

Mehr Infos:



* Folgende Farbtöne sind auf Anfrage erhältlich:

	beko perlweiß
	beko feuerrot
	beko signalblau
	beko basaltgrau
	beko anthrazitgrau
	beko tiefschwarz (matt)
	beko graphitschwarz
	beko verkehrsweiß

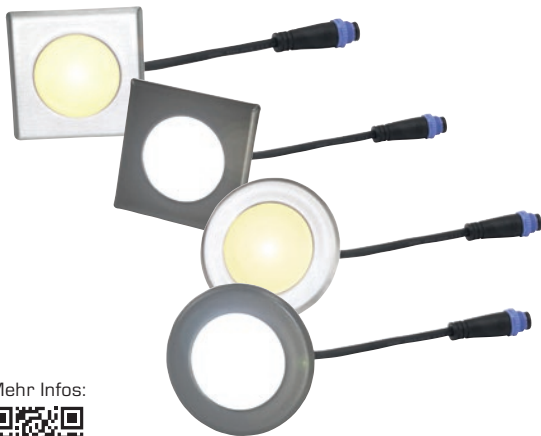

Mehr Infos:



TERRALIGHT Spots

Die hochwertigen Spots sind in verschiedenen Designs und Lichtfarben erhältlich. Die Anschlussstecker sind, wie bei allen TerraLight-Produkten, so konzipiert, dass ein falsches Anschließen ausgeschlossen ist. Das 20 cm lange Kabel am Spot ermöglicht ein einfaches und unkompliziertes Einbauen und verhindert übermäßigen „Kabelsalat“.

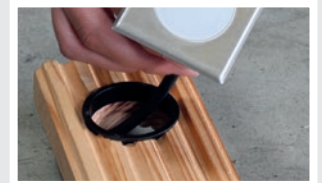

Beim Einbau von TerraLights in Terrassenbeläge mit groben Nutausführungen kann Licht unterhalb der Verblendung hindurchscheinen. Dafür sind jedem Basis- und Erweiterungs-Set TerraLight Montageringe beigelegt. Diese werden vor der finalen Installation in die Bohrföhrnung gesteckt und verhindern ein seitliches Herausscheinen. Die Ringe können mit dem beko Japan-Cutter bearbeitet und den jeweiligen Verhältnissen angepasst werden.

*Folgende Farbtöne sind auf Anfrage erhältlich:

	beko perlweiß
	beko feuerrot
	beko signalblau
	beko basaltgrau
	beko anthrazitgrau
	beko tiefschwarz (matt)
	beko graphitschwarz
	beko verkehrsweiß

Art.-Nr.	Artikelbezeichnung	Form	Rahmenfarbe	Lichtfarbe
505 70 101	TerraLight Einzelspot rund , ø 60 mm (Edelstahl V4A gebürstet, Lichtfarbe 3.000 K warmweiß)			
505 70 102	TerraLight Einzelspot rund , ø 60 mm (Anthrazit DB 703 FS pulverbeschichtet, Lichtfarbe 3.000 K warmweiß)			
505 70 103	TerraLight Einzelspot quadratisch , 60 x 60 mm (Edelstahl V4A gebürstet, Lichtfarbe 3.000 K warmweiß)			
505 70 104	TerraLight Einzelspot quadratisch , 60 x 60 mm (Anthrazit DB 703 FS pulverbeschichtet, Lichtfarbe 3.000 K warmweiß)			
505 70 105	TerraLight Einzelspot rund , ø 60 mm (RAL pulverbeschichtet, Lichtfarbe 3.000 K warmweiß)		Auf Anfrage erhältlich*	
505 70 106	TerraLight Einzelspot quadratisch , 60 x 60 mm (RAL pulverbeschichtet, Lichtfarbe 3.000 K warmweiß)		Auf Anfrage erhältlich*	
505 70 107	TerraLight Einzelspot rund , ø 60 mm (Edelstahl V4A gebürstet, Lichtfarbe 4.000 K kaltweiß)			
505 70 108	TerraLight Einzelspot rund , ø 60 mm (Anthrazit DB 703 FS pulverbeschichtet, Lichtfarbe 4.000 K kaltweiß)			
505 70 109	TerraLight Einzelspot quadratisch , 60 x 60 mm (Edelstahl V4A gebürstet, Lichtfarbe 4.000 K kaltweiß)			
505 70 110	TerraLight Einzelspot quadratisch , 60 x 60 mm (Anthrazit DB 703 FS pulverbeschichtet, Lichtfarbe 4.000 K kaltweiß)			
505 70 111	TerraLight Einzelspot rund , ø 60 mm (RAL pulverbeschichtet, Lichtfarbe 4.000 K kaltweiß)		Auf Anfrage erhältlich*	
505 70 112	TerraLight Einzelspot quadratisch , 60 x 60 mm (RAL pulverbeschichtet, Lichtfarbe 4.000 K kaltweiß)		Auf Anfrage erhältlich*	

Mehr Infos:



TERRALIGHT Netzteil

Das Netzteil sorgt für die richtige Spannung und schützt die Lampen vor Überspannungsschäden. Zudem garantiert es ein einheitliches und homogenes Leuchtbild sowie eine lange Lebenszeit der einzelnen Spots.

Art.-Nr.	Artikelbezeichnung	VPE
505 70 302	TerraLight Netzteil DE (24 V DC, 20 W, Eingangsspannung 230 V DC, 2 m Anschlusskabel mit Konturenstecker, IP 44)	1 St.
505 70 302CH	TerraLight Netzteil CH (24 V DC, 20 W, Eingangsspannung 230 V DC, 2 m Anschlusskabel mit Konturenstecker, IP 44)	1 St.

TERRALIGHT Verbindungskabel

Mit dem Verbindungskabel können lange Strecken überbrückt und jede Ecke der Terrasse mit Spots erreicht und bestens beleuchtet werden.

Art.-Nr.	Artikelbezeichnung	VPE
505 70 201	TerraLight Verbindungskabel, 1 m	1 St.
505 70 202	TerraLight Verbindungskabel, 2 m	1 St.
505 70 205	TerraLight Verbindungskabel, 5 m	1 St.



Mehr Infos:



TERRALIGHT 4-fach-Verteilerstrang

Mit dem zusätzlich erhältlichen 4-fach-Verteilerstrang kann die Beleuchtung je Netzteil auf bis zu 19 Spots erweitert werden.

Art.-Nr.	Artikelbezeichnung	VPE
505 70 301	TerraLight 4-fach-Verteilerstrang (jeweils 1,5 m Kabel zwischen den Anschlüssen)	1 St.



Mehr Infos:



TERRALIGHT Verteiler (2- und 3-fach)

Die Verteiler ermöglichen ein flexibles Erweitern des Basis-4er-Sets auf bis zu 19 Spots.

Art.-Nr.	Artikelbezeichnung	VPE
505 70 303	TerraLight 2-fach -Verteiler	1 St.
505 70 304	TerraLight 3-fach -Verteiler	1 St.



Mehr Infos:



TERRALIGHT Abschlusskappe

Die Abschlusskappe verschließt nicht benötigte Anschlüsse an Verteilern oder Verteilersträngen. Sie verhindert das Eindringen von Feuchtigkeit und Schmutz und gewährleistet somit eine störungsfreie, langjährige Funktion der Terrassenbeleuchtung.

Art.-Nr.	Artikelbezeichnung	VPE
505 70 305	TerraLight Abschlusskappe	1 St.



Mehr Infos:





Mehr Infos:



TERRALIGHT Outdoor-WLAN-Steckdose

Mit der **TerraLight Outdoor-WLAN-Steckdose** steuern Sie Ihre Terrassenbeleuchtung ganz einfach per Smartphone*, Amazon Alexa, Google Assistant oder mit der integrierten Zeitschaltuhr. Dank der **zweiten Steckdose** können Sie weiterhin eine Außensteckdose unabhängig von der TerraLight-Beleuchtung für beispielsweise **Radio, Musikanlagen** oder einen **Elektrogrill** verwenden. Durch das hochwertig verarbeitete Material ist die **TerraLight Outdoor-WLAN-Steckdose** für den Einsatz zwischen Temperaturen von -20°C bis $+60^{\circ}\text{C}$ geeignet. Außerdem wird die Schutzklasse IP 67 (Dosenkörper) erreicht. Die Steckdosen sind getrennt voneinander schaltbar.

*Für die Steuerung per Smartphone ist die Smart-Life-App erforderlich. Die App unterstützt Betriebssysteme ab iOS 8.0 und Android 4.1. Änderungen sind dem Herausgeber der App vorbehalten.

Art.-Nr.	Artikelbezeichnung	VPE
505 70 500	TerraLight Outdoor-WLAN-Steckdose	1 St.



Mehr Infos:



TERRALIGHT HM-Lochsäge

Die **TerraLight HM-Lochsäge** ist optimal für die **Montage** der **Terrassenspots** geeignet. Dank der hochwertigen Hartmetallausführung können Terrassenbeläge wie Holzdielen, WPC-Beläge und sogar HPL-Platten ganz einfach bearbeitet werden. **Punktgenaues Bohren** ohne Verrutschen ist durch den Zentrierbohrer garantiert.

Art.-Nr.	Artikelbezeichnung	VPE
420 008 044	beko HM-Lochsäge $\varnothing 44 \times 65$ mm, 4-teilig (mit Zentrierbohrer, Adapter, Sechskantschlüssel)	1 St.

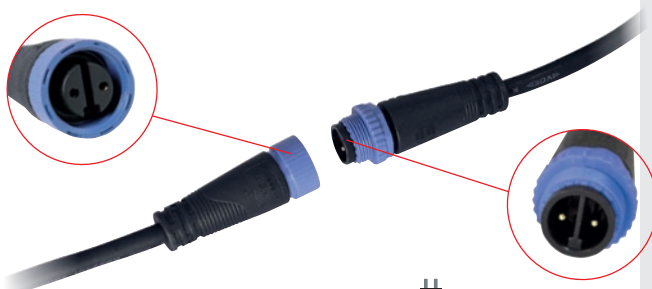

Das komplette System und alle Zubehörartikel haben ein einheitliches Stecker-System. Dadurch können alle Komponenten variabel und fehlerfrei zusammengebaut werden.

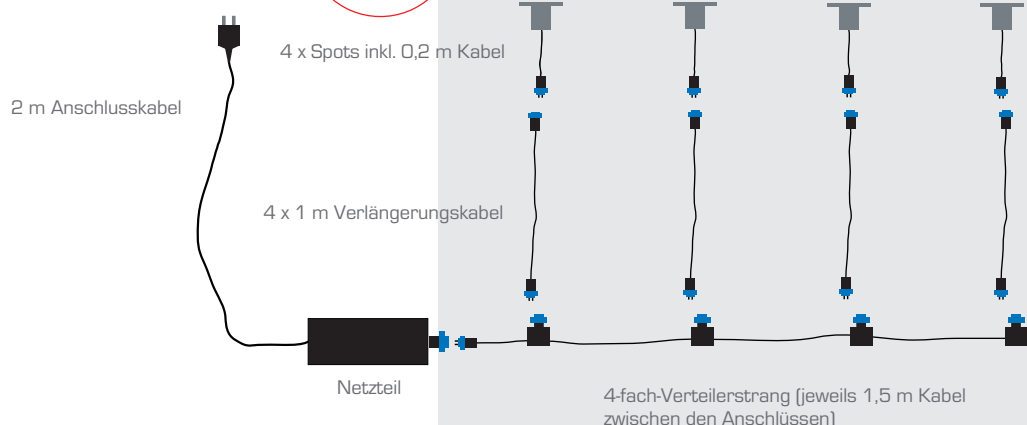

TERRALIGHT Garten- und Objektstrahler

Mit dem TerraLight Garten- und Objektstrahler lassen sich einzelne Elemente in Ihrem Garten perfekt hervorheben. Der 3-W-LED-Strahler mit **hochwertigem Aluminiumgehäuse** kann dank des cleveren TerraLight-Systems ganz einfach mit der bestehenden TerraLight-Terrassenbeleuchtung verbunden werden. Dank des großen Zubehörsortiments können Sie den TerraLight Garten- und Objektstrahler überall im Garten platzieren, um Ihr kunstvoll gestaltetes Blumenbeet, den großen alten Baum oder die moderne Gartenmauer eindrucksvoll in Szene zu setzen.

Art.-Nr.	Artikelbezeichnung	VPE
505 80 300	TerraLight Garten- und Objektstrahler warmweiß (24 V, 3 W, Schutzklasse IP67, 5 Meter Anschlusskabel, Erd-Spieß im Lieferumfang enthalten)	1 St.
505 80 400	TerraLight Garten- und Objektstrahler kaltweiß (24 V, 3 W, Schutzklasse IP67, 5 Meter Anschlusskabel, Erd-Spieß im Lieferumfang enthalten)	1 St.



Mehr Infos:

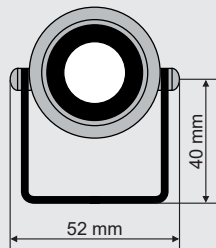
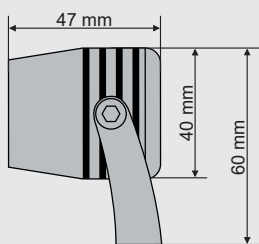

In den Lichtfarben warm- und kaltweiß erhältlich



Mit dem im Lieferumfang enthaltenen Erdspieß lässt sich der TerraLight Garten- und Objektstrahler ganz einfach im Boden befestigen.

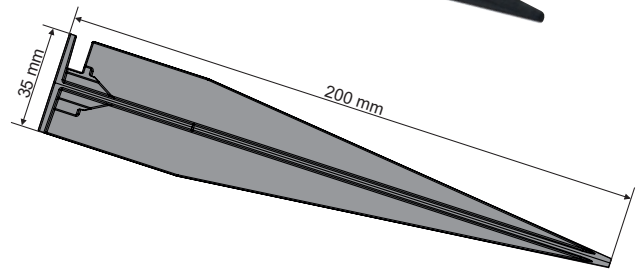



Zubehör

Vorbehandlung/Primer

PU-Dichtstoff-Primer

für saugende und nichtsaugende Untergründe

Gebrauchsfertiger Haftvermittler

Inhalt	Art.-Nr.	VE
250 ml	250 310 250	1
1 L	250 310 1000	1

Mehr Infos:



Tackcon Primer

für nichtsaugende Untergründe

Gebrauchsfertiger Haftvermittler

Inhalt	Art.-Nr.	VE
250 ml	240 310 250	12

Mehr Infos:



Gecko Primer

für Kunststoffe

Gebrauchsfertiger Haftvermittler, gute Haftung an vielen Kunststoffen, speziell für Polypropylen (PP)

Inhalt	Art.-Nr.	VE
250 ml	245 250	1

Mehr Infos:



Silicon Primer

für alle Untergründe

Gebrauchsfertiger Haftvermittler

Inhalt	Art.-Nr.	VE
100 ml	224 100	30

Mehr Infos:



Zubehör

Vorbehandlung/Primer



Mehr Infos:



Metallic-Flex Primer

für nichtsaugende Untergründe

Gebrauchsfertiger, nicht-filmbildender Haftvermittler, für nicht-saugende Untergründe, z. B. Metalle wie Alu, Stahl, Edelstahl

Inhalt	Art.-Nr.	VE
100 ml	247 305 100	1



Mehr Infos:



Sprühprimer

Sprühbarer Haftvermittler mit sehr kurzer Abluftzeit für die Verarbeitung von ISO-Dicht-Bändern und anderen beko Klebebändern auf porösen und saugenden Untergründen.

Verarbeitungsvorteile: Sprühstrahl einstellbar, gezieltes Aufbringen, für alle Klebebänder geeignet, schnelle Anfangshaftung, feuchtigkeitsbeständig, geruchsarm

Anwendungsbereiche: Primern von PUR, XPS, PIR, Mineralwolle, Polyurethan- und Faserstoffisolierung, Schaumstoff (EPS), Beton, Holz, OSB-, Span- und MDF-Platten

Inhalt	Art.-Nr.	VE
400 ml	235 1 400	1



Mehr Infos:



Bitumen Primer

Bituminöser Voranstrich

Sprühbarer Haftvermittler oder Schutzschicht, Haftgrund für heiß- oder kaltverarbeitbare Verklebungen, flexibel einsetzbar

Verarbeitungsvorteile: schnell trocknend, schnelle Verarbeitung, gezieltes Auftragen, einfache Anwendung, schnelles Weiterarbeiten möglich

Anwendungsbereiche: stellt auf schwierigen sowie auf porösen Untergründen eine sehr gute Haftfläche her, für das Verlegen von Bitumenbahnen, anwendbar auf Metall, Beton, Stein, Holz und Bitumenbahnen, Anschlussbereiche aller Art, ideal für Übergänge von Metall und Bitumenbahnen im Dach- bzw. Flachdachbereich, als Schutzschicht auf Metall, Beton, Stein und Holz

Inhalt	Art.-Nr.	VE
600 ml	236 3 600	12



Zubehör

Verarbeitung

Niederdrucksprüher, leer

Leerflasche mit Pump-Sprühkopf

Robuste Ausführung „made in Germany“, mit verstellbarer Düse, geeignet für **wasserbasierte Flüssigkeiten** wie zum Beispiel **beko Grünbelagentferner, beko Kunststoff- und Glasreiniger, beko Neutralreiniger**

Verarbeitungsvorteile: exakte Dosierung, gleichmäßiges Auftragen auf der Fläche

Inhalt: 1,5 Liter

Inhalt	Art.-Nr.	VE
1,5 l	299 2 150	1



Mehr Infos:



Niederdrucksprüher -Spezial-, leer

Leerflasche mit Pump-Sprühkopf

Geeignet für **lösemittel- und ölhaltige Produkte** wie zum Beispiel **beko Bremsenreiniger, beko Allclean, TecLine Holzgleit, TecLine X-Clean Kraftreiniger, TecLine B10**

Verarbeitungsvorteile: exakte Dosierung, gleichmäßiges Auftragen auf der Fläche

Inhalt: 1,5 Liter

Inhalt	Art.-Nr.	VE
1,5 l	299 2 160	1



Mehr Infos:



Zubehör Verarbeitung



Mehr Infos:



Sprühflasche

Leerflasche mit Sprühkopf

Zum Aufsprühen von Flüssigkeiten wie z. B. verdünntem
TecLine X-Clean Kraftreiniger

Inhalt	Art.-Nr.	VE
500 ml	299 2 505	1
1 l	299 2 1005	1



Mehr Infos:



TecLine Universal- Sprühflasche

Leerflasche 500 ml mit Sprühkopf (Keulenflasche)

Zum Aufsprühen von Flüssigkeiten wie z. B. **TecLine B10**,
TecLine Holzgleit oder verdünntem **TecLine X-Clean**
Kraftreiniger

Inhalt	Art.-Nr.	VE
500 ml	298 5 005	1



Mehr Infos:



Fibcon Stehhilfe

Zur kopfüber stehenden Lagerung der Fibcon-Flasche

Art.-Nr.	VE
260 100 808	1



Zubehör

Verarbeitung

Kartuschenspitze

für PE-Kartuschen 310 ml + 150 ml

Kartuschenspitze Standard 105 mm

Kartuschenspitze lang 165 mm

Farbe: transparent

Inhalt	Art.-Nr.	VE
105 ml	906 310 105	10
165 ml	906 310 165	10



Mehr Infos:



Kartuschenspitze wiederverschließbar

für PE-Kartuschen 310 ml + 150 ml

Kartuschenspitze Standard 105 mm

Farbe: transparent mit blauer Verschlusskappe

Inhalt	Art.-Nr.	VE
einzel	906 310 10	10
6er-Pack im Karton	906 310 003	1



Mehr Infos:



Kartuschenspitze

für Alu-Kartuschen 310 ml (Tackcon)

Kartuschenspitze Standard 105 mm

Farbe: transparent

Art.-Nr.	VE
906 310 13	10



Mehr Infos:



Kartuschenspitzen 360° & -verlängerungen

Inhalt:

2 x Kartuschenspitzen 360°, Länge 110 mm mit 2 passenden Verlängerungen 110 mm.

Für PE-Kartuschen 310/150 ml.

Art.-Nr.	VE
906 310 006	1



Mehr Infos:



Zubehör Verarbeitung



Mehr Infos:



Kartuschenspitzen für PE-Kartuschen 105 mm

Inhalt:
6 Kartuschenspitzen, Länge 105 mm

Inhalt	Art.-Nr.	VE
6 Stück im Karton	906 310 002	1



Mehr Infos:



Kartuschenspitzen V

Inhalt:
6 Kartuschenspitzen, Länge 57 mm. Die Kartuschenspitze V gewährleistet bestmögliches Aufbringen von zähen Klebstoffen wie beispielsweise unserem MS-Flex, Gecko usw.

Inhalt	Art.-Nr.	VE
6 Stück im Karton	906 310 004	1



Mehr Infos:



Kartuschenspitzen 360°

Inhalt:
2 Kartuschenspitzen, Länge 110 mm. Die Kartuschenspitze 360° ermöglicht das Justieren der Spitze um die komplette eigene Achse, dies ermöglicht ergonomisches Arbeiten in jeder Situation.

Inhalt	Art.-Nr.	VE
2 Stück im Karton	906 310 005	1



Mehr Infos:



Adapter für Schlauchbeutel für Beutelware 400 und 600 ml

Düsenadapter für Beutelware

Inhalt	Art.-Nr.	VE
lose, unverpackt	906 310 110	10
5 Adapter + 5 PE-Kartuschenspitzen 105 mm	906 310 007	1

Zubehör

Verarbeitung

Adaptorröhrchen wiederverschließbar

für beko PU-Montageschaum

Zum Verschließen von angebrochenen PU-Schaum-Dosen

Inhalt	Art.-Nr.	VE
5 Stück im Blisterkarton	280 505	1

Inhalt	Art.-Nr.	VE
Adaptorröhrchen für 2-K Zargenschaum Premium	280 400 01	1



Mehr Infos:



Verlängerungsröhrchen

für Mischrohr beko 2-K Speed Zargenschaum 210 ml

Art.-Nr.	VE
280 212	1

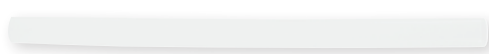

Mehr Infos:



Mischrohr

für beko 2-K Speed Zargenschaum 210 ml

Art.-Nr.	VE
280 211	1

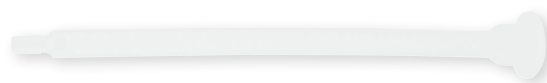

Mehr Infos:



Zubehör Verarbeitung

Mehr Infos:



Auftragsdüse für Alu-Dichtstoffpressen

Zur Anwendung bei Beutelware in der Dichtstoffpresse
Econo-Max und der **Akku-Dichtstoffpresse**

Farbe: transparent

Art.-Nr.	VE
906 1 600 01	10

Mehr Infos:



Spachteldüse für PE-Kartuschen

Zum breitgefächerten Auftrag von Kleb- und Dichtstoffen

Farbe: transparent

Art.-Nr.	VE
906 310 109	1

Mehr Infos:



Winkelstück 45° für Kartuschenspitze für PE-Kartuschen 310 ml + 150 ml

Für schwer zugängliche Stellen, Farbe: transparent

Art.-Nr.	VE
906 310 45	10

Mehr Infos:



Verschlusskappe für PE-Kartuschen

Zum Verschließen von geöffneten PE-Kartuschen

Farbe: transparent

Art.-Nr.	VE
906 310 107	10

Mehr Infos:



Verlängerungsröhrchen für NBS-Pistole RockStar

Inhalt: 10 Stück, schwarz, konisch, Länge 100 mm

Inhalt	Art.-Nr.	VE
10 Stück im Karton	907 751 015	1

Zubehör

Verarbeitung

Auslaufhahn für Kanister

Auslaufhahn für **beko 5-l-Kanister** und für **Kanister 20 l und 30 l**

Inhalt	Art.-Nr.	VE
Für beko 5-l-Kanister	299 43 509	1
Für beko 20-l- und 30-l-Kanister	299 509	1



Mehr Infos:



Estrichklammern

Gewellt, aus kaltgewalztem Stahl
6 mm x 70 mm

Inhalt	Art.-Nr.	VE
10 Stück	238 10 070	1



Zubehör

2-K Epoxy, Art.-Nr.: 238 1 1000, Seite 51

Mehr Infos:



Abstreifeimer 8 l

Füllmenge	Art.-Nr.	VE
8 l	200 5 008	1



Mehr Infos:



Zubehör Verarbeitung



Mehr Infos:



Glättemittel für Dichtstoffe

Lösemittelfrei, für eine glatte Oberfläche und saubere Ränder, ergibt eine optisch einwandfreie Fuge, gleichmäßiges Abziehen, biologisch leicht abbaubare Tenside, gebrauchsfertig

Verarbeitungsvorteile: Fugenoberfläche härtet schneller aus, erleichtert das Glätten von Dichtstoffen, ergibt eine geschmeidige, schöne Fugenoberfläche

Anwendungsbereiche: Glättemittel für den Glas- und Fassadenbau bzw. für Verfugungen im Sanitärbereich

Inhalt	Art.-Nr.	VE
100 ml	200 2 0100	24
500 ml	200 2 0500	6
1 l	200 2 1000	12
5 l	200 2 5000	1



Slide 10

Glättemittel Konzentrat 1:10

Lösemittelfrei, für eine glatte Oberfläche und saubere Ränder, ergibt eine optisch einwandfreie Fuge, gleichmäßiges Abziehen, biologisch leicht abbaubare Tenside, Mischungsverhältnis 1:10

Verarbeitungsvorteile: Fugenoberfläche härtet schneller aus, erleichtert das Glätten von Dichtstoffen, ergibt eine geschmeidige, schöne Fugenoberfläche

Anwendungsbereiche: Glättemittel für den Glas- und Fassadenbau bzw. für Verfugungen im Sanitärbereich



Mehr Infos:



Zubehör

Verarbeitung

Hinterfüllmaterial

Rundprofile aus PE-Schaum

Zum Hinterfüllen von Dichtungsfugen, zur Vermeidung einer Dreiflankenhaftung

In verschiedenen Größen lieferbar.
Verpackt in Polybeuteln.

Inhalt	Art.-Nr.	VE
Ø 6 mm x 5 m	200 006	1
Ø 6 mm x 2.500 m	200 006 01	1
Ø 6 mm x 100 m, im Kartonspender	200 006 0100	1
Ø 8 mm x 5 m	200 008	1
Ø 8 mm x 1.500 m	200 008 01	1
Ø 8 mm x 100 m, im Kartonspender	200 008 0100	1
Ø 10 mm x 5 m	200 010	1
Ø 10 mm x 1.150 m	200 010 01	1
Ø 10 mm x 100 m, im Kartonspender	200 010 0100	1
Ø 15 mm x 5 m	200 015	1
Ø 15 mm x 550 m	200 015 01	1
Ø 15 mm x 100 m, im Kartonspender	200 015 0100	1
Ø 20 mm x 5 m	200 020	1
Ø 20 mm x 350 m	200 020 01	1
Ø 20 mm x 50 m, im Kartonspender	200 020 0050	1
Ø 25 mm x 4 m	200 025	1
Ø 25 mm x 200 m	200 025 01	1
Ø 25 mm x 50 m, im Kartonspender	200 025 0050	1

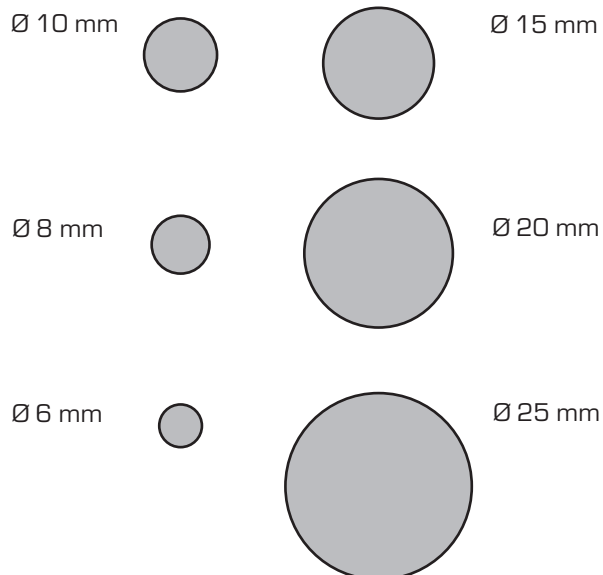

Mehr Infos:



Kartonspender



Zubehör Verarbeitung



Mehr Infos:



Handbürste mit Borsten aus Myprenfibre

Zum Entfernen von grobem Schmutz und zum Einbürsten von **beko Holzentgrauer** in die Holzoberfläche

Bürstenlänge: 160 mm

Art.-Nr.	VE
901 1 160	1



Mehr Infos:



Füllarmatur für Gefäßfüller

Prüf- und Nachfüllgarnitur für Membrandruckausdehnungsgefäße, bestehend aus einem 60 cm langen, flexiblen Füllschlauch mit Überwurfmutter, Vg 8 zum Anschluss an das Ausdehnungsgefäß, mit Kugelhahn und Prüfmanometer 0/4 bar, Klasse 1,6

Art.-Nr.	VE
296 3 001	1



Mehr Infos:



Koffer Füllgas-Set inkl. Füllarmatur für Druckgefäße

Enthält 1 Dose Gefäßfüller 400 ml

Verhindert Korrosion im Druckgefäß, für Trinkwasserbereiche geeignet, zusätzliche Additive zur Pflege der Membrane

und 1 Füllarmatur im stabilen Koffer

Art.-Nr.	VE
296 3 003	1

Sockelleistenschraube

Liko vernickelt + Blitz-Dübel

Gehärteter Qualitätsstahl, flacher Linsenkopf, optisch ansprechende Oberfläche, daher keine Abdeckkappe notwendig, demontierte Schraube wiederverwendbar, zur Verwendung im Mauerwerk in Kombination mit Allzweck-Nylon-Markendübeln

Inhalt	Art.-Nr.	VE
50 Schrauben 3,5 x 50 mm + 50 Dübel 5 x 31 mm	105 1 51	1
100 Schrauben 3,5 x 50 mm + 100 Dübel 5 x 31 mm	105 1 101	1
Schrauben 3,5 x 50 mm	105 135 50	100
Blitz-Dübel 5 x 31 mm	304 05 31	100



Sockelleistenschraube

Liko vermessingt + Blitz-Dübel

Gehärteter Qualitätsstahl, flacher Linsenkopf, optisch ansprechende Oberfläche, daher keine Abdeckkappe notwendig, demontierte Schraube wiederverwendbar, zur Verwendung im Mauerwerk in Kombination mit Allzweck-Nylon-Markendübeln

Inhalt	Art.-Nr.	VE
50 Schrauben 3,5 x 50 mm + 50 Dübel 5 x 31 mm	105 2 51	1
100 Schrauben 3,5 x 50 mm + 100 Dübel 5 x 31 mm	105 2 101	1
Schrauben 3,5 x 50 mm	105 235 50	100
Blitz-Dübel 5 x 31 mm	304 05 31	100

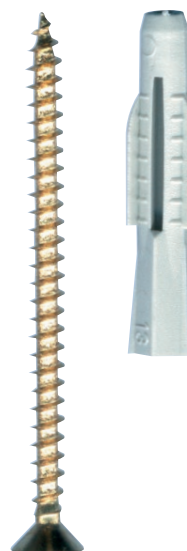
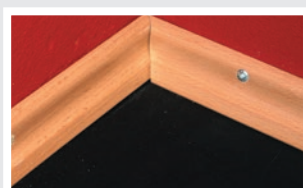

Zubehör
Verarbeitung



Verkaufsunterstützung

Präsentationsregale für Ordnung und Übersicht

Präsentationsregale sollten eine große Anzahl von Produkten ordentlich und übersichtlich in den Ladengeschäften präsentieren. Wichtig für Präsentationsregale ist, daß die Auswahl an Größen und Farben von Artikeln übersichtlich dargestellt und ein leichter Zugang zu den Waren ermöglicht wird.



Präsentationsbeispiele:



Verkaufsunterstützung



Prospekthalter «PRODUKT INFO»

10,5 x 18,5 x 3,5 cm
Art.-Nr.: 999 993 003

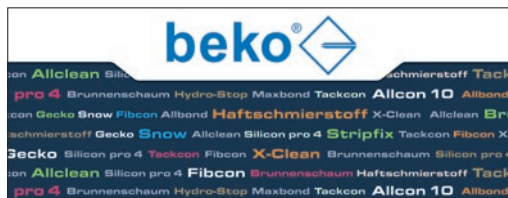

Regaltopper, 100 x 35 cm

Motiv Silicon PSS Premium-Sanitär-Silicon:
Art.-Nr.: 999 6 001 3



Regaltopper, 100 x 40 cm

Motiv beko: Art.-Nr.: 999 6 001 1

Motiv Silicon pro4 Premium-Silicon: Art.-Nr.: 999 6 001 4

Motiv Chemische Produkte Holz: Art.-Nr.: 999 6 001 5

Motiv Chemische Produkte Baustoffe: Art.-Nr.: 999 6 001 6

Motiv Chemische Produkte Sanitär: Art.-Nr.: 999 6 001 7

Motiv Chemische Produkte Maler: Art.-Nr.: 999 6 001 8

Regaltopper TERRASYS: Art.-Nr.: 999 6 001 9

Regaltopper TerraLight: Art.-Nr.: 999 6 001 10



Präsentationsregal Vario-Shop

Der **beko Vario-Shop** ist ein stabiles Präsentationsregal, das individuell bei der Ladengestaltung eingesetzt werden kann. Das Grundgerüst, bestehend aus vier Regalböden und den großen Topperschildern, kann nach persönlichen Wünschen mit dem Zubehör auf der Rückseite kombiniert werden.

Abmessungen

Höhe: 203,5 cm
Breite: 78,5 cm
Tiefe: 38,5 cm

Vario-Shop eckig, 785 x 385 mm

Art.-Nr.: 260 114 785

Präsentationsregal Vario-Shop Zubehör

1: Tiefziehteil für 55 Kartuschen

- ▶ Verhindert das Umfallen der Artikel
- ▶ Für 310-ml- und 150-ml-Kartuschen

Art.-Nr.: 260 114 55

Art.-Nr.: 260 114 525 (Tiefziehteil für 25 Kartuschen)

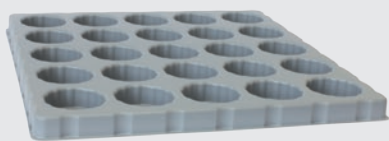

2: Tiefziehteil für 32 Aerosoldosen

- ▶ Verhindert das Umfallen der Artikel
- ▶ 400-ml-, 500-ml-, 750-ml- und 800-ml-Aerosoldosen

Art.-Nr.: 260 114 32

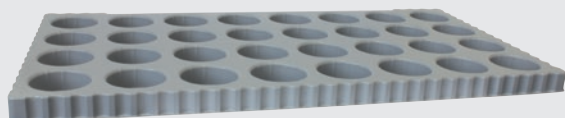

Präsentationsbeispiel

Verkaufsunterstützung



Mit Scannerschienen



Einfach umzustellen



9

3: Tiefziehteil für 16 Performance-Flaschen

- ▶ Verhindert das Umfallen der Artikel
- ▶ Für 750-ml-Flaschen
- ▶ Kann mit Version 4 kombiniert werden

Art.-Nr.: 260 114 16

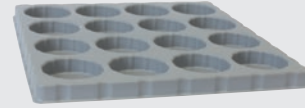

4: Tiefziehteil für 25 Aerosoldosen

- ▶ Verhindert das Umfallen der Artikel
- ▶ Für 150-ml-Aerosoldosen
- ▶ Kann mit Version 3 kombiniert werden

Art.-Nr.: 260 114 25

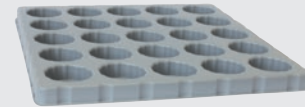

5: Tiefziehteil für 25 Kartuschen

- ▶ Verhindert das Umfallen der Artikel
- ▶ Für 310-ml-Kartuschen
- ▶ Kann mit Version 3 kombiniert werden

Art.-Nr.: 260 114 525

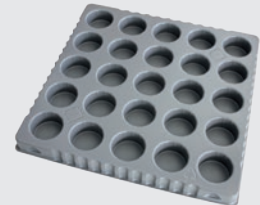

6: Lochblechrückwand mit Eurolochung

- ▶ Kann variabel durch eine Rückwand ausgetauscht werden

Art.-Nr.: 260 114 712



7: Schlaufenhaken für Lochwand,

a) verzinkt, 25/30 x 120 mm, Art.-Nr.: 999 350 610 01

b) verzinkt, 25/30 x 200 mm, Art.-Nr.: 999 350 610 03

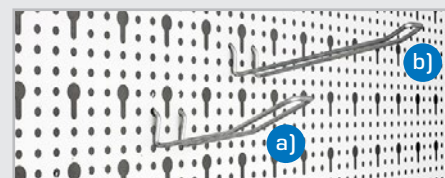

8: Beschriftungssatz für Vario-Shop, inkl. EAN-Codes

Art.-Nr.: 260 114 999

9: Lochblechseitenwand für Vario-Shop

Art.-Nr.: 260 114 313

Magazin für Kartuschen

Übersichtliche Produktpräsentation, einfache Entnahme, schnelle Bestandserfassung, Magazin für 96 Kartuschen (310 ml und 150 ml)

Maße: H x B x L: 610 x 470 x 430 mm

Art.-Nr.: 999 63

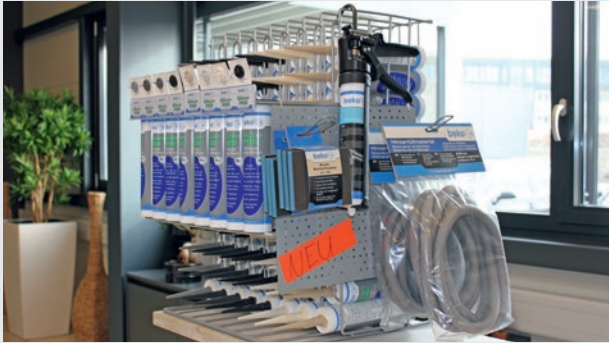

Mustertafeln

Direkter Farbvergleich möglich, original Material sichtbar, Beschaffenheit des Dichtstoffs fühlbar

Größe: 29,7 x 42 cm

Silicon pro4 Art.-Nr.: 224 1

Silicon PSS Art.-Nr.: 225 100 1

Acryl-Dichtstoff Art.-Nr.: 230 1

Parkettfugendicht Art.-Nr.: 223 1

Polymer pro10 Art.-Nr.: 210 1

KP-Band plus Art.-Nr.: 710 8

Optische Unterscheidungsmöglichkeit der Bänder, Darstellung der Wirkungsweise, einfache Platzierung in Produktnähe



Verkaufsunterstützung



Muster-Bretter

Als Verkaufsaufsteller mit verschiedenen Materialien

Allcon 10

Art.-Nr.: 260 100 991

liegend: Art.-Nr. 260 100 994

Allcon 10+

Art.-Nr.: 265 100 991

Gecko Hybrid POP

Art.-Nr.: 245 310 999

Trockenbau Profilkleber

Art.-Nr.: 251 310 10

Tackcon

Art.-Nr.: 240 310 10

Maxbond

Art.-Nr.: 270 620 990

Evolution Thekendisplays

Die beko Evolution Thekendisplays sind bestens zur Präsentation auf der Verkaufstheke geeignet.

Durch die anschaulichen, praxisnahen Anwendungsbilder und die klaren Schlagworte wird der Abverkauf optimal unterstützt.

Abmessungen

Höhe: 27,5 cm

Breite: 21,0 cm

Tiefe: 15,5 cm

Thekendisplay, Allcon 10

Art.-Nr.: 260 100 312*

Thekendisplay, Gecko

Art.-Nr.: 245 310 312*

Thekendisplay, Tackcon

Art.-Nr.: 240 310 312*

*Die Displays werden zusammengeklappt und ohne Inhalt versendet.



Rückansicht Thekendisplay



Theken-Verkaufs-Displays

Erweiterbar, kompaktes Format, für alle beko Verkaufsverpackungen geeignet, stabile Bauweise, neues, ansprechendes Design, optimale Platzierung der Ware, einfache Nachdisposition, problemlose Entnahme, schneller Aufbau, flexible Platzierung, auch in Regalen aufstellbar

Theken-Verkaufs-Display – groß 36 x 24 cm

Display inkl. Kartuschenhalter (für 24 Stück) Art.-Nr.: 999 3
Kartuschenhalter (für 12 Stück) Art.-Nr.: 999 3 012

Theken-Verkaufs-Display – klein 21 x 30 cm

Display leer Art.-Nr.: 999 7
Topper neutral Art.-Nr.: 999 7 01

Theken-Verkaufs-Display – mini 20 x 17 cm

Display leer Art.-Nr.: 999 75
Einsatz für Allbond Art.-Nr.: 999 75 02



Maxbond Displays

Maxbond 28 g Display

Art.-Nr.: 270 612
12 x Maxbond 2-K Methylacrylat Hightec-Kleber
12 x Zwangsmischer für Maxbond

Maxbond Speed Display

Art.-Nr.: 270 712
12 x Maxbond Speed 2-K Hightec-Kleber
12 x Zwangsmischer für Maxbond Speed



Allbond Displays

Display Allbond-Fluid

Art.-Nr.: 261 92
21 x 10 g Fluid

Allbond Mix Display

Art.-Nr.: 261 101 92
3 x Allbond Schraubensicherung, mittelfest
10 ml in 20-ml-Gebindegröße
3 x Allbond Schraubensicherung, hochfest
10 ml in 20-ml-Gebindegröße
3 x Allbond-Fluid 20-g-PE-Flasche
12 x Allbond-Fluid 10-g-PE-Flasche



Verkaufsunterstützung



Aerosol-Mini-Displays

B10 Universal-Öl
Schließzylinderspray

Art.-Nr.: 298 5 030
Art.-Nr.: 298 2 050

Tego Regaleinlagen

Tego Regaleinlage für 56 Kartuschen, 50 x 47 cm,
endlos erweiterbar
Art.-Nr.: 999 950 56

Tego Regaleinlage für 30 Aerosoldosen, 50 x 47 cm,
endlos erweiterbar
Art.-Nr.: 999 950 30



Alphabetische Produktübersicht

2-K Epoxy transparent	Seite 51	Clean & Polish	Seite 99	Holzreiniger	Seite 95
2-K Epoxy Reparaturharz	Seite 51	CoraSept Flächendesinfektion	Seite 127	HT-Silicon	Seite 34
2-K Holzspachtel	Seite 53	CoraSept Handdesinfektion	Seite 127	Hydro-Stop Flüssigbeschichtung halbflüssig	Seite 50
2-K Speed Zargenschäum	Seite 79	D		Hydro-Stop Reparaturmasse pastös	Seite 50
2-K Universal-Feinspachtel	Seite 53	Dachdämmkleber	Seite 73	Hydro-Stop Sockelbeschichtung pastös	Seite 50
2-K Universal-Feinspachtel Härter	Seite 53	Dicht- & Isolierband	Seite 85		
2-K Zargenschäum	Seite 78	Dichtstoffpresse ProfiMax	Seite 129	I	
2-K Zargenschäum -Premium-	Seite 78	Dichtstoffpresse Ultra-Press	Seite 129	Imprägnier-Spray Gewebe-/Leder	Seite 63
A		Dichtstoff-Restentferner	Seite 42	Industrie-Reinigungstuch	Seite 180
Abfluss- und Rohrreiniger	Seite 107	Display – Allbond Fluid	Seite 182	INFO-Tafel KP-Band plus	Seite 87
Abflusstornado® Xtreme	Seite 104	Display – Fugenspachtel-Set 30-tlg.	Seite 132	Injektionsmörtel	Seite 87
Abflusstornado®	Seite 104	Display – Maxbond 2-K Hightec-Kleber 28 g	Seite 182	Injektionsmörtel-SET	Seite 89
Abstreifeimer	Seite 170	Display – Maxbond Speed 2-K Hightec-Kleber 28 g	Seite 182	Innengewindehülse	Seite 121
Acryl-Dichtstoff	Seite 31	Double-Action Sprühkopf, schwarz	Seite 121	Insektenschwamm, grobponig	Seite 60
Adapter für Schlauchbeutel	Seite 167	Druckluft-/Kältespray	Seite 67	Insektenspray Rapid-Ex Multi	Seite 125
Adaptorröhrchen für 2-K Zargenschäum		Druckluftspray	Seite 67	Intensivreiniger	Seite 59
-Premium-	Seite 168	Duschcabinnenreiniger	Seite 106	Interieurbürste, hart	Seite 121
Adaptorröhrchen, wiederverschließbar	Seite 168	Duschrinnenreiniger	Seite 106	Iso-Dicht	Seite 40
AdBlue®	Seite 112	E		Iso-Dicht-Band	Seite 84/85
Aerosol-Mini-Displays	Seite 183	Edelstahl-Bohrschraube	Seite 148		
Aktivclean	Seite 61	Edelstahl Reinigung + Pflege	Seite 60	J	
AKKU-Dichtstoffpresse 400 ml	Seite 129	Edelstahl-Terrassenbelagschraube	Seite 148	Japan-Cutter	Seite 140
AKKU-Dichtstoffpresse 600 ml	Seite 129	Einweg-Schutzhandschuhe	Seite 123	Japan-Cutter Ersatzklingen	Seite 140
Allbond Buchsen- und Lagerkleber	Seite 15	Ersatzdüsen für Silicondichtung -Spezial-	Seite 129	K	
Allbond-Rohrdicht	Seite 15	Ersatzdüsen für Silicondichtung -Spezial-	Seite 52	Kamin-Dicht	Seite 43
Allbond Schraubensicherung, hochfest	Seite 14	Estrichklammern 6 x 70 mm	Seite 170	Kaminscheibenreiniger	Seite 63
Allbond Schraubensicherung, mittelfest	Seite 14	Evolution Thekendisplays	Seite 181	Karosserie-Dicht	Seite 41
Allbond-Black	Seite 12	F		Kartuschenhalter für 12 Stück zu	
Allbond-Filler-Set	Seite 13	Fallminenstift	Seite 139	Theken-Verkaufs-Display	Seite 182
Allbond-Fluid	Seite 13	Farbmustertafel – Acryl	Seite 180	Kartuschenpresse Maxbond Side-by-Side	Seite 130
Allbond-Primer	Seite 13	Farbmustertafel – Parkettfugendicht	Seite 180	Kartuschenpresse Power-Press	Seite 128
Allbond-Set	Seite 12	Farbmustertafel – Polymer ppro10	Seite 180	Kartuschenpresse ProfiMax	Seite 128
Allbond-Spray	Seite 13	Farbmustertafel – Silicon pro4 Premium	Seite 180	Kartuschenpresse Skelett Metall -PREMIUM-	Seite 128
Allclean Oberflächenreiniger	Seite 91	Farbmustertafel – Silicon PSS Premium	Seite 180	Kartuschenpresse Ultra-Press	Seite 128
Allcon 10+ Konstruktionsklebstoff	Seite 5	Felgenbürste	Seite 121	Kartuschenpresse Ultra-Press Side-by-Side	Seite 130
Allcon 10® Konstruktionsklebstoff	Seite 4	Fensterfolie	Seite 49	Kartuschenspitze lang 165 mm	
All-Seal Dachdicht	Seite 40	Fibcon 15 PU-Faserleim	Seite 11	für PE-Kartuschen	Seite 166
Aluminiumstiel	Seite 121	Fibcon 5 PU-Faserleim	Seite 11	Kartuschenspitze Standard 105 mm	
Ankerstangen	Seite 89	Fibcon 60 PU-Faserleim	Seite 11	für Alu-Kartuschen	Seite 166
Arbeitsschutzhandschuh -cool-	Seite 122	Fibcon Stehhilfe	Seite 165	Kartuschenspitze Standard 105 mm	
Arbeitsschutzhandschuh -cut-	Seite 123	Fixier- und Montagepads	Seite 144	für PE-Kartuschen	Seite 166
Arbeitsschutzhandschuh -grip-	Seite 122	Fix-Kit 2-K Epoxy Repair	Seite 50	Kartuschenspitze wiederverschließbar	Seite 166
Arbeitsschutzhandschuh -stone-	Seite 123	Fluoromarker Schreibspray	Seite 71	Kartuschenspitzen 105 mm	Seite 167
Auftragsdüse für Beutelware	Seite 169	Fugendichtband	Seite 48	Kartuschenspitzen 360° & -verlängerungen	Seite 166
Ausblaspumpe	Seite 88	Fugen- und Flächenfüller	Seite 36	Kartuschenspitzen 360°	Seite 167
Auslaufhahn für Becko Kanister	Seite 170	Fugenfestiger	Seite 108	Kartuschenspitzen V	Seite 167
Auslaufhahn für Stapelkanister	Seite 121	Fugenfinger	Seite 141	Keramik-Spray	Seite 58
Autobürste mit langem Stiel	Seite 121	Fugenschurz	Seite 141	Keramik- & HPL-Plattenkleber	Seite 23
Autoschwamm, eckig	Seite 121	Fugenspachtel-Set für Dichtstoffe	Seite 132	Klebe-Dämm-Schaum 2 in 1	Seite 75
B		Füllarmatur für Gefäßfüller	Seite 173	Koffer Füllgas-Set	Seite 173
B1-Montageschaum	Seite 72	G		Koi-Microfasertuch	Seite 121
B10 Universal-Öl	Seite 55	Gecko transparent Kleb-/Dichtstoff	Seite 9	Kontaktkleber	Seite 20
Blitz-Dübel	Seite 174	Gecko Hybrid POP	Seite 8	KP-Band 100plus	Seite 44-47
Beschriftungssatz für Vario-Shop	Seite 179	Gecko Primer für Kunststoffe	Seite 162	KP-Band 150plus	Seite 44-47
Bindemittel Snow	Seite 114	Gecko Speed	Seite 10	KP-Band Klammer	Seite 45
Bio-Flex	Seite 35	Gefäßfüller	Seite 68	Kunststoffeimer 12 l	Seite 121
BIO-Handreinigungscreme	Seite 92	GLASS 1:100 Scheibenreiniger	Seite 113	Kunststoff- und Glasreiniger	Seite 100
Bio-Harzlöser	Seite 65	Glättemittel für Dichtstoffe	Seite 171	Kraft-Sprühkleber	Seite 21
Bio-Kalklöser	Seite 102	Glättespachtel	Seite 132	L	
Bit-Box 16-tlg. + Magnet-Bithalter	Seite 134	Gleitgel Kabel-/Kunststoff	Seite 115	Lebensmittel-Schmieröl H1	Seite 66
Bit-Box 30-tlg. + Schnellwechsel-Bithalter	Seite 134	Grünbelagentferner -Konzentrat-	Seite 96	Lebensmittel-Silicon	Seite 32
Bithalter mit Tiefenanschlag	Seite 134	Gürteltasche	Seite 139	Lecksuchspray	Seite 64
Bits Torx TX 20 x 50 mm	Seite 134	H		Lecksuchspray -PREMIUM-	Seite 64
Bits Torx TX 25 x 50 mm	Seite 134	H1 Lebensmittel-Sprühreiniger	Seite 66	Leimspachtel	Seite 133
Bitu-Dicht	Seite 39	Haftschmierstoff	Seite 54	LK-Dicht	Seite 43
Bitu-Dicht -silver-	Seite 39	Handabzieher	Seite 121	Lochblechseitenwand für Vario-Shop	Seite 179
Bitumen Primer	Seite 163	Handbürste	Seite 173	Lochblechrückwand für Vario-Shop	Seite 179
Bodenschieber	Seite 121	Handclean Handschutzschaum	Seite 126	M	
Bohr- und Schneidöl	Seite 57	Hand-Lotion beko-BEES	Seite 124	Magazin für 96 Kartuschen	Seite 180
Bohrsenker mit Tiefenanschlag, einstellbar	Seite 135	Handwaschpaste -Spezial-	Seite 93	Maler-Acryl Turbo	Seite 29
Brandschutz-Silicon	Seite 32	Härter für Weißleim D4	Seite 22	Markierspray	Seite 70
Bremsenreiniger	Seite 59	Heizkesselreiniger	Seite 62	Maxbond 2-K Hightec-Kleber	Seite 16
Brennerreiniger	Seite 62	Hinterfüllmaterial	Seite 172	Maxbond Speed 2-K Hightec-Kleber	Seite 17
Brunnenschäum	Seite 72	HM-Lochsäge	Seite 159	Metallic-Flex	Seite 38
BT-Universaldichtband	Seite 81	Holzleim D3	Seite 22	Metallic-Flex Primer	Seite 163
BT-Reparaturband	Seite 81	Holzleim D3	Seite 22	Meterstab	Seite 137
Butylband	Seite 83	Holzpflegeöl	Seite 110	Microfasertuch	Seite 121
C				Mini-Display – Allbond-Fluid, bestückt	Seite 182
CoraSept Hand- & Flächendesinfektion	Seite 126			Mischrohr für 2-K Speed	Seite 168
Ceral-Silicon	Seite 34			Mix Display – Allbond-Schraubensicherung	
Citrusreiniger	Seite 61			und -Fluid	Seite 182

Alphabetische Produktübersicht

MK-Fest Montagekleber	Seite 19	Regaltopper TerraLight	Seite 177	TERRASYS Entkopplungsband EPDM	Seite 144
Montageschaum	Seite 76	Regaltopper TERRASYS	Seite 177	TERRASYS Hirnholz- und Kantenversiegelung	Seite 38
Montageschaum COOL Winter	Seite 76	Rostfleckenentferner	Seite 95	TERRASYS Plattenlager Flex	Seite 155
MS-Flex Kleben + Dichten	Seite 18	S		TERRASYS Plattenlager SN	Seite 155
MS-Flex transparent	Seite 18	Sanitär-Reiniger	Seite 101	TERRASYS Platten-Stelzlager	Seite 154
Multi-/Felgenbürste klein	Seite 121	Scheibenfrostschutz -Konzentrat-	Seite 113	TERRASYS Platten-Stelzlager Pads	Seite 149
Multi-Power-Tape	Seite 82	Schimmelentferner	Seite 103	TERRASYS Schienengleiter	Seite 146
Muster-Brett Allcon 10+	Seite 181	Schlaufenhaken für Vario-Shop „Lochwand“	Seite 179	TERRASYS Schienengleiter flexibel	Seite 146
Muster-Brett Allcon 10®, liegend	Seite 181	Schließzylinderspray	Seite 56	TERRASYS Schraube für unsichtbare	
Muster-Brett Allcon 10®, stehend	Seite 181	Schnellrostlöser BlueForce	Seite 58	Abstandhalter Holz-UK	Seite 152
Muster-Brett Gecko	Seite 181	Schnell-Verschluss-Adapter für		TERRASYS Schraube für unsichtbare	
Muster-Brett Maxbond	Seite 181	Dichtstoffpresse ProfiMax	Seite 129	Abstandhalter Alu-UK	Seite 152
Muster-Brett Tackcon	Seite 181	Schraubendoktor	Seite 135	TERRASYS Stelzlager	Seite 154
Muster-Brett Trockenbau-Profilkleber	Seite 181	Schutzbrille ipro clear	Seite 124	TERRASYS Stelzlager Pads	Seite 150
N		Schutzbrille ipro sun	Seite 124	TERRASYS Systemverbinder 20/60	Seite 142
NBS-Pistole BlackStar	Seite 130	Schwamm weich, für Oberflächenpflege	Seite 121	TERRASYS Systemverbinder 40/60	Seite 143
NBS-Pistole BLUE	Seite 131	Schwedenmesser Standard mit Edelstahlklinge	Seite 140	TERRASYS Systemverbinder Vario Plus	Seite 145
NBS-Pistole LongStar Lite 100 cm	Seite 131	SealCon Spezial-Dichtmasse	Seite 53	TERRASYS Unkrautvlies	Seite 155
NBS-Pistole LongStar Lite 60 cm	Seite 131	Siebhülse mit Zulassung	Seite 89	TERRASYS Unterlage Pads	Seite 149
NBS-Pistole LongStar Spezial-	Seite 131	Siebhülse ohne Zulassung	Seite 89	TERRASYS Unterlage Rolle	Seite 149
NBS-Pistole RockStar	Seite 130	Silicon acetat	Seite 33	TFT-/LCD-Bildschirmreiniger	Seite 94
NBS-Pistole SilverStar	Seite 131	Silicon-Armaturen fett	Seite 114	Theken-Verkaufs-Display, Allcon 10	Seite 181
Neutralreiniger	Seite 100	Silicon glasklar	Seite 35	Theken-Verkaufs-Display, Gecko	Seite 181
Niederdrucksprüher	Seite 164	Silicon neutral	Seite 33	Theken-Verkaufs-Display, neutral, leer, groß	Seite 182
Niederdrucksprüher -Spezial-	Seite 164	Silicon Primer	Seite 162	Theken-Verkaufs-Display, Tackcon	Seite 181
O		Silicon pro4 Premium	Seite 24/25	Theken-Verkaufs-Display, Universal, leer, klein	Seite 182
Ölfleckenentferner	Seite 115	Silicon PSS Premium-Sanitär-Silicon	Seite 26/27	Theken-Verkaufs-Display, Universal, leer, mini	Seite 182
Oxalsäure 3,5%	Seite 97	Silicondichtung -Spezial-	Seite 52	Topper Universal zu Theken-Verkaufs-Display	Seite 182
P		Siliconspray	Seite 56	Trockenbau Profilkleber	Seite 19
Parkettfugendicht	Seite 37	SLIDE 10 Glättemittel Konzentrat 1:10	Seite 171	U	
Parkett- und Laminatreiniger	Seite 97	Sockelleistenschraube Liko vermessingt	Seite 174	Ultra-Gel Felgenreiniger	Seite 112
Performance No. 1 Bodenreiniger	Seite 116	Sockelleistenschraube Liko vernickelt	Seite 174	Universal-Sprühflasche 500 ml	Seite 165
Performance No. 2 Allzweckreiniger	Seite 116	Spachtel für TERRASYS Hirnholzversiegelung	Seite 133	Universal-Reiniger	Seite 77
Performance No. 3 Felgenreiniger	Seite 117	Spachteldüse für PE-Kartuschen, transparent	Seite 169	Universal-Imprägnierung Stein/Holz	Seite 108
Performance No. 4 Flugrostentferner	Seite 117	Spanngurt 8,0 m lang	Seite 133	Universal-Sprühflasche	Seite 165
Performance No. 5 Kunststoffpflege	Seite 118	SPEED-EX - der Abbeizer	Seite 111	Urinsteinentferner	Seite 107
Performance No. 6 Shampoo	Seite 118	Spezial-Kalklöser	Seite 102	V	
Performance No. 7 Glasreiniger	Seite 119	Sper- und Isoliergrund	Seite 71	Vario-Shop Präsentationsregal	Seite 178
Performance No. 8 Flächenveredelung	Seite 119	Spiegelklebeband	Seite 83	Vario-Shop Lochblechrückwand mit Eurolochung	Seite 179
Performance No. 9 Motorkonservierer	Seite 120	Sprühfett: Spezial mit PTFE	Seite 54	Vario-Shop Tiefziehteile	Seite 178/179
Performance Rundflasche 750 ml	Seite 121	Sprühflasche 1000 ml leer (PE-Rundflasche)	Seite 165	Verbundmörtel	Seite 86
Performance Rundflasche inkl. Sprühkopf	Seite 121	Sprühflasche 500 ml leer (PE-Rundflasche)	Seite 165	Verbundmörtel-Set	Seite 86
PERI-Schaum	Seite 74	Sprühkleber -Spezial- 2 in 1	Seite 21	Verlängerungsröhrchen, für Mischrohr	
Pistolenschaum	Seite 74	Sprühprimer	Seite 163	2-K Speed Zargenschaum	Seite 168
Pistolenschaum COOL Winter	Seite 76	Spülkastenreiniger flüssig	Seite 105	Verlängerungsröhrchen konisch für	
Pistolenschaum flexibel	Seite 77	Spülkasten-Sticks	Seite 105	NBS-Pistole RockStar	Seite 169
Pistolenschaum XXL - 45	Seite 75	Spülkasten-Tabts	Seite 105	Verschlusskappe für PE-Kartuschen	Seite 169
Pistolenschaum XXL - 65	Seite 75	Stahldrahtbürste	Seite 88	Vogel-Spikes-Kleber	Seite 18
Polymer pro10®	Seite 28	Stripfix	Seite 82	W	
Premium-Acryl mit 20% Dehnung	Seite 30	Strukturdicht	Seite 30	Wandhalterung, bis zu 3 Produkte	Seite 121
Premium-Farbvertiefer Stein/Beton	Seite 109	Super-Kraftreiniger	Seite 92	Wannenträger-Fixierschaum	Seite 79
Premium-Imprägnierung Stein/Beton	Seite 109	T		Waschbürste gewinkelt mit Wasserdurchlauf	Seite 121
Premium-Reiniger für Zementschleier/		Tackcon	Seite 6	Waschbürste mit Wasserdurchlauf	Seite 121
Verkrustungen	Seite 99	Tackcon transparent	Seite 7	WDVS-Klebeschäum B1	Seite 73
Premium-Seifenreiniger/-Steinseife	Seite 98	Tackcon Primer	Seite 162	Weißbleim D3	Seite 23
Pro Tack 1000 - glasklar	Seite 80	Tego Regaleinlagen	Seite 183	Werkstattbesen	Seite 121
Profi-Cuttermesser blau, Display à 24 Messer	Seite 140	Teleskopstiel mit Wasserdurchlauf	Seite 121	Winkelstülk 45° für Kartuschenspitze	Seite 169
Profi-Cuttermesser	Seite 140	TerraLight 2-fach-Verteiler	Seite 158	WPC-Reiniger	Seite 94
Profi-Maßband 3,0 m	Seite 139	TerraLight 3-fach-Verteiler	Seite 158	W-Stop Reparaturdichtmasse	Seite 42
Profi-Maßband 5,0 m	Seite 139	TerraLight 4-fach-Verteilerstrang	Seite 158	Wund-Schnellverband	Seite 125
Profi-Maßband 8,0 m	Seite 139	TerraLight Abschlusskappe	Seite 158	X	
Profi-Schleifmatte	Seite 138	TerraLight Basis-4er-Set	Seite 156	X-Clean 1:3 Kraftreiniger	Seite 91
Profi-Schleifschwamm	Seite 138	TerraLight Einzelspot eckig	Seite 157	X-Clean Kraftreiniger -Konzentrat-	Seite 90
Prospekthalter „PRODUKT INFO“	Seite 177	TerraLight Einzelspot rund	Seite 157	X-Clean-Set	Seite 90
Protection Ergo Knieschoner	Seite 124	TerraLight Garten- und Objektstrahler	Seite 160	Xtreme Tape - gewebearmiert	Seite 80
PTFE-Trockengleitspray	Seite 57	TerraLight Netzteil	Seite 157	Z	
PU-Dichtstoff Primer	Seite 162	TerraLight Outdoor-WLAN-Steckdose	Seite 159	Zahnspachtel B11	Seite 132
PU-Kraftkleber	Seite 20	TerraLight Verbindungskabel	Seite 158	Zementschleierentferner	Seite 98
Q		TERRASYS Abstandhalter	Seite 148	Zimmermannsbleistift	Seite 139
QUAD-SDS plus Hammerbohrer	Seite 136	TERRASYS Abstandskappe für System 40/60	Seite 144	Zink-Spray -silbergrau-	Seite 69
QUAD-SDS plus Hammerbohrer-Kassette 7-teilig	Seite 137	TERRASYS Abstandsplättchen	Seite 147	Zink-Spray -mattgrau-	Seite 69
Quickclean Reinigungstuch	Seite 93	TERRASYS Alu-Unterkonstruktion		Zwangsmischer für Maxbond	Seite 17
R		System 20/60	Seite 142	Zwangsmischer für Injektions- und	
Rauchmelder-Prüfgas	Seite 65	TERRASYS Alu-Unterkonstruktion	Seite 143	Verbundmörtel	Seite 87
Regaltopper beko 100 x 35 cm	Seite 177	System 40/60			
Regaltopper Chemische Produkte Baustoffe	Seite 177	TERRASYS Alu-Unterkonstruktion			
Regaltopper Chemische Produkte Holz	Seite 177	Vario Plus	Seite 145		
Regaltopper Chemische Produkte Maler	Seite 177	TERRASYS Dienenbefestigung unsichtbar	Seite 151		
Regaltopper Chemische Produkte Sanitär	Seite 177	TERRASYS Distanz- und Belüftungsband	Seite 150		
Regaltopper pro4 Premium-Silicon	Seite 177	TERRASYS Distanzscheibe Flex	Seite 155		
Regaltopper PSS Premium-Sanitär-Silicon	Seite 177	TERRASYS Edelstahl-Bohrschraube	Seite 148		
		TERRASYS Edelstahl-Terrassenschraube	Seite 148		

Farbabweichungen der
Abbildungen sowie
technische Änderungen
und Irrtümer vorbehalten.

Ausgabe 2022

Artikelnummernverzeichnis

1

101 155 25	TERRASYS Bohrschraube Linsenkopf mit Flansch 5,5 x 25 mm	Seite 148
101 748 19	Edelstahl-Bohrschraube (C1) 4,8 x 19 mm mit Bohrspitze, 1 Pack = 100 Stück	Seite 148
101 748 32	Edelstahl-Bohrschraube (A2) 4,8 x 32 mm mit Bohrspitze, 1 Pack = 100 Stück	Seite 148
101 748 38	Edelstahl-Bohrschraube (A2) 4,8 x 38 mm mit Bohrspitze, 1 Pack = 100 Stück	Seite 148
101 748 45	Edelstahl-Bohrschraube (A2) 4,8 x 45 mm mit Bohrspitze, 1 Pack = 100 Stück	Seite 148
101 850 50	Edelstahl-Terrassenbelagschraube (C1) 5 x 50 mm mit Bohrspitze	Seite 148
101 850 60	Edelstahl-Terrassenbelagschraube (C1) 5 x 60 mm mit Bohrspitze	Seite 148
101 850 70	Edelstahl-Terrassenbelagschraube (C1) 5 x 70 mm mit Bohrspitze	Seite 148
101 850 50	Schraube für unsichtbaren Abstandhalter 5 x 50 mm, 1 Pack = 100 Stück	Seite 152
105 1 101	Liko vernickelt 3,5 x 50mm + Blitz-Dübel 5 x 31mm, 1 Pack = je 100 Stück	Seite 174
105 1 51	Liko vernickelt 3,5 x 50mm + Blitz-Dübel 5 x 31mm, 1 Pack = je 50 Stück	Seite 174
105 135 50	Sockelleistenschraube Liko vernickelt 3,5 x 50 mm, 1 Pack = 100 Stück	Seite 174
105 2 101	Liko vermessingt 3,5 x 50mm + Blitz-Dübel 5 x 31mm, 1 Pack = je 100 Stück	Seite 174
105 2 51	Liko vermessingt 3,5 x 50mm + Blitz-Dübel 5 x 31mm, 1 Pack = je 50 Stück	Seite 174
105 235 50	Sockelleistenschraube Liko vermessingt 3,5 x 50 mm, 1 Pack = 100 Stück	Seite 174

2

200 006	Hinterfüllmaterial Ø 6 mm x 5 m DE/IT/FR	Seite 172
200 006 01	Hinterfüllmaterial Ø 6 mm x 2.500 m	Seite 172
200 006 0100	Hinterfüllmaterial Ø 6 mm x 100 m, im Kartonspender	Seite 172
200 008	Hinterfüllmaterial Ø 8 mm x 5 m DE/IT/FR	Seite 172
200 008 01	Hinterfüllmaterial Ø 8 mm x 1.500 m	Seite 172
200 008 0100	Hinterfüllmaterial Ø 8 mm x 100 m, im Kartonspender	Seite 172
200 010	Hinterfüllmaterial Ø 10 mm x 5 m DE/IT/FR	Seite 172
200 010 01	Hinterfüllmaterial Ø 10 mm x 1.150 m	Seite 172
200 010 0100	Hinterfüllmaterial Ø 10 mm x 100 m, im Kartonspender	Seite 172
200 015	Hinterfüllmaterial Ø 15 mm x 5 m DE/IT/FR	Seite 172
200 015 01	Hinterfüllmaterial Ø 15 mm x 550 m	Seite 172
200 015 0100	Hinterfüllmaterial Ø 15 mm x 100 m, im Kartonspender	Seite 172
200 020	Hinterfüllmaterial Ø 20 mm x 5 m DE/IT/FR	Seite 172
200 020 0050	Hinterfüllmaterial Ø 20 mm x 50 m, im Kartonspender	Seite 172
200 020 01	Hinterfüllmaterial Ø 20 mm x 350 m	Seite 172
200 025	Hinterfüllmaterial Ø 25 mm x 4 m DE/IT/FR	Seite 172
200 025 0050	Hinterfüllmaterial Ø 25 mm x 50 m, im Kartonspender	Seite 172
200 025 01	Hinterfüllmaterial Ø 25 mm x 200 m	Seite 172
200 2 0100	Glättemittel für Dichtstoffe, gebrauchsfertig, 100-ml-Flasche inkl. Sprühkopf	Seite 171
200 2 0500	Glättemittel für Dichtstoffe, gebrauchsfertig, Sprühflasche 500 ml	Seite 171
200 2 1000	Glättemittel für Dichtstoffe, gebrauchsfertig, 1-Flasche inkl. Sprühkopf	Seite 171
200 2 250	SLIDE 10 Glättemittel Konzentrat 1:10, 250 ml	Seite 171
200 2 5000	Glättemittel für Dichtstoffe, gebrauchsfertig, 5-Kanister	Seite 171
200 248 01	Spachtel für TERRASYS Hirschholzversiegelung	Seite 133
200 248 02	beko Leimpachtel, gezahnt	Seite 133
200 3	Fugenspachtel-Set für Dichtstoffe, 4-teilig DE/IT/FR/PL/EN	Seite 132
200 3 030	Display - Fugenspachtel-Set 30-tig, bestückt DE/IT/FR/PL/EN	Seite 132
200 4 01	Glättespachtel, im Blisterkarton DE/IT/FR/PL/EN	Seite 132
200 4 032	Display - Fugen- u. Glättespachtel-Set, bestückt	Seite 132
200 4 180	Zahnpachtel B11 180 mm	Seite 132
200 5 820	Fugenschurz KugelØ 8/20 mm blau 10er-Set	Seite 141
200 5 1224	Fugenschurz KugelØ 12/24 mm grün 10er-Set	Seite 141
200 5 1628	Fugenschurz KugelØ 16/28 mm rot 10er-Set	Seite 141
200 5 001	Set: Fugenschurz KugelØ 8/20 mm, 12/24 mm und 16/28 mm	Seite 141
200 5 008	Abstreifeimer B1	Seite 170
200 6 1210	Fugenfinger 12/10 mm 3er-Set DE/IT/FR/PL/EN	Seite 141
200 6 1816	Fugenfinger 18/16 mm 3er-Set DE/IT/FR/PL/EN	Seite 141
200 6 2420	Fugenfinger 24/20 mm 3er-Set DE/IT/FR/PL/EN	Seite 141
200 6 0010	Set: Fugenfinger 12/10 mm, 18/16 mm und 24/20 mm DE/IT/FR/PL/EN	Seite 141
210 02	Polymer pro10® 310 ml weiß	Seite 28
210 03	Polymer pro10® 310 ml lichtgrau	Seite 28
210 04	Polymer pro10® 310 ml manhattan	Seite 28
210 05	Polymer pro10® 310 ml betongrau	Seite 28
210 07	Polymer pro10® 310 ml bahamabeige/eiche-hell	Seite 28
210 10	Polymer pro10® 310 ml schwarz	Seite 28
210 11	Polymer pro10® 310 ml mittelbraun/buche-/eiche-dunkel	Seite 28
210 13	Polymer pro10® 310 ml silbergrau	Seite 28
210 14	Polymer pro10® 310 ml anthrazit	Seite 28
210 20	Polymer pro10® 310 ml zementgrau	Seite 28
222 01	Silicon neutral 310 ml transparent	Seite 33
222 02	Silicon neutral 310 ml weiß	Seite 33
222 20	Silicon neutral 310 ml zementgrau	Seite 33
222 400 01	Siliconbeutel neutral 400 ml transparent	Seite 33
222 600 01	Siliconbeutel neutral 600 ml transparent	Seite 33
222 600 02	Siliconbeutel neutral 600 ml weiß	Seite 33
223 01	Parkettfugendicht 310 ml ahorn-/kiefer DE/IT/FR	Seite 37
223 02	Parkettfugendicht 310 ml buche-hell DE/IT/FR	Seite 37
223 03	Parkettfugendicht 310 ml buche-dunkel DE/IT/FR	Seite 37
223 04	Parkettfugendicht 310 ml eiche-hell DE/IT/FR	Seite 37
223 05	Parkettfugendicht 310 ml eiche-dunkel DE/IT/FR	Seite 37
223 06	Parkettfugendicht 310 ml esche DE/IT/FR	Seite 37
223 07	Parkettfugendicht 310 ml kirsch/mahagoni DE/IT/FR	Seite 37
223 08	Parkettfugendicht 310 ml nussbaum DE/IT/FR	Seite 37
223 09	Parkettfugendicht 310 ml weiß/eiche-gekalkt DE/IT/FR	Seite 37
223 1	Farbmustertafel - Parkettfugendicht	Seite 180
223 10	Parkettfugendicht 310 ml schwarz DE/IT/FR	Seite 37
223 11	Parkettfugendicht 310 ml hellgrau DE/IT/FR	Seite 37
223 12	Parkettfugendicht 310 ml dunkelgrau DE/IT/FR	Seite 37
224 01	Silicon pro4 Premium 310 ml transparent	Seite 24/25
224 02	Silicon pro4 Premium 310 ml weiß	Seite 24/25
224 03	Silicon pro4 Premium 310 ml lichtgrau	Seite 24/25
224 04	Silicon pro4 Premium 310 ml manhattan	Seite 24/25
224 05	Silicon pro4 Premium 310 ml betongrau	Seite 24/25
224 06	Silicon pro4 Premium 310 ml jasmin/ahorn	Seite 24/25
224 07	Silicon pro4 Premium 310 ml bahamabeige/eiche-hell	Seite 24/25
224 08	Silicon pro4 Premium 310 ml hellbraun/buche-hell	Seite 24/25
224 09	Silicon pro4 Premium 310 ml dunkelbraun/mahagoni	Seite 24/25

224 1	Farbmustertafel - Silicon pro4 Premium	Seite 180
224 1 300	Dichtstoff-Restentferner 300 ml	Seite 42
224 10	Silicon pro4 Premium 310 ml schwarz	Seite 24/25
224 100	Silicon Primer 100 ml Dose, für alle Untergründe	Seite 162
224 11	Silicon pro4 Premium 310 ml mittelbraun/buche-/eiche-dunkel	Seite 24/25
224 12	Silicon pro4 Premium 310 ml caramell/fichte/lärche	Seite 24/25
224 13	Silicon pro4 Premium 310 ml silbergrau	Seite 24/25
224 14	Silicon pro4 Premium 310 ml anthrazit	Seite 24/25
224 15	Silicon pro4 Premium 310 ml alusilber	Seite 24/25
224 16	Silicon pro4 Premium 310 ml terrakotta	Seite 24/25
224 17	Silicon pro4 Premium 310 ml grautransparent	Seite 24/25
224 18	Silicon pro4 Premium 310 ml altweiß	Seite 24/25
224 19	Silicon pro4 Premium 310 ml pergamon	Seite 24/25
224 20	Silicon pro4 Premium 310 ml zementgrau	Seite 24/25
224 21	Silicon pro4 Premium 310 ml basalt	Seite 24/25
224 22	Silicon pro4 Premium 310 ml eiche	Seite 24/25
224 23	Silicon pro4 Premium 310 ml kastanie	Seite 24/25
224 24	Silicon pro4 Premium 310 ml nussbaum	Seite 24/25
224 25	Silicon pro4 Premium 310 ml bronze	Seite 24/25
224 26	Silicon pro4 Premium 310 ml dunkelgrau	Seite 24/25
224 27	Siliconbeutel pro4 Premium 310 ml sanitärgrau	Seite 24/25
224 29	Silicon pro4 Premium 310 ml beige/erle	Seite 24/25
224 30	Silicon pro4 Premium 310 ml beige/grau/esche	Seite 24/25
224 31	Silicon pro4 Premium 310 ml beige/braun/pinie	Seite 24/25
224 32	Silicon pro4 Premium 310 ml ockerbraun/rotbuche	Seite 24/25
224 33	Silicon pro4 Premium 310 ml graubraun/nuss	Seite 24/25
224 34	Silicon pro4 Premium 310 ml blassbraun/teak	Seite 24/25
224 600 01	Siliconbeutel pro4 Premium 600 ml transparent	Seite 24/25
224 600 02	Siliconbeutel pro4 Premium 600 ml weiß	Seite 24/25
225 01	Silicon acetat 310 ml transparent	Seite 33
225 02	Silicon acetat 310 ml weiß	Seite 33
225 04	Silicon acetat 310 ml manhattan	Seite 33
225 05	Silicon acetat 310 ml betongrau	Seite 33
225 07	Silicon acetat 310 ml bahamabeige	Seite 33
225 10	Silicon acetat 310 ml schwarz	Seite 33
225 100 01	Silicon PSS Premium-Sanitär-Silicon 310 ml transparent	Seite 26/27
225 100 02	Silicon PSS Premium-Sanitär-Silicon 310 ml weiß	Seite 26/27
225 100 03	Silicon PSS Premium-Sanitär-Silicon 310 ml lichtgrau	Seite 26/27
225 100 04	Silicon PSS Premium-Sanitär-Silicon 310 ml manhattan	Seite 26/27
225 100 05	Silicon PSS Premium-Sanitär-Silicon 310 ml betongrau	Seite 26/27
225 100 06	Silicon PSS Premium-Sanitär-Silicon 310 ml jasmin	Seite 26/27
225 100 1	Farbmustertafel - Silicon PSS Premium	Seite 180
225 100 10	Silicon PSS Premium-Sanitär-Silicon 310 ml schwarz	Seite 26/27
225 100 13	Silicon PSS Premium-Sanitär-Silicon 310 ml silbergrau	Seite 26/27
225 100 14	Silicon PSS Premium-Sanitär-Silicon 310 ml anthrazit	Seite 26/27
225 100 18	Silicon PSS Premium-Sanitär-Silicon 310 ml altweiß	Seite 26/27
225 100 19	Silicon PSS Premium-Sanitär-Silicon 310 ml pergamon	Seite 26/27
225 100 20	Silicon PSS Premium-Sanitär-Silicon 310 ml zementgrau	Seite 26/27
225 100 21	Silicon PSS Premium-Sanitär-Silicon 310 ml basalt	Seite 26/27
225 100 26	Silicon PSS Premium-Sanitär-Silicon 310 ml dunkelgrau	Seite 26/27
225 100 41	Silicon PSS Premium-Sanitär-Silicon 310 ml tangrau	Seite 26/27
225 100 42	Silicon PSS Premium-Sanitär-Silicon 310 ml sandgrau	Seite 26/27
225 100 43	Silicon PSS Premium-Sanitär-Silicon 310 ml strandbeige	Seite 26/27
225 100 44	Silicon PSS Premium-Sanitär-Silicon 310 ml nebel	Seite 26/27
225 100 45	Silicon PSS Premium-Sanitär-Silicon 310 ml grau	Seite 26/27
225 100 46	Silicon PSS Premium-Sanitär-Silicon 310 ml asphaltgrau	Seite 26/27
225 100 47	Silicon PSS Premium-Sanitär-Silicon 310 ml steingrau	Seite 26/27
225 100 48	Silicon PSS Premium-Sanitär-Silicon 310 ml sanitärgrau	Seite 26/27
225 100 49	Silicon PSS Premium-Sanitär-Silicon 310 ml hellgrau	Seite 26/27
225 100 78	Silicon PSS Premium-Sanitär-Silicon 310 ml umbragrau	Seite 26/27
225 100 79	Silicon PSS Premium-Sanitär-Silicon 310 ml quarzgrau	Seite 26/27
225 100 80	Silicon PSS Premium-Sanitär-Silicon 310 ml fugengrau	Seite 26/27
225 100 81	Silicon PSS Premium-Sanitär-Silicon 310 ml achatgrau	Seite 26/27
225 13	Silicon acetat 310 ml silbergrau	Seite 33
225 310 01	Silicon glasklar - transparent 310 ml DE/IT/FR	Seite 35
226 01	HT-Silicon 310 ml dunkelrot (bis +300° C)	Seite 34
226 200 02	Silicondichtung -Spezial- 200 ml schwarz	Seite 52
227 01	FoodLine Lebensmittel-Silicon 310 ml transparent	Seite 32
228 02	Brandschutz-Silicon 310 ml weiß	Seite 32
228 03	Brandschutz-Silicon 310 ml grau	Seite 32
229 310 1	Ceral-Silicon 310 ml schwarz	Seite 34
230 1	Farbmustertafel - Acryl, Premium-Acryl, Strukturdicht, Maler-Acryl Turbo	Seite 180
230 300	Acryl-Dichtstoff 310 ml WEISS DE/IT/FR	Seite 31
230 300 010	Maler-Acryl Turbo 310 ml weiß DE/IT/FR	Seite 29
230 300 020	Premium-Acryl mit 20% Dehnung 310 ml weiß DE/IT/FR	Seite 30
230 303	Acryl-Dichtstoff 400 ml Beutelware weiß	Seite 31
230 310	Acryl-Dichtstoff 310 ml grau DE/IT/FR	Seite 31
230 310 10	Acryl-Dichtstoff 310 ml schwarz DE/IT/FR	Seite 31
230 310 11	Acryl-Dichtstoff 310 ml braun DE/IT/FR	Seite 31
230 320	Acryl-Dichtstoff 310 ml transparent DE/IT/FR	Seite 31
230 330	Strukturdicht 310 ml weiß-strukturiert, Körnung 1 fein	Seite 30
230 332	Strukturdicht 310 ml weiß-strukturiert, Körnung 2 mittel	Seite 30
230 333	Strukturdicht 310 ml weiß-strukturiert, Körnung 3 grob	Seite 30
230 400 020	Premium-Acryl mit 20% Dehnung 400 ml Beutelware weiß	Seite 30
230 505	LK-Dicht 310 ml grau	Seite 43
230 505 0600	LK-Dicht 600 ml Beutelware grau	Seite 43
230 8 310	Kamin-Dicht 310 ml schwarz (bis +1500° C)	Seite 43
231 500 1	Bio-Flex 500 ml Beutelware korkbraun	Seite 35
232 01	Holzkitz Knetholzmasse 110 g ahorn-/kiefer	Seite 52
232 02	Holzkitz Knetholzmasse 110 g buche-hell	Seite 52
232 03	Holzkitz Knetholzmasse 110 g buche-dunkel	Seite 52
232 04	Holzkitz Knetholzmasse 110 g eiche-hell	Seite 52
232 05	Holzkitz Knetholzmasse 110 g eiche-dunkel	Seite 52
232 06	Holzkitz Knetholzmasse 110 g esche	Seite 52
232 07	Holzkitz Knetholzmasse 110 g kirsch/mahagoni	Seite 52

Artikelnummernverzeichnis

232 08	Holz kitt Knetholzmasse 110 g nussbaum	Seite 52	260 100 601	Fibcon 15 PU-Faserleim 6 kg	Seite 11
232 100	Holz kitt Verdünnern 100 ml	Seite 52	260 100 602	Fibcon 60 PU-Faserleim 6 kg	Seite 11
232 101 056	Fix-Kitt 2-K Epoxy Repair 56 g, im Blisterkarton DE/IT/FR/PL/EN	Seite 50	260 100 808	Fibcon Stehhilfe	Seite 165
232 200 080	SealCon Spezial-Dichtmasse 80-ml-Tube DE/IT/FR	Seite 53	260 100 991	Muster-Brett Alcon 10 [®] , stehend	Seite 181
232 300 0025	2-K Universal-Feinspachtel Härter, 25 g	Seite 53	260 100 994	Musterbrett-Brett Alcon 10 [®] , liegend	Seite 181
232 300 1000	2-K Universal-Feinspachtel 1 kg weiß, inkl. rotem Härter	Seite 53	260 114 16	Vario-Shop Tiefziehteil für 16 Performance-Flaschen 750 ml	Seite 179
232 350 1000	2-K Holzspachtel 1 kg ähnlich eiche, inkl. Härter	Seite 53	260 114 25	Vario-Shop Tiefziehteil für 25 Aerosoldosen 150 ml	Seite 179
232 400 310	Fugen- und Flächenfüller 310 ml weiß DE/IT/FR	Seite 36	260 114 32	Vario-Shop Tiefziehteil für 32 Aerosoldosen 400/500/750/800 ml	Seite 178
233 300 01	All-Seal Dachdicht 300 ml transparent DE/IT/FR/PL	Seite 40	260 114 525	Vario-Shop Tiefziehteil für 25 Kartuschen	Seite 178
234 310	Bitu-Dicht-silver- 310 ml silbergrau	Seite 39	260 114 55	Vario-Shop Tiefziehteil für 55 Kartuschen	Seite 178
235 1 400	TecLine Sprühprimer 400 ml	Seite 163	260 114 712	Vario-Shop Lochblechrückwand mit Eurolochung 712 x 338 mm	Seite 179
235 310	Iso-Dicht 315 g blau	Seite 40	260 114 785	Vario-Shop eckig 785 x 385 mm	Seite 178
235 310 1	Iso-Dicht-Band 60 mm x 40 m gelb, für Längsverklebung	Seite 84	260 114 999	Beschriftungssatz für Vario-Shop inkl. EAN-Codes	Seite 179
235 310 2	Iso-Dicht-Band 60 mm x 25 m grün, für Anschlussverklebung	Seite 84	260 2 200	TecLine Sprühkleber-Spezial-2 in 1 200 ml	Seite 21
235 310 4	Iso-Dicht-Band 60 mm x 25 m schwarz, multifunktional für außen	Seite 85	260 200 650	Kontaktkleber 650 g	Seite 20
235 600	Iso-Dicht 630 g Beutelware blau	Seite 40	261 1 15	Allbond-Primer 15 ml Pinselflasche, im Blisterkarton DE/IT/FR/PL/EN	Seite 13
235 66 715	beko Fugendichtband 66 mm x 6 m, für Fuge 7 - 15 mm	Seite 48	261 10	Allbond-Fluid 10 g, im Blisterkarton DE/IT/FR/PL/EN	Seite 13
235 66 1020	beko Fugendichtband 66 mm x 4,5 m, für Fuge 10 - 20 mm	Seite 48	261 100 110	Allbond Schraubensicherung, hochfest, 10 ml, im Blisterkarton DE/IT/FR/PL/EN	Seite 14
235 7 070	Fensterfolie 70 mm x 50 m, vollflächig klebend DE/IT/FR/PL/EN	Seite 49	261 100 130	Allbond Schraubensicherung, hochfest, 30 ml, im Blisterkarton DE/IT/FR/PL/EN	Seite 14
235 7 100	Fensterfolie 100 mm x 50 m, vollflächig klebend DE/IT/FR/PL/EN	Seite 49	261 100 210	Allbond Schraubensicherung, mittelfest, 10 ml, im Blisterkarton DE/IT/FR/PL/EN	Seite 14
235 7 140	Fensterfolie 140 mm x 50 m, vollflächig klebend DE/IT/FR/PL/EN	Seite 49	261 100 230	Allbond Schraubensicherung, mittelfest, 30 ml, im Blisterkarton DE/IT/FR/PL/EN	Seite 14
235 77 715	beko Fugendichtband 77 mm x 6 m, für Fuge 7 - 15 mm	Seite 48	261 100 410	Allbond Buchsen- und Lagerkleber, 10 ml, im Blisterkarton DE/IT/FR/PL/EN	Seite 15
235 77 1020	beko Fugendichtband 77 mm x 4,5 m, für Fuge 10 - 20 mm	Seite 48	261 100 430	Allbond Buchsen- und Lagerkleber, 30 ml, im Blisterkarton DE/IT/FR/PL/EN	Seite 15
235 8 070	Fensterfolie 70 mm x 50 m, ein- und wechselseitig klebend DE/IT/FR/PL/EN	Seite 49	261 100 550	Allbond-Rohrdicht 50 ml, im Blisterkarton DE/IT/FR/PL/EN	Seite 15
235 8 100	Fensterfolie 100 mm x 50 m, ein- und wechselseitig klebend DE/IT/FR/PL/EN	Seite 49	261 101 92	Mix Display - Allbond Schraubensicherung und Fluid, bestückt	Seite 182
235 8 140	Fensterfolie 140 mm x 50 m, ein- und wechselseitig klebend DE/IT/FR/PL/EN	Seite 49	261 150	Allbond-Spray Aktivator-Spray 150 ml	Seite 13
236 006	Bitu-Dicht 6-kg-Eimer schwarz DE/IT/FR	Seite 39	261 20	Allbond-Fluid 20 g, im Blisterkarton DE/IT/FR/PL/EN	Seite 13
236 3 600	TecLine Bitumen Primer 600 ml	Seite 163	261 250	Set: 50 g Allbond-Fluid + 150 ml Spray, im Blisterkarton DE/IT/FR/PL/EN	Seite 12
236 310	Bitu-Dicht 310 ml schwarz DE/IT/FR	Seite 39	261 250 2	Allbond-Set: 20 g Allbond-Fluid + 30 ml Spray, im Blisterkarton DE/IT/FR/PL/EN	Seite 12
237 1 001	Hydro-Stop Flüssigbeschichtung halbflüssig 1-kg-Dose	Seite 50	261 250 3	Allbond-Set: 20 g Allbond-Fluid + 150 ml Spray, im Blisterkarton DE/IT/FR/PL/EN	Seite 12
237 1 007	Hydro-Stop Flüssigbeschichtung halbflüssig 7-kg-Eimer	Seite 50	261 250 4	Allbond-Set: 10 g Allbond Fluid + 30 ml Spray, im Blisterkarton DE/IT/FR/PL/EN	Seite 12
237 1 014	Hydro-Stop Flüssigbeschichtung halbflüssig 14-kg-Eimer	Seite 50	261 30	Allbond-Spray Aktivator-Spray 30 ml, im Blisterkarton DE/IT/FR/PL/EN	Seite 13
237 1 1000	W-Stop Reparaturdichtmasse 14-Dose grau	Seite 42	261 50	Allbond-Fluid 50 g, im Blisterkarton DE/IT/FR/PL/EN	Seite 13
237 1 310	W-Stop Reparaturdichtmasse 310 ml grau	Seite 42	261 6 020	Schraubendoktor 20 g Tube, im Schiebelister DE/IT/FR/PL/EN	Seite 135
237 2 001	Hydro-Stop Reparaturmasse pastös 1-kg-Dose	Seite 50	261 7 20	Allbond-Filler-Set: Allbond-Liquid + Allbond-Filler; im Blisterkarton DE/IT/FR/PL/EN	Seite 13
237 2 007	Hydro-Stop Sockelbeschichtung pastös 7-kg-Eimer	Seite 50	261 8 20	Allbond-Black 20 g, im Blisterkarton (DE, IT, FR, PL, EN)	Seite 12
238 1 1000	2-K Epoxy Reparatururharz 1 kg, inkl. 10 x Estrichklammern 6 x 70 mm	Seite 51	261 92	Mini-Display - Allbond Fluid, bestückt	Seite 182
238 2 8000	2-K Epoxy 8 kg transparent	Seite 51	262 001 1010	TERRASYS Entkopplungsband EPDM, 10 x 1 mm, schwarz, 1 Rolle à 10 m	Seite 144
238 10 070	Estrichklammern 6 x 70 mm, Beutel à 10 Stück	Seite 170	262 001 6510	TERRASYS Entkopplungsband EPDM, 65 x 1 mm, schwarz, 1 Rolle à 10 m	Seite 144
239 310 1	Tackcon 310 ml transparent	Seite 7	262 05 019	Dicht- & Isolierband 19 mm x 5 m Rolle, im Blisterkarton DE/IT/FR/PL/EN	Seite 85
240 220 3	Tackcon 195-Fass grau	Seite 6	262 100 012	beko-Stripfix 12 mm x 30 m Rolle	Seite 82
240 310 10	Tackcon Musterbrett	Seite 181	262 100 019	beko-Stripfix 19 mm x 30 m Rolle	Seite 82
240 310 1	Tackcon 310 ml weiß Superflex	Seite 6	262 100 312	beko-Stripfix 12 mm x 3 m Rolle	Seite 82
240 310 2	Tackcon 310 ml schwarz Superflex	Seite 6	262 100 319	beko-Stripfix 19 mm x 3 m Rolle	Seite 82
240 310 250	Tackcon Primer 250 ml Dose, für nichtsaugende Untergründe	Seite 162	262 20 2	Fixier- und Montagepads Ø 20 mm x 2 mm, 300 Stück im Blisterkarton	Seite 144
240 310 3	Tackcon 310 ml grau Superflex	Seite 6	262 200 019	Spiegelklebeband 19 mm x 10 m, Doppelseitiges Klebeband DE/IT/FR	Seite 83
240 310 312	Theken-Verkaufs-Display, Tackcon	Seite 181	262 205 251	Multi-Power-Tape 50 mm x 25 m, silber	Seite 82
240 310 4	Tackcon 310 ml beige Superflex	Seite 6	262 205 252	Multi-Power-Tape 50 mm x 25 m, schwarz	Seite 82
240 310 5	Tackcon 310 ml dunkelbraun Superflex	Seite 6	262 205 501	Multi-Power-Tape 50 mm x 50 m, silber	Seite 82
240 310 7	Tackcon 310 ml dunkelgrau Superflex	Seite 6	262 300 019	Xtreme Tape - gewebearmiert, 19 mm x 10 m DE/IT/FR/EN	Seite 80
240 600 1	Tackcon 600 ml Beutelware weiß Superflex	Seite 6	262 4 100	BT-Universaldichtband 100 mm breit x 10 m, alu-blank DE/IT/FR/PL/EN	Seite 81
240 600 2	Tackcon 600 ml Beutelware schwarz Superflex	Seite 6	262 4 150	BT-Universaldichtband 150 mm breit x 10 m, alu-blank DE/IT/FR/PL/EN	Seite 81
240 600 3	Tackcon 600 ml Beutelware grau Superflex	Seite 6	262 4 300	BT-Universaldichtband 300 mm breit x 10 m, alu-blank DE/IT/FR/PL/EN	Seite 81
241 310	MK-Fest Montagekleber 310 ml weiß DE/IT/FR	Seite 19	262 4 50	BT-Universaldichtband 50 mm breit x 10 m, alu-blank DE/IT/FR/PL/EN	Seite 81
242 310 01	Vogel-Spikes-Kleber 310 ml transparent	Seite 18	262 4 75	BT-Universaldichtband 75 mm breit x 10 m, alu-blank DE/IT/FR/PL/EN	Seite 81
243 310 1	Karosserie-Dicht 310 ml weiß Kleb-/Dichtmasse	Seite 41	262 400 019	Pro Tack 1000 - glasklar UV-beständig, 19 mm x 10 m DE/IT/FR/EN	Seite 80
243 310 2	Karosserie-Dicht 310 ml schwarz Kleb-/Dichtmasse	Seite 41	262 5 100	BT-Universaldichtband 100 mm breit x 10 m, bleifarben DE/IT/FR/PL/EN	Seite 81
243 310 3	Karosserie-Dicht 310 ml grau Kleb-/Dichtmasse	Seite 41	262 5 50	BT-Universaldichtband 50 mm breit x 10 m, bleifarben DE/IT/FR/PL/EN	Seite 81
244 100 310	Keramik- & HPL-Plattenkleber 310 ml	Seite 23	262 5 75	BT-Universaldichtband 75 mm breit x 10 m, bleifarben DE/IT/FR/PL/EN	Seite 81
245 250	Gecko Primer für Kunststoffe, 250 ml Dose	Seite 162	263 110 050	Butylband 50 mm breit x 10 m, alu-blank	Seite 83
245 310 0	Gecko 290 ml transparent Kleb-/Dichtstoff	Seite 9	263 110 100	Butylband 100 mm breit x 10 m, alu-blank	Seite 83
245 310 1	Gecko Hybrid POP 310 ml weiß Kleb-/Dichtstoff	Seite 8	263 610 100	Butylband 100 mm breit x 10 m, vlieskaschiert weiß	Seite 83
245 310 2	Gecko Hybrid POP 310 ml schwarz Kleb-/Dichtstoff	Seite 8	264 004	Härter für Weißleim D4 500 g	Seite 22
245 310 3	Gecko Hybrid POP 310 ml grau Kleb-/Dichtstoff	Seite 8	264 1 05	Weißleim D3 weiß 5-kg-Eimer DE/IT/FR	Seite 23
245 310 312	Theken-Verkaufs-Display, Gecko	Seite 181	264 1 1000	beko Holzleim D3 weiß 1 kg DE/IT/FR	Seite 22
245 310 4	Gecko Hybrid POP 310 ml beige Kleb-/Dichtstoff	Seite 8	264 1 12	Weißleim D3 weiß 12-kg-Eimer DE/IT/FR	Seite 23
245 310 5	Gecko Hybrid POP 310 ml mittelbraun/terrakotta Kleb-/Dichtstoff	Seite 8	264 1 200	beko Holzleim D3 weiß 200 g DE/IT/FR	Seite 22
245 310 6	Gecko Hybrid POP 310 ml graubraun Kleb-/Dichtstoff	Seite 8	264 1 22	Weißleim D3 weiß 22-kg-Eimer DE/IT/FR	Seite 23
245 310 999	Muster-Brett Gecko	Seite 181	264 1 500	beko Holzleim D3 weiß 500 g DE/IT/FR	Seite 22
245 600 1	Gecko Hybrid POP 600 ml weiß Kleb-/Dichtstoff	Seite 8	265 100 310	Alcon 10+ Konstruktionsklebstoff 310 ml	Seite 5
245 600 2	Gecko Hybrid POP 600 ml schwarz Kleb-/Dichtstoff	Seite 8	265 100 991	Muster-Brett Alcon 10+	Seite 181
245 600 3	Gecko Hybrid POP 600 ml grau Kleb-/Dichtstoff	Seite 8	266 120 0100	Allclean Oberflächenreiniger 100 ml	Seite 91
245 600 4	Gecko Hybrid POP 600 ml beige Kleb-/Dichtstoff	Seite 8	266 120 0250	Allclean Oberflächenreiniger 250 ml	Seite 91
246 290	MS-Flex Kleben + Dichten 300 ml weiß DE/IT/FR	Seite 18	266 120 0500	Allclean Oberflächenreiniger 500 ml	Seite 91
246 290 0	MS-Flex Kleben + Dichten 300 ml transparent DE/IT/FR	Seite 18	266 120 5000	Allclean Oberflächenreiniger 5 l Kanister	Seite 91
246 290 2	MS-Flex Kleben + Dichten 300 ml schwarz DE/IT/FR	Seite 18	270 150	Verbundmörtel-Set: 1 x VBM 165 ml, 2 x Zwangsmischer	Seite 86
246 290 3	MS-Flex Kleben + Dichten 300 ml grau DE/IT/FR	Seite 18	270 151	Verbundmörtel 165 ml, inkl. 1 Zwangsmischer	Seite 86
246 290 4	MS-Flex Kleben + Dichten 300 ml beige DE/IT/FR	Seite 18	270 153	Zwangsmischer für Injektions- und Verbundmörtel	Seite 87
247 290 1	Gecko Speed 310 ml flexibler Klebstoff	Seite 10	270 154	beko Verbundmörtel-Siebhülsen-Set	Seite 86
247 305 1	Metallic-Flex 305 g metallic silber	Seite 38	270 158	Stahldrahtbürste für Injektions- und Verbundmörtel	Seite 88
247 305 100	Metallic-Flex Primer 100 ml	Seite 163	270 159	Ausblaspumpe für Injektions- und Verbundmörtel	Seite 88
248 310 4	TERRASYS Hirnholz- und Kantensiegelung 310 ml transparent	Seite 38	270 280	Injektionsmörtel 280 ml styroffrei, inkl. 1 Zwangsmischer	Seite 87
249 10	AdBlue [®] 10 l, inkl. Einfüllstutzen	Seite 112	270 285	Injektionsmörtel-Set: 1 x IJM 280 ml styroffrei, 2 x Zwangsmischer	Seite 87
250 310 250	PU-Dichtstoff Primer 250-ml-Dose	Seite 162	270 612	Display - Maxbond 2-K Hightec-Kleber 28 g, bestückt	Seite 182
250 310 1000	PU-Dichtstoff Primer 14-Dose	Seite 162	270 620 990	Muster-Brett Maxbond	Seite 181
251 310 1	Trocknenbau Profilleber 310 ml weiß	Seite 19	270 628	Maxbond 2-K Hightec-Kleber 28 g, inkl. 3 Zwangsm., im Blisterkarton DE/IT/FR/PL/EN	Seite 16
260 1 200	TecLine Kraft-Sprühkleber 200 ml, Düse verstellbar	Seite 21	270 654	Zwangsmischer für Maxbond 56 g, 18-er-Pack DE/IT/FR/PL/EN	Seite 17
260 1 400	TecLine Kraft-Sprühkleber 400 ml, Düse verstellbar	Seite 21	270 656	Maxbond 2-K Hightec-Kleber 56 g, inkl. 3 Zwangsm., im Blisterkarton DE/IT/FR/PL/EN	Seite 16
260 100 150	Alcon 10 [®] Konstruktionsklebstoff 150 ml	Seite 4	270 660	Maxbond 2-K Hightec-Kleber 56 g - 10er-Pack	Seite 16
260 100 300	PU-Kraftkleber 310 ml beige DE/IT/FR	Seite 20	270 712	Display Maxbond Speed 2-K Hightec-Kleber 28 g, bestückt	Seite 182
260 100 310	Alcon 10 [®] Konstruktionsklebstoff 310 ml	Seite 4	270 728	Maxbond Speed 2-K Hightec-Kleber 28 g, inkl. 3 Zwangsmischer, im Blisterkarton DE/IT/FR/PL/EN	Seite 17
260 100 312	Theken-Verkaufs-Display Alcon 10	Seite 181	270 753	Zwangsmischer für Maxbond 56 g, 5-er-Pack, im Blisterkarton DE/IT/FR/PL/EN	Seite 17
260 100 500	Fibcon 5 PU-Faserleim 500 g DE/IT/FR	Seite 11	270 754	Zwangsmischer für Maxbond 28 g und Maxbond Speed 28 g, 5-er-Pack, im Blisterkarton DE/IT/FR/PL/EN	Seite 17
260 100 501	Fibcon 15 PU-Faserleim 500 g DE/IT/FR	Seite 11			
260 100 502	Fibcon 60 PU-Faserleim 500 g DE/IT/FR	Seite 11			

Artikelnummernverzeichnis

280 210	beko 2-K Speed Zargenschaum 210 ml	Seite 79	299 2 150	beko Niederdrucksprüher 1,5 l mit neutralem Etikett, leer	Seite 164
280 211	Mischrohr für 2-K Speed	Seite 168	299 2 160	beko Niederdrucksprüher -Spezial- 1,5 l, leer	Seite 164
280 212	Verlängerungsröhrchen, für Mischrohr 2-K Speed Zargenschaum	Seite 168	299 2 5000	TecLine X-Clean Kraftreiniger -Konzentrat- 5-l-Kanister	Seite 90
280 400	2-K Zargenschaum -Premium- 400 ml	Seite 78	299 2 503	TecLine X-Clean 1:3 Kraftreiniger Sprühflasche 500 ml	Seite 91
280 400 01	Adaptorröhrchen für 2-K Zargenschaum -Premium-	Seite 168	299 2 505	Sprühflasche 500 ml, leer (PE-Rundflasche)	Seite 165
280 400 3	2-K Zargenschaum 400 ml	Seite 78	299 20 1000	TecLine Holzentgrauer 1.000-ml-Flasche	Seite 96
280 410	Wannenträger-Fixierschaum 400 ml	Seite 79	299 21 500	TecLine Heizkesselreiniger 500 ml	Seite 62
280 500	Montageschaum 500 ml	Seite 76	299 22 400	TecLine Brennerreiniger 400 ml	Seite 62
280 502	PU-Universal-Reiniger 500 ml DE/IT/FR/PL/EN	Seite 77	299 23 500	TecLine Bremsenreiniger 500 ml	Seite 59
280 505	Adaptorröhrchen, wiederverschließbar; 5er Pack, im Blisterkarton DE/IT/FR/PL/EN	Seite 168	299 23 1000	TecLine Ölfleckenentferner 1-l-Flasche DE/IT/FR	Seite 115
280 545	Pistolenschaum XXL – 45, 500 ml	Seite 75	299 24 400	TecLine Bio-Harzlöser 400 ml	Seite 65
280 750	Brunnenschaum 750 ml	Seite 72	299 25 400	TecLine Kaminscheibenreiniger 400 ml	Seite 63
280 750P	Brunnenschaum 750 ml für NBS-PISTOLE	Seite 72	299 26 1000	TecLine Oxalsäure 3,5% 1-l-Flasche	Seite 97
280 751	Pistolenschaum 750 ml	Seite 74	299 27 400	TecLine Citrusreiniger 400 ml	Seite 61
280 752	Montageschaum 750 ml	Seite 76	299 28 1000	TecLine Abflusstornado®, gebrauchsfertiges Konzentrat 1-l-Flasche	Seite 104
280 753	B1-Montageschaum 750 ml	Seite 72	299 3 010	CareLine Handwaschpaste -Spezial- 10 l	Seite 93
280 753P	B1-Montageschaum 750 ml für NBS-PISTOLE	Seite 72	299 3 100	CareLine Quickclean Reinigungstuch	Seite 93
280 754	Pistolenschaum flexibel 750 ml	Seite 77	299 3 200	CareLine Handclean Handschutzschaum 200 ml	Seite 126
280 755	PERI-Schaum 750 ml für NBS-Pistole	Seite 74	299 3 250	CareLine BIO-Handreinigungsschneide 250 ml	Seite 92
280 756	Pistolenschaum CQDL Winter 750 ml	Seite 76	299 3 500	CareLine Handwaschpaste -Spezial- 500 ml	Seite 93
280 757	Montageschaum CQDL Winter 750 ml	Seite 76	299 30 1000	TecLine Bio-Kalklöser 1-l-Flasche	Seite 102
280 758	Dachdämmkleber 750 ml für NBS-Pistole	Seite 73	299 31 0500	TecLine Sanitär-Reiniger Sprühflasche 500 ml	Seite 101
280 759	WDVS-Klebeschäum B1 800 ml für NBS-Pistole	Seite 73	299 32 1000	TecLine Sanitär-Reiniger -Konzentrat- 1-l-Flasche	Seite 101
280 760	Klebe-Dämm-Schaum 2 in 1 für Dach und Fassade 750 ml	Seite 75	299 32 5000	TecLine Sanitär-Reiniger -Konzentrat- 5-l-Kanister	Seite 101
280 765	beko Pistolenschaum XXL – 65, 750 ml	Seite 75	299 33 1000	TecLine Spezial-Kalklöser 1-l-Flasche	Seite 102
290 1 100	CareLine CoraSept Hand- & Flächendesinfektion 100 ml	Seite 126	299 33 5000	TecLine Spezial-Kalklöser 5-l-Kanister	Seite 102
290 2 100	CareLine Insekten-STOP 100 ml	Seite 125	299 34 1000	TecLine Neutralreiniger 1-l-Flasche	Seite 100
290 2 500	TecLine Insektenspray 500 ml Rapid-Ex Multi	Seite 60	299 34 5000	TecLine Neutralreiniger 5-l-Kanister	Seite 100
290 6 100	Hand-Lotion beko-BEES 100 ml – Black Edition	Seite 60	299 35 0500	TecLine Kunststoff- und Glasreiniger Sprühflasche 500 ml	Seite 100
290 8 002	CareLine Wund-Schnellverband Box, 2 Rollen à 6,50 m beige/blau DE/IT/FR/PL/EN	Seite 124	299 35 5000	TecLine Kunststoff- und Glasreiniger 5-l-Kanister	Seite 100
291 1 45	TecLine Bindemittel Snow 5-kg-Eimer DE/IT/FR	Seite 125	299 37 1000	TecLine Urinsteinentferner, gebrauchsfertig 1-l-Flasche	Seite 107
291 1 900	TecLine Bindemittel Snow 900-g-Schüttele DE/IT/FR	Seite 114	299 38 1000	TecLine Abflusstornado® Xtreme, gebrauchsfertiges Konzentrat 1-l-Flasche	Seite 104
294 1 500	TecLine Markierspray 500 ml leuchtpink DE/IT/FR	Seite 114	299 39 1000	TecLine CoraSept Flächendesinfektion 1-l-Flasche	Seite 127
294 19 500	TecLine Fluoromarker Schreibspray 500 ml leuchtpink DE/IT/FR	Seite 70	299 39 5000	TecLine CoraSept Flächendesinfektion 5-l-Kanister	Seite 127
294 2 500	TecLine Markierspray 500 ml leuchtgelb DE/IT/FR	Seite 71	299 43 0030	TecLine Ultra-Gel Felgenreiniger 30-l-Kanister	Seite 112
294 29 500	TecLine Fluoromarker Schreibspray 500 ml leuchtgelb DE/IT/FR	Seite 70	299 43 0500	TecLine Ultra-Gel Felgenreiniger Sprühflasche 500 ml	Seite 112
294 3 500	TecLine Markierspray 500 ml leuchtblau DE/IT/FR	Seite 70	299 43 5000	TecLine Ultra-Gel Felgenreiniger 5-l-Kanister	Seite 112
294 39 500	TecLine Fluoromarker Schreibspray 500 ml leuchtblau DE/IT/FR	Seite 71	299 43 509	Auslaufhahn für beko 5 l Kanister DIN 45	Seite 170
294 4 500	TecLine Markierspray 500 ml weiß DE/IT/FR	Seite 70	299 47 250	TecLine Clean & Polish 250 ml	Seite 99
294 5 500	TecLine Markierspray 500 ml rot DE/IT/FR	Seite 71	299 48 1000	TecLine WPC-Reiniger 1-l-Flasche	Seite 94
294 59 500	TecLine Fluoromarker Schreibspray 500 ml leuchtröt DE/IT/FR	Seite 70	299 5 250	TecLine GLASS 1:100 Scheibenreiniger, Konzentrat 250 ml	Seite 113
294 6 500	TecLine Markierspray 500 ml leuchtgrün DE/IT/FR	Seite 71	299 5 5000	Scheibenfrostschutz -Konzentrat- 5-l-Kanister mit Ausgießverschluss	Seite 113
294 69 500	TecLine Fluoromarker Schreibspray 500 ml leuchtgrün DE/IT/FR	Seite 70	299 50 250	TecLine TFT-/LCD-Bildschirmreiniger 250 ml	Seite 94
294 7 500	TecLine Markierspray 500 ml leuchtorange DE/IT/FR	Seite 71	299 503	TecLine Holzgleit 5-l-Kanister	Seite 111
294 79 500	TecLine Fluoromarker Schreibspray 500 ml leuchtorange DE/IT/FR	Seite 71	299 505	TecLine Holzgleit Sprühflasche 1-l-Flasche	Seite 111
295 1 400	TecLine Zink-Spray 400 ml silbergrau DE/IT/FR	Seite 69	299 509	Kombiauslaufhahn für Großgebäude 30 l	Seite 170
295 10 400	TecLine Sperr- und Isoliergrund 400 ml weiß	Seite 71	299 51 1000	TecLine Premium-Reiniger für Zementschleier/Verkrustungen 1-l-Flasche	Seite 99
295 2 400	TecLine Zink-Spray 400 ml mattgrau DE/IT/FR	Seite 69	299 51 5000	TecLine Premium-Reiniger für Zementschleier/Verkrustungen 5-l-Kanister	Seite 99
296 1 400	TecLine Lecksuchspray 400 ml Inhalt, Gebindegröße 500 ml DE/IT/FR/EN	Seite 64	299 52 1000	TecLine Premium-Imprägnierung Stein/Beton 1-l-Flasche	Seite 109
296 2 400	TecLine Druckluft-/Kältespray 400 ml DE/IT/PL	Seite 67	299 52 5000	TecLine Premium-Imprägnierung Stein/Beton 5-l-Kanister	Seite 109
296 3 001	beko Füllanmatur für Gefäßfüller bis 4 bar	Seite 173	299 53 0030	TecLine Super-Kraftreiniger -Konzentrat- 30-l-Kanister	Seite 92
296 44 400	TecLine Druckluftspray 400 ml, nicht brennbar	Seite 67	299 53 1000	TecLine Super-Kraftreiniger -Konzentrat- 1-l-Flasche	Seite 92
296 6 150	TecLine Rauchmelder-Prüfgas 150 ml	Seite 65	299 53 5000	TecLine Super-Kraftreiniger 1:3 Sprühflasche 1-l-Flasche	Seite 92
296 7 400	TecLine Gefäßfüller 400 ml, brennbar	Seite 68	299 53 503	TecLine Super-Kraftreiniger -Konzentrat- 5-l-Kanister	Seite 92
296 8 400	TecLine Lecksuchspray -Premium- 400 ml Inhalt, Gebindegröße 500 ml	Seite 64	299 54 1000	TecLine Super-Kraftreiniger 1:3 Sprühflasche 500 ml	Seite 92
298 1 150	TecLine Haftschmierstoff 150 ml	Seite 54	299 54 5000	TecLine Premium-Seifenreiniger/-Steinseife 1-l-Flasche	Seite 98
298 1 500	TecLine Haftschmierstoff 500 ml	Seite 54	299 59 0500	TecLine Duschcabinnenreiniger, gebrauchsfertig, Sprühflasche 500 ml	Seite 106
298 10 400	TecLine Sprühfett Spezial mit PTFE 400 ml	Seite 54	299 6 400	FoodLine H1 Lebensmittel-Sprühreiniger 400 ml	Seite 66
298 12 400	TecLine Schnellrostlöser BlueForce 400 ml	Seite 58	299 60 0750	SPEED-EX – der Abbeizer 750 ml	Seite 111
298 14 400	TecLine Keramik-Spray 400 ml	Seite 58	299 60 2500	SPEED-EX – der Abbeizer 2,5 l	Seite 111
298 2 050	TecLine Schließzylinderspray 50 ml	Seite 58	299 60 5000	SPEED-EX – der Abbeizer 5 l	Seite 111
298 4 400	TecLine Siliconspray 400 ml DE/IT/FR	Seite 56	299 604	TecLine Gleitgel Kabel/Kunststoff 500 ml	Seite 115
298 5 005	Universal-Sprühflasche 500ml -leer- (Keulenflasche)	Seite 165	299 61 1000	TecLine Gleitgel Kabel/Kunststoff 500 ml	Seite 115
298 5 030	TecLine B10 Universal-Öl 30 ml	Seite 55	299 62 1000	TecLine Duschcabinnenreiniger, gebrauchsfertig 1 l Flasche	Seite 106
298 5 05	TecLine B10 Universal-Öl 5-l-Kanister	Seite 55	299 62 1000	TecLine Abfluss- und Rohrreiniger; gebrauchsfertig 1 l Flasche	Seite 107
298 5 150	TecLine B10 Universal-Öl 150 ml	Seite 55	299 63 0500	Spülkastenreiniger flüssig 500 ml	Seite 105
298 5 20	TecLine B10 Universal-Öl 20-l-Kanister	Seite 55	299 64 010	Spülkasten-Tabs, 10 Stück	Seite 105
298 5 400	TecLine B10 Universal-Öl 400 ml	Seite 55	299 66 020	Spülkasten-Stücs, 20 Stück	Seite 105
298 55 400	WDVS-Klebeschäum B1 800 ml für NBS-Pistole	Seite 73	299 65 023	TecLine Silicon-Armaturenfett 23-g-Tube	Seite 114
298 6 400	TecLine PTFE Trockengleitspray 400 ml	Seite 57	299 65 040	TecLine Silicon-Armaturenfett 23-g-Tube, 40 St. im Karton	Seite 114
298 7 400	FoodLine Lebensmittel-Schmieröl H1 400 ml	Seite 66	299 69 1000	TecLine CoraSept Handdesinfektion 1-l-Flasche	Seite 127
298 9 400	TecLine Bohr- und Schneidöl 400 ml	Seite 57	299 69 5000	TecLine CoraSept Handdesinfektion 5-l-Kanister	Seite 127
299 1 400	TecLine Aktivclean 400 ml Schaumreiniger	Seite 61	299 7 500	TecLine Intensivreiniger 500 ml DE/IT/FR	Seite 59
299 4 400	TecLine Edelstahl Reinigung + Pflege 400 ml	Seite 60	299 8 400	TecLine Imprägnier-Spray Gewebe/ Leder 400 ml	Seite 63
299 10 1000	TecLine Zementschleierentferner 1-l-Flasche	Seite 98	299 83 80	TecLine Industrie-Reinigungstuch	Seite 93
299 10 5000	TecLine Zementschleierentferner 5-l-Kanister	Seite 98	299 9 500	TecLine Schimmelentferner 500-ml-Flasche, inkl. Sprühkopf	Seite 103
299 11 1000	TecLine Universal-Imprägnierung Stein/Holz 1-l-Flasche	Seite 108	299 9 5000	TecLine Schimmelentferner 5-l-Kanister	Seite 103
299 11 5000	TecLine Universal-Imprägnierung Stein/Holz 5-l-Kanister	Seite 108			
299 12 0030	TecLine Grünbelagentferner -Konzentrat- 30-l-Kanister	Seite 96	3		
299 12 1000	TecLine Grünbelagentferner -Konzentrat- 1-l-Flasche	Seite 96	304 05 31	Blitz-Dübel, Nylon 5 x 31 mm, 1 Pack = 100 Stück	Seite 174
299 12 5000	TecLine Grünbelagentferner -Konzentrat- 5-l-Kanister	Seite 108	390 08 80	Innengewindehülse M8 x 80 ohne Zulassung, 1 Pack = 10 Stück	Seite 89
299 13 1000	TecLine Fugenfestiger 1-l-Flasche	Seite 108	390 10 80	Innengewindehülse M10 x 80 ohne Zulassung, 1 Pack = 10 Stück	Seite 89
299 13 5000	TecLine Fugenfestiger 5-l-Kanister	Seite 108	390 12 80	Innengewindehülse M12 x 80 ohne Zulassung, 1 Pack = 10 Stück	Seite 89
299 15 0500	TecLine Rostfleckenentferner Sprühflasche 500 ml	Seite 95	390 315 085	Siebhülse Ø 15 x 85 mm, ohne Zulassung, 1 Pack = 10 Stück	Seite 89
299 16 1000	TecLine Premium-Farbvertiefer Stein/Beton 1-l-Flasche	Seite 109	390 316 130	Siebhülse Ø 16 x 130 mm, ohne Zulassung, 1 Pack = 10 Stück	Seite 89
299 16 5000	TecLine Premium-Farbvertiefer Stein/Beton 5-l-Kanister	Seite 109	390 320 085	Siebhülse Ø 20 x 85 mm, ohne Zulassung, 1 Pack = 10 Stück	Seite 89
299 17 1000	TecLine Parkett- und Laminatreiniger 1-l-Flasche	Seite 97	390 413 100	Siebhülse Ø 13 x 100 mm, mit Zulassung, 1 Pack = 10 Stück	Seite 89
299 18 1000	TecLine Holzreiniger 1-l-Flasche	Seite 95	390 420 085	Siebhülse Ø 20 x 85 mm, mit Zulassung, 1 Pack = 10 Stück	Seite 89
299 19 1000	TecLine Holzpflegeöl 1-l-Flasche	Seite 110	390 708 110	Ankerstange M8 x 110 gelb verzinkt mit Zulassung, für IJM, 1 Pack = 10 Stück	Seite 89
299 2 0030	TecLine X-Clean Kraftreiniger -Konzentrat- 30-l-Kanister	Seite 90	390 710 130	Ankerstange M10 x 130 gelb verzinkt mit Zulassung, für IJM, 1 Pack = 10 Stück	Seite 89
299 2 0200	TecLine X-Clean Kraftreiniger -Konzentrat- 200-l-Fass	Seite 90	390 712 160	Ankerstange M12 x 160 VZ gelb verzinkt mit Zulassung, für IJM, 1 Pack = 10 Stück	Seite 89
299 2 1000	TecLine X-Clean Kraftreiniger -Konzentrat- 1-l-Flasche	Seite 90	390 716 190	Ankerstange M16 x 190 gelb verzinkt mit Zulassung, für IJM, 1 Pack = 10 Stück	Seite 89
299 2 1005	Sprühflasche 1.000 ml, leer (PE-Rundflasche)	Seite 165	390 808 110	Ankerstange M8 x 110 A4 mit Zulassung, für IJM, 1 Pack = 10 Stück	Seite 89
			390 810 130	Ankerstange M10 x 130 A4 mit Zulassung, für IJM, 1 Pack = 10 Stück	Seite 89
			4		
			404 005 110	QUAD-SDS plus Hammerbohrer 5 x 110/50	Seite 136

Artikelnummernverzeichnis

404 005 160	QUAD-SDS plus Hammerbohrer 5 x 160/100	Seite 136	505 46 24	TERRASYS Alu-Unterkonstruktion System 40/60, 240 mm	Seite 143
404 006 110	QUAD-SDS plus Hammerbohrer 6 x 110/50	Seite 136	505 46 34	TERRASYS Alu-Unterkonstruktion System 40/60, 340 mm	Seite 143
404 006 160	QUAD-SDS plus Hammerbohrer 6 x 160/100	Seite 136	505 46 400	TERRASYS Alu-Unterkonstruktion System 40/60, 4.000 mm -lose, als HUB-	Seite 143
404 006 210	QUAD-SDS plus Hammerbohrer 6 x 210/150	Seite 136	505 46 49	TERRASYS Alu-Unterkonstruktion System 40/60, 490 mm	Seite 143
404 006 260	QUAD-SDS plus Hammerbohrer 6 x 260/200	Seite 136	505 46 901	TERRASYS Längsverbinder Kunststoff für System 40/60	Seite 143
404 006 310	QUAD-SDS plus Hammerbohrer 6 x 310/250	Seite 136	505 46 902	TERRASYS L-Verbinder Kunststoff für System 40/60	Seite 143
404 008 110	QUAD-SDS plus Hammerbohrer 8 x 110/50	Seite 136	505 46 903	TERRASYS T-Verbinder Kunststoff für System 40/60	Seite 143
404 008 160	QUAD-SDS plus Hammerbohrer 8 x 160/100	Seite 136	505 46 904	TERRASYS X-Verbinder Kunststoff für System 40/60	Seite 143
404 008 210	QUAD-SDS plus Hammerbohrer 8 x 210/150	Seite 136	505 46 905	TERRASYS Abschlusskappe für System 40/60	Seite 144
404 008 260	QUAD-SDS plus Hammerbohrer 8 x 260/200	Seite 136	505 47 030	TERRASYS Plattenlager SN DE/IT/FR/PL/EN	Seite 155
404 008 310	QUAD-SDS plus Hammerbohrer 8 x 310/250	Seite 136	505 48 3	TERRASYS Schienengleiter 3 mm Fugenkreuz, 60 mm Aufnahme	Seite 146
404 008 460	QUAD-SDS plus Hammerbohrer 8 x 460/400	Seite 136	505 48 203	TERRASYS Schienengleiter 3 mm Fugenkreuz, 60 mm Aufnahme Großkarton	Seite 146
404 010 160	QUAD-SDS plus Hammerbohrer 10 x 160/100	Seite 136	505 48 4	TERRASYS Schienengleiter 4 mm Fugenkreuz, 60 mm Aufnahme	Seite 146
404 010 210	QUAD-SDS plus Hammerbohrer 10 x 210/150	Seite 136	505 48 204	TERRASYS Schienengleiter 4 mm Fugenkreuz, 60 mm Aufnahme Großkarton	Seite 146
404 010 260	QUAD-SDS plus Hammerbohrer 10 x 260/200	Seite 136	505 49 3	TERRASYS Schienengleiter flexibel 3 mm Fugenkreuz, 60 mm Aufnahme	Seite 146
404 010 310	QUAD-SDS plus Hammerbohrer 10 x 310/250	Seite 136	505 49 203	TERRASYS Schienengleiter flexibel 3 mm Fugenkreuz, 60 mm Aufnahme Großkarton	Seite 146
404 010 450	QUAD-SDS plus Hammerbohrer 10 x 450/390	Seite 136	505 49 4	TERRASYS Schienengleiter flexibel 4 mm Fugenkreuz, 60 mm Aufnahme	Seite 146
404 012 160	QUAD-SDS plus Hammerbohrer 12 x 160/110	Seite 136	505 49 204	TERRASYS Schienengleiter flexibel 4 mm Fugenkreuz, 60 mm Aufnahme Großkarton	Seite 146
404 012 210	QUAD-SDS plus Hammerbohrer 12 x 210/160	Seite 136	505 50 1	TERRASYS Abstandsplättchen 1 mm, weiß, 1 Pack = 50 Stück DE/IT/FR/EN	Seite 147
404 012 260	QUAD-SDS plus Hammerbohrer 12 x 260/210	Seite 136	505 50 2	TERRASYS Abstandsplättchen 2 mm, blau, 1 Pack = 50 Stück DE/IT/FR/EN	Seite 147
404 012 450	QUAD-SDS plus Hammerbohrer 12 x 450/400	Seite 136	505 50 3	TERRASYS Abstandsplättchen 3 mm, rot, 1 Pack = 50 Stück DE/IT/FR/EN	Seite 147
404 014 210	QUAD-SDS plus Hammerbohrer 14 x 210/160	Seite 136	505 64 200	TERRASYS Alu-Unterkonstruktion Vario Plus 40/60, 2.000 mm -kartonverpackt-	Seite 145
404 014 260	QUAD-SDS plus Hammerbohrer 14 x 260/210	Seite 136	505 64 400	TERRASYS Alu-Unterkonstruktion Vario Plus 40/60, 4.000 mm -lose, als HUB-	Seite 145
404 014 310	QUAD-SDS plus Hammerbohrer 14 x 310/260	Seite 136	505 64 901	TERRASYS Längsverbinder für Vario Plus 40/60	Seite 145
404 014 450	QUAD-SDS plus Hammerbohrer 14 x 450/400	Seite 136	505 64 902	TERRASYS T-Verbinder flach für Vario Plus 40/60	Seite 145
404 016 260	QUAD-SDS plus Hammerbohrer 16 x 260/210	Seite 136	505 64 903	TERRASYS T-Verbinder hochkant für Vario Plus 40/60	Seite 145
404 016 310	QUAD-SDS plus Hammerbohrer 16 x 310/260	Seite 136	505 70 101	TerraLight Einzelspot rund Ø 60, edelstahl V4A gebürstet, warmweiß	Seite 157
404 016 450	QUAD-SDS plus Hammerbohrer 16 x 450/400	Seite 136	505 70 102	TerraLight Einzelspot rund Ø 60, anthrazit DB 703 FS, warmweiß	Seite 157
404 018 250	QUAD-SDS plus Hammerbohrer 18 x 250/200	Seite 136	505 70 103	TerraLight Einzelspot eckig 60 x 60 mm, edelstahl V4A gebürstet, warmweiß	Seite 157
404 018 450	QUAD-SDS plus Hammerbohrer 18 x 450/400	Seite 136	505 70 104	TerraLight Einzelspot eckig 60 x 60 mm, anthrazit DB 703 FS, warmweiß	Seite 157
404 020 250	QUAD-SDS plus Hammerbohrer 20 x 250/200	Seite 136	505 70 105	TerraLight Einzelspot rund Ø 60, RAL pulverbeschichtet, warmweiß	Seite 157
404 020 450	QUAD-SDS plus Hammerbohrer 20 x 450/400	Seite 136	505 70 106	TerraLight Einzelspot eckig 60 x 60 mm, RAL pulverbeschichtet, warmweiß	Seite 157
404 024 250	QUAD-SDS plus Hammerbohrer 24 x 250/200	Seite 136	505 70 107	TerraLight Einzelspot rund Ø 60, edelstahl V4A gebürstet, kaltweiß	Seite 157
404 065 260	QUAD-SDS plus Hammerbohrer 6,5 x 260/200	Seite 136	505 70 108	TerraLight Einzelspot rund Ø 60, anthrazit DB 703 FS, kaltweiß	Seite 157
404 065 310	QUAD-SDS plus Hammerbohrer 6,5 x 310/250	Seite 136	505 70 109	TerraLight Einzelspot eckig 60 x 60 mm, edelstahl V4A gebürstet, kaltweiß	Seite 157
404 100 07	QUAD-SDS plus Hammerbohrer-Kassette 7-teilig	Seite 137	505 70 110	TerraLight Einzelspot eckig 60 x 60 mm, anthrazit DB 703 FS, kaltweiß	Seite 157
411 003	Bohrsenker mit Tiefenanschlag, einstellbar - Ø 5 mm	Seite 135	505 70 111	TerraLight Einzelspot rund Ø 60, RAL pulverbeschichtet, kaltweiß	Seite 157
420 008 044	beko HM-Lochsäge Ø 44 x 65 mm, 4-tlg.	Seite 159	505 70 112	TerraLight Einzelspot eckig 60 x 60 mm, RAL pulverbeschichtet, kaltweiß	Seite 157
5			505 70 201	TerraLight Verbindungskabel 1 m	Seite 158
505 01 100	TERRASYS Abstandhalter 7 mm DE/IT/FR/PL/EN	Seite 148	505 70 202	TerraLight Verbindungskabel 2 m	Seite 158
505 02 100	TERRASYS Abstandhalter 4 mm DE/IT/FR/PL/EN	Seite 148	505 70 205	TerraLight Verbindungskabel 5 m	Seite 158
505 03 500	TERRASYS Unterlage Pads 3 x 85 x 55 mm Großkarton DE/IT/FR/PL/EN	Seite 149	505 70 301	TerraLight 4-fach-Verteilerstrang	Seite 158
505 03 2000	TERRASYS Unterlage Rolle 3 x 60 x 20,000 mm DE/IT/FR/PL/EN	Seite 149	505 70 302	TerraLight Netzteil DE	Seite 157
505 03 8555	TERRASYS Unterlage Pads 3 x 85 x 55 mm, 1 Pack = 60 Pads DE/IT/FR/PL/EN	Seite 149	505 70 302CH	TerraLight Netzteil CH	Seite 157
505 08 155	TERRASYS Stelzlager Pads 8 x 155 x 155 mm, 1 Pack = 12 Pads	Seite 150	505 70 303	TerraLight 2-fach-Verteiler	Seite 158
505 08 195	TERRASYS Stelzlager Pads 8 x 195 x 195 mm, 1 Pack = 12 Pads	Seite 150	505 70 304	TerraLight 3-fach-Verteiler	Seite 158
505 08 195AK	TERRASYS Stelzlager Pads 8 x 195 x 195 mm alukaschiert, 1 Pack = 12 Pads	Seite 150	505 70 305	TerraLight Abschlusskappe	Seite 158
505 08 230	TERRASYS Unterlage Rolle 8 x 77 x 2,300 mm DE/IT/FR/PL/EN	Seite 149	505 70 401	TerraLight Basis-4er-Set 4 x LED-Spot rund, edelstahl, Lichtfarbe: warmweiß	Seite 156
505 08 250	TERRASYS Unterlage Pads 8 x 85 x 55 mm Großkarton DE/IT/FR/PL/EN	Seite 149	505 70 402	TerraLight Basis-4er-Set 4 x LED-Spot eckig, edelstahl, Lichtfarbe: warmweiß	Seite 156
505 08 8555	TERRASYS Unterlage Pads 8 x 85 x 55 mm, 1 Pack = 24 Pads DE/IT/FR/PL/EN	Seite 149	505 70 403	TerraLight Basis-4er-Set 4 x LED-Spot rund, anthrazit, Lichtfarbe: warmweiß	Seite 156
505 10 031	TERRASYS Stelzlager 18 bis 31 mm	Seite 154	505 70 404	TerraLight Basis-4er-Set 4 x LED-Spot eckig, anthrazit, Lichtfarbe: warmweiß	Seite 156
505 10 065	TERRASYS Stelzlager 30 bis 65 mm	Seite 154	505 70 405	TerraLight Basis-4er-Set 4 x LED-Spot rund, RAL pulverbeschichtet, Lichtfarbe: warmweiß	Seite 156
505 10 140	TERRASYS Stelzlager 60 bis 140 mm	Seite 154	505 70 406	TerraLight Basis-4er-Set 4 x LED-Spot eckig, RAL pulverbeschichtet, Lichtfarbe: warmweiß	Seite 156
505 10 220	TERRASYS Stelzlager 140 bis 220 mm	Seite 154	505 70 407	TerraLight Basis-4er-Set 4 x LED-Spot rund, edelstahl, Lichtfarbe: kaltweiß	Seite 156
505 10 250	TERRASYS Unterlage Pads 10 x 85 x 55 mm Großkarton DE/IT/FR/PL/EN	Seite 149	505 70 408	TerraLight Basis-4er-Set 4 x LED-Spot eckig, edelstahl, Lichtfarbe: kaltweiß	Seite 156
505 10 8555	TERRASYS Unterlage Pads 10 x 85 x 55 mm, 1 Pack = 24 Pads DE/IT/FR/PL/EN	Seite 149	505 70 409	TerraLight Basis-4er-Set 4 x LED-Spot rund, anthrazit, Lichtfarbe: kaltweiß	Seite 156
505 11 055	TERRASYS Dielenbefestigung unsichtbar + Schrauben, 1 Pack = je 50 Stück	Seite 151	505 70 410	TerraLight Basis-4er-Set 4 x LED-Spot eckig, anthrazit, Lichtfarbe: kaltweiß	Seite 156
505 11 100	TERRASYS Distanz- und Belüftungsband 10 x 6 mm, einseitig selbstklebend	Seite 150	505 70 411	TerraLight Basis-4er-Set 4 x LED-Spot rund, RAL pulverbeschichtet, Lichtfarbe: kaltweiß	Seite 156
505 11 205	TERRASYS Dielenbefestigung unsichtbar + Schrauben, 1 Pack = je 200 Stück	Seite 151	505 70 412	TerraLight Basis-4er-Set 4 x LED-Spot eckig, RAL pulverbeschichtet, Lichtfarbe: kaltweiß	Seite 156
505 15 010	TERRASYS Unkrautvlies 10 x 1,5 m (15 m ²) 60 g/m ² DE/IT/FR/PL/EN	Seite 155	505 70 500	Wlan-Steckdose für TerraLight	Seite 159
505 15 825	TERRASYS Unkrautvlies 25 x 1,5 m (37,5 m ²) 80 g/m ² DE/IT/FR/PL/EN	Seite 155	505 80 300	TerraLight Garten- und Objektstrahler warmweiß	Seite 160
505 15 1025	TERRASYS Unkrautvlies 25 x 1,5 m (37,5 m ²) 100 g/m ² DE/IT/FR/PL/EN	Seite 155	505 80 400	TerraLight Garten- und Objektstrahler kaltweiß	Seite 160
505 20 125	TERRASYS Unterlage Pads 20 x 85 x 55 mm Großkarton DE/IT/FR/PL/EN	Seite 149			
505 20 8555	TERRASYS Unterlage Pads 20 x 85 x 55 mm, 1 Pack = 12 Pads DE/IT/FR/PL/EN	Seite 149			
505 21 055	TERRASYS Dielenbefestigung unsichtbar (Alu-UK) + Schrauben, 1 Pack = je 50 Stück	Seite 151			
505 21 205	TERRASYS Dielenbefestigung unsichtbar (Alu-UK) + Schrauben, 1 Pack = je 200 Stück	Seite 151			
505 26 200	TERRASYS Alu-Unterkonstruktion System 20/60, 2.000 mm -kartonverpackt-	Seite 142			
505 26 400	TERRASYS Alu-Unterkonstruktion System 20/60, 4.000 mm -lose, als HUB-	Seite 142			
505 26 901	TERRASYS Längsverbinder Kunststoff für System 20/60	Seite 142			
505 26 902	TERRASYS L-Verbinder Kunststoff für System 20/60	Seite 142			
505 26 903	TERRASYS T-Verbinder Kunststoff für System 20/60	Seite 142			
505 26 904	TERRASYS X-Verbinder Kunststoff für System 20/60	Seite 142			
505 40 065	TERRASYS Platten-Stelzlager 30 bis 65 mm	Seite 154			
505 40 140	TERRASYS Platten-Stelzlager 60 bis 140 mm	Seite 154			
505 40 220	TERRASYS Platten-Stelzlager 140 bis 220 mm	Seite 154			
505 403 086	TERRASYS Platten-Stelzlager Pads Ø 86 mm, 1 Pack = 36 Pads	Seite 154			
505 403 108	TERRASYS Platten-Stelzlager Pads Ø 108 mm, 1 Pack = 24 Pads	Seite 154			
505 45 025	TERRASYS Distanzscheibe Flex 2,5 mm, 1 Pack = 50 Stück	Seite 155			
505 45 310	TERRASYS Plattenlager Flex 3/10, Aufbauhöhe 10,6 mm, 1 Pack = 50 Stück	Seite 155			
505 45 418	TERRASYS Plattenlager Flex 4/18, Aufbauhöhe 10,6 mm, 1 Pack = 50 Stück	Seite 155			
505 46 200	TERRASYS Alu-Unterkonstruktion System 40/60, 2.000 mm -kartonverpackt-	Seite 143			
			7		
			710 8	Info-Tafel KP-Band plus 21,0 x 29,7 cm	Seite 180
			7100 1 1215	KP-Band 100plus 12/15 schwarz	Seite 47
			7100 1 1220	KP-Band 100plus 12/20 schwarz	Seite 47
			7100 1 1230	KP-Band 100plus 12/30 schwarz	Seite 47
			7100 1 1515	KP-Band 100plus 15/15 schwarz	Seite 47
			7100 1 1520	KP-Band 100plus 15/20 schwarz	Seite 47
			7100 1 1530	KP-Band 100plus 15/30 schwarz	Seite 47
			7100 1 2020	KP-Band 100plus 20/20 schwarz	Seite 47
			7100 1 208	KP-Band 100plus 2/8 schwarz	Seite 47
			7100 1 2525	KP-Band 100plus 25/25 schwarz	Seite 47
			7100 1 410	KP-Band 100plus 4/10 schwarz	Seite 47
			7100 1 415	KP-Band 100plus 4/15 schwarz	Seite 47
			7100 1 420	KP-Band 100plus 4/20 schwarz	Seite 47
			7100 1 615	KP-Band 100plus 6/15 schwarz	Seite 47
			7100 1 620	KP-Band 100plus 6/20 schwarz	Seite 47
			7100 1 915	KP-Band 100plus 9/15 schwarz	Seite 47
			7100 1 920	KP-Band 100plus 9/20 schwarz	Seite 47
			7100 2 1215	KP-Band 100plus 12/15 grau	Seite 47
			7100 2 1220	KP-Band 100plus 12/20 grau	Seite 47
			7100 2 1515	KP-Band 100plus 15/15 grau	Seite 47
			7100 2 1520	KP-Band 100plus 15/20 grau	Seite 47
			7100 2 2020	KP-Band 100plus 20/20 grau	Seite 47
			7100 2 415	KP-Band 100plus 4/15 grau	Seite 47
			7100 2 615	KP-Band 100plus 6/15 grau	Seite 47
			7100 2 620	KP-Band 100plus 6/20 grau	Seite 47
			7100 2 915	KP-Band 100plus 9/15 grau	Seite 47
			7100 2 920	KP-Band 100plus 9/20 grau	Seite 47
			7150 1 1220	KP-Band 150plus 12/20 schwarz	Seite 47
			7150 1 1520	KP-Band 150plus 15/20 schwarz	Seite 47
			7150 1 2020	KP-Band 150plus 20/20 schwarz	Seite 47
			7150 1 410	KP-Band 150plus 4/10 schwarz	Seite 47

Artikelnummernverzeichnis

7150 1 415	KP-Band 150plus 4/15 schwarz	Seite 47
7150 1 615	KP-Band 150plus 6/15 schwarz	Seite 47
7150 1 620	KP-Band 150plus 6/20 schwarz	Seite 47
7150 1 915	KP-Band 150plus 9/15 schwarz	Seite 47
7150 1 920	KP-Band 150plus 9/20 schwarz	Seite 47
7150 2 1220	KP-Band 150plus 12/20 grau	Seite 47
7150 2 2020	KP-Band 150plus 20/20 grau	Seite 47
7150 2 615	KP-Band 150plus 6/15 grau	Seite 47
7150 2 920	KP-Band 150plus 9/20 grau	Seite 47

8

820 016	Bit-Box 16-tlg. + Magnet-Bithalter; Bits 1/4"-Sechskant 25 mm	Seite 134
820 030	Bit-Box 30-tlg. + Schnellwechsel-Bithalter, Industriequalität	Seite 134
820 050 020	Bits Torx TX 20 x 50 mm, 1/4" mit abgedrehtem Schaft, im Bliester	Seite 134
820 050 025	Bits Torx TX 25 x 50 mm, 1/4" mit abgedrehtem Schaft, im Bliester	Seite 134
825 60 01	Bithalter mit Tiefenschlag, einstellbar, im Schiebepbister	Seite 134

9

901 1 160	beko Handbürste 160 mm lang	Seite 173
902 013 003	Profi-Schleifschwamm Set, Korn 60/100/180 DE/IT/FR/PL/EN	Seite 138
902 013 060	Profi-Schleifschwamm 3er-Set, Korn 60 DE/IT/FR/PL/EN	Seite 138
902 013 100	Profi-Schleifschwamm 3er-Set, Korn 100 DE/IT/FR/PL/EN	Seite 138
902 013 180	Profi-Schleifschwamm 3er-Set, Korn 180 DE/IT/FR/PL/EN	Seite 138
902 023 003	Profi-Schleifmatte Set, Korn 60/100/180 DE/IT/FR/PL/EN	Seite 138
902 023 060	Profi-Schleifmatte 3er-Set, Korn 60 DE/IT/FR/PL/EN	Seite 138
902 023 100	Profi-Schleifmatte 3er-Set, Korn 100 DE/IT/FR/PL/EN	Seite 138
902 023 180	Profi-Schleifmatte 3er-Set, Korn 180 DE/IT/FR/PL/EN	Seite 138
902 120 060	Profi-Schleifschwamm 20er-Set, Korn 60 DE/IT/FR/PL/EN	Seite 138
902 120 100	Profi-Schleifschwamm 20er-Set, Korn 100 DE/IT/FR/PL/EN	Seite 138
902 120 180	Profi-Schleifschwamm 20er-Set, Korn 180 DE/IT/FR/PL/EN	Seite 138
902 220 060	Profi-Schleifmatte 20er-Set, Korn 60 DE/IT/FR/PL/EN	Seite 138
902 220 100	Profi-Schleifmatte 20er-Set, Korn 100 DE/IT/FR/PL/EN	Seite 138
902 220 180	Profi-Schleifmatte 20er-Set, Korn 180 DE/IT/FR/PL/EN	Seite 138
903 01 05	beko Fallminenstift	Seite 139
904 015	Display: Schwedenmesser Standard mit Edelstahlklinge, Display à 15 Messer	Seite 140
904 050 1	Spangurt 8,0 m lang, im Bliesterkarton DE/IT/FR/PL/EN	Seite 133
905 010 03	beko Profi-Maßband 3,0 m	Seite 139
905 010 05	beko Profi-Maßband 5,0 m	Seite 139
905 010 08	beko Profi-Maßband 8,0 m	Seite 139
905 020 1	beko Profi-Cuttermesser	Seite 140
905 020 107	Arbeitsschutzhandschuh -gnip- Größe: 7 DE/IT/PL/EN/CZ/RO	Seite 122
905 020 108	Arbeitsschutzhandschuh -gnip- Größe: 8 DE/IT/PL/EN/CZ/RO	Seite 122
905 020 109	Arbeitsschutzhandschuh -gnip- Größe: 9 DE/IT/PL/EN/CZ/RO	Seite 122
905 020 110	Arbeitsschutzhandschuh -gnip- Größe: 10 DE/IT/PL/EN/CZ/RO	Seite 122
905 020 111	Arbeitsschutzhandschuh -gnip- Größe: 11 DE/IT/PL/EN/CZ/RO	Seite 122
905 020 208	Arbeitsschutzhandschuh -cut- Größe: 8 DE/IT/PL/EN/CZ/RO	Seite 123
905 020 209	Arbeitsschutzhandschuh -cut- Größe: 9 DE/IT/PL/EN/CZ/RO	Seite 123
905 020 210	Arbeitsschutzhandschuh -cut- Größe: 10 DE/IT/PL/EN/CZ/RO	Seite 123
905 020 211	Arbeitsschutzhandschuh -cut- Größe: 11 DE/IT/PL/EN/CZ/RO	Seite 123
905 020 408	Arbeitsschutzhandschuh -cool- Größe: 8 DE/IT/PL/EN/CZ/RO	Seite 122
905 020 409	Arbeitsschutzhandschuh -cool- Größe: 9 DE/IT/PL/EN/CZ/RO	Seite 122
905 020 410	Arbeitsschutzhandschuh -cool- Größe: 10 DE/IT/PL/EN/CZ/RO	Seite 122
905 020 411	Arbeitsschutzhandschuh -cool- Größe: 11 DE/IT/PL/EN/CZ/RO	Seite 122
905 020 508	Arbeitsschutzhandschuh -stone- Größe: 8 DE/IT/FR/PL/EN/CZ	Seite 123
905 020 509	Arbeitsschutzhandschuh -stone- Größe: 9 DE/IT/FR/PL/EN/CZ	Seite 123
905 020 510	Arbeitsschutzhandschuh -stone- Größe: 10 DE/IT/FR/PL/EN/CZ	Seite 123
905 00 511	Arbeitsschutzhandschuh -stone- Größe: 11 DE/IT/FR/PL/EN/CZ	Seite 123
905 020 6	beko Japan-Cutter blau, inkl. 3 Klingen, im Bliester DE/IT/FR/PL/EN	Seite 140
905 020 7	beko Japan-Cutter Ersatzklingen black, 1 Pack = 10 Stück im Spender DE/IT/FR/PL/EN	Seite 139

905 020 8	beko Gürteltasche schwarz, ohne Bestückung	Seite 139
905 020 24	Profi-Cuttermesser blau, Display à 24 Messer	Seite 140
905 100 01	beko-Schutzbille ipro clear, einzeln im Pillow-Pack	Seite 124
905 100 02	beko-Schutzbille ipro sun, einzeln im Pillow-Pack	Seite 124
905 66	Protection Ergo Knie Schonner DE/IT/FR/PL/EN	Seite 167
905 71 001	KP-Band Klammer 30 mm, 2er-Pack, im Schiebepbister DE/IT/FR/PL/EN	Seite 45
905 310 007	Adapter für Schlauchbeutel + PE-Kartuschenspizen, je 5 St.	Seite 167
905 310 110	Adapter für Schlauchbeutel	Seite 167
906 1 400	Dichtstoffpresse Ultra-Press 310/400 ml für Kartuschen und Beutelware	Seite 129
906 1 600	Dichtstoffpresse Ultra-Press 310/400/600 ml für Kartuschen und Beutelware	Seite 129
906 1 600 01	Auftragsdüse für Beutelware	Seite 169
906 11 400	Dichtstoffpresse ProfiMax 310/400 ml für Kartuschen und Beutelware	Seite 129
906 11 600	Dichtstoffpresse ProfiMax 310/400/600 ml für Kartuschen und Beutelware	Seite 129
906 200 5	Ersatzdüsen für Silicondichtung -Spezial-, 5er-Pack, im Polybeutel	Seite 52
906 280 12	Einweg-Schutzhandschuh im 12er-Pack gemäß DIN EN 374/Kat. 3	Seite 123
906 310 002	Kartuschenspizen 105 mm, 6er-Pack, im Bliesterkarton DE/IT/FR/PL/EN	Seite 167
906 310 003	Kartuschenspizen wiederverschließbar, 6er-Pack, im Schiebepbister DE/IT/FR/PL/EN	Seite 166
906 310 004	Kartuschenspizen V 57 mm, 6er-Pack, im Schiebepbister DE/IT/FR/PL/EN	Seite 167
906 310 005	Kartuschenspizen 360°, 2er-Pack, im Bliesterkarton DE/IT/FR/PL/EN	Seite 167
906 310 006	Kartuschenspizen 360° & -verlängerungen, im Schiebepbister DE/IT/FR/PL/EN	Seite 166
906 310 007	Adapter für Schlauchbeutel inkl. Kartuschenspitze, im Bliesterkarton DE/IT/FR/PL/EN	Seite 167
906 310 10	Kartuschenspitze wiederverschließbar, mit Kappe + Klipp	Seite 166
906 310 105	Kartuschenspitze Standard 105 mm für PE-Kartuschen	Seite 166
906 310 107	Verschlußkappe für PE-Kartuschen, transparent	Seite 169
906 310 109	Spachteldüse für PE-Kartuschen, transparent	Seite 169
906 310 110	Adapter für Schlauchbeutel, lose -unverpackt-	Seite 167
906 310 13	Kartuschenspitze Standard 105 mm für Alu-Kartuschen	Seite 166
906 310 165	Kartuschenspitze lang 165 mm für PE-Kartuschen	Seite 166
906 310 2	Kartuschenpresse Skelett Metall -PREMIUM-, schwarz	Seite 128
906 310 45	Winkelstück 45° für Kartuschenspizen, transparent	Seite 169
906 3310	Kartuschenpresse Ultra-Press -inkl. Leerkartusche- DE/IT/FR/PL/EN	Seite 128
906 3330	Kartuschenpresse ProfiMax -inkl. Leerkartusche- DE/IT/FR/PL/EN	Seite 128

906 3360	Kartuschenpresse Power-Press -inkl. Leerkartusche- DE/IT/FR/PL/EN	Seite 128
906 4 400	Akku-Dichtstoffpresse 400 ml 10.8V Li-Ion-Technologie 1.5AH	Seite 129
906 4 400 1	Ersatzakku 10.8V für Akku-Dichtstoffpresse 400 ml und 600 ml	Seite 129
906 4 56	Kartuschenpresse Maxbond Side-by-Side	Seite 130
906 4 600	Akku-Dichtstoffpresse 600 ml 10.8V Li-Ion-Technologie 1.5AH	Seite 129
906 11 001	Schnellverschluss-Adapter für Dichtstoffpresse ProfiMax 310/400/600 ml	Seite 129
907 163	Kartuschenpresse Ultra-Press Side-by-Side	Seite 130
907 751 001	NBS-Pistole BLUE	Seite 131
907 751 015	Verlängerungsröhrchen, schwarz, konisch für NBS-Pistole RockStar DE/IT/FR/PL/EN	Seite 169

907 751 1	NBS-Pistole BlackStar	Seite 130
907 751 2	NBS-Pistole LongStar -Spezial-	Seite 131
907 751 3	NBS-Pistole SilverStar	Seite 131
907 751 5	NBS-Pistole RockStar	Seite 130
907 751 6	NBS-Pistole LongStar Lite 60 cm	Seite 131
907 751 7	NBS-Pistole LongStar Lite 100 cm	Seite 131
999 295 02	beko Zimmermannsbleistift, eckig-oval	Seite 139
999 297	beko Meterstab 2,0 m	Seite 137
999 3	Theken-Verkaufs-Display, neutral leer groß	Seite 182
999 3 012	Kartuschenhalter für 12 Stück zu Theken-Verkaufs-Display	Seite 182

999 350 610 01	Schlaufenhaken für Vario-Shop „Lochwand“ verzinkt, 25 x 120 mm	Seite 179
999 350 610 03	Schlaufenhaken für Vario-Shop „Lochwand“ verzinkt, 25 x 200 mm	Seite 179
999 6 001 1	Regaltopper beko 100 x 35 cm	Seite 177
999 6 001 3	Regaltopper PSS Premium-Sanitair-Silicon 100 x 35 cm	Seite 177
999 6 001 4	Regaltopper pro4 Premium-Silicon 100 x 35 cm	Seite 177
999 6 001 5	Regaltopper Chemische Produkte Holz 100 x 40 cm	Seite 177
999 6 001 6	Regaltopper Chemische Produkte Baustoffe 100 x 40 cm	Seite 177
999 6 001 7	Regaltopper Chemische Produkte Sanitär 100 x 40 cm	Seite 177
999 6 001 8	Regaltopper Chemische Produkte Maler 100 x 40 cm	Seite 177
999 6 001 9	Regaltopper TERRASYS 100 x 40 cm	Seite 177
999 6 001 10	Regaltopper TerraLight 100 x 40 cm	Seite 177
999 63	Magazin für 96 Kartuschen 310 ml	Seite 180
999 7	Theken-Verkaufs-Display, Universal, leer klein	Seite 182
999 7 01	Topper Universal zu Theken-Verkaufs-Display, LEER, klein	Seite 182
999 75	Theken-Verkaufs-Display, Universal, leer MINI	Seite 182
999 75 02	Einsatz für Allbond zu Theken-Verkaufs-Display, MINI	Seite 182
999 95 009	SET: 1 x X-Clean Kraftreiniger; 1 x Sprühflasche 500 ml leer	Seite 90
999 950 56	Tego Regaleinlage für 56 Kartuschen	Seite 183
999 950 30	Tego Regaleinlage für 30 Aerosoldosen	Seite 183
999 993 003	Prospekthalter „PRODUKT INFO“ 10,5 x 18,5 x 3,5 cm	Seite 177

Performance

P1-005-00	Performance No. 1 Bodenreiniger 5-l-Kanister	Seite 116
P1-200-00	Performance No. 1 Bodenreiniger 200-l-PE-Fass	Seite 116
P2-000-75	Performance No. 2 Allzweckreiniger 750-ml-Flasche	Seite 116
P2-005-00	Performance No. 2 Allzweckreiniger 5-l-Kanister	Seite 116
P3-000-75	Performance No. 3 Felgenreiniger 750-ml-Flasche inkl. Sprühkopf	Seite 117
P3-005-00	Performance No. 3 Felgenreiniger 5-l-Kanister	Seite 117
P3-030-00	Performance No. 3 Felgenreiniger 30-l-Kanister	Seite 117
P4-000-75	Performance No. 4 Flugrostentferner 750-ml-Flasche inkl. Sprühkopf	Seite 117
P4-005-00	Performance No. 4 Flugrostentferner 5-l-Kanister	Seite 117
P5-000-75	Performance No. 5 Kunststoffpflege 750-ml-Flasche	Seite 118
P5-005-00	Performance No. 5 Kunststoffpflege 5-l-Kanister	Seite 118
P6-000-75	Performance No. 6 Shampoo 750-ml-Flasche	Seite 118
P6-005-00	Performance No. 6 Shampoo 5-l-Kanister	Seite 118
P7-000-75	Performance No. 7 Glasreiniger 750-ml-Flasche inkl. Sprühkopf	Seite 119
P7-005-00	Performance No. 7 Glasreiniger 5-l-Kanister	Seite 119
P8-000-75	Performance No. 8 Flächenveredelung 750-ml-Flasche inkl. Sprühkopf	Seite 119
P8-005-00	Performance No. 8 Flächenveredelung 5-l-Kanister	Seite 119
P9-000-75	Performance No. 9 Motor-konservierer 750-ml-Flasche	Seite 120
P9-005-00	Performance No. 9 Motor-konservierer 5-l-Kanister	Seite 120
PZ-050-12105	Schwamm weich, für Oberflächenpflege, 120 x 100 x 50 mm	Seite 121
PZ-060-4040	Microfasertuch, 40 x 40 cm, Farbe: blau	Seite 121
PZ-060-4040-010	Microfasertuch, 40 x 40 cm, Farbe: blau, 10er-Pack	Seite 121
PZ-070-4040	Koi-Microfasertuch, 40 x 40 cm, Farbe: hellblau	Seite 121
PZ-070-4040-030	Koi-Microfasertuch, 40 x 40 cm, Farbe: hellblau, 30er Pack	Seite 121
PZ-090-190	Autoschwamm, eckig, Farbe: natur, 190 x 110 x 55 mm	Seite 121
PZ-091-145	Insektenschwamm, grobporig, Farbe: gelb, 110 x 70 x 40 mm	Seite 121
PZ-095-014	Kunststoffeimer 12 l schwarz, eckig, mit Metallbügel	Seite 121
PZ-110-665	Werkstattbesen, 665 mm [ohne Stiel]	Seite 121
PZ-120-355	Handabzieher, 355 mm grün	Seite 121
PZ-120-610	Bodenschleiber, 610 mm schwarz	Seite 121
PZ-130-052	Interieurbürste, hart	Seite 121
PZ-133-310	Multi-/Felgenbürste klein, 310 mm weich/gesplisst	Seite 121
PZ-133-330	Felgenbürste, 330 mm	Seite 121
PZ-133-420	Autobürste mit langem Stiel, 420 mm weich/gesplisst	Seite 121
PZ-136-280	Waschbürste gewinkelt mit Wasserdurchlauf, 280 mm	Seite 121
PZ-136-370	Waschbürste mit Wasserdurchlauf, 370 mm	Seite 121
PZ-140-003	Wandhalterung, bis zu 3 Produkte, 160 mm schwarz	Seite 121
PZ-140-1505	Aluminiumstiel, 1,505 mm	Seite 121
PZ-140-1600	Teleskopstiel mit Wasserdurchlauf, 1/2", 1.060 - 1.600 mm	Seite 121
PZ-140-2840	Teleskopstiel mit Wasserdurchlauf, 1/2", 1.600 - 2.840 mm	Seite 121
PZ-210-750	Performance Rundflasche 750 ml schwarz (HD-PE)	Seite 121
PZ-210-755	Performance Rundflasche 750 ml schwarz inkl. Sprühkopf	Seite 121
PZ-220-750	Performance Rundflasche 750 ml schwarz (HD-PE + COEX)	Seite 121
PZ-250-750	Double-Action Sprühkopf, schwarz	Seite 121
PZ-260-001	Auslaufhahn für Stapelkanister 5 l, rot/natur DIN 51	Seite 121



beko® 

beko GmbH

Rappenfeldstr. 5
86653 Monheim
Deutschland
T +49 (0) 90 91/90 898 - 0
F +49 (0) 90 91/90 898 - 29
E-Mail: info@beko-group.com
Internet: www.beko-group.com

bk Handel GmbH

Innsbrucker Bundesstraße 126
5020 Salzburg
Österreich

beko Group AG

Agathafeld 22
9512 Rossrüti
Schweiz

beko Italia SRL

Via San Paolo 29
39050 San Paolo-Appiano
Italien

beko Polska Sp. z o.o.

ul. Kamiennogórska 22
60-179 Poznań
Polen