

RANGE 2012 - 2013

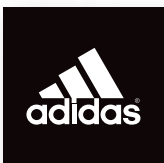

Reebok



REEBOK TECHNOLOGIEN	4
REEBOK CARDIOS	6
REEBOK ELEMENT LINE	18
REEBOK COLOR LINE	27
ADIDAS TRAINING	36
ADIDAS SPEED TRAINING	46
ADIDAS TABLE TENNIS	50
LIFETIME BASKETBALL	66
VERSAND	70



Reebok

REEBOK CARDIO

CARDIO GERÄTE 2012 / 2013

www.reebokfitnessequipment.com

www.reebokfitness.de

	AC MOTOR	Motor Dauerabgabeleistung
	0,8 - 15 KM/H	Geschwindigkeit
	POLAR RECEIVER	Pulsempfänger
	POLAR + CHEST	Pulsempfänger + Brustgurt
	ICS CUSHIONING	Rubber Cushion - Dämpfung durch Elastomere unter der Lauffläche
	SURE FIT PEDAL	Das SUREFIT Trittlächensystem besteht aus mitschwingenden Trittlflächen und speziellen Softpad-Einlagen, die den natürlichen Bewegungsablauf optimal unterstützen. Es entsteht eine besonders gelenkschonende Bewegungsform
	EASY FOLD	Hydraulikdämpfungssystem, das ein Zusammenklappen und Herablassen der Lauffläche unterstützt
	HYDRAULIC FOLD	Hydraulikdämpfungssystem welches das Zusammenklappen und Herablassen der Lauffläche mit nur einer Hand ermöglicht
	150x50 CM AREA	Laufflächenbreite
	COOLING FAN	Integrierter Ventilator
	TOUCH SCREEN	Durch direktes Berühren des Bildschirmes kann die Bedienung des Computers gesteuert werden
	COLOUR LCD	Mehrfarbiges Computerdisplay
	LCD DISPLAY	Flüssigkristallbildschirm
	LED DISPLAY	Leuchtdiodenbildschirm
	PROGRAMS	Anzahl der Trainingsprogramme
	MP3 PLAYER INPUT	AUX-Eingang (für z.B. MP3 - Player)
	IPOD DOCK	iPod Anschluss zum Wiedergeben der eigenen Musik, gleichzeitig wird der iPod aufgeladen
	MOTION CONTROL	Motion Control ist ein berührungsloses km/h-Steuerungssystem. Durch Bewegen der Hände über die Sensoren wird die Geschwindigkeit erhöht oder verringert
	Intelligent Weight Management	Intelligent Weight Management, nähere Infos siehe Seite 8

 M-FORCE BRAKE
M-Force Brake System:

Mechanische Widerstandsregelung in 8 Stufen. Das M-Force Brake System gewährleistet eine präzise und gleichmäßige Einstellung der einzelnen Schritte.

Die Schwungscheibe (1) durchschneidet das magnetische Feld (2), das durch die Magneten (3) erzeugt wird und erreicht hierdurch einen extrem hohen Wirkungsgrad.

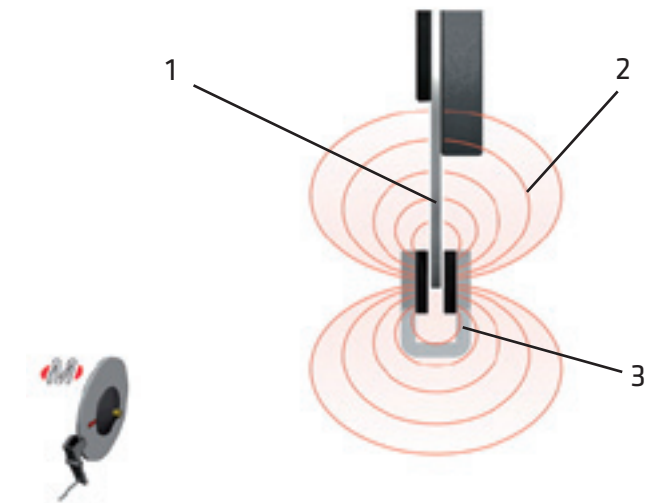
 DIRECT DRIVE
M-Force Direct Drive System:

Computergesteuerte Widerstandsregelung in 24 Stufen. Dieses System wird für computergesteuerte Trainingsprogramme und Puls gesteuertes Training eingesetzt.

Der Stellmotor treibt den Magneten direkt über eine Spindel ohne Kraftverlust an und erzeugt dadurch sehr präzise Werte.

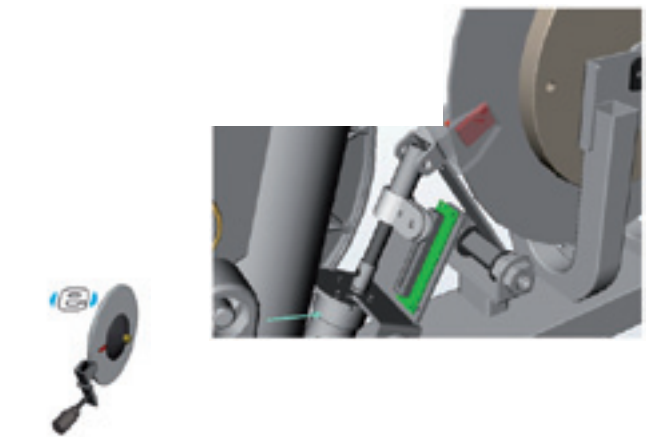
 EMS SYSTEM
M-Force EMS Induktionsbrems-System:

Reaktionsschnell und präzise. Ein Elektromagnet wird zur Erzeugung des Magnetfeldes verwendet, der einen absolut linearen Verlauf der Widerstands- und abnahme ermöglicht (drehzahlunabhängige Watt- Leistungssteuerung von 25-400 Watt, in 5-Watt-Stufen verstellbar).

Die Schwungscheibe durchschneidet das elektromagnetische Feld und erzeugt einen extrem hohen Wirkungsgrad.





Bei Laufbändern ist ein entscheidender Faktor, die Schockeinwirkung auf Gelenke und Bänder so gering wie möglich zu halten.

Das SWING ARM™ Dämpfungssystem reduziert die Schockeinwirkung um ein Vielfaches im Vergleich zu herkömmlichen Laufbändern.

Anstatt den Aufprallschock weiterzuleiten, nimmt das SWING ARM™ System die Energie auf. Es wird eine optimale Dämpfung im vorderen Bereich des Laufbandes gewährleistet. Das fixierte hintere Teil des Laufbandes garantiert eine sichere und effiziente Abdruckphase des Fußes.

Die SWING ARM™ Technologie verwendet eine ähnliche Technologie wie bei Motorrädern, um bestmögliche Dämpfung zu erreichen.

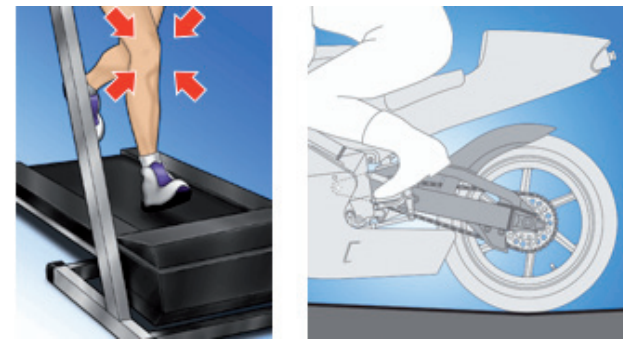

Bei herkömmlichen Laufbändern werden Gelenke und Bänder extrem belastet.

Bei Motorrädern ist die Stoßdämpfung über ein bewegliches System geregelt. Dadurch werden Stöße und Schläge stark reduziert.



GRÖßENANGABEN FÜR TRAININGSHANDSCHUHE

Größenangaben für Reebok & adidas Trainingshandschuhe, bezogen auf die Handrückenbreite des Handschuhs:
Small - 91mm / Medium - 96mm / Large - 101mm / XL - 110mm



I-ROWER 2.1

Der i-rower 2.1 der i-series ist ein Rudergerät mit Seilzugtechnik. Die Rudermaschine lässt sich sicher und komfortabel zusammenklappen und so platzsparend verstauen. Das M-Force Bremssystem mit 6 kg Schwungmasse ist in 8 Stufen verstellbar und der Computer informiert über alle wichtigen Trainingsdaten. Der ergonomisch geformte Rollensitz ist kugelgelagert.

- + Bremssystem: M-Force Brake System
- + Widerstandsstufen: 8 (manuell verstellbar)
- + Schwungmasse: 6 kg
- + Computer: LCD-Display
- + Funktionen: Geschwindigkeit / Zeit / Strecke / Kalorien / Puls
- + Programme: Fitness-Test Programm und Vorgabemöglichkeiten
- + Transportrollen: ja
- + Pulsmessung: POLAR Brustgurt inklusive
- + DIN Norm: DIN EN 957- 1/7 Klasse HB
- + Aufstellmaße (LxBxH): 202 x 60 x 74 cm
- + Faltmaße (LxBxH): 82 x 63 x 169 cm
- + Gewichtsbelastung: 120 kg



Artikelnummer	Modell	UVP*
REGF-14401GR	i-rower 2.1	599 €



I-ROWER 2.5E

Der i-rower 2.5e ist das erste Ruder-Ergometer der i-series. Das Direct Drive System ermöglicht ein effektives und präzises Fitness-Workout mit Wattleistungsanzeige und Puls gesteuertem Training. Die Watt-Leistung ist in 16 Stufen von 25-400 Watt elektronisch einstellbar. Die Rudermaschine lässt sich sicher und komfortabel zusammenklappen und so platzsparend verstauen. 9 Programme lassen keine Wünsche offen!

- + Bremssystem: M-Force Direct Drive System
- + Widerstandsstufen: 16 (elektr. / drehzahlabh. 25-400 Watt-Leistung)
- + Schwungmasse: 6 kg
- + Computer: LCD-Display
- + Funktionen: Geschwindigkeit / Zeit / Strecke / Kalorien / Puls / Watt
- + Programme: 9, Fitness-Test Programm und Vorgabe von Zeit, Strecke und Kalorien
- + HRC-Programm: ja
- + Transportrollen: ja
- + Pulsmessung: POLAR Brustgurt inklusive
- + DIN Norm: DIN EN 957- 1/7 Klasse HA
- + Aufstellmaße (LxBxH): 202 x 60 x 74 cm
- + Faltmaße (LxBxH): 82 x 63 x 169 cm
- + Gewichtsbelastung: 120 kg

Artikelnummer	Modell	UVP*
REGF-14402GR	i-rower 2.5e	699 €



I-RUN 5

„Plug´n Run“ heißt das Motto des Reebok Laufbands i-run 5! Auspacken, anschließen, loslaufen - das ist alles, denn das i-run 5 ist komplett vormontiert! Das kompakte Reebok Laufband besticht darüber hinaus durch sein absolut stylisches Design. Das Easy Fold System ermöglicht ein extrem schnelles Auf- und Abbauen, einen komfortablen Transport und eine sehr platzsparende Aufbewahrung. 1,75 PS Dauerleistung und 7 Programme sorgen für ein abwechslungsreiches und anspruchsvolles Lauftraining.

- + Motor: 1,75 PS Dauerabgabeleistung
- + Geschwindigkeit: 0,8 - 14 km/h
- + Steigung: 2 Level / manuell
- + Computer: Blue Backlite LCD-Display
- + Funktionen: Geschwindigkeit / Zeit / Strecke / Kalorien / Puls
- + Programme: 7
- + Lauffläche: 120 x 40 cm
- + Dämpfung: Shock Absorber
- + Transportrollen: ja
- + Pulsmessung: Handpuls
- + DIN Norm: DIN EN 957-1/6 HB
- + Aufstellmaße (LxBxH): 161 x 80 x 127 cm
- + Faltmaße (LxBxH): 35 x 80 x 159 cm
- + Gewichtsbelastung: 100 kg



Artikelnummer	Modell	UVP*
RE1-14302-BK	i-run 5	799 €



Das Laufband ist komplett vormontiert.





1. Push



2. Weigh



3. GO!



Intelligent Weight Management

Intelligent Weight Management

Die genaue Gewichtsermittlung direkt vor Trainingsbeginn ist der Schlüssel zu einem individuell programmierbaren Trainingsprofil. So können Intensität und Dauer der Trainingseinheit optimal auf Ihr Tagesziel abgestimmt werden. Die IWM-Funk-Digitalwaage in Kombination mit der IWM-Software erstellt Ihr ganz individuelles Trainingsprogramm. Es variiert die Dauer und Intensität Ihres Trainings mit dem Ziel des höchst möglichen Kalorienverbrauchs.

IWM reagiert bereits auf 0,1kg-Gewichtsunterschiede. Somit kontrollieren Sie Ihre Gewichtsreduktion optimal und erreichen Ihr persönliches Ziel einfacher.

Funk-Digitalwaage bei allen IWM Produkten inklusive.



+ IWM ist Ihr persönlicher Fitnesstrainer, der auf Basis Ihrer persönlichen Daten und des tagesaktuellen Körpergewichts Ihren ganz individuellen Trainingsplan erstellt

get fit!

Sie haben Ziele - Get Fit Concept zeigt Ihnen den Weg! Die neue Online-Fitness-Plattform für alle Fitnessinteressierten ist das ideale Rezept für den perfekten Einstieg in ein „bewegtes Leben“. Kostenlose Mitgliedschaft für alle Reebok Fitness Kunden! Registrieren Sie sich jetzt unter www.getfit-concept.de

get fit **concept**

Reebok

ERGOMETER-BIKE B5E

Das neue Reebok Ergometer Bike B5e besitzt eine drehzahlunabhängige Leistungssteuerung bei insgesamt 23 Programmen, wovon vier individuell einstellbar sind, und somit ein abwechslungsreiches und individuelles Training zuhause ermöglichen. Mit integrierten Pulssensoren an den Griffen wird die Frequenz auf das übersichtliche Display übertragen. Das LCD-Display zeigt darüber hinaus auch Geschwindigkeit, Strecke, Kalorien und natürlich die Leistung in Watt oder U/min an. Für die optimale Sitzposition ist der Sattel horizontal und vertikal verstellbar und der Lenker in der Neigung. Ist das Training geschafft, kann das B5e dank seiner komfortablen Transportrollen und seines geringen Platzbedarfs ganz einfach bei Seite geschoben werden und das heimische Fitnessstudio verwandelt sich wieder in ein Wohnzimmer.

- + Bremssystem: M-Force EMS System
- + Widerstandsstufen: 30-400 Watt (in 5 Watt-Stufen / drehzahlunabh. verstellbar)
- + Schwungmasse: 8 kg
- + Computer: LCD Display
- + Funktionen: Geschwindigkeit / Zeit / Strecke / Kalorien / Puls / Umin / Watt
- + Programme: 19 + 4 individuell
- + Sattel verstellbar
- + Transportrollen: ja
- + Höhenausgleich: ja
- + Pulsmessung: Handpuls, inkl. integriertem Pulsempfänger (POLAR kompatibel)
- + DIN Norm: DIN EN 957-1/9 HA
- + Aufstellmaße (LxBxH): 95 x 55 x 136 cm
- + Max. Gewichtsbelastung: 120 kg

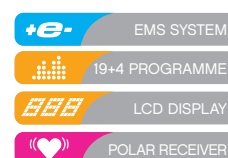

Artikelnummer	Modell	UVP*
RE1-14308G	B5e	599 €

ERGOMETER-BIKE B6E IWM

365 Tage wetterunabhängiges Radeln und dazu noch den eigenen Fitness-Coach, das bietet das neue Reebok B6e im neuen schicken Design. Intelligent Weight Management (IWM) ist das Zauberwort, das als individueller Coach jedes einzelne Training im Griff hat. 24 Widerstandsstufen und 17 Programme, davon fünf individuell einstellbar, ermöglichen ein effektives und abwechslungsreiches Training. Das übersichtliche Blue Backlite LCD-Display informiert über alle wichtigen Trainingsdaten. Bis zu sieben Personen können auf dem B6e trainieren, denn die Trainingsdaten sind individuell speicher- und jederzeit abrufbar.

- + Bremssystem: M-Force Direct Drive System
- + Widerstandsstufen: 24 (elektronisch. / drehzahlabhängige Watt-Leistung)
- + Schwungmasse: 10 kg
- + Computer: Blue Backlite LCD Display
- + Funktionen: Geschwindigkeit / Zeit / Strecke / Kalorien / Puls / Umin / Watt
- + Personenspeicher: 7
- + Programme: 12 + 5 individuell
- + Sattel verstellbar
- + Transportrollen: ja
- + Höhenausgleich: ja
- + Pulsmessung: Handpuls, inkl. integriertem Pulsempfänger (POLAR kompatibel)
- + DIN Norm: DIN EN 957-1/9 HA
- + Aufstellmaße: 100 x 55 x 148 cm
- + Max. Gewichtsbelastung: 150 kg
- + Extra: IWM-Weight Management

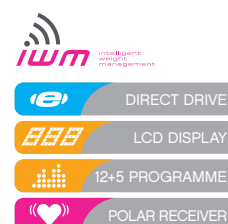

Artikelnummer	Modell	UVP*
RE1-14310G	B6e IWM	699 €

ERGOMETER-BIKE B7E IWM

Das Reebok B7e zählt zu den Top-Ergometern von Reebok Fitness und ist ein hervorragendes Gerät, um vor allem Beine, Po und die Ausdauer zu trainieren. Maßgeschneidert für den Heimsport bietet das B7e mit seiner horizontalen und vertikale Verstellbarkeit des Komfort-Sattels und des Multipositionslenkers eine individuelle Anpassung an die optimale Trainingsposition. Mit drehzahlunabhängiger Leistungssteuerung von 25 – 400 Watt und bei insgesamt 16 Programmen, davon fünf individuell einstellbar, kommt weder bei Einsteigern noch Fortgeschrittenen Langeweile an und IWM als integrierter Personaltrainer unterstützt jedes Training.

- + Bremssystem: M-Force EMS System
- + Widerstandsstufen: 25-400 Watt (in 5 Watt-Stufen / drehzahlunabhängig verstellb.)
- + Schwungmasse: 10 kg
- + Computer: Blue Backlite LCD-Display
- + Funktionen: Geschwindigkeit / Zeit / Strecke / Kalorien / Puls / Umin / Watt
- + Personenspeicher: 7
- + Programme: 11 + 5 individuell
- + Sattel verstellbar
- + Multipositionslenker
- + Höhenausgleich: ja
- + Transportrollen: ja
- + Pulsmessung: Handpuls, inkl. integriertem Pulsempfänger (POLAR kompatibel)
- + DIN Norm: DIN EN 957-1/9 HA
- + Aufstellmaße: 100 x 55 x 148 cm
- + Max. Gewichtsbelastung: 150 kg
- + Extra: IWM-Weight Management

Artikelnummer	Modell	UVP*
RE1-14312G	B7e IWM	799 €

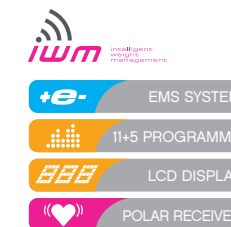

ERGOMETER-CROSSTRAINER C5E

Die volle Leistung immer im Blick - mit der drehzahlunabhängigen Leistungssteuerung und 18 kg Schwungmasse gehört der neue Crosstrainer-Ergometer C5e zu den sportlich orientierten Crosstrainern. Er ermöglicht einen besonders gelenkschonenden Bewegungsablauf. Sein Computer mit 23 Programmen ist optimal für jedes Fitnessstraining geeignet. Mit integrierten Pulssensoren an den Griffen wird die Frequenz auf das übersichtliche Display übertragen. Das LCD-Display zeigt darüber hinaus auch Geschwindigkeit, Strecke, Kalorien und natürlich die Leistung in Watt oder U/min an.

- + Bremssystem: M-Force EMS Bremssystem
- + Widerstandsstufen: 30-400 Watt (in 5 Watt-Stufen / drehzahlunabhängig verstellbar)
- + Schwungmasse: ca. 18 kg
- + Computer: LCD Display
- + Funktionen: Geschwindigkeit / Zeit / Strecke / Kalorien / Puls / Umin / Watt
- + Programme: 19 + 4 individuell
- + Trittplächen: verstellbar
- + Transportrollen: ja
- + Höhenausgleich: ja
- + Pulsmessung: Handpuls, inkl. integriertem Pulsempfänger (POLAR kompatibel)
- + DIN Norm: DIN EN 957-1/9 HA
- + Aufstellmaße: 123 x 58 x 162 cm
- + Max. Gewichtsbelastung: 120 kg

Artikelnummer	Modell	UVP*
RE1-14302G	C5e	699 €

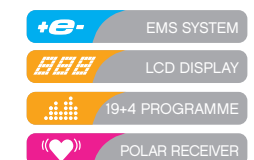

ERGOMETER-CROSSTRAINER C6E IWM

Sowohl für Einsteiger als auch fortgeschrittene Freizeitsportler eignet sich der neue Reebok C6e, der zu den sportlich orientierten Crosstrainern der Reebok Performance Series zählt. Mit seinen 17 Programmen ist ein abwechslungsreiches Training geboten, bei dem die Pfunde purzeln und die körperliche Fitness steigt. Dank Pulssensoren in den Handgriffen sowie integriertem POLAR-Pulsempfänger ist beispielsweise ein gezieltes Herz-Kreislauf- oder Fettverbrennungstraining möglich. Der einfach zu bedienende Computer ermöglicht ein optimales Fitnesstraining für Jung und Alt. Dank des integrierten Intelligent Weight Management (IWM) gibt's den Personal Trainer on Top dazu.

- + Bremssystem: M-Force Direct Drive
- + Widerstandsstufen: 24 (elektronisch. / drehzahlabh. Watt-Leistung)
- + Schwungmasse: ca. 20 kg
- + Computer: Blue Backlite LCD Display
- + Funktionen: Geschwindigkeit / Zeit / Strecke / Kalorien / Puls / Watt
- + Personenspeicher: 7
- + Programme: 12 + 5 individuell
- + HRC-Programm: ja
- + Trittsflächen: verstellbar
- + Höhenausgleich: ja
- + Transportrollen: ja
- + Pulsmessung: Handpuls-Sensoren, inkl. integriertem POLAR Pulsempfänger
- + DIN Norm: DIN EN 957-1/9 HA
- + Aufstellmaße (LxBxH): 136 x 58 x 162 cm
- + Max. Gewichtsbelastung: 150 kg
- + Extra: IWM-Weight Management

Artikelnummer	Modell	UVP*
RE1-14304G	C6e IWM	799 €



ERGOMETER-CROSSTRAINER C7E IWM

Insbesondere in puncto Bewegungsablauf und Trainingseffizienz hat Reebok darauf bei seinem neuen Top Ergometer C7e besonderen Wert gelegt. Der Crosstrainer C7e verfügt über die beweglichen SUREFIT-Trittsflächen mit Softpad-Einlagen, die den natürlichen Bewegungsablauf unterstützen und sanft abfedern. Die drehzahlunabhängige Leistungssteuerung von 25-400 Watt sowie 17 Programme, davon fünf individuell einstellbare, bieten ein sehr präzises und nachhaltiges Ganzkörpertraining. Dank Pulssensoren in den Armhebeln sowie integriertem POLAR-Pulsempfänger ist beispielsweise ein gezieltes Herz-Kreislauf- oder Fettverbrennungstraining möglich. Eine weitere Besonderheit stellt das integrierte Intelligent Weight Management (IWM) dar, das wann immer man trainieren will, als persönlicher Fitness Coach dient.

- + Bremssystem: M-Force EMS System
- + Widerstandsstufen: 25 - 400 Watt (in 5 Watt-Stufen / drehzahlunabh.)
- + Zusätzliche Widerstandsregelung über Sensoren in den Armhebeln
- + Schwungmasse: ca. 20 kg
- + Computer: Blue Backlite LCD Display
- + Funktionen: Geschwindigkeit / Zeit / Strecke / Kalorien / Puls / Watt
- + Personenspeicher: 7
- + Programme: 11 + 5 individuell
- + HRC-Programm: ja
- + Trittsflächen: SUREFIT - bewegliche Trittsflächen mit Softpad-Einlagen
- + Höhenausgleich: ja
- + Transportrollen: ja
- + Pulsmessung: Handpuls-Sensoren in den Armhebeln, inkl. integriertem POLAR Pulsempfänger
- + DIN Norm: DIN EN 957-1/9 HA
- + Aufstellmaße (LxBxH): 136 x 58 x 162 cm
- + Max. Gewichtsbelastung: 150 kg
- + Extra: IWM-Weight Management

Artikelnummer	Modell	UVP*
RE1-14306G	C7e IWM	999 €



CCT6.8E

CCT - Cardio Core Trainer - heißt die neueste Entwicklung aus dem Hause Reebok. Dieses innovative Fitnessgerät trainiert weitaus mehr Core-Muskulatur als herkömmliche Crosstrainer. Arme, Schultern, Rücken und die seitlichen Bauchmuskeln werden intensiver beansprucht, so dass ein höherer Kalorienverbrauch bei gleicher Trainingszeit erreicht wird. Die nun rotierend verlaufende Armbewegung ist der natürlichen Oberkörperrotation nachempfunden und erzielt daher ein besonders authentisches Laufgefühl. Der CCT verfügt darüber hinaus über bewegliche SUREFIT Trittsflächen mit speziellen Softpad-Einlagen. Diese unterstützen ebenfalls den natürlichen Bewegungsablauf und sind besonders gelenkschonend! Das Besondere am Computer ist, neben der Top-Ausstattung, eine Docking-Station für einen iPod inkl. Doppellautsprecher. So hören Sie Ihre eigene Musik in hervorragendem Klang direkt von der Playlist Ihres iPods, der zusätzlich auch gleich wieder aufgeladen wird.

- + Bremssystem: M-Force EMS System
- + Widerstandsstufen: 25 - 400 Watt (in 5 Watt-Stufen / drehzahlunabh.)
- + Schwungmasse: ca. 20 kg
- + Computer: Blue Backlite LCD-Display
- + Funktionen: Geschwindigkeit / Zeit / Strecke / Kalorien / Puls / Umin / Watt
- + Personenspeicher: 9
- + Programme: 12 + 5 individuell
- + HRC-Programm: 2
- + Trittsflächen: SUREFIT - bewegliche Trittsflächen mit Softpad-Einlagen
- + Höhenausgleich: ja
- + Transportrollen: ja
- + Pulsmessung: Handpuls, inkl. integriertem Pulsempfänger (POLAR kompatibel)
- + DIN Norm: DIN EN 957-1/9 HA
- + Aufstellmaße (LxBxH): 146 x 78 x 170 cm
- + Max. Gewichtsbelastung: 150 kg
- + Extra: iPod-Docking-Station inkl. Lautsprechern

Artikelnummer	Modell	UVP*
RE1-13451	CCT6.8e	1.199 €



Best product of the year



T3.2

Das T3.2 ist das Einsteigerlaufband der Performance Laufband Serie. Der neue Computer verfügt über eine 12-fach elektronische Höhenverstellung, 31 verschiedene Trainingsprogramme, einen integrierten POLAR Pulsempfänger, Direktwahltasten für Steigung und Geschwindigkeit und ermöglicht so ein abwechslungsreiches und anspruchsvolles Lauf- oder auch Walking-Training. Die innovative Swing Arm Suspension Technologie bietet eine optimale Dämpfungseigenschaft und einen hervorragenden Laufkomfort. Durch das Easy Fold Klappsystem ist das T3.2 sehr platzsparend aufzubewahren.

- + Motor: 2,0 PS Dauerabgabeleistung
- + Geschwindigkeit: 0,8 - 16 km/h
- + Steigung: 12 Level (elektronisch verstellbar)
- + Computer: Blue Backlite LCD-Display
- + Quick-Speed / Quick-Incline: ja
- + Funktionen: Geschwindigkeit / Zeit / Strecke / Kalorien / Puls / Steigung
- + Programme: 31
- + Lauffläche: 130 x 45 cm
- + Dämpfung: Swing Arm Suspension System
- + Transportrollen: ja
- + Pulsmessung: Handpuls, inkl. integriertem POLAR Pulsempfänger
- + DIN Norm: DIN EN 957-1/6 HB
- + Aufstellmaße (LxBxH): 169 x 86 x 130 cm
- + Faltmaße (LxBxH): 116 x 86 x 141 cm
- + Max. Gewichtsbelastung: 130 kg

Artikelnummer	Modell	UVP*
RE0-13411	T3.2	999 €



T4.5 UND T4.5 IWM

Das Laufband T4.5 ist ein auf die speziellen Bedürfnisse von Homefitness-Sportlern abgestimmtes Laufband. Es hat eine besonders große Lauffläche (140 x 50 cm), wodurch ein sehr sicheres und authentisches Laufgefühl ermöglicht wird. Das Besondere am T4.5 ist der neue Computer inkl. Doppellautsprecher mit MP3-Anschluss. So hören Sie Ihre eigene Musik in hervorragendem Klang direkt von der Playlist Ihres MP3-Players. Zusätzlich zeigt er alle wichtigen Trainingsdaten an und verfügt über einen Mehrpersonenspeicher und 44 Programme inkl. pulsgesteuertem Training. Bestimmte Steigungen oder Geschwindigkeiten können direkt über die Quick-Speed- und Quick-Incline-Tasten angewählt werden. Auch mit dem innovativen IWM-System (Intelligent Weight Management) erhältlich.

- + Motor: 2,25 PS Dauerabgabeleistung
- + Geschwindigkeit: 0,8 - 18 km/h
- + Steigung: 12 Level (elektronisch verstellbar)
- + Computer: LED-Display
- + Quick-Speed / Quick-Incline: ja
- + Funktionen: Geschwindigkeit / Zeit / Strecke / Kalorien / Puls / Steigung
- + Personenspeicher: (T4.5) 9 Personen, (T4.5-IWM) 7 Personen
- + Programme: 44
- + Lauffläche: 140 x 50 cm
- + Dämpfung: Rubber Cushion Deck
- + Transportrollen: ja
- + Pulsmessung: Handpuls, inkl. integriertem POLAR Pulsempfänger
- + DIN Norm: DIN EN 957-1/6 HB
- + Aufstellmaße (LxBxH): 184 x 86 x 140 cm
- + Faltmaße (LxBxH): 87 x 86 x 184 cm
- + Max. Gewichtsbelastung: 140 kg
- + Extra: MP3 Anschluss + Lautsprecher

Artikelnummer	Modell	UVP*
RE0-13431	T4.5	1.499 €
RE1-13431-IWM	T4.5 IWM	1.599 €



mit Lenkrolle

T4.2 UND T4.2-IWM

Das Laufband T4.2 hat eine besonders breite Lauffläche (50 cm) und bietet in Kombination mit den seitlich verlaufenden Stützrohren ein sehr sicheres und authentisches Laufgefühl. Das RUBBER CUSHION DECK schont die Gelenke und dämpft die Laufgeräusche. Der neue Computer mit LCD-Anzeige für alle wichtigen Trainingsdaten verfügt über einen Mehrpersonenspeicher und 29 Programme inkl. pulsgesteuertem Training. Bestimmte Steigungen oder Geschwindigkeiten können direkt über die Quick-Speed- und Quick-Incline-Tasten angewählt werden. Das T4.2 verfügt auch über die einzigartige und patentierte Transformer Technologie, welche einen besonderen „Klappmechanismus“ für eine optimale, platzsparende Verstaung bietet. Auch mit dem innovativen IWM-System (Intelligent Weight Management) erhältlich.

- + Motor: 2,0 PS Dauerabgabeleistung
- + Geschwindigkeit: 0,8 - 18 km/h
- + Steigung: 12 Level (elektronisch verstellbar)
- + Computer: Blue Backlite LCD-Display
- + Quick-Speed / Quick-Incline: ja
- + Funktionen: Geschwindigkeit / Zeit / Strecke / Kalorien / Puls / Steigung
- + Personenspeicher: (T4.2) 9 Personen, (T4.2-IWM) 7 Personen
- + Programme: 29
- + Lauffläche: 130 x 50 cm
- + Dämpfung: Rubber Cushion Deck
- + Transportrollen: ja
- + Pulsmessung: Handpuls, inkl. integriertem POLAR Pulsempfänger
- + DIN Norm: DIN EN 957 1/6 HB
- + Aufstellmaße (LxBxH): 174 x 86 x 140 cm
- + Faltmaße (LxBxH): 82 x 86 x 171 cm
- + Max. Gewichtsbelastung: 130 kg

Artikelnummer	Modell	UVP*
RE0-13421	T4.2	1.199 €
RE1-13421-IWM	T4.2-IWM	1.299 €



T5.2

Das T5.2 besitzt einen neuen Computer mit integriertem Multicolor-TFT-Touchscreen, eine iPod-Dockingstation inkl. Doppellautsprecher und lässt somit keine Wünsche mehr offen. In Kombination mit einer 150 x 50 cm Lauffläche und 2,25 PS Motorleistung sorgt das neue T5.2 für außergewöhnliche, aber vor allem abwechslungsreiche Lauferlebnisse. Die 15-fach elektronische Höhenverstellung, 44 verschiedene Trainingsprogramme und Direktwahl-Tasten für Steigung und Geschwindigkeit, bringen selbst den gut trainierten Ausdauersportler an seine Grenzen.

- + Motor: 2,25 PS Dauerabgabeleistung
- + Geschwindigkeit: 0,8 - 19 km/h
- + Steigung: 15 Level (elektronisch verstellbar)
- + Computer: Multicolor TFT Display mit Touchscreen
- + Quick-Speed / Quick-Incline: ja
- + Funktionen: Geschwindigkeit / Zeit / Strecke / Kalorien / Puls / Steigung
- + Personenspeicher: 9 Personen
- + Programme: 44
- + HRC-Programm: ja
- + Lauffläche: 150 x 50 cm
- + Dämpfung: Swing Arm Suspension
- + Transportrollen: ja
- + Pulsmessung: Handpuls, inkl. integriertem POLAR Pulsempfänger
- + DIN Norm: DIN EN 957-1/6 HB
- + Aufstellmaße (LxBxH): 206 x 86 x 144 cm
- + Faltmaße (LxBxH): 140 x 86 x 167 cm
- + Max. Gewichtsbelastung: 150 kg
- + Extra: TFT-Touchscreen mit iPod-Docking-Station + Lautsprechern



Artikelnummer	Modell	UVP*
RE0-13441	T5.2	1.799 €



LAUFBÄNDER	T3.2	T4.2 / T4.2-IWM	T4.5 / T4.5-IWM	T5.2
Motor:	2,0 PS Dauerabgabeleistung	2,0 PS Dauerabgabeleistung	2,25 PS Dauerabgabeleistung	2,25 PS Dauerabgabeleistung
Geschwindigkeit:	0,8 – 16 km/h	0,8 – 18 km/h	0,8 – 18 km/h	0,8 – 19 km/h
Steigung:	12 Level (elektronisch verstellbar)	12 Level (elektronisch verstellbar)	12 Level (elektronisch verstellbar)	15 Level (elektronisch verstellbar)
Computer:	Blue Backlite LCD-Display	Blue Backlite LCD-Display	LED-Display	Multicolor TFT Display mit Touchscreen
Quick-Speed / Quick Incline:	✓	✓	✓	✓
Funktionen:	Geschwindigkeit / Zeit / Strecke / Kalorien / Puls / Steigung	Geschwindigkeit / Zeit / Strecke / Kalorien / Puls / Steigung	Geschwindigkeit / Zeit / Strecke / Kalorien / Puls / Steigung	Geschwindigkeit / Zeit / Strecke / Kalorien / Puls / Steigung
Personenspeicher:	1	9 / 7	9 / 7	9
Programme:	31	29	44	44
HRC-Programm:	✓	✓	✓	✓
Motion Control Technology:	-	-	-	✓
Lauffläche:	130 x 45 cm	130 x 50 cm	140 x 50 cm	150 x 50 cm
Dämpfung:	Swing Arm Suspension	Rubber Cushion Deck	Rubber Cushion Deck	Swing Arm Suspension
Transportrollen:	✓	✓	✓	✓
Pulsmessung:	Handpuls, inkl. integriertem POLAR Pulsempfänger	Handpuls, inkl. integriertem POLAR Pulsempfänger	Handpuls, inkl. integriertem POLAR Pulsempfänger	Handpuls, inkl. integriertem POLAR Pulsempfänger
DIN Norm:	DIN EN 957-1/6 HB	DIN EN 957-1/6 HB	DIN EN 957-1/6 HB	DIN EN 957-1/6 HB
Aufstellmaße (LxBxH):	169 x 86 x 130 cm	174 x 86 x 140 cm	184 x 86 x 140 cm	206 x 86 x 144 cm
Faltmaße (LxBxH):	116 x 86 x 141 cm	82 x 86 x 171 cm	87 x 86 x 184 cm	140 x 86 x 167 cm
Verpackungsmaße:	177 x 94 x 36 cm	182 x 90 x 34 cm	192 x 90 x 42 cm	214 x 93 x 42,5 cm
Max. Gewichtsbelastung:	130 kg	130 kg	140 kg	150 kg
Gewicht (Netto/Brutto)	69 / 79 kg	70 kg / 81 kg	84 kg / 94 kg	96 kg / 107 kg
Extras	-	IWM-Weight Management	MP3 Anschluss + Lautsprechern IWM-Weight Management	TFT-Touchscreen mit iPod-Docking-Station + Lautsprechern

BIKES	B5e	B6e IWM	B7e IWM
Bremssystem:	M-Force EMS System	M-Force Direct Drive System	M-Force EMS System
Widerstandsstufen:	30-400 Watt (in 5 Watt- Stufen / drehzahlunabh.)	24 (elektronisch. / drehzahlabhängige Watt-Leistung)	25-400 Watt (in 5 Watt-Stufen / drehzahlunabh. verstellbar)
Schwungmasse:	8 kg	10 kg	10 kg
Computer:	LCD Display	Blue Backlite LCD-Display	Blue Backlite LCD-Display
Funktionen:	Geschwindigkeit / Zeit / Strecke / Kalorien Puls / Umin / Watt	Geschwindigkeit / Zeit / Strecke / Kalorien Puls / Umin / Watt	Geschwindigkeit / Zeit / Strecke / Kalorien Puls / Umin / Watt
Personenspeicher:	-	7	7
Programme:	19 + 4	12 + 5 individuell	11 + 5 individuell
HRC-Programm:	ja	ja	ja
Lenker:	-	-	Multipositionslenker
Sattel:	Horizontal, vertikal und in der Neigung verstellbar	Horizontal, vertikal und in der Neigung verstellbar	Horizontal, vertikal und in der Neigung verstellbar
Transportrollen:	✓	✓	✓
Höhenausgleich:	✓	✓	✓
Pulsmessung:	Handpuls, inkl. integriertem Pulsempfänger (POLAR kompatibel)	Handpuls, inkl. integriertem Pulsempfänger (POLAR kompatibel)	Handpuls, inkl. integriertem Pulsempfänger (POLAR kompatibel)
DIN Norm:	DIN EN 957-1/9 HA	DIN EN 957-1/9 HA	DIN EN 957-1/9 HA
Aufstellmaße (LxBxH):	95 x 55 x 136 cm	100 x 55 x 148 cm	100 x 55 x 148 cm
Verpackungsmaße:	92 x 38 x 64 cm	101 x 39,5 x 65 cm	116,5 x 41,5 x 64 cm
Max. Gewichtsbelastung:	120 kg	150 kg	150 kg
Gewicht (Netto/Brutto)	33,5 kg / 40,5 kg	37,5 kg / 42,5 kg	41,2 kg / 49,7 kg
Extras:	-	IWM-Weight Management	IWM-System

i-run S
1,75 PS Dauerabgabeleistung
0,8 – 14 km/h
2 Level (manuell verstellbar)
Blue Backlite LCD-Display
-
Geschwindigkeit / Zeit / Strecke / Kalorien / Puls
-
7
-
-
120 x 40 cm
Shock Absorber
✓
Handpuls
DIN EN 957-1/6 HB
161 x 80 x 127 cm
35 x 80 x 159 cm
168 x 86 x 32 cm
100 kg
55 kg / 64 kg
-

ROWER	i-Rower 2.1	i-Rower 2.5e
Bremssystem:	M-Force Break System	M-Force Direct Drive System
Widerstandsstufen:	8 (manuell verstellbar)	16 (elektr. / drehzahlabhängige Watt-Leistung)
Schwungmasse:	ca. 6 kg	ca. 6 kg
Computer:	LCD-Display	LCD-Display
Funktionen:	Geschwindigkeit / Zeit / Strecke Kalorien / Puls	Geschwindigkeit / Zeit / Strecke Kalorien / Puls / Watt
Personenspeicher:	-	-
Programme:	Fitness-Test Programm und Vorgabemöglichkeiten	9, Fitness-Test Programm und Vorgabemöglichkeiten
HRC-Programm:	-	✓
Transportrollen:	✓	✓
Höhenausgleich:	-	-
Pulsmessung:	POLAR Brustgurt inklusive	POLAR Brustgurt inklusive
DIN Norm:	DIN EN 957 – 1/7 HB	DIN EN 957 – 1/7 HA
Aufstellmaße (LxBxH):	202 x 63 x 74 cm	202 x 63 x 74 cm
Faltmaße:	82 x 63 x 169 cm	82 x 63 x 169 cm
Verpackungsmaße:	174 x 77 x 29 cm	174 x 77 x 29 cm
Max. Gewichtsbelastung:	120 kg	120 kg
Gewicht (Netto/Brutto)	36 kg / 44,5 kg	36 kg / 44,5 kg

CROSSTRAINER	C5e	C6e IWM	C7e IWM	CCT6.8e
Bremssystem:	M-Force EMS System	M-Force Direct Drive	M-Force EMS System	M-Force EMS
Widerstandsstufen:	30-400 Watt (in 5 Watt-Stufen / drehzahlunabh. verstellbar)	24 (elektronisch. / drehzahlabh. Watt-Leistung)	25-400 Watt (in 5 Watt-Stufen / drehzahlunabh. verstellbar)	25 – 400 Watt (in 5 Watt-Stufen / drehzahlunabh.)
Schwungmasse:	ca. 18 kg	ca. 20 kg	ca. 20 kg	ca. 20 kg
Computer:	LCD Display	Blue Backlite LCD-Display	Blue Backlite LCD Display	Blue Backlite LCD-Display
Funktionen:	Geschwindigkeit / Zeit / Strecke / Kalorien / Puls / Umin / Watt	Geschwindigkeit / Zeit / Strecke / Kalorien / Puls / Umin / Watt	Geschwindigkeit / Zeit / Strecke / Kalorien / Puls / Umin / Watt	Geschwindigkeit / Zeit / Strecke / Kalorien / Puls / Umin / Watt
Personenspeicher:	-	7	7	9
Programme:	19 + 4 individuell	12 + 5 individuell	11 + 5 individuell	12 + 5 individuell
HRC-Programm:	✓	✓	✓	2
Trittflächen:	verstellbar	verstellbar	SUREFIT - bewegliche Trittflächen	SUREFIT - bewegliche Trittflächen
Transportrollen:	✓	✓	✓	✓
Höhenausgleich:	✓	✓	✓	✓
Pulsmessung:	Handpuls-Sensoren, inkl. integriertem POLAR Pulsempfänger	Handpuls-Sensoren, inkl. integriertem POLAR Pulsempfänger	Handpuls-Sensoren in den Armhebeln, inkl. POLAR Pulsempfänger	Handpuls-Sensoren, inkl. integriertem POLAR Pulsempfänger
DIN Norm:	DIN EN 957-1/9 HA	DIN EN 957-1/9 HA	DIN EN 957-1/9 HA	DIN EN 957-1/9 HA
Aufstellmaße (LxBxH):	123 x 58 x 163 cm	136 x 58 x 162 cm	136 x 58 x 162 cm	146 x 78 x 170 cm
Verpackungsmaße:	125 x 43 x 64 cm	152,5 x 44,9 x 64,5 cm	152,5 x 44,9 x 65 cm	156,5 x 44,5 x 65 cm
Max. Gewichtsbelastung:	120 kg	150 kg	150 kg	150 kg
Gewicht (Netto/Brutto)	46,6 kg / 50,4 kg	49,4 kg / 59 kg	57 kg / 67 kg	57 kg / 67 kg
Extras:	-	IWM-Weight Management	IWM-Weight Management	iPod-Docking-Station inkl. Lautsprechern

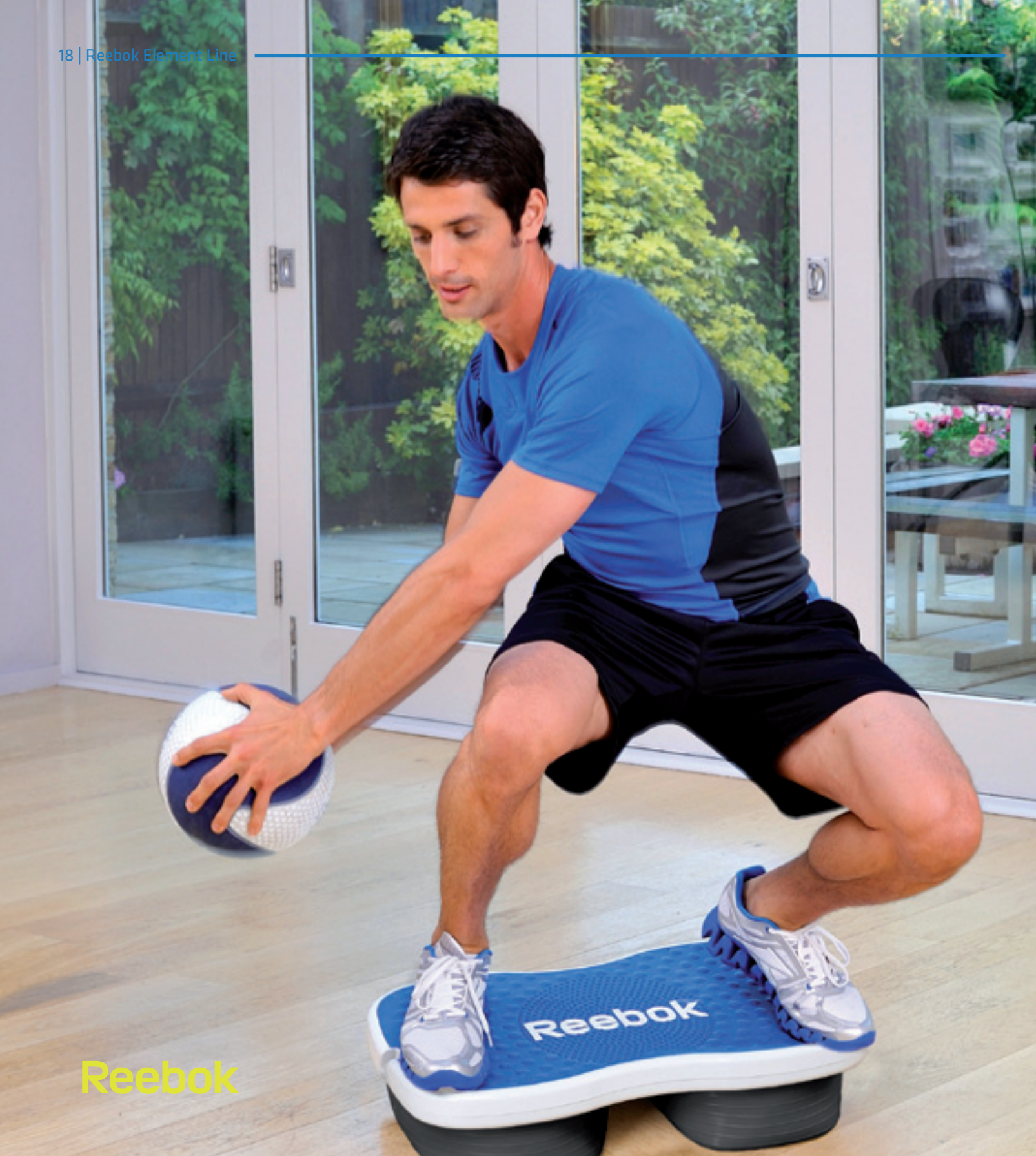

Reebok

REEBOK FITNESS ELEMENTS LINE

www.reebokfitnessequipment.com
www.reebokfitness.de

EASYTONE STEP

Eine neue Ära des Steps beginnt! Die nächste Innovation von Reebok heißt EasyTone Step und basiert auf einem Step-Board. Das Produkt ist angelehnt an die Technologie des weltweit sehr erfolgreichen Schuhmodells EasyTone. Der EasyTone Step hat eine rutschfeste Oberfläche und verfügt über 2 rutschfeste, aufblasbare Luftkissen, die je nach Trainingsziel, unabhängig voneinander mit Luft gefüllt werden können. Der EasyTone Step ist beidseitig nutzbar. Stehend auf dem Luftkissen ermöglicht er alle Varianten des Step-Trainings, die in ihrer Intensität durch die Luftkissen verstärkt werden. Dreht man ihn um, ermöglicht er eine Vielzahl an verschiedenen anderen Trainingsformen. Ein Ventil zwischen den beiden Luftkissen steuert den Luftaustausch. Für das Balance-Training bleibt es geschlossen, beide Luftkissen haben die gleiche Luftfüllung. Für ein kombiniertes Training von Step und Balance, öffnet man das Ventil und die Luft fließt von einem zum anderen Kissen hin und her. Die Stabilität kann entsprechend dem Trainingsziel variiert werden. Sind die Kissen stark mit Luft gefüllt, entsteht eine hohe Instabilität - die Intensität des Balance-Trainings steigt! Nimmt man etwas Luft raus, entsteht eine größere Auflagefläche, man steht stabiler auf seinen Kissen und die Intensität der Übungen wird geringer. Der EasyTone Step ermöglicht viele verschiedene Trainingsformen, wie z.B. das Balance-, Koordinations-, Stabilitäts- und Krafttraining. Trainings-DVD und Luftpumpe inklusive. Größe: 66 x 41 x 16 cm, Gewicht: 6 kg, Max. Gewichtsbelastung: 110kg.

Dieses Produkt ist ausschließlich für den privaten Gebrauch und nicht für den kommerziellen Einsatz in Fitnessstudios, etc. geeignet!

Artikelnummer	Modell	UVP*
RAP-40185BL	EasyTone Step	129,95 €



TRAINPOD

Eine weitere Innovation von Reebok im Accessory-Bereich ist der TrainPod. Er ist durch ein in der Mitte sitzendes Luftkissen speziell für das Balance- und Kraft-Training der Beine, als auch für das speziellere, koordinative Sprungkrafttraining entwickelt worden und bietet viele verschiedenen Trainingsübungen. Er trainiert sowohl Oberkörper als auch die Beine und das Gesäß. Durch das entsprechende Aufblasen der Luftkissen kann die Intensität vor allem für das Balance- und Sprungkrafttraining entsprechend variiert werden. Der TrainPod hat eine rutschfeste Oberfläche und sorgt somit für einen sicheren Stand der Füße. Zusätzlich ermöglicht der TrainPod durch 2 äußere Haltegriffe ein Oberkörpertraining (Push-ups). Er ist kompakt, leicht und vielseitig einsetzbar, ob zu Hause oder unterwegs. Trainings-DVD und Luftpumpe inklusive. Größe: 53 x 29 x 12 cm Gewicht: 2,8 kg, Max. Gewichtsbelastung: 110kg.

Dieses Produkt ist ausschließlich für den privaten Gebrauch und nicht für den kommerziellen Einsatz in Fitnessstudios, etc. geeignet!

Artikelnummer	Modell	UVP*
RAP-40180BL	TrainPod	59,95 €



DVD

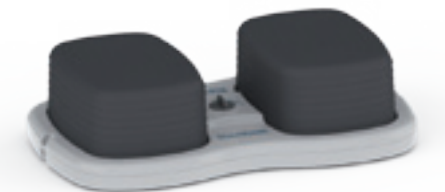

Reetone



DVD



DECK

Höhenverstellbares Step-Deck, auch als Trainingsbank mit unterschiedlich neigbarer Rückenlehne nutzbar. Resistance Tube sowie Work-Out-DVD inklusive. Zur optimalen Nutzung hat das Deck auch ein Ablagefach für Hanteln und Trainingszubehör. Max. Gewichtsbelastung: 110kg.



Artikelnummer	Modell	UVP*
RAEL-40170BL	Elements Deck	229,95 €

STEP

Step-Board mit rutschfester Oberfläche + Fußbodenblöcken. Verstellbar in 3 versch. Höhen (15, 20 und 25 cm), Größe 90 x 35 cm, inkl. Workout-DVD. Max. Gewichtsbelastung: 110kg.



Artikelnummer	Modell	UVP*
RAEL-11150BL	Elements Step	119,95 €

ELEMENT GYMBALL

Gymnastikball inklusive Pumpe und Workout-DVD.

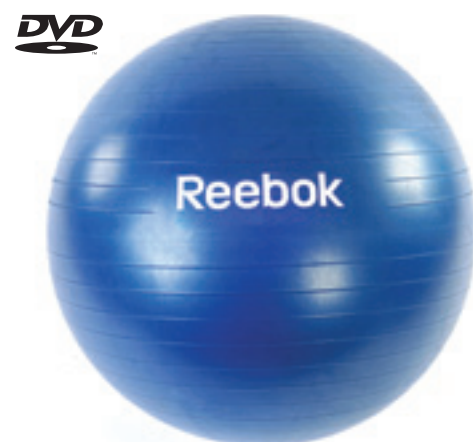

Artikelnummer	Modell	UVP*
RAEL-11016BL-CH	Element Gymball	29,95 €

SOFT GRIP DUMBBELLS

1-kg Hantel Paar mit Schaumgummi-Überzug und verstellbarer Handschlaufe. Ideal für Fitness, Kraftausdauertraining und Running.



Artikelnummer	Modell	UVP*
RAEL-11061GR	Elements Soft Grip Dumbbells Grey	27,95 €

WRIST WEIGHTS

Beschwerte Handgelenks-Bandagen (Paar) mit Klettverschluss und Daumenschlaufen für sicheren Halt.



Artikelnummer	Modell	UVP*
RAEL-11070BL	Elements Wrist Weights Blue 0,5 kg	19,95 €
RAEL-11071BL	Elements Wrist Weights Blue 1,0 kg	22,95 €
RAEL-11072BL	Elements Wrist Weights Blue 2,0 kg	34,95 €

ANKLE WEIGHTS

Beschwerte Fuß- und Handgelenks-Bandagen (Paar) mit mit Klettverschluss.



Artikelnummer	Modell	UVP*
RAEL-11073BL	Elements Ankle Weights 1,0 kg	19,95 €
RAEL-11074BL	Elements Ankle Weights 0,5 kg	17,95 €

RESISTANCE TUBE

Resistance Tube mit drehbaren Schaumgummigriffen, ideal für leichtes Bodyshaping. In 2 Widerstands-Leveln erhältlich.



Artikelnummer	Modell	UVP*
RAEL-11031GR	Elements Resistance Tube L2 Grey Blue	17,95 €
RAEL-11032GR	Elements Resistance Tube L3 Grey Blue	19,95 €

SPEED ROPE

Springseil (3m) mit individuell einstellbarer Länge. Durch das dünne Gummiseil und drehbare Handgriffe werden hohe Sprungfrequenzen ermöglicht.



Artikelnummer	Modell	UVP*
RAEL-11081BL	Elements Speed Rope Blue	9,95 €

PRO SPEED ROPE

Springseil (280 cm), in der Länge verstellbar. Durch ergonomische Handgriffe und Kugellager in den Griffen werden hohe Sprungfrequenzen ermöglicht.

Artikelnummer	Modell	UVP*
RAEL-11082BK	Elements Pro Speed Rope Black/White	14,95 €

**TRI FOLD MAT**

Leicht zu reinigende, 3-fach faltbare Fitnessmatte, inklusive Trageriemen zum Umhängen. Größe 126 x 58 x 1,5 cm.

Artikelnummer	Modell	UVP*
RAEL-11021BK	Elements Tri Fold Mat Black	24,95 €

**YOGA MAT**

Rutschfeste Yoga-Matte aus umweltfreundlichem Schaumgummimaterial, leicht zu reinigen. Inklusive Verschlussband. Größe 173 x 61 x 0,4 cm.

Artikelnummer	Modell	UVP*
RAEL-11022GR	Elements Yoga Mat Grey	22,95 €

**FITNESS MAT**

Extrem leichte Gymnastik- bzw. Fitnessmatte aus widerstandsfähigem Material mit Nylon-Tragetasche. Größe: 173 x 61 x 0,6 cm.

Artikelnummer	Modell	UVP*
RAEL-11024BL	Elements Fitness Mat Blue	34,95 €

**YOGA SET**

Graue Yogamatte (ca. 173 x 61 x 0,4 cm) aus umweltfreundlichem Schaumgummi-Material. Inklusive grauer Tragetasche, sowie grauem Yoga-Block (ca. 23 x 15 x 7,5 cm) und grauem Yoga-Gurt (ca. 180 x 4 cm).

Artikelnummer	Modell	UVP*
RAEL-11025GR	Elements Yoga Set - Grey	49,95 €

**FITNESS GLOVES**

70% Lycra, 30% Amara, hoher Tragekomfort, gepolsterte Handinnenfläche.

Artikelnummer	Modell	UVP*
RAEL-11133GR	Elements Fitness Gloves - Grey/White S/M	22,95 €
RAEL-11134BK	Elements Fitness Gloves - Black/White L/XL	22,95 €

**FLOOR MAT SMALL**

Unterlegmatte für Fitnessgeräte. Sie schützt empfindliche Böden und dämmt Geräusche. Maße: 155 x 65 x 0,6 cm.

Artikelnummer	Modell	UVP*
RAMT-10229	small (Bike, Crosstrainer, Rudergerät)	39,95 €

**FLOOR MAT LARGE**

Unterlegmatte für Fitnessgeräte. Sie schützt empfindliche Böden und dämmt Geräusche. Maße: 200 x 100 x 0,6 cm.

Artikelnummer	Modell	UVP*
RAMT-10329	large (Laufbänder)	69,95 €



GYM BALL

2-farbiger Gymnastikball mit Bodenerschwerung (verhindert ein Wegrollen des Balles) aus Antiburst-Material. Inklusive Pumpe und Work-Out-DVD zur Optimierung des eigenen Trainingskonzepts. In 3 verschiedenen Größen erhältlich.

Artikelnummer	Modell	UVP*
RE1-40015PK	55 cm, wild berry	34,95 €
RE1-40016BL	65 cm, performance blue	39,95 €
RE1-40017GN	75 cm, green	44,95 €



MEDICINE BALL

2-farbiger Medizinball aus Gummi mit einem Durchmesser von ca. 23 cm und unterschiedlich beschichteter Oberflächenstruktur für besondere Griffigkeit. Zupumpen von Luft ist möglich. In 3 verschiedenen Gewichten erhältlich.

Artikelnummer	Modell	UVP*
REGF-40121PK	1 kg, wild berry	29,95 €
REGF-40123BL	3 kg, blue	49,95 €
REGF-40125WH	5 kg, white	69,95 €



DELUXE FITNESS MAT

Extrem leichte Gymnastik- bzw. Fitnessmatte aus widerstandsfähigem Material mit Nylon-Tragetasche. Größe: 173 x 61 x 0,6 cm.

Artikelnummer	Modell	UVP*
REGF-11024SB	Deluxe Fitness Mat sky blue	29,95 €



6 KG HAND WEIGHTS SET

Mit Neopren überzogene und wasserfeste Hanteln in den Gewichten 2 x 0,5 kg, 2 x 1 kg und 2 x 1,5 kg, im praktischen Tragekoffer.

Artikelnummer	Modell	UVP*
REGF-11056	6 kg Hand Weight Set	59,95 €



SOFT GRIP DUMBBELLS

Hantel-Paar mit Schaumgummi-Überzug und verstellbarer Handschleufe. Ideal für Fitness, Kraftausdauertraining und Running.

Artikelnummer	Modell	UVP*
REGF-11060SB	Softgrip Dumbbells 0,5 kg, grey / sky blue	19,95 €



YOGA MAT

2-farbige Yogamatte (ca. 180 x 60 x 0,5 cm) aus umweltfreundlichem Schaumgummi-Material. Inklusive Verschlussband mit Klettverschluss.

Artikelnummer	Modell	UVP*
REGF-40022WH	Yoga Mat white	49,95 €



YOGA BLOCK

Der Yoga Block ist speziell für den Yoga-Einsatz entwickelt. Eine optimale Trainingshilfe für viele Yogaübungen. Dieser leichte Yoga-Block eignet sich als Stützelement und hilft Ihnen bei schwierigen Yoga Halteübungen. Der Block ist vielseitig einsetzbar und aus leichtem EVA-Schaum hergestellt. Größe: 23 x 12 x 8 cm.

Artikelnummer	Modell	UVP*
REGF-40025	Yoga Block white	14,95 €



HAND GRIPS

Federgriffe aus rostfreiem Stahl. Griffe aus weichem Schaumgummi. Zur Kräftigung der Hand- und Unterarmmuskulatur.

Artikelnummer	Modell	UVP*
REGF-11035CH	Handgrips grey / champagne	8,95 €



FLOOR GUARDS

Puzzelmatte für Fitnessgeräte oder Bodenbelag für Fitnessübungen. Sie schützt empfindliche Böden und dämmt Geräusche. Jede Matte ist 60 x 60 cm und kann mit weiteren Matten endlos aneinandergelegt werden (mit Einsatz für Kanten-schutz). 1,3 cm dick. Im 4er-Pack erhältlich (Gesamtfläche: 120 x 120 cm).

Artikelnummer	Modell	UVP*
RAMT-10029	Floor Guards black	34,95 €

**HEART RATE CHEST STRAP**

Brustgurt „T34“ (uncoded) von POLAR für drahtlose Pulsfrequenz-Übertragung.

Artikelnummer	Modell	UVP*
REGF-11605	Brustgurt schwarz	59,95 €

**WATER BOTTLE**

750 ml Trinkflasche aus hochwertigem transparenten Kunststoff. Mit Halteschleufe.

Artikelnummer	Modell	UVP*
RAEL-10750GR	Water Bottle	7,95 €

**STEP SPARE PARTS - ERSATZTEILE**

	Artikelnummer	Modell	UVP*
1	REGF-10150-03	Plattform	12,95 €
2	REGF-10150-04	Clip	2,95 €
3	REGF-10150-05	Connector	2,95 €
4	REGF-10150-06	Rubber Mat	2,95 €
5	REGF-STEP-DVD	Step-DVD	12,95 €

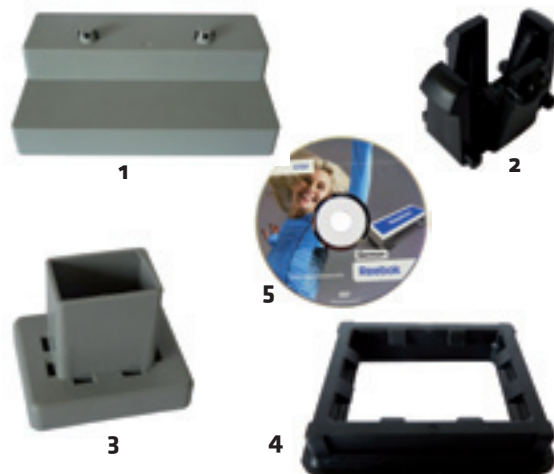

REEBOK FITNESS COLOR LINE

www.reebokfitnessesquipment.com

www.reebokfitness.de

GYM BALL

Gymnastikball in 3 verschiedenen Größen erhältlich, inklusive Pumpe und Workout-DVD.

Artikelnummer	Modell	UVP*
RAB-11015MG	Gym Ball - 55 cm Magenta	29,95 €
RAB-11016CY	Gym Ball - 65 cm Cyan	34,95 €
RAB-11016MG	Gym Ball - 65 cm Magenta	34,95 €
RAB-11017CY	Gym Ball - 75 cm Cyan	37,95 €

**GYM BALL TWO TONE**

2-farbiger Gymnastikball mit Bodenbeschwerung (verhindert ein Wegrollen des Balles) aus Anti-Burst-Material. Inklusive Pumpe und Workout-DVD zur Optimierung des eigenen Trainingskonzeptes. In 3 verschiedenen Größen erhältlich.

Artikelnummer	Modell	UVP*
RAB-40015MG	Gym Ball - 55 cm Two Tone Magenta	39,95 €
RAB-40016CY	Gym Ball - 65 cm Two Tone Cyan	44,95 €
RAB-40016MG	Gym Ball - 65 cm Two Tone Magenta	44,95 €
RAB-40017CY	Gym Ball - 75 cm Two Tone Cyan	49,95 €

**MEDICINE BALL**

2-farbiger Medizinball aus Gummi mit einem Durchmesser von ca. 23 cm und unterschiedlich beschichteter Oberflächenstruktur für besondere Griffigkeit. Zupumpen von Luft ist möglich. In 3 verschiedenen Gewichten erhältlich.

Artikelnummer	Modell	UVP*
RAB-40121MG	Medicine Ball - 1 kg Magenta	39,95 €
RAB-40123YL	Medicine Ball - 3 kg Yellow	59,95 €
RAB-40125CY	Medicine Ball - 5 kg Cyan	79,95 €

**FITNESS GLOVE CYAN**

70% Lycra, 30% Amara, hoher Tragekomfort, gepolsterte Handinnenfläche. In 3 verschiedenen Größen erhältlich.

Artikelnummer	Modell	UVP*
RAGL-11132CY	Fitness Gloves - Small Cyan	22,95 €
RAGL-11133CY	Fitness Gloves - Medium Cyan	22,95 €
RAGL-11134CY	Fitness Gloves - Large Cyan	22,95 €

**FITNESS GLOVE MAGENTA**

70% Lycra, 30% Amara, hoher Tragekomfort, gepolsterte Handinnenfläche. In 3 verschiedenen Größen erhältlich.

Artikelnummer	Modell	UVP*
RAGL-11132MG	Fitness Gloves - Small Magenta	22,95 €
RAGL-11133MG	Fitness Gloves - Medium Magenta	22,95 €
RAGL-11134MG	Fitness Gloves - Large Magenta	22,95 €

**TRAINING GLOVES**

50% Amara, 45% Nylon, 5% Neopren. Hoher Tragekomfort, gepolsterte Handinnenfläche, verstellbarer Klettverschluss. In 3 verschiedenen Größen erhältlich.

Artikelnummer	Modell	UVP*
RAGL-11135BK	Training Gloves - Medium Black/White	29,95 €
RAGL-11136BK	Training Gloves - Large Black/White	29,95 €
RAGL-11137BK	Training Gloves - Extra Large Black/White	29,95 €

**FITNESS MAT**

Extrem leichte Gymnastik- bzw. Fitnessmatte aus widerstandsfähigem Material mit Nylon-Tragetasche. Größe: 173 x 61 x 0,6 cm.

Artikelnummer	Modell	UVP*
RAMT-11024CY	Fitness Mat - Cyan	39,95 €
RAMT-11024MG	Fitness Mat - Magenta	39,95 €

**STEP**

Step-Board mit rutschfester Oberfläche + Fußbodenblöcken. Verstellbar in 3 versch. Höhen (15, 20 und 25 cm), Größe 90 x 35 cm, inkl. Workout-DVD. Max. Gewichtsbelastung: 110kg.

Artikelnummer	Modell	UVP*
RAP-11150CY	Step - Cyan	119,95 €
RAP-11150MG	Step - Magenta	119,95 €



TRAINPOD

Ermöglicht ein vielseitiges ganzheitliches Balance- und Krafttraining. Die Trainingsintensität ist durch das Aufblasen der Luftkissen regulierbar. Zusätzlich bietet der TrainPod eine rutschfeste Oberfläche und 2 äußere Haltegriffe. Inkl. Workout-DVD und Luftpumpe. Maße: 53 x 29 x 12 cm, Gewicht: 2,8 kg, Max. Gewichtsbelastung: 110kg.

Artikelnummer	Modell	UVP*
RAP-40180CY	TrainPod - Cyan	59,95 €
RAP-40180MG	TrainPod - Magenta	59,95 €



EASYTONE STEP

Ermöglicht ein vielseitiges ganzheitliches Balance-, Koordinations-, Stabilitäts- und Krafttraining. Er verfügt über eine rutschfeste Oberfläche, ist beidseitig nutzbar und die beiden Luftkissen individuell und unabhängig voneinander aufblasbar. Inkl. Workout-DVD und Luftpumpe. Maße: 66 x 41 x 16, Gewicht: 6 kg, Max. Gewichtsbelastung: 110kg.

Artikelnummer	Modell	UVP*
RAP-40185CY	EasyTone Step - Cyan	129,95 €
RAP-40185MG	EasyTone Step - Magenta	129,95 €



SPEED ROPE

Springseil (3m) mit individuell einstellbarer Länge. Durch das dünne Gummiseil und drehbare Handgriffe werden hohe Sprungfrequenzen ermöglicht.

Artikelnummer	Modell	UVP*
RARP-11081CY	Speed Rope - Cyan	9,95 €
RARP-11081MG	Speed Rope - Magenta	9,95 €



PRO SPEED ROPE

Springseil (280 cm), in der Länge verstellbar. Durch ergonomische Handgriffe und Kugellager in den Griffen werden hohe Sprungfrequenzen ermöglicht.

Artikelnummer	Modell	UVP*
RARP-11082CY	Pro Speed Rope - Black/Cyan	14,95 €



WEIGHTED PRO SPEED ROPE

Kunststoffummanteltes schweres Stahlsprungseil (3m) mit individuell einstellbarer Länge. Außerdem 2 x 45g Gewichte zur Gewichtserhöhung der Handgriffe sowie innovativer Wandhalterung zur praktischen Aufbewahrung.

Artikelnummer	Modell	UVP*
RARP-40082CY	Weighted Pro Speed Rope - heavy	29,95 €



RESISTANCE TUBE LEVEL 1-3

Resistance Tube mit drehbaren Schaumgummigriffen, ideal für leichtes Bodyshaping. In 3 Widerstands-Leveln erhältlich.

Artikelnummer	Modell	UVP*
RATB-11030MG	Resistance Tube L1 - Magenta	14,95 €
RATB-11031YL	Resistance Tube L2 - Yellow	17,95 €
RATB-11032CY	Resistance Tube L3 - Cyan	19,95 €

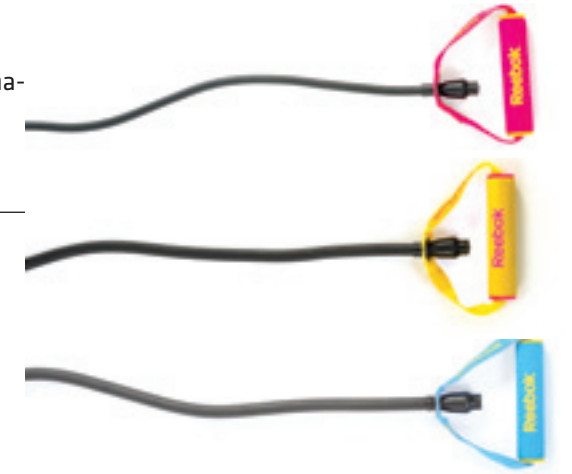

PRO RESISTANCE TUBES

Set beinhaltet 2 drehbare Handgriffe mit sehr guter Griffigkeit und 3 Resistance Tubes mit unterschiedlichen Widerständen sowie 2 Schnellverschlüsse zur optimalen und individuellen Einstellung des Widerstandes.

Artikelnummer	Modell	UVP*
RATB-40034	Pro Resistance Tubes L1/2/3	39,95 €



TONING BANDS

Zwei Widerstandsbänder aus Latex. 1,80 m Länge, 2 Bänder (niedriger und mittlerer Widerstand).

Artikelnummer	Modell	UVP*
RATB-11034	Toning Bands L1/L2 - Magenta/Yellow	29,95 €



GRIP TRAINER

Federgriffe aus rostfreiem Stahl. Griffe aus weichem Schaumgummi. Zur Kräftigung der Hand- und Unterarmmuskulatur.

Artikelnummer	Modell	UVP*
RAWT-11035CY	Grip Trainer	9,95 €



DUMBLE

Einzelne, mit Vinyl überzogene, wasserfeste Stahl-Hantel. In verschiedenen Gewichten erhältlich.

Artikelnummer	Modell	UVP*
RAWT-11051GR	Dummbell - 1 kg Grey	6,95 €
RAWT-11052MG	Dummbell - 2 kg Magenta	12,95 €
RAWT-11053YL	Dummbell - 3 kg Yellow	17,95 €
RAWT-11054CY	Dummbell - 4 kg Cyan	22,95 €
RAWT-11055BK	Dummbell - 5 kg Black	27,95 €



DUMBLE SET WITH CASE

Mit Vinyl überzogene und wasserfeste Stahl-Hanteln in den Gewichten 2 x 1kg, 2 x 2kg, 2 x 3kg (Gesamtgewicht 12 kg). Im praktischen Aufbewahrungsdiskay.

Artikelnummer	Modell	UVP*
RAWT-11056	Dummbell Set with Case 1-3 kg	89,95 €



PERFORMANCE DUMBLE SET

2 individuelle Hantelsysteme, Gewichtsverteilung zwischen 1 kg und 4 kg pro Hantel. Jede Hantel enthält 4 x 0,5 kg, 4 x 0,25 kg sowie 2 x 1 kg-Gewichte.

Artikelnummer	Modell	UVP*
RAWT-40005	8 kg Performance Dumbbell Set	99,95 €



SOFT GRIP HAND WEIGHTS

Hantelpaar mit Schaumgummi-Überzug und verstellbarer Handschleufe. Ideal für Fitness, Kraftausdauertraining und Running. In 3 verschiedenen Gewichten erhältlich.

Artikelnummer	Modell	UVP*
RAWT-11060MG	Softgrip Hand Weights - 0,5 kg Magenta	22,95 €
RAWT-11061YL	Softgrip Hand Weights - 1 kg Yellow	29,95 €
RAWT-11062CY	Softgrip Hand Weights - 2 kg Cyan	49,95 €



WRIST WEIGHTS

Gewichtsmanschetten (Paar) mit Daumenschlaufen und Klettverschluss für sicheren Halt. In 3 verschiedenen Gewichten erhältlich.

Artikelnummer	Modell	UVP*
RAWT-11070MG	Wrist Weights - 0,5 kg Magenta	19,95 €
RAWT-11071YL	Wrist Weights - 1 kg Yellow	24,95 €
RAWT-11072CY	Wrist Weights - 1,5 kg Cyan	34,95 €



ANKLE WEIGHTS

Gewichtsmanschetten (Paar) für Fuß- und Handgelenke mit Klettverschluss. In 3 verschiedenen Gewichten erhältlich.

Artikelnummer	Modell	UVP*
RAWT-11073MG	Ankle Weights - 0,5 kg Magenta	19,95 €
RAWT-11074YL	Ankle Weights - 1 kg Yellow	24,95 €
RAWT-11075CY	Ankle Weights - 1,5 kg Cyan	34,95 €



KETTLEBELLS

Farbige, Vinyl beschichtete Kugelhanteln, mit speziell geformtem Griff für ein optimales Krafttraining. In 3 verschiedenen Gewichten erhältlich.

Artikelnummer	Modell	UVP*
RAWT-18002MG	Kettlebell - 2,5 kg Magenta	17,95 €
RAWT-18005YL	Kettlebell - 5 kg Yellow	32,95 €
RAWT-18007CY	Kettlebell - 7 kg Cyan	44,95 €



YOGA STRAP

Yoga Strap zur Unterstützung von Yoga-Übungen. Material: Baumwolle und Polyester, 2,50 m Länge, mit Metallverschluss.

Artikelnummer	Modell	UVP*
RAYG-10023CY	Yoga Strap - Cyan	12,95 €
RAYG-10023MG	Yoga Strap - Magenta	12,95 €



YOGA BLOCK

Maße 23 x 15 x 7,5 cm, unterstützt bei Balance und Stretching Übungen.

Artikelnummer	Modell	UVP*
RAYG-10025	Yoga Block	9,95 €



YOGA FOAM ROLLER

Yoga Foam Roller aus hochwertigem Schaumstoff, zur Unterstützung bei Yoga-Übungen. Durchmesser 15 cm, Länge 61 cm.

Artikelnummer	Modell	UVP*
RAYG-11009	Yoga Foam Roller	49,95 €



YOGA MAT

Yoga-Matte aus umweltfreundlichem Schaumgummimaterial. Rutschfest und leicht zu reinigen. Inklusive Verschlussband. Größe: 173 x 61 x 0,4 cm.

Artikelnummer	Modell	UVP*
RAYG-11022CY	Yoga Mat - Cyan	24,95 €
RAYG-11022MG	Yoga Mat - Magenta	24,95 €



PREMIUM YOGA MAT

2-farbige Yoga-Matte aus umweltfreundlichem Schaumgummimaterial. Inklusive Verschlussband mit Klettverschluss. Größe: 180 x 60 x 0,5 cm.

Artikelnummer	Modell	UVP*
RAYG-40022CY	Premium Yoga Mat - Cyan	59,95 €
RAYG-40022MG	Premium Yoga Mat - Magenta	59,95 €





ADIDAS

KRAFT & SPEED TRAINING

www.adidashardware.com

NEOPRENE DUMBBELLS - HANTELN

Mit Neopren überzogene, wasserfeste Hanteln in verschiedenen Gewichten im praktischen 3-Eck-Design (verhindert das Wegrollen).

Artikelnummer	Modell	UVP*
ADWT-10011	1,0 kg neoprene Dumbbell	6,95 €
ADWT-10012	2,0 kg neoprene Dumbbell	12,95 €
ADWT-10013	3,0 kg neoprene Dumbbell	19,95 €
ADWT-10014	4,0 kg neoprene Dumbbell	24,95 €
ADWT-10015	5,0 kg neoprene Dumbbell	29,95 €



NEOPRENE DUMBBELL SET

Mit Neopren überzogene, wasserfeste Hanteln im 3-Eck-Design (verhindert das Wegrollen). Das Set besteht aus: 2 x 1 kg, 2 x 3 kg, 2 x 4 kg.

Artikelnummer	Modell	UVP*
ADWT-10017	16,0 kg neoprene Dumbbell	99,95 €



DELUXE DUMBBELL SET

Hantel-Set mit austauschbaren Gewichten im komfortablen Tragekoffer. Hochwertige Kurzhantel mit gummierten Griffen und innovativem Drehverschluss zum Austausch der Gewichte.

Austauschgewichte:
 4 x 0,5 kg
 4 x 1,0 kg
 4 x 1,5 kg

Artikelnummer	Modell	UVP*
ADWT-10016	Deluxe Dumbbell Set	299,00 €



KETTLE BELLS

Schwarze, mit Neopren beschichtete Kugelhanteln mit speziell geformtem Griff für ein optimales Krafttraining.

Artikelnummer	Modell	UVP*
ADWT-10312	4 kg Kettlebell	29,95 €
ADWT-10313	8 kg Kettlebell	49,95 €
ADWT-10314	12 kg Kettlebell	79,95 €
ADWT-10315	16 kg Kettlebell	99,95 €



MEDICIN BALL

2-farbiger Medizinball für ein funktionales Kraft- und Schnelligkeitstraining. Die Oberfläche besteht aus einer strukturierten Gummifläche für besondere Griffbarkeit. Er kann mit Luft aufgepumpt werden.

Artikelnummer	Modell	UVP*
ADBL-12221	1 kg Med Ball, 22 cm Durchmesser	29,95 €
ADBL-12222	3 kg Med Ball, 22 cm Durchmesser	49,95 €
ADBL-12223	5 kg Med Ball, 24 cm Durchmesser	69,95 €

**DUAL GRIP MEDICINE BALL**

3-farbiger Medizinball aus Gummi mit innovativen Griffen und unterschiedlich beschichteter Oberflächenstruktur für besondere Griffbarkeit. In 3 verschiedenen Gewichten erhältlich.

Artikelnummer	Modell	UVP*
ADBL-10412	3 kg Medicine Ball, 23,5 cm Durchmesser	79,95 €
ADBL-10413	5 kg Medicine Ball, 26 cm Durchmesser	99,95 €
ADBL-10414	8 kg Medicine Ball, 26 cm Durchmesser	119,95 €

**GYM BALL**

Der neue adidas Gymnastikball ist in schwarz, rot, blau und 2 Größen erhältlich. Innovatives Design mit einer strukturierten Oberfläche. Besonders robustes und sicheres Material durch „Antiburst“-Konstruktion. Inklusive Pumpe. Größe: 65 cm und 75 cm.

Artikelnummer	Modell	UVP*
ADBL-12245	65cm Gym Ball, black	29,95 €
ADBL-12246	65cm Gym Ball, red	29,95 €
ADBL-12247	75cm Gym Ball, black	34,95 €
ADBL-12248	75cm Gym Ball, blue	34,95 €

**POWER TUBE**

Innovative Widerstandsbänder mit komfortablen drehbaren Haltegriffen mit Schaumgummi-Einlagen. Zusätzlicher Schutz durch Stoffummantelung. Länge 122 cm. In 3 verschiedenen Stärken erhältlich.

Artikelnummer	Modell	UVP*
ADTB-10601	Power Tube Level 1 (light)	24,95 €
ADTB-10602	Power Tube Level 2 (medium)	27,95 €
ADTB-10603	Power Tube Level 3 (heavy)	29,95 €

**SPEED ROPE**

Längenverstellbares, kugelgelagertes Springseil mit Schaumstoffgriffen. Ermöglicht hohe Sprungfrequenzen. Maximale Länge 300 cm.

Artikelnummer	Modell	UVP*
ADRP-12234	Speed Rope	14,95 €

**PRO SPEED ROPE**

Springseil (280 cm), in der Länge verstellbar. Durch ergonomische Handgriffe und Kugellager in den Griffen werden hohe Sprungfrequenzen ermöglicht.

Artikelnummer	Modell	UVP*
ADRP-11013	Pro Speed Rope	17,95 €

**SKIPPING ROPE**

Längenverstellbares und kugelgelagertes Springseil aus Kunststoff. Max. Länge 300 cm.

Artikelnummer	Modell	UVP*
ADRP-11011	Skipping Rope	22,95 €



WEIGHTED PROFESSIONAL SPEED ROPE

Kunststoffummanteltes Stahlseil, Länge 285 cm. Griffe mit innovativer Ver-
schlusstechnik. Austauschbare Griffgewichte (2 x 50 g) für ein intensives Arm-
und Schultertraining.

Artikelnummer	Modell	UVP*
ADRP-11014	Weighted Professional Speed Rope	29,95 €



SKIPPING ROPE SET

Innovatives Springseil-Set im hochwertigen Trage-Etui. 2 unterschiedlich starke
kunststoffummantelte Stahlseile. Die Griffe verfügen über innovative Ver-
schlüsse zum schnellen Wechseln der Seilstärken. Länge 275 cm. Zusätzliche
austauschbare Griffgewichte (2 x 50 g / 2 x 100 g) für ein intensives Arm- und
Schultertraining.

Artikelnummer	Modell	UVP*
ADRP-11012	Skipping Rope Set	54,95 €



PUSH-UP BARS - LIEGESTÜTZGRIFFE

Liegestützgriffe (Paar) mit Schaumstoffgriffen, für ein Handgelenk schonendes
Training. Komfortabel in der Handhabung durch ihr besonders geringes Gewicht.
Mit spezieller, rutschfester Beschichtung.

Artikelnummer	Modell	UVP*
ADAC-12231	Push up bars	24,95 €



SWIVEL PUSH-UP BARS - LIEGESTÜTZGRIFFE

Innovative Liegestützgriffe (Paar) mit wahlweiser Fixierung oder Rotationsef-
fekt für zusätzliche Intensitätssteigerung durch Beanspruchung verschiedener
Muskeln im Oberkörper. Komfortable einfache Handhabung dank Drücken des
Knopfes in der Mitte für schnelles Fixieren. Mit spezieller Anti-Rutsch-Beschich-
tung auf der Unterseite.

Artikelnummer	Modell	UVP*
ADAC-11401	Swivel Push Up Bars	69,95 €



PRO HAND GRIPS

Federgriffe mit ergonomischen Kunststoffgriffen, aus rostfreiem Stahl.
Zur Kräftigung der Hand- und Unterarmmuskulatur.

Artikelnummer	Modell	UVP*
ADAC-11400	Pro Hand Grips	14,95 €



EXCERCISE MAT

Dicke beidseitig nutzbare Matte mit Tragegurt.
Größe 172 x 60 x 0,7 cm.

Artikelnummer	Modell	UVP*
ADMT-12231	Exercise Mat	39,95 €



PERFORMANCE FITNESS MAT

Sie besteht aus leicht zu reinigendem Material, kann leicht zusammengerollt
werden für eine einfache Aufbewahrung und einen komfortablen Transport.
Aus 0,8 cm dickem Schaumstoff. Farbe: schwarz. Größe: 170 x 60 x 0,8 cm.

Artikelnummer	Modell	UVP*
ADMT-12236	Performance Fitness Mat	49,95 €



TRAINING MAT

Die adidas Training Mat ist ideal für Bodenübungen, intensive Workouts, als auch
für Entspannungsübungen geeignet. Sie ist sehr widerstandsfähig und ist auf
jedem Untergrund einsetzbar. Sie kann leicht zusammengerollt werden und ist
ausgestattet mit einem Tragegurt für einen komfortablen Transport. Die Matte
ist abwaschbar. Größe: 183 x 61 x 1 cm.

Artikelnummer	Modell	UVP*
ADMT-12235	Training Mat	44,95 €



HIGH IMPACT FLOOR GUARDS

Puzzlematte für Fitnessgeräte oder Bodenbelag für Fitnessübungen. Sie schützt empfindliche Böden und dämmt Geräusche. 1,3 cm dick. Im 4er-Pack erhältlich. Einzelne Matte 60 x 60 cm (Gesamtfläche: 120 x 120 cm).

Artikelnummer	Modell	UVP*
ADMT-12238	High Impact Floor Guards black	34,95 €



STRETCHFIT TRAINING GLOVES

Trainings- und Fitness-Handschuh mit atmungsaktiver Oberfläche. Gepolsterte Handballenauflage für ein angenehmes Training. Inkl. Ausziehhilfe. 1 Paar. In 2 verschiedenen Größen erhältlich: S / M und L / XL.

Artikelnummer	Modell	UVP*
ADGB-12232	Stretchfit Training Glove - S/M	19,95 €
ADGB-12233	Stretchfit Training Glove - L/XL	19,95 €



WEIGHTED GLOVES

Gewichtshandschuhe im adidas Design, mit atmungsaktiven Finger-Schlaufen, aufgenähter Gewichtseinheit (500 g) und Klettverschluss. Ideal für das leistungsorientierte Fitness-Training. Inkl. Ausziehhilfe. 1 Paar. 2 x 0,5 kg.

Artikelnummer	Modell	UVP*
ADWT-10702	0,5 kg x 2 Weighted Gloves - Einheitsgröße	34,95 €



LEATHER LIFTING GLOVES

Trainings- und Fitness-Handschuh aus strapazierfähigem Leder mit Klettverschluss und Gummizug am Handgelenk. Inklusive Ausziehhilfe.

Artikelnummer	Modell	UVP*
ADGB-12124	Leather Lifting Glove - S/M	29,95 €
ADGB-12125	Leather Lifting Glove - L/XL	29,95 €



LIFTING STRAPS

Zughilfen (Paar) aus Baumwoll-Neopren-Mix, optimieren den Griff und entlasten die Handgelenke. Länge 51 cm.

Artikelnummer	Modell	UVP*
ADGB-12141	Lifting Straps	14,95 €



HOOK LIFTING STRAPS

Zughilfe (Paar) mit Stahlhaken (passend für alle Hanteln und Gewichte) aus komfortablem Nylon-Material mit extra breitem Klettverschluss entlastet und stützt die Handgelenke beim Gewichtheben. Universalgröße.

Artikelnummer	Modell	UVP*
ADGB-12140	Hook Lifting Straps	29,95 €



ANKLE AND WRIST WEIGHTS - FUSS- UND HANDGELENKSGEWICHTE

Die modernen Fußgelenks- und Handgelenksgewichte von adidas dienen zur Intensitätssteigerung Ihres Lauf- und allgemeinen Fitnessstrainings. Sie sind leicht durch den Klettverschluss verstellbar und bieten durch den Sicherheitsverschluss einen hervorragenden Halt. Erhältlich in 0,5 kg und 1 kg.

Artikelnummer	Modell	UVP*
ADWT-12227	Ankle/Wrist Weights 2 x 0.5 kg	24,95 €
ADWT-12228	Ankle/Wrist Weights 2 x 1.0 kg	29,95 €



ADJUSTABLE ANKLE WRIST WEIGHTS

Im Gewicht verstellbare Fußgelenks- und Handgelenksgewichte. Leicht durch den Klettverschluss verstellbar. Erhältlich in 2 x 1 kg (in 0,25 kg Gewichtseinheiten verstellbar) und 2 x 2 kg (in 0,5 kg Gewichtseinheiten verstellbar).

Artikelnummer	Modell	UVP*
ADWT-12229	Adjustable Ankle/Wrist Weights 2 x 1.0 kg	39,95 €
ADWT-12230	Adjustable Ankle/Wrist Weights 2 x 2.0 kg	49,95 €



NYLON LUMBAR BELT - GEWICHTHEBER-GÜRTEL

Der adidas Lumbar Belt ist ein robuster Nylongürtel (10cm breit) für allgemeines Krafttraining und Gewichtheben. Er stabilisiert den unteren Rücken bei hohen Belastungen. Er verfügt über einen strapazierfähigen Klettverschluss mit stabiler Metallschleife für eine feste und bequeme Anpassung an den Körper. Erhältlich in 4 Größen: M (91 - 103 cm), L (96 - 108 cm), XL (101 - 113 cm), XXL (106 - 116 cm).

Artikelnummer	Modell	UVP*
ADGB-12237	Nylon Lumbar Belt - M	24,95 €
ADGB-12238	Nylon Lumbar Belt - L	24,95 €
ADGB-12239	Nylon Lumbar Belt - XL	24,95 €
ADGB-12240	Nylon Lumbar Belt - XXL	24,95 €



LEATHER LUMBAR BELT

Gepolsterter Gewichtshebergürtel (10cm breit) aus Leder mit Metallschnalle. In 3 verschiedenen Größen erhältlich: S/M (Länge 105 cm), L/XL (Länge 113 cm), XXL (Länge 133 cm)

Artikelnummer	Modell	UVP*
ADGB-12234	Leather Lumbar Belt - S/M	29,95 €
ADGB-12235	Leather Lumbar Belt - L/XL	29,95 €
ADGB-12236	Leather Lumbar Belt - XXL	29,95 €



ADJUSTABLE SUPPORTS - VERSTELLBARE SPORTBANDAGEN

Über Klettverschluss verstellbare Bandagen in innovativem Design. Atmungsaktives Neopren-Stretchmaterial für gute Hitzeregulierung, optimale Passform. Bietet Stabilität für die Gelenke während des Trainings.

Artikelnummer	Modell	UVP*	Abb.
ADSU-12221	Adjustable Ankle Support Universalgröße (Fußgelenk)	24,95 €	1
ADSU-12222	Adjustable Knee Support Universalgröße (Knie)	34,95 €	2
ADSU-12223	Adjustable Elbow Support Universalgröße (Ellbogen)	24,95 €	3
ADSU-12224	Adjustable Wrist Support - Soft Material - Universalgröße (Handgelenk)	17,95 €	1

1



2



3



4



SUPPORTS - SPORTBANDAGEN

Bandagen in innovativem Design. Atmungsaktives Neopren-Stretchmaterial für gute Hitzeregulierung, optimale Passform für komfortables Tragen. Bietet Stabilität für die Gelenke während des Trainings.

Artikelnummer	Modell	UVP*	Abb.
ADSU-12214	Knee Support - S/M	29,95 €	1
ADSU-12215	Knee Support - L/XL	29,95 €	1
ADSU-12216	Elbow Support - S/M	19,95 €	2
ADSU-12217	Elbow Support - L/XL	19,95 €	2
ADSU-12218	Wrist Support - One Size	14,95 €	3
ADSU-12219	Lumbar Support - S/M	34,95 €	4
ADSU-12220	Lumbar Support - L/XL	34,95 €	4
ADSU-12212	Ankle Support - S/M	19,95 €	5
ADSU-12213	Ankle Support - L/XL	19,95 €	5

1



2



5



4



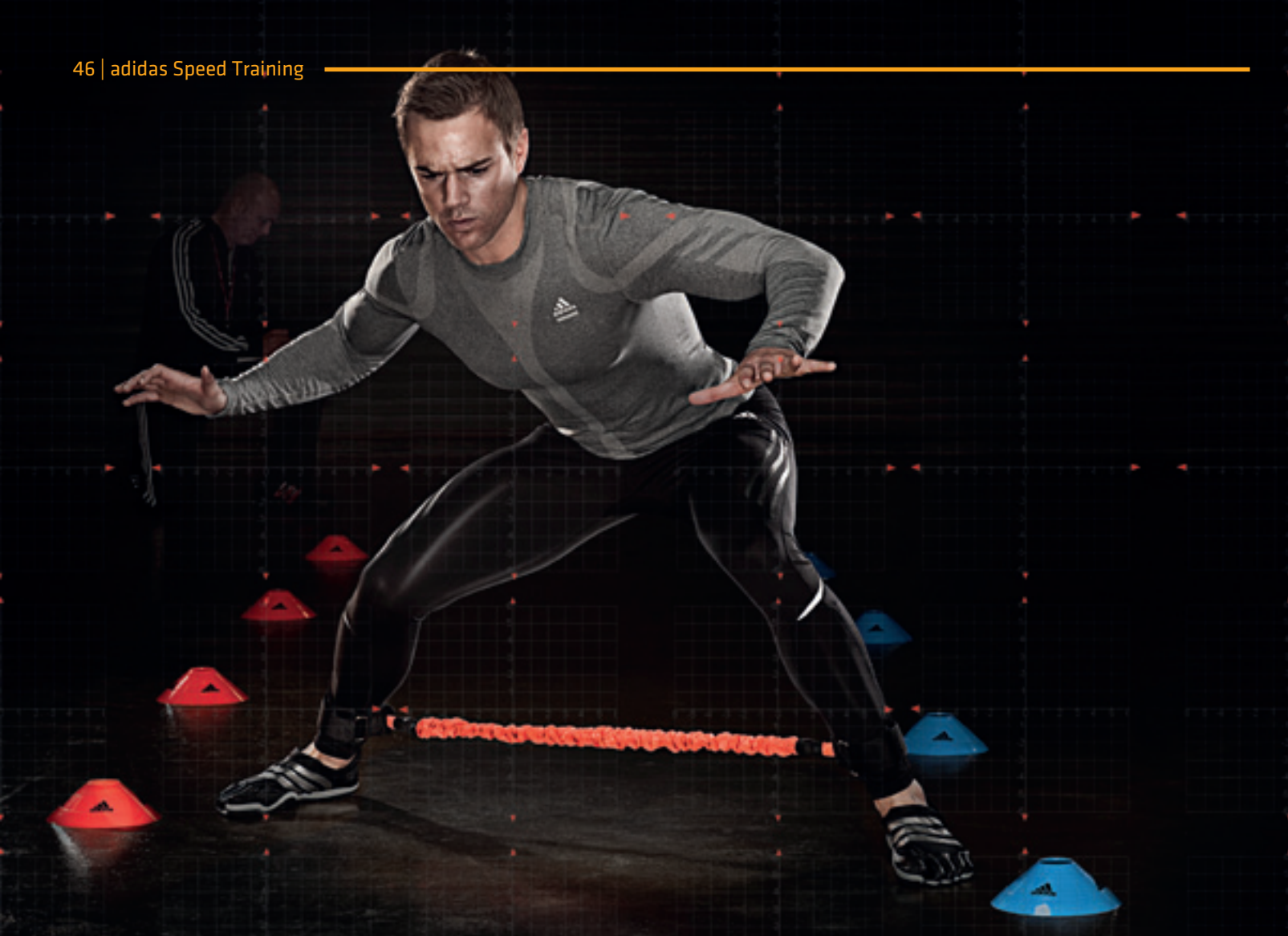

REACTION BALL SMALL / LARGE

Der Reaktionsball springt unkontrolliert in alle Richtungen und schult somit die Hand-Augenkoordination und die Schnelligkeit. Aus haltbarem Gummi.

Artikelnummer	Modell	UVP*
ADSP-11501	Reaction Ball - Small (Durchmesser 7 cm)	12,95 €
ADSP-11502	Reaction Ball - Large (Durchmesser 10 cm)	14,95 €



AGILITY GRID

Sechseckige, stabile Kunststoffringe mit Gummiverbindungen, für Schnelligkeits- und Koordinationsübungen. Können einzeln wie auch zusammengefügt verwendet werden. Maße einzelner Ring: 57 x 50 x 1,3 cm. Anzahl: 6 x signalrot.

Artikelnummer	Modell	UVP*
ADSP-11503	Agility Grid	49,95 €



HIGH CONES

Hohe Pylone zum Abstecken der Trainingsfläche, Aufbau von Parkoure, für Schnelligkeits- und Koordinationstraining. Anzahl 6 Stück, stapelbar. Maße einzelner Pylon: 23 cm Höhe, Durchmesser 17,5 cm. Farbe: signalrot.

Artikelnummer	Modell	UVP*
ADSP-11504	High Cones (Pack of 6)	19,95 €



SPEED DISCS

Markierungshauben-Set aus robustem Kunststoff für vielfältiges Schnelligkeit- und Reaktionstraining. Flexibel einsetzbar. Flaches Design bietet gute Sichtbarkeit und verhindert Stolpergefahr. Gewicht einer Disc 50g. Set: 15 rote + 15 blaue. Maße einzelne Markierungshaube: 6 cm Höhe, 19 cm Durchmesser. Stapelbar mit Aufbewahrungsständer.

Artikelnummer	Modell	UVP*
ADSP-11505	Speed Discs (30 Stück)	49,95 €



LATERAL ENDURANCE HURDLE

Hochwertige Schaumstoffhürde für Koordinations-, Schnelligkeits- und Sprungtraining. Robuster Schaumstoff. Beschwerte Unterseite für einen guten Stand. Maße (L x B x H): 61 x 21 x 31 cm.

Artikelnummer	Modell	UVP*
ADSP-11506	Lateral Endurance Hurdle	79,95 €



RESISTANCE PARACHUTE

Bremsfallschirm mit verstellbarem Gurt mit Schnellverschluss. Nutzt den Luftwiderstand, große Oberfläche bewirkt hohe Zugkraft. Fallschirm aus Hochleistungsgewebe. Für Sprint- und Konditionstraining und zur Verbesserung der Antrittsschnelligkeit. Mit Tragetasche

Artikelnummer	Modell	UVP*
ADSP-11507	Resistance Parachute	49,95 €



LATERAL SPEED RESISTOR

Einsetzbar zur Stärkung der Bein- und Hüftmuskulatur und zur Förderung der Gelenkstabilität. Große, einstellbare, gepolsterte Manschetten mit Klettverschluss. Neues flaches Drehgelenksystem. Schützende Ummantelung des Widerstandsbandes. Länge Widerstandsband: 33 cm.

Artikelnummer	Modell	UVP*
ADSP-11508	Lateral Speed Resistor	29,95 €

**ADJUSTABLE HURDLE**

Robuste Trainings- und Koordinationshürde für Lauf- und Sprungtraining. Von 15 auf 30 cm verstellbar. Aus robustem PVC, kein Zusammenbauen erforderlich.

Artikelnummer	Modell	UVP*
ADSP-11509	Adjustable Hurdle	19,95 €

**SPEED LADDER**

Koordinationsleiter, schnell aus- und aufrollbar. Vielseitig einsetzbar. 3 Meter lang mit 6 Sprossen (Sprossenabstand ca. 50 cm). Inkl. Tragetasche. 2 Leitern können miteinander verbunden werden.

Artikelnummer	Modell	UVP*
ADSP-11510	Speed Ladder	59,95 €

**SPEED RESISTOR**

2 unterschiedlich starke 2,4 m Resistance Tubes (max. Dehnung 7,3 m) mit schützender Stoffummantelung. Taillienband einstellbar. Für Partner-Sprint-Training und Reaktionstraining geeignet. Mit schnell öffnenden hochwertigen Verschlüssen. Gürtel 9 cm breit, 110 cm lang.

Artikelnummer	Modell	UVP*
ADSP-11511	Speed Resistor	79,95 €

**VERTICAL JUMP TRAINER**

2 Fußgelenksschlaufen und 1 Taillengürtel. Hervorragend für Sprungtraining geeignet. 2 verschiedene Stärken der Widerstandsbänder. Gürtel 145 cm lang und 10 cm breit. Länge Widerstandstubes: 46 und 50 cm.

Artikelnummer	Modell	UVP*
ADSP-11512	Vertical Jump Trainer	79,95 €

**REACTION BELT**

Partner-Agilitätstrainings-System zur Verbesserung der Reaktionsgeschwindigkeit. 2 einstellbare Gürtel (Länge 135 cm) plus 3 verschiedene Gurte (Länge 120, 200, 300 cm)

Artikelnummer	Modell	UVP*
ADSP-11513	Reaction Belt	44,95 €

**WEIGHTED VEST SHORT**

Gewichtsweste ideal zur Steigerung der Sprungkraft, Schnelligkeit und Kraftausdauer. Maße 40 x 41 cm, Einheitsgröße. An den Körper anpassbar durch Klettverschluss an der Hüfte. 10 x herausnehmbare je 450 g. Gewichte. Gesamtgewicht Weste (inkl. Gewichte) 4,9 kg.

Artikelnummer	Modell	UVP*
ADSP-10702	Weighted Vest - Gewichtsweste	119,00 €

**WEIGHTED VEST LONG**

Atmungsaktive adidas Gewichtsweste in innovativem Design. Ideal zur Steigerung der Sprungkraft, Schnelligkeit und Kraftausdauer. Mit Metallösen an der Hinterseite, zum Anbringen von Widerstandsbändern oder Sprintschlitten für spezielles Schnellkrafttraining. Optimal positionierte Gewichtsverteilung. Komfortabel an Körper anpassbar durch Klett- und Reißverschluss. Gesamtgewicht Weste (inkl. Gewichte): 10,7 kg. Maße Weste 57 x 48 cm.

Gewicht-Pads:
Vorderseite: 2 x 650 g, 4 x 900 g
Rückseite: 2 x 1200 g, 1 x 2700 g

Artikelnummer	Modell	UVP*
AD-10701	Weighted Vest - Gewichtsweste	199,00 €





ADIDAS TABLE TENNIS

LEISURE 2012 / 2013

www.tabletennis-sport.com

www.facebook.com/adidastabletennis



weather proof



Alle Outdoor-Modelle sind mit wetter- und schlagfesten Melaminharzplatten ausgestattet, die speziell mit der Metallunterkonstruktion verklebt sind. Zusätzlich sind alle Outdoor-Tische mit einem UV-Schutz versehen, d.h. die Spielflächen sind hitzebeständig und bleichen selbst bei starker Sonneneinstrahlung nicht aus, sondern behalten ihre originale Oberflächenfarbe.
5 Jahre Garantie auf alle Outdoor-Spielflächen.



matt finish

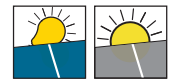

Alle Tische verfügen über eine neue Spielfläche, die durch ein innovatives Beschichtungsverfahren extrem blendfrei ist. Weder grelles Licht noch helle Sonnenstrahlen werden von der Oberfläche reflektiert.



easy fold system



Die Tische von adidas können dank des neuartigen Klappmechanismus »Easy Fold System« einfach zusammengeklappt und leicht transportiert werden. Die automatische Klappsicherung garantiert eine sichere Handhabung.



höhenverstellung



Die Höhenverstellung in den Standbeinen gleicht unebene Böden aus und bietet eine besondere Stabilität und Standfestigkeit.



platte + profilrahmen



Spezialholzplatten für Indoortische bzw. hochwertige Melaminplatten für die Outdoormodelle in verschiedenen Stärken erzeugen ein hervorragendes Ballsprungverhalten. Extrabreite Profilrahmen und eine solide Metallunterkonstruktion verleihen den Spielflächen eine besondere Steifigkeit und Stabilität. So verziehen sich die Tische nicht und eine gleichbleibende Spielqualität ist garantiert.



netzhalterung



Alle Tische von adidas sind mit einem festinstallierten, stabilen Netz inkl. Spannvorrichtung und Höhenverstellung ausgestattet. Somit entfällt eine zusätzliche, aufwendige Montage.



untergestell + transportwagen

Alle Tische von adidas verfügen über ein besonders stabiles Untergestell und einen kippstabilen Transportwagen mit tiefem Schwerpunkt und geringer Durchfahrthöhe von 155 cm.

adidas to.lime & to.candy outdoor

adidas Table Tennis bringt Farbe ins Spiel! Die neuen stylischen adidas Outdoor-Tische To.Lime und To.Candy stellen mit ihren frischen und einzigartigen Farben eine Revolution im Tischtennismarkt dar. Sie sind absolut wetterfest und mit einer 4,5 mm Melaminplatte ausgestattet. Die farbigen, blendfreien Spielflächen inklusive UV-Schutz, bieten höchsten Spielkomfort für drinnen und draußen.



Artikelnummer	Modell	UVP*
AGF-10213	To.Lime Outdoor Tisch	459,00 €
AGF-10214	To.Candy Outdoor Tisch	459,00 €



details

1. Erhältlich in zwei Farben (hellgrün, pink)
2. Wetterfester Outdoor-Tisch mit fest installiertem, höhenverstellbarem Netz "Comp II"
3. Hohe Stabilität durch den 36 mm Profilrahmen
4. Easy Fold System und Playback-Position

adidas laser bats & bags

Die neuen adidas Laser Bats und die dazugehörigen Single Bags sind in vier coolen Farben erhältlich. Das hervorstechende adidas Logo unter dem Obergummi des Belages stellt, neben den leuchtenden Farben, das Highlight der Laser Bats dar. Die erfrischenden Farben finden sich ebenso im typischen 3-Streifen Design des konkaven Griffs wieder. Die adidas Laser Bats sind ideal für alle Hobbyspieler, die auf der Suche nach einem einzigartigen adidas Tischtennisschläger sind.



Artikelnummer	Modell	UVP*
AGF-10440	Laser Lime	19,95 €
AGF-10441	Laser Candy	19,95 €
AGF-10442	Laser Flash	19,95 €
AGF-10443	Laser Ice	19,95 €



Artikelnummer	Modell	UVP*
AGF-10828	Single Bag Lime	15,95 €
AGF-10829	Single Bag Candy	15,95 €
AGF-10830	Single Bag Ice	15,95 €
AGF-10831	Single Bag Flash	15,95 €

TI.600 INDOOR TISCH

Der Ti.600 von adidas ist das Top-Modell der Indoor-Tische. Ausgestattet mit einer 22 mm Spezialholzplatte und blauer, blendfreier Spielfläche sind die Spieleigenschaften vergleichbar mit Wettkampftischen. Das extra breite und stabile Untergestell bietet eine besondere Standfestigkeit mit Höhenausgleich für unebene Böden. Das fest installierte Netz hat eine extra Spannvorrichtung und ist in der Höhe verstellbar. Der Klappmechanismus (Easy Fold System) ist leicht und sicher zu bedienen. Durch 4 schwenkbare und gummierte Doppelrollen lässt sich der Tisch komfortabel transportieren.

Artikelnummer	Modell	UVP*
AGF-10119	Ti.600 Indoor Tisch	399,00 €



NEU



TI.400 INDOOR TISCH

Der Indoor-Tisch Ti.400 von adidas ist der ideale Freizeit-Spaß für die sportliche Familie. Ausgestattet mit einer 19 mm Spezialholzplatte und blauer, blendfreier Spielfläche für höchsten Spielkomfort. Das fest installierte Netz hat eine Spannvorrichtung. Der Klappmechanismus (Easy Fold System) ist leicht und sicher zu bedienen. Durch 4 schwenkbare und gummierte Doppelrollen lässt sich der Tisch komfortabel transportieren.

Artikelnummer	Modell	UVP*
AGF-10118	Ti.400 Indoor Tisch	359,00 €



NEU

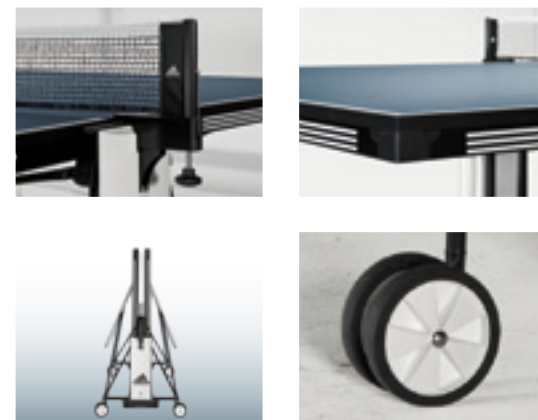

TI.200 INDOOR TISCH

Der Indoor-Tisch Ti.200 von adidas ist der ideale Einstieg für die Tischtennis begeisterte Familie. Ausgestattet mit einer 16 mm Spezialholzplatte, fest installiertem Netz und blauer, blendfreier Spielfläche für höchsten Spielkomfort. Der Klappmechanismus (Easy Fold System) ist leicht und sicher zu bedienen. Durch 4 schwenkbare Doppelrollen lässt sich der Tisch komfortabel transportieren.

Artikelnummer	Modell	UVP*
AGF-10117	Ti.200 Indoor Tisch	299,00 €



NEU



spezifikationen indoor tische

INDOOR TABLES	Ti.600 AGF-10119	Ti. 400 AGF-10118	Ti. 200 AGF-10117
Spielfläche	22 mm Spezialholzplatte	19 mm Spezialholzplatte	16 mm Spezialholzplatte
Spielflächenfarbe	blau	blau	blau
Profilrahmen	50 mm	36 mm	-
Netz	PRO	COMP	COMP
Rohrdesign, -durchmesser	rund, 40 mm	rund, 25 mm	rund, 25 mm
Seitenverkleidung	ja	ja	ja
Blende am Untergestell	ja, 120 mm	ja, 75 mm	-
Klappmechanismus	Easy Fold System	Easy Fold System	Easy Fold System
Transport	kippsicher mit tiefem Schwerpunkt 155 cm	kippsicher mit tiefem Schwerpunkt 155 cm	kippsicher mit tiefem Schwerpunkt 155 cm
Gewicht	90 kg	72 kg	66 kg
Playback-Position	ja	ja	ja
Räder	gummierte Doppelräder, Ø 128 mm	gummierte Doppelräder, Ø 128 mm	Doppelräder, Ø 125 mm
Ballhalter	ja	ja	ja
Höhenausgleich	ja	-	-
Aufstellmaße (LxBxH)	274 x 184 x 76 cm	274 x 184 x 76 cm	274 x 184 x 76 cm
Maße, wenn hochgeklappt (LxBxH)	72 x 184 x 155 cm	72 x 184 x 155 cm	72 x 184 x 155 cm

TO.700 OUTDOOR TISCH

Der Outdoor-Tisch To.700 von adidas ist das Top-Modell der adidas Outdoor-Tische. Er ist absolut wetterfest und mit einer 5 mm Melaminplatte ausgestattet. Die graue, blendfreie Spielfläche inkl. UV-Schutz bietet beste Spieleigenschaften für drinnen und draußen. Extra breite Rohre mit Höhenausgleich für unebene Böden und breite Profilrahmen bieten eine besondere Stabilität und Standfestigkeit. Das fest installierte Netz hat eine extra Spannvorrichtung und ist in der Höhe verstellbar. Der Klappmechanismus (Easy Fold System) ist leicht und sicher zu bedienen. Durch 4 lenkbare und gummierte Doppelräder lässt sich der Tisch komfortabel transportieren.

Artikelnummer	Modell	UVP*
AGF-10218	To.700 Outdoor Tisch	699,00 €



TO.300 OUTDOOR TISCH

Der Outdoor-Tisch To.300 von adidas ist der ideale Freizeit-Spaß für die sportliche Familie. Er ist absolut wetterfest und mit einer 4 mm Melaminplatte ausgestattet. Die graue, blendfreie Spielfläche inkl. UV-Schutz bietet höchsten Spielkomfort für drinnen und draußen. Das fest installierte Netz hat eine extra Spannvorrichtung und ein aufgedrucktes adidas-Logo. Der Klappmechanismus (Easy Fold System) ist leicht und sicher zu bedienen. Durch 4 lenkbare Doppelräder lässt sich der Tisch komfortabel transportieren.

Artikelnummer	Modell	UVP*
AGF-10217	To.300 Outdoor Tisch	399,00 €

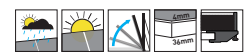

spezifikationen outdoor tische

OUTDOOR TABLES	To.700 AGF-10218	To.Lime / To.Candy AGF-10213 / AGF-10214	To.300 AGF-10217
Spielfläche	5 mm Melamin	4,5 mm Melamin	4 mm Melamin
Spielflächenfarbe	grau	hellgrün pink	grau
Unterseite	schwarz mit 3 Streifen	schwarz mit 3 Streifen	schwarz mit 3 Streifen
Profilrahmen	50 mm	36 mm	36 mm
Netz	PRO	COMP II	COMP
Rohrdesign, -durchmesser	rund, 40 mm	rund, 25 mm	rund, 25 mm
Seitenverkleidung	ja	ja	ja
Blende am Untergestell	ja, 120 mm	ja, 75 mm	ja, 70 mm
Klappmechanismus	Easy Fold System	Easy Fold System	Easy Fold System
Transport	kippsicher mit tiefem Schwerpunkt 155 cm	kippsicher mit tiefem Schwerpunkt 155 cm	kippsicher mit tiefem Schwerpunkt 155 cm
Gewicht	76 kg	51 kg	51 kg
Playback-Position	ja	ja	ja
Räder	gummierte Doppelräder, Ø 128 mm	Doppelräder, Ø 125 mm	Doppelräder, Ø 125 mm
Ballhalter	ja	ja	ja
Höhenausgleich	ja	-	-
Aufstellmaße (LxBxH)	274 x 184 x 76 cm	274 x 184 x 76 cm	274 x 184 x 76 cm
Maße, wenn hochgeklappt (LxBxH)	72 x 184 x 155 cm	72 x 184 x 155 cm	72 x 184 x 155 cm



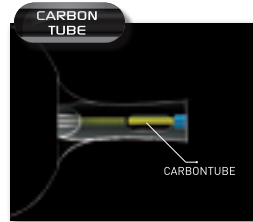

carbon tube

Das im Griff liegende, extrem torsionssteife und leichte Karbonrohr absorbiert alle vom Schlag ankommenden Vibrationen und ermöglicht so mehr Ballkontrolle und Genauigkeit. Durch das reduzierte Gewicht kommt es zu höheren Ballbeschleunigungen.

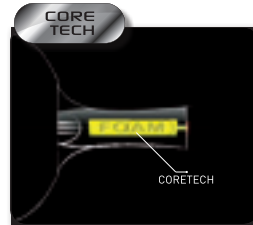

core tech

Die Core-Tech-Ausschäumung im Inneren des Griffs ermöglicht eine optimale Vibrationsabsorbierung und bietet somit eine perfekte Ballkontrolle und eine hohe Schlagpräzision.

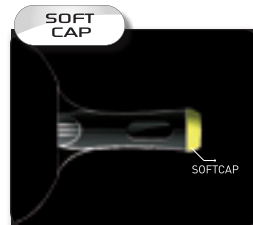

soft cap

Das Soft Cap Griffende passt sich perfekt der Innenhand an und vermindert so die Reibung. Somit wird das Ballgefühl optimal in die Hand übertragen.

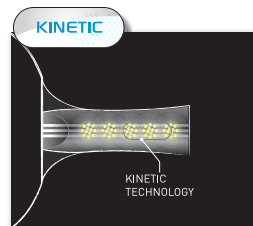

kinetic

Die Kinetic-Technologie absorbiert die beim Balltreffpunkt entstehenden Vibrationen. So entsteht ein verbessertes Ballgefühl, vor allem bei defensiven Schlägen. Zusätzlich erhöht sie die Ballbeschleunigung und die Rotation des Balles. Daher wird auch das offensive Angriffsspiel unterstützt.

speed, spin and control

Speed, Spin und Control sind die wichtigsten Spieleigenschaften, die einen Schläger, bzw. dessen Belag beschreiben. Erhöhen sich die Eigenschaften von Spin und Speed, sind zunehmend auch mehr technische Fähigkeiten notwendig, um den Ball kontrolliert zurückzuspielen. Schläger mit viel Spin und Speed bieten mehr Eigendynamik, haben mehr Power und der Drall des geschlagenen Balles erhöht sich bei entsprechender Technik.

★ ★★ ★★★

★
Freizeitspieler, die gerne zu Hause spielen, um Spaß zu haben und fit zu bleiben.

★★
Ambitionierte Freizeit- und Vereinsspieler, die über die verschiedenen Techniken verfügen und taktisch geübt sind.

★★★
Vereins- und Wettkampfspieler mit hohen Ansprüchen an Ballgeschwindigkeit, Kontrolle und Genauigkeit.

speed, spin & control

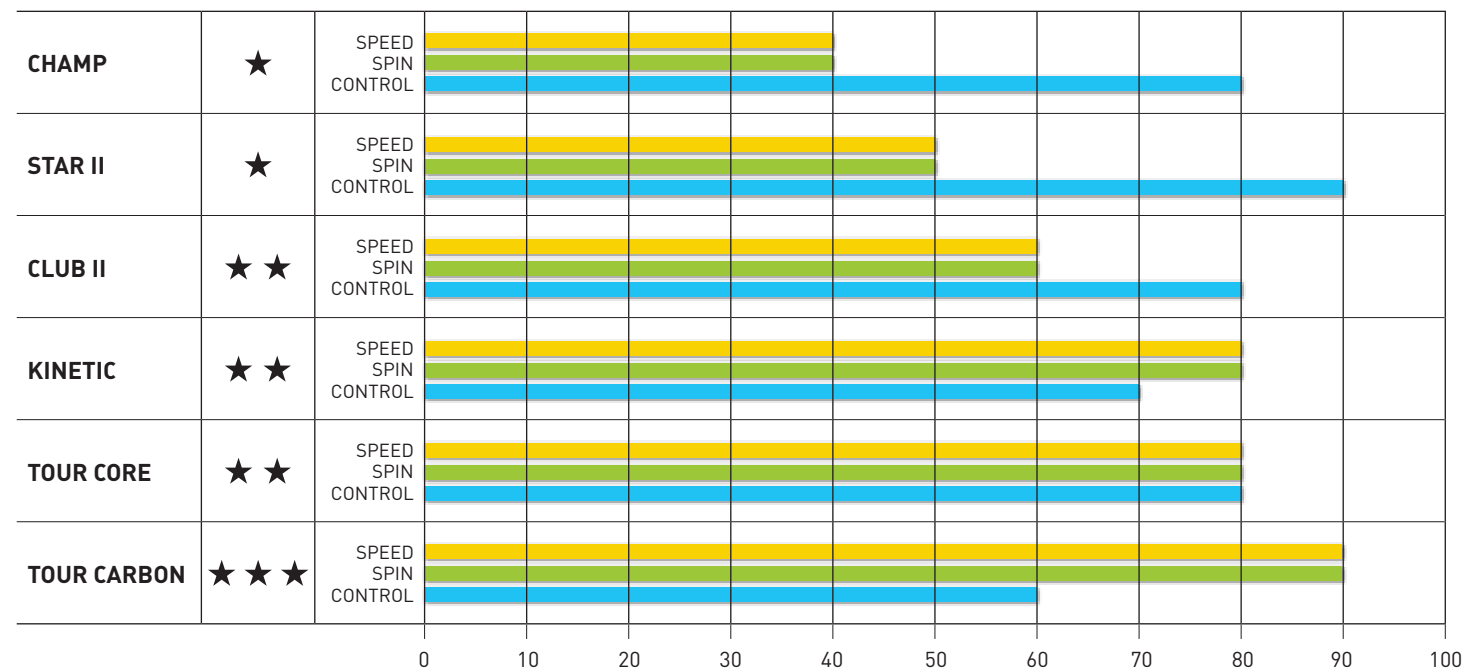

TOUR CARBON ★★★

Der TT-Schläger TOUR CARBON ist das Top-Modell der adidas TT-Schläger-Kollektion. Der ITTF Belag REPULSE 700 mit 2,0 mm Schwamm verspricht Power, Präzision und Spin-Eigenschaften auf höchstem Niveau. Das im Griff liegende, extrem leichte Karbonrohr (CARBON TUBE) absorbiert alle vom Schlag ankommenden Vibrationen und ermöglicht so mehr Ballkontrolle und Genauigkeit. Durch das reduzierte Gewicht, kommt es zu höheren Ballbeschleunigungen. Ideal geeignet für Vereins- und Turnierspieler mit hohen Ansprüchen.

- + Holzschichten: 5
- + Kantenband: schwarz
- + Belag: REPULSE 700
- + Griff-Form: konkav
- + Belag-Farbe: rot / schwarz
- + Schwamm: 2,0 mm
- + ITTF geprüft: ja
- + Griff-Farbe: Schwarz, creme-farbene Streifen
- + Griff-Technologie: CARBON TUBE

Artikelnummer	Modell	UVP*
AGF-10404	Tour Carbon	49,95 €



TOUR CORE ★★

Der TT-Schläger TOUR CORE ist einer der beiden Top-Modelle von adidas. Ausgestattet mit dem ITTF zugelassenen Belag REPULSE 700 und einem 2,0 mm Schwamm, verspricht er höchsten Spielkomfort. Das Holz ist 5-fach verleimt und der Griff ist konkav geformt. Die CORE-TECH-Ausschäumung im Inneren des Griffs ermöglicht eine optimale Vibrationsdämpfung und bietet somit eine perfekte Ballkontrolle bei hoher Schlagpräzision.

- + Holzschichten: 5
- + Kantenband: schwarz
- + Belag: REPULSE 700
- + Belag-Farbe: rot / schwarz
- + Schwamm: 2,0 mm
- + ITTF geprüft: ja
- + Griff-Farbe: Schwarz, creme-farbene Streifen
- + Griff-Form: konkav
- + Griff-Technologie: CORE TECH

Artikelnummer	Modell	UVP*
AGF-10403	Tour Core	39,95 €



KINETIC ★★

Der adidas TT-Schläger KINETIC ist optimal geeignet für ambitionierte Freizeitpieler, die bereits über verschiedene Techniken verfügen und taktisch geübt sind und dient als idealer Einstieg in den Wettkampfsport. Der ITTF Belag REPULSE 500 mit einem 2,0 mm Schwamm bietet gute Eigenschaften vor allem in den Bereichen Spin und Speed als auch eine entsprechende Kontrolle. Die Kinetic-Technologie im Griffende steigert die Ballgeschwindigkeit und die Rotation des Balles. Somit wird vor allem das technisch offensive Spiel unterstützt. Der Griff ist konkav geformt.

- + Holzschichten: 5
- + Kantenband: schwarz
- + Belag: REPULSE 500
- + Griff-Technologie: KINETIC
- + Schwamm: 2,0 mm
- + Belag-Farbe: rot / schwarz
- + ITTF geprüft: ja
- + Griff-Farbe: blau, creme-farbene Streifen
- + Griff-Form: konkav

Artikelnummer	Modell	UVP*
AGF-10424	Kinetic	29,95 €



CLUB II ★★

Der adidas TT-Schläger CLUB II ist der Nachfolger des erfolgreichen Modells CLUB. Die Schwammstärke wurde von 1,5 auf 1,8 mm angehoben, was dem Schläger mehr Power gibt. Er ist somit optimal geeignet für ambitionierte Freizeit- und Vereinsspieler, die über verschiedene Techniken verfügen und taktisch geübt sind. Der ITTF Belag REPULSE 500 bietet darüber hinaus gute Eigenschaften im Bereich Spin und Control. Der konkave Griff mit SOFT CAP-Griffende passt sich perfekt der Innenhand an und vermindert so die Reibung. Somit wird das Ballgefühl optimal in die Hand übertragen.

- + Holzschichten: 5
- + Kantenband: schwarz
- + Belag: REPULSE 500
- + Belag-Farbe: rot / schwarz
- + Schwamm: 1,8 mm
- + Griff-Farbe: grau / hell-blaue Streifen
- + Griff-Form: konkav
- + Griff-Technologie: SOFT CAP
- + ITTF geprüft: ja

Artikelnummer	Modell	UVP*
AGF-10434	Club II	24,95 €



STAR II ★

Der TT-Schläger STAR II erscheint in neuem Farb-Konzept und kommt mit hochwertigen Holz furnieren. Das Modell erhält nun einen roten Griff und der Belag REPULSE 100 ist ebenfalls rot. Mit innenliegenden Noppen und 1,5 mm Schwamm ist der STAR II ideal für alle ambitionierten Hobby- und Freizeitspieler, die gerne zu Hause spielen, um Spaß zu haben und Fit zu bleiben.

- + Holzschichten: 5
- + Kantenband: schwarz
- + Belag: REPULSE 100
- + Belag-Farbe: rot / schwarz
- + Schwamm: 1,5 mm
- + Griff-Farbe: rot, creme
- + Griff-Form: konkav

Artikelnummer	Modell	UVP*
AGF-10428	Star II	14,95 €

**CHAMP ★**

Der TT-Schläger CHAMP ist die Einstiegspreislage der adidas Schlägerlinie. Der Belag REPULSE 100 mit 1,5 mm Schwamm ist ideal für alle ambitionierten Hobby- und Freizeitspieler, die gerne zu Hause spielen, um Spaß zu haben und Fit zu bleiben.

- + Holzschichten: 5
- + Kantenband: schwarz
- + Belag: REPULSE 100
- + Belag-Farbe: rot / schwarz
- + Schwamm: 1,5 mm
- + Griff-Farbe: natur, dunkelgraue Streifen
- + Griff-Form: konkav

Artikelnummer	Modell	UVP*
AGF-10422	Champ	9,95 €

**SET PURE ★**

Das Schläger-Set PURE von adidas beinhaltet 2 Schläger (STAR II) und 3 Bälle. Die Schläger verfügen über den Belag REPULSE 100 mit 1,5 mm Schwamm, ideal für alle ambitionierten Hobby- und Freizeitspieler, die gerne zu Hause spielen, um Spaß zu haben und Fit zu bleiben. Der konkave Griff passt sich perfekt der Innenhand an. Somit wird das Ballgefühl optimal in die Hand übertragen. Die Bälle sind mit dem adidas Logo versehen und bieten 1-Stern-Qualität.

Artikelnummer	Modell	UVP*
AGF-10426	Set Pure	29,95 €

**SET COMP ★★**

Das Schläger-Set COMP von adidas beinhaltet 2 Schläger (CLUB II) und 3 Bälle in stylischem Design und coolen Farben. Der Belag ITTF-zugelassene Belag REPULSE 500 mit 1,8 mm Schwamm ist ideal für alle ambitionierten Freizeitspieler, die bereits über die Grundtechniken des Tischtennispiels verfügen. Das SOFT CAP Griffende des konkaven Griffes passt sich perfekt der Innenhand an und vermindert so die Reibung. Die 3-Stern-Bälle COMPETITION sind ebenfalls ITTF-zugelassen und besitzen Spitzenqualität für den Wettkampfsport.

Artikelnummer	Modell	UVP*
AGF-10406	Set Comp	49,95 €

**BÄLLE**

Alle adidas Bälle, haben den offiziellen Durchmesser von 40 mm. Der Stripes Ball hat das typische adidas-3-Streifen Design. Der 1-Stern-Qualität Trainings Ball mit adidas Logo ist in weiß und orange erhältlich. Der 3-Stern-Qualität Competition Ball ist ITTF-geprüft und somit ideal für den Wettkampf geeignet.

Artikelnummer	Modell	UVP*
AGF-10701	6 TT-Balls „STRIPES“, weiß	3,95 €
AGF-10712	6 TT-Balls „TRAINING“, weiß	2,95 €
AGF-10714	6 TT-Balls „TRAINING“, orange	2,95 €
AGF-10703	3 TT-Balls „COMPETITION“, orange	4,95 €
AGF-10704	3 TT-Balls „COMPETITION“, weiß	4,95 €

**TABLE COVER**

Wetterfeste Abdeckhaube für Tischtennistische. Schützt vor Regen und Schmutz.

Maße (Breite x Tiefe x Höhe): 190 x 85 x 165 cm

Universell einsetzbar

Farbe: Grau

Artikelnummer	Modell	UVP*
AGF-10900	Table Cover	49,90 €



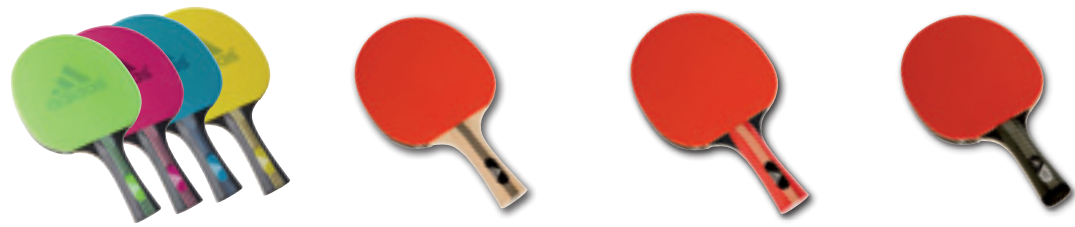

	Laser Lime / Candy / Ice / Flash ★ AGF-10440 / 10441 / 10442 / 10443	Schläger CHAMP ★ AGF-10422	Schläger STAR II ★ AGF-10428	Schläger CLUB II ★★ AGF-10434
Holzschichten	5-fach geklebt	5-fach geklebt	5-fach geklebt	5-fach geklebt
Belag	REPULSE 100	REPULSE 100	REPULSE 100	REPULSE 500
Belag-Typ	Noppen innen	Noppen innen	Noppen innen	Noppen innen
Schwamm	1,5 mm	1,5 mm	1,5 mm	1,8 mm / natur
Gewicht	ca. 180g	ca. 180g	ca. 180g	ca. 180g
ITTF Geprüft	nein	nein	nein	ja
Griff-Farbe	dunkelgrau, grün / pink / cyan / gelb	natur, dunkelgraue Streifen	rot, creme-farbene Streifen	grau / hellblaue Streifen
Griff-Form	konkav	konkav	konkav	konkav
Griff-Technologie	-	-	-	SOFT CAP
Verpackungsmaße	L x B x T 28 x 15 x 3 cm	L x B x T 28 x 15 x 3 cm	L x B x T 28 x 15 x 3 cm	L x B x T 28 x 15 x 3 cm



	Schläger KINETIC ★★ AGF-10424	Schläger TOUR CORE ★★ AGF-10403	Schläger TOUR CARBON ★★★ AGF-10404
Holzschichten	5-fach geklebt	5-fach geklebt	5-fach geklebt
Belag	REPULSE 500	REPULSE 700	REPULSE 700
Belag-Typ	Noppen innen	Noppen innen	Noppen innen
Schwamm	2,0 mm	2,0 mm	2,0 mm
Gewicht	ca. 180g	ca. 190g	ca. 190g
ITTF Geprüft	ja	ja	ja
Griff-Farbe	blau, creme-farbene Streifen	schwarz, creme-farbene Streifen	schwarz, creme-farbene Streifen
Griff-Form	konkav	konkav	konkav
Griff-Technologie	KINETIC	CORE-TECH	CARBON TUBE
Verpackungsmaße	L x B x T 28 x 15 x 3 cm	L x B x T 28 x 15 x 3 cm	L x B x T 28 x 15 x 3 cm



	Stripes Ball AGF-10701	Training Ball AGF-10712 / AGF-10714	Competition Ball ★★★ AGF-10703 / AGF-10704
Farben	weiß	orange / weiß	orange / weiß
Design	3 Streifen, 40 mm	1-Stern, adidas Logo, 40 mm, Germany	3-Sterne, adidas Logo, 40 mm, ITTF, Germany
Qualität	1-Stern	1-Stern	3-Sterne
Größe	40 mm	40 mm	40 mm
ITTF Geprüft	nein	nein	ja
Inhalt	6 Bälle,	6 Bälle, auch als 120er Ballbox erhältlich	3 Bälle, auch als 120er Ballbox erhältlich
Verpackungsmaße	L x B x T 12,5 x 8 x 4,1 cm	L x B x T 12,5 x 8 x 4,1 cm	L x B x T 14 x 4,1 x 4,1 cm
120er Box	-	L x B x T 22,4 x 22,8 x 14,5 cm	L x B x T 22,4 x 22,8 x 14,5 cm

SINGLE COVER

Hülle mit Reißverschluss für 1 Schläger
+ Farbe: schwarz / weiß
+ Größe: 30 x 20 x 2 cm

Artikelnummer	Modell	UVP*
AGF-10802	Single Cover	9,95 €



SINGLE BAG NERO

Hülle mit Reißverschluss für einen Schläger und 3 Bälle
+ Fach mit Reißverschluss für 3 Bälle
+ Farbe: schwarz / weiß (glänzend)
+ Material: Polyurethane
+ Größe: 30 x 20 x 6 cm

Artikelnummer	Modell	UVP*
AGF-10821	Single Bag Nero	15,95 €



DOUBLE BAG

Hülle mit Reißverschluss für 2 Schläger
+ ein Fach mit Netztaschen für Zubehör
+ ein Fach für 2 Schläger und integriertem Schutznetz
+ Extra Außentasche mit Reißverschluss
+ Farbe: schwarz / weiß
+ Größe: 30 x 22 x 5 cm

Artikelnummer	Modell	UVP*
AGF-10806	Double Bag	22,95 €



THERMO BAG

Hartschalen-Hülle mit Reißverschluss für 2 Schläger und 3 Bälle. Ideal auch zum Mitnehmen auf Reisen und Freizeitaktivitäten.
+ Schlägerfach mit speziellen Einlege-Formen für speziellen Schutz für Schläger und Bälle
+ Schutznetz mit Reißverschluss
+ Farbe: schwarz / weiß
+ Größe: 30 x 20 cm

Artikelnummer	Modell	UVP*
AGF-10809	Thermo Bag	29,90 €



BACKPACK S

- Tischtennis Rucksack
- + großes Hauptfach für Sportbekleidung und Zubehör
 - + extra Schuhfach mit Reißverschluss
 - + inkl. Laptopfach mit Schutzeinlage
 - + kleines Frontfach für Zubehör
 - + aufgenähtes Schlägerfach mit Balltasche (beides mit Reißverschluss)
 - + Tragenetz für Getränkeflasche
 - + speziell gepolsterter und ergonomisch geformter Rückenbereich
 - + gepolsterter Trageriemen
 - + Material: Polyester
 - + Größe: 45 x 35 x 18 cm

Artikelnummer	Modell	UVP*
AGF-10825	Backpack S	59,95 €

**GEAR BAG**

- Tischtennistasche
- + Großes Hauptfach
 - + 2 Außenfächer mit Reißverschluss
 - + 2 kurze Trageriemen mit Klettverschluss
 - + 1 langer verstellbarer Tragegurt mit Schulterpolsterung
 - + Farbe: schwarz / weiß
 - + Material: Polyester
 - + Größe: 57 x 25 x 27 cm

Artikelnummer	Modell	UVP*
AGF-10824	Gear Bag	44,95 €

**TOUR BAG**

- Turniertasche
- + Großes Hauptfach mit speziellem Nassfach für Badeutensilien
 - + 2. größeres Fach mit Reißverschluss
 - + Extra Schuhfach mit Reißverschluss
 - + 2 Aussenfächer mit Reißverschluss für Handy, Schlüssel, Zubehör
 - + 2 kurze Trageriemen mit Klettverschluss und Tragegriff
 - + 1 langer, verstellbarer Tragegurt mit Schulterpolsterung
 - + Zusätzlich 2 Rucksack-Tragegurte auf der Unterseite mit Einlegefach
 - + Größe: 70 x 30 x 30 cm

Artikelnummer	Modell	UVP*
AGF-10817	Tour Bag	69,95 €

**TRAVELLER BAG**

- Große Tischtennistasche mit Rollen
- + Großes Hauptfach
 - + Rollen und Griff für bequemes Reisen
 - + Außenfächer mit Reißverschluss für Handy, Schlüssel, Zubehör
 - + 2 kurze Trageriemen mit Klettverschluss und Tragegriff
 - + 1 langer, verstellbarer Tragegurt mit Schulterpolsterung
 - + Farbe: schwarz / weiß
 - + Material: Polyester
 - + Größe: 70 x 31 x 31 cm

Artikelnummer	Modell	UVP*
AGF-10826	Traveller Bag	129,95 €

**PRO 800**

Ausgestattet mit einer 25 mm Spezialholzplatte, einem stabilen Unterbau, Höhenverstellung an allen 4 Tischbeinen und einem extra breiten Profilrahmen bietet der Wettkampftisch PRO 800 von adidas hervorragende Spieleigenschaften und eine besondere Stabilität und Standfestigkeit. Das fest installierte Netz hat eine Spannvorrichtung und ist in der Höhe verstellbar. Der PRO 800 ist ein Kompakttisch mit komfortablem Klappmechanismus (Easy Fold System). Er ist daher besonders leicht und sicher auf- und abzubauen. 4 schwenkbare und gummierte Räder unterstützen den Transport und das Verstauen und schonen den Hallenboden. Dank dieser Vorzüge genügt der PRO 800 auch den höchsten Ansprüchen der absoluten Weltspitze.

Artikelnummer	Modell	UVP*
AGF-10303	PRO 800, blau	799,00 €



Offizieller Sponsor der ITTF
Pro Tour German Open 2010 / 2011
World Tour German Open 2012



ALLE TISCHE
INKLUSIVE
NETZGARNITUR

PRO 625

Ausgestattet mit einer 25 mm Spezialholzplatte, einem stabilen Unterbau, Höhenverstellung an allen 4 Tischbeinen und einem breiten Profilrahmen, bietet der Wettkampftisch PRO 625 von adidas hervorragende Spieleigenschaften und eine besondere Stabilität und Standfestigkeit. Der Tisch besteht aus 2 separaten Spielhälften, die jeweils mit dem komfortablem Klappmechanismus (Easy Fold System) und 4 schwenkbaren und gummierten Einzelrollen ausgestattet sind. Er ist daher besonders leicht auf- und abzubauen. Die Spielhälften sind einfach und sicher zu transportieren und lassen sich platzsparend, ineinander gestellt, verstauen.

Artikelnummer	Modell	UVP*
AGF-10306	PRO 625, blau	699,00 €
AGF-10307	PRO 625, grün	699,00 €



TEXTILIEN

adidas wettkampf produkte

auf www.tabletennis-sport.com finden Sie unsere gesamte adidas Table Tennis Range!

www.tabletennis-sport.com



BELÄGE



HÖLZER



LIFETIME BASKETBALL

2012 / 2013

www.lifetime.com

DALLAS

Der klassische Ring ist aus 1,3 cm solidem Stahl hergestellt und verfügt über 1,2 cm dicke Halterungen, sowie über geschweißte Stahlhaken mit einem wetterbeständigem Nylon-Netz.

Impact®Backboard

Das Impact Backboard aus Hartpolyethylen ist so gut wie unzerbrechlich. Für die Grafiken wurden UV-geschützte Siebdruckfarben benutzt, die eine hervorragende Farbqualität garantieren und Schutz vor den Naturgewalten bieten.

Artikelnummer	Modell	UVP*
90065	Dallas Backboard	89,00 €



CHICAGO

Der klassische Ring ist aus 1,3 cm solidem Stahl hergestellt und verfügt über 1,2 cm dicke Halterungen, sowie über geschweißte Stahlhaken mit einem wetterbeständigen Nylon-Netz. Genießen Sie das Spiel auf Ihrer gewünschten Höhe, ohne dass Sie dafür Werkzeuge benutzen müssen! Verstellen Sie die Höhe des Basketballrings von 1,7 bis 2,3 m.

Er ist ideal für Kinder geeignet. Der Standfuß ist füllbar mit Sand oder Wasser und bietet dadurch einen sehr stabilen Stand. Er besitzt Transportrollen, wodurch er leicht zu jeder gewünschten Position transportiert werden kann.

Artikelnummer	Modell	UVP*
90022	Chicago Portable	119,95 €



CLEVELAND

Der klassische Ring ist aus 1,3 cm solidem Stahl hergestellt und verfügt über 1,2 cm dicke Halterungen, sowie über geschweißte Stahlhaken mit einem wetterbeständigen Nylon-Netz. Genießen Sie das Spiel auf Ihrer gewünschten Höhe, ohne dass Sie dafür Werkzeuge benutzen müssen! Verstellen Sie die Höhe des Basketballrings von 1,7 bis 3,05 m. Der Standfuß ist füllbar mit Sand oder Wasser und bietet dadurch einen sehr stabilen Stand. Er ist leicht zu jeder gewünschten Position zu transportieren.

Impact®Backboard

Das Impact Backboard aus Hartpolyethylen ist so gut wie unzerbrechlich, für die Grafiken wurden UV-geschützte Siebdruckfarben benutzt, die eine hervorragende Farbqualität garantieren und Schutz vor den Naturgewalten bieten.

Artikelnummer	Modell	UVP*
1268	Cleveland Portable	149,00 €



MEMPHIS

Der klassische Ring ist aus 1,3 cm solidem Stahl hergestellt und verfügt über 1,2 cm dicke Halterungen, sowie über geschweißte Stahlhaken mit einem wetterbeständigen Nylon-Netz. Genießen Sie das Spiel auf Ihrer gewünschten Höhe, ohne dass Sie dafür Werkzeuge benutzen müssen! Verstellen Sie die Höhe des Basketballrings von 2,44 bis 3,05 m. Der Standfuß ist füllbar mit Sand oder Wasser und bietet dadurch einen sehr stabilen Stand. Er besitzt Transportrollen, wodurch er leicht zu jeder gewünschten Position transportiert werden kann.

Impact®Backboard

Das Impact Backboard aus Hartpolyethylen ist so gut wie unzerbrechlich, für die Grafiken wurden UV-geschützte Siebdruckfarben benutzt, die eine hervorragende Farbqualität garantieren und Schutz vor den Naturgewalten bieten.

Artikelnummer	Modell	UVP*
90064	Memphis Portable	249,95 €

**BOSTON**

Dieser strapazierfähige Basketballring, kann einen richtigen Slam aushalten! Er besitzt eine Doppel-Druckfeder und ist somit rückfedernd. Er verfügt über geschweißte Stahlhaken mit einem wetterbeständigem Nylon-Netz. Der Korb ist von 2,44 m bis 3,05 m in der Höhe verstellbar, so kann ein Spieler jeden Alters und jeder Körpergröße den Korb auf seine Maße einstellen. Der Standfuß ist füllbar mit Sand oder Wasser und bietet dadurch einen sehr stabilen Stand. Er besitzt Transportrollen, wodurch er leicht zu jeder gewünschten Position transportiert werden kann.

Artikelnummer	Modell	UVP*
90001	Boston Portable	299,95 €

**NEW YORK**

Dieser strapazierfähige Basketballring, kann einen richtigen Slam aushalten! Er besitzt eine Doppel-Druckfeder und ist somit rückfedernd. Er verfügt über geschweißte Stahlhaken einem wetterbeständigem Nylon-Netz. Die 1-Hand Höhenverstellung ermöglicht mit dem Schnellverschluss und der unterstützenden Balance- Feder eine Verstellung der Korbhöhe von 2,44 m bis 3,05 m, so kann ein Spieler jeden Alters und jeder Körpergröße den Korb auf seine Maße einstellen. Der Standfuß ist füllbar mit Sand oder Wasser und bietet dadurch einen sehr stabilen Stand. Er besitzt Transportrollen, wodurch er leicht zu jeder gewünschten Position transportiert werden kann.

Artikelnummer	Modell	UVP*
90000	New York Portable	399,95 €



BASKETBALL	Dallas	Chicago	Cleveland
Netto Gewicht	7,2 kg	12,6 kg	23,5 kg
Brutto Gewicht	8,0 kg	13,6 kg	24,9 kg
Verpackungsmaße	116,54 x 74,93 x 8,38 cm	82,42 x 67 x 19,69 cm	113 x 13,97 x 69,85 cm
B x H x T des Backboards	Backboard 80 x 58 x 3 cm	Backboard 80 x 58 x 3 cm	Backboard 111 x 68 x 3 cm
Standfuß füllbar mit Sand	-	54 kg	68 kg
Standfuß füllbar mit Wasser	-	38 Liter	49 Liter
Höhenverstellung des Ringes min -max	-	5.5' - 7.5' 1,67 m - 2,28 m	5.5' - 7.5' - 10' 1,67 m - 3,05 m
Ringtyp und farbe	Classic Rim (orange)	Classic Rim (orange)	Classic Rim (schwarz)

BASKETBALL	Memphis	Boston	New York
Netto Gewicht	40 kg	41 kg	41 kg
Brutto Gewicht	41,2 kg	42,1 kg	42,1 kg
Verpackungsmaße	128,60 x 25,10 x 90,17 cm	128,60 x 25,10 x 90,17 cm	128,59 x 25,10 x 90,17 cm
B x H x T des Backboards	Backboard 80 x 58 x 3 cm	Backboard 124 x 76 x 5 cm	Backboard 124 x 76 x 5 cm
Standfuß füllbar mit Sand	217 kg	217 kg	217 kg
Standfuß füllbar mit Wasser	127 Liter	127 Liter	127 Liter
Höhenverstellung des Ringes min -max	8' - 10' (alle 15,24 cm) 2,44 m - 3,05 m	8' - 10' (alle 15,24 cm) 2,44 m - 3,05 m	8' - 10' (alle 15,24 cm) 2,44 m - 3,05 m
Ringtyp und farbe	Classic Rim (orange)	Slam-It Rim (orange)	Slam-It Rim (orange)

**ADIDAS RACK, UNBESTÜCKT**

Optimal für Doppel- bzw. Sonderplatzierung am POS speziell zur Saison; leicht und komfortabel zu transportieren/ zu platzieren; beidseitig zu bestücken; Aufstellmaße 80 x 62 x 160 cm, aus hochwertiger Pappe - sehr stabile Konstruktion

Händler EK 99,00 €

Angebot Versand National und International

Frachtbestimmungen für Lieferungen ab Lager Green Fitness (D)

der **Mindestbestellwert** einer Bestellung liegt bei **200 €**,
bei einem Auftragswert unter 200 € werden **Bearbeitungsgebühren von 15 €** berechnet.

Frei Haus - Grenzen:

ab	200 €	Warenwert*	nur adidas Tischtennis Zubehör
ab	500 €	Warenwert*	nur Reebok Accessories, adidas Training
ab	500 €	Warenwert*	Lifetime Basketballanlagen
ab	1.500 €	Warenwert*	Reebok Cardiogeräte (plus andere Warengruppen)

*EK -Auftragswert, bei Lieferung an eine Adresse (1 Liefertermin).

Frachtkosten für **Unfrei-Lieferungen:**

Reebok Cardiogeräte / Lifetime Basketballanlagen

	D	AT	Benelux
bis 30 Kg*	15,00 €	25,00 €	30,00 €
bis 100 Kg*	33,00 €	49,00 €	53,00 €
bis 150 Kg*	40,00 €	61,00 €	61,00 €
bis 200 Kg*	49,00 €	76,00 €	82,00 €
bis 300 Kg*	69,00 €	105,00 €	94,00 €
bis 400 Kg*	85,00 €	134,00 €	118,00 €
bis 500 Kg*	99,00 €	163,00 €	142,00 €
bis 750 Kg*	138,00 €	220,00 €	181,00 €
bis 1000 Kg*	180,00 €	307,00 €	249,00 €

*EK -Auftragswert, bei Lieferung an eine Adresse (1 Liefertermin).

nur Reebok Accessories / adidas Training / adidas Tischtennis Zubehör

	D	AT	Benelux
bis 10 Kg*	5,00 €	7,50 €	10,00 €
bis 30 Kg*	7,50 €	10,00 €	15,00 €
bis 60 Kg*	15,00 €	17,50 €	25,00 €
bis 90 Kg*	22,00 €	25,00 €	35,00 €
bis 120 Kg*	30,00 €	35,00 €	45,00 €
bis 150 Kg*	40,00 €	45,00 €	55,00 €
ab 150 Kg*	50,00 €	55,00 €	65,00 €

*EK -Auftragswert, bei Lieferung an eine Adresse (1 Liefertermin).

Einzel - Lieferungen adidas Tischtennis Tische zum Endverbraucher **Unfrei**

Deutschland	35 €
Austria	50 €
Luxembourg	42 €

Bestellung nur mit Einzelversandformular möglich

Für den Einzelversand innerhalb Deutschlands empfehlen wir eine zusätzliche Schutzverpackung (15,- € Mehrkosten), für den Einzelversand ins europäische Ausland ist dies eine Pflichtverpackung.



Green Fitness GmbH

Limburger Str. 66
65555 Limburg

Verkauf / Sales

Tel: 06431-58 487-0

Fax: 06431-58 487-99

Mail: info@green-fitness.de

Lager / Kundenservice (Retouren Adresse!)

Green Fitness GmbH - Retouren
Gewerbestr. 3 (Grüne Halle)
65594 Runkel-Dehrn

Service / Ersatzteile

Tel.: 06431-21246-0

Fax: 06431-21246-25

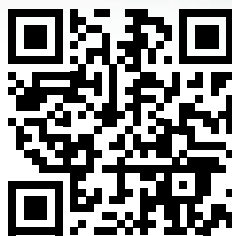

Preisliste gültig ab 01.07.2012. Änderungen, Irrtümer und Verfügbarkeit vorbehalten.
*Alle unverbindlichen Preisempfehlungen verstehen sich inkl. 19% MwSt.

Green Fitness GmbH

Limburger Str. 66 | D-65555 Limburg a.d. Lahn | Germany
Tel.: 0049 (0) 6431-58487-0 | Fax: 0049 (0) 6431-58487-99
info@green-fitness.de | www.green-fitness.de