

Gesamtkatalog 2015



Industriequalität Deutschland



## HAUPA - Systemlieferant des Elektrofachgroßhandels

Der Grundstein für die HAUPA-Gruppe wurde 1961 in Remscheid gelegt, dem Zentrum der deutschen Werkzeugindustrie.



Hans-Udo Paas gründete HAUPA mit der Zielsetzung, qualitativ hochwertige Werkzeuge für den Bedarf des Elektrohandwerks anzubieten.

Die effektive Kombination aus der Achtung von Traditionen und dem Einsatz modernster wirtschaftlicher Methoden waren und sind Basis für die konsequente, stabile Expansionsstrategie unserer Unternehmungen.

Tochterfirmen und Generalimporteure sorgen europaweit über ein flächendeckendes Netz von Vertriebspartnern für Kundennähe und ständige Lieferbereitschaft.



Innovationskraft und Fachkompetenz in den Produktlinien „Rund ums Kabel“ und „Arbeiten unter Spannung“ sowie die Erfahrung unseres Teams gepaart mit der Verarbeitung von hochwertigsten Materialien garantieren Ihnen ausgereifte Qualitätsprodukte!

- ... zu Ihrer Produktivitätssteigerung
- ... zu Ihrer Wettbewerbsfähigkeit
- ... zu Ihrem größtmöglichen und dauerhaften Nutzen



### QR-Codes:

Dieser Katalog enthält QR-Codes, welche weiterführende Informationen via Video oder ähnlichen medialen Inhalten noch transparenter kommunizieren.

Es ist unklug, zu viel zu bezahlen, aber es ist noch schlechter, zu wenig zu bezahlen. Wenn Sie zu viel bezahlen, verlieren Sie etwas Geld, das ist alles. Wenn Sie dagegen zu wenig bezahlen, verlieren Sie manchmal alles, da der gekaufte Gegenstand die ihm zugedachte Aufgabe nicht erfüllen kann. Das Gesetz der Wirtschaft verbietet es, für wenig Geld viel Wert zu erhalten. Nehmen Sie das niedrigste Angebot an, müssen Sie für das Risiko, das Sie eingehen, etwas hinzurechnen. Und wenn Sie das tun, dann haben Sie auch genug Geld, um für etwas Besseres zu bezahlen.



HAUPA-Gruppe  
[www.haupa.com](http://www.haupa.com)

John Ruskin  
Engl. Sozialreformer 1819 - 1900

# Qualität

Seit 1996 ist HAUPA nach DIN EN ISO 9000 zertifiziert (seit 2003 DIN EN ISO 9001).

Um einen wirklichen Qualitätsanspruch zu verinnerlichen, entscheidet sich das Qualitätsmanagement der Firma HAUPA frühzeitig für die Zertifizierung nach ISO 9000, welche die kompletten innerbetrieblichen Arbeits- und Überwachungsvorgänge steuert und absichert. Vom Wareneingang bis zum Versand werden Arbeitsprozesse nach definierten Abläufen abgewickelt.

Alle HAUPA-Mitarbeiter werden regelmäßig geschult, diese Normen einzuhalten und aktiv Verbesserungen vorzuschlagen. Spezielle, sogenannte QMBMitarbeiter analysieren veränderte Strukturen und binden diese in die festgelegten Standards ein. In kurzen Abständen finden zur Sicherstellung Audits von unabhängigen Prüfern statt.

## DIN EN ISO 9001:2000 - Zertifikate



deutsch



englisch



spanisch



polnisch



ungarisch



niederländisch



russisch

## HAUPA Produkt-Zertifizierung:



1000V IEC 60900:2004



GOST



UL



CSA



VDE



VPA



Germanischer Lloyd



DNV



RoHS



Brunel

Seite										Seite
3 - 20										
33 - 82										21 - 32
95 - 116										83 - 94
151 - 158										117 - 150
173 - 178										159 - 172
184 - 186										179 - 183
188 - 189										186 - 187
202										190 - 201
211 - 220										205 - 209
228 - 229										221 - 227
230 - 232										229
239 - 244										233 - 238
249 - 251										245 - 247
257 - 258										253 - 256
261 - 263										258 - 260
265 - 270										264
272 - 278										271 - 272
285 - 326										279 - 284
335 - 347										327 - 333

Kabelschneider







## Außen-Ø von Kabeln und Leitungen (Mittelwerte)

Aderzahl Querschnitt in mm <sup>2</sup>	Außen-Ø <b>NYM</b> mm	Außen-Ø <b>NY</b> (ca.) mm	Aderzahl Querschnitt in mm <sup>2</sup>	Außen-Ø <b>H05RR-F</b> (ca.) mm	Außen-Ø <b>H07RN-F</b> (ca.) mm
2 x 1,5	8,4 - 8,9	11	12	10,5	11,5
2 x 2,5	9,6 - 11	13	13	12,5	13,5
2 x 4	11 - 12,5	14	15	11	12,5
2 x 6	12 - 13,5	15	16	13	14,5
2 x 10	15 - 17	17	17,5	-	16
2 x 16	17 - 20	19	20	-	20
2 x 25	21 - 24	23	-	-	25,5
2 x 35	23,5 - 27,5	-	-	-	29
3 x 1,5	8,8 - 10,5	12	13	-	-
3 x 2,5	10 - 11,5	13	14	-	-
3 x 4	11,5 - 13	15	15	-	-
3 x 6	12 - 15	16	17	-	-
3 x 10	16 - 18	19	18,5	-	-
3 x 16	18,5 - 22	20	20,5	-	-
3 x 25	22,5 - 26	24	26,5	-	-
3 x 35	25 - 29,5	23	28	-	-
3 x 35/16	-	26	25	-	-
3 x 50/25	-	30	32	-	-
3 x 70/35	-	31	32	-	-
3 x 95/50	-	36	37	-	-
3 x 120/70	-	39	39	-	-
3 x 150/70	-	43	43	-	-
4 x 1,5	9,5 - 11	13	14	12,5	13,5
4 x 2,5	11 - 12,5	14	15	14	15,5
4 x 4	12,5 - 14,5	16	16	-	18
4 x 6	14,5 - 16,5	17	18	-	22
4 x 10	17 - 19,5	19	20,5	-	28
4 x 16	20,5 - 23,5	22	24	-	32
4 x 25	25 - 28,5	27	29	-	37
4 x 35	27,5 - 32	26	31	-	42
4 x 50	-	35	34	-	48
4 x 70	-	40	37	-	54
4 x 95	-	45	42	-	60
4 x 120	-	50	47	-	-
5 x 1,5	9,9 - 12	13	15	13,5	15
5 x 2,5	11,5 - 13,5	14	17	15,5	17
5 x 4	14 - 16,5	16	18	-	19
5 x 6	15,5 - 18	18	20	-	24
5 x 10	18,5 - 21,5	21	-	-	30
5 x 16	22,5 - 26	24	-	35	-
5 x 25	27,5 - 31,5	-	-	-	-
5 x 35	30,5 - 35,5	-	-	-	-

### Schneiddurchmesser der Kabelschneider Profi Line



Art.	200111	200112	200113	200177	200114	200116	200115	200119	200179	200124	200126	200131	200151	200089	200183
Ø	Seite 13	Seite 13	Seite 14	Seite 14	Seite 14	Seite 14	Seite 14	Seite 15	Seite 15	Seite 17	Seite 17	Seite 17	Seite 17	Seite 13	Seite 13
	Cu/Al 185 mm <sup>2</sup> 34 mm Ø	Cu/Al 400 mm <sup>2</sup> 52 mm Ø	Cu/Al 240 mm <sup>2</sup> 35 mm Ø	Cu/Al 300 mm <sup>2</sup> 45 mm Ø	Cu/Al 400 mm <sup>2</sup> 52 mm Ø	Cu/Al 400 mm <sup>2</sup> 52 mm Ø	Cu/Al 50 mm <sup>2</sup> 62 mm Ø	Cu/Al 1000 mm <sup>2</sup> 80 mm Ø	Cu/Al 1400 mm <sup>2</sup> 100 mm Ø	Cu/Al 120 mm <sup>2</sup> 25 mm Ø	Cu/Al 185 mm <sup>2</sup> 34 mm Ø	Cu/Al 240 mm <sup>2</sup> 35 mm Ø	Cu/Al 550 mm <sup>2</sup> 55 mm Ø	Cu/Al 185 mm <sup>2</sup> 32 mm Ø	Cu/Al 400 mm <sup>2</sup> 52 mm Ø
	Cu/Al 240 mm <sup>2</sup> 34 mm Ø	Cu/Al 400 mm <sup>2</sup> 52 mm Ø	Cu/Al 240 mm <sup>2</sup> 35 mm Ø	Cu/Al 240 mm <sup>2</sup> 45 mm Ø	Cu/Al 480 mm <sup>2</sup> 52 mm Ø	Cu/Al 480 mm <sup>2</sup> 52 mm Ø	Cu/Al 750 mm <sup>2</sup> 62 mm Ø	Cu/Al 1000 mm <sup>2</sup> 80 mm Ø	Cu/Al 1400 mm <sup>2</sup> 100 mm Ø	Cu/Al 120 mm <sup>2</sup> 25 mm Ø	Cu/Al 185 mm <sup>2</sup> 34 mm Ø	Cu/Al 240 mm <sup>2</sup> 35 mm Ø	Cu/Al 550 mm <sup>2</sup> 55 mm Ø	Cu/Al 185 mm <sup>2</sup> 32 mm Ø	Cu/Al 240 mm <sup>2</sup> 45 mm Ø
	Cu/Al 240 mm <sup>2</sup> 34 mm Ø	Cu/Al 450 mm <sup>2</sup> 52 mm Ø	Cu/Al 300 mm <sup>2</sup> 35 mm Ø	Cu/Al 300 mm <sup>2</sup> 45 mm Ø	Cu/Al 500 mm <sup>2</sup> 52 mm Ø	Cu/Al 300 mm <sup>2</sup> 75 mm Ø	Cu/Al 750 mm <sup>2</sup> 62 mm Ø	Cu/Al 1000 mm <sup>2</sup> 80 mm Ø	Cu/Al 1400 mm <sup>2</sup> 100 mm Ø	Cu/Al 120 mm <sup>2</sup> 25 mm Ø	Cu/Al 240 mm <sup>2</sup> 34 mm Ø	Cu/Al 300 mm <sup>2</sup> 35 mm Ø	Cu/Al 550 mm <sup>2</sup> 55 mm Ø	Cu/Al 240 mm <sup>2</sup> 32 mm Ø	Cu/Al 450 mm <sup>2</sup> 52 mm Ø
	Cu/Al 240 mm <sup>2</sup> 34 mm Ø	Cu/Al 450 mm <sup>2</sup> 52 mm Ø	Cu/Al 300 mm <sup>2</sup> 35 mm Ø	Cu/Al 300 mm <sup>2</sup> 45 mm Ø	Cu/Al 500 mm <sup>2</sup> 52 mm Ø	Cu/Al 300 mm <sup>2</sup> 75 mm Ø	Cu/Al 750 mm <sup>2</sup> 62 mm Ø	Cu/Al 1000 mm <sup>2</sup> 80 mm Ø	Cu/Al 1400 mm <sup>2</sup> 100 mm Ø	Cu/Al 120 mm <sup>2</sup> 25 mm Ø	Cu/Al 240 mm <sup>2</sup> 34 mm Ø	Cu/Al 300 mm <sup>2</sup> 35 mm Ø	Cu/Al 550 mm <sup>2</sup> 55 mm Ø	Cu/Al 240 mm <sup>2</sup> 32 mm Ø	Cu/Al 450 mm <sup>2</sup> 52 mm Ø

## Schneidpistolen

### Schneidpistole für PVC-Rohre

für PVC-Rohre und alle Materialien aus Kunststoff und Gummi, Klinge austauschbar, Messer aus Werkzeugstahl in Öl gehärtet.

- Geringer Kraftaufwand durch spezielle Schneidengeometrie
- Optimale Übersetzung
- ermüdungsfreies Arbeiten durch ergonomische Griffgestaltung
- schrittweiser Messervorschub



Art. Nr.	Ø	kg	VE
200214	35	0,235	1
200215	Ersatzklinge	0,040	1

### Schneidpistole für PVC-Rohre (mit Ratsche)

für PVC-Rohre und alle Materialien aus Kunststoff und Gummi, Klinge austauschbar, Messer aus Werkzeugstahl in Öl gehärtet, auf Knopfdruck einfahrbar.

- Geringer Kraftaufwand durch spezielle Schneidengeometrie
- Optimale Übersetzung
- ermüdungsfreies Arbeiten durch ergonomische Griffgestaltung
- schrittweiser Messervorschub



Art. Nr.	Ø	kg	VE
200216	42	0,270	1
200217	Ersatzklinge	0,055	1

### Rohrschneider

für PVC-Rohre und alle Materialien aus Kunststoff und Gummi, Klinge austauschbar, Messer aus Werkzeugstahl in Öl gehärtet, auf Knopfdruck einfahrbar

- geringer Kraftaufwand durch spezielle Schneidengeometrie
- ermüdungsfreies Arbeiten durch ergonomische Griffgestaltung
- optimale Übersetzung
- schrittweiser Messervorschub
- geeignet auch für Verdrahtungskanäle



Art. Nr.	Ø	kg	VE
200218	0 - 63	0,270	1
200219	Ersatzmesser	0,055	1

## Kabelscheren

### Kevlar-Schere

zum Schneiden von Kevlar-Fasern bei LWL-Kabeln, spezielle Schneidengeometrie.

- Gelenk genietet
- Spezialbeschichtung der Klinge
- Präzisionsschliff mit Zähnen verhindert der Fasern und garantiert einen saubere



Art. Nr.	GL	kg	VE
200153	160	0,085	1

## Kabelscheren

### Allround Soft-Gripschere

Softgripschere mit kurzen Klingen und einer speziellen Griffausführung, die auf die Bedürfnisse der Elektroinstallateure abgestimmt wurde.

- hohe Schneidleistung bei geringem Kraftaufwand
- rutschfest durch gerillte Soft - Grip Griffösen
- ergonomisch (2-Komponenten)
- mit Abisoliervorrichtung
- Microverzahnung
- rostfrei



Art. Nr.	GL	Ø	kg	VE
200155	140	25	0,086	1

### Allround Soft-Gripschere

Softgripschere mit kurzen Klingen und einer speziellen Griffausführung, die auf die Bedürfnisse der Elektroinstallateure abgestimmt wurde.

- hohe Schneidleistung bei geringem Kraftaufwand
- rutschfest durch gerillte Soft - Grip Griffösen
- ergonomisch (2-Komponenten)
- mit Abisoliervorrichtung
- Microverzahnung
- rostfrei



Art. Nr.	GL	Ø	kg	VE
200185	150	50	0,083	1

### Telefonschere, gerade

mit Drahtabschneider, glanzvernickelt, microverzahnt, gerade, glatte Schneide, besonders starke PVC-Ummantelung.

- Abisoliervorrichtung
- Microverzahnung
- rostfrei



Art. Nr.	GL	kg	VE
200062	130	0,096	1

### Telefonschere, gebogen

mit Drahtabschneider, glanzvernickelt, gebogene Schneide, besonders starke PVC-Ummantelung.

- Abisoliervorrichtung
- Microverzahnung
- rostfrei



Art. Nr.	GL	kg	VE
200064	130	0,094	1

### Telefonschere

mit langem Halm, Spitze abgestumpft, glatte Schneide, besonders starke PVC Ummantelung, Abisoliervorrichtung



Art. Nr.	GL	kg	VE
200066	130	0,093	1

### Universalschere

aus rostfreiem Edelstahl, Griffe aus schlagfestem Kunststoff, eine Schneide leicht gezahnt, für Kabel, dünne Bleche, Draht, Leder, Pappe, Kunststoff, Al-, Ms- und Cu-Folien.

- Öffnungsfeder und Sperrklinge
- Klemmschutz
- nachstellbare Schraubgelenk



Art. Nr.	GL	kg	VE
200072	190	0,110	1

**haupa®**

**... Lösungen, die überzeugen**



# Kabelscheren

## Kabelschneider

- zum Schneiden von Cu- / Al- Kabeln fein- und mehrdrätig
- Chrom Vanadium Stahl, tauchisolierte Griffhüllen
- Abisolierfunktion im oberen Kopfbereich
- Kabelmesserfunktion durch 180 Grad Überschlag der Schenkel
- nicht für Massivleiter

Art. 201085 (Art. 201087)

- Daten-, Telefon- und Steuerungskabel max. Ø 8 mm (Ø 12 mm)
- Cu eindrätig max. 16 mm<sup>2</sup> (16 mm)
- Cu feindrätig max. 16 mm<sup>2</sup> (35 mm<sup>2</sup>)
- Cu mehrdrätig max. 16 mm<sup>2</sup> (25 mm<sup>2</sup>)
- Al eindrätig max. 16 mm<sup>2</sup> (25 mm<sup>2</sup>)
- Al mehrdrätig max. Ø 8 mm = 16 mm<sup>2</sup> (25 mm<sup>2</sup>)



Art. Nr.	GL	Ø	mm <sup>2</sup>	kg	VE
201085	160	8	16	0,177	1
201087	200	16	35	0,289	1

## Kabelschneider

- zum Schneiden von Cu- / Al- Kabeln fein- und mehrdrätig
- Chrom Vanadium Stahl, gesteckte Griffhüllen
- Abisolierfunktion im oberen Kopfbereich
- Kabelmesserfunktion durch 180 Grad Überschlag der Schenkel
- nicht für Massivleiter

Art. 201086 (Art. 201088)

- Daten-, Telefon- und Steuerungskabel max. Ø 8 mm (Ø 12 mm)
- Cu eindrätig max. 16 mm<sup>2</sup> (16 mm)
- Cu feindrätig max. 16 mm<sup>2</sup> (35 mm<sup>2</sup>)
- Cu mehrdrätig max. 16 mm<sup>2</sup> (25 mm<sup>2</sup>)
- Al eindrätig max. 16 mm<sup>2</sup> (25 mm<sup>2</sup>)
- Al mehrdrätig max. Ø 8 mm = 16 mm<sup>2</sup> (25 mm<sup>2</sup>)



Art. Nr.	GL	Ø	mm <sup>2</sup>	kg	VE
201086	180	8	16	0,216	1
201088	240	12	35	0,361	1

## Kabelschneider mit Federgelenk

- zum Schneiden von Cu- / Al- Kabeln fein- und mehrdrätig
- nicht für Stahldraht und Drahtseile geeignet
- Chrom Vanadium Stahl
- Gelenkfeder selbstöffnend
- enorme Schneidleistung bei reduziertem Kraftaufwand
- nicht für Massivleiter

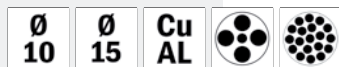

Art. Nr.	GL	Ø	mm <sup>2</sup>	kg	VE
200086	170	10	25	0,266	1
200088	230	15	70	0,475	1

## Kabelschere

zum Schneiden von Cu- / Al- Kabeln.

- Daten-, Telefon- und Steuerungskabel max. Ø 25 mm
- Cu eindrätig max. 16 mm<sup>2</sup>
- Cu feindrätig max. 70 mm<sup>2</sup>
- Cu mehrdrätig max. 25 mm<sup>2</sup>



Art. Nr.	GL	Ø	mm <sup>2</sup>	kg	VE
200105	215	25	70	0,281	1

## Einhand-Kabelschneider mit Biss

- Einhand-Kabelschneider nur für feindrätige Leiter
- Geringer Kraftaufwand
- Läsergeschnittene Komponenten
- CNC-geschliffene Schneiden
- Induktiv gehärtet Schneiden
- Nachstellbares Schraubgelenk
- Cu + Al feindrätige Kabel max. Ø 16,9 mm = 70 mm<sup>2</sup>

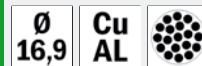

Art. Nr.	GL	Ø	mm <sup>2</sup>	kg	VE
201002	180	16,9	70	0,241	1

## Einhand-Kabelschneider mit Biss

- Einhand-Kabelschneider nur für feindrätige Leiter
- Zweistufen Verstellmechanismus (Patent)
- Geringer Kraftaufwand
- Läsergeschnittene Komponenten
- CNC-geschliffene Schneiden
- Induktiv gehärtet Schneiden
- Nachstellbares Schraubgelenk
- Telefonkabel max. Ø 26,1 mm
- Cu + Al feindrätige Kabel max. Ø 18,9 mm = 120 mm<sup>2</sup>



Video 201000

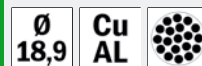

Art. Nr.	GL	Ø	mm <sup>2</sup>	kg	VE
201000	230	18,9	120	0,514	1

	eindrätig		Drahtseile
	mehdrätig		stahllarmierte Kabel
	sektorförmig		ACSR
	feindrätig		Bolzen
	Kommunikation		Stahl massiv



# Kabelschneider

## Kabelschneider

- zum Schneiden von Cu- / Al- Kabeln fein- und mehrdrätig
- nicht für Stahldraht und Drahtseile geeignet
- geringer Kraftaufwand durch beste Schneidengeometrie und Übersetzungsverhältnisse
- Vanadin-Elektrostahl, geschmiedet, ölgehärtet
- Aluminium-Schenkel
- gehärtete Schneiden mit Präzisionsschliff
- nachstellbares Schraubgelenk



Art. Nr.	GL	Ø	mm <sup>2</sup>	kg	VE
200087	500	27	150	1,026	1

## Kabelschneider

- zum Schneiden von Cu- / Al- Kabeln fein- und mehrdrätig
- plangeschliffene, rostgeschützte Messer aus vergütetem Cr-V-Stahl
- schlagfest beschichtete, gehärtete Griffrohre, sichelförmige abgerundete Schneiden
- höchste Stabilität bei geringstem Eigengewicht

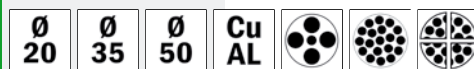

Art. Nr.	GL	Ø	mm <sup>2</sup>	kg	VE
200073	300	20	120	0,620	1
200073/MK				Ersatzkopf	0,190
200095	530	35	185	1,652	1
200095/MK				Ersatzkopf	0,610
200099	780	50	400	3,380	1
200099/MK				Ersatzkopf	1,202

## Kabelschneider

- zum Schneiden von Cu- / Al- Kabeln fein- und mehrdrätig
- nicht für Stahldraht und Drahtseile geeignet
- gehärtete Schneiden mit Präzisionsschliff
- Doppelhebel sorgt für müheloses Schneiden
- nachstellbares Schraubgelenk
- Messerkopf Chrom Vanadium Stahl, geschmiedet und ölgehärtet



Art. Nr.	GL	Ø	mm <sup>2</sup>	kg	VE
200076	600	24	120	0,940	1
200102				Ersatzkopf	0,349

## Kabelschneider „Super light“

- zum Schneiden von Cu- und Al- Kabeln fein- und mehrdrätig
- nicht für Stahldraht und Drahtseile geeignet
- extreme leicht durch Griffe aus Vollaluminium
- Doppelhebel sorgt für müheloses Schneiden
- gehärtete Schneiden mit Präzisionsschliff
- nachstellbares Schraubgelenk
- Messerkopf Chrom Vanadium Stahl, geschmiedet und ölgehärtet

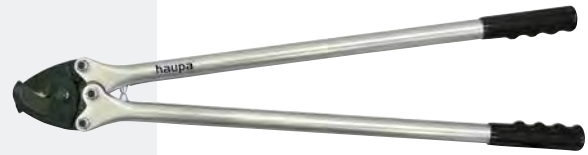

Art. Nr.	GL	Ø	mm <sup>2</sup>	kg	VE
200197	700	24	120	1,839	1

## Kabelschneider

- zum Schneiden von Cu- / Al- Kabeln fein- und mehrdrätig
- nicht für Stahldraht und Drahtseile geeignet
- gehärtete Schneiden mit Präzisionsschliff
- Doppelhebel sorgt für müheloses Schneiden
- nachstellbares Schraubgelenk
- Messerkopf Chrom Vanadium Stahl, geschmiedet und ölgehärtet



Art. Nr.	GL	Ø	mm <sup>2</sup>	kg	VE
200100	980	40	400	3,920	1
200104				Ersatzkopf	0,606

**haupa**

... Lösungen, die überzeugen

HAUPA, Königstr. 165-169, 42853 Remscheid, Tel.: +49 (0)2191 8418-0, Fax: +49 (0)2191 8418-840, sales@haupa.com; HAUPA, Bayernstraße 39, 5071 Wals-Siezenheim/Salzburg, Tel. +43 (0)662 854717, Fax +43 (0)662 854632, haupa.austria@haupa.com



## Bolzenschneider

### Bolzenschneider

- schneidet weiche und harte Drähte, Pianodraht
- schneidet Bolzen, Nägel, Nieten usw. bis  $\varnothing$  3,6 mm
- besonders hohe Schneidleistung bei geringerem Kraftaufwand durch höchst effektive Gelenkkonstruktion
- Schneiden zusätzlich induktiv gehärtet, Schneidhärte ca. 64 HRC
- Chrom-Vanadin-Hochleistungsstahl, geschmiedet, ölgehärtet



Art. Nr.	GL	$\varnothing$	kg	VE
200170	200	3,6	0,111	1

## Drahtseilschneider (ACSR)

### Drahtseilschneider

- Cu- und Al-Kabel 10 mm<sup>2</sup>
- ACSR  $\varnothing$  6 mm
- massiv  $\varnothing$  4 mm
- auch für Kabel und Rundstahl geeignet
- geeignet zum Trennen von Freileitungsseilen mit Zugentlastungsdraht
- mit Öffnungsfeder und Sperrklinke
- besondere Schneidengeometrie verhindert ein Aufspleißen des Drahtseils



Art. Nr.	GL	$\varnothing$	mm <sup>2</sup>	kg	VE
200173	180	6	10	0,306	1

### Drahtseilschneider

- Cu- und Al-Kabel 95 mm<sup>2</sup>
- ACSR  $\varnothing$  10 mm
- massiv  $\varnothing$  6 mm
- auch für Kabel und Rundeisen geeignet
- besondere Schneidengeometrie verhindert ein Aufspleißen des Drahtseils
- geeignet zum Trennen von Freileitungsseilen mit Zugentlastungsdraht
- auswechselbarer Messerkopf

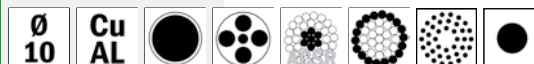

Art. Nr.	GL	$\varnothing$	mm <sup>2</sup>	kg	VE
200175	180	10	95	0,752	1

### Drahtseilschneider

- Cu- und Al-Kabel 150 mm<sup>2</sup>
- ACSR  $\varnothing$  14 mm
- massiv  $\varnothing$  9 mm
- auch für Kabel und Rundeisen geeignet
- besondere Schneidengeometrie verhindert ein Aufspleißen des Drahtseils
- geeignet zum Trennen von Freileitungsseilen mit Zugentlastungsdraht
- winklige Schneidspitzen ermöglichen ein Durchtrennen einzelner Seilstränge
- optimale Übersetzung für hohe Schneidleistung
- auswechselbarer Messerkopf



Art. Nr.	GL	$\varnothing$	mm <sup>2</sup>	kg	VE
200181	700	14	150	2,390	1

# Kabelschneider

## Handkabelschneider

zum Schneiden von Kupfer- und Aluminiumkabel, mit Ratschenübersetzung



Art. Nr.  
**200089**

Schneidbereich:	Cu/Al-Leiter mehrdrähtig	185	32
	Cu/Al-Leiter sektorförmig	185	32
	Cu-Leiter feindrähtig	240	32
	Cu-Leiter feindrähtig oder Telekommunikationskabel		32
Länge:			230
Gewicht:			0,615

## Handkabelschneider

zum Schneiden von Kupfer- und Aluminiumkabel, mit Ratschenübersetzung



Art. Nr.  
**200183**

Schneidbereich:	Cu/Al-Leiter mehrdrähtig	400	52
	Cu/Al-Leiter sektorförmig	240	45
	Cu-Leiter feindrähtig	450	52
	Cu-Leiter feindrähtig oder Telekommunikationskabel		52
Länge:			280
Gewicht:			0,914

# INFO

## Kabelschneider

### Präziser Schnitt!

Die Schneidgelenke (Verschraubung am Drehmesser) sind auf 0,05 mm justiert!

### Langlebig und Belastbar

Verzahnungen am Messer und an der Transportklinke sind gefräst! Die Flächenpressung ist somit geringer als bei gegossenen Zähnen.

### 200111, 200112:

- Einhandkabelschneider
- Hebelgelenkbolzen Stärke 6,5 mm.
- 16 mm Vollmaterial gefräster Kniehebel.
- Transportklinkenspiel ist einstellbar (2 Madenschrauben 3 mm im Hebel)

## Kabelschneider

Handliches Einhandgerät mit leichtgängiger und robuster Antriebstechnik für den täglichen Anwendungsbereich bis 34 mm Ø, alle Bewegungsteile aus gehärtetem Stahl



Art. Nr.  
**200111**

Schneidbereich:	Cu/Al-Leiter mehrdrähtig	185	34
	Cu/Al-Leiter sektorförmig	240	34
	Cu-Leiter feindrähtig	240	34
	Cu-Leiter feindrähtig oder Telekommunikationskabel		34
Länge:			250
Gewicht:			0,790

## Kabelschneider

Handliches Ein- und Zweihandgerät mit leichtgängiger und robuster Antriebstechnik für den täglichen Anwendungsbereich bis 52 mm Ø, alle Bewegungsteile aus gehärtetem Stahl



Art. Nr.  
**200112**

Schneidbereich:	Cu/Al-Leiter mehrdrähtig	400	52
	Cu/Al-Leiter sektorförmig	400	52
	Cu-Leiter feindrähtig	450	52
	Cu-Leiter feindrähtig oder Telekommunikationskabel		52
Länge:			320
Gewicht:			1,122

**haupa®**

... Lösungen, die überzeugen

HAUPA, Königstr. 165-169, 42853 Remscheid, Tel.: +49 (0)2191 8418-0, Fax: +49 (0)2191 8418-840, sales@haupa.com; HAUPA, Bayernstraße 39, 5071 Wals-Siezenheim/Salzburg, Tel. +43 (0)662 854717, Fax +43 (0)662 854632, haupa.austria@haupa.com



# INFO

## Einhand-Kabelschneider Exzenterantrieb

**200113, 200177, 200114, 200116:**

- Einhandkabelschneider
- Doppelt-nadelgelagerter Excenterhebel 14 mm
- Besonders leichtgängig durch Reduzierung der Reibung am Gelenk
- Starke Reduzierung der Handkräfte
- Hebelgelenkbolzen Stärke 8mm
- für härteste Einsatzbedingungen
- Verriegelung durch eine Sperrwelle
- Versehentliches Öffnen der Griffe im Werkzeugkoffer ist ausgeschlossen
- Transportklinkenspiel ist fest eingestellt

### Kabelschneider

Besonders leichtgängiger Kabelschneider mit nadelgelagertem Exzenterantrieb für den täglichen Anwendungsbereich bis 35 mm Ø. Äußerst dauerhaftes Werkzeug



**Art. Nr. 200113**

Schneidbereich:	Cu/Al-Leiter mehrdrähtig	240	35
	Cu/Al-Leiter sektorförmig	240	35
	Cu-Leiter feindrähtig	300	35
	Cu-Leiter feindrähtig oder Telekommunikationskabel		35
Länge:			250
Gewicht:			0,976

### Kabelschneider

Besonders leichtgängiger Kabelschneider mit nadelgelagertem Exzenterantrieb für den täglichen Anwendungsbereich bis 45 mm Ø. Äußerst dauerhaftes Werkzeug



**Art. Nr. 200177**

Schneidbereich:	Cu/Al-Leiter mehrdrähtig	300	45
	Cu/Al-Leiter sektorförmig	240	45
	Cu-Leiter feindrähtig	300	45
	Cu-Leiter feindrähtig oder Telekommunikationskabel		45
Länge:			260
Gewicht:			0,900

# Kabelschneider mit Exzenterantrieb

### Kabelschneider

Besonders leichtgängiger Kabelschneider mit nadelgelagertem Exzenterantrieb für den täglichen Anwendungsbereich bis 52 mm Ø. Äußerst dauerhaftes Werkzeug



**Art. Nr. 200114**

Schneidbereich:	Cu/Al-Leiter mehrdrähtig	400	52
	Cu/Al-Leiter sektorförmig	480	52
	Cu-Leiter feindrähtig	500	52
	Cu-Leiter feindrähtig oder Telekommunikationskabel		52
Länge:			325
Gewicht:			1,340

### Spezial-Kabelschneider für Daten- und Telefonkabel

für Daten- und Telefonkabel bis 75 mm Durchmesser, hohe Schnittqualität durch spezielle Schneidengeometrie, Leichtgängigkeit durch nadelgelagerte Antriebsmechanik, nicht geeignet für Stahldraht und starkdrahtige Leiter der Stromversorgung (EVU usw.)



**Art. Nr. 200116**

Schneidbereich:	Cu/Al-Leiter mehrdrähtig	300	75
	Cu/Al-Leiter sektorförmig	240	75
	Cu-Leiter feindrähtig	300	75
	Cu-Leiter feindrähtig oder Telekommunikationskabel		75
Länge:			370
Gewicht:			1,585

# INFO

## Zweihand-Kabelschneider Exzenterantrieb

**200115, 200119, 200179:**

- Zweihandkabelschneider für stahlarmierte Kabel
- Doppelt-nadelgelagerter Excenterhebel 14 mm
- Besonders leichtgängig durch Reduzierung der Reibung am Gelenk
- Starke Reduzierung der Handkräfte
- Hebelgelenkbolzen Stärke 12 mm
- Extrem verstärkte Ausführung für besondere Härtefälle
- Verriegelung durch eine Sperrwelle
- Versehentliches Öffnen der Griffe ist ausgeschlossen
- Integrierter Zahnkamm zur Reinigung im Griff
- Transportklinkenspiel ist fest eingestellt

## Mechanischer Kabelschneider

nahezu wartungsfreier Zweihandkabelschneider bis 62 mm Ø, leichtgängig durch nadelgelagerten Exzenterantrieb, großer Anwendungsbereich, mit Zahnkamm



**Art. Nr. 200115**

Schneidbereich:	Cu/Al-Leiter mehrdrähtig	750	62
	Cu/Al-Leiter sektorförmig	750	62
	Cu-Leiter feindrähtig	750	62
	Cu-Leiter feindrähtig oder Telekommunikationskabel		62
Länge:			410
Gewicht:			2,224

# Kabelschneider mit Exzenterantrieb

## Kabelschneider

nahezu wartungsfreies Qualitätswerkzeug bis 80 mm Ø. Leichtgängig durch nadelgelagerten Exzenterantrieb, auch für Kabel mit Stahlblechummantelung und weicher Stahldrahtarmierung geeignet, ST 52. Mit Zahnkamm zur Reinigung der Zähne, im Griff integriert



**Art. Nr. 200119**

Schneidbereich:	Cu/Al-Leiter mehrdrähtig	1000	80
	Cu/Al-Leiter sektorförmig	1000	80
	Cu-Leiter feindrähtig	1000	80
	Cu-Leiter feindrähtig oder Telekommunikationskabel		80
Länge:			610
Gewicht:			3,322

## Kabelschneider

nahezu wartungsfreies Qualitätswerkzeug bis 100 mm Ø. Leichtgängig durch nadelgelagerten Exzenterantrieb, auch für Kabel mit Stahlblechummantelung und weicher Stahldrahtarmierung geeignet, ST 52. Mit Zahnkamm zur Reinigung der Zähne, im Griff integriert



**Art. Nr. 200179**

Schneidbereich:	Cu/Al-Leiter mehrdrähtig	1400	100
	Cu/Al-Leiter sektorförmig	1400	100
	Cu-Leiter feindrähtig	1400	100
	Cu-Leiter feindrähtig oder Telekommunikationskabel		100
Länge:			610
Gewicht:			3,322

**haupa®**

**... Lösungen, die überzeugen**

HAUPA, Königstr. 165-169, 42853 Remscheid, Tel.: +49 (0)2191 8418-0, Fax: +49 (0)2191 8418-840, sales@haupa.com; HAUPA, Bayernstraße 39, 5071 Wals-Siezenheim/Salzburg, Tel. +43 (0)662 854717, Fax +43 (0)662 854632, haupa.austria@haupa.com



# Spezialkabelschneider

## Spezial-Kabelschneider

- Einhand Universal- und Stahlseilschneider mit auswechselbaren Schneidsegmenten
- Bei Verschleiß oder Anforderungswechsel sind nur die Schneidsegmente auszutauschen.
- Reinigungskamm im Lieferumfang enthalten
- Doppelt-nadelgelagerter Excenterhebel 14mm
- Besonders leichtgängig durch Reduzierung der Reibung am Gelenk
- Starke Reduzierung der Handkräfte
- Hebelgelenkbolzen Stärke 9mm
- Zentralschmierung
- Trichternippel im Bolzen mit Querbohrung auf den Lagerstellen
- Einstellbare Aushebelung der Transportklinke
- Öffnen des Messers jederzeit auch bei voller Belastung ohne Hilfsmittel möglich

### Trennbare Materialien:

- Kabel AL/Cu
- Kabel mit weichem Stahlmantel
- Stahlummantelte Seile
- Stahlarmierte Seile
- Niro Seile
- Flexible Stahlseile
- Tragseilkabel
- Stahlarmierte Schläuche
- ACSR DIN 48 204
- Baustahl 235JR+AR
- Schrauben

### Set komplett:

- Universal Kabelschneider
- 1 Paar Schneidsegmente (Art. 200178/S1)
- Reinigungskamm
- ACSR



Art. Nr.	GL	Ø	mm <sup>2</sup>	kg	VE
200178	230	50	300	1,140	1

## Weiteres Zubehör für Kabelschneider Art. Nr. 200178



**Anwendung:**  
 AL/CU: Querschnitt 300 mm<sup>2</sup>, Ø 50 mm  
 flex. Stahlseile: Querschnitt 95 mm<sup>2</sup>, Ø 14 mm  
 Niro Seile Ø 8 mm, 19/1  
 ACSR DIN 48 204: Querschnitt 150/25 mm<sup>2</sup>, Ø 20 mm, 7/2,1 mm  
 Stahlarmierter Schlauch: Ø 50 mm

Art. Nr.	Ø	mm <sup>2</sup>	kg	VE
200178/S1	50	300	0,100	1



**Anwendung:**  
 AL/CU: Querschnitt 150 mm<sup>2</sup>, Ø 30 mm  
 flex. Stahlseile: Querschnitt 70 mm<sup>2</sup>, Ø 12 mm  
 Tragseilkabel: Querschnitt 70/300 mm<sup>2</sup>, Ø 12/30 mm, Typ 8  
 ACSR DIN 48 204: Querschnitt 70/12 mm<sup>2</sup>, Ø 11,7 mm, 7/1,44 mm

Art. Nr.	Ø	mm <sup>2</sup>	kg	VE
200178/B	30	150	0,100	1



**Anwendung:**  
 AL/CU: Querschnitt 350 mm<sup>2</sup>, Ø 50 mm  
 flex. Stahlseile: Querschnitt 95 mm<sup>2</sup>, Ø 16 mm  
 Kabel mit weichem Stahlmantel: Querschnitt 240 mm<sup>2</sup>, Ø 50 mm  
 Sauberer Schnitt und normale Handkräfte

Art. Nr.	Ø	mm <sup>2</sup>	kg	VE
200178/C	50	350	0,100	1



**Anwendung:**  
 AL/CU: Querschnitt 350 mm<sup>2</sup>, Ø 50 mm  
 flex. Stahlseile: Querschnitt 95 mm<sup>2</sup>, Ø 16 mm  
 Kabel mit weichem Stahlmantel: Querschnitt 240 mm<sup>2</sup>, Ø 50 mm  
 Sauberer Schnitt und normale Handkräfte

Art. Nr.	Ø	mm <sup>2</sup>	kg	VE
200178/S	50	350	0,100	1



**Anwendung:**  
 AL/CU: Querschnitt 200 mm<sup>2</sup>, Ø 50 mm  
 flex. Stahlseile: Querschnitt 95 mm<sup>2</sup>, Ø 14 mm  
 Niro Seile: Ø 8 mm, 19/1  
 ACSR DIN 48 204: Querschnitt 300/50 mm<sup>2</sup>, Ø 24,5, 7/3 mm  
 Stahlarmierter Schlauch: Ø 50 mm  
 Baustahl 235JR+AR: Ø 10 mm, Vollmaterial  
 Schrauben: Ø 8 mm, 8.8  
 Kann bei höchstflexiblen Stahlseilen zum Quetschen führen, leicht kantiges Schnittbild, erhöhte Handkräfte

Art. Nr.	Ø	mm <sup>2</sup>	kg	VE
200178/S2	50	200	0,100	1

# INFO

## Kabelschneider

### Präziser Schnitt!

Die Schneidelenke (Verschraubung am Drehmesser) sind auf 0,05 mm justiert!

### Langlebig und Belastbar

Verzahnungen am Messer und an der Transportklinke sind gefräst! Die Flächenpressung ist somit geringer als bei gegossenen Zähnen.

### 200124, 200126:

- Einhandkabelschneider
- Hebelgelenkbolzen Stärke 6,5 mm.
- 16 mm Vollmaterial gefräster Kniehebel

## Frontkabelschneider

quetschfreies Schneiden von Cu- und Al-Kabel bis 25 mm Ø, optimale Hebelübersetzung, Entriegelungsmöglichkeit in jeder Schneidposition

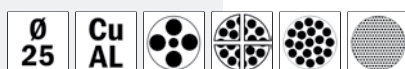

### Art. Nr. 200124

Schneidbereich:	Cu/Al-Leiter mehrdrähtig	120	25
	Cu/Al-Leiter sektorförmig	120	25
	Cu-Leiter feindrähtig	120	25
	Cu-Leiter feindrähtig oder Telekommunikationskabel		25
Länge:			245
Gewicht:			1,020

## Frontkabelschneider

quetschfreies Schneiden von Cu- und Al-Kabel bis 34 mm Ø, optimale Hebelübersetzung durch Exzenterantrieb, Entriegelungsmöglichkeit in jeder Schneidposition



### Art. Nr. 200126

Schneidbereich:	Cu/Al-Leiter mehrdrähtig	185	34
	Cu/Al-Leiter sektorförmig	185	34
	Cu-Leiter feindrähtig	240	34
	Cu-Leiter feindrähtig oder Telekommunikationskabel		34
Länge:			330
Gewicht:			1,541

# Frontkabelschneider

## Frontkabelschneider

sehr leichtgängiger Präzisions-Einhand-Frontschneider, hervorragende quetschungsfreie Schnittqualität auch bei feindrähtigen Leitern, bewährter und nahezu verschleißfreier Exzenterantrieb, Drehmesser in jeder Stellung entriegelbar, Schneidbereich bis zu einem Durchmesser von 35 mm.

- Einhandkabelschneider
- Doppelt-nadelgelagerter Exzenterhebel 14 mm
- Besonders leichtgängig durch Reduzierung der Reibung am Gelenk
- Starke Reduzierung der Handkräfte
- Hebelgelenkbolzen Stärke 8 mm
- für härteste Einsatzbedingungen
- Verriegelung durch eine Sperrwelle
- Versehentliches Öffnen der Griffe im Werkzeugkoffer ist ausgeschlossen
- Transportklinkenspiel ist fest eingestellt



### Art. Nr. 200131

Schneidbereich:	Cu/Al-Leiter mehrdrähtig	240	35
	Cu/Al-Leiter sektorförmig	240	35
	Cu-Leiter feindrähtig	300	35
	Cu-Leiter feindrähtig oder Telekommunikationskabel		35
Länge:			330
Gewicht:			1,673

## Frontkabelschneider

leichtgängiger Zweihand-Frontschneider mit patentiertem Exzenterantrieb, auch bei größeren Querschnitten hervorragende quetschungsfreie Schnittqualität, Drehmesser in jeder Stellung entriegelbar, Schneidbereich bis zu einem Durchmesser von 55 mm.

- Zweihandkabelschneider für stahlarmierte Kabel
- Doppelt-nadelgelagerter Exzenterhebel 14 mm
- Besonders leichtgängig durch Reduzierung der Reibung am Gelenk
- Starke Reduzierung der Handkräfte
- Hebelgelenkbolzen Stärke 12 mm
- Extrem verstärkte Ausführung für besondere Härtefälle
- Verriegelung durch eine Sperrwelle
- Versehentliches Öffnen der Griffe ist ausgeschlossen
- Integrierter Zahnkamm zur Reinigung im Griff



### Art. Nr. 200151

Schneidbereich:	Cu/Al-Leiter mehrdrähtig	550	55
	Cu/Al-Leiter sektorförmig	550	55
	Cu-Leiter feindrähtig	550	55
	Cu-Leiter feindrähtig oder Telekommunikationskabel		55
Länge:			485
Gewicht:			3,493

**haupa**

... Lösungen, die überzeugen







Hydraulische Kabelschneider



haupa®

... Lösungen, die überzeugen

## Hydraulische Kabelscheren

### Hydraulische Kabelschere „HH 45-ST“

- im Koffer
- Schneidkopf 180° drehbar
- Kupfer- und Aluminiumkabel
- stahlarmierte Kabel



Art. Nr.	GL	Ø	kg	VE
216402	580	45	5,300	1

### Hydraulischer Kabelschere „HH 85-ST“

- im Koffer
- Schneidkopf 180° drehbar
- mit Hydraulikschnellschlüssen
- Kupfer- und Aluminiumkabel
- stahlarmierte Kabel



Art. Nr.	GL	Ø	kg	VE
216404	690	85	7,000	1

## Akkuhydraulische Kabelschneidköpfe

### Hydraulischer Kabelschneidkopf

- in Tasche
- mit Hydraulikschnellschlüssen
- Kupfer- und Aluminiumkabel
- stahlarmierte Kabel

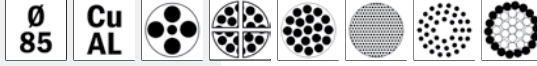

Art. Nr.	Ø	kg	VE
216408	85	11,300	1

### Hydraulischer Kabelschneidkopf

- in Tasche
- mit Hydraulikschnellschlüssen
- Kupfer- und Aluminiumkabel
- stahlarmierte Kabel



Art. Nr.	Ø	kg	VE
216410	120	14,600	1

### Hydraulischer Kabelschneidkopf

- in Tasche
- mit Hydraulikschnellschlüssen
- Kupfer- und Aluminiumkabel
- stahlarmierte Kabel



Art. Nr.	Ø	kg	VE
216415	95	11,300	1

# Hydraulische Sicherheits-Schneidgarnturen

## Hydraulische Sicherheits-Schneidgarntur

zum Schneiden unter Spannung nach VDE 0105 Teil 100



### Das Set besteht aus:

- einer hydraulischen Schere mit Hochdruckschlauch 10 m lang, mit leckfreier Kupplung und Erdungsarmatur nach EN 50340
- Doppel-Kolben-Pumpe auf Fußgestell, mit Fußbetätigungshebel
- Koffer
- betriebsfertig mit Spezialöl gefüllt

Das Kabelschneidgerät ist nach VDE 0105 Teil 100 Abs. 6.2.3 und 6.2.4 zum Schneiden von Nieder- und Mittelspannungskabeln, die unter Nennspannung bis 60kV AC stehen können, zugelassen. Sie sind von der Berufsgenossenschaft der Feinmechanik und Elektrotechnik nach GS-EN-50340- geprüft und tragen das GS-Zeichen. Wird ein versehentlich unter Spannung stehendes Kabel geschnitten, besteht keine Gefahr für den Bediener. Der 10 m lange Spezial-Hochdruck-Hydraulikschlauch, der die Pumpe mit dem Schneidkopf verbindet, garantiert höchste Sicherheit durch sein Isoliervermögen. Eine Kontrolle des Schnittvorganges erfolgt durch Beobachtung des Manometers an der Pumpe, weil der Schneidkopf beim Schneiden des Kabels nicht zu sehen ist. Er ist mehrfach unter Spannung bei anstehender Netzleistung erprobt. Der Schneidbereich reicht bis 90 mm. Die 12 mm starken Schneidmesser sind aus hochfestem Werkzeugstahl geschmiedet und geschliffen und damit verschleißfrei. Eine kräftig dimensionierte Messerführung garantiert hohe mechanische Standfestigkeit. Auch im Kurzschlussfall ist ein sicheres Durchtrennen des Kabels gewährleistet, da die Messer ca. 20 mm überlappen. Die Schneiden öffnen sich nach Druckentlastung selbstständig. Der Berstdruck des Hochdruckschlauches beträgt 2700 bar. Die Überdrucksicherung in der Pumpe ist auf 625 bar eingestellt.



Art. Nr.	Ø	ND	kg	VE
216417	85	625 bar	12,000	1

## Hydraulische Sicherheits-Schneidgarntur

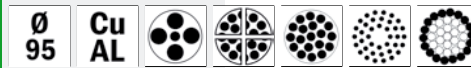

Art. Nr.	Ø	ND	kg	VE
216421	95	625 bar	12,000	1

## Hydraulische Sicherheits-Schneidgarntur



Art. Nr.	Ø	ND	kg	VE
216416	120	625 bar	12,000	1
216416/850	120	850 bar	12,000	1

Video 216416



**haupa®**

**... Lösungen, die überzeugen**

HAUPA, Königstr. 165-169, 42853 Remscheid, Tel.: +49 (0)2191 8418-0, Fax: +49 (0)2191 8418-840, sales@haupa.com; HAUPA, Bayernstraße 39, 5071 Wals-Siezenheim/Salzburg, Tel. +43 (0)662 854717, Fax +43 (0)662 854632, haupa.austria@haupa.com



## Akku-Kabelschneider

### Akku-Kabelschneider „AS-52“

- für Kupfer- und Aluminiumkabel
- mit Ratsche
- Durchmesser 52 mm

#### Lieferumfang:

1 Schneidwerkzeug, 1 Schnellladegerät, 1 Akku 18V Li-Ion, 3Ah, in SysCon-Stapelbox



Art. Nr.	Ø	kg	VE
216434	52	3,000	1

### Akku-Kabelschneider „AS-52ACSR“

- für Kupfer- und Aluminiumkabel
- mit Ratsche
- Durchmesser 52 mm
- ACSR 19 mm

#### Lieferumfang:

1 Schneidwerkzeug, 1 Schnellladegerät, 1 Akku 18V Li-Ion, 3Ah, in SysCon-Stapelbox



Art. Nr.	Ø	kg	VE
216436	52	3,000	1

## Akkuhydraulische Kabelschneider

### Akkuhydraulischer Kabelschneider „AS6-S20“

zum Schneiden von Telekommunikationskabel, Schneidkopf 180° drehbar, manueller Rücklauf nach vollendetem Schnitt.

**Lieferumfang:** 1 Schneidwerkzeug, 1 Schnellladegerät, 1 Akku, 1 Tragegurtschlaufe, in SysCon-Stapelbox.

- Presskraft kN: 60 kN
- Arbeitsdruck in bar: 700
- Schnittweite Ø: 20
- Batterieladezeit in Minuten: 30
- Akkutyp: Li-Ion, 18 V, 1,5 Ah
- ACSR
- Blech- und Drahtarmierung Cu
- Drahtseil, Spanndraht
- weicher Stabstahl
- Bleimantelkabel



Art. Nr.	kg	VE
216418	8,100	1

### Akkuhydraulischer Kabelschneider „AS6-S32“

zum Schneiden von Telekommunikationskabel, Schneidkopf 180° drehbar, manueller Rücklauf nach vollendetem Schnitt.

**Lieferumfang:** 1 Schneidwerkzeug, 1 Schnellladegerät, 1 Akku, 1 Tragegurtschlaufe, in SysCon-Stapelbox.

- Schneidkraft kN: 60
- Arbeitsdruck in bar: 700
- Schnittweite Ø: 32
- Batterieladezeit in Minuten: 30
- Akkutyp: Li-Ion, 18 V, 1,5 Ah

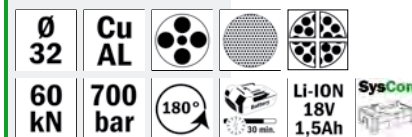

Art. Nr.	kg	VE
216419	8,100	1

### Akkuhydraulischer Drahtseilschneider „AS6-40“

Schneidkopf 180° drehbar, manueller Rücklauf, in Tragetasche, inkl. Schnellladegerät, 1 Akku, Tragegurt, für Kupfer-, Aluminiumkabel und Stahlseile. Das Gerät verfügt ebenfalls über 2 weiße LED's zur Ausleuchtung des jeweiligen Arbeitsraumes.

**Lieferumfang:**

- 1 Schneidwerkzeug, 1 Schnellladegerät, 1 Akku, 1 Tragegurtschlaufe, im robusten Transportkoffer.
- Schneidkraft kN: 60
- Arbeitsdruck in bar: 700
- Schnittweite Ø: 40
- Batterieladezeit in Minuten: 30
- Akkutyp: Li-Ion, 18 V, 3 Ah



Video 216422



Ø 40	Cu AL			
60 kN	700 bar	180°		LI-ION 18V 3Ah

Art. Nr.	GL	kg	VE
216422	385	8,100	1

### Akkuhydraulischer Kabelschneider „AS12-52“

Schneidkopf 180° drehbar, manueller Rücklauf, für Kupfer- und Aluminiumkabel und stahlarmierte Kabel. Das Gerät verfügt ebenfalls über 2 weiße LED's zur Ausleuchtung des jeweiligen Arbeitsraumes.

**Lieferumfang:**

- 1 Schneidwerkzeug, 1 Schnellladegerät, 1 Akku, 1 Tragegurtschlaufe im robusten Transportkoffer.
- Schneidkraft kN: 120
- Arbeitsdruck in bar: 700
- Schnittweite Ø: 52
- Batterieladezeit in Minuten: 30
- Akkutyp: Li-Ion, 18 V, 3 Ah
- ACSR



Ø 52	Cu AL					
120 kN	700 bar	180°		LI-ION 18V 3Ah		

Art. Nr.	GL	kg	VE
216424	385	8,500	1

### Akkuhydraulischer Kabelschneider „AS6-85“

Schneidkopf 180° drehbar, manueller Rücklauf, für Kupfer- und Aluminiumkabel, Kommunikationskabel. Das Gerät verfügt ebenfalls über 2 weiße LED's zur Ausleuchtung des jeweiligen Arbeitsraumes.

**Lieferumfang:**

- 1 Schneidwerkzeug, 1 Schnellladegerät, 1 Akku, 1 Tragegurtschlaufe im robusten Transportkoffer.
- Schneidkraft kN: 60 • Arbeitsdruck in bar: 700
- Schnittweite Ø: 85 • Batterieladezeit in Minuten: 30
- Akkutyp: Li-Ion, 18 V, 3 Ah



Video 216428



Ø 85	Cu AL			
60 kN	700 bar	180°		LI-ION 18V 3Ah

Art. Nr.	GL	kg	VE
216428	385	9,000	1

### Akkuhydraulischer Kabelschneider „SAS6-85“

Schneidkopf 180° drehbar, manueller Rücklauf, für Kupfer- und Aluminiumkabel, stahlarmierte Kabel und Kommunikationskabel. Das Gerät verfügt ebenfalls über 2 weiße LED's zur Ausleuchtung des jeweiligen Arbeitsraumes.

**Lieferumfang:**

- 1 Schneidwerkzeug, 1 Schnellladegerät, 1 Akku, 1 Tragegurtschlaufe, im robusten Transportkoffer.



- Schneidkraft kN: 60
- Arbeitsdruck in bar: 700
- Schnittweite Ø: 85
- Batterieladezeit in Minuten: 30
- Akkutyp: Li-Ion, 18 V, 3 Ah
- stahlarmierte Kabel

Ø 85	Cu AL				
60 kN	700 bar	180°		LI-ION 18V 3Ah	

Art. Nr.	GL	kg	VE
216430		14,000	1

**haupa®**

... Lösungen, die überzeugen

HAUPA, Königstr. 165-169, 42853 Remscheid, Tel.: +49 (0)2191 8418-0, Fax: +49 (0)2191 8418-840, sales@haupa.com; HAUPA, Bayernstraße 39, 5071 Wals-Siezenheim/Salzburg, Tel. +43 (0)662 854717, Fax +43 (0)662 854632, haupa.austria@haupa.com

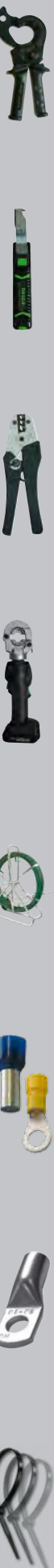

## Akku-hydraulische Schneidwerkzeuge



Art:	216418	216419	216426	216422	216424	216428	216430	--	--
Typ:	AS6ST-20	AS6S-32	AS6-32	AS6-40	AS12-52	AS6-85	SAS6-85	--	--

## Handhydraulische Schneidwerkzeuge

Art:	--	--	--	216402	--	--	216404	--	--
Typ:	--	--	--	HS-45	--	--	HS-85	--	--

## Hydraulische Schneidköpfe

Art:	--	--	--	--	--	--	216408	216415	216410
Typ:	--	--	--	--	--	--	KS-85	KS-95	KS120
Durchmesser	20	32	32	40/45	52	85	85	95	120
Kopfform	geschlossen	offen	offen	geschlossen	geschlossen	geschlossen	geschlossen	offen	geschlossen
Schneidkraft in Tonnen	6	6	6	6	12	6	700 bar	700 bar	700 - 850 bar
Sofort Motorstopp	●	●	●	●	●	●	●	●	●

## Material

Kupfer	20	32	32	40	52	46	85	95	120
Aluminium	20	28	28	40	52	28	85	95	120
Erdkabel	--	--	--	40	52	50	85	95	120
Kommunikationskabel	--	--	--	40	--	85	85	95	120
ACSR	●	--	--	--	32	--	--	--	--
Drahtseil (Aluminium - Stahlseil)	●	--	--	●	●	--	--	●	●
	16	--	--	22	●	--	--	22	22
	20	--	--	25	●	--	--	25	25
	20	--	--	25	●	--	--	25	25
Spanndraht	●	--	--	--	●	--	--	●	●
	20	--	--	20	●	--	--	15	15
	20	--	--	25	●	--	--	20	20
weicher Stabstahl (unter SS41) 13 mm	--	--	--	16	25	--	--	--	--
Blech- u. Drahtarmierung, Cu	20	--	--	--	●	--	85	95	120
Bleimantelkabel	20	--	--	40	52	85	85	95	120

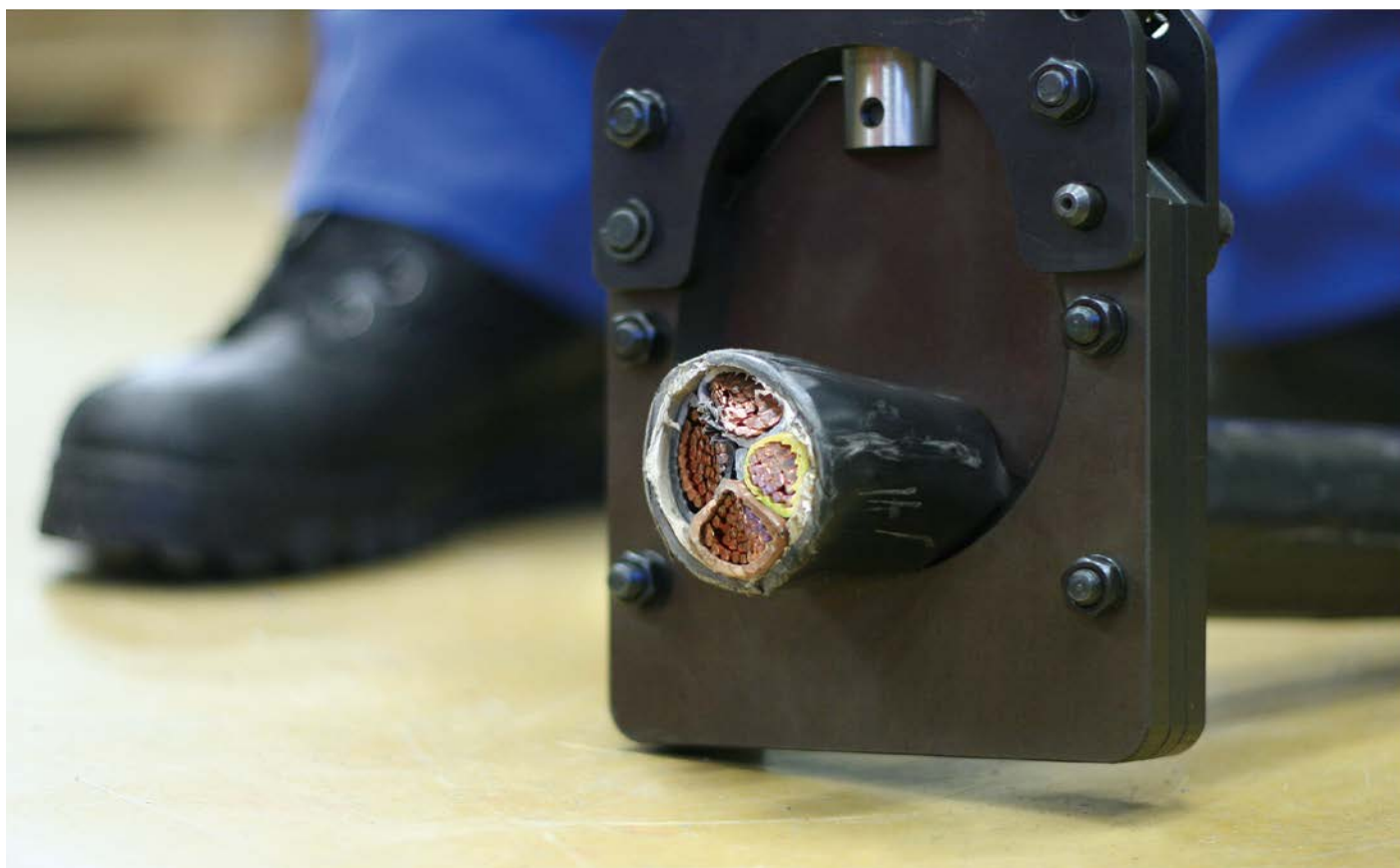

Abmanteln

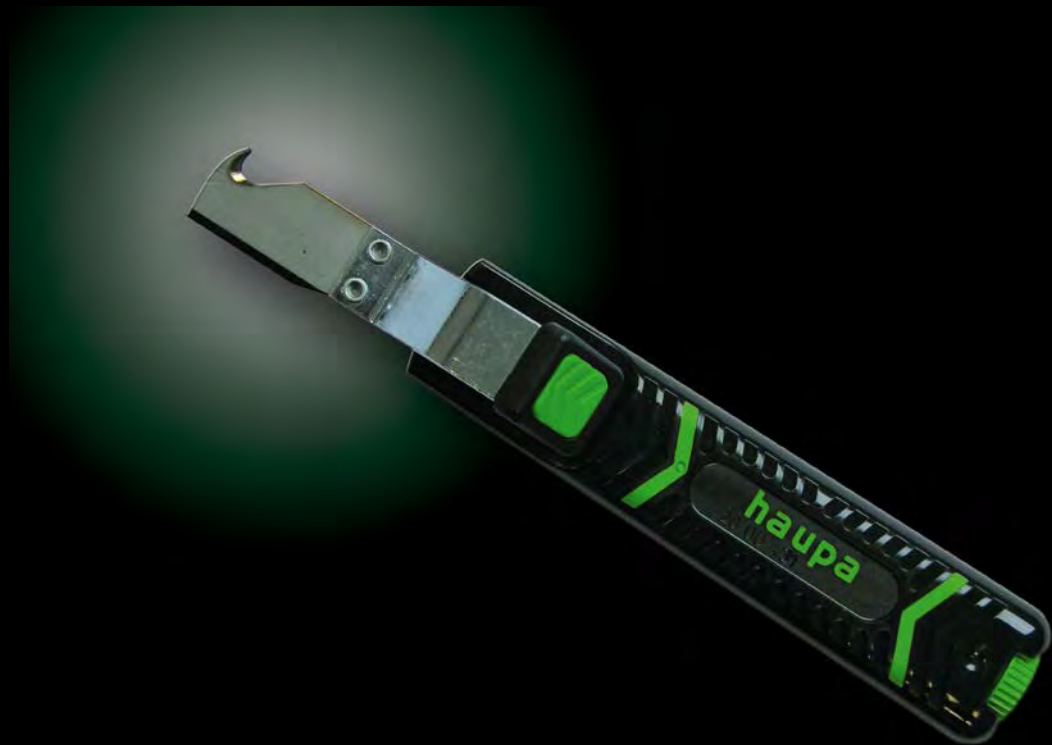

**haupa**<sup>®</sup>

... Lösungen, die überzeugen

## Abmantler

### Anwendung:

Beim Abmanteln entfernt man den Außenmantel einer Installationsleitung.

Für Kabel, die bereits in Installationsdosen verlegt sind und somit schlecht zugänglich sind, benutzt man sogenannte Dosenentmantler. Beim Abmanteln öffnet man den Entmantler und legt ihn so um das Kabel, dass die Rundmesser an der Stelle platziert sind, an der man den Außenmantel abtrennen möchte.

Man dreht den Entmantler eine Viertelumdrehung nach links und nach rechts, knickt das Kabel leicht ab und öffnet den Entmantler wieder. Wenn man das Werkzeug in Richtung Kabelende erneut ansetzt, kann man den Außenmantel leicht abstreifen.

Es gibt die unterschiedlichsten Entmantler für die unterschiedlichsten Kabelsorten.

**Wichtig:** Beim Abmanteln darf die Isolierhülle der innenliegenden Drähte nicht beschädigt werden.

### Abmantler „Kabifix“

- zum Aufschlitzen und Entmanteln von Kabel
- Längs- und Rundschnitt
- Ø 6 – 28 mm • NYY 4 – 16 mm<sup>2</sup> • NYM 5 – 16 mm<sup>2</sup>
- Koaxial- und Klingenrundkabel
- Isoflex- und PVC-Rohre max. Ø 25 mm
- innenliegende Stellschraube zum Einstellen der Schnitttiefe
- Messer auswechselbar



Art. Nr.	Ø	kg	VE
200022	6-28	0,096	1
200024		lose Messer	0,010 1

### Abmantler „Kabifix LWL“

- Lichtwellenleitern Aufschlitzen und Entmanteln von Ø 6 - 25 mm
- Längs- und Rundschnitt
- innenliegende Stellschraube zum Einstellen der Schnitttiefe
- Messer auswechselbar



Art. Nr.	Ø	kg	VE
200023	6-25	0,136	1
200023/M		lose Messer	0,003 1

### Abmantler mit Hakenklinge

- zum Abmanteln aller gängigen Rundkabel
- Klingen Titan-Nitrid beschichtet, dadurch höhere Schnittgeschwindigkeit
- geringerer Verschleiß, höhere Standzeit
- Schnitttiefe mit Einstellschraube am Griffende einstellbar
- automatische Einstellung auf Rund- und Längsschnitt
- Griffsicherheit durch Weichkomponenten-Einlage am Bügel und Griff
- Titan-Nitrid beschichtete Ersatzmesser im Gehäuse
- Gehäuse aus hochwertigem, verschleißfestem Polyamid
- mit Titan-Nitrid beschichteter Hakenklinge
- TÜV / GS-geprüft



Art. Nr.	Ø	kg	VE
200031	8-28	0,100	1
200046		Ersatzklinge	0,004 1

### Abmantler ohne Hakenklinge

- zum Abmanteln aller gängigen Rundkabel
- Klingen Titan-Nitrid beschichtet, dadurch höhere Schnittgeschwindigkeit
- geringerer Verschleiß, höhere Standzeit
- Schnitttiefe mit Einstellschraube am Griffende einstellbar
- automatische Einstellung auf Rund- und Längsschnitt
- Griffsicherheit durch Weichkomponenten-Einlage am Bügel und Griff
- Titan-Nitrid beschichtete Ersatzmesser im Gehäuse
- Gehäuse aus hochwertigem, verschleißfestem Polyamid
- TÜV / GS-geprüft



Art. Nr.	Ø	kg	VE
200038	4-16	0,090	1
200040	8-28	0,091	1
200042	28-35	0,101	1
200044	35-50	0,108	1
200046		Ersatzklinge	0,004 1

### Abisolierer „Allrounder“

- Entmantler zum Abmanteln von Rundkabeln 4 bis 15 mm und Flachkabeln bis 15 mm Breite, Abisolieren von Einzelleitern 1,5 und 2,5 mm<sup>2</sup>
- Längsschnitt



Art. Nr.	kg	VE
200050	0,111	1

### Abmantler standard

- zum Abmanteln aller gängigen Rundkabel
- Klingen Titan-Nitrid beschichtet, dadurch höhere Schnittgeschwindigkeit
- geringerer Verschleiß, höhere Standzeit
- Keine Einstellung der Klingen auf die Schnitttiefe erforderlich
- Befestigungsclip zur sicheren Aufbewahrung
- Gehäuse aus hochwertigem, verschleißfestem Polyamid
- TÜV / GS-geprüft



Art. Nr.	Ø	kg	VE
200036	8-13	0,065	1

### Superabmantler

- Entmantler zum Abmanteln aller gängigen Rundkabel 8 bis 13 mm Ø
- abisolieren von verschiedenen Kabeltypen, z.B. NYM 3 x 1,5 mm<sup>2</sup> bis 5 x 2,5 mm<sup>2</sup>
- Konturklinge zum Abisolieren von Drähten 0,2-0,3-0,8-1,5-2,5-4,0 mm<sup>2</sup>
- hervorragend für Arbeiten in Abzweig- und Verteilerdosen geeignet
- längere Kabelstrecken werden mit Längsschnittvorrichtung super entmantelt
- sicherer Halt durch Einarbeitung von rutschsicheren Griffzonen
- keine Einstellung der Klingen auf die Schnitttiefe erforderlich
- zusätzliche Titan-Nitrid beschichtete Schiebeklinge
- TÜV / GS-geprüft



Art. Nr.	Ø	kg	VE
200043	0,2-4,0	0,063	1



## Flachkabelabmantler

zum Abmanteln von Rundkabel mit Gummi- oder hartem Kunststoffmantel und Flachkabel bis 12 mm Breite (z.B. NYM-Kabel 3 x 1,5 bis 5 x 2,5 mm<sup>2</sup>, isolierte Flachkabel oder flexible Kabel).

- Abisoliervorrichtung für Leiter und Litze 0,8 - 1,5 - 2,5 mm<sup>2</sup>
- hervorragend für Arbeiten in engen und schwer zugänglichen Stellen
- zusätzliche Klinge für Längsschnitt
- Befestigungsclip zur sicheren Aufbewahrung
- TÜV / GS-geprüft



Art. Nr.	Ø	kg	VE
200037	0,8-2,5	0,068	1

## Abisolierer „Coaxi“

- zum Abmanteln aller gängigen Koaxkabel
- Klängen Titan-Nitrid beschichtet, dadurch höhere Schnittgeschwindigkeit
- geringerer Verschleiß, höhere Standzeit
- 2 Klängenpaare für zweistufiges Abisolieren
- keine Einstellung der Schnitttiefe notwendig
- keine Beschädigung der inneren Abschirmung und der inneren Kabelelemente
- geprägte Skallierung für genaue Abisolierlänge
- keine Begrenzung der Abisolierlänge
- mit Befestigungsvorrichtung am Griffende
- TÜV / GS-geprüft



Art. Nr.	Ø	kg	VE
200035	4,8-7,5	0,039	1

## Abisolierer für Koaxialkabel

- zum Abmanteln aller gängigen Koaxialkabel von 4 Ø,8 - 7,5 mm
- zum Abisolieren von verschiedenen Kabeltypen, z.B. TV-Coax, RG 58 / RG 59, PVC-Flex 3 x 0,75 mm<sup>2</sup>
- neues Verschlusssystem
- sicherer Halt durch 2-Komponenten Griffschalen
- Klängen Titan-Nitrid beschichtet, dadurch höhere Schnittgeschwindigkeit
- geringerer Verschleiß, höhere Standzeit
- 2 Klängenpaare für zweistufiges Abisolieren
- keine Einstellung der Schnitttiefe notwendig
- keine Beschädigung der inneren Abschirmung und der inneren Kabelelemente
- gut erkennbare, innenliegende Längenskalierung
- TÜV / GS-geprüft



Art. Nr.	Ø	kg	VE
200636	4,8-7,5	0,041	1

## Abmantler für kurzschluss sichere Leitungen und Photovoltaik



- zum Entmanteln gängiger Energie- und Sicherheitskabel
- zum Abisolieren von kurz- und erdschlusssichere, schwer entflammbare, halogenfreie Leitungen, z.B. NSGAFÖU, VER H07RN-F
- mit Längenanschlag 8 - 10 - 12 mm für gleichmäßige Abisolierlängen
- zum Abmanteln von Sicherheits- und Energiekabeln
- keine Einstellung der Klängen auf die Schnitttiefe erforderlich
- zum Abisolieren von doppelt isolierten Solarkabeln
- TÜV / GS-geprüft



Art. Nr.	Ø	kg	VE
200630	1,5	0,054	1
200632	2,5-6	0,054	1
200634	10-16	0,054	1

## PC-Strip

- zum Abmanteln von Rundkabeln von Ø 5 - 15 mm
- zum Abisolieren von verschiedenen Kabeltypen, z.B. IBM Typ 1, Typ2, flexible Leitungen, etc.
- zum Abmanteln von PVC-isolierten Daten-, Kommunikations- und Steuerleitungen
- mit Abisoliervorrichtung für Leiter und Litzen von 0,2 - 4 mm<sup>2</sup>
- Klängen Titan-Nitrid beschichtet, dadurch höhere Schnittgeschwindigkeit
- geringerer Verschleiß, höhere Standzeit
- Keine Einstellung der Klängen auf die Schnitttiefe erforderlich
- TÜV / GS-geprüft



Art. Nr.	Ø	kg	VE
200039	5,5-15	0,064	1

## Abisolierer Koaxialkabel

- für Koaxialkabel, RG-58, RG-59/62, RG-6 und 6QS
- mit 3 auswechselbaren und individuell verstellbaren Messern
- Schnittabstand 8 und 4 mm



Art. Nr.	PreB	kg	VE
200069	RG 58-59-62-6	0,048	1

**haupa®**

**... Lösungen, die überzeugen**

HAUPA, Königstr. 165-169, 42853 Remscheid, Tel.: +49 (0)2191 8418-0, Fax: +49 (0)2191 8418-840, sales@haupa.com;  
HAUPA, Bayernstraße 39, 5071 Wals-Siezenheim/Salzburg, Tel. +43 (0)662 854717, Fax +43 (0)662 854632, haupa.austria@haupa.com



### PC Cat

- zum Abmanteln von Rundkabeln von Ø 4,5 - 10 mm
- Abisolieren von verschiedenen Kabeltypen, z.B. CAT 5, CAT 6, CAT 7, Twisted-Pair-Kabel
- mit Abisoliervorrichtung für Leiter und Litzen von 0,2 - 0,8 mm<sup>2</sup>
- zum Abmanteln von PVC-isolierten CAT- und Netzkabeln
- Klängen Titan-Nitrid beschichtet, dadurch höhere Schnittgeschwindigkeit
- geringerer Verschleiß, höhere Standzeit
- keine Einstellung der Klängen auf die Schnitttiefe erforderlich
- TÜV / GS-geprüft



Art. Nr.	GL	Ø	kg	VE
200637	125	4,5-10	0,062	1

### No.1-Cat

- zum Abmanteln PVC-isolierter Daten- und Netzkabel von 4,8 - 10,0 mm Ø
- Cat5, Cat6, Cat7, Twisted-Pair-Kabel
- Klängen Titan-Nitrid beschichtet, dadurch höhere Schnittgeschwindigkeit
- geringerer Verschleiß, höhere Standzeit
- 2 Klängenpaare für Außenmantel und Folienabschirmung
- keine Einstellung der Schnitttiefe notwendig
- mit Längenskala
- TÜV / GS-geprüft



Art. Nr.	GL	Ø	kg	VE
200638	128	4,8-10	0,050	1

### Abisolierer für UTP-/STP-Datenkabel

Universalwerkzeug zum Abschneiden, Abmanteln und Abisolieren von Rund- und Flachkabeln, geschirmten und ungeschirmten Kabeln.

- Schnitttiefe einstellbar
- Messer auswechselbar
- für Kabel von 3,5 bis 9 mm Durchmesser



Art. Nr.	Ø	kg	VE
200068	3,5-9	0,060	1

### Präzisions-Abisolierer PWS-Plus

Leichtes und handliches Mini-Präzisions-Abisolierwerkzeug zum Entmanteln von Leitern und Litzen AWG 30 bis 20, besonders geeignet für Leiter mit Aussenisolationen aus PVC, Teflon, KYNAR, TEFZEL, MYLAR. Für Anwendungen in der Elektronik, Computer- und Netzwerktechnik, Alarm- und Klingelanlagen, Wire Wrapping, Telekommunikation, Datenkommunikation, Modellbau.

- Abisolierbereich einstellbar in den Stufen Ø 0,25-0,30-0,40-0,50-0,60-0,80 mm
- inklusive regulierbarem Längenanschlag
- mit Schneidvorrichtung für Drähte bis Ø 1,00 mm
- TÜV / GS-geprüft



Art. Nr.	Ø	kg	VE
200033	0,25-0,8	0,039	1

### Präzisions-Abisolierwerkzeug LWL

Leichtes und handliches Präzisions-Abisolierwerkzeug zum Entmanteln von Lichtwellenleitern (Einzeladern).

- Anwendungsbereich: Elektronik und Telekommunikation
- für 0,18 mm Durchmesser



Art. Nr.	Ø	kg	VE
200622	0,18	0,029	1

### Anlegewerkzeug LSA

Standard-Werkzeug für alle Daten-, Informations- und Fernmeldeverkabelungen, mit Abschneidvorrichtung, Ziehhefen und Klinge.

- Leitungsdurchmesser: 0,35 - 0,9 mm
- Aderdurchmesser: 0,7 - 2,6 mm



Art. Nr.	Ø	kg	VE
300322	0,35 - 0,9	0,078	1

Abisolierzangen



**haupa**<sup>®</sup>

... Lösungen, die überzeugen

## Abisolierzangen

Abisolieren bzw. Abmanteln steht für Trennen der Isolierung eines elektrischen Leiters (Draht, Litze). Hierzu werden folgende Abisolierzangen verwendet:

### Manuell einstellbare Abisolierzangen

Werden von Hand nach Gefühl auf den Abisolierdurchmesser eingestellt. Die Gefahr einer Leiterbeschädigung ist deshalb sehr groß.

### Automatisch bzw. selbsteinstellende Abisolierzangen

Für schnelles und präzises Schneiden, Abmanteln und Abisolieren. Diese Werkzeuge stellen sich automatisch auf den erforderlichen Leiterquerschnitt bzw. auf die Isolationsstärke ein. Beschädigung der Leiter oder der Isolation ist nicht möglich. Ein Längenanschlag erleichtert Serienabisolierungen.

### Micro - Präzisions - Abisolierwerkzeuge

Diese finden überall dort ihren Einsatz, wo feine Drähte abisoliert werden müssen: Datentechnik, Netzwerktechnik, Steuerungsbau, Telekommunikation, Elektronik, Modellbau.

### Abisolierwerkzeuge für Sonderisolationen

Teflon Isolierungen als auch gummiartige Isolierungen erschweren das Trennen der Isolierung eines elektrischen Leiters. Bei solchen Härtefällen empfehlen wir Abisolierwerkzeuge, welche die Isolation einschneiden.

### Vorteile

- Gleichbleibend sichere Abisoliererergebnisse
- Fehlerfreie Verarbeitung
- Präzision bei jedem Arbeitsgang
- Serienabisolierungen werden durch Längenanschlag erleichtert
- Autom. Abisolierzangen = 3 in 1 = schneiden + abmanteln + abisolieren

## Abisolierzange manuell

Multifunktionswerkzeug inkl. Kabelschneider für Kupferkabel.

- komfortable Griffe
- präzise Abisolierung durch Formmesser
- Schneidfunktion
- Greiffunktion
- mit Griffverriegelung



Art. Nr.	GL	mm <sup>2</sup>	kg	VE
210620	175	0,5-2,5	0,158	1
210624	175	0,25-0,75	0,161	1

## Abisolierzange manuell LWL

Multifunktionswerkzeug für Glasfaserkabel.

- zum Abisolieren und Schneiden von Leitern
- Schnitttiefe einstellbar
- speziell zum Absetzen von LWL (äußere Hüllen und Buffer)
- mit Griffverriegelung



Art. Nr.	GL	mm <sup>2</sup>	kg	VE
200057	150	0,18	0,120	1

# Abisolierzangen

## Abisolierzange manuell LWL

- keine Beschädigung des Leiters
- feindrätige Leiter werden normgerecht abisoliert
- austauschbare Messer aus Spezialstahl
- robuster Metallkörper
- eine Druckfeder bringt die Zange in die Ausgangsstellung zurück
- auch für Lichtwellenleiter sehr gut geeignet

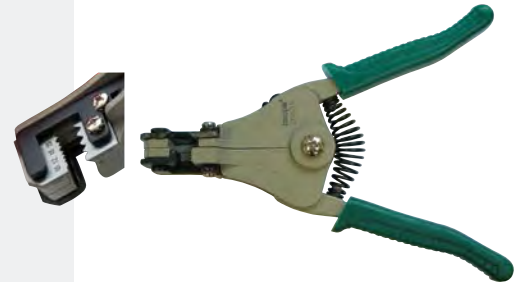

Art. Nr.	GL	mm <sup>2</sup>	kg	VE
210691	165	0,5-2	0,340	1
210692	165	1-4	0,350	1

## Abisolierzange „High Strip“

- geeignet für Kabel mit problematischen Isolationen, wie z.B. Gummi, Silicon, TPE, etc.
- für Leiter von 0,5 - 0,75 - 1,5 - 2,5 - 4,0 mm<sup>2</sup>,
- verstellbarer Längenanschlag 5 bis 15 mm,
- TÜV / GS-geprüft



Art. Nr.	GL	mm <sup>2</sup>	kg	VE
210684	170	0,5-4	0,130	1

## Superabisolierzange

- Einstellung auf den Querschnitt automatisch
- Arbeitsbereich von 0,5 bis 4 mm<sup>2</sup>
- integrierter Seitenschneider bis 2,5 mm<sup>2</sup>



Art. Nr.	GL	mm <sup>2</sup>	kg	VE
210683	170	0,5-4	0,119	1

## Automatische Abisolierzange Super Plus

für massive und flexible Leiter und Litzen von 0,2 bis 6,0 mm<sup>2</sup> (AWG 24 bis 10)

- Für schnelles und präzises Abisolieren auch an schwer zugänglichen Stellen
- Keine Einstellung auf den Kabelquerschnitt notwendig
- Geeignet für Kabel mit Isolationen aus PVC und anderem Material
- Spezielles Abtastsystem und daher keine Beschädigung der Leiter
- Einstellbarer Längenanschlag von 6,0 - 15,0 mm für gleichmäßige Serienabisolierungen
- außen liegender Seitenschneider für Leiter bis max. 2,5 mm<sup>2</sup>
- Zangenkörper aus glasfaserverstärktem Polyamid
- Zangengriff mit Langloch am unteren Ende für evtl. Befestigung
- TÜV / GS geprüft



Art. Nr.	GL	mm <sup>2</sup>	kg	VE
210695	170	0,2-6	0,088	1
210695/E		lose Messer	0,010	1

## Automatische Abisolierzange

- für ein-, mehr- und feindrätige Leiter von 0,2 bis 6,0 mm<sup>2</sup>
- ergonomische, automatische Abisolierzange
- hoher Bedienkomfort durch rutschsichere Weichkomponente am Zangengriff
- automatisches, kraftschonendes Abtastsystem
- keine Einstellung auf den Kabelquerschnitt notwendig
- optimal positionierter Seitenschneider bis 2,5 mm<sup>2</sup>
- verstellbarer Längenanschlag 6 bis 18 mm für gleiche Abisolierlängen bei Serienarbeiten
- Klängen auswechselbar
- TÜV / GS-geprüft



Art. Nr.	GL	mm <sup>2</sup>	kg	VE
210696	180	0,2-6	0,151	1
210696/2		lose Messer	0,030	1

## Automatik-Abisolierzange HAUPA-Special

- ergonomische, automatische Abisolierzange
- für Leiter von 0,5 bis 6,0 mm<sup>2</sup>
- automatisches Abtastsystem
- keine Einstellung auf den Kabelquerschnitt notwendig
- optimal positionierter Seitenschneider für CU-Drähte bis 2,8 mm Ø
- verstellbarer Längenanschlag bis 18 mm
- TÜV / GS-geprüft



Art. Nr.	GL	mm <sup>2</sup>	kg	VE
210681	170	0,5-6	0,179	1

## Abisolierzange / Photovoltaik



- für Leiter mit großen Querschnitten von 6,0 bis 16 mm<sup>2</sup>
- auch zum Entmanteln von PVC-Flex 3 x 0,75 mm<sup>2</sup> oder Solarleitungen Solarflex-X PV1-F
- automatische Abisolierzange
- optischer Längenanschlag bis 20 mm
- keine Einstellung auf den Kabelquerschnitt notwendig
- Abisolierlänge unendlich wählbar
- Klängen auswechselbar
- TÜV / GS-geprüft



Art. Nr.	GL	mm <sup>2</sup>	kg	VE
210685	160	6-16	0,147	1

## Flachkabelzange

- für PVC -isolierte Flachkabel bis max. 12 mm Breite und 0,75 x 2,5 mm<sup>2</sup> Querschnitt
- automatische Abisolierzange
- optischer Längenanschlag bis 20 mm
- keine Einstellung der Zange notwendig
- Abisolierlänge unendlich wählbar
- Klängen auswechselbar
- TÜV / GS-geprüft



Art. Nr.	GL	mm <sup>2</sup>	kg	VE
210686	160	0,75-2,5	0,148	1

**haupa®**

**... Lösungen, die überzeugen**

HAUPA, Königstr. 165-169, 42853 Remscheid, Tel.: +49 (0)2191 8418-0, Fax: +49 (0)2191 8418-840, sales@haupa.com; HAUPA, Bayernstraße 39, 5071 Wals-Siezenheim/Salzburg, Tel. +43 (0)662 854717, Fax +43 (0)662 854632, haupa.austria@haupa.com



# Abisolierzangen

## Abisolierzange Sensor Mini

Die HAUPA Sensor Mini verfügt über eine speziell für Sensorkabel mit kleinerem Querschnitt ausgelegte Klingengeometrie mit einem Arbeitsbereich ab 3,20 mm Ø.

- automatische Abisolierzange zum Abisolieren von Kombileitungen zum Anschluss von Sensor-Aktor Verteilerboxen / Buskoppler,
- Abisolierlänge beliebig,
- Keine Einstellung auf den Kabelquerschnitt notwendig
- Klängen auswechselbar
- TÜV / GS-geprüft



Art. Nr.	GL	kg	VE
210730	170	0,121	1

## Abisolierzange Sensor spezial

automatische Abisolierzange zum Abisolieren von Kombileitungen zum Anschluss von Sensor-Aktor Verteilerboxen / Buskoppler. Zum Abisolieren für halogenfreie geschirmte oder ungeschirmte Sensor-/Aktor-Leitungen mit PUR oder PVC Aussenmantel und 3-bis 8-adriger Kabelaufbau.

- z.B. Sensorkabel 3 x 0,34 mm<sup>2</sup> ungeschirmt bis 8 x 0,25 mm<sup>2</sup> geschirmt
- Abisolierlänge beliebig
- keine Einstellung auf den Kabelquerschnitt notwendig
- Klängen auswechselbar
- TÜV / GS-geprüft



Art. Nr.	GL	Ø	kg	VE
210729	170	4,4-7,0	0,122	1

## Automatische Abisolierzange ASI

zum Abisolieren von AS-Interface Leitungen mit TPE / PUR Außenisolierung. Für Anwendungen im Bereich Anschluß von Aktor-Sensor-Interface Komponenten.

- auf das AS-Interface Kabel abgestimmte Klingenkantur
- keine Einstellung der Zange notwendig
- Abisolierlänge unendlich wählbar
- Klängen auswechselbar
- TÜV / GS-geprüft



Art. Nr.	GL	kg	VE
210693	160	0,117	1
210693/1	Ersatzmesser	0,030	1

## Abisolierzange Outlet 20/55

Art. 210697

- zum Abmanteln von Rundkabeln 7,5 bis 9 mm Ø
- Isolationsstärke des Kabels max. 1,2 mm
- ideal zur Bearbeitung von NYM-Kabeln 3 x 1,5 mm bis 5 x 1,5 mm<sup>2</sup>
- kompatibel auf das Verlegesystem Cable Outlet von OBO Bettermann oder R & M

Art. 210699

- zum Abmanteln von Rundkabeln 7,5 bis 9 mm Ø
- Isolationsstärke des Kabels max. 1,65 mm
- ideal zur Bearbeitung von NYM-Kabeln 3 x 1,5 mm bis 5 x 1,5 mm<sup>2</sup>
- Coaxialkabel, geschirmte oder ungeschirmte Meß- Kontroll- und Steuerleitungen

geeignet, um Potentialausgleiche, Schirmanschlusssysteme oder Erdungsschellen anzuschließen.



Art. Nr.	GL	Ø	Kabelausschnitt	kg	VE
210697	160	7,5-9	55	0,104	1
210699	160	7,5-9	20	0,100	1

## Automatische Abisolierzange

- zum Abisolieren von feindrähtigen und massiven Leitern 0,08 - 2,5 mm<sup>2</sup>
- Abisolierlänge max. 15 mm
- automatische Einstellung auf den Querschnitt
- integrierter Seitenschneider bis 6 mm<sup>2</sup>
- mit Abisolier-Längenanschlag



Art. Nr.	GL	mm <sup>2</sup>	kg	VE
211928	160	0,08-2,5	0,156	1
211928/1		lose Messer	0,005	1

## Abisolierzange

- zum Abisolieren von feindrähtigen und massiven Leitern 0,03 - 6 mm<sup>2</sup>
- zum Abisolieren und Schneiden von doppelt isolierten Kabeln
- zum Abisolieren und Schneiden von 4-6-8-poligen Telefon- oder Datenkabeln
- automatische Einstellung auf den Querschnitt
- integrierter Seitenschneider bis 6 mm<sup>2</sup>
- mit Abisolier-Längenanschlag



Art. Nr.	GL	mm <sup>2</sup>	kg	VE
210690	200	0,03-6	0,184	1

# Automatische Abisolierwerkzeuge (Serienfertigung)

## Automatische Abisolierzange

- zum Abisolieren von feindrähtigen und massiven Leitern 0,08 - 6 mm<sup>2</sup>
- automatische Einstellung auf den Querschnitt
- integrierter Seitenschneider bis 6 mm<sup>2</sup>
- mit Abisolier-Längenanschlag



Art. Nr.	GL	mm <sup>2</sup>	kg	VE
211930	205	0,08-6	0,255	1
211930/1			lose Messer	0,005 1

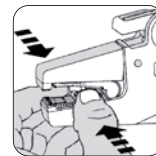
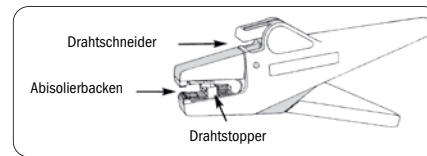

Drahtstopper von beiden Seiten zusammendrücken

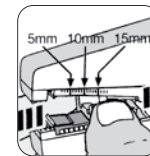

Gewünschte Abisolierlänge einstellen

## Automatische Abisolierzange

- zum Abisolieren von feindrähtigen und massiven Leitern 6 - 16 mm<sup>2</sup>
- automatische Einstellung auf den Querschnitt
- integrierter Seitenschneider bis 6 mm<sup>2</sup>
- mit Abisolier-Längenanschlag



Art. Nr.	GL	mm <sup>2</sup>	kg	VE
211932	205	6-16	0,250	1
211932/1			lose Messer	0,005 1

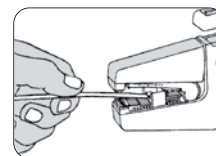

Draht mit Zange bis zum Drahtstopper einführen.

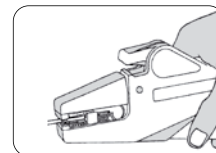

Zangengriff zusammendrücken, Zange schließt automatisch

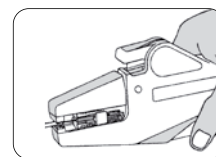

Abisolierschlitten fährt zurück.

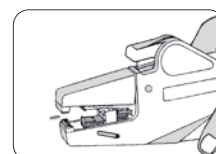

Zangengriff loslassen, Zange öffnet sich automatisch.

## Automatische Abisolierzange

- zum Abisolieren von feindrähtigen und massiven Leitern 0,03 - 10 mm<sup>2</sup>
- automatische Einstellung auf den Querschnitt
- integrierter Seitenschneider bis 10 mm<sup>2</sup>
- mit Abisolier-Längenanschlag



Art. Nr.	GL	mm <sup>2</sup>	kg	VE
211934	205	0,03-10	0,413	1



**haupa**<sup>®</sup>

**... Lösungen, die überzeugen**

HAUPA, Königstr. 165-169, 42853 Remscheid, Tel.: +49 (0)2191 8418-0, Fax: +49 (0)2191 8418-840, sales@haupa.com; HAUPA, Bayernstraße 39, 5071 Wals-Siezenheim/Salzburg, Tel. +43 (0)662 854717, Fax +43 (0)662 854632, haupa.austria@haupa.com



**PC Strip**  
**PV/Solarkabel**  
Art. 200630/32/34



**Abisolierzange**  
**PV/Solarkabel**  
Art. 210685



**Automatische**  
**Abisolierzange**  
**Verdrahtung**  
• Schalter/Steckdosen  
Art. 219696



**Abmantler mit Hakenklinge**  
**Kabelinstallation**  
• Hauptzuleitung  
• Unterverteilung  
Art. 200031



**Superabmantler**  
Hausinstallation  
• Hohlwanddose  
Art. 200043



**PC Cat**  
**Hausnetzwerk**  
Art. 200637



**Abisolierer Koaxialkabel**  
TV, Hifi  
Art. 200636



**Präzisionsabisolierer**  
**PWS Plus**  
Gegensprechanlage, Alarmanlage,  
Freizeit, Fahrradbeleuchtung,  
Modelleisenbahn  
Art. 200033



**Abisolierer „Coaxi“**  
**TV, Hifi**  
Art. 200035

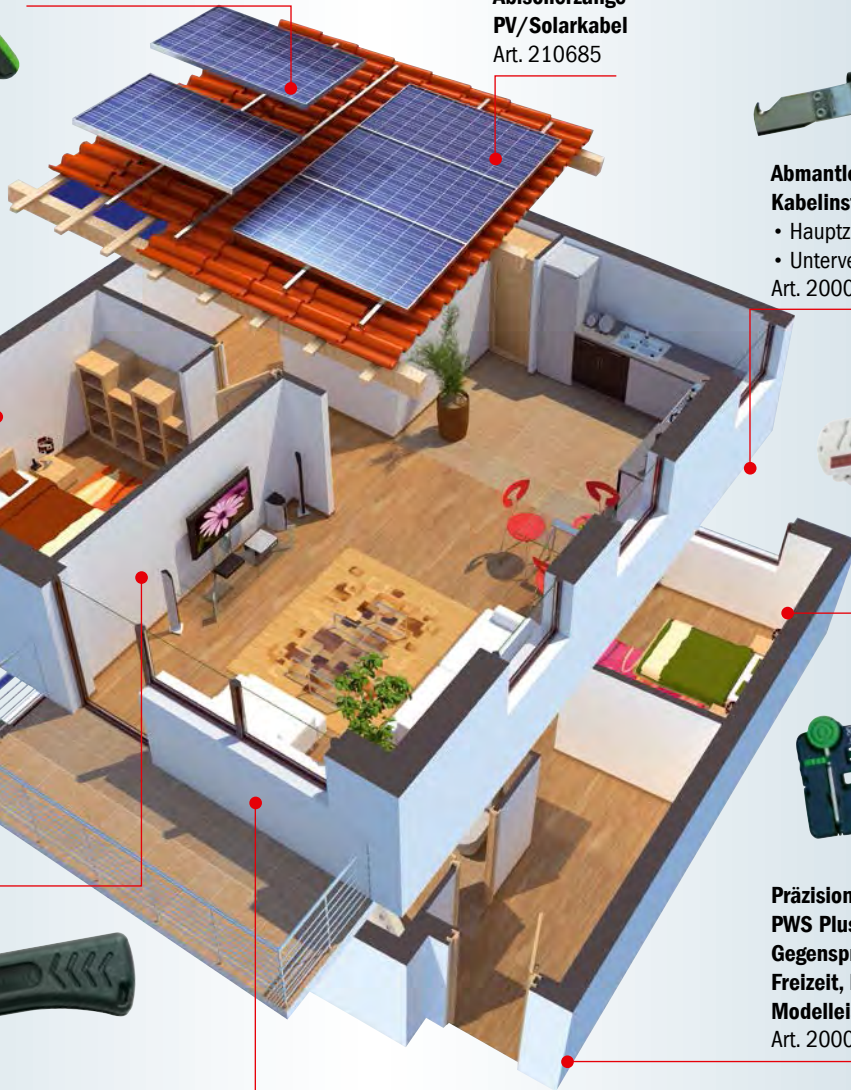

## Abisolierwerkzeuge in der Gebäudeinstallation



Entmantelungszangen, Schälgeräte

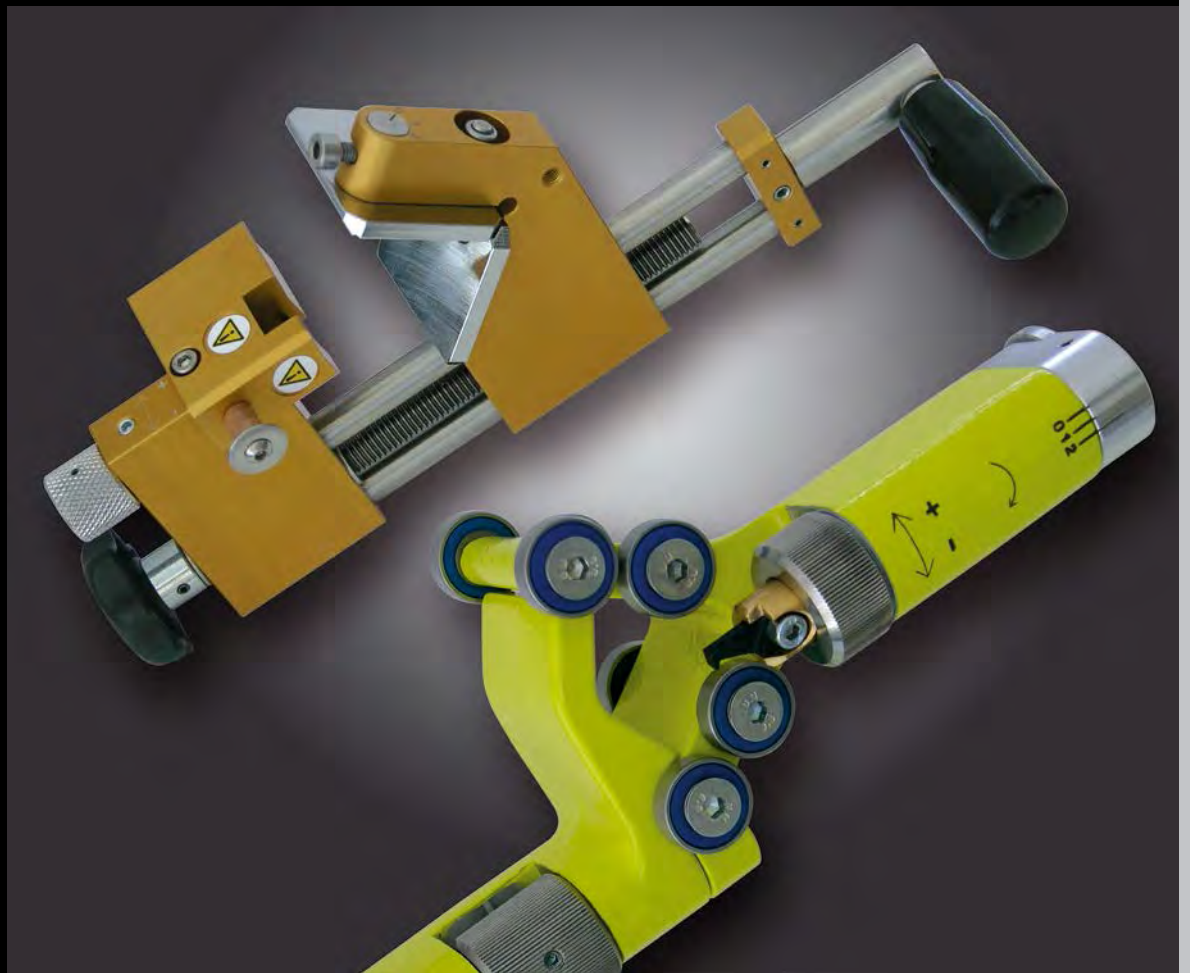

# INFO

## Mantelschneider, Schälgeräte

Unter Abmanteln versteht man das Entfernen des Kabel-Außenmantels. Mit einem Spezialwerkzeug schneidet man zuerst ringförmig umlaufend und dann entlang der Längsachse des Kabels. Kabelmantelschneider gibt es in den unterschiedlichsten Ausführungen.

### Wichtig:

Beim Abmanteln darf die Isolierhülle der innenliegenden Drähte sowie die Litzen selbst nicht beschädigt werden.

## Kabelmantelschneider

zur Entfernung sämtlicher Isolationsschichten von Kabeln mit  $\varnothing$  ab 25 mm

- auswechselbares Doppelmesser
- Schnitttiefe einstellbar
- geeignet für Längs- und Rundschnitt



Art. Nr.	$\varnothing$	kg	VE
110567	>25	0,220	1
110569	Ersatzmesser	0,040	1

## Entmantelungszange

zum Schneiden und Entfernen des Kabelmantels von Niederspannungs- und Mittelspannungskabeln



Art. Nr.	GL	$\varnothing$	kg	VE
200187	260	26-52	0,760	1
200188	290	47-75	1,100	1

## Schälgerät für Mittelspannungskabel

Ein universelles Werkzeug zum kontrollierten und sicheren Abschälen der fest extrudierten äußeren Halbleiterschicht bei Mittelspannungskabel mit 10-30 KV und auch größeren Spannungsebenen. Arbeitsbereich 10-50 mm.

- Schälentiefe Einstellbar
- Definierter Rundschnitt
- Automatischer Arbeitsvorschub

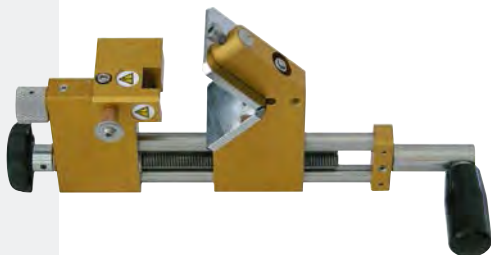

Art. Nr.	$\varnothing$	kg	VE
200520	10-50	0,800	1
200520/1	Ersatzklingenset	0,100	5

# Abmantler

## Mantelschneider

Ein Kombiwerkzeug für alle Standardquerschnitte im Bereich der Mittelspannung bei VPE Einleiterkabel.

Einschneiden und Absetzen des Außenmantels und der inneren Leiterisolierung.

Zwei Vorschübe und eine Nullstellung können eingestellt werden für das punktgenaue Absetzen. Der Mantel wird an der Schnittstelle angehoben und verhindert somit die Verletzung der unteren Aufbauelemente.



Art. Nr.	mm <sup>2</sup>	kg	VE
200524	35-500	0,800	1
200524/1	Ersatzmesser	0,020	1

## Kantenschneider



Art. Nr.	$\varnothing$	kg	VE
200526	40	0,100	1
200528	60	0,100	1

## Montagekoffer

### Inhalt:

- Mantelschneider
- Kunststoffeinsatz
- Schälgerät
- Silikontube
- Kantenschneider
- Schlüssel für Messerwechsel



Art. Nr.	mm <sup>2</sup>	kg	VE
200522	35-500	0,800	1

Pressen und Crimpen



**haupa**<sup>®</sup>

... Lösungen, die überzeugen

# INFO

## Crimpzangen für Aderendhülsen

Bei der Verdringung von Aderendhülsen wird unterschieden zwischen Hülsen mit und ohne Kunststoffkragen sowie Trapez-, Vierkant- und Sechskant-Pressung.

Die Hülsen mit Kunststoffkragen erleichtern die Einführung der einzelnen Litzendrähte. Die farbliche Kennzeichnung der Aderendhülsen dient der Zuordnung des Querschnittes.

Zangen mit Vierkantcrimp sorgen für einen besseren Kontakt in der Klemmleiste. Der Vierkant erleichtert außerdem die Ausrichtung und Montage, da an jeder der Flächen geklemmt werden kann.



## Kerbzange

für Aderendhülsen, mit Schneid- und Abisoliervorrichtung, mattverchromt



Art. Nr.	GL	mm <sup>2</sup>	kg	VE
210820	140	0,25-2,5	0,202	1
210824	220	0,75-16	0,304	1
210826	225	10-35	0,277	1

## Crimpzange

für Aderendhülsen, kurze Ausführung, 20% abgewinkelte handliche Form, mit entriegelbarer Zwangssperre, Crimpdruck nachjustierbar, **Trapezpressung**



Art. Nr.	mm <sup>2</sup>	kg	VE
211650	0,14-2,5	0,371	1
210841	0,25-6	0,380	1
211652	6-16	0,374	1

## Crimpzange für Twin-Aderendhülsen

für Aderendhülsen, mit entriegelbarer Zwangssperre, Crimpdruck nachjustierbar, **Trapezpressung**



Art. Nr.	mm <sup>2</sup>	kg	VE
211676	0,5-6	0,576	1
211678	6-16	0,604	1

## Crimpzange

für Aderendhülsen, mit entriegelbarer Zwangssperre, Crimpdruck nachjustierbar, **Trapezpressung**



Art. Nr.	mm <sup>2</sup>	kg	VE
210763	0,5-4	0,578	1
210842	1-10	0,553	1
210765	6-16	0,582	1
211672	10-25	0,580	1
210768	10-35	0,606	1
211674	25-50	0,600	1

## Crimpzange

für Aderendhülsen, präzises Vierkant-Crimpprofil, automatisches Einstellen auf den Leiterquerschnitt, entriegelbare Zwangssperre, garantiert DIN-gerechte Verbindungen, hohe Übersetzung und ergonomisch geformte Kunststoffgriffe für ermüdungsfreies Arbeiten, **Vierkantpressung**



Art. Nr.	mm <sup>2</sup>	kg	VE
210804	0,08-10 vierkant	0,413	1

## Crimpzange

für Aderendhülsen, präzises Crimpprofil, automatisches Einstellen auf den Leiterquerschnitt, entriegelbare Zwangssperre, garantiert DIN-gerechte Verbindungen, hohe Übersetzung und ergonomisch geformte Kunststoffgriffe für ermüdungsfreies Arbeiten. **Vierkantpressung**



Art. Nr.	mm <sup>2</sup>	kg	VE
211816	0,08-16 vierkant	0,413	1

## Crimpzange

für Aderendhülsen, präzises präzises Sechskant-Crimpprofil, automatisches Einstellen auf den Leiterquerschnitt, entriegelbare Zwangssperre, garantiert DIN-gerechte Verbindungen, hohe Übersetzung und ergonomisch geformte Kunststoffgriffe für ermüdungsfreies Arbeiten, **Sechskantpressung**



Art. Nr.	mm <sup>2</sup>	kg	VE
211805	0,08-6 sechskant	0,413	1

# Crimpzangen für Aderendhülsen

## Crimpzange

für Aderendhülsen, präzises Crimpprofil, automatisches Einstellen auf den Leiterquerschnitt, entriegelbare Zwangssperre, garantiert DIN-gerechte Verbindungen, hohe Übersetzung und ergonomisch geformte Kunststoffgriffe für ermüdungsfreies Arbeiten. **Sechskantpressung**

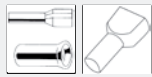

Art. Nr.	mm <sup>2</sup>		kg	VE
211818	0,08-10	sechskant	0,413	1

## Front-Crimpzange

für Aderendhülsen, präzise Vierkant-Crimpmechanik, automatisches Einstellen auf den Leiterquerschnitt, frontale Einführung erleichtert die Anwendung bei beengten Platzverhältnissen, seitliche Einführungsmöglichkeit für Aderendhülsen bis 2,5 mm<sup>2</sup>, entriegelbare Zwangssperre, hohe Übersetzung und ergonomisch geformte Kunststoffgriffe für ermüdungsfreies Arbeiten, Crimpdruck nachjustierbar, **Vierkantpressung**

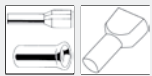

Art. Nr.	mm <sup>2</sup>		kg	VE
210819	0,08-10	vierkant	0,489	1
211810	0,08-16	vierkant	0,489	1

## Front-Crimpzange

für Aderendhülsen, Front-Presszangen mit autom. Einstellen auf den Leiterquerschnitt, ein einziges Crimpprofil mit großem Querschnittsbereich, mit entriegelbarer Zwangssperre, Crimpdruck nachjustierbar, **Trapezpressung**

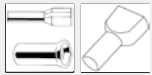

Art. Nr.	mm <sup>2</sup>		kg	VE
210979	0,14-6		0,575	1
210979/A	2,5-10		0,481	1
210979/B	10-16		0,584	1

## Crimpzange

für Aderendhülsen, hebelübersetzte Ausführung für bessere Kraftübertragung, mit entriegelbarer Zwangssperre, **Trapezpressung**

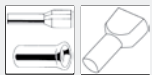

Art. Nr.	mm <sup>2</sup>		kg	VE
210788	10-50		0,732	1
210789	50-95		0,800	1

## Abisolierzange Quadro

für Aderendhülsen, mit Magazin, Integration von 4 Funktionen zur präzisen Verarbeitung von Aderendhülsen in Bandform von 0,5 - 2,5 mm Durchmesser

- Abisolieren: 0,5 - 2,5 mm Ø
  - Verdrillen: 0,5 - 2,5 mm Ø
  - Crimpen: für Trapezpressung 0,5 - 2,5 mm Ø
- Bandware bitte separat bestellen



Art. Nr.	GL	mm <sup>2</sup>	kg	VE
210682/1	170	0,5-2,5	0,056	1

## Quadro Komplett-Set im Koffer

im stoßsicheren Kunststoffkoffer.  
1 „Quadro“-Zange inkl. Magazin  
2 Ersatzmagazine  
Aufbewahrungsdose für Aderendhülsen-Bandware



Art. Nr.	GL	mm <sup>2</sup>	kg	VE
210682	170	0,5-2,5	0,713	1
210682/2		Magazin für Quadro	0,020	1
210682/3		Aufbewahrungsdose	0,010	1



**haupa**

... Lösungen, die überzeugen

HAUPA, Königstr. 165-169, 42853 Remscheid, Tel.: +49 (0)2191 8418-0, Fax: +49 (0)2191 8418-840, sales@haupa.com;  
HAUPA, Bayernstraße 39, 5071 Wals-Siezenheim/Salzburg, Tel. +43 (0)662 854717, Fax +43 (0)662 854632, haupa.austria@haupa.com

# Pneumatische Crimpwerkzeuge

## HAUPA Pneumatic Crimper

für Aderendhülsen, mit den Pneumatic Crimpers lassen sich Aderendhülsen schnell und ermüdungsfrei verpressen. Die Pneumatic Crimper sind leicht und handlich und eignen sich dadurch hervorragend für den Schaltschrankbau. Bei den Tischmodellen erfolgt die Auslösung mittels Fußschalter. Beide Hände sind somit frei für die Bestückung der Leiter mit Aderendhülsen. Die Geräte sind wartungsfrei, ein Druck von 4 - 6 bar gewährleistet eine sichere Verpressung. Inkl. Spiralanschlussschlauch 2 m

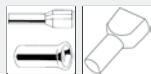

Art. Nr.	GL	mm <sup>2</sup>	kg	VE
217030	200	0,25-2,5	0,720	1
217040	200	4-10	0,739	1

## HAUPA Pneumatic Crimper Tischmodelle

für Aderendhülsen, bei den Tischmodellen erfolgt die Auslösung mittels Fußschalter. Beide Hände sind somit frei für die Bestückung der Leiter mit Aderendhülsen.

Inkl. Spiralanschlussschlauch, Fußschalter und Tischklemme

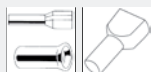

Art. Nr.	GL	mm <sup>2</sup>	kg	VE
217010	200	0,25-2,5	5,000	1
217020	200	4-10	5,000	1



# Crimpzangen für isolierte Quetschkabelschuhe

## INFO

### Crimpzangen für isolierte Quetschkabelschuhe

Isolierte Kabelschuhe bzw. Quetschkabelschuhe werden in einer Oval-Pressung verpresst.

In der DIN 46245 Teil 1, 2 und 3 ist die farbliche Kennzeichnung des Leiterquerschnittes zu dem isolierten Kabelschuh festgelegt.

- Rot => steht für 0,5 bis 1 mm<sup>2</sup>
- Blau => steht für >1,5 bis 2,5 mm<sup>2</sup>
- Gelb => steht für >4,0 bis 6 mm<sup>2</sup>

Da der Kabelschuh aus einem Blech gerollt wird, ist auf die Lage der Stoskante zu achten. Sie sollte in der Mitte des oberen Profils liegen. Bei seitlicher Lage klafft die Kante auseinander und der Leiter wird nicht gasdicht und ungenügend geklemmt.

Stoskante



Ringkabelschuhe



Gabelkabelschuhe



Rundstecker



Flachstecker



Flachsteckhülsen



Rundsteckhülsen



Rundstifte



Flachstifte



Stoßverbinder



Parallelverbinder



Endverbinder



### Crimpzange

für isolierte Quetschkabelschuhe, kurze Ausführung, 20% abgewinkelte handliche Form, mit entriegelbarer Zwangssperre, Crimpdruck nachjustierbar, **Ovalpressung**



Art. Nr.	mm <sup>2</sup>	kg	VE
210845	0,08-2,5	0,343	1

### Crimpzange

für isolierte Quetschkabelschuhe, mit entriegelbarer Zwangssperre, Crimpdruck nachjustierbar, **Ovalpressung**



Art. Nr.	mm <sup>2</sup>	kg	VE
210761	0,5-6	0,566	1

### Crimpzange

für Schrumpfbinder, mit entriegelbarer Zwangssperre, Crimpdruck nachjustierbar, **Ovalpressung**



Art. Nr.	mm <sup>2</sup>	kg	VE
211695	0,5-10	0,566	1

### Crimpzange

für isolierte Quetschkabelschuhe, hebelübersetzte Ausführung für bessere Kraftübertragung, mit entriegelbarer Sperrvorrichtung, **Ovalpressung**



Art. Nr.	mm <sup>2</sup>	kg	VE
210827	10-16	0,472	1

### Crimpzange

für isolierte Quetschkabelschuhe, mit Drahtabschneider, Abisoliervorrichtung, Schraubenabschneider mit Gewinde, **Ovalpressung**



Art. Nr.	mm <sup>2</sup>	kg	VE
210802	0,5-6	0,178	1

### Combi-Crimp-Kerbzange

für isolierte und nichtisolierte Quetschkabelschuhe und Verbinder 0,5 - 6 mm<sup>2</sup>, C 45, vergütet, Schneiden induktiv nachgehärtet, Schraubenabschneider mit Gewinde für Schrauben M 2,6 - M 5, Kabel- und Drahtabschneider, Abisoliervorrichtung für Kabel 0,75 - 6 mm<sup>2</sup>, Ovalverpressung



Art. Nr.	mm <sup>2</sup>	kg	VE
210808	0,75-6	0,198	1



# Crimpzangen für nicht isolierte Quetschkabelschuhe

## INFO

### Crimpzangen für nicht isolierte Quetschkabelschuhe

Wichtig beim Verpressen von unisolierten Kabelschuhen und Stoßverbindern:

Unisolierte Quetschkabelschuhe werden in einer sogenannten Dorn-Pressung verpresst. Die Crimphülse wird mittig verpresst. Der Pressdorn muss auf die Trennnaht der Hülse gesetzt werden.

Quetschkabelschuhe Ringform



Quetschkabelschuhe Gabelform



Quetschkabelschuhe Stifform



Quetschkabelschuhe Stoßverbinder



Quetschkabelschuhe Parallelverbinder



### Crimpzange

für nicht isolierte Quetschkabelschuhe, kurze Ausführung, 20% abgewinkelte handliche Form, mit entriegelbarer Zwangssperre, Crimpdruck nachjustierbar, **Dornpressung**



Art. Nr.	mm <sup>2</sup>	kg	VE
210778	0,25-2,5	0,363	1
210779	1,25-6	0,366	1

### Crimpzange

für nicht isolierte Quetschkabelschuhe, mit entriegelbarer Zwangssperre, Crimpdruck nachjustierbar, **Dornpressung**



Art. Nr.	mm <sup>2</sup>	kg	VE
210764	1,5-10	0,565	1

### Presszange

für nicht isolierte Quetschkabelschuhe, hebelübersetzte Ausführung für bessere Kraftübertragung, **Dornpressung**, für standard Rohrkabelschuhe und Verbinder. Besonders gut geeignet für Nickel- Rohrkabelschuhe und -Verbinder

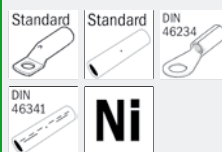

Art. Nr.	mm <sup>2</sup>	kg	VE
210772	1-2,5-4 bis 6-10	1-10	0,478 1
210774	1 bis 2-6-10-16	1-16	0,503 1

### Presszange

für nicht isolierte Quetschkabelschuhe, hebelübersetzte Ausführung für bessere Kraftübertragung, **Dornpressung**, für standard Rohrkabelschuhe und Verbinder



Art. Nr.	mm <sup>2</sup>	kg	VE
210799	0,5-16	0,903	1



**haupa**

... Lösungen, die überzeugen

HAUPA, Königstr. 165-169, 42853 Remscheid, Tel.: +49 (0)2191 8418-0, Fax: +49 (0)2191 8418-840, sales@haupa.com; HAUPA, Bayernstraße 39, 5071 Wals-Siezenheim/Salzburg, Tel. +43 (0)662 854717, Fax +43 (0)662 854632, haupa.austria@haupa.com

# Crimpzangen für nicht isolierte, offene Messingkabelschuhe

## INFO

### Crimpzangen für nicht isolierte, offene Messingkabelschuhe

Wir unterscheiden zwischen Leitercrimp und Isolationscrimp. Das Leiterende sollte bündig mit dem Leitercrimp abschließen oder max. 1 mm herausragen, damit die Steckfunktion nicht beeinträchtigt wird. Das Isolationsende darf nicht in den Leitercrimp hineinreichen, es darf aber auch nicht nur halb unter dem Isolationscrimp liegen. Nur so kann eine sichere normgerechte Verpressung erreicht werden.

Bei einer guten Verpressung muss eine Verformung des Leiters stattfinden. In diesem Fall spricht man von einer "Gasdichten Verpressung".

Für eine präzise Verpressung von offenen Steckverbindern können Positionierhilfen (Locator) an der Zange angebracht werden.

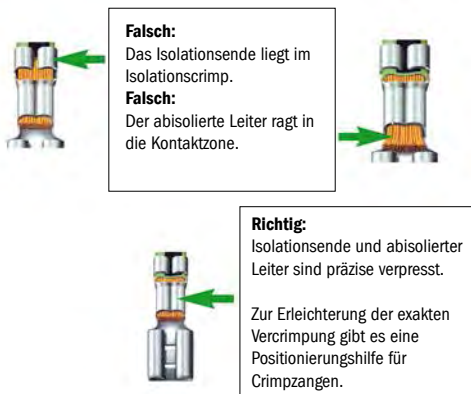

Flachsteckhülsen mit Kabelstopp



Flachsteckhülse mit Kabelstopp und seitlichem Leiteranschluß



Flachstecker Messing verzinkt



Präzisionsgeschliffene Crimpprofile  
=> saubere Crimpung

nachjustierbarer Crimpdruck  
=> Verschleißausgleich über Einstellschraube

Zwangssperre, entriegelbar  
=> garantierte DIN - gerechte Crimpverbindung

ergonomisch geformte Kunststoffgriffe  
=> ermüdungsarmes Arbeiten

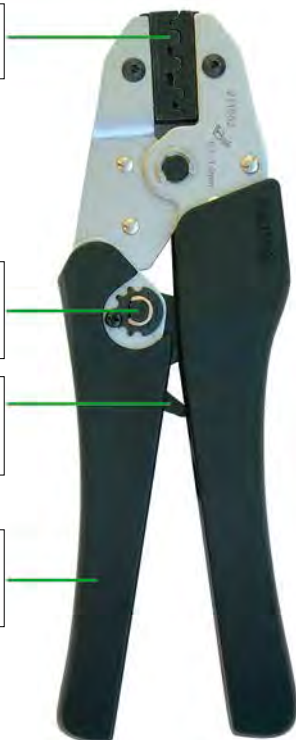

### Crimpzange

für nicht isolierte Messingkabelschuhe, kurze Ausführung, 20% abgewinkelte handliche Form, mit entriegelbarer Zwangssperre, Crimpdruck nachjustierbar, **Rollpressung**



Art. Nr.	mm <sup>2</sup>	kg	VE
210777	0,5-1,5	0,366	1

### Crimpzange

für nicht isolierte Messingkabelschuhe, mit entriegelbarer Zwangssperre, Crimpdruck nachjustierbar, **Rollpressung**



Art. Nr.	mm <sup>2</sup>	kg	VE
211682	0,5-2,5	0,568	1
210762	0,25-6	0,575	1

### Crimpzange

für nicht isolierte Messingkabelschuhe, 90° seitlicher Leiteranschluss, mit entriegelbarer Zwangssperre, Crimpdruck nachjustierbar, **Rollpressung**



Art. Nr.	mm <sup>2</sup>	kg	VE
210785	0,05-1	0,537	1
210786	1,5-2,5	0,535	1

## Crimpzangen für Koaxial-Kabelverbindungen

### Crimpzange

für Koax- BNC- und TNC-Steckverbinder, kurze Ausführung, 20% abgewinkelte handliche Form, mit entriegelbarer Zwangssperre, Crimpdruck nachjustierbar, **Sechskantpressung**



Art. Nr.	PreB	kg	VE
210849	RG 55-58-59-62	0,303	1

### Crimpzange

für Koax- BNC- und TNC-Steckverbinder, mit entriegelbarer Zwangssperre, Crimpdruck nachjustierbar, **Sechskantpressung**



Art. Nr.	PreB	kg	VE
210767	RG 55-58-59-62	0,567	1
211680	RG 55-58-59-62-5-6	0,578	1

### Crimpzange HUPstar Koax

für Koaxial Verbinder. Crimpzange für den industriellen Anwender, drehbare Präzisionspressgesenke mit Parallelvorschub, Gesenke wechselbar.

Press-Stern 213082/E

**Koax:**  
**Sechskantverpressung**, BNC, TNC, SNB, SNC, SMS, SMA, MCX, 1,07 bis 10,9 mm



Art. Nr.	GL	kg	VE
213082	230	0,650	1

## Crimpzangen für Kontakte und Verbinder

### INFO

#### Crimpzangen für Kontakte und Verbinder

**D-Sub-Stecker** sind offene Steckverbinder, die durch eine Rollcrimpung mit dem Leiter verbunden werden. D-Sub-Stecker finden ihren Einsatz in der modernen Büro- und Kommunikationstechnik.

**Gerollte Kontakte** sind offene Steckverbinder, die durch eine Rollcrimpung mit dem Leiter verbunden werden. Die exakte Auswahl des Steckers zum Drahtquerschnitt ist wichtig. Es darf kein Einzeldraht außerhalb der Verpressung liegen.

**Gedrehte Kontakte** finden ihren Einsatz bei Verbindungen von Computerschnittstellen, Kraft- und Steuerungsleitungen in mehrpoligen Steckverbindungen bis hin zu flexiblen Fertigungslinien in der Automobilindustrie.

### Crimpzange für Kontakte und Verbinder

kurze Ausführung, für gedrehte Kontakte, 20% abgewinkelte handliche Form, mit entriegelbarer Zwangssperre, Crimpdruck nachjustierbar, **Vierkantpressung**



Art. Nr.	PreB	kg	VE
211656	0,14 - 4	0,367	1
211658	1,5 - 6	0,372	1

### Crimpzange für Kontakte und Verbinder

kurze Ausführung, für gerollte Kontakte, 20% abgewinkelte handliche Form, mit entriegelbarer Zwangssperre, Crimpdruck nachjustierbar, **Rollpressung**



Art. Nr.	PreB	kg	VE
211660	0,5-1,5	0,370	1

### Crimpzange für Kontakte und Verbinder

kurze Ausführung, für D-Sub-Verbinder, 20% abgewinkelte handliche Form, mit entriegelbarer Zwangssperre, Crimpdruck nachjustierbar, **Rollpressung**



Art. Nr.	PreB	kg	VE
211662	0,08 - 0,5	0,365	1

**haupa**

... Lösungen, die überzeugen

HAUPA, Königstr. 165-169, 42853 Remscheid, Tel.: +49 (0)2191 8418-0, Fax: +49 (0)2191 8418-840, sales@haupa.com;  
HAUPA, Bayernstraße 39, 5071 Wals-Siezenheim/Salzburg, Tel. +43 (0)662 854717, Fax +43 (0)662 854632, haupa.austria@haupa.com

## INFO

### Crimpzangen für Photovoltaik

Unter Photovoltaik versteht man die direkte Umwandlung von Lichtenergie in elektrische Energie mittels Solarzellen. Seit 1958 ist sie zur Energieversorgung der meisten Raumflugkörper im Einsatz. Inzwischen wird sie auch auf der Erde zur Stromerzeugung eingesetzt und findet unter anderem Anwendung auf Dachflächen, bei Parkscheinautomaten, in Taschenrechnern, an Schallschutzwänden und auf Freiflächen.

Die photovoltaische Energiewandlung findet mit Hilfe von Solarzellen, die zu so genannten Solarmodulen verbunden werden, in Photovoltaikanlagen statt. Die erzeugte Elektrizität kann entweder vor Ort genutzt, in Akkumulatoren gespeichert oder in Stromnetze eingespeist werden. Bei Einspeisung der Energie in das öffentliche Stromnetz wird die von den Solarzellen erzeugte Gleichspannung von einem Wechselrichter in Wechselspannung umgewandelt. Um hier kontinuierlich Energie zur Verfügung zu stellen, muss die Energie gespeichert werden.



### Crimpzange für Photovoltaik



mit entriegelbarer Zwangssperre, Crimpdruck nachjustierbar, Art. 211657  
**Vierkantpressung (MC 3)**, Art. 211659 **Rollpressung (MC 4)**



Art. Nr.	mm <sup>2</sup>		kg	VE
211657	2,5-6,0	MC3	0,560	1
211659	2,5-6,0	MC4	0,560	1

### Crimpset „MULTI Photovoltaik“



**Innovatives Crimpwerkzeug mit Schnellwechselsystem**  
 - ein Werkzeug für fast alle Crimpanwendungen

Das Set beinhaltet die HAUPA Crimpzange MULTI (211962) sowie 2 gängige Presseinsätze für MC-Verbinders. Die Zange ist mit den Einsätzen in einem handlichen Kunststoffkoffer verpackt, der vor Verlust, Verschmutzung und Beschädigungen der Werkzeuge schützt.

#### Weitere Vorteile Set Multi:

- mit Schnellwechselsystem für Presseinsätze
- enorme Platz- und Gewichteinsparung
- große Hebelübersetzung für Einhandbetrieb mit geringem Kraftaufwand
- ergonomischer 2-Komponentengriff mit abrutschsicherer Weichkstoffeinlage
- entriegelbare Zwangssperre für normgerechte Verpressungen
- Crimpdruck nachjustierbar
- Zangenkörper aus 3 mm starkem, spezial vergütetem, gehärtetem Stahlblech
- mattverchromter Werkzeugrahmen
- Zukauf von weiteren Crimpeinsätzen möglich
- handliche Kunststoffbox schützt Zange und Einsätze

#### Inhalt des Sets:

Crimpzange MULTI (21 19 62)  
 Crimpeinsätze für  
 „Multi - Contact“ Kontakte MC3  
 2,5 + 4 + 6 mm<sup>2</sup>, AWG 13/11/10

Crimpeinsätze für  
 „Multi - Contact“ Kontakte MC4  
 2,5 + 4 + 6 mm<sup>2</sup>, AWG 13/11/10



Art. Nr.	Breite	Höhe	Tiefe		kg	VE
212005	260	40	200	MC3 + MC4	1,150	1

### HAUPA-Crimpsystem für Photovoltaik



Systemzange verchromt ohne Einsätze im Koffer.

#### Die Grundausrüstung des Koffer-Set's beinhaltet:

- eine Zange, verchromt ohne Crimpeinsatz
- einen Innensechskantschlüssel (SW 2,5 mm)
- einen Maulschlüssel (SW 7)
- 2 Stück Ersatzschrauben (M4 x 10/M4 x 16mm)

#### Spezifikationen:

- Spezialcrimpzange zum Vercrimpen von Solarkontakten nahezu aller Steckersysteme
- Garantiert exakte, lötfreie, elektrische Verbindungen
- Parallele Crimpbackenzustellung
- 30%ige Handkraftreduzierung durch optimale Hebelübersetzung
- Zwangssperre für zuverlässiges Vercrimpen, entriegelbar
- Crimpdruck nachstellbar
- Gute Handhabung durch optimale Schwerpunktage
- Langer Hebelarm, dadurch Ein- und Zweihandbedienung möglich
- Leichter Austausch der Crimpeinsätze
- Anbaumöglichkeit einer Positionierhilfe zur Lagebestimmung des Verbinders
- mehrere Crimpstellen in einem Crimpgesenk



Art. Nr.		mm <sup>2</sup>	kg	VE
212200	6-teilig	6	0,998	1

#### Crimpeinsätze für „Huber & Suhner“ Kontakte

212206	2,5 + 4 mm <sup>2</sup> , AWG 13/11	1
212208	4 + 6 mm <sup>2</sup> , AWG 13/11	1

#### Crimpeinsätze für „Multi - Contact“ Kontakte

212210	MC3, 2,5 + 4 + 6 mm <sup>2</sup> , AWG 13/11/10	1
212212	MC3, Lokator	1

#### Crimpeinsätze für „Multi - Contact“ Kontakte

212214	MC4, 2,5 + 4 + 6 mm <sup>2</sup> , AWG 13/11/10	1
212216	MC4, Lokator	1

#### Crimpeinsatz für Solarkontakte Hirschmann

212218	2,5 + 4 + 6 mm <sup>2</sup> , AWG 13/11/10	1
--------	--	---

#### Crimpeinsätze für "Tyco" Kontakte

212220	Tyco 1,5 + 2,5 + 4 + 6 mm <sup>2</sup>	1
212222	Locator für Tyco	1

#### Locator für Solarkontakte Amphenol

212226	2,5 + 4 mm <sup>2</sup> , AWG 13/11	1
212228	4 + 6 mm <sup>2</sup> , AWG 13/11	1

# Crimpzangen für Westernstecker

## INFO

### Crimpzangen für Westernstecker

Schneiden, Abisolieren und Crimpen mit einem Werkzeug.

Westernstecker lassen sich wie folgt unterscheiden:

- 4-polige Stecker für Telefonhörer und Netzgeräteanschluss
- 6-polige Stecker für Fax- und Telefonanschluss
- 8-polige Stecker im ISDN-Bereich und PC-Anschlüsse

### Crimpzangen für Westernstecker

für ungeschirmte Modularstecker, schneiden, abisolieren, crimpen



Art. Nr.	PreB	kg	VE
210867	RJ10 4(4), RJ14	0,218	1
210865	RJ11 6(4), RJ12 6(4)	0,220	1
210869	RJ45	0,233	1

### Crimpzangen für Westernstecker

universelles Werkzeug für ungeschirmte Westernstecker, schneiden, abisolieren, crimpen, leichte Ausführung und kompakte Bauform (6p, 8p, 6DEC, 4p)



Art. Nr.	PreB	kg	VE
213050	RJ11 6(4), RJ12 6(4), RJ45, RJ10 4(4), RJ14	0,300	1

### Crimpzangen für Westernstecker

für ungeschirmte Modularstecker, schneiden, abisolieren, crimpen. Exakter Crimpvorgang durch Parallelvercrimpung, gleichbleibend hohe Crimpqualität durch Zwangssperre



Art. Nr.	PreB	kg	VE
210857	RJ11, RJ12 6(4), RJ45	0,471	1

### Crimpzangen für Westernstecker

Crimpzange für ungeschirmte Modularstecker 4-,6- und 8-polig, 6DEC, schwere Ausführung mit Ratschenautomatik und nachstellbarer Sperrvorrichtung, mit Abschneid- und Abisolierereinrichtung. Exakter Crimpvorgang durch Parallelvercrimpung, gleichbleibend hohe Crimpqualität durch Zwangssperre



Art. Nr.	PreB	kg	VE
210871	RJ11 6(4), RJ12 6(4), RJ45, RJ10 4(4), RJ14	0,520	1

### Crimpzangen für Westernstecker

Professionelle Presszange für geschirmte und ungeschirmte Westernstecker, mit auswechselbaren Presseinsätzen, leichte Handhabung, geringer Kraftaufwand durch optimierte Hebelübersetzung, zuverlässiges Erreichen der optimalen Verpressung, Zangenkörper aus gehärtetem Qualitätsstahl, einfacher und schneller Austausch der Presseinsätze, verstellbarer Crimpdruck und Einpresstiefe, Anwendungsbereich für Klein- bis Mittelserien, 50.000 Arbeitsvorgänge garantiert, ohne Einsätze



Art. Nr.	kg	VE
213000	0,420	1

### Einsätze

zur Presszange 213000



Art. Nr.	PreB	kg	VE
213002	RJ10 4(4) ungeschirmt	0,082	1
213004	RJ11 6(4), RJ12 6(4)	0,081	1
213006	6DEC ungeschirmt	0,080	1
213008	RJ45 ungeschirmt	0,076	1
213010	RJ50 ungeschirmt	0,074	1
213012	8-polig geschirmt	0,076	1
213014	10-polig geschirmt	0,071	1

**haupa®**

**... Lösungen, die überzeugen**

HAUPA, Königstr. 165-169, 42853 Remscheid, Tel.: +49 (0)2191 8418-0, Fax: +49 (0)2191 8418-840, sales@haupa.com; HAUPA, Bayernstraße 39, 5071 Wals-Siezenheim/Salzburg, Tel. +43 (0)662 854717, Fax +43 (0)662 854632, haupa.austria@haupa.com

## Crimpzange für Westernstecker

Professionelle Presszange für geschirmte und ungeschirmte Westernstecker, mit auswechselbaren Presseinsätzen, leichte Handhabung, geringer Kraftaufwand durch optimierte Hebelübersetzung, zuverlässiges Erreichen der optimalen Verpressung, Zangenkörper aus gehärtetem Qualitätsstahl, einfacher und schneller Austausch der Presseinsätze, verstellbarer Crimpdruck und Einpresstiefe, Anwendungsbereich für Mittelserien bis Großserien, 50.000 Arbeitsvorgänge garantiert, ohne Einsätze

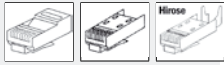

Art. Nr.		kg	VE
213020	ohne Einsätze	0,474	1

## Einsätze

zur Presszange 213020



Art. Nr.	PreB	kg	VE
213022	8-polig geschirmt	0,103	1
213024	10-polig geschirmt	0,102	1
213026	RJ10 4(4)	0,096	1
213028	RJ11 6(4), RJ12 6(4)	0,093	1
213030	6DEC ungeschirmt	0,091	1
213032	RJ45 ungeschirmt	0,106	1
213034	RJ50 ungeschirmt	0,102	1
213036	8-polig CAT 5	0,106	1
213038	6-polig geschirmt	0,106	1
213040	8-polig geschirmt	0,113	1
213042	Ø 3,7 mm	0,030	1
213044	Ø 4,5 mm	0,030	1
213046	Ø 5,2 mm	0,030	1
213048	Ø 6,0 mm	0,030	1



213000



213020

## Netzwerk-Sortiment

Koffer mit Einlage.  
Werkzeuge zum Abisolieren, Schneiden, Crimpen sowie zum Anlegen auf Leisten, Dosen oder Felder

### Inhalt:

- 1 Crimpzange für Westernstecker (213050)
- 1 Abisolierer für UTP-/STP-Datenkabel (200068)
- 1 Anlegewerkzeug LSA für UTP und STP-Kabel (300322)



Art. Nr.	kg	VE
300033	0,700	1

### Referenzliste für Westernstecker im Internet:

Klein- bis Mittelserien (Art. 213000)  
[http://www.haupa.com/documents/html/d/katalog/ruk/crimp/datenblatt/referenzliste\\_westernstecker\\_k.htm](http://www.haupa.com/documents/html/d/katalog/ruk/crimp/datenblatt/referenzliste_westernstecker_k.htm)

Mittel- bis Grossserien (Art. 213020)  
[http://www.haupa.com/documents/html/d/katalog/ruk/crimp/datenblatt/referenzliste\\_westernstecker\\_g.htm](http://www.haupa.com/documents/html/d/katalog/ruk/crimp/datenblatt/referenzliste_westernstecker_g.htm)

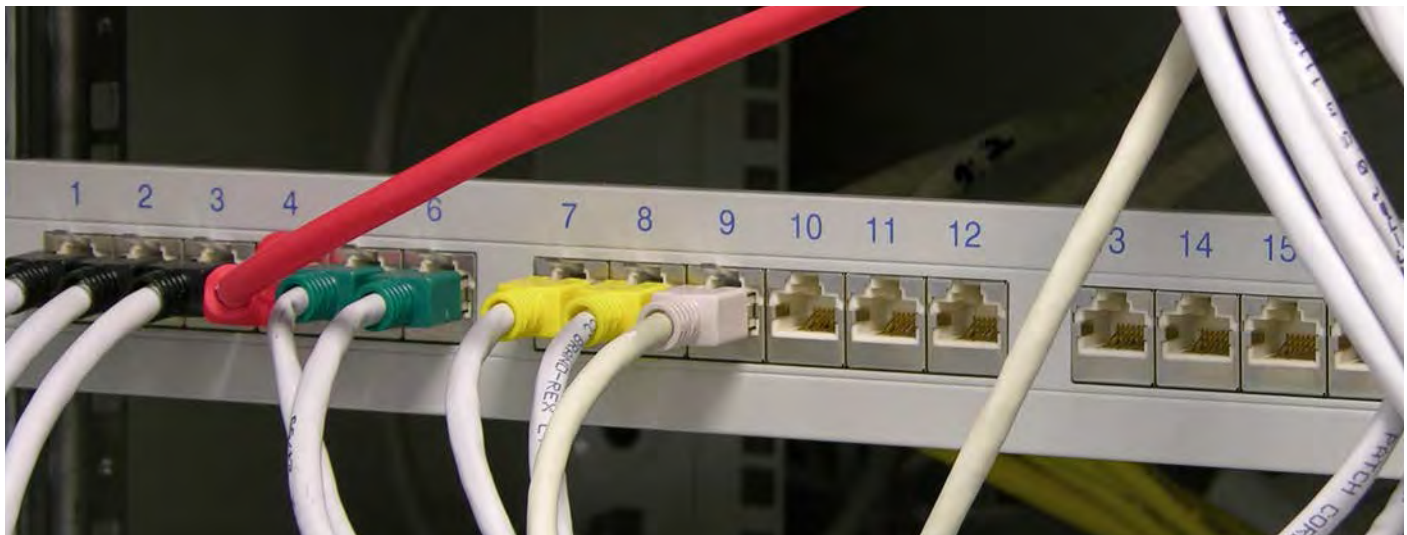

Multifunktionszangen



**haupa**<sup>®</sup>

... Lösungen, die überzeugen



# Innovation

## Crimpzange HUPstar von HAUPA

In der High-End-Crimptechnologie für den professionellen, industriellen Nutzer ist es HAUPA gelungen, mit der HUPstar eine Innovation einzuführen, die bis zu 5 Crimpwerkzeuge mit nur einem Crimpstern im Werkzeugkoffer und in der Werkstatt ersetzen wird.

4 Variationen an Crimpsternen sind bereits fester Bestandteil der Liefersortimente:

- Aderendhülsen 0,5 – 10 mm<sup>2</sup>  
isolierte Quetschkabelschuhe 0,1 – 6 mm<sup>2</sup>  
Ringkabelschuhe (DIN 46234 / DIN 46341) 0,25 – 10 mm<sup>2</sup>
- Aderendhülsen 0,14 – 16 mm<sup>2</sup> & Flachsteckhülsen  
0,14 – 6 mm<sup>2</sup>
- Koaxial:
  - BNC, TNC, SNB, SNC, SMS, SMA, MCX, 1,07 – 10,9 mm
- Photovoltaik / Solar:
  - Amphenol Helios H4, Multi-Contact MC3/ MC4 2,5 - 6, Tyco Solarlok, 1,5 - 4,6 mm<sup>2</sup>

Ein Sternenwechsel ist innerhalb von nur 30 Sekunden durchführbar! Der Color-Code auf den Sternen ermöglicht eine schnelle und korrekte Zuordnung.

Durch den höchst präzisen Parallelvorschub und die erodierten Präzisions-Crimpprofile findet dieses hochwertige Presswerkzeug sehr hohen Anklang und Begeisterung in der Industrie. Nicht zuletzt durch die hochwertige Verarbeitung der Crimpsterne, welche durch ihre Oberflächenbeschaffenheit ca. 80.000 Präzisionsverpressungen TÜV-geprüft garantieren. Denn eine präzise sowie sichere normgerechte Verpressung ist der Garant für eine komplikationsfreie, hochwertige und langlebige Verbindung.

Ergonomisch ermöglicht die HUPstar durch die kurze Bauform der Griffe sowie dem „nur“ kleine Öffnungswinkel, auch mit kleinen Händen schnelles, sicheres und gelenkschonendes Arbeiten.

Auf Grund des innovativen Fertigungsverfahrens können auch einzelne, auf den Industriekunden abgestimmte Sterne, ohne Extrakosten hergestellt werden.

### HUPstar art. Nr. 213086

Aderendhülsen / isolierte Quetschkabelschuhe /  
blanke Kabelschuhe (DIN 46234 / DIN 46341)

### HUPstar art. Nr. 213080

Aderendhülsen / Flachsteckhülsen

### HUPstar art. Nr. 213082

Koax

### HUPstar art. Nr. 213084

Photovoltaik

213086/E		
AE	isol. Quetschkabelschuhe	nicht isol. Quetschkabelschuhe
0,5	0,1-0,25	0,25
0,75	0,5-1	0,5
1,5	1,5	1
2,5	2,5	1,5
4	4	2,5
6	6	4
10		6
		10

### Aderendhülsen / Quetschkabelschuhe / blanke Quetschkabelschuhe und Verbinder



213080/E	
AE	Flachsteckhülsen
0,14-0,25	0,14-0,25
0,25-0,5	0,25-0,5
0,75	0,75
1	1
1,5	1,5
2,5	2,5
4	2,54
6	6
10	
16	

### Aderendhülsen / Flachsteckhülsen



213082/E	
Koaxial	
	1,07
	1,2
	1,46
	1,69
	1,72
	1,75
	2,54
	3,25
	6,48
	7,0
	8,1
	8,23
	9,73
	10,9

### Koax

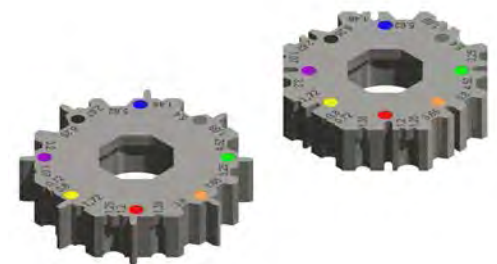

213084/E			
Photovoltaik			
Amphenol	Multi-Contact	Multi-Contact	Tyco
Helios H4	MC3	MC4	Solar lok
2,5	2,5	2,5	1,5
2,5	2,5	2,5	1,5
6	6	6	4,6

### Photovoltaik



Video 213082





# Multifunktionszangen

## Crimpzange HUPstar



für Aderendhülsen, isolierte Quetschkabelschuhe und nicht isolierte Quetschkabelschuhe DIN 46234. Crimpzange für den industriellen Anwender, drehbare Präzisionspressgesenke mit Parallelvorschub, Gesenke wechselbar, Aderendhülsen 0,5 bis 10 mm<sup>2</sup>, isolierte Quetschkabelschuhe 0,1 bis 6 mm<sup>2</sup>, nichtisolierte Quetschkabelschuhe 0,25 bis 10 mm<sup>2</sup>.

Press-Stern 213086/E

**Aderendhülsen:** 0,5 / 0,75 / 1,5 / 2,5 / 4 / 6 / 10

**isolierte Quetschkabelschuhe:** 0,1-0,25 / 0,5-1 / 1,5 / 2,5 / 4 / 6

**nichtisolierte Quetschkabelschuhe** 0,25 / 0,5 / 1 / 1,5 / 2,5 / 4 / 6 / 10



Art. Nr.	GL	kg	VE
213086	230	0,650	1

## Crimpzange HUPstar



für Aderendhülsen und offene Messingkabelschuhe. Crimpzange für den industriellen Anwender, drehbare Präzisionspressgesenke mit Parallelvorschub, Gesenke wechselbar, Aderendhülsen 0,14 bis 16 mm<sup>2</sup>, offene nichtisolierte Messingkabelschuhe 0,14 bis 6 mm<sup>2</sup>.

Press-Stern 213080/E

**Aderendhülsen**

0,14-0,25 / 0,25-0,5 / 1 / 1,5 / 2,5 / 4 / 6 / 10 / 16

**offene nichtisolierte Messingkabelschuhe:**

0,14-0,25 / 0,25-0,5 / 1 / 1,5 / 2,5 / 2,54 / 6



Art. Nr.	GL	kg	VE
213080	230	0,650	1

## Crimpzange HUPstar Koax



für Koaxial Verbinder. Crimpzange für den industriellen Anwender, drehbare Präzisionspressgesenke mit Parallelvorschub, Gesenke wechselbar.

Press-Stern 213082/E

**Koax**

**Sechskantverpressung:**

BNC, TNC, SNB, SNC, SMS, SMA, MCX, 1,07 bis 10,9 mm



Art. Nr.	GL	kg	VE
213082	230	0,650	1

## Crimpzange HUPstar Photovoltaik



für Photovoltaik Verbinder. Crimpzange für den industriellen Anwender, drehbare Präzisionspressgesenke mit Parallelvorschub, Gesenke wechselbar.

Press-Stern 213084/E

**Photovoltaik**

**Amphenol Helios H4:** 2,5 / 2,5 / 6

**Multi-Contact MC3:** 2,5 / 2,5 / 6

**Multi-Contact MC4:** 2,5 / 2,5 / 6

**Tyco Solarlok:** 1,5 / 1,5 / 4,6



Art. Nr.	GL	kg	VE
213084	230	0,650	1

**haupa®**

**... Lösungen, die überzeugen**

HAUPA, Königstr. 165-169, 42853 Remscheid, Tel.: +49 (0)2191 8418-0, Fax: +49 (0)2191 8418-840, sales@haupa.com;  
HAUPA, Bayernstraße 39, 5071 Wals-Siezenheim/Salzburg, Tel. +43 (0)662 854717, Fax +43 (0)662 854632, haupa.austria@haupa.com

# Multifunktionszangen

## Crimpzange Combi-Crimp

Crimpzange für isolierte Quetschkabelschuhe 0,5 - 2,5 mm<sup>2</sup> und Aderendhülsen 0,5 - 6 mm<sup>2</sup>



Art. Nr.	kg	VE
210784	0,560	1

## Crimpsset X-Crimp

Crimpzange zum schnellen Wechseln von HAUPA Präzisions-Pressseinsätzen. Lieferung in robuster Nylontasche (Art. 220260).

- zuverlässige Crimpergebnisse wie bei fest installierten Pressseinsätzen
- Zwangssperre sorgt für normgerechte Verpressungen
- flache Bauweise, um auch in beengten Platzverhältnissen präzise arbeiten zu können



### Inhalt:

- Art. 211690
- Art. 210763/E
- Art. 210764/E
- Art. 210765/E
- Art. 210761/E



Art. Nr.	kg	VE
211692	0,900	1

## Crimpzange X-Crimp

System-Crimpzange zum schnellen Wechseln von HAUPA Präzisions-Pressseinsätzen, inklusive Pressseinsatz Art. 210761/E. Lieferung in robuster Nylontasche (Art. 220260).

- Zuverlässige Crimpergebnisse wie bei fest installierten Pressseinsätzen
- Zwangssperre sorgt für Normgerechte Verpressungen
- Flache Bauweise, um auch in beengten Platzverhältnissen präzise arbeiten zu können.



Art. Nr.	kg	VE
211690	0,566	1

## Pressseinsätze isolierte Kabelschuhe

für isolierte Quetschkabelschuhe, **Ovalpressung**



**M 210**



Art. Nr.	mm <sup>2</sup>	kg	VE
210761/E	0,5-6,0	0,053	1

## Pressseinsätze standard Rohrkabelschuhe

für nichtisolierte Quetschkabelschuhe, **Dornpressung**



**M 210**



Art. Nr.	mm <sup>2</sup>	kg	VE
210764/E	1-10	0,111	1

## Pressseinsätze für Flachsteckhülsen

für Flachsteckverbindungen, nichtisolierte, offene Messingkabelschuhe, **Rollpressung**



**M 210**



Art. Nr.	mm <sup>2</sup>	kg	VE
210762/E	0,25-6	0,111	1

## Pressseinsätze für TWIN Aderendhülsen

für Twin-Aderendhülsen, **Trapezpressung**



**M 210**

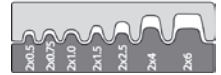

Art. Nr.	mm <sup>2</sup>	kg	VE
211676/E	0,5-6	0,050	1

## Pressseinsätze für Aderendhülsen

für Aderendhülsen, **Trapezpressung**



**M 210**



Art. Nr.	mm <sup>2</sup>	kg	VE
210763/E	0,5-4	0,072	1
210842/E	1-10	0,054	1
210765/E	6-16	0,111	1
211672/E	10-25	0,050	1

## Pressseinsätze für Koaxialverbinder

für Koaxialkabel, **Sechskantpressung**



**M 210**



Art. Nr.	PreB	kg	VE
210767/E	RG 58-59-62-6	0,050	1

## Einsätze Photovoltaik MC3

für „Multi - Contact“ Kontakte



**M 210**

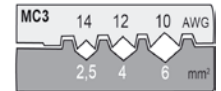

Art. Nr.	mm <sup>2</sup>	kg	VE
211657/E	2,5-6,0 MC3	0,050	1

## Pressseinsätze Photovoltaik

für „Multi - Contact“ Kontakte



**M 210**



Art. Nr.	mm <sup>2</sup>	kg	VE
211659/E	2,5-6,0 MC4	0,050	1

## Einsatz für Kabelschuhe / Aderendhülsen

Aderendhülsen 0,5 - 6 mm<sup>2</sup> / Quetschkabelschuhe 0,5 - 2,5 mm<sup>2</sup>



**M 210**



Art. Nr.	kg	VE
210784/E	0,56	1

## Multifunktionszange

### Crimpset MULTI

**Innovatives Crimpwerkzeug mit Schnellwechselsystem - ein Werkzeug für fast alle Crimpanwendungen.**

#### Inhalt:

- Crimpzange MULTI
- Presseinsätze für:
  - isolierte Kabelschuhe 0,5 - 6 mm<sup>2</sup> (211998)
  - isolierte und nichtisolierte Aderendhülsen 0,5 - 16 mm<sup>2</sup> (211963)
  - nicht isolierte Kabelschuhe 0,5 - 10 mm<sup>2</sup> (211999)
  - Koax-BNC und TNC-Steckverbinder RG 58-59-62-71 (210000)

#### Produktmerkmale

- mit Schnellwechselsystem • einfacher Wechsel der Crimpeinsätze
- Schnellverriegelung • Crimpdruck nachjustierbar
- große Hebelübersetzung für Einhandbetrieb mit geringem Kraftaufwand
- entriegelbare Zwangssperre für normgerechte Verpressungen
- Zangenkörper aus 3 mm starkem, speziell vergütetem, gehärtetem Stahlblech
- ergonomischer 2-Komponentengriff mit abrutschsicherer Weichkunststoffeinlage



Art. Nr.	Breite	Höhe	Tiefe	kg	VE
211960	260	40	200	1,119	1

### Crimpzange „Multi“

lange Ausführung, auch für Zweihandbedienung, ohne Einsätze



Art. Nr.	kg	VE
211962	0,582	1

### Weitere Einsätze - bitte separat bestellen

211963	Aderendhülsen 0,5 - 16 mm <sup>2</sup>	1
211964	Aderendhülsen 16 - 35 mm <sup>2</sup>	1
211965	Flachstecker 0,5-2,5	1
211990	Koax, Thinet, Mini-UHF, BNC/TNC RG 58, RG 174	1
211991	Koax, BNC/TNC RG 174, RG 179, kleine Koax-Stecker	1
211992	SMA, SMB, Mini-59, Mini-UHF, BNC/TNC RG 6, RG 6 Quad	1
211993	Koax, CATV "F" Typ, BNC/TNC RG 6, RG 6 Quad	1
211994	N-Typ RG 8, RG 11	1
211995	Koax, N-Typ RG 8, RG 11, RG 213, RG 216	1
211996	Lichtwellenleiter SMA	1
211997	Lichtwellenleiter SMA, SMB, SFR, ST, SC Typ	1
211968	RJ 45 - 8P8K, Steward Connectors, 22-24 AWG	1
211969	RJ 11, RJ 12 - 6P6K, Steward Connectors, 22-24 AWG	1
211970	Telefon 4P4K, AMP+Steward Connectors, 22-24 AWG	1
211971	RJ 45 - 8P8K, AMP, 22-24 AWG	1
211972	RJ 11, RJ 12 - 6P6C, AMP, 22-24 AWG	1
211973	RJ 11, DEC MMJ - 6P6K, AMP, 22-24 AWG	1
211974	RJ 50 - 10P10K, AMP, 22-24 AWG	1
211980	RJ 45 - 8P8K, kurz, Steward Connectors, STP 22-24 AWG	1
211981	RJ 45 - 8P8K, lang, Hirose, STP 22-24 AWG	1
211982	RJ 45 - 8P8K, kurz, Hirose, STP 22-24 AWG	1
211983	RJ 45 - 8P8K, Molex, für Ø 5,0 mm, STP 22-24 AWG	1
211985	RJ 45 - 8P8K, AMP, Molex, für Ø 6,0 mm, STP 22-24 AWG	1
211998	isolierte Kabelschuhe 0,5-6,0 mm <sup>2</sup>	1
211999	unisolierter Kabelschuhe 0,5-6,0 mm <sup>2</sup>	1
212000	Koax RG58-59-62-71	1
212007	MC3	1
212008	MC4	1

## Elektrik Crimper

### HAUPA Elektrik Crimper

Der Elektrik Crimper dient zum Verpressen von Crimpkontakten verschiedenster Ausführungen wie:

- isolierte Kabelschuhe bis 6 mm<sup>2</sup>
- Rohr- und Quetschkabelschuhe bis 10 mm<sup>2</sup>
- Flachsteckhülsen bis 6 mm<sup>2</sup>
- Aderendhülsen bis 50 mm<sup>2</sup>

Durch seinen kompakten Aufbau ist er sowohl für den Einsatz in Werkstätten als auch in komplexen Kabelkonfektionssystemen geeignet.

Der Elektrik Crimper kann in zwei verschiedenen Betriebsarten benutzt werden.

**Betriebsart 1:** Der Crimpkontakt wird durch Auslösen des Fußschalters verpresst.

**Betriebsart 2:** erlaubt dem Benutzer, durch Auslösen des Fußschalters den Kontakt im Gesenk zu fixieren und den Leiter einzulegen. Erst durch erneutes Betätigen des Fußschalters wird der Crimpkontakt verpresst.

Das Einsetzen der vollen Presskraft kann eingestellt werden. Das vermeidet Beschädigungen der Werkzeuge und Fehlcrimpungen durch falsch eingelegte Kontakte. Durch einfachen Tastendruck lässt sich der Öffnungsweg der Crimpesenke verändern. Zum exakten Vercrimpen z. B. von Rollkontakten kann ein verschiebbarer Locator montiert werden, der die Kontakte genau unter dem Crimpstempel positioniert.

Es stehen zahlreiche Standardcrimpesenke zur Verfügung. Sonderesenke, nach Kundenwunsch, sind ebenfalls möglich.

Technische Daten Art. 217050: Maße: 140 x 220 x 320 mm / Gewicht: 10 kg  
Gewicht Fußschalter: 1,2 kg / Max. Presskraft: 10 kN / Presszeit: 1 s Zähler: 6-stellige LCD-Anzeige

Netzanschluss: 230 V/50 Hz (120 V/60 Hz) / Leistungsaufnahme: 160 VA



Art. Nr.	mm <sup>2</sup>	kg	VE
217050	6-50	10,000	1

### Einsätze für Elektrik Crimper 217050

217052	gedrehte Kontakte 0,14-1/1,5/2,5/4 mm <sup>2</sup>	1
217056	Rollcrimpkontakte 0,1-1,5 mm <sup>2</sup>	1
217058	Rollcrimpkontakte 0,1-1,5 mm <sup>2</sup>	1
217060	Rollcrimpkontakte 0,5-6 mm <sup>2</sup>	1
217062	Aderendhülsen 0,25-6mm	1
217064	isolierte Kabelschuhe 0,5-6 mm <sup>2</sup> symmetrisch	1
217066	isolierte Kabelschuhe 0,5-6 mm <sup>2</sup> asymmetrisch	1
217068	Rohrkabelschuhe 0,34-2,5 mm <sup>2</sup>	1
217070	Rohrkabelschuhe "Super flex" 4-10 mm <sup>2</sup>	1
217072	Rohrkabelschuhe "Standard" 4-10 mm <sup>2</sup>	1
217074	Presskabelschuhe 4-10 mm <sup>2</sup>	1
217076	Quetschkabelschuhe 0,5-10 mm <sup>2</sup>	1
217078	Schutzhaube zu 217056, 217060	1
217080	Schutzhaube zu 217070, 217072, 217074, 217076	1
217082	Schutzhaube zu 217068	1
217084	Schutzhaube zu 217062	1
217086	Schutzhaube zu 217064, 217066	1
217088	Locator zu 217060, Flachsteckhülse 6,3 mm	1
217090	Locator zu 217056, 217058, 217060, Flachsteckhülse 4,8 mm	1
217092	Locator zu 217056, Flachsteckhülsen 2,8x5 mm	1
217094	Locator zu 217056, Flachsteckhülsen 2,8x6 mm	1
217096	Locator zu 217060, Flachstecker 6,3 mm	1
217098	Locator zu 217060, Flachstecker 6,3 mm HN	1

**haupa**®

**... Lösungen, die überzeugen**



## Presszangen für Rohrkabelschuhe und Verbinder

### 1. Wahl der Verbinder

Um eine vorschriftsmäßige Verbindung zu erreichen, ist es notwendig, den passenden Verbinder für den gewünschten Anwendungsbereich und den richtigen Kabelquerschnitt zu wählen.

### 2. Abisolieren

Vor dem Kerbvorgang muss das Kabel entsprechend der Einschublänge abisoliert werden (+10% wegen Längenänderung der Presshülse).

### 3. Reinigung

Die Leiterenden sind vor der Montage gründlich von Oxidations- und Schmutzresten zu reinigen.

### 4. Montage

Kabel bis zur vollen Einschublänge in Kabelschuh bzw. Verbinder einführen. Den Kabelschuh bzw. Verbinder unter Beachtung der Pressrichtung mit dem zugeordneten Werkzeug verpressen (s. Abb.)

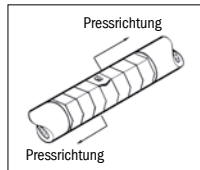
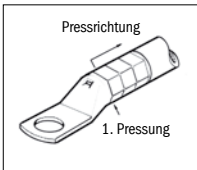

Kerb-/Rohrkabelschuhe



Presskabelschuhe DIN



Pressverbinder DIN



mit Sichtloch



blank



blank



### Presszange

für nicht isolierte Quetschkabelschuhe, hebelübersetzte Ausführung für bessere Kraftübertragung, **Dornpressung**, für standard Rohrkabelschuhe und Verbinder. Besonders gut geeignet für Nickel- Rohrkabelschuhe und -Verbinder



Art. Nr.	mm <sup>2</sup>	kg	VE
210772	1-2,5-4-6-10	1-10	0,478 1
210774	1-2-6-10-16	1-16	0,503 1

### Presszange

hebelübersetzte Ausführung für bessere Kraftübertragung, **Dornpressung**, für standard Rohrkabelschuhe und Verbinder. Besonders gut geeignet für Nickel-Rohrkabelschuhe und -Verbinder

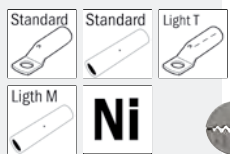

Art. Nr.	mm <sup>2</sup>	kg	VE
210830	0,75-16	standard	0,574 1

### Presszange

mit Stanze und verstellbarer Schraube für verschiedene Querschnitte, **Dornpressung**, für Standard-Rohrkabelschuhe und -Verbinder



Art. Nr.	mm <sup>2</sup>	kg	VE
210791	10-120	3,040	1

### Presszange

mit eingebauter drehbarer Profilscheibe, **Sechskantpressung**



Art. Nr.	mm <sup>2</sup>	kg	VE
210805	6-50	standard	1,351 1
210805 K	6-50	DIN	1,352 1

### Presszange

mit eingebauter drehbarer Profilscheibe, **Sechskantpressung**

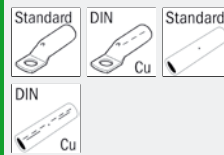

Art. Nr.	mm <sup>2</sup>	kg	VE
210850	10-120	standard	3,970 1
210853	10-120	DIN	4,016 1

### Presszange

für nichtisolierte Rohrkabelschuhe/Verbinder "Standard" und Rohrkabelschuhe für feindrähtige Leiter, mit eingebauter drehbarer Profilscheibe, **Dornpressung**, 210840 ohne Verlängerung

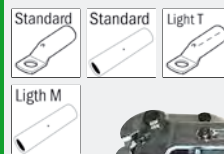

Art. Nr.	mm <sup>2</sup>	kg	VE
210834	6-50	2,588	1
210836	50-120	5,280	1
210838	120-240	5,200	1
210840	185-400	5,200	1

# INFO

## Mechanische Presszangen für Rohrkabelschuhe

Mechanische Handpresse, die sich durch ihre kompakte Bauweise auszeichnet. Selbst unter beengten Arbeitsverhältnissen sind immer noch Verpressungen möglich, wo die üblichen Großgeräte keine Chance mehr haben.

Der konstruktiv ausgereifte Antrieb hat sich in der Praxis bestens bewährt. Bei dieser Handpresse treten auch bei langjährigem Einsatz kaum Verschleißerscheinungen. Dies ist ausschlaggebend für die zuverlässige Reproduktion der gewünschten Einpresstiefe. Denn heutige hochbelastbare Pressverbindungen genügen den Sicherheitsbestimmungen nur, wenn die erforderlichen elektrischen und mechanischen Werte über längere Zeit erreicht werden.

Ein weiterer Sicherheitsaspekt ist, dass die Presse erst dann von der Verbindungsstelle gelöst werden kann, wenn die geforderte Einpresstiefe erreicht ist. Durch Drehen des Griffades gegen den Uhrzeigersinn kann der Presseinsatz direkt bis zur Anlage am Verbindungsteil transportiert werden. Erst danach beginnt der eigentliche Pressvorgang mit dem Einhandhebel.

Die Güte der Pressverbindung ist entscheidend abhängig von der Auswahl der Kabelschuhe, der Presseinsätze und des richtig gewählten Kabelquerschnittes.

## Presszange

Einhandpräzisionswerkzeug mit Ratschenübersetzung, Schnellvorschub, entriegelbare Zwangssperre, verriegelbarer Handhebel für Transport, Presskraft bis 20 kN, auswechselbare Einsätze, Klappkopf zum einfachen Entnehmen der fertigen Verbindung, gut geeignet in engen Bereichen (z.B. Waggonbau)



### Produktspezifische Merkmale

- außergewöhnliche Handlichkeit
- platzsparende Bauform
- Präzisionsantrieb
- Schnellvorschub
- universell einsetzbar

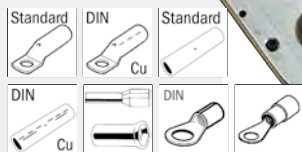

Art. Nr.	mm <sup>2</sup>	kg	VE
215000	6-50	1,531	1

## Metallbox

Metallbox zur Aufbewahrung von Crimpzange und Einsätzen



Art. Nr.	kg	VE
215002	0,934	1

## Einsätze

Standard Rohrkabelschuhe, **WM-Pressung**

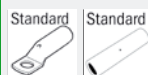

Art. Nr.	mm <sup>2</sup>	kg	VE
215004	10	0,041	1
215006	16	0,040	1
215008	25	0,037	1
215010	35	0,036	1
215012	50	0,033	1

## Einsätze

DIN Presskabelschuhe, **Sechskantpressung**



Art. Nr.	mm <sup>2</sup>	Cu	Al	KZ	kg	VE
215030	6	6		5	0,100	1
215032	10	10		6	0,100	1
215034	16	16	10	8	0,100	1
215036	25	25	16	10	0,150	1
215038	35	35	25	12	0,150	1
215040	50	50	35	14	0,150	1

## Einsätze

nichtisolierte Quetschkabelschuhe, **Dornpressung**, DIN 46234



Art. Nr.	mm <sup>2</sup>	kg	VE
215014	6	0,018	1
215016	10	0,190	1
215018	16	0,190	1
215020	25	0,190	1
215022	35	0,020	1
215024	10-35	0,020	1

## Einsätze

isolierte Quetschkabelschuhe, **Ovalpressung**



Art. Nr.	mm <sup>2</sup>	kg	VE
215026	10	0,039	1
215028	16	0,039	1

## Einsätze

Aderendhülsen, **Trapezpressung**



Art. Nr.	mm <sup>2</sup>	kg	VE
215042	6	0,150	1
215044	10	0,150	1
215046	16	0,150	1
215048	25	0,200	1
215050	35	0,200	1

**haupa**

... Lösungen, die überzeugen

HAUPA, Königstr. 165-169, 42853 Remscheid, Tel.: +49 (0)2191 8418-0, Fax: +49 (0)2191 8418-840, sales@haupa.com; HAUPA, Bayernstraße 39, 5071 Wals-Siezenheim/Salzburg, Tel. +43 (0)662 854717, Fax +43 (0)662 854632, haupa.austria@haupa.com

## Mechanische Presszangen für Rohrkabelschuhe

Diese mechanische Handpresse ist ein modernes Hochleistungswerkzeug. Sie ist universell einsetzbar im Bereich lötfreier Verbindungstechnik dank eines umfassenden Angebotes von Presseinsätzen.

Presshub und Pressdruck (bis etwa 5,5 t) werden durch mehrere Handhebelschwenkungen erzeugt. Infolge des hohen Wirkungsgrades des Systems ist die aufzubringende Handkraft gering. Nach komplett vollendeter Verpressung können Presse und Verbindungsteile erst voneinander gelöst werden. Durch dieses Antriebssystem wird die erforderliche Einpresstiefe zwangsläufig erreicht.

Der Klappverschluss garantiert eine bequeme Handhabung der Presse auch an schwer zugänglichen Stellen wie in Schaltschränken.

Durch Drehen des Schnellvorschub-Hebels bis zum Anliegen der Presseinsätze am Kabelschuh wird die Zahl der erforderlichen Handhebel-Schwenkungen stark vermindert und ein rationelles Arbeiten gewährleistet.

Erst danach beginnt der eigentliche Pressvorgang mit dem Handhebel. Nach Erreichen der geforderten Einpresstiefe entspannt sich die Presse spontan und der Klappverschluss lässt sich öffnen, um den Verbinder zu entnehmen.

Bei einem Fehler der Zuordnung Einsatz, Kabelschuh, Verbinder oder Kabel kann der Pressvorgang abgebrochen werden. Hierzu wird der Handhebel voll ausgeschwenkt, die Halteklinke nach unten gedrückt und der Vorschubhebel rückwärts gedreht.

## Presszange

Präzisionswerkzeug mit Ratschenübersetzung, Schnellvorschub, entriegelbare Zwangssperre, verriegelbarer Handhebel für Transport, Presskraft bis 50 kN, auswechselbare Einsätze, Klappkopf zum einfachen Entnehmen der fertigen Verbindung

**Produktspezifische Merkmale**

- universell einsetzbar
- geringer Kraftaufwand für den Anwender
- breites Anwendungsspektrum
- Präzisionsantrieb
- rationelle Anwendung

Art. Nr.	mm <sup>2</sup>	kg	VE
215100	6-120	2,100	1

## Metallbox

Metallbox zur Aufbewahrung von Crimpzange und Einsätzen

Art. Nr.	kg	VE
215102	1,700	1

## Einsätze

Standard Rohrkabelschuhe, **WM-Pressung**

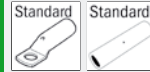

Art. Nr.	mm <sup>2</sup>	kg	VE
215104	10/70	0,130	1
215106	16/35	0,132	1
215108	25/50	0,126	1
215110	95	0,138	1
215112	120	0,136	1

## Einsätze

DIN Presskabelschuhe, **Sechskantpressung**



Art. Nr.	mm <sup>2</sup>	mm <sup>2</sup>	Cu	Al	KZ	kg	VE
215142		10/70	70	50	6-16	0,128	1
215144		16/35	35	25	8-12	0,130	1
215146		25/50	50	35	10-14	0,130	1
215148	95	95	95	70	18	0,130	1
215150		120	120		20	0,130	1

## Einsätze

nichtisolierte Quetschkabelschuhe, für vier Querschnitte, **Dornpressung**, DIN 46234 + DIN 46341



Art. Nr.	mm <sup>2</sup>	kg	VE
215114	6-70	0,080	1
215116	10-35	0,060	1
215118	16-50	0,055	1
215120	6-50	0,150	1
215122	70	0,150	1

## Einsätze

isolierte Quetschkabelschuhe, **Ovalpressung**



Art. Nr.	mm <sup>2</sup>	kg	VE
215124	10	0,147	1
215126	16	0,152	1
215128	25	0,153	1
215130	35	0,154	1

## Einsätze

Rundpressform für Sektorleiter, doppelseitig



Art. Nr.	mm <sup>2</sup>	kg	VE
215152	25-35	0,155	1
215154	35-70	0,150	1
215156	95	0,150	1

## Einsätze

Aderenhülsen, **Trapezpressung**



Art. Nr.	mm <sup>2</sup>	kg	VE
215164	25	0,059	1
215166	35	0,059	1
215168	50	0,059	1
215170	70	0,059	1
215172	95	0,059	1

# INFO

## Mechanische Presszangen für Rohrkabelschuhe

Der Presshub wird bei dieser Handpresse durch eine Anzahl von Handhebel-Bewegungen erzeugt. Die Transportklinke setzt das Exzentrerrad in Bewegung und Pleuel wandeln die Drehbewegungen des Exzentrers zur geradlinigen Hubbewegung des in Nuten laufenden Führungsstückes um.

Im Führungsstück wird der untere Presseinsatz aufgenommen. Er liegt auf einer mit dem Führungsstück verschraubten Justierplatte. Mit dieser Platte werden alle von Herstellung und Verschleiß herrührenden Toleranzen ausgeglichen.

Durch Drehen des Griffrades gegen den Uhrzeigersinn kann der Presseinsatz direkt bis zur Anlage am Verbindungsteil transportiert werden. Erst danach beginnt der eigentliche Pressvorgang mit dem Handhebel. Nach Erreichen der geforderten Einpresstiefe entspannt sich die Presse spontan und der Klappverschluss läßt sich öffnen, um den Verbinder zu entnehmen.

Bei einem Fehler der Zuordnung Einsatz, Kabelschuh, Verbinder oder Kabel, kann der Pressvorgang abgebrochen werden. Hierzu wird der Handhebel voll ausgeschwenkt, die Halteklinke nach unten gedrückt und der Vorschubhebel rückwärts gedreht.

Die Güte der Pressverbindung ist entscheidend abhängig von der Auswahl der Kabelschuhe, der Presseinsätze und des richtig gewählten Kabelquerschnittes.

## Presszange

Präzisionswerkzeug mit Ratschenübersetzung, Schnellvorschub, entriegelbare Zwangssperre, verriegelbarer Handhebel für Transport, auswechselbare Einsätze, Klappkopf zum einfachen Entnehmen der fertigen Verbindung



### Produktspezifische Merkmale

- universell einsetzbar
- geringer Kraftaufwand für den Anwender
- breites Anwendungsspektrum
- Präzisionsantrieb
- rationelle Anwendung

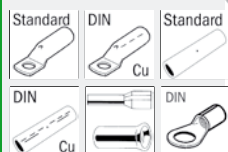

Art. Nr.	mm <sup>2</sup>	kg	VE
215200	10-240	4,500	1

## Metallbox

Metallbox zur Aufbewahrung von Crimpzange und Einsätzen



Art. Nr.	kg	VE
215202	3,700	1

## Einsätze

Standard Rohrkabelschuhe, **WM-Pressung**

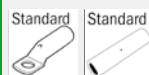

Art. Nr.	mm <sup>2</sup>	kg	VE
215204	10-25	0,221	1
215206	16-35	0,320	1
215208	50	0,349	1
215210	70	0,331	1
215212	95	0,330	1
215201	120	2,486	1
215203	150	0,308	1
215205	185	0,317	1
215207	240	0,300	1

## Einsätze

DIN Presskabelschuhe, **Sechskantpressung**



Art. Nr.	mm <sup>2</sup>	Al	KZ	kg	VE
215230	10		6	0,350	1
215232	16		8	0,330	1
215234	25	16	10	0,328	1
215236	35	25	12	0,330	1
215238	50	35	14	0,326	1
215240	70	50	16	0,326	1
215242	95	70	18	0,321	1
215244	120		20	0,300	1
215246	150	120	22	0,305	1
215248	185	150	25	0,305	1
215250	240	185	28	0,290	1

## Einsätze

nichtisolierte Quetschkabelschuhe, **Dornpressung**, DIN 46234 + DIN 46341



Art. Nr.	mm <sup>2</sup>	kg	VE
215214	10-70	0,178	1
215216	95-150	0,169	1
215218	10-70	0,163	1
215220	16-35	0,170	1
215222	25-50	0,163	1
215224	95	0,161	1
215226	120	0,152	1
215228	150	0,144	1

## Einsätze

Aderendhülsen, **Trapezpressung**



Art. Nr.	mm <sup>2</sup>	kg	VE
215252	16	0,400	1
215254	25	0,380	1
215256	35	0,381	1
215258	50	0,361	1
215260	70	0,400	1
215262	95	0,363	1
215264	120	0,401	1

**haupa**

... Lösungen, die überzeugen

HAUPA, Königstr. 165-169, 42853 Remscheid, Tel.: +49 (0)2191 8418-0, Fax: +49 (0)2191 8418-840, sales@haupa.com; HAUPA, Bayernstraße 39, 5071 Wals-Siezenheim/Salzburg, Tel. +43 (0)662 854717, Fax +43 (0)662 854632, haupa.austria@haupa.com

# Piktogramme Kabelverbinder

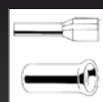

**Aderendhülsen**

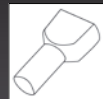

**TWIN-Aderendhülsen**



**isolierte  
Quetschkabelschuhe**

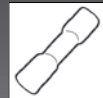

**isolierte  
Schrumpfvorbinder**



**nicht isolierte Kabelschuhe**

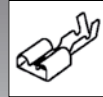

**Flachsteckhülsen**

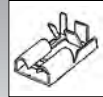

**Flachsteckhülsen mit  
seitlichem Leiteranschluß**



**Koaxverbinder**



**für gedrehte Kontakte  
und Verbinder**

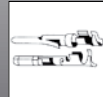

**für gerollte Kontakte  
und Verbinder**



**für D-Sub-Verbinder**

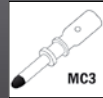

**Multi Contact M3  
für Photovoltaik**



**Multi Contact M4  
für Photovoltaik**



**Amphenol  
für Photovoltaik**



**Tyco-Solar  
für Photovoltaik**



**Hirosestecker  
für Modularverbinder**



**Stewartstecker  
für Modularverbinder**



**Hirosestecker  
für Modularverbinder**



**nicht isolierte  
Kabelschuhe DIN 46234**



**nicht isolierte  
Verbinder DIN 46341**



**standard  
Rohr Kabelschuhe**



**DIN Rohr Kabelschuhe CU**



**DIN Rohr Kabelschuhe AL**



**standard  
Rohr Kabelschuhe Light**



**Nylon isolierte  
Rohr Kabelschuhe**



**standard Verbinder CU**



**DIN Verbinder CU**



**DIN Verbinder AL**



**standard Verbinder Light**



**F-Type**



**Tiefnut Verbinder**



**Vierdornpressung  
ohne Einsätze**

# Piktogramme Verpress-Profile

Technische Hinweise zu den verschiedenen Pressformen für das Verpressen von Kabel mit HAUPA Kabelschuhen und Verbindern.

**Folgende Pressformen stehen zur Verfügung:**



## Sechskantpressung

zum Verpressen von standard Cu-Rohrkabelschuhen und Verbindern, Rohrkabelschuhen für Schaltgeräteanschlüsse, Presskabelschuhen und Verbindern DIN 46235/ DIN 46267, Al-Presskabelschuhen und Verbindern und Aderendhülsen



## Dornverpressung

zum Verpressen von standard Cu-Rohrkabelschuhen und Verbindern, Rohrkabelschuhen für Schaltgeräteanschlüsse, Quetschkabelschuhen DIN 46234 und Stiftkabelschuhen DIN 46230, isolierten Quetschkabelschuhen, Rohrkabelschuhen für feindrähtige Leiter, Nickel-Rohrkabelschuhen und Verbindern



## Ovalpressung

zum Verpressen von Doppelpresskabelschuhen, C-Klemmen, isolierten Rohrkabelschuhen und Verbindern, isolierten Stiftkabelschuhen, Pressverbindern DIN 48217, isolierten Kabelverbindungen



## Trapezpressung

zum Verpressen von Aderendhülsen und Zwillingsaderendhülsen



## Vierkantpressung

zum Verpressen von Aderendhülsen und Zwillingsaderendhülsen



## Sechskantpressung

zum Verpressen von Aderendhülsen



## Vierkantpressung

Multi-Contact  
Anwendungsbereich: Photovoltaik, gedrehte Kontakte



## Rollverpressung

zum Verpressen von Messingkabelschuhen, D-Sub, MC4



## WM-Pressung für verdichtete Leiter

zum Verpressen von standard Rohrkabelschuhen



## Rundpressung

von Sektorleitern 90° und 120°



## Vierdornpressung

zum Verpressen von standard Rohrkabelschuhen und Verbindern - auch auf verdichteten Leitern - F-type Rohrkabelschuhe und Verbinder Light-Kabelschuhe und Verbinder Rohrkabelschuhe = Schaltgeräteanschlüsse



Hydraulische Presswerkzeuge



**haupa**<sup>®</sup>



... Lösungen, die überzeugen

# Akkuhydraulische Presswerkzeuge mit Sensortechnik

- Presskraft kN: 60 - 120 kN
- Arbeitsdruck in bar: 700
- Presszeit akkubetrieben in Sekunden: 5 - 10
- Batterieladezeit in Minuten: 30
- Akkutyp: Li-Ion, 18 V, 1,5 - 3 Ah

Arbeitsfeldbeleuchtung



-  LED grün: Verpressung normgerecht beendet, Motor gestoppt
-  LED orange: Akkuspannung nicht ausreichend
-  LED rot: Verpressung nicht ausreichend beendet

# Akkuhydraulische Presswerkzeuge

## Hydraulische Handzange „HHs-6“

Presskopf 180° drehbar, manueller Rücklauf nach vollendeter Pressung, leichte und kompakte Bauweise, im schwarzen Kunststoffkoffer, ohne Einsätze.

### Technische Daten:

- Presskraft kN: 60
- Arbeitsdruck in bar: 700
- Kopf aufklappbar
- Pressbreite: schmal
- Pressbereich Kabelschuhe: standard Cu 10-240
- DIN Cu 10-185 • DIN Al 16-150
- Pressbereich Verbinder: standard Cu 10-240
- DIN Cu 10-185 • DIN Al 16-150

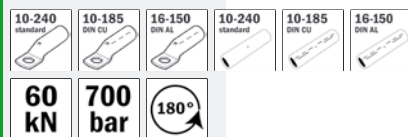

Art. Nr.		kg	VE
215765	370 x 140 x 75 mm	7,900	1

## Akkuhydraulisches Presswerkzeug „SHs-6“

Hydraulik für auswechselbare Presseinsätze, Presskopf 180° drehbar, manueller Rücklauf nach vollendeter Pressung.

**Lieferumfang:** 1 Presswerkzeug, 1 Ladegerät, 1 Akku, 1 Trageschleife im Kunststoffkoffer, ohne Presseinsätze.

- Presskraft kN: 60
- Arbeitsdruck in bar: 700
- Kopf aufklappbar
- Pressbreite: schmal
- Pressbereich Kabelschuhe: standard Cu 10-240 • DIN Cu 10-185 • DIN Al 16-150
- Pressbereich Verbinder: standard Cu 10-240 • DIN Cu 10-185 • DIN Al 16-150
- Presszeit akkubetrieben in Sek.: 5
- Batterieladezeit in Minuten: 30
- Akkutyp: Li-Ion, 18 V, 1,5 Ah
- Gewicht in kg ohne Akku: 2,1
- Gewicht Set in kg mit Akku: 7,9

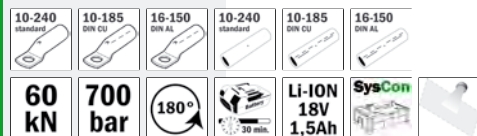

Art. Nr.		kg	VE
215770	398 x 75 mm	7,900	1

## Akkuhydraulisches Presswerkzeug „SHs-6M“

**Sensor**

Technische Daten und Lieferumfang siehe 215770.

Mit den unterschiedlichen Farben der Sensor-LED wird angezeigt, ob die Verpressung erfolgreich beendet wurde oder welche Fehler aufgetreten sind:

- Licht grün: Verpressung normgerecht beendet, Motor gestoppt
- Licht orange: Akkuspannung nicht ausreichend
- Licht rot: Verpressung vorzeitig unterbrochen

Das Gerät verfügt ebenfalls über 1 weiße LED zur Ausleuchtung des jeweiligen Arbeitsraumes.

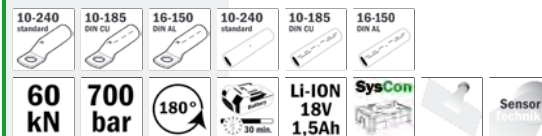

Art. Nr.		kg	VE
215770/M	398 x 75 mm	7,900	1

## Einsätze standard

standard Kupfer-Rohrkabelschuhe und Verbinder, **Sechskantpressung**



Art. Nr.	mm <sup>2</sup>	PB	kg	VE
215641	10/16	5	0,157	1
215642	25/35	5	0,155	1
215643	50/70	5	0,150	1
215644	95/120	5	0,145	1
215645	150	5	0,159	1
215646	185	5	0,156	1
215648	240	5	0,156	1

## Einsätze DIN

DIN Al/Cu Presskabelschuhe und Verbinder, **Sechskantpressung**



Art. Nr.	mm <sup>2</sup>	PB	KZ	kg	VE
215650	10/16	5	6/8	0,155	1
215651	25/35	5	10/12	0,151	1
215652	50/70	5	14/16	0,149	1
215653	95/120	5	18/20	0,129	1
215654	150	5	22	0,145	1
215655	185	5	25	0,147	1

**haupa**

... Lösungen, die überzeugen

HAUPA, Königstr. 165-169, 42853 Remscheid, Tel.: +49 (0)2191 8418-0, Fax: +49 (0)2191 8418-840, sales@haupa.com; HAUPA, Bayernstraße 39, 5071 Wals-Siezenheim/Salzburg, Tel. +43 (0)662 854717, Fax +43 (0)662 854632, haupa.austria@haupa.com

## Akkuhydraulisches Presswerkzeug SC-2

Hydraulik für auswechselbare Presseinsätze, Presskopf 180° drehbar, aufklappbar, mit Schnellöffnung, manueller Rücklauf nach vollendeter Pressung.

**Lieferumfang:** 1 Crimpwerkzeug, 1 Ladegerät, 1 Akku, 1 Trageschlaufe, in SysCon-Stapelbox, ohne Presseinsätze.

- Presskraft kN: 60 kN
- Arbeitsdruck in bar: 700
- Kopf aufklappbar: ja
- Öffnung / Hub: 17 mm
- Pressbreite: schmal
- Kabelschuhe: standard Cu 10-240 • DIN Cu 10-240 • DIN Al 16-185
- Verbinder: standard Cu 10-240 • DIN Cu 10-240 • DIN Al 16-185
- Presszeit akkubetrieben in Sekunden: ca 5
- Batterieladezeit in Minuten: 30
- Akkutyp: Li-Ion, 18 V, 1,5 Ah
- Gewicht in kg ohne Akku: 2,4
- Gewicht Set in kg mit Akku: 7,9

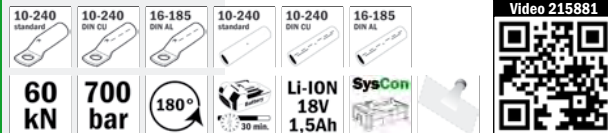

Art. Nr.		kg	VE
215881	415 x 75 mm	7,900	1

## Akkuhydraulisches Presswerkzeug „SC-2M“

**Sensor**

Technische Daten und Lieferumfang siehe 215881.

Mit den unterschiedlichen Farben der Sensor-LED wird angezeigt, ob die Verpressung erfolgreich beendet wurde oder welche Fehler aufgetreten sind:

- Licht grün: Verpressung normgerecht beendet, Motor gestoppt
- Licht orange: Akkuspannung nicht ausreichend
- Licht rot: Verpressung vorzeitig unterbrochen

Das Gerät verfügt ebenfalls über 1 weiße LED zur Ausleuchtung des jeweiligen Arbeitsraumes.

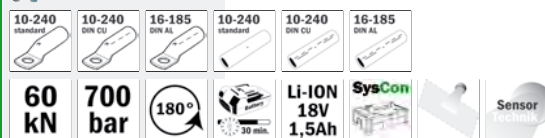

Art. Nr.		kg	VE
215881/M	415 x 75 mm	7,900	1

## Hydraulische Handzange „HH-6“

Presskopf 180° drehbar, manueller Rücklauf nach vollendeter Pressung, leichte und kompakte Bauweise, in SysCon-Stapelbox ohne Einsätze.

- Presskraft kN: 60
- Arbeitsdruck in bar: 700
- Kopf aufklappbar
- Öffnung / Hub: 17 mm
- Pressbreite: schmal
- Kabelschuhe: standard Cu 10-240 • DIN Cu 10-240 • DIN Al 16-185
- Verbinder: Cu 10-240 • DIN Cu 10-240 • DIN Al 16-185
- Doppelkolbenpumpe
- Gewicht in kg: 3,0
- Gewicht Set in kg: 4,5

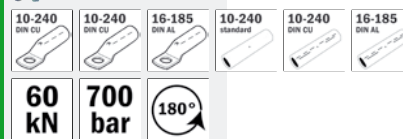

Art. Nr.		kg	VE
215800	400 x 150 x 65 mm	4,500	1

## Einsätze Standard

Kupfer- Standard-Rohrkabelschuhe und Verbinder, **Sechskantpressung**



Art. Nr.	mm <sup>2</sup>	kg	VE
215852	10-16	0,157	1
215854	25-35	0,155	1
215856	50-70	0,150	1
215858	95-120	0,145	1
215859	150	0,159	1
215860	185	0,156	1
215861	240	0,156	1

## Einsätze DIN Cu + Al

Aluminium- und Kupfer-Presskabelschuhe und Verbinder, **Sechskantpressung**



Art. Nr.	mm <sup>2</sup>	Al	KZ	kg	VE
215862	10-16		6-8	0,155	1
215864	25-35	16-25	10-12	0,151	1
215866	50-70	35-50	14-16	0,149	1
215868	95-120	70	18-20	0,129	1
215869	150	95-120	22	0,145	1
215870	185	150	25	0,147	1
215872	240	185	28	0,114	1

# Akkuhydraulische Presswerkzeuge

## SysCon Smart Akkuhydraulik „S0-6“

Hydraulik für auswechselbare Presseinsätze, Presskopf 180° drehbar, mit Schnellöffnung, manueller Rücklauf nach vollendeter Pressung.

**Lieferumfang:** 1 Presswerkzeug, 1 Ladegerät, 1 Akku, 1 Tragegurt, in SysCon-Stapelbox „SysCon M“ 220372 ohne Einsätze.

- Presskraft kN: 60 kN
- Arbeitsdruck in bar: 700
- Kopf aufklappbar
- Öffnung / Hub: 17 mm
- Pressbreite: schmal
- Presszeit akkubetrieben in Sekunden: 5
- Batterieladezeit in Minuten: 30
- Akkutyp: Li-Ion, 18 V, 1,5 Ah
- Kabelschuhe: standard Cu 6-300 • DIN Cu 6-300 • DIN Al 16-240
- Verbinder: standard Cu 6-300 • DIN Cu 6-300 • DIN Al 16-240



6-300 standard	6-300 DIN CU	16-240 DIN AL	6-300 standard	6-300 DIN CU	16-240 DIN AL	
<b>60 kN</b>	<b>700 bar</b>	<b>180°</b>		<b>LI-ION 18V 1,5Ah</b>		

Art. Nr.		kg	VE
216801	383 x 75 mm	7,900	1

## SysCon Smart Akkuhydraulik „S0-6M“

**Sensor**

Technische Daten und Lieferumfang siehe 216801.

Mit den unterschiedlichen Farben der Sensor-LED wird angezeigt, ob die Verpressung erfolgreich beendet wurde oder welche Fehler aufgetreten sind:

- Licht grün: Verpressung normgerecht beendet, Motor gestoppt
- Licht orange: Akkuspannung nicht ausreichend
- Licht rot: Verpressung vorzeitig unterbrochen

Das Gerät verfügt ebenfalls über 1 weiße LED zur Ausleuchtung des jeweiligen Arbeitsraumes.



6-300 standard	6-300 DIN CU	16-240 DIN AL	6-300 standard	6-300 DIN CU	16-240 DIN AL	
<b>60 kN</b>	<b>700 bar</b>	<b>180°</b>		<b>LI-ION 18V 1,5Ah</b>		

Art. Nr.		kg	VE
216801/M	383 x 75 mm	3,800	1

## Akkuhydraulisches Presswerkzeug „A0-6“

**Sensor**

2 Stufenhydraulik für auswechselbare Presseinsätze, Presskopf 180° drehbar, mit Schnellöffnung, manueller Rücklauf nach vollendeter Pressung.

**Lieferumfang:**

1 Presswerkzeug, 1 Ladegerät, 1 Akku, 1 Tragegurt, im Kunststoffkoffer, ohne Einsätze.

- Presskraft kN: 60
- Arbeitsdruck in bar: 700
- Kopf aufklappbar
- Öffnung / Hub: 17 mm
- Pressbreite: schmal
- Kabelschuhe: standard Cu 6-300 • DIN Cu 6-300 / DIN Al 16-240
- Verbinder: standard Cu 6-300 • DIN Cu 6-300 / DIN Al 16-240
- Presszeit akkubetrieben in Sekunden: 4
- Batterieladezeit in Minuten: 30
- Akkutyp: Li-Ion 18 V, 3 Ah
- Doppelkolbenpumpe
- Gewicht in kg: 4,5
- Gewicht Set in kg: 9,5

Mit den unterschiedlichen Farben der Sensor-LED wird angezeigt, ob die Verpressung erfolgreich beendet wurde oder welche Fehler aufgetreten sind:

- Licht grün: Verpressung normgerecht beendet, Motor gestoppt
- Licht orange: Akkuspannung nicht ausreichend
- Licht rot: Verpressung vorzeitig unterbrochen

Das Gerät verfügt ebenfalls über 2 weiße LED zur Ausleuchtung des jeweiligen Arbeitsraumes.



6-300 standard	6-300 DIN CU	16-240 DIN AL	6-300 standard	6-300 DIN CU	16-240 DIN AL	
<b>60 kN</b>	<b>700 bar</b>	<b>180°</b>		<b>LI-ION 18V 3Ah</b>		

Art. Nr.		kg	VE
216800	375 x 343 x 75 mm	9,500	1

**haupa®**

... Lösungen, die überzeugen

HAUPA, Königstr. 165-169, 42853 Remscheid, Tel.: +49 (0)2191 8418-0, Fax: +49 (0)2191 8418-840, sales@haupa.com; HAUPA, Bayernstraße 39, 5071 Wals-Siezenheim/Salzburg, Tel. +43 (0)662 854717, Fax +43 (0)662 854632, haupa.austria@haupa.com

# Akkuhydraulische Presswerkzeuge

## Hydraulische Handzange „HO-6“

Presskopf 180° drehbar, manueller Rücklauf nach vollendeter Pressung, leichte und kompakte Bauweise, im schwarzen Kunststoffkoffer, ohne Einsätze.

- Presskraft kN: 60
- Arbeitsdruck in bar: 700
- Kopf aufklappbar
- Öffnung / Hub: 17 mm
- Pressbreite: schmal
- Kabelschuhe: standard Cu 6-300 • DIN Cu 6-300 • DIN Al 16-240
- Verbinder: standard Cu 6-300 • DIN Cu 6-300 • DIN Al 16-240
- Doppelkolbenpumpe
- Gewicht in kg: 3,5
- Gewicht Set in kg: 5,0



Art. Nr.		kg	VE
216802	500 x 170 x 80 mm	5,000	1

## Presszange „MO-6“ für Wechseleinsätzen mit Teleskopgriffen

Lieferumfang: 1 Presswerkzeug, im Metallkoffer

- Presskraft kN: 60
- Kabelschuhe: standard Cu 6-300 • DIN Cu 6-300 • DIN Al 16-240
- Verbinder: standard Cu 6-300 • DIN Cu 6-300 • DIN Al 16-240



Art. Nr.		kg	VE
216804	765 x 175 mm	11,800	1

## Presskopf „KO-6“

im Kunststoffkoffer, ohne Einsätze.

- Presskraft kN: 60
- Arbeitsdruck in bar: 700
- Kopf aufklappbar
- Öffnung / Hub: 17 mm
- Pressbreite: schmal
- Kabelschuhe: standard Cu 6-300 • DIN Cu 6-300 • DIN Al 16-240
- Verbinder: Cu 6-300 • DIN Cu 6-300 • DIN Al 16-240
- Schnellkupplung
- Gewicht in kg: 3,2
- Gewicht Set in kg: 4,2



Art. Nr.		kg	VE
216807	235 x 91,5 x 57 mm	4,200	1

## Presseinsätze für standard Rohrkabelschuhe



Art. Nr.	mm <sup>2</sup>	PB	kg	VE
216806	6	5	0,136	1
216808	10	5	0,136	1
216810	16	5	0,136	1
216812	25	5	0,135	1
216814	35	5	0,135	1
216816	50	5	0,134	1
216818	70	5	0,132	1
216820	95	5	0,132	1
216822	120	5	0,130	1
216824	150	5	0,128	1
216826	185	5	0,125	1
216828	240	5	0,121	1
216830	300	5	0,118	1

## Presseinsätze für DIN Presskabelschuhe



Art. Nr.	mm <sup>2</sup>	Al	PB	KZ	kg	VE
216832	6	-	5	5	0,123	1
216834	10	-	5	6	0,122	1
216836	16	-	5	8	0,125	1
216838	25	-	5	10	0,120	1
216840	35	16-25	5	12	0,120	1
216842	50	35	5	14	0,119	1
216844	70	50	5	16	0,120	1
216846	95	70	5	18	0,120	1
216848	120	-	5	20	0,120	1
216850	150	95-120	5	22	0,120	1
216852	185	150	5	25	0,120	1
216854	240	185	5	28	0,115	1
216856	300	240	5	32	0,120	1



### Presseinsätze für Aderendhülsen



Art. Nr.	mm <sup>2</sup>	kg	VE
216950	6	0,120	1
216952	10	0,120	1
216954	16	0,120	1
216956	25	0,120	1
216958	35	0,120	1
216960	50	0,120	1
216962	70	0,120	1
216964	95	0,120	1
216966	120	0,120	1
216968	150	0,120	1
216970	185	0,120	1

### Presseinsätze für Rohrkabelschuhe „F-Type“



Art. Nr.	mm <sup>2</sup>	PB	kg	VE
216876	6	8	0,120	1
216878	10	8	0,146	1
216880	16	9	0,153	1
216882	25	11	0,162	1
216884	35	13	0,171	1
216886	50	13	0,167	1
216888	70	13	0,160	1
216890	95	13	0,164	1
216892	120	20	0,174	1
216894	150	20	0,162	1
216896	185	8	0,124	1
216898	240	8	0,119	1
216899	300	8	0,089	1

### Presseinsätze zur Vorrundpressform für Sektorleiter



Art. Nr.	sm	se	kg	VE
216926	10	-	0,120	1
216928	16	-	0,120	1
216930	25	35	0,120	1
216932	35	50	0,120	1
216934	50	70	0,120	1
216936	70	95	0,120	1
216938	95	120	0,120	1
216940	120	150	0,240	1
216942	150	185	0,197	1
216944	185	240	0,120	1
216946	240	300	0,120	1

### Presseinsätze für ACSR- & Aldrey-Seile auf Anfrage.



### Presseinsätze

für standard Rohrkabelschuhe und verdichtete Leiter

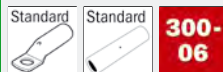

Art. Nr.	mm <sup>2</sup>	PB	kg	VE
216806/V	6	5	0,136	1
216808/V	10	5	0,136	1
216810/V	16	5	0,136	1
216812/V	25	5	0,135	1
216814/V	35	5	0,135	1
216816/V	50	5	0,134	1
216818/V	70	5	0,132	1
216820/V	95	5	0,132	1
216822/V	120	5	0,130	1
216824/V	150	5	0,128	1
216826/V	185	5	0,125	1
216828/V	240	5	0,121	1
216830/V	300	5	0,118	1

### Presseinsätze für verdichtete Leiter



**haupa**

... Lösungen, die überzeugen

HAUPA, Königstr. 165-169, 42853 Remscheid, Tel.: +49 (0)2191 8418-0, Fax: +49 (0)2191 8418-840, sales@haupa.com;  
HAUPA, Bayernstraße 39, 5071 Wals-Siezenheim/Salzburg, Tel. +43 (0)662 854717, Fax +43 (0)662 854632, haupa.austria@haupa.com

# Akkuhydraulische Presswerkzeuge

## Akkuhydraulisches Presswerkzeug „AC25-12“ Sensor

2 Stufenhydraulik für auswechselbare Presseinsätze, Presskopf 180° drehbar, manueller Rücklauf nach vollendeter Pressung.

**Lieferumfang:** 1 Crimpwerkzeug, 1 Ladegerät, 1 Akku, 1 Tragegurt, im Kunststoffkoffer, ohne Einsätze.

- Presskraft kN: 120
- Arbeitsdruck in bar: 700
- Öffnung / Hub: 25 mm
- Pressbreite: breit
- Kabelschuhe: standard Cu 10-400 • DIN Cu 10-300 • DIN Al 16-240
- Verbinder: Cu 10-185 • DIN Cu 10-150 • DIN Al 16-120
- Presszeit akkubetrieben in Sekunden: 6-12
- Batterieladezeit in Minuten: 30
- Akkutyp: Li-Ion, 18 V, 3 Ah
- Doppelkolbenpumpe
- Gewicht in kg: 7
- Gewicht Set in kg: 12

Mit den unterschiedlichen Farben der Sensor-LED wird angezeigt, ob die Verpressung erfolgreich beendet wurde oder welche Fehler aufgetreten sind:

- Licht grün: Verpressung normgerecht beendet, Motor gestoppt
- Licht orange: Akkuspannung nicht ausreichend
- Licht rot: Verpressung vorzeitig unterbrochen

Das Gerät verfügt ebenfalls über 2 weiße LED zur Ausleuchtung des jeweiligen Arbeitsraumes.



<b>120 kN</b>	<b>700 bar</b>	<b>180°</b>		<b>Li-ION 18V 3Ah</b>	



Art. Nr.		kg	VE
216601	375 x 375 x 75 mm	12,000	1

## Hydraulische Handzange „HC25-12“

Presskopf 180° drehbar, manueller Rücklauf nach vollendeter Pressung, leichte und kompakte Bauweise, im schwarzen Kunststoffkoffer, ohne Einsätze.

- Presskraft kN: 120
- Arbeitsdruck in bar: 700
- Öffnung / Hub: 25 mm
- Pressbreite: breit
- Kabelschuhe: standard Cu 10-400 • DIN Cu 10-300 • DIN Al 16-240
- Verbinder: Cu 10-185 • DIN Cu 10-150 • DIN Al 16-120
- Doppelkolbenpumpe
- Gewicht in kg: 6,2
- Gewicht Set kg: 7,7



<b>120 kN</b>	<b>700 bar</b>	<b>180°</b>			

Art. Nr.		kg	VE
216124	585 x 180 x 72 mm	7,700	1

## Hydraulischer Presskopf „KC25-12“

im Kunststoffkoffer, ohne Einsätze.

- Presskraft kN: 120
- Arbeitsdruck in bar: 700
- Kabelschuhe: standard Cu 10-400 • DIN Cu 10-300 • DIN Al 16-240
- Verbinder: standard Cu 10-185 • DIN Cu 10-150 • DIN Al 16-120
- Öffnung / Hub: 25 mm
- Pressbreite: breit
- Schnellkupplung
- Gewicht in kg: 3,6
- Gewicht Set in kg: 4,6



<b>120 kN</b>	<b>700 bar</b>				

Art. Nr.		kg	VE
216004	245 x 130 x 72 mm	4,600	1



# Akkuhydraulische Presswerkzeuge

## Akkuhydraulisches Presswerkzeug „AC42-12“ Sensor

2 Stufenhydraulik für auswechselbare Presseinsätze, Presskopf 180° drehbar, manueller Rücklauf nach vollendeter Pressung.

**Lieferumfang:** 1 Crimpwerkzeug, 1 Ladegerät, 1 Akku, 1 Tragegurt, im Kunststoffkoffer, ohne Einsätze.

- Presskraft kN: 120
- Arbeitsdruck in bar: 700
- Öffnung / Hub: 42 mm
- Pressbreite: breit
- Kabelschuhe: Cu 10-400 • DIN Cu 10-300 • DIN Al 16-240
- Verbinder: Cu 10-400 • DIN Cu 10-300 • DIN Al 16-240
- Presszeit akkubetrieben in Sekunden: 7-13
- Batterieladezeit in Minuten: 30
- Akkutyp: Li-Ion, 18 V, 3 Ah
- Doppelkolbenpumpe
- Gewicht in kg: 8,5
- Gewicht Set in kg: 13

Mit den unterschiedlichen Farben der Sensor-LED wird angezeigt, ob die Verpressung erfolgreich beendet wurde oder welche Fehler aufgetreten sind:

- Licht grün: Verpressung normgerecht beendet, Motor gestoppt
- Licht orange: Akkuspannung nicht ausreichend
- Licht rot: Verpressung vorzeitig unterbrochen

Das Gerät verfügt ebenfalls über 2 weiße LED zur Ausleuchtung des jeweiligen Arbeitsraumes.



<b>120 kN</b>	<b>700 bar</b>	<b>180°</b>		<b>LI-ION 18V 3Ah</b>	

Art. Nr.		kg	VE
216622	430 x 340 x 75 mm	13,000	1

## Hydraulische Handzange „HC42-12“

Presskopf 180° drehbar, manueller Rücklauf nach vollendeter Pressung, im Kunststoffkoffer, ohne Einsätze.

- Presskraft kN: 120
- Arbeitsdruck in bar: 700
- Öffnung / Hub: 42 mm
- Pressbreite: breit
- Kabelschuhe: standard Cu 10-400 • DIN Cu 10-300 • DIN Al 16-240
- Verbinder: standard Cu 10-400 • DIN Cu 10-300 • DIN Al 16-240
- Doppelkolbenpumpe
- Gewicht in kg: 8,2
- Gewicht Set in kg: 9,7



<b>120 kN</b>	<b>700 bar</b>	<b>180°</b>			

Art. Nr.		kg	VE
216125	640 x 170 x 77 mm	9,700	1

## Hydraulischer Presskopf „KC42-12“

im Kunststoffkoffer, ohne Einsätze.

- Presskraft kN: 120
- Arbeitsdruck in bar: 700
- Öffnung / Hub: 42 mm
- Pressbreite: breit
- Kabelschuhe: standard Cu 10-400 • DIN Cu 10-300 • DIN Al 16-240
- Verbinder: standard Cu 10-400 • DIN Cu 10-300 • DIN Al 16-240
- Schnellkupplung
- Gewicht in kg: 5,3
- Gewicht Set in kg: 6,3



<b>120 kN</b>	<b>700 bar</b>				

Art. Nr.		kg	VE
216005	320 x 130 x 76 mm	6,300	1

**haupa**

... Lösungen, die überzeugen

HAUPA, Königstr. 165-169, 42853 Remscheid, Tel.: +49 (0)2191 8418-0, Fax: +49 (0)2191 8418-840, sales@haupa.com; HAUPA, Bayernstraße 39, 5071 Wals-Siezenheim/Salzburg, Tel. +43 (0)662 854717, Fax +43 (0)662 854632, haupa.austria@haupa.com

## Akkuhydraulisches Presswerkzeug „AH-12“

**Sensor**

2 Stufenhydraulik für auswechselbare Presseinsätze, Presskopf 180° drehbar, manueller Rücklauf nach vollendeter Pressung, Leuchtdiode zur Akkukontrolle. Presswerkzeug für Tiefnut-Verpressungen „DeepIndent“.

**Lieferumfang:** 1 Crimpwerkzeug, 1 Ladegerät, 1 Akku, 1 Tragegurt, im Kunststoffkoffer, ohne Einsätze.

- Presskraft kN: 120
- Arbeitsdruck in bar: 700
- Öffnung / Hub: 20 mm
- Kopf aufklappbar
- Pressbreite: breit
- Kabelschuhe: standard Cu 10-400 • DIN Cu 10-300 • DIN Al 16-240
- Verbinder: standard Cu 10-400 • DIN Cu 10-300 • DIN Al 16-240
- Presszeit akkubetrieben in Sekunden: 6-12
- Batterieladezeit in Minuten: 30
- Akkutyp: Li-Ion, 18 V, 3 Ah
- Doppelkolbenpumpe
- Gewicht in kg: 7
- Gewicht Set in kg: 12

Mit den unterschiedlichen Farben der Sensor-LED wird angezeigt, ob die Verpressung erfolgreich beendet wurde oder welche Fehler aufgetreten sind:

- Licht grün: Verpressung normgerecht beendet, Motor gestoppt
- Licht orange: Akkuspannung nicht ausreichend
- Licht rot: Verpressung vorzeitig unterbrochen

Das Gerät verfügt ebenfalls über 2 weiße LED zur Ausleuchtung des jeweiligen Arbeitsraumes.



**400-C12**

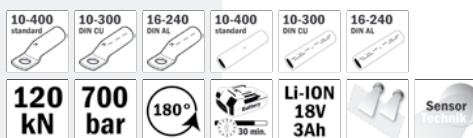

Art. Nr.	kg	VE
216503	405 x 353 x 75 mm	12,000 1

## Hydraulische Handzange „HH-12“

manueller Rücklauf nach vollendeter Pressung, im schwarzen Kunststoffkoffer, ohne Einsätze.

- Presskraft kN: 120
- Arbeitsdruck in bar: 700
- Öffnung / Hub: 20 mm
- Kopf aufklappbar
- Pressbreite: breit
- Kabelschuhe: standard Cu 10-400 • DIN Cu 10-300 • DIN Al 16-240
- Verbinder: standard Cu 10-400 • DIN Cu 10-300 • DIN Al 16-240
- Doppelkolbenpumpe
- Gewicht in kg: 6,0
- Gewicht Set in kg: 7,5



**400-C12**

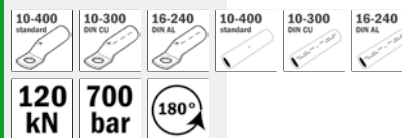

Art. Nr.	kg	VE
215946	615 x 180 x 76 mm	7,500 1

## Hydraulischer Presskopf „KH-12“

im Kunststoffkoffer, ohne Einsätze.

- Presskraft kN: 120
- Arbeitsdruck in bar: 700
- Öffnung / Hub: 20 mm
- Kopf aufklappbar
- Pressbreite: breit
- Kabelschuhe: standard Cu 10-400 • DIN Cu 10-300 • DIN Al 16-240
- Verbinder: standard Cu 10-400 • DIN Cu 10-300 • DIN Al 16-240
- Schnellkupplung
- Gewicht in kg: 4,0
- Gewicht Set in kg: 5,0



**400-C12**

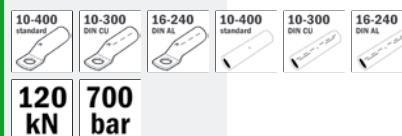

Art. Nr.	kg	VE
215980	275 x 90 x 76 mm	5,000 1

# Presseinsätze

## Einsätze

Kupfer-Standard-Rohrkabelschuhe und -Verbinder, **Sechskantpressung**



Art. Nr.	mm <sup>2</sup>	PB	kg	VE
216008	10	10	0,211	1
216010	16	10	0,212	1
216012	25	10	0,210	1
216014	35	13	0,207	1
216016	50	13	0,224	1
216018	70	14	0,221	1
216020	95	14	0,226	1
216022	120	14	0,200	1
216024	150	11	0,200	1
216026	185	11	0,191	1
216028	240	11	0,186	1
216030	300	11	0,200	1
216032	400	11	0,200	1

## Einsätze DIN

für Kupfer und Aluminium, **Sechskantpressung**



Art. Nr.	mm <sup>2</sup>	PB	Al	KZ	kg	VE
216036	10	10		6	0,248	1
216038	16	10		8	0,248	1
216040	25	13		10	0,244	1
216042	35	13	16-25	12	0,235	1
216044	50	13	35	14	0,231	1
216046	70	13	50	16	0,226	1
216048	95	14	70	18	0,229	1
216050	120	14		20	0,225	1
216052	150	10	95-120	22	0,197	1
216054	185	10	150	25	0,193	1
216056	240	10	185	28	0,185	1
216060	300	10		32	0,142	1

Presseinsätze für ACSR- & Aldrey-Seile auf Anfrage.



## Einsätze

Ringkabelschuhe und -Verbinder, **Dornpressung**



Art. Nr.	mm <sup>2</sup>	kg	VE
216064	10	0,200	1
216066	16	0,120	1
216068	25	0,118	1
216070	35	0,116	1
216072	50	0,118	1
216074	70	0,131	1
216076	95	0,119	1
216078	120	0,111	1
216080	150	0,107	1
216082	185	0,095	1
216084	240	0,085	1
216086	300	0,060	1
216065	10-25	0,112	1
216067	35-50	0,121	1
216069	70-120	0,136	1
216071	150-300	0,125	1

## Einsätze

Presseinsatz für Rohrkabelschuhe "KRF/KRS"

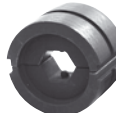

Art. Nr.	mm <sup>2</sup>	PB	kg	VE
216160	10	8	0,211	1
216162	16	8	0,216	1
216164	25	11	0,227	1
216168	50	13	0,232	1
216166	35	13	0,234	1
216170	70	13	0,111	1
216172	95	13	0,230	1
216174	120	20	0,247	1
216176	150	20	0,235	1
216178	185	8	0,190	1
216180	240	8	0,179	1
216182	300	8	0,126	1

## Einsätze

Vorrundpressform Sektorleiter



Art. Nr.	mm <sup>2</sup>	sm	se	kg	VE
216088	50	50	70	0,518	1
216090	70	70	95	0,505	1
216092	95	95	120	0,489	1
216094	120	120	150	0,474	1
216096	150	150	185	0,463	1
216098	185	185	240	0,441	1
216100	240	240	300	0,406	1

**haupa**

... Lösungen, die überzeugen

HAUPA, Königstr. 165-169, 42853 Remscheid, Tel.: +49 (0)2191 8418-0, Fax: +49 (0)2191 8418-840, sales@haupa.com; HAUPA, Bayernstraße 39, 5071 Wals-Siezenheim/Salzburg, Tel. +43 (0)662 854717, Fax +43 (0)662 854632, haupa.austria@haupa.com

# Presseinsätze

## Einsätze



Aderendhülsen, **Trapezpressung**



**400-  
C12**



Art. Nr.	mm <sup>2</sup>	PB	kg	VE
216112	50	26	0,194	1
216114	70	26	0,200	1
216116	95	26	0,188	1
216118	120	26	0,200	1
216120	150	26	0,200	1
216122	185	26	0,200	1

## Einsätze



isolierte Kabelschuhe, **Ovalpressung**



**400-  
C12**



Art. Nr.	mm <sup>2</sup>	PB	kg	VE
216126	10	5	0,200	1
216128	16	5	0,200	1
216130	25	5	0,220	1
216132	35	5	0,218	1
216134	50	5	0,200	1
216136	70	5	0,200	1
216138	95	5	0,200	1
216140	120	5	0,200	1
216142	150	5	0,200	1

## Einsätze



C-Verbinder, **Ovalpressung**

**400-  
C12**



Art. Nr.	mm <sup>2</sup>	kg	VE
216148	16-25	0,218	1
216150	35	0,208	1
216152	50-70	0,260	1
216154	95	0,217	1
216156	120	0,261	1

## Presseinsätze „Deep indent“ (AH-12/KH-12/HH-12)



für Rohrkabelschuhe und Verbinder, **Tiefnutverpressung**



Art. Nr.	mm <sup>2</sup>		kg	VE
216552	50-70	Kabelschuhe	0,211	1
216554	95-185	Kabelschuhe	0,211	1
216556	240	Kabelschuhe	0,211	1
216562	50-70	Verbinder	0,211	1
216564	95-185	Verbinder	0,211	1
216566	240	Verbinder	0,211	1

## Adapter Pressdorn

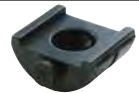

Art. Nr.	Größe	kg	VE
216570	1 - 4	0,211	1

## Pressdorn



Art. Nr.	mm <sup>2</sup>	Größe	kg	VE
216574	50-70	1	0,211	1
216576	95-185	2	0,211	1
216578	240	4	0,211	1

## Halter für Deep Indent Presseinsätze

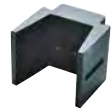

Art. Nr.	mm <sup>2</sup>	kg	VE
216580	50-185	0,211	1
216582	240	0,211	1

# Akkuhydraulische Presswerkzeuge

## Akkuhydraulisches Presswerkzeug „SD300-6M“ Sensor

Presskopf 360° drehbar, manueller Rücklauf nach vollendeter Pressung, keine Einsätze nötig, Dornpressung.

**Lieferumfang:** 1 Crimpwerkzeug, 1 Ladegerät, 1 Akku, 1 Tragegurt, im Kunststoffkoffer.

- Presskraft kN: 60
- Arbeitsdruck in bar: 700
- Pressbreite: vierdorn
- Kabelschuhe: standard Cu 16-300
- Verbinder: standard Cu 16-120
- Presszeit akkubetrieben in Sekunden: 6-12
- Batterieladezeit in Minuten: 30
- Akkutyp: Li-Ion, 18 V, 1,5 Ah
- Gewicht in kg: 2,4
- Gewicht Set in kg: 7,9

Mit den unterschiedlichen Farben der Sensor-LED wird angezeigt, ob die Verpressung erfolgreich beendet wurde oder welche Fehler aufgetreten sind:

- Licht grün: Verpressung normgerecht beendet, Motor gestoppt.
- Licht orange: Akkuspannung nicht ausreichend
- Licht rot: Verpressung vorzeitig unterbrochen

Das Gerät verfügt ebenfalls über 2 weiße LED zur Ausleuchtung des jeweiligen Arbeitsraumes.

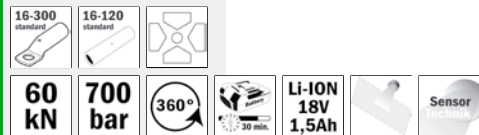

Art. Nr.	kg	VE
216663/M	443 x 75 mm	7,900 1

### INFO:

Hydraulisches 4-Dorn Presswerkzeug zum Verpressen von handelsüblichen Rohrkabelschuhen und Verbindern, Breitpressung Zuverlässiges, robustes hydraulisches Presswerkzeug. Die Lösung für Ihre Härtefälle!

- Werkzeug stellt sich automatisch auf den zu verpressenden Leiterquerschnitt ein
- Garantiert DIN gerechte Verbindung
- Keine Anschaffung weiterer Presseinsätze notwendig
- Kein Einsatzwechsel pro Leiterquerschnitt
- Hervorragend geeignet zum Verpressen von hochflexiblen feinstdrähtigen Leitern Kabel Klasse 5 & 6
- Hervorragend geeignet zum Verpressen von verdichteten Leitern (Keine Passhülse kein Sonderkabelschuh)
- Prüfdorn und Lehre zur schnellen, einfachen, optischen Pressdruckkontrolle

### Hinweis:

DIN Presskabelschuhe müssen gemäß Norm weiterhin mit Sechskantpressung und DIN Presseinsätzen verarbeitet werden!

## Hydraulische Handzange „HD300-6“

Presskopf 360° drehbar, manueller Rücklauf nach vollendeter Pressung, kein Einsatzwechsel nötig, Dornpressung.

- Presskraft kN: 60
- Arbeitsdruck in bar: 700
- Pressbreite: vierdorn
- Pressbereich Kabelschuhe: standard Cu 16-300
- Pressbereich Verbinder: standard Cu 16-120
- Doppelkolbenpumpe
- Gewicht in kg: 5,0
- Gewicht Set in kg: 6,5

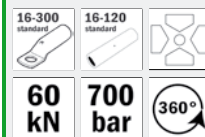

Art. Nr.	kg	VE
216660	570 x 160 x 60 mm	6,500 1

## Presskopf vierdorn „KD300-6“

im Kunststoffkoffer, kein Einsatzwechsel nötig, Dornpressung.

- Presskraft kN: 60
- Arbeitsdruck in bar: 700
- Pressbreite: vierdorn
- Pressbereich Kabelschuhe: standard Cu 16-300
- Pressbereich Verbinder: standard Cu 16-120
- Schnellkupplung
- Gewicht in kg: 2,8
- Gewicht Set in kg: 3,8

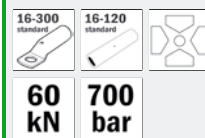

Art. Nr.	kg	VE
216665	275 x 130 x 60 mm	3,800 1

### Prüfdorn und Lehre siehe Seite 68

**haupa®**

**... Lösungen, die überzeugen**

HAUPA, Königstr. 165-169, 42853 Remscheid, Tel.: +49 (0)2191 8418-0, Fax: +49 (0)2191 8418-840, sales@haupa.com; HAUPA, Bayernstraße 39, 5071 Wals-Siezenheim/Salzburg, Tel. +43 (0)662 854717, Fax +43 (0)662 854632, haupa.austria@haupa.com

## Akkuhydraulisches Presswerkzeug „SD400-6M“ Sensor

Presskopf 360° drehbar, manueller Rücklauf nach vollendeter Pressung, keine Einsätze nötig, Dornpressung.

**Lieferumfang:** 1 Crimpwerkzeug, 1 Ladegerät, 1 Akku, 1 Tragegurt, im Kunststoffkoffer.

- Presskraft kN: 60
- Arbeitsdruck in bar: 700
- Pressbreite: vierdorn
- Kopf aufklappbar
- Kabelschuhe: standard Cu 25-400
- Verbinder: standard Cu 25-400
- Presszeit akkubetrieben in Sekunden: 6-12
- Batterieladezeit in Minuten: 30
- Akkutyp: Li-Ion, 18 V, 1,5 Ah
- Gewicht in kg: 2,4
- Gewicht Set in kg: 7,9

Mit den unterschiedlichen Farben der Sensor-LED wird angezeigt, ob die Verpressung erfolgreich beendet wurde oder welche Fehler aufgetreten sind:

- Licht grün: Verpressung normgerecht beendet, Motor gestoppt.
- Licht orange: Akkuspannung nicht ausreichend
- Licht rot: Verpressung vorzeitig unterbrochen

Das Gerät verfügt ebenfalls über 2 weiße LED zur Ausleuchtung des jeweiligen Arbeitsraumes.



Art. Nr.		kg	VE
216667/M	455 x 75 mm	7,900	1

## Prüfdorn

Prüfdorn für alle hydraulischen Vierdornwerkzeuge



Art. Nr.		kg	VE
216660/B		0,566	1

## Lehre für Vierdornpressung

Lehre für alle hydraulischen Vierdornwerkzeuge



Art. Nr.		kg	VE
216660/L		0,566	1

Video 216660/L



## Hydraulische Handzange vierdorn „HD400-6“

Presskopf 360° drehbar, manueller Rücklauf nach vollendeter Pressung, im Kunststoffkoffer, keine Einsätze nötig, Dornpressung.

- Presskraft kN: 60
- Arbeitsdruck in bar: 700
- Kopf aufklappbar
- Pressbreite: vierdorn
- Pressbereich Kabelschuhe: standard Cu 25-400
- Pressbereich Verbinder: standard Cu 25-400
- Doppelkolbenpumpe
- Gewicht in kg: 5,2
- Gewicht Set in kg: 6,7

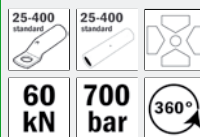

Art. Nr.		kg	VE
216661	585 x 160 x 75 mm	6,700	1

## Presskopf vierdorn „HKD400“

im Kunststoffkoffer, kein Einsatzwechsel nötig, Dornpressung.

- Presskraft kN: 60
- Arbeitsdruck in bar: 700
- Kopf aufklappbar
- Pressbreite: vierdorn
- Pressbereich Kabelschuhe: standard Cu 25-400
- Pressbereich Verbinder: standard Cu 25-400
- Schnellkupplung
- Gewicht in kg: 3,0
- Gewicht Set in kg: 4,0

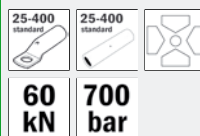

Art. Nr.		kg	VE
216666	300 x 136 x 82 mm	4,000	1

# Zubehör

## Ersatzakku NiMH

kompatibel zu allen NiMH, 14.4 Volt Akkugeräten



Art. Nr.	kg	VE
215509	0,859	1

## Schaltnetzteil

kompatibel zu allen NiMH, 14.4 Volt Akkugeräten



Art. Nr.	kg	VE
216252	0,834	1

## Schnellladegerät NiMH

kompatibel zu allen NiMH, 14.4 Volt Akkugeräten



Art. Nr.	kg	VE
216253	0,819	1

## Ersatzakku Li-Ion

kompatibel zu allen Li-Ion, 14.4 Volt Akkugeräten



Art. Nr.	kg	VE
215501	0,859	1

## Schnellladegerät Li-Ion

kompatibel zu allen Li-Ion 14.4 Volt Akkugeräten



Art. Nr.	kg	VE
216256	0,819	1

## Ersatzakku Li-Ion 18 V, 1,5 Ah

kompatibel zu allen Li-Ion, 18 Volt Akkugeräten



Art. Nr.	kg	VE
215503	0,859	1

## Ersatzakku Li-Ion 18 V, 3 Ah

kompatibel zu allen Li-Ion, 18 Volt Akkugeräten



Art. Nr.	kg	VE
215511	0,859	1

## Schnellladegerät Li-Ion 18 V

kompatibel zu allen Li-Ion, 18 Volt Akkugeräten



Art. Nr.	kg	VE
215513	0,819	1

## Hydrauliköl

0,5 l



Art. Nr.	kg	VE
216254	1,000	1



**haupa®**

**... Lösungen, die überzeugen**

HAUPA, Königstr. 165-169, 42853 Remscheid, Tel.: +49 (0)2191 8418-0, Fax: +49 (0)2191 8418-840, sales@haupa.com;  
HAUPA, Bayernstraße 39, 5071 Wals-Siezenheim/Salzburg, Tel. +43 (0)662 854717, Fax +43 (0)662 854632, haupa.austria@haupa.com

# Hydraulische Pressköpfe

## Hydraulischer Presskopf „KH-25“

für nicht isolierte Kabelschuhe, für Sechskantpresseinsätze nach DIN 48083 Blatt 3 und 4.

- Presskraft kN: 250
- Arbeitsdruck in bar: 700
- Pressbereich Cu/Al: 95 - 630
- Schnellkupplung
- Gewicht in kg: 6,4
- Gewicht Set in kg: 9,0

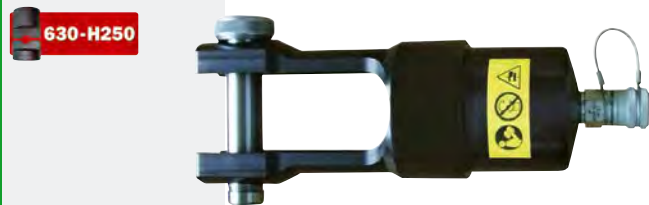

Art. Nr.	GL	mm <sup>2</sup>	kg	VE
216236	185	95-630	9,000	1

## Hydraulisches Presskopf-Set

### Inhalt:

Art. Nr. 216236 Hydraulikkopf, Art. Nr. 21 62 38 Hydraulikschlauch, 2 m  
Art. Nr. 216348 Hydraulikfußpumpe, Art. Nr. 21 62 51 Transportkoffer

- Presskraft kN: 250
- Arbeitsdruck in bar: 700
- Pressbereich Cu/Al: 95 - 630
- Schnellkupplung
- Gewicht in kg: 18,4
- Gewicht Set in kg: 21



Art. Nr.	mm <sup>2</sup>	kg	VE
216250	95-630	21,000	1

## Einsätze DIN, Cu/Al

DIN, **Sechskantpressung** nach DIN 48083, Blatt 4, passend zu Verbindungsmaterial nach DIN. Cu ze (zugentlastet)



Art. Nr.	Cu	Al	KZ	kg	VE
212372	95	70	18	1,194	1
212376	120	-	20	2,000	1
212380	150	95-120	22	1,700	1
212382	185	150	25	1,300	1
212384	240	185	28	1,300	1
212388	300	240	32	1,300	1
212390	-	300	34	1,300	1
212392	400	400	38	1,300	1
212394	500	-	42	1,300	1
212396	625	500	44	1,113	1

Presseinsätze für ACSR- & Aldrey-Seile auf Anfrage.



## für Einsätze, standard, Cu

standard, **Sechskantpressung**

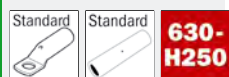

Art. Nr.	mm <sup>2</sup>	kg	VE
212580	95	1,300	1
212581	120	1,300	1
212582	150	1,300	1
212583	185	1,300	1
212584	240	1,300	1
212585	300	1,300	1
212586	400	1,300	1
212587	500	1,300	1
212588	625	1,300	1



## Hydraulischer Presskopf + Zylinder „KH-45“

zum Verarbeiten von Kabelschuhen und Stoßverbindern bis 1000 mm<sup>2</sup>, durch Adapter können auch alle Einsätze der hydraulischen Pressvorrichtung verwendet werden, mit Klappkopf, erweiterbares System zum Biegen und Lochen von Stromschienen, geringes Gewicht im Verhältnis zum Pressbereich, Anschluss durch leckagefreie Steckkupplung.

- Presskraft kN: 450
- Arbeitsdruck in bar: 700
- Pressbereich Cu/Al: 120 - 1000
- Schnellkupplung
- Gewicht Set in kg: 13,5



Art. Nr.	GL	mm <sup>2</sup>	kg	VE
216355	185	120-1000	13,500	1

## Einsätze standard

standard, Sechskantpressung



Art. Nr.	mm <sup>2</sup>	kg	VE
216304	120	1,000	1
216306	150	1,118	1
216308	185	1,113	1
216310	240	1,100	1
216312	300	1,200	1
216314	400	1,200	1
216316	500	1,200	1
216318	625	1,300	1

## Einsätze, DIN

DIN, Sechskantpressung

für Presskabelschuhe und Verbinder DIN 46235 und für Aluminiumkabelschuhe und Aluminiumverbinder

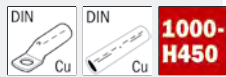

Art. Nr.	Cu	Al	KZ	kg	VE
216320	120		20	1,115	1
216322	150	95/120	22	1,063	1
216324	185	150	25	1,058	1
216326	240	185	28	1,096	1
216328	300	240	32	0,900	1
216330		300	34	1,070	1
216332	400		38	1,053	1
216334	500		42	1,019	1
216336	625		44	1,010	1
216338	800		52	1,051	1
216340	1000		58	1,021	1

**haupa**<sup>®</sup>

... Lösungen, die überzeugen

HAUPA, Königstr. 165-169, 42853 Remscheid, Tel.: +49 (0)2191 8418-0, Fax: +49 (0)2191 8418-840, sales@haupa.com; HAUPA, Bayernstraße 39, 5071 Wals-Siezenheim/Salzburg, Tel. +43 (0)662 854717, Fax +43 (0)662 854632, haupa.austria@haupa.com



## Pumpen für Kabelschneidköpfe

### Hydraulik-Fußpumpe „F-700“

Material: Aluminiumlegierung, sehr leicht, Doppelkolbenpumpe, automatische Umschaltung von Schnellvorschub (ca. 25 ccm/Hub) auf Arbeitsvorschub (ca. 2,5 ccm/Hub), Überdruckventil, max. Betriebsdruck 700 bar (+ 10/- 30 bar). Ohne Schlauch, **mit Schnellkupplung**



Art. Nr.	ND	kg	VE
216348	700	12,000	1

### Hydraulischer Hochdruckschlauch

stahlarmiert mit Schnellkupplung zu Fußpumpe Art. Nr. 216348 und elektrohydraulischer Pumpe Art. Nr. 216352



Art. Nr.	GL	kg	VE
216238	2	0,950	1
216240	3	1,100	1
216242	4	1,600	1
216244	5	2,000	1

### Elektrohydraulische Pumpe „PN700 I“

vollständig selbstarbeitend, auch die Freigabe und Rückstellung der Presseinsätze am Ende des Pressvorganges, inkl. 2 Meter Hochdruckschlauch und Hydraulikschnellanschlüssen, besonders geeignet für industriellen Einsatz, da hoher Produktionsgrad erreicht wird, 230 Volt-Betrieb mit Handschaltersteuerung, Pumpe für Arbeiten im Aussenbereich

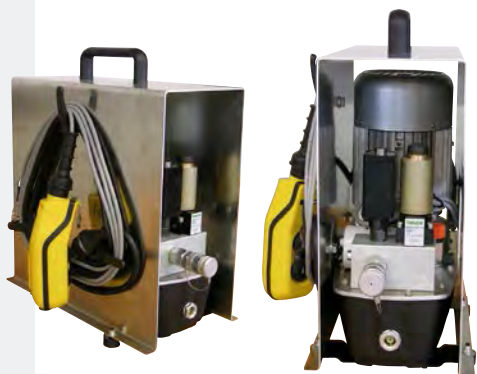

Art. Nr.	ND	kg	VE
216352	700 230V	41,000	1
216358	700 Akku/230V	41,000	1

### Akkuhydraulische Pumpe „PA-700“

2 Stufenhydraulik, mit separatem Handschalter, manueller Rücklauf nach vollendeter Pressung, Leuchtdioden zur Akkukontrolle, 700 bar Betriebsdruck, inkl. Schnelllade gerät, 2 Akkus NiMH, Tragegurt, 1,8 m Schlauch **mit Schnellkupplung**



Art. Nr.	ND	kg	VE
216354	700	6,600	1

### Elektrohydraulische Pumpe „PN-700“

2 Stufenhydraulik, mit separatem Handschalter, manueller Rücklauf nach vollendeter Pressung, 700 bar Betriebsdruck, Schaltnetzteil, Tragegurt, 1,8 m Schlauch **mit Schnellkupplung**



Art. Nr.	ND	kg	VE
216356	700	10,420	1

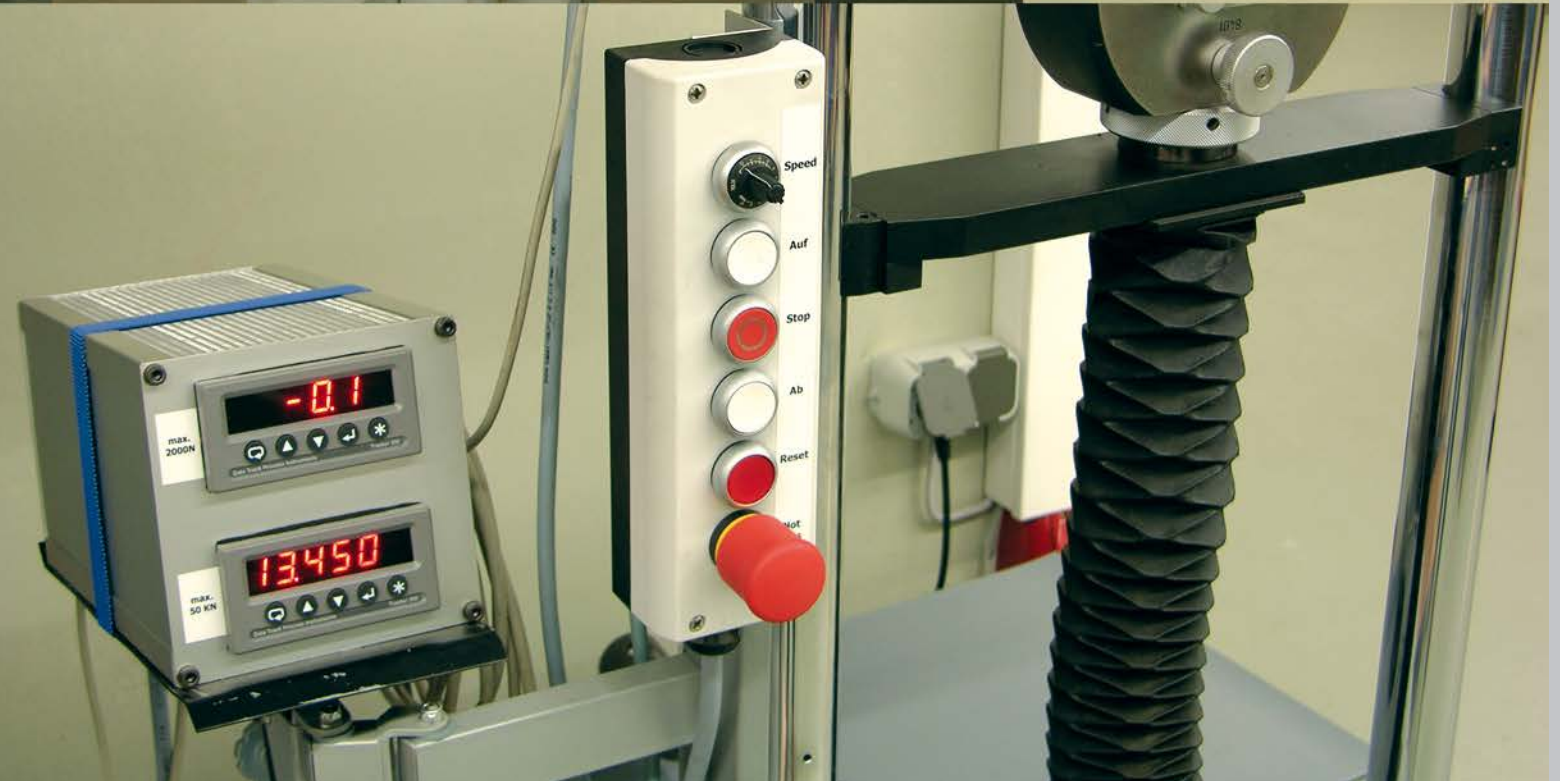
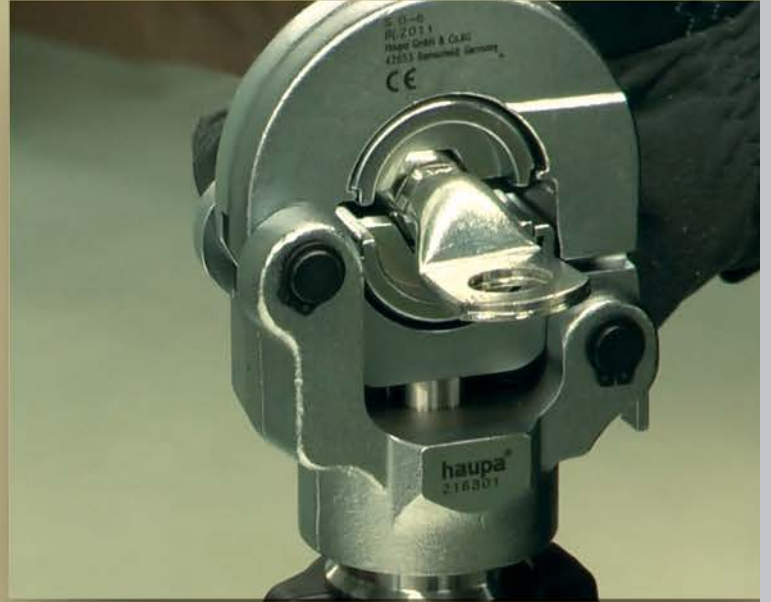

## 6 Tonnen Presswerkzeuge

Werkzeug	Artikel Nr.	Typ	Einsätze Serie	Pressbreite Einsätze	Sensortechnik	Pressart Vordorn	Presskraft kN	Arbeitsdruck bar	Kopf aufklappbar	Schnellkupplung	HUB/Öffnung mm	Pressbereich Rohrkabelschuhe						Pressbereich Verbinder						kg	Set kg	Akku	Presszeit in sec.
												Cu	Cu DIN	F-Type	Al DIN	Cu standard PL	Cu standard light T	Cu	Cu DIN	F-Type	Al DIN	Cu standard PL	Cu standard light M				
	215765	HH-6	185 H6	schmal	-	-	60	700	●	-	17	10-240	10-185	-	10-185	10-185	10-185	10-185	10-185	10-185	10-185	10-185	10-185	3,000	7,900	-	-
	215770	SH-6	185 H6	schmal	-	-	60	700	●	-	17	10-240	10-185	-	16-185	10-240	10-240	16-185	10-240	10-240	16-185	10-240	10-240	2,400	7,900	Li-Ion 18V 1,5 Ah	5
	215770/M	SHS-6	185 H6	schmal	●	-	60	700	●	-	17	10-240	10-185	-	16-185	10-240	10-240	16-185	10-240	10-240	16-185	10-240	10-240	2,400	7,900	Li-Ion 18V 1,5 Ah	5
	215800	HH-6	240 H6	schmal	-	-	60	700	●	-	17	10-240	10-240	-	16-185	10-240	10-240	16-185	10-240	10-240	16-185	10-240	10-240	3,000	4,500	-	-
	215881	SH-6	240 H6	schmal	-	-	60	700	●	-	17	10-240	10-240	-	16-185	10-240	10-240	16-185	10-240	10-240	16-185	10-240	10-240	2,400	7,900	Li-Ion 18V 1,5 Ah	5
	215881/M	SH-6	240 H6	schmal	●	-	60	700	●	-	17	10-240	10-240	-	16-185	10-240	10-240	16-185	10-240	10-240	16-185	10-240	10-240	2,400	7,900	Li-Ion 18V 1,5 Ah	5
	216807	KO-6	300 O6	schmal	-	-	60	700	●	●	17	6-300	6-300	6-300	6-240	6-300	6-300	6-240	6-300	6-300	6-240	6-300	6-300	3,200	4,200	-	-
	216804	MO-6	300 O6	schmal	-	-	60	700	●	-	17	6-300	6-300	6-300	6-240	6-300	6-300	6-240	6-300	6-300	6-240	6-300	6-300	8,100	11,800	-	-
	215802	HO-6	300 O6	schmal	-	-	60	700	●	-	17	6-300	6-300	6-300	6-240	6-300	6-300	6-240	6-300	6-300	6-240	6-300	6-300	3,500	5,000	-	-
	215801	SO-6	300 O6	schmal	-	-	60	700	●	-	17	6-300	6-300	6-300	6-240	6-300	6-300	6-240	6-300	6-300	6-240	6-300	6-300	2,400	7,900	Li-Ion 18V 1,5 Ah	5
	215801/M	SO-6	300 O6	schmal	●	-	60	700	●	-	17	6-300	6-300	6-300	6-240	6-300	6-300	6-240	6-300	6-300	6-240	6-300	6-300	2,400	7,900	Li-Ion 18V 1,5 Ah	5
	216800	AO-6	300 O6	schmal	●	-	60	700	●	-	17	6-300	6-300	6-300	6-240	6-300	6-300	6-240	6-300	6-300	6-240	6-300	6-300	4,500	9,500	Li-Ion 18V 3 Ah	4
	216665	KD300-6		breit	-	●	60	700	-	●	-	16-300	-	16-240	16-300	16-300	16-120	16-300	16-300	16-95	16-120	16-120	2,800	3,800	-	-	
	216660	HD300-6		breit	-	●	60	700	-	-	-	16-300	-	16-240	16-300	16-300	16-120	16-300	16-95	16-120	16-120	16-120	5,000	6,500	-	-	
	216663	AD300-6		breit	●	-	60	700	-	-	-	16-300	-	16-240	16-300	16-300	16-120	16-300	16-95	16-120	16-120	16-120	4,500	9,500	Li-Ion 18V 1,5 Ah	6	
	216666	KD400-6		breit	-	●	60	700	●	●	-	25-400	-	25-400	25-400	25-400	25-400	25-400	25-400	25-400	25-400	25-400	3,000	4,000	-	-	
	216661	HD400-6		breit	-	●	60	700	●	-	-	25-400	-	25-400	25-400	25-400	25-400	25-400	25-400	25-400	25-400	25-400	5,200	6,700	-	-	
	216667	AD400-6		breit	●	-	60	700	●	-	-	25-400	-	25-400	25-400	25-400	25-400	25-400	25-400	25-400	25-400	25-400	4,800	9,800	Li-Ion 18V 1,5 Ah	6	

# 12 Tonnen Presswerkzeuge

Werkzeug	Artikel Nr.	Typ	Einsätze Serie	Pressbreite Einsätze	Sensortechnik	Presskraft kN	Arbeitsdruck bar	Kopf aufklappbar	Schnellkupplung	HUB/Öffnung mm	Pressbereich Rohrkabelschuhe										Pressbereich Verbinder					Tiefnutverpressung	Doppelkolbenpumpe	kg	Set kg	Akku	Presszeit in sec.
											Cu	Cu DIN	F-type	Al DIN	CU standard PL	CU standard light T	Cu	Cu DIN	F-type	Al DIN	Cu standard PL	Cu standard light M	Cu standard PL	Al DIN	Cu standard PL						
	216004	KC25-12	400 C12	breit	-	120	700	-	•	25	10-400	10-300	10-300	16-240	10-400	10-300	10-185	10-150	10-150	16-120	10-185	10-150	-	-	3.600	4.600	-	-			
	216124	HC25-12	400 C12	breit	-	120	700	-	-	25	10-400	10-300	10-300	16-240	10-400	10-300	10-185	10-150	10-150	16-120	10-185	10-150	-	-	6.200	7.700	-	-			
	216601	AC25-12	400 C12	breit	•	120	700	-	-	25	10-400	10-300	10-300	16-240	10-400	10-300	10-185	10-150	10-150	16-120	10-185	10-150	-	-	7.000	12.000	Li-Ion 18V 1,5 Ah	6			
	216005	KC42-12	400 C12	breit	-	120	700	-	•	42	10-400	10-300	10-300	16-240	10-400	10-300	10-400	10-300	10-300	16-240	10-400	10-300	-	-	5.300	6.300	-	-			
	216125	HC42-12	400 C12	breit	-	120	700	-	-	42	10-400	10-300	10-300	16-240	10-400	10-300	10-400	10-300	10-300	16-240	10-400	10-300	-	-	8.200	9.700	-	-			
	216622	AC42-12	400 C12	breit	•	120	700	-	-	42	10-400	10-300	10-300	16-240	10-400	10-300	10-400	10-300	10-300	16-240	10-400	10-300	-	-	8.500	13.000	Li-Ion 18V 1,5 Ah	7			
	215980	KH-12	400 C12	breit	-	120	700	•	•	20	10-400	10-300	10-300	16-240	10-400	10-300	10-400	10-300	10-300	16-240	10-400	10-300	•	-	4.000	5.000	-	-			
	215946	HH-12	400 C12	breit	-	120	700	•	-	20	10-400	10-300	10-300	16-240	10-400	10-300	10-400	10-300	10-300	16-240	10-400	10-300	•	-	6.000	7.500	-	-			
	216503	AH-12	400 C12	breit	•	120	700	•	-	20	10-400	10-300	10-300	16-240	10-400	10-300	10-400	10-300	10-300	16-240	10-400	10-300	•	-	7.000	12.000	Li-Ion 18V 1,5 Ah	6			
	216236	KH-25	630-H250	breit	-	250	700	•	•	20	-	95-630	-	70-500	-	-	-	-	-	70-500	-	-	-	-	6.400	9.000	-	-			
	216355	KH-45	1000-H450	breit	-	450	700	•	•	-	120-625	120-1000	-	95-300	120-625	-	120-625	120-1000	-	120-625	120-1000	-	-	10.300	13.500	-	-				



# Serie Einsätze

<b>M210</b>		0,5 - 6	0,5 - 35	RG58 RG59 RG62 RG6	0,5 - 6	✓	1 - 10	-	-	-	-	-	-	-	-	-	-
<b>185 - H6</b>		-	-	-	-	-	-	-	-	-	-	10 - 185	-	-	10 - 240	-	-
<b>240 - H6</b>		-	auf Anfrage	-	-	-	auf Anfrage	auf Anfrage	-	10 - 240	-	10 - 240	-	10 - 185	10 - 240	10 - 185	-
<b>300 - 06</b>		-	6 - 185	-	-	-	10 - 150	auf Anfrage	6 - 300	6 - 300	6 - 300	6 - 300	auf Anfrage	16 - 240	10 - 300	16 - 240	-
<b>400 - C12</b>		-	50 - 150	-	-	-	10 - 300	10 - 150	10 - 300	10 - 300	10 - 185	10 - 300	auf Anfrage	16 - 240	10 - 400	16 - 240	-
<b>400 - C12</b>		-	50 - 150	-	-	-	10 - 300	10 - 150	10 - 300	10 - 300	10 - 185	10 - 300	auf Anfrage	16 - 240	10 - 400	16 - 240	-
<b>400 - C12</b>		-	50 - 150	-	-	-	10 - 300	10 - 150	10 - 300	10 - 300	10 - 185	10 - 300	auf Anfrage	16 - 240	10 - 400	16 - 240	-
<b>TN 218</b>		-	-	-	-	-	10 - 300	10 - 150	10 - 300	10 - 300	10 - 185	10 - 300	auf Anfrage	16 - 240	10 - 400	16 - 240	35 - 240 TN 218
<b>630 - H250</b>		-	-	-	-	-	-	-	-	-	-	70 - 630	-	95 - 500	-	95 - 500	-
<b>1000 - H450</b>		-	-	-	-	-	-	-	-	-	-	120 - 1000	-	95 - 300	-	95 - 300	-

Hydraulische Stanzwerkzeuge



**haupa**<sup>®</sup>

... Lösungen, die überzeugen

# Hydraulische Stanzwerkzeuge

## Akku-Hydraulikstanze „AS-6M“

**Sensor**

in SysCon-Stapelbox, mit 360° drehbarem Kopf, inkl. Ladegerät, 1 Akku, Tragegurt, ohne Einsätze.

Mit den unterschiedlichen Farben der Sensor-LED wird angezeigt, ob die Verpressung erfolgreich beendet wurde oder welche Fehler aufgetreten sind:

- Licht grün: Verpressung normgerecht beendet, Motor gestoppt.
- Licht orange: Akkuspannung nicht ausreichend
- Licht rot: Verpressung vorzeitig unterbrochen

Das Gerät verfügt ebenfalls über 1 weiße LED zur Ausleuchtung des jeweiligen Arbeitsraumes.

**Im Set enthalten:** 1 Hydraulikstanze: 1 Zugstange 3/8-24 UNF (art. 217660), 1 Zugstange 3/4-16 UNF (art. 217662), 1 Adapter (art. 217664), 1 Distanzbuchse (art. 217666), in SysCon-Stapelbox ohne Einsätze.

### Vorteile:

- 360° drehbarer Kopf
- flexibler Kopf aus Aluminium
- automatische Endabschaltung
- rutschfester Griffbereich
- schmale und kompakte Bauform
- LED zur Ausleuchtung des Arbeitsumfeldes
- Li-Ionen Technologie

### Stanzkapazität:

Formlocher 138 x 138 mm (ST37 2.5 mm)  
Rundlocher 150 mm (ST37 3 mm) / 63 mm (VA 2 mm)

### Technische Daten:

- Stanzkraft: 60 kN
- Arbeitsdruck: 700 bar
- Batterieladezeit: 30 min.
- Akkuspannung: 18 V
- Akkukapazität: 1,5 Ah
- Gewicht: 3,64 kg
- Gewicht Set: 4,7 kg



Art. Nr.	GL	kg	VE
217600	530	4,700	1

## SysCon Set Stanzeinsätze metrisch

**SysCon**

**Inhalt:** 8 Stanzeinsätze

- 1 220372 ABS-Kunststoffbox „SysCon M“ (inkl. Einlage)
- 1 270600 Akkuhydraulische Stanze „AS-6M“

- 1 217610 M16
- 1 217612 M20
- 1 217614 M25
- 1 217616 M32
- 1 217618 M40
- 1 217620 M50
- 1 217622 M63
- 1 217636 PG16



Art. Nr.	kg	VE
217600/M	4,300	1

## SysCon Set Stanzeinsätze PG

**SysCon**

**Inhalt:** 9 Stanzeinsätze

- 1 220372 ABS-Kunststoffbox „SysCon S“ (inkl. Einlage)
- 1 217600 Akkuhydraulische Stanze „AS-6M“

- 1 217630 PG9
- 1 217632 PG11
- 1 217634 PG13,5
- 1 217636 PG16
- 1 217638 PG21
- 1 217640 PG29
- 1 217642 PG36
- 1 217644 PG42
- 1 217646 PG48



Art. Nr.	kg	VE
217600/PG	4,300	1





# Hydraulische Stanzwerkzeuge

## Hydraulisches Handstanzwerkzeug „HS-8“

Stanzt exakte Durchbrüche nahezu gratfrei. Ideal für schnelles, frontales Stanzen von Schalttafeln.

**Im Set enthalten:** 1 Hydraulik-Handstanze, 1 Zugstange 3/8-24 UNF (art. 217660), 1 Zugstange 3/4-16 UNF (art. 217662), 1 Adapter (art. 217664), 1 Distanzbuchse (art. 217666), 1 Transportkoffer.

- Stanzleistung: Stahlbleche bis max. 3 mm
- Stanzkraft: 80 kN
- Länge: 308 mm
- Gewicht: 2,4 kg
- Gewicht Set: 3,8 kg



**80  
kN**

Art. Nr.	kg	VE
217604	3,800	1

## Hydraulisches Handstanzwerkzeug „HS-6“

Stanzt exakte Durchbrüche nahezu gratfrei. Zum Einsatz beim Schaltschrankbau, -wartung, Karosseriebau und im Sanitärbereich.

**Im Set enthalten:** 1 Hydraulik-Handstanze, 1 Zugstange 3/8-24 UNF (art. 217660), 1 Zugstange 3/4-16 UNF (art. 217662), 1 Adapter (art. 217664), 1 Distanzbuchse (art. 217666), 1 Transportkoffer.

Stanzleistung: Stahlbleche bis max. 3 mm

- Stanzkraft: 60 kN
- Länge: 230 mm
- Gewicht: 2,4 kg
- Gewicht Set: 3,8 kg



**60  
kN**

Art. Nr.	kg	VE
217602	3,800	1

## Stanzeinsätze metrisch

- ST37, 3 mm
- VA 2 mm



Art. Nr.	Ø	kg	VE
217610	16,5 ISO 16	0,070	1
217612	20,5 ISO 20	0,090	1
217614	25,5 ISO 25	0,150	1
217616	32,5 ISO 32	0,220	1
217618	40,5 ISO 40	0,900	1
217620	50,5 ISO 50	0,640	1
217622	63,5 ISO 63	0,950	1

## Stanzeinsätze PG

- ST37, 3 mm
- VA 2 mm



Art. Nr.	Ø	kg	VE
217630	15,2 PG9	0,060	1
217632	18,6 PG11	0,084	1
217634	20,4 PG13,5	0,091	1
217636	22,5 PG16	0,120	1
217638	28,3 PG21	0,170	1
217640	37 PG29	0,330	1
217642	47 PG36	0,536	1
217644	54 PG42	0,731	1
217646	60 PG48	0,896	1

## Stanzeinsätze vierkant

- ST37, 2,5 mm
- UNF



Art. Nr.	Breite	Höhe	kg	VE
217650	46	46	1,862	1
217652	68	68	1,500	1
217654	92	92	2,000	1

## Zugstange

- Art. 217660 - 3/8-24 UNF
- Art. 217662 - 3/4-16 UNF



Art. Nr.	kg	VE
217660	0,040	1
217662	0,203	1

## Adapter

- für Zugstange Art. 217660
- UNF



Art. Nr.	kg	VE
217664	0,100	1

## Distanzbuchse



Art. Nr.	kg	VE
217666	0,100	1

**haupa®**

**... Lösungen, die überzeugen**

HAUPA, Königstr. 165-169, 42853 Remscheid, Tel.: +49 (0)2191 8418-0, Fax: +49 (0)2191 8418-840, sales@haupa.com;  
HAUPA, Bayernstraße 39, 5071 Wals-Siezenheim/Salzburg, Tel. +43 (0)662 854717, Fax +43 (0)662 854632, haupa.austria@haupa.com

## Grundgerät

Grundgerät zur Aufnahme von Biege-, Loch-, Schneid- und Kröpfwerkzeug. Die Bearbeitung von Lamellen-Kupferschienen ist möglich! Hydraulisches Werkzeug zum Anschluss an eine Hydraulikpumpe mit 700 bar (10.000 PSI). Das universelle Werkzeugsystem eignet sich besonders zum Einsatz in Werkstätten und auf Baustellen. Es können Kupfer- und Aluminiumschienen bis zu einer Abmessung von 12 x 120 mm bearbeitet werden. Das Wechseln der einzelnen Werkzeuge erfolgt durch seine bedienerfreundliche Konstruktion in Sekundenschnelle. Die kompakte Bauweise und das geringe Gewicht ermöglichen den Transport in jedem PKW.

### Biegen:

Durch einen eingebauten Näherungsschalter wird eine 100%ige Wiederholgenauigkeit erreicht. Der max. Biegewinkel beträgt 110°.

### Lochen:

Der höhenverstellbare Arbeitstisch mit Seitenanschlag erleichtert die Arbeit. Anreißen und Ausmessen entfällt. Es können Löcher von 6,5 bis 21,0 mm Durchmesser gestanzt werden. Langlöcher bis 14 x 20 mm. Mit dem Lochwerkzeug II können Lamellenkupferschienen und Erdungsbänder gelocht werden.

### Schneiden:

Unsere Schneidmessergeometrie ermöglicht ein sauberes und gratfreies Schneiden.

### Kröpfen:

Das Versetzen (Etagenbiegen) um eine Materialstärke erfolgt in einem einzigen Arbeitsgang.

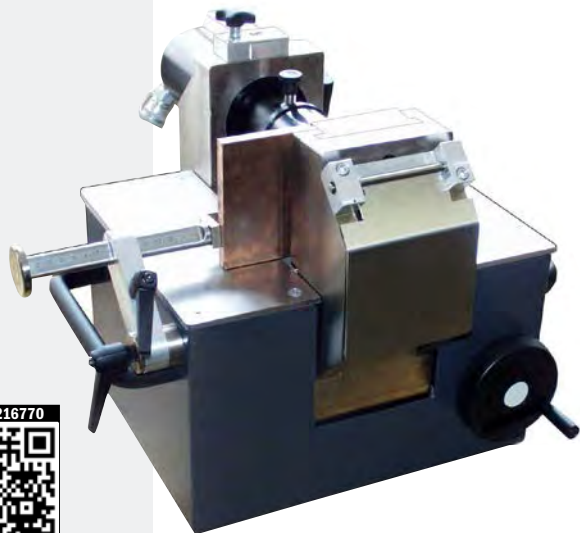

Art. Nr.	kg	VE
216770	51,000	1

## Lochwerkzeuge

zum Ausstanzen von Rund- und Langlöchern.

- max. Materialstärke: 12 mm
- max. Durchmesser: 21 mm
- max. Langloch: 17 x 20 mm

216776:

Lochwerkzeug für massive Kupfer- und Aluminiumschienen

216777:

Lochwerkzeug für massive Kupfer- und Aluminiumschienen sowie laminierte Kupferschienen und Erdungsbänder

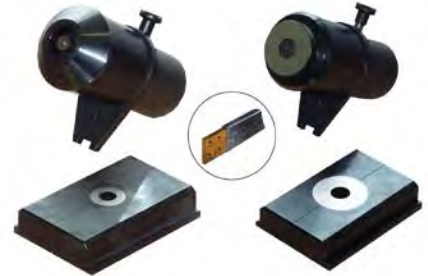

Art. Nr.	kg	VE
216776	4,300	1
216777	4,300	1

## Locheinsätze Rundloch

für beide Lochwerkzeuge sind jeweils die folgenden Durchmesser lieferbar

Art. Nr.	Ø		kg	VE
216778	6,5	M6 > 216776	1,500	1
216778/L	6,5	M6 > 216777	1,500	1
216779	9,0	M8 > 216776	1,500	1
216779/L	9,0	M8 > 216777	1,500	1
216780	10,5	M8 > 216776	1,500	1
216780/L	10,5	M8 > 216777	1,500	1
216781	11,0	M10 > 216776	1,500	1
216781/L	11,0	M10 > 216777	1,500	1
216782	12,7	M10 > 216776	1,500	1
216782/L	12,7	M10 > 216777	1,500	1
216783	13,0	M12 > 216776	1,500	1
216783/L	13,0	M12 > 216777	1,500	1
216784	17,0	M16 > 216776	1,500	1
216784/L	17,0	M16 > 216777	1,500	1
216785	21,0	M20 > 216776	1,500	1
216785/L	21,0	M20 > 216777	1,500	1

## Locheinsätze Langloch

für beide Lochwerkzeuge sind jeweils die folgenden Durchmesser lieferbar

Art. Nr.	Ø		kg	VE
216786	9x18	M8 > 216776	1,500	1
216786/L	9x18	M8 > 216777	1,500	1
216787	11x20	M10 > 216776	1,500	1
216787/L	11x20	M10 > 216777	1,500	1
216788	13x20	M12 > 216776	1,500	1
216788/L	13x20	M12 > 216777	1,500	1
216789	17x20	M16 > 216776	1,500	1
216789/L	17x20	M16 > 216777	1,500	1



### Biegewerkzeug

zum Biegen von massiven Kupfer- oder Aluminiumschienen bis 12 x 120 mm.  
Die Biegematrix passt zu allen Biegeradien

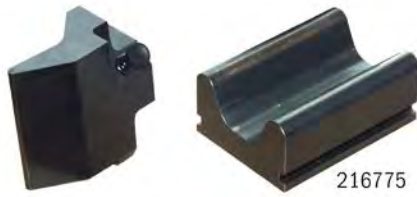

Art. Nr.	Ø	kg	VE
216771	5	4,000	1
216772	8	4,100	1
216773	10	4,200	1
216774	20	4,500	1
216775	universal (Gegenhalter)	3,200	1

### Schneidwerkzeug

zum Trennen von massiven Kupfer- und Aluminiumschienen bis 12 x 120 mm



Art. Nr.	mm	kg	VE
216790	12 x 120	5,500	1

### Schneidwerkzeug für lamellierte Schienen

zum Trennen von Lamellenschienen aus Kupfer, max. Abmessung: 12 x 120 mm



Art. Nr.	mm	kg	VE
216791	12 x 120	9,000	1

### Kröpfwerkzeug zum Etagenbiegen von Stromschienen

zum Herstellen eines Materialversatzes in Schienenstärke auf einer Länge von nur 30 mm.  
Möglicher Versatz 5, 6, 8, 10 und 12 mm

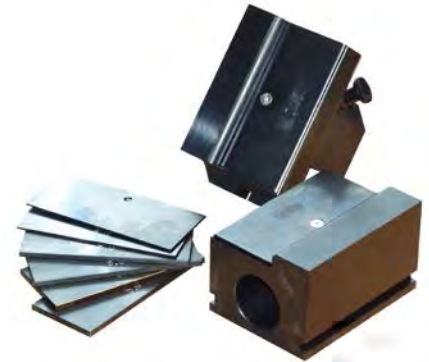

Art. Nr.	kg	VE
216792	10,000	1

### Werkzeugkoffer

stabiler Blechkoffer zur Aufnahme von einem Lochwerkzeug mit Einsätzen (1) oder zwei Werkzeugen (2)

Art. Nr.	Anzahl	kg	VE
216793	1	2,000	1
216794	2	2,000	1

### Elektrohydraulische Pumpe „Special“

vollständig selbstarbeitend, auch die Freigabe und Rückstellung der Presseinsätze am Ende des Pressvorganges, inkl. 2 Meter Hochdruckschlauch und Hydraulikschnellanschlüssen, besonders geeignet für industriellen Einsatz, da hoher Produktionsgrad erreicht wird, 230 Volt-Betrieb mit Handschaltersteuerung, Pumpe für Arbeiten im Aussenbereich



Art. Nr.	kg	VE
216359	51,000	1

**haupa®**

**... Lösungen, die überzeugen**

HAUPA, Königstr. 165-169, 42853 Remscheid, Tel.: +49 (0)2191 8418-0, Fax: +49 (0)2191 8418-840, sales@haupa.com;  
HAUPA, Bayernstraße 39, 5071 Wals-Siezenheim/Salzburg, Tel. +43 (0)662 854717, Fax +43 (0)662 854632, haupa.austria@haupa.com



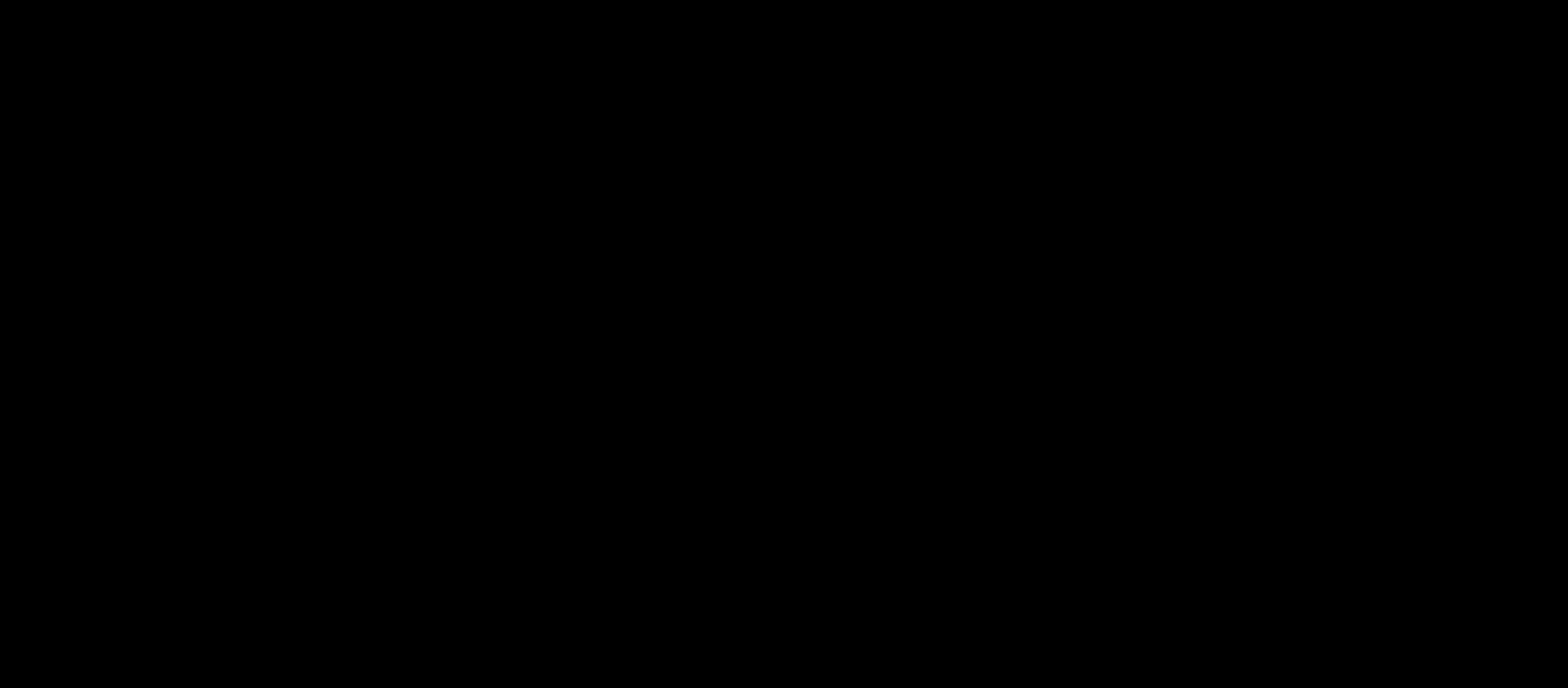

Einziehbänder, Einziehgeräte



haupa®

... Lösungen, die überzeugen

## Einziehbander

### Einziehperlonband

aus verstrecktem BAYER-Perlonband, schwarz, mit massiven Stahlendstücken, mit Suchfeder, ca. 120 mm lang



Art. Nr.	GL	Ø	kg/100	VE	PE
150220	5	3	6,000	1	1
150222	10	3	10,300	1	1
150224	15	3	14,100	1	1
150226	20	3	18,800	1	1
150228	25	3	24,600	1	1
150230	30	3	24,400	1	1
150241	10	4	16,000	1	1
150243	15	4	23,400	1	1
150245	20	4	30,300	1	1
150247	25	4	38,600	1	1

### Einziehperlonband

aus verstrecktem BAYER-Perlonband, schwarz, mit massiven Stahlendstücken, ohne Suchfeder, Bandstärke 4 mm



Art. Nr.	GL	Ø	kg/100	VE	PE
150232	10	4	15,200	1	1
150234	15	4	23,600	1	1
150236	20	4	30,300	1	1
150238	25	4	40,200	1	1
150239	30	4	44,500	1	1

### Einziehperlonband

aus verstrecktem BAYER-Perlonband, schwarz, mit massiven Stahlendstücken, mit 2 Ösen, Bandstärke 3 mm



Art. Nr.	GL	Ø	kg/100	VE	PE
150450	5	3	4,800	1	1
150452	10	3	9,900	1	1
150454	15	3	13,900	1	1
150456	20	3	16,300	1	1
150458	25	3	21,800	1	1
150462	5	4	8,000	1	1
150464	10	4	15,800	1	1
150466	15	4	24,000	1	1
150468	20	4	29,200	1	1
150470	25	4	38,900	1	1

### Einziehperlonband

aus verstrecktem BAYER-Perlonband, schwarz, mit massiven Stahlendstücken, mit 2 Suchfedern und 2 Ösen, Bandstärke 4 mm

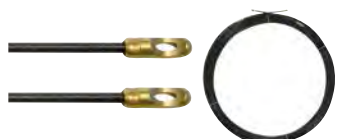

Art. Nr.	GL	Ø	kg/100	VE	PE
150476	10	4	18,000	1	1
150478	15	4	26,000	1	1
150480	20	4	33,200	1	1
150482	25	4	41,200	1	1

### Einziehstahlband

mit angenieteteter Öse und zwei Zugösen, ohne Suchfeder



Art. Nr.	GL	Ø	kg/100	VE	PE
150152	10	3,5	13,100	1	1
150154	15	3,5	20,800	1	1
150156	20	3,5	26,800	1	1
150158	25	3,5	32,300	1	1

### Einziehspirale

aus vierfachgedrehten Stahldrahtspiralen, mit massiven Stahlendstücken, Bandstärke 4 mm



Art. Nr.	GL	Ø	kg/100	VE	PE
150200	5	4	31,200	1	1
150202	10	4	69,100	1	1
150204	15	4	98,800	1	1
150206	20	4	134,300	1	1
150208	25	4	182,000	1	1
150210	30	4	185,900	1	1

## Glasfaser-Schubstangen Sets

### Glasfaser-Schubstangen Set

in Nylontasche.

#### Lieferumfang:

Schubstangenlänge: 7 m  
5 Stangen 8 mm Ø schwarz  
2 Stangen 8 mm Ø weiß

#### Zubehör:

1 Haken, 1 Kette, 1 Magnet, 1 Anfangsbirne, 1 Zugknopf

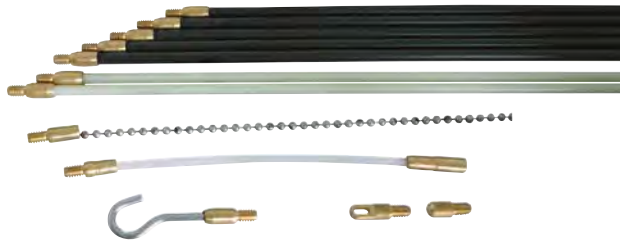

Art. Nr.	GL	Ø		kg	VE
150560	7	5-7	12-teilig	0,500	1

### Glasfaser-Schubstangen Set

in Nylontasche.

#### Lieferumfang:

Schubstangenlänge: 10 m  
2 Stangen 6 mm Ø weiß  
6 Stangen 5 mm Ø gelb  
2 Stangen 4 mm Ø grün

#### Zubehör:

1 Haken, 1 Kette, 1 Magnet, 1 Anfangsbirne, 1 Zugknopf, 1 LED Lampe

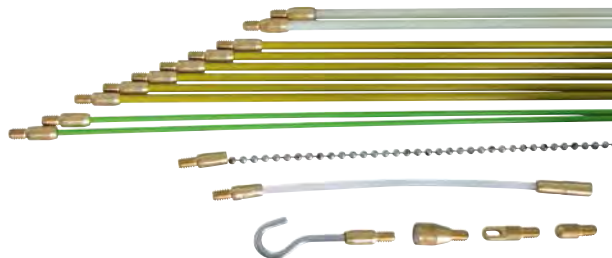

Art. Nr.	GL	Ø		kg	VE
150562	10	16-teilig		0,700	1

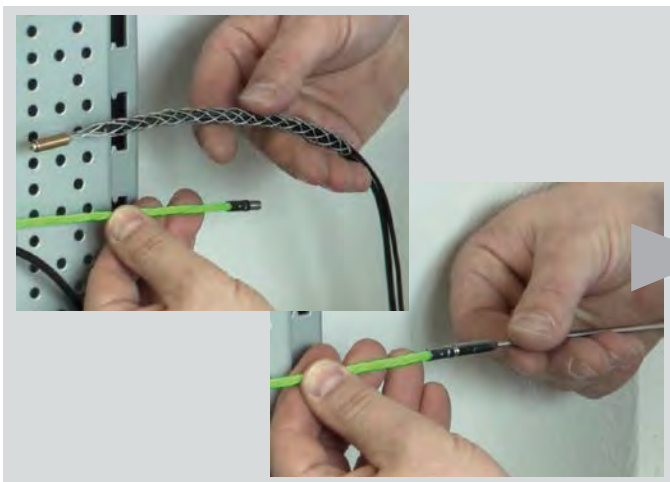

## HAUPA PullTec

### Kabeleinziehgerät HAUPA-PullTec

mit M5 Gewinde und Suchfeder, bruchfestes Kunststoffgehäuse, schwarz.

„Single Composite“, Band 4 mm grün

#### Vorteile:

- Material: Spezial-Kunststoff beschichtet
- hohe Gleitfähigkeit und Elastizität
- reibungsarm • keine Brechen, kein Knicken
- M5 Gewinde • mit Suchfeder
- in bruchfestem Kunststoffgehäuse • Bruchlast 300 kg



Art. Nr.	GL	Ø		kg	VE
143500	20	M5 4		1,300	1
143502	30	M5 4		1,500	1
143501	20	M5 4	Ersatzband	1,000	1
143503	30	M5 4	Ersatzband	1,200	1
143508		M5 6	Führungskopf	0,200	1

### Kabeleinziehgerät HAUPA-PullTec

mit M5 Gewinde und Suchfeder, bruchfestes Kunststoffgehäuse, schwarz.

„Single Composite“ Band 5,2 mm schwarz

#### Vorteile:

- Material: Spezial-Kunststoff beschichtet
- hohe Gleitfähigkeit und Elastizität
- reibungsarm • keine Brechen, kein Knicken
- M5 Gewinde • mit Suchfeder
- in bruchfestem Kunststoffgehäuse • Bruchlast 350 kg



Art. Nr.	GL	Ø		kg	VE
143504	20	M5 5,2		1,500	1
143506	30	M5 5,2		1,700	1
143505	20	M5 5,2	Ersatzband	1,100	1
143507	30	M5 5,2	Ersatzband	1,300	1
143509		M5 6	Führungskopf	0,200	1

Weiteres Zubehör siehe HAUPA Fibre Seite 86



**haupa**<sup>®</sup>

... Lösungen, die überzeugen

HAUPA, Königstr. 165-169, 42853 Remscheid, Tel.: +49 (0)2191 8418-0, Fax: +49 (0)2191 8418-840, sales@haupa.com;  
HAUPA, Bayernstraße 39, 5071 Wals-Siezenheim/Salzburg, Tel. +43 (0)662 854717, Fax +43 (0)662 854632, haupa.austria@haupa.com

# Einziehgeräte, Zubehör

## Kabeleinziehgerät HAUPA-FIBRE

Kabeleinziehgerät mit Glasfaserstab Ø 3 mm, mit PP-Ummantelung, komplett mit Anfangs-/Endhülse M5.



Art. Nr.	GL	Ø		kg	VE
143000	20	M5	3	HAUPA-FIBRE 20 m	1,199 1
143002	30	M5	3	HAUPA-FIBRE 30 m	1,500 1
143002/ECO	30	M5	3	HAUPA-FIBRE ECO 30 m	1,198 1

## Zugkopf mit Öse M5

Zugkopf mit Öse M5



Art. Nr.	Ø	kg	VE
143008	M5 6	0,020	1

## Federführungskopf mit Öse M5



Art. Nr.	Ø	kg	VE
143010	M5 6	0,200	1

## Federführungskopf



Art. Nr.	Ø	kg	VE
143012	M5 7	0,010	1

## Federführungskopf



Art. Nr.	Ø	kg	VE
143014	M5 10	0,011	1

## Federführungsköpfe mit Öse M5



Art. Nr.	Ø	kg	VE
143030	M5 13	0,017	1

## Anfangs-/Endhülse M5



Art. Nr.	kg	VE
143016	M5 0,005	1

## Verbindungshülse für Sonden Ø 3 mm



Art. Nr.	Ø	kg	VE
143018	3	0,003	1

## Kabelziehstrümpfe



Art. Nr.	GL	Ø	kg	VE
143020	200	M5 4-6	0,007	1

## Spezial Einziehhilfe

für schnelles Einziehen von Glasfaserstäben



Art. Nr.	Ø	kg	VE
143024	3-6	0,047	1

## Spezial Schnellkleber für Glasfaserstab Ø 3 mm



Art. Nr.	kg	VE
143026	0,012	1

## Ersatzband Glasfaserstab

Ø 3 mm, Länge 20/30 m, komplett mit Anfangs-/Endhülse M5



Art. Nr.	GL	Ø	kg	VE
143004	20	3	20	0,022 1
143006	30	3	30	0,034 1

## Serviceset für HAUPA-FIBRE

Serviceset für HAUPA-FIBRE



Art. Nr.	kg	VE
143028	M5 0,041	1



# Einziehgeräte, Zubehör

## Kabeleinziehgerät FOX

Kabeleinziehgerät FOX mit Glasfaserstab Ø 4,5 mm und grüner PP Ummantelung RAL 6018, mit verzinkter Stahlhaspel Ø 330 mm, stehende Ausführung, komplett mit Anfangs-/Endhülse M5 und Zugkopf M5 mit Öse



Art. Nr.	GL	Ø	kg	VE
143050	40	M5 4,5	3,900	1
143052	60	M5 4,5	4,400	1
143054	80	M5 4,5	4,800	1

## Ersatzband Glasfaserstab FOX

Ø 4,5 mm, komplett mit Anfangs-/Endhülse M5



Art. Nr.	GL	Ø	kg	VE
143056	40	M5 4,5	0,900	1
143058	60	M5 4,5	1,400	1
143060	80	M5 4,5	1,800	1

## Zugkopf mit Öse M5



Art. Nr.	kg	VE
143062	0,011	1

## Anfangsbirne mit Schäkel M5



Art. Nr.	kg	VE
143064	0,100	1

## Führungsrolle aus Aluminium



Art. Nr.	kg	VE
143066	0,100	1

## Federführungskopf



Art. Nr.	Ø	kg	VE
143012	M5 7	0,010	1
143014	M5 10	0,011	1
143030	M5 13	0,017	1

## Führungskopfset mit Köpfe Ø 7, 10, 13 mm



Art. Nr.	kg	VE
143068	0,038	1

## Anfangs-/Endhülse M5



Art. Nr.	kg	VE
143070	0,100	1

## Verbindungshülse für Sonden Ø 4,5 mm



Art. Nr.	Ø	kg	VE
143072	4,5	0,002	1



**haupa**

... Lösungen, die überzeugen

HAUPA, Königstr. 165-169, 42853 Remscheid, Tel.: +49 (0)2191 8418-0, Fax: +49 (0)2191 8418-840, sales@haupa.com;  
HAUPA, Bayernstraße 39, 5071 Wals-Siezenheim/Salzburg, Tel. +43 (0)662 854717, Fax +43 (0)662 854632, haupa.austria@haupa.com

# Einziehgeräte, Zubehör

## Kabeleinziehgerät SIX

Kabeleinziehgerät SIX mit Glasfaserstab Ø 6,0 mm und grüner PP Ummantelung RAL 6018, mit verzinkter Stahlhaspel Ø 550 mm, in liegender und stehender Ausführung und mit Rädern, komplett mit Anfangs-/Endhülse M6 und Zugkopf M6 mit Öse



### liegende Ausführung

Art. Nr.	GL	Ø	kg	VE
143100	40 M6	6	5,200	1
143102	60 M6	6	5,900	1
143104	80 M6	6	6,800	1
143105	100 M6	6	7,700	1

### stehende Ausführung

Art. Nr.	GL	Ø	kg	VE
143106	40 M6	6	7,200	1
143108	60 M6	6	8,300	1
143110	80 M6	6	9,400	1
143111	100 M6	6	10,300	1

### stehende Ausführung mit Rädern

Art. Nr.	GL	Ø	kg	VE
143112	40 M6	6	7,400	1
143114	60 M6	6	8,500	1
143116	80 M6	6	9,600	1
143117	100 M6	6	10,500	1

## Ersatzband Glasfaserstab SIX

Ø 6 mm, komplett mit Anfangs-/Endhülse M5



Art. Nr.	GL	Ø	kg	VE
143118	40 M6	6	1,700	1
143120	60 M6	6	2,500	1
143122	80 M6	6	3,250	1
143124	100 M6	6	4,150	1

## Zugkopf mit Öse M6



Art. Nr.	Ø	kg	VE
143126	M6 6	0,018	1

## Anfangsbirne mit Schäkel M6



Art. Nr.	kg	VE
143128	M6 0,022	1

## Führungsrolle aus Aluminium



Art. Nr.	kg	VE
143130	M6 0,026	1

## Federführungskopf M6



Art. Nr.	Ø	kg	VE
143132	M6 6	0,017	1

## Anfangs-/Endhülse M6



Art. Nr.	kg	VE
143134	M6 0,013	1

## Verbindungshülse für Sonden Ø 6 mm



Art. Nr.	Ø	kg	VE
143136	6	0,012	1

# Einziehgeräte, Zubehör

## Kabeleinziehgerät FIX

Kabeleinziehgerät FIX mit Glasfaserstab Ø 7,5 mm und grüner PP Ummantelung RAL 6018, mit verzinkter Stahlhaspel Ø 630 mm, in stehender Ausführung und mit Rädern, komplett mit Anfangs-/Endhülse M12 und Anfangsbirne mit Schäkel M12



### stehende Ausführung

Art. Nr.	GL	Ø	kg	VE
143150	40 M12	7,5	8,100	1
143152	60 M12	7,5	9,400	1
143154	80 M12	7,5	10,700	1
143156	100 M12	7,5	11,900	1
143158	120 M12	7,5	13,100	1

### stehende Ausführung mit Rädern

Art. Nr.	GL	Ø	kg	VE
143160	40 M12	7,5	9,100	1
143162	60 M12	7,5	10,400	1
143164	80 M12	7,5	11,700	1
143166	100 M12	7,5	12,900	1
143168	120 M12	7,5	14,100	1

## Ersatzband Glasfaserstab FIX

Ø 7,5 mm, komplett mit Anfangs-/Endhülse M12



Art. Nr.	GL	Ø	kg	VE
143170	40 M12	7,5	1,500	1
143172	60 M12	7,5	2,000	1
143174	80 M12	7,5	3,000	1
143176	100 M12	7,5	3,700	1
143178	120 M12	7,5	4,500	1

## Anfangsbirne mit Schäkel M12



Art. Nr.	kg	VE
143180	0,010	1

## Führungsrolle aus Aluminium



Art. Nr.	kg	VE
143182	0,200	1

## Führungsrolle aus Aluminium, Länge 80 mm



Art. Nr.	Ø	kg	VE
143184	M12 40	0,220	1

## Anfangs-/Endhülse M12



Art. Nr.	kg	VE
143186	0,004	1

## Verbindungshülse für Sonden



Art. Nr.	Ø	kg	VE
143187	7,5	0,003	1

## Verbindungshülse mit Drehwirbel aus verzinktem Stahl



Art. Nr.	GL	Ø	kg	VE
143190	83 M12	30	0,006	1

## Fanggerät aus verzinktem Stahl

Fanggerät aus verzinktem Stahl zum Aneinanderkoppeln von Glasfaserstäben von zwei entgegengesetzten Seiten mit beidseitig angebrachten M12-Verbindungen



Art. Nr.	Ø	Ø Stab	ØRo/mm	kg	VE
143192	M12	7,5	7,5	0,300	1

## Fanggerät aus verzinktem Stahl

Fanggerät aus verzinktem Stahl zum Aneinanderkoppeln von Glasfaserstäben von zwei entgegengesetzten Seiten mit beidseitig angebrachten M12-Verbindungen



Art. Nr.	Ø Stab	ØRo/mm	kg	VE
143194	M12 7,5/9/11/14,5	80-100	0,350	1
143196	M12 7,5/9/11/14,5	100-125	0,046	1
143198	M12 7,5/9/11/14,5	125-160	0,090	1

## Rohrreinigungsbürste



Art. Nr.	Ø nach	kg	VE
143200	80 mm	0,200	1
143202	97 mm	0,098	1
143204	117 mm	0,400	1

**haupa®**

... Lösungen, die überzeugen

HAUPA, Königstr. 165-169, 42853 Remscheid, Tel.: +49 (0)2191 8418-0, Fax: +49 (0)2191 8418-840, sales@haupa.com; HAUPA, Bayernstraße 39, 5071 Wals-Siezenheim/Salzburg, Tel. +43 (0)662 854717, Fax +43 (0)662 854632, haupa.austria@haupa.com

## Einziehgeräte, Zubehör

### Kabeleinziehgerät STRONG

Kabeleinziehgerät STRONG mit Glasfaserstab Ø 9 mm und grüner PP Ummantelung RAL 6018, mit verzinkter Stahlhaspel Ø 795 mm (1000 mit Rädern), in stehender Ausführung und mit Rädern, komplett mit Anfangs-/Endhülse M12 und Anfangsbirne mit Schäkkel M12



#### stehende Ausführung

Art. Nr.	GL	Ø		kg	VE
143210	40 M12	9	Stahlhaspel Ø 795 mm	9,100	1
143212	60 M12	9	Stahlhaspel Ø 795 mm	12,900	1
143214	80 M12	9	Stahlhaspel Ø 795 mm	14,820	1

#### stehende Ausführung mit Rädern

Art. Nr.	GL	Ø		kg	VE
143216	100 M12	9	Stahlhaspel Ø 1000 mm	29,400	1
143218	120 M12	9	Stahlhaspel Ø 1000 mm	31,300	1
143220	150 M12	9	Stahlhaspel Ø 1000 mm	33,900	1

### Ersatzband Glasfaserstab STRONG

Ø 9 mm, komplett mit Anfangs-/Endhülse M12

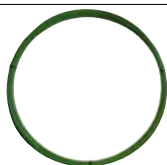

Art. Nr.	GL	Ø		kg	VE
143222	40 M12	9		3,800	1
143224	60 M12	9		5,500	1
143226	80 M12	9		7,500	1
143228	100 M12	9		9,400	1
143230	120 M12	9		11,300	1
143232	150 M12	9		13,900	1

### Kabeleinziehgerät POWER

Kabeleinziehgerät POWER mit Glasfaserstab Ø 11 mm und grüner PP Ummantelung RAL 6018, mit verzinkter Stahlhaspel Ø 1000 mm, Breite 150 mm, in stehender Ausführung mit Rädern, komplett mit Anfangs-/Endhülse M12 und Anfangsbirne mit Schäkkel M12



#### stehende Ausführung mit Rädern

Art. Nr.	GL	Ø		kg	VE
143250	150 M12	11		43,000	1
143252	200 M12	11		50,000	1
143254	250 M12	11		56,500	1
143256	300 M12	11		64,500	1

### Ersatzband Glasfaserstab POWER

Ø 9 mm, komplett mit Anfangs-/Endhülse M12

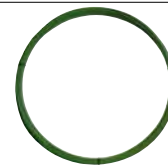

Art. Nr.	GL	Ø		kg	VE
143258	150 M12	11		21,900	1
143260	200 M12	11		29,200	1
143262	250 M12	11		36,400	1
143264	300 M12	11		43,900	1

### Kabeleinziehgerät KING

Kabeleinziehgerät KING mit Glasfaserstab Ø 14,5 mm und schwarzer PP Ummantelung, mit Stahlhaspel Ø 1500 mm, mit Räder, komplett mit Anfangs-/Endhülse M12 und Anfangsbirne mit Schäkkel M12



#### stehende Ausführung mit Rädern

Art. Nr.	GL	Ø		kg	VE
143270	150 M12	14,5		85,000	1
143272	200 M12	14,5		99,000	1
143274	250 M12	14,5		113,000	1
143276	300 M12	14,5		127,000	1
143278	350 M12	14,5		141,000	1
143280	400 M12	14,5		156,000	1

## Zubehör STRONG, POWER, KING

### Anfangsbirne mit Schäkkel M12



Art. Nr.		kg	VE
143180	M12	0,010	1

### Führungsrolle aus Aluminium



Art. Nr.		kg	VE
143182	M12	0,200	1

### Führungsrolle aus Aluminium, Länge 80 mm



Art. Nr.	Ø	kg	VE
143184	M12 40	0,220	1

### Anfangs-/Endhülse M12



Art. Nr.		kg	VE
143186	M12	0,004	1

### Verbindungshülse für Sonden



Art. Nr.	Ø	kg	VE
143188	9	0,150	1
143266	11	0,075	1

### Verbindungshülse mit Drehwirbel aus verzinktem Stahl



Art. Nr.	GL	Ø	kg	VE
143190	83 M12	30	0,006	1

### Fanggerät aus verzinktem Stahl

Fanggerät aus verzinktem Stahl zum Aneinanderkoppeln von Glasfaserstäben von zwei entgegengesetzten Seiten mit beidseitig angebrachten M12-Verbindungen



Art. Nr.		Ø Stab	ØRo/mm	kg	VE
143194	M12	7,5/9/11/14,5	80-100	0,350	1
143196	M12	7,5/9/11/14,5	100-125	0,046	1
143198	M12	7,5/9/11/14,5	125-160	0,090	1

### Rohrreinigungsbürste



Art. Nr.	Ø nach	kg	VE
143200	80 mm	0,200	1
143202	97 mm	0,098	1
143204	117 mm	0,400	1

## Schmier- und Gleitmittel

### Schmier- und Gleitmittel auf Wasserbasis

Die Reibung wird damit über 80% beseitigt und erleichtert mit sehr guter Gleitfähigkeit die Kabelverlegung in jeder Situation. Denn sobald der Wasserteil verdunstet, bleibt der Hauptstoff des Gleitmittels, der garantiert, problemlos alte Kabel herausziehen bzw. neue einzuführen, und das auch nach Jahren und unter verschiedenen Temperaturbedingungen.

Gel-Gleitmittel art. 143344: Plastikflasche 500 ml  
Gel-Gleitmittel art. 143345: Plastikflasche 1.000 ml



Art. Nr.		kg	VE
143344	500 ml Plastikflasche	0,572	1
143345	1.000 ml Plastikflasche	1,150	1

### Dispenser für Plastikflasche



Art. Nr.		kg	VE
143346		0,016	1

### Schaumgleitmittel

Die Reibung wird damit über 80% beseitigt und erleichtert mit sehr guter Gleitfähigkeit die Kabelverlegung in jeder Situation. Denn sobald der Wasserteil verdunstet, bleibt der Hauptstoff des Gleitmittels, der garantiert, problemlos alte Kabel herausziehen bzw. neue einzuführen, und das auch nach Jahren und unter verschiedenen Temperaturbedingungen.

Spraydose 400 ml



Art. Nr.		kg	VE
143348	400 ml Spraydose	0,457	1

**haupa®**

... Lösungen, die überzeugen

HAUPA, Königstr. 165-169, 42853 Remscheid, Tel.: +49 (0)2191 8418-0, Fax: +49 (0)2191 8418-840, sales@haupa.com;  
HAUPA, Bayernstraße 39, 5071 Wals-Siezenheim/Salzburg, Tel. +43 (0)662 854717, Fax +43 (0)662 854632, haupa.austria@haupa.com

# Einziehgeräte, Zubehör

## Kabelziehstrümpfe für Elektroinstallationen

Aus verzinkter Stahllitze handgeflochtene Kabelziehstrümpfe mit einer flexiblen Zugöse mit Anfangsstück M5 und aufgespresster Talurit-Pressklemme



Art. Nr.	GL	Ø	kg	VE
143300	200 M5	4-6	0,009	1
143302	210 M5	6-9	0,013	1
143304	350 M5	9-12	0,024	1
143306	350 M5	12-15	0,029	1
143308	500 M5	15-19	0,200	1
143310	500 M5	19-25	0,052	1
143312	450 M5	25-31	0,400	1

## Kabelziehstrümpfe für Erdkabelverlegungen

Aus verzinkter Stahllitze handgeflochtene Kabelziehstrümpfe mit 1 Schlaufe oder 2 Schlaufen und aufgespresster Talurit-Pressklemme

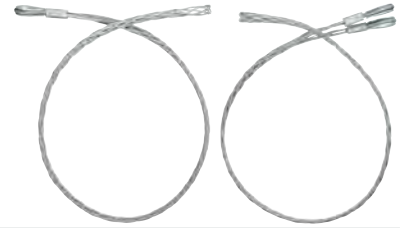

Art. Nr.	GL	Ø	kg	VE
143314	1250	10-20	0,378	1
143316	1250	10-20	0,465	1
143318	1250	20-30	0,380	1
143320	1250	20-30	0,460	1
143322	1250	30-40	0,424	1
143324	1250	30-40	0,510	1
143326	1250	40-50	0,430	1
143328	1250	40-50	0,200	1
143330	1250	50-65	0,388	1
143332	1250	50-65	0,520	1
143334	1250	65-80	1,120	1

## Seil- und Kabelverbindungsstrümpfe



Art. Nr.	GL	Ø	kg	VE
143336	2000	8-16	0,250	1
143338	2000	10-20	0,250	1
143340	2000	20-30	0,250	1
143342	2000	30-40	0,250	1

## Symbolerklärung Einziehgeräte

Durchmesser	Rohrdurchmesser	Druckenergie	Min. Kurvenradius	Bruchlast	Einsatz-Zugkraft mit Anfangs-/ Endhülse	Empfohlene Länge	Seite
Ø mm	Ø mm	kg	mm	kg	kg	m	
FIBRE 3,0 mm	16-32	+++	160	400	110	20-30 (+ 2-3 m)	86
PullTec 4,0 mm	16-32	+++	100	300	130	10-30 (+ 3-5 m)	85
PullTec 5,2 mm	20-32	+++	100	350	140	10-40 (+ 3-5 m)	85
FOX 4,5 mm	40-60	+++	310	1200	170	20-40 (+ 3-5 m)	87
SIX 6,0 mm	50-80	++++	400	2000	230	30-60 (+ 3-5 m)	88
FIX 7,5 mm	63-100	++++	500	3200	290	40-70 (+ 3-5 m)	89
STRONG 9,0 mm	63-125	++++	620	4400	340	60-150 (+ 3-5 m)	90
POWER 11,0 mm	63-150	++++	770	6250	500	100-300 (+ 3-5 m)	90
KING 15,0 mm	100-250	++++	1150	15000	550	150-450 (+ 3-5 m)	90
PERLON® 3,0 mm	16	+	80	200	110	5-15 (+ 2-3 m)	84
SPIRAL 4,0 mm	20-32	+	180	115	115	10-25 (+ 3-5 m)	84

Kabelabroller



**haupa**<sup>®</sup>

... Lösungen, die überzeugen

## Ringabwickler

### Ringabwickler

Ringabwickler 4-fach



Art. Nr.	Trommel/B	Trommel-Ø	Trommel/kg	kg	VE
143406	600	130	50	5,500	1

### Kabelring-Abwickler

Länge: 400 mm  
Breite: 400 mm  
Höhe: 390 mm



Art. Nr.	Trommel-Ø	Trommel/kg	kg	VE
143404	600	50	8,000	1

## Kabelabroller

### Kabelabroller 600

Die neuen HAUPA Kabelabroller sind für den täglichen intensiven Einsatz entwickelt worden. Leichte Bedienbarkeit und geringes Gewicht sind die wichtigsten Eigenschaften dieses Produktes. Die Seitenteile sind aus verzinktem pulverbeschichteten Stahl. Die kugelgelagerten Walzen sind ohne spezielle Werkzeuge zu verstellen. Vier vibrationshemmende FüÙe verhindern ungewollte Bewegungen des Kabelabrollers und schützen den Boden.

Länge: 350 mm  
Breite: 350 mm  
Höhe: 105 mm



Art. Nr.	Trommel/B	Trommel-Ø	Trommel/kg	kg	VE
143398	330	600	50	3,500	1

### Kabelabroller 1200

Die neuen HAUPA Kabelabroller sind für den täglichen intensiven Einsatz entwickelt worden. Leichte Bedienbarkeit und geringes Gewicht sind die wichtigsten Eigenschaften dieses Produktes. Die Vorder- und Rückseiten sind aus Aluminiumprofilen mit Antirutsch-Rippen, die Seitenteile aus verzinktem pulverbeschichteten Stahl. Dadurch ergibt sich beim HAUPA Kabelabroller eine starke und flexible zu nutzende Konstruktion für den täglichen professionellen Einsatz. Die kugelgelagerten Walzen sind ohne spezielle Werkzeuge zu verstellen. Vier vibrationshemmende FüÙe verhindern ungewollte Bewegungen des Kabelabrollers und schützen den Boden.

Länge: 610 mm  
Breite: 570 mm  
Höhe: 115 mm



Art. Nr.	Trommel/B	Trommel-Ø	Trommel/kg	kg	VE
143400	560	1200	175	9,000	1

### Kabelabroller 1200 +

Die neuen HAUPA Kabelabroller sind für den täglichen intensiven Einsatz entwickelt worden. Leichte Bedienbarkeit und geringes Gewicht sind die wichtigsten Eigenschaften dieses Produktes. Die Vorder- und Rückseiten sind aus Aluminiumprofilen mit Antirutsch-Rippen, die Seitenteile aus verzinktem pulverbeschichteten Stahl. Dadurch ergibt sich beim HAUPA Kabelabroller eine starke und flexible zu nutzende Konstruktion für den täglichen professionellen Einsatz. Die kugelgelagerten Walzen sind ohne spezielle Werkzeuge zu verstellen. Vier vibrationshemmende FüÙe verhindern ungewollte Bewegungen des Kabelabrollers und schützen den Boden.

Länge: 705 mm  
Breite: 570 mm  
Höhe: 115 mm



Art. Nr.	Trommel/B	Trommel-Ø	Trommel/kg	kg	VE
143402	660	1200	300	10,500	1



Aderendhülsen



**haupa**<sup>®</sup>

... Lösungen, die überzeugen

## Aderendhülsen

- aus Elektrolyt-Kupfer, blank
- Abmessungen nach DIN 46228. Teil 1

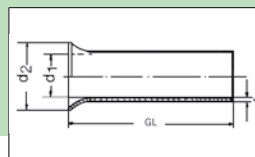

Cu

Art. Nr.	LQ	d1	d2	s	GL	kg/100	VE
270141	<b>0,34</b>	0,85	1,8	0,15	<b>5</b>	0,003	1000
270140	<b>0,5</b>	1,0	2,1	0,15	<b>6</b>	0,004	1000
270140/500		1,0	2,1	0,15	<b>6</b>	0,002	500
270142	<b>0,75</b>	1,2	2,3	0,15	<b>6</b>	0,005	1000
270142/500		1,2	2,3	0,15	<b>6</b>	0,003	500
270143		1,2	2,3	0,15	<b>10</b>	0,005	1000
270143/500		1,2	2,3	0,15	<b>10</b>	0,005	500
270144		1,2	2,3	0,15	<b>12</b>	0,007	1000
270146	<b>1</b>	1,4	2,5	0,15	<b>6</b>	0,005	1000
270146/500		1,4	2,5	0,15	<b>6</b>	0,004	500
270148		1,4	2,5	0,15	<b>10</b>	0,007	1000
270148/500		1,4	2,5	0,15	<b>10</b>	0,006	500
270149		1,4	2,5	0,15	<b>12</b>	0,009	1000
270149/500		1,4	2,5	0,15	<b>12</b>	0,009	500
270150	<b>1,5</b>	1,7	2,8	0,15	<b>7</b>	0,005	1000
270150/500		1,7	2,8	0,15	<b>7</b>	0,005	500
270152		1,7	2,8	0,15	<b>10</b>	0,009	1000
270152/500		1,7	2,8	0,15	<b>10</b>	0,008	500
270154		1,7	2,8	0,15	<b>12</b>	0,012	1000
270154/500		1,7	2,8	0,15	<b>12</b>	0,009	500
270156		1,7	2,8	0,15	<b>18</b>	0,014	1000
270156/500		1,7	2,8	0,15	<b>18</b>	0,014	500
270158	<b>2,5</b>	2,5	3,4	0,15	<b>7</b>	0,008	1000
270158/500		2,5	3,4	0,15	<b>7</b>	0,010	500
270159		2,5	3,4	0,15	<b>10</b>	0,013	1000
270159/500		2,5	3,4	0,15	<b>10</b>	0,013	500
270160		2,5	3,4	0,15	<b>12</b>	0,012	1000
270160/500		2,5	3,4	0,15	<b>12</b>	0,011	500
270164	<b>4</b>	2,8	4,0	0,2	<b>9</b>	0,018	1000
270164/500		2,8	4,0	0,2	<b>9</b>	0,014	500
270166		2,8	4,0	0,2	<b>12</b>	0,019	1000
270166/500		2,8	4,0	0,2	<b>12</b>	0,018	500
270168		2,8	4,0	0,2	<b>18</b>	0,030	1000
270168/500		2,8	4,0	0,2	<b>18</b>	0,030	500
270170	<b>6</b>	3,5	4,7	0,2	<b>10</b>	0,020	250
270172		3,5	4,7	0,2	<b>12</b>	0,022	250
270174		3,5	4,7	0,2	<b>15</b>	0,034	250
270176		3,5	4,7	0,2	<b>18</b>	0,034	250
270178	<b>10</b>	4,5	5,8	0,2	<b>12</b>	0,028	250
270180		4,5	5,8	0,2	<b>15</b>	0,054	250
270182		4,5	5,8	0,2	<b>18</b>	0,068	250
270184	<b>16</b>	5,8	7,5	0,2	<b>12</b>	0,045	250
270186		5,8	7,5	0,2	<b>15</b>	0,057	250
270188		5,8	7,5	0,2	<b>18</b>	0,059	250
270190	<b>25</b>	7,3	9,5	0,2	<b>12</b>	0,058	250
270192		7,3	9,5	0,2	<b>18</b>	0,080	250
270194	<b>35</b>	8,3	11,0	0,2	<b>18</b>	0,114	100
270195		8,3	11,0	0,2	<b>20</b>	0,108	100
270196		8,3	11,0	0,2	<b>22</b>	0,100	100
270198		8,3	11,0	0,2	<b>26</b>	0,110	100

## Aderendhülsen

- aus Elektrolyt-Kupfer, verzinkt
- Abmessungen nach DIN 46228. Teil 1

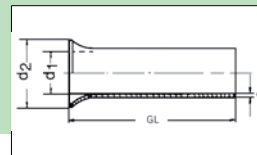

Cu

Art. Nr.	LQ	d1	d2	s	GL	kg/100	VE
270066	0,25	0,75	1,7	0,15	5	0,003	1000
270066/500		0,75	1,7	0,15	5	0,002	500
270068	0,34	0,85	1,8	0,15	5	0,003	1000
270068/500		0,85	1,8	0,15	5	0,001	500
270070	0,5	1,0	2,1	0,15	6	0,003	1000
270070/500		1,0	2,1	0,15	6	0,003	500
270072	0,75	1,2	2,3	0,15	6	0,003	1000
270072/500		1,2	2,3	0,15	6	0,003	500
270074		1,2	2,3	0,15	12	0,007	1000
270074/500		1,2	2,3	0,15	12	0,003	500
270076	1	1,4	2,5	0,15	6	0,004	1000
270077		1,7	4,0	0,15	8	0,005	1000
270078		1,4	2,5	0,15	10	0,007	1000
270078/500		1,4	2,5	0,15	10	0,003	500
270079		1,4	2,5	0,15	12	0,008	1000
270079/500		1,4	2,5	0,15	12	0,004	500
270080	1,5	1,7	2,8	0,15	7	0,006	1000
270082		1,7	2,8	0,15	10	0,009	1000
270082/500		1,7	2,8	0,15	10	0,005	500
270084		1,7	2,8	0,15	12	0,010	1000
270084/500		1,7	2,8	0,15	12	0,005	500
270086		1,7	2,8	0,15	18	0,010	1000
270086/500		1,7	2,8	0,15	18	0,010	500
270087		1,7	2,8	0,15	20	0,018	1000
270088	2,5	2,2	3,4	0,15	7	0,008	1000
270089		2,2	3,4	0,15	10	0,017	1000
270089/500		2,2	3,4	0,15	10	0,017	500
270090		2,2	3,4	0,15	12	0,011	1000
270090/500		2,2	3,4	0,15	12	0,011	500
270091		2,2	3,4	0,15	15	0,015	1000
270091/500		2,2	3,4	0,15	15	0,015	500
270092		2,2	3,4	0,15	18	0,023	1000
270092/500		2,2	3,4	0,15	18	0,023	500
270093		2,2	3,4	0,15	20	0,020	1000
270093/500		2,2	3,4	0,15	20	0,020	500
270094	4	2,8	4,0	0,2	9	0,015	1000
270096		2,8	4,0	0,2	12	0,020	1000
270097		2,8	4,0	0,2	15	0,024	1000
270098		2,8	4,0	0,2	18	0,030	1000
270100	6	3,5	4,7	0,2	10	0,020	250
270102		3,5	4,7	0,2	12	0,024	250
270104		3,5	4,7	0,2	15	0,031	250
270106		3,5	4,7	0,2	18	0,036	250
270107		3,5	4,7	0,2	20	0,040	250
270108	10	4,5	5,8	0,0	12	0,032	250
270110		4,5	5,8	0,2	15	0,039	250
270112		4,5	5,8	0,2	18	0,045	250
270114	16	5,8	7,5	0,2	12	0,044	250
270116		5,8	7,5	0,2	15	0,056	250
270118		5,8	7,5	0,2	18	0,068	250
270119		5,8	7,5	0,2	24	0,104	250
270120	25	7,3	9,5	0,2	12	0,063	250
270121		7,3	9,5	0,2	15	0,075	250
270122		7,3	9,5	0,2	18	0,085	250
270123		7,3	9,5	0,2	25	0,121	100
270124	35	8,3	11,0	0,2	18	0,112	100
270126		8,3	11,0	0,2	22	0,132	100
270128		8,3	11,0	0,2	25	0,143	100
270130		8,3	11,0	0,2	30	0,155	100
270131	50	10,3	13,0	0,3	22	0,202	100
270132	70	12,5	15,0	0,4	25	0,259	100
270134	95	14,5	17,0	0,4	30	0,500	50
270135	120	16,5	19,0	0,5	32	0,660	50
270136	150	18,5	21,0	0,5	38	0,529	50
270137	185	20,0	23,5	0,6	40	1,350	25



haupa®

... Lösungen, die überzeugen

## Aderendhülsen Farbserie III, DIN

- isoliert
- Elektrolyt-Kupfer, verzinkt
- Abmessungen nach DIN 46228. Teil 4

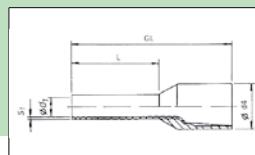

Art. Nr.	LQ		d1	d2	s	GL	I	kg/100	VE
270800	0,5	weiß	1,1	3,1	0,15	14,0	8	0,010	100
270801		weiß	1,1	3,1	0,15	14,0	8	0,009	500
270802	0,75	grau	1,25	3,3	0,15	14,0	8	0,009	500
270803		grau	1,25	3,3	0,15	14,0	8	0,013	100
270804	1	rot	1,5	3,5	0,15	14,6	8	0,014	100
270805		rot	1,5	3,5	0,15	14,6	8	0,009	500
270806		rot	1,5	3,5	0,15	18,0	12	0,013	500
270807	1,5	schwarz	1,7	4,0	0,15	14,6	8	0,013	500
270808		schwarz	1,7	4,0	0,15	14,6	8	0,014	100
270809		schwarz	1,7	4,0	0,15	14,6	10	0,111	100
270810	2,5	blau	2,3	4,9	0,15	15,0	8	0,020	100
270811		blau	2,3	4,9	0,15	15,0	8	0,017	500
270812		blau	2,3	4,9	0,15	16,5	10	0,018	500
270813		blau	2,3	4,9	0,15	25,0	18	0,030	500
270814	4	grau	2,9	5,6	0,2	17,7	10	0,030	100
270815		grau	2,9	5,6	0,2	17,7	10	0,030	500
270816		grau	2,9	5,6	0,2	25,7	18	0,040	100
270818	6	gelb	3,6	7,0	0,2	20,0	12	0,045	100
270820		gelb	3,6	7,0	0,2	26,0	18	0,055	100
270822	10	rot	4,6	8,4	0,2	21,5	12	0,057	100
270824		rot	4,6	8,4	0,2	27,5	18	0,072	100
270826	16	blau	6,0	9,6	0,2	22,2	12	0,082	100
270828		blau	6,0	9,6	0,2	28,2	18	0,103	100
270830	25	gelb	7,3	12,0	0,2	30,0	16	0,142	50
270832		gelb	7,3	12,0	0,2	32,0	18	0,152	50
270834		gelb	7,3	12,0	0,2	36,0	22	0,168	50
270836	35	rot	8,3	13,5	0,2	30,0	16	0,168	50
270838		rot	8,3	13,5	0,2	32,0	18	0,178	50
270840		rot	8,3	13,5	0,2	39,0	25	0,218	50
270842	50	blau	10,3	15,0	0,3	36,0	20	0,344	50
270844		blau	10,3	15,0	0,3	40,0	25	0,404	50

## Aderendhülsen in Bandform, Farbserie III, DIN

- isoliert
- Kupfer/Kunststoff, Oberfläche verzinkt
- Abmessung nach DIN 46228, Teil 4

Art. Nr.	LQ		I	Spulen	kg/100	VE
272250	0,5	weiß	8	Ø 250 mm	0,010	3000
272254	0,75	grau	8	Ø 250 mm	0,030	3000
272260	1,0	rot	8	Ø 250 mm	0,010	3000
272264	1,5	schwarz	8	Ø 250 mm	0,010	2500
272268	2,5	blau	8	Ø 250 mm	0,010	1500

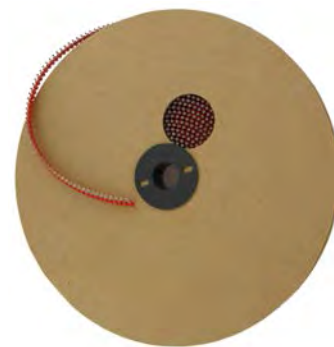

## Aderendhülsen in Bandform DIN 46228 T 4

- isoliert
- Kupfer/Kunststoff, Oberfläche verzinkt

Art. Nr.	LQ		I	Spender	kg/100	VE
272280	0,5	weiß	8	150x150x18 mm	0,070	1000
272284	0,75	grau	8	150x150x18 mm	0,100	1000
272290	1	rot	8	150x150x18 mm	0,120	1000
272294	1,5	schwarz	8	150x150x18 mm	0,120	1000
272298	2,5	blau	8	150x150x18 mm	0,140	500



## Aderendhülsen Farbserie I (französisch)

- isoliert
- Elektrolyt-Kupfer, verzinkt
- Abmessungen nach DIN 46228. Teil 4
- Farbserie I, französisch

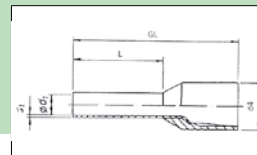

Art. Nr.	LQ		d1	d2	s	GL	I	kg/100	VE
270014	0,25	gelb	0,8	2,3	0,15	10,4	6	0,005	100
270015		gelb	0,8	2,3	0,15	10,4	6	0,023	500
270016	0,34	grün	0,8	2,5	0,15	12,4	6	0,022	500
270800	0,5	weiß	1,1	3,1	0,15	14,0	8	0,010	100
270801		weiß	1,1	3,1	0,15	14,0	8	0,009	500
270021	0,75	blau	1,25	3,3	0,15	14,5	8	0,021	100
270022		blau	1,25	3,3	0,15	14,5	8	0,021	500
270804	1	rot	1,5	3,5	0,15	14,6	8	0,014	100
270805		rot	1,5	3,5	0,15	14,6	8	0,009	500
270808	1,5	schwarz	1,7	4,0	0,15	14,6	8	0,014	100
270027		schwarz	1,7	4,0	0,15	24,4	18	0,022	100
270028		schwarz	1,7	4,0	0,15	24,4	18	0,022	500
270029	2,5	grau	2,3	4,9	0,15	15,0	8	0,020	100
270030		grau	2,3	4,9	0,15	15,0	8	0,020	500
270031		grau	2,3	4,9	0,15	21,0	18	0,028	100
270032		grau	2,3	4,9	0,15	21,0	18	0,028	500
270033	4	orange	2,9	5,6	0,2	17,7	10	0,029	100
270034		orange	2,9	5,6	0,2	17,7	10	0,029	500
270036		orange	2,9	5,6	0,2	25,7	18	0,040	100
270038	6	grün	3,6	7,0	0,2	20,0	12	0,043	100
270040		grün	3,6	7,0	0,2	26,0	18	0,065	100
270042	10	braun	4,6	8,4	0,2	21,5	12	0,046	100
270044		braun	4,6	8,4	0,2	27,5	18	0,073	100
270046	16	elfenbein	6,0	9,6	0,2	24,2	12	0,081	100
270048		elfenbein	6,0	9,6	0,2	28,2	18	0,103	100
270049	25	schwarz	7,3	12,0	0,2	30,0	16	0,070	50
270050		schwarz	7,3	12,0	0,2	32,0	18	0,079	50

## Aderendhülsen Farbserie II (deutsch)

- isoliert
- Elektrolyt-Kupfer, verzinkt
- Farbserie II, deutsch

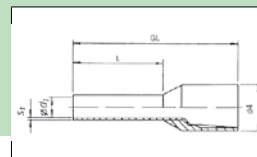

Art. Nr.	LQ		d1	d2	s	GL	I	kg/100	VE
270714	0,25	hellblau	0,8	2,3	0,15	10,4	6	0,007	100
270715		hellblau	0,8	2,3	0,15	10,4	6	0,005	500
270716	0,34	smaragd	0,8	2,5	0,15	10,4	6	0,005	500
270719	0,5	orange	1,1	3,1	0,15	14,0	8	0,010	100
270720		orange	1,1	3,1	0,15	14,0	8	0,009	500
270721	0,75	weiß	1,25	3,3	0,15	14,6	8	0,012	100
270722		weiß	1,25	3,3	0,15	14,6	8	0,011	500
270723	1	gelb	1,5	3,5	0,15	14,6	8	0,013	100
270724		gelb	1,5	3,5	0,15	14,6	8	0,011	500
270725	1,5	rot	1,7	4,0	0,15	14,6	8	0,015	100
270726		rot	1,7	4,0	0,15	14,6	8	0,013	500
270727		rot	1,7	4,0	0,15	24,4	18	0,023	100
270728		rot	1,7	4,0	0,15	24,4	18	0,023	500
270810	2,5	blau	2,3	4,9	0,15	15,0	8	0,020	100
270811		blau	2,3	4,9	0,15	15,0	8	0,017	500
270813		blau	2,3	4,9	0,15	25,0	18	0,030	500
270732		blau	2,3	4,9	0,15	25,0	18	0,030	500
270814	4	grau	2,9	5,6	0,2	17,7	10	0,030	100
270815		grau	2,9	5,6	0,2	17,7	10	0,030	500
270816		grau	2,9	5,6	0,2	25,7	18	0,040	100
270738	6	schwarz	3,6	7,0	0,2	20,0	12	0,050	100
270740		schwarz	3,6	7,0	0,2	26,0	18	0,062	100
270742	10	elfenbein	4,6	8,4	0,2	21,5	12	0,066	100
270744		elfenbein	4,6	8,4	0,2	27,5	18	0,081	100
270746	16	grün	6,0	9,6	0,2	22,2	12	0,080	100
270748		grün	6,0	9,6	0,2	28,2	18	0,104	100
270750	25	braun	7,3	11,2	0,2	29,0	16	0,132	50
270754	35	beige	8,3	12,7	0,2	30,0	16	0,170	50
270756		beige	8,3	12,7	0,2	39,0	25	0,400	25
270758	50	oliv	10,3	15,0	0,3	36,4	20	0,328	25
270760		oliv	10,3	15,0	0,3	41,0	25	0,300	25
270762	70	gelb	13,5	17,2	0,4	37,0	21	0,536	25



## Aderendhülsen für kurzschluss sichere Leitungen

- für kurzschluss sichere Leitungen mit extra dicker Isolierung (NSFGAFÖU)

Anwendung: Einspeisungen oder Abzweigungen vor dem Hauptschalter, in Schaltanlagen, Verteilern oder auch bei Schienenfahrzeugen, Solaranlagen, Zündkabeln

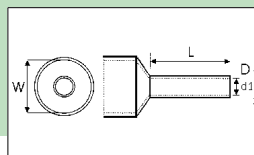

Art. Nr.	LQ		d1	d2	I	kg/100	VE
270900	1,5	schwarz	1,8	6,8	8	0,026	100
270902		schwarz	1,8	6,8	10	0,024	100
270904	2,5	blau	2,3	7,8	8	0,033	100
270906		blau	2,3	7,8	12	0,360	100
270908	4	grau	2,9	7,8	10	0,046	100
270910	6	gelb	3,8	7,3	12	0,062	100
270912	10	rot	4,5	9,8	12	0,081	100
270914	16	blau	6,0	12,2	12	0,107	100

## Twin-Aderendhülsen für zwei Leiter, DIN

- Rohrabschnitt aus Elektrolyt-Kupfer
- galvanisch verzinkt
- Kunststoffkragen aus PP
- wärmebeständig bis 105°C

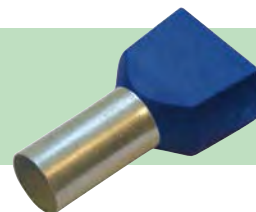
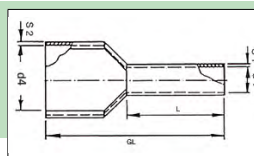

Art. Nr.	LQ		d1	s	GL	I	kg/100	VE
270778	0,5	weiß	1,5	0,15	15,0	8	0,011	100
270780	0,75	grau	1,8	0,15	15,0	8	0,013	100
270782		grau	1,8	0,15	17,0	10	0,014	100
270784	1	rot	2,05	0,15	15,0	8	0,014	100
270787		rot	2,05	0,15	17,0	10	0,015	100
270788	1,5	schwarz	2,3	0,15	16,0	8	0,017	100
270790		schwarz	2,3	0,15	20,0	12	0,022	100
270792	2,5	blau	2,9	0,2	18,5	10	0,029	100
270794		blau	2,9	0,2	21,5	13	0,033	100
270796	4	grau	3,8	0,2	23,0	12	0,049	100
270797	6	gelb	4,9	0,2	25,0	14	0,072	100
270798	10	rot	6,5	0,2	26,0	14	0,090	100
270799	16	blau	8,3	0,2	31,0	16	0,078	50

## Twin-end sleeves

- isoliert
- Elektrolyt-Kupfer, verzinkt
- Farbserie II, deutsch

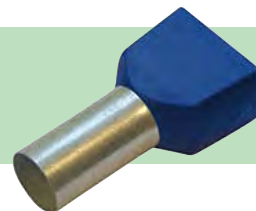
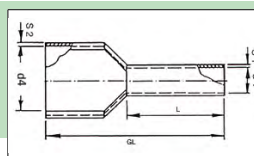

Art. Nr.	LQ		d1	s	GL	I	kg/100	VE
273350	0,5	orange	1,5	0,15	15,0	8	0,031	100
273352	0,75	weiß	1,8	0,15	15,0	8	0,031	100
273354		weiß	1,8	0,15	17,0	10	0,031	100
273356	1	gelb	2,05	0,15	15,0	8	0,031	100
273358		gelb	1,7	0,15	17,0	12	0,031	100
273360	1,5	rot	2,3	0,15	16,0	8	0,031	100
273362		rot	2,3	0,15	20,0	12	0,031	100
273392	2,5	blau	2,9	0,2	18,5	10	0,029	100
273394		blau	2,9	0,2	21,5	13	0,029	100
273396	4	grau	3,8	0,2	23,0	12	0,049	100
273364	6	schwarz	4,9	0,2	25,0	14	0,031	100
273366	10	elfenbein	6,5	0,2	26,0	14	0,031	100
273368	16	grün	8,3	0,2	31,0	16	0,031	50

## Streudose leer



Art. Nr.	kg	VE
270870	0,049	5

## Streudose mit Twin-Aderendhülsen (DIN)

### Inhalt:

- 50 Stück grau, 0,75 mm<sup>2</sup>, Art. 270780
- 50 Stück rot, 1,0 mm<sup>2</sup>, Art. 270784
- 50 Stück schwarz, 1,5 mm<sup>2</sup>, Art. 270788
- 50 Stück blau, 2,5 mm<sup>2</sup>, Art. 270792



Art. Nr.	kg	VE
270795	0,080	1

## Streudose mit unisolierten Aderendhülsen

- Inhalt:** verzinnnte Aderendhülsen
- 700 Stück 0,5 mm<sup>2</sup>, Art. 270070
  - 1000 Stück 0,75 mm<sup>2</sup>, Art. 270072
  - 800 Stück 1,0 mm<sup>2</sup>, Art. 270076
  - 500 Stück 1,5 mm<sup>2</sup>, Art. 270080
  - 450 Stück 2,5 mm<sup>2</sup>, Art. 270088



Art. Nr.	kg	VE
270217	0,240	1

## Streudose mit isolierten Aderendhülsen (deutsch)

### Inhalt: Farbserie II

- 50 Stück orange, 0,5 mm<sup>2</sup>, Art. 270719
- 100 Stück weiß, 0,75 mm<sup>2</sup>, Art. 270721
- 100 Stück gelb, 1,0 mm<sup>2</sup>, Art. 270723
- 100 Stück rot, 1,5 mm<sup>2</sup>, Art. 270725
- 50 Stück blau, 2,5 mm<sup>2</sup>, Art. 270810



Art. Nr.	kg	VE
270852	0,089	1

## Streudose mit unisolierten Aderendhülsen

- Inhalt:** verzinnnte Aderendhülsen
- 200 Stück 4 mm<sup>2</sup>, Art. 270094
  - 100 Stück 6,0 mm<sup>2</sup>, Art. 270102
  - 50 Stück 10,0 mm<sup>2</sup>, Art. 270108
  - 50 Stück 16,0 mm<sup>2</sup>, Art. 270114



Art. Nr.	kg	VE
270218	0,158	1

## Streudose mit isolierten Aderendhülsen (deutsch)

### Inhalt: Farbserie II

- 50 Stück grau, 4 mm<sup>2</sup>, Art. 270814
- 20 Stück schwarz, 6 mm<sup>2</sup>, Art. 270738
- 20 Stück elfenbein, 10 mm<sup>2</sup>, Art. 270742
- 10 Stück grün, 16 mm<sup>2</sup>, Art. 270746



Art. Nr.	kg	VE
270856	0,087	1

## Streudose mit isolierten Aderendhülsen (DIN)

### Inhalt: Farbserie DIN

- 50 Stück weiß, 0,5 mm<sup>2</sup>, Art. 270800
- 100 Stück grau, 0,75 mm<sup>2</sup>, Art. 270802
- 100 Stück rot, 1,0 mm<sup>2</sup>, Art. 270804
- 100 Stück schwarz, 1,5 mm<sup>2</sup>, Art. 270807
- 50 Stück blau, 2,5 mm<sup>2</sup>, Art. 270810



Art. Nr.	kg	VE
270854	0,090	1

## Streudose mit isolierten Aderendhülsen (französisch)

### Inhalt: Farbserie I

- 50 Stück weiß, 0,5 mm<sup>2</sup>, Art. 270800
- 100 Stück blau, 0,75 mm<sup>2</sup>, Art. 270021
- 100 Stück rot, 1,0 mm<sup>2</sup>, Art. 270804
- 100 Stück schwarz, 1,5 mm<sup>2</sup>, Art. 270808
- 50 Stück grau, 2,5 mm<sup>2</sup>, Art. 270029



Art. Nr.	kg	VE
270850	0,090	1

## Streudose mit isolierten Aderendhülsen (DIN)

### Inhalt: Farbserie DIN

- 50 Stück grau, 4 mm<sup>2</sup>, Art. 270815
- 20 Stück gelb, 6 mm<sup>2</sup>, Art. 270818
- 20 Stück rot, 10 mm<sup>2</sup>, Art. 270822
- 10 Stück blau, 16 mm<sup>2</sup>, Art. 270826



Art. Nr.	kg	VE
270858	0,089	1



## Slide Box mit DIN Aderendhülsen

Die verschiebbaren, transparenten Abdeckungen ermöglichen einen schnellen Zugriff und verhindern ein Vermischen des Inhalts.

### Produktmerkmale:

handliche Kunststoffbox mit Euro-Lochung, 5 separate Fächer, einfacher Zugriff durch verschiebbare Abdeckungen, kein Vermischen des Inhalts.

Maße: 165 x 58 x 38 mm (L x B x H)

### Inhalt: Farbserie DIN

- 50 Stück weiß, 0,5 mm<sup>2</sup>, Art. 270800
- 100 Stück grau, 0,75 mm<sup>2</sup>, Art. 270802
- 100 Stück rot, 1,0 mm<sup>2</sup>, Art. 270804
- 100 Stück schwarz, 1,5 mm<sup>2</sup>, Art. 270807
- 50 Stück blau, 2,5 mm<sup>2</sup>, Art. 270810



Art. Nr.	kg	VE
270864	0,109	1

## Slide Box mit TWIN Aderendhülsen DIN

### Inhalt: Farbserie DIN

- 50 Stück weiß, 2 x 0,5 mm<sup>2</sup>, Art. 270778
- 50 Stück grau, 2 x 0,75 mm<sup>2</sup>, Art. 270780
- 50 Stück rot, 2 x 1,0 mm<sup>2</sup>, Art. 270784
- 50 Stück schwarz, 2 x 1,5 mm<sup>2</sup>, Art. 270788
- 25 Stück blau, 2 x 2,5 mm<sup>2</sup>, Art. 270792



Art. Nr.	kg	VE
270866	0,104	1

## Sortiment Aderendhülsen verzinkt, nicht isoliert

**Inhalt:** 5.000 blanke Aderendhülsen, 1 Kerbzange (Art. 210824), Pressbereich 0,75 - 16,0 mm<sup>2</sup>, im Sortimentskasten aus Kunststoff 420 x 350 x 60 mm.

- 1000 blanke Aderendhülsen 0,75/6, Art. 270072
- 1000 blanke Aderendhülsen 1,0/6, Art. 270076
- 1000 blanke Aderendhülsen 1,5/7, Art. 270080
- 500 blanke Aderendhülsen 2,5/7, Art. 270088
- 500 blanke Aderendhülsen 4,0/9, Art. 270094
- 500 blanke Aderendhülsen 6,0/10, Art. 270100
- 250 blanke Aderendhülsen 10,0/18, Art. 270112
- 250 blanke Aderendhülsen 16,0/18, Art. 270118



Art. Nr.	Inhalt	kg	VE
270039	5000	2,580	1

## Sortiment Aderendhülsen verzinkt, nicht isoliert

**Inhalt:** 4.500 blanke Aderendhülsen, 1 Crimpzange (Art. 210763), Pressbereich 0,5 - 4,0 mm<sup>2</sup>, im Sortimentskasten aus Kunststoff 420 x 350 x 60 mm.

- 1000 blanke Aderendhülsen 0,75/6, Art. 270072
- 1000 blanke Aderendhülsen 1,0/6, Art. 270076
- 1000 blanke Aderendhülsen 1,5/7, Art. 270080
- 500 blanke Aderendhülsen 2,5/7, Art. 270088
- 500 blanke Aderendhülsen 4,0/7, Art. 270094
- 500 blanke Aderendhülsen 6,0/7, Art. 270100



Art. Nr.	Inhalt	kg	VE
270041	4500	2,500	1

## Sortiment Aderendhülsen Farbserie DIN

**Inhalt:** 5.100 isolierte Aderendhülsen Farbserie DIN, 1 Kerbzange (Art. 210804), Pressbereich 0,75 - 10 mm<sup>2</sup>, im Sortimentskasten aus Kunststoff 420 x 350 x 60 mm.

- 100 Twin-Aderendhülsen 0,5/8, weiß, Art. 270778
- 100 Twin-Aderendhülsen 0,75/8, grau, Art. 270780
- 100 Twin-Aderendhülsen 1/8, rot, Art. 270784
- 100 Twin-Aderendhülsen 1,5/8, schwarz, Art. 270788
- 100 Twin-Aderendhülsen 2,5/10, blau, Art. 270792
- 100 Twin-Aderendhülsen 4,0/12, grau, Art. 270796
- 100 Twin-Aderendhülsen 6,0/14, gelb, Art. 270797
- 500 isolierte Aderendhülsen 0,5/8, weiß, Art. 270801
- 500 isolierte Aderendhülsen 0,75/8, grau, Art. 270802
- 1.000 isolierte Aderendhülsen 1/8, rot, Art. 270805
- 1.000 isolierte Aderendhülsen 1,5/8, schwarz, Art. 270807
- 500 isolierte Aderendhülsen 2,5/8, blau, Art. 270811
- 500 isolierte Aderendhülsen 4/10, grau, Art. 270815
- 200 isolierte Aderendhülsen 6/12, gelb, Art. 270818
- 200 isolierte Aderendhülsen 10/12, rot, Art. 270822



Art. Nr.	Inhalt	Typ	kg	VE
270888	5100	DIN	2,150	1
270890	5100	II	2,150	1



## Sortiment Aderendhülsen Farbserie DIN

**Inhalt:** 5.300 isolierte Aderendhülsen Farbserie DIN, Crimpzange (Art. 210842), Pressbereich 1 - 10 mm<sup>2</sup>, im Sortimentskasten aus Kunststoff 420 x 350 x 60 mm.

- 1.000 Aderendhülsen 1/8, rot, Art. 270805
- 1.000 Aderendhülsen 1,5/8, schwarz, Art. 270807
- 1.000 Aderendhülsen 2,5/8, blau, Art. 270811
- 500 Aderendhülsen 4/10, grau, Art. 270815
- 200 Aderendhülsen 6/12, gelb, Art. 270818
- 200 Aderendhülsen 10/12, rot, Art. 270822
- 500 Aderendhülsen 1/12, rot, Art. 270806
- 300 Aderendhülsen 1,5/18, schwarz, Art. 270027
- 250 Aderendhülsen 2,5/18, blau, Art. 270813
- 200 Aderendhülsen 4/18, grau, Art. 270816
- 100 Aderendhülsen 6/18, gelb, Art. 270820
- 50 Aderendhülsen 10/18, rot, Art. 270824



Art. Nr.	Inhalt	Typ	kg	VE
270891	5300	DIN	2,100	1
270892	5300	I	2,100	1
270893	5300	II	2,100	1

## Sortimentskasten Combi-Crimp DIN

**Inhalt:** 1 Crimpzange (210784) für isolierte Quetschkabelschuhe (0,5 - 2,5 mm<sup>2</sup>) und Aderendhülsen (0,5 - 6 mm<sup>2</sup>) 2.700 isolierte Aderendhülsen, 1.100 isolierte Quetschverbinder im Kunststoffkasten 420 x 350 x 60 mm.

- 500 Aderendhülsen 0,5/8, weiß, Art. 270801
- 500 Aderendhülsen 0,75/8, grau, Art. 270802
- 500 Aderendhülsen 1/8, rot, Art. 270805
- 500 Aderendhülsen 1,5/8, schwarz, Art. 270807
- 500 Aderendhülsen 2,5/8, blau, Art. 270811
- 100 Aderendhülsen 4/10, grau, Art. 270814
- 100 Aderendhülsen 6/12, gelb, Art. 270818
- 200 Stoßverbinder 0,25-1,5, Art. 260350
- 200 Stoßverbinder 1,5-2,5, Art. 260352
- 100 Flachsteckhülsen 0,25-1,5/6,3x0,8, Art. 260392
- 100 Flachsteckhülsen 1,5-2,5/6,3x0,8, Art. 260394
- 100 Ringkabelschuhe 0,25-1,5, M5, Art. 260258
- 100 Ringkabelschuhe 1,5-2,5, M4, Art. 260270
- 100 Ringkabelsch. 1,5-2,5, M5, Art. 260272
- 100 Ringkabelsch. 1,5-2,5, M6, Art. 260274
- 100 Ringkabelsch. 0,25-1,5, M4, Art. 260256



Art. Nr.	Inhalt	Typ	kg	VE
270895	3800	DIN	4,300	1
270896	3800	I	4,300	1
270897	3800	II	4,300	1

## Sortiment Aderendhülsen Farbserie DIN

**Inhalt:** 4.700 isolierte Aderendhülsen Farbserie DIN, im Sortimentskasten aus Kunststoff 420 x 350 x 60 mm.

- 100 Twin-Aderendhülsen 0,5/8, Art. 270778
- 100 Twin-Aderendhülsen 0,75/8, Art. 270780
- 100 Twin-Aderendhülsen 1/8, Art. 270784
- 100 Twin-Aderendhülsen 1,5/8, Art. 270788
- 100 Twin-Aderendhülsen 2,5/10, Art. 270792
- 100 Twin-Aderendhülsen 4/12, Art. 270796
- 100 Twin-Aderendhülsen 6/14, Art. 270797
- 100 Twin-Aderendhülsen 10/14, Art. 270798
- 500 Aderendhülsen 0,5/8, Art. 270801
- 500 Aderendhülsen 0,75/8, Art. 270802
- 500 Aderendhülsen 1/8, Art. 270805
- 1.000 Aderendhülsen 1,5/8, Art. 270807
- 500 Aderendhülsen 2,5/8 blau, Art. 270811
- 500 Aderendhülsen 4/10 grau, Art. 270815
- 200 Aderendhülsen 6/10 gelb, Art. 270818
- 200 Aderendhülsen 10/12 rot, Art. 270822



Art. Nr.	Inhalt	kg	VE
270899	4700	2,150	1

## Sortiment Aderendhülsen

**Inhalt:** 1.150 isolierte Aderendhülsen Kerbzange (Art. 210824), Pressbereich 0,75 - 16,0 mm<sup>2</sup>, im Sortimentskasten aus Kunststoff 420 x 350 x 60 mm.

- 200 Aderendhülsen 0,75/8, grau, Art. 270803
- 200 Aderendhülsen 1/8 rot, Art. 270804
- 200 Aderendhülsen 1,5/8, schwarz, Art. 270808
- 200 Aderendhülsen 2,5/8, blau, Art. 270810
- 100 Aderendhülsen 4/10, grau, Art. 270814
- 100 Aderendhülsen 6/12, gelb, Art. 270818
- 100 Aderendhülsen 10/18, rot, Art. 270824
- 50 Aderendhülsen 16/18, blau, Art. 270828



Art. Nr.	Inhalt	Typ	kg	VE
270882/DIN	1150	DIN	1,740	1
270882	1150	I	1,700	1
270894	1150	II	2,150	1



## SysCon Aderendhülsen & 210804



**Inhalt:** 4100 isolierte Aderendhülsen

- 1 220370 ABS-Kunststoffbox „SysCon S“
- 1 220375 Sortimentseinlage „SysCon“
- 1 220399 Schaumeinlage „SysCon“ 400 x 300 x 10 mm
- 1 210804 Crimpzange Aderendhülsen 0,08 - 10 mm<sup>2</sup>

1000	270805	isolierte Aderendhülsen, rot	1/8
1000	270802	isolierte Aderendhülsen, grau	0,75/8
500	270807	isolierte Aderendhülsen, schwarz	1,5/8
500	270811	isolierte Aderendhülsen, blau	2,5/8
500	270815	isolierte Aderendhülsen, grau	4/10
100	270818	isolierte Aderendhülsen, gelb	6/12
200	270788	Twin-Aderendhülsen, schwarz	1,5/8
200	270792	Twin-Aderendhülsen, blau	2,5/10
100	270796	Twin-Aderendhülsen, grau	4,0/12



Art. Nr.	kg	VE
220382	4,300	1

## SysCon Aderendhülsen & 210842



**Inhalt:** 4950 isolierte Aderendhülsen

- 1 220370 ABS-Kunststoffbox „SysCon S“
- 1 220399 Schaumeinlage „SysCon“ 400 x 300 x 10 mm
- 1 220375 Sortimentseinlage „SysCon“
- 1 210842 Crimpzange Aderendhülsen 1 - 10 mm<sup>2</sup>

1000	270805	isolierte Aderendhülsen, rot	1/8
1000	270807	isolierte Aderendhülsen, schwarz	1,5/8
1000	270811	isolierte Aderendhülsen, blau	2,5/8
500	270815	isolierte Aderendhülsen, grau	4/10
200	270818	isolierte Aderendhülsen, gelb	6/12
200	270822	isolierte Aderendhülsen, rot	10/12
500	270806	isolierte Aderendhülsen, rot	1/12
300	270027	isolierte Aderendhülsen, schwarz	1,5/18
250	270813	isolierte Aderendhülsen, blau	2,5/18



Art. Nr.	kg	VE
220390	4,300	1

## Isolierte Quetschkabelschuhe



**haupa**<sup>®</sup>

... Lösungen, die überzeugen

# INFO

## Qualitätsmerkmale

Eine hohe Produktivität bei Kabelanschlüssen und eine hohe Zuverlässigkeit der Verbindung sind nur einige Vorteile der HAUPA-Verbindungssysteme.

### Vielfalt

Das breitgefächerte und komplette Sortiment von Kerbverbindern deckt alle Verbindungstechniken ab und erfüllt höchste Anforderungen.

### Material

Die hohe Leitfähigkeit und die sehr guten mechanischen Eigenschaften werden durch die Reinheit des für die Produktion verwendeten Kupfers (bis 99,9%) garantiert.

### Wärmebehandlung

Um eine optimale Geschmeidigkeit des Materials während des Kerbvorganges zu gewährleisten, werden alle Kerbverbinder einer Wärmebehandlung unterzogen, die mit gesteuerter Kühlung und kontrollierter Temperatur durchgeführt wird.

### Oberflächenbehandlung

Die Kerbverbinder werden durch einen elektrolytischen Vorgang mit einem Zinnüberzug versehen. Diese Methode garantiert eine maximale Zinnverbindung zu der Kerbverbinderoberfläche und reduziert den elektrischen Widerstand auf ein Minimum. Gleichzeitig wird ein Höchstmaß an Korrosionsschutz erzielt.

### Isolation

Die Standard-Ausführungen werden mit einer Isolation aus selbstverlöschendem PVC oder Nylon in den internationalen Standardfarben hergestellt. Die hohe Qualität des Isoliermaterials, das für alle Kerbverbinder verwendet wird, garantiert einen hohen Widerstandsgrad während des Kerbvorganges, ohne eine Beschädigung der Isolation.

Selbstverlöschendes PVC gemäß UL 94 - VO

Temperaturbereiche gemäß UL 486 A.

PVC-Isolation: 75° C

Nylon-Isolation: 105° C

## Isolierhülse Easy Entry

1. Hülsen aus hochreinem Kupfer
2. Elektrolytischer Zinnüberzug
3. Wärmebehandlung
4. Innenrillen für hohe Auszugskräfte und beste elektrische Leitfähigkeit
5. Isolation Easy Entry: trichterförmige Isolationshülse
6. Kabelstop
7. Kupferhülse Easy Entry: leichte Kabeleinführung ohne Litzendrehung und Beschädigung

## Trichterförmige Isolierhülse

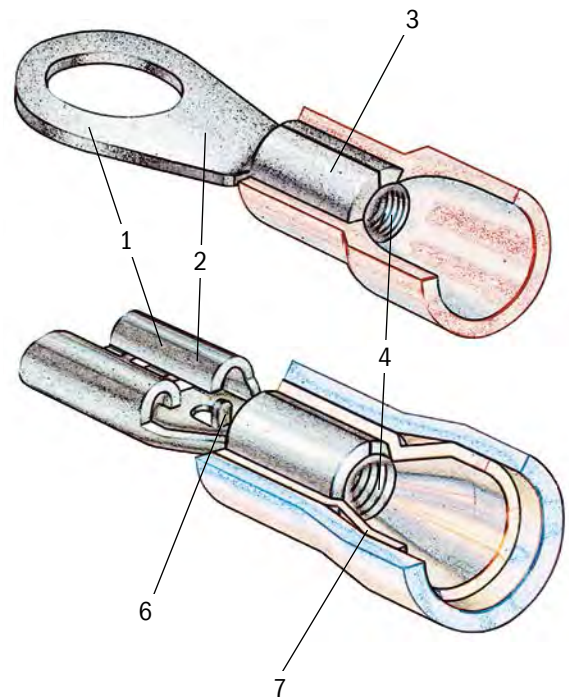

Underwriters Laboratories Inc.  
Listed File E338116, E336314

## Ringkabelschuhe DIN 46237

- aus Elektrolyt-Kupfer, verzinkt • PVC-isoliert, mit aufgeweiteter Isolierhülse
- geeignet für harmonisierte Leitungen • Easy Entry

**PVC**  
• 75°/600V

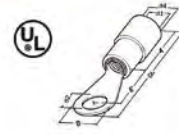

Art. Nr.	LQ	M	d2	d1	d4	s1	A	GL	B	E	B	kg/100	VE
260250	0,5-1,0	2,5	2,6	1,95	4,2	0,8	10,4	22,2	8,0	8,6	8,0	0,710	500 100
260252		3	3,2	1,95	4,2	0,8	10,4	15,4	5,5	4,4	5,5	0,072	500 100
260254		3,5	3,6	1,95	4,2	0,8	10,4	22,2	8,0	7,8	8,0	0,065	500 100
260256		4	4,2	1,95	4,2	0,8	10,4	22,0	8,0	7,5	8,0	0,079	500 100
260258		5	5,2	1,95	4,2	0,8	10,4	22,4	8,0	8,0	8,0	0,096	500 100
260260		6	6,2	1,95	4,2	0,8	10,4	23,7	10,0	8,6	10,0	0,106	500 100
260262		8	8,3	1,95	4,2	0,8	10,4	30,0	14,0	12,6	14,0	0,136	500 100
260264		10	10,4	1,95	4,2	0,8	10,4	30,0	14,0	12,8	14,0	0,190	500 100
260267	1,5-2,5	3	3,2	2,45	4,8	0,8	11,0	18,5	6,4	4,3	6,4	0,078	500 100
260268		3,5	3,7	2,45	4,8	0,8	11,0	23,0	8,0	8,0	8,0	0,078	500 100
260270		4	4,2	2,45	4,8	0,8	11,0	23,0	8,0	8,0	8,0	0,092	500 100
260272		5	5,2	2,45	4,8	0,8	11,0	26,0	10,0	9,8	10,0	0,111	500 100
260274		6	6,2	2,45	4,8	0,8	11,0	28,0	11,0	11,7	11,0	0,123	500 100
260276		8	8,2	2,45	4,8	0,8	11,0	33,0	15,0	14,5	15,0	0,147	500 100
260278		10	10,5	2,45	4,8	0,8	11,0	33,0	15,0	14,5	15,0	0,200	500 100
260282	4-6	3,5	3,7	3,5	6,6	1,0	14,0	26,5	8,0	8,4	8,0	0,163	500 100
260284		4	4,2	3,5	6,6	1,0	14,0	26,5	8,0	8,4	8,0	0,168	500 100
260286		5	5,2	3,5	6,6	1,0	14,0	29,6	10,0	10,2	10,0	0,186	500 100
260288		6	6,2	3,5	6,6	1,0	14,0	30,6	11,0	11,0	11,0	0,196	500 100
260290		8	8,2	3,5	6,6	1,0	14,0	37,0	15,0	15,3	15,0	0,243	500 100
260292		10	10,5	3,5	6,6	1,0	14,0	40,0	19,0	16,5	19,0	0,299	500 100

## Gabelkabelschuhe DIN 46237

- aus Elektrolyt-Kupfer, verzinkt • PVC-isoliert, mit aufgeweiteter Isolierhülse
- geeignet für harmonisierte Leitungen • Easy Entry

**PVC**  
• 75°/600V

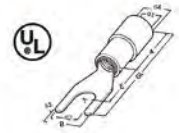

Art. Nr.	LQ	M	d2	d1	d4	s1	A	GL	B	E	B	kg/100	VE
260300	0,5-1,0	3	3,2	1,95	4,2	0,8	10,4	20,0	5,6	6,7	5,6	0,065	500 100
260302		3,5	3,7	1,95	4,2	0,8	10,4	19,4	6,5	6,5	6,5	0,065	500 100
260304		4	4,2	1,95	4,2	0,8	10,4	20,9	6,4	6,3	6,4	0,070	500 100
260306		5	5,2	1,95	4,2	0,8	10,4	21,2	8,0	8,0	8,0	0,092	500 100
260308		6	6,2	1,95	4,2	0,8	10,4	22,4	9,2	8,3	9,2	0,101	500 100
260310	1,5-2,5	3	3,2	2,45	4,8	0,8	11,0	23,0	5,6	8,4	5,6	0,079	500 100
260312		3,5	3,7	2,45	4,8	0,8	11,0	20,3	6,6	5,3	6,6	0,085	500 100
260314		4	4,2	2,45	4,8	0,8	11,0	20,3	6,6	5,3	6,6	0,084	500 100
260316		5	5,2	2,45	4,8	0,8	11,0	25,0	9,1	9,5	9,1	0,109	500 100
260318		6	6,3	2,45	4,8	0,8	11,0	27,0	10,0	11,2	10,0	0,118	500 100
260320	4,0-6,0	4	4,2	3,5	6,6	1,0	14,0	26,0	8,1	7,2	8,1	0,116	500 100
260322		5	5,2	3,5	6,6	1,0	14,0	28,5	9,0	10,5	9,0	0,179	500 100
260324		6	6,3	3,5	6,6	1,0	14,0	29,5	11,0	11,0	11,0	0,188	500 100
260326		8	8,2	3,5	6,6	1,0	14,0	35,2	15,2	15,0	15,2	0,229	500 100
260328		10	10,5	3,5	6,6	1,0	14,0	38,0	19,0	16,6	19,0	0,291	500 100

## Flachstifte DIN 46231

- aus Elektrolyt-Kupfer, verzinkt • PVC-isoliert, mit aufgeweiteter Isolierhülse
- geeignet für harmonisierte Leitungen • Easy Entry

**PVC**  
• 75°/600V

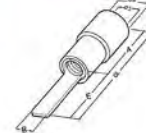

Art. Nr.	LQ	d1	d4	A	GL	B	E	B	kg/100	VE
260330	0,5-1,0	1,7	4,2	10,4	19,4	2,8	9,0	2,8	0,058	500 100
260331		1,7	4,2	10,4	24,9	3,0	14,5	3,0	0,070	500 100
260332	1,5-2,5	2,3	4,8	10,4	19,4	2,8	9,0	2,8	0,066	500 100
260333		2,3	4,8	10,4	26,4	2,8	16,0	2,8	0,080	500 100
260334	4-6	3,4	6,8	13,5	23,5	2,8	10,0	2,8	0,120	500 100
260335		3,4	6,8	13,5	31,7	4,5	18,2	4,5	0,170	500 100



## Stoßverbinder

- aus Elektrolyt-Kupfer, verzinkt • PVC-isoliert, mit aufgeweiteter Isolierhülse
- geeignet für harmonisierte Leitungen • Easy Entry



Art. Nr.	LQ	d1	d4	A	GL	kg/100	VE	VE
260350	0,5-1,0	1,7	4,0	15	22,7	0,110	500	100
260352	1,5-2,5	2,3	4,5	15	22,7	0,130	500	100
260354	4,0-6,0	3,4	6,8	15	26,7	0,230	500	100

## Parallelverbinder

- aus Elektrolyt-Kupfer, verzinkt • PVC-isoliert, mit aufgeweiteter Isolierhülse
- geeignet für harmonisierte Leitungen • Easy Entry



Art. Nr.	LQ	d1	d4	A	GL	kg/100	VE	VE
260360	0,5-1,0	1,7	4,0	8,0	16,0	0,060	500	100
260362	1,5-2,5	2,3	4,5	8,0	16,0	0,080	500	100
260364	4,0-6,0	3,4	6,8	8,0	20,5	0,140	500	100

## Rundstifte

- aus Elektrolyt-Kupfer, verzinkt • PVC-isoliert, mit aufgeweiteter Isolierhülse
- geeignet für harmonisierte Leitungen • Easy Entry



Art. Nr.	LQ	d1	d4	A	GL	B	E	B	kg/100	VE	VE
260370	0,5-1,0	1,95	4,20	10,4	22,4	1,8	12,0	1,8	0,070	500	100
260371		1,95	4,20	10,4	20,0	1,8	9,0	1,8	0,060	500	100
260372	1,5-2,5	2,45	4,8	11,0	23,0	1,8	12,0	1,8	0,080	500	100
260373		2,45	4,8	11,0	20,0	1,8	9,0	1,8	0,070	500	100
260374	4,0-6,0	3,5	6,6	14,0	28,0	2,6	14,0	2,6	0,170	500	100
260376	10	4,5	8,3	21,5	38,0	4,0	15,0	4,0	0,300	500	100

## Flachsteckhülsen

- Messing, verzinkt, PVC-isoliert
- mit vibrationsfreier Kupferhülse • Easy Entry



Art. Nr.	LQ	FSt.	d1	A	GL	B	c	B	Material	kg/100	VE	VE
260380	0,5-1,0	2,8x0,5	3,5	9,5	17,9	3,2	6,4	3,2	PVC	0,070	500	100
260382		2,8x0,8	3,5	9,5	17,9	3,2	6,4	3,2	PVC	0,070	500	100
260384		4,8x0,5	3,5	9,5	18,7	5,0	6,0	5,0	PVC	0,080	500	100
260386		4,8x0,8	3,5	9,5	18,7	5,0	6,0	5,0	PVC	0,080	500	100
260400		5,2x0,8	3,5	9,5	18,7	5,5	6,4	5,5	PVC	0,090	500	100
260392		6,3x0,8	3,5	9,5	20,5	6,6	7,8	6,6	PVC	0,100	500	100
260388	1,5-2,5	4,8x0,5	4,3	9,5	18,7	5,0	6,0	5,0	PVC	0,090	500	100
260390		4,8x0,8	4,3	9,5	18,7	5,0	6,0	5,0	PVC	0,090	500	100
260402		5,2x0,8	4,3	9,5	18,7	5,5	6,4	5,5	PVC	0,090	500	100
260394		6,3x0,8	4,3	9,5	20,5	6,6	7,8	6,6	PVC	0,120	500	100
260396	4,0-6,0	6,3x0,8	6,2	13,5	24,5	6,6	7,8	6,6	PVC	0,190	500	100
260404		9,8x1,1	6,2	13,5	29,2	10,0	12,0	10,0	PVC	0,260	500	100

## Flachsteckhülsen mit Abzweig

- Messing, verzinkt, PVC-isoliert
- mit vibrationsfreier Kupferhülse • Easy Entry



Art. Nr.	LQ	FSt.	d1	A	GL	B	A1	A2	Material	kg/100	VE	VE
260410	0,5-1,0	6,3x0,8	3,5	9,5	22,2	7,8	6,6	8,0	PVC	0,140	500	100
260412	1,5-2,5	6,3x0,8	4,3	9,5	22,2	7,8	6,8	8,0	PVC	0,150	500	100
260411	4,0-6,0	6,3x0,8	4,3	9,5	22,2	7,8	6,8	8,0	PVC	0,280	500	100

## Flachsteckhülsen, vollisoliert

- Messing, verzinkt, PVC-isoliert
- mit vibrationsfreier Kupferhülse • Easy Entry



Art. Nr.	LQ	FSt.	d1	A	GL	B	c	B	Material	kg/100	VE	VE
260414	0,5-1,0	6,3x0,8	2,7	11,0	22,0	6,6	6,8	6,6	PVC	0,129	500	100
260415		4,8x0,8	2,7	11,0	20,0	5,0	6,0	5,0	PVC	0,100	500	100
260416	1,5-2,5	6,3x0,8	3,2	11,0	22,0	6,6	6,8	6,6	PVC	0,130	500	100
260417		4,8x0,8	3,2	11,0	20,0	5,0	6,0	5,0	PVC	0,110	500	100
260418	4,0-6,0	6,3x0,8	3,8	14,0	25,0	6,6	6,8	6,6	PVC	0,220	500	100

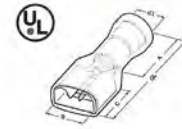

## Flachstecker

- Messing, verzinkt, PVC-isoliert
- mit vibrationsfreier Kupferhülse • Easy Entry



Art. Nr.	LQ	FSt.	d1	A	GL	B	c	B	Material	kg/100	VE	VE
260510	0,5-1,0	2,8x0,5	3,8	10,5	19,2	2,8	6,5	2,8	PVC	0,060	500	100
260512		2,8x0,8	3,8	10,5	19,2	2,8	6,5	2,8	PVC	0,065	500	100
260514		4,8x0,5	3,8	10,5	19,2	4,8	6,5	4,8	PVC	0,075	500	100
260516		4,8x0,8	3,8	10,5	19,2	4,8	6,7	4,8	PVC	0,080	500	100
260422		6,3x0,8	3,5	10,0	20,5	6,3	7,7	6,3	PVC	0,090	500	100
260518	1,5-2,5	4,8x0,5	3,8	10,5	19,2	4,8	6,5	4,8	PVC	0,085	500	100
260520		4,8x0,8	3,8	10,5	19,2	4,8	6,7	4,8	PVC	0,090	500	100
260424		6,3x0,8	4,0	10,0	20,5	6,3	7,7	6,3	PVC	0,100	500	100
260426	4,0-6,0	6,3x0,8	5,5	13,5	24,5	6,3	7,7	6,3	PVC	0,180	500	100

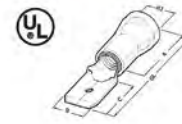

## Rundstecker

- aus Elektrolyt-Kupfer, verzinkt • PVC-isoliert, mit aufgeweiteter Isolierhülse
- geeignet für harmonisierte Leitungen • Easy Entry



Art. Nr.	LQ	FSt.	d1	A	GL	B	c	B	Material	kg/100	VE	VE
260446	0,5-1,0	4 mm	3,5	9,5	20,2	4,0	8,7	4,0	PVC	0,090	500	100
260448	1,5-2,5	5 mm	4,3	9,5	20,7	5,0	8,7	5,0	PVC	0,110	500	100
260449		4 mm	4,3	9,5	20,2	4,0	8,7	4,0	PVC	0,100	500	100
260450	4,0-6,0	5 mm	6,5	13,5	25,0	5,0	10,0	5,0	PVC	0,170	500	100

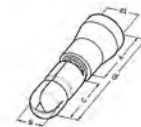

## Rundsteckhülsen

- aus Elektrolyt-Kupfer, verzinkt • PVC-isoliert, mit aufgeweiteter Isolierhülse
- geeignet für harmonisierte Leitungen • Easy Entry



Art. Nr.	LQ	FSt.	d1	A	GL	B	c	B	Material	kg/100	VE	VE
260440	0,5-1,0	4 mm	3,5	9,5	20,2	4,0	8,7	4,0	PVC	0,130	500	100
260442	1,5-2,5	5 mm	4,3	9,5	20,7	5,0	8,7	5,0	PVC	0,150	500	100
260443		4 mm	4,3	9,5	20,2	4,0	8,7	4,0	PVC	0,130	500	100
260444	4,0-6,0	5 mm	6,5	13,0	25,0	5,0	12,0	5,0	PVC	0,250	500	100



## Endverbinder

- aus Elektrolyt-Kupfer, verzinkt
- Nylon-isoliert



Art. Nr.	LQ	d1	d4	A	GL	B	B	kg/100	VE	VE
260427	0,5-1,0	6,2	2,2	8,0	15,2	5,0	5,0	0,060	500	100
260428	1,5-2,5	6,5	2,5	8,0	15,2	5,9	5,9	0,065	500	100
260430	4,0-6,0	9,4	3,5	8,5	17,8	7,3	7,3	0,125	500	100
260431	10	12,0	4,6	9,5	22,2	9,3	9,3	0,260	500	100



## Schnellverbinder

- aus Elektrolyt-Kupfer, verzinkt
- Polypropylen

Art. Nr.	LQ	A	GL	kg/100	VE	VE
260336	0,5-1,0	13,5	20,0	0,130	100	100
260500		13,5	20,5	0,100	100	100
260337	1,5-2,5	13,5	20,5	0,130	100	100
260502		17,0	10,0	0,120	100	100
260338	4,0-6,0	17,0	10,0	0,290	100	100
260504		17,0	10,0	0,140	100	100



**haupa**

... Lösungen, die überzeugen

## Ringkabelschuhe DIN 46237

- aus Elektrolyt-Kupfer, verzinkt • Nylon-isoliert, mit aufgeweiteter Isolierhülse
- geeignet für harmonisierte Leitungen • Easy Entry



Art. Nr.	LQ	M	d2	d1	d4	s1	A	GL	B	E	B	kg/100	VE
260650	0,5-1,0	2,5	2,6	1,95	4,2	0,8	10,4	22,2	8,0	8,6	8,0	0,072	500 100
260651		3	3,2	1,95	4,2	0,8	10,4	22,2	8,0	8,6	8,0	0,070	500 100
260654		3,5	3,6	1,95	4,2	0,8	10,4	22,2	8,0	7,8	8,0	0,067	500 100
260656		4	4,2	1,95	4,2	0,8	10,4	22,0	8,0	7,5	8,0	0,079	500 100
260658		5	5,2	1,95	4,2	0,8	10,4	22,4	8,0	8,0	8,0	0,096	500 100
260660		6	6,2	1,95	4,2	0,8	10,4	23,7	10,0	8,6	10,0	0,105	500 100
260662	8	8,3	1,95	4,2	0,8	10,4	30,0	14,0	12,6	14,0	0,136	500 100	
260664	10	10,4	1,95	4,2	0,8	10,4	30,0	14,0	12,8	14,0	0,103	500 100	
260665	1,5-2,5	2,5	2,6	2,45	4,8	0,8	11,0	23,0	8,0	8,0	8,0	0,100	500 100
260666		3	3,2	2,45	4,8	0,8	11,0	23,0	8,0	8,0	8,0	0,110	500 100
260667		3,5	3,7	2,45	4,8	0,8	11,0	23,0	8,0	8,0	8,0	0,080	500 100
260670		4	4,2	2,45	4,8	0,8	11,0	23,0	8,0	8,0	8,0	0,088	500 100
260672		5	5,2	2,45	4,8	0,8	11,0	26,0	10,0	9,8	10,0	0,107	500 100
260674		6	6,2	2,45	4,8	0,8	11,0	28,0	11,0	11,7	11,0	0,120	500 100
260676	8	8,2	2,45	4,8	0,8	11,0	33,0	15,0	14,5	15,0	0,142	500 100	
260678	10	10,5	2,45	4,8	0,8	11,0	33,0	15,0	14,5	15,0	0,133	500 100	
260682	4,0-6,0	3,5	3,7	3,5	6,6	1,0	14,0	26,5	8,0	8,4	8,0	0,150	500 100
260684		4	4,2	3,5	6,6	1,0	14,0	26,5	8,0	8,4	8,0	0,165	500 100
260686		5	5,2	3,5	6,6	1,0	14,0	29,6	10,0	10,2	10,0	0,182	500 100
260688		6	6,2	3,5	6,6	1,0	14,0	30,6	11,0	11,0	11,0	0,190	500 100
260690		8	8,2	3,5	6,6	1,0	14,0	37,0	15,0	15,3	15,0	0,237	500 100
260692		10	10,5	3,5	6,6	1,0	14,0	40,0	19,0	16,5	19,0	0,311	500 100

## Gabelkabelschuhe DIN 46237

- aus Elektrolyt-Kupfer, verzinkt • Nylon-isoliert, mit aufgeweiteter Isolierhülse
- geeignet für harmonisierte Leitungen • Easy Entry



Art. Nr.	LQ	M	d2	d1	d4	s1	A	GL	B	E	B	kg/100	VE
260700	0,5-1,0	3	3,2	1,95	4,2	0,8	10,4	20,0	5,6	6,7	5,6	0,068	500 100
260702		3,5	3,7	1,95	4,2	0,8	10,4	19,4	6,5	6,5	6,5	0,066	500 100
260704		4	4,2	1,95	4,2	0,8	10,4	20,9	6,4	6,3	6,4	0,071	500 100
260706		5	5,2	1,95	4,2	0,8	10,4	21,2	8,0	8,0	8,0	0,092	500 100
260708	6	6,2	1,95	4,2	0,8	10,4	22,4	9,2	8,3	9,2	0,080	500 100	
260710	1,5-2,5	3	3,2	2,45	4,8	0,8	11,0	23,0	5,6	8,4	5,6	0,079	500 100
260712		3,5	3,7	2,45	4,8	0,8	11,0	20,3	6,6	5,3	6,6	0,086	500 100
260714		4	4,2	2,45	4,8	0,8	11,0	20,3	6,6	5,3	6,6	0,084	500 100
260716		5	5,2	2,45	4,8	0,8	11,0	25,0	9,1	9,5	9,1	0,110	500 100
260718	6	6,3	2,45	4,8	0,8	11,0	27,0	10,0	11,2	10,0	0,170	500 100	
260721	4,0-6,0	4	4,2	3,5	6,6	1,0	14,0	26,0	8,1	7,2	8,1	0,157	500 100
260722		5	5,2	3,5	6,6	1,0	14,0	28,5	9,0	10,5	9,0	0,179	500 100
260724		6	6,3	3,5	6,6	1,0	14,0	29,5	11,0	11,0	11,0	0,190	500 100
260726		8	8,2	3,5	6,6	1,0	14,0	35,2	15,2	15,0	15,2	0,230	500 100
260728		10	10,5	3,5	6,6	1,0	14,0	38,0	19,0	16,6	19,0	0,273	500 100

## Flachstifte DIN 46231

- aus Elektrolyt-Kupfer, verzinkt • Nylon-isoliert, mit aufgeweiteter Isolierhülse
- geeignet für harmonisierte Leitungen • Easy Entry



Art. Nr.	LQ	d1	d4	A	GL	B	E	B	kg/100	VE
260730	0,5-1,0	1,7	4,2	10,4	19,4	2,8	9,0	2,8	0,059	500 100
260731		1,7	4,2	10,4	24,9	3,0	14,5	3,0	0,072	500 100
260732	1,5-2,5	2,3	4,8	10,4	19,4	2,8	9,0	2,8	0,067	500 100
260733		2,3	4,8	10,4	26,4	2,8	16,0	2,8	0,084	500 100
260734	4,0-6,0	3,4	6,8	13,5	23,5	2,8	10,0	2,8	0,160	500 100
260735		3,4	6,8	13,5	31,7	4,5	18,2	4,5	0,173	500 100



## Stoßverbinder

- aus Elektrolyt-Kupfer, verzinkt • Nylon-isoliert, mit aufgeweiteter Isolierhülse
- geeignet für harmonisierte Leitungen • Easy Entry



Art. Nr.	LQ	d1	d4	A	GL	kg/100	VE
260750	0,5-1,0	1,7	4,0	15,0	22,7	0,103	500 100
260752	1,5-2,5	2,3	4,5	15,0	22,7	0,128	500 100
260754	4,0-6,0	3,4	6,8	15,0	26,7	0,221	500 100

## Parallelverbinder

- aus Elektrolyt-Kupfer, verzinkt • Nylon-isoliert, mit aufgeweiteter Isolierhülse
- geeignet für harmonisierte Leitungen • Easy Entry



Art. Nr.	LQ	d1	d4	A	GL	kg/100	VE
263360	0,5-1,0	1,7	4,0	8,0	16,0	0,069	500 100
263362	1,5-2,5	2,3	4,5	8,0	16,0	0,080	500 100
263364	4,0-6,0	3,4	6,8	8,0	16,0	0,150	500 100

## Rundstifte

- aus Elektrolyt-Kupfer, verzinkt • Nylon-isoliert, mit aufgeweiteter Isolierhülse
- geeignet für harmonisierte Leitungen • Easy Entry



Art. Nr.	LQ	d1	d4	A	GL	B	E	B	kg/100	VE
260770	0,5-1,0	1,95	4,2	10,4	22,0	1,9	12	1,9	0,072	500 100
260771		1,95	4,2	10,4	20,0	1,9	9,0	1,9	0,064	500 100
260772	1,5-2,5	2,45	4,8	11,0	23,0	1,9	12,0	1,9	0,079	500 100
260773		2,45	4,8	11,0	20,0	1,9	9,0	1,9	0,074	500 100
260774	4,0-6,0	3,6	6,6	14,0	28,0	2,7	14,0	2,7	0,078	500 100

## Flachsteckhülsen

- Messing, verzinkt, Nylon-isoliert
- mit vibrationsfreier Kupferhülse • Easy Entry



Art. Nr.	LQ	FSt.	d1	A	GL	B	c	B	Material	kg/100	VE
263380	0,5-1,0	2,8x0,5	3,5	9,5	17,9	3,2	6,4	3,2	Nylon	0,070	500 100
263382		2,8x0,8	3,5	9,5	17,9	3,2	6,4	3,2	Nylon	0,077	500 100
263384		4,8x0,5	3,5	9,5	18,7	5,0	6,0	5,0	Nylon	0,080	500 100
263386		4,8x0,8	3,5	9,5	18,7	5,0	6,0	5,0	Nylon	0,080	500 100
263400		5,2x0,8	3,5	9,5	18,7	5,5	6,4	5,5	Nylon	0,090	500 100
263392		6,3x0,8	3,5	9,5	20,5	6,6	7,8	6,6	Nylon	0,100	500 100
263388	1,5-2,5	4,8x0,5	4,3	9,5	18,7	5,0	6,0	5,0	Nylon	0,090	500 100
263393		4,8x0,8	4,3	9,5	18,7	5,0	6,0	5,0	Nylon	0,100	500 100
263402		5,2x0,8	4,3	9,5	18,7	5,5	6,4	5,5	Nylon	0,090	500 100
263394		6,3x0,8	4,3	9,5	20,5	6,6	7,8	6,6	Nylon	0,110	500 100
263396	4,0-6,0	6,3x0,8	6,2	13,5	24,5	6,6	7,8	6,6	Nylon	0,190	500 100
263404		9,5x1,2	6,2	13,5	29,2	10,0	12,0	10,0	Nylon	0,260	500 100

## Flachsteckhülsen mit Abzweig

- Messing, verzinkt, Nylon-isoliert
- mit vibrationsfreier Kupferhülse • Easy Entry



Art. Nr.	LQ	FSt.	d1	A	GL	B	A1	A2	Material	kg/100	VE
263410	0,5-1,0	6,3x0,8	3,5	9,5	22,2	7,8	6,8	8	Nylon	0,140	500 100
263412	1,5-2,5	6,3x0,8	4,3	9,5	22,2	7,8	6,8	8,0	Nylon	0,150	500 100
263413	4,0-6,0	6,3x0,8	4,3	9,5	22,2	7,8	6,8	8,0	Nylon	0,200	500 100

## Flachsteckhülsen, vollisoliert

- Messing, verzinkt, Nylon-isoliert
- mit vibrationsfreier Kupferhülse • Easy Entry



Art. Nr.	LQ	FSt.	d1	A	GL	B	c	B	Material	kg/100	VE	VE
263451	0,5-1,0	2,8x0,5	4,0	11,0	19,5	3,2	6,5	3,2	Nylon	0,085	500	100
263452		2,8x0,8	4,0	11,0	19,5	3,2	6,5	3,2	Nylon	0,086	500	100
263453		4,8x0,5	4,0	11,0	20,2	5,0	6,4	5,0	Nylon	0,088	500	100
263414	1,5-2,5	6,3x0,8	4,0	11,0	21,5	6,6	7,5	6,6	Nylon	0,120	500	100
263415		4,8x0,8	4,0	11,0	20,2	5,0	6,4	5,0	Nylon	0,100	500	100
263456		4,8x0,5	5,0	11,0	20,2	5,0	6,4	5,0	Nylon	0,104	500	100
263416		6,3x0,8	5,0	11,0	21,5	6,6	7,5	6,6	Nylon	0,130	500	100
263417	4,0-6,0	4,8x0,8	5,0	11,0	20,2	5,0	6,4	5,0	Nylon	0,110	500	100
263418		6,3x0,8	6,5	13,0	24,2	6,6	7,5	6,6	Nylon	0,220	500	100

## Flachstecker

- Messing, verzinkt, Nylon-isoliert
- mit vibrationsfreier Kupferhülse • Easy Entry

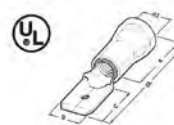
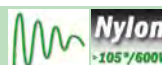

Art. Nr.	LQ	FSt.	d1	A	GL	B	c	B	Material	kg/100	VE	VE
263510	0,5-1,0	2,8x0,5	3,8	10,5	19,2	2,8	6,5	2,8	Nylon	0,068	500	100
263512		2,8x0,8	3,5	10,5	19,2	2,8	6,5	2,8	Nylon	0,066	500	100
263514		4,8x0,5	3,8	10,5	10,5	4,8	6,5	4,8	Nylon	0,076	500	100
263516	1,5-2,5	4,8x0,8	3,8	10,5	19,2	4,8	6,7	4,8	Nylon	0,077	500	100
263422		6,3x0,8	3,5	10,0	20,5	6,3	7,7	6,3	Nylon	0,090	500	100
263518		4,8x0,5	3,8	10,5	19,2	4,8	6,5	4,8	Nylon	0,080	500	100
263520		4,8x0,8	3,8	10,5	19,2	4,8	6,7	4,8	Nylon	0,086	500	100
263424	4,0-6,0	6,3x0,8	4,0	10,0	20,5	6,3	7,7	6,3	Nylon	0,100	500	100
263426		6,3x0,8	5,5	13,5	24,5	6,3	7,7	6,3	Nylon	0,180	500	100

## Rundsteckhülsen

- aus Elektrolyt-Kupfer, verzinkt • Nylon-isoliert, mit aufgeweiteter Isolierhülse
- geeignet für harmonisierte Leitungen • Easy Entry



Art. Nr.	LQ	FSt.	d1	A	GL	B	c	B	Material	kg/100	VE	VE
263440	0,5-1,0	4	3,5	9,5	20,2	4,0	8,7	4,0	Nylon	0,130	500	100
263442	1,5-2,5	5	4,3	9,5	20,7	5,0	8,7	5,0	Nylon	0,150	500	100
263443		4	4,3	9,5	20,2	4,0	8,7	4,0	Nylon	0,130	500	100
263444	4,0-6,0	5	6,5	13,0	25,0	5,0	12,0	5,0	Nylon	0,200	500	100

## Rundstecker

- aus Elektrolyt-Kupfer, verzinkt • Nylon-isoliert, mit aufgeweiteter Isolierhülse
- geeignet für harmonisierte Leitungen • Easy Entry

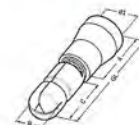

Art. Nr.	LQ	FSt.	d1	A	GL	B	c	B	Material	kg/100	VE	VE
263446	0,5-1,0	4	3,5	9,5	20,2	4,0	8,7	4,0	Nylon	0,090	500	100
263448	1,5-2,5	5	4,3	9,5	20,7	5,0	8,7	5,0	Nylon	0,110	500	100
263449		4	4,3	9,5	20,2	4,0	8,7	4,0	Nylon	0,100	500	100
263450	4,0-6,0	5	6,5	13,5	25,0	5,0	10,0	5,0	Nylon	0,200	500	100

## INFO

### Schrumpfverbinder

Diese Schrumpfcrimpverbinder sind ein isoliertes Verbindungselement zur Herstellung von Leitungsverbindungen und Anschlüssen. Die hervorragenden Eigenschaften beruhen auf Verwendung eines Polyolefin-Schrumpfschlauches, der innen mit einem Spezialkleber beschichtet ist. Dieser schützt die Metallquetschverbindung vor Umwelteinflüssen. Die Verwendung dieser Verbinder oder Anschlussklemmen liegt überall dort, wo es auf eine zuverlässige Verbindung bei strengen Umwelteinflüssen ankommt. Die Schrumpfverbinder der Serie HAUPA-SHRINK kombinieren die Crimptechnik mit der absolut wasserdichten Schrumpftechnik in einem Bauteil: **Zuerst Crimpen - dann wasserdicht verschrumpfen!**

**ANWENDUNG:** Zur einfachen, dauerhaften und witterungsbeständigen Herstellung von Verbindungen im elektrischen Bereich. Findet Verwendung besonders in der Lichttechnik sowie im KFZ-, LKW-, Landmaschinen-, und Nutzfahrzeugsektor.

**BESONDERHEIT:** Durch die schmelzbare Innenklebeschicht erhält man eine optimale Abdichtung zwischen Isolation und Kabel. Das Produkt besitzt eine gute chemische Beständigkeit, und ist sicherer als herkömmliche Verbinder.

**GEEIGNET ZUR HERSTELLUNG WASSERDICHTER VERBINDUNGEN:** • Schrumpfverhältnis 3:1 • Schrumpftemperatur: >+125°C • Temperaturbeständigkeit: -55°C bis + 125°C • Isolierhülse: Polyolefin mit Innenkleber • halogenfrei • RoHS-konform • Kein zusätzlicher Isolier- und Dichtaufwand • Wasserdichte Spleißverbindung • Platzsparend und kompakt • Enorm hohe Zugentlastung • Einfache Installation • Vollständige Sichtprüfung möglich.

**GEBRAUCHSANWEISUNG:** Der Verbinder wird gequetscht und anschließend mit einem Heißluftgebläse (mit Deflektor - siehe Seite 128) geschrumpt. Die Verbindung sollte ringsherum gleichmäßig erwärmt werden. Um eine optimale Dichtigkeit zu gewährleisten, sollte kontrolliert werden, ob der schmelzbare Innenkleber an den Seiten herausgetreten ist.



## Stoßverbinder

- Kupfer, verzinkt • Isolierhülle: Polyolefin mit Innenkleber
- RoHS-konform

Art. Nr.	LQ	A	GL	kg/100	VE
363500	0,5-1,0	14	36	0,120	500 100
363502	1,5-2,5	15	36	0,132	500 100
363504	4,0-6,0	15	41	0,300	500 100



## Flachsteckhülsen

- Messing, verzinkt • Isolierhülle: Polyolefin mit Innenkleber
- RoHS-konform

Art. Nr.	LQ	FSt.	GL	B	B	kg/100	VE
363510	0,5-1,0	6,3x0,8	30,0	6,6	6,6	0,129	500 100
363512	1,5-2,5	6,3x0,8	30,0	6,6	6,6	0,138	500 100
363514	4,0-6,0	6,3x0,8	30,0	6,6	6,6	0,200	500 100



## Flachstecker

- Messing, verzinkt • Isolierhülle: Polyolefin mit Innenkleber
- RoHS-konform

Art. Nr.	LQ	FSt.	GL	B	B	kg/100	VE
363520	0,5-1,0	6,3x0,8	30,0	6,6	6,6	0,092	500 100
363522	1,5-2,5	6,3x0,8	30,0	6,6	6,6	0,106	500 100
363524	4,0-6,0	6,3x0,8	30,0	6,6	6,6	0,159	500 100



## Ringkabelschuhe

- Kupfer, verzinkt • Isolierhülle: Polyolefin mit Innenkleber
- RoHS-konform

Art. Nr.	LQ	M	d2	GL	B	B	kg/100	VE
363530	0,5-1,0	4	4,3	28,5	8,0	8,0	0,073	500 100
363532		5	5,3	28,5	8,0	8,0	0,066	500 100
363534		6	6,5	34,5	11,6	11,6	0,104	500 100
363536		8	8,4	34,5	11,6	11,6	0,089	500 100
363538		10	10,5	37,5	13,6	13,6	0,112	500 100
363540	1,5-2,5	4	4,3	30,5	8,5	8,5	0,085	500 100
363542		5	5,3	30,5	9,5	9,5	0,083	500 100
363544		6	6,5	35,5	12,0	12,0	0,122	500 100
363546		8	8,4	35,5	12,0	12,0	0,118	500 100
363548		10	10,5	37,5	13,6	13,6	0,128	500 100
363550	4,0-6,0	4	4,3	34,2	9,5	9,5	0,173	500 100
363552		5	5,3	34,0	9,5	9,5	0,172	500 100
363554		6	6,5	37,5	12,0	12,0	0,201	500 100
363556		8	8,4	42,0	15,0	15,0	0,251	500 100
363558		10	10,5	42,0	15,0	15,0	0,226	500 100



## Löt-Schrumpfverbinder

- Kupfer, verzinkt • RoHS-konform • kein Presswerkzeug nötig
- Isolierhülle: Polyolefin mit Innenkleber

Art. Nr.	LQ	kg/100	VE
363600	0,5-1,0	0,090	1
363602	1,5-2,5	0,110	1
363604	4,0-6,0	0,160	1



## Sortiment Quetschverbinder

**Inhalt:** 1.250 Quetschkabelschuhe, Crimpzange für isolierte Kabelschuhe (Art. 210761), Pressbereich 0,5 - 6,0 mm<sup>2</sup>, im Sortimentskasten aus Kunststoff 420 x 350 x 60 mm.

- 100 Ringkabelschuhe 0,25-1,5 M3, Art. 260252
- 100 Ringkabelschuhe 0,25-1,5 M4, Art. 260256
- 100 Ringkabelschuhe 0,25-1,5 M5, Art. 260258
- 100 Ringkabelschuhe 1,5-2,5 M4, Art. 260270
- 100 Ringkabelschuhe 1,5-2,5 M5, Art. 260272
- 50 Ringkabelschuhe 1,5-2,5 M6, Art. 260274
- 100 Ringkabelschuhe 2,5-6 M5, Art. 260286
- 50 Ringkabelschuhe 2,5-6 M6, Art. 260288
- 50 Gabelkabelschuhe 0,25-1,5 M4, Art. 260304
- 50 Gabelkabelschuhe 1,5-2,5 M4, Art. 260314
- 50 Gabelkabelschuhe 2,5-6 M5, Art. 260322
- 50 Stoßverbinder 0,25-1,5, Art. 260350
- 50 Stoßverbinder 1,5-2,5, Art. 260352
- 50 Stoßverbinder 2,5-6, Art. 260354
- 50 Stiftkabelschuhe 0,25-1,5, Art. 260370
- 50 Stiftkabelschuhe 1,5-2,5, Art. 260372
- 50 Stiftkabelschuhe 2,5-6, Art. 260374
- 50 Flachsteckh. 1,5-2,5/6,3x0,8, Art. 260394
- 50 Flachstecker 1,5-2,5/6,3x0,8, Art. 260424



Art. Nr.	Inhalt	Isolation	kg	VE
260762	1250	PVC	3,139	1

## Sortiment Quetschverbinder

**Inhalt:** 1.250 Quetschkabelschuhe, Crimpzange für isolierte Kabelschuhe (Art. 210802), Pressbereich 0,5 - 6,0 mm<sup>2</sup>, im Sortimentskasten aus Kunststoff 420 x 350 x 60 mm.

- 100 Ringkabelschuhe 0,25-1,5, M3, Art. 260252
- 100 Ringkabelschuhe 0,25-1,5, M4, Art. 260256
- 100 Ringkabelschuhe 0,25-1,5, M5, Art. 260258
- 100 Ringkabelschuhe 1,5-2,5, M4, Art. 260270
- 100 Ringkabelschuhe 1,5-2,5, M5, Art. 260272
- 50 Ringkabelschuhe 1,5-2,5, M6, Art. 260274
- 100 Ringkabelschuhe 2,5-6, M5, Art. 260286
- 50 Ringkabelschuhe 2,5-6, M6, Art. 260288
- 50 Gabelkabelschuhe 0,25-1,5, M4, Art. 260304
- 50 Gabelkabelschuhe 1,5-2,5, M4, Art. 260314
- 50 Gabelkabelschuhe 2,5-6, M5, Art. 260322
- 50 Stoßverbinder 0,25-1,5, Art. 260350
- 50 Stoßverbinder 1,5-2,5, Art. 260352
- 50 Stoßverbinder 2,5-6, Art. 260354
- 50 Stiftkabelschuhe 0,25-1,5, Art. 260370
- 50 Stiftkabelschuhe 1,5-2,5, Art. 260372
- 50 Stiftkabelschuhe 2,5-6, Art. 260374
- 50 Flachsteckh. 1,5-2,5/6,3x0,8, Art. 260394
- 50 Flachstecker 1,5-2,5/6,3x0,8, Art. 260424



Art. Nr.	Inhalt	Isolation		kg	VE
260764	1250	PVC	210802	3,278	1
262048	1250	PVC	o. Zange	3,400	1

## Sortiment Quetschkabelschuhe

**Inhalt:** 1.200 Quetschkabelschuhe, Crimpzange isolierte Kabelschuhe, im Sortimentskasten aus Kunststoff.

- 100 Ringkabelschuhe 0,25-1,5, M4, Art. 260256
- 100 Ringkabelschuhe 0,25-1,5, M5, Art. 260258
- 100 Ringkabelschuhe 0,25-1,5, M6, Art. 260260
- 100 Ringkabelschuhe 1,5-2,5, M4, Art. 260270
- 100 Ringkabelschuhe 1,5-2,5, M5, Art. 260272
- 100 Ringkabelschuhe 1,5-2,5, M6, Art. 260274
- 100 Ringkabelschuhe 2,5-6, M5, Art. 260286
- 100 Ringkabelschuhe 2,5-6, M6, Art. 260288
- 100 Ringkabelschuhe 2,5-6, M8, Art. 260290
- 100 Stoßverbinder 0,25-1,5, Art. 260350
- 100 Stoßverbinder 1,5-2,5, Art. 260352
- 100 Stoßverbinder 2,5-6, Art. 260354



Art. Nr.	Inhalt	Isolation	kg	VE
260765	1200	PVC	3,367	1

## Sortiment Quetschverbinder

**Inhalt:** 1.200 Quetschkabelschuhe, Crimpzange für isolierte Kabelschuhe (Art. 210802), Pressbereich 0,5 - 6,0 mm<sup>2</sup>, im Sortimentskasten aus Kunststoff 420 x 350 x 60 mm.

- 100 Ringkabelschuhe 0,25-1,5, M4, Art. 260256
- 100 Ringkabelschuhe 0,25-1,5, M5, Art. 260258
- 100 Ringkabelschuhe 0,25-1,5, M6, Art. 260260
- 100 Ringkabelschuhe 1,5-2,5, M4, Art. 260270
- 100 Ringkabelschuhe 1,5-2,5, M5, Art. 260272
- 100 Ringkabelschuhe 1,5-2,5, M6, Art. 260274
- 100 Ringkabelschuhe 2,5-6, M5, Art. 260286
- 100 Ringkabelschuhe 2,5-6, M6, Art. 260288
- 100 Ringkabelschuhe 2,5-6, M8, Art. 260290
- 100 Stoßverbinder 0,25-1,5, Art. 260350
- 100 Stoßverbinder 1,5-2,5, Art. 260352
- 100 Stoßverbinder 2,5-6, Art. 260354



Art. Nr.	Inhalt	Isolation	kg	VE
260777	1200	PVC	2,980	1

## SysCon Quetschkabelschuhe & 210761



**Inhalt:** 1500 isolierte Quetschkabelschuhe

- 1 220370 ABS-Kunststoffbox „SysCon S“
- 1 220375 Sortimentseinlage „SysCon“
- 1 220399 Schaumeinlage „SysCon“ 400 x 300 x 10 mm
- 1 210761 Crimpzange isolierte Kabelschuhe 0,5 - 6 mm<sup>2</sup>

200	260350	Stoßverbinder, rot	0,5/1,0	PVC
200	260352	Stoßverbinder, blau	1,5/2,5	PVC
100	260354	Stoßverbinder, gelb	4,0/6,0	PVC
200	260256	Ringkabelschuhe, rot	0,5/1,0 M4	PVC
200	260258	Ringkabelschuhe, rot	0,5/1,0 M5	PVC
200	260270	Ringkabelschuhe, blau	1,5/2,5 M4	PVC
200	260272	Ringkabelschuhe, blau	1,5/2,5 M5	PVC
100	260288	Ringkabelschuhe, gelb	4,0/6,0 M6	PVC
100	260290	Ringkabelschuhe, gelb	4,0/6,0 M8	PVC



Art. Nr.	Isolation	kg	VE
220381	PVC	4,300	1

## SysCon Quetschkabelschuhe / AE & 210784



**Inhalt:**

- 1 220370 ABS-Kunststoffbox „SysCon S“
- 1 220375 Sortimentseinlage „SysCon“
- 1 220399 Schaumeinlage „SysCon“ 400 x 300 x 10 mm
- 1 210784 Crimpzange für isolierte Kabelschuhe + Aderendhülsen

200	260350	Stoßverbinder, rot	0,5-1,0	PVC
200	260352	Stoßverbinder, blau	1,5-2,5	PVC
200	260256	Ringkabelschuhe, rot	0,5-1,0 M4	PVC
200	260272	Ringkabelschuhe, blau	1,5-2,5 M5	PVC
200	260274	Ringkabelschuhe, blau	1,5-2,5 M6	PVC
1000	270807	isolierte Aderendhülsen, schwarz	1,5/8	
1000	270811	isolierte Aderendhülsen, blau	2,5/8	
500	270815	isolierte Aderendhülsen, grau	4/10	
200	270818	isolierte Aderendhülsen, gelb	6/12	



Art. Nr.	Isolation	kg	VE
220391	PVC	4,300	1





Steckverbinder

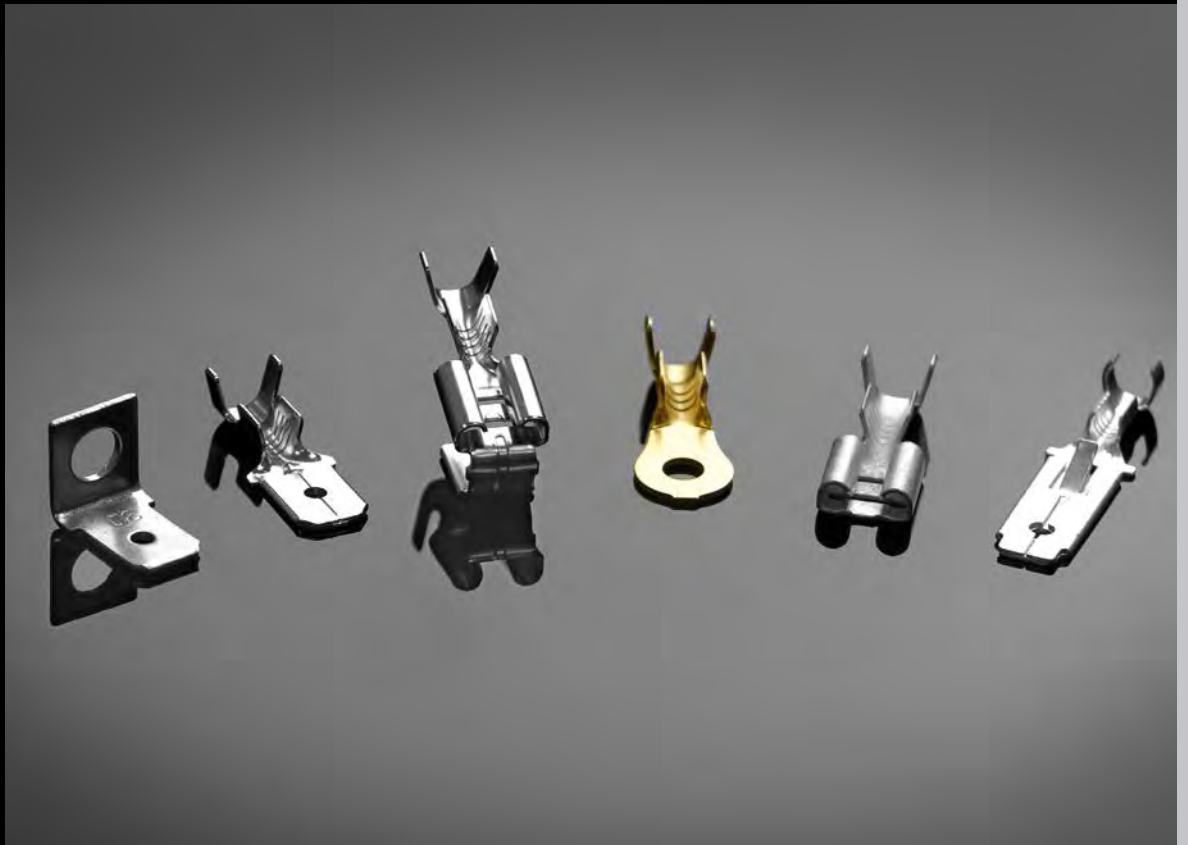

## Flachsteckhülsen mit Kabelstopp

- Messing blank
- nicht isoliert nach DIN 46247/Teil 1 - 3 und ähnliche Ausführungen

Art. Nr.	LQ	FSt.	GL	B	c	B	kg/100	VE
280000	0,5-1	6,3x0,8	19,2	7,6	7,6	7,6	0,073	200
280004	1-2,5	6,3x0,8	19,2	7,6	7,6	7,6	0,079	200
280008	0,5-1,25	4,8x0,8	15,0	5,6	6,4	5,6	0,075	200
280012		4,8x0,5	15,0	5,6	6,4	5,6	0,043	200
280016		2,8x0,8	16,0	3,75	6,4	3,75	0,040	200
280020		2,8x0,5	16,0	3,75	6,4	3,75	0,020	200



## Flachsteckhülsen mit Kabelstopp

- Messing verzinkt
- nicht isoliert nach DIN 46247/Teil 1 - 3 und ähnliche Ausführungen

Art. Nr.	LQ	FSt.	GL	B	c	B	kg/100	VE
280030	0,5-1,0	6,3x0,8	19,2	7,6	7,6	7,6	0,073	200
280034	1,0-2,5	6,3x0,8	19,2	7,6	7,6	7,6	0,038	200
280038	0,5-1,25	4,8x0,8	15,0	5,6	6,4	5,6	0,041	200
280042		4,8x0,5	15,0	5,6	6,4	5,6	0,027	200
280046		2,8x0,8	16,0	3,75	6,4	3,75	0,023	200
280050		2,8x0,5	16,0	3,75	6,4	3,75	0,027	200

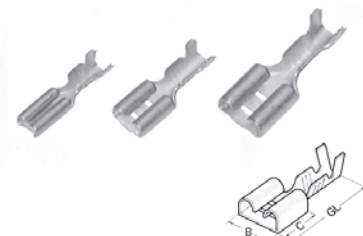

## Flachsteckhülsen mit Kabelstopp

- Messing blank, nicht isoliert
- mit seitlichem Leiteranschluss

Art. Nr.	LQ	FSt.	GL	B	c	B	kg/100	VE
280060	0,5-1,25	6,3x0,8	14,1	7,6	7,6	7,6	0,073	200
280064	1,0-2,5	6,3x0,8	14,1	7,6	7,6	7,6	0,078	200



## Flachsteckhülsen mit Kabelstopp

- Messing verzinkt, nicht isoliert
- mit seitlichem Leiteranschluss

Art. Nr.	LQ	FSt.	GL	B	c	B	kg/100	VE
280070	0,5-1,0	6,3x0,8	14,1	7,6	7,6	7,6	0,075	200
280074	1,0-2,5	6,3x0,8	14,1	7,6	7,6	7,6	0,078	200

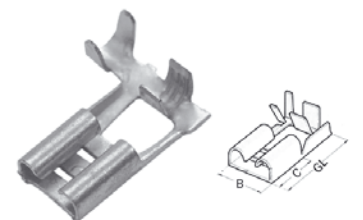

## Flachsteckhülsen mit Kabelstopp

- Messing blank, nicht isoliert
- mit Abzweig

Art. Nr.	LQ	FSt.	GL	B	c	B	kg/100	VE
280080	0,5-1,0	6,3x0,8	19,6	7,6	7,7	7,6	0,108	200
280084	1,0-2,5	6,3x0,8	16,2	7,6	7,7	7,6	0,103	200

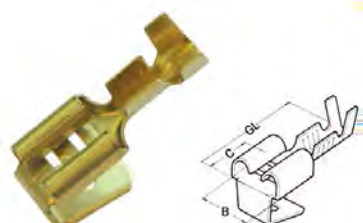

## Flachsteckhülsen mit Kabelstopp

- Messing verzinkt, nicht isoliert
- mit Abzweig

Art. Nr.	LQ	FSt.	GL	B	c	B	kg/100	VE
280090	0,5-1,0	6,3x0,8	19,6	7,6	7,7	7,6	0,110	200
280094	1,0-2,5	6,3x0,8	16,2	7,6	7,7	7,6	0,112	200

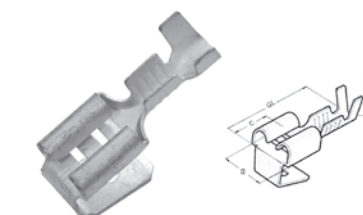



## Flachstecker

- Messing blank
- nicht isoliert

Art. Nr.	LQ	FSt.	GL	B	c	B	kg/100	VE
280100	0,5-1,0	6,3x0,8	20,6	6,3	6,35	6,3	0,055	200
280104	1,0-2,5	6,3x0,8	17,2	6,3	6,35	6,3	0,057	200

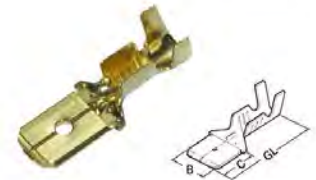

## Flachstecker

- Messing verzinkt
- nicht isoliert

Art. Nr.	LQ	FSt.	GL	B	c	B	kg/100	VE
280110	0,5-1,0	6,3x0,8	20,6	6,3	6,35	6,3	0,054	200
280114	1,0-2,5	6,3x0,8	17,2	6,3	6,35	6,3	0,057	200

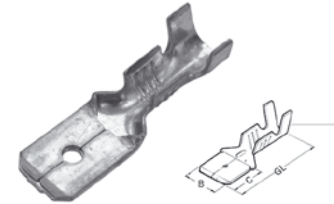

## Flachstecker mit Rasterzunge

- Messing blank
- nicht isoliert

Art. Nr.	LQ	FSt.	GL	B	c	B	kg/100	VE
280101	0,5-1,0	6,3x0,8	20,6	6,3	6,35	6,3	0,200	200
280105	1,0-2,5	6,3x0,8	17,2	6,3	6,35	6,3	0,085	200



## Flachstecker mit Rasterzunge

- Messing verzinkt
- nicht isoliert

Art. Nr.	LQ	FSt.	GL	B	c	B	kg/100	VE
280111	0,5-1,0	6,3x0,8	20,6	6,3	6,35	6,3	0,082	200
280115	1,0-2,5	6,3x0,8	17,2	6,3	6,35	6,3	0,089	200

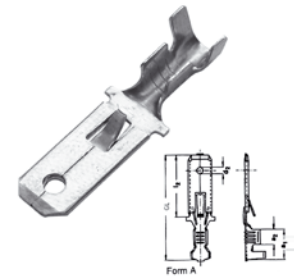

## Ringkabelschuhe

- Messing blank
- nicht isoliert

Art. Nr.	LQ	M	d2	GL	B	B	kg/100	VE
280120	0,5-1,0	3	3,2	21,0	8,0	8,0	0,054	200
280124		4	4,3	21,0	8,0	8,0	0,038	200
280128		5	5,08	22,0	9,5	9,5	0,068	200
280132	1,0-2,5	3	3,2	21,0	8,0	8,0	0,076	200
280136		4	4,3	21,0	8,0	8,0	0,046	200
280140		5	5,08	22,0	9,5	9,5	0,045	200

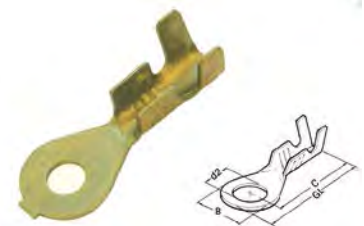

## Ringkabelschuhe

- Messing verzinkt
- nicht isoliert

Art. Nr.	LQ	M	d2	GL	B	B	kg/100	VE
280150	0,5-1,0	3	3,2	21,0	8,0	8,0	0,057	200
280154		4	4,3	21,0	8,0	8,0	0,040	200
280158		5	5,08	22,0	9,5	9,5	0,056	200
280162	1,0-2,5	3	3,2	21,0	8,0	8,0	0,076	200
280166		4	4,3	21,0	8,0	8,0	0,046	200
280170		5	5,08	22,0	9,5	9,5	0,043	200

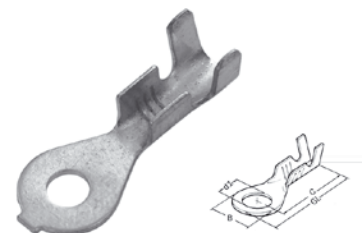

**haupa®**

... Lösungen, die überzeugen

HAUPA, Königstr. 165-169, 42853 Remscheid, Tel.: +49 (0)2191 8418-0, Fax: +49 (0)2191 8418-840, sales@haupa.com;  
HAUPA, Bayernstraße 39, 5071 Wals-Siezenheim/Salzburg, Tel. +43 (0)662 854717, Fax +43 (0)662 854632, haupa.austria@haupa.com

## Flachstecker

- Messing blank
- nicht isoliert

Art. Nr.	FSt.	d2	GL	Form		kg/100	VE
280180	6,3x0,8	4,2	19,2	1	0°	0,076	200
280182	6,3x0,8	4,2	10,2	5	45°	0,082	200
280184	6,3x0,8	4,2	11,3	2	90°	0,085	200
280186	6,3x0,8	4,2	30,3	4	0°	0,136	200
280188	6,3x0,8	4,2	11,45	3	90°	0,134	200

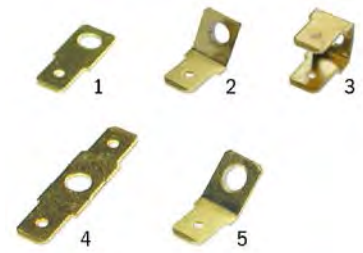

## Flachstecker

- Messing verzinkt
- nicht isoliert

Art. Nr.	FSt.	d2	GL	Form		kg/100	VE
280190	6,3x0,8	4,2	19,2	1	0°	0,083	200
280192	6,3x0,8	4,2	10,2	5	45°	0,084	200
280194	6,3x0,8	4,2	11,3	2	90°	0,095	200
280196	6,3x0,8	4,2	30,3	4	0°	0,137	200
280198	6,3x0,8	4,2	11,45	3	90°	0,272	200

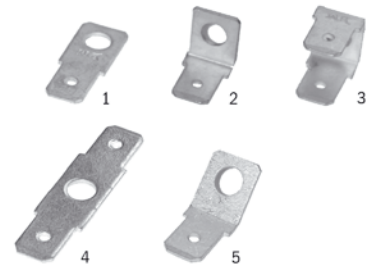

## Isolierhülsen

- aus PVC und Nylon

Art. Nr.	FSt.	Form	Material	kg/100	VE
280200	6,3x0,8	1	PVC	0,056	100
280202	6,3x0,8	2	Nylon	0,069	100
280204	4,8x0,8	6	PVC	0,047	100
280206	4,8x0,8	2	Nylon	0,071	100
280208	2,8x0,8	6	PVC	0,036	100
280210	2,8x0,8	5	Nylon	0,043	100
280212	6,3x0,8	4	PVC	0,063	100
280214	6,3x0,8	3	Nylon	0,048	100

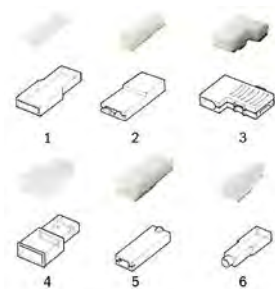

## Elastik-Steckverbinder mit Flachsteckern

- 1 - 12 polig
- PVC, Farbe natur

Art. Nr.	FSt.	GL	Form	B	B	PoZ	Material	kg/100	VE
280460	2,8x0,8	7,5	1	35,0	35,0	1	PVC	0,157	100
280482	2,8x0,8	88,0	12	35,0	35,0	12	PVC	1,770	10
280490	4,8x0,8	12,5	1	28,0	28,0	1	PVC	0,200	100
280512	4,8x0,8	147,0	12	28,0	28,0	12	PVC	2,800	10
280520	6,3x0,8	12,5	1	28,0	28,0	1	PVC	0,240	100
280542	6,3x0,8	147,0	12	28,0	28,0	12	PVC	2,850	10
280550	2,8x0,8	12,5	1	28,0	28,0	1	PVC	0,250	100
280572	2,8x0,8	147,0	12	28,0	28,0	12	PVC	0,440	50

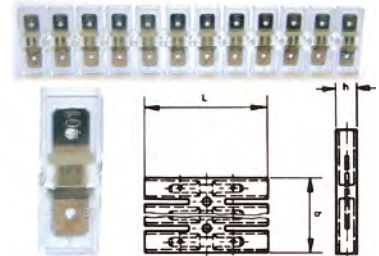

## Elastik-Leitungsverteiler

- PVC, Farbe natur

Art. Nr.	FSt.	GL	Form	c	Material	kg/100	VE
280580	6,3x0,8	53,0	1	15,0	PVC	0,500	50
280582	6,3x0,8	51,0	2	13,0	PVC	0,500	50

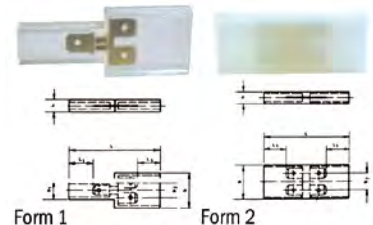

Kabelschuhe und Verbinder



haupa®

... Lösungen, die überzeugen

### 1. Wahl der Verbinder

Um eine vorschriftsmäßige Verbindung zu erreichen, ist es notwendig, den passenden Verbinder für den gewünschten Anwendungsbereich und den richtigen Kabelquerschnitt zu wählen.

In dem großen HAUPA-Sortiment finden Sie das ideale Produkt für jeden Anwendungsbereich.

### 2. Abisolieren

Vor jedem Kerbvorgang ist es notwendig, dass das Kabel ohne Deformierung und in der richtigen Länge abisoliert wird. (+10% - da Längenausweitung der Presshülse)

### 3. Reinigung

Die Leiterenden sind vor der Montage gründlich von Oxidations- und Schmutzresten zu reinigen.

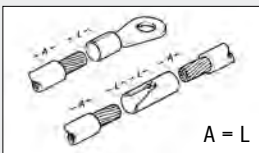

### 4. Montage

- a) Das Kabel mit einem runden Querschnitt muss über die gesamte abisolierte Länge in den Verbinder eingeführt werden.
- b) Es ist zu prüfen, dass keine Drähte außerhalb des Verbinders sind. Falls Sie ein „Sektor“-Kabel benutzen, müssen Sie vorher eine Vorrundung vornehmen.



### 5. Wahl des Kerbwerkzeuges

Alle Stempel und Matrizen des HAUPA-Kerbsystems garantieren einen hohen Haltegrad des Kabels im Verbinder.

Die korrekte Verkerbung eines Kabelschuhs und Verbinders finden Sie in der Abbildung.



### 6. Achtung

Bei Al-Kabelschuhen und Verbindern muss überschüssiger, ausgetretener Presszusatz abgewischt werden.

### 7. Zugfestigkeit

Bei ordnungsgemäßer Verarbeitung gemäß HAUPA Pressanweisungen mit HAUPA-Presswerkzeugen ist eine Zugfestigkeit entsprechend DIN EN61238-1 Gewährleistet.

## Pressanzahl für HAUPA Rohrkabelschuhe und Verbinder

Leiterquerschnitt LQ	HAUPA standard Rohrkabelschuhe "handelsübliche Ausführung" VDE 0295 Klasse 2		HAUPA F-Type Rohrkabelschuhe Kabelklasse 5 / 6	
	Anzahl Verpressungen schmal 5 mm	Anzahl Verpressungen breit > 8 mm	Anzahl Verpressungen	
0,75	1	-	-	-
1,5	1	-	-	-
2,5	1	-	-	-
4	1	-	-	-
6	1	-	-	-
10	1	1	-	-
16	1	1	1	1
25	2	1	1	1
35	2	1	1	1
50	2	1	1	1
70	2	1	1	1
95	2	1	1	1
120	2	1	1	1
150	2	1	2	2
185	2	1*	2	2
240	4	2	2	2
300	4	2	2	2
400	4	2	-	-
500	4	2	-	-
625	4	2	-	-

\* bei der Verwendung der Vierdornverpressung Anzahl der Verpressungen: 2  
SD300-6, HD300-6, KD300-6 /  
SD400-6, HD400-6, KD400-6  
(Seite 58 - 59)

## Temperaturbeständigkeiten

Verbinder	Temperatur
Cu- Kabelschuhe & Verbinder	max.120° C (gemäß DIN 46234)
AL- Kabelschuhe & Verbinder	max.120° C (gemäß IEC 61238 )
Reinnickel Kabelschuhe & Verbinder	max. 500° C
Aderendhülsen ohne Isolation	max. 120° C (gemäß DIN 46234)
Aderendhülsen mit Isolation	max. 120° C (gemäß DIN 46234)
isolierte Quetschkabelschuhe PVC	- 10° C --> + 75° C
isolierte Quetschkabelschuhe Nylon	- 55° C --> + 105° C
Schrumpfbinder	- 55° C --> + 105° C
Flachsteckhülsen und Flachstecker, Messing verzinkt, ohne Isolation	- 55° C --> + 100° C

## HAUPA-Kabelverbindungen mit isolierten Leitungen - maximale Strombelastungen

Leiterquerschnitt mm²	in Rohr verlegte einadrige Leitungen		Mehrdrätige Leitungen		Frei in der Luft verlegte einadrige Leitungen (zwischenraum entspricht mindestens ihrem Durchmesser)	
	AL	CU	AL	CU	AL	
(A)	(A)	(A)	(A)	(A)	(A)	
0,75	-	-	12	-	15	-
1	11	-	15	-	19	-
1,5	15	-	15	-	19	-
2,5	20	-	26	-	32	-
4	25	-	34	-	42	-
6	33	-	44	-	54	-
10	45	-	61	48	73	57
16	61	48	82	64	98	77
25	83	65	108	85	129	103
35	103	81	135	105	158	124
50	132	103	168	132	198	155
70	165	-	207	163	245	193
95	197	-	250	197	292	230
120	235	-	292	230	344	268
150	-	-	335	263	391	310
185	-	-	383	301	448	353
240	-	-	453	357	528	414
300	-	-	504	409	608	479
400	-	-	-	-	726	569
500	-	-	-	-	830	649

Gültig bei Umgebungstemperaturen von 30°C

Quetsch-Ring Kabelschuhe ohne Isolation DIN 46234

- Werkstoff: 99,9% Elektrolyt-Kupfer
- Oberfläche: verzinkt
- Ringform

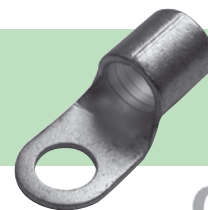
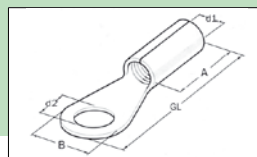

Cu



Art. Nr.	LQ	M	d2	d1	A	GL	B	B	kg/100	VE
290619	0,5-1,0	2,5	2,6	1,95	5,2	17,25	8,0	8,0	0,056	100
290620		3	3,2	1,95	5,2	17,25	8,0	8,0	0,055	100
290621		3,5	3,7	1,95	5,2	17,25	8,0	8,0	0,039	100
290622		4	4,2	1,95	5,2	16,65	8,0	8,0	0,065	100
290624		5	5,2	1,95	5,2	17,25	8,0	8,0	0,082	100
290623		6	6,2	1,95	5,2	18,5	10,0	10,0	0,091	100
290625		8	8,2	1,95	5,2	25,0	14,0	14,0	0,121	100
290617		10	10,5	1,95	5,2	25,0	14,0	14,0	0,178	100
290626	1,5-2,5	3	3,2	2,45	5,2	17,25	8,0	8,0	0,065	100
290627		3,5	3,7	2,45	5,2	17,25	8,0	8,0	0,058	100
290628		4	4,2	2,45	5,2	17,25	8,0	8,0	0,076	100
290630		5	5,2	2,45	5,2	20,0	10,0	10,0	0,097	100
290632		6	6,2	2,45	5,2	22,0	11,0	11,0	0,110	100
290634		8	8,2	2,45	5,2	26,8	15,0	15,0	0,132	100
290635		10	10,5	2,45	5,2	26,8	15,0	15,0	0,138	100
290646	4,0-6,0	5	5,3	3,6	6,0	15,0	10,0	10,0	0,157	100
290648		6	6,5	3,6	6,0	16,0	11,0	11,0	0,166	100
290650		8	8,4	3,6	6,0	19,0	14,0	14,0	0,214	100
290652		10	10,5	3,6	6,0	21,0	18,0	18,0	0,281	100
290654		12	13,0	3,6	6,0	21,0	18,0	18,0	0,219	100
290656	10	5	5,3	4,5	8,0	16,0	10,0	10,0	0,216	100
290658		6	6,4	4,5	8,0	17,0	11,0	11,0	0,227	100
290660		8	8,4	4,5	8,0	20,0	14,0	14,0	0,280	100
290662		10	10,5	4,5	8,0	21,0	18,0	18,0	0,339	100
290663		12	13,0	4,5	8,0	23,0	22,0	22,0	0,300	100
290664	16	5	5,3	5,8	10,0	20,0	10,0	10,0	0,353	100
290666		6	6,4	5,8	10,0	20,0	11,0	11,0	0,362	100
290668		8	8,4	5,8	10,0	22,0	14,0	14,0	0,404	100
290670		10	10,5	5,8	10,0	24,0	18,0	18,0	0,477	100
290672		12	13,0	5,8	10,0	26,0	22,0	22,0	0,565	100
290676	25	6	6,4	7,5	11,0	25,0	12,0	12,0	0,706	50
290678		8	8,4	7,5	11,0	25,0	16,0	16,0	0,776	50
290680		10	10,5	7,5	11,0	26,0	18,0	18,0	0,764	50
290682		12	13,0	7,5	11,0	31,0	22,0	22,0	0,886	50
290684		16	17,0	7,5	11,0	35,0	28,0	28,0	1,190	50
290686	35	8	8,4	9,0	12,0	26,0	16,0	16,0	0,896	50
290688		10	10,5	9,0	12,0	27,0	18,0	18,0	0,900	50
290690		12	13,0	9,0	12,0	31,0	22,0	22,0	1,000	50
290692		16	17,0	9,0	12,0	36,0	28,0	28,0	1,400	50
290694	50	8	8,4	11,0	16,0	34,0	18,0	18,0	1,600	40
290696		10	10,5	11,0	16,0	34,0	18,0	18,0	1,600	40
290698		12	13,0	11,0	16,0	36,0	22,0	22,0	1,700	40
290700		16	17,0	11,0	16,0	40,0	28,0	28,0	2,000	25
290701	70	8	8,4	13,0	18,0	38,0	22,0	22,0	2,500	25
290702		10	10,5	13,0	18,0	38,0	22,0	22,0	2,500	25
290704		12	13,0	13,0	18,0	38,0	22,0	22,0	2,400	20
290707	95	8	8,4	15,0	20,0	42,0	24,0	24,0	3,800	20
290708		10	10,5	15,0	20,0	42,0	24,0	24,0	3,800	20
290710		12	13,0	15,0	20,0	42,0	24,0	24,0	3,700	20
290712		16	17,0	15,0	20,0	44,0	28,0	28,0	3,900	20
290713	120	10	10,5	16,5	22,0	44,0	24,0	24,0	5,200	25
290714		12	13,0	16,5	22,0	44,0	24,0	24,0	5,200	25
290716		16	17,0	16,5	22,0	48,0	28,0	28,0	6,200	25
290717		20	21,0	16,5	22,0	53,0	32,0	32,0	5,900	25
290719	150	10	17,0	19,0	24,0	50,0	30,0	30,0	7,500	25
290721		12	13,0	19,0	24,0	50,0	30,0	30,0	7,400	25
290718		16	10,5	19,0	24,0	50,0	30,0	30,0	6,800	25
290720	185	16	17,0	21,0	25,0	50,0	36,0	36,0	9,400	20

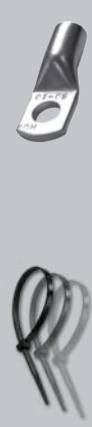



Cu

## Isolierte Quetschkabelschuhe

- Nylon isoliert
- Ringform

Art. Nr.	LQ	M	d2	d1	d4	A	GL	kg/100	VE
260902	10	5	5,3	4,5	8,0	16,5	24,5	0,283	100
260904		6	6,5	4,5	8,0	16,5	25,5	0,240	100
260906		8	8,4	4,5	8,0	16,5	28,5	0,200	100
260908		10	10,5	4,5	8,0	16,5	29,5	0,400	100
260910		12	13,0	4,5	8,0	16,5	31,5	0,420	100
260912	16	5	5,3	5,8	11,0	21,5	31,5	0,400	100
260914		6	6,5	5,8	11,0	21,5	31,5	0,400	100
260916		8	8,4	5,8	11,0	21,5	33,5	0,500	100
260918		10	10,5	5,8	11,0	21,5	35,5	0,600	100
260920		12	13,0	5,8	11,0	21,5	37,5	0,600	100
260922	25	5	5,3	7,5	13,0	24,0	38,0	0,800	100
260924		6	6,5	7,5	13,0	24,0	38,0	0,800	100
260926		8	8,4	7,5	13,0	24,0	38,0	0,900	100
260928		10	10,5	7,5	13,0	24,0	39,0	1,000	100
260930		12	13,0	7,5	13,0	24,0	44,0	1,100	100
260932		16	17,0	7,5	13,0	24,0	48,0	1,300	100
260934	35	6	6,5	9,0	14,5	27,0	41,0	1,100	100
260936		8	8,4	9,0	14,5	27,0	41,0	1,000	100
260938		10	10,5	9,0	14,0	27,0	42,0	1,000	100
260940		12	13,0	9,0	14,5	27,0	46,0	1,260	100
260942		16	17,0	9,0	14,5	27,0	51,0	1,550	100
260944	50	6	6,5	11,0	16,5	29,5	47,5	3,300	50
260946		8	8,4	11,0	16,5	29,5	47,5	3,300	50
260948		10	10,5	11,0	16,5	29,5	47,5	3,200	50
260950		12	13,0	11,0	16,5	29,5	49,5	3,600	50
260952		16	17,0	11,0	16,5	29,5	53,5	4,200	50
260954	70	6	6,5	13,0	18,7	31,5	51,0	5,200	50
260956		8	8,4	13,0	18,7	31,5	51,0	5,000	50
260960		12	13,0	13,0	18,7	31,5	51,0	5,000	50
260962		16	17,0	13,0	18,7	31,5	55,0	5,400	50
260964	95	8	8,4	15,0	21,7	35,5	57,5	8,000	50
260966		10	10,5	15,0	21,7	35,5	57,5	8,200	50
260968		12	13,0	15,0	21,7	35,5	57,5	7,800	50
260970		16	17,0	15,0	21,7	35,5	59,5	8,200	50
260972	120	8	8,4	16,5	24,2	40,0	62,0	10,600	25
260974		10	10,5	16,5	24,2	40,0	62,0	11,200	25
260976		12	13,0	16,5	24,2	40,0	62,0	10,800	25
260978		16	17,0	16,5	24,2	40,0	66,0	11,600	25
260980	150	10	10,5	19,0	27,2	44,0	70,0	16,800	25
260982		12	13,0	19,0	27,2	44,0	70,0	16,800	25
260984		16	17,0	19,0	27,2	44,0	70,0	16,800	25

## Isolierte Quetschkabelschuhe

- Nylon isoliert
- Gabelform



Cu

Art. Nr.	LQ	M	kg/100	VE
260858	10	5	0,302	50
260860		6	0,320	50
260862	16	5	0,584	50
260863		8	0,630	50

**Quetsch-Gabel-Kabelschuhe ohne Isolation**

- Werkstoff: 99,9% Elektrolyt-Kupfer
- Oberfläche: verzinkt
- Gabelform

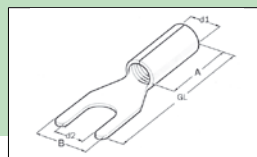

Cu

Art. Nr.	LQ	M	d2	d1	A	GL	B	B	kg/100	VE
290730	0,5-1,0	3	3,2	1,95	5,2	14,6	5,6	5,6	0,076	100
290731		3,5	3,7	1,95	5,2	14,9	6,5	6,5	0,077	100
290732		4	4,2	1,95	5,2	15,0	6,4	6,4	0,058	100
290734		5	5,2	1,95	5,2	16,25	8,0	8,0	0,086	100
290735		6	6,2	1,95	5,2	17,5	9,2	9,2	0,087	100
290736	1,5-2,5	3	3,2	2,45	5,2	17,25	5,6	5,6	0,088	100
290739		3,5	3,7	2,45	5,2	14,3	6,6	6,6	0,083	100
290738		4	4,2	2,45	5,2	14,3	6,6	6,6	0,082	100
290740		5	5,2	2,45	5,2	19,25	9,1	9,1	0,095	100
290742		6	6,2	2,45	5,2	21,0	10,0	10,0	0,120	100
290744	4,0-6,0	4	4,2	3,5	6,5	18,6	8,0	8,0	0,152	100
290746		5	5,2	3,5	6,5	21,1	9,0	9,0	0,176	100
290748		6	6,2	3,5	6,5	22,3	11,0	11,0	0,161	100
290750		8	8,2	3,5	6,5	27,3	15,2	15,2	0,252	100
290751		10	10,5	3,5	6,5	30,2	19,0	19,0	0,319	100
290752	10	5	5,2	4,7	8,5	20,8	9,0	9,0	0,248	100
290754		6	6,4	4,7	8,5	20,8	10,3	10,3	0,260	100
290756	16	6	6,4	5,8	10,5	25,5	11,0	11,0	0,513	100

**Quetsch-Stift-Kabelschuhe ohne Isolation DIN 46230**

- Werkstoff: 99,9% Elektrolyt-Kupfer
- Oberfläche: verzinkt
- Stiftformform

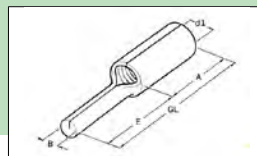

Cu

Art. Nr.	LQ	d1	A	GL	B	E	B	kg/100	VE
290770	0,5-1,0	1,85	5,0	17,3	1,8	12,0	1,8	0,083	100
290771		1,85	5,0	17,3	1,8	9,0	1,8	0,078	100
290773	1,5-2,5	2,4	5,0	17,3	1,8	9,0	1,8	0,065	100
290775		2,4	5,0	17,3	1,8	9,0	1,8	0,058	100
290777	4,0-6,0	3,6	6,0	24,5	2,6	12,5	2,6	0,157	100
290776	10,0	4,5	8,5	20,5	4,0	14,0	4,0	0,300	100
290778	16	5,8	10,5	26,5	4,5	14,0	4,5	0,411	100
290780	25	7,0	14,0	33,0	7,0	15,0	7,0	0,600	100
290782	35	8,2	16,0	40,0	8,0	20,0	8,0	1,238	100
290784	50	9,5	19,0	45,0	9,5	20,0	9,5	1,800	100
290786	70	11,2	24,0	55,0	11,5	25,0	11,5	3,053	50
290788	95	13,59	24,0	55,0	13,5	25,0	13,5	4,100	50



haupa®

... Lösungen, die überzeugen

**Parallelverbinder DIN 46341 Teil 1, Form A**

- **Werkstoff: 99,9% Elektrolyt-Kupfer**
- **Oberfläche: verzinkt**

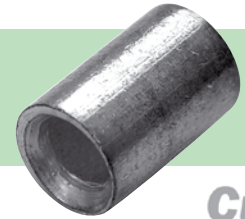
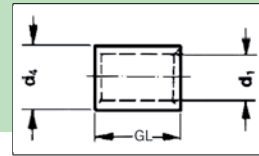

Art. Nr.	LQ	d1	d4	GL	kg/100	VE	VE
291090	0,5-1,0	1,6	3,3	7	0,064	2000	100
291092	1,5-2,5	2,3	4,2	7	0,070	2000	100
291096	4-6	3,6	5,5	7	0,090	1800	100
291098	10	4,5	7,0	9	0,165	2000	100
291100	16	5,5	8,5	10	0,274	1000	100
291102	25	7,0	10,0	13	0,500	600	100
291104	35	8,5	12,0	16	0,800	300	50
291106	50	10,0	14,0	19	1,200	300	50
291108	70	12,0	16,5	19	1,600	200	50
291110	95	13,5	18,0	20	2,400	150	25
291112	120	15,0	19,5	22	3,500	100	25
291114	150	16,5	21,0	26	3,000	80	20

**Stoßverbinder DIN 46341 Teil 1, Form B**

- **Werkstoff: 99,9% Elektrolyt-Kupfer**
- **Oberfläche: verzinkt**

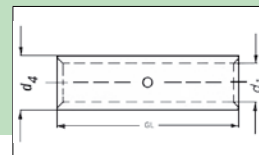

Art. Nr.	LQ	d1	d4	GL	kg/100	VE	VE
291119	0,5-1,0	1,6	3,3	15	0,200	2000	100
291120	1,5-2,5	2,3	4,2	15	0,127	2000	100
291124	4-6	3,6	5,5	15	0,200	2000	100
291126	10	4,5	7,0	21	0,300	800	100
291128	16	5,5	8,5	26	0,600	500	50
291130	25	7,0	10,0	29	1,100	400	50
291132	35	8,5	12,0	32	1,500	150	25
291134	50	10,0	14,0	48	2,300	150	25
291136	70	12,0	16,5	48	3,400	100	25
291138	95	13,5	18,0	48	5,800	50	25
291140	120	15,0	19,5	48	8,500	50	25
291142	150	16,5	21,0	48	11,100	40	20



Rohr-Kerb-Kabelschuhe Light „T“

light

- Werkstoff: 99,9% Elektrolyt-Kupfer E-CU DIN 40500
- Oberfläche: verzinkt
- mit Sichtloch

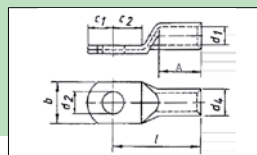

Cu

Art. Nr.	LQ	M	d2	d1	d4	A	GL	B	kg/100	VE	VE
294000	1,5	4	4,3	2,4	4,0	7,0	19,0	8,7	0,105	2000	100
294002		5	5,3	2,4	4,0	7,0	19,0	8,7	0,101	2000	100
294004		6	6,4	2,4	4,0	7,0	20,0	10,0	0,101	2000	100
294006	2,5	4	4,3	2,7	4,3	7,0	19,0	8,7	0,117	2000	100
294008		5	5,3	2,7	4,3	7,0	19,0	8,7	0,113	2000	100
294010		6	6,4	2,7	4,3	7,0	21,0	10,3	0,119	2000	100
294012		8	8,3	2,7	4,3	7,0	23,0	12,0	0,121	2000	100
294014	4	4	4,3	3,1	4,8	9,5	21,5	8,7	0,162	2000	100
294016		5	5,3	3,1	4,8	9,5	21,5	8,7	0,152	2000	100
294018		6	6,4	3,1	4,8	9,5	23,5	10,3	0,100	2000	100
294020		8	8,3	3,1	4,8	9,5	28,5	12,5	0,200	2000	100
294022	6	4	4,3	3,8	5,5	10,0	26,0	10,3	0,200	1800	100
294024		5	5,3	3,8	5,5	10,0	26,0	10,3	0,200	1800	100
294026		6	6,4	3,8	5,5	10,0	26,0	10,3	0,300	1400	100
294028		8	8,3	3,8	5,5	10,0	29,0	13,9	0,200	1400	100
294034	10	5	5,3	4,7	6,9	11,5	27,5	11,9	0,300	1000	100
294036		6	6,4	4,7	6,9	11,5	27,5	11,9	0,300	1000	100
294038		8	8,3	4,7	6,9	11,5	30,5	13,5	0,300	800	100
294040		10	10,5	4,7	6,9	11,5	30,5	15,0	0,300	600	100
294044	16	5	5,3	5,6	7,8	12,0	27,5	12,0	0,400	600	100
294046		6	6,4	5,6	7,8	12,0	27,5	12,0	0,400	600	100
294048		8	8,3	5,6	7,8	12,0	31,0	13,5	0,500	400	100
294050		10	10,5	5,6	7,8	12,0	32,0	16,0	0,400	400	100
294052		12	13,2	5,6	7,8	12,0	37,5	17,0	0,500	400	100
294054	25	6	6,4	7,1	9,5	13,5	34,0	14,0	0,700	400	50
294056		8	8,3	7,1	9,5	13,5	34,0	14,0	0,700	400	50
294058		10	10,5	7,1	9,5	13,5	37,0	16,0	0,700	300	50
294060		12	13,2	7,1	9,5	13,5	40,0	18,0	0,800	300	50
294062	35	6	6,4	8,2	11,0	16,0	39,0	16,5	1,300	240	50
294064		8	8,3	8,2	11,0	16,0	39,0	16,5	2,900	240	50
294066		10	10,5	8,2	11,0	16,0	43,0	16,5	1,300	160	50
294068		12	13,2	8,2	11,0	16,0	43,0	18,0	1,200	160	50
294070		14	14,5	8,2	11,0	16,0	48,0	20,0	1,300	160	50
294080	50	6	6,4	9,5	12,5	20,0	45,0	18,0	1,700	150	40
294082		8	8,3	9,5	12,5	20,0	45,0	18,0	1,700	150	40
294084		10	10,5	9,5	12,5	20,0	49,0	18,0	1,900	150	40
294086		12	13,2	9,5	12,5	20,0	49,0	18,0	1,800	100	40
294088		14	14,5	9,5	12,5	20,0	54,0	22,0	1,900	100	30
294094	70	8	8,3	11,5	15,0	20,0	47,6	22,0	2,700	100	25
294096		10	10,5	11,5	15,0	20,0	51,6	22,0	2,800	100	25
294098		12	13,2	11,5	15,0	20,0	51,6	22,0	2,600	100	25
294100		14	14,5	11,5	15,0	20,0	62,6	22,0	3,300	80	20
294102		16	16,5	11,5	15,0	20,0	62,6	22,0	3,100	80	20
294106	95	8	8,3	13,5	17,0	22,0	55,8	25,0	3,500	80	20
294108		10	10,5	13,5	17,0	22,0	55,8	25,0	3,500	80	20
294110		12	13,2	13,5	17,0	22,0	55,8	25,0	2,900	80	20
294112		14	14,5	13,5	17,0	22,0	66,8	25,0	4,000	60	15
294114		16	16,5	13,5	17,0	22,0	66,8	25,0	3,900	60	15
294118	120	10	10,5	15,6	20,0	27,0	71,5	29,0	6,900	80	10
294120		12	13,2	15,6	20,0	27,0	71,5	29,0	6,800	80	10
294122		14	14,5	15,6	20,0	27,0	71,5	29,0	6,600	40	10
294124		16	16,5	15,6	20,0	27,0	71,5	29,0	6,400	40	10
294128	150	10	10,5	16,5	21,0	32,0	78,0	30,6	8,000	40	10
294130		12	13,2	16,5	21,0	32,0	78,0	30,6	8,000	40	10
294132		14	14,5	16,5	21,0	32,0	78,0	30,6	7,800	40	10
294134		16	16,5	16,5	21,0	32,0	78,0	30,6	7,500	40	10
294138	185	10	10,5	18,4	23,6	34,0	84,0	34,0	11,200	40	10
294140		12	13,2	18,4	23,6	34,0	84,0	34,0	11,200	40	10
294142		14	14,5	18,4	23,6	34,0	84,0	34,0	10,800	40	10
294144		16	16,5	8,4	23,6	34,0	84,0	34,0	10,800	40	10



haupa®

... Lösungen, die überzeugen

## Rohr-Kerb-Kabelschuhe Light „T“

light

- aus Rohr
- **Werkstoff: 99,9% Elektrolyt-Kupfer E-CU DIN 40500**
- **Oberfläche: verzinkt • mit Sichtloch**

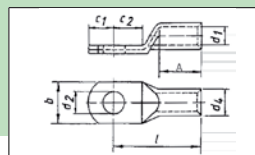

Art. Nr.	LQ	M	d2	d1	d4	A	GL	B	kg/100	VE	VE
294150	240	12	13,2	21,2	26,4	37,0	90,0	38,5	13,300	20	10
294152		14	14,5	21,2	26,4	37,0	90,0	38,5	13,000	20	10
294154		16	16,5	21,2	26,4	37,0	90,0	38,5	15,000	20	10
294160	300	12	13,2	23,4	28,6	40,0	96,0	42,0	15,400	16	8
294162		14	14,5	23,4	28,6	40,0	96,0	42,0	15,000	16	8
294164		16	16,5	23,4	28,6	40,0	96,0	42,0	2,900	16	8
294174	400	16	16,5	26,8	32,8	37,0	104,7	48,0	22,700	10	5
294176		20	21,0	26,8	32,8	37,0	104,7	48,0	22,000	10	5
294184	500	16	16,5	29,8	38,4	46,5	115,5	55,0	42,000	6	3
294196	630	20	21,0	34,5	44,7	50,0	133,0	64,0	66,800	6	3

## Stoßbinder Light „M“

light

- **Werkstoff: 99,9% Elektrolyt-Kupfer E-CU DIN 40500**
- **Oberfläche: verzinkt • für Leiter nach z.B. VDE 0295 Kl. 2**
- **mit Kabelstopp • geglühtes Material für einfaches Pressen**

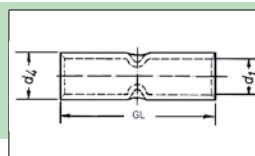

Cu

Art. Nr.	LQ	d1	d4	GL	kg/100	VE	VE
294200	1,5	2,4	4,0	22,0	0,080	2000	200
294202	2,5	2,7	4,3	22,0	0,080	2000	200
294204	4	3,1	4,8	25,0	0,300	1000	100
294206	6	3,8	5,5	25,0	0,300	1000	100
294208	10	4,7	6,9	25,0	0,400	600	100
294210	16	5,6	7,8	29,0	0,500	600	100
294212	25	7,1	9,5	29,0	0,700	500	50
294214	35	8,2	11,0	35,0	1,200	300	50
294218	50	9,5	12,5	35,0	1,400	240	40
294220	70	11,5	15,0	45,0	2,700	120	20
294222	95	13,5	17,0	47,0	3,200	40	20
294224	120	15,6	20,0	52,0	5,500	40	20
294226	150	16,5	21,0	59,0	6,500	40	20
294228	185	18,4	23,6	65,0	9,200	40	20
294230	240	21,2	26,4	75,0	11,900	20	10
294232	300	23,4	28,6	90,0	14,500	10	5
294234	400	26,8	32,8	106,0	24,200	10	5

## Rohr-Kerb-Kabelschuhe, Standard, handelsübliche Normalausführung

HUPtype

- aus Rohr, geglähtes Material • Oberfläche: verzinkt
- Werkstoff: 99,9% Elektrolyt-Kupfer E-CU DIN 40500 • für mehrdrähtige Rundleiter z.B. VDE 0295 Klasse 2 • für rundgedrückte Sektorleiter
- Schwingungs- und Schockprüfung DIN EN 61373:1999-11, Kat. 1, Kl. B

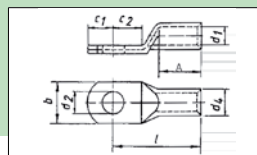

Cu

mit und ohne Sichtloch erhältlich z.B. 290900/S (Bei Bestellung xxxxxx/s hinzufügen)

Art. Nr.	LQ	M	d2	d1	d4	A	v1	v2	I	B	c1	c2	kg/100	VE
290900	0,75	3	3,2	1,3	2,8	6,0	1	-	12,0	6,0	3,25	4,0	0,073	2000 100
290902		4	4,3	1,3	2,8	6,0	1	-	13,0	6,5	4,0	5,0	0,064	2000 100
290904	1,5	3	3,2	1,8	3,3	6,0	1	-	12,0	6,5	3,25	4,0	0,060	2000 100
290906		4	4,3	1,8	3,3	6,0	1	-	13,0	6,5	4,0	5,0	0,066	2000 100
290908		5	5,3	1,8	3,3	6,0	1	-	14,0	7,5	4,75	5,5	0,087	2000 100
290910		6	6,5	1,8	3,3	6,0	1	-	16,0	9,0	6,5	6,5	0,097	2000 100
290912	2,5	3	3,2	2,3	4,2	6,0	1	-	12,0	7,5	3,25	4,0	0,103	2000 100
290914		4	4,3	2,3	4,2	6,0	1	-	13,0	7,5	4,0	5,0	0,112	2000 100
290916		5	5,3	2,3	4,2	6,0	1	-	14,0	8,5	4,75	5,5	0,121	2000 100
290918		6	6,5	2,3	4,2	6,0	1	-	16,0	9,5	6,5	6,5	0,143	2000 100
290920		8	8,5	2,3	4,2	6,0	1	-	20,0	13,0	7,75	9,5	0,151	2000 100
290922	4	4	4,3	3,0	5,0	8,0	1	-	17,0	8,5	4,75	5,5	0,200	2000 100
290924		5	5,3	3,0	5,0	8,0	1	-	17,0	9,0	4,75	6,0	0,161	2000 100
290926		6	6,5	3,0	5,0	8,0	1	-	19,0	10,0	6,5	6,5	0,220	2000 100
290928		8	8,5	3,0	5,0	8,0	1	-	22,0	13,0	8,5	9,5	0,300	2000 100
290930	6	4	4,3	3,5	6,5	9,0	1	-	18,0	8,5	5,0	5,5	0,452	1800 100
290932		5	5,3	3,5	6,5	9,0	1	-	21,0	10,0	6,5	7,5	0,475	1800 100
290934		6	6,5	3,5	6,5	9,0	1	-	21,0	12,0	6,5	7,5	0,400	1400 100
290936		8	8,5	3,5	6,5	9,0	1	-	23,0	15,0	10,0	10,0	0,500	1400 100
290938	10	5	5,3	4,5	7,0	10,0	1	-	22,0	12,0	6,5	7,5	0,400	1000 100
290940		6	6,5	4,5	7,0	10,0	1	-	22,0	12,0	6,5	7,5	0,400	1000 100
290942		8	8,5	4,5	7,0	10,0	1	-	25,0	15,0	10,0	10,0	0,540	800 100
290944		10	10,5	4,5	7,0	10,0	1	-	27,0	17,0	12,0	12,0	0,573	600 100
290946		12	13,0	4,5	7,0	10,0	1	-	29,0	19,0	13,0	13,0	0,600	600 100
290948	16	5	5,3	5,5	8,5	13,0	1	1	26,0	12,0	5,5	6,5	0,800	600 100
290950		6	6,5	5,5	8,5	13,0	1	1	27,0	12,0	6,25	7,5	0,700	600 100
290952		8	8,5	5,5	8,5	13,0	1	1	29,0	15,0	8,5	9,5	0,800	400 100
290954		10	10,5	5,5	8,5	13,0	1	1	31,0	17,0	10,5	11,5	0,950	400 100
290956		12	13,0	5,5	8,5	13,0	1	1	33,0	19,0	12,0	13,0	1,000	400 100
290958	25	6	6,5	7,0	10,0	15,0	2	1	30,0	14,0	7,5	7,5	1,100	400 50
290960		8	8,5	7,0	10,0	15,0	2	1	32,0	16,0	10,0	10,0	1,200	400 50
290962		10	10,5	7,0	10,0	15,0	2	1	34,0	18,0	12,0	12,0	1,200	300 50
290964		12	13,0	7,0	10,0	15,0	2	1	35,0	19,0	13,0	13,0	1,300	300 50
290966	35	6	6,5	8,5	12,0	17,0	2	1	32,0	17,0	7,5	7,5	1,900	240 40
290968		8	8,5	8,5	12,0	17,0	2	1	34,0	17,0	10,0	10,0	1,900	240 40
290970		10	10,5	8,5	12,0	17,0	2	1	37,0	19,0	12,0	12,0	2,100	160 40
290972		12	13,0	8,5	12,0	17,0	2	1	38,0	21,0	13,0	13,0	2,000	160 40
290974		16	17,0	8,5	12,0	17,0	2	1	42,0	26,0	16,0	16,0	2,100	160 40
290976	50	6	6,5	10,0	14,0	19,0	2	1	37,0	20,0	10,0	10,0	2,900	160 40
290978		8	8,5	10,0	14,0	19,0	2	1	37,0	20,0	10,0	10,0	2,700	160 40
290980		10	10,5	10,0	14,0	19,0	2	1	39,0	20,0	12,0	12,0	2,900	160 25
290982		12	13,0	10,0	14,0	19,0	2	1	43,0	23,0	13,0	13,0	3,300	100 25
290984		16	17,0	10,0	14,0	19,0	2	1	46,0	28,0	16,0	16,0	3,100	100 25
290985	70	6	6,5	12,0	16,5	21,0	2	1	43,0	23,0	10,0	10,0	4,200	100 25
290986		8	8,5	12,0	16,5	21,0	2	1	43,0	23,0	10,0	10,0	4,200	100 25
290988		10	10,5	12,0	16,5	21,0	2	1	44,0	23,0	12,0	12,0	4,300	100 25
290990		12	13,0	12,0	16,5	21,0	2	1	46,0	23,0	13,0	13,0	4,500	100 25
290991		14	15,0	12,0	16,5	21,0	2	1	48,0	23,0	14,5	14,5	4,600	100 25
290992		16	17,0	12,0	16,5	21,0	2	1	50,0	28,0	16,0	16,0	5,100	100 25
290994	95	8	8,5	13,5	18,0	25,0	2	1	48,0	26,0	12,0	12,0	5,300	100 25
290996		10	10,5	13,5	18,0	25,0	2	1	48,0	26,0	12,0	12,0	5,100	100 25
290998		12	13,0	13,5	18,0	25,0	2	1	49,0	26,0	13,0	13,0	5,200	100 25
290999		14	15,0	13,5	18,0	25,0	2	1	51,0	26,0	14,5	14,5	5,400	60 15
291000		16	17,0	13,5	18,0	25,0	2	1	54,0	28,0	16,0	16,0	5,600	60 15
291002		20	21,0	13,5	18,0	25,0	2	1	60,0	36,0	22,0	22,0	6,000	60 15



**Brunel**  
access to excellence



**haupa®**

... Lösungen, die überzeugen

## Rohr-Kerb-Kabelschuhe, Standard, handelsübliche Normalausführung

HUPtype

- aus Rohr, geglähtes Material • Oberfläche: verzinkt
- Werkstoff: 99,9% Elektrolyt-Kupfer E-CU DIN 40500 • für mehrdrähtige Rundleiter z.B. VDE 0295 Klasse 2 • für rundgedrückte Sektorleiter
- Schwingungs- und Schockprüfung DIN EN 61373:1999-11, Kat. 1, Kl. B

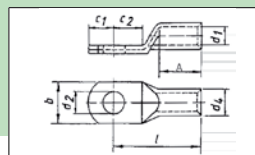

Cu

mit und ohne Sichtloch erhältlich z.B. 290004/S (Bei Bestellung xx xx xx/s hinzufügen)

Art. Nr.	LQ	M	d2	d1	d4	A	v1	v2	l	B	c1	c2	kg/100	VE	VE
290004	120	8	8,5	15,0	19,5	26,0	2	1	51,0	28,0	14,0	14,0	6,300	60	15
290006		10	10,5	15,0	19,5	26,0	2	1	51,0	28,0	14,0	14,0	6,200	60	15
290008		12	13,0	15,0	19,5	26,0	2	1	51,0	28,0	14,0	14,0	6,100	60	15
290009		14	15,0	15,0	19,5	26,0	2	1	52,0	28,0	15,0	15,0	5,900	72	18
290010		16	17,0	15,0	19,5	26,0	2	1	54,0	30,0	16,0	16,0	6,200	60	15
290012		20	21,0	15,0	19,5	26,0	2	1	63,0	36,0	22,0	22,0	7,900	60	15
290014	150	10	10,5	16,5	21,0	30,0	2	1	56,0	31,0	14,0	14,0	7,500	60	15
290016		12	13,0	16,5	21,0	30,0	2	1	57,0	31,0	15,0	15,0	7,300	60	15
290017		14	15,0	16,5	21,0	30,0	2	1	57,0	31,0	15,0	15,0	7,900	60	15
290018		16	17,0	16,5	21,0	30,0	2	1	58,0	31,0	16,0	16,0	7,500	60	15
290020		20	21,0	16,5	21,0	30,0	2	1	66,0	36,0	22,0	22,0	8,800	48	12
290022	185	12	13,0	19,0	24,0	30,0	2	1	65,0	35,0	18,0	18,0	11,100	40	20
290023		14	15,0	19,0	24,0	30,0	2	1	65,0	35,0	18,0	18,0	11,800	40	20
290024		16	17,0	19,0	24,0	30,0	2	1	65,0	35,0	18,0	18,0	10,700	40	20
290026		20	21,0	19,0	24,0	30,0	2	1	69,0	39,0	22,0	22,0	10,700	40	20
290028	240	12	13,0	21,0	26,0	35,0	4	2	72,0	39,0	21,5	19,0	13,700	30	15
290029		14	15,0	21,0	26,0	35,0	4	2	72,0	39,0	21,5	19,0	13,400	30	15
290030		16	17,0	21,0	26,0	35,0	4	2	72,0	39,0	21,5	19,0	13,400	30	15
290034	300	12	13,0	23,5	29,5	44,0	4	2	87,0	43,0	24,0	24,0	22,000	16	8
290036		14	15,0	23,5	29,5	44,0	4	2	87,0	43,0	24,0	24,0	21,700	16	8
290038		16	17,0	23,5	29,5	44,0	4	2	87,0	43,0	24,0	24,0	21,300	16	8
290040		20	21,0	23,5	29,5	44,0	4	2	87,0	43,0	24,0	24,0	21,400	16	8
290046	400	16	17,0	27,0	34,0	44,0	4	2	90,0	49,0	24,0	24,0	31,800	10	5
290048		20	21,0	27,0	34,0	44,0	4	2	90,0	49,0	24,0	24,0	30,500	10	5
290041	500	16	17,0	31,0	38,0	70,0	4	2	103,0	55,0	24,0	24,0	45,000	12	6
290043		20	21,0	31,0	38,0	70,0	4	2	103,0	55,0	24,0	24,0	45,000	12	6
290045	625	16	17,0	34,0	41,0	70,0	4	2	108,0	60,0	24,0	24,0	49,200	6	3
290047		20	21,0	34,0	41,0	70,0	4	2	108,0	60,0	24,0	24,0	49,200	6	3



## Rohrkabelschuhe standard 90°

HUPtype

- aus Rohr, geglähtes Material • Oberfläche: verzinkt
- Werkstoff: 99,9% Elektrolyt-Kupfer E-CU DIN 40500
- für mehrdrähtige Rundleiter z.B. VDE 0295 Klasse 2
- für rundgedrückte Sektorleiter

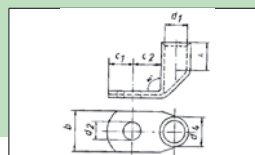

Cu

Art. Nr.	LQ	M	d2	d1	d4	A	v1	v2	l	B	c1	c2	kg/100	VE	VE
290932/90	6	5	5,3	3,5	6,5	9,0	1	-	21,0	10,0	6,5	7,5	0,475	1800	100
290934/90		6	6,5	3,5	6,5	9,0	1	-	21,0	12,0	6,5	7,5	0,400	1400	100
290936/90		8	8,5	3,5	6,5	9,0	1	-	23,0	15,0	10,0	10,0	0,500	1400	100
290938/90	10	5	5,3	4,5	7,0	10,0	1	-	22,0	12,0	6,5	7,5	0,400	1000	100
290940/90		6	6,5	4,5	7,0	10,0	1	-	22,0	12,0	6,5	7,5	0,400	1000	100
290942/90		8	8,5	4,5	7,0	10,0	1	-	25,0	15,0	10,0	10,0	0,540	800	100
290944/90		10	10,5	4,5	7,0	10,0	1	-	27,0	17,0	12,0	12,0	0,573	600	100
290948/90	16	5	5,3	5,5	8,5	13,0	1	1	26,0	12,0	5,5	6,5	0,800	600	100
290950/90		6	6,5	5,5	8,5	13,0	1	1	27,0	12,0	6,25	7,5	0,700	600	100
290952/90		8	8,5	5,5	8,5	13,0	1	1	29,0	15,0	8,5	9,5	0,800	400	100
290954/90		10	10,5	5,5	8,5	13,0	1	1	31,0	17,0	10,5	11,5	0,950	400	100
290956/90		12	13,0	5,5	8,5	13,0	1	1	33,0	19,0	12,0	13,0	1,000	400	100
290958/90	25	6	6,5	7,0	10,0	15,0	2	1	30,0	14,0	7,5	7,5	1,100	400	50
290960/90		8	8,5	7,0	10,0	15,0	2	1	32,0	16,0	10,0	10,0	1,200	400	50
290962/90		10	10,5	7,0	10,0	15,0	2	1	34,0	18,0	12,0	12,0	1,250	300	50
290964/90		12	13,0	7,0	10,0	15,0	2	1	35,0	19,0	13,0	13,0	1,300	300	50



Rohrkabelschuhe standard 90°

HUPtype

- aus Rohr, geglähtes Material • Oberfläche: verzinkt
- Werkstoff: 99,9% Elektrolyt-Kupfer E-CU DIN 40500
- für mehrdrätige Rundleiter z.B. VDE 0295 Klasse 2
- für rundgedrückte Sektorleiter

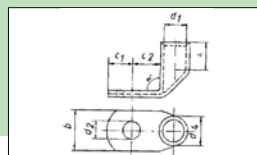

Art. Nr.	LQ	M	d2	d1	d4	A	v1	v2	l	B	c1	c2	kg/100	VE	
290966/90	35	6	6,5	8,5	12,0	17,0	2	1	32,0	17,0	7,5	7,5	1,900	240	40
290968/90		8	8,5	8,5	12,0	17,0	2	1	34,0	17,0	10,0	10,0	1,900	240	40
290970/90		10	10,5	8,5	12,0	17,0	2	1	37,0	19,0	12,0	12,0	2,100	160	40
290972/90		12	13,0	8,5	12,0	17,0	2	1	38,0	21,0	13,0	13,0	2,000	160	40
290976/90	50	6	6,5	10,0	14,0	19,0	2	1	37,0	20,0	10,0	10,0	2,900	160	40
290978/90		8	8,5	10,0	14,0	19,0	2	1	37,0	20,0	10,0	10,0	2,700	160	40
290980/90		10	10,5	10,0	14,0	19,0	2	1	39,0	20,0	12,0	12,0	2,900	150	25
290982/90		12	13,0	10,0	14,0	19,0	2	1	43,0	23,0	13,0	13,0	3,300	100	25
290986/90	70	8	8,5	12,0	16,5	21,0	2	1	43,0	23,0	10,0	10,0	4,200	100	25
290988/90		10	10,5	12,0	16,5	21,0	2	1	44,0	23,0	12,0	12,0	4,300	100	25
290990/90		12	13,0	12,0	16,5	21,0	2	1	46,0	23,0	13,0	13,0	4,500	100	25
290992/90		16	17,0	12,0	16,5	21,0	2	1	50,0	28,0	16,0	16,0	5,100	100	25
290994/90	95	8	8,5	13,5	18,0	25,0	2	1	48,0	26,0	12,0	12,0	5,300	100	25
290996/90		10	10,5	13,5	18,0	25,0	2	1	48,0	26,0	12,0	12,0	5,100	100	25
290998/90		12	13,0	13,5	18,0	25,0	2	1	49,0	26,0	13,0	13,0	5,200	100	25
291000/90		16	17,0	13,5	18,0	25,0	2	1	54,0	28,0	16,0	16,0	5,600	60	15
291002/90		20	21,0	13,5	18,0	25,0	2	1	60,0	36,0	22,0	22,0	6,000	60	15
290006/90	120	10	10,5	15,0	19,5	26,0	2	1	51,0	28,0	14,0	14,0	6,200	60	15
290008/90		12	13,0	15,0	19,5	26,0	2	1	51,0	28,0	14,0	14,0	6,100	60	15
290010/90		16	17,0	15,0	19,5	26,0	2	1	54,0	30,0	16,0	16,0	6,200	60	15
290014/90	150	10	10,5	16,5	21,0	30,0	2	1	56,0	31,0	14,0	14,0	7,500	60	15
290016/90		12	13,0	16,5	21,0	30,0	2	1	57,0	31,0	15,0	15,0	7,300	60	15
290018/90		16	17,0	16,5	21,0	30,0	2	1	58,0	31,0	16,0	16,0	7,500	60	15
290020/90		20	21,0	16,5	21,0	30,0	2	1	66,0	36,0	22,0	22,0	8,800	60	12
291004/90	185	10	10,5	19,0	24,0	30,0	2	1	65,0	35,0	18,0	18,0	11,100	40	20
290022/90		12	13,0	19,0	24,0	30,0	2	1	65,0	35,0	18,0	18,0	11,100	40	20
290024/90		16	17,0	19,0	24,0	30,0	2	1	65,0	35,0	18,0	18,0	10,700	40	20
290028/90	240	12	13,0	21,0	26,0	35,0	4	2	72,0	39,0	21,5	19,0	13,700	30	15
290030/90		16	17,0	21,0	26,0	35,0	4	2	72,0	39,0	21,5	19,0	13,400	30	15



Stoßverbinder, Standard, handelsübliche Normalausführung

HUPtype

- aus Rohr, geglähtes Material • Oberfläche: verzinkt
- Werkstoff: 99,9% Elektrolyt-Kupfer E-CU DIN 40500
- für mehrdrätige Rundleiter z.B. VDE 0295 Klasse 2
- für rundgedrückte Sektorleiter

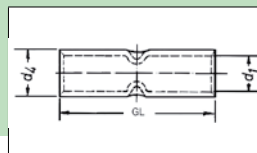

Cu

Art. Nr.	LQ	d1	d4	v1	v2	GL	kg/100	VE	
291050	0,75	1,3	2,8	1	-	14	0,051	2000	100
291052	1,5	1,8	3,3	1	-	14	0,074	2000	100
291054	2,5	2,3	4,2	1	-	16	0,150	2000	100
291056	4	3,0	5,0	1	-	19	0,195	1000	100
291058	6	3,5	6,5	1	-	19	0,350	1000	100
291060	10	4,5	7,0	1	-	30	0,558	600	100
291062	16	5,5	8,5	1	1	35	0,984	500	50
291064	25	7,0	10,0	2	1	40	1,350	200	50
291066	35	8,5	12,0	2	1	45	2,150	200	50
291068	50	10,0	14,0	2	1	50	3,100	100	25
291070	70	12,0	16,5	2	1	55	4,700	50	25
291072	95	13,5	18,0	2	1	60	5,600	50	25
291074	120	15,0	19,5	2	1	65	6,800	60	15
291076	150	16,5	21,0	2	1	70	7,800	40	20
291078	185	19,0	24,0	2	1	80	11,700	30	5
291080	240	21,0	26,0	4	2	90	13,900	20	10
291082	300	23,5	29,5	4	2	100	22,300	10	5
291084	400	27,0	34,0	4	2	100	29,000	10	5



**T-Verbinder, Standard, handelsübliche Normalausführung**

HUPtype

- aus Rohr, geglühtes Material • Oberfläche: verzinkt
- Werkstoff: 99,9% Elektrolyt-Kupfer E-CU DIN 40500
- für mehrdrähtige Rundleiter z.B. VDE 0295 Klasse 2
- für rundgedrückte Sektorleiter • für einfache Kabelabzweigungen

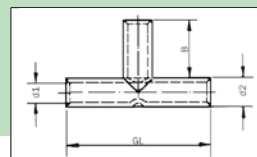

Cu

Art. Nr.	LQ	d1	d4	A	GL	kg/100	VE
291330	1,5	1,9	3,9	12	30	0,400	25
291332	2,5	2,4	4,4	12	30	0,400	25
291334	4	3,0	5,0	12	30	0,600	25
291336	6	3,7	5,5	14	35	1,100	25
291338	10	4,3	6,7	14	35	1,500	25
291340	16	5,4	7,8	21	50	2,300	25
291342	25	6,9	9,4	23	55	2,200	25
291344	35	8,3	11,3	30	70	3,800	25
291348	50	9,6	13,1	34	80	6,000	25
291350	70	11,5	15,3	35	85	10,100	25
291352	95	13,5	17,5	36	90	11,600	25
291354	120	15,5	20,0	38	95	17,800	10
291356	150	16,8	21,3	44	110	17,900	10
291358	185	19,0	24,0	45	115	28,300	1
291360	240	21,0	26,0	52	130	31,200	1

**Kreuzverbinder, Standard, handelsübliche Normalausführung**

HUPtype

- aus Rohr, geglühtes Material • Oberfläche: verzinkt
- Werkstoff: 99,9% Elektrolyt-Kupfer E-CU DIN 40500
- für mehrdrähtige Rundleiter z.B. VDE 0295 Klasse 2
- für rundgedrückte Sektorleiter • für doppelte Kabelabzweigungen

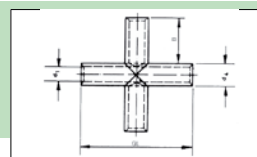

Cu

Art. Nr.	LQ	d1	d4	A	GL	kg/100	VE
291370	1,5	1,9	3,9	12	30	0,450	100
291372	2,5	2,4	4,4	12	30	0,520	100
291374	4	3,0	5,0	12	30	0,480	25
291376	6	3,7	5,5	14	30	0,700	25
291378	10	4,3	6,7	14	35	0,800	25
291380	16	5,4	7,8	21	50	1,650	25
291382	25	6,9	9,4	23	55	3,000	25
291384	35	8,3	11,3	30	70	5,100	10
291386	50	9,6	13,1	34	80	8,050	10
291388	70	11,5	15,3	35	85	10,700	10
291390	95	13,5	17,5	36	90	15,700	10
291392	120	15,5	20,0	38	95	23,400	10
291394	150	16,8	21,3	44	110	18,900	1
291396	185	19,0	24,0	45	115	25,000	1
291398	240	21,0	26,0	52	130	31,100	1

Rohr-Kerb-Kabelschuhe, Nylon isoliert, Standard, handelsübliche Normalausführung

Nylon

- aus Rohr, geglähtes Material • Oberfläche: verzinkt
- Werkstoff: 99,9% Elektrolyt-Kupfer E-CU DIN 40500
- für mehrdrähtige Rundleiter z.B. VDE 0295 Klasse 2
- für rundgedrückte Sektorleiter • mit Sichtloch • Isolation: schwarz

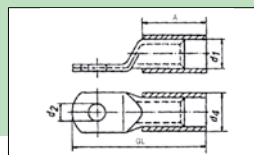

Cu

Art. Nr.	LQ	M	d2	d1	d4	A	GL	kg/100	VE
290800	10	5	5,5	7,0	9,0	17,0	35,5	0,400	100
290801		6	6,5	7,0	9,0	17,0	35,5	0,600	100
290802		8	8,5	7,0	9,0	17,0	42,0	0,500	100
290804		10	10,5	7,0	9,0	17,0	46,0	0,700	50
290806	16	5	5,5	8,5	10,5	21,0	39,5	0,600	100
290810		6	6,5	8,5	10,5	21,0	41,3	0,900	50
290812		8	8,5	8,5	10,5	21,0	45,5	1,000	50
290814		10	10,5	8,5	10,5	21,0	49,5	1,000	50
290816		12	13,0	8,5	10,5	21,0	54,0	1,000	50
290818	25	6	6,5	10,0	12,0	24,0	46,5	1,200	25
290820		8	8,5	10,0	12,0	24,0	51,0	1,300	25
290822		10	10,5	10,0	12,0	24,0	55,0	1,500	25
290824		12	13,0	10,0	12,0	24,0	57,0	1,400	25
290826	35	6	6,5	12,0	14,0	27,0	49,5	2,100	25
290830		8	8,5	12,0	14,5	27,0	54,0	2,100	25
290832		10	10,5	12,0	14,5	27,0	59,0	2,300	25
290834		12	13,0	12,0	14,5	27,0	61,0	2,300	25
290836	50	6	6,5	14,0	16,5	32,0	59,0	3,100	25
290840		8	8,5	14,0	16,5	32,0	59,0	3,100	25
290842		10	10,5	14,0	16,5	32,0	63,0	3,300	25
290844		12	13,0	14,0	16,5	32,0	68,0	3,400	25
290846		14	15,0	14,0	16,5	32,0	71,5	3,600	20
290848	70	8	8,5	16,4	18,9	33,5	65,5	3,100	15
290850		10	10,5	16,4	18,9	33,5	66,5	5,000	15
290852		12	13,0	16,4	18,9	33,5	70,5	5,000	15
290854		14	15,0	16,4	18,9	33,5	73,5	5,000	15
290856		16	17,0	16,4	18,9	33,5	78,5	5,000	15
290858	95	8	8,5	17,8	20,8	40,0	74,0	5,800	25
290860		10	10,5	17,8	20,8	40,0	74,0	5,800	25
290862		12	13,0	17,8	20,8	40,0	76,0	5,200	25
290864		14	15,0	17,8	20,8	40,0	79,5	6,200	25
290866		16	17,0	17,8	20,8	40,0	84,0	6,200	25
290868	120	8	8,5	19,3	22,3	41,5	80,5	6,500	25
290870		10	10,5	19,3	22,3	41,5	80,5	7,000	25
290872		12	13,0	19,3	22,3	41,5	80,5	6,200	20
290874		14	15,0	19,3	22,3	41,5	82,5	6,600	20
290876		16	17,0	19,3	22,3	41,5	85,5	6,500	20
290878	150	10	10,5	20,8	23,8	48,0	88,0	8,800	20
290880		12	13,0	20,8	23,8	48,0	89,0	8,400	20
290882		14	15,0	20,8	23,8	48,0	90,0	8,500	20
290884		16	17,0	20,8	23,8	48,0	92,0	8,100	20
290886		20	21,0	20,8	23,8	48,0	106,0	8,100	20



## Rohr-Kerb-Kabelschuhe für feindrähtige, hochflexible Leiter

F-type

- aus Rohr, geglähtes Material
- Werkstoff: 99,9% Elektrolyt-Kupfer E-CU DIN 40500
- Oberfläche: verzinkt, größerer Innendurchmesser
- mit Sichtloch • Kabelklasse 5/6

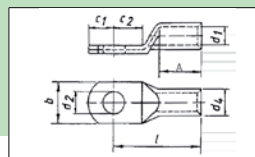

Art. Nr.	LQ	M	d2	d1	d4	A	l	B	c1	c2	kg/100	VE	PE
290250	10	6	6,4	5,0	8,0	16,0	23,0	11,5	6,0	7,0	0,700	1000	100
290252		8	8,4	5,0	8,0	17,0	26,0	13,5	7,0	9,0	0,700	800	100
290254		10	10,5	5,0	8,0	16,0	26,0	16,0	8,0	10,0	0,800	600	100
290256		12	13,0	5,0	8,0	17,0	31,0	19,0	10,0	14,0	0,800	600	100
290258	16	6	6,4	6,0	9,0	17,0	26,0	13,0	7,0	9,0	0,900	600	100
290260		8	8,4	6,0	9,0	17,0	26,0	13,0	7,0	9,0	0,900	400	100
290262		10	10,5	6,0	9,0	16,0	28,0	16,0	10,0	12,0	1,000	400	100
290264		12	13,0	6,0	9,0	22,0	35,0	22,0	12,0	13,0	1,000	400	100
290266	25	6	6,4	8,0	11,0	20,0	30,0	16,0	7,0	10,0	1,300	400	50
290268		8	8,4	8,0	11,0	20,0	30,0	16,0	8,0	10,0	1,300	400	50
290270		10	10,5	8,0	11,0	20,0	32,0	17,0	10,0	12,0	1,500	300	50
290272		12	13,0	8,0	11,0	22,0	35,0	22,0	12,0	13,0	1,500	300	50
290276	35	8	8,4	9,0	13,0	25,0	35,0	18,0	10,0	10,0	2,500	240	40
290278		10	10,5	9,0	13,0	24,0	35,0	18,0	10,0	11,0	2,500	160	40
290280		12	13,0	9,0	13,0	26,0	40,0	22,0	12,0	14,0	2,600	160	40
290282	50	8	8,4	11,0	14,5	27,0	39,0	21,0	11,0	12,0	3,000	150	25
290284		10	10,5	11,0	14,5	27,0	39,0	21,0	11,0	12,0	2,900	150	25
290286		12	13,0	11,0	14,5	27,0	41,0	21,0	12,0	14,0	2,900	100	25
290288		16	17,0	11,0	14,5	27,0	44,0	27,0	15,0	17,0	3,000	100	25
290290	70	8	8,4	13,0	17,0	32,0	44,0	25,0	11,0	12,0	4,400	100	25
290292		10	10,5	13,0	17,0	32,0	44,0	25,0	11,0	12,0	4,400	100	25
290294		12	13,0	13,0	17,0	32,0	46,0	25,0	12,0	14,0	4,400	100	25
290296		16	17,0	13,0	17,0	32,0	49,0	28,0	15,0	17,0	4,500	100	25
290300	95	10	10,5	15,0	20,0	37,0	54,0	29,0	15,0	17,0	7,700	100	25
290302		12	13,0	15,0	20,0	37,0	54,0	29,0	15,0	17,0	7,400	100	25
290304		16	17,0	15,0	20,0	37,0	54,0	29,0	15,0	17,0	7,000	100	25
290306	120	10	10,5	17,0	22,0	41,0	58,0	32,0	15,0	17,0	9,400	80	20
290308		12	13,0	17,0	22,0	41,0	58,0	32,0	15,0	17,0	8,900	80	20
290310		16	17,0	17,0	22,0	41,0	58,0	32,0	15,0	17,0	8,700	72	18
290316	150	12	13,0	19,0	25,0	48,0	65,0	36,0	15,0	17,0	13,300	48	12
290318		16	17,0	19,0	25,0	48,0	65,0	36,0	15,0	17,0	12,700	48	12
290320		20	21,0	19,0	25,0	48,0	68,0	36,0	19,0	20,0	8,200	48	10
290322	185	12	13,0	21,0	27,0	54,0	71,0	39,0	15,0	17,0	16,200	40	20
290324		16	17,0	21,0	27,0	54,0	71,0	39,0	15,0	17,0	15,800	40	20
290326		20	21,0	21,0	27,0	54,0	74,0	39,0	19,0	20,0	14,200	40	15
290328	240	12	13,0	24,0	30,0	56,0	76,0	44,0	19,0	20,0	20,300	30	15
290330		16	17,0	24,0	30,0	56,0	76,0	44,0	19,0	20,0	20,700	30	15
290332		20	21,0	24,0	30,0	56,0	76,0	44,0	19,0	20,0	18,300	30	15
290334	300	12	13,0	26,0	32,0	62,0	93,0	48,0	21,0	31,0	30,000	16	8
290336		16	17,0	26,0	32,0	62,0	93,0	48,0	21,0	31,0	28,100	16	8
290338		20	21,0	26,0	32,0	62,0	93,0	48,0	21,0	31,0	26,200	16	8

## Stoßverbinder für feindrähtige hochflexible Leiter

F-type

- aus Rohr, geglähtes Material
- Werkstoff: 99,9% Elektrolyt-Kupfer E-CU DIN 40500
- Oberfläche: verzinkt, größerer Innendurchmesser
- Kabelklasse 5/6

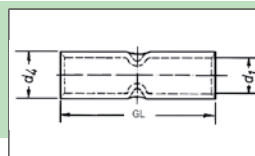

Art. Nr.	LQ	d1	d4	GL	kg/100	VE	PE
290350	10	5,0	8,0	30	0,800	600	50
290352	16	6,0	9,0	35	1,000	500	50
290354	25	8,0	11,0	35	1,300	200	50
290356	35	9,0	13,0	35	2,100	200	25
290358	50	11,0	14,5	45	3,700	100	25
290360	70	13,0	17,0	45	4,600	50	25
290362	95	15,0	20,0	45	7,300	50	25
290364	120	17,0	22,0	55	6,900	50	25
290366	150	19,0	25,0	65	9,800	50	25
290368	185	21,0	27,0	70	13,600	36	18
290370	240	24,0	30,0	70	16,000	12	6
290372	300	26,0	32,0	75	7,000	6	6
290374	400	30,0	36,0	100	11,100	6	6



Presskabelschuhe DIN 46235

DIN

- Werkstoff: 99,9% Elektrolyt-Kupfer, geglähtes Material, E-CU DIN 40500
- Oberfläche: blank gebeizt
- Pressmarkierung

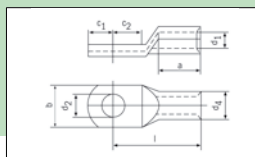

Cu

Art. Nr.	LQ	M	KZ	d2	d1	d4	A	v1	v2	l	B	c1	c2	VE
290001	6	5	5	5,3	3,8	5,5	10,0	2	-	24,0	8,5	6,5	7,5	100
290003		6	5	6,4	3,8	5,5	10,0	2	-	24,0	8,5	7,5	8,0	100
290005		8	5	8,4	3,8	5,5	10,0	2	-	24,0	13,0	10,0	10,0	100
290007	10	5	6	5,3	4,5	6,0	10,0	2	-	27,0	9,0	7,0	8,5	100
290011		6	6	6,4	4,5	6,0	10,0	2	-	27,0	9,0	7,5	8,5	100
290013		8	6	8,4	4,5	6,0	10,0	2	-	27,0	13,0	10,0	10,0	100
290015		10	6	10,5	4,5	6,0	10,0	2	-	28,0	15,0	10,0	10,0	100
290019	16	6	8	6,4	5,5	8,5	20,0	2	1	36,0	13,0	7,5	8,0	50
290021		8	8	8,4	5,5	8,5	20,0	2	1	36,0	13,0	10,0	10,0	50
290025		10	8	10,5	5,5	8,5	20,0	2	1	36,0	17,0	12,0	12,0	50
290027		12	8	13,0	5,5	8,5	20,0	2	1	36,0	18,0	13,0	13,0	50
290031	25	6	10	6,4	7,0	10,0	20,0	2	1	38,0	14,0	7,5	8,0	50
290033		8	10	8,4	7,0	10,0	20,0	2	1	38,0	16,0	10,0	10,0	50
290035		10	10	10,5	7,0	10,0	20,0	2	1	38,0	17,0	12,0	12,0	50
290037		12	10	13,0	7,0	10,0	20,0	2	1	38,0	19,0	13,0	13,0	50
290039	35	6	12	6,4	8,2	12,5	20,0	2	1	42,0	17,0	7,5	8,0	25
290042		8	12	8,4	8,2	12,5	20,0	2	1	42,0	17,0	10,0	10,0	15
290044		10	12	10,5	8,2	12,5	20,0	2	1	42,0	19,0	12,0	12,0	25
290049		12	12	13,0	8,2	12,5	20,0	2	1	42,0	21,0	13,0	13,0	25
290050	50	8	14	8,4	10,0	14,5	28,0	3	1	52,0	20,0	10,0	10,0	25
290051		10	14	10,5	10,0	14,5	28,0	3	1	52,0	22,0	12,0	12,0	25
290052		12	14	13,0	10,0	14,5	28,0	3	1	52,0	24,0	13,0	13,0	25
290053		16	14	17,0	10,0	14,5	28,0	3	1	52,0	28,0	16,0	16,0	20
290054	70	8	16	8,4	11,5	16,5	28,0	3	1	55,0	24,0	10,0	10,0	25
290055		10	16	10,5	11,5	16,5	28,0	3	1	55,0	24,0	12,0	12,0	25
290056		12	16	13,0	11,5	16,5	28,0	3	1	55,0	24,0	13,0	13,0	25
290057		16	16	17,0	11,5	16,5	28,0	3	1	55,0	30,0	16,0	16,0	20
290058	95	10	18	10,5	13,5	19,0	35,0	4	2	65,0	28,0	12,0	12,0	15
290059		12	18	13,0	13,5	19,0	35,0	4	2	65,0	28,0	13,0	13,0	15
290060		16	18	17,0	13,5	19,0	35,0	4	2	65,0	32,0	16,0	16,0	15
290061	120	10	20	10,5	15,5	21,0	35,0	4	2	70,0	32,0	15,0	16,0	20
290063		12	20	13,0	15,5	21,0	35,0	4	2	70,0	32,0	16,0	17,0	20
290064		16	20	17,0	15,5	21,0	35,0	4	2	70,0	32,0	19,0	20,0	20
290065		20	20	21,0	15,5	21,0	35,0	4	2	70,0	38,0	21,0	22,0	20
290066	150	10	22	10,5	17,0	23,5	35,0	4	2	78,0	34,0	15,0	16,0	15
290067		12	22	13,0	17,0	23,5	35,0	4	2	78,0	34,0	16,0	17,0	15
290068		16	22	17,0	17,0	23,5	35,0	4	2	78,0	34,0	19,0	20,0	15
290069		20	22	21,0	17,0	23,5	35,0	4	2	78,0	40,0	21,0	22,0	12
290070	185	10	25	10,5	19,0	25,5	40,0	4	2	82,0	37,0	15,0	16,0	10
290071		12	25	13,0	19,0	25,5	40,0	4	2	82,0	37,0	16,0	17,0	10
290072		16	25	17,0	19,0	25,5	40,0	4	2	82,0	37,0	19,0	20,0	10
290073		20	25	21,0	19,0	25,5	40,0	4	2	82,0	40,0	21,0	22,0	10
290074	240	12	28	13,0	21,5	29,0	40,0	5	2	92,0	42,0	16,0	17,0	8
290075		16	28	17,0	21,5	29,0	40,0	5	2	92,0	42,0	19,0	20,0	8
290076		20	28	21,0	21,5	29,0	40,0	5	2	92,0	45,0	21,0	22,0	8
290077	300	16	32	17,0	24,5	32,0	50,0	-	2	100,0	46,0	19,0	22,0	4
290078		20	32	21,0	24,5	32,0	50,0	-	2	100,0	46,0	19,0	22,0	4
290079	400	16	38	17,0	27,5	38,5	70,0	-	3	115,0	55,0	25,0	25,0	6
290080		20	38	21,0	27,5	38,5	70,0	-	3	115,0	54,0	25,0	25,0	6
290081	500	20	42	21,0	31,0	42,0	70,0	-	3	125,0	60,0	25,0	25,0	6
290082	625	20	44	21,0	34,5	44,0	80,0	-	3	125,0	64,0	25,0	25,0	1
290083	800	20	52	21,0	40,0	52,0	100,0	-	3	165,0	75,0	30,0	30,0	1
290084	1000	20	58	21,0	44,0	58,0	100,0	-	3	165,0	83,0	30,0	30,0	1



haupa®

... Lösungen, die überzeugen

Pressverbinder DIN 46267 Teil 1

DIN

- **Werkstoff: 99,9% Elektrolyt-Kupferrohr, geglühtes Material**
- **nach DIN 40500, für zugentlastete Verbindungen**
- **Oberfläche: blank gebeizt**
- **Pressmarkierung**

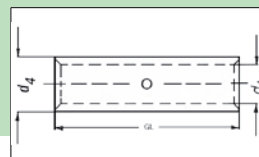

Cu

Art. Nr.	LQ	KZ	d1	d4	v1	v2	GL	kg/100	VE
291520	6	5	3,8	5,5	2	-	30	0,300	1600
291522	10	6	4,5	6,0	2	-	30	0,600	1000
291524	16	8	5,5	8,5	2	1	50	1,450	300
291526	25	10	7,0	10,0	2	1	50	1,700	300
291528	35	12	8,2	12,5	2	1	50	3,100	200
291530	50	14	10,0	14,5	3	1	55	4,400	100
291532	70	16	11,5	16,5	3	1	55	5,300	100
291534	95	18	13,5	19,0	4	2	70	8,400	50
291536	120	20	15,5	21,0	4	2	70	9,600	50
291538	150	22	17,0	23,5	4	2	80	14,500	30
291540	185	25	19,0	25,5	4	2	85	16,200	30
291542	240	28	21,5	29,0	5	2	90	22,400	20
291544	300	32	24,5	32,0	-	2	100	29,500	10
291546	400	38	27,5	38,5	-	3	150	72,500	8
291548	500	42	31,0	42,0	-	3	160	85,600	5
291550	625	44	34,5	44,0	-	3	160	79,900	6
291552	800	52	40,0	52,0	-	3	200	151,000	6
291554	1000	58	44,0	58,0	-	3	1000	198,000	6

Pressverbinder nach DIN 48085, Teil 1

DIN

- **Werkstoff: 99,9% Elektrolyt-Kupferrohr, geglühtes Material**
- **nach DIN 40500, für zugfeste Verbindungen, Freileitungsbau**
- **Oberfläche: blank gebeizt**
- **Pressmarkierung**

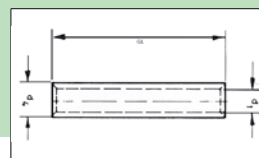

Cu

Art. Nr.	LQ	KZ	d1	d4	v1	v2	GL	kg/100	VE
291440	6	6	3,8	6,5	8	-	65	1,200	50
291442	10	8	4,5	8,5	10	-	80	2,800	50
291444	16	8	5,5	8,5	10	-	95	2,300	50
291446	25	10	7,0	10,0	10	-	95	2,600	50
291448	35	12	8,2	12,5	10	-	95	5,800	25
291450	50	14	10,0	14,5	10	-	110	7,000	25
291452	70	16	11,5	16,5	10	-	110	9,000	25
291454	95	20	13,5	21,0	16	8	145	8,600	10
291456	120	22	15,0	23,5	16	8	160	29,200	10
291458	150	25	16,5	25,5	16	8	180	117,100	10
291460	185	32	18,5	31,5	-	10	260	17,000	5
291462	240	34	21,0	34,5	-	12	310	163,700	5
291464	300	38	23,5	38,5	-	14	360	29,200	5

Presskabelschuhe DIN 46235

DIN

- Werkstoff: 99,9% Elektrolyt-Kupfer, geglähtes Material
- Oberfläche: verzinkt
- Pressmarkierung

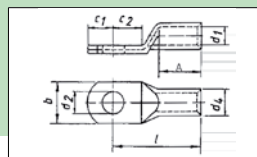

Cu

Art. Nr.	LQ	M	KZ	d2	d1	d4	A	v1	v2	l	B	c1	c2	VE
290404	6	6	5	6,4	3,8	5,5	10,0	2	-	24,0	8,5	7,5	8,0	100
290406		8	5	8,4	3,8	5,5	10,0	2	-	24,0	13,0	10,0	10,0	100
290408	10	5	6	5,3	4,5	6,0	10,0	2	-	27,0	9,0	7,0	8,5	100
290410		6	6	6,4	4,5	6,0	10,0	2	-	27,0	9,0	7,5	8,5	100
290412		8	6	8,4	4,5	6,0	10,0	2	-	27,0	13,0	10,0	10,0	100
290414		10	6	10,5	4,5	6,0	10,0	2	-	28,0	15,0	10,0	10,0	100
290416	16	6	8	6,4	5,5	8,5	20,0	2	1	36,0	13,0	7,5	8,0	50
290418		8	8	8,4	5,5	8,5	20,0	2	1	36,0	13,0	10,0	10,0	50
290420		10	8	10,5	5,5	8,5	20,0	2	1	36,0	17,0	12,0	12,0	50
290422		12	8	13,0	5,5	8,5	20,0	2	1	36,0	18,0	13,0	13,0	50
290424	25	6	10	6,4	7,0	10,0	20,0	2	1	38,0	14,0	7,5	8,0	50
290426		8	10	8,4	7,0	10,0	20,0	2	1	38,0	16,0	10,0	10,0	50
290428		10	10	10,5	7,0	10,0	20,0	2	1	38,0	17,0	12,0	12,0	50
290430		12	10	13,0	7,0	10,0	20,0	2	1	38,0	19,0	13,0	13,0	50
290432	35	6	12	6,4	8,2	12,5	20,0	2	1	42,0	17,0	7,5	8,0	25
290434		8	12	8,4	8,2	12,5	20,0	2	1	42,0	17,0	10,0	10,0	25
290436		10	12	10,5	8,2	12,5	20,0	2	1	42,0	19,0	12,0	2,0	25
290438		12	12	13,0	8,2	12,5	20,0	2	1	42,0	21,0	13,0	13,0	25
290440	50	8	14	8,4	10,0	14,5	28,0	3	1	52,0	20,0	10,0	10,0	25
290442		10	14	10,5	10,0	14,5	28,0	3	1	52,0	22,0	12,0	12,0	25
290444		12	14	13,0	10,0	14,5	28,0	3	1	52,0	24,0	13,0	13,0	25
290446		16	14	17,0	10,0	14,0	28,0	3	1	52,0	28,0	16,0	16,0	20
290448	70	8	16	8,4	11,5	16,5	28,0	3	1	55,0	24,0	10,0	10,0	25
290450		10	16	10,5	11,5	16,5	28,0	3	1	55,0	24,0	12,0	12,0	25
290452		12	16	13,0	11,5	16,5	28,0	3	1	55,0	24,0	13,0	13,0	25
290454		16	16	17,0	11,5	16,5	28,0	3	1	55,0	30,0	16,0	16,0	20
290456	95	10	18	10,5	13,5	19,0	35,0	4	2	65,0	28,0	12,0	12,0	15
290458		12	18	13,0	13,5	19,0	35,0	4	2	65,0	28,0	13,0	13,0	15
290460		16	18	17,0	13,5	19,0	35,0	4	2	65,0	32,0	16,0	16,0	15
290462	120	10	20	10,5	15,5	21,0	35,0	4	2	70,0	32,0	15,0	16,0	20
290464		12	20	13,0	15,5	21,0	35,0	4	2	70,0	32,0	16,0	17,0	20
290466		16	20	17,0	15,5	21,0	35,0	4	2	70,0	32,0	19,0	20,0	20
290468		20	20	21,0	15,5	21,0	35,0	4	2	70,0	38,0	21,0	22,0	15
290470	150	10	22	10,5	17,0	23,5	35,0	4	2	78,0	34,0	15,0	16,0	15
290472		12	22	13,0	17,0	23,5	35,0	4	2	78,0	34,0	16,0	17,0	15
290474		16	22	17,0	17,0	23,5	35,0	4	2	78,0	34,0	19,0	20,0	15
290476		20	22	21,0	17,0	23,5	35,0	4	2	78,0	40,0	21,0	22,0	15
290478	185	10	25	10,5	19,0	25,5	40,0	4	2	82,0	37,0	15,0	16,0	10
290480		12	25	13,0	19,0	25,5	40,0	4	2	82,0	37,0	16,0	17,0	10
290482		16	25	17,0	19,0	25,5	40,0	4	2	82,0	37,0	19,0	20,0	10
290484		20	25	21,0	19,0	25,5	40,0	4	2	82,0	40,0	21,0	22,0	10
290486	240	12	28	13,0	21,5	29,0	40,0	5	2	92,0	42,0	16,0	17,0	8
290488		16	28	17,0	21,5	29,0	40,0	5	2	92,0	42,0	19,0	20,0	8
290490		20	28	21,0	21,5	29,0	40,0	5	2	92,0	45,0	21,0	22,0	8
290492	300	16	32	17,0	24,5	32,0	50,0	-	2	100,0	46,0	19,0	22,0	5
290494		20	32	21,0	24,5	32,0	50,0	-	2	100,0	46,0	19,0	22,0	5
290496	400	16	38	17,0	27,5	38,5	70,0	-	3	115,0	54,0	25,0	25,0	3
290498		20	38	21,0	27,5	38,5	70,0	-	3	115,0	54,0	25,0	25,0	1
290516	500	20	42	21,0	31,0	42,0	70,0	-	3	125,0	60,0	25,0	25,0	1
290518	625	20	44	21,0	34,5	44,0	80,0	-	3	125,0	64,0	25	25,0	1
290520	800	20	52	21,0	40,0	52,0	100,0	-	3	165	75,0	30,0	30,0	6
290522	1000	20	58	21,0	44,0	58,0	100,0	-	3	165,0	83,0	30,0	30,0	6



Presskabelschuhe mit Langlöchern DIN

DIN

- **Werkstoff: 99,9% Elektrolyt-Kupfer, geglühtes Material**
- **Rohrabmessung nach DIN 46235**
- **Oberfläche: verzinkt, Ausführung mit 2 Langlöchern**
- **Pressmarkierung**

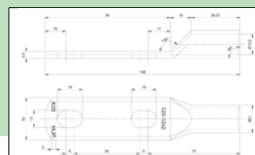

Cu

Art. Nr.	LQ	M	KZ	d2	d1	d4	A	I	B	c1	c2	kg/100	VE
290550	70	12	16	13,0	11,5	16,5	28,0	55,0	24,0	13,0	13,0	10,800	25
290552	95	12	18	13,0	13,5	19,0	35,0	65,0	28,0	13,0	13,0	14,800	20
290554	120	12	20	13,0	15,5	21,0	35,0	70,0	32,0	16,0	17,0	18,600	25
290556	150	12	22	13,0	17,0	23,5	35,0	78,0	34,0	16,0	17,0	26,200	25
290558	185	12	25	13,0	19,0	25,5	40,0	82,0	37,0	16,0	17,0	26,800	10
290560	240	12	28	13,0	21,5	29,0	40,0	92,0	42,0	16,0	17,0	40,200	10

Winkelkabelschuhe 90° DIN

DIN

- **Werkstoff: 99,9% Elektrolyt-Kupfer, geglühtes Material**
- **Rohrabmessung nach DIN 46235**
- **Oberfläche: verzinkt**
- **Pressmarkierung**

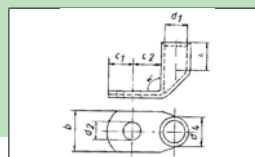

Cu

Art. Nr.	LQ	M	KZ	d2	d1	d4	A	v1	v2	B	c1	c2	kg/100	VE
291700	6	5	5	5,3	3,8	5,5	10,0	2	-	8,5	6,5	9,0	0,400	100
291702		6	5	6,4	3,8	5,5	10,0	2	-	8,5	7,5	10,0	0,300	100
291704	10	5	6	5,3	4,5	6,0	10,0	2	-	9,0	7,0	10,0	0,400	100
291706		6	6	6,4	4,5	6,0	10,0	2	-	9,0	7,5	10,0	0,500	100
291708		8	6	8,4	4,5	6,0	10,0	2	-	13,0	10,0	13,0	1,100	100
291710	16	6	8	6,4	5,5	8,5	20,0	2	1	13,0	7,5	11,0	1,200	50
291712		8	8	8,4	5,5	8,5	20,0	2	1	13,0	10,0	13,0	1,100	50
291714		10	8	10,5	5,5	8,5	20,0	2	1	17,0	12,0	15,0	1,200	50
291716		12	8	13,0	5,5	8,5	20,0	2	1	18,0	13,0	18,0	1,200	50
291718	25	6	10	6,4	7,0	10,0	20,0	2	1	14,0	7,5	11,0	1,500	50
291720		8	10	8,4	7,0	10,0	20,0	2	1	16,0	10,0	13,0	1,500	50
291722		10	10	10,5	7,0	10,0	20,0	2	1	17,0	12,0	15,0	1,500	50
291724		12	10	13,0	7,0	10,0	20,0	2	1	19,0	13,0	18,0	1,500	50
291726	35	8	12	8,4	8,2	12,5	20,0	2	1	17,0	10,0	13,0	2,600	25
291728		10	12	10,5	8,2	12,5	20,0	2	1	19,0	12,0	15,0	2,900	25
291730		12	12	13,0	8,2	12,5	20,0	2	1	21,0	13,0	18,0	2,900	25
291732	50	8	14	8,4	10,0	14,0	28,0	3	1	20,0	10,0	16,0	4,100	25
291734		10	14	10,5	10,0	14,0	28,0	3	1	22,0	12,0	16,0	4,200	20
291736		12	14	13,0	10,0	14,5	28,0	3	1	24,0	13,0	18,0	4,500	20
291738		16	14	17,0	10,0	14,5	28,0	3	1	28,0	16,0	22,0	4,100	20
291740	70	8	16	8,4	11,5	16,5	28,0	3	1	24,0	10,0	14,0	5,400	30
291742		10	16	10,5	11,5	16,5	28,0	3	1	24,0	12,0	16,0	5,500	30
291744		12	16	13,0	11,5	16,5	28,0	3	1	24,0	13,0	18,0	6,000	15
291746		16	16	17,0	11,5	16,5	28,0	3	1	30,0	16,0	22,0	5,600	30
291748	95	10	18	10,5	13,5	19,0	35,0	4	2	28,0	12,0	17,0	8,400	10
291750		12	18	13,0	13,5	19,0	35,0	4	2	28,0	13,0	18,0	8,700	10
291752		16	18	17,0	13,5	19,0	35,0	4	2	32,0	16,0	22,0	8,700	10
291754	120	10	20	10,5	15,5	21,0	35,0	4	2	32,0	15,0	17,0	10,000	20
291756		12	20	13,0	15,5	21,0	35,0	4	2	32,0	16,0	18,0	10,000	20
291758		16	20	17,0	15,5	21,0	35,0	4	2	32,0	18,0	22,0	10,200	20
291760		20	20	21,0	15,5	21,0	35,0	4	2	38,0	21,0	24,0	9,800	15
291762	150	10	22	10,5	17,0	23,5	35,0	4	2	34,0	15,0	17,0	13,100	15
291764		12	22	13,0	17,0	23,5	35,0	4	2	34,0	16,0	18,0	13,200	15
291766		16	22	17,0	17,0	23,5	35,0	4	2	34,0	19,0	22,0	14,100	15
291768		20	22	21,0	17,0	23,5	35,0	4	2	40,0	21,0	24,0	13,700	10
291770	185	10	25	10,5	19,0	25,5	40,0	4	2	37,0	15,0	22,0	16,400	10
291772		12	25	13,0	19,0	25,5	40,0	4	2	37,0	16,0	22,0	15,600	10
291774		16	25	17,0	19,0	25,5	40,0	4	2	37,0	19,0	22,0	18,600	10
291776		20	25	21,0	19,0	25,5	40,0	4	2	40,0	21,0	24,0	17,500	10
291778	240	12	28	13,0	21,5	29,0	40,0	5	2	42,0	16,0	22,0	22,400	10
291780		16	28	17,0	21,5	29,0	40,0	5	2	42,0	19,0	22,0	22,900	10
291782		20	28	21,0	21,5	29,0	40,0	5	2	45,0	21,0	24,0	21,000	10

Pressverbinder DIN 46267 Teil 1

DIN

- Werkstoff: 99,9% Elektrolyt-Kupfer, geglühtes Material
- Oberfläche: verzinkt
- DIN 40500, für zugentlastete Verbindungen
- Pressmarkierung

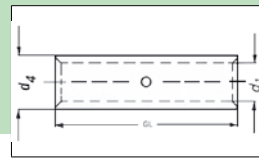

Cu

Art. Nr.	LQ	KZ	d1	d4	v1	v2	GL	kg/100	VE
291521	6	5	3,8	5,5	2	-	30	0,300	1600
291523	10	6	4,5	6,0	2	-	30	0,600	1000
291525	16	8	5,5	8,5	2	1	50	1,450	300
291527	25	10	7,0	10,0	2	1	50	1,600	300
291529	35	12	8,2	12,5	2	1	50	3,000	200
291531	50	14	10,0	14,5	3	1	55	4,100	100
291533	70	16	11,5	16,5	3	1	55	5,400	100
291535	95	18	13,5	19,0	4	2	70	8,300	50
291537	120	20	15,5	21,0	4	2	70	9,500	50
291539	150	22	17,0	23,5	4	2	80	14,200	30
291541	185	25	19,0	25,5	4	2	85	16,900	30
291543	240	28	21,5	29,0	5	2	90	22,600	20
291545	300	32	24,5	32,0	-	2	100	29,700	10
291547	400	38	27,5	38,5	-	3	150	74,000	8
291549	500	42	31,0	42,0	-	3	160	89,100	5
291551	625	44	34,5	44,0	-	3	160	79,000	1
291553	800	52	40,0	52,0	-	3	200	151,300	1
291555	1000	58	44,0	58,0	-	3	1000	198,000	1



haupa®

... Lösungen, die überzeugen

HAUPA, Königstr. 165-169, 42853 Remscheid, Tel.: +49 (0)2191 8418-0, Fax: +49 (0)2191 8418-840, sales@haupa.com; HAUPA, Bayernstraße 39, 5071 Wals-Siezenheim/Salzburg, Tel. +43 (0)662 854717, Fax +43 (0)662 854632, haupa.austria@haupa.com

## Rohrkabelschuhe, Ringform, aus Reinnickel

- **Werkstoff: Nickel**
- **Temperaturbeständigkeit bis 500° C**

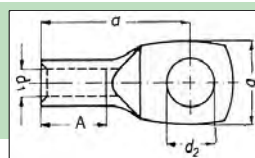

Ni

Art. Nr.	LQ	M	d2	d1	A	l	B	kg/100	VE
292560	0,5 - 1,0	4	4,3	1,6	13,0	6,0	6,5	0,105	100
292562		5	5,3	1,6	14,0	6,0	7,5	0,086	100
292564	1,5 - 2,5	4	4,3	2,3	13,0	6,0	7,0	0,109	100
292566		5	5,3	2,3	14,0	6,0	8,5	0,122	100
292568		6	6,5	2,3	16,0	6,0	9,5	0,134	100
292570	4 bis 6	4	4,3	3,6	18,0	8,0	8,5	0,300	100
292572		5	5,3	3,6	19,0	8,0	9,5	0,200	100
292574		6	6,5	3,6	19,0	8,0	9,5	0,300	100

## Rohrkabelschuhe, Gabelform, aus Reinnickel

- **Werkstoff: Nickel**
- **Temperaturbeständigkeit bis 500° C**

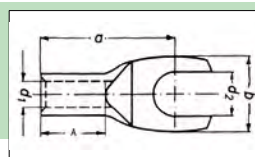

Ni

Art. Nr.	LQ	M	d2	d1	A	l	B	kg/100	VE
292580	0,5 - 1,0	4	4,3	1,6	13,0	6,0	6,5	0,073	100
292582		5	5,3	1,6	14,0	6,0	7,5	0,070	100
292584	1,5 - 2,5	4	4,3	2,3	13,0	6,0	7,0	0,100	100
292586		5	5,3	2,3	14,0	6,0	8,5	0,100	100
292588		6	6,5	2,3	16,0	6,0	9,5	0,110	100
292590	4,0 - 6,0	4	4,3	3,6	18,0	8,0	8,5	0,300	100
292592		5	5,3	3,6	19,0	8,0	9,5	0,300	100

## Stoßverbinder aus Reinnickel

- **Werkstoff: Nickel**
- **Temperaturbeständigkeit bis 500° C**

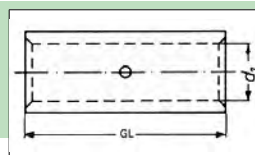

Ni

Art. Nr.	LQ	d1	GL	kg/100	VE
292596	0,5 - 1,0	1,6	15	0,101	100
292598	1,5 - 2,5	2,3	15	0,110	100
292600	4 - 6	3,6	15	0,190	100

Al-Presskabelschuhe für zugentlastete Verbindungen

DIN

- Werkstoff: Al-Leiter im Aufbau nach DIN 48201, Teil 5
- Al-Seile nach DIN EN 50182
- Oberfläche: blank
- Pressmarkierung • inklusive Kontaktfett

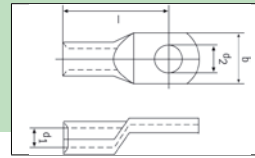

Al

• sm/se-Leiter müssen rund gedrückt werden

Art. Nr.	LQ rm/sm	se	M	KZ	d2	d1	v1	v2	l	B	kg/100	VE
292904	16	25	8	12	8,5	5,8	4	2	52,0	18,0	1,400	50
292906			10	12	10,5	5,8	4	2	52,0	18,0	1,400	50
292908	25	35	8	12	8,5	6,8	4	2	60,0	18,0	1,400	50
292910			10	12	10,5	6,8	4	2	60,0	18,0	1,400	50
292912	35	50	10	14	10,5	8,0	5	2	67,0	21,0	2,100	50
292914			12	14	13,0	8,0	5	2	67,0	21,0	2,000	50
292916	50	70	10	16	10,5	9,8	5	2	72,0	25,0	2,700	50
292918			12	16	13,0	9,8	5	2	72,0	25,0	2,700	50
292920	70	95	10	18	10,5	11,2	6	3	86,0	28,0	4,400	40
292922			12	18	13,0	11,2	6	3	86,0	28,0	4,200	40
292924	95	120	10	22	10,5	13,2	6	3	90,0	32,0	6,300	25
292926			12	22	13,0	13,2	6	3	90,0	32,0	6,400	30
292928			16	22	17,0	13,2	6	3	90,0	34,0	6,400	25
292930	120	150	12	22	13,0	14,7	6	3	91,0	32,0	6,700	25
292932			16	22	17,0	14,7	6	3	91,0	34,0	7,000	25
292934	150	185	12	25	13,0	16,3	6	3	103,0	35,0	9,400	20
292936			16	25	17,0	16,3	6	3	103,0	35,0	8,300	20
292938			20	25	21,0	16,3	6	3	103,0	41,0	9,100	20
292940	185	240	12	28	13,0	18,3	6	3	106,0	40,0	11,700	15
292942			16	28	17,0	18,3	6	3	106,0	40,0	11,600	15
292944			20	28	21,0	18,3	6	3	106,0	40,0	12,000	15
292946	240	300	12	32	13,0	21,0	8	3	116,0	45,0	16,900	10
292948			16	32	17,0	21,0	8	3	116,0	45,0	16,900	12
292950			20	32	21,0	21,0	8	3	116,0	45,0	16,200	10

Al-Presskabelschuhe DIN 46329 für zugentlastete Verbindungen, längsdicht mit Ölstop

DIN

- fließgepresste Ausführung
- Al-Leiter im Aufbau nach DIN 48201, Teil 5
- Al-Seile nach DIN EN 50182
- Oberfläche: blank • Pressmarkierung • inklusive Kontaktfett

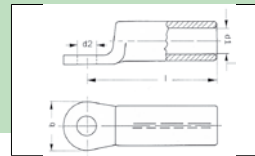

Al

• sm/se-Leiter müssen rund gedrückt werden

Art. Nr.	LQ rm/sm	se	M	KZ	d2	d1	v1	v2	l	B	kg/100	VE
292770	35	50	10	14	10,5	8,0	5	2	62,0	25,0	2,000	50
292772			12	14	13,0	8,0	5	2	62,0	25,0	2,000	50
292774	50	70	10	16	10,5	9,8	5	2	62,0	25,0	2,800	50
292776			12	16	13,0	9,8	5	2	62,0	25,0	2,600	50
292778	70	95	10	18	10,5	11,2	6	3	72,0	25,0	3,900	25
292780			12	18	13,0	11,2	6	3	72,0	25,0	3,500	25
292782	95	120	10	22	10,5	13,2	6	3	75,0	25,0	5,900	25
292784			12	22	13,0	13,2	6	3	75,0	25,0	5,600	25
292786	120	150	12	22	13,0	14,7	6	3	80,0	30,0	6,400	25
292788			16	22	17,0	14,7	6	3	80,0	30,0	6,600	25
292790	150	185	10	25	10,5	16,3	6	3	90,0	30,0	8,400	25
292792			12	25	13,0	16,3	6	3	90,0	30,0	8,300	25
292794			16	25	17,0	16,3	6	3	90,0	30,0	8,200	20
292796	185	240	10	28	10,5	18,3	6	3	91,0	30,0	10,400	20
292798			12	28	13,0	18,3	6	3	91,0	30,0	10,500	20
292800			16	28	17,0	18,3	6	3	91,0	30,0	12,000	20
292802	240	300	12	32	13,0	21,0	8	3	103,0	38,0	16,100	10
292804			16	32	17,0	21,0	8	3	103,0	38,0	15,900	10
292806			20	32	21,0	21,0	8	3	103,0	38,0	15,200	10
292808	300	-	12	34	13,0	23,3	8	3	103,0	38,0	17,200	10
292810			16	34	17,0	23,3	8	3	103,0	38,0	18,500	10
292812			20	34	21,0	23,3	8	3	103,0	38,0	17,300	10
292814	400	-	12	38	13,0	26,0	-	4	116,0	38,0	24,700	10
292816			16	38	17,0	26,0	-	4	116,0	38,0	23,000	10
292818			20	38	21,0	26,0	-	4	116,0	38,0	23,500	10
292820	500	-	12	44	13,0	29,0	-	4	122,0	44,0	43,600	6
292822			16	44	17,0	29,0	-	4	155,0	44,0	33,200	6
292824			20	44	21,0	29,0	-	4	122,0	44,0	43,000	6

haupa®

... Lösungen, die überzeugen

## Al-Pressverbinder DIN 46267, Teil 2

DIN

- für zugentlastete Verbindungen von Al-Leitern nach DIN EN 50182
- Werkstoff: Al 99,5%
- Oberfläche: blank
- Pressmarkierung • inklusive Kontaktfett

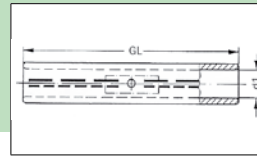

Al

- sm/se-Leiter müssen rund gedrückt werden

Art. Nr.	LQ rm/sm	se	d1	v1	v2	GL	KZ Al	kg/100	VE
293542	<b>25</b>	35	6,8	8	4	70	12	1,600	100
293544	<b>35</b>	50	8,0	10	4	85	14	2,700	100
293546	<b>50</b>	70	9,8	10	4	85	16	3,300	50
293548	<b>70</b>	95	11,2	12	6	105	18	5,800	50
293550	<b>95</b>	120	13,2	12	6	105	22	8,200	25
293552	<b>120</b>	150	14,7	12	6	105	22	7,900	25
293554	<b>150</b>	185	16,3	12	6	125	25	11,500	25
293556	<b>185</b>	240	18,3	12	6	125	28	12,300	20
293558	<b>240</b>	300	20,0	16	6	145	32	21,200	15



Al- und Cu-Presskabelschuhe für zugentlastete Verbindungen, längsdicht

DIN

- für AL-Seile nach DIN 48201 Teil 1, Al-Seile nach DIN EN 50182
- Werkstoff: AL 99,5% DIN 40501, E-CU DIN 40500
- Oberfläche blank
- Pressmarkierung • inkl. Kontaktfett

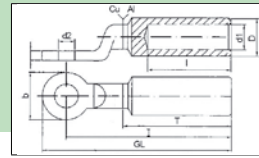

Al  
Cu

• zum Verschrauben von Al-Verbindungen an Cu-Schienen

Art. Nr.	LQ rm/sm	se	M	KZ	d2	d1	v1	v2	I	B	kg/100	VE
293300	25	35	8	12	10,5	6,8	4	2	61,0	23,0	2,600	50
293302			10	12	10,5	6,8	4	2	61,0	23,0	2,500	50
293304			12	12	13,0	6,8	4	2	61,0	23,0	2,900	50
293306	35	50	10	14	10,5	8,0	5	2	71,0	23,0	3,200	50
293308			12	14	13,0	8,0	5	2	71,0	23,0	3,500	50
293310	50	70	10	16	10,5	9,8	5	2	72,0	25,0	3,400	50
293312			12	16	13,0	9,8	5	2	72,0	25,0	4,100	50
293314	70	95	10	18	10,5	11,2	6	3	82,0	26,0	6,100	50
293316			12	18	13,0	11,2	6	3	82,0	26,0	5,500	50
293318	95	120	12	22	13,0	13,2	6	3	85,0	30,0	8,200	25
293320			16	22	17,0	13,2	6	3	85,0	30,0	8,500	25
293322	120	150	12	22	13,0	14,7	6	3	87,0	30,0	8,500	25
293324			16	22	17,0	14,7	6	3	87,0	30,0	8,700	25
293326	150	185	12	25	13,0	16,3	6	3	104,0	36,0	11,000	25
293328			16	25	17,0	16,3	6	3	104,0	36,0	11,200	25
293330	185	240	12	28	13,0	18,3	6	3	105,0	36,0	14,100	10
293332			16	28	17,0	18,3	6	3	105,0	36,0	14,300	10
293334	240	300	12	32	13,0	21,0	8	3	120,0	36,0	18,000	5
293336			20	32	17,0	21,0	8	3	120,0	36,0	29,000	5
293338	300	300	12	34	13,0	23,3	8	3	120,0	38,0	35,000	5

Al- Pressverbinder mit Cu-Bolzen für zugentlastete Verbindungen

DIN

- für AL-Seile nach DIN 48201 Teil 1, Al-Seile nach DIN EN 50182
- Werkstoff: AL 99,5% DIN 40501, E-CU DIN 40500
- Oberfläche blank
- Pressmarkierung • inkl. Kontaktfett

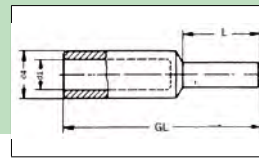

Al  
Cu

• zum Verschrauben von Al-Verbindungen an Cu-Klemmen

Art. Nr.	LQ rm/sm	se	d1	d4	GL	I	ØBo.	ØSe.	KZ Al	kg/100	VE
293960	25	35	6,8	12,0	58	20,0	6	6,3	12	1,600	1
293962	35	35	8,0	14,0	71	22,0	7	7,5	14	2,800	1
293964	50	50	10,0	16,0	74	25,0	8	9,0	16	3,800	1
293966	70	70	11,5	18,5	87	30,0	10	10,0	18	5,400	1
293968	95	120	13,2	23,0	91	33,0	12	12,5	22	10,600	1
293970	120	150	15,0	23,0	97	38,0	12	14,0	22	9,000	1
293972	150	185	16,5	25,5	108	38,0	12	15,8	25	10,900	1
293974	185	240	18,5	28,5	116	44,0	14	17,5	28	15,700	1
293976	240	300	21,5	32,5	128	44,0	16	20,3	32	17,000	1
293978	300	-	23,5	34,5	131	46,0	18	22,5	34	23,200	1

## Al-Cu-Reduzierverbinder

**DIN**

- für zugentlastete Verbindungen von Al-Leitern DIN 28201, Teil 1
- Al-Seile nach DIN EN 50182, Cu-Leiter nach DIN 48201
- Werkstoff: Al 99,5%, DIN 40501, E-Cu DIN 40500
- Oberfläche: blank gebeizt • Pressmarkierung • inkl. Kontaktfett

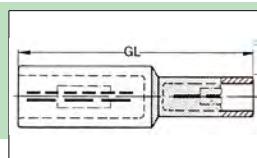

Al  
Cu

Art. Nr.	LQ rm/sm	rm/sm CU	se	GL	Cu	Al	KZ Cu	KZ Al	kg/100	VE
293578	25	16	35	61	5,5	7,6	8	12	1,600	10
293582	35	16	50	71	5,5	8,0	8	14	2,100	10
293584		25		71	0,0	8	10	14	2,500	10
293598	50	25	70	71,5	7,0	9,8	10	16	3,100	10
293600		35		71,5	8,2	9,8	12	16	3,300	10
293606	70	25	95	79	7,0	11,2	10	18	4,400	10
293608		35		79	8,2	11,2	12	18	5,500	10
293610		50		85	10,0	11,2	14	18	5,700	10
293622	95	35	120	79	8,2	13,2	12	22	6,000	5
293624		50		85	10	13,2	14	22	8,900	5
293626		70		87	11,5	13,2	16	22	8,200	5
293634	120	50	150	87	10,0	14,7	14	22	7,900	5
293636		70		89	11,5	14,7	16	22	9,500	5
293638		95		97	13,5	14,7	18	22	10,000	5
293652	150	95	185	107,5	13,5	16,3	18	25	11,700	5
293654		120		107,5	15,5	16,3	20	25	14,200	5
293656		150		124,0	17,5	16,3	22	25	16,700	5
293664	185	120	240	108	15,5	18,3	20	28	16,930	5
293666		150		113	17,0	18,3	22	28	19,500	5
293678	240	150	300	124	17,0	21,0	22	32	23,300	5
293680		185		127	19,0	21,0	25	32	25,500	5
293688	300	185	400	128	18,5	19,0	25	34	32,700	5
293690		240		128	21,5	23,5	28	34	37,500	5

## Cupal-Scheibe

- Material aus Aluminium und Kupfer
- galvanische Trennung zwischen Cu und Al
- Verarbeitung nur in trockener Umgebung
- Al einseitig mit Cu plattiert



Art. Nr.	Ø	s1	kg/100	VE
293810	10	1	11,100	50
293812	12	2	11,100	50
293814	14	2	11,100	50
293816	16	2	11,100	50

Schraubkabelschuhe



# Schraubkabelschuhe 10 - 30 KV

## AL Schraubkabelschuh, zentrisch mit Abreißschrauben

- **Werkstoff: AL 99,5%**
- **für zugentlastete Verbindungen von Al-Mittelspannungskabeln**
- **Oberfläche verzinkt**
- **inkl. Leitungs-Zentrierringen**

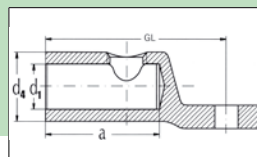

AI

Art. Nr.	LQ	M	d1	d4	A	GL	⊙	kg/100	VE
293140	16-95	12	12,5	24,0	32,0	60	1	6,400	1
293142	50-150	12	15,5	30,0	35,0	79	1	13,900	1
293144		16	15,5	30,0	35,0	79	1	14,500	1
293146	95-240	12	20,0	33,0	56,0	95	2	23,700	1
293148		16	20,0	33,0	56,0	95	2	24,400	1
293150	120-300	12	25,0	38,0	67,0	100	2	33,300	1
293152		16	25,0	38,0	67,0	100	2	32,700	1
293154	185-400	12	26,0	42,0	82,0	115	3	48,000	1
293156		16	26,0	42,0	82,0	115	3	48,200	1

## AL Schraubverbinder Mittelspannung mit Querrillen und Abreißschrauben

- **Werkstoff: AL 99,5%**
- **Schrauben: Messing, galvanisch verzinkt**
- **Oberfläche verzinkt**
- **inkl. Leitungs-Zentrierringen**

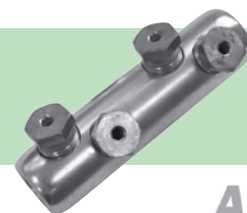
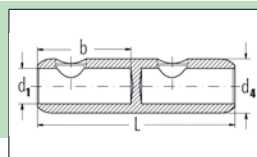

AI

Art. Nr.	LQ	d1	d4	GL	⊙	kg/100	VE
293130	16-95	12,5	24,0	70	2	9,800	1
293132	50-150	15,5	30,0	85	2	17,700	1
293134	95-240	20,0	33,0	120	4	33,500	1
293136	120-300	25,0	38,0	142	4	49,000	1
293138	185-400	26,0	42,0	170	6	78,900	1

		LQ					
		AL			CU		
Kabelschuhe	rm	re	sm	rm	sm	⊙	
	16 - 95	16.50/95	25 - 70	16 - 95	25 - 70	1	
50 - 150	50 - 150	50 - 120	35 - 120	50 - 120	1		
95 - 240	95 - 240	95 - 185	95 - 240	95 - 185	2		
120 - 300	120 - 300	120 - 240	120 - 300	120 - 240	2		
155 - 400	185 - 240/400	185 - 300	185 - 300	185 - 300	3		
Verbinder	16 - 95	16.50/95	25 - 70	16 - 95	25 - 70	2	
	50 - 150	50 - 150	50 - 120	35 - 120	50 - 120	2	
95 - 240	95 - 240	95 - 185	95 - 240	95 - 185	4		
120 - 300	120 - 300	120 - 240	120 - 300	120 - 240	4		
155 - 400	185 - 240/400	185 - 300	185 - 300	185 - 300	6		

### Schraubverbinder

Schraubverbinder sind eine zuverlässige und wirtschaftliche Art der Verbindung gleicher oder verschiedenartiger Leiterquerschnitte und Leitermaterialien bis 36 kV. Alle Verbinder sind mit drehmomentbegrenzten Abreißkopfschrauben ausgestattet. Der tatsächliche Querschnitt des Kabels muss nicht bekannt sein, da ein Schraubverbinder verschiedene Querschnitte fasst. Daraus ergibt sich eine vereinfachte Logistik gegenüber der Pressverbinder, da der Monteur nicht alle Querschnitte mit sich führen muss. Durch die verzinkte Oberfläche lassen sich sowohl Aluminium- als auch Kupferkabel verarbeiten.

#### Das Mehrfach-Abreißschrauben-Prinzip

Die Schrauben der Haupt-Schraubverbinder besitzen einen Innen- und einen Außensechskant, der den jeweiligen Leiterquerschnitt mit dem optimalen Anzugsmoment klemmt und dabei die Montagezeit verkürzt.

#### Vorteile der Abreißkopfschraube

- einfache Montage
- der Schraubenkopf reißt bei gefordertem Anzugsmoment ab
- kein Drehmomentschlüssel erforderlich
- die Schraube ist durch den Innensechskant wieder lösbar

1. Die Schraube ist mit mehreren Abreißstellen, die alle ein unterschiedliches Abschermoment aufweisen, einem Innensechskant und einem Außensechskant ausgestattet.

2. Die Abreißmomente sind so definiert, dass generell der größte Leiterquerschnitt mit dem größten Anzugsmoment und der kleinere Leiterquerschnitt mit kleinerem Anzugsmoment geklemmt werden. Dies geschieht über die Zuordnung von Außen- und Innensechskant.

3. Die Montage vereinfacht sich gegenüber der Teleskopschraube wesentlich, da jede Schraube nur noch einmal angezogen und abgerissen werden muss.

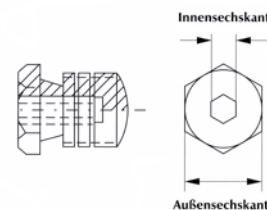

## Sortiment Rohr-Kerbkabelschuhe standard

**Inhalt:** 380 Kabelschuhe, Crimpzange (Art. 210805), Pressbereich standard 6 - 50 mm<sup>2</sup>, Sechskant Pressung, im Sortimentskasten aus Kunststoff 420 x 350 x 60 mm.  
 50 Rohrkabelschuhe standard, verzinkt, 6, M6, Art. 290934  
 50 Rohrkabelschuhe standard, verzinkt, 6, M8, Art. 290936  
 50 Rohrkabelschuhe standard, verzinkt, 10, M6, Art. 290940  
 50 Rohrkabelschuhe standard, verzinkt, 10, M8, Art. 290942  
 30 Rohrkabelschuhe standard, verzinkt, 16, M8, Art. 290952  
 40 Rohrkabelschuhe standard, verzinkt, 16, M10, Art. 290954  
 25 Rohrkabelschuhe standard, verzinkt, 25, M8, Art. 290960  
 25 Rohrkabelschuhe standard, verzinkt, 25, M10, Art. 290962  
 20 Rohrkabelschuhe standard, verzinkt, 35, M8, Art. 290968  
 20 Rohrkabelschuhe standard, verzinkt, 35, M10, Art. 290970  
 20 Rohrkabelschuhe standard, verzinkt, 50, M8, Art. 290978



Art. Nr.	Inhalt	Typ	kg	VE
290380	380	standard	6,000	1

## Sortiment Rohrkabelschuhe, standard

**Inhalt:** 1.200 Kabelschuhe, Crimpzange (Art. 210830), Pressbereich 0,75-16 mm<sup>2</sup>, Dornverpressung, im Sortimentskasten aus Kunststoff 420 x 350 x 60 mm.  
 100 Rohrkabelschuhe verzinkt, 4, M5, Art. 290924  
 100 Rohrkabelschuhe verzinkt, 4, M6, Art. 290926  
 100 Rohrkabelschuhe verzinkt, 6, M6, Art. 290934  
 100 Rohrkabelschuhe verzinkt, 10, M8, Art. 290942  
 100 Rohrkabelschuhe verzinkt, 10, M10, Art. 290944  
 50 Rohrkabelschuhe verzinkt, 16, M8, Art. 290952  
 50 Rohrkabelschuhe verzinkt, 16, M10, Art. 290954  
 100 Rohrkabelschuhe verzinkt, 2,5, M6, Art. 290918  
 100 Rohrkabelschuhe verzinkt, 2,5, M5, Art. 290916  
 100 Rohrkabelschuhe verzinkt, 1,5, M5, Art. 290908  
 100 Rohrkabelschuhe verzinkt, 1,5, M4, Art. 290906  
 100 Rohrkabelschuhe verzinkt, 0,75, M4, Art. 290902  
 100 Rohrkabelschuhe verzinkt, 0,75, M3, Art. 290900



Art. Nr.	Inhalt	kg	VE
290381	1200	6,000	1

## Sortiment Presskabelschuhe DIN

**Inhalt:** 380 Kabelschuhe, Crimpzange (Art. 210805K), Pressbereich DIN 6 - 50 mm<sup>2</sup>, Sechskant Pressung, im Sortimentskasten aus Kunststoff 420 x 350 x 60 mm.  
 50 Presskabelschuhe DIN 46235, verzinkt, 6, M6, Art. 290404  
 50 Presskabelschuhe DIN 46235, verzinkt, 6, M8, Art. 290406  
 50 Presskabelschuhe DIN 46235, verzinkt, 10, M6, Art. 290410  
 50 Presskabelschuhe DIN 46235, verzinkt, 10, M8, Art. 290412  
 30 Presskabelschuhe DIN 46235, verzinkt, 16, M8, Art. 290418  
 40 Presskabelschuhe DIN 46235, verzinkt, 16, M10, Art. 290420  
 25 Presskabelschuhe DIN 46235, verzinkt, 25, M8, Art. 290426  
 25 Presskabelschuhe DIN 46235, verzinkt, 25, M10, Art. 290428  
 20 Presskabelschuhe DIN 46235, verzinkt, 35, M8, Art. 290434  
 20 Presskabelschuhe DIN 46235, verzinkt, 35, M10, Art. 290436  
 20 Presskabelschuhe DIN 46235, verzinkt, 50, M8, Art. 290440



Art. Nr.	Inhalt	Typ	kg	VE
290382	380	DIN	6,600	1

## Sortiment Ringkabelschuhe, nicht isoliert

**Inhalt:** 1.400 Kabelschuhe, Crimpzange (Art. 210774), Pressbereich 1,0-16 mm<sup>2</sup>, Dornverpressung, im Sortimentskasten aus Kunststoff 420 x 350 x 60 mm.  
 100 Ringkabelschuhe DIN 46234, 16, M10, Art. 290670  
 100 Ringkabelschuhe DIN 46234, 16, M8, Art. 290668  
 100 Ringkabelschuhe DIN 46234, 16, M6, Art. 290666  
 100 Ringkabelschuhe DIN 46234, 10, M10, Art. 290662  
 100 Ringkabelschuhe DIN 46234, 10, M8, Art. 290660  
 100 Ringkabelschuhe DIN 46234, 10, M6, Art. 290658  
 100 Quetschkabelschuhe Ring 2,5-6, M8, Art. 290642  
 100 Ringkabelschuhe DIN 46234, 6, M6, Art. 290648  
 100 Quetschkabelschuhe Ring 2,5-6, M5, Art. 290638  
 100 Quetschkabelschuhe Ring 1,5-2,5, M6, Art. 290632  
 100 Quetschkabelschuhe Ring 1,5-2,5, M5, Art. 290630  
 100 Quetschkabelschuhe Ring 1,5-2,5, M4, Art. 290628  
 100 Quetschkabelschuhe Ring 0,25-1,5, M5, Art. 290624  
 100 Quetschkabelschuhe Ring 0,25-1,5, M4, Art. 290622



Art. Nr.	Inhalt	kg	VE
290386	1400	6,000	1

**haupa®**

**... Lösungen, die überzeugen**

HAUPA, Königstr. 165-169, 42853 Remscheid, Tel.: +49 (0)2191 8418-0, Fax: +49 (0)2191 8418-840, sales@haupa.com; HAUPA, Bayernstraße 39, 5071 Wals-Siezenheim/Salzburg, Tel. +43 (0)662 854717, Fax +43 (0)662 854632, haupa.austria@haupa.com



### Sortiment Ringkabelschuhe, nicht isoliert

**Inhalt:** 900 Kabelschuhe, Crimpzange (Art. 210764), Pressbereich 1,0-10 mm<sup>2</sup>, Dornverpressung, im Sortimentskasten aus Kunststoff 420 x 350 x 60 mm.

- 100 Quetschkabelschuhe Ring, 0,25-1,5, M4, Art. 290622
- 100 Quetschkabelschuhe Ring, 0,25-1,5, M5, Art. 290624
- 100 Quetschkabelschuhe Ring, 1,5-2,5, M4, Art. 290628
- 100 Quetschkabelschuhe Ring, 1,5-2,5, M5, Art. 290630
- 100 Quetschkabelschuhe Ring, 1,5-2,5, M6, Art. 290632
- 100 Quetschkabelschuhe Ring, 2,5-6, M5, Art. 290638
- 100 Ringkabelschuhe DIN 46234, 6, M6, Art. 290648
- 100 Ringkabelschuhe DIN 46234, 10, M6, Art. 290658
- 100 Ringkabelschuhe DIN 46234, 10, M8, Art. 290660



Art. Nr.	Inhalt	kg	VE
290387	900	6,000	1

### Sortiment Rohrkabelschuhe, light

**Inhalt:** 1.100 Kabelschuhe, Crimpzange (Art. 210830), Pressbereich 0,75-16 mm<sup>2</sup>, Dornverpressung, im Sortimentskasten aus Kunststoff 420 x 350 x 60 mm.

- 100 Rohrkabelschuhe light, 10, M10, Art. 294040
- 100 Rohrkabelschuhe light, 16, M8, Art. 294048
- 100 Rohrkabelschuhe light, 10, M6, Art. 294036
- 100 Rohrkabelschuhe light, 6, M5, Art. 294024
- 100 Rohrkabelschuhe light, 6, M6, Art. 294026
- 100 Rohrkabelschuhe light, 16, M10, Art. 294050
- 100 Rohrkabelschuhe light, 2,5, M4, Art. 294006
- 100 Rohrkabelschuhe light, 1,5, M4, Art. 294000
- 100 Rohrkabelschuhe light, 2,5, M6, Art. 294010
- 100 Rohrkabelschuhe light, 1,5, M5, Art. 294002
- 100 Rohrkabelschuhe light, 2,5, M5, Art. 294008



Art. Nr.	Inhalt	kg	VE
294240	1100	6,000	1

### Sortiment Ringkabelschuhe, nicht isoliert

**Inhalt:** 1.400 Kabelschuhe, Crimpzange (Art. 210830), Pressbereich 0,75-16 mm<sup>2</sup>, Dornverpressung, im Sortimentskasten aus Kunststoff 420 x 350 x 60 mm.

- 100 Ringkabelschuhe DIN 46234, 16, M10, Art. 290670
- 100 Ringkabelschuhe DIN 46234, 16, M8, Art. 290668
- 100 Ringkabelschuhe DIN 46234, 16, M6, Art. 290666
- 100 Ringkabelschuhe DIN 46234, 10, M10, Art. 290662
- 100 Ringkabelschuhe DIN 46234, 10, M8, Art. 290660
- 100 Ringkabelschuhe DIN 46234, 10, M6, Art. 290658
- 100 Quetschkabelschuhe Ring, 2,5-6, M8, Art. 290642
- 100 Ringkabelschuhe DIN 46234, 6, M6, Art. 290648
- 100 Quetschkabelschuhe Ring, 2,5-6, M5, Art. 290638
- 100 Quetschkabelschuhe Ring, 1,5-2,5, M6, Art. 290632
- 100 Quetschkabelschuhe Ring, 1,5-2,5, M5, Art. 290630
- 100 Quetschkabelschuhe Ring, 1,5-2,5, M4, Art. 290628
- 100 Quetschkabelschuhe Ring, 0,25-1,5, M5, Art. 290624
- 100 Quetschkabelschuhe Ring, 0,25-1,5, M4, Art. 290622



Art. Nr.	Inhalt	kg	VE
290385	1400	6,000	1

## SysCon Presskabelschuhe DIN & 210805 K

SysCon

**Inhalt:** 380 Presskabelschuhe DIN 46235 verzinkt

- 1 220370 ABS-Kunststoffbox „SysCon S“
- 2 220376 Schaumeinlage „SysCon“ 400 x 300 x 15 mm
- 1 500270 Schaumstoffeinlage für Sortimente 160 x 400 mm
- 1 210805 K Crimpzange Sechskantpressung DIN 6 - 50 mm<sup>2</sup>

50	290404	Presskabelschuhe DIN	6	M6
50	290406	Presskabelschuhe DIN	6	M8
50	290410	Presskabelschuhe DIN	10	M6
50	290412	Presskabelschuhe DIN	10	M8
30	290418	Presskabelschuhe DIN	16	M8
40	290420	Presskabelschuhe DIN	16	M10
25	290426	Presskabelschuhe DIN	25	M8
25	290428	Presskabelschuhe DIN	25	M10
20	290434	Presskabelschuhe DIN	35	M8
20	290436	Presskabelschuhe DIN	35	M10
20	290440	Presskabelschuhe DIN	50	M8



Art. Nr.	kg	VE
220385	4,300	1

## SysCon Rohrkabelschuhe standard & 210805

SysCon

**Inhalt:** 380 Presskabelschuhe standard verzinkt

- 1 220370 ABS-Kunststoffbox „SysCon S“
- 2 220376 Schaumeinlage „SysCon“ 400 x 300 x 15 mm
- 1 500270 Schaumstoffeinlage für Sortimente 160 x 400 mm
- 1 210805 Crimpzange Sechskantpressung standard 6 - 50 mm<sup>2</sup>

50	290934	Rohrkabelschuhe standard	6	M6
50	290936	Rohrkabelschuhe standard	6	M8
50	290940	Rohrkabelschuhe standard	10	M6
50	290942	Rohrkabelschuhe standard	10	M8
30	290952	Rohrkabelschuhe standard	16	M8
40	290954	Rohrkabelschuhe standard	16	M10
25	290960	Rohrkabelschuhe standard	25	M8
25	290962	Rohrkabelschuhe standard	25	M10
20	290968	Rohrkabelschuhe standard	35	M8
20	290970	Rohrkabelschuhe standard	35	M10
20	290978	Rohrkabelschuhe standard	50	M8



Art. Nr.	kg	VE
220386	4,300	1

**haupa®**

**... Lösungen, die überzeugen**

HAUPA, Königstr. 165-169, 42853 Remscheid, Tel.: +49 (0)2191 8418-0, Fax: +49 (0)2191 8418-840, sales@haupa.com;  
HAUPA, Bayernstraße 39, 5071 Wals-Siezenheim/Salzburg, Tel. +43 (0)662 854717, Fax +43 (0)662 854632, haupa.austria@haupa.com



## SysCon Presskabelschuhe DIN 46235



**Inhalt:** 389 verzinnte Presskabelschuhe DIN

1	220370	ABS-Kunststoffbox „SysCon S“		
2	220376	Schaumeinlage „SysCon“ 400 x 300 x 15 mm		
100	290404	Presskabelschuhe DIN	6	M6
100	290412	Presskabelschuhe DIN	10	M8
50	290418	Presskabelschuhe DIN	16	M8
50	290426	Presskabelschuhe DIN	25	M8
25	290434	Presskabelschuhe DIN	35	M8
18	290442	Presskabelschuhe DIN	50	M10
12	290450	Presskabelschuhe DIN	70	M10
10	290458	Presskabelschuhe DIN	95	M12
12	290464	Presskabelschuhe DIN	120	M12
4	290472	Presskabelschuhe DIN	150	M12
4	290480	Presskabelschuhe DIN	185	M12
4	290486	Presskabelschuhe DIN	240	M12



Art. Nr.	Typ	kg	VE
220387	DIN	4,300	1

## SysCon Rohrkabelschuhe standard



**Inhalt:** 389 verzinnte Rohrkabelschuhe standard

1	220370	ABS-Kunststoffbox „SysCon S“		
2	220376	Schaumeinlage „SysCon“ 400 x 300 x 15 mm		
100	290934	Rohrkabelschuhe standard	6	M6
100	290942	Rohrkabelschuhe standard	10	M8
50	290952	Rohrkabelschuhe standard	16	M8
50	290960	Rohrkabelschuhe standard	25	M8
25	290968	Rohrkabelschuhe standard	35	M8
18	290980	Rohrkabelschuhe standard	50	M10
12	290988	Rohrkabelschuhe standard	70	M10
10	290998	Rohrkabelschuhe standard	95	M12
12	290008	Rohrkabelschuhe standard	120	M12
4	290016	Rohrkabelschuhe standard	150	M12
4	290022	Rohrkabelschuhe standard	185	M12
4	290028	Rohrkabelschuhe standard	240	M12



Art. Nr.	Typ	kg	VE
220388	standard	4,300	1



Kabelbinder

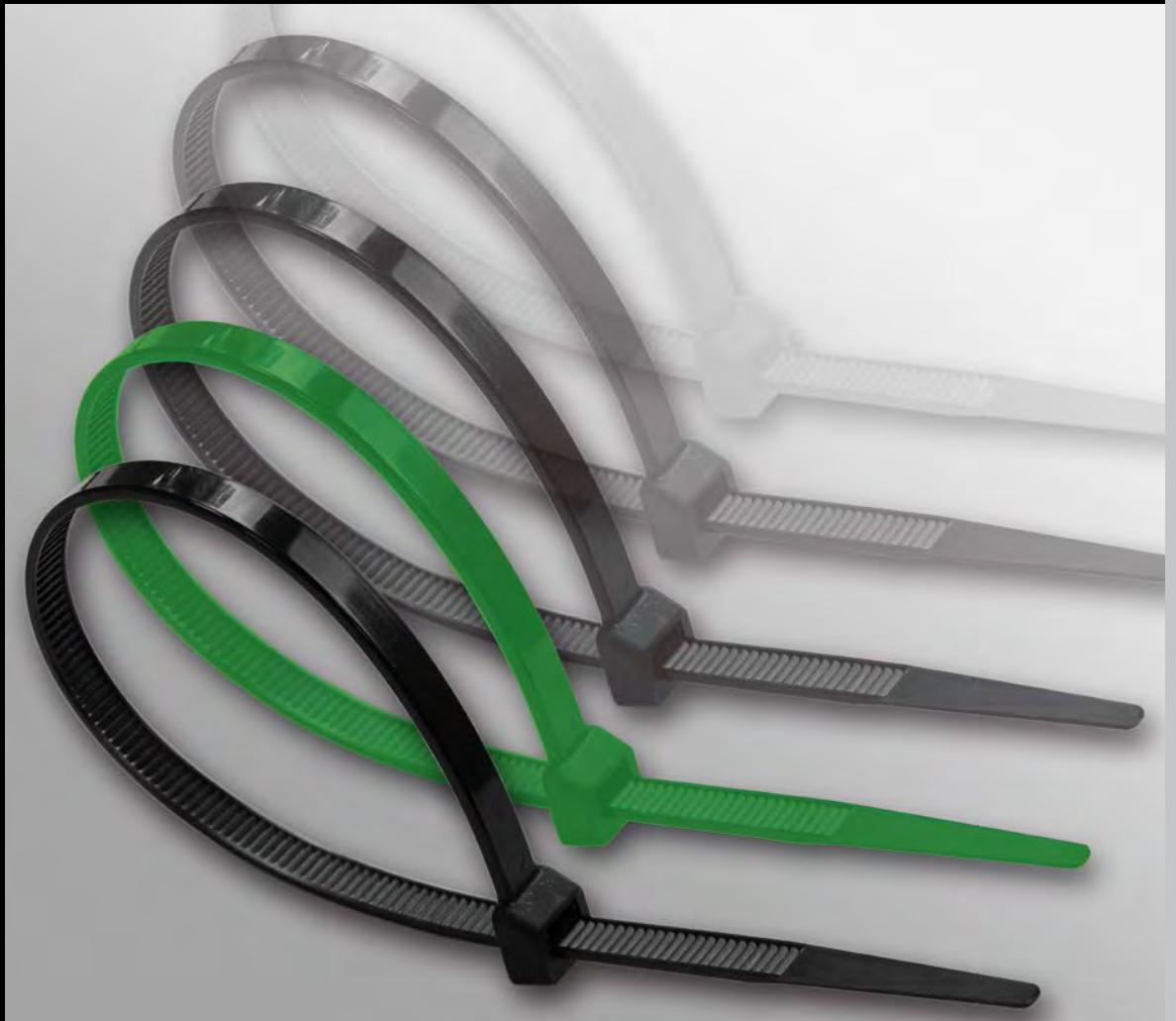

## INFO

## Kabelbinder

HAUPA-Kabelbinder zeichnen sich durch ihre Bündelstraffheit, hohe Reißfestigkeit der Öse und die enorme Flexibilität des Binders aus. Aufgrund dieser Eigenschaften überstehen HAUPA-Kabelbinder auch härteste Installationspraktiken, denen konventionelle Kabelbinder nicht standhalten können. Alle HAUPA-Kabelbinder entsprechen den WEEE/RoHS Richtlinien.

## Die Produktreihe Kabelbinder unterscheidet:

- **Kabelbinder**  
- Farbe: natur/schwarz
- **Kabelbinder**  
- Farbe: schwarz (UV-beständig)
- **Wiederöffnungsbänder**  
- Farbe: schwarz
- **Double-locking-Kabelbinder**  
- Farbe: schwarz
- **Kabelbinder mit Befestigungsöse**  
- Farbe: natur
- **Kabelbinder mit Beschriftungsfeld**  
- Farbe: natur
- **Klettbänder**  
- Farbe: schwarz, grün

## Zubehör:

- Klebesockel, Schraubsockel, Dübel-Montagesockel

## Optimale Lagerbedingungen für Kabelbinder aus Nylon

Kabelbinder bestehen aus hochwertigem Nylon. Dieser technische Kunststoff wird hauptsächlich im Spritzgussverfahren verarbeitet, kann aber auch extrudiert werden. Nylon ist ein hygroskopischer Kunststoff, der Wasser aufnimmt, aber auch wieder abgeben kann. Für die optimale Verarbeitung der Binder ist es wichtig, dass sich das Material mit einem Wassergehalt von ca. 2,5 % im Gleichgewichtszustand befindet. Die Originalverpackungen von HAUPA-Kabelbindern sorgen für den konstanten Wassergehalt im Material.

## Voraussetzung sind aber auch nachstehende Lagerbedingungen:



Lagerung in geschlossener Kunststofftüte aus Polyäthylen



Kein direktes Sonnenlicht



Lagerung ohne direkte Wärmezufuhr (Heizung etc.)



Ideale Lagertemperatur (mitteleuropäisches Normalklima) bis 23° bei 50% Luftfeuchtigkeit

Alle HAUPA Kabelbinder bestehen ausschließlich aus Kunststoff und sind gut recyclebar. Die Innenverzahnung auf dem Band gibt ihnen einen sicheren Halt am Bündelgut. Die Kabelbinder können einfach von Hand oder mit einem HAUPA Kabelbinderwerkzeug verarbeitet werden. Das leicht abgewinkelte Bandende ermöglicht ein bequemes Einführen des Bandes in den Kopf.

**Anwendung:** Für die Bündelung und Befestigung von Kabeln, Leitungen und Schläuchen. HF (halogenfrei) – RoHS-konform

## Kabelbinder

Material: Nylon, Farbe natur, schnell und einfach mit einem Werkzeug oder per Hand zu befestigen. Äußerst widerstandsfähig gegen Seewasser, Öl, Fette u.ä., hergestellt nach UL gemäß geprüften Nylon. Mil.-Spec. Bedingungen, - 40° C bis 85° C, UL E 341152



Art. Nr.	GL	Breite	h	kg/100	VE	PE	
262500/1	75	2,4	15	8	0,035	100	30.000
262500	96	2,5	23	8	0,028	100	30.000
262502	100	2,5	25	8	0,030	100	25.000
262504	142	2,5	35	8	0,044	100	25.000
262506	203	2,5	55	8	0,065	100	13.000
262508	142	3,2	35	18	0,083	100	10.000
262509/1	203	3,6	53	18	0,100	100	10.000
262510/1	250	3,6	68	18	0,150	100	6.000
262510	292	3,6	85	18	0,155	100	7.000
262516	199	4,8	52	22	0,145	100	7.000
262512/1	120	4,8	52	22	0,080	100	10.000
262515	157	4,8	40	22	0,040	100	6.000
262512	188	4,8	54	22	0,143	100	8.000
262518	250	4,8	74	22	0,203	100	6.000
262520	302	4,8	84	22	0,220	100	5.000
262522	371	4,8	102	22	0,274	100	4.000
262523	430	4,8	125	22	0,290	100	4.000
262535	774	8,8	220	80	1,050	50	600
262528	200	7,6	54	55	0,300	100	2.000
262530	290	7,6	82	55	0,400	100	2.000
262532	370	7,6	106	55	0,540	100	2.500
262536	425	8,8	115	80	0,760	50	500
262537	523	8,8	150	80	0,105	50	500
262538	610	8,8	180	80	1,270	50	500
262540	800	8,8	235	80	1,600	20	500
262542	920	8,8	278	80	0,860	50	500
262543	1219	9,0	374	80	1,100	20	500
262545	246	12,4	64	114	0,860	50	500
262546	550	12,7	166	114	1,770	50	500
262547	1030	12,7	312	114	3,200	20	500



## Kabelbinder

witterungsbeständig, Material: Nylon, Farbe schwarz, UV-beständig, weitere Daten wie 262500 - 46, UL E 341152



Art. Nr.	GL	Breite	h	kg/100	VE	PE		
262600/1	75	2,4	15	8	0,035	100	100	30.000
262600	96	2,5	23	8	0,040	100	100	30.000
262602	100	2,5	25	8	0,040	100	100	25.000
262604	142	2,5	35	8	0,040	100	100	20.000
262606	203	2,5	55	8	0,080	100	100	10.000
262608	142	3,2	35	18	0,080	100	100	10.000
262609/1	203	3,6	53	18	0,100	100	100	10.000
262610/1	250	3,6	68	18	0,150	100	100	6.000
262610	292	3,6	85	18	0,160	100	100	7.000
262616	203	4,6	52	22	0,150	100	100	6.000
262612/1	120	4,8	27	22	0,080	100	100	10.000
262615	157	4,8	40	22	0,100	100	100	6.000
262618	250	4,8	74	22	0,200	100	100	6.000
262620	302	4,8	84	22	0,240	100	100	5.000
262622	371	4,8	102	22	0,270	100	100	4.000
262623	430	4,8	125	22	0,290	100	100	4.000
262635	774	8,8	220	80	1,050	50	100	600
262628	200	7,6	54	55	0,300	100	100	2.000
262630	290	7,6	82	55	0,400	100	100	2.000
262632	370	7,6	106	55	0,540	100	100	2.500
262636	425	8,8	115	80	0,880	50	100	500
262637	523	8,8	150	80	1,050	50	100	500
262638	610	8,8	180	80	1,280	50	100	500
262640	800	8,8	235	80	1,600	20	100	500
262642	920	8,8	278	80	0,880	50	100	500
262643	1219	9,0	374	80	1,100	20	100	500
262645	246	12,4	64	114	0,860	50	100	500
262646	550	12,7	166	114	1,600	50	100	500
262647	1030	12,7	312	114	3,200	20	100	500

## Kabelbinder "UVplus"

Langzeit Witterungsbeständig, für industrielle Anwendungen, schwarz, UV-beständig, Material Polyamid, 7 Jahre Garantie



Art. Nr.	GL	Breite	h	kg/100	VE	PE	
262950	100	2,5	25	8	0,030	100	100
262952	202	2,5	50	8	0,070	100	100
262954	150	3,3	38	18	0,070	100	100
262956	201	3,6	57	18	0,150	100	100
262958	290	3,6	82	18	0,160	100	100
262960	199	4,8	56	22	0,150	100	100
262962	250	4,8	72	22	0,200	100	100
262964	290	4,8	83	22	0,220	100	100
262966	371	4,8	129	22	0,270	100	100
262968	290	7,6	82	54	0,410	100	100
262970	370	7,6	108	54	0,550	100	100
262972	542	7,6	162	54	0,750	100	100
262974	523	8,8	156	79	1,000	50	100
262976	709	8,8	213	79	1,000	50	100
262978	774	8,8	233	79	1,000	50	100
262980	920	8,8	279	79	1,000	50	100

## Kabelbinder

Material: Polyamid 6.6, Farbe natur, widerstandsfähig gegen Schimmel und Fäulnis, äußerst widerstandsfähig gegen Seewasser, Öl, Fette, Kohlenwasserstoffe und Hydraulikflüssigkeiten, hergestellt nach Mil-Spec. No. MS - 3367, Zugfestigkeit entspricht MIL-S-23190E Standard, Entflammbarkeitsbereich: UL 94 V-2, -40° C bis 85° C, UL E 341152



Art. Nr.	GL	Breite	h	kg/100	VE	PE		
262100	100	2,5	23	8	0,031	100	100	25.000
262101	203	3,6	55	18	0,131	100	100	10.000
262102	142	3,2	35	18	0,074	100	100	10.000
262106	203	4,6	55	22	0,150	100	100	7.000
262108	310	4,8	89	22	0,228	100	100	5.000
262110	368	4,8	102	22	0,227	100	100	4.000
262114	380	7,6	110	55	0,560	50	100	2.000
262116	550	12,7	166	114	1,600	50	100	500

## Kabelbinder

Material: Polyamid 6.6, Farbe schwarz, weitere Eigenschaften wie 262100 - 16, widerstandsfähig gegen Seewasser, Öl, Fette u.ä, nicht UV-beständig, UL E 341152



Art. Nr.	GL	Breite	h	kg/100	VE	PE		
262120	100	2,5	25	8	0,003	100	100	25.000
262122	142	3,2	35	18	0,065	100	100	10.000
262124	203	3,6	55	18	0,116	100	100	10.000
262126	199	4,6	54	22	0,145	100	100	6.000
262128	199	4,8	54	22	0,248	100	100	5.000
262130	368	4,8	102	22	0,269	100	100	4.000
262132	290	7,6	82	55	0,397	100	100	2.000
262134	370	7,6	106	55	0,580	50	100	2.000
262136	618	12,7	181	114	1,600	50	100	500

## Kabelbinder

Material: Nylon, Farbe natur, weitere Eigenschaften wie 262500 - 46, Großpackung 1000 Stück, UL E 341152



Art. Nr.	GL	Breite	h	kg/100	VE	PE	
262501	96	2,5	23	8	0,028	1000	100
262503	100	2,5	25	8	0,026	1000	100
262505	142	2,5	35	8	0,0310	1000	100
262507	203	2,5	55	8	0,065	1000	100
262509	142	3,2	35	18	0,070	1000	100
262511	290	3,6	82	18	0,158	1000	100
262513	188	4,8	54	22	0,140	1000	100
262517	199	4,6	54	22	0,140	1000	100



## Wiederöffnungsbänder für häufiges lösen und schließen

Material: Polyamid 6.6, Farbe schwarz, für provisorische Verdrahtung und Vormontage, -40 bis 85° C, UL E 341152



Art. Nr.	GL	Breite	Ø	kg/100	VE	PE
262140	150	7,6	35	0,201	100	100
262142	200	7,6	50	0,249	100	100
262144	300	7,6	80	0,349	100	100

## Double-locking-Kabelbinder

Material: Nylon, Farbe schwarz, (262710 Nylon 12).

Vorteile:

- flache Kopfgeometrie
- Außenzahnung
- glatte Seite liegt auf der Isolierung - keine Einkerbung oder Beschädigung
- breite Auflagefläche schützt Kabelbaum vor Beschädigung

Anwendung:

- Schlauchbündelung in engen Schächten
- Kabelbündelung in Hohlräumen
- Auszugskräfte werden durch extrabreites Band gut verteilt



Art. Nr.	GL	Breite	Ø	kg/100	VE	PE
262700	180	9,0	45	0,319	100	100
262702	300	9,0	88	0,512	100	100
262704	360	9,0	100	0,629	100	100
262710	300	9,0	88	0,463	100	100

## Kabelbinder mit Befestigungsöse

Material: Nylon, Farbe natur, schnell und einfach mit einem Werkzeug oder per Hand zu befestigen. Äußerst widerstandsfähig gegen Seewasser, Öl, Fette u.ä., hergestellt nach UL gemäß geprüften Nylon. Mil.-Spec. Bedingungen, - 40 bis 85°C

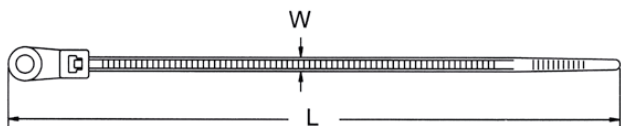

Art. Nr.	GL	Breite	Ø	kg/100	VE	PE
262820	100	2,5	3,0	0,044	100	100
262822	170	3,7	4,8	0,100	100	100
262824	170	3,7	4,0	0,105	100	100
262826	205	4,2	4,6	0,133	100	100
262828	300	4,8	4,8	0,224	100	100
262830	300	7,8	6,0	0,443	100	100
262832	370	4,8	4,9	0,276	100	100
262834	398	7,9	6,1	0,595	100	100

## Kabelbinder mit Beschriftungsfeld

Diese Kabelbinder eignen sich zur einfachen Kennzeichnung bei gleichzeitiger Bündelung von Kabelbäumen. Ein Arbeitsgang kann somit eingespart werden. Material: Nylon, Farbe natur, schnell und einfach mit einem Werkzeug oder per Hand zu befestigen. Äußerst widerstandsfähig gegen Seewasser, Öl, Fette u.ä., hergestellt nach UL gemäß geprüften Nylon. Technische Daten: Material Polyamid 6.6 (N66), Betriebstemperatur -40 bis +85 °C Gruppenfeatures: HF (halogenfrei), RoHS-konform

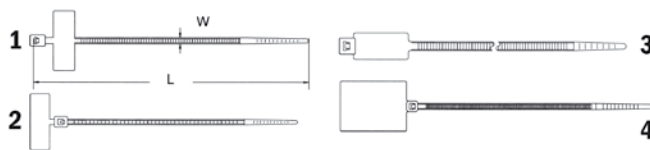

Art. Nr.	GL	Breite	Feld	Ø	kg/100	VE	PE		
262840	1	100	2,5	25 x 8	25	8	0,049	100	100
262842	4	130	2,5	28 x 20	25	8	0,093	100	100
262844	2	110	2,5	25 x 8	25	8	0,058	100	100
262846	3	200	4,6	28 x 13	50	22	0,147	100	100
262848	1	200	2,5	30 x 15	50	8	0,128	100	100
262850	3	270	4,6	28 x 13	75	22	0,198	100	100

## Klebesockel für Kabelbinder

zur schnellen und sicheren Befestigung von Leitungsbündeln und anderen Objekten

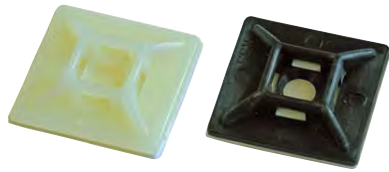

Art. Nr.	GL		Breite	kg/100	VE	PE
262160	19	natur	3,6	19	0,078	100
262161	19	schwarz	3,6	19	0,075	100
262162	28	natur	4,8	28	0,178	100
262163	28	schwarz	4,8	28	0,190	100

## Schraubsockel für Kabelbinder

zur schnellen und sicheren Befestigung von stärkeren Kabelbäumen und anderen Objekten, nicht UV-beständig



Art. Nr.	GL		Breite	Länge	VE	PE
262164	1,5	natur	7,8	1	1,51	100
262165	1,5	schwarz	7,8	1	1,56	100

## Dübel-Montagesockel

werden für „Belturing“ und Kabelbinder bis 9 mm Breite verwendet, 2 Typen mit unterschiedlichen Wandabständen sind verfügbar, die Wandbefestigung verhindert die Reibung des Kabels an der Wand, Farbe schwarz

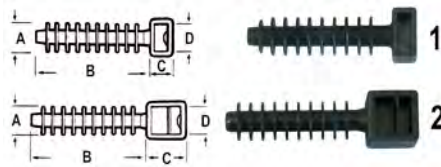

Art. Nr.	GL	Breite	C	D	VE	PE		
262170	37	9	10	1	6,5	9,2	100	100
262172	37	9	10	2	13	9,2	100	100

## Klettband für Elektroinstallationen

aus extrudiertem Polyamid-Velours-Laminat, Dicke ca. 1,4 mm, selbsthaftend back to back, geeignet für ca. 200 Betätigungen. Farben: schwarz und grün, Klettband mit Lasche, zugeschnitten auf Bindermaße für gängige Elektroinstallationen.



### Band

Art. Nr.	GL	Breite	kg/100	VE	PE
262750	125	schwarz	12	0,220	20
262752	135	schwarz	12	0,240	20
262754	180	schwarz	12	0,300	20
262756	210	schwarz	16	0,420	20
262758	310	schwarz	16	0,560	20
262760	125	grün	12	0,220	20
262762	135	grün	12	0,230	20
262764	180	grün	12	0,300	20
262766	210	grün	16	0,430	20
262768	310	grün	16	0,610	20

## Klettband für Elektroinstallationen

### Rolle



Art. Nr.	GL	Breite	kg/100	VE	PE
262782	10000	20	10,000	1	1

## Spiralschläuche aus Kunststoff

transparent, entflammbar



Art. Nr.	Länge	Ø	>Ø	kg	VE
262060	30	1,5	10	0,141	1
262062	30	4	25	0,390	1
262064	30	9	32	0,780	1

## Spiralschläuche aus Kunststoff

milchig-weiß, schwer entflammbar



Art. Nr.	Länge	Ø	>Ø	kg	VE
262066	30	1,5	10	0,156	1
262068	30	4	25	0,497	1
262069	30	9	32	0,964	1

## Verarbeitungswerkzeug für Kabelbinder

Ein Überspannen und Einschnüren wird durch die stufenlose Spannungsbegrenzung verhindert. Das eingebaute Messer schneidet erst nach Erreichen der eingestellten Spannung. Zugkraft einstellbar



Art. Nr.	Breite	Material	kg	VE
262151	5	Kunststoff	0,240	1

## Verarbeitungswerkzeug für Kabelbinder

Ein Überspannen und Einschnüren wird durch die stufenlose Spannungsbegrenzung verhindert. Das eingebaute Messer schneidet erst nach Erreichen der eingestellten Spannung. Zugkraft einstellbar



Art. Nr.	Breite	Material	kg	VE
262152	5	Metall	0,334	1

## Verarbeitungswerkzeug für Kabelbinder

Ein Überspannen und Einschnüren wird durch die stufenlose Spannungsbegrenzung verhindert. Das eingebaute Messer schneidet erst nach Erreichen der eingestellten Spannung. Zugkraft einstellbar



Art. Nr.	Breite	Material	kg	VE
262154	13	Metall	0,365	1

## Verarbeitungswerkzeug für Kabelbinder

Ein Überspannen und Einschnüren wird durch die stufenlose Spannungsbegrenzung verhindert. Das eingebaute Messer schneidet erst nach Erreichen der eingestellten Spannung. Zugkraft einstellbar



Art. Nr.	Breite	Material	kg	VE
262158	10	Metall	0,303	1



Stahlkabelbinder



## Stahlkabelbinder SS 316 (V4A) mit Ball-/Kugerverschluss

aus Edelstahl 316 (DIN 1.4401), korrosions- und strahlenbeständig, antimagnetisch, äußerst beständig gegen hohe Temperaturen (Stahl -80 °C bis +538 °C) und aggressive Chemikalien, Stahldicke 0,3 mm.

Zur Anwendung im Maschinen-, Fahrzeug-, Signal-, Schiff- und Bergbau, in der Lebensmittelindustrie und chemischen Industrie, in Kraftwerken, U-Bahnen, auf Bohrinseln, Windkraftanlagen, Telekommunikation, Funktechnik, Bühnenbau, Messebau.



Art. Nr.	GL	Breite	h	■	■	kg/100	VE	PE
262940/125	125	4,5	22	45		0,400	100	100
262940/152	152	4,5	25	45		0,230	100	100
262940/200	200	4,5	50	45		0,280	100	100
262940/250	250	4,5	65	45		0,330	100	100
262940/300	300	4,5	75	45		0,420	100	100
262940/360	360	4,5	102	45		0,450	100	100
262940/520	520	4,5	152	45		0,660	25	100
262950/152	152	8,0	25	113		0,480	100	100
262950/200	200	8,0	50	113		0,680	100	100
262950/300	300	8,0	75	113		0,750	100	100
262950/360	360	8,0	102	113		0,920	100	100
262950/520	520	8,0	152	113		1,280	25	100
262950/680	680	8,0	203	113		1,550	25	100
262950/840	840	8,0	254	113		1,840	25	100
262950/1050	1050	8,0	318	113		2,560	25	100
262960/290	290	12,0	80	272		1,500	100	100
262960/360	360	12,0	102	272		1,700	100	100
262960/520	520	12,0	152	272		2,800	25	100
262960/680	680	12,0	203	272		3,300	25	100
262960/840	840	12,0	254	272		4,500	25	100
262960/1000	1000	12,0	302	272		5,000	25	100
262960/1200	1200	12,0	351	272		5,500	25	100

## Stahl-Kabelbinder SS 316 mit Ball-/Kugerverschluss

mit Kabelschutzbeschichtung aus Epoxidharz-Polyester, halogenfrei, schwarz aus Edelstahl 316 (DIN 1.4401), korrosions- und strahlenbeständig, antimagnetisch, äußerst beständig gegen hohe Temperaturen (Stahl -80 °C bis +538 °C) und aggressive Chemikalien, Stahldicke 0,3 mm.

Zur Anwendung im Maschinen-, Fahrzeug-, Signal-, Schiff- und Bergbau, in der Lebensmittelindustrie und chemischen Industrie, in Kraftwerken, U-Bahnen, auf Bohrinseln, Windkraftanlagen, Telekommunikation, Funktechnik, Bühnenbau, Messebau.

### Vorteile:

- weiche Kanten
- guter Installationskomfort und Haptik
- Vollbeschichtung vermeidet Kontaktkorrosion
- schonende Befestigung



Art. Nr.	GL	Breite	h	■	■	kg/100	VE	PE
262942/125	125	4,5	22	45		0,190	100	100
262942/152	152	4,5	25	45		0,230	100	100
262942/200	200	4,5	50	45		0,280	100	100
262942/250	250	4,5	60	45		0,330	100	100
262942/300	300	4,5	75	45		0,420	100	100
262942/360	360	4,5	102	45		0,450	100	100
262942/520	520	4,5	152	45		0,660	25	100
262952/152	152	8,0	25	113		0,480	100	100
262952/200	200	8,0	50	113		0,680	100	100
262952/300	300	8,0	75	113		0,750	100	100
262952/360	360	8,0	102	113		0,920	100	100
262952/520	520	8,0	152	113		1,280	25	100
262952/680	680	8,0	203	113		1,550	25	100
262952/840	840	8,0	254	113		1,840	25	100
262952/1050	1050	8,0	318	113		2,560	25	100
262962/290	290	12,0	80	272		1,500	100	100
262962/360	360	12,0	102	272		1,700	100	100
262962/520	520	12,0	152	272		2,800	25	100
262962/680	680	12,0	203	272		3,300	25	100
262962/840	840	12,0	254	272		4,500	25	100
262962/1000	1000	12,0	302	272		5,000	25	100
262962/1200	1200	12,0	351	272		5,500	25	100

## Stahlkabelbinder SS 316 (V4A) mit Ratschenverschluss

Material: rostfreier Stahl 316 (V4A), mit Ratschenfunktion aus Edelstahl 316 (DIN 1.4401), korrosions- und strahlenbeständig, antimagnetisch, äußerst beständig gegen hohe Temperaturen (Stahl -80 °C bis +538 °C) und aggressive Chemikalien, Stahldicke 0,3 mm; Montage ohne zusätzliches Werkzeug.

Zur Anwendung im Maschinen-, Fahrzeug-, Signal-, Schiff- und Bergbau, in der Lebensmittelindustrie und chemischen Industrie, in Kraftwerken, U-Bahnen, auf Bohrinseln, Windkraftanlagen, Telekommunikation.



Art. Nr.	GL	Breite	h	kg/100	VE	PE
262970/1100	1100	10,0	330	5,500	10	100
262970/1315	1315	10,0	380	6,000	10	100

## Verarbeitungswerkzeug Stahlkabelbinder

Ein Überspannen und Einschnüren wird durch die stufenlose Spannungsbegrenzung verhindert. Das eingebaute Messer schneidet erst nach Erreichen der eingestellten Spannung. Zugkraft einstellbar



Art. Nr.	Breite	Material	kg	VE
262159	12	Metall	0,560	1



Nagelschellen

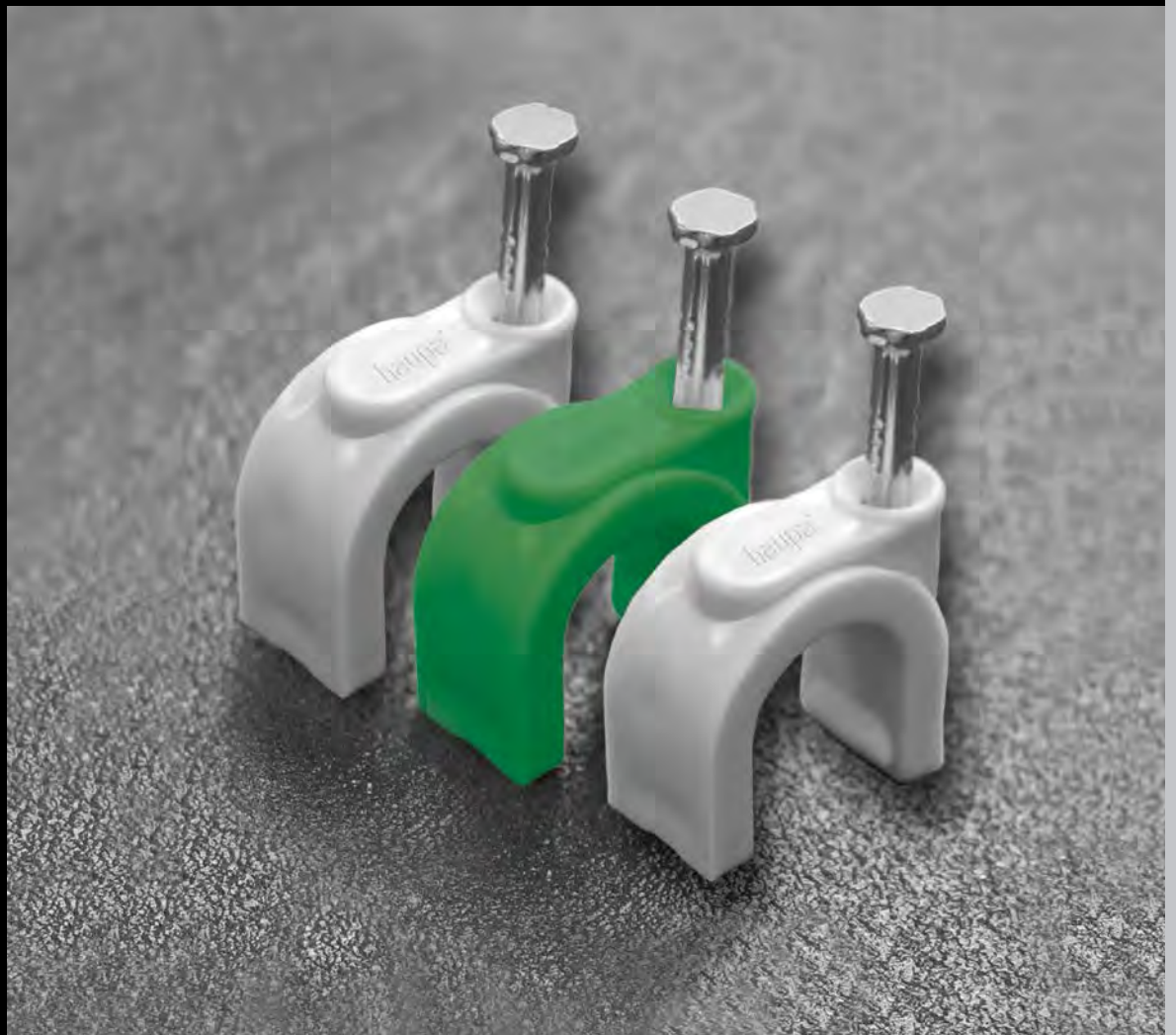

# INFO

## Nagelschellen

Material: schlagfestes Polyethylen (PE), halogenfrei  
 Temperaturbeständigkeit: -40 °C bis +80°C, kurzfristig bis ca. 100 °C



RoHS

### Nagelschellen für Rundkabel

zur Befestigung und Fixierung elektrischer Leitungen, optimale Krallenform für sicheren Halt der Leitung, fixierbar am Kabel, Ausführung mit eingestecktem verzinkten Nagel, Material: schlagfestes Polyethylen (PE), halogenfrei, Temperaturbeständigkeit: -40 °C bis +80°C, kurzfristig bis ca. 100 °C.

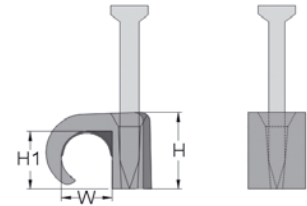

Art. Nr.	Farbe	∅	H	H1	W	NL	N-∅	kg/100	VE
262200	transparent	2-3	4,3	2,8	2,8	19	1,65	0,032	100
262202	transparent	3-5	5,6	3,7	2,9	15	2,0	0,038	100
262204	reinweiß	3-5	5,6	3,7	2,9	15	2,0	0,038	100
262206	schwarz	5-7	8,0	6,0	5,3	20	2,0	0,100	100
262208	transparent	5-7	8,0	6,0	5,3	20	2,0	0,100	100
262209	lichtgrau	5-7	8,0	6,0	5,3	35	2,0	0,100	100
262210	reinweiß	5-7	8,0	6,0	5,3	20	2,0	0,102	100
262212	schwarz	7-10	9,5	7,1	6,8	25	2,0	0,093	100
262214	braun	7-10	9,5	7,1	6,8	25	2,0	0,092	100
262215	braun	7-10	9,5	7,1	6,8	35	2,0	0,092	100
262216	rot	7-10	9,5	7,1	6,8	25	2,0	0,093	100
262218	reinweiß	7-10	9,5	7,1	6,8	25	2,0	0,092	100
262219	lichtgrau	8-12	9,5	7,1	6,8	35	2,0	0,120	100
262220	schwarz	10-14	13,0	10,3	9,4	35	2,0	0,166	100
262222	reinweiß	10-14	13,0	10,3	9,4	35	2,0	0,162	100
262223	licht grau	10-14	13,0	10,3	9,4	44	2,0	0,162	100
262224	schwarz	14-20	17,1	13,7	13,1	40	2,5	0,136	50
262226	reinweiß	14-20	17,1	13,7	13,1	40	2,5	0,138	50
262227	lichtgrau	14-20	17,1	13,7	13,1	44	2,5	0,138	100
262228	schwarz	18-22	19,5	17,0	16,4	38	3,2	0,402	50
262230	reinweiß	18-22	19,5	17,0	16,4	38	3,2	0,396	50
262231	lichtgrau	18-22	19,5	17	16,4	45	2,0	0,420	50
262232	schwarz	22-26	21,0	19,5	24,0	38	3,2	0,464	50
262234	reinweiß	22-26	21,0	19,5	24,0	38	3,2	0,458	50
262235	lichtgrau	22-26	21,0	19,5	24,0	38	3,2	0,458	50

### Nagelschellen für Flachkabel

zur Befestigung und Fixierung elektrischer Leitungen, optimale Krallenform für sicheren Halt der Leitung, fixierbar am Kabel, Ausführung mit eingestecktem verzinkten Nagel, Material: schlagfestes Polyethylen (PE), halogenfrei, Temperaturbeständigkeit: -40 °C bis +80°C, kurzfristig bis ca. 100 °C.



Art. Nr.	Farbe	∅	H	H1	W	NL	N-∅	kg/100	VE
262236	transparent	2-4	4,0	2,0	4,0	15	2,0	0,032	100
262238	transparent	3-5	5,2	3,3	4,6	15	2,0	0,038	100
262240	transparent	4-6	5,9	3,8	5,8	15	2,0	0,047	100
262242	lichtgrau	5-8	7,5	4,9	7,9	25	2,0	0,107	100
262243	reinweiß	5-8	7,5	4,9	7,9	25	2,0	0,103	100
262244	lichtgrau	6-10	8,2	5,8	9,8	25	2,0	0,120	100
262245	reinweiß	6-10	8,2	5,8	9,8	25	2,0	0,120	100
262246	lichtgrau	7-14	9,3	6,5	11,8	25	2,0	0,176	100
262247	reinweiß	7-14	9,3	6,5	11,8	25	2,0	0,174	100
262248	lichtgrau	9-18	12,2	9,4	16,7	22	2,5	0,237	100
262249	reinweiß	9-18	12,2	9,4	16,7	22	2,5	0,236	100

- NL = Nagellänge
- N-∅ = Nageldurchmesser
- H = Höhe
- H1 = Höhe 1
- W = Weite (Öffnung)

## Nagelschellen für Rundkabel

zur Befestigung und Fixierung elektrischer Leitungen, Ausführung mit eingestecktem verzinktem Nagel, Material: schlagfestes Polyethylen (PE), halogenfrei, Temperaturbeständigkeit: -40 °C bis +80°C, kurzfristig bis ca. 100 °C.

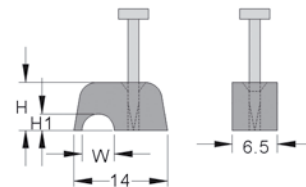

Art. Nr.	Farbe	Ø	W	NL	N-Ø	kg/100	VE
262254	lichtgrau	4,1	4,1	15	2,0	0,083	100
262256	lichtgrau	4,1	4,1	20	2,0	0,089	100
262258	lichtgrau	7,0	7,0	20	2,0	0,103	100
262260	lichtgrau	9,0	9,0	20	2,0	0,178	100
262262	lichtgrau	13,2	13,2	20	2,0	0,225	100

## ISO-Nagelschellen

zur Befestigung und Fixierung elektrischer Leitungen, fixierbar am Kabel, Ausführung mit eingestecktem verzinktem Nagel, Material: schlagfestes Polyethylen (PE), halogenfrei, Temperaturbeständigkeit: -40 °C bis +80°C, kurzfristig bis ca. 100 °C.

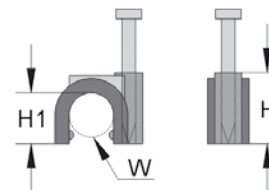

Art. Nr.	Farbe	Ø	H	H1	W	NL	N-Ø	kg/100	VE
262264	lichtgrau	2,75	4,5	2,6	2,75	20	2,0	0,083	100
262266	lichtgrau	6,0	9,0	6,6	6,0	20	2,0	0,100	100
262268	lichtgrau	8,0	12,9	9,0	8,0	25	2,0	0,131	100
262270	lichtgrau	9,0	12,0	9,0	9,0	22	2,0	0,132	100
262272	lichtgrau	10,0	13,8	10,4	9,3	25	2,0	0,145	100
262274	lichtgrau	2,75	4,5	2,6	2,75	19	1,65	0,047	100
262276	lichtgrau	3,5	5,9	3,7	3,5	15	2,0	0,060	100
262278	lichtgrau	4,0	6,6	4,2	4,0	18	2,5	0,091	100
262280	lichtgrau	5,0	7,6	5,0	5,0	18	2,5	0,100	100
262282	lichtgrau	6,0	9,0	6,6	6,0	18	2,5	0,106	100
262284	lichtgrau	6,0	10,5	6,9	6,0	20	2,5	0,119	100
262286	lichtgrau	7,0	11,0	7,5	7,0	22	2,5	0,128	100
262288	lichtgrau	8,0	12,9	8,15	8,0	22	2,5	0,136	100
262290	lichtgrau	9,0	12,0	9,0	9,0	22	2,5	0,138	100
262292	lichtgrau	9,5	13,8	10,4	9,3	25	2,5	0,156	100
262294	lichtgrau	11,0	16,6	12,2	11,0	27	2,5	0,234	100
262296	lichtgrau	12,0	16,0	12,3	12,0	27	2,5	0,223	100
262298	lichtgrau	14,0	20,5	15,6	14,0	35	3,0	0,345	100
262300	lichtgrau	16,0	21,7	17,0	16,5	38	3,2	0,472	100
262302	lichtgrau	18,0	22,0	17,5	18,0	38	3,2	0,457	100
262304	lichtgrau	20,0	23,5	18,5	20,0	38	3,2	0,254	50
262306	lichtgrau	22,0	27,8	23,0	22,0	42	3,2	0,321	50
262308	lichtgrau	25,0	30,4	25,0	25,0	47	3,2	0,433	50
262310	lichtgrau	32,0	40,0	33,5	32,0	56	3,6	0,306	25

- NL = Nagellänge
- N-Ø = Nageldurchmesser
- H = Höhe
- H1 = Höhe 1
- W = Weite (Öffnung)

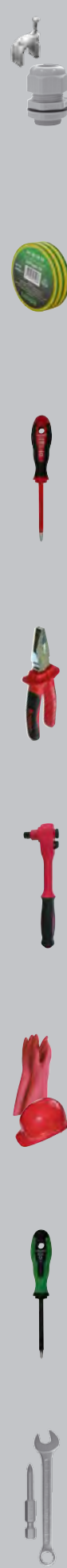



Kabelverschraubung, IP68



## INFO

### Kabelverschraubung Polyamid 6.6, IP68

#### Eigenschaften:

integrierte Zugentlastung, RoHS-konform.  
 HAUPA Kabelverschraubungen schützen elektrische Betriebsmittel (Schaltschränke, Abzweigdosen) vor mechanischen Einflüssen, vor Staub und vor Feuchtigkeit, indem sie ein Kabel fest und dicht mit dem Gehäuse verbinden.  
 HAUPA bietet neben metrischen Gewinden auch Kabelverschraubungen mit Stahlpanzerrohrgewinde (PG), PG-Kabelverschraubungen an.  
 HAUPA Kabelverschraubungen entsprechen der Schutzart IP68 (staub- und wasserdicht), um bei deren Benutzung Menschen gegen potentielle Gefährdung zu schützen.

### Kabelverschraubungen IP 68, metrisch oder PG, mit O-Ring und Gegenmutter, komplett montiert

Material: Polyamid 6.6, (Verschraubung: PA 6.6, halogenfrei, Dichtungsring: TPR, halogenfrei, O-Ring: PVC), Farben: lichtgrau oder schwarz, Temperaturbereich: -40°C bis +85°C, Vibrationsschutz: integrierte Verdrehsicherung für vibrationsfeste Montage, Brandklasse: nach UL 94 V-2, Schutzart: IP68, Eigenschaften: integrierte Zugentlastung, montagefreundlich, RoHS-konform, komplett montiert wie abgebildet

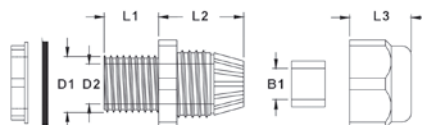

Art. Nr.	Farbe		KB	D1	D2	B1	L1	L2	L3	SW	kg/100	VE	
250040	lichtgrau	<b>M12</b>	3-6,5	12,0	8,3	6,9	7,9	19,6	13,6	15	0,024	10	4.250
250042	lichtgrau	<b>M16</b>	5-10	16	10,9	10,5	15,5	23,4	16,9	19	0,024	10	1.700
250044	lichtgrau	<b>M20</b>	8-12	20,0	14,1	12,5	10,0	25,0	18,1	24	0,024	10	1.200
250046	lichtgrau	<b>M20</b>	10-14	20,0	15,0	14,0	10,0	28,5	18,5	27	0,024	10	1.190
250048	lichtgrau	<b>M20</b>	10-14	20,0	15,0	14,0	15,0	28,5	18,5	27	0,024	10	1.190
250050	lichtgrau	<b>M25</b>	13-18	25,0	18,6	18,4	15,2	29,4	22,3	30	0,024	10	680
250052	lichtgrau	<b>M32</b>	18-25	32,0	26,0	25,0	14,7	34,5	25,7	36	0,024	10	340
250054	lichtgrau	<b>M40</b>	22-32	40,0	33,7	33,0	18,4	41,7	31,3	46	0,024	5	230
250056	lichtgrau	<b>M50</b>	30-38	50,0	41,9	40,0	17,8	44,2	31,3	55	0,024	5	160
250058	lichtgrau	<b>M63</b>	34-44	61,0	55,0	44,0	18,5	44,6	32,7	66	0,024	5	120
250080	schwarz	<b>M12</b>	3-6,5	12,0	8,3	6,9	7,9	19,6	13,6	15	0,024	10	4.250
250082	schwarz	<b>M16</b>	5-10	16	10,9	10,5	15,5	23,4	16,9	19	0,024	10	1.700
250084	schwarz	<b>M20</b>	8-12	20,0	14,1	12,5	10,0	25,0	18,1	24	0,024	10	1.200
250086	schwarz	<b>M20</b>	10-14	20,0	15,0	14,0	10,0	28,5	18,5	27	1,620	10	1.190
250088	schwarz	<b>M20</b>	10-14	20,0	15,0	14,0	15,0	28,5	18,5	27	17,000	10	1.190
250090	schwarz	<b>M25</b>	13-18	25,0	18,6	18,4	15,2	29,4	22,3	30	2,690	10	680
250092	schwarz	<b>M32</b>	18-25	32,0	26,0	25,0	14,7	34,5	25,7	36	4,560	10	340
250094	schwarz	<b>M40</b>	22-32	40,0	33,7	33,0	18,4	41,7	31,3	46	8,100	5	230
250096	schwarz	<b>M50</b>	30-38	50,0	41,9	40,0	17,8	44,2	31,3	55	10,100	5	160
250098	schwarz	<b>M63</b>	34-44	61,0	55,0	44,0	18,5	44,6	32,7	66	11,400	5	120
250060	lichtgrau	<b>PG7</b>	3,5-6	12,5	8,3	6,9	7,9	20,0	13,3	15	0,024	10	4.250
250062	lichtgrau	<b>PG9</b>	4-8	15,2	10,5	8,0	7,9	22,0	15,1	19	0,024	10	2.980
250064	lichtgrau	<b>PG11</b>	5-10	18,6	13,2	10,5	7,9	23,7	18,3	22	0,024	10	2.040
250066	lichtgrau	<b>PG13,5</b>	6-12	20,4	15,5	12,0	8,9	24,6	18,9	24	0,024	10	1.530
250068	lichtgrau	<b>PG16</b>	10-14	22,5	17,2	14,0	9,8	26,2	19,5	27	0,024	10	1.190
250070	lichtgrau	<b>PG21</b>	13-18	28,3	22,4	18,4	10,8	30,0	23,7	33	0,024	10	680
250072	lichtgrau	<b>PG29</b>	18-25	37,0	30,6	25,0	10,8	35,0	27,4	42	0,024	10	380
250074	lichtgrau	<b>PG36</b>	22-32	47,0	35,3	35,5	14,5	42,3	30,3	53	0,024	5	200
250076	lichtgrau	<b>PG42</b>	30-38	54,0	40,0	40,0	14,5	44,0	31,2	60	0,024	5	140
250078	lichtgrau	<b>PG48</b>	34-44	59,3	43,2	46,0	15,6	42,7	31,3	65	0,024	5	130
250100	schwarz	<b>PG7</b>	3,5-6	12,5	8,3	6,9	7,9	20,0	13,3	15	0,560	10	4.250
250102	schwarz	<b>PG9</b>	4-8	15,2	10,5	8,0	7,9	22,0	15,1	19	7,500	10	2.980
250104	schwarz	<b>PG11</b>	5-10	18,6	13,2	10,5	7,9	23,7	18,3	22	1,030	10	2.040
250106	schwarz	<b>PG13,5</b>	6-12	20,4	15,5	12,0	8,9	24,6	18,9	24	1,400	10	1.530
250108	schwarz	<b>PG16</b>	10-14	22,5	17,2	14,0	9,8	26,2	19,5	27	1,560	10	1.190
250110	schwarz	<b>PG21</b>	13-18	28,3	22,4	18,4	10,8	30,0	23,7	33	2,480	10	680
250112	schwarz	<b>PG29</b>	18-25	37,0	30,6	25,0	10,8	35,0	27,4	42	4,160	10	380
250114	schwarz	<b>PG36</b>	22-32	47,0	35,3	35,5	14,5	42,3	30,3	53	8,240	5	200
250116	schwarz	<b>PG42</b>	30-38	54,0	40,0	40,0	14,5	44,0	31,2	60	10,800	5	140
250118	schwarz	<b>PG48</b>	34-44	59,3	43,2	46,0	15,6	42,7	31,3	65	11,600	5	130

## SlimTop - Kabelverschraubungen IP 68, metrisch, mit O-Ring und Gegenmutter, reduzierte Schlüsselweite

Material: Polyamid 6.6, (Verschraubung: PA 6.6, halogenfrei, Dichtungsring: TPR, halogenfrei, O-Ring: PVC), Farben: lichtgrau oder schwarz, Temperaturbereich: -40°C bis +85°C, Vibrationsschutz: integrierte Verdrehsicherung für vibrationsfeste Montage, Brandklasse: nach UL 94 V-2, Schutzart: IP68, Eigenschaften: integrierte Zugentlastung, nicht vormontiert, montagefreundlich, RoHS-konform

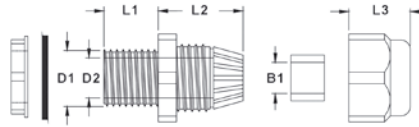

Art. Nr.	Farbe	KB	D1	D2	B1	L1	L2	L3	SW	kg/100	VE		
250140	lichtgrau	<b>M12</b>	3-6,5	12,0	7,3	7,1	8,0	19,6	12,7	15	0,400	10	4.250
250142	lichtgrau	<b>M16</b>	5-10	16,0	10,7	10,4	8,0	23,3	16,1	20	0,800	10	1.700
250044	lichtgrau	<b>M20</b>	8-12	20,0	14,1	12,5	10,0	25,0	18,1	24	0,024	10	1.200
250144	lichtgrau	<b>M25</b>	11-17	25,0	18,0	17,3	8,0	30,0	20,0	24	1,400	10	680
250146	lichtgrau	<b>M32</b>	15-21	32,0	25,7	21,6	10,0	35,4	24,1	36	2,900	10	340
250148	lichtgrau	<b>M40</b>	20-28	40,0	32,7	28,6	10,0	39,4	27,5	46	4,800	5	230
250150	lichtgrau	<b>M50</b>	27-35	50,0	42,4	35,8	12,0	43,4	31,8	55	8,300	5	160
250152	lichtgrau	<b>M63</b>	32-42	63,0	55,0	48,8	12,0	46,4	33,7	68	10,200	5	120
Art. Nr.	Farbe	KB	D1	D2	B1	L1	L2	L3	SW	kg/100	VE		
250120	schwarz	<b>M12</b>	3-6,5	12,0	7,3	7,1	8,0	19,6	12,7	15	0,400	10	4.250
250122	schwarz	<b>M16</b>	5-10	16,0	10,7	10,4	8,0	23,3	16,1	20	0,800	10	1.700
250084	schwarz	<b>M20</b>	8-12	20,0	14,1	12,5	10,0	25,0	18,1	24	0,024	10	1.200
250124	schwarz	<b>M25</b>	11-17	25,0	18,0	17,3	8,0	30,0	20,0	29	1,400	10	680
250126	schwarz	<b>M32</b>	15-21	32,0	25,7	21,6	10,0	35,4	24,1	36	2,900	10	340
250128	schwarz	<b>M40</b>	20-28	40,0	32,7	28,6	10,0	39,4	27,5	46	4,800	5	230
250130	schwarz	<b>M50</b>	27-35	50,0	42,4	35,8	12,0	43,4	31,8	55	8,300	5	160
250132	schwarz	<b>M63</b>	32-42	63,0	55,0	48,8	12,0	46,4	33,7	68	10,200	5	120

## Blindstopfen

Blindstopfen lichtgrau und schwarz

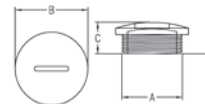

Art. Nr.	Farbe	A	B	C	D	kg/100	VE	
250196	lichtgrau	<b>M12</b>	11,7	15,0	10,0	6,0	0,090	100
250198	lichtgrau	<b>M16</b>	15,7	20,0	10,5	6,0	0,150	100
250200	lichtgrau	<b>M20</b>	19,9	24,0	12,8	6,0	0,220	100
250202	lichtgrau	<b>M25</b>	24,7	29,7	12,8	7,8	0,350	100
250204	lichtgrau	<b>M32</b>	31,7	36,6	13,3	7,8	0,330	50
250206	lichtgrau	<b>M40</b>	39,9	45,8	13,4	7,8	0,420	50
250208	lichtgrau	<b>M50</b>	49,4	55,5	16,2	9,8	1,300	10
250210	lichtgrau	<b>M63</b>	62,4	69,3	17,5	11,8	1,800	10
250212	lichtgrau	<b>PG7</b>	12,2	14,8	10,0	6,0	0,090	100
250214	lichtgrau	<b>PG9</b>	15,1	18,7	10,4	6,0	0,140	100
250216	lichtgrau	<b>PG11</b>	18,5	21,7	10,4	6,0	0,140	100
250218	lichtgrau	<b>PG13,5</b>	20,3	23,7	10,3	6,0	0,210	100
250220	lichtgrau	<b>PG16</b>	22,3	27,0	10,3	6,0	0,290	100
250222	lichtgrau	<b>PG21</b>	28,2	32,8	12,8	7,8	0,480	100
250224	lichtgrau	<b>PG29</b>	37,0	44,1	13,2	7,8	0,400	50
250226	lichtgrau	<b>PG36</b>	47,0	52,6	13,7	7,8	0,500	50
250228	lichtgrau	<b>PG42</b>	54,0	59,5	16,2	9,6	1,300	10
250230	lichtgrau	<b>PG48</b>	59,6	64,2	17,5	11,8	1,800	10
Art. Nr.	Farbe	A	B	C	D	kg/100	VE	
250160	schwarz	<b>M12</b>	11,7	15,0	10,0	6,0	0,090	100
250162	schwarz	<b>M16</b>	15,7	20,0	10,5	6,0	0,150	100
250164	schwarz	<b>M20</b>	19,9	24,0	10,5	6,0	0,220	100
250166	schwarz	<b>M25</b>	24,7	29,7	12,8	7,8	0,350	100
250168	schwarz	<b>M32</b>	31,7	36,6	13,3	7,8	0,330	50
250170	schwarz	<b>M40</b>	39,9	45,8	13,4	7,8	0,420	50
250172	schwarz	<b>M50</b>	49,4	55,5	16,2	9,8	1,300	10
250174	schwarz	<b>M63</b>	62,4	69,3	17,5	11,8	1,800	10
250176	schwarz	<b>PG7</b>	12,2	14,8	10,0	6,0	0,090	100
250178	schwarz	<b>PG9</b>	15,1	18,7	10,4	6,0	0,140	100
250180	schwarz	<b>PG11</b>	18,5	21,7	10,4	6,0	0,140	100
250182	schwarz	<b>PG13,5</b>	20,3	23,7	10,3	6,0	0,210	100
250184	schwarz	<b>PG16</b>	22,3	27,0	10,3	6,0	0,290	100
250186	schwarz	<b>PG21</b>	28,2	32,8	12,8	7,8	0,480	100
250188	schwarz	<b>PG29</b>	37,0	44,1	13,2	7,8	0,400	50
250190	schwarz	<b>PG36</b>	47,0	52,6	13,7	7,8	0,500	50
250192	schwarz	<b>PG42</b>	54,0	59,5	16,2	9,6	1,300	10
250194	schwarz	<b>PG48</b>	59,6	64,2	17,5	11,8	1,800	10

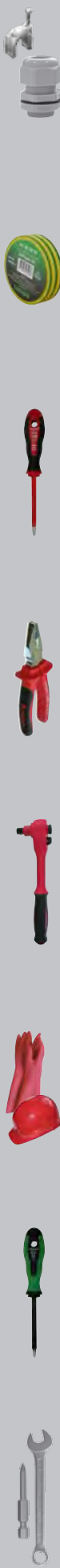

## INFO

### Kabelverschraubungen Messing vernickelt, IP68

#### Eigenschaften:

Integrierte Zugentlastung, RoHS-konform.

HAUPA Kabelverschraubungen schützen elektrische Betriebsmittel (Schaltschränke, Abzweigdosen) vor mechanischen Einflüssen, vor Staub und vor Feuchtigkeit, indem sie ein Kabel fest und dicht mit dem Gehäuse verbinden.

HAUPA bietet neben metrischen Gewinden auch Kabelverschraubungen mit Stahlpanzerrohrgewinde (PG), PG-Kabelverschraubungen an.

Für die EMV-gerechte Installation sollten die Messing-Kabelverschraubungen mit EMV-Einsätzen verwendet werden.

HAUPA Kabelverschraubungen entsprechen der Schutzart IP68 (staub- und wasserdicht), um bei deren Benutzung Menschen gegen potentielle Gefährdung zu schützen.

### Kabelverschraubungen Messing vernickelt, IP68, komplett montiert

Material: Messing vernickelt (halogenfrei)

O-Ring/Dichtungsring: TPR

Temperaturbereich: -40°C bis +120°C

Schutzart: IP68

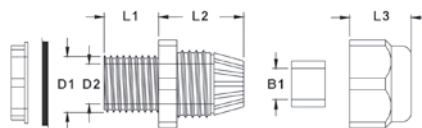

Art. Nr.		KB	D1	D2	B1	L1	L2	L3	SW	kg/100	VE
250600	<b>M12</b>	3-8,5	12,0	8,4	6,8	6,2	17	10,9	14	0,024	10
250602	<b>M16</b>	4-8	16,0	12,0	8,6	7,7	18,0	12,9	18	0,024	10
250604	<b>M20</b>	6-12	20,0	16,0	11,9	8,1	20,0	13,9	22	0,030	10
250606	<b>M25</b>	10-14	25,0	20,5	14,5	8,5	20,2	14,0	24-27	0,043	10
250608	<b>M32</b>	15-22	32,0	27,0	21,5	10	24,5	18,0	35	0,085	10
250610	<b>M40</b>	18-25	40,0	35,5	25,5	11	27,0	19,0	40-45	0,140	5
250611	<b>M40</b>	22-30	40,0	35,0	30,5	11,0	28,0	20,5	45	0,140	5
250612	<b>M50</b>	32-38	50,0	44,0	39,0	13	32,0	23,0	55-57	0,260	5
250614	<b>M63</b>	37-44	63,0	55,5	44,5	14	34,0	22,0	64-68	0,380	5

Art. Nr.		KB	D1	D2	B1	L1	L2	L3	SW	kg/100	VE
250630	<b>PG7</b>	3-6,5	12,0	8,5	6,9	6,5	16,5	10,8	14	0,013	10
250632	<b>PG9</b>	4-8	14,8	11,8	8,5	8,1	18,9	12,7	17	0,019	10
250634	<b>PG11</b>	5-10	18,2	14,2	10,5	8	18,5	13,5	20-21	0,028	10
250636	<b>PG13,5</b>	6-12	20,1	16,2	12,1	7,7	20,5	13,9	23-22	0,033	10
250638	<b>PG16</b>	10-14	22,2	18,3	14,5	8,3	19,7	14,2	25-24	0,038	10
250640	<b>PG21</b>	13-18	28,2	23,8	18,2	8,8	23,3	16,5	30	0,060	10
250642	<b>PG29</b>	18-25	36,6	32,4	25,2	10,0	26,3	19,4	40	0,111	10
250644	<b>PG36</b>	25-33	46,0	41,5	33,2	11,0	32,0	22,0	50	0,190	5
250646	<b>PG42</b>	32-38	53,8	47,7	38,7	12,0	32,0	22,0	57	0,255	5
250648	<b>PG48</b>	37-44	59,0	52,6	44,5	12,6	33,9	22,8	64	0,345	5



## EMV Kabelverschraubungen Messing vernickelt, IP68, komplett montiert

Für eine EMV-gerechte Installation sollten diese Messing-Kabelverschraubungen mit EMV-Einsätzen verwendet werden.

Material: Messing vernickelt (halogenfrei)  
 O-Ring/Dichtungsring: TPR  
 Temperaturbereich: -40°C bis +120°C  
 Schutzart: IP68

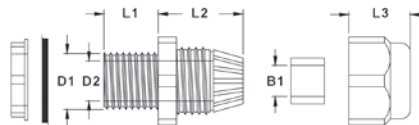

Art. Nr.		KB	D1	D2	B1	L1	L2	L3	SW	kg/100	VE
250650	<b>M12</b>	3-8,5	12,0	8,4	6,8	6,2	17,0	10,9	14	0,013	10
250652	<b>M16</b>	4-8	16,0	12,0	8,6	7,7	18,0	12,9	18	0,024	10
250654	<b>M20</b>	6-12	20,0	16,0	11,9	8,1	20,0	13,9	22	0,030	10
250656	<b>M25</b>	10-14	25,0	20,5	14,5	8,5	20,2	14,0	24-27	0,043	10
250658	<b>M32</b>	15-22	32,0	27,0	21,5	10,0	24,5	18,0	35	0,085	10
250660	<b>M40</b>	18-25	40,0	35,5	25,5	11,0	27,0	19,0	40-45	0,140	5
250661	<b>M40</b>	22-30	40,0	35,0	30,5	11,0	28,0	20,5	45	0,140	5
250662	<b>M50</b>	32-38	50,0	44,0	39,0	13,0	32,0	23,0	55-57	0,260	5
250664	<b>M63</b>	37-44	63,0	55,5	44,5	14,0	34,0	22,0	64-68	0,380	5

Art. Nr.		KB	D1	D2	B1	L1	L2	L3	SW	kg/100	VE
250666	<b>PG7</b>	3-6,5	12,0	8,5	6,9	6,5	16,5	10,8	14	0,013	10
250668	<b>PG9</b>	4-8	14,8	11,8	8,5	8,1	18,9	12,7	17	0,019	10
250670	<b>PG11</b>	5-10	18,2	14,2	10,5	8,0	18,5	13,5	20-21	0,028	10
250672	<b>PG13,5</b>	6-12	20,1	16,2	12,1	7,7	20,5	13,9	23-22	0,033	10
250674	<b>PG16</b>	10-14	22,2	18,3	14,5	8,3	19,7	14,2	25-24	0,038	10
250676	<b>PG21</b>	13-18	28,2	23,8	18,2	8,8	23,3	16,5	30	0,060	10
250678	<b>PG29</b>	18-25	36,6	32,4	25,2	10,0	26,3	19,4	40	0,111	10
250680	<b>PG36</b>	25-33	46,0	41,5	33,2	11,0	32,0	22,0	50	0,190	5
250682	<b>PG42</b>	32-38	53,8	47,7	38,7	12,0	32,0	22,0	57	0,255	5
250684	<b>PG48</b>	37-44	59,0	52,6	44,5	12,6	33,9	22,8	64	0,345	5



## Schrumpfschläuche

aus strahlungsvernetztem Polyolefin, selbstverlöschend nach MV SS 302, flexibel, universell einsetzbar, UV-beständig, Durchschlagfestigkeit: 15 - 25 KV/mm nach DIN 53481, Schrumpftemperatur > 115° C, Dauergebrauchstemperatur - 55° C bis 135° C, in 1-Meter-Länge SB-verpackt



Art. Nr.	Ø vor	Ø nach	mm	kg	VE
262085	4,8	2,4	0,5	0,007	10
262086	6,4	3,2	0,6	0,010	10
262087	9,5	4,8	0,6	0,012	10
262088	12,7	6,4	0,6	0,017	10
262089	19,0	9,5	0,8	0,035	10
262090	25,4	12,7	0,9	0,045	10

## Schrumpfschläuche

aus strahlungsvernetztem Polyolefin, selbstverlöschend nach MV SS 302, flexibel, universell einsetzbar, Durchschlagfestigkeit: 15 - 25 KV/mm nach DIN 53481, Schrumpftemperatur > 115° C, Dauergebrauchstemperatur - 55° C bis 135° C, in 5-Meter-Länge SB-verpackt



Art. Nr.	Ø vor	Ø nach	mm	kg	VE
262095	19,0	9,5	0,8	0,173	1
262096	25,4	12,7	0,9	0,223	1

## Schrumpfschläuche

aus strahlungsvernetztem Polyolefin, selbstverlöschend nach MV SS 302, flexibel, universell einsetzbar, Durchschlagfestigkeit: 15 - 25 KV/mm nach DIN 53481, Schrumpftemperatur > 115° C, Dauergebrauchstemperatur - 55° C bis 135° C, in 10-Meter-Länge verpackt



Art. Nr.	Ø vor	Ø nach	mm	kg	VE
262073	1,2	0,6	0,4	0,024	1
262074	1,6	0,8	0,5	0,027	1
262075	2,4	1,2	0,5	0,045	1
262076	3,2	1,6	0,5	0,055	1
262091	4,8	2,4	0,5	0,074	1
262092	6,4	3,2	0,6	0,106	1
262093	9,5	4,8	0,6	0,123	1
262094	12,7	6,4	0,6	0,180	1

## Schrumpfschläuche

aus strahlungsvernetztem Polyolefin, selbstverlöschend nach MV SS 302, flexibel, universell einsetzbar, Durchschlagfestigkeit: 15 - 25 KV/mm nach DIN 53481, Schrumpftemperatur > 115° C, Dauergebrauchstemperatur - 55° C bis 135° C, in 75-Meter-Rolle verpackt



Art. Nr.	Ø vor	Ø nach	mm	kg	VE
262093/75	9,5	4,8	0,6	1,100	1

## Industrie-Heißluftgebläse für Schrumpfschläuche

Elektronik-Heißluftgebläse mit stufenloser Temperaturregelung und zwei Gebläsestufen, zeichnet sich durch sein geringes Gewicht und die schlanke Bauform aus. Dadurch ist es ideal für langes, ermüdungsfreies Arbeiten und für Einsätze an unzugänglichen Stellen. Die Temperatur ist stufenlos regelbar, die Luftmenge in 2 Stufen einstellbar. Für Schrumpfschläuche.

### Technische Daten:

Länge/Ø (am Stoßschutz): 325 mm / 85 mm  
 Spannung: 230 V / 50 Hz Sonderspannungen möglich)  
 Leistung: 2000 W  
 Temperatur: 100° - 600° C stufenlos regelbar  
 Luftmenge: mind. 300 l/min. / max. 500 l/min.



Art. Nr.	kg	VE
262097	0,773	1

Isolierbänder VDE



haupa®

... Lösungen, die überzeugen

INFO

Elektro-Isolierband

Typische Anwendungen in der Elektroinstallation:

Isolieren, Abdichten, Aufpolstern, Schutz vor Korrosion, Hitze, elektromagnetischen Störungen, Kabelmarkierungen, etc

Vorteile:

- VDE geprüft
- DIN EN 60454-3-1
- leichtes Abrollen
- sehr gute Klebekraft
- hohe Flexibilität
- faltenfreies Anschmiegen an unebenen Untergründen
- reißfest und alterungsbeständig
- flammhemmend
- selbstverlöschend
- temperaturbeständig von -30°C bis 105°C
- wasser-, witterungs- und UV-beständig
- vielseitig in der Anwendung
- zum Isolieren, Bündeln, Kennzeichnen
- in 10 Farben verfügbar

Elektro-Isolierband für den professionellen Einsatz

Material: PVC, in geprüfter VDE-Qualität, nach DIN EN 60454-3-1, flammhemmend, selbstverlöschend, temperaturbeständig von -30°C bis 105°C, wasser-, witterungs- und UV-beständig, hohe Flexibilität und sehr gute Klebekraft, vielseitig in der Anwendung, reißfest und alterungsbeständig, zum Isolieren, Bündeln und Kennzeichnen, in 10 Farben erhältlich.



Art. Nr.	Breite/mm	Länge/m	Stärke	kg	VE
263800	15	10	0,15	0,035	120 10
263802	15	10	0,15	0,035	120 10
263804	15	10	0,15	0,035	120 10
263806	15	10	0,15	0,035	120 10
263808	15	10	0,15	0,035	120 10
263810	15	10	0,15	0,035	120 10
263812	15	10	0,15	0,035	120 10
263814	15	10	0,15	0,035	120 10
263816	15	10	0,15	0,035	120 10
263818	15	10	0,15	0,035	120 10

Art. Nr.	Breite/mm	Länge/m	Stärke	kg	VE
263822	15	20	0,15	0,060	60 10
263824	15	20	0,15	0,060	60 10
263826	15	20	0,15	0,060	60 10
263828	15	20	0,15	0,060	60 10
263830	15	20	0,15	0,060	60 10
263832	15	20	0,15	0,060	60 10
263834	15	20	0,15	0,060	60 10
263836	15	20	0,15	0,060	60 10
263838	15	20	0,15	0,060	60 10
263840	15	20	0,15	0,060	60 10

Art. Nr.	Breite/mm	Länge/m	Stärke	kg	VE
263842	19	20	0,15	0,076	48 8
263844	19	20	0,15	0,076	48 8
263846	19	20	0,15	0,076	48 8
263848	19	20	0,15	0,076	48 8
263850	19	20	0,15	0,076	48 8
263852	19	20	0,15	0,076	48 8
263854	19	20	0,15	0,076	48 8
263856	19	20	0,15	0,076	48 8
263858	19	20	0,15	0,076	48 8
263860	19	20	0,15	0,076	48 8

Art. Nr.	Breite/mm	Länge/m	Stärke	kg	VE
263902	19	25	0,15	0,084	48 8
263904	19	25	0,15	0,084	48 8
263906	19	25	0,15	0,084	48 8
263908	19	25	0,15	0,084	48 8
263910	19	25	0,15	0,084	48 8
263912	19	25	0,15	0,084	48 8
263914	19	25	0,15	0,084	48 8
263916	19	25	0,15	0,084	48 8
263918	19	25	0,15	0,084	48 8
263920	19	25	0,15	0,084	48 8

Art. Nr.	Breite/mm	Länge/m	Stärke	kg	VE
263882	19	33	0,15	0,120	48 8
263884	19	33	0,15	0,120	48 8
263886	19	33	0,15	0,120	48 8
263888	19	33	0,15	0,120	48 8
263890	19	33	0,15	0,120	48 8
263892	19	33	0,15	0,120	48 8
263894	19	33	0,15	0,120	48 8
263896	19	33	0,15	0,120	48 8
263898	19	33	0,15	0,120	48 8
263900	19	33	0,15	0,120	48 8

Art. Nr.	Breite/mm	Länge/m	Stärke	kg	VE
263862	25	20	0,15	0,100	36 6
263864	25	20	0,15	0,100	36 6
263866	25	20	0,15	0,100	36 6
263868	25	20	0,15	0,100	36 6
263870	25	20	0,15	0,100	36 6
263872	25	20	0,15	0,100	36 6
263874	25	20	0,15	0,100	36 6
263876	25	20	0,15	0,100	36 6
263878	25	20	0,15	0,100	36 6
263880	25	20	0,15	0,100	36 6

Rainbow-Pack

- VDE geprüft
- DIN EN 60454-3-1
- UV-beständig



Art. Nr.	Breite/mm	Länge/m	Stärke	Set	VE
263820	15	10	0,15	10-teilig	1
263861	19	20	0,15	10-teilig	1

## Kältebeständig

### Isolierband kältebeständig „HUPtape-22plus“

- hervorragende Wickeleigenschaften
- auch bei sehr niedrigen Temperaturen verarbeitbar
- extrem witterungsbeständig (UV-beständig)
- beständig gegen Korrosion, Säuren und Laugen
- Verarbeitungstemperatur: -18°C bis + 60°C
- einzeln in Kunststoff-Box verpackt



Art. Nr.	GL	Breite/mm	Stärke	kg	VE
263930	20 m	19	0,215	0,105	1

## Selbstverschweißend

### Selbstverschweißendes Isolierband „HUPtape76seal“

- bildet homogen verschweißende Wickellagen
- hervorragende dielektrische Eigenschaften
- witterungsbeständig (UV-beständig)
- Isolation an Mittelspannungskabeln bis 69 kV
- beständig gegen Korrosion, Säuren und Laugen
- einzeln in Kartonverpackung

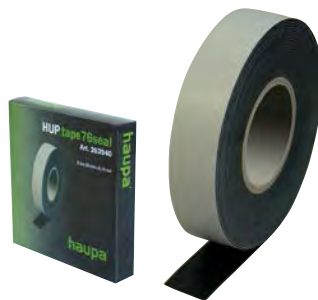

Art. Nr.	GL	Breite/mm	Stärke	kg	VE
263940	9 m	19	0,76	0,203	1



# Stückprüfungen

## Sicherheitshinweise für Arbeiten unter Spannung

Grundvoraussetzung für Arbeiten unter Spannung stehenden Betriebsmitteln ist sicherheitsisoliertes Werkzeug. Dabei sind immer die gesetzlichen Bestimmungen und folgende Sicherheitshinweise zu beachten:

1. Transportieren Sie Ihre Sicherheitswerkzeuge so, dass Schäden an der Isolation vermieden werden.
2. Prüfen Sie vor Gebrauch, ob die Isolation unbeschädigt ist. Defektes Werkzeug muss aussortiert werden.
3. Sicherheitswerkzeug sauber und trocken halten.
4. Bei Arbeiten über Kopf oder bei Arbeiten mit schneidenden Zangen sollte eine Schutzbrille getragen werden.
5. An dem Arbeitsplatz, wo unter Spannung gearbeitet wird, muss zur eigenen Sicherheit auf Ordnung und Sauberkeit geachtet werden.
6. Bei beengten Platzverhältnissen sollte Schutzkleidung und Schutzausrüstung getragen werden (z.B. Sicherheitshandschuhe, Abdecktücher, Schutzhauben)
7. Verwendet werden sollte nur geeignetes und geprüftes Werkzeug. Beachtet werden muss auch, dass gelöste oder abgeschnittene Teile nicht auf spannungsführende Komponenten fallen.

## Stückprüfungen nach VDE Norm 1000 V IEC 60900:2004



### Kälteschlagprüfung

Hierbei wird die Zähigkeit des PVC-Materials überprüft. Auf die bis  $-25^{\circ}\text{C}$  abgekühlten Werkzeuge fällt ein Gewicht herab. Es dürfen keine Risse oder sonstige Beschädigungen auftreten.

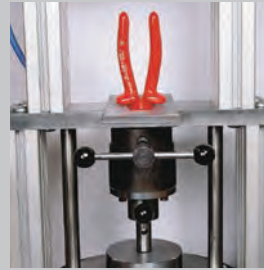

### Prüfung der Haftfähigkeit des PVC-Überzugs

Nach einer Lagerung von 168 Stunden und einer Umgebungstemperatur von  $70^{\circ}\text{C}$  wird mit einer Zugkraft von 500 NM die Haftfähigkeit der PVC-Beschichtung bei Zangen überprüft. Hierbei muss der Isolierstoff fest mit dem Grundwerkzeug verbunden bleiben.



### Prüfung des Flammwiderstandes

Um Brandgefahren auszuschließen, werden nur schwer entflammbare PVC-Materialien verwendet.



### Druckprüfung

Bei einer Druckbelastung von 20 NM und einer Temperatur von  $70^{\circ}\text{C}$  darf kein Durchschlag erfolgen, wenn mit einer Spannung von AC 5.000 V geprüft wird.



### Prüfung der elektrischen Isoliereigenschaften

Nach einer 24-stündigen Unterwasserlagerung werden die Werkzeuge mit AC 10.000 V - bei gleichzeitiger Prüfung des Ableitstroms - drei Minuten getestet. In diesem Zeitraum darf kein Durchschlag oder Überschlag auftreten.



### Spannungsprüfung

Jedes Sicherheitswerkzeug wird stückgeprüft. Das heißt, dass alle Werkzeuge mit VDE EN-Kennzeichnung mit AC 10.000 V geprüft werden und für 1.000 V zugelassen sind. Damit ist die 10-fache Sicherheit gewährleistet.

## Schraubprofile

- Schlitz
- Kreuzschlitz Phillips
- Kreuzschlitz Pozidriv
- Pozidriv/Flachschlitz
- Tx
- Tx mit Sicherungspin
- Innensechskant
- Außensechskant
- Kugelkopf

## Patent Umschaltknarre



Eine Einhandbedienung der Knarre wird durch einen Querschieber erreicht, der aus nicht leitendem Material (Polyamid) hergestellt ist. Dieser ist ergonomisch so günstig angeordnet, dass er mit dem Daumen der Griffhand einfach erreichbar ist. Zudem gewährleistet dieser Querschieber, der weit in das Innere der Knarre geführt ist, das problemlose Erreichen der Prüfspannung von 10 KV gemäß DIN 60900.

Die HAUPA-Umschaltknarre hat einige patentierte Vorteile. Sie zeichnet sich durch eine besonders ergonomische Handhabung und hohe Funktionssicherheit aus. Maßgebend ist die einwandfreie Arretierung der Steckschlüsselsätze, welche Auszugskräfte bis zu 500 N aushalten müssen.

## Sicherheit von HAUPA-Artikeln

Alle HAUPA-Artikel im Produktbereich „Arbeiten unter Spannung“ sind mit einer 2-Farb-Mehrschichtisolierung versehen (wo dies technisch möglich ist). Die Mehrschichtisolierung unterstützt die gültige VBG4-Vorschrift. Diese fordert vor Beginn der Arbeiten eine Prüfung sämtlicher Werkzeuge auf äußerlich erkennbare Schäden. Durch die 2-Farb-Beschichtung - die zweite Isolierschicht hat eine gelbe Kontrastfarbe - werden Beschädigungen sofort sichtbar.



Sicherheitswerkzeuge



**haupa**<sup>®</sup>

... Lösungen, die überzeugen

# INFO

## Schraubendreher-Serie

## Industrie-Qualität

Diese Schraubendreher erfüllen die Norm IEC 60900:2004. Alle Klingen bestehen aus einem hochwertigen Molybdän-Vanadium-Stahl, sind geschwärzt und mit rotgedecktem Polypropylen umspritzt. Das ergonomisch geformte 2-Komponenten-Heft aus PP/TPE-Material gewährleistet eine hohe Sicherheit bei optimaler Kraftübertragung. Jeder Schraubendreher ist nach der neuen Norm stückgeprüft und entsprechend gekennzeichnet.



1000 V IEC 60900:2004

Eingespritztes Klingenprofil  
- für den direkten Zugriff  
im Werkzeugkoffer,  
Abrieb nicht möglich



**2**

Homogene Größenanpassung der Schraubendreherhefte für bessere Kraftübertragung. Vergrößerung der Weichzone

**3**

Elegantes, ergonomisch geformtes, rutschfestes 2-Komponentenheft aus PP/TPE-Material

**4**

rollhemmend



**5**

mit 1000 V Markierung

**6**

magnetische Klinge

Ein zusätzlicher Abgleitschutz bei Phillips-Profilen verhindert das Herausrutschen aus der Schraube. Silver Tip schützt vor Korrosion.

# VDE-Schraubendreher 1000 V

## VDE 2K-Schraubendreher mit PZ-Flachschlitz-Profil



### Spezifikationen und Vorteile des PZ/FL-Profiles

Bei diesem neuen Schraubendreher hat man genau das Innenprofil der Schraube als Außenprofil auf die Klinge übertragen. Dieses neue kombinierte Profil hat beim Schrauben den Vorteil, dass der "Came-Out-Effect" reduziert wird und eine **höhere Drehmomentübertragung gegenüber nur PZ bzw. nur Flachschlitz** gewährleistet ist.



### Anwendungsbereiche PZ/FL-Profil

Überwiegend werden die Schrauben im Bereich der Elektroinstallation in Sicherungsautomaten und Schützen bzw. FI-Schutzschaltern verbaut.



1000 V IEC 60900:2004

Art. Nr.	Größe	KL	GL	kg	VE
101870	1	80	205	0,060	1
101872	2	100	270	0,094	1

## Schraubendreher-Set mit PZ-Flachschlitz Profil



mit 2-Komponenten-Heft aus PP/TPE-Material, Klinge aus Molybdän-Vanadium-Stahl, gehärtet, gestrahlt, stückgeprüft

### Inhalt:

- 101870
- 101872



1000 V IEC 60900:2004



Art. Nr.	Größe	Form	Satz	kg	VE
101879	1+2	PZ/FL	2-tig.	0,200	1

## Elektriker-Schraubendreher Schlitz



mit 2-Komponenten-Heft aus PP/TPE-Material, Klinge aus Molybdän-Vanadium-Stahl, gehärtet, gestrahlt, stückgeprüft



1000 V IEC 60900:2004



Art. Nr.	SB	KL	GL	kg	VE
101910	2,5	75	155	0,027	1
101912	3	100	185	0,029	1
101914	3,5	100	185	0,035	1
101916	4	100	195	0,052	1
101918	5,5	125	230	0,070	1
101920	6,5	150	255	0,108	1
101922	8	175	295	0,177	1
101924	10	200	320	0,245	1



### Kreuzschlitz-Schraubendreher Phillips



mit 2-Komponenten-Heft aus PP/TPE-Material, Klinge aus Molybdän-Vanadium-Stahl, gehärtet, gestrahlt, stückgeprüft, Gravur der Klinge sorgt für extra Grip in der Schraube



1000 V IEC 60900:2004



Art. Nr.	Größe	KL	GL	kg	VE
101940	0	60	145	0,034	1
101942	1	80	175	0,061	1
101944	2	100	205	0,100	1
101946	3	150	270	0,165	1

### Kreuzschlitz-Schraubendreher Pozidriv



mit 2-Komponenten-Heft aus PP/TPE-Material, Klinge aus Molybdän-Vanadium-Stahl, gehärtet, gestrahlt, stückgeprüft



1000 V IEC 60900:2004



Art. Nr.	Größe	KL	GL	kg	VE
101950	0	60	135	0,033	1
101952	1	80	175	0,061	1
101954	2	100	205	0,095	1
101956	3	150	270	0,166	1

### Schraubendreher Tx



mit 2-Komponenten-Heft aus PP/TPE-Material, Klinge aus Molybdän-Vanadium-Stahl, gehärtet, gestrahlt, stückgeprüft

1000 V IEC 60900:2004



Art. Nr.	Größe	KL	GL	kg	VE
101850	08	100	185	0,053	1
101852	09	100	185	0,051	1
101854	10	100	195	0,053	1
101856	15	100	195	0,053	1
101858	20	100	195	0,052	1
101860	25	125	220	0,070	1
101862	27	125	230	0,072	1
101864	30	150	255	0,109	1
101866	40	175	295	0,178	1

### Schraubendreher Square



mit 2-Komponenten-Heft aus PP/TPE-Material, Klinge aus Molybdän-Vanadium-Stahl, gehärtet, gestrahlt, stückgeprüft

1000 V IEC 60900:2004



Art. Nr.	Größe	KL	GL	Form	kg	VE
102550	0	60	145	SQ	0,034	1
102552	1	80	175	SQ	0,061	1
102554	2	100	205	SQ	0,095	1
102556	3	150	270	SQ	0,166	1

### 2K-VDE-Schraubendrehersortiment



mit 2-Komponenten-Heft aus PP/TPE-Material, Klinge aus Molybdän-Vanadium-Stahl, gehärtet, gestrahlt, stückgeprüft, 6-teilig.

**Inhalt:** je 1 VDE-Elektriker-Schraubendreher 2,5 x 75 mm, 4 x 100 mm, 5,5 x 125 mm, 6,5 x 150 mm, je 1 VDE-Kreuzschlitzschraubendreher Phillips oder Pozidriv Größe 1 und 2



1000 V IEC 60900:2004



Art. Nr.	Form	Satz	kg	VE
101999	Phillips	6-teilig	0,414	1
101999/PZ	Pozidriv	6-teilig	0,416	1

### VDE-Steckschlüssel 1000 V

#### 2K-VDE-Steckschlüssel DIN 7445

für Sechskantmuttern, mit 2-Komponenten-Heft aus PP/TPE-Material, Klinge aus Molybdän-Vanadium-Stahl, gehärtet, gestrahlt

1000 V IEC 60900:2004



Art. Nr.	SW	KL	GL	kg	VE
102520	4	125	220	0,105	1
102522	5	125	220	0,109	1
102524	5,5	125	220	0,116	1
102526	6	125	220	0,111	1
102528	7	125	230	0,116	1
102530	8	125	230	0,119	1
102532	9	125	230	0,122	1
102534	10	125	230	0,125	1
102536	11	125	245	0,167	1
102538	12	125	245	0,165	1
102540	13	125	245	0,175	1

#### 2K-VDE-Steckschlüsselsatz DIN 7445

für Sechskantmuttern, mit 2-Komponenten-Heft aus PP/TPE-Material, Klinge aus Molybdän-Vanadium-Stahl, gehärtet, gestrahlt.

**Inhalt:** je 1 Stück 5 - 5,5 - 7 - 8 - 10 - 11 - 13 mm

1000 V IEC 60900:2004



Art. Nr.	Satz	kg	VE
102512	7-teilig	1,065	1

**haupa®**

**... Lösungen, die überzeugen**

HAUPA, Königstr. 165-169, 42853 Remscheid, Tel.: +49 (0)2191 8418-0, Fax: +49 (0)2191 8418-840, sales@haupa.com; HAUPA, Bayernstraße 39, 5071 Wals-Siezenheim/Salzburg, Tel. +43 (0)662 854717, Fax +43 (0)662 854632, haupa.austria@haupa.com

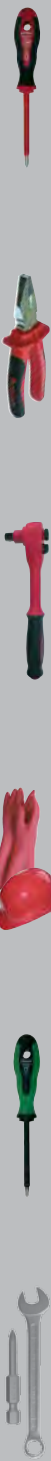

## Wechselklingenset „Vario“

**Vario**

in robuster Nylontasche (mit Gürtelschlaufe und Klettverschluss),  
**Inhalt:** 2K-Wechselgriff, Drehkappe, Wechselklinge Schlitz 0,4 x 2,5 / 0,5 x 3,0 / 0,8 x 4,0 / PH1 / PH2 oder PZ1 / PZ2, PZ/FL 2, Vierkant 1, Doppelbart

### Charakteristische Merkmale sind:

- stückgeprüft gemäß IEC 60900:2004
- hohes Sicherheitsniveau
- Drehkappe für Nutzung als Elektronschraubendreher
- Schaltschrankschlüssel im System integriert
- platz- und gewichtssparend
- erfüllt alle relevanten Normen



1000 V IEC 60900:2004

Video 102000



Art. Nr.	Form	Aufnahme	Satz	kg	VE
102000	Phillips	sechskant	10-teilig	0,340	1
102000/PZ	Pozidriv	sechskant	10-teilig	0,334	1

## Zubehör Wechselklingenset „Vario“

Art. Nr.	Form	kg	VE
102040	2-Komponenten Wechselgriff „Vario“	0,058	1
102042	Nylontasche „Vario“ – unbestückt	0,088	1
102044	Drehkappe „Vario“	0,002	1

## Wechselklingenset „Vario Plus“ VDE

**Vario**

Wechselklingensystem „Vario Plus“ mit isolierten Wechselklingen, integrierten Schaltschrankschlüsseln, VDE-Zangen-Satz und Stromprüfer.

### Inhalt:

- Schlitz: 0,4 x 2,5 x 100, 0,5 x 3,0 x 100, 0,6 x 3,5 x 100, 0,8 x 4,0 x 100, 1,0 x 5,5 x 100, 1,2 x 6,5 x 100
- Phillips: 0 x 100, 1 x 100, 2 x 100
- Pozidriv: 0 x 100, 1 x 100, 2 x 100
- Tx: 8 x 100, 9 x 100, 10 x 100, 15 x 100, 20 x 100, 25 x 100, 30 x 100
- Vierkant: 8 x 47 • Doppelbart: 5,3 x 47
- Wechselkappe für Nutzung als Elektronschraubendreher
- 2-Komponenten Wechselgriff: 120 mm
- Stromprüfer: 100700, 125 - 250 V
- VDE 2K-Zangen: 211200, 211204, 211208, 211214



1000 V IEC 60900:2004

Video 102050



Art. Nr.	Satz	Breite	Tiefe	Höhe	kg	VE
102050	28-teilig	270	80	270	2,483	1

## Wechselklingen „Vario“

isolierte Wechselklingen aus Molybdän-Vanadium-Stahl, gehärtet, gestrahlt, stückgeprüft, mit Sechskantschaft

1000 V IEC 60900:2004



### Wechselklinge „Vario“ – PZ/FL

Art. Nr.	Form	Größe	KL	GL	kg	VE
102010	PZ/FL	1	85	165	0,035	1
102012	PZ/FL	2	85	165	0,045	1



1000 V IEC 60900:2004



### Wechselklinge „Vario“ – Schlitz

Art. Nr.	Form	SB	KL	GL	kg	VE
102014	SL	2,5	85	165	0,013	1
102016	SL	3,0	85	165	0,015	1
102017	SL	3,5	85	165	0,080	1
102018	SL	4,0	85	165	0,022	1
102020	SL	5,5	85	165	0,034	1
102022	SL	6,5	85	165	0,045	1



1000 V IEC 60900:2004



### Wechselklinge „Vario“ – Phillips

Art. Nr.	Form	Größe	KL	GL	kg	VE
102001	PH	0	85	165	0,023	1
102002	PH	1	85	165	0,035	1
102004	PH	2	85	165	0,044	1



1000 V IEC 60900:2004



### Wechselklinge „Vario“ – Pozidriv

Art. Nr.	Form	Größe	KL	GL	kg	VE
102005	PZ	0	85	165	0,023	1
102006	PZ	1	85	165	0,035	1
102008	PZ	2	85	165	0,045	1



1000 V IEC 60900:2004



### Wechselklinge „Vario“ – Tx

Art. Nr.	Form	Größe	KL	GL	kg	VE
102060	S-TX	8	85	165	0,016	1
102062	S-TX	9	85	165	0,016	1
102064	S-TX	10	85	165	0,016	1
102066	S-TX	15	85	165	0,021	1
102068	S-TX	20	85	165	0,021	1
102070	S-TX	25	85	165	0,034	1
102072	S-TX	30	85	165	0,041	1

1000 V IEC 60900:2004



### Schaltschrankschlüssel „Vario“ – Vierkant

Art. Nr.	Größe	KL	kg	VE
102030	6	47	0,010	1
102032	8	47	0,009	1

1000 V IEC 60900:2004



### Schaltschrankschlüssel „Vario“ – Dreikant

Art. Nr.	Größe	KL	kg	VE
102034	9	47	0,009	1

1000 V IEC 60900:2004



### Schaltschrankschlüssel „Vario“ – Doppelbart

Art. Nr.	Größe	KL	kg	VE
102036	5,3	47	0,009	1

# INFO

## Drehmomentschraubendreher mit Wechselklingen 1000 V

Das neue HAUPA 1000 V Drehmomentschraubendreher-System VarioTQ besteht durch seine Präzision und Funktionalität.

Die ergonomischen Handgriffe sind individuell einstellbar.

1. 1,0 - 6,0 Nm
2. 0,5 - 3,5 Nm

HAUPA bietet alle relevanten Klingenprofile lose, wie auch als Sets in einer hochwertigen Nylontasche an.

- Drehmoment einstellbar über separaten Schlüssel
- Gute Ablesbarkeit des Skalenwerts
- Deutliches spür- und hörbares Signal bei Erreichen des eingestellten Drehmomentes
- Drehmomentgenauigkeit nach EN ISO 6789:2003



**VarioTQ**  
1000V

mit Sechskantschaft



1000 V IEC 60900:2004

isolierte Wechselklinge aus Molybdän-Vanadium-Stahl, gehärtet, gestrahlt, stückgeprüft

### präzise einstellbarer Drehmoment

Griff in 2 Ausführungen auch einzeln erhältlich:

Art. Nr. **102790**  
1,0 - 6,0 Nm

Art. Nr. **102792**  
0,5 - 3,5 Nm



## VDE-Wechselklingensystem „VarioTQ“ 1000 V

### Drehmomentschraubendreher mit Wechselklingen „VarioTQ“ 1000 V - Phillips / Pozidriv

**VarioTQ**  
1000V

in robuster Nylontasche (mit Gürtelschlaufe und Klettverschluss)

**Inhalt:**

- 2K-VarioTQ-1000 V Wechselgriff 1 - 6 Nm oder 0,5 - 3,5 Nm
- Schlitz 0,4 x 2,5 / 0,5 x 3,0 / 0,8 x 4,0 / 1,0 x 5,5 / 1,2 x 6,5
- PH0 / PH1 / PH2 oder PZ0 / PZ1 / PZ2
- PZ/FL 1
- PZ/FL 2
- Einstellschlüssel



1000 V IEC 60900:2004

Video 102700



Art. Nr.	Form	Nm	Satz	kg	VE
102700	PH	1 - 6	12-teilig	0,700	1
102701	PH	0,5 - 3,5	12-teilig	0,700	1
102700/PZ	PZ	1 - 6	12-teilig	0,700	1
102701/PZ	PZ	0,5 - 3,5	12-teilig	0,700	1

### Drehmomentschraubendreher mit Wechselklingen „VarioTQ“ 1000 V - Tx / Hex

**VarioTQ**  
1000V

in robuster Nylontasche (mit Gürtelschlaufe und Klettverschluss)

**Inhalt:**

- 2K-VarioTQ-1000 V Wechselgriff 1 - 6 Nm oder 0,5 - 3,5 Nm
- TX 8 - 9 - 10 - 15 - 20 - 25 - 30 oder TX 8 - 9 - 10 - 15 - 20, HEX 4 - 5
- PZ/FL 1
- PZ/FL 2
- Einstellschlüssel



1000 V IEC 60900:2004



Art. Nr.	Form	Nm	Satz	kg	VE
102702	TX	1 - 6	11-teilig	0,700	1
102703	TX	0,5 - 3,5	11-teilig	0,700	1
102706	TX+HEX	1 - 6	11-teilig	0,760	1
102707	TX+HEX	0,5 - 3,5	11-teilig	0,760	1

**haupa**

... Lösungen, die überzeugen



## Drehmomentschraubendreher mit Wechselklingen „VarioTQ“ 1000 V - Hex

VarioTQ 1000 V

in robuster Nylontasche (mit Gürtelschlaufe und Klettverschluss)

### Inhalt:

- 2K-VarioTQ-1000 V Wechselgriff 1 - 6 Nm oder 0,5 - 3,5 Nm
- HEX 2 - 3 - 3,5 - 4 - 4,5 - 5 - 5,5 mm
- PZ/FL 1
- PZ/FL 2
- Einstellschlüssel



1000 V IEC 60900:2004



Art. Nr.	Form	Nm	Satz	kg	VE
102704	HEX	<b>1 - 6</b>	11-teilig	0,700	1
102705	HEX	<b>0,5 - 3,5</b>	11-teilig	0,700	1

## Nylontasche „VarioTQ“ 1000 V – unbestückt

robuste Tasche aus Nylon (mit Gürtelschlaufe), Verschluss durch breiten Klettverschluss, Schlaufe zum Aufhängen



Art. Nr.		kg	VE
102785	<b>leer</b>	0,115	1

## 2K-Wechselgriff „VarioTQ“ 1000 V

automatische Verriegelung gegen ungewolltes Herausziehen, ergonomisch geformtes 2 Komponenten-Heft aus PP/TPE-Material, präzise einstellbarer Drehmoment



1000 V IEC 60900:2004

Art. Nr.	GL	Nm	kg	VE
102790	122	<b>1 - 6</b>	0,185	1
102792	122	<b>0,5 - 3,5</b>	0,185	1

## Vierkantschlüssel

zur Einstellung des Drehmoments für VarioTQ-Wechselklingen



Art. Nr.	KL	KlBr	kg	VE
102784	40	8	0,056	1

## Wechselklingen „VarioTQ“ 1000 V

isolierte Wechselklinge aus Molybdän-Vanadium-Stahl, gehärtet, gestrahlt, stückgeprüft, mit Sechskantschaft

1000 V IEC 60900:2004



### Wechselklinge „VarioTQ“ 1000 V – PZ/FL

Art. Nr.	Form	Größe	KL	GL	kg	VE
102780	<b>PZ/FL</b>	1	195	195	0,040	1
102782	<b>PZ/FL</b>	2	195	195	0,040	1

1000 V IEC 60900:2004



### Wechselklinge „VarioTQ“ 1000 V – Schlitz

Art. Nr.	Form	SB	KL	GL	kg	VE
102710	<b>SL</b>	2,5	195	195	0,040	1
102712	<b>SL</b>	3,0	195	195	0,040	1
102714	<b>SL</b>	4,0	195	195	0,040	1
102716	<b>SL</b>	5,5	195	195	0,040	1
102718	<b>SL</b>	6,5	195	195	0,040	1

1000 V IEC 60900:2004



### Wechselklinge „VarioTQ“ 1000 V – Phillips

Art. Nr.	Form	Größe	KL	GL	kg	VE
102720	<b>PH</b>	0	195	195	0,040	1
102722	<b>PH</b>	1	195	195	0,040	1
102724	<b>PH</b>	2	195	195	0,040	1
102726	<b>PH</b>	3	195	195	0,040	1

1000 V IEC 60900:2004



### Wechselklinge „VarioTQ“ 1000 V – Pozidriv

Art. Nr.	Form	Größe	KL	GL	kg	VE
102730	<b>PZ</b>	0	195	195	0,040	1
102732	<b>PZ</b>	1	195	195	0,040	1
102734	<b>PZ</b>	2	195	195	0,040	1
102736	<b>PZ</b>	3	195	195	0,040	1

1000 V IEC 60900:2004



### Wechselklinge „VarioTQ“ 1000 V – Tx

Art. Nr.	Form	Größe	KL	GL	kg	VE
102740	<b>TX</b>	8	195	195	0,040	1
102742	<b>TX</b>	9	195	195	0,040	1
102744	<b>TX</b>	10	195	195	0,040	1
102746	<b>TX</b>	15	195	195	0,040	1
102748	<b>TX</b>	20	195	195	0,040	1
102750	<b>TX</b>	25	195	195	0,040	1
102752	<b>TX</b>	30	195	195	0,040	1

1000 V IEC 60900:2004



### Wechselklinge „VarioTQ“ 1000 V – Hex

Art. Nr.	Form	Größe	KL	GL	kg	VE
102760	<b>HEX</b>	2	195	195	0,040	1
102762	<b>HEX</b>	3	195	195	0,040	1
102764	<b>HEX</b>	3,5	195	195	0,040	1
102766	<b>HEX</b>	4	195	195	0,040	1
102768	<b>HEX</b>	4,5	195	195	0,040	1
102770	<b>HEX</b>	5	195	195	0,040	1
102772	<b>HEX</b>	5,5	195	195	0,040	1

## INFO

### VDE-Zangen

### Industrie-Qualität

HAUPA unterteilt das VDE-Zangensortiment in drei Gruppen.

1. 2K-VDE-Zangen mit gesteckten Hüllen
2. VDE-Zangen, tauchisoliert, versehen mit einer 2-Farb-Tauchisolation (außen rot/innen gelb)
3. VDE-Zangen mit einer 2-Farb-Tauchisolation (außen rot/innen gelb), Kopf beschichtet

Diese Zangen erfüllen die Norm IEC 60900:2004.

### Kombinationszange DIN 5244 VDE

deutsche Form, angeschliffene Facetten, C 45, ölgehärtet, Schneiden inductiv nachgehärtet, für weiche und harte Drähte bis 150 kp/mm<sup>2</sup> (N 1500), verchromt, gesteckte Hüllen, hebelübersetzt



⚠ 1000 V IEC 60900:2004



Art. Nr.	GL	kg	VE
211200	180	0,287	1
211202	200	0,364	1

### Seitenschneider DIN 5238 B VDE

schwedische Form, Leistungsklasse H, C 60, ölgehärtet, Schneiden inductiv nachgehärtet, für weiche und harte Drähte bis 200 kp/mm<sup>2</sup> (N 2000), verchromt, gesteckte Hüllen, hebelübersetzt



⚠ 1000 V IEC 60900:2004



Art. Nr.	GL	kg	VE
211204	160	0,237	1
211206	180	0,296	1

### Seitenschneider mit Abisolierfunktion 1000 V

schwedische Form, Leistungsklasse H, C 60, ölgehärtet, Schneiden inductiv nachgehärtet, für weiche und harte Drähte bis 200 kp/mm<sup>2</sup> (N 2000), verchromt, gesteckte Hüllen. Als technische Neuheit weist dieser Seitenschneider neben den herkömmlichen Vorteilen eine zusätzliche Abisoliervorrichtung auf.



⚠ 1000 V IEC 60900:2004



Art. Nr.	GL	kg	VE
211203	160	0,296	1
211207	180	0,296	1

### Abisolierzange DIN 5232 VDE

C 45, ölgehärtet, mit Feder und Stellschraube für Drähte von 0,2 - 6 mm Durchmesser, verchromt, gesteckte Hüllen



⚠ 1000 V IEC 60900:2004



Art. Nr.	GL	kg	VE
211214	160	0,202	1

### Kraftseitenschneider DIN 5238 A VDE

C 60, Schneiden inductiv gehärtet, für Piano-Draht, verchromt, gesteckte Hüllen



⚠ 1000 V IEC 60900:2004



Art. Nr.	GL	kg	VE
211217	170	0,268	1
211219	200	0,322	1

### Storchschnabelzange DIN 5236 A VDE

C 45, ölgehärtet, Schneiden inductiv nachgehärtet, für harten Draht bis 150 kp/mm<sup>2</sup> (N 1500), verchromt, gesteckte Hüllen, hebelübersetzt



⚠ 1000 V IEC 60900:2004



Art. Nr.	GL	kg	VE
211208	200	0,255	1
211210	200	0,260	1

### Flachzange DIN 5258 VDE

C 45, ölgehärtet, kurze Backen, verchromt, gesteckte Hüllen



⚠ 1000 V IEC 60900:2004



Art. Nr.	GL	kg	VE
211212	160	0,168	1

### Rundzange DIN 5257 VDE

C 45, ölgehärtet, kurze Backen, verchromt, gesteckte Hüllen



⚠ 1000 V IEC 60900:2004



Art. Nr.	GL	kg	VE
211216	160	0,161	1

# haupa®

## ... Lösungen, die überzeugen

HAUPA, Königstr. 165-169, 42853 Remscheid, Tel.: +49 (0)2191 8418-0, Fax: +49 (0)2191 8418-840, sales@haupa.com; HAUPA, Bayernstraße 39, 5071 Wals-Siezenheim/Salzburg, Tel. +43 (0)662 854717, Fax +43 (0)662 854632, haupa.austria@haupa.com



## Wasserpumpenzange VDE DIN ISO 8976

selbstklemmende Wasserpumpenzange mit Kopfverstellung, kein Abrutschen, verchromt, gesteckte Hüllen



1000 V IEC 60900:2004



Art. Nr.	GL		kg	VE
211221	240		0,392	1

## Kabelschneider VDE

- zum Schneiden von Cu- / Al-Kabeln fein- und mehrdrähtig
- Chrom Vanadium Stahl, gesteckte Griffhüllen
- Abisolierfunktion im oberen Kopfbereich
- Kabelmesserfunktion durch 180 Grad Überschlag der Schenkel
- nicht für Massivleiter
- Daten-, Telefon- und Steuerungskabel max. Ø 8 mm (Ø 12 mm)
- Cu eindrätig max. 16 mm<sup>2</sup> (16 mm<sup>2</sup>)
- Cu feindrätig max. 16 mm<sup>2</sup> (35 mm<sup>2</sup>)
- Cu mehrdrätig max. 16 mm<sup>2</sup> (25 mm<sup>2</sup>)
- Al eindrätig max. 16 mm<sup>2</sup> (25 mm<sup>2</sup>)
- Al mehrdrätig max. Ø 8 mm = 16 mm<sup>2</sup> (25 mm<sup>2</sup>)



1000 V IEC 60900:2004



Art. Nr.	GL	Ø	kg	VE
211225	160	10	0,215	1
211223	200	12	0,352	1

## Kabelschneider VDE, mit Federgelenk

- zum Schneiden von Cu- / Al-Kabeln fein- und mehrdrätig
- nicht für Stahldraht und Drahtseile geeignet
- Chrom Vanadium Stahl
- Gelenkfeder selbstöffnend
- enorme Schneidleistung bei reduziertem Kraftaufwand
- nicht für Massivleiter



1000 V IEC 60900:2004



Art. Nr.	GL	Ø	kg	VE
211226	170	10	0,268	1
211228	230	15	0,457	1

## Zangensatz VDE, gesteckte Hüllen

mit VDE-comfort-grip-Sicherheitsisolation, Zangen verchromt, 4-teilig

### Inhalt:

- Kombinationszange 180 mm
- Seitenschneider 160 mm
- Storchschnabelzange 200 mm
- Abisolierzange 160 mm



1000 V IEC 60900:2004



Art. Nr.	Satz	kg	VE
220123	4-teilig	1,063	1

## Isolierende Vollkunststoff-Flachzange 1000 V

für Zählermontage und Zählersperrung, ohne Metallteile

1000 V IEC 60900:2004



Art. Nr.	GL	kg	VE
120051	190	0,109	1

## Vollkunststoff-Flachzange 1000 V

für Zählermontage und Zählersperrung, ohne Metallteile

1000 V IEC 60900:2004



Art. Nr.	GL	kg	VE
120052	160	0,084	1



# VDE-Zangen – tauchisoliert 1000 V

## Kombinationszange DIN 5244 VDE

deutsche Form, angeschliffene Facetten, C 45, ölgehärtet, Schneiden induktiv nachgehärtet, für weiche und harte Drähte bis 150 kp/mm<sup>2</sup> (N 1500), verchromt, 2-Farb-Tauchisolation - außen rot/innen gelb



⚡ 1000 V IEC 60900:2004



Art. Nr.	GL	kg	VE
210056	180	0,300	1
210058	200	0,418	1

## Seitenschneider DIN 5238 B VDE

schwedische Form, Leistungsklasse H, C 60, ölgehärtet, Schneiden induktiv nachgehärtet, für weiche und harte Drähte bis 200 kp/mm<sup>2</sup> (N 2000), verchromt, 2-Farb-Tauchisolation - außen rot/innen gelb



⚡ 1000 V IEC 60900:2004



Art. Nr.	GL	kg	VE
210100	160	0,253	1
210102	180	0,303	1

## Kraftseitenschneider DIN 5238 B VDE

schwedische Form, Leistungsklasse H, aufgestecktes Gewebe, für Kabel- und Freileitungsbau, C 60, ölgehärtet, Schneiden induktiv nachgehärtet, für weiche und harte Drähte bis 200 kp/mm<sup>2</sup> (N 2000), verchromt, 2-Farb-Tauchisolation - außen rot/innen gelb



⚡ 1000 V IEC 60900:2004



Art. Nr.	GL	kg	VE
210110	240	0,489	1
210117	180	0,274	1
210119	200	0,368	1

## Vorschneider 1000 V

Leistungsklasse H für harte Drähte, Schneiden induktiv gehärtet, verchromt, 2-Farb-Tauchisolation - außen rot/innen gelb

⚡ 1000 V IEC 60900:2004



Art. Nr.	GL	kg	VE
210303	160	0,328	1

## Storchschnabelzange DIN 5236 A VDE

C 45, ölgehärtet, Schneiden induktiv nachgehärtet, für harten Draht bis 150 kp/mm<sup>2</sup> (N 1500), verchromt, 2-Farb-Tauchisolation - außen rot/innen gelb



⚡ 1000 V IEC 60900:2004



Art. Nr.	GL	kg	VE
210388	200 gerade flachrunde Backen	0,270	1
210390	200 45° abgewinkelte, flachrunde Backen	0,256	1

## Rundzange DIN 5257 VDE

C 45, ölgehärtet, kurze Backen, verchromt, 2-Farb-Tauchisolation - außen rot/innen gelb



⚡ 1000 V IEC 60900:2004



Art. Nr.	GL	kg	VE
210296	160	0,180	1

## Flachzange DIN 5258 VDE

C 45, ölgehärtet, kurze Backen, verchromt, 2-Farb-Tauchisolation - außen rot/innen gelb



⚡ 1000 V IEC 60900:2004



Art. Nr.	GL	kg	VE
210270	160	0,187	1

## Abisolierzange DIN 5232 VDE

C 45, ölgehärtet, mit Feder und Stellschraube für Drähte von 0,2 - 6 mm Durchmesser, verchromt, 2-Farb-Tauchisolation - außen rot/innen gelb



⚡ 1000 V IEC 60900:2004



Art. Nr.	GL	kg	VE
210648	160	0,232	1

**haupa®**

... Lösungen, die überzeugen

HAUPA, Königstr. 165-169, 42853 Remscheid, Tel.: +49 (0)2191 8418-0, Fax: +49 (0)2191 8418-840, sales@haupa.com; HAUPA, Bayernstraße 39, 5071 Wals-Siezenheim/Salzburg, Tel. +43 (0)662 854717, Fax +43 (0)662 854632, haupa.austria@haupa.com



# VDE-Zangen – tauchisoliert 1000 V

## Wasserpumpenzange 1000 V

aus Chrom-Vanadium, schwere Ausführung, mit Rolle, C 35, verchromt, 2-Farb-Tauchisolation - außen rot/innen gelb

1000 V IEC 60900:2004



Art. Nr.	GL	kg	VE
210588	260	0,590	1

## Wasserpumpenzange DIN 5231 D 1000 V

aus Chrom-Vanadium, 31 Cr V3, Brennermaul, durchgestecktes Gewerbe, Zähne induktiv gehärtet, Fingerklemmschutz, ölgehärtet, glanzvernickelt, 2-Farb-Tauchisolation - außen rot/innen gelb

1000 V IEC 60900:2004



Art. Nr.	GL	kg	VE
210583	300	0,423	1

## Kabelschneider 1000 V, mit Federgelenk

aus Chrom-Vanadium, Scherschnitt, ermüdungsfreie Handhabung durch Gelenkfeder, selbstöffnend, mit Arretierung, enorme Schneidleistung bei reduziertem Kraftaufwand, für Kupfer- und Aluminiumkabel

1000 V IEC 60900:2004



Art. Nr.	GL	Ø	mm <sup>2</sup>	kg	VE
200086/VDE	200	10	25	0,274	1
200088/VDE	230	15	70	0,479	1

## Zangensatz VDE, tauchisoliert

C 45, ölgehärtet, 2-Farb-Tauchisolation - außen rot/innen gelb  
Zangen verchromt, 4-teilig

### Inhalt:

- Kombinationszange 180 mm
- Seitenschneider 160 mm
- Storchschnabelzange, gerade 200 mm
- Abisolierzange 160 mm

1000 V IEC 60900:2004



Art. Nr.	Satz	kg	VE
220126	4-teilig	1,000	1

## Werkzeugkoffer „Real“ 1000 V

Kunststoffkoffer mit Schaumstoffeinlage, mit 20 Sicherheitswerkzeugen bestückt: Maße: 450 x 340 x 100 mm.

### Inhalt:

- 2K-VDE-Elektrikerschraubendreher 2,5 x 75, 4 x 100, 6,5 x 150, 8 x 175
- 2K-VDE-Kreuzschlitzschraubendreher PH Gr. 0, 1, 2
- 2K-VDE-Steckschlüssel 5, 8, 10, 13 mm
- Kombinationszange 180 mm
- Seitenschneider 180 mm
- Telefonzange, gerade 200 mm
- Abisolierzange 160 mm
- Flachzange 160 mm
- Rundzange 160 mm
- Kabelmesser
- Abmantelungsmesser
- 2-poliger Spannungsprüfer

1000 V IEC 60900:2004

1000 V IEC 60900:2004



Art. Nr.	Satz	kg	VE
220148	20-teilig	4,300	1





# VDE-Zangen – tauchisoliert, Kopf beschichtet 1000 V

## Kombizange DIN ISO 5244 1000 V

Arbeitskopf beschichtet, 2-Farb-Tauchisolation - außen rot/innen gelb

⚠ 1000 V IEC 60900:2004



Art. Nr.	GL	kg	VE
210263	180	0,306	1
210264	200	0,372	1

## Langbeck-Flachzange DIN ISO 5745 1000 V

Arbeitskopf beschichtet, 2-Farb-Tauchisolation - außen rot/innen gelb

⚠ 1000 V IEC 60900:2004



Art. Nr.	GL	kg	VE
210300	160	0,191	1

## Seitenschneider DIN ISO 5749 1000 V

Arbeitskopf beschichtet, 2-Farb-Tauchisolation - außen rot/innen gelb

⚠ 1000 V IEC 60900:2004



Art. Nr.	GL	kg	VE
210301	160	0,270	1
210302	180	0,309	1

## Abisolierzange DIN 5232 1000 V

Arbeitskopf beschichtet, 2-Farb-Tauchisolation - außen rot/innen gelb

⚠ 1000 V IEC 60900:2004



Art. Nr.	GL	kg	VE
210265	160	0,180	1

## Storchschnabelzange DIN ISO 5754 1000 V

gerade, Arbeitskopf beschichtet, 2-Farb-Tauchisolation - außen rot/innen gelb

⚠ 1000 V IEC 60900:2004



Art. Nr.	GL	kg	VE
210266	160	gerade flachrunde Backen	0,182 1
210267	200	gerade flachrunde Backen	0,236 1
210297	200	45° abgewinkelte, flachrunde Backen	0,228 1

## Plangripzange 1000 V

Arbeitskopf beschichtet, aus Spezialwerkzeugstahl, lange, flache, glatte Greifbacken mit gerundeten Kanten, 2-Farb-Tauchisolation - außen rot/innen gelb

⚠ 1000 V IEC 60900:2004



Art. Nr.	GL	kg	VE
210298	200	0,215	1

## Flachzange DIN ISO 5745 1000 V

Arbeitskopf beschichtet, 2-Farb-Tauchisolation - außen rot/innen gelb

⚠ 1000 V IEC 60900:2004



Art. Nr.	GL	kg	VE
210299	160	0,216	1



**haupa®**

**... Lösungen, die überzeugen**

HAUPA, Königstr. 165-169, 42853 Remscheid, Tel.: +49 (0)2191 8418-0, Fax: +49 (0)2191 8418-840, sales@haupa.com; HAUPA, Bayernstraße 39, 5071 Wals-Siezenheim/Salzburg, Tel. +43 (0)662 854717, Fax +43 (0)662 854632, haupa.austria@haupa.com

## Kabelschneider 1000 V

massive Ausführung aus Vanadium-Stahl, vergütet, Präzisions-Schraubgelenk, Öffnungsweite 15 mm, 2-Farb-Tauchisolation - außen rot/innen gelb



1000 V IEC 60900:2004



Art. Nr.	GL	Ø	mm <sup>2</sup>	kg	VE
200127	160	15	50	0,289	1

## Kabelschneider 1000 V

lange Ausführung, geringer Kraftaufwand, Ein- und Zweihandbetätigung möglich, sauberer Schnitt durch Präzisionsschliff, aus Spezialwerkzeugstahl geschmiedet, 2-Farb-Tauchisolation - außen rot/innen gelb



1000 V IEC 60900:2004



Art. Nr.	GL	Ø	mm <sup>2</sup>	kg	VE
200129	240	15	50	0,484	1

## Kabelschneider mit Biss 1000 V

Lasergeschnittene Komponenten aus Spezial-Kohlenstoffstahl, ölgehärtet, für höchste Präzision, CNC-geschliffene Schneiden, induktiv gehärtet, für maximale Schneidleistung, geschraubte Gelenkverbindungen, nachstellbar, für lange Lebensdauer, 2-Farb-Tauchisolation - außen rot/innen gelb **Anwendung:** für feindrätige Kabel bis 16,9 mm Außen-Ø (Querschnitt 70 mm<sup>2</sup>)



1000 V IEC 60900:2004

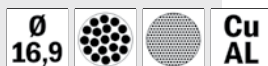

Art. Nr.	GL	Ø	mm <sup>2</sup>	kg	VE
201002/VDE	180	16,9	70	0,247	1

## Entmantelungszange 1000 V

vollisoliert, zum Schneiden und Entfernen des Kabelmantels von PVC, PE und VPE, begrenzte Schnitttiefe und daher keine Beschädigung der innenliegenden Leiter, einfache Handhabung und geringer Platzbedarf, 2-Farb-Tauchisolation - außen rot/innen gelb



1000 V IEC 60900:2004

Art. Nr.	GL	Ø	kg	VE
200149	200	26 - 52	0,739	1

## Kabelschneider 1000 V

zum Schneiden von Cu- / Al- Kabeln, 2-Farb-Tauchisolation - außen rot/innen gelb.

- Daten-, Telefon- und Steuerungskabel max. Ø 25 mm
- Cu eindrätig max. 16 mm<sup>2</sup>
- Cu feindrätig max. 70 mm<sup>2</sup>
- Cu mehrdrätig max. 25 mm<sup>2</sup>



1000 V IEC 60900:2004



Art. Nr.	GL	Ø	mm <sup>2</sup>	kg	VE
200120	215	20	70	0,403	1

## Kabelmantelschneider 1000 V

zur Entfernung sämtlicher Isolationsschichten von Kabeln mit Ø ab 25 mm

- auswechselbares Doppelmesser
- Schnitttiefe einstellbar
- geeignet für Längs- und Rundschnitt



1000 V IEC 60900:2004

Art. Nr.	Ø	kg	VE
110561	> 25	0,250	1
110569	Ersatzklinge	0,040	1

## Zweischneiden-Kabelschneider 1000 V

geringer Kraftaufwand durch günstige Übersetzungsverhältnisse, Schneiden mit Präzisionsschliff für leichten, sauberen Schnitt bei Einhandbetätigung, Öffnungsweite 20 mm, aus Spezialwerkzeugstahl geschmiedet, für Kupfer- und Aluminiumkabel, 2-Farb-Tauchisolation - außen rot/innen gelb



1000 V IEC 60900:2004



Art. Nr.	GL	Ø	mm <sup>2</sup>	kg	VE
200128	200	20	50	0,382	1

## Allround Soft-Gripschere VDE

Softgripschere mit kurzen Klingen und einer speziellen Griffausführung, die auf die Bedürfnisse der Elektroinstallateure abgestimmt wurde.

- hohe Schneidleistung bei geringem Kraftaufwand
- rutschfest durch gerillte Soft - Grip Griffösen
- ergonomisch (2-Komponenten)
- mit Abisolierovrichtung
- Microverzahnung
- rostfrei



1000 V IEC 60900:2004



Art. Nr.	GL	mm <sup>2</sup>	kg	VE
200189	160	25	0,083	1
200191	160	50	0,082	1

## Ratschen-Kabelschneider mit Abdeckung 1000 V

Einhand-Kabelschere mit Ratsche, optimale Hebelübersetzung, gekapselter Arbeitskopf, für Kupfer- und Aluminiumkabel, Öffnungsweite 25 mm, 2-Farb-Tauchisolation - außen rot/innen gelb



⚠ 1000 V IEC 60900:2004

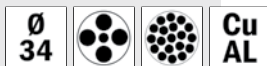

Art. Nr.	GL	mm <sup>2</sup>	kg	VE
200109	290	240	1,308	1

## Kabelschneider 1000 V

- zum Schneiden von Cu- / Al- Kabeln fein- und mehrdrätig
- nicht für Stahldraht und Drahtseile geeignet
- geringer Kraftaufwand durch beste Schneidengeometrie und Übersetzungsverhältnisse
- Vanadin-Elektrostahl, geschmiedet, ölgehärtet
- Aluminium-Schenkel
- gehärtete Schneiden mit Präzisionsschliff
- nachstellbares Schraubgelenk



⚠ 1000 V IEC 60900:2004

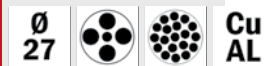

Art. Nr.	GL	Ø	mm <sup>2</sup>	kg	VE
200123	500	27	150	1,389	1

## Ratschenkabelschere 1000 V

Hochfester Spezialstahl, Einhandbedienung, schrittweises Schneiden im gradfreien Schnitt, für Cu- und Al-Kabel



⚠ 1000 V IEC 60900:2004

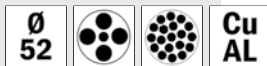

Art. Nr.	Ø	mm <sup>2</sup>	kg	VE
200198	52	400	0,942	1

## Kabelschneider Super light 1000 V

- zum Schneiden von Cu- / Al- Kabeln fein- und mehrdrätig
- nicht für Stahldraht und Drahtseile geeignet
- gehärtete Schneiden mit Präzisionsschliff
- Doppelhebel sorgt für müheloses Schneiden
- nachstellbares Schraubgelenk
- Messerkopf Chrom Vanadium Stahl, geschmiedet und ölgehärtet



⚠ 1000 V IEC 60900:2004



Art. Nr.	GL	Ø	mm <sup>2</sup>	kg	VE
200110	600	26	150	2,327	1
200141	700	33	185	3,292	1

## Ratschenkabelschere 1000 V

Zweihandschneider mit doppelt gelagertem Exzentertriebwerk, nahezu bruchsichere Verzahnung von Drehmesser und Zahnklinge, trennt mehr- und feindrätige, Cu- und Al-Kabel bis zu einem Durchmesser von 62 mm bzw. 80 mm, trennt jedoch auch Kabel mit dünner Stahlblechummantelung oder Stahlblecharmierung im Außenbereich des Kabels, nicht für gehärteten Stahl



⚠ 1000 V IEC 60900:2004

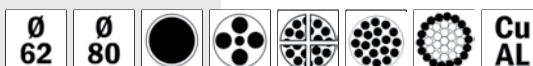

Art. Nr.	Ø	mm <sup>2</sup>	kg	VE
200193	62	840	2,200	1
200195	80	1000	3,150	1

	eindrätig		Drahtseile
	mehrdrätig		stahllarmierte Kabel
	sektorförmig		ACSR
	feindrätig		Bolzen
	Kommunikation		Stahl massiv

**haupa®**

... Lösungen, die überzeugen

## Drahtseilschneider 1000 V

### Drahtseil- und Kabelschneider 1000 V

mit Hebelübersetzung, Messer aus hochvergütetem Sonderstahl, auswechselbar Schneidleistung für Stahl-Aluseile bis 80 mm<sup>2</sup>, für Kupfer- und Aluminiumkabel, Öffnungsweite ca. 10 mm

⚠ 1000 V IEC 60900:2004

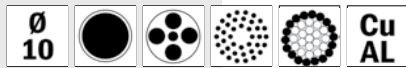

Art. Nr.	GL	Ø	mm <sup>2</sup>	kg	VE
200081	700	10	80	2,880	1
200081/M	Ersatzmesserkopf			0,350	1

### Drahtseil- und Kabelschneider 1000 V

ohne Übersetzung, Messer aus hochvergütetem Sonderstahl, geschmiedet, auswechselbar, quetschfreies Schneiden von Stahl-Aluminiumseilen bis 120 mm<sup>2</sup>, Kupfer- und Aluminiumkabel, Öffnungsweite ca. 20 mm, vollisoliert

⚠ 1000 V IEC 60900:2004



Art. Nr.	GL	Ø	mm <sup>2</sup>	kg	VE
200130	600	20	120	2,348	1
200132	Ersatzmesserkopf			0,340	1



eindrähtig



mehrdrähtig



sektorförmig



feindrähtig



Kommunikation



Drahtseile



stahlarmierte Kabel



ACSR



Bolzen



Stahl massiv

## VDE-Metallsägen 1000 V

### Metallsägebogen 1000 V

vollisoliert, 2-Farb-Tauchisolation - außen rot/innen gelb

⚠ 1000 V IEC 60900:2004



Art. Nr.	GL	Sbl.	kg	VE
110558	200	150	0,248	1

### Metallsägebogen 1000 V

vollisoliert, 2-Farb-Tauchisolation - außen rot/innen gelb

⚠ 1000 V IEC 60900:2004



Art. Nr.	GL	Sbl.	Stärke	kg	VE
110559	350	300	18 x 8	0,732	1

## Kabelmesser VDE

mit gerader, starker Klinge, Griff aus zähelastischem, schlagfestem Kunststoff, mit Klingenschutz



1000 V IEC 60900:2004



Art. Nr.	KL	kg	VE
200000	50	0,110	1

## Kabelmesser VDE

mit hakenförmiger Schneide, Griff aus zähelastischem, schlagfestem Kunststoff, mit Klingenschutz, Daumenmulde vorne und Fingerhaken am Griffende.

**Anwendung:** Rundkabel



1000 V IEC 60900:2004



Art. Nr.	KL	kg	VE
200002	35	0,093	1

## Kabelmesser VDE

mit hakenförmiger, isolierter Schneide, Griff aus zähelastischem, schlagfestem Kunststoff, mit Klingenschutz. **Anwendung:** große Rundkabel



1000 V IEC 60900:2004



Art. Nr.	KL	kg	VE
200003	35	0,074	1

## Kabelmesser VDE

mit gebogener Schneide, Griff aus zähelastischem, schlagfestem Kunststoff, mit Klingenschutz. **Anwendung:** Sektorkabel



1000 V IEC 60900:2004



Art. Nr.	KL	kg	VE
200004	35	0,087	1

## Kabelmesser VDE

mit gerader, teilisolierter, starker Klinge, Griff aus zähelastischem, schlagfestem Kunststoff, mit Klingenschutz. **Anwendung:** zur Vermeidung von Kurzschlüssen



1000 V IEC 60900:2004



Art. Nr.	KL	kg	VE
200005	40	0,106	1

## Kabelmesser VDE mit Gleitschuh

mit Hakenklinge zum Aufschlitzen und Entmanteln von Feuchtraumkabeln, Griff aus zähelastischem, schlagfestem Kunststoff, mit Klingenschutz. **Anwendung:** Feuchtraumkabel, keine Beschädigung der Leiterisolation durch Gleitschuh



1000 V IEC 60900:2004



Art. Nr.	KL	kg	VE
200007	50	0,120	1

## Guttaperchmesser VDE

mit gerader, starker Klinge, Griff aus zähelastischem, schlagfestem Kunststoff, mit Klingenschutz. **Anwendung:** gummierte Isolationen



1000 V IEC 60900:2004



Art. Nr.	KL	kg	VE
200009	50	0,094	1

## Kabelmesser VDE

mit gerader, teilisolierter, starker Klinge, Griff aus zähelastischem, schlagfestem Kunststoff, Wechselklingen, fixierter Klingenschutz. **Anwendung:** zur Vermeidung von Kurzschlüssen



1000 V IEC 60900:2004



Art. Nr.	KL	kg	VE
201010	50	0,067	1
201012	Ersatzklingen, 4-tlg.	0,087	1

## Phasenabisoliermesser VDE

Klinge mit schmaler, gerader Schneide für feine Arbeiten, Griff aus zähelastischem, schlagfestem Kunststoff, mit Klingenschutz.

**Anwendung:** Phasen



1000 V IEC 60900:2004



Art. Nr.	KL	kg	VE
200013	50	0,094	1

**haupa®**

**... Lösungen, die überzeugen**

## T-Steckschlüssel 1000 V

aus Vanadium-Molybdän-Stahl, für Sechskantmuttern DIN 7440, vollisoliert, 2-Farb-Tauchisolation - außen rot/innen gelb

⚠ 1000 V IEC 60900:2004



Art. Nr.	SW	KL	Griff	kg	VE
110000	10	200	160	0,300	1
110002	11	200	160	0,315	1
110004	12	200	160	0,320	1
110006	13	200	160	0,320	1
110008	14	200	160	0,426	1
110010	17	200	160	0,401	1
110012	19	200	160	0,430	1
110022	11	300	160	0,429	1
110024	12	300	160	0,375	1
110026	13	300	160	0,380	1
110028	14	300	160	0,385	1
110030	17	300	160	0,534	1
110032	19	300	160	0,556	1
110034	22	300	160	0,662	1
110036	24	300	160	0,990	1

## Kreuzschlüssel 1000 V

aus Chrom-Vanadium-Stahl, keine Berührung der Sechskanteinsätze untereinander, vollisoliert, 2-Farb-Tauchisolation - außen rot/innen gelb

⚠ 1000 V IEC 60900:2004



Art. Nr.	SW	KL	kg	VE
110070	10-11-14-17	200	0,451	1
110074	11-12-13-17	200	0,225	1
110076	10-13-14-17	200	0,455	1
110078	11-13-14-17	200	0,449	1
110080	13-17-19-22	200	0,502	1

## Gegenhalter 1000 V

aus Chrom-Vanadium-Stahl (31 CrV 3), 2-Farb-Tauchisolation - außen rot/innen gelb

⚠ 1000 V IEC 60900:2004



Art. Nr.	SW	GL	kg	VE
110081	10	200	0,118	1
110083	12	200	0,120	1
110084	13	200	0,140	1
110085	14	250	0,150	1
110087	16	260	0,249	1
110089	17	270	0,255	1
110091	18	265	0,250	1
110093	19	270	0,275	1
110095	20	275	0,300	1
110097	22	275	0,300	1
110099	24	270	0,350	1

## Winkelschraubendreher 1000 V

aus Chrom-Vanadium-Stahl, für Innensechskantschrauben, speziell für Kabelzweigmutter, vollisoliert, 2-Farb-Tauchisolation - außen rot/innen gelb

⚠ 1000 V IEC 60900:2004



Art. Nr.	SW	kg	VE
110042	3	0,016	1
110044	4	0,029	1
110046	5	0,045	1
110048	6	0,051	1
110050	8	0,103	1
110052	10	0,220	1
110054	12	0,352	1

## Quergriffschraubendreher 1000 V

aus Chrom-Vanadium-Stahl, für Schrauben mit Innensechskant, vollisoliert, 2-Farb-Tauchisolation - außen rot/innen gelb



⚠ 1000 V IEC 60900:2004



Art. Nr.	SW	kg	VE
110060	5	0,222	1
110062	6	0,227	1
110064	8	0,224	1

## Einmaulgabelschlüssel 1000 V

aus Chrom-Vanadium-Stahl, vollisoliert, Maulstellung 15°, 2-Farb-Tauchisolation - außen rot/innen gelb



⚠ 1000 V IEC 60900:2004



Art. Nr.	SW	GL	Stärke	kg	VE
110260	6	75	3	0,021	1
110262	7	80	3,5	0,020	1
110264	8	85	3,5	0,032	1
110266	9	100	4	0,035	1
110268	10	120	5	0,035	1
110270	11	130	5,5	0,044	1
110272	12	140	5,5	0,064	1
110274	13	155	6	0,061	1
110276	14	170	6	0,084	1
110278	17	185	6,5	0,121	1
110280	19	210	7,5	0,140	1
110282	22	230	8,5	0,215	1
110284	24	250	9,5	0,242	1
110286	27	290	11,5	0,338	1
110288	30	345	13	0,390	1
110290	32	350	15	0,503	1

## Einmaulgabelschlüssel-Werkzeugsatz 1000 V

in Rolltasche aus schwarzem Kunstleder, **Inhalt:** 8 Einmaulgabelschlüssel aus Chrom-Vanadium-Stahl, vollisoliert, Maulstellung 15°, 2-Farb-Tauchisolation - außen rot/innen gelb in Rolltasche Art. Nr. 220002.

### Inhalt:

- Schlüsselweite: 10, 11, 12, 13, 14, 17, 19, 22



1000 V IEC 60900:2004



Art. Nr.	Satz	leer	kg	VE
220017	<b>8-teilig</b>	220002	1,181	1



## Ringschlüssel 1000 V

aus Chrom-Vanadium-Stahl, vollisoliert, Maulstellung 75°, 2-Farb-Tauchisolation - außen rot/innen gelb



1000 V IEC 60900:2004



Art. Nr.	SW	GL	kg	VE
110300	<b>6</b>	140	0,061	1
110302	<b>7</b>	140	0,066	1
110304	<b>8</b>	150	0,084	1
110306	<b>9</b>	155	0,066	1
110308	<b>10</b>	160	0,092	1
110310	<b>11</b>	170	0,089	1
110312	<b>12</b>	180	0,130	1
110314	<b>13</b>	195	0,132	1
110316	<b>14</b>	205	0,147	1
110318	<b>17</b>	240	0,233	1
110320	<b>19</b>	260	0,236	1
110322	<b>22</b>	280	0,345	1
110324	<b>24</b>	280	0,357	1

## Ratschen-Ringschlüssel 1000 V

2-Farb-Tauchisolation - außen rot/innen gelb

1000 V IEC 60900:2004



72 Zähne

Art. Nr.	SW	kg	VE
110870	<b>8</b>	0,032	1
110872	<b>9</b>	0,040	1
110874	<b>10</b>	0,050	1
110876	<b>11</b>	0,059	1
110878	<b>12</b>	0,065	1
110880	<b>13</b>	0,076	1
110882	<b>14</b>	0,086	1
110884	<b>15</b>	0,105	1
110886	<b>16</b>	0,130	1
110888	<b>17</b>	0,161	1
110890	<b>18</b>	0,179	1
110892	<b>19</b>	0,215	1

## Rollgabelschlüssel DIN 3117 A 1000 V

aus Stahl geschmiedet, 2-Farb-Tauchisolation - außen rot/innen gelb

1000 V IEC 60900:2004



Art. Nr.	SW max.	GL	kg	VE
110555	<b>26</b>	200	0,325	1
110556	<b>31</b>	250	0,512	1
110557	<b>36</b>	300	0,809	1

**haupa**

**... Lösungen, die überzeugen**



**Umschaltknarre VDE**

1/4"

vollisoliert, aus schlagfestem Kunststoff



1000 V IEC 60900:2004



Art. Nr.	Antrieb	GL	kg	VE
220577	1/4"	150	0,145	1

**Einsätze für Innensechskantschrauben VDE**

1/4"

4-Kant-Antrieb 1/4", aus Chrom-Vanadiumstahl geschmiedet, ölgelärtet, vollisoliert, aus schlagfestem Kunststoff



1000 V IEC 60900:2004



Art. Nr.	SW	Antrieb	GL	kg	VE
220591	3	1/4"	55	0,016	1
220592	4	1/4"	55	0,012	1
220593	5	1/4"	55	0,012	1
220594	6	1/4"	55	0,024	1

**T-Aufsteckschlüssel VDE**

1/4"

aus Chrom-Vanadium-Spezialwerkzeugstahl, vergütet, mit Sicherheitsvorrichtung gegen unbeabsichtigtes Lösen der Aufsteckwerkzeuge, vollisoliert, aus schlagfestem Kunststoff



1000 V IEC 60900:2004



Art. Nr.	Antrieb	GL	kg	VE
220578	1/4"	125	0,085	1

**Verlängerung VDE**

1/4"

mit Sicherheitsvorrichtungen gegen unbeabsichtigtes Lösen der Aufsteckwerkzeuge, vollisoliert, aus schlagfestem Kunststoff



1000 V IEC 60900:2004



Art. Nr.	Antrieb	GL	kg	VE
220579	1/4"	100	0,050	1
220580	1/4"	150	0,070	1

**Sechskanteinsatz VDE**

1/4"

4-Kant-Antrieb 1/4", vollisoliert, aus schlagfestem Kunststoff



1000 V IEC 60900:2004



Art. Nr.	SW	Antrieb	GL	kg	VE
220581	5	1/4"	40	0,011	1
220582	6	1/4"	40	0,011	1
220583	7	1/4"	40	0,012	1
220584	8	1/4"	40	0,013	1
220585	9	1/4"	40	0,014	1
220586	10	1/4"	40	0,014	1
220587	11	1/4"	40	0,017	1
220588	12	1/4"	40	0,018	1
220589	13	1/4"	40	0,021	1
220590	14	1/4"	40	0,023	1

**Knarrenkoffer VDE 1/4"**

1/4"

Kunststoffkoffer mit Schaumstoffeinlage, mit 1/4"-Einsteckwerkzeugen. Der verwendete Kunststoff ist schlagfest bis -40 °C, dies garantiert ein sicheres Arbeiten auch bei niedrigen Temperaturen. Maße: 286 x 255 x 54 mm.

**Inhalt:**

- Umschaltknarre 150 mm, 1/4"
- T-Aufsteckschlüssel 125 mm, 1/4"
- Verlängerungen 100 und 150 mm, 1/4"
- Steckschlüsseleinsätze 1/4", 5, 6, 7, 8, 9, 10, 11, 12, 13, 14 mm
- Einsätze für Innensechskantschrauben 1/4", 3, 4, 5, 6 mm



1000 V IEC 60900:2004



Art. Nr.	Satz	Antrieb	kg	VE
220576	18-teilig	1/4"	1,250	1





**haupa**<sup>®</sup>

**... Lösungen, die überzeugen**

HAUPA, Königstr. 165-169, 42853 Remscheid, Tel.: +49 (0)2191 8418-0, Fax: +49 (0)2191 8418-840, sales@haupa.com;  
HAUPA, Bayernstraße 39, 5071 Wals-Siezenheim/Salzburg, Tel. +43 (0)662 854717, Fax +43 (0)662 854632, haupa.austria@haupa.com

**Umschaltknarre 1000 V**

1/4"

vollisoliert, 2-Farb-Tauchisolation - außen rot/innen gelb

⚠ 1000 V IEC 60900:2004



Art. Nr.	Antrieb	GL	kg	VE
110810	1/4"	135	0,122	1

**Drehmomentschlüssel 1000 V**

1/4"

mit eingebauter Umschaltknarre, vollisoliert, 2-Farb-Tauchisolation - außen rot/innen gelb

⚠ 1000 V IEC 60900:2004



Art. Nr.	Antrieb	EB	GL	kg	VE
110812	1/4"	2-12	200	0,250	1
110813	1/4"	5-25	200	0,420	1

**T-Aufsteckschlüssel 1000 V**

1/4"

aus Chrom-Vanadium-Spezialwerkzeugstahl, vergütet, mit Sicherheitsvorrichtung gegen unbeabsichtigtes Lösen der Aufsteckwerkzeuge, vollisoliert, 2-Farb-Tauchisolation - außen rot/innen gelb

⚠ 1000 V IEC 60900:2004



Art. Nr.	Antrieb	GL	kg	VE
110818	1/4"	115	0,156	1

**Verlängerung 1000 V**

1/4"

vollisoliert, 2-Farb-Tauchisolation - außen rot/innen gelb

⚠ 1000 V IEC 60900:2004



Art. Nr.	Antrieb	GL	kg	VE
110814	1/4"	75	0,043	1
110816	1/4"	125	0,054	1

**Verlängerung mit Bitaufnahme 1000 V**

1/4"

vollisoliert, 2-Farb-Tauchisolation - außen rot/innen gelb

⚠ 1000 V IEC 60900:2004



Art. Nr.	Bitaufnahme	Antrieb	GL	kg	VE
110860	1/4"	1/4"	40	0,023	1

**Steckschlüsseinsatz 1000 V**

1/4"

2-Farb-Tauchisolation - außen rot/innen gelb

⚠ 1000 V IEC 60900:2004



Art. Nr.	SW	Antrieb	GL	kg	VE
110820	5	1/4"	25	0,012	1
110822	6	1/4"	25	0,012	1
110824	7	1/4"	25	0,014	1
110826	8	1/4"	25	0,011	1
110828	9	1/4"	25	0,016	1
110830	10	1/4"	25	0,014	1
110832	11	1/4"	25	0,020	1
110834	12	1/4"	25	0,021	1
110836	13	1/4"	25	0,021	1
110838	14	1/4"	25	0,034	1

**Einsätze für Innensechskantschrauben 1000 V**

1/4"

2-Farb-Tauchisolation - außen rot/innen gelb

⚠ 1000 V IEC 60900:2004



Art. Nr.	SW	Antrieb	kg	VE
110840	3	1/4"	0,010	1
110842	4	1/4"	0,014	1
110844	5	1/4"	0,014	1
110846	6	1/4"	0,015	1
110848	8	1/4"	0,021	1

**T-Griff mit Bitaufnahme 1000 V**

1/4"

2-Farb-Tauchisolation - außen rot/innen gelb

⚠ 1000 V IEC 60900:2004



Art. Nr.	Bitaufnahme	Antrieb	GL	kg	VE
110864	1/4"	1/4"	120	0,160	1
110866	1/4"	1/4"	160	0,248	1
110868	1/4"	1/4"	250	0,310	1

**Werkzeugkoffer für Hausanschlüsse 1000 V**

1/4"

Kunststoffkoffer mit Schaumstoffeinlage, mit 1/4"-Einsteckwerkzeugen.  
Maße: 450 x 340 x 100 mm.

**Inhalt:**

- 1 Drehmomentschlüssel 1/4" 5 - 25 Nm
- 3 Verlängerungen 1/4" 75 - 100 - 150 mm
- 2 Bithalter 1/4" DIN 3126/FORM C 6,3
- 5 Einsätze 1/4" 6, 8, 10, 13, 14
- 10 Bits Innensechskant 5, 6, 8
- Schlitz 4, 5,5, 6,5
- PZ/FL 1, 2
- PH 1, 2

⚠ 1000 V IEC 60900:2004



Art. Nr.	Satz	Antrieb	kg	VE
110869	<b>21-teilig</b>	1/4"	1,000	1

**Werkzeugkoffer 1000 V**

1/4"

Kunststoffkoffer mit Schaumstoffeinlage, mit 1/4"-Einsteckwerkzeugen.  
Maße: 450 x 340 x 100 mm.

**Inhalt:**

- 1 Knarre 1/4"
- 1 Bithalter 1/4"
- 1 T-Aufsteck 1/4"
- 4 Verlängerungen 1/4"
- 10 Einsätze 1/4", 5, 6, 7, 8, 9, 10, 11, 12, 13, 14
- 5 Innensechskant-Einsätze 1/4" 3, 4, 5, 6, 8

⚠ 1000 V IEC 60900:2004



Art. Nr.	Satz	Antrieb	kg	VE
110871	<b>22-teilig</b>	1/4"	1,600	1



**haupa®**

**... Lösungen, die überzeugen**

HAUPA, Königstr. 165-169, 42853 Remscheid, Tel.: +49 (0)2191 8418-0, Fax: +49 (0)2191 8418-840, sales@haupa.com;  
HAUPA, Bayernstraße 39, 5071 Wals-Siezenheim/Salzburg, Tel. +43 (0)662 854717, Fax +43 (0)662 854632, haupa.austria@haupa.com

**Umschaltknarre VDE**

3/8"

vollisoliert, aus schlagfestem Kunststoff



1000 V IEC 60900:2004



Art. Nr.	Antrieb	GL	kg	VE
220410	3/8"	200	0,300	1

**Einsätze für Innensechskantschrauben VDE**

3/8"

4-Kant-Antrieb 3/8", aus Chrom-Vanadiumstahl geschmiedet, ölgehärtet, vollisoliert, aus schlagfestem Kunststoff



1000 V IEC 60900:2004



Art. Nr.	SW	Antrieb	GL	kg	VE
220434	4	3/8"	60,0	0,036	1
220436	5	3/8"	60,0	0,040	1
220438	6	3/8"	60,0	0,041	1
220440	8	3/8"	60,0	0,042	1

**T-Aufsteckschlüssel VDE**

3/8"

aus Chrom-Vanadium-Spezialwerkzeugstahl, vergütet, mit Sicherheitsvorrichtung gegen unbeabsichtigtes Lösen der Aufsteckwerkzeuge, vollisoliert, aus schlagfestem Kunststoff



1000 V IEC 60900:2004



Art. Nr.	Antrieb	GL	kg	VE
220412	3/8"	200	0,241	1

**Verlängerung VDE**

3/8"

mit Sicherheitsvorrichtungen gegen unbeabsichtigtes Lösen der Aufsteckwerkzeuge, vollisoliert, aus schlagfestem Kunststoff



1000 V IEC 60900:2004



Art. Nr.	Antrieb	GL	kg	VE
220414	3/8"	125	0,150	1
220416	3/8"	250	0,250	1

**Sechskanteinsatz VDE**

3/8"

4-Kant-Antrieb 3/8", vollisoliert, aus schlagfestem Kunststoff



1000 V IEC 60900:2004



Art. Nr.	SW	Antrieb	GL	kg	VE
220418	8	3/8"	44,5	0,027	1
220420	10	3/8"	44,5	0,027	1
220422	12	3/8"	44,5	0,029	1
220424	13	3/8"	44,5	0,032	1
220426	14	3/8"	44,5	0,035	1
220428	17	3/8"	44,5	0,047	1
220430	19	3/8"	46,0	0,051	1
220432	22	3/8"	46,0	0,063	1

**Knarrenkoffer VDE 3/8"**

3/8"

Kunststoffkoffer mit Schaumstoffeinlage, mit 3/8"-Einsteckwerkzeugen. Der verwendete Kunststoff ist schlagfest bis -40 °C, dies garantiert ein sicheres Arbeiten auch bei niedrigen Temperaturen. Maße: 286 x 255 x 54 mm.

**Inhalt:**

- Umschaltknarre 200 mm, 3/8"
- T-Aufsteckschlüssel 200 mm, 3/8"
- Verlängerungen 150 und 250 mm, 3/8"
- Steckschlüsseleinsätze 3/8", 8, 10, 12, 13, 14, 17, 19, 22 mm
- Einsätze für Innensechskantschrauben 3/8", 4, 5, 6, 8 mm



1000 V IEC 60900:2004

Video 220402



Art. Nr.	Satz	Antrieb	kg	VE
220402	16-teilig	3/8"	2,500	1



**haupa**<sup>®</sup>

**... Lösungen, die überzeugen**

HAUPA, Königstr. 165-169, 42853 Remscheid, Tel.: +49 (0)2191 8418-0, Fax: +49 (0)2191 8418-840, sales@haupa.com;  
HAUPA, Bayernstraße 39, 5071 Wals-Siezenheim/Salzburg, Tel. +43 (0)662 854717, Fax +43 (0)662 854632, haupa.austria@haupa.com

**Umschaltknarre 1000 V**

3/8"

vollisoliert, 2-Farb-Tauchisolation - außen rot/innen gelb



1000 V IEC 60900:2004



Art. Nr.	Antrieb	GL	kg	VE
110331/EN	3/8"	190	0,402	1

**Festeingestellter Drehmomentschlüssel 1000 V**

3/8"

vollisoliert, werkseitig eingestelltes Auslösemoment, Drehmomente von 5-27 Nm möglich, Rechts- und Linksgang mit Aufnahme, 2-Farb-Tauchisolation - außen rot/innen gelb

1000 V IEC 60900:2004



Art. Nr.	Antrieb	EB	GL	kg	VE
300310/EN	3/8"	5-27	280	0,951	1

**Drehmomentschlüssel 1000 V**

3/8"

mit eingebauter Umschaltknarre, vollisoliert, 2-Farb-Tauchisolation - außen rot/innen gelb

1000 V IEC 60900:2004



Art. Nr.	Antrieb	EB	GL	kg	VE
110055/EN	3/8"	5-25	200	0,350	1
110056/EN	3/8"	5-25	280	0,920	1
110065/EN	3/8"	5-50	370	1,194	1

**Drehmoment T-Schlüssel 1000 V**

3/8"

aus Chrom-Vanadium-Spezialwerkzeugstahl, vergütet, mit Sicherheitsvorrichtung gegen unbeabsichtigtes Lösen der Aufsteckwerkzeuge, vollisoliert, 2-Farb-Tauchisolation - außen rot/innen gelb

1000 V IEC 60900:2004



Art. Nr.	Antrieb	EB	GL	kg	VE
110071	3/8"	12 Nm	150	0,540	1
110073	3/8"	18 Nm	150	0,540	1
110075	3/8"	25 Nm	150	0,540	1

**Drehmomentbegrenzer 1000 V**

3/8"

mit kurzer Verlängerung, Feststellmöglichkeit für alle Steckschlüsseinsätze 3/8", vollisoliert, 2-Farb-Tauchisolation - außen rot/innen gelb

1000 V IEC 60900:2004



Art. Nr.	Antrieb	EB	kg	VE
110456/EN	3/8"	-12	0,220	1
110457/EN	3/8"	-18	0,220	1
110458/EN	3/8"	-25	0,224	1

**T-Aufsteckschlüssel 1000 V**

3/8"

aus Chrom-Vanadium-Spezialwerkzeugstahl, vergütet, mit Sicherheitsvorrichtung gegen unbeabsichtigtes Lösen der Aufsteckwerkzeuge, vollisoliert, 2-Farb-Tauchisolation - außen rot/innen gelb



1000 V IEC 60900:2004



Art. Nr.	SW	KL	Griff	kg	VE
110039/EN	3/8"	200	160	0,369	1

**Verlängerung 1000 V**

3/8"

mit Sicherheitsvorrichtungen gegen unbeabsichtigtes Lösen der Aufsteckwerkzeuge, vollisoliert, 2-Farb-Tauchisolation - außen rot/innen gelb



1000 V IEC 60900:2004



Art. Nr.	Antrieb	GL	kg	VE
110337/EN	3/8"	125	0,292	1
110335/EN	3/8"	250	0,280	1

**Verlängerung mit Bitaufnahme 1000 V**

3/8"

2-Farb-Tauchisolation - außen rot/innen gelb

1000 V IEC 60900:2004



Art. Nr.	Bitaufnahme	Antrieb	GL	kg	VE
110861	1/4"	3/8"	125	0,137	1

**Sechskanteinsatz 1000 V**

3/8"

4-Kant-Antrieb 3/8", vollisoliert, 2-Farb-Tauchisolation - außen rot/innen gelb



1000 V IEC 60900:2004



Art. Nr.	SW	Antrieb	GL	kg	VE
110363/EN	8	3/8"	40	0,035	1
110364/EN	9	3/8"	40	0,032	1
110365/EN	10	3/8"	40	0,036	1
110366/EN	11	3/8"	40	0,037	1
110367/EN	13	3/8"	40	0,032	1
110368/EN	17	3/8"	40	0,050	1
110369/EN	19	3/8"	40	0,060	1
110371/EN	14	3/8"	40	0,070	1
110700/EN	12	3/8"	40	0,070	1
110702/EN	22	3/8"	40	0,061	1

**Sechskanteinsatz 1000 V**



4-Kant-Antrieb 3/8", vollisoliert, 2-Farb-Tauchisolation - außen rot/innen gelb



1000 V IEC 60900:2004



Art. Nr.	SW	Antrieb	GL	kg	VE
110710	11	3/8"	125	0,180	1
110712	12	3/8"	125	0,200	1
110713	13	3/8"	125	0,210	1
110714	14	3/8"	125	0,220	1
110715	17	3/8"	125	0,240	1
110716	19	3/8"	125	0,260	1
110717	22	3/8"	125	0,280	1

**Einsätze für Innensechskantschrauben 1000 V**



4-Kant-Antrieb 3/8", aus Chrom-Vanadiumstahl geschmiedet, ölgehärtet, vollisoliert, 2-Farb-Tauchisolation - außen rot/innen gelb



1000 V IEC 60900:2004



Art. Nr.	SW	Antrieb	GL	kg	VE
300302/EN	4	3/8"	65	0,068	1
300296/EN	5	3/8"	65	0,065	1
300298/EN	6	3/8"	65	0,068	1
300299/EN	8	3/8"	65	0,070	1
300305/EN	10	3/8"	65	0,082	1

**Knarrenkoffer VDE 1000 V**



Kunststoffkoffer mit Schaumstoffeinlage, mit 3/8"-Einsteckwerkzeugen. Maße: 450 x 340 x 100 mm.

**Inhalt:**

- Umschaltknarre 3/8"
- Verlängerungen 125 und 250 mm, 3/8"
- T-Aufsteckschlüssel 3/8"
- Steckschlüsseleinsätze 3/8", 10, 12, 13, 14, 17, 19, 22, 24 mm
- Einsätze für Innensechskantschrauben 3/8", 5, 6, 8 mm
- Drehbegrenzer (wahlweise zwischen 12 bis 25 Nm)
- 2K-VDE-Elektrikerschraubendreher 3,5 x 100 mm

mit Verriegelungssystem



1000 V IEC 60900:2004



Art. Nr.	Satz	Antrieb	kg	VE
220147	17-teilig	3/8"	3,400	1

**Knarrenkoffer VDE 1000 V**



Kunststoffkoffer mit Schaumstoffeinlage, mit 3/8"-Einsteckwerkzeugen. Maße: 400 x 290 x 110 mm.

**Inhalt:**

- Umschaltknarre 3/8"
- Verlängerungen 125 und 250 mm, 3/8"
- T-Aufsteckschlüssel 3/8"
- Steckschlüsseleinsätze 3/8", 8, 10, 13, 17, 19 mm
- Einsätze für Innensechskantschrauben 3/8", 4, 5, 6, 8 mm

ohne Verriegelungssystem



1000 V IEC 60900:2004



Art. Nr.	Satz	Antrieb	kg	VE
220212	13-teilig	3/8"	2,500	1

**Werkzeugkoffer 1000 V**



Kunststoffkoffer mit Schaumstoffeinlage, mit 3/8"-Einsteckwerkzeugen. Maße: 400 x 290 x 110 mm.

**Inhalt:**

- 1 Drehmomentschlüssel 3/8" 5 - 50 Nm
- 2 Verlängerungen 3/8" 125/250 mm
- 5 Einsätze extra tief in den Gr. 10, 13, 14, 17, 19 mm
- 5 Einsätze für Innensechskant-Schrauben 3/8" in 4, 5, 6, 8, 10 mm
- Ausrichtwerkzeug für Sektorenleiter 3/8" in 95 - 150 mm



1000 V IEC 60900:2004



Art. Nr.	Satz	Antrieb	kg	VE
110873	14-teilig	3/8"	3,870	1



**Umschaltknarre VDE**

1/2"

vollisoliert, aus schlagfestem Kunststoff



1000 V IEC 60900:2004



Art. Nr.	Antrieb	GL	kg	VE
220450	1/2"	250	0,550	1

**T-Aufsteckschlüssel VDE**

1/2"

aus Chrom-Vanadium-Spezialwerkzeugstahl, vergütet, mit Sicherheitsvorrichtung gegen unbeabsichtigtes Lösen der Aufsteckwerkzeuge, vollisoliert, aus schlagfestem Kunststoff



1000 V IEC 60900:2004



Art. Nr.	Antrieb	GL	kg	VE
220452	1/2"	200	0,330	1

**Verlängerung VDE**

1/2"

mit Sicherheitsvorrichtungen gegen unbeabsichtigtes Lösen der Aufsteckwerkzeuge, vollisoliert, aus schlagfestem Kunststoff



1000 V IEC 60900:2004



Art. Nr.	Antrieb	GL	kg	VE
220454	1/2"	125	0,208	1
220456	1/2"	250	0,411	1

**Sechskanteinsatz VDE**

1/2"

4-Kant-Antrieb 1/2", vollisoliert, aus schlagfestem Kunststoff



1000 V IEC 60900:2004



Art. Nr.	SW	Antrieb	GL	kg	VE
220458	10	1/2"	55,0	0,055	1
220460	11	1/2"	55,0	0,055	1
220462	12	1/2"	55,0	0,058	1
220464	13	1/2"	55,0	0,058	1
220466	14	1/2"	55,0	0,061	1
220468	17	1/2"	55,0	0,069	1
220470	19	1/2"	57,0	0,072	1
220478	22	1/2"	57,0	0,087	1
220480	24	1/2"	57,0	0,095	1
220482	27	1/2"	57,0	0,125	1
220484	32	1/2"	57,0	0,170	1

**Einsätze für Innensechskantschrauben VDE**

1/2"

4-Kant-Antrieb 1/2", aus Chrom-Vanadiumstahl geschmiedet, ölgehärtet, vollisoliert, aus schlagfestem Kunststoff



1000 V IEC 60900:2004



Art. Nr.	SW	Antrieb	GL	kg	VE
220486	4	1/2"	120,0	0,113	1
220488	5	1/2"	120,0	0,113	1
220490	6	1/2"	120,0	0,113	1
220492	8	1/2"	120,0	0,115	1
220494	10	1/2"	120,0	0,134	1

**Knarrenkoffer VDE 1/2"**

1/2"

Kunststoffkoffer mit Schaumstoffeinlage, mit 1/2"-Einsteckwerkzeugen. Der verwendete Kunststoff ist schlagfest bis -40 °C, dies garantiert ein sicheres Arbeiten auch bei niedrigen Temperaturen. Maße: 380 x 316 x 61 mm.

**Inhalt:**

- Umschaltknarre 250 mm, 1/2"
- T-Aufsteckschlüssel 200 mm, 1/2"
- Verlängerungen 125 und 250 mm, 1/2"
- Steckschlüsseleinsätze 1/2", 10, 11, 12, 13, 14, 17, 19, 22, 24, 27, 32 mm
- Einsätze für Innensechskantschrauben 1/2", 4, 5, 6, 8, 10 mm



1000 V IEC 60900:2004



Video 220404



Art. Nr.	Satz	Antrieb	kg	VE
220404	20-teilig	1/2"	4,000	1



**SysCon Steckschlüsselsatz „VDE-Socket“ 1/2"** **SysCon**

mit 1/2"-Einsteckwerkzeugen. Der verwendete Kunststoff ist schlagfest bis -40 °C, dies garantiert ein sicheres Arbeiten auch bei niedrigen Temperaturen.

**Inhalt:**

1 220370 ABS-Kunststoffbox „SysCon S“

- Umschaltknarre 250 mm, 1/2"
- T-Aufsteckschlüssel 200 mm, 1/2"
- Verlängerungen 125 und 250 mm, 1/2"
- Steckschlüsseleinsätze 1/2", 10, 11, 12, 13, 14, 17, 19, 22, 24, 27, 32 mm
- Einsätze für Innensechskantschrauben 1/2", 4, 5, 6, 8, 10 mm



1000 V IEC 60900:2004



Art. Nr.	Satz	leer	Antrieb	kg	VE
220612	<b>20-teilig</b>	220370	1/2"	7,200	1



**haupa®**

**... Lösungen, die überzeugen**

HAUPA, Königstr. 165-169, 42853 Remscheid, Tel.: +49 (0)2191 8418-0, Fax: +49 (0)2191 8418-840, sales@haupa.com;  
HAUPA, Bayernstraße 39, 5071 Wals-Siezenheim/Salzburg, Tel. +43 (0)662 854717, Fax +43 (0)662 854632, haupa.austria@haupa.com

**Umschaltknarre 1000 V**

1/2"

vollisoliert, 2-Farb-Tauchisolation - außen rot/innen gelb



1000 V IEC 60900:2004



Art. Nr.	Antrieb	GL	kg	VE
110332/EN	1/2"	255	0,687	1

**Festeingestellter Drehmomentschlüssel 1000 V**

1/2"

vollisoliert, werkseitig eingestelltes Auslösemoment, Drehmomente von 5-27 Nm möglich, Rechts- und Linksgang mit Aufnahme, 2-Farb-Tauchisolation - außen rot/innen gelb

1000 V IEC 60900:2004



Art. Nr.	Antrieb	EB	GL	kg	VE
300312/EN	1/2"	5-27	280	1,052	1

**Drehmomentschlüssel 1000 V**

1/2"

mit eingebauter Umschaltknarre, vollisoliert, 2-Farb-Tauchisolation - außen rot/innen gelb

1000 V IEC 60900:2004



Art. Nr.	Antrieb	EB	GL	kg	VE
110058/EN	1/2"	2-27	280	1,034	1
110066/EN	1/2"	5-50	370	1,121	1
110067/EN	1/2"	20-100	460	1,493	1
110068/EN	1/2"	60-220	530	1,300	1

**T-Aufsteckschlüssel 1000 V**

1/2"

aus Chrom-Vanadium-Spezialwerkzeugstahl, vergütet, mit Sicherheitsvorrichtung gegen unbeabsichtigtes Lösen der Aufsteckwerkzeuge, vollisoliert, 2-Farb-Tauchisolation - außen rot/innen gelb

1000 V IEC 60900:2004



Art. Nr.	SW	KL	Griff	kg	VE
110040/EN	12,5	200	160	0,457	1

**Verlängerung 1000 V**

1/2"

mit Sicherheitsvorrichtungen gegen unbeabsichtigtes Lösen der Aufsteckwerkzeuge, 2-Farb-Tauchisolation - außen rot/innen gelb



1000 V IEC 60900:2004



Art. Nr.	Antrieb	GL	kg	VE
110336/EN	1/2"	125	0,197	1
110338/EN	1/2"	250	0,389	1

**Verlängerung mit Bitaufnahme 1000 V**

1/2"

2-Farb-Tauchisolation - außen rot/innen gelb

1000 V IEC 60900:2004



Art. Nr.	Bitaufnahme	Antrieb	GL	kg	VE
110862	1/4"	1/2"	250	0,165	1

**Sechskanteinsatz**

1/2"

4-Kant-Antrieb 1/2", vollisoliert, 2-Farb-Tauchisolation - außen rot/innen gelb

1000 V IEC 60900:2004



Art. Nr.	SW	Antrieb	GL	kg	VE
110339/EN	8	1/2"	50	0,080	1
110340/EN	10	1/2"	50	0,056	1
110342/EN	11	1/2"	50	0,062	1
110344/EN	12	1/2"	50	0,062	1
110346/EN	13	1/2"	50	0,066	1
110348/EN	14	1/2"	50	0,063	1
110350/EN	17	1/2"	50	0,076	1
110352/EN	19	1/2"	50	0,072	1
110354/EN	22	1/2"	50	0,104	1
110356/EN	24	1/2"	50	0,141	1
110358/EN	27	1/2"	50	0,191	1
110360/EN	30	1/2"	50	0,224	1
110362/EN	32	1/2"	50	0,268	1

**Sechskanteinsatz DIN 7448, 1000 V, 80 mm**

1/2"

extra lange Ausführung, 4-Kant-Antrieb 1/2", vollisoliert, 2-Farb-Tauchisolation - außen rot/innen gelb

1000 V IEC 60900:2004



Art. Nr.	SW	Antrieb	GL	kg	VE
110373/EN	10	1/2"	80	0,085	1
110374/EN	11	1/2"	80	0,110	1
110375/EN	13	1/2"	80	0,123	1
110376/EN	14	1/2"	80	0,119	1
110377/EN	17	1/2"	80	0,157	1
110378/EN	19	1/2"	80	0,168	1
110379/EN	22	1/2"	80	0,230	1

**Steckschlüssel-Einsatz 1000 V, 125 mm**

1/2"

extra lange Ausführung, 4-Kant-Antrieb 1/2", vollisoliert, 2-Farb-Tauchisolation - außen rot/innen gelb

1000 V IEC 60900:2004



Art. Nr.	SW	Antrieb	GL	kg	VE
110346/125	13	1/2"	125	0,250	1
110348/125	14	1/2"	125	0,260	1
110350/125	17	1/2"	125	0,280	1
110352/125	19	1/2"	125	0,295	1
110354/125	22	1/2"	125	0,310	1
110356/125	24	1/2"	125	0,330	1
110358/125	27	1/2"	125	0,350	1
110360/125	30	1/2"	125	0,380	1
110362/125	32	1/2"	125	0,410	1

**Steckschlüssel-Einsatz 1000 V, 250 mm**



extra lange Ausführung, 4-Kant-Antrieb 1/2", vollisoliert, 2-Farb-Tauchisolation - außen rot/innen gelb

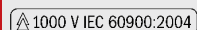

Art. Nr.	SW	Antrieb	GL	kg	VE
110346/250	13	1/2"	250	0,485	1
110348/250	14	1/2"	250	0,500	1
110350/250	17	1/2"	250	0,530	1
110352/250	19	1/2"	250	0,550	1
110354/250	22	1/2"	250	0,580	1
110356/250	24	1/2"	250	0,605	1
110358/250	27	1/2"	250	0,635	1
110360/250	30	1/2"	250	0,660	1
110362/250	32	1/2"	250	0,670	1

**Einsätze für Innensechskantschrauben 1000 V**



4-Kant-Antrieb 1/2", aus Chrom-Vanadiumstahl geschmiedet, ölgehärtet, vollisoliert, 2-Farb-Tauchisolation - außen rot/innen gelb



Art. Nr.	SW	Antrieb	GL	kg	VE
300294/EN	4	1/2"	70	0,094	1
300297/EN	5	1/2"	70	0,096	1
300295/EN	6	1/2"	70	0,101	1
300303/EN	8	1/2"	70	0,100	1
300306/EN	10	1/2"	70	0,106	1

**Knarrenkoffer VDE 1000 V**



Kunststoffkoffer mit Schaumstoffeinlage, mit 1/2"-Einsteckwerkzeugen. Maße: 450 x 340 x 100 mm.

**Inhalt:**

- Umschaltknarre 1/2"
- Verlängerungen 1/2", 125 und 250 mm
- T-Aufsteckschlüssel 1/2"
- Steckschlüsseleinsätze 1/2", 10, 12, 13, 14, 17, 19, 22, 24 mm
- Einsätze für Innensechskantschrauben 1/2", 5, 6, 8 mm
- 2K-VDE-Schraubendreher 3,5 x 100 mm

mit Verriegelungssystem



Art. Nr.	Satz	Antrieb	kg	VE
220205/EN	16-teilig	1/2"	4,080	1

**Werkzeugkoffer „Biber“ 1000 V**



Kunststoffkoffer mit Schaumstoffeinlage, mit 26 Sicherheitswerkzeugen bestückt: Maße: 450 x 340 x 100 mm.

**Inhalt:**

- 2K-VDE-Elektrikerschraubendreher 4 x 100, 5,5 x 125, 6,5 x 150, 8 x 175 mm
- Kombinationszange 185 mm
- Seitenschneider 185 mm
- Telefenzange, gerade 200 mm
- Umschaltknarre 1/2"
- Verlängerung 250 mm, 1/2"
- Steckschlüsseleinsätze, 1/2", 10, 11, 12, 13, 14, 17, 19 mm
- Gabelschlüssel 10, 11, 12, 13, 14, 17, 19 mm
- 2-poliger Spannungsprüfer
- Kabelmesser
- Abmantelungsmesser

mit Verriegelungssystem



Art. Nr.	Satz	Antrieb	kg	VE
220146	26-teilig	1/2"	5,000	1



## Ausrichtwerkzeug 3/8" 1000 V

Antrieb 3/8", zum Ausrichten von 3- oder 4-adrigen Sektorleitern, aus schlagfestem Kunststoff



Art. Nr.	Größe	kg	VE
110704	95 - 150 mm <sup>2</sup>	0,068	1
110705	185 - 240 mm <sup>2</sup>	0,088	1

## Universal Ausrichtwerkzeug 1000 V

zum Ausrichten von Sektorenleitern von 50, 70, 95, 150, 185, und 240 mm<sup>2</sup>



1000 V IEC 60900:2004



Art. Nr.	kg	VE
110709	0,142	1

## Gegenhalter 1000 V

zur besseren Handhabung von Schraubverbindern bei der Muffenmontage, stufenlos verstellbar

1000 V IEC 60900:2004



Art. Nr.	GL	mm	kg	VE
120101	240	0 - 15	0,280	1
120103	220	15 - 40	0,380	1
120104	300	25 - 50	0,610	1

## Spreizkeil aus Kunststoff 1000 V

mit breiter Nut für alle gängigen Kabelscheren, ovale Form ohne scharfe Kanten

1000 V IEC 60900:2004



Art. Nr.	Material	GL	Breite	kg	VE
120102	Kunststoff	22,5	4,5	0,234	1

## Spreizkeil aus Kunststoff 1000 V

ohne Nut, ovale Form ohne scharfe Kanten, lange Ausführung mit großem Schlagkopf

1000 V IEC 60900:2004



Art. Nr.	Material	GL	Breite	kg	VE
120100	Kunststoff	20	2,5	0,085	1

## Spreizkeile

aus Holz oder Kunststoff  
Maße: 16,3 x 3,7 mm



Art. Nr.	Größe	Material	Ausführung	kg	VE
120094	1	Kunststoff	ohne Nut	0,051	1
120097	2	Kunststoff	mit Nut	0,074	1
120098	1	Holz	ohne Nut	0,043	1
120099	2	Holz	mit Nut	0,043	1

## Reinigungspinsel Safety Line 1000 V

Vollkunststoffausführung

1000 V IEC 60900:2004



Art. Nr.	GL	Breite	Ausführung	kg	VE
150036	420	25	gebogen	0,053	1
150037	420	28	gebogen	0,061	1
150038	420	50	gebogen	0,100	1

## Elektriker-Sicherheitswasserwaagen

aus nichtleitendem, verzugfreiem, geschäumtem Kunststoff, mit einer horizontalen und einer vertikalen Libelle



Art. Nr.	GL	kg	VE
240057	400	0,188	1
240058	600	0,274	1

## Schonhammer 1000 V

rückschlagfrei, Köpfe aus Polyäthylen gelb, bruch- und verschleißfest, splitterfrei. Schlagkopf auswechselbar

1000 V IEC 60900:2004



Art. Nr.	GL	Ø	Ausführung	kg	VE
180295	290	25	Kunststoffhammer	0,570	1
180297	290	35	Kunststoffhammer	0,825	1

## Pass- und Kontaktschraubenschlüssel

kombiniert, durch Umstecken für Passschrauben 2 - 63 A einsetzbar, Heft aus Isoliermaterial



Art. Nr.	GL	kg	VE
120002	105	0,046	1

## Isolierte Pinzetten 1000 V

mit 2-Schicht-Sicherheitsisolation und Abgleitschutz



1000 V IEC 60900:2004



Art. Nr.	GL	Form	kg	VE
211060	130	spitz	0,029	1



1000 V IEC 60900:2004



Art. Nr.	GL	Form	kg	VE
211064	145	breit-rund, flach	0,042	1



1000 V IEC 60900:2004



Art. Nr.	GL	Form	kg	VE
211062	150	spitz-rund, gebogen	0,031	1





Prüfen



haupa®

... Lösungen, die überzeugen

## Zweipoliger Spannungsprüfer „Profi LCDplus II“

Der „Profi LCDplus II“ ist das neue Topmodell unserer bewährten Profi-Reihe. Der innovative zweipolige Spannungsprüfer überzeugt mit breitem Leistungsspektrum und praktischer Einhandbedienung. Er ermöglicht Prüfungen ohne Fingerkontakt und eignet sich dank der höchsten Sicherheitsstufe CAT IV 1000 V ab sofort auch für Messungen an Hybrid- und Elektrofahrzeugen sowie Photovoltaikanlagen.

### Funktionen und Vorteile

- höchste Sicherheitsstufe CAT IV 1000 V
- großes, beleuchtetes LCD
- Spannungsanzeige bis 1000 V AC und 1400 V DC
- Widerstandsmessung bis 1999 Ω
- Frequenzanzeige bis 1000 Hz

### Technische Daten

Anzeige:	optisch, LCD
Messbereich:	automatisch
Überspannungskategorie:	CAT IV 1000 V
Abmessungen:	300 x 75 x 20 mm
Gewicht:	270 g
Farbe:	rot/schwarz
Lieferumfang:	inkl. Batterien
Zubehör (optional):	Bereitschaftstasche
Spannungsbereich:	3-1000 V AC (TRMS/RMS) 4-1400 V DC
Durchgangsprüfung:	0-50 Ω mit akustischem Signal
Phasenanzeige:	> 100 V AC
Spannungsversorgung:	2 x 1,5 V AAA (Anzeige von Spannungen auch ohne Batterie möglich)
Polarität:	Ja (- im LCD)
PELV-Anzeige:	optisch, akustisch und vibrierend
Schutzart:	IP 65
Norm:	EN 61243-3:2010
Widerstandsmessung:	1-1999 Ω
Frequenzmessung:	0-1000 Hz
Data-Hold:	Spannung und Widerstand
Auto Power Off Funktion:	ja
FI/RCD-Prüfung:	30 mA bei 230 V AC mittels zwei Tasten
einpolige Phasenprüfung:	ja
zweipolige Drehfeldprüfung:	ja
Messstellenbeleuchtung:	weiße LED
4-mm-Prüfspitzenadapter:	abschraubbar
Garantie:	5 Jahre

### „Profi LCDplus II“

Anzeige:	optisch, LCD
Messbereich:	automatisch
Überspannungskategorie:	CAT IV 1000 V
Abmessungen:	300 x 75 x 20 mm
Gewicht:	270 g
Farbe:	rot/schwarz
Lieferumfang:	inkl. Batterien
Zubehör (optional):	Bereitschaftstasche
Spannungsbereich:	3-1000 V AC (TRMS/RMS) 4-1400 V DC
Durchgangsprüfung:	0-50 Ω mit akustischem Signal
Phasenanzeige:	> 100 V AC
Spannungsversorgung:	2 x 1,5 V AAA (Anzeige von Spannungen auch ohne Batterie möglich)
Polarität:	Ja (- im LCD)
PELV-Anzeige:	optisch, akustisch und vibrierend
Schutzart:	IP 65
Norm:	EN 61243-3:2010
Widerstandsmessung:	1-1999 Ω
Frequenzmessung:	0-1000 Hz
Data-Hold:	Spannung und Widerstand
Auto Power Off Funktion:	ja
FI/RCD-Prüfung:	30 mA bei 230 V AC mittels zwei Tasten
einpolige Phasenprüfung:	ja
zweipolige Drehfeldprüfung:	ja
Messstellenbeleuchtung:	weiße LED
4-mm-Prüfspitzenadapter:	abschraubbar
Garantie:	5 Jahre



Art. Nr.	TB	kg	VE
103826	3-1000	0,264	1

## Zweipoliger Spannungsprüfer „Profi LEDplus II“

Der neue „Profi LEDplus II“ ist die konsequente Weiterentwicklung unseres beliebten „Profi LEDplus“. Er überzeugt durch sein anwenderfreundliches Handling, die robuste, sichere Bauform und erfüllt alle Anforderungen, die eine Fachkraft an eine moderne Spannungsprüfer stellt. Dank der höchsten Sicherheitsstufe CAT IV 1000 V eignet er sich auch für Messungen an Hybrid- und Elektrofahrzeugen sowie Photovoltaikanlagen.

### Funktionen und Vorteile

- höchste Sicherheitsstufe CAT IV 1000 V
- praktische Einhandbedienung
- robuste, sichere Bauform
- Prüfungen ohne Fingerkontakt
- Anzeige von Spannungen auch ohne Batterie

### Technische Daten

Anzeige:	optisch, LEDs
Messbereich:	automatisch
Überspannungskategorie:	CAT IV 1000 V
Abmessungen:	300 x 75 x 20 mm
Gewicht:	270 g
Farbe:	rot/schwarz
Lieferumfang:	inkl. Batterien
Zubehör (optional):	Bereitschaftstasche
Spannungsbereich:	6-1000 V AC 6-1400 V DC
Durchgangsprüfung:	0-50 kΩ optisch/akustisch
Phasenanzeige:	> 100 V AC
Spannungsversorgung:	2 x 1,5 V AAA (Anzeige von Spannungen auch ohne Batterie möglich)
Diodentest:	ja
Polarität:	Ja (+,- LED)
PELV-Anzeige:	optisch, akustisch und vibrierend
Schutzart:	IP 65
Norm:	EN 61243-3:2010
Auto Power Off Funktion:	ja
FI/RCD-Prüfung:	30 mA bei 230 V AC mittels zwei Tasten
einpolige Phasenprüfung:	ja
zweipolige Drehfeldprüfung:	ja
Messstellenbeleuchtung:	weiße LED
4-mm-Prüfspitzenadapter:	abschraubbar
Garantie:	5 Jahre

### „Profi LEDplus II“

Anzeige:	optisch, LEDs
Messbereich:	automatisch
Überspannungskategorie:	CAT IV 1000 V
Abmessungen:	300 x 75 x 20 mm
Gewicht:	270 g
Farbe:	rot/schwarz
Lieferumfang:	inkl. Batterien
Zubehör (optional):	Bereitschaftstasche
Spannungsbereich:	6-1000 V AC 6-1400 V DC
Durchgangsprüfung:	0-50 kΩ optisch/akustisch
Phasenanzeige:	> 100 V AC
Spannungsversorgung:	2 x 1,5 V AAA (Anzeige von Spannungen auch ohne Batterie möglich)
Diodentest:	ja
Polarität:	Ja (+,- LED)
PELV-Anzeige:	optisch, akustisch und vibrierend
Schutzart:	IP 65
Norm:	EN 61243-3:2010
Auto Power Off Funktion:	ja
FI/RCD-Prüfung:	30 mA bei 230 V AC mittels zwei Tasten
einpolige Phasenprüfung:	ja
zweipolige Drehfeldprüfung:	ja
Messstellenbeleuchtung:	weiße LED
4-mm-Prüfspitzenadapter:	abschraubbar
Garantie:	5 Jahre



Art. Nr.	TB	kg	VE
103824	6-1000	0,264	1



## Zweipoliger Spannungsprüfer „Basic +“

Der zweipolige Spannungsprüfer zeigt Gleich- und Wechselspannungen im Bereich von 6 bis 400 V in 7 Schritten per LED (6, 12, 24, 50, 120, 230 und 400) zuverlässig an. Zudem ermöglicht die Elektronik die Bestimmung der Polarität und der Phase gegen den Schutzleiter. Der „Basic +“ überzeugt durch eine anwenderfreundliche Bauform und ein robustes Gehäuse, das eine lange Einsatzbereitschaft garantiert. Die gummierte Grifffläche liegt rutschfest in der Hand. Der „Basic +“ arbeitet ohne Batterien. Er bezieht seine Betriebsspannung aus dem Testobjekt.

### Funktionen und Vorteile

- anwenderfreundlich und robust
- Spannungsbereich bis 400 V AC/DC
- Phasensuche gegen den Schutzleiter

### Technische Daten

	<b>„Basic +“</b>
Anzeige:	optisch, 8 LEDs
Überspannungskategorie:	CAT III 400 V
Abmessungen:	120 x 60 x 30 mm
Gewicht:	100 g
Farbe:	rot/schwarz
Zubehör (optional):	Bereitschaftstasche
Spannungsbereich:	6 - 400 V AC/DC
Spannungsversorgung:	über Messobjekt
Polarität:	ja (+,- LED)
Norm:	EN 61243-3:2010
Gehäuse:	hochwertiger Kunststoff mit gummiertem Griffbereich
Garantie:	5 Jahre



Art. Nr.	TB	kg	VE
103800	6-400	0,097	1

## „Multi Clamp II“ - Miniatur Stromzange AC/DC 600V

Dank seiner vielfältigen Messfunktionen kann das digitale Zangenamperemeter „Multi Clamp II“ universell eingesetzt werden. Nützliche Details wie das große Display, die manuelle oder automatische Messbereichswahl und die Messstellenbeleuchtung machen die Bedienung besonders komfortabel und sicher.

### Funktionen und Vorteile

- große Funktionsvielfalt
- gut lesbares LCD
- LED-Messstellenbeleuchtung

### Technische Daten

Anzeige:	LCD mit 4 Digits
Überspannungskategorie:	CAT III 600 V
Abmessungen:	220 x 75 x 35 mm
Gewicht:	340g
Farbe:	rot/schwarz
Lieferumfang:	inkl. Messleitungen, Batterien und Bereitschaftstasche
Spannungsversorgung:	3x 1,5V
Diodentest:	Prüfstrom bis 1 mA, Prüfspannung bis 3,3 V
Durchgangstest:	Durchgangston unter 30Ω
Gleichspannung:	600m, 6, 60, 600V
Gleichstrom:	60A, 600A
Wechselspannung:	600mV, 6, 60, 600V, 40 bis 400Hz
Wechselstrom:	60A, 600A, 40 bis 400Hz
Wechselstrom-Genauigkeit:	±3,0 % +10 digit
Wechselstrom-Höchste Auflösung:	10 mA
Gleichstrom-Höchste Auflösung:	10 mA
Wechselspannung-Genauigkeit:	±1,5 % +10 digit bis 600 mV / ±1,2 % +5 digit bis 60 V / ±1,5 % +10 digit bis 600 V
Wechselspannung-Höchste Auflösung:	100 µV
Wechselspannung-Eingangswiderstand:	10 MΩ
Gleichspannung -Genauigkeit:	±0,8 % +3 digit bis 60 V / ±1,0 % +5 digit bis 600 V
Gleichspannung -Höchste Auflösung:	100 µV
Gleichspannung -Eingangswiderstand:	10 MΩ
Frequenzmess. Zange:	600 Hz, 1 kHz, > 1 A AC rms
Frequenzmess. Zange -Genauigkeit:	±1,5 % +5 digit bis 1 kHz
Frequenzmess. Zange -Höchste Auflösung:	100 mHz
Frequenzmess. Buchse:	600 Hz, 6 kHz, 10 kHz, > 0,2 V AC rms
Frequenzmess. Buchse -Genauigkeit:	±1,5 % +5 digit bis 10 kHz
Frequenzmess. Buchse -Höchste Auflösung:	100 mHz
Abtastrate:	10 bis 95 %, ±3,0 %, > 1 A AC rms
Abtastrate -Frequenzbereich:	10 Hz bis 1 kHz
Abtastrate -Kapazitätsmessung:	bis 60 mF
Widerstand -Genauigkeit:	±1,2 % +2 digit bis 6 MΩ ±2,0 % +5 digit bis 60 MΩ
Widerstand -Höchste Genauigkeit:	100 MΩ
Diodentest-Auflösung:	1 mV
Diodentest -Durchgangstest:	Durchgangston unter 30 Ω
Garantie:	5 Jahre



Art. Nr.	kg	VE
103809	0,426	1

**haupa®**

**... Lösungen, die überzeugen**

HAUPA, Königstr. 165-169, 42853 Remscheid, Tel.: +49 (0)2191 8418-0, Fax: +49 (0)2191 8418-840, sales@haupa.com; HAUPA, Bayernstraße 39, 5071 Wals-Siezenheim/Salzburg, Tel. +43 (0)662 854717, Fax +43 (0)662 854632, haupa.austria@haupa.com



**„Multi Check II“ - digitales Hochleistungsmultimeter**

Der „Multi Check II“ ist besonders sicher in der Anwendung. Denn dank des automatischen Messbereichsschutzes ist eine Fehlbedienung unmöglich. Zudem verfügt das Digital-Multimeter über ein gut lesbares LC-Display mit Hintergrundbeleuchtung.

**Funktionen und Vorteile**

- automatischer Messbereichsschutz
- großes LCD mit Hintergrundbeleuchtung
- Temperaturmessung

**Technische Daten**

<b>„Multi Check II“</b>	
Anzeige:	37 mm großes, beleuchtetes LCD
Überspannungskategorie:	CAT III 600 V
Gewicht:	380g inkl. Batterien
Lieferumfang:	inkl. Messleitungen, Holster, Temperaturfühler und Batterie
Spannungsversorgung:	1x 9 V 6LR61
Diodentest:	Ja
Norm:	IEC/EN 61010-1, IEC/EN 61010-2-033
Abmessung:	200 x 89 x 38 mm
AC Spannung:	2 V, 20 V, 200 V ; ±1,0 %, ±5 Digits 600 V ; ±1,2 %, ±5 Digits
AC Strom:	2 mA, 20 mA ; ±1,0 %, ±5 Digits 200 mA ; ±1,5 %, ±3 Digits 10 A ; ±2,0 %, ±8 Digits
Betriebstemperaturbereich:	0-40 °C (32-104 °F)
DC Spannung:	200 mV, 2 V, 20 V, 200 V ; ±0,5 %, ±3 Digits 600 V ; ±0,8 %, ±5 Digits
DC Strom:	2 mA, 20 mA ; ±1,0 %, ±3 Digits 200 mA ; ±1,5 %, ±3 Digits 10 A ; ±2,0 %, ±5 Digits
Durchgangstest:	Ja
Eingangsimpedanz:	> 7,5 MΩ, typ 10 MΩ (ACV & DCV)
Frequenzmessbereich:	0-20 kHz
Kapazitätsmessbereich:	bis 20 µF
Lagertemperaturbereich:	-10-50 °C (14-122 °F)
Maximale Eingangsspannung:	600 V AC/DC
Sicherungen:	200 mA (selbstrückstellend) 10 A/1000 V (flink)
Temperaturmessung:	-20-1000°C mit K-Type-Fühler
Wechselspannungsbandbreite:	50-400 Hz
Widerstand:	200 Ω ; ±1,0 %, ±5 Digits 2 kΩ, 20 kΩ, 200 kΩ ; ±1,0 %, ±5 Digits 2 MΩ ; ±1,0 %, ±5 Digits 20 MΩ ; ±1,5 %, ±5 Digits
Garantie:	5 Jahre



Art. Nr.	kg	VE
103811	0,433	1

**Durchgangsprüfer „Control“**

Der „Control“ erkennt dank des berührungslosen Spannungssensors Wechselspannungen durch die Isolierung hindurch. Defekte Lampen in Weihnachtslichterketten o. ä. werden sekundenschnell und präzise angezeigt. Der eingebaute Stromwarner warnt vor lebensbedrohlicher Spannung. Die Elektronik ermöglicht zudem die einpolige Phasensuche. Durchgangsprüfer mit LED-Taschenlampe, ohne Flachbatterie, mit austauschbaren Messleitungen.

**Funktionen und Vorteile**

- zuverlässiger Durchgangsprüfer
- berührungsloser Spannungssensor
- Hochleistungs-LED-Taschenlampe

**Technische Daten**

<b>„Control“</b>	
Überspannungskategorie:	CAT II 300 V
Abmessungen:	120 x 60 x 30 mm
Gewicht:	90 g (ohne Batterien)
Farbe:	rot
Lieferumfang:	2 Messleitungen
Zubehör (optional):	Krokoklemme Bereitschaftstasche
Durchgangsprüfung:	optisch 0-20 Ω akustisch 0-250 Ω
Prüfspannung:	4,5 V
Prüfstrom:	optisch bis 10 mA akustisch bis 2 mA
Fremdspannungsschutz:	bis 300 V
Garantie:	5 Jahre



Art. Nr.	kg	VE
100666	0,139	1

**Spannungstester „TestPen Profi“**

Schon ab 12 V erkennt der berührungslose Spannungstester „TestPen Profi“ spannungsführende Leiter unter anderem auch an Niedervolt-Systemen. Unsichtbare Kabelbrüche in Verlängerungskabeln oder eine defekte Lampe in einer Lichterkette werden dank des kapazitiven Messverfahrens innerhalb weniger Sekunden zentimetergenau lokalisiert.

**Funktionen und Vorteile**

- kapazitives Messverfahren
- Messungen ab 12 V
- LED-Taschenlampe
- vibrierende Anzeige

**Technische Daten**

**„TestPen Profi“**  
 Anzeige: optisch + vibrierend  
 Messbereich: 12-1000 V AC  
 Überspannungskategorie: CAT III 1000 V  
 Abmessungen: 160 x 25 mm  
 Gewicht: 45 g  
 Farbe: rot  
 Lieferumfang: inkl. Batterien  
 integr. LED-Taschenlampe: ja  
 Spannungsversorgung: 2 x 1,5 V AAA Micro, LR03  
 Norm: IEC/EN 61010-1 (DIN VDE 0411)  
 Gehäuse: schlag-/bruchfester ABS-Kunststoff  
 Garantie: 5 Jahre



Art. Nr.	TB	GL	kg	VE
103817	12-1000	140	0,190	1

**Spannungsprüfer VDE/GS**

umlaufender 5 mm - Handschutz, Clip aus isoliertem Material, fest installierte Anzeige mit dunklem Hintergrund.



Art. Nr.	TB	GL	KL	kg	VE
100700	125-250	190	-	0,036	1

**Spannungsprüfer „Basic“**

umlaufender Handschutz, Clip aus isoliertem Material, fest installierte Anzeige mit dunklem Hintergrund.



Art. Nr.	TB	GL	kg	VE
102075	125-250	190	0,035	1

**Infrarot Thermometer**

Die bestimmungsgemäße Verwendung umfasst das berührungslose Messen von Temperaturen von -20 bis +380°C. Zur Spannungsversorgung darf nur eine 9 V-Blockbatterie des Typs 006P, IEC6F22, NEDA 1604 oder baugleiche Typen verwendet werden. Der Betrieb ist nur in trockener Umgebung erlaubt, der Kontakt mit Feuchtigkeit ist unbedingt zu vermeiden.

**Spezifikationen:**

- Temperaturbereich: -20 bis +380°C (-4 bis 716°F)
- Ansprechzeit: weniger als 1 Sekunde
- Verhältnis Entfernung zu Messpunkt: 8:1
- Spektralbereich: 5 bis 14µm
- Emissionsgrad: 0.95 fest
- Temperaturauflösung: 0.1°C (0.1°F)
- Laser: 1mW, Wellenlänge 630 bis 670nm, Klasse II
- Betriebstemperatur: 0 bis +50°C (32 bis 122°F)
- Lagerungstemperatur: -20 bis +65°C (-4 bis 149°F)
- Luftfeuchtigkeit: 10% bis 90%, nicht kondensierend
- Spannungsversorgung: 9V Blockbatterie
- Produkt-Größe: 16.5cm x 9cm x 4cm
- Gewicht: 150 g (einschließlich Batterie)
- Garantie 3 Jahre



Art. Nr.	Messbereich	kg	VE
103818	-20 bis +380°C	0,193	1





Persönliche Schutzausrüstung



**haupa**<sup>®</sup>

... Lösungen, die überzeugen

## Fingerhandschuhe nach DIN EN 60903

aus Latex, für Arbeitsspannungen von 500, 1000, 7500, 15000, 17000 bis 26500 Volt. **Elektrikerhandschuhe von HAUPA schützen gegen die Gefährdungen durch Störlichtbogen.** Angenehme, leicht angeraute Oberfläche im Handflächen- und Fingerbereich (**verbesserter Abrutschschutz**)



Art. Nr.	Größe	Volt	GL	Stärke	kg	VE
120004	9	500	350	0,5	0,270	1
120005	10	500	350	0,5	0,293	1
120006	9	1000	400	1,0	0,270	1
120007	10	1000	400	1,0	0,280	1
120007/1	11	1000	400	1,0	0,111	1
120006 561	10	7500	400	1,5	0,646	1
120006 564 S	10	17000	400	2,3	0,727	1
120006 587	10	26500	400	2,9	0,947	1

## Handschuhprüfer

Pneumatischer Prüfer für Elektriker-Schutzhandschuhe  
**Es wird empfohlen, eine solche Prüfung der Handschuhe immer vor Arbeitsbeginn durchzuführen.**



Art. Nr.	kg	VE
120109	0,800	1

## Wärmeschutzhandschuhe EN 407

Innenhandschuh zur Wärmeisolierung nach EN 407, flammenbeständig, aus NOMEX III, Wärmeisolierung bei Kontakt und Isolierung gegen konvektive Hitze



Art. Nr.	kg	VE
120011	0,039	1

## Baumwoll-Unterziehhandschuhe

kurze Baumwoll-Unterziehhandschuhe zur Verwendung mit Latexhandschuhen (120004 bis 120007)



Art. Nr.	kg	VE
120003	0,041	1

## Überziehhandschuhe aus Rindnarbenleder

zum mechanischen Schutz von Isolierhandschuhen für Niederspannung 2,5 kV und 5 kV. Aus Rindnarbenleder, wasserabweisend und silikonbehandelt. Klettverschluss am Handrücken. 150 mm lange, außen aufgenähte Stulpe. Stärke des Leders: nur 0,8 / 1,1 mm. Entspricht folgenden Normen: EN 420-94 Allgemeine EEC-Kriterien EN 388-94



Art. Nr.	kg	VE
120028	0,070	1

## Set mit Schutzhandschuhen EN 60903

Sicherheitssets 3- und 4-teilig in Aufbewahrungstasche aus Polyester (Art.-Nr.: 220259)

**Inhalt 120029:**  
120006, 120003, 120028

**Inhalt 120037:**  
120006, 120003



Art. Nr.	GL	Satz	kg	VE
120029	400	<b>4-teilig</b>	6,860	1
120037	400	<b>3-teilig</b>	6,860	1

## Sicherheitsgriff

mit Abgleitschutz und Schutzstulpe, für NH-Sicherungen Gr. 00 - 3, Schutzstulpe aus glattem, rotem, imprägniertem Leder



Art. Nr.	kg	VE
120012	0,563	1

## Elektrikerschutzhelm nach DIN EN 397 1000 V

geringes Gewicht, gute Witterungsbeständigkeit auch in Kaltbereichen und eine stabile und sehr bequeme 4-Punkt-Gurtband-Innenausstattung, auf Kopfweite einstellbar, Regenrinne, Slots für Gehörschützer, Befestigungsmöglichkeit für Gesichtsschutzschirme (Art. 120010)



Art. Nr.	Farbe	kg	VE
120008	grün	0,343	1
120008 GELB	gelb	0,343	1
120008 ROT	rot	0,343	1
120008 WEISS	weiß	0,343	1

## Elektrikerschutzschirm nach EN 166

zum Schutz gegen Kurzschlusslichtbögen für Nichthelmträger, Sichtscheibe aus Acetat, glasklar, transparenter Stirnschutz, Kopfhalterung bequem sitzend und individuell einstellbar, Sichtscheibe hochklappbar



Art. Nr.	Farbe	kg	VE
150377	glasklar	0,373	1

## Gesichtsschutzschirm Klasse II

Elektriker-Gesichtsschutzschirm mit Kinnschutz, Schutz nach DIN EN166 + 170, GS-ET-29 (Schutz gegen Störlichtbogen Klasse II, 7kA), Lichttransmissionsklasse 0 damit farbechter Blick durch den Schutzschirm



Art. Nr.	Farbe	kg	VE
120034	glasklar	0,275	1

## Gesichtsschutzschirm nach EN 166

zum Schutz gegen Kurzschlusslichtbögen



Art. Nr.	Farbe	kg	VE
120010	glasklar	0,275	1

## Schutzbrille nach EN 166

Schutzbrille mit glasklaren Gläsern, schwarz/oranger Nylonrahmen, Gläser aus Polycarbonat, niedriges Gewicht, hoher Tragekomfort, gegen mechanische Risiken durch umherfliegende Teile, EN166, ANSI Z87.1



Art. Nr.	kg	VE
120087	0,270	1

## Schutzbrille nach EN 166

Einscheiben-Schutzbrille mit glasklaren Gläsern, schwarzer Nylonrahmen, Gläser aus Polycarbonat, niedriges Gewicht, hoher Tragekomfort, Bügellänge verstellbar, gegen mechanische Risiken durch umherfliegende Teile, EN166, ANSI Z87.1



Art. Nr.	kg	VE
120088	0,029	1

## Schutzbrille nach EN 166

Einscheiben-Schutzbrille mit glasklaren Gläsern, weicher transparenter PVC Rahmen, Gläser aus Polycarbonat, niedriges Gewicht, hoher Tragekomfort, elastisches einstellbares Kopfband, gegen mechanische Risiken durch umherfliegende Teile, EN166, ANSI Z87.1



Art. Nr.	kg	VE
120093	0,067	1

## Schutzbrille nach EN 166 mit UV-Filter



Schutzbrille mit stark getönten Gläsern, schwarzer Nylonrahmen mit Anti-Rutsch-Pads, Gläser aus Polycarbonat, niedriges Gewicht, hoher Tragekomfort, gegen mechanische Risiken durch umherfliegende Teile, speziell im Außenbereich, EN166, ANSI Z87.1



Art. Nr.	kg	VE
120117	0,270	1

## Kapselgehörschützer nach EN 352

Mit Universalbügel, weiche Dichtungskissen für langen Tragekomfort, SNR: 23 dB



Art. Nr.	dB	Farbe	kg	VE
120111	23	rot	0,143	1

## Kapselgehörschützer nach EN 352

Dielektrische Bauweise für Umgebungen mit der Gefahr elektrischer Einwirkung, superweiche Dichtungskissen für langen Tragekomfort, drei Tragepositionen ermöglichen die einfache Kombination mit Schutzhelmen, Gesichts- und Atemschutz und anderen Schutzausrüstungen, SNR: 26 dB



Art. Nr.	dB	Farbe	kg	VE
120112	26	blau	0,184	1



**haupa®**

... Lösungen, die überzeugen

## Kapselgehörschützer für Elektrikerschutzhelm

Kapselgehörschützer inclusive Helmhalterungen SNR 23 für alle gängigen Schutzhelme



Art. Nr.	dB	Farbe	kg	VE
120116	23	grün	0,184	1

## Gehörschutzstöpsel

Universalgröße, Material passt sich jedem Gehörgang individuell an, einfache Handhabung, wiederverwendbar SNR: 30 dB



Art. Nr.	dB	Farbe	kg	VE
120115	30	grün	0,010	1

## Feinstaubmaske

leichte Ausführung, aus hautsympathischem Filtervlies, gegen Feinstaub

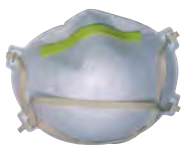

Art. Nr.	FFP	kg	VE
120120	Partikelfilterklasse P 1	0,010	1
120122	Partikelfilterklasse P 2	0,014	1

## Sicherheitspaket VDE/GS

Sicherheitspaket in praktischer Vielzwecktasche. **Inhalt:** Elektriker-Schutzhelm, Gesichtsschutzschirm, Sicherheitsgriff, VDE-Fingerhandschuhe Größe 10 (1000 V), Isolier-Standmatte 1000 x 1000 x 4 mm



Art. Nr.	Set	kg	VE
300228	<b>6-teilig</b>	6,860	1
300229	<b>5-teilig (ohne Isolierstandmatte)</b>	3,480	1
300420	<b>Sicherheitsbeutel, leer</b>	0,680	1

## SysCon „SafetySet“

**SysCon**

### Inhalt:

- 1 220650 ABS-Kunststoffbox „SysCon XL“
- 1 120007 VDE Fingerhandschuhe 1000 V Gr. 10
- 1 120008 rot Elektriker-Schutzkappe
- 1 120012 VDE NH-Sicherheitsgriff
- 1 120010 VDE-Gesichtsschutzschirm 1000 V



Art. Nr.	Satz	leer	kg	VE
220652	<b>5-teilig</b>	220650	2,000	1



## Schutzjacke IPS nach DIN VDE 0680 Teil 1 E

Länge 90 cm, fest angenähte Kapuze, Brusttasche mit Platte, Farbe signalrot in Anlehnung an DIN IEC 304, 500 Volt



Art. Nr.	Größe	Farbe	kg	VE
120020	S, M, L, XL	rot	1,500	1
150300	Aufbewahrungstasche	rot	0,319	1

## Schutzhose IPS nach DIN VDE 0680 Teil 1 E

Bundhose, verstellbare Elastikträger, Außentasche mit Platte, Farbe signalrot in Anlehnung an DIN IEC 304, 500 Volt



Art. Nr.	Größe	Farbe	kg	VE
120022	S, M, L, XL	rot	1,100	1
150300	Aufbewahrungstasche	rot	0,319	1

## Elektrikerstiefel nach DIN EN 50321 Klasse 0

in den Größen 42 bis 48 erhältlich



Art. Nr.	Größe	Farbe	kg	VE
120014	42	weiß	2,160	1
120015	43	weiß	2,235	1
120016	44 - 45	weiß	2,400	1
120017	46	weiß	2,550	1
120018	47 - 48	weiß	2,160	1

## Sicherheitsschuhe, standortisolierend

Isolierende Sicherheitsschuhe bieten umfassende Sicherheit am Arbeitsplatz. Sicherheitsschuh geprüft nach EN 50321 bei modifizierter Prüfwasserhöhe, standortisolierend, bis 1000 V. Schutzklassen: S1+S2, S3 (nicht antistatisch).

Schuhgröße: 38 - 48

### Weitere Features:

- Obermaterial metallfreies Nubuk kombiniert mit Vollnarbenleder
- Wellmax Zwischensohle
- Isolation für Niederspannung
- wasserdicht durch High Dry Membrane
- Composite Zehenschutzkappe



Art. Nr.	Größe	Farbe	kg	VE
120035/38	38	schwarz	2,160	1
120035/39	39	schwarz	2,160	1
120035/40	40	schwarz	2,160	1
120035/41	41	schwarz	2,160	1
120035/42	42	schwarz	2,160	1
120035/43	43	schwarz	2,160	1
120035/44	44	schwarz	2,160	1
120035/45	45	schwarz	2,160	1
120035/46	46	schwarz	2,160	1
120035/47	47	schwarz	2,160	1
120035/48	48	schwarz	2,160	1

## Sicherheitsschuhe, standortisolierend

Isolierende Sicherheitsschuhe bieten umfassende Sicherheit am Arbeitsplatz. Sicherheitsschuh geprüft nach EN 50321 bei modifizierter Prüfwasserhöhe, standortisolierend, bis 1000 V. Schutzklassen: S1+S2, S3 (nicht antistatisch).

Schuhgröße: 38 - 48

### Weitere Features:

- Obermaterial metallfreies Nubuk kombiniert mit Vollnarbenleder
- Wellmax Zwischensohle
- Isolation für Niederspannung
- wasserdicht durch High Dry Membrane
- Composite Zehenschutzkappe



Art. Nr.	Größe	Farbe	kg	VE
120036/38	38	schwarz	2,000	1
120036/39	39	schwarz	2,000	1
120036/40	40	schwarz	2,000	1
120036/41	41	schwarz	2,000	1
120036/42	42	schwarz	2,000	1
120036/43	43	schwarz	2,000	1
120036/44	44	schwarz	2,000	1
120036/45	45	schwarz	2,000	1
120036/46	46	schwarz	2,000	1
120036/47	47	schwarz	2,000	1
120036/48	48	schwarz	2,000	1

**haupa®**

... Lösungen, die überzeugen

## Steigeisen DIN 48 345

Postmodell, mit zwei Spitzen, abgewinkelter Fußplatte und breiter Lederhinterkappe, Spitzenweite 260 mm, für Holzmaste Ø 150 - 240 mm



Art. Nr.	kg	VE
150280	4,050	1

## Sicherheitsseile nach A-DIN 83330

Sicherheitsseile mit Handschleife und Karabinerhaken A-DIN 5290. Ausführung 16 mm gedrehtes Polyamidseil



Art. Nr.	GL	Stärke	kg	VE
150262	5 m	16	1,185	1
150264	10 m	16	2,040	1
150266	15 m	16	2,810	1
150268	20 m	16	3,781	1

## Sicherheitshaltegurt nach EN 358

universell verstellbares Halteseil, Länge 1,50 Meter



Art. Nr.	GL	kg	VE
150240	1,5 m	1,210	1

## Verbindungsmittel EN 354

mit Bandfalldämpfer EN 355, Länge 2 m, beidseitig Einhandkarabinerhaken



Art. Nr.	GL	kg	VE
150274	2 m	1,090	1

## Mitlaufendes Auffanggerät DIN 353-2, Typ ASK 1

Seilkürzer-Funktion: schaltet Schlaufenseil aus und vermeidet damit Sturz über größere Fallhöhen. Falldämpfer-Funktion: begrenzt den Fangstoß im Falle eines Absturzes auf einen medizinisch verträglichen Wert von max 6 kN. Eigenschaften: Seilkürzer aus V2A-Edelstahl, Verbindungsband mit integriertem Falldämpfer und selbstsichernden Karabinerhaken, hohe Funktionssicherheit und absolute Wartungsfreiheit durch einfachste Mechanik, Fehlbedienung ausgeschlossen, da jedes Gerät fest mit dem Seil verbunden ist.



Art. Nr.	GL	Stärke	kg	VE
150275	5 m	12	1,953	1
150276	10 m	12	2,482	1
150277	15 m	12	3,062	1
150278	20 m	12	3,174	1
150279	25 m	12	3,675	1

## Auffanggurt DIN EN 361

Universeller Gurt, Schnellverstellung der Schultergurte (orange, 45 mm), des Leibgurtes (orange, 45 mm), und der Beingurte (blau, 45 mm), passend für alle Größen, 1 Rückenfangöse, 2 seitliche Halteösen, geringes Gewicht, anschießbares Gewebe. Die bei einem Absturz auftretenden Kräfte werden nur auf unempfindliche Körperteile übertragen.



Art. Nr.	kg	VE
150270	1,614	1

## Persönliches Sicherheits-Set

Auffanggurt (150270), Auffanggerät (150277) und Anschlagseil (15 Meter) im praktischen Rucksack



Art. Nr.	Satz	kg	VE
150258	4-teilig	4,961	1

## Isolierstandmatte nach IEC-61111

zur Standortisolierung, mit Antirutschflächen, Farbe: grau,

Art. Nr.: 120030, 120031 = Class 2 / 17.000 Volt

Art. Nr.: 120033 = Class 4 / 36.000 Volt



Art. Nr.	KV	GL		kg	VE
120030	17	1000	1 m x 1 m x 3 mm	3,754	1
120031	17	10000	10 m x 1 m x 3 mm <b>Rolle</b>	34,000	1
120033	36	10000	10 m x 1 m x 4,5 mm <b>Rolle</b>	42,000	1

## Magnetabdecktuch

Isolierendes Abdecktuch 1000 V, mit Magneten, IEC 61112 A-KX 55-15 Klasse 0-Kategorie A+Z.

120160: 300 x 500 x 1 mm mit 6 Magneten

120162: 500 x 700 x 1 mm mit 12 Magneten

120164: 300 x 700 x 1 mm mit 8 Magneten

120166: 1100 x 1100 x 1 mm mit 20 Magneten

Video 120160\_66



Art. Nr.	GL	Breite	Stärke	Magnet	kg	VE
120160	300	500	1,6	6	0,370	1
120162	500	700	1,6	12	0,500	1
120164	300	700	1,6	8	0,700	1
120166	1100	1100	1,6	20	2,000	1

## Gummitücher nach VDE 0680/1

fett- und säurefest, zum Abdecken spannungsführender Teile



Art. Nr.	GL	Breite	Stärke	kg	VE
120040	120	120	1,6	0,037	1
120042	350	250	1,6	0,193	1
120044	600	600	1,6	1,000	1
120046	1000	1000	1,6	2,485	1
120048	1200	1200	1,6	3,200	1

## Abdecktuch transparent

nach VDE 0680 Teil 1, mit Sonderkennzeichen 1000 V, transparent, weitgehend UV-beständig, kälteflexibel



Art. Nr.	GL	Breite	Stärke	kg	VE
120200	50000	1300	0,5	41,500	1
150322	25000	1200	1,0	38,000	1

## Abdecktuch transparent

nach VDE 0680 Teil 1, mit Sonderkennzeichen 1000 V, transparent, mit Klettverschluss



Art. Nr.	GL	Breite	Stärke	kg	VE
150302	1000	600	1,0	0,750	1
150304	1000	600	0,5	0,332	1
150306	1000	400	1,0	0,520	1
150308	1000	400	0,5	0,260	1
150310	1000	300	1,0	0,380	1
150312	1000	300	0,5	0,190	1
150314	600	400	1,0	0,340	1
150316	600	400	0,5	0,171	1
150318	400	300	1,0	0,170	1
150320	400	300	0,5	0,100	1



**haupa®**

**... Lösungen, die überzeugen**

HAUPA, Königstr. 165-169, 42853 Remscheid, Tel.: +49 (0)2191 8418-0, Fax: +49 (0)2191 8418-840, sales@haupa.com;  
HAUPA, Bayernstraße 39, 5071 Wals-Siezenheim/Salzburg, Tel. +43 (0)662 854717, Fax +43 (0)662 854632, haupa.austria@haupa.com

## Kunststoffklammer 1000 V

zum Befestigen von Gummitüchern



Art. Nr.	GL	kg	VE
120049	80	0,029	1
120050	160	0,069	1

## PVC-Abdeckklebeband

VDE 0340/T1/5.75, Arbeitsbereich von - 10 bis + 90° C, 100 x 0,15 mm



Art. Nr.	GL	Farbe	kg	VE
120095	10000	grau	0,192	1
120096	10000	rot	0,190	1

## Aufstecktüllen 1000 V

zum Schutz blanker, spannungsführender Teile, Nr. 1 - 2 - 3

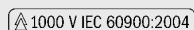

Art. Nr.	GL	Ø	für Nr.	kg	VE
120060	80	10	1	0,008	1
120062	80	10	2	0,008	1
120064	80	10	3	0,008	1

## Aufstecktüllen 1000 V

selbstklemmend, nicht nummeriert



Art. Nr.	GL	Ø	kg	VE
120070	75	10	0,011	1
120072	100	20	0,121	1
120074	120	30	0,207	1
120071	135	40	0,372	1
120069	155	50	0,172	1
120073	150	60	0,144	1

## Isolatorenabdeckung für Giebelisolatoren 1000 V

mit Kunststoffknöpfen, absolut sichere Befestigung, Berührungsschutz auch an der Unterseite, aus weichem, wetterbeständigem Isolationsmaterial, auch für Langzeiteinsätze geeignet

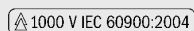

Art. Nr.	GL	Breite	kg	VE
120079	245	270	0,900	1

## Isolatorenabdeckung für Giebelisolatoren 1000 V

mit Kunststoffknöpfen, absolut sichere Befestigung, Berührungsschutz auch an der Unterseite, aus weichem, wetterbeständigem Isolationsmaterial, auch für Langzeiteinsätze geeignet

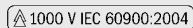

Art. Nr.	GL	Breite	kg	VE
120089	115	270	1,100	1

## Isolier-Abdeck- und Schutzkappe 1000 V

doppelseitig, innen weicher, außen stabiler Kunststoff, für Transformatoren und sonstiges

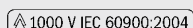

Art. Nr.	GL	kg	VE
120057	80	0,400	1
120059	300	0,775	1

## NH-Schutzkappe 1000 V

Schutz-Formkappen zum Abdecken von NH- Sicherungsträgern

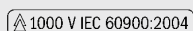

Art. Nr.	GL	Breite	kg	VE
120058	315	170	0,390	1

## NH-Schutzkappe 1000 V

Schutz-Formkappen zum Abdecken von Federkontakten



Art. Nr.	GL	Breite	kg	VE
120077	170	140	0,155	1
120078	255	135	0,205	1

# Plombenzubehör

## Plombenzange

aus Stahlguss, schlauchummantelt, glanzvernickelt



Art. Nr.	GL	Stempel-Ø	kg	VE
210700	125	8	0,243	1
210702	145	9	0,316	1
210704	165	10	0,448	1

## Stempel für Plombenzange

lose Stempel



Art. Nr.	Stempel-Ø	kg	VE
210710	8	0,004	1
210712	9	0,004	1
210714	10	0,006	1

## Gravuren für Plombenstempel

Sondergravuren auf Anfrage

Art. Nr.	
210731	bis 3 Zeichen
210732	je Zeichen (ab 4 Zeichen)
210733	jeder Einfassungsrand

## Bleiplomben



Art. Nr.	Ø	kg	VE
150340	8	1,080	1
150342	9	1,110	1
150344	10	1,010	1

## Kunststoffplomben



Art. Nr.	Ø	kg	VE
150343	9	0,002	1000
150345	10	0,003	1000

## Plombendraht

Material: Eisendraht, verzinkt



Art. Nr.	GL	d1	d2	kg	VE
150360	115	0,5	0,5	0,532	1
150362	230	0,5	0,5	1,041	1
150364	190	0,5	0,3	0,530	1
150366	380	0,5	0,3	1,035	1
150368	300	0,3	0,3	0,533	1
150370	600	0,3	0,3	1,037	1

## Vollkunststoff-Plombendraht



Art. Nr.	GL	d1	d2	Farbe	kg	VE
150375 BLAU	100	0,5	0,6	blau	0,199	1
150375 GRÜN	1000	0,5	0,6	grün	0,220	1
150375 ROT	100	0,5	0,6	rot	0,207	1



**haupa®**

**... Lösungen, die überzeugen**

HAUPA, Königstr. 165-169, 42853 Remscheid, Tel.: +49 (0)2191 8418-0, Fax: +49 (0)2191 8418-840, sales@haupa.com;  
HAUPA, Bayernstraße 39, 5071 Wals-Siezenheim/Salzburg, Tel. +43 (0)662 854717, Fax +43 (0)662 854632, haupa.austria@haupa.com

## Seilspannklemmen

parallel spannend, für Seile und Drähte aus Kupfer und Stahl



Art. Nr.	für Seile mm <sup>2</sup>	Ø	Belastung kg	kg	VE
130064	6 bis 35	3 bis 8	1000	0,890	1
130066	16 bis 70	4 bis 12	1400	1,262	1
130068	50 bis 100	8 bis 16	2500	1,920	1

## Flaschenzugseile

aus Hanf, 20 Meter lang



Art. Nr.	Seil-Ø	kg	VE
130042	8	0,950	1
130044	10	1,519	1

## Flaschenzüge

aus Stahl, mit drehbarem Haken, 2 Kloben, rostgeschützte Ausführung, mit drei Messingrollen



Art. Nr.	Rollen-Ø	Seil-Ø	Zugkraft kg	kg	VE
130004	50	8	200	1,820	1
130006	60	10	250	1,700	1



Basiswerkzeuge



haupa®

... Lösungen, die überzeugen

## Schraubendreher-Serie

## Industriequalität

Die HAUPA Schraubendreher Serie besteht durch:

- homogene Größenanpassung der Schraubendreherhefte für bessere Kraftübertragung. Vergrößerung der Weichzone.
- elegantes, ergonomisch geformtes, rutschfestes 2-Komponentenheft aus PP/TPE-Material
- eingespritztes Klingenprofil, sorgt für einen schnellen Zugriff im Werkzeugkoffer. Abrieb nicht möglich!
- magnetische Klinge zum sicheren Halt von Schrauben "High Grip System"
- Klinge aus Molybdän-Vanadium-Stahl
- ein zusätzlicher Abgleitschutz bei Phillips-Profilen verhindert das Herausrutschen aus der Schraube



rollhemmend

## Elektriker-Schraubendreher Schlitz

mit 2-Komponenten-Heft aus PP/TPE-Material, Klinge aus Molybdän-Vanadium-Stahl, angeschliffene Schneide, gehärtet, gestrahlt, verchromt, mit schwarzer Spitze



Art. Nr.	SB	KL	GL	kg	VE
101604	<b>2,5</b>	75	160	0,027	1
101606	<b>4</b>	100	195	0,051	1
101608	<b>4</b>	125	220	0,054	1
101610	<b>5</b>	150	245	0,067	1
101612	<b>5</b>	175	270	0,069	1
101614	<b>5</b>	200	295	0,074	1

## 2-Komponenten-Schraubendreher

### Werkstatt-Schraubendreher Schlitz

mit 2-Komponenten-Heft aus PP/TPE-Material, Klinge aus Molybdän-Vanadium-Stahl, angeschliffene Schneide, gehärtet, gestrahlt, verchromt



Art. Nr.	SB	KL	GL	kg	VE
101640	<b>5</b>	75	170	0,056	1
101642	<b>6</b>	100	205	0,090	1
101644	<b>7</b>	125	230	0,109	1
101646	<b>8</b>	150	270	0,160	1
101648	<b>9</b>	175	295	0,170	1
101650	<b>10</b>	200	320	0,238	1

### Kreuzschlitz-Schraubendreher Phillips

mit 2-Komponenten-Heft aus PP/TPE-Material, Klinge aus Molybdän-Vanadium-Stahl, angeschliffene Schneide, gehärtet, gestrahlt, verchromt



Art. Nr.	Größe	KL	GL	kg	VE
101684	<b>0</b>	60	145	0,032	1
101686	<b>1</b>	80	175	0,055	1
101688	<b>2</b>	100	205	0,087	1
101690	<b>3</b>	150	270	0,161	1

### Kreuzschlitz-Schraubendreher Pozidriv

mit 2-Komponenten-Heft aus PP/TPE-Material, Klinge aus Molybdän-Vanadium-Stahl, angeschliffene Schneide, gehärtet, gestrahlt, verchromt



Art. Nr.	Größe	KL	GL	kg	VE
102612	<b>1</b>	80	175	0,055	1
102614	<b>2</b>	100	205	0,088	1
102616	<b>3</b>	150	270	0,160	1

### Schraubendreher Tx

mit 2-Komponenten-Heft aus PP/TPE-Material, Klinge aus Molybdän-Vanadium-Stahl, angeschliffene Schneide, gehärtet, gestrahlt, verchromt, mit schwarzer Spitze



Art. Nr.	Größe	KL	GL	kg	VE
101229/6	<b>6</b>	100	185	0,036	1
101230	<b>8</b>	100	185	0,036	1

### Schraubendreher Tx-S mit Sicherungsloch

mit 2-Komponenten-Heft aus PP/TPE-Material, Klinge aus Molybdän-Vanadium-Stahl, angeschliffene Schneide, gehärtet, gestrahlt, verchromt, mit schwarzer Spitze



Art. Nr.	Größe	KL	GL	kg	VE
101200	<b>9</b>	100	185	0,036	1
101202	<b>10</b>	100	195	0,057	1
101204	<b>15</b>	100	195	0,054	1
101206	<b>20</b>	100	195	0,058	1
101208	<b>25</b>	125	195	0,064	1
101210	<b>27</b>	125	230	0,093	1
101211	<b>30</b>	150	255	0,093	1



## 2-Komponenten-Schraubendreher

### Schraubendreher Square

mit 2-Komponenten-Heft aus PP/TPE-Material, Klinge aus Molybdän-Vanadium-Stahl, angeschliffene Schneide, gehärtet, gestrahlt, verchromt, mit schwarzer Spitze



Art. Nr.	Größe	KL	GL	Form	kg	VE
103130	<b>0</b>	60	145	SQ	0,032	1
103132	<b>1</b>	80	175	SQ	0,055	1
103134	<b>2</b>	100	205	SQ	0,087	1
103136	<b>3</b>	150	270	SQ	0,161	1

### 2-Komponenten-Schraubendrehersortiment Tx

Schraubendreher-Sortiment Tx mit Sicherungspin, mit 2-Komponenten-Heft aus PP/TPE-Material, Klinge aus Molybdän-Vanadium-Stahl, gehärtet, gestrahlt, verchromt, mit schwarzer Spitze, 5-teilig.

#### Inhalt:

je 1 Schraubendreher  
Tx 10, Tx 15, Tx 20, Tx 25, Tx 30

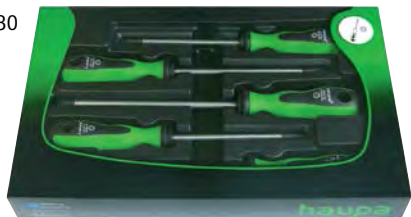

Art. Nr.	Form	Satz	kg	VE
101212/S	TX	<b>5-teilig</b>	0,337	1

### Elektriker-Schraubendreher

mit 2-Komponenten-Heft aus PP/TPE-Material, Klinge aus Molybdän-Vanadium-Stahl, angeschliffene Schneide, gehärtet, gestrahlt, Klinge schwarz schlauchummantelt



Art. Nr.	SB	KL	GL	kg	VE
101520	<b>2,5</b>	75	160	0,027	1
101521	<b>3</b>	100	195	0,030	1
101522	<b>4</b>	100	195	0,051	1
101524	<b>4</b>	125	220	0,054	1
101526	<b>5</b>	150	245	0,068	1
101528	<b>5</b>	175	270	0,072	1
101530	<b>5</b>	200	295	0,078	1

### Werkstatt-Schraubendreher

mit 2-Komponenten-Heft aus PP/TPE-Material, Klinge aus Molybdän-Vanadium-Stahl, angeschliffene Schneide, gehärtet, gestrahlt, Klinge schwarz schlauchummantelt



Art. Nr.	SB	KL	GL	kg	VE
101532	<b>5</b>	75	170	0,057	1
101534	<b>6</b>	100	205	0,091	1
101536	<b>7</b>	125	230	0,114	1
101538	<b>8</b>	150	270	0,146	1
101540	<b>9</b>	175	295	0,210	1
101541	<b>10</b>	200	320	0,214	1

### Kreuzschlitz-Schraubendreher Phillips

mit 2-Komponenten-Heft aus PP/TPE-Material, Klinge aus Molybdän-Vanadium-Stahl, angeschliffene Schneide, gehärtet, gestrahlt, Klinge schwarz schlauchummantelt



Art. Nr.	Größe	KL	GL	kg	VE
101542	<b>0</b>	60	145	0,032	1
101544	<b>1</b>	80	175	0,059	1
101546	<b>2</b>	100	205	0,091	1
101548	<b>3</b>	150	270	0,147	1

### Kreuzschlitz-Schraubendreher Pozidriv

mit 2-Komponenten-Heft aus PP/TPE-Material, Klinge aus Molybdän-Vanadium-Stahl, angeschliffene Schneide, gehärtet, gestrahlt, Klinge schwarz schlauchummantelt



Art. Nr.	Größe	KL	GL	kg	VE
101550	<b>1</b>	80	175	0,056	1
101552	<b>2</b>	100	205	0,088	1
101554	<b>3</b>	150	270	0,146	1

### 2-Komponenten-Schraubendreher-Satz, Phillips

mit 2-Komponenten-Heft aus PP/TPE-Material, Klinge aus Molybdän-Vanadium-Stahl, angeschliffene Schneide, gehärtet, gestrahlt, Klinge schwarz schlauchummantelt

#### Inhalt:

2 Elektriker-Schraubendreher  
2 Werkstatt-Schraubendreher  
2 Kreuzschlitz-Schraubendreher Phillips



Art. Nr.	Form	Satz	kg	VE
101560	Phillips	<b>6-teilig</b>	0,431	1

### 2-Komponenten-Schraubendreher-Satz, Pozidriv

mit 2-Komponenten-Heft aus PP/TPE-Material, Klinge aus Molybdän-Vanadium-Stahl, angeschliffene Schneide, gehärtet, gestrahlt, Klinge schwarz schlauchummantelt

#### Inhalt:

2 Elektriker-Schraubendreher  
2 Werkstatt-Schraubendreher  
2 Kreuzschlitz-Schraubendreher Pozidriv



Art. Nr.	Form	Satz	kg	VE
101562	Pozidriv	<b>6-teilig</b>	0,429	1

**haupa®**

... Lösungen, die überzeugen

HAUPA, Königstr. 165-169, 42853 Remscheid, Tel.: +49 (0)2191 8418-0, Fax: +49 (0)2191 8418-840, sales@haupa.com;  
HAUPA, Bayernstraße 39, 5071 Wals-Siezenheim/Salzburg, Tel. +43 (0)662 854717, Fax +43 (0)662 854632, haupa.austria@haupa.com

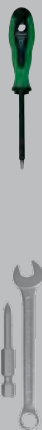

## 2-Komponenten-Schraubendreher

### 2K-Vergaser-Schraubendreher

mit 2-Komponenten-Heft aus PP/TPE-Material, Klinge aus Molybdän-Vanadium-Stahl, angeschliffene Schneide, gehärtet, gestrahlt



Art. Nr.	SB	KL	GL	kg	VE
103120	<b>6</b>	30	80	0,050	1
103122	<b>8</b>	40	90	0,051	1

### 2K-Vergaser-Kreuzschlitzschraubendreher Phillips

mit 2-Komponenten-Heft aus PP/TPE-Material, Klinge aus Molybdän-Vanadium-Stahl, angeschliffene Schneide, gehärtet, gestrahlt



Art. Nr.	Größe	KL	GL	kg	VE
103080	<b>1</b>	30	80	0,051	1
103082	<b>2</b>	40	90	0,051	1

### 2-Komponenten-Steckahle

mit 2-Komponenten-Heft aus PP/TPE-Material, Klinge aus Molybdän-Vanadium-Stahl, angeschliffene Schneide, gehärtet, gestrahlt



Art. Nr.	Ø	KL	Form	kg	VE
103470	<b>6</b>	100	rund	0,083	1
103472	<b>6</b>	100	vierkant	0,085	1

## 2-Komponenten-Steckschlüssel

### 2K-Steckschlüssel

für Sechskantmuttern, mit 2-Komponenten-Heft aus PP/TPE-Material, Klinge aus Molybdän-Vanadium-Stahl, angeschliffene Schneide, gehärtet, gestrahlt



Art. Nr.	SW	KL	GL	kg	VE
101484	<b>5</b>	125	220	0,105	1
101486	<b>5,5</b>	125	220	0,107	1
101488	<b>6</b>	125	220	0,110	1
101490	<b>7</b>	125	230	0,113	1
101492	<b>8</b>	125	230	0,115	1
101494	<b>9</b>	125	230	0,120	1
101496	<b>10</b>	125	230	0,124	1
101500	<b>12</b>	125	245	0,165	1
101502	<b>13</b>	125	245	0,171	1

### 2K-Steckschlüsselsatz

für Sechskantmuttern, mit 2-Komponenten-Heft aus PP/TPE-Material, Klinge aus Molybdän-Vanadium-Stahl, angeschliffene Schneide, gehärtet, gestrahlt, 7-teilig.

**Inhalt:** je 1 Stück Größe  
5 - 5,5 - 7 - 8 - 10 - 11 - 13



Art. Nr.	Satz	kg	VE
101510	<b>7-teilig</b>	0,898	1

## HAUPA Wechselklingensystem

### Industrie-Schraubendrehersatz mit auswechselbaren Doppelklingen

2-Komponenten-Schraubendreherschaft mit 10 auswechselbaren Klingen, **6-kant**, Material: Bit-Stahl S2, (Chrom-Silizium-Mangan-Molybdän-Vanadium-Stahl), in stabiler Metallkassette. **Wechselklingen auch lose.** (siehe Seite 225)

#### Klingenprofile:

Schlitz: 3, 4, 5, 7

PH: 0, 1, 2, 3

PZ: 0, 1, 2, 3

Tx: 10, 15, 20, 25

Sechskant: 2, 3, 4, 5



Art. Nr.	Satz	kg	VE
104008	<b>11-teilig</b>	1,060	1



## INFO VarioTQ

HAUPA bietet alle relevanten Klingensprofile lose, wie auch als Sets an.

- Drehmoment einstellbar über separaten Schlüssel
- Gute Ablesbarkeit des Skalenwerts
- Deutliches spür- und hörbares Signal bei Erreichen des eingestellten Drehmomentes
- Drehmomentgenauigkeit nach EN ISO 6789:2003

**Doppel-Wechselklinge** aus Molybdän-Vanadium-Stahl oder Chrom-Vanadium-Stahl, gehärtet, gestrahlt, verchromt, mit schwarzer Spitze



## präzise einstellbarer Drehmoment

Griff in 2 Ausführungen auch einzeln erhältlich:

**Art. Nr. 103070**  
1,0 - 6,0 Nm

**Art. Nr. 103072**  
0,5 - 3,5 Nm

# Drehmomentschraubendreher mit Wechselklingen „VarioTQ“

## Drehmomentschraubendreher mit Wechselklingen „VarioTQ“

**VarioTQ**

in robuster Nylontasche (mit Gürtelschleife und Klettverschluss), 20 Klingenprofile

### Inhalt:

- 2K-TQ-Wechselgriff 1 - 6 Nm oder 0,5 - 3,5 Nm
- Schlitz 3/4 - 5,5/6,5
- PH0/PH1
- PZ0/PZ1
- PH2/PZ2
- TX 10/15 - 20/25
- HEX 2/3 - 4/5
- PZ/FL1
- PZ/FL22
- Einstellschlüssel



Art. Nr.	Form	Nm	Satz	kg	VE
103000	Mix	<b>1 - 6</b>	12-teilig	0,765	1
103002	Mix	<b>0,5 - 3,5</b>	12-teilig	0,765	1

## Nylontasche „VarioTQ“ - unbestückt

robuste Tasche aus Nylon (mit Gürtelschleife), Verschluss durch breiten Klettverschluss, Schlaufe zum Aufhängen



Art. Nr.	Form	Nm	Satz	kg	VE
103034		<b>leer</b>		0,080	1

## 2K-Wechselgriff „VarioTQ“

automatische Verriegelung gegen ungewolltes Herausziehen, ergonomisch geformtes 2 Komponenten-Heft aus PP/TPE-Material, präzise einstellbarer Drehmoment



Art. Nr.	GL	Nm	kg	VE
103070	125	<b>1 - 6</b>	0,185	1
103072	125	<b>0,5 - 3,5</b>	0,185	1

## Vierkantschlüssel

zur Einstellung des Drehmoments für VarioTQ-Wechselklingen



Art. Nr.	KL	KIBr	kg	VE
102784	40	8	0,056	1

## Wechselklingen

Wechselklinge aus Molybdän-Vanadium-Stahl, gehärtet, gestrahlt, stückgeprüft, mit Sechskantschaft

### Wechselklinge - PZ/FL

Art. Nr.	Form	Größe	KL	kg	VE
103028	<b>PZ/FL</b>	1 + 2	175	0,040	1

### Wechselklinge - Schlitz

Art. Nr.	Form	SB	KL	kg	VE
103010	<b>SL</b>	3 + 4	175	0,040	1
103012	<b>SL</b>	5,5 + 6,5	175	0,040	1

### Wechselklinge - Phillips

Art. Nr.	Form	Größe	KL	kg	VE
103014	<b>PH</b>	0 + 1	175	0,040	1

### Wechselklinge - Pozidriv

Art. Nr.	Form	Größe	KL	kg	VE
103016	<b>PZ</b>	0 + 1	175	0,040	1

### Wechselklinge - Phillips/Pozidriv

Art. Nr.	Form	Größe	KL	kg	VE
103018	<b>PH + PZ</b>	2 + 2	175	0,040	1

### Wechselklinge - Tx

Art. Nr.	Form	Größe	KL	kg	VE
103020	<b>TX</b>	10	175	0,040	1
103022	<b>TX</b>	20	175	0,040	1

### Wechselklinge - Hex

Art. Nr.	Form	Größe	KL	kg	VE
103024	<b>HEX</b>	2 + 3	175	0,040	1
103026	<b>HEX</b>	4 + 5	175	0,040	1



**haupa®**

**... Lösungen, die überzeugen**

HAUPA, Königstr. 165-169, 42853 Remscheid, Tel.: +49 (0)2191 8418-0, Fax: +49 (0)2191 8418-840, sales@haupa.com; HAUPA, Bayernstraße 39, 5071 Wals-Siezenheim/Salzburg, Tel. +43 (0)662 854717, Fax +43 (0)662 854632, haupa.austria@haupa.com

# Elektronikschraubendreher

## INFO

### ESD-Elektronikschraubendreher-Serie

Jetzt auch mit 2-Komponenten-Heften überzeugen diese Schraubendreher nicht nur durch ihr homogenes Design, sondern vor allem durch die anwenderfreundliche Heftgestaltung.

#### Vorteile:

- Chrom-Molybdän-Vanadium-Stahl
- Klingen auf der kompletten Länge gehärtet
- Permanent ableitender Spezialkunststoff
- Hart- und Weichkomponente
- Schnelldrehzone
- Drehbarer Zentrierkopf mit Griffmulde
- Schwarze Präzisionsspitzen
- Verchromte Klinge



#### Sicherheitshinweis:

HAUPA ESD-Schraubendreher sind nicht isolierend, daher für Arbeiten an spannungsführenden Teilen nicht geeignet.

### ESD Elektronik Schraubendreher

Klinge aus Chrom-Molybdän-Vanadium-Stahl, verchromt, mit schwarzer Spitze, Schlitz



Art. Nr.	SB	KL	GL	kg	VE
100704	<b>0,8</b>	60	150	0,023	1
100250	<b>1,0</b>	50	150	0,014	1
100704 A	<b>1,2</b>	60	150	0,021	1
100241	<b>2,5</b>	60	150	0,015	1
100243	<b>3,5</b>	100	150	0,018	1
100252	<b>1,6</b>	50	150	0,014	1
100257	<b>2,0</b>	50	150	0,015	1
100259	<b>2,4</b>	75	175	0,017	1
100261	<b>9,5</b>	50	200	0,020	1

### ESD Elektronik Schraubendreher

Klinge aus Chrom-Molybdän-Vanadium-Stahl, verchromt mit schwarzer Spitze, Kreuzschlitz (Phillips)



Art. Nr.	Größe	KL	GL	kg	VE
100714	<b>000</b>	50	150	0,015	1
100715	<b>00</b>	50	150	0,022	1
100716	<b>0</b>	50	150	0,024	1
100249	<b>1</b>	50	150	0,017	1

### ESD Elektronik Schraubendreher

Klinge aus Chrom-Molybdän-Vanadium-Stahl, verchromt mit schwarzer Spitze, Sechskant



Art. Nr.	Größe	KL	GL	kg	VE
100728	<b>1,5</b>	50	150	0,014	1
100729	<b>2,0</b>	50	150	0,015	1
100729 A	<b>2,5</b>	50	150	0,017	1
100736	<b>3,0</b>	50	150	0,020	1

### ESD Elektronik Schraubendreher

Klinge aus Chrom-Molybdän-Vanadium-Stahl, verchromt, mit schwarzer Spitze, Tx/S-Tx



Art. Nr.	Größe	KL	GL	Form	kg	VE
100741	<b>4</b>	50	150	TX	0,017	1
100742	<b>5</b>	50	150	TX	0,018	1
100718 A	<b>6</b>	50	150	TX	0,018	1
100720	<b>7</b>	50	150	S-TX	0,014	1
100721	<b>8</b>	50	150	S-TX	0,018	1
100712	<b>9</b>	50	150	S-TX	0,018	1
100713	<b>10</b>	50	150	S-TX	0,016	1
100723	<b>15</b>	50	150	S-TX	0,020	1
100734	<b>20</b>	50	150	S-TX	0,020	1

### ESD Elektronik Schraubendreher

Klinge aus Chrom-Molybdän-Vanadium-Stahl, verchromt mit schwarzer Spitze, Tri-Wing



Art. Nr.	Größe	KL	GL	kg	VE
100738	<b>2,4</b>	50	150	0,017	1

### ESD Elektronik-Schraubendrehersortiment

Klinge aus Chrom-Molybdän-Vanadium-Stahl, verchromt mit schwarzer Spitze, mit 2-Komponenten-Heft aus PP/TPE-Material, 7-teilig, Schlitz/Kreuzschlitz.

#### Inhalt:

je 1 ESD-Elektronik-Schraubendreher 1,6 x 50, 2,0 x 50, 2,4 x 50, 3,0 x 50 und je 1 Phillips Größe 1, 0 und 00 x 50



Art. Nr.	Satz	kg	VE
104010	<b>7-teilig</b>	0,225	1

## Elektronik-Schraubendrehersortiment



Klinge aus Chrom-Molybdän-Vanadium-Stahl, verchromt mit schwarzer Spitze, mit 2-Komponenten-Heft aus PP/TPE-Material, 7-teilig, **Schlitz/Kreuzschlitz**.

**Inhalt:** je 1 Elektronik-Schraubendreher 1,6 x 50, 2,0 x 50, 2,4 x 50, 3,0 x 50 und je 1 Phillips Größe 1, 0 und 00 x 50



Art. Nr.	Satz	kg	VE
104000	<b>7-teilig</b>	0,221	1

## Elektronik-Schraubendrehersortiment



Chrom-Molybdän-Vanadium-Stahl, Schraubhalter mit schwarz/grünem Kunststoffheft, 4 x Sechskant 3, 4, 5, 6 und 8 auswechselbare Schraubendreherklingen (**Schlitz/Phillips/Tx**)



Art. Nr.	Satz	kg	VE
104004	<b>13-teilig</b>	0,288	1

## Elektronikschrauberbit-Set



Chrom-Molybdän-Vanadium-Stahl, Schraubhalter mit schwarz/grünem Kunststoffheft, 1 Bitaufnahme, 2 Nüsse 5 + 6 mm, 30 Bits (**Schlitz/Phillips/Pozidriv/Tx/Sechskant**)



Art. Nr.	Satz	kg	VE
104002	<b>34-teilig</b>	0,230	1

## Flexibler Schraubendreher „Piccolo“



mit biegsamem schlauchummanteltem Schaft, mit Kunststoffheft



Art. Nr.	SB	KL	GL	kg	VE
100364	<b>2,8</b>	125	205	0,020	1

## Krallengreifer

mit starrem Schaft, verchromt, zum Greifen von Kleinteilen an schwer zugänglichen Stellen



Art. Nr.	GL	kg	VE
100366	165	0,050	1

## Kontrollspiegel

mit Doppelkugelgelenk



Art. Nr.	GL	Ø	kg	VE
100680	210	60	0,028	1

## Kontrollspiegel

mit Beleuchtung, flexiblem Schaft und Kunststoffheft, drei austauschbare Spiegel 14 - 23 - 30 mm Ø, mit Batterie



Art. Nr.	GL	Ø	kg	VE
100684	530	12	0,169	1

## Magnetheber

mit flexiblem Schaft und Kunststoffheft



Art. Nr.	GL	Ø	kg	VE
100694	520	12	0,097	1



# Stiftschlüssel

## Sechskantstiftschlüsselsatz

aus Chrom-Vanadium-Stahl, (59 Cr-Mo-V 4), Härte nach DIN 911, verchromt, am Schlüsselring.

**Inhalt:**  
2,5 - 3 - 4 - 5 - 6 - 8 - 10



Art. Nr.	SW	Anzahl	kg	VE
100640	2,5-10	8	0,250	1

## Sechskantstiftschlüsselsatz, Schlüssel brüniert, metrisch

aus Chrom-Vanadium-Stahl, (59 Cr-Mo-V 4), Härte nach DIN 911, im Handklapphalter, Halter vernickelt, Schlüssel brüniert.

**Inhalt:**  
Art. 100630: 2,5-3-4-5-6-8 mm  
Art. 100633: 1,5-2,5-3-4-5-6 mm  
Art. 100634: 2,5-3-4-5-6-8-10 mm



Art. Nr.	SW	Anzahl	kg	VE
100630	2,5-8	6	0,249	1
100633	1,5-6	7	0,145	1
100634	2,5-10	7	0,335	1

## Sechskantstiftschlüsselsatz, Schlüssel brüniert, AF

aus Chrom-Vanadium-Stahl, (59 Cr-Mo-V 4), Härte nach DIN 911, im Handklapphalter, Halter vernickelt, Schlüssel brüniert.

**Inhalt:**  
Art. 100632: 3/32-1/8-5/32-3/16-1/4 - 5/16" AF  
Art. 100635: 1/16-5/64-3/32-1/8-5/32-3/16-7/32" AF  
Art. 100636: 3/32-1/8-5/32-3/16-1/4-5/16-3/8" AF



Art. Nr.	SW	Anzahl	kg	VE
100632	3/32"-5/16"	6	0,251	1
100635	1/16"-7/32"	7	0,135	1
100636	3/32"-3/8"	7	0,328	1

## Stiftschlüsselsatz Tx, Schlüssel schwarz

aus Chrom-Vanadium-Stahl, (59 Cr-Mo-V 4), Härte nach DIN 911, im Handklapphalter, Halter vernickelt, Schlüssel schwarz.

**Inhalt:**  
je 1 Stück Tx 9 - 10 - 15 - 20 - 25 - 27 - 30 - 40



Art. Nr.	Größe	Anzahl	kg	VE
100943	TX9 - 40	8	0,260	1

## Sechskantstiftschlüsselsatz mit Kugelkopf, schwarz

aus Chrom-Vanadium-Stahl, (59 Cr-Mo-V 4), Härte nach DIN 911, im Handklapphalter, Halter vernickelt, Schlüssel schwarz.

**Inhalt:**  
2,5 - 3 - 4 - 5 - 6 - 8 - 10



Art. Nr.	SW	Anzahl	kg	VE
100917	2,5-10	7	0,334	1

## Sechskantstiftschlüsselsatz, verchromt

aus Chrom-Vanadium-Stahl, (59 Cr-Mo-V 4), Härte nach DIN 911, verchromt, im SB-Schiebekasten, 8-teilig.

**Inhalt:**  
je 1 Stück Größe 2 - 2,5 - 3 - 4 - 5 - 6 - 8 - 10



Art. Nr.	SW	Anzahl	kg	VE
100585	2-10	8	0,303	1

## Sechskantstiftschlüsselsatz mit Kugelkopf, verchromt

aus Chrom-Vanadium-Stahl, (59 Cr-Mo-V 4), Härte nach DIN 911, verchromt, im SB-Schiebekasten, 8-teilig.

**Inhalt:**  
je 1 Stück Größe 2 - 2,5 - 3 - 4 - 5 - 6 - 8 - 10



Art. Nr.	SW	Anzahl	kg	VE
100915	2-10	8	0,301	1

## Stiftschlüsselsatz Tx, schwarz

aus Chrom-Vanadium-Stahl, (59 Cr-Mo-V 4), Härte nach DIN 911, im SB-Schiebekasten, 8-teilig, Schlüssel schwarz.

**Inhalt:**  
je 1 Stück TX 9 - 10 - 15 - 20 - 25 - 27 - 30 - 40



Art. Nr.	Größe	Anzahl	kg	VE
100941	TX9 - 40	8	0,205	1

## Sechskantwinkelschraubendrehersatz

extra lang, mit Kugelkopf, aufklappbarer Halter,  
**Schlüsselweiten:** 1,5 / 2 / 2,5 / 3 / 4 / 5 / 6 / 8 / 10

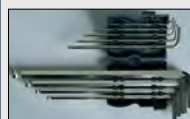

Art. Nr.	SW	Anzahl	kg	VE
100921	1,5-10	9	0,300	1

## Spannungsprüfer

### Sechskantstiftschlüssel, verchromt

aus Chrom-Vanadium-Stahl, (59 Cr-Mo-V 4), Härte nach DIN 911, verchromt, gefaste Ausführung



Art. Nr.	GL	SW	Zoll	kg	VE
100590	45x14	1,5	1/16"	0,020	1
100592	50x16	2	5/64"	0,020	1
100594	56x18	2,5	3/32"	0,020	1
100596	63x20	3	1/8"	0,030	1
100598	70x25	4	5/32"	0,080	1
100600	80x28	5	3/16"	0,019	1
100602	90x32	6	1/4"	0,028	1
100606	100x36	8	5/16"	0,058	1
100610	112x40	10	3/8"	0,099	1
100612	125x45	12		0,160	1
100614	132x50	13	1/2"	0,202	1

### Sechskantstiftschlüssel mit Kugelkopf, verchromt

aus Chrom-Vanadium-Stahl, (59 Cr-Mo-V 4), Härte nach DIN 911, verchromt



Art. Nr.	GL	SW	Zoll	kg	VE
100902	56x18	2,5	3/32"	0,003	1
100903	63x20	3	1/8"	0,005	1
100904	70x25	4	5/32"	0,011	1
100905	80x28	5	3/16"	0,019	1
100906	90x32	6	1/4"	0,029	1
100908	100x36	8	5/16"	0,058	1
100909	112x40	10	3/8"	0,102	1

### Sicherheitsspannungsprüfer TÜV-geprüft 0426/72

mit klarem, transparentem, schlagfestem Kunststoffheft, Art. Nr. 100648: verpackt in SB-Taschen Art. Nr. 100649: unverpackt



Art. Nr.	KL	GL	TB	kg	VE
100646	50x3	140	100-250	0,020	1
100647	50x3	140	100-250	0,016	1
100648	100x3,5	190	100-250	0,037	1
100649	100x3,5	190	100-250	0,032	1

### Spannungsprüfer

Finnland-Modell, Cellidor nur für Finnland lieferbar



Art. Nr.	KL	GL	TB	kg	VE
100645	50x3	140	150-250	0,016	1

### Spannungsprüfer VDE/GS

mit versenkbarer Schraubendreherklinge



Art. Nr.	KL	GL	TB	kg	VE
100650	25x4	140	100-250	0,020	1

### Spannungsprüfer VDE/GS

umlaufender 5 mm - Handschutz, Clip aus isoliertem Material, fest installierte Anzeige mit dunklem Hintergrund.



Art. Nr.	KL	GL	TB	kg	VE
100700	-	190	125-250	0,036	1



**haupa®**

**... Lösungen, die überzeugen**

HAUPA, Königstr. 165-169, 42853 Remscheid, Tel.: +49 (0)2191 8418-0, Fax: +49 (0)2191 8418-840, sales@haupa.com; HAUPA, Bayernstraße 39, 5071 Wals-Siezenheim/Salzburg, Tel. +43 (0)662 854717, Fax +43 (0)662 854632, haupa.austria@haupa.com



## Bits

## Industriequalität

HAUPA-Bits werden aus hochlegiertem Werkzeugstahl hergestellt und bestens gehärtet (H Rc 60 - 63). Sie zeichnen sich durch hohe Zähigkeit und Toleranzgenauigkeit aus. Die lange Lebensdauer spricht selbst bei hartem Einsatz für ihre Qualität.



1 Box = 10 Stück SB-verpackt

### Schrauberbit

DIN 3126, Form E 6,3, Aufnahme 1/4", 10 Stück SB-verpackt



Art. Nr.	Größe	SB	GL	kg	VE
102110	0,6x4,5	4,5	50	0,104	1
102112	0,8x5,5	5,5	50	0,115	1

### Schrauberbit, Phillips

DIN 3126, Form E 6,3, Aufnahme 1/4", 10 Stück SB-verpackt



Art. Nr.	Größe	GL	kg	VE
102152	PH 1	25	0,062	1
102154	PH 2	25	0,067	1
102156	PH 1 TiN	25	0,064	1
102158	PH 2 TiN	25	0,066	1
102114	PH 1	50	0,105	1
102116	PH 2	50	0,124	1
102160	PH 1 TiN	50	0,106	1
102162	PH 2 TiN	50	0,123	1
102164	PH 1	90	0,180	1
102166	PH 2	90	0,097	1
102168	PH 1 TiN	90	0,063	1
102170	PH 2 TiN	90	0,100	1
102172	PH 1	150	0,251	1
102174	PH 2	150	0,358	1

### Schrauberbit PH reduced

DIN 3126, Form E 6,3, Aufnahme 1/4", 10 Stück SB-verpackt



Art. Nr.	Größe	GL	kg	VE
102155	2	25	0,064	1

## Bits

### Schrauberbit, Pozidriv

DIN 3126, Form E 6,3, Aufnahme 1/4", 10 Stück SB-verpackt



Art. Nr.	Größe	GL	kg	VE
102176	PH 1	25	0,062	1
102178	PH 2	25	0,065	1
102180	PH 1 TiN	25	0,062	1
102182	PH 2 TiN	25	0,066	1
102118	PH 1	50	0,107	1
102120	PH 2	50	0,123	1
102184	PH 1 TiN	50	0,106	1
102186	PH 2 TiN	50	0,122	1
102188	PH 1	90	0,179	1
102190	PH 2	90	0,231	1
102192	PH 1 TiN	90	0,177	1
102194	PH 2 TiN	90	0,229	1
102196	PH 1	150	0,257	1
102198	PH 2	150	0,360	1

### Schrauberbit Tx

DIN 3126, Form E 6,3, Aufnahme 1/4", 10 Stück SB-verpackt



Art. Nr.	Größe	GL	kg	VE
102200	Tx 15	25	0,061	1
102202	Tx 20	25	0,063	1
102204	Tx 25	25	0,065	1
102208	Tx 30	25	0,070	1
102122	Tx 15	50	0,100	1
102124	Tx 20	50	0,110	1
102126	Tx 25	50	0,112	1

### Schrauberbit mit PZ/FL-Profil

Dieses neue kombinierte Profil hat beim Schrauben den Vorteil, dass der "Cam-Out-Effect" reduziert wird und eine **höhere Drehmomentübertragung gegenüber nur PZ bzw. nur Flachsitz** gewährleistet ist.

1 VE = 2 Stück SB-verpackt



Art. Nr.	Größe	GL	kg	VE
101874	1	60	0,012	1
101876	2	60	0,013	1
101880	1	90	0,179	1
101882	2	90	0,231	1

### Magnethalter

mit starkem Dauermagnet, Bitaufnahme 1/4", Form C 6,3 DIN 3126, zum Festhalten der Schrauben, Hülse aus Edelstahl rostfrei, passend für alle Schraubertypen



Art. Nr.	GL	kg	VE
102130	75	0,056	1



### SDS-Magnethalter

mit starkem Dauermagnet, Bitaufnahme 1/4", Form C 6,3 DIN 3126, zum Festhalten der Schrauben, Hülse aus Edelstahl rostfrei, passend für SDS-Aufnahmen



Art. Nr.	GL	kg	VE
102131	55	0,045	1

### Magnethalter

mit starkem Dauermagnet, Bitaufnahme 1/4", Form C 6,3 DIN 3126, zum Festhalten der Schrauben, Hülse aus Edelstahl rostfrei, mit Innensprengring, passend für alle Schraubertypen



Art. Nr.	GL	kg	VE
102132	75	0,045	1
102134	60	0,040	1

### HAUPA „Bit box“



#### Vorteile der Bitbox:

- Gürtelklemme
- hohe Ergonomie (in einem Winkel von 45° werden die Bits nach Öffnen des Deckels in Griffposition gekippt). "Easy pick up" Funktion
- Eine besondere Befestigung der Bits verhindert das Herausfallen bei Überkopposition

**Inhalt:** 17-teilig

**Schrauberbits:** Form E 6,3, Aufnahme 1/4", 25 mm

**Phillips:** 1, 2, 3

**Pozidriv:** 1, 2, 3

**Tx:** 10, 15, 20, 25

**Schlitz:** 4,0 (0,5), 5,0 (0,8), 5,0 (1,0), 6,0 (1,0)

**Sechskant:** 4,0, 5,0, 6,0

**Magnethalter:** 60 mm



Art. Nr.	Satz	kg	VE
102210	<b>17-teilig</b>	0,170	1

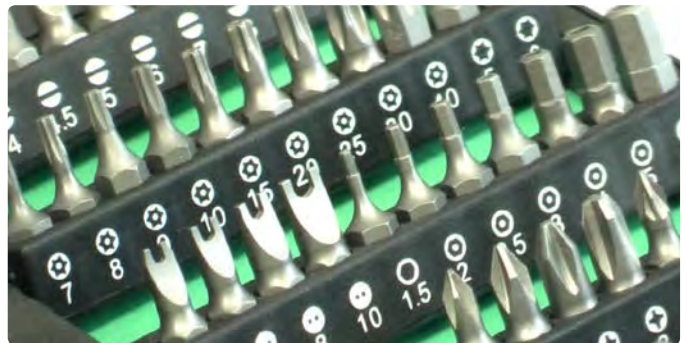

**haupa**

**... Lösungen, die überzeugen**

HAUPA, Königstr. 165-169, 42853 Remscheid, Tel.: +49 (0)2191 8418-0, Fax: +49 (0)2191 8418-840, sales@haupa.com;  
HAUPA, Bayernstraße 39, 5071 Wals-Siezenheim/Salzburg, Tel. +43 (0)662 854717, Fax +43 (0)662 854632, haupa.austria@haupa.com



# Knarrenschaubendreher, Bits

## Knarrenschaubendreher „Flex“ für kurze Bits **Flex**

Knarrenschaubendreher mit Rechts-/Linkslauf. Verstellbarer Arbeitswinkel von 180°. Sicherheits- und Spezialbitsatz - Spitzenqualität S2! Der Schraubgriff mit Schnellauswurf und 2-Komponenten-Handgriff sorgt für rutschsicheres und ermüdungsfreies Arbeiten. Die ergonomische Form und die Soft-Zonen im Druckflächenbereich ermöglichen ein entspanntes Schrauben. Mit Aufhängeloch.  
**Nur für 1/4", = 25 mm Bits.**



Art. Nr.	Bit	kg	VE
104005	= 25 mm	0,216	1

## Knarrenschaubendreher „FlexPlus“ für lange Bits **FlexPlus**

Knarrenschaubendreher mit Rechts-/Linkslauf. Verstellbarer Arbeitswinkel von 180°. Sicherheits- und Spezialbitsatz - Spitzenqualität S2! Der Schraubgriff mit Schnellauswurf und 2-Komponenten-Handgriff sorgt für rutschsicheres und ermüdungsfreies Arbeiten. Die ergonomische Form und die Soft-Zonen im Druckflächenbereich ermöglichen ein entspanntes Schrauben. Mit Aufhängeloch.



Art. Nr.	Bit	kg	VE
104009	> 25 mm	0,216	1

## HAUPA Knarrenschaubendreher „Flex“ **Flex**

Knarrenschaubendreher mit Rechts-/Linkslauf. Verstellbarer Arbeitswinkel von 180°. Sicherheits- und Spezialbitsatz - Spitzenqualität S2! Der Schraubgriff mit Schnellauswurf und 2-Komponenten-Handgriff sorgt für rutschsicheres und ermüdungsfreies Arbeiten. Die ergonomische Form und die Soft-Zonen im Druckflächenbereich ermöglichen ein entspanntes Schrauben. Mit Aufhängeloch.  
**Nur für 1/4", = 25 mm Bits.**

### Vorteile:

- Ratschenfunktion
- Links-/Rechtslauf einstellbar
- abwinkelbar 0°, 45° und 90°
- ergonomisches Arbeiten in beengten Bereichen
- S2-Stahl-Industriebits für fast alle Anwendungen
- 2-Komponenten-Softheft
- 55 Bits 1/4" 25 mm und 1 Adapter von 1/4" Nuss
- in praktischer und robuster Kunststoffkassette



Art. Nr.	Bit	Satz	kg	VE
104006	= 25 mm	<b>58-teilig</b>	0,810	1

## Knarrenschaubendreher „FlexBag“ – 40 Sicherheitsbits, 8 Nüsse, 2 Verlängerungen, reduzierter Schaft **FlexBag**

Knarrenschaubendreher mit Rechts-/Linkslauf. Verstellbarer Arbeitswinkel von 180°. Sicherheits- und Spezialbitsatz - Spitzenqualität S2! Der Schraubgriff mit Schnellauswurf und 2-Komponenten-Handgriff sorgt für rutschsicheres und ermüdungsfreies Arbeiten. Die ergonomische Form und die Soft-Zonen im Druckflächenbereich ermöglichen ein entspanntes Schrauben.  
 Farbe: schwarz, grün.

### Inhalt:

- 1/4" 50 mm Power bits Tx: T5, T6, T7, T8, T9, T10, T15, T20, T25, T30, T40
- 1/4" 50 mm Power bits Hex (Loch): H2, H2.5, H3, H4, H5, H6
- 1/4" 50 mm Power bits PH: 0, 1, 2, 3
- 1/4" 50 mm Power bits PZ: 0, 1, 2, 3
- 1/4" 50 mm Power bits flach: 3, 4, 5, 6, 7, 8
- 1/4" 50 mm Power bits SQ: 0, 1, 2, 3
- 1/4" 50 mm Power bits Tri-Wing: 1, 2, 3
- 1/4" 50 mm Power bits PZ/FL 1 & 2
- alle Bits mit reduziertem Schaft außer T40, H6, flach: 6, 7, 8
- Adapter: 1/4" 50 mm, 1/4" 80 mm
- Steckschlüsseinsätze: 5, 5.5, 6, 7, 8, 10, 12, 13
- 1 St. „FlexPlus“ Knarrenschaubendreher



Art. Nr.	Bit	Satz	kg	VE
104020	50 mm	<b>51-teilig</b>	0,810	1

## Schraubenschlüssel



**haupa**<sup>®</sup>

... Lösungen, die überzeugen



## Doppelmaulschlüssel DIN 3110

aus Chrom-Vanadium-Stahl, verchromt, Köpfe geschliffen, Maulstellung 15°



Art. Nr.	GL	SW	Stärke	kg	VE
110090	120	6 - 7	3,2	0,240	1
110092	140	8 - 9	3,5	0,340	1
110094	157	10 - 11	4,0	0,590	1
110096	172	12 - 13	4,5	0,057	1
110100	190	14 - 15	5,0	0,760	1
110104	205	16 - 17	5,5	0,144	1
110108	223	18 - 19	6,0	0,182	1
110112	250	21 - 23	7,0	0,212	1
110114	250	24 - 26	7,0	0,273	1
110120	302	27 - 32	8,2	0,519	1

## Doppelmaulschlüsselsatz, DIN 3110

aus Chrom-Vanadium-Stahl, verchromt, Köpfe geschliffen, Kunststoffhalter inklusive.



Art. Nr.	SW	Satz	kg	VE
110130	6 - 22	<b>8-teilig</b>	0,940	1
110132	6 - 32	<b>12-teilig</b>	2,353	1

## Zwölfkant-Doppelringschlüssel DIN 838

aus Chrom-Vanadium-Stahl, verchromt, Köpfe geschliffen, Maulstellung 75°



Art. Nr.	GL	SW	kg	VE
110140	170	6 - 7	0,035	1
110142	185	8 - 9	0,066	1
110144	205	10 - 11	0,075	1
110146	220	12 - 13	0,107	1
110148	240	14 - 15	0,154	1
110152	265	16 - 17	0,175	1
110154	280	18 - 19	0,297	1
110160	335	24 - 26	0,468	1
110164	370	27 - 32	0,611	1

## Zwölfkant-Doppelringschlüsselsatz DIN 838

aus Chrom-Vanadium-Stahl, verchromt, Köpfe geschliffen.

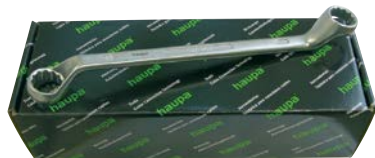

Art. Nr.	SW	Satz	kg	VE
110170	6 - 22	<b>8-teilig</b>	1,289	1
110172	6 - 32	<b>12-teilig</b>	2,451	1

## Maulringschlüssel ähnlich DIN 3113

aus Chrom-Vanadium-Stahl, verchromt, Köpfe geschliffen, Maulstellung 15°



Art. Nr.	GL	SW	kg	VE
110180	100	6	0,016	1
110182	110	7	0,021	1
110184	120	8	0,028	1
110186	130	9	0,036	1
110188	140	10	0,043	1
110190	150	11	0,058	1
110192	160	12	0,061	1
110194	170	13	0,081	1
110196	180	14	0,075	1
110198	190	15	0,087	1
110202	210	17	0,160	1
110204	220	18	0,164	1
110206	230	19	0,187	1
110212	260	22	0,266	1
110216	280	24	0,316	1
110222	310	27	0,401	1

## Maulringschlüsselsatz

aus Chrom-Vanadium-Stahl, verchromt, Köpfe geschliffen, Kunststoffhalter inklusive.



Art. Nr.	SW	Satz	kg	VE
110250	6 - 22	<b>12-teilig</b>	1,144	1

## Maulringschlüsselsatz

aus Chrom-Vanadium-Stahl, verchromt, Köpfe geschliffen, lose im Karton

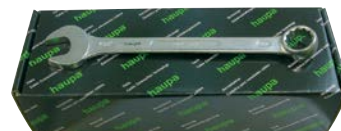

Art. Nr.	SW	Satz	kg	VE
110252	6 - 27	<b>16-teilig</b>	1,948	1

## Maul-Ringschlüsselsatz mit Ratschenfunktion

Maul-Ringschlüssel mit Ratschenfunktion aus Chrom-Vanadium-Stahl, Oberfläche verchromt, poliert, feinverzahnt, 72 Zähne, Drehwinkel 5°, DIN 3113, ISO 3318, in praktischer Kunststoffbox, **Schlüsselweiten** 8 - 9 - 10 - 12 - 13 - 14 - 17 - 19 mm



Art. Nr.	SW	Satz	kg	VE
110900	8 - 19	<b>8-teilig</b>	1,255	1

## Rollgabelschlüssel

Verstellbarer Einmaulschlüssel aus Chrome-Vanadium-Stahl, geschmiedet, verchromt, DIN 3117, Griff aus TPR, mit gelaserter Maßskala



Art. Nr.	Größe	GL	kg	VE
110590	6-19	150	0,160	1
110592	9-24	200	0,342	1
110594	10-29	240	0,111	1
110596	10-34	300	0,111	1

## Verstellbarer Einmaulschlüssel mit Ratschen-Funktion

Verstellbarer Einmaulschlüssel mit Ratschen-Funktion aus Chrome-Vanadium-Stahl, schnelles und effektives Arbeiten, kein Absetzen des Einmaulschlüssels notwendig, geschmiedet, verchromt, DIN 3117, Griff aus TPR, mit gelaserter Maßskala, Aufhängung mit Diebstahlsicherung und Funktionstest



Art. Nr.	Größe	GL	kg	VE
110583	6-19	150	0,160	1
110585	9-24	200	0,342	1

## Steckschlüsselsatz

1/4"

Chrom-Vanadium-Stahl, „Profi“- Qualität GS-geprüft, schwarzer Kunststoffkoffer.

**Inhalt:** 1/4"-Antrieb

12 Steckschlüsseleinsätze 4 - 4,5 - 5 - 5,5 - 6 - 7 - 8 - 9 - 10 - 11 - 12 - 13 mm, 1 Umschaltknarre, 2 Verlängerungen 50 und 100 mm, 1 flexible Verlängerung, 1 Adapter 3/8" x 1/4" für Verlängerung zur Verwendung als T-Griff, 1 Steckgriff, 1 Kardangelenke, 14 Schraubendrehereinsätze: PH 1, 2 und 3, Innensechskant 3 - 4 - 5 - 6 - 8, Torx 10 - 15 - 20 - 25 - 27 - 30



Art. Nr.	Satz	kg	VE
110674	<b>33-teilig</b>	1,051	1

## Steckschlüsselsatz

3/8"

Chrom-Vanadium-Stahl, „Profi“- Qualität GS-geprüft, schwarzer Kunststoffkoffer.

**Inhalt:** 3/8"-Antrieb

18 Steckschlüsseleinsätze 6 - 7 - 8 - 9 - 10 - 11 - 12 - 13 - 14 - 15 - 16 - 17 - 18 - 19 - 20 - 21 - 22 - 24 mm, 1 Umschaltknarre, 3 Verlängerungen 20, 75 und 150 mm, 1 Adapter 1/2" x 3/8" für Verlängerung zur Verwendung als T-Griff, Zündkerzeneinsätze 16 - 21 mm, Kardangelenke



Art. Nr.	Satz	kg	VE
110676	<b>26-teilig</b>	2,309	1

## Steckschlüsselsatz

1/2"

Chrom-Vanadium-Stahl, „Profi“- Qualität GS-geprüft, schwarzer Kunststoffkoffer.

**Inhalt:** 1/2"-Antrieb

20 Steckschlüsseleinsätze 10 - 11 - 12 - 13 - 14 - 15 - 16 - 17 - 18 - 19 - 20 - 21 - 22 - 23 - 24 - 26 - 27 - 28 - 30 - 32 mm, 1 Umschaltknarre, 2 Verlängerungen 125 mm und 250 mm arretierbar, 1 Kardangelenke, 1 Adapter 3/8" x 1/2" für Verlängerung zur Verwendung als T-Griff



Art. Nr.	Satz	kg	VE
110677	<b>25-teilig</b>	4,739	1

**haupa®**

**... Lösungen, die überzeugen**

HAUPA, Königstr. 165-169, 42853 Remscheid, Tel.: +49 (0)2191 8418-0, Fax: +49 (0)2191 8418-840, sales@haupa.com; HAUPA, Bayernstraße 39, 5071 Wals-Siezenheim/Salzburg, Tel. +43 (0)662 854717, Fax +43 (0)662 854632, haupa.austria@haupa.com



# Schlüssel, Steckschlüsselsätze

## Steckschlüsselsatz

1/2" 1/4"

Chrom-Vanadium-Stahl, „Profi“- Qualität GS-geprüft, schwarzer Kunststoffkoffer.

### Inhalt: 1/4"-Antrieb

12 Steckschlüsseleinsätze von 4 - 4,5 - 5 - 5,5 - 6 - 7 - 8 - 9 - 10 - 11 - 12 - 13 mm, 1 Knarre, 1 Kardangelen, 1 Adapter 3/8" x 1/4" für Verlängerung zur Verwendung als T-Griff, 2 Verlängerungen 50 und 150 mm, 1 Steckgriff, 12 Schraubendrehereinsätze: PH1 und 2, Innensechskant 3 - 4 - 5 - 6, Schlitz 5,5 - 7, Torx 20 - 25 - 27 - 30, 5 Winkelschraubendreher 1,25 - 1,5 - 2,0 - 2,5 - 3,0

### Inhalt: 1/2"-Antrieb

13 Steckschlüsseleinsätze von 10 - 11 - 12 - 13 - 14 - 15 - 17 - 19 - 22 - 24 - 27 - 30 - 32 mm, 1 Knarre, 1 Kardangelen, 1 Adapter 3/8" x 1/2" für Verlängerung zur Verwendung als T-Griff, 2 Verlängerungen 75 und 250 mm, 2 Zündkerzeneinsätze



Art. Nr.	Satz	kg	VE
110678	<b>53-teilig</b>	4,385	1

## Schalterschankschlüssel

Schalterschankschlüssel mit Schiebekonstruktion, Bithalter und Bit, Außenvierkant 7 + 8 mm, Innenvierkant 6, 7, 8, 9 mm, Doppelbart 3 - 5 mm, Innendreikant 7, 8, 9, 10, 11 mm

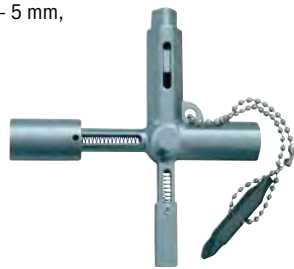

Art. Nr.	Größe	kg	VE
110698	72 x 72	0,059	1

## Universal-Schalterschankschlüssel

aus Metall, für hohe Drehmomente, kleine Abmessung, geringes Gewicht, Innenvierkant 6 mm, Innenvierkant 7 - 8 mm, Innendreikant 7 - 8 mm Doppelbart 3 - 5 mm

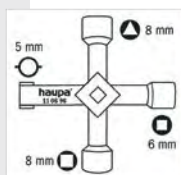

Art. Nr.	Größe	kg	VE
110696	72 x 72	0,059	1

## SysCon Steckschlüsselsatz „SocketMax“ 1/2" + 1/4"

SysCon

### Inhalt:

- 1 220370 ABS-Kunststoffbox „SysCon S“
- 12 Steckschlüsseleinsätze 1/4" 4 - 4,5 - 5 - 5,5 - 6 - 7 - 8 - 9 - 10 - 11 - 12 - 13 mm
- 2 Verlängerung 1/4" 50 - 150 mm
- 1 Adapter 3/8" x 1/4" für Gleitgriff
- 1 Kardangelen 1/4"
- 1 Bit adapter 1/4"
- 1 Umschaltknarre 1/4"
- 13 Steckschlüsseleinsätze 1/2" 10 - 11 - 12 - 13 - 14 - 15 - 17 - 19 - 22 - 24 - 27 - 30 - 32 mm
- 2 Verlängerung 1/2" 75 - 250 mm
- 1 Adapter 3/8" x 1/2" für Gleitgriff
- 1 Kardangelen 1/2"
- 1 Umschaltknarre 1/2"
- 1 Flex Knarrenschaubendreher
- 2 Adapter 50 - 80 mm
- 4 Bit 1/4" 50 mm PH 0 - 1 - 2 - 3
- 4 Bit 1/4" 50 mm PZ 0 - 1 - 2 - 3
- 2 Bit 1/4" 50 mm PZ/FL 1 - 2
- 4 Bit 1/4" 50 mm SL 3 - 4 - 5 - 6 mm
- 6 Bit 1/4" 50 mm sechskant 2 - 2,5 - 3 - 4 - 5 - 6



Art. Nr.	Satz	leer	kg	VE
220600	<b>55-teilig</b>	220370	6,000	1

# INFO

## Drehmomentschlüssel

Industriequalität

- mit eingebauter Umschaltknarre, Genauigkeit +/- 3%,
- Material: Chrome-Vanadium-Stahl DIN-3122; ISO 6789
- Messbereiche von 5 - 25 Nm, 21 - 119 Nm, 42 - 210 Nm
- mit Sichtfenster-Anzeige und Sperrvorrichtung
- leicht ablesbare Skala
- mit Aufbewahrungskoffer



## Drehmomentschlüssel

1/4"

mit eingebauter Umschaltknarre, Genauigkeit +/- 3%, Material: Chrome-Vanadium-Stahl DIN-3122; ISO 6789



Art. Nr.	Antrieb	Nm	kg	VE
110607	1/4"	5 bis 25	1,000	1

## Drehmomentschlüssel

3/8"

mit eingebauter Umschaltknarre, Genauigkeit +/- 3%, Material: Chrome-Vanadium-Stahl DIN-3122; ISO 6789



Art. Nr.	Antrieb	Nm	kg	VE
110608	3/8"	21 bis 119	1,500	1

## Drehmomentschlüssel

### Drehmomentschlüssel

1/2"

mit eingebauter Umschaltknarre, Genauigkeit +/- 3%, Material: Chrome-Vanadium-Stahl DIN-3122; ISO 6789



Art. Nr.	Antrieb	Nm	kg	VE
110610	1/2"	21 bis 119	1,500	1

### Drehmomentschlüssel

1/2"

mit eingebauter Umschaltknarre, Genauigkeit +/- 3%, Material: Chrome-Vanadium-Stahl DIN-3122; ISO 6789



Art. Nr.	Antrieb	Nm	kg	VE
110609	1/2"	42 bis 210	1,750	1



**haupa®**

... Lösungen, die überzeugen

HAUPA, Königstr. 165-169, 42853 Remscheid, Tel.: +49 (0)2191 8418-0, Fax: +49 (0)2191 8418-840, sales@haupa.com; HAUPA, Bayernstraße 39, 5071 Wals-Siezenheim/Salzburg, Tel. +43 (0)662 854717, Fax +43 (0)662 854632, haupa.austria@haupa.com



## SysCon Steckschlüsselset „Torque“ ¼"

SysCon

### Inhalt:

- 1 220370 ABS-Kunststoffbox „SysCon S“
- 12 Steckschlüsseleinsätze ¼"
- 4 - 4.5 - 5 - 5.5 - 6 - 7 - 8 - 9 - 10 - 11 - 12 - 13 mm
- 5 Steckschlüsseleinsätze ¼" Tx, lange Ausführung T20, T25, T27, T30, T40
- 4 Steckschlüsseleinsätze ¼" Hex, lange Ausführung 4, 5, 6, 8 ohne Loch
- 2 Verlängerung ¼", 50 und 150 mm
- 1 Adapter ⅜" x ¼" für Verlängerung zur Verwendung als T-Griff
- 1 Kardangelenk ¼"
- 1 Bit-Adapter ¼"
- 1 Umschaltknarre ¼"
- 1 Drehmomentschlüssel ¼", 5 - 25 Nm
- 1 Knarrensraubendreher „Flex“
- 2 Adapter 50 und 80 mm
- 4 Bit ¼" 50 mm PH 0 - 1 - 2 - 3
- 4 Bit ¼" 50 mm PZ 0 - 1 - 2 - 3
- 2 Bit ¼" 50 mm PZ/FL 1 - 2
- 4 Bit ¼" 50 mm SQ 3 - 4 - 5 - 6 mm
- 6 Bit ¼" 50 mm Sechskant 2 - 2.5 - 3 - 4 - 5 - 6



Art. Nr.	Satz	leer	kg	VE
220640	<b>51-teilig</b>	220370	3,900	1

## SysCon Steckschlüsselset „Torque“ ½"

SysCon

### Inhalt:

- 1 220370 ABS-Kunststoffbox „SysCon S“
- 17 Steckschlüsseleinsätze ½" 8 - 10 - 11 - 12 - 13 - 14 - 15 - 16 - 17 - 19 - 21 - 22 - 23 - 24 - 27 - 30 - 32 mm
- 5 Steckschlüsseleinsätze ½" Tx, lange Ausführung T30, T40, T45, T50, T55
- 4 Steckschlüsseleinsätze ½" Hex, lange Ausführung 8, 10, 12, 14 ohne Loch
- 2 Verlängerung ½", 75 und 250 mm
- 1 Adapter ⅜" x ½" für Verlängerung zur Verwendung als T-Griff
- 1 Kardangelenk ½"
- 1 Umschaltknarre ½"
- 1 Drehmomentschlüssel ½", 21 - 119 Nm



Art. Nr.	Satz	leer	kg	VE
220642	<b>32-teilig</b>	220370	4,300	1



Zangen



haupa®

... Lösungen, die überzeugen

# INFO

## 2K-Zangen Serie

## Industriequalität

Zangenserie mit 2-Komponenten-Heft aus hochwertigem, abrutschsicherem, thermoplastischem Elastomer.



## 2-Komponenten-Zangen Black Line

### Kombinationszange DIN 5746

Sonderwerkzeugstahl, geschmiedet und vergütet, Schneiden induktiv gehärtet, für weiche und harte Drähte, mit 2-Komponenten-Griff und Abgleitschutz, verchromt, hebelübersetzt



Art. Nr.	GL	weich	hart	kg	VE
210052	160	4,0	2,0	0,197	1
210053	180	4,0	2,2	0,286	1
210054	200	4,2	2,5	0,410	1

### Seitenschneider DIN 5749

Sonderwerkzeugstahl, geschmiedet und vergütet, Schneiden induktiv gehärtet, für weiche und harte Drähte, mit 2-Komponenten-Griff und Abgleitschutz, verchromt, hebelübersetzt



Art. Nr.	GL	weich	hart	kg	VE
210067	140	4,0	1,8	0,172	1
210068	160	4,0	2,0	0,237	1

### Kraftseitenschneider DIN 5749

Sonderwerkzeugstahl, geschmiedet und vergütet, Schneiden induktiv gehärtet, für weiche und harte Drähte, mit 2-Komponenten-Griff und Abgleitschutz, verchromt



Art. Nr.	GL	weich	hart	kg	VE
210157	170	4,0	2,7	0,264	1
210158	200	4,2	3,0	0,326	1

### Langbeck-Flachzange DIN 5745

Sonderwerkzeugstahl, geschmiedet und vergütet, mit 2-Komponenten-Griff und Abgleitschutz, verchromt



Art. Nr.	GL	kg	VE
210313	160	0,155	1

## 2-Komponenten-Zangen Black Line

### Langbeck-Rundzange DIN 5745

Sonderwerkzeugstahl, geschmiedet und vergütet, mit 2-Komponenten-Griff und Abgleitschutz, verchromt



Art. Nr.	GL	kg	VE
210350	160	0,153	1

### Telefonzange DIN 5745

mit Drahtabschneider, Sonderwerkzeugstahl, geschmiedet und vergütet, gerade flachrunde Backen, Schneiden induktiv gehärtet, für weiche und harte Drähte, mit 2-Komponenten-Griff und Abgleitschutz, verchromt, hebelübersetzt



Art. Nr.	GL	Form	kg	VE
210394	170	gerade	0,154	1
210396	200	gerade	0,253	1

### Telefonzange 45° DIN 5745

mit Drahtabschneider, 45° abgewinkelte flachrunde Backen, Sonderwerkzeugstahl, geschmiedet und vergütet, gerade flachrunde Backen, Schneiden induktiv gehärtet, für weiche und harte Drähte, mit 2-Komponenten-Griff und Abgleitschutz, verchromt, hebelübersetzt



Art. Nr.	GL	Form	kg	VE
210398	200	45°	0,251	1

### Abisolierzange DIN 7168

Sonderwerkzeugstahl, geschmiedet und vergütet, mit 2-Komponenten-Griff und Abgleitschutz, verchromt



Art. Nr.	GL	mm <sup>2</sup>	kg	VE
210644	160	0,6-10	0,196	1

### Wasserpumpenzange DIN 8976

CV-Werkzeugstahl, geschmiedet und vergütet, Brennermaul, Greifbacken gehärtet, selbstsichernde Mutter, Fingerklemmschutz, mit 2-Komponenten-Griff und Abgleitschutz, verchromt



Art. Nr.	GL	kg	VE
210584	240	0,368	1

### Wasserpumpenzange DIN ISO 8976

CV-Werkzeugstahl, geschmiedet und vergütet, Brennermaul, Greifbacken gehärtet, verchromt, getaucht, Einstellung per Knopfdruck, sicheres Einrasten, selbstklemmend



Art. Nr.	GL	kg	VE
210616	170	0,185	1
210617	240	0,330	1
210618	300	0,545	1

### Zangensatz

#### Inhalt:

- 1 Kombinationszange 180 mm
- 1 Seitenschneider 160 mm
- 1 Telefonzange 200 mm
- 1 Abisolierzange 160 mm



Art. Nr.	Satz	kg	VE
220128	4-teilig	1,044	1

### Zangensatz

#### Inhalt:

- 1 Kombinationszange 180 mm
- 1 Kraftseitenschneider 180 mm
- 1 Telefonzange 200 mm
- 1 Abisolierzange 160 mm



Art. Nr.	Satz	kg	VE
220129	4-teilig	1,082	1

**haupa**®

... Lösungen, die überzeugen

HAUPA, Königstr. 165-169, 42853 Remscheid, Tel.: +49 (0)2191 8418-0, Fax: +49 (0)2191 8418-840, sales@haupa.com; HAUPA, Bayernstraße 39, 5071 Wals-Siezenheim/Salzburg, Tel. +43 (0)662 854717, Fax +43 (0)662 854632, haupa.austria@haupa.com



## Sonderzangen

### Gripzange

Oberbacke gerade gezahnt, Unterbacke beweglich gezahnt, gesenkgeschmiedet aus Chrom-Vanadium, mit Schnelllösehebel und Stellschraube. Die besondere Backenform ermöglicht es, runde, flache und eckige Werkstücke absolut rutschfrei festzuhalten, da das Werkstück an drei Punkten gehalten wird, glanzvernickelt.



Art. Nr.	GL	SW	kg	VE
210556	250	0-40	0,518	1

### Gripzange

halbrunde Greifbacken, mit geschmiedeten Backen aus Chrom-Vanadium, mit Schnelllösehebel und Stellschraube, Zahnung induktiv nachgehärtet, glanzvernickelt



Art. Nr.	GL	SW	kg	VE
210562	250	0-40	0,565	1

### Rohrzange

aus Chrom-Vanadium-Stahl, lackiert



Art. Nr.	GL	SW	Rohr	kg	VE
210592	320	-45	1"	0,798	1
210594	435	-59	1 1/2"	0,800	1
210596	560	-76	2"	2,460	1

### Blindnietzange

Zangenkörper aus Aluminiumspezialdruckguss, alle Innenteile gehärtet und auswechselbar, Führungsbuchse zweiteilig, mit Gewinde, vier Mundstücke, gehärtet, auswechselbar, für Blindnieten aus Aluminium, Kupfer, Stahl und Inox



Art. Nr.	GL	kg	VE
210770	250	0,552	1

### Blindnietausrüstung

für Handwerker, Industrie und Bastler, im handlichen Plastik-Tragekasten.

**Inhalt:** 1 Blindnietzange Nr. 210770 für Blindnieten von 2,4 - 5 mm Durchmesser aus jedem Material, 100 Stück Aluminiumblindnieten 4 mm Durchmesser, kurz - mittel - lang, sowie Unterlegscheiben.



Art. Nr.	GL	kg	VE
210776	250	0,840	1

## Elektronikzangen

### Mikroelektronik-Seitenschneider

ohne Wate, Anstellwinkel 50°, für weiche Drähte bis 0,8 mm<sup>2</sup>



Art. Nr.	GL	kg	VE
211708	118	0,069	1

### Elektronik-Seitenschneider

ohne Wate, Anstellwinkel 21°, für weiche Drähte bis 1,3 mm<sup>2</sup>



Art. Nr.	GL	kg	VE
211720	132	0,086	1
211722	158	0,087	1

### Greifpinzette

speziell für Halbleiter-"wafers", langes, extra schmales Blatt, nadelfeine Spitzen, allgemein rostfrei, antimagnetisch, säurefest



Art. Nr.	GL	kg	VE
211080	130	0,017	1

### INFO

#### 2K-Elektronikzangen-Serie

#### Industriequalität

##### Vorteile:

- Elegantes, ergonomisch geformtes, rutschfestes 2-Komponentenheft sichert komfortables und kontrolliertes Arbeiten
- Sonderwerkzeugstahl, geschmiedet und vergütet, Schneiden gehärtet ( $58 \pm 2\text{HRC}$ )
- Oberflächen-Resistenz 10,9 Ohm, entsprechend dem Arbeitsbereich Elektronik ESD
- stückgeprüfter Arbeitsmechanismus
- Präzisionszangen für feinste Montagearbeiten
- zum Greifen, Halten und Biegen
- Ausführung elektrisch ableitend
- Präzisionsgelenk
- glatt geschliffene Greifflächen
- reibungsarme Doppelfeder für ein sanftes und gleichmäßiges Öffnen
- Griffe mit zweifarbigem Mehrkomponenten-Griffhüllen schwarz/grün

Nicht nur der Mensch - auch Gegenstände laden sich durch Bewegung, Reibung und Greifen elektrostatisch auf. Diese indizierte Aufladung kann zur Zerstörung gefährdeter elektronischer Bauteile führen. HAUPA ESD - Elektronikzangen leiten diese Energie langsam und kontrolliert ab.

#### ESD-Elektronik-Flachrundzange

mit Drahtschneider, Spezial-Werkzeugstahl



Art. Nr.	GL	Form	kg	VE
211850	130	gerade	0,091	1

#### ESD-Elektronik-Flachrundzange, 45° gewinkelt

mit Drahtschneider, Spezial-Werkzeugstahl



Art. Nr.	GL	Form	kg	VE
211852	130	45°	0,089	1

#### ESD-Elektronik-Flachrundzange

gerade Ausführung, Spezial-Werkzeugstahl



Art. Nr.	GL	Form	kg	VE
211854	130	gerade	0,082	1

#### ESD-Elektronik-Flachrundzange, 45° gewinkelt

45° abgewinkelt, Spezial-Werkzeugstahl



Art. Nr.	GL	Form	kg	VE
211856	130	45°	0,081	1

#### ESD-Elektronik-Nadelzange

gerade Ausführung, Spezial-Werkzeugstahl



Art. Nr.	GL	Form	kg	VE
211858	140	gerade	0,083	1

#### ESD-Elektronik-Nadelzange, 45° gewinkelt

45° abgewinkelt, Spezial-Werkzeugstahl



Art. Nr.	GL	Form	kg	VE
211860	140	45°	0,084	1

#### ESD-Elektronik-Nadelzange

gerade Ausführung, Spezial-Werkzeugstahl



Art. Nr.	GL	Form	kg	VE
211862	150	gerade	0,087	1

#### ESD-Elektronik-Nadelzange, 45° gewinkelt

45° abgewinkelt, Spezial-Werkzeugstahl



Art. Nr.	GL	Form	kg	VE
211864	150	45°	0,087	1

**haupa®**

... Lösungen, die überzeugen

HAUPA, Königstr. 165-169, 42853 Remscheid, Tel.: +49 (0)2191 8418-0, Fax: +49 (0)2191 8418-840, sales@haupa.com; HAUPA, Bayernstraße 39, 5071 Wals-Siezenheim/Salzburg, Tel. +43 (0)662 854717, Fax +43 (0)662 854632, haupa.austria@haupa.com



## 2-Komponenten ESD Elektronik-Zangen

### ESD-Elektronik-Flachzange



Spezial-Werkzeugstahl



Art. Nr.	GL	kg	VE
211866	130	0,090	1

### ESD-Elektronik-Frontschneider



Spezial-Werkzeugstahl



Art. Nr.	GL	kg	VE
211874	115	0,093	1

### ESD-Elektronik-Rundzange



gerade Ausführung, Spezial-Werkzeugstahl



Art. Nr.	GL	kg	VE
211868	130	0,091	1

### ESD-Elektronik-Kombizange



mit Drahtschneider, Spezial-Werkzeugstahl



Art. Nr.	GL	kg	VE
211876	115	0,077	1

### ESD-Elektronik-Seitenschneider



normale Ausführung, Kopfbreite 14 mm, Spezial-Werkzeugstahl



Art. Nr.	GL	kg	VE
211870	115	0,078	1

### ESD-Elektronik-Seitenschneider



schlanke Ausführung, Kopfbreite 10 mm, Spezial-Werkzeugstahl



Art. Nr.	GL	kg	VE
211872	110	0,075	1

### Elektronik ESD Seitenschneider ohne Wate



normale Ausführung, Kopfbreite 14 mm ohne Wate, Spezial-Werkzeugstahl



Art. Nr.	GL	kg	VE
211875	115	0,075	1

### ESD-Elektronik-Zangensatz



Spezial-Werkzeugstahl

**Inhalt Art. Nr.:**

211862, 211870, 211874, 211876



Art. Nr.	Satz	kg	VE
211880	4-teilig	0,585	1

Taschenlampen



haupa®

... Lösungen, die überzeugen

## INFO

### Taschenlampen

### Industriequalität

#### HAUPA Hochleistungs-LED-Lampen für den täglichen Arbeitseinsatz

Extrem hohe Lichtleistung bei minimaler Batteriebelastung durch hochmoderne CREE LED Leuchtmittel

#### LED Taschenlampe „Mini Torch“



- kompakt
- sehr klein und leicht
- extrem hohe Leuchtkraft
- LED 3 Watt CREE XR-E
- 1xAAA Batterie



Art. Nr.	Größe	kg	VE
130310	Ø 20 x 92,5 mm	0,080	1

#### LED Taschenlampe „Focus Torch“



- verstellbarer Focus für Nah- oder Fernbereich
- LED 3 Watt CREE XP-E
- 3xAAA Batterien



Art. Nr.	Größe	kg	VE
130312	Ø 34,4 x 115 mm	0,200	1

#### LED Taschenlampe „IP67 Torch“



- IP67, Staubdicht, Schutz gegen zeitweiliges Untertauchen (wasserdicht)
- 1 x schalten 100 % Leuchtkraft
- 2 x schalten 30 % Leuchtkraft
- LED 5 Watt CREE XP-G
- 4xAAA Batterien



Art. Nr.	Größe	kg	VE
130314	Ø 40,5 x 141 mm	0,440	1

#### LED Taschenlampe „RC Torch“



- Akku Li-Ion 2200 mAh 3,7 V
- integriertes Ladegerät
- 1 x schalten 100 % Leuchtkraft
- 2 x schalten 30 % Leuchtkraft
- zusätzlicher Batteriehalter als Backup
- Tiefenentladeschutz
- LED 5 Watt CREE XP-G
- 4xAAA Batterien
- Ladekabel 230 Volt, Ladekabel KFZ
- Batteriehalter (alternativ batteriebetrieben)



Art. Nr.	Größe	kg	VE
130316	Ø 40,5 x 180 mm	0,440	1

#### LED Taschenlampe „MaxTorch“



- Leuchtwerte: 300 m
- LED 10 Watt CREE XML-T6
- extreme Leuchtwerte
- 1 x schalten 100% Leuchtkraft, 2 x schalten 25 % Leuchtkraft
- 3 x C Batterien inklusive
- inklusive Handschleufe



Art. Nr.	Größe	kg	VE
130324	Ø 40,5 x 234 mm	0,440	1



# Taschenlampen

## LED Taschenlampe „PenTorch“



- Leuchtweite: 50 m
- 50 Lm
- LED 1 Watt CREE
- mit Clip
- 2xAAA Batterien

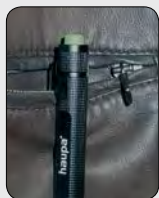

Art. Nr.	Größe	kg	VE
130328	Ø 14 x 143 mm	0,200	1

## LED Kopflampe „Headlight“



- sehr leichte ausbalancierte Kopflampe (Batteriefach hinten)
- 4 Leuchtstufen:  
Schalterposition 1 = 100 % Leuchtkraft  
Schalterposition 2 = 80 % Leuchtkraft  
Schalterposition 3 = 30 % Leuchtkraft  
Schalterposition 4 = rote LED
- LED 3 Watt CREE XP-E
- 2xAA Batterien



Art. Nr.	Größe	kg	VE
130318	143 mm	0,180	1

## Holster für LED Taschenlampen

passend für Art. Nr. 130312, 130314



Art. Nr.	Breite	Tiefe	Höhe	kg	VE
130322	30	10	100	0,180	1

## LED Handlampe „Working Lamp“

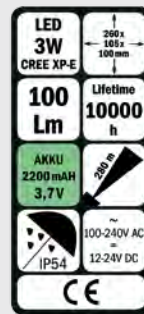

- extrem großer Leuchtbereich (Arbeitsbereich) Lichtkegel
- Akku Li-Ion 2000 mAh 3,7 V
- integriertes Ladegerät
- 1 x schalten 100 % Leuchtkraft  
2 x schalten 20 % Leuchtkraft  
3 x schalten blinken
- Tiefentladeschutz
- Haltemagnet auf der Rückseite
- Notlichtfunktion bei Stromausfall (ca. 18 h Leuchtdauer)
- LED 3 Watt CREE XP-E
- Ladekabel 230 Volt  
Ladekabel KFZ
- Wandhalter, Farbscheiben



Art. Nr.	Größe	kg	VE
130320	Ø 100 x 105 x 260 mm	0,180	1

## Signallicht HUPemergency



- 16 x LED



Art. Nr.	Größe	kg	VE
130326	Ø 105 x 3,5 mm	0,200	1

**haupa®**

... Lösungen, die überzeugen

HAUPA, Königstr. 165-169, 42853 Remscheid, Tel.: +49 (0)2191 8418-0, Fax: +49 (0)2191 8418-840, sales@haupa.com; HAUPA, Bayernstraße 39, 5071 Wals-Siezenheim/Salzburg, Tel. +43 (0)662 854717, Fax +43 (0)662 854632, haupa.austria@haupa.com





Messwerkzeuge



**haupa**<sup>®</sup>

... Lösungen, die überzeugen

# Messwerkzeuge

## Gliedermaßstab

mit Stahlfeder, beidseitig mit mm-Einteilung, 10 Glieder



Art. Nr.	GL	Typ	Breite	kg	VE
240002	2 m	Holz	16	0,022	1
240005	2 m	Fiberglass	16	0,138	1

## Maßband

mit Federstahlbändern, Gehäuse aus Kunststoff, mit automatischem Rücklauf und Stoptaste, mit gelb emailliertem Stahlband, mit Handschleife



Art. Nr.	GL	Breite	kg	VE
240011	3 m	13	0,104	1
240012	5 m	16	0,179	1

## Rollbandmaß

in Stahlblechkapsel, Rayon-Gewebeband, gegen Dehnung mit 8 eingewebten Bronzedrähten verstärkt. Maßeinteilung: beiderseits Meter und Zentimeter, Kapsel mit Leder überzogen

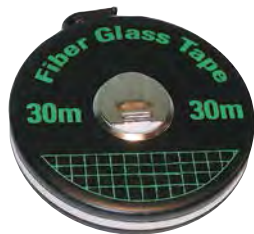

Art. Nr.	GL	Breite	kg	VE
240018	20 m	16	0,432	1
240020	25 m	16	0,544	1
240022	30 m	16	0,586	1
240024	50 m	16	0,857	1

## Leichtmetallwasserwaagen

Libellen aus Plexiglas, Messgenauigkeit:  $0,043^\circ = 0,75 \text{ mm/m}$



Art. Nr.	GL	kg	VE
240041	300	0,168	1
240042	400	0,198	1
240044	600	0,282	1
240046	800	0,406	1
240048	1000	0,534	1

## Elektriker-Sicherheitswasserwaagen

aus nichtleitendem, verzugfreiem, geschäumtem Kunststoff, mit einer horizontalen und einer vertikalen Libelle



Art. Nr.	GL	kg	VE
240057	400	0,188	1
240058	600	0,274	1

## Schaltschrank-Wasserwaage

Torpedoform, aus nichtleitendem, verzugfreiem, geschäumtem Kunststoff, mit einer horizontalen, einer vertikalen und einer 45°-Libelle



Art. Nr.	GL	kg	VE
240059	200	0,078	1

## Torpedo-Wasserwaage

Leichtmetall, drei Libellen für Horizontal-, Vertikal- und 45°-Messungen



Art. Nr.	GL	kg	VE
240060	225	0,067	1

## Präzisions-Taschenschieblehre „Inox“

aus rostfreiem Stahl, ganz gehärtet, mit Messspitzen, Tiefenmaß und Gewindetabelle, in Plastiktasche, mit Momentfeststellung, Skaleneinteilung 1/20 Zoll oder 1/128 mm, Messbereich 140 mm



Art. Nr.	kg	VE
240071	0,157	1

## Präzisionsschieblehre digital

aus rostfreiem Stahl, ganz gehärtet, mit Messspitzen, Tiefenmaß und Gewindetabelle, im Sichtfenster-Kunststoffset, mit Momentfeststellung, Skaleneinteilung 1/20 Zoll oder 1/128 mm, Messbereich 140 mm



Art. Nr.	GL	kg	VE
240073	140	0,150	1

# Messwerkzeuge

## Schlosserwinkel, Flachwinkel

aus Stahl, blank



Art. Nr.	GL	Breite	kg	VE
240132	150x100	20	0,181	1
240134	200x130	20	0,237	1
240136	250x160	25	0,378	1
240138	300x180	25	0,445	1

## Schlosserwinkel, Anschlagwinkel

aus Stahl, blank



Art. Nr.	GL	Breite	kg	VE
240152	150x100	20	0,170	1
240154	200x130	20	0,340	1
240156	250x160	25	0,511	1
240158	300x180	25	0,440	1
240160	400x230	30	0,783	1

## Reißnadel mit Stahlspitze

Halter kordiert, Halterdurchmesser 8 mm, Spitzen gehärtet und abschraubbar, mit gerader und gebogener Spitze (90°)



Art. Nr.	GL	kg	VE
240234	250	0,046	1

## Zimmermannsbleistift



Art. Nr.	GL	kg	VE
150090	150	0,007	1

## Signierkreide

12 Stück pro Verpackungseinheit



Art. Nr.	Farbe	Satz	kg	VE
150015 B	blau	<b>12-teilig</b>	0,017	1
150015 G	gelb	<b>12-teilig</b>	0,017	1
150015 R	rot	<b>12-teilig</b>	0,016	1
150015/1		Halter für Signierkreide	0,020	1

## Tieflochmarker

Markier- u. Schreibgerät mit Feststoff-Mine nachfüllbar, für alle Oberflächen (auch staubige, raue, feuchte oder ölige Flächen) Köcherschoner in Signalfarbe mit integriertem Spitzer. Auch für dunkle Flächen.

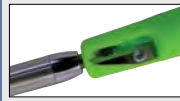

Art. Nr.	kg	VE
150025	0,291	1
150027	Ersatzminen 10 St.	0,291 1

## Schlagschnurroller Squid, 15 m

Schlagschnurroller aus Magnesium-Druckguss mit Push-System: beim Druck auf die Achse dreht sich die Kurbel nicht mit; gehärteter Haken mit gebogenem Zacken; integrierter Lagerplatz für den Haken; ohne Farbpulver, Schnurlänge 15 m; Art.-Nr.: 150023 mit Schnelleinzug Übersetzung 5:1



Art. Nr.	Größe	kg	VE
150019	15 m	<b>Squid</b> 0,291	1
150023	15 m	<b>Fast Squid</b> 0,291	1

## Farbpulver

in Kunststoffflasche, 250 g



Art. Nr.	Farbe	kg	VE
140510	rot	0,284	1
140520	blau	0,276	1
140530	gelb	0,279	1

## Farbpulver

loses Farbpulver in Tüten



Art. Nr.	Farbe	kg	VE
150018 BLAU	blau	0,059	1
150018	gelb	0,061	1
150018 ROT	rot	0,060	1

**haupa®**

**... Lösungen, die überzeugen**

HAUPA, Königstr. 165-169, 42853 Remscheid, Tel.: +49 (0)2191 8418-0, Fax: +49 (0)2191 8418-840, sales@haupa.com; HAUPA, Bayernstraße 39, 5071 Wals-Siezenheim/Salzburg, Tel. +43 (0)662 854717, Fax +43 (0)662 854632, haupa.austria@haupa.com

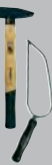



Maintenance



haupa®

... Lösungen, die überzeugen

## Handfeger kurz

- weiche Elaston-PET-Borsten
- unlackierter Holzkörper
- 29 cm
- Stiel mit Aufhängeloch



Art. Nr.	kg	VE
393000	0,250	1

## Handfeger lang

- weiche Elaston-PET-Borsten
- unlackierter Holzkörper
- 43 cm
- Stiel mit Aufhängeloch



Art. Nr.	kg	VE
393002	0,280	1

## Straßenbesen

- Elaston 40 cm
- 6/15 Reihen



Art. Nr.	kg	VE
393008	0,300	1

## Saalbesen

- Elaston 40 cm
- für groben Schmutz
- aus Sattelholz
- mit Stielloch



Art. Nr.	kg	VE
393012	0,300	1

## Saalbesen

- 40 cm
- für glatte Böden und feinen Schmutz
- aus Sattelholz
- mit Stielloch



Art. Nr.	kg	VE
393010	0,300	1

## Kehrschaufel

- aus Metall
- schwarz lackiert
- Holzgriff mit Aufhängeloch
- robuste Ausführung
- 450 x 230 mm



Art. Nr.	kg	VE
393006	0,400	1

## Baueimer

- aus Kunststoff
- 12 l
- mit Tragebügel



Art. Nr.	kg	VE
300102	0,450	1

## Besenstiel

- sauber geschliffen
- Rundkopf
- 1400 mm



Art. Nr.	kg	VE
393004	0,250	1

## Gewebeband

- besonders starker Kleber, UV-beständig.
- 50 m



Art. Nr.	Länge/m	Breite	kg	VE
393014	50	38	0,350	1
393016	50	50	0,400	1



## Abdeckplane Premium

Schutz vor Staub und Feuchtigkeit für den Inneneinsatz.

- 12 my
- 4 x 12,5 m



Art. Nr.	GL	Breite	kg	VE
393026	12500	4000	0,250	1

## Schutzplane, stark

effektiver Schutz vor Schmutz bei allen Arbeiten für den Inneneinsatz.

- 30 my
- 4 x 5 m

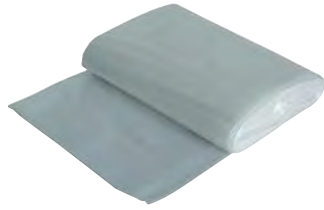

Art. Nr.	GL	Breite	kg	VE
393022	5000	4000	0,200	1

## Schutzplane, stark

effektiver Schutz vor Schmutz bei allen Arbeiten für den Inneneinsatz.

- 30 my
- 4 x 12,5 m



Art. Nr.	GL	Breite	kg	VE
393024	12500	4000	0,500	1

## Staubschutztür Multivlies

schützt vor Staub und Schmutz, ca. 120 x 220 cm, Reißverschlusslänge ca. 215 cm

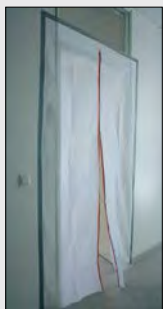

Art. Nr.	GL	Breite	kg	VE
393032	2200	1200	0,350	1

## Bauschuttsack

- LDPE
- Rolle mit 5 Sack
- 75 l
- 100 my
- 575 x 1000 mm



Art. Nr.	GL	Breite	kg	VE
393018	1000	575	0,020	1

## Müllsack extra

- LDPE
- Rolle mit 10 Sack
- 120 l
- 50 my
- 700 x 1100 mm



Art. Nr.	GL	Breite	kg	VE
393020	1100	700	0,020	1

## Baufolie Profi

optimaler Schutz bei allen Arbeiten im Innen-, sowie im gesamten Außenbereich.

- 3 x 10 m 200g/m<sup>2</sup>

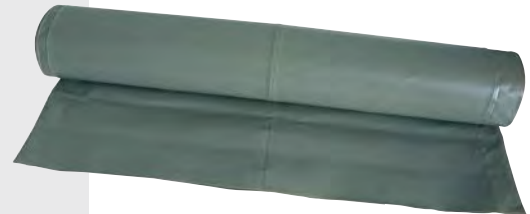

Art. Nr.	GL	Breite	kg	VE
393030	10000	3000	4,500	1

## Multi-Vlies

extrem saugstark, rutschhemmend durch PE-Antirutschfolie, verhindert das Durchdringen von Farbe oder Nässe, für alle Handwerks-, Renovierungs-, Bau- und Malerarbeiten, leicht auszulegen, mehrfach verwendbar, Schmutz an Kleidung und Schuhen wird nicht weitergetragen.

- 1 x 10 m



Art. Nr.	GL	Breite	kg	VE
393028	10000	1000	1,500	1



**haupa**<sup>®</sup>

... Lösungen, die überzeugen

# Maintenance

## Stahldrahtbürste



Art. Nr.	GL	kg	VE
150002	300	0,131	1

## Wasserpinsel

reine Borsten, vulkanisiert, mit Fadenbund, Borstendurchmesser 24 mm, Borstenlänge 48 mm



Art. Nr.	Breite	kg	VE
150004	24	0,036	1

## Gipsmulde

aus Weichgummi



Art. Nr.	Ø	Tiefe	kg	VE
150006	125	90	0,105	1

## Gipspfanne

mit Holzstiel



Art. Nr.	Ø	Tiefe	kg	VE
150008	160	40	0,341	1

## Malerspachtel

aus Stahl, Blatt geschliffen, mit ovalem Holzheft



Art. Nr.	GL	Breite	kg	VE
150024	185	40	0,043	1
150026	205	50	0,051	1
150028	205	60	0,047	1

Meißel, Hämmer



**haupa**<sup>®</sup>

... Lösungen, die überzeugen

## Meißel, Körner

### Flachmeißel nach DIN 6453 A, flachoval

CV - Lufthärtestahl, goldfarben lackiert



Art. Nr.	SB	GL	Mat/S	Mat/S1	kg	VE
180008	28	200	23	13	,392	1
180010	28	250	23	13	,490	1
180012	32	300	26	13	,606	1

### Steinmeißel, flachoval

CV - Lufthärtestahl, goldfarben lackiert



Art. Nr.	SB	GL	Mat/S	Mat/S1	kg	VE
180042	28	250	20	12	,394	1
180044	32	300	23	13	,584	1

### Achtkant-Steinmeißel

CV - Lufthärtestahl, goldfarben lackiert



Art. Nr.	SB	GL	Mat/S	Mat/S1	kg	VE
180062	28	250	16	16	,387	1
180064	30	300	18	18	,595	1

### Schlitzmeißel

aus Lufthärtestahl, goldfarben lackiert, für leichte Stemmarbeiten, die besonders breite und flache Schneide erlaubt schnelles Arbeiten und verhindert das Ausbrechen der Wand



Art. Nr.	SB	GL	Mat/S	Mat/S1	kg	VE
180076	26	250	26	7	,302	1

### Achtkant-Spitzmeißel

CV - Lufthärtestahl, goldfarben lackiert



Art. Nr.	SB	GL	Mat/S	Mat/S1	kg	VE
180082	14	250	14	14	,358	1
180084	16	300	16	16	,573	1

### Elektrikermeißel

CV - Lufthärtestahl, goldfarben lackiert



Art. Nr.	SB	GL	Mat/S	Mat/S1	kg	VE
180090	8	200	6	6	,052	1
180092	10	250	8	8	,119	1
180094	12	250	8	8	,121	1

### Körner nach DIN 7250

achtkant, aus CV - Lufthärtestahl, goldfarben lackiert



Art. Nr.	GL	Ø	kg	VE
180120	120	12	0,091	1

## Beile, Hämmer

### Stechbeitel DIN 5139

mit Seitenface, poliertem Holzheft und Schneidenschutz



Art. Nr.	SB	KL	GL	kg	VE
180464	14	150	280	0,120	1
180466	16	150	280	0,132	1
180468	18	150	280	0,161	1
180470	20	150	280	0,170	1
180474	24	150	280	0,193	1

### Profi-Sicherheitshandgriff

Doppeltellersystem, braun, 140 mm Gesamtlänge, 90 mm Tellerdurchmesser, für Meißel flachoval



Art. Nr.	Größe	Mat/S	Mat/S1	kg	VE
180110	3	23	13	0,125	1

### Splintentreibersatz

goldfarbig einbrennlackiert, in Blechkloppkasten, je 1 Stück: Ø 3 - 4 - 5 - 6 - 8 - 10 mm



Art. Nr.	Set	kg	VE
180170	6-teilig	0,502	1

### Küchenbeil mit Kuhfußstiel, DIN 5131

lackiert, Schneide poliert, DIN 5131



Art. Nr.	kg	VE
180173	0,600	1

### Klauenhammer

amerikanisches Modell, 16 Oz, Holzgriff



Art. Nr.	Größe	kg	VE
180321	16	0,621	1

## Fäustel

### Klauenhammer

amerikanisches Modell, 16 Oz, Fiberglas-Griff



Art. Nr.	Größe	kg	VE
180323	16	0,748	1

### Fäustel DIN 6475

mit Stahlrohrstiel und Gummigriff



Art. Nr.	HG	kg	VE
180290	1000	1,210	1
180292	1250	1,504	1

### Schlosserhammer DIN 1041

mit poliertem Hickory-Stiel, mit Stahlschutzhülse



Art. Nr.	HG	kg	VE
180182	200	0,238	1
180184	300	0,370	1
180186	400	0,470	1
180188	500	0,622	1

### Fäustel DIN 6475

mit poliertem, geschweiftem, gerilltem Hickory-Stiel, mit Stahlschutzhülse



Art. Nr.	HG	kg	VE
180300	1000	1,093	1
180302	1250	1,375	1

### Schlosserhammer DIN 1041

mit Stahlrohrstiel und Gummigriff



Art. Nr.	HG	kg	VE
180200	300	0,552	1
180202	500	0,740	1

### Plastikhammer

aus auswechselbaren Cellidor-Einsätzen und geschweiftem Eschenstiel



Art. Nr.	Ø	kg	VE
180334	32	0,328	1
180346	Ersatzkopf	0,460	1

### Schlosserhammer DIN 1041

mit rotem ULTRAMID - Kunststoffstiel, vibrationsarm



Art. Nr.	HG	kg	VE
180232	300	0,410	1

### Ingenieurhammer

Schlosserhammer, englisches Modell mit runder Bahn und Kugelkopf



Art. Nr.	HG	kg	VE
180274	340	0,416	1
180276	450	0,485	1

**haupa**

... Lösungen, die überzeugen

HAUPA, Königstr. 165-169, 42853 Remscheid, Tel.: +49 (0)2191 8418-0, Fax: +49 (0)2191 8418-840, sales@haupa.com;  
HAUPA, Bayernstraße 39, 5071 Wals-Siezenheim/Salzburg, Tel. +43 (0)662 854717, Fax +43 (0)662 854632, haupa.austria@haupa.com



## Einschlagszahlen

### Einschlagszahlen (0 - 9) DIN 1451



Art. Nr.	Größe	Set	kg	VE
130200	3	0-9	0,160	1
130201	4	0-9	0,243	1
130202	5	0-9	0,300	1
130203	6	0-9	0,450	1
130204	8	0-9	0,650	1
130206	10	0-9	0,800	1

### Einschlagbuchstaben (A - Z), DIN 1451



Art. Nr.	Größe	Set	kg	VE
130208	3	A-Z	0,461	1
130209	4	A-Z	0,650	1
130210	5	A-Z	0,850	1
130211	6	A-Z	1,200	1
130212	8	A-Z	1,950	1
130214	10	A-Z	2,479	1

## Feilen

### Schlüsselfeilen DIN 7283

**Satz:** 6 Feilen mit Holzheft, Form A, B, C, D, E, F in Plastiktasche



Art. Nr.	GL	Satz	kg	VE
190120	100	<b>6-teilig</b>	0,108	1

### Kontaktfeilen

**Satz:** 6 Feilen in SB - Abreißtasche



Art. Nr.	GL	Satz	kg	VE
190126	130	<b>6-teilig</b>	0,078	1

### Feilensortiment

**Satz:** 5-teilig, in SB-Taschen, Feilen mit Plastikheften

**Form:** rund  
vierkant  
flach  
halbrund  
dreikant



Art. Nr.	GL	Satz	kg	VE
190130	100	<b>Bastard Hieb 1</b>	0,784	1
190132	200	<b>Schlicht Hieb 3</b>	0,799	1

Messer, Scheren



**haupa**<sup>®</sup>

... Lösungen, die überzeugen

# Messer

## Kabelmesser, Cutter

mit Holzheft



Art. Nr.	KL	kg	VE
200008	40	0,047	1

## Kabelmesser

1-teilig, Heft aus einem Stück, schlagfester Kunststoff, mit Klingenschutz, Klinge mit geradem und rundem Schaber



Art. Nr.	KL	Ausführung	kg	VE
200010	60	1	0,073	1

## Kabelmesser

mit schwarzen Kunststoffschalen, rostfreie Klinge mit Schaber



Art. Nr.	KL	Ausführung	kg	VE
200011	60	1	0,082	1

## Kabelmesser

mit Holzschalen, Klinge mit Schaber



Art. Nr.	KL	Ausführung	kg	VE
200012	60	1	0,079	1

## Kabelmesser

mit Holzschalen, Klinge und Aufreiber



Art. Nr.	KL	Ausführung	kg	VE
200014	60	2	0,078	1

## Kabelmesser

mit Holzschalen, Klinge, Aufreiber und Schraubendreher



Art. Nr.	KL	Ausführung	kg	VE
200016	60	3	0,089	1

## Kabelmesser

mit Ballonithschalen, 2 Klingen, Aufreiber und Schraubendreher



Art. Nr.	KL	Ausführung	kg	VE
200018	60	4	0,092	1



## Cuttermesser

### Cuttermesser aus Metall

Schneiden von Kunststoffen, Tapeten, Pappen, Leder, Sperrholz, Teppichen, mit automatischer Klingennarretierung



Art. Nr.	KB	kg	VE
200025	9	0,072	1
200025/KL	Abbrechklingen	0,050	1

### Cuttermesser aus Metall

Schneiden von Kunststoffen, Tapeten, Pappen, Leder, Sperrholz, Teppichen, mit automatischer Klingennarretierung



Art. Nr.	KB	kg	VE
200027	18	0,150	1
200032	Abbrechklingen	0,054	1

### Cuttermesser "EXTRA" mit Abbrechklingen

Schneiden von Kunststoffen, Tapeten, Pappen, Leder, Sperrholz, Teppichen, mit automatischer Klingennarretierung, Softgrip, 2 Ersatzklingen enthalten



Art. Nr.	KB	kg	VE
200051	18	0,022	1

### Universalmesser

Universalmesser mit Köcher, Klingenswechsel ohne Werkzeug, mit Klingendepot, ergonomisches Design mit Kautschukeinlage



Art. Nr.	KB	kg	VE
200059	20	0,111	12

### Universalmesser

aus Zinkdruckguss mit 4 geraden und 1 Hakenmesser



Art. Nr.	KL	GL	kg	VE
200026	20	145	0,192	1
200028	lose Messer Hakenklinge		0,004	1
200030	lose Messer Trapezklinge		0,005	1

## Scheren, Schneider

### Lochscherer

mit poliertem Blatt, aus Werkzeugstahl, rechtsschneidend, für kurze gerade und Figurenschnitte (große Radien), Farbe grün



Art. Nr.	GL	kg	VE
200140	250	0,523	1

### Figurenlochscherer

mit poliertem Blatt, aus Werkzeugstahl, rechtsschneidend, für kurze gerade und Figurenschnitte (kleine Radien), Farbe grün



Art. Nr.	GL	kg	VE
200154	260	0,513	1

### Kleinstrohrschneider

mit einem Schneidrädchen und doppelter Rollenführung  
Ø 1/8" - 5/8"



Art. Nr.	Ø	kg	VE
200190	3-16	0,107	1
200192	lose Rädchen	0,025	1

### Rohrschneider

mit einem Schneidrädchen und doppelter Rollenführung, mit versenkbarem Gratentferner, Ø 1/8" - 1 3/8"



Art. Nr.	Ø	kg	VE
200194	3-35	0,401	1
200196	lose Rädchen	0,006	1

**haupa**

... Lösungen, die überzeugen

HAUPA, Königstr. 165-169, 42853 Remscheid, Tel.: +49 (0)2191 8418-0, Fax: +49 (0)2191 8418-840, sales@haupa.com;  
HAUPA, Bayernstraße 39, 5071 Wals-Siezenheim/Salzburg, Tel. +43 (0)662 854717, Fax +43 (0)662 854632, haupa.austria@haupa.com



# Sägen, Sägeblätter

## Taschensäge

starker Bügel, vernickelt



Art. Nr.	Typ	Sbl.	kg	VE
200280	Metall	150	0,149	1

## Taschensäge DIN 6473 C

mit Metallsägeblatt



Art. Nr.	Typ	Sbl.	kg	VE
200284	Metall	150	0,069	1

## Taschensäge

mit Pistolengriff und Metallsägeblatt, Form A



Art. Nr.	Typ	Sbl.	kg	VE
200285	Metall	150	0,164	1

## Taschensäge „PUK“

mit Metallsägeblatt, mit festem, lackiertem Holzblatt



Art. Nr.	Typ	Sbl.	kg	VE
200290	Metall	150	0,100	1

## Taschensäge „PUK“

mit verstellbarem, poliertem Holzheft, in Plastiktasche



Art. Nr.	Typ	Sbl.	kg	VE
200292	Metall	150	0,119	1

## Sägeblätter „PUK“

nach DIN 6494C, für Art. Nr. 200292, 200280, 200290, 200284, 200285, 110558



Art. Nr.	Typ	Sbl.	kg	VE
200286	Holz	150	0,036	1
200288	universal	150	0,036	1

## Metallsägebogen

aus flachem Stahlrohr, glanzverchromt, Spannbolzen aus Stahl, mit HSS-BI-Metallsägeblatt, Form A



Art. Nr.	Typ	Sbl.	kg	VE
200304	Metall	300	0,408	1

## Metallsägeblätter DIN 6494

Form A, einseitig, HSS-BI-Metall



Art. Nr.	Typ	Sbl.	kg	VE
200310	Metall	300	0,016	1

Bohr- und Schlitzwerkzeuge



haupa®

... Lösungen, die überzeugen

# Spiralbohrer, geschliffen

## Spiralbohrer DIN 338/HSS Typ N

Spitzenwinkel 118°, Spiralwinkel 25 - 35°, Ø-Toleranz h 8, aus Hochleistungsschnellstahl zum Bohren von Stahl und Stahlguss legiert und unlegiert bis  $\leq$  ca. 900 N/mm<sup>2</sup>, Festigkeit, Grauguss, Temperguss, Sphäroguss, Sintereisen, Neusilber, Graphit, Aluminium-Legierungen kurzspanend, Druckguss, Bronze, Messing zäh.

### Verpackungseinheiten im Blister:

0,5 - 3,0 mm; 1 VPE = 3 Stk.

3,2 - 6,0 mm; 1 VPE = 2 Stk.

6,5 - 13,0 mm; 1 VPE = 1 Stk.



xxxxxx/CO = Kobalt

Art. Nr.	Ø	Kernloch	SL	GL	VE
230010	0,5		6	22	1
230020	1		12	34	1
230020/CO					1
230030	1,5		18	40	1
230030/CO					1
230032	1,6	<b>M2</b>	20	43	1
230032/CO					1
230040	2		24	49	1
230040/CO					1
230050	2,5	<b>M3</b>	30	57	1
230050/CO					1
230060	3		33	61	1
230060/CO					1
230064	3,2		36	65	1
230064/CO					1
230066	3,3	<b>M4</b>	36	65	1
230066/CO					1
230070	3,5		39	70	1
230070/CO					1
230080	4		43	75	1
230080/CO					1
230084	4,2	<b>M5</b>	43	75	1
230084/CO					1
230090	4,5		47	80	1
230090/CO					1
230100	5	<b>M6</b>	52	86	1
230100/CO					1
230110	5,5		57	93	1
230110/CO					1
230120	6	<b>M7</b>	57	93	1
230120/CO					1
230130	6,5		63	101	1
230130/CO					1
230136	6,8	<b>M8</b>	69	101	1
230136/CO					1
230140	7		69	109	1
230140/CO					1
230160	8		75	117	1
230160/CO					1
230170	8,5	<b>M10</b>	75	117	1
230170/CO					1
230180	9		81	125	1
230180/CO					1
230190	9,5		81	125	1
230190/CO					1
230200	10		87	133	1
230200/CO					1
230204	10,2	<b>M12</b>	87	133	1
230204/CO					1
230210	10,5		87	133	1
230210/CO					1

Art. Nr.	Ø	Kernloch	SL	GL	VE
230220	11		87	133	1
230220/CO					1
230230	11,5		94	142	1
230230/CO					1
230240	12	<b>M14</b>	101	151	1
230240/CO					1
230244	12,5		101	151	1
230244/CO					1
230250	13		101	151	1
230250/CO					1

## Spiralbohrersatz DIN 338/HSS Typ N

aus Hochleistungsschnellstahl, in Kunststoffkassette

Technische Informationen

Normale Ausführung: Industriequalität, aus dem vollen Material geschliffen, hohe Rundlaufgenauigkeit, hohe Standzeit  
Bohrer einzeln in Kunststofftaschen bzw. als Satz in Kassetten verpackt.

/PB: wie obenstehend

/R: Werkstattqualität, rollgewalzt

/TIN: wie obenstehend, Titanitridbeschichtung



Art. Nr.	Ø	Satz	kg	VE
230312	1 - 10	<b>19-teilig</b>	0,312	1
230312/R	1 - 10		0,284	1
230312/TIN	1 - 10		0,345	1
230314	1 - 13	<b>25-teilig</b>	1,270	1
230314/R	1 - 13		1,213	1
230314/TIN	1 - 13		1,290	1

## Sortimentskasten für Spiralbohrer

HSS, DIN 338, 170-teilig, TYP N, kurz, geschliffen, blank, mit Kreuzanschliff, TIN.beschichtet.

### Inhalt:

1,0 - 10,0 mm (aufsteigend in 0,5 mm Schritten)

bis 8,0 mm 10 Stück/Größe

ab 8,5 mm 5 Stück/Größe



Art. Nr.	Satz	kg	VE
230301/TIN	<b>170-teilig</b>	4,550	1

## Schlangenbohrer, Type Lewis



Art. Nr.	GL	Ø	kg	VE
231502	460	6	0,005	1
231508	235	10	0,098	1
231516	235	14	0,005	1
231524	235	18	0,200	1
231526	460	18	0,468	1
231528	235	20	0,005	1
231530	460	20	0,005	1
231532	235	22	0,300	1
231534	460	22	0,642	1
231540	235	26	0,005	1
231544	235	28	0,005	1
231546	460	28	0,005	1

## Maschinen-Holzspiralbohrer

aus Werkzeugstahl, zentrisch geschliffen, durchgehende Hinterfräsung mit Zentrierspitze und Vornschneider



Art. Nr.	GL	Ø	kg	VE
230616	70	3	0,005	1
230618	80	4	0,008	1
230620	90	5	0,011	1
230622	100	6	0,015	1
230626	120	8	0,031	1
230628	130	9	0,039	1
230630	137	10	0,047	1
230634	150	12	0,075	1
230636	170	13	0,088	1

## Maschinen-Flachzentrumsbohrer

mit zylindrischem Schaft, DIN 6447 A



Art. Nr.	GL	Ø	Schaft	kg	VE
230732	150	10	6	0,041	1
230734	150	12	6	0,041	1
230736	150	14	6	0,048	1
230738	150	16	6	0,051	1
230740	150	18	6	0,047	1
230742	150	20	6	0,045	1
230746	150	24	6	0,045	1

## Schalungsbohrer

mit zylindrischem Spannschaft, Schneidteil aus Chrom-Vanadium-Stahl



Art. Nr.	GL	Ø	kg	VE
231750	400	6	0,100	1
231752	400	8	0,005	1
231754	400	10	0,160	1
231756	400	12	0,200	1
231758	400	13	0,200	1
231760	400	17	0,005	1
231766	400	22	0,200	1

## Hartmetallsteinbohrer DIN 8039

mit zäharten Hartmetallplatten bestückt

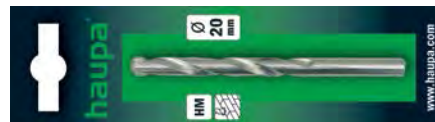

Art. Nr.	GL	Ø	SchL	kg	VE
230330	70	3	40	0,003	1
230331	75	3,5	45	0,056	1
230332	80	4	45	0,008	1
230334	85	4,5	50	0,008	1
230336	90	5	50	0,011	1
230338	95	5,5	55	0,012	1
230340	100	6	60	0,018	1
230342	105	6,5	65	0,018	1
230344	110	7	65	0,018	1
230346	120	8	70	0,027	1
230352	140	10	90	0,035	1
230354	150	11	95	0,082	1
230356	160	12	105	0,090	1
230358	170	13	110	0,100	1
230360	180	14	115	0,120	1
230362	190	15	125	0,165	1
230364	190	16	125	0,092	1

## Hartmetallsteinbohrer DIN 8039

mit zäharten Hartmetallplatten bestückt



Art. Nr.	GL	Ø	SchL	kg	VE
230370	400	8	300	0,130	1
230372	400	10	300	0,124	1
230374	400	12	300	0,143	1
230376	400	14	300	0,316	1
230378	400	16	300	0,232	1
230380	400	18	300	0,460	1
230382	400	20	300	0,608	1
230400	600	8	500	0,222	1
230402	600	10	500	0,222	1
230404	600	12	500	0,330	1
230406	600	14	500	0,463	1
230408	600	16	500	0,568	1
230410	600	18	500	0,715	1
230412	600	20	500	0,896	1
230414	600	22	500	1,164	1

## HM-Betonbohrer "EXTRA"

High-Helix Steinbohrer, sandgestrahlt, gefräste Ausführung, Handwerkerqualität



Art. Nr.	GL	Ø	kg	VE
231700	70	3	0,007	1
231702	85	4	0,011	1
231704	95	5	0,017	1
231706	100	6	0,018	1
231708	100	7	0,020	1
231710	120	8	0,027	1
231712	120	9	0,030	1
231714	120	10	0,035	1
231716	150	11	0,090	1
231718	150	12	0,100	1

# Hammerbohrer, Gewindeschneider

## Hammerbohrer mit SDS-Plus-Schaft

Topqualität: SDS-Plus-Schnellaufnahme-System: 2 Längsnuten und 2 Rundnuten am Schaftende. Universelle Aufnahmemöglichkeit in Bohrhämmern verschiedener Fabrikate mit entsprechender Aufnahmeverriegelung.



Art. Nr.	GL	Ø	SchL	kg	VE
230430	110	5	50	0,037	1
230431	160	5	100	0,042	1
230432	110	5,5	50	0,037	1
230433	160	5,5	100	0,045	1
230434	110	6	50	0,039	1
230436	160	6	100	0,045	1
230438	110	6,5	50	0,038	1
230438/A	160	7	100	0,050	1
230438/B	160	6,5	100	0,047	1
230440	110	7	50	0,041	1
230442	110	8	50	0,046	1
230442/A	160	8	100	0,056	1
230444	210	8	150	0,064	1
230444/A	460	8	400	0,150	1
230448	160	10	100	0,065	1
230450	210	10	150	0,087	1
230450/A	260	10	150	0,118	1
230451	460	10	400	0,192	1
230453	210	12	150	0,107	1
230454	160	12	100	0,097	1
230456	260	12	200	0,159	1
230457	460	12	400	0,263	1
230458	160	13	85	0,111	1
230459	600	12	540	0,286	1
230460	160	14	100	0,087	1
230460/A	260	14	200	0,171	1
230461	460	14	400	0,257	1
230464	210	16	150	0,197	1
230466	460	16	400	0,418	1
230467	600	14	540	0,339	1
230473	600	16	540	0,561	1
230474	210	20	150	0,246	1
230475	460	18	400	0,475	1
230478/1	600	10	540	0,270	1
230395	460	20	400	0,585	1
230396	600	20	540	0,737	1
230397	460	22	400	0,669	1
230398	460	25	400	0,998	1

## SDS-Nut-Hammerbohrersatz

Inhalt: 5,6,8 x 110 / 6,8,10,12 x 160



Art. Nr.	Satz	kg	VE
230479	<b>7-teilig</b>	0,679	1

## Hammerbohrer mit SDS-Plus-Schaft

Werkstattqualität: SDS-Plus-Schnellaufnahme-System: 2 Längsnuten und 2 Rundnuten am Schaftende. Universelle Aufnahmemöglichkeit in Bohrhämmern verschiedener Fabrikate mit entsprechender Aufnahmeverriegelung



Art. Nr.	GL	Ø	SchL	kg	VE
230900	110	5	50	0,036	1
230902	160	5	100	0,042	1
230904	110	5,5	50	0,036	1
230906/1	160	5,5	100	0,043	1
230908	110	6	50	0,040	1
230910	160	6	100	0,045	1
230912	110	6,5	50	0,041	1
230914	160	6,5	100	0,045	1
230916	110	7	50	0,040	1
230918	160	7	100	0,045	1
230920	110	8	50	0,045	1
230922	160	8	100	0,055	1
230924	210	8	150	0,067	1
230926	160	10	100	0,068	1
230928	210	10	150	0,095	1
230930/1	260	10	150	0,107	1
230932	450	10	400	0,155	1
230934	600	10	540	0,365	1
230936	260	11	210	0,070	1
230938	160	12	100	0,077	1
230940	210	12	150	0,106	1
230942	310	12	260	0,120	1
230944	460	12	400	0,250	1
230946	600	12	540	0,315	1
230948	160	13	100	0,085	1
230950	160	14	100	0,200	1
230952	260	14	210	0,250	1
230954/1	460	14	400	0,300	1
230956	600	14	540	0,365	1
230958	160	15	100	0,120	1
230960	210	16	150	0,195	1
230962/1	460	16	400	0,346	1
230964	600	16	540	0,418	1
230966	200	18	140	0,180	1
230968	460	18	400	0,395	1
230970	210	20	150	0,221	1
230972	310	20	250	0,383	1
230974	460	20	400	0,503	1
230976	460	22	400	0,583	1
230978	460	25	400	0,753	1

## SDS-plus-Hammerbohrersatz

Inhalt: 5, 6 x 110 / 6, 8, 10 x 160



Art. Nr.	Satz	kg	VE
230979	<b>5-teilig</b>	0,261	1

# Stufenbohrer

## Kombi-Stufenbohrer aus HSS

für metrische Durchgangs- und Kernlochbohrungen, 6 Bohrungsdurchmesser für Kernlochbohrungen mit Stufenlänge von 5 mm für Bleche bis max. 6 mm Stärke, 3 mm Stufenlänge bei den 6 Bohrungsdurchmessern für Durchgangsbohrungen für max. 6 mm Materialstärke.  
 Abstufung Durchgangsloch: 8,5 - 12,5 - 16,5 - 20,5 - 25,5 - 32,5 - 40,5 mm  
 Abstufung Kernloch: 10,5 (M12) - 14,5 (M16) - 18,5 (M20) - 23,5 (M25) - 30,5 (M32) - 38,5 mm (M40)



Art. Nr.	min./Ø	max./Ø	kg	VE
231319	8,5	40,5	0,269	1

## Stufenbohrer aus HSS

Spezialausführung für den Maschinenbau, für Bleche bis max. 5 mm Stärke, für metrische Durchgangsbohrungen.  
 Abstufung: 8,5 - 12,5 - 16,5 - 20,5 - 25,5 - 32,5 - 40,5 mm



Art. Nr.	min./Ø	max./Ø	kg	VE
231324	8,5	40,5	0,199	1

## Stufenbohrer aus HSS

Wandstärke bis max. 6 mm, für metrische Kernlochbohrungen.  
 Abstufung: 8,5 - 10,5 - 14,5 - 18,5 - 23,5 - 30,5 mm



Art. Nr.	min./Ø	max./Ø	kg	VE
231326	8,5	30,5	0,208	1



## Stufenbohrer/HSS

Spezialausführung für die Elektromontage, für Bleche bis max. 4 mm Stärke, für PG-Durchgangslöcher



Art. Nr.	min./Ø	max./Ø	kg	VE
231320	7	29	0,237	1
231322	7	21	0,151	1

## Stufenbohrer/HSS

für die Elektromontage und die Blechverarbeitung mit zwei Schneiden, metrisch



Art. Nr.	Schaft	min./Ø	max./Ø	kg	VE
231336	6	4	12	0,027	1
231338	9	12	20	0,079	1
231340	12	20	30	0,203	1
231342	12	30	40	0,371	1
231350	6	4	12	0,027	1
231352	8	4	20	0,059	1
231354	10	6	30	0,162	1

## Stufenbohrer-Sortiment

3-teilig, für den Maschinenbau und die Blechverarbeitung mit zwei Schneiden, metrisch.

**Inhalt:**  
 Ø 4 - 12 mm, Ø 12 - 20 mm, Ø 20 - 30 mm



Art. Nr.	Ø	Satz	kg	VE
231327	4 - 30	3-teilig	0,597	1

## Drehzahlrichtwerte für Stufenbohrer/Blechsälbohrer

Material	unleg. Baustahl < 700 N/mm² Mild steel < 700 N/mm²	unleg. Baustahl > 700 N/mm² Mild steel > 700 N/mm²	leg. Stahl < 1000 N/mm² Alloy steel < 1000 N/mm²	Gußeisen < 250 N/mm² Cast iron < 250 N/mm²	Gußeisen > 250 N/mm² Cast iron > 250 N/mm²	Edelstahl rostfrei Stainless steel	CuZn Leg. spröde CuZn alloy brittle	CuZn Leg. zäh CuZn alloy tough	AL Leg. < 11% Si Alloy steel < 11% Si	Thermo-plaste Thermo plastic	Duro-plaste Duro plastic	Holz Wood
<b>Materialstärke</b>	6,0 mm	6,0 mm	6,0 mm	6,0 mm	6,0 mm	3,0 mm	6,0 mm	6,0 mm	6,0 mm	6,0 mm	6,0 mm	25,0 mm
<b>Material gauge</b>	6,0 mm	6,0 mm	6,0 mm	6,0 mm	6,0 mm	3,0 mm	6,0 mm	6,0 mm	6,0 mm	6,0 mm	6,0 mm	25,0 mm
<b>Kühlung</b>	Bohrpaste	Bohrpaste	Bohrpaste	Luft	Luft	Bohrpaste	Luft	Bohrpaste	Bohrpaste	H <sub>2</sub> O	Luft	Luft
<b>Lubricant</b>	Drilling paste	Drilling paste	Drilling paste	Air	Air	Drilling paste	Air	Air	Drilling paste	H <sub>2</sub> O	Air	Air
<b>Vc = m / min</b>	25	20 - 25	20	15	10	5	60	35	30	20	15	> 40
<b>U/min</b>	U/min r.p.m	U/min r.p.m	U/min r.p.m	U/min r.p.m	U/min r.p.m	U/min r.p.m	U/min r.p.m	U/min r.p.m	U/min r.p.m	U/min r.p.m	U/min r.p.m	U/min r.p.m
<b>Ø mm</b>												
<b>4,0 - 12,0</b>	1900 - 600	1700 - 580	1550 - 520	1190 - 400	800 - 250	400 - 130	4700 - 1550	2750 - 920	2350 - 790	1550 - 520	1190 - 240	3000 - 1000
<b>4,0 - 20,0</b>	1900 - 400	1700 - 350	1550 - 300	1190 - 240	800 - 160	400 - 80	4700 - 950	2750 - 550	2350 - 470	1550 - 300	1190 - 240	3000 - 650
<b>12,0 - 20,0</b>	600 - 400	600 - 350	520 - 300	400 - 240	250 - 160	130 - 80	1550 - 950	920 - 550	790 - 470	520 - 300	400 - 240	1000 - 650
<b>4,0 - 24,0</b>	1900 - 300	1700 - 280	1550 - 250	1190 - 200	800 - 130	400 - 65	4700 - 790	2750 - 460	2350 - 400	1550 - 250	1190 - 200	3000 - 550
<b>6,0 - 30,0</b>	1300 - 250	1200 - 230	1000 - 200	780 - 150	530 - 100	250 - 50	3150 - 630	1850 - 370	1590 - 310	1000 - 200	780 - 150	2100 - 420
<b>20,0 - 30,0</b>	400 - 250	350 - 230	300 - 200	230 - 150	160 - 100	80 - 50	950 - 630	550 - 370	470 - 310	300 - 200	230 - 150	650 - 420
<b>6,0 - 36,0</b>	1300 - 220	1200 - 200	1000 - 170	780 - 130	530 - 90	250 - 45	3150 - 530	1850 - 300	1590 - 260	1000 - 170	780 - 130	2100 - 350
<b>30,0 - 40,0</b>	250 - 200	230 - 180	200 - 150	150 - 120	100 - 80	50 - 40	630 - 470	370 - 280	310 - 240	200 - 150	150 - 120	420 - 310
<b>40,0 - 50,0</b>	200 - 160	180 - 140	150 - 125	120 - 90	80 - 65	40 - 30	470 - 380	280 - 220	240 - 190	150 - 125	120 - 90	310 - 250
<b>50,0 - 60,0</b>	160 - 130	140 - 110	125 - 100	90 - 80	65 - 50	30 - 25	380 - 310	220 - 185	190 - 150	125 - 100	90 - 80	250 - 210

**haupa®**

... Lösungen, die überzeugen

HAUPA, Königstr. 165-169, 42853 Remscheid, Tel.: +49 (0)2191 8418-0, Fax: +49 (0)2191 8418-840, sales@haupa.com; HAUPA, Bayernstraße 39, 5071 Wals-Siezenheim/Salzburg, Tel. +43 (0)662 854717, Fax +43 (0)662 854632, haupa.austria@haupa.com



## Bleeschälbohrer

### Bleeschälbohrer/Antennenbohrer/HSS

für die gratfreie Bearbeitung von dünnen Werkstoffen



Art. Nr.	Schaft	min./Ø	max./Ø	kg	VE
231300	6	3	14	0,027	1
231301	8	6	20	0,055	1
231330	8	6	22,5	0,085	1
231302	10	16	30	0,139	1
231304	12	26	40	0,265	1
231305	10	6	30	0,166	1
231306	12	36	50	0,350	1
231307	13	46	60	0,551	1

### HSS-Bleeschälbohrer-Sortiment

3-teilig in Stahlblechkassette.

#### Inhalt:

je 1 Stück Größe 1, 2, 3, (Ø 3 - 30 mm)

Einsatzbereiche:

NE-Metalle, Stahlbleche weich, wie ST 14 - 37, Edelstahlblech Nirosta-A 2, duroplastische und thermoplastische Kunststoffe



Art. Nr.	Ø	Satz	kg	VE
231312	3 - 30	<b>3-teilig</b>	0,510	1

## Schraublocher

### Schraublocher

passend für metrische Kabelverschraubungen nach der neuen Euro-Norm EN 50262, mit drei Schneiden für Eisenblech bis 2 mm, Stahlblech bis 1,5 mm, Nirosta-VA-Stahlblech bis 1,5 mm Stärke



Art. Nr.		Schrauben	kg	VE
180513	<b>metrisch</b>	ISO 16 180530	0,101	1
180515	<b>metrisch</b>	ISO 20 180530	0,115	1
180517	<b>metrisch</b>	ISO 25 180530	0,154	1
180519	<b>metrisch</b>	ISO 32 180532	0,320	1
180521	<b>metrisch</b>	ISO 40 180532	0,950	1
180523	<b>metrisch</b>	ISO 50 180534	0,636	1
180525	<b>metrisch</b>	ISO 63 180534	0,974	1
180500	<b>PG</b>	PG9 180530	0,097	1
180502	<b>PG</b>	PG11 180530	0,106	1
180504	<b>PG</b>	PG13,5 180530	0,115	1
180506	<b>PG</b>	PG16 180530	0,100	1
180508	<b>PG</b>	PG21 180530	0,176	1
180510	<b>PG</b>	PG29 180532	0,400	1
180512	<b>PG</b>	30,5 180534	0,202	1
180514	<b>PG</b>	PG36 180534	0,590	1
180516	<b>PG</b>	PG42 180534	1,250	1
180518	<b>PG</b>	PG48 180534	0,319	1
180520	<b>PG</b>	1 1/8" 180530	0,250	1

### Ersatzschrauben

Ersatzschrauben für Schraublocher



Art. Nr.	Größe	kg	VE
180530	10 x 1,0	0,048	1
180532	12 x 1,5	0,070	1
180534	16 x 1,5	0,139	1



## Drehzahlrichtwerte für Stufenbohrer/Bleeschälbohrer

Material	unleg. Baustahl < 700 N/mm <sup>2</sup> Mild steel < 700 N/mm <sup>2</sup>	unleg. Baustahl > 700 N/mm <sup>2</sup> Mild steel > 700 N/mm <sup>2</sup>	leg. Stahl < 1000 N/mm <sup>2</sup> Alloy steel < 1000 N/mm <sup>2</sup>	Gußeisen < 250 N/mm <sup>2</sup> Cast iron < 250 N/mm <sup>2</sup>	Gußeisen > 250 N/mm <sup>2</sup> Cast iron > 250 N/mm <sup>2</sup>	Edelstahl rostfrei Stainless steel	CuZn Leg. spröde CuZn alloy brittle	CuZn Leg. zäh CuZn alloy tough	AL Leg. < 11% Si Alloy steel < 11% Si	Thermo- plaste Thermo plastic	Duro- plaste Duro plastic	Holz Wood
<b>Materialstärke</b> <b>Material gauge</b>	6,0 mm	6,0 mm	6,0 mm	6,0 mm	6,0 mm	3,0 mm	6,0 mm	6,0 mm	6,0 mm	6,0 mm	6,0 mm	25,0 mm
<b>Kühlung</b> <b>Lubricant</b>	Bohrpaste Drilling paste	Bohrpaste Drilling paste	Bohrpaste Drilling paste	Luft Air	Luft Air	Bohrpaste Drilling paste	Luft Air	Luft Air	Bohrpaste Drilling paste	H <sub>2</sub> O H <sub>2</sub> O	Luft Air	Luft Air
<b>Vc = m / min</b>	25	20 - 25	20	15	10	5	60	35	30	20	15	> 40
<b>Ø mm</b>	U/min r.p.m	U/min r.p.m	U/min r.p.m	U/min r.p.m	U/min r.p.m	U/min r.p.m	U/min r.p.m	U/min r.p.m	U/min r.p.m	U/min r.p.m	U/min r.p.m	U/min r.p.m
<b>4,0 - 12,0</b>	1900 - 600	1700 - 580	1550 - 520	1190 - 400	800 - 250	400 - 130	4700 - 1550	2750 - 920	2350 - 790	1550 - 520	1190 - 400	3000 - 1000
<b>4,0 - 20,0</b>	1900 - 400	1700 - 350	1550 - 300	1190 - 240	800 - 160	400 - 80	4700 - 950	2750 - 550	2350 - 470	1550 - 300	1190 - 240	3000 - 650
<b>12,0 - 20,0</b>	600 - 400	600 - 350	520 - 300	400 - 240	250 - 160	130 - 80	1550 - 950	920 - 550	790 - 470	520 - 300	400 - 240	1000 - 650
<b>4,0 - 24,0</b>	1900 - 300	1700 - 280	1550 - 250	1190 - 200	800 - 130	400 - 65	4700 - 790	2750 - 460	2350 - 400	1550 - 250	1190 - 200	3000 - 550
<b>6,0 - 30,0</b>	1300 - 250	1200 - 230	1000 - 200	780 - 150	530 - 100	250 - 50	3150 - 630	1850 - 370	1590 - 310	1000 - 200	780 - 150	2100 - 420
<b>20,0 - 30,0</b>	400 - 250	350 - 230	300 - 200	230 - 150	160 - 100	80 - 50	950 - 630	550 - 370	470 - 310	300 - 200	230 - 150	650 - 420
<b>6,0 - 36,0</b>	1300 - 220	1200 - 200	1000 - 170	780 - 130	530 - 90	250 - 45	3150 - 530	1850 - 300	1590 - 260	1000 - 170	780 - 130	2100 - 350
<b>30,0 - 40,0</b>	250 - 200	230 - 180	200 - 150	150 - 120	100 - 80	50 - 40	630 - 470	370 - 280	310 - 240	200 - 150	150 - 120	420 - 310
<b>40,0 - 50,0</b>	200 - 160	180 - 140	150 - 125	120 - 90	80 - 65	40 - 30	470 - 380	280 - 220	240 - 190	150 - 125	120 - 90	310 - 250
<b>50,0 - 60,0</b>	160 - 130	140 - 110	125 - 100	90 - 80	65 - 50	30 - 25	380 - 310	220 - 185	190 - 150	125 - 100	90 - 80	250 - 210



## Diamantdosensenker, lasergeschweißt

Träger aus Vollmaterial gedreht, geeignet für weiche Materialien sowie Mauerwerk, Beton und Kunststein, Aufnahme M 16, ohne Aufnahmeschaft und Zentrierbohrer, **lasergeschweißt, nur ohne Schlag verwenden**



Art. Nr.	Ø	Aufnahme	kg	VE
230676	68	ohne	0,453	1
230677	82	ohne	0,590	1

## Diamantdosensenker komplett, lasergeschweißt

mit Aufnahmeschaft M 16 und Zentrierbohrer, **lasergeschweißt, nur ohne Schlag verwenden**, Zentrierbohrer



Art. Nr.	Ø	Aufnahme	kg	VE
230676/K	68	SDS-plus	0,672	1
230677/K	82	Steckachse	0,764	1

## Diamantdosensenker Spezial

Diamantdosensenker mit lasergeschweißten Segmenten, geeignet für weiche Materialien sowie Mauerwerk, Beton und Kunststein, optimale Drehzahl 800 - 1.000 U/min, maximale Drehzahl 1.600 - 1.800 U/min, **nur ohne Schlag verwenden**



Art. Nr.	Ø	Aufnahme	kg	VE
230885/K	68	SDS-plus	0,450	1
230886/K	82	SDS-plus	0,787	1

## Zentrierbohrer für Diamantdosensenker

konisch



Art. Nr.	GL	Ø	kg	VE
230679	120	9	0,044	1

## Aufnahmeschaft für Diamantdosensenker, SDS-Plus

SDS-Plus-Aufnahme, M 16, für konische Bohrer



Art. Nr.	GL	Aufnahme	kg	VE
230681/K	100	SDS-plus	0,150	1

## Bohrkronen, komplett, hartmetallbestückt

hartmetallbestückt, mit Zentrierbohrer und mit 100 mm Aufnahmeschaft SW 12



Art. Nr.	Ø	Aufnahme	kg	VE
230661	68	6-kant	0,832	1
230665	82	6-kant	1,158	1
230667	68	SDS-plus	0,827	1
230675	82	SDS-plus	1,079	1

## Zentrierbohrer mit Hartmetallschneide

für hartmetallbestückte Bohrkrone, zylindrisch



Art. Nr.	GL	Ø	kg	VE
230680	120	9	0,038	1

## Aufnahmeschaft für HM-Bohrkronen, SW 12

Aufnahme SW 12 / 6-kant, M 16, für zylindrische Bohrer



Art. Nr.	Aufnahme	kg	VE
230678	6-kant	0,139	1

## Aufnahmeschaft für HM-Bohrkronen

SDS-Plus-Aufnahme, M16, für zylindrischen Bohrer



Art. Nr.	GL	Aufnahme	kg	VE
230681	100	SDS-plus	0,121	1



**haupa**<sup>®</sup>

... Lösungen, die überzeugen

HAUPA, Königstr. 165-169, 42853 Remscheid, Tel.: +49 (0)2191 8418-0, Fax: +49 (0)2191 8418-840, sales@haupa.com; HAUPA, Bayernstraße 39, 5071 Wals-Siezenheim/Salzburg, Tel. +43 (0)662 854717, Fax +43 (0)662 854632, haupa.austria@haupa.com

## Diamanttrennscheiben

### Diamanttrennscheibe, lasergeschweißt

lasergeschweißt, hohe Diamantkonzentration, hohe Standzeit, für professionelles Arbeiten geeignet, **Industrie-Qualität**



Art. Nr.	Ø		kg	VE
230689	115		0,100	1
230691	125		0,149	1
230720	135	<b>(FUBAG)</b>	0,193	1
230721	140	<b>(FLEX)</b>	0,219	1
230704	150		0,245	1
230705	180		0,317	1
230706	230		0,700	1
230711	300		1,256	1

### Diamanttrennscheibe, gesintert

gesintert, **Profi-Qualität**



Art. Nr.	Ø		kg	VE
230701	115		0,132	1
230702	125		0,169	1
230708	180		0,339	1
230709	230		0,681	1

### Diamanttrennscheibe FL Fliese

gut geeignet für dünne Granite, Fliesen, Keramik, Stein- und Marmorplatten, **Profi-Qualität**



Art. Nr.	Ø		kg	VE
230714	115		0,121	1

### Diamanttrennscheibe TBM Turbo

**Profi-Qualität**



Art. Nr.	Ø		kg	VE
230722	115		0,120	1
230723	125		0,134	1
230725	230		0,706	1

## INFO

### Lochsägen

### Industriequalität

Die Leistungsfähigkeit eines Sägeblattes hängt von der Materialqualität, der Verzahnungsart sowie der Zahngeometrie ab. Diese Faktoren im Zusammenspiel mit einer korrekten Maschinenhandhabung sowie die richtige Sägeblattwahl für den zu zerspanenden Werkstoff garantieren ein optimales Sägeergebnis.

- Überdurchschnittliche Rundlaufgenauigkeit
- Gleichmäßige Schneidleistung
- Hohe Laufruhe auch bei hoher Tourenzahl
- Maßhaltige Durchmesser
- Hohe Widerstandskraft auch bei starker Belastung und hohem Drehmoment
- Schneller Arbeitsfortschritt durch aggressive und dauerhaft scharfe Schneidleistung
- Höchste Lebensdauer auch in sehr harten Materialien wie Guss und Edelstahl

### Hartmetall Flachschnittlochsäge

Hohe Rundlaufgenauigkeit und Laufruhe durch stabile Konstruktion. Präziser, sauberer Schnitt. Großdimensionierte HM-Bestückung ermöglicht mehrmaliges Nachschleifen. Industriequalität. Lieferung mit integriertem Aufnahmeschaft, Zentrierbohrer, Auswurfeder und beigefügtem Inbusschlüssel. Lange Lebensdauer. **speziell für:** Flachmaterialien aus Stahl-, Stahlguss und Edelstahl (bis 4 mm), Chromnickelstahl (bis 2 mm), Bunt- und Leichtmetalle, armierte Gewebe, Epoxy, glasfaserverstärkte Kunststoffe und Sandwichmaterialien (bis 6 mm).



Art. Nr.	Ø		kg	VE
392100	16		0,095	1
392102	20		0,115	1
392104	22		0,135	1
392106	22,5		0,155	1
392108	25		0,175	1
392110	30		0,195	1
392112	32		0,215	1
392114	35		0,235	1
392116	40		0,255	1
392118	50		0,275	1
392120	60		0,295	1

### HM-Zentrierbohrer für Flachschnittlochsägen



Art. Nr.	GL	Ø	kg	VE
392122	100	6,5	0,020	1

### HM-Schleuderfeder für Flachschnittlochsägen



Art. Nr.		kg	VE
392124	<b>Feder</b>	0,005	1

## Hartmetall Schnellschnitt Lochsäge

Sehr schneller und aggressiver Schnitt in Holz und Gasbeton durch große Ausräumnuten. **speziell für:** Für Materialstärken bis 60 mm.



Art. Nr.	Ø/Inch	Ø	kg	VE
231942	3/4	19	0,047	1
231944	7/8	22	0,062	1
231946	1	25	0,077	1
231948	1 1/6	27	0,092	1
231950	1 3/16	30	0,115	1
231952	1 1/4	32	0,122	1
231954	1 3/8	35	0,133	1
231956	1 9/16	40	0,123	1
231958	1 3/4	44	0,144	1
231960	2	51	0,179	1
231962	2 1/8	54	0,198	1
231964	2 3/8	60	0,206	1
231966	2 1/2	64	0,267	1
231968	2 9/16	65	0,279	1
231970	2 11/16	68	0,275	1
231972	2 3/4	70	0,316	1
231973	2 7/8	73	0,296	1
231974	3	76	0,298	1
231976	3 1/8	79	0,379	1
231978	3 1/4	83	0,428	1
231980	4	102	0,591	1
231982	4 1/2	114	0,773	1

## Bi-Metall Lochsäge, feinverzahnt

8% Co

Feine Verzahnung mit 10 Zähnen pro Zoll aus hochwertigem, kobaltlegiertem Bi-Metall für optimale Schnittqualität und lange Lebensdauer. Massiver Rückendeckel ermöglicht hohe Laufruhe und präzise Löcher für Gewinde, Kabel- und Rohrdurchführungen, etc. **speziell für:** Stahl und rostfreien Stahl, Bleche bis 1 mm.



Art. Nr.	Ø	kg	VE
392050	16	0,036	1
392052	19	0,039	1
392054	20	0,046	1
392056	21	0,052	1
392058	22	0,055	1
392060	24	0,059	1
392062	25	0,064	1
392064	29	0,070	1
392066	30	0,077	1
392068	32	0,081	1
392070	38	0,092	1
392072	40	0,098	1

## HSS-Bi-Metall Lochsäge, geschränkte Zahnung

8% Co

Variable Verzahnung mit 4/6 Zähnen und hochwertiges, kobaltlegiertes Bi-Metall für optimale Schnittqualität und lange Lebensdauer. Massiver Rückendeckel ermöglicht hohe Laufruhe und präzise Löcher für Einlassdosen, Gewinde, Kabel- und Rohrdurchführungen etc. **speziell für:** Holz, Gipskarton-Platten, Kunststoff, Buntmetalle, Aluminium, Stahl und rostfreier Stahl ab 1 mm.

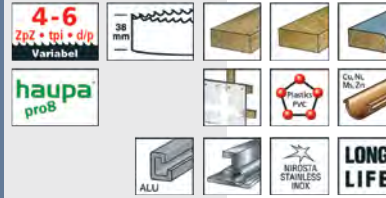

Art. Nr.	Ø/Inch	Ø	kg	VE
231803	9/16	14	0,036	1
231900	3/4	19	0,036	1
231901/21		21	0,050	1
231902	7/8	22	0,046	1
231904	1	25	0,071	1
231904/29		29	0,050	1
231906	1 1/6	27	0,075	1
231908	1 3/16	30	0,079	1
231910	1 1/4	32	0,085	1
231912	1 3/8	35	0,092	1
231912/38		38	0,050	1
231914	1 9/16	40	0,086	1
231914/46		46	0,050	1
231916	1 3/4	44	0,105	1
231918	2	51	0,133	1
231920	2 1/8	54	0,145	1
231922	2 3/8	60	0,168	1
231924	2 1/2	64	0,192	1
231926	2 9/16	65	0,198	1
231928	2 11/16	68	0,214	1
231930	2 3/4	70	0,223	1
231931	2 7/8	73	0,236	1
231932	3	76	0,253	1
231934	3 1/8	79	0,275	1
231936	3 1/4	83	0,304	1
231938	4	102	0,429	1
231939/111		111	0,050	1
231940	4 1/2	114	0,549	1
231940/127		127	0,050	1
231940/152		152	0,650	1
231940/210		210	0,850	1

**haupa®**

... Lösungen, die überzeugen

HAUPA, Königstr. 165-169, 42853 Remscheid, Tel.: +49 (0)2191 8418-0, Fax: +49 (0)2191 8418-840, sales@haupa.com; HAUPA, Bayernstraße 39, 5071 Wals-Siezenheim/Salzburg, Tel. +43 (0)662 854717, Fax +43 (0)662 854632, haupa.austria@haupa.com

# INFO

## Lochsägen-Schnellwechselsystem für Profis

- Sekundenschneller Wechsel zwischen verschiedenen Durchmessern und unterschiedlichen Lochsägentypen.
- Eine Aufnahme für alle Durchmesser von 14 - 210 mm.
- Exakter Rundlauf und maßhaltige Durchmesser.
- Entwickelt für höchste Beanspruchung und lange Lebensdauer (Heavy Duty).
- Kein zeitraubendes „Festfressen“ der Lochsägen am Aufnahme gewinde.
- Einsatz von 2 Lochsägen gleichzeitig, für Lochvergrößerungen (auch mit unterschiedlichen Gewindegrößen\*).
- Passend für alle gängigen Lochsägenmarken\*.



\*Mit Standardgewinde 1/2" (20 UNF) bzw. 5/8" (18 UNF).

## Schnellwechsellafnahme für Lochsägen „RE-LOAD“

RE-LOAD

Für alle Durchmesser 14-210 mm, 9,5 mm Sechskant-Schaft.



Art. Nr.		kg	VE
392010	<b>14-210</b>	0,100	1

## Adapter Sortiment für Aufnahme „RE-LOAD“

RE-LOAD



Art. Nr.	Satz	kg	VE
392012	<b>5 x Ø 14-30 mm</b>	0,100	1
392014	<b>5 x Ø 32-210 mm</b>	0,075	1
392016	<b>2 x Ø 14-30 mm, 3 x Ø 32-210 mm</b>	0,065	1

## Adapter für Lochvergrößerung „RE-LOAD“

RE-LOAD

1 x Ø 14 - 30 mm, 1 x Ø 32 - 210 mm



Art. Nr.		kg	VE
392018	<b>Adapter</b>	0,050	1

## Zentrierbohrer für Aufnahme „RE-LOAD“

RE-LOAD



Art. Nr.	GL	Ø	kg	VE
392020	100	6,5	0,030	1
392022	100	6,5	0,030	1

# Adapter für Lochsägen

## Lochsägenaufnahme mit Auswerfer

Sechskantaufnahme



Art. Nr.		kg	VE
392028	<b>32-210</b>	0,050	1

## SDS-Aufnahme

Sägenaufnahme sechskant, 11 mm (14 - 30 mm)



Art. Nr.		kg	VE
392024	<b>14-30</b>	0,050	1

## SDS-Aufnahme

Sägenaufnahme sechskant, 11 mm (32 - 210 mm)



Art. Nr.		kg	VE
392026	<b>32-210</b>	0,050	1

## Sägenhalter „QuickLock“

Sechskantaufnahme



Art. Nr.	Größe	Aufnahme	kg	VE
231998	14-30	6-kant	0,067	1
231999	32-152	6-kant	0,107	1

## Zentrierbohrer für Halter 231998+231999



Art. Nr.	GL	Typ	Ø	kg	VE
232007	120	universal	9	0,020	1

Gewindebohrer



**haupa**<sup>®</sup>

... Lösungen, die überzeugen

# Bohrer, Gewindeschneidzeug

## HSS-Gewindebohrer „Direktschneider“

mit ausgesetzten Zähnen, Baumaße nach DIN 371, für metrisches ISO-Gewinde nach DIN 13



Art. Nr.	Schaft	Gewinde	kg	VE
230982	4,5	4	0,008	1
230984	6	5	0,014	1
230986	6	6	0,017	1
230988	6	8	0,012	1

## Gewindebohrer metrisch



Art. Nr.	Gewinde	kg	VE
140236	16	0,040	1
140238	20	0,060	1
140240	25	0,206	1
140242	32	0,359	1
140244	40	0,648	1
140246	50	0,230	1
140248	63	1,688	1

## Verstellbare Windeisen

kurze Ausführung für Stapa-Bohrer



Art. Nr.	Gewinde	Windeisen	kg	VE
140180	M 7-25	21	0,850	1
140182	M 32-63	48	1,900	1

## Nippelschneideisen

mit Führungen, Schneideisen und Gewindebohrer auswechselbar



Art. Nr.	Gewinde	kg	VE
140190	M 10	0,100	1
140192	M 13	0,130	1

## Nippelschneideisen

mit Führungen, Schneideisen und Gewindebohrer auswechselbar



Art. Nr.	Gewinde	kg	VE
140210	M 10, M 13	0,210	1

## Schneidkluppen komplett, metrisches Gewinde



Art. Nr.	Gewinde	kg	VE
140214	M 16, M 20, M 25	1,000	1
140216	M 20, M 25	1,350	1
140218	M 32, M 40	2,850	1
140220	M 50, M 63	3,500	1

## Schneidbacken, metrisches Gewinde



Art. Nr.	Gewinde	kg	VE
140222	M16	0,175	1
140224	M20	0,138	1
140226	M25	0,145	1
140228	M32	0,477	1
140230	M 40	0,130	1
140232	M 50	0,980	1
140234	M 63	0,791	1

## Führungen, metrisch



Art. Nr.	Gewinde	kg	VE
140250	16	0,037	1
140252	20	0,040	1
140254	25	0,035	1
140256	32	0,030	1
140258	40	0,060	1
140260	50	0,070	1
140262	63	0,134	1

## Schraubenausdrehersatz



Art. Nr.	Größe	kg	VE
230682	1-5/M3-18	0,111	1
230683	1-6/M3-24	0,231	1

### Handgewindebohrer DIN 352, Typ N/HSS

3-teilig, bestehend aus Vor-, Mittel- und Fertigschneider, Hochleistungs-Schnellstahl, für Durchgangs- und Sacklochgewinde in gut spanbaren Stählen bis ca. 900 N/mm<sup>2</sup>



Art. Nr.	Schaft	Gewinde	kg	VE
230800	2,5	1	0,010	1
230802	2,5	1,4	0,010	1
230804	2,5	1,6	0,002	1
230806	2,5	1,8	0,002	1
230808	2,8	2	0,002	1
230810	2,8	2,2	0,002	1
230812	2,8	2,5	0,002	1
230814	3,5	3	0,003	1
230816	4	3,5	0,004	1
230818	4,5	4	0,004	1
230820	5,5	4,5	0,005	1
230822	6	5	0,034	1
230824	6	6	0,035	1
230826	6	7	0,039	1
230828	6	8	0,046	1
230830	7	9	0,065	1
230832	7	10	0,071	1
230834	8	11	0,025	1
230836	9	12	0,115	1
230838	11	14	0,052	1
230840	12	16	0,062	1
230842	14	18	0,102	1
230844	16	20	0,125	1
230846	18	22	0,182	1
230848	18	24	0,205	1
230850	20	27	0,260	1
230852	22	30	0,395	1
230854	25	33	0,480	1
230856	28	36	0,645	1
230858	32	39	0,820	1
230860	32	42	0,930	1
230862	36	45	1,140	1
230864	36	48	1,370	1
230866	40	52	1,650	1
230868	45	56	2,800	1
230870	45	60	2,900	1

### Werkzeughalter

mit Knarre, für Rechts- und Linksang



Art. Nr.	Schaft	Gewinde	kg	VE
231070	2,4 - 5,5	M3 - 9	0,174	1
231072	4,5 - 7,0	M9 - 12	0,271	1
231074	2,4 - 5,5	M3 - 9	0,291	1
231076	4,5 - 7,0	M5 - 12	0,420	1

### HSS-Gewindebohrersatz, DIN 352

mit Gewindebohrern DIN 352, in Metallkassette.

**Inhalt:** M3, M 4, M 5, M 6, M 8, M 10, M 12



Art. Nr.	Satz	kg	VE
231080	<b>23-teilig</b>	0,696	1

### Kombigewindebohrer HSSG SGE-Bit (DBGM)

zum Bohren, Gewindegewinde, Entgraten, für stationäre Bohrmaschinen, Handbohrmaschinen, Akkuboormaschinen, geeignet für Stahl- und NE - Metalle bis 1 xd (M 6 = 6 mm Materialstärke), bis 600 N/mm<sup>2</sup> Zugfestigkeit, in Kunststoffkassette. **Inhalt:** M3, M 4, M 5, M 6, M 8, M 10



Art. Nr.	Satz	kg	VE
231082	<b>7-teilig</b>	0,188	1

### Verstellbares Windeisen DIN 1814

für Gewindebohrer



Art. Nr.	Gewinde	Windeisen	kg	VE
231050	M1 - 8	0	0,050	1
231052	M1 - 10	1	0,099	1
231054	M1 - 12	1,5	0,097	1
231056	M4 - 12	2	0,285	1
231058	M5 - 21	3	0,700	1
231060	M9 - 27	4	1,270	1
231062	M12 - 33	5	1,630	1
231064	M19 - 38	6	4,520	1

**haupa**<sup>®</sup>

... Lösungen, die überzeugen

HAUPA, Königstr. 165-169, 42853 Remscheid, Tel.: +49 (0)2191 8418-0, Fax: +49 (0)2191 8418-840, sales@haupa.com;  
HAUPA, Bayernstraße 39, 5071 Wals-Siezenheim/Salzburg, Tel. +43 (0)662 854717, Fax +43 (0)662 854632, haupa.austria@haupa.com

# Bohrer, Gewindeschneidzeug

## HSS-Gewindeschneidzeugsatz

### Inhalt:

Gewindebohrer (DIN 352) M 3, 4, 5, 6, 8, 10, 12  
Schneideisen (DIN 223) M 3, 4, 5, 6, 8, 10, 12  
Schneideisenhalter 20 x 5/20 x 7/25 x 9/30 x 11/38 x 14 mm  
Windeisen Gr. 1 + 2, im Metallkasten



Art. Nr.	Satz	kg	VE
231280	23-teilig	3,700	1

## HSS-Gewindeschneidzeugsatz

### Inhalt:

Gewindebohrer (DIN 352) M 5, 6, 8, 10, 12, 14, 16, 18, 20  
Schneideisen (DIN 223) M 5, 6, 8, 10, 12, 14, 16, 18, 20  
Schneideisenhalter 20 x 7/25 x 9/30 x 11/38 x 14/45 x 18 mm  
Windeisen Gr. 1 + 3, im Metallkasten



Art. Nr.	Satz	kg	VE
231282	25-teilig	8,200	1



Schrauben



**haupa**<sup>®</sup>

... Lösungen, die überzeugen

## Universalschraube Senkkopf PZ



Spanplattenschrauben, verzinkt, Senkkopf, **Pozidriv**



Art. Nr.	GL	Ø	Antr.	VE	PE	kg
790005	15	3,0	PZ 2	200	100	0,002
790006	25	3,0	PZ 2	200	100	0,002
790008	40	3,0	PZ 2	200	100	0,002
790015	20	3,5	PZ 2	200	100	0,001
790016	25	3,5	PZ 2	200	100	0,001
790017	30	3,5	PZ 2	200	100	0,002
790018	35	3,5	PZ 2	200	100	0,002
790019	40	3,5	PZ 2	200	100	0,002
790027	30	4,0	PZ 2	200	100	0,002
790029	40	4,0	PZ 2	200	100	0,002
790030	45	4,0	PZ 2	200	100	0,003
790031	50	4,0	PZ 2	200	100	0,003
790040	35	4,5	PZ 2	200	100	0,003
790041	40	4,5	PZ 2	200	100	0,003
790043	50	4,5	PZ 2	200	100	0,004
790051	30	5,0	PZ 2	100	100	0,003
790053	40	5,0	PZ 2	100	100	0,004
790054	50	5,0	PZ 2	100	100	0,005
790055	60	5,0	PZ 2	100	100	0,005
790056	80	5,0	PZ 2	100	100	0,007
790063	50	6,0	PZ 3	100	100	0,007
790064	60	6,0	PZ 3	50	100	0,008
790065	80	6,0	PZ 3	50	100	0,011

## Universalschraube Pan Head PZ



Spanplattenschrauben, verzinkt, Halbrundkopf (pan head) mit **Pozidriv-Kreuzschlitz**



Art. Nr.	GL	Ø	Antr.	VE	PE	kg
790091	30	3,5	PZ 2	200	100	0,002
790093	40	3,5	PZ 2	200	100	0,002
790100	30	4,0	PZ 2	200	100	0,002
790101	35	4,0	PZ 2	200	100	0,002
790102	40	4,0	PZ 2	200	100	0,003
790103	45	4,0	PZ 2	200	100	0,003
790104	50	4,0	PZ 2	200	100	0,003
790111	40	4,5	PZ 2	200	100	0,004
790112	45	4,5	PZ 2	200	100	0,004
790113	50	4,5	PZ 2	200	100	0,004
790118	30	5,0	PZ 2	200	100	0,004
790120	40	5,0	PZ 2	200	100	0,005
790121	50	5,0	PZ 2	200	100	0,005

## Sechskant-Holzschrauben, feuerverzinkt



nach DIN 571, **feuerverzinkt**, allgemeine Anforderungen nach DIN 267 Teil 1



Art. Nr.	GL	Ø	SW	Antr.	VE	PE	kg
790212/V	80	6,0	10	Sechskant	25	100	0,015
790223/V	60	8,0	13	Sechskant	25	100	0,021
790224/V	80	8,0	13	Sechskant	25	100	0,027
790235/V	60	10,0	17	Sechskant	10	100	0,036

## Schnellbauschrauben Tx



verzinkt, Senkkopf, **Tx**



Art. Nr.	GL	Ø	Antr.	VE	PE	kg
790920	32	3,9	Tx 20	200	100	0,002
790922	41	3,9	Tx 20	200	100	0,002

## Universalschraube Senkkopf „TwinSpeed“ Tx



Spanplattenschrauben, verzinkt, Senkkopf, **Tx, Doppelspiralgewinde**, erheblich verkürzten Einschraubzeiten gegenüber herkömmlichen Schrauben, durch das 2-gängige Gewinde, **Einsatzgebiete:** Holz, Spanplatten, Rigipsplatten, Kunststoffdübel



Art. Nr.	GL	Ø	Antr.	VE	PE	kg
793005	16	3,0	Tx 10	200	100	0,002
793006	25	3,0	Tx 10	100	100	0,002
793007	32	3,0	Tx 10	100	100	0,002
793008	38	3,0	Tx 10	100	100	0,002
793027	32	4,0	Tx 15	100	100	0,002
793029	38	4,0	Tx 15	100	100	0,002
793030	45	4,0	Tx 15	100	100	0,003
793031	50	4,0	Tx 15	100	100	0,003
793040	32	4,5	Tx 20	100	100	0,003
793041	38	4,5	Tx 20	100	100	0,003
793043	50	4,5	Tx 20	100	100	0,004
793051	30	5,0	Tx 25	100	100	0,003
793053	38	5,0	Tx 25	100	100	0,004
793054	50	5,0	Tx 25	100	100	0,005
793055	60	5,0	Tx 25	100	100	0,005
793064	60	6,0	Tx 30	50	100	0,008
793065	80	6,0	Tx 30	50	100	0,011

## Universalschraube Pan Head „TwinSpeed“ Tx



Spanplattenschrauben, verzinkt, Halbrundkopf (pan head) **Tx, Doppelspiralgewinde**, erheblich verkürzten Einschraubzeiten gegenüber herkömmlichen Schrauben, durch das 2-gängige Gewinde, **Einsatzgebiete:** Holz, Spanplatten, Rigipsplatten, Kunststoffdübel



Art. Nr.	GL	Ø	Antr.	VE	PE	kg
793099	20	4,0	Tx 15	100	100	0,002
793100	32	4,0	Tx 15	100	100	0,002
793101	35	4,0	Tx 15	100	100	0,002
793102	38	4,0	Tx 15	100	100	0,003
793103	45	4,0	Tx 15	100	100	0,003
793104	50	4,0	Tx 15	100	100	0,003
793111	38	4,5	Tx 20	100	100	0,004
793112	45	4,5	Tx 20	100	100	0,004
793113	50	4,5	Tx 20	100	100	0,004
793118	32	5,0	Tx 25	100	100	0,004
793120	38	5,0	Tx 25	100	100	0,005
793121	50	5,0	Tx 25	100	100	0,005
793125	60	6,0	Tx 30	50	100	0,002

## Sechskant-Holzschrauben



nach DIN 571, verzinkt, allgemeine Anforderungen nach DIN 267 Teil 1



Art. Nr.	GL	Ø	SW	Antr.	VE	PE	kg
790210	40	6,0	10	Sechskant	50	100	0,008
790211	60	6,0	10	Sechskant	25	100	0,012
790212	80	6,0	10	Sechskant	25	100	0,015
790222	50	8,0	13	Sechskant	50	100	0,018
790223	60	8,0	13	Sechskant	25	100	0,021
790224	80	8,0	13	Sechskant	25	100	0,027
790225	100	8,0	13	Sechskant	25	100	0,033
790235	60	10,0	17	Sechskant	10	100	0,036
790236	80	10,0	17	Sechskant	10	100	0,048
790237	100	10,0	17	Sechskant	10	100	0,055

## Schraubhaken

Stahlverzinkt



Art. Nr.	Ø	SftL	VE	PE	kg
790900	4,2	50	50	50	0,006
790902	5,8	80	10	10	0,008

# Blechschauben, Montageschrauben

## „TwinSpeed“ Blechschaube PH

verzinkt, Linsenkopf mit **Phillips-Kreuzschlitz** und **Doppelspiralgewinde**, erheblich verkürzten Einschraubzeiten gegenüber herkömmlichen Schrauben, durch das 2-gängige Gewinde, **Einsatzgebiete:** Holz, Spanplatten, Rigipsplatten, Kunststoffdübel



Art. Nr.	GL	Ø	Antr.	VE	PE	kg
790303	19	3,5	PH 2	100	100	0,001
790311	32	3,5	PH 2	100	100	0,002
790325	13	4,2	PH 2	100	100	0,001
790326	16	4,2	PH 2	100	100	0,001
790327	19	4,2	PH 2	100	100	0,001
790329	25	4,2	PH 2	100	100	0,002
790332	31	4,2	PH 2	100	100	0,002
790333	38	4,2	PH 2	100	100	0,003
790334	45	4,2	PH 2	100	100	0,003
790335	65	4,2	PH 2	100	100	0,005

## Blechschaube DIN 7504, PH

nach DIN 7504M (vormals N), **selbstbohrend**, Stahl gehärtet, verzinkt, Halbrundkopf mit **Phillips-Kreuzschlitz**, Blechschaubengewinde nach DIN 7970



Art. Nr.	GL	Ø	Antr.	VE	PE	kg
790411	13	3,5	PH 2	200	100	0,001
790413	19	3,5	PH 2	200	100	0,001
790416	13	3,9	PH 2	200	100	0,001
790417	16	3,9	PH 2	200	100	0,002
790419	25	3,9	PH 2	200	100	0,002
790422	13	4,2	PH 2	200	100	0,002
790423	16	4,2	PH 2	200	100	0,002
790424	19	4,2	PH 2	200	100	0,002
790426	25	4,2	PH 2	200	100	0,002
790428	35	4,2	PH 2	200	100	0,002
790432	13	4,8	PH 2	200	100	0,002
790433	16	4,8	PH 2	200	100	0,003
790434	19	4,8	PH 2	200	100	0,003
790436	25	4,8	PH 2	200	100	0,003

## Blechschaube DIN 7504 Tx

nach DIN 7504M (vormals N), **selbstbohrend**, Stahl gehärtet, verzinkt, Halbrundkopf, **Tx**, Blechschaubengewinde nach DIN 7970



Art. Nr.	GL	Ø	Antr.	VE	PE	kg
790510	13	4,2	Tx 20	100	100	0,002
790512	16	4,2	Tx 20	100	100	0,002
790514	19	4,2	Tx 20	100	100	0,002
790516	25	4,2	Tx 20	100	100	0,002

## Montageschrauben PH

verzinkt, mit Unterlegscheibe, **Phillips-Kreuzschlitz**, **selbstschneidend**



Art. Nr.	GL	Ø	Antr.	VE	PE	kg
790450	13	4,2	PH 2	100	100	0,001
790452	25	4,2	PH 2	100	100	0,002
790454	31	4,2	PH 2	100	100	0,002
790456	45	4,2	PH 2	100	100	0,003

## Montageschrauben Tx

**selbstschneidend** und **selbstbohrend**, verzinkt, mit **Unterlegscheibe, Tx**



Art. Nr.	GL	Ø	Antr.	VE	PE	kg
790500	13	4,2	Tx 20	100	100	0,001
790502	19	4,2	Tx 20	100	100	0,002
790504	25	4,2	Tx 20	100	100	0,002

## Montageschrauben PH

**selbstschneidend** und **selbstbohrend**, verzinkt, mit **Unterlegscheibe, Phillips-Kreuzschlitz**



Art. Nr.	GL	Ø	Antr.	VE	PE	kg
790470	13	4,2	PH 2	100	100	0,001

# Maschinenschrauben, Zylinderschrauben

## Maschinen-Sechskantschrauben

nach DIN 933, durchgehendes Gewinde, verzinkt, **Güte 8.8**



Art. Nr.	GL	Ø	SW	Antr.	VE	PE	kg
790540	20	M6	10	Sechskant	100	100	0,006
790542	25	M6	10	Sechskant	100	100	0,007
790544	30	M6	10	Sechskant	100	100	0,008
790562	20	M8	13	Sechskant	100	100	0,012
790564	25	M8	13	Sechskant	100	100	0,014
790566	30	M8	13	Sechskant	100	100	0,016
790588	20	M10	17	Sechskant	100	100	0,023
790592	30	M10	17	Sechskant	100	100	0,028
790616	30	M12	19	Sechskant	50	100	0,040
790618	40	M12	19	Sechskant	50	100	0,047

## Zylinderschraube DIN 84 Form A

nach ISO 1207, EN 21207 bzw. DIN 84, Form A, mit **Schlitz**, aus Stahl gehärtet, galvanisch verzinkt, **Güte 4.8**



Art. Nr.	GL	Ø	Antr.	VE	PE	kg
790806	16	M3	Schlitz 5,5x0,8	200	100	0,001
790808	20	M3	Schlitz 5,5x0,8	200	100	0,001
790832	16	M4	Schlitz 7,0x1,2	200	100	0,002
790834	20	M4	Schlitz 7,0x1,2	200	100	0,002
790837	30	M4	Schlitz 7,0x1,2	200	100	0,003
790862	16	M5	Schlitz 8,5x1,2	200	100	0,003
790864	20	M5	Schlitz 8,5x1,2	200	100	0,004
790867	30	M5	Schlitz 8,5x1,2	200	100	0,005
790882	16	M6	Schlitz 10,0x1,6	200	100	0,005
790884	20	M6	Schlitz 10,0x1,6	200	100	0,005
790888	30	M6	Schlitz 10,0x1,6	200	100	0,007

## Maschinen-Senkkopfschrauben PZ

durchgehendes Gewinde, verzinkt, Senkkopf, **Pozidriv**



Art. Nr.	GL	Ø	Antr.	VE	PE	kg
790700	20	M3	PZ 2	100	100	0,001
790702	30	M3	PZ 2	100	100	0,001
790704	40	M3	PZ 2	100	100	0,002
790706	50	M3	PZ 2	100	100	0,002
790710	20	M4	PZ 2	100	100	0,002
790712	30	M4	PZ 2	100	100	0,003
790714	40	M4	PZ 2	100	100	0,003
790716	50	M4	PZ 2	100	100	0,004
790721	25	M5	PZ 2	100	100	0,004
790722	30	M5	PZ 2	100	100	0,004
790724	40	M5	PZ 2	100	100	0,005
790726	50	M5	PZ 2	100	100	0,007

**haupa**

... Lösungen, die überzeugen

HAUPA, Königstr. 165-169, 42853 Remscheid, Tel.: +49 (0)2191 8418-0, Fax: +49 (0)2191 8418-840, sales@haupa.com; HAUPA, Bayernstraße 39, 5071 Wals-Siezenheim/Salzburg, Tel. +43 (0)662 854717, Fax +43 (0)662 854632, haupa.austria@haupa.com

## Sechskantmuttern DIN 934

nach ISO 4032, EN 24032 bzw. DIN 934, Stahl verzinkt, **Güte 8**



Art. Nr.	Ø	SW	VE	PE	kg
792000	M3	5,5	200	100	0,001
792001	M4	7,0	200	100	0,001
792002	M5	8,0	200	100	0,001
792003	M6	10,0	200	100	0,002
792005	M8	13,0	200	100	0,005
792006	M10	17,0	200	100	0,011
792008	M12	19,0	100	100	0,010

## Unterlegscheiben DIN 125

nach ISO 7089, EN 27089, bzw. DIN 125, Form A ohne Fase, Stahl verzinkt



Art. Nr.	M	d1	d4	VE	PE	kg
792600	M3	3,2	7,0	200	100	0,000
792602	M4	4,3	9,0	200	100	0,000
792603	M5	5,3	10,0	200	100	0,001
792604	M6	6,4	12,0	200	100	0,001
792606	M8	8,4	16,0	200	100	0,002
792607	M10	10,5	20,0	200	100	0,003

## Unterlegscheiben

nach ISO 7093, DIN 9021N, stahlverzinkt



Art. Nr.	M	d1	d4	VE	PE	kg
792650	M4	4,3	12,0	100	100	0,001
792651	M5	5,3	15,0	100	100	0,001
792652	M6	6,4	20,0	100	100	0,012
792654	M8	8,4	25,0	100	100	0,011
792656	M10	10,5	40,0	100	100	0,010
792658	M12	13,0	40,0	100	100	0,010

## Federscheiben

nach DIN 127, Form A, **aufgebogen**, stahlverzinkt



Art. Nr.	M	d1	d4	VE	PE	kg
792756	M6	6,4	11,8	100	100	0,001
792758	M8	8,4	14,8	100	100	0,002
792760	M10	10,5	18,1	100	100	0,003
792762	M12	13,0	21,1	100	100	0,004

## Schrauben-Sortimentskasten „Mix“



**Inhalt:** 1.425 Schrauben im Kunststoffkasten 420 x 350 x 60 mm

Menge	Bezeichnung	Größe	Antr.	Art. Nr.
200	Universal Senkkopfschrauben	3,5 x 20	PZ2	790015
200	Universal Senkkopfschrauben	3,5 x 30	PZ2	790017
200	Universal Senkkopfschrauben	3,5 x 40	PZ2	790079
200	Universal Senkkopfschrauben	4,5 x 35	PZ2	790040
100	Universal Senkkopfschrauben	4,5 x 50	PZ2	790043
50	Universal Senkkopfschrauben	5,0 x 80	PZ2	790056
50	Universal Senkkopfschrauben	6,0 x 50	PZ3	790063
200	Universalschraube pan head	3,5 x 30	PZ2	790091
100	Universalschraube pan head	4,0 x 40	PZ2	790102
50	Universalschraube pan head	5,0 x 50	PZ2	790121
50	Sechskant-Holzschrauben	6 x 40		790210
25	Sechskant-Holzschrauben	6 x 80		790212



Art. Nr.	Art. Nr.	Art. Nr.	Art. Nr.	Art. Nr.	Art. Nr.
792802	220131	1.425-teilig	5,022	1	1

## Schrauben-Sortimentskasten „Pan Head“



**Inhalt:** 1.700 Schrauben im Kunststoffkasten 420 x 350 x 60 mm

Menge	Bezeichnung	Größe	Antr.	Art. Nr.
200	Universalschraube pan head	3,5 x 30	PZ2	790091
200	Universalschraube pan head	3,5 x 40	PZ2	790093
200	Universalschraube pan head	4,0 x 30	PZ2	790100
200	Universalschraube pan head	4,0 x 40	PZ2	790102
200	Universalschraube pan head	4,0 x 50	PZ2	790104
200	Universalschraube pan head	4,5 x 40	PZ2	790111
200	Universalschraube pan head	4,5 x 50	PZ2	790113
100	Universalschraube pan head	5,0 x 30	PZ2	790118
100	Universalschraube pan head	5,0 x 40	PZ2	790120
100	Universalschraube pan head	5,0 x 50	PZ2	790121

**1 Bit-Box 17-teilig, inkl. Halter** **102210**



Art. Nr.	Art. Nr.	Art. Nr.	Art. Nr.	Art. Nr.	Art. Nr.
792804	220131	1.700-teilig	5,000	1	1

# Schraubensortimente

## Schrauben-Sortimentskasten „Senkkopf“



**Inhalt:** 1.800 Schrauben im Kunststoffkasten 420 x 350 x 60 mm

Menge	Bezeichnung	Größe	Antr.	Art. Nr.
200	Universal Senkkopfschrauben	3,5 x 20	PZ2	790015
200	Universal Senkkopfschrauben	3,5 x 30	PZ2	790017
200	Universal Senkkopfschrauben	3,5 x 40	PZ2	790079
200	Universal Senkkopfschrauben	4,0 x 30	PZ2	790027
200	Universal Senkkopfschrauben	4,0 x 40	PZ2	790029
200	Universal Senkkopfschrauben	4,0 x 50	PZ2	790031
200	Universal Senkkopfschrauben	4,5 x 40	PZ2	790041
100	Universal Senkkopfschrauben	5,0 x 40	PZ2	790053
100	Universal Senkkopfschrauben	5,0 x 50	PZ2	790054
100	Universal Senkkopfschrauben	5,0 x 60	PZ2	790055
50	Universal Senkkopfschrauben	6,0 x 60	PZ3	790064
50	Universal Senkkopfschrauben	6,0 x 80	PZ3	790065
<b>1 Bit-Box 17-teilig, inkl. Halter</b>				<b>102210</b>



Art. Nr.	leer	Inhalt	kg	VE	PE
792806	220131	<b>1.800-teilig</b>	5,000	1	1

## Schrauben-Sortimentskasten „Senkkopf“



**Inhalt:** 1.800 Schrauben im Kunststoffkasten 420 x 350 x 60 mm

Menge	Bezeichnung	Größe	Antr.	Art. Nr.
200	Universal Senkkopfschrauben	3,0 x 15	PZ2	790005
200	Universal Senkkopfschrauben	3,0 x 25	PZ2	790006
200	Universal Senkkopfschrauben	3,0 x 40	PZ2	790008
200	Universal Senkkopfschrauben	4,0 x 30	PZ2	790027
200	Universal Senkkopfschrauben	4,0 x 40	PZ2	790029
200	Universal Senkkopfschrauben	4,0 x 50	PZ2	790031
200	Universal Senkkopfschrauben	4,5 x 40	PZ2	790041
100	Universal Senkkopfschrauben	5,0 x 40	PZ2	790053
100	Universal Senkkopfschrauben	5,0 x 50	PZ2	790054
100	Universal Senkkopfschrauben	5,0 x 60	PZ2	790055
50	Universal Senkkopfschrauben	6,0 x 60	PZ3	790064
50	Universal Senkkopfschrauben	6,0 x 80	PZ3	790065
<b>1 Bit-Box 17-teilig, inkl. Halter</b>				<b>102210</b>



Art. Nr.	leer	Inhalt	kg	VE	PE
792810	220131	<b>1.800-teilig</b>	5,000	1	1

## Schrauben-Sortimentskasten „Mix Tx“



**Inhalt:** 1.475 Schrauben im Kunststoffkasten 420 x 350 x 60 mm

Menge	Bezeichnung	Größe	Antr.	Art. Nr.
200	TwinSpeed Senkkopfschrauben	2,9 x 15	Tx10	793005
200	TwinSpeed Senkkopfschrauben	2,9 x 30	Tx10	793007
200	TwinSpeed Senkkopfschrauben	2,9 x 40	Tx10	793008
200	TwinSpeed Senkkopfschrauben	4,2 x 35	Tx20	793040
100	TwinSpeed Senkkopfschrauben	4,2 x 50	Tx20	793043
100	TwinSpeed Senkkopfschrauben	4,8 x 50	Tx25	793054
50	TwinSpeed Senkkopfschrauben	6,3 x 80	Tx30	793065
200	TwinSpeed Schrauben pan head	3,9 x 30	Tx15	793100
100	TwinSpeed Schrauben pan head	3,9 x 40	Tx15	793102
50	TwinSpeed Schrauben pan head	4,8 x 50	Tx25	793121
50	Sechskant-Holzschrauben	6 x 40		790210
25	Sechskant-Holzschrauben	6 x 80		790212



Art. Nr.	leer	Inhalt	kg	VE	PE
792816	220131	<b>1.475-teilig</b>	5,022	1	1

## Schrauben-Sortimentskasten „Mix Tx plus“



**Inhalt:** 1.475 Schrauben im Kunststoffkasten 420 x 350 x 60 mm

Menge	Bezeichnung	Größe	Antr.	Art. Nr.
200	TwinSpeed Senkkopfschrauben	2,9 x 15	Tx10	793005
200	TwinSpeed Senkkopfschrauben	2,9 x 30	Tx10	793007
200	TwinSpeed Senkkopfschrauben	2,9 x 40	Tx10	793008
200	TwinSpeed Senkkopfschrauben	4,2 x 35	Tx20	793040
100	TwinSpeed Senkkopfschrauben	4,2 x 50	Tx20	793043
100	TwinSpeed Senkkopfschrauben	4,8 x 50	Tx25	793054
50	TwinSpeed Senkkopfschrauben	6,3 x 80	Tx30	793065
200	TwinSpeed Schrauben pan head	3,9 x 30	Tx15	793100
100	TwinSpeed Schrauben pan head	3,9 x 40	Tx15	793102
50	TwinSpeed Schrauben pan head	4,8 x 50	Tx25	793121
50	Sechskant-Holzschrauben	6 x 40		790210
25	Sechskant-Holzschrauben	6 x 80		790212
<b>1 Bit-Box 17-teilig, inkl. Halter</b>				<b>102210</b>



Art. Nr.	leer	Inhalt	kg	VE	PE
792818	220131	<b>1.475-teilig</b>	5,022	1	1

**haupa®**

**... Lösungen, die überzeugen**

HAUPA, Königstr. 165-169, 42853 Remscheid, Tel.: +49 (0)2191 8418-0, Fax: +49 (0)2191 8418-840, sales@haupa.com;  
HAUPA, Bayernstraße 39, 5071 Wals-Siezenheim/Salzburg, Tel. +43 (0)662 854717, Fax +43 (0)662 854632, haupa.austria@haupa.com



## SysCon Senkkopfschrauben

SysCon

**Inhalt:** 1.650 Senkkopfschrauben

- 1 220370 ABS-Kunststoffbox „SysCon S“
- 1 220375 Sortimentseinlage „SysCon“
- 1 220399 Schaumeinlage „SysCon“ 400 x 300 x 10 mm

Menge	Art. Nr.	Bezeichnung	Größe	Antr.
400	790015	Universal Senkkopfschrauben	3,5 x 20	PZ2
200	790027	Universal Senkkopfschrauben	4,0 x 30	PZ2
200	790029	Universal Senkkopfschrauben	4,0 x 40	PZ2
200	790031	Universal Senkkopfschrauben	4,0 x 50	PZ2
200	790041	Universal Senkkopfschrauben	4,5 x 40	PZ2
100	790053	Universal Senkkopfschrauben	5,0 x 40	PZ2
100	790054	Universal Senkkopfschrauben	5,0 x 50	PZ2
100	790055	Universal Senkkopfschrauben	5,0 x 60	PZ2
50	790064	Universal Senkkopfschrauben	6,0 x 60	PZ3
100	790065	Universal Senkkopfschrauben	6,0 x 80	PZ3

## SysCon Blechschrauben

SysCon

**Inhalt:** 2.000 Universalschrauben

- 1 220370 ABS-Kunststoffbox „SysCon S“
- 1 220375 Sortimentseinlage „SysCon“
- 1 220399 Schaumeinlage „SysCon“ 400 x 300 x 10 mm

Menge	Art. Nr.	Bezeichnung	Größe	Antr.
200	790327	Universalschraube Linsenkopf	4,2 x 19	PH2
200	790329	Universalschraube Linsenkopf	4,2 x 25	PH2
200	790332	Universalschraube Linsenkopf	4,2 x 31	PH2
200	790333	Universalschraube Linsenkopf	4,2 x 38	PH2
200	790450	Montageschraube mit Scheibe	4,2 x 13	PH2
200	790452	Montageschraube mit Scheibe	4,2 x 25	PH2
200	790456	Montageschraube mit Scheibe	4,2 x 45	PH2
200	790470	Montageschraube mit Scheibe selbsts.	4,2 x 13	PH2
200	790423	Blechschraube DIN 750, 4M	4,2 x 16	PH2
200	790426	Blechschraube DIN 750, 4M	4,2 x 25	PH2

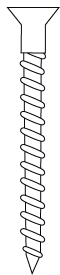

Art. Nr.	leer	Inhalt	kg	VE
220389	220370	<b>1.650-tellig</b>	7,000	1

Art. Nr.	leer	Inhalt	kg	VE
220398	220370	<b>2.000-tellig</b>	5,000	1



Werkzeugkoffer



haupa®

... Lösungen, die überzeugen

## Klassifizierung für Werkzeugkoffer

	<b>Typ:</b>
<b>ABS</b> ***	ABS
<b>ABS+</b> ***	ABS+

	<b>Typ:</b>
<b>ABSfly</b> ***	ABSfly
<b>HDPEfly</b> ***	HDPE

## Spezifikationen

Typ	Art.-Nr.	Bezeichnung	Maße	Farbe	Dokumenten-fach	Zahlen-schloss	Merkmale
ABS	220031	Werkzeugkoffer „Start up Profi“ leer	470 x 200 x 360	schwarz	ja	ja	<ul style="list-style-type: none"> <li>• schlagfestes ABS-Material</li> <li>• umlaufender Stoßkantenschutz</li> <li>• hochwertige Metallschlösser, abschließbar</li> <li>• stabiler und gehärteter Aluminiumrahmen</li> <li>• ergonomischer Tragegriff</li> <li>• 3 Metallscharniere</li> <li>• Tragegurt inklusive</li> <li>• getestet im Profi-Dauereinsatz bis <b>20 kg</b></li> </ul>
	220023	Trolley „Start up Profi“ leer	470 x 220 x 360	schwarz	ja	ja	
ABS+	220076	VDE-Werkzeugkoffer „Pendant“ leer	460 x 180 x 310	rot	ja	ja	<ul style="list-style-type: none"> <li>• schlagfestes ABS-Material</li> <li>• <b>extra breiter umlaufender Stoßkantenschutz</b></li> <li>• hochwertige Metallschlösser, abschließbar</li> <li>• <b>extra stabiler und gehärteter Aluminiumrahmen</b></li> <li>• 3 Metallscharniere</li> <li>• <b>besonders stabiler Deckelhalter</b></li> <li>• getestet im Profi-Dauereinsatz bis <b>25 kg</b></li> </ul>
	220068	Werkzeugkoffer „Omega“ leer	460 x 180 x 310	schwarz	ja	ja	
	220038	Werkzeugkoffer „Aktion“ leer	460 x 160 x 310	schwarz	nein	nein	
	220073	Werkzeugkoffer „Netzwerk“ leer	460 x 160 x 310	schwarz	nein	nein	
	220042	Werkzeugkoffer „Omega Max“ leer	470 x 200 x 360	schwarz	ja	ja	
	220048	Werkzeugkoffer „Omega Trolley“ leer	470 x 220 x 360	schwarz	ja	ja	
ABSfly	220032	VDE-Werkzeugkoffer „Venus“ leer	460 x 180 x 310	rot	ja	ja	<ul style="list-style-type: none"> <li>• <b>flugtauglich</b></li> <li>• <b>hochschlagfestes ABS-PRO-Material</b></li> <li>• extra breiter, umlaufender Stoßkantenschutz</li> <li>• <b>hochwertige Metall-Druckgußschlösser, abschließbar</b></li> <li>• <b>extrem stabiler und speziell gehärteter Aluminiumrahmen</b></li> <li>• 3 vernietete Metallscharniere</li> <li>• besonders stabiler Deckelhalter</li> <li>• getestet im Profi-Dauereinsatz bis <b>40 kg</b></li> </ul>
	220034	Werkzeugkoffer „Merkur“ leer	460 x 180 x 310	schwarz	ja	ja	
HDPEfly	220248	Trolley flugtauglich HDPE	470 x 220 x 360	schwarz	ja	nein	<ul style="list-style-type: none"> <li>• <b>flugtauglich und bruchsicher</b></li> <li>• <b>extreme Belastbarkeit durch HDPE-Schalen in Softtouch-Optik</b></li> <li>• <b>Ecken zusätzlich mit Aluminium gesichert</b></li> <li>• extra breiter, umlaufender Stoßkantenschutz</li> <li>• <b>arretierbares, extralanges Trolleysystem</b></li> <li>• <b>kugelgelagerte Leichtlaufrollen</b></li> <li>• hochwertige Metall-Druckgußschlösser, abschließbar</li> <li>• zusätzliches Zahlenschloss</li> <li>• extrem stabiler und speziell gehärteter Aluminiumrahmen</li> <li>• 3 vernietete Metallscharniere</li> <li>• besonders stabiler Deckelhalter</li> <li>• <b>geschraubter Griff und Schlösser</b></li> <li>• getestet im Profi-Dauereinsatz bis <b>40 kg</b></li> </ul>





## Nylontaschen, unbestückt

### HAUPA „ToolPouch“

7 Taschen zur Organisation Ihrer Werkzeuge, Hammerschlaufe und Bandhalter zur leichten Gürtelmontage, Material: extra starkes 600D-Polyester, Farbe: schwarz/grün.



Art. Nr.	Breite	Tiefe	Höhe	kg	VE
220103	150	30	260	0,102	1

### HAUPA Gürteltasche „ToolBelt“

8 Taschen zur Organisation Ihrer Werkzeuge, verstärktes großes Hauptfach, Stahlriemen am höchsten Belastungspunkt gewährleisten maximale Haltbarkeit, große Vordertasche für Nägel oder Maßband, Hammerschlaufe und Bandhalter, verstellbarer Riemen passen für Taille bis 135 cm, Material: extra starkes 600D-Polyester, Farbe: schwarz/grün.



Art. Nr.	Breite	Tiefe	Höhe	kg	VE
220105	200	100	300	0,326	1

## Werkzeuggürtel

### Werkzeuggürtel

10 Taschen zur Organisation Ihrer Werkzeuge, Hammerschlaufe und Bandhalter zur leichten Gürtelmontage, Material: extra starkes 600D-Polyester, Farbe: schwarz/grün.



Art. Nr.	Breite	Tiefe	Höhe	kg	VE
220224	880	30	280	0,350	1

## Rucksäcke

### HAUPA „Backpack“

Werkzeugrucksack nicht nur für den Auszubildenden, Bodenschale mit Gummi verstärkt, doppelte Kreuznaht für hohe Belastung. Material: extra starkes 600D Polyester, wasserdicht und schmutzabweisend, Farbe: schwarz/grün.

#### Merkmale:

- 1. Vordertasche mit 7 Einsteckfächern schmal und breit
- 2. 2 Seitentaschen mit Reißverschluss
- 3. innen 6 Einsteckfächer schmal und 6 Einsteckfächer breit
- 4. doppelter Boden mit Kleinteilebox



Art. Nr.	Breite	Tiefe	Höhe	kg	VE
220275	420	170	380	1,880	1

## Werkzeugwesten

### Werkzeugweste HAUPA

Werkzeugweste für den Installateur. Schnelle Montage durch robusten Reißverschluss, mit Einsteckfächern innen und außen, besonders geeignet für den Einsatz bei warmen Temperaturen. Rutschfeste Schultergurte, Netzeinlage, atmungsaktiv, 2 Rücken-Dokumententaschen, 5 Schraubendreheraschen (Gummibandjustierung), 1 Schreibstifttasche, 1 Handytasche (mit Klettverschluss), 1 Scherentasche (Gummibandjustierung), 2 Zangentaschen (Druckknopfverschluss), 1 Spannungsprüfertasche (Klettverschluss), 1 Tasche für Kleinteile (Klettverschluss), Hammerschlaufe. Farbe: schwarz/grün.



Art. Nr.	Breite	Höhe	kg	VE
220053	500	580	0,764	1

**haupa®**

... Lösungen, die überzeugen

HAUPA, Königstr. 165-169, 42853 Remscheid, Tel.: +49 (0)2191 8418-0, Fax: +49 (0)2191 8418-840, sales@haupa.com; HAUPA, Bayernstraße 39, 5071 Wals-Siezenheim/Salzburg, Tel. +43 (0)662 854717, Fax +43 (0)662 854632, haupa.austria@haupa.com

## Nylontaschen, unbestückt

### HAUPA „ToolBag“

Werkzeugtasche mit Einsteckfächern innen und außen, Bodenschale mit Gummi verstärkt, doppelte Kreuznaht für hohe Belastung, abnehmbarer Schultergurt, verstellbar, 10 Einsteckfächer außen (verschiedene Größen), 10 Einsteckfächer innen (verschiedene Größen), Gurte für Wasserwaage (außen), Material: extra starkes 600D-Polyester, wasserdicht und schmutzabweisend, Farbe: schwarz/grün.



Art. Nr.	Breite	Tiefe	Höhe	kg	VE
220061	320	190	280	1,507	1

### HAUPA „ToolBag XL“

Werkzeugtasche nicht nur für den Auszubildenden, mit Einsteckfächern innen und außen, Bodenschale mit Gummi verstärkt, doppelte Kreuznaht für hohe Belastung, abnehmbarer Schultergurt, verstellbar, Material: extra starkes 600D Polyester, wasserdicht und schmutzabweisend, Farbe: schwarz/grün.



Art. Nr.	Breite	Tiefe	Höhe	kg	VE
220366	420	220	310	2,000	1

### HAUPA „BigBox“

sehr große boxförmige Tool bag, dadurch einfacher Zugang zu Werkzeugen und Zubehör, Hauptfach mit robustem 2-fachem Reißverschluss, innen und außen gelagerte Einstecktaschen, verstärkte tragende Griffe für schwere Lasten, Material: extra starkes 600D-Polyester, Farbe: schwarz/grün.



Art. Nr.	Breite	Tiefe	Höhe	kg	VE
220095	410	240	320	1,937	1

### HAUPA „ProBag“

Werkzeugtasche ProBag mit Einsteckfächern innen und außen, Bodenschale aus Kunststoff, doppelte Kreuznaht für hohe Belastung, abnehmbarer Schultergurt, verstellbar, 4 Außentaschen (verschiedene Größen), Halter für Isolierband, 2 große Innenfächer, passend für z.B. DIN A4 Ordner oder 15" Laptops mit diversen Einsteckfächern (verschiedene Größen), Gurte für Wasserwaage (außen), Material: extrem starkes 1680D-Polyester, wasser- und schmutzabweisend, Farbe: schwarz/grün.



Art. Nr.	Breite	Tiefe	Höhe	kg	VE
220368	420	300	430	2,500	1

## Servicetaschen

### Servicetasche „Supply“

mit Dokumenteneinschubfach, Einsteckfächer für Werkzeuge und Messgeräte, Kleinteiletasche, große Einsteckfächer, Gummibandschlaufen, separates Hauptfach (gepolstert) für Laptop und Dokumente, durch herausnehmbare Mittelwand unterteilbar. Notebookfach bis 15". Farbe: schwarz, grün.

#### Merkmale:

- ergonomischer Tragegriff
- verstellbarer Tragegurt mit Schulterauflage
- Visitenkarteneinschub zur Eigentumskennzeichnung
- seitlich 2 große Reißverschluss Taschen (davon eine komplett zu öffnen mit Einsteckmöglichkeiten)
- 2 große aufklappbare Seitentaschen, einzeln abnehmbar, davon eine mit Vortasche
- Polytexriemen zur Transportfixierung



Art. Nr.	Breite	Tiefe	Höhe	kg	VE
220292	510	220	335	3,000	1

## Rolltaschen

### Werkzeugrolltaschen

aus schwarzem Leinen, mit 20 Fächern und Lederriemenverschluss



Art. Nr.	Breite	Tiefe	kg	VE
220006	600	310	0,452	1

## Rolltaschen 1000 V

### VDE-Werkzeugtasche „Rebell“ leer

in roter Klapptasche



Art. Nr.	Breite	Tiefe	Höhe	kg	VE
220016	300	50	230	0,814	1



**haupa**<sup>®</sup>

**... Lösungen, die überzeugen**

HAUPA, Königstr. 165-169, 42853 Remscheid, Tel.: +49 (0)2191 8418-0, Fax: +49 (0)2191 8418-840, sales@haupa.com; HAUPA, Bayernstraße 39, 5071 Wals-Siezenheim/Salzburg, Tel. +43 (0)662 854717, Fax +43 (0)662 854632, haupa.austria@haupa.com

## Nylontaschen

### HAUPA „ToolPouch“

7 Taschen zur Organisation Ihrer Werkzeuge, Hammerschlaufe und Bandhalter zur leichten Gürtelmontage, Material: extra starkes 600D-Polyester, Farbe: schwarz/grün.

**Inhalt:**

- 2K-Kombinationszange
- 2K-Elektriker-Schraubendreher
- 2K-Kreuzschlitzschraubendreher PH
- Abisolierzange, manuell
- VDE/GS Spannungsprüfer



Art. Nr.	Satz	leer	kg	VE
220506	<b>5-teilig</b>	220103	0,789	1

### HAUPA „ToolBelt Standard“

8 Taschen zur Organisation Ihrer Werkzeuge, verstärktes großes Hauptfach, Stahlriemen am höchsten Belastungspunkt gewährleisten maximale Haltbarkeit, große Vordertasche für Nägel oder Maßband, Hammerschlaufe und Bandhalter, verstellbarer Riemen passend für Taille bis 135 cm. wasserdicht und schmutzabweisend, doppelte Kreuznaht für hohe Belastung, Material: extra starkes 600DPolyester, Farbe: schwarz/grün.

**Inhalt:**

- 2K-Kreuzschlitzschraubendreher PH 1 + 2
- 2K-Elektrikerschraubendreher
- 2K-Kombinationszange 200 mm
- 2K-Seitenschneider 160 mm
- Schlosserhammer 300 g
- Kabelmesser, 1-teilig
- Maßband



Art. Nr.	Satz	leer	kg	VE
220213	<b>8-teilig</b>	220105	2,222	1

## Nylontaschen 1000 V

### HAUPA „ToolBelt VDE“ 1000 V

8 Taschen zur Organisation Ihrer Werkzeuge, verstärktes großes Hauptfach, Stahlriemen am höchsten Belastungspunkt gewährleisten maximale Haltbarkeit, große Vordertasche für Nägel oder Maßband, Hammerschlaufe und Bandhalter, verstellbarer Riemen passend für Taille bis 135 cm. Wasserdicht und schmutzabweisend, doppelte Kreuznaht für hohe Belastung, Material: extra starkes 600D Polyester, Farbe: schwarz/grün.

**Inhalt:**

- 2K-Elektrikerschraubendreher
- 2K-Kreuzschlitzschraubendreher PH 1 + 2
- 2K-Kombinationszange 205 mm
- 2K-Seitenschneider 165 mm
- 2K-Spannungsprüfer „Basic“
- 2K-Kabelmesser, 1-teilig



1000 V IEC 60900:2004



Art. Nr.	Satz	leer	kg	VE
220211	<b>7-teilig</b>	220105	1,723	1

## Werkzeuggürtel „Basic“

10 Taschen zur Organisation Ihrer Werkzeuge, Hammerschlaufe und Bandhalter zur leichten Gürtelmontage, Material: extra starkes 600D-Polyester, Farbe: schwarz/grün.

### Inhalt:

- 2K-VDE-Elektriker-Schraubendreher 5,5x125 mm
- 2K-VDE-Elektriker-Schraubendreher 3x100 mm
- 2K-VDE-Schraubendreher PH 2
- 2K-Kombizange 180 mm
- 2K-Seitenschneider 160 mm
- VDE/GS Spannungsprüfer 125-250 V
- Leichtes Universal-Cuttermesser
- Abmantler Hakenklinge 8-28 mm
- Kabelschneider mit Abisolierfunktion
- Maßband 3 m



Art. Nr.	Satz	leer	kg	VE
220280	<b>10-teilig</b>	220224	2,120	1

## Werkzeuggürtel „VDE plus“

10 Taschen zur Organisation Ihrer Werkzeuge, Hammerschlaufe und Bandhalter zur leichten Gürtelmontage, Material: extra starkes 600D-Polyester, Farbe: schwarz/grün.

### Inhalt:

- VDE-Kabelschneider 200 mm
- VDE-Seitenschneider 165 mm
- VDE-Kombizange 185 mm
- 2K-Umsteckklingsatz „Vario“ 1000 V, 10-teilig
- VDE-Kabelmesser gerade Klinge 50 mm
- Spannungsprüfer „Profi“ 12-690 V
- Test Pen „Basic“



1000 V IEC 60900:2004



Art. Nr.	Satz	leer	kg	VE
220281	<b>16-teilig</b>	220224	2,740	1

## Werkzeuggürtel „VDE“

10 Taschen zur Organisation Ihrer Werkzeuge, Hammerschlaufe und Bandhalter zur leichten Gürtelmontage, Material: extra starkes 600D-Polyester, Farbe: schwarz/grün.

### Inhalt:

- VDE-Seitenschneider 165 mm
- VDE-Kabelschneider 160 mm
- VDE-Kombizange 185 mm
- 2K-VDE-Elektriker-Schraubendreher 5,5x125 mm
- 2K-VDE-Schraubendreher PH 2
- 2K-VDE-Elektriker-Schraubendreher 3x100 mm
- VDE-Kabelmesser gerade Klinge 50 mm
- Test Pen „Basic“



1000 V IEC 60900:2004



Art. Nr.	Satz	leer	kg	VE
220282	<b>8-teilig</b>	220224	2,020	1



# haupa®

## ... Lösungen, die überzeugen

HAUPA, Königstr. 165-169, 42853 Remscheid, Tel.: +49 (0)2191 8418-0, Fax: +49 (0)2191 8418-840, sales@haupa.com; HAUPA, Bayernstraße 39, 5071 Wals-Siezenheim/Salzburg, Tel. +43 (0)662 854717, Fax +43 (0)662 854632, haupa.austria@haupa.com

# Rucksäcke

## Backpack „Basic“

Werkzeuggurksack nicht nur für den Auszubildenden, Bodenschale mit Gummi verstärkt, doppelte Kreuznaht für hohe Belastung. Backpack 220275.

### Inhalt:

- 2K-Kombizange 180 mm
- 2K-Seitenschneider 160 mm
- 2K-Telefonzange 160 mm
- 2K-Abisolierzange 160 mm
- 2K-VDE-Schraubendrehersatz PH, 6-teilig
- Spannungsprüfer 100-250 V
- Wasserpinsel
- Gipsmulde
- Malerspachtel 40 mm
- Zimmermannsbleistifte
- Steinmeißel flachoval 32x300 mm
- Elektrikermeißel 10x250 mm
- Schlosserhammer 300 g
- Fäustel Holzstiel 1000 g
- Kabelmesser Kunststoffheft
- Puk-Säge mit festem Griff
- Abmantler Hakenklinge 8-28 mm



Art. Nr.	Satz	leer	kg	VE
220278	<b>22-teilig</b>	220275	6,660	1

## Backpack „Basic VDE“

Werkzeuggurksack nicht nur für den Auszubildenden, Bodenschale mit Gummi verstärkt, doppelte Kreuznaht für hohe Belastung. Backpack 220275.

### Inhalt:

- 2K-VDE Elektriker-Schraubendreher 1000 V  
2,5 x 75, 4 x 100, 5,5 x 125, 6,5 x 150 mm
- 2K-VDE Kreuzschlitz-Schraubendreher PH, Gr. 1 + 2
- 2K-VDE Telefonzange 200 mm, 45° abgewinkelt
- 2K-VDE Kombinationszange 185 mm
- 2K-VDE Seitenschneider 165 mm
- 2K-VDE Abisolierzange 160 mm
- Abmantler mit Hakenklinge, Ø 8 - 28 mm
- Kabelmesser, 1-teilig
- Schlosserhammer 300 g
- PUK-Taschensäge mit festem Griff
- Elektriker-Meißel 10 x 250 mm
- Spannungsprüfer Klinge 50 mm
- Maßband 3 m
- Malerspachtel 40 mm
- Wasserpinsel



⚠ 1000 V IEC 60900:2004



Art. Nr.	Satz	leer	kg	VE
220290	<b>19-teilig</b>	220275	4,200	1

## Backpack „VDE plus“ 1000 V

Werkzeugrucksack nicht nur für den Auszubildenden, Bodenschale mit Gummi verstärkt, doppelte Kreuznaht für hohe Belastung. Backpack 220275.

### Inhalt:

- VDE-Kabelschneider 200 mm
- VDE-Storchschnabelzange gerade 200 mm
- VDE-Abisolierzange 160 mm
- VDE-Kabelmesser gerade Klinge 50 mm
- VDE-Kombizange 185 mm
- VDE-Seitenschneider 165 mm
- 2K-Vario-Umsteckklingsatz, 1000 V, 10-teilig
- Spannungsprüfer „Profii“ 12-690 V
- Test Pen „Basic“
- NH-Sicherheitsgriff
- Gesichtsschutzschirm
- Elektriker-Schutzhelm



1000 V IEC 60900:2004



Art. Nr.	Satz	leer	kg	VE
220277	<b>21-teilig</b>	220275	6,540	1

## Backpack „VDE“ 1000 V

Werkzeugrucksack nicht nur für den Auszubildenden, Bodenschale mit Gummi verstärkt, doppelte Kreuznaht für hohe Belastung. Backpack 220275.

### Inhalt:

- 2K-VDE-Schraubendrehersatz PH, 6-teilig
- VDE-Kabelschneider 200 mm
- VDE-Telefonzange gerade, 200 mm
- VDE-Kombizange 185 mm
- VDE-Seitenschneider 165 mm



1000 V IEC 60900:2004



Art. Nr.	Satz	leer	kg	VE
220279	<b>10-teilig</b>	220275	4,200	1



# haupa®

## ... Lösungen, die überzeugen

HAUPA, Königstr. 165-169, 42853 Remscheid, Tel.: +49 (0)2191 8418-0, Fax: +49 (0)2191 8418-840, sales@haupa.com;  
HAUPA, Bayernstraße 39, 5071 Wals-Siezenheim/Salzburg, Tel. +43 (0)662 854717, Fax +43 (0)662 854632, haupa.austria@haupa.com

## Werkzeugweste HAUPA „Tool Jacket“

Werkzeugweste für den Installateur, bestückt mit 10 Werkzeugen. Schnelle Montage durch robusten Reißverschluss, mit Einsteckfächern innen und außen, besonders geeignet für den Einsatz bei warmen Temperaturen. Rutschfeste Schultergurte, Netzeinlage, atmungsaktiv, 2 Rücken-Dokumententaschen, 5 Schraubendreher (mit Gummibandjustierung), 1 Schreibstifttasche, 1 Handytasche (mit Klettverschluss), 1 Scherentasche (Gummibandjustierung), 2 Zangentaschen (Druckknopfverschluss), 1 Spannungsprüfer (Klettverschluss), 1 Tasche für Kleinteile (Klettverschluss), Hammerschlaufe. Farbe: schwarz/grün. Breite 500 mm, Höhe 580 mm.

### Inhalt:

- 2K-VDE-Elektriker-Schraubendreher mit PZ-Flachschlitzprofil
- 2K-VDE-Elektriker-Schraubendreher 75, 10, 125 mm
- 2K-VDE-Kreuzschlitz-Schraubendreher Phillips 80 mm
- Soft-Grip-Elektriker-Schere 140 mm
- Kombinationszange VDE
- Seitenschneider VDE
- Spannungsprüfer „Basic“
- Schlosserhammer 300g



Art. Nr.	Satz	leer	kg	VE
220560	<b>10-teilig</b>	220053	2,700	1

## Werkzeugkoffer „ToolBag“

Werkzeugtasche für den Auszubildenden, mit Einsteckfächern innen und außen, Bodenschale mit Gummi verstärkt, doppelte Kreuznaht für hohe Belastung, abnehmbarer Schultergurt, verstellbar, 10 Einsteckfächer außen (verschiedene Größen), 10 Einsteckfächer innen (verschiedene Größen), Gurte für Wasserwaage (außen), Material: extra starkes 600D Polyester, wasserdicht und schmutzabweisend, Farbe: schwarz/grün., bestückt mit 22 Werkzeugen.

### Inhalt:

- 2K-Kombinationszange 200 mm
- 2K-Seitenschneider 160 mm
- 2K-Storchnabelzange gerade
- 2K-Abisolierzange 160 mm
- 2K-VDE-Schraubendrehersatz, 6 Elektrikerschraubendreher
- Spannungsprüfer
- Abmantler Hakenklinge 8 - 28 Ø
- Wasserpinsel
- Malerspachtel 40 mm
- Elektrikermeißel 10 x 250 mm
- Steinmeißel 300 mm
- Schlosserhammer 300 g
- Fäustel 1000 g
- Gipsmulde
- Kabelmesser, 1-teilig
- PUK-Säge mit festem Griff
- Zimmermannsbleistift



Art. Nr.	Satz	leer	kg	VE
220500	<b>22-teilig</b>	220061	6,350	1



## HAUPA „ToolBag VDE“ 1000 V

Universelle Werkzeugtasche mit Einsteckfächern innen und außen, Bodenschale mit Gummi verstärkt. Bestückt mit 13 Werkzeugen.

### Inhalt:

- 2K-VDE-Schraubendrehersortiment PH, 6-teilig
- VDE-Kombinationszange 185 mm
- VDE-Seitenschneider 165 mm
- VDE-Storchschnabelzange 200 mm, gerade
- VDE-Abisolierzange 160 mm
- Universal-Schaltstrahlschlüssel
- Kabelmesser 1000 V
- Spannungsprüfer "Basic"



1000 V IEC 60900:2004



Art. Nr.	Satz	leer	kg	VE
220510	<b>13-teilig</b>	220061	3,919	1

## HAUPA „ToolBag XL Classic“

Werkzeugtasche nicht nur für den Auszubildenden, mit Einsteckfächern innen und außen, Bodenschale mit Gummi verstärkt, doppelte Kreuznaht für hohe Belastung, abnehmbarer Schultergurt, verstellbar, 10 Einsteckfächer außen (verschiedene Größen), 10 Einsteckfächer innen (verschiedene Größen), Gurte für Wasserwaage (außen), Material: extra starkes 600D Polyester, wasserdicht und schmutzabweisend, Farbe: schwarz/grün. Tasche 220366.

### Inhalt:

- 2K-VDE Elektriker-Schraubendreher  
2,5 x 75, 4 x 100, 5,5 x 125, 6,5 x 150 mm
- 2K-VDE Kreuzschlitzschraubendreher PH, Gr. 1 + 2
- 2K-Kombinationszange 200 mm
- 2K-Kraftseitenschneider 175 mm
- 2K-Storchschnabelzange gerade
- 2K-Abisolierzange 160 mm
- Spannungsprüfer
- Abmantler mit Hakenklinge, 8 - 28 mm Ø
- Wasserpinsel
- Malerspachtel 40 mm
- Steinmeißel 300 mm
- Elektrikermeißel 10 x 250 mm
- Schlosserhammer 300 g
- Fäustel 1000 g
- Gipsmulde
- Kabelmesser, 1-teilig
- PUK-Säge mit festem Griff
- Zimmermannsbleistift



Art. Nr.	Satz	leer	kg	VE
220802	<b>22-teilig</b>	220366	9,810	1



# haupa®

## ... Lösungen, die überzeugen

HAUPA, Königstr. 165-169, 42853 Remscheid, Tel.: +49 (0)2191 8418-0, Fax: +49 (0)2191 8418-840, sales@haupa.com;  
HAUPA, Bayernstraße 39, 5071 Wals-Siezenheim/Salzburg, Tel. +43 (0)662 854717, Fax +43 (0)662 854632, haupa.austria@haupa.com

## HAUPA „ToolBag XL Go“

Werkzeugtasche nicht nur für den Auszubildenden, mit Einsteckfächern innen und außen, Bodenschale mit Gummi verstärkt, doppelte Kreuznaht für hohe Belastung, abnehmbarer Schultergurt, verstellbar, 10 Einsteckfächer außen (verschiedene Größen), 10 Einsteckfächer innen (verschiedene Größen), Gurte für Wasserwaage (außen), Material: extra starkes 600D Polyester, wasserdicht und schmutzabweisend, Farbe: schwarz/grün. Tasche 220366.

**Inhalt:**

- VDE-Kombizange 185 mm
- VDE-Kraftseitenschneider 170 mm
- VDE-Storchschnabelzange gerade 200 mm
- 2K-VDE-Schraubendreher PZ/FL 1 + 2
- 2K-VDE-Elektriker-Schraubendreher 2,5 x 75, 3,5 x 100, 4 x 100, 6,5 x 150 mm
- 2K-VDE-Schraubendreher PH 1 + 2
- Abisolierzange 0,2-6 mm<sup>2</sup>
- Schaltschrankschlüssel
- Abmantler Hakenklinge 8 - 28 mm Ø



Art. Nr.	Satz	leer	kg	VE
220804	<b>14-teilig</b>	220366	4,400	1

## HAUPA „ToolBag XL 1000 V“

universelle Werkzeugtasche mit Einsteckfächern innen und außen, Bodenschale mit Gummi verstärkt. Tasche 220366.

**Inhalt:**

- 2K-VDE Kombinationszange 185 mm
- 2K-VDE Kraftseitenschneider 170 mm
- 2K-VDE Storchschnabelzange 200 mm, gerade
- 2K-VDE Abisolierzange 160 mm
- 2K-VDE Elektriker-Schraubendreher 2,5 x 75, 4 x 100, 5,5 x 125, 6,5 x 150 mm
- 2K-VDE Kreuzschlitzschraubendreher PH, Gr. 1 + 2
- Universal-Schaltschrankschlüssel
- VDE-Kabelmesser gerade Klinge, 50 mm
- Spannungsprüfer „Basic“



Art. Nr.	Satz	leer	kg	VE
220800	<b>13-teilig</b>	220366	4,600	1

## Werkzeugkoffer „TrendBox Plus“

Werkzeugtasche für den professionellen Anwender, bestückt mit 25 Werkzeugen. Mit 12 Einsteckfächern innen und 8-Einsteckfächer außen, wasserdicht und schmutzabweisend, aus hochfestem 600D-Polyester, mit ergonomischem Tragegriff für schwere Lasten, gepolstertem Tragegurt, doppelter Kreuznaht für hohe Belastung, Gurte für Wasserwaage, einfacher Zugang zu Werkzeugen und Zubehör. Farbe: grün/schwarz. BigBox 220095.

### Inhalt:

- 2K-VDE Elektriker-Schraubendreher 2,5 x 75, 4 x 100, 5,5 x 125, 6,5 x 150 mm
- 2K-VDE Kreuzschlitzschraubendreher PH, Gr. 1 + 2
- 2K-Kombizange 180 mm
- 2K-Seitenschneider 160 mm
- 2K-Telefonzange 200 mm
- 2K-Wasserpumpenzange 240 mm
- 2K-Abisolierzange 160 mm
- Bit-Box, 17 tlg.
- Spannungsprüfer „Basic“
- Sechskantstiftschlüsselsatz, 7-tlg.
- verstellbarer Einmaulschlüssel
- Farbpulver/Flasche - blau
- Schlagschnurroller
- Zimmermannsbleistift
- Schlosserhammer 300 g
- Kabelmesser Kunststoffschalen
- Uni-Säge, schwer 150 mm
- Kabelschneider 160 mm tauchisoliert
- Combi-Drillbox
- Schaltschrank-Wasserwaage
- Glasfaser-Maßstab 2 m



Art. Nr.	Satz	leer	kg	VE
220556	<b>25-teilig</b>	220095	6,430	1

## HAUPA „TrendBox“

Werkzeugtasche für den professionellen Anwender, bestückt mit 20 Werkzeugen. Mit 12 Einsteckfächern innen und 8-Einsteckfächer außen, wasserdicht und schmutzabweisend, aus hochfestem 600D-Polyester, mit ergonomischem Tragegriff für schwere Lasten, gepolstertem Tragegurt, doppelter Kreuznaht für hohe Belastung, Gurte für Wasserwaage, einfacher Zugang zu Werkzeugen und Zubehör. Farbe: grün/schwarz. BigBox 220095.

### Inhalt:

- 2K-Kombinationszange 200 mm
- 2K-Seitenschneider 160 mm
- 2K-Telefonzange gerade
- 2K-Wasserpumpenzange
- 2K-VDE-Schraubendrehersatz, 6 Elektrikerschraubendreher
- Kabelbinder 292 x 3,6 mm
- Schaltschrankwasserwaage
- Malerspachtel 40 mm
- Elektrikermeißel 10 x 250 mm
- VDE/GS Spannungsprüfer
- Schlosserhammer 300 g
- Superabmantler
- Maßband 3 m
- PUK-Säge mit festem Griff
- Zimmermannsbleistift



Art. Nr.	Satz	leer	kg	VE
220550	<b>20-teilig</b>	220095	5,540	1



**haupa**<sup>®</sup>

... Lösungen, die überzeugen

HAUPA, Königstr. 165-169, 42853 Remscheid, Tel.: +49 (0)2191 8418-0, Fax: +49 (0)2191 8418-840, sales@haupa.com; HAUPA, Bayernstraße 39, 5071 Wals-Siezenheim/Salzburg, Tel. +43 (0)662 854717, Fax +43 (0)662 854632, haupa.austria@haupa.com

# Nylontaschen

## HAUPA „ProBag Max“

Werkzeugtasche ProBag mit Einsteckfächern innen und außen, Bodenschale aus Kunststoff, doppelte Kreuznaht für hohe Belastung, abnehmbarer Schultergurt, verstellbar, 4 Außentaschen (verschiedene Größen), Halter für Isolierband, 2 große Innenfächer, passend für z.B. DIN A4 Ordner oder 15" Laptops mit diversen Einsteckfächern (verschiedene Größen), Gurte für Wasserwaage (außen), Material: extrem starkes 1680D-Polyester, wasser- und schmutzabweisend, Farbe: schwarz/grün. Tasche 220368.

### Inhalt:

- VDE-Kraftseitenschneider 170 mm
- VDE-Kombizange 185 mm
- VDE-Storchschnabelzange, gerade 200 mm
- 2K-VDE-Elektriker-Schraubendreher 2,5 x 75, 3,5 x 100, 4 x 100, 5,5 x 125, 6,5 x 150 mm
- 2K-VDE-Schraubendreher PH 1 + 2
- 2K-VDE-Schraubendreher PZ/FL 1 + 2
- Kabelschneider 160 mm tauchisoliert
- Elektronik-Seitenschneider 110 mm
- Elektriker Schere Edelstahl 150 mm
- Automatische Abisolierzange 0,08-6,0 mm<sup>2</sup>
- LED Kopflampe „Headlight“
- VDE-Kabelmesser Wechselklinge Klinge 50 mm
- Cuttermesser „EXTRA“ mit Ersatzklingen 19 mm
- Spannungsprüfer „Profi LCD Plus“ 12-1.000 V
- Schaltschrankschlüssel
- Massband 3 m
- Rollgabelschlüssel 24 mm
- Bit-Set, 33 teilig
- Industrie Allzweck-Reinigungstücher
- Kabelbinder schwarz UV-beständig 203x4,6 mm
- Kabelbinder natur 203x4,6 mm
- HAUPA „Flex Bag“
- Set X-CrimpPlus



Art. Nr.	Satz	leer	kg	VE
220810	<b>29-teilig</b>	220368	9,180	1

## HAUPA „ProBag Go 1000 V“

Werkzeugtasche ProBag mit Einsteckfächern innen und außen, Bodenschale aus Kunststoff, doppelte Kreuznaht für hohe Belastung, abnehmbarer Schultergurt, verstellbar, 4 Außentaschen (verschiedene Größen), Halter für Isolierband, 2 große Innenfächer, passend für z.B. DIN A4 Ordner oder 15" Laptops mit diversen Einsteckfächern (verschiedene Größen), Gurte für Wasserwaage (außen), Material: extrem starkes 1680D-Polyester, wasser- und schmutzabweisend, Farbe: schwarz/grün. Tasche 220368.

### Inhalt:

- VDE-Kombizange 185 mm
- VDE-Kraftseitenschneider 170 mm
- VDE-Storchschnabelzange gerade 200 mm
- 2K-VDE-Schraubendreher PZ/FL 1 + 2
- 2K-VDE-Elektriker-Schraubendreher 2,5 x 75, 3,5 x 100, 4 x 100, 6,5 x 150 mm
- 2K-VDE-Schraubendreher PH 1 + 2
- Abisolierzange 0,2-6 mm<sup>2</sup>
- Schaltschrankschlüssel
- Abmantler Hakenklinge 8 - 28 mm Ø



Art. Nr.	Satz	leer	kg	VE
220812	<b>14-teilig</b>	220368	9,180	1

# Servicetaschen

## Servicetasche „Supply Max“

mit Dokumenteneinschubfach, Einsteckfächer für Werkzeuge und Messgeräte, Kleinteiletasche, große Einsteckfächer, Gummibandschlaufen, separates Hauptfach (gepolstert) für Laptop und Dokumente, durch herausnehmbare Mittelwand unterteilbar. Notebookfach bis 15". Farbe: schwarz, grün.

### Inhalt:

- 2K-VDE Elektriker-Schraubendreher 1000 V 2,5 x 75, 3,5 x 100, 4 x 100, 5,5 x 125, 6,5 x 150 mm
- 2K-VDE Kreuzschlitz-Schraubendreher PH, Gr. 1 + 2
- 2K-VDE-Schraubendreher PZ/FL 1 + 2
- 2K-VDE Telefonzange 200 mm, gerade
- 2K-VDE Seitenschneider 165 mm
- 2K-VDE Kombizange 185 mm
- Kabelschneider 160 mm, tauchisoliert
- Elektronik-Seitenschneider 110 mm
- Elektriker Schere Edelstahl 150 mm
- Rollgabelschlüssel 24 mm
- Bit-Set, 33-teilig
- Industrie Allzweck-Reinigungstücher
- VDE Isolierband 15 mm x 10 m Rainbow pack, 10 Rollen
- Kabelbinder schwarz UV-beständig 203x4,6 mm
- Kabelbinder natur 203x4,6 mm
- Automatische Abisolierzange 0,08-6,0 qmm
- VDE-Kabelmesser Wechselklinge Klinge 50 mm
- Cuttermesser „EXTRA“ mit Ersatzklingen 19 mm
- Spannungsprüfer „Profi LCD Plus“ 12-1.000 V
- Schaltschrankschlüssel
- LED Kopflampe 75 lm
- HAUPA „Flex Bag“
- Set X-CrimpPlus
- Maßband 3 m



1000 V IEC 60900:2004



Art. Nr.	Satz	leer	kg	VE
220293	<b>30-teilig</b>	220292	6,350	1

## Servicetasche „Supply Plus“

mit Dokumenteneinschubfach, Einsteckfächer für Werkzeuge und Messgeräte, Kleinteiletasche, große Einsteckfächer, Gummibandschlaufen, separates Hauptfach (gepolstert) für Laptop und Dokumente, durch herausnehmbare Mittelwand unterteilbar. Notebookfach bis 15". Farbe: schwarz, grün.

### Inhalt:

- 2K-VDE Elektriker-Schraubendreher 1000 V 2,5 x 75, 3,5 x 100, 4 x 100, 5,5 x 125, 6,5 x 150 mm
- 2K-VDE Kreuzschlitz-Schraubendreher PH, Gr. 1 + 2
- 2K-VDE-Schraubendreher PZ/FL 1 + 2
- 2K-VDE Telefonzange 200 mm, gerade
- 2K-VDE Seitenschneider 165 mm
- 2K-VDE Kombizange 185 mm
- Kabelschneider 160 mm, tauchisoliert
- Elektronik-Seitenschneider 110 mm
- Elektriker Schere Edelstahl 150 mm
- Rollgabelschlüssel 24 mm
- Industrie Allzweck-Reinigungstücher
- VDE Isolierband 15 mm x 10 m Rainbow pack, 10 Rollen
- Kabelbinder schwarz UV-beständig 203 x 4,6 mm
- Cuttermesser „EXTRA“ mit Ersatzklingen 19 mm
- Spannungsprüfer „Basic“ 6-400 V
- Schaltschrankschlüssel
- LED Kopflampe 75 lm
- Maßband 3 m



1000 V IEC 60900:2004



Art. Nr.	Satz	leer	kg	VE
220294	<b>24-teilig</b>	220292	6,350	1



**haupa®**

... Lösungen, die überzeugen

HAUPA, Königstr. 165-169, 42853 Remscheid, Tel.: +49 (0)2191 8418-0, Fax: +49 (0)2191 8418-840, sales@haupa.com; HAUPA, Bayernstraße 39, 5071 Wals-Siezenheim/Salzburg, Tel. +43 (0)662 854717, Fax +43 (0)662 854632, haupa.austria@haupa.com

## Servicetasche „Supply Basic“

mit Dokumenteneinschubfach, Einsteckfächer für Werkzeuge und Messgeräte, Kleinteiletasche, große Einsteckfächer, Gummibandschlaufen, separates Hauptfach (gepolstert) für Laptop und Dokumente, durch herausnehmbare Mittelwand unterteilbar. Notebookfach bis 15". Farbe: schwarz, grün.

### Inhalt:

- 2K-VDE Elektriker-Schraubendreher 1000 V  
2,5 x 75, 4 x 100, 5,5 x 125, 6,5 x 150 mm
- 2K-VDE Kreuzschlitz-Schraubendreher PH, Gr. 1 + 2
- 2K-VDE-Schraubendreher PZ/FL 1 + 2
- 2K-VDE-Seitenschneider 165 mm
- 2K-VDE-Kombizange 185 mm
- Kabelschneider 160 mm, tauchisoliert
- Schaltschrankschlüssel
- VDE Isolierband 15 mm x 10 m Rainbow pack, 10 Rollen
- Maßband 3 m



1000 V IEC 60900:2004



Art. Nr.	Satz	leer	kg	VE
220298	<b>14-teilig</b>	220292	6,350	1

## Werkzeugsatz 1000 V

in Rolltasche aus schwarzem Kunstleder, für Arbeiten unter Spannung bis 1000 Volt, 10-teilig.

### Inhalt:

- 2K-VDE-Elektrikerschraubendreher  
2,5 x 75, 4 x 100, 5,5 x 125, 6,5 x 150 mm
- 2K-VDE-Kreuzschlitzschraubendreher Pozidriv, Gr. 1 + 2
- 2K-VDE-Kombinationszange VDE 185 mm
- 2K-VDE-Seitenschneider VDE 185 mm, gesteckte Hüllen
- Spannungsprüfer HAUPA "Basic"
- Kabelmesser VDE 35 mm



1000 V IEC 60900:2004



Art. Nr.	Satz	leer	kg	VE
220014	<b>10-teilig</b>	220004	1,688	1

## VDE/GS - Werkzeugsortiment 1000 V

in roter Klapptasche, 11-teilig.

### Inhalt:

- 2K-VDE-Elektrikerschraubendreher  
2,5 x 75, 4 x 100, 5,5 x 125, 6,5 x 150 mm
- 2K-VDE-Kreuzschlitzschraubendreher PH, Gr. 1
- 2K-VDE-Steckschlüssel 7 mm
- VDE-Kombinationszange 185 mm
- VDE-Rundzange 160 mm
- VDE-Seitenschneider 165 mm
- VDE-Abisolierzange 160 mm
- Spannungsprüfer



1000 V IEC 60900:2004



Art. Nr.	Satz	Breite	Höhe	Tiefe	kg	VE
220130	<b>11-teilig</b>	300	230	50	2,216	1

## Werkzeugtasche „Kick off“ 1000 V

Stabiler Nylon-Werkzeugkoffer für den Auszubildenden – bestückt mit 20 Werkzeugen. Koffer 220573.

**Inhalt:**

- 2K-VDE-Elektriker-Schraubendreher 2,5 x 75, 4 x 100, 5,5 x 125, 6,5 x 150 mm
- 2K-VDE-Kreuzschlitz-Schraubendreher PH, Gr. 1 + 2
- 2K-VDE-Telefonzange 200 mm
- 2K-VDE-Kombizange 185 mm
- 2K-VDE-Seitenschneider 165 mm
- 2K-VDE-Abisolierzange 160 mm
- Kabelmesser, 1-teilig
- PUK-Taschen-Säge mit festem Griff
- Wasserpinsel
- Elektriker-Meißel 10 x 250 mm
- VDE/GS Spannungsprüfer 100 – 250 V
- Steinmeißel 250 mm
- Schlosserhammer 300 g
- Fäustel 1000 g
- Spachtel 40 mm
- Gipsmulde



1000 V IEC 60900:2004



Art. Nr.	Satz	leer	kg	VE
220574	<b>20-teilig</b>	220573	7,650	1

## Werkzeugtasche „Kick off Light“ 1000 V

Stabiler Nylon-Werkzeugkoffer für den Auszubildenden – bestückt mit 10 Werkzeugen. Koffer 220573.

**Inhalt:**

- 2K-VDE-Telefonzange 200mm
- 2K-VDE-Kombizange 180mm
- 2K-VDE-Seitenschneider 160mm
- 2K-VDE-Abisolierzange 160mm
- 2K-VDE-Elektriker-Schraubendreher 2,5 x 75, 4 x 100, 5,5 x 125, 6,5 x 150mm
- 2K-VDE-Kreuzschlitz-Schraubendreher, Gr. 1+2



1000 V IEC 60900:2004



Art. Nr.	Satz	leer	kg	VE
220575	<b>10-teilig</b>	220573	5,200	1



**haupa**®

... Lösungen, die überzeugen

HAUPA, Königstr. 165-169, 42853 Remscheid, Tel.: +49 (0)2191 8418-0, Fax: +49 (0)2191 8418-840, sales@haupa.com; HAUPA, Bayernstraße 39, 5071 Wals-Siezenheim/Salzburg, Tel. +43 (0)662 854717, Fax +43 (0)662 854632, haupa.austria@haupa.com

# Lederkoffer, unbestückt

## Werkzeugkoffer „Tradition“ und „Fan“

aus schwarzem Rindsleder, mit 2 Verschlussriemen und Griff, Innenschlaufen.

220022: Tradition  
220024: Fan



Art. Nr.	Breite	Tiefe	Höhe	kg	VE
220022	340	110	170	0,821	1
220024	370	115	255	1,669	1

## Werkzeugkoffer „Achat“

aus schwarzem Rindsleder, alle Außenkanten mit Aluwinkeln verstärkt, mit verzinkter Blechbodenwanne, seitliche Steckverschlüsse genietet, mit Bodengleitern und seitlichen Schlaufen für Schultertrageriemen, mit abklappbarer Vorderwand, Seitenteile, Vorder- und Rückwand, Boden und Deckel extra verstärkt, Innenseiten mit Werkzeugeinsteckfächer und verstellbaren Schlaufen, ohne Trageriemen.



Art. Nr.	Breite	Tiefe	Höhe	kg	VE
220052	420	165	320	3,113	1

## Werkzeugkoffer „Favorit - Admiral - Profi“

aus schwarzem Rindsleder, mit verzinkter Blechbodenwanne, abklappbare Vorderwand und abschließbare Schlösser, Seitenteile, Vorder- und Rückwand, Boden und Deckel extra verstärkt, mit Bodengleitern, Innenseiten mit Werkzeugeinsteckfächern und verstellbaren Schlaufen, ohne Trageriemen.

220060: Favorit  
220064: Admiral  
220066: Profi



Art. Nr.	Breite	Tiefe	Höhe	kg	VE
220060	365	150	250	2,126	1
220064	470	145	315	2,990	1
220066	420	150	250	2,378	1

## Werkzeugkoffer „Comet“

aus schwarzem Rindsleder, alle Außenkanten mit Aluwinkeln verstärkt, mit verzinkter Blechbodenwanne, seitliche Steckverschlüsse genietet, mit Bodengleitern und seitlichen Schlaufen für Schultertrageriemen, mit abklappbarer Vorder- und Rückwand, 2 Steckschlösser, mit herausnehmbarer Zwischenwand, alle vier Innenseiten mit Werkzeugeinsteckfächern und verstellbaren Schlaufen, ohne Trageriemen.



Art. Nr.	Breite	Tiefe	Höhe	kg	VE
220070	420	165	320	3,939	1



## Lederkoffer, unbestückt

### Werkzeugkoffer „Magister“

signalrot, aus Rindsleder, mit Einsteckfächern, ohne Bestückung



Art. Nr.	Breite	Tiefe	Höhe	kg	VE
220142	440	165	260	2,700	1

## Zubehör

### Messingschlösser

Körper aus einem Messingblock, Stahlkugel gehärtet, 2 Schlüssel



Art. Nr.	Größe	kg	VE
220110	30	0,085	1
220112	40	0,135	1

### Schultertrageriemen

mit Schulterschutz und zwei Karabinerhaken



Art. Nr.	kg	VE
220054	0,114	1



**haupa**<sup>®</sup>

**... Lösungen, die überzeugen**

HAUPA, Königstr. 165-169, 42853 Remscheid, Tel.: +49 (0)2191 8418-0, Fax: +49 (0)2191 8418-840, sales@haupa.com;  
HAUPA, Bayernstraße 39, 5071 Wals-Siezenheim/Salzburg, Tel. +43 (0)662 854717, Fax +43 (0)662 854632, haupa.austria@haupa.com

## Werkzeugkofter „Phoenix“

Werkzeugkofter für den Elektromonteuer aus schwarzem Rindsleder, bestückt mit 39 Werkzeugen. Kofter 220070.

### Inhalt:

- 2K-Langbeck-Flachzange 160 mm
- 2K-Kombizange 180 mm
- 2K-Seitenschneider 160 mm
- 2K-Telefonzange 200 mm
- 2K-Abisolierzange 160 mm
- 2K-Wasserpumpenzange 240 mm
- ESD-Elektronik-Seitenschneider 115 mm
- ESD-Elektronik-Flachrundzange 130 mm
- Crimpzange für isolierte und nicht isolierte Quetschkabelschuhe
- 2K-Werkstatt-Schraubendreher 6 x 100, 7 x 125, 8 x 150 mm
- 2K-Elektriker-Schraubendreher 2,5 x 75, 4 x 125, 5 x 150, 5 x 175 mm
- 2K-Schraubendreher PH 0, 1 + 2
- 2K-Schraubendreher PZ 1, 2
- 2K-Steckschlüssel SW 5,5, 12, 13
- 2K-Stechahle rund
- Sechskantstiftschlüsselsatz, 8-teilig
- Rollgabelschlüssel 340 mm
- Abmantler Hakenklinge 8 - 28 Ø
- Universalschere 190 mm
- PUK-Säge mit festem Griff
- Elektrikermeissel 10 x 250 mm
- Maßstab 2 m
- Leichtmetallwasserwaage 400 mm
- Schlosserhammer 300 g
- Kabelschneider, max. 16,9 mm
- Elektronik-Schraub.-Satz, 7-teilig
- Cuttermesser Kunststoff
- Kabelmesser Kunststoffschalen
- VDE/GS Spannungsprüfer 125 - 250 V



Art. Nr.	Satz	leer	kg	VE
220156	<b>39-teilig</b>	220070	9,900	1

## Werkzeugkofter „Saphir“

Werkzeugkofter für den Elektromonteuer aus schwarzem Rindsleder, bestückt mit 31 Werkzeugen. Kofter 220070.

### Inhalt:

- 2K-Langbeck-Rundzange 160 mm
- 2K-Kombizange 180 mm
- 2K-Seitenschneider 165 mm
- 2K-Telefonzange 200 mm
- 2K-Abisolierzange 160 mm
- ESD-Elektronik-Seitenschneider 115 mm
- 2K-Wasserpumpenzange isoliert
- 2K-Elektriker-Schraubendreher 2,5 x 75, 4 x 100, 4 x 125, 5 x 150 mm
- 2K-Werkstatt-Schraubendreher 6 x 100, 7 x 125, 8 x 150 mm
- 2K-Schraubendreher PH 1 + 2
- 2K-Schraubendreher PZ 1 + 2
- 2K-Steckschlüssel SW 5,5, 13
- Sechskantstiftschlüsselsatz, 8-teilig
- Abmantler Hakenklinge, 8 - 28 Ø
- Universalschere 190 mm
- PUK-Taschen-Säge mit festem Griff
- VDE/GS Spannungsprüfer 125 - 250 V
- Schlosserhammer 400 g
- Maßstab 2 m
- Elektronik-Schraub.-Satz, 7-teilig
- Kabelschneider, max. 16,9 mm
- Kabelmesser Kunststoffschalen
- Schaltschrankschlüssel



Art. Nr.	Satz	leer	kg	VE
220154	<b>31-teilig</b>	220070	8,150	1

# Werkzeuglederkofter

## Werkzeugkofter „Novelle 1“

Werkzeugkofter für den Elektromonteuer aus schwarzem Rindsleder, bestückt mit 26 Werkzeugen. Kofter 220066.

### Inhalt:

- 2K-Kombizange 180 mm
- 2K-Seitenschneider 160 mm
- 2K-Kraft-Seitenschneider 180 mm
- 2K-Telefonzange 200 mm
- 2K-Telefonzange 200 mm gebogen
- 2K-Wasserpumpenzange
- 2K-Abisolierzange 165 mm
- 2K-Elektriker-Schraubendreher 75, 125, 150 mm
- 2K-Werkstatt-Schraubendreher 100, 150 mm
- 2K-Schraubendreher PH 1 + 2
- Schraubendreher PZ 1 + 2
- 2K-Stechahle, vierkant
- Abisolierzange 0,5 - 4 mm<sup>2</sup>
- Malerspachtel 50 mm
- Schlosserhammer 300 g
- Kabelmesser Kunststoffschalen
- Abmantler Hakenklinge 8 - 28 Ø
- Universalschere 140 mm
- PUK-Säge mit verstellbarem Griff
- Spannungsprüfer "Basic"
- VDE/GS Spannungsprüfer 125 - 250 V



Art. Nr.	Satz	leer	kg	VE
220152/1	<b>26-teilig</b>	220066	6,500	1

## Werkzeugkofter „Alpha“

Werkzeugkofter aus schwarzem Rindsleder, bestückt mit 19 Werkzeugen. Kofter 220060.

### Inhalt:

- 2K-Kombizange 180 mm
- 2K-Seitenschneider 160 mm
- 2K-Telefonzange 200 mm
- 2K-VDE-Elektriker-Schraubendreher 2,5 x 75, 4 x 100, 5,5 x 125, 6,5 x 150 mm
- 2K-VDE-Kreuzschlitz-Schraubendreher, PH Gr. 1 + 2
- VDE/GS Spannungsprüfer 125 - 250 V
- Abisolierzange 0,5 - 4 mm<sup>2</sup>
- Abmantler Hakenklinge 8 - 28 Ø
- Kabelmesser, 1-teilig
- PUK-Taschen-Säge mit festem Griff
- Elektriker-Meißel 10 x 250 mm
- Schlitzmeißel 250 mm
- Schlosserhammer 300 g
- Rollmeter 3 m
- Schaltschrankwasserwaage 250 mm



Art. Nr.	Satz	leer	kg	VE
220169	<b>19-teilig</b>	220060	5,200	1



**haupa**<sup>®</sup>

... Lösungen, die überzeugen

HAUPA, Königstr. 165-169, 42853 Remscheid, Tel.: +49 (0)2191 8418-0, Fax: +49 (0)2191 8418-840, sales@haupa.com;  
HAUPA, Bayernstraße 39, 5071 Wals-Siezenheim/Salzburg, Tel. +43 (0)662 854717, Fax +43 (0)662 854632, haupa.austria@haupa.com

## Werkzeugkofter „Start“

Werkzeugkofter für den Auszubildenden aus schwarzem Rindsleder, bestückt mit 20 Werkzeugen, Kofter 220060.

### Inhalt:

- 2K-VDE-Elektriker-Schraubendreher 2,5 x 75, 4 x 100, 5,5 x 125, 6,5 x 150 mm
- 2K-VDE-Kreuzschlitz-Schraubendreher PH, Gr. 1 + 2
- 2K-Telefonzange 200 mm
- 2K-Kombizange 180 mm
- 2K-Seitenschneider 160 mm
- 2K-Abisolierzange 160 mm
- Kabelmesser, 1-teilig
- PUK-Taschensäge
- 1 Elektriker-Meißel 10 x 250 mm
- Spannungsprüfer - Klinge 50 mm
- 1 Steinmeißel 300 mm
- 1 Schlosserhammer 300 g
- 1 Fäustel 1000 g
- 1 Spachtel 40 mm
- 1 Gipsmulde;
- 1 Pinsel



Art. Nr.	Satz	leer	kg	VE
220168	<b>20-teilig</b>	220060	6,100	1

## Werkzeugkofter „Start VDE“

Werkzeugkofter für den Auszubildenden aus schwarzem Rindsleder, bestückt mit 20 Werkzeugen, Kofter 220060.

### Inhalt:

- 2K-VDE-Elektriker-Schraubendreher 2,5 x 75, 4 x 100, 5,5 x 125, 6,5 x 150 mm
- 2K-VDE-Kreuzschlitz-Schraubendreher PH, Gr. 1 + 2
- 2K-VDE-Telefonzange 200 mm
- 2K-VDE-Kombizange 180 mm
- 2K-VDE-Seitenschneider 160 mm
- 2K-VDE-Abisolierzange 160 mm
- Kabelmesser, 1-teilig
- PUK-Taschensäge
- 1 Elektriker-Meißel 10 x 250 mm
- Spannungsprüfer, Klinge 50 mm
- 1 Steinmeißel 300 mm
- 1 Schlosserhammer 300 g
- 1 Fäustel 1000 g
- 1 Spachtel 40 mm
- 1 Gipsmulde
- 1 Pinsel



1000 V IEC 60900:2004



Art. Nr.	Satz	leer	kg	VE
220168/VDE	<b>20-teilig</b>	220060	6,700	1

# Werkzeugkoffer 1000 V

## Werkzeugkoffer „Delux“ 1000 V

signalrot, Rindslederkoffer bestückt mit 54 Sicherheitswerkzeugen.  
Koffer 220142.

### Inhalt:

- VDE-Telefonzange, gerade
- VDE-Telefonzange, gebogen
- VDE-Kombinationszange 185 mm
- VDE-Seitenschneider 165 mm
- VDE-Abisolierzange 160 mm
- VDE-Kunststoff-Flachzange 180 mm
- 2K-VDE-Elektrikerschraubendreher 2,5 x 75, 4 x 100, 5,5 x 125, 6,5 x 150 mm
- 2K-VDE-Kreuzschlitzschraubendreher PH, Gr. 1 + 2
- 2K-VDE-Steckschlüssel 5,5, 7, 8, 10 mm
- Spannungsprüfer „Profi“
- VDE-Steckschlüsseleinsätze 10, 11, 12, 13, 14, 17, 19
- VDE-Umschaltknarre 1/2“
- VDE-Quergriff 1/2“
- VDE-Einmaulschlüssel SW 10, 12, 13, 19, 22, 24
- VDE-Kabelmesser gerade Klinge, 50 mm
- VDE-Kabelschere 200 mm
- je 5 Aufsteckhüllen 10 mm, Gr. 1, 2, 3
- Kunststoffklammer
- Abdeckklebeband, grau
- Abdeckklebeband, rot
- NH-Sicherheitsgriff
- Fingerhandschuhe 1000 V, Gr. 9



1000 V IEC 60900:2004



Art. Nr.	Satz	leer	kg	VE
220135	<b>54-teilig</b>	220142	9,460	1

## Werkzeugkoffer „Rotor“ 1000 V

signalrot, Rindslederkoffer bestückt mit 46 Sicherheitswerkzeugen.  
Koffer 220142.

### Inhalt:

- Kombinationszange 185 mm
- Seitenschneider 165 mm
- Abisolierzange 160 mm
- Rundzange 160 mm
- Kunststoffklammer
- Fingerhandschuhe 1000 V, Gr. 10
- 2K-VDE-Schraubendreher 2,5 x 75, 4 x 100 mm
- NH-Sicherheitsgriff
- 2K-VDE-Steckschlüssel Gr. 6, 7, 8, 9
- Gummituch 1000 mm
- je 5 Aufsteckhüllen Gr. 1, 10 mm
- je 5 Aufsteckhüllen Gr. 2, 10 mm
- je 5 Aufsteckhüllen Gr. 3, 10 mm
- je 5 Selbstklemmtüllen 10 mm
- je 5 Selbstklemmtüllen 20 mm
- je 5 Selbstklemmtüllen 30 mm
- Kabelmesser
- Spannungsprüfer 150 - 250 V



1000 V IEC 60900:2004



Art. Nr.	Satz	leer	kg	VE
220140	<b>46-teilig</b>	220142	6,400	1



# haupa®

## ... Lösungen, die überzeugen

HAUPA, Königstr. 165-169, 42853 Remscheid, Tel.: +49 (0)2191 8418-0, Fax: +49 (0)2191 8418-840, sales@haupa.com;  
HAUPA, Bayernstraße 39, 5071 Wals-Siezenheim/Salzburg, Tel. +43 (0)662 854717, Fax +43 (0)662 854632, haupa.austria@haupa.com

# Hartschalenkoffer

## Werkzeugkoffer „Start-up“ leer

ABS

Hartschalenkoffer, schwarz, mit Schultergurt und Zahlenschloss.

**Innenausstattung:** 2 Werkzeugtafeln mit Kletthalterung, 1 Dokumententasche, Bodenschale mit variablen Trennstegen.



Art. Nr.	Breite	Tiefe	Höhe	kg	VE
220031	470	200	360	6,740	1

## Werkzeug-Trolley

ABS

Hartschalenkoffer aus ABS-Kunststoff, schwarz, mit integrierten Rollen und ausziehbarem Zugsystem im Kofferboden, Schlösser aus Aluminiumdruckguss.

**Innenausstattung:** 1 Dokumentenfach, 1 Werkzeugtafel, 1 Abdeckplatte mit Einsteckfächern und Klemmfach, Bodenschale.



Art. Nr.	Breite	Tiefe	Höhe	kg	VE
220023	470	220	360	6,740	1

## Werkzeugkoffer „OmegaMax“

ABS+

Hartschalenkoffer, schwarz, 28 Fächer, umlaufende Stoßleiste, 2 abschließbare Schlösser, 1 Zahlenschloss. **Innenausstattung:** 1 Dokumentenfach, 2 Werkzeugtafeln, Bodenschale mit variablen Trennstegen.



Art. Nr.	Breite	Tiefe	Höhe	kg	VE
220042	470	200	360	6,500	1

## Werkzeugkoffer „OmegaMax Trolley“

ABS+

Hartschalenkoffer, schwarz, 28 Fächer, umlaufende Stoßleiste, mit integrierten Rollen und ausziehbarem Zugsystem im Kofferboden, 2 abschließbare Schlösser, 1 Zahlenschloss. **Innenausstattung:** 1 Dokumentenfach, 2 Werkzeugtafeln, Bodenschale mit variablen Trennstegen.



Art. Nr.	Breite	Tiefe	Höhe	kg	VE
220048	470	200	360	7,000	1

# Hartschalenkoffer

## Hartschalenkoffer „Aktion“

ABS+

Hartschalenkoffer, schwarz. **Innenausstattung:** 2 Werkzeugtafeln mit Dokumententasche, Bodenschale mit variablen Trennstegen.



Art. Nr.	Breite	Tiefe	Höhe	kg	VE
220038	460	160	310	4,580	1

## Netzwerkkofter HAUPA

ABS+

Hartschalenkoffer, schwarz, für den Elektriker und Netzwerkprofi.

**Innenausstattung:** 2 Werkzeugtafeln, eine davon mit Dokumententasche, Bodenschale mit 8 herausnehmbaren Kleinkästen, transportsicher abgedeckt.



Art. Nr.	Breite	Tiefe	Höhe	kg	VE
220073	460	160	310	4,661	1

## Werkzeugkofter „Omega“

ABS+

Hartschalenkoffer, schwarz, 28 Fächer, umlaufende Stoßleiste, 2 abschließbare Schlösser, 1 Zahlenschloss. **Innenausstattung:** 1 Dokumentenfach, 2 Werkzeugtafeln, Bodenschale mit variablen Trennstegen.



Art. Nr.	Breite	Tiefe	Höhe	kg	VE
220068	460	180	310	5,039	1

## Hartschalenkoffer

### Werkzeugkofter „Pendant“

ABS+

Hartschalenkoffer, signalrot, ohne Bestückung, umlaufende Stoßleiste, hochwertige Beschläge, 2 abschließbare Schlösser, 1 Zahlenschloss.

**Innenausstattung:** 1 Dokumentenfach, 2 Werkzeugtafeln, Bodenschale mit variablen Trennstegen.



Art. Nr.	Breite	Tiefe	Höhe	kg	VE
220076	460	180	310	5,107	1

**haupa**®

... Lösungen, die überzeugen

HAUPA, Königstr. 165-169, 42853 Remscheid, Tel.: +49 (0)2191 8418-0, Fax: +49 (0)2191 8418-840, sales@haupa.com;  
HAUPA, Bayernstraße 39, 5071 Wals-Siezenheim/Salzburg, Tel. +43 (0)662 854717, Fax +43 (0)662 854632, haupa.austria@haupa.com



## Hartschalenkoffer

### Werkzeugkoffer „Merkur“

ABSfly

Hartschalenkoffer aus ABS-Kunststoff, schwarz, ohne Bestückung, neues Profil auf den Außenseiten, hochwertige Schlösser, 1 Zahlenschloss.  
**Innenausstattung:** 1 Dokumentenfach, 2 Werkzeugtafeln mit Einstecktaschen, 1 individuell einteilbare ABS-Einsatzschale, Werkzeugplatten öl- und säurebeständig.



Art. Nr.	Breite	Tiefe	Höhe	kg	VE
220034	460	180	310	5,320	1

## Hartschalenkoffer

### Werkzeugkoffer „Venus“

ABSfly

Hartschalenkoffer aus ABS-Kunststoff, signalrot, ohne Bestückung, besonders für VDE-Sicherheitswerkzeug geeignet, markantes Rippenprofil auf den Außenseiten, hochwertige Schlösser, 1 Zahlenschloss. **Innenausstattung:** 1 Dokumentenfach, 2 Werkzeugtafeln mit Einsteckfächern, 1 individuell einteilbare ABS-Einsatzschale



Art. Nr.	Breite	Tiefe	Höhe	kg	VE
220032	460	180	310	5,240	1

### Werkzeug-Trolley „Fly“

HDPEfly

Hartschalenkoffer, schwarz, flugtauglich, umlaufende Stoßleiste, hochwertige Beschläge, mit integrierten Rollen und ausziehbarem Zugsystem im Kofferboden, 2 abschließbare Schlösser. **Innenausstattung:** Dokumentenfach, 3 Werkzeugtafeln, Bodenschale mit variablen Trennstegen.



Art. Nr.	Breite	Tiefe	Höhe	kg	VE
220248	470	360	220	5,320	1

## Laserbeschriftung

### Attraktive Laserbeschriftung für Ihren individuellen Werkzeugkoffer

Zeigen Sie Profil – geben Sie Ihrem Werkzeugkoffer Ihren Namen. Logo und Name in edlem Laserdesign auf Aluminiumplatte.

Sie entscheiden, wo es angebracht werden soll!



Art. Nr.	Schild	kg	VE
220193		0,020	1



## Werkzeugkoffer „Start-up“

ABS

Hartschalenkoffer, schwarz, 2 Werkzeugtafeln, Zahlenschloss, Dokumententasche, Bodenschale mit variablen Trennstegen, Schultergurt, bestückt mit 19 Werkzeugen. Koffer 220031.

### Inhalt:

- 2K-VDE-Elektriker-Schraubendreher  
2,5 x 75, 4 x 100, 5,5 x 125, 6,5 x 150 mm
- 2K-VDE Kreuzschlitz-Schraubendreher PH, Gr. 1 + 2
- 2K-Kombizange 180 mm
- 2K-Seitenschneider 160 mm
- 2K-Telefonzange 200 mm, 45° abgewinkelt
- 2K-Abisolierzange 160 mm
- Abmantler mit Hakenklinge 8 - 28 mm Ø
- PUK-Taschensäge mit festem Griff
- Elektriker-Meißel 10 x 250 mm
- Spannungsprüfer Klinge 50 mm
- Schlosserhammer 300 g
- Maßband 3 m
- Malerspachtel 40 mm
- Kabelmesser, 1-teilig
- Wasserpinsel



Art. Nr.	Satz	leer	kg	VE
220221	<b>19-teilig</b>	220031	9,180	1

## Werkzeugkoffer „Start-up VDE“

ABS

Hartschalenkoffer, schwarz, 2 Werkzeugtafeln, Zahlenschloss, Dokumententasche, Bodenschale mit variablen Trennstegen, Schultergurt, bestückt mit 19 Werkzeugen. Koffer 220031.

### Inhalt:

- 2K-VDE Elektriker-Schraubendreher 1000 V  
2,5 x 75, 4 x 100, 5,5 x 125, 6,5 x 150 mm
- 2K-VDE Kreuzschlitz-Schraubendreher PH, Gr. 1 + 2
- 2K-VDE Telefonzange 200 mm, 45° abgewinkelt
- 2K-VDE Kombinationszange 185 mm
- 2K-VDE Seitenschneider 165 mm
- 2K-VDE Abisolierzange 160 mm
- Abmantler mit Hakenklinge 8 - 28 mm Ø
- Kabelmesser, 1-teilig
- Schlosserhammer 300 g
- PUK-Taschensäge mit festem Griff
- Elektriker-Meißel 10 x 250 mm
- Spannungsprüfer Klinge 50 mm
- Maßband 3 m
- Malerspachtel 40 mm
- Wasserpinsel



1000 V IEC 60900:2004



Art. Nr.	Satz	leer	kg	VE
220235	<b>19-teilig</b>	220031	9,300	1



**haupa®**

**... Lösungen, die überzeugen**

HAUPA, Königstr. 165-169, 42853 Remscheid, Tel.: +49 (0)2191 8418-0, Fax: +49 (0)2191 8418-840, sales@haupa.com;  
HAUPA, Bayernstraße 39, 5071 Wals-Siezenheim/Salzburg, Tel. +43 (0)662 854717, Fax +43 (0)662 854632, haupa.austria@haupa.com

## Werkzeugkoffer „EXTRA“ 1000 V

ABS

Hartschalenkoffer, schwarz, Zahlenschloss, 1 Dokumentenfach, 2 abschließbare Schlösser, 2 Werkzeugtafeln, Bodenschale mit variablen Trennstegen, umlaufende Stoßleiste, hochwertige Beschläge, bestückt mit 33 Werkzeugen. Koffer 220031.

### Inhalt:

- 2K-VDE-Schraubendrehersatz PZ, 101999/PZ
- 2K-VDE-Schraubendreher PZ/FL 1
- 2K-VDE-Schraubendreher PZ/FL 2
- Abisolierzange 0,2-6 mm<sup>2</sup>
- Abmantler Hakenklinge 8-28 mm<sup>2</sup>
- Spannungsprüfer „Basic“ schwarz
- VDE-Kombizange 185 mm
- VDE-Kraftseitenschneider 205 mm
- VDE-Storchschnabelzange gerade 200 mm
- Zimmermannsbleistifte
- Schlosserhammer 300 g
- Elektriker-Meißel 10x250 mm
- Puk-Säge mit festem Griff
- Torpedowasserwaage 225 mm
- Masstab 2 m
- Malerspachtel 40 mm
- Wasserpinsel
- Gipsmulde
- VDE-Kabelmesser gerade Klinge 50 mm
- Fäustel Holzstiel 1000 g
- Stein-Meißel flachoval 28x250 mm
- Industrie Allzweck-Reinigungstücher
- Crimpzange für isolierte Kabelschuhe+Aderendhülsen
- Dosenabmantler 8-13 mm<sup>2</sup>
- VDE-Kabelschneider 170 mm
- VDE Isolierband 15 mm x 10 m Rainbow pack, 10 Rollen
- Spannungsprüfer „Profi LED Plus“
- HAUPA „Muli Check“ Hochleistungsmultimeter



1000 V IEC 60900:2004



Art. Nr.	Satz	leer	kg	VE
220309	<b>33-teilig</b>	220031	8,680	1

## Werkzeugkoffer „Profi VDE“ 1000 V

ABS

Hartschalenkoffer, schwarz, 2 Werkzeugtafeln, Zahlenschloss, Dokumententasche, Bodenschale mit variablen Trennstegen, Schultergurt, bestückt mit 35 Werkzeugen. Koffer 220031.

### Inhalt:

- 2K-VDE-Elektriker-Schraubendreher 2,5 x 75, 3 x 100, 6,5 x 150, 8 x 175 mm
- 2K-VDE Schraubendreher PH, Gr. 1 + 2
- 2K-VDE Steckschlüssel SW 5,5, 7, 8, 10
- VDE-Storchschnabelzange 200 mm
- VDE-Kombizange 185 mm
- VDE-Kraftseitenschneider 200 mm
- VDE-Abisolierzange 160 mm
- VDE-Kabelschere max. 15 mm
- VDE-Kabelmesser gerade Klinge, 50 mm
- Fingerhandschuhe 1000 V, Gr. 9
- NH-Sicherheitsgriff
- VDE-Gummituch 1000 x 1000 x 1,6 mm
- VDE-Kunststoffklammer 160 mm
- Aufstecktüllen Nr. 1, 2, 3 (je 4 x)
- PVC-Abdeckklebeband rot
- Wärmeschutzhandschuhe
- Schutzbrille EN 166



1000 V IEC 60900:2004



Art. Nr.	Satz	leer	kg	VE
220232	<b>35-teilig</b>	220031	12,920	1

## Werkzeug-Trolley „Profi mobil“

ABS

Hartschalenkoffer, schwarz, Zahlenschloss, 1 Dokumentenfach, 2 abschließbare Schlösser, 2 Werkzeugtafeln, Bodenschale mit variablen Trennstegen, umlaufende Stoßleiste, 51-teilig, hochwertige Beschläge. Koffer Art. 220023.

### Inhalt:

- 2K-Steckschlüsselsatz, 7-teilig
- 2K-Elektriker-Schraubendreher  
2,5 x 75, 3 x 100, 4x100, 4 x 125, 5 x 150 mm
- 2K-Schraubendreher PH, Größe 1+2, isoliert
- Spannungsprüfer "Basic" 6-400 V
- Bit-Set, 34-teilig
- Bitbox mit Sicherheitsbits, 58-teilig
- Maul-Ringschlüsselsatz, 12-teilig
- Rollgabelschlüssel 24 mm
- Schaltschrankschlüssel
- Schlosserhammer, 300 g
- Abmantler Hakenklinge, 8-28 mm<sup>2</sup>
- Cuttermesser "EXTRA" mit Ersatzklingen 19 mm
- Kabelschneider 160 mm, getaucht
- Kabelschneider, max. 16,9 mm
- 2K-Kombizange 185 mm
- 2K-Seitenschneider 165 mm
- 2K-Telefonzange 200 mm
- Abisolierzange 0,2-6 mm<sup>2</sup>
- Elektronik ESD Seitenschneider ohne Wate 115 mm
- Maßband 5 m
- Schaltschrank-Wasserwaage 250
- Elektro-Isolierband 19 mm x 20 m, schwarz (8x)



Art. Nr.	Satz	leer	kg	VE
220273	<b>51-teilig</b>	220023	14,700	1

## Werkzeug-Trolley „Start-up mobil“ 1000 V

ABS

Hartschalenkoffer, schwarz, Zahlenschloss, 1 Dokumentenfach, 2 abschließbare Schlösser, 2 Werkzeugtafeln, Bodenschale mit variablen Trennstegen, umlaufende Stoßleiste, hochwertige Beschläge. Koffer Art. 220023.

### Inhalt:

- 2K-VDE-Elektriker-Schraubendreher  
2,5 x 75, 4 x 100, 5,5 x 125, 6,5 x 150 mm
- 2K-VDE Kreuzschlitz-Schraubendreher PH, Gr. 1 + 2
- 2K-Kombizange 180 mm
- 2K-Seitenschneider 160 mm
- 2K-Telefonzange 200 mm, 45° abgewinkelt
- 2K-Abisolierzange 160 mm
- Abmantler mit Hakenklinge, Ø 8 - 28 mm
- PUK-Taschensäge mit festem Griff
- Elektriker-Meißel 10 x 250 mm
- Spannungsprüfer Klinge 50 mm
- Schlosserhammer 300 g
- Maßband 3 m
- Malerspachtel 40 mm
- Kabelmesser, 1-teilig
- Wasserpinsel



1000 V IEC 60900:2004



Art. Nr.	Satz	leer	kg	VE
220252	<b>19-teilig</b>	220023	10,940	1



**haupa**

... Lösungen, die überzeugen

HAUPA, Königstr. 165-169, 42853 Remscheid, Tel.: +49 (0)2191 8418-0, Fax: +49 (0)2191 8418-840, sales@haupa.com;  
HAUPA, Bayernstraße 39, 5071 Wals-Siezenheim/Salzburg, Tel. +43 (0)662 854717, Fax +43 (0)662 854632, haupa.austria@haupa.com

## Werkzeug-Trolley „Master mobil“ 1000 V

ABS

Hartschalenkoffer, schwarz, Zahlenschloss, 1 Dokumentenfach, 2 abschließbare Schlösser, 2 Werkzeugtafeln, Bodenschale mit variablen Trennstegen, umlaufende Stoßleiste, hochwertige Beschläge. Koffer Art. 220023.

### Inhalt:

- 2K-VDE-Schraubendrehersatz PH
- VDE-Kabelmesser gerade Klinge
- Industrie Allzweck-Reinigungstücher
- Massband 3 m
- Puk-Säge mit festem Griff
- VDE-Kabelschneider 230 mm
- VDE-Kombizange 185 mm
- VDE-Seitenschneider 165 mm
- VDE-Storchnabelzange 45°, 200 mm
- Abisolierzange 0,2 - 6 mm<sup>2</sup>
- Gehörstöpsel grün SNR 30 db
- 2K-VDE-Schraubendreher PZ/FL 1
- 2K-VDE-Schraubendreher PZ/FL 2
- Einziehperlonband 15 mm, 3
- LED Taschenlampe 18 x 91 mm, 80 lm
- Uni-Abisolierer 0,2 - 4 mm<sup>2</sup>
- Abmantler Hakenklinge 8 - 28 mm<sup>2</sup>
- Crimpzange für isolierte Kabelschuhe und Aderendhülsen
- Kabelschneider 160 mm, tauchisoliert
- Crimpzange 0,75 - 16 mm<sup>2</sup>
- Bitbox mit Sicherheitsbits, 58-teilig
- Schutzbrille
- Schaltschrankschlüssel
- Spannungsprüfer „Profi Plus“
- Elektronik ESD Seitenschneider ohne Wate, 115 mm
- Rollgabelschlüssel 24 mm
- 2K Soft-Gripschere 140 mm
- Kabelverschraubung IP68 M20 lichtgrau
- Aderendhülsen in Streudose Farbserie III DIN
- Kabelbinder schwarz UV-beständig 250 x 4,8 mm
- Nagelschellen 7-10, weiß



1000 V IEC 60900:2004



Art. Nr.	Satz	leer	kg	VE
220254	<b>38-teilig</b>	220023	14,700	1

## Werkzeug-Trolley „EXTRA“ 1000 V

ABS

Hartschalenkoffer, schwarz, Zahlenschloss, 1 Dokumentenfach, 2 abschließbare Schlösser, 2 Werkzeugtafeln, Bodenschale mit variablen Trennstegen, umlaufende Stoßleiste, hochwertige Beschläge, bestückt mit 33 Werkzeugen. Koffer 220023.

### Inhalt:

- 2K-VDE-Schraubendrehersatz PZ, 101999/PZ
- 2K-VDE-Schraubendreher PZ/FL 1
- 2K-VDE-Schraubendreher PZ/FL 2
- Abisolierzange 0,2-6 mm<sup>2</sup>
- Abmantler Hakenklinge 8-28 mm<sup>2</sup>
- Spannungsprüfer „Basic“ schwarz
- VDE-Kombizange 185 mm
- VDE-Kraftseitenschneider 205 mm
- VDE-Storchnabelzange gerade 200 mm
- Zimmermannsbleistifte
- Schlosserhammer 300 g
- Elektriker-Meißel 10x250 mm
- Puk-Säge mit festem Griff
- Torpedowasserwaage 225 mm
- Masstab 2 m
- Malerspachtel 40 mm
- Wasserpinsel
- Gipsmulde
- VDE-Kabelmesser gerade Klinge 50 mm
- Fäustel Holzstiel 1000 g
- Stein-Meißel flachoval 28x250 mm
- Industrie Allzweck-Reinigungstücher
- Crimpzange für isolierte Kabelschuhe+Aderendhülsen
- Dosenabmantler 8-13 mm<sup>2</sup>
- VDE-Kabelschneider 170 mm
- VDE Isolierband 15 mm x 10 m Rainbow pack, 10 Rollen
- Spannungsprüfer „Profi LED Plus“
- HAUPA „Muli Check“ Hochleistungsmultimeter



1000 V IEC 60900:2004



Art. Nr.	Satz	leer	kg	VE
220307	<b>33-teilig</b>	220023	8,680	1

## Service-Trolley für Hybridfahrzeuge 1000 V

ABS

Hartschalenkoffer, schwarz, 2 Werkzeugtafeln, Zahlenschloss, Dokumententasche, Bodenschale mit variablen Trennstegen, Schultergurt. Koffer 220023.

### Inhalt:

- 2K-VDE-Elektriker-Schraubendreher 2,5x75, 3x100, 3,5x100, 4x100 mm
- 2K-VDE-Schraubendreher PH 1, 2, 3
- 2K-VDE-Schraubendreher S-Tx 20, 25, 30
- VDE-Sechskanteinsatz 3/8" SW 8, 9, 10, 12, 13, 14, 17, 19, 22
- VDE-Verlängerung 3/8" 250 mm
- VDE-Umschaltknarre 3/8"
- VDE-Wasserpumpenzange 240 mm
- VDE-Kabelschneider 230 mm
- VDE-Kraftseitenschneider 205 mm
- VDE-Seitenschneider 165 mm
- VDE-Flachzange 160 mm
- VDE-Storchschnabelzange gebogen 200 mm
- VDE-Kombizange 205 mm
- VDE-Kabelmesser gerade Klinge 50 mm
- Sicherheitspaket mit Tasche inkl. Matte
- Selbstklemmtüllen 20 mm
- Selbstklemmtüllen 10 mm
- **VDE-Einsatz 3/8", M8, M10, M12** (xzn) 
- Absperrband rot/weiß 500 m
- Schild „Gefährliche Spannung“
- Schild „Nicht Schalten“
- Schild „Vorsicht vor auslaufenden Batterien“



1000 V IEC 60900:2004



Art. Nr.	Satz	leer	kg	VE
220171	<b>40-teilig</b>	220023	11,100	1

## Werkzeug-Trolley „Secure Mobil“ 1000 V

ABS

Hartschalenkoffer, schwarz, Zahlenschloss, 1 Dokumentenfach, 2 abschließbare Schlösser, 2 Werkzeugtafeln, Bodenschale mit variablen Trennstegen, 57-teilig, umlaufende Stoßleiste, hochwertige Beschläge. Koffer Art. 220023.

### Inhalt:

- 2K-VDE-Elektriker-Schraubendreher 2,5 x 75, 4 x 100, 5,5 x 125, 6,5 x 150 mm
- 2K-VDE-Schraubendreher PH, Größe 1 + 2
- Spannungsprüfer "Profi LED Plus" 12-1.000 V
- VDE-Einmaulgabelschlüssel WS 10, 12, 13, 19, 22, 24
- VDE-Fingerhandschuhe Größe 9
- VDE-Sicherheitsgriff
- VDE-Kunststoff-Flachzange
- Aufsteckhüllen Nr. 1, 2, 3 (jedes 5x)
- VDE-Kabelmesser 50 mm
- VDE-Kombizange 185 mm
- VDE-Seitenschneider 165 mm
- VDE-Storchschnabelzange 200 mm
- VDE Knarrenkoffer 3/8", 16-teilig
- Elektro-Isolierband rot (6x)



1000 V IEC 60900:2004



Art. Nr.	Satz	leer	kg	VE
220272	<b>57-teilig</b>	220023	14,700	1

**haupa**

... Lösungen, die überzeugen

HAUPA, Königstr. 165-169, 42853 Remscheid, Tel.: +49 (0)2191 8418-0, Fax: +49 (0)2191 8418-840, sales@haupa.com; HAUPA, Bayernstraße 39, 5071 Wals-Siezenheim/Salzburg, Tel. +43 (0)662 854717, Fax +43 (0)662 854632, haupa.austria@haupa.com

## Netzwerkkofter „Connect“

ABS+ 

Der perfekte Einstieg in die Daten- und Netzwerktechnik. Hartschalenkoffer, schwarz, 2 Werkzeugtafeln, Bodenschale mit herausnehmbaren Kleinkästen. Koffer 220073.

**Inhalt:**

- 2K-Seitenschneider 160 mm
- 2K-Telefonzange 200 mm gebogen
- 2K-Elektriker-Schraubendreher 2,5 x 75, 3 x 100, 4 x 125 mm
- 2K-Schraubendreher PH 1 + 2
- Elektronik-Schraub.-Satz, 7-teilig
- Abisolierer für UTP-/STP-Datenkabel
- ESD-Elektronik-Seitenschneider 115 mm
- Sensor Anlegewerkzeug
- Crimpzange für Westernstecker
- 2K-Soft-Gripschere 140 mm



Art. Nr.	Satz	leer	kg	VE
220150	<b>13-teilig</b>	220073	5,600	1

## 2K-Werkzeugkoffer

ABS+ 

Hartschalenkoffer für den Auszubildenden, schwarz, 2 Werkzeugtafeln, eine mit Dokumententasche, Bodenschale mit variablen Trennstegen, 18 Werkzeuge. Koffer 220038.

**Inhalt:**

- 2K-Telefonzange gerade 200 mm
- 2K-Kombizange 180 mm
- 2K-Kraftseitenschneider 180 mm
- 2K-Abisolierzange 160 mm
- 2K-Elektriker-Schraubendreher 2,5 x 75, 3 x 100, 5,5 x 125, 6,5 x 150 mm
- 2K-Kreuzschlitz-Schraubendreher, Gr. 1 + 2
- Kabelmesser, 1-teilig
- Abmantler Hakenklinge 8 - 28 Ø
- PUK-Taschensäge
- Malerspachtel 40 mm
- Elektriker-Meißel 10 x 250 mm
- Spannungsprüfer 220 - 250 V
- Schlosserhammer 300 g
- Maßstab 2 m



Art. Nr.	Satz	leer	kg	VE
220170	<b>18-teilig</b>	220038	7,000	1

## Netzwerk-Servicekoffer

ABS+

Hartschalenkoffer, schwarz, für den Elektriker und Netzwerkprofi, 2 Werkzeugaufnahmen, eine davon mit Dokumententasche, Bodenschale mit 8 herausnehmbaren Kleinkästen, transportsicher abgedeckt. Koffer 220038.

### Inhalt:

- 2K-Elektriker-Schraubendreher 2,5 x 75, 4 x 100, 5 x 150 mm
- 2K-Schraubendreher PH 0, 1 + 2
- Schaltschrankschlüssel
- Präzisionsabisolierer 0,25 - 0,8 mm<sup>2</sup>
- Universalschere 190 mm
- PUK-Säge mit festem Griff
- 2K-Seitenschneider 160 mm
- 2K-Telefonzange 200 mm
- 2K-Telefonzange 200 mm, gebogen 45°
- Crimpzange Koaxverbinder
- ESD-Elektronik-Seitenschneider 115 mm
- Abisolierer Koaxialkabel
- VDE/GS Spannungsprüfer 125 - 250 V
- Elektronik-Schraub.-Satz, 7-teilig
- Abisolierer für UTP-/STP-Datenkabel
- Crimpzange für Westernstecker
- Sensor-Anlegewerkzeug



Art. Nr.	Satz	leer	kg	VE
220141	<b>21-teilig</b>	220038	8,800	1

## Werkzeugkoffer „Panther“

ABS+

Hartschalenkoffer mit 2 Werkzeugaufnahmen mit Dokumententasche, Bodenschale mit variablen Trennstegen. Koffer 220038.

### Inhalt:

- 2K-Elektriker-Schraubendreher 75, 100, 125, 150 mm
- 2K-Werkstatt-Schraubendreher 100 mm
- 2K-Schraubendreher PZ 1 + 2
- Schaltschrankschlüssel
- Schlitzmeißel 26 x 250 mm
- Elektrikermeißel 10 x 250 mm
- Kabelmesser Kunststoffheft
- Uni-Säge, schwer 150 mm
- 2K-Kombizange 180 mm
- 2K-Kraftseitenschneider 180 mm
- 2K-Telefonzange 200 mm
- 2K-Abisolierzange 165 mm
- Schaltschrank-Wasserwaage 250 mm
- Abmantler Hakenklinge 8 - 28 Ø
- Schlosserhammer 300 g
- Spannungsprüfer „Basic“
- VDE/GS Spannungsprüfer 125 - 250 V



Art. Nr.	Satz	leer	kg	VE
220040	<b>21-teilig</b>	220038	7,460	1



**haupa**<sup>®</sup>

... Lösungen, die überzeugen

HAUPA, Königstr. 165-169, 42853 Remscheid, Tel.: +49 (0)2191 8418-0, Fax: +49 (0)2191 8418-840, sales@haupa.com;  
HAUPA, Bayernstraße 39, 5071 Wals-Siezenheim/Salzburg, Tel. +43 (0)662 854717, Fax +43 (0)662 854632, haupa.austria@haupa.com

## Werkzeugkoffer „HAUPA Compact“

ABS+

Hartschalenkoffer, schwarz, 2 Werkzeugtafeln, eine mit Dokumententasche, Bodenschale mit variablen Trennstegen, hochwertige Beschläge, vielseitige Bestückung, Koffer 220038.

### Inhalt:

- 2K-Elektriker-Schraubendreher 2,5 x 75, 4 x 100, 4 x 125, 5 x 150 mm
- 2K-Kreuzschlitz-Schraubendreher PH, Gr. 1 + 2
- Elektrikerschraubendrehersatz, 7-teilig
- 2K-Kombizange 180 mm
- 2K-Seitenschneider 160 mm
- 2K-Telefonzange 200 mm
- Abmantler Hakenklinge 8 - 28 mm Ø
- Abmantler 4 -16 mm Ø;
- Automatische Abisolierzange 0,2 - 6 mm<sup>2</sup>
- Kabelschneider mit Biss
- 2K Soft-Grip Schere
- PUK-Taschensäge, fester Griff
- HAUPA „Bit box“, 17-teilig
- SDS-plus Set, 5-teilig
- Wasserwaage 400 mm
- Massband 3 m
- Spannungsprüfer „Basic“



Art. Nr.	Satz	leer	kg	VE
220229	<b>47-teilig</b>	220038	7,180	1

## Werkzeugkoffer „Basic“

ABS+

Hartschalenkoffer, schwarz, 2 Werkzeugtafeln, eine mit Dokumententasche, Bodenschale mit variablen Trennstegen, 19 Werkzeuge. Koffer 220038.

### Inhalt:

- 2K-VDE Elektriker-Schraubendreher 2,5 x 75, 4 x 100, 5,5 x 125, 6,5 x 150 mm
- VDE-Kreuzschlitz-Schraubendreher PH Gr. 1, 2
- 2K-Kombizange 180 mm
- 2K-Seitenschneider 160 mm
- 2K-Telefonzange 200 mm
- 2K-Abisolierzange 160 mm
- Abmantler Hakenklinge 8 - 28 Ø
- Kabelmesser, 1-teilig
- Schlosserhammer 300 g
- PUK-Taschensäge mit festem Griff
- Elektriker-Meißel 10 x 250 mm
- Spannungsprüfer 100 - 250 V
- Maßstab 2 m
- Malerspachtel 40 mm
- Wasserpinsel



Art. Nr.	Satz	leer	kg	VE
220153	<b>19-teilig</b>	220038	6,600	1



## Werkzeugkoffer „Basic VDE“

ABS+ 

Hartschalenkoffer, schwarz, 2 Werkzeugtafeln, eine mit Dokumententasche, Bodenschale mit variablen Trennstegen, hochwertige Beschläge, 19 Werkzeuge. Koffer 220038.

### Inhalt:

- 2K-VDE-Elektriker-Schraubendreher 2,5 x 75, 4 x 100, 5,5 x 125, 6,5 x 150 mm
- 2K-VDE-Kreuzschlitz-Schraubendreher PH, Gr. 1 + 2
- 2K-VDE-Kombizange 185 mm
- 2K-VDE-Seitenschneider 165 mm
- 2K-VDE-Telefonzange 200 mm
- 2K-VDE-Kabelschneider 200 mm
- Abmantler Hakenklinge 8 - 28 Ø
- Kabelmesser, 1-teilig
- Schlosserhammer 300 g
- PUK-Taschensäge mit festem Griff
- Elektriker-Meißel 10 x 250 mm
- Spannungsprüfer 100 - 250 V
- Maßstab 2 m
- Malerspachtel 40 mm
- Wasserpinsel



Art. Nr.	Satz	leer	kg	VE
220244	<b>19-teilig</b>	220038	7,140	1

## Werkzeugkoffer „Inspektor“

ABS+ 

Hartschalenkoffer, schwarz, hochwertige Beschläge, bestückt mit 25 Werkzeugen. Koffer 220068.

### Inhalt:

- 2K-Kombinationszange 180 mm
- 2K-Kraftseitenschneider 180 mm
- 2K-Telefonzange 200 mm
- 2K-Telefonzange, abgewinkelt 200 mm
- 2K-Wasserpumpenzange, isoliert
- 2K-Abisolierzange
- 2K-Elektriker-Schraubendreher 75, 125, 150 mm
- 2K-Werkstatt-Schraubendreher 100, 150 mm
- 2K-Kreuzschlitz-Schraubendreher Gr. 1 + 2
- Stechahle kantige Klinge
- Spannungsprüfer 150 - 250 V
- Rollgabelschlüssel 210 mm
- Malerspachtel 50 mm
- Elektriker-Meißel 10 x 250 mm
- Schlosserhammer 300 g
- Kabelmesser, 1-teilig
- PUK-Säge mit verstellbarem Griff
- Leichtmetall-Wasserwaage 400 mm
- Abmantler Hakenklinge 8 - 28 Ø
- Universalschere 190 mm
- Maßstab 2 m



Art. Nr.	Satz	leer	kg	VE
220176	<b>25-teilig</b>	220068	8,980	1



**haupa**®

... Lösungen, die überzeugen

HAUPA, Königstr. 165-169, 42853 Remscheid, Tel.: +49 (0)2191 8418-0, Fax: +49 (0)2191 8418-840, sales@haupa.com;  
HAUPA, Bayernstraße 39, 5071 Wals-Siezenheim/Salzburg, Tel. +43 (0)662 854717, Fax +43 (0)662 854632, haupa.austria@haupa.com

## Werkzeugkoffer „Akkurat“

ABS+

Meisterkoffer „Radio - Fernsehen“, Hartschalenkoffer für den Fernsehmechaniker, bestückt mit 32 Werkzeugen. Koffer 220068.

**Inhalt:**

- 2K-Kombizange 160 mm
- 2K-Seitenschneider 160 mm
- 2K-Telefonzange 200 mm
- 2K-Telefonzange 200 mm gebogen
- 2K-Abisolierzange 160 mm
- ESD-Elektronik-Seitenschneider 115 mm
- ESD-Elektronik-Rundzange 130 mm
- ESD-Elektronik-Flachrundzange 130 mm
- ESD-Elektronik-Flachrundzange 130 mm 45°
- 2K-Elektriker-Schraubendreher 2,5 x 75, 4 x 100, 4 x 125, 5 x 150
- 2K-Elektriker-Schraubendreher 2,5 x 75 (blank)
- 2K-Werkstatt-Schraubendreher 8 x 150 mm
- 2K-Schraubendreher PH 1 + 2
- Flexibler Krallengreifer Gr. 525
- Elektronik-Schraubendreher-Satz, 7-teilig
- Spannungsprüfer 100 - 250 V
- Kontrollspiegel 210 mm
- Stechahle 2K, rund
- 2K-Steckschlüssel SW 5 /5,5 / 6
- Pass-/Kontaktschraubendreher
- Elektroniklot Sn 60% 1 mm 100 g
- Kontaktfeilensatz 6-tlg.
- Pinzette isoliert 130 mm spitz
- Pinzette isoliert 145 mm breit
- 2K Soft-Gripschere 140 mm
- Universalschere 190 mm



Art. Nr.	Satz	leer	kg	VE
220179	<b>32-teilig</b>	220068	8,180	1

## Werkzeugkoffer „Diamant“

ABS+

Meisterkoffer „Elektroweißwaren“, Hartschalenkoffer für den Spezialisten, bestückt mit 23 Werkzeugen. Koffer 220068.

**Inhalt:**

- 2K-Langbeck-Rundzange 160 mm
- 2K-Langbeck-Flachzange 160 mm
- 2K-Telefonzange 200 mm gebogen
- 2K-Kombizange 160 mm
- 2K-Seitenschneider 160 mm
- 2K-Telefonzange 200 mm
- 2K-Kraftseitenschneider 200 mm
- 2K-Werkstatt-Schraubendreher 6 x 100, 8 x 150 mm
- 2K-Schraubendreher PH 1 + 2
- 2K-Elektriker-Schraubendreher 4 x 100, 5 x 150 mm
- Abisolierzange 0,5 - 4 mm<sup>2</sup>
- Elektronik ESD Seitenschneider 115 mm
- VDE/GS Spannungsprüfer 125 - 250 V
- Crimpzange für Quetschkabelschuhe
- Steckschlüsselsatz 1/4", 33-teilig
- PUK-Säge mit festem Griff
- Schlosserhammer 300 g
- Kabelmesser Kunststoffschalen
- Universalschere 190 mm
- Kabelschneider max. 16,9 mm



Art. Nr.	Satz	leer	kg	VE
220192	<b>23-teilig</b>	220068	8,500	1

## Das ideale Werkzeugsortiment

ABS+ 

Hartschalenkoffer, schwarz, hochwertige Beschläge, bestückt mit 32 Werkzeugen. Koffer 220068.

### Inhalt:

- 2K-Kombizange 180 mm
- 2K-Seitenschneider 160 mm
- 2K-Telefonzange 160 mm
- 2K-Telefonzange 200 mm gebogen
- 2K-Wasserpumpenzange isoliert
- ESD-Elektronik-Seitenschneider 115 mm
- ESD-Elektronik-Flachrundzange 130 mm
- 2K-Elektriker-Schraubendreher 2,5 x 75, 4 x 125, 5 x 150 mm
- 2K-Werkstatt-Schraubendreher 6 x 100, 8 x 150 mm
- 2K-Schraubendreher PH 0, 1 + 2
- 2K-Steckschlüssel SW 7, 8, 10
- 2K-Stechahle vierkant
- Abisolierzange 0,5 - 4 mm<sup>2</sup>
- Starrer Krallengreifer Gr. 165
- Elektroniklot Sn 60% 1,5 mm 100 g
- VDE/GS Spannungsprüfer 125 - 250 V
- Elektronik-Schraub.-Satz 7-teilig
- Steckschlüsselsatz 1/4" 33-teilig
- Kabelmesser Kunststoffschalen
- Kontrollspiegel 210 mm
- Kontaktlöter 30 Watt
- Schlosserhammer 300 g
- Universalschere 190 mm
- Uni-Säge, schwer 150 mm
- Pinzette gebogen 115 mm



Art. Nr.	Satz	leer	kg	VE
220177	<b>32-teilig</b>	220068	10,260	1

## Werkzeugkoffer „OmegaMax Start VDE“

ABS+ 

Hartschalenkoffer, schwarz, 28 Fächer, 1 Zahlenschloss, 1 Dokumentenfach, 2 abschließbare Schlösser, 2 Werkzeugtafeln, Bodenschale mit variablen Trennstegen, umlaufende Stoßleiste. Koffer 220042.

### Inhalt:

- 2K-VDE Elektriker-Schraubendreher 1000 V 2,5 x 75, 4 x 100, 5,5 x 125, 6,5 x 150 mm
- 2K-VDE Kreuzschlitz-Schraubendreher PH, Gr. 1 + 2
- 2K-VDE Telefonzange 200 mm, gerade
- 2K-VDE Kombinationszange 185 mm
- 2K-VDE Seitenschneider 165 mm
- 2K-VDE Abisolierzange 160 mm
- Abmantler mit Hakenklinge, Ø 8 - 28 mm
- Kabelmesser, 1-teilig
- Schlosserhammer 300 g
- PUK-Taschensäge mit festem Griff
- Elektriker-Meißel 10 x 250 mm
- Spannungsprüfer Klinge 50 mm
- Maßband 3 m
- Malerspachtel 40 mm
- Wasserpinsel



Art. Nr.	Satz	leer	kg	VE
220043	<b>19-teilig</b>	220042	11,000	1



**haupa**®

... Lösungen, die überzeugen

HAUPA, Königstr. 165-169, 42853 Remscheid, Tel.: +49 (0)2191 8418-0, Fax: +49 (0)2191 8418-840, sales@haupa.com; HAUPA, Bayernstraße 39, 5071 Wals-Siezenheim/Salzburg, Tel. +43 (0)662 854717, Fax +43 (0)662 854632, haupa.austria@haupa.com

## Werkzeugkoffer „OmegaMax Trolley Start VDE“

ABS+

Hartschalenkoffer, schwarz, 28 Fächer, 1 Zahlenschloss, 1 Dokumentenfach, 2 abschließbare Schlösser, 2 Werkzeugtafeln, Bodenschale mit variablen Trennstegen, umlaufende Stoßleiste. Koffer 220048.

### Inhalt:

- 2K-VDE-Elektriker-Schraubendreher 2,5 x 75, 4 x 100, 5,5 x 125, 6,5 x 150 mm
- 2K-VDE Kreuzschlitz-Schraubendreher PH, Gr. 1 + 2
- 2K-Kombizange 180 mm
- 2K-Seitenschneider 160 mm
- 2K-Telefonzange 200 mm, gerade
- 2K-Abisolierzange 160 mm
- Abmantler mit Hakenklinge, Ø 8 - 28 mm
- PUK-Taschensäge mit festem Griff
- Elektriker-Meißel 10 x 250 mm
- Spannungsprüfer Klinge 50 mm
- Schlosserhammer 300 g
- Maßband 3 m
- Malerspachtel 40 mm
- Kabelmesser, 1-teilig
- Wasserpinsel



Art. Nr.	Satz	leer	kg	VE
220137	<b>19-teilig</b>	220048	11,500	1

## Meisterkoffer „Delux Plus“ 1000 V

ABS+

Hartschalenkoffer, signalrot, 2 Werkzeugtafeln, eine mit Dokumententasche, Bodenschale mit variablen Trennstegen, hochwertige Beschläge, komplett mit 54 Sicherheitswerkzeugen. Koffer 220076.

### Inhalt:

- VDE-Telefonzange, gerade
- VDE-Telefonzange, gebogen
- VDE-Kombinationszange 185 mm
- VDE-Seitenschneider 165 mm
- VDE-Abisolierzange 160 mm
- VDE-Kunststoff-Flachzange 180 mm
- 2K-VDE-Elektrikerschraubendreher 2,5 x 75, 4 x 100, 5,5 x 125, 6,5 x 150 mm
- 2K-VDE-Kreuzschlitzschraubendreher PH, Gr. 1 + 2
- 2K-VDE-Steckschlüssel 5,5, 7, 8, 10 mm
- VDE-Steckschlüsseleinsätze 10, 11, 12, 13, 14, 17, 19
- VDE-Einmaulschlüssel SW 10, 12, 13, 19, 22, 24
- VDE-Umschaltknarre 1/2"
- VDE-Quergriff 1/2"
- Spannungsprüfer „Profi“
- VDE-Kabelmesser gerade Klinge, 50 mm
- VDE-Kabelschere 200 mm
- je 5 Aufsteckhüllen 10 mm, Gr. 1, 2, 3
- Kunststoffklammer
- Abdeckklebeband, grau
- Abdeckklebeband, rot
- NH-Sicherheitsgriff
- Fingerhandschuhe 1000 V, Gr. 9



⚠ 1000 V IEC 60900:2004



Art. Nr.	Satz	leer	kg	VE
220239	<b>54-teilig</b>	220076	11,780	1

## Werkzeugkoffer „Leopard“ 1000 V

ABS+ ::

Hartschalenkoffer, signalrot, 2 Werkzeugtafeln, eine mit Dokumententasche, Bodenschale mit variablen Trennstegen, hochwertige Beschläge, komplett mit 32 Sicherheitswerkzeugen. Koffer 220076.

### Inhalt:

- 2K-VDE Elektriker-Schraubendreher 2,5 x 75, 4 x 100, 6,5 x 150, 8 x 175, 10 x 200 mm
- 2K-VDE Kreuzschlitz-Schraubendreher PH, Gr. 1 + 2 und PZ Gr. 1 + 2
- Festhalte-Schraubendreher, Schlitz 100, 125 mm
- Festhalte-Schraubendreher, Kreuzschlitz
- Sechskant-Winkel-Schraubendreher 6, 8 mm
- Steckschlüssel 5,5, 6, 7, 8 mm
- VDE Telefonzange, gerade 200 mm
- VDE Telefonzange, gebogen 200 mm
- VDE Kombinationszange 185 mm
- VDE Seitenschneider 165 mm
- VDE Abisolierzange 160 mm
- VDE Rundzange 160 mm
- Spannungsprüfer „Profi“
- VDE Kabelmesser, vollisoliert
- VDE Kabelmesser
- VDE Kabelschere
- Kunststoff-Flachzange 180 mm
- Abdeck-Klebeband, rot 10 m
- Fingerhandschuhe Größe 9, 1000 V
- NH-Sicherheitsgriff



1000 V IEC 60900:2004



Art. Nr.	Satz	leer	kg	VE
220136	<b>32-teilig</b>	220076	9,400	1

## Werkzeugkoffer „Power Pack“ 1000 V

ABS+ ::

Hartschalenkoffer, signalrot, 2 Werkzeugtafeln, eine mit Dokumententasche, Bodenschale mit variablen Trennstegen, vielseitige Bestückung mit 21 Sicherheitswerkzeugen. Koffer 220076.

### Inhalt:

- 2K-VDE-Elektriker-Schraubendreher 2,5 x 75, 4 x 100, 5,5 x 125, 6,5 x 150 mm
- 2K-VDE-Kreuzschlitz-Schraubendreher PH, Gr. 1 + 2
- 2K-VDE-PZ/FL-Schraubendreher Gr. 1 + 2
- 2K-VDE-Kombizange 185 mm
- 2K-VDE-Seitenschneider 165 mm
- 2K-VDE-Telefonzange 200 mm
- 2K-VDE-Kabelschneider 200 mm
- 2K-VDE-Wasserpumpenzange 240 mm
- VDE Kabelmesser gerade Klinge 50 mm
- Automatische VDE-Abisolierzange 0,2 - 6 mm<sup>2</sup>
- Spannungstester „TestPen“ 12 - 1000 V
- Spannungsprüfer „Profi“ 12 - 690 V
- Fingerhandschuhe Größe 9, 1000 V
- Gehörschutzstöpsel
- NH-Sicherheitsgriff
- Schutzbrille „PRO“



1000 V IEC 60900:2004



Art. Nr.	Satz	leer	kg	VE
220303	<b>21-teilig</b>	220076	8,680	1



**haupa**

... Lösungen, die überzeugen

HAUPA, Königstr. 165-169, 42853 Remscheid, Tel.: +49 (0)2191 8418-0, Fax: +49 (0)2191 8418-840, sales@haupa.com; HAUPA, Bayernstraße 39, 5071 Wals-Siezenheim/Salzburg, Tel. +43 (0)662 854717, Fax +43 (0)662 854632, haupa.austria@haupa.com

## Werkzeugkoffer „Merkur Plus“

ABSfly

schwarzer Hartschalenkoffer Art.-Nr. 220034 mit 25-teiliger Bestückung.

### Inhalt:

- 2K-Elektriker-Schraubendreher 75, 125, 150 mm
- 2K-Werkstatt-Schraubendreher 100, 150 mm
- 2K-Kreuzschlitz-Schraubendreher PH Gr. 1 + 2
- Universalschere 190 mm
- Kabelmesser, 1-teilig
- Abmantler Hakenklinge 8 - 28 Ø
- 2K-Kombinationszange 180 mm
- 2K-Kraftseitenschneider 180 mm
- 2K-Telefonzange 200 mm
- 2K-Telefonzange, abgewinkelt 200 mm
- 2K-Wasserpumpenzange
- 2K-Abisolierzange mattverchromt
- PUK-Säge, verstellbarer Griff
- Elektriker-Meißel 10 x 250 mm
- Maßstab 2 m
- Leichtmetall-Wasserwaage 400 mm
- Stechahle, kantige Klinge
- Spannungsprüfer 150 - 250 V
- Rollgabelschlüssel 210 mm
- Schlosserhammer 300 g
- Malerspachtel 50 mm



Art. Nr.	Satz	leer	kg	VE
220035	<b>25-teilig</b>	220034	9,980	1

## Werkzeugkoffer „Venus Plus“ 1000 V

ABSfly

Hartschalenkoffer, signalrot, komplett mit 32 Sicherheitswerkzeugen.  
Koffer 220032.

### Inhalt:

- Elektriker-Schraubendreher  
2,5 x 75, 4 x 100, 6,5 x 150, 8,0 x 175, 10,0 x 200 mm
- 2K-VDE-Kreuzschlitz-Schraubendreher PH Gr. 1 + 2
- 2K-VDE-Kreuzschlitz-Schraubendreher PZ Gr. 1 + 2
- Sechskant-Winkel-Schraubendreher 5 und 6 mm
- Festhalte-Schraubendreher Schlitz, 100 und 125 mm
- Festhalte-Schraubendreher, Kreuzschlitz
- 2K-VDE-Steckschlüssel 5,5, 6, 7, 8 mm
- Rundzange 160 mm
- Telefonzange, gerade 200 mm
- Telefonzange, gebogen 200 mm
- Kombinationszange 185 mm
- Seitenschneider 165 mm
- Abisolierzange 160 mm
- Spannungsprüfer „Profi“
- Kabelmesser vollisoliert
- Kabelmesser
- Kabelschere
- Kunststoff-Flachzange 180 mm
- Abdeck-Klebeband, rot 10 m
- NH-Sicherheitsgriff
- VDE-Fingerhandschuhe 1000 V, Gr. 9



1000 V IEC 60900:2004



Art. Nr.	Satz	leer	kg	VE
220033	<b>32-teilig</b>	220032	10,160	1

## Werkzeugkoffer „HAUPA - Lebensretter“ 1000 V

Aluminiumkoffer (Art. Nr. 220079), bestückt mit 54 Sicherheitswerkzeugen.  
Maße: 830 mm x 550 mm x 300 mm, Gewicht: 37 kg

### Inhalt:

- VDE/GS Spannungsprüfer 125 - 250 V
- 2K-VDE-Schraubendreher PZ, Gr. 0
- 2K-VDE-Schraubendreher PZ, Gr. 1
- 2K-VDE-Schraubendreher PZ 2
- 2K-VDE-Schraubendrehersatz PH, 6-teilig
- 2K-VDE-Steckschlüsselsatz, 7-teilig
- VDE-Winkelschraubendreher SW 3
- VDE-Winkelschraubendreher SW 4
- VDE-Winkelschraubendreher SW 5
- VDE-Winkelschraubendreher SW 6
- VDE-Winkelschraubendreher SW 8
- VDE-Winkelschraubendreher SW 10
- VDE-Winkelschraubendreher SW 12
- VDE-Einmaulgabelschlüssel SW 6
- VDE-Einmaulgabelschlüssel SW 7
- VDE-Einmaulgabelschlüssel SW 8
- VDE-Einmaulgabelschlüssel SW 9
- VDE-Einmaulgabelschlüssel SW 10
- VDE-Einmaulgabelschlüssel SW 11
- VDE-Einmaulgabelschlüssel SW 12
- VDE-Einmaulgabelschlüssel SW 13
- VDE-Einmaulgabelschlüssel SW 14
- VDE-Einmaulgabelschlüssel SW 17
- VDE-Einmaulgabelschlüssel SW 19
- VDE-Einmaulgabelschlüssel SW 22
- VDE-Einmaulgabelschlüssel SW 24
- VDE-Einmaulgabelschlüssel SW 27
- VDE-Einmaulgabelschlüssel SW 30
- VDE-Einmaulgabelschlüssel SW 32
- Schaltschrankschlüssel
- VDE Fingerhandschuhe 1000 V, Gr. 10
- Elektriker-Schutzkappe, rot
- VDE-Gesichtsschutzschirm 1000 V
- VDE-Sicherheitsgriff
- VDE-Elektriker-Stiefel Gr. 42
- VDE-Isoliermatte 20000 V
- VDE-Gummituch 600 x 600 x 1,6 mm
- 2 VDE-Kunststoffklammern 160 mm
- 4 Selbstklemmtüllen 10 mm
- Sicherheitsgurt
- Auffanggurt
- Verbindungsmittel 2 m
- VDE-Schonhammer 25 x 290 mm
- VDE-Kabelmesser gerade Klinge 40 mm
- VDE-Kabelschere max. 20 mm
- VDE-Kombinationszange 185 mm
- VDE-Seitenschneider 185 mm
- VDE-Storchschnabelzange 200 mm
- VDE-Abisolierzange 160 mm
- Pinzette isoliert 145 mm gebogen



⚠ 1000 V IEC 60900:2004

Art. Nr.	Satz	Breite	Höhe	Tiefe	kg	VE
220400	<b>54-teilig</b>	830	550	300	37,0	1
220079	<b>leer</b>	830	550	300	18,6	1

**haupa**<sup>®</sup>

... Lösungen, die überzeugen

HAUPA, Königstr. 165-169, 42853 Remscheid, Tel.: +49 (0)2191 8418-0, Fax: +49 (0)2191 8418-840, sales@haupa.com;  
HAUPA, Bayernstraße 39, 5071 Wals-Siezenheim/Salzburg, Tel. +43 (0)662 854717, Fax +43 (0)662 854632, haupa.austria@haupa.com

## Sortimentskästen aus Kunststoff

**Ideal für Kleinteile** - die leichtere und sichere Alternative zu Sortimentskästen aus Stahlblech. Ausgestattet mit herausnehmbaren Boxen, durch die eine individuelle Einteilung möglich ist. U-Profile im Deckel und Raster im Boden der Box verhindern ein ungewolltes Ver rutschen und ermöglichen das Stapeln mehrerer Sortimentskästen.

**Maße:** B = 420 x T = 350 x H = 60 mm, Farbe: schwarz/grün.

**Material:** Sortimentskasten aus Polypropylene mit transparentem Deckel, abgerundeten Ecken, ergonomischem Tragegriff und stabilen Schnapp verschlüssen für eine sichere Aufbewahrung.



Art. Nr.	Breite	Tiefe	Höhe	kg	VE
220131	420	335	65	1,200	1



SysCon - Systemcontainer



**haupa**<sup>®</sup>

... Lösungen, die überzeugen



### HAUPA SysCon Produkt-Profil:

Die Grundidee der System-Container ist, dass die einzelnen Container miteinander verbunden werden können, um einen leichten Transport zu gewährleisten, wobei der unkomplizierte Zugriff auf den Inhalt aller Container sichergestellt ist. Die Container können leer oder bestückt angeboten werden. Die Bestückung sollte Sortimente mit Verbindungsmaterial, Befestigungsmaterial sowie Werkzeug umfassen.

Ferner sollen die System-Container als Transportmittel für HAUPA Smart-Hydrauliken dienen, da das Stapelkonzept die Möglichkeit bietet, das hydraulische Presswerkzeug mit den entsprechenden Kabelschuhen als System-Einheit zu organisieren.

Mittels vier konischer Füße wird der oberste Container automatisch in die richtige Position auf den unteren Container gelenkt. Die Verbindung der Container entsteht ohne Kraftaufwand bei der einfachen Platzierung aufeinander. Durch die seitlichen Schnappverschlüsse sind die Container ebenso unkompliziert zu trennen. Die Verschlüsse werden leicht nach außen gezogen, wodurch das Anheben möglich wird.

Bei der Stapelung kann der Containergriff aus- oder eingeklappt sein.

Das Design der Container stellt sicher, dass kein Wasser in den Container gelangt.

### Qualitätsprofil:

Um maximale Stabilität zu gewährleisten werden die Container aus ABS hergestellt. ABS hält sowohl hohen als auch niedrigen Temperaturen stand, ohne sich zu verformen oder zu brechen.

### Die Härte-Tests unter verschiedensten Bedingungen:

Fall-Tests mit leeren und bestückten Containern, Stress-Tests, Sprung-Tests sowie Zug-Tests beweisen die Robustheit der Container und der Komponenten wie Griffe, Schließklappen, Schnappverschlüsse etc.

### Zielgruppe:

Aufgrund der hohen Qualität und der enormen Robustheit ist der Anwender im professionellen Markt angesiedelt: Handwerk - Industrie - Laboratorien, etc.

# Systemcontainer

## ABS-Kunststoffbox „SysCon S“

**SysCon**

Außenmaße: 464 x 353 x 142 mm  
Innenmaße: 400 x 300 x 80 mm

ohne Inlay



Art. Nr.	Breite	Tiefe	Höhe	kg	VE
220370	400	300	80	2,200	1

## ABS-Kunststoffbox „SysCon S mobil“

**SysCon**

Außenmaße: 464 x 353 x 142 mm  
Innenmaße: 400 x 300 x 80 mm  
2 Lenkrollen  
2 Lenkrollen mit Feststeller

ohne Inlay



Art. Nr.	Breite	Tiefe	Höhe	kg	VE
220371	400	300	80	4,300	1

## ABS-Kunststoffbox „SysCon M“

**SysCon**

Außenmaße: 464 x 353 x 212 mm  
Innenmaße: 400 x 300 x 150 mm

ohne Inlay



Art. Nr.	Breite	Tiefe	Höhe	kg	VE
220372	400	300	150	2,600	1

## ABS-Kunststoffbox „SysCon M mobil“

**SysCon**

Außenmaße: 464 x 353 x 212 mm  
Innenmaße: 400 x 300 x 150 mm  
2 Lenkrollen  
2 Lenkrollen mit Feststeller

ohne Inlay



Art. Nr.	Breite	Tiefe	Höhe	kg	VE
220380	400	300	150	4,700	1

## ABS-Kunststoffbox „SysCon XL“

**SysCon**

Außenmaße: 464 x 335 x 362 mm  
Innenmaße: 400 x 300 x 312 mm

ohne Inlay



Art. Nr.	Breite	Tiefe	Höhe	kg	VE
220650	400	300	142	2,800	1

## ABS-Kunststoffbox „SysCon XL mobil“

**SysCon**

Außenmaße: 464 x 335 x 362 mm  
Innenmaße: 400 x 300 x 312 mm  
2 Lenkrollen  
2 Lenkrollen mit Feststeller

ohne Inlay



Art. Nr.	Breite	Tiefe	Höhe	kg	VE
220651	362	335	464	9,180	1



**haupa**

... Lösungen, die überzeugen

HAUPA, Königstr. 165-169, 42853 Remscheid, Tel.: +49 (0)2191 8418-0, Fax: +49 (0)2191 8418-840, sales@haupa.com;  
HAUPA, Bayernstraße 39, 5071 Wals-Siezenheim/Salzburg, Tel. +43 (0)662 854717, Fax +43 (0)662 854632, haupa.austria@haupa.com



## SysCon mit Sortimenteinsätzen leer

**SysCon**

### Inhalt:

- 1 220370 ABS-Kunststoffbox „SysCon S“
- 2 220376 Schaumeinlage „SysCon“ 400 x 300 x 15 mm
- 27 220131/M Kleinteilekasten M



Art. Nr.		kg	VE
220620	leer	2,800	1

## SysCon Werkzeugbox leer

**SysCon**

### Inhalt:

- 1 220372 ABS-Kunststoffbox „SysCon M“
- 1 220399 Schaumeinlage „SysCon“ 300 x 395 x 10 mm
- 1 220374 Werkzeugeinlage „SysCon“
- 1 220379 Werkzeuggestalt „SysCon“ 11 Fächer



Art. Nr.		kg	VE
220622	leer	2,400	1

## SysCon mit Sortimenteinsätzen leer

**SysCon**

### Inhalt:

- 1 220370 ABS-Kunststoffbox „SysCon S“
- 2 220376 Schaumeinlage „SysCon“ 400 x 300 x 15 mm
- 11 220131/M Kleinteilekasten M
- 8 220131/L Kleinteilekasten L



Art. Nr.		kg	VE
220628	leer	2,900	1

## SysCon Werkzeugbox für Einsätze, leer

**SysCon**

### Inhalt:

- 1 220370 ABS-Kunststoffbox „SysCon S“
- 2 220377 Schaumeinlage „SysCon“ 400 x 300 x 20 mm
- 1 220406 Schaumeinlage Einsätze „SysCon“ 400 x 300 x 20 mm



Art. Nr.		kg	VE
220626	leer	2,500	1

## ABS-Kunststoffbox „SysCon XL“ variabel

**SysCon**

Außenmaße: 464 x 335 x 362 mm  
Innenmaße: 400 x 300 x 312 mm  
inkl. Werkzeugtafel und variabler Inneneinteilung



Art. Nr.		kg	VE
220654	leer	4,300	1
220655	Werkzeugtafel	0,200	1

## Werkzeugtafel SysCon

**SysCon**

11 Fächer



Art. Nr.	Breite	Tiefe	Höhe	kg	VE
220379	400	300	20	0,200	1

## Werkzeugeinlage SysCon

**SysCon**

Polypropylen, 5 Fächer



Art. Nr.	Breite	Tiefe	Höhe	kg	VE
220374	400	300	80	0,200	1

## Sortimentseinlage SysCon

**SysCon**

Polypropylen, 10 Fächer



Art. Nr.	Breite	Tiefe	Höhe	kg	VE
220375	400	300	80	0,200	1

## Sortimentseinlage SysCon

**SysCon**

Polypropylen, 18 Fächer



Art. Nr.	Breite	Tiefe	Höhe	kg	VE
220355	400	300	80	0,200	1

## Sortimentseinlage SysCon

**SysCon**

Polypropylen, mit verstellbaren Fächern



Art. Nr.	Breite	Tiefe	Höhe	kg	VE
220356	400	300	80	0,200	1

**haupa**<sup>®</sup>

... Lösungen, die überzeugen

HAUPA, Königstr. 165-169, 42853 Remscheid, Tel.: +49 (0)2191 8418-0, Fax: +49 (0)2191 8418-840, sales@haupa.com;  
HAUPA, Bayernstraße 39, 5071 Wals-Siezenheim/Salzburg, Tel. +43 (0)662 854717, Fax +43 (0)662 854632, haupa.austria@haupa.com



# Systemcontainer

## Schaumeinlage SysCon

**SysCon**

Weichschaum, 400 x 300 x 15 mm



Art. Nr.	Breite	Tiefe	Höhe	kg	VE
220376	400	300	15	0,030	1

## Schaumeinlage SysCon

**SysCon**

Weichschaum, 400 x 300 x 10 mm

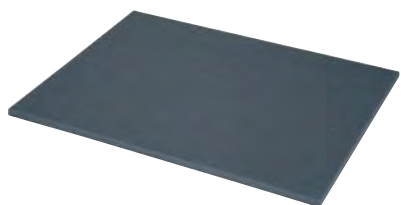

Art. Nr.	Breite	Tiefe	Höhe	kg	VE
220399	400	300	10	0,020	1

## Schaumeinlage SysCon

**SysCon**

Hartschaum, 400 x 300 x 20 mm

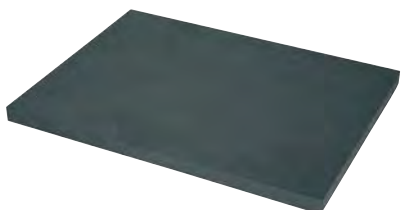

Art. Nr.	Breite	Tiefe	Höhe	kg	VE
220377	400	300	20	0,055	1

## Schaumeinlage SysCon

**SysCon**

Hartschaum, 400 x 300 x 65 mm

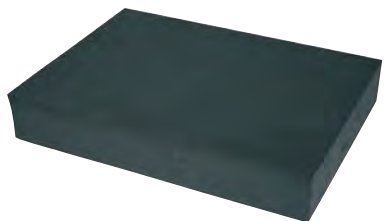

Art. Nr.	Breite	Tiefe	Höhe	kg	VE
220378	400	300	65	0,200	1

## Sackkarre „SysCon Trolley“

**SysCon**

### Merkmale:

- Maximale Ladekapazität: 60 kg
- stabiler Aluminiumrahmen
- Ladeblattgröße: 390 x 1000 x 280 mm

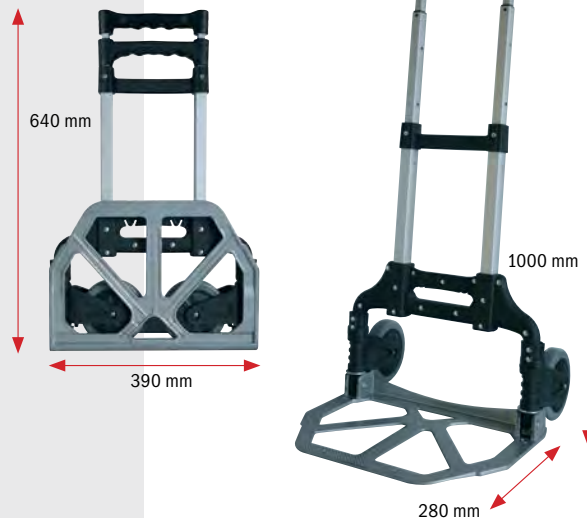

Art. Nr.	max. kg	kg	VE
220602	60	2,500	1

## SysCon Starterset

**SysCon**

**KFZ-Fixierungsschassis aus eloxiertem Aluminium für HAUPA SysCon Systemcontainer.** Der ideale Wegbegleiter für den Einsatz unterwegs. Leichte Montage in allen KFZ-Modellen.

- 220370 ABS-Kunststoffbox „SysCon S“
- 220372 ABS-Kunststoffbox „SysCon M“
- 220644 SysCon Ladungssicherung „SysCon Car“
- 220375 Sortimentseinlage „SysCon“
- 220374 Werkzeugeinlage „SysCon“



### Merkmale:

- 21 Langlöcher (Rückseite)
- je 3 Rundlöcher links und rechts
- 5 Rundlöcher Bodenplatte

### Aufnahmefolumen:

- max. 5 ABS Boxen „SysCon M“
- max. 8 ABS Boxen „SysCon S“

Art. Nr.	Breite	Tiefe	Höhe	kg	VE
220646	475	360	1080	10,000	1

## SysCon Werkzeugsortiment

SysCon

Inhalt: 17 Werkzeuge

- 220372 ABS-Kunststoffbox „SysCon M“
- 220374 Werkzeugeinlage „SysCon“
- 220399 Schaumeinlage „SysCon“ 400 x 300 x 10 mm
- 220379 Werkzeugtafel „SysCon“ 11 Fächer
  
- 210695 Abisolierzange 0,2 – 6 mm<sup>2</sup>
- 110696 Schaltschrankschlüssel
- 263842 VDE Isolierband 19 mm x 20 m, schwarz
- 263844 VDE Isolierband 19 mm x 20 m, weiß
- 263860 VDE Isolierband 19 mm x 20 m, grün/gelb
- 200031 Abmantler Hakenklinge 8 – 28 mm<sup>2</sup>
- 211200 2K-VDE-Kombizange DIN 5244 185 mm
- 211204 2K-VDE-Seitenschneider DIN 5238 B 165 mm
- 211208 2K-VDE-Storchschnabelzange DIN 5236 A 200 mm, gerade
- 101870 2K-VDE-Schraubendreher PZ/FL 1
- 101872 2K-VDE-Schraubendreher PZ/FL 2
- 101910 2K-VDE-Elektriker-Schraubendreher 2,5 x 75 mm
- 101914 2K-VDE-Elektriker-Schraubendreher 3,5 x 100 mm
- 101916 2K-VDE-Elektriker-Schraubendreher 4,0 x 100 mm
- 101920 2K-VDE-Elektriker-Schraubendreher 6,5 x 150 mm
- 101942 2K-VDE-Schraubendreher PH 1
- 101944 2K-VDE-Schraubendreher PH 2



Art. Nr.	Satz	leer	kg	VE
220392	<b>17-teilig</b>	220372	4,300	1

## SysCon Werkzeugsortiment „Start VDE“

SysCon

Inhalt: 22 Werkzeuge

- 220372 ABS-Kunststoffbox „SysCon M“
- 220374 Werkzeugeinlage „SysCon“
- 220399 Schaumeinlage „SysCon“ 400 x 300 x 10 mm
- 220379 Werkzeugtafel „SysCon“ 11 Fächer
  
- 240042 Leichtmetallwasserwaage 400 mm
- 180184 Schlosserhammer 300 g
- 210695 Abisolierzange 0,2 – 6 mm<sup>2</sup>
- 200043 Uni-Abisolierer 0,2 – 4 mm<sup>2</sup>
- 211200 2K-VDE-Kombizange DIN 5244 185 mm
- 211217 2K-VDE-Kraftseitenschneider DIN 5238 A 170 mm
- 211208 2K-VDE-Storchschnabelzange DIN 5236 A 200 mm, gerade
- 101999 2K-VDE-Schraubendrehersatz PH
- 101870 2K-VDE-Schraubendreher PZ/FL 1
- 101872 2K-VDE-Schraubendreher PZ/FL 2
- 180092 Elektrikermeißel 10 x 250 mm
- 100647 Spannungsprüfer 100 – 250 V, lose
- 150090 Zimmermannsbleistifte
- 150024 Malerspachtel 40 mm
- 150004 Wasserpinsel
- 240002 Maßstab 2 m
- 150006 Gipsmulde



Art. Nr.	Satz	leer	kg	VE
220608	<b>22-teilig</b>	220372	6,500	1



**haupa**<sup>®</sup>

... Lösungen, die überzeugen

HAUPA, Königstr. 165-169, 42853 Remscheid, Tel.: +49 (0)2191 8418-0, Fax: +49 (0)2191 8418-840, sales@haupa.com;  
HAUPA, Bayernstraße 39, 5071 Wals-Siezenheim/Salzburg, Tel. +43 (0)662 854717, Fax +43 (0)662 854632, haupa.austria@haupa.com





HUPchemie



**haupa**<sup>®</sup>

... Lösungen, die überzeugen



## Montagekleber HUPfix+

### Anwendung HUPfix+:

Verklebung von Metallen, Holz und Kunststoffen mit- und untereinander im Elektrohandwerk, Bausektor, Möbelindustrie, Containerbau, Blechverarbeitung, Apparatebau, Klimatechnik, Yacht/Bootsbau, Karosserie, Fahrzeugbau und Fensterbau. Einsetzbar in Bereichen, wo Silikon nicht zu verarbeiten ist. Ein Klebstoff, der eine noch nie dagewesene Anfangshaftung aufweist. Mit HUPfix+ ist es möglich, auch schwere Teile wie Kabel, Steine, Holz, Fliesen und Metalle an Decken und Wänden zu verkleben, wo herkömmliche Klebstoffe nachgeben und abrutschen.

### Eigenschaften:

Die zu verklebenden Teile müssen sauber, öl- und fettfrei sein. HUPfix+ einseitig auftragen und Teile positionieren und fest anpressen. Die Haftung erfolgt sofort. Hautbildung nach 10 bis 15 Minuten. Durchhärteschwindigkeit 3 mm/24 Stunden. Temperaturbeständigkeit: -40 bis +100°C (kurzfristig 2-3 Std. bis 130°C). Verarbeitungstemperatur: + 5 bis + 40°C.



Art. Nr.	ml	Form	kg	VE
170206	310	Kleben/Dichten	0,450	1

## MS-Polymer HUPfix

### Anwendung HUPfix:

HUPfix ist ein hochwertiger Kleb- und Dichtstoff auf Basis von MS Polymer. UV-, witterungs-, salzwasser- und chlorbeständig. Sehr gute Haftung auf vielen Untergründen, in den meisten Fällen ohne Primer. Schnelle Durchhärtung. Die Fuge muss sofort nach dem Auftragen mit säurefreiem Seifenwasser geglättet werden.

### Eigenschaften:

Temperaturfest von -40 bis +100°C. Verarbeitungstemperatur +5 bis +40°C. HUPfix kann als Klebstoff und zur Fugendichtung eingesetzt werden, überstreichbar.



Art. Nr.	ml	Form	Farbe	kg	VE
170216	310	Kleben/Dichten	transparent	0,300	1
170210	310	Kleben/Dichten	grau	0,440	1
170212	310	Kleben/Dichten	schwarz	0,440	1
170214	310	Kleben/Dichten	weiß	0,440	1
170218	120	Kleben/Dichten	weiß	0,120	1

## Konstruktionsklebstoff HUPmount

### Anwendung HUPmount:

Verbindung von Holz, Span-, Faserplatten, MDF, beschichtete Platten, Metalle, Alu, Naturstein, Kunststein wie Corian und Varicor, Beton, Marmor, Keramik, Acryl, Kunststoffe, Gipsplatten, Styropor, Hartschaum, Isolierungen und vieles mehr, Befestigen und Sichern von Dübeln im Mauerwerk.

### Eigenschaften:

HUPmount ist witterungsbeständig gemäß DIN EN 204 D4, verbindet nahezu alle Materialien, einkomponentig, einfache Handhabung, lösemittelfrei, silikonfrei, alterungsbeständig, gegen viele Chemikalien beständig, gute Anfangshaftung (nach ca.15 Minuten voll belastbar), frostsicher, hohe Endfestigkeit, natursteinverträglich. Temperaturbeständigkeit -30°C bis +110°C



Art. Nr.	ml	Form	kg	VE
170208	310	Kleben/Dichten	0,470	1

## Silikon HUPsilicon

### Anwendung HUPsilicon:

Für Dehnfugen im Innen- und Außenbereich, Fensterverglasung und Abdichtung von Anschlussfugen bei Holz-, Kunststoff-, Aluminiumfenstern. Entspricht DIN 18545 Teil 2. Sehr gute Haftung auf den meisten marktüblichen Lasuren und Lacken.

### Eigenschaften:

Dauerelastisch. Alterungs-, witterungs-, UV-beständig. Anstrichverträglich. Geruchsneutral. Keine Frührissbildung. Gute Haftung auf Arbeitsplatten. Keine Oberflächenklebrigkeit. Temperaturbeständigkeit -50°C bis +150°C. Verarbeitungstemperatur +5°C bis +40°C. Hautbildungszeit ca. 10-15 Min. (bei 23°C).



Art. Nr.	ml	Form	Farbe	kg	VE
170200	310	Kleben/Dichten	transparent	0,450	1
170202	310	Kleben/Dichten	weiß	0,450	1
170204	310	Kleben/Dichten	grau	0,450	1

## 2 Komponenten Hochleistungskleber HUPmega

### Anwendung HUPmega:

HUPmega wird automatisch gemischt. Innerhalb von 4 Minuten Teile zusammenfügen und 24 Stunden aushärten lassen (ca. 75% der Endfestigkeit schon nach 2 Stunden bei Raumtemperatur).

### Eigenschaften:

Temperaturbeständigkeit: -55°C bis/till +120°C  
Topfzeit: ca. 5 Minuten.  
Mechanische Bearbeitung: nach ca. 30 Minuten  
Endaushärtung: nach 24 Stunden  
Verarbeitungstemperatur: von +10°C bis +30°C  
Witterungsbeständig, gute Medienbeständigkeit  
Lagertemperatur +6°C bis max. +28°C.



Art. Nr.	ml	Form	kg	VE
170220	25	Kleben/Dichten	0,050	1

## Mixtülle

- für 2 Komponentenkleber

1 VE = 2 Tüllen



Art. Nr.	Form	kg	VE
170234	Kleben/Dichten	0,003	1

## 2 Komponenten-Epoxidkleber HUPepoxyd

### Anwendung HUPepoxyd:

Klebefläche reinigen, Verschluss öffnen und Mischdüse aufschrauben. Die ersten 2 g entsorgen, da diese noch nicht 1:1 gemischt sind. Danach den Klebstoff auftragen und Teile zusammenfügen. Mischdüse entfernen und entsorgen. Verschluss aufsetzen. Angebrochene Kartuschen kühl lagern und möglichst schnell verarbeiten (kann auch ohne Mischdüse verarbeitet werden).

### Eigenschaften:

Temperaturbeständigkeit: -40°C bis +80°C  
Verarbeitungstemperatur: +10°C bis +30°C  
Endaushärtung: 24 Stunden, Topfzeit: ca. 5 Minuten.



Art. Nr.	ml	Form	kg	VE
170222	25	Kleben/Dichten	0,025	1

## 2 Komponenten Flüssigmetall HUPfastmetal

### Anwendung HUPfastmetal:

Klebefläche reinigen, Verschluss öffnen und Mischdüse aufschrauben. Die ersten 2 g entsorgen, da diese noch nicht 1:1 gemischt sind. Danach den Klebstoff auftragen und Teile zusammenfügen. Mischdüse entfernen und entsorgen. Verschluss aufsetzen. Angebrochene Kartuschen kühl lagern und möglichst schnell verarbeiten (kann auch ohne Mischdüse verarbeitet werden).

### Eigenschaften:

Temperaturbeständig: -50°C bis +120°C,  
Topfzeit ca. 5 - 10 Minuten.  
Nach ca. 30 Minuten kann eine mechanische Bearbeitung der reparierten Stelle erfolgen.



Art. Nr.	ml	Form	kg	VE
170224	25	Kleben/Dichten	0,025	1

## Sekundenkleber HUPsuperglue

### Anwendung HUPsuperglue:

Die Oberflächen müssen sauber, öl- und fettfrei sein. HUPsuperglue dünn und einseitig auftragen und Teile zusammenpressen.



Art. Nr.	ml	Form	kg	VE
170226	20	Kleben/Dichten	0,020	1

## Feintropfspitze

- für Sekundenkleber

1 VE = 2 Spitzen



Art. Nr.	Form	kg	VE
170236	Kleben/Dichten	0,001	1

## Doppelseitiges Acryl-Klebeband HUPtapeDouble

### Anwendung HUPtapeDouble:

Hält dauerhaft und sicher auf fast allen glatten Oberflächen wie Metall, Holz, Glas, Kunststoff, Keramik und Gummi. Ideal zur Montage von Halterungen, Schildern, Haken, Ablageelementen, etc.  
Nicht geeignet für: PE, PP, PTFE (z.B. Teflon®), Silikon, Papier und Vinyl-Tapeten, nicht tragfähigen Untergründen sowie auf Oberflächen mit schmutzabweisenden Beschichtungen.

### Eigenschaften:

HUPtapeDouble ist ein extrem starkes, doppelseitiges Klebeband. Zum beständigen Verkleben, Montieren und Befestigen im Außen- und Innenbereich. bis zu max. 1,3 kg belastbar. Transparent. Die Oberflächen werden nicht beschädigt. Feuchtigkeitsbeständig. In trockenen, sauberen und gut gelüfteten Bereichen bei +10°C bis +30°C 1 Jahr haltbar. Temperaturbeständigkeit -30°C bis 180°C.



Art. Nr.	Form	kg	VE
170232	Kleben/Dichten	0,050	1

## UV härtende GFK Reparaturfolie HUPplaxUV

### Anwendung HUPplaxUV:

Einfache Anwendung - einfach auf Reparaturfläche zuschneiden, aufkleben - fertig. Extrem haltbarer, glasfaserverstärkter Kunststoff (GFK), vibrationsbeständig, bleibt flexibel, Witterungs-, UV-, und feuchtigkeitsbeständig, gute Nachbearbeitbarkeit (schleifen, bohren, lackieren, etc.), beständig gegen Öle und Lösemittel, dauerhaft Temperaturbeständig von -40°C bis +200°C, keine Schrumpfung oder Ausdehnung während der Verarbeitung und Durchhärtung, haftet auf allen Oberflächen außer Polypropylene (PP), schnelle Durchhärtung (ab 5 Min. je nach UV Strahlung).

### Eigenschaften:

HUPplaxUV ist eine einzigartige, einfach anzuwendende Reparaturfolie, die durch UV Strahlung oder Sonnenlicht aktiviert wird und aushärtet. Es handelt sich bei der Folie um ein glasfaserverstärktes Polyester mit extrem guter Haftung und langer Lebensdauer. Kein Anmischen, kein abwägen, keine Fehlerquellen. Wartung und Reparatur von Dächern, Treppen, Wasserbecken, Rohren, Leitungen, Kabelschächten, Schaltkästen etc., sämtliche Oberflächen aus Holz, Metall, Glas, Keramik, Mauerwerk, Beton und Kunststoff.



Art. Nr.	Form	kg	VE
170230	Kleben/Dichten	0,120	1

**haupa®**

... Lösungen, die überzeugen



## Schraubensicherung mittelfest HUPlockM

**Anwendung HUPlockM:**  
Für alle Schrauben mit Gewinden bis M36.  
Hochviskos, mittelfest, demontierbar.

**Eigenschaften:**  
Handfest: 10 - 20 Minuten  
Funktionsfest: 1 - 3 Stunden  
Temperaturbeständig: -55 bis +150°C



Art. Nr.	ml	Form	kg	VE
170238	50	Kleben/Dichten	0,050	1

## Schraubensicherung hochfest HUPlockH

**Anwendung HUPlockH:**  
Für alle Schrauben mit Gewinden bis M20.  
Mittelviskos, hochfest, schwer demontierbar.

**Eigenschaften:**  
Handfest: 10 - 20 Minuten  
Funktionsfest: 1 - 3 Stunden  
Temperaturbeständig: -55 bis +150°C



Art. Nr.	ml	Form	kg	VE
170240	50	Kleben/Dichten	0,050	1

## Kabel-Montage-Spray HUPcable

**Anwendung HUPcable:**  
Die vorbereiteten Kabel besprühen. Nach Verdunsten des Treibgases (wenige Sekunden) Kabel einziehen.

**Eigenschaften:**  
Erleichtert das Einziehen von Kabeln in den Schutzschlauch.



Art. Nr.	ml	Form	kg	VE
170174	400	Beschichten+Schmieren	0,450	1

## Aluminium-Spray HUPalu

**Anwendung HUPalu:**  
Zur Wartung und Werterhaltung von Maschinenteilen, zur Bearbeitung von Maschinen, Öfen, Heiz- und Dampfanlagen, Rohrleitungen, Auspuffanlagen und Turbinen etc., als Behälterschutz, Beschichtung für Felgen, LKW-Aufbauten uvm.

**Eigenschaften:**  
HUPalu Reines Aluminiumspray 99,5%, hitzebeständig bis 900°C, korrosionsschützend und hochtemperaturfest, kratz-, büst- und abriebfest, witterungsbeständig.



Art. Nr.	ml	Form	kg	VE
170154	400	Beschichten+Schmieren	0,450	1

## Zink-Spray dunkel HUPzincDark/Light

**Anwendung HUPzincDark/HUPzincLight:**  
Zur Nachbesserung von feuerverzinkten Teilen, nachträglicher Schutz nach Schweißarbeiten, zur Ausbesserung beschädigter Oberflächen, Korrosionsschutz durch galvanische Wirkung, Schutzversiegelung für Rohrleitungen und Metalle, Grundierung für nachfolgende Anstriche. Bildet eine dauerhafte Schutzschicht mit wasserunlöslichem Zinkoxid auf Eisen (Stahl) und schützt damit auch schadhafte Stellen.

**Eigenschaften:**  
HUPzinc ist ein Gemisch aus hochreinem Zink- und Aluminiumpulver, hitzebeständig, witterungsbeständig und schnelltrocknend.



Art. Nr.	ml	Form	Farbe	kg	VE
170150	400	Beschichten+Schmieren	Dark	0,450	1
170152	400	Beschichten+Schmieren	Light	0,450	1

## Edelstahl-Spray HUPinox

### Anwendung HUPinox:

Zur Wartung, Ausbesserung und Werterhaltung von Edelstahl, zur Bearbeitung von Rohrleitungen, Maschinen, LKW-Aufbauten, Silos, Turbinen etc., als Behälter- und Tankanlagenschutz uvm.

### Eigenschaften:

HUPinox Edelstahlbeschichtung, Legierung u.a. aus Chrom >15%, Nickel >7%, Mangan >1%, hitzebeständig bis 300°C, korrosionsschützend und temperaturfest, widerstandsfähige und witterungsbeständige Schutzschicht, gute und sichere Haftung auf Metall, Holz, Glas, Stein uvm.



Art. Nr.	ml	Form	kg	VE
170156	400	Beschichten+Schmieren	0,450	1

## Silikon-Spray HUPsil

### Anwendung HUPsil:

Zur Beseitigung von Knarr-, Quietsch- und Laufgeräuschen an Maschinen, Fahrzeugen, Ketten. Als Gleitmittel und als Alterungsschutz. Zur Reinigung, Pflege und zum Schutz von Metallen, Gummi und Kunststoff, zum Einziehen von Gummi und Kunststoffprofilen, etc.

### Eigenschaften:

Das Silikon-Spray HUPsil ist ein Universal-, Gleit- und Schmiermittel. Es ist wasserfest, witterungs- und temperaturbeständig von -30°C bis +200°C. Es wirkt antistatisch und staubabweisend, schmiert und imprägniert alle Oberflächen ohne zu fetten, antikorrosiv und feuchtigkeitsabweisend.



Art. Nr.	ml	Form	kg	VE
170162	400	Beschichten+Schmieren	0,450	1

## Universal-Schmiermittel HUP40

### Anwendung HUP40:

Löst und macht alle durch Rost und Oxydation festsitzenden Schrauben, Bolzen, Muttern, Werkzeuge, Scharniere, Mechaniken, Rollen etc. wieder „gängig“. Schützt und versiegelt alle glatten und lösemittelbeständigen Oberflächen aus Metall, Kunststoff, PVC, Gummi etc. Verdrängt und beseitigt Feuchtigkeit und Schwitzwasser. Wirkt Kriech- und Fehlerströmen an Kabeln, elektrischen Verbindungen und Anlagen, Gerätegehäusen, Zündkabeln, Verteilerkappen etc. entgegen. Schmiert und pflegt feinste Mechaniken, Werkzeuge, Maschinen, Geräte, Schlösser, Gleit- und Führungsschienen, Rollen, Bolzen, Scharniere, Verschraubungen, etc. Silikonfrei! Es schmilzt Eis an Schlössern, Schrauben, Gelenken und Verschraubungen.

### Eigenschaften:

HUP40 Qualitäts-Universal-Spray mit 1001 Lösungen!



Art. Nr.	ml	Form	kg	VE
170166	400	Beschichten+Schmieren	0,450	1
170168	50	Beschichten+Schmieren	0,075	1

## PTFE-Spray HUPptfe

### Anwendung HUPptfe:

Dort wo Öl- oder Fettschmierungen unerwünscht sind. Spezial-Schmiermittel für alle wartungsfreien Gleitschmierungen pflegt und schützt alle Metalle, Leder und Holzteile – Alterungsschutz für Gummiteile, Dichtungen und Kunststoffe. Zur Beseitigung von Knarr-, Quietsch- und Laufgeräuschen an Maschinen, Ketten, Fenstern, Türen, Ausziehschubladen etc. in der Kunststoff-, Holz-, Papier- und Textilverarbeitung. Wasserfeste Beschichtung von Papier, Kork und Textilien.

### Eigenschaften:

HUPptfe ölfreies Trockenschmierungs-Spray. Hochtemperaturbeständiger Oberflächenschutz von -60°C bis +230°C mit Langzeitwirkung und niedrigem Reibungskoeffizienten, schnell trocknend, stark haftend, fettfrei und farblos, geschmacksneutral nach dem Auftragen, Schutzfilm wirkt antikorrosiv und feuchtigkeitsabweisend.



Art. Nr.	ml	Form	kg	VE
170158	400	Beschichten+Schmieren	0,450	1

## Allround PTFE-Spray HUPptfeSynt

### Anwendung HUPptfeSynt:

Speziell für dauerhafte Schmierung unter sehr starkem Druck und reibenden Bedingungen. Es schützt alle beweglichen Teile und unterbindet Verhaken, Knarren und Quietschen.

### Eigenschaften:

HUPptfeSynt zum Schmieren von feinmechanischen, so wie druckbelasteten Teilen in einem enorm großen Temperaturbereich.



Art. Nr.	ml	Form	kg	VE
170160	400	Beschichten+Schmieren	0,450	1

## Polymer-Spray HUPpolymer

### Anwendung HUPpolymer:

Ersatz für Silikon spray als Einzieh-, Gleit- und Schmierhilfe, wie auch als Langzeitpflege für Gummi, EPDM, PP, PVC etc. Deutlich verbesserte Gleiteigenschaften auf beschichteten Oberflächen - die Reibwerte werden bis zu 40% reduziert. Behandelte Oberflächen weisen ein farbvertiefendes Aussehen auf. Beschichtete Oberflächen sind wasserabweisend, unempfindlicher gegenüber Verschmutzung. Problemlose Weiterverarbeitung (Verkleben, Lackieren, Bedrucken etc.) von angrenzenden Materialien.

### Eigenschaften:

HUPpolymer für Kontaminationen von Werkzeug und gefertigten Teilen, die beim Einsatz von Silikonölen auftreten können, werden vermieden. Keine Bildung von Spannungsrissen bei Kontakt behandelter Profile mit Plexiglas oder Polycarbonat.



Art. Nr.	ml	Form	kg	VE
170170	400	Beschichten+Schmieren	0,450	1

**haupa®**

... Lösungen, die überzeugen



## Schneidöl HUPdrill

### Anwendung HUPdrill:

Gezielte und saubere **Anwendung** beim Schneiden, sehr ergiebig und effizient im Verbrauch durch Dosiersprühkopf. Für Maschinen, bei denen eine vollständige Trennung des Kühlschmierstoffes von dem eingesetzten Hydrauliköl oder Schmieröl nicht gegeben ist. Geeignet für die Bearbeitung von Eisen, Leicht- und Buntmetallen.

### Eigenschaften:

HUPdrill Spezial Schneidöl, transparent. Legiertes Öl enthält hochwirksame EPAdditive und polare Wirkstoffe, elastischer Schmierfilm mit Korrosionsschutz, hochbelastbar durch tragfähige Grenzschichtbildung, hohes Druckaufnahmevermögen. Sorgt für verschleißarmen Betrieb mit Korrosionsschutz.



Art. Nr.	ml	Form	kg	VE
170172	400	Beschichten+Schmieren	0,450	1

## Rostlöser-Spray HUPrustEX

### Anwendung HUPrustEX:

Durchdringt den Rost, entfernt Öle, Harze, Teer und Ölkohle, löst hartnäckige Verbindungen problemlos, beseitigt Knarr- und Quietschgeräusche, schützt langfristig, durchdringt selbst Engstellen und erleichtert damit die Demontage von Teilen. Löst festsitzende Schraubverbindungen, bringt alle korrodierten Verbindungen, wie Verschraubungen, Muttern, Bolzen, Gelenke wieder in Bewegung.

### Eigenschaften:

HUPrustEX unterwandert und löst äußerst wirksam Rost, konserviert und schützt vor erneutem Rostbefall durch einen MoS<sub>2</sub>-Schutzfilm.



Art. Nr.	ml	Form	kg	VE
170164	400	Beschichten+Schmieren	0,450	1

## Kontaktspray HUPwetBlock

### Anwendung HUPwetBlock:

Durch seine hochwirksamen Bestandteile werden alle Arten von elektrischen Kontakten und Verbindungen gegen Feuchtigkeit und Korrosion geschützt. Wasser und Feuchtigkeit wird zuverlässig verdrängt. Die Produkteigenschaften bleiben auch nach mehreren Monaten der Anwendung sowohl im Innen- als auch im Außenbereich bestehen und verhindern damit dauerhaft Kriechströme und Kurzschlüsse in: Beleuchtungsanlagen, Anschlüssen und Fassungen, Elektrischen Maschinen und Geräten, Pumpen, Sprechanlagen, Schalter und Armaturen, Steckverbindungen und Kontakten, Steckdosen, Sicherungskästen, Kabelverbindungen, Kabeltrommeln, Batteripolen, Motorelektrik, Zündanlagen, Klingelsysteme uvm.

### Eigenschaften:

Schützt alle Arten von elektrischen Kontakten vor Feuchtigkeit, verdrängt Nässe, verhindert dauerhaft und zuverlässig Kriechströme und Oxidation



Art. Nr.	ml	Form	kg	VE
170180	400	Beschichten+Schmieren	0,450	1

## Schnellentfetter HUPdegrease

### Anwendung HUPdegrease:

Entfernt Staub, Schmutz Öl, Metallabrieb, entfernt auch Wachs oder Harze aus Hochspannungsschaltern, Klimaanlage, Antennenisolatoren, Motoren, Ventilatoren, Schaltanlagen, Kabeln, usw.

### Eigenschaften:

HUPdegreaser ist ein Entfetter und Reiniger für extreme Verschmutzungen. Intensive Schnellreinigung, rückstandsfreie und schnelle Verdunstung.



Art. Nr.	ml	Form	kg	VE
170102	500	Reinigen	0,600	1

## Elektro-Motoren-Reiniger HUPelectroClean

### Anwendung HUPelectroClean:

Zur Entfernung von Staub, Schmutz, Ölen, Fetten, Schmier und Kohlenstaub an elektromechanischen Kontakten, Relais, Leitungen, Verteilern, Spulen usw. Kann auch zur Vorreinigung für eine anschließende Lackierung eingesetzt werden.

### Eigenschaften:

Der Elektro-Motoren-Reiniger HUPelectroClean besteht aus einem Gemisch von hochwertigen Kohlenwasserstoffen und Reinigungsverstärkern. Reinigt flecken- und streifenfrei und verdunstet nach der Reinigung rückstandsfrei.



Art. Nr.	ml	Form	kg	VE
170114	400	Reinigen	0,450	1

## Elektro-Kontakt-Reiniger HUPcontactXtra (nicht brennbar)

### Anwendung HUPcontactXtra:

Die zu reinigenden Teile oder Kontaktflächen einsprühen und Schmutz ablaufen lassen. Bei starken Verschmutzungen Vorgang eventuell wiederholen. Aufgrund der Nichtbrennbarkeit des Produktes ist bei stromführenden Aggregaten ein Abschalten nicht notwendig.

### Eigenschaften:

HUPcontactXtra ist ein auf nicht brennbaren Lösungsmitteln basierender Sicherheitsreiniger. Das Produkt ist geruchlos, physiologisch unbedenklich, aromatenfrei und dadurch im Vergleich zu handelsüblichen Kohlenwasserstoff-Reinigern sehr hautverträglich. Es besitzt hervorragende Netz- und Kriecheigenschaften. Es verdunstet in sehr kurzer Zeit völlig rückstandsfrei.



Art. Nr.	ml	Form	kg	VE
170120	400	Reinigen	0,450	1

## Universalreiniger HUPcleanMulti

### Anwendung HUPcleanMulti:

Reinigung von Fenstern, Spiegeln, Glas, Bildschirme, Kunststoffflächen, Fliesen, etc. in Industrie und Handwerk.

### Eigenschaften:

HUPcleanMulti ist ein Multi-Schaum mit Orangenaroma. Intensivreiniger, für einen funkelnden Glanz auf allen Oberflächen. Kraftvoll, aber mild. Sehr wirtschaftlich durch hohe Konzentration, hautfreundlich. Reinigt mit Aktivschaumwirkung.



Art. Nr.	ml	Form	kg	VE
170104	500	Reinigen	0,550	1

## Schaumreiniger HUPclean

### Anwendung HUPclean:

Streifenfreie Reinigung von Fenstern, Bildschirmen, Kunststoffen, Gebäuden, Fahrzeugen und Maschinen.

### Eigenschaften:

HUPclean ist ein multifunktionaler Reiniger und gewährleistet beste Sauberkeit bei Öl, Fett, Wachs und ähnlichen Verschmutzungen.



Art. Nr.	ml	Form	kg	VE
170100	500	Reinigen	0,550	1

## Graffiti-Entferner HUPgraffitiEx

### Anwendung HUPgraffitiEx:

Entfernt Lack-, Farb-, Graffiti- und Kleberreste. Reinigt mühelos beschmutzte Oberflächen aus Beton, Stein, Mauer und Holzuntergründen, sowie Glas-, Keramik-, Porzellan- und Metalloberflächen.

### Eigenschaften:

Die Wirkstoffe und Treibmittel von HUPgraffitiEx sind frei von giftigen, ätzenden und ozonschädigenden Substanzen. In allen Bereichen der Industrie und des Gewerbes einsetzbar, sowie in Installationsbetrieben, Druckereien, Lackierereien, Metall- und Kunststoffindustrie, Gebäudereinigungsbetrieben, etc.



Art. Nr.	ml	Form	kg	VE
170110	400	Reinigen	0,450	1

## Etikettenentferner HUPlableEx

### Anwendung HUPlableEx:

Rückstandsfreie Entfernung von Kleberresten, Etiketten, Schmier, Bitumen, frischen PU-Schaumresten und hartnäckigen Verschmutzungen. Zur Endreinigung von Metalloberflächen (auch vor der Lackierung) im gesamten Bereich der Industrie, Gewerbe und Handwerk geeignet.

### Eigenschaften:

HUPlableEx ist kraftvoll, dennoch materialschonend, verdunstet schnell und rückstandsfrei.



Art. Nr.	ml	Form	kg	VE
170112	400	Reinigen	0,450	1

## Druckluftspray HUPair

### Anwendung HUPair:

HUPair Druckluftspray zur Kühlung und zur Fehlersuche an überhitzten Teilen. Zur Entfernung von Staub, Schmutz und anderen Ablagerungen an Computern, Tastaturen, technischen Bauteilen, Bürogeräten, Kopierern, Druckern etc.



Art. Nr.	ml	Form	kg	VE
170106	400	Reinigen	0,450	1

## Druckluftspray HUPairXtra, nicht brennbar

### Anwendung HUPairXtra:

Im gesamten Bereich der Wartung und Instandhaltung von elektronischen Geräten, Bauteilen, Computern, Feinmechaniken, Uhren etc. Zur Staub- und Schmutzentfernung an Tastaturen, Computergehäusen, Schaltschränken, Mess- und Regeltechnik-Instrumenten, optischen Geräten, an HiFi- und Videogeräten, sowie Modulen, Leiterplatten, Magnetköpfen, Laufwerken etc.

### Eigenschaften:

HUPairXtra ist nicht brennbar – besonders gut zur Reinigung an elektrischen Kontakten geeignet. Für eine saubere und trockene Reinigung auch an schwer zugänglichen Stellen und auf empfindlichen Oberflächen.



Art. Nr.	ml	Form	kg	VE
170108	400	Reinigen	0,450	1

**haupa®**

... Lösungen, die überzeugen

HAUPA, Königstr. 165-169, 42853 Remscheid, Tel.: +49 (0)2191 8418-0, Fax: +49 (0)2191 8418-840, sales@haupa.com; HAUPA, Bayernstraße 39, 5071 Wals-Siezenheim/Salzburg, Tel. +43 (0)662 854717, Fax +43 (0)662 854632, haupa.austria@haupa.com



## Hautschutz HUPskinProtect

### Anwendung HUPskinProtect:

Für den täglichen Gebrauch in der Industrie, im Handwerk. Schützt die Hände und auch andere Körperpartien durch einen Schutzfilm vor dem Kontakt mit Öl, Fett, Teer, Farben, Stäuben und vielen anderen Schmutz- und Schadstoffarten. Es kann allergische Reaktionen mit vielen Stoffen verhindern, da zwischen der Haut und dem Medium ein Schutzfilm aufgebaut ist.

### Eigenschaften:

HUPskinProtect erleichtert die Hautreinigung. Die Haut bleibt atmungsaktiv und trocknet nicht aus. Dermatologisch getestet.



Art. Nr.	ml	Form	kg	VE
170116	250	Reinigen	0,300	1

## Dosieraufsatz „Target Control System“

Das „Target Control System“ ist ein stabiler, flexibler Dosieraufsatz, der auch jederzeit demontiert werden kann. Er ist mit vielen HAUPA Aerosol Produkten („Vaterventil“/Stem) kompatibel. Das heißt: noch genaueres, exakteres Sprühen und Dosieren. Zielgerecht, punktgenau und gut dosiert.

Nicht für Spraydosen Art. 170106, 170150, 170152, 170400



Art. Nr.	Form	kg	VE
170406	Reinigen	0,020	1

## Reinigungstücher HUPwipe

### Anwendung HUPwipe:

HUPwipe ist die ideale Hilfe zum Entfernen von hartnäckigsten Verschmutzungen wie z.B.: Flugrost, Fette, Kleberreste, Öle, Ruß, Harze, Eddingstriche, frische Farbreste, Schmierstoffe, Nikotin uvm. Einsetzbar zur Entfernung schwerster Verschmutzungen in Gewerbe, Industrie und Handwerk.



Art. Nr.	ml	Form	kg	VE
170118	80	Reinigen	1,000	1

## Industrie-Reinigungstücher

HAUPA Industrie-Reinigungstücher eignen sich hervorragend **zum Reinigen der Hände, von Werkzeugen und Arbeitsoberflächen**. Sie entfernen schnell und sicher hartnäckigen Schmutz wie Fett, Lack, Öl, Teer, Tinte, Silikon, Leim und mehr und sind damit **ideale Begleiter für Werkstatt, Büro, Haus oder Freizeit**. Diese praktischen Tücher sind mit einem lösungsmittelfreien industriellen Handreiniger imprägniert, dermatologisch getestet und auch für empfindliche Haut geeignet. Die Perforation der einzelnen Tücher ermöglicht eine einfache Entnahme. Die praktische stabile Aufbewahrungsdose mit Verschlussdeckel verhindert das Austrocknen. **Inhalt: 40 Tücher á 17 x 25 cm.**

### Für eine einfache und schnelle Reinigung!

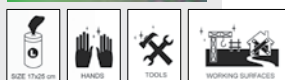

### Entfernt mühelos:

- Fett
- Lack
- Öl
- Teer
- Tinte
- Silikon
- Leim
- und mehr ...



Art. Nr.	GL	Breite	kg	VE
150600	170	25	0,190	1





## Kälte-Spray HUPcool

**Anwendung HUPcool:**  
HUPcool zur Entfernung von Staub, Schmutz und anderen Ablagerungen an Computern, Tastaturen, technischen Bauteilen, Bürogeräten, Kopierern, Druckern, etc. Zur Kühlung und zur Fehlersuche an überhitzten Teilen.



Art. Nr.	ml	Form	kg	VE
170400	400	Prüfen	0,455	1

## Kälte-Spray HUPcoolXtra

**Anwendung HUPcoolXtra:**  
Zum Aufspüren von Fehlern in der Elektrik und Elektronik. Es können thermische Fehler an Elektrik, Elektronik, Computergehäusen, Schaltschränken, Mess- und Regeltechnik-Instrumenten, optischen Geräten, an HiFi- und Videogeräten, sowie Modulen, Leiterplatten, Magnetköpfen, Laufwerken, an Vergasern oder Einspritzanlagen, Thermoaltern etc. schnell aufgespürt werden.

**Eigenschaften:**  
HUPcoolXtra ist ein Kältespray mit dem Sie eine Kühlung bis -30°C erzielen. Durch Abkühlung von Widerständen und Transistoren verhindern Sie Hitzeschäden beim Löten.



Art. Nr.	ml	Form	kg	VE
170402	400	Prüfen	0,455	1

## Rauchmelder-Testspray HUPdetect

**Anwendung HUPdetect:**  
Prüfen Sie beispielsweise monatlich mit diesem Prüfspray, um einen technischen Defekt, sowie die Verschmutzung des Melders ausschließen zu können.

- Eigenschaften:**
- simuliert direkt den Brandrauch
  - reicht für ca. 150 - 200 Test-Vorgänge
  - schnell und zuverlässig



Art. Nr.	ml	Form	kg	VE
170404	250	Prüfen	0,180	1





Lötzubehör



haupa®

... Lösungen, die überzeugen



# Lötzubehör

## Elektrolötgerät VDE-GS

Rohr aus Chrom-Nickel-Stahl, mit Schuko-Stecker, Lötspitzen aus Elektrolytkupfer vernickelt, austauschbar



Art. Nr.	GL	Volt	Watt	kg	VE
160142	265	220	60	0,322	1
160144	315	220	80	0,319	1
160146	320	220	100	0,324	1

## ElektrolötKolben

mit Kunststoffgriff und Schuko-Stecker, Kupfer-Lötspitzen, austauschbar, vernickelt



Art. Nr.	GL	Volt	Watt	kg	VE
160150	250	220	30	0,264	1

## Elektro-Feinlötgerät

mit Innenbeheizung der Lötspitze, Rohr aus Chrom-Vanadium-Stahl, mit Kunststoffgriff, Lötspitzen aus Elektrolytkupfer, vernickelt, austauschbar, mit Schukostecker



Art. Nr.	GL	Volt	Watt	kg	VE
160190	200	220	15	0,257	1

## Lötgarnitur

**Lötgarnitur beinhaltet:**

- 1 ElektrikerlötKolben 80 Watt
- 1 Bastlerlot 1 m
- 1 Radiolot 1 m
- 1 Löt fett 20 g



Art. Nr.	Watt	kg	VE
160234	80	0,387	1

## Lötzinn in Dreikantstangen DIN 1707

Länge ca. 430 mm, ca. 250 g per Stange, Abmessung: 11 x 11 x 11 x 430 mm



Art. Nr.	Sn%	Rolle/g	kg	VE
160112	30	250	0,275	1
160114	40	250	0,247	1

## Salmiakstein



Art. Nr.	kg	VE
160130	0,070	1

## Löt paste nach DIN 8511-F-SW 26

auf Kolophoniumbasis, halogenhaltig aktiviert, **Anwendungsgebiete:** Elektrotechnik, Elektronik, Gerätebau



Art. Nr.	kg	VE
160090	0,073	1

## Löttinktur nach DIN 8511-F-SW 32

auf Kolophoniumbasis, halogenhaltig aktiviert, **Anwendungsgebiete:** Elektrotechnik, Elektronik



Art. Nr.	kg	VE
160092	0,054	1

## Löt fett zum Weichlöten nach DIN 8511-F-SW 21

Ammoniumchlorid, organisch zubereitet **Anwendungsbereich:** allgemeine Lötarbeiten



Art. Nr.	kg	VE
160094	0,072	1
160096	0,132	1

## Löt fett für Fittings nach DIN 8511-F-W 22

**Anwendungsbereich:** Sanitärtechnik, Kupferrohre, etc.



Art. Nr.	kg	VE
160100	0,080	1

## Löt wasser nach DIN 8511-F-W 21

Ammoniumchlorid, organisch zubereitet **Anwendungsbereich:** Sanitärtechnik, Kupferrohre, etc.



Art. Nr.	kg	VE
160102	0,065	1

## Elektroniklot nach DIN EN 29453

antimonfrei, Flussmittel nach DIN EN 29454, 1.1.2.B (F-SW 26), S-Sn60Pb40, auf Kolophoniumbasis, halogenfrei aktiviert



Art. Nr.	Ø	Sn%	Rolle/g	kg	VE
160020	1	60	100	0,104	1
160022	1	60	250	0,253	1
160024	1	60	500	0,529	1
160026	1	60	1000	1,008	1
160028	1,5	60	1 m	0,016	1
160030	1,5	60	100	0,106	1
160042	1,5	60	250	0,247	1
160044	1,5	60	500	0,528	1
160046	1,5	60	1000	1,022	1
160050	2	60	100	0,108	1
160052	1	60	250	0,250	1
160054	1	60	500	0,529	1

## Elektroniklot nach DIN EN 29453

antimonfrei, Flussmittel nach DIN EN 29454, 1.1.3.B (F-SW32), S-Sn60Pb38Cu2, auf Kolophoniumbasis, halogenfrei aktiviert



Art. Nr.	Ø	Sn%	Rolle/g	kg	VE
160000	1	60	1 m	0,009	1
160002	1	60	100	0,106	1
160004	1	60	250	0,259	1
160006	1	60	500	0,528	1
160008	1	60	1000	1,015	1
160012	1,5	60	100	0,102	1
160014	1,5	60	250	0,255	1
160016	1,5	60	500	0,523	1
160018	1,5	60	1000	1,024	1

## Radiolot nach DIN EN 29453

antimonfrei, Flussmittel nach DIN EN 29454, 1.1.2.B (F-SW 26), S-Pb60Sn40, auf Kolophoniumbasis, aktiviert



Art. Nr.	Ø	Sn%	Rolle/g	kg	VE
160060	2	40	100	0,106	1
160062	2	40	250	0,257	1

## Bastlerlot nach DIN EN 29453

antimonarm, Flussmittel nach DIN EN 29454, 2.1.3.B (F-SW 24), S-Pb60Sn40, auf Ammoniumchloridbasis, organisch zubereitet



Art. Nr.	Ø	Sn%	Rolle/g	kg	VE
160070	1,5	40	1 m	0,018	1
160072	2	40	100	0,103	1
160074	2	40	250	0,258	1

## Lötendraht nach DIN EN 29453

bleifreie Sonderlegierung, 2,5% Flussmittelanteil nach DIN EN 29454, 1.1.2.B (EN-61190-ROLO), 1,00 mm Ø, 0,100 kg Spulen S-Sn99Cu1, DIN EN 29453 (Sn99, 3Cu0,7 - eutekisch)



Art. Nr.	Ø	Sn%	Rolle/g	kg	VE
160420	1	99	100	0,114	1
160422	1	99	250	0,262	1
160424	1	99	500	0,536	1
160426	1	99	1000	1,000	1
160430	1,5	99	100	0,112	1
160442	1,5	99	250	0,266	1
160444	1,5	99	500	0,500	1
160446	1,5	99	1000	1,000	1
160450	2	99	100	0,109	1
160452	2	99	250	0,257	1
160454	2	99	500	0,527	1

## Fittingslot nach DIN EN 29453, massiv

bleifreie Sonderlegierung, 3,5% Flussmittelanteil nach DIN EN 29454, 1.1.3.B (EN-61190-ROLO), 1,00 mm Ø, 0, 100 kg Spulen S-Sn99Cu1, DIN EN 29453 (Sn99, 3Cu0,7 - eutekisch)



Art. Nr.	Ø	Sn%	Rolle/g	kg	VE
160402	1	99	100	0,114	1
160404	1	99	250	0,250	1
160406	1	99	500	0,500	1
160408	1	99	1000	1,000	1
160412	1,5	99	100	0,114	1
160414	1,5	99	250	0,258	1
160416	1,5	99	500	0,535	1
160418	1,5	99	1000	1,000	1





**Index**

# Inhaltsangabe

<b>A</b>	<b>Seite</b>	<b>B</b>	<b>Seite</b>	<b>E</b>	<b>Seite</b>
Abbrechklingen	263	Backpack „Basic VDE“ 1000 V	292	Edelstahl-Spray HUPinox	339
Abdeckplane Premium	255	Backpack „Basic“	292	Einhand-Kabelschneider mit Biss	6
Abdecktuch transparent	217	Backpack „VDE plus“	293	Einmaulgabelschlüssel 1000 V	188
Abisolierer „Allrounder“	22	Backpack „VDE“	293	Einmaulgabelschlüssel-Werkzeugsatz 1000 V	189
Abisolierer „Coaxi“	23	Backpack	287	Einsätze DIN Cu + Al	58
Abisolierer für Koaxialkabel	23	Bastierlot nach DIN EN 29453	347	Einsätze DIN	57, 65, 71
Abisolierer für UTP-/STP-Datenkabel	24	Baueimer	254	Einsätze für Innensechskantschrauben 1000 V	
Abisolierzange / Photovoltaik	27	Baufolie Profi	255		190, 192, 194, 197, 198, 201
Abisolierzange „High Strip“	26	Baumwoll-Unterziehandschuhe	212	Einsätze Photovoltaik MC3	48, 57, 58, 71
Abisolierzange DIN 5232 1000 V	183	Bauschuttsack	255	Einsätze	43, 44, 51, 52, 53, 65, 66, 70, 71
Abisolierzange DIN 5232 VDE	179, 181	Besenstiel	254	Einsatz für Kabelschuhe / Aderendhülsen	48
Abisolierzange DIN 7168	241	Biegewerkzeug	81	Einschlagbuchstaben (A - Z), DIN 1451	260
Abisolierzange manuell	26	Bi-Metall Lochsäge, feinverzahnt 8% Co	273	Einschlagzahlen (0 - 9) DIN 1451	260
Abisolierzange Outlet 20	28	Blechsälbohrer/Antennenbohrer/HSS	270	Einziehperlonband	84
Abisolierzange Outlet 55	28	Blechschrabe DIN 7504 Tx	281	Einziehspirale	84
Abisolierzange Quadro	35	Blechschrabe DIN 7504	281	Einziehstahlband	84
Abisolierzange Sensor Mini	28	Bleiplomben	219	Elastik-Leitungsverteiler	120
Abisolierzange Sensor spezial	28	Blindnietausrüstung	242	Elastik-Steckverbinder mit Flachsteckern	120
Abmantler „Kabifix LWL“	22	Blindnietzange	242	Elektrikermeißel	258
Abmantler „Kabifix“	22	Blindstopfen M12 schwarz	165	Elektriker-Schraubendreher	223
Abmantler für kurzschlussichere Leitungen	23	Blindstopfen	165	Elektriker-Schraubendreher Schlitz	174, 222
Abmantler mit Hakenklinge	22	Bohrkronen, komplett, hartmetallbestückt	271	Elektrikerschutzhelm nach DIN EN 397 1000 V	212
Abmantler ohne Hakenklinge	22	Bolzenschneider	8	Elektrikerschutzschirm nach EN 166	212
Abmantler standard	22			Elektriker-Sicherheitswasserwaagen	202, 250
ABS-Kunststoffbox „SysCon M mobil“	329			Elektrikerstiefel nach DIN EN 50321 Klasse 0	215
ABS-Kunststoffbox „SysCon M“	329	<b>C</b>	<b>Seite</b>	Elektro-Feinlötlgerät	346
ABS-Kunststoffbox „SysCon S mobil“	329	Combi-Crimp-Kerbzange	38	Elektrohydraulische Pumpe „PN700 I“	72
ABS-Kunststoffbox „SysCon S“	329	Crimpeinsätze für „Huber & Suhner“ Kontakte	42	Elektrohydraulische Pumpe „PN-700“	72
ABS-Kunststoffbox „SysCon XL mobil“	329	Crimpeinsätze für „Multi - Contact“ Kontakte	42	Elektrohydraulische Pumpe „Special“	81
ABS-Kunststoffbox „SysCon XL“	329	Crimpeinsatz für „Hirschmann“ Kontakte	42	Elektro-Isolierband für den professionellen Einsatz	170
ABS-Kunststoffbox „SysCon XL“ variabel	331	Crimpeinsatz für „Tyco“ Kontakte	42	Elektro-Kontakt-Reiniger HUPcontactXtra	340
Achtkant-Spitzmeißel	258	Crimpeinsatz für Solarkontakte Amphenol	42	Elektrolötgerät VDE-GS	346
Achtkant-Steinmeißel	258	Crimpsset „MULTI Photovoltaik“	42	ElektrolötKolben	346
Adapter für Lochvergrößerung "RE-LOAD"	274	Crimpsset MULTI	49	Elektro-Motoren-Reiniger HUPelectroClean	340
Adapter Pressdorn	66	Crimpsset X-Crimp	48	Elektronik ESD Seitenschneider ohne Wate	244
Adapter Sortiment für Aufnahme "RE-LOAD"	274	Crimpzange „Multi“	49	Elektroniklot nach DIN EN 29453	347
Adapter	79	Crimpzange Combi-Crimp	48	Elektronik-Schraubendrehersortiment	227
Aderendhülsen DIN-Farbserie	98	Crimpzange für Koax- BNC- und TNC-Steckverbinder	41	Elektronik-Schraubendreher-Set	227
Aderendhülsen für kurzschlussichere Leitungen	100	Crimpzange für Kontakte und Verbinder	41	Elektronik-Seitenschneider	242
Aderendhülsen Farbserie I (französisch)	98, 99	Crimpzange für Photovoltaik	42	EMV Kabelverschraubungen Messing vernickelt, IP68	167
Aderendhülsen Farbserie II (deutsch)	98, 99	Crimpzange für Twin-Aderendhülsen	34	Endverbinder	109
Aderendhülsen Farbserie III, DIN	98, 99	Crimpzange für Westernstecker	44	Epoxidkleber HUPepoxyd	337
Aderendhülsen in Bandform, Farbserie III, DIN	98	Crimpzange für HUPstar Koax	41, 47	Entmantelungszange 1000 V	32, 184
Aderendhülsen	96, 97	Crimpzange HUPstar Photovoltaik	47	Erection bolts	281
Akku-Hydraulikstanze „AS-6“	78	Crimpzange HUPstar	47	Ersatzakku Li-Ion 18 V, 1,5 Ah	69
Akkuhydraulische Pumpe „PA-700“	72	Crimpzange X-Crimp	48	Ersatzakku Li-Ion 18 V, 3 Ah	69
Akkuhydraulischer Drahtseilschneider AS6-40	19	Crimpzange	34, 35, 38, 39, 40, 41, 50	Ersatzakku Li-Ion	69
Akkuhydraulischer Kabelschneider „AS12-52“	19	Crimpzangen für Westernstecker	43	Ersatzakku NiMH	69
Akkuhydraulischer Kabelschneider „AS6-85“	19	Cupal-Scheibe	144	Ersatzband Glasfaserstab	86
Akkuhydraulischer Kabelschneider „AS6-S20“	18	Cuttermesser „EXTRA“ mit Abbrechklingen	263	Ersatzband Glasfaserstab FIX	89
Akkuhydraulischer Kabelschneider „AS6-S32“	18	Cuttermesser aus Metall	263	Ersatzband Glasfaserstab FOX	87
Akkuhydraulischer Kabelschneider „SAS6-85“	19			Ersatzband Glasfaserstab POWER	90
Akkuhydraulisches Presswerkzeug „AC25-12“	62	<b>D</b>	<b>Seite</b>	Ersatzband Glasfaserstab SIX	88
Akkuhydraulisches Presswerkzeug „AC42-12“	63	Dübel-Montagesockel	155	Ersatzband Glasfaserstab STRONG	90
Akkuhydraulisches Presswerkzeug „AH-12“	64	Das ideale Werkzeugsortiment	321	Ersatzklingen	5, 22, 32, 184, 187
Akkuhydraulisches Presswerkzeug „AO-6“	59	Diamantdosensenker, lasergeschweißt	271	Ersatzklingenset	32
Akkuhydraulisches Presswerkzeug „SO-6“	59	Diamantdosensenker Spezial	271	Ersatzkopf	7, 259
Akkuhydraulisches Presswerkzeug „SO-6M“	59	Diamanttrennscheibe FL Fliese	272	Ersatzmesser	5, 28, 32
Akkuhydraulisches Presswerkzeug „SC-2M“	58	Diamanttrennscheibe, gesintert	272	Ersatzmesserkopf	186
Akkuhydraulisches Presswerkzeug „SD300-6“	67	Diamanttrennscheibe, lasergeschweißt	272	Ersatzminen	251
Akkuhydraulisches Presswerkzeug „SD400-6“	68	Diamanttrennscheibe TBM Turbo	272	Ersatzschrauben	270
Akkuhydraulisches Presswerkzeug „SHs-6“	57	Digitales Hochleistungs-multimeter	208	ESD Elektronik Schraubendreher	226
Akkuhydraulisches Presswerkzeug „SHs-6M“	57	Dispenser für Plastikflasche	91	ESD Elektronik-Schraubendrehersortiment	226
Akkuhydraulisches Presswerkzeug SC-2	58	Distanzbuchse	79	ESD-Elektronik-Flachrundzange	243
Akku-Kabelschneider „AS-52“	18	Doppelmaulschlüssel DIN 3110	234	ESD-Elektronik-Flachzange	244
Akku-Kabelschneider „AS-52ACSR“	18	Doppelmaulschlüsselsatz, DIN 3110	234	ESD-Elektronik-Frontschneider	244
Al-Pressverbinder mit Cu-Bolzen	143	Doppelseitiges Acryl-Klebeband HUPtapeDouble	337	ESD-Elektronik-Nadelzange	243
AL Schraubkabelschuh Mittelspannung	146	Dosieraufsatz „Target Control System“	342	ESD-Elektronik-Nadelzange, 45° gewinkelt	243
AL Schraubkabelschuh, zentrisch mit Abreißschrauben	146	Double-locking-Kabelbinder	154	ESD-Elektronik-Rundzange	244
AL Schraubverbinder Mittelspannung	146	Drahtseil- und Kabelschneider 1000 V	186	ESD-Elektronik-Seitenschneider	244
Al- und Cu-Presskabelschuhe für zugentlastete Verbindungen, längsdicht	143	Drahtseilschneider	8	ESD-Elektronik-Zangensatz	244
Al-Cu-Reduzierverbinder	144	Drehbegrenzer 1000 V	196	Etikettenentferner HUPableEx	341
Allround PTFE-Spray HUPptfeSynt	339	Drehkappe „Vario“	176		
Allround Soft-Gripschere	5, 184	Drehmoment T-Schlüssel 1000 V	196		
Al-Presskabelschuhe	141	Drehmomentbegrenzer 1000 V	192, 196, 200		
AL Schraubkabelschuh	146	Drehmomentschlüssel 1000 V	192		
AL Schraubverbinder Mittelspannung	146	Drehmomentschlüssel	237		
Al- und Cu-Presskabelschuhe für zugentlastete Verbindungen, längsdicht	143	Drehmomentschraubendreher mit Wechselklingen „VarioTQ“	225		
Al-Cu-Reduzierverbinder	144	Drehmomentschraubendreher mit Wechselklingen „VarioTQ“ 1000 V - Hex	178		
Allround PTFE-Spray HUPptfeSynt	339	Drehmomentschraubendreher mit Wechselklingen „VarioTQ“ 1000 V - Phillips / Pozidriv	177		
Allround Soft-Gripschere	5, 184	Drehmomentschraubendreher mit Wechselklingen „VarioTQ“ 1000 V - Tx / Hex	177		
Al-Presskabelschuhe	141	Druckluftspray HUPair	341		
AL Schraubkabelschuh	146	Druckluftspray HUPairXtra, nicht brennbar	341		
AL Schraubverbinder Mittelspannung	146	Durchgangsprüfer „Control“	208		
Al- und Cu-Presskabelschuhe für zugentlastete Verbindungen, längsdicht	143				
Al-Cu-Reduzierverbinder	144				
Allround PTFE-Spray HUPptfeSynt	339				
Allround Soft-Gripschere	5, 184				
Al-Presskabelschuhe	141				
AL Schraubkabelschuh	146				
AL Schraubverbinder Mittelspannung	146				
Al- und Cu-Presskabelschuhe für zugentlastete Verbindungen, längsdicht	143				
Al-Cu-Reduzierverbinder	144				
Allround PTFE-Spray HUPptfeSynt	339				
Allround Soft-Gripschere	5, 184				
Al-Presskabelschuhe	141				
AL Schraubkabelschuh	146				
AL Schraubverbinder Mittelspannung	146				
Al- und Cu-Presskabelschuhe für zugentlastete Verbindungen, längsdicht	143				
Al-Cu-Reduzierverbinder	144				
Allround PTFE-Spray HUPptfeSynt	339				
Allround Soft-Gripschere	5, 184				
Al-Presskabelschuhe	141				
AL Schraubkabelschuh	146				
AL Schraubverbinder Mittelspannung	146				
Al- und Cu-Presskabelschuhe für zugentlastete Verbindungen, längsdicht	143				
Al-Cu-Reduzierverbinder	144				
Allround PTFE-Spray HUPptfeSynt	339				
Allround Soft-Gripschere	5, 184				
Al-Presskabelschuhe	141				
AL Schraubkabelschuh	146				
AL Schraubverbinder Mittelspannung	146				
Al- und Cu-Presskabelschuhe für zugentlastete Verbindungen, längsdicht	143				
Al-Cu-Reduzierverbinder	144				
Allround PTFE-Spray HUPptfeSynt	339				
Allround Soft-Gripschere	5, 184				
Al-Presskabelschuhe	141				
AL Schraubkabelschuh	146				
AL Schraubverbinder Mittelspannung	146				
Al- und Cu-Presskabelschuhe für zugentlastete Verbindungen, längsdicht	143				
Al-Cu-Reduzierverbinder	144				
Allround PTFE-Spray HUPptfeSynt	339				
Allround Soft-Gripschere	5, 184				
Al-Presskabelschuhe	141				
AL Schraubkabelschuh	146				
AL Schraubverbinder Mittelspannung	146				
Al- und Cu-Presskabelschuhe für zugentlastete Verbindungen, längsdicht	143				
Al-Cu-Reduzierverbinder	144				
Allround PTFE-Spray HUPptfeSynt	339				
Allround Soft-Gripschere	5, 184				
Al-Presskabelschuhe	141				
AL Schraubkabelschuh	146				
AL Schraubverbinder Mittelspannung	146				
Al- und Cu-Presskabelschuhe für zugentlastete Verbindungen, längsdicht	143				
Al-Cu-Reduzierverbinder	144				
Allround PTFE-Spray HUPptfeSynt	339				
Allround Soft-Gripschere	5, 184				
Al-Presskabelschuhe	141				
AL Schraubkabelschuh	146				
AL Schraubverbinder Mittelspannung	146				
Al- und Cu-Presskabelschuhe für zugentlastete Verbindungen, längsdicht	143				
Al-Cu-Reduzierverbinder	144				
Allround PTFE-Spray HUPptfeSynt	339				
Allround Soft-Gripschere	5, 184				
Al-Presskabelschuhe	141				
AL Schraubkabelschuh	146				
AL Schraubverbinder Mittelspannung	146				
Al- und Cu-Presskabelschuhe für zugentlastete Verbindungen, längsdicht	143				
Al-Cu-Reduzierverbinder	144				
Allround PTFE-Spray HUPptfeSynt	339				
Allround Soft-Gripschere	5, 184				
Al-Presskabelschuhe	141				
AL Schraubkabelschuh	146				
AL Schraubverbinder Mittelspannung	146				
Al- und Cu-Presskabelschuhe für zugentlastete Verbindungen, längsdicht	143				
Al-Cu-Reduzierverbinder	144				
Allround PTFE-Spray HUPptfeSynt	339				
Allround Soft-Gripschere	5, 184				
Al-Presskabelschuhe	141				
AL Schraubkabelschuh	146				
AL Schraubverbinder Mittelspannung	146				
Al- und Cu-Presskabelschuhe für zugentlastete Verbindungen, längsdicht	143				
Al-Cu-Reduzierverbinder	144				
Allround PTFE-Spray HUPptfeSynt	339				
Allround Soft-Gripschere	5, 184				
Al-Presskabelschuhe	141				
AL Schraubkabelschuh	146				
AL Schraubverbinder Mittelspannung	146				
Al- und Cu-Presskabelschuhe für zugentlastete Verbindungen, längsdicht	143				
Al-Cu-Reduzierverbinder	144				
Allround PTFE-Spray HUPptfeSynt	339				
Allround Soft-Gripschere	5, 184				
Al-Presskabelschuhe	141				
AL Schraubkabelschuh	146				
AL Schraubverbinder Mittelspannung	146				
Al- und Cu-Presskabelschuhe für zugentlastete Verbindungen, längsdicht	143				
Al-Cu-Reduzierverbinder	144				
Allround PTFE-Spray HUPptfeSynt	339				
Allround Soft-Gripschere	5, 184				
Al-Presskabelschuhe	141				
AL Schraubkabelschuh	146				
AL Schraubverbinder Mittelspannung	146				
Al- und Cu-Presskabelschuhe für zugentlastete Verbindungen, längsdicht	143				
Al-Cu-Reduzierverbinder	144				
Allround PTFE-Spray HUPptfeSynt	339				
Allround Soft-Gripschere	5, 184				
Al-Presskabelschuhe	141				
AL Schraubkabelschuh	146				
AL Schraubverbinder Mittelspannung	146				
Al- und Cu-Presskabelschuhe für zugentlastete Verbindungen, längsdicht	143				
Al-Cu-Reduzierverbinder	144				





# Inhaltsangabe

<b>M</b>	<b>Seite</b>	<b>Q</b>	<b>Seite</b>	<b>S</b>	<b>Seite</b>
Müllsack extra	255	Quadro Komplett-Set im Koffer	35	Schrauben-Sortimentskasten „Mix Tx plus“	283
Maßband	250	Quergrieffschraubendreher 1000 V	188	Schrauben-Sortimentskasten „Mix Tx“	283
Magazin für Quadro	35	Quetsch-Gabel-Kabelschuhe o. Isolation	123, 125	Schrauben-Sortimentskasten „Mix“	282
Magnetabdecktuch	217	Quetsch-Ring Kabelschuhe o. Isolation	123	Schrauben-Sortimentskasten „Pan Head“	282
Magnethalter	230, 231	Quetsch-Stift-Kabelschuhe o. Isolation	125	Schrauben-Sortimentskasten „Senkkopf“	283
Magneheber	227			Schrauberbit mit PZ/FL-Profil	230
Malerspachtel	256			Schrauberbit PH reduced	230
Mantelschneider	32	<b>R</b>	<b>Seite</b>	Schrauberbit, Phillips	230
Maschinen-Flachzentrumsbohrer	267	Radiolot nach DIN EN 29453	347	Schrauberbit, Pozidriv	230
Maschinen-Holzspiralbohrer	267	Rainbow-Pack	170	Schrauberbit Tx	230
Maulringschlüssel	234	Ratschenkabelschere 1000 V	185	Schrauberbit	230
Maul-Ringschlüsselsatz mit Ratschenfunktion	234	Ratschen-Kabelschneider mit Abdeckung 1000 V	185	Schraubhaken	280
Maulringschlüsselsatz	234	Ratschen-Ringschlüssel 1000 V	189	Schraublocher	270
Mechanischer Kabelschneider	11	Rauchmelder-Testspray HUPdetect	342	Schraubsockel für Kabelbinder	155
Meisterkoffer „Delux Plus“ 1000 V	322	Reißnadel mit Stahlspitze	251	Schrumpfschläuche	168
Messingschlösser	303	Reinigungsinsel Safety Line 1000 V	202	Schulterträgerriemen	303
Metallbox	51, 52, 53	Reinigungstücher HUPwipe	342	Schutzbrille nach mit UV-Filter	213
Metallsägebogen	186, 264	Ringabwickler	94	Schutzhose IPS nach DIN VDE 0680 Teil 1 E	215
Mikroelektronik-Seitenschneider	242	Ringkabelschuhe DIN 46237	107, 110	Schutzplane, stark	255
Mitlaufendes Auffanggerät DIN 353-2, Typ ASK 1	216	Ringkabelschuhe	113, 119	SDS Hammerbohrer	268
Mixtülle	336	Ringschlüssel 1000 V	189	SDS-Aufnahme	274
Montagekleber HUPfix+	336	Rohrkabelschuhe, Gabelform, aus Reinnickel	140	SDS-Magnethalter	231
Montagekoffer	32	Rohrkabelschuhe, Ringform, aus Reinnickel	140	SDS-Nut-Hammerbohrersatz	268
Montageschrauben PH	281	Rohrkabelschuhe standard 90°	130, 131	SDS-plus-Hammerbohrersatz	268
Montageschrauben Tx	281	Rohr-Kerb-Kabelschuhe für hochflexible Leiter	134	Sechskanteinsatz 1000 V	196, 197, 200
Montageschrauben	281	Rohr-Kerb-Kabelschuhe Light „T“	127, 128	Sechskanteinsatz VDE	190, 194, 198
MS-Polymer HUPfix grau	336	Rohr-Kerb-Kabelschuhe, Nylon isoliert, standard	133	Sechskanteinsatz	200
MS-Polymer HUPfix schwarz	336	Rohr-Kerb-Kabelschuhe, standard	129, 130	Sechskant-Holzschrauben	280
MS-Polymer HUPfix weiß	336	Rohrreinigungsbürste	89, 91	Sechskantmutter DIN 934	282
MS-Polymer HUPfix	336	Rohrschneider	5, 263	Sechskantstiftschlüssel	229
Multi-Vlies	255	Rohrzange	242	Sechskantstiftschlüssel mit Kugelkopf, verchromt	229
		Rollbandmaß	250	Sechskantstiftschlüssel, verchromt	229
		Rollgabelschlüssel	235	Sechskantstiftschlüsselsatz	228
<b>N</b>	<b>Seite</b>	Rollgabelschlüssel DIN 3117 A 1000 V	189	Sechskantstiftschlüsselsatz mit Kugelkopf	228
Nagelschellen	160, 161	Rostlöser-Spray HUPrustEX	340	Sechskantstiftschlüsselsatz, metrisch	228
Netzwerkoffener „Connect“	316	Rundstecker	109, 112	Sechskantstiftschlüsselsatz, verchromt	228
Netzwerkoffener HAUPA	309	Rundsteckhülsen	109, 112	Sechskantwinkelschraubendreher-Satz	228
Netzwerk-Servicekoffer	317	Rundstifte	108, 111	Seil- und Kabelverbindungsstrümpfe	92
Netzwerk-Sortiment	44	Rundzange DIN 5257 VDE	179, 181	Seilspannklemmen	220
NH-Schutzkappe 1000 V	218			Seitenschneider DIN 5238 B VDE	179, 181
Nippelschneideisen	276	<b>S</b>	<b>Seite</b>	Seitenschneider DIN 5749	240
No.1-Cat	24	Sägeblätter „PUK“	264	Seitenschneider DIN ISO 5749 1000 V	183
Nylontasche „Vario“ – unbestückt	176	Sägenhalter „QuickLock“	274	Seitenschneider mit Abisolierfunktion 1000 V	179
Nylontasche „VarioTQ“ 1000 V – unbestückt	178	Saalbesen	254	Sekundenkleber HUPsuperglue	337
Nylontasche „VarioTQ“ – unbestückt	225	Sackkarre „SysCon Trolley“	332	Selbstverschweißendes Isolierband „tape76seal“	171
		Salmiakstein	346	Serviceset für HAUPA-FIBRE	86
		Schalgerät für Mittelspannungskabel	32	Servicetasche „Supply Basic“	300
<b>P</b>	<b>Seite</b>	Schaltnetzteil	69	Servicetasche „Supply Max“	299
Parallelverbinder	108, 111, 126	Schaltschrankschlüssel „Vario“ – Doppelbart	176	Servicetasche „Supply Plus“	299
Pass- und Kontaktschraubenschlüssel	202	Schaltschrankschlüssel „Vario“ – Dreikant	176	Servicetasche „Supply“	289
PC Cat	24	Schaltschrankschlüssel „Vario“ – Vierkant	176	Service-Trolley für Hybridfahrzeuge 1000 V	315
PC-Strip	23	Schaltschrankschlüssel	236	Set mit Schutzhandschuhen EN 60903	212
Persönliches Sicherheits-Set	216	Schaltschrank-Wasserwaage	250	Sicherheitsbeutel	214
Phasenabisoliermesser VDE	187	Schalungsbohrer	267	Sicherheitsgriff	212
Plangripzange 1000 V	183	Schaumeinlage SysCon	332	Sicherheitshaltergurt nach EN 358	216
Plastikhammer	259	Schaumgelmittel	91	Sicherheitspaket VDE/GS	214
Plombendraht	219	Schaumreiniger HUPclean	341	Sicherheitssschuhe, standortisolierend	215
Plombenzange	219	Schlüsselfeilen DIN 7283	260	Sicherheitsseile nach A-DIN 83330	216
Polymer-Spray HUPpolymer	339	Schlagschnurroller Squid, 15 m	251	Sicherheitsspannungsprüfer TÜV-geprüft 0426/72	229
Präzisions-Abisolierer PWS-Plus	24	Schlangenbohrer, Type Lewis	267	Signallicht HUPemergency	247
Präzisions-Abisolierwerkzeug LWL	24	Schlitzmeißel	258	Signierkreide	251
Präzisionsschieblehre digital	250	Schlosserhammer DIN 1041	259	Silikon HUPsilicon grau	336
Präzisions-Taschenschieblehre „Inox“	250	Schlosserwinkel	251	Silikon HUPsilicon weiß	336
Prüfdorn	68	Schmier- und Gleitmittel auf Wasserbasis	91	Silikon HUPsilicon	336
Pressdorn	66	Schneidöl HUPdrill	340	Silikon-Spray HUPsil	339
Presseinsätze „Deep indent“ (AH-12/KH-12/HH-12)	66	Schneidbacken, metrisches Gewinde	276	Slide Box mit DIN Aderendhülsen	102
Presseinsätze für Aderendhülsen	48, 61	Schneidkluppen komplett, metrisches Gewinde	276	Slide Box mit TWIN Aderendhülsen DIN	102
Presseinsätze für DIN Presskabelschuhe	60	Schneidpistole für PVC-Rohre	5	SlimTop - Kabelverschraubungen IP 68	165
Presseinsätze für Flachsteckhülsen	48	Schneidwerkzeug für lamellierte Schienen	81	Sortiment Aderendhülsen	103
Presseinsätze für Koaxialverbinder	48	Schnellbauschrauben Tx	280	Sortiment Aderendhülsen Farbserie I	103
Presseinsätze für Rohrkabelschuhe „F-Type“	61	Schnellbauschrauben	280	Sortiment Aderendhülsen Farbserie II	103
Presseinsätze für Rohrkabelschuhe „KRF/KST“	61	Schnellentfetter HUPdegrease	340	Sortiment Aderendhülsen verzinkt, nicht isoliert	102
Presseinsätze für standard Rohrkabelschuhe	48, 60, 61	Schnellladegerät Li-Ion	69	Sortiment Presskabelschuhe DIN	147
Presseinsätze für TWIN Aderendhülsen	48	Schnellladegerät Li-Ion 18 V	69	Sortiment Quetschkabelschuhe	114
Presseinsätze isolierte Kabelschuhe	48	Schnellladegerät NiMH	69	Sortiment Quetschverbinder	114
Presseinsätze Photovoltaik	48	Schnellverbinder	109	Sortiment Ringkabelschuhe, nicht isoliert	147, 148
Presseinsätze zur Vorrundpressform für Sektorleiter	61	Schnellwechsellafnahme für Lochsägen „RE-LOAD“	274	Sortiment Rohrkabelschuhe	147, 148
Presskabelschuhe	135, 137, 138	Schonhammer 1000 V	202	Sortiment Rohr-Kerbkabelschuhe standard	147
Presskopf „KO-6“	60	Schraubenaudreherersatz	276	Sortimente Aderendhülsen Farbserie II	103
Presskopf vierdorn „HKD400“	68	Schraubendreher mit PZ-Flachschlitz Profil	174	Sortimente Aderendhülsen II	102
Presskopf vierdorn „KD300-6“	67	Schraubendreher Square	175, 223	Sortimenteinstellung SysCon	331
Pressverbinder	136, 139	Schraubendreher Tx	175, 222	Sortimentskästen aus Kunststoff	326
Presszange „MO-6“ mit Teleskopgriffen	60	Schraubendreher Tx-S mit Sicherungsloch	222	Sortimentskasten Combi-Crimp DIN	103
Presszange	39, 50, 51, 52, 53	Schraubendreher-Satz, Phillips	223	Sortimentskasten Combi-Crimp Farbserie I	103
Profi-Sicherheitshandgriff	258	Schraubendreher-Satz, Pozidriv	223	Sortimentskasten Combi-Crimp Farbserie II	103
PTFE-Spray HUPptfe	339	Schraubendreher-Sortiment Tx	223	Sortimentskasten für Spiralbohrer	266
Punta recambiable „Vario“	176	Schraubendreher-Satz mit PZ-Flachschlitz Profil	174	Spannungsprüfer Basic	209
PVC-Abdeckklebeband	218	Schraubensicherung hochfest HUPlockH	338	Spannungsprüfer VDE/GS	209, 229
		Schraubensicherung mittelfest HUPlockM	338	Spannungsprüfer	229



Art. Nr.	Seite	Art. Nr.	Seite	Art. Nr.	Seite	Art. Nr.	Seite	Art. Nr.	Seite	Art. Nr.	Seite	Art. Nr.	Seite
100241	226	101208	222	101922	174	102188	230	103010	225	110074	188	110306	189
100243	226	101210	222	101924	174	102190	230	103012	225	110075	196	110308	189
100249	226	101211	222	101940	175	102192	230	103014	225	110076	188	110310	189
100250	226	101212/S	223	101942	175	102194	230	103016	225	110078	188	110312	189
100252	226	101229/6	222	101944	175	102196	230	103018	225	110080	188	110314	189
100257	226	101230	222	101946	175	102198	230	103020	225	110081	188	110316	189
100259	226	101484	224	101950	175	102200	230	103022	225	110083	188	110318	189
100261	226	101486	224	101952	175	102202	230	103024	225	110084	188	110320	189
100364	227	101488	224	101954	175	102204	230	103026	225	110085	188	110322	189
100366	227	101490	224	101956	175	102208	230	103028	225	110087	188	110324	189
100585	228	101492	224	101999/PZ	175	102210	231	103034	225	110089	188	110331/EN	196
100590	229	101494	224	101999	175	102512	175	103070	225	110090	234	110332/EN	200
100592	229	101496	224	102000/PZ	176	102520	175	103072	225	110091	188	110335/EN	196
100594	229	101500	224	102000	176	102522	175	103080	224	110092	234	110336/EN	200
100596	229	101502	224	102001	176	102524	175	103082	224	110093	188	110337/EN	196
100598	229	101510	224	102002	176	102526	175	103120	224	110094	234	110338/EN	200
100600	229	101520	223	102004	176	102528	175	103122	224	110095	188	110339/EN	200
100602	229	101521	223	102005	176	102530	175	103130	223	110096	234	110340/EN	200
100606	229	101522	223	102006	176	102532	175	103132	223	110097	188	110342/EN	200
100610	229	101524	223	102008	176	102534	175	103134	223	110099	188	110344/EN	200
100612	229	101526	223	102010	176	102536	175	103136	223	110100	234	110346/125	200
100614	229	101528	223	102012	176	102538	175	103470	224	110104	234	110346/250	201
100630	228	101530	223	102014	176	102540	175	103472	224	110108	234	110346/EN	200
100632	228	101532	223	102016	176	102550	175	103800	207	110112	234	110348/125	200
100633	228	101534	223	102017	176	102552	175	103809	207	110114	234	110348/250	201
100634	228	101536	223	102018	176	102554	175	103811	208	110120	234	110348/EN	200
100635	228	101538	223	102020	176	102556	175	103817	209	110130	234	110350/125	200
100636	228	101540	223	102022	176	102612	222	103818	209	110132	234	110350/250	201
100640	228	101541	223	102030	176	102614	222	103824	206	110140	234	110350/EN	200
100645	229	101542	223	102032	176	102616	222	103826	206	110142	234	110352/125	200
100646	229	101544	223	102034	176	102700/PZ	177	104000	227	110144	234	110352/250	201
100647	229	101546	223	102036	176	102700	177	104002	227	110146	234	110352/EN	200
100648	229	101548	223	102040	176	102701/PZ	177	104004	227	110148	234	110354/125	200
100649	229	101550	223	102042	176	102701	177	104005	232	110152	234	110354/250	201
100650	229	101552	223	102044	176	102702	177	104006	232	110154	234	110354/EN	200
100666	208	101554	223	102050	176	102703	177	104008	224	110160	234	110356/125	200
100680	227	101560	223	102060	176	102704	178	104009	232	110164	234	110356/250	201
100684	227	101562	223	102062	176	102705	178	104010	226	110170	234	110356/EN	200
100694	227	101604	222	102064	176	102706	177	104020	232	110172	234	110358/125	200
100700	229	101606	222	102066	176	102707	177	110000	188	110180	234	110358/250	201
100700	209	101608	222	102068	176	102710	178	110002	188	110182	234	110358/EN	200
100704 A	226	101610	222	102070	176	102712	178	110004	188	110184	234	110360/125	200
100704	226	101612	222	102072	176	102714	178	110006	188	110186	234	110360/250	201
100712	226	101614	222	102075	209	102716	178	110008	188	110188	234	110360/EN	200
100713	226	101640	222	102110	230	102718	178	110010	188	110190	234	110362/125	200
100714	226	101642	222	102112	230	102720	178	110012	188	110192	234	110362/250	201
100715	226	101644	222	102114	230	102722	178	110022	188	110194	234	110362/EN	200
100716	226	101646	222	102116	230	102724	178	110024	188	110196	234	110363/EN	196
100718 A	226	101648	222	102118	230	102726	178	110026	188	110198	234	110364/EN	196
100720	226	101650	222	102120	230	102730	178	110028	188	110202	234	110365/EN	196
100721	226	101684	222	102122	230	102732	178	110030	188	110204	234	110366/EN	196
100723	226	101686	222	102124	230	102734	178	110032	188	110206	234	110367/EN	196
100728	226	101688	222	102126	230	102736	178	110034	188	110212	234	110368/EN	196
100729 A	226	101690	222	102130	230	102740	178	110036	188	110216	234	110369/EN	196
100729	226	101850	175	102131	231	102742	178	110039/EN	196	110222	234	110371/EN	196
100734	226	101852	175	102132	231	102744	178	110040/EN	200	110250	234	110373/EN	200
100736	226	101854	175	102134	231	102746	178	110042	188	110252	234	110374/EN	200
100738	226	101856	175	102152	230	102748	178	110044	188	110260	188	110375/EN	200
100741	226	101858	175	102154	230	102750	178	110046	188	110262	188	110376/EN	200
100742	226	101860	175	102155	230	102752	178	110048	188	110264	188	110377/EN	200
100902	229	101862	175	102156	230	102760	178	110050	188	110266	188	110378/EN	200
100903	229	101864	175	102158	230	102762	178	110052	188	110268	188	110379/EN	200
100904	229	101866	175	102160	230	102764	178	110054	188	110270	188	110456/EN	196
100905	229	101870	174	102162	230	102766	178	110055/EN	196	110272	188	110457/EN	196
100906	229	101872	174	102164	230	102768	178	110056/EN	196	110274	188	110458/EN	196
100908	229	101874	230	102166	230	102770	178	110058/EN	200	110276	188	110555	189
100909	229	101876	230	102168	230	102772	178	110060	188	110278	188	110556	189
100915	228	101879	174	102170	230	102780	178	110062	188	110280	188	110557	189
100917	228	101880	230	102172	230	102782	178	110064	188	110282	188	110558	186
100921	228	101882	230	102174	230	102784	225	110065/EN	196	110284	188	110559	186
100941	228	101910	174	102176	230	102784	178	110066/EN	200	110286	188	110561	184
100943	228	101912	174	102178	230	102785	178	110067/EN	200	110288	188	110567	32
101200	222	101914	174	102180	230	102790	178	110068/EN	200	110290	188	110569	184
101202	222	101916	174	102182	230	102792	178	110070	188	110300	189	110569	32
101204	222	101918	174	102184	230	103000	225	110071	196	110302	189	110583	235
101206	222	101920	174	102186	230	103002	225	110073	196	110304	189	110585	235

Art. Nr.	Seite	Art. Nr.	Seite	Art. Nr.	Seite	Art. Nr.	Seite	Art. Nr.	Seite	Art. Nr.	Seite	Art. Nr.	Seite
110590	235	120006	212	120096	218	140254	276	143180	91	143346	91	150279	216
110592	235	120007/1	212	120097	202	140256	276	143180	89	143348	91	150280	216
110594	235	120007	212	120098	202	140258	276	143182	89	143398	94	150300	215
110596	235	120008 GELB	212	120099	202	140260	276	143182	91	143400	94	150300	215
110607	237	120008 ROT	212	120100	202	140262	276	143184	91	143402	94	150302	217
110608	237	120008 WEISS	212	120101	202	140510	251	143184	89	143404	94	150304	217
110609	237	120008	212	120102	202	140520	251	143186	89	143406	94	150306	217
110610	237	120010	213	120103	202	140530	251	143186	91	143500	85	150308	217
110674	235	120011	212	120104	202	143000	86	143187	89	143501	85	150310	217
110676	235	120012	212	120109	212	143002/ECO	86	143188	91	143502	85	150312	217
110677	235	120014	215	120111	213	143002	86	143190	89	143503	85	150314	217
110678	236	120015	215	120112	213	143004	86	143190	91	143504	85	150316	217
110696	236	120016	215	120115	214	143006	86	143192	89	143505	85	150318	217
110698	236	120017	215	120116	214	143008	86	143194	89	143506	85	150320	217
110700/EN	196	120018	215	120117	213	143010	86	143194	91	143507	85	150322	217
110702/EN	196	120020	215	120120	214	143012	87	143196	91	143508	85	150340	219
110704	202	120022	215	120122	214	143012	86	143196	89	143509	85	150342	219
110705	202	120028	212	120160	217	143014	86	143198	89	150002	256	150343	219
110709	202	120029	212	120162	217	143014	87	143198	91	150004	256	150344	219
110710	197	120030	217	120164	217	143016	86	143200	91	150006	256	150345	219
110712	197	120031	217	120166	217	143018	86	143200	89	150008	256	150360	219
110713	197	120033	217	120200	217	143020	86	143202	89	150015 B	251	150362	219
110714	197	120034	213	130004	220	143024	86	143202	91	150015 G	251	150364	219
110715	197	120035/38	215	130006	220	143026	86	143204	91	150015 R	251	150366	219
110716	197	120035/39	215	130042	220	143028	86	143204	89	150015/1	251	150368	219
110717	197	120035/40	215	130044	220	143030	87	143210	90	150018 BLAU	251	150370	219
110810	192	120035/41	215	130064	220	143030	86	143212	90	150018 ROT	251	150375 BLAU	219
110812	192	120035/42	215	130066	220	143050	87	143214	90	150018	251	150375 GRÜN	219
110813	192	120035/43	215	130068	220	143052	87	143216	90	150019	251	150375 ROT	219
110814	192	120035/44	215	130200	260	143054	87	143218	90	150023	251	150377	212
110816	192	120035/45	215	130201	260	143056	87	143220	90	150024	256	150450	84
110818	192	120035/46	215	130202	260	143058	87	143222	90	150025	251	150452	84
110820	192	120035/47	215	130203	260	143060	87	143224	90	150026	256	150454	84
110822	192	120035/48	215	130204	260	143062	87	143226	90	150027	251	150456	84
110824	192	120036/38	215	130206	260	143064	87	143228	90	150028	256	150458	84
110826	192	120036/39	215	130208	260	143066	87	143230	90	150036	202	150462	84
110828	192	120036/40	215	130209	260	143068	87	143232	90	150037	202	150464	84
110830	192	120036/41	215	130210	260	143070	87	143250	90	150038	202	150466	84
110832	192	120036/42	215	130211	260	143072	87	143252	90	150090	251	150468	84
110834	192	120036/43	215	130212	260	143100	88	143254	90	150152	84	150470	84
110836	192	120036/44	215	130214	260	143102	88	143256	90	150154	84	150476	84
110838	192	120036/45	215	130310	246	143104	88	143258	90	150156	84	150478	84
110840	192	120036/46	215	130312	246	143105	88	143260	90	150158	84	150480	84
110842	192	120036/47	215	130314	246	143106	88	143262	90	150200	84	150482	84
110844	192	120036/48	215	130316	246	143108	88	143264	90	150202	84	150560	85
110846	192	120037	212	130318	247	143110	88	143266	91	150204	84	150562	85
110848	192	120040	217	130320	247	143111	88	143270	90	150206	84	150600	342
110860	192	120042	217	130322	247	143112	88	143272	90	150208	84	160000	347
110861	196	120044	217	130324	246	143114	88	143274	90	150210	84	160002	347
110862	200	120046	217	130326	247	143116	88	143276	90	150220	84	160004	347
110864	192	120048	217	130328	247	143117	88	143278	90	150222	84	160006	347
110866	192	120049	218	140180	276	143118	88	143280	90	150224	84	160008	347
110868	192	120050	218	140182	276	143120	88	143300	92	150226	84	160012	347
110869	193	120051	180	140190	276	143122	88	143302	92	150228	84	160014	347
110870	189	120052	180	140192	276	143124	88	143304	92	150230	84	160016	347
110871	193	120057	218	140210	276	143126	88	143306	92	150232	84	160018	347
110872	189	120058	218	140214	276	143128	88	143308	92	150234	84	160020	347
110873	197	120059	218	140216	276	143130	88	143310	92	150236	84	160022	347
110874	189	120060	218	140218	276	143132	88	143312	92	150238	84	160024	347
110876	189	120062	218	140220	276	143134	88	143314	92	150239	84	160026	347
110878	189	120064	218	140222	276	143136	88	143316	92	150240	216	160028	347
110880	189	120069	218	140224	276	143150	89	143318	92	150241	84	160030	347
110882	189	120070	218	140226	276	143152	89	143320	92	150243	84	160042	347
110884	189	120071	218	140228	276	143154	89	143322	92	150245	84	160044	347
110886	189	120072	218	140230	276	143156	89	143324	92	150247	84	160046	347
110888	189	120073	218	140232	276	143158	89	143326	92	150258	216	160050	347
110890	189	120074	218	140234	276	143160	89	143328	92	150262	216	160052	347
110892	189	120077	218	140236	276	143162	89	143330	92	150264	216	160054	347
110900	234	120078	218	140238	276	143164	89	143332	92	150266	216	160060	347
120002	202	120079	218	140240	276	143166	89	143334	92	150268	216	160062	347
120003	212	120087	213	140242	276	143168	89	143336	92	150270	216	160070	347
120004	212	120088	213	140244	276	143170	89	143338	92	150274	216	160072	347
120005	212	120089	218	140246	276	143172	89	143340	92	150275	216	160074	347
120006 561	212	120093	213	140248	276	143174	89	143342	92	150276	216	160080	347
120006 564 S	212	120094	202	140250	276	143176	89	143344	91	150277	216	160082	347
120006 587	212	120095	218	140252	276	143178	89	143345	91	150278	216	160090	346

Art. Nr.	Seite	Art. Nr.	Seite	Art. Nr.	Seite	Art. Nr.	Seite	Art. Nr.	Seite	Art. Nr.	Seite	Art. Nr.	Seite
160092	346	170236	337	200004	187	200124	13	201000	6	210696	27	211064	202
160094	346	170238	338	200005	187	200126	13	201002/VDE	184	210697	28	211080	242
160096	346	170240	338	200007	187	200127	184	201002	6	210699	28	211200	179
160100	346	170400	343	200008	262	200128	184	201010	187	210700	219	211202	179
160102	346	170402	343	200009	187	200129	184	201012	187	210702	219	211203	179
160112	346	170404	343	200010	262	200130	186	201085	6	210704	219	211204	179
160114	346	170406	342	200011	262	200131	13	201086	6	210710	219	211206	179
160116	346	180008	258	200012	262	200132	186	201087	6	210712	219	211207	179
160130	346	180010	258	200013	187	200140	263	201088	6	210714	219	211208	179
160142	346	180012	258	200014	262	200141	185	210052	240	210729	28	211210	179
160144	346	180042	258	200016	262	200149	184	210053	240	210730	28	211212	179
160146	346	180044	258	200018	262	200151	13	210054	240	210731	219	211214	179
160150	346	180062	258	200022	22	200153	5	210056	181	210732	219	211216	179
160190	346	180064	258	200023/M	22	200154	263	210058	181	210733	219	211217	179
160234	346	180076	258	200023	22	200155	5	210067	240	210761/E	48	211219	179
160402	347	180082	258	200024	22	200170	8	210068	240	210761	38	211221	180
160404	347	180084	258	200025/KL	263	200173	8	210100	181	210762/E	48	211223	180
160406	347	180090	258	200025	263	200175	8	210102	181	210762	40	211225	180
160408	347	180092	258	200026	263	200177	10	210110	181	210763/E	48	211226	180
160412	347	180094	258	200027	263	200178/B	12	210117	181	210763	34	211228	180
160414	347	180110	258	200028	263	200178/C	12	210119	181	210764/E	48	211650	34
160416	347	180120	258	200030	263	200178/S	12	210157	240	210764	39	211652	34
160418	347	180170	258	200031	22	200178/S1	12	210158	240	210765/E	48	211656	41
160420	347	180173	258	200032	263	200178/S2	12	210263	183	210765	34	211657/E	48
160422	347	180182	259	200033	24	200178	12	210264	183	210767/E	48	211657	42
160424	347	180184	259	200035	23	200179	11	210265	183	210767	41	211658	41
160426	347	180186	259	200036	22	200181	8	210266	183	210768	34	211659/E	48
160430	347	180188	259	200037	23	200183	9	210267	183	210770	242	211659	42
160442	347	180200	259	200038	22	200185	5	210270	181	210772	50	211660	41
160444	347	180202	259	200039	23	200187	32	210296	181	210772	39	211662	41
160446	347	180232	259	200040	22	200188	32	210297	183	210774	39	211672/E	48
160450	347	180274	259	200042	22	200189	184	210298	183	210774	50	211672	34
160452	347	180276	259	200043	22	200190	263	210299	183	210776	242	211674	34
160454	347	180290	259	200044	22	200191	184	210300	183	210777	40	211676/E	48
170100	341	180292	259	200046	22	200192	263	210301	183	210778	39	211676	34
170102	340	180295	202	200046	22	200193	185	210302	183	210779	39	211678	34
170104	341	180297	202	200050	22	200194	263	210303	181	210784/E	48	211680	41
170106	341	180300	259	200051	263	200195	185	210313	240	210784	48	211682	40
170108	341	180302	259	200057	26	200196	263	210350	241	210785	40	211690	48
170110	341	180321	258	200059	263	200197	7	210388	181	210786	40	211692	48
170112	341	180323	259	200062	5	200198	185	210390	181	210788	35	211695	38
170114	340	180334	259	200064	5	200214	5	210394	241	210789	35	211708	242
170116	342	180346	259	200066	5	200214	5	210396	241	210791	50	211720	242
170118	342	180464	258	200068	24	200215	5	210398	241	210799	39	211722	242
170120	340	180466	258	200069	23	200215	5	210556	242	210802	38	211805	34
170150	338	180468	258	200072	5	200216	5	210562	242	210804	34	211810	35
170152	338	180470	258	200073/MK	7	200216	5	210583	182	210805 K	50	211816	34
170154	338	180474	258	200073	7	200217	5	210584	241	210805	50	211818	35
170156	339	180500	270	200076	7	200217	5	210588	182	210808	38	211850	243
170158	339	180502	270	200081/MK	186	200218	5	210592	242	210819	35	211852	243
170160	339	180504	270	200081	186	200218	5	210594	242	210820	34	211854	243
170162	339	180506	270	200086/VDE	182	200219	5	210596	242	210824	34	211856	243
170164	340	180508	270	200086	6	200219	5	210616	241	210826	34	211858	243
170166	339	180510	270	200087	7	200280	264	210617	241	210827	38	211860	243
170168	339	180512	270	200088/VDE	182	200284	264	210618	241	210830	50	211862	243
170170	339	180513	270	200088	6	200285	264	210620	26	210834	50	211864	243
170172	340	180514	270	200089	9	200286	264	210624	26	210836	50	211866	244
170174	338	180515	270	200095/MK	7	200288	264	210644	241	210838	50	211868	244
170180	340	180516	270	200095	7	200290	264	210648	181	210840	50	211870	244
170200	336	180517	270	200099/MK	7	200292	264	210681	27	210841	34	211872	244
170202	336	180518	270	200099	7	200304	264	210682/1	35	210842/E	48	211874	244
170204	336	180519	270	200100	7	200310	264	210682/2	35	210842	34	211875	244
170206	336	180520	270	200102	7	200520/1	32	210682/3	35	210845	38	211876	244
170208	336	180521	270	200104	7	200520	32	210682	35	210849	41	211880	244
170210	336	180523	270	200105	6	200522	32	210683	26	210850	50	211928/1	28
170212	336	180525	270	200109	185	200524/1	32	210684	26	210853	50	211928	28
170214	336	180530	270	200110	185	200524	32	210685	27	210857	43	211930/1	29
170216	336	180532	270	200111	9	200526	32	210686	27	210865	43	211930	29
170218	336	180534	270	200112	9	200528	32	210690	28	210867	43	211932/1	29
170220	336	190120	260	200113	10	200622	24	210691	26	210869	43	211932	29
170222	337	190126	260	200114	10	200630	23	210692	26	210871	43	211934	29
170224	337	190130	260	200115	11	200632	23	210693/1	28	210979/A	35	211960	49
170226	337	190132	260	200116	10	200634	23	210693	28	210979/B	35	211962	49
170230	337	200000	187	200119	11	200636	23	210695/E	27	210979	35	211963	49
170232	337	200002	187	200120	184	200637	24	210695	27	211060	202	211964	49
170234	336	200003	187	200123	185	200638	24	210696/2	27	211062	202	211965	49

Art. Nr.	Seite	Art. Nr.	Seite	Art. Nr.	Seite	Art. Nr.	Seite	Art. Nr.	Seite	Art. Nr.	Seite	Art. Nr.	Seite
211968	49	213042	44	215214	53	216024	65	216240	72	216772	81	216850	60
211969	49	213044	44	215216	53	216026	65	216242	72	216773	81	216852	60
211970	49	213046	44	215218	53	216028	65	216244	72	216774	81	216854	60
211971	49	213048	44	215220	53	216030	65	216250	70	216775	81	216856	60
211972	49	213050	43	215222	53	216032	65	216252	69	216776	80	216876	61
211973	49	213080	47	215224	53	216036	65	216253	69	216777	80	216878	61
211974	49	213082	41	215226	53	216038	65	216254	69	216778/L	80	216880	61
211980	49	213082	47	215228	53	216040	65	216256	69	216778	80	216882	61
211981	49	213084	47	215230	53	216042	65	216304	71	216779/L	80	216884	61
211982	49	213086	47	215232	53	216044	65	216306	71	216779	80	216886	61
211983	49	215000	51	215234	53	216046	65	216308	71	216780/L	80	216888	61
211985	49	215002	51	215236	53	216048	65	216310	71	216780	80	216890	61
211990	49	215004	51	215238	53	216050	65	216312	71	216781/L	80	216892	61
211991	49	215006	51	215240	53	216052	65	216314	71	216781	80	216894	61
211992	49	215008	51	215242	53	216054	65	216316	71	216782/L	80	216896	61
211993	49	215010	51	215244	53	216056	65	216318	71	216782	80	216898	61
211994	49	215012	51	215246	53	216060	65	216320	71	216783/L	80	216899	61
211995	49	215014	51	215248	53	216064	65	216322	71	216783	80	216926	61
211996	49	215016	51	215250	53	216065	65	216324	71	216784/L	80	216928	61
211997	49	215018	51	215252	53	216066	65	216326	71	216784	80	216930	61
211998	49	215020	51	215254	53	216067	65	216328	71	216785/L	80	216932	61
211999	49	215022	51	215256	53	216068	65	216330	71	216785	80	216934	61
212000	49	215024	51	215258	53	216069	65	216332	71	216786/L	80	216936	61
212005	42	215026	51	215260	53	216070	65	216334	71	216786	80	216938	61
212007	49	215028	51	215262	53	216071	65	216336	71	216787/L	80	216940	61
212008	49	215030	51	215264	53	216072	65	216338	71	216787	80	216942	61
212200	42	215032	51	215501	69	216074	65	216340	71	216788/L	80	216944	61
212206	42	215034	51	215503	69	216076	65	216348	72	216788	80	216946	61
212208	42	215036	51	215509	69	216078	65	216352	72	216789/L	80	216950	61
212210	42	215038	51	215511	69	216080	65	216354	72	216789	80	216952	61
212212	42	215040	51	215513	69	216082	65	216355	71	216790	81	216954	61
212214	42	215042	51	215641	57	216084	65	216356	72	216791	81	216956	61
212216	42	215044	51	215642	57	216086	65	216358	72	216792	81	216958	61
212218	42	215046	51	215643	57	216088	65	216359	81	216793	81	216960	61
212220	42	215048	51	215644	57	216090	65	216402	16	216794	81	216962	61
212222	42	215050	51	215645	57	216092	65	216404	16	216800	59	216964	61
212226	42	215100	52	215646	57	216094	65	216408	16	216801/M	59	216966	61
212228	42	215102	52	215648	57	216096	65	216410	16	216801	59	216968	61
212372	70	215104	52	215650	57	216098	65	216415	16	216802	60	216970	61
212376	70	215106	52	215651	57	216100	65	216416/850	17	216804	60	217010	36
212380	70	215108	52	215652	57	216112	66	216416	17	216806/V	61	217020	36
212382	70	215110	52	215653	57	216114	66	216417	17	216806	60	217030	36
212384	70	215112	52	215654	57	216116	66	216418	18	216807	60	217040	36
212388	70	215114	52	215655	57	216118	66	216419	18	216808/V	61	217050	49
212390	70	215116	52	215765	57	216120	66	216421	17	216808	60	217052	49
212392	70	215118	52	215770/M	57	216122	66	216422	19	216810/V	61	217056	49
212394	70	215120	52	215770	57	216124	62	216424	19	216810	60	217058	49
212396	70	215122	52	215800	58	216125	63	216428	19	216812/V	61	217060	49
212580	70	215124	52	215852	58	216126	66	216430	19	216812	60	217062	49
212581	70	215126	52	215854	58	216128	66	216434	18	216814/V	61	217064	49
212582	70	215128	52	215856	58	216130	66	216436	18	216814	60	217066	49
212583	70	215130	52	215858	58	216132	66	216503	64	216816/V	61	217068	49
212584	70	215142	52	215859	58	216134	66	216552	66	216816	60	217070	49
212585	70	215144	52	215860	58	216136	66	216554	66	216818/V	61	217072	49
212586	70	215146	52	215861	58	216138	66	216556	66	216818	60	217074	49
212587	70	215148	52	215862	58	216140	66	216562	66	216820/V	61	217076	49
212588	70	215150	52	215864	58	216142	66	216564	66	216820	60	217078	49
213000	43	215152	52	215866	58	216148	66	216566	66	216822/V	61	217080	49
213002	43	215154	52	215868	58	216150	66	216570	66	216822	60	217082	49
213004	43	215156	52	215869	58	216152	66	216574	66	216824/V	61	217084	49
213006	43	215164	52	215870	58	216154	66	216576	66	216824	60	217086	49
213008	43	215166	52	215872	58	216156	66	216578	66	216826/V	61	217088	49
213010	43	215168	52	215881/M	58	216160	65	216580	66	216826	60	217090	49
213012	43	215170	52	215881	58	216162	65	216582	66	216828/V	61	217092	49
213014	43	215172	52	215946	64	216164	65	216601	62	216828	60	217094	49
213020	44	215200	53	215980	64	216166	65	216622	63	216830/V	61	217096	49
213022	44	215201	53	216004	62	216168	65	216660/B	68	216830	60	217098	49
213024	44	215202	53	216005	63	216170	65	216660/L	68	216832	60	217600/M	78
213026	44	215203	53	216008	65	216172	65	216660	67	216834	60	217600/PG	78
213028	44	215204	53	216010	65	216174	65	216661	68	216836	60	217600	78
213030	44	215205	53	216012	65	216176	65	216663/M	67	216838	60	217602	79
213032	44	215206	53	216014	65	216178	65	216665	67	216840	60	217604	79
213034	44	215207	53	216016	65	216180	65	216666	68	216842	60	217610	79
213036	44	215208	53	216018	65	216182	65	216667/M	68	216844	60	217612	79
213038	44	215210	53	216020	65	216236	70	216770	80	216846	60	217614	79
213040	44	215212	53	216022	65	216238	72	216771	81	216848	60	217616	79

Art. Nr.	Seite	Art. Nr.	Seite	Art. Nr.	Seite	Art. Nr.	Seite	Art. Nr.	Seite	Art. Nr.	Seite	Art. Nr.	Seite
217618	79	220169	305	220424	194	220812	298	230342	267	230675	271	230906/1	268
217620	79	220170	316	220426	194	230010	266	230344	267	230676/K	271	230908	268
217622	79	220171	315	220428	194	230020/CO	266	230346	267	230677	271	230910	268
217630	79	220176	319	220430	194	230020	266	230352	267	230677/K	271	230912	268
217632	79	220177	321	220432	194	230030/CO	266	230354	267	230677	271	230914	268
217634	79	220179	320	220434	194	230030	266	230356	267	230678	271	230916	268
217636	79	220192	320	220436	194	230032/CO	266	230358	267	230679	271	230918	268
217638	79	220193	310	220438	194	230032	266	230360	267	230680	271	230920	268
217640	79	220205/EN	201	220440	194	230040/CO	266	230362	267	230681/K	271	230922	268
217642	79	220211	290	220450	198	230040	266	230364	267	230681	271	230924	268
217644	79	220212	197	220452	198	230050/CO	266	230370	267	230682	276	230926	268
217646	79	220213	290	220454	198	230050	266	230372	267	230683	276	230928	268
217650	79	220221	311	220456	198	230060/CO	266	230374	267	230689	272	230930/1	268
217652	79	220224	287	220458	198	230060	266	230376	267	230691	272	230932	268
217654	79	220229	318	220460	198	230064/CO	266	230378	267	230701	272	230934	268
217660	79	220232	312	220462	198	230064	266	230380	267	230702	272	230936	268
217662	79	220235	311	220464	198	230066/CO	266	230382	267	230704	272	230938	268
217664	79	220239	322	220466	198	230066	266	230395	268	230705	272	230940	268
217666	79	220244	319	220468	198	230070/CO	266	230396	268	230706	272	230942	268
220006	289	220248	310	220470	198	230070	266	230397	268	230708	272	230944	268
220014	300	220252	313	220478	198	230080/CO	266	230398	268	230709	272	230946	268
220016	289	220254	314	220480	198	230080	266	230400	267	230711	272	230948	268
220016	300	220272	315	220482	198	230084/CO	266	230402	267	230714	272	230950	268
220017	189	220273	313	220484	198	230084	266	230404	267	230720	272	230952	268
220022	302	220275	287	220486	198	230090/CO	266	230406	267	230721	272	230954/1	268
220023	308	220277	293	220488	198	230090	266	230408	267	230722	272	230956	268
220024	302	220278	292	220490	198	230100/CO	266	230410	267	230723	272	230958	268
220031	308	220279	293	220492	198	230100	266	230412	267	230725	272	230960	268
220032	310	220280	291	220494	198	230110/CO	266	230414	267	230732	267	230962/1	268
220033	324	220281	291	220500	294	230110	266	230430	268	230734	267	230964	268
220034	310	220282	291	220506	290	230120/CO	266	230431	268	230736	267	230966	268
220035	324	220290	292	220510	295	230120	266	230432	268	230738	267	230968	268
220038	309	220292	289	220550	297	230130/CO	266	230433	268	230740	267	230970	268
220040	317	220293	299	220556	297	230130	266	230434	268	230742	267	230972	268
220042	308	220294	299	220560	294	230136/CO	266	230436	268	230746	267	230974	268
220043	321	220298	300	220574	301	230136	266	230438/A	268	230800	277	230976	268
220048	308	220303	323	220575	301	230140/CO	266	230438/B	268	230802	277	230978	268
220052	302	220307	314	220576	190	230140	266	230438	268	230804	277	230979	268
220053	287	220309	312	220577	190	230160/CO	266	230440	268	230806	277	230982	276
220054	303	220366	288	220578	190	230160	266	230442/A	268	230808	277	230984	276
220060	302	220368	288	220579	190	230170/CO	266	230442	268	230810	277	230986	276
220061	288	220370	329	220580	190	230170	266	230444/A	268	230812	277	230988	276
220064	302	220371	329	220581	190	230180/CO	266	230444	268	230814	277	231050	277
220066	302	220372	329	220582	190	230180	266	230448	268	230816	277	231052	277
220068	309	220374	331	220583	190	230190/CO	266	230450/A	268	230818	277	231054	277
220070	302	220374	331	220584	190	230190	266	230450	268	230820	277	231056	277
220073	309	220374	331	220585	190	230200/CO	266	230451	268	230822	277	231058	277
220076	309	220375	331	220586	190	230200	266	230453	268	230824	277	231060	277
220079	325	220376	332	220587	190	230204/CO	266	230454	268	230826	277	231062	277
220095	288	220377	332	220588	190	230204	266	230456	268	230828	277	231064	277
220103	287	220378	332	220589	190	230210/CO	266	230457	268	230830	277	231070	277
220105	287	220379	331	220590	190	230210	266	230458	268	230832	277	231072	277
220110	303	220379	331	220591	190	230220/CO	266	230459	268	230834	277	231074	277
220112	303	220380	329	220592	190	230220	266	230460/A	268	230836	277	231076	277
220123	180	220381	115	220593	190	230230/CO	266	230460	268	230838	277	231080	277
220126	182	220382	104	220594	190	230230	266	230461	268	230840	277	231082	277
220128	241	220385	149	220600	236	230240/CO	266	230464	268	230842	277	231280	278
220129	241	220386	149	220602	332	230240	266	230466	268	230844	277	231282	278
220130	300	220387	150	220608	333	230244/CO	266	230467	268	230846	277	231300	270
220131	326	220388	150	220612	199	230244	266	230473	268	230848	277	231301	270
220135	307	220389	284	220620	330	230250/CO	266	230474	268	230850	277	231302	270
220136	323	220390	104	220622	330	230250	266	230475	268	230852	277	231304	270
220137	322	220391	115	220626	330	230301/TIN	266	230478/1	268	230854	277	231305	270
220140	307	220392	333	220628	330	230312/R	266	230479	268	230856	277	231306	270
220141	317	220398	284	220640	238	230312/TIN	266	230616	267	230858	277	231307	270
220142	303	220399	332	220642	238	230312	266	230618	267	230860	277	231312	270
220146	201	220400	325	220646		230314/R	266	230620	267	230862	277	231319	269
220147	197	220402	194	220650	329	230314/TIN	266	230622	267	230864	277	231320	269
220148	182	220404	198	220651	329	230314	266	230626	267	230866	277	231322	269
220150	316	220410	194	220652	214	230330	267	230628	267	230868	277	231324	269
220152/1	305	220412	194	220654	331	230331	267	230630	267	230870	277	231326	269
220153	318	220414	194	220655	331	230332	267	230634	267	230885/K	271	231327	269
220154	304	220416	194	220800	296	230334	267	230636	267	230886/K	271	231330	270
220156	304	220418	194	220802	295	230336	267	230661	271	230900	268	231336	269
220168/VDE	306	220420	194	220804	296	230338	267	230665	271	230902	268	231338	269
220168	306	220422	194	220810	298	230340	267	230667	271	230904	268	231340	269



Art. Nr.	Seite	Art. Nr.	Seite	Art. Nr.	Seite	Art. Nr.	Seite	Art. Nr.	Seite	Art. Nr.	Seite	Art. Nr.	Seite
231342	269	231966	273	250100	164	250644	166	260373	108	260714	110	262068	155
231350	269	231968	273	250102	164	250646	166	260374	108	260716	110	262069	155
231352	269	231970	273	250104	164	250648	166	260376	108	260718	110	262073	168
231354	269	231972	273	250106	164	250650	167	260380	108	260721	110	262074	168
231502	267	231973	273	250108	164	250652	167	260382	108	260722	110	262075	168
231508	267	231974	273	250110	164	250654	167	260384	108	260724	110	262076	168
231516	267	231976	273	250112	164	250656	167	260386	108	260726	110	262085	168
231524	267	231978	273	250114	164	250658	167	260388	108	260728	110	262086	168
231526	267	231980	273	250116	164	250660	167	260390	108	260730	110	262087	168
231528	267	231982	273	250118	164	250661	167	260392	108	260731	110	262088	168
231530	267	231998	274	250120	165	250662	167	260394	108	260732	110	262089	168
231532	267	231999	274	250122	165	250664	167	260396	108	260733	110	262090	168
231534	267	232007	274	250124	165	250666	167	260400	108	260734	110	262091	168
231540	267	240002	250	250126	165	250668	167	260402	108	260735	110	262092	168
231544	267	240005	250	250128	165	250670	167	260404	108	260750	111	262093/75	168
231546	267	240011	250	250130	165	250672	167	260410	108	260752	111	262093	168
231700	267	240012	250	250132	165	250674	167	260411	108	260754	111	262094	168
231702	267	240018	250	250140	165	250676	167	260412	108	260762	114	262095	168
231704	267	240020	250	250142	165	250678	167	260414	109	260764	114	262096	168
231706	267	240022	250	250144	165	250680	167	260415	109	260765	114	262097	168
231708	267	240024	250	250146	165	250682	167	260416	109	260770	111	262100	153
231710	267	240041	250	250148	165	250684	167	260417	109	260771	111	262101	153
231712	267	240042	250	250150	165	260250	107	260418	109	260772	111	262102	153
231714	267	240044	250	250152	165	260252	107	260422	109	260773	111	262106	153
231716	267	240046	250	250160	165	260254	107	260424	109	260774	111	262108	153
231718	267	240048	250	250162	165	260256	107	260426	109	260777	114	262110	153
231750	267	240057	202	250164	165	260258	107	260427	109	260858	124	262114	153
231752	267	240057	250	250166	165	260260	107	260428	109	260860	124	262116	153
231754	267	240058	250	250168	165	260262	107	260430	109	260862	124	262120	153
231756	267	240058	202	250170	165	260264	107	260431	109	260863	124	262122	153
231758	267	240059	250	250172	165	260267	107	260440	109	260902	124	262124	153
231760	267	240060	250	250174	165	260268	107	260442	109	260904	124	262126	153
231766	267	240071	250	250176	165	260270	107	260443	109	260906	124	262128	153
231803	273	240073	250	250178	165	260272	107	260444	109	260908	124	262130	153
231900	273	240132	251	250180	165	260274	107	260446	109	260910	124	262132	153
231901/21	273	240134	251	250182	165	260276	107	260448	109	260912	124	262134	153
231902	273	240136	251	250184	165	260278	107	260449	109	260914	124	262136	153
231904/29	273	240138	251	250186	165	260282	107	260450	109	260916	124	262140	154
231904	273	240152	251	250188	165	260284	107	260500	109	260918	124	262142	154
231906	273	240154	251	250190	165	260286	107	260502	109	260920	124	262144	154
231908	273	240156	251	250192	165	260288	107	260504	109	260922	124	262151	156
231910	273	240158	251	250194	165	260290	107	260510	109	260924	124	262152	156
231912/38	273	240160	251	250196	165	260292	107	260512	109	260926	124	262154	156
231912	273	240234	251	250198	165	260300	107	260514	109	260928	124	262158	156
231914/46	273	250040	164	250200	165	260302	107	260516	109	260930	124	262159	158
231914	273	250042	164	250202	165	260304	107	260518	109	260932	124	262160	155
231916	273	250044	165	250204	165	260306	107	260520	109	260934	124	262161	155
231918	273	250044	164	250206	165	260308	107	260650	110	260936	124	262162	155
231920	273	250046	164	250208	165	260310	107	260651	110	260938	124	262163	155
231922	273	250048	164	250210	165	260312	107	260654	110	260940	124	262164	155
231924	273	250050	164	250212	165	260314	107	260656	110	260942	124	262165	155
231926	273	250052	164	250214	165	260316	107	260658	110	260944	124	262170	155
231928	273	250054	164	250216	165	260318	107	260660	110	260946	124	262172	155
231930	273	250056	164	250218	165	260320	107	260662	110	260948	124	262200	160
231931	273	250058	164	250220	165	260322	107	260664	110	260950	124	262202	160
231932	273	250060	164	250222	165	260324	107	260665	110	260952	124	262204	160
231934	273	250062	164	250224	165	260326	107	260666	110	260954	124	262206	160
231936	273	250064	164	250226	165	260328	107	260667	110	260956	124	262208	160
231938	273	250066	164	250228	165	260330	107	260670	110	260960	124	262209	160
231939/111	273	250068	164	250230	165	260331	107	260672	110	260962	124	262210	160
231940/127	273	250070	164	250600	166	260332	107	260674	110	260964	124	262212	160
231940/152	273	250072	164	250602	166	260333	107	260676	110	260966	124	262214	160
231940/210	273	250074	164	250604	166	260334	107	260678	110	260968	124	262215	160
231940	273	250076	164	250606	166	260335	107	260682	110	260970	124	262216	160
231942	273	250078	164	250608	166	260336	109	260684	110	260972	124	262218	160
231944	273	250080	164	250610	166	260337	109	260686	110	260974	124	262219	160
231946	273	250082	164	250611	166	260338	109	260688	110	260976	124	262220	160
231948	273	250084	164	250612	166	260350	108	260690	110	260978	124	262222	160
231950	273	250084	165	250614	166	260352	108	260692	110	260980	124	262223	160
231952	273	250086	164	250630	166	260354	108	260700	110	260982	124	262224	160
231954	273	250088	164	250632	166	260360	108	260702	110	260984	124	262226	160
231956	273	250090	164	250634	166	260362	108	260704	110	262048	114	262227	160
231958	273	250092	164	250636	166	260364	108	260706	110	262060	155	262228	160
231960	273	250094	164	250638	166	260370	108	260708	110	262062	155	262230	160
231962	273	250096	164	250640	166	260371	108	260710	110	262064	155	262231	160
231964	273	250098	164	250642	166	260372	108	260712	110	262066	155	262232	160

Art. Nr.	Seite	Art. Nr.	Seite	Art. Nr.	Seite	Art. Nr.	Seite	Art. Nr.	Seite	Art. Nr.	Seite	Art. Nr.	Seite
262234	160	262543	152	262950/1050	158	263443	112	263918	170	270116	97	270723	99
262235	160	262545	152	262950/152	158	263444	112	263920	170	270118	97	270724	99
262236	160	262546	152	262950/200	158	263446	112	263930	171	270119	97	270725	99
262238	160	262547	152	262950/300	158	263448	112	263940	171	270120	97	270726	99
262240	160	262600/1	153	262950/360	158	263449	112	270014	99	270121	97	270727	99
262242	160	262600	153	262950/520	158	263450	112	270015	99	270122	97	270728	99
262243	160	262602	153	262950/680	158	263451	112	270016	99	270123	97	270732	99
262244	160	262604	153	262950/840	158	263452	112	270021	99	270124	97	270738	99
262245	160	262606	153	262950	153	263453	112	270022	99	270126	97	270740	99
262246	160	262608	153	262952/1050	158	263456	112	270027	99	270128	97	270742	99
262247	160	262609/1	153	262952/152	158	263510	112	270028	99	270130	97	270744	99
262248	160	262610/1	153	262952/200	158	263512	112	270029	99	270131	97	270746	99
262249	160	262610	153	262952/300	158	263514	112	270030	99	270132	97	270748	99
262254	161	262612/1	153	262952/360	158	263516	112	270031	99	270134	97	270750	99
262256	161	262615	153	262952/520	158	263518	112	270032	99	270135	97	270754	99
262258	161	262616	153	262952/680	158	263520	112	270033	99	270136	97	270756	99
262260	161	262618	153	262952/840	158	263800	170	270034	99	270137	97	270758	99
262262	161	262620	153	262952	153	263802	170	270036	99	270140/500	96	270760	99
262264	161	262622	153	262954	153	263804	170	270038	99	270140	96	270762	99
262266	161	262623	153	262956	153	263806	170	270039	102	270141	96	270778	100
262268	161	262628	153	262958	153	263808	170	270040	99	270142/500	96	270780	100
262270	161	262630	153	262960/1000	158	263810	170	270041	102	270142	96	270782	100
262272	161	262632	153	262960/1200	158	263812	170	270042	99	270143/500	96	270784	100
262274	161	262635	153	262960/290	158	263814	170	270044	99	270143	96	270787	100
262276	161	262636	153	262960/360	158	263816	170	270046	99	270144	96	270788	100
262278	161	262637	153	262960/520	158	263818	170	270048	99	270146/500	96	270790	100
262280	161	262638	153	262960/680	158	263820	170	270049	99	270146	96	270792	100
262282	161	262640	153	262960/840	158	263822	170	270050	99	270148/500	96	270794	100
262284	161	262642	153	262960	153	263824	170	270066/500	97	270148	96	270795	101
262286	161	262643	153	262962/1000	158	263826	170	270066	97	270149/500	96	270796	100
262288	161	262645	153	262962/1200	158	263828	170	270068/500	97	270149	96	270797	100
262290	161	262646	153	262962/290	158	263830	170	270068	97	270150/500	96	270798	100
262292	161	262647	153	262962/360	158	263832	170	270070/500	97	270150	96	270799	100
262294	161	262700	154	262962/520	158	263834	170	270070	97	270152/500	96	270800	98
262296	161	262702	154	262962/680	158	263836	170	270072/500	97	270152	96	270800	99
262298	161	262704	154	262962/840	158	263838	170	270072	97	270154/500	96	270801	99
262300	161	262710	154	262962	153	263840	170	270074/500	97	270154	96	270801	98
262302	161	262750	155	262964	153	263842	170	270074	97	270156/500	96	270802	98
262304	161	262752	155	262966	153	263844	170	270076	97	270156	96	270803	98
262306	161	262754	155	262968	153	263846	170	270077	97	270158/500	96	270804	99
262308	161	262756	155	262970/1100	158	263848	170	270078/500	97	270158	96	270804	98
262310	161	262758	155	262970/1315	158	263850	170	270078	97	270159/500	96	270805	98
262500/1	152	262760	155	262970	153	263852	170	270079/500	97	270159	96	270805	99
262500	152	262762	155	262972	153	263854	170	270079	97	270160/500	96	270806	98
262501	153	262764	155	262974	153	263856	170	270080	97	270160	96	270807	98
262502	152	262766	155	262976	153	263858	170	270082/500	97	270164/500	96	270808	99
262503	153	262768	155	262978	153	263860	170	270082	97	270164	96	270808	98
262504	152	262782	155	262980	153	263861	170	270084/500	97	270166/500	96	270809	98
262505	153	262820	154	263360	111	263862	170	270084	97	270166	96	270810	99
262506	152	262822	154	263362	111	263864	170	270086/500	97	270168/500	96	270810	98
262507	153	262824	154	263364	111	263866	170	270086	97	270168	96	270811	98
262508	152	262826	154	263380	111	263868	170	270087	97	270170	96	270811	99
262509/1	152	262828	154	263382	111	263870	170	270088	97	270172	96	270812	98
262509	153	262830	154	263384	111	263872	170	270089/500	97	270174	96	270813	99
262510/1	152	262832	154	263386	111	263874	170	270089	97	270176	96	270813	98
262510	152	262834	154	263388	111	263876	170	270090/500	97	270178	96	270814	98
262511	153	262840	154	263392	111	263878	170	270090	97	270180	96	270814	99
262512/1	152	262842	154	263393	111	263880	170	270091/500	97	270182	96	270815	99
262512	152	262844	154	263394	111	263882	170	270091	97	270184	96	270815	98
262513	153	262846	154	263396	111	263884	170	270092/500	97	270186	96	270816	98
262515	152	262848	154	263400	111	263886	170	270092	97	270188	96	270816	99
262516	152	262850	154	263402	111	263888	170	270093/500	97	270190	96	270818	98
262517	153	262940/125	158	263404	111	263890	170	270093	97	270192	96	270820	98
262518	152	262940/152	158	263410	111	263892	170	270094	97	270194	96	270822	98
262520	152	262940/200	158	263412	111	263894	170	270096	97	270195	96	270824	98
262522	152	262940/250	158	263413	111	263896	170	270097	97	270196	96	270826	98
262523	152	262940/300	158	263414	112	263898	170	270098	97	270198	96	270828	98
262528	152	262940/360	158	263415	112	263900	170	270100	97	270217	101	270830	98
262530	152	262940/520	158	263416	112	263902	170	270102	97	270218	101	270832	98
262532	152	262942/125	158	263417	112	263904	170	270104	97	270714	99	270834	98
262535	152	262942/152	158	263418	112	263906	170	270106	97	270715	99	270836	98
262536	152	262942/200	158	263422	112	263908	170	270107	97	270716	99	270838	98
262537	152	262942/250	158	263424	112	263910	170	270108	97	270719	99	270840	98
262538	152	262942/300	158	263426	112	263912	170	270110	97	270720	99	270842	98
262540	152	262942/360	158	263440	112	263914	170	270112	97	270721	99	270844	98
262542	152	262942/520	158	263442	112	263916	170	270114	97	270722	99	270850	101

Art. Nr.	Seite	Art. Nr.	Seite	Art. Nr.	Seite	Art. Nr.	Seite	Art. Nr.	Seite	Art. Nr.	Seite	Art. Nr.	Seite
270852	101	280114	119	290027	135	290288	134	290472	137	290716	123	290884	133
270854	101	280115	119	290028/90	131	290290	134	290474	137	290717	123	290886	133
270856	101	280120	119	290028	130	290292	134	290476	137	290718	123	290900	129
270858	101	280124	119	290029	130	290294	134	290478	137	290719	123	290902	129
270864	102	280128	119	290030/90	131	290296	134	290480	137	290720	123	290904	129
270866	102	280132	119	290030	130	290300	134	290482	137	290721	123	290906	129
270870	101	280136	119	290031	135	290302	134	290484	137	290730	125	290908	129
270882/DIN	103	280140	119	290033	135	290304	134	290486	137	290731	125	290910	129
270882	103	280150	119	290034	130	290306	134	290488	137	290732	125	290912	129
270888	102	280154	119	290035	135	290308	134	290490	137	290734	125	290914	129
270890	102	280158	119	290036	130	290310	134	290492	137	290735	125	290916	129
270891	103	280162	119	290037	135	290316	134	290494	137	290736	125	290918	129
270892	103	280166	119	290038	130	290318	134	290496	137	290738	125	290920	129
270893	103	280170	119	290039	135	290320	134	290498	137	290739	125	290922	129
270894	103	280180	120	290040	130	290322	134	290516	137	290740	125	290924	129
270895	103	280182	120	290041	130	290324	134	290518	137	290742	125	290926	129
270896	103	280184	120	290042	135	290326	134	290520	137	290744	125	290928	129
270897	103	280186	120	290043	130	290328	134	290522	137	290746	125	290930	129
270899	103	280188	120	290044	135	290330	134	290550	138	290748	125	290932/90	130
270900	100	280190	120	290045	130	290332	134	290552	138	290750	125	290932	129
270902	100	280192	120	290046	130	290334	134	290554	138	290751	125	290934/90	130
270904	100	280194	120	290047	130	290336	134	290556	138	290752	125	290934	129
270906	100	280196	120	290048	130	290338	134	290558	138	290754	125	290936/90	130
270908	100	280198	120	290049	135	290350	134	290560	138	290756	125	290936	129
270910	100	280200	120	290050	135	290352	134	290617	123	290770	125	290938/90	130
270912	100	280202	120	290051	135	290354	134	290619	123	290771	125	290938	129
270914	100	280204	120	290052	135	290356	134	290620	123	290773	125	290940/90	130
272250	98	280206	120	290053	135	290358	134	290621	123	290775	125	290940	129
272254	98	280208	120	290054	135	290360	134	290622	123	290776	125	290942/90	130
272260	98	280210	120	290055	135	290362	134	290623	123	290777	125	290942	129
272264	98	280212	120	290056	135	290364	134	290624	123	290778	125	290944/90	130
272268	98	280214	120	290057	135	290366	134	290625	123	290780	125	290944	129
272280	98	280460	120	290058	135	290368	134	290626	123	290782	125	290946	129
272284	98	280482	120	290059	135	290370	134	290627	123	290784	125	290948/90	130
272290	98	280490	120	290060	135	290372	134	290628	123	290786	125	290948	129
272294	98	280512	120	290061	135	290374	134	290630	123	290788	125	290950/90	130
272298	98	280520	120	290063	135	290380	147	290632	123	290800	133	290950	129
273350	100	280542	120	290064	135	290381	147	290634	123	290801	133	290952/90	130
273352	100	280550	120	290065	135	290382	147	290635	123	290802	133	290952	129
273354	100	280572	120	290066	135	290385	148	290646	123	290804	133	290954/90	130
273356	100	280580	120	290067	135	290386	147	290648	123	290806	133	290954	129
273358	100	280582	120	290068	135	290387	148	290650	123	290810	133	290956/90	130
273360	100	290001	135	290069	135	290404	137	290652	123	290812	133	290956	129
273362	100	290003	135	290070	135	290406	137	290654	123	290814	133	290958/90	130
273364	100	290004	130	290071	135	290408	137	290656	123	290816	133	290958	129
273366	100	290005	135	290072	135	290410	137	290658	123	290818	133	290960/90	130
273368	100	290006/90	131	290073	135	290412	137	290660	123	290820	133	290960	129
273392	100	290006	130	290074	135	290414	137	290662	123	290822	133	290962/90	130
273394	100	290007	135	290075	135	290416	137	290663	123	290824	133	290962	129
273396	100	290008/90	131	290076	135	290418	137	290664	123	290826	133	290964/90	130
280000	118	290008	130	290077	135	290420	137	290666	123	290830	133	290964	129
280004	118	290009	130	290078	135	290422	137	290668	123	290832	133	290966/90	131
280008	118	290010/90	131	290079	135	290424	137	290670	123	290834	133	290966	129
280012	118	290010	130	290080	135	290426	137	290672	123	290836	133	290968/90	131
280016	118	290011	135	290081	135	290428	137	290676	123	290840	133	290968	129
280020	118	290012	130	290082	135	290430	137	290678	123	290842	133	290970/90	131
280030	118	290013	135	290083	135	290432	137	290680	123	290844	133	290970	129
280034	118	290014/90	131	290084	135	290434	137	290682	123	290846	133	290972/90	131
280038	118	290014	130	290250	134	290436	137	290684	123	290848	133	290972	129
280042	118	290015	135	290252	134	290438	137	290686	123	290850	133	290974	129
280046	118	290016/90	131	290254	134	290440	137	290688	123	290852	133	290976/90	131
280050	118	290016	130	290256	134	290442	137	290690	123	290854	133	290976	129
280060	118	290017	130	290258	134	290444	137	290692	123	290856	133	290978/90	131
280064	118	290018/90	131	290260	134	290446	137	290694	123	290858	133	290978	129
280070	118	290018	130	290262	134	290448	137	290696	123	290860	133	290980/90	131
280074	118	290019	135	290264	134	290450	137	290698	123	290862	133	290980	129
280080	118	290020/90	131	290266	134	290452	137	290700	123	290864	133	290982/90	131
280084	118	290020	130	290268	134	290454	137	290701	123	290866	133	290982	129
280090	118	290021	135	290270	134	290456	137	290702	123	290868	133	290984	129
280094	118	290022/90	131	290272	134	290458	137	290704	123	290870	133	290985	129
280100	119	290022	130	290276	134	290460	137	290707	123	290872	133	290986/90	131
280101	119	290023	130	290278	134	290462	137	290708	123	290874	133	290986	129
280104	119	290024/90	131	290280	134	290464	137	290710	123	290876	133	290988/90	131
280105	119	290024	130	290282	134	290466	137	290712	123	290878	133	290988	129
280110	119	290025	135	290284	134	290468	137	290713	123	290880	133	290990/90	131
280111	119	290026	130	290286	134	290470	137	290714	123	290882	133	290990	129

Art. Nr.	Seite	Art. Nr.	Seite	Art. Nr.	Seite	Art. Nr.	Seite	Art. Nr.	Seite	Art. Nr.	Seite	Art. Nr.	Seite
290991	129	291378	132	291732	138	292912	141	293638	144	294128	127	363556	113
290992/90	131	291380	132	291734	138	292914	141	293652	144	294130	127	363558	113
290992	129	291382	132	291736	138	292916	141	293654	144	294132	127	363600	113
290994/90	131	291384	132	291738	138	292918	141	293656	144	294134	127	363602	113
290994	129	291386	132	291740	138	292920	141	293664	144	294138	127	363604	113
290996/90	131	291388	132	291742	138	292922	141	293666	144	294140	127	392010	274
290996	129	291390	132	291744	138	292924	141	293678	144	294142	127	392012	274
290998/90	131	291392	132	291746	138	292926	141	293680	144	294144	127	392014	274
290998	129	291394	132	291748	138	292928	141	293688	144	294150	128	392016	274
290999	129	291396	132	291750	138	292930	141	293690	144	294152	128	392018	274
291000/90	131	291398	132	291752	138	292932	141	293810	144	294154	128	392020	274
291000	129	291440	136	291754	138	292934	141	293812	144	294160	128	392022	274
291002/90	131	291442	136	291756	138	292936	141	293814	144	294162	128	392024	274
291002	129	291444	136	291758	138	292938	141	293816	144	294164	128	392026	274
291004/90	131	291446	136	291760	138	292940	141	293960	143	294174	128	392028	274
291050	131	291448	136	291762	138	292942	141	293962	143	294176	128	392050	273
291052	131	291450	136	291764	138	292944	141	293964	143	294184	128	392052	273
291054	131	291452	136	291766	138	292946	141	293966	143	294196	128	392054	273
291056	131	291454	136	291768	138	292948	141	293968	143	294200	128	392056	273
291058	131	291456	136	291770	138	292950	141	293970	143	294202	128	392058	273
291060	131	291458	136	291772	138	293130	146	293972	143	294204	128	392060	273
291062	131	291460	136	291774	138	293132	146	293974	143	294206	128	392062	273
291064	131	291462	136	291776	138	293134	146	293976	143	294208	128	392064	273
291066	131	291464	136	291778	138	293136	146	293978	143	294210	128	392066	273
291068	131	291520	136	291780	138	293138	146	294000	127	294212	128	392068	273
291070	131	291521	139	291782	138	293140	146	294002	127	294214	128	392070	273
291072	131	291522	136	292560	140	293142	146	294004	127	294218	128	392072	273
291074	131	291523	139	292562	140	293144	146	294006	127	294220	128	392100	272
291076	131	291524	136	292564	140	293146	146	294008	127	294222	128	392102	272
291078	131	291525	139	292566	140	293148	146	294010	127	294224	128	392104	272
291080	131	291526	136	292568	140	293150	146	294012	127	294226	128	392106	272
291082	131	291527	139	292570	140	293152	146	294014	127	294228	128	392108	272
291084	131	291528	136	292572	140	293154	146	294016	127	294230	128	392110	272
291090	126	291529	139	292574	140	293156	146	294018	127	294232	128	392112	272
291092	126	291530	136	292580	140	293300	143	294020	127	294234	128	392114	272
291096	126	291531	139	292582	140	293302	143	294022	127	294240	148	392116	272
291098	126	291532	136	292584	140	293304	143	294024	127	300033	44	392118	272
291100	126	291533	139	292586	140	293306	143	294026	127	300102	254	392120	272
291102	126	291534	136	292588	140	293308	143	294028	127	300228	214	392122	272
291104	126	291535	139	292590	140	293310	143	294034	127	300229	214	392124	272
291106	126	291536	136	292592	140	293312	143	294036	127	300294/EN	201	393000	254
291108	126	291537	139	292596	140	293314	143	294038	127	300295/EN	201	393002	254
291110	126	291538	136	292598	140	293316	143	294040	127	300296/EN	197	393004	254
291112	126	291539	139	292600	140	293318	143	294044	127	300297/EN	201	393006	254
291114	126	291540	136	292770	141	293320	143	294046	127	300298/EN	197	393008	254
291119	126	291541	139	292772	141	293322	143	294048	127	300299/EN	197	393010	254
291120	126	291542	136	292774	141	293324	143	294050	127	300302/EN	197	393012	254
291124	126	291543	139	292776	141	293326	143	294052	127	300303/EN	201	393014	254
291126	126	291544	136	292778	141	293328	143	294054	127	300305/EN	197	393016	254
291128	126	291545	139	292780	141	293330	143	294056	127	300306/EN	201	393018	255
291130	126	291546	136	292782	141	293332	143	294058	127	300310/EN	196	393020	255
291132	126	291547	139	292784	141	293334	143	294060	127	300312/EN	200	393022	255
291134	126	291548	136	292786	141	293336	143	294062	127	300322	24	393024	255
291136	126	291549	139	292788	141	293338	143	294064	127	300420	214	393026	255
291138	126	291550	136	292790	141	293342	142	294066	127	363500	113	393028	255
291140	126	291551	139	292792	141	293344	142	294068	127	363502	113	393030	255
291142	126	291552	136	292794	141	293346	142	294070	127	363504	113	393032	255
291330	132	291553	139	292796	141	293348	142	294080	127	363510	113	790005	280
291332	132	291554	136	292798	141	293350	142	294082	127	363512	113	790006	280
291334	132	291555	139	292800	141	293352	142	294084	127	363514	113	790008	280
291336	132	291700	138	292802	141	293354	142	294086	127	363520	113	790015	280
291338	132	291702	138	292804	141	293356	142	294088	127	363522	113	790016	280
291340	132	291704	138	292806	141	293358	142	294094	127	363524	113	790017	280
291342	132	291706	138	292808	141	293378	144	294096	127	363530	113	790018	280
291344	132	291708	138	292810	141	293382	144	294098	127	363532	113	790027	280
291348	132	291710	138	292812	141	293384	144	294100	127	363534	113	790029	280
291350	132	291712	138	292814	141	293398	144	294102	127	363536	113	790030	280
291352	132	291714	138	292816	141	293600	144	294106	127	363538	113	790031	280
291354	132	291716	138	292818	141	293606	144	294108	127	363540	113	790040	280
291356	132	291718	138	292820	141	293608	144	294110	127	363542	113	790041	280
291358	132	291720	138	292822	141	293610	144	294112	127	363544	113	790043	280
291360	132	291722	138	292824	141	293622	144	294114	127	363546	113	790051	280
291370	132	291724	138	292904	141	293624	144	294118	127	363548	113	790053	280
291372	132	291726	138	292906	141	293626	144	294120	127	363550	113	790054	280
291374	132	291728	138	292908	141	293634	144	294122	127	363552	113	790055	280
291376	132	291730	138	292910	141	293636	144	294124	127	363554	113	790056	280

Art. Nr.	Seite	Art. Nr.	Seite	Art. Nr.	Seite
790063	280	790618	281	793101	280
790064	280	790700	281	793102	280
790065	280	790702	281	793103	280
790079	280	790704	281	793104	280
790091	280	790706	281	793111	280
790093	280	790710	281	793112	280
790100	280	790712	281	793113	280
790101	280	790714	281	793118	280
790102	280	790716	281	793120	280
790103	280	790721	281	793121	280
790104	280	790722	281	793125	280
790111	280	790724	281		
790112	280	790726	281		
790113	280	790806	281		
790118	280	790808	281		
790120	280	790832	281		
790121	280	790834	281		
790210	280	790837	281		
790211	280	790862	281		
790212/V	280	790864	281		
790212	280	790867	281		
790222	280	790882	281		
790223/V	280	790884	281		
790223	280	790888	281		
790224/V	280	790900	280		
790224	280	790902	280		
790225	280	790920	280		
790235/V	280	790922	280		
790235	280	792000	282		
790236	280	792001	282		
790237	280	792002	282		
790303	281	792003	282		
790311	281	792005	282		
790325	281	792006	282		
790326	281	792008	282		
790327	281	792600	282		
790329	281	792602	282		
790332	281	792603	282		
790333	281	792604	282		
790334	281	792606	282		
790335	281	792607	282		
790411	281	792650	282		
790413	281	792651	282		
790416	281	792652	282		
790417	281	792654	282		
790419	281	792656	282		
790422	281	792658	282		
790423	281	792756	282		
790424	281	792758	282		
790426	281	792760	282		
790428	281	792762	282		
790432	281	792802	282		
790433	281	792804	282		
790434	281	792806	283		
790436	281	792810	283		
790450	281	792816	283		
790452	281	792818	283		
790454	281	793005	280		
790456	281	793006	280		
790470	281	793007	280		
790500	281	793008	280		
790502	281	793027	280		
790504	281	793029	280		
790510	281	793030	280		
790512	281	793031	280		
790514	281	793040	280		
790516	281	793041	280		
790540	281	793043	280		
790542	281	793051	280		
790544	281	793053	280		
790562	281	793054	280		
790564	281	793055	280		
790566	281	793064	280		
790588	281	793065	280		
790592	281	793099	280		
790616	281	793100	280		

**Legende**

A	Hülsenlänge
Al	Aluminium
Antr.	Antrieb
Anz.	Anzahl
Aufn.	Aufnahme
B	Flanschbreite
Bel.	Belastung
Bit	Bitaufnahme
Breite (B)	Breite in mm
c	Flanschlänge
c1	Flanschlänge 1
c2	Flanschlänge 2
Cu	Kupfer
d1	Innendurchmesser
d1/red.	Innendurchmesser reduziert
d2	Lochdurchmesser
d4	Außendurchmesser
E	Länge bis Mitte Loch
Fa.	Farbe
FSt.	Steckermaße
Gew.	Gewinde
GL	Gesamtlänge in mm
Gr.	Größe in mm
Größe	Größe in mm
H1	Höhe 1 in mm
HG	Hammergewicht in g
Höhe (H)	Höhe in mm
Inh.	Inhalt
KernL	Kernloch
kg	Gewicht in kg
kg/100	Gewicht in kg/100 Stück
KL	Klingenlänge
KZ	Kennziffer
KZ Al	Kennziffer Aluminium
KZ Cu	Kennziffer Kupfer
l	Länge in mm
Länge (L)	Länge in mm
leer	ohne Bestückung
Lok.	Lokator
LQ	Leiterquerschnitt
LQ rm/sm	Nennquerschnitt reduziert
LQ/red.	Leiterquerschnitt reduziert
M	Gewinde/metrisch
Mat.	Material
mm <sup>2</sup>	Durchmesser in mm <sup>2</sup>
N/Ø	Nageldurchmesser
ND	Nenndruck in bar
NL	Nagellänge
Ø	Querschnitt in mm
Ø/Bo.	Bolzendurchmesser in mm
Ø/Inch	Durchmesser in Inch
Ø/nach	Durchmesser nach Schrumpf
ØSe.	Seildurchmesser in mm
Ø/vor	Durchmesser vor Schrumpf
PB	Pressbreite
PE/VE	Preis-/Verpackungseinheit
PreB	Pressbereich
RG	Pressbereich Koaxverbinder
RJ	Pressbereich Modularstecker
Rolle/G	Rollengewicht in g
s	Materialstärke
SB	Schneidenbreite
Sbl.	Sägeblattlänge
SchL	Schneidlänge
se	Sektor eindrätig
sm	Sektor mehrdrätig
Stärke (St.)	Stärke in mm
SW	Schlüsselweite
TB/MB	Test-/Messbereich
Tiefe (T)	Tiefe in mm
Trommel/B	Trommelbreite in mm
Trommel/kg	Trommelgewicht in kg
Trommel/Ø	Trommeldurchmesser in mm
Typ	Artikelart
v1	Verpressung schmal
v2	Verpressung breit
VE	Verpackungseinheit
W	Weite Öffnung

## HAUPA-Gruppe

**Deutschland** (HAUPA-Zentrale)  
**HAUPA GmbH & Co. KG**  
 Königstraße 165-169  
 D-42853 Remscheid  
 Tel.: +49 (0) 2191 8418 0  
 Fax: +49 (0) 2191 8418 840  
 E-Mail: sales@haupa.com, info@haupa.com  
 Internet: www.haupa.com

### Österreich

**HAUPA Werkzeuge Hans-Udo Paas**  
 Bayernstraße 39  
 A-5071 Wals-Siezenheim  
 Tel.: +43 (0)662 854717  
 Fax: +43 (0)662 854632  
 E-Mail: haupa.austria@haupa.com

### Spanien

**HAUPA Ibérica S. L.**  
 C/. Joanot Martorell, 36  
 E-08850 Gava/Barcelona  
 Tel.: +34 (902) 313135  
 Fax: +34 (902) 414145  
 E-Mail: comercial@haupa.es

### Polen

**HAUPA Polska Sp.z.o.o**  
 ul. Norwida 11  
 55100 Trzebnica  
 Tel.: +48 (0)71 3874813  
 Fax: +48 (0)71 3874814  
 E-Mail: haupa@haupa.pl

### Russland

**HAUPA-RU Ltd**  
 Street Sovetskaya 60-A, 180000 Pskov  
 Tel.: +7 (8112) 29-28-78  
 Fax: +7 (8112) 29-28-79  
 E-Mail: russia@haupa.com  
 www.haupa-ru.ru

### Baltikum

**UAB HAUPA Baltics**  
 Žirmunu g. 139 - 318  
 09120 Vilnius  
 Tel./GSM: +370 699 633 63  
 E-Mail: andrius.krisiunas@haupa.com  
 www.haupa.com

### Balkan

**HAUPA S.E.E. d.o.o.**  
 Miroslava Krljeze 24, 71000 Sarajevo  
 Tel./Fax: +387(0)33545725  
 GSM: +38763891678  
 E-Mail: goran.hrgovic@haupa.com

### Rumänien

**SC HAUPA SRL**  
 Str. G. Enescu, Nr. 3  
 331030 Hunedoara  
 GSM: +4 0744 561 567  
 Fax: +4 0354 407 994  
 E-Mail: mihai.lupu@haupa.com

### Ukraine

**HAUPA Ukraine**  
 str. Borisa Gmury 1/2, ap. 216, 02140, Kiev  
 GSM: +38 067 23-107-23 (+38 044 223-05-77)  
 Fax: +38 044 572-95-42,  
 E-Mail: sergey.skalat@haupa.com

### Portugal

**HAUPA Portugal**  
 Rua Álvaro Ferreira Alves, 15 C  
 Zona Industrial de Stª. Marta do Pinhal  
 2855-591 CORROIOS  
 Mobile Phone: +351 961660713  
 Phone Number: +351 302000330  
 E-Mail: luis.esteves@haupa.com

## Außendienst Deutschland

**Hans-Joachim Gummersbach** (HAUPA-Zentrale)  
**HAUPA GmbH & Co. KG**  
 Königstraße 165-169  
 D-42853 Remscheid  
 Tel.: +49 (0) 2191 8418 0  
 Fax: +49 (0) 2191 8418 840  
 E-Mail: joachim.gummersbach@haupa.com

### Rainer Eiselt

**Industriervertretungen**  
 Südstraße 4  
 09221 Neukirchen  
 Tel.: +49 (0) 371 271050  
 Fax: +49 (0) 371 2710518  
 E-Mail: info@iv-eiselt.de

### Sachsen/Sachsen-Anhalt/Thüringen

### Kittler Elektro-Vertriebs GmbH

**Industriervertretung**  
 Attilastr. 73  
 12247 Berlin  
 Tel.: +49 (0) 30 77430-73  
 Fax: +49 (0) 30 77430-82  
 E-Mail: Kittlerindustrie@aol.com

### Berlin/Brandenburg

### Hans Fr. R. Petersen KG

**Vertretungen der Elektroindustrie**  
 Nikolaus-Otto-Straße 17  
 22946 Trittau  
 Tel.: +49 (0) 4154 841821  
 Fax: +49 (0) 4154 841833  
 E-Mail: hans\_fr.r.petersen@t-online.de

### Hamburg/Schweswig-Holstein/Mecklenburg-Vorpommern

### Markus Hermann

**Technischer Berater im Außendienst**  
 Königstraße 165-169  
 D-42853 Remscheid  
 Tel.: +49 (0) 2191 8418 210  
 Fax: +49 (0) 2191 8418 840  
 Mobil: +49 (0) 160 972 624 95  
 E-Mail: markus.hermann@haupa.com

### NRW-Ost/Niedersachsen/Hannover/Bremen

### Sönnecken GmbH

**Industrie-Vertretungen**  
 Wildermannstr. 8  
 44141 Dortmund  
 Tel.: +49 (0) 231 5600012  
 Fax: +49 (0) 231 590607  
 E-Mail: soenneckengmbh@t-online.de

### NRW Ruhrgebiet

### Carsten Potrz

**Industriervertretung**  
 Hausinger Straße 8  
 40764 Langenfeld  
 Tel.: +49 (0) 2173/1657923  
 Fax: +49 (0) 2173/1657926  
 Mobil: 0170/8114074  
 E-Mail: potrz@cpiv.de  
 Web: www.cpiv.de

### NRW Rheinland

### Außenbüro NRW Rheinland

Karl Kleemann  
**Industriervertretung**  
 Löhdorfer Str. 257  
 42699 Solingen  
 Tel.: +49 (0) 212/64568156  
 Mobil: 0174/2193743  
 E-Mail: karl.kleemann@emeatec.com  
 Web: www.emeatec.com

### NRW Rheinland

### Hipp-Industriervertretungs-GmbH

Zum Engelberg 4  
 79249 Merzhausen  
 Tel.: +49 (0) 761 402425  
 Fax: +49 (0) 761 408351  
 Mobil: +49 (0) 172 7648217  
 E-Mail: info@hipp-gmbh-fr.de  
**Baden-Württemberg/Pfalz/Region Rhein-Neckar**

### Bernd Schneiderheinze

**Elektro-Vertretungen**  
 Mühlsteig 20  
 90579 Langenzenn  
 Tel.: +49 (0) 9101 904810  
 Fax: +49 (0) 9101 904825  
 E-Mail: elektro@schneiderheinze.de  
**Nordbayern**

### Wolfgang Humig

**Handelsvertretung**  
 Rossinistr. 37 b  
 85057 Ingolstadt  
 Tel.: +49 (0) 841 / 99 32 764  
 Fax: +49 (0) 841 / 99 32 765  
 E-Mail: w.humig@humig.de  
**Südbayern**

### Bernd Oedekoven GmbH

**Werkstattvertretungen**  
 Rudolf-Diesel-Straße 11  
 56220 Urmitz (Gewerbegebiet)  
 Tel.: +49 (0) 2630/9635-0  
 Fax: +49 (0) 2630/963535  
 E-Mail: info@oedekovengmbh.de  
**Rheinland-Pfalz/Saarland**

### Außenbüro Trier/Saarbrücken

Franz Josef Kirchen  
**Bernd Oedekoven GmbH**  
 Schillinger Weg 10  
 54421 Reinsfeld  
 Mobil: +49 (0) 176 19635502  
 E-Mail: fjk@oedekovengmbh.de

### Handelsvertretung Münch

Jägerstraße 3  
 35099 Burgwald  
 Tel.: +49 (0)6451/230310  
 Fax: +49 (0)6451/230311  
 E-Mail: info@hv-muench.de  
**Hessen**

## Außendienst Österreich

**Reinhold Wolfsgruber**  
M. Schurrer & Co GmbH  
Bayernstraße 39  
A-5071 Wals-Siezenheim  
Tel.: 0664/4314431  
E-Mail: reinhold.wolfsgruber@schurrer.at

### Salzburg

**Andrä Eberharter**  
Pipelife Austria GmbH & Co KG  
Bert-Köllensperger-Straße 8a  
6065 Thaur/Gewerbegebiet  
Tel.: 0664/1226524  
E-Mail: andrae.eberharter@pipelife.at

### Vorarlberg, Tirol

**Gerhard Wutsch**  
M. Schurrer & Co GmbH  
Bayernstraße 39  
A-5071 Wals-Siezenheim  
Tel.: 0664/1226528  
E-Mail: gerhard.wutsch@aon.at

### Steiermark, Kärnten

**Klaus Gutenbrunner**  
M. Schurrer & Co GmbH  
Bayernstraße 39  
A-5071 Wals-Siezenheim  
Tel.: 0664/4449549  
E-Mail: klaus.gutenbrunner@schurrer.at

### Oberösterreich

**Dieter Belakovits**  
M. Schurrer & Co GmbH  
Bayernstraße 39  
A-5071 Wals-Siezenheim  
Tel.: 0664/2607878  
E-Mail: dieter.belakovits@schurrer.at

### Wien, NÖ, Burgenland

## Außendienst Spanien

**Victor Arondo Serradilla**  
C/. Joanot Martorell, 36  
E-08850 Gava/Barcelona  
Tel.: +34 (902) 313135  
Fax: +34 (902) 414145  
E-Mail: comercial@haupa.es  
Gebiet: Islas Baleares, Canarias, Guadalajara, Segovia, Avila, Toledo, Ciudad Real, Cuenca, Soria, Teruel y Toledo.

**Antonio Hueso**  
Mobil: 617-41-96-54  
Gebiet: Jaen y Cordoba

**Carmelo Serrano**  
Mobil: 610-46-50-26  
Gebiet: Oviedo, Asturias, Leon, Zamora, Salamanca, Cantabria, Palencia, Valladolid, Vizcaya, Burgos, Guipuzcoa, Alava y Navarra

**Ignacio Menaya**  
Mobil: 656-19-46-21  
Gebiet: La Rioja, Zaragoza y Huesca

**Gregorio Mallo**  
Mobil: 607-50-60-30  
Gebiet: Coruña, Lugo, Orense y Pontevedra

**Albert Perez**  
Mobil: 600-52-05-02  
Gebiet: Barcelona, Tarragona, Gerona y Lerida

**Jose Maria Gonzalez**  
Mobil: 610-71-01-00  
Gebiet: Malaga

**Angel Lopez**  
Mobil: 647-52-53-23  
Gebiet: Madrid

**Juan Campos**  
Mobil: 609-44-77-09  
Gebiet: Caceres y Badajoz

**Red Levante (Jose Vicente Anton)**  
Mobil: 667-50-71-47

**Red Levante (Fermin Ortega)**  
Mobil: 667-46-56-72  
Gebiet: Alicante, Albacete y Murcia

**Salvador Bartual**  
Mobil: 607-36-55-04  
Gebiet: Valencia y Castellon

**Juan Luis Gomez**  
Mobil: 670-22-74-88  
Gebiet: Sevilla, Huelva y Cadiz

**Granarep (Teodoro Jerez)**  
Mobil: 600-51-24-94  
Gebiet: Granada y Almeria

## Außendienst Polen

**Andrzej Ryznar**  
55-100 Trzebnica  
ul. Norwida 11  
Tel.: +48 71 387 48 13  
Fax: +48 71 387 48 14  
E-Mail: ryznar@haupa.pl

**Marek Dąbek**  
55-100 Trzebnica  
ul. Norwida 11  
Tel.: +48 71 387 48 13  
Fax: +48 71 387 48 14  
Tel.: kom. +48 693-431-542  
E-Mail: dabek@haupa.pl

**Jakub Bałaziński**  
55-100 Trzebnica  
ul. Norwida 11  
Tel.: +48 71 387 48 13  
Fax: +48 71 387 48 14  
Tel.: kom. +48 603-719-731  
E-Mail: balazinski@haupa.pl

**Andrzej Bednarczyk**  
55-100 Trzebnica  
ul. Norwida 11  
Tel.: +48 71 387 48 13  
Fax: +48 71 387 48 14  
Tel.: kom. +48 601-181-181  
E-Mail: bednarczyk@haupa.pl



## Argentinien

### Hoyos y Cia S. R. L.

Calle 62 (Cuba) No. 1561 (CP 1651)  
1651 San Andres  
Tel.: +54 114 754 165  
Fax: +54 114 753 810  
E-Mail: hoyos@hoyos.com.ar



## Australien

### TransNet Equipment Pty Ltd

Unit 20, 8 Hurley Street  
Canning Vale WA 6155  
Tel.: +61 8 9256 3417  
Fax: +61 8 9256 3917  
E-Mail: sales@transnetequipment.com



## Belgien

### S.A. HUPPERTZ N.V.

Rue Golden Hope Straat 35 B  
B-1620 Drogenbos  
Tel.: 02/334 34 34  
Fax: 02/334 34 40  
E-Mail: info@huppertz.be



## Bosnien

### HAUPA S.E.E. d.o.o.

Miroslava Krleze 24  
71000 Sarajevo  
Tel./Fax: +387(0)33545725  
GSM: +38763891678  
E-Mail: goran.hrgovic@haupa.com



## Bulgarien

### Retra-Georgiev

21 Vek 8/2  
1700 Sofia  
Tel./Fax: +359 2 8687207  
GSM: +359888331018



## Chile

### Santander Import Chile S.P.A.

Los Fresnos 2387, Puente Alto  
Santiago, Chile  
Tel.: 00562 4548062  
E-Mail: oluengo@santanderimport.cl



## Dänemark

### Coferro A/S

Vesterlundvej 6  
2730 Herlev  
Tel.: 0045 44 84 55 55  
Fax: 0045 44 84 67 06  
E-Mail: fry@coferro.dk, www.coferro.dk



## Estland

### UAB HAUPA Baltics

Žirmunu g. 139 - 318  
09120 Vilnius  
Tel./GSM: +370 699 633 63  
E-Mail: andrius.krisiunas@haupa.com  
www.haupa.com



## Finnland

### Spring Electronics

Kaivosvoudintie 1A  
01610 VANTAA  
Puh/Tel: +358 (0) 9 5636300  
Fax: +358 (0) 9 5636301  
E-Mail: myynti@springelectronics.fi



## Griechenland

### Technomat S.A.

Industrial Area of Sindos, Thessaloniki  
Tel.: +30 2310 777000  
Fax: +30 2310 797998  
E-Mail: technomat@technomat.gr  
www.technomat.gr



## Großbritannien

### CEE Norm U.K. LTD

Unit 2, Highbridge Court, Stafford Park  
Telford, Shropshire TF3 3BD  
Tel.: +44 1952 212 700  
Fax: +44 1952 212 711  
E-Mail: sales@ceenorm.co.uk



## Irland

### MCC Controls Ltd.

Robinhood Business Park  
Robinhood Road, Dublin 22  
Tel.: +353 14506450  
Fax: +353 14506104  
E-Mail: nfo@mcc-controls.com



## Island

### Smith & Norland

Nóatúni 4  
IS-105 Reykjavik  
Tel.: 00354 520 3000  
Fax: 00354 520 3011  
E-Mail: hallan@smminor.is



## Italien

### Intercontrol s.r.l

Via E. Mattei, 1  
27020 Marcignago (PV)  
Tel.: +39 0382 921755 / 921774  
Fax: +39 0382 921828  
E-Mail: info@intercontrol.it



## Kroatien

### HAUPA S.E.E. d.o.o.

Miroslava Krleze 24  
71000 Sarajevo  
Tel./Fax: +387(0)33545725  
GSM: +38763891678  
E-Mail: goran.hrgovic@haupa.com



## Lettland

### UAB HAUPA Baltics

Žirmunu g. 139 - 318  
09120 Vilnius  
Tel./GSM: +370 699 633 63  
E-Mail: andrius.krisiunas@haupa.com  
www.haupa.com



## Litauen

### UAB HAUPA Baltics

Žirmunu g. 139 - 318  
09120 Vilnius  
Tel./GSM: +370 699 633 63  
E-Mail: andrius.krisiunas@haupa.com  
www.haupa.com



## Luxemburg

### MINUSINES S.A.

8, rue Hogenberg  
L-1022 Luxembourg-Gasperich  
Tel.: +352 495 858  
Fax: +352 495 866  
E-Mail: minlu@pt.lu



## Malta

VCT Ltd.  
Ponsomby Street  
Mosta, MST 4032  
Tel.: +356 2143 2571  
Fax: +356 2143 6186  
E-Mail: info@vct.com.mt



## Mazedonien

### HAUPA S.E.E. d.o.o.

Miroslava Krleze 24  
71000 Sarajevo  
Tel./Fax: +387(0)33545725  
GSM: +38763891678  
E-Mail: goran.hrgovic@haupa.com



## Mexiko

### Eurokom Industrie Komponenten S.A de C.V.

Calle 2 sur No. 1003-A, Chipilo de Fco Javier Mina  
C.P. 74325, San Gregorio Atzompa Puebla Mexico  
Tel.: 01 222 283-23-45 al 47  
Fax: 01 222 283-23-48  
E-Mail: ventas@ekomexico.com



## Neuseeland

### TransNet NZ Ltd

20 Neilpark Drive  
Auckland 2013, East Tamaki  
Tel.: +64 9 274 3340  
Fax: +64 9 274 5490  
E-Mail: sales@transnet.co.nz



## Niederlande

### Direktbetreuung durch Frau Kerstin Uebbert,

HAUPA-Zentrale Deutschland  
Tel.: +49 2191 8418-0  
Fax: +49 2191 8418-880  
E-Mail: kerstin.uebbert@haupa.com



## Norwegen

### VIX AS

Stabburveien 24  
1617 Fredrikstad  
Tel.: ++47 69 36 00 50  
Fax: ++47 69 34 76 70  
E-Mail: post@vixnordic.com



## Österreich

### HAUPA Werkzeuge Hans-Udo Paas

Bayernstraße 39  
A-5071 Wals-Siezenheim  
Tel.: +0662 85 47 17  
Fax: +0662 85 46 32  
E-Mail: haupa.austria@haupa.com



## Polen

### HAUPA Polska Sp.z.o.o

ul. Norwida 11  
55100 Trzebnica  
Tel.: +48 (0)71 3874813  
Fax: +48 (0)71 3874814  
E-Mail: haupa@haupa.pl



## Portugal

### HAUPA Portugal Rua Álvaro Ferreira Alves

15 C, Zona Industrial de Stª. Marta do Pinhal  
2855-591 CORROIOS  
Mobile Phone: +351 961660713  
Phone Number: +351 302000330  
E-Mail: luis.esteves@haupa.com



## Rumänien

### SC HAUPA SRL

331059 Hunedoara  
Bulevard 1848, Nr. 13, Ap. 6  
GSM: +4 0744 561 567  
Fax: +4 0354 407 994  
E-Mail: mihai.lupu@haupa.com



## Russland

### HAUPA-RU Ltd

180000 Псков,  
ул. Советская д.60-А  
Tel.: +7 (8112) 29-28-78  
Fax: +7 (8112) 29-28-79  
E-Mail: russia@haupa.com  
www.haupa-ru.ru





## Schweden

### VIX AS

Stabburveien 24  
1617 Fredrikstad  
Tel.: ++47 69 36 00 50  
Fax: ++47 69 34 76 70  
E-Mail: post@vixnordic.com



## Schweiz

### AXTRON GmbH

Hungerbühlstr. 22  
CH-8500 Frauenfeld  
Tel.: 0041 / 527 21 58 58  
Fax: 0041 / 527 21 58 59  
E-Mail: info@axtron.ch



## Serbien

### HAUPA S.E.E. d.o.o.

Miroslava Krleze 24  
71000 Sarajevo  
Tel./Fax: +387(0)33545725  
GSM: +38763891678  
E-Mail: goran.hrgovic@haupa.com



## Slowakei

### Direktbetreuung durch Herrn Marc Wolter

HAUPA-Zentrale Deutschland  
Tel.: +49 2191 8418-0  
Fax: +49 2191 8418-840  
E-Mail: marc.wolter@haupa.com



## Slowenien

### HAUPA S.E.E. d.o.o.

Miroslava Krleze 24  
71000 Sarajevo  
Tel./Fax: +387(0)33545725  
GSM: +38763891678  
E-Mail: goran.hrgovic@haupa.com



## Spanien

### HAUPA Ibérica S. L.

C/. Joanot Martorell  
36, E-08850 Gava/Barcelona  
Tel.: (902) 313135  
Fax: (902) 414145  
E-Mail: comercial@haupa.es



## Süd Africa

### Surge Technology (Pty) Ltd.

6 Fabriek Street, Strydom Park  
Randburg 2125  
Tel.: (011) 792-1303/5  
Fax: (011) 793-692  
E-Mail: info@surgetec.co.zam



## Tschechien

### ELIMA ELEKTRO s.r.o.

Hradecká 506  
506 01 Jičín  
Tel.: +420 493 524 390  
Fax: +420 493 525 720  
E-Mail: objednavky@elima.cz



## Ukraine

### HAUPA Ukraine

str. Borisa Gmury 1/2, ap. 216  
02140 Kiev  
GSM: +38 067 23-107-23 (+38 044 223-05-77)  
Fax: +38 044 572-95-42  
E-Mail: sergey.skalat@haupa.com



## Ukraine

### Scientific-Produktion Firm, ElectroDinamika

Isaevskaya Str. 5  
61033 Kharkov  
GSM: +38 (057) 704-15-41  
Fax: +38 (057) 715-79-98  
E-Mail: office@electrodinamika.com  
www.electrodinamika.com.ua



## Ukraine

### LLC "EC "B & S"

Zdolbunovskaya Str., 7-D, building G, office 411  
02 081, Kiev  
GSM: +38 067 23-107-23 (+38 044 223-05-77)  
E-Mail: bis\_ik@ukr.net  
www.bisik.kiev.ua



## Ungarn

### POLY-NORM 2000 Kft.

Lócsei út 81.  
1147 Budapest  
Tel.: +361/461-0170  
Fax: +361/321-1618  
E-Mail: haupa@polynorm2000.hu



## Weißrussland

### UAB HAUPA Baltics

Žirmunu g. 139 - 318  
09120 Vilnius  
Tel./GSM: +370 699 633 63  
Fax: +370 527 841 64  
E-Mail: andrius.krisiunas@haupa.com



## Zentralamerika

### INTEK

Guatemala, El Salvador, Honduras,  
Nicaragua, Costa Rica  
www.intek-ca.com



## Zypern

### Direktbetreuung durch Herrn Jörg Adam

HAUPA-Zentrale Deutschland  
Tel.: +49 2191 8418-0  
Fax: +49 2191 8418-840  
E-Mail: joerg.adam@haupa.com  
www.haupa.com



## Kontakt

## Point of sales

### HAUPA Shop in Shop Verkaufssystem

Ein gut sortiertes Werkzeuglager am "Point of sales" ist das Aushängeschild eines jeden Elektrogroßhandels und bietet Ihrem Kunden den "Full-Service", den er braucht.

In diesem kompletten, kundenorientierten Präsentationskonzept findet Ihr Kunde ein breites Angebot von HAUPA Qualitätswerkzeugen und dem dazugehörigen Verarbeitungsmaterial. Es umfasst Werkzeuge aus den Produktbereichen "Rund ums Kabel", "Arbeiten unter Spannung" und "Basiswerkzeug" und bietet dem Anwender ein hohes Maß an Flexibilität.



Schränke mit abschließbarer Glastür. Lochplattenwände auch in 1,00 m und 1,25 m Breite verfügbar.  
(Die kompletten Bestückungslisten finden Sie im Internet oder über [info@haupa.com](mailto:info@haupa.com))  
Maße: H = 2,20 m; B = 1,25 m; T = 40 cm

### HAUPA Verkaufsförderung

Alle Schränke und Wände bietet HAUPA natürlich auch einzeln und auf Wunsch mit Ihrer speziellen Wunschbestückung. Auch unsere alternativen Präsentationsmodelle bieten für Ihren Verkaufsraum interessante, variable Möglichkeiten.

# HAUPA Zangenmodule für Präsentationswände, -schränke und -theben



2K standard

Art. 220346

## Zangenmodul 2K Zangen

42 Zangen

Art. Nr.	Bezeichnung	Stück
210053	Kombizange, 180 mm	6
210068	Seitenschneider, 160 mm	6
210157	Kraftseitenschneider, 180 mm	6
210158	Kraftseitenschneider, 200 mm	6
210396	Telefonzange gerade, 200 mm	6
210398	Telefonzange 45 Grad, 200 mm	6
210644	Abisolierzange, 160 mm	6

Abmessungen: 47 cm x 13 cm x 22 cm (B x H x T)



2K - 1000 V

Art. 220349

## Zangenmodul VDE Zangen

gesteckte Hülsen - 1000 V - 42 Zangen

Art. Nr.	Bezeichnung	Stück
211200	Kombizange, 185 mm	3
211202	Kombizange, 205 mm	3
211203	Seitenschneider mit Abisolierfunktion, 165 mm	3
211204	Seitenschneider, 165 mm	3
211217	Kraftseitenschneider, 170 mm	3
211219	Kraftseitenschneider, 205 mm	3
211226	Kabelschneider, 170 mm	3
211228	Kabelschneider, 230 mm	3
211225	Kabelschneider, 160 mm	3
211223	Kabelschneider, 200 mm	3
211208	Telefonzange gerade, 200 mm	3
211210	Telefonzange 45 Grad, 200 mm	3
211214	Abisolierzange, 160 mm	3
211221	Wasserpumpenzange, 240 mm	3



tauchisoliert 1000 V

Art. 220350

## Zangenmodul VDE Zangen

tauchisoliert - 1000 V - 21 Zangen

Art. Nr.	Bezeichnung	Stück
210058	Kombizange, 200 mm	3
210388	Telefonzange gerade, 200 mm	3
210390	Telefonzange 45 Grad, 200 mm	3
210117	Kraftseitenschneider, 170 mm	3
210119	Kraftseitenschneider, 205 mm	3
210102	Seitenschneider, 185 mm	3
210648	Abisolierzange, 160 mm	3



Abmessungen: 73 cm x 220 cm x 45 cm (B x H x T)

- **leichte Montage**
- **individuelle Bestückungsmöglichkeiten**
- **Farb-Etikettierung**
- **übersichtliche Produktdarstellung**



Abmessungen: 40 cm x 163 cm x 35 cm (B x H x T)

# Schraubendrehercenter



Art. 220360

## 2K VDE Schraubendrehercenter

1000 V - 50 Schraubendreher

Art. Nr.	Bezeichnung	Stück
101910	Schlitz 2,5 x 75	6
101916	Schlitz 4,0 x 100	6
101918	Schlitz 5,5 x 125	5
101920	Schlitz 6,5 x 150	5
101940	PH 0	6
101942	PH 1	6
101944	PH 2	5
101952	PZ 1	6
101954	PZ 2	5

Abmessungen: 33,0 cm x 33,0 cm x 17,5 cm (B x H x T)



Art. 220354

## 2K Schraubendrehercenter

52 Schraubendreher standard

Art. Nr.	Bezeichnung	Stück
101520	Schlitz 2,5 x 75	6
101522	Schlitz 4,0 x 100	6
101524	Schlitz 4,0 x 125	6
101526	Schlitz 5,0 x 150	6
101542	PH 0	6
101544	PH 1	6
101546	PH 2	5
101550	PZ 1	6
101552	PZ 2	5

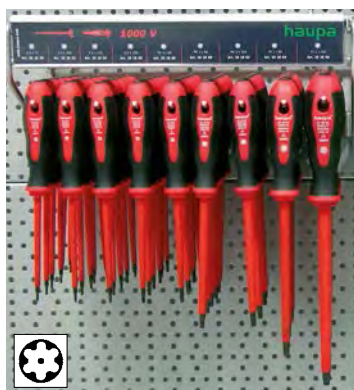

Art. 220365

## 2K VDE Schraubendrehercenter Tx

1000 V - 52 Schraubendreher

Art. Nr.	Bezeichnung	Stück
101850	Tx 8 100 x 3,0	6
101852	Tx 9 100 x 3,0	6
101854	Tx 10 100 x 3,0	6
101856	Tx 15 100 x 3,5	6
101858	Tx 20 100 x 4,0	6
101860	Tx 25 125 x 4,5	6
101862	Tx 27 125 x 5,5	6
101864	Tx 30 150 x 6,5	5
101866	Tx 40 175 x 8,0	5



Art. 220364

## 2K Schraubendrehercenter Tx

52 Schraubendreher standard

Art. Nr.	Bezeichnung	Stück
101229/6	Tx 6 100 x 2,0	6
101230	Tx 8 100 x 2,5	6
101200	Tx 9 100 x 2,5	6
101202	Tx 10 100 x 3,0	6
101204	Tx 15 100 x 3,0 - 3,5	6
101206	Tx 20 100 x 3,5 - 4,0	6
101208	Tx 25 125 x 4,0 - 5,0	6
101210	Tx 27 125 x 4,5 - 5,0	5
101211	Tx 30 150 x 6,0 - 7,0	5



**QR-Codes:**

Dieser Katalog enthält QR-Codes, welche weiterführende Informationen via Video oder ähnlichen medialen Inhalten noch transparenter kommunizieren.

Deutschland  
**HAUPA GmbH & Co. KG**  
Königstraße 165-169  
42853 Remscheid  
Tel.: +49 (0)2191 84 18-0  
Fax: +49 (0)2191 84 18 840  
E-Mail: sales@haupa.com  
www.haupa.com

Österreich  
**HAUPA**  
Werkzeuge Hans-Udo Paas  
Bayernstraße 39  
5071 Wals-Siezenheim  
Tel.: +43 (0)662 85 47 17  
Fax: +43 (0)662 85 46 32  
E-Mail: haupa.austria@haupa.com

