

RUND UM LICHT

2023/2024



© TRILUX Vertrieb GmbH

RUND UM LICHT 2023/24

Wir freuen uns Ihnen in der neuen Ausgabe „Rund um Licht“ wieder eine ansprechende Auswahl an Produkten sowie innovative Neuheiten präsentieren zu dürfen.

In unserem Sortiment legen wir nicht nur großen Wert auf Nachhaltigkeit und Umweltbewusstsein, sondern auch auf die signifikante Bedeutung von Energieeffizienz. Der Anteil der LED-Lösungen wird nicht nur zunehmend größer, sondern definiert ganz klar die heutige Sortimentsstrategie im Elektrohandwerk wie auch im Großhandel.

In den letzten Jahren wurden wir von zahlreichen Störungen in unserer Lieferkette geprägt, die unser tägliches Handeln beeinflusst haben. Der Markt beginnt langsam, sich in dieser Hinsicht wieder zu stabilisieren. Dennoch möchten wir Sie darauf aufmerksam machen, dass die Preise den Stand von Ende August widerspiegeln. Seit der Drucklegung kann es bereits Preisanpassungen gegeben haben. Die angegebenen Preise dienen daher lediglich zu Orientierung und sind unverbindlich. Für die aktuell gültigen Preise wenden Sie sich bitte an Ihren Elektrofachhändler. Die aktuell gültigen Preise nennt Ihnen Ihr Elektrofachbetrieb, Ihr Facheinzelhandel - oder, wenn Sie zu diesen Profis zählen, Ihr Ansprechpartner beim FEGIME-Großhandel.

Genießen Sie die spannende Reise der Lichtauswahl und lassen Sie sich von neuen Möglichkeiten in RUND UM LICHT inspirieren.

LAMPENVERBOT 2023 DIE BESTE ZEIT FÜR DEN WECHSEL IST ... JETZT!



Kompaktleuchtstofflampen mit Stecksockel
seit 25.02.2023



Einsatzgebiete -
z.B. in Büros, Empfangsbereiche, Flure



T5- und T8 Leuchtstofflampen
seit 25.08.2023



Einsatzgebiete -
z.B. in Parkgaragen, Produktion- /Lagerhallen



Halogen-Pin-Lampen (G9, G4, GY6.35)
seit 01.09.2023



Einsatzgebiete -
z.B. in Lobbys, Gastronomie, Badezimmer

LEGENDE			
	Schutzklasse I		Bitte Angaben des Herstellers beachten!
	Schutzklasse II		Schutzart
	Schutzklasse III		5 Jahre Garantie

QR-Code scannen oder klicken und sofort Produkte im Shop sehen !



Bildnachweis:

EVN S. 3+31, Fischer&Honsel S. 3+15, Ledvance S. 3+50, RIDI S. 3+48, Schuch S. 3+55, SG-Leuchten S.3+67, Sylvania S. 3+17, Sicherheitsleuchten S.3 Fotolia.com

INHALT



Dekoratives Licht S. 4



Lichtbänder S. 47

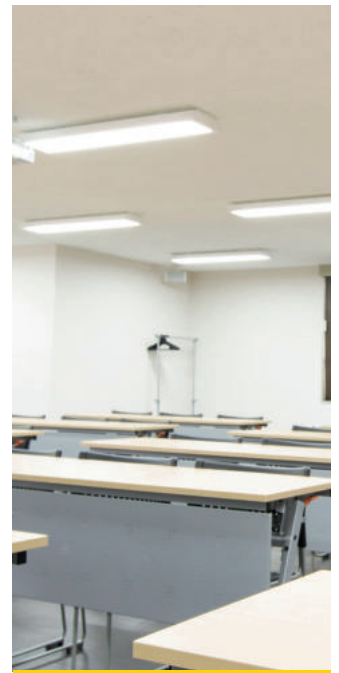

Technisches Licht S. 20



Sicherheitsleuchten S. 77



Shop S. 16



Feuchtraum S. 54



Außenleuchten S. 56

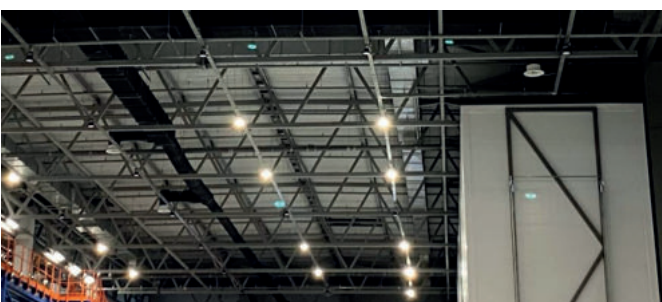

Industrie S. 49



**LED Einbaustrahler
Set BB05**

6W, 630lm, 3000K, Abstrahlwinkel 38°, schwenkbar, Phasenabschnitt dimmbar, Material Aluminium/Polycarbonat, Maße 82x82mm, EinbauØ 68mm, Einbautiefe 38mm, Konverter Länge 110mm, Breite 50mm, Höhe 19mm.

458 9637	weiß	65,50 €
458 9636	chrom	71,40 €
458 9638	nickel matt	71,40 €
456 7724	strukturschwarz	65,50 €

**LED Einbaustrahler
Set BB03**

6W, 630lm, 3000K, Abstrahlwinkel 38°, schwenkbar, Phasenabschnitt dimmbar, Material Aluminium/Polycarbonat, AußenØ 82mm, EinbauØ 68mm, Einbautiefe 36mm Konverter Länge 110mm, Breite 50mm, Höhe 19mm.

458 9634	weiß	63,90 €
458 9633	chrom	68,40 €
458 9635	nickel matt	68,40 €
456 7721	strukturschwarz	63,90 €

**LED Wandeinbauleuchten
WALL KIT 68-R für Gerätedose**

Zur Installation in Hohlwand- oder Betongerätetodosen mit einer Einbautiefe von min. 62mm (Schraubabstand: 60mm). Achtung: Die Lieferung erfolgt ohne Gerätedose.

1,5W, 35lm, 3000K, schaltbar, AußenØ 78mm, Höhe 9mm, Einbautiefe 65mm, EinbauØ 68mm, Material Aluminium / Stahl / Glas / Kunststoff, Lieferung inkl. Abdeckglas.

548 9762	weiß	160,50 €
548 9764	schwarz	160,50 €

**LED Wandeinbauleuchten
WALL KIT 68-S für Gerätedose**

Zur Installation in Hohlwand- oder Betongerätetodosen mit einer Einbautiefe von min. 62mm (Schraubabstand: 60mm). Achtung: Die Lieferung erfolgt ohne Gerätedose.

1,5W, 35lm, 3000K, schaltbar, 78x78mm, Höhe 9mm, Einbautiefe 65mm, EinbauØ 68mm, Material Aluminium / Stahl / Glas / Kunststoff, Lieferung inkl. Abdeckglas.

548 9758	weiß	160,50 €
548 9761	schwarz	160,50 €





LED Anbau-/Einbaupanel MOON MINI

12W, 1020lm, 3000/4000/6000K, Abstrahlwinkel 110°, Material Aluminium / Kunststoff, mit Betriebsgerät, AußenØ 170mm, Deckenausschnitt 65-155mm, Höhe 19mm, Einbautiefe 25mm, Phasenabschnitt dimmbar.

541 2334 weiß **66,80 €**

Frontringe zur farblichen Anpassung

584 9870 chrom **19,90 €**
584 9871 schwarz **19,90 €**
584 9872 nickel matt **19,90 €**

LED Anbau-/Einbaupanel MOON MIDI

18W, 1685lm, 3000/4000/6000K, Abstrahlwinkel 110°, Material Aluminium / Kunststoff, mit Betriebsgerät, AußenØ 225mm, Deckenausschnitt 65-210mm, Höhe 19mm, Einbautiefe 25mm, Phasenabschnitt dimmbar.

541 2335 weiß **92,80 €**

Frontringe zur farblichen Anpassung

584 9873 chrom **22,80 €**
584 9874 schwarz **22,80 €**
584 9875 nickel matt **22,80 €**

LED Anbau-/Einbaupanel MOON MAXI

24W, 2345lm, 3000/4000/6000K, Abstrahlwinkel 110°, Material Aluminium / Kunststoff, mit Betriebsgerät, AußenØ 330mm, Deckenausschnitt 65-310mm, Höhe 19mm, Einbautiefe 25mm, Phasenabschnitt dimmbar.

541 2336 weiß **138,60 €**

Frontringe zur farblichen Anpassung

584 9876 chrom **30,60 €**
584 9877 schwarz **30,60 €**
584 9878 nickel matt **30,60 €**



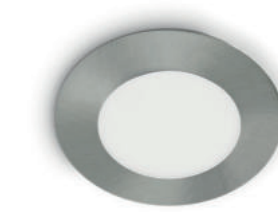

**LED Einbauleuchten
SOLIDO 68**

220-240V/AC, Aluminiumgehäuse, starr, Strahlungswinkel 90°, Phasen-an-/abschnitt dimmbar, inkl. externem LED-Netzgerät, Lichtfarbe 5700K, 4000K oder 3000K mit Schalter einstellbar.

Ø 85mm, H 43mm, LA Ø 68mm, ET 45mm

7W, 800lm/840lm/746lm		
461 4159	weiß matt	73,70 €
461 4160	chrom satiniert	73,70 €
897 6765	anthrazit matt	73,70 €

10W, 1023lm/1200lm/967lm		
461 4161	weiß matt	73,70 €
461 4162	chrom satiniert	73,70 €
897 6766	anthrazit matt	73,70 €



**LED Einbauleuchten
SOLIDO 85**

220-240V/AC, Aluminiumgehäuse, starr, Strahlungswinkel 90°, Phasen-an-/abschnitt dimmbar, inkl. externem LED-Netzgerät, Unicolor oder Aus-führung mit Switch.

Ø 103mm, H 43mm, LA Ø 85mm, ET 45mm

10W, 3000K, 995lm		
495 4663	weiß matt	73,70 €
495 4824	chrom satiniert	73,70 €

10W, 3000/4000/5700K, 942lm/1200lm/1041lm		
564 8369	weiß matt	73,70 €
564 8370	chrom satiniert	73,70 €



Einbauvarianten Baureihe Magneto

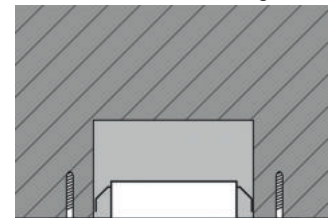

Sackloch

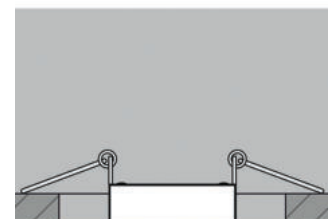

Hohldecke

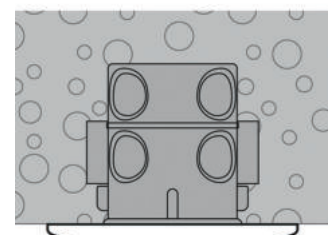

Betondecke mit tiefer Schalterdose (Schraubabstand 60mm)



**LED Einbauleuchten
PC20-Serie**

220-240V/AC, Aluminiumgehäuse, 20° schwenkbar, Strahlungswinkel 38°, CRI≥90, Phasen-an-/abschnitt dimmbar, MM-Kennzeichnung, inkl. externem LED-Netzgerät mit AMP-Stecksystem, 3000K.

Ø 83mm, H 32mm, LA Ø 68mm, ET 30mm

6W, 620lm		
495 4736	weiß	103,60 €
495 4740	Edelstahloptik	103,60 €
495 4742	alu poliert	103,60 €
495 4916	chrom matt	103,60 €
461 3990	anthrazit	103,60 €



**LED Einbauleuchten
PC65-Serie**

220-240V/AC, Aluminiumgehäuse, 20° schwenkbar, Strahlungswinkel 38°, CRI≥90, Phasen-an-/abschnitt dimmbar, MM-Kennzeichnung, inkl. externem LED-Netzgerät mit IP65-Stecksystem, 3000K.

Ø 83mm, H 48,5mm, LA Ø 68mm, ET 45mm

6W, 620lm		
461 4096	weiß matt	123,60 €
461 4098	Edelstahloptik	123,60 €
461 4099	alu poliert	123,60 €
461 4100	chrom matt	123,60 €
461 4101	anthrazit	123,60 €



**LED Einbauleuchten
Magneto**

200-240V/AC, Aluminiumgehäuse, magnetische Blende, inkl. 2x Haltefedern, für Montage auf tiefer Schalterdose geeignet, Strahlungswinkel 36°, Phasen-an-/abschnitt dimmbar, MM-Kennzeichnung, inkl. externem LED-Netzgerät, 3000K.

Ø 90mm, H 25mm, LA Ø 50-80mm, ET 22mm

4,5W, 380lm		
564 8380	weiß	85,70 €
564 8381	Edelstahloptik	85,70 €
564 8382	chrom matt	85,70 €
564 8383	anthrazit	85,70 €



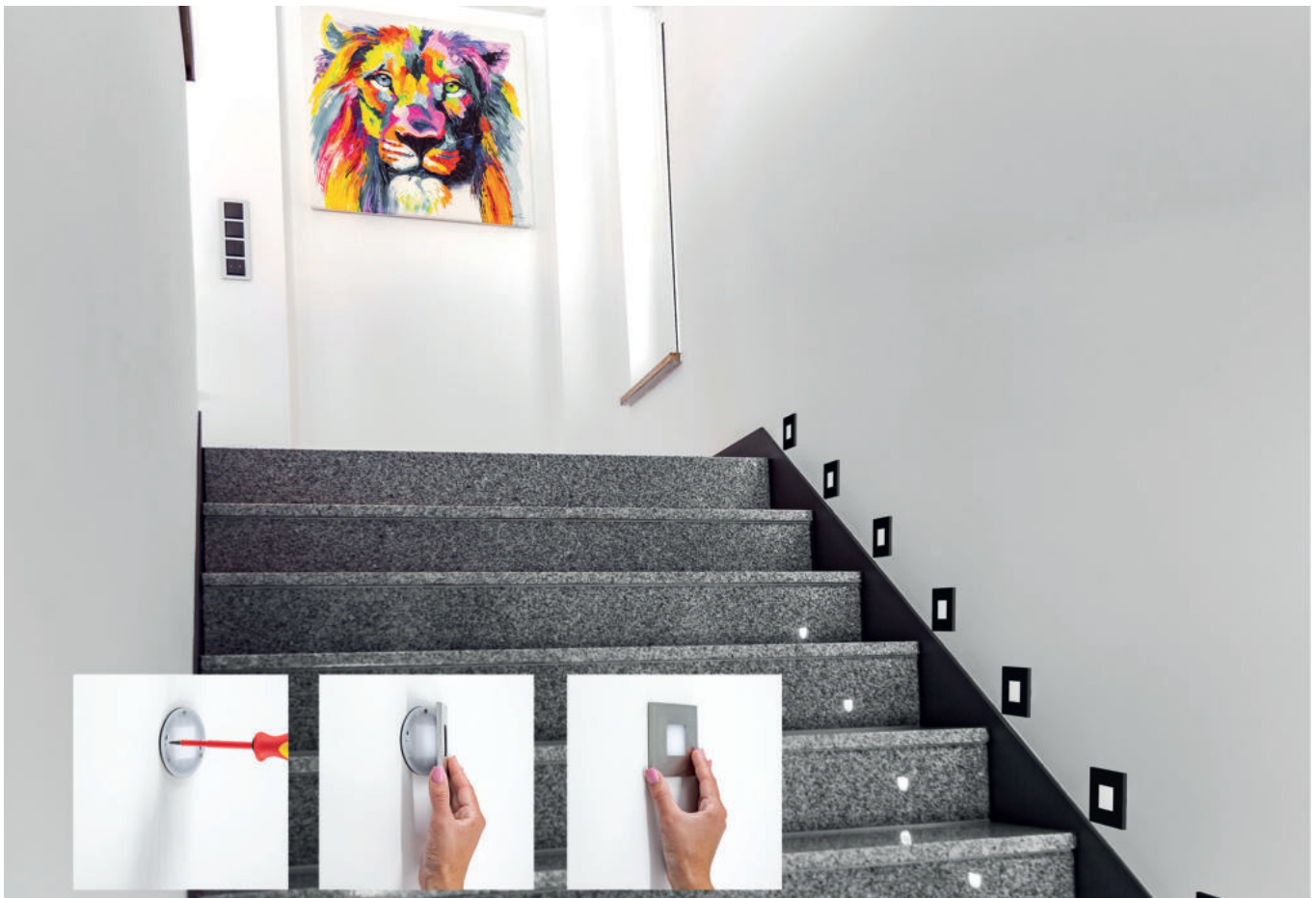

LED Wandinbauleuchten LR - Serie

1,8W, 220-240V/AC LED-Platine, mit magnetischem V4A Edelstahlrahmen, für Montage auf tiefer Schalterdose geeignet, mit Möglichkeit zur Durchverdrahtung, MM-Kennzeichnung.
Ø 76mm, Höhe 40mm

Edelstahl	55lm	3000K	118,90 €
461 4095	55lm	3000K	118,90 €
564 8423	65lm	4000K	118,90 €
anthrazit			
122 6984	55lm	3000K	118,90 €
564 8424	65lm	4000K	118,90 €
weiß matt			
122 6983	55lm	3000K	118,90 €
564 8425	65lm	4000K	118,90 €



LED Wandinbauleuchten LQ - Serie

1,8W, 220-240V/AC LED-Platine, mit magnetischem V4A Edelstahlrahmen, für Montage auf tiefer Schalterdose geeignet, mit Möglichkeit zur Durchverdrahtung, MM-Kennzeichnung.
76x76mm, Höhe 40mm

Edelstahl	55lm	3000K	118,90 €
461 3854	55lm	3000K	118,90 €
564 8420	65lm	4000K	118,90 €
anthrazit			
461 4093	55lm	3000K	118,90 €
564 8421	65lm	4000K	118,90 €
weiß matt			
461 4094	55lm	3000K	118,90 €
564 8422	65lm	4000K	118,90 €



LED Wandinbauleuchten MURUS

1,5W, 220-240V/AC LED-Platine, mit magnetischem Rahmen, für Montage auf tiefer Schalterdose geeignet, mit Möglichkeit zur Durchverdrahtung, MM-Kennzeichnung, Glasrahmen.
Ø 78mm, Höhe 42mm

weiß	35lm	3000K	130,80 €
523 6359	35lm	3000K	130,80 €
schwarz			
523 6360	35lm	3000K	130,80 €



LED Wandinbauleuchten MURUS

1,5W, 220-240V/AC LED-Platine, mit magnetischem Rahmen, für Montage auf tiefer Schalterdose geeignet, mit Möglichkeit zur Durchverdrahtung, MM-Kennzeichnung, Glasrahmen.
78x78mm, Höhe 42mm

weiß	35lm	3000K	130,80 €
523 6361	35lm	3000K	130,80 €
schwarz			
523 6362	35lm	3000K	130,80 €





LED Downlight
A 5068 T Flat quadratisch

EEK F

8W, 3000K, 900lm, Alu-Druckguss, 88x88mm, EinbauØ 68mm, Höhe 29mm, Abstrahlwinkel 38°, schwenkbar, Farbwiedergabe Ra 90, Farbabstand (MacAdam): 3 SDCM, inkl. dimmbaren Betriebsgerät (Phasenabschnitt).
Achtung: Geringe Einbautiefe 25mm.

790 6930	weiß matt	98,80 €
790 6925	chrom	102,30 €
790 6922	chrom matt	102,30 €
445 1715	nickel gebürstet	102,30 €

LED Downlight
A 5068 T Flat rund

EEK F

8W, 3000K, 900lm, Alu-Druckguss, Ø 88mm, EinbauØ 68mm, Höhe 29mm, Abstrahlwinkel 38°, schwenkbar, Farbwiedergabe Ra 90, Farbabstand (MacAdam): 3 SDCM, inkl. dimmbaren Betriebsgerät (Phasenabschnitt).
Achtung: Geringe Einbautiefe 25 mm.

790 6892	weiß matt	97,60 €
790 6886	chrom	101,20 €
790 6883	chrom matt	101,20 €
790 6889	nickel gebürstet	101,20 €

LED Downlight
A 5068 T Flat IP44 rund

EEK F

8W, 3000K, 900lm, Alu-Druckguss, Ø 80mm, EinbauØ 68mm, Höhe 29mm, Abstrahlwinkel 38°, Farbwiedergabe Ra 90, Farbabstand (MacAdam): 3 SDCM, inkl. dimmbaren Betriebsgerät (Phasenabschnitt), IP44 frontseitig.
Achtung: Geringe Einbautiefe 25mm.

790 6919	weiß matt	102,30 €
790 6913	chrom	105,90 €
790 6910	chrom matt	105,90 €
790 6916	nickel gebürstet	105,90 €





SPOT ADJUST

Einbaustrahler für Innenanwendung, Abstrahlwinkel 36°, Gehäuse aus Aluminiumdruckguss, Linse PMMA, dimmbar Phasenabschnitt, Powerselect 4W/6W/8W, CRI90, schwenkbar ±25°, AußenØ 81mm, Einbautiefe 50mm, EinbauØ 68mm, Maße Betriebsgerät LxBxH 68x55x22mm.

weiß				
523 4941	2700K	640lm	43,10 €	
523 4942	3000K	680lm	43,10 €	
523 4943	4000K	720lm	43,10 €	

schwarz				
523 4968	2700K	620lm	43,10 €	
523 4944	3000K	680lm	43,10 €	



SPOT DARKLIGHT

Einbaustrahler für reduzierte Blendung und verbesserten, blendarmen Lichtkomfort, UGR<19, Abstrahlwinkel 36°, Gehäuse aus Aluminiumdruckguss, Linse PMMA, dimmbar Phasenabschnitt, Powerselect 4W/6W/8W, CRI90, AußenØ 81mm, Einbautiefe 60mm, EinbauØ 68mm, Maße Betriebsgerät LxBxH 68x55x22mm, Schutzart deckenseitig IP20, raumseitig IP44.

weiß				
523 4950	2700K	640lm	47,50 €	
523 4951	3000K	680lm	47,50 €	
523 4952	4000K	720lm	47,50 €	

schwarz				
523 4969	2700K	640lm	47,50 €	
523 4953	3000K	680lm	47,50 €	



SPOT FIRE RATED

Einbaustrahler feuerhemmend, Abstrahlwinkel 36°, Gehäuse aus Vollaluminium, Linse PMMA, dimmbar Phasenabschnitt, Powerselect 4W/6W/8W, CRI90, AußenØ 81mm, Einbautiefe 50mm, EinbauØ 68mm, Maße Betriebsgerät LxBxH 68x55x22mm, Schutzart deckenseitig IP20, raumseitig IP65.

weiß				
523 4946	2700K	640lm	47,50 €	
523 4947	3000K	680lm	47,50 €	
523 4948	4000K	720lm	47,50 €	

schwarz				
523 4962	2700K	640lm	47,50 €	
523 4949	3000K	680lm	47,50 €	



SPOT AIR FIX

Einbaustrahler für reduzierte Luft-Leckage und verminderten Energieverlust, Abstrahlwinkel 36°, Gehäuse aus Aluminiumdruckguss, Linse PMMA, dimmbar Phasenabschnitt, Powerselect 4W/6W/8W, CRI 90, AußenØ 81mm, Einbautiefe 35mm, EinbauØ 68mm, Maße Betriebsgerät LxBxH 68x55x22mm, Schutzart deckenseitig IP20, raumseitig IP65.

weiß				
523 4955	2700K	480lm	47,50 €	
523 4956	3000K	510lm	47,50 €	
523 4957	4000K	570lm	47,50 €	

schwarz				
523 4970	2700K	480lm	47,50 €	
523 4958	3000K	680lm	47,50 €	



Preise sind UVP der Hersteller in EUR inklusive MwSt.

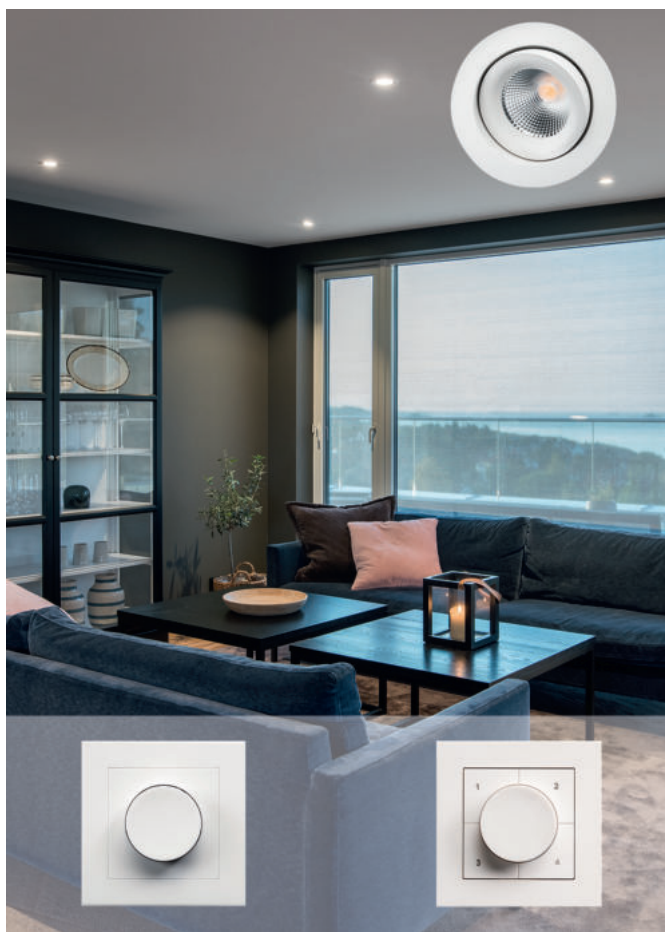

JUNISTAR IsoSafe TW
LED-Downlight, in SG-TW-LEDDim-Technologie

EEK A++

Junistar IsoSafe Tunable White ist ein ansprechendes Downlight für Innenräume, lässt sich in alle Richtungen stufenlos um 30° schwenken, mit zwei Farbtemperatur-Bereichen erhältlich: 2700K bis 6500K für typische TW-Anwendungen oder 2000K bis 4000K für Anwendungen in Wohnbereichen, die Bedienung erfolgt manuell oder über die LEDDim-App, die IsoSafe-Produkte können direkt an die Wärmedämmung/Dampfsperre eingebracht werden.

Abstrahlwinkel 42°, Gehäuse Aluminium, Optik Glas, ØxH 94x54mm

571 8938	8,5W	530lm	2700-6500K	weiß	114,20 €
571 8939	8,5W	500lm	2000-4000K	weiß	114,20 €
571 8940	8,5W	500lm	2700-6500K	schwarz	114,20 €
571 8941	8,5W	460lm	2000-4000K	schwarz	114,20 €

LEDDim Smart weiß (Dimmer, Smart Switch kompatibel) 400VA

572 4046	83,5x83,5mm	T 29mm	146,40 €
-----------------	-------------	--------	-----------------

TW LEDDim Smart 400VA

SG TW-UP-Phasenabschnittdimmer, der sowohl Helligkeit als auch Lichtfarbe der SG-TW-Produkte regeln kann! Bedienung direkt am Gerät oder über die SG Smart-App 220-240V, 50/60Hz, 400VA, 1-polig, 1-100% Dimmung.

595 0620	172,60 €
-----------------	-----------------



JUNISTAR LUX IsoSafe

Downlight, indoor/outdoor, dimmbar über Phasenabschnitt, in alle Richtungen 30° schwenkbar, Montage direkt bis an die Wärmedämmung/Dampfsperre (IsoSafe) möglich, Ra 98, SDCM 1, flicker<3%, 230V, EinbauØ 83mm.

7W, 3000K, Abstrahlwinkel 42°, Gehäuse Aluminium, Frontglas klar, ØxT 94x54mm, IP44.

578 0025	560lm weiß	98,80 €
578 0042	490lm schwarz	98,80 €
578 0045	500lm graphit	98,80 €
578 0039	520lm geb. Stahl*	98,80 €

*Nur Indoor.



JUNISTAR LUX

Downlight für Innenbereiche, ist in alle Richtungen um 30° schwenkbar - dank patentierter, kardanischer Aufhängung, inklusive LED-Konverter und Anschlussbox mit Steckklemmen und Zugentlastung, für eine werkzeugfreie Montage mit der Möglichkeit zur Durchverdrahtung.

7W, 3000K, Abstrahlwinkel 42°, Gehäuse Aluminium, Optik Glas, ØxH 94x48mm, IP44.

578 0056	560lm weiß	94,00 €
578 0062	490lm schwarz	94,00 €
578 0059	520lm geb. Stahl	94,00 €
578 0036	460lm sw/gold	103,50 €



JUNISTAR IsoSafe DimToWarm

Downlight für Innenbereiche, 360° stufenlos schwenkbar um 30°, integrierter LED-Chip mit DimToWarm 2800-2000K, dimmbar über Phasenabschnitt, Abdeckung aus Glas, IsoSafe-Produkte können direkt an die Wärmedämmung/Dampfsperre eingebracht werden.

7W, 2000-2800K, Abstrahlwinkel 42°, Gehäuse Aluminium, Optik Glas, ØxH 94x54mm, IP44.

185 3459	560lm weiß	114,20 €
541 2011	520lm schwarz	114,20 €
185 3460	520lm geb. Stahl	114,20 €
595 0689	520lm sw/gold	103,50 €



INSPIRE R

LED-Downlight, Abstrahlwinkel breitstrahlend 55°, 3000K, Gehäuse aus Aluminium, dimmbar über Phasenabschnitt.

R 150
8W, 470lm, LxBxH 163x62x40mm

897 0567	schwarz	105,90 €
897 0561	weiß	105,90 €

R 300
15W, 950lm, LxBxH 289x62x40mm

897 0573	schwarz	152,30 €
897 0579	weiß	152,30 €



1-Phasen HV-Stromschiene

inkl. 1-Phasen Adapter, Aluminium, dreh- und schwenkbar, symmetrisch

1) PURI

excl. QPAR51 Leuchtmittel, lackiert, Dekoring, L 83mm, Ø 36mm, H 74mm.		
607 9640		schwarz 42,50 €
604 0075	o. Abb.	weiß 42,50 €

2) AVO

excl. QPAR51 Leuchtmittel, lackiert, L 135mm, Ø 60mm, H 80mm.		
535 1722	o. Abb.	schwarz 45,80 €
535 1723		weiß 45,80 €

3) NOBLO dimmbar Phasenabschnitt

pulverbeschichtet, Abstrahlwinkel 36°, L 105mm, Ø 50mm, H 107mm.		
543 9756		schwarz 2700K 83,30 €
543 9757	o. Abb.	weiß 2700K 83,30 €
985 9201	o. Abb.	schwarz 2000-3000K 101,20 €
985 9202	o. Abb.	weiß 2000-3000K 101,20 €

Zubehör o. Abb.

1-Phasen Stromschiene

607 9614	1m	schwarz	42,20 €
607 5383	1m	weiß	42,20 €
607 9615	2m	schwarz	79,70 €
406 2031	2m	weiß	79,70 €

Eck-Verbinder

3adrig, Erdleiter außen.	
607 9618	schwarz 19,50 €
406 2025	weiß 19,50 €
3adrig, Erdleiter innen.	

Endkappen Set

607 9626	schwarz	5,20 €
406 2011	weiß	5,20 €

T-Verbinder

607 9619	schwarz	19,50 €
406 2023	weiß	19,50 €

Längsverbinder

607 9623	schwarz	20,80 €
406 2015	weiß	20,80 €

3adrig, Erdleiter links.

607 9620	schwarz	24,70 €
406 2021	weiß	24,70 €

Endspeiser

3adrig, Erdleiter links.		
607 9616	schwarz	11,10 €
406 2029	weiß	11,10 €

3adrig, Erdleiter rechts.

607 9621	schwarz	24,70 €
406 2019	weiß	24,70 €

3adrig, Erdleiter rechts.

607 9617	schwarz	11,10 €
406 2027	weiß	11,10 €

Pendelleuchten Adapter

607 9625	schwarz	17,90 €
604 0073	weiß	17,90 €



ASTO TUBE

excl. QPAR51 Leuchtmittel

1) Deckenaufbauleuchte

618 2754	1x 10W		schwarz	59,50 €
618 2753	1x 10W	o. Abb.	weiß	59,50 €
618 2751	2x 10W	o. Abb.	schwarz	113,10 €
618 2752	2x 10W	o. Abb.	weiß	113,10 €
618 2750	3x 10W	o. Abb.	schwarz	160,70 €
618 2749	3x 10W	o. Abb.	weiß	160,70 €
618 2748	4x 10W	o. Abb.	schwarz	196,40 €
618 2747	4x 10W	o. Abb.	weiß	196,40 €

2) Pendelleuchte Länge 2500mm

618 2746	1x 10W	o. Abb.	schwarz	71,40 €
618 2745	1x 10W		weiß	71,40 €
618 2744	2x 10W	o. Abb.	schwarz	130,90 €
618 2743	2x 10W	o. Abb.	weiß	130,90 €
618 2742	3x 10W	o. Abb.	schwarz	190,40 €
618 2741	3x 10W	o. Abb.	weiß	190,40 €
618 2740	4x 10W	o. Abb.	schwarz	232,10 €
618 2739	4x 10W	o. Abb.	weiß	232,10 €

3) Wandaufbauleuchte

618 2736	1x 10W	o. Abb.	schwarz	71,40 €
618 2735	1x 10W	o. Abb.	weiß	71,40 €
618 2734	2x 10W		schwarz	95,20 €
618 2733	1x 10W	o. Abb.	weiß	95,20 €

4) Phasenspot

618 2732	1x 10W	o. Abb.	schwarz	83,30 €
618 2731	1x 10W		weiß	83,30 €

5) Deckenaufbauleuchte

618 2738	1x 10W		schwarz	59,50 €
618 2737	1x 10W	o. Abb.	weiß	59,50 €

6) Reflektor

618 2730	o. Abb.	silber	4,80 €
618 2729		gold	4,80 €
618 2728	o. Abb.	kupfer	4,80 €
618 2773	o. Abb.	dunkel/lila	4,80 €

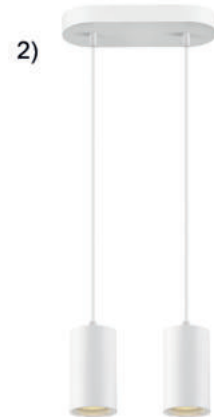
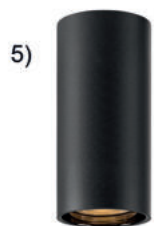



LED - Anbauleuchten

9W, 200-240V/AC, Aluminiumgehäuse, Strahlungswinkel 36°, 90° schwenkbar, drehbar 350°, Phasen-/abschnitt dimmbar, Blendwert UGR≤19, L80B10 bei 50.000h, 3000K, 750lm.
 Ø 80mm, H 84mm

122 7164	weiß matt	171,40 €
564 8558	schwarz	171,40 €

13W, 200-240V/AC, Aluminiumgehäuse, Strahlungswinkel 36°, 90° schwenkbar, drehbar 350°, Phasen-/abschnitt dimmbar, Blendwert UGR≤19, L80B10 bei 50.000h, 3000K, 1000lm.
 Ø 100mm, H 106mm

122 7032	weiß matt	220,90 €
564 8606	schwarz	220,90 €



LED - Anbauleuchten

200-240V/AC, Aluminiumgehäuse, Strahlungswinkel 36°, 90° schwenkbar, drehbar 350°, Phasen-/abschnitt dimmbar, Blendwert UGR≤19, L80B10 bei 50.000h, weiß matt, 3000K.

2x 9W, 2x 750lm 188 4993	Ø 80mm, B 80mm	279,80 €
2x 13W, 2x 1120lm 188 4992	Ø 100mm, B 100mm	338,70 €



LED - Anbauleuchten

200-240V/AC, Aluminiumgehäuse, Strahlungswinkel 36°, 90° schwenkbar, drehbar 350°, Phasen-/abschnitt dimmbar, Blendwert UGR≤19, L80B10 bei 50.000h, schwarz, 3000K.

2x 9W, 2x 750lm 523 6310	Ø 80mm, B 80mm	279,80 €
2x 13W, 2x 1120lm 523 6311	Ø 100mm, B 100mm	338,70 €



**LED Wandleuchte
DUE PUNTO**

2x 7W, 500lm, nach oben und unten abstrahlend, symmetrischer Lichtfächer, dimmbar, Lichtquellen wechselbar, CRI>93, Länge 143mm, Breite 112mm, Höhe 90mm.

2700K			
880 8666	schwarz	205,60 €	
880 8667	weiß	205,60 €	
880 8668	titan	205,60 €	
880 8665	chrom	205,60 €	

**LED Aufbauleuchte
MOVIMENTO**

7W, 500lm, 90° schwenkbar und 300° drehbar, dimmbar, Lichtquellen wechselbar, CRI>93, Ø 155mm, Höhe 78mm.

2700K			
880 8672	schwarz	193,20 €	
880 8673	weiß	193,20 €	
880 8674	titan	193,20 €	

**LED Deckenleuchte
CARDANO**

Variabel ausrichtbare Lichtquellen, dimmbar, Lichtquellen wechselbar, CRI>93, Breite 150mm, Höhe 110/140mm.

2700K			
1er, 7W, 500lm, Länge 150mm			
168 8781	schwarz	120,40 €	
168 8782	weiß	120,40 €	
2er, 2x7W, 1000lm, Länge 300mm			
168 8789	schwarz	229,90 €	
168 8790	weiß	229,90 €	
3er, 3x7W, 1500lm, Länge 500mm			
168 8791	schwarz	327,20 €	
168 8792	weiß	327,20 €	

**LED Downlight
SOLO INTRO**

7W, 500lm, Einbautiefe 35mm, Deckenausschnitt 130mm, dimmbar, Lichtquellen wechselbar, CRI>93, Ø 140mm, Höhe 56mm.

2700K			
880 8669	schwarz	102,20 €	
880 8670	weiß	102,20 €	
880 8671	titan	102,20 €	



**LED Tischleuchte
OTTICA**

7W, 500lm, Leuchtenkopf ist dreh- und schwenkbar, Hals kann geneigt werden, dimmbar, Lichtquellen wechselbar, CRI>93, Ø 180mm, Höhe 477mm.

2700K			
880 8675	schwarz	168,90 €	
880 8676	titan	168,90 €	

**LED Stehleuchte
OTTICA STANDO**

9W, 620lm, flacher und runder Leuchtenkopf ist dreh- und schwenkbar, Hals kann geneigt werden, dimmbar, Lichtquellen wechselbar, CRI>93, Ø 250mm, Höhe 1600mm.

2700K			
880 8677	schwarz	314,60 €	
880 8678	titan	314,60 €	





Urheber Frank Freihofer, Projekt Arena Erfurt

REGIOLUX



LED Spiegelleuchte smile-SLG

EEK A++

Befestigung senkrecht oder waagrecht als Wandmontage möglich, Gehäuse Aluminiumstrangpressprofil eloxiert, aluminium natur, weißaluminium lackierte Stirnseiten aus Kunststoff verschraubbar, Lichtverteilung direkt/indirekt mittels opalem Diffusor aus Polycarbonat mit glatter Oberfläche, elektronischer Treiber.

9W, LxBxH 600x47x82mm

447 6389	1041lm	3000K	195,20 €
447 6390	1100lm	4000K	195,20 €

18W, LxBxH 1160x47x82mm

447 6328	2082lm	3000K	282,90 €
447 6353	2200lm	4000K	282,90 €



Spiegelleuchte

Die LED Spiegelleuchte aus Aluminium gefertigt, mit einer Abdeckung aus Kunststoff, keine sichtbaren Schrauben, nur im Innenbereich einsetzbar, mittels Schalter am Netzgerät lassen sich drei verschiedene Leistungen einstellen, zusätzlich lassen sich über einen weiteren Schalter drei unterschiedliche Lichtfarben einstellen, L80B10 bei 50.000h, LxBxH 602x47x73mm, 1050-2280lm.

weiß matt			
618 4181	10/13/19W	3000/4000/5700K	110,60 €

silber			
618 4180	10/13/19W	3000/4000/5700K	110,60 €



© Linus Lintner



Linienleuchte für Decken- und Wandmontage

Baleva®

Ideal für Sanitärbereiche, Flure, Wartezonen, Pflegeheime, Patientenzimmer. Armatur und Endkappen Kunststoff weiß, Diffusor Kunststoff (Polycarbonat) opal, schlagzäh.

Betriebsgerät integriert und gekapselt. Werkzeuglose Montage des Diffusors.

MultiColour: Farbtemperatur (3000K oder 4000K) mit Schaltelement einstellbar. Werkseitig auf 4000K eingestellt.

Schutzart: IP40 Deckenmontage, IP44 Wandmontage.

761 2262	10W	1100lm	LxBxH 600x46x60mm	175,20 €
761 2263	15W	1650lm	LxBxH 900x46x60mm	213,40 €
761 2264	19W	2200lm	LxBxH 1200x46x60mm	263,30 €

Preise sind UVP der Hersteller in EUR inklusive MwSt.



**LED Pendelleuchte
Sirko**

1x LED 40W, 6500lm, 2700/6500K, Farbe sand-schwarz, Acryl weiß, Ausladung Decke 160cm, höheneinstellbar, mit Fernbedienung stufenlos dimmbar, tunable white (cct) stufenlos einstellbar, Ø 50cm.

985 9307 61047 220,00 €



**LED Pendelleuchte
Sirko**

1x LED 54W, 8500lm, 2700/6500K, Farbe sand-schwarz, Acryl weiß, Ausladung Decke 160cm, höheneinstellbar, mit Fernbedienung stufenlos dimmbar, tunable white (cct) stufenlos einstellbar, Ø 60cm.

985 9308 61048 265,00 €



**LED Pendelleuchte
Sirko**

1x LED 56W, 8000lm, 2700/6500K, Farbe sand-schwarz, Acrylglas satiniert, Ausladung Decke 160cm, mit Fernbedienung stufenlos dimmbar, tunable white (cct) stufenlos einstellbar, Ø 60cm.

985 9309 61049 290,00 €





**LED Stromschienenstrahler
Bixx Evo**

Leuchte 355° drehbar, Lichtkopf 90° schwenkbar, Lichtkopf aus Aluminiumdruckguss Ø 98mm, Reflektor mit Spiegeloptik aus Polycarbonat, inkl. LED-Konverter, LxBxH 109x146x158mm, CRI 80.

23W, 3000K, 2730lm		
798 8147	weiß	145,20 €
798 8146	schwarz	145,20 €
23W, 4000K, 2880lm		
798 8153	weiß	145,20 €
798 8152	schwarz	145,20 €
33W, 3000K, 3710lm		
798 8159	weiß	155,90 €
798 8158	schwarz	155,90 €
33W, 4000K, 3920lm		
798 8165	weiß	155,90 €
798 8164	schwarz	155,90 €



**LED Stromschienenstrahler
Jett 100**

Leuchte 355° drehbar, Lichtkopf 180° schwenkbar, Lichtkopf aus Aluminiumdruckguss Ø 103mm, Reflektor 35° mit Spiegeloptik aus Aluminium, inkl. LED-Konverter, LxBxH 115x148x175mm, CRI 90.

21W, 3000K, 2170lm		
798 8207	weiß	210,60 €
798 8206	schwarz	210,60 €
21W, 4000K, 2290lm		
798 8234	weiß	210,60 €
798 8233	schwarz	210,60 €
28W, 3000K, 3080lm		
798 8288	weiß	232,10 €
798 8287	schwarz	232,10 €
28W, 4000K, 3250lm		
798 8315	weiß	232,10 €
798 8314	schwarz	232,10 €



**LED Stromschienenstrahler
Jett 100**

Leuchte 355° drehbar, Lichtkopf 180° schwenkbar, Lichtkopf aus Aluminiumdruckguss Ø 103mm, Reflektor 35° mit Spiegeloptik aus Aluminium, inkl. LED-Konverter, LxBxH 115x148x175mm, CRI 90.

37W, 3000K, 4250lm		
798 8342	weiß	267,80 €
798 8341	schwarz	267,80 €
37W, 4000K, 4480lm		
798 8369	weiß	267,80 €
798 8368	schwarz	267,80 €
47W, 3000K, 5370lm		
798 8396	weiß	293,90 €
798 8395	schwarz	293,90 €
47W, 4000K, 5670lm		
798 8423	weiß	293,90 €
798 8422	schwarz	293,90 €



**LED Stromschienenstrahler
Jamie 300**

Leuchte 350° drehbar und 90° schwenkbar, Lichtkopf aus Aluminium, Reflektor 35° mit Spiegeloptik aus Aluminium, inkl. LED-Konverter, LxBxH 125x80x215mm, CRI 90.

16W, 1340lm, 3000K		
440 5339	weiß	202,30 €
440 5337	schwarz	202,30 €
16W, 1400lm, 4000K		
440 5387	weiß	202,30 €
440 5385	schwarz	202,30 €
25W, 2310lm, 3000K		
440 5435	weiß	202,30 €
440 5433	schwarz	202,30 €
25W, 2430lm, 4000K		
440 5483	weiß	202,30 €
440 5481	schwarz	202,30 €



**LED Stromschienenstrahler
ORYO-T**

Lichtkopf 355° drehbar und 90° schwenkbar, Lichtkopf aus Aluminiumdruckguss Ø 85mm, Reflektor 25° mit Spiegeloptik aus Aluminium, Schutzglas klar, 3-Phasen-Stromschienenadapter DALI mit integriertem Betriebsgerät, CRI 90, 4000K, 30W, 3290lm, LxBxH 260x85x108mm.

798 8774	weiß	267,80 €
798 8773	schwarz	267,80 €



**LED Stromschienenpendel-
leuchte ORYO-P**

Lichtkopf aus Aluminiumdruckguss Ø 85mm, Reflektor 25° mit Spiegeloptik aus Aluminium, Schutzglas klar, 3-Phasen-Stromschienenadapter DALI mit integriertem Betriebsgerät, Kabelabhängung 1000mm, CRI 90, 4000K, 30W, 3290lm, Höhe 71mm.

798 8558	weiß	267,80 €
798 8557	schwarz	267,80 €





**LED Strahler
PIXO Small**

220-240V, mediumstrahlend 21-40°, austauschbares Betriebsgerät, Lebensdauer 72.000h, SDCM5, CRI 90-100, Refraktorlinse, inkl. Leuchtmittel, nicht dimmbar, RG1, LxBxH 245x70x60mm, IK03.

17W

1490lm, 3000K
878 3863
878 3864

weiß
schwarz

170,70 €
170,70 €

1600lm, 4000K
878 3869
878 3870

weiß
schwarz

170,70 €
170,70 €

**LED Strahler
PIXO Medium**

220-240V, mediumstrahlend 21-40°, austauschbares Betriebsgerät, Lebensdauer 72.000h, SDCM5, CRI 90-100, Refraktorlinse, inkl. Leuchtmittel, nicht dimmbar, RG1, LxBxH 283x86x81mm, IK03.

32W

2800lm,3000K
878 3865
878 3866

weiß
schwarz

184,10 €
184,10 €

3000lm, 4000K
878 3874
878 3875

weiß
schwarz

184,10 €
184,10 €

**LED Strahler
PIXO Large**

220-240V, mediumstrahlend 21-40°, austauschbares Betriebsgerät, Lebensdauer 72.000h, SDCM5, CRI 90-100, Refraktorlinse, inkl. Leuchtmittel, nicht dimmbar, RG1, LxBxH 300x96x303mm, IK03.

54W

4725lm, 3000K
878 3867
878 3868

weiß
schwarz

197,40 €
197,40 €

5200lm, 4000K
878 3877
878 3878

weiß
schwarz

197,40 €
197,40 €





LED Strahler
Serie MARCO 90 DBT

Für Universal-Adapter-3-Phasen-Stromschiene, 330° drehbar und 90° schwenkbar, zwei verschiedene Abstrahlwinkel (25° und 45°), Lebensdauer 50.000h (L70/B50), für gewerbliche Nutzer geeignet, ØxH 90x196mm.

37W, 3000K, 3300lm		
1688760	weiß	144,20 €
1688761	schwarz	144,20 €

37W, 4000K, 3500lm		
1688762	weiß	144,20 €
1688763	schwarz	144,20 €



LED Strahler
Serie MARCO MIDI DBT

Für Universal-3-Phasen-Stromschiene, zwei Abstrahlwinkel (25° und 45°), schwarzer Frontring für seitliche Entblendung, Lebensdauer bis zu 50.000 Stunden (L70/B50), für gewerbliche Nutzer geeignet, ØxH 65x198mm.

24W, 3000K, 2100lm		
630 1639	weiß	85,90 €
630 1641	silber	85,90 €
630 1640	schwarz	85,90 €

24W, 4000K, 2200lm		
630 1642	weiß	85,90 €
630 1644	silber	85,90 €
630 1643	schwarz	85,90 €



LED Strahler
Serie MARCO MINI DBT

Für Universal-3-Phasen-Stromschiene mit Dual Beam Technologie inklusive LED-Treiber, 330° drehbar und 90° schwenkbar, zwei verschiedene Abstrahlwinkel (24° und 36°), Lebensdauer 25.000h (L70/B50), für gewerbliche Nutzer geeignet, ØxH 60x160mm.

12W, 2800K, 950lm		
435 9881	weiß	60,00 €
435 9883	silber	60,00 €
435 9882	schwarz	60,00 €

12W, 4000K, 1000lm		
435 9884	weiß	60,00 €
435 9886	silber	60,00 €
435 9885	schwarz	60,00 €





3-Phasen-Aufbauschiene

EUTRAC®

Aluminium Trägerschiene, Montage kann durch die im Profil vorhandenen Bohrungen direkt an Wand oder Decke erfolgen, Breite 36mm, Höhe 32mm.

- Nennspannung: 220-240V ~50/60Hz
- max. Stromstärke: 16A
- Material: Aluminium/Polycarbonat (PC)

405 4653	schwarz	Länge 1000mm	58,90 €
435 9014	weiß	Länge 1000mm	58,90 €
405 4655	silbergrau	Länge 1000mm	58,90 €

405 4656	schwarz	Länge 2000mm	107,10 €
435 9013	weiß	Länge 2000mm	107,10 €
405 4658	silbergrau	Länge 2000mm	107,10 €

405 4659	schwarz	Länge 3000mm	167,80 €
435 9015	weiß	Länge 3000mm	167,80 €
405 4661	silbergrau	Länge 3000mm	167,80 €

Zubehör für EUTRAC® 3-Phasen-Stromschiene

1) Drahtseilabhängung 2x 5m Set

124 1669	Chrom	49,70 €
----------	-------	---------

2) Pendelabhängung 600mm

405 4703	schwarz	46,40 €
435 8893	weiß	46,40 €
405 4705	silbergrau	46,40 €

3) Schienen-Steckdose

406 1930	schwarz	111,90 €
435 8890	weiß	111,90 €

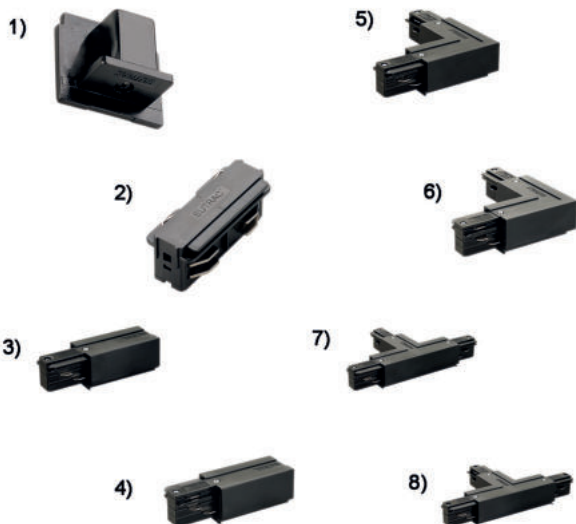

Zubehör für EUTRAC® 3-Phasen-Stromschiene

1) Endkappen Polycarbonat (PC)			5) L-Verbinder, 16A, Erde innen		
405 4676	schwarz	4,80 €	405 4694	schwarz	77,40 €
435 9017	weiß	4,80 €	435 8886	weiß	77,40 €
405 4678	silbergrau	4,80 €	405 4696	silbergrau	77,40 €

2) Längsverbinder elektr., 16A, PC			6) L-Verbinder, 16A, Erde außen		
405 4671	schwarz	23,40 €	405 4691	schwarz	77,40 €
435 9016	weiß	23,40 €	435 9018	weiß	77,40 €
405 4673	silbergrau	23,40 €	405 4693	silbergrau	77,40 €

3) Einspeiser, 16A, Erde links			7) T-Verbinder, 16A, Erde innen links		
405 4662	schwarz	23,40 €	405 4682	schwarz	105,90 €
435 9012	weiß	23,40 €	435 8884	weiß	105,90 €
405 4664	silbergrau	23,40 €	405 4684	silbergrau	105,90 €

4) Einspeiser, 16A, Erde rechts			8) T-Verbinder, 16A, Erde i. rechts		
405 4665	schwarz	23,40 €	405 4685	schwarz	105,90 €
435 9011	weiß	23,40 €	435 8885	weiß	105,90 €
405 4667	silbergrau	23,40 €	405 4687	silbergrau	105,90 €



**LED Einbaupanel
RAINBOW rund**

EEK F

Leistung und Farbtemperatur einstellbar, 8W - Lichtstrom 600lm / 680lm / 640lm, 12W - 840lm / 960lm / 900lm, 3000K / 4000K / 6000K, 230V, weiß, Abstrahlwinkel 120°, nicht dimmbar, hohe Farbwiedergabe Ra>80, IK03.

ØxH 180x20,5mm,
Lochmaß 80-160mm
886 9638

35,10 €

**LED Einbaupanel
RAINBOW rund**

EEK E

Leistung und Farbtemperatur einstellbar, 12W - Lichtstrom 1080lm / 1200lm / 1140lm, 18W - 1440lm / 1710lm / 1530lm, 3000K / 4000K / 6000K, 230V, weiß, Abstrahlwinkel 120°, nicht dimmbar, hohe Farbwiedergabe Ra>80, IK03.

ØxH 220x21,5mm,
Lochmaß 120-200mm
886 9639

47,90 €

**LED Einbaupanel
RAINBOW rund**

EEK E

Leistung und Farbtemperatur einstellbar, 18W - Lichtstrom 1710lm / 1890lm / 1800lm, 25W - 2125lm / 2375lm / 2250lm, 3000K / 4000K / 6000K, 230V, weiß, Abstrahlwinkel 120°, nicht dimmbar, hohe Farbwiedergabe Ra>80, IK03.

ØxH 300x25mm,
Lochmaß 150-270mm
886 9640

62,10 €

**Deko-Ringe
zu RAINBOW rund**

Dekor Eisen gebürstet

886 9680	8-12W	8,90 €
886 9681	12-18W	12,60 €
886 9682	18-25W	17,70 €



**LED Deckenleuchte
ARNOLD**

EEK F

18W, Farbtemperatur über DIP-Schalter einstellbar 3000K / 4000K / 6500K, Lichtstrom 1400lm / 1530lm / 1450lm, 230V, weiß, Abstrahlwinkel 110°, dimmbar Phasenabschnitt, hohe Farbwiedergabe Ra>80, IK05.

ØxH 300x49mm
886 9620 **97,50 €**

EEK F

30W, Farbtemperatur über DIP-Schalter einstellbar 3000K / 4000K / 6500K, Lichtstrom 2350lm / 2550lm / 2400lm, 230V, weiß, Abstrahlwinkel 110°, dimmbar Phasenabschnitt, hohe Farbwiedergabe Ra>80, IK05.

ØxH 400x49mm
886 9621 **125,90 €**



**LED Einbaupanel
RAINBOW quadratisch**

EEK E

Leistung und Farbtemperatur einstellbar, 18W - Lichtstrom 1710lm / 1890lm / 1800lm, 25W - 2125lm / 2375lm / 2250lm, 3000K / 4000K / 6000K, 230V, weiß, Abstrahlwinkel 120°, nicht dimmbar, hohe Farbwiedergabe Ra>80, IK03.

LxB 300x300mm, Höhe 25mm,
Lochmaß 180x180 - 270x270mm
886 9641 **67,80 €**



FLAT IN
Rund

LED Einbaupanel für verschiedene Anwendungsbereiche, zum Bsp. Beleuchtungen in Flur, Wohnzimmer, Büro. Durch eine niedrige Einbautiefe lässt sich das Panel auch bei zum Bsp. abgehängten Decken mit einfacher Beplankung, aber auch Wänden ohne Probleme einsetzen. Der Lightguide und Diffusor ist aus PMMA. Die Leuchte kann mit einer Eingangsspannung von 179-240V/DC betrieben werden. Die Leuchte ist Flicker-Free.

5W, 3000/4000K, Ø 85mm, Höhe 24mm, LA 68mm				
516 3931	weiß matt	415-470lm	phasendimmbar	49,90 €
494 2781	weiß matt	415-470lm	DALI	98,70 €
7W, 3000/4000K, Ø 120mm, Höhe 24mm, LA 110mm				
516 3932	weiß matt	581-658lm	phasendimmbar	53,50 €
516 3921	weiß matt	581-658lm	DALI	110,60 €
12W, 3000/4000K, Ø 170mm, Höhe 24mm, LA 157mm				
516 3933	weiß matt	996-1128lm	phasendimmbar	64,20 €
516 3922	weiß matt	996-1128lm	DALI	121,30 €
18W, 3000/4000K, Ø 225mm, Höhe 24mm, LA 206mm				
516 3934	weiß matt	1494-1692lm	phasendimmbar	78,50 €
516 3923	weiß matt	1494-1692lm	DALI	148,70 €
25W, 3000/4000K, Ø 300mm, Höhe 24mm, LA 280mm				
516 3935	weiß matt	2075-2350lm	phasendimmbar	107,00 €
516 3924	weiß matt	2075-2350lm	DALI	178,40 €

FLAT IN
Quadratisch

LED Einbaupanel für verschiedene Anwendungsbereiche, zum Bsp. Beleuchtungen in Flur, Wohnzimmer, Büro. Durch eine niedrige Einbautiefe lässt sich das Panel auch bei zum Bsp. abgehängten Decken mit einfacher Beplankung, aber auch Wänden ohne Probleme einsetzen. Der Lightguide und Diffusor ist aus PMMA. Die Leuchte kann mit einer Eingangsspannung von 179-240V/DC betrieben werden. Die Leuchte ist Flicker-Free.

5W, 3000/4000K, 90x90mm, Höhe 24mm, LA 78x78mm				
516 3928	weiß matt	415-470lm	phasendimmbar	49,90 €
516 3916	weiß matt	415-470lm	DALI	99,90 €
7W, 3000/4000K, 120x120mm, Höhe 24mm, LA 106x106mm				
516 3929	weiß matt	581-658lm	phasendimmbar	53,50 €
516 3917	weiß matt	581-658lm	DALI	111,80 €
12W, 3000/4000K, 170x170mm, Höhe 24mm, LA 156x156mm				
516 3930	weiß matt	996-1128lm	phasendimmbar	70,20 €
516 3918	weiß matt	996-1128lm	DALI	124,90 €
18W, 3000/4000K, 225x225mm, Höhe 24mm, LA 206x206mm				
494 2779	weiß matt	1494-1692lm	phasendimmbar	84,40 €
516 3919	weiß matt	1494-1692lm	DALI	149,90 €
25W, 3000/4000K, 300x300mm, Höhe 24mm, LA 277x277mm				
494 2780	weiß matt	2075-2350lm	phasendimmbar	111,80 €
516 3920	weiß matt	2075-2350lm	DALI	182,00 €





SYLVANIA



Downlight Insaver Slim

EEK A++-A

Ideal für Büros, Bildungseinrichtungen oder Bereiche in denen hoher Lichtkomfort benötigt wird, da die speziell entwickelte Linse mit Aluminiumreflektor für eine reduzierte Blendung von UGR<19 sorgt, geringe Einbautiefe unter 60mm, als Einbauversion im Nassbereich mit IP44 Frontseite.

Rund, Deckeneinbau, LED-Betriebsgerät stromgesteuert, breitstrahlend 41-80°

619 0916	9,5W	1150lm	3000K	ØxH 164x50mm	76,20 €
619 0915	9,5W	1200lm	4000K	ØxH 164x50mm	76,20 €
619 0914	13W	1650lm	3000K	ØxH 193x60mm	86,40 €
619 0913	13W	1700lm	4000K	ØxH 193x60mm	86,40 €
619 0912	20W	2350lm	3000K	ØxH 220x60mm	98,60 €
619 0911	20W	2500lm	4000K	ØxH 220x60mm	98,60 €

Rund, DALI

619 0895	9,5W	1150lm	3000K	ØxH 164x50mm	143,50 €
619 0894	9,5W	1200lm	4000K	ØxH 164x50mm	143,50 €
619 0893	13W	1650lm	3000K	ØxH 193x60mm	152,90 €
619 0892	13W	1700lm	4000K	ØxH 193x60mm	152,90 €
619 0891	20W	2350lm	3000K	ØxH 220x60mm	158,30 €
619 0890	20W	2500lm	4000K	ØxH 220x60mm	158,30 €

REGIOLUX



LED-Einbaudownlight

TEVI-TDES

Geeignet für Deckenstärken 10-20mm, Gehäuse Aluminium-Druckguss lackiert für effektive Passivkühlung, weiß, Abdeckring aus Kunststoff mit opalen Diffusor, Lichtverteilung direkt breitstrahlend mittels diffus strahlendem, opalen Diffusor, integrierter LED-Treiber.

Ø125mm x 22mm

ET schaltbar

940 1643	900lm	3000K	73,80 €
940 1641	1000lm	4000K	73,80 €

DALI

940 1644	900lm	3000K	133,30 €
940 1642	1000lm	4000K	133,30 €

Ø160mm x 22mm

ET schaltbar

940 1647	1600lm	3000K	91,60 €
940 1645	1600lm	4000K	91,60 €

DALI

940 1648	1600lm	3000K	151,10 €
940 1646	1600lm	4000K	151,10 €

Ø225mm x 22mm

ET schaltbar

940 1651	3100lm	3000K	109,50 €
940 1649	3000lm	4000K	109,50 €

DALI

940 1652	3100lm	3000K	169,00 €
940 1650	3000lm	4000K	169,00 €



Urheber Tino Metten, Objekt Berufsschule für Musik, Bad Königshofen

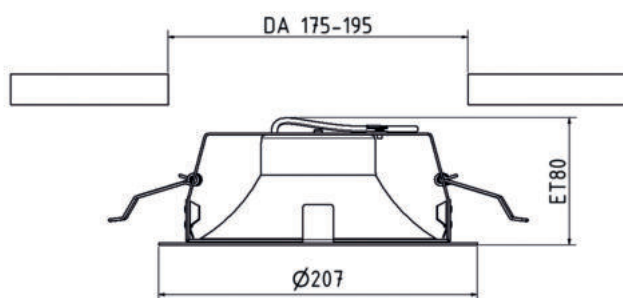

CYRA S Eco Refit LED-Downlight

Sanierungsdownlight, Frontring aus verzinkten Stahlblech pulverbeschichtet, passive Kühlung über den Reflektor, aus Reinstaluminium, pulverbeschichtet matt weiß RAL9010, hochwertige Optik aus PMMA UGR<19, Ausstrahlwinkel: 60°, Lebensdauer L70B50: >= 60.000h, Konverter DC-tauglich, Einbautiefe 80mm, Deckenausschnitt 175-195mm, AußenØ 207mm, CRI >80.

7W/9W/14W, 1000/1300/2000lm

814 5791		3000K	251,70 €
445 9878		4000K	251,70 €
814 5792	dimmbar DALI	3000K	313,30 €
445 9879	dimmbar DALI	4000K	313,30 €

18W/24W, 2600/3500lm

814 5781		3000K	281,10 €
445 9882		4000K	281,10 €
814 5782	dimmbar DALI	3000K	334,70 €
445 9883	dimmbar DALI	4000K	334,70 €

CYRA M Eco Refit LED-Downlight

Sanierungsdownlight, Frontring aus verzinkten Stahlblech pulverbeschichtet, passive Kühlung über den Reflektor, aus Reinstaluminium, pulverbeschichtet matt weiß RAL9010, hochwertige Optik aus PMMA UGR<19, Ausstrahlwinkel: 60°, Lebensdauer L70B50: >= 60.000h, Konverter DC-tauglich, Einbautiefe 80mm, Deckenausschnitt 200-225mm, AußenØ 237mm, CRI >80.

7W/9W/14W, 1000/1300/2000lm

814 5771		3000K	350,80 €
445 9884		4000K	350,80 €
814 5772	dimmbar DALI	3000K	420,40 €
445 9885	dimmbar DALI	4000K	420,40 €

18W/24W, 2600/3500lm

814 5762		3000K	385,60 €
445 9886		4000K	385,60 €
814 5763	dimmbar DALI	3000K	460,50 €
445 9887	dimmbar DALI	4000K	460,50 €

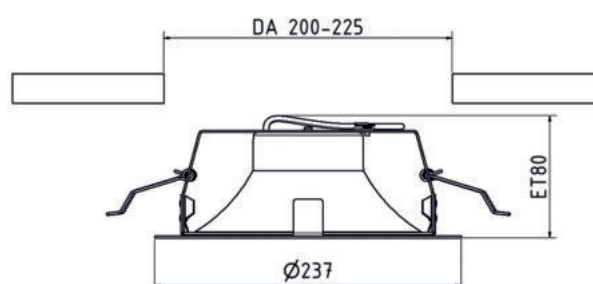



LED Einbau-Downlight

Vale-Tu Flat Large

Mit Mikroprismendiffusor opal, Gehäuse aus Aluminiumdruckguss, keine UV- und Wärmestrahlung, Wärmemanagement mit Passivkühlung, inkl. LED-Konverter, CRI 80, Einbautiefe 70mm, EinbauØ 205mm, AußenØ 230mm.

491 1160	31W	3000K	2860lm	silber	163,00 €
491 1161	31W	3000K	2860lm	weiß	163,00 €
491 1159	31W	3000K	2860lm	schwarz	163,00 €

491 1166	31W	4000K	2990lm	silber	163,00 €
491 1167	31W	4000K	2990lm	weiß	163,00 €
491 1165	31W	4000K	2990lm	schwarz	163,00 €



LED Einbau-Downlight

Vale-Tu Flat Medium

Mit Mikroprismendiffusor opal, Gehäuse aus Aluminiumdruckguss, keine UV- und Wärmestrahlung, Wärmemanagement mit Passivkühlung, inkl. LED-Konverter, CRI 80, Einbautiefe 70mm, EinbauØ 175mm, AußenØ 200mm.

491 1172	20W	3000K	1760lm	silber	140,40 €
491 1173	20W	3000K	1760lm	weiß	140,40 €
491 1171	20W	3000K	1760lm	schwarz	140,40 €

491 1178	20W	4000K	1840lm	silber	140,40 €
491 1179	20W	4000K	1840lm	weiß	140,40 €
491 1177	20W	4000K	1840lm	schwarz	140,40 €



LED Einbau-Downlight

LEWYM

Rundes Einbau-Downlight für vielfältige Beleuchtungsaufgaben, halogenfreie Verdrahtung, keine UV- und Wärmestrahlung, innovatives Wärmemanagement über Reflektor, werkzeugloser Deckeneinbau mit Schnellspannfedern, vormontiertes Leuchtenkabel inkl. Betriebsgerät, Abstrahlwinkel 67°, Einbautiefe 99mm, EinbauØ 195-200mm, AußenØ 210mm. 4000K.

897 5727	10W	1350lm	weiß	135,70 €
897 5731	20W	2600lm	weiß	144,00 €
897 5735	26W	3470lm	weiß	151,10 €

DALI					
897 5728	10W	1350lm	weiß	157,10 €	
897 5732	20W	2600lm	weiß	164,20 €	
897 5736	26W	3470lm	weiß	170,20 €	

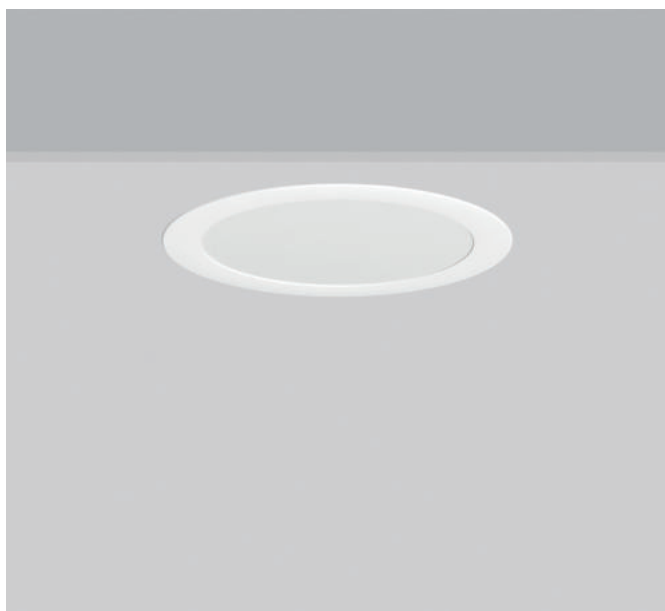

Einbau-Downlight

Toledo Flat Round

3000K, weiß, Gehäuse Aluminium-Druckguss, Diffusor und Lightguide aus ver-
gibungsfreiem PMMA opal, Federbefestigung, Einbautiefe abhängig von De-
ckenstärke (1-20 mm), inkl. Betriebsgerät extern über Steckverbindung, Verbin-
dungsleitung 250mm, IP20, IP54 raumseitig.

ØxH 148x2mm, DA 128mm, HE 27-53mm, Abstrahlwinkel 110°			
236 7196	5W	470lm	45,00 €
ØxH 190x2mm, DA 170mm, HE 27-53mm, Abstrahlwinkel 110°			
236 7197	7,7W	780lm	58,20 €
ØxH 255x3mm, DA 234mm, HE 30-56mm, Abstrahlwinkel 110°			
236 7198	17W	1650lm	84,70 €
ØxH 317x3mm, DA 288mm, HE 31-54mm, Abstrahlwinkel 108°			
491 2020	22W	2150lm	131,10 €
ØxH 495x6mm, DA 470mm, HE 40-59mm, Abstrahlwinkel 113°			
536 3285	30W	3550lm	210,50 €



Einbau-Downlight

Toledo Flat Square

3000K, weiß, Gehäuse Aluminium-Druckguss, Diffusor und Lightguide aus ver-
gibungsfreiem PMMA opal, Federbefestigung, Einbautiefe abhängig von De-
ckenstärke (1-20 mm), inkl. Betriebsgerät extern über Steckverbindung, Verbin-
dungsleitung 250mm, IP20, IP54 raumseitig.

LxBxH 110x110x3mm, LA/BA 96mm, HE 27-56mm, Abstrahlwinkel 107°			
491 2021	5W	420lm	45,00 €
LxBxH 172x172x3mm, LA/BA 156mm, HE 28-56mm, Abstrahlwinkel 108°			
491 2022	8W	770lm	58,20 €
LxBxH 225x225x3mm, LA/BA 208mm, HE 29-56mm, Abstrahlwinkel 108°			
491 2023	17W	1650lm	84,70 €
LxBxH 300x300x3mm, LA/BA 280mm, HE 31-56mm, Abstrahlwinkel 108°			
432 4279	21W	2150lm	131,70 €

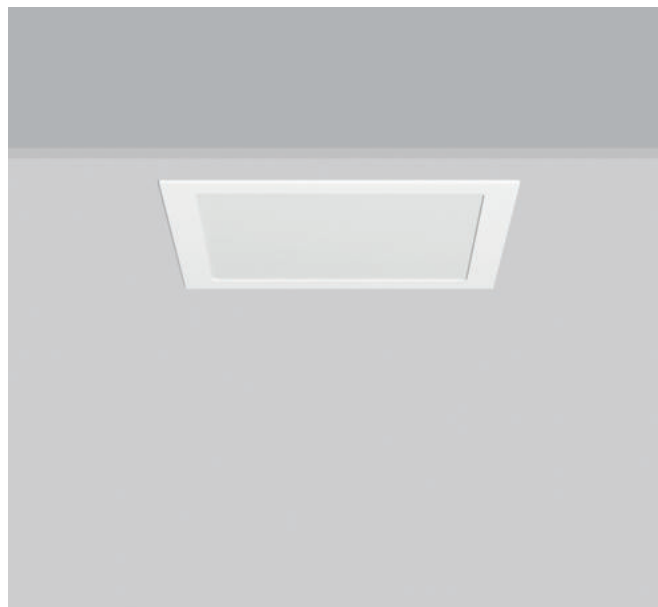

Einbau-Downlight

HB 801

Farbe weiß, Gehäuse Aluminium, kunststoffbeschichtet, passive Kühlung, Diffu-
sor opal aus Polycarbonat, Federbefestigung für werkzeuglosen Einbau, Betrie-
bsgerät eingebaut, IP40, IP54 raumseitig, **MultiColour**-Farbtemperatur mit
Schaltelement einstellbar, Auswahlmöglichkeit 3000K, 4000K oder 5700K.

ØxH 145x3mm, DA 125mm, HE 80mm			
541 2172	13W	1250lm	33,60 €
ØxH 190x3mm, DA 165mm, HE 92mm			
541 2173	16W	1550lm	39,50 €
ØxH 225x3mm, DA 205mm, HE 103mm			
541 2174	20W	1950lm	45,50 €



**LED-Backlight Panel
Modul 625x625**

LED-Panel in weiß, mit Steckklemme, Durchgangsverdrahtung, LED-Betriebsgerät, extrem breitstrahlend >80°, LED austauschbar, Diffusorlinse/-optik/-panel, symmetrisch, IK03, LxBxH 620x625x26mm.

34W

647 7975 4100lm 3000K **117,00 €**
647 7976 4300lm 4000K **117,00 €**

34W, DALI

647 7980 4100lm 3000K **198,00 €**
647 7981 4300lm 4000K **198,00 €**



**LED-Backlight Panel
Modul 625x625 UGR19**

LED-Panel in weiß, mit Steckklemme, Durchgangsverdrahtung, LED-Betriebsgerät, extrem breitstrahlend >80°, LED austauschbar, Diffusorlinse/-optik/-panel, symmetrisch, IK03, LxBxH 620x625x26mm.

36W

647 7960 3800lm 3000K **118,10 €**
647 7961 4000lm 4000K **118,10 €**
647 7962 4000lm 6500K **115,30 €**

36W, DALI

647 7968 3800lm 3000K **199,10 €**
647 7969 3800lm 4000K **199,10 €**
647 7970 4000lm 6500K **196,20 €**



**LED-Backlight Panel
Modul 1200x300 UGR19**

LED-Panel in weiß, mit Steckklemme, Durchgangsverdrahtung, LED-Betriebsgerät, extrem breitstrahlend >80°, LED austauschbar, Diffusorlinse/-optik/-panel, symmetrisch, IK03, LxBxH 1195x295x26mm.

36W

647 7958 3600lm 3000K **123,10 €**
647 7959 3800lm 4000K **123,10 €**
647 7977 3900lm 3000K **122,90 €**
647 7978 4100lm 4000K **122,90 €**

36W, DALI

647 7966 3600lm 3000K **198,00 €**
647 7967 3800lm 4000K **198,00 €**



Zubehör

Start Panel Einbaufedern (4er Set)
994 7504 **5,80 €**

Einbaurahmen 625x625mm
571 3698 **92,80 €**

Anbaurahmenkit 1200x300x70mm
319 9943 **70,10 €**

Anbaurahmenkit 625x625x70mm
319 9942 **47,50 €**

Start Flat Panel LED Abhängeset
873 4405 **21,30 €**

Emergency Pack DALI
878 4076 **309,30 €**

Emergency PACK Standard
878 4075 **210,70 €**

**nobile****LED Panel Backlight 62 UGR≤19**

Energieeffiziente Prismenleuchte, Material Aluminium weiß lackiert / Microprismenscheibe und Lightguide aus PMMA (vergilbungsfrei).

LxBxH 620x620x37mm.

Lieferung erfolgt ohne Betriebsgerät, muss separat bestellt werden.

EEK F, SCCT

790 7049	38W	3300/3630/3560lm	3000/4000/5700K	101,20 €
790 7021		Betriebsgerät	o.Abb.	65,50 €

nobile**LED Panel**

LED Deckeneinbau- und Aufbaulösung für sehr hohe Anforderungen im gewerblichen Bereich, inkl. Betriebsgerät, nicht dimmbar, Rahmen Aluminium weiß lackiert / Microprismenscheibe und Lightguide aus PMMA (vergilbungsfrei), Farbwiedergabe Ra 80, Farbabstand (MacAdam) 3 SDCM, UGR≤19 für Office Anwendungen gemäß EN 12464, Lebensdauer: L80/B10 50.000h.

LED Panel R3S UGR≤19, 38 W, LxBxH 1495x295x9mm

435 9808	EEK E	4000lm	4000K	273,70 €
-----------------	-------	--------	-------	-----------------

Aufbaurahmen für LED Panel R3S UGR≤19 - separat bestellen

Einfacher Wand-/Deckenaufbau, Lieferung inkl. 6 Schrauben und 6 Dübel, Material: Aluminium weiß lackiert, LxBxH 1513x313x50mm.

435 9982	o. Abb.			75,00 €
-----------------	---------	--	--	----------------

LED Panel Q2S UGR≤19, 28W, LxBxH 622x622x9mm

790 6933	EEK C	4310lm	5700K	160,70 €
318 9848	EEK D	4100lm	4000K	160,70 €
318 9849	EEK D	3900lm	3000K	160,70 €

**mLight****LED Leuchtrahmen****EEK F**

40W, 230V, 3.700-4.100lm, 3000-6000K, Lichtfarbe einstellbar, Gehäuse aus Aluminium, geeignet für Deckenmontage, inkl. Betriebsgerät.

Länge 614mm, Breite 614mm, Höhe 11mm.

595 9946**80,30 €**



Objekt: SeniVita-Haus_St.-Lorenz, Königsberg
Urheber: Tino Metten, Lichtwerk GmbH, Königsberg



LED Einlegeleuchte
lowea LOEO/625

EEK A++

Geeignet für Decken mit sichtbaren T-Schienen, flacher Aluminium Rahmen weiß gepulvert, Stahlblechgehäuse, LED Backlight Lichttechnik, Lichtverteilung direkt strahlend mittels opaler PMMA Scheibe und Einzellinse, 40cm Verbindungsleitung mit Steckersystem verdrahtet, Spannung 230V~, IK02.

4000K, LxBxH 620x620x33mm

39W, Dali Treiber
192 8615 5029lm **188,90 €**

39-30W, Multilumen-Treiber mit 4 einstellbaren Lichtleistungen
192 8613 5029-4021lm **120,80 €**



LED Einlegeleuchte
lowea LOEMP/625

EEK A++

Geeignet für Decken mit sichtbaren T-Schienen, flacher Aluminium Rahmen weiß gepulvert, Stahlblechgehäuse, LED Backlight Lichttechnik, Lichtverteilung direkt strahlend mittels vergilbungsfreier mikroprismatischer PMMA Scheibe und Einzellinse, rundumentblendet, 40cm Verbindungsleitung mit Steckersystem verdrahtet, Spannung 230V~, IK02.

4000K, LxBxH 620x620x33mm

39W, Dali Treiber
192 8616 5029lm **193,50 €**

39-30W, Multilumen-Treiber mit 4 einstellbaren Lichtleistungen
192 8614 5029-4021lm **125,30 €**



Einbaurahmen lowea

Für ausgeschnittene Decken 625er, Stahl, Gehäusefarbe verkehrsweiß.

LxBxH 659x659x25mm

879 9522 **61,90 €**



LED Einbauleuchte
panella

EEK++

Geeignet für Decken mit sichtbaren T-Schienen und ausgeschnittene Decken, Gehäuse Aluminium, Rahmen weiß gepulvert, Lichtverteilung direkt strahlend, elektronischer Treiber, Spannung 230V~, IK02. Befestigung auf Anfrage.

LxBxH 622x622x13mm

panella PEMP
29W, Diffusor micro-prismatisch
504 7535 3600lm 3000K **197,80 €**
504 7538 3800lm 4000K **197,80 €**

panella PEO
29W, Diffusor opal
504 7534 3900lm 3000K **183,50 €**
491 9502 4100lm 4000K **183,50 €**





**LED PANEL COMFORT
Powerselect**

LED-Einbauleuchte, Gehäuse aus Aluminium, Abdeckung aus Polystyrol, Spannung 220-240V~, Ra>80, Abstrahlwinkel 110°.

22W/25W/28W, 2900/3250/3640lm,
LxBxH 620x620x32mm
618 5530 3000K **99,40 €**
641 3105 4000K **99,40 €**

28W/30W/33W, 3640/3900/4320lm,
LxBxH 620x620x32mm
618 5535 3000K **106,10 €**
618 5536 4000K **106,10 €**

**LED PANEL COMFORT
UGR<19**

LED-Einbauleuchte, Gehäuse aus Aluminium, Abdeckung aus Polystyrol, Spannung 220-240V~, Ra>80, Abstrahlwinkel 90°.

22W/25W/28W, 2900/3250/3640lm,
LxBxH 620x620x32mm
618 0000 3000K **108,80 €**
641 3112 4000K **108,80 €**

**LED PANEL COMFORT
DALI**

LED-Einbauleuchte, Gehäuse aus Aluminium, Abdeckung aus Polystyrol, Spannung 220-240V~, Ra>80, Abstrahlwinkel 110°.

33W, 4320lm,
LxBxH 620x620x32mm
618 5537 3000K **156,80 €**
641 3104 4000K **156,80 €**

**LED PANEL COMFORT
DALI UGR<19**

LED-Einbauleuchte, Gehäuse aus Aluminium, Abdeckung aus Polystyrol, Spannung 220-240V~, Ra>80, Abstrahlwinkel 90°.

33W, 4320lm,
LxBxH 620x620x32mm
618 5542 3000K **172,10 €**
618 5543 4000K **172,10 €**





Decken-Einlegeleuchten für Rasterdecken Modul 625

Sidelite® ECO

Rahmen Aluminium pulverbeschichtet, weiß, Diffusor und Lightguide aus vergilbungsfreiem PMMA, seitliche Lichteinkopplung mit LED, verlängerte Anschlussleitung (1,90 m), externes Betriebsgerät, DALI-Varianten standardmäßig für Durchgangsverdrahtung geeignet, IP20, IP40 raumseitig, für den Einsatz in der Lebensmittel- und Getränkeindustrie, **MultiLumen:** Einstellbarkeit des Leuchtenlichtstroms in 4 Stufen, LxB 622x622mm, Einbautiefe (HE) 160mm.

Diffusor Kunststoff (PMMA) opal

141 6539	29...38W	3400...4300lm	3000K	on/off	145,70 €
141 6536	29...38W	3700...4600lm	4000K	on/off	145,70 €
843 7619	29...38W	3700...4600lm	4000K	DALI	219,20 €

Diffusor Kunststoff (PMMA) mikroprismatisch (bildschirmgerecht DIN EN 12464-1), UGR <19

141 6543	29...38W	3400...4300lm	3000K	on/off	160,40 €
141 6540	29...38W	3700...4600lm	4000K	on/off	160,40 €
843 7624	29...38W	3400...4300lm	3000K	DALI	234,00 €



Decken-Einlegeleuchten für Rasterdecken Modul 625

Kaleea

Gehäuse Stahlblech pulverbeschichtet, Leuchtenrahmen Aluminium pulverbeschichtet weiß, LED Backlight-Technologie für eine homogene Ausleuchtung der gesamten lichtabgebenden Fläche, Diffusor aus vergilbungsfreiem Kunststoff (PMMA) mikroprismatisch, bildschirmgerecht gemäß DIN EN 12464-1, UGR<19, Betriebsgerät extern, IP20, IP40 raumseitig, **MultiLumen:** Einstellbarkeit des Leuchtenlichtstroms in 4 Stufen.

LxB 620x620mm, Einbautiefe (HE) 160mm

997 6242	24...36W	3300...4600lm	4000K	on/off	101,05 €
997 6241	24...36W	3300...4600lm	4000K	DALI	160,40 €

Zubehör: Anbaurahmen weiß, bestehend aus 4 Aluminium-Strangpressprofilen pulverbeschichtet und 4 Kunststoff-Eckverbindern.

978 7883	LxBxH 627x627x75 mm	36,90 €
-----------------	---------------------	----------------

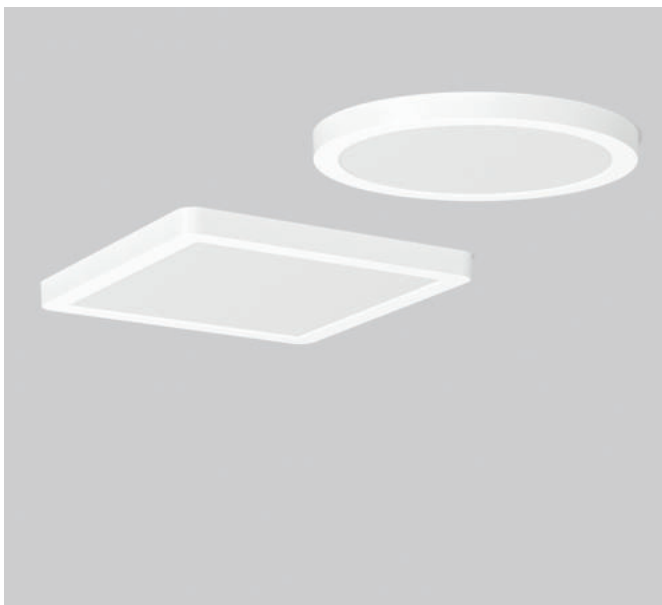
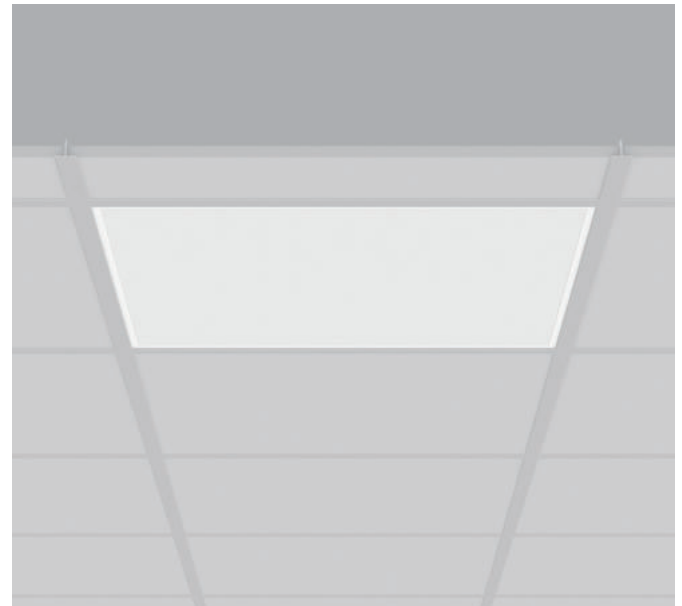

Anbau- und Einbau-Downlights

Trixy

Gehäuse aus UV-beständigem Polycarbonat, perfektes Thermomanagement mittels Kühlkörper aus Aluminium. Diffusor Kunststoff (PMMA) klar mit opaler Reflektorfolie, seitliche Lichteinkopplung für überdurchschnittliche homogene Leuchtdichtverteilung, Betriebsgerät integriert, für Durchgangsverdrahtung geeignet.

MultiColour: Farbtemperatur mit Schaltelement einstellbar

MultiLumen: Leuchtenlichtstrom in 3 Stufen einstellbar

MultiCutOut: mit verstellbarer Federbefestigung verschiedene runde und eckige Deckenausschnitte individuell einstellbar

Ø 235mm, Höhe 22mm, Einbautiefe (HE) 82mm				
594 0324	9...15W	990...1650lm	3000K/4000K	54,50 €
Ø 300mm, Höhe 25mm, Einbautiefe (HE) 82mm				
594 0325	14...22W	1600...2600lm	3000K/4000K	75,20 €

LxBxH 235x235x22mm, Einbautiefe (HE) 82mm				
523 4372	9...15W	990...1700lm	3000K/4000K	61,60 €
LxBxH 300x300x25mm, Einbautiefe (HE) 82mm				
523 4373	14...22W	1550...2550lm	3000K/4000K	82,30 €



Deckenanbaupanel
OFFICUM OUT Power-Switch

220-240V/AC Aluminiumgehäuse, weiß matt, Höhe 43mm, Strahlungswinkel 90°, BEG förderfähig, Lichtfarbe und Leistung kann über Switch eingestellt werden, innovativer Mechanismus zur schnellen und sicheren Montage, Abdeckung aus vergilbungsfreiem PMMA mit feiner Mikroprismatik, L80B10 bei 50.000h, notstromtauglich, Flicker-Free, UGR<19.

25/33W
3000K 2950/3894lm, 4000K 3075/4059lm
618 4172 L 625mm, B 625mm

180,80 €

30/36W
3000K 3540/4248lm, 4000K 3690/4428lm
618 4171 L 1225mm, B 325mm

230,80 €

38/56W
3000K 4484/6608lm, 4000K 4674/6888lm
618 4170 L 1525mm, B 325mm

287,90 €

Deckenanbaupanel
OFFICUM OUT DALI

220-240V/AC Aluminiumgehäuse, weiß matt, Höhe 43mm, Strahlungswinkel 90°, BEG förderfähig, Lichtfarbe und Leistung kann über CCT Switch eingestellt werden, DALI2, DT6, Push-L, innovativer Mechanismus zur schnellen und sicheren Montage, Abdeckung aus vergilbungsfreiem PMMA mit feiner Mikroprismatik, L80B10 bei 50.000h, notstromtauglich, Flicker-Free, UGR<19.

33W
3000K 3894lm, 4000K 4059lm
516 3780 L 625mm, B 625mm

236,80 €

36W
3000K 4248lm, 4000K 4428lm
516 3778 L 1225mm, B 325mm

286,70 €

54W
3000K 6264lm, 4000K 6642lm
516 3779 L 1525mm, B 325mm

346,20 €





Arimo Fit G2
LED Panel

Quadratische LED-Einbauleuchte. Anschluss des Vorschaltgerätes an Leuchte mittels Steckverbindung (Plug and Play), Leuchtenkörper aus Aluminium-Strangpressprofil, für Arbeitsplätze mit Bildschirmgeräten, Blendungsbewertung nach UGR-Einstufung (EN 12464-1) ≤19, PMMA-Abdeckung.

31W, 4200lm, 4000K, Maße LxBxH 620x620x22mm, Deckenausschnitt LxBxT 600x600x100mm, Maße Betriebsgerät LxBxH 200x90x32mm, IK03.

schaltbar

168 8822	mikroprismatischer Abdeckung PW	389,80 €
814 7359	transluzenter Abdeckscheibe DW	430,30 €

digital dimmbar (DALI)

168 8823	mikroprismatischer Abdeckung PW	442,60 €
814 7514	transluzenter Abdeckscheibe DW	483,00 €



Creavo
LED Deckenanbauleuchte

Das optische System mit einer präzise abgestimmten Kombination aus LED-Linsen und Abblend-Kuben bewirkt einen sehr hohen Sehkomfort bei sehr hoher lichttechnischer Performance, mit 25 Lichtelementen, quadratisch ausgeführt, Leuchtenkörper aus Stahlblech, weiß pulverbeschichtet, Abblendkuben silbergrau, elektronischem Betriebsgerät schaltbar, mit Linect® Leuchtenverbindungssystem, Blendungsbewertung nach UGR-Einstufung (EN 12464-1) ≤19, IK02, LxBxH 622x622x45mm.

878 4757	25W	4000lm	3000K	490,40 €
878 4758	25W	4200lm	4000K	490,40 €

digital dimmbar (DALI)

769 8895	25W	4000lm	3000K	543,10 €
878 4760	25W	4200lm	4000K	543,10 €



Opendo
LED Deckenanbauleuchte

Raumseitig vollflächige, glatte, opale PMMA Abdeckung, innen liegende mikroprismatische Abdeckscheibe, symmetrisch breit strahlende Lichtstärkeverteilung. Leuchtenkörper aus Stahlblech, silbergrau pulverbeschichtet, mit elektronischem Betriebsgerät, schaltbar, Blendungsbewertung nach UGR-Einstufung (EN 12464-1) ≤19, IK02.

LxBxH 1127x160x48mm				
987 4184	28W	3600lm	4000K	330,00 €
987 4185	28W	3400lm	3000K	330,00 €

LxBxH 1408x160x48mm				
987 4202	32W	4200lm	4000K	330,00 €
987 4203	32W	4000lm	3000K	330,00 €
987 4271	37W	4700lm	4000K	330,00 €
987 4272	37W	4500lm	3000K	330,00 €

Zubehör:				
595 0576	Durchgangsverdrahtung	9,50 €		
144 8004	Kopfstücke, 1 Paar, silbergrau	8,30 €		
595 0589	Kupplung/Verbinder gerade	8,70 €		



Opendo
LED Deckenanbauleuchte

Raumseitig vollflächige, glatte, opale PMMA Abdeckung, innen liegende mikroprismatische Abdeckscheibe, symmetrisch breit strahlende Lichtstärkeverteilung. Leuchtenkörper aus Stahlblech, weiß pulverbeschichtet, mit elektronischem Betriebsgerät, schaltbar, Blendungsbewertung nach UGR-Einstufung (EN 12464-1) ≤19, IK02.

LxBxH 1127x160x48mm				
987 4181	28W	3600lm	4000K	306,20 €
987 4182	28W	3400lm	3000K	306,20 €

LxBxH 1408x160x48mm				
987 4199	32W	4200lm	4000K	306,20 €
987 4200	32W	4000lm	3000K	306,20 €
987 4269	37W	4700lm	4000K	306,20 €
987 4270	37W	4500lm	3000K	306,20 €

Zubehör:				
595 0576	Durchgangsverdrahtung	9,50 €		
144 7944	Kopfstücke, 1 Paar, weiß	4,80 €		
595 0588	Kupplung/Verbinder gerade	5,10 €		





Urheber/Fotograf
Tino Metten, Lichtwerk GmbH, Königsberg DE



alevo Anbauleuchte

Stahlblechgehäuse pulverlackiert, integriertes Quicklock Schnell-Montage-Bügelsystem mit Fanghaken und Sicherungsseil, Diffusor micro-prismatisch direkt strahlend, Tunable white *netlife*-Steuerung, -Sensor Human Centric Lighting mit ext. Steuerung.

Betriebsgerät ETM, LxBxH 1548x239x62mm

940 0104	19-34W	4200-2500lm	3000K	vw	374,90 €
940 0105	19-34W	4200-2500lm	3000K	sg	405,00 €
940 0215	19-34W	4500-2700lm	4000K	vw	374,90 €
940 0216	19-34W	4500-2700lm	4000K	sg	405,00 €

Betriebsgerät DALI, LxBxH 1548x239x62mm

940 0108	34W	4200lm	3000K	vw	412,50 €
940 0109	34W	4200lm	3000K	sg	442,60 €
940 0219	34W	4500lm	4000K	vw	412,50 €
940 0220	34W	4500lm	4000K	sg	442,60 €

Betriebsgerät ETM, LxBxH 1548x354x62mm

940 0227	28-51W	6500-3900lm	3000K	vw	405,00 €
940 0228	28-51W	6500-3900lm	3000K	sg	435,10 €
940 0231	28-51W	7000-4200lm	4000K	vw	405,00 €
940 0232	28-51W	7000-4200lm	4000K	sg	435,10 €

Betriebsgerät DALI, LxBxH 1548x354x62mm

940 0229	51W	6500lm	3000K	vw	442,60 €
940 0230	51W	6500lm	3000K	sg	472,70 €
940 0233	51W	7000lm	4000K	vw	442,60 €
940 0234	51W	7000lm	4000K	sg	472,70 €



Preise sind UVP der Hersteller in EUR inklusive MwSt.

alevo Wandfluter

Stahlblechgehäuse, integriertes Quicklock Schnell-Montage-Bügelsystem mit Fanghaken und Sicherungsseil, Lichtverteilung direkt asymmetrisch strahlend mittels Fresnel-Linse aus PMMA, homogene Lichtverteilung in Ausstrahlungsrichtung.

Betriebsgerät ETM, LxBxH 1548x129x62mm

940 0106	23-42W	4500-2700lm	3000K	vw	465,20 €
940 0107	23-42W	4500-2700lm	3000K	sg	495,30 €
940 0217	23-42W	4700-2900lm	4000K	vw	465,20 €
940 0218	23-42W	4700-2900lm	4000K	sg	495,30 €

alevo Zubehör

SRGVU Montage-Geräteträger

940 1091	LxBxH 1531x55x37mm	vw	86,00 €
-----------------	--------------------	----	----------------

Montagehilfe

445 9841	LxBxH 1342x58x12mm	28,70 €
-----------------	--------------------	----------------

verkehrsweiß = vw
silbergrau = sg



**LUXOMATIC®
LED-Leuchte AL8**

Flache LED Anbauleuchte zur Wand- und Deckenmontage, robustes Kunststoffgehäuse aus Polycarbonat weiß, breite Lichtverteilung, hoher Brandschutzwert, Lebensdauer > 50.000h.

- Lichtstrom 2000/2500/2400lm
- Lichtfarben zwischen 3000/4000/5700K über rückwärtigen Schalter wählbar
- Spannung: 200-240V AC~
- IP54
- dimmbar

Ø 300mm, Höhe 42mm
620 8898 25W **110,80 €**

Flache LED Anbauleuchte zur Wand- und Deckenmontage, robustes Kunststoffgehäuse aus Polycarbonat weiß, breite Lichtverteilung, hoher Brandschutzwert, Lebensdauer > 50.000h, Nachlaufzeit 20 Sek. bis 10 Min.

- mit integr. (HF-)Radarsensor Reichweite max. Ø 2-12m
- Lichtstrom 2000/2500/2400lm
- Lichtfarben zwischen 3000/4000/5700K über rückwärtigen Schalter wählbar
- Spannung: 200-240V~
- IP20

Ø 300mm, Höhe 50mm
567 9869 25W **157,60 €**



RS PRO Serie

RS PRO basic EEK D

LED-Sensor-Innenleuchte, 360° HF-Sensor, Ø 1-10m Reichweite, 1-100% Grundlicht, 0-100% Hauptlicht, Notlicht per Akku/Zentralbatteriesystemen, kabellose Vernetzung via Bluetooth Mesh, Einstellungen via App, IK07.

RS PRO R20Q basic SC ØxH 300x55mm					
575 4156	15,3W	1823lm	3000K	mit Sensor	364,10 €
575 4155	15,3W	1976lm	4000K	mit Sensor	364,10 €
RS PRO R30Q basic SC ØxH 350x55mm					
575 4160	23,3W	2813lm	3000K	mit Sensor	440,30 €
575 4159	23,4W	3019lm	4000K	mit Sensor	440,30 €
RS PRO R30Q plus SC ØxH 350x55mm					
575 4152	23,9W	2813lm	3000K	mit Sensor	479,60 €
575 4151	23,9W	2964lm	4000K	mit Sensor	479,60 €

Optionales Notlichtmodul

LED-Notlicht (107lm) nach EN 60598-2-22 für 3h.
453 9215 **105,90 €**

RS PRO P1 EEK D

LED-Sensor-Innenleuchte, 360° HF-Sensor, Ø 1-8m Reichweite, 10% Grundlicht, Softlichtstart, Vernetzung via Kabel, IP54, ØxH 280x110mm.

880 8075	8,2W	930lm	4000K	ohne Sensor	86,90 €
880 8074	8,2W	922lm	3000K	ohne Sensor	86,90 €
880 8077	9,4W	965lm	4000K	mit Sensor	103,53 €
880 8076	9,4W	942lm	3000K	mit Sensor	103,53 €

RS PRO DL 150 SC EEK D

LED-Sensor-Innenleuchte, 360° HF-Sensor, Ø 1-7m Reichweite, Farbtemperaturwechsel, 15-100% Grundlicht, Vernetzung via Bluetooth Mesh, IP54 raumseitig, Einbautiefe 73mm, EinbauØ 138mm, ØxH 174x73mm.

146 9426 10,8W 1109/1177/1137lm 3000/4000/5700K **166,60 €**

RS PRO DL 200 SC EEK D

LED-Sensor-Innenleuchte, 360° HF-Sensor, Ø 1-7m Reichweite, Farbtemperaturwechsel, 15-100% Grundlicht, Vernetzung via Bluetooth Mesh, IP54 raumseitig, Einbautiefe 73mm, EinbauØ 189mm, ØxH 230x73mm.

146 9427 17,3W 1996/2170/2088lm 3000/4000/5700K **190,40 €**





Deckenanbauleuchte DROP DOWN

220-240V/AC Aluminiumgehäuse,
H 80mm, Strahlungswinkel 110°.

Ø300mm, 3000/4000K, 1750/1875lm		
516 3838	25W, ws	178,40 €
516 3830	25W, ws DALI	243,90 €
516 3839	25W, sw	178,40 €
516 3831	25W, sw DALI	243,90 €

Ø400mm, 3000/4000K, 2448/2652lm		
516 3840	34W, ws	220,10 €
516 3832	34W, ws DALI	285,50 €
516 3841	34W, sw	220,10 €
516 3833	34W, sw DALI	285,50 €

Ø600mm, 3000/4000K, 4620/4800lm		
516 3842	60W, ws	434,30 €
516 3834	60W, ws DALI	499,70 €
516 3843	60W, sw	434,30 €
516 3835	60W, sw DALI	499,70 €

Ø800mm, 3000/4000K, 6800/7055lm		
516 3844	85W, ws	559,20 €
516 3836	85W, ws DALI	624,70 €
516 3846	85W, sw	559,20 €
516 3837	85W, sw DALI	624,70 €

Deckenanbauleuchte DROP UP&DOWN

220-240V/AC Aluminiumgehäuse,
H 90mm, Strahlungswinkel 120/90°.

Ø300mm, 3000/4000K, 1968/522lm		
516 3873	24/6W, ws	237,90 €
516 3865	24/6W, ws DALI	303,40 €
516 3875	24/6W, sw	237,90 €
516 3866	24/6W, sw DALI	303,40 €

Ø400mm, 3000/4000K, 2963/735lm		
516 3877	34/8W, ws	279,60 €
516 3867	34/8W, ws DALI	345,00 €
516 3879	34/8W, sw	279,60 €
516 3868	34/8W, sw DALI	345,00 €

Ø600mm, 3000/4000K, 5699/1007lm		
516 3881	60/10W, ws	511,60 €
516 3869	60/10W, ws DALI	577,10 €
516 3883	60/10W, sw	511,60 €
516 3870	60/10W, sw DALI	577,10 €

Ø800mm, 3000/4000K, 7878/956lm		
516 3885	85/10W, ws	684,20 €
516 3871	85/10W, ws DALI	749,60 €
516 3887	85/10W, sw	684,20 €
516 3872	85/10W, sw DALI	749,60 €



Wand- und Deckenaufbauleuchte

MEDO

EEK A++- A

Inkl. Treiber, Material Aluminium, Abstrahlwinkel 110°, CCT Switch
2700K/3000K/4000K, CRI <90.

MEDO 30, 15W, 1250/1300lm, Ø 280mm, Höhe 95mm, UGR<25		
985 9203	schwarz	315,40 €
985 9204	weiß	315,40 €
985 9205	silbergrau	315,40 €

MEDO 40, 30W, 2800/2950lm, Ø 380mm, Höhe 95mm, UGR<25		
985 9206	schwarz	349,90 €
985 9207	weiß	349,90 €
985 9208	silbergrau	349,90 €

MEDO 60, 40W, 4720/5120lm, Ø 600mm, Höhe 95mm, UGR<22		
985 9209	schwarz	665,20 €
985 9210	weiß	665,20 €
985 9211	silbergrau	665,20 €

Abhäng-Set, 5-adrig.			
432 4583	schwarz	1,5m	53,30 €
432 4584	weiß	1,5m	53,30 €
432 4585	silbergrau	1,5m	53,30 €
543 9829	schwarz	5m	119,00 €
543 9827	weiß	5m	119,00 €
543 9828	silbergrau	5m	119,00 €

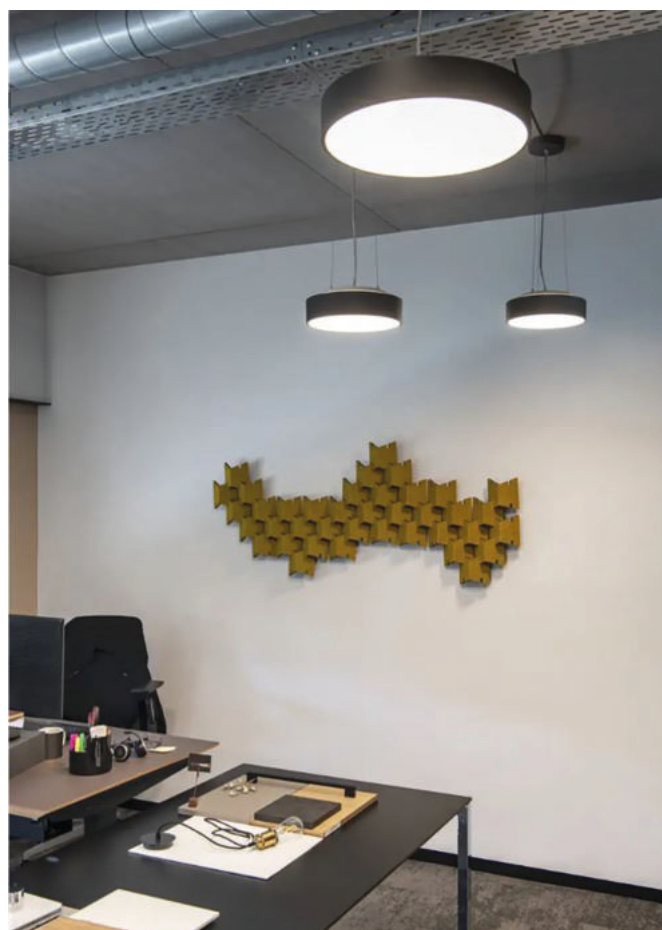



DISC

Deckenleuchte, Gehäuse aus Aluminium, Oberfläche des Gehäuses lackiert, extrem breitstrahlender Ausstrahlungswinkel, dimmbar über Phasenabschnitt, Höhe 55mm.

Ø290mm, weiß		Ø290mm, schwarz	
578 0262	1990lm 3000K	220,20 €	578 0118 1850lm 3000K 220,20 €
578 0263	2110lm 4000K	220,20 €	598 5132 1960lm 4000K 220,20 €
571 8966	TW 1890lm 2700-6500K	230,90 €	571 8967 TW 1890lm 2700-6500K 230,90 €

285x285mm, weiß		285x285mm, schwarz	
578 0210	2190lm 3000K	223,70 €	578 0239 2020lm 3000K 223,70 €
571 9072	TW 1890lm 2700-6500K	279,70 €	571 8962 TW 1740lm 2700-6500K 279,70 €

Ø480mm, weiß		Ø480mm, schwarz	
578 0199	3560lm 3000K	392,70 €	578 0206 3280lm 3000K 392,70 €
578 0200	3780lm 4000K	392,70 €	598 5133 3480lm 4000K 392,70 €
578 0204	TW 3770lm 2700-6500K	442,70 €	578 0208 TW 3470lm 2700-6500K 442,70 €

Ø760mm, weiß, TW		Ø760mm, schwarz, TW	
145 8804	7400lm 3000K	590,20 €	145 8802 7400lm 3000K 590,20 €

Zubehör

595 0687	Adapter für Pendelleuchte	L 5000mm	weiß	101,20 €
595 0688	Adapter für Pendelleuchte	L 5000mm	schwarz	101,20 €

REGIOLUX



LED Wand- und Anbauleuchte turas

Mit sehr flachen, leicht abgerundeten Polycarbonat Gehäuse, Farbe ähnlich RAL 9003, Unterteil aus Stahlblech, Diffusor mit opaler matter Oberfläche aus PMMA, inkl. Diebstahlsicherung und Insektenschutzring, zeitsparende Installation mittels einfach zu bedienenden Montage-Klick-System, sichere Netzunterbrechung durch Plug and Play Steckkontakt, elektrischer Anschluss über 3-polige Anschlussklemme in Steckkontakt-Technik, schaltbar.

LxB 400x400mm, Höhe 69mm				
192 8593	23W	2600lm	3000K	188,40 €
192 8591	23W	2900lm	4000K	188,40 €
Ø 380mm, Höhe 69mm				
192 8583	23W	2700lm	3000K	176,50 €
192 8581	23W	2900lm	4000K	176,50 €
Ø 500mm, Höhe 76mm				
192 8571	34W	4000lm	3000K	218,80 €
192 8569	34W	4300lm	4000K	218,80 €

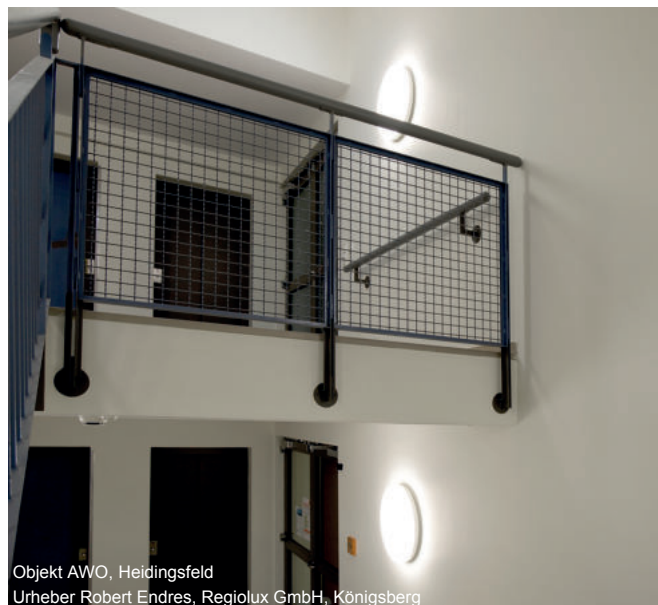

Objekt AWO, Heidingsfeld
Urheber Robert Endres, Regiolux GmbH, Königsberg



Decken- und Wandleuchten

HB 501 IP40
3000K/4000K/5700K, weiß, Schnellmontageadapter Stahlblech pulverbeschichtet, mit Bajonettbefestigung, Gehäuse Kunststoff (PC), Diffusor Kunststoff (PC) opal, Gehäuse und Diffusor fest verbunden, Betriebsgerät integriert.

12W, ØxH 250x48mm	1100lm	101,50 €
580 4227		
17W, ØxH 300x48mm	1750lm	139,80 €
580 4228		
25W, ØxH 400x63mm	2400lm	229,40 €
580 4229		

HB 505 IP20
3000K/4000K, weiß, Schnellmontageadapter Stahlblech verzinkt, mit Befestigungsschrauben, Gehäuse Kunststoff (PC), Diffusor Kunststoff (PC) opal, Gehäuse und Diffusor fest verbunden, Betriebsgerät integriert.

15W, ØxH 220x53mm	1350lm	85,30 €
541 2196		
18W, ØxH 268x53mm	1600lm	108,90 €
541 2197		

Preise sind UVP der Hersteller in EUR inklusive MwSt.



LED Anbauleuchten HULK

220-240V/AC Kunststoffgehäuse, Höhe 85mm, Strahlungswinkel >100°, IK10, Lichtfarbe 4000K oder 3000K und Leistung (Wattage) mit Schalter einstellbar, größer 100.000 Schaltzyklen.

9,5/13,7/18,5W, Ø 300mm
618 4179 weiß **74,90 €**
618 4177 silber **74,90 €**
618 4175 anthrazit **74,90 €**

LED Anbauleuchten DECKO

200-240V/AC, Kunststoffgehäuse, Höhe 65mm, Strahlungswinkel 120°, IK08, Möglichkeit zum Durchverdrahten, L80B10 bei 50.000h, Lichtfarbe 5700K, 4000K oder 3000K und Leistung (Wattage) mit Schalter einstellbar.

15/18/25/30W, 350x350mm
516 3776 weiß matt **205,80 €**
516 3777 silber **229,60 €**

LED Anbauleuchten DECKO

200-240V/AC, Kunststoffgehäuse, Höhe 65mm, Strahlungswinkel 120°, IK08, Möglichkeit zum Durchverdrahten, L80B10 bei 50.000h, Lichtfarbe 5700K, 4000K oder 3000K und Leistung (Wattage) mit Schalter einstellbar.

10/15/18/25W, Ø 275mm
564 8532 weiß matt **162,00 €**
564 8571 silber **184,70 €**

LED Anbauleuchten SAURO

200-240V/AC, Kunststoffgehäuse, Höhe 71mm, Strahlungswinkel 120°, Phasen-/abschnitt dimmbar, UV-beständig, IK06, Lichtfarbe 5700K, 4000K oder 3000K mit Schalter einstellbar.

18W, Ø 300mm,
 1512lm/1584lm/1440lm
188 4956 weiß **220,90 €**
564 8610 silber **220,90 €**

15-30W, Ø 350mm
564 8576 weiß matt **194,10 €**
564 8600 silber **214,20 €**

25W, Ø 400mm,
 2150lm/2350lm/1950lm
188 4955 weiß **309,30 €**
564 8667 silber **309,30 €**





LED Deckenleuchte

Valuna II

230V, 3000/4000/5700K, IK08, Höhe 50mm, Kabelzuführung sowohl rückseitig als auch seitlich möglich.

Rund

615 6653	15W, 1500-1650lm	Ø 220mm	EEK C	55,40 €
615 6654	18W, 1980-2160lm	Ø 280mm	EEK E	76,40 €
615 6656	24W, 2760-3000lm	Ø 330mm	EEK E	94,60 €

Quadratisch

615 6657	15W, 1500-1650lm	220x220mm	EEK C	55,40 €
615 6658	18W, 1980-2160lm	280x280mm	EEK C	76,40 €
615 6659	24W, 2760-3000lm	330x330mm	EEK E	94,60 €



LED Wand- und Deckenleuchte

Gehäuse aus Metall, PMMA-Diffusor, Abstrahlwinkel 120°, 220-240V~, Ra>80. IP20 bei Wandinstallation und IP44 bei Deckeninstallation.

Surface Circular 250, ØxH 250x91mm

641 2517	13W	920lm	3000K		40,30 €
641 2518	13W	960lm	4000K		40,30 €
897 6871	13W	920lm	3000K	mit Sensor	72,00 €
641 2519	13W	960lm	4000K	mit Sensor	72,00 €

Surface Circular 350, ØxH 350x115mm

641 2520	18W	1440lm	3000K		48,70 €
359 9431	18W	1440lm	4000K		48,70 €
641 2521	18W	1440lm	3000K	mit Sensor	80,30 €
641 2522	18W	1440lm	4000K	mit Sensor	80,30 €

Surface Circular 400, ØxH 400x120mm

641 2523	24W	1920lm	3000K		56,90 €
641 2524	24W	1920lm	4000K		56,90 €
641 2525	24W	1920lm	3000K	mit Sensor	87,30 €
641 2526	24W	1920lm	4000K	mit Sensor	87,30 €

Surface Circular 500 Powerselect, ØxH 500x105mm

619 0714	19W/30W/42W	1500/2500/3500lm	3000K		80,70 €
619 0715	19W/30W/42W	1500/2500/3500lm	4000K		80,70 €
619 0716	19W/30W/42W	1500/2500/3500lm	3000K	mit Sensor	106,70 €
619 0717	19W/30W/42W	1500/2500/3500lm	4000K	mit Sensor	106,70 €

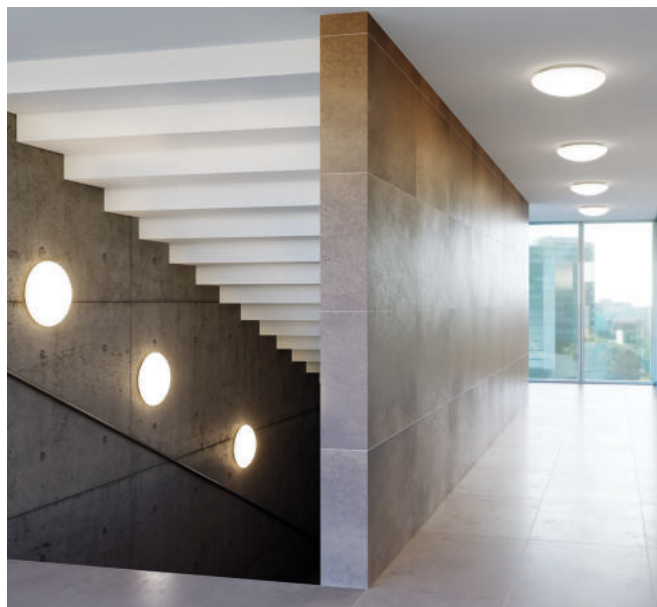

Decken- und Wandleuchte

RENZO PLUS+

Multifunktionale, modular aufgebaute Leuchten, AC/DC-geeignet. Color Select einstellbare Farbtemperatur, hohe Lichtqualität, flackerfrei, weiß.

480 9770	11W	1000lm	3000/4000K	42,60 €
Multilumen 2stufig	einstellbare Helligkeit. ØxH 330x110mm			
480 9771	10/15W	1400/1000lm	3000/4000K	60,00 €
Multilumen 3stufig	einstellbare Helligkeit. ØxH 390x115mm			
480 9773	10/15/22W	2000/1400/1000lm	3000/4000K	73,40 €

inkl. HF-Sensor-Modul. ØxH 330x110mm

480 9776	11/16W	1400/1000lm	3000/4000K	93,40 €
inkl. HF-Sensor-Modul, Multilumen 3stufig. ØxH 390x115mm				
480 9777	11/16/23W	2000/1400/1000lm	3000/4000K	113,40 €

Module zur Auf- und Nachrüstung der Leuchten.

480 9766	RENZO PLUS+ HF-Sensormodul	40,00 €
480 9767	RENZO PLUS+ Notstrom-Modul, Leuchtdauer bis zu 3h	86,70 €

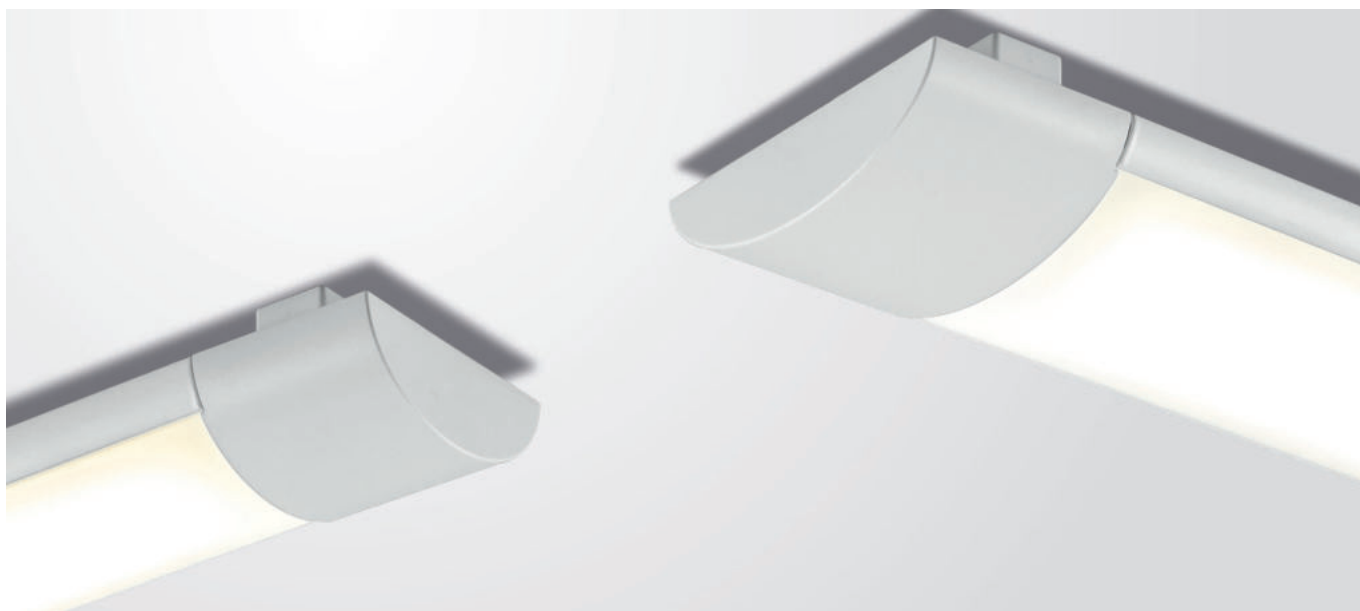
**LED Anbauleuchten****DARDO 80**

220-240V/AC, Material: Aluminium, inkl. Befestigungsmaterial und Montagefüße, Kabeleinführung von der Rückseite, Strahlungswinkel 110°, Höhe mit Füße 40mm, Höhe ohne Füße 30mm.

weiß, LxB 597x80mm				
495 4827	20W	2194lm	4000K	81,60 €
495 4826	20W	2041lm	3000K	81,60 €
weiß, LxB 897x80mm				
495 4830	28W	3242lm	4000K	112,50 €
495 4829	28W	3055lm	3000K	112,50 €
weiß, LxB 1197x80mm				
495 4811	35W	3841lm	4000K	147,20 €
495 4810	35W	3599lm	3000K	147,20 €
weiß, LxB 1500x80mm				
122 7138	35W	3976lm	4000K	176,70 €
122 7137	35W	3722lm	3000K	176,70 €

LED Anbauleuchten**DARDO 120**

220-240V/AC, Material: Aluminium, inkl. Befestigungsmaterial und Montagefüße, Kabeleinführung von der Rückseite, Strahlungswinkel 110°, Höhe mit Füße 40mm, Höhe ohne Füße 30mm.

weiß, LxB 913x120mm				
495 4831	35W	4139lm	4000K	176,70 €
461 3807	35W	3667lm	3000K	176,70 €
weiß, LxB 1213x120mm				
495 4812	48W	5554lm	4000K	220,90 €
461 3790	48W	5268lm	3000K	220,90 €
weiß, LxB 1500x120mm				
495 4813	48W	5468lm	4000K	235,60 €
461 3792	48W	5106lm	3000K	235,60 €

Fotograf ALHO Holding GmbH,
Morsbach DE

**REGIOLUX****LED Wannenleuchte KLKF****EEK A++**

Leuchtenkörper Stahlblech, verkehrsweiß, Lichtverteilung direkt/indirekt mittels Diffusor aus Acrylglas mit opaler Einfärbung, elektronischer Treiber, Schutzart IP50 bei Deckenmontage und Wandmontage, IP40 bei Tragschienen- und Pendelmontage, IK02.

20W, LxBxH 615x90x71mm			
504 8248	2461lm	4000K	180,00 €
31W, LxBxH 1215x90x71mm			
940 0009	4100-2700lm Multilumen	4000K	180,00 €
47W, LxBxH 1515x90x71mm			
940 0011	6100-4700lm Multilumen	4000K	210,30 €



LINEAR Compact High Output

220-240V~, weiß, Kunststoff, Abstrahlwinkel 140°, ohne Schalter, BxH 24x36mm, Ra>80.

10W, L 573mm				
621 1511	1000lm	3000K		41,10 €
621 1512	1000lm	4000K		41,10 €

15W, L 873mm				
621 1513	1500lm	3000K		41,70 €
621 1514	1500lm	4000K		41,70 €

20W, L 1173mm				
621 1507	2000lm	3000K		52,40 €
621 1508	2000lm	4000K		52,40 €

25W, L 1473mm				
621 1509	2500lm	3000K		60,80 €
621 1510	2500lm	4000K		60,80 €



LINEAR Compact Switch

220-240V~, weiß, Kunststoff, Abstrahlwinkel 140°, mit Schalter, BxH 28x36mm, Ra>80.

4W, L 313mm				
621 1517	400lm	3000K		21,40 €
621 1518	450lm	4000K		21,40 €

8W, L 573mm				
621 1519	800lm	3000K		24,80 €
621 1520	800lm	4000K		24,80 €

12W, L 873mm				
621 1521	1200lm	3000K		26,40 €
621 1522	1200lm	4000K		26,40 €

14W, L 1173mm				
621 1515	1400lm	3000K		32,10 €
621 1516	1400lm	4000K		32,10 €



LINEAR Compact Batten

220-240V~, weiß, Kunststoff, Abstrahlwinkel 140°, rückseitige Verdrahtung, BxH 27x38mm, Ra>80.

10W, L 575mm				
621 1527	1000lm	3000K		45,30 €
621 1528	1000lm	4000K		45,30 €

20W, L 1175mm				
621 1523	2000lm	3000K		52,40 €
621 1524	2000lm	4000K		52,40 €

25W, L 1475mm				
621 1525	2500lm	3000K		60,80 €
621 1526	2500lm	4000K		60,80 €



Batten 41-F

LED-Lichtleiste mit Klemme für Festanschluss, silber, Gehäuse aus Aluminium, Abdeckung aus PC satiniert, Stirnwand aus PC, weiß, symmetrisch strahlend, Spannung 220-240V~, Breite 25mm, Höhe 44mm, IK07.

7W, 1000lm, L 620mm				
523 5583	3000...5000K			81,60 €

14W, 2000lm, L 1220mm				
523 5586	3000...5000K			114,40 €



Batten 41-N

LED-Lichtleiste mit Anschlussleitung, Euro-Flachstecker und Schalter, silber, Gehäuse aus Aluminium, Abdeckung aus PC satiniert, Stirnwand aus PC, weiß, symmetrisch strahlend, Spannung 220-240V~, Breite 25mm, Höhe 44mm, IK07.

7W, 1000lm, L 580mm				
523 5584	3000...5000K			81,60 €

14W, 2000lm, L 1180mm				
523 5587	3000...5000K			114,40 €



Batten 41-E

LED-Lichtleiste mit System-Steckverbinder für Bandanordnung, silber, Gehäuse aus Aluminium, Abdeckung aus PC satiniert, Stirnwand aus PC, weiß, symmetrisch strahlend, Spannung 220-240V~, Breite 25mm, Höhe 44mm, IK07.

14W, 2000lm, L 1180mm				
523 5585	3000...5000K			114,40 €





Opendo
LED Hängeleuchte

Raumseitig vollflächige, glatte, opale PMMA Abdeckung, innen liegende mikroprismatische Abdeckscheibe, symmetrisch breit strahlende Lichtstärkeverteilung. Leuchtenkörper aus Stahlblech, **weiß** pulverbeschichtet, mit elektronischem Betriebsgerät, schaltbar, Blendungsbewertung nach UGR-Einstufung (EN 12464-1) ≤19, IK02.

Länge 1127mm, Breite 160mm, Höhe 48 mm				
987 4217	43W	5300lm	4000K	356,50 €
987 4218	43W	5000lm	3000K	356,50 €
Länge 1408mm, Breite 160mm, Höhe 48 mm				
987 4233	46W	5700lm	4000K	356,50 €
987 4234	46W	5400lm	3000K	356,50 €
987 4289	53W	6400lm	4000K	356,50 €
987 4290	53W	6100lm	3000K	356,50 €

Zubehör:

457 8176	runde Deckenanschlussdose, weiß	21,80 €
843 2454	eckige Deckenanschlussdose, weiß	31,80 €
144 7944	Kopfstücke, 1 Paar, weiß	4,80 €
595 0576	Durchgangsverdrahtung	9,50 €
595 0588	Kupplung/Verbinder gerade, weiß	5,10 €
595 0583	Zuleitung, transparent, 3x1,5mm ² , bis 2000 mm	36,20 €
595 0592	Y-Seilabhängung	20,30 €

Opendo
LED Hängeleuchte

Raumseitig vollflächige, glatte, opale PMMA Abdeckung, innen liegende mikroprismatische Abdeckscheibe, symmetrisch breit strahlende Lichtstärkeverteilung. Leuchtenkörper aus Stahlblech, **silbergrau** pulverbeschichtet, mit elektronischem Betriebsgerät, schaltbar, Blendungsbewertung nach UGR-Einstufung (EN 12464-1) ≤19, IK02.

Länge 1127mm, Breite 160mm, Höhe 48 mm				
987 4219	43W	5300lm	4000K	380,30 €
987 4220	43W	5000lm	3000K	380,30 €
Länge 1408mm, Breite 160mm, Höhe 48 mm				
987 4235	46W	5700lm	4000K	380,30 €
987 4236	46W	5400lm	3000K	380,30 €
987 4291	53W	6400lm	4000K	380,30 €
987 4292	53W	6100lm	3000K	380,30 €

Zubehör:

457 8177	runde Deckenanschlussdose, silber	22,80 €
843 2455	eckige Deckenanschlussdose, silbergrau	33,60 €
144 8004	Kopfstücke, 1 Paar, silbergrau	8,30 €
595 0576	Durchgangsverdrahtung	9,50 €
595 0589	Kupplung/Verbinder gerade, silber	8,70 €
595 0583	Zuleitung, transparent, 3x1,5mm ² , bis 2000 mm	36,20 €
595 0592	Y-Seilabhängung	20,30 €



Luceo Slim LED
LED Hängeleuchte

Leuchtenkörper aus Alu-Strangpressprofil. Kopfstücke aus Alu-Druckguss, Ra >80, UGR<16, mit elektronischem Betriebsgerät, digital dimmbar (DALI).

Länge 1190mm, Breite 240mm, Höhe 20mm				
843 2475	26W	3500lm	4000K	weiß 440,40 €
843 2477	26W	3500lm	4000K	silbergrau 464,20 €
Länge 1490mm, Breite 240mm, Höhe 20mm				
843 2479	41W	5400lm	4000K	weiß 498,40 €
843 2481	41W	5400lm	4000K	silbergrau 522,20 €

Zubehör:

843 2454	eckige Deckenanschlussdose	weiß	31,80 €
843 2455	eckige Deckenanschlussdose	silbergrau	33,60 €
843 2484	Anschlusskopfstück, 5adrig 2000mm	weiß	66,50 €
843 2485	Anschlusskopfstück, 5adrig 2000mm	silbergrau	70,10 €
843 2486	Kopfstück	weiß	9,90 €
843 2487	Kopfstück	silbergrau	13,40 €
843 2490	Kupplung/Verbinder gerade	weiß	49,90 €
843 2491	Kupplung/Verbinder gerade	silbergrau	53,40 €
843 2493	Y-Seilabhängung, bis zu 2000mm		28,40 €



LED Pendelleuchte panella PHMPI

EEK A++

Aluminium-Rahmen, verkehrsweiß, Lichtverteilung direkt strahlend mittels Mikroprismenscheibe, für Bildschirmarbeitsplätze nach DIN-EN 12464-1, indirekte Lichtverteilung mit dezent strahlender diffuser Scheibe, externer LED-Treiber im Baldachin integriert, inkl. Abhängung, Spannung 230V~.

34W, Länge 1195mm, Breite 295mm, Höhe 13mm
504 8342 4260lm 4000K **314,60 €**



Pendelleuchte a/evo

EEK A++

Stahlblechgehäuse pulverlackiert, homogene Lichtverteilung direkt/indirekt für eine normgerechte Bildschirmarbeitsplatztauglichkeit gemäß DIN-EN 12464-1, Entblendung durch Mikroprismenscheibe mit spezieller "Multilayer" Technik und optimierter Lichtlenkungsfolie, Länge 1548mm, Breite 239mm, Höhe 55mm.

940 0264	28-51W	6400-3800lm	3000K	ETM	vw	585,60 €
940 0265	28-51W	6400-3800lm	3000K	ETM	sg	615,70 €
940 0268	28-51W	6800-4100lm	4000K	ETM	vw	585,60 €
940 0269	28-51W	6800-4100lm	4000K	ETM	sg	615,70 €
940 0266	51W	6400lm	3000K	DALI	vw	623,20 €
940 0267	51W	6400lm	3000K	DALI	sg	653,30 €
940 0270	51W	6800lm	4000K	DALI	vw	623,20 €
940 0271	51W	6800lm	4000K	DALI	sg	653,30 €

verkehrsweiß = vw silbergrau = sg



Pendellichtband a/evo

EEK A++

Stahlblechgehäuse, inkl. Leuchtenverbinder aus Stahl, homogene Lichtverteilung direkt/indirekt für eine normgerechte Bildschirmarbeitsplatztauglichkeit gemäß DIN-EN 12464-1, Entblendung durch Mikroprismenscheibe mit spezieller "Multilayer" Technik und optimierter Lichtlenkungsfolie, Länge 1548mm, Breite 239mm, Höhe 55mm.

940 0276	28-51W	6400-3800lm	3000K	ETM	vw	525,40 €
940 0277	28-51W	6400-3800lm	3000K	ETM	sg	555,50 €
940 0280	28-51W	6800-4100lm	4000K	ETM	vw	525,40 €
940 0281	28-51W	6800-4100lm	4000K	ETM	sg	555,50 €
940 0278	51W	6400lm	3000K	DALI	vw	563,00 €
940 0279	51W	6400lm	3000K	DALI	sg	593,10 €
940 0282	51W	6800lm	4000K	DALI	vw	563,00 €
940 0283	51W	6800lm	4000K	DALI	sg	593,10 €

verkehrsweiß = vw silbergrau = sg



**nobile****LED Pendelleuchte**

LED Pendelleuchte für Office-Anwendungen gemäß EN12464, inkl. Betriebsgerät DALI/push dim und 2m Y-Seilabhängung, Länge 1495mm, Breite 295mm, Höhe 20mm.

R3ST uplight UGR<19 DALI/push

Lichtverteilung 50% nach oben und 50% nach unten, transparenter Lightguide aus PMMA (vergilbungsfrei).

790 7072	41W	6200lm	4000K	EEK D	417,70 €
878 1422	41W	6000lm	3000K	EEK E	417,70 €

R3SP uplight UGR<19 DALI/push

Lichtverteilung 30% nach oben und 70% nach unten, Lichtleiter opal/prismatisch, Rahmen aus Aluminium weiß lackiert, Mikroprismenscheibe und Lightguide aus PMMA (vergilbungsfrei).

790 7071	41W	5400lm	4000K	EEK E	391,50 €
878 1421	41W	5200lm	3000K	EEK E	391,50 €

SLV**LED Pendelleuchte****WORKLIGHT DALI****EEK D**

Für Bildschirmarbeitsplätze, ausgestattet mit modernster Technik und hocheffizienten, leistungsstarken LEDs und natürlich UGR≤19, die Leuchte ist mittels DALI steuerbar, eingebauter Treiber sowie Zuleitung, Halbstreuwinkel 80/110°.

Länge 1200mm, Breite 260mm, Höhe 30mm

147 9646	57W	5000lm	4000K	schwarz	721,10 €
147 9645	57W	5000lm	4000K	weiß	721,10 €

**LTS**
LOVE TO SHINE**CHOCM-P****LED Pendelleuchte**

Dimmbare Pendelleuchte in schlankem rechteckigem Design für direkte Beleuchtung von Arbeitsplätzen, keine UV- und Wärmestrahlung, Gehäuse aus Aluminium, höhenverstellbare Drahtseilabhängung 2-fach (L. 1500mm), Betriebsgerät (DALI, dimmbar) integriert, UGR≤19, 4000K, 67W, 7630lm.

Länge 1618mm, Breite 45mm, Höhe 60mm

594 2206	schwarz	409,40 €
594 2205	silber eloxiert	409,40 €
594 2207	weiß	409,40 €

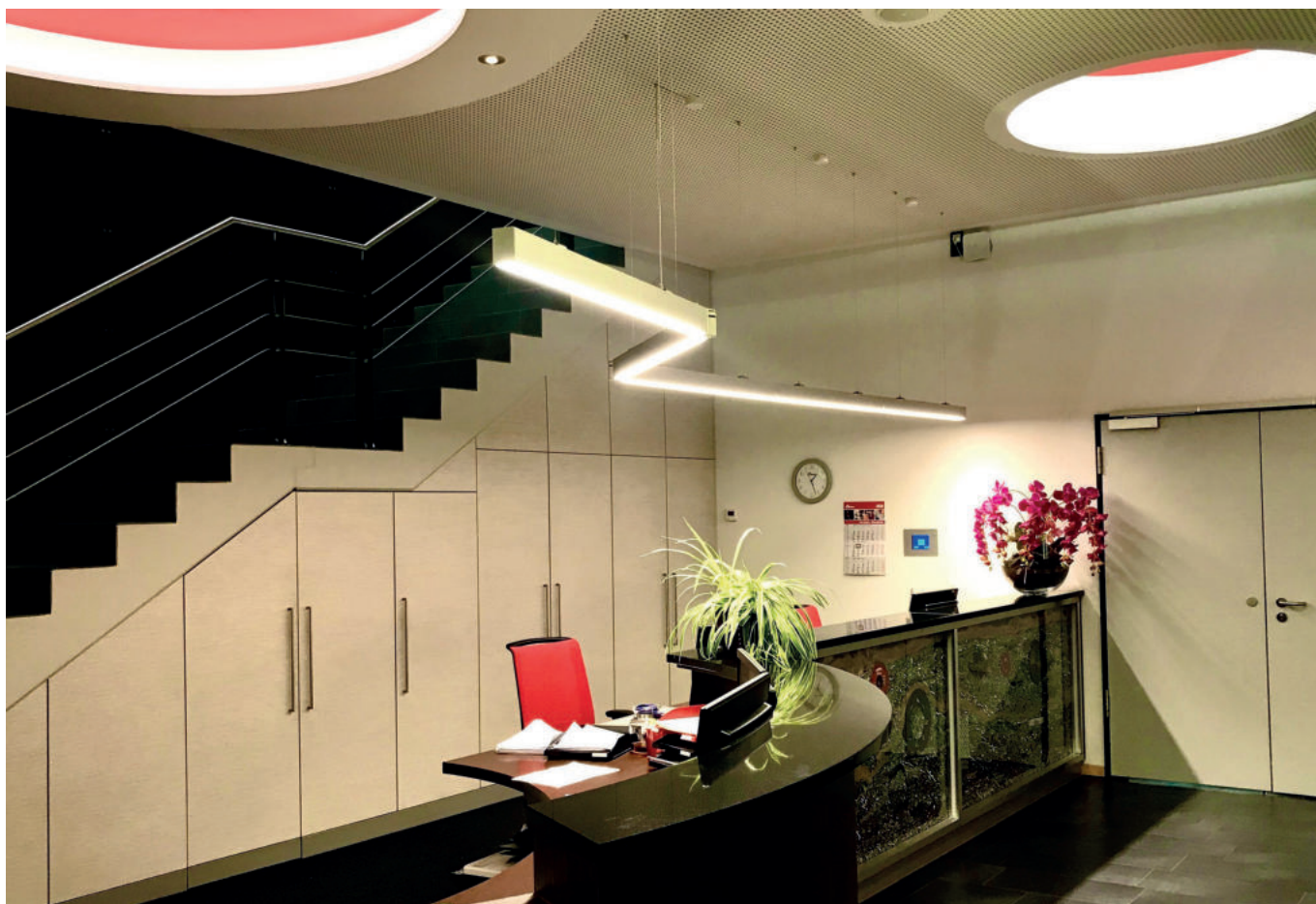

LED Linienleuchte

CONFERENCE I

UGR<16, mit Reflektor, inkl. Betriebsgerät, Material Aluminium eloxiert, Ausstrahlungswinkel 60°, Lichtstrom 3250lm / 3500lm / 3500lm, Farbtemperatur durch Schalter wählbar: 3000K / 4000K / 6000K, Ausgangsstrom 700mA, Spannung 230V, inkl. Seilabhängung ca. 1,5m.

886 8990 32W EEK D LxBxH 1131x50x75mm **159,40 €**

CONFERENCE II

UGR<16, mit Reflektor, Lichtverteilung 30% nach oben und 70% nach unten, inkl. Betriebsgerät, Material Aluminium eloxiert, Ausstrahlungswinkel 60°, Lichtstrom 4830lm / 5200lm / 5200lm, Farbtemperatur durch Schalter wählbar 3000K / 4000K / 6000K, Ausgangsstrom 1050mA, Spannung 230V, inkl. Seilabhängung ca. 1,5m.

886 8991 48W EEK E LxBxH 1131x50x75mm **182,30 €**

CONFERENCE III

UGR<22, inkl. Betriebsgerät, Material Aluminium eloxiert, PMMA Microprismenabdeckung, Ausstrahlungswinkel 90°, Lichtstrom 2680lm / 2880lm / 2880lm, Farbtemperatur durch Schalter wählbar 3000K / 4000K / 6000K, Ausgangsstrom 700mA, Spannung 230V, inkl. Seilabhängung ca. 1,5m.

886 8988 32W EEK E LxBxH 1131x50x75mm **137,80 €**

CONFERENCE IV

UGR<22, mit PMMA-Microprismenscheibe, Lichtverteilung 30% nach oben und 70% nach unten, inkl. Betriebsgerät, Material Aluminium eloxiert, Ausstrahlungswinkel 90°, Lichtstrom 4150lm / 4460lm / 4460lm, Farbtemperatur durch Schalter wählbar 3000K / 4000K / 6000K, Ausgangsstrom 1050mA, Spannung 230V, inkl. Seilabhängung ca. 1,5m.

886 8989 48W EEK C LxBxH 1131x50x75mm **159,90 €**

LED Linienleuchte DALI

CONFERENCE V

UGR<22, mit PMMA-Microprismenscheibe, Lichtverteilung 30% nach oben und 70% nach unten, inkl. Betriebsgerät, Material Aluminium eloxiert, Ausstrahlungswinkel 90°, Lichtstrom 4150lm / 4460lm / 4460lm, Farbtemperatur durch Schalter wählbar 3000K / 4000K / 6000K, Ausgangsstrom 1050mA, Spannung 230V, inkl. Seilabhängung ca. 1,5m.

886 9625 48W EEK C LxBxH 1131x50x75mm **232,40 €**

CONFERENCE VI

UGR<16, mit Reflektor, Lichtverteilung 30% nach oben und 70% nach unten, inkl. Betriebsgerät, Material Aluminium eloxiert, Ausstrahlungswinkel 60°, Lichtstrom 4830lm / 5200lm / 5200lm, Farbtemperatur durch Schalter wählbar 3000K / 4000K / 6000K, Ausgangsstrom 1050mA, Spannung 230V, inkl. Seilabhängung ca. 1,5m.

886 9626 48W EEK E LxBxH 1131x50x75mm **247,90 €**

Zubehör für Serie CONFERENCE

Verbindungsstück starr innenliegend
886 8992 **5,70 €**

Verbindungsblock flexibel
886 8993 **6,70 €**

Anschlussstück Verbindungsblock
886 8994 **2,00 €**

Leergehäuse 1131x50mm
878 8601 matt **53,00 €**
878 8602 chrom **92,10 €**





LED Bürostehleuchte WORKLIGHT

EEK E

Für Bildschirmarbeitsplätze, ausgestattet mit modernster Technik und hocheffizienten, leistungsstarken LEDs, $UGR \leq 19$, Bestückung mit Bewegungssensor, Tageslichtsteuerung, dimmbar, eingebauter Treiber sowie Zuleitung inklusive Stecker, Halbstreuwinkel $80/100^\circ$, IK02.

Kopf Länge 692mm, Breite 310mm

Fuß Länge 460mm, Breite 300mm

Gesamthöhe 195mm

147 9650 79W 7600lm 4000K schwarz o. Abb. **961,50 €**

147 9649 79W 7600lm 4000K weiß **961,50 €**



LED Bürotischleuchte WORKLIGHT

EEK E

Für Bildschirmarbeitsplätze, ausgestattet mit modernster Technik und hocheffizienten, leistungsstarken LEDs, $UGR \leq 19$, Bestückung mit Bewegungssensor, Tageslichtsteuerung, dimmbar, eingebauter Treiber sowie Zuleitung inklusive Stecker, Halbstreuwinkel $80/100^\circ$, IK02.

Kopf Länge 692mm, Breite 310mm

Höhe 120mm

147 9648 79W 7600lm 4000K schwarz **877,00 €**

147 9647 79W 7600lm 4000K weiß o. Abb. **877,00 €**

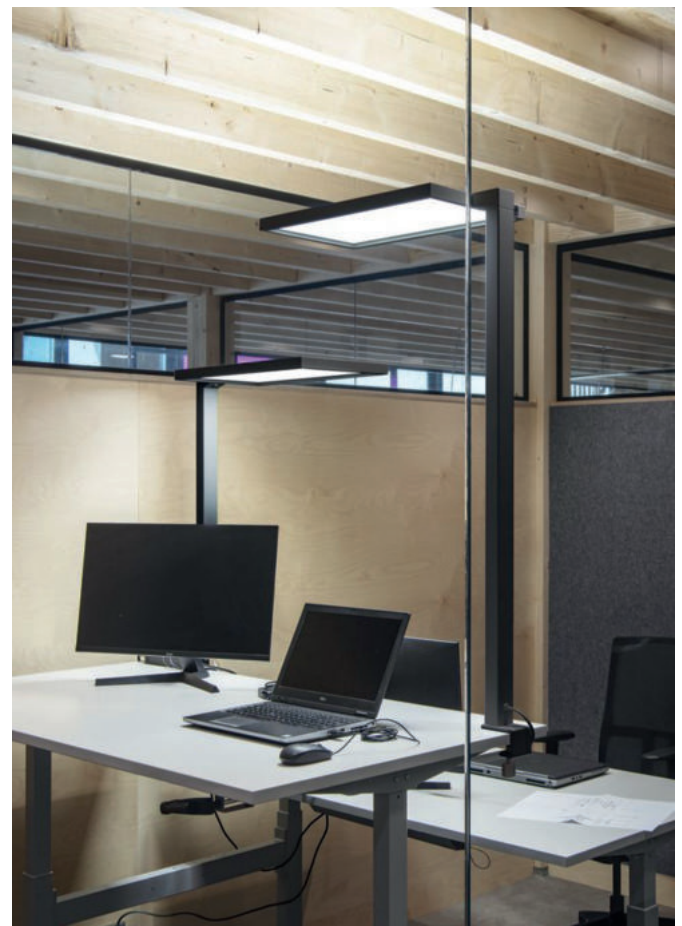



**LED-Stehleuchte
MIKOL**

Mikroprismatische Abdeckung, mit Indirektanteil, Farbe silber, Bodenmontage, Material Aluminium / Stahl / Kunststoff, Spannung: 230V AC 50Hz, Anzahl der Leuchtmittel / Fassungen: 2Stk, Lichtfarbe weiß, nicht verstellbar, inkl. Betriebsgerät, inkl. Zuleitung 2500mm mit Schukowinkelstecker, Länge 610mm, Breite 280mm, Höhe 1986mm.

100W, 12000lm, 4000K
814 5417

1.974,20 €



**LED-Stehleuchte
BEVON**

Mikroprismatische Abdeckung, mit Indirektanteil, Farbe silber, Bodenmontage, Material Aluminium / Stahl / Kunststoff, Spannung 230V AC 50Hz, Anzahl der Leuchtmittel / Fassungen 2Stk, nicht verstellbar, inkl. Betriebsgerät, Präsenzmelder, inkl. Zuleitung 2500mm mit Schukowinkelstecker, Länge 1159mm, Breite 65mm, Höhe 1960mm.

60W, 7200lm, 4000K
814 5419

1.546,90 €



**LED-Stehleuchte
DEVAN**

Mikroprismatische Abdeckung, Farbe silber, inkl. Zuleitung FIXME 1500mm mit Schutzkontaktwinkelstecker, Bodenmontage, Material Aluminium / Stahl / Kunststoff, Spannung 230V AC 50Hz, Anzahl der Leuchtmittel / Fassungen 1Stk, Lichtfarbe weiß, nicht verstellbar, inkl. Betriebsgerät, Länge 750mm, Breite 350mm, Höhe 2000mm.

97W, 11500lm, 4000K
814 5418

1.903,90 €



**LED-Stehleuchte
PERIA**

Mikroprismatische Abdeckung, mit Indirektanteil, Farbe silber, inkl. Zuleitung 2500mm mit Schutzkontaktwinkelstecker, Bodenmontage, Material Aluminium / Stahl / Kunststoff, Spannung 230V AC 50Hz, Anzahl der Leuchtmittel / Fassungen 2Stk, Lichtfarbe: weiß, nicht verstellbar, inkl. Betriebsgerät, Länge 984mm, Breite 65mm, Höhe 1933mm.

50W, 4498lm, 4000K
814 5416

749,60 €



**LED-Stehleuchte
ADREA**

Mikroprismatische Abdeckung, mit Indirektanteil, Farbe silber, Bodenmontage, Material Aluminium / Stahl / Kunststoff, Spannung 230V AC 50Hz, Anzahl der Leuchtmittel / Fassungen 2Stk, nicht verstellbar, inkl. Betriebsgerät, inkl. Zuleitung 2500mm mit Schukowinkelstecker, Länge 610mm, Breite 280mm, Höhe 1950mm.

60W, 6000lm, 4000K
814 5420

987,60 €





LED Geräteträger SDGLK

EEK A++

56-31W, 8264-5022lm, 4000K, aus verzinktem, profiliertem Stahlblech, Oberfläche mit Polyesterharz beschichtet, verkehrsweiß, Lichtverteilung direkt/indirekt strahlend, geeister Diffusor aus PMMA mit innenliegenden Längsprismen, elektronischer Treiber multi.

LxBxH 1531x63x54mm

440 1133

261,00 €



LED Geräteträger SDGOB

EEK A++

53-30W, 8188-4958lm, 4000K, aus verzinktem, profiliertem Stahlblech, Oberfläche mit Polyesterharz beschichtet, verkehrsweiß, Lichtverteilung direkt breitstrahlend mittels Individual. Lens.Optic aus PMMA, 3-reihige LED-Anordnung, elektronischer Treiber multi.

LxBxH 1531x55x37mm

440 1139

273,10 €



Tragschiene SDT

Tragschiene aus profiliertem, verwindungssteifem Stahlblech, vorverzinkt, verkehrsweiß, Flachbandleitung werkseitig eingelegt und auf Schnellmontage-Buchsenteil verdrahtet, wahlweise bestückbar mit Geräteträgern LED, Anschluss- und Montagezubehör sowie Schienen-Endstücke und Verbinder separat bestellen.

428 4773	LxBxH 1535x63x46mm	46,30 €
428 4608	LxBxH 3070x63x46mm	65,60 €
428 4612	LxBxH 4605x63x46mm	92,30 €

Zubehör o. Abb.		
428 2031	SDH	Kettenaufhänger für SDT 4,40 €
428 2030	SDD_ME	Befestigung SDT an Decke 4,40 €
428 4616	SDT_VW	Stirnseite für SDT, ATS 3,70 €
428 6339	SDTVL-ME	Verbinder für SDT 6,80 €
428 4854	SDTA	Buchse 7-polig 5/7x1,5-2,5mm ² 12,90 €
761 0000	SDBK/1500IP20VW	Blindabdeckung 6,80 €



LED Geräteträger

5-polig, Aluminiumprofil stranggepresst, weiß pulverbeschichtet, Linearoptiken mit breit strahlender Lichtverteilung aus klarem, UV-beständigen PMMA, bestückt mit Mid-Power-LEDs, über einen integrierten flexiblen Widerstand lassen sich unterschiedliche Lichtströme einstellen, mit Griffrihle, Farbwiedergabeindex Ra>=80, breitstrahlend.

4000K
Länge 1500mm, Breite 67mm, Höhe 66mm

191 9524	1x LED-M	55W	8300lm	280,60 €
168 9248	1x LED-M	57W	8979lm	279,70 €
191 9527	2x LED-M	100W	15530lm	370,00 €

LINIA Lichtband Tragschienen

Verwindungssteife, profilierte Tragschiene aus verzinktem Stahlblech, für Anbau- und Pendelmontage, flexibel abgreifbare Stromführung 5x2,5mm², Ausbrechöffnungen auf der Oberseite jeweils an beiden Enden vorgestanzt, verwendbar für Lichtbänder in Schutzart IP20 und IP54.

Breite 64 mm, Höhe 50mm

191 9548	Länge 1500mm	43,10 €
191 9549	Länge 3000mm	71,90 €
191 9550	Länge 4500mm	99,60 €

Zubehör für Lichtbandsystem

Tragschienenverbinder für 5-polige Stromführung IP20, IP54, 1 Stück.
452 7174 **13,70 €**

Tragschienenverbinder, Dichtung weiß, an den Verbindungsstellen für Tragschiene VLT dadurch IP54.
452 7142 **1,70 €**

Aufhänger, glanzverzinkt, mit Einstellmutter für VLT-Tragschiene, Kettenabhängung.
415 0239 **3,70 €**

Aufhänger, glanzverzinkt, für Deckenmontage der VLT-Tragschiene.
415 0236 **2,10 €**

Enddeckel für Tragschiene VLT aus Kunststoff, weiß.
415 0238 **1,40 €**

Einspeiser, 5-polig, geeignet für eindrängige Zuleitung, inkl. Abdeckkappe weiß.
452 7173 **6,30 €**



**LED-Hallenleuchte****TRIANO disc L 100 D****EEK C**

65W, Ø 312mm, H 146mm, breitstrahlend, mit 1-Punkt-Aufhängung, elektrischer Anschluss über Schnellsteckverbindung, Gehäuse Aluminium-Druckguss mit hocheffizientem Kühlrippensystem, pulverlackiert, einsetzbar von -25°C bis +50°C, Lebensdauer 100.000h, L80 bei 25°C Umgebungstemperatur, IK09.

189 9777 10000lm 5000K **375,90 €**

TRIANO disc L 200 D**EEK C**

112W, Ø 362mm, H 146mm, breitstrahlend, mit 1-Punkt-Aufhängung, elektrischer Anschluss über Schnellsteckverbindung, Gehäuse Aluminium-Druckguss mit hocheffizientem Kühlrippensystem, pulverlackiert, einsetzbar von -25°C bis +45°C, Lebensdauer 100.000h, L80 bei 25°C Umgebungstemperatur, IK09.

189 9822 18000lm 5000K **474,90 €**

TRIANO disc L 300 D**EEK C**

195W, Ø 392mm, H 146mm, breitstrahlend, mit 1-Punkt-Aufhängung, elektrischer Anschluss über Schnellsteckverbindung, Gehäuse Aluminium-Druckguss mit hocheffizientem Kühlrippensystem, pulverlackiert, einsetzbar von -25°C bis +45°C, Lebensdauer 100.000h, L80 bei 25°C Umgebungstemperatur, IK09.

189 9828 30000lm 5000K **592,40 €**

siteco**LED-Hallenleuchte****Highbay 42**

LED-Hallenleuchte, einfache und schnelle 1 Punkt Installation, ideal für die Sanierung, direkter Ersatz für herkömmliche 250W HQI 400W HQL Lampen, für Raumhöhen von 6 bis 15 m, Lebensdauer: 50.000h, IK08, 175W.

Solides Gehäuse aus Aluminium Druckguss, transparente Abdeckung aus PC.

Ø 305mm, Höhe 117mm, Multi Lumen Version mit DIP Schalter

359 9058 28000lm 4000K **245,40 €**

359 9061 28000lm 5700K **245,40 €**





Highbay Gen 4

LED-Hallenleuchte für Wand- und Deckenmontage, Gehäuse aus Aluminium mit 1,5m Anschlusskabel 3x1,5mm², Linse aus Kunststoff (PC), Umgebungstemperaturbereich bei Betrieb: -30 bis +55°C, hohe Lichtausbeute bis zu 150lm/W, inklusive Montagering, einsetzbar von 6-14m Deckenhöhe, Farbe schwarz, Spannung 100-240V, Ra>80, Montagebügel, Reflektoren und Refraktoren sind als separates Zubehör sowie weitere Ausführungen in 6500K erhältlich.

Abstrahlwinkel 70°, Ø 280mm, Höhe 155mm				
641 2579	87W	13000lm	4000K	307,70 €
641 2574	87W	13000lm	6500K	307,70 €
Abstrahlwinkel 110°, Ø 280mm, Höhe 155mm				
641 2585	87W	13000lm	4000K	307,70 €
Abstrahlwinkel 70°, Ø 321mm, Höhe 152mm				
641 2580	147W	22000lm	4000K	362,70 €
Abstrahlwinkel 110°, Ø 321mm, Höhe 156mm				
641 2576	190W	27000lm	4000K	483,50 €



Hallenstrahler

100-240V/AC Aluminiumgehäuse, schwarz, Höhe 97mm, Strahlungswinkel 120°, BEG förderfähig, Lichtfarbe und Leistung kann über Switch eingestellt werden, 500mm Anschlussleitung mit freien Aderenden, 6kV Überspannungsschutz.

85/100/150/200W
 4000K (14875lm/17000lm/24750lm/32000lm),
 5000K (14450lm/16500lm/24000lm/30000lm)

618 4173 Ø 300mm **249,80 €**

Zubehör		
516 3894	Dämmerungs- und Bewegungsmelder-Modul	47,50 €
516 3895	Handsender für HBM65BM	83,20 €
516 3896	0-10V zu DALI Konverter	59,40 €
516 3898	90° Reflektorschirm UGR<22	59,40 €
516 3897	90° Linse	19,00 €





**Granit G2
LED Hallenleuchte**

Aluminiumgehäuse, kompakt, kreisrunde Leuchte kombiniert hohe Lichtausbeute mit einfacher Handhabung, Standardausführung mit Aufhängekette.

0-10V, Abstrahlwinkel 55°

13.000lm, 4000K 186 7546	80W	276,00 €
19.500lm, 4000K 186 7547	120W	294,90 €
26.400lm, 4000K 186 7548	165W	376,60 €
31.000lm, 4000K 186 7555	200W	400,90 €



**Granit G2
LED Hallenleuchte**

Aluminiumgehäuse, kompakt, kreisrunde Leuchte kombiniert hohe Lichtausbeute mit einfacher Handhabung, Standardausführung mit Aufhängekette.

0-10V, Abstrahlwinkel 85°

13.000lm, 4000K 186 7549	80W	276,00 €
13.000lm, 6500K 186 7552	80W	276,00 €
19.500lm, 4000K 186 7550	120W	294,90 €
19.500lm, 6500K 186 7553	120W	294,90 €



**Granit G2
LED Hallenleuchte**

Aluminiumgehäuse, kompakt, kreisrunde Leuchte kombiniert hohe Lichtausbeute mit einfacher Handhabung, Standardausführung mit Aufhängekette.

0-10V, Abstrahlwinkel 85°

26.400lm, 4000K 186 7551	165W	376,60 €
26.400lm, 6500K 186 7554	165W	376,60 €
32.000lm, 4000K 186 7556	200W	400,90 €



**Granit G2
LED Hallenleuchte**

Aluminiumgehäuse, kompakt, kreisrunde Leuchte kombiniert hohe Lichtausbeute mit einfacher Handhabung, Standardausführung mit Aufhängekette.

DALI, Abstrahlwinkel 85°

13.000lm, 4000K 186 7568	80W	317,70 €
19.500lm, 4000K 186 7569	120W	336,60 €
26.400lm, 4000K 186 7570	165W	421,20 €



**Granit
Reflektoren**

Aluminium-Reflektor 186 7558	für 13/19klm	39,70 €
186 7562	für 26/31klm	52,10 €
Aluminium-Reflektor schwarz 186 7559	für 13/19klm	45,00 €
186 7563	für 26/31klm	57,50 €
Reflektor transparent 186 7560	für 13/19klm	70,10 €
186 7564	für 26/31klm	70,10 €

Zubehör

Anbaubügel 878 6817	für 0-10V & DALI	46,70 €
878 6818	für DALI	46,70 €
Modul MW-Sensor 186 7561	für 0-10V	46,20 €
MW Sensor Fernbedienung 988 0266		55,40 €

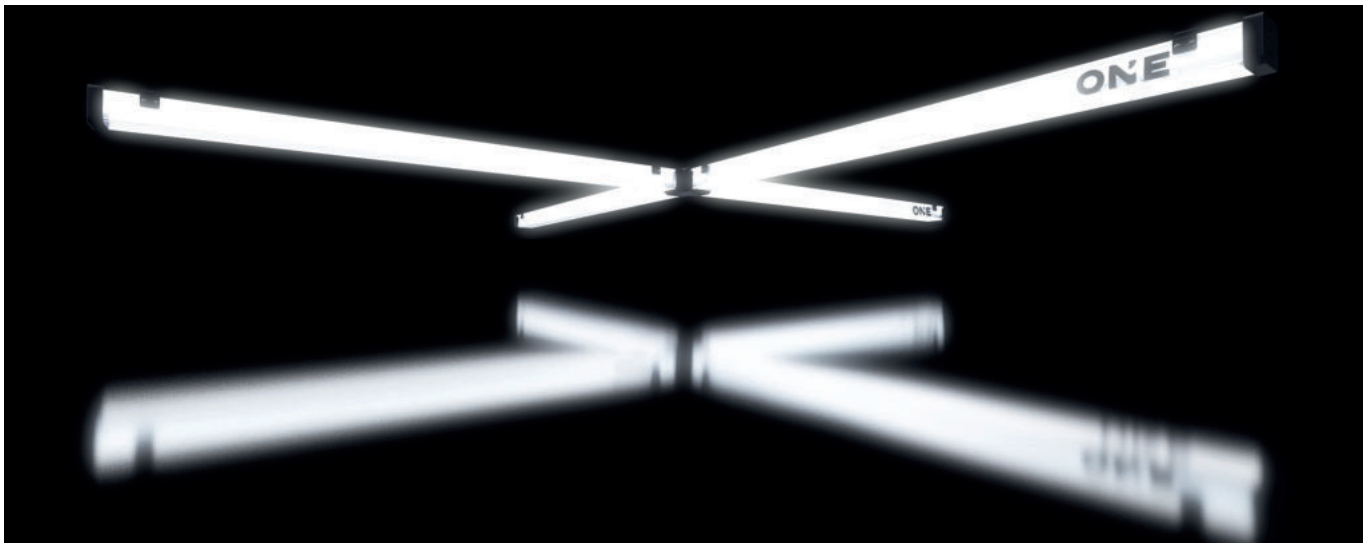

Auf welche Perspektive kommt es Dir an? Wie brauchst Du Licht im Raum? Mit ONE CONNECT entstehen aus Einzeleuchten Lichtsysteme. Formvielfalt bekommt eine neue Bedeutung. So individuell, wie Deine Anforderungen, so individuell ist ONE CONNECT. Wie brauchst Du ONE CONNECT im Raum? Aus Standard wird System. Aus ONE wird MANY.

Jede KATLA ONE verfügt über einen integrierten Dip-Switch Schalter, der Lichtstrom und Helligkeit in bis zu 4 Stufen reguliert.

Neu in 3 Leuchtenlängen

- Feuchtraum
- erhältlich: 1m, 1,5m und 2m
- besteht zu 99% aus recyceltem Altplastik
- IP65 in der Einzeleuchte

1x17/23/32W, 120°, 2400/3500/4700lm
762 0696 59x58x1000mm **94,00 €**

1x17/23/32/38W, 120°, 2400/3500/4700/5700lm
618 5444 59x58x1485mm **153,50 €**
618 5445 59x58x1965mm **189,20 €**



ONE 2 CONNECT 180
 Verbinder für lineare Installation
618 5448 **114,20 €**
 ONE 2 CONNECT 90
 Verbinder für Eckinstallationen
618 5449 **114,20 €**
 ONE 4 CONNECT
 Verbinder für bis zu vier Leuchten
618 5450 **129,70 €**
 ONE 6 CONNECT
 Verbinder für bis zu sechs Leuchten
618 5451 **236,80 €**



LED-Rohrleuchte TUBIS BL

4000K, weiß, uneingeschränkt freigegeben für Landwirtschaft und den ungeschützten Außenbereich, UV-beständig, breitstrahlend 120°, Ta: -20°C...+40°C.

1x20W, LxBxH 1330x81x80mm	582 9367	2800lm	149,90 €
1x24W, LxBxH 1629x81x80mm	582 9368	3800lm	163,00 €
1x36W, LxBxH 1330x81x80mm	582 9369	5400lm	163,00 €
1x42W, LxBxH 1629x81x80mm	582 9370	6500lm	176,10 €



LED-Profilleuchte KATLA BL

4000K, Gehäuse aus PC-opal, weiß, perfekt für den 1:1 Austausch mit Pracht-Slider Schnellanschluss, breitstrahlend 120°, IK08.

1x20W, LxBxH 1240x68x71mm	582 9723	2800lm	73,80 €
1x27W, LxBxH 1540x68x71mm	582 9724	3800lm	84,50 €
1x38W, LxBxH 1240x68x71mm	582 9725	5400lm	94,00 €
1x46W, LxBxH 1540x68x71mm	582 9726	6500lm	107,10 €



LED-Feuchtraum-Wannenleuchte LUNA BL

4000K, sehr stabil, weiß, Gehäuse und Wanne aus PC, perfekt für den 1:1 LL-Austausch, breitstrahlend 120°, IK08.

1x20W, LxBxH 600x90x80mm	182 2604	2500lm	71,40 €
1x20W, LxBxH 1200x90x80mm	582 9719	2800lm	83,30 €
1x27W, LxBxH 1500x90x80mm	582 9720	3800lm	94,00 €
1x39W, LxBxH 1200x90x80mm	582 9721	5400lm	101,20 €
1x47W, LxBxH 1500x90x80mm	582 9722	6500lm	116,60 €



LED-Strahler COMO BL

4000K, niedrigster UGR-Wert, inkl. 1m Anschlusskabel, 100° breit- oder 60° raumstrahlend, 100.000h (L80B10), D-Kennzeichen, IK08.

79W, Ø 320mm	618 5452	13800lm 100°	379,60 €
117W, Ø 380mm	618 5453	21000lm 60°	474,80 €
	618 5454	21000lm 100°	474,80 €
153W, Ø 380mm	618 5455	27000lm 60°	593,80 €
	618 5456	27000lm 100°	593,80 €





© Linus Lintner

Decken- und Wandleuchten Planox ECO

Seitenteile Kunststoff (PC) grau, schlagzäh, Diffusor aus vergilbungsfreiem Kunststoff (PC) opal, schlagzäh, Betriebsgerät gekapselt, integriert und fest verbunden mit Diffusor und Seitenteil, Leuchten mit begrenzter Oberflächentemperatur nach DIN EN 60598-2-24 zur Verwendung in einer Umgebung, in der eine Ablagerung von leitfähigem Staub auf der Leuchte erwartet werden kann, zugelassen für den Einsatz in der Lebensmittel- und Getränkeindustrie, Deckenmontagebügel aus Edelstahl und Triangel-Bügel für Pendelmontage im Lieferumfang enthalten.

MultiLumen: Einstellbarkeit des Leuchtenlichtstroms in 2 oder 3 Stufen.



Planox ECO

Leuchte mit integrierter Durchgangsverdrahtung für das Aneinanderreihen von weiteren Leuchten, Betriebsbereich -30°C bis +45°C, Breite 61mm, Höhe 50mm.

9/17W, 4000K, Länge 769mm		
548 7153	1100/2100lm	114,50 €
22/37W, 4000K, Länge 1369mm		
548 9459	3050/4950lm	135,30 €
33/54W, 4000K, Länge 1669mm		
548 9460	4700/6800lm	169,20 €
3 Stufen 32...62W, 4000K, Länge 1680mm		
523 4376	5000...9000lm	181,10 €



Planox ECO mit Bewegungsmelder

Leuchte mit integrierter 4-poliger Durchgangsverdrahtung für das Aneinanderreihen von weiteren Leuchten, mit integriertem Bewegungsmelder, Master-Slave-Schaltung möglich, Betriebsbereich -20°C bis +45°C, Breite 66mm, Höhe 71mm.

9/17W, 4000K, Länge 800mm		
233 7040	1100/2100lm	152,80 €
22/37W, 4000K, Länge 1400mm		
233 7038	3050/4950lm	181,70 €
33/54W, 4000K, Länge 1700mm		
233 7039	4700/6800lm	199,80 €



Kunststoff-Ovalleuchte Standard

Gehäuse Kunststoff grau, Diffusor gehärtetes Kristallglas mit Struktur, opal, Befestigung des Diffusors mittels seitlichen Klemmfedern, vollflächig homogene Ausleuchtung, schnelle Montage durch außenliegende Befestigungslaschen, austauschbare und herausnehmbare LED-Einheit, 3 Kabeleinführungen.

8,5W, 4000K, LxBxH 171x123x70mm		
877 4405	740lm	39,20 €





**Feuchtraumleuchten
DAMP PROOF Gen2**

Hohe Lichtausbeute: bis zu 135 lm/W, Ausstrahlungswinkel 110°, flimmerarmes Licht ≤ 10%, gleichmäßige Lichtverteilung, bis zu 60% Energieersparnis, einfache Installation, werkzeugloser Anschluss, Anwendungsgebiete: Industrie- und Lagerareale, Parkplätze, Unterführungen, Garagen, Werkstätten, Fertigungsstraßen.

Lichtfarbe 840 kaltweiß, Gehäusematerial Polycarbonat, Gehäuse grau, Klammern aus Edelstahl und Sicherheitsschrauben, inkl. Abhängungs- und Diebstahlschutz-Kit, Eingangsspannung 220-240V, IK08.

Weitere Lichtfarben erhältlich.

Breite 82mm, Höhe 68mm
4000K, Länge 1200mm

341 2397	18W	2400lm	88,20 €
341 2400	32W	4400lm	110,20 €

Breite 82mm, Höhe 68mm
4000K, Länge 1500mm

341 2402	26W	3500lm	104,70 €
341 2404	46W	6400lm	115,70 €
341 2405	58W	8000lm	159,80 €
341 2407	81W	11000lm	206,70 €





LED-Feuchtraumleuchte mit variabel einstellbarem Lichtstrom LUXANO 2 (HE VARIO)

EEK C

LED-Feuchtraum-Wannenleuchte, glasfaserverstärktes Polyestergehäuse, geschäumte Dichtung, PMMA-Abschlusswanne, satiniert zur Blendungsbegrenzung, hohe Farbwiedergabe $R_a > 80$, Reflektor lackiert, aushängbar, mit elektrischen Komponenten, DIP-Schalter zur werkzeuglosen Einstellung des Lichtstroms, Lebensdauer $L_{90} > 50.000h$ bei $25^\circ C$, $L_{70} > 100.000h$ bei max. Umgebungstemperatur, LED Betriebsgerät, Breite 85mm, Höhe 88mm.

Länge 1185mm				
146 1581	20-34W	3240-5280lm	4000K	124,70 €
Länge 1477mm				
146 1582	25-43W	4050-6600lm	4000K	142,20 €

SYLVANIA



LED Feuchtraumleuchte

Resisto

EEK A++-A

LED-Wetterschutz-Leuchte 4000K, mit UV-stabilisiertem Flachdiffusor, 301-Edelstahl-Diffusor-Clips und Befestigungsklammern für die Anbaumontage. Gehäuse und Diffusor aus Polycarbonat, IK08.

Idealer Einsatzbereich der Resisto sind u. a. Parkhäuser, Werkstätten und Lagerhallen. Die Leuchte ist der perfekte Ersatz für bestehende T5- und T8-Leuchteninstallationen, da sie große Energieeinsparungsmöglichkeiten bietet.

LxBxH 1200x89x88mm				
595 9415	21W	2800lm	Non-dim	91,10 €
595 9429	21W	2800lm	DALI	171,40 €
595 9416	35W	4800lm	Non-dim	110,40 €
595 9430	35W	4800lm	DALI	201,10 €

LxBxH 1500x89x88mm				
445 7747	30W	4000lm	Non-dim	109,00 €
595 9454	30W	4000lm	DALI	184,10 €
445 7748	52W	7100lm	Non-dim	141,20 €
595 9455	52W	7100lm	DALI	230,90 €
595 9440	61W	8300lm	Non-dim	144,60 €
595 9456	61W	8300lm	DALI	233,70 €





© Foto: EVN-Lichttechnik GmbH



Objekt:
Parkbeleuchtung
Penzenhofen

Produkte:
WLRV63101502



**GU10 Bodeneinbauleuchten
TALPA**

max. 35W, 230 V/AC, Schutzglas klar und matt, Aluminiumgehäuse mit V2A Edelstahlblende, inkl. Kunststoff-Einbauhülse, Kabelverschraubung, Entlüftungsventil, Verstellmöglichkeit des Schwenkwinkels $\pm 10^\circ$, ohne Leuchtmittel, H 110mm.

Ø 120mm, Edelstahl
461 3023 **103,10 €**

Ø 120mm, anthrazit
564 8395 **103,10 €**

120x120mm, Edelstahl
494 2725 **118,90 €**

120x120mm, anthrazit
564 8416 **118,90 €**

LED Bodeneinbauleuchten

2W, Schutzglas geriffelt und satiniert, V4A Edelstahl-Gehäuse mit V4A Blende, inkl. Alu-Einbauhülse, Strahlungswinkel 60° , 1,0m Anschlussleitung mit freien Aderenden (H05RN-F3x0,75mm²), mit integriertem LED-Netzgerät (220-240 V/AC), H 73mm.

Ø 63mm, Edelstahl
494 4972 82lm 3000K **190,30 €**

Ø 63mm, anthrazit
564 8573 82lm 3000K **190,30 €**

63x63mm, Edelstahl
494 4978 82lm 3000K **190,30 €**

63x63mm, anthrazit
564 8574 82lm 3000K **190,30 €**

LED Bodeneinbauleuchten

2,5W, Schutzglas satiniert, Alu-Gehäuse mit V2A Edelstahlblende, inkl. Kunststoff-Einbauhülse, Strahlungswinkel 120° , 0,5m Anschlussleitung mit freien Aderenden (H05RNF3x0,75mm²), mit integriertem LED-Netzgerät (100-240 V/AC), H 70mm.

Ø 100mm, Edelstahl
495 4644 90lm 3000K **133,90 €**

Ø 100mm, anthrazit
564 8438 90lm 3000K **133,90 €**

100x100mm, Edelstahl
495 4782 90lm 3000K **147,20 €**

100x100mm, anthrazit
564 8493 90lm 3000K **147,20 €**

LED Bodeneinbauleuchten

6W, Schutzglas klar, Alu-Gehäuse mit V2A Edelstahlblende, inkl. Kunststoff-Einbauhülse, Strahlungswinkel 60° , 0,50m Anschlussleitung mit freien Aderenden (öflex classic 110 Black 3x0,75mm²), mit LED-Netzgerät (100-240 V/AC), H 94mm.

Ø 120mm, Edelstahl
461 4006 420lm 3000K **190,30 €**

Ø 120mm, anthrazit,
564 8579 420lm 3000K **190,30 €**

120x120mm, Edelstahl
122 6945 420lm 3000K **206,10 €**

**LED Bodeneinbauleuchten
PENTOLA**

7W, 220-240 V/AC, Aluminiumgehäuse mit V2A-Edelstahlblende, inkl. Kunststoff-Einbauhülse, Strahlungswinkel 38° , 0,5m Anschlussleitung mit freien Aderenden (öflex classic 110 Black 3x0,75mm²), schwenkbar $\pm 20^\circ$ über Stellschraube, selbstentlüftendes Ventil, H 115mm.

Ø 135mm, Edelstahl
122 6949 373lm 3000K **294,50 €**

Ø 135mm, anthrazit
564 8656 373lm 3000K **294,50 €**

Ø 135mm, Edelstahl, dimmbar
564 8674 508lm 3000K **323,90 €**

135x135mm, Edelstahl
188 4950 373lm 3000K **323,90 €**

**LED Bodeneinbauleuchten
PENTOLA**

110-240 V/AC, Aluminiumgehäuse mit V2A-Edelstahlblende, Strahlungswinkel 38° , inkl. Kunststoff-Einbauhülse, 0,5m Anschlussleitung mit freien Aderenden (öflex classic 110 Black 3x0,75mm²), schwenkbar $\pm 20^\circ$ über Stellschraube, selbstentlüftendes Ventil, H 152mm.

15W, Ø 180mm, Edelstahl
188 4940 1012lm 3000K **441,70 €**

15W, Ø 180mm, anthrazit
564 8712 1012lm 3000K **441,70 €**

16W, Ø 180mm, Edelstahl,
220-240 V/AC, dimmbar
564 8720 1286lm 3000K **468,50 €**

15W, 180x180mm, Edelstahl
564 8716 1012lm 3000K **468,50 €**





Spießstrahler

453 8651

200,50 €

1x GU10 PAR16 50 W, aus korrosionsbeständigem Aluminiumguss, Edelstahl und Borosilikatglas klar, mit Erdspeiß und 2,5m Anschlussleitung inkl. Stecker, schwenkbar, Ø 60mm, H 320mm, T 75mm.



Steckdosenspieß

141 6172

271,10 €

Mit 2 Schutzkontaktsteckdosen mit erhöhtem Berührungsschutz 16A / 250V, Aluminiumguss, anthrazit/silber, anschlussfertig mit Speiß, 2,5m Kabel und Stecker, H 300mm, B 80mm, T 40mm.



Steckdosenspieß

451 8525

254,30 €

Mit 4 Schutzkontaktsteckdosen mit erhöhtem Berührungsschutz 16A / 250V, aus korrosionsbeständigem Aluminiumguss, schwarz, mit Erdspeiß und 2,50m Anschlussleitung inkl. Stecker IPX4, H 485mm, B 80mm, T 120mm.



Steckdosensäule

418 9469

304,60 €

Mit 4 Schutzkontaktsteckdosen mit erhöhtem Berührungsschutz 16A / 250V, aus Aluminiumguss und Alu-Profil, mit Anschlussklemmen 4x4mm² für Netzanschluss, anschlussfertig mit Montageplatte 150x150mm zum Aufschrauben auf ein Fundament oder Erdeinbausockel (690010), schwarz, H 500mm, B 80mm, T 120mm.



Steckdosensäule

122 7337

225,90 €

Mit 2 Schutzkontaktsteckdosen mit erhöhtem Berührungsschutz 16A / 250V, Aluminiumguss, anthrazit/silber, mit Netzanschlussklemmen 3x2,5mm², anschlussfertig mit Montageplatte, H 300mm, B 80mm, T 40mm.



Steckdosensäule

880 1856

661,20 €

Mit 2 abschließbaren Schutzkontaktsteckdosen, jeweils 2 Schlüssel aus Edelstahl, Säule aus Aluminiumguss, anthrazit/schwarz, mit Netzanschlussklemmen 3x2,5mm², zur Montage auf ein Fundament oder Erdstück (690011), H 500mm, B 100mm, T 100mm.



Wandleuchten

1xE27 60W, Opalglas, IP44,
Höhe 28cm, Breite 16cm, Tiefe 9cm.

ohne Bewegungsmelder

455 1928	28	Edelstahl	136,90 €
456 6382	91	anthrazit o. Abb.	136,90 €

mit Bewegungsmelder

455 1929	28/BM	Edelstahl o. Abb.	195,20 €
456 6383	91/BM	anthrazit	195,20 €

Wandleuchten

2xE27 60W, Opalglas, IP44,
Höhe 28cm, Breite 28cm, Tiefe 9,5cm.

ohne Bewegungsmelder

455 3314	42	Edelstahl	189,20 €
455 3970	62	anthrazit o. Abb.	189,20 €

mit Bewegungsmelder

455 3315	42/BM	Edelstahl o. Abb.	247,50 €
455 4709	62/BM	anthrazit	247,50 €

Wandleuchten

1xE27 75W, Opalglas, IP44,
Höhe 28cm, Breite 18cm, Tiefe 8cm.

ohne Bewegungsmelder

455 1938	29/1	Edelstahl	123,80 €
490 8929	16/1	anthrazit o. Abb.	123,80 €

mit Bewegungsmelder

455 1941	29/1/BM	Edelstahl o. Abb.	182,10 €
490 8930	16/1/BM	anthrazit	182,10 €

LED Wandleuchten

1xLED 12W, 485lm, 3000K, Opalglas, IP44,
Höhe 22cm, Breite 22cm, Tiefe 4,5cm.

ohne Bewegungsmelder

490 8927	116/LED	Edelstahl	159,50 €
490 8928	117/LED	anthrazit o. Abb.	159,50 €

mit innenliegendem Bewegungsmelder

571 6825	116/LED/BM	Edelstahl o. Abb.	217,80 €
571 6822	117/LED/BM	anthrazit	217,80 €

LED Wandleuchten

1xLED 12W, 491lm, 3000K, Opalglas, IP44,
Höhe 28cm, Breite 14cm, Tiefe 4,5cm.

ohne Bewegungsmelder

571 6820	118/LED	Edelstahl	159,50 €
571 6824	119/LED	anthrazit o. Abb.	159,50 €

mit innenliegendem Bewegungsmelder

571 6821	118/LED/BM	Edelstahl o. Abb.	217,80 €
571 6823	119/LED/BM	anthrazit	217,80 €

Wandleuchten

1xE27 75W, Opalglas, IP44,
Höhe 28cm, Breite 18cm, Tiefe 8cm.

ohne Bewegungsmelder

455 1940	29/3	Edelstahl	123,80 €
490 8935	16/3	anthrazit o. Abb.	123,80 €

mit Bewegungsmelder

455 1943	29/3/BM	Edelstahl o. Abb.	182,10 €
490 8936	16/3/BM	anthrazit	182,10 €

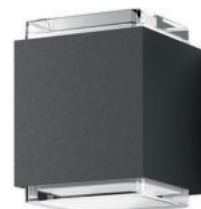
LED Wandleuchten

2xLED 6W, 891lm, 3000K, Lupenglas, IP65,
Höhe 7,8cm, Breite 10,7cm, Tiefe 12,1cm.

571 6817	9029	anthrazit	123,80 €
----------	------	-----------	----------

LED Wandleuchten

1xLED 12W, 296lm, 3000K, Kristallglas, IP54,
Höhe 13,2cm, Breite 12cm, Tiefe 12cm.

571 6838	9030	anthrazit	153,50 €
----------	------	-----------	----------

LED Wandleuchten

2xLED 12W, 397lm, 3000K, Kristallglas, IP54,
Höhe 14,5cm, Breite 12cm, Tiefe 12cm.

571 6819	9031	anthrazit	177,30 €
----------	------	-----------	----------



LED Deckenleuchte

Das Produkt besteht aus Aluminium und ist in anthrazit pulverbeschichtet erhältlich in Kombination mit einem Lupenglas. Zur Decken- oder Wandmontage geeignet.

1xLED 6W, 540lm, 3000K, Ausstrahlwinkel 95°, Breite Ø 10,7cm, Höhe 3,6cm.

985 6797 9038 117,80 €



LED Up & Down Wandleuchte

Das Produkt besteht aus Aluminium und ist in anthrazit pulverbeschichtet erhältlich in Kombination mit Echtglas.

1xLED 15W, 1140lm, 3000K, Ausstrahlwinkel 100°, Länge 25cm, Breite 6cm, Höhe 6cm.

985 6798 9044 129,70 €

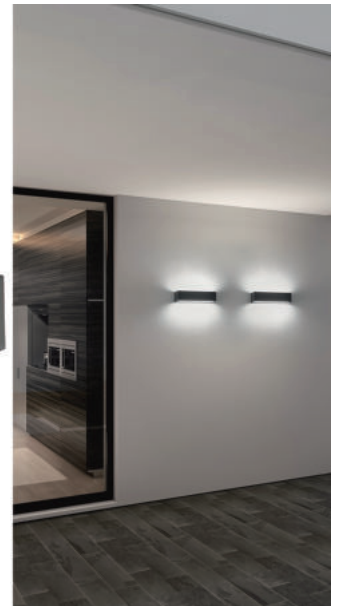

Wand- und Stehleuchten

1xE27 100W, Opalglas, gleichmäßiger Lichtaustritt nach allen Seiten.

Wandleuchte

Ausleger 14cm, Ø 11cm, Höhe 30cm

ohne Bewegungsmelder

336 7417	43	Edelstahl	153,50 €
455 3971	63	anthrazit	153,50 €

mit Bewegungsmelder

336 7418	43/BM	Edelstahl	211,80 €
455 3972	63/BM	anthrazit	211,80 €

Stehleuchte

Höhe 60cm, Ø 11cm

455 3322	45	Edelstahl	180,90 €
455 3975	65	anthrazit	180,90 €

Höhe 90cm, Ø 11cm

455 3320	44	Edelstahl	230,90 €
455 3973	64	anthrazit	230,90 €



Poller- und Wandleuchten

Aluminium-Wandleuchte

1x LED 9W, mit auswechselbaren LED Komponenten und integriertem Überspannungsschutz, Lichtfarbe warmweiß, 3000K, dimmbar, Aluminiumguss, mit Montageplatte, 1000lm, anthrazit, Ø 100mm, H 260mm, Ausleger 145mm. Passender Eckbock (Nr. 1002) separat erhältlich.

508 5100	opal	472,10 €
508 5101	klar	510,60 €



Aluminium-Pollerleuchte

1x LED 9W, mit auswechselbaren LED Komponenten und integriertem Überspannungsschutz, Lichtfarbe warmweiß, 3000K, dimmbar, Aluminiumguss, mit Montageplatte, 1000lm, anthrazit, Ø 100mm, H 900mm. Passendes Erdstück (Nr. 690010) separat erhältlich.

122 7329	opal	506,70 €
508 5107	klar	551,00 €



Poller- und Wandleuchten

Aluminium-Wandleuchte

1 x LED 5W, Aluminiumguss mit opalen Acrylglas, 480lm, 3000K, integriertem Konverter und Montageplatte, inkl. Leuchtmittel, anthrazit, BxTxH: 140x100x155mm.

122 7382	333,90 €
-----------------	-----------------

Aluminium-Pollerleuchte

1 x LED 10W, Aluminiumguss mit opalen Acrylglas, 900lm, 3000K, integriertem Konverter und Montageplatte, inkl. Leuchtmittel, anthrazit, BxTxH: 100x160x700mm.

880 1852	459,80 €
-----------------	-----------------

Aluminium-Pollerleuchte

1 x LED 10W, Aluminiumguss mit opalen Acrylglas, 770lm, 3000K, integriertem Konverter und Montageplatte, inkl. Leuchtmittel, anthrazit, BxTxH: 140x100x900mm.

122 7308	521,90 €
-----------------	-----------------

Aluminium-Pollerleuchte

1 x LED 10W, Aluminiumguss mit opalen Acrylglas, 770lm, 3000K integriertem Konverter und Montageplatte, inkl. Leuchtmittel, anthrazit, BxTxH: 140x100x900mm.

122 7317	514,40 €
-----------------	-----------------





Bild: iStock-155350714



LED-Pollerleuchte

ALVA

LED-Pollerleuchte aus hochwertigem Aluminium-Druckguss pulverbeschichtet graphitgrau, schmutzabweisend durch Pulverbeschichtung mit Lotuseffekt, Diffusor transparent, Lichtaustritt 360°.

530lm, 3100K, Ø 100mm, H 700mm, LED EEI F

434 9974 7W, Betriebsgerät ON/OFF, IK09 **308,20 €**

500lm, 3000K, Ø 100mm, H 700mm, LED EEI F

895 5506 7W, EVG (DALI) integriert, IK09 **382,00 €**

895 5511 7W, EVG DALI-Bewegungsmelder integriert, Orientierungslicht, Dämmerungsschalter, Einstellmöglichkeiten über Infrarot-Fernbedienung (Zubehör), Parallelschaltung (Master/Master), IK09 **514,10 €**

1270lm, 3100K, Ø 170mm, H 940mm, LED EEI E

336 7430 16W, Betriebsgerät ON/OFF, IK10 **654,50 €**

336 7432 17W, EVG (DALI) integriert, IK10 **687,80 €**

336 7431 17W, EVG DALI-Bewegungsmelder integriert, Orientierungslicht, Dämmerungsschalter, Einstellmöglichkeiten über Infrarot-Fernbedienung (Zubehör), Parallelschaltung (Master/Master), IK09 **798,50 €**



Strahler mit Bewegungsmelder

AOL WL 100

LED EEI E

LED-Wandleuchte aus Aluminium-Druckguss und Kunststoff, mit Bewegungsmelder, Erfassungsbereich 140°, Reichweite bis zu 10m bei einer Montagehöhe von 1,8m, Nachlaufzeit ca. 5 Sek. bis 10 Min., Lichtwert ca. 5-1000 Lux, Spannung 230V, LxBxH 143x104x205mm.

10W, weiß

430 3949 850lm 3000K **189,20 €**
430 1334 900lm 5000K **189,20 €**

10W, schwarz

430 3950 850lm 3000K **189,20 €**
430 1333 900lm 5000K **189,20 €**



Strahler mit Bewegungsmelder

AOL WL 200

LED EEI E

LED-Wandleuchte aus Aluminium-Druckguss und Kunststoff, mit Bewegungsmelder, Erfassungsbereich 140°, Reichweite bis zu 10m bei einer Montagehöhe von 1,8m, Nachlaufzeit ca. 5 Sek. bis 10 Min., Lichtwert ca. 5-1000 Lux, Spannung 230V, LxBxH 143x184x205mm.

17W, weiß

430 9204 1600lm 3000K **268,90 €**
430 1353 1650lm 5000K **268,90 €**

17W, schwarz

430 9205 1600lm 3000K **268,90 €**
430 1352 1650lm 5000K **268,90 €**



Wandleuchten mit Bewegungsmelder

AL MONZA WL

Wandleuchten, E27, Haube aus Blasenglas, variabler Erfassungsbereich von 130°, Ausstrahlungswinkel 290°, Reichweite bis zu 12m bei einer Montagehöhe von 1,8m, Nachlaufzeit ca. 5 Sek. bis 12 Min., Lichtwert ca. 5-1000 Lux, LxBxT 275x185x250mm.

411 1715 weiß **108,30 €**
411 1714 schwarz **108,30 €**

Auch ohne Bewegungsmelder lieferbar.



Auch ohne Bewegungsmelder lieferbar.





LED Gartenspot

KANO

15W, 200-240V/AC, Aluminiumgehäuse, Schutzglas klar, 100° schwenkbar, Strahlungswinkel 41°, 1800mm Anschlussleitung, Hochvolt LED-Chip, Kunststoff-Erdspieß, 3000K, Gehäusefarbe anthrazit.

Ø 75mm, T 118mm, H 227mm
461 4008

934lm

274,40 €



LED Gartenspot

MERLO

220-240V/AC, Aluminiumgehäuse, 45° schwenkbar, Strahlungswinkel 40°, drehbar 90°, Schutzglas klar, Kunststoff-Erdspieß 170mm, 1500mm Anschlussleitung, 3000K, Gehäusefarbe anthrazit.

5W, ØxBxHxT 50x65x95x92mm
461 4140

350lm

96,40 €

10W, ØxBxHxT 62x76x115x115
461 4141

700lm

140,50 €





**LED Wandanbauleuchten
FLAMUS**

220-240V/AC, Aluminiumgehäuse, anthrazit, 2-flammig, Schutzglas klar, Strahlungswinkel 100°, IK06, L70B10 bei 50.000h, halbrund, 2x 5W, 3000K, 2x 450lm, L 165mm, B 95mm, T 67mm.

564 8533	162,00 €
Dämmerungs- und Bewegungssensor	
564 8591	206,10 €

Abdeckplatte mit Abstrahlwinkel	
564 8260	45° 9,50 €
564 8262	60° 9,50 €
564 8264	90° 9,50 €
564 8258	20°/45°/20° 9,50 €

**LED Wandanbauleuchten
FLAMUS**

220-240V/AC, Aluminiumgehäuse, anthrazit, 2-flammig, Schutzglas klar, Strahlungswinkel 100°, IK06, L70B10 bei 50.000h, rechteckig, 2x 5W, 3000K, 2x 450lm, L 165mm, B 95mm, T 67mm.

564 8534	162,00 €
Dämmerungs- und Bewegungssensor	
564 8592	206,10 €

Abdeckplatte mit Abstrahlwinkel	
564 8261	45° 9,50 €
564 8263	60° 9,50 €
564 8265	90° 9,50 €
564 8259	20°/45°/20° 9,50 €



**LED Wandeinbauleuchten
DIREXUS**

200-240V/AC, Aluminiumgehäuse, anthrazit, Abdeckung Glas matt/satiniert, IK08, inkl. Einbautopf, mit Möglichkeit zur Durchverdrahtung, 3000K, ET 75mm, H 50mm.

5W, Strahlungswinkel 60°	
Ø136mm, LA 128mm	
564 8412	150lm 118,90 €

quadratisch 136mm, LA 128x128mm	
564 8426	150lm 127,20 €

10W, Strahlungswinkel 70°	
rechteckig 136x271mm, LA 128x265mm	
564 8550	350lm 167,30 €



**LED Wandanbauleuchten
DIREXUS**

200-240V/AC, Aluminiumgehäuse, anthrazit, Abdeckung Glas matt/satiniert, IK08, mit Möglichkeit zur Durchverdrahtung, 3000K, T 40mm.

5W, 150lm, Strahlungswinkel 60°	
564 8392	Ø115mm 107,00 €
564 8410	115x115mm 121,90 €

8W, 300lm, Strahlungswinkel 70°	
564 8472	Ø180mm 139,20 €
564 8506	180x180mm 147,20 €

10W, 350lm, Strahlungswinkel 70°	
564 8549	115x250mm 162,00 €



**Frame Round
EEK A**

LED-Außenleuchte mit flacher, UV-beständiger und schlagfester Abdeckung, dimmbar mit Phasenabschnitt, Ø 270mm, Tiefe 77mm, Stoßfestigkeit IK10.

7W, 670lm, 3000K

567 4206	weiß	208,30 €
567 4209	schwarz	208,30 €
567 4212	graphit	208,30 €

10 Jahre Korrosionsschutzgarantie

**Frame Square
EEK A**

LED-Außenleuchte mit flacher, UV-beständiger und schlagfester Abdeckung, dimmbar mit Phasenabschnitt, Länge 240mm, Breite 240mm, Tiefe 77mm, Stoßfestigkeit IK10.

7W, 500lm, 3000K

567 4141	weiß	208,30 €
567 4172	schwarz	208,30 €
567 4175	graphit	208,30 €

10 Jahre Korrosionsschutzgarantie

**Frame Mini
EEK A**

LED-Außenleuchte mit flacher, UV-beständiger und schlagfester Abdeckung, dimmbar mit Phasenabschnitt, Höhe 240mm, Breite 150mm, Tiefe 77mm, Stoßfestigkeit IK10.

6W, 550lm, 3000K

567 4015	weiß	158,30 €
567 4016	schwarz	158,30 €
567 4017	graphit	158,30 €

10 Jahre Korrosionsschutzgarantie

**Frame
EEK A**

LED-Außenleuchte mit flacher, UV-beständiger und schlagfester Abdeckung, dimmbar mit Phasenabschnitt, Höhe 320mm, Breite 180mm, Tiefe 77mm, Stoßfestigkeit IK10.

8W, 670lm, 3000K

567 4018	weiß	208,30 €
567 4021	schwarz	208,30 €
567 4024	graphit	208,30 €

10 Jahre Korrosionsschutzgarantie

**Frame Round Wall
EEK A**

LED-Außenleuchte mit flacher, UV-beständiger und schlagfester Abdeckung, dimmbar mit Phasenabschnitt, Ø 270mm, Tiefe 77mm, Stoßfestigkeit IK10.

7W, 390lm, 3000K

185 3698	weiß	229,70 €
185 3697	schwarz	229,70 €
185 3696	graphit	229,70 €

10 Jahre Korrosionsschutzgarantie

**Frame Square Wall
EEK A**

LED-Außenleuchte mit flacher, UV-beständiger und schlagfester Abdeckung, dimmbar mit Phasenabschnitt, Länge 240mm, Breite 240mm, Tiefe 77mm, Stoßfestigkeit IK10.

6W, 300lm, 3000K

185 3694	weiß	229,70 €
185 3693	schwarz	229,70 €
185 3692	graphit	229,70 €

10 Jahre Korrosionsschutzgarantie



**Uniled IsoSafe Airtight IP65
Deckeneinbau-Downlight**

EEK A++

Einbautiefe von nur 35mm, DA 76-83mm, LED integriert, dimmbar Phasenabschnitt, Abstrahlwinkel 42°, CRI>95, 2 SDCM, Gehäuse Aluminium, Montage direkt an der Isolierung möglich.

5 Jahre System- und 10 Jahre Korrosionsschutzgarantie (ausgenommen geb. Stahl).

weißmatt

185 3516	7W	610lm	2700K	101,20 €
185 3524	7W	630lm	3000K	101,20 €
185 3535	7W	700lm	4000K	101,20 €

gebürstet Stahl nicht für den Außenbereich

185 3517	7W	610lm	2700K	101,20 €
185 3525	7W	630lm	3000K	101,20 €
185 3536	7W	700lm	4000K	101,20 €

schwarz

185 3518	7W	610lm	2700K	101,20 €
185 3526	7W	630lm	3000K	101,20 €
185 3537	7W	700lm	4000K	101,20 €

graphit

185 3519	7W	610lm	2700K	101,20 €
185 3527	7W	630lm	3000K	101,20 €
185 3538	7W	700lm	4000K	101,20 €

ARTES

EEK A++

8W, Wandmontage, druckgeglichenes Aluminium mit pulverbeschichteter Oberfläche, Installation mit Montagerückplatte, inkl. Steckklemmen und zwei Kabeleingängen, Lichtwinkel/-verteilung individuell stufenweise hoch und/oder runter verstellbar, LED integriert, dimmbar Phasenabschnitt, Ra>80, 3 SDCM.

5 Jahre System- und 10 Jahre Korrosionsschutzgarantie.

weiß

571 9047	480lm	2700K	138,00 €
571 9048	480lm	3000K	138,00 €
571 9049	500lm	4000K	138,00 €

schwarz

571 9053	340lm	2700K	138,00 €
571 9054	340lm	3000K	138,00 €
571 9055	360lm	4000K	138,00 €

graphit

571 9050	340lm	2700K	138,00 €
571 9073	340lm	3000K	138,00 €
571 9052	360lm	4000K	138,00 €

ARTES MIDI

EEK A++

32W, Wandmontage, druckgeglichenes Aluminium mit pulverbeschichteter Oberfläche, Installation mit Montagerückplatte, inkl. Steckklemmen und zwei Kabeleingängen, Lichtwinkel/-verteilung individuell stufenweise hoch und/oder runter verstellbar, LED integriert, dimmbar Phasenabschnitt, Ra>80, 3 SDCM, L70/B10 100.000h.

5 Jahre System- und 10 Jahre Korrosionsschutzgarantie.

weiß

897 0583	1560lm	2700K	242,80 €
897 0584	1640lm	3000K	242,80 €
897 0585	1760lm	4000K	242,80 €

schwarz

897 0589	980lm	2700K	242,80 €
897 0590	1030lm	3000K	242,80 €
897 0591	1100lm	4000K	242,80 €

graphit

897 0586	960lm	2700K	242,80 €
897 0587	1010lm	3000K	242,80 €
897 0588	1080lm	4000K	242,80 €



**Hovden**
15° und 36°

Gehäuse aus robustem, zerspantem Aluminium, pulverbeschichtet, Montagebügel zur Montage an Wand, Boden oder an einem Erdspieß, Strahler kann um 270° gedreht werden, Aluminiumreflektor, Ra>80, 3 SDCM, graphit, Phasenabschnitt, 5 Jahre System- und 10 Jahre Korrosionsschutzgarantie.

15°						
578 0075	8W	540lm	3000K	Mini		169,00 €
578 0100	8W	600lm	4000K	Mini		169,00 €
578 0182	12W	1060lm	3000K	Midi		232,10 €
578 0184	12W	1080lm	4000K	Midi		232,10 €
578 0135	23W	2010lm	3000K	Maxi		361,80 €
578 0137	23W	2070lm	4000K	Maxi		361,80 €

36°						
595 0695	4W	250lm	3000K	Micro		120,20 €
578 0099	8W	550lm	3000K	Mini		169,00 €
578 0101	8W	620lm	4000K	Mini		169,00 €
578 0183	12W	1140lm	3000K	Midi		232,10 €
578 0185	12W	1160lm	4000K	Midi		232,10 €
578 0136	23W	2010lm	3000K	Maxi		361,80 €
578 0138	23W	2080lm	4000K	Maxi		361,80 €

Zubehör Hovden o. Abb.

Erdspieß Aluminium

578 0130	graphit					13,10 €
----------	---------	--	--	--	--	---------

Visier Aluminium

572 6410	graphit			Micro		9,50 €
578 0079	graphit			Mini		13,10 €
578 0080	graphit			Midi		15,50 €
578 0081	graphit			Maxi		27,40 €

steinel**Cube PRO Serie**
EEK F

Per Bluetooth vernetzbare Sensor-Leuchte. Ausgestattet mit einem unsichtbaren iHF-Sensor integrieren sich die Wege- und Wand-Leuchten perfekt in die Architektur moderner Gebäude. Einstellung und **Vernetzung auf Basis von Bluetooth Mesh und der STEINEL Connect App**. Dimmbares Haupt- und Grundlicht sowie ein angenehmer Softlichtstart schaffen für die Bewohner immer das richtige Licht-Ambiente und sparen gleichzeitig Energie. Die kabellose Bluetooth-Vernetzung mit Nachbargruppen-Funktion sorgt dafür, dass das Licht vorausdenkt und eine gleichmäßige sowie sichere Ausleuchtung von Wegen und entlang von Gebäuden erfolgt.

Gehäuse aus Aluminium, mit unsichtbarem 160°-Hochfrequenz-Sensor (5m Erfassungsradius), Nachbargruppen-Funktion, kabellose Inbetriebnahme, Softlichtstart, Grundlicht (10-100%) und dimmbares Hauptlicht (10-100%).

Wandleuchte

L 845 SC - mit Bewegungsmelder						
880 8508	9W	655lm	3000K			258,20 €

L 845 SC - ohne Bewegungsmelder						
880 8507	9W	719lm	3000K			216,60 €

Pollerleuchte

GL 85 SC 600 - mit Bewegungsmelder						
880 8510	9W	655lm	3000K			357,00 €

GL 85 SC 600 - ohne Bewegungsmelder						
880 8509	9W	719lm	3000K			314,20 €

GL 85 SC 900 - mit Bewegungsmelder						
880 8512	9W	655lm	3000K			383,20 €

GL 85 SC 900 - ohne Bewegungsmelder						
880 8511	9W	719lm	3000K			340,30 €





ESKINA

Wand- und Deckenaufbauleuchten ESKINA Spot

EEK E, 14,5W, 3000-4000K, 1000lm, 220-240V AC, anthrazit, Aluminium, Fokuslinse, extrem breitstrahlend >80°, direkt, symmetrisch, CCT Schalter und dimmbar Phasenabschnitt, IK02, Ø 138mm, Höhe 223mm.

124 1712	o. Abb.		299,90 €
124 1713	o. Abb.	mit Bewegungsmelder	323,70 €

Displayleuchten ESKINA

EEK E, 14,5W, 3000-4000K, 1000lm, 220-240V AC, anthrazit, Aluminium, Fokuslinse, extrem breitstrahlend >80°, direkt, symmetrisch, CCT Schalter und dimmbar Phasenabschnitt, IK02, Ø 138mm, Ausleger 515mm.

124 1714	o. Abb.		323,70 €
----------	---------	--	-----------------

Pollerleuchten ESKINA

EEK E, 14,5W, 3000-4000K, 1000lm, 220-240V, AC, anthrazit, Aluminium, Fokuslinse, extrem breitstrahlend >80°, direkt, symmetrisch, CCT Schalter und dimmbar Phasenabschnitt, Ø 138mm.

124 1715		Höhe 315mm	IK04	335,60 €
124 1716	o. Abb.	Höhe 800mm	IK02	366,50 €



ABRIDOR

Wandaufbauleuchte ABRIDOR SENSOR

14W, 3000-4000K, 750lm, Aluminium, anthrazit, mit Bewegungsmelder, extrem breitstrahlend < 80°, IK03, LxBxH 140x160x175mm

124 1791	o. Abb.	239,20 €
----------	---------	-----------------

Wandaufbauleuchte ABRIDOR

14W, 3000-4000K, 750lm, Aluminium, anthrazit, extrem breitstrahlend < 80°, IK03, LxBxH 140x160x175mm

124 1790	o. Abb.	215,40 €
----------	---------	-----------------

Standleuchte ABRIDOR POLE 60

12W, 3000-4000K, 980lm, Aluminium, anthrazit, breite Lichtverteilung, IK03, LxBxH 187x140x600mm

124 1792	o. Abb.	264,20 €
----------	---------	-----------------



WING +

Außenleuchte mit Vario-Abstrahlwinkel

Up & Down LED-Leuchte mit verstellbaren Lamellen für individuelle Abstrahlwinkel, Aluminium-Druckgehäuse mit pulverbeschichteten Oberflächen, LED-Module und LED-Treiber können vom Elektroprofi entnommen und ersetzt werden, Direktanschluss AC 220-240V, 4,5W, 500lm, 3000K.

Länge 100mm, Breite 100mm, Höhe 105mm

445 9188	anthrazit	43,60 €
445 9181	weiß	43,60 €



DL Vario Quattro PRO S

EEK D

LED-Sensor-Außenleuchte, 4 Infrarot-Sensoren individuell einstellbar, 10% Grundlicht, Erfassungswinkel 360°, Reichweite 2-8m, Dämmerungseinstellung 2-1000lx, Zeiteinstellung 5 Sek. - 30 Min., Abdeckung Kunststoff strukturiert, Sensorlinsen in der Haube integriert, Montagehöhe 6m, IK07.

14W, 1430lm, ØxH 310x69mm

593 1107	3000K	weiß	221,30 €
593 1106	4000K	weiß	221,30 €



L 690 S

EEK D

LED-Sensor-Außenleuchte, 360° Infrarot-Minensensor mit 4 Programmen, 10% Grundlicht, vernetzbar über Kabel, inkl. Hausnummernbogen, Erfassungswinkel 360°, Reichweite 7m, Dämmerungseinstellung 2-1000lx, Zeiteinstellung 5 Sek. - 15 Min., Gehäuse aus Aluminium mit PMMA-Abdeckung, Montagehöhe max. 2,50m, IK07.

8,5W, 700lm, HxBxL 303x291x104mm

459 0612	3000K	anthrazit	359,40 €
-----------------	-------	-----------	-----------------



L 330 S

EEK D

LED-Sensor-Außenleuchte, 360° Infrarot-Minensensor mit 4 Programmen, 10% Grundlicht, vernetzbar über Kabel, Erfassungswinkel 360°, Reichweite 7m, Dämmerungseinstellung 2-1000lx, Zeiteinstellung 5 Sek. - 15 Min., Gehäuse aus Aluminium mit PMMA-Abdeckung, Montagehöhe max. 2,50m, IK10.

8,4W, 815lm, HxBxL 270x253x109mm

453 8653	3000K	anthrazit	223,70 €
-----------------	-------	-----------	-----------------



XLED Pro 240 S

EEK E

Sensor-Außenstrahler mit 12m Sensor-Reichweite, schwenkbarer Präzisions-IR-Sensor mit 240° Erfassung, schwenkbares LED-Panel (240°, horizontal und vertikal), Gehäuse HCMC, Abdeckung Kunststoff opal, Eckwandhalter optional verfügbar, IK03.

19,3W, 2124lm, LxBxH 161x180x223mm

740 7184	3000K	schwarz	234,40 €
740 7186	3000K	weiß	234,40 €
740 7208	3000K	anthrazit	247,50 €



XLED Pro 240

EEK E

Außenstrahler mit vollschwenkbaren LED-Flatpanel und opaler Scheibe (240°, horizontal und vertikal), Gehäuse HCMC, Abdeckung Kunststoff opal, Eckwandhalter optional verfügbar, IK03.

19,3W, 2124lm, LxBxH 161x180x199mm, o. Sensor

740 7210	3000K	schwarz	205,90 €
740 7218	3000K	weiß	205,90 €
740 7209	3000K	anthrazit	221,30 €



XLED PRO ONE S

EEK E

LED-Flutlichtstrahler, 180° vertikal schwenkbar, Farbe anthrazit, Gehäuse aus Aluminium, Abdeckung Glas transparent, 240° Infrarotsensor (10m Reichweite), 10% Grundlicht, inkl. Fernbedienung RC 12, vernetzbar per Kabel, mit Sensor oder für manuellen Schalterbetrieb ohne Sensor erhältlich.

XLED PRO ONE S (mit Sensor)	HxB 230x229mm
575 4168	18,4W 2204lm 3000K 190,40 €
XLED PRO ONE (ohne Sensor)	HxB 206x229mm
575 4163	17,7W 2236lm 3000K 151,10 €

XLED PRO ONE Plus S (mit Sensor)	HxB 250x259mm
575 4167	33,8W 4370lm 3000K 232,10 €
XLED PRO ONE Plus (ohne Sensor)	HxB 226x259mm
575 4166	33,1W 4370lm 3000K 191,60 €

XLED PRO ONE Max S (mit Sensor)	HxB 250x259mm
575 4165	50,1W 6116lm 3000K 272,50 €
XLED PRO ONE Max (ohne Sensor)	HxB 226x259mm
575 4164	49,4W 6093lm 3000K 233,20 €





ESYLUX_Fotolia_87186675



LED Strahler

Serie BASIC OFL/AFL

EEK F

Kompaktes Gehäuse aus Aluminium, ADF-Spezialbügel aus Edelstahl für Wand-, Inneneck- oder Außeneckmontage, Bewegungsmelder für bewegungs- und tageslichtabhängiges Schalten der Beleuchtung.

10W, 3000K, 1000lm, BxHxT 160x142x28mm			mit Bewegungsmelder 120°, BxHxT 160x170x58mm		
434 9953 weiß	41,70 €		434 9955 weiß	59,50 €	
434 9954 schwarz	41,70 €		434 9956 schwarz	59,50 €	
30W, 3000K, 3000lm, BxHxT 215x205x32mm			mit Bewegungsmelder 120°, BxHxT 215x205x60mm		
434 9957 weiß	82,10 €		434 9959 weiß	103,50 €	
434 9958 schwarz	82,10 €		434 9960 schwarz	103,50 €	
47W, 4100K, 5000lm, BxHxT 252x240x32mm			mit Bewegungsmelder 120°, BxHxT 252x240x60mm		
434 9949 weiß	117,80 €		434 9951 weiß	144,00 €	
434 9950 schwarz	117,80 €		434 9952 schwarz	144,00 €	



LED-Strahler

Serie SUN OFL/AFL

LED EEI E

Hochwertiges Gehäuse aus Aluminium-Druckguss, ADF-Spezialbügel aus Edelstahl für Wand-, Inneneck- oder Außeneckmontage, Überspannungskategorie II (bis 2,5KV), Bewegungsmelder mit relaischonender Nulldurchgangsschaltung, Bewegungsmelder mit Schaltausgang für Master/Master- oder Master/Slave-Netzungen.

9,7W, 3000K, 900lm, BxHxT 133x150x75mm			mit Bewegungsmelder 160°, BxHxT 133x210x75mm		
430 7906 weiß	78,50 €		434 7127 weiß	101,20 €	
430 7907 schwarz	78,50 €		434 7128 schwarz	101,20 €	
30W, 3000K, 3400lm, BxHxT 252x227x86mm			mit Bewegungsmelder 160°, BxHxT 250x290x86mm		
430 7910 weiß	190,40 €		434 7131 weiß	220,20 €	
430 7911 schwarz	190,40 €		434 7132 schwarz	220,20 €	
48W, 3100K, 5100lm, BxHxT 252x227x86mm			mit Bewegungsmelder 160°, BxHxT 250x290x86mm		
430 7914 weiß	234,40 €		434 7135 weiß	264,20 €	
430 7915 schwarz	234,40 €		434 7136 schwarz	264,20 €	



LED Strahler

Serie SUN OFL/AFL

LED EEI E

Hochwertiges Gehäuse aus Aluminium-Druckguss, ADF-Spezialbügel aus Edelstahl für Wand-, Inneneck- oder Außeneckmontage, Überspannungskategorie II (bis 2,5KV), Bewegungsmelder mit relaischonender Nulldurchgangsschaltung, Bewegungsmelder mit Schaltausgang für Master/Master- oder Master/Slave-Netzungen.

9,7W, 5200K, 1000lm, BxHxT 133x150x75mm			mit Bewegungsmelder 160°, BxHxT 210x133x75mm		
430 7908 weiß	78,50 €		434 7129 weiß	101,20 €	
430 7909 schwarz	78,50 €		434 7130 schwarz	101,20 €	
30W, 5200K, 3700lm, BxHxT 252x227x86mm			mit Bewegungsmelder 160°, BxHxT 250x290x86mm		
430 7912 weiß	190,40 €		434 7133 weiß	220,20 €	
430 7913 schwarz	190,40 €		434 7134 schwarz	220,20 €	
48W, 5200K, 5400lm, BxHxT 252x227x86mm			mit Bewegungsmelder 160°, BxHxT 250x290x86mm		
430 7916 weiß	234,40 €		434 7137 weiß	264,20 €	
430 7917 schwarz	234,40 €		434 7138 schwarz	264,20 €	



**Floodlight LED
weiß**

LED-Flutlichtstrahler mit Sicherheitsglas, Abstrahlwinkel 100°x100°, Spannung 220-240V. 10W, Länge 122mm, Breite 131mm, Höhe 36mm, Ra>80. Weitere Lichtfarben und Wattagen erhältlich.

623 0626	1100lm	3000K	30,70 €
623 0628	1200lm	4000K	30,70 €



**Floodlight LED
schwarz**

LED-Flutlichtstrahler mit Sicherheitsglas, Abstrahlwinkel 100°x100°, Spannung 220-240V. 10W, Länge 122mm, Breite 131mm, Höhe 36mm, Ra>80. Weitere Lichtfarben und Wattagen erhältlich.

623 0625	1100lm	3000K	30,70 €
623 0627	1200lm	4000K	30,70 €



**Floodlight LED
weiß**

LED-Flutlichtstrahler mit Sicherheitsglas, Abstrahlwinkel 100°x100°, Spannung 220-240V. 20W, Länge 144mm, Breite 156mm, Höhe 42mm, Ra>80. Weitere Lichtfarben und Wattagen erhältlich.

623 0632	2200lm	3000K	36,40 €
623 0634	2400lm	4000K	36,40 €



**Floodlight LED
schwarz**

LED-Flutlichtstrahler mit Sicherheitsglas, Abstrahlwinkel 100°x100°, Spannung 220-240V. 20W, Länge 144mm, Breite 156mm, Höhe 42mm, Ra>80. Weitere Lichtfarben und Wattagen erhältlich.

623 0631	2200lm	3000K	36,40 €
623 0633	2400lm	4000K	36,40 €



**Floodlight LED
weiß**

LED-Flutlichtstrahler mit Sicherheitsglas, Abstrahlwinkel 100°x100°, Spannung 220-240V. 50W, Länge 206mm, Breite 218mm, Höhe 46mm, Ra>80. Weitere Lichtfarben und Wattagen erhältlich.

623 0644	5500lm	3000K	71,00 €
623 0646	6000lm	4000K	71,00 €



**Floodlight LED
schwarz**

LED-Flutlichtstrahler mit Sicherheitsglas, Abstrahlwinkel 100°x100°, Spannung 220-240V. 50W, Länge 206mm, Breite 218mm, Höhe 46mm, Ra>80. Weitere Lichtfarben und Wattagen erhältlich.

623 0643	5500lm	3000K	71,00 €
623 0645	6000lm	4000K	71,00 €



**Floodlight LED
schwarz**

LED-Flutlichtstrahler mit Sicherheitsglas, Abstrahlwinkel 100°x100°, Spannung 220-240V. 80W, Länge 335mm, Breite 250mm, Höhe 55mm, Ra>80. Weitere Lichtfarben und Wattagen erhältlich.

641 2072	10000lm	4000K	254,70 €
-----------------	---------	-------	-----------------



**Floodlight LED
schwarz**

LED-Flutlichtstrahler mit Sicherheitsglas, Abstrahlwinkel 100°x100°, Spannung 220-240V. 125W, Länge 381mm, Breite 290mm, Höhe 59mm, Ra>80. Weitere Lichtfarben und Wattagen erhältlich.

641 2051	15000lm	4000K	396,20 €
-----------------	---------	-------	-----------------



**Floodlight LED
schwarz**

LED-Flutlichtstrahler mit Sicherheitsglas, Abstrahlwinkel 100°x100°, Spannung 220-240V. 165W, Länge 418mm, Breite 322mm, Höhe 60mm, Ra>80. Weitere Lichtfarben und Wattagen erhältlich.

641 2054	20000lm	4000K	457,00 €
-----------------	---------	-------	-----------------





GUELL 1 A40/W
EEK A++A

LED-Scheinwerfer für den Außen- und Innenbereich, Gehäuse Aluminium-Druckguss, Diffusor aus gehärtetem Sicherheits-Flachglas, asymmetrischer Reflektor, Kabelverschraubung M20x1.5 für Kabel mit Ø10-14mm, Außenschrauben aus Edelstahl, Aluminium-Clip mit Edelstahlfeder, unverlierbar, Stahlbügel lackiert mit Polyesterpulverlack nach Kataphorese-Beschichtung. Auch in anderen Lichtfarben erhältlich, HxBxT 85x222x319mm.

36W
650 9561 5028lm, 3000K **241,60 €**
650 9560 5112lm, 4000K **241,60 €**

51W
650 9559 6249lm, 3000K **267,80 €**
650 9558 6505lm, 4000K **267,80 €**



GUELL 2 A40/W
EEK A++A

LED-Scheinwerfer für den Außen- und Innenbereich, Gehäuse Aluminium-Druckguss, Diffusor aus gehärtetem Sicherheits-Flachglas, asymmetrischer Reflektor, Kabelverschraubung M20x1.5 für Kabel mit Ø10-14mm, Außenschrauben aus Edelstahl, Aluminium-Clip mit Edelstahlfeder, unverlierbar, Stahlbügel lackiert mit Polyesterpulverlack nach Kataphorese-Beschichtung. Auch in anderen Lichtfarben erhältlich, HxBxT 85x368x319mm.

74W
650 9575 9605lm, 3000K **432,00 €**
650 9574 10030lm, 4000K **432,00 €**

103W
650 9573 12619lm, 3000K **533,10 €**
650 9572 13006lm, 4000K **533,10 €**



GUELL 2.5 A/W
EEK A++A

LED-Scheinwerfer für den Außen- und Innenbereich, Gehäuse Aluminium-Druckguss, Diffusor aus gehärtetem Sicherheits-Flachglas, asymmetrischer Reflektor, Kabelverschraubung M20x1.5 für Kabel mit Ø10-14mm, Außenschrauben aus Edelstahl, Aluminium-Clip mit Edelstahlfeder, unverlierbar, Stahlbügel lackiert mit Polyesterpulverlack nach Kataphorese-Beschichtung. Auch in anderen Lichtfarben erhältlich, HxBxT 90x366x455mm.

154W
650 9596 18148lm, 3000K **655,70 €**
650 9595 20027lm, 4000K **655,70 €**



Zubehör

GUELL 1
Halterung Mastzopf Ø 60/76mm
118 5791 Einzeln **71,40 €**
118 5792 Doppelt **86,90 €**

GUELL 1 und 2
Wandausleger
118 5778 500mm **71,40 €**
118 5779 1000mm **95,20 €**

GUELL 2
Halterung Mastzopf Ø 60/76mm
118 5785 Einzeln **66,60 €**
118 5786 Doppelt **110,70 €**

GUELL 2.5
Wandausleger
735 2978 1000mm **121,40 €**

Halterung Mastzopf Ø 60/76mm
735 2967 Einzeln **79,70 €**



Fluter SiCompact® 31 micro

Anbauflechter mit LED High Power, Aluminium-Druckguss glänzend weißaluminium, Bügel aus Stahlblech lackiert weißaluminium, primäre Lichtlenkung mit Linse aus Kunststoff, Einscheiben-Sicherheitsglas klar, Lichtaustritt: direkt strahlend, asymmetrisch, Vorschaltgerät: EVG, mit Leitung, 3x 1,5mm², 50/60Hz, Anschlussleitung 2m vormontiert, IK08.
LxBxH 330x159x47mm

30W				
523 5761	3000K	4000lm		307,50 €
523 5762	4000K	4000lm		307,50 €

Fluter SiCompact® 31 mini

Anbauflechter mit LED High Power, Aluminium-Druckguss glänzend weißaluminium, Bügel aus Stahlblech lackiert weißaluminium, primäre Lichtlenkung mit Linse aus Kunststoff, Einscheiben-Sicherheitsglas klar, Lichtaustritt: direkt strahlend, asymmetrisch, Vorschaltgerät: EVG, mit Leitung, 3x 1,5mm², 50/60Hz, Anschlussleitung 2m vormontiert, IK08.
LxBxH 461x261x62mm

48W				
523 5763	3000K	8000lm		554,20 €
523 5764	4000K	8000lm		554,20 €
100W				
523 5765	3000K	15000lm		764,10 €
523 5766	4000K	15000lm		764,10 €
130W				
523 5767	3000K	20000lm		914,00 €
523 5768	4000K	20000lm		914,00 €

Fluter SiCompact® 31 midi

Anbauflechter mit LED High Power, Aluminium-Druckguss glänzend weißaluminium, Bügel aus Stahlblech lackiert weißaluminium, primäre Lichtlenkung mit Linse aus Kunststoff, Einscheiben-Sicherheitsglas klar, Lichtaustritt: direkt strahlend, asymmetrisch, Vorschaltgerät: EVG, mit Leitung, 3x 1,5mm², 50/60Hz, Anschlussleitung 2m vormontiert, IK08.
LxBxH 560x330x62mm

171W				
523 5769	3000K	27000lm		1.141,30 €
523 5770	4000K	27000lm		1.141,30 €
250W				
523 5771	3000K	37000lm		1.403,20 €
523 5772	4000K	37000lm		1.403,20 €





Kalani 50W
EEK A++-A

LED-Flächenstrahler,
Höhe 250/314mm, Breite 240mm,
Tiefe 63mm.

50W
symmetrisch breitstrahlend 60°

988 0383	6300lm, 830	224,80 €
988 0393	6700lm, 840	222,30 €
988 0403	6400lm, 865	214,60 €

50W
asymmetrisch strahlend 65x120°

988 0384	6200lm, 830	227,90 €
988 0394	6450lm, 840	218,90 €



Kalani 100W
EEK A++-A

LED-Flächenstrahler,
Höhe 320/418mm, Breite 330mm,
Tiefe 77mm.

100W
symmetrisch breitstrahlend 60°

988 0385	13400lm, 830	337,20 €
988 0395	14000lm, 840	345,60 €

100W
asymmetrisch strahlend 65x120°

988 0386	12800lm, 830	337,20 €
988 0396	13200lm, 840	340,70 €



Kalani 150W
EEK A++-A

LED-Flächenstrahler,
Höhe 367/451mm, Breite 330mm,
Tiefe 77mm.

150W
symmetrisch breitstrahlend 60°

988 0387	19900lm, 830	462,50 €
988 0397	20800lm, 840	463,60 €
988 0407	20100lm, 865	463,60 €

150W
asymmetrisch strahlend 65x120°

988 0388	25100lm, 830	462,50 €
988 0398	26400lm, 840	463,60 €



Kalani 200W
EEK A++-A

LED-Flächenstrahler,
Höhe 400/494mm, Breite 395mm,
Tiefe 87mm.

200W
symmetrisch breitstrahlend 60°

988 0389	25500lm, 830	579,00 €
988 0399	27600lm, 840	579,00 €

200W
asymmetrisch strahlend 65x120°

988 0390	25100lm, 830	585,50 €
988 0400	26400lm, 840	579,00 €



Kalani 300W
EEK A++-A

LED-Flächenstrahler,
Höhe 470/567mm, Breite 465mm,
Tiefe 97mm

300W
symmetrisch breitstrahlend 60°

988 0391	38200lm, 830	943,10 €
988 0401	41800lm, 840	943,10 €

300W
asymmetrisch strahlend 65x120°

988 0392	37500lm, 830	943,10 €
988 0402	40100lm, 840	943,10 €



Kalani Zubehör

Mastaufsatzadapter

647 7982	60mm	109,30 €
647 7983	76mm	117,70 €

Mastklemme

647 7984	7000-21600lm	117,00 €
877 2080	26900-42800lm	53,10 €



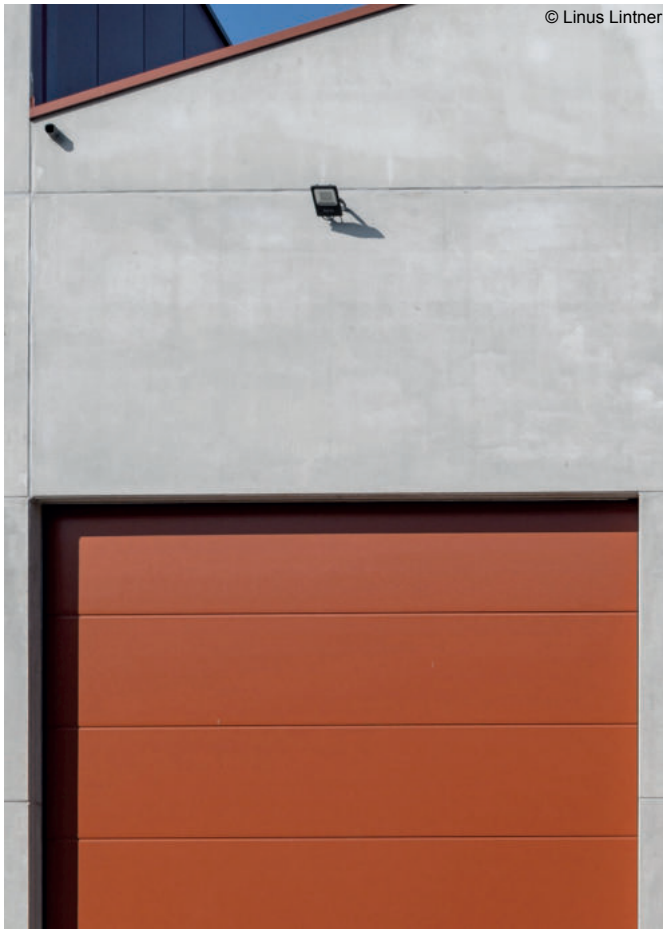

Strahler HB 450

Strahler für Festanschluss, Flood, breitstrahlend, Gehäuse Aluminium-Druckguss pulverbeschichtet, schwarz, Bügel Stahl, pulverbeschichtet, Abdeckung Glas klar, Ausstrahlungsrichtung schwenkbar, Vorverdrahtet mit 500mm Anschlussleitung, IK08.

20W, 4000K, 2200lm 541 2171	LxBxH 150x112x33mm	51,50 €
50W, 4000K, 5500lm 541 2168	LxBxH 195x145x41mm	80,90 €
70W, 4000K, 7700lm 541 2166	LxBxH 360x240x48mm	204,60 €
150W, 4000K, 16500lm 541 2170	LxBxH 432x288x58mm	425,20 €



Mastaufsatzleuchte HB 610

Funktionale Mastansatz- und Mastaufsatzleuchte, Gehäuse Aluminium-Druckguss pulverbeschichtet, einteilige Multilayer-Linsenabdeckung, breitstrahlende Lichtverteilung, Universal-Mastaufsatz für Mastzopf Ø 42-76mm und Wandbefestigung, Anstellwinkel in 21,25°-Schritten einstell- und verriegelbar, auswechselbare Netzspannungs-LED, vorverdrahtet mit 500mm Anschlussleitung, Reduzierstück für Mastzopf Ø 42mm separat bestellen, IK06.

50W, 3000K, 5600lm 168 9223	LxBxH 445x154x112mm	153,50 €
101W, 3000K, 11100lm 168 9224	LxBxH 520x175x112mm	236,80 €





Foto Andrea Badrutt, Chur



**48... VARIO
EEK C**

LED-Außenleuchte mit variabel einstellbarem Lichtstrom, Universal-Mastbefestigungssystem, Linsenoptik mit asymmetrisch breitstrahlender Lichtverteilung, Gehäuse Aluminium-Druckguss, pulverlackiert DB702 eisenglimmer, zweiteilig, flaches Sicherheitsglas IK09, Schalter zur Einstellung des Lichtstroms in der Leuchte, Lichtpunkthöhe 3-8m, Farbtemperatur 4000K, Spannung 220-240V, Lebensdauer L90>100.000h.

L50, 9-35W, 1160-5000lm

461 4112 838,40 €

L100, 16-70W, 2340-10000lm

461 4117 953,40 €



**42... VARIO M
EEK C**

FILOS LED-Außenleuchte mit variabel einstellbarem Lichtstrom, asymmetrisch breitstrahlende Lichtverteilung, glasfaserverstärktes Polyestergehäuse, Abdeckung PC klar, UV-stabilisiert, abklapp- und aushängbar, Lichtpunkthöhe 3-6m, Farbtemperatur 4000K, Spannung 220-240V, Lebensdauer L80>100.000h.

L50, 9-35W, 1210-5350lm

461 4121 unlackiert 580,70 €
461 4122 eisenglimmer DB703 609,60 €

L80, 16-50W, 2530-7970lm

995 9833 unlackiert 690,00 €
995 9834 eisenglimmer DB703 719,10 €

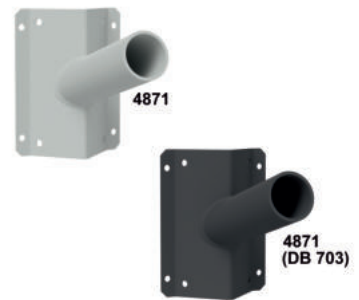

Rohrausleger

Zur Befestigung an flachen Wänden und Gebäudeecken, Aluminium-Blechteil 4mm stark, mit acht Befestigungsbohrungen Ø 9 und angeschweißtem Auslegerrohr/Tragestützen, Länge 100mm, Breite 156mm.

4871, Ø 60mm, Höhe 235mm

466 5587 lichtgrau 113,10 €
540 3147 eisenglimmer DB703 116,00 €





FlexiTech ED AT

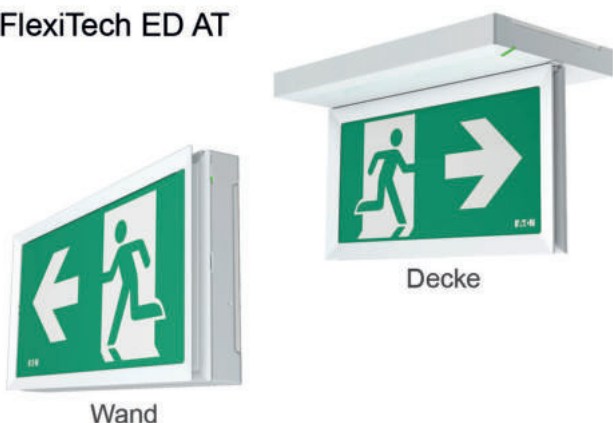

Wand

Decke

LED Einzelbatterie-Leuchte mit automatischer Testfunktion

FlexiTech ED AT

Erkennungsweite von 20m einseitig und doppelseitig, klares und geradliniges Design bei Wand- und Deckenmontage, für Dauer- und Bereitschaftsschaltung sowie 1h, 3h oder 8h Betrieb, Helligkeit kann im Netzbetrieb in drei Stufen eingestellt werden, Lithium-Ionen-Technologie, einfache Fehleranalyse und Statusanzeige über zweifarbige LED, im Lieferumfang sind bereits Piktogramme (Pfeil rechts, links, unten, oben und blind) enthalten.

LxBxH/T 228x120x34mm

126 3979 Anschlussspannung 230V~, 50/60Hz

313,70 €

FlexiTech SE AT

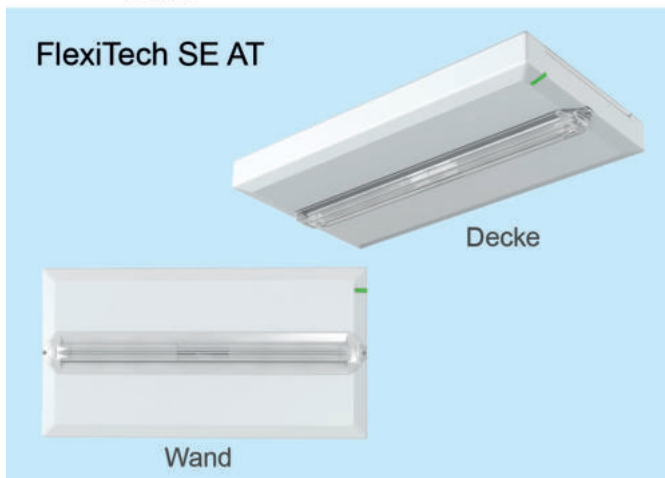

Decke

Wand

FlexiTech SE AT

Sicherheitsleuchte für eine effiziente Fluchtwegbeleuchtung, für Dauer- und Bereitschaftsschaltung sowie 1h, 3h oder 8h Betrieb, Helligkeit kann im Netzbetrieb in drei Stufen eingestellt werden, Lithium-Ionen-Technologie, einfache Fehleranalyse und Statusanzeige über zweifarbige LED durch eine Prüftaste, 400lm.

LxBxH/T 228x120x31mm

126 3981 Anschlussspannung 230V~, 50/60Hz

313,70 €

Zubehör für FlexiTech

126 3982 Blendschutz für FlexiTech SE 31,70 €

126 3980 Einputzrahmen für FlexiTech SE und FlexiTech ED 48,90 €

445 7762 Ballschutzkorb für FlexiTech SE und FlexiTech ED 48,90 €



EURO X LED



LED-Leuchte

EURO X LED AT

LED-Einzelbatterie-Leuchte mit automatischen, wöchentlichen Funktionstest sowie automatischen Betriebsdauertest (alle 6 Monate), Decken- und Wandaufbau, für Dauer- und Bereitschaftsschaltung per Schiebeschalter sowie 3h Notlichtdauer, 1 Minute Rückschaltverzögerung nach Netzwiederkehr, Lithium-Ionen-Technologie, inkl. Piktogramm-Set (Pfeil rechts, links und unten), Nennspannung 220-240V.

Gehäuse Kunststoff weiß, LxBxH 230x60x163mm, Erkennungsweite 20m

427 9931 3,2W

3h

248,60 €

Atlantic LED Outdoor Wall CGLine+

LED Einzelbatterie-Leuchte mit automatischen Funktionstest, für Dauer- und Bereitschaftsschaltung sowie 1h, 3h und 8h Betrieb, Blockierfunktion über zentrale Überwachungseinrichtung für Betriebsruhezeiten, einfache Fehleranalyse und Statusanzeige über Bicolor-LED und Prüftaster, 1 Minute Rückschaltverzögerung nach Netzwiederkehr, Gehäuse Polycarbonat Aluminium grau, mit selbstregelnder Batterieheizung.

Atlantic LED mit symmetrischer Optik, LxBxH 303x136x62mm

556 2663 9,3W, 220lm Wand- oder Deckenmontage 554,80 €

Outdoor Wall mit asymmetrischer Optik, LxBxH 303x184x160mm

556 2664 9,3W, 225lm Wandmontage 612,20 €



Atlantic LED

Outdoor Wall



Rettungszeichenleuchte
Baureihe KMMU

Material Kunststoff, Erkennungsweite 24m, LED Leuchtmittel, Überbrückungszeit 3h, inkl. Piktoset, LxBxH 34x250x174mm.

Überwachung SelfControl, Batterie 3,2V / 0,57Ah, Leistung max. 4,6W, Leistung DS 3,3W, Leistung BS 1W, LiFePO4. Auch in schwarz erhältlich.

891 0891 211,80 €

Überwachung Wireless Basic, Batterie 3,2V / 3,3Ah, Leistung max. 5,3W, Leistung DS 3,9W, Leistung BS 1,5W, LiFePO4. Auch in schwarz erhältlich.

146 1039 313,00 €



Rettungszeichenleuchte
Baureihe KSU

Material Kunststoff, Erkennungsweite 22m, LED Leuchtmittel, Überbrückungszeit 3h, Länge 34mm, Breite 250mm, Höhe 174mm.

Überwachung SelfControl, Batterie 4,8V / 0,5Ah NiMH, Leistung max. 3,1W, Leistung DS 3,1W, Leistung BS 1,4W.

210 9304 205,90 €

Überwachung Wireless Basic, Batterie 3,2V / 3,3Ah LiFePO4, Leistung max. 5,3W, Leistung DS 3,9W, Leistung BS 1,5W.

129 5942 324,90 €



LED Sicherheitsleuchte
Baureihe ILDL

Material Kunststoff, Deckenmontage, LED Leuchtmittel, Überbrückungszeit 3h, Ø 100mm, Höhe 36mm, mit integrierter Flur- und Rundlinse.

Überwachung SelfControl, Batterie 3,2V / 3,3Ah, Leistung max. 3W, Leistung DS 1,9W, Leistung BS 0,2W, 250lm, LiFePO4.

146 0857 189,20 €

Überwachung Wireless Basic, Batterie 3,2V / 3,3Ah, Leistung max. 4W, Leistung DS 2W, Leistung BS 0,4W, 240lm, LiFePO4.

146 0881 290,40 €



LED Sicherheitsleuchte
Baureihe ILEL

Material Kunststoff, Deckenmontage, LED Leuchtmittel, Überbrückungszeit 3h, Ø 122mm, Höhe 84mm, mit integrierter Flur- und Rundlinse.

Überwachung SelfControl, Batterie 3,2V / 3,3Ah, Leistung max. 3W, Leistung DS 1,9W, Leistung BS 0,2W, 250lm, LiFePO4.

146 0861 189,20 €

Überwachung Wireless Basic, Batterie 3,2V / 3,3Ah, Leistung max. 4W, Leistung DS 2W, Leistung BS 0,4W, 240lm, LiFePO4.

146 0882 290,40 €



Sicherheits-Handscheinwerfer

Spritzwassergeschütztes Gehäuse Kunststoff (PC), schlagzäh, Leuchtenkopf verstellbar, Streulicht-Vorsteckscheibe orange, Ladestation zur Stand- oder Wandbefestigung, Steckernetzteil und 12 V KFZ-Adapter im Lieferumfang, mit Ladezustandsanzeige, Leuchtmodus einstellbar, schwarz.

LxBxH 150x125x290mm
Schutzklasse: II im Ladebetrieb, III im Batteriebetrieb
Systemleistung: 2W
Gangreserve: 3 h

843 7650 140lm 211,90 €

Einzelbatterie-Sicherheitsleuchte GSUN® 3

Wandleuchte zur Rettungswegkennzeichnung, Armatur Kunststoff weiß, Diffusor Kunststoff opal, 4 Folien zur Rettungswegkennzeichnung beigelegt, mit automatischem Selbsttest, wahlweise in Bereitschaftsschaltung (BS) oder Dauerschaltung (DS) anschließbar, 3h Betrieb, IK03.

LED 3,9W, 5700K, Erkennungsweite 21m, LxBxH 241x126x76mm

146 1580 246,80 €

Einzelbatterie-Sicherheitsleuchte GSUN® 3

Wand- und Deckenleuchte zur Rettungswegkennzeichnung, Armatur Kunststoff weiß, Diffusor Kunststoff opal, 4 Folien zur Rettungswegkennzeichnung beigelegt, mit automatischem Selbsttest, wahlweise in Bereitschaftsschaltung (BS) oder Dauerschaltung (DS) anschließbar, 3h Betrieb, IK03.

LED 3,9W, 5700K, Erkennungsweite 21m, LxBxH 241x126x147mm

445 9868 246,80 €

Einzelbatterie-Sicherheitsleuchte GSUN® D

Wand- und Deckenleuchte zur Rettungswegkennzeichnung, Gehäuse Aluminium-Strangpressprofil pulverbeschichtet, weiß, inkl. Universal Befestigungssatz für Decken- und Wandanbau, zum Einlegen sind 4 Rettungszeichenfolien und 1 weiße Folie beigelegt, mit automatischem Selbsttest, wahlweise in Bereitschaftsschaltung (BS) oder Dauerschaltung (DS) anschließbar, 1h, 3h oder 8h Betrieb, IK03.

LED 2,2W, 4000K, Erkennungsweite 24m, LxBxH 247x45x200mm

618 6018 198,00 €



© Linus Lintner

Einzelbatterie-Sicherheitsleuchte GSUN® S

Wand- und Deckenleuchte zur Rettungswegkennzeichnung, Gehäuse Aluminium-Strangpressprofil pulverbeschichtet, inkl. Universal Befestigungssatz für Decken- und Wandanbau, zum Aufstecken sind 4 Rettungszeichenfolien und 1 weiße Folie beigelegt, mit automatischem Selbsttest, wahlweise in Bereitschaftsschaltung (BS) oder Dauerschaltung (DS) anschließbar, 1h, 3h oder 8h Betrieb, IK03.

LED 6,4W, 4000K, Erkennungsweite 24m, LxBxH 247x45x195mm.
523 4064 weiß 227,20 €
179 5115 silberfarben 227,20 €

LED 7,2W, 4000K, Erkennungsweite 32m, LxBxH 327x45x237mm.
523 4066 weiß 251,10 €
523 4067 silberfarben 251,10 €

Einzelbatterie-Sicherheitsleuchte Exeo S und Exeo D

Gehäuse Kunststoff (PC) schlagzäh, 4 Rettungszeichenfolien und 1 weiße Folie zum Einlegen oder Aufstecken beigelegt, Befestigungswinkel zur Wandmontage und zwei Dichtschrauben, mit automatischem Selbsttest, wahlweise in Bereitschaftsschaltung (BS) oder Dauerschaltung (DS) anschließbar, 3h Betrieb, IK03.

LED 4W, 4000K, Erkennungsweite 24m.

Abb. links - **Exeo S**: Displayscheibe Kunststoff hochtransparent, LxBxH 255x48x204mm.
997 9650 weiß 164,70 €

Abb. rechts - **Exeo D**: LxBxH 255x48x177mm.
877 4234 weiß 131,00 €



THINK OUTSIDE THE WALL Box

Light +
Charge



reddot winner 2023
urban design



www.rzb-energy.de



FEGIME Deutschland GmbH & Co. KG
Gutenstetter Str. 8e
90449 Nürnberg
Tel 0911-6433-0
Fax 0911-6433-150
info@fegime.de
www.fegime.de