

Milwaukee®

Nothing but **HEAVY DUTY.**™



2023

CATÁLOGO DE ACCESORIOS

Milwaukee

Nothing but **HEAVY DUTY.**



CONTENIDO

PERFORACIÓN Y CINCELADO

Brocas: madera	
Brocas Auger	39-40
Brocas Auger - SHOCKWAVE™ IMPACT DUTY	38
Brocas de 3 puntas	44
Brocas de pala	45
Brocas Forstner	41
Brocas pasamuros	46
Brocas Selffeed	43
Brocas SPEED FEED™	46
SWITCHBLADE™ Brocas Selffeed - SHOCKWAVE™ IMPACT DUTY	42
Brocas: metal	
Brocas escalonadas	61-64
HSS-G	58
HSS-G Red Cobalt	52-53
HSS-G Thunderweb	54-57
HSS-G Ti Red Hex - SHOCKWAVE™ IMPACT DUTY	50-51
HSS-R	59-60
Brocas: otros	
Cristal y azulejos	36
Multimaterial	34-35
CINCELES	
Cinzel autoafilables SDS-Max	26-27
Cinceles autoafilables SDS-Plus	26-27
HEX 21mm / 28mm / 30mm	30-33
SDS-MAX	19-23
SDS-Plus	28
Coronas	
BIG HAWG™ Multi Material	78
Contractor Bi-Metal	74
HCS PVC Holesaws	79
HOLE DOZER™ - Bi-Metal	69-72
HOLE DOZER™ - Carbide	73
Cortacírculos ajustables	75
Coronas - SHOCKWAVE™ IMPACT DUTY	80
PERFORACIÓN DE DIAMANTE	
Broca diamantada Diamond Max M14	81-83
Coronas de seco/húmedo Diamond plus™	84-85
Perforación de diamante en seco 1 1/4" UNC / M16 -	88-90
Perforación de diamante en húmedo 1 1/4" UNC / 1/2" G -	86-87
TALADROS: HORMIGÓN Y MAMPOSTERÍA	
SDS-Max - Otros	23-25
SDS-Max 4 cortes (MX4)	19-20
SDS-Max Brocas rompedoras/coronas	21-23
SDS-Plus 2 cortes M2	8-11
SDS-Plus 4 cortes MX4	4-7
SDS-Plus coronas	18
SDS-Plus extensiones	13
Sistemas de recogida de polvo	14-17
Vástago redondo - Hormigón	36-37

FIJACIÓN

Adaptadores para puntas y adaptadores angulares	101-103
Grapas y clavos	116-119
Portapuntas - SHOCKWAVE™ IMPACT DUTY	99-100
Puntas de atornillar	102-103
Puntas de atornillar - SHOCKWAVE™ IMPACT DUTY	93-99
Vasos y adaptadores - SHOCKWAVE™ IMPACT DUTY	104-115

CORTE Y DESBASTE

CORTE Y DESBASTE

Revestimiento abrasivo	
Bandas de lija	175-176
Lijas para Orbitales / Rotorbitales / Delta	169-174
Tecnología de Diamante	
Copas de diamante	153-160
Discos de diamante	161
Desbaste	
Discos de corte y desbaste para metal	163-165
Discos milhojas	166-167
Tuercas Fixtec	168
SIERRA	
Accesorios multiherramienta	
Recepción Starlock	142-146
Discos para sierra circular	
Disco de corte de acero / metal	150
Ingletadora	149
Sierras circulares de una mano	147-148
Sierra de mesa	149
Hojas para sierra de calar	
Aplicaciones especiales	140-141
Madera y plástico	137-138
Metal	139-140
Hojas para sierra de cinta	151-152

HOJAS SAWZALL™

Madera con clavos	
AX™	129
AX™ Carbide	128
Thin Kerf	129
Metal	
Thin Kerf	126-127
TORCH™	124-125
TORCH™ NITRUS / Carbide	122-123

Multi material

Aplicaciones especiales	132-133
Hojas HACKZALL™	135
Juegos de hojas	134
Madera y plástico	132
WRECKER™	131
WRECKER™ Carbide	130

ACOPLAMIENTOS PARA HERRAMIENTAS

Acop. amoladoras	181
Acop. aspiradores	182
Acop. atornilladores	176
Acop. bomba hidráulica	198
Acop. cepillos	190
Acop. cizallas	183
Acop. cortadoras de cable	196-197
Acop. crimpadoras	192-195
Acop. desatascadoras	203
Acop. engalletadoras	189
Acop. expandidoras	199
Acop. fresadoras	190
Acop. jardín	191
Acop. lijadoras	187-188
Acop. llaves de impacto	177
Acop. martillos	178
Acop. medidores y multimetros	208
Acop. pasacables M18 FUEL™	197
Acop. pistolas de químicos	207
Acop. prensadoras	200-202
Acop. pulidoras	184-186
Acop. roedoras	183
Acop. ropa calefactada	208
Acop. sacabocados	198
Acop. sierras circulares	189
Acop. sierras de banda	189
Acop. vibradores	209
Portabrocas	179-180



4X

MÁS DURACIÓN EN HORMIGÓN ARMADO*

*Vs broca estándar de 2 cortes

En MILWAUKEE®, nos esforzamos en hacer las cosas mejor, para hacer la vida más fácil aún en las condiciones más duras. Ponemos toda nuestra energía en la continua mejora de nuestros productos, incluso las pequeñas mejoras, comienzan entendiendo las situaciones y dificultades en el trabajo.

Conocer a fondo los desafíos, nos ha conducido a desarrollar nuestra nueva gama MX4[™], un gran avance en la tecnología de perforación del hormigón armado. La pastilla sólida que aumenta la resistencia de la broca, la tecnología Target Tip y el afilado agresivo de la punta que permite una gran precisión y velocidad de perforado aún en los materiales más duros.

MX4[™] es la nueva referencia en brocas SDS-Plus y SDS-Max. Porque para MILWAUKEE®, cada broca es importante.



NUEVO



TECNOLOGÍA TARGET TIP

RENDIMIENTO MEJORADO CONTRA LA VARILLA



PASTILLA SÓLIDA DE CARBURO*

PARA UN MEJOR RENDIMIENTO

*≤10mm



PUNTA CON AFILADO AGRESIVO

RENDIMIENTO CONTRA LA VARILLA MEJORADO

116 AGUJEROS POR CARGA*

*Perforaciones de 50mm con una broca de 6mm MX4, usando una batería HIGH OUTPUT de 5,5Ah

PRECISIÓN Y DISEÑO ALEMÁN

4 ESPIRALES CON DISEÑO VARIABLE

PERFORACIONES MÁS RÁPIDAS



PGM SELLO PGM

PERFORACIONES PRECISAS

NUEVO TECNOLOGÍA TARGET TIP

Brocas SDS-Plus MX4™ - 4 cortes



Los 4 filos de corte simétricos a 90°, garantizan un agujero circular para una sujeción óptima del anclaje. La punta en ángulo más afilada garantiza una mayor precisión y rendimiento
 Diseño de la cabeza de carburo de una pieza de 5-10mm y punta de carburo ranurada de una pieza en 12-32mm para una mayor duración. Espiral de 4 cortes que asegura una eliminación más rápida del material. Sello PGM
 Fabricadas en Alemania

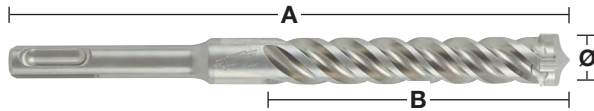
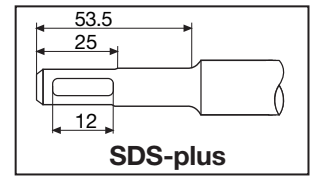

Ø (mm)	Largo total (mm) A	Longitud de trabajo (mm) B	Pretaladrado	Cantidad por paquete	Cantidad de pedido	Referencia	Código EAN	Tarifa €
5	115	50		1	1	4932352007	4002395366644	7.20
5	165	100		1	1	4932352008	4002395368891	7.60
5	215	150		1	1	4932478465	4058546346560	9.90
5	265	200		1	1	4932478466	4058546346577	13.20
5	315	250		1	1	4932478467	4058546346584	17.50
5.5	115	50		1	1	4932352009	4002395368907	7.90
5.5	165	100		1	1	4932352010	4002395368914	8.70
5.5	215	150		1	1	4932478469	4058546346607	10.90
5.5	315	250		1	1	4932478470	4058546346614	19.80
6	115	50		1	1	4932352011	4002395368921	7.30
6	165	100		1	1	4932352012	4002395368938	7.70
6	215	150		1	1	4932352013	4002395366705	10.20
6	265	200		1	1	4932352014	4002395366712	12.70
6	315	250		1	1	4932352015	4002395366729	19.20
6.5	115	50		1	1	4932492017	4058546413293	10.60
6.5	165	100		1	1	4932430146	4002395378074	10.90
6.5	215	150		1	1	4932352016	4002395366736	15.20
6.5	265	200		1	1	4932352017	4002395366743	19.70
6.5	315	250		1	1	4932352018	4002395366750	22.80
6.5	465	400		1	1	4932464596	4058546225414	28.40
7	115	50		1	1	4932352019	4002395366767	10.70
7	165	100		1	1	4932352020	4002395366774	17.30
7	215	150		1	1	4932492018	4058546413309	19.20
8	115	50		1	1	4932352021	4002395366781	8.40
8	165	100		1	1	4932352022	4002395366798	9.10
8	215	150		1	1	4932352023	4002395366804	10.20
8	265	200		1	1	4932352024	4002395366811	12.70
8	315	250		1	1	4932352712	4002395373703	19.00
8	365	300		1	1	4932492019	4058546413316	20.20
8	465	400	✓	1	1	4932352713	4002395373710	31.00
9	165	100		1	1	4932352944	4002395376025	12.20
9	215	150		1	1	4932492020	4058546413323	13.80
10	115	50		1	1	4932352025	4002395366828	9.30
10	165	100		1	1	4932352026	4002395366835	9.90
10	215	150		1	1	4932352027	4002395366842	11.30
10	265	200		1	1	4932352028	4002395366859	13.30
10	315	250		1	1	4932352029	4002395366866	16.40
10	365	300		1	1	4932492021	4058546413330	18.00
10	455	400	✓	1	1	4932352030	4002395366873	28.60
10	600	540	✓	1	1	4932352945	4002395376032	42.30
10	1000	940	✓	1	1	4932352946	4002395376049	112.80
11	160	100		1	1	4932492022	4058546413347	12.80
11	210	150		1	1	4932492023	4058546413354	14.80
12	160	110		1	1	4932352031	4002395366880	10.90
12	210	160		1	1	4932352032	4002395366897	13.50
12	260	210		1	1	4932352033	4002395366903	15.10
12	310	260		1	1	4932352034	4002395366910	20.80
12	450	400	✓	1	1	4932352035	4002395366927	31.30
12	600	550	✓	1	1	4932352947	4002395376056	53.80
12	1000	940	✓	1	1	4932352948	4002395376063	119.60
13	160	100		1	1	4932492025	4058546413378	13.80
13	210	150		1	1	4932492026	4058546413385	16.00
14	160	110		1	1	4932352036	4002395366934	15.60
14	210	150		1	1	4932352037	4002395366941	20.70
14	260	200		1	1	4932352949	4002395376070	29.90
14	310	260		1	1	4932352038	4002395366958	25.60
14	380	330		1	1	4932478473	4058546346645	30.70
14	450	400	✓	1	1	4932352039	4002395366965	32.10

✓ Pretaladrar con una broca más corta del mismo diámetro

Brocas SDS-Plus MX4[™] - 4 cortes

✓ Pretaladrar con una broca más corta del mismo diámetro

Ø (mm)	Largo total (mm) A	Longitud de trabajo (mm) B	Pretaladrado	Cantidad por paquete	Cantidad de pedido	Referencia	Código EAN	Tarifa €
14	600	550	✓	1	1	4932352950	4002395376087	59.00
14	1000	950	✓	1	1	4932352951	4002395376094	123.10
15	160	100		1	1	4932430725	4002395383863	27.80
15	260	200		1	1	4932352952	4002395376100	36.90
15	450	400	✓	1	1	4932492027	4058546413392	63.80
16	160	110		1	1	4932430726	4002395383870	28.80
16	210	160		1	1	4932352953	4002395376117	34.70
16	260	210		1	1	4932352819	4002395374779	37.00
16	310	260		1	1	4932352954	4002395376124	41.40
16	450	400		1	1	4932352820	4002395374786	49.90
16	600	540	✓	1	1	4932352955	4002395376131	64.00
16	1000	950	✓	1	1	4932352956	4002395376148	140.30
17	210	150		1	1	4932478474	4058546346652	39.90
18	200	150		1	1	4932478899	4058546361815	34.10
18	250	200		1	1	4932356502	4002395320950	34.30
18	450	400	✓	1	1	4932356503	4002395320967	46.20
18	600	550	✓	1	1	4932492028	4058546413408	58.10
18	1000	940	✓	1	1	4932479345	4058546371395	67.60
20	250	200		1	1	4932356504	4002395320974	40.40
20	450	400	✓	1	1	4932356505	4002395320981	51.00
20	600	550	✓	1	1	4932492029	4058546413415	69.70
20	1000	940	✓	1	1	4932479346	4058546371401	86.50
22	250	200		1	1	4932399332	4002395359608	44.80
22	450	400	✓	1	1	4932356506	4002395320998	60.30
22	1000	940	✓	1	1	4932479347	4058546371418	93.70
24	250	200		1	1	4932356507	4002395321001	57.60
24	450	400	✓	1	1	4932356508	4002395321018	67.30
24	1000	940	✓	1	1	4932479348	4058546371425	107.60
25	250	200		1	1	4932399333	4002395359615	63.10
25	450	400	✓	1	1	4932356509	4002395321025	74.30
25	1000	940	✓	1	1	4932479349	4058546371432	121.40
28	250	200		1	1	4932399334	4002395359622	75.10
28	450	400	✓	1	1	4932356510	4002395321032	87.10
30	250	200		1	1	4932399335	4002395359639	83.60
30	450	400	✓	1	1	4932356511	4002395321049	95.60
32	450	400	✓	1	1	4932399336	4002395359646	109.80

Paquetes de brocas SDS-Plus MX4[™] - 4 cortes / 10 unidades

Ø (mm)	Largo total (mm) A	Longitud de trabajo (mm) B	Cantidad por paquete	Cantidad de pedido	Referencia	Código EAN	Tarifa €
5	115	50	10	1	4932352040	4002395366972	71.50
5	165	100	10	1	4932471250	4058546288785	75.80
5.5	115	50	10	1	4932471251	4058546288792	79.10
5.5	165	100	10	1	4932352041	4002395366989	85.50
6	115	50	10	1	4932352042	4002395366996	72.90
6	165	100	10	1	4932352043	4002395367009	76.80
6	215	150	10	1	4932430234	4002395378951	100.80
6	265	200	10	1	4932471252	4058546288808	124.40
6.5	165	100	10	1	4932479556	4058546373504	108.30
6.5	215	150	10	1	4932430235	4002395378968	142.90
7	165	100	10	1	4932352044	4002395367016	113.90
8	115	50	10	1	4932352045	4002395367023	84.70
8	165	100	10	1	4932352046	4002395367030	89.50
8	265	200	10	1	4932471253	4058546288815	124.40
10	165	100	10	1	4932352047	4002395367047	98.90
10	215	150	10	1	4932352048	4002395367054	113.20
10	265	200	10	1	4932471254	4058546288822	130.90
10	315	250	10	1	4932471255	4058546288839	161.30
12	160	100	10	1	4932352049	4002395367061	110.00
12	210	150	10	1	4932352050	4002395367078	134.10
12	260	200	10	1	4932471256	4058546288846	150.50
14	210	150	10	1	4932471257	4058546288853	204.50
16	260	200	10	1	4932471258	4058546288860	365.40

Paquetes de brocas SDS-Plus MX4™ - 4 cortes / 50 unidades

Ø (mm)	Largo total (mm) A	Longitud de trabajo (mm) B	Cantidad por paquete	Cantidad de pedido	Referencia	Código EAN	Tarifa €
5.5	165	100	50	1	4932472234	4058546326302	381.50
6	115	50	50	1	4932430437	4002395380985	348.90
6	165	100	50	1	4932430438	4002395380992	377.40
6	215	150	50	1	4932430462	4002395381234	493.20
6.5	165	100	50	1	4932479557	4058546373511	455.80
6.5	215	150	50	1	4932430463	4002395381241	673.70
7	115	50	50	1	4932472154	4058546325503	481.30
7	165	100	50	1	4932472155	4058546325510	513.10
8	115	50	50	1	4932479368	4058546371623	387.30
8	165	100	50	1	4932430439	4002395381005	427.00
8	215	150	50	1	4932430440	4002395381012	487.20
8	315	250	50	1	4932472156	4058546325527	870.10
8	465	400	50	1	4932472157	4058546325534	1434.30
10	115	50	50	1	4932479369	4058546371630	454.50
10	165	100	50	1	4932430441	4002395381029	475.10
10	215	150	50	1	4932430442	4002395381036	541.40
10	315	250	50	1	4932472158	4058546325541	717.40
10	455	390	50	1	4932472159	4058546325558	1328.80
12	160	100	50	1	4932472160	4058546325565	496.20
12	210	150	50	1	4932430443	4002395381043	637.60
12	310	250	50	1	4932472161	4058546325572	959.90
12	450	400	50	1	4932472162	4058546325589	1453.00
14	210	150	50	1	4932478097	4058546340308	1034.60

Juegos de brocas SDS-Plus MX4™ - 4 cortes

Descripción	Se suministra en	Cantidad por paquete	Cantidad de pedido	Referencia	Código EAN	Tarifa €
Estuche de plástico con 5 brocas SDS-Plus MX4™ ① Ø 5 / 6 x 115 mm, Ø 6 / 8 x 165 mm, Ø 10 x 160 mm	Contenedor de plástico	5	1	4932352833	4002395374915	55.00
Estuche de plástico con 5 brocas SDS-Plus MX4™ ① Ø 5.5 x 110 mm, Ø 5.5 / 6 / 7 / 8 x 160 mm	Contenedor de plástico	5	1	4932352835	4002395374939	55.00
Estuche de plástico con 7 brocas SDS-Plus MX4™ ② Ø 5 / 6 x 115 mm, Ø 6 / 8 / 8 / 10 x 165mm, Ø 12 x 160 mm	Estuche de plástico	7	1	4932478626	4058546348199	83.20
Estuche de plástico con 7 brocas SDS-Plus MX4™ ② Ø 5.5 / 6 x 115 mm, Ø 5 / 5.5 / 6 / 8 / 10 x 165 mm	Estuche de plástico	7	1	4932478627	4058546348205	83.20
Expositor para encimera para Estuche de plástico con 7 brocas SDS-Plus MX4™ ③ 6x Estuches de plástico con 7 brocas SDS-Plus MX4™ (4932478626)	Estuche de plástico	1	1	4932478673	4058546348663	478.60
Expositor para encimera para Estuche de plástico con 7 brocas SDS-Plus MX4™ ③ 6x Estuches de plástico con 7 brocas SDS-Plus MX4™ (4932478627)	Estuche de plástico	1	1	4932478674	4058546348670	478.60



Milwaukee®

Nothing but HEAVY DUTY.™



ALTO RENDIMIENTO

PERFORACIONES RÁPIDAS EN HORMIGÓN



25%
MÁS RÁPIDA
3 BREAKER POINTS



2
ESPIRALES
CÓNICAS



2
CORTES
IDEAL PARA
PERFORACIONES EN
HORMIGÓN

*que la generación anterior

Brocas SDS-Plus M2 - 2 cortes



Fabricadas en Alemania

MÁS RÁPIDA: Pastilla de nueva generación, con 3 Breaker Points y espiral cónica, que minimiza la fricción, permitiendo a la M2 una perforación más rápida

DURABILIDAD: Aristas de corte en los extremos, que evitan la rotura al encontrar varilla. Alma más gruesa para una transferencia más efectiva de la energía de impacto, menor vibración y roturas

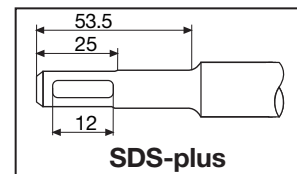

Ø (mm)	Largo total (mm) A	Longitud de trabajo (mm) B	Pretaladrado	Cantidad por paquete	Cantidad de pedido	Referencia	Código EAN	Tarifa €
3	110	50		1	1	4932352892	4002395375509	9.20
3.5	110	50		1	1	4932373908	4002395353378	8.40
4	110	50		1	1	4932339498	4002395304561	4.90
4	160	100		1	1	4932399143	4002395357505	5.80
4.8	110	50		1	1	4932352130	4002395367832	7.10
5	110	50		1	1	4932307067	4002395308835	3.70
5	160	100		1	1	4932399315	4002395359431	4.40
5	210	150		1	1	4932399316	4002395359448	6.10
5.5	110	50		1	1	4932339499	4002395304578	4.20
5.5	160	100		1	1	4932340408	4002395311910	4.90
5.5	210	150		1	1	4932399317	4002395359455	8.20
5.5	260	200		1	1	4932399318	4002395359462	9.30
5.5	310	250		1	1	4932399319	4002395359479	13.90
5.5	410	350		1	1	4932399320	4002395359486	16.60
6	110	50		1	1	4932307068	4002395308842	3.70
6	160	100		1	1	4932307069	4002395308859	4.00
6	210	150		1	1	4932373136	4002395346394	6.10
6	260	200		1	1	4932353819	4002395320127	7.00
6	310	250		1	1	4932399321	4002395359493	12.70
6	460	400	✓	1	1	4932399322	4002395359509	16.20
6.5	110	50		1	1	4932344292	4002395312276	4.30
6.5	160	100		1	1	4932344293	4002395312269	5.20
6.5	210	150		1	1	4932399147	4002395357574	7.00
6.5	260	200		1	1	4932399148	4002395357581	10.10
6.5	310	260		1	1	4932399323	4002395359516	9.70
7	110	50		1	1	4932353820	4002395320134	4.30
7	160	100		1	1	4932340409	4002395311927	5.00
7	210	150		1	1	4932399222	4002395358366	6.80
7	250	200		1	1	4932399324	4002395359523	11.20
8	110	50		1	1	4932307070	4002395308866	4.20
8	160	100		1	1	4932307071	4002395308873	4.50
8	210	150		1	1	4932307072	4002395308880	6.30
8	260	200		1	1	4932353821	4002395320141	7.00
8	310	250		1	1	4932399325	4002395359530	9.40
8	400	350		1	1	4932399326	4002395359547	12.80
8	460	400	✓	1	1	4932367013	4002395336692	14.10
8	600	540	✓	1	1	4932399327	4002395359554	21.60
8	1000	940	✓	1	1	4932399328	4002395359561	43.60
9	160	100		1	1	4932353823	4002395320165	6.00
9	210	150		1	1	4932353822	4002395320158	7.60
10	110	50		1	1	4932340410	4002395311934	4.90
10	160	100		1	1	4932307073	4002395308897	5.00
10	210	150		1	1	4932307074	4002395308903	6.80
10	260	200		1	1	4932344295	4002395312252	7.80
10	310	250		1	1	4932353824	4002395320172	10.00
10	450	400	✓	1	1	4932344296	4002395312245	15.00
10	600	550	✓	1	1	4932367014	4002395336708	22.00
10	1000	950	✓	1	1	4932367015	4002395336715	52.40

✓ Pretaladrar con una broca más corta del mismo diámetro

Brocas SDS-Plus M2 - 2 cortes



Ø (mm)	Largo total (mm) A	Longitud de trabajo (mm) B	Pretaladrado	Cantidad por paquete	Cantidad de pedido	Referencia	Código EAN	Tarifa €
11	160	100		1	1	4932367066	4002395336722	6.90
11	260	210		1	1	4932399329	4002395359578	8.90
12	160	110		1	1	4932307075	4002395308910	6.60
12	210	160		1	1	4932307076	4002395308927	7.70
12	260	210		1	1	4932344297	4002395312238	9.20
12	310	260		1	1	4932353825	4002395320189	12.30
12	450	400	✓	1	1	4932307077	4002395308934	17.90
12	600	550	✓	1	1	4932367068	4002395336746	23.70
12	1000	950	✓	1	1	4932367017	4002395336760	57.60
13	160	110		1	1	4932307946	4002395309054	8.90
13	260	210		1	1	4932344298	4002395312221	12.30
14	160	110		1	1	4932307078	4002395308941	8.30
14	210	160		1	1	4932353826	4002395320196	10.50
14	260	210		1	1	4932307079	4002395308958	11.90
14	310	260		1	1	4932399330	4002395359585	13.40
14	450	400	✓	1	1	4932307088	4002395309047	18.40
14	600	550	✓	1	1	4932367018	4002395336777	26.30
14	1000	950	✓	1	1	4932367019	4002395336784	62.90
15	160	110		1	1	4932373910	4002395353392	10.70
15	260	210		1	1	4932344300	4002395312207	13.70
16	160	110		1	1	4932307080	4002395308965	11.20
16	210	160		1	1	4932307081	4002395308972	13.50
16	260	210		1	1	4932399331	4002395359592	15.20
16	310	260		1	1	4932344301	4002395312191	17.80
16	450	400	✓	1	1	4932307082	4002395308989	23.90
16	600	550	✓	1	1	4932367069	4002395336791	28.90
16	1000	950	✓	1	1	4932367021	4002395336814	68.00
18	200	150		1	1	4932344303	4002395312177	21.50
18	250	200		1	1	4932307083	4002395308996	24.90
18	300	250		1	1	4932344304	4002395312160	25.00
18	450	400	✓	1	1	4932340411	4002395311941	32.10
18	600	550	✓	1	1	4932367022	4002395336821	35.90
18	1000	950	✓	1	1	4932367024	4002395336845	77.10
20	200	150		1	1	4932344305	4002395312153	26.20
20	250	200		1	1	4932307084	4002395309009	45.00
20	300	250		1	1	4932399027	4002395356126	29.00
20	450	400	✓	1	1	4932307085	4002395309016	35.80
20	600	550	✓	1	1	4932367025	4002395336876	38.50
20	1000	950	✓	1	1	4932367026	4002395336883	87.00
22	250	200		1	1	4932373911	4002395353408	34.50
22	450	400	✓	1	1	4932344307	4002395312139	42.20
22	600	550	✓	1	1	4932367027	4002395336890	46.70
22	1000	950	✓	1	1	4932367029	4002395336913	97.90
24	250	200		1	1	4932373922	4002395353521	41.60
24	450	400	✓	1	1	4932307087	4002395309030	52.20
25	250	200		1	1	4932344308	4002395312122	44.80
25	450	400	✓	1	1	4932344309	4002395312115	53.80
25	1000	950	✓	1	1	4932367030	4002395336975	121.60
26	250	200		1	1	4932344310	4002395323814	47.00
26	450	400	✓	1	1	4932344311	4002395312092	59.60

✓ Pretaladrar con una broca más corta del mismo diámetro

Paquetes de brocas SDS-Plus M2 - 2 cortes / 10 unidades

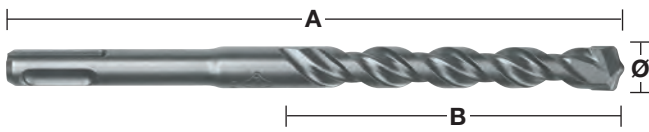

Ø (mm)	Largo total (mm) A	Longitud de trabajo (mm) B	Cantidad por paquete	Cantidad de pedido	Referencia	Código EAN	Tarifa €
5	110	50	10	1	4932371702	4002395344017	32.80
5	160	100	10	1	4932352520	4002395371785	42.30
5.5	110	50	10	1	4932352521	4002395371792	41.00
5.5	160	100	10	1	4932371703	4002395344024	45.30
6	110	50	10	1	4932371704	4002395344031	33.70
6	160	100	10	1	4932371705	4002395344048	36.70
6	210	150	10	1	4932399337	4002395359653	57.50
6.5	160	100	10	1	4932399338	4002395359660	49.30
6.5	210	150	10	1	4932399339	4002395359677	67.50
6.5	260	200	10	1	4932399340	4002395359684	94.30
7	160	100	10	1	4932373225	4002395348619	46.60
8	160	100	10	1	4932371706	4002395344055	42.30
8	210	150	10	1	4932399341	4002395359691	59.60
10	110	50	10	1	4932352522	4002395371808	46.00
10	160	100	10	1	4932371708	4002395344079	48.20
10	210	150	10	1	4932371709	4002395344086	64.60
10	260	200	10	1	4932399342	4002395359707	75.90
12	160	100	10	1	4932399343	4002395359714	62.10
12	210	160	10	1	4932371710	4002395344093	74.40
12	260	210	10	1	4932399344	4002395359721	89.40
14	260	210	10	1	4932371711	4002395344109	114.30

Paquetes de brocas SDS-Plus M2 - 2 cortes / 50 unidades



Ø (mm)	Largo total (mm) A	Longitud de trabajo (mm) B	Cantidad por paquete	Cantidad de pedido	Referencia	Código EAN	Tarifa €
5	110	50	50	1	4932399176	4002395357833	160.40
5.5	160	100	50	1	4932399177	4002395357840	219.70
6	110	50	50	1	4932399178	4002395357857	159.30
6	160	100	50	1	4932399179	4002395357864	178.60
7	160	110	50	1	4932399181	4002395357888	225.80
8	160	100	50	1	4932399182	4002395357895	204.60
8	210	150	50	1	4932399183	4002395357901	290.40
10	160	110	50	1	4932399345	4002395359738	233.00
10	210	150	50	1	4932399184	4002395357918	316.40
10	260	200	50	1	4932399185	4002395357925	369.70
12	210	160	50	1	4932399186	4002395357932	359.90

Juegos de brocas SDS-Plus M2 - 2 cortes



Descripción	Cantidad por paquete	Cantidad de pedido	Referencia	Código EAN	Tarifa €
① Estuche de plástico con 5 brocas SDS-Plus M2 Ø 5 / 6 x 110 mm, Ø 6 / 8 / 10 x 160 mm	5	1	4932352338	4002395369973	21.50
① Estuche de plástico con 5 brocas SDS-Plus M2 Ø 5.5 x 110 mm, Ø 5.5 / 6 / 7 / 8 x 160 mm	5	1	4932352834	4002395374922	24.00
① Estuche de plástico con 5 brocas SDS-Plus M2 largas Ø 10 / 12 / 14 / 16 / 20 x 450 mm	5	1	4932352801	4002395374595	108.00
② Estuche de metal con 7 brocas SDS-Plus M2 Ø 5 / 6 / 8 x 110 mm, Ø 6 / 8 / 10 / 12 x 160 mm	7	1	4932352339	4002395369980	51.70
③ Estuche de metal con 5 brocas M2 y cinceles Ø 6 / 8 / 10 x 160 mm, puntero y cincel	5	1	4932430002	4002395376636	42.80



PERFORACIÓN Y CINCELADO



Nothing but **HEAVY DUTY.**[™]

INVERSIÓN EN EL NEGOCIO



INVESTIGACIÓN Y DESARROLLO
EN NUEVAS *TECNOLOGÍAS*



PROTOTIPOS
RÁPIDA CREACIÓN *DE PROTOTIPOS*



TEST DE CALIDAD
PRUEBAS EXHAUSTIVAS



PRODUCCIÓN
ALTA CAPACIDAD DE PRODUCCIÓN



SDS-PLUS

SDS-MAX

CINCELES



FABRICACIÓN ALEMANA

Extensiones SDS-Plus

Extensiones universales para brocas SDS-Plus

Sistema de montaje sin herramientas

Se adapta en todos los martillos y brocas SDS-Plus

Ideal para perforaciones en espacios muy estrechos como huecos entre instalaciones de tuberías o para trabajos en techos sin necesidad de escaleras

Permite hacer perforaciones de mayor profundidad, sin necesidad de comprar brocas de mayor longitud (solo para diámetros mayores de 22mm)



Longitud (mm)	Cantidad por paquete	Cantidad de pedido	Referencia	Código EAN	Tarifa €
300	1	1	4932471153	4058546287818	130.00
450	1	1	4932471154	4058546287825	151.60



GESTIÓN DEL POLVO

Agujeros hechos con precisión, según la norma de conformidad PGM

Perforación más rápida y eficiente debido a la **eliminación del polvo en un 99%**

Perforación eficiente sin polvo para un ambiente de trabajo más seguro y limpio

Enfriamiento en la broca **para una vida útil más larga**



Brocas SDS-Plus modulares con aspiración

NUEVO

Perforación más eficiente sin polvo para un ambiente libre de polvo y más seguro

Recoge hasta el 99% del polvo generado

Pastillas más refrigeradas, gracias a la aspiración

Diseño de pastilla de 4 cortes, que evita los atascos en hormigón armado

Agujeros concéntricos y de alta precisión, cumpliendo con la norma PGM

Conector de aspiración universal, que permite conectar todos los aspiradores con boquilla de 32 - 38mm

	Ø (mm)	Largo total (mm) A	Longitud de trabajo (mm) B	Cantidad por paquete	Cantidad de pedido	Referencia	Código EAN	Tarifa €
①	5	136	100	1	1	4932471155	4058546287832	22.60
②	6	136	100	1	1	4932471156	4058546287849	22.60
③	8	136	100	1	1	4932471157	4058546287856	23.60
④	10	136	100	1	1	4932471158	4058546287863	25.30
⑤	12	136	100	1	1	4932471159	4058546287870	25.30
⑥	Husillo SDS-Plus con adaptador para aspirador			1	1	4932471160	4058546287887	45.20
Juego de 7 piezas SDS-Plus modulares con aspiración								
⑦	Ø 5 / 6 / 8 / 10 / 12 x 136mm / 1x husillo con adaptador para aspirador			7	1	4932471162	4058546287900	169.20

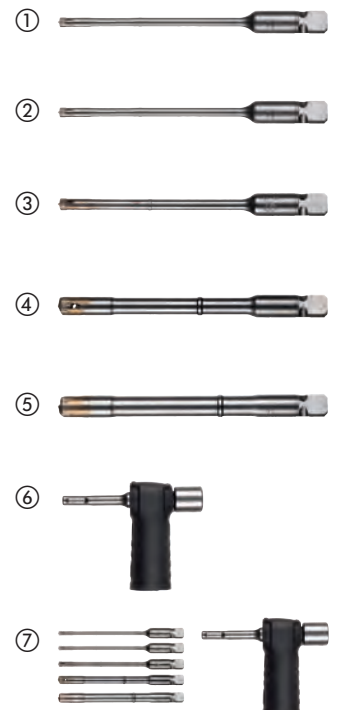

Escanea el código QR y descubre más de la gama

Brocas SDS-Plus con aspiración

Más rápida y eficiente, gracias a la aspiración interna del polvo
 Perforación eficiente y sin polvo para un ambiente de trabajo limpio y seguro
 Refrigeración activa de las pastillas para una mayor durabilidad
 Diseño de la cabeza en 4 cortes para evitar que se atasque con la varilla
 Agujeros concéntricos y de alta precisión, de acuerdo con la conformidad PGM
 Conector universal para adaptarse a todos los aspiradores con conexión de 32 - 38mm

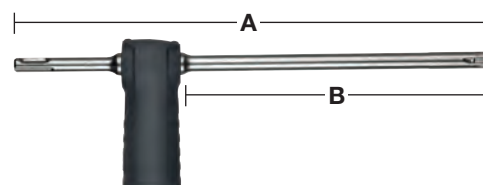

Ø (mm)	Largo total (mm) A	Longitud de trabajo (mm) B	Cantidad por paquete	Cantidad de pedido	Referencia	Código EAN	Tarifa €
12	325	200	1	1	4932459283	4058546002497	89.80
14	360	240	1	1	4932459284	4058546002503	95.40
16	360	240	1	1	4932459285	4058546002510	101.00

Brocas SDS-Max con aspiración

Más rápida y eficiente, gracias a la aspiración interna del polvo
 Perforación eficiente y sin polvo para un ambiente de trabajo limpio y seguro
 Refrigeración activa de las pastillas para una mayor durabilidad
 Diseño de la cabeza en 4 cortes para evitar que se atasque con la varilla
 Agujeros concéntricos y de alta precisión, de acuerdo con la conformidad PGM
 Conector universal para adaptarse a todos los aspiradores con conexión de 32 - 38mm

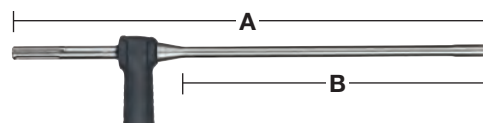

Ø (mm)	Largo total (mm) A	Longitud de trabajo (mm) B	Cantidad por paquete	Cantidad de pedido	Referencia	Código EAN	Tarifa €
16	600	400	1	1	4932459287	4058546002534	217.50
18	600	400	1	1	4932459288	4058546002541	228.80
20	600	400	1	1	4932459289	4058546002558	240.20
22	600	400	1	1	4932459290	4058546002565	245.90
24	600	400	1	1	4932459291	4058546002572	257.50
25	600	400	1	1	4932459292	4058546002589	263.10
28	600	400	1	1	4932459293	4058546002596	286.00
28	900	900	1	1	4932459294	4058546002602	400.50
30	600	400	1	1	4932459295	4058546002619	303.10
30	900	700	1	1	4932459296	4058546002626	423.40
32	600	400	1	1	4932459297	4058546002633	314.60
32	900	700	1	1	4932459298	4058546002640	446.10
35	900	700	1	1	4932459300	4058546002664	457.60
Adaptador universal para aspirador			1	1	4931416173	4002395805501	21.60

PCHDE - Sistema de aspiración universal

Sistema universal de aspiración, compatible con todas las marcas de martillos SDS-Max del mercado

Recoge más del 90% del polvo

Ahorra tiempo de limpieza

Se adapta a los aspiradores MILWAUKEE® con el sistema Click system

Solo puede ser utilizado con los cinces mostrados abajo

Los siguientes recambios están disponibles: muelle (4931328988), anillos de goma (5 pcs) (4931455278), cuerpo principal (4931449576) y frontal con nariz de plástico (4931455277)



Descripción	Cantidad por paquete	Cantidad de pedido	Referencia	Código EAN	Tarifa €
PCHDE. Incluye 1x puntero SDS-Max de 400mm	1	1	4932455280	4002395247943	112.90
PCHDE. Incluye 1x cincel SDS-Max de 400mm	1	1	4932455275	4002395247936	112.90
Puntero para sistema DE - 400mm	1	1	4932455144	4002395247981	22.70
Cincel para sistema DE - 400mm	1	1	4932455145	4002395247974	22.70

Protector para el polvo

Previene la entrada del polvo y suciedad en la zona del portaherramientas, cuando utilizamos palas o clavapicas

Descripción	Cantidad por paquete	Cantidad de pedido	Referencia	Código EAN	Tarifa €
Protector de polvo	1	1	9170086960	4002395565504	6.80



Sistemas de aspiración para martillos

Descripción	Cantidad por paquete	Cantidad de pedido	Referencia	Código EAN	Tarifa €
① Anillo recolector de polvo. Para recoger el polvo cuando se taladra por encima de la cabeza. Adecuado para Ø 5 – 8mm	1	1	4932430912	4002395385744	7.70
② Extractor, para recoger el polvo generado por la broca, al taladrar en paredes o techos. Admite hasta broca de Ø 28mm. Encaja directamente en los aspiradores industriales (boquilla universal de Ø 26 - 41mm)	1	1	4932430446	4002395381074	19.10
③ Sistema de aspiración – PHDE72. Para taladrar con broca o corona desde Ø 6 – 72mm. Escobas para limpiar la espiral y mejorar la aspiración, estas se pueden sacar para los trabajos con corona. Boquilla: Ø 37 mm exterior / Ø 32 mm interior. Recambio de Juntas de sellado (2 pz): 4931448564 Recambio de cepillos: 4931448565	1	1	4932430480	4002395381418	65.20
④ PHDE152. Para perforar incluso con diamante en seco desde Ø 25 - 152mm. Cepillos interiores para mejorar el aspirado y la extracción	1	1	4932471990	4058546298890	111.20

①



②



③



④



DE16 - Sistema de aspiración universal

⑤

⑤ 1x DE16, 1x empuñadura lateral y 3x collares, permite utilizar taladros/martillos con cuellos desde Ø 43 - 59 mm. 2x anillos de aspiración (49902301)	1	1	4932430835	4002395384976	148.10
---	---	---	------------	---------------	--------



Sistema de aspiración universal

Adaptador universal para todas las marcas y formas del mercado
 Acepta todas las brocas hasta una longitud de 215mm
 Pueden conectarse todos los aspiradores con boquilla estándar del mercado
 Manga transparente para mayor visibilidad y precisión
 Recoge hasta un 99% de polvo
 Puede utilizarse con o sin aspirador

Descripción	Cantidad por paquete	Cantidad de pedido	Referencia	Código EAN	Tarifa €
Sistema de aspiración universal	1	1	4932464916	4058546228613	38.20
Manga de recambio para sistema de aspiración universal	1	1	4932464917	4058546228620	11.10



Sistema de aspiración universal para SDS-Max

Sistema universal - Se adapta a todos los martillos SDS-Max del mercado
 Admite todos los punteros o cinceles de 400mm y hasta 25mm de ancho de cincel
 Diseño fino para poder entrar en áreas estrechas
 Boquilla con clip para conectarlo fácilmente a los aspiradores MILWAUKEE®

Descripción	Cantidad por paquete	Cantidad de pedido	Referencia	Código EAN	Tarifa €
Sistema de aspiración para SDS-Max	1	1	4932471991	4058546298906	165.60



Sistema de aspiración para martillos demoledores

Sistema universal - Se adapta a todos los martillos con anclaje hexagonal de 28 y 30mm
 Admite todos los punteros y cinceles
 Diseño fino para poder entrar en áreas estrechas
 Boquilla con clip para conectarlo fácilmente a los aspiradores MILWAUKEE®

Descripción	Cantidad por paquete	Cantidad de pedido	Referencia	Código EAN	Tarifa €
Sistema de aspiración para martillos demoledores	1	1	4932471992	4058546298913	189.60



Coronas SDS-Plus TCT

Coronas perforadoras para martillos de hasta 4kg

Todas las coronas TCT tienen rosca M16 x 2 y encajan tanto en husillos SDS-plus como Hex 11mm

El husillo y la broca piloto se venden por separado

Fabricadas en Alemania

No recomendadas para perforar hormigón armado

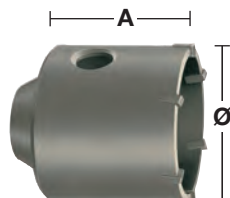
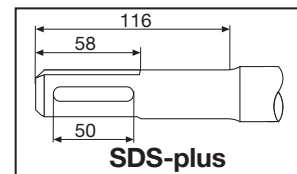

Ø (mm)	Largo total (mm) A	Cantidad por paquete	Cantidad de pedido	Referencia	Código EAN	Tarifa €
35	58	1	1	4932344478	4002395312559	59.00
50	58	1	1	4932344479	4002395312566	66.50
65	50	1	1	4932344480	4002395312573	77.90
68	50	1	1	4932399099	4002395357031	78.00
82	50	1	1	4932344481	4002395312580	87.20
90	50	1	1	4932344482	4002395312597	107.10
100	50	1	1	4932480689	4058546409746	138.00

Juegos de coronas SDS-Plus TCT

El juego incluye: Corona TCT, husillo SDS-Plus de 105mm, Broca piloto de TCT ø 8 x 120mm y llave allen

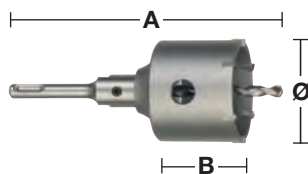

Ø (mm)	Largo total (mm) A	Longitud de trabajo (mm) B	Cantidad por paquete	Cantidad de pedido	Referencia	Código EAN	Tarifa €
65	182	50	4	1	4932399295	4002395359097	108.30
68	182	50	4	1	4932399296	4002395359103	113.70
82	182	50	4	1	4932399297	4002395359110	131.90

Husillos para coronas TCT

Tanto los husillos SDS-Plus y hexagonales incluyen la llave allen, pero se les debe añadir la broca piloto, que se vende por separado

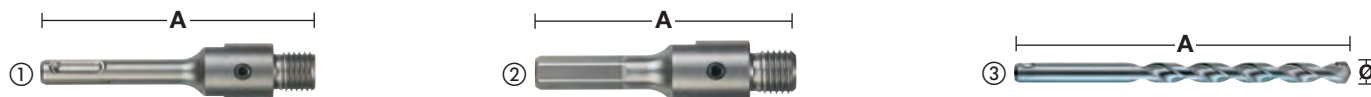

Descripción	Recepción	Ø (mm)	Largo total (mm) A	Cantidad por paquete	Cantidad de pedido	Referencia	Código EAN	Tarifa €
① Husillo SDS-Plus	SDS-Plus		105	2	1	4932399966	4002395366255	30.40
① Husillo para coronas de +100mm	SDS-Plus		115	1	1	4932480690	4058546409753	28.80
① Husillo SDS-Plus	SDS-Plus		370	2	1	4932399967	4002395366262	49.80
② Husillo Hexagonal	11 mm Hex		90	2	1	4932399968	4002395366279	33.00
③ Broca piloto TCT para utilizar en ladrillo, hormigón, mampostería, etc.		8	120	1	1	4932399125	4002395357291	7.50



PERFORACIONES AL LÍMITE

SDS-MAX BROCAS MX4™

MILWAUKEE® lidera el desarrollo de accesorios y tecnología para la obra. La incesante búsqueda de la innovación ha dado como resultado la nueva gama de brocas SDS-Max MX4™, nuestra broca más resistente y duradera para los trabajos más duros de la obra.

Impulsado y desarrollado por incontables horas en el lugar de trabajo, MILWAUKEE® ha creado la broca SDS-Max MX4™, la más rápida, con mayor rendimiento y vida útil al perforar en hormigón armado. Con la tecnología exclusiva Target Tip de MILWAUKEE®, la pastilla es más grande que las brocas estándar SDS-Max, lo que proporciona una mayor precisión y rendimiento en hormigón armado, así como en otras aplicaciones más extremas.

NUEVO



TECNOLOGÍA TARGET TIP



PUNTA CON AFILADO MÁS AGRESIVO
RENDIMIENTO CONTRA LA VARILLA MEJORADO

2x

MÁS DURACIÓN EN HORMIGÓN ARMADO*

* Vs generación anterior

4 ESPIRALES CON DISEÑO VARIABLE*

PERFORACIONES MÁS RÁPIDAS

PRECISIÓN Y DISEÑO ALEMÁN



NUEVO



TECNOLOGÍA TARGET TIP



SELLO PGM

PERFORACIONES PRECISAS

* Diseño de 4 espirales variables hasta 16mm, diámetros mayores con diseño de 2 espirales variables

Brocas SDS-Max MX4[™] - 4 cortes

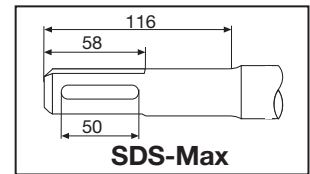
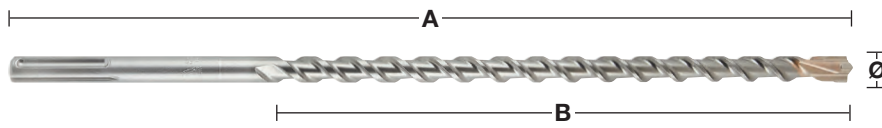

Ø (mm)	Largo total (mm) A	Longitud de trabajo (mm) B	Pretaladrado	Cantidad por paquete	Cantidad de pedido	Referencia	Código EAN	Tarifa €
12	340	200		1	1	4932352750	4002395374083	50.30
12	540	400	✓	1	1	4932352751	4002395374090	57.60
12	690	550		1	1	4932430727	4002395383887	82.30
14	340	200		1	1	4932352752	4002395374106	52.40
14	540	400	✓	1	1	4932352753	4002395374113	68.40
15	340	200		1	1	4932352754	4002395374120	58.20
15	540	400	✓	1	1	4932352755	4002395374137	69.70
16	340	200		1	1	4932352756	4002395374144	61.60
16	540	400	✓	1	1	4932352757	4002395374151	79.80
16	940	800	✓	1	1	4932352758	4002395374168	103.70
16	1320	1180	✓	1	1	4932352759	4002395374175	229.10
18	340	200		1	1	4932352760	4002395374182	67.90
18	540	400	✓	1	1	4932352761	4002395374199	71.90
18	940	800	✓	1	1	4932352762	4002395374205	112.50
18	1320	1180	✓	1	1	4932352763	4002395374212	249.30
20	320	200		1	1	4932352764	4002395374229	70.30
20	520	400	✓	1	1	4932352765	4002395374236	76.60
20	920	800	✓	1	1	4932352766	4002395374243	116.70
20	1320	1200	✓	1	1	4932352767	4002395374250	270.20
22	320	200		1	1	4932352768	4002395374267	71.50
22	520	400	✓	1	1	4932352769	4002395374274	76.10
22	920	800	✓	1	1	4932352770	4002395374281	131.60
22	1320	1200	✓	1	1	4932352771	4002395374298	278.50
24	320	200		1	1	4932352772	4002395374304	75.70
24	520	400	✓	1	1	4932352773	4002395374311	91.40
25	320	200		1	1	4932352774	4002395374328	84.60
25	520	400	✓	1	1	4932352775	4002395374335	89.30
25	920	800	✓	1	1	4932352776	4002395374342	133.50
25	1320	1200	✓	1	1	4932352777	4002395374359	288.60
26	520	400		1	1	4932430728	4002395383894	94.30
28	370	250		1	1	4932352778	4002395374366	98.20
28	570	450	✓	1	1	4932352779	4002395374373	107.00
28	670	550	✓	1	1	4932352780	4002395374380	143.60
28	920	800	✓	1	1	4932352781	4002395374397	169.60
28	1320	1200	✓	1	1	4932352782	4002395374403	313.10
30	370	250		1	1	4932352783	4002395374410	104.10
30	570	450		1	1	4932352784	4002395374427	110.50
30	920	800		1	1	4932430729	4002395383900	178.20
32	370	250		1	1	4932352785	4002395374434	111.30
32	570	450		1	1	4932352786	4002395374441	129.00
32	920	800	✓	1	1	4932352787	4002395374458	192.60
32	1320	1200	✓	1	1	4932352788	4002395374465	334.80
35	370	250		1	1	4932352789	4002395374472	124.50
35	570	450		1	1	4932352790	4002395374489	135.20
35	920	800	✓	1	1	4932352791	4002395374496	253.20
38	370	250		1	1	4932352792	4002395374502	136.60
38	570	450		1	1	4932352793	4002395374519	153.90
40	370	250		1	1	4932352794	4002395374526	155.30
40	570	450	✓	1	1	4932352795	4002395374533	186.40
40	920	800	✓	1	1	4932352796	4002395374540	267.00
40	1320	1200	✓	1	1	4932352797	4002395374557	438.60
45	570	450		1	1	4932352798	4002395374564	295.20
45	920	800		1	1	4932430730	4002395383917	366.40
50	570	450		1	1	4932430731	4002395383924	329.10
52	570	450		1	1	4932352799	4002395374571	332.20
Juego de 5 brocas SDS-Max Ø 16 / 18 x 540mm, Ø 20 / 22 / 25 x 520mm				5	1	4932352800	4002395374588	380.90

✓ Pretaladrar con una broca más corta del mismo diámetro

Longitudes adicionales disponibles bajo pedido, con cantidades mínimas

Brocas Rompedoras SDS-Max - monocuerpo

NUEVO

Construcción maciza en una sola pieza
 Broca centradora de 3 cortes de alta calidad
 Cabeza maciza con 3 salidas de extracción de polvo y residuos
 Zona exterior achaflanada para evitar que las pastillas se dañen al golpear en varilla o refuerzos metálicos
 Perfecta para trabajar en hormigón armado
 Fabricadas en Alemania

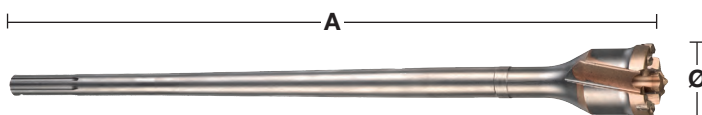
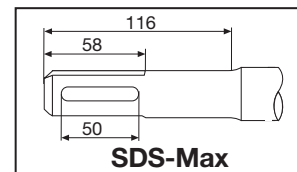

Ø (mm)	Largo total (mm) A	Cantidad por paquete	Cantidad de pedido	Referencia	Código EAN	Tarifa €
40	550	1	1	4932492053	4058546414207	220.50
45	550	1	1	4932492054	4058546414214	231.00
45	990	1	1	4932492055	4058546414221	346.50
55	550	1	1	4932492056	4058546414238	273.00
55	990	1	1	4932492057	4058546414245	367.50
65	550	1	1	4932492058	4058546414252	304.50
65	990	1	1	4932492059	4058546414269	451.50
80	550	1	1	4932492060	4058546414276	336.00
80	990	1	1	4932492061	4058546414283	556.50

Coronas SDS-Max TCT - monocuerpo

Cuerpo en una sola pieza de acero
 Mayor vida útil
 Suministrada con broca piloto y cuña de extracción
 Fabricadas en Alemania
 No recomendadas para perforar hormigón armado

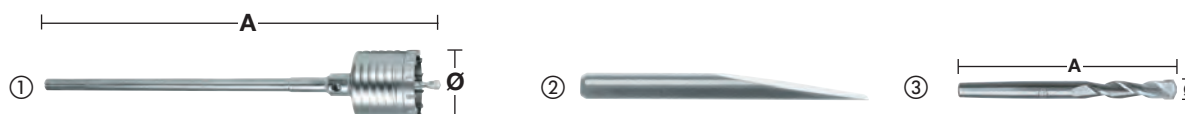

Descripción	Ø (mm)	Largo total (mm) A	Cantidad por paquete	Cantidad de pedido	Referencia	Código EAN	Tarifa €
①	50	290	1	1	4932399373	4002395359905	195.80
	50	550	1	1	4932373884	4002395353132	205.90
	68	290	1	1	4932399374	4002395359912	253.00
	68	550	1	1	4932373885	4002395353149	249.90
	80	290	1	1	4932399375	4002395359929	269.00
	80	550	1	1	4932373886	4002395353156	286.90
	100	550	1	1	4932373888	4002395353170	375.70
	125	550	1	1	4932373889	4002395353187	450.60
	150	550	1	1	4932373890	4002395353194	500.60
② Cuña expulsora			1	1	4932399021	4002395356065	11.40
③ Broca piloto	11	120	1	1	4932245967	4002395307111	7.70

Coronas SDS-Max TCT - 2 piezas

No recomendable para martillos rotativos de más de 10kg

Fabricadas en Alemania

No recomendadas para perforar hormigón armado

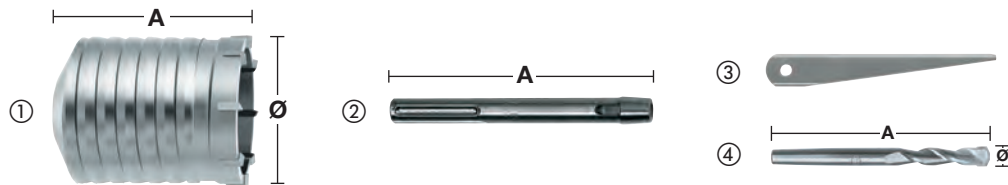

Descripción	Ø (mm)	Largo total (mm) A	Cantidad por paquete	Cantidad de pedido	Referencia	Código EAN	Tarifa €
① Corona TCT	40	100	1	1	4932245992	4002395307180	76.20
	50	100	1	1	4932430732	4002395383931	89.10
	60	100	1	1	4932430733	4002395383948	110.40
	65	100	1	1	4932245994	4002395307203	114.00
	68	100	1	1	4932430734	4002395383955	124.30
	80	100	1	1	4932245995	4002395307210	144.20
	90	100	1	1	4932430735	4002395383962	173.80
	100	100	1	1	4932367304	4002395336432	181.60
	125	100	1	1	4932367306	4002395336456	221.20
	150	100	1	1	4932367308	4002395336470	330.90
② Husillo SDS-Max	-	180	1	1	4932343667	4002395315932	46.50
	-	450	1	1	4932343670	4002395315949	84.50
③ Cuña expulsora	-	-	1	1	4932604214	4002395311231	6.90
④ Broca piloto	11	120	1	1	4932245967	4002395307111	7.70

Adaptador



Descripción	Recepción	Recepción del taladro	Cantidad por paquete	Cantidad de pedido	Referencia	Código EAN	Tarifa €
Adaptador SDS-Max a SDS-Plus	SDS-Max	SDS-Plus	1	1	4932359490	4002395325795	99.40

SDS-Max Vario System

Sistema flexible: podemos aumentar la longitud, acoplando extensiones y combinando con coronas y/o brocas rompedoras. Recomendamos como máximo 3 extensiones

Ahorro: con las mismas extensiones, tan solo necesitamos cambiar las brocas o coronas

Recomendadas para martillos de más de 8kg

Cabeza rompedora Vario, suministrada con tornillo

Descripción	Ø (mm)	Largo total (mm) A	Cantidad por paquete	Cantidad de pedido	Referencia	Código EAN	Tarifa €
① Vario husillo SDS-Max	-	195	1	1	4932430736	4002395383979	68.60
② Vario extensión (Incluye tornillo de unión)	25	280	1	1	4932430737	4002395383986	104.90
③ Vario tornillo de unión	-	-	1	1	4932430738	4002395383993	17.40
④ Vario eje cónico para coronas	-	-	1	1	4932430748	4002395384099	97.10
⑤ Corona TCT	40	100	1	1	4932245992	4002395307180	76.20
	50	100	1	1	4932430732	4002395383931	89.10
	60	100	1	1	4932430733	4002395383948	110.40
	65	100	1	1	4932245994	4002395307203	114.00
	68	100	1	1	4932430734	4002395383955	124.30
	80	100	1	1	4932245995	4002395307210	144.20
	90	100	1	1	4932430735	4002395383962	173.80
	100	100	1	1	4932367304	4002395336432	181.60
	125	100	1	1	4932367306	4002395336456	221.20
	150	100	1	1	4932367308	4002395336470	330.90
⑥ Cuña expulsora	-	-	1	1	4932604214	4002395311231	6.90
⑦ Broca piloto	11	120	1	1	4932245967	4002395307111	7.70
⑧ Vario - cabeza rompedora (suministrada con tornillo)	30	150	1	1	4932430739	4002395384006	211.40
	35	150	1	1	4932430740	4002395384013	222.90
	40	150	1	1	4932430743	4002395384044	234.30
	45	150	1	1	4932430744	4002395384051	245.70
	55	150	1	1	4932430745	4002395384068	308.50
	60	150	1	1	4932430741	4002395384020	337.10
	68	150	1	1	4932430746	4002395384075	382.80
	80	150	1	1	4932430747	4002395384082	434.30
	90	150	1	1	4932430742	4002395384037	470.90

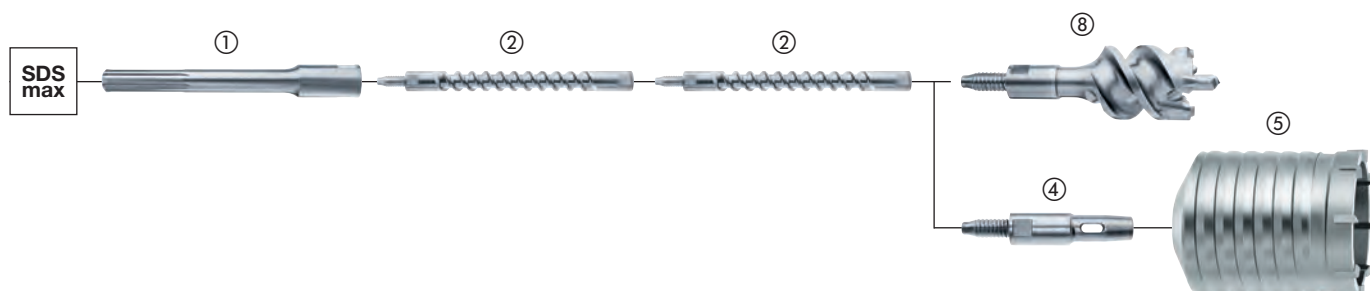
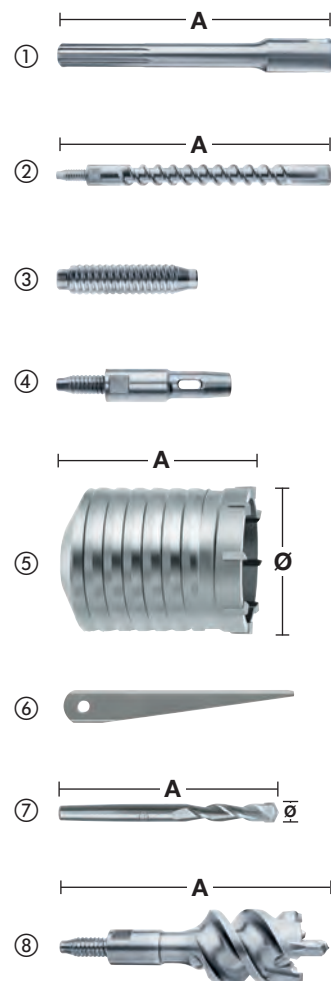



Nothing but **HEAVY DUTY.**[™]

Drill Connect

El innovador sistema Drill Connect patentado por MILWAUKEE[®] es la solución definitiva para quienes exigen la máxima versatilidad con accesorios de gran diámetro.

Versátil:

Drill Connect actúa como enlace entre la máquina y el accesorio de taladrar. En un lado, el sistema es totalmente compatible con todos los útiles de taladrar con admisión SDS-Max, como brocas, brocas rompedoras y brocas de corona. En el lado opuesto, entre el martillo electroneumático y el Drill Connect se puede fijar la pieza de extensión con la longitud deseada.

Rentable:

Los profesionales necesitan siempre brocas largas y cortas y, dependiendo de la aplicación a veces incluso del mismo diámetro. Ahora es posible reducir el número total de accesorios necesarios para realizar una perforación con ayuda del sistema Drill Connect, que permite intercambiar el diámetro y la longitud del accesorio en un simple paso. De este modo, el usuario puede aprovecharse de las ventajas de comprar brocas cortas más baratas y ampliar la longitud con las extensiones económicas. Además, la flexibilidad de Drill Connect reduce la cantidad de brocas que se debe llevar en la caja de herramientas.

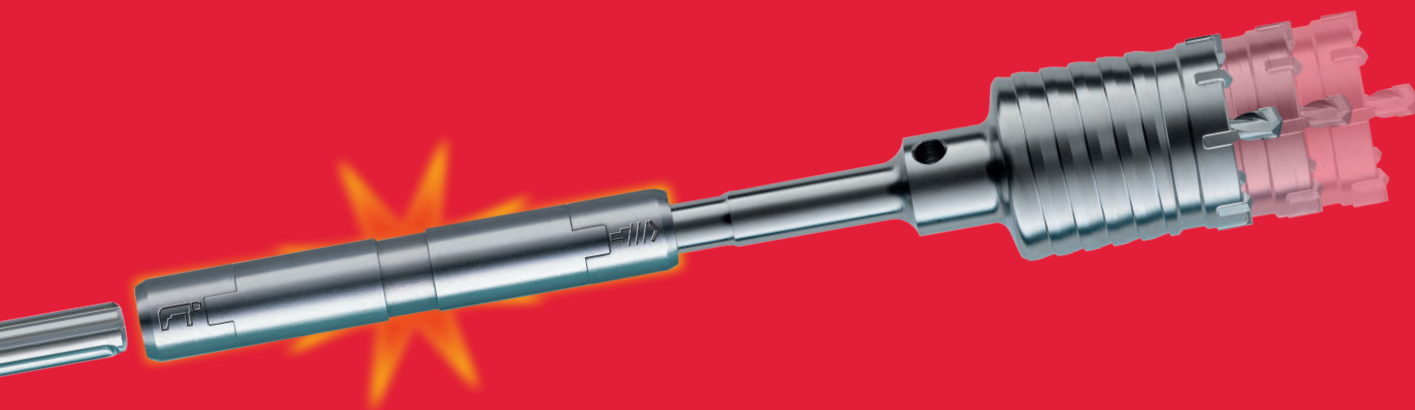

100% de efectividad:

El Drill Connect permite una conexión rápida y segura entre la broca y la pieza de extensión, garantizando que se transfiera el 100% del impacto a la punta de la broca.



Menos peso:

Al combinar accesorios cortos con las extensiones de 18mm de diámetro, se reduce el peso hasta un 15%.

- Recomendamos limpiar el Drill Connect de polvo de hormigón y lubricarlo con grasa a intervalos regulares (grasa MILWAUKEE[®] – Ref. 4932352273).
- El Drill Connect, solo admite diámetros mayores de 32mm y limitado a martillos de hasta 8kg de peso.

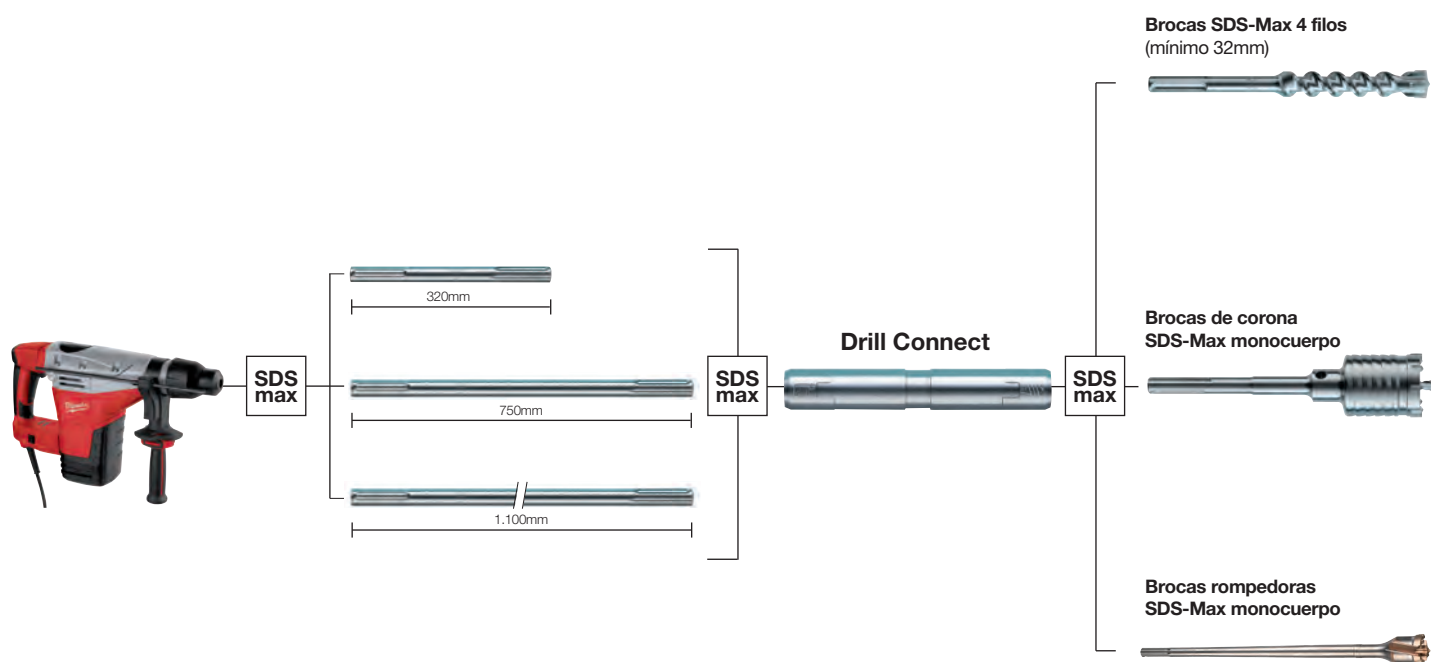

Drill Connect

Recomendado para diámetros superiores a 32mm
 Para utilizar con martillos de como máximo 8kg de peso

Descripción	Recepción	Tipo de anclaje	Largo total (mm) A	Cantidad por paquete	Cantidad de pedido	Referencia	Código EAN	Tarifa €
Drill connect	SDS-Max	SDS-Max	190	1	1	4932399128	4002395357321	293.10

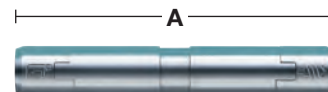

Extensiones para el Drill Connect

Descripción	Recepción	Tipo de anclaje	Longitud (mm) A	Cantidad por paquete	Cantidad de pedido	Referencia	Código EAN	Tarifa €
Extensión SDS-Max	SDS-Max	SDS-Max	320	1	1	4932399242	4002395358533	38.40
Extensión SDS-Max	SDS-Max	SDS-Max	750	1	1	4932399129	4002395357338	47.90
Extensión SDS-Max	SDS-Max	SDS-Max	1100	1	1	4932399243	4002395358540	64.80

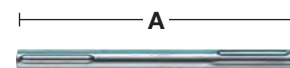

Grasa

Esta grasa ha sido especialmente formulada para lubricar y proteger tanto la herramienta como el accesorio, incrementando la vida de estos
 Aplicar una pequeña cantidad directamente sobre la recepción de la broca, cincel, corona, etc.
 Contiene 50 gramos

Descripción	Cantidad por paquete	Cantidad de pedido	Referencia	Código EAN	Tarifa €
Grasa para accesorios	1	1	4932352273	4002395369324	10.30
Expositor con 15 tubos de grasa (contiene 15x 4932352273)	15	1	4932352274	4002395369331	132.10





Nothing but **HEAVY DUTY.**[™]

CINCELES SLEDGE

2X

MÁS DURACIÓN

*VS LOS CINCELES ESTÁNDAR

Nuestra gama de cinces SLEDGE[™] se mantienen afilados durante más tiempo. Los bordes reforzados ofrecen máxima durabilidad y reducen el desgaste durante la vida útil del cincel. Hemos diseñado estos cinces para que mantengan la forma y los bordes más afilados, aumentando la productividad trabajando en hormigón, óxido o asfalto.

No es necesario volver a afilar o endurecer, reduciendo así el tiempo de inactividad. Fabricados con acero forjado de alta calidad para una máxima durabilidad y mayor vida útil trabajando en hormigones de alta dureza, comparados con nuestros cinces estándar. Disponibles para martillos SDS-Plus y SDS-Max.



EXTRA LARGO

LONGITUD DE TRABAJO

PUNTA AUTOAFILABLE

FABRICADO EN

ALEMANIA

PUNTA REAFILADA

SE MANTIENE MÁS AFILADO, PROPORCIONA MEJOR RENDIMIENTO Y EVITA ATASCOS

Escanea el
código QR
y descubre
nuestro
vídeo



Cinzel autoafilable SDS-Plus SLEDGE™

Hasta 2x de vida útil en comparación con los cinceles estándar

Cinzel autoafilable

Mayor duración en el trabajo, eliminando el material más rápidamente

Bordes reforzados y diseño de la punta optimizado, reduciendo los atascos en el hormigón

Fabricado en Alemania

Descripción	Largo total (mm)	Grosor (mm)	Cantidad por paquete	Cantidad de pedido	Referencia	Código EAN	Tarifa €
① SDS-Plus SLEDGE™ Puntero Autoafilable	250	-	1	1	4932478262	4058546344399	17.00
			10	1	4932478272	4058546344498	159.20
② SDS-Plus SLEDGE™ Cinzel Autoafilable	250	20	1	1	4932478263	4058546344405	17.00
			10	1	4932478273	4058546344504	159.20
③ SDS-Plus SLEDGE™ Cinzel ancho Autoafilable	250	40	1	1	4932478264	4058546344412	31.80
④ SDS-Plus SLEDGE™ Cinzel Autoafilable azulejos	250	50	1	1	4932478265	4058546344429	37.20



Cinzel autoafilable SDS-Max SLEDGE™

Hasta 2x vida útil en comparación con los cinceles estándar

Cinzel autoafilable

Mayor duración en el trabajo, eliminando el material más rápidamente

Bordes reforzados y diseño de la punta optimizado, reduciendo los atascos en el hormigón

Fabricado en Alemania

Descripción	Largo total (mm)	Grosor (mm)	Cantidad por paquete	Cantidad de pedido	Referencia	Código EAN	Tarifa €
① SDS-Max SLEDGE™ Puntero Autoafilable	400	-	1	1	4932478266	4058546344436	37.90
			20	1	4932478274	4058546344511	711.50
② SDS-Max SLEDGE™ Cinzel Autoafilable	400	25	1	1	4932478267	4058546344443	37.90
			20	1	4932478275	4058546344528	711.50
③ SDS-Max SLEDGE™ Cinzel Autoafilable	380	50	1	1	4932478268	4058546344450	47.40
④ SDS-Max SLEDGE™ Cinzel Autoafilable	300	80	1	1	4932478269	4058546344467	41.60
⑤ SDS-Max SLEDGE™ Cinzel Autoafilable azulejos	380	50	1	1	4932478270	4058546344474	42.80
⑥ SDS-Max SLEDGE™ Cinzel Autoafilable azulejos	300	50	1	1	4932478271	4058546344481	42.80
⑦ SDS-Max Rascador para suelos	635	152	1	1	4932480474	4058546407599	182.40
Kit de repuesto para SDS-Max Rascador			10	1	4932480475	4058546407605	35.40
1x lamina 152x180x1,5mm, 1x soporte, 4x tuercas y 4x tornillos							

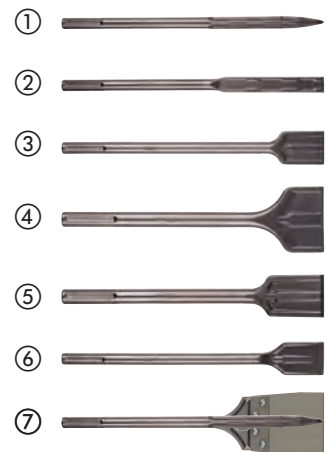

Cinceles SDS-Plus

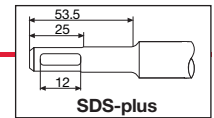

Descripción	Largo total (mm)	Grosor (mm)	Cantidad por paquete	Cantidad de pedido	Referencia	Código EAN	Tarifa €
① SDS-Plus Puntero fino	180	-	1	1	4932451731	4002395276813	13.20
② SDS-Plus Puntero	250	-	1	1	4932339625	4002395304813	9.90
③ SDS-Plus Cincel fino	180	14	1	1	4932451732	4002395276820	11.20
④ SDS-Plus Cincel	250	20	1	1	4932339626	4002395304820	9.90
⑤ SDS-Plus Cincel ancho	250	40	1	1	4932367146	4002395334377	16.50
⑥ Juego de 3 cinceles de 250mm	250	-	3	1	4932430001	4002395376629	34.30
⑦ SDS-Plus Cincel para retirar azulejos	250	40	1	1	4932353424	4002395320202	17.40
⑧ SDS-Plus Cincel de acanalado	250	22	1	1	4932339627	4002395304837	22.20
⑨ SDS-Plus Pala ancha acodada para eliminar pastas	165	75	1	1	4932352344	4002395370030	31.70
⑩ SDS-Plus Rascador para paredes y suelos	250	100	1	1	4932352919	4002395375776	105.00
Lámina de repuesto de 1mm de espesor con 3 tornillos / tuercas	-	-	1	1	4932352920	4002395375783	58.40
⑪ SDS-Plus Cincel para mortero	125	32	1	1	4932472029	4058546324254	143.60
	200	32	1	1	4932472030	4058546324261	154.80
⑫ SDS-Plus Acanalador con alas 22x250mm	250	22	1	1	4932479900	4058546376949	55.20

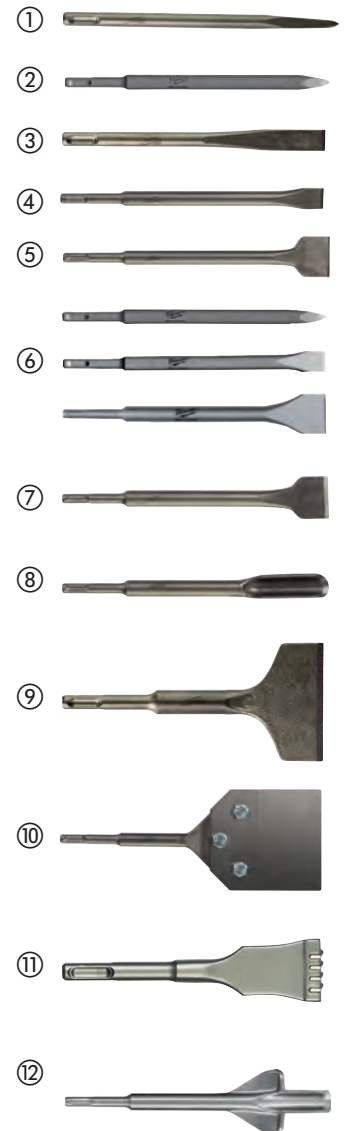

Cinceles SDS-Max

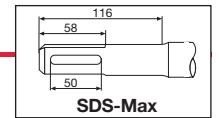

Descripción	Largo total (mm)	Grosor (mm)	Cantidad por paquete	Cantidad de pedido	Referencia	Código EAN	Tarifa €	
① SDS-Max Puntero	280	-	1	1	4932343734	4002395317509	14.10	①
	400	-	1	1	4932343735	4002395317516	15.50	
	400	-	20	1	4932399302	4002395359165	281.30	
	600	-	1	1	4932343736	4002395317523	20.60	
② SDS-Max Cincel	280	25	1	1	4932343737	4002395317530	14.00	②
	400	25	1	1	4932343738	4002395317547	15.50	
	400	25	20	1	4932399303	4002395359172	281.30	
	600	25	1	1	4932343739	4002395317554	20.70	
③ SDS-Max Cincel ancho	400	50	1	1	4932343743	4002395317592	31.90	③
	300	80	1	1	4932343744	4002395317608	35.20	
④ SDS-Max Cincel para eliminar azulejos	300	115	1	1	4932343745	4002395317615	67.60	④
	300	80	1	1	4932399234	4002395358489	40.20	
⑤ SDS-Max Acanalador	300	26	1	1	4932343740	4002395317561	36.90	⑤
⑥ SDS-Max Cincel acanalador con alas 35x380mm	380	35	1	1	4932343746	4002395317622	169.20	⑥
⑦ SDS-Max Pala para tierra	400	110	1	1	4932343747	4002395317639	91.80	⑦
⑧ SDS-Max Tratamientos de superficies / Abujardadores	240	50	1	1	4932352918	4002395375769	191.80	⑧
⑨ SDS-Max Clavapicas para electrodos / varillas de toma de tierra	220	Ø 13.3	1	1	4932451354	4002395159031	66.10	⑨
	220	Ø 16.6	1	1	4932451355	4002395159048	66.10	
	220	Ø 22.2	1	1	4932451356	4002395159055	96.40	
⑩ SDS-Max Cincel para mortero	280	38	1	1	4932472031	4058546324278	170.90	⑩

Vástago cónico Universal

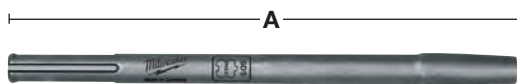

Descripción	Largo total (mm) A	Cantidad por paquete	Cantidad de pedido	Referencia	Código EAN	Tarifa €
Vástago cónico universal SDS-Max	300	1	1	4932343771	4002395317745	49.00

Cinceles 21mm K-Hex

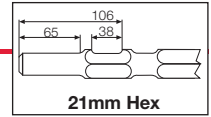

Descripción	Largo total (mm)	Grosor (mm)	Cantidad por paquete	Cantidad de pedido	Referencia	Código EAN	Tarifa €
	380	-	1	1	4932479212	4058546370060	33.80
① 21mm K-Hex Puntero	460	-	1	1	4932492776	4058546476472	42.00
	600	-	1	1	4932479213	4058546370077	48.70
	380	24	1	1	4932479214	4058546370084	33.80
② 21mm K-Hex Cíncel	460	25	1	1	4932492777	4058546476489	42.00
	600	24	1	1	4932479215	4058546370091	47.70
	300	50	1	1	4932479216	4058546370107	41.60
③ 21mm K-Hex Cíncel ancho	300	75	1	1	4932479217	4058546370114	42.40
④ 21mm K-Hex Pala para tierra	450	100	1	1	4932479218	4058546370121	115.50
⑤ Vástago cónico 21mm K-HEX 300mm	300	-	1	1	4932479219	4058546370138	46.70
⑥ Placa apisonadora cuadrada 120x120mm	120	120	1	1	4932479220	4058546370145	90.00





Cinceles 28mm Hex

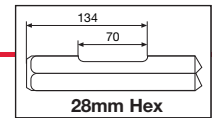

Descripción	Largo total (mm)	Grosor (mm)	Cantidad por paquete	Cantidad de pedido	Referencia	Código EAN	Tarifa €
① 28mm Hex Puntero	400	-	1	1	4932459774	4058546029463	64.50
② 28mm Hex Cíncel	400	35	1	1	4932459775	4058546029470	68.70
③ 28mm Hex Cíncel ancho	400	80	1	1	4932459776	4058546029487	132.40
④ 28mm Hex Pala 125x400mm	400	125	1	1	4932479221	4058546370152	135.20
⑤ 28mm Hex Cortadora de asfalto 125x400mm	440	115	1	1	4932479222	4058546370169	176.00
⑥ 28mm Hex Vástago	390	-	1	1	4932479223	4058546370176	233.40
⑦ 28mm Hex Placa apisonadora 200x200mm	200	200	1	1	4932479224	4058546370183	287.80

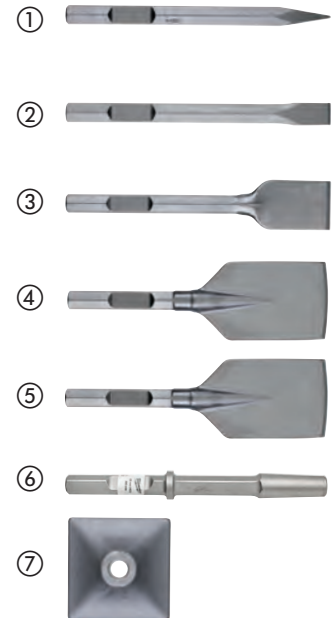



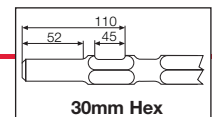

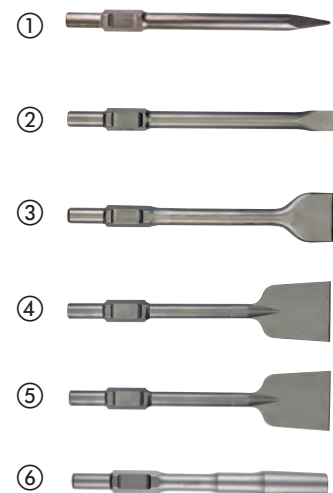

Cinceles 30mm Hex



Descripción	Largo total (mm)	Grosor (mm)	Cantidad por paquete	Cantidad de pedido	Referencia	Código EAN	Tarifa €
① 30mm Hex Puntero	400	-	1	1	4932464162	4058546221072	76.30
② 30mm Hex Cíncel	400	32	1	1	4932464163	4058546221089	76.30
③ 30mm Hex Cíncel ancho 75x400mm	400	75	1	1	4932479225	4058546370190	110.60
④ 30mm Hex Pala 100x400mm	400	125	1	1	4932479244	4058546370381	138.20
⑤ 30mm Hex Cortadora de asfalto 125x400mm	400	115	1	1	4932479245	4058546370398	138.20
⑥ 30mm Hex Vástago	360	-	1	1	4932479226	4058546370206	110.60

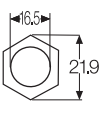
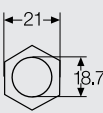

Tipo		Vista superior	Adecuado para
① SDS-plus	broca		AEG, MILWAUKEE®, Bosch, Dewalt, Hilti, Hitachi, Kango, Makita, Ryobi
① SDS-plus	cincel		AEG, MILWAUKEE®, Bosch, Dewalt, Hilti, Hitachi, Kango, Makita, Ryobi
② SDS-Max	broca		AEG, MILWAUKEE®, Bosch, Dewalt, Hilti, Hitachi, Kango, Makita, Ryobi
② SDS-Max	cincel		AEG, MILWAUKEE®, Bosch, Dewalt, Hilti, Hitachi, Kango, Makita, Ryobi
③ 21mm Hexagon	broca		Hitachi, Kango, Makita
④ 21mm Hexagon	cincel		Hitachi, Kango, Makita, MILWAUKEE®
⑤ 28mm Hexagon	cincel		AEG, MILWAUKEE®
⑥ 30mm Hexagon	cincel		Atlas Copco, Kango, MILWAUKEE®

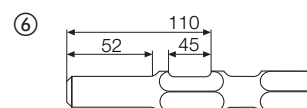
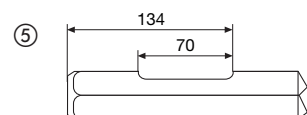
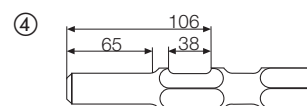
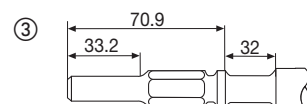
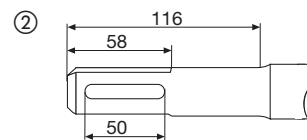
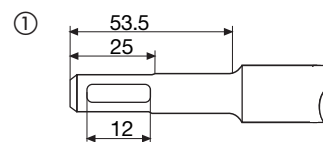



Nothing but **HEAVY DUTY.**[™]

PUNTA CARBIDE DE 2 CORTES



- Permite perforar hormigón, ladrillos, tejas, bloques de hormigón, chapas de metal, cerámicas, tejas, madera, PVC, aluminio, paneles de yeso, mortero y madera contrachapada
- Brocas muy populares para fontaneros gracias a su gran versatilidad

ESPIRAL BLANCA



- Para identificar la broca fácilmente en la caja de herramientas del usuario
- La primera broca en el mercado con espiral blanca

VÁSTAGO HEX



- Para usar con un atornillador de impacto y un taladro percutor
- Ofrece un agarre seguro incluso en los portabrocas



BROCAS MULTIMATERIAL

Nuestras brocas multimaterial son las brocas más versátiles, diseñadas para abordar materiales como ladrillo, bloque, hormigón, acero, aluminio, baldosas de cerámica, madera, PVC y paneles de yeso. La agresiva punta de carburo ofrece una vida útil hasta 10 veces mayor en materiales apilados y velocidades de perforación hasta un 85% más rápidas en metal. Equipado con un vástago hexagonal de 1/4", estas brocas de uso general son compatibles con los destornilladores de impacto.



SHOCKWAVE IMPACT DUTY



Brocas multimaterial

Broca con anclaje hexagonal de 1/4" optimizada para atornilladores de impacto y para taladros con y sin percusión
Vástago Hex hasta 260mm de longitud y vástago de 3 caras en brocas de 400mm de longitud

Brocas con punta de carburo de tungsteno (TCT), permitiendo perforar en hormigón, ladrillos, tejas, bloques de hormigón celular, chapas de metal fino, aluminio, baldosas cerámicas de dureza blanda a media, todo tipo de madera y PVC

Espiral en color blanco para identificarla fácilmente en la caja de herramientas

Ø (mm)	Largo total (mm)	Longitud de trabajo (mm)	Cantidad por paquete	Cantidad de pedido	Referencia	Código EAN	Tarifa €
3	90	45	1	1	4932471091	4058546287191	4.00
4	90	45	1	1	4932471092	4058546287207	4.00
5	100	50	1	1	4932471093	4058546287214	4.20
5.5	100	50	1	1	4932471094	4058546287221	4.30
5.5	150	90	1	1	4932471095	4058546287238	5.30
6	100	50	1	1	4932471096	4058546287245	4.70
6	150	90	1	1	4932471097	4058546287252	5.30
6	200	140	1	1	4932471098	4058546287269	6.80
6	400	340	1	1	4932471099	4058546287276	12.70
6.5	150	100	1	1	4932471100	4058546287283	5.50
6.5	200	140	1	1	4932471101	4058546287290	7.50
6.5	400	340	1	1	4932471102	4058546287306	13.80
7	100	50	1	1	4932471103	4058546287313	5.30
8	120	60	1	1	4932471104	4058546287320	5.70
8	260	200	1	1	4932471105	4058546287337	7.70
8	400	340	1	1	4932471106	4058546287344	13.80
10	120	60	1	1	4932471107	4058546287351	8.00
10	260	200	1	1	4932471108	4058546287368	8.30
10	400	340	1	1	4932471109	4058546287375	14.90
12	150	90	1	1	4932471110	4058546287382	8.30
12	260	260	1	1	4932471111	4058546287399	10.40
Estuche de plástico con 8 brocas multimaterial							
Ø 4 x 90mm, Ø 5 / 5 / 6 / 6 x 100mm, Ø 8 / 10 x 120mm, Ø 12 x 150mm			8	6	4932471112	4058546287405	39.10
Estuche de plástico con 8 brocas multimaterial							
Ø 4 x 90mm, Ø 5 / 5.5 / 5.5 x 100mm, Ø 6 / 7 x 100mm, Ø 8 / 10 x 120mm			8	6	4932471113	4058546287412	39.10



Brocas para hormigón Premium - vástago de 3 caras

Brocas con pastilla de carburo de tungsteno (TCT), para perforar en hormigón, ladrillo, mampostería, granito, piedra natural y losas

Desde Ø5mm las brocas se suministran con un vástago de 3 caras para evitar que patinen en el portabrocas

En brocas con Ø 3 y 4mm se suministra con vástago redondo

Espiral en color rojo para identificar fácilmente en la caja de herramientas

Se pueden usar con percusión y solo rotación

Ø (mm)	Largo total (mm)	Longitud de trabajo (mm)	Cantidad por paquete	Cantidad de pedido	Referencia	Código EAN	Tarifa €
3	90	45	1	1	4932471167	4058546287955	2.90
4	90	45	1	1	4932471169	4058546287979	3.20
5	100	50	1	1	4932471171	4058546287993	3.40
5.5	100	50	1	1	4932471173	4058546288013	3.50
6	100	50	1	1	4932471175	4058546288037	3.60
6	150	90	1	1	4932471176	4058546288044	5.70
6.5	100	50	1	1	4932471178	4058546288068	4.00
6.5	150	90	1	1	4932471179	4058546288075	5.90
7	100	50	1	1	4932471180	4058546288082	4.50
7	150	90	1	1	4932471181	4058546288099	6.00
8	100	50	1	1	4932471182	4058546288105	4.70
8	150	90	1	1	4932471183	4058546288112	6.10
10	150	90	1	1	4932471186	4058546288143	6.40
10	260	200	1	1	4932471187	4058546288150	10.40
12	150	90	1	1	4932471188	4058546288167	8.50
12	260	200	1	1	4932471189	4058546288174	13.80
14	150	90	1	1	4932471190	4058546288181	13.80
14	260	200	1	1	4932471191	4058546288198	14.60
Estuche de plástico de 8 brocas Premium							
Ø 4 x 90mm, Ø 5 / 5.5 / 6 / 7 x 100mm, Ø 8 / 10 x 150mm			8	6	4932471193	4058546288211	36.80
Estuche de plástico de 8 brocas Premium							
Ø 4 x 90mm, Ø 5 / 5 / 6 / 6 x 100mm, Ø 8 / 10 / 12 x 150mm			8	6	4932471192	4058546288204	36.80



Brocas para cerámica y vidrio

Brocas específicas para perforar vidrio, azulejos, espejos y cerámicas

Carburo afilado para una perforación más rápida

Cabeza de carburo reforzado para mayor durabilidad

Punta pintada de rojo para fácil identificación

A partir de Ø5mm, las brocas se suministran con vástago multicararas para evitar que patinen en el portabrocas

Ø (mm)	Cantidad por paquete	Cantidad de pedido	Referencia	Código EAN	Tarifa €		
3	1	1	4932471955	4058546298548	4.70		
4	1	1	4932471956	4058546298555	4.70		
5	1	1	4932471957	4058546298562	4.80		
5.5	1	1	4932471855	4058546297541	5.00		
6	1	1	4932471958	4058546298579	5.20		
6.5	1	1	4932471856	4058546297558	5.40		
7	1	1	4932471857	4058546297565	6.70		
8	1	1	4932471959	4058546298586	7.20		
10	1	1	4932471960	4058546298593	8.70		
12	1	1	4932471961	4058546298609	10.00		
14	1	1	4932471858	4058546297572	10.50		
16	1	1	4932471859	4058546297589	11.00		
Estuche con 5 brocas para cristal: 4, 5, 2x 6 y 8mm							
Ø 4 / 5 / 2 x 6 / 8			5	12	4932479948	4058546377427	16.20



Broca hormigón eje cilíndrico

Punta de carburo con puntas de corte afiladas

Para perforar en ladrillo, teja, cerámica, hormigón, yeso, pizarra y bloques de hormigón celular

A partir de Ø13mm, las brocas se suministran con un vástago multi-caras para evitar que las brocas patinen en el portabrocas

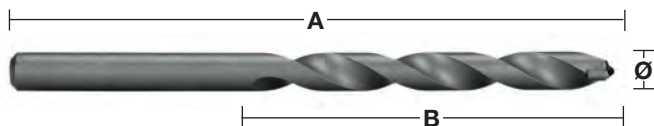

Ø (mm)	Largo total (mm) A	Longitud de trabajo (mm) B	Cantidad por paquete	Cantidad de pedido	Referencia	Código EAN	Tarifa €
3	70	40	1	1	4932363630	4002395332007	2.30
3.5	80	45	1	1	4932399916	40023953365746	3.20
4	85	50	1	1	4932363631	4002395332014	2.00
4.5	85	50	1	1	4932363632	4002395332021	2.20
5	85	50	1	1	4932363633	4002395332038	2.10
5	150	90	1	1	4932363634	4002395332045	3.20
5.5	85	50	1	1	4932363635	4002395332052	2.10
5.5	150	90	1	1	4932367035	4002395333998	3.30
6	100	60	1	1	4932363636	4002395332069	2.20
6	150	90	1	1	4932363637	4002395332076	3.40
6	600	550	1	1	4932352506	4002395371648	14.70
6.5	100	60	1	1	4932363638	4002395332083	2.40
6.5	150	90	1	1	4932367036	4002395334605	3.60
7	100	60	1	1	4932363639	4002395332090	2.80
7	150	90	1	1	4932367037	4002395334612	3.80
7.5	100	60	1	1	4932399917	40023953365753	4.00
8	120	80	1	1	4932363640	4002395332106	2.90
8	200	150	1	1	4932363641	4002395332113	5.30
8	400	350	1	1	4932399384	4002395360017	9.30
8	600	550	1	1	4932352507	4002395371655	16.20
8.5	120	80	1	1	4932363642	4002395332120	4.60
9	120	80	1	1	4932363643	4002395332137	3.50
9.5	120	80	1	1	4932399919	4002395365777	5.00
10	120	80	1	1	4932363644	4002395332144	3.60
10	200	150	1	1	4932363645	4002395332151	6.30
11	150	85	1	1	4932363646	4002395332168	5.00
12	150	85	1	1	4932363647	4002395332175	4.90
12	200	150	1	1	4932363648	4002395332182	7.80
12	600	550	1	1	4932352510	4002395371686	27.50
13	150	90	1	1	4932363649	4002395332199	7.20
13	400	350	1	1	4932352512	4002395371709	18.30
14	150	90	1	1	4932363650	4002395332205	7.50
14	600	550	1	1	4932352513	4002395371716	27.60
16	160	100	1	1	4932373914	4002395353446	9.20
16	400	350	1	1	4932399388	4002395360055	17.90
18	400	350	1	1	4932352515	4002395371730	23.30
20	160	100	1	1	4932399230	4002395358441	15.20
20	400	350	1	1	4932399389	4002395360062	30.70

①



②



①	Estuche de plástico con 5 brocas para pared Ø 4 / 5 / 6 / 8 / 10mm	5	1	4932480157	4058546404420	14.00
②	Estuche de plástico con 8 brocas para pared Ø 3 / 4 / 5 / 6 / 7 / 8 / 9 / 10mm	8	1	4932480158	4058546404437	22.60

Brocas Auger de impacto para madera

Adecuadas para todo tipo de taladros con o sin cable, incluso de impacto
Utilizando una llave o atornillador de impacto, permite realizar agujeros con menos esfuerzo, con una sola mano, por encima de la cabeza sin riesgo para el usuario

El proceso especial de endurecimiento asegura un eje extra fuerte, una punta duradera y cuerpo flexible
Nueva punta de centrado MILWAUKEE® con filos de corte desde el tornillo de avance

Esto asegura un desalojo eficiente de la viruta lo que permite seguir perforando

El ángulo de la espiral a 20°, facilita una eliminación de la viruta más efectiva

Espiral pulida y con recubrimiento antiadherente que incrementa la expulsión de viruta, reduciendo los atascos y mejorando la entrada en el material

Las marcas de fresado se eliminan en el proceso de acabado, creando una superficie lisa

Espiral tipo Lewis más ancha, diseñada para una rápida salida de la viruta

Espiral afilada para agujeros más limpios y suaves

Filos de corte reafilables

Con inserción hexagonal de 7/16" para llaves de impacto de cuadrado 1/2" (se necesita el adaptador 48660061)

Adecuado para madera blanda y dura, madera húmeda tratada, aglomerado, WPC (compuestos de madera y plástico), vigas laminadas, maderas exóticas duras, por ejemplo, bongossi, iroko, teca, haya, roble, etc.



Serie Corta

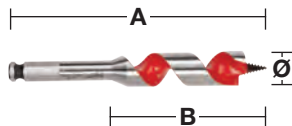

Diseño especial que nos permite acceder a lugares de difícil acceso o no accesible con la serie larga

Ø (mm)	Largo total (mm) A	Longitud de trabajo (mm) B	Vástago de recepción	Cantidad por paquete	Cantidad de pedido	Referencia	Código EAN	Tarifa €
18	153	100	7/16" Hex	1	1	48130683	045242091379	17.50
20	153	100	7/16" Hex	1	1	48130813	045242091522	18.80
22	153	100	7/16" Hex	1	1	48130873	045242091638	21.90
25	153	100	7/16" Hex	1	1	48131003	045242091782	24.60
28	153	100	7/16" Hex	1	1	48131123	045242091935	31.20
32	153	100	7/16" Hex	1	1	48131253	045242092031	35.50

Serie Larga

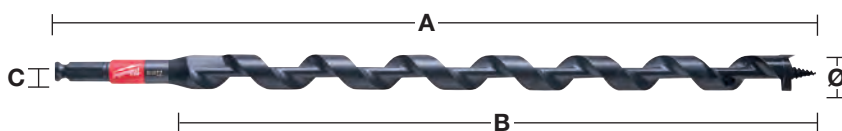

Ø (mm)	Largo total (mm) A	Longitud de trabajo (mm) B	Vástago de recepción	Cantidad por paquete	Cantidad de pedido	Referencia	Código EAN	Tarifa €
14	460	395	7/16" Hex	1	1	48136754	045242518999	31.20
16	460	395	7/16" Hex	1	1	48136756	045242519002	32.20
18	460	395	7/16" Hex	1	1	48136758	045242500994	34.90
19	460	395	7/16" Hex	1	1	48136759	045242519019	37.30
20	460	395	7/16" Hex	1	1	48136760	045242501007	39.60
22	460	395	7/16" Hex	1	1	48136762	045242519033	41.00
26	460	395	7/16" Hex	1	1	48136766	045242501014	52.30
29	460	395	7/16" Hex	1	1	48136769	045242519057	62.10
Estuche de tela con 5 brocas								
Ø 14 / 16 / 18 / 20 / 22 x 470 mm				4	1	48136780	045242005383	144.10

Accesorios

Descripción	Cantidad por paquete	Cantidad de pedido	Referencia	Código EAN	Tarifa €
Adaptador para llave de impacto de 1/2" cuadr. a 7/16" y Hex 11 mm. Para utilizar con brocas Auger y Selfeed de impacto	1	1	48660061	045242155118	39.40





PERFORACIONES MÁS RÁPIDAS SOBRE MADERA

En la siguiente tabla se indican las velocidades de perforación recomendadas para trabajar a una velocidad de corte más eficiente. La tabla solo debe utilizarse como guía y dependen del usuario y del material que se esté taladrando



Brocas de Forstner / brocas Selffeed

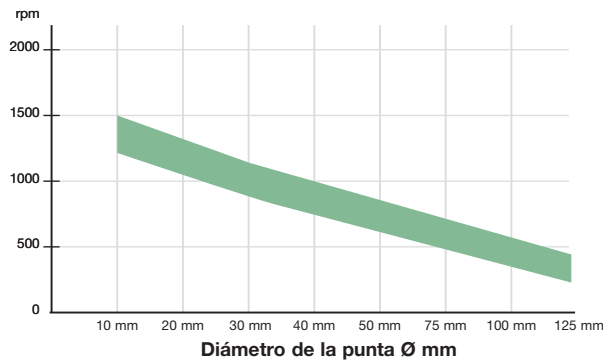

Brocas Auger

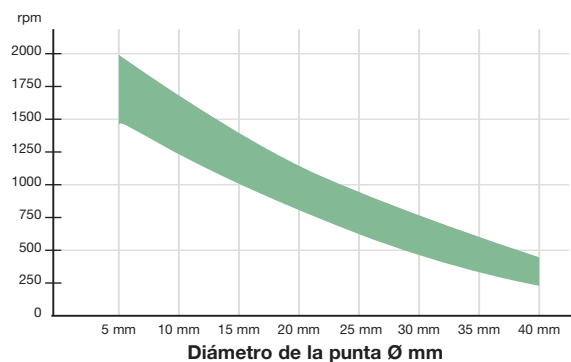

Brocas Auger para madera

Para perforar intensivamente con precisión en maderas duras o blandas, en vigas de gran sección, viguetas, tarima, aglomerado y contrachapado. Espiral tipo Lewis diseñada para una rápida salida de la viruta
Con anclaje hexagonal para una fijación, transmisión de rotación y torsión segura

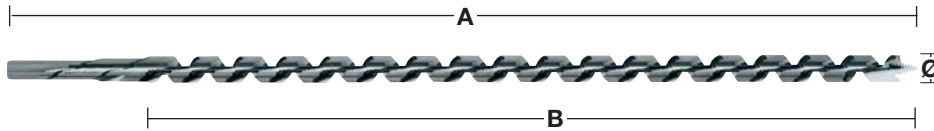

Ø (mm)	Largo total (mm) A	Longitud de trabajo (mm) B	Vástago de recepción	Cantidad por paquete	Cantidad de pedido	Referencia	Código EAN	Tarifa €
6	230	155	6.5 mm Hex	1	1	4932430175	4002395378364	7.20
6	460	385	6.5 mm Hex	1	1	4932430176	4002395378371	10.60
8	230	155	6.5 mm Hex	1	1	4932363681	4002395331796	7.20
8	460	385	6.5 mm Hex	1	1	4932363688	4002395331710	10.60
10	230	155	8.5 mm Hex	1	1	4932363682	4002395331802	7.60
10	460	385	8.5 mm Hex	1	1	4932363689	4002395331727	10.80
10	600	530	8.5 mm Hex	1	1	4932363696	4002395331642	15.50
12	230	155	10 mm Hex	1	1	4932363683	4002395331819	8.40
12	460	385	10 mm Hex	1	1	4932363690	4002395331734	12.00
12	600	530	10 mm Hex	1	1	4932363697	4002395331659	19.30
14	230	155	11 mm Hex	1	1	4932363684	4002395331826	9.10
14	460	385	11 mm Hex	1	1	4932363691	4002395331741	14.30
14	600	530	11 mm Hex	1	1	4932363698	4002395331666	21.20
16	230	155	11 mm Hex	1	1	4932363685	4002395331833	9.40
16	460	385	11 mm Hex	1	1	4932363692	4002395331758	15.50
16	600	530	11 mm Hex	1	1	4932363699	4002395331673	23.30
18	230	155	11 mm Hex	1	1	4932363686	4002395331840	10.70
18	460	385	11 mm Hex	1	1	4932363693	4002395331765	19.30
18	600	530	11 mm Hex	1	1	4932363700	4002395331680	28.00
20	230	155	11 mm Hex	1	1	4932363687	4002395331857	13.50
20	460	385	11 mm Hex	1	1	4932363694	4002395331772	21.10
20	600	530	11 mm Hex	1	1	4932363701	4002395331697	29.60
22	230	155	11 mm Hex	1	1	4932373363	4002395347889	14.70
22	460	385	11 mm Hex	1	1	4932363695	4002395331789	23.10
22	600	530	11 mm Hex	1	1	4932363702	4002395331703	35.00
24	230	155	11 mm Hex	1	1	4932373364	4002395347896	17.00
24	460	385	11 mm Hex	1	1	4932373370	4002395348558	28.40
26	230	155	11 mm Hex	1	1	4932373365	4002395348503	20.10
26	460	385	11 mm Hex	1	1	4932373371	4002395348565	32.20
28	230	155	11 mm Hex	1	1	4932373366	4002395348510	22.40
28	460	385	11 mm Hex	1	1	4932373372	4002395348572	37.50
30	230	155	11 mm Hex	1	1	4932373367	4002395348527	24.80
30	460	385	11 mm Hex	1	1	4932373373	4002395348589	41.30
32	230	155	11 mm Hex	1	1	4932373368	4002395348534	28.40
32	460	385	11 mm Hex	1	1	4932373374	4002395348596	46.50
Estuche de 6 brocas helicoidales								
①	Juego de 6 brocas helicoidales para madera de Ø 8 / 10 / 12 / 14 / 16 / 18		Estuche de madera	6	1	4932373380	4002395349258	68.50

Brocas Forstner

Punta centradora para cortes precisos, los cortes perimetrales evitan las astillas en las maderas naturales duras o blandas
Fabricado acorde a DIN 74836. Ideal para trabajos duros en maderas naturales duras o blandas

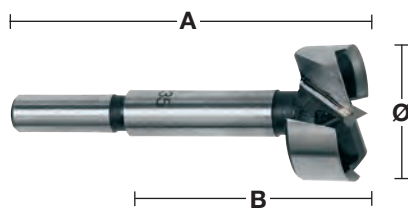

Ø (mm)	Largo total (mm) A	Longitud de trabajo (mm) B	Vástago de recepción	Cantidad por paquete	Cantidad de pedido	Referencia	Código EAN	Tarifa €
10	90	50	9.5 mm vástago cilíndrico	1	1	4932363703	4002395331468	5.40
12	90	50	9.5 mm vástago cilíndrico	1	1	4932363704	4002395331475	5.70
14	90	50	9.5 mm vástago cilíndrico	1	1	4932363705	4002395331482	5.90
15	90	50	9.5 mm vástago cilíndrico	1	1	4932363883	4002395333738	6.50
16	90	50	9.5 mm vástago cilíndrico	1	1	4932363706	4002395331499	6.70
18	90	50	9.5 mm vástago cilíndrico	1	1	4932363707	4002395331505	7.00
20	90	50	9.5 mm vástago cilíndrico	1	1	4932363708	4002395331512	7.70
25	90	50	9.5 mm vástago cilíndrico	1	1	4932363711	4002395331543	9.00
26	90	50	9.5 mm vástago cilíndrico	1	1	4932363712	4002395331550	9.50
30	90	50	9.5 mm vástago cilíndrico	1	1	4932363714	4002395331574	10.20
32	90	50	9.5 mm vástago cilíndrico	1	1	4932363715	4002395331581	10.80
35	90	50	9.5 mm vástago cilíndrico	1	1	4932363717	4002395331604	11.30
40	90	50	9.5 mm vástago cilíndrico	1	1	4932363720	4002395331635	13.10
50	90	50	9.5 mm vástago cilíndrico	1	1	4932373923	4002395353538	18.00
Estuche de 5 brocas Forstner en caja de madera ① Ø 15 / 20 / 25 / 30 / 35mm				5	1	4932373379	4002395349241	42.00

SWITCHBLADE™ Brocas Selfeed

Rápida: tornillo de avance de diseño agresivo que obliga a la broca a penetrar en la madera de forma rápida y sin esfuerzo

Brocas SWITCHBLADE™: el sistema de recambios para SWITCHBLADE™, asegura que la cuchilla esta siempre afilada.

Incrementa la productividad eliminando el reafilado e incrementando la vida útil

Aplicación: adecuado para todos los contratistas, electricistas, fontaneros e instaladores de calefacción y aire acondicionado, que necesiten realizar agujeros pasantes en madera. Para todo tipo de tuberías, conductos de ventilación y canalizaciones

Cada broca Selfeed se suministra con 2 cuchillas, 2 tornillos de avance, 2 tornillos de fijación y una llave allen



Ø (mm)	Vástago de recepción	Cantidad por paquete	Cantidad de pedido	Referencia	Código EAN	Tarifa €
35	7/16" Hex	1	1	4932479497	4058546372910	39.50
38	7/16" Hex	1	1	4932479498	4058546372927	42.00
51	7/16" Hex	1	1	4932479499	4058546372934	46.70
54	7/16" Hex	1	1	4932479500	4058546372941	49.20
57	7/16" Hex	1	1	4932479501	4058546372958	52.80
65	7/16" Hex	1	1	4932479502	4058546372965	64.80

SWITCHBLADE™ Juego de 5 piezas

Descripción	Cantidad por paquete	Cantidad de pedido	Referencia	Código EAN	Tarifa €
-------------	----------------------	--------------------	------------	------------	----------

Kit de 5 piezas SWITCHBLADE™

Ø 35 / 38 / 54 / 65mm, Extensión QUIK-LOK 140mm, 4 Repuestos de cuchillas (uno para cada medida), 4 tornillos de avance + 4 tornillos + Llave allen



SWITCHBLADE™ Cuchillas de recambio

Ø (mm)	Cantidad por paquete	Cantidad de pedido	Referencia	Código EAN	Tarifa €
35	1	1	4932479546	4058546373405	6.50
38	1	1	4932479547	4058546373412	6.80
51	1	1	4932479548	4058546373429	6.90
54	1	1	4932479549	4058546373436	6.90
57	1	1	4932479550	4058546373443	6.90
65	1	1	4932479551	4058546373450	6.90



Kit de repuesto en caja

1 tornillo de avance, 2 tornillos, llave allen y estuche

SHOCKWAVE IMPACT DUTY



TM

Brocas Selfeed

Todos los tamaños tienen tornillos de avance reemplazables

Se suministran 2 tornillos de avance con cada broca Selfeed

El tornillo de avance arrastra hacia el interior del agujero de manera rápida y sin esfuerzo, incluso en maderas gomosas

La cuchilla interior, corta radialmente el orificio para conseguir un acabado limpio y sin presión

Cada broca Selfeed se suministra con 2 tornillos de avance, 1 tornillo de fijación y una llave allen

Ø (mm)	Vástago de recepción	Cantidad por paquete	Cantidad de pedido	Referencia	Código EAN	Tarifa €
25	7/16" Hex	1	1	4932479478	4058546372729	20.20
29	7/16" Hex	1	1	4932479479	4058546372736	22.30
32	7/16" Hex	1	1	4932479480	4058546372743	26.30
35	7/16" Hex	1	1	4932479481	4058546372750	28.20
38	7/16" Hex	1	1	4932479482	4058546372767	30.30
44	7/16" Hex	1	1	4932479483	4058546372774	32.10
51	7/16" Hex	1	1	4932479484	4058546372781	34.20
54	7/16" Hex	1	1	4932479485	4058546372798	36.40
57	7/16" Hex	1	1	4932479486	4058546372804	40.30
65	7/16" Hex	1	1	4932479487	4058546372811	44.30
Tornillo de avance – rosca de paso grande 1/4"		1	1	48286870	045242122707	3.30
Llave allen de 1/8" para todos los husillos		1	1	49960060	045242221455	1.30
Tornillo de apriete para brocas Selfeed hasta 65mm		1	1	06832625	-	1.00



Brocas Selfeed de gran diámetro

Las brocas más anchas de 76, 92 y 116mm, están equipadas con una doble cuchilla para realizar el vaciado del agujero en su totalidad con facilidad y sin presión

Husillo reemplazable

Ø (mm)	Vástago de recepción	Cantidad por paquete	Cantidad de pedido	Referencia	Código EAN	Tarifa €
76	7/16" Hex	1	1	4932479489	4058546372835	51.50
92	7/16" Hex	1	1	4932479490	4058546372842	57.70
116	7/16" Hex	1	1	4932479491	4058546372859	72.00
Husillo reemplazable		1	1	48070201	045242088904	8.10
Tornillo de avance – rosca normal		1	1	48286880	045242122806	4.20
Tornillo de apriete para brocas Selfeed mayores de 76mm		1	1	06833150	4058546040864	1.00
Llave allen de 5/32"		1	1	49960070	045242221554	1.80



Juego de brocas Selfeed de 7 brocas

Descripción	Cantidad por paquete	Cantidad de pedido	Referencia	Código EAN	Tarifa €
Estuche de plástico Selfeed de 7 piezas					
Ø 25 / 29 / 32 / 38 / 44 / 54 / 65mm, extensión 140mm y tornillos de avance	8	1	4932479488	4058546372828	180.00



Extensiones

Para las brocas Selfeed, Auger y coronas (25mm / 1" de diámetro y largo) con anclaje Hex 7/16"

Largo total (mm) A	Cantidad por paquete	Cantidad de pedido	Referencia	Código EAN	Tarifa €
140	1	1	4932479493	4058546372873	21.50
300	1	1	4932479494	4058546372880	24.10
450	1	1	4932479495	4058546372897	27.70
600	1	1	4932479496	4058546372903	32.30

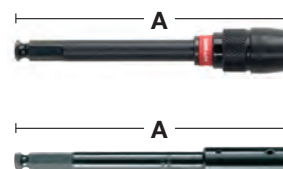

Brocas de 3 puntas para madera

Adecuado para perforar DM, madera contrachapada, madera prensada y maderas en general duras o blandas

Fabricado acorde a DIN 7487 E

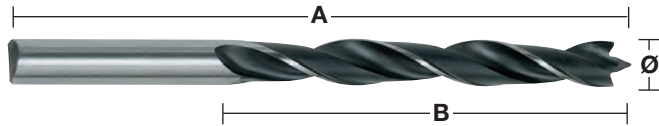

①



②



Ø (mm)	Largo total (mm) A	Longitud de trabajo (mm) B	Vástago de recepción	Cantidad por paquete	Cantidad de pedido	Referencia	Código EAN	Tarifa €
3	60	33	3 mm vástago cilíndrico	1	1	4932363651	4002395331307	1.40
4	75	43	4 mm vástago cilíndrico	1	1	4932363652	4002395331314	1.50
5	86	52	5 mm vástago cilíndrico	1	1	4932363653	4002395331321	1.60
6	97	60	6 mm vástago cilíndrico	1	1	4932363654	4002395331338	1.60
7	109	69	7 mm vástago cilíndrico	1	1	4932363655	4002395331345	1.70
8	117	75	8 mm vástago cilíndrico	1	1	4932363656	4002395331352	1.70
9	125	80	9 mm vástago cilíndrico	1	1	4932363657	4002395331369	2.00
10	133	87	10 mm vástago cilíndrico	1	1	4932363658	4002395331376	2.40
11	142	89	10 mm vástago cilíndrico	1	1	4932363659	4002395331383	3.00
12	151	96	10 mm vástago cilíndrico	1	1	4932363660	4002395331390	3.20
13	151	96	10 mm vástago cilíndrico	1	1	4932363661	4002395331406	3.70
14	151	97	10 mm vástago cilíndrico	1	1	4932363662	4002395331413	4.00
15	151	97	10 mm vástago cilíndrico	1	1	4932363663	4002395331420	4.70
16	151	97	10 mm vástago cilíndrico	1	1	4932363664	4002395331437	5.70
18	180	120	10 mm vástago cilíndrico	1	1	4932363665	4002395331444	8.40
20	200	130	10 mm vástago cilíndrico	1	1	4932363666	4002395331451	10.50
① Estuche de plástico con 5 brocas de 3 puntas para madera Ø 4 / 5 / 6 / 8 / 10mm			Estuche de plástico	5	1	4932352465	4002395371242	7.50
② Estuche de plástico con 8 brocas de 3 puntas para madera Ø 3 / 4 / 5 / 6 / 7 / 8 / 9 / 10mm			Estuche de plástico	8	1	4932352466	4002395371259	10.70

Brocas de pala

Rápida perforación con grandes diámetros

Ideal para perforar en maderas naturales duras o blandas y aglomerados

Ideales para cerraduras de puerta, mortajas así como para trabajos de electricidad y fontanería

Anclaje para vástago Hex 1/4" (DIN E 6.3) para inserción directa y un mayor agarre del portabrocas

Punto central fresado para un posicionamiento exacto y aletas afiladas para mayor capacidad de corte



①

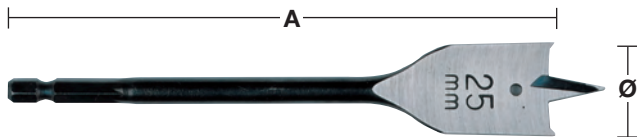

Ø (mm)	Largo total (mm) A	Cantidad por paquete	Cantidad de pedido	Referencia	Código EAN	Tarifa €
6	152	1	1	4932352487	4002395371457	3.20
6	400	1	1	4932352488	4002395371464	10.50
8	152	1	1	4932363130	4002395332618	3.10
8	400	1	1	4932352489	4002395371471	11.10
10	152	1	1	4932363131	4002395332625	3.10
10	400	1	1	4932352490	4002395371488	11.80
12	152	1	1	4932363132	4002395332632	3.70
12	400	1	1	4932352491	4002395371495	12.70
13	152	1	1	4932363133	4002395332649	3.70
13	400	1	1	4932352492	4002395371501	13.60
14	152	1	1	4932363134	4002395332656	4.10
14	400	1	1	4932352493	4002395371518	13.60
16	152	1	1	4932363135	4002395332663	4.20
16	400	1	1	4932352494	4002395371525	13.60
18	152	1	1	4932363136	4002395332670	4.60
18	400	1	1	4932352495	4002395371532	14.00
19	152	1	1	4932363137	4002395332687	4.80
19	400	1	1	4932352496	4002395371549	14.00
20	152	1	1	4932363138	4002395332694	4.80
20	400	1	1	4932352497	4002395371556	14.60
22	152	1	1	4932363139	4002395332700	5.00
22	400	1	1	4932352498	4002395371563	16.60
24	152	1	1	4932363140	4002395332717	5.60
25	152	1	1	4932363141	4002395332724	5.90
25	400	1	1	4932352499	4002395371570	20.00
26	152	1	1	4932363142	4002395332731	6.00
28	152	1	1	4932363143	4002395332748	6.70
28	400	1	1	4932352500	4002395371587	22.60
30	152	1	1	4932363144	4002395332755	6.80
30	400	1	1	4932352501	4002395371594	23.20
32	152	1	1	4932363145	4002395332762	7.50
32	400	1	1	4932352502	4002395371600	24.20
35	400	1	1	4932352503	4002395371617	25.50
36	152	1	1	4932363146	4002395332779	8.50
38	152	1	1	4932363147	4002395332786	8.70
40	152	1	1	4932479227	4058546370213	9.00
① Estuche de plástico con 8 brocas de pala Ø12 / 16 / 18 / 20 / 22 / 25 / 28 / 32 x 152mm de longitud		8	1	4932352504	4002395371624	37.50

Extensiones



Descripción	Largo total (mm) A	Vástago de recepción	Recepción	Cantidad por paquete	Cantidad de pedido	Referencia	Código EAN	Tarifa €
Extensión	305	1/4" Hex	1/4" Hex	1	1	4932363148	4002395332793	18.60

Brocas para madera SPEED FEED[™]

Un paso más hacia la calidad y el rendimiento - perforaciones rápidas, alta duración y menos rebotes

Dos filos de corte rápido y agresivo – hasta 10 veces más rápido que las brocas de pala tradicionales

Su diseño cónico reduce las posibles obstrucciones, hay menos fricción y menos rebotes incluso en las aplicaciones más exigentes, por lo que hay menos roturas

Tornillo de avance roscado, que incrementa la velocidad de entrada en todo tipo de maderas - blanda o dura, húmeda o tratada

Espiral pulida y con recubrimiento que incrementa la expulsión de viruta, reduciendo los atascos y mejorando la entrada en el material

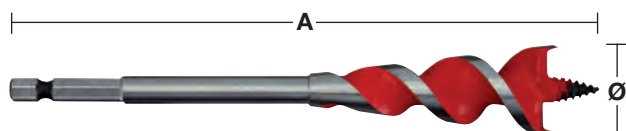

Dos bordes de corte

Ø (mm)	Ø (pulgadas)	Largo total (mm) A	Vástago de recepción	Cantidad por paquete	Cantidad de pedido	Referencia	Código EAN	Tarifa €
13	1/2"	165	1/4" Hex	1	1	4932479471	4058546372651	8.30
16	5/8"	165	1/4" Hex	1	1	4932479472	4058546372668	8.90
18	3/4"	165	1/4" Hex	1	1	4932464071	4058546220167	8.90
20	3/4"	165	1/4" Hex	1	1	4932479473	4058546372675	9.40
22	7/8"	165	1/4" Hex	1	1	4932479474	4058546372682	10.70
25	1"	165	1/4" Hex	1	1	4932479475	4058546372699	11.90
32	1 1/4"	165	1/4" Hex	1	1	4932479476	4058546372705	15.40
Blíster con 4 brocas Speed Feed				4	1	4932479477	4058546372712	35.60
Ø 13 / 16 / 20 / 25mm								



Diseño cónico

Brocas HSS Pasamuros - DIN 7490

Fabricada en acero HSS para incrementar la durabilidad. Adecuadas para realizar agujeros pasantes en madera, cartón-yeso y canalizaciones o perfiles metálicas. Fabricadas de acuerdo con DIN 7490 y homologadas por la Asociación Alemana de Seguros del Empleado cumpliendo con los requisitos de seguridad en la construcción. La broca va fijada al vástago por medio de una rosca, eliminando el riesgo de rotura y garantizando su concentricidad. El pequeño ángulo de giro y las grandes estrías aseguran una evacuación rápida de las virutas

Fabricadas en Alemania

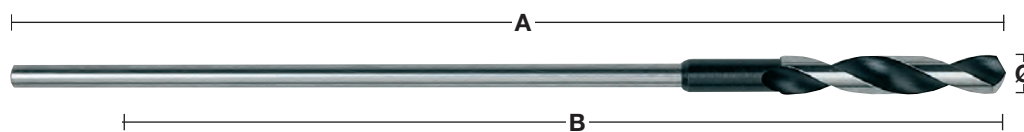

Ø (mm)	Largo total (mm) A	Longitud de trabajo (mm) B	Vástago de recepción	Cantidad por paquete	Cantidad de pedido	Referencia	Código EAN	Tarifa €
6	400	300	5 mm vástago cilíndrico	1	1	4932399672	4002395363223	11.90
6	600	500	5 mm vástago cilíndrico	1	1	4932399675	4002395363254	12.70
8	400	300	6 mm vástago cilíndrico	1	1	4932363667	4002395331932	12.00
8	600	500	6 mm vástago cilíndrico	1	1	4932363674	4002395331864	12.80
10	400	300	8 mm vástago cilíndrico	1	1	4932363668	4002395331949	14.00
10	600	500	8 mm vástago cilíndrico	1	1	4932363675	4002395331871	14.80
12	400	300	8 mm vástago cilíndrico	1	1	4932363669	4002395331956	17.80
12	600	500	8 mm vástago cilíndrico	1	1	4932363676	4002395331888	18.80
14	400	300	8 mm vástago cilíndrico	1	1	4932363670	4002395331963	21.50
14	600	500	8 mm vástago cilíndrico	1	1	4932363677	4002395331895	22.50
16	400	300	10 mm vástago cilíndrico	1	1	4932363671	4002395331970	25.30
16	600	500	10 mm vástago cilíndrico	1	1	4932363678	4002395331901	26.80
18	400	300	10 mm vástago cilíndrico	1	1	4932363672	4002395331987	30.20
18	600	500	10 mm vástago cilíndrico	1	1	4932363679	4002395331918	31.90
20	400	300	10 mm vástago cilíndrico	1	1	4932363673	4002395331994	38.60
20	600	500	10 mm vástago cilíndrico	1	1	4932363680	4002395331925	40.10
22	400	300	10 mm vástago cilíndrico	1	1	4932399673	4002395363230	51.50
22	600	500	10 mm vástago cilíndrico	1	1	4932399676	4002395363261	55.50

Tipos y características de la punta

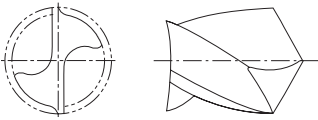
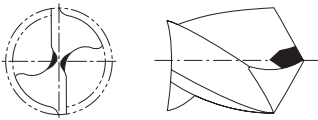
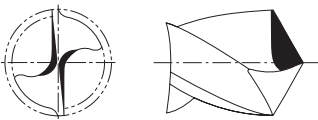
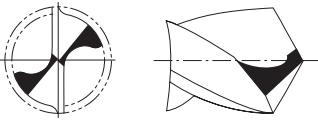
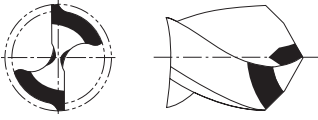
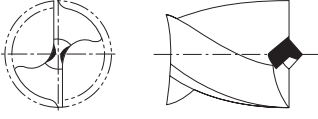
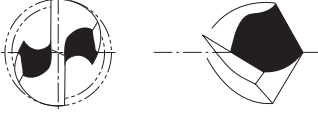
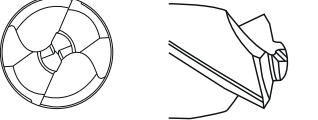
		Norma/Forma	Aplicación	Características
		Punta normal	Para taladrado normal en metales férricos/ no férricos y plásticos	El filo de corte ancho ofrece una broca robusta y resistente a la presión lateral. El filo de corte ancho hace necesaria una mayor presión de avance. Se puede afilar fácilmente
		Punta de cincel DIN 1412 A	Para taladrar en acero macizo con brocas de gran diámetro	Centrado fácil. Necesita una presión de avance muy baja – aprox. 30% menos que una broca con punta normal
		Punta de cincel puntiaguda DIN 1412 B	Para taladrar en acero de alta resistencia y aceros aleados. También adecuada para taladrar chapa delgada	Robusta y resistente a la presión lateral
		Punta afilada en cruz DIN 1412 C	Para taladrar en acero de alta resistencia y aceros aleados. Adecuada para orificios profundos	La excelente evacuación de las virutas hace que este diseño sea ideal para taladrar orificios profundos. Buen centrado. Requiere una baja presión de avance
		Punta de doble ángulo para fundición DIN 1412 D	Para taladrar fundición	Los grandes filos de corte reducen el desgaste en las esquinas, para mayor duración. Buena conducción térmica. Resistente a la presión lateral
		Punta de centrado – DIN 1412 E	Para taladrar chapa delgada y materiales blandos	Fácil centrado. Requiere una baja presión de avance. No se agarra al taladrar materiales delgados. Orificios precisos y limpios
		Punta en U	Para taladrado de alta capacidad en aceros de alta resistencia, como acero inoxidable y acero resistente a ácidos	Fácil centrado. Produce virutas de metal más pequeñas, con lo cual genera menos calor y se taladra más rápidamente
		Punta Quad Edge	Para taladrar en acero de alta resistencia y acero de alta aleación	Centrado fácil y rápido, con un ángulo de ataque a 135°. Sus cuatro cortes crean virutas más pequeñas para evitar la acumulación de calor, proporcionando una vida útil más larga

Guía de aplicación de brocas HSS

La siguiente tabla nos indica la velocidad de taladrado recomendada para conseguir una velocidad de corte eficiente. La tabla debe utilizarse únicamente como una guía y depende del usuario y del material que va a taladrar. Los refrigerantes y lubricantes mejoran la vida de la broca hasta 5 veces más.

Clase material	Tipo material	Dureza/ Límite de resistencia N/mm ²	Rockwell	Diámetro del agujero Ø mm – RPM					Tipo de refrigerante	
				Ø 1-2	Ø 3-5	Ø 6-10	Ø 11-15	Ø 16-20		
Acero	Velocidad	Acero de construcción no aleado, acero no aleado endurecido	< 400	< HRB 69	4.770	1.870	930	630	470	Líquido para taladrado, aceite de corte
			400-800	< HRC 21	4.450	1.770	870	580	430	
		Chapa de acero	< 800	< HRC 21	4450	1.760	860	560	430	Líquido para taladrado, aceite de éster
		Acero no aleado	< 800	< HRC 21	4.440	1.760	860	560	430	Líquido para taladrado, aceite de corte
		Acero aleado	< 800	< HRC 21	3.950	1.550	780	520	390	Líquido para taladrado, aceite de éster
			> 800	> HRC 21	1.950	800	390	275	200	
		Aleado endurecido y acero templado	< 1.200	< HRC 37	2.100	890	450	300	210	Líquido para taladrado, aceite de éster
> 1.200			> HRC 38	1.350	540	260	170	120		
Avance	Avance (mm/rev)			0,03	0,09	0,15	0,20	0,25		
Acero inoxidable	Velocidad	Acero inoxidable	< 1.000	< HRC 30	2.250	930	450	290	220	Aceite de semilla de colza, aceite de corte
		Acero inoxidable	1.000-1.200	HRC 30-37	1.430	560	280	190	130	
	Avance	Avance (mm/rev)			0,02	0,06	0,13	0,18	0,24	
Hierro de fundición	Velocidad	Hierro de fundición maleable	750	HRB 99	4.700	2.000	1.100	800	600	Líquido para taladrado, aceite de corte
		Blando	450	HRB 75	4.500	1.700	950	650	550	
		Duro	700	HRB 96	3.450	1.350	680	440	340	
	Avance	Avance (mm/rev)			0,05	0,10	0,16	0,20	0,25	
Aluminio	Velocidad		< 350	< HRC 59	8.700	3.560	1.720	1.130	860	Líquido para taladrado, aceite de corte
	Avance	Avance (mm/rev)			0,02	0,08	0,13	0,18	0,23	
Cobre	Velocidad				5.100	2.000	990	670	500	Líquido para taladrado, aceite de corte
	Avance	Avance (mm/rev)			0,02	0,10	0,20	0,28	0,35	
Bronce	Velocidad				7.950	3.190	1.480	1.010	770	Seco
	Avance	Avance (mm/rev)			0,02	0,11	0,21	0,32	0,35	
Latón	Velocidad				7.950	3.190	1.480	1.010	770	Líquido para taladrar
	Avance	Avance (mm/rev)			0,02	0,11	0,21	0,32	0,35	
Magnesio	Velocidad				9.550	3.800	1.900	1.250	970	Seco
	Avance	Avance (mm/rev)			0,05	0,10	0,25	0,30	0,35	
Plásticos	Velocidad	PVC, poliamida, termoplásticos			3.500	2.500	1.800	700	450	Agua
	Avance	Avance (mm/rev)			0,05	0,10	0,16	0,21	0,23	

RPM: El número de revoluciones que un eje/herramienta de corte realiza en un minuto.

Avance: Es la distancia lineal que realiza la broca en el material durante una rotación de la herramienta.

Se mide en unidades de distancia por revolución – milímetros por revolución.

Guía de aplicación de brocas HSS

Clase material	Tipo material	Dureza/ Límite de resistencia N/mm ²	Rockwell	HSS-R DIN 338	HSS-G Thunderweb DIN 340 DIN 1897 Doble cara	RED COBALT - HSS- Ground - DIN 338	RED HEX - Shockwave HSS- Ground Titanium	Brocas escalonadas	Shockwave Brocas escalonadas	Cobalt Step Drills	Tipo de refrigerante	
Acero	Acero de construc- ción no aleado, acero no aleado endurecido	< 400	< HRB 69		●	●	●	●	●	●	Líquido para taladrado, aceite de corte	
		400-800	< HRC 21	●	●	●	●	●	●	●		
	Chapa de acero	< 800	< HRC 21		●	●	●	●	●	●	Líquido para taladra- do, aceite de éster	
	Acero no aleado	< 800	< HRC 21	●	●	●	●	●	●	●	Líquido para talad- rado, aceite de corte	
	Acero aleado	< 800	< HRC 21			●	●	●	●	●	●	Líquido para taladrado, aceite de éster
		> 800	> HRC 21			●	●	▲	▲	●		
Aleado endurecido y acero templado	< 1200	< HRC 37			●	●	▲	▲	▲	Líquido para taladrado, aceite de éster		
	> 1200	> HRC 38			●	●	▲	▲	▲			
Acero inoxidable	Acero inoxidable	< 1000	< HRC 30		▲	●	●	▲		●	Aceite de semilla de colza, aceite de corte	
	Acero inoxidable	1000-1200	HRC 30-37			●	●	▲		●		
Hierro de fundición	Hierro de fundición maleable	750	HRB 99	●	●	●	●	●	●	●	Seco	
	Blando	450	HRB 75	●	●	●	●	▲		●	Líquido para taladrado, aceite de corte	
	Duro	700	HRB 96	●	●	●	●	●	●	●		
Aluminio		< 350	< HRC 59		▲	●	●	●	●	●	Líquido para talad- rado, aceite de corte	
Cobre					▲	●	●	●	●	●	Líquido para talad- rado, aceite de corte	
Bronce				●	●	●	●	●	●	●	Seco	
Latón				●	●	●	●	●	●	●	Líquido para -	
Magnesio						●	●				Seco	
Plásticos	PVC, poliamida, termoplásticos				●	●	●	●	●	●	Agua	
Madera				●	●	●	●				Seco	

● Recomendado para estos materiales. ▲ Apropiado. Recomendado para uso intermitente en estos materiales.

BROCAS DE ALTO RENDIMIENTO

RED HEX

HSS-TIN METAL BROCAS

SHOCKWAVE
IMPACT DUTY

RED COBALT

HSS-CO METAL BROCAS



3 CARAS



PUNTA QUAD EDGE™



ESPIRAL VARIABLE



ALMA CON FORMA CÓNICA

CARACTERÍSTICAS RED HEX Y RED COBALT

PUNTA QUAD EDGE™

- Combinación única de ángulo de ataque a 135° y cuatro filos de corte
- Permite una perforación rápida y precisa
- Los cuatro filos de corte crean virutas más pequeñas para evitar la acumulación de calor y asegurar una vida útil más larga

DISEÑO DE ESPIRAL VARIABLE

- Expulsión de viruta más rápida
- Ayuda a que la broca trabaje más fría y no se quemé

ALMA CON FORMA CÓNICA

- Núcleo más ancho hacia el vástago de la broca
- Refuerza el núcleo para aumentar la durabilidad de la espiral



SHOCKWAVE IMPACT DUTY TM

RED HEX

Brocas para metal SHOCKWAVE™ RED HEX HSS-G Tin

Broca con anclaje hexagonal de 1/4" optimizada para atornilladores de impacto

El recubrimiento de nitruro de titanio dispensa el calor y hace que la broca sea adecuada para su uso también a alta velocidad

Ø (mm)	Largo total (mm) A	Longitud de trabajo (mm) B	Cantidad por paquete	Cantidad de pedido	Referencia	Código EAN	Tarifa €
2	59.5	17	2	1	48894703	045242501557	3.00
2.5	62	19	2	1	48894704	045242501564	3.20
3	65	23	2	1	48894763	045242506866	3.60
3.2	66.5	23	2	1	48894706	045242501571	3.60
3.3	67	24	2	1	4932471089	4058546287177	3.60
3.5	69	25	2	1	48894707	045242501588	3.60
4	71.5	26	2	1	48894708	045242501595	3.60
4.2	74	28	1	1	48894709	045242501601	3.60
4.5	76	29	1	1	48894710	045242501618	3.60
4.8	78	29	1	1	48894711	045242501625	3.60
5	80	31	1	1	48894712	045242501632	3.60
5.5	104	60	1	1	48894764	045242506873	3.80
6	105	63	1	1	48894714	045242501649	4.60
6.5	107	64	1	1	48894715	045242501656	4.80
6.8	108	65	1	1	48894716	045242501663	5.70
7	109	66	1	1	48894717	045242501670	5.90
7.5	110	67	1	1	48894718	045242501687	6.50
8	111	70	1	1	48894719	045242501694	8.70
8.5	114	72	1	1	48894720	045242501700	9.30
9	117	73	1	1	48894721	045242501717	9.90
9.5	118	74	1	1	48894722	045242501724	10.70
10	120	76	1	1	48894723	045242501731	13.60
10.2	121	77	1	1	4932471090	4058546287184	13.60
10.5	122	78	1	1	48894724	045242501748	13.60
11	125	80	1	1	48894725	045242501755	15.60
11.5	126	81	1	1	48894726	045242501762	17.00
12	127	82	1	1	48894727	045242501779	21.00
12.5	128	83	1	1	48894728	045242501786	21.60
13	130	83	1	1	48894729	045242501793	22.30
Estuche de plástico con 10 brocas SHOCKWAVE™ HSS-G Tin Red Hex			10	6	48894759	045242502066	53.60

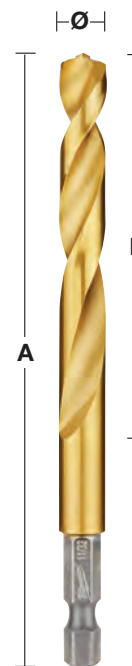

①



②



Estuche de plástico con 19 brocas Shockwave HSS-G Tin Red Hex			19	6	48894760	045242502073	83.40
Ø 2 / 2.5 / 2 x 3 / 3.5 / 2 x 4 / 4.5 / 5.5 / 6 / 6.5 / 7 / 7.5 / 8 / 8.5 / 9 / 9.5 / 10mm							

Ø (mm)	Largo total (mm) A	Longitud de trabajo (mm) B	Cantidad por paquete	Cantidad de pedido	Referencia	Código EAN	Tarifa €
2.5	62	19	10	1	4932478175	4058546341084	17.50
3.0	65	23	10	1	4932478176	4058546341091	19.80
3.5	69	25	10	1	4932478177	4058546341107	19.80
4.0	71.5	26	10	1	4932478178	4058546341114	19.80
4.5	76	29	10	1	4932478179	4058546341121	39.70
5.0	80	31	10	1	4932478180	4058546341138	39.70
6.0	105	63	10	1	4932478181	4058546341145	50.20
7.0	109	66	5	1	4932478182	4058546341152	32.70
8.0	111	70	5	1	4932478183	4058546341169	47.90
10.0	120	76	5	1	4932478184	4058546341176	74.70



Brocas para metal HSS-Co - DIN 338

Brocas rectificadas HSS-Co, fabricadas con 5% de cobalto y con una aleación de acero altamente resistente al calor conforme DIN 338

Adecuadas para taladrar aceros hiperealeados y metales con una resistencia a la tracción superior a 1.000N/mm², como aceros resistentes al calor, al ácido y acero inoxidable

QUAD EDGE[™]: Punta de broca afilada en cruz de 4 cortes con ángulo de 135° para un mejor centrado y con diseño especial para triturar la viruta – no se necesita punzón para centrar. Sus cuatro cortes crean virutas más pequeñas para evitar la acumulación de calor y prolongar la vida útil

Diseño en espiral, para una eliminación más rápida del material. Ayuda a que la broca se mantenga fría más tiempo

Núcleo más ancho hacia el vástago de la broca. Fortalece el núcleo para aumentar la durabilidad general de la espiral

Eje con 3 rebajes a partir de Ø5mm, para un mejor agarre en el portabrocas y para evitar que patine

Color: bronce

RED COBALT



Ø (mm)	Largo total (mm) A	Longitud de trabajo (mm) B	Cantidad B por paquete	Cantidad de pedido	Referencia	Código EAN	Tarifa €
1.0	34	12	2	1	4932363248	4002395333080	2.50
1.5	40	18	2	1	4932363249	4002395333097	2.50
2.0	49	24	2	1	4932363250	4002395333103	2.50
2.5	57	30	2	1	4932363251	4002395333110	2.50
3.0	61	33	2	1	4932363253	4002395333134	3.30
3.2	65	36	2	1	4932363254	4002395333141	3.30
3.3	67	37	2	1	4932471140	4058546287689	3.40
3.5	70	39	2	1	4932363256	4002395333165	3.30
4.0	75	43	2	1	4932363258	4002395333189	3.70
4.2	75	43	1	1	4932363260	4002395333202	2.90
4.5	80	47	1	1	4932363262	4002395333226	3.00
4.8	86	52	1	1	4932363263	4002395333233	3.00
5.0	86	52	1	1	4932363264	4002395333240	2.90
5.5	93	57	1	1	4932363267	4002395333271	3.30
6.0	93	57	1	1	4932363268	4002395333288	3.50
6.5	101	63	1	1	4932363269	4002395333295	4.10
6.8	109	69	1	1	4932363270	4002395333301	5.50
7.0	109	69	1	1	4932363271	4002395333318	5.40
7.5	109	69	1	1	4932363272	4002395333325	5.80
8.0	117	75	1	1	4932363274	4002395333349	5.80
8.5	117	75	1	1	4932363276	4002395333363	6.70
9.0	125	81	1	1	4932363277	4002395333370	8.10
9.5	125	81	1	1	4932363278	4002395333387	9.00
10.0	133	87	1	1	4932363279	4002395333394	9.30
10.2	133	87	1	1	4932471141	4058546287696	10.50
10.5	133	87	1	1	4932363281	4002395333417	10.80
11.0	142	94	1	1	4932363282	4002395333424	12.70
11.5	142	94	1	1	4932363283	4002395333431	13.80
12.0	151	101	1	1	4932363284	4002395333448	15.30
12.5	151	101	1	1	4932363285	4002395333455	16.70
13.0	151	101	1	1	4932363286	4002395333462	17.90



Estuche de brocas para metal HSS-Co - DIN 338

Descripción	Se suministra en	Cantidad por paquete	Cantidad de pedido	Referencia	Código EAN	Tarifa €
Estuche de plástico con 19 brocas HSS-Cobalto	Estuche de plástico	19	6	4932352470	4002395371297	87.50
① Ø 1/1.5/2/2.5/3/3.5/4/4.5/5/5.5/6/6.5/7/7.5/8/8.5/9/9.5/10mm						
Estuche de plástico con 25 brocas HSS-Cobalto	Estuche de plástico	25	1	4932352471	4002395371303	163.50
② Ø 1/1.5/2/2.5/3/3.5/4/4.5/5/5.5/6/6.5/7/7.5/8/8.5/9/9.5/10/10.5/11/11.5/12/12.5/13mm						



Paquetes de brocas para metal HSS-Co - DIN 338 - 5 y 10 unidades

Brocas rectificadas HSS-Co, fabricadas con 5% de cobalto y con una aleación de acero altamente resistente al calor conforme DIN 338

Adecuadas para taladrar aceros hiperealeados y metales con una resistencia a la tracción superior a 1000N/mm², como aceros resistentes al calor, al ácido y acero inoxidable

QUAD EDGE™: Punta de broca afilada en cruz de 4 cortes con ángulo de 135° para un mejor centrado y con diseño especial para triturar la viruta – no se necesita punzón para centrar. Sus cuatro cortes crean virutas más pequeñas para evitar la acumulación de calor y prolongar la vida útil

Diseño en espiral, para una eliminación más rápida del material. Ayuda a que la broca se mantenga fría mas tiempo

Núcleo más ancho hacia el vástago de la broca. Fortalece el núcleo para aumentar la durabilidad general de la espiral

Eje con 3 rebajes a partir de Ø5mm, para un mejor agarre en el portabrocas y para evitar que patine

RED COBALT



Ø (mm)	Largo total (mm) A	Longitud de trabajo (mm) B por paquete	Cantidad B por paquete	Cantidad de pedido	Referencia	Código EAN	Tarifa €
1.0	34	12	10	1	4932373332	4002395349173	8.40
1.5	40	18	10	1	4932373333	4002395349180	8.40
2.0	49	24	10	1	4932373334	4002395349197	8.30
2.5	57	30	10	1	4932373335	4002395349807	8.30
3.0	61	33	10	1	4932373336	4002395349814	12.00
3.2	65	36	10	1	4932373337	4002395349821	12.20
3.3	67	37	10	1	4932471142	4058546287702	12.50
3.5	70	39	10	1	4932373338	4002395349838	12.00
4.0	75	43	10	1	4932373339	4002395349845	14.30
4.2	75	43	10	1	4932373340	4002395349852	17.90
4.5	80	47	10	1	4932373341	4002395349869	20.00
4.8	86	52	10	1	4932373342	4002395349876	23.50
5.0	86	52	10	1	4932373343	4002395349883	23.60
5.5	93	57	10	1	4932373344	4002395349890	26.00
6.0	93	57	10	1	4932373345	4002395347100	29.50
6.5	101	63	10	1	4932373346	4002395347117	33.50
6.8	109	69	5	1	4932373347	4002395347124	24.70
7.0	109	69	5	1	4932373348	4002395347131	24.10
7.5	109	69	5	1	4932373349	4002395347148	27.20
8.0	117	75	5	1	4932373350	4002395347155	27.20
8.5	117	75	5	1	4932373351	4002395347162	32.50
9.0	125	81	5	1	4932373352	4002395347179	41.00
9.5	125	81	5	1	4932373353	4002395347186	44.40
10.0	133	87	5	1	4932373354	4002395347193	46.10
10.2	133	87	5	1	4932471143	4058546287719	63.10
10.5	133	87	5	1	4932373355	4002395347803	54.00
11.0	142	94	5	1	4932373356	4002395347810	62.90
11.5	142	94	5	1	4932373357	4002395347827	68.80
12.0	151	101	5	1	4932373358	4002395347834	77.00
12.5	151	101	5	1	4932373359	4002395347841	83.60
13.0	151	101	5	1	4932373360	4002395347858	88.60



THUNDERWEB

Brocas de metal HSS - DIN 338



THUNDERWEB

Broca estándar

El diseño **THUNDERWEB** tiene una alma con forma cónica, la cual es más gruesa al final de la broca. El alma es el corazón o eje interno de la broca

El eje en una broca estándar tiene el mismo grosor a lo largo de toda la broca

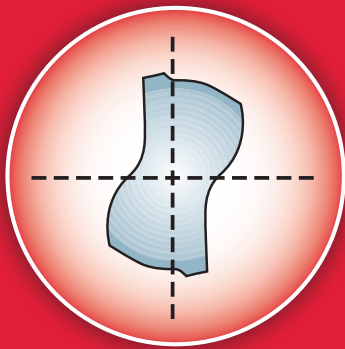

Sección de un eje tipo parabólico

- Alma de la broca de gran diámetro. Ofrece una mayor resistencia de torsión
- Acepta un nivel de par alto
- Menos roturas. Ideal para taladrar agujeros profundos y en superficies curvas
- Larga vida

ISI

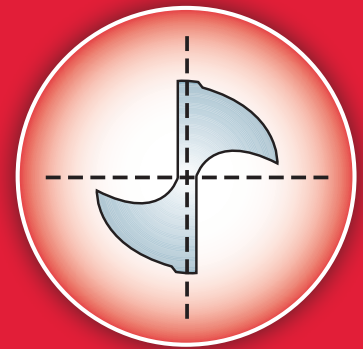

Sección de un eje convencional



THUNDERWEB ESPECIFICACIONES

GEOMETRÍA DE LA ESPIRAL

- La **THUNDERWEB** desaloja la viruta caliente rápidamente incrementando la vida de la broca
- La forma abierta de la espiral permite hacer agujeros más profundos
- Los bordes afilados permiten cortes más limpios y rápidos
- El ángulo de la espiral y su diseño plano y afilado, genera virutas mucho más pequeñas, ideal para taladrar en aceros duros, p.e. acero inoxidable

ÁNGULO DE PUNTA DE 135°

- Centrado exacto, evitando que la broca patine
- Penetración rápida
- Ideal para taladros en superficies curvas
- Requiere menos esfuerzo/presión
- Excelente para materiales muy duros



Brocas para metal THUNDERWEB - DIN 338

Ø (mm)	Largo total (mm) A	Longitud de trabajo (mm) B	Cantidad por paquete	Cantidad de pedido	Referencia	Código EAN	Tarifa €
1.0	34	12	2	1	4932352345	4002395370047	1.30
1.5	40	18	2	1	4932352346	4002395370054	1.40
2.0	49	24	2	1	4932352347	4002395370061	1.60
2.5	57	30	2	1	4932352348	4002395370078	1.70
3.0	61	33	2	1	4932352349	4002395370085	2.00
3.2	65	36	2	1	4932352350	4002395370092	2.00
3.5	70	39	2	1	4932352351	4002395370108	2.00
4.0	75	43	2	1	4932352352	4002395370115	2.00
4.2	75	43	1	1	4932352353	4002395370122	2.00
4.5	80	47	1	1	4932352354	4002395370139	2.00
4.8	86	52	1	1	4932352355	4002395370146	2.00
5.0	86	52	1	1	4932352356	4002395370153	2.00
5.5	93	57	1	1	4932352357	4002395370160	2.10
6.0	93	57	1	1	4932352358	4002395370177	2.40
6.5	101	63	1	1	4932352359	4002395370184	2.50
6.8	109	69	1	1	4932352360	4002395370191	2.90
7.0	109	69	1	1	4932352361	4002395370207	3.00
7.5	109	69	1	1	4932352362	4002395370214	3.40
8.0	117	75	1	1	4932352363	4002395370221	4.40
8.5	117	75	1	1	4932352364	4002395370238	4.70
9.0	125	81	1	1	4932352365	4002395370245	4.90
9.5	125	81	1	1	4932352366	4002395370252	5.70
10.0	133	87	1	1	4932352367	4002395370269	6.90
10.5	133	87	1	1	4932352368	4002395370276	6.90
11.0	142	94	1	1	4932352369	4002395370283	8.00
11.5	142	94	1	1	4932352370	4002395370290	8.60
12.0	151	101	1	1	4932352371	4002395370306	10.80
12.5	151	101	1	1	4932352372	4002395370313	11.10
13.0	151	101	1	1	4932352373	4002395370320	11.30

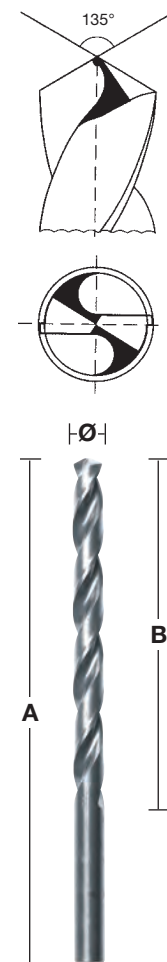

Paquetes de brocas para metal THUNDERWEB - DIN 338 - 5 y 10 unidades

Ø (mm)	Largo total (mm)	Longitud de trabajo (mm)	Cantidad por paquete	Cantidad de pedido	Referencia	Código EAN	Tarifa €
1	34	12	10	1	4932352377	4002395370368	4.50
1.1	36	14	10	1	4932459826	4058546029982	4.60
1.2	38	16	10	1	4932459827	4058546029999	4.60
1.3	38	16	10	1	4932459828	4058546030001	4.60
1.4	40	18	10	1	4932459829	4058546030018	4.60
1.5	40	18	10	1	4932352378	4002395370375	4.70
1.6	43	20	10	1	4932459830	4058546030025	5.00
1.7	43	20	10	1	4932459831	4058546030032	5.00
1.8	46	22	10	1	4932459832	4058546030049	5.00
1.9	46	22	10	1	4932459833	4058546030056	5.00
2	49	24	10	1	4932352379	4002395370382	4.80
2.1	49	24	10	1	4932459834	4058546030063	6.40
2.2	53	27	10	1	4932459835	4058546030070	6.40
2.3	53	27	10	1	4932459836	4058546030087	6.40
2.4	57	30	10	1	4932430569	4002395382309	9.50
2.5	57	30	10	1	4932352380	4002395370399	6.40
2.6	57	30	10	1	4932459837	4058546030094	7.30
2.7	61	33	10	1	4932459838	4058546030100	7.30
2.8	61	33	10	1	4932459839	4058546030117	7.30
2.9	61	33	10	1	4932459840	4058546030124	7.30
3	61	33	10	1	4932352381	4002395370405	7.10
3.1	65	36	10	1	4932459841	4058546030131	7.70
3.2	65	36	10	1	4932352382	4002395370412	7.80
3.3	65	36	10	1	4932459842	4058546030148	7.70
3.4	70	39	10	1	4932459843	4058546030155	7.70



Paquetes de brocas para metal THUNDERWEB - DIN 338 - 5 y 10 unidades

Ø (mm)	Largo total (mm)	Longitud de trabajo (mm)	Cantidad por paquete	Cantidad de pedido	Referencia	Código EAN	Tarifa €
3.5	70	39	10	1	4932352383	4002395370429	8.30
3.6	70	39	10	1	4932459844	4058546030162	8.50
3.7	70	39	10	1	4932459845	4058546030179	8.50
3.8	75	43	10	1	4932430547	4002395382088	10.40
3.9	75	43	10	1	4932459846	4058546030186	10.40
4	75	43	10	1	4932352384	4002395370436	9.10
4.1	75	43	10	1	4932459847	4058546030193	9.10
4.2	75	43	10	1	4932352385	4002395370443	11.20
4.3	80	47	10	1	4932459848	4058546030209	11.20
4.4	80	47	10	1	4932459849	4058546030216	11.20
4.5	80	47	10	1	4932352386	4002395370450	12.60
4.6	80	47	10	1	4932459850	4058546030223	12.60
4.7	80	47	10	1	4932459851	4058546030230	12.60
4.8	86	52	10	1	4932352387	4002395370467	12.60
4.9	86	52	10	1	4932459852	4058546030247	12.60
5	86	52	10	1	4932352388	4002395370474	13.10
5.1	86	52	10	1	4932459853	4058546030254	15.20
5.2	86	52	10	1	4932430548	4002395382095	16.70
5.3	86	52	10	1	4932459854	4058546030261	16.70
5.4	93	57	10	1	4932459855	4058546030278	16.70
5.5	93	57	10	1	4932352389	4002395370481	16.00
5.6	93	57	10	1	4932430570	4002395382316	20.20
5.7	93	57	10	1	4932459856	4058546030285	20.20
5.8	93	57	10	1	4932430549	4002395382101	18.70
5.9	93	57	10	1	4932459857	4058546030292	18.70
6	93	57	10	1	4932352390	4002395370498	18.00
6.1	101	63	10	1	4932459858	4058546030308	18.00
6.2	101	63	10	1	4932430550	4002395382118	20.10
6.3	101	63	10	1	4932459859	4058546030315	20.10
6.4	101	63	10	1	4932430571	4002395382323	21.50
6.5	101	63	10	1	4932352391	4002395370504	19.40
6.6	101	63	5	1	4932459860	4058546030322	14.60
6.7	101	63	5	1	4932459861	4058546030339	14.60
6.8	109	69	5	1	4932352392	4002395370511	12.80
6.9	109	69	5	1	4932459862	4058546030346	13.40
7	109	69	5	1	4932352393	4002395370528	13.60
7.1	109	69	5	1	4932459863	4058546030353	15.90
7.2	109	69	5	1	4932430551	4002395382125	18.90
7.3	109	69	5	1	4932459864	4058546030360	18.90
7.4	109	69	5	1	4932459865	4058546030377	18.90
7.5	109	69	5	1	4932352394	4002395370535	15.10
7.6	117	75	5	1	4932459866	4058546030384	18.90
7.7	117	75	5	1	4932459867	4058546030391	18.90
7.8	117	75	5	1	4932459868	4058546030407	18.90
7.9	117	75	5	1	4932459869	4058546030414	18.90
8	117	75	5	1	4932352395	4002395370542	21.00
8.1	117	75	5	1	4932459870	4058546030421	21.00
8.2	117	75	5	1	4932430552	4002395382132	23.40
8.3	117	75	5	1	4932459871	4058546030438	23.40
8.4	117	75	5	1	4932430553	4002395382149	23.40
8.5	117	75	5	1	4932352396	4002395370559	21.60
8.6	125	81	5	1	4932459872	4058546030445	21.60
8.7	125	81	5	1	4932459873	4058546030452	21.60
8.8	125	81	5	1	4932459874	4058546030469	21.60
8.9	125	81	5	1	4932459875	4058546030476	21.60
9	125	81	5	1	4932352397	4002395370566	22.10
9.1	125	81	5	1	4932459876	4058546030483	22.10
9.2	125	81	5	1	4932459877	4058546030490	22.10
9.3	125	81	5	1	4932459878	4058546030506	22.10
9.4	125	81	5	1	4932459879	4058546030513	22.10
9.5	125	81	5	1	4932352398	4002395370573	22.90
9.6	133	87	5	1	4932459880	4058546030520	22.90
9.7	133	87	5	1	4932459881	4058546030537	22.90
9.8	133	87	5	1	4932459882	4058546030544	22.90



Paquetes de brocas para metal THUNDERWEB - DIN 338 - 5 y 10 unidades

Ø (mm)	Largo total (mm)	Longitud de trabajo (mm)	Cantidad por paquete	Cantidad de pedido	Referencia	Código EAN	Tarifa €
9.9	133	87	5	1	4932459883	4058546030551	22.90
10	133	87	5	1	4932352399	4002395370580	28.70
10.5	133	87	5	1	4932352400	4002395370597	31.60
11	142	94	5	1	4932352401	4002395370603	35.20
11.5	142	94	5	1	4932352402	4002395370610	39.30
12	151	101	5	1	4932352403	4002395370627	41.70
12.5	151	101	5	1	4932352404	4002395370634	48.80
13	151	101	5	1	4932352405	4002395370641	52.40



Estuche de brocas para metal THUNDERWEB - DIN 338

Descripción	Se suministra en	Cantidad por paquete	Cantidad de pedido	Referencia	Código EAN	Tarifa €
Estuche de plástico con 19 brocas Thunderweb HSS-G						
① Ø 1 / 1.5 / 2 / 2.5 / 3 / 3.5 / 4 / 4.5 / 5 / 5.5 / 6 / 6.5 / 7 / 7.5 / 8 / 8.5 / 9 / 9.5 / 10mm	Estuche de plástico	19	1	4932352374	4002395370337	55.80
Expositor de mostrador con 6 Estuches de 19 brocas Thunderweb (4932352374)						
② 6 estuches de 19 brocas Thunderweb 4932352374	-	6	1	4932352375	4002395370344	292.70
Estuche de plástico con 25 brocas Thunderweb HSS-G						
③ Ø 1 / 1.5 / 2 / 2.5 / 3 / 3.5 / 4 / 4.5 / 5 / 5.5 / 6 / 6.5 / 7 / 7.5 / 8 / 8.5 / 9 / 9.5 / 10 / 10.5 / 11 / 11.5 / 12 / 12.5 / 13mm	Estuche de plástico	25	1	4932352376	4002395370351	292.70



Paquetes de brocas para metal HSS Largas - DIN 340 - 5 y 10 unidades

Acero rápido de alta calidad. Punta DIN 1412 C
 Corte a derechas. Ángulo de afilado a 135° para un mejor centrado
 Muy recomendada para perforar agujeros profundos en canales o secciones huecas
 Adecuado para taladrar en acero, hierro fundido, materiales aleados y no aleados de hasta 900N/mm²
 También adecuadas para madera y plásticos

Ø (mm)	Largo total (mm) A	Longitud de trabajo (mm) B por paquete	Cantidad por paquete	Cantidad de pedido	Referencia	Código EAN	Tarifa €
2.0	85	56	10	1	4932430328	4002395379897	12.50
2.5	95	62	10	1	4932430329	4002395379903	12.90
3.0	100	66	10	1	4932430330	4002395379910	17.90
3.5	112	73	10	1	4932430331	4002395379927	21.20
4.0	119	78	10	1	4932430332	4002395379934	21.70
4.5	126	82	10	1	4932430333	4002395379941	25.20
5.0	132	87	10	1	4932430334	4002395379958	29.00
5.5	139	91	10	1	4932430335	4002395379965	40.50
6.0	139	91	10	1	4932430336	4002395379972	44.50
6.5	148	97	10	1	4932430337	4002395379989	48.00
7.0	156	102	10	1	4932430338	4002395379996	54.00
8.0	165	109	10	1	4932430339	4002395380008	84.50
9.0	175	115	10	1	4932430340	4002395380015	106.30
10.0	184	121	10	1	4932430341	4002395380022	142.50
11.0	195	128	5	1	4932430342	4002395380039	83.40
12.0	205	134	5	1	4932430343	4002395380046	93.90
13.0	205	134	5	1	4932430344	4002395380053	120.40



Paquetes de brocas para metal HSS Cortas - DIN 1897 - 5 y 10 unidades

Broca de acero rápido de alta calidad. Geometría de la punta DIN 1412 C
Ángulo de afilado a 135° y tolerancia h8. Espiral tipo N y ángulo normal 20-30°
Superficie / color en plata pulido. Debido a su corta longitud se puede hacer presión sin riesgo de que se rompa. Excelente concentricidad. Espiral tipo N de corte a derechas, que elimina rápidamente la viruta permitiendo un corte más rápido sin esfuerzo
Aplicación: Muy adecuado para taladrar chapas o perfiles de pared fina
Adecuado para chapa de acero aleados fino y materiales no aleado hasta 900N/mm²
También adecuadas para madera y plásticos

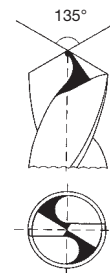

Ø (mm)	Largo total (mm) A	Longitud de trabajo (mm) B por paquete	Cantidad B por paquete	Cantidad de pedido	Referencia	Código EAN	Tarifa €
2.0	38	12	10	1	4932352200	4002395368532	6.30
2.5	43	14	10	1	4932352201	4002395368549	6.80
3.0	46	16	10	1	4932352202	4002395368556	11.80
3.2	49	18	10	1	4932352203	4002395368563	13.70
3.3	49	18	10	1	4932352204	4002395368570	13.70
3.5	52	20	10	1	4932352205	4002395368587	13.70
3.7	52	20	10	1	4932352206	4002395368594	14.30
4.0	55	22	10	1	4932352207	4002395368600	14.30
4.2	55	22	10	1	4932352208	4002395368617	17.60
4.5	58	24	10	1	4932352209	4002395368624	17.90
4.8	62	26	10	1	4932352210	4002395368631	20.70
5.0	62	26	10	1	4932352211	4002395368648	21.00
5.2	62	26	10	1	4932352212	4002395368655	27.80
5.5	66	28	10	1	4932352213	4002395368662	27.80
6.0	66	28	10	1	4932352214	4002395368679	31.10
6.5	70	31	10	1	4932352215	4002395368686	34.20
7.0	74	34	5	1	4932352216	4002395368693	40.70
7.5	74	34	5	1	4932352217	4002395368709	24.60
8.0	79	37	5	1	4932352218	4002395368716	31.10
8.5	79	37	5	1	4932352219	4002395368723	33.20
9.0	84	40	5	1	4932352220	4002395368730	39.10
10.0	89	43	5	1	4932352221	4002395368747	49.80

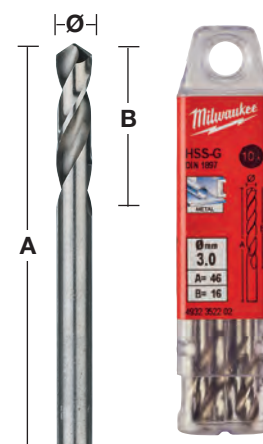

Brocas para metal HSS - Doble punta

Broca de acero rápido de alta calidad. Geometría de la punta DIN 1412 C, un ángulo de afilado a 135° y tolerancia h8. Espiral tipo N y ángulo normal 20-30°. Filos de corte a derechas. Superficie / color en plata pulido. Punta de 4 cortes para buen centrado. Se pueden utilizar ambos lados
Debido a su corta longitud, se le puede aplicar más presión con menos riesgo de rotura
Excelente concentricidad
Espiral tipo N de corte a derechas, evita los atascos eliminando de manera rápida y sin esfuerzo las virutas, realizando una perforación rápida con menos esfuerzo
Aplicación: Adecuada para perforar aceros, metales no ferrosos y plásticos
Muy recomendada para perforar en chapas finas, como por ejemplo agujeros para remaches

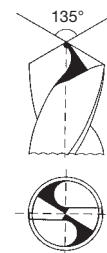

Ø (mm)	Largo total (mm) A	Longitud de trabajo (mm) B por paquete	Cantidad B por paquete	Cantidad de pedido	Referencia	Código EAN	Tarifa €
2.5	43	10	10	1	4932352222	4002395368754	13.00
3.0	46	11	10	1	4932352223	4002395368761	13.80
3.2	49	12	10	1	4932352224	4002395368778	16.00
3.3	49	12	10	1	4932352225	4002395368785	16.00
3.5	52	14	10	1	4932352226	4002395368792	16.00
4.0	55	14	10	1	4932352227	4002395368808	16.60
4.1	55	14	10	1	4932352228	4002395368815	20.70
4.2	55	14	10	1	4932352229	4002395368822	20.70
4.5	58	16	10	1	4932352230	4002395368839	21.10
4.8	62	18	10	1	4932352231	4002395368846	24.50
5.0	62	18	10	1	4932352232	4002395368853	24.50
5.5	66	19	10	1	4932352233	4002395368860	32.50
6.0	66	19	10	1	4932352234	4002395368877	36.50

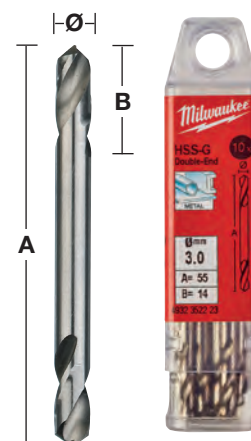

Paquetes de brocas para metal HSS estampadas - DIN 338 - 5 y 10 unidades

Nuestras brocas laminadas de acero rápido, están producidas de acuerdo a DIN 338

El recubrimiento de óxido permite una evacuación rápida de las virutas. Punta de afilado normal y ángulo de 118°

Espiral tipo N de ángulo normal

Adecuadas para taladrar en acero, fundición y materiales aleados y sin alear de hasta 800N/mm²

Color: negro

Ø (mm)	Largo total (mm) A	Longitud de trabajo (mm) B por paquete	Cantidad por paquete	Cantidad de pedido	Referencia	Código EAN	Tarifa €
1.0	34	12	10	1	4932363444	4002395329458	4.60
1.5	40	18	10	1	4932363449	4002395329502	4.80
2.0	49	24	10	1	4932363454	4002395329557	5.10
2.5	57	30	10	1	4932363459	4002395329601	5.60
3.0	61	33	10	1	4932363464	4002395329656	5.80
3.2	65	36	10	1	4932363466	4002395329670	6.00
3.5	70	39	10	1	4932363469	4002395329700	6.30
4.0	75	43	10	1	4932363474	4002395329755	6.60
4.2	75	43	10	1	4932363476	4002395329779	8.10
4.5	80	47	10	1	4932363479	4002395329809	8.40
4.8	86	52	10	1	4932363482	4002395329830	8.80
5.0	86	52	10	1	4932363484	4002395329854	8.60
5.5	93	57	10	1	4932363489	4002395329908	9.60
6.0	93	57	10	1	4932363494	4002395329953	10.30
6.5	101	63	10	1	4932363499	4002395330003	12.20
6.8	109	69	10	1	4932363502	4002395330034	14.40
7.0	109	69	10	1	4932363504	4002395330058	14.40
7.5	109	69	10	1	4932363509	4002395330102	16.20
8.0	117	75	10	1	4932363514	4002395330157	19.50
8.5	117	75	10	1	4932363519	4002395330201	21.50
9.0	125	81	10	1	4932363524	4002395330256	25.40
9.5	125	81	10	1	4932363529	4002395330300	28.00
10.0	133	87	10	1	4932363534	4002395330355	29.70
10.5	133	87	5	1	4932363539	4002395330409	17.40
11.0	142	94	5	1	4932363544	4002395330454	19.40
11.5	142	94	5	1	4932363549	4002395330508	20.90
12.0	151	101	5	1	4932363554	4002395330553	23.40
12.5	151	101	5	1	4932363559	4002395330607	25.40
13.0	151	101	5	1	4932363564	4002395330652	27.50

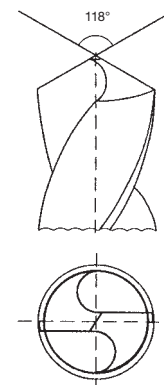

Estuche de brocas para metal HSS estampadas - DIN 338

Descripción	Se suministra en	Cantidad por paquete	Cantidad de pedido	Referencia	Código EAN	Tarifa €
Estuche de metal con 19 brocas HSS-R.						
① Estuche de metal con 19 brocas; Ø 1 / 1.5 / 2 / 2.5 / 3 / 3.5 / 4 / 4.5 / 5 / 5.5 / 6 / 6.5 / 7 / 7.5 / 8 / 8.5 / 9 / 9.5 / 10mm	Estuche metálico	19	1	4932352468	4002395371273	22.50
Estuche de metal con 25 brocas HSS-R.						
② Estuche de metal con 25 brocas; Ø 1 / 1.5 / 2 / 2.5 / 3 / 3.5 / 4 / 4.5 / 5 / 5.5 / 6 / 6.5 / 7 / 7.5 / 8 / 8.5 / 9 / 9.5 / 10 / 10.5 / 11 / 11.5 / 12 / 12.5 / 13mm	Estuche metálico	25	1	4932352469	4002395371280	41.70

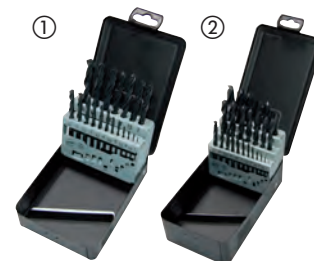

Brocas para metal HSS estampadas - DIN 338 eje reducido

Nuestras brocas laminadas de acero rápido, están producidas de acuerdo a DIN 338

El recubrimiento de óxido permite una evacuación rápida de las virutas

Punta de afilado normal y ángulo de 118°

Espiral tipo N de ángulo normal

Adecuadas para taladrar en acero, fundición y materiales aleados y sin alea de hasta 800N/mm²

Color: negro

Las brocas Ø 13,5mm - Ø 16mm = 10mm de anclaje / Ø 16,5mm - Ø 20mm = 13mm de anclaje

Ø (mm)	Largo total (mm) A	Longitud de trabajo (mm) B por paquete	Cantidad por paquete	Cantidad de pedido	Referencia	Código EAN	Tarifa €
13.5	160	108	1	1	4932373318	4002395348435	8.10
14.0	160	108	1	1	4932373319	4002395348442	7.80
14.5	169	108	1	1	4932373320	4002395348459	9.30
15.0	169	114	1	1	4932373321	4002395348466	9.40
15.5	178	120	1	1	4932373322	4002395348473	11.80
16.0	178	120	1	1	4932373323	4002395348480	11.80
16.5	184	125	1	1	4932373324	4002395348497	22.40
17.0	184	125	1	1	4932373325	4002395349104	22.40
17.5	191	130	1	1	4932373326	4002395349111	25.90
18.0	191	130	1	1	4932373327	4002395349128	22.40
18.5	198	135	1	1	4932373328	4002395349135	30.40
19.0	198	135	1	1	4932373329	4002395349142	30.40
19.5	205	140	1	1	4932373330	4002395349159	34.60
20.0	205	140	1	1	4932373331	4002395349166	33.80



Brocas para metal HSS estampadas - DIN 338 - 345uds y expositor

Ø (mm)	Largo total (mm) A	Longitud de trabajo (mm) B por paquete	Cantidad por paquete	Cantidad de pedido	Referencia	Código EAN	Tarifa €
Expositor de mostrador metálico con 345 brocas para metal			345	1	4932352674	4002395373321	408.50
1.0	34	12	20				
1.5	40	18	20				
2	49	24	20				
2.5	57	30	20				
3	61	33	20				
3.5	70	39	20				
4	75	43	20				
4.5	80	47	20				
5	86	52	20				
5.5	93	57	20				
6	93	57	20				
6.5	101	63	20				
7	109	69	10				
7.5	109	69	10				
8	117	75	20				
8.5	117	75	10				
9	125	81	10				
9.5	125	81	5				
10	133	87	10				
10.5	133	87	5				
11	142	94	5				
11.5	142	94	5				
12	151	101	5				
12.5	151	101	5				
13	151	101	5				



NUEVAS BROCAS ESCALONADAS DE COBALTO

Nuevo revestimiento de nitruro de aluminio y cromo (AlCrN) para una vida útil 10 veces mayor frente a la broca escalonada estándar de MILWAUKEE®. Para acero y acero inoxidable



MATERIALES:

ACERO	COBRE	BRONCE	ALUMINIO	ACERO INOXIDABLE	PLÁSTICO
-------	-------	--------	----------	------------------	----------

- 1 Punta de centrado rápido, que evita que patine y perfora rápidamente. Genera menos temperatura y consigue aumentar la vida de la punta
- 2 2 filos de corte para un corte 2 veces más rápido y limpio
- 3 Punta especial y diseño del escalón especial, para evitar los atascos - menor riesgo de atascos o golpes al utilizar con herramientas, evitando deformar la pieza
- 4 Fabricado a partir de acero con revestimiento de óxido negro para una vida útil de hasta 4 veces más larga
- 5 Marcas grabadas con láser: no se desgastan con el tiempo
- 6 Cada escalón está diseñado para perforar y escariar en una sola pasada
- 7 Eje de 3 caras para un mejor agarre, evitando que pueda patinar en el portabrocas. Mejora la transferencia de potencia y par a la broca



GREMIOS:



Perforación de paneles y armarios



Agujeros para tuberías e instalación



Varios tamaños y ampliación del agujero



Agujeros pasantes para la instalación de cable



Varias aplicaciones, tamaños y ampliación de agujeros

Brocas escalonadas Cobalto

NUEVO

Nuevo recubrimiento de Nitruro de aluminio cromo (AlCrN), para 10x más duración que las brocas escalonadas Shockwave®

Para acero inoxidable y acero

RAPID STRIKE TIP™: Punta de centrado rápido, que evita que patine y perfora rápidamente sin necesidad de pretaladro

Punta especial y diseño del escalón especial, para evitar los atascos - menor riesgo de atascos o golpes al utilizar con herramientas, evitando deformar la pieza

2 filos de corte, para mayor rapidez y suavidad de perforación

Eje de 3 caras para un mejor agarre, evitando que pueda patinar en el portabrocas. Mejora la transferencia de potencia y par a la broca

Medidas marcadas con láser, para una mejor visibilidad en el tiempo

Descripción	Diámetro del vástago (mm)	Longitud total (mm)	Nº de pasos	Cantidad por paquete	Cantidad de pedido	Referencia	Código EAN	Tarifa €
① 4-20mm	8	62	10	1	1	48899372	045242603862	123.60
② 6-35mm	10	86	16	1	1	48899395	045242567676	257.50
③ M6-M32	10	90	14	1	1	48899380	045242567652	257.50
④ Juego de brocas escalonadas de Cobalto (2 pcs) Incluye 2 brocas escalonadas de Cobalto: 4-20mm, 6-35mm				2	1	48899398	045242529216	370.80

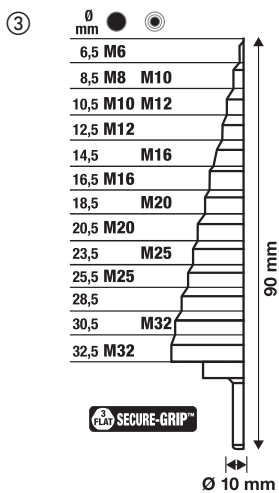
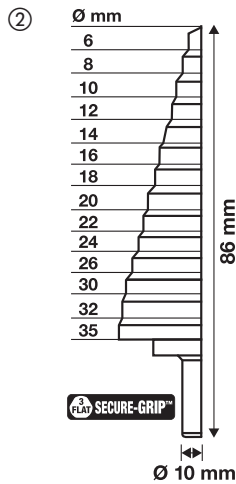
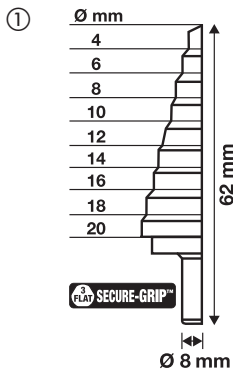

Brocas escalonadas

	Descripción	Diámetro del vástago (mm)	Longitud total (mm)	Nº de pasos	Cantidad por paquete	Cantidad de pedido	Referencia	Código EAN	Tarifa €
①	PG 7 - PG 21	10	68	9	1	1	48899321	045242364060	108.20
②	M 6 - M 32	10	92	13	1	1	48899332	045242344437	121.40
③	4 - 12mm paso de 1mm	6	65	9	1	1	48899301	045242342532	54.00
④	4 - 20mm paso de 2mm	8	65	9	1	1	48899320	045242344406	75.30
⑤	6 - 35mm paso de 2 y 3mm	10	90	14	1	1	48899335	045242344413	129.30
⑥	6 - 40.5mm	10	90	17	1	1	48899340	045242547777	164.50
Juego de 3 brocas escalonadas									
⑦	Incluye las brocas 4 - 12mm / 4 - 20mm / 6 - 35mm				3	1	48899399	045242344420	248.80
Estuche de 10 piezas con brocas y brocas escalonadas									
⑧	Brocas escalonadas: 4 - 12mm / 4 - 20mm. 8 brocas para metal Thunderweb: 2x 2mm, 2x 3mm, 2x 4mm, 1x 5mm, 1x 6mm				10	1	48899350	045242538836	171.30

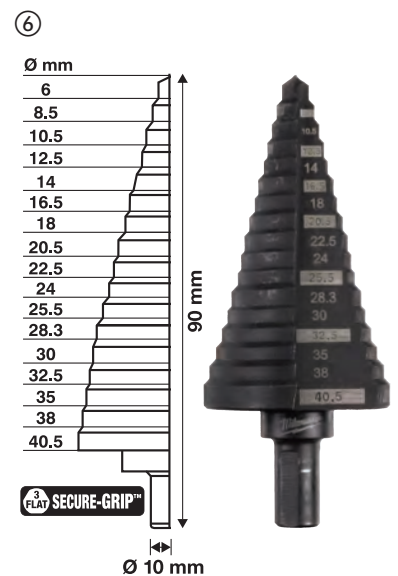
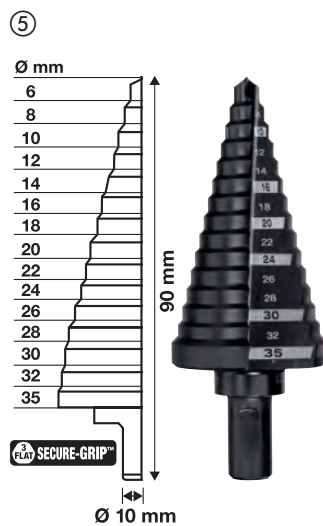
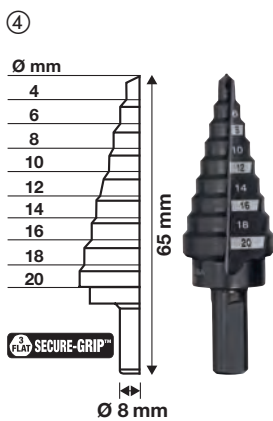
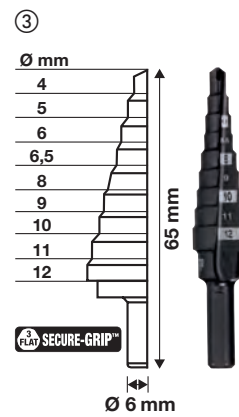
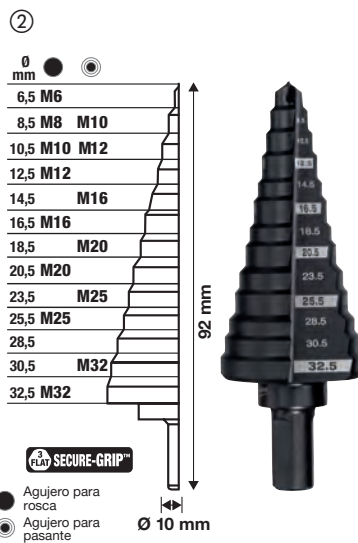

Brocas escalonadas SHOCKWAVE™ Impact Duty™

Las brocas escalonadas SHOCKWAVE™ Impact Duty™, están diseñadas para trabajar con atornilladores de impacto. El anclaje hexagonal de 1/4" está diseñado con una zona de absorción de impacto que reduce las roturas, aumentando la durabilidad

Recubrimiento de nitruro de titanio y aluminio (TiAlN) que aumenta su vida útil en 5 veces

2 filos de corte, optimizados para trabajar con impacto y disminuir los atascos o golpes al perforar

Punta de centrado rápido, que evita que patine y perfora rápidamente. Genera menos temperatura y consigue aumentar la vida de la punta

Medidas marcadas con láser, para una mejor visibilidad en el tiempo



Descripción	Diámetro del vástago (mm)	Longitud total (mm)	Nº de pasos	Cantidad por paquete	Cantidad de pedido	Referencia	Código EAN	Tarifa €
① 4 - 12mm paso de 1mm	1/4" Hex	83	9	1	1	48899261	045242505166	61.20
② 4 - 12mm paso de 2mm	1/4" Hex	83	5	1	1	48899262	045242505173	64.50
③ 4 - 20mm	1/4" Hex	83	9	1	1	48899263	045242505180	86.20
④ 4 - 30mm	1/4" Hex	95	12	1	1	48899265	045242505203	142.30
⑤ Juego de 3 brocas escalonadas SHOCKWAVE™ Impact Duty™ Incluye las brocas escalonadas: 4 - 12mm / 4 - 20mm / 4 - 30mm				3	1	48899266	045242505210	278.50

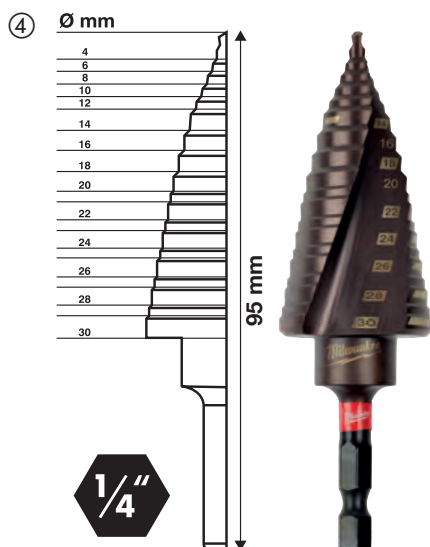
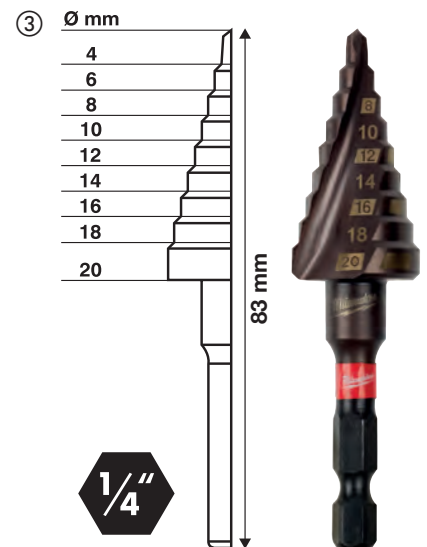
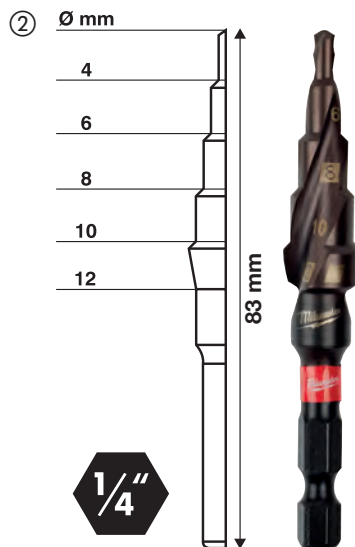
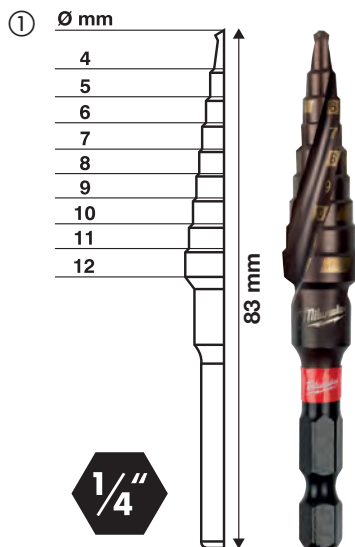

Taladrado magnético

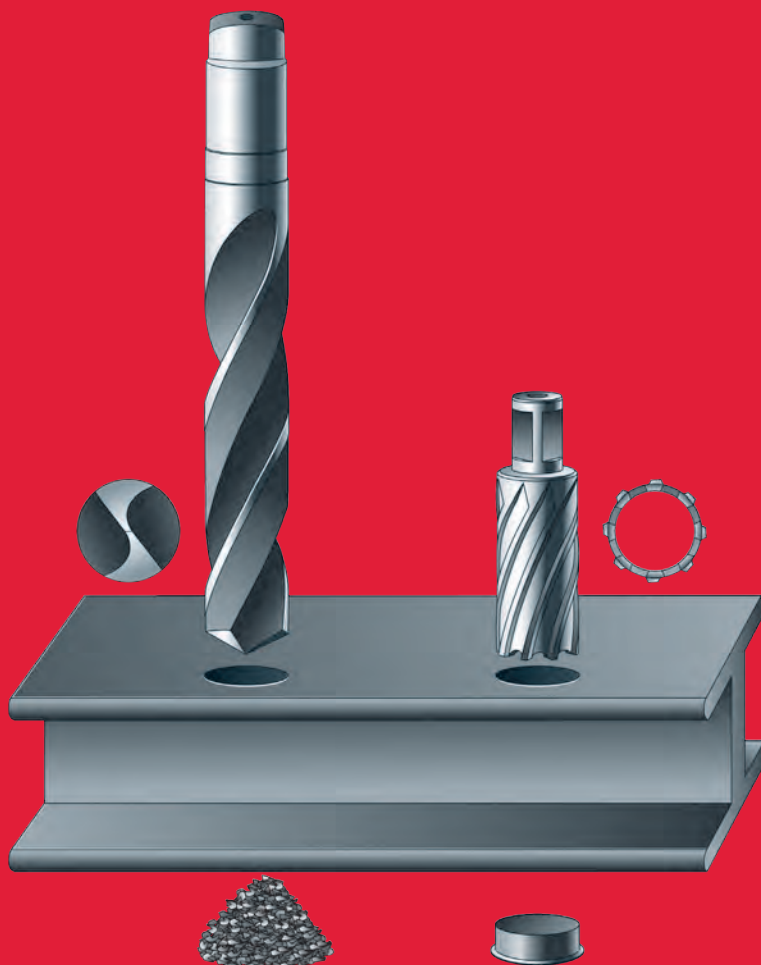

100% más rápido

La velocidad y el ahorro de tiempo se consiguen gracias a los siguientes factores. Primeramente las fresas Weldon solamente cortan el perímetro del material, contra la broca maciza que debe cortar toda la superficie del agujero. En segundo lugar la ventaja de tener dos filos de corte por diente, permite realizar un taladro más rápido y con menor resistencia.

30% más productivo

Debido a que la fresa solo corta el material desde la periferia del agujero. Se requiere menos potencia y par, por parte de la máquina. Cuanto mayor sea el diámetro de perforación mayor es el ahorro de energía.

Mayor durabilidad

El corte con fresa es más rápido y con menos fricción. El grosor del cuerpo de 6mm con dientes especiales, ofrecen una mayor estabilidad y reducen al mínimo el riesgo de rotura por sobreesfuerzo.

Gráfico de velocidad

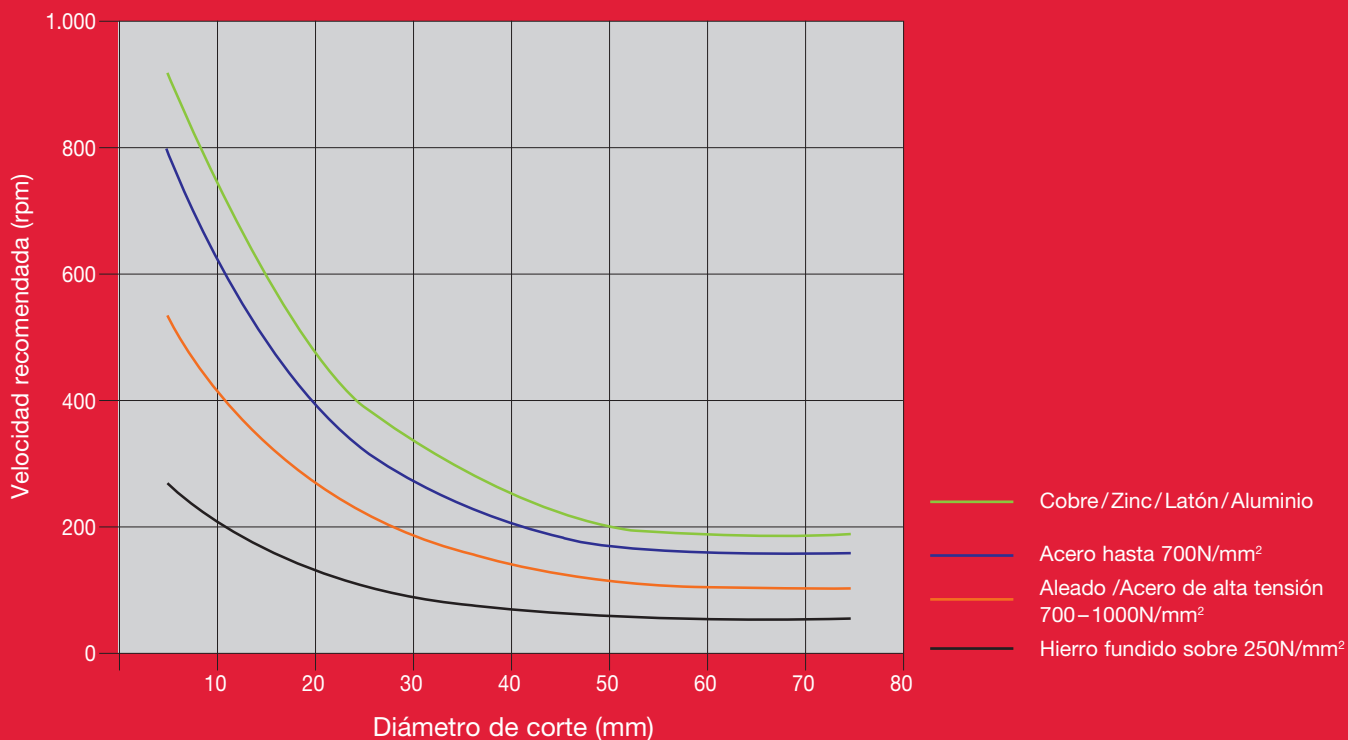

Fresas HSS

Paredes en HSS más anchas para una mayor duración y resistencia
Con anclaje estándar Weldon de 19mm

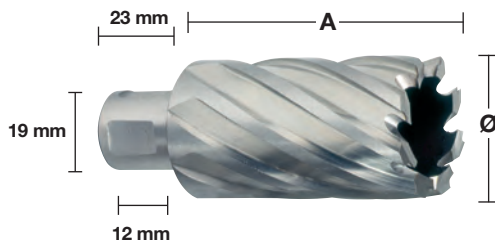

30mm

Ø (mm)	Largo total (mm) A	Cantidad por paquete	Cantidad de pedido	Referencia	Código EAN	Tarifa €
12	30	1	1	4932371740	4002395344161	34.70
13	30	1	1	4932371741	4002395344178	34.70
14	30	1	1	4932343270	4002395315130	34.70
15	30	1	1	4932343271	4002395315147	35.90
16	30	1	1	4932343272	4002395315154	37.50
17	30	1	1	4932343273	4002395315161	38.80
18	30	1	1	4932343274	4002395315178	40.30
19	30	1	1	4932343275	4002395315185	40.90
20	30	1	1	4932343276	4002395315192	43.70
21	30	1	1	4932343277	4002395315208	45.80
22	30	1	1	4932343278	4002395315215	47.40
23	30	1	1	4932343279	4002395315222	49.50
24	30	1	1	4932343280	4002395315239	51.20
25	30	1	1	4932343281	4002395315246	54.20
26	30	1	1	4932343282	4002395315253	56.20
27	30	1	1	4932343283	4002395315260	57.90
28	30	1	1	4932343284	4002395315277	59.90
29	30	1	1	4932343285	4002395315284	61.70
30	30	1	1	4932343286	4002395315291	63.60
31	30	1	1	4932343287	4002395315307	75.50
32	30	1	1	4932343288	4002395315314	77.40
33	30	1	1	4932371742	4002395344185	79.80
34	30	1	1	4932371743	4002395344192	94.20
35	30	1	1	4932371744	4002395344208	103.50
36	30	1	1	4932371745	4002395344215	110.50
37	30	1	1	4932371746	4002395344222	112.00
38	30	1	1	4932371747	4002395344239	114.50
39	30	1	1	4932371748	4002395344246	117.10
40	30	1	1	4932371749	4002395344253	120.50
41	30	1	1	4932371750	4002395344260	153.80
42	30	1	1	4932371751	4002395344277	161.70
43	30	1	1	4932371752	4002395344284	140.10
44	30	1	1	4932371753	4002395344291	148.60
45	30	1	1	4932371754	4002395344307	152.20
46	30	1	1	4932371755	4002395344314	156.80
47	30	1	1	4932371756	4002395344321	161.70
48	30	1	1	4932371757	4002395344338	164.50
49	30	1	1	4932371758	4002395344345	169.30
50	30	1	1	4932371759	4002395344352	174.40

50mm

Ø (mm)	Largo total (mm) A	Cantidad por paquete	Cantidad de pedido	Referencia	Código EAN	Tarifa €
14	50	1	1	4932343289	4002395315352	51.10
15	50	1	1	4932343290	4002395315369	55.80
16	50	1	1	4932343291	4002395315376	60.20
17	50	1	1	4932343292	4002395315383	63.00
18	50	1	1	4932343293	4002395315390	66.60
19	50	1	1	4932343294	4002395315406	69.40
20	50	1	1	4932343295	4002395315413	73.00
21	50	1	1	4932343296	4002395315420	76.70
22	50	1	1	4932343297	4002395315437	78.40
23	50	1	1	4932343298	4002395315444	80.20
24	50	1	1	4932343299	4002395315451	82.90
25	50	1	1	4932343300	4002395315468	84.80
26	50	1	1	4932343301	4002395315475	87.60
27	50	1	1	4932343302	4002395315482	91.20
28	50	1	1	4932343303	4002395315499	94.80
29	50	1	1	4932343304	4002395315505	100.30
30	50	1	1	4932343305	4002395315512	103.40
31	50	1	1	4932343306	4002395315529	107.70
32	50	1	1	4932343307	4002395315536	109.60
33	50	1	1	4932371760	4002395344369	130.80
34	50	1	1	4932371761	4002395344376	139.80
35	50	1	1	4932371762	4002395344383	152.40
36	50	1	1	4932371763	4002395344390	167.40
37	50	1	1	4932371764	4002395344406	171.00
38	50	1	1	4932371765	4002395344413	165.00
39	50	1	1	4932371766	4002395344420	174.00
40	50	1	1	4932371767	4002395344437	173.90
41	50	1	1	4932371768	4002395344444	221.00
42	50	1	1	4932371769	4002395344451	237.80
43	50	1	1	4932371770	4002395344468	202.60
44	50	1	1	4932371771	4002395344475	221.70
45	50	1	1	4932371772	4002395344482	245.40
46	50	1	1	4932371773	4002395344499	234.10
47	50	1	1	4932371774	4002395344505	256.40
48	50	1	1	4932371775	4002395344512	264.20
49	50	1	1	4932371776	4002395344529	269.90
50	50	1	1	4932371777	4002395344536	277.20

Descripción	Se suministra en	Cantidad por paquete	Cantidad de pedido	Referencia	Código EAN	Tarifa €
Pin eyector telescópico (30mm)		2	1	49590011	045242364039	40.60
Pin eyector telescópico (50mm)		2	1	49590012	045242364046	46.20
Estuche de plástico con 6 Fresas HSS Weldon de 19mm, 30mm de profundidad y pin eyector	Estuche de plástico	6	1	4932372533	4002395345236	250.50

①

Ø 14 / 16 / 18 / 20 / 22 / 24mm

Accesorios para - Soporte de taladrar magnético



4932604226

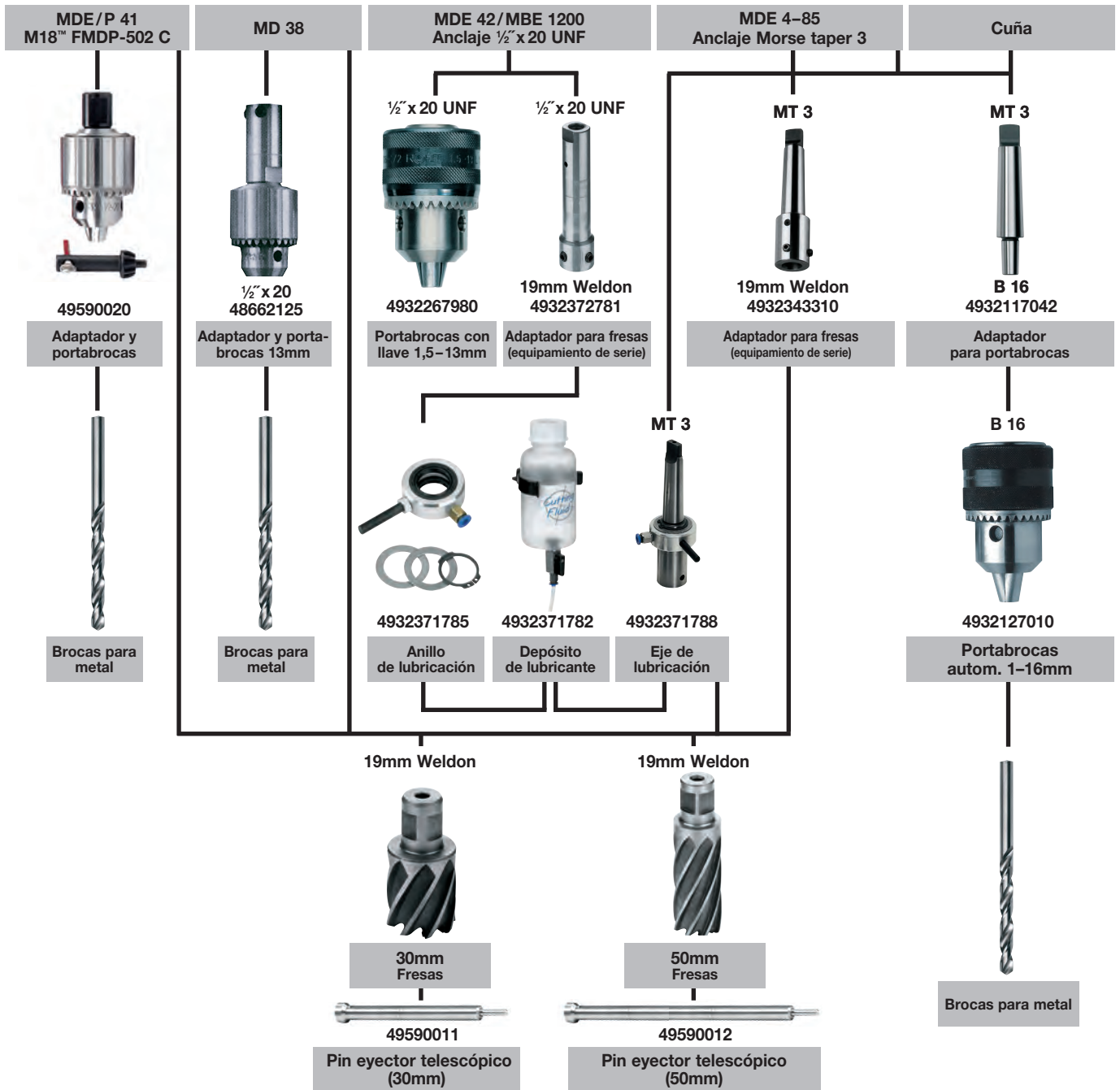



Nothing but **HEAVY DUTY.**™

GAMA DE CORONAS MILWAUKEE®

Si estás cortando o perforando,
no lo dudes. Descubre nuestras
soluciones con coronas y la gama
HOLE DOZER™





HOLE DOZER™

HOLE DOZER™ de MILWAUKEE®
 ¡Nuestro caballo de batalla! Ofrece una durabilidad imparables en las aplicaciones más extremas y demandadas.

Múltiples puntos de palanca, para poder retirar de manera sencilla y rápida los restos del material.

- Huecos en la base para residuos extremadamente gruesos
- Huecos cerca del dentado, para residuos finos
- Minimiza la pérdida de tiempo entre agujeros
- El nuevo recubrimiento disminuye la fricción e incrementa la velocidad de perforación

PLUG JACK™



Los dientes variables de 4/6 dientes por pulgada y ángulo de ataque positivo de 10° proporcionan los siguientes beneficios:

- Corte más rápido y agresivo
- La dispersión mejorada del calor durante el corte garantiza que los dientes permanezcan afilados durante más tiempo
- Los espacios entre dientes, curvados y profundos, permiten una evacuación más eficaz de la viruta, evitando obstrucciones y calentamiento
- El ángulo con forma especial de los dientes tiende a engancharse menos en materiales finos

Esta gama de coronas de sierra de alta calidad es la solución perfecta para cortar todos los tipos de materiales: Acero con una resistencia de hasta 1.000N/mm², acero inoxidable y acero resistente al ácido, metales no férricos, fundición, aluminio, madera, tableros de fibras de madera de media densidad (MDF), cartón yeso, materiales tipo sándwich, PVC

Coronas Hole Dozer[™] ¡Cortan de verdad!

Ø (mm)	Ø (pulgadas)	Máx. profundidad de corte (mm)	Cantidad por paquete	Cantidad de pedido	Referencia	Código EAN	Tarifa €
14	9/16	41	1	1	49560002	045242271061	17.30
16	5/8	41	1	1	49560012	045242192922	16.50
17	11/16	41	1	1	49560014	045242193639	23.90
19	3/4	41	1	1	49560023	045242192632	16.50
20	25/32	41	1	1	49560024	045242271016	16.50
21	13/16	41	1	1	49560027	045242192649	16.50
22	7/8	41	1	1	49560032	045242192878	16.50
24	15/16	41	1	1	49560037	045242192885	16.70
25	1	41	1	1	49560043	045242192526	17.30
27	1 1/16	41	1	1	49560047	045242192892	17.30
29	1 1/8	41	1	1	49560052	045242192939	18.10
30	1 3/16	41	1	1	49560057	045242192946	18.10
32	1 1/4	41	1	1	49560062	045242192977	18.10
33	1 5/16	41	1	1	49560067	045242192984	19.80
35	1 3/8	41	1	1	49560072	045242192991	19.80
37	1 7/16	41	1	1	49560077	045242193028	19.80
38	1 1/2	41	1	1	49560082	045242193035	19.80
40	1 9/16	41	1	1	49560087	045242193042	19.80
41	1 5/8	41	1	1	49560092	045242193073	21.60
43	1 11/16	41	1	1	49560097	045242193080	21.60
44	1 3/4	41	1	1	49560102	045242193097	22.40
46	1 13/16	41	1	1	49560107	045242193127	22.40
48	1 7/8	41	1	1	49560112	045242193134	22.40
50	1 31/32	41	1	1	49560113	045242271023	22.40
51	2	41	1	1	49560117	045242193141	22.40
52	2 1/16	41	1	1	49560122	045242193172	22.40
54	2 1/8	41	1	1	49560127	045242193189	22.40
56	4/6	41	1	1	49560129	045242504664	23.00
57	2 1/4	41	1	1	49560132	045242193196	23.00
59	2 5/16	41	1	1	49560137	045242193226	23.00
60	2 3/8	41	1	1	49560142	045242193233	23.60
64	2 1/2	41	1	1	49560147	045242193240	23.60
65	2 9/16	41	1	1	49560153	045242193271	24.70
67	2 5/8	41	1	1	49560158	045242193288	24.70
68	2 11/16	41	1	1	49560159	045242271030	24.70
70	2 3/4	41	1	1	49560163	045242193295	24.70
73	2 7/8	41	1	1	49560167	045242193325	25.50
76	3	41	1	1	49560173	045242193332	25.50
79	3 1/8	41	1	1	49560177	045242193349	26.10
83	3 1/4	41	1	1	49560183	045242193370	27.20
86	3 3/8	41	1	1	49560187	045242193387	29.20
89	3 1/2	41	1	1	49560193	045242193394	29.20
92	3 5/8	41	1	1	49560197	045242193431	29.20
95	3 3/4	41	1	1	49560203	045242193448	32.20
98	3 7/8	41	1	1	49560207	045242193479	32.20
102	4	41	1	1	49560213	045242193486	33.50
105	4 1/8	41	1	1	49560217	045242193493	33.50
108	4 1/4	41	1	1	49560223	045242193523	35.90
111	4 3/8	41	1	1	49560227	045242193530	37.20
114	4 1/2	41	1	1	49560233	045242193547	37.20
117	4 5/8	41	1	1	49560239	045242587285	94.00
121	4 3/4	41	1	1	49560237	045242193578	43.50
127	5	41	1	1	49560243	045242193585	43.50
133	5 1/4	41	1	1	49560244	045242271078	55.80
140	5 1/2	41	1	1	49560247	045242193592	68.10
152	6	41	1	1	49560253	045242193622	80.50
160	6 5/16	38	1	1	4932399885	4002395365395	70.80
168	6 5/8	38	1	1	4932399886	4002395365401	82.50
177	6 31/32	38	1	1	4932399887	4002395365418	88.40
200	7 7/8	38	1	1	4932399888	4002395365425	95.40
210	8 9/32	38	1	1	4932399889	4002395365432	100.30



Paquetes de coronas Hole Dozer™

Ø (mm)	Ø (pulgadas)	Máx. profundidad de corte (mm)	Cantidad por paquete	Cantidad de pedido	Referencia	Código EAN	Tarifa €
19	3/4	41	1	25	49565090	045242176199	13.20
20	25/32	41	1	25	49565091	045242528943	13.20
22	7/8	41	1	25	49565100	045242156375	13.20
25	1	41	1	25	49565110	045242156382	13.90
29	1 1/8	41	1	25	49565120	045242156399	14.50
30	1 3/16	41	1	25	49565125	045242243976	14.50
32	1 1/4	41	1	25	49565130	045242156412	14.50
35	1 3/8	41	1	25	49565140	045242156429	15.90
38	1 1/2	41	1	25	49565150	045242156436	15.90
41	1 5/8	41	1	25	49565152	045242176229	17.30
44	1 3/4	41	1	25	49565155	045242176267	17.90
51	2	41	1	25	49565160	045242156443	17.90
54	2 1/8	41	1	25	49565165	045242176366	17.90
57	2 1/4	41	1	25	49565167	045242176373	18.40
60	2 3/8	41	1	25	49565169	045242528950	18.90
64	2 1/2	41	1	25	49565170	045242156467	18.90
67	2 5/8	41	1	16	49565175	045242176380	19.80
68	2 11/16	41	1	16	49565178	045242528967	19.80
76	3	41	1	16	49565180	045242176397	20.40
89	3 1/2	41	1	9	49565190	045242176403	23.40
92	3 5/8	41	1	9	49565195	045242176410	23.40
102	4	41	1	9	49565200	045242176427	26.80
105	4 1/8	41	1	9	49565205	045242176434	26.80



Juegos de coronas Hole Dozer[™]

Descripción	Cantidad por paquete	Cantidad de pedido	Referencia	Código EAN	Tarifa €
Estuche de 7 piezas Hole Dozer[™]					
① Coronas: Ø 19, 22, 25, 29, 32mm. Husillo para coronas de Ø 14-30mm (Ref. 49567010). Espaciador/Adaptador. Llave allen de 1/8"	7	1	49224083	045242310760	111.80
Estuche de 10 piezas Hole Dozer					
② Coronas: Ø 25, 32, 40, 54, 68, 76mm. Husillo para coronas de Ø 14-30mm (Ref. 49567010). Husillo para coronas de Ø 32-152mm (Ref. 49569100). 2 brocas piloto y Llave allen de 1/8"	10	1	49224201	045242348091	168.20
Estuche especial para instalador					
Coronas: Ø 16, 20, 25, 32, 40, 51, 64mm, husillo para coronas de Ø 14-30mm (Ref. 49567010), husillo para coronas de Ø 32-152mm (Ref. 49569100). 2x brocas piloto, estuche vacío y llave allen.	12	1	4932451730	4002395279562	143.00
Estuche de 14 piezas Hole Dozer					
③ Coronas: Ø 19, 22, 25, 29, 32, 35, 38, 44, 51, 57mm. Husillo para coronas Ø 14 a 30mm (Ref. 49567010). Husillo para coronas Ø 32 a 152mm (Ref. 49569100). 2x brocas piloto, llave allen de 1/8"	14	1	49224152	045242271047	264.40
Estuche de 17 piezas Hole Dozer					
④ Coronas: Ø 20, 22, 25, 32, 40, 44, 51, 57, 64, 65, 67, 68, 76mm. Husillo para coronas Ø 14 a 30mm (Ref. 49567010). Husillo para coronas Ø 32 a 152mm (Ref. 49569100). 2x brocas piloto, llave allen de 1/8"	17	1	49224102	045242271054	347.20
Estuche vacío para coronas Bimetal.					
⑤ Husillo para coronas Ø 14 a 30mm (Ref. 49567010). Husillo para coronas Ø 32 a 152mm (Ref. 49569100). 2x brocas piloto, llave allen de 1/8"	4	1	4932430327	4002395379880	54.20
Juego Hole Dozer[™] PACKOUT[™] (12uds)					
Estuche con PACKOUT [™] de 10 piezas: Ø20, 25, 32, 40, 44, 51, 54, 68, 76mm. 1x Adaptador Ø14-30mm (Ref. 49567010). 1x Adaptador Ø32-152mm (Ref. 49569100). 2x brocas piloto. Llave allen de 1/8"	12	1	4932472248	4058546338947	276.30



Coronas Hole Dozer™ con pastillas de TCT

Hasta 10x más duración, resistencia a la temperatura y desgaste comparadas con las coronas bimetalicas 4 dientes por pulgada con un ángulo de corte agresivo y profundas gargantas para mejorar la expulsión de material. Diente en ángulo para menor resistencia. El diseño PLUG JACK™ permite acceder a los restos de material, de manera fácil y permite hacer un mayor efecto de palanca

Áreas de aplicación: fontanería (azulejos, metales blandos y hierro de fundición), metalistas (INOX, aceros aleados y aluminio) y composites (plásticos, panel sándwich, suelos técnicos, fibra de vidrio, paneles con recubrimiento plástico y maderas con clavos)



Ø (mm)	Ø (pulgadas)	Máx. profundidad de corte (mm)	Cantidad por paquete	Cantidad de pedido	Referencia	Código EAN	Tarifa €
19	3/4	41	1	1	49560702	045242503971	24.30
22	7/8	41	1	1	49560704	045242503995	24.30
25	1	41	1	1	49560707	045242504008	26.00
27	1 1/16	41	1	1	49560807	045242594764	31.00
29	1 1/8	41	1	1	49560708	045242504015	31.80
32	1 1/4	41	1	1	49560710	045242504022	28.80
33	1 5/16	41	1	1	49560711	045242630790	31.00
35	1 3/8	41	1	1	49560712	045242504039	29.40
38	1 1/2	41	1	1	49560713	045242504053	37.20
41	1 5/8	41	1	1	49560714	045242594771	40.80
44	1 3/4	41	1	1	49560717	045242504107	33.40
48	1 7/8	41	1	1	49560719	045242504114	44.00
51	2	41	1	1	49560720	045242504145	35.70
54	2 1/8	41	1	1	49560722	045242504152	41.50
57	2 1/4	41	1	1	49560724	045242504169	42.60
60	2 3/8	41	1	1	49560726	045242504176	45.00
64	2 1/2	41	1	1	49560727	045242504183	45.60
65	2 9/16	41	1	1	49560728	045242594788	49.10
67	2 5/8	41	1	1	49560729	045242504190	47.70
68	2 11/16	41	1	1	49560730	045242594795	52.20
70	2 3/4	41	1	1	49560731	045242504206	49.60
76	3	41	1	1	49560734	045242504220	52.90
79	3 1/8	41	1	1	49560735	045242603831	61.40
83	3 1/4	41	1	1	49560736	045242504237	67.50
86	3 3/8	41	1	1	49560737	045242594801	70.70
89	3 1/2	41	1	1	49560738	045242504244	65.60
92	3 5/8	41	1	1	49560739	045242504251	69.10
102	4	41	1	1	49560742	045242504275	74.90
108	4 1/4	41	1	1	49560744	045242504282	80.50
114	4 1/2	41	1	1	49560746	045242504299	92.10
121	4 3/4	41	1	1	49560847	045242594849	98.30
127	5	41	1	1	49560748	045242504305	103.60
140	5 1/2	41	1	1	49560848	045242594856	105.00
152	6	41	1	1	49560749	045242504312	115.20
Estuche de 9 piezas Carbide Hole Dozer™			9	1	49223079	045242533039	125.30

Estuche de 7 piezas: 22, 29, 35, 51, 64mm. 1x adaptador 14-30mm. 1x adaptador 32-152mm. 2x broca piloto HSS-G cobalto. Llave allen



Coronas bimetálicas Contractor

Diente variable de paso 4/6 dpp para un corte rápido y uso universal

Diente construido en bimetál, para una mayor durabilidad y mejor resistencia al desgaste

Para un uso universal: acero, metales no ferrosos, madera, cartón-yeso, plásticos

Ø (mm)	Ø (pulgadas)	Máx. profundidad de corte (mm)	Cantidad por paquete	Cantidad de pedido	Referencia	Código EAN	Tarifa €
14	9/16	38	1	1	4932464671	4058546226169	8.60
16	5/8	38	1	1	4932464672	4058546226176	8.70
19	3/4	38	1	1	4932464673	4058546226183	8.70
20	25/32	38	1	1	4932464674	4058546226190	8.90
21	13/16	38	1	1	4932464675	4058546226206	8.90
22	7/8	38	1	1	4932464676	4058546226213	8.90
24	15/16	38	1	1	4932464677	4058546226220	9.20
25	1	38	1	1	4932464678	4058546226237	9.30
27	1 1/16	38	1	1	4932464679	4058546226244	9.80
29	1 1/8	38	1	1	4932464680	4058546226251	10.30
30	1 3/16	38	1	1	4932464681	4058546226268	10.40
32	1 1/4	38	1	1	4932464682	4058546226275	10.60
35	1 3/8	38	1	1	4932464683	4058546226282	11.40
38	1 1/2	38	1	1	4932464684	4058546226299	10.00
40	1 9/16	38	1	1	4932464685	4058546226305	10.20
43	1 11/16	38	1	1	4932464686	4058546226312	10.60
44	1 3/4	38	1	1	4932464687	4058546226329	10.60
48	1 7/8	38	1	1	4932464688	4058546226336	10.70
51	2	38	1	1	4932464689	4058546226343	10.90
54	2 1/8	38	1	1	4932464690	4058546226350	11.30
56	4/6	38	1	1	4932464691	4058546226367	11.70
57	2 1/4	38	1	1	4932464692	4058546226374	11.70
60	2 3/8	38	1	1	4932464693	4058546226381	12.30
64	2 1/2	38	1	1	4932464694	4058546226398	12.70
65	2 9/16	38	1	1	4932464695	4058546226404	12.90
67	2 5/8	38	1	1	4932464696	4058546226411	13.10
68	2 11/16	38	1	1	4932464697	4058546226428	13.30
70	2 3/4	38	1	1	4932464698	4058546226435	13.50
73	2 7/8	38	1	1	4932464699	4058546226442	17.10
76	3	38	1	1	4932464700	4058546226459	18.60
79	3 1/8	38	1	1	4932464701	4058546226466	20.10
83	3 1/4	38	1	1	4932464702	4058546226473	20.40
89	3 1/2	38	1	1	4932464703	4058546226480	21.20
92	3 5/8	38	1	1	4932464704	4058546226497	22.70
98	3 7/8	38	1	1	4932464705	4058546226503	24.60
102	4	38	1	1	4932464706	4058546226510	25.10
105	4 1/8	38	1	1	4932464707	4058546226527	27.00
114	4 1/2	38	1	1	4932464708	4058546226534	31.50
121	4 3/4	38	1	1	4932464709	4058546226541	33.40
127	5	38	1	1	4932464710	4058546226558	35.30
152	6	38	1	1	4932464711	4058546226565	46.10



Juegos de coronas bimetálicas Contractor

Diente variable de paso 4/6 dpp para un corte rápido y uso universal

Diente construido en bimetál, para una mayor durabilidad y mejor resistencia al desgaste

Para un uso universal: acero, metales no ferrosos, madera, cartón-yeso, plásticos

Descripción	Cantidad por paquete	Cantidad de pedido	Referencia	Código EAN	Tarifa €
Estuche de 10 piezas Contractor					
① Coronas: Ø 25, 32, 40, 54, 68, 76mm. Husillo para coronas de Ø 14 - 30mm. Husillo para coronas de Ø 32 - 152mm. 2 brocas piloto y llave allen	10	1	4932464719	4058546226640	108.50
Estuche de 14 piezas Contractor					
② Coronas: Ø 19, 22, 25, 29, 32, 35, 38, 44, 51, 57mm. Husillo para coronas de Ø 14 - 30mm. Husillo para coronas de Ø 32 - 152mm. 2 brocas piloto y llave allen	14	1	4932464720	4058546226657	132.80



Accesorios para coronas Hole Dozer™

Descripción	Para diámetros	Vástago de recepción	Recepción de corona	Cantidad por paquete	Cantidad de pedido	Referencia	Código EAN	Tarifa €
① Husillo	Ø 14-30 mm	9.5 mm Hex	1/2" x 20	1	1	4932479465	4058546372590	11.30
② Husillo	Ø 32-210 mm	9.5 mm Hex	5/8" x 18	1	1	4932479466	4058546372606	15.70
③ Husillo	Ø 32-210 mm	11 mm Hex	5/8" x 18	1	1	4932479467	4058546372613	15.70
④ Husillo	Ø 14-30 mm	SDS-Plus	1/2" x 20	1	1	4932471694	4058546295936	32.40
⑤ Husillo	Ø 32-210 mm	SDS-Plus	5/8" x 18	1	1	4932471695	4058546295943	37.90
⑥ Extensión de 300mm	-	9.5 mm Hex	-	1	1	4932479470	4058546372644	15.10
Extensión 300mm	-	7/16" Hex	-	1	1	4932479494	4058546372880	24.10
Broca piloto de Ø 6 x 89mm				1	1	4932479468	4058546372620	4.70
⑦ Broca piloto larga de Ø 6 x 100mm				1	1	4932479469	4058546372637	5.70
⑧ Broca piloto HSS-G Co Ø6x85mm				1	1	49567100	045242612093	4.60
⑨ Llave allen de 1/8" para todos los husillos				1	1	49960060	045242221455	1.30
⑩ Tornillo de fijación para husillos				1	1	06832712	4002395874354	0.40



Cortacírculos ajustable con recogepolvo

Para realizar el corte de grandes diámetros para climatización, ventilación, iluminación y sonido
 El recogedor de polvo retiene el 100% del polvo generado, trabajando cómodamente en techos
 El diámetro se puede ajustar desde 51mm hasta 178mm en pasos de 6,4mm
 Diámetros prefijados, marcados con láser de 51 a 178mm
 Recomendado para utilizar con placa de yeso (25mm máx.) y placas de techo. No recomendable para tableros de OSB



Descripción	Cantidad por paquete	Cantidad de pedido	Referencia	Código EAN	Tarifa €
Cortacírculos ajustable con recogepolvo					
① Broca piloto, 2x cuchillas y llave allen	5	1	49560260	045242350261	54.20
② Husillo QUIK-LOK™ con anclaje Hex. 1/4", 75mm de longitud	1	1	4932479553	4058546373474	13.80
Cuchillas y broca de recambio					
③ Broca piloto, 2x cuchillas y llave allen	4	1	49560290	045242346370	18.20



Sierras de corona bimetálicas HOLE DOZER[™] Velocidad de corte recomendada en rpm

Ø mm	Ø pulg	Metal hasta 700 N/mm ²	Fundición	Acero inoxidable y metal hasta 1000 N/mm ²	Metal no férreo	Aluminio	Madera	MDF
14	9/16	580	400	300	790	900	1500	750
16	5/8	550	365	275	730	825	1500	750
17	11/16	500	330	250	665	750	1500	750
19	3/4	460	300	230	600	690	1500	750
20	25/32	425	280	210	560	635	1500	750
21	13/16	425	280	210	560	635	1500	750
22	7/8	390	260	195	520	585	1500	750
23	29/32	370	250	185	500	550	1500	750
25	1	350	235	175	470	525	1500	750
27	1 1/16	325	215	160	435	480	1400	700
29	1 1/8	300	200	150	400	450	1400	700
30	1 3/16	285	190	145	380	425	1400	700
32	1 1/4	275	180	140	380	410	1400	700
33	1 5/16	260	175	135	345	390	1400	700
35	1 3/8	250	165	125	330	375	1400	700
37	1 7/16	240	160	120	315	360	1400	700
38	1 1/2	230	150	115	300	345	1400	700
40	1 9/16	220	145	110	290	330	1200	600
41	1 5/8	210	140	105	280	315	1200	600
43	1 11/16	205	135	100	270	305	1200	600
44	1 3/4	195	130	95	260	295	1200	600
46	1 13/16	190	125	95	250	285	1200	600
48	1 7/8	180	120	90	240	270	1200	600
50	1 31/32	175	120	85	230	260	1200	600
51	2	170	115	85	230	255	1200	600
52	2 1/16	165	110	80	220	245	1200	600
54	2 1/8	150	100	75	200	225	1000	500
56	4/6	145	100	75	195	225	1000	500
57	2 1/4	145	100	75	195	225	1000	500
59	2 5/16	145	100	75	195	225	1000	500
60	2 3/8	140	95	70	190	220	1000	500
63	2 31/64	135	90	65	180	205	900	450
64	2 1/2	135	90	65	180	205	900	450
65	2 9/16	130	85	65	175	200	800	400
68	2 11/16	125	80	60	160	185	800	400
73	2 7/8	120	80	60	160	180	800	400
76	3	115	75	55	150	170	700	350
79	3 1/8	110	70	55	140	165	700	350
83	3 1/4	105	50	40	140	155	700	350
86	3 3/8	100	45	30	130	150	500	250
89	3 1/2	95	45	30	130	145	500	250
92	3 5/8	95	60	45	120	140	500	250
95	3 3/4	90	60	45	120	135	500	250
98	3 7/8	90	60	45	120	135	500	250
102	4	85	55	40	110	130	400	200
105	4 1/8	80	55	40	110	120	400	200
111	4 3/8	80	50	40	100	120	300	150
114	4 1/2	75	50	35	100	105	300	150
121	4 3/4	75	50	35	95	95	300	150
127	5	65	45	30	90	90	200	100
133	5 1/4	60	40	25	85	85	200	100
140	5 1/2	60	40	25	85	85	200	100
146	5 3/4	55	35	25	75	75	200	100
152	6	55	35	25	75	75	200	100
160	6 5/16	50	30	25	60	60	150	75
168	6 3/8	50	30	25	55	55	150	75
177	6 31/32	45	25	25	55	55	150	75
200	7 7/8	40	25	25	50	50	100	50
210	8 9/32	40	20	25	50	50	100	50
	-	Taladrina	Seco	Taladrina	Taladrina	Turpentina	Seco	Seco



¡La alta velocidad reduce la vida útil!

Trabajar a velocidades superiores a las recomendadas acortará la vida de la corona y producirá cortes de baja calidad.



Velocidad de avance:

Deben tenerse en cuenta las variables del material y de la configuración de trabajo. Aplica suficiente presión de avance para lograr una buena evacuación de las virutas. Reduce la presión cuando la sierra de corona se caliente o si los dientes comienzan a obstruirse con el material cortado. Una presión de avance insuficiente desgastará prematuramente los dientes, pero una presión excesiva puede destruirlos totalmente.



Refrigerante

La taladrina tiene dos funciones en el corte de metales. Enfría la sierra de corona y la pieza de trabajo. Reduce el calor y la abrasión, que pueden reducir la capacidad de corte. También ayuda a eliminar las virutas de la superficie de corte. La utilización de un refrigerante prolongará la vida útil de la corona en un 500%.

Corona metal duro para INOX

La tecnología de dientes Carbide proporciona el mejor rendimiento, velocidad y hasta 10 veces más vida útil que las coronas bimetálicas estándar. Los dientes también se pueden volver a afilar

Profundidad de corte extra profunda de 25mm para taladrar en chapas y tuberías

El diseño de una pieza sólida, reduce el tambaleo y la vibración para una perforación precisa

El collar de tope de seguridad evita la perforación excesiva para mayor seguridad

El muelle eyector ayuda a expulsar el material, evitando que se atasque ahorrando tiempo

El vástago de 3 rebajes proporciona un agarre seguro en el portabrocas, evitando que patine y garantiza la máxima transmisión de potencia. Diámetros 16-76mm con vástago de 10mm y mayores de 80mm con vástago de 13mm

Broca piloto y muelle reemplazables

Utiliza un lubricante refrigerante para prolongar la vida útil de la corona. Para metales utiliza aceite de corte, trementina en aluminio, agua para plásticos y para fundición taladra en seco

Adecuado para taladrar acero (<1.200N/mm²) hasta 4mm, acero inoxidable hasta 2mm, aluminio, zinc, fundición, cobre, fibra de vidrio y PVC

Ø (mm)	Máx. profundidad de corte (mm)	Cantidad por paquete	Cantidad de pedido	Referencia	Código EAN	Tarifa €
16	25	1	1	4932479033	4058546363239	49.80
18	25	1	1	4932479034	4058546368289	49.80
19	25	1	1	4932479035	4058546368296	49.80
20	25	1	1	4932479036	4058546368302	49.80
22	25	1	1	4932479037	4058546368319	55.20
24	25	1	1	4932479038	4058546368326	55.20
25	25	1	1	4932479039	4058546368333	59.60
29	25	1	1	4932479040	4058546368340	61.80
30	25	1	1	4932479041	4058546368357	61.80
32	25	1	1	4932479042	4058546368364	64.20
35	25	1	1	4932479043	4058546368371	64.20
38	25	1	1	4932479044	4058546368388	68.60
40	25	1	1	4932479045	4058546368395	75.20
44	25	1	1	4932479046	4058546368401	79.60
45	25	1	1	4932479047	4058546368418	84.00
50	25	1	1	4932479048	4058546368425	84.00
51	25	1	1	4932479049	4058546368432	92.80
54	25	1	1	4932479050	4058546368449	92.80
60	25	1	1	4932479051	4058546368456	98.40
64	25	1	1	4932479052	4058546368463	106.20
70	25	1	1	4932479053	4058546368470	123.80
76	25	1	1	4932479054	4058546368487	141.40
80	25	1	1	4932479055	4058546368494	141.40
85	25	1	1	4932479056	4058546368500	148.20
102	25	1	1	4932479057	4058546368517	191.20
Coronas metal duro para INOX Set de 4 piezas		4	1	4932479058	4058546368524	199.00
Corona metal duro para INOX -4pc 16, 20, 25, 32mm + llave de 1/8"						
Broca piloto de 6x76mm + muelle		1	1	4932479059	4058546368531	10.00
Muelles de recambio - 3uds		3	1	4932479060	4058546368548	3.40
Tornillo para corona M6 - 3uds		3	1	4932479061	4058546368555	1.20

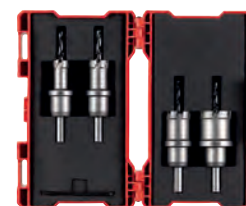

Corona Ø mm	Velocidad - RPM	
	Acero < 800N/mm ²	Acero inoxidable / Acero < 1.200N/mm ²
16	995	696
20	796	557
25	637	446
30	531	371
35	455	318
40	398	279
45	354	248
50	318	223
55	289	203
60	265	186
65	245	171
70	227	159
75	212	149
80	199	139
85	187	131
90	177	124
95	168	117
100	159	111

Corona multimaterial BIG HAWG[™] Carbide

Las coronas multimaterial BIG HAWG[™], son ideales para electricistas, carpinteros, montadores de cocina, climatización y fontanería

Diseñada para una amplia variedad de materiales:

Ladrillos* - adecuado para ambos tipos, macizos y huecos

Bloques de hormigón aireado* - bloques aligerados y macizos

Piedra arenisca o bloques de construcción de hasta 30N/mm²

Maderas blandas, aglomerado, OSB, DM

Plásticos y melaminas

Yeso, placas de cartón-yeso

* No recomendable para el uso en materiales duros como hormigón, granito, piedras areniscas de densidad media o alta, piedra natural o ladrillo duro por encima de 30N/mm²



Ø (mm)	Máx. profundidad de corte (mm)	Nº de dientes	Cantidad por paquete	Cantidad de pedido	Referencia	Código EAN	Tarifa €
25	60	2	1	1	4932464921	4058546228668	32.60
30	60	2	1	1	4932464922	4058546228675	33.80
35	60	2	1	1	4932464923	4058546228682	35.00
44	60	2	1	1	4932464924	4058546228699	36.00
51	60	3	1	1	4932464925	4058546228705	40.80
54	60	3	1	1	4932464926	4058546228712	44.30
57	60	3	1	1	4932464927	4058546228729	48.80
65	60	3	1	1	4932464928	4058546228736	52.30
68	60	3	1	1	4932464929	4058546228743	54.80
70	60	3	1	1	4932464930	4058546228750	64.00
76	60	3	1	1	4932464931	4058546228767	66.30
82	60	3	1	1	4932464932	4058546228774	69.70
92	60	3	1	1	4932464933	4058546228781	75.50
102	60	3	1	1	4932464934	4058546228798	79.00
108	60	3	1	1	4932464935	4058546228804	85.00
117	60	3	1	1	4932464936	4058546228811	95.30
133	60	3	1	1	4932464937	4058546228828	110.40
159	60	3	1	1	4932464938	4058546228835	133.70



Juego de coronas multimaterial BIG HAWG[™] Carbide

Descripción	Cantidad por paquete	Cantidad de pedido	Referencia	Código EAN	Tarifa €
Juego de coronas multimaterial BIG HAWG [™] Carbide					
Coronas multimaterial BIG HAWG [™] : 35, 44, 51, 57, 68, 76mm. Husillo con broca piloto, 2 brocas piloto, afilador de diamante y llave allen	10	1	4932464939	4058546228842	267.40



Accesorios para las coronas multimaterial BIG HAWG[™]

Descripción	Cantidad por paquete	Cantidad de pedido	Referencia	Código EAN	Tarifa €
① Broca piloto multimaterial para BIG HAWG [™]	1	1	4932464940	4058546228859	7.00
② Husillo para corona multimaterial BIG HAWG [™]	1	1	4932464941	4058546228866	17.50
③ Broca piloto de 9,5mm	1	1	48271401	045242121397	7.00



Coronas HCS Acero al carbono

Diseño especial del diente y paso de 5 dpp, para cortes limpios en materiales blandos
Para utilizar en plásticos y placas de yeso

Ø (mm)	Máx. profundidad de corte (mm)	Cantidad por paquete	Cantidad de pedido	Referencia	Código EAN	Tarifa €
121	96	1	1	4932472076	4058546324728	103.90
127	96	1	1	4932472077	4058546324735	110.20
133	96	1	1	4932472078	4058546324742	175.00
138	96	1	1	4932472079	4058546324759	146.80
150	96	1	1	4932472080	4058546324766	181.00
168	96	1	1	4932472081	4058546324773	152.80
172	96	1	1	4932472082	4058546324780	157.80
177	96	1	1	4932472083	4058546324797	163.80
186	96	1	1	4932472084	4058546324803	193.20
210	96	1	1	4932472085	4058546324810	225.10
212	96	1	1	4932472086	4058546324827	228.60
226	96	1	1	4932472087	4058546324834	206.60



Accesorios para las coronas HCS

Accesorios para coronas HCS

- Husillo y broca piloto
- Broca piloto

Descripción	Cantidad por paquete	Cantidad de pedido	Referencia	Código EAN	Tarifa €
① Husillo y broca piloto para coronas HCS	1	1	4932472088	4058546324841	22.00
② Broca piloto de Ø6x150mm de longitud para coronas HCS	1	1	4932472089	4058546324858	12.20



CORONAS DE IMPACTO



Diseñadas para trabajar con herramientas sin cable



- ① Pared estrecha
– 8TPI = perforaciones sin rebabas
– 0,6mm de grosor = mejor entrada en el material = 40% más rápidas
- ② Diente optimizado para perforar chapas finas de metal
- ③ 8% de Cobalto Bimetal = mejor duración y rendimiento
- ④ Muelle de eyección para sacar el residuo
- ⑤ Tope de profundidad, evita la entrada accidental
- ⑥ Anclaje de 1/4" Hex = compatible con los atornilladores de impacto

Capacidad

Max. 2mm en acero, aluminio y acero INOX (max. 1,5mm)

Coronas de impacto SHOCKWAVE™

	Ø (mm)	Cantidad por paquete	Cantidad de pedido	Referencia	Código EAN	Tarifa €
	19	1	1	49569805	045242321094	21.60
	22	1	1	49569810	045242321100	22.40
	25	1	1	49569815	045242321117	22.90
①	29	1	1	49569820	045242321124	23.40
	32	1	1	49569825	045242321131	23.90
	35	1	1	49569830	045242321148	24.80
	38	1	1	49569835	045242321155	26.50
②	Blister con 3 coronas SHOCKWAVE™		3	49224800	045242321162	62.50
	Ø 22 / 29 / 35mm					
	Muelle de eyección y tornillo fijador		1	4932430466	4002395381272	1.30
	Broca piloto con husillo		1	4932430477	4002395381388	9.00



APLICACIONES

BALDOSAS CERÁMICAS

- Trabaja en materiales duros y blandos: Porcelana / Gres / Granito / Piedra natural / Terrazo / Piedra artificial / Terracota /Aglomerado / Azulejos

ACERO DE FUNDICIÓN

FIBRA DE VIDRIO / GRP

- (Plástico reforzado con fibra de vidrio) / Perspex

MODO DE USO:

1. Atornilla el adaptador de la amoladora M14 a la corona y apriétalo firmemente con una llave inglesa. A continuación, bloquea el eje en la amoladora angular y coloca el adaptador directamente en el eje; Aprieta firmemente con una llave inglesa.
2. Si la baldosa no está instalada en una pared o en el suelo asegúrate de que está firmemente asegurada con una mordaza o sargento.
3. Acciona la herramienta a máxima velocidad. Lentamente acercarse a la baldosa con la broca en ángulo de 20-30° con una ligera presión para evitar que patine sobre la baldosa. Una vez que la broca comience a cortar en la baldosa y forme una ranura, eleva gradualmente la broca hasta que quede perpendicular (90°) con la baldosa.
4. Aplica una ligera presión y un movimiento circular durante el corte para maximizar la vida útil de la herramienta.
5. Cuando cortes material de más de 10mm, para optimizar la vida útil y la velocidad de corte levanta la broca/corona de perforación del agujero cada 5 segundos y deja que gire en el aire para que se enfríe antes de continuar con el corte.

BROCAS M14 PARA PORCELÁNICO Y AZULEJOS



Las brocas y coronas con grano de diamante están diseñadas para perforar en materiales extremadamente duros como el porcelánico/azulejos, hierro fundido o fibra de vidrio. Estas brocas y coronas garantizan una vida útil superior y un corte rápido incluso en los materiales más duros. Pueden utilizarse en amoladoras angulares con el adaptador correspondiente o con un taladro.

Mínima refrigeración por agua: No es necesario un flujo continuo de agua para enfriar las brocas y coronas durante el corte. Basta con sumergirlas en agua antes de iniciar el corte y cada 5 segundos durante el mismo para obtener un rendimiento óptimo.

Agujeros limpios: Perfora agujeros limpios y precisos sin ningún tipo de descantillado en el perímetro.

Vida útil y durabilidad superiores gracias a la soldadura al vacío, diamante de alto grado y al cuerpo de aleación resistente que resiste a la flexión bajo tensión.

Fácil extracción de los desechos gracias a las múltiples ranuras de acceso.

Brocas de diamante **DIAMOND MAX**[™]

Ø (mm)	Recepción	Cantidad por paquete	Cantidad de pedido	Referencia	Código EAN	Tarifa €
5	M14	1	1	4932471758	4058546296575	25.00
6	M14	1	1	4932471759	4058546296582	26.20
8	M14	1	1	4932471760	4058546296599	27.30
10	M14	1	1	4932471761	4058546296605	29.60
12	M14	1	1	4932471762	4058546296612	31.90
14	M14	1	1	4932471763	4058546296629	33.10
16	M14	1	1	4932471764	4058546296636	34.10
18	M14	1	1	4932478276	4058546344535	38.70
20	M14	1	1	4932478277	4058546344542	42.20
25	M14	1	1	4932478278	4058546344559	49.00
32	M14	1	1	4932478279	4058546344566	58.00
35	M14	1	1	4932478280	4058546344573	61.50
40	M14	1	1	4932478281	4058546344580	50.10
44	M14	1	1	4932478282	4058546344597	53.50
51	M14	1	1	4932478283	4058546344603	55.80
55	M14	1	1	4932478284	4058546344610	58.00
68	M14	1	1	4932478285	4058546344627	65.00
75	M14	1	1	4932478286	4058546344634	67.20
102	M14	1	1	4932478287	4058546344641	79.70
① Juego de 4 brocas DIAMOND MAX [™] Ø 6, 8, 10, 14mm		4	1	4932471863	4058546297626	113.80

Descripción	Recepción	Vástago de recepción	Cantidad por paquete	Cantidad de pedido	Referencia	Código EAN	Tarifa €
Adaptador para anclar brocas de diamante con anclaje M14 a la pulidora M12 [™]	M9 x 0.75	M14	1	1	4932472090	4058546324865	14.40
Adaptador para anclar brocas de diamante con anclaje M14 a la rectificadora M12 [™] (FDGS y FDGA)	M16 x 1.0	M14	1	1	4932472265	4058546339111	28.70



Fresa de desbaste 20mm con eje M14

Para aplicaciones de fresado y modelado en diferentes materiales: gres porcelánico, granito, piedra natural, mármol, ladrillos de ingeniería, tejas y hormigón

Para biselar todos los materiales mencionados

Para ampliar agujeros existentes

Para encajar directamente en una amoladora angular

Vida útil: para garantizar una vida útil prolongada, utilizamos diamante de alta calidad para un corte rápido y una matriz de unión soldada superior para brindar la mejor durabilidad

Descripción	Ø (mm)	Longitud de trabajo (mm)	Cantidad por paquete	Cantidad de pedido	Referencia	Código EAN	Tarifa €
Fresa de desbaste 20mm con eje M14	20	35	1	1	4932479078	4058546368722	96.90



Copa de diamante de 50mm con eje M14

Óptimo para todo tipo de trabajos de reparación en espacios reducidos

Para quitar y nivelar el adhesivo de baldosas al reemplazar baldosas rotas

Para desbastar diferentes materiales: granito, piedra, gres porcelánico, gres cerámico, hormigón, pavimentos y para eliminar adhesivos

Para encajar directamente en una amoladora angular

Vida útil: para garantizar una vida útil prolongada, utilizamos diamante de alta calidad para un corte rápido y una matriz de unión soldada superior para brindar la mejor durabilidad

Descripción	Ø (mm)	Altura de la copa [mm]	Altura de segmento	Cantidad por paquete	Cantidad de pedido	Referencia	Código EAN	Tarifa €
Copa de diamante de 50mm con eje M14	50	27	2	1	1	4932479079	4058546368739	91.20





CÓMO UTILIZAR EN UNA AMOLADORA ANGULAR:

1. Atornilla el adaptador de la amoladora M14 a la corona y apriétalo firmemente con una llave inglesa. A continuación, bloquea el eje en la amoladora angular y coloca el adaptador directamente en el eje; Aprieta firmemente con una llave inglesa.
2. Si la baldosa no está instalada en una pared o en el suelo asegúrate de que está firmemente asegurada con una mordaza o sargento.
3. Sumerge las puntas de la broca o corona en agua.
4. Enciende la amoladora angular a máxima velocidad. Acércate lentamente a la baldosa con la corona en un ángulo de 20-30° con una ligera presión para evitar que patine sobre la baldosa. Una vez que la corona empiece a cortar en la baldosa y forme un surco, levanta gradualmente la corona para que quede perpendicular con la baldosa.
5. Cada 5 segundos sumerge la corona en agua.
6. Aplica una ligera presión y un movimiento circular durante el corte para maximizar la vida útil de la herramienta.

APLICACIONES

BALDOSAS CERÁMICAS



- Trabaja en materiales duros y blandos: Porcelana / Gres / Granito / Piedra natural / Terrazo / Piedra artificial / Terracota / Aglomerado / Azulejos

ACERO DE FUNDICIÓN



FIBRA DE VIDRIO / GRP



- (Plástico reforzado con fibra de vidrio) / Perspex

DIAMOND MAX™ BROCAS DE SECO/HÚMEDO



Las brocas y coronas de diamante están diseñadas para cortar agujeros en materiales extremadamente duros como porcelana/gres/baldosas de piedra natural, hierro fundido o fibra de vidrio. Estas brocas y coronas garantizan una vida útil superior y corte rápido incluso en los materiales más duros. Pueden ser utilizadas en amoladoras angulares con el adaptador correspondiente o con un taladro.

Refrigeración mínima por agua: No es necesario un flujo continuo de agua para enfriar las brocas y la corona durante el corte. Simplemente se sumergen en agua antes de comenzar el corte y cada 5 segundos durante el corte para un rendimiento óptimo.

Agujeros limpios: Perfora agujeros limpios y precisos sin descantillar.

Vida útil y durabilidad superiores gracias a la liga de diamante de alto grado y al cuerpo de aleación resistente que resiste a la flexión bajo tensión.

Fácil extracción del residuo gracias a las múltiples ranuras de acceso.

Diamond Max™ Brocas de seco/húmedo

Ø (mm)	Recep- ción	Cantidad por paquete	Cantidad de pedido	Referencia	Código EAN	Tarifa €
① 5	¼" Hex	1	1	49560503	045242223732	22.60
6	¼" Hex	1	1	49560505	045242223749	23.70
8	¼" Hex	1	1	49560507	045242223756	24.90
10	¼" Hex	1	1	49560509	045242223763	26.40
12	¼" Hex	1	1	49560511	045242223770	31.40
15	¼" Hex	1	1	49560513	045242223787	35.30
20	¼" Hex	1	1	49560515	045242223794	37.80
25	¼" Hex	1	1	49560517	045242223800	39.10

Juego de 3 brocas DIAMOND MAX™

Ø 6, 8, 10mm

Ø (mm)	Recep- ción	Cantidad por paquete	Cantidad de pedido	Referencia	Código EAN	Tarifa €
22	½" x 20	1	1	49565605	045242308439	20.90
29	½" x 20	1	1	49565615	045242308446	23.50
32	⅝" x 18	1	1	49565620	045242308453	24.80
35	⅝" x 18	1	1	49565625	045242308460	26.10
② 38	⅝" x 18	1	1	49565630	045242308477	30.00
44	⅝" x 18	1	1	49565640	045242308491	32.50
51	⅝" x 18	1	1	49565645	045242308507	36.50
64	⅝" x 18	1	1	49565660	045242308521	40.60
68	⅝" x 18	1	1	49565664	045242337835	41.80



Descripción	Para diámetros	Vástago de recepción	Recepción de corona	Cantidad por paquete	Cantidad de pedido	Referencia	Código EAN	Tarifa €
Husillo	Ø 14-30 mm	9.5 mm Hex	½" x 20	1	1	4932479465	4058546372590	11.30
Husillo	Ø 32-210 mm	9.5 mm Hex	⅝" x 18	1	1	4932479466	4058546372606	15.70
Adaptador para amoladora	Ø 22-29mm	M14	½" x 20	1	1	4932430464	4002395381258	23.50
Adaptador para amoladora	Ø 32-68mm	M14	⅝" x 18	1	1	4932430465	4002395381265	23.50

Sistema profesional de refrigeración

La refrigeración constante con agua, incrementa la durabilidad de la broca o corona

Sistema de refrigeración por agua con regulador, para controlar la cantidad de agua

La guía de perforación, permite perforar en el material sin peligro de que patine la broca dañando la superficie

Fácil y rápida colocación y retirada, gracias a su ventosa



Descripción	Cantidad por paquete	Cantidad de pedido	Referencia	Código EAN	Tarifa €
Guía para brocas / coronas Ø 19 - 68mm	1	1	4932352332	4002395369911	57.90

PERFORACIÓN Y CINCELADO

Coronas de diamante de perforación en húmedo

- ① Anclaje estándar de 1 1/4" UNC
- ② Marcas estampadas para una mayor durabilidad, indicando medida y tipo de corona
- ③ Soldadura láser de los segmentos para un mayor rendimiento
- ③ Segmentos de 10mm de altura para una mayor durabilidad



THIN KERF Coronas para perforación en húmedo

Diseño especial para aumentar el rendimiento con máquinas a batería
 Optimizadas para trabajar con máquinas con cable hasta 2.200W
 Segmentos de diamante de 10mm para mayor duración
 Anclaje de 1/2" G en tamaños pequeños y de 1 1/4" para grandes diámetros



Diámetro (mm)	Description	Fits DD3 - 152	Fits MXF DCD 150	Core reception	Working length (mm) B	Total length (mm) A	Pack quantity	Min. order quantity	Article Number	EAN Code	Tarifa €
12	WCHP-TK 12 mm	✓	✓	1/2" G	200	270	1	1	4932472167	4058546325633	142.90
14	WCHP-TK 14 mm	✓	✓	1/2" G	300	370	1	1	4932472168	4058546325640	127.60
16	WCHP-TK 16 mm	✓	✓	1/2" G	300	370	1	1	4932472169	4058546325657	129.60
18	WCHP-TK 18 mm	✓	✓	1/2" G	300	370	1	1	4932472170	4058546325664	131.60
20	WCHP-TK 20 mm	✓	✓	1/2" G	300	370	1	1	4932472171	4058546325671	134.70
22	WCHP-TK 22 mm	✓	✓	1/2" G	300	370	1	1	4932472172	4058546325688	136.70
24	WCHP-TK 24 mm	✓	✓	1/2" G	300	370	1	1	4932472173	4058546325695	138.80
25	WCHP-TK 25 mm	✓	✓	1/2" G	300	370	1	1	4932472174	4058546325701	140.80
28	WCHP-TK 28 mm	✓	✓	1/2" G	300	370	1	1	4932472175	4058546325718	144.90
30	WCHP-TK 30 mm	✓	✓	1/2" G	300	370	1	1	4932472176	4058546325725	146.90
32	WCHP-TK 32 mm	✓	✓	1/2" G	300	370	1	1	4932472177	4058546325732	159.20
35	WCHP-TK 35 mm	✓	✓	1/2" G	300	370	1	1	4932472178	4058546325749	165.30
40	WCHP-TK 40 mm	✓	✓	1/2" G	300	370	1	1	4932472180	4058546325763	278.60
46	WCHP-TK 46 mm	✓	✓	1 1/4" UNC	450	525	1	1	4932478953	4058546362355	183.70
51	WCHP-TK 51 mm	✓	✓	1 1/4" UNC	450	525	1	1	4932472184	4058546325800	186.70
56	WCHP-TK 56 mm	✓	✓	1 1/4" UNC	450	525	1	1	4932472185	4058546325817	190.80
61	WCHP-TK 61 mm	✓	✓	1 1/4" UNC	450	525	1	1	4932472186	4058546325824	190.80
66	WCHP-TK 66 mm	✓	✓	1 1/4" UNC	450	525	1	1	4932472187	4058546325831	198.00
68	WCHP-TK 68 mm	✓	✓	1 1/4" UNC	450	525	1	1	4932478954	4058546362362	234.70
71	WCHP-TK 71 mm	✓	✓	1 1/4" UNC	450	525	1	1	4932472188	4058546325848	242.90
76	WCHP-TK 76 mm	✓	✓	1 1/4" UNC	450	525	1	1	4932472189	4058546325855	237.80
81	WCHP-TK 81 mm	✓	✓	1 1/4" UNC	450	525	1	1	4932472190	4058546325862	270.40
86	WCHP-TK 86 mm	✓	✓	1 1/4" UNC	450	525	1	1	4932472191	4058546325879	258.20
91	WCHP-TK 91 mm	✓	✓	1 1/4" UNC	450	525	1	1	4932472192	4058546325886	239.80
101	WCHP-TK 101 mm	✓	✓	1 1/4" UNC	450	525	1	1	4932472193	4058546325893	263.30
105	WCHP-TK 105 mm	✓	✓	1 1/4" UNC	450	525	1	1	4932472194	4058546325909	338.80
111	WCHP-TK 111 mm	✓	✓	1 1/4" UNC	450	525	1	1	4932472195	4058546325916	296.90
121	WCHP-TK 121 mm	✓	✓	1 1/4" UNC	450	525	1	1	4932472196	4058546325923	304.10
126	WCHP-TK 126 mm	✓	✓	1 1/4" UNC	450	525	1	1	4932478955	4058546362379	326.50
130	WCHP-TK 130 mm	✓	✓	1 1/4" UNC	450	525	1	1	4932472197	4058546325930	335.70
140	WCHP-TK 140 mm	✓	✓	1 1/4" UNC	450	525	1	1	4932472198	4058546325947	354.10
150	WCHP-TK 150 mm	✓	✓	1 1/4" UNC	450	525	1	1	4932472199	4058546325954	356.10



Coronas para perforación en Húmedo

Ø (mm)	Descripción	Compatible con DD3 152	Compatible con DCM2 250C y DCM2 350C	Recepción de corona	Longitud de trabajo (mm) B	Largo total (mm) A	Cantidad por paquete	Cantidad de pedido	Referencia	Código EAN	Tarifa €
52	WCHP 52	✓	✓	1 ¼" UNC	450	525	1	1	4932399707	4002395363582	156.80
62	WCHP 62	✓	✓	1 ¼" UNC	450	525	1	1	4932399708	4002395363599	171.60
72	WCHP 72	✓	✓	1 ¼" UNC	450	525	1	1	4932399709	4002395363605	186.60
82	WCHP 82	✓	✓	1 ¼" UNC	450	525	1	1	4932399710	4002395363612	216.30
92	WCHP 92	✓	✓	1 ¼" UNC	450	525	1	1	4932399711	4002395363629	243.10
102	WCHP 102	✓	✓	1 ¼" UNC	450	525	1	1	4932399712	4002395363636	262.50
112	WCHP 112	✓	✓	1 ¼" UNC	450	525	1	1	4932399713	4002395363643	274.50
122	WCHP 122	✓	✓	1 ¼" UNC	450	525	1	1	4932399714	4002395363650	312.00
132	WCHP 132	✓	✓	1 ¼" UNC	450	525	1	1	4932399715	4002395363667	323.60
152	WCHP 152	✓	✓	1 ¼" UNC	450	525	1	1	4932399716	4002395363674	392.70
162	WCHP 162	✓	✓	1 ¼" UNC	450	525	1	1	4932399717	4002395363681	460.10
172	WCHP 172	✓	✓	1 ¼" UNC	450	525	1	1	4932352052	4002395367092	494.40
182	WCHP 182	✓	✓	1 ¼" UNC	450	525	1	1	4932399718	4002395363698	512.50
202	WCHP 202	✓	✓	1 ¼" UNC	450	525	1	1	4932399719	4002395363704	594.70
225	WCHP 225	✓	✓	1 ¼" UNC	450	525	1	1	4932399720	4002395363711	658.20
250	WCHP 250	✓	✓	1 ¼" UNC	450	525	1	1	4932399721	4002395363728	723.80
300	WCHP 300	✓	✓	1 ¼" UNC	450	525	1	1	4932399722	4002395363735	822.20
350	WCHP 350	✓	✓	1 ¼" UNC	450	525	1	1	4932399723	4002395363742	972.60

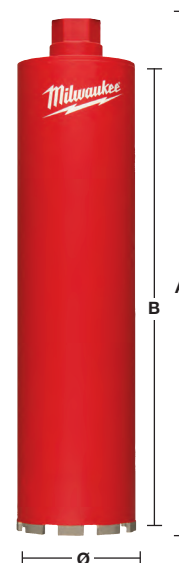

Perforación en seco con aspiración - DCHXL

Segmento con una altura de 10mm para más duración
Segmentos soldados con láser para mayor durabilidad



Materiales	DCHXL	Materiales	DCHXL
Hormigón celular/hormigón de escorias	◆	Granito	✗
Piedra artificial – dura	✗	Piedra arenisca – dura	✓
Ladrillo – muy duro. Ladrillo de cara vista	✓	Piedra arenisca – suave/abrasiva	◆
Ladrillo medio	◆	Mármol	✗
Ladrillo blando	◆	Baldosas	✗
Hormigón	✗		

✓ Muy apropiado. Recomendado para este material.
✗ No adecuado. No recomendado para este material.

◆ Uso no frecuente.
Buena perforación baja durabilidad.

	Ø (mm)	Longitud de trabajo (mm) B	Largo total (mm) A	Cantidad por paquete	Cantidad de pedido	Referencia	Código EAN	Tarifa €		
	DCHXL 38*	38	1 ¼" UNC	420	490	1	1	4932399753	4002395364060	174.00
	DCHXL 52	52	1 ¼" UNC	420	490	1	1	4932399163	4002395357703	207.60
	DCHXL 68	68	1 ¼" UNC	420	490	1	1	4932399164	4002395357710	208.30
	DCHXL 82	82	1 ¼" UNC	420	490	1	1	4932399165	4002395357727	257.50
	DCHXL 102	102	1 ¼" UNC	420	490	1	1	4932399166	4002395357734	337.10
	DCHXL 107	107	1 ¼" UNC	420	490	1	1	4932399754	4002395364077	349.30
①	DCHXL 112	112	1 ¼" UNC	420	490	1	1	4932399167	4002395357741	298.50
	DCHXL 117	117	1 ¼" UNC	420	490	1	1	4932399755	4002395364084	373.80
	DCHXL 122	122	1 ¼" UNC	420	490	1	1	4932399168	4002395357758	387.30
	DCHXL 127	127	1 ¼" UNC	420	490	1	1	4932399169	4002395357765	367.00
	DCHXL 132	132	1 ¼" UNC	420	490	1	1	4932399170	4002395357772	382.00
	DCHXL 152	152	1 ¼" UNC	420	490	1	1	4932399171	4002395357789	457.50
	DCHXL 162	162	1 ¼" UNC	420	490	1	1	4932399172	4002395357796	499.40

* Durante la pre-perforación no es necesaria ninguna estrella de centrado

Descripción	Recepción	Recepción de corona	Cantidad por paquete	Cantidad de pedido	Referencia	Código EAN	Tarifa €
② FIXTEC™ Clean Line Rotor (CLR)	M18 x 2.5	1 ¼" UNC	1	1	4932352172	4002395368242	440.20

Descripción	Cantidad por paquete	Cantidad de pedido	Referencia	Código EAN	Tarifa €
③ Eje guía largo para DD2-160. Se entrega completo con tornillo de fijación (4931622432). Se requiere llave allen (4931616044) y broca de centrado SDS-plus (Ø8 x 160 mm, 4932307071)	1	1	4932399173	4002395357802	68.40
④ Eje guía para largo DD3-152. Se requiere broca de centrado SDS-plus (Ø 8 x 110 mm, 4932307070)	1	1	4932352679	4002395373376	142.20
⑤ Guía larga para perforadoras MXF	1	1	4932479580	4058546373740	202.80

Ø (mm)	Referencia	Código EAN	Tarifa €	Ø (mm)	Referencia	Código EAN	Tarifa €
52	4931393176	4002395358380	7.00	117	4931403508	4002395364107	9.20
68	4931393177	4002395358397	7.20	122	4931393181	4002395780709	9.40
82	4931393178	4002395358403	7.40	127	4931393182	4002395780716	9.10
102	4931393179	4002395358410	8.00	132	4931393183	4002395358458	9.90
107	4931403507	4002395364091	8.40	152	4931393184	4002395358465	11.80
112	4931393180	4002395358427	7.10	162	4931393185	4002395358472	12.30

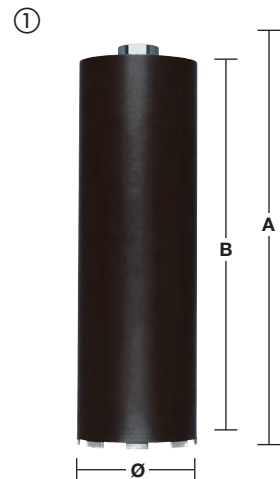

Perforación en seco con aspiración - DCHX

Segmento con una altura de 10mm para más duración
 Segmentos soldados con láser para mayor durabilidad
 Adecuadas para instalación de tomas de corriente y cajas de conexiones
 No utilizar con la acción de percusión activada

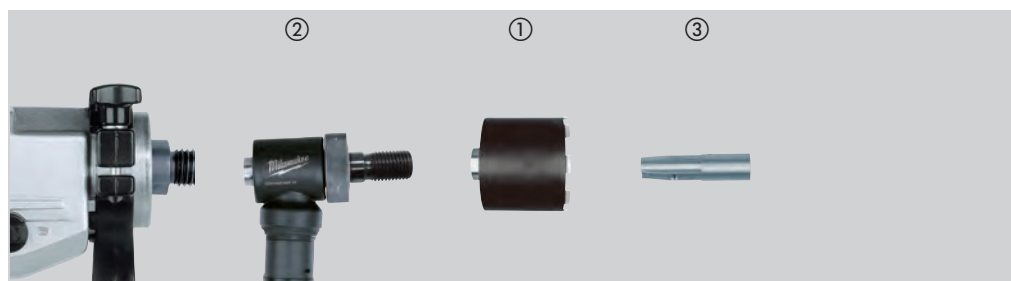

Materiales	DCHX	Materiales	DCHX
Hormigón celular/hormigón de escorias	◆	Granito	✗
Piedra artificial – dura	✗	Piedra arenisca – dura	✓
Ladrillo – muy duro. Ladrillo de cara vista	✓	Piedra arenisca – suave/abrasiva	◆
Ladrillo medio	✓	Mármol	✗
Ladrillo blando	◆	Baldosas	✗
Hormigón	✗		

- ✓ Muy apropiado. Recomendado para este material.
- ◆ Uso no frecuente.
- Buena perforación baja durabilidad.
- ✗ No adecuado. No recomendado para este material.

Descripción	Ø (mm)	Recepción de corona	Longitud de trabajo (mm) B	Largo total (mm) A	Cantidad por paquete	Cantidad de pedido	Referencia	Código EAN	Tarifa €
① DCHX 68	68	1 ¼" UNC	60	130	1	1	4932399217	4002395358311	109.80
DCHX 82	82	1 ¼" UNC	60	130	1	1	4932399218	4002395358328	145.30

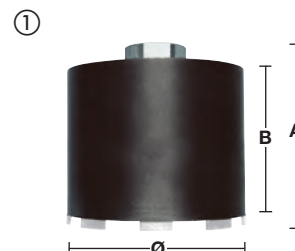

Descripción	Recepción	Recepción de corona	Cantidad por paquete	Cantidad de pedido	Referencia	Código EAN	Tarifa €
② FIXTEC™ Clean Line Rotor (CLR)	M18 x 2.5	1 ¼" UNC	1	1	4932352172	4002395368242	417.20



Descripción	Cantidad por paquete	Cantidad de pedido	Referencia	Código EAN	Tarifa €
Eje guía corto para DD2-160					
③ Se entrega completo, con tornillo de fijación (4931622432). Se requiere llave allen (4931616044) y broca de centrado SDS-plus (8 x 160mm, 4932307071)	1	1	4932399221	4002395358359	33.00



Perforación en seco para bases eléctricas sin aspiración - DCU / DCH

Segmento con una altura de 7mm

Segmentos soldados con láser para mayor durabilidad

Adecuadas para instalación de tomas de corriente y cajas de conexiones

No utilizar con la acción de percusión activada

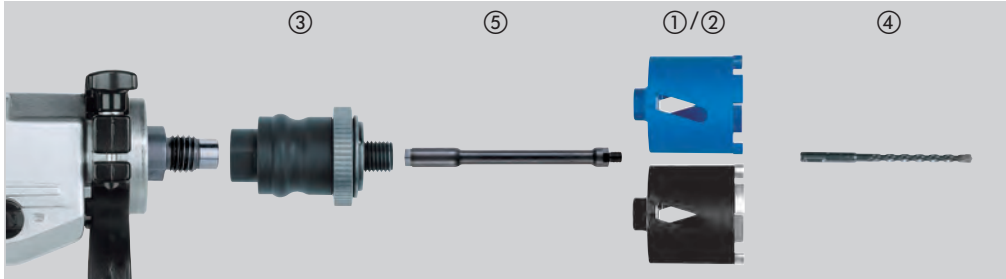

Materiales	DCU	DCH	Materiales	DCU	DCH
Hormigón celular/hormigón de escorias	◆	◆	Granito	✗	✗
Piedra artificial – dura	✗	✗	Piedra arenisca – dura	◆	✓
Ladrillo – muy duro. Ladrillo de cara vista	◆	✓	Piedra arenisca – suave/abrasiva	✓	◆
Ladrillo medio	✓	◆	Mármol	✗	✗
Ladrillo blando	✓	◆	Baldosas	✗	✗
Hormigón	✗	✗			

✓ Muy apropiado. Recomendado para este material.

◆ Uso no frecuente.

Buena perforación baja durabilidad.

✗ No adecuado. No recomendado para este material.

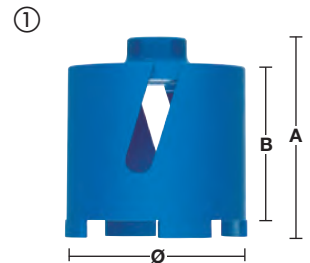

Descripción	Ø (mm)	Recepción de corona	Longitud de trabajo (mm) B	Largo total (mm) A	Cantidad por paquete	Cantidad de pedido	Referencia	Código EAN	Tarifa €
① DCU 68	68	M16	60	90	1	1	4932371978	4002395346035	68.80
① DCU 82	82	M16	60	90	1	1	4932371979	4002395346042	90.90
② DCH 68	68	M16	60	90	1	1	4932399579	4002395362080	87.80
② DCH 82	82	M16	60	90	1	1	4932399580	4002395362097	130.40

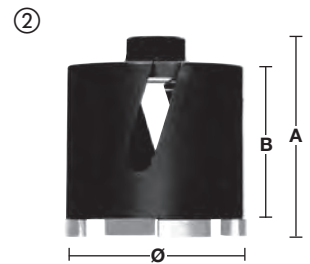

Descripción	Recepción	Recepción de corona	Cantidad por paquete	Cantidad de pedido	Referencia	Código EAN	Tarifa €
③ Adaptador FIXTEC [™] . Cambio del accesorio en segundos	M18 x 2.5	M16	1	1	4932399174	4002395357819	141.70
	11 mm Hex	M16	1	1	4932399220	4002395358342	162.00
④ Necesita una broca piloto SDS-plus (Ø 8 x 160mm)			1	1	4932307071	4002395308873	4.50



Descripción	Adaptador de recepción	Recepción de corona	Largo total (mm) A	Cantidad por paquete	Cantidad de pedido	Referencia	Código EAN	Tarifa €
⑤ Prolongador entre el adaptador FIXTEC [™] y la corona de diamante	M16	M16	300	1	1	4932369736	4002395346028	132.50



Accesorios para perforadoras de diamante en húmedo

Descripción	Com- patible con DD3 152	Com- patible con DCM2 250C y	Com- patible con MXF DCD150	Cantidad por paquete	Cantidad de pedido	Referencia	Código EAN	Tarifa €
Kit de fijación. Para uso exclusivo en hormigón. La broca adecuada para la fijación es de Ø16mm								
① Incluye varilla de fijación, herramienta de montaje, tuerca de mariposa, arandela y 5 tacos de fijación M12™ (Utilizar una broca de 15mm)	✓	✓	✓	9	1	4932399731	4002395363827	87.60
② Llave abierta de 1 3/8". Para mantener el eje de la maquina bloqueado al cambiar la corona		✓		1	1	49964705	045242222766	22.80
③ Cambio rápido FIXTEC™. Adaptable a motores con 1 1/4" de eje. Evita se agarrote la corona en el eje. Las coronas se cambian con facilidad	✓	✓		1	1	4932352053	4002395367108	167.00
④ Adaptador 1 1/4" hembra a 1/2" hembra. Para permitir la conexión de coronas <50 mm a ejes de 1 1/4"	✓	✓		1	1	4932352627	4002395372850	37.60
⑤ 1 1/4" extensión Hembra / Macho de 300mm	✓	✓	✓	1	1	4932399724	4002395363759	87.60
1 1/4" extensión Hembra / Macho de 500mm	✓	✓	✓	1	1	4932399725	4002395363766	126.90
⑥ Puntal telescópico. Usado para fijar la perforadora sin anclajes. Máxima carga 500kg y ajustable altura de 1,8 – 2,9m	✓	✓	✓	1	1	4932399732	4002395363834	529.10
⑦ Bomba de vacío VP6. Para fijar la corona de diamante. Equipamiento standard: manguera de 5m con conexión DW7. Capacidad de succión: 850 mbar. Máx. presión aspiración: 6m³/h (100 l/min). Tensión: 220 – 240V	✓	✓	✓	1	1	4932352094	4002395367474	1978.40
⑧ Placa de vacío. Goma de repuesto 4931428655	✓			1	1	4932352676	4002395373345	242.90
⑨ WT 10 Tanque de agua. Tanque de acero con recubrimiento interno y externo de poliéster. Con 10 litros de capacidad. Presión máxima de 6 bares y 2,5m de manguera con conexión rápida a los motores de perforación MILWAUKEE®	✓	✓	✓	1	1	4932399726	4002395363773	322.90
⑩ Anillo recogedor de agua. Para utilizar con DR 152 T. Para utilizar con coronas de Ø máximo 152mm				1	1	4932352677	4002395373352	348.20
Anillo de goma de repuesto para DR 152 T				1	1	4932352678	4002395373369	36.60
⑪ Anillo recogedor de agua. Para utilizar con DR 250 TV. Para utilizar con coronas de Ø máximo 180mm			✓	1	1	4932399727	4002395363780	408.60
Anillo goma de repuesto para DR 250 TV			✓	1	1	4932399729	4002395363803	52.10
⑫ Anillo recogedor de agua. Para utilizar con DR 350 TV. Para utilizar con coronas de Ø máximo 300mm				1	1	4932399728	4002395363797	425.50
Anillo goma de repuesto para DR 350 T				1	1	4932399730	4002395363810	59.90
⑬ Bloque espaciador T=50mm. Necesita ser montado entre la columna y el motor > 250mm y máximo 300mm. Incluida en la columna DR 350 T		✓		1	1	4932399736	4002395363872	183.30
⑭ Base rápida para colocar el motor en la columna. Incluido en las columnas tanto DR 250 TV y DR 350 T		✓		1	1	4932399733	4002395363841	183.30
⑮ Anillo recolector de agua universal para hasta Ø152mm	✓	✓	✓	1	1	4932478073	4058546340063	138.90
⑯ Eje guía para largo DD3-152. Se requiere broca de centrado SDS-plus (Ø 8 x 110mm, 4932307070)	✓	✓	✓	1	1	4932352679	4002395373376	142.20



Perforación en seco sin aspiración - DCH 150

Segmento con una altura de 10mm

Segmentos soldados con láser para mayor durabilidad

No utilizar con la acción de percusión activada

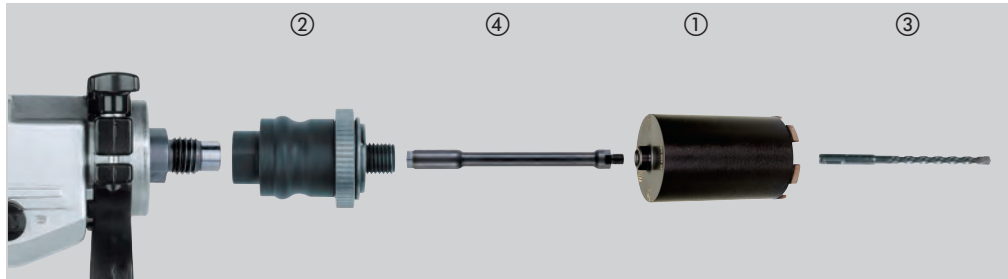

Materiales	DCH	Materiales	DCH
Hormigón celular/hormigón de escorias	◆	Granito	✘
Piedra artificial – dura	✘	Piedra arenisca – dura	✓
Ladrillo – muy duro. Ladrillo de cara vista	✓	Piedra arenisca – suave/abrasiva	◆
Ladrillo medio	✓	Mármol	✘
Ladrillo blando	◆	Baldosas	✘
Hormigón	✘		

✓ Muy apropiado. Recomendado para este material.

◆ Uso no frecuente.

Buena perforación baja durabilidad.

✘ No adecuado. No recomendado para este material.

Descripción	Ø (mm)	Recepción de corona	Longitud de trabajo (mm) B	Largo total (mm) A	Cantidad por paquete	Cantidad de pedido	Referencia	Código EAN	Tarifa €
DCH 150-52	52	M16	150	180	1	1	4932352628	4002395372867	167.90
DCH 150-62	62	M16	150	180	1	1	4932352629	4002395372874	186.50
DCH 150-68	68	M16	150	180	1	1	4932352630	4002395372881	213.40
DCH 150-82	82	M16	150	180	1	1	4932352631	4002395372898	227.40
DCH 150-102	102	M16	150	180	1	1	4932352632	4002395372904	256.50
DCH 150-127	127	M16	150	180	1	1	4932352633	4002395372911	274.10

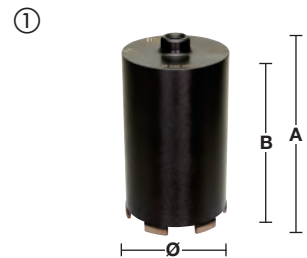

Descripción	Recepción	Recepción de corona	Cantidad por paquete	Cantidad de pedido	Referencia	Código EAN	Tarifa €
Adaptador FIXTEC [™] . Cambio del accesorio en segundos	M18 x 2.5	M16	1	1	4932399174	4002395357819	141.70
	11 mm Hex	M16	1	1	4932399220	4002395358342	162.00
Necesita una broca piloto SDS-plus (Ø 8 x 260mm)			1	1	4932353821	4002395320141	7.00

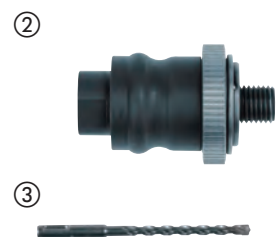

Descripción	Adaptador de recepción	Recepción de corona	Largo total (mm) A	Cantidad por paquete	Cantidad de pedido	Referencia	Código EAN	Tarifa €
Prolongador entre el adaptador FIXTEC [™] y la corona de diamante	M16	M16	300	1	1	4932369736	4002395346028	132.50

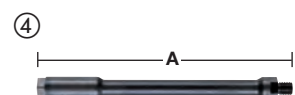

SHOCKWAVE 
IMPACT DUTY TM

INNOVACIÓN CONSTANTE

PUNTAS DE IMPACTO SHOCKWAVE™

FLUJACIÓN



**HASTA
 30x
 MÁS DURACIÓN***

Escanea el código QR y descubre más sobre la gama



**ALEACIÓN ESPECIAL
 ALLOY 76™**



**ZONA OPTIMIZADA
 SHOCK ZONE™**

Las puntas SHOCKWAVE™ IMPACT DUTY™ de MILWAUKEE® han sido desarrolladas para ser las más resistentes y las que mejor se adaptan a la cabeza del tornillo. El WEAR GUARD TIP™, es un endurecimiento de la superficie de la punta creado mediante un láser, que le da más resistencia al desgaste y aumenta su vida útil. El diseño de la zona SHOCKZONE™, es única para cada tipo de punta, ofreciendo hasta 30 veces más duración y 3 veces mayor torsión que otras puntas de impacto. La punta creada por fresado, previene el dañado de la cabeza del tornillo y reduce el patinado y el salto. Además la aleación de acero patentada de MILWAUKEE® Custom Alloy76™ y el tratamiento por calor, maximiza la resistencia al desgaste e impacto. Las puntas de impacto SHOCKWAVE™ están pensadas para ofrecer una durabilidad extrema en las aplicaciones más demandadas.



Puntas de impacto SHOCKWAVE™ Impact Duty

IMPACT

La gama de accesorios SHOCKWAVE™ IMPACT DUTY, diseñada para trabajar con atornilladores de impacto, no es solo ideal para aplicaciones de alto rendimiento, sino que cubren todas las necesidades del cliente en perforación o atornillado

El WEAR GUARD TIP™, es un endurecimiento de la superficie de la punta creado mediante un láser, que le da más resistencia al desgaste y aumenta su vida útil



Geometría SHOCK ZONE™ - Diseñada para ser flexible

El nuevo diseño SHOCK ZONE™, reduce la tensión en la punta evitando las roturas. La combinación del diseño Shock Zone por tipo de punta y el tratamiento por temperatura, favorece la absorción de los impactos y la torsión de la punta como si de un muelle se tratara

Aleación de acero - Fórmula especial MILWAUKEE®, hace que las puntas SHOCKWAVE™ sean más resistentes a los impactos



- A) 25mm 1/4" Hex - DIN 3126 - C 6.3
- B) 50mm 1/4" Hex - DIN 3126 - E 6.3
- C) 90mm 1/4" Hex - DIN 3126 - E 6.3
- D) 150mm 1/4" Hex - DIN 3126 - E 6.3

	Tipo	Largo total (mm)	Se suministra en por paquete	Cantidad en por paquete	Cantidad de pedido	Referencia	Código EAN	Tarifa €
	PH 1	25	①	2	1	4932430850	4002395385126	1.60
		50	①	1	1	4932471564	4058546294632	2.30
		90	①	1	1	4932430851	4002395385133	2.90
	PH 2	25	①	2	1	4932430852	4002395385140	1.60
		25	②	25	10	4932430853	4002395385157	15.60
		50	①	1	1	4932430854	4002395385164	2.30
		50	②	10	10	4932430855	4002395385171	16.60
		90	①	1	1	4932430856	4002395385188	2.90
		150	①	1	1	4932471565	4058546294649	7.00
	PH 3	25	①	2	1	4932430857	4002395385195	1.60
		50	①	1	1	4932430858	4002395385201	2.30
		90	①	1	1	4932430859	4002395385218	2.90
	PZ 1	25	①	2	1	4932430860	4002395385225	1.60
		25	②	25	10	4932430861	4002395385232	15.60
		50	①	1	1	4932471566	4058546294656	2.30
		90	①	1	1	4932430862	4002395385249	2.90
	PZ 2	25	①	2	1	4932430863	4002395385256	1.60
		25	②	25	10	4932430864	4002395385263	15.60
		50	①	1	1	4932430865	4002395385270	2.30
		50	②	10	10	4932430866	4002395385287	16.60
		90	①	1	1	4932430867	4002395385294	2.90
	PZ 3	150	①	1	1	4932471928	4058546298272	9.20
		25	①	2	1	4932430868	4002395385300	1.60
		25	②	25	10	4932430869	4002395385317	15.60
50		①	1	1	4932430870	4002395385324	2.30	
		150	①	1	4932471929	4058546298289	9.20	

① Blister



② Caja contenedora



Pedido mínimo = 10 uds (en expositor). Pedir en múltiplos de 10 (ej. 10, 20, 30,...)

③ Expositor de mostrador



SHOCKWAVE IMPACT DUTY TM

Tipo	Largo total (mm)	Se suministra en	Cantidad por paquete	Cantidad de pedido	Referencia	Código EAN	Tarifa €	
TORX® 	TX 7	25	①	2	1	4932471567	4058546294663	1.60
	TX 8	25	①	2	1	4932471568	4058546294670	1.60
	TX 9	25	①	2	1	4932471569	4058546294687	1.60
	TX 10	25	①	2	1	4932430871	4002395385331	1.60
		50	①	1	1	4932471570	4058546294694	2.30
	TX 15	25	①	2	1	4932430872	4002395385348	1.60
		25	②	25	10	4932430873	4002395385355	15.60
		50	①	1	1	4932451286	4002395157440	2.30
		90	①	1	1	4932471571	4058546294700	2.90
		150	①	1	1	4932471572	4058546294717	7.00
	TX 20	25	①	2	1	4932430874	4002395385362	1.60
		25	②	25	10	4932430875	4002395385379	15.60
		50	①	1	1	4932430876	4002395385386	2.30
		50	②	10	10	4932430877	4002395385393	16.60
		90	①	1	1	4932430878	4002395385409	2.90
		150	①	1	1	4932471573	4058546294724	7.00
	TX 25	25	①	2	1	4932430879	4002395385416	1.60
		25	②	25	10	4932430880	4002395385423	15.60
		50	①	1	1	4932430881	4002395385430	2.30
		50	②	10	10	4932430882	4002395385447	16.60
		90	①	1	1	4932430883	4002395385454	2.90
	TX 27	25	①	2	1	4932430884	4002395385461	1.60
	TX 30	25	①	2	1	4932430885	4002395385478	1.60
		25	②	25	10	4932430886	4002395385485	15.60
		50	①	1	1	4932430887	4002395385492	2.30
		50	②	10	10	4932471574	4058546294731	16.60
		90	①	1	1	4932471575	4058546294748	2.90
	TX 40	25	①	2	1	4932430888	4002395385508	1.60
		25	②	25	10	4932430889	4002395385515	16.60
		50	①	1	1	4932430890	4002395385522	2.30
	TX 50	25	①	2	1	4932430891	4002395385539	1.60
		25	②	15	10	4932430892	4002395385546	17.80

① Blíster



② Caja contenedora



Pedido mínimo = 10 uds (en expositor). Pedir en múltiplos de 10 (ej. 10, 20, 30,...)

③ Expositor de mostrador



	Tipo	Largo total (mm)	Se suministra en	Cantidad por paquete	Cantidad de pedido	Referencia	Código EAN	Tarifa €
	TORX® B0	25	①	2	1	4932471577	4058546294762	1.60
	TX B07	25	①	2	1	4932471578	4058546294779	1.60
	TX B08	25	①	2	1	4932471579	4058546294786	1.60
	TX B09	25	①	2	1	4932471580	4058546294793	1.60
	TX B010	25	①	2	1	4932471581	4058546294809	1.60
	TX B015	25	①	2	1	4932471582	4058546294816	1.60
	TX B020	25	①	2	1	4932471583	4058546294823	1.60
	TX B025	25	①	2	1	4932471584	4058546294830	1.60
	TX B030	25	①	2	1	4932471585	4058546294847	1.60
	TX B040	25	①	2	1			
Hex	Hex 2,5mm	25	①	2	1	4932430893	4002395385553	1.60
	Hex 3mm	25	①	2	1	4932430894	4002395385560	1.90
	Hex 4mm	25	①	2	1	4932430895	4002395385577	1.90
	Hex 5mm	25	①	2	1	4932430896	4002395385584	1.90
	Hex 6mm	25	①	2	1	4932430897	4002395385591	2.40
	Hex 8mm	25	①	2	1	4932430898	4002395385607	3.60
	Hex 10mm	25	①	2	1	4932430899	4002395385614	4.20
	Hex 12mm	25	①	2	1	4932430900	4002395385621	4.80
Plana	SL 0.6 x 4.5	25	①	2	1	4932430901	4002395385638	1.60
	SL 0.8 x 5.5	25	①	2	1	4932430902	4002395385645	1.60
	SL 1.2 x 6.5	25	①	2	1	4932430903	4002395385652	1.60

① Blíster



SHOCKWAVE™ IMPACT DUTY



Juegos SHOCKWAVE™ Impact Duty

Descripción	Cantidad por paquete	Cantidad de pedido	Referencia	Código EAN	Tarifa €
Expositor con 50 conjuntos de 10 piezas con mosquetón					
10x 50mm: 2 x PH2 / 1 x PZ2 / 1 x TX15 / 2 x TX20 / 2 x TX25 / 1 x TX30 / 1 x TX40			4932480941	4058546412265	7.30
① Juego de 10 piezas SHOCKWAVE™ con mosquetón	10	50			
10x 50mm: 4 x PH2 / 4 x PZ2 / 1 x TX20 / 1 x TX25			4932492939	4058546478100	7.30
Estuche de 15 piezas en Puck Set. Solo disponible como expositor					
② 15x 25mm: 1 x PH1 / 2 x PH2. 1 x PZ1 / 2 x PZ2 / 1 x PZ3. 1 x TX10 / 2 x TX15 / 2 x TX20 / 1 x TX25 / 1 x TX30. Adaptador magnético de 60mm	15	10	4932430904	4002395385669	22.00
Estuche de 32 piezas					
③ 31x 25mm: 1 x PH1 / 2 x PH2 / 1 x PH3, 1 x PZ1 / 2 x PZ2 / 1 x PZ3, 2 x TX10 / 2 x TX15 / 3 x TX20 / 2 x TX25 / 2 x TX30 / 1 x TX40, 1 x TX B07 / 1 x TX B08 / 1 x TX B09 / 1 x TX B010 / 1 x TX B015 / 1 x TX B020 / 1 x TX B025, 1 x Hex 3mm / 1 x Hex 4mm / 1 x Hex 5mm / 1 x Hex 6mm. Adaptador con bloqueo de 73mm	32	12	4932464240	4058546221850	31.00
Estuche de 32 piezas SHOCKWAVE™ IMPACT DUTY					
④ 31x 25mm: 2 x TX10 / 4 x TX15 / 5 x TX20 / 5 x TX25 / 5 x TX30 / 2 x TX40 / 1 x TX50, 1 x TX B07 / 1 x TX B08 / 1 x TX B09, 1 x TX B010 / 1 x TX B015 / 1 x TX B020 / 1 x TX B025. Adaptador con bloqueo de 73mm	32	12	4932471586	4058546294854	36.10
Estuche de 33 piezas SHOCKWAVE™ IMPACT DUTY™					
⑤ 24x 25mm: 1 x PH1 / 2 x PH2 / 1 x PH3, 2 x PZ1 / 3 x PZ2 / 2 x PZ3, 2 x TX10 / 2 x TX15 / 3 x TX20 / 2 x TX25 / 2 x TX30 / 1 x TX40 / 1 x TX50. 5 x 50 mm: 1 x PH2 / 1 x PZ2, 1 x TX15 / 1 x TX20 / 1 x TX25. Vasos con eje de 48mm: Hex 7 / 8 / 10mm. Adaptador magnético de 60mm	33	6	4932492003	4058546413705	48.20
Estuche de 38 piezas SHOCKWAVE™ IMPACT DUTY					
⑥ 16x 25mm: 1x PH1 / 2x PH2, 1x PZ1 / 2x PZ2, 1x TX10 / 1x TX15 / 2x TX20 / 3x TX25 / 2x TX30 / 1x TX40, 21x 50mm: 1x PH1 / 3x PH2 / 1x PH3, 1x PZ1 / 3x PZ2 / 1x PZ3, 1x TX10 / 1x TX15 / 1x TX20 / 2x TX25 / 3x TX30 / 3x TX40, Adaptador magnético de 60mm	38	6	4932492009	4058546413767	48.20
Estuche de 40 piezas SHOCKWAVE™ IMPACT DUTY™					
⑦ 25x 25mm: 1 x PH1 / 2 x PH2, 1 x PZ1 / 3 x PZ2, 2 x TX10 / 2 x TX15 / 3 x TX20 / 2 x TX25 / 2 x TX30 / 1 x TX40 / 1 x TX50, 1 x Hex 4 mm / 1 x Hex 5 mm, 1 x SL 0.6 x 4.5 / 1 x SL 0.8 x 5.5 / 1 x SL 1.2 x 6.5. 8 x 50mm: 1 x PH2, 1 x PZ1 / 1 x PZ2, 1 x TX10 / 1 x TX15 / 1 x TX20 / 1 x TX25 / 1 x TX30. Adaptador magnético de 60mm y 152mm. 3 x brocas Titanio con anclaje 1/4": Ø 3 / 4 / 5 mm. Vasos con eje de 48mm: Hex 8 / 10mm	40	6	4932492004	4058546413712	51.90



Juegos SHOCKWAVE™ Impact Duty

Descripción	Cantidad por paquete	Cantidad de pedido	Referencia	Código EAN	Tarifa €
Estuche de 48 piezas SHOCKWAVE™ IMPACT DUTY 24x 25mm: 1 x PH1 / 3 x PH2 / 1 x PH3, 1 x PZ1 / 3 x PZ2 / 1 x PZ3, 2 x TX10 / 1 x TX15 / 3 x TX20 / 3 x TX25 / 2 x TX30 / 1 x TX40, 1 x Hex 4mm / 1 x Hex 5mm. 16x 50mm: 2 x PH2 / 1 x PH3, 2 x PZ2 / 1 x PZ3, 1 x TX10 / 1 x TX15 / 2 x TX20 / 2 x TX25 / 2 x TX30 / 2 x TX40. 4x 90mm: 1 x PH2, 1 x PZ2, 1 x TX20 / 1 x TX25. Adaptador magnético de 60mm. 3 x Brocas multimaterial con anclaje Hex: 5 / 6 / 8mm	48	6	4932492005	4058546413729	54.60
Estuche de 56 piezas SHOCKWAVE™ IMPACT DUTY™ 48x 25mm: 2 x PH1 / 3 x PH2 / 1 x PH3, 3 x PZ1 / 4 x PZ2 / 2 x PZ3, 3 x TX10 / 3 x TX15 / 4 x TX20 / 4 x TX25 / 4 x TX30 / 3 x TX40 / 2 x TX50, 2 x Hex 4 mm / 2 x Hex 5 mm, Plana 2 x 0.6 x 4.5 / 2 x 0.8 x 5.5 / 2 x 1.2 x 6.5. 7x 50mm: 1 x PH2, 1 x PZ1 / 1 x PZ2, 1 x TX10 / 1 x TX15 / 1 x TX20 / 1 x TX25. Adaptador magnético de 60mm	56	6	4932492006	4058546413736	48.50
Estuche de 70 piezas SHOCKWAVE™ IMPACT DUTY 48x 25mm: 1 x PH1 / 2 x PH2, 3 x PZ1 / 24 x PZ2 / 5 x PZ3, 1 x TX10 / 1 x TX15 / 2 x TX20 / 2 x TX25 / 2 x TX30 / 1 x TX40, 2 x Hex 4mm / 2 x Hex 5mm. 19x 50mm: 1 x PH1 / 3 x PH2, 1 x PZ1 / 5 x PZ2 / 3 x PZ3, 1 x TX20 / 1 x TX25 / 2 x TX30 / 2 x TX40. Vasos con eje de 48mm: Hex 8 / 10mm. Adaptador magnético de 60mm	70	6	4932492007	4058546413743	61.30
Estuche de 75 piezas SHOCKWAVE™ IMPACT DUTY 60x 25mm: 1 x PH1 / 2 x PH2, 1 x PZ1 / 3 x PZ2 / 1 x PZ3, 2 x TX10 / 4 x TX15 / 12 x TX20 / 12 x TX25 / 12 x TX30 / 2 x TX40 / 1 x TX50, 1 x TX B07 / 1 x TX B08 / 1 x TX B09 / 1 x TX B010 / 1 x TX B015, 1 x Hex 4 mm / 1 x Hex 5 mm. 12x 50mm: 1 x PH2, 1 x PZ1 / 1 x PZ2, 1 x TX10 / 2 x TX15 / 2 x TX20 / 2 x TX25 / 2 x TX30. Vasos con eje de 48mm: Hex 8 / 10mm. Adaptador magnético de 60mm	75	6	4932492008	4058546413750	74.90

⑧



⑨



⑩



⑪



SHOCKWAVE IMPACT DUTY



Estuches Drive Guide Shockwave™ Impact Duty

Diseño compacto de bolsillo
Adaptador magnético con guía extensible para poder sostener tornillos largos de manera segura
Empuñadura con carga frontal
Pelador de cables para \varnothing 0,75 / 1,0 / 1,5 / 2,5mm²
Curva cables hasta 5mm²



Descripción	Cantidad por paquete	Cantidad de pedido	Referencia	Código EAN	Tarifa €
Estuche de 12 piezas G2 SHOCKWAVE™ (10uds. para expositor)	12	10	4932430910	4002395385720	23.20
10 estuches de 12 piezas 4932352941					

Portapuntas magnéticos

Una aleación de acero con fórmula especial MILWAUKEE® y un tratamiento especial de calor para una dureza y flexibilidad máxima
Geometría SHOCK ZONE™ - Absorbe hasta 3x más torsión, para más resistencia al impacto
Soporte magnético de alta fuerza, para sujetar firmemente las puntas
Anclaje universal de 1/4" Hexagonal (DIN 3126 - E 6.3)

Descripción	Largo total (mm) A	Cantidad por paquete	Cantidad de pedido	Referencia	Código EAN	Tarifa €
① Portapuntas magnético de 60mm de 1/4" Hex. (DIN 3126 - E 6.3)	60	1	1	4932352406	4002395370658	10.20
② Bote de 100 uds. Pedido en múltiplos de 100 uds (ej. 200, 300...). Pedido mínimo de 100 uds	60	1	100	4932430478	4002395381395	6.60
③ Portapuntas magnético de 152mm de 1/4" Hex. (DIN 3126 - E 6.3)	152	1	1	4932471822	4058546297213	15.60
④ Portapuntas magnético de 305mm de 1/4" Hex. (DIN 3126 - E 6.3)	305	1	1	4932471823	4058546297220	21.60

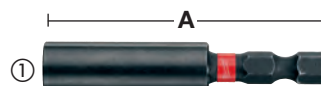



Adaptadores con bloqueo

Doble imán en el interior para una sujeción más segura del tornillo

Autobloqueo - Apertura con una sola mano

Anclaje universal de 1/4" Hexagonal (DIN 3126 - E 6.3)

Descripción	Largo total (mm) A	Cantidad por paquete	Cantidad de pedido	Referencia	Código EAN	Tarifa €
① Portapuntas con bloqueo de 73mm de 1/4" Hex. (DIN 3126 - E 6.3)	73	1	1	4932459398	4058546010591	11.40
② Portapuntas con bloqueo de 152mm de 1/4" Hex. (DIN 3126 - E 6.3)	152	1	1	4932471824	4058546297237	15.60
③ Portapuntas con bloqueo de 305mm de 1/4" Hex. (DIN 3126 - E 6.3)	305	1	1	4932471825	4058546297244	21.60

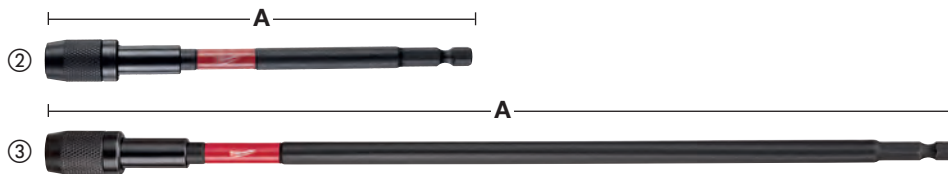
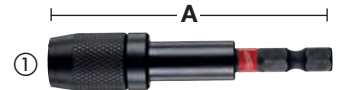

Adaptadores SHOCKWAVE™ IMPACT DUTY para vasos y puntas de impacto

Descripción	Largo total (mm) A	Cantidad por paquete	Cantidad de pedido	Referencia	Código EAN	Tarifa €
① Adaptador para vasos: 1/4" Hex - 1/4" cuadradillo. DIN 3126 - E 6.3.	50	1	1	4932471826	4058546297251	4.40
② Adaptador para vasos 1/4" M a 3/8" H	50	1	1	4932478054	4058546339876	4.90
③ Adaptador para vasos: 1/4" Hex - 1/2" cuadradillo. DIN 3126 - E 6.3.	50	1	1	4932478803	4058546360856	5.60
④ Adaptador para vasos: 3/16" Hex - 1/2" cuadradillo	70	1	1	4932480586	4058546408718	15.00
⑤ Conjunto de 3 adaptadores SHOCKWAVE™ IMPACT DUTY™ 1 x 1/4"Hex - Cuad. 1/4", 1 x 1/4"Hex - Cuad. 3/8", 1 x 1/4"Hex - Cuad. 1/2"		3	1	4932479228	4058546370220	10.00



Vasos con eje Hex. 1/4" magnéticos

Una aleación de acero con un tratamiento especial de calor para una dureza y durabilidad máxima

Soporte magnético de gran fuerza, para sujetar firmemente las puntas

Anclaje: Hex. 1/4" (DIN 3126 - E 6.3). Muy recomendable para aplicaciones de alto par e impacto

Tamaño entre caras (mm)	Tamaño de la rosca del eje	Largo total (mm)	Cantidad por paquete	Cantidad de pedido	Referencia	Código EAN	Tarifa €
5.5	M3	65	1	1	4932492434	4058546418014	9.00
6	M3.5	65	1	1	4932492435	4058546418021	10.40
1/4"	-	65	1	1	4932492436	4058546418038	10.00
7	M4	65	1	1	4932492437	4058546418045	10.00
5/16"	-	65	1	1	4932492438	4058546418052	10.40
8	M5	65	1	1	4932492439	4058546418069	10.40
8	M5	150	1	1	4932492446	4058546418137	12.60
3/8"	-	65	1	1	4932492440	4058546418076	10.40
10	M6	65	1	1	4932492441	4058546418083	10.40
10	M6	150	1	1	4932492447	4058546418144	12.60
12	M7	65	1	1	4932492442	4058546418090	11.40
13	M8	65	1	1	4932492443	4058546418106	13.10
13	M8	150	1	1	4932492448	4058546418151	13.70
17	M10	65	1	1	4932492444	4058546418113	15.80
Estuche con 4 vasos con eje SHOCKWAVE™ IMPACT DUTY Ø 7 / 8 / 10 / 13mm			4	1	4932492445	4058546418120	40.00

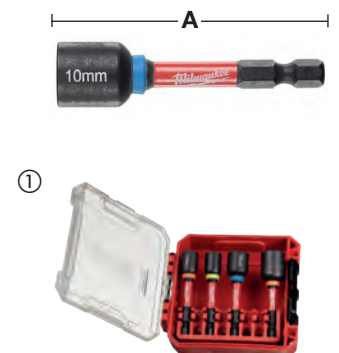

SHOCKWAVE™ IMPACT DUTY

Adaptador angular SHOCKWAVE™ con 10 puntas

El adaptador angular es ideal para atornillar o perforar en lugares de difícil acceso
 Diseñado para trabajar con los últimos atornilladores de impacto del mercado, con o sin baterías
 Diseño de zona SHOCK ZONE™ interna, para una excelente transmisión de la torsión e impacto y con una durabilidad sin igual
 Anclaje universal de 1/4" hexagonal para puntas y brocas
 Diseño muy compacto, solo 36mm de altura y ángulo a 90° para acceder a lugares difíciles
 Cubierta ergonómica y engomada que no se calienta con el uso
 Se suministra con el adaptador angular y 10 puntas de 25mm

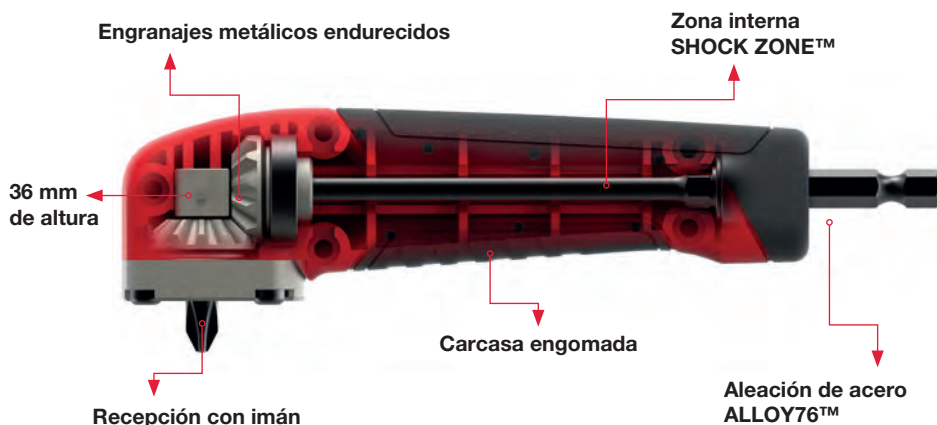

Descripción	Cantidad por paquete	Cantidad de pedido	Referencia	Código EAN	Tarifa €
-------------	----------------------	--------------------	------------	------------	----------

Expositor de adaptadores angulares SHOCKWAVE™, de 11 piezas	11	12	4932471274	4058546289027	33.20
1 x adaptador angular, 1 x PH2, 1 x PZ1 / 2 x PZ2 / 1 x PZ3, 1 x TX10 / 1 x TX15 / 1 x TX20 / 1 x TX25 / 1 x TX30					



KNUCKLE™

Diseñado para trabajar con atornilladores de impacto. Puede ser utilizado también con atornilladores o taladros sin impacto
 Adaptador angular muy compacto
 Ideal para trabajos en lugares estrechos o confinados
 Construcción sólida resistente a los impactos
 Posiciones variables de 0° y 30°
 Anclaje Hex. 1/4", para fijar los accesorios directamente evitando que patinen
 Ideal para trabajar con atornilladores de impacto de anclaje Hex 1/4" hasta 180Nm de par



* 40mm de altura, en ángulo de 30°



Descripción	Cantidad por paquete	Cantidad de pedido	Referencia	Código EAN	Tarifa €
-------------	----------------------	--------------------	------------	------------	----------

Juego de 11 piezas KNUCKLE™ - SHOCKWAVE™ IMPACT DUTY™	11	10	4932459781	4058546029531	38.40
1 x KNUCKLE™, 1 x PH1 / 2 x PH2 / 1 x PZ1 / 2 x PZ2 / 1 x PZ3 / 1 x TX15 / 1 x TX20 / 1 x TX25					

OSD2 - Adaptador angular para atornillar o taladrar

El accesorio OSD, es una solución ideal para las aplicaciones de perforación o atornillado en zonas estrechas. Anclaje magnético Hex 1/4" admite ambos sistemas, el estándar de 25mm (C 6.3) y de bola o seguridad (E 6.3), con mecanismo de bloqueo. Engranajes y carcasa metálicas para una mayor duración y precisión. Empuñadura engomada lateral de 360° y 4 posiciones. Para utilizar por zurdos o diestros Eje hexagonal de dos medidas 1/4" (6,35mm) / y 10mm. Calidad industrial, para usar con todas las herramientas sin cable, en aplicaciones hasta 40Nm de par y un máximo de 1.750rpm. El OSD2 es apto para aplicaciones de taladrado y atornillado, ofreciendo una máxima versatilidad Solo 51mm de altura, ideal para espacios estrechos.



Descripción	Cantidad por paquete	Cantidad de pedido	Referencia	Código EAN	Tarifa €
① Adaptador angular OSD 2	1	1	4932352320	4002395369799	102.20
② Expositor	6	1	4932352321	4002395369805	590.90
6 piezas de OSD 2 (4932352320)					

Puntas de atornillar



La estructura de la punta se fabrica en frío a unas especificaciones exactas para evitar desgaste por patinamiento. La punta se somete a un proceso de endurecimiento especial con temperaturas de hasta 870°C

El resultado es una punta con una dureza de 60 HRC. Esta punta extradura, asegura una larga vida útil bajo un uso constante

El cuerpo está fabricado en acero europeo S2 de la mayor calidad

El sello de "Calidad". En todas las puntas se marca con láser el logotipo MILWAUKEE® para facilitar su identificación

	Tipo	Largo total (mm)	Cantidad por paquete	Cantidad de pedido	Referencia	Código EAN	Tarifa €
	PH 1	25	25	1	4932399586	4002395362363	14.60
	PH 2	25	25	1	4932399587	4002395362370	14.60
	PH 3	25	25	1	4932399588	4002395362387	14.60
	PZ 1	25	25	1	4932399589	4002395362394	14.60
	PZ 2	25	25	1	4932399590	4002395362400	14.60
	PZ 3	25	25	1	4932399591	4002395362417	14.60
	TX 10	25	25	1	4932399594	4002395362448	16.70
	TX 15	25	25	1	4932399595	4002395362455	16.70
	TX 20	25	25	1	4932399596	4002395362462	16.70
	TX 25	25	25	1	4932399597	4002395362479	16.70
	TX 30	25	25	1	4932399599	4002395362493	16.70
	TX 40	25	25	1	4932399600	4002395362509	16.70

Estuche de puntas de atornillar

Kit con puntas de alta calidad para profesionales

Diseño compacto de bolsillo: 110mm x 65mm x 15mm

Sistema de cierre - fácil apertura y cierre seguro

El compartimento extra-ancho acepta puntas de atornillar o brocas de 50mm

Ventana frontal cubierta para proteger las puntas del polvo

Puntas de alta calidad con dureza de 60HRC y anclaje Hex de 1/4". Las puntas de 25mm y 50mm están fabricadas de acuerdo a DIN 3126 - C 6.3

Adaptador magnético con cambio rápido

Descripción	Cantidad por paquete	Cantidad de pedido	Referencia	Código EAN	Tarifa €
Estuche de puntas compacto 12 piezas					
25mm: Plana 0,8 x5,5mm x1 / PH1 x1 / PH2 x2 / PH3 x1 / PZ1 x1 / PZ2 x2 / PZ3 x1. 50mm: PH2 x1 / PZ2 x1. Adaptador Magnético de cambio rápido	12	1	4932399513	4002395361601	28.10



Estuches de puntas

Descripción	Cantidad por paquete	Cantidad de pedido	Referencia	Código EAN	Tarifa €
Estuche de puntas de 35 piezas					
① Puntas 28 x 25 mm long: 2 x PH1 / 3 x PH2 / 2 x PH3 / 2 x PZ1 / 3 x PZ2 / 2 x PZ3 / 2 x TX10 / 2 x TX15 / 3 x TX20 / 3 x TX25 / 2 x TX30 / 2 x TX40. 6 x 50 mm: 1 x PH1 / 1 x PH2 / 1 x PZ1 / 1 x PZ2 / 1 x TX20 / 1 x TX25. Adaptador Magnético de 60mm	35	6	4932352068*	4002395367214	39.60
Estuche de puntas compacto de 27 piezas					
② PH1 x2 / PH2 x2 / PH3 x1 / PZ1 x2 / PZ2 x4 / PZ3 x2 / TX10 x2 / TX15 x3 / TX20 x3 / TX25 x3 / TX30 x1 / TX40 x1. Adaptador Magnético de cambio rápido	27	1	4932352747	4002395374052	39.60



Portapuntas magnéticos

Descripción	Cantidad por paquete	Cantidad de pedido	Referencia	Código EAN	Tarifa €
① Portapuntas magnético con cambio rápido de 58mm	1	1	4932373483	4002395351060	11.10
② Portapuntas con control de profundidad	1	1	4932430179	4002395378401	24.50





Nothing but **HEAVY DUTY.**[™]

NUEVA GENERACIÓN DE VASOS DE IMPACTO **SHOCKWAVE**

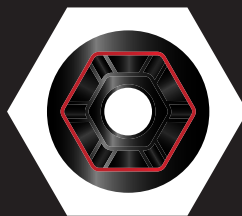

DISEÑO EN 6 CARAS



MEDIDAS ESTAMPADAS Y RELLENADAS CON TINTA

SHOCKWAVE

IMPACT DUTY 



FLUJACIÓN

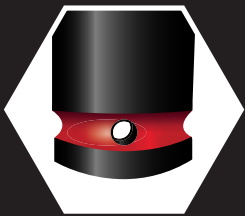

**DOBLE AGUJERO
PARA UNA RÁPIDA
FIJACIÓN DEL PIN**



**MARCADO
CON LÁSER
LOGO Y
REFERENCIA**

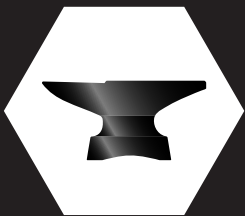

**ACERO FORJADO
ALTA RESISTENCIA
AL IMPACTO**

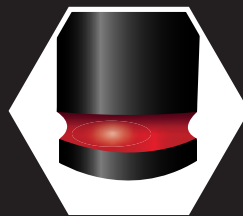

**BANDA
COLOREADA
Y RELLENADA
CON PINTURA**

Vasos de impacto 1/4"- largos

A (mm)	B (mm)	C (mm)	D (mm)	E (mm)	Tamaño de la rosca del eje	Cantidad por paquete	Cantidad de pedido	Referencia	Código EAN	Tarifa €
1/4" cuadradillo	4	50	1.9	7.60	M2	1	1	4932480251	4058546405366	6.00
1/4" cuadradillo	4.5	50	2.2	8	-	1	1	4932480252	4058546405373	6.10
1/4" cuadradillo	5	50	2.8	8	M2.5	1	1	4932480253	4058546405380	6.10
1/4" cuadradillo	5.5	50	2.8	8.5	M3	1	1	4932480254	4058546405397	6.10
1/4" cuadradillo	6	50	3.1	9.6	M3.5	1	1	4932480255	4058546405403	6.10
1/4" cuadradillo	7	50	3.6	10.8	M4	1	1	4932480256	4058546405410	6.10
1/4" cuadradillo	8	50	3.6	12	M5	1	1	4932480257	4058546405427	6.10
1/4" cuadradillo	9	50	4.1	13	-	1	1	4932480258	4058546405434	6.20
1/4" cuadradillo	10	50	4.6	13.8	M6	1	1	4932480259	4058546405441	6.30
1/4" cuadradillo	11	50	5.5	13.8	-	1	1	4932480260	4058546405458	6.60
1/4" cuadradillo	12	50	6.1	14.7	M7	1	1	4932480261	4058546405465	7.00
1/4" cuadradillo	13	50	6.8	15.7	M8	1	1	4932480262	4058546405472	7.00

Juego de 12 vasos de impacto cortos de 1/4" en rail

12x vasos de impacto largos de 1/4": 4 / 4.5 / 5 / 5.5 / 6 / 7 / 8 / 9 / 10 / 11 / 12 / 13mm	12	1	4932480453	4058546407384	63.00
--	----	---	------------	---------------	-------

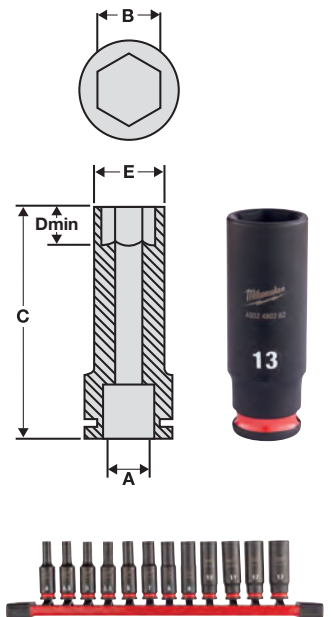

SHOCKWAVE IMPACT DUTY



TM

Vasos de impacto 3/8" - cortos

A (mm)	B (mm)	C (mm)	D (mm)	E (mm)	Tamaño de la rosca del eje	Cantidad por paquete	Cantidad de pedido	Referencia	Código EAN	Tarifa €
3/8" cuadradillo	6	32	3.1	10.5	M3.5	1	1	4932480263	4058546405489	4.00
3/8" cuadradillo	7	32	3.1	12.6	M4	1	1	4932480264	4058546405496	4.00
3/8" cuadradillo	8	32	3.6	13.9	M5	1	1	4932480265	4058546405502	4.00
3/8" cuadradillo	9	32	4.1	14.5	-	1	1	4932480266	4058546405519	4.00
3/8" cuadradillo	10	32	4.6	15.8	M6	1	1	4932480267	4058546405526	4.00
3/8" cuadradillo	11	32	5.5	16.9	-	1	1	4932480268	4058546405533	4.00
3/8" cuadradillo	12	32	6.1	18.2	M7	1	1	4932480269	4058546405540	4.00
3/8" cuadradillo	13	32	6.8	19.5	M8	1	1	4932480270	4058546405557	4.10
3/8" cuadradillo	14	32	8.4	20.5	-	1	1	4932480271	4058546405564	4.40
3/8" cuadradillo	15	32	8.4	21.8	-	1	1	4932480272	4058546405571	4.40
3/8" cuadradillo	16	32	9.6	23.8	M10	1	1	4932480273	4058546405588	4.50
3/8" cuadradillo	17	34	9.6	24.8	-	1	1	4932480274	4058546405595	4.60
3/8" cuadradillo	18	34	10.2	25.8	M12	1	1	4932480275	4058546405601	4.80
3/8" cuadradillo	19	34	11	27.6	-	1	1	4932480276	4058546405618	5.00
3/8" cuadradillo	20	34	11	27.8	-	1	1	4932480277	4058546405625	5.70
3/8" cuadradillo	21	34	11.7	29.8	M14	1	1	4932480278	4058546405632	5.90
3/8" cuadradillo	22	34	12.5	31.6	-	1	1	4932480279	4058546405649	6.10
Juego de 8 vasos de impacto cortos de 3/8" en rail										
8x vasos de impacto cortos: 8 / 10 / 12 / 13 / 16 / 17 / 18 / 19mm y rail de transporte						9	1	4932480454	4058546407391	47.30

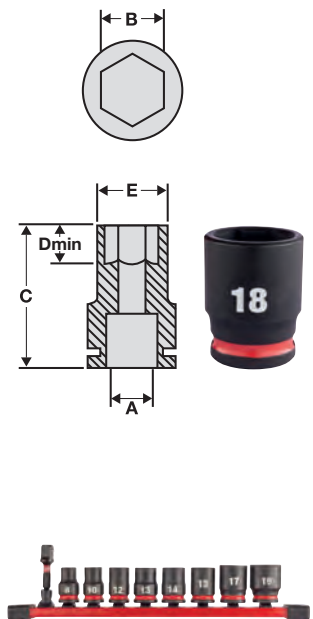

FLUJACIÓN

Vasos de impacto 3/8" - largos

A (mm)	B (mm)	C (mm)	D (mm)	E (mm)	Tamaño de la rosca del eje	Cantidad por paquete	Cantidad de pedido	Referencia	Código EAN	Tarifa €
3/8" cuadradillo	6	65	3.1	10.5	M3.5	1	1	4932480280	4058546405656	6.40
3/8" cuadradillo	7	65	3.6	12.6	M4	1	1	4932480281	4058546405663	6.40
3/8" cuadradillo	8	65	3.6	13.9	M5	1	1	4932480282	4058546405670	6.40
3/8" cuadradillo	9	65	4.1	14.5	-	1	1	4932480283	4058546405687	6.40
3/8" cuadradillo	10	65	4.6	15.8	M6	1	1	4932480284	4058546405694	6.40
3/8" cuadradillo	11	65	5.5	16.9	-	1	1	4932480285	4058546405700	6.40
3/8" cuadradillo	12	65	6.1	18.8	M7	1	1	4932480286	4058546405717	6.40
3/8" cuadradillo	13	65	6.8	19.5	M8	1	1	4932480287	4058546405724	6.40
3/8" cuadradillo	14	65	8.4	20.5	-	1	1	4932480288	4058546405731	6.60
3/8" cuadradillo	15	65	8.4	21.8	-	1	1	4932480289	4058546405748	6.70
3/8" cuadradillo	16	65	9.6	23.8	M10	1	1	4932480290	4058546405755	7.40
3/8" cuadradillo	17	65	9.6	24.8	-	1	1	4932480291	4058546405762	7.40
3/8" cuadradillo	18	65	10.2	25.8	M12	1	1	4932480292	4058546405779	8.00
3/8" cuadradillo	19	65	11	27.6	-	1	1	4932480293	4058546405786	8.00
3/8" cuadradillo	20	65	11	27.8	-	1	1	4932480294	4058546405793	8.40
3/8" cuadradillo	21	65	11.7	29.8	M14	1	1	4932480295	4058546405809	8.60
3/8" cuadradillo	22	65	12.5	31.6	-	1	1	4932480296	4058546405816	9.70
Juego de 8 vasos de impacto largos de 3/8" en rail										
① 8x vasos de impacto largos: 8 / 10 / 12 / 13 / 16 / 17 / 18 / 19mm y rail de transporte						9	1	4932480455	4058546407407	63.00
Juego de 19 piezas vasos de impacto de 3/8" en PACKOUT™										
② 19 llaves de impacto de 3/8" de profundidad: 6 / 7 / 8 / 9 / 10 / 11 / 12 / 13 / 14 / 15 / 16 / 17 / 18 / 19 / 20 / 21 / 22 / 23 / 24mm, 1 x 4932471065 organizador slim PACKOUT™						19	1	4932480946	4058546412319	136.50

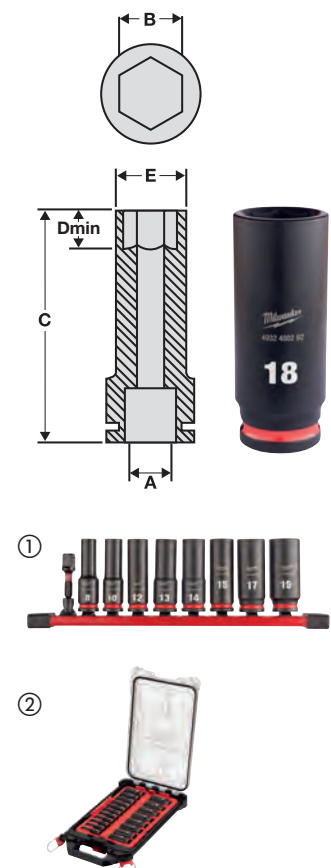

Extensiones para vasos 3/8"

Descripción	Largo total (mm)	Cantidad por paquete	Cantidad de pedido	Referencia	Código EAN	Tarifa €
① Extensión 150mm - 3/8"	150	1	1	4932480297	4058546405823	14.20
② Extensión 250mm - 3/8"	250	1	1	4932480298	4058546405830	17.90

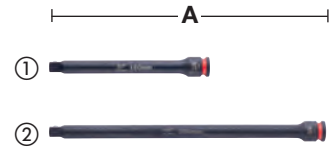

Adaptadores para vasos de 3/8"

Descripción	Largo total (mm)	Cantidad por paquete	Cantidad de pedido	Referencia	Código EAN	Tarifa €
① Adaptador de cuadradillo de 3/8" a 1/4"	28	1	1	4932480299	4058546405847	6.30
② Adaptador de cuadradillo de 3/8" a 1/2"	37	1	1	4932480300	4058546405854	6.30



Cardán de impacto para vasos de 3/8"

Descripción	Capacidad angular (°)	Cantidad por paquete	Cantidad de pedido	Referencia	Código EAN	Tarifa €
Cardán de impacto de 3/8"	15°	1	1	4932480301	4058546405861	21.00



Vasos de impacto 1/2" - cortos

A (mm)	B (mm)	C (mm)	D (mm)	E (mm)	Tamaño de la rosca del eje	Cantidad por paquete	Cantidad de pedido	Referencia	Código EAN	Tarifa €
1/2" cuadradillo	8	38	4.2	15.0	M5	1	1	4932480302	4058546405878	5.60
1/2" cuadradillo	9	38	4.5	16.3	-	1	1	4932480303	4058546405885	5.60
1/2" cuadradillo	10	38	4.6	17.5	M6	1	1	4932480304	4058546405892	5.60
1/2" cuadradillo	11	38	5.5	18.0	-	1	1	4932480305	4058546405908	5.60
1/2" cuadradillo	12	38	6.1	19.0	M7	1	1	4932480306	4058546405915	5.60
1/2" cuadradillo	13	38	6.8	20.0	M8	1	1	4932480307	4058546405922	5.80
1/2" cuadradillo	14	38	8.4	22.0	-	1	1	4932480308	4058546405939	5.80
1/2" cuadradillo	15	38	8.4	23.0	-	1	1	4932480309	4058546405946	5.80
1/2" cuadradillo	16	38	9.6	24.0	M10	1	1	4932480310	4058546405953	5.80
1/2" cuadradillo	17	38	9.6	26.2	-	1	1	4932480311	4058546405960	6.10
1/2" cuadradillo	18	38	10.2	27.5	M12	1	1	4932480312	4058546405977	6.10
1/2" cuadradillo	19	38	11.1	28.5	-	1	1	4932480313	4058546405984	7.00
1/2" cuadradillo	20	38	11.5	29.2	-	1	1	4932480314	4058546405991	7.10
1/2" cuadradillo	21	38	11.7	30.0	M14	1	1	4932480315	4058546406004	7.10
1/2" cuadradillo	22	38	12.5	31.8	-	1	1	4932480316	4058546406011	7.80
1/2" cuadradillo	23	40	12.7	33.8	-	1	1	4932480317	4058546406028	8.30
1/2" cuadradillo	24	40	13.9	34.2	M16	1	1	4932480318	4058546406035	8.60
1/2" cuadradillo	25	42	14.0	35.8	-	1	1	4932480319	4058546406042	8.80
1/2" cuadradillo	26	42	14.6	37.0	-	1	1	4932480320	4058546406059	9.40
1/2" cuadradillo	27	42	15.0	38.2	M18	1	1	4932480321	4058546406066	10.60
1/2" cuadradillo	28	42	15.4	38.8	-	1	1	4932480322	4058546406073	11.40
1/2" cuadradillo	29	42	16.7	42.0	-	1	1	4932480323	4058546406080	12.00
1/2" cuadradillo	30	44	16.7	42.8	M20	1	1	4932480324	4058546406097	12.40
1/2" cuadradillo	32	44	18.3	43.8	M22	1	1	4932480325	4058546406103	14.70

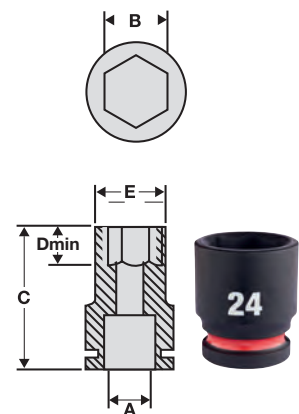

Juego de 13 vasos de impacto cortos de 1/2" en maleta

10x vasos de impacto cortos: 10 / 12 / 13 / 14 / 15 / 17 / 19 / 21 / 22 / 24mm, cardán de impacto 15°, adaptador de 1/4" Hex a cuadradillo de 1/2", extensión 150mm	13	1	4932480456	4058546407414	93.60
---	----	---	------------	---------------	-------

SHOCKWAVE IMPACT DUTY



TM

Vasos de impacto 1/2"- largos

A (mm)	B (mm)	C (mm)	D (mm)	E (mm)	Tamaño de la rosca del eje	Cantidad por paquete	Cantidad de pedido	Referencia	Código EAN	Tarifa €
1/2" cuadradillo	8	78	4.2	15.0	M5	1	1	4932480326	4058546406110	11.90
1/2" cuadradillo	9	78	4.2	16.3	-	1	1	4932480327	4058546406127	11.90
1/2" cuadradillo	10	78	4.8	17.5	M6	1	1	4932480328	4058546406134	11.90
1/2" cuadradillo	11	78	5.5	18.0	-	1	1	4932480329	4058546406141	11.90
1/2" cuadradillo	12	78	6.1	19.0	M7	1	1	4932480330	4058546406158	11.90
1/2" cuadradillo	13	78	6.8	20.0	M8	1	1	4932480331	4058546406165	12.90
1/2" cuadradillo	14	78	8.4	22.0	-	1	1	4932480332	4058546406172	12.90
1/2" cuadradillo	15	78	8.4	23.0	-	1	1	4932480333	4058546406189	12.90
1/2" cuadradillo	16	78	9.8	24.0	M10	1	1	4932480334	4058546406196	12.90
1/2" cuadradillo	17	78	9.8	26.2	-	1	1	4932480335	4058546406202	12.90
1/2" cuadradillo	18	78	10.2	27.0	M12	1	1	4932480336	4058546406219	14.10
1/2" cuadradillo	19	78	11.1	28.0	-	1	1	4932480337	4058546406226	14.10
1/2" cuadradillo	20	78	11.5	29.3	-	1	1	4932480338	4058546406233	14.10
1/2" cuadradillo	21	78	11.7	30.0	M14	1	1	4932480339	4058546406240	14.10
1/2" cuadradillo	22	78	12.5	31.3	-	1	1	4932480340	4058546406257	14.60
1/2" cuadradillo	23	78	12.7	33.8	-	1	1	4932480341	4058546406264	15.60
1/2" cuadradillo	24	78	13.9	34.2	M16	1	1	4932480342	4058546406271	17.50
1/2" cuadradillo	25	78	14.0	35.8	-	1	1	4932480343	4058546406288	17.70
1/2" cuadradillo	26	78	14.8	37.0	-	1	1	4932480344	4058546406295	18.70
1/2" cuadradillo	27	78	15.8	38.2	M18	1	1	4932480345	4058546406301	20.20
1/2" cuadradillo	28	78	15.8	39.2	-	1	1	4932480346	4058546406318	20.80
1/2" cuadradillo	29	78	15.8	42.0	-	1	1	4932480347	4058546406325	21.80
1/2" cuadradillo	30	78	15.8	42.9	M20	1	1	4932480348	4058546406332	23.00
1/2" cuadradillo	32	78	18.1	43.5	M22	1	1	4932480349	4058546406349	25.30
1/2" cuadradillo	33	78	18.2	45.3	-	1	1	4932480350	4058546406356	26.00
1/2" cuadradillo	36	78	20.0	50.0	M24	1	1	4932480351	4058546406363	27.00

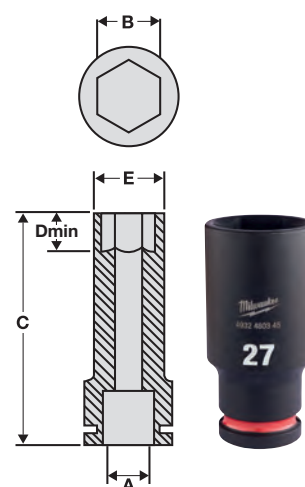

Juego de 10 vasos de impacto largos de 1/2" en maleta

①	10x vasos de impacto largos: 10 / 11 / 12 / 13 / 14 / 17 / 19 / 21 / 22 / 24mm	10	1	4932480457	4058546407421	122.70
---	--	----	---	------------	---------------	--------

Juego de 16 piezas vasos de impacto de 1/2" en PACKOUT™

②	16 vasos de impacto de 1/2" profundidad: 10 / 11 / 12 / 13 / 14 / 15 / 16 / 17 / 18 / 19 / 20 / 21 / 22 / 23 / 24 / 75mm de extensión, 1 x 4932464083 organizador compacto PACKOUT™	16	1	4932480943	4058546412289	168.00
---	---	----	---	------------	---------------	--------

Vasos de 1/2" para llantas de aluminio

Descripción	Cantidad por paquete	Cantidad de pedido	Referencia	Código EAN	Tarifa €
Juego de 3 vasos para llantas 3 vasos de 1/2": 17, 19 y 21mm	3	1	4932451568	4002395140091	54.40



Extensiones para vasos 1/2"

Descripción	Largo total (mm)	Cantidad por paquete	Cantidad de pedido	Referencia	Código EAN	Tarifa €
① Extensión 150mm - 1/2"	150	1	1	4932480352	4058546406370	15.60
② Extensión 250mm - 1/2"	250	1	1	4932480353	4058546406387	20.80

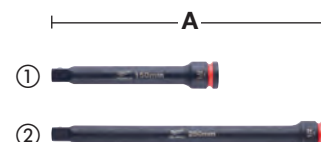

Adaptadores para vasos de 1/2"

Descripción	Largo total (mm)	Cantidad por paquete	Cantidad de pedido	Referencia	Código EAN	Tarifa €
① Adaptador de cuadradillo de 1/2" a 3/8"	38	1	1	4932480354	4058546406394	8.30
② Adaptador de cuadradillo de 1/2" a 3/4"	48	1	1	4932480355	4058546406400	12.50
③ Adaptador para puntas de Cuad. 1/2" H a Hex. 1/4" H. Para puntas de atornillar	50	1	1	4932471828	4058546297275	30.00
④ Adaptadores de cuadradillo para accesorios de impacto		4	1	4932480356	4058546406417	31.20



Cardán de impacto para vasos de 1/2"

Descripción	Capacidad angular (°)	Cantidad por paquete	Cantidad de pedido	Referencia	Código EAN	Tarifa €
Cardán de impacto de 1/2"	15°	1	1	4932480357	4058546406424	26.00



Vasos de impacto 1/2" con punta Torx

Llave de vaso de 1/2" cuadradillo interno según norma DIN 3121 / ISO 1174-2, con punta Torx Macho. Adecuado para aplicaciones de alto par, ancla directamente en herramientas con cuadradillo de 1/2"

Descripción	Recepción	Cantidad por paquete	Cantidad de pedido	Referencia	Código EAN	Tarifa €
Vasos de impacto 1/2" MACHO TX30	1/2" cuadradillo	1	1	4932478059	4058546339920	12.50
Vasos de impacto 1/4" MACHO TX40	1/2" cuadradillo	1	1	4932478060	4058546339937	12.50
Vasos de impacto 1/2" MACHO TX45	1/2" cuadradillo	1	1	4932478061	4058546339944	12.50
Vasos de impacto 1/2" MACHO TX50	1/2" cuadradillo	1	1	4932478062	4058546339951	12.50



Vasos de impacto 1/2" con punta Hexagonal

Llave de vaso de 1/2" cuadradillo interno según norma DIN 3121 / ISO 1174-2, con punta Hexagonal Macho. Adecuado para aplicaciones de alto par, ancla directamente en herramientas con cuadradillo de 1/2"

Descripción	Recepción	Cantidad por paquete	Cantidad de pedido	Referencia	Código EAN	Tarifa €
Vasos de impacto 1/2" MACHO Hex 5	1/2" cuadradillo	1	1	4932478063	4058546339968	12.50
Vasos de impacto 1/2" MACHO Hex 6	1/2" cuadradillo	1	1	4932478064	4058546339975	12.50
Vasos de impacto 1/2" MACHO Hex 8	1/2" cuadradillo	1	1	4932478065	4058546339982	12.50
Vasos de impacto 1/2" MACHO Hex 10	1/2" cuadradillo	1	1	4932478066	4058546339999	12.50
Vasos de impacto 1/2" MACHO Hex 12	1/2" cuadradillo	1	1	4932478067	4058546340001	12.50



SHOCKWAVE IMPACT DUTY TM

Vasos de impacto 3/4" - cortos

A (mm)	B (mm)	C (mm)	D (mm)	E (mm)	Tamaño de la rosca del eje	Cantidad por paquete	Cantidad de pedido	Referencia	Código EAN	Tarifa €
3/4" cuadradillo	17	53	9.6	30	-	1	1	4932480361	4058546406462	22.10
3/4" cuadradillo	19	53	11.1	33	-	1	1	4932480362	4058546406479	25.20
3/4" cuadradillo	21	53	11.7	35	M14	1	1	4932480363	4058546406486	25.20
3/4" cuadradillo	22	53	12.5	36	-	1	1	4932480364	4058546406493	25.20
3/4" cuadradillo	23	53	12.7	37.6	-	1	1	4932480365	4058546406509	25.20
3/4" cuadradillo	24	53	13.9	38	M16	1	1	4932480366	4058546406516	25.20
3/4" cuadradillo	27	53	15.8	41	M18	1	1	4932480367	4058546406523	28.40
3/4" cuadradillo	30	53	16.7	46	M20	1	1	4932480368	4058546406530	28.40
3/4" cuadradillo	32	57	18.3	48	M22	1	1	4932480369	4058546406547	28.40
3/4" cuadradillo	33	57	19.1	50	-	1	1	4932480370	4058546406554	31.50
3/4" cuadradillo	34	57	20	51	-	1	1	4932480371	4058546406561	31.50
3/4" cuadradillo	36	57	22.3	53.5	M24	1	1	4932480372	4058546406578	31.50
3/4" cuadradillo	38	57	22.3	58	-	1	1	4932480373	4058546406585	31.50
3/4" cuadradillo	39	57	21.5	58	-	1	1	4932480374	4058546406592	31.50
3/4" cuadradillo	41	58	24.9	59.5	M27	1	1	4932480375	4058546406608	31.50
3/4" cuadradillo	46	62	28.6	66.2	M30	1	1	4932480376	4058546406615	44.10
3/4" cuadradillo	50	65	29.8	66.2	M33	1	1	4932480377	4058546406622	53.60

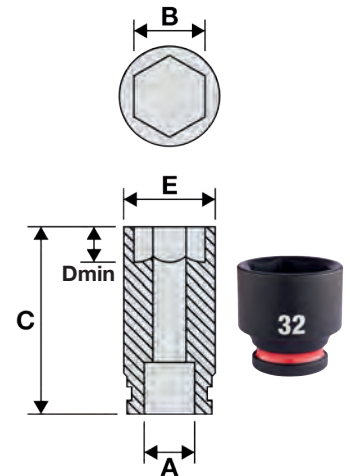

Vasos de impacto 3/4" - largos

A (mm)	B (mm)	C (mm)	D (mm)	E (mm)	Tamaño de la rosca del eje	Cantidad por paquete	Cantidad de pedido	Referencia	Código EAN	Tarifa €
3/4" cuadradillo	17	90	9.6	30	-	1	1	4932480378	4058546406639	34.70
3/4" cuadradillo	19	90	11.1	33	-	1	1	4932480379	4058546406646	39.90
3/4" cuadradillo	21	90	11.7	35	M14	1	1	4932480380	4058546406653	39.90
3/4" cuadradillo	22	90	12.5	36	-	1	1	4932480381	4058546406660	39.90
3/4" cuadradillo	23	90	12.7	37.6	-	1	1	4932480382	4058546406677	39.90
3/4" cuadradillo	24	90	13.9	38	M16	1	1	4932480383	4058546406684	39.90
3/4" cuadradillo	25	90	14	40.5	-	1	1	4932480384	4058546406691	39.90
3/4" cuadradillo	26	90	14.6	40.8	-	1	1	4932480385	4058546406707	44.10
3/4" cuadradillo	27	90	15.8	41	M18	1	1	4932480386	4058546406714	44.10
3/4" cuadradillo	28	90	16.3	45.2	-	1	1	4932480387	4058546406721	44.10
3/4" cuadradillo	29	90	16.7	46	-	1	1	4932480388	4058546406738	44.10
3/4" cuadradillo	30	90	16.7	46	M20	1	1	4932480389	4058546406745	44.10
3/4" cuadradillo	31	90	17.8	47	-	1	1	4932480390	4058546406752	44.10
3/4" cuadradillo	32	90	18.3	48	M22	1	1	4932480391	4058546406769	44.10
3/4" cuadradillo	33	90	19.1	50	-	1	1	4932480392	4058546406776	49.40
3/4" cuadradillo	34	90	20	51	-	1	1	4932480393	4058546406783	49.40
3/4" cuadradillo	35	90	20.1	52	-	1	1	4932480394	4058546406790	49.40
3/4" cuadradillo	36	90	22.3	53.5	M24	1	1	4932480395	4058546406806	49.40
3/4" cuadradillo	37	90	20.4	54.8	-	1	1	4932480396	4058546406813	49.40
3/4" cuadradillo	38	90	22.3	58	-	1	1	4932480397	4058546406820	49.40
3/4" cuadradillo	39	90	21.5	58	-	1	1	4932480398	4058546406837	49.40
3/4" cuadradillo	40	90	22.8	59.5	-	1	1	4932480399	4058546406844	49.40
3/4" cuadradillo	41	90	24.9	59.5	M27	1	1	4932480400	4058546406851	49.40
3/4" cuadradillo	46	90	28.6	66.2	M30	1	1	4932480401	4058546406868	69.30
3/4" cuadradillo	50	90	29.8	72	M33	1	1	4932480402	4058546406875	84.00

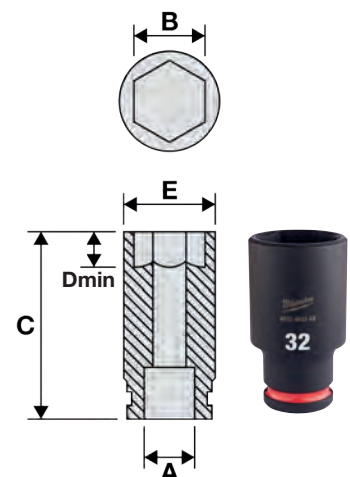

Extensiones para vasos 3/4"

Descripción	Largo total (mm)	Cantidad por paquete	Cantidad de pedido	Referencia	Código EAN	Tarifa €
① Extensión 175mm - 3/4"	175	1	1	4932480403	4058546406882	52.50
② Extensión 250mm - 3/4"	250	1	1	4932480404	4058546406899	76.50

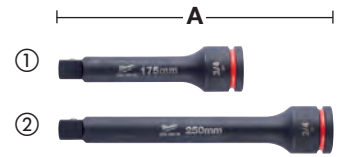

Adaptadores para vasos de 3/4"

Descripción	Largo total (mm) A	Cantidad por paquete	Cantidad de pedido	Referencia	Código EAN	Tarifa €
① Adaptador de cuadradillo de 3/4" a 1/2"	56.6	1	1	4932480405	4058546406905	42.00
② Adaptador de cuadradillo de 3/4" a 1"	63	1	1	4932480406	4058546406912	47.30



Cardán de impacto para vasos de 3/4"

Descripción	Capacidad angular (°)	Cantidad por paquete	Cantidad de pedido	Referencia	Código EAN	Tarifa €
Cardán de impacto de 3/4"	25°	1	1	4932480407	4058546406929	42.00



Anillos retenedores para vasos de 3/4"

Descripción	Cantidad por paquete	Cantidad de pedido	Referencia	Código EAN	Tarifa €
Anillo de retención para vasos de 3/4"	1	1	4932480450	4058546407353	3.20



SHOCKWAVE IMPACT DUTY



TM

Vasos de impacto 1"- cortos

A (mm)	B (mm)	C (mm)	D (mm)	E (mm)	Tamaño de la rosca del eje	Cantidad por paquete	Cantidad de pedido	Referencia	Código EAN	Tarifa €
1" cuadradillo	27	58	15.8	45.2	M18	1	1	4932480408	4058546406936	35.70
1" cuadradillo	30	62	16.7	49	M20	1	1	4932480409	4058546406943	37.80
1" cuadradillo	32	62	18.3	52	M22	1	1	4932480410	4058546406950	38.90
1" cuadradillo	33	62	19.1	54	-	1	1	4932480411	4058546406967	39.90
1" cuadradillo	34	62	20	54	-	1	1	4932480412	4058546406974	42.00
1" cuadradillo	36	65	22.3	55.3	M24	1	1	4932480413	4058546406981	43.10
1" cuadradillo	38	65	22.3	58	-	1	1	4932480414	4058546406998	48.30
1" cuadradillo	41	70	24.9	61	M27	1	1	4932480416	4058546407018	53.60
1" cuadradillo	42	70	25.4	64	-	1	1	4932480417	4058546407025	57.80
1" cuadradillo	46	75	28.6	68	M30	1	1	4932480418	4058546407032	66.20
1" cuadradillo	50	75	29.8	73	M33	1	1	4932480419	4058546407049	79.80
1" cuadradillo	55	83	33.6	82	M36	1	1	4932480420	4058546407056	84.00
1" cuadradillo	60	87	35	86	M39	1	1	4932480421	4058546407063	107.10
1" cuadradillo	65	90	35	92	M42	1	1	4932480422	4058546407070	120.80
1" cuadradillo	70	93	35	97	M45	1	1	4932480423	4058546407087	134.40

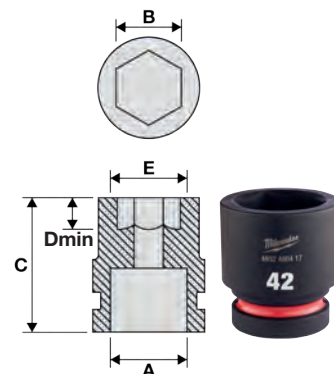

FLUJACIÓN

ACERO FORJADO ALTA RESISTENCIA AL IMPACTO



46

MEDIDAS ESTAMPADAS Y RELLENADAS CON TINTA

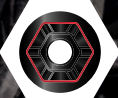

DISEÑO EN 6 CARAS



BANDA COLOREADA Y RELLENADA CON PINTURA



Vasos de impacto 1"- largos

A (mm)	B (mm)	C (mm)	D (mm)	E (mm)	Tamaño de la rosca del eje	Cantidad por paquete	Cantidad de pedido	Referencia	Código EAN	Tarifa €
1" cuadradillo	27	92	15.8	45.2	M18	1	1	4932480424	4058546407094	66.20
1" cuadradillo	30	92	16.7	49	M20	1	1	4932480425	4058546407100	69.30
1" cuadradillo	32	92	18.3	52	M22	1	1	4932480426	4058546407117	72.50
1" cuadradillo	33	92	19.1	54	-	1	1	4932480427	4058546407124	75.60
1" cuadradillo	34	92	20	54	-	1	1	4932480428	4058546407131	78.80
1" cuadradillo	36	92	22.3	55.3	M24	1	1	4932480429	4058546407148	81.90
1" cuadradillo	38	92	22.3	58	-	1	1	4932480430	4058546407155	90.30
1" cuadradillo	41	100	24.9	61	M27	1	1	4932480432	4058546407179	98.70
1" cuadradillo	46	100	28.6	68	M30	1	1	4932480434	4058546407193	122.90
1" cuadradillo	50	100	28.6	73	M33	1	1	4932480435	4058546407209	148.10
1" cuadradillo	55	100	33.6	82	M36	1	1	4932480436	4058546407216	155.40
1" cuadradillo	60	120	35	86	M39	1	1	4932480437	4058546407223	197.40
1" cuadradillo	65	125	35	92	M42	1	1	4932480438	4058546407230	221.60

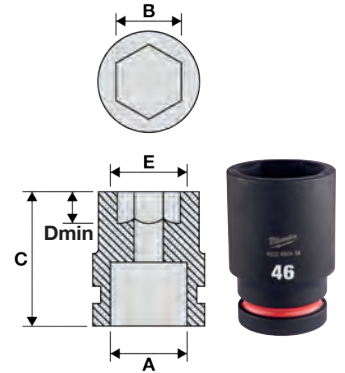

Extensiones para vasos 1"

Descripción	Largo total (mm)	Cantidad por paquete	Cantidad de pedido	Referencia	Código EAN	Tarifa €
① Extensión 175mm - 1"	175	1	1	4932480440	4058546407254	73.50
② Extensión 250mm - 1"	250	1	1	4932480441	4058546407261	94.50

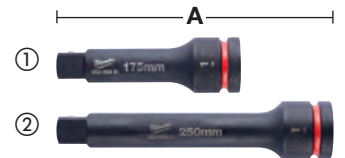

Adaptadores para vasos de 1"

Descripción	Largo total (mm)	Cantidad por paquete	Cantidad de pedido	Referencia	Código EAN	Tarifa €
Adaptador de cuadradillo de 1" a 3/4"	70	1	1	4932480442	4058546407278	52.50



SHOCKWAVE IMPACT DUTY TM

Cardán de impacto de 1"

Descripción	Capacidad angular (°)	Cantidad por paquete	Cantidad de pedido	Referencia	Código EAN	Tarifa €
Cardán de impacto para vasos de 1"	25°	1	1	4932480443	4058546407285	52.50



Anillos retenedores para vasos de 1"

Descripción	Cantidad por paquete	Cantidad de pedido	Referencia	Código EAN	Tarifa €
Anillo de retención para vasos de 1" 27-44mm	1	1	4932480451	4058546407360	3.20
Anillo de retención para vasos de 1" 46-70mm	1	1	4932480452	4058546407377	3.20



Railes de transporte

Railes intercambiables y adaptables con soportes para vasos de 1/4", 3/4" y 1/2"

Compatibles con vasos cortos y largos, tapas finales extraibles para poder cambiar los soportes facilmente

Soportes con esferas metálicas para sujetar mejor los vasos

Compatible con vasos de impacto y cromados

Agujeros en los railes para poder ser fijados



Descripción	Longitud (mm)	Cantidad por paquete	Cantidad de pedido	Referencia	Código EAN	Tarifa €
Raíl de transporte para vasos de 1/4", 350mm y 10 clips	350	1	1	4932480444	4058546407292	12.60
Raíl de transporte para vasos de 1/4", 350mm y 10 clips	-	10	1	4932480445	4058546407308	4.20
Raíl de transporte para vasos de 3/8", 350mm y 10 clips	350	1	1	4932480446	4058546407315	13.70
Clips adicionales para raíl de transporte de 3/8" - 10uds	-	10	1	4932480447	4058546407322	5.30
Raíl de transporte para vasos de 1/2", 350mm y 10 clips	350	1	1	4932480448	4058546407339	14.60
Clips adicionales para raíl de transporte de 1/2" - 10uds	-	10	1	4932480449	4058546407346	6.20



1 Clase **USO INTERIOR**



2 Clase **USO LIMITADO EN EXTERIOR**



3 Clase **USO EXTERIOR**



1 Clase **USO INTERIOR**



2 Clase **USO LIMITADO EN EXTERIOR**



3 Clase **USO EXTERIOR**

CLAVOS Y GRAPAS

Prepárate para cualquier proyecto de carpintería y construcción con los clavos y grapas de calidad profesional de MILWAUKEE®

Clavos 0° de acabado 18G cabeza fina

NUEVO

Compatible con M18™ FN18GS
Cinta para mantener la alineación

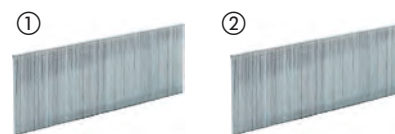

	Diámetro	Dimensiones (mm)	Largo total (mm)	Ángulo del peine (°)	Clase	Material	Cantidad por paquete	Cantidad de pedido	Referencia	Código EAN	Tarifa €
	18	1.05 x 1.25	16	0°	1	Recubierto de resina. Galvanizado	10.000	1	4932492549	4058546419165	31.50
	18	1.05 x 1.25	19	0°	1	Recubierto de resina. Galvanizado	10.000	1	4932492550	4058546419172	35.70
	18	1.05 x 1.25	25	0°	1	Recubierto de resina. Galvanizado	5.000	1	4932492551	4058546419189	21.00
①	18	1.05 x 1.25	30	0°	1	Recubierto de resina. Galvanizado	5.000	1	4932492552	4058546419196	23.10
	18	1.05 x 1.25	32	0°	1	Recubierto de resina. Galvanizado	5.000	1	4932492553	4058546419202	23.10
	18	1.05 x 1.25	40	0°	1	Recubierto de resina. Galvanizado	5.000	1	4932492554	4058546419219	27.70
	18	1.05 x 1.25	45	0°	1	Recubierto de resina. Galvanizado	5.000	1	4932492555	4058546419226	30.10
	18	1.05 x 1.25	50	0°	1	Recubierto de resina. Galvanizado	5.000	1	4932492556	4058546419233	32.20
	18	1.05 x 1.25	16	0°	3	Inoxidable	10.000	1	4932492557	4058546419240	120.20
	18	1.05 x 1.25	19	0°	3	Inoxidable	10.000	1	4932492558	4058546419257	131.90
	18	1.05 x 1.25	25	0°	3	Inoxidable	5.000	1	4932492559	4058546419264	76.10
②	18	1.05 x 1.25	30	0°	3	Inoxidable	5.000	1	4932492560	4058546419271	96.80
	18	1.05 x 1.25	32	0°	3	Inoxidable	5.000	1	4932492561	4058546419288	93.90
	18	1.05 x 1.25	40	0°	3	Inoxidable	5.000	1	4932492562	4058546419295	110.10
	18	1.05 x 1.25	45	0°	3	Inoxidable	5.000	1	4932492563	4058546419301	104.40
	18	1.05 x 1.25	50	0°	3	Inoxidable	5.000	1	4932492564	4058546419318	111.60

Clavos 34° de acabado 15G cabeza fina

NUEVO

Compatible con M18™ CN15GA
Cinta para mantener la alineación



	Diámetro	Dimensiones (mm)	Largo total (mm)	Ángulo del peine (°)	Clase	Material	Cantidad por paquete	Cantidad de pedido	Referencia	Código EAN	Tarifa €
	15	1.8	32	34°	1	Galvanizado	4.000	1	4932492574	4058546419417	90.00
	15	1.8	38	34°	1	Galvanizado	2.500	1	4932492575	4058546419424	62.00
①	15	1.8	44	34°	1	Galvanizado	2.500	1	4932492576	4058546419431	66.00
	15	1.8	50	34°	1	Galvanizado	2.500	1	4932492577	4058546419448	70.00
	15	1.8	63	34°	1	Galvanizado	2.200	1	4932492578	4058546419455	80.00
	15	1.8	38	34°	3	Inoxidable	2.500	1	4932492579	4058546419462	146.80
②	15	1.8	50	34°	3	Inoxidable	2.500	1	4932492580	4058546419479	173.30
	15	1.8	63	34°	3	Inoxidable	2.200	1	4932492581	4058546419486	175.20

Clavos 20° de acabado 16G cabeza fina

NUEVO

Compatible con M18™ CN16GA
Cinta para mantener la alineación



	Diámetro	Dimensiones (mm)	Largo total (mm)	Ángulo del peine (°)	Clase	Material	Cantidad por paquete	Cantidad de pedido	Referencia	Código EAN	Tarifa €
	16	1.35 x 1.61	32	20°	1	Galvanizado	2,000	1	4932492582	4058546419493	21.00
	16	1.35 x 1.61	38	20°	1	Galvanizado	2,000	1	4932492583	4058546419509	24.20
	16	1.35 x 1.61	45	20°	1	Galvanizado	2,000	1	4932492584	4058546419516	25.20
	16	1.35 x 1.61	50	20°	1	Galvanizado	2,000	1	4932492585	4058546419523	27.30
	16	1.35 x 1.61	64	20°	1	Galvanizado	2,000	1	4932492586	4058546419530	34.70

Clavos 20° cabeza redonda

NUEVO

Compatible con M18[™] FFN21
Cinta para mantener la alineación



Diámetro del vástago (mm)	Largo total (mm)	Ángulo del peine (°)	Clase	Material	Cantidad por paquete	Cantidad de pedido	Referencia	Código EAN	Tarifa €
2.8	65	20°	1	Anillado y brillante	2.000	1	4932492587	4058546419547	90.00
2.8	75	20°	1	Anillado y brillante	2.000	1	4932492588	4058546419554	110.00
3.1	80	20°	1	Anillado y brillante	1.750	1	4932492589	4058546419561	105.00
3.1	90	20°	1	Anillado y brillante	1.750	1	4932492590	4058546419578	115.00
2.8	65	20°	2	Anillado y galvanizado	2.000	1	4932492591	4058546419585	110.00
3.1	75	20°	2	Anillado y galvanizado	1.750	1	4932492592	4058546419592	115.00
3.1	80	20°	2	Anillado y galvanizado	1.750	1	4932492593	4058546419608	125.00
3.1	90	20°	2	Anillado y galvanizado	1.750	1	4932492594	4058546419615	130.00

Clavos 34° cabeza en D (media luna)

NUEVO

Compatible con M18[™] FFN
Cinta de papel para mantener la alineación

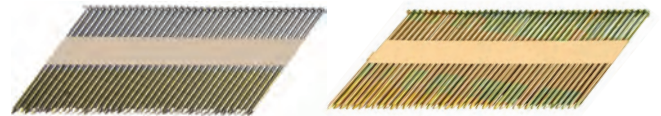

Diámetro del vástago (mm)	Largo total (mm)	Ángulo del peine (°)	Clase	Material	Cantidad por paquete	Cantidad de pedido	Referencia	Código EAN	Tarifa €
2.8	50	34°	1	Liso y brillante	2.200	1	4932492595	4058546419622	90.00
2.8	63	34°	1	Liso y brillante	2.200	1	4932492596	4058546419639	100.00
2.8	75	34°	1	Liso y brillante	2.200	1	4932492597	4058546419646	120.00
3.1	90	34°	1	Liso y brillante	2.200	1	4932492598	4058546419653	140.00
2.8	50	34°	1	Anillado y brillante	2.200	1	4932492599	4058546419660	90.00
2.8	63	34°	1	Anillado y brillante	2.200	1	4932492600	4058546419677	100.00
2.8	70	34°	1	Anillado y brillante	2.200	1	4932492601	4058546419684	115.00
2.8	75	34°	1	Anillado y brillante	2.200	1	4932492602	4058546419691	120.00
2.8	80	34°	1	Anillado y brillante	2.200	1	4932492603	4058546419707	130.00
3.1	90	34°	1	Anillado y brillante	2.200	1	4932492604	4058546419714	140.00
3.1	90	34°	2	Liso y galvanizado	2.200	1	4932492605	4058546419721	150.00
2.8	50	34°	2	Anillado y galvanizado	2.200	1	4932492606	4058546419738	105.00
2.8	63	34°	2	Anillado y galvanizado	2.200	1	4932492607	4058546419745	110.00
2.8	75	34°	2	Anillado y galvanizado	2.200	1	4932492608	4058546419752	130.00
3.1	63	34°	2	Anillado y galvanizado	2.200	1	4932492609	4058546419769	125.00
3.1	75	34°	2	Anillado y galvanizado	2.200	1	4932492610	4058546419776	145.00
3.1	80	34°	2	Liso y galvanizado	2.200	1	4932492611	4058546419783	155.00
3.1	90	34°	2	Liso y galvanizado	2.200	1	4932492612	4058546419790	165.00
2.8	50	34°	3	Liso y galvanizado en caliente	2.200	1	4932492613	4058546419806	120.00
2.8	65	34°	3	Liso y galvanizado en caliente	2.200	1	4932492614	4058546419813	140.00
3.1	90	34°	3	Liso y galvanizado en caliente	2.200	1	4932492615	4058546419820	200.00

Grapas

NUEVO

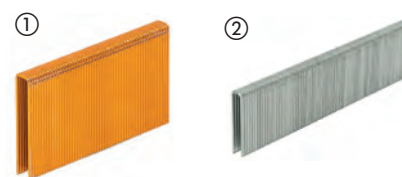

Tipo	Ancho (mm)	Dimensiones (mm)	Largo total (mm)	Clase	Material	Cantidad por paquete	Cantidad de pedido	Referencia	Código EAN	Tarifa €
① Grapas T50 de alambre fino para M12™ BST	10.6	0.5 x 1.25	6	1	Galvanizada	1.400	1	4932492565	4058546419325	5.00
	10.6	0.5 x 1.25	6	1	Galvanizada	5.000	1	4932492570	4058546419370	18.00
	10.6	0.5 x 1.25	8	1	Galvanizada	1.000	1	4932492566	4058546419332	5.00
	10.6	0.5 x 1.25	8	1	Galvanizada	5.000	1	4932492571	4058546419387	25.00
	10.6	0.5 x 1.25	10	1	Galvanizada	900	1	4932492567	4058546419349	4.00
	10.6	0.5 x 1.25	10	1	Galvanizada	5.000	1	4932492572	4058546419394	22.00
	10.6	0.5 x 1.25	12	1	Galvanizada	750	1	4932492568	4058546419356	4.00
	10.6	0.5 x 1.25	14	1	Galvanizada	600	1	4932492569	4058546419363	4.00
② Grapas de alambre fino para M18™ FNCS18GS	5.7	0.5 x 1.25	15	1	Recubierta de resina, galvanizada	7.200	1	4932492616	4058546419837	30.00
	5.7	0.5 x 1.25	20	1	Recubierta de resina, galvanizada	6.000	1	4932492617	4058546419844	30.00
	5.7	0.5 x 1.25	25	1	Recubierta de resina, galvanizada	4.400	1	4932492618	4058546419851	30.00
	5.7	0.5 x 1.25	30	1	Recubierta de resina, galvanizada	4.200	1	4932492619	4058546419868	32.00
	5.7	0.5 x 1.25	32	1	Recubierta de resina, galvanizada	3.600	1	4932492620	4058546419875	30.00
	5.7	0.5 x 1.25	35	1	Recubierta de resina, galvanizada	3.600	1	4932492621	4058546419882	32.00
	5.7	0.5 x 1.25	36	1	Recubierta de resina, galvanizada	3.600	1	4932492622	4058546419899	32.00
	5.7	0.5 x 1.25	38	1	Recubierta de resina, galvanizada	2.600	1	4932492623	4058546419905	34.00
	5.7	0.5 x 1.25	25	3	Recubierta de resina, inoxidable	4.400	1	4932492624	4058546419912	80.00
	5.7	0.5 x 1.25	35	3	Recubierta de resina, inoxidable	3.600	1	4932492625	4058546419929	85.00
	5.7	0.5 x 1.25	38	3	Recubierta de resina, inoxidable	2.600	1	4932492626	4058546419936	70.00

Grapas para cercados

NUEVO

Grapas para cercados para la grapadora de MILWAUKEE® M18™ FFUS
 Para todo tipo de cercados con alambre y fijado en postes de madera, por ejemplo cercados para ganado, diferentes tipos de materiales de cierre como cadenas, alambre de espino y alambre de alta resistencia
 Grapas galvanizadas en caliente de zinc-aluminio (HDG) para una mayor resistencia a la corrosión
 Fabricados con acero de 4mm de grosor, para mayor duración
 Puntas divergentes que se retuercen al entrar en la madera y evita que se puedan salir
 Adhesivo rojo que facilita la entrada en el material y al enfriarse fija la grapa
 Sujeción del peine de grapas con cinta de papel, para un rápido uso



Largo total (mm)	Ancho (mm)	Clase	Cantidad por paquete	Cantidad de pedido	Referencia	Código EAN	Tarifa €
40	20	3	960	1	4932480358	4058546406431	105.00
45	20	3	960	1	4932480359	4058546406448	115.50
50	20	3	960	1	4932480360	4058546406455	126.00

Grapas para cableados

NUEVO

Grapas aisladas para la grapadora de cables M12™ BCST
 19mm de ancho y 25mm de alto, para fijar todo tipo de cables eléctricos o de datos en estructuras o paneles de madera. No adecuadas para hormigón
 Puente de plástico en el interior. Asegura que el cable no se dañe o corte al graparlo
 Solo para uso en interiores

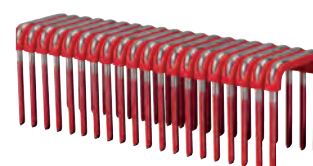

Largo total (mm)	Ancho (mm)	Cantidad por paquete	Clase	Cantidad de pedido	Referencia	Código EAN	Tarifa €
25	19	600	1	1	4932479628	4058546374228	52.50



SAWZALL™

GUÍA PARA SELECCIONAR LA HOJA ADECUADA

1. Identifica el material que vas a cortar en las columnas
2. Busca en la columna el mejor rendimiento

MEJOR RENDIMIENTO

BUEN RENDIMIENTO



HOJAS PARA DEMOLICIÓN (MADERA CON CLAVOS)

AX™ CARBIDE



AX™



THIN KERF



HOJAS PARA CORTE DE METAL

TORCH™ NITRUS CARBIDE



TORCH™ CARBIDE



TORCH™



THIN KERF



HOJAS DE CORTE UNIVERSALES (DIFERENTES MATERIALES)

WRECKER™ CARBIDE



WRECKER™



Nº de ref. 48005092



Nº de ref. 48005293



Nº de ref. 48005093



HOJAS DE CORTE DE MADERA Y OTROS MATERIALES

Nº de ref. 48001075



Nº de ref. 48001077













Nº de ref. 48001079



HOJAS PARA APLICACIONES ESPECIALES

GRANOS DE DIAMANTE



	DIENTES POR PULGADA	ESPESOR DE LA HOJA (MM)	 PARED GRUESA > 4 MM	 GROSOR DE PARED MEDIO 1.5 - 4 MM	 PARED FINA 0.5 - 3 MM	 ACERO INOXIDABLE	 HIERRO FUNDIDO	 METALES NO FERROSOS (COBRE/ALUMINIO)	 MADERA	 MADERA VERDE	 MADERAS CON CLAVOS Y TORNILLOS	 PALLETS	 TUBOS DE PVC
	5	1.27											
	5	1.60											
	5	1.27											
	7	1.27											
	7	1.27											
	10	1.10	Rápido/Basto	Rápido/Basto									
	14	1.10	↕	↕									
	18	1.10	Lento/Fino	Lento/Fino									
	14	0.90	Rápido/Basto	Rápido/Basto									
	18	0.90	↕	↕									
	25	0.90	Lento/Fino	Lento/Fino									
	6	1.27											
	7/11	1.60											
	10	0.90											
	10/14	0.90											
	8/12	1.27											
	4.2	1.27											
	5.5/6	1.27											
	8.5	1.27											
	Grano	1.10											



Nothing but **HEAVY DUTY.**[™]

NOVEDAD

NITRUS CARBIDE[™]

TORCH[™]
NITRUS CARBIDE

CORTA MUCHO MÁS

Nuestras hojas The TORCH[™] con dientes pastillados NITRUS CARBIDE[™] para FUNDICIÓN y otros metales de gran espesor, son el siguiente paso en tecnología carbide. La nueva aleación NITRUS CARBIDE[™] está diseñada para cortar 3 veces más que las actuales cuchillas TCT, aún cortando en los aceros más duros.

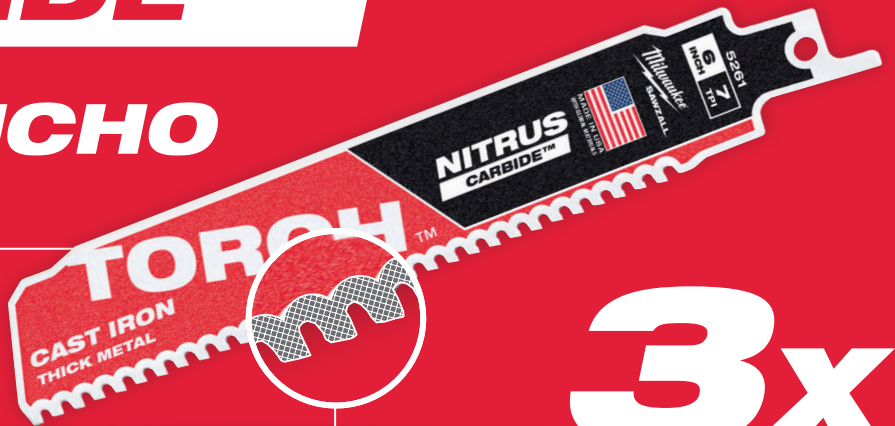

3x

MÁS DURACIÓN*

*vs cuchillas estándar

DIENTE CARBIDE

CORTA MÁS. MÁS RÁPIDO. DURA MÁS TIEMPO.



THE
TORCH[™]
CARBIDE TEETH



AX[™]
CARBIDE TEETH



THE
WRECKER[™]
CARBIDE TEETH

x50

MÁS DE DURACIÓN

Hasta 50 veces más duración que las hojas estándar bimetálicas

1000

CORTES MÁS

La Ax CARBIDE con dientes de carburo está optimizada para trabajar con sierras de sable a batería, realizando un 25% más de cortes por carga

x2

CORTES MÁS RÁPIDOS

Esta hoja es 2x más rápida que las hojas bimetálicas estándar

Metal: Hojas Heavy Duty TORCH™ NITRUS CARBIDE™ pastilladas

Las hojas TORCH™ con dientes pastillados NITRUS CARBIDE™ son el siguiente paso en tecnología carbide. La nueva aleación NITRUS CARBIDE™ está diseñada para cortar 3 veces más que las actuales cuchillas TCT. Construida con 7dpp, para cortes más rápidos y con menos vibraciones, profundas gargantas para una mejor expulsión de la viruta, y la nueva aleación. Las hojas TORCH™ con NITRUS CARBIDE™, están diseñadas para cortes más rápidos en fundición, y otros metales de gran espesor.

Hoja con un grosor de 1,27mm para un corte más preciso y recto.

Cuerpo de 25mm de altura para una mejor guía al cortar y menores vibraciones.

Ideal para el corte de planchas de hierro, acero inoxidable de gran espesor, tubos de fundición, tuberías de residuos y drenaje.



Escanea el código QR para ver el vídeo

Longitud de la hoja (mm)	Paso de diente (mm)	Dientes por pulgada	Nº de referencia							Cantidad por paquete	Cantidad de pedido	Referencia	Código EAN	Tarifa €
150	3.2	8	-	5 - 13					Si	1	1	48005261	045242569694	40.70
										5	1	48005561	045242569717	180.20
230	3.2	8	-	5 - 13					Si	1	1	48005262	045242569724	52.40
										5	1	48005562	045242569748	226.60
300	3.2	8	-	5 - 13					Si	1	1	48005263	045242569755	86.10
										5	1	48005563	045242569779	371.80

Metal: Hojas Heavy Duty TORCH™ CARBIDE pastilladas

Los dientes de carburo le aportan mayor duración en metales más gruesos. Hasta un 50% más de duración que las hojas bimetálicas.

Hoja con un grosor de 1,27mm para un corte más preciso y recto.

Cuerpo de 25mm de altura para una mejor guía al cortar y menores vibraciones.

Ideal para el corte de planchas de hierro y acero inoxidable de gran grosor.

THE TORCH™
CARBIDE TEETH

Longitud de la hoja (mm)	Paso de diente (mm)	Dientes por pulgada	Nº de referencia							Cantidad por paquete	Cantidad de pedido	Referencia	Código EAN	Tarifa €
150	3.2	8	-	5 - 13					Si	1	1	48005201	045242521036	32.50
										5	1	48005501	045242520862	138.30
230	3.2	8	-	5 - 13					Si	1	1	48005202	045242520787	44.50
										5	1	48005502	045242520879	192.50
300	3.2	8	-	5 - 13					Si	1	1	48005203	045242520794	58.10
										5	1	48005503	045242520886	267.30

Metal: Hojas Heavy Duty TORCH™

THE TORCH™

MÁS RÍGIDA



2X LIFE*

MÁS DURADERA



MÁS RESISTENTE

DOUBLE DUTY UPGRADE™



Diseño del diente mejorado para una mayor velocidad y duración.
Cuerpo ancho y robusto de 1,06mm, para cortes precisos.
Hoja de 25mm de alto para un corte más recto, mejorando la estabilidad y minimizando las vibraciones.
Diente bimetál con 8% de cobalto para mejorar la durabilidad y el rendimiento.















Eje reforzado mediante un nervado creado por estampación, reforzando el punto débil de la hoja.



Un patrón con diseño de panal de abeja, que aumenta la rigidez sin añadir grosor disminuyendo la tendencia a doblarse mejorando la durabilidad y asegurando los cortes rectos.



Metal: Hojas Heavy Duty TORCH™

Longitud de la hoja (mm)	Paso de diente (mm)	Dientes por pulgada	Nº de referencia						Cantidad por paquete	Cantidad de pedido	Referencia	Código EAN	Tarifa €	
	150	1.4	18	-	2 - 8	Ø 10 - 100	2 - 8	2 - 4	Si	5	1	48005784	045242083084	24.10
										25	1	48008784	045242082407	113.70
	230	1.4	18	-	2 - 8	Ø 10 - 160	2 - 8	2 - 4	Si	5	1	48005788	045242083091	30.30
										25	1	48008788	045242082421	147.90
	300	1.4	18	-	2 - 8	Ø 10 - 180	2 - 8	2 - 4	Si	5	1	48005789	045242083107	35.40
										25	1	48008789	045242082438	170.60
	150	1.8	14	-	3 - 10	Ø 10 - 100	3 - 10	3 - 7	Si	5	1	48005782	045242083060	24.10
										25	1	48008782	045242082391	116.30
	230	1.8	14	-	3 - 10	Ø 10 - 160	3 - 10	3 - 7	Si	5	1	48005787	045242083077	31.60
										25	1	48008787	045242082414	151.50
	150	2.5	10	-	4 - 10	Ø 10 - 100	4 - 10	4 - 10	Si	5	1	48005712	045242083039	24.10
										25	1	48008712	045242082377	113.70
	230	2.5	10	-	4 - 10	Ø 10 - 160	4 - 10	4 - 10	Si	5	1	48005713	045242083046	31.60
										25	1	48008713	045242082384	151.50
	300	2.5	10	-	4 - 10	Ø 10 - 180	4 - 10	4 - 10	Si	5	1	48005714	04524222810	42.90

Metal: Hojas THIN KERF



DOUBLE DUTY UPGRADE

2X LIFE

Geometría del diente mejorada para más rapidez y mayor vida. Diente de calidad bimetál con 8% de cobalto, que le aporta lo último en duración y rendimiento.

TOUGH NECK

















Eje reforzado mediante un nervado creado por estampación, reforzando el punto débil de la hoja.

THIN KERF

Cuerpo de la hoja extrafino, sólo 0,90mm. Optimizado para una máxima flexibilidad y velocidad.

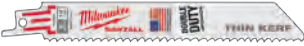

Metal: Hojas THIN KERF

Longitud de la hoja (mm)	Paso de diente (mm)	Dientes por pulgada	Nº de referencia								Cantidad por paquete	Cantidad de pedido	Referencia	Código EAN	Tarifa €	
	100	1	24	S522AF	0.5 - 3	0.5 - 3	Ø 8 - 50	0.5 - 3	0.5 - 3	No	No	5	1	48005185	045242082865	20.80
	150	1	24	S922AF	0.5 - 3	0.5 - 3	Ø 8 - 100	0.5 - 3	0.5 - 3	No	No	5	1	48005186	045242082872	17.30
	100	1.4	18	S522EF	1.5 - 4	1.5 - 4	Ø 10 - 50	1.5 - 4	1.5 - 4	No	No	5	1	48005183	045242082841	19.80
	150	1.4	18	S922EF	1.5 - 4	1.5 - 4	Ø 10 - 100	1.5 - 4	1.5 - 4	No	No	5	1	48005184	045242082858	17.20
												50	1	48016184	045242084739	161.30
	230	1.4	18	S1122EF	1.5 - 4	1.5 - 4	Ø 10 - 100	1.5 - 4	1.5 - 4	No	No	5	1	48005188	045242082896	24.00
												50	1	48016188	045242084876	231.50
	300	1.4	18	-	1.5 - 4	1.5 - 4	Ø 10 - 180	1.5 - 4	1.5 - 4	No	Si	5	1	48005189	045242082902	31.80
												50	1	48016189	045242084883	303.80
	90	1.8	14	S422BF	1.5 - 6	1.5 - 6	-	1.5 - 4	-	Si	No	5	1	48005162	045242082803	15.10
	100	1.8	14	S522BF	3 - 10	-	Ø 10 - 50	3 - 10	2 - 4	No	No	5	1	48005181	045242082827	19.60
	150	1.8	14	S922BF	3 - 10	-	Ø 10 - 100	3 - 10	2 - 4	No	No	5	1	48005182	045242082834	17.30
												50	1	48016182	045242084722	161.90
	230	1.8	14	S1122BF	3 - 10	-	Ø 10 - 160	3 - 10	2 - 4	No	No	5	1	48005187	045242082889	23.90
												50	1	48016187	045242084869	230.60



The AX[™] CARBIDE - Madera con clavos hojas DEMOLITION Heavy Duty



50 veces más de duración que las hojas bimetálicas estándar. Los dientes de carburo le aportan mayor duración y una extrema durabilidad en aplicaciones exigentes. Corta tornillos y clavos más duros

2x más rápida. Diseño de 5Tpi's para un corte rápido y agresivo en madera con clavos y una amplia gama de materiales de construcción (madera/clavos/tornillos/hierro/láminas de asfalto para tejados)

25% más cortes por carga. Optimizada y diseñada para trabajar con sierras de sable sin cable

FANG TIP[™]: Diente para incisión directa sin agujero previo, incluso en áreas de difícil acceso

NAIL GUARD[™]: Protege los dientes, frente a los impactos de los clavos incrementando su durabilidad

Forma inclinada: Mejora la acción de incisión y facilita la entrada en zonas de difícil acceso

Cuerpo ancho y robusto de 1,27mm de grosor para cortes precisos

25mm de alto, para mejor estabilidad y menos vibraciones

Lo mejor para demolición de madera / clavos / fijadores endurecidos

Longitud de la hoja (mm)	Paso de diente (mm)	Dientes por pulgada	Nº de referencia								Cantidad por paquete	Cantidad de pedido	Referencia	Código EAN	Tarifa €
150	5	5	-	10 - 100	10 - 100	Ø 10 - 100	Si	Si	Si	1	1	48005221	045242483716	42.10	
										5	1	48005521	045242521104	180.50	
230	5	5	-	10 - 175	10 - 175	Ø 10 - 175	Si	Si	Si	1	1	48005226	045242483723	48.10	
										5	1	48005526	045242521111	210.40	
300	5	5	-	10 - 250	10 - 250	Ø 10 - 250	Si	Si	Si	1	1	48005227	045242483730	54.20	
										5	1	48005527	045242521128	240.50	

The AX™ - Madera con clavos hojas DEMOLITION Heavy Duty

THE AX™

FANG TIP™: Diente para incisión directa sin agujero previo, incluso en áreas de difícil acceso
NAIL GUARD™: Protege los dientes frente a los impactos de los clavos incrementando su durabilidad
Más fuerte: Cuerpo reforzado de 1,60mm, para una mayor robustez y durabilidad, ideal para maderas con clavos o tornillos
Rápida: Diente agresivo con 5dpp, elimina más material por carrera, para un corte más rápido
Forma inclinada: Mejora la acción de incisión y facilita la entrada en zonas de difícil acceso
Resistente a la rotura: Construcción bimetálica que permite la flexión de la hoja sin rotura



Longitud de la hoja (mm)	Paso de diente (mm)	Dientes por pulgada	Nº de referencia							Cantidad por paquete	Cantidad de pedido	Referencia	Código EAN	Tarifa (€)
150	5	5	-	10 - 100	10 - 100	10 - 50	Si	Si	Si	5	1	48005021	045242082988	27.80
										25	1	48008021	045242082285	132.80
230	5	5	-	10 - 175	10 - 175	10 - 50	Si	Si	Si	5	1	48005026	045242082995	36.70
										25	1	48008026	045242082292	176.70
300	5	5	-	10 - 250	10 - 250	10 - 50	Si	Si	Si	5	1	48005027	045242083022	50.60
										25	1	48008027	045242082308	233.70

Madera con clavos: Hojas DEMOLITION

FANG TIP™: Diente para incisión directa sin agujero previo, incluso en áreas de difícil acceso
NAIL GUARD™: Protege los dientes frente a los impactos de los clavos incrementando su durabilidad
Más fuerte: Cuerpo de 1,25mm, para una mayor robustez y durabilidad, ideal para maderas con clavos o tornillos
Rápida: Diente agresivo con 5dpp, elimina más material por carrera para un corte más rápido
Forma inclinada: Mejora la acción de incisión y facilita la entrada en zonas de difícil acceso
Resistente a la rotura: Construcción bimetálica que permite la flexión de la hoja sin rotura



Longitud de la hoja (mm)	Paso de diente (mm)	Dientes por pulgada	Nº de referencia						Cantidad por paquete	Cantidad de pedido	Referencia	Código EAN	Tarifa €
150	5	5	S611DF	10 - 100	10 - 100	Ø 10 - 100	Si	Si	5	1	48005035	045242082698	20.60
									50	1	48016035	045242084791	195.30
230	5	5	S1111DF	10 - 175	10 - 175	Ø 10 - 175	Si	Si	5	1	48005036	045242082704	28.00
									50	1	48016036	045242084661	265.00
300	5	5	S1411DF	10 - 250	10 - 250	Ø 10 - 250	Si	Si	5	1	48005037	045242082711	35.70
									50	1	48016037	045242084807	325.50



Multimaterial: Hojas extra Heavy Duty WRECKER[™] CARBIDE pastilladas

La hoja multimaterial WRECKER[™] con dientes de carburo, lo corta todo. Desde planchas de gran espesor, acero de fundición, maderas con clavos o incluso con fijaciones de alta dureza. Hasta 50 veces más duración que las hojas bimetálicas. Los dientes de carburo ofrecen una durabilidad extrema en las aplicaciones más difíciles. Hasta 25% más cortes por carga vs. las hojas bimetálicas estándar. Optimizada para ser usada con herramientas a baterías.

FANG TIP[™]: Diente para incisión directa sin agujero previo, incluso en áreas de difícil acceso.

Hoja con un grosor de 1,27mm para un corte más preciso y recto.

Cuerpo de 25mm de altura para una mejor guía al cortar y menores vibraciones.

Ideal para el corte de diferentes materiales (madera con clavos o fijaciones de alta dureza, acero de fundición y planchas de gran espesor).



Longitud de la hoja (mm)	Paso de diente (mm)	Dientes por pulgada	Nº de referencia									Cantidad por paquete	Cantidad de pedido	Referencia	Código EAN	Tarifa €
150	4.2	6	-	5-13	Ø 10 - 100	5-13	Ø 10 - 100	Si	Si	Si		1	1	48005241	045242567980	34.90
												5	1	48005541	045242568048	151.10
230	4.2	6	-	5-13	Ø 10 - 175	5-13	Ø 10 - 175	Si	Si	Si		1	1	48005242	045242567997	46.50
												5	1	48005542	045242568055	203.40
300	4.2	6	-	5-13	Ø 10 - 250	5-13	Ø 10 - 250	Si	Si	Si		1	1	48005243	045242568000	58.10
												5	1	48005543	045242568062	267.30

Metal: Hojas extra Heavy Duty WRECKER™









THE WRECKER™

Fuerte y precisa: Cuerpo extrancho de 1,60mm de grosor











Construcción Bimetálica: Gran flexibilidad y duración de la segueta

Geometría especial del diente: Diente agresivo y endurecido, con una garganta más profunda para mejorar la expulsión de viruta por carrera

Forma inclinada: Mejora la acción de incisión y facilita la entrada en zonas de difícil acceso. Muy utilizada en cortes de metal y maderas con clavos

Longitud de la hoja (mm)	Paso de diente (mm)	Dientes por pulgada	Nº de referencia								Cantidad por paquete	Cantidad de pedido	Referencia	Código EAN	Tarifa €
	150	3.6/2.3	7/11	-	4 - 10	Ø 10 - 100	4 - 10	4 - 10	Si	Si	5	1	48005701	045242082476	21.50
	230	3.6/2.3	7/11	-	4 - 10	Ø 10 - 160	4 - 10	4 - 10	Si	Si	5	1	48005706	045242082483	34.30
											25	1	48008706	045242082520	154.50
	300	3.6/2.3	7/11	-	4 - 10	Ø 10 - 180	4 - 10	4 - 10	Si	Si	5	1	48005711	045242082490	37.00
											25	1	48008711	045242082537	176.70

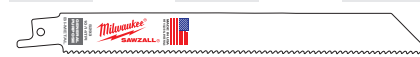
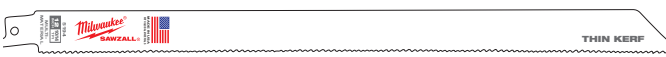
Madera / Metal / Plástico: Hojas Universales

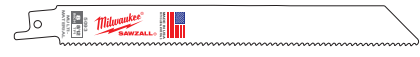
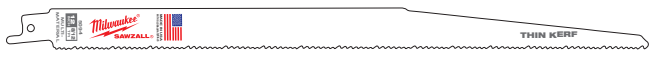
Longitud de la hoja (mm)	Paso de diente (mm)	Dientes por pulgada	Nº de referencia							Cantidad por paquete	Cantidad de pedido	Referencia	Código EAN	Tarifa €
	150	2.5	10	-	3 - 10	3 - 10	5 - 50	Si	Ø 3 - 50	5	1	48005092	045242082766	17.40
	150	2.5/1.8	10/14	SS922VF	3 - 10	3 - 10	5 - 100	Si	Ø 3 - 100	5	1	48005292	045242350490	20.80
										50	1	48016292	045242084081	201.90
	200	2.5/1.8	10/14	-	3 - 10	3 - 10	5 - 175	Si	Ø 3 - 160	5	1	48005293	045242265657	24.10
										50	1	48016293	045242084098	233.10
	300	2.5/1.8	10/14	-	3 - 10	3 - 10	5 - 250	Si	Ø 3 - 250	5	1	48005194	045242082926	32.40
	150	3.2/2.1	8/12	-	3 - 10	3 - 10	5 - 100	Si	Ø 3 - 100	5	1	48005091	045242082759	20.80
										50	1	48016091	045242084685	196.90
	200	3.2/2.1	8/12	-	3 - 10	3 - 10	5 - 175	Si	Ø 3 - 160	5	1	48005093	045242082773	25.70
										50	1	48016093	045242084708	248.50
										500	1	48016000	045242084951	1972.40
	300	3.2/2.1	8/12	-	3 - 10	3 - 10	5 - 250	Si	Ø 3 - 250	5	1	48005094	045242082780	35.30
										50	1	48016094	045242084715	337.70

Madera y plásticos

Longitud de la hoja (mm)	Paso de diente (mm)	Dientes por pulgada	N° de referencia						Cantidad por paquete	Cantidad de pedido	Referencia	Código EAN	Tarifa €	
	150	4.2	6	S644D	6 - 100	-	6 - 100	No	Si	3	1	48001075	045242079810	10.40
	150	4.2	6	S744D	6-50	-	6-50	Si	No	3	1	48001076	045242079827	10.40
	230	4.2	6	-	6 - 190	6 - 190	6 - 100	No	Si	5	1	48005016	045242082636	37.80
	240	5.5/6	4/5	S1531L	15 - 190	15 - 190	-	No	No	3	1	48001077	045242079834	21.90
	240	5.5/6	4/5	S1531L	15 - 190	15 - 190	-	No	No	50	1	4932478111	4058546340445	232.50
	240	8.5	3	S1542K	15 - 190	-	-	No	No	3	1	48001078	045242079841	24.50
	275	4.2	6	-	6 - 200	6 - 200	-	No	No	2	1	4932471693	4058546295929	52.40
	300	4.2	6	S1344D	6 - 250	-	-	No	No	3	1	48001079	045242079858	14.90

Hojas SAWZALL® para materiales especiales

Aplicaciones especiales: hoja para Conductos de ventilación

Diente de incisión - rápida incisión en materiales con un grosor < 0,6mm. No necesita herramientas adicionales
 Versátil - hoja con forma afilada que nos permite realizar cortes rectos o curvos
 Mayor vida útil: diseño del diente con 30dpp, para el corte de materiales finos de 0,6 - 1,5mm. Por ejemplo los conductos de ventilación son de 0,8mm de grosor



Longitud de la hoja (mm)	Paso de diente (mm)	Dientes por pulgada	Cantidad por paquete	Cantidad de pedido	Referencia	Código EAN	Tarifa €
85	0.8	30	5	1	48001630	045242300174	40.40

Aplicaciones especiales: hoja para Cartón yeso / Paneles de yeso



Profundidad de corte precisa - solo 63mm, protege de cortes accidentales de cables o tubos
 Dientes en ambos lados - corta en todas direcciones - genera menos polvo que un serrucho manual - cortes limpios sin dañar la placa
 Punta de incisión - incisiones rápidas y sin esfuerzo

Longitud de la hoja (mm)	Paso de diente (mm)	Dientes por pulgada			Cantidad por paquete	Cantidad de pedido	Referencia	Código EAN	Tarifa €
63	-	-	Si	Si	1	1	48001640	045242300181	10.80







125	4.2	6	Si	Si	5	1	48005052	045242082735	24.60
-----	-----	---	----	----	---	---	-----------------	--------------	-------



Aplicaciones especiales: Fundición / mat.abrasivos / fibra de vidrio

Longitud de la hoja (mm)	Paso de diente (mm)	Dientes por pulgada	Nº de referencia						Cantidad por paquete	Cantidad de pedido	Referencia	Código EAN	Tarifa €	
	230	Diamond grit	-	Ø 10 - 160	Ø 10 - 160	3 - 175	-	-	1	1	48001450	045242187416	25.40	
	150	Carbide grit	-	Ø 10 - 100	Ø 10 - 100	3 - 100	-	-	3	1	48001420	045242081950	20.40	
	230	Carbide grit	S1130R	Ø 10 - 160	Ø 10 - 160	3 - 175	-	-	3	1	48001430	045242082001	28.90	
	305	8.5	3	S1241HM	-	-	6 - 150	10 - 250	1	1	48001080	045242079865	53.40	
	450	17.0	1.5	-	-	-	6 - 150	10 - 350	10 - 350	1	1	48001460	045242235353	91.10

Aplicaciones especiales: material de aislamiento / cartón / espuma

Longitud de la hoja (mm)	Paso de diente (mm)	Dientes por pulgada	Nº de referencia					Cantidad por paquete	Cantidad de pedido	Referencia	Código EAN	Tarifa €	
	300	Filo en onda	Filo en onda	-	Si	Si	Si	Si	1	1	48001084	045242079902	20.90

Aplicaciones especiales: materiales congelados (Inox)

	300	4.2	6	S1211K					1	1	48001082	045242079889	21.70
	400	4.2	6	-					1	1	48001083	045242079896	34.10

Aplicaciones especiales: hojas de corte a ras



Cortes al ras en el suelo – El protector evita que los dientes se dañen con el contacto del suelo al cortar al ras
 Cuerpo de la hoja extra alto – guía la hoja durante el corte para realizar cortes rectos, por ejemplo cuando se corta puertas y ventanas en madera

FANG TIP™ para cortes fáciles y rápidos en incisión

Adecuada para cortar todo tipo de maderas con clavos. No utilizar con ladrillo, mampostería o metales

Longitud de la hoja (mm)	Paso de diente (mm)	Dientes por pulgada	Nº de referencia	Cantidad por paquete	Cantidad de pedido	Referencia	Código EAN	Tarifa €
300	5	5	-	1	1	48001600	045242253272	52.60

Juegos de hojas SAWZALL[™]

Descripción	Cantidad por paquete	Cantidad de pedido	Referencia	Código EAN	Tarifa €
Estuche de 5 hojas SAWZALL[™] 1 x AX [™] madera con clavos - 230mm x 5 Tpi (48005026), 1 x WRECKER [™] multi material - 230mm x 8 Tpi (48005706), 1 x TORCH [™] metal - 230mm x 14 Tpi (48005787), 1 x TORCH [™] metal - 150mm x 7 Tpi (48005201), 1 x TORCH [™] metal - 150mm x 18 Tpi (48005784)	5	1	49222205	045242536528	34.90
Estuche de 5 hojas SAWZALL[™] Carbide 2 x AX [™] Carbide madera con clavos - 230mm x 5 Tpi (48005226), 2 x TORCH [™] Carbide metal - 150mm x 7 Tpi (48005201), 1 x TORCH [™] metal - 230mm x 7 Tpi (48005202)	5	1	49222206	045242567492	145.30
Estuche de 10 hojas SAWZALL[™] 3 x THIN KERF [™] metal - 150mm x 14 Tpi (48005182), 3 x THIN KERF [™] metal - 150mm x 24 Tpi (48005186), 2 x THIN KERF [™] madera con clavos - 150mm x 5 Tpi (48005035), 1 x THIN KERF [™] madera con clavos - 230mm x 5 Tpi (48005036), 1 x THIN KERF [™] metal - 230mm x 18 Tpi (48005188)	10	1	49222211	045242536856	46.50
Estuche de 12 hojas SAWZALL[™] 2 x AX [™] madera con clavos - 150mm x 5 Tpi (48005021), 2 x AX [™] madera con clavos - 230mm x 5 Tpi (48005026), 4 x TORCH [™] metal - 150mm x 18 Tpi (48005784), 2 x TORCH [™] metal - 230mm x 14 Tpi (48005787), 2 x WRECKER [™] multi material - 150mm x 7/11 Tpi (48005701)	12	1	49222229	045242536863	69.70
Estuche de 13 hojas SAWZALL[™] 2 x WRECKER [™] multi material - 150mm (48005701), 2 x AX [™] madera con clavos - 150mm (48005021), 2 x AX [™] madera con clavos - 230mm (48005026), 4 x TORCH [™] metal - 150mm, 2 x TORCH [™] metal - 230mm, 1 x TORCH [™] Carbide metal - 150mm (48005201)	13	1	49222231	045242540686	93.00



Accesorios para - SAWZALL[™]

Descripción	Se adapta a las sierra de sable	Cantidad por paquete	Cantidad de pedido	Referencia	Código EAN	Tarifa €
Kit adaptador: para convertir el sistema FIXTEC [™] de las herramientas, a sistema de fijación con llave. Para aceptar hojas de 20mm Kit adaptador: para convertir el sistema FIXTEC [™] de las herramientas, a sistema de fijación con llave. Para aceptar hojas de 20mm Tornillo.	SSE 1000 QX, SSPE 1000 QX, SSH 800 QX Hatchet, PSH 18v hatchet, V18 SX, SSPE 1300 QX, M18 FUEL [™] SAWZALL [™] , USE 980 X, V28 SX, SSPE 1500 X	1	1	42680685		17.90
Llave allen de 5/32"		1	1	49960070	045242221554	1.80
Kit adaptador: para convertir el sistema FIXTEC [™] de las herramientas, a sistema de fijación con llave. Para aceptar hojas de 1/2" Kit adaptador: para convertir el sistema FIXTEC [™] de las herramientas, a sistema de fijación con llave. Para aceptar hojas de 20mm Tornillo.	SSE 1000 QX, SSPE 1000 QX, SSH 800 QX Hatchet, PSH 18v hatchet, V18 SX, SSPE 1300 QX, M18 FUEL [™] SAWZALL [™] , USE 980 X, V28 SX, SSPE 1500 X	1	1	49225016	045242182060	26.80
Llave allen de 5/32"		1	1	49960070	045242221554	1.80
Maleta para Sierras de sable / SAWZALL [™] .	V18 SX, V28 SX	1	1	201602001	4002395836383	49.90
Con conectores e interior de espuma precortada. Tamaño 1 (L x W x H) 475 x 358 x 132 mm.	PSH 18v hatchet	1	1	4932453385	4002395146376	56.20

Hojas HACKZALL™

Hojas diseñadas especialmente para uso exclusivo de las HACKZALL™ de 12V

Dentado en bimetál, para aumentar la duración del diente

Diseño del diente para un corte rápido y agresivo

Hoja más fina para una mejor velocidad de corte y un 35% más de cortes por carga, comparadas con las hojas bimetálicas estándar

Longitud de la hoja (mm)	Paso de diente (mm)	Dientes por pulgada							Cantidad por paquete	Cantidad de pedido	Referencia	Código EAN	Tarifa €	
	100	4.2	6	-	-	-	-	6 - 40	Ø 10 - 40	5	1	49005460	045242160273	17.00
	150	1.8	14	3 - 6	Ø 10 - 32	3 - 6	3 - 6	-	Ø 10 - 50	5	1	49005614	045242160334	17.00
	100	1.4	18	1.5 - 4	Ø 10 - 32	1.5 - 4	-	-	-	5	1	49005418	045242160341	17.00
	100	1	25	0.5 - 3	Ø 8 - 32	0.5 - 3	-	-	-	5	1	49005424	045242160358	17.00
	75	-	-	-	-	-	-	-	-	1	1	49005456	045242219476	14.20
Espátula de 75mm: Para eliminar pegamento, silicona, resina, pintura y óxido														
	125	-	-	-	-	-	-	-	-	1	1	49005455	045242293421	21.50
Espátula de 125mm: Para eliminar pegamento, vinilo, silicona, resina, pintura y papel														
	60	-	-	-	-	-	-	-	-	1	1	49005450	045242221066	25.40
Hoja para juntas: Para eliminar o moldear las juntas de las baldosas														
										10	1	49220220	045242160365	48.90
Estuche de tela con 10 hojas. 2 x 49005460, 3 x 49005614, 3 x 49005424, 2 x 49005418.														



SEGUETAS PARA SIERRA DE CALAR DE CALAR

CUALIDADES DEL MATERIAL

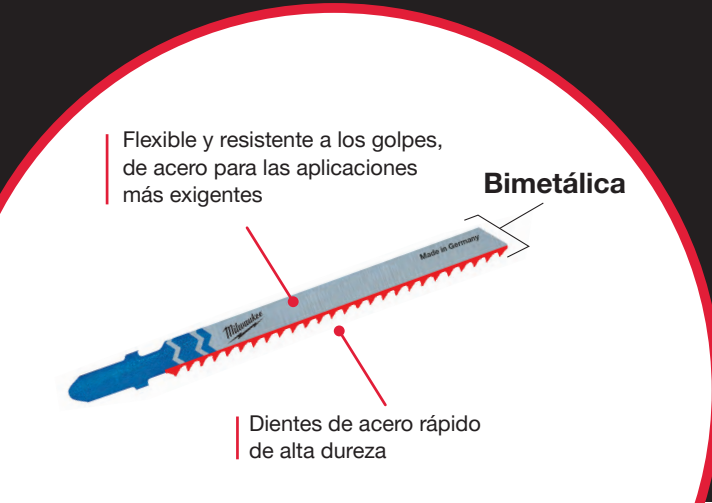

HCS

- Las hojas de sierra de calar de acero al carbono se utilizan para cortar todo tipo de madera y plásticos

HSS

- Las cuchillas de acero rápido son adecuadas para cortar metales, metales no ferrosos y aluminio

GRANO DE CARBURO

- Estas cuchillas tienen un filo de carburo de wolframio, lo que las hace adecuadas para materiales abrasivos

TC

- Las cuchillas con dientes de carburo de wolframio son ideales para fibra de vidrio. Estas cuchillas con una tira de dientes de carburo de wolframio son adecuadas para materiales extremadamente duros, como el acero inoxidable

BI-METAL

- Las cuchillas Bi-Metal consisten en dientes de acero de alta velocidad soldados por haz de electrones sobre una superficie flexible de aleación de acero. Estas cuchillas ofrecen el máximo rendimiento en las aplicaciones más exigentes tanto en madera como en metal

LAS CUCHILLAS BIMETÁLICAS OFRECEN LOS SIGUIENTES BENEFICIOS:

- Flexibles y resistentes a la rotura.
- Mayor vida útil. Las hojas de corte de metal ofrecen el doble de vida útil y las de madera más de 5 veces que las cuchillas HCS y HSS convencionales.
- El alto índice de desgaste y la resistencia al calor garantizan que los dientes permanecen afilados durante más tiempo.
- Cortes más rápidos y seguetas más duraderas

Código de colores de las cuchillas

El color del anclaje indica la aplicación



= Para todos los tipos de madera, tableros, aglomerado, contrachapado, Tablex y plásticos. Cuerpo en color plata



= Para todos los tipos de metales férricos y no férricos, acero, aluminio, latón, cobre, acero inoxidable, plomo, estaño y paneles sándwich



= Para cortar diversos productos, cartón, goma, fibra de vidrio, espuma y materiales abrasivos. Cuerpo en color negro



= Las seguetas bimetálicas vienen con un cuerpo blanco y el mango del color correspondiente; amarillo para la madera y azul para el metal



Seguetas de caladora para madera y plástico

Seguetas tradicionales

Las seguetas tradicionales que ofrecen un buen rendimiento.

Longitud de la hoja (mm)	Paso de diente (mm)	Nº de referencia									Cantidad por paquete	Cantidad de pedido	Referencia	Código EAN	Tarifa €
2743 53															
50	2	T 119 B	< 20	-	< 20	Si	-	No	No	No	5	1	4932274353	4002395301553	5.90
2540 71															
75	3	T 111 C	5 - 50	-	< 40	-	Si	No	No	No	5	1	4932254071	4002395301539	4.70

Seguetas de corte curvo

Todas las seguetas para realizar cortes curvos, se caracterizan por tener un cuerpo mas estrecho, mejorando así la maniobrabilidad.

Las seguetas 4932265312 y 4932430143, tienen dentado en ambos lados

Los dientes traseros permiten cortar curvas cerradas con sencillez

Para lograr los mejores resultados, trabaje sin acción pendular cuando realice curvas o círculos

3460 78															
50	1.35	T 101 A0	< 20	< 20	< 15	Si	No	Si	No	No	5	1	4932373392	4002395348879	7.10
2746 50															
50	2	T 119 B0	< 20	-	< 20	Si	No	Si	No	No	5	1	4932274650	4002395301485	7.30
4301 43															
75	2.5	Curva	< 30	< 20	< 20	Si	No	Si	No	Si	5	1	4932430143	4002395378043	15.20
2653 12															
75	4 / 1.2	Especial	< 30	-	< 30	No	Si	Si	No	No	5	1	4932265312	4002395301478	9.00
3460 78															
75	4	T 244 D	< 50	-	-	No	Si	Si	No	Si	5	1	4932346078	4002395312375	7.10
											25	1	4932373492	4002395349920	33.90

Seguetas de Corte rápido

El diseño afilado y agresivo del diente lo hace ideal para cortes muy rápidos en madera

2131 16																
75	4	T 144 D	< 50	-	-	No	Si	No	No	Si	5	1	4932213116	4002395301492	6.70	
											25	1	4932373487	4002395349272	29.60	
											100	1	4932430461	4002395381227	94.00	
3733 91																
Bi-Metal	75	4	T 144 DF	<50	-	-	No	Si	No	No	Si	5	1	4932373391	4002395348862	12.60
3116 33																
105	4	T 344 D	<80	-	-	No	Si	No	No	Si	5	1	4932311633	4002395301508	11.90	
3547 45																
155	4	T 744 D	5-125	-	-	No	Si	No	No	Si	5	1	4932354745	4002395324095	30.10	

Seguetas de Corte rápido y limpio

Diente de triple afilado, para realizar cortes mucho más rápidos, limpios y sin astillas. Diente de incisión para una rápida incisión en el material

Longitud de la hoja (mm)	Paso de diente (mm)	Nº de referencia										Cantidad por paquete	Cantidad de pedido	Referencia	Código EAN	Tarifa €
4301 41																
91	2.5	T 234 X	3 - 60	3 - 60	Si	< 45	No	No	Si	No		5	1	4932430141	4002395378029	13.90

3 cut

Seguetas de Corte rápido y sin astillas

El dentado de estas seguetas esta afilado diagonalmente, generando un corte limpio sin astillas

2540 61																
75	2.5	T 101 B	< 30	< 60	No	< 30	Si	No	No	No		5	1	4932254061	4002395301522	7.10
												25	1	4932373489	4002395349296	33.30
3733 90																
75	2.5	T 101 BF	< 30	< 60	No	< 30	Si	No	No	No		5	1	4932373390	4002395348855	14.20
2743 51																
75	4	T 101 D	< 50	< 60	No	< 45	Si	No	No	No		5	1	4932274351	4002395301515	7.10
												25	1	4932373490	4002395349906	33.30
3993 06																
105	3	T 301 CD	< 80	< 60	No	-	Si	No	No	No		5	1	4932399306	4002395359202	13.50
105	4	T 301 DL	< 80	< 80	No	< 50	Si	No	No	No		5	1	4932346071	4002395312399	13.00
3460 71																

Bi-Metal

Seguetas de corte recto y preciso: encimeras

Estas seguetas tienen un cuerpo de mayor grosor que garantiza una rigidez extra y por consiguiente un corte vertical exacto. Ideal para aplicaciones que precisan un corte preciso a escuadra, como por ejemplo en encimeras

3730 80																
75	4	T 101 DP	< 60	< 60	No	< 45	Si	No	No	Si		5	1	4932373080	4002395346073	9.20
3733 88																
105	4	T 101 DP sp.	< 80	< 80	No	< 50	Si	No	No	Si		5	1	4932373388	4002395348831	15.90

Aplicaciones especiales: encimeras y laminados

Seguetas con dentado invertido, lo que significa que corta en la carrera de bajada, haciendo que resulten muy adecuadas para cortes limpios y sin astillas en contrachapado y especialmente encimeras

Para lograr los mejores resultados, trabaje sin acción pendular

3460 79																
75	2.5	T 101 BR	< 30	< 60	No	< 60	Si	No	No	No		5	1	4932346079	4002395312382	7.10
3480 72																
105	2.5	T101BR sp.	< 50	< 80	No	< 80	Si	No	No	No		5	1	4932348072	4002395313860	13.50

Aplicaciones especiales: laminados y parquet

La segqueta 4932373392 es adecuada para cortes curvos e irregulares. Utilice la 4932373083 para cortes rectos

3733 92																
50	1.35	T 101 A0	< 20	No	< 20	< 15	Si	No	Si	No		5	1	4932373392	4002395348879	7.10
3730 83																
60	1.9	Especial	3 - 20	Si	Si	-	Si	No	No	No		5	1	4932373083	4002395346080	14.10

Seguetas de caladora para metal





Seguetas tradicionales

La referencia 4932274652, es la apropiada para el corte de láminas finas de material, gracias a su paso pequeño de 0,7mm
Para los profesionales que busquen una duración máxima de las seguetas, recomendamos utilizar seguetas bimetal con un aceite de corte como lubricante, la duración de estas es el doble que las no bimetálicas

Longitud de la hoja (mm)	Paso de diente (mm)	Nº de referencia									Cantidad por paquete	Cantidad de pedido	Referencia	Código EAN	Tarifa €
2746 52  Made in Germany															
55	0.7	T 118 G	0.5 - 2	0.5 - 2	-	-	-	-	-	No	5	1	4932274652	4002395301621	6.00
2540 63  Made in Germany															
55	1.2	T 118 A	1.5 - 4	1.5 - 4	-	-	-	-	-	No	5	1	4932254063	4002395301614	6.80
											25	1	4932373486	4002395349265	31.40
340011  BI-METAL Made in Germany															
Bi-Metal 55	1.2	T 118 AF	1.5 - 4	1.5 - 4	-	1.2 - 2	-	-	-	No	5	1	4932340011	4002395304684	9.10
3458 26  Made in Germany															
66	1.2	T 118 A sp.	1.5 - 4	1.5 - 4	-	-	-	-	-	No	5	1	4932345826	4002395313464	8.90
3993 07  Made in Germany															
105	1	T 318 A	1 - 4	1 - 4	< 85	-	-	-	-	No	5	1	4932399307	4002395359219	10.30
2540 64  Made in Germany															
55	2	T 118 B	3 - 6	3 - 6	-	-	3 - 10	-	-	No	5	1	4932254064	4002395301591	6.30
3400 12  BI-METAL Made in Germany															
Bi-Metal 55	2	T 118 BF	3 - 6	3 - 6	-	2 - 3	3 - 10	-	2 - 30	No	5	1	4932340012	4002395304691	9.10
2746 51  BI-METAL Made in Germany															
Bi-Metal 75	2.5	T 101 A sp.	-	2 - 10	< 45	-	3 - 10	-	2 - 20	No	5	1	4932274651	4002395301577	13.90



Seguetas para aplicaciones en general

Estas seguetas son adecuadas para cortar una gran variedad de materiales, desde acero dulce, aluminio, madera con clavos, plásticos y panel sandwich. La seguita 4932373086 es la más adecuada para el corte de paneles sandwich, gracias a su longitud de 155mm

4301 42  BI-METAL TWIN-CUT Made in Germany															
Bi-Metal TWIN CUT 91	2.5/1.8	T 123 XF	2.5 - 10	3 - 10	< 50	-	4 - 10	-	-	No	5	1	4932430142	4002395378036	11.20
2746 54  BI-METAL Made in Germany															
Bi-Metal 105	1.2	T 318 AF	1.5 - 4	1.5 - 4	< 85	-	-	-	-	No	5	1	4932274654	4002395301607	11.20
2746 53  BI-METAL Made in Germany															
Bi-Metal 105	2	T 318 BF	3 - 6	3 - 6	< 85	-	3 - 10	4 - 30	-	No	5	1	4932274653	4002395301584	11.20
3730 86  BI-METAL Made in Germany															
Bi-Metal 155	1	T 718 AF	1 - 4	1 - 4	< 125	-	-	-	-	No	5	1	4932373086	4002395346097	16.90

Seguetas para cortes curvos

Diseñadas con un cuerpo más estrecho, son adecuadas para cortar curvas en una amplia gama de metales

3460 82  Made in Germany															
55	1.2	T 218 A	1.5 - 4	1.5 - 4	-	-	-	-	-	Si	5	1	4932346082	4002395312368	6.70
3460 81  Made in Germany															
75	3	T 227 D	3.5 - 6	3.5 - 6	-	-	4 - 15	4 - 30	-	Si	5	1	4932346081	4002395312351	8.70

Aplicaciones especiales: aluminio

La mayoría de las seguetas tradicionales también pueden cortar aluminio, pero estas dos seguetas tienen la ventaja de un mayor espacio y profundidad entre dientes, para una mejor evacuación de las virutas

En cortes rectos o curvos en aluminio, recomendamos utilizar la hoja 4932346081

Longitud de la hoja (mm)	Paso de diente (mm)	Nº de referencia							Cantidad por paquete	Cantidad de pedido	Referencia	Código EAN	Tarifa €
75	3	T 127 D	3.5 - 6	3.5 - 6	-	-	4 - 15	4 - 30	5	1	4932274315	4002395301560	8.30

Aplicaciones especiales: INOX

El dentado de esta sequeta, consiste en un granulado de Carburo, siendo estas apropiadas para el corte de aceros con un contenido alto de aleación como el Acero inoxidable

Para mejores resultados, utilizar sin acción pendular y con aceite de corte como lubricante

50	1.1	T 118 AHM	1.5 - 3	1.5 - 3	-	1.5 - 3	-	-	2	1	4932373393	4002395348886	30.20

Seguetas de caladora para materiales especiales

Aplicaciones especiales: fibra de vidrio, plásticos reforzados, acrílicos

La sequeta 4932373387 tiene dientes de carburo de tungsteno para mayor duración en materiales duros, como fibra de vidrio

Longitud de la hoja (mm)	Paso de diente (mm)	Nº de referencia										Cantidad por paquete	Cantidad de pedido	Referencia	Código EAN	Tarifa €	
75	2.5	T 101 A sp.	2 - 10	-	No	No	-	2 - 20	-	No	-	No	5	1	4932274651	4002395301577	13.90
75	4.2	T 141 HM	-	-	No	No	5 - 20	-	5 - 20	No	-	Si	1	1	4932399308	4002395359226	15.90
105	4.2	T 341 HM	-	< 60	No	No	5 - 20	-	5 - 20	No	-	No	1	1	4932373387	4002395348824	16.60

Aplicaciones especiales: materiales abrasivos y hierro de fundición

54	Grano 30	T 130 Granulado	-	-	Si	Si	< 15	-	-	Si	5 - 15	No	1	1	4932213231	4002395301645	8.20
54	Grano 50	T 150 Fino	-	-	Si	Si	< 10	-	-	Si	5 - 15	No	1	1	4932213232	4002395301652	8.20

Aplicaciones especiales: material aislante

Longitud de la hoja (mm)	Paso de diente (mm)	Nº de referencia					Cantidad por paquete	Cantidad de pedido	Referencia	Código EAN	Tarifa €
155	Filo en onda	T 313 AW	Si	Si	Si	Si	5	1	4932430144	4002395378050	34.10

Juegos de seguetas de calar - Anclaje en "T"

Descripción	Cantidad por paquete	Cantidad de pedido	Referencia	Código EAN	Tarifa €
① Juego de 5 seguetas en blíster de cartón Seguetas: 4932213116, 4932254061, 4932254063, 4932254064, 4932254071	5	1	4932345825	4002395314850	7.00
② Paquete de 35 seguetas de calar para madera y metal Paquete de 35 hojas: 7 x T144D: Cortes rápidos en madera; 7 x T101D: Cortes limpios en madera; 7 x T101B: Cortes limpios sin astillas en madera; 7 x T244D: Cortes curvos; 7 x T118A: Metales	35	12	4932479088	4058546368821	47.50



Accesorios para Sierras de calar

Descripción	HD18 JS/JSB BST 18 X Li JS 120 x JSPE 135 TX STEP 1200 BX/X JSPE 90 X FSPE 11 X BSPE 110 QX STEP 800 X ST 800 XE V28 JSB	STEP 70 STEP 75 ST 700 E STEP 90 X STEP 100 X FSPE 100 XL BSPE 100 XL	Cantidad por paquete	Cantidad de pedido	Referencia	Código EAN	Tarifa €
-------------	--	---	----------------------	--------------------	------------	------------	----------

① Patin deslizante para materiales con superficies delicadas	•		1	1	4932430356	4002395380176	13.90
---	---	--	---	---	------------	---------------	-------



Seguetas con anclaje "U"

Longitud de la hoja (mm)	Paso de diente (mm)	Nº de referencia							Cantidad por paquete	Cantidad de pedido	Referencia	Código EAN	Tarifa €
75	4	A 2202	5 - 60	< 60	-	No	Si	Si	5	1	4932354508	4002395321070	6.80
75	2.5	A5035/A5041	< 30	< 60	< 30	Si	No	No	5	1	4932354506	4002395321056	7.40

STARLOCK

CUCHILLAS PARA MULTIHERRAMIENTA

SIN NECESIDAD DE UTILIZAR COMPONENTES ADICIONALES O ADAPTADORES

CAMBIOS RÁPIDOS DE LA HOJA

TRANSFERENCIA DEL 100% DE LA POTENCIA DE LA HERRAMIENTA AL ACCESORIO

SISTEMA UNIVERSAL

¿POR QUÉ MILWAUKEE®?

- 1 **MAYOR DURABILIDAD Y VIDA ÚTIL**
- 2 **SOLUCIONES CENTRADAS POR GREMIOS**
- 3 **GAMA COMPLETA**
- 4 **MÁS DE 22 CUCHILLAS EN LA GAMA**



CARBIDE EXTREME

Cuchilla multimaterial de incisión con dientes pastillados CARBIDE de 35 mm. Hasta 30x más duración que las cuchillas estándar.

30x MÁS CORTES

CARBIDE EXTREME

Descripción	Maderas blandas	Madera dura	Plásticos	Madera con clavos	Metal	Jointas de ar-gamas	Cemento cola	Unidad de envasado	Referencia
Cuchilla de incisión para madera de 35 mm	✓		✓					1	48906001
Cuchilla de incisión para madera de 35 mm dientes con triple filo para cortes rápidos y limpios	✓	✓	✓					1	48906011
Cuchilla de incisión para madera de 65 mm	✓		✓					1	48906005
Cuchilla de incisión para madera de 65 mm dientes con triple filo para cortes rápidos y limpios	✓	✓	✓					1	48906015
Cuchilla de incisión bimetalica para madera de 35 mm dientes con triple filo para cortes rápidos y limpios	✓	✓	✓					1	48906017
Madera con clavos. Corte de inmersión estrecho de 20 mm. Hoja bimetalica para una larga vida útil	✓		✓	✓				1	48906000
Cuchilla de incisión para madera con clavos de 35 mm y BIMETALICA para mayor duración	✓		✓	✓				1	48906021
Cuchilla de incisión para madera con clavos de 65 mm y BIMETALICA para mayor duración	✓		✓	✓				1	48906027
Cuchilla de incisión multimaterial de 28 mm y BIMETALICA para mayor duración	✓	✓	✓	✓	✓			1	48906031
Cuchilla de incisión multimaterial de 43 mm y BIMETALICA para mayor duración	✓	✓	✓	✓	✓			1	48906035
Cuchilla de incisión multimaterial de 35 mm y con dientes pastillados CARBIDE para mayor duración (hasta 30x más que las cuchillas estándar)	✓	✓	✓	✓	✓			1	48906040
Cuchilla segmentada multimaterial de 85 mm	✓	✓	✓	✓	✓			1	48906038
Cuchilla segmentada multimaterial de 100 mm y BIMETALICA para mayor duración	✓	✓	✓	✓	✓			1	48906039
Cuchilla segmentada para eliminar juntas con granos de CARBURO de 2,2 mm, para eliminar pastas de suelos o paredes						✓		1	48906051
Cuchilla segmentada para eliminar juntas con granos de CARBURO de 1,2 mm, para eliminar pastas de suelos o paredes						✓		1	48906050
Cuchilla segmentada para eliminar juntas con granos de DIAMANTE de 2,2 mm, para eliminar pastas de suelos o paredes. 5x más duración que el carburo						✓		1	48906053
Cuchilla segmentada para eliminar juntas con granos de DIAMANTE de 1,2 mm, para eliminar pastas de suelos o paredes. 5x más duración que el carburo						✓		1	48906052
Rascador con granos de CARBURO para desbastado en maderas, adhesivos de baldosas o azulejos y morteros	✓						✓	1	48906054
Rascador rígido para eliminación de residuos duros como adhesivos de azulejos, hormigón o pintura vieja							✓	1	48906062

LIJADO

Base de lijado con 6 orificios y fijación rápida

48906070



Descripción	Grano	Unidad de envasado	Referencia
Lijas perforadas para pintura, madera, lacas y pastas. 93 x 93 x 93 mm	60	6	48906071
	80	6	48906072
	120	6	48906073
	180	6	48906074
	220	6	48906075

Accesorios para multiherramienta - STARLOCK

Cuchillas con anclaje universal STARLOCK de MILWAUKEE®

Cuchillas para madera para multiherramienta

Descripción	Ancho (mm)	Longitud (mm)	Madera blanda	Madera dura	Plásticos	Madera con clavos	Perfiles y canales de metal	Cantidad por paquete	Cantidad de pedido	Referencia	Código EAN	Tarifa €
① Cuchilla de incisión para madera de 35mm	35	42	✓		✓			1	1	48906001	045242600298	18.50
								10	1	48906004	045242600281	145.20
② Cuchilla de incisión para madera de 35mm, dientes con triple afilado para cortes más rápidos y limpios	35	42	✓	✓	✓			1	1	48906011	045242600304	16.00
								10	1	48906014	045242600311	134.10
③ Cuchilla de incisión para madera de 65mm	65	42	✓		✓			1	1	48906005	045242600274	17.50
								50	1	48906505	045242739943	806.80
④ Cuchilla de incisión para madera de 65mm, dientes con triple afilado para cortes más rápidos y limpios	65	42	✓	✓	✓			1	1	48906015	045242600328	20.20
⑤ Cuchilla de incisión para madera de 35mm bimetálica para mayor duración, dientes con triple afilado para cortes más rápidos y limpios	35	42	✓	✓	✓			1	1	48906017	045242600335	25.20
								10	1	48906019	045242600342	201.20



Cuchillas de incisión para multiherramienta

Descripción	Ancho (mm)	Longitud (mm)	Madera blanda	Madera dura	Plásticos	Madera con clavos	Perfiles y canales de metal	Cantidad por paquete	Cantidad de pedido	Referencia	Código EAN	Tarifa €
① Cuchilla de incisión 20x34mm para madera	20	34	✓	✓	✓	✓		1	1	48906000	045242670673	22.60
② Cuchilla de incisión para madera con clavos de 35mm bimetalica para mayor duración	35	42	✓	✓	✓	✓		1	1	48906021	045242600359	17.30
								10	1	48906024	045242600366	145.20
								50	1	48906521	045242739929	653.40
③ Cuchilla de incisión para madera con clavos de 65mm bimetalica para mayor duración	65	42	✓		✓	✓		1	1	48906027	045242600373	17.90
								50	1	48906527	045242739950	806.80
④ Cuchilla de incisión para madera con clavos de 65mm bimetalica para mayor duración	28	47	✓	✓	✓	✓	✓	1	1	48906031	045242600380	17.30
								10	1	48906034	045242600397	145.20
								50	1	48906531	045242739936	653.40
⑤ Cuchilla de incisión multimaterial de 43mm bimetalica para mayor duración	43	47	✓	✓	✓	✓	✓	1	1	48906035	045242600403	21.90
⑥ Cuchilla de incisión multimaterial de 35mm con pastillas de TCT para una duración extrema (hasta 30x más duración que las cuchillas estándar)	35	32	✓	✓	✓	✓	✓	1	1	48906040	045242600458	36.20
⑦ Cuchilla de incisión multimaterial segmentada para corte a ras de 85mm	85	20	✓	✓	✓	✓	✓	1	1	48906038	045242600410	30.70
⑧ Cuchilla de incisión multimaterial segmentada para corte a ras de 100mm bimetalica para mayor duración	100	28	✓	✓	✓	✓	✓	1	1	48906039	045242600427	60.20



Cuchillas segmentadas y rascador para multiherramienta

Descripción	Ancho (mm)	Longitud (mm)	lechada	Cemento cola	Cantidad por paquete	Cantidad de pedido	Referencia	Código EAN	Tarifa €
① Cuchilla con granos de TCT 2,2mm de espesor, para eliminación de juntas dañadas entre baldosas, muros o suelos	75	20	✓		1	1	48906051	045242600441	39.10
② Cuchilla con granos de TCT 1,2mm de espesor, para eliminación de juntas dañadas entre baldosas, muros o suelos	75	20	✓		1	1	48906050	045242600434	50.40
③ Cuchilla con granos de diamante 2,2mm de espesor, para eliminación de juntas dañadas entre baldosas, muros o suelos	90	25	✓		1	1	48906053	045242600489	109.50
④ Cuchilla con granos de diamante 1,2mm de espesor, para eliminación de juntas dañadas entre baldosas, muros o suelos	75	25	✓		1	1	48906052	045242600465	164.30
⑤ Rascador con gránulos de TCT, para el lijado y retiro de adhesivos, morteros y madera	80	80		✓	1	1	48906054	045242600496	30.70



Cuchillas y rascadores para multiherramienta

Descripción	Ancho (mm)	Longitud (mm)	Cemento cola	Adhesivos	Carril	Silicona / Acrílico	Cantidad por paquete	Cantidad de pedido	Referencia	Código EAN	Tarifa €
① Rascador flexible para la eliminación de residuos blandos como siliconas, acrílicos, colas y pinturas viejas	52	37		✓		✓	1	1	48906061	045242600540	23.00
② Rascador rígido para la eliminación de residuos más duros como cementos, residuos de hormigón y pinturas viejas	52	37	✓	✓	✓		1	1	48906062	045242600557	24.00
③ Cuchilla / rascador flexible para siliconas y masillas de ventanas	70	-				✓	1	1	48906063	045242600564	32.90
④ Cuchilla con 3 filos. Para el corte de alfombras, suelos de PVC, cartón y aislantes de techo	40	-			✓		1	1	48906060	045242600519	48.20



Accesorios para lijar y pulir

Descripción	Ancho (mm)	Longitud (mm)	Cantidad por paquete	Cantidad de pedido	Referencia	Código EAN	Tarifa €
① Base delta para Multiherramienta 93mm	93	93	1	1	48906070	045242600571	27.90
		Grano					
Lija de fijación rápida. Blister de 6 hojas		60	6	1	48906071	045242600588	13.40
Lija de fijación rápida. Blister de 6 hojas		80	6	1	48906072	045242600595	13.40
② Lija de fijación rápida. Blister de 6 hojas		120	6	1	48906073	045242600601	13.40
Lija de fijación rápida. Blister de 6 hojas		180	6	1	48906074	045242600618	13.40
Lija de fijación rápida. Blister de 6 hojas		240	6	1	48906075	045242600632	13.40

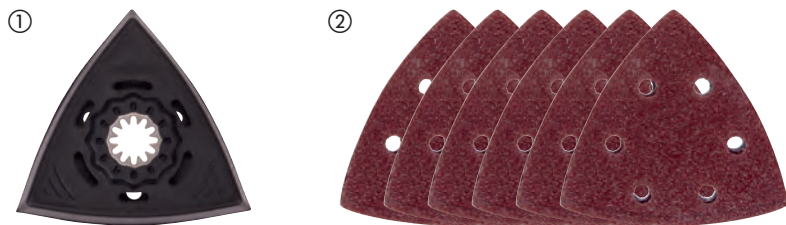

Juegos para multiherramienta

Descripción	Cantidad por paquete	Cantidad de pedido	Referencia	Código EAN	Tarifa €
Juego de 5 cuchillas para madera en blíster					
① 2 x (48906001) cuchilla de incisión 35 x 42mm para madera, 2 x (48906011) cuchilla de incisión diente 3 cortes 35 x 42mm para madera, 1 x (48906021) Cuchilla de incisión Bimetal 35 x 42mm para madera con clavos	5	12	48906114	045242670680	91.20
Juego de 5 cuchillas para metal y madera en blíster					
② 1 x (48906011) cuchilla de incisión diente 3 cortes 35 x 42mm para madera, 2 x (48906021) cuchilla de incisión Bimetal 35 x 42mm para madera con clavos, 2 x (48906031) cuchilla de incisión Bimetal 28 x 47mm para madera con clavos	5	12	48906115	045242670697	91.20
Juego de 8 cuchillas para multiherramienta renovación					
③ 2x (48906031) cuchilla de incisión Bimetal 28x47mm para madera con clavos, 1x (48906035) cuchilla de incisión Bimetal 43x47mm para madera con clavos, 1x (48906051) cuchilla segmentada TCT 75mm con de 2.2mm de espesor, 1x (48906060) cuchilla de 3 cortes 40mm, 1x (48906054) rascador con granos de TCT 80mm, 1x (48906061) rascador flexible 52x37mm	8	1	48906088	045242600649	223.50
Juego de 11 cuchillas para multiherramienta general					
④ 2x (48906001) cuchilla de incisión 35 x 42mm para madera, 2x (48906005) cuchilla de incisión 65 x 42mm para madera, 1x (48906015) Cuchilla de incisión diente 3 cortes 65 x 42mm para madera, 2x (48906031) cuchilla de incisión Bimetal 28 x 47mm para madera con clavos, 2x (48906035) cuchilla de incisión Bimetal 43 x 47mm para madera con clavos, 1x (48906038) cuchilla segmentada 85 x 20mm, 1x (48906062) rascador rígido 52 x 37mm	11	1	48906090	045242600663	234.70
⑤ Caja de transporte para cuchillas multiherramienta	1	1	4932479838	4058546376321	20.60

①



②



③



④



⑤



DISCOS PARA SIERRAS CIRCULARES

MENOS FRICCIÓN. MAYOR PRECISIÓN. DURAN MÁS.



CORTE Y DESBASTE



CORTES MÁS FRIOS
RECUBRIMIENTO ANTIFRICCIÓN



MAYOR PRECISIÓN
TECNOLOGÍA LÁSER



PASTILLAS DE CARBURO DE TUNGSTENO CON ALTO CONTENIDO DE COBALTO
MÁS AFILADO Y CORTES MÁS LIMPIOS



ATB
DIENTE ALTERNO



TF (TCG)
DIENTE TRAPECIO PLANO



DIAMANTE POLICRISTALINO
DIENTE PLANO

Discos para sierras circulares

Recubrimiento PTFE: Mejor acabado y cortes más rápidos gracias al menor calentamiento. Protege frente a la corrosión y a la acumulación de resina
 Ranuras antivibraciones hechas con láser y rellenas de poliuretano para reducir las vibraciones, aislar al diente de estas y realizar cortes más precisos
 Acero de alta calidad cortado al láser: Precisión garantizada
 Pastillas de carburo de tungsteno de alta calidad: Cortes más limpios y sin astillas

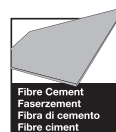
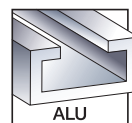
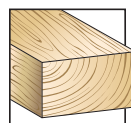

Diámetro del disco (mm)	Diámetro del orificio (mm)	Nº de dientes	Ancho de corte (canal) (mm)	Ángulo de ataque	Forma del diente	Thin Kerf*	Todo tipo de maderas*	Placas abrasivas, Fibrocemento, Fibra de vidrio	Plásticos	Metales no ferrosos, perfiles de aluminio	Corte rápido	Corte limpio	Cantidad por paquete	Cantidad de pedido	Referencia	Código EAN	Tarifa €
140	20	18	1.6	+18°	ATB	✓	✓				✓		1	1	4932471310	4058546289386	35.00
		24	2.2	+15°	ATB		✓				✓		1	1	4932471290	4058546289188	46.50
160	20	48	2.2	+5°	ATB		✓					✓	1	1	4932471291	4058546289195	63.90
		52	2.2	-5°	TF				✓	✓		✓	1	1	4932471292	4058546289201	87.30
		4	2.2	+10°	D			✓				✓	1	1	4932471293	4058546289218	163.00
165	5/8"	24	1.6	+15°	ATB	✓	✓				✓		1	1	4932471311	4058546289393	40.60
		40	1.6	+18°	ATB	✓	✓					✓	1	1	4932471312	4058546289409	46.50
		24	1.6	+15°	ATB	✓	✓				✓		1	1	4932471931	4058546298302	47.80
		40	1.6	+18°	ATB	✓	✓					✓	1	1	4932471932	4058546298319	48.80
165	20	52	1.6	+2°	ATB	✓			✓	✓		✓	1	1	4932479087	4058546368814	87.30
		24	2.2	+15°	ATB		✓				✓		1	1	4932471294	4058546289225	46.50
		48	2.2	+5°	ATB		✓					✓	1	1	4932471295	4058546289232	63.90
		52	2.2	-5°	TF				✓	✓		✓	1	1	4932471296	4058546289249	87.30
165	30	24	1.8	+15°	ATB	✓	✓				✓		1	1	4932399909**	4002395365647	52.40
184	5/8"	24	1.6	+15°	ATB	✓	✓				✓		1	1	4932471378	4058546290061	46.50
		40	2.1	+15°	ATB	✓	✓					✓	1	1	4932471379	4058546290078	87.30
		24	1.6	+15°	ATB	✓	✓				✓		1	1	4932471297	4058546289256	44.20
184	30	40	2.1	+10°	ATB	✓	✓					✓	1	1	4932471298	4058546289263	58.20
		54	2.4	-5°	TF				✓	✓		✓	1	1	4932471299	4058546289270	81.50
		24	1.6	+15°	ATB	✓	✓				✓		1	1	4932471300	4058546289287	46.10
		36	1.6	+15°	ATB	✓	✓				✓		1	1	4932471301	4058546289294	52.40
190	30	48	2.1	+10°	ATB	✓	✓					✓	1	1	4932471380	4058546290085	69.80
		54	2.4	-5°	TF				✓	✓		✓	1	1	4932471303	4058546289317	91.20
		4	1.8	+10°	D			✓				✓	1	1	4932471304	4058546289324	163.00
210	30	16	2.4	+15°	ATB	✓	✓				✓		1	1	4932471324	4058546289522	56.50
		48	2.8	+10°	ATB	✓	✓					✓	1	1	4932471325	4058546289539	78.90
		24	2.4	+15°	ATB		✓				✓		1	1	4932471305	4058546289331	69.80
		36	2.4	+15°	ATB		✓				✓		1	1	4932471306	4058546289348	93.00
235	30	48	2.4	+10°	ATB		✓					✓	1	1	4932471307	4058546289355	81.50
		60	2.4	+10°	ATB		✓					✓	1	1	4932471308	4058546289362	93.00
		60	2.4	-5°	TF				✓	✓		✓	1	1	4932471309	4058546289379	98.90

Paquete doble de hoja de sierra circular

Discos de 165x30 - 2x 24

2x discos de 165x⁹/₁₆x24, cortes rápidos y sin astillas en madera (4932471311)

2 1 4932479836 4058546376307 74.00

Discos de 165x30 - 24 y 40

Disco P W 165x15.87x1.6x24 ATB (4932471311) + Disco P W 165x15.87x1.6x40 ATB (4932471312)

2 1 4932479837 4058546376314 80.60

Discos de 165x20 - 2x 40

2x discos de 165x20x40, cortes rápidos y sin astillas en madera (4932471932)

2 1 4932492433 4058546418007 76.80

Discos de 190x30 - 24 y 48

Disco P W 190x30x1.6x24 ATB (4932471300) + Disco P W 190x30x2.1x48 ATB (4932471380)

2 1 4932479574 4058546373689 109.40

Discos de 190x30 - 2x 24

2x Disco P W 190x30x1.6x24 ATB (4932471300)

2 1 4932479804 4058546375980 91.80

*Diente Thin Kerf: Diseñados para rendir más en sin cable, gracias a su poco espesor de diente

*Todo tipo de maderas: blanda/dura, contrachapado, aglomerado, laminado, melamina, MDF

**Gama estándar de discos sin recubrimiento PTFE

Discos para ingletadoras

Recubrimiento PTFE: Mejor acabado y cortes más rápidos gracias al menor calentamiento. Protege frente a la corrosión y a la acumulación de resina

Ranuras antivibraciones hechas con láser y rellenas de poliuretano para reducir las vibraciones, aislar al diente de estas y realizar cortes más precisos

Acero de alta calidad cortado al láser: Precisión garantizada

Pastillas de carburo de tungsteno de alta calidad: Cortes más limpios y sin astillas



Diámetro del disco (mm)	Diámetro del orificio (mm)	Nº de dientes	Ancho de corte (canal) (mm)	Ángulo de ataque	Forma del diente	Todo tipo de made-Plásticos ras*	Metales no ferrosos, perfiles de aluminio	Corte rápido	Corte limpio	Cantidad por paquete	Cantidad de pedido	Referencia	Código EAN	Tarifa €
190	30	40	2.4	-5°	ATB	✓		✓		1	1	4932471314	4058546289423	66.40
		54	2.4	-5°	TF		✓	✓	✓	1	1	4932471303	4058546289317	91.20
216	30	24	2.4	-5°	ATB	✓		✓		1	1	4932471315	4058546289430	67.70
		48	2.4	-5°	ATB	✓		✓		1	1	4932471316	4058546289447	78.90
		60	2.4	-5°	ATB	✓			✓	1	1	4932471317	4058546289454	90.30
		80	2.4	-5°	TF		✓	✓	✓	1	1	4932471319	4058546289478	101.60
250	30	40	2.8	+15°	ATB	✓		✓		1	1	4932472015	4058546324117	101.60
		60	2.8	+15°	ATB	✓			✓	1	1	4932472016	4058546324124	101.60
254	30	60	3.0	-5°	ATB	✓		✓		1	1	4932471320	4058546289485	132.60
		80	3.0	-5°	TF		✓	✓	✓	1	1	4932471318	4058546289461	180.50
305	30	60	3.0	-5°	ATB	✓		✓		1	1	4932471321	4058546289492	160.40
		100	3.0	-5°	ATB	✓			✓	1	1	4932471322	4058546289508	169.30
		96	3.0	-5°	TF		✓	✓	✓	1	1	4932471323	4058546289515	187.90

Paquete doble de hoja de sierra circular

Discos de 216x30 - 48 y 60

1x Disco para Madera corte rápido 216x30x48 ATB neg. (4932471316) + 1x Disco para madera corte limpio 216x30x60 ATB neg. (4932471317)

Discos de 254x30 - 60 y 80

1x Disco para madera corte rápido 254x30x60 ATB neg. (4932471320) + 1x Disco para Aluminio 254x30x80 TCG neg. (4932471318)

*Diente Thin Kerf: Diseñados para rendir más en sin cable, gracias a su poco espesor de diente

*Todo tipo de maderas: blanda/dura, contrachapado, aglomerado, laminado, melamina, MDF

Discos para sierras de mesa

Recubrimiento PTFE: Mejor acabado y cortes más rápidos gracias al menor calentamiento. Protege frente a la corrosión y a la acumulación de resina

Ranuras antivibraciones hechas con láser y rellenas de poliuretano para reducir las vibraciones, aislar al diente de estas y realizar cortes más precisos

Acero de alta calidad cortado a láser: Precisión garantizada

Pastillas de carburo de tungsteno de alta calidad: Cortes más limpios y sin astillas

**Discos estándar sin recubrimiento PTFE y ranuras antivibraciones



Diámetro del disco (mm)	Diámetro del orificio (mm)	Nº de dientes	Ancho de corte (canal) (mm)	Ángulo de ataque	Forma del diente	Thin Kerf*	Todo tipo de made-ras*	Placas abrasivas, Fibro cemento, Fibra de vidrio*	Metales no ferrosos, perfiles de aluminio	Corte rápido	Corte limpio	Cantidad por paquete	Cantidad de pedido	Referencia	Código EAN	Tarifa €
210	30	24	1.9	+25°	ATB	✓	✓			✓		1	1	4932478095	4058546340285	58.20

*Diente Thin Kerf: Diseñados para rendir más en sin cable, gracias a su poco espesor de diente

*Todo tipo de maderas: blanda/dura, contrachapado, aglomerado, laminado, melamina, MDF

Discos para sierra circular para Metal

NUEVO

1. Geometría del diente tramada para un rendimiento óptimo
 2. Dientes con alto grado de carburo y cermet para mayor durabilidad
 3. Hoja pretensada y endurecida para cortes precisos
 4. Gargantas profundas para una rápida y eficiente eliminación de viruta
 5. Ranuras antivibraciones hechas con láser y rellenas con resina para reducir las vibraciones, aislar al diente de estas y realizar cortes más precisos
- Cortes limpios. Cortes sin rebabas para reducir los procesos de acabado
 - Cortes fríos. El material puede ser manipulado inmediatamente después del corte
 - Cortes Rápidos. Más rápido que otros métodos convencionales
 - Coste por corte. Menor coste por corte que con discos abrasivos
 - Menos ruido
 - Menos vibraciones
 - Seguridad total. Sin chispas, sin refrigerantes, fría al tacto y sin pérdida de capacidad de corte

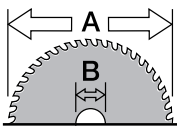

Ø mm

Diámetro del disco (mm)	Diámetro del orificio (mm)	Nº de dientes	Ancho de corte (canal) (mm)	Material grosor de la pared (mm)	Acero dulce	Hoja de acero hasta 2,5mm	Paneles de hierro corrugado de hasta 2,5mm	Tubería de hierro	Hojas de acero inoxidable	Hierro fundido	Cobre	Aluminio	Rebaba	Material panel sandwich (hierro, espuma, paneles)	Cantidad por paquete	Cantidad de pedido	Referencia	Código EAN	Tarifa €
135	20	30	1.6	1-2.5	✓	✓	✓	✓	◆	×	×	×	×	✓	1	1	48404070	045242233786	125.00
		50	1.6	1-2.5	×	×	×	×	×	×	✓	✓	×	◆	1	1	48404075	045242233793	148.70
150	20	34	1.6	>2.5	✓	✓	✓	✓	◆	×	×	✓	×	✓	1	1	48404080	045242510283	138.20
165	5/8"	48	1.6	1-2.5	✓	✓	✓	✓	×	×	×	×	×	✓	1	1	48404220	045242569069	171.10
174	20	36	1.6	1-2.5	✓	✓	✓	✓	×	×	×	×	×	×	1	1	48404225	045242569052	182.40
		42	1.8	>2.5	✓	×	×	✓	×	×	×	×	×	×	1	1	48404515	045242134465	114.50
203	5/8"	50	1.8	1-2.5	✓	✓	✓	✓	◆	×	×	×	×	✓	1	1	48404520	045242134472	126.90
		58	2.4	>2.5	×	×	×	×	×	×	✓	✓	×	◆	1	1	48404345	045242569113	146.60
		70	1.6	0.5-1.5	✓	✓	✓	✓	◆	×	×	×	✓	✓	1	1	4932478815*	4058546360979	251.00

✓ Muy recomendado. Recomendado para este material.

◆ Recomendado. Recomendado para uso intermitente en este material.

Características de corte muy buenas, pero reduce considerablemente la vida del disco.

✗ No adecuado. No recomendado para este material.

Como optimizar la vida del disco

1. Sujeta bien la pieza de trabajo para evitar vibraciones.
2. No apiles o juntes el material a cortar. Los huecos entre capas aumentan las posibilidades de que se rompan los dientes.
La vida del disco se ve gravemente afectada por este tipo de corte.
3. Regula la profundidad del disco hasta que solo sobresalga por la parte inferior un diente y conecta la sierra, sin que el disco toque el material.
4. No fuerces el disco contra el material. Comienza suavemente y presiona gradualmente para evitar chispas.
5. La velocidad de corte óptima y la presión producirá pocas o ninguna chispa. Las chispas aumentan el calor en el disco, acortando su vida útil.
6. Mantén el corte recto. Si sigues una línea de corte y te sales, al volver sobre la línea puedes causar la sobrecarga sobre un lado del disco y romperlo. Utiliza una guía siempre que sea posible.
7. No hagas presión sobre un lado del disco, esto puede romper o dañar los dientes.
8. De vez en cuando deja que la máquina gire libremente fuera del material para enfriar el disco y la herramienta, especialmente cuando hagas cortes largos o cortes en materiales gruesos.



Hojas de banda

Escoger el tipo de diente correcto.

10 Tpi Paso de 2.5 mm	10/14 Tpi Paso de 2.5/1.8 mm	14 Tpi Paso de 1.8 mm	14/18 Tpi Paso de 1.8 /1.4 mm	18 Tpi Paso de 1.4 mm	25 Tpi Paso de 1 mm
PARA CORTES DE 8 a 13 mm	PARA CORTES DE 5 a 13 mm	PARA CORTES DE 5 a 8 mm	PARA CORTES DE 4 a 8 mm	PARA CORTES DE 4 a 5 mm	PARA CORTES DE < 4 mm



Hojas de sierra cinta bimetálicas premium

Hoja bimetálica con Matrix II, dientes con paso variable de acero rápido con 8% de cobalto, que aportan 3 veces más durabilidad que las convencionales y requieren de menos cambios
Dientes con un diseño más agresivo, para cortes más rápidos y limpios
Diseño optimizado para aumentar el rendimiento de las sierras de banda a baterías
Ideal para el corte de ángulos de acero, tubo galvanizado e incluso aceros endurecidos como acero de fundición o acero inoxidable



Hoja para sierra cinta de diente variable 1140mm (Con cable y M18 FUEL™)

Material grosor de la pared (mm)	Paso de diente (mm)	Dientes por pulgada	Cantidad por paquete	Cantidad de pedido	Referencia	Código EAN	Tarifa €
5 - 13	3.1 / 2.5	8 / 10	3	1	48390601	045242530298	68.40
			25	1	48390605	045242539697	427.50
4 - 8	2.1 / 1.8	12 / 14	3	1	48390611	045242530328	68.40
			25	1	48390615	045242539703	427.50



Hoja para sierra cinta de diente variable 900mm (M18™ Compacta)

Material grosor de la pared (mm)	Paso de diente (mm)	Dientes por pulgada	Cantidad por paquete	Cantidad de pedido	Referencia	Código EAN	Tarifa €
5 - 13	3.1 / 2.5	8 / 10	3	1	48390609	045242536412	45.70
			25	1	48390606	045242537754	364.80
4 - 8	2.1 / 1.8	12 / 14	3	1	48390619	045242536429	45.70
			25	1	48390616	045242537761	364.80



Hoja para sierra cinta 687,57mm (M12™ Subcompacta)

Material grosor de la pared (mm)	Paso de diente (mm)	Dientes por pulgada	Cantidad por paquete	Cantidad de pedido	Referencia	Código EAN	Tarifa €
4 - 8	2.1 / 1.8	12 / 14	3	1	48390711	045242536436	39.80



Hoja para sierra cinta 776,29mm (M12™ Subcompacta)

Material grosor de la pared (mm)	Paso de diente (mm)	Dientes por pulgada	Cantidad por paquete	Cantidad de pedido	Referencia	Código EAN	Tarifa €
4-8	2.1/1.8	12/14	3	1	48390631	045242605125	45.70
			25	1	48390636	045242605132	364.80
5-13	3.1/2.5	8/10	3	1	48390630	045242605156	45.70
			25	1	48390635	045242605163	364.80



Hojas de sierra cinta bimetálicas

Hoja adecuada para el corte de ángulos de hierro, tubo galvanizado y también los metales de mayor dureza como hierro de fundición y acero inoxidable

Hoja para sierra cinta 1140mm (Con cable y M18 FUEL™)

Material grosor de la pared (mm)	Paso de diente (mm)	Dientes por pulgada	Cantidad por paquete	Cantidad de pedido	Referencia	Código EAN	Tarifa €
≥ 8	2.5	10	3	1	48390501	045242132096	51.10
5 - 8	1.8	14	3	1	48390511	045242132164	51.10
4 - 5	1.4	18	3	1	48390521	045242132263	51.10
≤ 4	1.0	25	3	1	48390531	045242132362	51.10

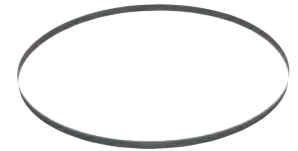

Hoja para sierra cinta 900mm (M18™ Compacta)

Material grosor de la pared (mm)	Paso de diente (mm)	Dientes por pulgada	Cantidad por paquete	Cantidad de pedido	Referencia	Código EAN	Tarifa €
5 - 8	1.8	14	3	1	48390519	045242201594	41.30
4 - 5	1.4	18	3	1	48390529	045242201747	41.30
≤ 4	1.0	25	3	1	48390539	045242201815	41.30

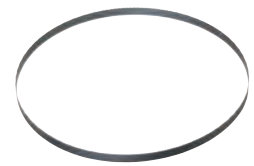

Hoja para sierra cinta 687,57mm (M12™ Subcompacta)

Material grosor de la pared (mm)	Paso de diente (mm)	Dientes por pulgada	Cantidad por paquete	Cantidad de pedido	Referencia	Código EAN	Tarifa €
2.5 - 8	1.4	18	3	1	48390572	045242272341	37.00



SPEEDCROSS

LAS DISCOS DE DIAMANTE MILWAUKEE® SPEEDCROSS ESTÁN FABRICADOS PARA TODOS LOS PROFESIONALES DE LA CONSTRUCCIÓN, QUE EXIGEN LO MEJOR CUANDO ESTÁN TRABAJANDO EN LOS ENTORNOS MÁS DUROS.

Segmento
Una concentración alta de partículas de diamantes con una geometría agresiva especial permite un alto rendimiento de corte. Unos segmentos soldados por láser para una seguridad del 100% para el usuario.

Disco de gran precisión
Una hoja pretensada y endurecida para una perfecta concentricidad y máxima resistencia a la temperatura.

Ranuras de refrigeración
Las ranuras mejoran el flujo de aire, manteniendo la temperatura de corte de los segmentos al mínimo. Esto protege los segmentos de daños producidos por el calor y permite al usuario cortar mayor cantidad con mayor rapidez.

Características para la reducción de ruido
Un equilibrio y una concentricidad perfecta suprimen los ruidos al cortar.

Poca vibración
El disco tensado elimina oscilaciones y minimiza la vibración.

Ø 350 x 25,4 mm
max. 5.400 rpm
max. 100 m/s
EN 13236
4932 4719 87

4 002396 298869

AUDD 350

Milwaukee - Ø 350 x 25,4 mm - max. 5.400 rpm - EN 13236

CORTE Y DESBASTE



**DISCO DE DIAMANTE - PREMIUM
¡MÁXIMA VELOCIDAD Y DURACIÓN!**

SPEEDCROSS

MÁXIMA VELOCIDAD, MAYOR VIDA, ABSOLUTAMENTE UNIVERSAL

- Discos universales para una variedad de materiales
- Clasificados en dos categorías para una mayor vida útil
- Segmentos soldados con láser
- Bajas vibraciones



HUDD
MATERIALES
DUROS



AUDD
MATERIALES
ABRASIVOS



ADD
ASFALTO

Áreas de aplicación

Los discos Speedcross están desarrollados para dar los mejores resultados y rendimientos. Los HUDD están optimizados para aplicaciones generales de obra de media y gran dureza, cuanto más duro es el material mejor es su rendimiento. Los AUDD son más adecuados para materiales duros a blandos y materiales abrasivos, alcanza su mejor rendimiento en hormigón de dureza estándar y en materiales generales de construcción.

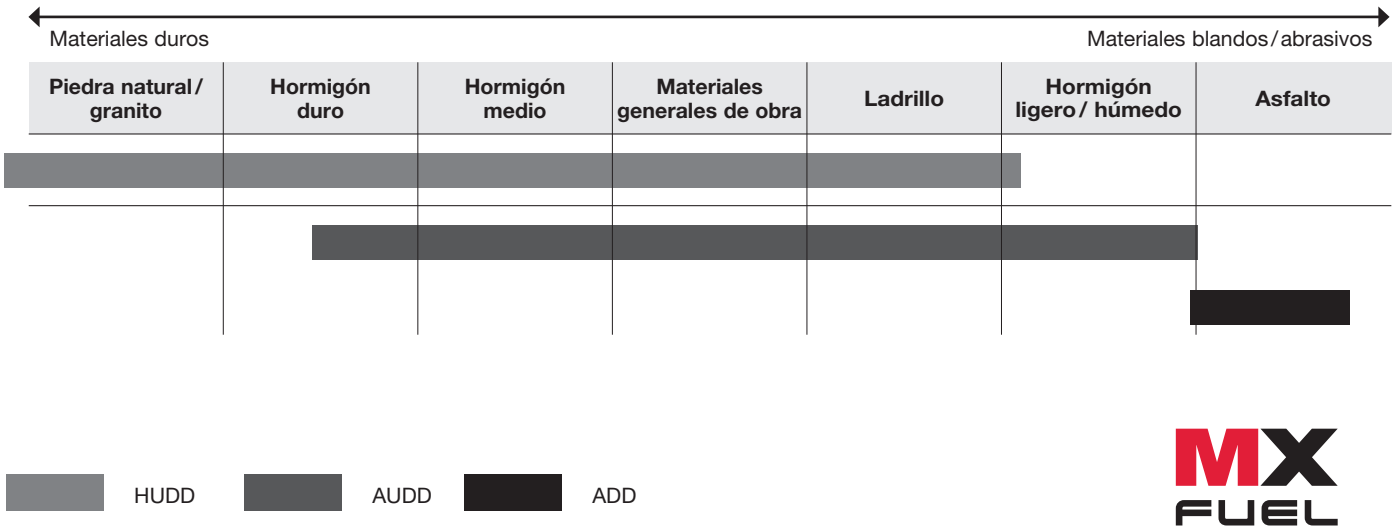

Los discos Speedcross son el accesorio ideal para la cortadora de hormigón MX FUEL de 350mm

Speedcross™ Premium X-HUDD

NUEVO

Adecuado para trabajar en todo tipo de materiales duros de obra

Segmentos de diamante de hasta 13mm de altura (en el disco de 350mm) para mayor duración

Nueva tecnología de posicionamiento de diamantes ordenados, para una velocidad de corte y rendimiento sin igual

Segmentos cortos y soldados con láser para un corte extremadamente agresivo



Tipo	Diámetro del disco (mm)	Diámetro del orificio (mm)	Altura de segmento	Ancho de corte (mm)	Cantidad por paquete	Cantidad de pedido	Referencia	Código EAN	Tarifa €
X-HUDD 115	115	22.23	12	2.6	1	1	4932492147	4058546415143	136.50
X-HUDD 125	125	22.23	12	2.6	1	1	4932492148	4058546415150	147.00
X-HUDD 150	150	22.23	12	2.6	1	1	4932492149	4058546415167	168.00
X-HUDD 230	230	22.23	15	2.6	1	1	4932492150	4058546415174	231.00
X-HUDD 350	350	25.4	14	2.6	1	1	4932492151	4058546415181	367.50

Speedcross™ Premium SUDD Silencioso

NUEVO

Tecnología silenciosa para reducir el nivel de ruido durante el corte

Segmentos con ranura para eliminar el polvo y aumentar la velocidad de corte

Nueva tecnología de posicionamiento de diamantes ordenados, para una velocidad de corte y rendimiento sin igual

Segmentos con diferentes patrones alternados para reducir la temperatura y soldados con láser



Tipo	Diámetro del disco (mm)	Diámetro del orificio (mm)	Altura de segmento	Ancho de corte (mm)	Cantidad por paquete	Cantidad de pedido	Referencia	Código EAN	Tarifa €
SUDD 230	230	22.23	15	3.4	1	1	4932492152	4058546415198	294.00
SUDD 350	350	25.4	15	3.4	1	1	4932492153	4058546415204	472.50

Speedcross™ HUDD



Tipo	Diámetro del disco (mm)	Diámetro del orificio (mm)	Altura de segmento	Ancho de corte (mm)	Cantidad por paquete	Cantidad de pedido	Referencia	Código EAN	Tarifa €
HUDD 115	115	22.23	10	2.6	1	1	4932399819	4002395364749	122.50
HUDD 125	125	22.23	10	2.6	1	1	4932399820	4002395364756	131.90
HUDD 150	150	22.23	10	2.6	1	1	4932399821	4002395364763	154.80
HUDD 230	230	22.23	10	2.6	1	1	4932399822	4002395364770	214.60
HUDD 350	350	25.4	8	2.6	1	1	4932471985	4058546298845	324.80

Speedcross[™] AUDD



*For Speedcross AUDD 350mm only

Tipo	Diámetro del disco (mm)	Diámetro del orificio (mm)	Altura de segmento	Ancho de corte (mm)	Cantidad por paquete	Cantidad de pedido	Referencia	Código EAN	Tarifa €
AUDD 115	115	22.23	10	2.6	1	1	4932399823	4002395364787	144.80
AUDD 125	125	22.23	10	2.6	1	1	4932399824	4002395364794	156.00
AUDD 150	150	22.23	10	2.6	1	1	4932399825	4002395364800	182.80
AUDD 230	230	22.23	10	2.6	1	1	4932399826	4002395364817	255.80
AUDD 350*	350	25.4	10	2.6	1	1	4932471987	4002396298869	270.60

Speedcross[™] STEELHEAD[™]

STEELHEAD[™] es el disco adecuado para el corte de acero o acero inoxidable, incluyendo también el hormigón armado. Corte extremadamente agresivo gracias a su alto grado de diamantes y liga metálica de alta calidad. Gracias a su versatilidad y alto rendimiento, este disco de diamante es el más adecuado para bomberos o equipos de rescate.

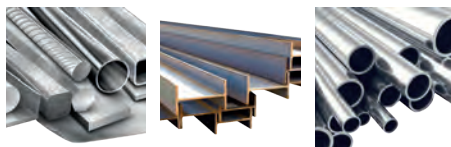

Tipo	Diámetro del disco (mm)	Diámetro del orificio (mm)	Altura de segmento	Ancho de corte (mm)	Cantidad por paquete	Cantidad de pedido	Referencia	Código EAN	Tarifa €
STEELHEAD [™] 115	115	22.23	4	2.8	1	1	4932492014	4058546413811	47.30
STEELHEAD [™] 125	125	22.23	4	2.8	1	1	4932492015	4058546413828	52.50
STEELHEAD [™] 230	230	22.23	4	2.8	1	1	4932492016	4058546413835	126.00
STEELHEAD [™] 350	350	25.4	4	2.8	1	1	4932471988	4058546298876	262.10

Speedcross[™] DHTI Continuo

NUEVO

Borde turbo continuo para cortes extremadamente precisos y sin descantillar. Disco para cortes limpios sin descantillado para granito, piedra artificial, y especialmente para gres y porcelánico de hasta 20mm de espesor.

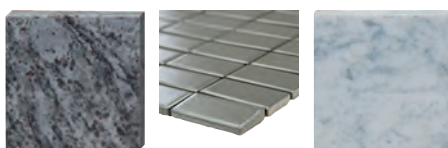

Tipo	Diámetro del disco (mm)	Diámetro del orificio (mm)	Altura de segmento	Ancho de corte (mm)	Cantidad por paquete	Cantidad de pedido	Referencia	Código EAN	Tarifa €
DHTI 115	115	22.23	10	2.3	1	1	4932492154	4058546415211	52.50
DHTI 125	125	22.23	10	2.3	1	1	4932492155	4058546415228	57.80
DHTI 230	230	22.23	10	2.3	1	1	4932492156	4058546415235	136.50

Speedcross™ DHMM

Disco de diamante diseñado para cortar en una amplia gama de aplicaciones

Rendimiento excepcional de corte gracias a su alta concentración de diamante

Adecuado para una amplia variedad de materiales como el PVC, granito, azulejos, piedra artificial, compuestos, placa de cartón-yeso, maderas finas, varillas roscadas y chapas de metal

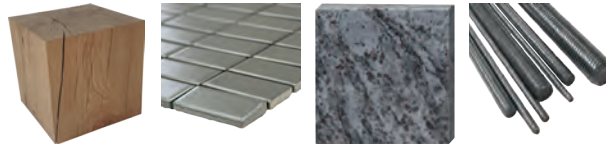

Tipo	Diámetro del disco (mm)	Diámetro del orificio (mm)	Altura de segmento	Ancho de corte (mm)	Cantidad por paquete	Cantidad de pedido	Referencia	Código EAN	Tarifa €
DHMM 76	76	10	2.2	1.2	1	1	4932471333	4058546289614	34.50

Speedcross™ ADD

NUEVO

Disco específico para el corte de asfalto

Núcleo doble tensionado para una máxima durabilidad y estabilidad al cortar

Segmento en ángulo para evitar la rotura

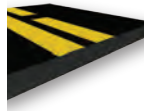

Tipo	Diámetro del disco (mm)	Diámetro del orificio (mm)	Altura de segmento	Ancho de corte (mm)	Cantidad por paquete	Cantidad de pedido	Referencia	Código EAN	Tarifa €
ADD 350	350	25.4	10	2.8	1	1	4932478952	4058546362348	270.60

Discos de diamante SUDD

Disco soldado al láser con un rendimiento excepcional en materiales duros como hormigón duro, pavimentos de bloques y productos de mampostería. Tecnología silenciosa para reducir el nivel de ruido durante el corte. Segmento de 10mm

Combinación perfecta con las cortadoras de MILWAUKEE®



Tipo	Diámetro del disco (mm)	Diámetro del orificio (mm)	Altura de segmento	Ancho de corte (mm)	Cantidad por paquete	Cantidad de pedido	Referencia	Código EAN	Tarifa €
SUDD 230	230	22.23	10	3.0	1	1	4932479463	4058546372576	238.10
SUDD 350	350	25.4	10	3.1	1	1	4932479462	4058546372569	346.40

Discos de diamante DUH

Disco soldado al láser con excelente rendimiento en materiales duros como hormigón, losas y productos de albañilería



Tipo	Diámetro del disco (mm)	Diámetro del orificio (mm)	Altura de segmento	Ancho de corte (mm)	Cantidad por paquete	Cantidad de pedido	Referencia	Código EAN	Tarifa €
DUH 115	115	22.23	10	2.2	1	1	4932399539	4002395361861	34.90
DUH 125	125	22.23	10	2.3	1	1	4932399540	4002395361878	43.20
DUH 180	180	22.23	10	2.4	1	1	4932399541	4002395361885	81.50
DUH 230	230	22.23	10	2.6	1	1	4932399542	4002395361892	86.30
DUH 350	350	25.4	10	2.8	1	1	4932471986	4058546298852	152.80

Discos de diamante DSU

Disco universal de calidad, especialmente diseñado para materiales duros y abrasivos

Los segmentos soldados con láser, mejoran el rendimiento y durabilidad. Recomendados para utilizar con rozadoras



Tipo	Diámetro del disco (mm)	Diámetro del orificio (mm)	Altura de segmento	Ancho de corte (mm)	Cantidad por paquete	Cantidad de pedido	Referencia	Código EAN	Tarifa €
DSU 125	125	22.23	10	2.4	1	1	4932373147	4002395346455	96.80
DSU 150	150	22.23	10	2.4	1	1	4932373148	4002395346462	131.60

Discos de diamante DU

Disco de uso general, ofrece buen rendimiento en velocidad y larga duración en una amplia variedad de materiales de construcción



Tipo	Diámetro del disco (mm)	Diámetro del orificio (mm)	Altura de segmento	Ancho de corte (mm)	Cantidad por paquete	Cantidad de pedido	Referencia	Código EAN	Tarifa €
DU 115	115	22.23	10	2.2	1	1	4932399521	4002395361687	13.40
DU 125	125	22.23	10	2.3	1	1	4932399522	4002395361694	17.30
DU 180	180	22.23	10	2.4	1	1	4932399523	4002395361700	40.70
DU 230	230	22.23	10	2.6	1	1	4932399524	4002395361717	58.10

Discos de diamante DHTi

Disco Turbo continuo, diseñado para cortar sin descantillar en baldosa y piedra natural fina

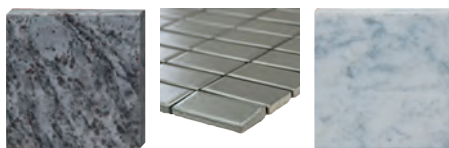

Tipo	Diámetro del disco (mm)	Diámetro del orificio (mm)	Altura de segmento	Ancho de corte (mm)	Cantidad por paquete	Cantidad de pedido	Referencia	Código EAN	Tarifa €
DHTi 115	115	22.23	8	2.0	1	1	4932399552	4002395361991	13.00
DHTi 125	125	22.23	8	2.1	1	1	4932399553	4002395362004	17.00
DHTi 230	230	22.23	8	2.6	1	1	4932399555	4002395362028	41.80

Discos de diamante DUT

Disco Turbo de uso general, para cortar una gran variedad de materiales de construcción. Cortes limpios y sin descantillar

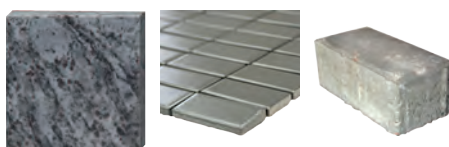

Tipo	Diámetro del disco (mm)	Diámetro del orificio (mm)	Altura de segmento	Ancho de corte (mm)	Cantidad por paquete	Cantidad de pedido	Referencia	Código EAN	Tarifa €
DUT 115	115	22.23	10	2.2	1	1	4932399526	4002395361731	15.90
DUT 125	125	22.23	10	2.3	1	1	4932399527	4002395361748	19.10
DUT 180	180	22.23	10	2.4	1	1	4932399528	4002395361755	31.70
DUT 230	230	22.23	10	2.6	1	1	4932399529	4002395361762	52.00

Discos de diamante DHTS

Discos Turbo con cuerpo extra-fino (DHTS 115 = 1,7mm, DHTS 125 / DHTS 230 = 1,8mm), para cortes rápidos, precisos y sin descantillar en materiales finos como granito, losas de mármol y azulejos (tipo: porcelana, gres, cerámica)

Debido a la calidad de estos discos, son adecuados también para cortar la mayor parte de los materiales de construcción

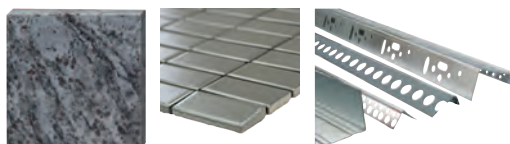

Tipo	Diámetro del disco (mm)	Diámetro del orificio (mm)	Altura de segmento	Ancho de corte (mm)	Cantidad por paquete	Cantidad de pedido	Referencia	Código EAN	Tarifa €
DHTS 76	76	10	5	1	1	1	4932464715	4058546226602	23.30
DHTS 115	115	22.23	10	1.2	1	1	4932399145	4002395357550	41.10
DHTS 125	125	22.23	10	1.2	1	1	4932399146	4002395357567	47.70
DHTS 230	230	22.23	10	1.9	1	1	4932399550	4002395361977	114.00

Disco de diamante: El disco de diamante más adecuado para cada material

Materiales	Tipo	Speedcross Premium			Profesionales					
		HUDD	AUDD	STEEL-HEAD™	DU	DUT	DUH	DHTS	DHTi	DSU
Arcilla refractaria		✓	✓				✓			✓
Asfalto			◆							
Baldosas – Tipo terrazo		✓	◆			✓	✓	✓		✓
Baldosas de cerámica						◆		✓	✓	
Baldosas de granito/losas		◆				✓	◆	✓		◆
Baldosas de hormigón		✓	✓		✓	✓	✓	◆		✓
Baldosas de hormigón con agregado		✓	✓			◆	✓			✓
Baldosas de porcelana y tipo gres						◆		✓	◆	
Baldosas mármol/losas		◆				✓	◆	✓	◆	✓
Basalto		✓	✓			✓	✓			✓
Bloques de hormigón		✓	✓		◆	◆	✓			✓
Bloques de hormigón celular		◆	✓		✓	✓	✓			◆
Bordillos de hormigón		✓	✓	◆			✓			✓
Cal/arenisca – blando/abrasivo		◆	✓		◆	◆	◆			◆
Cal/arenisca – dureza media		✓	✓		◆	◆	✓			
Cal/arenisca – duro		✓	✓				✓			✓
Canalones metálicos/perfiles								◆		
Tubos de arcilla		✓	✓			✓	✓			✓
Gneis		✓					◆			◆
Granito		✓				✓	✓			✓
Dinteles de hormigón		✓	◆				✓			✓
Hormigón – blando/ecológico		◆	✓							◆
Hormigón – dureza media		✓	✓		✓	✓	✓			✓
Hormigón – duro		✓	◆	◆			✓			✓
Hormigón armado		◆	✓							
Hormigón con refuerzo de acero		✓	◆	◆	◆	◆	✓			✓
Hormigón con sílex y refuerzo de acero		◆	✓							
Ladrillo – muy duro, ladrillo de cara vista		✓				◆	✓			✓
Ladrillo – semiblando a blando		✓	✓		◆	◆	◆			✓
Ladrillo – semiduro a duro		✓			◆	◆	✓			✓
Losas de hormigón		✓	◆				✓			✓
Materiales abrasivos refractarios		◆	✓							
Materiales de construcción en general		✓	✓	◆	✓	✓	✓			✓
Piedra artificial		✓				✓	✓			✓
Piedra artificial – dura		✓					✓	✓	◆	✓
Pizarra		✓	◆		◆	✓	✓	✓		◆
Pórfido		✓				◆	✓	✓		✓
Poroton		✓	✓		✓	✓	✓			✓
Revestimiento de mortero		◆	✓		◆	◆	◆			◆
Tejas – arcilla		✓	◆		◆	✓	◆	✓		✓
Tejas – hormigón		✓	✓			✓	◆	✓		✓

✓ Muy apropiado. Recomendado para estos materiales. Muy larga vida útil y excelentes características de corte.

◆ Apropriado. Recomendado para uso intermitente en estos materiales. Buena vida útil y características de corte.

Copa de diamante segmentada

Para la nivelación e igualación de superficies de granito o piedras naturales

Para aplicaciones de canteados, por ejemplo eliminar el ángulo de losas de hormigón, granito o piedra natural

Para dar rugosidad a las superficies y así poder aplicar un recubrimiento

Diamantes de alta calidad y liga especial para un bajo desgaste, en especial en materiales duros

Grandes orificios para una mejor refrigeración y extracción del polvo



Tipo	Ø (mm)	Diámetro del orificio (mm)	Nº de segmentos	Altura de la copa [mm]	Altura de segmento	Cantidad por paquete	Cantidad de pedido	Referencia	Código EAN	Tarifa €
SDCWU 100										
① Disco universal premium para aplicaciones de desbaste y nivelado. Máxima eliminación de material	100	22.23	16	21	5	1	1	4932430080	4002395377411	97.40
SDCWU 125										
② Disco universal premium para aplicaciones de desbaste y nivelado. Máxima eliminación de material	125	22.23	16	21	5	1	1	4932430081	4002395377428	108.30
SDCWA 125										
③ Disco universal para aplicaciones de desbaste y nivelado. Alta eliminación de material. Para materiales abrasivos	125	22.23	16	21	5	1	1	4932479093	4058546368876	146.20
Fine SDCWSF 125										
④ Disco premium multipuntos diamantados para la eliminación de sustancias especiales: recubrimientos termoplásticos y epoxi, pintura acrílica, pegamento, adhesivo para baldosas, solera, yeso	125	22.23	117 Puntos diamantados	21	3.3	1	1	4932479094	4058546368883	205.70
Coarse SDCWSC 125										
⑤ Copa con PCD (Dientes de diamante policristalino), para eliminar sustancias especiales: Termoplásticos, recubrimientos epoxis, pintura acrílica, cal, cemento cola, plástico y colas	125	22.23	6	18.5	4 / 7	1	1	4932451188	4002395138760	228.40
DCWU 100										
⑥ Copa de diamante Universal para desbaste y nivelación. Alta capacidad de desbaste	100	22.23	16	21	5	1	1	4932451185	4002395138739	78.10
DCWU 125										
⑦ Copa de diamante Universal para desbaste y nivelación. Alta capacidad de desbaste	125	22.23	20	21	5	1	1	4932451186	4002395138746	84.20
DCWUT 125										
⑧ Copa de diamante Turbo para nivelación y canteados. Acabado fino en hormigón y piedras naturales	125	22.23	Turbo	21	5	1	1	4932451187	4002395138753	132.30
SDCWUG 125										
⑨ Copa de diamante universal premium para piedra artificial, porcelánico, cerámica, granito, mármol, madera, plásticos duros, acero	125	22.23	-	13.3	-	1	1	4932480219	4058546405045	194.90

	SDCWU 100	SDCWU 125	SDCWA 125	Fino SDCWSF 125	Desbaste SDCWSC 125	DCWU 100	DCWU 125	DCWUT 125	DCWS 125	SDCWUG 125
Pintura acrílica y recubrimientos				✓	✓				✓	✓
Ladrillo aireado	✓	✓	✓			✓	✓	✓		
Asfalto				✓	✓				✓	
Hormigón duro	✓	✓	♦			✓	✓	✓		
Hormigón fresco	♦	♦	✓			♦	♦	♦		
Recubrimientos epoxis y colas									✓	✓
Granito	♦	♦				♦	♦	♦		✓
Bloque duro de caliza y arenisca	✓	✓	♦			✓	✓	✓		
Bloque suave y abrasivo de caliza y arenisca	♦	♦	✓			♦	♦	♦	♦	
Mármol	♦	♦	♦			♦	♦	♦		✓
Placa de cartón yeso	♦	♦	✓			♦	♦	♦		
Pórfido	♦	♦	♦			♦	♦	♦		
Pavimento	♦	♦	✓	✓	✓			♦		✓
Pintura protectora termoplástica, colas				✓	✓				✓	✓
Cemento cola	♦	♦	✓			♦	♦	♦	✓	♦

✓ Muy recomendado

♦ Recomendado - uso intermitente

Accesorios para Rozadoras

El disco AUDD es la solución perfecta para el 80% de las aplicaciones con rozadora.

- 30% menos presión en la maquina comparado con el disco DU de MILWAUKEE[®].
- Cortes un 40% más rápido comparado con el disco DU de MILWAUKEE[®].

SPEED CROSS

	① HUDD	② AUDD	③ DSU
Materiales refractarios abrasivos	◆	✓	
Ladrillo aireado	◆	✓	◆
Ladrillo de medio a blanco	✓	✓	✓
Hormigón medio	✓	✓	✓
Hormigón armado con barilla	✓	◆	✓
Hormigon con piedra y varilla	◆	✓	
Arcilla refractaria	✓	✓	✓
Materiales generales de construcción	✓	✓	✓
Granito	✓		✓
Bloque suave y abrasivo de caliza y arenisca	◆	✓	◆
Bloque medio de caliza y arenisca	✓	✓	
Pavimento	◆	✓	◆

✓ Máximo rendimiento ◆ Uso limitado - recomendado para uso intermitente



Descripción	Se adapta a las rozadoras	Cantidad por paquete	Cantidad de pedido	Referencia	Código EAN	Tarifa €
Maleta para Rozadoras	MFE 1500, MFE 1305, MF 1900	WCE 30,WCS 45, DME 30,DME 45	1	1	4932383357	4002395357390 130.10
④ Llave de pivotes recta	MFE 1500, MFE 1305, MF 1900	DME 30,DME 45, WCS 45,DME 65, WCE 65,WCE 30	1	1	4932367712	4002395338467 4.60
⑤ Empuñadura tipo T	MFE 1500, MFE 1305, MF 1900	WCE 30,WCS 45, WCE 65,DME 30, DME 45,DME 65	1	1	4931362928	4002395661879 5.70
Rejilla de protección para partículas de polvo	MFE 1500, MFE 1305, MF 1900	WCE 30,WCS 45, DME 30,DME 45	1	1	4932329397	4002395303892 11.90
⑥ Rejilla de protección para evitar que penetren partículas		WCE 65,DME 65	2	1	4932326525	4002395303311 15.80
Adaptador con anclaje de bayoneta. Ajuste directo a la maquina	MFE 1500, MFE 1305, MF 1900	WCE 30,WCS 45, WCE 65,DME 30, DME 45,DME 65	1	1	4932362778	4002395334285 11.80
⑦ Empuñadura lateral para amoladoras de hasta 150mm	MFE 1500, MFE 1305, MF 1900	WCE 30, WCS 45, DME 30, DME 45	1	1	4932409546	4002395370870 5.40
Tuerca de sujeción	MFE 1305	DME 1300	1	1	4932334667	4002395304448 19.80
Tuerca soporte para DME 1300 / MFE 1305	MFE 1305	DME 1300	1	1	4932334706	4002395304455 22.90
Juego de espaciadores. Contiene 6 anillos	MFE 1305		6	1	4931334675	4002395762804 10.90

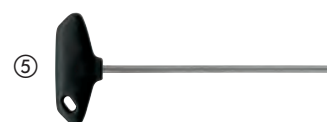

Discos de corte y desbaste

Tipo MILWAUKEE® - Cómo encontrar el disco correcto

SC 41/115					
Materiales	Aplicación	Diseño	Diámetro		
S = Acero	C = Corte	tipo 41	mm	Pulgadas	
C = Piedra	G = Amolado	centro deprimido 42	100	4	
	CS = Corte fino	centro deprimido 27	115	4½	
	L = Milhojas	milhojas 50	125	5	
	LC = Milhojas Cerámico		150	6	
	CT = Fino de corte		180	7	
			230	9	
			355	14	



Mayor vida y protección contra la humedad con PRO+**

■ Formulación especial:

- Hasta un 20% más de vida que la gama Contractor
- Hasta un 20% menos de polvo generado que la gama Contractor
- La nueva fórmula HydroProtect previene el envejecimiento, manteniendo así el rendimiento de corte después de meses de almacenamiento

■ Beneficios:

- Reduce el coste por corte y el tiempo de montaje
- Reducción drástica de la deterioración del disco durante el tiempo de almacenaje
- Alto rendimiento hasta el final

** Disponible en discos de corte y desbaste de 1mm, 1,5mm, 1,9mm y 6mm



*Comparada con la gama Contractor de MILWAUKEE®



Discos finos para corte de metal PRO+

Disco fino de alto rendimiento libre de hierro y azufre, para todos los aceros. Muy adecuado para acero inoxidable, acero resistente al ácido, hardox, acero moldeado resistente al calor, acero para ballestas, acero refractario y dulce

Mayor rendimiento. +30% de duración, 50% ahorro de tiempo, -50% de polvo que los discos estándar de 3mm



Tipo	Diámetro del disco (mm)	Anchura (mm)	Diámetro del orificio (mm)	Cantidad por paquete	Cantidad de pedido	Referencia	Código EAN	Tarifa €	
41	SCS 41 / 76	76	1	10	5	1	4932464717	4058546226626	13.20
	SCS 41 / 115	115	1	22.2	1	50	4932451484	4002395163953	2.20
①	Expositor para mostrador (200x discos SCS 41/115).				200	1	4932451485	4002395163960	419.90
	SCS 41 / 115	115	1.5	22.2	1	50	4932451486	4002395163977	2.30
	SCS 41 / 125	125	1	22.2	1	50	4932451487	4002395163984	2.50
①	Expositor para mostrador (200x discos SCS 41/125).				200	1	4932451488	4002395163991	480.00
	SCS 41 / 150	150	1.5	22.2	1	25	4932471386	4058546290146	2.90
	SCS 41 / 180	180	1.5	22.2	1	25	4932451489	4002395161300	3.20
	SCS 41 / 230	230	1.9	22.2	1	25	4932451490	4002395161317	4.80
	SCS 41 / 350	350	4	25.4	1	10	4932471989	4058546298883	16.40
②	SCS 41 / 115	115	1	22.2	10	1	4932478997	4058546362799	22.80
③	SCS 41 / 125	125	1	22.2	10	1	4932478998	4058546362805	23.90

*Solo disponible en paquetes. Pedir en múltiplos, tomando como referencia la "Cantidad por paquete"

Discos de corte para metal PRO+

Gran rendimiento en el corte de acero dulce con fuerza media, aleaciones para herramientas, aceros de refuerzo (varillas) y barras de acero. Propiedades excelentes de corte combinadas con un alto rendimiento.

	Tipo	Diámetro del disco (mm)	Anchura (mm)	Diámetro del orificio (mm)	Cantidad por paquete	Cantidad de pedido	Referencia	Código EAN	Tarifa €
41	SC 41 / 115	115	3	22.2	1	25	4932451491	4002395161324	1.60
	SC 41 / 125	125	3	22.2	1	25	4932451492	4002395161331	1.80
	SC 41 / 180	180	3	22.2	1	25	4932451493	4002395161348	2.50
	SC 41 / 230	230	3	22.2	1	25	4932451494	4002395161362	3.30
42	SC 42 / 115	115	3	22.2	1	25	4932451495	4002395161379	1.60
	SC 42 / 125	125	3	22.2	1	25	4932451496	4002395161393	1.80
	SC 42 / 180	180	3	22.2	1	25	4932451497	4002395162000	2.50
	SC 42 / 230	230	3	22.2	1	25	4932451498	4002395162017	3.30

*Solo disponible en paquetes. Pedir en múltiplos, tomando como referencia la "Cantidad por paquete"

Discos de corte para Tronzadora PRO+

Gran rendimiento en acero dulce de dureza media, acero refractario, varillas de acero y hierro para forjados de hormigón. Cortes más suaves con tronzadora.

	Tipo	Diámetro del disco (mm)	Anchura (mm)	Diámetro del orificio (mm)	Cantidad por paquete	Cantidad de pedido	Referencia	Código EAN	Tarifa €
41	SC 41 / 355	355	2.5	25.4	1	10	4932451505	4002395162086	12.60

*Solo disponible en paquetes. Pedir en múltiplos, tomando como referencia la "Cantidad por paquete"

Discos de desbaste PRO+

Bajo nivel de sonido en acero dulce y en aceros no aleados. Proporciona una buena vida y eficientes características de desbaste.

	Tipo	Diámetro del disco (mm)	Anchura (mm)	Diámetro del orificio (mm)	Cantidad por paquete	Cantidad de pedido	Referencia	Código EAN	Tarifa €
27	SG 27 / 115	115	6	22.2	1	25	4932451501	4002395162048	2.80
	SG 27 / 125	125	6	22.2	1	25	4932451502	4002395162055	3.20
	SG 27 / 150	150	6	22.2	1	10	4932471387	4058546290153	4.80
	SG 27 / 180	180	6	22.2	1	10	4932451503	4002395162062	4.20
	SG 27 / 230	230	6	22.2	1	10	4932451504	4002395162079	8.80

*Solo disponible en paquetes. Pedir en múltiplos, tomando como referencia la "Cantidad por paquete"

Discos finos para corte de metal Contractor

Disco fino libre de hierro y azufre, para todos los aceros
Adecuado para acero resistente al ácido, hardox, acero refractario y dulce.
No recomendable para acero inoxidable



	Tipo	Ø (mm)	Anchura (mm)	Diámetro del orificio (mm)	Cantidad por paquete	Cantidad de pedido	Referencia	Código EAN	Tarifa €
41	SCS 41 / 115	115	1	22.2	1	50	4932451474	4002395163250	1.60
①	Expositor para mostrador (200x discos SCS 41/125)				200	1	4932451475	4002395163267	294.80
	SCS 41 / 115	115	1.5	22.2	1	50	4932451476	4002395163274	1.70
	SCS 41 / 125	125	1	22.2	1	50	4932451477	4002395163281	2.00
①	Expositor para mostrador (200x discos SCS 41/125)				200	1	4932451478	4002395163298	342.00
	SCS 41 / 125	125	1.5	22.2	1	25	4932451479	4002395163908	2.10
	SCS 41 / 230	230	1.9	22.2	1	25	4932451480	4002395163915	4.30
②	SCS 41 / 125	125	1	22.2	10	1	4932459164	4002395287192	19.10

*Solo disponible en paquetes. Pedir en múltiplos, tomando como referencia la "Cantidad por paquete"

Discos de desbaste Contractor

Adecuado para aceros. No recomendable para acero inoxidable

	Tipo	Ø (mm)	Anchura (mm)	Diámetro del orificio (mm)	Cantidad por paquete	Cantidad de pedido	Referencia	Código EAN	Tarifa €
27	SG 27 / 115	115	6	22.2	1	25	4932451481	4002395163922	2.50
	SG 27 / 125	125	6	22.2	1	25	4932451482	4002395163939	3.50
	SG 27 / 230	230	6	22.2	1	10	4932451483	4002395163946	10.10

*Solo disponible en paquetes. Pedir en múltiplos, tomando como referencia la "Cantidad por paquete"

Discos de corte para piedra y materiales dúctiles

Aplicaciones: Fundición dúctil, metales no ferrosos y piedra

*Solo disponible en paquetes. Pedir en múltiplos, tomando como referencia la "Cantidad por paquete"



	Tipo	Diámetro del disco (mm)	Anchura (mm)	Diámetro del orificio (mm)	Cantidad por paquete	Cantidad de pedido	Referencia	Código EAN	Tarifa €
41	CCS 41 / 350	350	4	25.4	1	10	4932472264	4058546339104	22.60

Discos para corte de piedra PRO+

Para cortes en hormigón, mampostería y losas finas de piedra natural

	Tipo	Ø (mm)	Anchura (mm)	Diámetro del orificio (mm)	Cantidad por paquete	Cantidad de pedido	Referencia	Código EAN	Tarifa €
42	CC 42 / 115	115	3	22.2	1	25	4932451499	4002395162024	2.10
	CC 42 / 230	230	3	22.2	1	25	4932451500	4002395162031	4.20

*Solo disponible en paquetes. Pedir en múltiplos, tomando como referencia la "Cantidad por paquete"

Discos con grano de CARBURO

Disco con gránulo de carburo adecuado para cortar madera, plástico y placas de cartón-yeso

Ø (mm)	Anchura (mm)	Diámetro del orificio (mm)	Cantidad por paquete	Cantidad de pedido	Referencia	Código EAN	Tarifa €
76	1	10	1	1	4932464716	4058546226619	14.40
115	1	22.23	1	1	4932492376	4058546417437	21.00
125	1	22.23	1	1	4932492377	4058546417444	26.30



Discos Milhojas CERA TURBO[™]

Máxima productividad con CERA TURBO[™] 50% más rápido al desbastar y 2 veces más durabilidad que los discos de desbaste

Disco híbrido cerámico: para acero o acero inoxidable

Base soporte en plástico

Alta flexibilidad: se adapta perfectamente a la pieza de trabajo

Menor calentamiento: los metales no se decoloran, en especial el acero inoxidable

Fabricados en Alemania

El mejor en metales ferrosos, acero inoxidable V2A (1.4301) / V4A (1.4401) y metales no ferrosos como aluminio, titanio, etc.

Los pedidos se sirven en paquetes de 10 unidades. Pedido mínimo de 10 unidades. (10 x 4932430407) Pedir en múltiplos de 10 unidades (ej. 10, 20, 30...)



	Tipo	Diámetro del disco (mm)	Grano	Diámetro del orificio (mm)	Material del soporte	Cantidad por paquete	Cantidad de pedido	Referencia	Código EAN	Tarifa €
}	SLC 50 / 115	115	40	22.2	Plástico	1	10	4932472228	4058546326241	5.80
	SLC 50 / 115	115	60	22.2	Plástico	1	10	4932472229	4058546326258	5.80
	SLC 50 / 115	115	80	22.2	Plástico	1	10	4932472230	4058546326265	5.80
	SLC 50 / 115	125	40	22.2	Plástico	1	10	4932472231	4058546326272	6.60
	SLC 50 / 115	125	60	22.2	Plástico	1	10	4932472232	4058546326289	6.60
	SLC 50 / 115	125	80	22.2	Plástico	1	10	4932472233	4058546326296	6.60

Discos Milhojas CERA TURBO[™] XL

Máxima productividad con CERA TURBO[™], elimina material un 50% más rápido y dura hasta 2 veces más

Disco CERA TURBO[™] XL con láminas que sobresalen 10mm para soldaduras en interiores de ángulos

Disco híbrido cerámico, para acero y acero inoxidable

Soporte de fibras naturales

Muy flexible: se adapta perfectamente a la pieza de trabajo

Poco desarrollo de calor: sin decoloración del metal, especialmente en acero inoxidable

Ideal para metales ferrosos, acero inoxidable V2A (1.4301) / V4A (1.4401) y metales no ferrosos (aluminio, titanio, etc.)

Pedidos en múltiplos de 10uds

Fabricado en Alemania



	Tipo	Diámetro del disco (mm)	Grano	Diámetro del orificio (mm)	Material del soporte	Cantidad por paquete	Cantidad de pedido	Referencia	Código EAN	Tarifa €
}	SLC XL 50 / 115	115	40	22.2	Fibra natural	1	10	4932478946	4058546362287	7.80
	SLC XL 50 / 115	115	60	22.2	Fibra natural	1	10	4932478947	4058546362294	7.80
	SLC XL 50 / 115	115	80	22.2	Fibra natural	1	10	4932478948	4058546362300	7.80
	SLC XL 50 / 125	125	40	22.2	Fibra natural	1	10	4932478949	4058546362317	8.40
	SLC XL 50 / 125	125	60	22.2	Fibra natural	1	10	4932478950	4058546362324	8.40
	SLC XL 50 / 125	125	80	22.2	Fibra natural	1	10	4932478951	4058546362331	8.40

Discos Milhojas Zirconium

Grano de zirconio de alta calidad: más vida en metales ferrosos y acero Inoxidable

El mejor en metales ferrosos, acero inoxidable V2A (1.4301) / V4A (1.4401)

Base de fibras naturales: menor vibración y ruido, polvo generado no dañino

Altamente flexible: adaptación perfecta a la pieza de trabajo

Fabricadas en Alemania

Los pedidos se sirven en paquetes de 10 unidades. Pedido mínimo de 10 unidades. (10 x 4932430407) Pedir en múltiplos de 10 unidades (ej. 10, 20, 30...)

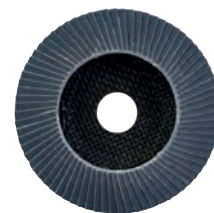

	Tipo	Diámetro del disco (mm)	Grano	Diámetro del orificio (mm)	Material del soporte	Cantidad por paquete	Cantidad de pedido	Referencia	Código EAN	Tarifa €
50	SL 50 / 115	115	40	22.2	Fibra natural	1	10	4932472220	4058546326166	4.00
	SL 50 / 115	115	60	22.2	Fibra natural	1	10	4932472221	4058546326173	4.00
	SL 50 / 115	115	80	22.2	Fibra natural	1	10	4932472222	4058546326180	4.00
	SL 50 / 115	115	120	22.2	Fibra natural	1	10	4932472223	4058546326197	4.00
	SL 50 / 125	125	40	22.2	Fibra natural	1	10	4932472224	4058546326203	4.40
	SL 50 / 125	125	60	22.2	Fibra natural	1	10	4932472225	4058546326210	4.40
	SL 50 / 125	125	80	22.2	Fibra natural	1	10	4932472226	4058546326227	4.40
	SL 50 / 125	125	120	22.2	Fibra natural	1	10	4932472227	4058546326234	4.40

Disco Milhojas para Aluminio

La mejor solución para trabajar el aluminio, metales no ferrosos y madera

El revestimiento especial de las láminas, evita la obstrucción del disco durante el trabajo en aluminio, metales no ferrosos y madera

Soporte auto recortante, aprovechando el disco al máximo

Fabricado en Alemania

Pedir en múltiplos de 10uds



	Tipo	Diámetro del disco (mm)	Grano	Diámetro del orificio (mm)	Material del soporte	Cantidad por paquete	Cantidad de pedido	Referencia	Código EAN	Tarifa €
50	ALU SLC 50 / 115	115	40	22.2	Plástico	1	10	4932479089	4058546368838	7.10
	ALU SLC 50 / 115	115	60	22.2	Plástico	1	10	4932479090	4058546368845	7.10
	ALU SLC 50 / 125	125	40	22.2	Plástico	1	10	4932479091	4058546368852	8.80
	ALU SLC 50 / 125	125	60	22.2	Plástico	1	10	4932479092	4058546368869	8.80



Tuerca FIXTEC[™]

FIXTEC[™]: Cambio del disco en segundos sin necesidad de herramientas

12 segundos para realizar el cambio del disco

Muy delgada (8mm), permitiendo más superficie del disco en el material

Compatible con todas las marcas de amoladoras angulares hasta Ø 150mm con rosca de eje estándar M14

Agujeros integrados para utilizar una llave de pivotes, en caso que la tuerca se bloquee



Descripción	Cantidad por paquete	Cantidad de pedido	Referencia	Código EAN	Tarifa €
Tuerca FIXTEC – rosca M14.	1	12	4932352473	4002395371327	26.70
12 x 4932352473. Cada 4932352473 contiene: 1 x Tuerca Fixtec.					



Tuerca FIXTEC[™] XL

FIXTEC[™]: Cambio del disco en segundos sin necesidad de herramientas

Para amoladoras de 180 y 230mm

No recomendada para ser utilizada en amoladoras con freno o parada rápida

Solo 12 segundos para realizar el cambio del disco

Orificios para poder ser aflojada con una llave de pin (4932622925), en caso que este apretada en exceso

Expositor de mostrador



Descripción	Cantidad por paquete	Cantidad de pedido	Referencia	Código EAN	Tarifa €
Expositor de mostrador	1	12	4932464610	4058546225551	40.00
Tuerca FIXTEC [™] XL para amoladoras de 180 y 230mm					





ABRASIVOS DE LIJADO

154 NUEVOS ABRASIVOS DE LIJADO



4 NUEVOS JUEGOS PARA TODOS LOS PRODUCTOS

3 NIVELES DE RENDIMIENTO

ESTÁNDAR

- PERFORADO
- GRANO DE ÓXIDO DE ALUMINIO (ALOX)
- PAPEL PESADO, ROBUSTO Y RESISTENTE AL DESGARRO
- DISTRIBUCIÓN DEL GRANO SEMIABIERTO

TAMAÑO DE LA RESINA

REVESTIMIENTO DEL PAPEL



ALTO RENDIMIENTO

- PERFORADO
- GRANO DE ÓXIDO DE ALUMINIO (ALOX)
- LIGERO Y MÁS FLEXIBLE
- SOPORTE DE PAPEL
- DISTRIBUCIÓN DEL GRANO SEMIABIERTO
- MEJOR ACABADO SUPERFICIAL
- MEJOR ELIMINACIÓN DE MATERIAL

RECUBRIMIENTO DE ESTEARATO



MALLA POWERGRID

- MALLA ABIERTA
- GRANO DE ÓXIDO DE ALUMINIO (ALOX)
- DISTRIBUCIÓN ABIERTA DEL GRANO
- SIN ATASCOS PARA UNA VIDA ÚTIL 5 VECES MAYOR VS. PAPEL ESTÁNDAR
- MEJOR ELIMINACIÓN DE MATERIAL
- MEJOR ACABADO SUPERFICIAL
- MEJOR VIDA ÚTIL EN GENERAL

SOPORTE DE MALLA



¿POR QUÉ USAR UNA ALMOHADILLA CON LA MALLA POWERGRID?

La malla PowerGrid es muy agresiva y produce el doble de polvo. El polvo desgasta y daña el velcro de la base de la lijadora

La almohadilla es la solución para prolongar la vida del plato de las máquinas

APLICACIONES



ESTÁNDAR



✓	✓	✓	✓	✗	✗	✗	✗
---	---	---	---	---	---	---	---

ALTO RENDIMIENTO



✓	✓	✗	✗	✓	✓	✓	✓
---	---	---	---	---	---	---	---

MALLA POWERGRID



✓	✓	✓	✓	✓	✓	✓	✓
---	---	---	---	---	---	---	---

Hojas de lijado para lijadoras rotorbitales

Mallas de lijado para lijadoras rotorbitales 125 y 150mm

NUEVO

Grano	Diámetro del papel (mm)	Cantidad por paquete	Cantidad de pedido	Referencia	Código EAN	Tarifa €
80	125	10	1	4932492185	4058546415525	15.80
120	125	10	1	4932492186	4058546415532	15.80
180	125	10	1	4932492187	4058546415549	15.80
240	125	10	1	4932492188	4058546415556	15.80
320	125	10	1	4932492189	4058546415563	15.80
400	125	10	1	4932492190	4058546415570	15.80
80	125	50	1	4932492203	4058546415709	68.30
120	125	50	1	4932492204	4058546415716	68.30
180	125	50	1	4932492205	4058546415723	68.30
240	125	50	1	4932492206	4058546415730	68.30
80	150	10	1	4932492220	4058546415877	18.90
120	150	10	1	4932492221	4058546415884	18.90
180	150	10	1	4932492222	4058546415891	18.90
240	150	10	1	4932492223	4058546415907	18.90
320	150	10	1	4932492224	4058546415914	18.90
400	150	10	1	4932492225	4058546415921	18.90
80	150	50	1	4932492238	4058546416058	89.30
120	150	50	1	4932492239	4058546416065	89.30
180	150	50	1	4932492240	4058546416072	89.30
240	150	50	1	4932492241	4058546416089	89.30
Juego de 10 piezas con mallas y almohadilla de lijado de 125mm		10	1	4932492293	4058546416607	22.10
Mallas: 3x grano 80 / 3x grano 120 / 3x grano 180, 1x almohadilla de lijado						
Juego de 10 piezas con mallas y almohadilla de lijado de 150mm		10	1	4932492294	4058546416614	23.70
Mallas: 3x grano 80 / 3x grano 120 / 3x grano 180, 1x almohadilla de lijado						

125 mm



150 mm

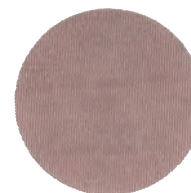

Hojas de lijado premium HP para lijadoras rotorbitales 125 y 150mm

NUEVO

Grano	Diámetro del papel (mm)	Cantidad por paquete	Cantidad de pedido	Referencia	Código EAN	Tarifa €
40	125	10	1	4932492178	4058546415457	9.50
60	125	10	1	4932492179	4058546415464	9.50
80	125	10	1	4932492180	4058546415471	9.50
120	125	10	1	4932492181	4058546415488	9.50
180	125	10	1	4932492182	4058546415495	9.50
240	125	10	1	4932492183	4058546415501	9.50
320	125	10	1	4932492184	4058546415518	9.50
40	125	50	1	4932492197	4058546415648	36.80
60	125	50	1	4932492198	4058546415655	36.80
80	125	50	1	4932492199	4058546415662	36.80
120	125	50	1	4932492200	4058546415679	36.80
180	125	50	1	4932492201	4058546415686	36.80
240	125	50	1	4932492202	4058546415693	36.80
40	150	10	1	4932492213	4058546415808	10.50
60	150	10	1	4932492214	4058546415815	10.50
80	150	10	1	4932492215	4058546415822	10.50
120	150	10	1	4932492216	4058546415839	10.50
180	150	10	1	4932492217	4058546415846	10.50
240	150	10	1	4932492218	4058546415853	10.50
320	150	10	1	4932492219	4058546415860	10.50
40	150	50	1	4932492232	4058546415990	47.30
60	150	50	1	4932492233	4058546416003	47.30
80	150	50	1	4932492234	4058546416010	47.30
120	150	50	1	4932492235	4058546416027	47.30
180	150	50	1	4932492236	4058546416034	47.30
240	150	50	1	4932492237	4058546416041	47.30

125 mm

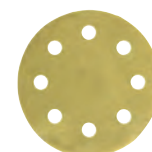

150 mm

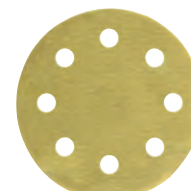

Lijas para lijadora rotorbital 125 y 150mm

Grano	Diámetro del papel (mm)	Cantidad por paquete	Cantidad de pedido	Referencia	Código EAN	Tarifa €
40	125	10	1	4932492172	4058546415396	8.40
60	125	10	1	4932492173	4058546415402	8.40
80	125	10	1	4932492174	4058546415419	8.40
120	125	10	1	4932492175	4058546415426	8.40
180	125	10	1	4932492176	4058546415433	8.40
240	125	10	1	4932492177	4058546415440	8.40
40	125	25	1	4932492191	4058546415587	31.50
60	125	25	1	4932492192	4058546415594	31.50
80	125	25	1	4932492193	4058546415600	31.50
120	125	25	1	4932492194	4058546415617	31.50
180	125	25	1	4932492195	4058546415624	31.50
240	125	25	1	4932492196	4058546415631	31.50
40	150	10	1	4932492207	4058546415747	9.50
60	150	10	1	4932492208	4058546415754	9.50
80	150	10	1	4932492209	4058546415761	9.50
120	150	10	1	4932492210	4058546415778	9.50
180	150	10	1	4932492211	4058546415785	9.50
240	150	10	1	4932492212	4058546415792	9.50
40	150	50	1	4932492226	4058546415938	42.00
60	150	50	1	4932492227	4058546415945	42.00
80	150	50	1	4932492228	4058546415952	42.00
120	150	50	1	4932492229	4058546415969	42.00
180	150	50	1	4932492230	4058546415976	42.00
240	150	50	1	4932492231	4058546415983	42.00

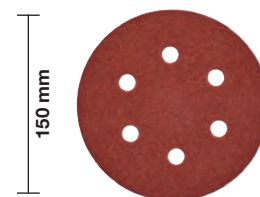
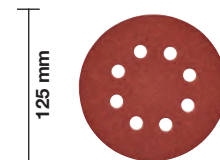

Almohadillas de lijado para lijadoras rotorbitales 125 y 150mm

NUEVO

Ø (mm)	Cantidad por paquete	Cantidad de pedido	Referencia	Código EAN	Tarifa €
125	5	1	4932492291	4058546416584	69.20
150	5	1	4932492292	4058546416591	72.50

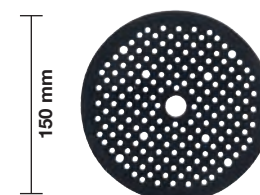
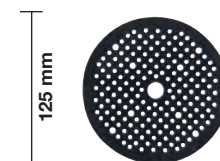

Hojas de lijado para lijadoras orbitales

Discos perforados de lija para madera, metal, pintura, laca y escayola

Tipo de grano: Alúmina fundida, medio abierto

Aglomerante: Resina artificial sobre papel resistente a las roturas

Mallas de lijado 115x107mm

NUEVO

Grano	Tamaño de papel A x B (mm)	Cantidad por paquete	Cantidad de pedido	Cantidad de pedido	Referencia	Código EAN	Tarifa €
80	115 x 107	10	1	1	4932492249	4058546416164	15.80
120	115 x 107	10	1	1	4932492250	4058546416171	15.80
180	115 x 107	10	1	1	4932492251	4058546416188	15.80
240	115 x 107	10	1	1	4932492252	4058546416195	15.80
320	115 x 107	10	1	1	4932492253	4058546416201	15.80
400	115 x 107	10	1	1	4932492254	4058546416218	15.80

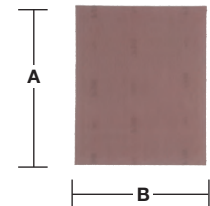

Juego de 10 mallas 115x107mm fijación rápida

10 1 1 4932492295 4058546416621 16.30

Mallas: 4x grano 80 / 3x Grano 120 / 3x grano 180

Lijas para lijadora orbital Premium 115x107mm

NUEVO

Grano	Tamaño de papel A x B (mm)	Cantidad por paquete	Cantidad de pedido	Referencia	Código EAN	Tarifa €
80	115 x 107	10	1	4932492244	4058546416119	8.40
120	115 x 107	10	1	4932492245	4058546416126	8.40
180	115 x 107	10	1	4932492246	4058546416133	8.40
240	115 x 107	10	1	4932492247	4058546416140	8.40
320	115 x 107	10	1	4932492248	4058546416157	8.40

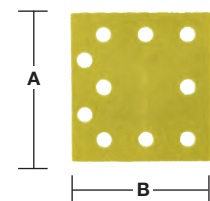

Lijas para lijadora orbital 115x107mm fijación rápida

NUEVO

Grano	Tamaño de papel A x B (mm)	Cantidad por paquete	Cantidad de pedido	Referencia	Código EAN	Tarifa €
40	115 x 107	10	1	4932492242	4058546416096	8.40
60	115 x 107	10	1	4932492759	4058546476304	7.40
80	115 x 107	10	1	4932492760	4058546476311	7.40
120	115 x 107	10	1	4932492761	4058546476328	7.40
180	115 x 107	10	1	4932492243	4058546416102	7.40
240	115 x 107	10	1	4932492762	4058546476335	7.40

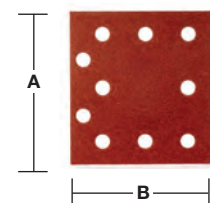

Lijas para lijadoras orbitales

Grano	Tamaño de papel A x B (mm)	Cantidad por paquete	Cantidad de pedido	Referencia	Código EAN	Tarifa €
60	80 x 133	10	1	4932492763	4058546476342	5.80
80	80 x 133	10	1	4932492764	4058546476359	5.80
120	80 x 133	10	1	4932492765	4058546476366	5.80
180	80 x 133	10	1	4932492766	4058546476373	5.80
240	80 x 133	10	1	4932492767	4058546476380	5.80
40	93 x 185	10	1	4932492257	4058546416249	9.20
60	93 x 185	10	1	4932492258	4058546416256	9.20
80	93 x 185	10	1	4932492259	4058546416263	9.20
120	93 x 185	10	1	4932492260	4058546416270	9.20
180	93 x 185	10	1	4932492261	4058546416287	9.20
240	93 x 185	10	1	4932492262	4058546416294	9.20
40	115 x 230	10	1	4932492263	4058546416300	11.60
60	115 x 230	10	1	4932492264	4058546416317	11.60
80	115 x 230	10	1	4932492265	4058546416324	11.60
120	115 x 230	10	1	4932492266	4058546416331	11.60
180	115 x 230	10	1	4932492267	4058546416348	11.60
240	115 x 230	10	1	4932492268	4058546416355	11.60

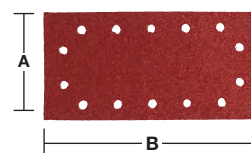
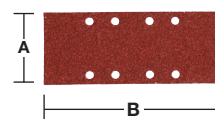
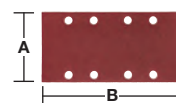

Malla de lijado para la M12 FDSS 67x92mm

NUEVO

12x más duración que las lijas estándar de papel

Nuevo soporte de lija en formato de malla abierta, para un mejor acabado y mayor duración. La estructura en malla, mejora el rendimiento y reduce el atasco de las lijas

Mallas de 67 x 92mm para la lijadora de detalles subcompacta M12 FDSS

Pueden ser limpiadas con un compresor de aire, aspiradas o lavadas con agua

Para utilizar en madera, madera pintada, plástico, masillas, placas de cartón yeso, metal, pastas, lacas, etc...

Cada blíster contiene una esponja soporte, recomendamos utilizar siempre una esponja soporte al utilizar mallas de lijado, esta protege a la maquina del dañarse

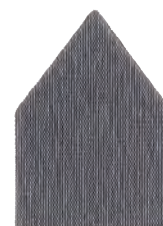

Grano	Tamaño de papel A x B (mm)	Cantidad por paquete	Cantidad de pedido	Referencia	Código EAN	Tarifa €
80	67 x 92	13	1	48805080	045242645299	15.80
120	67 x 92	13	1	48805120	045242645312	15.80
180	67 x 92	13	1	48805180	045242645336	15.80
220	67 x 92	13	1	48805220	045242645343	15.80
320	67 x 92	13	1	48805320	045242645350	15.80
400	67 x 92	13	1	48805400	045242645367	15.80
Esponja soporte para M12 FDSS	67 x 92	1	1	48805402	045242645381	5.30
Juego de mallas de lijado con esponja soporte	67 x 92	13	1	48805405	045242645398	21.00



Mallas 93x93mm FIJACIÓN RÁPIDA - Forma delta

Malla de lijado 93x93mm - DELTA

NUEVO

Grano	Tamaño de papel A x B (mm)	Cantidad por paquete	Cantidad de pedido	Referencia	Código EAN	Tarifa €
80	93 x 93	10	1	4932492281	4058546416485	10.50
120	93 x 93	10	1	4932492282	4058546416492	10.50
180	93 x 93	10	1	4932492283	4058546416508	10.50
240	93 x 93	10	1	4932492284	4058546416515	10.50

Juego 10 piezas de malla y almohadilla de lijado 93x93mm

Malla: 3x grano 80 / 3x grano 120 / 3x grano 180,
1x almohadilla de lijado

10	1	4932492296	4058546416638	10.90
----	---	------------	---------------	-------

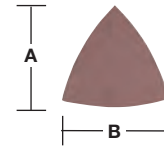

Lijas premium 93x93mm - DELTA

NUEVO

Grano	Tamaño de papel A x B (mm)	Cantidad por paquete	Cantidad de pedido	Referencia	Código EAN	Tarifa €
40	93 x 93	10	1	4932492275	4058546416423	6.30
60	93 x 93	10	1	4932492276	4058546416430	6.30
80	93 x 93	10	1	4932492277	4058546416447	6.30
120	93 x 93	10	1	4932492278	4058546416454	6.30
180	93 x 93	10	1	4932492279	4058546416461	6.30
240	93 x 93	10	1	4932492280	4058546416478	6.30

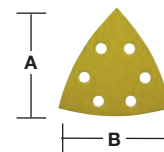

Lijas para lijadoras Delta 105 x 105mm

Grano	Tamaño de papel A x B (mm)	Cantidad por paquete	Cantidad de pedido	Referencia	Código EAN	Tarifa €
40	93 x 93	10	1	4932492269	4058546416362	5.30
60	93 x 93	10	1	4932492270	4058546416379	5.30
80	93 x 93	10	1	4932492271	4058546416386	5.30
120	93 x 93	10	1	4932492272	4058546416393	5.30
180	93 x 93	10	1	4932492273	4058546416409	5.30
240	93 x 93	10	1	4932492274	4058546416416	5.30

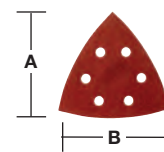

Lijas para lijadoras Delta 100 x 147mm

Grano	Tamaño de papel A x B (mm)	Cantidad por paquete	Cantidad de pedido	Referencia	Código EAN	Tarifa €
40	100 x 147	10	1	4932492285	4058546416522	16.80
60	100 x 147	10	1	4932492768	4058546476397	16.80
80	100 x 147	10	1	4932492769	4058546476403	16.80
120	100 x 147	10	1	4932492770	4058546476410	16.80
180	100 x 147	10	1	4932492771	4058546476427	16.80
240	100 x 147	10	1	4932492772	4058546476434	16.80

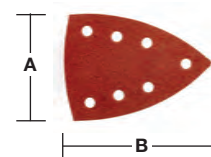

Bandas de lija

Bandas de lija en soporte de tela para madera, metal, pintura, laca y escayola

Tipo de grano: Alúmina fundida, medio abierto

Aglomerante: Resina artificial sobre tela especial

Bandas de lija 75x457mm

Grano	Tamaño de papel A x B (mm)	Cantidad por paquete	Cantidad de pedido	Referencia	Código EAN	Tarifa €
40	75 x 457	5	1	4932480546	4058546408312	10.00
60	75 x 457	5	1	4932480547	4058546408329	10.00
80	75 x 457	5	1	4932480548	4058546408336	10.00
100	75 x 457	5	1	4932480549	4058546408343	10.00
150	75 x 457	5	1	4932480550	4058546408350	10.00

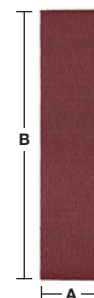

Bandas de lija 75x533mm

Grano	Tamaño de papel A x B (mm)	Cantidad por paquete	Cantidad de pedido	Referencia	Código EAN	Tarifa €
40	75 x 533	5	1	4932312475	4002395301263	10.40
60	75 x 533	5	1	4932312476	4002395301270	10.20
80	75 x 533	5	1	4932312477	4002395301287	10.00
100	75 x 533	5	1	4932312478	4002395301294	9.90
150	75 x 533	5	1	4932312479	4002395301300	9.90

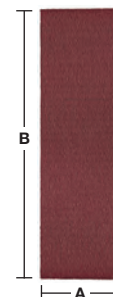

Bandas de lija 100x560mm

Grano	Tamaño de papel A x B (mm)	Cantidad por paquete	Cantidad de pedido	Referencia	Código EAN	Tarifa €
40	100 x 560	5	1	4932492286	4058546416539	14.70
60	100 x 560	5	1	4932492287	4058546416546	14.70
80	100 x 560	5	1	4932492288	4058546416553	14.70
100	100 x 560	5	1	4932492289	4058546416560	14.70
150	100 x 560	5	1	4932492290	4058546416577	14.70

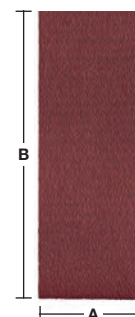

Bandas de lija 100x610mm

Grano	Tamaño de papel A x B (mm)	Cantidad por paquete	Cantidad de pedido	Referencia	Código EAN	Tarifa €
40	100 x 610	5	1	4932355066	4002395319824	19.20
60	100 x 610	5	1	4932355067	4002395319831	19.00
80	100 x 610	5	1	4932355068	4002395319848	18.90
100	100 x 610	5	1	4932355069	4002395319855	18.90
150	100 x 610	5	1	4932355070	4002395319862	18.90

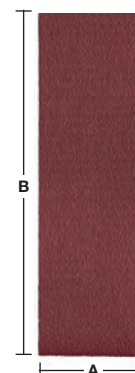

Bandas de lija 100x620mm

Grano	Tamaño de papel A x B (mm)	Cantidad por paquete	Cantidad de pedido	Referencia	Código EAN	Tarifa €
40	100 x 620	5	1	4932341610	4002395304882	19.10
60	100 x 620	5	1	4932341611	4002395304899	17.40
80	100 x 620	5	1	4932341612	4002395304905	16.90
100	100 x 620	5	1	4932341613	4002395304912	16.50
150	100 x 620	5	1	4932341614	4002395304929	16.50

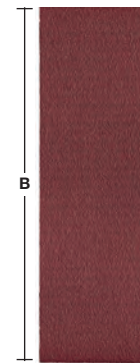

Accesorios para Atornilladores y remachadoras

Descripción	Se adapta a atornilladores con cable	Cantidad por paquete	Cantidad de pedido	Referencia	Código EAN	Tarifa €
① Conjunto de tope para cartón-yeso	DWE 4000 Q, DWSE 4000 Q, TKSE 2500 Q, 6790, 6743	1	1	49261036	045242185245	6.90
② Conjunto de tope para tornillos autotaladrantes	TKSE 2500 Q, 6790	1	1	49261082	045242185375	10.80
Portapuntas magnético 1/4". (76 mm largo)	DWE 4000 Q, DWSE 4000 Q, 6743	1	1	48323065	045242128600	11.80
Portapuntas magnético 1/4". (76mm largo). Requiere 49261035 conjunto de manguito	TKSE 2500 Q, 6790	1	1	48323070	045242128655	12.60
③ Blister con 3 vasos hexagonales Vasos magnéticos de Ø 6 / 8 / 10 mm	TKSE 2500 Q, 6790, TQSE 1200 Q, TQSE 2500 Q, 6580, 6581	3	1	49663004	045242207848	31.40
④ Dispensador de tornillos para M18 FSG		1	1	4933459202	4002395289974	200.00
⑤ Punta PH2 de 148mm para M18 FSG		3	1	4932459393	4058546010546	10.20
⑥ Adaptador magnético de 75mm para M18 FSG		1	1	4932459394	4058546010553	10.20
⑦ M12 FPDx-OA Cabezal descentrado con anclaje de 1/4" hex para M12FPDX		1	1	4932464481	4058546224264	61.50
⑧ M12 FPDx-RAA Cabezal angular a 90°, con 12 posiciones diferentes y anclaje de 1/4" hex, para aplicaciones en lugares estrechos o de difícil acceso.		1	1	4932464480	4058546224257	72.90
⑨ M12 FPDx-CK Portabrocas automático de 13mm para taladro percutor de cabezales intercambiables, M12 FPDx		1	1	4932464479	4058546224240	38.70
⑩ Juego de recambios para remachadora		4	1	48540100	045242504466	40.00
⑪ Nariz extensora de 152mm para remachadora M12 [™]		3	1	48950100	045242504459	79.80
⑫ Cabezal descentrado para M12 BDDx		1	1	4932430432	4002395380930	55.70
⑬ Cabezal angular para M12 BDDx		1	1	4932430433	4002395380947	55.70
⑭ Nariz extensora de 152mm para remachadora M18 FUEL [™] con ONE-KEY [™]		240	250	4932478961	4058546362430	40.00
⑮ Recambios para nariz de remachadora (no retenedora) M18 FUEL [™] con ONE-KEY [™]		32	100	4932478962	4058546362447	79.80



Empuñaduras laterales

Descripción	Cantidad por paquete	Cantidad de pedido	Referencia	Código EAN	Tarifa €
① Empuñadura auxiliar con tope de profundidad para todos los taladros, con y sin percusión, con cuello de 43 mm	1	1	4932373725	4002395352647	14.00
② Empuñadura auxiliar con tope de profundidad para todos los taladros, con y sin percusión, con cuello corto (13 mm) y 43 mm de diámetro	1	1	4932364149	4002395342198	22.30



Cables QUIK-LOK™

Longitud del cable (m)	Versión del país	Cantidad por paquete	Cantidad de pedido	Referencia	Código EAN	Tarifa €
4	EU	1	1	4932373502	4002395351725	22.60
10	EU	1	1	4932373503	4002395351732	40.00
4	CH	1	1	4932373504	4002395351749	26.90
4	GB	1	1	4932373508	4002395351787	53.20
6	EU	1	1	4932364483 ¹	4002395337620	38.80
Kit de reparación de cables QUIK-LOK		1	1	4931380758	4002395714551	18.00



¹Alta calidad y resistente al ácido. No es reparable

Adaptador angular universal para taladro

Convierte el taladro MILWAUKEE® HDE 13 RQD en un taladro angular

Muy utilizado para taladrar entre vigas o espacios reducidos

El cabezal y la empuñadura rotan 360°

Proporciona 2 velocidades: 1. Baja: reduce la velocidad un 30% y se incrementa el par un 50%. 2.

Alta: la velocidad incrementa un 50%

Descripción	Cantidad por paquete	Cantidad de pedido	Referencia	Código EAN	Tarifa €
Adaptador de taladro angular	1	1	48062871	045242088812	165.60

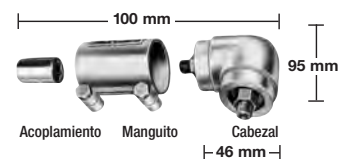

El cabezal y la empuñadura giran 360° y se pueden fijar en cualquier posición















Accesorios para Llaves de impacto

Descripción	Cantidad por paquete	Cantidad de pedido	Referencia	Código EAN	Tarifa €
Pin de retención para cuadrado. El vaso queda asegurado, hasta que presionemos el pin	1	1	49170405	045242178919	4.60
Protector de goma para llave de impacto M18™ CIW	1	1	49162754	045242320455	41.10
Protector de goma para llave de impacto M18™ CHIW y M28 CHIW	1	1	49162763	045242324255	64.60
Protector de goma para llave de impacto M18™ FMTIWP	1	1	49162861	045242510146	53.70
Protector de goma para llave de impacto M18™ FHIWP12	1	1	49162766	045242506415	44.70
Protector de goma para llave de impacto M18™ FHIWF12, M18™ ONEFHIWF12 y M18™ ONEFHIWF34	1	1	49162767	045242506422	44.70
Protector de goma para llave de impacto M18™ FIW2F y M18™ FIW2P	1	1	4932478770	4058546360528	35.70
Protector de goma para llave de impacto M18 FUEL™ ONEFHIWF1	1	1	4932478760	4058546360429	68.30
Protector de goma para llave de impacto M18 FUEL™ FMTIW2F y M18™ FMTIW2P	1	1	4932478771	4058546360535	35.70
Protector de goma para llave de impacto M12™ FIWF	1	1	4932478758	4058546360405	35.70



Accesorios para martillos rotativos

Adaptadores de portabrocas FIXTEC y SDS-Plus

Inserción de entrada	Admisión				Tarifa €	
① FIXTEC 	SDS-Plus	379877	346561	33.30	① 	
Solo adecuado para PLH 30, PLH 32, PN3500X, PFX24, PFH25, LOKTOR H24K						
② FIXTEC 	SDS-Plus	399152	357628	33.30	② 	
Solo adecuado para BH 26 LXE, PLH 16 QEX, V28 HX, V18 HX, PLH 26 QEX, PH 30 Power X, PH 28, M28 HX y M18 CHPX.						
③ FIXTEC 	SDS-Plus	352299	369584	33.30	③ 	
Solo adecuado para PH 26 X, KH 24 XE, KH 26 XE, KH 28 Super XE, HD 18 HX, PFH 24 QEX, PH 27 y M18CHX.						
④ FIXTEC 	1/2" x 20 UNF	371807	344710	27.80	④ 	
Solo adecuado para PLH 30, PLH 32, PN3500X, PFX24, PFH25, LOKTOR H24K						
⑤ FIXTEC 	1/2" x 20 UNF	399154	357635	27.80	⑤ 	
Solo adecuado para BH 26 LXE, PLH 16 QEX, V28 HX, V18 HX, PLH 26 QEX, PH 30 Power X, PH 28, M28 HX, PH 26 X, KH 24 XE, KH 26 XE, KH 28 Super XE, HD 18 HX, PFH 24 QEX, PH 27 X, M18 CHX y M18 CHPX.						
⑥ SDS-Plus 	1/2" x 20 UNF	367438	337668	36.90	⑥ 	
Adaptador de portabrocas con inserción directa de puntas (1/4" Hex).						
⑦ SDS-Plus 	1/2" x 20 UNF	367166	334438	11.20	⑦ 	
Adaptador de portabrocas con tornillo de retención.						

Portabrocas con llave

Capacidad portabrocas (mm)	Recepción del taladro	Dispositivo de bloqueo	Tornillo de seguridad	Taladro rotativo	Taladro percutor	Taladro a batería	Llave portabrocas	Cantidad por paquete	Cantidad de pedido	Referencia	Código EAN	Tarifa €
1.5-13	1/2" x 20		✓	✓	✓	✓	A	1	1	4932267980	4002395300488	20.80
3.0-16	Vástago B16			✓			C	1	1	4932127010	4002395306169	100.40
3.0-16	M18x2.5	✓	✓	✓	✓		C	1	1	4932320014	4002395310784	69.90



Portabrocas con llave - máquina específica

Capacidad portabrocas (mm)	Recepción del taladro	Se adapta a	Tornillo de seguridad	Llave portabrocas	Cantidad por paquete	Cantidad de pedido	Referencia	Código EAN	Tarifa €
1.0-10	3/8" x 24	HDE 6 RQ	✓	H	1	1	48660817	045242155705	33.40
2.0-13	1/2" x 20	HDE 13 RQD	✓	K	1	1	48661355	045242156542	39.40



Portabrocas con llave con anclaje Hex 1/4"

Capacidad portabrocas (mm)	Recepción del taladro	Taladro a batería	Llave portabrocas	Cantidad por paquete	Cantidad de pedido	Referencia	Código EAN	Tarifa €
1.0-10	1/4" Hex	✓	A	1	1	4932314867	4002395300112	28.70



Llaves para portabrocas

Descripción	Tipo	Nº de referencia	Cantidad por paquete	Cantidad de pedido	Referencia	Código EAN	Tarifa €
① Llave para portabrocas	A	S2A	1	1	4932221378	4002395302765	3.10
	B	S2AT	1	1	4932310612	4002395309177	6.30
	C	S3T	1	1	4932221379	4002395306381	7.20
	D	S14	1	1	4932304684*	4002395300105	4.50
	E	S4	1	1	4932221380	4002395306398	16.10
	G	S2	1	1	4932319995	4002395303724	2.80
	H		1	1	48663350	045242157600	4.00
	J		1	1	48663240	045242157501	9.30
	K		1	1	48663280	045242157556	27.00
② Adaptador Cono Morse MT 3-Portabrocas B16	MT3 - B16		1	1	4932117042	4002395305834	16.90
Cuña expulsora DIN 317 tamaño 3 (Cono Morse 3)			1	1	4932604226	4002395311248	9.50



*hasta acabar stock

Portabrocas automáticos

Portabrocas automáticos

Capacidad portabrocas (mm)	Recepción	Dispositivo de bloqueo	Tornillo de seguridad	Taladro rotativo	Taladro percutor	Taladro a batería	Cantidad por paquete	Cantidad de pedido	Referencia	Código EAN	Tarifa €
1.0-10	3/8" x 24		✓	✓		✓	1	1	4932349457	4002395318155	38.40
1.0-10	1/2" x 20	✓	✓	✓	✓	✓	1	1	4932364382	4002395337675	37.20
1.5-13	1/2" x 20	✓		✓	✓	✓	1	1	4932376531	4002395346332	38.10
1.5-13	1/2" x 20	✓	✓	✓	✓	✓	1	1	4932376533	40023953346349	39.10
1.5-13	1/2" x 20	✓		✓	✓	✓	1	1	4932364265 ¹	4002395334056	43.90
1.5-13	1/2" x 20	✓	✓	✓	✓	✓	1	1	4932364267	4002395334070	44.60



¹ Calidad industrial

Portabrocas automáticos para FIXTEC[™]

Capacidad portabrocas (mm)	Recepción	Dispositivo de bloqueo	Tornillo de seguridad	Taladro rotativo	Taladro percutor	Taladro a batería	Cantidad por paquete	Cantidad de pedido	Referencia	Código EAN	Tarifa €
1.0-10	3/8" x 24	✓	✓	✓	✓	✓	1	1	4932371018	4002395339365	35.50
1.0-10	1/2" x 20	✓	✓	✓	✓	✓	1	1	4932372443	4002395345458	35.50
1.5-13	1/2" x 20	✓	✓	✓	✓	✓	1	1	4932371913	4002395345366	44.60
1.5-13	3/8" x 24	✓	✓	✓	✓	✓	1	1	4932399492	4002395361137	43.20
1.5-13	9/16" x 18	✓	✓	✓	✓	✓	1	1	4932478806 ¹	4058546360887	49.00



¹ Compatible con M18 FDD(2)/ M18 FPD(2)

Portabrocas Industrial automático para taladros con percusión

Capacidad portabrocas - Recepción (mm)	Dispositivo de bloqueo	Taladro rotativo	Taladro percutor	Taladro a batería	Cantidad por paquete	Cantidad de pedido	Referencia	Código EAN	Tarifa €
1.0-13	1/2" x 20	✓	✓	✓	1	1	4932364266	4002395334063	112.60



Portabrocas automático - máquina específica

Capacidad portabrocas (mm)	Recepción	Máquina específica	Dispositivo de bloqueo	Taladro rotativo	Tornillo de seguridad	Cantidad por paquete	Cantidad de pedido	Referencia	Código EAN	Tarifa €
① 1.0-10	1/2" x 20	HDE 10 RQX			✓	1	1	48661520	045242156795	61.40
① 1.5-13	1/2" x 20	HDE 13 RQX			✓	1	1	42660755	4002395891436	89.60
② 1.5-13	FIXTEC		✓	✓		1	1	4932399214	4002395358236	75.80
③ 1.0-10	FIXTEC	M12 BDDX		✓		1	1	4932430444	4002395381050	35.40



Accesorios para Amoladoras

Descripción	Para amoladoras de 115mm	Para amoladoras de 125mm	Para amoladoras de 150mm	Para amoladoras de 180mm	Para amoladoras de 230mm	Cantidad por paquete	Cantidad de pedido	Referencia	Código EAN	Tarifa €
① Tuerca M14	✓	✓	✓	✓	✓	1	1	4932345628	4002395313105	7.60
② Tuerca soporte	✓	✓	✓	✓	✓	1	1	4932449324	4002395245185	4.20
③ Llave de pivotes recta	✓	✓	✓	✓	✓	1	1	4932367712	4002395338467	4.60
④ Llave de doble boca SW 17 / 24	✓	✓	✓	✓	✓	1	1	4932345710	4002395307722	16.10
⑤ Llave de pivotes acodada para cepillos con púas de acero				✓	✓	1	1	4932371469	4002395342181	5.30
⑥ Rejilla de protección para partículas de polvo		✓	✓			1	1	4932329397	4002395303892	11.90
				✓	✓	2	1	4932326525	4002395303311	15.80
Empuñadura lateral para amoladoras de hasta 150mm	✓	✓	✓			1	1	4932409546	4002395370870	5.40
				✓	✓	1	1	4931433531	4002395889259	9.50
⑦ Empuñadura lateral antivibración	✓	✓	✓	✓ ¹		1	1	4932399991	4002395366507	27.40
				✓	✓	1	1	4932399992	4002395366514	25.10
Protector para la mano						1	1	4932378478	4002395347353	6.40
Juego de tuerca de sujeción. Solo para AGV 16-180 QXC	Adecuado para WS 2300 (versión australiana)					3	1	4932351632	4002395321636	72.60
Tuerca M14 (4932345629), brida (4932371404), tuerca de apriete grande (4932367952)										

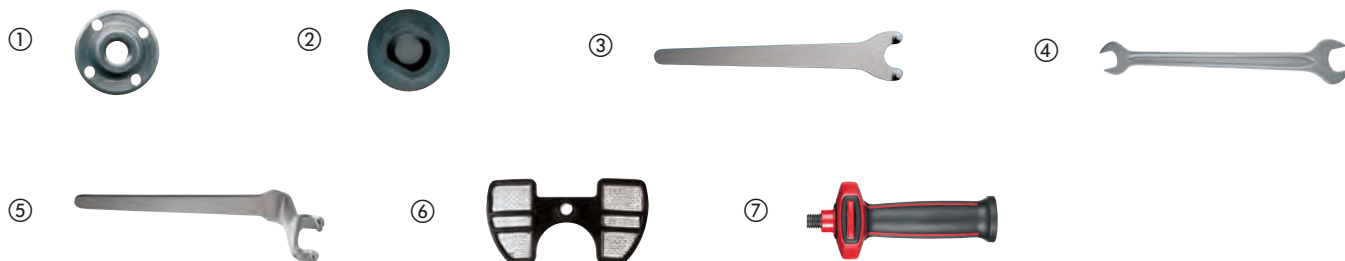

Platos flexibles

Descripción	Diámetro del orificio (mm)	Ø (mm)	Para amoladoras de 115mm	Para amoladoras de 125mm	Para amoladoras de 180mm	Para amoladoras de 230mm	Cantidad por paquete	Cantidad de pedido	Referencia	Código EAN	Tarifa €
Plato flexible con anclaje M14, compatible con todas las amoladoras angulares	14.2	110	✓				1	1	4932345760	4002395313488	9.60
	14.2	125		✓			1	1	4932345761	4002395313495	14.30
	14.2	170			✓		1	1	4932345758	4002395313501	16.60
	22.2	170			✓		1	1	4932352744	4002395374021	17.20
Tuerca de sujeción de repuesto M14			✓	✓	✓	✓	1	1	4932345627	4002395313112	4.90

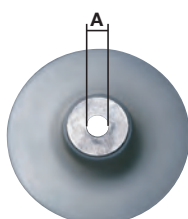

Protectores para el polvo

Descripción	Para amoladoras de 115mm	Para amoladoras de 125mm	Para amoladoras de 180mm	Para amoladoras de 230mm	Cantidad por paquete	Cantidad de pedido	Referencia	Código EAN	Tarifa €
<p>① Protector para CORTE con aspiración – DEC 125 Montaje 100% sin herramientas Ø 115 – 125 mm. Para las amoladoras AG(V) 12, AGV 15, y la Gama a baterías FUEL[™]. Ajuste de profundidad sin llaves 5 – 28 mm. Guía para realizar cortes rectos. El protector se adapta perfectamente a los Aspiradores MILWAUKEE[®] M-Class, con el sistema “click-system” (adaptador suministrado con el aspirador)</p>	✓	✓			1	1	4932430467	4002395381289	92.00
<p>② Protector para DESBASTE con aspiración – DEG 125 Montaje 100% sin herramientas Ø 125mm. Para las amoladoras AG(V) 12, AGV 15, y la Gama a baterías FUEL[™]. Suministrada con empuñadura adicional abatible. Cubierta frontal magnética, extraíble para llegar a lugares de difícil acceso al utilizar una copa de desbaste. El protector se adapta perfectamente a los Aspiradores MILWAUKEE[®] M-Class, con el sistema “click-system” (adaptador suministrado con el aspirador)</p>		✓			1	1	4932430468	4002395381296	116.70
<p>③ Protector para corte con aspiración, que incluye protector con anclaje de llave y conector. Se adapta a MILWAUKEE[®] AG 22</p>			✓	✓	1	1	4932459340	4058546010010	145.60
<p>③ Protector para corte con aspiración, que incluye protector con 2 anclajes (llave y sin llaves) y conector. Se adapta a MILWAUKEE[®] AGV 22, AGVK 24 (PRC) y AG 21, AG 24 (CZW). No se adapta a las amoladoras equipadas con Autobalancer</p>			✓	✓	1	1	4932459341	4058546010027	155.20



Accesorios para Amoladoras rectas

Descripción	Se adapta a amoladoras rectas	Cantidad por paquete	Cantidad de pedido	Referencia	Código EAN	Tarifa €
Pinza Ø 3mm	DGL 34,DGL 30 E, DG 30 E,PSG 12, PSG 14.4 PP,HD18 SG	1	1	4932308974	4002395309092	23.90
Pinza Ø 3mm	M18 FDG	1	1	4932471202	4058546288303	23.90
Pinza Ø 6mm	PSG 14.4 PP,HD18 SG, PSG 12,DG 30 E,DGL 30 E, DGL 34	1	1	4932313192	4002395302833	13.00
Pinza Ø 6mm	DG 7 E	1	1	4931391453	4002395734818	30.00
Pinza Ø 6mm	DG 14-50 Q	1	1	48660978	045242155620	36.10
Pinza Ø 8mm	DGL 34,DGL 30 E, DG 30 E,PSG 12, PSG 14.4 PP,HD18 SG, V 28 SG	1	1	4932313190	4002395302840	13.60
Pinza Ø 8mm	DG 7 E	1	1	4931391452	4002395734801	38.60
Pinza Ø 6.35mm (1/4")	DGL 34,DGL 30 E, DG 30 E,PSG 12, PSG 14.4 PP,HD18 SG	1	1	4932313194	4002395302857	13.60
① Protector de goma para rectificadora angular M12™ FDGA	M12 FDGA	1	1	4932478759	4058546360412	27.10



Accesorios para Cizallas

Descripción	Se adapta a las cizallas	Cantidad por paquete	Cantidad de pedido	Referencia	Código EAN	Tarifa €
Cuchilla de corte de cuatro filos	PPS 12	1	1	4932308837	4002395311583	42.20
Cuchilla fija de corte de cuatro filos	KS 2.5,S 2.5	1	1	4932430171	4002395378326	43.90
	PPS 12	1	1	4932308838	4002395309085	43.80
Cuchilla central	SMC 1.2 Q	1	1	48440150	045242140701	44.50
Cuchilla izquierda	SMC 1.2 Q	1	1	48440160	045242140756	46.70
Cuchilla derecha	SMC 1.2 Q	1	1	48440170	045242140800	64.60
Llave allen de 5/32"	SMC 1.2 Q	1	1	49960070	045242221554	1.80
Conjunto de cabezal	SMC 1.2 Q	1	1	48080500	045242089253	276.80



Accesorios para Roedoras

Descripción	Se adapta a las roedoras	Cantidad por paquete	Cantidad de pedido	Referencia	Código EAN	Tarifa €
Punzón	KN 2 PN 14.4, PN 12,N 2	1	1	4932430172	4002395378333	95.30
Matriz	KN 2 PN 14.4, PN 12,N 2	1	1	4932279565	4002395308521	105.20
Matriz especial. Diseñada especialmente para cortar chapa corrugada. Máxima capacidad de corte 1,5mm	KN 2 PN 14.4, PN 12,N 2	1	1	4932279498	4002395308514	119.40



Pulidoras - Boinas de pulido

Accesorios de pulido de alta calidad - Boinas

NUEVO

Nombre: Variante de modelo	Ø (mm)	Anchura (mm)	Cantidad por paquete	Cantidad de pedido	Referencia	Código EAN	Tarifa €
Boina roja corte 140x20mm	140	20	2	1	4932492310	4058546416775	36.80
Boina roja corte 160x20mm	160	20	2	1	4932492316	4058546416836	36.80
Boina amarilla fina 140x20mm	140	20	2	1	4932492319	4058546416867	36.80
Boina azul extrafina 140x20mm	140	20	2	1	4932492312	4058546416799	36.80
Boina amarilla fina 160x20mm	160	20	2	1	4932492321	4058546416881	36.80
Boina roja corte 140x25mm	140	25	2	1	4932492318	4058546416850	36.80
Boina amarilla fina 140x25mm	140	25	2	1	4932492311	4058546416782	36.80
Boina azul extrafina 140x25mm	140	25	2	1	4932492317	4058546416843	36.80
Boina azul extrafina 160x20mm	160	20	2	1	4932492320	4058546416874	36.80



Accesorios de pulido de alta calidad - Bayetas

NUEVO

Nombre: Variante de modelo	Longitud (mm)	Ancho (mm)	Cantidad por paquete	Cantidad de pedido	Referencia	Código EAN	Tarifa €
Bayeta roja de 40x40mm	40	40	2	1	4932492306	4058546416737	26.30
Bayeta amarilla de 40x40mm	40	40	2	1	4932492307	4058546416744	26.30
Bayeta azul de 40x40mm	40	40	2	1	4932492308	4058546416751	26.30



Pulimentos para pulidoras

NUEVO

Nombre: Variante de modelo	Cantidad por paquete	Cantidad de pedido	Referencia	Código EAN	Tarifa €
1l de pulimento de corte rojo	1	1	4932492300	4058546416676	73.50
1l de pulimento fino amarillo	1	1	4932492301	4058546416683	73.50
1l de pulimento extrafino azul	1	1	4932492302	4058546416690	73.50



Accesorios de pulido Premium - Fijación rápida Ø 125mm

Descripción	Ø (mm)	Tamaño (mm)	Cantidad por paquete	Cantidad de pedido	Referencia	Código EAN	Tarifa €
<p>① Plato de pulido con anclaje M14. Diseño plano con una excelente flexibilidad. Bajas vibraciones para un trabajo preciso en cualquier superficie plana o curva</p>	125		1	1	4932430394	4002395380558	34.00
<p>② Bonete de Lana 100% natural. Calidad Premium con una alta densidad de fibras para mayor vida y mejores resultados. Base ultra suave, que garantiza el ajuste perfecto a las superficies curvas o planas. Ideal para realizar el acabado en pinturas antiguas o frescas. Gracias a sus fibras resistentes a las temperaturas, permite trabajar con las lacas de pulido de automoción</p>	135	25	1	1	4932430395	4002395380565	24.40
<p>③ Paño de Microfibras. Paño super suave de microfibras para pulido, para acabados brillantes. Alta capacidad de absorción, para eliminar las marcas de gotas en superficies delicadas. Lavable en lavadora a 30° sin suavizante</p>	400 x 400		1	1	4932430398	4002395380596	20.80

①



②



③



Accesorios para pulidoras - Fijación rápida Ø 125 / 150mm

Descripción	Ø (mm)	Tamaño (mm)	Cantidad por paquete	Cantidad de pedido	Referencia	Código EAN	Tarifa €
<p>① Plato de pulido con anclaje M14. Aplicación: Soportes de discos de pulir de fieltro / lana y esponjas de pulir. Características: Resistente a la rotura, con una capa de espuma blanda y flexible integrada, fijación rápida.</p>	150	25	1	1	4932373161	4002395347285	30.30
<p>② Disco de Feltro Suave. Segundo pulido / acabados en trabajos de lacado, metales no ferrosos e INOX, puede ser utilizado con pasta de Pulido.</p>	150	25	1	1	4932373163	4002395347902	10.40
<p>③ Bonete de lana. Acabados brillantes.</p>	150	25	1	1	4932373164	4002395347926	19.20
<p>④ Esponja de pulido DURA. Pulido de superficies dañadas por el clima o reacondicionado de pinturas.</p>	150	50	1	1	4932373165	4002395347940	16.60
<p>⑤ Esponja de pulido SUAVE. Segundo pulido del lacado o mantenimiento de la misma</p>	150	50	1	1	4932373186	4002395347964	16.60

①



②



③



④



⑤



Accesorios para pulidoras - Pulidora de detalles

Descripción	Ø (mm)	Tamaño (mm)	Cantidad por paquete	Cantidad de pedido	Referencia	Código EAN	Tarifa €
<p>Plato de pulido/lijado. Anclaje: M9 x 0,75. Fijación rápida. Para utilizar con las esponjas de pulido y lijas</p>	76		1	1	4932430488	4002395381494	10.90
<p>Esponja de pulido – DURA (amarilla). Esponja dura para pulimentos abrasivos, para eliminar arañazos profundos. Fijación rápida. Para utilizar con el Plato de Pulido / Lijado</p>	75	25	1	1	4932430489	4002395381500	9.90
<p>Esponja de pulido – SUAVE (blanca). Esponja suave para pulidos ligeros y eliminación de arañazos suaves. Fijación rápida. Para utilizar con el Plato de Pulido / Lijado</p>	80	25	1	1	4932430490	4002395381517	9.90
<p>Bonete de Lana. Fijación rápida. Para utilizar con el Plato de Pulido / Lijado</p>	80		1	1	4932430838	4002395385003	11.20
<p>Plato para discos de fibra. Anclaje: M9 x 0,75 para fijar en la máquina. Anclaje de rosca para fijar los abrasivos y accesorios de desbaste, como eliminación de óxido. Ideal para el lijado de superficies de difícil acceso, como ángulos de puerta y pasos de rueda</p>	46		1	1	4932430492	4002395381531	10.90

①



②



③



④



⑤



Accesorios para lijadoras

Accesorios para Lijadoras rotorbitales

Descripción	Ø (mm)	Se adapta a las lijadoras roto-orbitales	Cantidad por paquete	Cantidad de pedido	Referencia	Código EAN	Tarifa €
<p>Plato soporte Ø 125mm, 8 agujeros. Completar con el anillo de goma, que se vende por separado</p> <p>①</p>	125	ROS 125 E	2	1	4932430091	4002395377527	17.30
<p>Plato soporte Ø 150mm, 6 agujeros. Completar con el anillo de goma, que se vende por separado</p> <p>①</p>	150	TXE 150, ROS 150 E	2	1	4932357591	4002395343317	28.70
		ROS 150 E-2			4932430145	4002395378067	31.20
<p>Sistema Clean Line con soporte y bolsa filtro</p>	125	ROS 125 E	1	1	4931435448	4002395889563	7.50
	150	ROS 150	1	1	4931435911	4002395874729	9.10
<p>Bolsas de repuesto para 4932345544</p>		TXE 150, TX 125, ROS 150 E	5	1	4931442873	4002395247882	28.80
<p>Soporte para saco de virutas (4932313096)</p>	125/150	ROS 150 E, TXE 150	1	1	4931329719	4002395610938	11.40
<p>② Bonete de lana. Acabados brillantes</p>	150	ROS 150, ROS 150 E, TXE 150	1	1	4932373164	4002395347926	19.20
<p>③ Bonete de Lana 100% natural. Calidad Premium con una alta densidad de fibras para mayor vida y mejores resultados. Base ultra suave, que garantiza el ajuste perfecto a las superficies curvas o planas. Ideal para realizar el acabado en pinturas antiguas o frescas. Gracias a sus fibras resistentes a las temperaturas, permite trabajar con las lacas de pulido de automoción</p>	135	TX 125, ROS 125 E	1	1	4932430395	4002395380565	24.40
<p>④ Esponja de pulido DURA. Pulido de superficies dañadas por el clima o re acondicionamiento de pinturas</p>	150	TXE 150, ROS 150 E, ROS 150	1	1	4932373165	4002395347940	16.60
<p>⑤ Esponja de pulido DURA. Esponja dura con estructura gruesa de espuma. Para un desbaste máximo en el re acondicionamiento de pinturas, eliminación de arañazos profundos y Pinturas dañadas por los climas</p>	145	TX 125, ROS 125 E	1	1	4932430396	4002395380572	20.80

①



②



③



④



⑤



Accesorios para Lijadoras orbitales

Descripción	Se adapta a las lijadoras orbitales	Cantidad por paquete	Cantidad de pedido	Referencia	Código EAN	Tarifa €
Bolsas de repuesto para 4932345544	VSS 20,VSSE 20, VSS 22,VSSE 22, VS 230,VSS 260, VSSE 260	5	1	4931442873	4002395247882	28.80



Accesorios para Lijadoras Delta

Descripción	Se adapta a lijadoras delta	Cantidad por paquete	Cantidad de pedido	Referencia	Código EAN	Tarifa €
Saco para virutas de tela	VS 11 D,FS 2, FS 2 D	1	1	4932351675	4002395320103	65.10



Accesorios para Lijadoras de banda

Descripción	Se adapta a lijadoras de banda	Cantidad por paquete	Cantidad de pedido	Referencia	Código EAN	Tarifa €
Saco para virutas (repuesto)	BS 100 S,BS 100 LE	1	1	4932336597	4002395311026	16.70
Sargentos para Lijadora de banda, Cepillo o Fresadora		2	1	4932459653	4058546028251	61.90



Sierras de banda - Accesorios

Protectores para sierras de cinta

Seguridad- Protege a los usuarios de daños, evitando el acceso fácil a la hoja

Jobsite Armor™ - Compuesto de resinas desarrollado por MILWAUKEE®, diseñado para absorber los impactos y proteger la herramienta

Protección contra las virutas - Protegen las guías y las ruedas de arrastre de las virutas, manteniendo el rendimiento y durabilidad

Montaje y desmontaje sin herramientas y de forma rápida

Aumenta la vida de la hoja, protegiendola de objetos externos



Descripción	Cantidad por paquete	Cantidad de pedido	Referencia	Código EAN	Tarifa €
① Protector para HD18 BS	1	1	4932471458	4058546290863	48.80
② Protector para M18 FBS85	1	1	4932472241	4058546326371	48.80
③ Protector para M18 CBS125 y BS125	1	1	4932471459	4058546290870	48.80



Accesorios - Sierras circulares

Descripción	Se adapta a sierras circulares	Cantidad por paquete	Cantidad de pedido	Referencia	Código EAN	Tarifa €
Racor para aspiración de polvo.	PCS 55	1	1	4932369282	4002395338412	23.60
Llave de pivotes acodada	CS 55,HK 46 N, SCS 65 Q, CS 75, PCS 55,HKS 75, HK 75 A,HKS 85,PMS 18	1	1	4932371469	4002395342181	5.30
Topo / guía paralela	SCS 65 Q	1	1	49224146	045242181896	29.50
Maletín de transporte de plástico	SCS 65 Q	1	1	201672001	4002395840519	29.50
① Sistema de aspiración para ingletadora MS216		1	1	4932430005	4002395376667	109.60
Sargentos para raíl guía		2	1	4932479068	4058546368623	76.30
Barra de unión para raíles guía		1	1	4932479069	4058546368630	76.30
Recambio de tira antiastillas		1	1	4932479070	4058546368647	30.20
Bolsa de transporte		1	1	4932479071	4058546368654	76.30
Recambio de tira antideslizante		1	1	4932479072	4058546368661	24.50
Raíl guía de aluminio 800mm		1	1	4932479065	4058546368593	122.50
Raíl guía de 1.400m		1	1	4932479066	4058546368609	168.70
Raíl guía de aluminio 2.700mm		1	1	4932479067	4058546368616	308.20



Accesorios para Engalletadoras

Descripción	Se adapta a engalletadoras	Cantidad por paquete	Cantidad de pedido	Referencia	Código EAN	Tarifa €
Disco de 6 dientes 100 x 22.2mm	LF 650 PJ 710	1	1	4932361072	4002395326679	41.30
Soporte para bolsa 4931442873	LF 650 PJ 710	1	1	4931442872	4002395247899	6.70
Bolsas de repuesto para 4932345544	LF 650 PJ 710	5	1	4931442873	4002395247882	40.30
Llave de pivotes	LF 650 PJ 710	1	1	4932345712	4002395305551	28.80



Accesorios para Cepillos

Descripción	Todos los cepillos 82 & 102mm	Cantidad por paquete	Cantidad de pedido	Referencia	Código EAN	Tarifa €
Guía paralela	✓	1	1	4932274071*	4002395300358	54.30
Tope de profundidad de rebajes ajustable. Para todos los cepillos, excepto los modelos H 500 / PR 1.6-82	✓	1	1	4932274069	4002395300129	25.90

Hojas para cepillos

Descripción	Ancho (mm)	Se adapta a los cepillos	Cantidad por paquete	Cantidad de pedido	Referencia	Código EAN	Tarifa €
Cuchillas reversibles de metal duro. 2 cuchillas reversibles, adecuadas para maderas blandas y duras.	82 mm	M18 BP, H 500, H 750	2	1	4932273484	4002395300150	12.30
	102 mm	HB 750, HBE 800	2	1	4932316243	4002395300167	15.10



Juego de fresas para madera

Descripción	Cantidad por paquete	Cantidad de pedido	Referencia	Código EAN	Tarifa €
Juego de 12 fresas vástago de 8mm	12	1	4932451668	4002395275564	112.80



Agricultura y paisajismo - Accesorios

Motosierras

Descripción	Espesor (mm)	Eslabones	Paso (mm)	Cantidad por paquete	Cantidad de pedido	Referencia	Código EAN	Tarifa €
Cadena 3/8", 40 eslabones, 254mm, 1,1mm para accesorio motosierra de poda M18FOPH-CSA	1.1	56	9.5 (3/8")	1	1	4932464873	4058546228187	25.00
Cadena 3/8", 45 eslabones, 304,8mm, 1,1mm para motosierra M18FCHSC	1.1	45	9.5 (3/8")	1	1	4932471385	4058546290139	21.00
Cadena 3/8", 40 eslabones, 254mm, 1,1mm para accesorio motosierra de poda M18FOPH-CSA	1.1	40	9.5 (3/8")	1	1	4932471329	4058546289577	30.00
Cadena 3/8", 28 eslabones 152mm, 1,1mm para sierra de poda M12FHS	1.1	28	9.5 (3/8")	1	1	4932478427	4058546346188	30.00



Hilos para desbrozadoras de hilo

Descripción	Cantidad por paquete	Cantidad de pedido	Referencia	Código EAN	Tarifa €
Hilo de nailon de 2mm x 45m	1	12	49162712	045242493906	29.00
Hilo de nailon de 2,4mm x 76m	1	10	49162713	045242493913	44.00
Carrete autoalimentado con hilo (incluye hilo 49162712)	1	1	49162714	045242006458	36.00



Cuchilla para marcabordes

Cuchilla de recambio para accesorio marcabordes M18 FOPH-EA
Cuchilla de 203mm

Descripción	Longitud (mm)	Cantidad por paquete	Cantidad de pedido	Referencia	Código EAN	Tarifa €
Cuchilla para marcabordes	203	1	1	4932471330	4058546289584	21.00



Cuchillas para cortacéspedes

Cuchillas para cortacéspedes

Descripción	Cantidad por paquete	Cantidad de pedido	Referencia	Código EAN	Tarifa €
① Cuchilla de 530mm para cortacésped M18F2LM53	1	1	4932479818	4058546376123	30.00
② Cuchilla de alta ventilación de 530mm para cortacésped M18F2LM53	1	1	4932479819	4058546376130	35.00



Bolsa de almacenaje para cortacésped M18F2LM53

Bolsa de almacenaje para cortacésped M18F2LM53

Descripción	Cantidad por paquete	Cantidad de pedido	Referencia	Código EAN	Tarifa €
Bolsa de almacenaje para cortacésped M18F2LM53	1	1	4932479821	4058546376154	60.00



Crimpadoras - Accesorios

Matrices de crimpado para M18[™] FORCE LOGIC[™] HCCT

Tipo	Forma	Tamaño del cable (mm ²)	Código	Descripción	Cantidad por paquete	Cantidad de pedido	Referencia	Código EAN	Tarifa €
① NF C 20-130 para cables de cobre y conectores.	Hex	16	16	NF22 Cu 16	1	1	4932451733	4002395276837	141.50
		25	25	NF22 Cu 25	1	1	4932451734	4002395276844	141.50
		35	35	NF22 Cu 35	1	1	4932451735	4002395276851	141.50
		50	50	NF22 Cu 50	1	1	4932451736	4002395276868	141.50
		70	70	NF22 Cu 70	1	1	4932451737	4002395276875	141.50
		95	95	NF22 Cu 95	1	1	4932451738	4002395276882	141.50
		120	120	NF22 Cu 120	1	1	4932451739	4002395276899	156.00
		150	150	NF 22 Cu 150	1	1	4932451740	4002395277506	156.00
		185	185	NF 22 Cu 185	1	1	4932451741	4002395277513	156.00
		240	240	NF 22 Cu 240	1	1	4932451742	4002395277520	156.00
		300	300	NF 22 Cu 300	1	1	4932451743	4002395277544	156.00
② DIN 46235 para cables de cobre y conectores (DIN 46267)	Hex	6	5	DN22 Cu 6	1	1	4932464861	4058546228064	141.50
		10	6	DN22 Cu 10	1	1	4932464862	4058546228071	141.50
		16	8	DIN22 Cu 16	1	1	4932451744	4002395277551	141.50
		25	10	DIN22 Cu 25	1	1	4932451745	4002395277568	141.50
		35	12	DIN22 Cu 35	1	1	4932451746	4002395277575	141.50
		50	14	DIN22 Cu 50	1	1	4932451747	4002395277582	141.50
		70	16	DIN22 Cu 70	1	1	4932451748	4002395277599	141.50
		95	18	DIN22 Cu 95	1	1	4932451749	4002395278206	141.50
		120	20	DIN22 Cu 120	1	1	4932451750	4002395278213	156.00
		150	22	DIN22 Cu 150	1	1	4932451751	4002395278220	156.00
		185	25	DIN22 Cu 185	1	1	4932451752	4002395278237	156.00
240	28	DIN22 Cu 240	1	1	4932451753	4002395278244	156.00		
300	32	DIN22 Cu 300	1	1	4932451754	4002395278251	156.00		

①

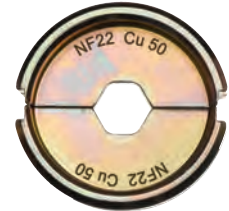

②

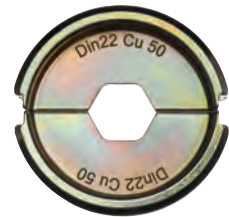

Matrices de crimpado para M18™ FORCE LOGIC™ HCCT

Tipo	Forma	Tamaño del cable (mm²)	Código Marcado	Descripción	Cantidad por paquete	Cantidad de pedido	Referencia	Código EAN	Tarifa €
③ Terminal tubular y conectores	Hex	16	16	R22 Cu 16	1	1	4932451755	4002395278268	141.50
		25	25	R22 Cu 25	1	1	4932451756	4002395278275	141.50
		35	35	R22 Cu 35	1	1	4932451757	4002395278282	141.50
		50	50	R22 Cu 50	1	1	4932451758	4002395278299	141.50
		70	70	R22 Cu 70	1	1	4932451759	4002395278909	141.50
		95	95	R22 Cu 95	1	1	4932451760	4002395278916	141.50
		120	120	R22 Cu 120	1	1	4932451761	4002395278923	156.00
		150	150	R22 Cu 150	1	1	4932451762	4002395278930	156.00
		185	185	R32 Cu 185	1	1	4932451763	4002395278947	156.00
		240	240	R22 Cu 240	1	1	4932451764	4002395278954	156.00
④ Terminales sin soldadura sin cobre (DIN 46234, DIN 46230, DIN 46341)	Media luna	16	16	Q22 CU 16	1	1	4932451766	4002395278978	185.30
		25	25	Q22 CU 25	1	1	4932451767	4002395278985	185.30
		35	35	Q22 CU 35	1	1	4932451768	4002395278992	185.30
		50	50	Q22 CU 50	1	1	4932451769	4002395279609	185.30
		70	70	Q22 CU 70	1	1	4932451770	4002395279616	185.30
⑤ DIN Aluminio para el crimpado de conectores con cables de aluminio (DIN 46329, 46267 Part 1 y 2, DIN EN 50182)	Hex	16/25	12	DIN22 AL 16/25	1	1	4932451771	4002395279623	141.50
		35	14	DIN22 AL 35	1	1	4932451772	4002395279630	141.50
		50	16	DIN22 AL 50	1	1	4932451773	4002395279647	141.50
		70	18	DIN22 AL 70	1	1	4932451774	4002395279654	141.50
		95/120	22	DIN22 AL 95/120	1	1	4932451775	4002395279661	156.00
		150	25	DIN22 AL 150	1	1	4932451776	4002395279678	156.00
		185	28	DIN22 AL 185	1	1	4932451777	4002395279685	156.00
240	32	DIN22 AL 240	1	1	4932451778	4002395279692	156.00		
300	34	DIN22 AL 300	1	1	4932451779	4002395279699	156.00		
⑥ Crimpado de terminales y conectores tubulares de cobre tipo L	Hex	16	8	L22 Cu 16	1	1	4932464487	4058546224325	115.00
		25	10	L22 Cu 25	1	1	4932464488	4058546224332	115.00
		35	12	L22 Cu 35	1	1	4932464489	4058546224349	115.00
		50	14	L22 Cu 50	1	1	4932464490	4058546224356	115.00
		70	16	L22 Cu 70	1	1	4932464491	4058546224363	115.00
		95	18	L22 Cu 95	1	1	4932464492	4058546224370	115.00
		120	20	L22 Cu 120	1	1	4932464493	4058546224387	120.60
		150	22	L22 Cu 150	1	1	4932464494	4058546224394	120.60
		185	25	L22 Cu 185	1	1	4932464495	4058546224400	120.60
240	28	L22 Cu 240	1	1	4932464496	4058546224417	120.60		
⑦ Redondeado de conectores de aluminio o cobre con formas triangulares o redondas	Redonda	16	-	RU22 Cu/Al 16	1	1	4932451780	4002395276912	165.90
		35/25	-	RU22 Cu35/AL25	1	1	4932451781	4002395276929	165.90
		50/35	-	RU22 Cu50/AL35	1	1	4932451782	4002395276936	165.90
		70/50	-	RU22 Cu70/AL50	1	1	4932451783	4002395276943	165.90
		95/70	-	RU22 Cu95/AL70	1	1	4932451784	4002395276950	165.90
		120/95	-	RU22 Cu120/AL95	1	1	4932451785	4002395276967	165.90
		150/120	-	RU22 Cu150/AL120	1	1	4932451786	4002395276974	165.90
		185/150	-	RU22 Cu185/AL150	1	1	4932451787	4002395276981	165.90
		240/185	-	RU22 Cu240/AL185	1	1	4932451788	4002395276998	165.90
		300/240	-	RU22 Cu300/AL240	1	1	4932451789	4002395277605	165.90
⑧ Conectores tubulares de cobre y serie C22	Ovalado	10	-	C22 Cu 10/C4	1	1	4932464863	4058546228088	125.70
		16	-	C22 Cu 16/C5	1	1	4932464864	4058546228095	125.70
		25	-	C22 Cu 25/C6	1	1	4932464865	4058546228101	125.70
		35	-	C22 Cu 50/C8C9	1	1	4932464866	4058546228118	125.70
⑨ Caja de transporte para matrices para la crimpadora M18 HCCT (matrices vendidas por separado)					1	1	4932459339	4058546010003	25.40

③

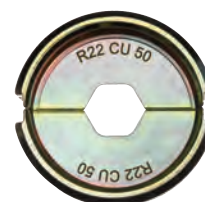

④

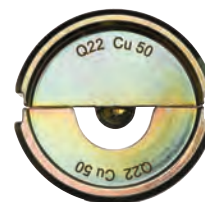

⑤



⑥



⑦



⑧



⑨



Matrices de crimpado para M18 HCCT 109/42

Tipo	Forma	Tamaño del cable (mm ²)	Código Marcado	Descripción	Cantidad por paquete	Cantidad de pedido	Referencia	Código EAN	Tarifa €	
①	DIN Aluminio para el crimpado de conectores con cables de aluminio (DIN 46329, 46267 Part 1 y 2, DIN EN 50182)	Hex	16/25	12	DIN13 AL 16/25	1	1	4932459506	4058546026783	127.40
			35	14	DIN13 AL 35	1	1	4932459507	4058546026790	127.40
			50	16	DIN13 AL 50	1	1	4932459508	4058546026806	123.40
			70	18	DIN13 AL 70	1	1	4932459509	4058546026813	127.40
			95/120	22	DIN13 AL 95/120	1	1	4932459510	4058546026820	129.40
			150	25	DIN13 AL 150	1	1	4932459511	4058546026837	133.40
			185	28	DIN13 AL 185	1	1	4932459512	4058546026844	133.40
			240	32	DIN13 AL 240	1	1	4932459513	4058546026851	129.40
②	Crimpado de terminales y conectores tubulares de cobre tipo L	Hex	16	8	L13 Cu 16	1	1	4932464500	4058546224455	143.20
			25	10	L13 Cu 25	1	1	4932464501	4058546224462	143.20
			35	12	L13 Cu 35	1	1	4932464502	4058546224479	143.20
			50	14	L13 Cu 50	1	1	4932464503	4058546224486	143.20
			70	16	L13 Cu 70	1	1	4932464504	4058546224493	143.20
			95	18	L13 Cu 95	1	1	4932464505	4058546224509	143.20
			120	20	L13 Cu 120	1	1	4932464506	4058546224516	150.30
			150	22	L13 Cu 150	1	1	4932464507	4058546224523	150.30
			185	25	L13 Cu 185	1	1	4932464508	4058546224530	150.30
			240	28	L13 Cu 240	1	1	4932464509	4058546224547	150.30
③	Redondeado de conectores de aluminio o cobre con formas triangulares o redondas.	Redonda	16	-	RU13 Cu/AL16	1	1	4932459483	4058546011444	152.30
			35/25	-	RU13 Cu35/AL25	1	1	4932459484	4058546011451	152.30
			50/35	-	RU13 Cu50/AL35	1	1	4932459485	4058546011468	144.30
			70/50	-	RU13 Cu70/AL50	1	1	4932459486	4058546011475	152.30
			95/70	-	RU13 Cu95/AL70	1	1	4932459487	4058546011482	152.30
			120/95	-	RU13 Cu120/AL95	1	1	4932459488	4058546011499	144.30
			150/120	-	RU13 Cu150/AL120	1	1	4932459489	4058546011505	152.30
			185/150	-	RU13 Cu185/AL150	1	1	4932459490	4058546011512	152.30
240/185	-	RU13 Cu240/AL185	1	1	4932459491	4058546011529	140.50			
④	Ferrules	Trapezoidal	300/240	-	RU13 Cu300/AL240	1	1	4932459492	4058546011536	144.30
			16	-	AEH13 Cu 16	1	1	4932459515	4058546026875	168.10
			25	-	AEH13 Cu 25	1	1	4932459516	4058546026882	168.10
			35	-	AEH13 Cu 35	1	1	4932459517	4058546026899	168.10
			50	-	AEH13 Cu 50	1	1	4932459518	4058546026905	168.10
			70	-	AEH13 Cu 70	1	1	4932459519	4058546026912	168.10
			95	-	AEH13 Cu 95	1	1	4932459520	4058546026929	168.10
			120	-	AEH13 Cu 120	1	1	4932459521	4058546026936	168.10
			150	-	AEH13 Cu 150	1	1	4932459522	4058546026943	168.10
			185	-	AEH13 Cu 185	1	1	4932459523	4058546026950	168.10
⑤	Conector "C"	Ovalado	240	-	AEH13 Cu 240	1	1	4932459524	4058546026967	168.10
			16	-	C13 Cu 16	1	1	4932459525	4058546026974	152.30
			25	-	C13 Cu 25	1	1	4932459526	4058546026981	152.30
			35	-	C13 Cu 35	1	1	4932459527	4058546026998	152.30
			50	-	C13 Cu 50	1	1	4932459528	4058546027001	152.30
			70	-	C13 Cu 70	1	1	4932459529	4058546027018	152.30
			10	-	C13 Cu 10	1	1	4932459530	4058546027025	152.30
			10-35	-	C13 Cu 10-35	1	1	4932459531	4058546027032	152.30
			25-50	-	C13 Cu 25-50	1	1	4932459532	4058546027049	152.30
			35-70	-	C13 Cu 35-70	1	1	4932459533	4058546027056	152.30
⑥	Matrices H	Ovalado	70	-	HAH13 Cu 70	1	1	4932459534	4058546027063	152.30
			95	-	HAH13 Cu 95	1	1	4932459535	4058546027070	152.30
⑦	Doble prensado en terminales	Ovalado	120	-	HAH13 Cu 120	1	1	4932459536	4058546027087	152.30
			2x50	-	DP13 Cu 2x50	1	1	4932459537	4058546027094	152.30
			2x70	-	DP13 Cu 2x70	1	1	4932459538	4058546027100	152.30
⑧	Caja de transporte para matrices para la crimpadora M18 HCCT109/42 (matrices vendidas por separado)		2x95	-	DP13 Cu 2x95	1	1	4932459539	4058546027117	152.30

①

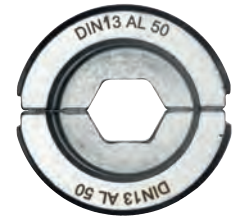

②

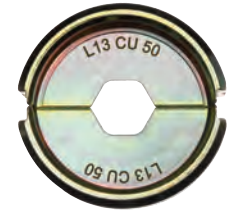

③



④

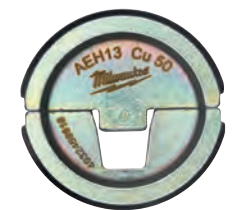

⑤

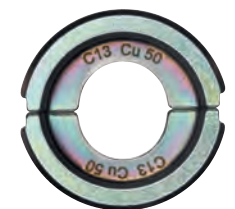

⑥



⑦



⑧



Matrices de crimpado para M18™ HCCT 109/42

Tipo	Forma	Tamaño del cable (mm²)	Código Marcado	Descripción	Cantidad por paquete	Cantidad de pedido	Referencia	Código EAN	Tarifa €
① NF C 20-130 para cables de cobre y conectores	Hex	16	16	NF13 Cu 16	1	1	4932459453	4058546011147	127.40
		25	25	NF13 Cu 25	1	1	4932459454	4058546011154	127.40
		35	35	NF13 Cu 25	1	1	4932459455	4058546011161	127.40
		50	50	NF13 Cu 50	1	1	4932459456	4058546011178	123.40
		70	70	NF13 Cu 70	1	1	4932459457	4058546011185	127.40
		95	95	NF13 Cu 95	1	1	4932459458	4058546011192	132.80
		120	120	NF13 Cu 120	1	1	4932459459	4058546011208	134.70
		150	150	NF13 Cu 150	1	1	4932459460	4058546011215	143.20
		185	185	NF13 Cu 185	1	1	4932459461	4058546011222	143.20
		240	240	NF13 Cu 240	1	1	4932459462	4058546011239	134.70
		300	300	NF13 Cu 300	1	1	4932459463	4058546011246	134.70
② DIN 46235 para cables de cobre y conectores (DIN 46267)	Hex	16	8	DIN13 Cu 16	1	1	4932459465	4058546011260	127.40
		25	10	DIN13 Cu 25	1	1	4932459466	4058546011277	123.40
		35	12	DIN13 Cu 35	1	1	4932459467	4058546011284	123.40
		50	14	DIN13 Cu 50	1	1	4932459468	4058546011291	123.40
		70	16	DIN13 Cu 70	1	1	4932459469	4058546011307	123.40
		95	18	DIN13 Cu 95	1	1	4932459470	4058546011314	123.40
		120	20	DIN13 Cu 120	1	1	4932459471	4058546011321	129.40
		150	22	DIN13 Cu 150	1	1	4932459472	4058546011338	133.40
		185	25	DIN13 Cu 185	1	1	4932459473	4058546011345	133.40
		240	28	DIN13 Cu 240	1	1	4932459474	4058546011352	129.40
		300	32	DIN13 Cu 300	1	1	4932459475	4058546011369	129.40
③ Terminal tubular y conectores	Hex	16	16	R13 Cu 16	1	1	4932459494	4058546011550	134.50
		25	25	R13 Cu 25	1	1	4932459495	4058546011567	131.40
		35	35	R13 Cu 35	1	1	4932459496	4058546011574	131.40
		50	50	R13 Cu 50	1	1	4932459497	4058546011581	123.40
		70	70	R13 Cu 70	1	1	4932459498	4058546011598	131.40
		95	95	R13 Cu 95	1	1	4932459499	4058546011604	131.40
		120	120	R13 Cu 120	1	1	4932459500	4058546011611	129.40
		150	150	R13 Cu 150	1	1	4932459501	4058546011628	137.40
		185	185	R13 Cu 185	1	1	4932459502	4058546011635	137.40
		240	240	R13 Cu 240	1	1	4932459503	4058546011642	129.40
		300	300	R13 Cu 300	1	1	4932459504	4058546026769	133.40
④ Terminales sin soldadura sin cobre (DIN 46234, DIN 46230, DIN 46341)	Media luna	16	16	Q13 CU 16	1	1	4932459477	4058546011383	176.30
		25	25	Q13 CU 25	1	1	4932459478	4058546011390	176.30
		35	35	Q13 CU 35	1	1	4932459479	4058546011406	176.30
		50	50	Q13 CU 50	1	1	4932459480	4058546011413	172.30
		70	70	Q13 CU 70	1	1	4932459481	4058546011420	176.30
		95	95	Q13 CU 95	1	1	4932459482	4058546011437	176.30

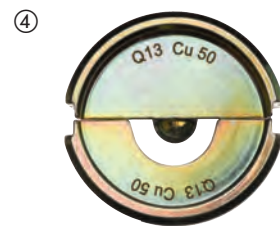
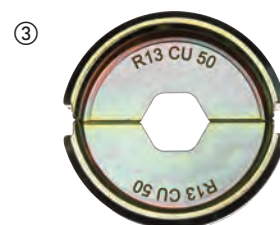
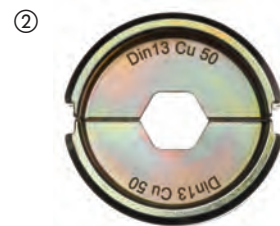
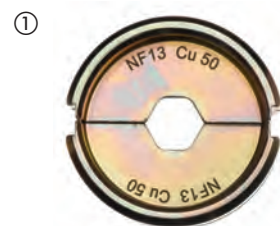

Sets de matrices

Descripción	Cantidad por paquete	Cantidad de pedido	Referencia	Código EAN	Tarifa €
① Kit DIN22 Cu para M18 HCCT Caja de transporte para 11 matrices - 16, 25, 35, 50, 70, 95, 120, 150, 185, 240 y 300mm²	11	1	4932471997	4058546298968	1392.60
② Kit DIN22 Al para M18 HCCT Caja de transporte para 9 matrices : 16/25, 35, 50, 70, 95/120, 150, 185, 240 y 300mm²	9	1	4932471998	4058546298975	1193.80
③ Kit R22 Cu para M18 HCCT Caja de transporte para 11 matrices : 16, 25, 35, 50, 70, 95, 120, 150, 185, 240 y 300mm²	11	1	4932471999	4058546298982	1392.60
④ Set DIN13 Cu para M18 HCCT109/42 Caja de transporte para 11 matrices : 16, 25, 35, 50, 70, 95, 120, 150, 185, 240 y 300mm²	11	1	4932472000	4058546323967	1591.80
⑤ Set DIN13 Al para M18 HCCT109/42 Caja de transporte para 9 matrices - 16/25, 35, 50, 70, 95/120, 150, 185, 240 y 300mm²	9	1	4932472001	4058546323974	1392.60
⑥ Set R13 Cu para M18 HCCT109/42 Caja de transporte para 11 matrices - 16, 25, 35, 50, 70, 95, 120, 150, 185, 240 y 300mm²	11	1	4932472002	4058546323981	1591.80

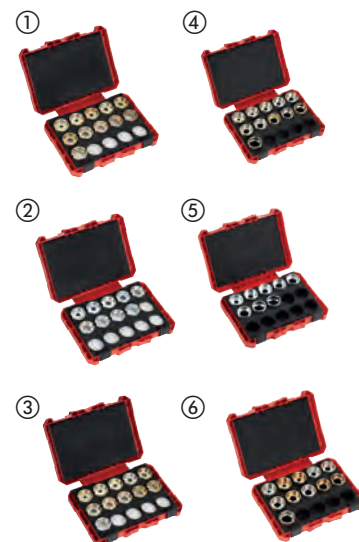

Accesorios para Cortadora de Tubos / Cable

Descripción	Cantidad por paquete	Cantidad de pedido	Referencia	Código EAN	Tarifa €
① Ruedas de corte. Pack de 2. Adecuadas para tubos de cobre. No adecuadas para tubos de plástico o acero inoxidable	2	1	48380010	045242159710	15.50
② Cuchillas para cortar cables	1	1	4932430070	4002395377312	84.80
Cuchillas para cortadora de tubo C12 PPC	1	1	4931441978	4002395179268	34.70
Discos para cortadora de tubos de INOX subcompacta M12 [™] - 2uds	2	1	4932479243	4058546370374	23.60



Cortadoras de cable - Accesorios

Accesorios para cortadora de cables M18 HCCAC / M18 HCCS

Descripción	Cantidad por paquete	Cantidad de pedido	Referencia	Código EAN	Tarifa €
① Mordaza cortacables y juego de cuchillas para cortar cable de acero. ACSR - cable de aluminio con cable de acero de refuerzo (por ejemplo 477 ACSR). Tensores / alambre de tensado, hasta Ø 9,5mm. No recomendado para cables armados	1	1	49162773	045242350070	310.30
② Juego de cuchillas para cortar cable de acero. Tensores / alambre de tensado, hasta Ø 9.5mm. No recomendado para cables armados	1	1	48440412	045242355235	135.80
① Mordaza cortacables y juego de cuchillas para cortar cobre / aluminio. Cableado estándar de cobre / aluminio hasta 4 x 50mm ² , 1 x 100mm ²	1	1	4932430839	4002395385010	298.60
② Juego de cuchillas para cortar cobre / aluminio.	1	1	4932464498	4058546224431	84.70
① Mordaza para M18 [™] HCC	1	1	4932464867	4058546228125	404.80
② Cuchillas para el corte de cables SWA (cables blindados con alambre de acero) para M18 HCC	1	1	4932464868	4058546228132	
① Mordazas y cuchillas para el corte de cable trenzado	1	1	49162778	045242505722	404.80
② Cuchilla para el corte de cables finos trenzados FSW	1	1	48442778	045242505739	229.50
① Mordaza y cuchillas para el corte de cables tensores y de acero	1	1	49162777	045242505449	404.80
② Cuchillas para el corte de cables tensores y de acero EHS	1	1	48442777	045242505456	229.50



Accesorios para el corte de cables estándar de cobre y aluminio

Descripción	Cantidad por paquete	Cantidad de pedido	Referencia	Código EAN	Tarifa €
Mordaza cortacables y juego de cuchilla para el corte de cables de cobre y aluminio	1	1	4932464497	4058546224424	291.70



Accesorios para cortadora de cables - M18 HCC75

Descripción	Cantidad por paquete	Cantidad de pedido	Referencia	Código EAN	Tarifa €
Cuchillas para cortacables M18 HCC75	1	1	49162774	045242486663	539.10



Cuchillas para cortacables - M18 HCC45

Descripción	Cantidad por paquete	Cantidad de pedido	Referencia	Código EAN	Tarifa €
Juego de cuchilla para cable ACSR para la M18 HCC45	1	1	49162775	045242486632	288.60



Matrices para M18 BLTRC

Descripción	Cantidad por paquete	Cantidad de pedido	Referencia	Código EAN	Tarifa €
Matrices para M18 BLTRC	2	1	4932471372	4058546290009	72.60



Tambores pasacables - Accesorios

Tambor pasacable de acero

Descripción	Cantidad por paquete	Cantidad de pedido	Referencia	Código EAN	Tarifa €
Guía de acero de 36m x 3mm	1	1	48445176	4058546326432	160.40
Guía de acero de 73m x 3mm	1	1	48445178	4058546326449	198.00



Tambor pasacable de poliéster trenzado

Descripción	Cantidad por paquete	Cantidad de pedido	Referencia	Código EAN	Tarifa €
Guía de poliéster trenzado de 30m	1	1	48445195	4058546326463	220.20
Guía de poliéster trenzado de 60m	1	1	48445197	4058546326470	253.00



Sacabocados - Accesorios

Accesorios para Sacabocados

Recomendado para aceros dulces y aluminios hasta 3mm
Adecuado también para acero inoxidable, hasta 2,5mm de espesor



Ø (mm)	Medida PG estándar	Medida ISO estándar	Cantidad por paquete	Cantidad de pedido	Punzón			Matriz		
					Referencia	Código EAN	Tarifa €	Referencia	Código EAN	Tarifa €
16.2		M 16	1	1	4932430841	4002395385034	34.10	4932430913	4002395385751	27.30
20.4	PG 13.5	M 20	1	1	4932430842	4002395385041	34.10	4932430914	4002395385768	27.30
22.5	PG 16 1/2"		1	1	4932430843	4002395385058	34.10	4932430915	4002395385775	27.30
25.4		M 25	1	1	4932430844	4002395385065	34.10	4932430916	4002395385782	27.30
28.3	PG 21 1/2"		1	1	4932430845	4002395385072	34.10	4932430917	4002395385799	27.30
32.5		M 32	1	1	4932430846	4002395385089	42.90	4932430918	4002395385805	34.10
40.5		M 40	1	1	4932430847	4002395385096	50.70	4932430919	4002395385812	42.90
50.5		M 50	1	1	4932430848	4002395385102	68.40	4932430920	4002395385829	48.80
63.5		M 63	1	1	4932430849	4002395385119	73.10	4932430921	4002395385836	56.50

Tornillo de arrastre 49162680 Ø de 11,1mm: necesita un pretaladro con una broca de Ø 11,3 - 11,5mm

Tornillo de arrastre 49162681 Ø de 19mm: necesita un pretaladro con una broca de Ø 19,5 - 20mm

Descripción	Cantidad por paquete	Cantidad de pedido	Referencia	Código EAN	Tarifa €
Adaptador para poder utilizar en la herramienta MILWAUKEE® los sacabocados de otras marcas, por ejemplo Klauke®, Greenlee® y Alfra®	1	1	49162685	045242337965	39.10

Bombas hidráulicas - Accesorios

Extensión de 1,8m

Compatible con la Bomba Hidráulica M18™ FORCE LOGIC™

Calificado con IP67

Extensión de 1,8m macho-hembra, que permite conectar varias extensiones hasta 7,3m de longitud máxima

Descripción	Cantidad por paquete	Cantidad de pedido	Referencia	Código EAN	Tarifa €
Extensión de 1,8m para controlador M18™ HUP700	1	1	49122775	4058546326487	119.60



Aceite hidráulico

1l de aceite para la bomba hidráulica M18 HUP700

Asegura un rendimiento total en temperaturas extremas desde -18°C hasta 50°C

Descripción	Cantidad por paquete	Cantidad de pedido	Referencia	Código EAN	Tarifa €
Aceite hidráulico para M18™ HUP700	1	1	4932472004	4058546324001	49.80



Soporte de bomba

Compatible con la Bomba Hidráulica M18™ FORCE LOGIC™

Barra ajustable y amortiguadores de goma que permiten ser usados con la mayoría de los soportes

Su diseño simétrico permite su uso por ambos lados del soporte

Mantiene la bomba en una posición ideal, pudiendo ser usado cómodamente

El tamaño standard de los anillos de soporte permite ser usados con los ganchos actuales

Su diseño permite abrir el acceso a la batería mientras este en el soporte

Descripción	Cantidad por paquete	Cantidad de pedido	Referencia	Código EAN	Tarifa €
Soporte de bomba M18™ HUP700	1	1	49122776	045242535231	378.00



Expansión - Accesorios

Cabezas expandidoras

Descripción	Diámetro de tubería (mm)	Grosor del tubo en la pared (mm)	Presión de tubería (bar)	Adecuado	Cantidad por paquete	Cantidad de pedido	Referencia	Código EAN	Tarifa €
PXPH9-144/8	9.9	1.1	4/8	M12, M18	1	1	4932430102	4002395377633	92.20
PXPH12I-14	12	1.7/ 1.8/ 2	6-10	M12, M18	1	1	4932352716	4002395373741	81.90
PXPH15N-14	14 / 15	2.5	6-10	M12, M18	1	1	4932352727	4002395373857	81.90
PXPH16I-1406	16	1.5/ 1.8	6	M12, M18	1	1	4932430103	4002395377640	92.20
PXPH16I-1410	16	1.8/ 2.0/ 2.2	10	M12, M18	1	1	4932352717	4002395373758	87.10
PXPH18N-14	17 / 18	2.5	6-10	M12, M18	1	1	4932352728	4002395373864	87.10
PXPH20I-1406	20	1.9/ 2.0/ 2.3	6, (8 bar - Ø 2.3 mm)	M12, M18	1	1	4932352718	4002395373765	92.20
PXPH20I-1410	20	2.8	10	M12, M18	1	1	4932352719	4002395373772	92.20
PXPH20I-2506	20	1.9/ 2.0/ 2.3	6, (8 bar - Ø 2.3 mm)	M18	1	1	4932352733	4002395373918	102.50
PXPH20I-2510	20	2.8	10	M18	1	1	4932352748	4002395374069	102.50
PXPH22N-14	22	3	6-10	M12, M18	1	1	4932352729	4002395373871	92.20
PXPH25I-1406	25	2.3	6	M12, M18	1	1	4932352720	4002395373789	97.40
PXPH25I-1410	25	3.5	10	M12, M18	1	1	4932352721	4002395373796	97.40
PXPH25I-2506	25	2.3	6	M18	1	1	4932352722	4002395373802	108.20
PXPH25I-2510	25	3.5	10	M18	1	1	4932352749	4002395374076	108.20
PXPH28N-14	28	4	6-10	M12, M18	1	1	4932352730	4002395373888	97.40
PXPH32I-1406	32	2.9	6	M12, M18	1	1	4932472273	4058546339197	102.40
PXPH32I-25	32	2.9/ 4.4	6-10	M18	1	1	4932352724	4002395373826	102.40
PXPH40I-2506	40	3.7	6	M18	1	1	4932352725	4002395373833	107.60
PXPH 40I - 2510	40	5.5	10	M18 FXP	1	1	4932479581	4058546373757	358.60
PXPH 40I - 5606	40	3.7	6-10	M18 BLPXPL	1	1	4932451396	4002395160884	358.60
PXPH 50I - 25	50	4.6/ 6.9	6-10	M18 FXP	1	1	4932479582	4058546373764	358.60
PXPH 50I - 5606	50	4.6	6-10	M18 BLPXPL	1	1	4932451397	4002395160891	358.60
PXPH 63I - 5606	63	5.8	6-10	M18 BLPXPL	1	1	4932451398	4002395158102	409.70
PXPH 75I - 5606	75	6.8	6-10	M18 BLPXPL	1	1	4932451399	4002395158119	512.20
Grasa									
El tubo contiene 50gr para lubricar el cono y la cabeza expandidora					1	1	4932352726	4002395373840	18.80
Grasa para cabezas expandidoras de 40/50mm									
El tubo contiene 150g. Para lubricar el cono y las cabezas expandidoras de 40/50mm de la M18™ FXP					1	1	4932479835	4058546376291	47.10









Accesorios para prensadoras

Mordazas para prensadoras

Tipo de Mor-daza	Compatible con los siguientes fabricantes de tubo	Tamaño	Modelo de prensadora	Modelo y descripción	Desig. 4932	Código EAN 400€2395	Tarifa €		
FF	Geberit FlowFit	16 - 40	M12	J12 16-40mm FlowFit	480981	4058546412661	801.10		
		16 - 40	M18	J18 16-40mm FlowFit	480982	4058546412678	848.20		
		50 - 75	M18	J18 50-75mm FlowFit	480983	4058546412685	1130.90		
M	Geberit Mapress	12	M12	J12-M12 Geberit	480879	4058546411640	282.70		
		12	M18	J18-M12 Geberit	480885	4058546411701	329.90		
		15	M12	J12-M15 Geberit	480880	4058546411657	282.70		
		15	M18	J18-M15 Geberit	480886	4058546411718	329.90		
		18	M12	J12-M18 Geberit	480881	4058546411664	292.20		
		18	M18	J18-M18 Geberit	480887	4058546411725	339.30		
		22	M12	J12-M22 Geberit	480882	4058546411671	292.20		
		22	M18	J18-M22 Geberit	480888	4058546411732	339.30		
		28	M12	J12-M28 Geberit	480883	4058546411688	296.90		
		28	M18	J18-M28 Geberit	480889	4058546411749	348.70		
		35	M12	J12-M35 Geberit	480884	4058546411695	301.60		
35	M18	J18-M35 Geberit	480890	4058546411756	353.40				
G	Geberit Mepla	16	M12	J12-G16 Geberit	480891	4058546411763	282.70	 Mordaza tipo G	
		16	M18	J18-G16 Geberit	480896	4058546411817	301.60		
		20	M12	J12-G20 Geberit	480892	4058546411770	282.70		
		20	M18	J18-G20 Geberit	480897	4058546411824	301.60		
		26	M12	J12-G26 Geberit	480893	4058546411787	292.20		
		26	M18	J18-G26 Geberit	480898	4058546411831	311.00		
		32	M12	J12-G32 Geberit	480894	4058546411794	320.40		
		32	M18	J18-G32 Geberit	480899	4058546411848	348.70		
		40	M12	J12-G40 Geberit	480895	4058546411800	329.90		
		40	M18	J18-G40 Geberit	480900	4058546411855	358.10		
		50	M18	J18-G50 Geberit	480901	4058546411862	443.00		
		63	M18	RJ18-G63 Geberit (requiere el adaptador para anillos RJA - Geberit)	480966	4058546412517	1130.90		 Anillo tipo G
		75	M18	RJ18-G75 Geberit (requiere el adaptador para anillos RJA - Geberit)	480967	4058546412524	1602.20		
B	Connex & Bänninger MaxiPro >B< Press	1/4"	M12	J12-B 1/4"	493155	4058546480264	Consultar		
		1/4"	M18	J18-B 1/4"	493163	4058546480349	Consultar		
		3/8"	M12	J12-B 3/8"	493156	4058546480271	Consultar		
		3/8"	M18	J18-B 3/8"	493164	4058546480356	Consultar		
		1/2"	M12	J12-B 1/2"	493157	4058546480288	Consultar		
		1/2"	M18	J18-B 1/2"	493165	4058546480363	Consultar		
		5/8"	M12	J12-B 5/8"	493158	4058546480295	Consultar		
		5/8"	M18	J18-B 5/8"	493166	4058546480370	Consultar		
		3/4"	M12	J12-B 3/4"	493159	4058546480301	Consultar		
		3/4"	M18	J18-B 3/4"	493167	4058546480387	Consultar		
		7/8"	M12	J12-B 7/8"	493160	4058546480318	Consultar		
		7/8"	M18	J18-B 7/8"	493168	4058546480394	Consultar		
		1"	M12	J12-B 1"	493161	4058546480325	Consultar		
		1"	M18	J18-B 1"	493169	4058546480400	Consultar		
		1 1/8"	M12	J12-B 1 1/8"	493162	4058546480332	Consultar		
1 1/8"	M18	J18-B 1 1/8"	493170	4058546480417	Consultar				
MP	Viega Mega Press	1/2"	M18	J18-MP1/2"	479442	4058546372361	428.80	 Mordaza tipo MP	
		3/4"	M18	J18-MP3/4"	479443	4058546372378	633.30		
		1"	M18	J18-MP1"	479444	4058546372385	633.30		
		1 1/4"	M18	J18-MP1 1/4" (requiere el adaptador para anillos RJA - 1)	479445	4058546372392	1427.80		
		1 1/2"	M18	J18-MP1 1/2" (requiere el adaptador para anillos RJA - 1)	479446	4058546372408	1460.80		
		2"	M18	J18-MP2" (requiere el adaptador para anillos RJA - 1)	479447	4058546372415	1523.00		
		2 1/2"	M18 XL	RJ18XL-MP2 1/2" (requiere el adaptador para anillos RJAXL - 1)	479448	4058546372422	2997.90		
		3"	M18 XL	RJ18XL-MP3" (requiere el adaptador para anillos RJAXL - 1)	479449	4058546372439	2997.90		
		4"	M18 XL	RJ18XL-MP4" (requiere el adaptador para anillos RJAXL - 1)	479450	4058546372446	2997.90		 Anillo tipo MP

Mordazas para prensadoras

Tipo de Mordaza	Compatible con los siguientes fabricantes de tubo	Tamaño	Modelo de prensadora	Modelo y descripción	Desig. 4932	Código EAN 400€2395	Tarifa €	
M	Geberit: Mapress VSH: X-Press Eurotubi Raccorderie Metallique Rubinetterie Bresciane Sanha: Niroson Pegler Yorkshire	M12	M12	J12-M12	430243	4002395379040	329.90	 Mordaza tipo M
		M12	M18	J18-M12	430244	4002395379057	381.70	
		M15	M12	J12-M15	430245	4002395379064	329.90	
		M15	M18	J18-M15	430246	4002395379071	381.70	
		M18	M12	J12-M18	430247	4002395379088	329.90	
		M18	M18	J18-M18	430248	4002395379095	381.70	
		M22	M12	J12-M22	430249	4002395379101	329.90	 Anillo tipo M
		M22	M18	J18-M22	430250	4002395379118	381.70	
		M28	M12	J12-M28	430251	4002395379125	329.90	
		M28	M18	J18-M28	430252	4002395379132	381.70	
		M35	M12	J12-M35	430253	4002395379149	407.10	
		M35	M18	J18-M35	430254	4002395379156	424.10	
		M42	M18	RJ18-M42 (requiere el adaptador para anillos RJA-1)	430255	4002395379163	1074.90	
		M54	M18	RJ18-M54 (requiere el adaptador para anillos RJA-1)	430256	4002395379170	1085.70	
		M76,1	M18 XL	RJ18XL-M76,1 (requiere el adaptador para anillos RJAXL - 1)	479458	4058546372521	2890.50	
M88,9	M18 XL	RJ18XL-M88,9 (requiere el adaptador para anillos RJAXL - 1)	479459	4058546372538	3001.70			
M108	M18 XL	RJ18XL-M108 (requiere el adaptador para anillos RJAXL - 1 & RJAXL - 2)	479460	4058546372545	3498.40			
V	Viega Comap IBP Sanha: Niroson	V12	M12	J12-V12	430260	4002395379217	329.90	 Mordaza tipo V
		V12	M18	J18-V12	430261	4002395379224	381.70	
		V14	M12	J12-V14	451660	4002395273423	381.70	
		V14	M18	J18-V14	471086	4058546287146	381.70	
		V15	M12	J12-V15	430262	4002395379231	329.90	
		V15	M18	J18-V15	430263	4002395379248	329.90	
		V16	M12	J12-V16	451661	4002395273430	381.70	 Anillo tipo V
		V16	M18	J18-V16	471087	4058546287153	381.70	
		V18	M12	J12-V18	430264	4002395379255	381.70	
		V18	M18	J18-V18	430265	4002395379262	329.90	
		V22	M12	J12-V22	430266	4002395379279	381.70	
		V22	M18	J18-V22	430267	4002395379286	407.10	
		V28	M12	J12-V28	430268	4002395379293	381.70	
		V28	M18	J18-V28	430269	4002395379309	424.10	
		V35	M12	J12-V35	430270	4002395379316	424.10	
		V35	M18	J18-V35	430271	4002395379323	424.10	
		V42	M18	RJ18-V42 (requiere el adaptador para anillos RJA-1)	430272	4002395379330	966.00	
		V54	M18	RJ18-V54 (requiere el adaptador para anillos RJA-1)	430273	4002395379347	1083.80	
		V64	M18	RJ18-V64 (requiere el adaptador para anillos RJAV-2)	479453	4058546372477	1820.80	
		V66,7	M18	RJ18-V66,7 (requiere el adaptador para anillos RJAV-2)	479454	4058546372484	1840.60	
V76,1	M18	RJ18-V76,1 (requiere el adaptador para anillos RJAV-2)	479455	4058546372491	1928.30			
V88,9	M18	RJ18-V88,9 (requiere el adaptador para anillos RJAV-2)	479456	4058546372507	1928.30			
V108	M18	RJ18-V108 (requiere el adaptador para anillos RJAV-2)	479457	4058546372514	2076.20			
TH	ALB Comap Fränkische Henco IPA Sanha Tiemme	TH14	M12	J12-TH14	430274	4002395379354	329.90	 Mordaza tipo TH
		TH14	M18	J18-TH14	430275	4002395379361	381.70	
		TH16	M12	J12-TH16	430276	4002395379378	329.90	
		TH16	M18	J18-TH16	430277	4002395379385	381.70	
		TH18	M12	J12-TH18	430278	4002395379392	329.90	
		TH18	M18	J18-TH18	430279	4002395379408	424.10	
		TH20	M12	J12-TH20	430280	4002395379415	381.70	 Anillo tipo TH
		TH20	M18	J18-TH20	430281	4002395379422	381.70	
		TH25	M12	J12-TH25	430282	4002395379439	329.90	
		TH25	M18	J18-TH25	430355	4002395380169	424.10	
TH26	M12	J12-TH26	430283	4002395379446	381.70			

Mordazas para prensadoras

Tipo de Mordaza	Compatible con los siguientes fabricantes de tubo	Tamaño	Modelo de prensadora	Modelo y descripción	Desig. 4932	Código EAN 400€2395	Tarifa €	
TH	ALB Comap Fränkische Henco (TH14 - TH25 only) IPA Sanha Tiemme	TH26	M18	J18-TH26	430284	4002395379453	424.10	
		TH32	M12	J12-TH32	430285	4002395379460	381.70	
		TH32	M18	J18-TH32	430286	4002395379477	381.70	
		TH40	M12	J12-TH40	430287	4002395379484	433.50	
		TH40	M18	RJ18-TH40 (requiere el adaptador para anillos RJA-1)	430288	4002395379491	956.60	
		TH50	M18	RJ18-TH50 (requiere el adaptador para anillos RJA-1)	430289	4002395379507	966.00	
TH63	M18	RJ18-TH63 (requiere el adaptador para anillos RJA-1)	430290	4002395379514	1083.80			
U	ALB Uponor: Unipipe, Airpipe Kann: Kann-therm Wavin: Press-Systeme Fränkische: Alpex F50 Profi DW Verbundrohr: Multitubo IBP: >B< Flex KE Kelit: Kelit Kelox Jupiter: Heizsystem	U14	M12	J12-U14	430291	4002395379521	329.90	
		U14	M18	J18-U14	430292	4002395379538	424.10	
		U16	M12	J12-U16	430293	4002395379545	329.90	
		U16	M18	J18-U16	430294	4002395379552	381.70	
		U18	M12	J12-U18	430295	4002395379569	329.90	
		U18	M18	J18-U18	430296	4002395379576	424.10	
		U20	M12	J12-U20	430297	4002395379583	381.70	
		U20	M18	J18-U20	430298	4002395379590	329.90	
		U25	M12	J12-U25	430299	4002395379606	381.70	
		U25	M18	J18-U25	430300	4002395379613	381.70	
		U32	M12	J12-U32	430301	4002395379620	381.70	
		U32	M18	J18-U32	430302	4002395379637	433.50	
		U40	M12	J12-U40	430303	4002395379644	433.50	
		U40	M18	RJ18-U40 (requiere el adaptador para anillos RJA-1)	430304	4002395379651	956.60	
U50	M18	RJ18-U50 (requiere el adaptador para anillos RJA-1)	430305	4002395379668	966.00			
U63	M18	RJ18-U63 (requiere el adaptador para anillos RJA-1)	430306	4002395379675	1083.80			
ACz	ACOME MT	Acz12	M12	J12-ACz 12	459388	4058546010492	327.30	
		Acz16	M12	J12-ACz 16	459389	4058546010508	377.00	
		Acz20	M12	J12-ACz 20	459390	4058546010515	381.70	
		Acz25	M12	J12-ACz 25	459391	4058546010522	381.70	
G	Geberit: Mepla & Mepla Therm	G16	M12	J12-G16	464217	4058546221621	292.20	
		G16	M18	J18-G16	464544	4058546224899	292.20	
		G20	M12	J12-G20	464218	4058546221638	292.20	
		G20	M18	J18-G20	464545	4058546224905	296.90	
		G26	M12	J12-G26	464219	4058546221645	292.20	
		G26	M18	J18-G26	464546	4058546224912	315.70	
		G32	M12	J12-G32	464220	4058546221652	292.20	
		G32	M18	J18-G32	464547	4058546224929	339.30	
		G40	M12	J12-G40	464221	4058546221669	292.20	
		G40	M18	J18-G40	464548	4058546224936	395.80	
G50	M18	J18-G50	464549	4058546224943	410.90			
① Adaptador para anillos				RJA-1	430307	4002395379682	760.00	
			M18	RJAV-2	479604	4058546373986	870.80	
			M18	RJA - Geberit	480968	4058546412531	446.70	
			M18 XL	RJAXL-1	479451	4058546372453	1516.40	
			M18 XL	RJAXL-2	479452	4058546372460	1516.40	

Accesorios para desatascadoras

Descripción	Para desatascadoras M12 BDC6, M12 BDC8	Para desatascadoras M18 FD-CPF8, M18 FDCPF10	Para desatascadoras M18 FFSDC16, M18 FFS-DC13, M18 FFSDC10	Para desatascadoras MXF LSDP	Referencia	Código EAN	Tarifa €
① Espiral 16mm x 15m M18FS			✓		48532775	045242513109	259.20
Espiral 6mm x 7.6m con cabeza tipo barrena	✓				48532573	045242471270	53.80
Espiral 8mm x 7.6m con cabeza tipo barrena y pivotante	✓				48532572	045242364206	75.20
Espiral 6mm x 7.6m con cabeza tipo barrena y pivotante	✓				48532574	045242471287	64.60
Espiral 6mm x 10.5m, cabezal tipo barrena M18PF		✓			48532671	045242482740	75.20
Espiral 6mm x 15m, cabezal tipo barrena M18PF		✓			48532672	045242482757	85.90
Espiral 8mm x 7.6m con cabeza tipo barrena	✓				48532571	045242364213	64.60
Espiral 8mm x 10.5m, cabezal tipo barrena M18PF		✓			48532673	045242482764	85.90
② Espiral 8mm x 15m, cabezal tipo barrena M18PF					48532674	045242482771	96.80
Espiral 10mm x 10.5m M18PF		✓			48532675	045242482788	96.80
Espiral 8mm x 7.6m con cabeza tipo barrena con tambor	✓				48532581	045242480586	72.30
Espiral 8mm x 7.6m con cabeza tipo barrena pivotante con tambor	✓				48532582	045242480593	85.90
Tambor y espiral de 6mm x 7,6m con cabeza en barrena	✓				48532583	045242480609	61.90
Tambor y espiral de 6mm x 7,6m con cabeza en barrena y pivotante	✓				48532584	045242480616	72.30
Espiral 8mm x 23m con cabezal tipo gota			✓		48532772	045242513079	161.20
Espiral 10mm x 15m M18FS			✓		48532773	045242513086	161.20
Espiral 13mm x 15m M18FS			✓		48532774	045242513093	248.80
Extensión de espiral con núcleo sólido 16mm x 7.6m				✓	4932471701	4058546296001	345.20
Extensión de espiral con núcleo sólido 16mm x 15.2m				✓	4932471702	4058546296018	558.30
③ Extensión de espiral con núcleo sólido 20mm x 7.6m				✓	4932471703	4058546296025	386.00
Extensión de espiral con núcleo sólido 20mm x 15.2m				✓	4932471704	4058546296032	588.80
Conector 16mm para cables mayores				✓	4932471707	4058546296063	203.10
Espiral guía flexible 16mm x 600mm				✓	4932471708	4058546296070	91.40
Espiral guía flexible 20mm x 600mm				✓	4932471709	4058546296087	121.80
④ Barrena tipo gota M18PF		✓	✓		48532681	045242503803	32.40
⑤ Cortador de 2 palas de 25mm M18PF		✓	✓		48532684	045242503834	16.10
Cortador de 2 palas de 38mm M18FS					48532789	045242006137	16.10
Golpeador con cadena de 75mm para espiral de 16 y 20mm (grasas en PVC's)				✓	48532837	4058546323448	96.40
⑥ Golpeador con cadena de 100mm para espiral de 16 y 20mm (grasas en PVC's)				✓	48532838	4058546323455	101.60
⑦ Barrena tipo gota pivotante M18PF		✓	✓		48532682	045242503810	32.40
Barrena tipo gota M18FS		✓	✓		48532787	045242006113	32.40
Kit de barrenas y accesorios para espirales de 16 y 20mm				✓	48532831	4058546323387	30.70
⑧ Barrena tipo embudo M18FS		✓	✓		48532786	045242006106	32.40
Juego de accesorios de 5 piezas M18PF		✓	✓		48532685	045242503841	75.20
⑨ Juego de accesorios de 5 piezas M18FS		✓	✓		48532790	045242006144	53.80
Kit de barrenas y accesorios para espirales de 16 y 20mm				✓	48532840	4058546296131	660.00
Cortador pequeño de hoja cruzada para espiral de 16 y 20mm				✓	48532835	4058546323424	50.70
⑩ Cortador mediano de hoja cruzada para espiral de 16 y 20mm				✓	48532836	4058546323431	55.90
Cortador horquilla dentado de 75mm para espiral de 16 y 20mm				✓	48532832	4058546323394	76.10
⑪ Cortador horquilla dentado de 100mm para espiral de 16 y 20mm				✓	48532833	4058546323400	86.40
Cortador horquilla dentado de 150mm para espiral de 16 y 20mm				✓	48532834	4058546323417	121.80
Cortador tipo flecha de 25mm M18PF		✓	✓		48532683	045242503827	32.40
⑫ Cortador tipo flecha de 38mm M18FS		✓	✓		48532788	045242006120	32.40
⑬ Barrena recta para espiral de 16 y 20mm				✓	48532830	4058546323370	25.40
⑭ Sistema de autoalimentación de espiral para SWITCH PACK™				✓	4932471993	4058546298920	621.70
⑮ Nariz guía de 65cm para SWITCH PACK™				✓	4932471994	4058546298937	98.70
⑯ Base de autoalimentación para SWITCH PACK™				✓	4932478225	4058546344023	37.40
⑰ Tambor vacío SWITCH PACK™				✓	4932464277	4058546222222	238.60
⑱ Tubo guía de espirales para MXF LSDP				✓	4932478110	4058546340421	116.80
⑲ Llave de pin para desmontar los accesorios		✓	✓	✓	4932471717	4058546296162	15.40



Accesorios para desatascadoras seccionales

Descripción	Para desatascadora M18 FCSSM	Para desatascadora M18 FSSM	Referencia	Código EAN	Tarifa €
Extensión de espiral abierta 16mm x 2,3m	✓		4932478413	4058546346041	114.30
Extensión de espiral con núcleo solido 16mm x 2,3m	✓		4932478414	4058546346058	129.50
Extensión de espiral con núcleo solido 22mm x 4,5m	✓	✓	4932478415	4058546346065	220.70
① Extensión de espiral abierta 22mm x 4,5m	✓	✓	4932471712	4058546296117	132.80
Extensión de espiral abierta de alto rendimiento 22mm x 4,5m	✓	✓	4932471713	4058546296124	832.40
Extensión de espiral abierta 32mm x 4,5m		✓	4932471710	4058546296094	203.10
Extensión de espiral abierta de alto rendimiento 32mm x 4,5m		✓	4932471711	4058546296100	233.60
Barrena de tipo gota mediana pivotante para espiral de 16mm	✓		48533811	4058546346133	61.10
② Barrena de tipo gota pequeña pivotante para espiral de 16mm	✓		48533812	4058546346126	61.10
Barrena de embudo para espiral de 16mm	✓		48533813	4058546346140	38.30
Barrena de embudo para espiral de 22mm y tubo de 50mm	✓	✓	48533828	4058546346089	53.60
③ Barrena de embudo para espiral de 22mm	✓	✓	48533831	4058546323479	71.10
Barrena recta de espiral de 32mm		✓	48534831	4058546323561	91.40
Cortador extra pequeño para espiral de 16mm	✓		48533814	4058546346157	38.30
Cortador pequeño para espiral de 16mm	✓		48533815	4058546346164	38.30
Cortador para espiral de 22mm y tubo de 50mm	✓	✓	48533827	4058546346096	53.60
④ Cortador pequeño de hoja cruzada para espiral de 22mm	✓	✓	48533835	4058546323516	61.10
Cortador mediano de hoja cruzada para espiral de 22mm	✓	✓	48533836	4058546323523	71.10
Cortador pequeño de hoja cruzada para espiral de 32mm		✓	48534835	4058546323608	76.10
Cortador mediano de hoja cruzada para espiral de 32mm		✓	48534836	4058546323615	111.80
⑤ Barrena para espiral de 16mm	✓		48533816	4058546346171	106.60
Barrena para espiral de 22mm	✓	✓	48533826	4058546346102	121.80
Cortador de horquilla dentado para espiral de 22mm y tubo de 50mm	✓	✓	48533825	4058546346119	68.60
Cortador horquilla dentado de 75mm para espiral de 22mm (lodos y enraizamientos)	✓	✓	48533832	4058546323486	81.20
Cortador horquilla dentado de 100mm para espiral de 22mm (lodos y enraizamientos)	✓	✓	48533833	4058546323493	91.40
⑥ Cortador horquilla dentado de 150mm para espiral de 22mm (lodos y enraizamientos)	✓	✓	48533834	4058546323509	132.00
Cortador horquilla dentado de 75mm para espiral de 32mm (lodos y enraizamientos)		✓	48534832	4058546323578	89.40
Cortador horquilla dentado de 100mm para espiral de 32mm (lodos y enraizamientos)		✓	48534833	4058546323585	101.60
Cortador horquilla dentado de 150mm para espiral de 32mm (lodos y enraizamientos)		✓	48534834	4058546323592	101.60
Barrena recta para espiral de 22mm y tubo de 50mm	✓	✓	48533829	4058546346072	53.60
⑦ Barrena recta para espiral de 22mm	✓	✓	48533830	4058546323462	30.70
Barrena de embudo para espiral de 32mm		✓	48534830	4058546323554	50.70
Golpeador con cadena de 75mm para espiral de 22mm (grasas en PVC's)	✓	✓	48533837	4058546323530	111.80
Golpeador con cadena de 100mm para espiral de 22mm (grasas en PVC's)	✓	✓	48533838	4058546323547	116.80
⑧ Golpeador con cadena de 75mm para espiral de 32mm (grasas en PVC's)		✓	48534837	4058546323622	152.40
Golpeador con cadena de 100mm para espiral de 32mm (grasas en PVC's)		✓	48534838	4058546323639	157.40
⑨ Kit de barrenas y accesorios para espirales de 22mm	✓	✓	48533840	4058546296148	660.00
Kit de barrenas y accesorios para espirales de 32mm		✓	48534839	4058546296155	660.00
Tubo guía trasero de espirales tamaño pequeño para M18 FCSSM	✓		4932478410	4058546346010	129.50
⑩ Tubo guía trasero de espirales tamaño medio para M18 FCSSM	✓		4932478409	4058546346003	213.10
Tubo guía de espirales tamaño grande para M18 FSSM		✓	4932471720	4058546296193	101.60
Carrete de tamaño pequeño	✓		4932478412	4058546346034	99.00
⑪ Carrete de tamaño medio	✓	✓	4932478411	4058546346027	114.30
Tambor para el transporte de espirales		✓	4932471719	4058546296186	101.60
⑫ Llave de pin para desmontar los accesorios	✓	✓	4932471717	4058546296162	15.40

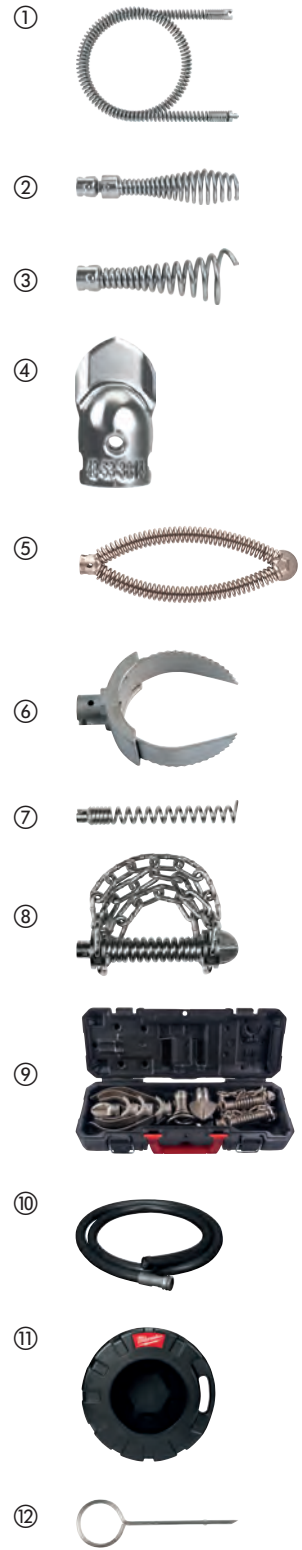

Accesorios para Cámaras de inspección

Todos los cables están protegidos contra el polvo y el agua

Las extensiones se conectan entre la base de la cámara y el cable que viene de suministro con la misma

Descripción	Longitud del cable (m)	Diámetro de cable (mm)	Se adapta a las cámaras de inspección	Cantidad por paquete	Cantidad de pedido	Referencia	Código EAN	Tarifa €
Cable de extensión. Se pueden fijar hasta un máximo de 3 extensiones	0.9	17	C12 IC	1	1	48530110	045242157747	90.60
① Cable de extensión digital. Se pueden fijar hasta un máximo de 5 extensiones, para C12 AVD y AVA	0.9	17	C12 AVD, C12 AVA	1	1	48530141	045242216529	100.90
Cable de repuesto cámara analógica	0.9	9.5	C12 AVD, C12 AVA	1	1	4931419517	4002395828234	164.40
Cable de recambio de 1m para la cámara M-spector	1	12	M12 IC AV3	1	1	48530150	045242344208	154.60
Cable de recambio de 3m para la cámara M-spector	3	12	M12 IC AV3	1	1	48530151	045242344222	195.80
② Cable de 1m con cabezal orientable	1	12	M12 IC AV3	1	1	48530155	045242344215	669.50
③ Set de centrado para M18™ SIC36	-	-	M18 SIC36	1	1	4931473616	4058546354923	66.80
④ Set de centrado para M18™ SIC60	-	-	M18 SIC60	1	1	4931473638	4058546355142	77.80
⑤ Kit para sensor en tierra para M18™ SISH	-	-	M18 SISH	1	1	4931473526	4058546354022	266.70

①



②



③



④



⑤



Terrajas

Las terrajas de alto rendimiento garantizan roscas perfectas y un rendimiento duradero en combinación con las roscadoras MILWAUKEE®

Las terrajas están disponibles en dos tipos de geometrías de rosca: BSPT (British Standard Pipe Taper) y NPT (National Taper Pipe)

Las terrajas están disponibles en dos durezas diferentes: matrices de aleación para un rendimiento duradero en tubos negros y galvanizados y matrices HS para un mejor rendimiento en tubos de acero inoxidable

Un juego contiene 4 peines de corte que completan la terraja

Descripción	Tamaño de la rosca [pulgadas]	Cantidad por paquete	Cantidad de pedido	Referencia	Código EAN	Tarifa €
FPTD 1/2" NPT HS	1/2	1	1	48361107	045242608713	73.50
FPTD 3/4" NPT HS	3/4	1	1	48361108	045242608720	73.50
FPTD 1" NPT HS	1	1	1	48361109	045242608737	88.60
FPTD 1 1/4" NPT HS	1 1/4	1	1	48361110	045242608744	88.60
FPTD 1 1/2" NPT HS	1 1/2	1	1	48361111	045242608751	117.80
FPTD 2" NPT HS	2	1	1	48361112	045242608768	117.80
FPTD 1/2" BSPT aleación	1/2	1	1	4932480227	4058546405120	64.10
FPTD 3/4" BSPT aleación	3/4	1	1	4932480228	4058546405137	64.10
FPTD 1" BSPT aleación	1	1	1	4932480229	4058546405144	78.20
FPTD 1 1/4" BSPT aleación	1 1/4	1	1	4932480230	4058546405151	78.20
FPTD 1 1/2" BSPT aleación	1 1/2	1	1	4932480231	4058546405168	107.40
FPTD 2" BSPT aleación	2	1	1	4932480232	4058546405175	107.40
FPTD 1/2" BSPT HS	1/2	1	1	4932480233	4058546405182	73.50
FPTD 3/4" BSPT HS	3/4	1	1	4932480234	4058546405199	73.50
FPTD 1" BSPT HS	1	1	1	4932480235	4058546405205	88.60
FPTD 1 1/4" BSPT HS	1 1/4	1	1	4932480236	4058546405212	88.60
FPTD 1 1/2" BSPT HS	1 1/2	1	1	4932480237	4058546405229	117.80
FPTD 2" BSPT HS	2	1	1	4932480238	4058546405236	117.80



Cabezales para terrajas

Hasta un 50% más ligero que los cabezales de la competencia

Tamaños disponibles desde 1/2" hasta 2"

Las terrajas siempre incluyen un juego de peines BSPT aleación

Descripción	Tamaño de la rosca [pulgadas]	Cantidad por paquete	Cantidad de pedido	Referencia	Código EAN	Tarifa €
FPT2H 1/2" BSPT aleación	1/2	1	1	4932480239	4058546405243	131.90
FPT2H 3/4" BSPT aleación	3/4	1	1	4932480240	4058546405250	131.90
FPT2H 1" BSPT aleación	1	1	1	4932480241	4058546405267	166.80
FPT2H 1 1/4" BSPT aleación	1 1/4	1	1	4932480242	4058546405274	166.80
FPT2H 1 1/2" BSPT aleación	1 1/2	1	1	4932480243	4058546405281	186.60
FPT2H 2" BSPT aleación	2	1	1	4932480244	4058546405298	186.60
FPT114H 1/2" BSPT aleación	1/2	1	1	4932480245	4058546405304	98.00
FPT114H 3/4" BSPT aleación	3/4	1	1	4932480246	4058546405311	98.00
FPT114H 1" BSPT aleación	1	1	1	4932480247	4058546405328	117.80
FPT114H 1 1/4" BSPT aleación	1 1/4	1	1	4932480248	4058546405335	122.50
FPT2HK BSPT aleación kit PACKOUT [™]	1/2", 3/4", 1", 1 1/4", 1 1/2", 2"	6	1	4932480249	4058546405342	685.20
FPT114HK BSPT aleación kit PACKOUT [™]	1/2", 3/4", 1", 1 1/4"	4	1	4932480250	4058546405359	391.10



Accesorios para Pistolas de químicos

Descripción	Se adapta a pistolas de silicona	Cantidad por paquete	Cantidad de pedido	Referencia	Código EAN	Tarifa €
① Cartucho estándar de 310 ml. Acepta todos los tubos estándar de 250 y 310ml Incluye barra de empuje (4932352937), pistón de empuje y tornillo (44700330)	C18 PCG	1	1	48081076	045242263127	74.40
② Cartucho estándar de 310ml. Acepta todos los tubos estándar de 250 y 310ml Incluye barra de empuje (4932430099), pistón de empuje y tornillo (44700330)	C12 PCG	1	1	48080900	045242286355	28.70
③ Tubo de aluminio de 310ml. Acepta cartuchos estándar tipo salchicha de 380ml. Necesita barra de empuje 49520660.	PCG 14 / 300, PCG 14 / 600	1	1	48081085	045242089246	139.40
④ Tubo de aluminio de 400ml. Acepta cartuchos estándar tipo salchicha de 400ml (incluye las 2 roscas). Necesita barra de empuje, tirador (48091090) y pistón (44700375)	C18 PCG, C12 PCG	1	1	4932352844	4002395375028	23.00
⑤ Tubo de aluminio de 600 ml. Acepta cartuchos estándar tipo salchicha de 600 ml. (Incluye las 2 roscas). Necesita barra de empuje, tirador (48091091) y pistón (44700375)	C18 PCG, C12 PCG	1	1	4932352845	4002395375035	26.20
⑥ Tubo transparente de 400ml. Acepta cartuchos estándar tipo salchicha de 400ml (incluye las 2 roscas). Necesita barra de empuje, tirador (48091090) y pistón (44700375)	C18 PCG, C12 PCG	1	1	4932352842	4002395375004	86.60
⑦ Tubo transparente de 600ml. Acepta cartuchos estándar tipo salchicha de 600ml. (Incluye las 2 roscas). Necesita barra de empuje, tirador (48091091) y pistón (44700375)	C18 PCG, C12 PCG	1	1	4932352843	4002395375011	104.60
⑧ Barra de empuje y pistón para 310ml. Para utilizar con cartucho estándar de 310 ml (48081076)	C18 PCG	1	1	4932352937	4002395375950	28.40
⑨ Barra de empuje y tirador para 310ml. Para utilizar con (48080900) el cartucho estándar	C12 PCG	1	1	4932430099	4002395377602	28.40
⑩ Barra de empuje y pistón para 310ml (340mm de longitud). Para utilizar con 48081075 y cartucho "tipo salchicha" 48081085	PCG 14 / 300, PCG 14 / 600	1	1	49520600	045242190201	84.30
⑪ Barra de empuje y tirador para tubo de 400ml. Para utilizar con cartucho de aluminio de 400ml (4932352844) o cartucho transparente de 400 ml (4932352842)	C18 PCG	1	1	48091090	045242263158	28.50
⑫ Barra de empuje y tirador para tubo de 400ml. Para utilizar con (4932352844) tubo de 400ml de aluminio (4932352844) o transparente (4932352842)	C12 PCG	1	1	4932430100	4002395377619	28.40
⑬ Barra de empuje y tirador para tubo de 600ml. Para utilizar con cartucho de aluminio de 600ml (4932352845) o cartucho transparente de 600 ml (4932352843)	C18 PCG	1	1	48091091	045242263165	35.00
⑭ Barra de empuje y tirador para tubo de 600ml. Para utilizar con cartucho de aluminio de 600 ml (4932352845) o cartucho transparente de 600 ml (4932352843)	C12 PCG	1	1	4932430101	4002395377626	28.40
⑮ Pistón para cartuchos	C18 PCG, C12 PCG	1	1	44700330	045242260928	3.10
⑯ Pistón para tubos tipo salchicha	C18 PCG, C12 PCG	1	1	44700375	045242277438	4.50
⑰ Nariz aplicadora	PCG 14 / 300, PCG 14 / 600, C18 PCG, C12 PCG	1	1	45760525	4002395775323	6.60

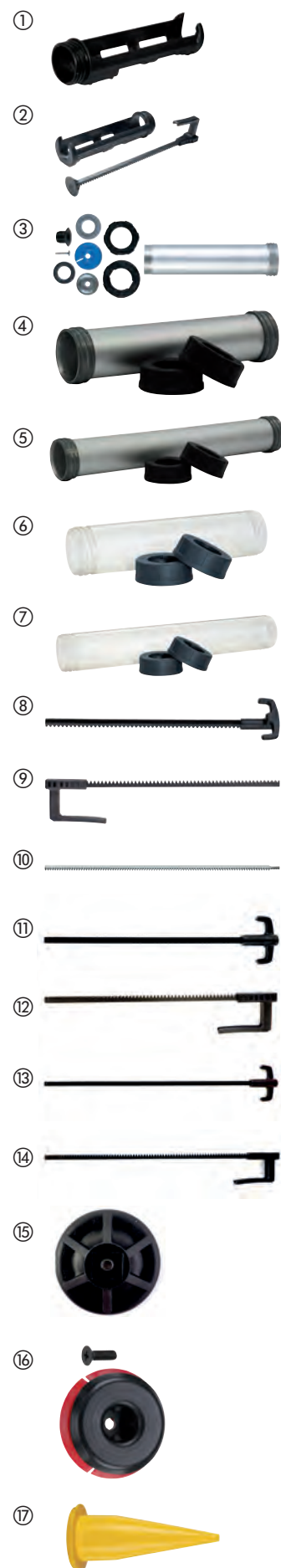

Accesorios para Medidores y Multímetros

Descripción	Cantidad por paquete	Cantidad de pedido	Referencia	Código EAN	Tarifa €
① Puntas para aparatos de comprobación. (max.1000 V / 10 Amp)	1	1	49771004	045242238965	43.00
② Pinzas eléctricas (máx.. 1000 V / 10 Amp)	1	1	49771005	045242238972	41.10



Accesorios para chaquetas calefactadas

M18™ Alimentador USB - M18™ USB PS HJ. Alimenta la chaqueta con baterías M18™. Puerto de carga USB para reproductores MP3, teléfonos móviles, cámaras digitales, GPS
 12V Conector para coche - 12V CP HJ. Hace funcionar la chaqueta con la conexión del mechero de 12V

Descripción	Cantidad por paquete	Cantidad de pedido	Referencia	Código EAN	Tarifa €
① Adaptador USB M18™ 2,1A	1	1	4932471597	4058546294960	94.44
② M12™ Conector mechero de coche (12V CP HJ).	1	1	4932430085	4002395377466	21.70



Control de equipamientos y herramientas MILWAUKEE® ONE-KEY™ Bluetooth® - BTT

Rastrea cualquier artículo en la aplicación ONE-KEY™ de MILWAUKEE®. Simplemente vincula el TICK™ con el producto elegido y utilizando el sistema ONE-KEY™ podrás localizar el producto
 Totalmente compatible con todas las características de rastreo e inventario de ONE-KEY™
 IP68 - soporta las condiciones más duras de la obra
 Soporta temperaturas desde +60°C hasta -20°C
 3 años de autonomía con la pila interna incorporada y no reemplazable, elimina la necesidad de pilas adicionales
 Identifica o busca un artículo, incluso si no puede ser visto, con el nuevo altavoz integrado
 Alcance de balizado de hasta 90m
 Ciclos de trabajo de 5 segundos
 La tecnología NFC permite extraer datos para solucionar problemas
 El código QR permite la activación en 2 pasos, realizar el seguimiento cuando el Bluetooth® no está funcionando e identifica rápidamente un artículo específico dentro del software ONE-KEY™
 El acelerómetro te avisará si el artículo ha sido utilizado o si se ha movido de su sitio
 Construcción sólida de una pieza, convirtiéndolo en un producto más resistente y duradero



Descripción	Cantidad por paquete	Cantidad de pedido	Referencia	Código EAN	Tarifa €
Control de equipamientos y herramientas MILWAUKEE® ONE-KEY™ Bluetooth® - BTT	1	1	4933478640	4058546348335	73.89
Control de equipamientos y herramientas MILWAUKEE® ONE-KEY™ Bluetooth® - BTT - 10 unidades	10	1	4933478643	4058546348366	526.56

Accesorios - Sistemas de aspiración M12 / M18

Descripción	Se adapta a los sistemas de absorción de polvo MILWAUKEE®	Cantidad por paquete	Cantidad de pedido	Referencia	Código EAN	Tarifa €
① Anillo de aspiración	M18 CDEX / M18/28 CPDEX, M12 DE	2	1	49902301	045242337279	26.70
② Filtro	M18 CDEX / M18/28 CPDEX, M12 DE	3	1	49902306	045242299454	26.70
③ Nariz para lugares estrechos	M12 DE	1	1	49902325*	045242297603	13.80
④ Conjunto de 3 piezas Caja, filtro y tapa	M12 DE	3	1	49902340	045242299461	42.60
⑤ Depósito recogepolvo con filtro para M18 y M28	M18 CDEX / M18/28 CPDEX	4	1	49902342	045242341948	31.90
⑥ Adaptador para conectar M12DE a un aspirador independiente.		1	1	4932430479	4002395381401	52.90
PHDE152. Para perforar incluso con diamante en seco desde Ø 25 - 152mm. Cepillos interiores para mejorar el aspirado y la extracción		1	1	4932471990	4058546298890	111.20



Agujas para vibrador MXF

Descripción	Cantidad por paquete	Cantidad de pedido	Referencia	Código EAN	Tarifa €
Aguja de 38mm	1	1	4932478612	4058546348052	414.70
Aguja de 50mm	1	1	4932478613	4058546348069	553.20
Aguja de 25mm	1	1	4932479839	4058546376338	754.00
Aguja de 63mm	1	1	4932479840	4058546376345	1225.20



Manguera para vibrador MXF

Descripción	Cantidad por paquete	Cantidad de pedido	Referencia	Código EAN	Tarifa €
Cable de transmisión de 4m	1	1	4932478610	4058546348038	900.00
Cable de transmisión de 2m	1	1	4932478611	4058546348045	497.60



Soluciones para la absorción de polvo - Accesorios

Tabla de sistemas de aspiración

	Descripción	Se adapta a los sistemas de absorción de polvo MILWAUKEE®	Cantidad por paquete	Cantidad de pedido	Referencia	Código EAN	Tarifa €
①	Manguera de extensión antiestática, 4 m de largo, Ø 36 mm con racor para herramienta eléctrica	AS 300 ELCP, AS 500 ELCP, AS 300 EMAC	1	1	4932352311	4002395369706	187.80
②	Manguera de prolongación de Ø 32 mm, 3,5 m, con racor para herramienta eléctrica	AS 250 ECP	1	1	4932352312	4002395369713	79.70
③	Adaptador para conexión directa de manguera de aspiración 330552, a sistemas de absorción.	AS 1, AS 2 C	1	1	4932430833	4002395384952	8.10
④	Adaptador universal Ø 35 / 33 / 27mm	WDC 1400 A, AS 1, AS 2 C, AS 3 W, ASE 1400, ASM 1400	1	1	4932369282	4002395338412	23.60
⑤	Tobera de aspiración para Ø 35 mm, de 50 cm	AS 1, AS 2 C, ASM 1400	1	1	4932346620	4002395319503	14.60
⑥	Manguera de prolongación de Ø 35 mm, 5 m	ASE 1400, ASM 1400	1	1	4932373626	4002395351534	77.10
⑦	Tobera para rincones corta, para Ø 35 mm	ASE 1400, AS 1, AS 2 C, ASM 1400	1	1	4932316070	4002395310449	9.00
⑧	Racor reductor de Ø 50 mm a Ø 35 mm	ASE 1400, AS 1, AS 2 C, ASM 1400	1	1	4932316074	4002395310456	6.10
⑨	5 x 25l bolsas filtro de lana	AS 250 ECP	5	1	4932352306	4002395369652	23.90
⑩	5 x 30l bolsas filtro de lana	AS 300 ELCP, AS 300 EMAC, AS 300 ELAC	5	1	4932352307	4002395369669	45.50
⑪	5 x 50l bolsas filtro de lana	AS 500 ELCP	5	1	4932352308	4002395369676	68.70
⑫	Bolsas desechables: 5 bolsas de plástico de 30l	AS 250 ECP, AS 300 ELCP, AS 300 EMAC	5	1	4932352309	4002395369683	43.60
⑬	Bolsas desechables: 5 bolsas de plástico de 50l	AS 500 ELCP	5	1	4932352310	4002395369690	50.20
⑭	Bolsas filtro. Trabajos pesados 3 x 18l bolsas de papel	NT 1500 A	1	1	4932373669*	4002395351824	30.30
⑮	Bolsas filtro. Trabajos pesados 5 x 25l bolsas de papel	RSE 1400	5	1	4932373852	4002395352821	55.20
⑯	Bolsas filtro. Trabajos pesados 5 x 50l bolsas de papel	ASE 1400, ASM 1400	5	1	4932373621	4002395351503	75.90
⑰	Bolsas de fieltro AS 30/42	AS 30 LAC, AS 30 MAC, AS 42 MAC	5	1	4932459689	4058546028619	43.70
⑱	Bolsas de 30l	AS 42 MAC, AS 30 MAC, AS 30 LAC	5	1	4932459690	4058546028626	39.90
⑲	Cartucho filtro	AS 250 ECP, AP 250 ECP	1	1	4932352303	4002395369621	50.40
⑳	Cartucho filtro	AS 300 ELCP, AS 500 ELCP, AS 2-250 ELCP	1	1	4932352304	4002395369638	47.70
㉑	Cartucho filtro	AS 300 EMAC, AS 300 ELAC	2	1	4932352305	4002395369645	97.00
㉒	Cartucho filtro, 7000 cm ² , de acuerdo con BIA, cat. C	AS 3 W	1	1	4932346588*	4002395319473	65.00
㉓	Cartucho plano de filtro plisado de poliéster, 2 unid.	ASE 1400, ASM 1400	1	1	4932373623	4002395351510	135.60
㉔	Filtro PTFE	AS 30 LAC, AS 42 MAC, AS 30 MAC	1	1	4932459687	4058546028596	83.40
㉕	Filtro refrigerador del motor	AS 42 MAC, AS 30 MAC, AS 30 LAC	1	1	4932459688	4058546028602	42.10
㉖	Asa metálica	AS 42 MAC, AS 30 MAC, AS 30 LAC	1	1	4932459691	4058546028633	103.90

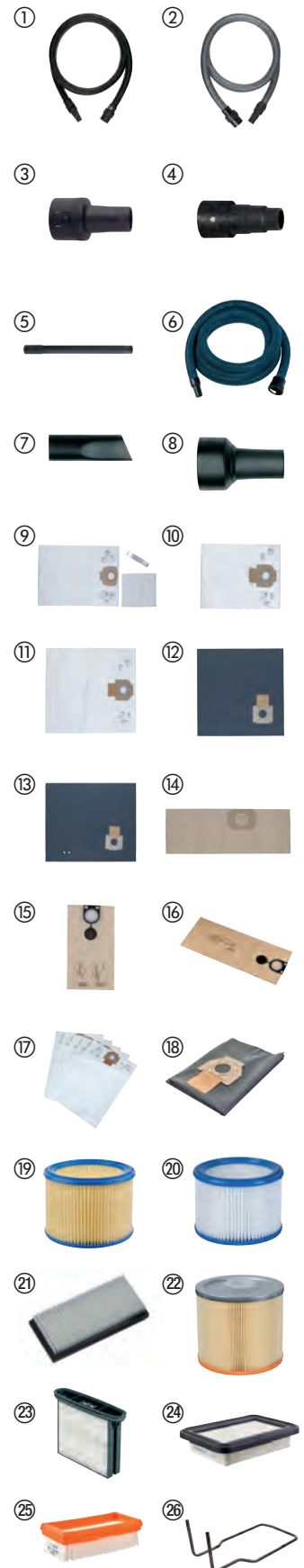



Nothing but **HEAVY DUTY.**TM

Techtronic Industries Iberia S.L.

Avda.Fuentemar 20, Planta 1º, oficina 5
28823 Coslada (Madrid)
España
Tel. 91 627 92 28
Fax. 91 627 91 87
Email: marketing.iberia@tti-emea.com

Distribuido por: