



HANDWERKZEUGE



▲
Schraubenschlüssel
ab Seite 5/3



▲
Ringratschenschlüssel
ab Seite 5/4



▲
Steckschlüsseleinsätze
ab Seite 5/27



▲
Drehmomentschlüssel
ab Seite 5/53



▲
Schraubzwingen
ab Seite 5/246



▲
Maurerhammer
ab Seite 5/227



▲
Taschenbandmaße
ab Seite 5/393



▲
Zimmermannswinkel
ab Seite 5/403



▲
Messschieber
ab Seite 5/407



▲
Drahtbürsten
ab Seite 5/419





























▲
Pinsel
ab Seite 5/421



▲
Abdeckflies
ab Seite 5/430

Piktogramme im Bereich Schraubwerkzeuge

						
Außen-Zwölfkant	DYNAMIC-DRIVE™	Außen-Zwölfkant-Spezialprofil	Außen-Sechskant	Außen-Sechskant-SUPERLOCK-Profil	Außen-Sechskant-Tractions-Profil	Außen-Vierkant
						
Innen-Vierkant	Außen-Dreikant	Innen-Sechskant mit Bohrung	Innen-Sechskant	Schlitz	Kreuzschlitz PH Phillips	Kreuzschlitz PH/S Phillips/Schlitz
						
Kreuzschlitz PZ Pozidriv	Kreuzschlitz PZ/S Pozidriv-Schlitz	Innen-TORX® mit Bohrung	Innen-TORX® mit Zapfen	Innen-TORX®	Außen-TORX®	Innen-TORX® PLUS®
						
Vielzahn	Doppelbart	TORQ-SET®	Spanner	TRI-WING®	RIBE®	

- Schwungmassenkonstruktion für schnelles Zwirbeln



- Schwenkbarer Knarrenkopf



- Feinverzahnung für niedrigen Rückholwinkel



Wera Werk | Germany
info@wera.de · www.wera.de



Wera
Werkzeug aus Ideen



Doppel-Maulschlüssel

- Matt verchromt
- Chrom-Vanadium-Stahl
- Geschmiedet
- Maulstellung 15°, abgewinkelt
- DIN 3110, ISO 3318



Schlüsselweite mm	Gesamtlänge mm	Bestell-Nr.	Preis €
6 x 7	122	62 0400 0010	0,95
8 x 9	140	62 0400 0013	1,40
10 x 11	156	62 0400 0016	1,40
10 x 13	172	62 0400 0019	1,65
12 x 13	172	62 0400 0022	1,65
13 x 15	188	62 0400 0025	2,10
13 x 17	192	62 0400 0028	2,60
14 x 15	190	62 0400 0031	2,10
16 x 17	204	62 0400 0034	2,45
17 x 19	233	62 0400 0037	3,00
18 x 19	223	62 0400 0040	3,00
19 x 22	238	62 0400 0043	4,10
20 x 22	236	62 0400 0046	4,10
21 x 23	250	62 0400 0049	4,40
22 x 24	248	62 0400 0052	5,35
24 x 27	265	62 0400 0055	4,60
25 x 28	280	62 0400 0058	6,20
27 x 30	295	62 0400 0061	7,45
30 x 32	302	62 0400 0064	7,40
30 x 36	310	62 0400 0067	11,25
32 x 36	310	62 0400 0070	10,25
36 x 41	355	62 0400 0073	13,60

(666)

Ring-Maulschlüssel, abgewinkelt

- Verchromt
- Chrom-Vanadium-Stahl
- Geschmiedet
- Maulstellung 15° abgewinkelt
- Ringseite 10° gekröpft
- DIN 3113 A



Schlüsselweite mm	Gesamtlänge mm	Bestell-Nr.	Preis €
6	100	62 0400 0100	1,35
7	110	62 0400 0103	1,25
8	120	62 0400 0106	1,20
9	130	62 0400 0109	1,20
10	140	62 0400 0112	1,45
11	150	62 0400 0115	1,45
12	160	62 0400 0118	1,55
13	170	62 0400 0121	1,70
14	180	62 0400 0124	1,95
15	190	62 0400 0127	2,05
16	206	62 0400 0130	2,25
17	210	62 0400 0133	2,35
18	210	62 0400 0136	3,00
19	230	62 0400 0139	3,15
20	235	62 0400 0142	3,40
21	240	62 0400 0145	3,60
22	260	62 0400 0148	4,20
24	280	62 0400 0151	5,10
27	310	62 0400 0154	6,65
30	340	62 0400 0157	8,80
32	360	62 0400 0160	10,10
36	385	62 0400 0163	10,40

(666)

Doppel-Maulschlüssel-Satz

- Matt verchromt
- Chrom-Vanadium-Stahl
- Geschmiedet
- Maulstellung 15°, abgewinkelt
- DIN 3110, ISO 3318



Lieferung: Im Karton.



Anzahl	Satzinhalt	Bestell-Nr.	Preis €
8-teilig	6 x 7; 8 x 9; 10 x 11; 12 x 13; 14 x 15; 16 x 17; 18 x 19; 20 x 22 mm	62 0400 0080	15,00
10-teilig	6 x 7; 8 x 9; 10 x 11; 12 x 13; 14 x 15; 16 x 17; 18 x 19; 20 x 22; 21 x 23; 24 x 27 mm	62 0400 0083	25,00
12-teilig	6 x 7; 8 x 9; 10 x 11; 12 x 13; 14 x 15; 16 x 17; 18 x 19; 20 x 22; 21 x 23; 24 x 27; 25 x 28; 30 x 32 mm	62 0400 0086	37,40

(666)

Ring-Maulschlüssel-Satz

- Verchromt
- Chrom-Vanadium-Stahl
- Geschmiedet
- Maulstellung 15° abgewinkelt
- Ringseite 10° gekröpft
- DIN 3113 A



Lieferung: Im Karton.



Anzahl	Satzinhalt	Bestell-Nr.	Preis €
8-teilig	8; 9; 10; 11; 13; 14; 17; 19 mm	62 0400 0166	15,00
12-teilig	6; 7; 8; 9; 10; 11; 12; 13; 14; 17; 19; 22 mm	62 0400 0169	23,15
12-teilig	10; 11; 12; 13; 14; 17; 19; 22; 24; 27; 30; 32 mm	62 0400 0172	46,20

(666)

Ring-Maulschlüssel, gekröpft

- Matt verchromt
- Chrom-Vanadium-Stahl
- Geschmiedet
- Maulstellung 15° abgewinkelt
- Ringseite tief gekröpft
- DIN 3113 B, ISO 3318
- Für tiefliegende bzw. versenkte Muttern und Schrauben



Schlüsselweite mm	Gesamtlänge mm	Bestell-Nr.	Preis €
6	100	62 0400 0200	1,80
7	112	62 0400 0203	1,85
8	123	62 0400 0206	2,15
9	135	62 0400 0209	2,25
10	147	62 0400 0212	2,75
11	157	62 0400 0215	3,10
12	173	62 0400 0218	3,20
13	182	62 0400 0221	3,05
14	194	62 0400 0224	3,65
15	210	62 0400 0227	3,70
16	218	62 0400 0230	3,95
17	232	62 0400 0233	4,05
18	244	62 0400 0236	4,50
19	254	62 0400 0239	4,10
20	258	62 0400 0242	5,30
21	278	62 0400 0245	5,45
22	287	62 0400 0248	5,90
24	317	62 0400 0251	7,15
27	353	62 0400 0254	8,95
30	390	62 0400 0257	12,90
32	412	62 0400 0260	13,85
36	465	62 0400 0263	18,55

(666)

Ring-Maulschlüssel-Satz, gekröpft

- Matt verchromt
- Chrom-Vanadium-Stahl
- Geschmiedet
- Maulstellung 15° abgewinkelt
- Ringseite tief gekröpft
- DIN 3113 B, ISO 3318
- Für tiefliegende bzw. versenkte Muttern und Schrauben



Anzahl	Satzinhalt	Bestell-Nr.	Preis €
8-teilig	8; 9; 10; 11; 13; 14; 17; 19 mm	62 0400 0270	27,00
12-teilig	6; 7; 8; 9; 10; 11; 12; 13; 14; 17; 19; 22 mm	62 0400 0273	41,90
12-teilig	10; 11; 12; 13; 14; 17; 19; 22; 24; 27; 30; 32 mm	62 0400 0276	71,80

(666)

Maul-Ringratschen-Schlüssel

- Matt verchromt
- Chrom-Vanadium-Stahl
- Maulstellung 15° abgewinkelt
- Ratschenkopf gerade
- 6° Rückschwenkwinkel



Schlüsselweite mm	Rückschwenkwinkel °	Gesamtlänge mm	Bestell-Nr.	Preis €
8	6	136	62 0400 0300	6,30
10	6	160	62 0400 0303	6,55
13	6	180	62 0400 0306	7,55
17	6	233	62 0400 0309	8,95
19	6	250	62 0400 0312	10,80
24	6	325	62 0400 0315	17,90

(490)

Maul-Ringratschen-Schlüssel-Satz

- Matt verchromt
- Chrom-Vanadium-Stahl
- Maulstellung 15°
- Ratschenkopf gerade
- 6° Rückschwenkwinkel



Lieferung: In Werkzeugmappe.

Inhalt: 8; 10; 13; 17; 19 mm; 3 Steckschlüsseladaptern 1/4"; 3/8"; 1/2" und 1 Bitadapter 1/4".



Anzahl	Bestell-Nr.	Preis €
9-teilig	62 0400 0318	56,90

(490)

Maul-Ringratschen-Schlüssel, umschaltbar

- Matt verchromt
- Chrom-Vanadium-Stahl
- Maulstellung 15° abgewinkelt
- Ratschenkopf 15° abgewinkelt
- 6° Rückschwenkwinkel



Schlüsselweite mm	Rückschwenk- winkel °	Gesamtlänge mm	Bestell-Nr.	Preis €
8	6	136	62 0400 0325	9,60
10	6	160	62 0400 0328	10,10
13	6	180	62 0400 0331	10,15
17	6	233	62 0400 0334	13,45
19	6	250	62 0400 0337	14,15
24	6	325	62 0400 0340	24,80

(490)

Maul-Ringratschen-Schlüssel-Satz, umschaltbar

- Matt verchromt
- Chrom-Vanadium-Stahl
- Maulstellung 15°
- Ratschenkopf umschaltbar, 15° abgewinkelt
- 6° Rückschwenkwinkel



Lieferung: In Werkzeugmappe.

Inhalt: 8; 10; 13; 17; 19 mm; 3 Steckschlüsseladap-
tern 1/4"; 3/8"; 1/2" und 1 Bitadapter 1/4".



Anzahl	Bestell-Nr.	Preis €
9-teilig	62 0400 0343	72,30

(490)

Doppel-Ringschlüssel

- Matt verchromt
- Chrom-Vanadium-Stahl
- Geschmiedet
- Ringstellung tief gekröpft
- DIN 838, ISO 3318
- Für extrem tiefliegende bzw. versenkte Muttern und Schrauben



Schlüsselweite mm	Gesamtlänge mm	Bestell-Nr.	Preis €
6 x 7	182	62 0400 0350	1,90
8 x 9	192	62 0400 0353	2,45
8 x 10	192	62 0400 0356	2,75
10 x 11	203	62 0400 0359	2,75
10 x 13	214	62 0400 0362	2,90
12 x 13	214	62 0400 0365	2,90
13 x 14	227	62 0400 0368	3,40
13 x 17	244	62 0400 0371	3,70
14 x 15	227	62 0400 0374	3,40
16 x 17	244	62 0400 0377	3,80
17 x 19	263	62 0400 0380	4,25
18 x 19	263	62 0400 0383	4,35
19 x 22	286	62 0400 0386	6,80
19 x 24	314	62 0400 0389	7,60
20 x 22	286	62 0400 0392	5,20
22 x 24	314	62 0400 0395	7,70
24 x 27	324	62 0400 0398	7,50
27 x 32	363	62 0400 0401	11,90
30 x 32	363	62 0400 0404	9,50
32 x 36	410	62 0400 0407	17,95
36 x 41	444	62 0400 0410	18,95

(666)

Doppel-Ringschlüssel-Satz

- Matt verchromt
- Chrom-Vanadium-Stahl
- Geschmiedet
- Ringstellung tief gekröpft
- DIN 838, ISO 3318
- Für extrem tiefliegende bzw. versenkte Muttern und Schrauben



Anzahl	Satzinhalt	Bestell-Nr.	Preis €
8-teilig	6 x 7; 8 x 9; 10 x 11; 12 x 13; 14 x 15; 16 x 17; 18 x 19; 20 x 22 mm	62 0400 0417	27,50
10-teilig	6 x 7; 8 x 9; 10 x 11; 12 x 13; 14 x 15; 16 x 17; 18 x 19; 20 x 22; 21 x 23; 24 x 27 mm	62 0400 0420	39,30
12-teilig	6 x 7; 8 x 9; 10 x 11; 12 x 13; 14 x 15; 16 x 17; 18 x 19; 20 x 22; 21 x 23; 24 x 27; 25 x 28, 30 x 32 mm	62 0400 0423	59,00

(666)

Quadro-Ringratschen-Schlüssel

- Chrom-Vanadium-Stahl
- Arbeitswinkel 5°



Hinweis: 4 Schlüsselweiten in einem Schlüssel. Die Drehmomente liegen über der DIN 3110.



Schlüsselweite mm	Gesamtlänge mm	Bestell-Nr.	Preis €
10 x 13/17 x 19	190	62 0400 0430	19,65

(490)

Doppel-Maulschlüssel Nr. 6M

- Matt verchromt
- Hochleistungsstahl
- Maulstellung 15°
- ISO 691, ISO 1085, ISO 10102 und ISO 3318 (DIN 3110)



Schlüsselweite mm	Gesamtlänge mm	Bestell-Nr.	Preis €
4 x 5	105	62 0400 0550•	4,15
4,5 x 5,5	105	62 0400 0553•	4,25
5,5 x 7	122	62 0400 0559•	3,90
6 x 7	122	62 0400 0562•	3,30
8 x 9	138	62 0400 0568•	3,40
8 x 10	138	62 0400 0571•	3,95
10 x 11	153	62 0400 0574•	4,05
10 x 13	153	62 0400 0577•	4,85
12 x 13	168	62 0400 0580•	4,75
13 x 17	183	62 0400 0589•	5,65
14 x 15	183	62 0400 0592•	4,95
16 x 17	201	62 0400 0595•	5,65
17 x 19	222	62 0400 0601•	6,30
18 x 19	222	62 0400 0604•	6,30
19 x 22	225	62 0400 0607•	7,40
20 x 22	225	62 0400 0613•	7,25
22 x 24	240	62 0400 0616•	7,85
24 x 26	260	62 0400 0619•	9,25
24 x 27	260	62 0400 0622•	9,05
27 x 30	280	62 0400 0625•	12,80
30 x 32	300	62 0400 0631•	12,50
32 x 36	355	62 0400 0634•	21,80
36 x 41	385	62 0400 0640•	28,80
41 x 46	400	62 0400 0643•	41,80
46 x 50	446	62 0400 0646•	56,70

(490)

Doppel-Maulschlüssel-Satz Nr. 6M

- Micro-matt-verchromt
- Hochleistungs-Stahllegierung
- Maulstellung 15°
- ISO 1085 / ISO 10102 und ISO 691, ISO 3318
- Flache Köpfe
- Schaft U-förmig



Anzahl	Satzinhalt	Bestell-Nr.	Preis €
8-teilig	6 x 7, 8 x 9, 10 x 11, 12 x 13, 14 x 15, 16 x 17, 18 x 19, 20 x 22 mm	62 0400 0663•	37,60
10-teilig	6 x 7, 8 x 9, 10 x 11, 12 x 13, 14 x 15, 16 x 17, 18 x 19, 20 x 22, 24 x 27, 30 x 32 mm	62 0400 0660•	58,80
12-teilig	6 x 7, 8 x 9, 10 x 11, 12 x 13, 14 x 15, 16 x 17, 18 x 19, 20 x 22, 21 x 23, 24 x 27, 25 x 28, 30 x 32 mm	62 0400 0666•	76,05

(490)

Ring-Maulschlüssel SB S20

- DIN 3113/ISO 3318/ISO 7738
- Ausführung: vernickelt und matt verchromt
- Werkstoff: Vanadium-Extra
- Maulstellung 15°, Ringseite 15° abgewinkelt
- Kurze Form, mit Dynamic-Drive-Profil



Schlüsselweite mm	Bestell-Nr.	Preis €
6	62 0400 0680•	3,10
7	62 0400 0683•	3,10
8	62 0400 0686•	3,20
9	62 0400 0689•	3,30
10	62 0400 0692•	3,40
11	62 0400 0695•	3,60
12	62 0400 0698•	4,05
13	62 0400 0701•	3,95
14	62 0400 0704•	4,25
15	62 0400 0707•	4,45
17	62 0400 0710•	4,65
18	62 0400 0713•	5,40
19	62 0400 0716•	5,40
22	62 0400 0719•	7,25
24	62 0400 0722•	8,25
27	62 0400 0725•	8,60
30	62 0400 0728•	11,45

(490)

Ring-Maulschlüssel Nr. 111M

- Matt verchromt
- Hochleistungsstahl
- Maulstellung 15° mit dünnem Kopf
- Ringstellung 15° abgewinkelt
- DIN 3113
- ISO 691, ISO 7738, ISO 3318, ISO 1711-1
- Dynamic-Drive-Profil



Schlüsselweite mm	Gesamtlänge mm	Bestell-Nr.	Preis €
5,5	112	62 0400 0760•	5,05
6	112	62 0400 0763•	4,90
7	120	62 0400 0766•	4,90
8	130	62 0400 0769•	5,05
9	136	62 0400 0772•	5,40
10	144	62 0400 0775•	5,60
11	153	62 0400 0778•	5,85
12	160	62 0400 0781•	6,35
13	169	62 0400 0784•	6,35
14	177	62 0400 0787•	6,95
15	185	62 0400 0790•	7,05
16	195	62 0400 0793•	7,60
17	200	62 0400 0796•	7,60
18	208	62 0400 0799•	8,80
19	218	62 0400 0802•	8,80
20	250	62 0400 0805•	10,30
21	240	62 0400 0808•	10,75
22	250	62 0400 0811•	11,90
24	270	62 0400 0814•	13,25
25	290	62 0400 0817•	13,25
26	290	62 0400 0820•	13,50
27	210	62 0400 0823•	15,45
30	330	62 0400 0826•	18,60
32	350	62 0400 0829•	20,25

(490)

Ring-Maulschlüssel-Satz Nr. 111M/T

- Verchromt und mattiert
- Hochleistungs-Stahllegierung
- Maulstellung 15°
- Ringseite 15° abgewinkelt
- DIN 3113 / ISO 3318 / ISO 7738 und ISO 691, ISO 1711-1



Lieferung: In Kunststoff-Rolltasche.



Anzahl	Satzinhalt	Bestell-Nr.	Preis €
11-teilig	8; 9; 10; 11; 12; 13; 14; 15; 17; 19; 22 mm	62 0400 0860•	75,05
14-teilig	6, 8, 9, 10, 13, 14, 15, 17, 19, 22, 24, 27, 30, 32 mm	62 0400 0863•	135,35
17-teilig	6; 7; 8; 9; 10; 11; 12; 13; 14; 15; 16; 17; 18; 19; 20; 21; 22 mm	62 0400 0866•	121,50

(490)

Ring-Maulschlüssel-Satz Nr. 111M

- Ausführung micro-matt-verchromt
- Hochleistungs-Stahllegierung
- Maulstellung 15° mit dünnem Kopf
- ISO 691, ISO 7738, ISO 3318, ISO 1711-1
- DIN 3113
- Doppelsechskant mit Dynamic-Drive-Profil



Lieferung: Im Kunststoffhalter.



Anzahl	Satzinhalt	Bestell-Nr.	Preis €
12-teilig	8; 9; 10; 12; 13; 14; 15; 16; 17; 18; 19; 22 mm	62 0400 0872•	79,15

(490)

Ring-Maulschlüssel Nr. 11M

- Matt verchromt
- Hochleistungsstahl
- Maulstellung 15°
- Ringseite 15° abgewinkelt
- Ähnlich DIN 3113
- ISO 691, ISO 3318, ISO 1711-1
- Dynamic-Drive-Profil



Schlüsselweite mm	Gesamtlänge mm	Bestell-Nr.	Preis €
10	200	62 0400 0896•	9,60
13	225	62 0400 0905•	10,85
17	280	62 0400 0917•	14,85
19	310	62 0400 0923•	18,60
22	350	62 0400 0926•	20,85
24	400	62 0400 0929•	23,85
27	450	62 0400 0932•	30,70
30	500	62 0400 0935•	37,15
32	500	62 0400 0938•	37,15
36	550	62 0400 0941•	46,55

(490)

Ring-Maulschlüssel Nr. 1952M

- Matt verchromt
- Hochleistungsstahl
- Maulstellung 15°
- Ringseite 15° abgewinkelt
- DIN 3113, ISO 691, ISO 7738, ISO 3318, ISO 1711-1
- Dynamic-Drive-Profil



Schlüsselweite mm	Gesamtlänge mm	Bestell-Nr.	Preis €
6	110	62 0400 1000•	6,15
7	120	62 0400 1003•	6,35
8	130	62 0400 1006•	6,70
9	140	62 0400 1009•	7,35
10	150	62 0400 1012•	7,60
11	160	62 0400 1015•	7,90
12	167	62 0400 1018•	8,00
13	175	62 0400 1021•	8,50
14	185	62 0400 1024•	9,80
15	195	62 0400 1027•	11,05
16	210	62 0400 1030•	11,05
17	225	62 0400 1033•	11,55
18	237	62 0400 1036•	12,30
19	250	62 0400 1039•	12,45
22	295	62 0400 1042•	16,40
24	329	62 0400 1045•	19,90
27	360	62 0400 1048•	22,45
30	394	62 0400 1051•	30,45
32	435	62 0400 1054•	32,10
36	468	62 0400 1057•	49,55
41	510	62 0400 1060•	60,65
46	520	62 0400 1063•	105,40

(490)

Ring-Maulschlüssel-Satz Nr. 1952M/SH

- Micro-matt-verchromt
- Hochleistungs-Stahllegierung
- Maulstellung 15°
- Ringseite 15° abgewinkelt
- ISO 691, ISO 7738, ISO 3318, ISO 1711-1
- DIN 3113
- Dynamic-Drive-Profil



Lieferung: Im Kunststoffhalter.



Anzahl	Satzinhalt	Bestell-Nr.	Preis €
12-teilig	8; 9; 10; 11; 12; 13; 14; 15; 16; 17; 18; 19 mm	62 0400 1069•	117,75

(490)

Doppel-Ringschlüssel Nr. 2M, tiefgekröpft, metrisch



Schlüsselweite mm	Gesamtlänge mm	Bestell-Nr.	Preis €
6 x 7	165	62 0400 1100•	7,80
8 x 9	180	62 0400 1103•	7,90
8 x 10	180	62 0400 1106•	8,50
10 x 11	190	62 0400 1109•	8,50
10 x 13	190	62 0400 1112•	9,80
12 x 13	210	62 0400 1115•	9,10
13 x 17	200	62 0400 1118•	11,35
14 x 15	226	62 0400 1121•	9,80
16 x 17	246	62 0400 1124•	10,85
17 x 19	266	62 0400 1127•	11,80
18 x 19	272	62 0400 1130•	12,05
19 x 22	291	62 0400 1133•	15,10
22 x 24	306	62 0400 1142•	17,15
24 x 27	326	62 0400 1148•	17,90
30 x 32	362	62 0400 1157•	22,65
32 x 36	416	62 0400 1160•	35,40
36 x 41	444	62 0400 1163•	45,60

(490)

Doppel-Ringschlüssel-Satz Nr. 2M/T

- Micro-matt-verchromt
- Hochleistungs-Stahllegierung
- ISO 1085, ISO 10104 und DIN 838
- Tiefgekröpft
- Dynamic-Drive-Profil



Lieferung: In Kunststoff-Rolltasche.



Anzahl	Satzinhalt	Bestell-Nr.	Preis €
8-teilig	6 x 7; 8 x 9; 10 x 11; 12 x 13; 14 x 15; 16 x 17; 18 x 19; 20 x 22 mm	62 0400 1166•	77,75

(490)

Maul-Ringratschen-Schlüssel JOKER

- Nickel-Chrom-Beschichtung
- Chrom-Molybdän-Stahl
- Maulstellung gerade
- Haltefunktion
- Endanschlag
- Doppel-6-kant-Geometrie und sehr harte Zähne für verringerte Abrutschgefahr
- Rückschwenkwinkel 30°
- Auswechselbare, gehärtete und gezahnte Metallplatte auf den Maulseiten



Schlüsselweite mm	Gesamtlänge mm	Bestell-Nr.	Preis €
10	159	62 0400 1290	18,95
13	177	62 0400 1293	21,20
17	224	62 0400 1296	27,20
19	246	62 0400 1299	30,65

(750)

Maul-Ringratschen-Schlüssel-Satz JOKER

- Nickel-Chrom-Beschichtung
- Chrom-Molybdän-Stahl
- Maulstellung gerade
- Haltefunktion
- Endanschlag
- Doppel-6-kant-Geometrie und sehr harte Zähne für verringerte Abrutschgefahr
- Rückschwenkwinkel 30°
- Auswechselbare, gehärtete und gezahnte Metallplatte auf der Maulseite



Lieferung: In einer Falttasche.

Hinweis: Extraharte, gezahnte Metallplatte auf der Maulseite dient als Endanschlag und zum Festhalten von Schrauben und Muttern, ermöglicht hohe Drehmomente bei verringerter Abrutschgefahr.



Anzahl	Satzinhalt	Bestell-Nr.	Preis €
4-teilig	10; 13; 17; 19 mm	62 0400 1302	93,65

(750)

Maul-Ringratschen-Schlüssel JOKER switch

- Nickel-Chrom-Beschichtung
- Chrom-Molybdän-Stahl
- Maulstellung gerade
- Ringratsche umschaltbar
- Haltefunktion
- Endanschlag
- Doppel-6-kant-Geometrie und sehr harte Zähne für verringerte Abrutschgefahr
- Rückschwenkwinkel 30°
- Auswechselbare, gehärtete und gezahnte Metallplatte auf den Maulseiten



Schlüsselweite mm	Gesamtlänge mm	Bestell-Nr.	Preis €
10	159	62 0400 1123	30,55
13	179	62 0400 1126	35,45
17	225	62 0400 1129	39,90
19	246	62 0400 1132	47,25

(777)

Maul-Ringratschen-Schlüssel-Satz JOKER switch

- Nickel-Chrom-Beschichtung
- Chrom-Molybdän-Stahl
- Maulstellung gerade
- Ringratsche umschaltbar
- Haltefunktion
- Endanschlag
- Doppel-6-kant-Geometrie und sehr harte Zähne für verringerte Abrutschgefahr
- Rückschwenkwinkel 30°
- Auswechselbare, gehärtete und gezahnte Metallplatte auf den Maulseiten



Anzahl	Satzinhalt	Bestell-Nr.	Preis €
4-teilig	10; 13; 17; 19 mm	62 0400 1135	151,70
11-teilig	8; 10; 11; 12; 13; 14; 15; 16; 17; 18; 19 mm	62 0400 1144	428,90

(777)

Maul-Ringratschen-Schlüssel Nr. 503

- Chrom-Vanadium-Stahl, verchromt
- Exakt verzahnter Ratschenmechanismus mit 72 Zähnen
- Rückschwenkwinkel von 5°
- Maulstellung 15°



Schlüsselweite mm	Gesamtlänge mm	Bestell-Nr.	Preis €
6	126	62 0400 1326	11,20
7	137	62 0400 1329	11,20
8	140	62 0400 1332	11,45
10	159	62 0400 1338	12,30
11	165	62 0400 1341	12,90
12	172	62 0400 1344	13,40
13	178	62 0400 1347	14,40
14	191	62 0400 1350	14,40
15	200	62 0400 1353	14,75
16	208	62 0400 1356	15,15
17	226	62 0400 1359	16,15
18	237	62 0400 1362	17,15
19	248	62 0400 1365	18,50
21	289	62 0400 1368	28,90
22	290	62 0400 1371	30,50
24	323	62 0400 1374	32,05
27	358	62 0400 1377	44,90
30	389	62 0400 1380	46,55
32	415	62 0400 1383	62,20

(490)

Maul-Ringratschen-Schlüssel-Satz Nr. 503

- Verchromt
- Chrom-Vanadium-Stahl
- Exakt verzahnter Ratschenmechanismus mit 72 Zähnen
- Rückschwenkwinkel von 5°
- Maulstellung 15°



Lieferung: Im ABS-Kunststoffkoffer.



Anzahl	Satzinhalt	Bestell-Nr.	Preis €
10-teilig	8; 10; 12; 13; 17; 19 mm + 4 Adapter	62 0400 1389	110,10
16-teilig	8; 9; 10; 11; 12; 13; 14; 15; 16; 17; 18; 19 mm + 4 Adapter	62 0400 1392	194,80

(490)

Gelenk-Maul-Ringratschen-Schlüssel

- Verchromt
- Chrom-Vanadium-Stahl
- Maulstellung 15°
- Arbeitswinkel 5°
- 72 Zähnen
- In Anlehnung an DIN 3113, ISO 3318
- 180° schwenkbarer Kopf



Schlüsselweite mm	Gesamtlänge mm	Bestell-Nr.	Preis €
10	137	62 0400 1450	19,40
13	153	62 0400 1453	23,15
17	189	62 0400 1456	28,40
19	213	62 0400 1459	30,80

(490)

Gelenk-Ringratschen-Schlüssel-Satz

- Chrom-Vanadium-Stahl, verchromt
- Exakt verzahnter Ratschenmechanismus mit 72 Zähnen
- Rückstellwinkel von 5°
- Maulstellung 15°
- Mit Arretierung



Lieferung: Im ABS-Kunststoffkoffer.



Anzahl	Satzinhalt	Bestell-Nr.	Preis €
12-teilig	8; 10; 12; 13; 17; 19 mm + 6 Adapter	62 0400 1462	153,40
18-teilig	8; 9; 10; 11; 12; 13; 14; 15; 16; 17; 18; 19 mm + 6 Adapter	62 0400 1465	283,35

(490)

Maul-Ringratschen-Schlüssel Nr. 503, umschaltbar

- Chrom-Vanadium-Stahl, verchromt
- Exakt verzahnter Ratschenmechanismus mit 72 Zähnen
- Rückstellwinkel von 5°
- Maulstellung 15°



Schlüsselweite mm	Rückschwenkwinkel °	Gesamtlänge mm	Bestell-Nr.	Preis €
6	5	126	62 0400 1500	13,50
7	5	140	62 0400 1503	13,50
8	5	140	62 0400 1506	13,50
10	5	159	62 0400 1512	14,40
11	5	165	62 0400 1515	14,75
12	5	172	62 0400 1518	15,35
13	5	178	62 0400 1521	15,65
14	5	191	62 0400 1524	17,75
15	5	200	62 0400 1527	17,90
16	5	208	62 0400 1530	19,65
17	5	225	62 0400 1533	20,05
18	5	237	62 0400 1536	21,00
19	5	248	62 0400 1539	22,40
22	5	290	62 0400 1542	29,90
24	5	323	62 0400 1545	33,75
27	5	357	62 0400 1548	50,85
30	5	400	62 0400 1551	66,55
32	5	423	62 0400 1554	81,55
36	5	490	62 0400 1560	159,90

(490)

Maul-Ringratschen-Schlüssel Nr. 1RM

- Matt verchromt
- Hochleistungsstahl
- Knarrenfunktion im Ringende für schnelleres Arbeiten
- Umschalthebel für schnelle Richtungsänderung
- Maulstellung 15° mit dünnem Kopf
- 5° Rückschwenkwinkel
- ISO 1711-1
- DIN 3113
- Dynamic-Drive-Profil



Schlüsselweite mm	Gesamtlänge mm	Bestell-Nr.	Preis €
8	140	62 0400 1590•	13,25
9	150	62 0400 1593•	14,00
10	159	62 0400 1596•	14,85
12	172	62 0400 1599•	15,75
13	178	62 0400 1602•	16,10
15	200	62 0400 1608•	17,90
16	208	62 0400 1611•	19,15
17	226	62 0400 1614•	20,55
18	237	62 0400 1617•	21,00
19	248	62 0400 1620•	21,45
22	290	62 0400 1623•	29,15
24	323	62 0400 1626•	34,65

(490)

Maul-Ringratschenschlüssel-Satz 1RM

- DIN 3113, ISO 1711-1
- Aus Hochleistungs-Stahllegierung
- Maulstellung 15° mit dünnem Kopf für verbesserte Zugänglichkeit
- Knarrenfunktion im Ringende
- Doppelsechskant mit Dynamic-Drive-Profil
- 5° Rückschwenkwinkel
- Umschalthebel für schnelle Richtungsänderung
- Verchromte Micro-Matt-Ausführung



Satz	Satzinhalt	Bestell-Nr.	Preis €
6-teilig	8, 10, 12, 13, 14, 17	62 0400 1629•	99,60
5-teilig	8, 10, 13, 17, 19	62 0400 1632•	86,55

(490)

Maul-Ringratschen-Schlüssel-Satz Nr. 1RM

- Verchromt
- Hochleistungsstahllegierung
- Umschaltbar
- Ratschenkopf 15° abgewinkelt
- Umschaltung mittels Umschalthebel
- Arbeitswinkel 5°
- DIN 3113, ISO 3318



Anzahl	Satzinhalt	Bestell-Nr.	Preis €
12-teilig	8, 9, 10, 11, 12, 13, 14, 15, 16, 17, 18, 19 mm	62 0400 1635•	203,40

(490)

Vierfach-Knarren-Ringschlüssel-Satz S4RM/3T

- Verchromt und mattiert
- Hochleistungs-Stahllegierung
- Umschaltbar
- Exakt verzahnt mit 72 Zähnen
- 5° Rückschwenkwinkel
- 4 Schlüsselgrößen in einem Schlüssel
- Lieferung: In Tasche mit Gürtelschlaufe



Satzinhalt mm	Bestell-Nr.	Preis €
8 x 9 x 10 x 11, 12 x 13 x 14 x 15, 16 x 17 x 18 x 19	62 0400 1668•	53,40

(490)

Maul-Ringratschen-Schlüssel-Satz Nr. 503, umschaltbar

- Verchromt
- Chrom-Vanadium-Stahl
- Exakt verzahnter Ratschenmechanismus mit 72 Zähnen
- Rückstellwinkel von 5°



Lieferung: Im ABS-Kunststoff-Koffer.



16-teilig

Anzahl	Satzinhalt	Bestell-Nr.	Preis €
10-teilig	8; 10; 12; 13; 17; 19 mm + 4 Adapter	62 0400 1671	118,85
16-teilig	8; 9; 10; 11; 12; 13; 14; 15; 16; 17; 18; 19 mm + 4 Adapter	62 0400 1674	208,00

(490)

Doppel-Ringratschen-Schlüssel, umschaltbar

- Sehr fein satiniert
- Chrom-Vanadium-Stahl
- Gerade Form
- Umschaltung mittels Umschalthebel
- 72 Zähne
- 4 Schlüsselgrößen in einem Schlüssel



Schlüsselweite mm	Gesamtlänge mm	Bestell-Nr.	Preis €
10 x 19 / 13 x 17	190	62 0400 1703	32,25

(490)

Doppel-Ringratschen-Schlüssel

- Hochglanz verchromt
- Chrom-Vanadium-Stahl
- 72 Zähne
- Arbeitswinkel 5°
- In Anlehnung an DIN 3110, ISO 3318



Schlüsselweite mm	Gesamtlänge mm	Bestell-Nr.	Preis €
8 x 9	128	62 0400 1750	20,15
10 x 11	150	62 0400 1756	22,05
10 x 13	150	62 0400 1759	22,05
12 x 13	170	62 0400 1762	23,25
14 x 15	190	62 0400 1765	23,75
16 x 18	210	62 0400 1768	25,40
17 x 19	230	62 0400 1771	26,40

(490)

Doppel-Ringratschen-Schlüssel-Satz Nr. 503.4556

- Chrom-Vanadium-Stahl
- Verchromt
- Exakt verzahnter Ratschenmechanismus
- 72 Zähne
- Rückstellwinkel 5°
- In Anlehnung an DIN 3113, ISO 3318



Lieferung: In Kunststoffkasten.

Inhalt: Doppel-Ringratschenschlüssel



Anzahl	Satzinhalt	Bestell-Nr.	Preis €
6-teilig	8 x 9; 10 x 11; 12 x 13; 14 x 15; 16 x 18; 17 x 19 mm	62 0400 1774	141,10

(490)

Bandschlüssel

- Glanzvernickelt
- Rutschfestes Gewebeband
- Griff kunststoffbeschichtet
- Bandlänge 820 mm



Spannbereich mm	Bestell-Nr.	Preis €
240	62 0400 1812	18,50

(777)

Rollgabelschlüssel Nr. 80 C IP

- Verchromt
- Hochleistungsstahl
- Präzisionsgehärtet und rostgeschützt
- DIN 3117 A, ISO 6787, ASME B107.8M-1996 und BS 6333
- Maßskala in mm



Größe Zoll	Schlüsselweite mm	Gesamtlänge mm	Bestell-Nr.	Preis €
15	44	380	62 0400 1840•	77,90
18	53	455	62 0400 1843•	122,10

(490)

Rollgabelschlüssel Nr. 90 C

- Verchromt
- Chrom-Vanadium-Stahl
- Präzisionsgehärtet und rostgeschützt
- DIN 3117 A
- Maßskala in mm
- Griff aus komfortablem, rutschfestem thermoplastischem Material



Größe Zoll	Schlüsselweite mm	Gesamtlänge mm	Bestell-Nr.	Preis €
6	20	158	62 0400 1853•	25,00
6	20	158	62 0400 1868•	27,75
8	27	208	62 0400 1871•	30,05
10	31	257	62 0400 1874•	39,05
12	34	308	62 0400 1877•	56,65

(490)

Rollgabelschlüssel Nr. 9031C

- Spezieller ergonomischer Rollgabelschlüssel mit extragroßer Öffnungsweite
- Ideal für Klempner und Handwerker
- Verchromt
- Komfortabler, rutschfester Griff aus thermoplastischem Material
- 10 % größere Öffnungsweite als bei herkömmlichen Rollgabelschlüsseln
- Geringeres Gewicht bei passender Grifflänge
- ISO 6787, DIN 3117, ASME B107.8M-2003 und BS 6333
- Präzisionsgehärtet und rostschutzbehandelt



Größe Zoll	Schlüsselweite mm	Gesamtlänge mm	Bestell-Nr.	Preis €
8	38	218	62 0400 1880•	31,75

(490)

Rollgabelschlüssel Nr. 90 PC

- Verchromt
- Hochleistungsstahl
- Präzisionsgehärtet und rostgeschützt
- DIN 3117 A, ISO 6787, ASME B107.8M-1996 und BS 6333
- Maßskala in mm
- Griff aus komfortablem, rutschfestem thermoplastischem Material



Größe Zoll	Schlüsselweite mm	Gesamtlänge mm	Bestell-Nr.	Preis €
6	21	158	62 0400 1883•	30,95
8	28	208	62 0400 1886•	33,60
10	33	257	62 0400 1889•	43,55
12	35	308	62 0400 1892•	63,30

(490)

Steckschlüssel-Einsatz 1/4"

- Matt verchromt
- Chrom-Vanadium-Stahl, geschmiedet
- DIN 3124
- Innen-4-kant-Antrieb DIN 3120 – C 6,3, ISO 1174
- Mit Kugelfangrille
- Griffig gerändelt



Schlüsselweite mm	Gesamtlänge mm	Bestell-Nr.	Preis €
4	24,9	62 0400 2000	1,85
4,5	24,9	62 0400 2003	1,85
5	24,9	62 0400 2006	1,85
5,5	24,9	62 0400 2009	1,85
6	24,9	62 0400 2012	1,95
6,5	24,9	62 0400 2015	1,85
7	24,9	62 0400 2018	1,70
8	24,9	62 0400 2021	1,55
9	24,9	62 0400 2024	1,90
10	24,9	62 0400 2027	1,80
11	24,9	62 0400 2030	2,00
12	24,9	62 0400 2033	2,00
13	24,9	62 0400 2036	1,85

(666)

Steckschlüssel-Einsatz 1/4", lang

- Matt verchromt
- Chrom-Vanadium-Stahl, geschmiedet
- DIN 3124
- Innen-4-kant-Antrieb DIN 3120 – C 6,3, ISO 1174
- Mit Kugelfangrille
- Griffig gerändelt
- Ideal für überstehende Gewindebolzen, Hutmuttern etc.



Schlüsselweite mm	Gesamtlänge mm	Bestell-Nr.	Preis €
6	50	62 0400 2039	3,80
7	50	62 0400 2042	3,80
8	50	62 0400 2045	3,80
10	50	62 0400 2048	3,75
13	50	62 0400 2051	4,50

(666)

Schraubendreher-Einsatz 1/4", für Innen-TORX®-Schrauben

- Matt verchromt
- Chrom-Vanadium-Stahl, geschmiedet
- Spitze aus S2-Stahl, gehärtet und brüniert
- Innen-4-kant-Antrieb DIN 3120 – C 6,3, ISO 1174
- Kugelfangrille
- Griffige Rändelung



Größe	Für Schrauben- größe	Gesamtlänge mm	Bestell-Nr.	Preis €
T 10	M3 – M3,5	36	62 0400 2070	3,50
T 15	M3,5 – M4	36	62 0400 2073	3,50
T 20	M4 – M5	36	62 0400 2076	3,50
T 25	M4,5 – M5	36	62 0400 2079	3,50
T 27	M4,5 – M6	36	62 0400 2082	3,70
T 30	M6 – M7	36	62 0400 2085	3,50
T 40	M7 – M8	36	62 0400 2088	3,50

(666)

Schraubendreher-Einsatz 1/4", für Schlitz-Schrauben

- Matt verchromt
- Chrom-Vanadium-Stahl, geschmiedet
- Spitze aus S2-Stahl, gehärtet und brüniert
- Innen-4-kant-Antrieb DIN 3120 – C 6,3, ISO 1174
- Kugelfangrille
- Griffige Rändelung



Klingenbreite mm	Klingenstärke mm	Gesamtlänge mm	Bestell-Nr.	Preis €
4	0,8	36	62 0400 2091	2,85
5,5	1	36	62 0400 2094	3,45

(666)

Schraubendreher-Einsatz 1/4", für Kreuzschlitz-Schrauben PH

- Matt verchromt
- Chrom-Vanadium-Stahl, geschmiedet
- Spitze aus S2-Stahl, gehärtet und brüniert
- Innen-4-kant-Antrieb DIN 3120 – C 6,3, ISO 1174
- Kugelfangrille
- Griffige Rändelung



Größe	Gesamtlänge mm	Bestell-Nr.	Preis €
PH 1	36	62 0400 2097	3,15
PH 2	36	62 0400 2100	3,15
PH 3	36	62 0400 2103	3,15

(666)

Schraubendreher-Einsatz 1/4", für Kreuzschlitz-Schrauben PZ

- Matt verchromt
- Chrom-Vanadium-Stahl, geschmiedet
- Spitze aus S2-Stahl, gehärtet und brüniert
- Innen-4-kant-Antrieb DIN 3120 – C 6,3, ISO 1174
- Kugelfangrille
- Griffige Rändelung



Größe	Gesamtlänge mm	Bestell-Nr.	Preis €
PZ 1	36	62 0400 2106	3,15
PZ 2	36	62 0400 2109	3,15
PZ 3	36	62 0400 2112	3,15

(666)

Schraubendreher-Einsatz 1/4", für Innen-6-kant-Schrauben

- Matt verchromt
- Chrom-Vanadium-Stahl, geschmiedet
- Spitze aus S2-Stahl, gehärtet und brüniert
- Innen-4-kant-Antrieb DIN 3120 – C 6,3, ISO 1174
- Kugelfangrille
- Griffige Rändelung



Schlüsselweite mm	Gesamtlänge mm	Bestell-Nr.	Preis €
3	36	62 0400 2130	2,85
4	36	62 0400 2133	2,85
5	36	62 0400 2136	2,85
6	36	62 0400 2139	2,85
8	36	62 0400 2142	3,00

(666)

Verbindungsstück 1/4"

- Chrom-Vanadium-Stahl
- Kugelarretierung für sicheren Halt beim maschinellen Betrieb von Steckschlüsseinsätzen



Antriebsgröße	Abtriebsgröße	Bestell-Nr.	Preis €
1/4"-Sechskant	1/4"-Vierkant	62 0400 2160	3,25

(666)

Bit-Adapter 1/4"

- Chrom-Vanadium-Stahl
- Zum Betätigen eines 1/4"-Bit mit einer Knarre oder anderen Antriebsteilen



Antriebsgröße Zoll	Abtriebsgröße Zoll	Länge mm	Bestell-Nr.	Preis €
1/4	1/4	25	62 0400 2163	3,60

(666)

Quergriff mit Gleitstück 1/4"

- Matt verchromt
- Chrom-Vanadium-Stahl
- 4-kant-Antrieb DIN 3120 – C 6,3, ISO 1174
- Kugelarretierung



Länge mm	Bestell-Nr.	Preis €
113	62 0400 2200	4,40

(666)

Verlängerung 1/4"

- Matt verchromt
- Chrom-Vanadium-Stahl
- Kugelarretierung



Länge mm	Bestell-Nr.	Preis €
50	62 0400 2203	2,80
75	62 0400 2206	3,30
100	62 0400 2209	3,40
150	62 0400 2212	3,75

(666)

Verlängerung mit Verriegelung 1/4"

- Matt verchromt
- Chrom-Vanadium-Stahl
- Mit Verriegelung gegen ungewolltes Lösen des Einsatzes
- Die freilaufende Hülse verfügt über eine Rändelung



Länge mm	Bestell-Nr.	Preis €
165	62 0400 2215	10,75

(666)

Kardangeln 1/4"

- Matt verchromt
- Chrom-Vanadium-Stahl
- 4-kant-Antrieb DIN 3120 – C 6,3, ISO 1174
- Kugelarretierung



Länge mm	Bestell-Nr.	Preis €
40	62 0400 2218	7,55

(666)

Vierkant-Griff 1/4"

- Matt verchromt
- Chrom-Vanadium-Stahl
- 2-Komponenten-Griff
- Kugelarretierung
- Aufhängeloch



Länge mm	Bestell-Nr.	Preis €
150	62 0400 2221	5,70

(666)

Hebel-Umschaltknarre 1/4"

- Matt verchromt
- Chrom-Vanadium-Stahl
- Druckknopfauslösung für Aufsteckwerkzeuge
- Umschaltung mittels Umschalthebel
- 4-kant-Antrieb DIN 3120 – C 6,3, ISO 1174
- 36 Zähne
- 10° Rückstellwinkel
- Ergonomischer 2-Komponentengriff mit Aufhängeloch
- Für handbetätigte Steckschlüsseleinsätze und Verbindungsteile



Länge mm	Bestell-Nr.	Preis €
155	62 0400 2224	15,15

(666)

Ganzstahl-Hebel-Umschaltknarre 1/4"

- Matt verchromt
- Chrom-Vanadium-Stahl
- Aus einem Stück gefertigt und präzisionsgefräst, daher sehr stabil und weitestgehend vor eindringendem Schmutz geschützt
- Druckknopfauslösung für Aufsteckwerkzeuge
- Umschaltung mittels Daumenschieber
- 4-kant-Antrieb DIN 3120 – C 6,3, ISO 1174
- 72 Zähne
- 5° Rückstellwinkel
- Ergonomischer 2-Komponentengriff mit Aufhängeloch
- Für handbetätigte Steckschlüsseleinsätze und Verbindungsteile



Länge mm	Bestell-Nr.	Preis €
130	62 0400 2227	23,90

(666)

Hebel-Umschaltknarre 1/4", feinverzahnt

- Matt verchromt
- Chrom-Vanadium-Stahl
- Druckknopfauslösung für Aufsteckwerkzeuge
- Umschaltung mittels Umschalthebel
- 4-kant-Antrieb DIN 3120 – C 6,3, ISO 1174
- 72 Zähne
- 5° Rückstellwinkel
- Ergonomischer 2-Komponentengriff mit Aufhängeloch
- Für handbetätigte Steckschlüsseleinsätze und Verbindungsteile



Länge mm	Bestell-Nr.	Preis €
130	62 0400 2230	24,35

(666)

Steckschlüssel-Einsatz-Garnitur 1/4"

- Steckschlüsseinsätze und Betätigungswerkzeuge aus Chrom-Vanadium-Stahl
- Geschmiedet und matt verchromt
- Die Klingen der Schraubendrehereinsätze sind aus S2-Stahl
- Der Kasten besteht aus schlagfestem Kunststoff, die Verschlüsse sind aus Metall
- Die Werkzeuge sind fest und übersichtlich in zweifarbiger EVA-Schaumeinlage untergebracht, fehlende Werkzeuge werden sofort erkannt
- Im Deckel wird die Platzierung der Werkzeuge schematisch wiedergegeben

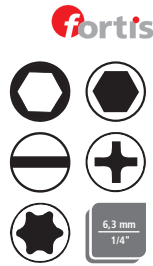

Lieferung: Im Kunststoffkasten.

Inhalt:

- 1 Hebel-Umschaltknarre
- 13 6-kant-Steckschlüssel-Einsätze 4; 4,5; 5; 5,5; 6; 6,5; 7; 8; 9; 10; 11; 12; 13 mm
- 2 Schraubendreher-Einsätze für Schlitz-Schrauben 4; 5,5 mm
- 2 Schraubendreher-Einsätze für Kreuzschlitz-Schrauben PH 1; PH 2
- 4 Schraubendreher-Einsätze für Innen-6-kant-Schrauben 3; 4; 5; 6 mm
- 4 Schraubendreher-Einsätze für Innen-TORX®-Schrauben T 10; T 15; T 20; T 25
- 1 Quergriff mit Gleitstück
- 1 Verlängerung 50 mm
- 1 Steckgriff
- 1 Kardangelen



Anzahl	Bestell-Nr.	Preis €
30-teilig	62 0400 2233	67,00

(380)

Steckschlüssel-Einsatz-Garnitur 1/4"

- Steckschlüsseinsätze und Betätigungswerkzeuge aus Chrom-Vanadium-Stahl
- Geschmiedet und matt verchromt
- Die Klingen der Schraubendrehereinsätze sind aus S2-Stahl
- Der Kasten besteht aus schlagfestem Kunststoff, die Verschlüsse sind aus Metall
- Die Werkzeuge sind fest und übersichtlich in zweifarbiger EVA-Schaumeinlage untergebracht, fehlende Werkzeuge werden sofort erkannt
- Im Deckel wird die Platzierung der Werkzeuge schematisch wiedergegeben

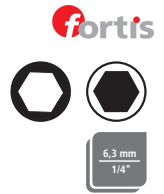

Lieferung: Im Kunststoffkasten.

Inhalt:

- 1 Hebel-Umschaltknarre
- 13 6-kant-Steckschlüssel-Einsätze 4; 4,5; 5; 5,5; 6; 6,5; 7; 8; 9; 10; 11; 12; 13 mm
- 4 6-kant-Steckschlüssel-Einsätze, lang 6; 7; 8; 10 mm
- 5 Schraubendreher-Einsätze für Innen-6-kant-Schrauben 3; 4; 5; 6; 8 mm
- 1 Quergriff mit Gleitstück
- 1 Verlängerung 50 mm
- 1 Kardangelen
- 1 Bit-Adapter 1/4"



Anzahl	Bestell-Nr.	Preis €
27-teilig	62 0400 2236	65,50

(380)

5 Handwerkzeuge

Steckschlüssel-Einsatz 1/2"

- Matt verchromt
- Chrom-Vanadium-Stahl, geschmiedet
- DIN 3124
- Innen-4-kant-Antrieb DIN 3120 – C 12,5, ISO 1174
- Mit Kugelfangrille
- Griffig gerändelt



Schlüsselweite mm	Gesamtlänge mm	Bestell-Nr.	Preis €
10	40	62 0400 2400	2,80
11	40	62 0400 2403	3,15
12	40	62 0400 2406	3,15
13	40	62 0400 2409	3,30
14	40	62 0400 2412	3,15
15	40	62 0400 2415	3,35
16	40	62 0400 2418	3,35
17	40	62 0400 2421	2,85
18	40	62 0400 2424	3,70
19	40	62 0400 2427	3,40
21	40	62 0400 2430	4,50
22	40	62 0400 2433	5,40
24	40	62 0400 2436	4,90
27	45	62 0400 2439	5,60
30	45	62 0400 2442	6,00
32	47	62 0400 2445	6,25

(666)

Steckschlüssel-Einsatz 1/2", lang

- Matt verchromt
- Chrom-Vanadium-Stahl, geschmiedet
- DIN 3124
- Innenvierkant-Antrieb DIN 3120 – C 12,5, ISO 1174
- Mit Kugelfangrille
- Griffig gerändelt



Schlüsselweite mm	Gesamtlänge mm	Bestell-Nr.	Preis €
10	77	62 0400 2448	5,85
13	77	62 0400 2451	5,85
17	77	62 0400 2454	6,05
19	77	62 0400 2457	6,40

(666)

Zündkerzen-Einsatz 1/2"

- Matt verchromt
- Chrom-Vanadium-Stahl
- Geschmiedet
- DIN 3124
- Griffige Rändelung
- Zündkerzen werden mittels Gummihalterung gehalten
- Kugelfangrille



Schlüsselweite mm	Bestell-Nr.	Preis €
16	62 0400 2500	5,10
21	62 0400 2503	6,50

(666)

Schraubendreher-Einsatz 1/2", für Innen-TORX®-Schrauben

- Matt verchromt
- Chrom-Vanadium-Stahl, geschmiedet
- Spitze aus S2-Stahl, gehärtet und brüniert
- Innen-4-kant-Antrieb DIN 3120 – C 12,5, ISO 1174
- Kugelfangrille
- Griffige Rändelung



Größe	Für Schrauben- größe	Gesamtlänge mm	Bestell-Nr.	Preis €
T 20	M4 – M5	55	62 0400 2550	5,40
T 25	M4,5 – M5	55	62 0400 2553	5,40
T 27	M4,5 – M6	55	62 0400 2556	5,40
T 30	M6 – M7	55	62 0400 2559	5,40
T 40	M7 – M8	55	62 0400 2562	6,15
T 45	M8 – M10	55	62 0400 2565	6,20
T 50	M10	55	62 0400 2568	6,20

(666)

Schraubendreher-Einsatz 1/2", für Schlitz-Schrauben

- Matt verchromt
- Chrom-Vanadium-Stahl, geschmiedet
- Spitze aus S2-Stahl, gehärtet und brüniert
- Innen-4-kant-Antrieb DIN 3120 – C 12,5, ISO 1174
- Kugelfangrille
- Griffige Rändelung



Klingenbreite mm	Gesamtlänge mm	Bestell-Nr.	Preis €
6,5	55	62 0400 2571	5,40
8	55	62 0400 2574	5,40
10	55	62 0400 2577	5,40

(666)

Schraubendreher-Einsatz 1/2", für Kreuzschlitz-Schrauben PH

- Matt verchromt
- Chrom-Vanadium-Stahl, geschmiedet
- Spitze aus S2-Stahl, gehärtet und brüniert
- Innen-4-kant-Antrieb DIN 3120 – C 12,5, ISO 1174
- Kugelfangrille
- Griffige Rändelung



Größe	Gesamtlänge mm	Bestell-Nr.	Preis €
PH 2	55	62 0400 2580	5,40
PH 3	55	62 0400 2583	5,40
PH 4	55	62 0400 2586	5,40

(666)

Schraubendreher-Einsatz 1/2", für Kreuzschlitz-Schrauben PZ

- Matt verchromt
- Chrom-Vanadium-Stahl, geschmiedet
- Spitze aus S2-Stahl, gehärtet und brüniert
- Innen-4-kant-Antrieb DIN 3120 – C 12,5, ISO 1174
- Kugelfangrille
- Griffige Rändelung



Größe	Gesamtlänge mm	Bestell-Nr.	Preis €
PZ 2	55	62 0400 2589	5,40
PZ 3	55	62 0400 2592	5,40
PZ 4	55	62 0400 2595	5,40

(666)

Schraubendreher-Einsatz 1/2", für Innen-6-kant-Schrauben

- Matt verchromt
- Chrom-Vanadium-Stahl, geschmiedet
- Spitze aus S2-Stahl, gehärtet und brüniert
- Innen-4-kant-Antrieb DIN 3120 – C 12,5, ISO 1174
- Kugelfangrille
- Griffige Rändelung



Schlüsselweite mm	Gesamtlänge mm	Bestell-Nr.	Preis €
5	55	62 0400 2598	5,20
6	55	62 0400 2601	5,50
7	100	62 0400 2619	6,50
8	55	62 0400 2604	4,60
8	100	62 0400 2622	6,45
10	55	62 0400 2607	5,20
10	100	62 0400 2625	7,10
12	55	62 0400 2610	5,35
14	55	62 0400 2613	5,35
17	55	62 0400 2616	6,50

(666)

Quergriff mit Gleitstück 1/2"

- Matt verchromt
- Chrom-Vanadium-Stahl
- 4-kant-Antrieb DIN 3120 – C 12,5, ISO 1174
- Kugelarretierung



Länge mm	Bestell-Nr.	Preis €
300	62 0400 2650	8,65

(666)

Verlängerung 1/2"

- Matt verchromt
- Chrom-Vanadium-Stahl
- Kugelarretierung



Länge mm	Bestell-Nr.	Preis €
75	62 0400 2653	3,50
125	62 0400 2656	4,85
250	62 0400 2659	7,05

(666)

Verlängerung mit Verriegelung 1/2"

- Matt verchromt
- Chrom-Vanadium-Stahl
- Mit Verriegelung gegen ungewolltes Lösen des Einsatzes
- Die freilaufende Hülse verfügt über eine Rändelung



Länge mm	Bestell-Nr.	Preis €
280	62 0400 2662	16,85

(666)

Kardangelenk 1/2"

- Matt verchromt
- Chrom-Vanadium-Stahl
- 4-kant-Antrieb DIN 3120 – C 12,5, ISO 1174
- Kugelarretierung



Länge mm	Bestell-Nr.	Preis €
72	62 0400 2665	6,95

(666)

Durchsteckknarre 1/2"

- Matt verchromt
- Chrom-Vanadium-Stahl
- Umschaltung mittels Durchsteck-4-kant
- 30 Zähne
- 12° Rückstellwinkel
- Kugelarretierung
- 2-Komponentengriff mit Aufhängeloch
- Für handbetätigte Steckschlüsseleinsätze und Verbindungsteile
- Ideal für die Aufnahme von z. B. Stufenschlüsseln oder anderen Vierkant-Werkzeugen



Länge mm	Bestell-Nr.	Preis €
270	62 0400 2671	25,50

(666)

Durchsteck-Vierkant 1/2"

- Chrom-Vanadium-Stahl
- Kugelarretierung für sicheren Halt beim maschinellen Betrieb von Steckschlüsseleinsätzen



Länge mm	Bestell-Nr.	Preis €
36	62 0400 2668	3,20

(666)

Hebel-Umschaltknarre 1/2", feinverzahnt

- Matt verchromt
- Chrom-Vanadium-Stahl
- Druckknopfauflösung für Aufsteckwerkzeuge
- Umschaltung mittels Umschalthebel
- Vierkant-Antrieb DIN 3120 – C 12,5, ISO 1174
- 72 Zähne
- 5° Rückstellwinkel
- Ergonomischer 2-Komponentengriff mit Aufhängeloch
- Für handbetätigte Steckschlüsseleinsätze und Verbindungsteile



Länge mm	Bestell-Nr.	Preis €
255	62 0400 2674	39,60

(666)

Ganzstahl-Hebel-Umschaltknarre 1/2"

- Matt verchromt
- Chrom-Vanadium-Stahl
- Aus einem Stück gefertigt und präzisionsgefräst, daher sehr stabil und weitestgehend vor eindringendem Schmutz geschützt
- Druckknopfauflösung für Aufsteckwerkzeuge
- Umschaltung mittels Daumenschieber
- Vierkant-Antrieb DIN 3120 – C 12,5, ISO 1174
- Ergonomischer 2-Komponentengriff mit Aufhängeloch
- Für handbetätigte Steckschlüsseleinsätze und Verbindungsteile



Länge mm	Bestell-Nr.	Preis €
250	62 0400 2677	42,90

(666)

Hebel-Umschaltknarre 1/2"

- Matt verchromt
- Chrom-Vanadium-Stahl
- Druckknopfauflösung für Aufsteckwerkzeuge
- Umschaltung mittels Umschalthebel
- Vierkant-Antrieb DIN 3120 – C 12,5, ISO 1174
- 36 Zähne
- 10° Rückstellwinkel
- Ergonomischer 2-Komponentengriff mit Aufhängeloch
- Für handbetätigte Steckschlüsseleinsätze und Verbindungsteile

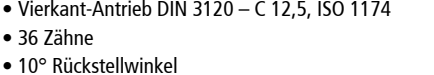

Länge mm	Bestell-Nr.	Preis €
260	62 0400 2680	25,70

(666)

Schraubendreher-Einsatz-Garnitur 1/4" und 1/2", für Innensechskant-Schrauben

- Geschmiedet und matt verchromt
- Die Klingen sind aus S2-Stahl
- Der Kasten besteht aus schlagfestem Kunststoff, die Verschlüsse sind aus Metall
- Die Werkzeuge sind fest und übersichtlich in zweifarbiger EVA-Schaumeinlage untergebracht, fehlende Werkzeuge werden sofort erkannt
- Im Deckel wird die Platzierung der Werkzeuge schematisch wiedergegeben

Lieferung: Im Kunststoffkasten.

Inhalt:

- 4 Schraubendreher-Einsätze für Innensechskant-Schrauben 1/4" 3; 4; 5; 6 mm
- 7 Schraubendreher-Einsätze für Innensechskant-Schrauben, lang (55 mm) 1/2" 5; 6; 8; 10; 12; 14; 17 mm (55 mm lang)
- 2 Schraubendreher-Einsätze für Innensechskant-Schrauben, lang (100 mm) 1/2" 8; 10 mm

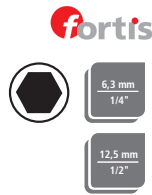

Anzahl	Bestell-Nr.	Preis €
13-teilig	62 0400 2683	54,20

(380)

Steckschlüssel-Einsatz-Garnitur 1/2"

- Steckschlüsseinsätze und Betätigungswerkzeuge aus Chrom-Vanadium-Stahl
- Geschmiedet und matt verchromt
- Die Klingen der Schraubendrehereinsätze sind aus S2-Stahl
- Der Kasten besteht aus schlagfestem Kunststoff, die Verschlüsse sind aus Metall
- Die Werkzeuge sind fest und übersichtlich in zweifarbiger EVA-Schaumeinlage untergebracht, fehlende Werkzeuge werden sofort erkannt
- Im Deckel wird die Platzierung der Werkzeuge schematisch wiedergegeben



Lieferung: Im Kunststoffkasten.

Inhalt:

- 1 Hebel-Umschaltknarre
- 16 Sechskant-Steckschlüssel-Einsätze 9; 10; 11; 12; 13; 14; 15; 17; 18; 19; 21; 22; 24; 27; 30; 32 mm
- 3 Sechskant-Steckschlüssel-Einsätze, lang 13; 17; 19 mm
- 2 Zündkerzen-Steckschlüssel-Einsätze 16; 21 mm
- 1 Quergriff mit Gleitstück
- 1 Verlängerung 125 mm
- 1 Kardangelenk



Anzahl	Bestell-Nr.	Preis €
25-teilig	62 0400 2686	117,50

(380)

Steckschlüssel-Einsatz-Garnitur 1/4" und 1/2"

- Steckschlüsseleinsätze und Betätigungswerkzeuge aus Chrom-Vanadium-Stahl
- Geschmiedet und matt verchromt
- Die Klingen der Schraubendrehereinsätze sind aus S2-Stahl
- Zweifarbige EVA-Schaumeinlage, fehlende Werkzeuge werden sofort erkannt
- Im Deckel wird die Platzierung der Werkzeuge schematisch wiedergegeben

Lieferung: Im Kunststoffkasten.

Inhalt:**1/4":**

- 1 Hebel-Umschaltknarre
- 13 Sechskant-Steckschlüssel-Einsätze 4; 4,5; 5; 5,5; 6; 6,5; 7; 8; 9; 10; 11; 12; 13 mm
- 4 Schraubendreher-Einsätze für Innen-6-kant-Schrauben 3; 4; 5; 6 mm
- 2 Schraubendreher-Einsätze für Schlitz-Schrauben 4; 5,5 mm
- 2 Schraubendreher-Einsätze für Kreuzschlitz-Schrauben PH 1; PH 2
- 2 Schraubendreher-Einsätze für Kreuzschlitz-Schrauben PZ 1; PZ 2
- 6 Schraubendreher-Einsätze für Innen-TORX®-Schrauben T 10; T 15; T 20; T 25; T 27; T 30
- 1 Quergriff mit Gleitstück
- 1 Verlängerung 75 mm
- 1 Kardangelen

1/2":

- 1 Hebel-Umschaltknarre
- 13 Sechskant-Steckschlüssel-Einsätze 10; 11; 12; 13; 14; 15; 17; 19; 22; 24; 27; 30; 32 mm
- 2 Zündkerzen-Einsätze 16; 21 mm
- 1 Quergriff mit Gleitstück
- 1 Verlängerung 75 mm
- 1 Kardangelen



Anzahl	Bestell-Nr.	Preis €
52-teilig	62 0400 2689	141,00

(380)

Steckschlüssel-Einsatz-Garnitur 1/4" und 1/2"

- Steckschlüsseleinsätze und Betätigungswerkzeuge aus Chrom-Vanadium-Stahl, verchromt
- Klingen der Schraubendrehereinsätze aus S2-Stahl
- Zweifarbige EVA-Schaumeinlage
- Im Deckel wird die Platzierung der Werkzeuge schematisch wiedergegeben

Lieferung: Im Kunststoffkasten.

Inhalt:**1/4":**

- 1 Hebel-Umschaltknarre
- 8 Sechskant-Steckschlüssel-Einsätze 4; 5; 5,5; 6; 7; 8; 9; 10 mm
- 2 Sechskant-Steckschlüssel-Einsätze, lang 8; 10 mm
- 3 Schraubendreher-Einsätze für Innen-6-kant-Schrauben 4; 5; 6 mm
- 2 Schraubendreher-Einsätze für Schlitz-Schrauben 4; 5,5 mm
- 2 Schraubendreher-Einsätze für Kreuzschlitz-Schrauben PH 1; PH 2
- 2 Schraubendreher-Einsätze für Kreuzschlitz-Schrauben PZ 1; PZ 2
- 6 Schraubendreher-Einsätze für Innen-TORX®-Schrauben T 10; T 15; T 20; T 25; T 27; T 30
- 1 Quergriff mit Gleitstück
- 2 Verlängerungen 50; 150 mm
- 1 Kardangelen
- 1 Steckgriff

1/2":

- 1 Hebel-Umschaltknarre
- 12 Sechskant-Steckschlüssel-Einsätze 10; 11; 12; 13; 14; 15; 17; 19; 22; 24; 30; 32 mm
- 3 Sechskant-Steckschlüssel-Einsätze, lang 13; 17; 19 mm
- 3 Schraubendreher-Einsätze für Innen-6-kant-Schrauben 7; 8; 10 mm
- 2 Schraubendreher-Einsätze für Schlitz-Schrauben 6,5; 8 mm
- 1 Schraubendreher-Einsatz für Kreuzschlitz-Schrauben PH 3
- 3 Schraubendreher-Einsätze für Innen-TORX®-Schrauben T 40; T 45; T 50
- 2 Zündkerzen-Einsätze 16; 21 mm
- 1 Quergriff mit Gleitstück
- 2 Verlängerungen 125; 250 mm
- 1 Kardangelen



Anzahl	Bestell-Nr.	Preis €
62-teilig	62 0400 2692	183,50

(380)

Sechskant-Rohrsteckschlüssel

- Matt verchromt
- Nahtlos gezogenes Präzisions-Stahlrohr
- DIN 896, ISO 2236, ISO 1085, Form B
- Durchgehende Bohrung zur Betätigung mit Drehstift



Schlüsselweite mm	Gesamtlänge mm	Drehstift-Bohrung mm	Bestell-Nr.	Preis €
6 x 7	100	5	62 0400 2800	2,25
8 x 9	100	6	62 0400 2803	2,40
8 x 10	120	6	62 0400 2806	2,75
10 x 11	120	6	62 0400 2809	2,70
10 x 13	140	8	62 0400 2812	3,05
12 x 13	140	8	62 0400 2815	2,95
13 x 14	140	8	62 0400 2818	3,45
13 x 15	140	8	62 0400 2821	3,80
13 x 17	150	10	62 0400 2824	4,15
14 x 15	140	8	62 0400 2827	3,20
16 x 17	150	10	62 0400 2830	3,75
17 x 19	160	12	62 0400 2833	4,15
18 x 19	160	12	62 0400 2836	4,15
19 x 22	170	12	62 0400 2839	5,25
20 x 22	170	12	62 0400 2842	4,55
21 x 23	185	12	62 0400 2845	5,40
24 x 27	185	14	62 0400 2848	6,00
25 x 28	190	14	62 0400 2851	6,50
30 x 32	225	16	62 0400 2854	7,80
36 x 41	225	18	62 0400 2857	12,25
46 x 50	245	20	62 0400 2860	39,50

(490)

Sechskant-Rohrsteckschlüssel-Satz

- Matt verchromt
- Nahtlos gezogenes Präzisions-Stahlrohr
- DIN 896, ISO 2236, ISO 1085, Form B
- Durchgehende Bohrung zur Betätigung mit Drehstift



Lieferung: In Nylon-Rolltasche.

Inhalt: 6 x 7; 8 x 9; 10 x 11; 12 x 13; 14 x 15; 16 x 17; 18 x 19; 20 x 22 mm, Stufendrehstift.



Anzahl	Bestell-Nr.	Preis €
9-teilig	62 0400 2863	39,90

(490)

Drehstift für Steckschlüssel

- Gehärtet und matt verchromt
- DIN 900



Ø mm	Länge mm	Bestell-Nr.	Preis €
5	125	62 0400 2880	0,80
6	160	62 0400 2883	0,85
8	180	62 0400 2886	0,95
10	200	62 0400 2889	1,15
12	250	62 0400 2892	1,75
14	320	62 0400 2895	2,45
16	400	62 0400 2898	4,50
18	500	62 0400 2901	6,00
20	630	62 0400 2904	18,90

(490)

Stufendrehstift für Sechskant-Rohrsteckschlüssel

- Gehärtet und matt verchromt
- Durch die abgestufte Form passt der Drehstift für mehrere Rohrsteckschlüsselgrößen



Ø mm	Anzahl Stufen	Länge mm	Bestell-Nr.	Preis €
6; 8; 10; 12	4	280	62 0400 2907	3,70

(490)

Sechskant-Rohrsteckschlüssel Nr. 1936M

- Micro-matt-verchromt
- Spezialstahl aus Chrom-Molybdän
- DIN 896-B



Schlüsselweite mm	Gesamtlänge mm	Drehstift-Bohrung mm	Bestell-Nr.	Preis €
6x7	102	6	62 0400 2950•	4,55
8x9	102	6	62 0400 2953•	5,05
8x10	117	6	62 0400 2956•	6,05
10x11	117	8	62 0400 2959•	6,05
10x13	137	8	62 0400 2962•	6,50
12x13	137	8	62 0400 2965•	6,50
13x17	147	10	62 0400 2968•	7,55
14x15	137	8	62 0400 2971•	6,85
16x17	147	10	62 0400 2974•	7,45
17x19	152	12	62 0400 2977•	8,90
18x19	152	12	62 0400 2980•	8,90
19x22	162	12	62 0400 2983•	9,80
22x24	177	14	62 0400 2992•	11,90
24x27	177	14	62 0400 2995•	12,35
30x32	192	16	62 0400 3001•	16,15
36x41	213	18	62 0400 3004•	24,15
46x50	233	20	62 0400 3007•	48,00

(490)

Umschaltknarre 1/4", Nr. 6950RN

- Hochglanzpoliert
- Hochleistungs-Stahllegierung
- Umschaltung mittel Drehscheibe
- DIN 3122, ISO 3315
- Vierkant-Antrieb DIN 3120 – C 6,3, ISO 1174-2
- Doppelverzahnung für hervorragende Kraftübertragung
- 72 Zähne
- 5° Rückschwenkwinkel
- Versiegelt, leichtgängig



Länge mm	Bestell-Nr.	Preis €
120	62 0400 3203•	34,40

(490)

Umschaltknarre Nr. 6950, SL 1/4"

- DIN 3122/3120, ISO 3315/1174-2
- Hochleistungs-Stahllegierung, hochglanzpoliert, verchromt
- Extra schmaler Kopf
- Doppelverzahnung für hervorragende Kraftübertragung
- 72 Zähne, 5° Rückschwenkwinkel
- Mit 2-Komponenten-Griff



Länge mm	Bestell-Nr.	Preis €
175	62 0400 3206•	37,95

(490)

Verlängerung 1/4"

- Hochleistungs-Stahllegierung
- Hochglanzpoliert
- DIN 3122 / 3123, ISO 3316 / 1174, DIN 3122 / 3123 / 3120; UNE 16511



Länge mm	Bestell-Nr.	Preis €
50	62 0400 3209•	6,60
100	62 0400 3212•	7,45

(490)

Kardangelnk 1/4", Nr. 6966

- Hochleistungs-Stahllegierung
- Hochglanzpoliert
- DIN 3122 / 3123 / 3120, ISO 3316 / 1174 UNE 16511



Länge mm	Bestell-Nr.	Preis €
35	62 0400 3218•	18,60

(490)

Reduzierstück 3/8", Nr. 7764

- ISO 1174, DIN 3120 / 3123; UNE 16503
- Hochleistungs-Stahllegierung
- Hochglanzpoliert



Antriebsgröße "	Abtriebsgröße "	Bestell-Nr.	Preis €
3/8	1/4	62 0400 3221•	9,50

(490)

Bit-Adapter 1/4", Nr. 6972H

- Für Bits mit 1/4" Außensechskant-Antrieb
- DIN 7427 Form A
- DIN 3121-G 6.3, ISO 1174
- Hochleistungs-Stahllegierung
- Mit Federring

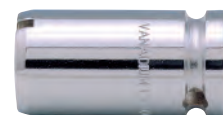

Gesamtlänge mm	Bestell-Nr.	Preis €
26	62 0400 3224•	14,65

(490)

Vergrößerungsstück 1/4", Nr. 7765

- Hochglanzpoliert
- Hochleistungs-Stahllegierung
- DIN 3120, ISO 1174 UNE 16503



Antriebsgröße	Abtriebsgröße	Bestell-Nr.	Preis €
1/4	3/8	62 0400 3227•	8,40

(490)

Steckschlüssel-Einsatz 1/4", Nr. 6700SM

- Hochleistungs-Stahllegierung
- Hochglanzpoliert
- ISO 2725 / 1174, DIN 3124 / 3120
- Mit Dynamic-Drive-Profil
- Gerändelt

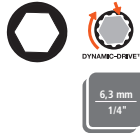

Schlüsselweite mm	Gesamtlänge mm	Bestell-Nr.	Preis €
4	24,7	62 0400 3250•	4,50
4,5	24,7	62 0400 3253•	4,50
5,5	24,7	62 0400 3259•	4,50
5	24,7	62 0400 3256•	4,50
6	24,7	62 0400 3262•	4,50
7	24,7	62 0400 3265•	4,50
8	24,7	62 0400 3268•	4,50
9	24,7	62 0400 3271•	4,60
10	24,7	62 0400 3274•	4,60
11	24,7	62 0400 3277•	4,70
12	24,7	62 0400 3280•	4,70
13	24,7	62 0400 3283•	4,90
14	24,7	62 0400 3286•	4,90

(490)

Schraubendreher-Einsatz 1/4", für Kreuzschlitz-Schrauben PZ, Nr. 6709PZ

- Hochleistungs-Stahllegierung
- Hochglanzpoliert
- DIN 3120, ISO 1174
- Gerändelt



Größe	Gesamtlänge mm	Bestell-Nr.	Preis €
PZ 1	36	62 0400 3415•	6,80
PZ 2	36	62 0400 3418•	6,80
PZ 3	36	62 0400 3421•	6,80

(490)

Schraubendreher-Einsatz 1/4", für Kreuzschlitz-Schrauben PH, Nr. 6709PH

- Hochleistungs-Stahllegierung
- Hochglanzpoliert
- DIN 3120, ISO 1174
- Gerändelt



Größe	Gesamtlänge mm	Bestell-Nr.	Preis €
PH 1	36	62 0400 3424•	6,45
PH 2	36	62 0400 3427•	6,45
PH 3	36	62 0400 3430•	6,45

(490)

Schraubendreher-Einsatz 1/4", für Innensechskant-Schrauben, Nr. 6709M

- Hochglanzpoliert
- Hochleistungs-Stahllegierung
- Innen-4-kant-Antrieb DIN 3120, ISO 1174
- Gerändelt



Schlüsselweite mm	Gesamtlänge mm	Bestell-Nr.	Preis €
3	36	62 0400 3400•	5,95
4	36	62 0400 3403•	5,95
5	36	62 0400 3406•	5,95
6	36	62 0400 3409•	5,95
8	36	62 0400 3412•	5,95

(490)

Schraubendreher-Einsatz Nr. 6709 F, 1/4"

- DIN 3120/ISO 1174
- Für Schlitz-Schrauben
- Hochleistungs-Stahllegierung, hochglanzpoliert, verchromt, gerändelt



Klingenbreite mm	Klingenstärke mm	Länge mm	Bestell-Nr.	Preis €
4,5	0,6	36	62 0400 3433•	5,95
5,5	0,8	36	62 0400 3436•	5,95
8	1,2	36	62 0400 3439•	5,95

(490)

Schraubendreher-Einsatz 1/4", für Innen-TORX-Schrauben, Nr. 6709TORX

- Hochleistungs-Stahllegierung
- Hochglanzpoliert
- DIN 3120, ISO 1174
- Gerändelt



Größe	Gesamtlänge mm	Bestell-Nr.	Preis €
T 9	39	62 0400 3442•	7,15
T 10	36	62 0400 3445•	7,15
T 15	36	62 0400 3448•	7,15
T 20	36	62 0400 3451•	7,15
T 25	36	62 0400 3454•	7,45
T 27	36	62 0400 3457•	7,45
T 30	36	62 0400 3460•	7,45

(490)

Umschaltknarre Nr. 7750 RN, 3/8"

- Knarre gemäß ISO 3315/1174-2, DIN 3122/3120 und UNE 16512
- 72 Zähne
- 5° Rückschwenkwinkel
- Hochleistungs-Stahllegierung, hochglanzpoliert
- Komfortabler Griff



Länge mm	Bestell-Nr.	Preis €
202	62 0400 3603•	45,55

(490)

Einhand-Umschaltknarre Nr. 7755, 3/8"

- DIN 3122/3120, ISO 3315/1174-2
- Hochleistungs-Stahllegierung, hochglanzpoliert, verchromt
- 72 Zähne mit 5° Rückschwenkwinkel
- Mit 2-Komponenten-Griff



Länge mm	Bestell-Nr.	Preis €
215	62 0400 3606•	53,20

(490)

Umschaltknarre Nr. 7750 SL, 3/8"

- Knarre gemäß DIN 3122/3120, ISO 3315/1174-2 und UNE 16512
- Schlanker Kopf
- 72 Zähne
- 5° Rückschwenkwinkel
- Hochleistungs-Schnellstahl, hochglanzpoliert und verchromt
- 2-Komponenten-Griff



Länge mm	Bestell-Nr.	Preis €
208	62 0400 3609•	47,00

(490)

Verlängerung 3/8"

- Hochglanzpoliert
- Hochleistungs-Stahllegierung
- ISO 3316 / 1174 DIN 3122 / 3123 / 3120; UNE 16511



Länge mm	Bestell-Nr.	Preis €
75	62 0400 3612•	10,85
127	62 0400 3615•	11,55
252	62 0400 3618•	13,90

(490)

Kardangelenk Nr. 7766, 3/8"

- DIN 3122/3123/3120, ISO 3316/1174
- Hochleistungs-Stahllegierung, hochglanzpoliert, verchromt

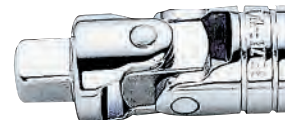

Länge mm	Bestell-Nr.	Preis €
52	62 0400 3624•	26,80

(490)

Vergößerungsstück 3/8", Nr. 8164

- Hochglanzpoliert
- Hochleistungs-Stahllegierung
- DIN 3120 / 3123, ISO 1174, UNE 16503



Antriebsgröße "	Abtriebsgröße "	Bestell-Nr.	Preis €
3/8	1/2	62 0400 3627•	10,75

(490)

Steckschlüssel-Einsatz 3/8", Nr. 7400SM

- Verchromt und hochglanzpoliert
- Hochleistungs-Stahllegierung
- DIN 3124 / 3120, ISO 2725 / 1174
- Griffige Rändelung



Schlüsselweite mm	Gesamtlänge mm	Bestell-Nr.	Preis €
6	25,5	62 0400 3650•	6,05
7	25,5	62 0400 3653•	6,05
8	25,5	62 0400 3656•	6,05
9	25,5	62 0400 3659•	6,05
10	25,5	62 0400 3662•	6,05
11	25,5	62 0400 3665•	6,05
12	25,5	62 0400 3668•	6,05
13	25,5	62 0400 3671•	6,05
14	27	62 0400 3674•	6,75
15	27	62 0400 3677•	6,75
17	27	62 0400 3680•	7,85
19	29	62 0400 3683•	7,85

(490)

Umschaltknarre 1/2", Nr. SBS81

- Hochleistungs-Stahllegierung
- DIN 3122 / 3120
- ISO 3315 / 1174
- 60 Zähne
- 6° Rückschwenkwinkel
- 2-Komponenten-Kunststoffgriff
- Matt verchromt
- SB-verpackt



Länge mm	Bestell-Nr.	Preis €
270	62 0400 3686•	30,60

(490)

Umschaltknarre 1/2", Nr. 8150RN-1/2

- Hochglanzpoliert
- Hochleistungs-Stahllegierung
- DIN 3122, ISO 3315 / 3120
- 4-kant-Antrieb DIN 3120 – C 6,3, ISO 1174-2
- UNE 16512
- 72 Zähne
- 5° Rückschwenkwinkel
- 2-Komponenten-Kunststoffgriff



Länge mm	Bestell-Nr.	Preis €
267	62 0400 3692•	49,80

(490)

Einhand-Umschaltknarre 1/2", Nr. 8155-1/2

- Hochleistungs-Stahllegierung
- Hochglanzpoliert
- DIN 3122 / 3120
- ISO 3315 / 1174-2
- UNE 16512
- 60 Zähne
- 6° Rückschwenkwinkel
- Kugelarretierung
- Griff aus 2-Komponenten-Kunststoff



Länge mm	Bestell-Nr.	Preis €
260	62 0400 3695•	60,55

(490)

Umschaltknarre Nr. 8150, SL 1/2"

- DIN 3122/3120; ISO 3315/1174-2; UNE 16512
- Hochleistungs-Schnellstahl, hochglanzpoliert, verchromt
- Extra schlanker Kopf
- 72 Zähne/5° Rückschwenkwinkel
- Mit 2-Komponenten-Griff



Länge mm	Bestell-Nr.	Preis €
265	62 0400 3698•	51,40

(490)

Durchsteckknarre 1/2", Nr. 8193-1/2

- Hochleistungs-Stahllegierung
- Hochglanzpoliert
- ISO 3315 / 1174-2
- DIN 3122 / 3120
- 1/2" 4-kant-Abtrieb
- 24 Zähne
- 7,5° Rückschwenkwinkel
- Ohne Verbindungsvierkant



Länge mm	Bestell-Nr.	Preis €
255	62 0400 3701•	25,10

(490)

Durchsteckvierkant 1/2", Nr. 8194-1/2

- Hochleistungs-Stahllegierung
- ISO 3315 / 1174
- DIN 3122 / 3123 / 3120
- Passend zu Durchsteckknarre Nr. 8193
- Mit Kugelarretrierung
- Hochglanzpoliert



Länge mm	Bestell-Nr.	Preis €
32	62 0400 3704•	4,85

(490)

Verlängerung 1/2"

- Hochleistungs-Stahllegierung
- Hochglanzpoliert
- ISO 3316 / 1174 DIN 3122 / 3123 / 3120; UNE 16511
- Kugelarretrierung



Länge mm	Bestell-Nr.	Preis €
75	62 0400 3716•	9,50
125	62 0400 3719•	9,70
250	62 0400 3722•	13,25

(490)

Quergriff mit Gleitstück 1/2", Nr. 8154-1/2

- Hochleistungs-Stahllegierung
- Hochglanzpoliert
- ISO 3315 / 1174
- DIN 3122 / 3123 / 3120
- UNE 16512



Länge mm	Bestell-Nr.	Preis €
283	62 0400 3731•	16,50

(490)

Quergriff Nr. SB8154, 1/2"

- DIN 3122/3123/3120, UNE 16512
- ISO 3315/117
- 100 % verschiebbar
- Hochleistungs-Stahllegierung, hochglanzpoliert
- SB-Verpackung



Länge mm	Bestell-Nr.	Preis €
283	62 0400 4151•	17,50

(490)

Kardangeln 1/2", Nr. 8166-1/2

- Hochglanzpoliert
- Hochleistungs-Stahllegierung
- DIN 3123, ISO 3316
- Vierkant-Antrieb DIN 3120 – C 6,3, ISO 1174



Länge mm	Bestell-Nr.	Preis €
72	62 0400 3737•	23,30

(490)

Kardangeln Nr. SB8166, 1/2"

- DIN 3122/3123/3120
- UNE 16511
- Hochleistungs-Stahllegierung, hochglanzpoliert
- SB-Verpackung



Länge mm	Bestell-Nr.	Preis €
72	62 0400 4154•	23,90

(490)

Vergrößerungsstück 1/2", Nr. 8964

- 1/2" innen auf 3/4" außen
- Hochleistungs-Stahllegierung
- Hochglanzpoliert
- DIN 3123
- Vierkant-Antrieb DIN 3120 – C 6,3, ISO 1174 DIN 3120
- UNE 16503
- Kugelarretierung



Antriebsgröße "	Abtriebsgröße "	Bestell-Nr.	Preis €
1/2	3/8	62 0400 3800•	13,05

(490)

Reduzierstück 1/2", Nr. 8165-1/2

- Hochleistungs-Stahllegierung
- Hochglanzpoliert
- ISO 1174 DIN 3120 / 3123; UNE 16503
- Kugelarretierung



Antriebsgröße "	Abtriebsgröße "	Bestell-Nr.	Preis €
1/2	3/8	62 0400 3803•	10,60

(490)

Steckschlüssel-Einsatz 1/2", Nr. 7800SM

- Hochleistungs-Stahllegierung
- Hochglanzpoliert
- DIN 3124 / ISO 2725, 1/2" 12,5 DIN 3120 / ISO 117
- Kugelfangrille
- Dynamic-Drive-Profil



Schlüsselweite mm	Gesamtlänge mm	Bestell-Nr.	Preis €
8	38	62 0400 3850•	5,65
9	38	62 0400 3853•	5,65
10	38	62 0400 3856•	5,65
11	38	62 0400 3859•	5,65
12	38	62 0400 3862•	5,65
13	38	62 0400 3865•	5,65
14	38	62 0400 3868•	5,75
15	38	62 0400 3871•	5,75
16	38	62 0400 3874•	5,75
17	38	62 0400 3877•	6,50
18	38	62 0400 3880•	6,50
19	38	62 0400 3883•	6,50
21	39	62 0400 3886•	7,00
22	39	62 0400 3889•	7,00
24	41	62 0400 3892•	7,55
27	44	62 0400 3895•	9,35
30	47	62 0400 3898•	9,60
32	47	62 0400 3901•	9,60
36	57	62 0400 3904•	18,00

(490)

Steckschlüssel-Einsatz 1/2", Nr. 7800DM

- Hochleistungs-Stahllegierung
- Verchromt und hochglanzpoliert
- DIN 3124/ 3120, ISO 2725/ 1174
- Griffige Rändelung
- Dynamik-Drive-Profil



Schlüsselweite mm	Gesamtlänge mm	Bestell-Nr.	Preis €
8	38	62 0400 3950•	5,65
9	38	62 0400 3953•	5,65
10	38	62 0400 3956•	5,65
11	38	62 0400 3959•	5,65
12	38	62 0400 3962•	5,65
13	38	62 0400 3965•	5,65
14	38	62 0400 3968•	5,75
15	38	62 0400 3971•	5,75
16	38	62 0400 3974•	5,75
16	82	62 0400 4065•	6,75
17	38	62 0400 3977•	6,50
18	38	62 0400 3980•	6,50
19	38	62 0400 3983•	6,50
20	39	62 0400 3986•	7,00
21	39	62 0400 3989•	7,00
22	39	62 0400 3992•	7,00
24	41	62 0400 3995•	7,55
27	44	62 0400 3998•	9,35
29	46	62 0400 4001•	9,60
30	47	62 0400 4004•	9,60
32	47	62 0400 4007•	9,60

(490)

Steckschlüssel-Einsatz 1/2", Nr. 7805DM

- Verchromt und hochglanzpoliert
- Hochleistungs-Stahllegierung
- DIN 3120, ISO 2725-1/1174-1
- Griffige Rändelung
- Dynamic-Drive-Profil



Schlüsselweite mm	Gesamtlänge mm	Bestell-Nr.	Preis €
10	82,6	62 0400 4050•	6,20
12	82,6	62 0400 4053•	6,60
13	82,6	62 0400 4056•	6,20
14	82,6	62 0400 4059•	6,75
15	82,6	62 0400 4062•	6,75
17	82,6	62 0400 4068•	7,15
18	82,6	62 0400 4071•	7,65
19	82,6	62 0400 4074•	7,15
21	82,6	62 0400 4077•	8,50
22	82,6	62 0400 4080•	7,90
24	82,6	62 0400 4083•	8,80
27	82,6	62 0400 4086•	11,20
30	82,6	62 0400 4089•	11,90

(490)

Steckschlüssel-Einsatz SB7800SM, 1/2"

- DIN 3124/3120
- ISO 2725/1174
- 1/2" Steckschlüssel-Einsätze
- Sechskant, metrisch
- Hochleistungs-Stahllegierung, hochglanzpoliert
- Gerändelt
- SB-Verpackung



Schlüsselweite mm	Bestell-Nr.	Preis €
10	62 0400 4157•	5,95
11	62 0400 4160•	5,95
12	62 0400 4163•	5,95
13	62 0400 4166•	5,95
14	62 0400 4169•	6,05
15	62 0400 4172•	6,05
16	62 0400 4175•	6,05
17	62 0400 4178•	6,75
18	62 0400 4181•	6,75
19	62 0400 4184•	6,75
23	62 0400 4187•	7,45
24	62 0400 4190•	7,85
27	62 0400 4193•	9,60
30	62 0400 4196•	9,80
32	62 0400 4199•	9,80

(490)

Zündkerzen-Einsatz 1/2", Nr. 7805ZZ

- Hochleistungs-Stahllegierung
- Hochglanzpoliert
- Gummihalterung
- Schneller Ein- und Ausbau von Zündkerzen
- Mit durchgehender Bohrung zur Aufnahme von Drehstiften

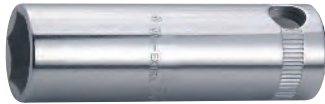

Schlüsselweite mm	Bestell-Nr.	Preis €
16	62 0400 4250•	11,65
21	62 0400 4253•	11,65

(490)

Schraubendreher-Einsätze Nr. 7809 PH

- DIN 3120, ISO 1174
- Für Kreuzschlitzschrauben Phillips®, (PH)
- Hochleistungs-Stahllegierung, hochglanzpoliert, verchromt



Größe	Bestell-Nr.	Preis €
PH 2	62 0400 4321•	9,60
PH 3	62 0400 4324•	10,00

(490)

Schraubendreher-Einsatz 1/2", für Innensechskant-Schrauben, Nr. 7809M

- 1/2"-Sechskant
- DIN 3120, ISO 1174
- Hochglanzpoliert
- Hochleistungs-Stahllegierung
- Klinge brüniert



Schlüsselweite mm	Gesamtlänge mm	Bestell-Nr.	Preis €
5	60	62 0400 4276•	7,50
5	180	62 0400 4279•	10,25
6	60	62 0400 4282•	7,50
6	140	62 0400 4285•	10,10
7	60	62 0400 4288•	7,50
7	100	62 0400 4291•	8,80
8	60	62 0400 4294•	7,55
8	120	62 0400 4297•	9,80
9	60	62 0400 4300•	8,15
10	60	62 0400 4303•	8,65
10	140	62 0400 4306•	12,40
12	60	62 0400 4309•	8,65
14	60	62 0400 4312•	10,45
17	60	62 0400 4315•	11,05
19	60	62 0400 4318•	11,30

(490)

Schraubendreher-Einsatz 1/2", für Innen-TORX-Schrauben, Nr. 7809TORX

- Verchromt
- Hochleistungs-Stahllegierung
- Hochglanzpoliert
- Klinge brüniert
- DIN 3120, ISO 1174
- Griffige Rändelung



Größe	Für Schrauben- größe	Gesamtlänge mm	Bestell-Nr.	Preis €
T 20	M4 – M5	60	62 0400 4336•	10,60
T 25	M4,5 – M5	60	62 0400 4339•	10,60
T 27	M4,5 – M6	60	62 0400 4342•	10,60
T 30	M6 – M7	60	62 0400 4345•	10,60
T 40	M7 – M8	60	62 0400 4348•	12,10
T 45	M8 – M10	60	62 0400 4351•	12,10
T 50	M10	60	62 0400 4354•	12,10
T 55	M12	60	62 0400 4357•	15,15
T 60	M14	60	62 0400 4360•	15,15

(490)

5 Handwerkzeuge

Kraft-Steckschlüssel-Einsatz 1/2"

- Gehärtet und sandgestrahlt
- Aus vergütetem Spezialwerkzeugstahl
- DIN 3129



Schlüsselweite mm	Gesamtlänge mm	Bestell-Nr.	Preis €
10	38	62 0400 4400	6,55
12	38	62 0400 4403	6,60
13	38	62 0400 4406	6,60
14	38	62 0400 4409	6,60
15	38	62 0400 4412	6,95
16	38	62 0400 4415	6,95
17	38	62 0400 4418	6,95
18	38	62 0400 4421	6,95
19	38	62 0400 4424	6,95
21	38	62 0400 4427	7,50
22	38	62 0400 4430	7,50
24	45	62 0400 4433	8,25
27	50	62 0400 4436	8,65
30	50	62 0400 4439	10,85

(750)

Kraft-Steckschlüssel-Einsatz 3/4"

- Gehärtet und sandgestrahlt
- Aus vergütetem Spezialwerkzeugstahl
- DIN 3129



Schlüsselweite mm	Gesamtlänge mm	Bestell-Nr.	Preis €
17	50	62 0400 4600	16,45
19	50	62 0400 4603	16,45
22	50	62 0400 4606	17,10
24	50	62 0400 4609	17,10
27	54	62 0400 4612	17,10
30	54	62 0400 4615	17,25
32	56	62 0400 4618	17,45
36	56	62 0400 4621	18,65
41	58	62 0400 4624	22,80
46	63	62 0400 4627	28,84

(750)

Kraft-Steckschlüssel-Einsatz 1/2", lang

- Gehärtet und sandgestrahlt
- Aus vergütetem Spezialwerkzeugstahl
- DIN 3129



Schlüsselweite mm	Gesamtlänge mm	Bestell-Nr.	Preis €
10	78	62 0400 4500	9,80
13	78	62 0400 4503	9,80
14	78	62 0400 4506	9,80
15	78	62 0400 4509	10,15
16	78	62 0400 4512	10,15
17	78	62 0400 4515	10,15
18	78	62 0400 4518	10,15
19	78	62 0400 4521	10,15
21	78	62 0400 4524	10,50
22	78	62 0400 4527	11,20
24	78	62 0400 4530	12,50
27	78	62 0400 4533	12,80

(750)

Kraft-Steckschlüssel-Einsatz 3/4", lang

- Gehärtet und sandgestrahlt
- Aus vergütetem Spezialwerkzeugstahl
- DIN 3129



Schlüsselweite mm	Gesamtlänge mm	Bestell-Nr.	Preis €
17	95	62 0400 4700	29,50
19	95	62 0400 4703	29,50
22	95	62 0400 4706	29,50
24	95	62 0400 4709	29,50
27	95	62 0400 4712	29,50
30	95	62 0400 4715	32,90
32	95	62 0400 4718	32,90
36	95	62 0400 4721	35,75
41	95	62 0400 4724	49,25

(750)

Kraft-Steckschlüssel-Garnitur 1/2", mit Kunststoffhülle

- Gehärtet und sandgestrahlt
- Aus vergütetem Spezialwerkzeugstahl
- Kunststoff-Schutzhülle, farbig eloxiert
- Ideal zum Einsatz an empfindlichen Materialien, z. B. Leichtmetallfelgen

Lieferung: In Kunststoffbox.



Anzahl	Satzinhalt	Bestell-Nr.	Preis €
3-teilig	17 (blau); 19 (gelb); 21 (rot) mm	62 0400 4727	48,90

(712)

Kraft-Steckschlüssel-Garnitur 1/2"

- Gehärtet und sandgestrahlt
- Aus vergütetem Spezialwerkzeugstahl
- DIN 3129

Lieferung: In Kunststoffbox.

Inhalt:

- 10 Sechskant-Kraft-Steckschlüssel-Einsätze 9; 10; 11; 13; 14; 17; 19; 22; 24; 27 mm
- 1 Kraft-Kugelgelenk 74 mm
- 1 Kraft-Verlängerung 175 mm



Anzahl	Bestell-Nr.	Preis €
12-teilig	62 0400 4730	134,50

(712)

Umschaltknarre 1/4", Zyklus Speed, Nr. 8000 A

- Chrom-Vanadium-Stahl
- Umschaltung mittels Drehrad
- Vierkant-Antrieb DIN 3120 – C 6,3, ISO 1174
- Druckknopfauflösung für Aufsteckwerkzeuge
- 72 Zähne
- 5° Rückschwenkwinkel
- Kugelarretierung
- Knarrenkopf frei schwenkbar, Fixierung bei 0°, 15° und 90°, nach links und rechts
- Schnelles Arbeiten durch Schwungmassenkonstruktion und Freilaufhülse
- Kraftform-Plus-Griff
- Sechskant-Abrollschutz

Hinweis: 5 Knarren in einer: Feinzahnknarre, Gelenknarre, abgewinkelte Knarre, Knarre mit Sicherheitsverriegelung und Kraftknarre.



Länge mm	Bestell-Nr.	Preis €
152	62 0400 4850	64,00

(750)

Umschaltknarre 3/8", Zyklop Speed, Nr. 8000 B

- Chrom-Vanadium-Stahl
- Umschaltung mittels Drehscheibe
- Vierkant-Antrieb DIN 3120 – C 6,3, ISO 1174
- Druckknopfauflösung für Aufsteckwerkzeuge
- 72 Zähne
- 5° Rückschwenkwinkel
- Kugelarretierung
- Knarrenkopf frei schwenkbar, Fixierung bei 0°, 15° und 90°, nach links und rechts
- Schnelles Arbeiten durch Schwungmassenkonstruktion und Freilaufhülse
- Kraftform-Plus-Griff
- Sechskant-Abrollschutz



10,0 mm
3/8"

Hinweis: 5 Knarren in einer: Feinzahnknarre, Gelenknarre, abgewinkelte Knarre, Knarre mit Sicherheitsverriegelung und Kraftknarre.



Länge mm	Bestell-Nr.	Preis €
199	62 0400 4853	70,60

(750)

Umschaltknarre 1/2", Zyklop Speed, Nr. 8000 C

- Chrom-Vanadium-Stahl
- Umschaltung mittels Drehscheibe
- Vierkant-Abtrieb DIN 3120 – C 12,5, ISO 1174
- Druckknopfauflösung für Aufsteckwerkzeuge
- 72 Zähne
- 5° Rückschwenkwinkel
- Kugelarretierung
- Knarrenkopf freischwenkbar, Fixierung bei 0°, 15° und 90°, nach links und rechts
- Schnelles Arbeiten durch Schwungmassenkonstruktion und Freilaufhülse
- Kraftform-Plus-Griff
- Sechskant-Abrollschutz



12,5 mm
1/2"

Hinweis: 5 Knarren in einer: Feinzahnknarre, Gelenknarre, abgewinkelte Knarre, Knarre mit Sicherheitsverriegelung und Kraftknarre.



Länge mm	Bestell-Nr.	Preis €
277	62 0400 4856	77,20

(750)

Durchsteckknarre 1/4", Zyklop Metal, Nr. 8003 A

- Vollmetallknarre aus Chrom-Molybdän, geschmiedet
- Feinverzahnt, mit besonders kleinem Rückstellwinkel von 4,7°
- Extrem schlank, mit langem Hebel für gute Zugänglichkeit beengter Stellen und Übertragung hoher Drehmomente



6,3 mm
1/4"



Länge mm	Bestell-Nr.	Preis €
141	62 0400 4860	55,20

(750)

Hebel-Umschaltknarre 1/4", Zyklop Metal, Nr. 8004 A

- Vollmetallknarre aus Chrom-Molybdän, geschmiedet
- Feinverzahnt, mit besonders kleinem Rückstellwinkel von 5°
- Extrem schlank, mit langem Hebel für gute Zugänglichkeit beengter Stellen und Übertragung hoher Drehmomente



6,3 mm
1/4"



Länge mm	Bestell-Nr.	Preis €
141	62 0400 4863	39,80

(750)

Durchsteckknarre 1/2", Zyklop Metal, Nr. 8003 C

- Vollmetallknarre aus Chrom-Molybdän, geschmiedet
- Feinverzahnt, mit besonders kleinem Rückstellwinkel von 4,7°
- Extrem schlank, mit langem Hebel für gute Zugänglichkeit beengter Stellen und Übertragung hoher Drehmomente



12,5 mm
1/2"



Länge mm	Bestell-Nr.	Preis €
281	62 0400 4866	68,40

(750)

Hebel-Umschaltknarre 1/2", Zyklop Metal, Nr. 8004 C

- Vollmetallknarre aus Chrom-Molybdän, geschmiedet
- Feinverzahnt, mit Rückstellwinkel von 5°
- Extrem schlank, mit langem Hebel für gute Zugänglichkeit beengter Stellen und Übertragung hoher Drehmomente.



12,5 mm
1/2"



Länge mm	Bestell-Nr.	Preis €
281	62 0400 4869	53,00

(750)

Freilauf-Verlängerung mit flexible-lock 1/4", Zyklop, Nr. 8796

- Chrom-Vanadium-Stahl
- 4-kant-Abtrieb DIN 3120 – C 6,3, ISO 1174
- Kugelarretierung
- Freilaufhülse für schnelles Anziehen und Lösen von Muttern und Schrauben



6,3 mm
1/4"

Hinweis: Durch aktiviertes flexible-lock-System sind die Aufsteckwerkzeuge dauerhaft mit der Verlängerung gesichert.



Länge mm	Bestell-Nr.	Preis €
75	62 0400 4859	9,90
150	62 0400 4862	11,25

(750)

Freilauf-Verlängerung 3/8", Zyklop, mit „flexible-lock“, Nr. 8796

- Chrom-Vanadium-Stahl
- 4-kant-Abtrieb DIN 3120 – C 10, ISO 1174
- Kugelarretierung
- Freilaufhülse für schnelles Anziehen und Lösen von Muttern und Schrauben



10,0 mm
3/8"

Hinweis: Durch aktiviertes flexible-lock-System sind die Aufsteckwerkzeuge dauerhaft mit der Verlängerung gesichert.



Länge mm	Bestell-Nr.	Preis €
125	62 0400 4865	13,60
200	62 0400 4868	16,15

(750)

Freilauf-Verlängerung 1/2", Zyklop, mit „flexible-lock“, Nr. 8796

- Chrom-Vanadium-Stahl
- 4-kant-Abtrieb DIN 3120 – C 12,5, ISO 1174
- Kugelarretierung
- Freilaufhülse für schnelles Anziehen und Lösen von Muttern und Schrauben



12,5 mm
1/2"

Hinweis: Durch aktiviertes flexible-lock-System sind die Aufsteckwerkzeuge dauerhaft mit der Verlängerung gesichert.



Länge mm	Bestell-Nr.	Preis €
125	62 0400 4871	14,35
250	62 0400 4874	17,90

(750)

Bit-Adapter 1/4", Zyklop, Nr. 8784 A1

- Chrom-Vanadium-Stahl
- Für 1/4"-6-kant-Bits nach DIN 3126 – C 6,3 und E 6,3 ISO 1173
- Schnellwechselfutter für einen schnellen Werkzeugwechsel



6,3 mm
1/4"



Antriebsgröße	Abtriebsgröße	Länge mm	Bestell-Nr.	Preis €
1/4	1/4	37	62 0400 4877	15,00

(750)

Bit-Adapter 3/8", Zyklop, Nr. 8784 B1

- Chrom-Vanadium-Stahl
- Für 3/8"-6-kant-Bits nach DIN 3126 – C 6,3 und E 6,3 ISO 1173
- Schnellwechselfutter für einen schnellen Werkzeugwechsel



10,0 mm
3/8"



Antriebsgröße	Abtriebsgröße	Länge mm	Bestell-Nr.	Preis €
3/8	1/4	44	62 0400 4880	16,90

(750)

Steckschlüssel-Einsatz 1/4"-Bitschaft, magnetisch, Nr 869/4 M

- Metrisch
- DIN 3126 – E 6,3, ISO 1173
- Dauermagnet

Schlüsselweite mm	Gesamtlänge mm	Bestell-Nr.	Preis €
5,5	50	62 0400 4900	5,90
6	50	62 0400 4903	5,90
7	50	62 0400 4906	5,90
8	50	62 0400 4909	5,90
9	50	62 0400 4912	5,90
10	50	62 0400 4915	5,90
12	50	62 0400 4918	7,25
13	50	62 0400 4921	7,25

(750)



Steckschlüssel-Einsatz 1/4"-Bitschaft, Edelstahl, Nr. 3869/4

- Metrisch
- DIN 3126 – E 6,3, ISO 1173
- Unmagnetisch, mit Haltefeder
- Edelstahl

Hinweis: Verhindert das Ansetzen von Fremdrost beim Verschrauben von Edelstahlschrauben.

Schlüsselweite mm	Gesamtlänge mm	Bestell-Nr.	Preis €
7	50	62 0400 4930	13,95
8	50	62 0400 4933	14,95
10	50	62 0400 4936	16,30
13	50	62 0400 4939	22,35

(397)



Steckschlüssel-Einsatz-Garnitur 1/2", Zyklus, mit Haltefunktion, Nr. 8790 HMC HF 1

- Matt verchromt
- Chrom-Vanadium-Stahl
- Griffig gerändelt
- Mit mechanischer Haltefunktion, hält Muttern und Schrauben unabhängig von Material und Einsatzort

Lieferung: In Textil-Box, unverlierbar aufgesteckt. Box mit Klettzone und Gegenklettstreifen zur Befestigung an Wänden, Regalen, Werkstattwägen, etc.

Inhalt: Sechskant-Steckschlüssel-Einsatz 10; 11; 12; 13; 14; 15; 16; 17; 18; 19 mm

Anzahl	Bestell-Nr.	Preis €
10-teilig	62 0400 4913	78,20

(750)



Schraubendreher-Einsatz-Garnitur 1/2", Zyklop, für Innen-6-kant-Schrauben, Nr. 8740 C HF 2

- Matt verchromt
- Chrom-Vanadium-Stahl
- Griffig gerändelt
- Mit mechanischer Haltefunktion, hält Muttern und Schrauben unabhängig von Material und Einsatzort

Lieferung: In Textil-Box, unverlierbar aufgesteckt. Box mit Klettzone und Gegenklettstreifen zur Befestigung an Wänden, Regalen, Werkstattwägen, etc.

Inhalt: 6 Schraubendreher-Einsätze für Innensechskant-Schrauben 4; 5; 6; 7; 8; 10 mm.

Anzahl	Bestell-Nr.	Preis €
6-teilig	62 0400 4916	84,00

(750)



Schraubendreher-Einsatz-Garnitur 1/2", Zyklop, für Innen-6-kant-Schrauben, Nr. 8740 C HF 1

- Matt verchromt
- Chrom-Vanadium-Stahl
- Griffig gerändelt
- Mit mechanischer Haltefunktion, hält Muttern und Schrauben unabhängig von Material und Einsatzort

Lieferung: In Textil-Box, unverlierbar aufgesteckt. Box mit Klettzone und Gegenklettstreifen zur Befestigung an Wänden, Regalen, Werkstattwägen, etc.

Inhalt: 9 Schraubendreher-Einsätze für Innensechskant-Schrauben 4; 5; 6; 7; 8; 10; 12; 14; 17 mm.

Anzahl	Bestell-Nr.	Preis €
9-teilig	62 0400 4919	101,00

(750)



Schraubendreher-Einsatz-Garnitur 1/2", Zyklop, für Innen-TORX®-Schrauben, Nr. 8767 C TORX® HF 2

- Matt verchromt
- Chrom-Vanadium-Stahl
- Griffig gerändelt
- Mit mechanischer Haltefunktion, hält Muttern und Schrauben unabhängig von Material und Einsatzort

Lieferung: In Textil-Box, unverlierbar aufgesteckt. Box mit Klettzone und Gegenklettstreifen zur Befestigung an Wänden, Regalen, Werkstattwägen, etc.

Inhalt: 6 Schraubendreher-Einsätze für Innen-TORX®-Schrauben T 20; T 25; T 27; T 30; T 40; T 45.

Anzahl	Bestell-Nr.	Preis €
6-teilig	62 0400 4922	81,80

(750)



Schraubendreher-Einsatz-Garnitur 1/2", Zyklus, für Innen-TORX®-Schrauben, Nr. 8767 C TORX® HF 3

- Matt verchromt
- Chrom-Vanadium-Stahl
- Griffig gerändelt
- Mit mechanischer Haltefunktion, hält Muttern und Schrauben unabhängig von Material und Einsatzort

Lieferung: In Textil-Box, unverlierbar aufgesteckt. Box mit Klettzone und Gegenklettstreifen zur Befestigung an Wänden, Regalen, Werkstattwagen, etc.

Inhalt: 9 Schraubendreher-Einsätze für Innen-TORX®-Schrauben T 20; T 25; T 27; T 30; T 40; T 45; T 50; T 55; T 60.

Anzahl	Bestell-Nr.	Preis €
9-teilig	62 0400 4931	121,20

(750)



Schraubendreher-Einsatz-Garnitur 1/2", Zyklus, für Innen-TORX®-Schrauben, Nr. 8767 C TORX® HF 1

- Matt verchromt
- Chrom-Vanadium-Stahl
- Griffig gerändelt
- Mit mechanischer Haltefunktion, hält Muttern und Schrauben unabhängig von Material und Einsatzort.

Lieferung: In Textil-Box, unverlierbar aufgesteckt. Box mit Klettzone und Gegenklettstreifen zur Befestigung an Wänden, Regalen, Werkstattwagen, etc.

Inhalt: 9 Schraubendreher-Einsätze für Innen-TORX®-Schrauben T 20; T 25; T 27; T 30; T 40; T 45; T 50; T 55; T 60.

Anzahl	Bestell-Nr.	Preis €
9-teilig	62 0400 4934	98,30

(750)



Steckschlüssel-Einsatz-Garnitur 1/4", Nr. 23080

- Chrom-Vanadium-Stahl 31CrV3, matt verchromt
- Innen-6-kant mit Eckenverrundung zur Schonung des Schraubenkopfs
- Greift auch abgerundete Muttern und Schrauben

Lieferung: Im Stahlblechkasten.

Inhalt:

- 1 Umschaltknarre
- 13 Sechskant-Steckschlüssel-Einsätze 4; 4,5; 5; 5,5; 6; 6,5; 7; 8; 9; 10; 11; 12; 13 mm
- 4 Schraubendreher-Einsätze für Innensechskant-Schrauben 3; 4; 5; 6 mm
- 2 Schraubendreher-Einsätze für Schlitz-Schrauben 4; 5,5 mm
- 2 Schraubendreher-Einsätze für Kreuzschlitz-Schrauben PH 1; 2
- 4 Schraubendreher-Einsätze für Innen-TORX®-Schrauben T 20; T 25; T 27; T 30
- 5 Winkelschraubendreher für Innensechskant-Schrauben 1,25; 1,5; 2; 2,5; 3 mm
- 1 Schiebestück
- 1 Steckgriff
- 1 Kardangelen
- 2 Verlängerungen 50; 100 mm

Anzahl	Bestell-Nr.	Preis €
36-teilig	62 0400 5050	31,50

(248)



Steckschlüssel-Einsatz-Garnitur 1/4", Nr. 23070

- Matt verchromt
- Chrom-Vanadium-Stahl 31CrV3
- Ratschen mit Auswurfsystem auf Knopfdruck

Lieferung: In Stahlbox.

Inhalt:

- 1 Umschaltknarre
- 12 Sechskant-Steckschlüssel-Einsätze 4; 5; 6; 6,5; 7; 8; 9; 10; 11; 12; 13; 14 mm
- 4 Bits für Innensechskant-Schrauben 3; 4; 5; 6 mm
- 3 Bits für Schlitz-Schrauben 4; 5,5; 6,5 mm
- 3 Bits für Kreuzschlitz-Schrauben PH 1; PH 2; PH 3
- 6 Bits für Innen-TORX®-Schrauben T 8; T 10; T 15; T 20; T 25; T 30
- 5 Winkelschraubendreher für Innensechskant-Schrauben 1,25; 1,5; 2; 2,5; 3 mm
- 1 Verlängerung 100 mm
- 1 Steckgriff
- 1 Bithalter
- 2 Adapter



Anzahl	Bestell-Nr.	Preis €
39-teilig	62 0400 5053	30,80

(248)

Steckschlüssel-Einsatz-Garnitur 1/4", Nr. 23280

- Matt verchromt
- Chrom-Vanadium-Stahl 31CrV3
- Innensechskant mit Eckenverrundung zur Schonung des Schraubenkopfs
- Greift auch abgerundete Muttern und Schrauben

Lieferung: Im Kunststoffkoffer.

Inhalt:

- 1 Hebel-Umschaltknarre
- 12 Sechskant-Steckschlüssel-Einsätze 4; 5; 5,5; 6; 6,5; 7; 8; 9; 10; 11; 12; 13 mm
- 4 Sechskant-Steckschlüssel-Einsätze, lang 6; 7; 8; 10 mm
- 4 Schraubendreher-Einsätze für Innensechskant-Schrauben 3; 4; 5; 6 mm
- 3 Schraubendreher-Einsätze für Schlitz-Schrauben 4; 5,5; 7 mm
- 2 Schraubendreher-Einsätze für Kreuzschlitz-Schrauben PH 1; PH 2
- 2 Schraubendreher-Einsätze für Kreuzschlitz-Schrauben PZ 1; PZ 2
- 7 Schraubendreher-Einsätze für Innen-TORX®-Schrauben T 8; T 10; T 15; T 20; T 25; T 27; T 30
- 5 Steckschlüssel-Einsätze für Außen-TORX®-Schrauben E 4; E 5; E 6; E 8; E 10
- 5 Winkelschraubendreher für Innensechskant-Schrauben 1,25; 1,5; 2; 2,5; 3 mm
- 1 Vierkant-Griff
- 1 Schiebstück
- 1 Kardangelenke
- 2 Verlängerung 50; 150 mm



Anzahl	Bestell-Nr.	Preis €
50-teilig	62 0400 5056	56,30

(248)

5 Handwerkzeuge

Sicherheits- und Spezialbit-Sortiment Nr. 23107

- Chrom-Vanadium-Stahl 31CrV3

Lieferung: In Stahlbox.

Inhalt:

- 1 Bithalter mit Federhülse
- 2 Bits für Schlitz-Schrauben 3; 5,5 x 80 mm
- 2 Bits für Kreuzschlitz-Schrauben PH 1; PH 2 x 80 mm
- 7 Bits für Innen-6-kant-Schrauben, mit Bohrung 2; 2,5; 3; 4; 5; 6; 8 x 25 mm
- 2 Bits für Innen-6-kant-Schrauben, mit Bohrung 4; 5 x 80 mm
- 6 Bits für Innen-6-kant-Schrauben, mit Bohrung 5/64"; 3/32"; 7/64"; 1/8"; 9/64"; 5/32" x 25 mm
- 12 Bits für Innen-TORX® BO-Schrauben, mit Bohrung T 5; T 6; T 7; T 8; T 9; T 10; T 15; T 20; T 25; T 27; T 30; T 40 x 25 mm
- 4 Bits für Innen-TORX® BO-Schrauben, mit Bohrung T 10; T 15; T 20; T 30 x 80 mm
- 5 Bits für Tri-Wing®-Schrauben 1; 2; 3; 4; 5 x 25 mm
- 3 Bits für Tri-Wing®-Schrauben 1; 2; 3 x 80 mm
- 3 Bits für TorqSet®-Schrauben 6; 8; 10 x 25 mm
- 3 Bits für Doppelkeil-Schrauben 1; 2; 3 x 25 mm
- 4 Bits für Spanner-Schrauben 4; 6; 8; 10 x 25 mm
- 2 Bits für Spanner-Schrauben 6; 8 x 80 mm
- 4 Bits für Außen-4-kant-Schrauben 0; 1; 2; 3 x 25 mm
- 3 Bits für Vielzahn-Schrauben 5; 6; 8 x 25 mm
- 1 Verbindungsstück 1/4", mit Magnet
- 1 Steckschlüssel-Adapter 1/4"
- 1 Bit-Adapter-Stecknuss 1/4"
- 1 Schraubadapter für Flügelmuttern

PROXON
INDUSTRIAL

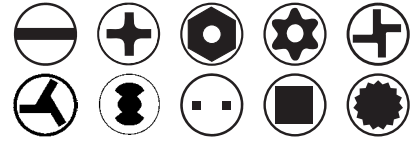

Anzahl	Bestell-Nr.	Preis €
75-teilig	62 0400 5059	44,60

(248)

Steckschlüssel-Einsatz-Garnitur 1/4" und 1/2", Nr. 23102

- Matt verchromt
- Chrom-Vanadium-Stahl 31CrV3
- Ratschen mit Auswurfsystem auf Knopfdruck

Lieferung: Im Stahlblechkasten.

Inhalt:

- 7 Schraubendreher-Einsätze 1/4" für Innen-TORX®-Schrauben mit Sicherungsstift T 8; T 10; T 15; T 20; T 25; T 27; T 30
- 5 Steckschlüssel-Einsätze 1/4" für Außen-TORX®-Schrauben E 4; E 5; E 6; E 8; E 10
- 5 Schraubendreher-Einsätze 1/2" für Innen-TORX®-Schrauben T 40; T 45; T 50; T 55; T 60
- 4 Steckschlüssel-Einsätze 1/2" für Außen-TORX®-Schrauben E 12; E 14; E 18; E 20
- 3 Winkelschraubendreher für Innen-TORX®-Schrauben T 6; T 8; T 10

PROXON
INDUSTRIAL



Anzahl	Bestell-Nr.	Preis €
24-teilig	62 0400 5062	38,80

(248)

Steckschlüssel-Einsatz-Garnitur 1/4" und 1/2", Nr. 23020

- Matt verchromt
- Chrom-Vanadium-Stahl 31CrV3
- Ratschen mit Auswurfsystem auf Knopfdruck

Lieferung: In Stahlbox.

Inhalt:

1/4":

- 1 Umschaltknarre
- 8 Sechskant-Steckschlüssel-Einsätze 6; 7; 8; 9; 10; 11; 12; 13 mm
- 1 Verlängerung, 100 mm
- 1 Kardangelen

1/2":

- 1 Umschaltknarre
- 11 Sechskant-Steckschlüssel-Einsätze 14; 15; 16; 17; 18; 19; 22; 24; 27; 30; 32 mm
- 2 Zündkerzen-Einsätze 16; 21 mm
- 1 Verlängerung, 125 mm
- 1 Kardangelen

PROXON
INDUSTRIAL



Anzahl	Bestell-Nr.	Preis €
27-teilig	62 0400 5065	57,25

(248)

Steckschlüssel-Einsatz-Garnitur 1/4" und 1/2", Nr. 23040

- Matt verchromt
- Chrom-Vanadium-Stahl 31CrV3
- Innen-6-kant mit Driver System zur Schonung des Schraubenkopfs
- Greift auch abgerundete Muttern und Schrauben

Lieferung: Im Stahlblechkasten.

Inhalt:

1/4":

- 1 Umschaltknarre 1/4"
- 12 Sechskant-Steckschlüssel-Einsätze 4; 5; 5,5; 6; 6,5; 7; 8; 9; 10; 11; 12; 13 mm
- 4 Schraubendreher-Einsätze für Innensechskant-Schrauben 3; 4; 5; 6 mm
- 2 Schraubendreher-Einsätze für Schlitz-Schrauben 4; 5,5 mm
- 2 Schraubendreher-Einsätze für Kreuzschlitz-Schrauben PH 1; PH 2
- 4 Schraubendreher-Einsätze für Innen-TORX®-Schrauben mit Sicherungsstift T 20; T 25; T 27; T 30
- 1 Verlängerung 50 mm
- 1 Vierkant-Griff
- 1 Quergriff mit Gleitstück
- 1 Kardangelen
- 5 Winkelschraubendreher für Innen-6-kant-Schrauben 1,25; 1,5; 2; 2,5; 3 mm

1/2":

- 1 Umschaltknarre
- 14 Sechskant-Steckschlüssel-Einsätze 10; 13; 14; 15; 16; 17; 18; 19; 21; 22; 24; 27; 30; 32 mm
- 2 Zündkerzen-Einsätze 16; 21 mm
- 1 Verlängerung 50 mm
- 1 Quergriff mit Gleitstück
- 1 Kardangelen

PROXON
INDUSTRIAL

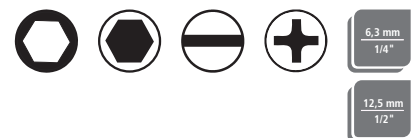

Anzahl	Bestell-Nr.	Preis €
56	62 0400 5068	79,00

(248)

Steckschlüssel-Einsatz-Garnitur 1/4" und 1/2", Nr. 23286

- Matt verchromt
- Chrom-Vanadium-Stahl 31CrV3
- Innensechskant mit Driver System zur Schonung des Schraubenkopfs
- Greift auch abgerundete Muttern und Schrauben

Lieferung: im Kunststoffkoffer.

Inhalt:

1/4":

- 1 Hebel-Umschaltknarre
- 12 Sechskant-Steckschlüssel-Einsätze 4; 5; 5,5; 6; 6,5; 7; 8; 9; 10; 11; 12; 13 mm
- 4 Schraubendreher-Einsätze für Innensechskant-Schrauben 3; 4; 5; 6 mm
- 3 Schraubendreher-Einsätze für Schlitz-Schrauben 4; 5,5; 7 mm
- 2 Schraubendreher-Einsätze für Kreuzschlitz-Schrauben PH 1; PH 2
- 2 Schraubendreher-Einsätze für Kreuzschlitz-Schrauben PZ 1; PZ 2
- 7 Schraubendreher-Einsätze für Innen-TORX®-Schrauben mit Sicherungsstift T 8; T 10; T 15; T 20; T 25; T 27; T 30
- 1 Verlängerung 50 mm
- 1 Quergriff mit Gleitstück
- 1 Kardangelenk
- 5 Winkelschraubendreher für Innen-6-kant-Schrauben 1,25; 1,5; 2; 2,5; 3 mm

1/2":

- 1 Hebel-Umschaltknarre 1/2"
- 17 Sechskant-Steckschlüssel-Einsätze 10; 11; 12; 13; 14; 15; 16; 17; 18; 19; 21; 22; 24; 27; 30; 32; 34 mm
- 2 Zündkerzen-Einsätze 16; 21 mm
- 1 Verlängerung 50 mm
- 1 4-kant-Griff
- 1 Quergriff mit Gleitstück
- 1 Kardangelenk

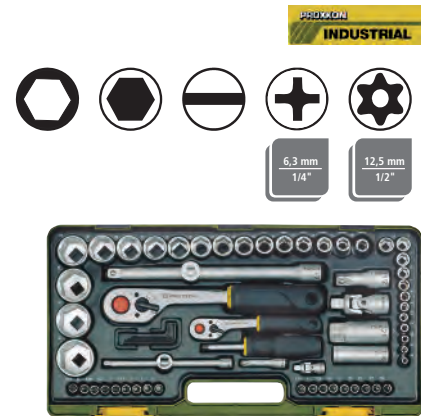

Anzahl	Bestell-Nr.	Preis €
65-teilig	62 0400 5071	104,50

(248)

Steckschlüssel-Einsatz-Garnitur 1/2", Nr. 23000

- Matt verchromt
- Chrom-Vanadium-Stahl 31CrV3
- Innensechskant mit Driver System zur Schonung des Schraubenkopfs
- Greift auch abgerundete Muttern und Schrauben

Lieferung: Im Stahlblechkasten.

Inhalt:

- 1 Umschaltknarre
- 19 Sechskant-Steckschlüssel-Einsatz 8; 9; 10; 11; 12; 13; 14; 15; 16; 17; 18; 19; 21; 22; 24; 27; 30; 32; 34 mm
- 3 Sechskant-Steckschlüssel-Einsatz, lang 10; 13; 17 mm
- 2 Zündkerzen-Einsatz 16; 21 mm
- 1 Verlängerung 125 mm
- 1 Quergriff mit Gleitstück
- 1 Kardangelenk

Anzahl	Bestell-Nr.	Preis €
29-teilig	62 0400 5074	63,60

(248)



Steckschlüssel-Einsatz-Garnitur 3/8", Nr. 23110

- Matt verchromt
- Chrom-Vanadium-Stahl 31CrV3
- Innensechskant mit Eckenverrundung zur Schonung des Schraubenkopfs
- Greift auch abgerundete Muttern und Schrauben

Lieferung: Im Stahlblechkasten.

Inhalt:

- 1 Umschaltknarre
- 16 Sechskant-Steckschlüssel-Einsätze 6; 7; 8; 10; 11; 12; 13; 14; 15; 16; 17; 18; 19; 21; 22; 24 mm
- 3 Zündkerzen-Einsätze 16; 18; 21 mm
- 1 Verlängerung 50 mm
- 1 Quergriff mit Gleitstück
- 1 Kardangelenk



Anzahl	Bestell-Nr.	Preis €
24-teilig	62 0400 5077	38,90

(248)

Werkzeugsortiment Nr. 23650

Lieferung: Im Kunststoffkoffer.

Inhalt:

- 1 Umschaltknarre 1/2"
- 14 Sechskant-Steckschlüssel-Einsätze 8–24 mm
- 3 Zündkerzen-Einsätze 16; 18; 21 mm
- 2 Verlängerungen 125; 250 mm
- 1 Quergriff mit Gleitstück
- 1 Kardangelenk
- 1 Sechskant-Pocket-Stiftschlüssel-Satz 1,5-8 mm
- 1 Pocket-Stiftschlüssel-Satz für Innen-TORX®-Schrauben T 9–40
- 14 Ring-Maulschlüssel 6-19 mm
- 3 Schraubendreher für Schlitz-Schrauben 3; 5,5; 8 mm
- 2 Schraubendreher für Kreuzschlitz-Schrauben PH 1; PH 2
- 1 Knipex® Kombizange, 180 mm
- 1 Knipex® Wasserpumpenzange, 240 mm
- 1 Schlosserhammer mit Glasfaserstiel 300 g
- 1 Autolichtprüfer



Anzahl	Bestell-Nr.	Preis €
47-teilig	62 0400 5080	150,00

(248)

Steckschlüssel-Einsatz-Garnitur 1/4" und 1/2", Nr. S410

- Matt verchromt
- Hochleistungs-Stahllegierung
- Mit Dynamic-Drive-Profil

Lieferung: Im Kunststoffkoffer

Inhalt:**1/4":**

- 10 Sechskant-Steckschlüssel-Einsätze 5; 5,5; 6; 7; 8; 10; 11; 12; 13 mm
- 1 Umschaltknarre 60 Zähne
- 1 Kardangelen
- 1 Quergriff
- 2 Verlängerungen 50; 150 mm

1/2":

- 12 Ring-Maulschlüssel mit Dynamic-Drive-Profil 8; 9; 10; 11; 12; 13; 14; 15; 16; 17; 18; 19 mm
- 10 Sechskant-Steckschlüssel-Einsätze 10; 12; 13; 14; 15; 16; 17; 19; 21; 24 mm
- 1 Umschaltknarre 60 Zähne
- 1 Kardangelen
- 2 Verlängerungen 125; 150 mm



Anzahl	Bestell-Nr.	Preis €
41-teilig	62 0400 5100•	154,10

(490)

Steckschlüssel-Einsatz-Garnitur 1/4" und 1/2", Nr. S910

- Mit Dynamic-Drive-Profil
- Hochleistungs-Stahllegierung
- Matt verchromt

Lieferung: Im Kunststoffkoffer

Inhalt:

- 3 Winkelschraubendreher 1,5; 2; 2,5 mm
- 1 Zündkerzenschlüssel 21 mm (13/16")
- 4 Gelenkschlüssel 8 x 9; 10 x 11; 12 x 13; 14 x 15 mm
- 6 Ring-Maulschlüssel 8; 10; 12; 13; 14; 17 mm

1/4":

- 1 Umschaltknarre, 60 Zähne
- 12 Einsätze 4; 4,5; 5; 5,5; 6; 7; 8; 9; 10; 11; 12; 13 mm
- 10 Einsätze lang 4; 5; 6; 7; 8; 9; 10; 11; 12; 13 mm
- 6 Bits für Innensechskant-Schrauben 3; 4; 5; 6; 8; 10 mm
- 3 Bits für Schlitzschrauben 4; 5,5; 7 mm
- 5 Bits für Kreuzschlitz-Schrauben PH 0; PH 1; PH 2; PH 3; PH 4
- 3 Bits für Kreuzschlitz-Schrauben PZ 1; PZ 2; PZ 3
- 8 Bits für Innen-TORX®-Schrauben T 8; T 10; T 15; T 20; T 25; T 27; T 30; T 40
- 2 Verlängerungen 50 mm und 100 mm
- 1 Quergriff mit Gleitstück 105 mm
- 1 Kardangelen
- 1 Bithalter
- 1 Verbindungsteil
- 1 Steckgriff
- 1 Magnethalter

1/2":

- 1 Umschaltknarre 60 Zähne
- 13 Einsätze 10; 11; 12; 13; 14; 15; 17; 19; 22; 24; 27; 30; 32 mm
- 3 Bits 5/16" für Innen-TORX®-Schrauben T 45; T 50; T 55
- 1 Bithalter 5/16"-Aufnahme
- 2 Verlängerungen 125 mm und 250 mm
- 1 Kardangelen
- 1 Quergriff mit Gleitstück



Anzahl	Bestell-Nr.	Preis €
92-teilig	62 0400 5103•	213,30

(490)

Steckschlüssel-Einsatz-Garnitur 1/4", Nr. 2058/S26

- Bit-Satz mit 1/4" Bit-Knarre

Lieferung: In Kunststoffbox.

Inhalt:

- 5 Sechskant-Steckschlüssel-Einsätze 6; 7; 8; 10; 13 mm
- 4 Bits für Innensechskant-Schrauben 3; 4; 5; 6 mm
- 3 Bits für Schlitz-Schrauben 4; 5; 6 mm
- 3 Bits für Kreuzschlitz-Schrauben PH 1; PH 2; PH 3
- 3 Bits für Kreuzschlitz-Schrauben PZ 1; PZ 2; PZ 3
- 5 Bits für Innen-TORX®-Schrauben T 10; T 15; T 20; T 25; T 30
- 1 Bit-Knarre 1/4" mit 8 mm Ringschlüssel
- 1 Adapter für 1/4" Bits
- 1 Adapter für 1/4" Steckschlüssel-Einsätze

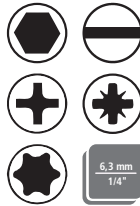

Steckschlüssel-Einsatz-Garnitur 1/4", Nr. SL25

- Matt verchromt
- Hochleistungs-Stahllegierung
- DIN 3120, ISO 1174

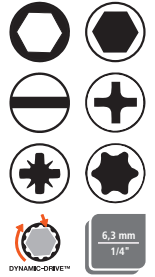

Lieferung: Im Kunststoffkoffer.

Inhalt:

- 1 Umschaltknarre, 32 Zähne
- 12 Sechskant-Steckschlüssel-Einsätze 4; 4,5; 5; 5,5; 6; 7; 8; 9; 10; 11; 12; 13; mm
- 2 Schraubendreher-Einsätze für Kreuzschlitz-Schrauben PH 2
- 2 Schraubendreher-Einsätze für Innensechskant-Schrauben 5, 6 mm
- 6 Schraubendreher-Einsätze für Innen-TORX®-Schrauben T 10, T 15, T 20, T 25, T 30, T 40
- 1 Bithalter mit Verschlussfeder
- 1 Kardan-Verlängerung 100 mm



Anzahl	Bestell-Nr.	Preis €
26-teilig	62 0400 5106•	29,95

(490)



Anzahl	Bestell-Nr.	Preis €
25-teilig	62 0400 5109•	36,80

(490)

Steckschlüssel-Satz S 460, 1/4"

- DIN 3120/ISO 1174
- Hochleistungs-Stahllegierung, matt
- Kunststoff-Koffer aus hochfestem öl- und hitzebeständigem Polyethylen (HDPE)

Inhalt:

- 1 Umschaltknarre, 60 Zähne
- 12 Sechskant-Einsätze 4; 4,5; 5; 5,5; 6; 7; 8; 9; 10; 11; 12; 13 mm
- 4 Bits Phillips Größe 1; 2; 3; 4
- 3 Bits Schlitz 4; 5,5; 7 mm
- 6 Bits Innensechskant 3; 4; 5; 6; 8; 10 mm
- 7 Bits TORX® T 8; T 10; T 15; T 20; T 25; T 27; T 30
- 3 Steckschlüssel-Einsätze TORX® E 6; E 7; E 8
- 1 Schnelldrehscheibe
- 2 Verlängerungen 50; 100 mm
- 1 Quergriff mit Gleitstück 105 mm
- 1 Kardangelen
- 1 Steckgriff
- 1 biegsame Verlängerung 150 mm
- 3 Winkelschraubendreher Innensechskant 1,5; 2; 2,5 mm
- 3 herausnehmbare Kunststoffsortierboxen mit drei Fächern und Deckeln



Ausführung	Bestell-Nr.	Preis €
46-teilig	62 0400 5112•	90,10

(490)

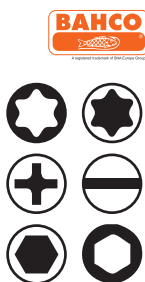
**Steckschlüssel-Einsatz-Garnitur 1/4" und 1/2", Nr. S87+7**

- Matt verchromt
- Hochleistungs-Stahllegierung

Lieferung: Im Kunststoffkoffer.

Inhalt:

- 3 Sechskant-Winkelschraubendreher 1,5; 2; 2,5 mm
- 4 Gelenk-Steckschlüssel 8–9; 10–11; 12–13; 14–15 mm
- 13 Ring-Maulschlüssel mit Dynamic-Drive-Profil 7; 8; 9; 10; 11; 12; 13; 14; 15; 16; 17; 18; 19 mm

1/4":

- 12 Sechskant-Steckschlüssel-Einsätze 4; 4,5; 5; 5,5; 6; 7; 8; 9; 10; 11; 12; 13 mm
- 9 Sechskant-Steckschlüssel-Einsätze, lang 4; 5; 6; 7; 8; 9; 10; 11; 13 mm
- 4 Bits für Kreuzschlitz-Schrauben PH 1; PH 2; PH 3; PH 4
- 3 Bits für Schlitz-Schrauben 4; 5,5; 7 mm
- 6 Bits für Innen-6-kant-Schrauben 3; 4; 5; 6; 8; 10 mm
- 2 Verlängerungen 50; 100 mm
- 1 T-Gleitgriff (Quergriff) 105 mm
- 1 Kardangelen
- 1 Steckgriff
- 1 Umschaltknarre 60 Zähne

1/2":

- 15 Sechskant-Steckschlüssel-Einsätze 10; 12; 13; 14; 15; 16; 17; 18; 20; 21; 23; 24; 27; 32; 34 mm
- 9 Sechskant-Steckschlüssel-Einsätze AF 3/8; 7/16 (11 mm); 1/2; 9/16; 11/16; 3/4 (19 mm); 13/16; 7/8 (22 mm); 13/16"
- 4 Kraft-Einsätze 17; 19; 21; 24 mm
- 2 Verlängerungen 125; 250 mm
- 1 Kardangelen
- 1 Zündkerzen-Steckschlüssel-Einsatz 21 mm (13/16")
- 1 T-Gleit-Adapter
- 1 Umschaltknarre 60 Zähne



Anzahl	Bestell-Nr.	Preis €
94-teilig	62 0400 5115•	272,65

(490)



Steckschlüssel-Einsatz-Garnitur 1/4", Nr. S290

- Matt verchromt
- Hochleistungs-Stahllegierung
- DIN 3120, ISO 1174

Lieferung: Im Kunststoffkoffer.

Inhalt:

- 12 Sechskant-Steckschlüssel-Einsätze 4; 4,5; 5; 5,5; 6; 7; 8; 9; 10; 11; 12; 13 mm
- 5 Schraubendreher-Einsätze für Innensechskant-Schrauben 3; 4; 5; 6; 8 mm
- 3 Schraubendreher-Einsätze für Schlitz-Schrauben 4; 5,5; 7 mm
- 3 Schraubendreher-Einsätze für Kreuzschlitz-Schrauben PH 1; PH 2; PH 3
- 2 Verlängerungen 50; 150 mm
- 1 T-Gleitgriff
- 1 Kardangelen
- 1/4" Steckgriff
- 1 Umschaltknarre 60 Zähne

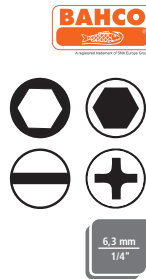

Anzahl	Bestell-Nr.	Preis €
29-teilig	62 0400 5118•	65,20

(490)

Steckschlüssel-Einsatz-Garnitur 1/2", Nr. S240

- Matt verchromt
- Hochleistungs-Stahllegierung
- Einsätze mit Dynamic-Drive-Profil

Lieferung: Im Kunststoffkoffer.

Inhalt:

- 18 Sechskant-Steckschlüssel-Einsätze 10; 11; 12; 13; 14; 15; 16; 17; 18; 19; 20; 21; 22; 23; 24; 27; 30; 32 mm
- 2 Verlängerungen 125; 250 mm
- 1 Kardangelen
- 1 T-Gleit-Adapter
- 1 Gelenkgriff 250 mm
- 1 Umschaltknarre 60 Zähne



Anzahl	Bestell-Nr.	Preis €
24-teilig	62 0400 5121•	124,55

(490)

5 Handwerkzeuge

Steckschlüssel-Einsatz-Garnitur 1/4", Zyklus Metal, Nr. 8100 SA 8

- Vollmetallknarre mit Umschalthebel, aus Chrom-Molybdän, geschmiedet
- Feinverzahnt, mit besonders kleinem Rückschwenkwinkel von 5°
- Extrem schlank, mit langem Hebel für gute Zugänglichkeit beengter Stellen und Übertragung hoher Drehmomente

Lieferung: In Textil-Box.

Inhalt:

- 1 Vollmetallknarre Zyklus Metal
- 9 Sechskant-Steckschlüssel-Einsätze 5; 5,5; 6; 7; 8; 10; 11; 12; 13 mm
- 4 Bits für Innen-6-kant-Schrauben 3; 4; 5; 6 mm
- 3 Bits für Kreuzschlitz-Schrauben PH 1; PH 2; PH 3
- 2 Bits für Kreuzschlitz-Schrauben PZ 1; PZ 2
- 6 Bits für Innen-TORX®-Schrauben T 10; T 15; T 20; T 25; T 27; T 30
- 1 Bit-Adapter Verlängerung 56 mm
- 1 Verlängerung mit Schnelldrehhülse 150 mm



Anzahl	Bestell-Nr.	Preis €
28-teilig	62 0400 5107	90,60

(777)

Steckschlüssel-Einsatz-Garnitur 1/4", Zyklus Speed, Nr. 8100 SA 6

- Die Zyklus Speed Knarre vereint die Vorteile von 6 Knarrentypen in einer einzigen Knarre
- Mit Zyklus Speed Knarre für besonders hohe Arbeitsgeschwindigkeit
- Textile Box mit wenig Gewicht für hohe Mobilität, hohe Robustheit

Lieferung: In sehr kompakter Textil-Box, schont empfindliche Oberflächen.

Inhalt:

- 1 Zyklus Speed-Knarre
- 9 Sechskant-Steckschlüssel-Einsätze 5; 5,5; 6; 7; 8; 10; 11; 12; 13 mm
- 4 Bits für Innensechskant-Schrauben 3; 4; 5; 6 mm
- 3 Bits für Kreuzschlitz-Schrauben PH 1; PH 2; PH 3
- 2 Bits für Kreuzschlitz-Schrauben PZ 1; PZ 2
- 6 Bits für Innen-TORX®-Schrauben T 10; T 15; T 20; T 25; T 27; T 30
- 1 Bit-Adapter
- 1 Kardan-Verlängerung Wobble 56 mm
- 1 Verlängerung mit Schnelldrehhülse 150 mm



Anzahl	Bestell-Nr.	Preis €
28-teilig	62 0400 5110	124,40

(777)



Steckschlüssel-Einsatz-Garnitur 1/4", Zyklus Speed, Nr. 8100 SA 2

- Matt verchromt
- Chrom-Vanadium-Stahl

Lieferung: Im Stahlblechkasten mit herausnehmbarer 2-farbiger Schaumstoffeinlage zur Unterbringung im Werkstattwagen, mit abriebfest gelasertem Bestückungsschema im Deckel und rutschfesten Gummifüßen.

Inhalt:

- 1 Zyklus Speed-Umschaltknarre
- 13 Sechskant-Steckschlüssel-Einsätze 4; 4,5; 5; 5,5; 6; 7; 8; 9; 10; 11; 12; 13; 14 mm
- 5 Bits für Innensechskant-Schrauben 3; 4; 5; 6; 8 mm
- 3 Bits für Schlitz-Schrauben 4,5; 5,5; 8 mm
- 3 Bits für Kreuzschlitz-Schrauben PH 1; PH 2; PH 3
- 3 Bits für Kreuzschlitz-Schrauben PZ 1; PZ 2; PZ 3
- 8 Bits für Innen-TORX®-Schrauben mit Sicherungsstift T 8; T 9; T 10; T 15; T 20; T 25; T 30; T 40
- 1 Quergriff mit Gleitstück
- 2 Verlängerungen mit Schnelldrehhülse und Fixiersystem "flexible-lock"
- 1 Wobble-Verlängerung
- 1 Kardangelen
- 1 Verbindungsteil für 1/4" Bits

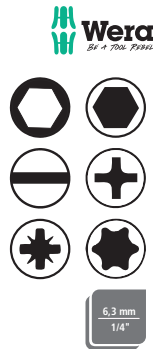

Anzahl	Bestell-Nr.	Preis €
42-teilig	62 0400 5200	232,00

(777)

Steckschlüssel-Einsatz-Garnitur 3/8", Zyklus Speed, Nr. 8100 SB 2

- Matt verchromt
- Chrom-Vanadium-Stahl

Lieferung: Im Stahlblechkasten mit herausnehmbarer 2-farbiger Schaumstoffeinlage, zur Unterbringung im Werkstattwagen, mit abriebfest gelasertem Bestückungsschema im Deckel und rutschfesten Gummifüßen.

Inhalt:

- 1 Zyklus Speed-Umschaltknarre
- 18 Sechskant-Steckschlüssel-Einsätze 6; 7; 8; 9; 10; 11; 12; 13; 14; 15; 16; 17; 18; 19; 20; 21; 22; 24 mm
- 6 Bits für Innensechskant-Schrauben 3; 4; 5; 6; 8; 10 mm
- 1 Bit für Schlitz-Schrauben 5,5 mm
- 2 Bits für Kreuzschlitz-Schrauben PH 2; PH 3
- 2 Bits für Kreuzschlitz-Schrauben PZ 2; PZ 3
- 7 Bits für Innen-TORX®-Schrauben mit Sicherungsstift T 10; T 15; T 20; T 25; T 27; T 30; T 40
- 1 Quergriff mit Gleitstück
- 2 Verlängerungen mit Schnelldrehhülse und Fixiersystem "flexible-lock" 125 und 200 mm
- 1 Wobble-Verlängerung
- 1 Kardangelen
- 1 Verbindungsteil für 1/4" Bits

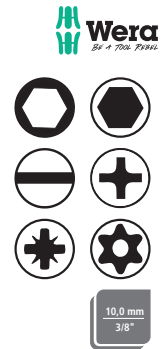

Anzahl	Bestell-Nr.	Preis €
43-teilig	62 0400 5206	301,00

(777)

VDE-Steckschlüssel-Einsatz-Garnitur 3/8", Zyklop, Nr. 8100 SB VDE 1

- Hebel-Umschaltknarre
- Schlanke Bauform mit weicher Griffzone
- Druckknopfauslösung für Aufsteckwerkzeuge
- Kugelarretierung
- Isoliert bis 1000 V AC und 1500 V DC nach IEC 60900

Lieferung: In Textilbox. Box mit Klettzone und Gegenklettstreifen zur Befestigung an Wänden, Regalen, Werkstattwagen etc.

Inhalt:

- 1 Zyklop Hebel-Umschaltknarre
- 14 6-kant-Steckschlüssel-Einsätze 6; 7; 8; 9; 10; 11; 12; 13; 14; 15; 16; 17; 18; 19 mm
- 2 Verlängerungen 91; 166 mm



Anzahl	Bestell-Nr.	Preis €
17-teilig	62 0400 5119	380,00

(777)



Steckschlüssel-Einsatz-Garnitur 1/2", Zyklop Metal, Nr. 8100 SC 8

- Vollmetallknarre auch Chrom-Molybdän, geschmiedet
- Feinverzahnt, mit besonders kleinem Rückschwenkwinkel von 5°
- Extrem schlank, mit langem Hebel für gute Zugänglichkeit beengter Stellen und Übertragung hoher Drehmomente

Lieferung: In Textil-Box.

Inhalt:

- 1 Vollmetallknarre Zyklop Metal mit Umschalthebel
- 10 6-kant-Steckschlüssel-Einsätze 10; 11; 12; 13; 14; 15; 16; 17; 18; 19 mm
- 4 Bits für Innen-6-kant-Schrauben 5; 6; 8; 10 mm
- 2 Bits für Kreuzschlitz-Schrauben PH 2; PH 3
- 8 Bits für Innen-TORX®-Schrauben T 20; T 25; T 27; T 30; T 40; T 45; T 50; T 55
- 1 Bit-Adapter
- 1 Verlängerung 52 mm
- 1 Verlängerung mit Schnelldrehhülse 250 mm



Anzahl	Bestell-Nr.	Preis €
28-teilig	62 0400 5122	168,30

(777)

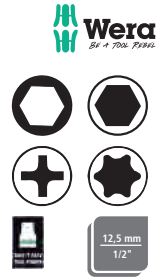

Steckschlüssel-Einsatz-Garnitur 1/2", Zyklus Hybrid, Nr. 8006 SC 1

- Chrom-Molybdän-Stahl
- Steckschlüssel-Einsätze mit Haltefunktion
- Leichte, schlanke und dennoch robuste Knarre mit langem Hebel und Kraftform-Griff zur optimalen Kraftübertragung

Lieferung: In oberflächenschonender, kompakter Textil-Box.

Inhalt:

- 1 Umschaltknarre Zyklus Hybrid
- 1 Sechskant-Steckschlüssel-Einsatz 10; 11; 12; 13; 14; 15; 16; 17; 18; 19 mm
- 1 Verlängerung Zyklus Hybrid 250 mm
- 1 Verlängerung mit Schnelldrehhülse 250 mm



Anzahl	Bestell-Nr.	Preis €
13-teilig	62 0400 5125	195,80

(777)

Steckschlüssel-Einsatz-Garnitur 1/2", Zyklus Speed, Nr. 8100 SC 2

- Matt verchromt
- Chrom-Vanadium-Stahl

Lieferung: Im Stahlblechkasten mit herausnehmbarer 2-farbiger Schaumstoffeinlage zur Unterbringung im Werkstattwagen, mit abriebfest gelasertem Bestückungsschema im Deckel und rutschfesten Gummifüßen.

Inhalt:

- 1 Zyklus Speed-Umschaltknarre
- 17 6-kant-Steckschlüssel-Einsätze 10; 11; 12; 13; 14; 15; 16; 17; 18; 19; 20; 21; 22; 24; 27; 30; 32 mm
- 4 Bits 5/16" für Innen-6-kant-Schrauben 5; 6; 8; 10 mm
- 1 Bit 5/16" für Kreuzschlitz-Schrauben PH 3
- 1 Bit 5/16" für Kreuzschlitz-Schrauben PZ 3
- 7 Bits 5/16" für Innen-TORX®-Schrauben T 20; T 25; T 27; T 30; T 40; T 50; T 55
- 1 Quergriff mit Gleitstück
- 2 Verlängerungen mit Schnelldrehhülse und Fixiersystem "flexible-lock"
- 1 Wobbel-Verlängerung 52 mm
- 1 Kardangelenk
- 1 Bithalter für 5/16" Bits



Anzahl	Bestell-Nr.	Preis €
37-teilig	62 0400 5209	385,30

(777)

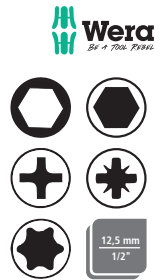

Drehmoment-Schlüssel Nr. 7445

- Drehmoment einstellbar
- Lesbar über Skala
- Kunststoffgriff
- Drehmomenteinstellung über Handgriff
- Kontrollierter Rechts- und Linksanzug
- Hör- und spürbares Klicksignal bei Erreichen des Drehmomentes
- Auslösegenauigkeit $\pm 4\%$ (rechtsdrehend)
- Knarre mit 36 Zähnen
- 10° Rückschwenkwinkel



Anfang Hauptskala N-m	Ende Hauptskala N-m	Teilung Hauptskala N-m	Antriebsgröße Zoll	Länge mm	Bestell-Nr.	Preis €
5	25	0,1	1/4	277	62 0400 5261	166,70
20	100	0,5	3/8	395	62 0400 5264	172,85
40	200	2	1/2	466	62 0400 5267	176,20
60	340	2	1/2	615	62 0400 5270	212,55

(755)

Drehmoment-Schlüssel Click-Torque

- Hör- und spürbares Einrasten beim Einstellen der Feinskalenwerte
- Drehmoment einstellbar
- Lesbar über Haupt- und Feinskala
- Zweikomponenten-Kunststoffgriff
- Rechtsanzug
- Hör- und spürbares Klicksignal bei Erreichen des Drehmomentes
- Umschaltknarre mit 45 Zähnen



Typ	Antriebsgröße Zoll	Anfang Hauptskala (metrisch) N-m	Ende Hauptskala (metrisch) N-m	Teilung Hauptskala (metrisch) N-m	Länge mm	Bestell-Nr.	Preis €
A5	1/4	2,5	25	0,1	290	62 0400 5273•	167,90
B1	3/8	10	50	0,25	360	62 0400 5276•	178,40
B2	3/8	20	100	0,5	405	62 0400 5279•	188,80
C1	1/2	10	50	0,25	360	62 0400 5282•	178,40
C2	1/2	20	100	0,5	405	62 0400 5285•	188,80
C3	1/2	40	200	1	510	62 0400 5288•	199,20
C4	1/2	60	300	1	595	62 0400 5291•	228,80

(666)

Steckschlüssel-Schraubendreher, für Außen-6-kant-Schrauben, Nr. 395 HO

- Nicromatt
- Hohle Klinge
- Kraftform-Plus-Griff
- 6-kant-Abrollschutz
- Kopfprägung mit Abtriebssymbol und Größe



Hinweis: Hohlform ermöglicht Verschraubungen an langen Bolzen und überstehenden Gewindestangen.

Schlüsselweite mm	Klingenlänge mm	Bestell-Nr.	Preis €
5	70	62 0400 5300	9,05
5,5	70	62 0400 5303	9,05
6	70	62 0400 5306	9,05
7	80	62 0400 5309	9,30
8	80	62 0400 5312	10,30
10	80	62 0400 5315	11,30
13	80	62 0400 5318	12,30

(750)

Steckschlüssel-Schraubendreher-Satz, für Außen-6-kant-Schrauben, Nr. 395 HO/7 SM

- Nicromatt
- Hohle Klinge
- Kraftform-Plus-Griff
- 6-kant-Abrollschutz
- Die Hohlform ermöglicht Verschraubungen an langen Bolzen und überstehenden Gewindestangen



Lieferung: Im Karton.

Anzahl	Satzinhalt	Bestell-Nr.	Preis €
7-teilig	5; 5,5; 6; 7; 8; 10; 13 mm	62 0400 5321	56,20

(750)



VDE-Steckschlüssel-Schraubendreher, für Außen-6-kant-Schrauben, Nr. 190 i

- Zinkphosphatiert
- Kraftform-Plus-Griff
- 6-kant-Abrollschutz
- Handwerkzeuge zum Arbeiten unter Spannung bis AC 1000 V und DC 1500 V nach DIN EN 60900 (IEC 60900)



Hinweis: Prüfen Sie vor jedem Gebrauch, ob die Isolation unbeschädigt ist. Defektes Werkzeug muss ausgemustert werden.



Schlüsselweite mm	Klingenlänge mm	Bestell-Nr.	Preis €
5,5	125	62 0400 5350	13,35
6	125	62 0400 5353	14,70
7	125	62 0400 5356	15,80
8	125	62 0400 5359	17,30
9	125	62 0400 5362	18,80
10	125	62 0400 5365	20,35
11	125	62 0400 5368	21,85
12	125	62 0400 5371	24,95
13	125	62 0400 5374	28,25

(750)

Kleinteileabzieher AUTOGRIP® Nr. 43, 2-armig

- Automatische Selbstspannung, Selbstverriegelung und Selbstzentrierung der Abzughaken
- Für Auto-Elektrik, Elektrowerkstatt, Druckluftinstandsetzung usw.

Modell	Spannweite mm	Spanntiefe max. mm	Bestell-Nr.	Preis €
43-1	60	50	62 0400 5450	35,10

(380)



Abzieher AUTOGRIP® Nr. 44, 2-armig

- Automatische Selbstspannung, Selbstverriegelung und Selbstzentrierung der Abzughaken
- Für Zahnräder, Kugellager, Ritzel, Riemenscheiben usw.

Modell	Spannweite mm	Spanntiefe max. mm	Bestell-Nr.	Preis €
44-1	100	100	62 0400 5453	41,40
44-2	120	120	62 0400 5456	65,40
44-3	160	160	62 0400 5459	101,10
44-4	250	200	62 0400 5462	140,10

(380)



Abzieher Nr. 41, 2-armig

- Abzughaken schwenkbar und zentrisch klammernd
- Für Auto-Elektrik, Elektrowerkstatt, Zahnräder, Kugellager, Riemenscheiben usw.

Modell	Spannweite mm	Spanntiefe max. mm	Bestell-Nr.	Preis €
41-0	60	40	62 0400 5465	25,50
41-1	65	65	62 0400 5468	25,50
41-2	80	80	62 0400 5471	29,40
41-3	90	120	62 0400 5474	57,30

(380)



Modell 41-1 und 41-2 mit Quergriff

Universal-Abzieher Nr. 20, 2-armig

- GLIDE & FIX: Leichtes Verschieben und feste Fixierung der Abzughaken auf der Traverse
- SELFLOCK: Durch Drehen der Feststellschraube werden die Haken zentrisch angespannt
- Parallele Abzughaken durch Umdrehen als Außen- und Innenabzieher verwendbar
- Für Lager, Zahnräder, Scheiben usw.

Hinweis: Traversen der Modellreihe 20-1 bis 20-30 besitzen 6-kant-Profil, an dem ein Schlüssel zum Gegenhalten angesetzt werden kann

Modell	Spannweite mm	Spanntiefe max. mm	Bestell-Nr.	Preis €
20-1	90	100	62 0400 5477	68,40
20-10	120	100	62 0400 5480	73,80
20-2	160	150	62 0400 5483	127,80
20-20	200	150	62 0400 5486	139,80
20-3	250	200	62 0400 5489	233,70
20-30	350	200	62 0400 5492	253,80
20-4	520	200	62 0400 5495	512,40
20-40	650	300	62 0400 5498	871,80

(380)



Universal-Abzieher Nr. 20+, 2-armig, mit Schnellverstellung

- GLIDE & FIX: Leichtes Verschieben und feste Fixierung der Abzughaken auf der Traverse
- SELFLOCK: Durch Drehen der Feststellschraube werden die Haken zentrisch angespannt
- QUICK-ADJUST: Handstellrändel ermöglicht Lösen und Fixieren der Abzughaken ohne Schraubenschlüssel
- Parallele Abzughaken durch Umdrehen als Außen- und Innenabzieher verwendbar
- Für Zahnräder, Kugellager, Lager usw.

Hinweis: Die Traversen besitzen 6-kant-Profil, an dem ein Schlüssel zum Gegenhalten angesetzt werden kann.

Modell	Spannweite mm	Spanntiefe max. mm	Bestell-Nr.	Preis €
20-1+	90	100	62 0400 5501	80,10
20-10+	120	100	62 0400 5504	86,10
20-2+	160	150	62 0400 5507	145,50
20-20+	200	150	62 0400 5510	164,10
20-3+	250	200	62 0400 5513	265,20

(380)



Abzieher AUTOGRIP® Nr. 45, 3-armig

- Automatische Selbstspannung, Selbstverriegelung und Selbstzentrierung der Abzughaken
- Dreiarmigkeit garantiert gleichmäßige Lastenverteilung und besonders sicheren Halt
- Für Zahnräder, Kugellager, Ritzel, Riemenscheiben usw.

Modell	Spannweite mm	Spanntiefe max. mm	Bestell-Nr.	Preis €
45-1	100	100	62 0400 5550	63,30
45-2	120	120	62 0400 5553	94,80
45-3	160	160	62 0400 5556	141,60
45-4	250	200	62 0400 5559	199,80

(380)



Abzieher Nr. 42, 3-armig

- Abzughaken schwenkbar und zentrisch klammernd
- Dreiarmigkeit garantiert gleichmäßige Lastenverteilung und besonders sicheren Halt
- Für Auto-Elektrik, Elektrowerkstatt, Zahnräder, Kugellager, Riemenscheiben usw.



42-0



42-1 bis 42-2



42-3 bis 42-5



Modell	Spannweite mm	Spanntiefe max. mm	Bestell-Nr.	Preis €
42-0	60	40	62 0400 5562	34,20
42-1	65	65	62 0400 5565	34,20
42-2	80	80	62 0400 5568	40,80
42-3	90	120	62 0400 5571	78,30

(380)

Stehbolzen-Ausdreher Modell 52

- Tiefe Anordnung des Rändelrades ermöglicht auch das Erfassen kurzer Stehbolzen
- Zum beschädigungsfreien Aus- und Eindrehen von Stehbolzen



Modell	Spannbereich min. mm	Spannbereich max. mm	Bestell-Nr.	Preis €
52	5	19	62 0400 5574	99,30

(380)



Werkstattswagen

- Arbeitsplattform mit geriffelter Gummimatte
- Pulverbeschichtet: Korpus rot, Schubladen schwarz
- Stabile Stahlblechkonstruktion, Blechstärke 0,8 mm
- 2 Laufrollen und 2 Lenkrollen
- Mit rundem, ergonomischen Schiebegriff
- 7 Schubladen, einseitig ausziehbar
- Jede mit 2,5 mm starker Schutzmatte zum Schutz des Schubladenbodens
- Vollauszug
- Kugelgelagerte Führungsschienen
- Beide Stirnseiten mit 4-kant-Lochung 9 x 9 mm
- Zentralverriegelung durch Zylinderschloss



Schubladen	Schubfachlänge	Schubfachtiefe	Schubfachbreite	Schubfachbelastung	Tragkraft statisch kg	Abmessung	Bestell-Nr.	Preis
	mm	mm	mm	kg		mm		€
7	398	5 x 75 und 2 x 154	568	30	450	459 x 730 x 844	62 0601 4500	294,00

(248)

Werkstattswagen

- Arbeitsplattform mit geriffelter Gummimatte
- Pulverbeschichtet: Korpus rot, Schubladen schwarz
- Besonders stabile doppelwandige Stahlblechkonstruktion, Blechstärke 1 mm
- 2 große Laufrollen und 2 Lenkrollen, 1 Rolle feststellbar
- 7 Schubladen, einseitig ausziehbar
- Jede mit 2,5 mm starker Schutzmatte zum Schutz des Schubladenbodens
- Vollauszug
- Einzelarretierung gegen ungewolltes Öffnen während der Fahrt
- Lösen der Arretierung mittels Aluminiumschiene
- Integrierter Selbsteinzug für ein kontrolliertes Schließen der Schubladen
- Immer nur eine Schublade kann ausgezogen sein
- Kugelgelagerte Führungsschienen
- Beide Stirnseiten mit 4-kant-Lochung 9 x 9 mm
- Zentralverriegelung durch Zylinderschloss mit 3 Schlüsseln



Schubladenanzahl	Schubfachlänge	Schubfachtiefe	Schubfachbreite	Schubfachbelastung	Tragkraft statisch kg	Abmessung	Bestell-Nr.	Preis
	mm	mm	mm	kg		mm		€
7	398	5 x 75 und 2 x 154	568	40	700	484 x 794 x 1012	62 0601 4503	579,00

(248)

Werkstattwagen

- Arbeitsplattform mit geriffelter Gummimatte
- Pulverbeschichtet: Korpus rot, Schubladen schwarz
- Besonders stabile doppelwandige Stahlblechkonstruktion, Blechstärke 0,8 mm
- 2 große Laufrollen und 2 Lenkrollen, 1 Rolle feststellbar
- Mit rundem, ergonomischen Schiebegriff
- 7 Schubladen, einseitig ausziehbar
- Jede mit 2,5 mm starker Schutzmatte zum Schutz des Schubladenbodens
- Vollauszug
- Einzelarretierung gegen ungewolltes Öffnen während der Fahrt
- Lösen der Arretierung mittels ABS-Kunststoffschiene
- Immer nur eine Schublade kann ausgezogen sein
- Kugelgelagerte Führungsschienen
- Beide Stirnseiten mit 4-kant-Lochung 9 x 9 mm
- Beidseitige, gasfederbelastete Türen
- Zentralverriegelung durch Zylinderschloss mit 3 Schlüsseln



Schubladenanzahl	Schubfachlänge	Schubfachtiefe	Schubfachbreite	Schubfachbelastung	Tragkraft	Abmessung	Bestell-Nr.	Preis
	mm	mm	mm	kg	statisch kg	mm		€
7	568	5 x 75 und 2 x 154	398	40	550	910 x 474 x 815	62 0601 4506	441,00

(248)

Papierrollenhalter für Werkstattwagen

- Mit Haken zum Einhängen in die Lochwand
- Für Lochung 9 x 9 mm
- Zur Aufnahme von Papierrollen mit max. Außen-Ø 360 mm, Rollenbreite 330 mm und Innen-Ø 20 mm

Bestell-Nr.	62 0601 4542
Preis	€ 14,15

(755)



Dosenhalter für Werkstattwagen

- Mit Haken zum Einhängen in die Lochwand
- Für Lochung 9 x 9 mm

Bestell-Nr.	62 0601 4545
Preis	€ 13,60

(755)



Ablagetablett für Werkstattwagen, klappbar

- Mit Haken zum Einhängen in die Lochwand
- Für Lochung 9 x 9 mm

Bestell-Nr.	62 0601 4548
Preis	€ 33,20

(755)



Haken für Werkstattwagen

- Mit Haken zum Einhängen in die Lochwand
- Für Lochung 9 x 9 mm

Bestell-Nr.	62 0601 4551
Preis	€ 2,10

(755)



Dokumentenhalter für Werkstattwagen

- Mit Haken zum Einhängen in die Lochwand
- Für Lochung 9 x 9 mm

Bestell-Nr.	62 0601 4554
Preis	€ 13,30

(755)

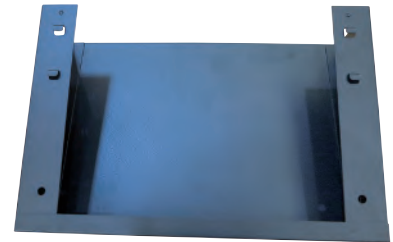

Werkstattwagen Serie 1472K

- Rutschfeste Gummi-Arbeitsfläche
- Kantenschutz
- Schubladen mit Rollenvollauszug
- 6 Schubladen:
 - (3x) 543 x 445 x 53 mm
 - (2x) 543 x 445 x 118 mm
 - (1x) 543 x 445 x 249 mm

Farbe	Schubladen- tragkraft kg	Tragkraft kg	Abmessung mm	Gewicht kg	Bestell-Nr.	Preis €
Orange (RAL 2009)	30	600	950 x 675 x 500	68	62 0601 4510•	577,95
Schwarz (RAL 9005)	30	600	950 x 675 x 500	68	62 0601 4513•	577,95
Blau (RAL 5002)	30	600	950 x 675 x 500	68	62 0601 4516•	577,95
Rot (RAL 3002)	30	600	950 x 675 x 500	68	62 0601 4519•	577,95

(490)



Wagenheber, 3 t

- Wagenheber mit niedriger Unterfahrhöhe
- Extra großes, gerundetes Fußpedal für guten Zugang aus jeder Position
- Doppelkolben ermöglicht bis zu 50 % schnelleres Anheben
- Mit Gummiauflage, Ablagefach, Sicherheitsventil und Sicherheitsablass

Tragkraft t	Hubhöhe mm	Bestell-Nr.	Preis €
3	90-552	62 0601 4522•	440,45

(490)



Unterstellbock, 3 t

- Schnell versellbar durch Klick-Einrastung
- Große Standfläche
- Lieferung paarweise

Tragkraft t	Höhe mm	Gewicht kg	VE Stück	Bestell-Nr.	Preis €
3	300–435	7	2	62 0601 4525•	56,15

(490)



Querträger für Wagenheber

- Erhöht die Stabilität des Wagenhebers und des angehobenen Fahrzeugs
- Zur gleichzeitigen Wartung an den Rädern
- Reduziert Risiko des Verbiegens des Fahrgestells
- Ausziehbar
- Ø 128 mm Gummischutz an beiden Auflagern
- 30 mm Stiftdurchmesser

Länge mm	Tragkraft kg	Gewicht kg	Bestell-Nr.	Preis €
582–920	1000	10,5	62 0601 4528•	117,60

(490)



Wagenheber, 1,5 t

- Geringe Unterfahrhöhe von 82 mm
- Doppelkolben ermöglicht Erreichen der Maximalhöhe mit 6 Pumpzügen
- Nur 12 kg Eigengewicht, einfach zu transportieren in praktischer Tasche
- Aluminium-Räder

Kapazität t	Hubhöhe mm	Bestell-Nr.	Preis €
1,5	82–375	62 0601 4531•	307,05

(490)



Rollliege BLE 301

- Rollliege mit geringer Unterfahrhöhe von 120 mm
- Kapazität 135 kg
- Robuste Schaumstoffliegefläche mit hohem Komfort
- Verstellbare Kopfstütze (3 Positionen), Aufhängung an der Rückseite
- Räder um 360° drehbar

Kapazität kg	Bestell-Nr.	Preis €
135	62 0601 4534•	99,15

(490)



Kreuzschlüssel Nr. 28 PU

- GEDORIT silbern pulverbeschichtet
- Köpfe poliert
- GEDORE Vanadium-Stahl 31CrV3
- Mit schützender Mittenverstärkung (DBGM)

Schlüsselweiten	Länge mm	Bestell-Nr.	Preis €
17 x 19 mm (3/4" x 21 mm x 17,4 mm (11/16"))	420	62 0400 1800	44,00

(777)

**Reifen- und Montagehebel Nr. 38**

- Hochleistungs-Stahllegierung
- Sehr stabil
- Handlich und leicht
- Vernickelt und verchromt

Länge mm	Bestell-Nr.	Preis €
400	62 0400 1806•	18,40
500	62 0400 1809•	25,10

(490)

**Werkzeug-Systemer für die Holzbearbeitung**

- Systainer ist speziell für sämtliche Aufgaben rund um die Holzbearbeitung zusammengestellt worden
- Er besteht aus hochwertigen Werkzeugen für die Holzbearbeitung

Lieferung: Im Systainer T-Loc IV mit Werkzeugträger aus Multiplex.

Inhalt:

- 1 Doppelhobel 48 mm
- 1 Doppel-Simshobel 30 mm
- 1 Streichmaß, Anreißbereich 100 mm
- 1 Winkel, Buche, 150 mm, 90°
- 1 Schmiege mit Stahlzunge, 200 mm
- 1 Schreinerklüpfel, 105 mm
- 1 Feinsäge, gerade, gehärtet, 250 mm
- 1 Leimzwingen, 200 mm
- 4 Stechbeitel mit Holzheft 12; 16; 20; 24 mm
- 3 Schraubendreher für Schlitz-Schrauben, mit Holzheft 3,5; 4,5; 7 mm
- 2 Schraubendreher für Kreuzschlitz-Schrauben, mit Holzheft PH 1; PH 2
- 1 Rundfeile 200 mm H2 Querschnitt 7,5 mm mit 2-Komponenten-Heft
- 1 Flachstumpf-Feile 200 mm H2 mit 2-Komponenten-Heft
- 1 Feilraspel 200 mm H2 mit 2-Komponenten-Heft
- 1 Schreinerhammer mit Eschenstiel, 22 mm
- 1 Wasserwaage LM, 300 mm
- 1 Kombizange 160 mm, verchromt mit 2-Komponenten-Griffen
- 1 Radiozange 160 mm, verchromt mit 2-Komponenten-Griffen
- 1 Wasserpumpenzange 240 mm, lackiert
- 1 Seitenschneider 160 mm, verchromt mit 2-Komponenten-Griffen
- 1 Kantenzange 180 mm, schwarz attramentiert, Kopf poliert
- 1 Holz-Gliedermaßstab, 2 m/16 mm weiß
- 1 Cuttermesser 18 mm
- 1 Tischler-Bleistift 17,5 cm, rund, rot

Anzahl	Abmessung mm	Bestell-Nr.	Preis €
31-teilig	396 x 296 x 315	62 0601 4557	409,00

(755)



Systainer T-Loc

- Eignet sich zum Verstauen und Ordnen von Kleinteilen, Arbeitsmaterialien und Werkzeugen
- Stapelbar und platzsparend
- Formstabil, stoßfest
- Staub- und spritzwassergeschützt
- Material: ABS-Kunststoff
- Farbe: lichtgrau
- Mit T-Loc Verschluss in signalblau



Größe III

Größe	Außenmaße mm	Innenmaße mm	Gewicht kg	Bestell-Nr.	Preis €
I	105 x 396 x 296	75 x 383 x 273	1,3	62 0601 4537	50,20
II	157,5 x 396 x 296	127,5 x 383 x 267	1,5	62 0601 4540	54,50
III	210 x 396 x 296	180 x 382 x 266	1,8	62 0601 4543	59,50
IV	315 x 396 x 296	285 x 382 x 266	2,1	62 0601 4546	63,75

(755)

Werkzeugtasche für Tischler-Azubis

- Die ideale Bestückung für den Azubi und jeden Holzhandwerker
- Nylon 1680 Denier
- Deckel durch Klettverschluss abnehmbar
- 2 Clips für Bandmaße
- 6 Außenfächer
- 3 Außentaschen mit Klettverschluss
- 1 Seitenfach für Kleinteile
- Umlaufende Bänder für Fixierung der Werkzeuge
- 1 Außenfach für große Werkzeuge, z. B. Rohrzange, Handsäge oder Wasserwaage
- Verschließbar mit Reißverschluss und Riemen mit Klettverschluss
- Tragegriff gepolstert
- Trageriemen gepolstert und längenverstellbar
- Verschließbar mit Klettverschluss



Inhalt:

- 1 Doppelhobel 48 mm
- 1 Doppel-Simshobel 30 mm
- 1 Streichmaß, Anreißbereich bis 100 mm
- 1 Winkel, Buche, 250 mm, 90°
- 1 Schmiege mit Stahlzunge, 200 mm
- 1 Schreinerklüpfel 105 mm
- 1 Schneidlade in Buche 300 mm
- 1 Feinsäge gerade 250 mm
- 1 Japansäge Douzuki 240 mm
- 1 Universalsäge 150 mm
- 4 Stechbeitel 12; 16; 20; 24 mm
- 3 Schraubendreher für Schlitz-Schrauben 3,5; 4,5; 7 mm
- 2 Schraubendreher für Kreuzschlitz-Schrauben PH 1; PH 2
- 1 Rundfeile 200 mm 7,5 mm
- 1 Flachstumpf- Feile 200 mm
- 1 Holzraspel halbrund 200 mm
- 1 Schleif Kork 125 x 60 x 35 mm
- 1 Schreinerhammer mit Eschenstiel 22 mm
- 1 Wasserwaage aus Aluminium 300 mm
- 1 Kombizange 160 mm
- 1 Kantenzange 180 mm Kopf poliert
- 1 Holz-Gliedermaßstab 2 m
- 1 Tischlerstift
- 1 Cuttermesser 18 mm

Anzahl	Bestell-Nr.	Preis €
31-teilig	62 0601 4549	295,00

(248)

Werkzeugtasche für Zimmerei-Azubis

- Die ideale Bestückung für den Azubi und jeden Holzhandwerker
- Nylon 1680 Denier
- Deckel durch Klettverschluss abnehmbar
- 2 Clips für Bandmaße
- 6 Außenfächer
- 3 Außentaschen mit Klettverschluss
- 1 Seitenfach für Kleinteile
- Umlaufende Bänder für Fixierung der Werkzeuge
- 1 Außenfach für große Werkzeuge, z. B. Rohrzange, Handsäge oder Wasserwaage
- Verschießbar mit Reißverschluss und Riemen mit Klettverschluss
- Tragegriff gepolstert
- Trageriemen gepolstert und längenverstellbar
- Verschießbar mit Klettverschluss



Inhalt:

- 1 Winkel, Buche, 350 mm, 90°
- 1 Zimmermannswinkel 700 mm
- 1 Schmiege aus Buchenholz 300 mm
- 1 Schreinerklüpfel 140 mm
- 1 Zimmermann-Säge Magnum 300 mm
- 4 Stechbeitel 20; 24; 30; 38 mm
- 1 Hebeeisen DAVE
- 3 Schraubendreher für Schlitz-Schrauben 3,5; 4,5; 7 mm
- 2 Schraubendreher für Kreuzschlitz-Schrauben PH 1; PH 2
- 1 Rundfeile 200 mm H2 Querschnitt 7,5 mm
- 1 Flachstumpf-Feile 200 mm
- 1 Holzraspel halbrund 200 mm
- 1 Nageltasche aus Rindleder mit 1 Fach
- 1 Latthammer 600 g geraut mit Magnethalter
- 1 Wasserwaage aus Aluminium 400 mm
- 1 Kombizange 160 mm
- 1 Seitenschneider 160 mm
- 1 Kantenzange 180 mm
- 1 Wasserpumpenzange 240 mm
- 1 Taschenbandmaß 5 m x 19 mm
- 1 Holz-Gliedermaßstab 2 m
- 1 Cuttermesser 18 mm
- 1 Zimmermanns-Bleistift 300 mm
- 1 Gesichtsschutzset bestehend aus Maske, Brille und Gehörschutz

Anzahl	Bestell-Nr.	Preis €
33-teilig	62 0601 4552	295,00

(248)

Werkzeugsortiment Sanitär

Inhalt:

- 1 Zangenschlüssel, 250 mm
- 2 Doppelmaulschlüssel 10 x 13; 17 x 19 mm
- 3 Rohrsteckschlüssel 10 x 11; 12 x 13; 17 x 19 mm
- 1 Stufenschlüssel mit Knarre 3/8-1"
- 1 Montageschlüssel 17 x 19 mm
- 1 Sanitär-Kreuzschlüssel
- 9 Winkelschraubendreher mit Kugelkopf 1,5; 2; 2,5; 3; 4; 5; 6; 8; 10 mm
- 1 Hebel-Umschaltknarre 1/2", 72 Zähne
- 1 Verlängerung 1/2", 125 mm
- 3 6-kant-Steckschlüssel-Einsätze 1/2" 10; 13; 17 mm
- 1 Eckrohrzange S-Maul, 1"
- 1 Mini-Rohrabschneider, 3 - 16 mm
- 1 Rohrabschneider, 6 - 35 mm
- 1 Standhahnmutternschlüssel, 235 mm
- 1 Wasserpumpenzange, 240 mm
- 1 Elektrikermeißel, 250 x 10 x 12 mm
- 1 Schlosserhammer, 300 g
- 1 Halbbrund-Feile Hieb 1, 250 mm
- 1 Kunststoff-Feilenheft für Feilen 250 mm, 125 mm
- 1 Edelstahl-Drahtbürste, 4-reihig
- 1 Universalsäge, 240 mm
- 1 Spannungsprüfer 120-250 V, 140 mm
- 3 VDE-Schraubendreher für Schlitz-Schrauben 4; 5,5; 6,5 mm
- 2 VDE-Schraubendreher für Kreuzschlitz-Schrauben PH 1; PH 2
- 1 Zimmermanns-Bleistift, 24 cm
- 1 Holz-Gliedermaßstab, 2 m
- 1 Leichtmetall-Wasserwaage, 30 cm
- 1 Cuttermesser, 18 mm
- 1 Lackierpinsel, Borstenmischung, 2"
- 1 VDE-Seitenschneider, 160 mm
- 1 VDE-Kombizange, 180 mm
- 1 VDE-Storchschnabelzange, gerade, 200 mm
- 1 Malerspachtel, 50 mm
- 1 Ideal-Schere, rechtschneidend, 260 mm
- 1 Einhandrohrzange, selbststellbar, 250 mm



Anzahl	Lieferung in	Bestell-Nr.	Preis €
37-teilig	Karton	62 0601 4560	399,00
37-teilig	L-Boxx	62 0601 4563	504,00
37-teilig	Koffer	62 0601 4566	498,50
37-teilig	Tasche	62 0601 4569	451,90

(380)

Werkzeugsortiment Elektriker

Inhalt:

- 1 VDE-Abisolierzange, 160 mm
- 1 VDE-Kombizange, 180 mm
- 1 VDE-Seitenschneider, 160 mm
- 1 VDE-Radiozange, 160 mm
- 1 VDE-Storchschnabelzange, gerade, 200 mm
- 1 Elektrikermeißel, flach, 200 x 10 mm
- 1 Schlosserhammer, 300 g
- 1 Universalsäge
- 4 VDE-Schraubendreher für Schlitz-Schrauben 2,5; 4; 5,5; 6,5 mm
- 2 VDE-Schraubendreher für Kreuzschlitz-Schrauben PH 1; PH 2
- 2 VDE-Schraubendreher für Kreuzschlitz-Schrauben PZ 1; PZ 2
- 1 Cuttermesser, 18 mm
- 1 Zimmermannsbleistift, 24 cm
- 1 Leichtmetall-Wasserwaage, 30 cm
- 5 Doppelpaullschlüssel 8 x 9; 10 x 11; 12 x 13; 14 x 15; 17 x 19 mm
- 9 Winkelschraubendreher mit Kugelkopf 1,5; 2; 2,5; 3; 4; 5; 6; 8; 10 mm
- 1 Spannungsprüfer DUSPOL analog, 2-polig
- 1 Kabelmesser, 1-teilig
- 1 Spannungsprüfer 120–250 V, 140 mm
- 1 Kunststoff-Gliedermaßstab



Anzahl	Lieferung in	Bestell-Nr.	Preis €
37-teilig	Karton	62 0601 4572	185,00
37-teilig	L-Boxx	62 0601 4575	281,40
37-teilig	Koffer	62 0601 4578	278,30
37-teilig	Tasche	62 0601 4581	240,10

(380)

Sortimentskasten Organizer Profi

- Kunststoff
- Transparenter Deckel
- Spezielle Bauweise fixiert bei geschlossenen Deckel die Boxen beim Transport

Lieferung: Ohne Inhalt.

Länge	Breite	Höhe	Anzahl Fächer/Boxen	Bestell-Nr.	Preis €
mm	mm	mm			
422	334	52	25	62 0600 3800	28,20
423	334	105	8	62 0600 3803	34,30

(777)



Werkzeugbox Pro Nr. 1-92-251/258

- Kunststoff
- Herausnehmbare Ablage
- Metall-Handgriff
- Stoßfeste Gummikanten
- Metallschließen
- Verschließbar mit Vorhängeschloss

Abmessung mm	Bestell-Nr.	Preis €
505 x 269 x 276	62 0600 3806	39,00
651 x 269 x 276	62 0600 3809	46,00

(777)



Werkzeugbox Classic Line Nr. 1-92-766/767

- Kunststoff
- Herausnehmbare Ablage
- Kunststoffgriff mit rutschfestem Gummi
- 2 Klappschließen
- Kunststofföse zur Anbringung eines Vorhängeschlosses

Lieferung: Ohne Inhalt.

Abmessung mm	Bestell-Nr.	Preis €
406 x 215 x 184	62 0600 3812	13,90

(777)



Werkzeugbox FatMax™ Nr. 1-93-935/1-94-749

- Kunststoff
- Herausnehmbare Ablage
- Griff mit Weichstoffeinlagen
- Vertiefung im Deckel zum Einlegen und Bearbeiten von Werkstücken
- Rundum laufende Gummidichtung
- Schutz vor Staubablagerung und gegen fallendes Sprühwasser bis 60° gegen die Senkrechte (IP 53)
- Metallschließen mit Aussparung für Vorhängeschloss

Abmessung mm	Bestell-Nr.	Preis €
710 x 308 x 285	62 0600 3815	60,10

(777)



Werkzeugbox Mobil Nr. 1-92-978

- Kunststoff
- Herausnehmbare Ablage
- 2 Aussparungen im Deckel zum Einlegen und Bearbeiten von Werkstücken
- Handgriff herausziehbar
- Metallschließen
- Zwei Vollgummiräder

Lieferung: Ohne Inhalt.

Abmessung mm	Bestell-Nr.	Preis €
768 x 490 x 476	62 0600 3818	90,70

(777)



Werkzeugbox Mobil Nr. 1-95-621

- Kunststoff-Metall
- Abnehmbare Werkzeugbox mit herausnehmbarer Trage
- Geräumiges Staufach
- Teleskopgriff
- Große Räder
- Durchgehende Metallscharniere
- Verschließbar mit Vorhängeschloss

Hinweis: Oberteil kann nach hinten verschoben werden, dadurch vollständige Zugänglichkeit des unteren Staufachs.

Abmessung mm	Bestell-Nr.	Preis €
730 x 389 x 568	62 0600 3821	176,70

(777)



Werkzeugbox Mobil Nr. 1-95-622

- Metall-Kunststoff-Kombination
- Kugelgelagerten Schubladen
- Ein großes Staufach
- Großes unteres Staufach mit kugelgelagerten Schienen
- Innovativer Öffnungsmechanismus, Oberteil kann nach hinten verschoben werden, dadurch vollständige Zugänglichkeit des unteren Staufachs
- Robuster Teleskopgriff
- Große Räder für leichtes Rangieren
- Abnehmbare Werkzeugbox Ca. 50 cm Hoch
- Herausnehmbare Trage
- Große, rostfreie Schließen
- Mit Vorhängeschloss verschließbar.

Abmessung mm	Bestell-Nr.	Preis €
893 x 568 x 389	62 0600 3824	212,30

(777)



Werkzeugrolltasche BASIC

- Kunstleder
- Einsteckfächer
- Wasser- und ölstoßend
- Schnallriemenverschluss

Lieferung: Ohne Inhalt.

Fächer	Abmessung mm	Gewicht g	Bestell-Nr.	Preis €
12	540 x 315	240	62 0600 4606	8,80
15	670 x 330	300	62 0600 4609	10,75
20	770 x 330	340	62 0600 4612	12,85

(490)



Werkzeugrucksack BASIC

- Robustes, beschichtetes Nylongewebe, schwarz/grau
- Verstärkter innen liegender Kunststoffrahmen
- 4 Bodengleitern
- Rückwand außen gepolstert
- 3 verstellbare Begrenzungsriemen, 1 verstellbarer Brustriemen, 2 verstellbare und gepolsterte Trageriemen
- 16 Einsteckfächer, 5 Gummischlaufen, 2 Klemmfächer für Dokumente, 1 großvolumigen Staufach, 1 aufgesetztes Kleinteilefach für Stifte, Visitenkarten etc.

Lieferung: Ohne Inhalt.

Abmessung mm	Gewicht g	Bestell-Nr.	Preis €
300 x 170 x 450	1800	62 0600 4621	87,50

(490)



Werkzeugtasche

- Rückwand mit 8 verstellbaren Schlaufen
- Seitenwände, Boden und Vorderwand verstärkt
- Eckenverstärkende Winkel
- Bodengleiter
- 2 Trageringe
- Verschließbar durch 2 Steckschlösser

Lieferung: Ohne Inhalt.

Abmessung mm	Gewicht g	Bestell-Nr.	Preis €
370 x 110 x 260	1714	62 0600 4800	60,15

(380)



Werkzeugtasche

- Aufklappbare Vorderwand mit 9 verstellbaren Schlaufen und Dokumentenfach
- Rückwand mit 9 Lederschlaufen
- 2 Lederschlaufen an den Seitenwänden
- Innenraum komplett verstärkt, verzinkte Stahlblechbodenschale
- Umlaufender Aluminium-Kantenschutz
- Bodengleiter
- 2 Trageringe
- Verschließbar durch 2 Steckschlösser

Lieferung: Ohne Inhalt.

Abmessung mm	Gewicht g	Bestell-Nr.	Preis €
420 x 150 x 250	2952	62 0600 4803	79,30

(380)



Werkzeugtasche

- Teilaufklappbare Vorderwand mit 10 Einsteckfächern
- Rückwand mit 9 verstellbaren Schlaufen
- Herausnehmbare Mittelwand mit 8 festen Lederschlaufen und Dokumentenfach
- Innenraum komplett verstärkt
- Bodengleiter
- Verschließbar durch 2 Klappschlösser

Lieferung: Ohne Inhalt.

Abmessung mm	Gewicht g	Bestell-Nr.	Preis €
410 x 190 x 310	3488	62 0600 4806	110,40

(380)



Werkzeugkoffer

- ABS-Kunststoff, schlagfest
- Werkzeugtafel mit 22 Einsteckfächern
- Abdeckplatte mit 15 Einsteckfächern
- Dokumentenfach im Deckel
- Einteilbare Bodenschale
- Abgedeckte Scharniere
- Aluminiumrahmen mit Stoßkantenschutz
- Verschießbar durch 2 Kippschlösser

Lieferung: Ohne Inhalt.

Abmessung mm	Gewicht g	Bestell-Nr.	Preis €
425 x 300 x 175	4500	62 0600 4850	97,65

(380)



Werkzeugkoffer

- ABS-Kunststoff, schlagfest
- Werkzeugtafel mit 22 Einsteckfächern
- Abdeckplatte mit 15 Einsteckfächern
- Dokumentenfach im Deckel
- Extra tiefe, einteilbare Bodenschale
- Abgedeckte Scharniere
- Aluminiumrahmen mit Stoßkantenschutz
- Verschießbar durch 2 Kippschlösser

Lieferung: Ohne Inhalt.

Abmessung mm	Gewicht g	Bestell-Nr.	Preis €
440 x 315 x 220	5200	62 0600 4853	112,00

(380)



Werkzeugkoffer mit Rollen

- ABS-Kunststoff, schlagfest
- Teleskopgriff
- Kugelgelagerte Rollen
- Werkzeugtafel mit 22 Einsteckfächern
- Abdeckplatte mit 15 Einsteckfächern
- Dokumentenfach im Deckel
- Extra tiefe, einteilbare Bodenschale
- Abgedeckte Scharniere und Sicherheitsdeckelhalter
- Aluminiumrahmen mit Stoßkantenschutz
- Verschießbar durch 2 Kippschlösser

Lieferung: Ohne Inhalt.

Abmessung mm	Gewicht g	Bestell-Nr.	Preis €
440 x 315 x 200	6300	62 0600 4856	184,00

(380)



Werkzeugrolltasche 558 TB Technics

- Mehrere Einsteckfächer und eine Gummibandeinteilung
- Zwei Metallösen zum Aufhängen
- Innentasche für kleinen Organizer

Abmessung mm	Bestell-Nr.	Preis €
350 x 160	62 0600 4615	18,10

(380)



Werkzeugrucksack 542 Technics

- Polyester
- Einsteckfächer in der Innentasche
- Außentasche für lange Gegenstände
- Doppelter Boden mit Kleinteilebox
- Mit Tragegriff, verstellbaren Schultergurten und Gummifüßen

Lieferung: Ohne Inhalt.

Abmessung mm	Gewicht g	Bestell-Nr.	Preis €
320 x 200 x 400	1900	62 0600 4618	68,50

(380)



Werkzeugtasche 535 TB Technics

- Mit elastischer Werkzeugöse, Klebebandkette und zahlreichen Innen- und Außentaschen

Abmessung mm	Bestell-Nr.	Preis €
290 x 280	62 0600 4624	18,90

(380)



Werkzeugmappe Service 554TB Technics

- Polyester
- Verschiedene Einstecktaschen
- 1 Einstecktasche DIN A4 mit Ringösenheftmechanik
- 1 großes Außenfach für Dokumente
- Elastikbänder für Feinmessgeräte
- Tragegriff

Abmessung mm	Gewicht g	Bestell-Nr.	Preis €
420 x 290 x 100	995	62 0600 4627	32,80

(380)



Werkzeuggürtel 530 TB Technics

- Polyester
- Verstellbar
- Schnellverschießbarer Kunststoffclip
- Zur Aufnahme von Gürteltaschen mit passender Gürtelschlaufe

Länge mm	Breite mm	Bestell-Nr.	Preis €
900-1200	70	62 0600 4950	7,50

(380)



Nageltasche 537 TB Technics

- Polyester, verstärkt
- Integrierte Gürtelschlaufe
- Mit 1 großen Fach

Lieferung: Ohne Inhalt.

Abmessung mm	Bestell-Nr.	Preis €
250 x 190 x 40	62 0600 4953	9,10

(380)



Gürtel-Hammerträger 526 TB Technics

- Aus Polyester
- Schwenkbarer Metallhaken für jeden Hammertyp

Abmessung mm	Bestell-Nr.	Preis €
240 x 110	62 0600 4956	13,30

(380)



Gürteltasche für Werkzeuge 524 TB Technics

- Für alle gängigen Zangen, Messer und Scheren
- Metallclip für jeden Gürteltyp

Lieferung: Ohne Inhalt.

Abmessung mm	Bestell-Nr.	Preis €
220 x 100 x 40	62 0600 4959	10,10

(380)



Handygürteltasche 539 TB Technics

- Gepolstert
- Metallclip für jeden Gürteltyp

Lieferung: Ohne Inhalt.

Abmessung mm	Bestell-Nr.	Preis €
165 x 100 x 50	62 0600 4962	12,80

(380)



Gürteltasche für Akku-Maschinen 531 TB Technics

- Verstärktes Polyester
- Mit integrierter Gürtelschlaufe
- 1 große und 4 kleine Einstecktaschen

Lieferung: Ohne Inhalt.

Abmessung mm	Bestell-Nr.	Preis €
250 x 23 x 260	62 0600 4965	11,20

(380)



Werkzeuggürtel 52180 TB Technics

- Akkuschraubertasche
- Werkzeugtasche mit 15 Fächern
- Hammerschlaufe und geräumiger Tasche für Bandmaße
- Gürtel mit Schnellverschluss, verstellbar von 90 bis 120 cm
- Widerstandsfähig und wasserundurchlässig

Lieferung: Ohne Inhalt.



Abmessung mm	Bestell-Nr.	Preis €
1200 x 250 x 40	62 0600 4968	31,70

(380)

Werkzeugkoffer Compact 20

- Inklusive 6 Einsätze im herausnehmbaren Werkzeugträger
- Für den Profi geeignet: leicht, aber für das Tragen größerer Gewichte ausgelegt
- Vielseitig, formstabil und verschleißfest
- Mit herausnehmbarem Werkzeugträger, der durch Fach-Einsätze unterteilt werden kann
- Aus hochwertigem Polypropylen, das resistent gegen die meisten Säuren und Basen ist
- Farbe: dunkelblau

Abmessung mm	Traglast kg	Volumen l	Bestell-Nr.	Preis €
190 x 474 x 239	30	23	62 0600 4971	33,90

(755)



Werkzeugkoffer Compact 27

- Inklusive 6 Einsätze im herausnehmbaren Werkzeugträger und 2 Schubladen für Kleinteile
- Für den Profi geeignet: leicht, aber für das Tragen größerer Gewichte ausgelegt
- Vielseitig, formstabil und verschleißfest
- Mit herausnehmbarem Werkzeugträger, der durch Fach-Einsätze unterteilt werden kann
- Aus hochwertigem Polypropylen, das resistent gegen die meisten Säuren und Basen ist
- Farbe: dunkelblau

Abmessung mm	Traglast kg	Volumen l	Bestell-Nr.	Preis €
248 x 474 x 239	30	29	62 0600 4974	42,90

(755)



Werkzeugkoffer Compact 37

- Inklusive 7 Einsätze im herausnehmbarem Werkzeugträger und Trennwänden für die Unterteilung des Kofferrinnenraums
- Bequemes Tragen durch zwei seitliche Klappgriffe
- Für den Profi geeignet: leicht, aber für das Tragen größerer Gewichte ausgelegt
- Vielseitig, formstabil und verschleißfest
- Mit herausnehmbarem Werkzeugträger, der durch Fach-Einsätze unterteilt werden kann
- Aus hochwertigem Polypropylen, das resistent gegen die meisten Säuren und Basen ist
- Farbe: dunkelblau

Hinweis: Rollen (als Zubehör erhältlich) können montiert werden.

Abmessung mm	Traglast kg	Volumen l	Bestell-Nr.	Preis €
230 x 540 x 296	40	40	62 0600 4977	64,60

(755)



Stahlblech-Werkzeugkasten

- Mit umgebördelten Kanten
- Stahlblau pulverlackiert

Ausführung	Abmessung mm	Bestell-Nr.	Preis €
3-teilig	300 x 200 x 150	62 0600 5050	24,15
3-teilig	430 x 200 x 150	62 0600 5053	28,70
3-teilig	530 x 200 x 150	62 0600 5056	33,45
5-teilig	430 x 200 x 200	62 0600 5059	35,25
5-teilig	530 x 200 x 200	62 0600 5062	39,40
5-teilig	600 x 200 x 200	62 0600 5065	45,80

(490)



3-tlg., leer

Stahlblech-Montagekoffer

- Stabil und wetterfest, Innenverkleidung mit Hartfaserplatten
- Mit herausnehmbarem Einsatz für Kleinteile und breiten Tragegriffen
- Mit Innenfach im Deckel und Vorrichtung für Vorhängeschloss
- Pulverbeschichtet, RAL 5020 ozeanblau

Abmessung mm	Gewicht kg	Bestell-Nr.	Preis €
690 x 360 x 310	15	62 0600 5150	134,50
830 x 440 x 340	20	62 0600 5153	167,15
910 x 530 x 430	23	62 0600 5156	197,40
980 x 360 x 300	19	62 0600 5159	159,90

(490)

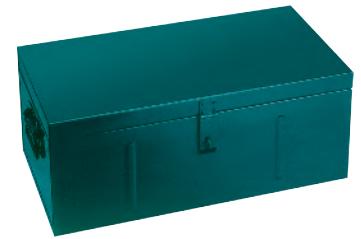

Schraubendreher, für Schlitz-Schrauben, Nr. 334/335

- Runde Klinge
- Hochlegierter Sonderstahl, nicromatt
- Lasertip-Spitze, verhindert das Herausrutschen aus dem Schraubenkopf
- Kraftform-Plus-Griff
- 6-kant-Abrollschutz



Klingenbreite mm	Klingenstärke mm	Klingenlänge mm	Bestell-Nr.	Preis €
2*	0,4	60	62 0400 6750	3,65
2,5*	0,4	60	62 0400 6753	3,65
2,5*	0,4	75	62 0400 6756	4,20
3*	0,5	80	62 0400 6759	4,40
3*	0,5	150	62 0400 6762	5,95
3*	0,5	200	62 0400 6765	6,95
3,5	0,6	100	62 0400 6771	4,85
3,5	0,6	125	62 0400 6768	5,45
3,5	0,6	200	62 0400 6774	7,65
4	0,8	100	62 0400 6777	5,60
4	0,8	150	62 0400 6780	7,00
4	0,8	200	62 0400 6783	8,70
4*	0,8	300	62 0400 6786	10,75
5	0,8	100	62 0400 6789	7,65
5,5	1	125	62 0400 6792	8,65
5,5	1	150	62 0400 6795	9,40
5,5	1	200	62 0400 6798	10,15
5,5*	1	300	62 0400 6801	12,05
6	1	125	62 0400 6804	11,00
6	1,2	100	62 0400 6807	9,35
6,5	1,2	150	62 0400 6810	12,60
6,5	1,2	200	62 0400 6813	12,65
8	1,2	175	62 0400 6816	13,85
8	1,6	175	62 0400 6819	14,10
10	1,6	200	62 0400 6822	18,65
12**	2	250	62 0400 6825	23,50

* Kein Lasertip. ° Schwarzer Kraftform-Griff ohne Weichzonen.

(750)



Schraubendreher, für Schlitz-Schrauben, Edelstahl, Nr. 3334/3335

- Runde Klinge
- Edelstahl, rostfrei
- Lasertip-Spitze, verhindert das Herausrutschen aus dem Schraubenkopf
- Kraftform-Plus-Griff
- 6-kant-Abrollschutz
- Kopfprägung mit Abtriebssymbol und Größe
- Verhindert das Ansetzen von Fremdrost beim Verschrauben von Edelstahlschrauben

Klingenbreite mm	Klingenstärke mm	Klingenlänge mm	Bestell-Nr.	Preis €
3*	0,5	80	62 0400 6828	7,85
3,5	0,6	100	62 0400 6831	8,25
4	0,8	100	62 0400 6834	8,60
5,5	1	125	62 0400 6837	11,30
6,5	1,2	150	62 0400 6840	13,95
8	1,2	175	62 0400 6843	18,55

* Kein Lasertip.

(666)

**Schraubendreher, für Schlitz-Schrauben, Nr. 334 SK**

- 6-kant-Klinge
- Hochlegierter Sonderstahl
- Nicromatt
- Lasertip-Spitze, verhindert das Herausrutschen aus dem Schraubenkopf
- Kraftform-Plus-Griff
- 6-kant-Abrollschutz
- Kopfprägung mit Abtriebssymbol und Größe

Klingenbreite mm	Klingenstärke mm	Klingenlänge mm	Sechskant-Schlüsselhilfe mm	Bestell-Nr.	Preis €
3,5	0,6	75		62 0400 6849	5,90
4,5	0,8	90	8	62 0400 6852	8,25
5,5	1	100	8	62 0400 6855	10,20
6,5	1,2	125	10	62 0400 6858	11,80
7	1,2	125	10	62 0400 6861	15,40
9	1,6	150	13	62 0400 6864	16,80
10	1,6	175	13	62 0400 6867	18,20

(666)

**Schraubendreher, für Schlitz-Schrauben, Nr. 932 A**

- Schraubmeißel
- 6-kant-Klinge, durchgehend
- Schlagkappe
- Hochwertiges Bitmaterial
- Nicromatt
- Black-Point-Spitze
- Kraftform-Plus-Griff
- 6-kant-Abrollschutz

Klingenbreite mm	Klingenstärke mm	Klingenlänge mm	Sechskant-Schlüsselhilfe mm	Bestell-Nr.	Preis €
3,5*	0,6	80		62 0400 6900	7,75
4,5	0,8	90	8	62 0400 6903	8,55
5,5	1	100	10	62 0400 6906	11,25
7	1,2	125	10	62 0400 6909	13,90
9	1,6	150	13	62 0400 6912	18,00
10	1,6	175	13	62 0400 6915	22,40
12**	2	200	16	62 0400 6918	28,00
14**	2,5	250	16	62 0400 6921	39,65

* Keine durchgehende 6-kant-Klinge, Schlagkappe und Schlüsselhilfe. ** Schwarzer Kraftform-Griff ohne Weichzonen.

(666)



VDE-Schraubendreher, für Schlitz-Schrauben, Nr. 160 i

- Runde Klinge
- Hochlegierter Sonderstahl
- Nicromatt
- Lasertip-Spitze, verhindert das Herausrutschen aus dem Schraubenkopf
- Kraftform-Plus-Griff
- 6-kant-Abrollschutz
- Kopfprägung mit Abtriebssymbol und Größe
- Isoliert bis 1000 V AC und 1500 V DC nach IEC 60900



Klingenbreite mm	Klingenstärke mm	Klingenlänge mm	Bestell-Nr.	Preis €
2,5*	0,4	80	62 0400 7150	6,70
3*	0,5	100	62 0400 7153	6,90
3,5	0,6	100	62 0400 7156	7,25
4	0,8	100	62 0400 7159	8,60
4	0,8	150	62 0400 7162	9,85
5,5	1	125	62 0400 7165	10,45
5,5	1	200	62 0400 7168	11,65
6,5	1,2	150	62 0400 7171	13,50
6,5	1,2	200	62 0400 7174	14,95
8	1,2	175	62 0400 7177	14,35
8	1,6	200	62 0400 7180	14,45
10	1,6	200	62 0400 7183	17,60

* Kein Lasertip.

(750)

Schraubendreher, für Kreuzschlitz-Schrauben PH, Nr. 350 PH

- Runde Klinge
- Hochlegierter Sonderstahl
- Nicromatt
- Lasertip-Spitze, verhindert das Herausrutschen aus dem Schraubenkopf
- Kraftform-Plus-Griff
- 6-kant-Abrollschutz
- Kopfprägung mit Abtriebssymbol und Größe



Größe	Klingenlänge mm	Bestell-Nr.	Preis €
PH 0*	60	62 0400 7350	5,95
PH 0*	100	62 0400 7353	6,25
PH 1	80	62 0400 7356	7,40
PH 1*	300	62 0400 7359	9,80
PH 2	100	62 0400 7362	10,35
PH 2*	300	62 0400 7365	14,00
PH 3	150	62 0400 7368	13,40

* Kein Lasertip.

(750)

Schraubendreher, für Kreuzschlitz-Schrauben PH, Edelstahl, Nr. 3350 PH

- Runde Klinge
- Edelstahl, rostfrei
- Lasertip-Spitze, verhindert das Herausrutschen aus dem Schraubenkopf
- Kraftform-Plus-Griff
- 6-kant-Abrollschutz
- Kopfprägung mit Abtriebssymbol und Größe
- Verhindert das Ansetzen von Fremdrost beim Verschrauben von Edelstahlschrauben.



Größe	Klingenlänge mm	Bestell-Nr.	Preis €
PH 0*	60	62 0400 7400	7,95
PH 1	80	62 0400 7403	9,15
PH 2	100	62 0400 7406	12,95

* Kein Lasertip.

(666)

Schraubendreher, für Kreuzschlitz-Schrauben PH, Nr. 350 SK PH

- 6-kant-Klinge
- Hochlegierter Sonderstahl
- Nicromatt
- Lasertip-Spitze, verhindert das Herausrutschen aus dem Schraubenkopf
- Kraftform-Plus-Griff
- 6-kant-Abrollschutz
- Kopfprägung mit Abtriebssymbol und Größe

Größe	Klingenlänge mm	Sechskant-Schlüsselhilfe mm	Bestell-Nr.	Preis €
PH 0*	60		62 0400 7412	7,20
PH 1	80	8	62 0400 7415	8,05
PH 2	100	10	62 0400 7418	11,30
PH 3	150	13	62 0400 7421	16,50

* Kein Lasertip.

(750)

Wera
Be a Tool Rebel

Schraubendreher, für Kreuzschlitz-Schrauben PH, Schraubmeißel, Nr. 917 SPH

- Schraubmeißel
- 6-kant-Klinge, durchgehend
- Schlagkappe
- Hochwertiges Bitmaterial
- Nicromatt
- Black-Point-Spitze
- Kraftform-Plus-Griff
- 6-kant-Abrollschutz
- Kopfprägung mit Antriebssymbol und Größe

Größe	Klingenlänge mm	Sechskant-Schlüsselhilfe mm	Bestell-Nr.	Preis €
PH 1	80	8	62 0400 7450	8,90
PH 2	100	10	62 0400 7453	12,60
PH 3	150	13	62 0400 7456	18,50
PH 4*	200	16	62 0400 7459	26,90

* Schwarzer Kraftform-Griff ohne Weichzonen.

(750)

Wera
Be a Tool Rebel

VDE-Schraubendreher, für Kreuzschlitz-Schrauben PH, Nr. 162 i PH

- Runde Klinge
- Hochlegierter Sonderstahl
- Nicromatt
- Lasertip-Spitze, verhindert das Herausrutschen aus dem Schraubenkopf
- Kraftform-Plus-Griff
- 6-kant-Abrollschutz
- Kopfprägung mit Abtriebssymbol und Größe
- Isoliert bis 1000 V AC und 1500 V DC nach IEC 60900

Größe	Klingenlänge mm	Bestell-Nr.	Preis €
PH 0*	80	62 0400 7550	7,50
PH 1	80	62 0400 7553	9,50
PH 2	100	62 0400 7556	12,80
PH 3	150	62 0400 7559	13,85

* Kein Lasertip.

(750)

Wera
Be a Tool Rebel

Schraubendreher, für Kreuzschlitz-Schrauben PZ, Nr. 355 PZ

- Runde Klinge
- Hochlegierter Sonderstahl
- Nicromatt
- Lasertip-Spitze, verhindert das Herausrutschen aus dem Schraubenkopf
- Kraftform-Plus-Griff
- 6-kant-Abrollschutz
- Kopfprägung mit Abtriebssymbol und Größe



Größe	Klingenlänge mm	Bestell-Nr.	Preis €
PZ 0*	60	62 0400 7650	7,45
PZ 1	80	62 0400 7653	8,55
PZ 1	200	62 0400 7656	10,10
PZ 1*	300	62 0400 7659	10,65
PZ 2	100	62 0400 7662	11,90
PZ 2	200	62 0400 7665	13,90
PZ 2*	300	62 0400 7668	14,35
PZ 3	150	62 0400 7671	16,50
PZ 4*	200	62 0400 7674	21,55

* Kein Lasertip.

(750)

Schraubendreher, für Kreuzschlitz-Schrauben PZ, Edelstahl, Nr. 3355 PZ

- Runde Klinge
- Edelstahl, rostfrei
- Lasertip-Spitze, verhindert das Herausrutschen aus dem Schraubenkopf
- Kraftform-Plus-Griff
- 6-kant-Abrollschutz
- Kopfprägung mit Abtriebssymbol und Größe
- Verhindert das Ansetzen von Fremdstoff beim Verschrauben von Edelstahlschrauben.



Größe	Klingenlänge mm	Bestell-Nr.	Preis €
PZ 0*	60	62 0400 7690	9,00
PZ 1	80	62 0400 7693	10,45
PZ 2	100	62 0400 7696	14,70
PZ 3	150	62 0400 7699	21,30

* Kein Lasertip.

(666)

Schraubendreher, für Kreuzschlitz-Schrauben PZ, Nr. 355 SK PZ

- 6-kant-Klinge
- Hochlegierter Sonderstahl
- Nicromatt
- Lasertip-Spitze, verhindert das Herausrutschen aus dem Schraubenkopf
- Kraftform-Plus-Griff
- 6-kant-Abrollschutz
- Kopfprägung mit Abtriebssymbol und Größe



Größe	Klingenlänge mm	Sechskant-Schlüsselhilfe mm	Bestell-Nr.	Preis €
PZ 0*	60		62 0400 7702	8,45
PZ 1	80	8	62 0400 7705	9,60
PZ 2	100	10	62 0400 7708	13,25
PZ 3	150	13	62 0400 7711	19,95

* Kein Lasertip.

(750)

Schraubendreher, für Kreuzschlitz-Schrauben PZ, Nr. 918 SPZ

- Schraubmeißel
- 6-kant-Klinge, durchgehend
- Schlagkappe
- Hochwertiges Bitmaterial
- Nicromatt
- Black-Point-Spitze
- Kraftform-Plus-Griff
- 6-kant-Abrollschutz
- Kopfprägung mit Abtriebssymbol und Größe

Größe	Klingenlänge mm	Sechskant-Schlüsselhilfe mm	Bestell-Nr.	Preis €
PZ 1	80	8	62 0400 7750	9,90
PZ 2	100	10	62 0400 7753	13,90
PZ 3	150	13	62 0400 7756	20,10

(750)



VDE-Schraubendreher, für Kreuzschlitz-Schrauben PZ, Nr. 165 i PZ

- Runde Klinge
- Hochlegierter Sonderstahl
- Nicromatt
- Lasertip-Spitze, verhindert das Herausrutschen aus dem Schraubenkopf
- Kraftform-Plus-Griff
- 6-kant-Abrollschutz
- Kopfprägung mit Antriebssymbol und Größe
- Isoliert bis 1000 V AC und 1500 V DC nach IEC 60900

Größe	Klingenlänge mm	Bestell-Nr.	Preis €
PZ 1	80	62 0400 7850	10,90
PZ 2	100	62 0400 7853	14,55
PZ 3	150	62 0400 7856	15,85

* Kein Lasertip.

(750)



VDE-Schraubendreher, für PlusMinus-Schrauben PH/S, Nr. 162 i PH/S

- Runde Klinge
- Hochlegierter Sonderstahl
- Nicromatt
- Kraftform-Plus-Griff
- 6-kant-Abrollschutz
- Kopfprägung mit Abtriebssymbol und Größe
- Isoliert bis 1000 V AC und 1500 V DC nach IEC 60900
- Geeignet für Reihenklennen, Sicherungskästen, Schalter und Relais

Größe	Klingenlänge mm	Bestell-Nr.	Preis €
PH/S 1	80	62 0400 7859	11,45
PH/S 2	100	62 0400 7862	14,80

(750)



VDE-Schraubendreher, für PlusMinus-Schrauben PZ/S, Nr. 165 i PZ/S

- Runde Klinge
- Hochlegierter Sonderstahl
- Nicromatt
- Kraftform-Plus-Griff
- 6-kant-Abrollschutz
- Kopfprägung mit Abtriebssymbol und Größe
- Isoliert bis 1000 V AC und 1500 V DC nach IEC 60900
- Geeignet für Reihenklemmen, Sicherungskästen, Schalter und Relais



Größe	Klingenlänge mm	Bestell-Nr.	Preis €
PZ/S 1	80	62 0400 7865	12,30
PZ/S 2	100	62 0400 7868	16,50

(750)

Vergaser-Schraubendreher, für Kreuzschlitz-Schrauben PH

- Runde Klinge
- Hochlegierter Sonderstahl
- Nicromatt
- Black-Point-Spitze
- Kunststoff-Griff
- 6-kant-Abrollschutz



Größe	Klingenlänge mm	Bestell-Nr.	Preis €
PH 1	25	62 0400 7900	4,95
PH 2	25	62 0400 7903	5,60

(750)

Vergaser-Schraubendreher, für Kreuzschlitz-Schrauben PZ

- Runde Klinge
- Hochlegierter Sonderstahl
- Nicromatt
- Black-Point-Spitze
- Kunststoff-Griff
- Abrollschutz



Größe	Klingenlänge mm	Bestell-Nr.	Preis €
PZ 1	25	62 0400 7906	5,80
PZ 2	25	62 0400 7909	6,30

(750)

Schraubendreher, für Innen-TORX®-Schrauben, Nr. 367

- Runde Klinge
- Hochlegierter Sonderstahl
- Nicromatt
- Black-Point-Spitze
- Kraftform-Plus-Griff
- 6-kant-Abrollschutz
- Kopfprägung mit Abtriebssymbol und Größe

Größe	Klingenlänge mm	Bestell-Nr.	Preis €
T 5	60	62 0400 8050	7,05
T 6	60	62 0400 8053	7,05
T 7	60	62 0400 8056	7,10
T 8	60	62 0400 8059	7,10
T 9	60	62 0400 8062	7,10
T 10	80	62 0400 8065	7,10
T 15	80	62 0400 8068	7,20
T 20	100	62 0400 8071	7,30
T 25	100	62 0400 8074	7,80
T 27	115	62 0400 8077	8,55
T 30	115	62 0400 8080	9,00
T 40	130	62 0400 8083	10,20
T 45	130	62 0400 8086	11,95

(750)

**Schraubendreher, für Innen-TORX® HF-Schrauben, mit Haltefunktion, Nr. 367 HF**

- Runde Klinge
- Hochlegierter Sonderstahl
- Nicromatt
- Spezielle Geometrie mit Haltefunktion
- Durch Klemmkraft werden TORX®-Schrauben sicher gehalten
- Kraftform-Plus-Griff
- 6-kant-Abrollschutz
- Kopfprägung mit Abtriebssymbol und Größe

Größe	Klingenlänge mm	Bestell-Nr.	Preis €
T 10	80	62 0400 8150	8,40
T 15	80	62 0400 8153	8,65
T 20	100	62 0400 8156	8,80
T 25	100	62 0400 8159	9,25
T 30	115	62 0400 8162	10,75
T 40	130	62 0400 8165	11,95
T 20	300	62 0400 8066	13,90
T 25	300	62 0400 8069	14,80
T 27	300	62 0400 8072	15,20
T 30	300	62 0400 8075	15,50

(712)



Schraubendreher-Satz, für Innen-TORX® HF-Schrauben, mit Haltefunktion, Nr. 367/4 HF

- Runde Klinge
- Hochlegierter Sonderstahl
- Nicromatt
- Spezielle Geometrie mit Haltefunktion
- Durch Klemmkraft werden TORX®-Schrauben sicher gehalten
- Kraftform-Plus-Griff
- 6-kant-Abrollschutz
- Kopfprägung mit Abtriebssymbol und Größe

Lieferung: Im Karton.

Inhalt: 4 Schraubendreher für TORX®-Schrauben T 20; T 25; T 27; T 30



Anzahl	Bestell-Nr.	Preis €
4-teilig	62 0400 8078	52,40

(712)

Schraubendreher, für Innen-TORX®-Schrauben, Edelstahl, Nr. 3367

- Runde Klinge
- Edelstahl, rostfrei
- Kraftform-Plus-Griff
- 6-kant-Abrollschutz
- Kopfprägung mit Abtriebssymbol und Größe
- Verhindert das Ansetzen von Fremdrost beim Verschrauben von Edelstahlschrauben.



Größe	Klingenlänge mm	Bestell-Nr.	Preis €
T 8	60	62 0400 8250	9,40
T 9	60	62 0400 8253	9,40
T 10	80	62 0400 8256	9,95
T 15	80	62 0400 8259	9,95
T 20	100	62 0400 8262	10,10
T 25	100	62 0400 8265	10,80
T 27	115	62 0400 8268	11,75
T 30	115	62 0400 8271	12,30
T 40	130	62 0400 8274	13,90

(712)

Schraubendreher, für Innen-TORX®-Schrauben, Schraubmeißel, Nr. 977

- Schraubmeißel
- 6-kant-Klinge, durchgehend
- Schlagkappe
- Hochwertiges Bitmaterial
- Nicromatt
- Black-Point-Spitze
- Kraftform-Plus-Griff
- 6-kant-Abrollschutz
- Kopfprägung mit Abtriebssymbol und Größe



Größe	Klingenlänge mm	Sechskant-Schlüsselhilfe mm	Bestell-Nr.	Preis €
T 15	80	8	62 0400 8350	8,95
T 20	90	8	62 0400 8353	9,10
T 25	100	10	62 0400 8356	9,65
T 30	150	13	62 0400 8359	11,15
T 40	150	13	62 0400 8362	12,55

(750)

VDE-Schraubendreher, für Innen-TORX®-Schrauben, Nr. 167 i

- Runde Klinge
- Hochlegierter Sonderstahl
- Brüniert
- Kraftform-Plus-Griff
- 6-kant-Abrollschutz
- Kopfprägung mit Abtriebssymbol und Größe
- Isoliert bis 1000 V AC und 1500 V DC nach IEC 60900

Größe	Klingenlänge mm	Bestell-Nr.	Preis €
T 5	80	62 0400 8400	8,40
T 6	80	62 0400 8403	8,40
T 7	80	62 0400 8406	8,40
T 8	80	62 0400 8409	8,40
T 9	80	62 0400 8412	8,40
T 10	80	62 0400 8415	8,25
T 15	80	62 0400 8418	8,45
T 20	80	62 0400 8421	8,55
T 25	100	62 0400 8424	8,75
T 27	100	62 0400 8427	8,95
T 30	100	62 0400 8430	9,65
T 40	150	62 0400 8433	10,35

(750)



Schraubendreher, für Innen-TORX® BO-Schrauben, mit Bohrung, Nr. 367 BO

- Runde Klinge
- Hochlegierter Sonderstahl
- Nicromatt
- Black-Point-Spitze
- Kraftform-Plus-Griff
- 6-kant-Abrollschutz
- Kopfprägung mit Abtriebssymbol und Größe

Größe	Klingenlänge mm	Bestell-Nr.	Preis €
T 7	60	62 0400 8550	10,50
T 8	60	62 0400 8553	10,50
T 9	60	62 0400 8556	10,50
T 10	80	62 0400 8562	10,50
T 15	80	62 0400 8568	10,80
T 20	100	62 0400 8574	10,90
T 25	100	62 0400 8580	11,55
T 27	115	62 0400 8583	12,55
T 30	115	62 0400 8586	13,30
T 40	130	62 0400 8589	14,85

(712)



Schlauchklemmen-Schraubendreher Nr. 391

- Runde Klinge
- Biagsam
- Kraftform-Plus-Griff
- 6-kant-Abrollschutz
- Kopfprägung mit Abtriebssymbol und Größe

Schlüsselweite mm	Klingenlänge mm	Bestell-Nr.	Preis €
6	167	62 0400 8650	18,40
7	167	62 0400 8653	18,65
8	167	62 0400 8656	19,10

(750)



Schraubendreher, für Innen-6-kant-Schrauben, mit Kugelkopf, Nr. 352

- 6-kant-Klinge
- Hochlegierter Sonderstahl
- Nicromatt
- Black-Point-Spitze
- Kraftform-Plus-Griff
- 6-kant-Abrollschutz
- Kopfprägung mit Abtriebssymbol und Größe



Schlüsselweite mm	Klingenlänge mm	Bestell-Nr.	Preis €
1,5	60	62 0400 8700	5,35
2	100	62 0400 8703	5,40
2,5	100	62 0400 8706	5,45
3	100	62 0400 8709	5,50
4	100	62 0400 8712	6,05
5	100	62 0400 8715	7,55
6	125	62 0400 8718	9,10
8	150	62 0400 8721	13,20
10	150	62 0400 8724	16,80
12	150	62 0400 8727	19,80

(750)

Schraubendreher-Satz, Nr. 334/6

- Runde Klinge
- Hochlegierter Sonderstahl
- Nicromatt
- Lasertip-Spitze, verhindert das Herausrutschen aus dem Schraubenkopf
- Kraftform-Plus-Griff
- 6-kant-Abrollschutz
- Kopfprägung mit Abtriebssymbol und Größe



Lieferung: Im Karton mit Rack zur Befestigung an der Wand.

Inhalt:

4 Schraubendreher für Schlitz-Schrauben 3 (ohne Lasertip); 4; 5,5; 6,5 mm
2 Schraubendreher für Kreuzschlitz-Schrauben PH 1; PH 2

Anzahl	Bestell-Nr.	Preis €
6-teilig	62 0400 8857	30,50

(380)

Schraubendreher-Satz, Nr. 335/350/355/6

- Runde Klinge
- Hochlegierter Sonderstahl
- Nicromatt
- Lasertip-Spitze, verhindert das Herausrutschen aus dem Schraubenkopf
- Kraftform-Plus-Griff
- 6-kant-Abrollschutz
- Kopfprägung mit Abtriebssymbol und Größe

Lieferung: im Karton mit Rack zur Befestigung an der Wand.

Inhalt:

- 2 Schraubendreher für Schlitz-Schrauben 4; 5,5 mm
- 2 Schraubendreher für Kreuzschlitz-Schrauben PH 1; PH 2
- 2 Schraubendreher für Kreuzschlitz-Schrauben PZ 1; PZ 2

Anzahl	Bestell-Nr.	Preis €
6-teilig	62 0400 8864	30,50

(380)



Schraubendreher-Satz, Nr. 335/350/367/7

- Runde Klinge
- Hochlegierter Sonderstahl
- Nicromatt
- Lasertip-Spitze, verhindert das Herausrutschen aus dem Schraubenkopf
- Kraftform-Plus-Griff
- 6-kant-Abrollschutz
- Kopfprägung mit Abtriebssymbol und Größe

Lieferung: Im Karton mit Rack zur Befestigung an der Wand.

Inhalt:

- 1 Schraubendreher für Schlitz-Schrauben 4 mm
- 1 Schraubendreher für Kreuzschlitz-Schrauben PH 2
- 2 Schraubendreher für Kreuzschlitz-Schrauben PZ 1; PZ 2
- 3 Schraubendreher für Innen-TORX®-Schrauben T 15; T 20; T 25

Anzahl	Bestell-Nr.	Preis €
7-teilig	62 0400 8869	34,20

(380)



Schraubendreher-Satz, Nr. 334/335/7

- Runde Klinge
- Hochlegierter Sonderstahl
- Nicromatt
- Lasertip-Spitze, verhindert das Herausrutschen aus dem Schraubenkopf
- Kraftform-Plus-Griff
- 6-kant-Abrollschutz
- Kopfprägung mit Abtriebssymbol und Größe

Inhalt:
7 Schraubendreher für Schlitz-Schrauben 3 (ohne Lasertip); 3,5; 4,5; 5,5; 7; 9; 10 mm

Anzahl	Bestell-Nr.	Preis €
7-teilig	62 0400 8871	37,10

(380)



Schraubendreher-Satz, Nr. 334/355/6

- Runde Klinge
- Hochlegierter Sonderstahl
- Nicromatt
- Lasertip-Spitze, verhindert das Herausrutschen aus dem Schraubenkopf
- Kraftform-Plus-Griff
- 6-kant-Abrollschutz
- Kopfprägung mit Abtriebssymbol und Größe

Lieferung: Im Karton mit Rack zur Befestigung an der Wand.

Inhalt:

4 Schraubendreher für Schlitz-Schrauben 3 (ohne Lasertip); 4; 5,5; 6,5 mm
2 Schraubendreher für Kreuzschlitz-Schrauben PZ 1; PZ 2

Anzahl	Bestell-Nr.	Preis €
6-teilig	62 0400 8878	30,90

(380)



Schraubendreher-Satz, für Kreuzschlitz-Schrauben PH, Nr. 350/3 PH

- Runde Klinge
- Hochlegierter Sonderstahl
- Nicromatt
- Lasertip-Spitze, verhindert das Herausrutschen aus dem Schraubenkopf
- Kraftform-Plus-Griff
- 6-kant-Abrollschutz
- Kopfprägung mit Abtriebssymbol und Größe

Inhalt:

3 Schraubendreher für Kreuzschlitz-Schrauben PH 1; PH 2; PH 3

Anzahl	Bestell-Nr.	Preis €
3-teilig	62 0400 8885	19,95

(380)



Schraubendreher-Satz, für Kreuzschlitz-Schrauben PZ, Nr. 355/3 PZ

- Runde Klinge
- Hochlegierter Sonderstahl
- Nicromatt
- Lasertip-Spitze, verhindert das Herausrutschen aus dem Schraubenkopf
- Kraftform-Plus-Griff
- 6-kant-Abrollschutz
- Kopfprägung mit Abtriebssymbol und Größe

Inhalt: Schraubendreher für Kreuzschlitz-Schrauben PZ 1; PZ 2; PZ 3

Anzahl	Bestell-Nr.	Preis €
3-teilig	62 0400 8892	19,95

(380)



Schraubendreher-Satz, Edelstahl, Nr. 3334/6

- Runde Klinge
- Edelstahl, rostfrei
- Lasertip-Spitze, verhindert das Herausrutschen aus dem Schraubenkopf
- Kraftform-Plus-Griff
- 6-kant-Abrollschutz
- Kopfprägung mit Abtriebssymbol und Größe
- Verhindert das Ansetzen von Fremdstoff beim Verschrauben von Edelstahlschrauben

Lieferung: Im Karton mit Rack zur Befestigung an der Wand.

Inhalt:

4 Schraubendreher für Schlitz-Schrauben 3*; 4; 5,5; 6,5 mm
2 Schraubendreher für Kreuzschlitz-Schrauben PH 1; PH 2

* Kein Lasertip.

Anzahl	Bestell-Nr.	Preis €
6-teilig	62 0400 8899	39,30

(380)



Schraubendreher-Satz, Edelstahl, Nr. 3334/3355/6

- Runde Klinge
- Edelstahl, rostfrei
- Lasertip-Spitze, verhindert das Herausrutschen aus dem Schraubenkopf
- Kraftform-Plus-Griff
- 6-kant-Abrollschutz
- Kopfprägung mit Abtriebssymbol und Größe
- Verhindert das Ansetzen von Fremdstoff beim Verschrauben von Edelstahlschrauben

Lieferung: Im Karton mit Rack zur Befestigung an der Wand.

Inhalt:

4 Schraubendreher für Schlitz-Schrauben 3*; 4; 5,5; 6,5 mm
2 Schraubendreher für Kreuzschlitz-Schrauben PZ 1; PZ 2

* Kein Lasertip.

Anzahl	Bestell-Nr.	Preis €
6-teilig	62 0400 8906	39,30

(380)



Schraubendreher-Satz, Nr. 334 SK/6

- 6-kant-Klinge
- Hochlegierter Sonderstahl
- Nicromatt
- Lasertip-Spitze, verhindert das Herausrutschen aus dem Schraubenkopf
- Kraftform-Plus-Griff
- 6-kant-Abrollschutz
- Kopfprägung mit Abtriebssymbol und Größe

Lieferung: Im Karton mit Rack zur Befestigung an der Wand.

Inhalt:

4 Schraubendreher für Kreuzschlitz-Schrauben 3,5; 4; 5,5; 6,5 mm
 2 Schraubendreher für Kreuzschlitz-Schrauben PH 1; PH 2

Anzahl	Bestell-Nr.	Preis €
6-teilig	62 0400 8913	36,20

(380)



Schraubendreher-Satz, Nr. 334/355 SK/6

- 6-kant-Klinge
- Hochlegierter Sonderstahl
- Nicromatt
- Lasertip-Spitze, verhindert das Herausrutschen aus dem Schraubenkopf
- Kraftform-Plus-Griff
- 6-kant-Abrollschutz
- Kopfprägung mit Abtriebssymbol und Größe

Lieferung: Im Karton mit Rack zur Befestigung an der Wand.

Inhalt:

4 Schraubendreher für Kreuzschlitz-Schrauben 3,5; 4; 5,5; 6,5 mm
 2 Schraubendreher für Kreuzschlitz-Schrauben PZ 1; PZ 2

Anzahl	Bestell-Nr.	Preis €
6-teilig	62 0400 8920	36,20

(380)



Schraubendreher-Satz, Nr. 932/6

Schraubmeißel

- 6-kant-Klinge, durchgehend
- Schlagkappe
- Hochwertiges Bitmaterial
- Nicromatt
- Black-Point-Spitze
- Kraftform-Plus-Griff
- 6-kant-Abrollschutz
- Zum Schrauben, Meißeln und Stemmen

Lieferung: Im Karton mit Rack zur Befestigung an der Wand.

Inhalt:

4 Schraubendreher für Schlitz-Schrauben 3,5*; 4,5; 5,5; 7 mm
2 Schraubendreher für Kreuzschlitz-Schrauben PH 1; PH 2

* Kein Lasertip. Keine durchgehende 6-kant-Klinge, Schlagkappe und Schlüsselhilfe.

Anzahl	Bestell-Nr.	Preis €
6-teilig	62 0400 8927	38,90

(380)

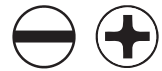

Schraubendreher-Satz, Nr. 932/918/6

Schraubmeißel

- 6-kant-Klinge, durchgehend
- Schlagkappe
- Hochwertiges Bitmaterial
- Nicromatt
- Black-Point-Spitze
- Kraftform-Plus-Griff
- 6-kant-Abrollschutz
- Zum Schrauben, Meißeln und Stemmen

Lieferung: Im Karton mit Rack zur Befestigung an der Wand.

Inhalt:

4 Schraubendreher für Schlitz-Schrauben 3,5*; 4,5; 5,5; 7 mm
2 Schraubendreher für Kreuzschlitz-Schrauben PZ 1; PZ 2

* Kein Lasertip. Keine durchgehende 6-kant-Klinge, Schlagkappe und Schlüsselhilfe.

Anzahl	Bestell-Nr.	Preis €
6-teilig	62 0400 8934	38,90

(380)

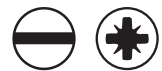

VDE-Schraubendreher-Satz, Nr. 160 i/7

- Runde Klinge
- Hochlegierter Sonderstahl
- Nicromatt
- Lasertip-Spitze, verhindert das Herausrutschen aus dem Schraubenkopf
- Kraftform-Plus-Griff
- 6-kant-Abrollschutz
- Kopfprägung mit Abtriebssymbol und Größe
- Isoliert bis 1000 V AC und 1500 V DC nach IEC 60900

Lieferung: Im Karton mit Rack zur Befestigung an der Wand.

Inhalt:

- 4 Schraubendreher für Schlitz-Schrauben 2,5 (Lasertip); 3,5; 4; 5,5
- 2 Schraubendreher für Kreuzschlitz-Schrauben PH 1; PH 2
- 1 Spannungsprüfer, einpolig

Anzahl	Bestell-Nr.	Preis €
7-teilig	62 0400 8948	33,90

(380)



VDE-Schraubendreher-Satz, Nr. 160 i/165 i/7

- Runde Klinge
- Hochlegierter Sonderstahl
- Nicromatt
- Lasertip-Spitze, verhindert das Herausrutschen aus dem Schraubenkopf
- Kraftform-Plus-Griff
- 6-kant-Abrollschutz
- Kopfprägung mit Abtriebssymbol und Größe
- Isoliert bis 1000 V AC und 1500 V DC nach IEC 60900

Lieferung: Im Karton mit Rack zur Befestigung an der Wand.

Inhalt:

- 4 Schraubendreher für Schlitz-Schrauben 2,5 (ohne Lasertip); 3,5; 4; 5,5
- 2 Schraubendreher für Kreuzschlitz-Schrauben PZ 1; PZ 2
- 1 Spannungsprüfer, einpolig

Anzahl	Bestell-Nr.	Preis €
7-teilig	62 0400 8955	33,90

(380)



VDE-Schraubendreher-Satz, Nr. 167 i/6

- Runde Klinge
- Hochlegierter Sonderstahl
- Nicromatt
- Lasertip-Spitze, verhindert das Herausrutschen aus dem Schraubenkopf
- Kraftform-Plus-Griff
- 6-kant-Abrollschutz
- Kopfprägung mit Abtriebssymbol und Größe
- Isoliert bis 1000 V AC und 1500 V DC nach IEC 60900

Lieferung: Im Karton.

Inhalt:

4 Schraubendreher für Innen-TORX®-Schrauben T 8; T 9; T 10; T 15; T 20; T 25

Anzahl	Bestell-Nr.	Preis €
6-teilig	62 0400 8961	26,50

(380)



Schraubendreher-Satz, für Innen-TORX®-Schrauben, Nr. 367/6

- Runde Klinge
- Hochlegierter Sonderstahl
- Nicromatt
- Black-Point-Spitze
- Kraftform-Plus-Griff
- Abrollschutz
- Kopfprägung mit Abtriebssymbol und Größe

Lieferung: Im Karton mit Rack zur Befestigung an der Wand.

Inhalt:

6 Schraubendreher für Innen-TORX®-Schrauben T 10; T 15; T 20; T 25; T 30; T 40

Anzahl	Bestell-Nr.	Preis €
6-teilig	62 0400 8969	33,50

(380)



Schraubendreher-Satz, für Innen-TORX® BO-Schrauben, mit Bohrung, Nr. 367/6 BO

- Hochlegierter Sonderstahl
- Nicromatt
- Black-Point-Spitze
- Kraftform-Plus-Griff
- Runde Klinge
- Abrollschutz
- Kopfprägung mit Abtriebssymbol und Größe

Lieferung: Im Karton mit Rack zur Befestigung an der Wand.

Inhalt: 6 Schraubendreher für Torx® -Schrauben: T 10; T 15; T 20; T 25; T 30; T 40

Anzahl	Bestell-Nr.	Preis €
6-teilig	62 0400 8976	37,00

(380)



Schraubendreher-Satz, für Innen-TORX® HF-Schrauben, mit Haltefunktion, Nr. 367/6 HF

- Runde Klinge
- Hochlegierter Sonderstahl
- Nicromatt
- Spezielle Geometrie mit Haltefunktion
- Durch Klemmkraft werden TORX®-Schrauben sicher gehalten
- Kraftform-Plus-Griff
- 6-kant-Abrollschutz
- Kopfprägung mit Abtriebssymbol und Größe

Lieferung: Im Karton mit Rack zur Befestigung an der Wand.

Inhalt: 6 Schraubendreher für TORX®-Schrauben T 10; T 15; T 20; T 25; T 30; T 40

Anzahl	Bestell-Nr.	Preis €
6-teilig	62 0400 8983	37,00

(380)



Schraubendreher-Satz, für Innen-TORX®-Schrauben, Schraubmeißel, Nr. 977/6

- Schraubmeißel
- 6-kant-Klinge, durchgehend
- Schlagkappe
- Hochwertiges Bitmaterial
- Nicromatt
- Black-Point-Spitze
- Kraftform-Plus-Griff
- 6-kant-Abrollschutz
- Zum Schrauben, Meißeln, Stemmen



Lieferung: Im Karton mit Rack zur Befestigung an der Wand.

Inhalt: 6 Schraubendreher für Torx®-Schrauben: T 10; T 15; T 20; T 25; T 30; T 40

Anzahl	Bestell-Nr.	Preis €
6-teilig	62 0400 8990	47,50

(380)



Schraubendreher-Satz, XXL 2

- Hochlegierter Sonderstahl
- Nicromatt
- Lasertip-Spitze, verhindert das Herausrutschen aus dem Schraubenkopf
- Kraftform-Plus-Griff (Spannungsprüfer ohne Kraftform-Plus-Griff)
- 6-kant-Abrollschutz
- Kopfprägung mit Antriebssymbol und Größe

Lieferung: Im Karton mit 2 Racks zur Befestigung an der Wand.

Inhalt:

- 1 Schraubendreher für Schlitz-Schrauben 4,0 mm
- 3 Schraubendreher für Kreuzschlitz-Schrauben PH 2; PZ 1; PZ 2
- 3 Schraubendreher für Innen-TORX®-Schrauben T 15; T 20; T 25
- 2 Schraubendreher für Schlitz-Schrauben, mit Schlagkappe (Schraubmeißel) 5,5; 7 mm
- 2 VDE-Schraubendreher für Schlitz-Schrauben 2,5*; 3,5 mm
- 1 Spannungsprüfer, einpolig

* Kein Lasertip.

Anzahl	Bestell-Nr.	Preis €
12-teilig	62 0400 8992	54,30

(380)



Schraubendreher-Satz, für Innen-6-kant-Schrauben, mit Kugelkopf, Nr. 352/6

- 6-kant-Klinge
- Hochlegierter Sonderstahl
- Nicromatt
- Black-Point-Spitze
- Kraftform-Plus-Griff
- 6-kant-Abrollschutz
- Kopfprägung mit Abtriebssymbol und Größe

Lieferung: Im Karton.

Inhalt: Schraubendreher für Kugelkopfschrauben: 2; 3; 4; 5; 6; 8 mm

Anzahl	Bestell-Nr.	Preis €
6-teilig	62 0400 8997	29,50

(380)



Uhrmacher-Schraubendreher-Satz

- Chrom-Vanadium-Stahl
- Drehbare 6-kant-Kappe

Lieferung: In Kunststoffkassette.

Inhalt:
4 Schraubendreher für Schlitz-Schrauben 1,4; 2; 2,4; 3 mm
2 Schraubendreher für Kreuzschlitz-Schrauben PH 0; PH 1

Anzahl	Bestell-Nr.	Preis €
6-teilig	62 0400 9004	6,60

(490)



Uhrmacher-Schraubendreher-Satz

- Chrom-Vanadium-Stahl
- Drehbare 6-kant-Kappe

Lieferung: In Kunststoffkassette.

Inhalt:
6 Schraubendreher für Schlitz-Schrauben 1; 1,4; 2; 2,4; 3; 3,5 mm
3 Schraubendreher für Kreuzschlitz-Schrauben PZ 00; 0; 1
1 Schraubendreher für Kreuzschlitz-Schrauben PH 1
3 Schraubendreher für Innen-6-kant 1,5; 2; 2,5 mm
3 Schraubendreher Außen-6-kant 3; 4; 5 mm

Anzahl	Bestell-Nr.	Preis €
16-teilig	62 0400 9011	14,80

(490)



Uhrmacher-Schraubendreher-Satz, 6-teilig

- Chrom-Vanadium-Stahl, vernickelt
- Drehbare 6-kant-Kappe

Lieferung: Im Holzetui.

Inhalt:

4 Schraubendreher für Schlitz-Schrauben 1; 1,5; 2; 3 mm
2 Schraubendreher für Kreuzschlitz-Schrauben PH 00; PH 0

Anzahl	Bestell-Nr.	Preis €
6-teilig	62 0400 9025	32,20

(490)



Elektronik-Schraubendreher-Satz Nr. 2035/6 A

- Runde Klinge
- Hochlegierter Sonderstahl
- Nicromatt
- Black-Point-Spitze
- Kraftform-Micro-Griff
- 6-kant-Abrollschutz
- Mit Kraft-, Schnelldreh- und Präzisionszone
- Drehbare Kappe

Lieferung: Im Karton mit Rack zur Befestigung an der Wand.

Inhalt:

4 Schraubendreher für Schlitz-Schrauben 1,8; 2; 2,5; 3 mm
2 Schraubendreher für Kreuzschlitz-Schrauben PH 00; PH 0

Anzahl	Bestell-Nr.	Preis €
6-teilig	62 0400 9032	23,50

(380)



Elektroniker-Schraubendreher-Satz, für Innen-TORX® BO-Schrauben, mit Bohrung, Nr. 2067/6

- Runde Klinge
- Hochlegierter Sonderstahl
- Nicromatt
- Black-Point-Spitze
- Kraftform-Micro-Griff,
- Abrollschutz
- Drehbare Kappe
- Kraft-, Schnelldreh- und Präzisionszone

Lieferung: Im Karton mit Rack zur Befestigung an der Wand.

Inhalt:

6 Schraubendreher für Innen-TORX®-Schrauben mit Sicherungsstift T 7; T 8; T 9; T 10; T 15; T 20

Anzahl	Bestell-Nr.	Preis €
6-teilig	62 0400 9039	30,80

(380)



Elektronik-Schraubendreher, für Schlitz-Schrauben, Nr. 2035

- Runde Klinge
- Nicromatt
- Black-Point-Spitze
- Kraftform-Micro-Griff
- 6-kant-Abrollschutz
- Mit Schnelldreh-, Kraft- und Präzisionszone
- Drehbare Kappe



Klingenbreite mm	Klingenstärke mm	Klingenlänge mm	Gesamtlänge mm	Bestell-Nr.	Preis €
0,8	0,16	40	137	62 0400 9046	6,40
1	0,18	40	137	62 0400 9049	5,70
1,2	0,25	40	137	62 0400 9052	5,00
1,5	0,23	40	137	62 0400 9055	4,45
1,8	0,3	60	157	62 0400 9058	4,45
2	0,4	60	157	62 0400 9061	3,95
2	0,4	100	217	62 0400 9064	4,15
2,5	0,4	80	177	62 0400 9067	4,00
3	0,5	80	177	62 0400 9070	4,05
3,5	0,6	80	177	62 0400 9076	3,90
4	0,8	80	177	62 0400 9079	4,40

(750)

Elektronik-Schraubendreher, für Kreuzschlitz-Schrauben PH, Nr. 2050 PH

- Runde Klinge
- Nicromatt
- Black-Point-Spitze
- Kraftform-Micro-Griff
- 6-kant-Abrollschutz
- Mit Schnelldreh-, Kraft- und Präzisionszone
- Drehbare Kappe



Größe	Klingenlänge mm	Gesamtlänge mm	Bestell-Nr.	Preis €
PH 00	60	157	62 0400 9100	5,40
PH 0	60	157	62 0400 9103	4,45
PH 1	80	177	62 0400 9106	5,20

(750)

Elektronik-Schraubendreher, für Kreuzschlitz-Schrauben PZ, Nr. 2055 PZ

- Runde Klinge
- Nicromatt
- Black-Point-Spitze
- Kraftform-Micro-Griff
- 6-kant-Abrollschutz
- Mit Kraft-, Schnelldreh- und Präzisionszone
- Drehbare Kappe



Größe	Klingenlänge mm	Gesamtlänge mm	Bestell-Nr.	Preis €
PZ 0	60	157	62 0400 9112	4,60
PZ 1	80	177	62 0400 9115	5,10

(750)

Elektronik-Schraubendreher, für Innen-TORX®-Schrauben, Nr. 2067

- Runde Klinge
- Nicromatt
- Black-Point-Spitze
- Kraftform-Micro-Griff
- 6-kant-Abrollschutz
- Mit Kraft-, Präzisions- und Schnelldrehzone
- Drehbare Kappe

Größe	Klingenlänge mm	Gesamtlänge mm	Bestell-Nr.	Preis €
T 1	40	137	62 0400 9150	8,15
T 2	40	137	62 0400 9153	8,15
T 3	40	137	62 0400 9156	8,15
T 4	40	137	62 0400 9159	8,15
T 5	40	137	62 0400 9162	7,30
T 6	40	137	62 0400 9165	5,95
T 8	60	157	62 0400 9210	6,50
T 9	60	157	62 0400 9213	6,75
T 10	60	157	62 0400 9216	6,75

(750)

**Elektronik-Schraubendreher, für Innen-TORX® BO-Schrauben, mit Bohrung, Nr. 2067 BO**

- Runde Klinge
- Nicromatt
- Black-Point-Spitze
- Kraftform-Micro-Griff
- 6-kant-Abrollschutz
- Mit Kraft-, Präzisions- und Schnelldrehzone
- Drehbare Kappe

Größe	Klingenlänge mm	Gesamtlänge mm	Bestell-Nr.	Preis €
T 7	60	157	62 0400 9168	6,75
T 8	60	157	62 0400 9171	6,75
T 9	60	157	62 0400 9174	6,55
T 10	60	157	62 0400 9177	6,55
T 15	60	157	62 0400 9180	7,05
T 20	60	157	62 0400 9183	7,05

(750)

**Elektronik-Schraubendreher, für Innen-6-kant-Schrauben, Nr. 2054**

- Runde Klinge
- Nicromatt
- Black-Point-Spitze
- Kraftform-Micro-Griff
- 6-kant-Abrollschutz
- Mit Kraft-, Präzisions- und Schnelldrehzone
- Drehbare Kappe

Schlüsselweite mm	Klingenlänge mm	Gesamtlänge mm	Bestell-Nr.	Preis €
0,7	40	137	62 0400 9250	6,35
0,9	40	137	62 0400 9253	5,40
1,3	40	137	62 0400 9256	4,70
1,5	60	157	62 0400 9259	4,60
2	60	157	62 0400 9262	4,20
2,5	60	157	62 0400 9265	4,20
3	60	157	62 0400 9268	3,85

(750)



Elektronik-Schraubendreher, für Innen-6-kant-Schrauben, mit Kugelkopf, Nr. 2052

- Runde Klinge
- Nicromatt
- Black-Point-Spitze
- Kraftform-Micro-Griff
- 6-kant-Abrollschutz
- Mit Kraft-, Schnelldreh- und Präzisionszone
- Drehbare Kappe



Schlüsselweite mm	Klingenlänge mm	Gesamtlänge mm	Bestell-Nr.	Preis €
1,5	60	157	62 0400 9280	6,55
2	60	157	62 0400 9283	5,95
2,5	60	157	62 0400 9286	5,55
3	60	157	62 0400 9289	5,40

(750)

Elektronik-Steckschlüssel-Schraubendreher, für Außen-6-kant-Schrauben, Nr. 2069

- Runde Klinge
- Nicromatt
- Black-Point-Spitze
- Kraftform-Micro-Griff
- 6-kant-Abrollschutz
- Mit Kraft-, Schnelldreh- und Präzisionszone
- Drehbare Kappe



Schlüsselweite mm	Klingenlänge mm	Gesamtlänge mm	Bestell-Nr.	Preis €
2	60	157	62 0400 9300	8,95
2,5	60	157	62 0400 9303	7,90
3	60	157	62 0400 9306	7,90
3,2	60	157	62 0400 9309	7,90
3,5	60	157	62 0400 9312	8,40
4	60	157	62 0400 9315	8,40
4,5	60	157	62 0400 9318	8,55
5	60	157	62 0400 9321	8,55
5,5	60	157	62 0400 9324	8,55

(750)

Elektronik-Ausheber Nr. 1429

- Runde Klinge
- Nicromatt
- Black-Point-Spitze
- Kraftform-Micro-Griff
- 6-kant-Abrollschutz
- Drehbare Kappe
- Zum Ausheben von festsitzenden elektronischen Bauteilen auf Leiterplatten
- Zum Positionieren von kleinen Schrauben geeignet



Klingenbreite mm	Klingenlänge mm	Gesamtlänge mm	Bestell-Nr.	Preis €
3,5 x 1	50	147	62 0400 9327	7,45

(750)

5 Handwerkzeuge

ESD-Elektronik-Schraubendreher, für Schlitz-Schrauben, Nr. 1578 A

- Runde Klinge
- Nicromatt
- Black-Point-Spitze
- Kraftform-Micro-Griff
- 6-kant-Abrollschutz
- Mit Schnelldreh-, Kraft- und Präzisionszone
- Drehbare Kappe
- Elektrostatische Energie wird langsam und kontrolliert angeleitet



Klingenbreite mm	Klingenstärke mm	Klingenlänge mm	Gesamtlänge mm	Bestell-Nr.	Preis €
1,2	0,25	40	137	62 0400 9350	5,15
1,5	0,23	40	137	62 0400 9353	5,15
1,8	0,3	60	157	62 0400 9356	4,75
2	0,4	60	157	62 0400 9359	4,75
2,5	0,4	80	177	62 0400 9362	4,40
3	0,5	80	177	62 0400 9365	4,45
3,5	0,6	80	177	62 0400 9368	5,15
4	0,8	80	177	62 0400 9371	5,70

(750)

ESD-Elektronik-Schraubendreher, für Kreuzschlitz-Schrauben PH, Nr. 1550 PH

- Runde Klinge
- Nicromatt
- Black-Point-Spitze
- Kraftform-Micro-Griff
- 6-kant-Abrollschutz
- Mit Schnelldreh-, Kraft- und Präzisionszone
- Drehbare Kappe
- Elektrostatische Energie wird langsam und kontrolliert abgeleitet



Größe	Klingenlänge mm	Gesamtlänge mm	Bestell-Nr.	Preis €
PH 00	60	157	62 0400 9400	6,60
PH 0	60	157	62 0400 9403	5,60
PH 1	80	177	62 0400 9406	6,25

(750)

ESD-Elektronik-Schraubendreher, für Kreuzschlitz-Schrauben PZ, Nr. 1555 PZ

- Runde Klinge
- Hochlegierter Sonderstahl
- Verchromt
- Black-Point-Spitze
- 2-Komponenten-Kraftform-Micro-Griff
- 6-kant-Abrollschutz
- Mit Schnelldreh-, Kraft- und Präzisionszone
- Drehkappe
- Elektrostatische Energie wird langsam und kontrolliert abgeleitet



Größe	Klingenlänge mm	Gesamtlänge mm	Bestell-Nr.	Preis €
PZ 0	60	157	62 0400 9409	6,80
PZ 1	80	177	62 0400 9412	7,30

(750)

ESD-Elektronik-Schraubendreher, für Innen-TORX®-Schrauben, Nr. 1567

- Runde Klinge
- Nicromatt
- Black-Point-Spitze
- Kraftform-Micro-Griff
- 6-kant-Abrollschutz
- Mit Schnelldreh-, Kraft- und Präzisionszone
- Drehbare Kappe
- Elektrostatische Energie wird langsam und kontrolliert angeleitet



Größe	Klingenlänge mm	Gesamtlänge mm	Bestell-Nr.	Preis €
T 4	40	137	62 0400 9450	8,65
T 5	40	137	62 0400 9453	8,60
T 6	40	137	62 0400 9456	7,30

(750)

ESD-Elektronik-Steckschlüssel-Schraubendreher, für Außen-6-kant-Schrauben, Nr. 1569

- Runde Klinge
- Nicromatt
- Black-Point-Spitze
- Kraftform-Micro-Griff
- 6-kant-Abrollschutz
- Drehbare Kappe
- Elektrostatische Energie wird langsam und kontrolliert angeleitet



Schlüsselweite mm	Klingenlänge mm	Gesamtlänge mm	Bestell-Nr.	Preis €
5	60	157	62 0400 9500	11,95
5,5	60	157	62 0400 9503	11,95

(750)

ESD-Elektronik-Schraubendreher-Satz Nr. 1578 A/6

- Runde Klinge
- Hochlegierter Sonderstahl
- Nicromatt
- Black-Point-Spitze
- Kraftform-Micro-Griff
- Abrollschutz
- Drehbare Kappe
- Kraft-, Schnelldreh- und Präzisionszone
- Elektrische Oberflächenwiderstand des ESD Griffmaterials $10^6 - 10^9$ Ohm



Lieferung: Im Karton mit Rack zur Befestigung an der Wand.

Inhalt:

- 4 Schraubendreher für Schlitz-Schrauben 1,2; 1,5; 1,8; 2,5 mm
- 2 Schraubendreher für Kreuzschlitz-Schrauben PH 0; PH 1

Anzahl	Bestell-Nr.	Preis €
6-teilig	62 0400 9506	30,60

(380)

Winkelschraubendreher, für Innensechskant-Schrauben, mit Kugelkopf, Nr. 950 PKL

- Gestellverchromt
- 6-kant-Klinge
- Hochwertiges Bitmaterial
- Hex-Plus-Geometrie (ab 2 mm Schlüsselweite), vermeidet rundgedrehte Schraubenköpfe

Schlüsselweite mm	Schenkellänge, kurz mm	Schenkellänge, lang mm	Bestell-Nr.	Preis €
1,5	14	90	62 0400 9850	1,95
2	16	100	62 0400 9853	1,95
2,5	18	112	62 0400 9856	2,15
3	20	126	62 0400 9859	2,80
4	25	140	62 0400 9862	2,80
5	28	160	62 0400 9865	3,15
6	32	180	62 0400 9868	3,65
7	34	190	62 0400 9871	4,25
8	36	200	62 0400 9874	4,85
10	40	219	62 0400 9877	6,40
12	45	248	62 0400 9880	8,30

(490)



Winkelschraubendreher, für Innensechskant-Schrauben, mit Kugelkopf, Nr. 950 PKL BM

- 6-kant-Klinge
- BlackLaser
- Hochwertiges Bitmaterial
- Hex-Plus-Geometrie (ab 2 mm Schlüsselweite), vermeidet rundgedrehte Schraubenköpfe

Schlüsselweite mm	Schenkellänge, kurz mm	Schenkellänge, lang mm	Bestell-Nr.	Preis €
1,5	14	90	62 0400 9950	1,15
2	16	100	62 0400 9953	1,15
2,5	18	112	62 0400 9956	1,15
3	20	126	62 0400 9959	1,40
4	25	140	62 0400 9962	1,55
5	28	160	62 0400 9965	1,75
6	32	180	62 0400 9968	2,25
7	34	190	62 0400 9971	2,90
8	36	200	62 0400 9974	3,60
10	40	219	62 0400 9977	5,10
12	45	248	62 0400 9980	7,45

(490)



Winkelschraubendreher, für Innensechskant-Schrauben, mit Kugelkopf, Nr. 950 SPKL

- Runde Klinge
- BlackLaser
- Kunststoffummantelt
- Hex-Plus-Geometrie (ab 2 mm Schlüsselweite), vermeidet rundgedrehte Schraubenköpfe
- Mit Farbcodierung und Größenkennzeichnung

Schlüsselweite mm	Schenkellänge, kurz mm	Schenkellänge, lang mm	Farbe	Bestell-Nr.	Preis €
1,5	14	90	hellblau	62 0401 0145	4,55
2	16	101	türkis	62 0401 0148	4,20
2,5	19	112	hellgrün	62 0401 0151	4,15
3	21	123	pink	62 0401 0154	4,10
4	24	137	gelb	62 0401 0157	4,50
5	27	154	orange	62 0401 0160	5,35
6	31	172	rot	62 0401 0163	6,95
8	37	195	violett	62 0401 0166	8,65
10	42	224	blau	62 0401 0169	11,50

(750)

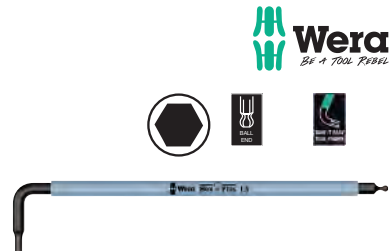

Schraubendreher-Satz, für Innensechskant-Schrauben, im Klapphalter, Nr. 351 PK7

- Galvanisch veredelt
- Chrom-Vanadium-Stahl
- Gehäuse aus glasfaserverstärktem Kunststoff
- Aushebetaste für einfache Klingenauswahl
- Klinge mit 270°-Anschlag, kein Quetschen der Finger

Lieferung: Im Kunststoff-Klapphalter PocketStar®.

Anzahl	Satzinhalt	Bestell-Nr.	Preis €
7-teilig	1,5; 2; 2,5; 3; 4; 5; 6 mm	62 0401 0217	16,95

(712)



wiha
Tools that work for you



Winkelschraubendreher-Satz, für Innensechskant-Schrauben, mit Kugelkopf, Nr. 950 PKL/9SM N

- Gestellverchromt
- 6-kant-Klinge
- Hochwertiges Bitmaterial
- Hex-Plus-Geometrie (ab 2 mm Schlüsselweite), vermeidet rundgedrehte Schraubenköpfe

Lieferung: Im Vollgummi-Klapphalter.

Anzahl	Satzinhalt	Bestell-Nr.	Preis €
9-teilig	1,5; 2; 2,5; 3; 4; 5; 6; 8; 10 mm	62 0401 0231	22,90

(380)



Wera
BE A TOOL FAN!



Winkelschraubendreher-Satz, für Innensechskant-Schrauben, mit Kugelkopf, Nr. 950 PKL/9BM N

- 6-kant-Klinge
- BlackLaser
- Hochwertiges Bitmaterial
- Hex-Plus-Geometrie (ab Schlüsselweite 2 mm), vermeidet rundgedrehte Schraubenköpfe

Lieferung: Im Vollgummi-Klapphalter.

Anzahl	Satzinhalt	Bestell-Nr.	Preis €
9-teilig	1,5; 2; 2,5; 3; 4; 5; 6; 8; 10 mm	62 0401 0234	16,50

(380)



Wera
BE A TOOL FAN!



Winkelschraubendreher-Satz, für Innensechskant-Schrauben, mit Kugelkopf, Nr. 950 SPKL/9 SM N

- Runde Klinge
- BlackLaser
- Kunststoffummantelt
- Hex-Plus-Geometrie (ab 2 mm Schlüsselweite), vermeidet rundgedrehte Schraubenköpfe
- Mit Farbcodierung und Größenkennzeichnung

Lieferung: Im Vollgummi-Klapphalter.

Anzahl	Satzinhalt	Bestell-Nr.	Preis €
9-teilig	1,5; 2; 2,5; 3; 4; 5; 6; 8; 10 mm	62 0401 0232	29,90

(380)



Wera
BE A TOOL FAN!



Winkelschraubendreher-Satz, für Innensechskant-Schrauben, mit Kugelkopf und Haltefunktion, Nr. 950 SPKL/9 SM N HF SB

- Runde Klinge
- BlackLaser
- Kunststoffummantelt
- Haltefunktion durch federnde Kugel
- Hex-Plus-Geometrie (ab 2 mm Schlüsselweite), vermeidet rundgedrehte Schraubenköpfe
- Mit Farbcodierung und Größenkennzeichnung

Lieferung: Im Vollgummi-Klapphalter.

Anzahl	Satzinhalt	Bestell-Nr.	Preis €
9-teilig	1,5; 2; 2,5; 3; 4; 5; 6; 8; 10 mm	62 0401 0235	32,90

(380)



Winkelschraubendreher-Satz, für Innen-6-kant-Schrauben, mit Kugelkopf, Edelstahl, Nr. 3950 PKL/9

- Edelstahl
- Hochwertiges Bitmaterial
- Hex-Plus-Geometrie (ab 2 mm Schlüsselweite), vermeidet rundgedrehte Schraubenköpfe

Lieferung: Im Vollgummi-Klapphalter.

Anzahl	Satzinhalt	Bestell-Nr.	Preis €
9-teilig	1,5; 2; 2,5; 3; 4; 5; 6; 8; 10 mm	62 0401 0240	31,90

(380)

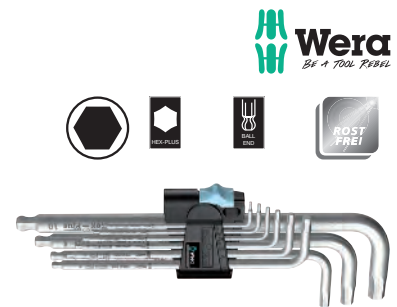

Schraubendreher-Satz, für Innen-TORX-Schrauben, im Klapphalter, Nr. 363 P

- Galvanisch veredelt
- Chrom-Vanadium-Stahl
- Gehäuse aus glasfaserverstärktem Kunststoff
- Aushebetaste für einfache Klingenauswahl
- Klinge mit 270°-Anschlag, kein Quetschen der Finger

Lieferung: Im Kunststoff-Klapphalter PocketStar®.

Anzahl	Satzinhalt	Bestell-Nr.	Preis €
7-teilig	T 7; 8; 9; 10; 15; 20; 25	62 0401 0241	19,70
8-teilig	T 9; 10; 15; 20; 25; 27; 30; 40	62 0401 0238	21,40

(380)



Winkelschraubendreher-Satz, für Innen-TORX HF-Schrauben, mit Haltefunktion, Nr. 967 L/9 HF

- BlackLaser
- Werkzeugstahl
- Spezielle Geometrie mit Haltefunktion
- Durch Klemmkraft werden TORX®-Schrauben sicher gehalten
- Schiebeschalter zum einfachen Öffnen

Lieferung: Im Vollgummi-Klapphalter.

Anzahl	Satzinhalt	Bestell-Nr.	Preis €
9-teilig	T 8; 9; 10; 15; 20; 25; 27; 30; 40	62 0401 0400	24,95

(380)



Winkelschraubendreher-Satz, für Innen-TORX-Schrauben, mit Kugelkopf, Nr. 967 PKL/9

- BlackLaser
- Werkzeugstahl
- Schiebeschalter zum einfachen Öffnen

Lieferung: Im Vollgummi-Klapphalter.

Anzahl	Satzinhalt	Bestell-Nr.	Preis €
9-teilig	T 8; 9; 10; 15; 20; 25; 27; 30; 40	62 0401 0403	26,20

(380)



Winkelschraubendreher-Satz, für Innen-TORX-Schrauben, mit Kugelkopf, Nr. 967 SPKL/9

- Für Innen-TORX-Schrauben und Innen-TORX-Schrauben mit Sicherungsstift
- Runde Klinge BlackLaser
- Kunststoffummantelt
- Mit Farbcodierung und Größenkennzeichnung

Lieferung: Im Vollgummi-Klapphalter.

Anzahl	Satzinhalt	Bestell-Nr.	Preis €
9-teilig	T 8; 9; 10; 15; 20; 25; 27; 30; 40	62 0401 0402	53,95

(366)



Winkelschraubendreher-Satz, für Innen-TORX HF-Schrauben, mit Haltefunktion, Nr. 967 SL/9 HF

- BlackLaser
- Werkzeugstahl
- Spezielle Geometrie mit Haltefunktion
- Durch Klemmkraft werden TORX-Schrauben sicher gehalten
- Schiebeschalter zum einfachen Öffnen
- Mit Farbcodierung und Größenkennzeichnung

Lieferung: Im Vollgummi-Klapphalter.

Anzahl	Satzinhalt	Bestell-Nr.	Preis €
9-teilig	T 8; T 9; T 10; T 15; T 20; T 25; T 27; T 30; T 40	62 0401 0405	40,95

(366)



Winkelschraubendreher, für Schlitz-Schrauben, Nr. 920 A

- Nicromatt
- Hochlegierter Sonderstahl
- 90° und 180° gedrehte Spitzen

Klingenbreite mm	Gesamtlänge mm	Bestell-Nr.	Preis €
4	100	62 0401 0450	6,90
5,5	125	62 0401 0453	8,10
8	150	62 0401 0456	9,95

(666)

Wera
BE + TOOL REBEL

Winkelschraubendreher, für Kreuzschlitz-Schrauben PH, Nr. 919 PH

- Nicromatt
- Hochlegierter Sonderstahl
- 90° und 180° gedrehte Spitzen

Größe	Gesamtlänge mm	Bestell-Nr.	Preis €
PH 1/PH 2	125	62 0401 0500	7,80

(666)

Wera
BE + TOOL REBEL

Winkelschraubendreher, für Kreuzschlitz-Schrauben PZ, Nr. 919 PZ

- Nicromatt
- Hochlegierter Sonderstahl
- BlackLaser

Größe	Gesamtlänge mm	Bestell-Nr.	Preis €
PZ 1/PZ 2	125	62 0401 0506	9,40

(666)



Wera
BE + TOOL REBEL

Schraubendreher, für Innensechskant-Schrauben, mit Quergriff, Nr. 334

- Chrom-Vanadium-Stahl, glanzvernickelt
- Kunststoff-Quergriff

Schlüsselweite mm	Klingenlänge mm	Bestell-Nr.	Preis €
2	100	62 0401 0800	3,80
2	200	62 0401 0803	5,10
2,5	100	62 0401 0806	3,85
2,5	200	62 0401 0809	5,25
3	100	62 0401 0812	3,75
3	150	62 0401 0815	4,00
3	200	62 0401 0818	4,75
4	100	62 0401 0821	3,80
4	150	62 0401 0824	4,15
4	200	62 0401 0827	4,75
5	100	62 0401 0830	4,10
5	150	62 0401 0833	4,55
5	200	62 0401 0836	5,35
6	150	62 0401 0842	5,25
6	200	62 0401 0845	5,85
7	200	62 0401 0848	7,05
8	150	62 0401 0854	6,40
8	200	62 0401 0857	6,95
10	200	62 0401 0860	11,85

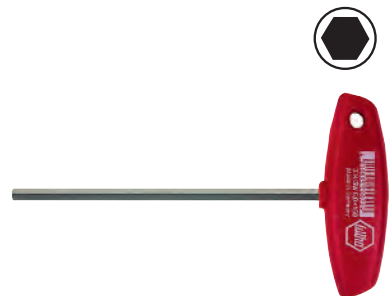
(666)

wiha
Tools that work for you

Schraubendreher-Satz, für Innensechskant-Schrauben, mit Quergriff, Nr. 334 R V8

- Glanz vernickelt
- Chrom-Vanadium-Stahl
- Kunststoff-Quergriff
- Stirnkante gerundet
- Hält 6-kant-Schrauben nach DIN 912 durch Federstahlring in jeder Lage fest
- MagicRing®

Lieferung: Im Werkstattständer.

Anzahl	Satzinhalt	Bestell-Nr.	Preis €
6-teilig	3 x 100; 4 x 150; 5 x 150; 6 x 150; 8 x 200; 10 x 200 mm	62 0401 0863	56,15

(666)



Steckschlüssel-Schraubendreher, für Außensechskant-Schrauben, mit Quergriff, Nr. 336

- Glanz vernickelt
- Chrom-Vanadium-Stahl
- Kunststoff-Quergriff
- Innenbohrung für überstehende Gewindeschäfte

Schlüsselweite mm	Klingenlänge mm	Bestell-Nr.	Preis €
5,5	125	62 0401 1000	9,50
6	200	62 0401 1006	12,90
7	125	62 0401 1009	10,50
7	125	62 0401 1012	12,90
8	125	62 0401 1015	10,70
8	200	62 0401 1018	13,20
9	200	62 0401 1021	13,90
10	125	62 0401 1024	11,35
10	200	62 0401 1027	14,10
11	230	62 0401 1033	16,60
12	230	62 0401 1036	17,95
13	125	62 0401 1039	15,20
13	230	62 0401 1042	18,15
14	125	62 0401 1045	16,75
17	125	62 0401 1051	21,10

(666)



Steckschlüssel-Schraubendreher, für Außensechskant-Schrauben, mit Quergriff, Nr. 495

- Nicromatt
- Chrom-Vanadium-Stahl
- Weralit II Kunststoff-Quergriff

Schlüsselweite mm	Klingenlänge mm	Bestell-Nr.	Preis €
5	230	62 0401 1007	10,30
5,5	230	62 0401 1010	10,30
6	230	62 0401 1013	10,40
7	230	62 0401 1016	10,50
8	230	62 0401 1019	10,70
9	230	62 0401 1022	10,80
10	230	62 0401 1025	11,50
11	230	62 0401 1028	11,90
12	230	62 0401 1034	12,10
13	230	62 0401 1037	13,30

(666)



Schraubendreher, für Innen-TORX-Schrauben, mit Quergriff, Nr. 364

- Matt verchromt
- Chrom-Vanadium-Stahl
- Kunststoff-Quergriff
- ChromTop®-Spitze

Größe	Klingenlänge mm	Bestell-Nr.	Preis €
T 10	100	62 0401 1103	8,40
T 15	100	62 0401 1106	8,50
T 20	100	62 0401 1112	9,30
T 25	100	62 0401 1118	9,50
T 27	200	62 0401 1127	12,70
T 30	100	62 0401 1130	9,95
T 40	200	62 0401 1139	14,55

(666)

wiha 
Tools that work for you



Schraubendreher, für Innen-TORX-Schrauben, mit Quergriff, Nr. 364 DS

- Matt verchromt
- Chrom-Vanadium-Stahl
- Mehrkomponenten-Quergriff
- Durchgehende Klinge mit Seitenantrieb

Größe	Klingenlänge mm	Bestell-Nr.	Preis €
T 10	100	62 0401 1200	10,50
T 15	100	62 0401 1203	10,80
T 20	100	62 0401 1206	11,70
T 25	150	62 0401 1209	11,90
T 27	150	62 0401 1212	12,10
T 30	150	62 0401 1215	12,20
T 40	150	62 0401 1218	12,75

(666)

wiha 
Tools that work for you

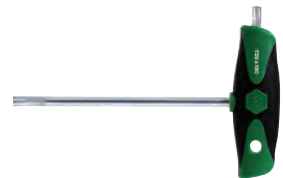

Schraubendreher-Satz, für Innensechskant-Schrauben, mit Quergriff, Nr. 364 DS VB

- Matt verchromt
- Chrom-Vanadium-Stahl
- Mehrkomponenten-Quergriff
- Durchgehende Klinge mit Seitenantrieb

Lieferung: Im Metallständer.

Anzahl	Satzinhalt	Bestell-Nr.	Preis €
6-teilig	T 10; T 15; T 20 x 100; T 25; T 30; T 40 x 150	62 0401 1221	77,40

(666)

wiha 
Tools that work for you



VDE-Handgriff, Nr. 817

- Mehrkomponenten-Kraftform-Griff
- 6-kant-Abrollschutz
- Zur Aufnahme von VDE-Wechselklingen
- Isoliert bis 1000 V AC und 1500 V DC nach IEC 60900

Aufnahme von Klingen mit	Grifflänge mm	Bestell-Nr.	Preis €
9 mm Antrieb	102	62 0401 1312	21,90

(750)



VDE-Wechselklinge, für Schlitz-Schrauben

- Brüniert
- Black-Point-Spitze
- Isoliert bis 1000 V AC und 1500 V DC nach IEC 60900

Klingenbreite mm	Klingenstärke mm	Klingenlänge mm	Bestell-Nr.	Preis €
2,5	0,4	154	62 0401 1400	3,50
3	0,5	154	62 0401 1403	3,60
3,5	0,6	154	62 0401 1406	3,85
4	0,8	154	62 0401 1409	4,55
5,5	1	154	62 0401 1412	5,40
6,5	1,2	154	62 0401 1415	7,00

(750)



VDE-Wechselklinge, für Kreuzschlitz-Schrauben PH

- Brüniert
- Black-Point-Spitze
- Isoliert bis 1000 V AC und 1500 V DC nach IEC 60900

Größe	Klingenlänge mm	Bestell-Nr.	Preis €
PH 1	154	62 0401 1418	4,00
PH 2	154	62 0401 1421	5,45

(750)



VDE-Wechselklinge, für Kreuzschlitz-Schrauben PZ

- Brüniert
- Black-Point-Spitze
- Isoliert bis 1000 V AC und 1500 V DC nach IEC 60900

Größe	Klingenlänge mm	Bestell-Nr.	Preis €
PZ 1	154	62 0401 1424	4,65
PZ 2	154	62 0401 1427	6,30

(750)



VDE-Wechselklinge, für Innen-TORX-Schrauben

- Brüniert
- Black-Point-Spitze
- Isoliert bis 1000 V AC und 1500 V DC nach IEC 60900

Größe	Klingenlänge mm	Bestell-Nr.	Preis €
T 9	154	62 0401 1430	5,10
T 10	154	62 0401 1433	5,00
T 15	154	62 0401 1436	5,00
T 20	154	62 0401 1439	5,10
T 25	154	62 0401 1442	5,30

(750)



VDE-Wechselklinge, für Außenvierkant-Schrauben

- Isoliert bis 1000 V AC und 1500 V DC nach IEC 60900

Schlüsselweite mm	Klingenlänge mm	Bestell-Nr.	Preis €
6,3	89	62 0401 1445	6,50
8,1	89	62 0401 1448	6,50

(750)



VDE-Wechselklinge, für Außendreikant-Schrauben

- Isoliert bis 1000 V AC und 1500 V DC nach IEC 60900

Schlüsselweite mm	Klingenlänge mm	Bestell-Nr.	Preis €
9	89	62 0401 1451	6,50

(750)



VDE-Wechselklinge, für Doppelbart-Schrauben

- Isoliert bis 1000 V AC und 1500 V DC nach IEC 60900

Schlüsselweite mm	Klingenlänge mm	Bestell-Nr.	Preis €
14	89	62 0401 1454	6,50

(750)



VDE-Wechselklingen-Satz, Kraftform Kompakt, 18 Universal 1

- Brüniert
- Black-Point-Spitze
- Kraftform-Griff
- 6-kant-Abrollschutz
- Kopfprägung mit Antriebssymbol und Größe
- Zur Aufnahme der VDE-Wechselklingen
- Isoliert bis 1000 V AC und 1500 V DC nach IEC 60900

Lieferung: In der Gürteltasche.

Inhalt:

- 1 VDE-Handhalter
- 4 Wechselklingen für Schlitz-Schrauben 2,5; 3,5; 4,0; 5,5 mm
- 2 Wechselklingen für Kreuzschlitz-Schrauben PH 1; PH 2
- 2 Wechselklingen für Kreuzschlitz-Schrauben PZ 1; PZ 2
- 2 Wechselklingen für PlusMinus-Schrauben PH/S 1; PH/S 2
- 2 Wechselklingen für PlusMinus-Schrauben PZ/S 1; PZ/S 2
- 2 Wechselklingen für Außen-4-kant-Schrauben 6,3; 8,1 mm
- 1 Wechselklinge für Außen-3-kant-Schrauben 9 mm
- 1 Wechselklinge für Doppelbart-Schrauben
- 1 Spannungsprüfer, einpolig

Anzahl	Bestell-Nr.	Preis €
18-teilig	62 0401 1500	70,15

(490)

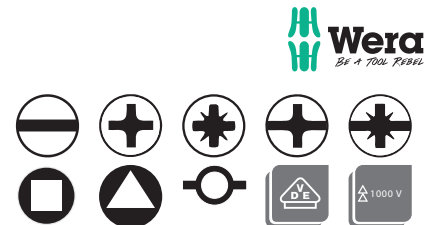

VDE-Wechselklingen-Satz, Kraftform Kompakt, 16 Universal 1

- Brüniert
- Black-Point-Spitze
- Kraftform-Griff
- 6-kant-Abrollschutz
- Kopfprägung mit Antriebssymbol und Größe
- Isoliert bis 1000 V AC und 1500 V DC nach IEC 60900

Lieferung: In der Gürteltasche.

Inhalt:

- 1 VDE-Handhalter
- 4 Wechselklingen für Schlitz-Schrauben 2,5; 3,5; 4,0; 5,5 mm
- 2 Wechselklingen für Kreuzschlitz-Schrauben PH 1; PH 2
- 2 Wechselklingen für Kreuzschlitz-Schrauben PZ 1; PZ 2
- 2 Wechselklingen für PlusMinus-Schrauben PZ/S 1; PZ/S 2
- 4 Wechselklingen für Innen-TORX®-Schrauben T 10; T 15; T 20; T 25
- 1 Spannungsprüfer, rinpolig

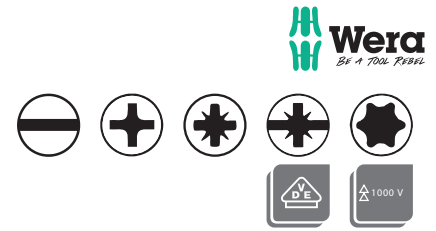

Anzahl	Bestell-Nr.	Preis €
16-teilig	62 0401 1449	52,60

(490)

Bit-Sortiment, Kraftform Kompakt, Zyklus Speed

- Zähhart
- Hex-Plus-Geometrie, vermeidet rundgedrehte Schraubenköpfe
- Für die universelle Verschraubung
- 5 Knarren in einer: Feinzahnknarre, Gelenkknarre, abgewinkelte Knarre, Knarre mit Sicherheitsverriegelung und Kraftknarre

Lieferung: In der Falttasche.

Inhalt:

- 1 Umschaltknarre 1/4" Zyklus Speed
- 7 6-kant-Steckschlüssel-Einsätze 5,5; 6; 7; 8; 10; 12; 13 mm
- 1 Bit für Schlitz-Schrauben 5,5 mm
- 3 Bits für Kreuzschlitz-Schrauben PH 1; PH 2; PH 3
- 2 Bits für Kreuzschlitz-Schrauben PZ 1; PZ 2
- 4 Bits für Innen-6-kant-Schrauben 3; 4; 5; 6 mm
- 6 Bits für Innen-TORX®-Schrauben T 10; T 15; T 20; T 25; T 27; T 30
- 1 Verlängerung mit Freilaufhülse
- 1 Verbindungsteil 1/4" Zyklus

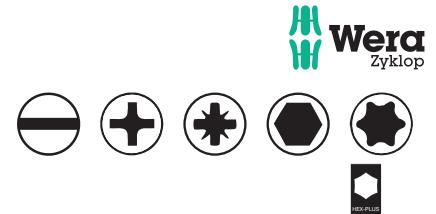

Anzahl	Bestell-Nr.	Preis €
26-teilig	62 0401 1452	92,50

(490)

Bit-Sortiment Kraftform Kompakt 40

- Zähhart
- Bits 89 mm lang
- Für die universelle Verschraubung

Lieferung: In Falttasche.

Inhalt:

- 1 Bit-Handhalter Rapidaptor mit Schnellwechselfutter
- 2 Bits für Schlitz-Schrauben 5,5; 6,5 mm
- 2 Bits für Kreuzschlitz-Schrauben PH 1; PH 2
- 2 Bits für Kreuzschlitz-Schrauben PZ 1; PZ 2

Anzahl	Bestell-Nr.	Preis €
7-teilig	62 0401 1503	38,30

(490)

**Bit-Sortiment Kraftform Kompakt 41**

- Zähhart
- Bits 89 mm lang
- Für die universelle Verschraubung

Lieferung: In Falttasche.

Inhalt:

- 1 Bit-Handhalter Rapidaptor mit Schnellwechselfutter
- 3 Bits für Kreuzschlitz-Schrauben PH 1; PH 2; PH 3
- 3 Bits für Kreuzschlitz-Schrauben PZ 1; PZ 2; PZ 3
- 4 Bits für Innen-TORX® BO-Schrauben, mit Bohrung T 15; T 20; T 25; T 30

Anzahl	Bestell-Nr.	Preis €
11-teilig	62 0401 1506	47,20

(490)

**Bit-Sortiment Kraftform Kompakt 60**

- Zähhart
- Bits 89 mm lang
- Hex-Plus-Geometrie, vermeidet rundgedrehte Schraubenköpfe
- Für die universelle Verschraubung

Lieferung: In der Falttasche.

Inhalt:

- 1 Bit-Handhalter Rapidaptor mit Schnellwechselfutter
- 1 Bit für Schlitz-Schrauben 5,5 mm
- 3 Bits für Kreuzschlitz-Schrauben PH 1; PH 2; PH 3
- 3 Bits für Kreuzschlitz-Schrauben PZ 1; PZ 2; PZ 3
- 4 Bits für Innen-6-kant-Schrauben 3; 4; 5; 6 mm
- 5 Bits für Innen-TORX®-Schrauben T 10; T 15; T 20; T 25; T 30

Anzahl	Bestell-Nr.	Preis €
17-teilig	62 0401 1509	63,60

(490)



Bit-Sortiment Kraftform Kompakt 60, Edelstahl

- Edelstahl
- Bits 89 mm lang
- Hex-Plus-Geometrie, vermeidet rundgedrehte Schraubenköpfe
- Verhindert das Ansetzen von Fremdstoff beim Verschrauben von Edelstahlschrauben

Lieferung: In der Falttasche.

Inhalt:

- 1 Bit-Handhalter Rapidaptor mit Schnellwechselfutter
- 1 Bit für Schlitz-Schrauben 5,5 mm
- 3 Bits für Kreuzschlitz-Schrauben PH 1; PH 2; PH 3
- 3 Bits für Kreuzschlitz-Schrauben PZ 1; PZ 2; PZ 3
- 4 Bits für Innen-6-kant-Schrauben 3; 4; 5; 6 mm
- 5 Bits für Innen-TORX® BO-Schrauben, mit Bohrung T 10; T 15; T 20; T 25; T 30

Anzahl	Bestell-Nr.	Preis €
17-teilig	62 0401 1512	75,10

(490)



Bit-Sortiment Kraftform Kompakt 62

- Zähhart
- Bits 89 mm lang
- Hex-Plus-Geometrie, vermeidet rundgedrehte Schraubenköpfe
- Für die universelle Verschraubung

Lieferung: In der Falttasche.

Inhalt:

- 1 Bit-Handhalter Rapidaptor mit Schnellwechselfutter
- 1 Bit für Schlitz-Schrauben 6,5 mm
- 3 Bits für Kreuzschlitz-Schrauben PH 1; PH 2; PH 3
- 3 Bits für Kreuzschlitz-Schrauben PZ 1; PZ 2; PZ 3
- 6 Bits für Innen-6-kant-Schrauben, mit Bohrung 2; 2,5; 3; 4; 5; 6 mm
- 8 Bits für Innen-TORX® BO-Schrauben, mit Bohrung T 8; T 10; T 15; T 20; T 25; T 27; T 30; T 40
- 3 Bits für TORQ-SET®-Schrauben Nr. 6; 8; 10
- 4 Bits für TRI-WING®-Schrauben Nr. 1; 2; 3; 4
- 4 Bits für Spanner-Schrauben Nr. 4; 6; 8; 10

Anzahl	Bestell-Nr.	Preis €
33-teilig	62 0401 1518	97,10

(490)



Bit-Halter Nr. 895/14/1

- Edelstahlhülse
- Schnellwechselfutter
- Dauermagnet
- Passend für Bits mit 6-kant-Antrieb nach C 6,3

Abtriebsgröße Zoll	Antriebsgröße	Gesamtlänge mm	Bestell-Nr.	Preis €
1/4	SDS-plus	81	62 0401 1703	36,95

(712)



Bit-Halter, Edelstahl, Nr. 899/4/1

- Dauermagnet
- Sprengring
- Passend für Bits mit 6-kant-Antrieb nach C 6,3 und E 6,3

Abtriebsgröße Zoll	Antrieb Zoll	Gesamtlänge mm	Bestell-Nr.	Preis €
1/4	1/4	50	62 0401 1712	7,60
1/4	1/4	75	62 0401 1715	12,40

(712)

**Bit-Halter, Edelstahl, Nr. 899/8/1**

- Edelstahlhülse
- Dauermagnet
- Sprengring
- Passend für Bits mit 6-kant-Antrieb nach C 6,3 und E 6,3

Abtriebsgröße Zoll	Antrieb mm	Gesamtlänge mm	Bestell-Nr.	Preis €
1/4	7	75	62 0401 1718	12,75

(712)

**Bit-Halter Nr. 894/4/1 K**

- Schnellwechselfutter
- Passend für Bits mit 6-kant-Antrieb nach C 6,3 und E 6,3

Abtriebsgröße Zoll	Antrieb Zoll	Gesamtlänge mm	Bestell-Nr.	Preis €
1/4	1/4	51	62 0401 1721	17,30

(712)

**Bit-Halter Nr. 895/4/1 K**

- Schnellwechselfutter
- Dauermagnet
- Passend für Bits mit 6-kant-Antrieb nach C 6,3 und E 6,3

Abtriebsgröße Zoll	Antrieb Zoll	Gesamtlänge mm	Bestell-Nr.	Preis €
1/4	1/4	52	62 0401 1724	18,50

(712)

**Bit-Halter, Rapidaptor, Nr. 889/4/1 K**

- Dauermagnet
- Schnellwechselfutter
- Rapidaptor-Technologie
- Freilaufende Betätigungshülse
- Einhandbedienung für schnellen Bitwechsel
- Passend für Bits mit 6-kant-Antrieb nach C 6,3 und E 6,3

Abtriebsgröße Zoll	Antrieb Zoll	Gesamtlänge mm	Bestell-Nr.	Preis €
1/4	1/4	50	62 0401 1727	19,95

(712)



Bit-Halter, Rapidaptor, Edelstahl, Nr. 3888/4/1 K

- Rostfreier Edelstahl
- Schnellwechselfutter
- Rapidaptor-Technologie
- Freilaufende Betätigungshülse
- Einhandbedienung für schnellen Bitwechsel
- Passend für Bits mit 6-kant-Antrieb nach C 6,3 und E 6,3

Abtriebsgröße Zoll	Antrieb Zoll	Gesamtlänge mm	Bestell-Nr.	Preis €
1/4	1/4	50	62 0401 1730	23,95

(712)



Bit-Halter, Rapidaptor, Nr. 897/4 R

- Bitorsionsbereich
- Schnellwechselfutter
- Rapidaptor-Technologie
- Freilaufende Betätigungshülse
- Einhandbedienung für schnellen Bitwechsel
- Passend für Bits mit 6-kant-Antrieb nach C 6,3 und E 6,3

Abtriebsgröße Zoll	Antrieb Zoll	Gesamtlänge mm	Bestell-Nr.	Preis €
1/4	1/4	75	62 0401 1733	25,40

(712)



Bit-Halter, Rapidaptor, Nr. 887/4 RR

- Schnellwechselfutter
- Ringmagnet
- Rapidaptor-Technologie
- Freilaufende Betätigungshülse
- Einhandbedienung für schnellen Bitwechsel
- Passend für Bits mit 6-kant-Antrieb nach C 6,3 und E 6,3

Abtriebsgröße Zoll	Antrieb Zoll	Gesamtlänge mm	Bestell-Nr.	Preis €
1/4	1/4	57	62 0401 1736	25,45

(712)



Bit-Halter, Impaktor, Nr. 897/4 IMP

- Sprengring
- Impaktor-Halter zur Abfederung extremer Impulsspitzen
- Besonderer Torsionseffekt durch Doppeltorsionsfeder
- Passend für Bits mit 6-kant-Antrieb nach C 6,3 und E 6,3
- Geeignet auch für den Einsatz mit handelsüblichen Impakt-/Schlagschraubern

Hinweis: Die Kombination der 2-fachen Torsionszonen im Impaktor-Halter und der Torsionszone im Impaktor Bit führt zu TriTorsion-System

Abtriebsgröße Zoll	Antrieb Zoll	Gesamtlänge mm	Bestell-Nr.	Preis €
1/4	1/4	75	62 0401 1728	21,80

(712)



Bit-Halter, Impaktor, Nr. 897/4 IMP R

- Sprengring
- Impaktor-Halter zur Abfederung extremer Impulsspitzen
- Besonderer Torsionseffekt durch Doppeltorsionsfeder
- Passend für Bits mit 6-kant-Antrieb nach C 6,3 und E 6,3
- Geeignet auch für den Einsatz mit handelsüblichen Impakt-/Schlagschraubern

Hinweis: Die Kombination der 2-fachen Torsionszonen im Impaktor-Halter und der Torsionszone im Impaktor Bit führt zu TriTorsion-System

Abtriebsgröße Zoll	Antrieb Zoll	Gesamtlänge mm	Bestell-Nr.	Preis €
1/4	1/4	75	62 0401 1731	26,25

(712)



Verbindungsteil 1/4" Nr. 870/4

- Antrieb mit Sicherungsstift
- Für maschinenbetätigte Steckschlüssel-Einsätze

Antriebsgröße Zoll	Abtriebsgröße Zoll	Länge mm	Bestell-Nr.	Preis €
1/4	1/4	50	62 0401 1800	8,20
1/4	1/4	100	62 0401 1803	8,70

(712)



Verbindungsteil 3/8" Nr. 870/4

- 4-kant-Abtrieb mit Sicherungsstift
- Für maschinenbetätigte Steckschlüssel-Einsätze

Antriebsgröße Zoll	Abtriebsgröße Zoll	Länge mm	Bestell-Nr.	Preis €
1/4	3/8	50	62 0401 1806	10,70

(712)



Verbindungsteil 1/4" Nr. 870/14

- 4-kant-Abtrieb mit Sicherungsstift
- Für maschinenbetätigte Steckschlüssel-Einsätze

Abtriebsgröße Zoll	Antriebsgröße	Länge mm	Bestell-Nr.	Preis €
1/4	SDS-plus	70	62 0401 1900	15,50

(712)



Verbindungsteil-Set Nr. 870/4/7

- 4-kant-Abtrieb mit Sicherungsstift
- Für maschinenbetätigte Steckschlüssel-Einsätze

Inhalt:

- 1 x 1/4"-4-kant auf 1/4"-6-kant
- 1 x 3/8"-4-kant auf 1/4"-6-kant
- 1 x 1/2"-4-kant auf 7/16"-6-kant

Anzahl	Bestell-Nr.	Preis €
3-teilig	62 0401 1903	19,50

(712)



Bit-Adapter Nr. 780 A, 1/4"

- Sprengring
- Passend für Bits mit 6-kant-Antrieb

Antriebsgröße Zoll	Abtriebsgröße Zoll	Länge mm	Bestell-Nr.	Preis €
1/4	1/4	25	62 0401 1906	13,80

(666)



Bit-Adapter Nr. 780 B, 3/8"

- Sprengring
- Passend für Bits mit 6-kant-Antrieb C 6,3 und E 6,3

Antriebsgröße Zoll	Abtriebsgröße Zoll	Länge mm	Bestell-Nr.	Preis €
3/8	1/4	30	62 0401 1909	14,95

(666)



Bit-Adapter Nr. 780 C, 1/2"

- Passend für Bits mit 6-kant-Antrieb

Antriebsgröße Zoll	Abtriebsgröße Zoll	Länge mm	Bestell-Nr.	Preis €
1/2	1/4	35	62 0401 1912	16,80
1/2	5/16	35	62 0401 1915	16,80

(666)



Bit-Adapter Nr. 784 A, 1/4"

- Schnellwechselfutter
- Passend für Bits mit 6-kant-Antrieb nach C 6,3 und E 6,3

Antriebsgröße Zoll	Abtriebsgröße Zoll	Länge mm	Bestell-Nr.	Preis €
1/4	1/4	30	62 0401 1918	17,40

(712)

**Bit-Adapter Nr. 784 B, 3/8"**

- Schnellwechselfutter
- Passend für Bits mit 6-kant-Antrieb

Antriebsgröße Zoll	Abtriebsgröße Zoll	Länge mm	Bestell-Nr.	Preis €
3/8	1/4	43	62 0401 1921	19,40

(712)

**Bit-Adapter Nr. 784 C, 1/2"**

- Schnellwechselfutter
- Passend für Bits mit 6-kant-Antrieb nach C 6,3 und E 6,3

Antriebsgröße Zoll	Abtriebsgröße Zoll	Länge mm	Bestell-Nr.	Preis €
1/2	1/4	50	62 0401 1927	19,10
1/2	5/16	50	62 0401 1930	33,60

(712)

**Bit-Magazinhalter Kraftform Kompakt 20**

- Bajonettverschluss
- Rapidaptor Schnellwechselfutter
- Dauermagnet
- Kraftform-Plus-Griff
- 6-kant-Abrollschutz
- Bit-Magazin (6 Bits) entriegeln durch Knopfdruck am Griffkopf
- Passend für Bits mit 6-kant-Antrieb nach C 6,3 und E 6,3

Lieferung: Mit Gürteltasche.

Inhalt:

- 2 Bits für Schlitz-Schrauben 5,5; 6,5 mm
- 2 Bits für Kreuzschlitz-Schrauben PH 1; PH 2
- 2 Bits für Kreuzschlitz-Schrauben PZ 1; PZ 2

Anzahl	Bestell-Nr.	Preis €
8-teilig	62 0401 2000	62,20

(712)

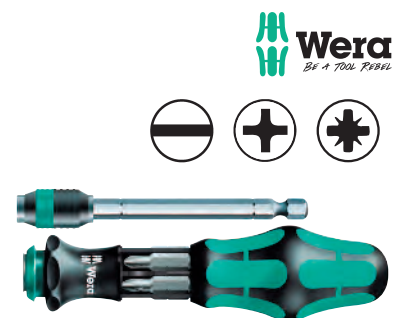

Bit-Magazinhalter Kraftform Kompakt 20 Tool Finder 1

- Bajonettverschluss
- Rapidaptor Schnellwechselfutter
- Dauermagnet
- Kraftform-Plus-Griff
- 6-kant-Abrollschutz
- Bit-Magazin (6 Bits) entriegeln durch Knopfdruck am Griffkopf
- Passend für Bits mit 6-kant-Antrieb nach C 6,3 und E 6,3
- Take it easy Werkzeugfinder mit Farbkennzeichnung nach Profilen und Größenkennzeichnung

Lieferung: Mit Gürteltasche.

Inhalt:

- 1 Bit für Schlitz-Schrauben 5,5 mm
- 2 Bits für Kreuzschlitz-Schrauben PH 1; PH 2
- 2 Bits für Kreuzschlitz-Schrauben PZ 1; PZ 2
- 1 Bit für Innen-TORX®-Schrauben T 25

Anzahl	Bestell-Nr.	Preis €
8-teilig	62 0401 1925	59,30

(712)



Bit-Magazinhalter Kraftform Kompakt 22

- Bajonettverschluss
- Rapidaptor Schnellwechselfutter
- Dauermagnet
- Kraftform-Plus-Griff
- 6-kant-Abrollschutz
- Bit-Magazin (6 Bits) entriegeln durch Knopfdruck am Griffkopf
- Passend für Bits mit 6-kant-Antrieb nach C 6,3 und E 6,3

Lieferung: Mit Gürteltasche.

Inhalt:

- 3 Bits für Kreuzschlitz-Schrauben PZ 1; 2 x PZ 2
- 3 Bits für Innen-TORX®-Schrauben T 15; T 20; T 25

Anzahl	Bestell-Nr.	Preis €
6-teilig	62 0401 2003	64,60

(712)



Bit-Handhalter Nr. 812/1

- Chrom-Vanadium-Stahl
- Nicromatt
- Dauermagnet
- Mehrkomponenten-Kraftform-Griff
- 6-kant Abrollschutz
- Passend für Bits mit 6-kant-Antrieb nach C 6,3

Gesamtlänge mm	Bestell-Nr.	Preis €
232	62 0401 2006	22,85

(712)



Bit-Handhalter, flexibler Schaft, Nr. 392

- Schnellwechselfutter
- Kraftform-Plus-Griff
- 6-kant-Abrollschutz
- Passend für Bits mit 6-kant-Antrieb nach C 6,3

Gesamtlänge mm	Bestell-Nr.	Preis €
275	62 0401 2012	23,30

(712)



Bit-Magazinhalter Kraftform Kompakt Pistol RA

- Dauermagnet
- Handgriff mit Ratschenfunktion
- Rechts-/Linkslauf
- Umschaltung über Umschaltring
- Ratschensperre in Mittelposition
- Kraftform-Plus-Griff
- Max. Drehmoment 50 N·m
- Passend für Bit mit 6-kant-Antrieb nach C 6,3

Inhalt:

Bit für Kreuzschlitz-Schrauben PH 1; PH 2

Bit für Kreuzschlitz-Schrauben PZ 1; PZ 2

Bit für Innen-TORX®-Schrauben T 20; T 25

Anzahl	Bestell-Nr.	Preis €
6-teilig	62 0101 2017	65,40

(712)



Bit-Handhalter Nr. 811/1

- Dauermagnet
- 1-Komponenten-Griff
- Passend für Bits mit 6-kant-Antrieb nach C 6,3

Gesamtlänge mm	Bestell-Nr.	Preis €
54	62 0401 2018	12,30

(712)



Vario-Handgriff Nr. 80

- Innen-6-kant-Aufnahme 6 mm
- Passend für Vario-Klingen und Vario-Adapter
- 6-kant-Abrollschutz
- 10 mm Schlüsselhilfe

Grifflänge mm	Bestell-Nr.	Preis €
98	62 0401 2021	11,35

(712)

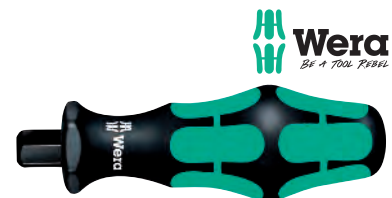

Vario-Handgriff Nr. 95

- Innen-6-kant-Aufnahme 6 mm
- Passend für Vario-Klingen und Vario-Adapter

Grifflänge mm	Bestell-Nr.	Preis €
56	62 0401 2024	11,75

(712)



Vario-Verlängerung Nr. 91

- Nicromatt
- 6-kant-Klinge 6 mm
- Innen-6-kant-Aufnahme 6 mm
- Passend für Vario-Klingen und Vario-Adapter

Schlüsselweite mm	Klingenlänge mm	Bestell-Nr.	Preis €
6	175	62 0401 2027	16,15

(712)



Vario-Bit-Adapterklinge Nr. 830

- Schnellwechselfutter
- Dauermagnet
- Nicromatt
- 6-kant-Klinge 6 mm
- Innen-6-kant-Aufnahme 1/4"
- Passend für Bits mit 6-kant-Antrieb nach C 6,3

Klingenlänge mm	Bestell-Nr.	Preis €
165	62 0401 2030	21,40

(712)



Vario-Adapterklinge 1/4"

- Nicromatt
- 6-kant-Klinge 6 mm
- Außen-4-kant-Aufnahme 1/4"

Klingenlänge mm	Bestell-Nr.	Preis €
175	62 0401 2033	13,95

(712)



Vario-Kombiklinge, für Schlitz-Schrauben

- Nicromatt
- 6-kant-Doppelklinge 6 mm
- Black Point Spitze
- Hochwertiges Bit-Material

Klingenbreite mm	Klingenstärke mm	Klingenlänge mm	Bestell-Nr.	Preis €
4/6	0,6/0,8	175	62 0401 2100	7,95
5/7	0,8/1,2	175	62 0401 2103	7,95

(712)



Vario-Kombiklinge, für Kreuzschlitz- und Schlitz-Schrauben

- Nicromatt
- 6-kant-Doppelklinge 6 mm
- Black Point Spitze
- Hochwertiges Bit-Material

Größe	Klingenbreite mm	Klingenstärke mm	Klingenlänge mm	Bestell-Nr.	Preis €
PH 1	4	0,6	175	62 0401 2106	7,95
PH 2	6	1	175	62 0401 2109	7,95
PH 3	7	1,2	175	62 0401 2112	7,95

(712)



Vario-Kombiklinge, für Kreuzschlitz-Schrauben

- Nicromatt
- 6-kant-Doppelklinge 6 mm
- Black Point Spitze
- Hochwertiges Bit-Material

Größe	Klingenlänge mm	Bestell-Nr.	Preis €
PH 1/PH 2	175	62 0401 2115	7,95
PZ 1/PZ 2	175	62 0401 2118	7,95

(712)



Vario-Kombiklinge, für Innen-6-kant-Schrauben

- Nicromatt
- 6-kant-Doppelklinge 6 mm
- Black Point Spitze
- Hochwertiges Bit-Material

Schlüsselweite mm	Klingenlänge mm	Bestell-Nr.	Preis €
2,5	175	62 0401 2121	7,95
3	175	62 0401 2124	7,95
4	175	62 0401 2127	7,95
5	175	62 0401 2130	7,95
6	175	62 0401 2133	7,95

(712)



Vario-Kombiklinge, für Innen-TORX®-Schrauben

- Nicromatt
- 6-kant-Doppelklinge 6 mm
- Black Point Spitze
- Hochwertiges Bit-Material

Größe	Klingenlänge mm	Bestell-Nr.	Preis €
T 6/T 8	175	62 0401 2136	7,95
T 7/T 9	175	62 0401 2139	7,95
T 10/T 15	175	62 0401 2142	7,95
T 20/T 25	175	62 0401 2145	7,95
T 30/T 40	175	62 0401 2148	7,95

(712)



Vario-Kombiklingen-Satz Nr. 88/1

- Innen-6-kant-Aufnahme 6 mm
- Kraftform-Griff
- 6-kant-Abrollschutz
- Passend für Vario-Klingen und Vario-Adapter

Lieferung: In Falttasche.

Inhalt:

- 1 Handgriff Vario
- 2 Kombiklingen für Schlitz-Schrauben 4 + 6; 5 + 7 mm
- 1 Kombiklinge für Kreuzschlitz-Schrauben PH 1 + PH 2
- 1 Kombiklinge für Kreuzschlitz-Schrauben PZ 1 + PZ 2
- 3 Kombiklingen für Innen-6-kant-Schrauben 4 + 4; 5 + 5; 6 + 6 mm
- 3 Kombiklingen für Innen-TORX®-Schrauben T 10 + T 15; T 20 + T 25; T 30 + T 40

Anzahl	Bestell-Nr.	Preis €
11-teilig	62 0401 2151	76,90

(755)



Bit 1/4", für Schlitz-Schrauben, Nr. 800/1 Z

- DIN 3126 – C 6,3, ISO 1173
- Zähhart
- Für die universelle Verschraubung

Klingenbreite mm	Klingenstärke mm	Gesamtlänge mm	Bestell-Nr.	Preis €
3	0,5	39	62 0401 2474	3,00
3,5	0,6	39	62 0401 2477	3,00
4	0,8	39	62 0401 2480	3,10
5,5	1	39	62 0401 2483	3,10
6,5	1,2	39	62 0401 2486	3,95
8	1,2	39	62 0401 2489	3,95
8	1,6	39	62 0401 2492	3,95

(666)



Bit 1/4", für Schlitz-Schrauben, Nr. 800/4 Z

- DIN 3126 – E 6,3, ISO 1173
- Zähhart
- Für die universelle Verschraubung

Klingenbreite mm	Klingenstärke mm	Gesamtlänge mm	Bestell-Nr.	Preis €
3	0,5	50	62 0401 2495	3,80
3,5	0,6	50	62 0401 2498	3,80
4	0,8	50	62 0401 2501	3,80
5,5	0,8	50	62 0401 2504	3,80
6,5	1,2	50	62 0401 2507	3,80
8	1,2	50	62 0401 2510	3,80
4	0,8	89	62 0401 2513	5,40
5,5	1	89	62 0401 2516	5,40
6,5	1,2	89	62 0401 2519	5,40
8	1,2	89	62 0401 2522	5,40

(666)



5 Handwerkzeuge

Bit 5/16", für Schlitz-Schrauben, Nr. 800/2 Z

- DIN 3126 – C 8, ISO 1173
- Zähhart
- Für die universelle Verschraubung



Klingenbreite mm	Klingenstärke mm	Gesamtlänge mm	Bestell-Nr.	Preis €
5,5	1	41	62 0401 2550	5,10
6,5	1,2	41	62 0401 2553	5,10
8	1,2	41	62 0401 2556	5,10
10	1,6	41	62 0401 2559	8,10
12	2	41	62 0401 2562	8,10
14	2,5	41	62 0401 2565	10,50

(666)

Bit 1/4", für Kreuzschlitz-Schrauben PH, Nr. 851/1 Z

- Zähhart
- DIN 3126 – C 6,3, ISO 1173
- Für die universelle Verschraubung



Größe	Gesamtlänge mm	Bestell-Nr.	Preis €
PH 1	25	62 0401 2600	0,61
PH 2	25	62 0401 2603	0,61
PH 3	25	62 0401 2606	0,61

(666)

Bit 1/4", für Kreuzschlitz-Schrauben PH, Nr. 851/1 TZ

- DIN 3126 – C 6,3, ISO 1173
- Zähhart
- Torsionsbereich
- Für die universelle Verschraubung



Größe	Gesamtlänge mm	Bestell-Nr.	Preis €
PH 1	25	62 0401 2609	1,35
PH 2	25	62 0401 2612	1,35
PH 3	25	62 0401 2615	1,35

(666)

Bit 1/4", für Kreuzschlitz-Schrauben PH, Nr. 851/1 TH

- DIN 3126 – C 6,3, ISO 1173
- Extrahart
- Torsionsbereich
- Für Verschraubungen in Holz und Kunststoff



Größe	Gesamtlänge mm	Bestell-Nr.	Preis €
PH 1	25	62 0401 2618	1,35
PH 2	25	62 0401 2621	1,35
PH 3	25	62 0401 2624	1,35

(666)

Bit 1/4", für Kreuzschlitz-Schrauben PH, Diamant, Nr. 851/1 BDC

- DIN 3126 – C 6,3, ISO 1173
- Abtrieb diamantbeschichtet, gegen Ausrutscher aus der Schraube
- BitTorsionsbereich
- Für Verschraubungen in Holz, Metall und Blech
- Take it easy Werkzeugfinder mit Farbkenzeichnung nach Profilen und Größenkennzeichnung



Größe	Gesamtlänge mm	Bestell-Nr.	Preis €
PH 1	25	62 0401 2627	3,20
PH 2	25	62 0401 2630	3,20
PH 3	25	62 0401 2633	3,20

(666)

Bit 1/4", für Kreuzschlitz-Schrauben PH, Edelstahl, Nr. 3851/1 TS

- DIN 3126 – C 6,3, ISO 1173
- Edelstahl
- Torsionsbereich
- Verhindert das Ansetzen von Fremdstoff beim Verschrauben von Edelstahlschrauben
- Take it easy Werkzeugfinder mit Farbkenzeichnung nach Profilen und Größenkennzeichnung



Größe	Gesamtlänge mm	Bestell-Nr.	Preis €
PH 1	25	62 0401 2700	3,50
PH 2	25	62 0401 2703	3,50
PH 3	25	62 0401 2706	3,50

(666)

Bit 1/4", für Kreuzschlitz-Schrauben PH, Diamant, Nr. 851/4 BDC

- DIN 3126 – E 6,3, ISO 1173
- Abtrieb diamantbeschichtet, gegen Ausrutscher aus der Schraube
- BitTorsionsbereich
- Für Verschraubungen in Holz, Metall und Blech
- Für sicheres Verschrauben auf empfindlichen Oberflächen
- Take it easy Werkzeugfinder mit Farbkennzeichnung nach Profilen und Größenkennzeichnung



Größe	Gesamtlänge mm	Bestell-Nr.	Preis €
PH 1	50	62 0401 2727	5,05
PH 2	50	62 0401 2730	5,05
PH 3	50	62 0401 2733	5,05

(666)

Bit 1/4", für Kreuzschlitz-Schrauben PH, Impaktor, Nr. 851/1 IMP DC

- DIN 3126 – C 6,3, ISO 1173
- Abtrieb diamantbeschichtet
- Impaktor-Technologie für überdurchschnittliche Standzeiten
- Geeignet auch für den Einsatz mit handelsüblichen Impakt-/Schlagschraubern
- Die Kombination der 2-fachen Torsionszonen im Impaktor-Halter und der Torsionszone im Impaktor-Bit führt zum sogenannten TriTorsion-System
- Take it easy Werkzeugfinder mit Farbkennzeichnung nach Profilen und Größenkennzeichnung



Größe	Gesamtlänge mm	Bestell-Nr.	Preis €
PH 2	25	62 0401 2722	4,10
PH 3	25	62 0401 2725	4,10

(587)

Bit 1/4", für Kreuzschlitz-Schrauben PH, Nr. 851/4 Z

- DIN 3126 – E 6,3, ISO 1173
- Zähhart
- Für den universellen Einsatz



Größe	Gesamtlänge mm	Bestell-Nr.	Preis €
PH 1	70	62 0401 2736	4,45
PH 2	70	62 0401 2739	4,45
PH 3	70	62 0401 2742	4,45
PH 1	89	62 0401 2745	5,40
PH 2	89	62 0401 2748	5,40
PH 3	89	62 0401 2751	5,40
PH 1	152	62 0401 2754	7,95
PH 2	152	62 0401 2757	7,95
PH 3	152	62 0401 2760	7,95

(666)

Bit 1/4", für Kreuzschlitz-Schrauben PZ, Nr. 855/1 Z

- DIN 3126 – C 6,3, ISO 1173
- Zähhart
- Für die universelle Verschraubung



Größe	Gesamtlänge mm	Bestell-Nr.	Preis €
PZ 1	25	62 0401 2850	0,61
PZ 2	25	62 0401 2853	0,61
PZ 3	25	62 0401 2856	0,61

(666)

Bit 1/4", für Kreuzschlitz-Schrauben PZ, Nr. 855/1 TZ

- DIN 3126 – C 6,3, ISO 1173
- Zähhart
- Torsionsbereich
- Für die universelle Verschraubung



Größe	Gesamtlänge mm	Bestell-Nr.	Preis €
PZ 1	25	62 0401 2859	1,35
PZ 2	25	62 0401 2862	1,35
PZ 3	25	62 0401 2865	1,35

(666)

Bit 1/4", für Kreuzschlitz-Schrauben PH, Nr. 851/4 TZ

- DIN 3126 – E 6,3, ISO 1173
- Zähhart
- Für die universelle Verschraubung

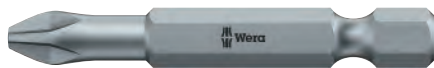

Größe	Gesamtlänge mm	Bestell-Nr.	Preis €
PH 1	50	62 0401 2718	2,50
PH 2	50	62 0401 2721	2,50
PH 3	50	62 0401 2724	2,50

(666)

Bit 1/4", für Kreuzschlitz-Schrauben PZ, Nr. 855/1 TH

- DIN 3126 – C 6,3, ISO 1173
- Extrahart
- Torsionsbereich
- Für Verschraubungen in Holz und Kunststoff



Größe	Gesamtlänge mm	Bestell-Nr.	Preis €
PZ 1	25	62 0401 2868	1,35
PZ 2	25	62 0401 2871	1,35
PZ 3	25	62 0401 2874	1,35

(666)

Bit 1/4", für Kreuzschlitz-Schrauben PZ, Nr. 855/4 TZ

- DIN 3126 – E 6,3, ISO 1173
- Zähhart
- Torsionsbereich
- Für die universelle Verschraubung



Größe	Gesamtlänge mm	Bestell-Nr.	Preis €
PZ 1	50	62 0401 2950	2,65
PZ 2	50	62 0401 2953	2,65
PZ 3	50	62 0401 2956	2,65

(712)

Bit 1/4", für Kreuzschlitz-Schrauben PZ, Diamant, Nr. 855/1 BDC

- DIN 3126 – C 6,3, ISO 1173
- Abrieb diamantbeschichtet, gegen Ausrutscher aus der Schraube
- BitTorsionsbereich
- Für Verschraubungen in Holz, Metall und Blech
- Für sicheres Verschrauben auf empfindlichen Oberflächen
- Take it easy Werkzeugfinder mit Farbkennzeichnung nach Profilen und Größenkennzeichnung



Größe	Gesamtlänge mm	Bestell-Nr.	Preis €
PZ 1	25	62 0401 2877	3,20
PZ 2	25	62 0401 2880	3,20
PZ 3	25	62 0401 2883	3,20

(666)

Bit 1/4", für Kreuzschlitz-Schrauben PZ, Diamant, Nr. 855/4 BDC

- DIN 3126 – E 6,3, ISO 1173
- Abrieb diamantbeschichtet, gegen Ausrutscher aus der Schraube
- BitTorsionsbereich
- Für Verschraubungen in Holz, Metall und Blech
- Für sicheres Verschrauben auf empfindlichen Oberflächen
- Take it easy Werkzeugfinder mit Farbkennzeichnung nach Profilen und Größenkennzeichnung



Größe	Gesamtlänge mm	Bestell-Nr.	Preis €
PZ 1	50	62 0401 2959	5,30
PZ 2	50	62 0401 2962	5,30
PZ 3	50	62 0401 2965	5,30

(712)

Bit 1/4", für Kreuzschlitz-Schrauben PZ, Edelstahl, Nr. 3855/1 TS

- DIN 3126 – C 6,3, ISO 1173
- Edelstahl
- Torsionsbereich
- Verhindert das Ansetzen von Fremdrost beim Verschrauben von Edelstahlschrauben
- Take it easy Werkzeugfinder mit Farbkennzeichnung nach Profilen und Größenkennzeichnung



Größe	Gesamtlänge mm	Bestell-Nr.	Preis €
PZ 1	25	62 0401 2900	3,60
PZ 2	25	62 0401 2903	3,60
PZ 3	25	62 0401 2906	3,60

(666)

Bit 1/4", für Kreuzschlitz-Schrauben PZ, Nr. 855/4 Z

- DIN 3126 – E 6,3, ISO 1173
- Zähhart
- Für die universelle Verschraubung



Größe	Gesamtlänge mm	Bestell-Nr.	Preis €
PZ 1	70	62 0401 2968	4,65
PZ 2	70	62 0401 2971	4,65
PZ 3	70	62 0401 2974	4,65
PZ 1	89	62 0401 2977	5,60
PZ 2	89	62 0401 2980	5,60
PZ 3	89	62 0401 2983	5,60

(712)

Bit 5/16", für Kreuzschlitz-Schrauben PZ, Nr. 855/2 Z

- DIN 3126 – C 8, ISO 1173
- Zähhart
- Für die universelle Verschraubung



Größe	Gesamtlänge mm	Bestell-Nr.	Preis €
PZ 1	32	62 0401 3050	3,60
PZ 2	32	62 0401 3053	3,60
PZ 3	32	62 0401 3056	3,60
PZ 4	32	62 0401 3059	3,60

(712)

Bit 1/4", für Kreuzschlitz-Schrauben PZ, Impaktor, Nr. 855/1 IMP DC

- DIN 3126 – C 6,3, ISO 1173
- Abtrieb diamantbeschichtet
- Impaktor-Technologie für überdurchschnittliche Standzeiten
- Geeignet auch für den Einsatz mit handelsüblichen Impakt-/Schlagschraubern
- Die Kombination der 2-fachen Torsionszonen im Impaktor-Halter und der Torsionszone im Impaktor-Bit führt zum sogenannten TriTorsion-System
- Take it easy Werkzeugfinder mit Farbkennzeichnung nach Profilen und Größenkennzeichnung



Größe	Gesamtlänge mm	Bestell-Nr.	Preis €
PZ 2	25	62 0401 3051	4,10
PZ 3	25	62 0401 3054	4,10

(587)

Bit 1/4", für Innen-TORX PLUS®-Schrauben, Nr. 867/1 Z IP

- DIN 3126 – C 6,3, ISO 1173
- Zähhart
- Für die universelle Verschraubung



Größe	Gesamtlänge mm	Bestell-Nr.	Preis €
10 IP	25	62 0401 3100	3,35
15 IP	25	62 0401 3103	3,35
20 IP	25	62 0401 3106	3,35
25 IP	25	62 0401 3109	3,35
30 IP	25	62 0401 3112	3,35
40 IP	25	62 0401 3115	3,35

(366)

Bit 1/4", für Innen-TORX®-Schrauben, Nr. 867/1 Z

- Zähhart
- DIN 3126 – C 6,3, ISO 1173
- Für die universelle Verschraubung



Größe	Gesamtlänge mm	Bestell-Nr.	Preis €
T 10	25	62 0401 3118	1,29
T 15	25	62 0401 3121	1,29
T 20	25	62 0401 3124	1,29
T 25	25	62 0401 3127	1,29
T 27	25	62 0401 3130	1,29
T 30	25	62 0401 3133	1,29
T 40	25	62 0401 3136	1,29

(366)

Bit 1/4", für Innen-TORX®-Schrauben, Nr. 867/1 BTZ

- DIN 3126 – C 6,3, ISO 1173
- Zähhart
- BiTorsionsbereich
- Für die universelle Verschraubung
- Take it easy Werkzeugfinder mit Farbkennzeichnung nach Profilen und Größenkennzeichnung



Größe	Gesamtlänge mm	VE Stück	Bestell-Nr.	Preis €/Stück
T 10	25	10	62 0401 3116	4,15
T 15	25	10	62 0401 3119	4,15
T 20	25	10	62 0401 3122	4,15
T 25	25	10	62 0401 3125	4,15
T 30	25	10	62 0401 3128	4,15
T 40*	25	10	62 0401 3131	4,15

* Ohne „Take it easy“ Tool Finder.

(397)

Bit 5/16", für Innen-TORX®-Schrauben, Nr. 867/2 Z

- DIN 3126 – C 8, ISO 1173
- Zähhart
- Für die universelle Verschraubung



Größe	Gesamtlänge mm	Bestell-Nr.	Preis €
T 50	35	62 0401 3218	6,15
T 30	35	62 0401 3209	5,20
T 40	35	62 0401 3212	5,75
T 45	35	62 0401 3215	5,75
T 25	35	62 0401 3203	5,20
T 55	35	62 0401 3221	6,60
T 20	35	62 0401 3200	5,20
T 27	35	62 0401 3206	5,20

(712)

Bit 1/4", für Innen-TORX®-Schrauben, Diamant, Nr. 867/1 BDC

- DIN 3126 – C 6,3, ISO 1173
- Abtrieb diamantbeschichtet, gegen Ausrutscher aus der Schraube
- Bitrosionsbereich
- Für Verschraubungen in Holz, Metall und Blech
- Für sicheres Verschrauben auf empfindlichen Oberflächen
- Take it easy Werkzeugfinder mit Farbkennzeichnung nach Profilen und Größenkennzeichnung



Größe	Gesamtlänge mm	Bestell-Nr.	Preis €
T 10	25	62 0401 3250	4,40
T 15	25	62 0401 3253	4,40
T 20	25	62 0401 3256	4,40
T 25	25	62 0401 3259	4,40
T 30	25	62 0401 3262	4,40
T 40*	25	62 0401 3265	4,40

* Ohne „Take it easy“ Tool Finder. (397)

Bit 1/4", für Innen-TORX®-Schrauben, Edelstahl, Nr. 3867/1 TS

- DIN 3126 – C 6,3, ISO 1173
- Edelstahl
- Torsionsbereich
- Verhindert das Ansetzen von Fremdstoff beim Verschrauben von Edelstahlschrauben
- Take it easy Werkzeugfinder mit Farbkennzeichnung nach Profilen und Größenkennzeichnung



Größe	Gesamtlänge mm	Bestell-Nr.	Preis €
T 8	25	62 0401 3300	4,40
T 9	25	62 0401 3303	4,40
T 10	25	62 0401 3306	4,40
T 15	25	62 0401 3309	4,40
T 20	25	62 0401 3312	4,40
T 25	25	62 0401 3315	4,40
T 30	25	62 0401 3318	4,40
T 40*	25	62 0401 3321	4,40

* Ohne „Take it easy“ Tool Finder. (712)

Bit 1/4", für Innen-TORX®-Schrauben, Nr. 867/4 Z

- DIN 3126 – E 6,3, ISO 1173
- Zähhart
- Für den universellen Einsatz



Größe	Gesamtlänge mm	Bestell-Nr.	Preis €
T 6	50	62 0401 3400	3,95
T 8	50	62 0401 3403	3,95
T 10	50	62 0401 3406	3,95
T 15	50	62 0401 3409	3,95
T 20	50	62 0401 3412	3,95
T 25	50	62 0401 3415	3,95
T 27	50	62 0401 3418	3,95
T 30	50	62 0401 3421	3,95
T 40	50	62 0401 3424	3,95
T 10	70	62 0401 3500	5,85
T 15	70	62 0401 3503	5,85
T 20	70	62 0401 3506	5,85
T 25	70	62 0401 3509	5,85
T 27	70	62 0401 3512	5,85
T 30	70	62 0401 3515	5,85
T 40	70	62 0401 3518	5,85
T 10	89	62 0401 3521	7,40
T 15	89	62 0401 3524	7,40
T 20	89	62 0401 3527	7,40
T 25	89	62 0401 3530	7,40
T 30	89	62 0401 3533	7,40
T 40	89	62 0401 3536	7,40

(712)

Bit 1/4", für Innen-TORX® HF-Schrauben, mit Haltefunktion, Nr. 867/1 Z HF

- DIN 3126 – C 6,3, ISO 1173
- Zähhart
- Für die universelle Verschraubung
- Spezielle Geometrie hält durch Klemmwirkung TORX®-Schrauben sicher auf der Werkzeugspitze



Größe	Gesamtlänge mm	Bestell-Nr.	Preis €
T 8	25	62 0401 3600	1,80
T 9	25	62 0401 3603	1,80
T 10	25	62 0401 3606	1,80
T 15	25	62 0401 3609	1,80
T 20	25	62 0401 3612	1,80
T 25	25	62 0401 3615	1,80
T 27	25	62 0401 3618	1,80
T 30	25	62 0401 3621	1,80
T 40	25	62 0401 3624	1,80

(750)

Bit 1/4", für Innen-TORX® HF-Schrauben, mit Haltefunktion, Nr. 867/4 Z HF

- DIN 3126 – E 6,3, ISO 1173
- Zähhart
- Für die universelle Verschraubung
- Spezielle Geometrie hält durch Klemmwirkung TORX®-Schrauben sicher auf der Werkzeugspitze



Größe	Gesamtlänge mm	Bestell-Nr.	Preis €
T 8	50	62 0401 3627	4,50
T 10	50	62 0401 3630	4,50
T 15	50	62 0401 3633	4,50
T 20	50	62 0401 3636	4,50
T 25	50	62 0401 3639	4,50
T 27	50	62 0401 3642	4,50
T 30	50	62 0401 3645	4,50
T 40	50	62 0401 3648	4,50

(750)

Bit 1/4", für Innen-TORX® BO-Schrauben, mit Bohrung, Nr. 867/1 Z BO

- DIN 3126 – C 6,3, ISO 1173
- Zähhart
- Für die universelle Verschraubung
- Speziell für Tamper-TORX®-Schrauben mit Sicherungsstift



Größe	Gesamtlänge mm	Bestell-Nr.	Preis €
T 10	25	62 0401 3700	3,30
T 15	25	62 0401 3703	3,30
T 20	25	62 0401 3706	3,30
T 25	25	62 0401 3709	3,30
T 27	25	62 0401 3712	3,30
T 30	25	62 0401 3715	3,30
T 40	25	62 0401 3718	3,30

(397)

Bit 1/4", für Innen-TORX® BO-Schrauben, mit Bohrung, Nr. 867/4 Z BO

- DIN 3126 – E 6,3, ISO 1173
- Zähhart
- Für die universelle Verschraubung
- Speziell für Tamper-TORX®-Schrauben mit Sicherungsstift



Größe	Gesamtlänge mm	Bestell-Nr.	Preis €
T 8	89	62 0401 3750	10,30
T 10	89	62 0401 3753	10,35
T 15	89	62 0401 3756	10,35
T 20	89	62 0401 3759	10,35
T 25	89	62 0401 3762	10,35
T 30	89	62 0401 3765	10,35
T 40	89	62 0401 3768	10,35

(750)

Bit 1/4", für SPAX®-Schrauben, T-STAR plus, Nr. 867/1 ZA

- DIN 3126 – C 6,3, ISO 1173
- Zähhart
- Sicherungsstift
- Für Verschraubungen in Metall und Blech



Größe	Gesamtlänge mm	Bestell-Nr.	Preis €
T 10	25	62 0401 3771	1,35
T 15	25	62 0401 3774	1,35
T 20	25	62 0401 3777	1,35
T 25	25	62 0401 3780	1,35
T 30	25	62 0401 3783	1,35
T 40	25	62 0401 3786	1,35

(712)

Bit 1/4", für Innen-TORX®-Schrauben, Impaktor, Nr. 867/1 IMP DC

- DIN 3126 – C 6,3, ISO 1173
- Abtrieb diamantbeschichtet, gegen Ausrutscher aus der Schraube
- Impaktor-Technologie für überdurchschnittliche Standzeiten
- Die Kombination der 2-fachen Torsionszonen im Impaktor-Halter und der Torsionszone im Impaktor-Bit führt zum sogenannten TriTorsion-System
- Take it easy Werkzeugfinder



Größe	Gesamtlänge mm	Bestell-Nr.	Preis €
T 20	25	62 0401 3769	4,90
T 25	25	62 0401 3772	4,90
T 30	25	62 0401 3775	4,90
T 40	25	62 0401 3778	4,90

(587)

Bit 1/4", für Innensechskant-Schrauben, Nr. 840/1 Z

- DIN 3126 – C 6,3, ISO 1173
- Zähhart
- Für die universelle Verschraubung
- Mit Hex-Plus-Geometrie gegen rundgedrehte Schrauben und für mehr Drehmoment



Schlüsselweite mm	Gesamtlänge mm	Bestell-Nr.	Preis €
2	25	62 0401 3850	2,15
2,5	25	62 0401 3853	2,15
3	25	62 0401 3856	2,15
4	25	62 0401 3859	2,15
5	25	62 0401 3862	2,15
6	25	62 0401 3865	2,15
8	25	62 0401 3868	2,95

(666)

Bit 1/4", für Innensechskant-Schrauben, Edelstahl, Nr. 3840/1 TS

- DIN 3126 – C 6,3, ISO 1173
- Edelstahl
- Torsionsbereich
- Verhindert das Ansetzen von Fremdstoff beim Verschrauben von Edelstahlschrauben
- Take it easy Werkzeugfinder mit Farbmarkierung nach Profilen und Größenkennzeichnung



Schlüsselweite mm	Gesamtlänge mm	Bestell-Nr.	Preis €
1,5	25	62 0401 3900	4,30
2	25	62 0401 3903	4,30
2,5	25	62 0401 3906	4,30
3	25	62 0401 3909	4,30
4	25	62 0401 3912	4,30
5	25	62 0401 3915	4,30
6	25	62 0401 3918	4,30

(666)

Bit 1/4", für Innensechskant-Schrauben, Impaktor, Nr. 840/1 IMP DC

- DIN 3126 – C 6,3, ISO 1173
- Abtrieb diamantbeschichtet, gegen Ausrutschen aus der Schraube
- Impaktor-Technologie für überdurchschnittliche Standzeiten
- Geeignet auch für den Einsatz mit handelsüblichen Impakt-/Schlagschraubern
- Die Kombination der 2-fachen Torsionszonen im Impaktor-Halter und der Torsionszone im Impaktor-Bit führt zum sogenannten TriTorsion-System
- Take it easy Werkzeugfinder mit Farbmarkierung nach Profilen und Größenkennzeichnung



Schlüsselweite mm	Gesamtlänge mm	Bestell-Nr.	Preis €
4	25	62 0401 3851	4,80
5	25	62 0401 3854	4,80
6	25	62 0401 3857	4,80

(587)

Bit 1/4", für Innensechskant-Schrauben, Nr. 840/4 Z

- DIN 3126 – E 6,3, ISO 1173
- Zähhart
- Für die universelle Verschraubung
- Mit Hex-Plus-Geometrie für mehr Drehmoment



Schlüsselweite mm	Gesamtlänge mm	Bestell-Nr.	Preis €
2	50	62 0401 3950	4,15
2,5	50	62 0401 3953	4,15
3	50	62 0401 4000	4,15
4	50	62 0401 4003	4,15
5	50	62 0401 4006	4,15
6	50	62 0401 4009	4,15
8	50	62 0401 4012	6,85

(666)

Bit-Sortiment Bit-Box 20 PH

- Zähhart
- Für die universelle Verschraubung

Lieferung: In Bit-Box.

Inhalt: 20 Bits für Kreuzschlitz-Schrauben PH 2.



Größe	Bestell-Nr.	Preis €
PH 2	62 0401 3907	13,85

(366)

Bit 5/16", für Innensechskant-Schrauben, Nr. 840/2 Z

- DIN 3126 – C 8, ISO 1173
- Zähhart
- Für die universelle Verschraubung
- Mit Hex-Plus-Geometrie gegen rundgedrehte Schrauben und für mehr Drehmoment



Schlüsselweite mm	Gesamtlänge mm	Bestell-Nr.	Preis €
3	30	62 0401 4015	3,80
4	30	62 0401 4018	3,80
5	30	62 0401 4021	3,80
6	30	62 0401 4024	3,80
8	30	62 0401 4027	4,60

(666)

Bit-Sortiment Bit-Box 20 PZ

- Zähhart
- Für die universelle Verschraubung



Lieferung: In Bit-Box.

Inhalt: 20 Bits für Kreuzschlitz-Schrauben PZ 2.



Größe	Bestell-Nr.	Preis €
PZ 2	62 0401 3910	13,85

(366)

Bit-Sortiment Bit-Box 20 TX 25

- Zähhart
- Für die universelle Verschraubung



Lieferung: In Bit-Box.

Inhalt: 20 Bits für Innen-TORX®-Schrauben T 25.



Größe	Bestell-Nr.	Preis €
T 25	62 0401 3916	18,95

(366)

Bit-Sortiment Bit-Box 20 TX 20

- Zähhart
- Für die universelle Verschraubung



Lieferung: In Bit-Box.

Inhalt: 20 Bits für Innen-TORX®-Schrauben T 20.



Größe	Bestell-Nr.	Preis €
T 20	62 0401 3913	18,95

(366)

Bit-Sortiment Bit-Box 15 Impaktor PH

- Torsionsbereich
- Diamantbeschichtet, gegen Ausrutscher aus der Schraube
- Geeignet auch für den Einsatz in handelsüblichen Impakt-/Schlagschraubern
- Take it easy Werkzeugfinder mit Farbkennzeichnung nach Profilen und Größenkennzeichnung



Lieferung: In Bit-Box.

Inhalt: 15 Bits für Kreuzschlitz-Schrauben PH 2.



Größe	Bestell-Nr.	Preis €
PH 2	62 0401 3919	43,80

(366)

Bit-Sortiment Bit-Box 15 Impaktor PZ

- Torsionsbereich
- Diamantbeschichtet, gegen Ausrutscher aus der Schraube
- Geeignet auch für den Einsatz in handelsüblichen Impakt-/Schlagschraubern
- Take it easy Werkzeugfinder mit Farbkennzeichnung nach Profilen und Größenkennzeichnung

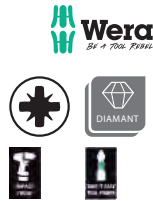

Lieferung: In Bit-Box.

Inhalt: 15 Bits für Kreuzschlitz-Schrauben PZ 2.



Größe	Bestell-Nr.	Preis €
PZ 2	62 0401 3951	43,80

(366)

Bit-Sortiment Bit-Box 15 Impaktor TX 25

- Torsionsbereich
- Diamantbeschichtet, gegen Ausrutscher aus der Schraube
- Geeignet auch für den Einsatz in handelsüblichen Impakt-/Schlagschraubern
- Take it easy Werkzeugfinder mit Farbkennzeichnung nach Profilen und Größenkennzeichnung



Lieferung: In Bit-Box.

Inhalt: 15 Bits für Innen-TORX®-Schrauben T 25.



Größe	Bestell-Nr.	Preis €
T 25	62 0401 4001	51,10

(366)

Bit-Sortiment Bit-Box 15 Impaktor TX 20

- Torsionsbereich
- Diamantbeschichtet, gegen Ausrutscher aus der Schraube
- Geeignet auch für den Einsatz in handelsüblichen Impakt-/Schlagschraubern
- Take it easy Werkzeugfinder mit Farbkennzeichnung nach Profilen und Größenkennzeichnung



Lieferung: In Bit-Box.

Inhalt: 15 Bits für Innen-TORX®-Schrauben T 20,



Größe	Bestell-Nr.	Preis €
T 20	62 0401 3954	51,10

(366)

Bit-Sortiment Bit-Box 15 Impaktor TX 30

- Torsionsbereich
- Diamantbeschichtet, gegen Ausrutscher aus der Schraube
- Geeignet auch für den Einsatz in handelsüblichen Impakt-/Schlagschraubern
- Take it easy Werkzeugfinder mit Farbkennzeichnung nach Profilen und Größenkennzeichnung



Lieferung: In Bit-Box.

Inhalt: 15 Bits für Innen-TORX®-Schrauben T 30.



Größe	Bestell-Nr.	Preis €
T 30	62 0401 4004	51,10

(366)

Bit 1/4", für Kreuzschlitz-Schrauben PH, Nr. 851/1 Z DIY 100

- Zähhart
- Torsionsbereich
- DIN 3126-C 6,3, ISO 1173
- Für die universelle Verschraubung



Lieferung: Im 100 Stück im Kunststoffzylinder mit Aufhänger.



Größe	Bestell-Nr.	Preis €
PH 1	62 0401 4007	32,50
PH 2	62 0401 4010	32,50

(490)

Bit 1/4", für Innen-TORX®-Schrauben, Nr. 867/1 Z DIY 100

- Zähhart
- Torsionsbereich
- DIN 3126 – C 6,3, ISO 1173
- Für die universelle Verschraubung



Lieferung: 100 Stück im Kunststoffzylinder mit Aufhänger.



Größe	Bestell-Nr.	Preis €
T 20	62 0401 4019	64,50
T 25	62 0401 4022	64,50
T 30	62 0401 4025	64,50

(490)

Bit 1/4", für Kreuzschlitz-Schrauben PZ, Nr. 855/1 Z DIY 100

- Zähhart
- Torsionsbereich
- DIN 3126 – C 6,3, ISO 1173
- Für die universelle Verschraubung



Lieferung: 100 Stück im Kunststoffzylinder mit Aufhänger.



Größe	Bestell-Nr.	Preis €
PZ 1	62 0401 4013	32,50
PZ 2	62 0401 4016	32,50

(490)

Bit-Sortiment Bit-Check 7 TX BO Universal 1

- Zähhart
- Für die universelle Verschraubung



Lieferung: Im Kunststoff-Klapphalter.

Inhalt:
1 Universalhalter mit Schnellwechselfutter
6 Bits für Innen-TORX® BO-Schrauben, mit Bohrung T 10; T 15; T 20; T 25; T 30; T 40



Anzahl	Bestell-Nr.	Preis €
7-teilig	62 0401 4118	30,50

(490)

Bit-Sortiment Bit-Check 10 Universal 1

- Zähhart mit Torsionsbereich
- Für den universellen Einsatz
- Im Kunststoff-Klapphalter

Inhalt:

- 1 Universalhalter mit Schnellwechselfutter und Dauermagnet
- 3 Bits für Schlitz-Schrauben 2 x 5,5; 6,5 mm
- 3 Bits für Kreuzschlitz-Schrauben PH 1; PH 2; PH 3
- 3 Bits für Kreuzschlitz-Schrauben PZ 1; PZ 2; PZ 3



Anzahl	Bestell-Nr.	Preis €
10-teilig	62 0401 4124	28,90

(490)

Bit-Sortiment Bit-Check 7 PZ Diamond 1

- Diamantbeschichtet, gegen Ausrutscher aus der Schraube
- Bi-Torsionsbereich
- Für die Verschraubung in Holz, Metall und Blech
- Take it easy Werkzeugfinder
- Im Kunststoff-Klapphalter

Inhalt:

- 1 Universalhalter Rapidaptor mit Schnellwechselfutter und Dauermagnet
- 6 Bits für Kreuzschlitz-Schrauben 2 x PZ 1; 3 x PZ 2; PZ 3



Anzahl	Bestell-Nr.	Preis €
7-teilig	62 0401 4134	28,45

(490)

Bit-Sortiment Bit-Check 10 Universal 2

- Extrahart: Kreuzschlitz-Bits für Verschraubungen in Holz
- Zähhart: TORX®-Bits für die universelle Verschraubung
- Im Kunststoff-Klapphalter

Inhalt:

- 1 Universalhalter mit Schnellwechselfutter und Dauermagnet
- 3 Bits für Kreuzschlitz-Schrauben PZ 1; 2 x PZ 2
- 6 Bits für Innen-TORX®-Schrauben T 10; T 15; T 20; T 25; T 30; T 40



Anzahl	Bestell-Nr.	Preis €
10-teilig	62 0401 4127	23,60

(490)

Bit-Sortiment Bit-Check 7 TX Diamond 1

- Diamantbeschichtet, gegen Ausrutscher aus der Schraube
- Bi-Torsionsbereich
- Für die Verschraubung in Holz, Metall und Blech
- Take it easy Werkzeugfinder
- Im Kunststoff-Klapphalter

Inhalt:

- 1 Universalhalter Rapidaptor mit Schnellwechselfutter und Dauermagnet
- 6 Bits für Innen-TORX®-Schrauben T 10; T 15; T 20; T 25; T 30; T 40



Anzahl	Bestell-Nr.	Preis €
7-teilig	62 0401 4137	31,30

(490)

Bit-Sortiment Bit-Check 30 Universal 1

- Zähhart mit Torsionsbereich
- Hex-Plus-Geometrie vermeidet rundgedrehte Schraubenköpfe
- Kreuzschlitz PZ extrahart, für Verschraubungen in Holz

Lieferung: Im Kunststoff-Klapphalter.

Inhalt:

- 1 Universalhalter Rapidaptor mit Schnellwechselfutter und Dauermagnet
- 1 Bit für Schlitz-Schrauben 5,5 mm
- 6 Bits für Kreuzschlitz-Schrauben 2 x PH 1; 3 x PH 2; PH 3
- 6 Bits für Kreuzschlitz-Schrauben 2 x PZ 1; 3 x PZ 2; PZ 3
- 5 Bits für Innen-6-kant-Schrauben 3; 4; 5; 6; 8 mm
- 6 Bits für Innen-TORX®-Schrauben T 10; T 15; T 20; T 25; T 30; T 40
- 5 Bits für Innen-TORX® BO-Schrauben, mit Bohrung T 10; T 15; T 20; T 25; T 30

Anzahl	Bestell-Nr.	Preis €
30-teilig	62 0401 4139	36,30

(490)



Bit-Sortiment Bit-Check 30 BiTorsion 1

- Zähhart
- BiTorsionsbereich
- Für den universellen Einsatz
- Take it easy Werkzeugfinder mit Farbkennzeichnung nach Profilen und Größenkennzeichnung

Lieferung: Im Kunststoff-Klapphalter.

Inhalt:

- 1 Universalhalter Rapidaptor mit Schnellwechselfutter und Dauermagnet
- 9 Bits für Kreuzschlitz-Schrauben 2 x PH 1; 5 x PH 2; 2 x PH 3
- 10 Bits für Kreuzschlitz-Schrauben 2 x PZ 1; 6 x PZ 2; 2 x PZ 3
- 10 Bits für Innen-TORX®-Schrauben T 10; 2 x T 15; 2 x T 20; 2 x T 25; 2 x T 30; T 40

Anzahl	Bestell-Nr.	Preis €
30-teilig	62 0401 4140	45,50

(490)



Bit-Sortiment Bit-Check 10 Stainless 1

- Torsionsbereich
- Edelstahl
- Verhindert das Ansetzen von Fremdrost beim Verschrauben von Edelstahlschrauben
- Take it easy Werkzeugfinder mit Farbkennzeichnung nach Profilen und Größenkennzeichnung

Lieferung: Im Kunststoff-Klapphalter.

Inhalt:

- 1 Universalhalter Rapidaptor mit Schnellwechselfutter
- 1 Bit für Kreuzschlitz-Schrauben PH 2
- 3 Bits für Kreuzschlitz-Schrauben PZ 1, 2 x PZ 2
- 5 Bits für Innen-TORX®-Schrauben T 10; T 15; T 20; T 25; T 30

Anzahl	Bestell-Nr.	Preis €
10-teilig	62 0401 4142	36,90

(490)



Bit-Sortiment, Bit-Check 10, Impaktor 1

- Torsionsbereich
- Diamantbeschichtet, gegen Ausrutscher aus der Schraube
- Geeignet auch für den Einsatz mit handelsüblichen Impakt-/Schlagschraubern
- Take it easy Werkzeugfinder mit Farbkennzeichnung nach Profilen und Größenkennzeichnung

Lieferung: Im Kunststoff-Klapphalter.

Inhalt:

- 1 Universal-Halter Impaktor mit Sprengring und Dauermagnet
- 2 Bits für Kreuzschlitz-Schrauben PH 2; PH 3
- 2 Bits für Kreuzschlitz-Schrauben PZ 2; PZ 3
- 2 Bits für Innen-6-kant-Schrauben 4; 5 mm
- 3 Bits für Innen-TORX®-Schrauben T 25; T 30; T 40

Anzahl	Bestell-Nr.	Preis €
10-teilig	62 0401 4209	45,60

(490)



Bit-Sortiment, Bit-Check 30, Impaktor 1

- Torsionsbereich
- Diamantbeschichtet, gegen Ausrutscher aus der Schraube
- Geeignet auch für den Einsatz mit handelsüblichen Impakt-/Schlagschraubern
- Take it easy Werkzeugfinder mit Farbkennzeichnung nach Profilen und Größenkennzeichnung

Lieferung: Im Kunststoff-Klapphalter.

Inhalt:

- 1 Universal-Halter Impaktor mit Sprengring und Dauermagnet
- 7 Bits für Kreuzschlitz-Schrauben 2 x PH 1; 3 x PH 2, 2 x PH 3
- 7 Bits für Kreuzschlitz-Schrauben 2 x PZ 1; 3 x PZ 3; 2 x PZ 3
- 4 Bit für Innen-6-kant-Schrauben 3; 4; 5; 6 mm
- 11 Bits für Innen-TORX®-Schrauben T 10; T 15; 2 x T 20; 3 x T 25; 2 x T 30; 2 x T 40

Anzahl	Bestell-Nr.	Preis €
30-teilig	62 0401 4212	64,50

(490)



Bit-Sortiment, Bit-Check 6, Impaktor 1

- Torsionsbereich
- Diamantbeschichtet, gegen Ausrutscher aus der Schraube
- Geeignet auch für den Einsatz mit handelsüblichen Impakt-/Schlagschraubern
- Take it easy Werkzeugfinder mit Farbkennzeichnung nach Profilen und Größenkennzeichnung

Lieferung: Im kompakten Kunststoff-Klapphalter.

Inhalt:

- 2 Bits für Kreuzschlitz-Schrauben PH 2; PH 3
- 2 Bits für Kreuzschlitz-Schrauben PZ 2; PZ 3
- 2 Bits für Innen-TORX®-Schrauben T 25; T 30

Anzahl	Bestell-Nr.	Preis €
6-teilig	62 0401 4221	25,70

(490)



Bit-Sortiment, Bit-Check 6 TX, Impaktor 1

- Torsionsbereich
- Diamantbeschichtet, gegen Ausrutscher aus der Schraube
- Geeignet auch für den Einsatz mit handelsüblichen Impact-/Schlagschraubern
- Take it easy Werkzeugfinder mit Farbkennzeichnung nach Profilen und Größenkennzeichnung

Lieferung: Im kompakten Kunststoff-Klapphalter.

Inhalt: 6 Bits für Innen-TORX®-Schrauben 2 x T 20; 2 x T 25; T 30; T 40.

Anzahl	Bestell-Nr.	Preis €
6-teilig	62 0401 4224	28,10

(490)



Bit-Ratsche 1/4", Zyklop Mini 1, Nr. 8001 A

- Vollstahl
- Umschaltung mittels Umschalthebel
- Bit-Aufnahme erfolgt direkt im Knarrenkopf
- Kraftform-Griff
- Rändelrad für schnelles Schrauben
- Passend für Bits mit 6-kant-Antrieb nach C 6,3 und E 6,3

Lieferung: In SB-Verpackung, inklusive Adapter für 1/4"-Schlüssel-Einsätze.

Länge mm	Zähne	Bestell-Nr.	Preis €
87	60	62 0401 2200	32,50

(490)



Bit-Sortiment Tool-Check 1 SB

- Zähnhart mit Torsionsbereich
- Hex-Plus-Geometrie vermeidet rundgedrehte Schraubenköpfe
- Für Verschraubungen in Metall und Blech
- Kreuzschlitz PZ extrahart, für die Verschraubung in Holz

Lieferung: Im Kunststoff-Klapphalter.

Inhalt:

- 1 Bit-Ratsche Zyklop Mini 1
- 1 Universalhalter Rapidaptor mit Schnellwechselfutter und Dauermagnet
- 7 6-kant-Steckschlüssel-Einsätze 5,5; 6; 7; 8; 10; 12; 13 mm
- 1 Bit für Schlitz-Schrauben 5,5 mm
- 6 Bits für Kreuzschlitz-Schrauben 2 x PH 1; 3 x PH 2, PH 3
- 5 Bits für Kreuzschlitz-Schrauben PZ 1; 3 x PZ 2, PZ 3
- 5 Bits für Innen-6-kant-Schrauben 3; 4; 5; 6; 8 mm
- 6 Bits für Innen-TORX®-Schrauben T 10; T 15; T 20; T 25; T 30; T 40
- 5 Bits für Innen-TORX® BO-Schrauben, mit Bohrung T 10; T 15; T 20; T 25; T 30
- 1 Steckschlüssel-Adapter 1/4"

Anzahl	Bestell-Nr.	Preis €
38-teilig	62 0401 4227	72,90

(490)



Bit-Sortiment Bit-Check 30 Zyklus Mini 1

- Zähhart

Lieferung: Im Kunststoff-Klapphalter.

Inhalt:

- 1 Bit-Ratsche Zyklus Mini 1/4"
- 1 Universalhalter Rapidaptor mit Schnellwechselfutter und Dauermagnet
- 1 Bit für Schlitz-Schrauben 5,5 mm
- 6 Bits für Kreuzschlitz-Schrauben 2 x PH 1; 3 x PH 2; PH 3
- 5 Bits für Kreuzschlitz-Schrauben PZ 1; 3 x PZ 2; PZ 3
- 5 Bits für Innen-6-kant-Schrauben 3; 4; 5; 6; 8
- 6 Bits für Innen-TORX®-Schrauben T 10; T 15; T 20; T 25; T 30; T 40
- 5 Bits für Innen-TORX® BO-Schrauben, mit Bohrung T 10; T 15; T 20; T 25; T 30
- 1 Steckschlüssel-Adapter 1/4"

Anzahl	Bestell-Nr.	Preis €
31-teilig	62 0401 2203	67,70

(490)



Bit-Sortiment Tool-Check PLUS

- Zähhart mit Torsionsbereich

Lieferung: Im Kunststoff-Klapphalter.

Inhalt:

- 1 Bit-Ratsche Zyklus Mini 1
- 1 Bit-Handhalter
- 1 Universalhalter Rapidaptor mit Schnellwechselfutter und Dauermagnet
- 7 6-kant-Steckschlüssel-Einsätze 5,5; 6; 7; 8; 10; 12; 13 mm
- 1 Bit für Schlitz-Schrauben 5,5 mm
- 6 Bits für Kreuzschlitz-Schrauben 2 x PH 1; 2 x PH 2; PH 3
- 5 Bits für Kreuzschlitz-Schrauben PZ 1; 3 x PZ 2; PZ 3
- 5 Bits für Innen-6-kant-Schrauben 3; 4; 5; 6; 8 mm
- 6 Bits für Innen-TORX®-Schrauben T 10; T 15; T 20; T 25; T 30; T 40
- 5 Bits für Innen-TORX® BO-Schrauben, mit Bohrung T 10; T 15; T 20; T 25; T 30
- 1 Steckschlüssel-Adapter 1/4"

Anzahl	Bestell-Nr.	Preis €
39-teilig	62 0401 2204	79,90

(490)



Bit-Sortiment Bit-Safe 61 Universal 1

- Zähhart

Lieferung: In der Kunststoff-Klappbox.

Inhalt:

- 1 Universalhalter Rapidaptor mit Schnellwechselfutter und Dauermagnet
- 3 Bits für Schlitz-Schrauben 4,5; 5,5; 6,5 mm
- 15 Bits für Kreuzschlitz-Schrauben 3 x PH 1; 10 x PH 2; 2 x PH 3
- 15 Bits für Kreuzschlitz-Schrauben 3 x PZ 1; 10 x PZ 2; 2 x PZ 3
- 11 Bits für Innen-6-kant-Schrauben 3 x 2,5; 3 x 3; 3 x 4; 2 x 5 mm
- 16 Bits für Innen-TORX®-Schrauben 2 x T 10; 3 x T 15; 3 x T 20; 3 x T 25; 3 x T 30; 2 x T 40

Anzahl	Bestell-Nr.	Preis €
61-teilig	62 0401 4230	49,30

(490)



Bit-Sortiment Kraftform Kompakt 70

- Zähhart
- Hex-Plus-Geometrie, vermeidet rundgedrehte Schraubenköpfe
- Für die universelle Verschraubung

Lieferung: In der Kunststoffbox.

Inhalt:

- 1 Bit-Handhalter Rapidaptor mit Schnellwechselfutter
- 1 Universalhalter mit Rapidaptor Schnellwechselfutter
- 3 Bits für Schlitz-Schrauben 4,5; 5,5; 6,5 mm
- 9 Bits für Kreuzschlitz-Schrauben 3 x PH 1; 3 x PH 2; 3 x PH 3
- 9 Bits für Kreuzschlitz-Schrauben 3 x PZ 1; 3 x PZ 2; 3 x PZ 3
- 3 Bits für Innen-6-kant-Schrauben 4; 5; 6 mm
- 5 Bits für Innen-TORX® BO-Schrauben, mit Bohrung T 10; T 15; T 20; T 30; T 40

Anzahl	Bestell-Nr.	Preis €
32-teilig	62 0401 4245	61,20

(380)



Bit-Sortiment Kraftform Kompakt 71 Security

- Zähhart
- Hex-Plus-Geometrie, vermeidet rundgedrehte Schraubenköpfe
- Für die universelle Verschraubung

Lieferung: In der Kunststoffbox.

Inhalt:

- 1 Bit-Handhalter Rapidaptor mit Schnellwechselfutter
- 1 Universalhalter mit Schnellwechselfutter
- 6 Bits für Innen-6-kant-Schrauben, mit Bohrung 2; 2,5; 3; 4; 5; 6 mm
- 9 Bits für Innen-TORX® BO-Schrauben, mit Bohrung T 7; T 8; T 9; T 10; T 15; T 20; T 25; T 30; T 40
- 4 Bits für TORQ-SET-Schrauben Nr. 6; 8; 10; 6,3 mm
- 3 Bits für TRI-WING-Schrauben Nr. 1; 2; 3
- 4 Bits für Spanner-Schrauben Nr. 4; 6; 8; 10
- 4 Bits für Innen-4-kant-Schrauben Nr. 0; 1; 2; 3

Anzahl	Bestell-Nr.	Preis €
32-teilig	62 0401 4251	84,40

(380)



Magnetisiergerät

- Zum Magnetisieren und Entmagnetisieren von Werkzeugen

Abmessung mm	Bestell-Nr.	Preis €
48 x 48	62 0401 4246	11,20

(666)



Schraubkralle Nr. 1441

- Elastomer-Kunststoff-Schraubkralle
- Aufsteckwerkzeug zum Festhalten von Schrauben
- Geeignet für Schraubendreherklingen, lange Bits und Winkelschlüssel

Für Klingen-Ø mm	Bestell-Nr.	Preis €
4,5–6	62 0401 4252	5,10

(666)



VDE-Schraubkrallen-Satz, Nr. 1440/1142

- Elastomer-Kunststoff-Schraubkralle
- Aufsteckwerkzeug zum Festhalten von Schrauben
- Geeignet für Schraubendreherklingen, lange Bits und Winkelschlüssel

Anzahl	Satzinhalt	Bestell-Nr.	Preis €
2-teilig	1 x 4,5–6,0 mm; 1 x 6,5–8,0	62 0401 4255	10,20

(666)



Handschlagschraubendreher Nr. 2090

- Schlagende Kraft wird in eine Drehbewegung umgesetzt
- Zum Lösen und Anziehen festsitzender Schrauben ohne Maschineneinsatz

Sechskantaufnahme Zoll	Länge mm	Bestell-Nr.	Preis €
5/16	142	62 0401 4264	184,50

(397)



Handschlagschraubendreher-Satz Nr. 2090/17

- Schlagende Kraft wird in eine Drehbewegung umgesetzt
- Zum Lösen und Anziehen festsitzender Schrauben ohne Maschineneinsatz

Lieferung: In Textil-Box.

Inhalt:

- 1 Schlag-Schraubendreher
- 1 Bit für Schlitz-Schrauben 12 mm
- 3 Bits für Kreuzschlitz-Schrauben PH 2; PH 3; PH 4
- 5 Bits für Innen-6-kant-Schrauben 5; 6; 7; 8; 10 mm
- 5 Bits für Innen-TORX®-Schrauben T 30; T 40; T 45; T 50; T 55
- 2 Steckschlüssel-Adapter 3/8"; 1/2"

Anzahl	Bestell-Nr.	Preis €
17-teilig	62 0401 4247	169,00

(490)



Spannungsprüfer

- 120–250 Volt
- Leuchtanzeige im Griff
- Kunststoff-Griff
- Mit Metallclip
- Isoliert nach VDE

Klingenbreite mm	Klingenstärke mm	Klingenlänge mm	Gesamtlänge mm	Bestell-Nr.	Preis €
3	0,5	65	140	62 0401 4300	1,10

(397)



Spannungsprüfer Nr. 247

- 150–250 Volt
- Leuchtanzeige im Griff
- Kunststoff-Griff
- Mit Metallclip
- Isoliert nach VDE

Klingenbreite mm	Klingenstärke mm	Klingenlänge mm	Gesamtlänge mm	Bestell-Nr.	Preis €
3	0,5	70	150	62 0401 4303	9,10

(666)



Spannungsprüfer

- 125–250 Volt
- Leuchtanzeige im Griff
- ABS-Kunststoff-Griff
- Clip aus isoliertem Material
- Isoliert nach VDE

Klingenbreite mm	Klingenstärke mm	Gesamtlänge mm	Bestell-Nr.	Preis €
3	0,5	150	62 0401 4312	1,55
3,5	0,5	190	62 0401 4315	1,80

(666)



Autolichtprüfer

- 6–24 Volt
- Messing-Nadelprüfer mit Stahlspitze
- Schutzkappe
- Krokodil-Klemmenkabel

Gesamtlänge mm	Bestell-Nr.	Preis €
120	62 0401 4318	4,95

(366)

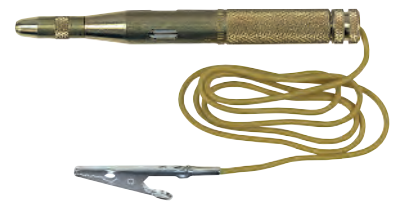

Spannungsprüfer Testboy 10/110, kontaktlos

- Berührungsloses Erkennen von Wechselspannungen ohne Stromfluss
- Auffinden von Kabelbrüchen und defekten Sicherungen. Überprüfung von defekten Schaltern, Steckdosen, Anschlussdosen, Transformatoren, z. B. Niedervoltlichtsystem und Lichterketten
- Unterscheidet zwischen Phasen- und Neutralleiter bei einphasigen und dreiphasigen Netzen
- Prüft die Funktion von Schutzschaltern, erkennt fehlerhafte In-Line-Schalter, erkennt spannungsführende Kabel in Verteilerdosen
- Mit optischer Anzeige. Gehäuse aus schlag- und bruchfestem ABS-Kunststoff. Geprüft und zugelassen nach EN 61010-1:2010

Lieferung: Inklusive 2 Batterien 1,5 V AAA LR03.

Wechselspannung V	Gesamtlänge mm	Bestell-Nr.	Preis €
110–1000	142	62 0401 4321	20,70
12–1000	160	62 0401 4324	27,10

(755)



Spannungsprüfer Testboy 114, kontaktlos

- Optische und vibrierende Anzeige mit LED-Taschenlampen-Funktion
- Zum Auffinden von Kabelbrüchen und defekten Sicherungen
- Zur Überprüfung von defekten Schaltern, Steckdosen, Niederspannungssystemen etc.
- Schlag- und bruchfestem Kunststoff Geprüft und zugelassen nach EN 61010-1:2010

Lieferung: Inklusive 2 Batterien 1,5 V AAA LR03.



Wechselspannung V	Gesamtlänge mm	Bestell-Nr.	Preis €
12-1000	160	62 0401 4327	29,00

(755)

Magnetfeldprüfer Testboy 130

- Berührungsloser Magnetfeldprüfer, zum Aufspüren und Überprüfen von Magnetfeldern in Pneumatik- und Hydrauliksystemen. Testfunktion bei Relais, Magnetspulen, Schützen, Ventilen und Pumpen
- Mit integrierter LED-Taschenlampe
- Für den Selbsttest ist ein Permanentmagnet angebracht. Geprüft und zugelassen nach EN 61010-1:2010

Lieferung: Inklusive 2 Batterien 1,5 V AAA LR03 und Permanentmagnet.



Gesamtlänge mm	Bestell-Nr.	Preis €
160	62 0401 4330	26,30

(755)

Spannungsprüfer DUSPOL® expert

- Berührungsloser Phasenprüfer/Kabelbruchdetektor (gelbe LED blinkend)
- Gehäuse aus schlag- und bruchfestem Kunststoff, mit gummierter Grifffläche
- Falschmessungen durch Blindspannungen werden verhindert
- Direktanzeige ohne Drucktasterbetätigung, Lastzuschaltung über Drucktaster
- Bewusste Auslösung des FI-Schutzsteckers
- Vibrationsalarm
- Messstellenbeleuchtung
- Spannungsanzeige ab 50 V auch bei leeren Batterien
- Messkategorie CAT IV 600V, CAT III 1000V
- Geprüft und zugelassen nach IEC/EN61243-3 (DIN VDE0682-401): 2015

Lieferung: Inklusive Batterien.

Anzeigestufen	V	12-1000
Anzeige		LED
Durchgangsprüfung		Ja
Drehfeldrichtungsprüfung		Ja
Phasenprüfung		Ja
Polaritätsprüfung		Ja
Lastzuschaltung		Ja
Bestell-Nr.		62 0401 4400
Preis	€	60,50

(755)

BENNING



Spannungsprüfer DUSPOL® analog

- Gehäuse aus schlag- und bruchfestem Kunststoff, mit gummierter Grifffläche
- Falschmessungen durch Blindspannungen werden verhindert
- Direktanzeige ohne Drucktasterbetätigung, Lastzuschaltung über Drucktaster
- Bewusste Auslösung des FI-Schutzsteckers
- Vibrationsalarm
- Messkategorie CAT IV 600V, CAT III 1000V
- Geprüft und zugelassen nach IEC/EN61243-3 (DIN VDE0682-401): 2015

Anzeigestufen	V	12–1000
Anzeige		Tauchspule/LED
Durchgangsprüfung		Nein
Drehfeldrichtungsprüfung		Ja
Phasenprüfung		Ja
Polaritätsprüfung		Ja
Lastzuschaltung		Ja
Bestell-Nr.		62 0401 4403
Preis	€	51,20

(755)

BENNING



Spannungsprüfer DUSPOL® digital

- TRUE RMS Echt-Effektivwertmessverfahren, Widerstands-, Frequenzmessung, Diodenprüfung, berührungsloser Phasenprüfer/Kabelbruchdetektor (gelbe LED blinkend)
- Gehäuse aus schlag- und bruchfestem Kunststoff, mit gummierter Grifffläche
- Falschmessungen durch Blindspannungen werden verhindert
- Direktanzeige ohne Drucktasterbetätigung, Lastzuschaltung über Drucktaster
- Bewusste Auslösung des FI-Schutzsteckers
- Vibrationsalarm
- Vibrationsalarm
- Messstellen- und Displaybeleuchtung
- Messkategorie CAT IV 600V, CAT III 1000V
- Geprüft und zugelassen nach IEC/EN61243-3 (DIN VDE0682-401): 2015

Lieferung: Inklusive Batterien.

Anzeigestufen	V	1–1000 AC/1200 DC
Anzeige		LED/LCD
Durchgangsprüfung		Ja
Drehfeldrichtungsprüfung		Ja
Phasenprüfung		Ja
Polaritätsprüfung		Ja
Lastzuschaltung		Ja
Bestell-Nr.		62 0401 4406
Preis	€	92,10

(755)

BENNING



Digital-Multimeter MMP 3

- Kleines und handliches Multimeter im Pocketformat, 132 x 85 x 19 mm, nur 130 g inklusive Zubehör
- Überlastschutz in allen Bereichen und automatische Abschaltung nach 30 Minuten (deaktivierbar)
- Zum Messen von Gleich- und Wechselspannung sowie Widerstands-, Frequenz- und Kapazitätsmessung, Durchgangs- und Diodenprüfung. Messkategorie CAT III 300 V

Lieferung: Im Lederetui mit angeschlossener Sicherheitsmessleitung und 2 Knopfzelle-Batterien LR44.

Spannung	V	0,0001–600
max. Widerstand	MOhm	40
Durchgangsprüfung		Ja
Diodenprüfung		Ja
Frequenzbereich min.		1 mHz – 5 MHz
Kapazität		10 pF – 100 µF
Bestell-Nr.		62 0401 4409
Preis	€	42,10

(248)



BENNING

Digital-Multimeter MM 1-1

- Gehäuse aus schlagfestem Kunststoff
- Mit integriertem Voltsensor zur optischen und akustischen Erkennung von Phasenspannung
- Messkategorie CAT III 600 V
- Zum Messen von Gleich- und Wechselspannung, Widerstand, sowie Durchgangs- und Diodenprüfung
- Der integrierte Voltsensor lokalisiert Kabelbrüche und defekte Lampen in offenliegenden Leitungen (Kabeltrommel, Lichterketten) von der Einspeiseseite der Phase aus

Lieferung: Inklusive Aufhängevorrichtung, Kompakt-Schutztasche, doppelt isolierte Sicherheitsmessleitung sowie 2 Micro-Batterien AAA/LR03.

Gleichspannung	V	0,0001-1000
Wechselspannung	V	0,0001–750
max. Widerstand	MOhm	20
Durchgangsprüfung		Ja
Diodenprüfung		Ja
Bestell-Nr.		62 0401 4412
Preis	€	65,00

(248)

BENNING



Digital-Multimeter MM 1-3

- Gehäuse aus schlagfestem Kunststoff
- Mit integriertem Voltsensor zur optischen und akustischen Erkennung von Phasenspannung
- Messkategorie CAT III 600 V
- Mess- (HOLD), Maximal-/ Minimalwertspeicher (MAX/ MIN)
- Zum Messen von Spannung, Strom, Widerstand, Frequenz, Kapazität und Temperatur, sowie Durchgangs- und Diodenprüfung
- Der integrierte Voltsensor lokalisiert Kabelbrüche und defekte Lampen in offenliegenden Leitungen (Kabeltrommel, Lichterketten) von der Einspeiseseite der Phase aus

Lieferung: Inklusive Drahttemperaturfühler mit Adapter, Aufhängevorrichtung, Kompakt-Schutztasche, doppelt isolierte Sicherheitsmessleitung sowie 2 Micro-Batterien AAA/LR03.

Gleichspannung		0,1 mV – 1000 V
Wechselspannung		0,1 mV – 750 V
Stromstärke	A	0,001–10
Widerstand		0,1 Ohm – 20 MOhm
Durchgangsprüfung		Ja
Diodenprüfung		Ja
Frequenzbereich		1 Hz – 20 MHz
Kapazität		1 pF – 2 mF
Bestell-Nr.		62 0401 4415
Preis	€	97,90

(248)

BENNING



Digital-Multimeter MM 1

- Gehäuse aus schlag- und bruchfestem Kunststoff
- Mit Überlastungsschutz, automatische und manuelle Bereichsumschaltung, automatischer Abschaltung, Diodenprüfung sowie Polaritäts- und Batterieunterspannungsanzeige
- Mit integriertem Messwertspeicher
- Messkategorie CAT III 600 V

Lieferung: Inklusive Gummi-Schutzrahmen, 2 Micro-Batterien AAA/LR03, Messleitungen und Bereitschaftstasche.

Spannung	0,1 mV – 600 V
Stromstärke	0,1 µA – 3,2 mA
Widerstand	0,1 Ohm – 32 MOhm
Durchgangsprüfung	Ja
Diodenprüfung	Ja
Bestell-Nr.	62 0401 4418
Preis	€ 77,10

(248)

BENNING

IP 30



Digital-Multimeter MM 2

- Gehäuse aus schlag- und bruchfestem Kunststoff
- Mit Überlastungsschutz, manueller Bereichsumschaltung, automatischer Abschaltung, Diodenprüfung sowie Polaritäts- und Batterieunterspannungsanzeige
- Messkategorie CAT III 600 V

Lieferung: Inklusive Gummi-Schutzrahmen, 1 Blockbatterie 6LR61, Messleitungen mit 4 mm Messspitzen und Bereitschaftstasche.

Gleichspannung	0,1 mV – 1000 V
Wechselspannung	0,1 mV – 750 V
Stromstärke	0,1 µA – 20 A
Widerstand	0,1 Ohm – 20 MOhm
Durchgangsprüfung	Ja
Diodenprüfung	Ja
Bestell-Nr.	62 0401 4421
Preis	€ 91,60

(248)

BENNING

IP 30



Digital-Multimeter MM 3

- Gehäuse aus schlag- und bruchfestem Kunststoff
- Mit Überlastungsschutz, manueller Bereichsumschaltung, automatischer Abschaltung, Diodenprüfung sowie Polaritäts- und Batterieunterspannungsanzeige
- Messkategorie CAT III 300 V

Lieferung: Inklusive Gummi-Schutzrahmen, 1 Blockbatterie 6LR61, Messleitungen und Bereitschaftstasche.

Spannung	0,1 mV – 600 V
Stromstärke	0,1 µA – 20 A
Widerstand min.	0,1 Ohm – 20 MOhm
Durchgangsprüfung	Ja
Diodenprüfung	Ja
Frequenzbereich	1 Hz – 200 kHz
Kapazität	1 pf – 200 µF
Bestell-Nr.	62 0401 4427
Preis	€ 115,50

(248)

BENNING

IP 30



Digital-Multimeter MM 4

- Gehäuse aus schlag- und bruchfestem Kunststoff
- Mit Überlastungsschutz, automatischer und manueller Bereichsumschaltung, automatischer Abschaltung, Di-odenprüfung sowie Polaritäts- und Batterieunterspannungsanzeige
- Mit Stromzangenauflauf, Zangenöffnung max. 30 mm
- Messwertspeicher (HOLD)
- Messkategorie CAT III 300 V

Lieferung: Inklusive 2 Micro-Batterien AAA/LR03, Messleitungen, Messspitzen und Bereitschaftstasche.

Spannung	1 mV – 600 V
Stromstärke	0,1–300 A
Widerstand	0,1 Ohm – 42 MOhm
Durchgangsprüfung	Ja
Diodenprüfung	Ja
Zangenöffnung mm	30
Bestell-Nr.	62 0401 4430
Preis	€ 132,60

(248)



BENNING

IP 30

Digital-Multimeter MM 7-1

- Gehäuse aus schlag- und bruchfestem Kunststoff
- Mit Überlastungsschutz, automatischer Bereichsumschaltung, automatischer Abschaltung, Diodenprüfung sowie Polaritäts- und Batterieunterspannungsanzeige
- Auto-V-Funktion für automatische AC/DC-Spannungserkennung, LoZ-Funktion
- Integrierter Voltsensor signalisiert berührungslos Phasenspannungen und Kabelbrüche in Leitungen
- Echt-Effektivwertmessung, Relativ-Messung, Spitzenwerterfassung, Minimal-/Maximalwertspeicherung, Temperaturmessung von –40 °C bis +400 °C und hintergrundbeleuchtetem Display
- Messkategorie CAT IV 600 V, CAT III 1000 V

Lieferung: Inklusive Gummi-Schutzrahmen, 1 Blockbatterie 6LR61, Messleitungen, Temperaturfühler mit Adapter und Bereitschaftstasche.

Spannung	10 μ V – 1000 V
Stromstärke	10 μ A – 10 A
Widerstand	0,1 Ohm – 40 MOhm
Durchgangsprüfung	Ja
Diodenprüfung	Ja
Frequenzbereich	0,01 Hz – 100 kHz
Kapazität	1 nF – 10 mF
Bestell-Nr.	62 0401 4424
Preis	€ 205,00

(248)



BENNING

IP 30



Digital-Stromzangen-Multimeter CM 1-1

- Gehäuse aus schlag- und bruchfestem Kunststoff
- Automatische Abschaltung, manuelle Bereichswahl, Batterieunterspannungsanzeige
- Zangenöffnung max. 30 mm
- Messwert-/Maximalwerterfassung
- Messkategorie CAT III 600 V

Lieferung: Inklusive 1 Blockbatterie 6LR61 und Bereitschaftstasche.

Wechselstrom	A	0,01–400
Zangenöffnung	mm	30
Bestell-Nr.		62 0401 4433
Preis	€	60,50

(248)



BENNING

IP 30

Digital-Stromzangen-Multimeter CM 1-2

- Gehäuse aus schlag- und bruchfestem Kunststoff
- Automatische Abschaltung, manuelle Bereichswahl, Batterieunterspannungsanzeige. HOLD-Taste zur Messwertspeicherung
- Zangenöffnung max. 30 mm
- Messkategorie CAT III 600 V

BENNING

IP 30



Lieferung: Inklusive 2 Micro-Batterien AAA/LR03, Messleitungen und Bereitschaftstasche.

Spannung	V	0,1–600
Stromstärke	A	0,1–400
max. Widerstand	Ohm	20 Ohm
Durchgangsprüfung		Ja
Zangenöffnung	mm	30
Bestell-Nr.		62 0401 4436
Preis	€	80,80

(248)

Digital-Stromzangen-Multimeter CM 2

- Gehäuse aus schlag- und bruchfestem Kunststoff
- Echt-Effektivwertmessung TRUE RMS
- Automatische Abschaltung, manuelle Bereichswahl, Batterieunterspannungsanzeige
- Geprüft und approbiert nach IEC/EN 61010-1 (DIN VDE 0411-1)2
- Zangenöffnung max. 25 mm
- Messwert-/Maximalwerterfassung, Relativ-Messungen
- Ideal für die Messung kleiner Ströme
- Messkategorie CAT III 300 V, CAT II 600 V

BENNING

IP 30



Lieferung: Inklusive 2 Micro-Batterien AAA/LR03, Messleitungen und Bereitschaftstasche.

Spannung	V	0,0001–600
Gleichstrom	A	0,01–300
Wechselstrom min.	A	0,1–300
max. Widerstand	Ohm	40 Ohm
Durchgangsprüfung		Ja
Zangenöffnung	mm	25
Bestell-Nr.		62 0401 4439
Preis	€	173,20

(248)

Digital-Stromzangen-Multimeter CM 5-1

- Gehäuse aus schlag- und bruchfestem Kunststoff
- Automatische Abschaltung, automatische Bereichswahl, Batterieunterspannungsanzeige.
- Zangenöffnung max. 35 mm
- Messwertspeicher (HOLD), Funktion ZERO, LCD-Hintergrundbeleuchtung, Diodenprüfung
- Automatische Auswahl der korrekten Messfunktion, Fehlmessungen durch falsche Messbereichswahl ausgeschlossen, schnelle Reaktionszeit, LoZ-Funktion, Echt-Effektivwertmessverfahren
- Messkategorie CAT IV 600 V, CAT III 1000 V

BENNING

IP 30



Lieferung: Inklusive 1 Blockbatterie 6LR61, Messleitungen und Bereitschaftstasche.

Gleichspannung	V	0,7–1000
Wechselspannung	V	1,3–750
Stromstärke	A	0,9–600
max. Widerstand	kOhm	10 kOhm
Durchgangsprüfung		Ja
Zangenöffnung	mm	35
Bestell-Nr.		62 0401 4442
Preis	€	250,50

(248)

Digital-Stromzangen-Multimeter CM 7

- Gehäuse aus schlag- und bruchfestem Kunststoff
- Automatische Abschaltung, automatische Bereichswahl, Batterieunterspannungsanzeige
- Zangenöffnung max. 53 mm
- Messwert-/Spitzenwert erfassung, Minimal-/Maximalwertspeicherung, Frequenzmessung, LCD-Hintergrundbeleuchtung,
- Messkategorie CAT IV 600 V, CAT III 1000 V

BENNING

IP 30

Lieferung: Inklusive 1 Blockbatterie 6LR61, Messleitungen und Bereitschaftstasche.

Gleichspannung	V	0,1–1000
Wechselspannung	V	0,1–750
Stromstärke	A	0,1–1000
max. Widerstand	Ohm	400
Durchgangsprüfung		Ja
Zangenöffnung	mm	53
Bestell-Nr.		62 0401 4445
Preis	€	269,50

(248)



Leckstromzange CM 9

- Messung von Ableit- und Differenzströmen in elektrischen Anlagen (VDE 0100) und Geräten (VDE 0701-0702, DGUV Vorschrift 3, BetrSichV)
- Höchste Auflösung von 1 μ A im 6-mA-Messbereich
- Messung ohne Abschaltung während des normalen Betriebs der Anlage/des Gerätes
- Ideal zur vorbeugenden Instandhaltung und Fehlersuche
- Präzise und reproduzierbare Messergebnisse bis 100 A, LCD-Hintergrundbeleuchtung
- Vergleichsfunktion signalisiert Grenzwertüberschreitungen (0,25 mA; 0,5 mA; 3,5 mA)
- Messkategorie CAT III 300 V

BENNING

IP 30

Lieferung: Inklusive 2 Micro-Batterien AAA/LR03 und Bereitschaftstasche.

Wechselstrom		1 μ A–100 A
Messwertspeicher		HOLD, PEAK
Zangenöffnung	mm	40
Bestell-Nr.		62 0401 4451
Preis	€	398,40

(248)



Gerätetester ST 710

- Sicherheitstechnische Prüfung von Geräten/Arbeitsmitteln, wie z. B. Elektrowerkzeuge, Motorgeräte, Leuchten, Verlängerungsleitungen, Haushaltsgeräte gemäß VDE 0701-0702, DGUV Vorschrift 3, ÖVE/ÖNORM E 8701, EN 3140
- Batteriebetriebener Gerätetester, einfach (Bedienung über drei Tasten), schnell (komplette Prüfung innerhalb von 10 Sek.), mobil (Prüfung netzunabhängig durchführbar)
- Automatischer Prüfablauf für Geräte der Klasse I, II (III)
- Verlängerungs- und Geräteanschlussleitungen mit Kaltgerätestecker mit Gut-/Schlecht-Anzeige
- Ersatzableitstromverfahren
- Dreiphasige Prüflinge über optionale Messadapter prüfbar
- Grenzwerte gemäß VDE-Norm voreingestellt. Batteriekapazität für 2500 Prüflinge
- Leitungstest: RPE, RISO, Durchgangs- und Kurzschlussprüfung des Phasen-/Neutralleiters

BENNING

Lieferung: Inklusive 6 Mignon-Batterien AA/LR 6, Tragetasche, Prüflleitung mit Abgreifklemme und Kaltgeräteleitung.

Schutzleiterwiderstand	Ohm	0,01–20
Prüfstrom (<)		\pm 200 mA DC
Isolationswiderstand	MOhm	0,1–20
max. Prüfspannung DC	V	500
Stromstärke	mA	0,1– 20
Bestell-Nr.		62 0401 4454
Preis	€	445,40

(248)



Präzisions-Pinzette Nr. 92 22 35, spitze Form, mit Führungsstift

- Spitzen gerade, spitz, schmal
- Greifflächen fein gezahnt
- Oberfläche blendfrei mattiert
- Griffe geriffelt
- Rostfrei, antimagnetisch, säurefest
- Für universelle Montagearbeiten



Gesamtlänge mm	Spitzenform	Bestell-Nr.	Preis €
155	gerade, spitz, schmal	62 0401 4500	15,05

(777)

Präzisions-Pinzette Nr. 92 24 34, spitze Form, mit Führungsstift

- Spitzen gerade, spitz, schmal
- Greifflächen fein gezahnt
- Oberfläche vernickelt
- Griffe geriffelt
- Für universelle Montagearbeiten



Gesamtlänge mm	Spitzenform	Bestell-Nr.	Preis €
155	gerade, spitz, schmal	62 0401 4503	10,50

(777)

Präzisions-Pinzette Nr. 92 34 36, spitze Form, mit Führungsstift

- Spitzen gewinkelt, spitz, schmal
- Greifflächen fein gezahnt
- Oberfläche vernickelt
- Griffe geriffelt
- Für universelle Montagearbeiten



Gesamtlänge mm	Spitzenform	Bestell-Nr.	Preis €
155	45° gewinkelt, spitz, schmal	62 0401 4506	12,90

(777)

Präzisions-Pinzette Nr. 92 34 37, spitze Form, mit Führungsstift

- Spitzen gewinkelt, spitz, schmal
- Greifflächen fein gezahnt
- Oberfläche blendfrei schwarz lackiert
- Griffe geriffelt
- Für universelle Montagearbeiten



Gesamtlänge mm	Spitzenform	Bestell-Nr.	Preis €
155	45° gewinkelt, spitz, schmal	62 0401 4509	10,80

(777)

Teleskop-Suchspiegel, rund

- Verchromt
- 2-Komponenten-Kunststoffgriff
- Ausziehbarer Teleskopschaft
- Spiegel mit Metalleinfassung
- Spiegel ist auf einem drehbaren Gelenk aufgeschraubt

Spiegel-Ø mm	Länge von mm	Länge bis mm	Bestell-Nr.	Preis €
30	240	680	62 0401 4512	14,75
50	240	680	62 0401 4515	19,10

(666)



Teleskop-Suchspiegel, eckig

- Verchromt
- Kunststoffgriff
- Ausziehbarer Teleskopschaft
- Spiegel ist auf einem drehbaren Gelenk aufgeschraubt

Spiegellänge mm	Spiegelbreite mm	Länge von mm	Länge bis mm	Bestell-Nr.	Preis €
65	43	240	680	62 0401 4524	21,25

(666)



Krallengreifer

- 3 Greifbacken
- Durch Federdruck werden Teile selbstständig festgehalten
- Krallen öffnen bis max. 15 mm

Länge mm	Spannbereich mm	Bestell-Nr.	Preis €
170	15	62 0401 4518	17,90
465	15	62 0401 4521	24,10

(750)



170 mm



465 mm

Inspektionswerkzeug-Set

Lieferung: Im Etui.

Inhalt:

- 1 Krallengreifer mit Krallenöffnung 15 mm, Länge 465 mm
- 1 Magnetheber mit flexibler Welle, Länge 450 mm
- 1 Teleskop-Suchspiegel, rund, Ø 50 mm, Länge 240–680 mm
- 1 Teleskop-Suchspiegel, rechteckig, Ø 43 x 65 mm, Länge 240–680 mm
- 1 LED-Stiftleuchte, 3 Lumen, mit 2 Micro-Batterien 1,5 V
- 1 Teleskop-Magnetheber, Länge 145–650 mm

Anzahl	Bestell-Nr.	Preis €
6-teilig	62 0401 4527	87,50

(750)



Teleskop-Magnetheber

- Verchromt
- Stahl
- Ausziehbarer Teleskopschaft
- Spitzdüsendorn 0,5 mm unter der Schutzkappe

Magnet-Ø mm	Außen-Ø mm	Länge min. mm	Länge max. mm	Haltekraft g	Bestell-Nr.	Preis €
6	8	150	660	500	62 0401 4530	5,10

(750)



Zangen-Set Kraft-Paket Nr. 00 20 10

- Köpfe poliert
- Griffe mit Kunststoffhüllen



Lieferung: In Karton.

Inhalt:

- 1 Kraft-Kombizange 180 mm
- 1 Kraft-Seitenschneider 160 mm
- 1 Wasserpumpenzange Cobra® 250 mm



Anzahl	Bestell-Nr.	Preis €
3-teilig	62 0401 4600	62,85

(777)

VDE-Zangen-Set Elektro-Paket Nr. 00 20 12

- Zangen verchromt
- Griffe mit Mehrkomponenten-Hüllen
- Isoliert bis 1000 V, nach IEC 60900, EN 60900 und VDE 0682 Teil 201



Lieferung: Im Karton.

Inhalt:

- 1 VDE-Kombizange 180 mm
- 1 VDE-Flachrundzange 200 mm
- 1 VDE-Seitenschneider 160 mm



Anzahl	Bestell-Nr.	Preis €
3-teilig	62 0401 4606	81,20

(777)

Zangen-Set Montage-Paket Nr. 00 20 11

- Köpfe poliert
- Griffe mit Mehrkomponenten-Kunststoff-Hüllen



Lieferung: In Karton.

Inhalt:

- 1 Kombizange 180 mm
- 1 Storchschnabelzange 200 mm
- 1 Seitenschneider 160 mm



Anzahl	Bestell-Nr.	Preis €
3-teilig	62 0401 4603	59,20

(777)

Zangen-Set Bestseller-Paket Nr. 00 20 09 V01

- Kopf poliert
- Griffe mit Mehrkomponenten-Kunststoff-Hüllen
- Griffe der Wasserpumpenzange mit Kunststoff überzogen



Lieferung: In Karton.

Inhalt:

- 1 Kombizange 180 mm
- 1 Seitenschneider 160 mm
- 1 Wasserpumpenzange Cobra® 250 mm



Anzahl	Bestell-Nr.	Preis €
3-teilig	62 0401 4609	61,45

(777)

Mini-Kombizange Nr. 08 05 110

- Zange verchromt
- Griffe mit Mehrkomponenten-Hüllen
- Vanadium-Elektrostahl, geschmiedet, mehrstufig ölgehärtet
- Mit Greifzonen für Flach- und Rundmaterial für vielseitigen Einsatz



Gesamtlänge mm	Schneid-Ø mittel mm	Schneid-Ø hart mm	Bestell-Nr.	Preis €
110	2,5	1,6	62 0401 4621	22,70

(777)

Kombizange Nr. 03 01

- Kopf poliert
- Griffe mit Kunststoff überzogen
- Spezial-Werkzeugstahl, geschmiedet, mehrstufig ölgehärtet
- DIN ISO 5746



Gesamtlänge mm	Schneid-Ø mittel mm	Schneid-Ø hart mm	Bestell-Nr.	Preis €
160	3,1	2	62 0401 4624	12,30
180	3,4	2,2	62 0401 4627	13,05
200	3,8	2,5	62 0401 4630	15,00

(777)

Kombizange Nr. 03 02

- Kopf poliert
- Griffe mit Mehrkomponenten-Kunststoff-Hüllen
- Spezial-Werkzeugstahl, geschmiedet, mehrstufig ölgehärtet
- DIN ISO 5746



Gesamtlänge mm	Schneid-Ø mittel mm	Schneid-Ø hart mm	Bestell-Nr.	Preis €
160	3,1	2	62 0401 4636	15,90
180	3,4	2,2	62 0401 4639	16,20
200	3,8	2,5	62 0401 4642	18,65

(777)

VDE-Kombizange Nr. 03 06

- Zange verchromt
- Griffe mit Mehrkomponenten-Kunststoff-Hüllen
- Isoliert bis 1000 V, nach IEC 60900, EN 60900 und VDE 0682 Teil 201
- Spezial-Werkzeugstahl, geschmiedet, mehrstufig ölgehärtet
- DIN ISO 5746



Gesamtlänge mm	Schneid-Ø mittel mm	Schneid-Ø hart mm	Bestell-Nr.	Preis €
160	3,1	2	62 0401 4651	22,10
180	3,4	2,2	62 0401 4654	23,85
200	3,8	2,5	62 0401 4657	26,65

(777)

Kraft-Kombizange Nr. 02 01

- Kopf poliert
- Griffe mit Kunststoff überzogen
- Spezial-Werkzeugstahl, geschmiedet, mehrstufig ölgehärtet
- DIN ISO 5746
- Schneiden induktiv gehärtet, 63 HRC

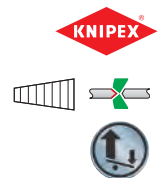

Gesamtlänge mm	Schneid-Ø hart mm	Schneid-Ø Piano mm	Bestell-Nr.	Preis €
180	2,5	2	62 0401 4660	17,70
200	2,8	2,2	62 0401 4663	18,65
225	3	2,5	62 0401 4666	21,50

(777)

Kraft-Kombizange Nr. 02 02

- Kopf poliert
- Griffe mit Mehrkomponenten-Kunststoff-Hüllen
- Spezial-Werkzeugstahl, geschmiedet, mehrstufig ölgehärtet
- DIN ISO 5746
- Schneiden induktiv gehärtet, 63 HRC

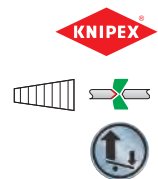

Gesamtlänge mm	Schneid-Ø hart mm	Schneid-Ø Piano mm	Bestell-Nr.	Preis €
180	2,5	2	62 0401 4669	20,05
180*	2,5	2	62 0401 4678	21,50
200	2,8	2,2	62 0401 4672	21,75
225	3	2,5	62 0401 4675	25,80

* SB-verpackt.

(777)

VDE-Kraft-Kombizange Nr. 02 06

- Zange verchromt
- Griffe mit Mehrkomponenten-Hüllen
- Isoliert bis 1000 V, nach IEC 60900, EN 60900 und VDE 0682 Teil 201
- Spezial-Werkzeugstahl, geschmiedet, mehrstufig ölgehärtet
- DIN ISO 5746
- Schneiden induktiv gehärtet, 63 HRC



Gesamtlänge mm	Schneid-Ø hart mm	Schneid-Ø Piano mm	Bestell-Nr.	Preis €
180	2,5	2	62 0401 4681	28,45
200	2,8	2,2	62 0401 4684	29,95
225	3	2,5	62 0401 4687	34,00

(777)

Seitenschneider Nr. 70 01

- Kopf poliert
- Griffe mit Kunststoff überzogen
- Vanadium-Elektrostahl, geschmiedet, mehrstufig ölgehärtet
- DIN ISO 5749
- Schlanke Kopfform für den Einsatz in schwer zugänglichen Arbeitsbereichen
- Sauberer Schnitt bei dünnen Cu-Drähten, auch an den Schneidenspitzen



Gesamtlänge mm	Schneid-Ø weich mm	Schneid-Ø hart mm	Bestell-Nr.	Preis €
110	3	1,2	62 0401 4759	15,75
125	3	1,5	62 0401 4762	15,75
140	4	1,8	62 0401 4765	15,75
160	4	2	62 0401 4768	16,00
180	4	2,5	62 0401 4771	17,55

(777)

Seitenschneider Nr. 70 02

- Kopf poliert
- Griffe mit Mehrkomponenten-Kunststoff-Hüllen
- Vanadium-Elektrostahl, geschmiedet, mehrstufig ölgehärtet
- DIN ISO 5749
- Schlanke Kopfform für den Einsatz in schwer zugänglichen Arbeitsbereichen
- Sauberer Schnitt bei dünnen Cu-Drähten, auch an den Schneidenspitzen



Gesamtlänge mm	Schneid-Ø weich mm	Schneid-Ø hart mm	Bestell-Nr.	Preis €
125	3	1,5	62 0401 4777	19,25
140	4	1,8	62 0401 4780	19,60
160	4	2	62 0401 4783	20,10
180	4	2,5	62 0401 4786	21,55

(777)

VDE-Seitenschneider Nr. 70 06

- Zange verchromt
- Griffe mit Mehrkomponenten-Hüllen
- Isoliert bis 1000 V, nach IEC 60900, EN 60900 und VDE 0682 Teil 201
- Vanadium-Elektrostahl, geschmiedet, mehrstufig ölgehärtet
- DIN ISO 5749
- Schlanke Kopfform für den Einsatz in schwer zugänglichen Arbeitsbereichen
- Sauberer Schnitt bei dünnen Cu-Drähten, auch an den Schneidenspitzen



Gesamtlänge mm	Schneid-Ø weich mm	Schneid-Ø hart mm	Bestell-Nr.	Preis €
140	4	1,8	62 0401 4795	25,35
160	4	2	62 0401 4798	27,25
180	4	2,5	62 0401 4801	29,30

* SB-verpackt.

(777)

Kraft-Seitenschneider Nr. 74 01

- Kopf poliert
- Griffe mit Kunststoff überzogen
- Chrom-Vanadium-Hochleistungsstahl, geschmiedet, mehrstufig ölgehärtet
- DIN ISO 5749
- Angeschmiedete Gelenkchse für dauerhafte, harte Beanspruchung



Gesamtlänge mm	Schneid-Ø mittel mm	Schneid-Ø Piano mm	Bestell-Nr.	Preis €
140	3,1	1,5	62 0401 4828	19,60
160	3,4	2	62 0401 4813	20,00
180	3,8	2,2	62 0401 4816	21,95
200	4,2	2,5	62 0401 4819	24,15
250	4,6	3	62 0401 4822	30,60

(777)

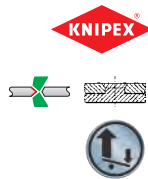

VDE-Kompakt-Seitenschneider X-Cut® Nr. 73 06 160

- Zange verchromt
- Griffe mit Mehrkomponenten-Hüllen
- Isoliert bis 1000 V, nach IEC 60900, EN 60900 und VDE 0682 Teil 201
- Chrom-Vanadium-Hochleistungsstahl, geschmiedet, mehrstufig ölgehärtet
- Durchgestecktes Gelenk
- Doppelt gelagerte Gelenkchse für dauerhafte, harte Beanspruchung



Gesamtlänge mm	Schneid-Ø weich mm	Schneid-Ø Piano mm	Bestell-Nr.	Preis €
160	4,8	2,2	62 0401 4852	40,95

(777)



VDE-Kraft-Seitenschneider Nr. 74 06

- Zange verchromt
- Griffe mit Mehrkomponenten-Hüllen
- Isoliert bis 1000 V, nach IEC 60900, EN 60900 und VDE 0682 Teil 201
- Chrom-Vanadium-Hochleistungsstahl, geschmiedet, mehrstufig ölgehärtet
- DIN ISO 5749
- Angeschmiedete Gelenkchse für dauerhafte, harte Beanspruchung



Gesamtlänge mm	Schneid-Ø mittel mm	Schneid-Ø Piano mm	Bestell-Nr.	Preis €
160	3,4	2	62 0401 4837	33,25
180	3,8	2,2	62 0401 4840	36,00
200	4,2	2,5	62 0401 4843	38,15
250	4,6	3	62 0401 4846	48,80

(777)



Elektronik-Seitenschneider Electronic Super Knips® Nr. 78 03

- Kopf poliert
- Griffe mit Mehrkomponenten-Kunststoff-Hüllen
- Rostfreier Stahl
- DIN ISO 9654
- Gelenk mit Edelstahlknet
- Öffnungsfeder und Öffnungsbegrenzung
- Extrem leichter Gang für ermüdungsarmes Arbeiten
- Ohne Facette
- Für feinste Schneidarbeiten in Elektronik und Feinmechanik



Gesamtlänge mm	Schneid-Ø weich mm	Schneid-Ø mittel mm	Bestell-Nr.	Preis €
125	1,6	1	62 0401 4855	19,20

(777)

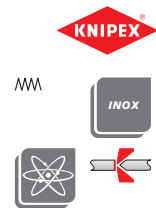

Kompakt-Seitenschneider X-Cut® Nr. 73 05 160

- Zange verchromt
- Griffe mit Mehrkomponenten-Kunststoff-Hüllen
- Chrom-Vanadium-Hochleistungsstahl, geschmiedet, mehrstufig ölgehärtet
- Durchgestecktes Gelenk
- Doppelt gelagerte Gelenkchse für dauerhafte, harte Beanspruchung



Gesamtlänge mm	Schneid-Ø weich mm	Schneid-Ø Piano mm	Bestell-Nr.	Preis €
160	4,8	2,2	62 0401 4849	40,10

(777)



Elektronik-Seitenschneider Electronic Super Knips® Nr. 78 61

- Zange brüniert
- Griffe mit Mehrkomponenten-Kunststoff-Hüllen
- Spezial-Werkzeugstahl
- DIN ISO 9654
- Schneidhärte ca. 64 HRC
- Gelenk mit Edelstahlknie
- Öffnungsfeder und Öffnungsbegrenzung
- Extrem leichter Gang für ermüdungsarmes Arbeiten
- Ohne Facette
- Für feinste Schneidarbeiten in Elektronik und Feinmechanik



Gesamtlänge mm	Schneid-Ø weich mm	Schneid-Ø hart mm	Bestell-Nr.	Preis €
125	1,6	1,2	62 0401 4858	20,00

(777)

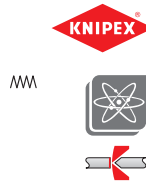

Kraft-Mittenschneider Nr. 74 91 250

- Kopf poliert
- Griffe mit Kunststoff überzogen
- Chrom-Vanadium-Hochleistungsstahl, geschmiedet, mehrstufig ölgehärtet
- DIN ISO 5743
- Schneidkanten liegen in der Mitte des Schneidkopfes
- Angeschmiedete Gelenkachse für härteste, dauerhafte Beanspruchung



Gesamtlänge mm	Schneid-Ø weich mm	Schneid-Ø Piano mm	Bestell-Nr.	Preis €
250	5,5	3	62 0401 4861	38,90

(777)



Kraft-Vorschneider Nr. 67 01

- Kopf poliert
- Griffe mit Kunststoff überzogen
- Chrom-Vanadium-Hochleistungsstahl, geschmiedet, mehrstufig ölgehärtet
- DIN ISO 5748



Gesamtlänge mm	Schneid-Ø weich mm	Schneid-Ø Piano mm	Bestell-Nr.	Preis €
200	5	2,5	62 0401 4864	32,35

(777)



Langbeckzange Nr. 30 11, flache Backen

- Kopf poliert
- Griffe mit Kunststoff überzogen
- Chrom-Vanadium-Elektrostahl, geschmiedet, ölgehärtet
- DIN ISO 5745
- Lange flache Backen
- Greifflächen gezahnt



Gesamtlänge mm	Backenlänge mm	Bestell-Nr.	Preis €
160	46,5	62 0401 4906	16,35

(777)

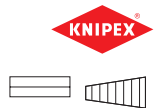

Langbeckzange Nr. 30 15, flache Backen

- Zange verchromt
- Griffe mit Mehrkomponenten-Kunststoff-Hüllen
- Chrom-Vanadium-Elektrostahl, geschmiedet, ölgehärtet
- DIN ISO 5745
- Lange flache Backen
- Greifflächen gezahnt



Gesamtlänge mm	Backenlänge mm	Bestell-Nr.	Preis €
160	46,5	62 0401 4909	23,10

(777)

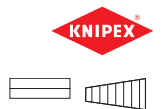

Langbeckzange Nr. 30 21, flach-runde Backen

- Kopf poliert
- Griffe mit Kunststoff überzogen
- Chrom-Vanadium-Elektrostahl, geschmiedet, ölgehärtet
- DIN ISO 5745
- Lange flach-runde Backen
- Greifflächen gezahnt



Gesamtlänge mm	Backenlänge mm	Bestell-Nr.	Preis €
160	50	62 0401 4912	16,70

(777)



Langbeckzange Nr. 30 25, flach-runde Backen

- Zange verchromt
- Griffe mit Mehrkomponenten-Kunststoff-Hüllen
- Chrom-Vanadium-Elektrostahl, geschmiedet, ölgehärtet
- DIN ISO 5745
- Lange flach-runde Backen
- Greifflächen gezahnt

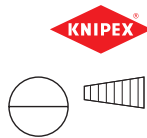

Gesamtlänge mm	Backenlänge mm	Bestell-Nr.	Preis €
160	50	62 0401 4921	22,80

(777)

Montierzange Nr. 28 81 200

- Kopf poliert
- Griffe mit Kunststoff überzogen
- Spezial-Werkzeugstahl, ölgehärtet
- DIN ISO 5743
- Flach-runde Backen um 45° abgewinkelt
- Greifflächen mit Querprofilen
- Für Greif-, Justier- und Montagearbeiten an schwer zugänglichen Stellen

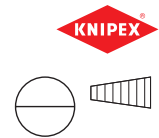

Gesamtlänge mm	Backenlänge mm	Backenbreite mm	Bestell-Nr.	Preis €
280	70,0	2,5	62 0401 4925	28,05

(777)

Rundzange Nr. 22 05

- Zange verchromt
- Griffe mit Mehrkomponenten-Kunststoff-Hüllen
- Spezial-Werkzeugstahl, geschmiedet, ölgehärtet
- DIN ISO 5745
- Runde, kurze Backen
- Greifflächen glatt
- Zum Anbiegen von Drahtösen

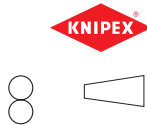

Gesamtlänge mm	Backenlänge mm	Bestell-Nr.	Preis €
140	28	62 0401 4924	19,00

(777)

Flachzange Nr. 20 05

- Zange verchromt
- Griffe mit Mehrkomponenten-Kunststoff-Hüllen
- Spezial-Werkzeugstahl, geschmiedet, ölgehärtet
- DIN ISO 5745
- Flache, kurze, breite Backen
- Greifflächen gezahnt

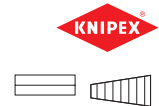

Gesamtlänge mm	Backenlänge mm	Backenbreite mm	Bestell-Nr.	Preis €
140	28	9,5	62 0401 4927	19,10
160	30	9,5	62 0401 4930	20,00

(777)

Montierzange Nr. 28 71 280

- Kopf poliert
- Griffe mit Kunststoff überzogen
- Spezial-Werkzeugstahl, geschmiedet, ölgehärtet
- DIN ISO 5743
- Flach-runde Backen
- Greifflächen mit Querprofilen
- Für Greif-, Justier- und Montagearbeiten an schwer zugänglichen Stellen



Gesamtlänge mm	Backenlänge mm	Backenbreite mm	Bestell-Nr.	Preis €
280	76,5	2,5	62 0401 4922	26,90

(777)

VDE-Flachzange Nr. 20 06 160

- Zange verchromt
- Griffe mit Mehrkomponenten-Hüllen
- Isoliert bis 1000 V, nach IEC 60900, EN 60900 und VDE 0682 Teil 201
- Spezial-Werkzeugstahl, geschmiedet, ölgehärtet
- DIN ISO 5745
- Flache, kurze, breite Backen
- Greifflächen gezahnt



Gesamtlänge mm	Backenlänge mm	Backenbreite mm	Bestell-Nr.	Preis €
160	30	9,5	62 0401 4933	23,00

(777)

Flachrundzange, gerade (Radiozange) Nr. 25 05

- Kopf verchromt
- Griffe mit Mehrkomponenten-Kunststoff-Hüllen
- Vanadium-Elektrostahl, geschmiedet, mehrstufig ölgehärtet
- DIN ISO 5745
- Flach-runde, spitze Backen
- Greifflächen gezahnt
- Mit Schneiden für weichen, mittelharten und harten Draht

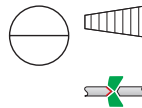

Gesamtlänge mm	Schneid-Ø mittel mm	Schneid-Ø hart mm	Bestell-Nr.	Preis €
140	2,5	1,6	62 0401 5006	21,15
160	2,5	1,6	62 0401 5009	21,75

(777)

Flachrundzange, gerade (Storchschnabelzange) Nr. 26 15 200

- Kopf verchromt
- Griffe mit Mehrkomponenten-Kunststoff-Hüllen
- Vanadium-Elektrostahl, geschmiedet, mehrstufig ölgehärtet
- DIN ISO 5745
- Flach-runde, lange, spitze Backen
- Greifflächen gezahnt
- Mit Schneiden (Härte ca. 61 HRC) für weichen, mittelharten und harten Draht

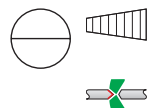

Gesamtlänge mm	Schneid-Ø mittel mm	Schneid-Ø hart mm	Bestell-Nr.	Preis €
200	3,2	2,2	62 0401 5021	25,95

(777)

VDE-Radiozange Nr. 25 06 160

- Kopf verchromt
- Griffe mit Mehrkomponenten-Hüllen
- Isoliert bis 1000 V, nach IEC 60900, EN 60900 und VDE 0682 Teil 201
- Vanadium-Elektrostahl, geschmiedet, mehrstufig ölgehärtet
- DIN ISO 5745
- Flach-runde, spitze Backen
- Greifflächen gezahnt
- Mit Schneiden für weichen, mittelharten und harten Draht

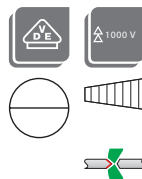

Gesamtlänge mm	Schneid-Ø mittel mm	Schneid-Ø hart mm	Bestell-Nr.	Preis €
160	2,5	1,6	62 0401 5012	24,60

(777)

VDE-Flachrundzange, gerade (Storchschnabelzange) Nr. 26 16 200

- Kopf verchromt
- Griffe mit Mehrkomponenten-Hüllen
- Isoliert bis 1000 V, nach IEC 60900, EN 60900 und VDE 0682 Teil 201
- Vanadium-Elektrostahl, geschmiedet, mehrstufig ölgehärtet
- DIN ISO 5745
- Flach-runde, lange, spitze Backen
- Greifflächen gezahnt
- Mit Schneiden (Härte ca. 61 HRC) für weichen, mittelharten und harten Draht

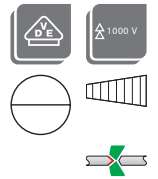

Gesamtlänge mm	Schneid-Ø mittel mm	Schneid-Ø hart mm	Bestell-Nr.	Preis €
200	3,2	2,2	62 0401 5027	30,10

(777)

Flachrundzange, gerade (Storchschnabelzange) Nr. 26 11 200

- Kopf poliert
- Griffe mit Kunststoff überzogen
- Vanadium-Elektrostahl, geschmiedet, mehrstufig ölgehärtet
- DIN ISO 5745
- Flach-runde, lange, spitze Backen
- Greifflächen gezahnt
- Mit Schneiden (Härte ca. 61 HRC) für weichen, mittelharten und harten Draht

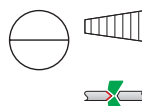

Gesamtlänge mm	Schneid-Ø mittel mm	Schneid-Ø hart mm	Bestell-Nr.	Preis €
200	3,2	2,2	62 0401 5018	20,15

(777)

Flachrundzange, gebogen (Storchschnabelzange) Nr. 26 21 200

- Kopf poliert
- Griffe mit Kunststoff-Hüllen
- Vanadium-Elektrostahl, geschmiedet, mehrstufig ölgehärtet
- DIN ISO 5745
- Flach-runde, lange, spitze Backen
- Greifflächen gezahnt
- Mit Schneiden (Härte ca. 61 HRC) für weichen, mittelharten und harten Draht

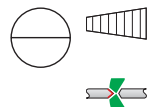

Gesamtlänge mm	Schneid-Ø mittel mm	Schneid-Ø hart mm	Bestell-Nr.	Preis €
200	3,2	2,2	62 0401 5033	22,90

(777)

Flachrundzange, gebogen (Storchschnabelzange) Nr. 26 25 200

- Kopf verchromt
- Griffe mit Mehrkomponenten-Kunststoff-Hüllen
- Vanadium-Elektrostahl, geschmiedet, mehrstufig ölgehärtet
- DIN ISO 5745
- Flach-runde, lange, spitze Backen
- Greifflächen gezahnt
- Mit Schneiden (Härte ca. 61 HRC) für weichen, mittelharten und harten Draht

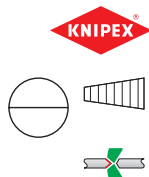

Gesamtlänge mm	Schneid-Ø mittel mm	Schneid-Ø hart mm	Bestell-Nr.	Preis €
200	3,2	2,2	62 0401 5036	30,30

(777)

VDE-Flachrundzange, gebogen (Storchnabelzange) Nr. 26 26 200

- Kopf verchromt
- Griffe mit Mehrkomponenten-Hüllen
- Isoliert bis 1000 V, nach IEC 60900, EN 60900 und VDE 0682 Teil 201
- Vanadium-Elektrostahl, geschmiedet, mehrstufig ölgehärtet
- DIN ISO 5745
- Flach-runde, lange, spitze Backen
- Greifflächen gezahnt
- Mit Schneiden (Härte ca. 61 HRC) für weichen, mittelharten und harten Draht

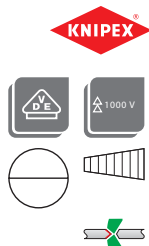

Gesamtlänge mm	Schneid-Ø mittel mm	Schneid-Ø hart mm	Bestell-Nr.	Preis €
200	3,2	2,2	62 0401 5042	33,85

(777)

Abisolierzange Nr. 11 05 160

- Zange verchromt
- Griffe mit Mehrkomponenten-Hüllen
- Spezial-Werkzeugstahl, geschmiedet, ölgehärtet
- Öffnungsfeder
- Einfache Durchmesserstellung durch Rändelschraube und Kontermutter
- Für ein-, mehr- und feindrähtige Leiter mit Kunststoff- oder Gummiisolation



Abisolier-Ø mm	Abisolierwert mm ²	Gesamtlänge mm	Bestell-Nr.	Preis €
5	10	160	62 0401 5103	24,15

(777)

Abisolierzange StriX mit Kabelschere Nr. 13 82 180

- Kopf poliert
- Griffe mit Mehrkomponenten-Hüllen
- Spezial-Werkzeugstahl, geschmiedet, mehrstufig ölgehärtet
- Abstufung der Backe als optische Orientierungshilfe zum Abisolieren konstanter Längen
- Einfache Durchmesserstellung durch Rändelschraube und Kontermutter
- Für ein-, mehr- und feindrähtige Leiter mit Kunststoff- oder Gummiisolation



Abisolier-Ø mm	Abisolierwert mm ²	Gesamtlänge mm	Bestell-Nr.	Preis €
5	10	185	62 0401 5101	45,30

(777)

VDE-Abisolierzange Nr. 11 06 160

- Zange verchromt
- Griffe mit Mehrkomponenten-Hüllen
- Isoliert bis 1000 V, nach IEC 60900, EN 60900 und VDE 0682 Teil 201
- Spezial-Werkzeugstahl, geschmiedet, ölgehärtet
- Öffnungsfeder
- Einfache Durchmesserstellung durch Rändelschraube und Kontermutter
- Für ein-, mehr- und feindrähtige Leiter mit Kunststoff- oder Gummiisolation



Abisolier-Ø mm	Abisolierwert mm ²	Gesamtlänge mm	Bestell-Nr.	Preis €
5	10	160	62 0401 5109	27,65

(777)

VDE-Abisolierzange StriX mit Kabelschere Nr. 13 66 180

- Zange verchromt
- Griffe mit Mehrkomponenten-Hüllen
- Isoliert bis 1000 V, nach IEC 60900, EN 60900 und VDE 0682 Teil 201
- Spezial-Werkzeugstahl, geschmiedet, mehrstufig ölgehärtet
- Abstufung der Backe als optische Orientierungshilfe zum Abisolieren konstanter Längen
- Einfache Durchmesserstellung durch Rändelschraube und Kontermutter
- Für ein-, mehr- und feindrähtige Leiter mit Kunststoff- oder Gummiisolation



Abisolier-Ø mm	Abisolierwert mm ²	Gesamtlänge mm	Bestell-Nr.	Preis €
5	10	185	62 0401 5107	51,50

(777)

Automatische Abisolierzange Super 4-Plus

- Gehäuse aus Kunststoff
- Selbsteinstellende Anpassung an die verschiedenen Leiterquerschnitte
- Keine Beschädigung der Leiter
- Drahtschneider für Kupfer- und Alu-Leiter bis max. 2,5 mm²
- Einstellbarer Längenanschlag von 5 bis 15 mm
- Schlanke Kopfform für Einsatz in schwer zugänglichen Arbeitsbereichen
- Geeignet für Kabel mit Isolationen aus PVC
- Zum Abisolieren von massiven und flexiblen Leitern und Litzen



Leiterquerschnitt mm ²	Längenanschlag mm	Gesamtlänge mm	Bestell-Nr.	Preis €
0,2–6	5–15	165	62 0401 5112	19,00

(490)

Automatische Abisolierzange Nr. 12 40 200

- Gehäuse aus glasfaserverstärktem Kunststoff
- Messer aus Spezial-Werkzeugstahl, ölgehärtet
- Öffnungsfeder
- Selbsteinstellende Anpassung an die verschiedenen Leiterquerschnitte
- Schneidtiefe nachstellbar bei unterschiedlichen Isolations-Materialien
- Keine Beschädigung der Leiter
- Drahtschneider für Kupfer- und Alu-Leiter mehrdrähtig bis 10 mm², eindrähtig bis 6 mm²
- Einstellbarer Längenanschlag von 3 bis 18 mm
- Für ein-, mehr- und feindrähtige Leiter mit Kunststoff- oder Gummiisolation und für dünne Flachbandleiter bis 10 mm Breite in einem Arbeitsgang



MM

Hinweis: Nicht geeignet für hochflexible und armierte Isolationsmaterialien sowie für mehrlagige Isolationen.



Leiterquerschnitt mm ²	Längenanschlag mm	Gesamtlänge mm	Bestell-Nr.	Preis €
0,03–10	3–18	200	62 0401 5031	67,40

(777)

Automatische Abisolierzange Nr. 12 50 200

- Gehäuse aus glasfaserverstärktem Kunststoff
- Messer aus Spezial-Werkzeugstahl, ölgehärtet
- Öffnungsfeder
- Selbsteinstellende Anpassung an die verschiedenen Leiterquerschnitte
- Schneidtiefe nachstellbar bei unterschiedlichen Isolations-Materialien
- Keine Beschädigung der Leiter
- Drahtschneider für Kupfer- und Alu-Leiter mehrdrähtig bis 10 mm², eindrähtig bis 6 mm²
- Für ein-, mehr- und feindrähtige Leiter mit Kunststoff- oder Gummiisolation



MM

Hinweis: Nicht geeignet für hochflexible und armierte Isolationsmaterialien sowie für mehrlagige Isolationen.



Leiterquerschnitt mm ²	Gesamtlänge mm	Bestell-Nr.	Preis €
2,5–16	200	62 0401 5034	103,35

(777)

Automatische Abisolierzange Nr. 12 62 180

- Gehäuse aus glasfaserverstärktem Kunststoff
- Messer aus Spezial-Werkzeugstahl, ölgehärtet, auswechselbar
- Öffnungsfeder
- Selbsteinstellende Anpassung an die verschiedenen Leiterquerschnitte
- Keine Beschädigung der Leiter
- Einstellbarer Längenanschlag von 6 bis 18 mm
- Schlanke Kopfform für Einsatz in schwer zugänglichen Arbeitsbereichen
- Drahtschneider für Kupfer- und Alu-Leiter bis 2,5 mm²
- Für ein-, mehr- und feindrähtige Leiter mit Standard-Isolation



Leiterquerschnitt mm ²	Längenanschlag mm	Gesamtlänge mm	Bestell-Nr.	Preis €
0,2-6	6-18	180	62 0401 5037	35,00

(777)

VDE-Abisolier-Seitenschneider Nr. 14 26 160

- Zange verchromt
- Griffe mit Mehrkomponenten-Hüllen
- Isoliert bis 1000 V, nach IEC 60900, EN 60900 und VDE 0682 Teil 201
- Vanadium-Elektrostahl, geschmiedet, mehrstufig ölgehärtet
- Lange Spitzen für feinste Schneidarbeiten
- Abisolierlöcher für eindrähtige, massive Leiter



Gesamtlänge mm	Schneid-Ø weich mm	Schneid-Ø mittel mm	Bestell-Nr.	Preis €
160	2,5	1,5	62 0401 5115	39,70

(777)

VDE-Spitz-Kombizange Nr. 08 26 145 T mit Befestigungsöse

- Zange verchromt
- Griffe mit Mehrkomponenten-Hüllen
- Isoliert bis 1000 V, nach IEC 60900, DIN EN 60900 und VDE 0682 Teil 201
- DIN ISO 5746
- Befestigungsöse zum Anbringen einer Absturzsicherung
- Für alle gängigen Installations- und Reparaturarbeiten

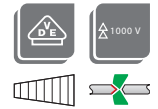

Gesamtlänge mm	Schneid-Ø mittel mm	Schneid-Ø hart mm	Bestell-Nr.	Preis €
145	3	2	62 0401 5151	33,15

(777)

VDE-Kombizange Nr. 03 06 180 T mit Befestigungsöse

- Kopf verchromt
- Griffe mit Mehrkomponenten-Kunststoffhüllen
- Isoliert bis 1000 V, nach IEC 60900, DIN EN 60900 und VDE 0682 Teil 201
- Spezial-Werkzeugstahl
- DIN ISO 5746
- Befestigungsöse zum Anbringen einer Absturzsicherung



Gesamtlänge mm	Schneid-Ø mittel mm	Schneid-Ø hart mm	Bestell-Nr.	Preis €
180	3,4	2,2	62 0401 5154	30,85

(777)

Flachrundzange, gerade (Storchschnabelzange) Nr. 26 12 200 T, mit Befestigungsöse

- Kopf poliert
- Griffe mit Mehrkomponenten-Kunststoffhüllen
- Vanadium-Elektrostahl
- Hochbelastbare, verwindungstolerante, elastische Spitzen
- DIN ISO 5745
- Flach-runde, lange, spitz zulaufende Backen
- Greifflächen gezahnt
- Befestigungsöse zum Anbringen einer Absturzsicherung
- Mit Schneiden (Härte ca. 61 HRC) für weichen, mittelharten und harten Draht

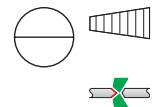

Gesamtlänge mm	Schneid-Ø mittel mm	Schneid-Ø hart mm	Bestell-Nr.	Preis €
200	3,2	2,2	62 0401 5157	29,90

(777)

VDE-Flachrundzange, gerade (Storchnabelzange) Nr. 26 16 200 T, mit Befestigungsöse

- Kopf verchromt
- Griffe mit Mehrkomponenten-Hüllen
- Isoliert bis 1000 V, nach IEC 60900, DIN EN 60900 und VDE 0682 Teil 201
- Vanadium-Elektrostahl, geschmiedet, mehrstufig ölgehärtet
- DIN ISO 5745
- Flach-runde, lange, spitz zulaufende Backen
- Greifflächen gezahnt
- Befestigungsöse zum Anbringen einer Absturzicherung
- Mit Schneiden (Härte ca. 61 HRC) für weichen, mittelharten und harten Draht

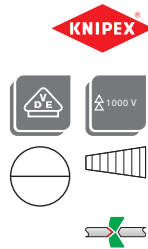

Gesamtlänge mm	Schneid-Ø mittel mm	Schneid-Ø hart mm	Bestell-Nr.	Preis €
200	3,2	2,2	62 0401 5160	37,10

(777)

VDE-Seitenschneider Nr. 70 06 160 T mit Befestigungsöse

- Zange verchromt
- Griffe mit Mehrkomponenten-Hüllen
- Isoliert bis 1000 V, nach IEC 60900, DIN EN 60900 und VDE 0682 Teil 201
- Vanadium-Elektrostahl, geschmiedet, mehrstufig ölgehärtet
- DIN ISO 5749
- Schlanke Kopfform für den Einsatz in schwer zugänglichen Arbeitsbereichen
- Sauberer Schnitt bei dünnen Cu-Drähten, auch an den Schneidenspitzen
- Befestigungsöse zum Anbringen einer Absturzicherung



Gesamtlänge mm	Schneid-Ø weich mm	Schneid-Ø hart mm	Bestell-Nr.	Preis €
160	4	2	62 0401 5166	34,25

(777)

Flachrundzange, gebogen (Storchnabelzange) Nr. 26 22 200 T, mit Befestigungsöse

- Kopf poliert
- Griffe mit Mehrkomponenten-Kunststoffhüllen
- Vanadium-Elektrostahl
- Hochbelastbare, verwindungstolerante, elastische Spitzen
- DIN ISO 5745
- Flach-runde, lange, spitz zulaufende Backen
- Greifflächen gezahnt
- Befestigungsöse zum Anbringen einer Absturzicherung
- Mit Schneiden (Härte ca. 61 HRC) für weichen, mittelharten und harten Draht

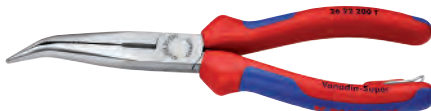
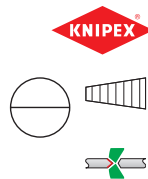

Gesamtlänge mm	Schneid-Ø mittel mm	Schneid-Ø hart mm	Bestell-Nr.	Preis €
200	3,2	2,2	62 0401 5163	32,60

(777)

VDE-Kraft-Seitenschneider Nr. 74 06 200 T mit Befestigungsöse

- Zange verchromt
- Griffe mit Mehrkomponenten-Hüllen
- Isoliert bis 1000 V, nach IEC 60900, DIN EN 60900 und VDE 0682 Teil 201
- Chrom-Vanadium-Hochleistungsstahl, geschmiedet, mehrstufig ölgehärtet
- DIN ISO 5746
- Angeschmiedete Gelenkachse für dauerhafte, harte Beanspruchung
- Befestigungsöse zum Anbringen einer Absturzicherung

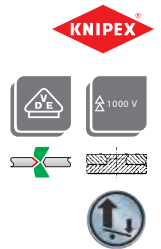

Hinweis: 20 % Kraftersparnis durch verbesserte Hebelverhältnisse gegenüber herkömmlichen Seitenschneidern gleicher Länge.



Gesamtlänge mm	Schneid-Ø mittel mm	Schneid-Ø Piano mm	Bestell-Nr.	Preis €
200	4,2	2,5	62 0401 5169	45,15

(777)

Wasserpumpenzange Cobra® Nr. 87 02 250 T mit Befestigungsöse

- Kopf poliert
- Griffe mit Mehrkomponenten-Kunststoffhüllen
- Chrom-Vanadium-Elektrostahl
- Klemmschutz verhindert Quetschverletzungen
- Selbstklemmend an Rohren und Muttern
- Schnelle und passgenaue Einstellung per Knopfdruck direkt am Werkstück
- Befestigungsöse zum Anbringen einer Absturzsicherung

Gesamtlänge mm	Feineinstellung	max. Rohr-Ø mm	max. Rohr-Ø Zoll	Schlüsselweite Sechskant mm	Bestell-Nr.	Preis €
250	25-fach	50	2	46	62 0401 5172	35,05

(777)



Zangenschlüssel Nr. 86 05 T mit Befestigungsöse

- Kopf verchromt
- Griffe mit Mehrkomponenten-Kunststoffhüllen
- Chrom-Vanadium-Elektrostahl
- DIN ISO 5743
- Zange und Schraubenschlüssel in einem Werkzeug
- Glatte, parallel geführte Greifbacken für Arbeiten auf empfindlichen Oberflächen
- Stufenlose Schlüsselweitereinstellung für metrische wie zöllige Werkstücke
- Hervorragend geeignet zum Greifen, Halten, Pressen und Biegen von Werkstücken
- Befestigungsöse zum Anbringen einer Absturzsicherung

Hinweis: Hohe Klemmkraft durch 10-fache Handkraftverstärkung. Schnelles Anziehen und Lösen von Schraubverbindungen nach dem Ratschenprinzip.

Gesamtlänge mm	Feineinstellung	Für Rohr-Ø Zoll	Für Mutter mm	Bestell-Nr.	Preis €
180	13-fach	1.3/8	35	62 0401 5201	57,75
250	17-fach	1.3/4	46	62 0401 5205	65,75

(777)



Kompakt-Bolzenabschneider CoBolt® Nr. 71 02 200 T mit Befestigungsöse

- Zange schwarz atramentiert
- Griffe mit Mehrkomponenten-Kunststoff-Hüllen
- Chrom-Vanadin-Hochleistungsstahl, geschmiedet, mehrstufig ölgehärtet
- DIN ISO 5743
- Leichtes Schneiden von großen Querschnitten durch mikrostrukturierte Schneide
- Befestigungsöse zum Anbringen einer Absturzsicherung
- Mit Greiffläche unter dem Gelenk zum Greifen und Ziehen von Drähten ab Ø 1,0 mm
- Schnittwerte liegen über dem 30-fachen der aufgewendeten Handkraft
- Schneidet Bauteile wie Bolzen, Nägel und Niete bis Ø 5,2 mm

Hinweis: 60 % Kraftersparnis im Vergleich zu herkömmlichen Kraft-Seitenschneidern.

Schneid-Ø weich mm	Schneid-Ø mittel mm	Schneid-Ø hart mm	Schneid-Ø Piano mm	Gesamtlänge mm	Bestell-Nr.	Preis €
6	5,2	4	3,6	200	62 0401 5208	44,40

(777)



Sicherungssystem-Set Nr. 00 50 04 T BK

- Schützt das Werkzeug zuverlässig vor dem Herunterfallen
- Kann schwere Verletzungen, Sachschäden oder den Verlust des Werkzeugs verhindern
- Zum Einsatz im Hochbau, Tiefbau, bei der Gebäudeinstandhaltung, bei Industrielletterern, Dachdeckern, Bergsteigern, im Klettersport und Messebau

Hinweis: Nicht für die Personensicherung zugelassen.

Inhalt:

- 1 Fangleine
- 3 Adapterschlaufen
- 2 Materialkarabiner

Anzahl	Bestell-Nr.	Preis €
6-teilig	62 0401 5207	51,00

(777)

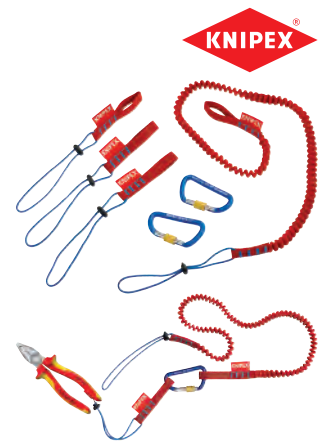

Fangleine Nr. 00 50 01 T BK

- Schützt das Werkzeug zuverlässig vor dem Herunterfallen
- Fangleine aus gerafftem Gewebeband dehnt sich bei Belastung aus
- Verbindung zu KNIPEX® Tethered Tools auch ohne Karabiner möglich
- Fangleine kann mit der Kordel direkt an Handgelenk, Gürtel, Kletterausrüstung und vielem mehr befestigt werden
- Zum Einsatz im Hochbau, Tiefbau, bei der Gebäudeinstandhaltung, bei Industrielletterern, Dachdeckern, Bergsteigern, im Klettersport und Messebau

Hinweis: Nicht für die Personensicherung zugelassen.

Länge m	max. Belastbarkeit kg	Bestell-Nr.	Preis €
1,5	1,5	62 0401 5210	15,45

(777)



Adapterschleufe Nr. 00 50 02 T BK

- Schützt das Werkzeug zuverlässig vor dem Herunterfallen
- Ermöglicht schnellen Wechsel von der Sicherung an der Werkzeugtasche zur Fangleine
- Zum Einsatz im Hochbau, Tiefbau, bei der Gebäudeinstandhaltung, bei Industrielletterern, Dachdeckern, Bergsteigern, im Klettersport und Messebau

max. Belastbarkeit kg	Inhalt	Bestell-Nr.	Preis €
1,5	3 Stück	62 0401 5213	17,50

(777)



Materialkarabiner Nr. 00 50 03 T BK

- Aluminium-Karabiner mit Schraubsicherung
- Rastnase zur Steigerung der Zugfestigkeit
- Zum Verbinden von Adapterschlaufe und Fangleine
- Zum Einsatz im Hochbau, Tiefbau, bei der Gebäudeinstandhaltung, bei Industriekletterern, Dachdeckern, Bergsteigern, im Klettersport und Messebau

Inhalt	Bestell-Nr.	Preis €
2 Stück	62 0401 5216	24,15

(777)

**Kabelmesser Secura**

- Gehäuse aus Kunststoff
- Drehbare Innenmesser stellt sich automatisch von Rund- auf Längsschnitt um
- Griffsicherheit durch Weichkomponenten-Einlage an Bügel und Griff
- Schnitttiefe durch Rändelschraube am Griffende einstellbar
- Zum Abmanteln aller gängigen Kabeltypen

Lieferung: Mit Titan-Nitrid beschichtete Ersatzmesser im Gehäuse.

Modell	Abisolier-Ø mm	Klingenform	Bestell-Nr.	Preis €
27 Secura	8-28	ohne Klinge	62 0401 5219	13,20
28 H Secura	8-28	Hacken	62 0401 5222	14,00
28 G Secura	8-28	gerade	62 0401 5225	14,00

(777)

**VDE-Kabelmesser Nr. 98 52**

- Klinge aus Spezial-Werkzeugstahl, ölgehärtet
- Mehrkomponenten-Griff
- Isoliert bis 1000 V, nach IEC 60900, EN 60900 und VDE 0682 Teil 201
- Mehr Sicherheit durch rutschfeste Weichkomponente und Abgleitschutz
- Stabile, feststehende Klinge
- Gerade Schneide
- Klingenrücken ohne Kunststoffüberzug
- Gute Kraftübertragung beim Ziehen des Messers durch Daumenmulde und Fingerhaken am Griffende

Lieferung: Mit transparenter Schutzkappe.

Gesamtlänge mm	Klingenlänge mm	Bestell-Nr.	Preis €
190	50	62 0401 5127	12,75

(777)



VDE-Kabelmesser Nr. 98 55

- Klinge aus Chirurgiestahl, rostfrei, luftgehärtet
- Mehrkomponenten-Griff
- Isoliert bis 1000 V, nach IEC 60900, EN 60900 und VDE 0682 Teil 201
- Mehr Sicherheit durch rutschfeste Weichkomponente und Abgleitschutz
- Stabile, feststehende Klinge
- Schneide mit Haken und Gleitschuh
- Klingentrücken mit Kunststoff überzogen
- Gute Kraftübertragung beim Ziehen des Messers durch Daumenmulde und Fingerhaken am Griffende

Lieferung: Mit transparenter Schutzkappe.



Gesamtlänge mm	Klingenlänge mm	Bestell-Nr.	Preis €
155	38	62 0401 5130	33,20

(777)

Abmantelungswerkzeug ErgoStrip® Nr. 16 95

- Gehäuse aus glasverstärktem Kunststoff mit Weichzonen
- Arbeitsenden konisch für beengte Arbeitsstellen
- Optimale Handhabung durch Pistolengriff
- Einfaches Einlegen von Einzelleitern durch Positionierstege sowie von Koax- und Datenkabeln dank Öffnungshilfe
- Abisoliervorrichtung für die Querschnitte 0,2; 0,3; 0,8; 1,5; 2,5; 4 mm²
- Zum schnellen und präzisen Abmanteln und Abisolieren, auch für Koaxial-Kabel Ø 4,8–7,5 mm

Ausführung	Abisolier-Ø (min.) mm	Abisolier-Ø (max.) mm	Leiterquer- schnitt (min.) mm ²	Leiterquer- schnitt (max.) mm ²	Länge mm	Bestell-Nr.	Preis €
für Rechts- händer	8	13	0,2	4	135	62 0401 5152	36,75
für Links- händer	8	13	0,2	4	135	62 0401 5155	36,75

(777)



Rund- und Flachkabel-Entmanteler Allrounder

- Gehäuse aus Kunststoff
- Griffteil hohl, mit festen Messern
- Keine Einstellung der Klinsen auf die Schnitttiefe erforderlich
- Abisolieren von Rund- und Flachkabeln
- Wechselseitiger Längenanschlag für Rechts- und Linkshänder

Abisolier-Ø mm	Bestell-Nr.	Preis €
4–15	62 0401 5158	16,90

(380)



Rundkabel-Entmanteler No. 12

- Gehäuse aus Kunststoff
- Griffteil hohl, mit festen Messern
- Keine Einstellung der Klinsen auf die Schnitttiefe erforderlich
- Klinge Titan-Nitrid beschichtet
- Abisolieren von Rund- und Feuchtraumkabel
- Für Arbeiten in Abzweig- und Verteilerdosen geeignet

Abisolier-Ø mm	Leiterquerschnitt mm ²	Bestell-Nr.	Preis €
8–13	1,5–2,5	62 0401 5161	15,50

(380)



Schaltschrank-Schlüssel Universal 472M/03

- Zink-Druckguss
- Außen-4-kant 5, 6, 7; 8 mm
- Außen-3-kant 9 mm
- Doppelbit Schlitz 1 x 7 mm und PH 2
- Doppelbart 3 bis 5 mm
- Heizkörperventil-Schlüssel 5 mm
- Kunststoffadapter 1/4"

Länge mm	Breite mm	Bestell-Nr.	Preis €
72	72	62 0401 5150	16,40

(490)

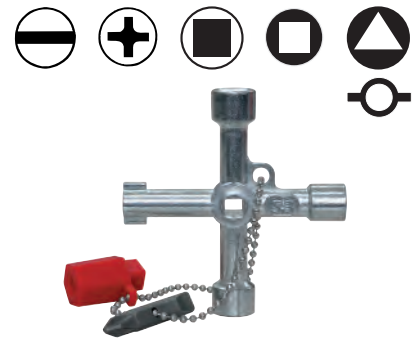
**Schaltschrank-Schlüssel Profi Key 820-M-03**

- Zink-Druckguss
- Außen-4-kant 6; 7 mm
- Außen-3-kant 9 mm
- Innen-4-kant 6; 7; 8; 9 mm, stufenförmig
- Doppelbit Schlitz 1 x 7 mm und PH 2
- Heizkörperventil-Schlüssel 5 mm
- Kunststoffadapter 1/4"

Länge mm	Breite mm	Bestell-Nr.	Preis €
90	72	62 0401 5153	14,40

(490)

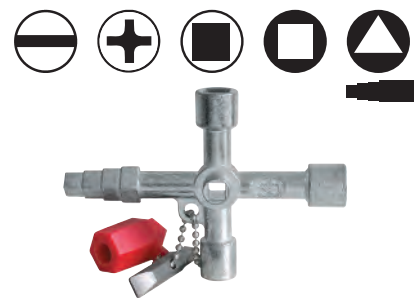
**Schaltschrank-Schlüssel Master 9 in 1**

- Zink-Druckguss
- Außen-4-kant 5; 6; 7 bis 8; 9 bis 10 mm
- Außen-3-kant 7; 8 bis 9; 10 bis 11 mm
- Doppelbart 3 bis 5 mm
- Halbmond 6 mm
- Karabinerhaken an der Kette

Länge mm	Breite mm	Höhe mm	Bestell-Nr.	Preis €
95	95	20	62 0401 5156	25,70

(490)

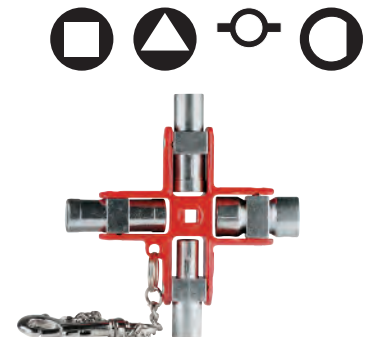
**Schaltschrank-Schlüssel TwinKey® Nr. 00 11 01**

- Zink-Druckguss
- Zwei Kreuze, die mit einem Magneten ineinander gesteckt werden
- Schlüssel und Wendebit durch stabiles Edelstahl-Drahtseil verbunden
- Wendebit: für Schlitz-Schrauben 1 x 7 mm und Kreuzschlitz-Schrauben PH 2
- 4-kant 5; 6 bis 7; 8 bis 9; 10 bis 11
- Außen-4-kant 6 bis 9 mm, stufenförmig
- 3-kant 7 bis 8; 9 bis 10; 11 bis 12
- Doppelbart 3 bis 5 mm
- Halbmond 6 mm

Länge mm	Bestell-Nr.	Preis €
92	62 0401 5159	28,35

(777)

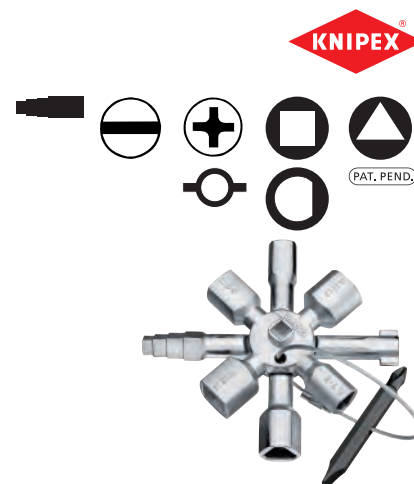

Stift-Schaltschrank-Schlüssel Nr. 00 11 07

- Kunststoff, glasfaserverstärkt
- Zink-Druckguss
- Kugelschreiberform, mit Befestigungsclip
- Innen-3-kant 9 mm
- Bit für Kreuzschlitz-Schrauben PH 2
- 1/4"-Bitaufnahme mit Dauermagnet
- Stufenförmiger Innen-4-kant 5; 6; 8 mm
- Doppelbart 3 bis 5 mm
- Schlüsselprofile durch Ausschwenken des Schlüssel-Trägers nutzbar
- Für Schaltschränke, Absperrsysteme der Gas-, Wasser- und Elektrizitätsversorgung

Länge mm	Bestell-Nr.	Preis €
145	62 0401 5162	22,25

(777)



Stift-Schaltschrank-Schlüssel Profi-Key Nr. 00 11 08

- Kunststoff, glasfaserverstärkt
- Zink-Druckguss
- Kugelschreiberform, mit Befestigungsclip
- Innen-3-kant 9 mm
- Bit für Kreuzschlitz-Schrauben PH 2
- 1/4"-Bitaufnahme mit Dauermagnet
- Stufenförmiger Außen-4-kant 6; 7; 8; 9 mm
- Innen-4-kant 5; 8 mm
- Schlüsselprofile durch Ausschwenken des Schlüssel-Trägers nutzbar
- Für Heizungs-, Klima-, Sanitär- und Gebäudetechnik

Länge mm	Bestell-Nr.	Preis €
145	62 0401 5165	22,25

(777)



Stift-Schaltschrank-Schlüssel Nr. 00 11 17

- Kunststoff, glasfaserverstärkt
- Zink-Druckguss
- Kugelschreiberform, mit Befestigungsclip
- Innen-3-kant 9 mm
- Bit für Kreuzschlitz-Schrauben PH 2
- 1/4"-Bitaufnahme mit Dauermagnet
- Spannungsprüfer mit Ein/Aus-Taste
- Berührungslose Erkennung von Wechselspannung
- Optische Anzeige
- Spannungsbereich 50–600 V, Frequenzbereich 50–60 Hz
- Batteriefach mit Drehverschluss für zwei Knopfzellen
- Innen-4-kant 6/8 mm
- Doppelbart 9 mm
- Schlüsselprofile durch Ausschwenken des Schlüssel-Trägers nutzbar
- Für Schaltschränke, Absperrsysteme der Gas-, Wasser- und Elektrizitätsversorgung

Länge mm	Bestell-Nr.	Preis €
155	62 0401 5168	33,00

(777)

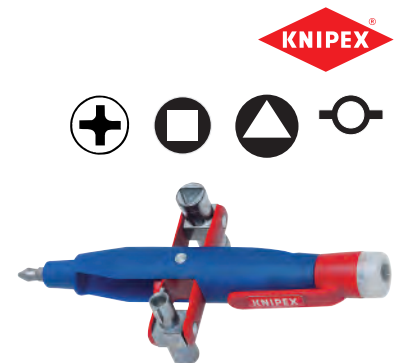

VDE-Passschraubenschlüssel

- Zweiteilige Kombination zum Einsetzen oder Herausnehmen von D-Schraub-Passeinsätzen D II nach DIN 49516
- Aufsatzteil von D-Schraub-Passeinsätzen D III nach DIN 49516 in Sicherungssockel bzw. aus Sicherungssockel
- Kontrolliert und geprüft nach DIN 57680 Teil 7/VDE 0680 Teil 7

Ø mm	Länge gesamt mm	Bestell-Nr.	Preis €
30	105	62 0401 5171	7,95

(777)



Kabelbinderzange MK3SP

- Gehäuse aus Metall
- Spannkraft einstellbar
- Zum Spannen und automatischen Abschneiden von Kabelbindern mit einer Bandbreite bis 4,8 mm und einer Bandstärke von 1,5 mm in einem Arbeitsgang

Bandbreite mm	Bandstärke mm	Bestell-Nr.	Preis €
2,5–4,8	1,5	62 0401 5200	199,00

(755)

HellermannTyton



Kabelbinderzange RT-1

- Spannkraft einstellbar
- Zum Spannen und automatischen Abschneiden von Kunststoffkabelbindern mit einer Breite von 2,5 bis 4,8 mm und einer Stärke von 1,5 mm in einem Arbeitsgang

Bandbreite mm	Bandstärke mm	Bestell-Nr.	Preis €
2,5–4,8	1,5	62 0401 5203	47,30

(755)

Weidmüller



Kabeleinziehband

- Polyamid-Einziehband
- Massive Stahl-Endstücke und Suchfeder

Ø mm	Länge m	Bestell-Nr.	Preis €
3	10	62 0401 5206	8,05
3	15	62 0401 5209	9,85
3	20	62 0401 5212	11,65

(666)



Kabelverlegesystem Sprint

- Flexibles, schubstabiles 3-mm-Glasfaserprofil, 30 m
- Beidseitig angebrachten Anfangshülsen M5
- Robustes Gehäuse, ohne außendrehende Teile an der Kassette
- Kein Nachlaufen der Kassette durch optimalen Ein- und Auslauf des Bandes
- Für den Einsatz bei der Verlegung von Elektro-, Telefon- und Antennenkabel in Rohrsystemen der Hausinstallation

Lieferung: 3 Führungsköpfe 8, 11 und 24 mm, 2 Verbindungshülsen, 2 Zugösen, Kabeleinziehstrümpfe 4 bis 6 mm und 6 bis 9 mm, Glasfaserkleber und Griff.



Länge mm	Bestell-Nr.	Preis €
30	62 0401 5215	164,30

(755)

Kabelbinder, Polyamid 6.6

- Aus Polyamid
- Betriebstemperatur liegt zwischen -40 °C und +85 °C
- Hohe Flexibilität auch bei starken Temperaturschwankungen, weitgehend chemikalienbeständig
- Zum Befestigen und Bündeln von Schläuchen, Kabeln und Leitungen
- Selbstlöschend entsprechend der Norm UL94 V2, innerhalb von max. 30 Sekunden

Lieferung: Im Polybeutel.



Farbe	Breite mm	Länge mm	Bestell-Nr.	Preis €
natur	2,5	100	62 0401 5218	0,95
natur	2,5	200	62 0401 5224	2,85
natur	3,5	140	62 0401 5221	2,00
natur	3,5	280	62 0401 5230	4,10
natur	4,5	200	62 0401 5227	3,30
natur	4,5	280	62 0401 5233	5,40
natur	7,5	360	62 0401 5236	12,40
natur	7,5	540	62 0401 5239	24,75
natur	9	780	62 0401 5242	52,20
schwarz	2,5	100	62 0401 5245	0,95
schwarz	3,5	140	62 0401 5248	2,00
schwarz	4,5	200	62 0401 5251	3,55
schwarz	4,5	280	62 0401 5254	5,40
schwarz	7,5	360	62 0401 5257	12,40

(777)

Kabelbinder-Sortiment, im Eimer, 1000-teilig

- Aus Polyamid
- Betriebstemperatur liegt zwischen -40 °C und $+85\text{ °C}$
- Hohe Flexibilität auch bei starken Temperaturschwankungen, weitgehend chemikalienbeständig
- Zum Befestigen und Bündeln von Schläuchen, Kabeln und Leitungen
- Selbstlöschend entsprechend der Norm UL94 V2, innerhalb von max. 30 Sekunden

Lieferung: Im Kunststoff-Eimer

Inhalt:

200 Stück, 4,5 x 200 mm, natur
 200 Stück, 4,5 x 200 mm, schwarz
 100 Stück, 4,5 x 280 mm, rot
 100 Stück, 4,5 x 280 mm, grün
 200 Stück, 4,5 x 280 mm, natur
 200 Stück, 4,5 x 280 mm, schwarz

Bestell-Nr.	Preis €
62 0401 5260	44,80

(750)



Kabelbinder-Sortiment, im Eimer, 1500-teilig

- Aus Polyamid
- Betriebstemperatur liegt zwischen -40 °C und $+85\text{ °C}$
- Hohe Flexibilität auch bei starken Temperaturschwankungen, weitgehend chemikalienbeständig
- Zum Befestigen und Bündeln von Schläuchen, Kabeln und Leitungen
- Selbstlöschend entsprechend der Norm UL94 V2, innerhalb von max. 30 Sekunden

Lieferung: Im Kunststoff-Eimer

Inhalt:

200 Stück, 2,5 x 100 mm, natur
 200 Stück, 2,5 x 100 mm, schwarz
 200 Stück, 3,5 x 140 mm, rot
 200 Stück, 3,5 x 140 mm, blau
 200 Stück, 3,5 x 140 mm, gelb
 300 Stück, 3,5 x 140 mm, natur
 200 Stück, 3,5 x 140 mm, schwarz

Bestell-Nr.	Preis €
62 0401 5263	27,80

(750)



Kabelbinder mit Stahlnase

- Aus Polyamid
- Betriebstemperatur liegt zwischen -40 °C und $+85\text{ °C}$
- Hohe Flexibilität auch bei starken Temperaturschwankungen, weitgehend chemikalienbeständig
- Zum Befestigen und Bündeln von Schläuchen, Kabeln und Leitungen
- Selbstlöschend entsprechend der Norm UL94 V2, innerhalb von max. 30 Sekunden

Lieferung: Im Polybeutel.



Breite mm	Länge mm	Zugbelastung kg	Bestell-Nr.	Preis €
2,5	100	18	62 0401 5266	4,05
3,5	140	28	62 0401 5269	5,55
4,5	186	40	62 0401 5272	10,80
4,5	360	40	62 0401 5275	18,00
7,5	360	80	62 0401 5278	56,90

(123)

Kabelbinder, lösbar

- Aus Polyurethan
- Verschlussmechanismus zum bequemen Lösen und Wiederverwenden
- Betriebstemperatur liegt zwischen -40 °C und +85 °C
- UV- und witterungsbeständig
- Für vibrierende, bewegliche oder pulsierenden Leitungen und Schläuchen wie z. B. in den Bereichen Windenergie, Bau- und Agrarmaschinen, Robotersysteme
- Brandausbreitung entsprechend der Norm UL94 HB, erste Beflammungszeit nach 30 Sekunden



Lieferung: Im Polybeutel.

Breite mm	Länge mm	Inhalt Stück	Bestell-Nr.	Preis €
7	180	16	62 0401 5281	10,20
11	260	11	62 0401 5284	10,20
28	580	3	62 0401 5287	15,10

(380)

Kabelbinder SpeedyTie

- Aus Polyamid
- Mit Schnellverschluss
- Verschlussmechanismus zum bequemen Lösen und Wiederverwenden
- Betriebstemperatur liegt zwischen -40 °C und +85 °C
- UV- und witterungsbeständig
- Für die Gebäude- und Elektroinstallation sowie für Heizungs-, Klima- und Lüftungstechnik
- Selbstlöschend entsprechend der Norm UL94 V2, innerhalb von max. 30 Sekunden



Lieferung: Im Polybeutel.

Breite mm	Länge mm	Inhalt Stück	Bestell-Nr.	Preis €
12	750	5	62 0401 5290	7,00

(380)



Schrumpfschlauch

- Zum Einschrumpfen von Kabelenden, -brüchen und -strängen

Innendurchmesser mm	Inhalt Stück	Bestell-Nr.	Preis €
1,6-4,8	70	62 0401 5293	4,05
4,8-9,5	32	62 0401 5296	4,40
4,0-12,0	20	62 0401 5299	5,40

(490)



Kabelschere Nr. 95 12 165

- Werkzeug brüniert
- Griffe mit Mehrkomponenten-Hüllen
- Spezial-Werkzeugstahl, geschmiedet, ölgehärtet
- Schneidet glatt und sauber ohne zu quetschen
- Leichter Schnitt bei Einhandbetätigung
- Für Kupfer- und Alu-Kabel, ein- und mehrdrähtig

Hinweis: Nicht für Stahldraht und hartgezogene Kupferleiter geeignet.

Gesamtlänge mm	Leiterquerschnitt mm ²	Schneidwert-Ø mm	Bestell-Nr.	Preis €
165	50	15	62 0401 5353	29,75

(777)



Kabelschere Nr. 95 12 200, mit Doppelschneide

- Werkzeug brüniert
- Griffe mit Mehrkomponenten-Hüllen
- Spezial-Werkzeugstahl, geschmiedet, ölgehärtet
- Vorschnitt, Isoliermantel im vorderen Schneidenbereich
- Nachschnitt, Leiter im hinteren Schneidenbereich
- Schneidet glatt und sauber ohne zu quetschen
- Leichter Schnitt bei Einhandbetätigung
- Für Kupfer- und Alu-Kabel, ein- und mehrdrähtig

Hinweis: Nicht für Stahldraht und hartgezogene Kupferleiter geeignet.

Gesamtlänge mm	Leiterquerschnitt mm ²	Schneidwert-Ø mm	Bestell-Nr.	Preis €
200	70	20	62 0401 5356	48,45

(777)



VDE-Kabelschere Nr. 95 16 165

- Werkzeug verchromt
- Griffe mit Mehrkomponenten-Hüllen
- Isoliert bis 1000 V, nach IEC 60900, EN 60900 und VDE 0682 Teil 201
- Spezial-Werkzeugstahl, geschmiedet, ölgehärtet
- Schneidet glatt und sauber ohne zu quetschen
- Leichter Schnitt bei Einhandbetätigung
- Für Kupfer- und Alu-Kabel, ein- und mehrdrähtig

Hinweis: Nicht für Stahldraht und hartgezogene Kupferleiter geeignet.

Gesamtlänge mm	Leiterquerschnitt mm ²	Schneidwert-Ø mm	Bestell-Nr.	Preis €
165	50	15	62 0401 5359	43,00

(777)



VDE-Kabelschere Nr. 95 16 200, mit Doppelschneide

- Werkzeug verchromt
- Griffe mit Mehrkomponenten-Hüllen
- Isoliert bis 1000 V, nach IEC 60900, EN 60900 und VDE 0682 Teil 201
- Spezial-Werkzeugstahl, geschmiedet, ölgehärtet
- Vorschnitt, Isoliermantel im vorderen Schneidenbereich
- Nachschnitt, Leiter im hinteren Schneidenbereich
- Schneidet glatt und sauber ohne zu quetschen
- Leichter Schnitt bei Einhandbetätigung
- Für Kupfer- und Alu-Kabel, ein- und mehrdrähtig



Hinweis: Nicht für Stahldraht und hartgezogene Kupferleiter geeignet.

Gesamtlänge mm	Leiterquerschnitt mm ²	Schneidwert-Ø mm	Bestell-Nr.	Preis €
200	70	20	62 0401 5362	54,70

(777)

VDE-Kabelschere Nr. 95 06 230

- Kopf poliert
- Griffe tauchisoliert bis 1000 V, nach IEC 60900, EN 60900 und VDE 0682 Teil 201
- Chirurgiestahl rostfrei
- Schneidet glatt und sauber ohne zu quetschen
- Leichter Schnitt bei Einhandbetätigung
- Für Kupfer- und Alu-Kabel, ein- und mehrdrähtig



Hinweis: Nicht für Stahldraht und hartgezogene Kupferleiter geeignet

Gesamtlänge mm	Leiterquerschnitt mm ²	Schneidwert-Ø mm	Bestell-Nr.	Preis €
230	50	16	62 0401 5365	49,60

(777)

Kabelschneider Nr. 95 31

- Werkzeug schwarz lackiert
- Ratschenprinzip
- Griffe mit Mehrkomponenten-Hüllen
- Spezial-Werkzeugstahl, geschmiedet, ölgehärtet
- Schneidet glatt und sauber ohne zu quetschen
- Leichter Schnitt bei Einhandbetätigung
- Öffnungsfeder
- Festschenkel-Hülle mit Standfläche zum Auflegen beim Schneiden
- Für Kupfer- und Alu-Kabel, ein- und mehrdrähtig

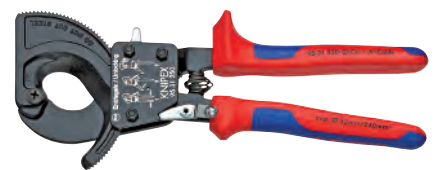

250 mm

Hinweis: Nicht für Stahldraht und Drahtseile geeignet.

Gesamtlänge mm	Leiterquerschnitt mm ²	Schneidwert-Ø mm	Bestell-Nr.	Preis €
250	240	32	62 0401 5371	203,80
280	380	52	62 0401 5374	273,55

(777)

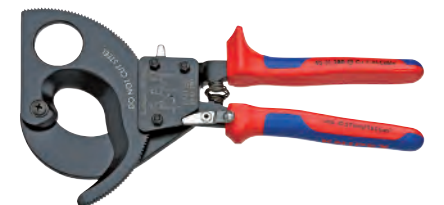

280 mm

Kabelschneider Nr. 95 32 320

- Kopf poliert
- Ratschenprinzip
- Griffe mit Mehrkomponenten-Hüllen
- Spezial-Werkzeugstahl, geschmiedet, ölgehärtet
- Schneidet glatt und sauber ohne zu quetschen
- Leichter Schnitt bei Einhandbetätigung
- Öffnungsfeder
- Festschenkel-Hülle mit Standfläche zum Auflegen beim Schneiden
- Für Kupfer- und Alu-Kabel, ein- und mehrdrähtig

Hinweis: Nicht für Stahldraht und Drahtseile geeignet.

Gesamtlänge mm	Leiterquerschnitt mm ²	Schneidwert-Ø mm	Bestell-Nr.	Preis €
320	600	60	62 0401 5377	337,90

(777)



VDE-Kabelschneider Nr. 95 36

- Kopf lackiert
- Ratschenprinzip
- Griffe mit Mehrkomponenten-Hüllen
- Isoliert bis 1000 V, nach IEC 60900, EN 60900 und VDE 0682 Teil 201
- Spezial-Werkzeugstahl, geschmiedet, ölgehärtet
- Schneidet glatt und sauber ohne zu quetschen
- Leichter Schnitt bei Einhandbetätigung
- Öffnungsfeder
- Für Kupfer- und Alu-Kabel, ein- und mehrdrähtig

Hinweis: Nicht für Stahldraht und Drahtseile geeignet.

Gesamtlänge mm	Leiterquerschnitt mm ²	Schneidwert-Ø mm	Bestell-Nr.	Preis €
250	240	32	62 0401 5380	229,75
280*	380	52	62 0401 5383	305,55

* Für 4 x 450 mm² Aluminium-Sektorkabel (Hausanschlussleitung) einsetzbar.

(777)



VDE-Kabelschneider Nr. 95 36 320

- Kopf poliert
- Ratschenprinzip
- Griffe mit Mehrkomponenten-Hüllen
- Isoliert bis 1000 V, nach IEC 60900, EN 60900 und VDE 0682 Teil 201
- Spezial-Werkzeugstahl, geschmiedet, ölgehärtet
- Schneidet glatt und sauber ohne zu quetschen
- Leichter Schnitt bei Einhandbetätigung
- Öffnungsfeder
- Für Kupfer- und Alu-Kabel, ein- und mehrdrähtig

Hinweis: Nicht für Stahldraht und Drahtseile geeignet.

Gesamtlänge mm	Leiterquerschnitt mm ²	Schneidwert-Ø mm	Bestell-Nr.	Preis €
320	600	60	62 0401 5386	369,40

(777)



Kabelschere Nr. 95 32 038, mit Teleskopschenkeln

- Kopf brüniert
- Griffe mit Mehrkomponenten-Hüllen
- Spezial-Werkzeugstahl, ölgehärtet (Messerkopf)
- Teleskopschenkel aus Alu-Oval-Rohr, verstell- und abwinkelbar
- Nachstellbares Schraubgelenk
- Messerkopf auswechselbar
- Hohe Schneidleistung durch Zweihandbedienung
- Komfortables Arbeiten durch Ratschenprinzip und geringes Gewicht
- Für Kupfer- und Alu-Kabel, ein- und mehrdrätig
- Auch mit hartem Gummi- oder Kunststoffmantel



Hinweis: Nicht für Stahldraht und Drahtseile geeignet.

Gesamtlänge mm	Leiterquerschnitt mm ²	Schneidwert-Ø mm	Bestell-Nr.	Preis €
570-770	280	38	62 0401 5389	247,65

(777)

Elektro-Isolierband Temflex 1500 Vinyl

- Selbstklebendes PVC-Band zum Isolieren, Bündeln, Befestigen und farblichen Markieren
- Universell einsetzbar



Länge m	Breite mm	Farbe	VE Stück	Bestell-Nr.	Preis €/Stück
10	15	Schwarz	10	62 0401 5450	1,09

(666)



Elektro-Isolierband

- Coroplast-Elektroisolierbänder Typ 302 selbstklebend
- Auf Basis Weich-PVC mit VDE-Prüfzeichen
- Europäische Norm EN 60454-3-1, F-PVC/105/A-Tx Typ 10
- Für alle Isolierarbeiten
- Schwer entflammbar und alterungsbeständig
- Weitgehend beständig gegen Säuren und Laugen
- Rollenbreite: 15 mm
- Banddicke: 0,15 mm



Farbe	Länge m	VE Stück	Bestell-Nr.	Preis €/Rolle
schwarz	10	20	62 0401 5453	1,99
weiß	10	20	62 0401 5456	1,99
rot	10	20	62 0401 5459	1,99
blau	10	20	62 0401 5462	1,99
grün	10	20	62 0401 5465	1,99
gelb	10	20	62 0401 5468	1,99
grau	10	20	62 0401 5471	1,99

(397)



PVC Standard Isolierband

- VDE&ÖVE Zertifiziert nach Typprüfung IEC 60454-3-1-10/F-PV Cp/105
- Für alle Standardisolerarbeiten im Elektrobereich
- Es ist ebenso für Reparaturen, zum farbigen Kennzeichnen und Bündeln universelleinsetzbar
- Hochwertige Weich-PVC-Folie, kombiniert mit einem alterungsbeständigen Haftklebstoff auf Acrylat-Basis

Farbe	Länge m	Breite mm	Bestell-Nr.	Preis €
rot	25	15	62 0401 5474	1,90
blau	25	15	62 0401 5477	1,90
schwarz	25	15	62 0401 5480	1,90
schwarz	33	19	62 0401 5483	3,15
grau	25	25	62 0401 5486	3,15
schwarz	25	25	62 0401 5489	3,15

(666)



Crimpzange Nr. 97 61 145 A für Aderendhülsen

- Kopf poliert
- Griffe mit Kunststoff überzogen
- Vanadium-Elektrostahl, geschmiedet, ölgehärtet
- Für Aderendhülsen mit und ohne Kunststoffkragen
- Zum Verpressen von Aderendhülsen nach DIN 46228 Teil 1 + 4

Leiterquerschnitt mm ²	Nesteranzahl	Gesamtlänge mm	Bestell-Nr.	Preis €
0,25–2,5	4	145	62 0401 5550	23,65

(777)



Crimpzange Nr. 97 71 180 für Aderendhülsen

- Kopf poliert
- Griffe mit Kunststoff überzogen
- Spezial-Werkzeugstahl, geschmiedet, ölgehärtet
- Mit 9 besonders tiefen Profilen
- Für Aderendhülsen mit und ohne Kunststoffkragen
- Zum Verpressen von Aderendhülsen nach DIN 46228 Teil 1 + 4

Leiterquerschnitt (min.) mm ²	Leiterquerschnitt (max.) mm ²	Nesteranzahl	Gesamtlänge mm	Bestell-Nr.	Preis €
0,25	16	9	180	62 0401 5553	31,10

(777)



Elektro-Installationszange Nr. 13 82 200

- Kopf poliert
- Griffe mit Mehrkomponenten-Hüllen
- Spezial-Werkzeugstahl, geschmiedet, mehrstufig ölgehärtet
- Greifflächen gezahnt und an der Spitze glatt
- Zum beschädigungsfreien Greifen von Einzeladern
- Außenkante an der Backe zum Bearbeiten von Unterputzdosen und Entgraten von Durchführungslöchern
- Universell einsetzbar in der Elektroinstallation zum Biegen, Entgraten, Kabelschneiden, Abisolieren, Crimpen von Aderendhülsen (Trapezpressung) sowie Greifen von Flach- und Rundmaterial

Abisolierwert mm ²	Schneiden-Ø- Bereich mm	Schneidkapazi- tät-Ø mm ²	Schneidkapazi- tät Kupfer/Alu mm ²	Gesamtlänge mm	Bestell-Nr.	Preis €
0,75–1,5+25	15	0,5-2,5	50	200	62 0401 5551	46,25

(777)

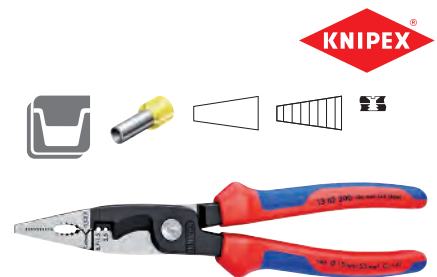

VDE-Elektro-Installationszange Nr. 13 86 200

- Zange verchromt
- Griffe mit Mehrkomponenten-Hüllen
- Isoliert bis 1000 V, nach IEC 60900, EN 60900 und VDE 0682 Teil 201
- Spezial-Werkzeugstahl, geschmiedet, mehrstufig ölgehärtet
- Greifflächen gezahnt und an der Spitze glatt
- Zum beschädigungsfreien Greifen von Einzeladern
- Außenkante an der Backe zum Bearbeiten von Unterputzdosen und Entgraten von Durchführungslochern
- Universell einsetzbar in der Elektroinstallation zum Biegen, Entgraten, Kabelschneiden, Abisolieren, Crimpen von Aderendhülsen (Trapezpressung) sowie Greifen von Flach- und Rundmaterial



Abisolierwert mm ²	Schneiden-Ø- Bereich mm	Schneidkapazi- tät-Ø mm ²	Schneidkapazi- tät Kupfer/Alu mm ²	Gesamtlänge mm	Bestell-Nr.	Preis €
0,75-1,5+25	15	0,5-2,5	50	200	62 0401 5554	52,10

(777)

Crimp-Sortiment Nr. 97 90 06 für Aderendhülsen

Aderendhülsenzange

- 9 besonders tiefe Profile mit konischen Seitenflächen
- Zum Verpressen von Aderendhülsen nach DIN 46228 Teil 1 + 4

Lieferung: Im stapelbaren TANOS MINI-systainer®.

Inhalt:

- 1 Aderendhülsenzange
- je 200 Aderendhülsen 0,5; 0,75; 1; 1,5 mm²
- 150 Aderendhülsen 2,5 mm²
- je 75 Aderendhülsen 4; 6 mm²
- 50 Aderendhülsen 10 mm²
- 40 Aderendhülsen 16 mm²

Anzahl	Bestell-Nr.	Preis €
1191-teilig	62 0401 5556	127,50

(777)



Crimp-Sortiment Nr. 97 90 09 für Aderendhülsen

Crimpzange

- Selbsteinstellende Anpassung auf die gewünschte Aderendhülsegröße
- Gleichbleibend hohe Crimpqualität durch Zwangssperre, entriegelbar
- Kraftverstärkung durch Hebelübersetzung für ermüdungsarmes Arbeiten
- Zum Verpressen von Aderendhülsen nach DIN 46228 Teil 1 + 4

Lieferung: Im stapelbaren TANOS MINI-systainer®.

Inhalt:

- 1 Crimpzange
- je 200 Aderendhülsen 0,5; 0,75; 1; 1,5; 2,5 mm²
- je 100 Aderendhülsen 4; 6 mm²
- 50 Aderendhülsen 10 mm²

Anzahl	Bestell-Nr.	Preis €
1251-teilig	62 0401 5559	259,45

(777)



Crimp-Sortiment Nr. 97 90 10 für Aderendhülsen

Abisolierzange

- Selbsteinstellende Anpassung an die verschiedenen Leiterquerschnitte
- Drahtschneider für Kupfer- und Alu-Leiter mehrdrähtig bis 10 mm², eindrätig bis 6 mm²
- Einstellbarer Längenanschlag von 3 bis 18 mm
- Für ein-, mehr- und feindrätige Leiter mit Kunststoff- oder Gummiisolation

Hinweis: Nicht geeignet für hochflexible und armierte Isolationsmaterialien sowie für mehrlagige Isolationen

Crimpzange

- Selbsteinstellende Anpassung auf die gewünschte Aderendhülsengröße
- Gleichbleibend hohe Crimpqualität durch Zwangssperre, entriegelbar
- Kraftverstärkung durch Hebelübersetzung für ermüdungsarmes Arbeiten
- Zum Verpressen von Aderendhülsen nach DIN 46228 Teil 1 + 4

Lieferung: Im stapelbaren TANOS MINI-systainer®.

Inhalt:

- 1 Abisolierzange
- 1 Crimpzange
- je 200 Aderendhülsen 0,5; 0,75; 1; 1,5; 2,5 mm²
- je 100 Aderendhülsen 4; 6 mm²
- 50 Aderendhülsen 10 mm²

Anzahl	Bestell-Nr.	Preis €
1252-teilig	62 0401 5562	351,00

(777)



Crimp-Sortiment Nr. 97 90 12 für Aderendhülsen

Abisolierzange

- Selbsteinstellende an die verschiedenen Leiterquerschnitte
- Drahtschneider für Kupfer- und Alu-Leiter mehrdrähtig bis 10 mm², eindrätig bis 6 mm²
- Einstellbarer Längenanschlag von 3 bis 18 mm
- Für ein-, mehr- und feindrätige Leiter mit Kunststoff- oder Gummiisolation

Hinweis: Nicht geeignet für hochflexible und armierte Isolationsmaterialien sowie für mehrlagige Isolationen

Crimpzange

- Selbsteinstellende Anpassung auf die gewünschte Aderendhülsengröße
- Gleichbleibend hohe Crimpqualität durch Zwangssperre, entriegelbar
- Kraftverstärkung durch Hebelübersetzung für ermüdungsarmes Arbeiten
- Zum Verpressen von Aderendhülsen nach DIN 46228 Teil 1 + 4

Lieferung: Im stapelbaren TANOS MINI-systainer®.

Inhalt:

- 1 Abisolierzange
- 1 Crimpzange
- je 200 Aderendhülsen 0,5; 0,75; 1; 1,5; 2,5 mm²
- je 100 Aderendhülsen 4; 6 mm²
- 50 Aderendhülsen 10 mm²

Anzahl	Bestell-Nr.	Preis €
1252-teilig	62 0401 5565	353,80

(777)



Crimp-Sortiment Nr. 97 90 24 für Aderendhülsen

Abisolierzange MultiStrip® 10

- Vollautomatische Anpassung an die verschiedenen Leiterquerschnitte
- Selbsteinstellende Anpassung an die verschiedenen Leiterquerschnitte
- Drahtschneider für Kupfer- und Alu-Leiter mehrdrähtig bis 10 mm², eindrätig bis 6 mm²
- Einstellbarer Längenanschlag von 3 bis 18 mm
- Für ein-, mehr- und feindrätige Leiter mit Kunststoff- oder Gummiisolation



Hinweis: Nicht geeignet für hochflexible und armierte Isolationsmaterialien sowie für mehrlagige Isolationen

Crimpzange

- Selbsteinstellende Anpassung auf die gewünschte Aderendhülsegröße
- Gleichbleibend hohe Crimpqualität durch Zwangssperre, entriegelbar
- Kraftverstärkung durch Hebelübersetzung für ermüdungsarmes Arbeiten
- Zum Verpressen von Aderendhülsen nach DIN 46228 Teil 1 + 4

Lieferung: Im stapelbaren TANOS MINI-systainer®.

Inhalt:

- 1 Abisolierzange MultiStrip® 10
- 1 Crimpzange
- je 200 Aderendhülsen 0,5; 0,75; 1; 1,5; 2,5 mm²
- je 100 Aderendhülsen 4; 6 mm²
- 50 Aderendhülsen 10 mm²



Anzahl	Bestell-Nr.	Preis €
1252-teilig	62 0401 5568	368,05

(777)

Crimpzange Nr. 97 21 215 für Kabelschuhe

- Zange schwarz lackiert
- Griffe mit Mehrkomponenten-Hüllen
- Spezialstahl, hochfest
- Gelenk geschraubt für hohe Stabilität
- Mit Gewindelöchern zum Abschneiden von Cu- oder Ms-Gewindestiften mit M 2,6; M 3; M 3,5; M 4 und M 5
- Zum Kabelschneiden, Abisolieren von Drähten und Crimpen von isolierten Kabelschuhen und Kabelverbindern



Leiterquerschnitt mm ²	Nesteranzahl	Gesamtlänge mm	Bestell-Nr.	Preis €
0,5-6	3	215	62 0401 5572	20,45

(777)



Crimpzange MultiCrimp® Nr. 97 33 01, mit Wechselmagazin

- Zange brüniert
- Griffe mit Mehrkomponenten-Hüllen
- Chrom-Vanadium-Elektrostahl, ölgehärtet
- Rundmagazin mit Gürtelclip
- Öffnungsfeder
- Schnelles und einfaches Wechseln der Crimpeinsätze ohne Zusatzwerkzeug
- Zuverlässige Crimpergebnisse wie bei fest montierten Crimpeinsätzen
- Gleichbleibend hohe Crimpqualität durch Zwangssperre, entriegelbar
- Mit drei Wechselsätzen für unisolierte, offene Steckverbinder (4,8 + 6,3 mm Steckerbreite) von 0,5 bis 6,0 mm²; isolierte Kabelschuhe, Steckverbinder + Stoßverbinder von 0,5 bis 6,0 mm² und isolierte + unisolierte Aderendhülsen von 0,25 bis 6,0 mm²



Leiterquerschnitt mm ²	Gesamtlänge mm	Bestell-Nr.	Preis €
0,5-6; 0,5-6; 0,25-6	250	62 0401 5577	207,40

(777)

Sicherungsringzange Nr. 44 11 J, für Innenringe in Bohrungen, gerade

- Kopf poliert
- Griffe mit Kunststoff überzogen
- Chrom-Vanadium-Stahl, geschmiedet, ölgehärtet (Zangenkörper und Spitzen)
- DIN 5256 C
- Abrutschhemmende Spitzen



Größe	Für Innenring-Ø mm	Gesamtlänge mm	Bestell-Nr.	Preis €
J 0	8–13	140	62 0401 5701	12,40
J 1	12–25	140	62 0401 5704	12,40
J 2	19–60	180	62 0401 5707	13,25
J 3	40–100	225	62 0401 5710	15,05
J 4	85–140	320	62 0401 5713	25,35

(777)



Präzisions-Sicherungsringzange Nr. 48 11 J, für Innenringe in Bohrungen, gerade

- Zange grau atramentiert
- Griffe mit Kunststoff überzogen
- Chrom-Vanadium-Elektrostahl, geschmiedet, ölgehärtet (Zangenkörper)
- DIN 5256 C
- Eingesetzte Spitzen aus Federstahl, gezogen
- Formschluss durch Verpressung



Hinweis: Hoch belastbar im Dauereinsatz, bis zu 10-fach höhere Standzeit gegenüber angeordneten Spitzen.

Größe	Für Innenring-Ø mm	Gesamtlänge mm	Bestell-Nr.	Preis €
J 0	8–13	140	62 0401 5702	16,20
J 1	12–25	140	62 0401 5705	16,20
J 2	19–60	180	62 0401 5708	17,05
J 3	40–100	225	62 0401 5711	19,20
J 4	85–140	320	62 0401 5714	33,05

(777)



Sicherungsringzange Nr. 44 21 J, für Innenringe in Bohrungen, gebogen

- Kopf poliert
- Griffe mit Kunststoff überzogen
- Chrom-Vanadium-Stahl, geschmiedet, ölgehärtet (Zangenkörper und Spitzen)
- DIN 5256 D
- 90° gewinkelte Spitzen
- Abrutschhemmende Spitzen



Größe	Für Innenring-Ø mm	Gesamtlänge mm	Bestell-Nr.	Preis €
J 01	8–13	130	62 0401 5716	14,05
J 11	12–25	130	62 0401 5719	14,05
J 21	19–60	170	62 0401 5722	14,30
J 31	40–100	215	62 0401 5725	15,85
J 41	85–140	300	62 0401 5728	27,10

(777)



Präzisions-Sicherungsringzange Nr. 48 21 J, für Innenringe in Bohrungen, gebogen

- Zange grau atramentiert
- Griffe mit Kunststoff überzogen
- Chrom-Vanadium-Elektrostahl, geschmiedet, ölgehärtet (Zangenkörper)
- DIN 5256 D
- 90° gewinkelte Spitzen
- Eingesetzte Spitzen aus Federstahl, gezogen
- Formschluss durch Verpressung

Hinweis: Hoch belastbar im Dauereinsatz, bis zu 10-fach höhere Standzeit gegenüber angedrehten Spitzen.

Größe	Für Innenring-Ø mm	Gesamtlänge mm	Bestell-Nr.	Preis €
J 01	8–13	130	62 0401 5717	18,50
J 11	12–25	130	62 0401 5720	18,50
J 21	19–60	160	62 0401 5723	18,70
J 31	40–100	210	62 0401 5726	20,65
J 41	85–140	305	62 0401 5729	35,30

(777)



Sicherungsringzange Nr. 46 11 A, für Außenringe, gerade

- Kopf poliert
- Griffe mit Kunststoff überzogen
- Chrom-Vanadium-Stahl, geschmiedet, ölgehärtet (Zangenkörper und Spitzen)
- DIN 5254 A
- Öffnungsfeder
- Abrutschhemmende Spitzen

Größe	Für Außenring-Ø mm	Gesamtlänge mm	Bestell-Nr.	Preis €
A 0	3–10	140	62 0401 5731	14,30
A 1	10–25	140	62 0401 5734	13,60
A 2	19–60	180	62 0401 5737	15,05
A 3	40–100	210	62 0401 5740	16,25
A 4	85–140	320	62 0401 5743	28,45

(777)



Präzisions-Sicherungsringzange Nr. 49 11 A, für Außenringe auf Wellen, gerade

- Zange grau atramentiert
- Griffe mit Kunststoff überzogen
- Chrom-Vanadium-Elektrostahl, geschmiedet, ölgehärtet (Zangenkörper)
- DIN 5254 A
- Innenliegende Öffnungsfeder
- Eingesetzte Spitzen aus Federstahl, gezogen
- Formschluss durch Verpressung

Hinweis: Hoch belastbar im Dauereinsatz, bis zu 10-fach höhere Standzeit gegenüber angedrehten Spitzen.

Größe	Für Außenring-Ø mm	Gesamtlänge mm	Bestell-Nr.	Preis €
A 0	3–10	140	62 0401 5732	18,70
A 1	10–25	140	62 0401 5735	17,50
A 2	19–60	180	62 0401 5738	19,40
A 3	40–100	225	62 0401 5741	21,20
A 4	85–140	320	62 0401 5744	36,80

(777)



Sicherungsringzange Nr. 46 21 A, für Außenringe auf Wellen, gebogen

- Kopf poliert
- Griffe mit Kunststoff überzogen
- Chrom-Vanadium-Stahl, geschmiedet, ölgehärtet (Zangenkörper und Spitzen)
- DIN 5254 B
- Öffnungsfeder
- 90° gewinkelte Spitzen
- Abrutschhemmende Spitzen



MM



Größe	Für Außenring-Ø mm	Gesamtlänge mm	Bestell-Nr.	Preis €
A 01	3–10	125	62 0401 5746	15,65
A 11	10–25	125	62 0401 5749	14,90
A 21	19–60	170	62 0401 5752	16,25
A 31	40–100	200	62 0401 5755	18,00
A 41	85–140	300	62 0401 5758	30,85

(777)

Präzisions-Sicherungsringzange Nr. 49 21 A, für Außenringe, gewinkelt

- Zange grau atramentiert
- Griffe mit Kunststoff überzogen
- Chrom-Vanadium-Elektrostahl, geschmiedet, ölgehärtet (Zangenkörper)
- DIN 5254 B
- Innenliegende Öffnungsfeder
- 90° gewinkelte Spitzen
- Eingesetzte Spitzen aus Federstahl, gezogen
- Formschluss durch Verpressung



MM



Hinweis: Hoch belastbar im Dauereinsatz, bis zu 10-fach höhere Standzeit gegenüber angedrehten Spitzen.

Größe	Für Außenring-Ø mm	Gesamtlänge mm	Bestell-Nr.	Preis €
A 01	3–10	130	62 0401 5747	20,40
A 11	10–25	130	62 0401 5750	19,20
A 21	19–60	165	62 0401 5753	21,20
A 31	40–100	210	62 0401 5756	23,20
A 41	85–140	305	62 0401 5759	40,00

(777)

Präzisions-Sicherungsringzangen-Set Nr. 00 19 56

- Kopf poliert
- Griffe mit Kunststoff überzogen
- Chrom-Vanadium-Stahl, geschmiedet, ölgehärtet (Zangenkörper und Spitzen)
- Öffnungsfeder bei A 2 und A 21
- Abrutschhemmende Spitzen



MM



Lieferung: In Rolltasche.

Inhalt:

- 1 Sicherungsringzange für Innenringe, gerade, J 2
- 1 Sicherungsringzange für Innenringe, 90°gewinkelt, J 21
- 1 Sicherungsringzange für Außenringe, gerade, A 2
- 1 Sicherungsringzange für Außenringe, 90° gewinkelt, A 21



Anzahl	Bestell-Nr.	Preis €
4-teilig	62 0401 5761	67,65

(777)

Präzisions-Sicherungsringzangen-Set Nr. 00 19 57

- Zange grau atramentiert
- Griffe mit Kunststoff überzogen
- Chrom-Vanadium-Elektrostahl, geschmiedet, ölgehärtet (Zangenkörper)
- Innenliegende Öffnungsfeder bei A 1 und A 2
- Eingesetzte Spitzen aus Federstahl, gezogen
- Formschluss durch Verpressung
- DIN 5256 C, DIN 5254 A



MM



Lieferung: In Rolltasche.

Inhalt:

- Je 1 Sicherungsringzange für Innenringe, gerade, J 1; J 2
- Je 1 Sicherungsringzange für Außenringe, gerade, A 1; A 2

Hinweis: Hoch belastbar, im Dauereinsatz, bis zu 10-fach höhere Standzeit gegenüber angedrehten Spitzen.

Anzahl	Bestell-Nr.	Preis €
4-teilig	62 0401 5764	78,95

(777)

Gripzange mit gebogenen Backen und Drahtschneider

- Mit integriertem Drahtschneider und gezahnten Greifbacken
- Die Einstellung der Spannweite und des Spanndruckes erfolgt mittels Einstellschraube
- Zangenkörper aus wärmebehandeltem, hochlegiertem Stahl
- Vernickelt

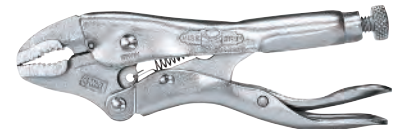

Spannweite mm	Gesamtlänge mm	Bestell-Nr.	Preis €
25	100	62 0401 5818	11,95
29	125	62 0401 5821	13,50
38	175	62 0401 5824	15,60
48	250	62 0401 5827	20,80

(490)

Gripzange mit geraden Backen

- Zangenkörper aus hochlegiertem Stahl
- Vernickelt
- Greifbacken gezahnt
- Die Einstellung der Spannweite und des Spanndruckes erfolgt mittels Einstellschraube
- Durch die gegenläufige V-Verzahnung und des Feststellmechanismus können Werkstücke, wie Rohre, Muttern und Rundstähle, sowie ölige oder fettige Gegenstände gehalten werden ohne abzurutschen



Spannweite mm	Gesamtlänge mm	Bestell-Nr.	Preis €
38	175	62 0401 5830	15,60
48	250	62 0401 5836	20,80

(490)

Gripzange mit gebogenen Backen

- Zangenkörper aus hochlegiertem Stahl
- Vernickelt
- Greifbacken gezahnt
- Die Einstellung der Spannweite und des Spanndruckes erfolgt mittels Einstellschraube

Hinweis: Durch die gegenläufige V-Verzahnung und des Feststellmechanismus können Werkstücke, wie Rohre, Muttern und Rundstähle, sowie ölige oder fettige Gegenstände gehalten werden ohne abzurutschen

Spannweite mm	Gesamtlänge mm	Bestell-Nr.	Preis €
38	175	62 0401 5833	15,60
48	250	62 0401 5839	20,80

(490)



Breitmaul-Gripzange

- Zangenkörper aus hochlegiertem Stahl
- Vernickelt

Spannweite mm	Backenbreite mm	Gesamtlänge mm	Bestell-Nr.	Preis €
78	80	200	62 0401 5828	26,60

(490)

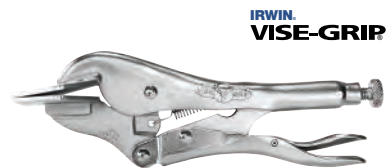

Schweißer-Gripzange

- Zangenkörper aus wärmebehandeltem hochlegiertem Stahl
- vernickelt

Spannweite mm	Gesamtlänge mm	Bestell-Nr.	Preis €
70	225	62 0401 5831	31,30

(490)



Weitspann-Gripzange

- Zangenkörper aus hochlegiertem Stahl
- Vernickelt
- Greifbacken gezahnt
- Drahtschneider integriert
- Die Einstellung der Spannweite und des Spanndruckes erfolgt mittels Einstellschraube
- Zum sicheren Festhalten von Profilen, Rohren und anderen Werkstücken

Spannweite mm	Gesamtlänge mm	Bestell-Nr.	Preis €
79	300	62 0401 5834	29,70

(490)



Langbeck-Gripzange mit Drahtschneider

- Zangenkörper aus hochlegiertem Stahl
- Vernickelt
- Greifbacken gezahnt
- Drahtschneider integriert
- Die Einstellung der Spannweite und des Spanndruckes erfolgt mittels Einstellschraube
- Die langen, schmalen Backen ermöglichen den Einsatz an schwer zugänglichen Stellen

Spannweite mm	Gesamtlänge mm	Bestell-Nr.	Preis €
41	100	62 0401 5842	19,05
51	150	62 0401 5845	21,00
70	225	62 0401 5848	23,10

(490)



Klemm-Gripzange in C-Form mit festen Backen

- Zangenkörper aus hochlegiertem Stahl
- Vernickelt

Spannweite mm	Gesamtlänge mm	Bestell-Nr.	Preis €
54	150	62 0401 5851	17,65
102	275	62 0401 5854	29,70
203	455	62 0401 5872	40,70
254	605	62 0401 5875	53,20

(490)



Klemm-Gripzange in C-Form mit beweglichen Backen

- Zangenkörper aus hochlegiertem Stahl
- Vernickelt
- Spannbacken in C-Form
- Einstellung der Spannweite und des Spanndruckes erfolgt mittels Einstellschraube
- Zum übergreifenden Spannen von sperrigen ungleichmäßigen und konischen Werkstücken

Spannweite mm	Gesamtlänge mm	Bestell-Nr.	Preis €
41	100	62 0401 5863	15,65
54	150	62 0401 5857	19,20
102	275	62 0401 5860	31,70
203	455	62 0401 5866	47,00
254	605	62 0401 5869	57,25

(490)



Gripzangen-Set

- Zangenkörper aus wärmebehandeltem, hochlegiertem Stahl
- Vernickelt
- Greifbacken gezahnt
- Die Einstellung der Spannweite und des Spanndruckes erfolgt mittels Einstellschraube

Inhalt:

- Gripzange, Länge 125 mm, Spannweite 29 mm
- Gripzange, Länge 175 mm, Spannweite 38 mm
- Gripzange, Länge 250 mm, Spannweite 48 mm

Anzahl	Bestell-Nr.	Preis €
3-teilig	62 0401 5878	49,90

(490)



Parallel-Gripzange GRZ

- Zangenkörper aus Chrom-Vanadium-Stahl
- Vernickelt
- Greifbacken gezahnt
- Parallele Spannflächen
- Prismenaussparung für kleine Rundteile
- Einstellung der Spannweite und des Spanndruckes erfolgt mittels Einstellschraube

Lieferung: Inklusive Schutzkappen zum schonenden Spannen empfindlicher Oberflächen.

Spannweite mm	Ausladung mm	Bestell-Nr.	Preis €
100	65	62 0401 5881	65,90
200	65	62 0401 5884	72,30

(490)



C-Gripzange GRZC

- Zangenkörper aus Chrom-Vanadium-Stahl
- Vernickelt
- Spannbacken in C-Form
- Stufenlos an der Schiene verschiebbar
- Einstellung der Spannweite und des Spanndruckes erfolgt mittels Einstellschraube
- Kleine Druckflächen für punktförmiges und beidseitig übergreifendes Spannen



Spannweite mm	Ausladung mm	Bestell-Nr.	Preis €
110	80	62 0401 5887	76,80

(490)

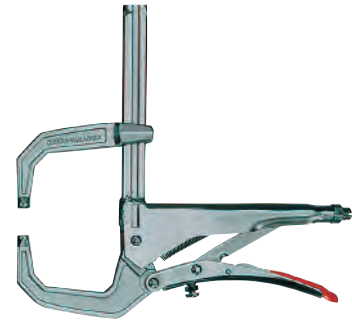
**Schweißer-Gripzange Variogrip GRZV**

- Aus hochfestem Stahl in Feinkorngefüge
- Mit zwei flächigen, in Ausladung und Spannweite stufenlos verstellbaren, gabelförmigen und vergüteten Spannbacken aus Chrom-Vanadium-Stahl
- Zum sicheren Spannen und Festhalten von zwei unterschiedlich dicken und versetzten Werkstücken
- Obere Druckflächen geriffelt
- Spannbügel unanhängig voneinander einstellbar
- Schraube zum Verstellen der Parallelität für das Spannen 9° schräger Teile
- Gezahnte Greifbacken
- Mit Einstellschraube für Spanndruck und rückschlagsicherem Schnelllösehebel



Spannweite mm	Ausladung mm	Bestell-Nr.	Preis €
100	80	62 0401 5890	111,40

(490)

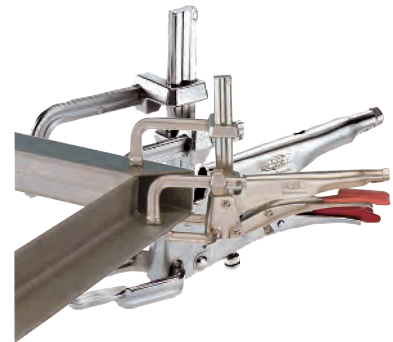
**Rohr-Gripzange GRZRO**

- Zum Fixieren von 2 gleich großen Rohrstücken zueinander
- Mit 2 gabelförmigen Zangenbacken, einseitig mit je zwei prismenförmigen Aufnahmen
- Auch kleinste Durchmesser können gehalten werden
- Alle Stahlteile galvanisch vernickelt



Spannweite mm	Ausladung mm	Bestell-Nr.	Preis €
110	65	62 0401 5893	93,50

(490)



Monierzange (Rabitz-/Flechtermaschine) Nr. 99 00 EAN

- Zange schwarz atamentiert
- Kopf poliert
- Spezial-Werkzeugstahl, geschmiedet, mehrstufig ölgehärtet
- DIN ISO 9242
- Zum Verdrillen und Schneiden von Bindedraht in einem Arbeitsgang

Schneid-Ø hart mm	Gesamtlänge mm	Bestell-Nr.	Preis €
1,8	300	62 0401 5962	18,75

(777)



Monierzange (Rabitz-/Flechtermaschine) Nr. 99 01 SB

- Zange schwarz atamentiert
- Kopf poliert
- Griff mit Kunststoff überzogen
- Spezial-Werkzeugstahl, geschmiedet, mehrstufig ölgehärtet
- DIN ISO 9242
- Zum Verdrillen und Schneiden von Bindedraht in einem Arbeitsgang

Schneid-Ø hart mm	Gesamtlänge mm	Bestell-Nr.	Preis €
1,6	220	62 0401 5965	13,75
1,6	250	62 0401 5968	15,05
1,8	300	62 0401 5974	19,95

(777)



Kraft-Monierzange Nr. 99 14, hochübersetzt

- Zange glanzverzinkt
- Spezial-Werkzeugstahl, geschmiedet, mehrstufig ölgehärtet
- DIN ISO 9242
- Verdrillen und Schneiden von Bindedraht in einem Arbeitsgang
- Besonders schlanke Form zum Binden tiefliegender Eisen
- Entlastung von Sehnen und Muskulatur durch starke Dämpfung des Schnittschlags nach Durchtrennen des Bindedrahtes

Hinweis: 25 % Kraftersparnis durch hoch übersetztes Gelenk gegenüber herkömmlichen Monierzangen gleicher Länge.

Schneid-Ø hart mm	Gesamtlänge mm	Bestell-Nr.	Preis €
1,8	250	62 0401 5977	21,65

(777)

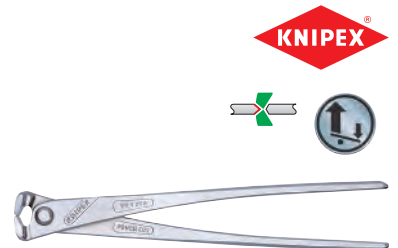

Kraft-Monierzange MasterCUT

- Spezialstahl
- Gesenkgeschmiedet, ölgehärtet
- Schneiden induktiv gehärtet
- DIN ISO 9242
- Besonders schlanke Form zum Binden tiefliegender Eisen
- Entlastung durch deutliche Dämpfung des Schnittschlags nach Durchtrennen des Bindedrahtes
- Zum Verdrillen und Schneiden von Bindedraht in einem Arbeitsgang

Hinweis: Geringer Trennkraftaufwand durch sehr große Hebelwirkung.

Gesamtlänge mm	Bestell-Nr.	Preis €
300	62 0401 5980	24,35

(777)



Kantenzange Nr. 50 00

- Zange schwarz atramentiert
- Kopf poliert
- Spezial-Werkzeugstahl, geschmiedet, ölgehärtet
- DIN ISO 9243

Schneid-Ø mittel mm	Gesamtlänge mm	Bestell-Nr.	Preis €
1,8	160	62 0401 5992	12,55
2	180	62 0401 5998	13,05
2,2	210	62 0401 6001	13,85
2,2	225	62 0401 6004	15,90
2,2	250	62 0401 6007	18,95
2,4	300	62 0401 5995	27,75

(777)

**Wasserpumpenzange Alligator® Nr. 88 01**

- Kopf poliert
- Griffe mit Kunststoff überzogen
- Chrom-Vanadium-Elektrostahl, geschmiedet, mehrstufig ölgehärtet
- DIN ISO 8976
- Klemmschutz verhindert Quetschverletzungen
- Selbstklemmend an Rohren und Muttern

Hinweis: Bogenförmige Rasterverstellung für 30 % mehr Greifkapazität.

max. Rohr-Ø mm	max. Rohr-Ø Zoll	Schlüsselweite mm	Feineinstellung	Gesamtlänge mm	Bestell-Nr.	Preis €
42	1.1/2	36	9-fach	180	62 0401 6121	18,25
50	2	46	9-fach	250	62 0401 6112	19,20
70	2.3/4	60	9-fach	300	62 0401 6115	28,80

(777)

**Wasserpumpenzange Alligator® XL Nr. 88 01 400**

- Kopf poliert
- Griffe mit Kunststoff überzogen
- Chrom-Vanadium-Elektrostahl, geschmiedet, mehrstufig ölgehärtet
- DIN ISO 5743
- Klemmschutz verhindert Quetschverletzungen
- Selbstklemmend an Rohren und Muttern

Hinweis: Bei kompakteren Abmessungen und geringerem Gewicht größere Greifkapazität als vergleichbare Rohrzanzen.

max. Rohr-Ø mm	max. Rohr-Ø Zoll	Schlüsselweite mm	Feineinstellung	Gesamtlänge mm	Bestell-Nr.	Preis €
90	3.1/2	95	11-fach	400	62 0401 6118	55,60

(777)



Wasserpumpenzange Alligator® Nr. 88 05

- Zange verchromt
- Griffe mit Mehrkomponenten-Hüllen
- Chrom-Vanadium-Elektrostahl, geschmiedet, mehrstufig ölgehärtet
- Klemmschutz verhindert Quetschverletzungen
- Selbstklemmend an Rohren und Muttern

Hinweis: Bogenförmige Rastverstellung für 30 % mehr Greifkapazität.

max. Rohr-Ø mm	max. Rohr-Ø Zoll	Schlüsselweite mm	Feineinstellung	Gesamtlänge mm	Bestell-Nr.	Preis €
50	2	46	9-fach	250	62 0401 6124	29,80
70	2.3/4	60	9-fach	300	62 0401 6127	40,80

(777)

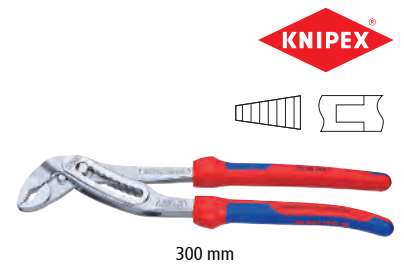

300 mm

VDE-Wasserpumpenzange Alligator® Nr. 88 06 250

- Zange verchromt
- Griffe mit Mehrkomponenten-Hüllen
- Isoliert bis 1000 V, nach IEC 60900, EN 60900 und VDE 0682 Teil 201
- Chrom-Vanadium-Elektrostahl, geschmiedet, mehrstufig ölgehärtet
- Klemmschutz verhindert Quetschverletzungen
- Selbstklemmend an Rohren und Muttern

Hinweis: Bogenförmige Rastverstellung für 30 % mehr Greifkapazität.

max. Rohr-Ø mm	max. Rohr-Ø Zoll	Schlüsselweite mm	Feineinstellung	Gesamtlänge mm	Bestell-Nr.	Preis €
50	2	46	9-fach	250	62 0401 6130	33,65

(777)



VDE-Wasserpumpenzange Alligator® Nr. 88 07 250

- Zange verchromt
- Griffe tauchisoliert bis 1000 V, nach IEC 60900, EN 60900 und VDE 0682 Teil 201
- Chrom-Vanadium-Elektrostahl, geschmiedet, mehrstufig ölgehärtet
- Klemmschutz verhindert Quetschverletzungen
- Selbstklemmend an Rohren und Muttern

max. Rohr-Ø mm	max. Rohr-Ø Zoll	Schlüsselweite mm	Feineinstellung	Gesamtlänge mm	Bestell-Nr.	Preis €
50	2	46	9-fach	250	62 0401 6133	40,20

(777)



Wasserpumpenzange Cobra® Nr. 87 01

- DIN 8976
- Kopf poliert
- Griffe mit Kunststoff überzogen
- Chrom-Vanadium-Elektrostahl, geschmiedet, mehrstufig ölgehärtet
- Greifflächen mit spezialgehärteten Zähnen
- Klemmschutz verhindert Quetschverletzungen
- Selbstklemmend an Rohren und Muttern
- Schnelle und passgenaue Einstellung direkt am Werkstück

max. Rohr-Ø mm	max. Rohr-Ø Zoll	Schlüsselweite mm	Feineinstellung	Gesamtlänge mm	Bestell-Nr.	Preis €
27	1	27	13-fach	125	62 0401 6136	21,85
32	1.1/4	30	11-fach	150	62 0401 6139	22,40
42	1.1/2	36	18-fach	180	62 0401 6142	23,55
50	2	46	25-fach	250	62 0401 6145	25,15
70	2.3/4	60	30-fach	300	62 0401 6148	34,85

* SB-verpackt.

(777)



Wasserpumpenzange Cobra® XL/XXL Nr. 87 01

- Kopf poliert
- Griffe mit Kunststoff überzogen
- Chrom-Vanadium-Elektrostahl, geschmiedet, mehrstufig ölgehärtet
- DIN ISO 5743
- Greifflächen mit spezialgehärteten Zähnen
- Klemmschutz verhindert Quetschverletzungen
- Selbstklemmend an Rohren und Muttern
- Schnelle und passgenaue Einstellung direkt am Werkstück
- Obere Greifbacke am Werkstück anlegen, untere Backe ranschieben, fertig

Hinweis: Bei kompakteren Abmessungen und geringerem Gewicht größere Greifkapazität als vergleichbare Rohrzanzen.

max. Rohr-Ø mm	max. Rohr-Ø Zoll	Schlüsselweite mm	Feineinstellung	Gesamtlänge mm	Bestell-Nr.	Preis €
90	3.1/2	95	27-fach	400	62 0401 6151	60,70
115	4.1/2	120	20-fach	560	62 0401 6154	101,55

(777)

**Wasserpumpenzange Cobra® Nr. 87 03**

- Zange verchromt
- Griffe mit Kunststoff überzogen
- Chrom-Vanadium-Elektrostahl, geschmiedet, mehrstufig ölgehärtet
- Klemmschutz verhindert Quetschverletzungen
- Selbstklemmend an Rohren und Muttern

Hinweis: Bogenförmige Rasterverstellung für 30 % mehr Greifkapazität.

max. Rohr-Ø mm	max. Rohr-Ø Zoll	Schlüsselweite mm	Feineinstellung	Gesamtlänge mm	Bestell-Nr.	Preis €
42	1.1/2	36	18-fach	180	62 0401 6157	32,40
50	2	46	25-fach	250	62 0401 6160	33,65
70	2.3/4	60	30-fach	300	62 0401 6163	43,55

(777)

**Wasserpumpenzange Cobra® Nr. 87 05**

- Zange verchromt
- Griffe mit Mehrkomponenten-Hüllen
- Chrom-Vanadium-Elektrostahl, geschmiedet, mehrstufig ölgehärtet
- Klemmschutz verhindert Quetschverletzungen
- Selbstklemmend an Rohren und Muttern
- Schnelle und passgenaue Einstellung direkt am Werkstück

Hinweis: Bogenförmige Rasterverstellung für 30 % mehr Greifkapazität.

max. Rohr-Ø mm	max. Rohr-Ø Zoll	Schlüsselweite mm	Feineinstellung	Gesamtlänge mm	Bestell-Nr.	Preis €
50	2	46	25-fach	250	62 0401 6166	36,80
70	2.3/4	60	30-fach	300	62 0401 6169	47,55

(777)



250 mm



300 mm

VDE-Wasserpumpenzange Cobra® Nr. 87 26 250

- Zange verchromt
- Griffe mit Mehrkomponenten-Hüllen
- Isoliert bis 1000 V, nach IEC 60900, EN 60900 und VDE 0682 Teil 201
- Chrom-Vanadium-Elektrostahl, geschmiedet, mehrstufig ölgehärtet
- Klemmschutz verhindert Quetschverletzungen
- Selbstklemmend an Rohren und Muttern
- Schnelle und passgenaue Einstellung direkt am Werkstück

Hinweis: Bogenförmige Rasterverstellung für 30 % mehr Greifkapazität.



max. Rohr-Ø mm	max. Rohr-Ø Zoll	Schlüsselweite mm	Feineinstellung	Gesamtlänge mm	Bestell-Nr.	Preis €
50	2	46	24-fach	250	62 0401 6172	42,35

(777)

Wasserpumpenzange Cobra® ES Nr. 87 51 250

- Kopf poliert
- Griffe mit Kunststoff überzogen
- Chrom-Vanadium-Elektrostahl, geschmiedet, mehrstufig ölgehärtet
- DIN ISO 8976
- Greifflächen mit spezialgehärteten Zähnen
- Klemmschutz verhindert Quetschverletzungen
- Selbstklemmend an Rohren und Muttern
- Schnelle und passgenaue Einstellung direkt am Werkstück
- Obere Greifbacke am Werkstück anlegen, untere Backe ranschieben, fertig

Hinweis: Sehr schlanke Bauform im gesamten Kopf- und Gelenkbereich im Vergleich zu konventionellen Wasserpumpenzangen.



max. Rohr-Ø mm	max. Rohr-Ø Zoll	Schlüsselweite mm	Feineinstellung	Gesamtlänge mm	Bestell-Nr.	Preis €
32	1.1/4	34	19-fach	250	62 0401 6175	26,95

(777)

Wasserpumpenzange Nr. 89 05 250

- Zange verchromt
- Griffe mit Mehrkomponenten-Hüllen
- Chrom-Vanadium-Elektrostahl, geschmiedet, mehrstufig ölgehärtet
- DIN ISO 8976
- Greifflächen mit spezialgehärteten Zähnen
- Leichtes geschmeidiges Einrasten durch gefrästen Drehteller
- Klemmschutz, verhindert Quetschverletzungen
- Selbstklemmend an Rohren und Muttern

max. Rohr-Ø mm	max. Rohr-Ø Zoll	Schlüsselweite mm	Feineinstellung	Gesamtlänge mm	Bestell-Nr.	Preis €
34	1.5/16	36	5-fach	250	62 0401 6178	29,45

(777)



Wasserpumpenzange SmartGrip® Nr. 85 01 250

- Kopf poliert
- Griffe mit Kunststoff überzogen
- Chrom-Vanadium-Elektrostahl, geschmiedet, mehrstufig ölgehärtet
- DIN ISO 8976
- Greifflächen mit spezialgehärteten Zähnen
- Klemmschutz verhindert Quetschverletzungen
- Selbstklemmend an Rohren und Muttern
- Geeignet für Rechts- und Linkshänder
- Verschlusshebel ermöglicht platzsparenden Transport mit sicher geschlossenen Griffen
- Schnelle und passgenaue Einstellung direkt am Werkstück

Hinweis: Automatische Einstellung durch einfaches Zusammendrücken der Zangengriffe, optimal für häufiges Umgreifen auf verschiedene Werkstücke.

max. Rohr-Ø mm	max. Rohr-Ø Zoll	Schlüsselweite mm	Feineinstellung	Gesamtlänge mm	Bestell-Nr.	Preis €
32	1.1/4	36	automatisch	250	62 0401 6181	43,50

(777)

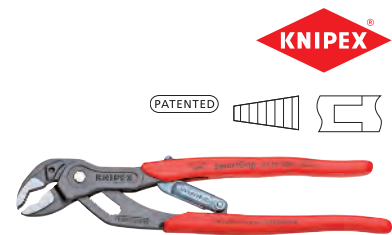

Rohrzange 90G

- Schwedisches Modell
- Kräftiger Doppel-T-Profilgriff
- Maulbereich induktiv gehärtet
- Gesenkgeschmiedet
- DIN 5234 A
- Klemmschutz verhindert Quetschungen
- Unverlierbare Stellmutter
- Backen rutschfest durch gegen die Drehrichtung versetzte Verzahnung

max. Rohr-Ø Zoll	Spannweite mm	Gesamtlänge mm	Bestell-Nr.	Preis €
1	35	300	62 0401 6300	43,95
1.1/2	46	420	62 0401 6303	61,45
2	65	560	62 0401 6306	89,95
3	100	620	62 0401 6309	152,95

(490)

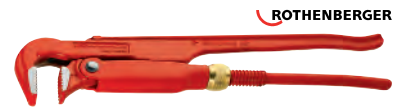

Eck-Rohrzange S-Maul 45G Super S

- Aus Chrom-Vanadium-Spezialstahl
- Backen induktiv gehärtet
- Kräftiger Doppel-T-Profilgriff
- Maulbereich induktiv gehärtet
- Gesenkgeschmiedet
- DIN 5234 C
- Klemmschutz verhindert Quetschungen
- Unverlierbare Stellmutter
- Backen rutschfest durch gegen die Drehrichtung versetzte Verzahnung

Hinweis: Durch die besondere Maulform wird das Werkstück von 3 Seiten gleichzeitig fest gegriffen.

max. Rohr-Ø Zoll	Spannweite mm	Gesamtlänge mm	Bestell-Nr.	Preis €
1	34	300	62 0401 6321	41,95
1.1/2	48	420	62 0401 6324	59,95
2	60	540	62 0401 6327	86,95
3	89	640	62 0401 6330	153,95

(490)



Kettenrohrzange 4" R/L

- Doppel-T-Profilgriff
- Verzahnung gehärtet
- Gesenkgeschmiedet
- Kette aus vergütetem Spezialstahl
- Doppelseitige Zahnfläche zum Arbeiten in beiden Richtungen ohne Umstecken

max. Rohr-Ø Zoll	Spannweite mm	Gesamtlänge mm	Bestell-Nr.	Preis €
4	115	300	62 0401 6333	69,95

(490)



Kettenrohrzange HEAVY DUTY

- Verzahnung gehärtet
- Gesenkgeschmiedet
- Kette aus vergütetem Spezialstahl
- Doppelseitige Verzahnung zum ratschenartigen Arbeiten in beiden Richtungen
- Robuste Ausführung für schwerste Beanspruchung im Rohrleitungsbau

max. Rohr-Ø Zoll	Spannweite mm	Gesamtlänge mm	Bestell-Nr.	Preis €
2.1/2	76	690	62 0401 6336	206,95
4	115	940	62 0401 6339	267,95
6	166	1120	62 0401 6342	382,95
8	220	1280	62 0401 6345	529,00

(490)



Gurtrohr- und Armaturenzange

- Doppel-T-Profilgriff
- Monoblock-Körper aus sehr leichter Aluminiumlegierung
- Arbeiten ohne Beschädigung an verchromten und polierten Oberflächen
- Einsatz im Automobilbereich z. B. Ölfilter-Wechsel

	Spannweite mm	Bestell-Nr.	Preis €
	90	62 0401 6348	58,95
	220	62 0401 6351	69,95

(755)



Zangenschlüssel Nr. 86 03

- Zange verchromt
- Griffe mit Kunststoff überzogen
- Chrom-Vanadium-Elektrostahl, geschmiedet, mehrstufig ölgehärtet
- DIN ISO 5743
- Zange und Schraubenschlüssel in einem Werkzeug
- Glatte, parallel geführte Greifbacken für Arbeiten auf empfindlichen Oberflächen
- Stufenlose Schlüsselweitereinstellung für metrische wie zöllige Werkstücke
- Hervorragend geeignet zum Greifen, Halten, Pressen und Biegen von Werkstücken

Hinweis: Hohe Klemmkraft, 10-fache Handkraftverstärkung durch Nockenantrieb. Schnelles Anziehen und Lösen von Schraubverbindungen nach dem Ratschenprinzip

max. Rohr-Ø Zoll	Für Mutter mm	Feineinstellung	Gesamtlänge mm	Bestell-Nr.	Preis €
7/8	23	11-fach	125	62 0401 6400	41,80
1	27	14-fach	150	62 0401 6403	46,65
1.3/8	35	13-fach	180	62 0401 6406	47,90
1.3/4	46	17-fach	250	62 0401 6409	54,90
2.3/8	60	22-fach	300	62 0401 6412	66,90
3.1/2	85	25-fach	400	62 0401 6415	118,05

(777)

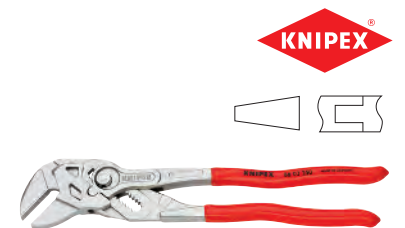

Zangenschlüssel Nr. 86 43 250

- Zange verchromt
- Griffe mit Kunststoff überzogen
- Chrom-Vanadium-Elektrostahl, geschmiedet, mehrstufig ölgehärtet
- DIN ISO 5743
- Zangenschenkel um 15° abgewinkelt für Freiraum bei Konterverschraubungen oder Verschraubungen an Flächen
- Zange und Schraubenschlüssel in einem Werkzeug
- Glatte, parallel geführte Greifbacken für Arbeiten auf empfindlichen Oberflächen
- Stufenlose Schlüsselweitereinstellung für metrische wie zöllige Werkstücke
- Hervorragend geeignet zum Greifen, Halten, Pressen und Biegen von Werkstücken

Hinweis: Hohe Klemmkraft, 10-fache Handkraftverstärkung durch Nockenantrieb. Schnelles Anziehen und Lösen von Schraubverbindungen nach dem Ratschenprinzip.

max. Rohr-Ø Zoll	Für Mutter mm	Feineinstellung	Gesamtlänge mm	Bestell-Nr.	Preis €
1.3/4	46	17-fach	260	62 0401 6404	57,30

(777)

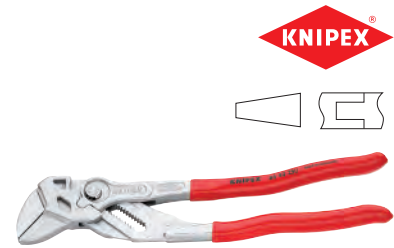
**Zangenschlüssel Nr. 86 05**

- Zange verchromt
- Griffe mit Mehrkomponenten-Hüllen
- Chrom-Vanadium-Elektrostahl, geschmiedet, mehrstufig ölgehärtet
- DIN ISO 5743
- Zange und Schraubenschlüssel in einem Werkzeug
- Glatte, parallel geführte Greifbacken für Arbeiten auf empfindlichen Oberflächen
- Stufenlose Schlüsselweitereinstellung für metrische wie zöllige Werkstücke
- Hervorragend geeignet zum Greifen, Halten, Pressen und Biegen von Werkstücken

Hinweis: Hohe Klemmkraft, 10-fache Handkraftverstärkung durch Nockenantrieb. Schnelles Anziehen und Lösen von Schraubverbindungen nach dem Ratschenprinzip

max. Rohr-Ø Zoll	Für Mutter mm	Feineinstellung	Gesamtlänge mm	Bestell-Nr.	Preis €
1.3/8	35	13-fach	180	62 0401 6418	50,75
1.3/4	46	17-fach	250	62 0401 6421	58,75

(777)

**Schraubzange Nr. 87 41 250**

- Kopf poliert
- Griffe mit Kunststoff überzogen
- Chrom-Vanadium-Elektrostahl
- Geschmiedet, mehrstufig ölgehärtet
- DIN ISO 5743
- Für Muttern und Schrauben mit Schlüsselweiten von 10 bis 32 mm
- Selbstklemmend im Bereich ab 17 mm
- Einstellung per Knopfdruck direkt am Werkstück
- Zum Kontern, ersetzt Maul- und Rollgabelschlüssel für Schraubarbeiten
- Sicheres Greifen verrundeter, verrosteter oder überlackierter Muttern und Schrauben
- Schnelles Anziehen und Lösen von Schraubverbindungen nach dem Ratschenprinzip
- Klemmschutz, verhindert Quetschverletzungen

Rohr-Ø Zoll	Schlüsselweite mm	Feineinstellung	Gesamtlänge mm	Bestell-Nr.	Preis €
3/8-1.1/4	10-32	15-fach	250	62 0401 6430	28,40

(777)



Kompakt-Bolzenabschneider CoBolt® Nr. 71 01 200

- Zange schwarz atramentiert
- Griffe mit Kunststoff überzogen
- Chrom-Vanadium-Hochleistungsstahl, geschmiedet, mehrstufig ölgehärtet
- DIN ISO 5743
- Leichtes Schneiden von großen Querschnitten durch mikrostrukturierte Schneide
- Mit Greiffläche unter dem Gelenk zum Greifen und Ziehen von Drähten ab Ø 1,0 mm
- Schnittwerte liegen über dem 30-fachen der aufgewendeten Handkraft
- Schneidet Bauteile wie Bolzen, Nägel und Niete bis Ø 5,2 mm

Hinweis: 60 % Kraftersparnis im Vergleich zu herkömmlichen Kraft-Seitenschneidern.

Schneid-Ø weich mm	Schneid-Ø mittel mm	Schneid-Ø hart mm	Schneid-Ø Piano mm	Gesamtlänge mm	Bestell-Nr.	Preis €
6	5,2	4	3,6	200	62 0401 6572	34,95

(777)



Kompakt-Bolzenabschneider CoBolt® Nr. 71 02 200

- Zange schwarz atramentiert
- Griffe mit Mehrkomponenten-Kunststoff-Hüllen
- Chrom-Vanadin-Hochleistungsstahl, geschmiedet, mehrstufig ölgehärtet
- DIN ISO 5743
- Leichtes Schneiden von großen Querschnitten durch mikrostrukturierte Schneide
- Mit Greiffläche unter dem Gelenk zum Greifen und Ziehen von Drähten ab Ø 1,0 mm
- Schnittwerte liegen über dem 30-fachen der aufgewendeten Handkraft
- Schneidet Bauteile wie Bolzen, Nägel und Niete bis Ø 5,2 mm

Hinweis: 60 % Kraftersparnis im Vergleich zu herkömmlichen Kraft-Seitenschneidern.

Schneid-Ø weich mm	Schneid-Ø mittel mm	Schneid-Ø hart mm	Schneid-Ø Piano mm	Gesamtlänge mm	Bestell-Nr.	Preis €
6	5,2	4	3,6	200	62 0401 6554	37,40

(777)



Kompakt-Bolzenabschneider CoBolt® Nr. 71 12 200

- Zange schwarz atramentiert
- Griffe mit Mehrkomponenten-Kunststoff-Hüllen
- Chrom-Vanadium-Hochleistungsstahl, geschmiedet, mehrstufig ölgehärtet
- DIN ISO 5743
- Leichtes Schneiden von großen Querschnitten durch mikrostrukturierte Schneide
- Mit Greiffläche unter dem Gelenk zum Greifen und Ziehen von Drähten ab Ø 1,0 mm
- Zusätzlich in die Griffhüllen integrierte Öffnungsfeder und Verriegelung für komfortables Arbeiten und sicheren Transport
- Schnittwerte liegen über dem 30-fachen der aufgewendeten Handkraft
- Schneidet Bauteile wie Bolzen, Nägel und Niete bis Ø 5,2 mm

Hinweis: 60 % Kraftersparnis im Vergleich zu herkömmlichen Kraft-Seitenschneidern.

Schneid-Ø weich mm	Schneid-Ø mittel mm	Schneid-Ø hart mm	Schneid-Ø Piano mm	Gesamtlänge mm	Bestell-Nr.	Preis €
6	5,2	4	3,6	200	62 0401 6557	42,30

(777)



Kompakt-Bolzenabschneider CoBolt® Nr. 71 21 200

- Zange schwarz atramentiert
- Griffe mit Kunststoff überzogen
- Chrom-Vanadium-Hochleistungsstahl, geschmiedet, mehrstufig ölgehärtet
- DIN ISO 5743
- Kopf 20° gewinkelt
- Leichtes Schneiden von großen Querschnitten durch mikrostrukturierte Schneide
- Mit Greiffläche unter dem Gelenk zum Greifen und Ziehen von Drähten ab Ø 1,0 mm
- Schnittwerte liegen über dem 30-fachen der aufgewendeten Handkraft
- Schneidet Bauteile wie Bolzen, Nägel und Niete bis Ø 5,2 mm

Hinweis: 60 % Kraftersparnis im Vergleich zu herkömmlichen Kraft-Seitenschneidern.

Schneid-Ø weich mm	Schneid-Ø mittel mm	Schneid-Ø hart mm	Schneid-Ø Piano mm	Gesamtlänge mm	Bestell-Nr.	Preis €
6	5,2	4	3,6	200	62 0401 6560	43,25

(777)

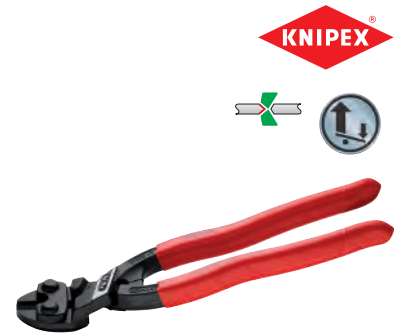

Kompakt-Bolzenabschneider CoBolt® Nr. 71 22 200

- Zange schwarz atramentiert
- Griffe mit Mehrkomponenten-Kunststoff-Hüllen
- Chrom-Vanadium-Hochleistungsstahl, geschmiedet, mehrstufig ölgehärtet
- DIN ISO 5743
- Zusätzlich in die Griffhüllen integrierte Öffnungsfeder und Verriegelung für komfortables Arbeiten und sicheren Transport
- Kopf 20° gewinkelt
- Schnittwerte liegen über dem 30-fachen der aufgewendeten Handkraft
- Schneidet Bauteile wie Bolzen, Nägel und Niete bis Ø 5,2 mm

Hinweis: 60 % Kraftersparnis im Vergleich zu herkömmlichen Kraft-Seitenschneidern.

Schneid-Ø weich mm	Schneid-Ø mittel mm	Schneid-Ø hart mm	Schneid-Ø Piano mm	Gesamtlänge mm	Bestell-Nr.	Preis €
6	5,2	4	3,6	200	62 0401 6563	51,00

(777)



Kompakt-Bolzenabschneider CoBolt® Nr. 71 31 200

- Zange schwarz atramentiert
- Griffe mit Kunststoff überzogen
- Chrom-Vanadium-Hochleistungsstahl, geschmiedet, mehrstufig ölgehärtet
- DIN ISO 5743
- Mit Greifflächen unter dem Gelenk zum Greifen und Ziehen von Drähten ab Ø 1,0 mm
- Gelenknahe Schneidenaussparung um Nachsetzen zu vermeiden
- Schnittwerte liegen über dem 30-fachen der aufgewendeten Handkraft
- Schneidet Bauteile wie Bolzen, Nägel und Niete bis Ø 5,2 mm

Hinweis: 60 % Kraftersparnis im Vergleich zu herkömmlichen Kraft-Seitenschneidern.

Schneidkapazi- tät weich mm ²	Schneidkapazi- tät mittel mm ²	Schneidkapazi- tät hart mm ²	Schneidkapazi- tät Piano mm ²	Gesamtlänge mm	Bestell-Nr.	Preis €
6	5,2	4	3,6	200	62 0401 6566	37,80

(777)



Bolzenschneider Nr. 71 72

- Kopf grau atramentiert
- Griffe mit Mehrkomponenten-Kunststoff-Hüllen
- Chrom-Vanadium-Hochleistungsstahl, geschmiedet, mehrstufig ölgehärtet (Messer)
- Stahl-Rohr, pulverbeschichtet (Schenkel)
- Doppelte Exzentrerschrauben zum Nachstellen der Messer
- Messerkopf austauschbar
- Angeschmiedeter Anschlag mit Dämpfungs-Einsatz

Gesamtlänge mm	Schneid-Ø 19 HRC mm	Schneid-Ø 40 HRC mm	Schneid-Ø 48 HRC mm	Bestell-Nr.	Preis €
460	8	6	5	62 0401 6575	89,70
610	9	8	7	62 0401 6578	103,80
760	11	9	8	62 0401 6581	136,00
910	13	10	9	62 0401 6584	183,45

(777)



Bolzenschneider Combi CUT Nr. 433

- Griffe mit Kunststoffhüllen
- Chrom-Vanadium-Stahl
- Doppel Exzentrerschrauben zum Nachstellen der Messer
- Messerkopf austauschbar

Gesamtlänge mm	Schneid-Ø 19 HRC mm	Schneid-Ø 40 HRC mm	Schneid-Ø 48 HRC mm	Bestell-Nr.	Preis €
390	7	5	4	62 0401 6600	74,50

(777)



Bolzen-Vornschneider Combi CUT Nr. 433

- Griffe mit Kunststoffhüllen
- Chrom-Vanadium-Stahl
- Abgewinkelter Messerkopf
- Messerkopf austauschbar

Hinweis: Ca. 12% niedrigerer Trennkraft-Aufwand.

Gesamtlänge mm	Schneid-Ø 19 HRC mm	Schneid-Ø 40 HRC mm	Schneid-Ø 48 HRC mm	Bestell-Nr.	Preis €
370	7	5	4	62 0401 6603	81,95

(777)



Bolzenschneider WAGGONIT® Nr. 980

- Griffe mit Mehrkomponenten-Kunststoff-Hüllen
- Spezialstahl
- Gesenkgeschmiedet
- Exzentrerschrauben zum Nachstellen der Messer
- Messerkopf austauschbar
- Begrenzungsanschlag mit Pufferzone

Gesamtlänge mm	Schneid-Ø 19 HRC mm	Schneid-Ø 40 HRC mm	Schneid-Ø 48 HRC mm	Bestell-Nr.	Preis €
460	8	6	5	62 0401 6606	82,70
610	9	8	7	62 0401 6609	96,50
760	11	9	8	62 0401 6612	126,40
910	13	11	9	62 0401 6615	178,00

(777)



Bolzenschneider LightCut® Nr. 980

- Mehrkomponenten-Kunststoffhüllen
- Schenkel aus Aluminium
- Spezialstahl
- Exzentrerschrauben zum Nachstellen der Messer

Gesamtlänge mm	Schneid-Ø 19 HRC mm	Schneid-Ø 40 HRC mm	Schneid-Ø 48 HRC mm	Bestell-Nr.	Preis €
800	10	8	7	62 0401 6618	119,20

(777)

VBW®
Die Welt der Zangen
Teleskop-Bolzenschneider LightCUT® Nr. 980

- Mehrkomponenten-Kunststoffhüllen
- Schenkel aus Aluminium, 2-stufig ausziehbar
- Spezialstahl
- Exzentrerschrauben zum Nachstellen der Messer

Gesamtlänge mm	Schneid-Ø 19 HRC mm	Schneid-Ø 40 HRC mm	Schneid-Ø 48 HRC mm	Bestell-Nr.	Preis €
570/800	10	8	7	62 0401 6607	196,60

(777)

VBW®
Die Welt der Zangen
Schneidkopf für Bolzenschneider WAGGONIT®/LightCut® Nr. 980

- Spezialstahl
- Gesenkgeschmiedet
- Exzentrerschrauben zum Nachstellen der Messer

Lieferung: Inklusiv Befestigungsschrauben.

Geeignet für Länge mm	Bestell-Nr.	Preis €
460	62 0401 6621	45,80
610	62 0401 6624	58,35
760	62 0401 6627	81,10
910	62 0401 6630	93,40

(777)

VBW®
Die Welt der Zangen
Baustahlmatten-Schneider WAGGONIT® Nr. 985

- Mehrkomponenten-Kunststoffhüllen
- Spezialstahl
- Exzentrerschrauben zum Nachstellen der Messer
- Messerkopf austauschbar
- Ermöglicht das Schneiden flachliegender Baustähle
- Begrenzungsanschlag mit großer Pufferzone

Schneid-Ø 19 HRC mm	Schneid-Ø 40 HRC mm	Schneid-Ø 48 HRC mm	Gesamtlänge mm	Bestell-Nr.	Preis €
11	9	8	950	62 0401 6636	124,10

(777)

VBW®
Die Welt der Zangen

Schneidkopf für Baustahlmatten-Schneider WAGGONIT® Nr. 985

- Spezialstahl
- Geschmiedet
- Exzenterschrauben zum Nachstellen der Messer

Lieferung: Inklusive Befestigungsschrauben.



Geeignet für Länge mm	Bestell-Nr.	Preis €
950	62 0401 6639	88,37

(777)

Baustahlmatten-Schneider LightCUT® Nr. 435

- Griffe mit Mehrkomponenten-Kunststoffhüllen
- Aluminium-Schenkel
- Spezialstahl
- Exzenterschrauben zum Nachstellen der Messer
- Messerkopf austauschbar
- Ermöglicht das Schneiden flachliegender Baustähle
- Begrenzungsanschlag mit großer Pufferzone

Hinweis: 40 % weniger Gewicht als herkömmliche Mattenschneider.



Schneid-Ø 19 HRC mm	Schneid-Ø 40 HRC mm	Schneid-Ø 48 HRC mm	Gesamtlänge mm	Bestell-Nr.	Preis €
11	9	5	800	62 0401 6642	171,86
11	9	6	1000	62 0401 6645	187,92

(777)

Gitterrost- und Flachmaterialschneider EuroCUT

- Mehrkomponenten-Kunststoffhülle
- Stahlrohr
- Begrenzungsanschlag mit großer Pufferzone
- Zum Trennen von Flach- und Rundmaterialien



für Materialstärke max. mm	Schnittlänge (max.) mm	Gesamtlänge mm	Bestell-Nr.	Preis €
4	40	840	62 0401 6648	235,86

(777)

Baustahlmatten-Schneider Nr. 436

- Griffe mit Mehrkomponenten-Kunststoffhüllen
- Spezialstahl
- Spezial-Rohrkopf ermöglicht das Trennen in der 1. und 2. Ebene
- Ermöglicht das Schneiden flachliegender Baustähle
- Begrenzungsanschlag mit Pufferzone
- Exzenterschraube zum Nachstellen der Messer
- Messerkopf austauschbar



Gesamtlänge mm	Eintauchtiefe (max.) mm	für Materialstärke max. mm	Schneid-Ø 19 HRC	Schneid-Ø 40 HRC mm	Schneid-Ø 48 HRC	Bestell-Nr.	Preis €
1000	230	2	11	9	8	62 0401 6651	199,44

(777)

Bolzenschneider Nr. 434

- Griffe mit Mehrkomponenten-Kunststoffhüllen
- Messerkopf aus Spezialstahl
- Gesenkgeschmiedet
- 20° Schneidwinkel ermöglichen das Trennen bis in äußerste Ecken, Spezial-Rohrkopf ermöglicht das Trennen in der 1. und 2. Ebene
- Begrenzungsanschlag mit Pufferzone
- Exzentrerschraube zum Nachstellen der Messer
- Messerkopf austauschbar

VBW[®]
Die Welt der Zangen



Gesamtlänge mm	Eintauchtiefe (max.) mm	Schneid-Ø 19 HRC	Schneid-Ø 40 HRC mm	Schneid-Ø 48 HRC	Bestell-Nr.	Preis €
1000	230	11	9	8	62 0401 6654	215,10

(777)

Baustahlmatten-Schneider Nr. 71 82 950

- Kopf grau atramentiert
- Griffe mit Mehrkomponenten-Kunststoff-Hüllen
- Chrom-Vanadium-Hochleistungsstahl, geschmiedet, mehrstufig ölgehärtet (Messer)
- Stahl-Rohr, pulverbeschichtet (Schenkel)
- Doppelte Exzentrerschrauben zum Nachstellen der Messer
- Messerkopf austauschbar
- Ermöglicht das Schneiden flachliegender Baustähle
- Angeschmiedeter Anschlag mit Dämpfung-Einsatz

KNIPEX[®]



Schneid-Ø 19 HRC mm	Schneid-Ø 40 HRC mm	Schneid-Ø 48 HRC mm	Schnittlänge (max.) mm	Gesamtlänge mm	Bestell-Nr.	Preis €
11	9	6	44	950	62 0401 6657	133,60

(777)

Schneidkopf Nr. 71 89 für Baustahlmatten-Schneider Nr. 71 82

Lieferung: Mit Befestigungsschrauben.

Geeignet für Länge mm	Bestell-Nr.	Preis €
950	62 0401 6660	87,90

(777)

KNIPEX[®]



Drahtseilschere Nr. 95 61 190

- Kopf poliert
- Griffe mit Kunststoff überzogen
- Chrom-Vanadium-Hochleistungsstahl, geschmiedet, mehrstufig ölgehärtet
- Innenliegende Öffnungsfeder und Öffnungsbegrenzung
- 2 Pressprofile für Endkappen an Bowdenhüllen und Endhülsen für Drahtseile
- Komfortables Arbeiten durch handliche, schlanke Bauform
- Hohe Übersetzung für kraftsparendes Arbeiten

KNIPEX[®]



Schneid-Ø Alu mm	Schneid-Ø Kupfer mm	Schneid-Ø hart mm	Schneid-Ø Drahtseile mm	Bestell-Nr.	Preis €
7	7	4	5	62 0401 6663	39,90

(777)

Drahtseil- und Kabelschere Nr. 95 71

- Kopf poliert
- Griffe mit Kunststoff-Hüllen
- Spezial-Werkzeugstahl, mehrstufig ölgehärtet (Messerkopf)
- Schenkel aus Aluminium
- Messerkopf auswechselbar
- Optimale Übersetzung für hohe Schneidleistung
- Eignet sich auch zum Trennen von Freileitungsseilen mit Zugentlastungsdraht
- Winklige Schneidspitzen ermöglichen ein Durchtrennen einzelner Seilstränge
- Für Drahtseile und Rundeseile, Kupfer- und Alu-Kabel

Schneid-Ø hart mm	Schneidwert Alu mm ²	Schneidwert Kupfer mm ²	Schneid-Ø Drahtseile mm	Gesamtlänge mm	Bestell-Nr.	Preis €
7	95	95	10	445	62 0401 6666	235,70
9	150	150	14	600	62 0401 6669	292,55

(777)



Bowdenzugschneider Nr. 95 61 150

- Kopf poliert
- Griffe mit Kunststoff überzogen
- Spezial-Werkzeugstahl, geschmiedet, mehrstufig ölgehärtet
- Öffnungsfeder und Sperrklinke
- Geringer Kraftbedarf durch sehr hohe Übersetzung
- Sichelförmige Schneiden umschließen das Schnittgut und verhindern das Aufspleißen des Drahtseiles
- Zum Schneiden von Bowdenzügen und weicher Drahtseile

Schneidwert-Ø mm	Gesamtlänge mm	Bestell-Nr.	Preis €
3	150	62 0401 6850	25,25

(777)



Telefon- und Kabelschere D53

- Vernickelt
- Runde Griffaugen
- Gezahnte Schneiden
- Griffe lackiert
- Drahtschneider

Gesamtlänge mm	Schneidenlänge mm	Bestell-Nr.	Preis €
125	40	62 0401 6853	12,30

(366)



Mehrzweckschere D821

- Schneiden aus rostfreiem Stahl
- Griffe mit ergonomischen Weichstoffeinlagen
- Schraubenkopf und Mutter im Gesenk geschmiedet
- Schraube einstellbar mit einer Kontermutter gesichert

Gesamtlänge mm	Schneidenlänge mm	Bestell-Nr.	Preis €
160	70	62 0401 6856	10,00
180	80	62 0401 6859	11,70

(366)



Mehrzweckschere D820

- Schneiden aus rostfreiem Stahl
- Griffe mit ergonomischen Weichstoffeinlagen
- Schraubenkopf und Mutter im Gesenk geschmiedet
- Schraube einstellbar mit einer Kontermutter gesichert

Erdi

Gesamtlänge mm	Schneidenlänge mm	Bestell-Nr.	Preis €
200	80	62 0401 6862	13,20
250	105	62 0401 6865	18,10

(366)

Combi-Schere D47-2/D48-2, gerade

- Klinge aus rostfreiem Edelstahl
- Griffe mit ergonomischer Weichstoffeinlage
- Abgleitschutz
- Öffnungsfeder
- Verschlussriegel
- Zum Schneiden von Papier, Pappe, Stoff, Feinblech, Leder, Schnur usw.

Erdi

Länge mm	Bestell-Nr.	Preis €
140	62 0401 6951	14,60
190	62 0401 6959	16,00

(366)

Combi-Schere D47/D48, gerade

- Klinge aus rostfreiem Edelstahl
- Obere Schneide glatt
- Untere Schneide verzahnt
- Griffe mit Kunststoffhüllen
- Abgleitschutz
- Öffnungsfeder
- Verschlussriegel
- Zum Schneiden von Papier, Pappe, Stoff, Feinblech, Leder, Schnur usw.

Erdi

Länge mm	Bestell-Nr.	Preis €
140	62 0401 6950	11,80
190	62 0401 6953	13,00

(366)

Combi-Schere D48A-2, abgewinkelt

- Klinge aus rostfreiem Edelstahl
- Obere Schneide glatt
- Untere Schneide verzahnt
- Griffe mit ergonomischer Weichstoffeinlage
- Abgleitschutz
- Öffnungsfeder
- Verschlussriegel
- Zum Schneiden von Papier, Pappe, Stoff, Feinblech, Leder, Schnur usw.

Erdi

Länge mm	Bestell-Nr.	Preis €
190	62 0401 6962	16,80

(366)

Combi-Schere D48A, abgewinkelt

- Klinge aus rostfreiem Edelstahl
- Obere Schneide glatt
- Untere Schneide verzahnt
- Griffe mit Weichstoffeinlage
- Abgleitschutz
- Öffnungsfeder
- Verschlussriegel
- Zum Schneiden von Papier, Pappe, Stoff, Feinblech, Leder, Schnur usw.

Erdi

Länge mm	Bestell-Nr.	Preis €
190	62 0401 6956	13,90

(366)

Combi-Schere D50, gerade

- Klinge aus rostfreiem Edelstahl
- Griffe mit Mehrkomponenten-Kunststoffhüllen
- Mit Drahtführung zum Schneiden von Bindedraht
- Rundschnitten am Anschlag zum Abisolieren von Kabeln

Erdi

Länge mm	Bestell-Nr.	Preis €
190	62 0401 6954	20,90

(366)

Berliner Blechere D102

- Edelstahl
- Griffe lackiert
- Geschmiedeter Scherenkopf und Griff
- Nachstellbare Gewerbeverschraubung
- Für gerade Schnitte

Erdi

Schneidleistung: Blech bis 1,0 mm, Edelstahlblech bis 0,8 mm



Länge mm	Schneideart	Bestell-Nr.	Preis €
225	rechtsschneidend	62 0401 7050	17,90
250	rechtsschneidend	62 0401 7053	18,70

(366)

Ideal-Blechscher D116

- Qualitätsstahl
- Griffe mit Kunststoffhüllen
- Im Gesenk geschmiedet
- Für durchlaufende gerade und Figurerschnitte

Erdi

Schneidleistung: Blech bis 1,0 mm, Edelstahlblech bis 0,8 mm



Länge mm	Schneideart	Bestell-Nr.	Preis €
260	rechtsschneidend	62 0401 7150	39,00
260	linksschneidend	62 0401 7156	39,00
280	rechtsschneidend	62 0401 7153	44,30
280	linksschneidend	62 0401 7159	44,30

(366)

Ideal-Blechscher D216

- Edelstahl
- Griffe lackiert
- Geschmiedeter Scherenkopf und Griff
- Nachstellbare Gewerbeverschraubung
- Für durchlaufende gerade Schnitte und Figurerschnitte

Erdi



Schneidleistung: Blech bis 1,0 mm, Edelstahlblech bis 0,8 mm



Länge mm	Schneideart	Bestell-Nr.	Preis €
260	rechtsschneidend	62 0401 7162	44,10
260	linksschneidend	62 0401 7168	44,10
280	rechtsschneidend	62 0401 7165	50,20
280	linksschneidend	62 0401 7171	50,20

(366)

Loch-Blechscher D107

- Qualitätsstahl
- Griffe mit Kunststoffhüllen
- Geschmiedeter Scherenkopf und Griff
- Nachstellbare Gewerbeverschraubung
- Für kurze gerade Schnitte und Figurerschnitte

Erdi

Schneidleistung: Blech bis 1,0 mm, Edelstahlblech bis 0,8 mm

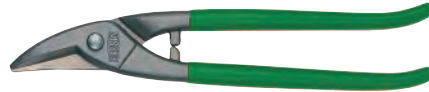

Länge mm	Schneideart	Bestell-Nr.	Preis €
225	rechtsschneidend	62 0401 7174	21,00
250	rechtsschneidend	62 0401 7177	22,50
250	linksschneidend	62 0401 7183	22,50
275	rechtsschneidend	62 0401 7180	24,50
275	linksschneidend	62 0401 7186	24,50

(366)

Pelikan-Blechscher D118

- Qualitätsstahl
- Griffe mit Kunststoffhüllen
- Geschmiedeter Scherenkopf und Griff
- Nachstellbare Gewerbeverschraubung
- Für lange gerade und durchlaufende Schnitte

Erdi

Schneidleistung: Blech bis 1,0 mm, Edelstahlblech bis 0,8 mm



Länge mm	Schneideart	Bestell-Nr.	Preis €
300	rechtsschneidend	62 0401 7189	37,10
300	linksschneidend	62 0401 7192	37,10
350	rechtsschneidend	62 0401 7300	43,50

(366)

Bandeisenschere D122N

- Qualitätsstahl
- Griffe lackiert
- Geschmiedeter Scherenkopf und Griff
- Öffnungsfeder
- Abgleitschutz
- Verschlusschlaufe
- Niederhalter verhindert das Hochschnellen der Bandenden

Erdi

Schneidleistung: Bandstärke bis 0,6 mm, Bandbreite bis 25 mm



Länge mm	Bestell-Nr.	Preis €
225	62 0401 7303	34,10

(366)

Figuren-Blehschere D27, mit Hebelübersetzung

- Edelstahl
- Griffe mit Mehrkomponenten-Kunststoffhüllen
- Scherenkopf im Gesenk geschmiedet
- Abgleitschutz
- Mikroverzahnung
- Verschlussriegel
- Für kurze gerade Schnitte und Figurenschnitte

Erdi

Schneidleistung: Blech bis 1,2 mm, Edelstahlblech bis 1,0 mm



Länge mm	Schneideart	Bestell-Nr.	Preis €
260	rechtsschneidend	62 0401 7400	49,20
260	linksschneidend	62 0401 7403	49,20

(366)

Ideal-Blehschere D27A, mit Hebelübersetzung

- Edelstahl
- Griffe mit ergonomischer Weichstoffeinlage
- Scherenkopf im Gesenk geschmiedet
- Abgleitschutz
- Mikroverzahnung
- Für gerade durchlaufende Schnitte und Figurenschnitte

Erdi

Schneidleistung: Blech bis 1,2 mm, Edelstahlblech bis 1,0 mm



Länge mm	Schneideart	Bestell-Nr.	Preis €
260	rechtsschneidend	62 0401 7406	49,20
260	linksschneidend	62 0401 7409	49,20

(366)

Ideal-Blehschere D08, mit Hebelübersetzung

- Edelstahl
- Griffe mit ergonomischer Weichstoffeinlage
- Scherenkopf im Gesenk geschmiedet
- Öffnungsfeder, Verschlussriegel
- Flacher Scherenkopf ermöglicht das Schneiden engster Radien
- Für gerade durchlaufende Schnitte und Figurenschnitte

Erdi

Schneidleistung: Blech bis 1,2 mm, Edelstahlblech bis 1,0 mm



Länge mm	Schneideart	Bestell-Nr.	Preis €
230	rechtsschneidend	62 0401 7415	39,20
230	linksschneidend	62 0401 7418	39,20

(366)

Figuren-Blehscheren-Satz DSET16

- Schneiden mit Mikroverzahnung
- Für kurze gerade sowie Schnitte mit weitem Radius nach rechts und links

Erdi

Lieferung: In Rolltasche.

Inhalt: Jeweils 1 Figurenschere rechts- und links-schneidend mit abgewinkelten Schneiden und 1 Figurenschere linksschneidend mit gerader Schneide



Anzahl	Länge mm	Bestell-Nr.	Preis €
3-teilig	240	62 0401 7412	81,60

(366)

Universal-Blehschere MULTISNIP Longstyle

- Edelstahl
- Griffe mit ergonomischer Weichstoffeinlage
- Abgleitschutz
- Scherenkopf im Gesenk geschmiedet
- Öffnungsfeder
- Verschlussriegel
- Abgewinkelter Scherenkopf
- Für lange und gerade durchlaufende Schnitte und große Radien

Erdi

Schneidleistung: Aluminium- und Kupferblech bis 1,2 mm, Stahlblech bis 1,2 mm, Edelstahlblech bis 1,0 mm



Länge mm	Schneideart	Bestell-Nr.	Preis €
280	linksschneidend	62 0401 7421	45,80

(366)

Ideal-Bleischere D15A, mit Hebelübersetzung

- Spezial-Edelstahl
- Griffe mit ergonomischer Weichstoffeinlage
- Abgleitschutz
- Scherenkopf im Gesenk geschmiedet
- Verschlussriegel
- Kompakte Bauweise
- Geeignet für besonders kleine Radien und schwer zugängliche Stellen
- Für durchlaufende gerade Schnitte und Figurenschnitte

Erdi



Schneidleistung: Kupfer und Blech bis 1,0 mm, Edelstahlblech bis 0,8 mm



Länge mm	Schneideart	Bestell-Nr.	Preis €
180	rechtsschneidend	62 0401 7424	25,20
180	linksschneidend	62 0401 7427	25,20

(366)

Ideal-Bleischere D29ASS-2

- Spezial-Edelstahl
- Griffe mit ergonomischer Weichstoffeinlage
- Abgleitschutz
- Scherenkopf im Gesenk geschmiedet
- Verschlussriegel
- 25 % reduzierter Kraftaufwand
- Für gerade durchlaufende Schnitte und Figurenschnitte

Erdi

Schneidleistung: Blech bis 1,2 mm, Edelstahlblech bis 1,0 mm



Länge mm	Schneideart	Bestell-Nr.	Preis €
260	rechtsschneidend	62 0401 7430	61,50
260	linksschneidend	62 0401 7433	61,50

(366)

Universal-Bleischere MULTISNIP Master

- Rostfreier Edelstahl
- Griffe aus robustem, glasfaserverstärktem Kunststoff mit Weichstoffeinlage
- Abgleitschutz
- Öffnungsfeder
- Verschlussriegel
- Abgewinkelter Scherenkopf
- Für lange und gerade durchlaufende Schnitte und große Radien
- Zum Schneiden von Papier, Pappe, Stoff, Feinblech, Leder, Schnur usw.

Erdi



Länge mm	Schneideart	Bestell-Nr.	Preis €
235	linksschneidend	62 0401 7436	17,80

(366)

Bandeisenschere D123S, mit Hebelübersetzung

- Scherenkopf aus Feinguss
- Griffe mit ergonomischer Weichstoffeinlage
- Öffnungsfeder
- Abgleitschutz
- Verschlussriegel
- Niederhalter verhindert das Hochschnellen der Bandenden

Erdi

Schneidleistung: Bandstärke bis 1,0 mm, Bandbreite bis 32 mm



Länge mm	Bestell-Nr.	Preis €
260	62 0401 7550	123,80

(366)

Blech- und Rundstahlschere

- Körper aus Stahl
- Gehärtete Messer
- Verstellbare Niederhalter
- Handhebelsicherung als Unfallschutz
- Ergonomischem Griff für eine optimale Handhabung
- Zum Schneiden von Blech-, Flach- und Rundstahl
- Für den Einsatz bei Montagearbeiten, Lehrwerkstätten, Schlossereien und Installationsbetrieben



Messerlänge mm	Schneidleistung Material mm	Gewicht kg	Bestell-Nr.	Preis €
120	Flachstahl 50 x 4, Rundstahl 11, Stahlblech 4	8	62 0401 7553	129,50
150	Flachstahl 50 x 5, Rundstahl 11, Stahlblech 5	10	62 0401 7556	147,50
180	Flachstahl 70 x 6, Rundstahl 13, Stahlblech 6	13	62 0401 7559	209,00
300	Flachstahl 70 x 5, Rundstahl 13, Stahlblech 5	25	62 0401 7562	444,00

(490)

Hebelschneider 50.130

- Griff mit Kunststoff-Hülle
- Handhebel aus ovalem Aluminiumrohr
- Gestell aus Stahlprofil
- Pulverbeschichtet
- Klinge aus Sonderstahl
- CNC-geschliffen
- Korrosionsgeschützt und antihafbeschichtet
- Mit je einem 45°- und einem 90°-Anschlagpaar
- Zum Schneiden von größer dimensionierten Leisten aus Holz, Kunststoff, Gummi usw.



Länge mm	Schnittlänge mm	Bestell-Nr.	Preis €
580	130	62 0401 7551	196,40

(380)

Amboss-Schere Nr. 1.105

- Griffe mit Kunststoff-Hüllen
- Klinge aus Sonderstahl
- Zink-Druckguss-Amboss
- Stahlblech-Scherenkörper
- Abstützhaken am Griffende für mehr Halt beim Schnitt
- Geeignet für Leisten, Profile, Rohre und Schläuche
- Für alle Materialien außer Metall



Länge mm	Schneidlänge mm	Bestell-Nr.	Preis €
200	40	62 0401 7565	32,90

(380)

Gehrungsschere Nr. 3.104

- Griffe mit Kunststoff-Hüllen
- Zink-Druckguss-Gehrungsteller
- Stahlblech-Scherenkörper
- 2 Anschläge von 45°
- Markierungen für 15°, 30° und 90°
- Zum Schneiden von Leisten und Profilen aus Holz und Kunststoff



Länge mm	Schneidenlänge mm	Bestell-Nr.	Preis €
210	50	62 0401 7568	36,70

(380)

Gehrungsschere Nr. 3.804

- Griffe mit Kunststoff-Hüllen
- Zink-Druckguss-Gehrungsteller
- Auswechselbare Trapezklinge
- Stahlblech-Scherenkörper
- 2 Anschläge von 45°
- Zum Schneiden von Leisten und Profilen aus Holz, Kunststoff und Gummi



Länge mm	Schneidenlänge mm	Bestell-Nr.	Preis €
210	50	62 0401 7571	37,40

(380)

Gehrungsschere Nr. 160/P

- Griffe tauchisoliert
- Stahlblech-Scherenkörper
- Griff mit Kunststoffhüllen
- 2 Anschläge von 45°
- Makierung für 15°, 30° und 90°
- Zum Schneiden von Leisten und Profilen aus Holz und Kunststoff



Schneidenlänge mm	Bestell-Nr.	Preis €
55	62 0401 7577	31,90

(666)

Schlauchschere Nr. 5.504

- Griffe mit Kunststoff-Hüllen
- Stahlblech-Scherenkörper
- Die spitze Klinge taucht präzise ins Material ein und verhindert Quetschungen
- Zum leichten und quetschfreien Schneiden von Schläuchen aus Gummi, Weich-PVC gewebeverstärkt und Wellrohr



Länge mm	max. Rohr-Ø mm	Bestell-Nr.	Preis €
230	28	62 0401 7552	38,60

(380)

Kunststoffrohrscherer

- Gehäuse aus Magnesium-Druckguss
- PTFE-beschichtete INOX-Klinge
- Automatischer Klinsenrückzug
- Werkzeugloser Klinsenwechsel
- Leichter und präziser Schnitt



Rohr-Ø mm	Bestell-Nr.	Preis €
3-35	62 0401 7600	29,50
3-42	62 0401 7606	38,50
3-50	62 0401 7612	44,60

(380)

Messer für Kunststoffrohrscherer

- PTFE-beschichtete INOX-Klinge
- Zum Schneiden von PE-, PP-, PB-, PE-X-, MLP-/MSR-, VPE-, CPVC-, PVC- und PVDF-Rohren



Rohr-Ø mm	Bestell-Nr.	Preis €
3-35	62 0401 7603	13,65
3-42	62 0401 7609	15,95
3-50	62 0401 7615	18,30

(380)

Rohrabschneider BASIC Mini

- Schneidrad aus hochlegiertem Stahl
- Körper, Schlitten und ergonomischer Drehknopf aus Zinkdruckguss
- Mit stahlgelagerter Spindel für ein besseres Gleiten des Schlittens
- Zwei Führungsrollen
- Werkzeugloser Schneidradwechsel
- Zum Schneiden von Aluminium, Kupfer und dünnwandigen Metallrohren, besonders an engen und schwer zugänglichen Stellen



Rohr-Ø mm	Bestell-Nr.	Preis €
3-16	62 0401 7809	11,50

(380)

Schneidrad für Rohrabschneider BASIC/COMPACT+

- Schneidrad aus hochlegiertem Stahl



Rohr-Ø mm	Einsatzbereich	Bestell-Nr.	Preis €
3-45	Kupfer	62 0401 7812	3,10
3-45	Kunststoff-/Verbundrohr	62 0401 7836	4,50

(380)

Rohrabschneider Mini

- Schneidrad aus hochlegiertem Stahl
- Körper, Schlitten und ergonomischer Drehknopf aus Zink-Druckguss
- Mit stahlgelagerter Spindel für ein besseres Gleiten des Schlittens
- Zwei Führungsrollen
- Werkzeugloser Schneidradwechsel
- Zum Schneiden von Aluminium, Kupfer und dünnwandigen Metallrohren



Lieferung: Inklusive einem Ersatz-Schneidrad im Drehknopf.



Rohr-Ø mm	Bestell-Nr.	Preis €
3-30	62 0401 7815	14,50

(380)

Schneidrad für Rohrabschneider COMPACT+ INOX

- Schneidrad aus hochlegiertem Stahl



Rohr-Ø mm	Einsatzbereich	Bestell-Nr.	Preis €
3-35	INOX	62 0401 7827	2,95

(380)

Teleskop-Rohrabschneider COMPACT+

- Schneidrad aus hochlegiertem Stahl
- Körper aus Magnesium-Druckguss, Schlitten und ergonomischer Drehknopf aus Zink-Druckguss
- Mit stahlgelagerter Spindel für ein besseres Gleiten des Schlittens
- Die integrierte Entgraterklinge kann komplett herausgezogen werden
- Vier Führungsrollen
- Werkzeugloser Schneidradwechsel
- Zum Schneiden von Aluminium, Kupfer und dünnwandigen Metallrohren



Lieferung: Inklusive einem Ersatz-Schneidrad im Drehknopf.

Rohr-Ø mm	Bestell-Nr.	Preis €
3-35	62 0401 7818	28,40
3-45	62 0401 7821	31,60

(380)

Teleskop-Rohrabschneider COMPACT+ INOX

- Schneidrad aus hochlegiertem Stahl
- Körper aus Magnesium-Druckguss
- Schlitten und ergonomischer Drehknopf aus Zink-Druckguss
- Mit stahlgelagerter Spindel für ein besseres Gleiten des Schlittens
- Die integrierte Entgraterklinge kann komplett herausgezogen werden
- Vier nadelgelagerte Führungsrollen und Schneidradchen nadelgelagert für optimalen Druckausgleich
- Werkzeugloser Schneidradwechsel
- Zum Schneiden von Edelstahlrohren



Lieferung: Inklusive einem Ersatz-Schneidrad im Drehknopf.



Rohr-Ø mm	Bestell-Nr.	Preis €
3-35	62 0401 7824	34,95

(380)

Rohrabschneider, 3-30 mm

- Schneidrad aus hochlegiertem Stahl
- Körper, Schlitten und ergonomischer Drehknopf aus Zink-Druckguss
- Mit stahlgelagerter Spindel für ein besseres Gleiten des Schlittens
- Zwei Führungsrollen
- Werkzeugloser Schneidradwechsel
- Zum Schneiden von Aluminium, Kupfer und dünnwandigen Metallrohren



Rohr-Ø mm	Bestell-Nr.	Preis €
3-30	62 0401 7830	14,30

(380)

Teleskop-Rohrabschneider BASIC

- Körper aus Zink-Druckguss
- Werkzeugloser Schneidradwechsel
- 2 Führungsrollen
- Schneidrad aus hochlegiertem Stahl
- Stahlgelagerte Spindel
- Zum Schneiden von Aluminium, Kupfer und dünnwandigen Metallrohren



Rohr-Ø mm	Bestell-Nr.	Preis €
3-35	62 0401 7833	19,25

(380)

Rohrabschneider SUPER 2"

- Körper aus Stahl, gesenkgeschmiedet
- 2 breite Führungsrollen
- Druckregulierung zur Vermeidung übermäßigen Druckes an geschweißten oder unrunderen Rohren
- Zum sauberen Trennen von Stahlrohren bis 7 mm Stärke



Rohr-Ø mm	Bestell-Nr.	Preis €
10-60	62 0401 7909	112,95

(755)

Rohrabschneider MINI MAX

- Körper aus Zink-Druckguss mit ergonomischer Auflagefläche für die Hand
- Schneidrad aus hochlegiertem und gehärtetem Stahl
- 2 Führungsrollen mit Einstich für den bördelnahen Schnitt
- Die Druckregulierung erfolgt durch den großen, ergonomischen Rändelknopf
- Zum Abschneiden kleiner Rohre an schwer zugänglichen Stellen sowie parallel verlaufender Rohre
- Für Kupfer-, Messing-, Aluminium- und dünnwandige Stahlrohre



Rohr-Ø mm	Bestell-Nr.	Preis €
3-28	62 0401 7903	29,45

(755)

Rohrabschneider TC 67 PL Automatik

- Körper in Monoblock-Aluminium-Bauweise mit hochwertiger DURAMANT®-Oberflächenvergütung und Epoxyd-Spezialbeschichtung
- Schneidrad gehärtet, mit Spezialanschliff für verschiedene Wandstärken
- 4 Führungsrollen
- Zudem verfügt der Rohrabschneider über eine Schnellverstellung mit automatischem Rückzug durch Tastendruck und einen herausnehmbaren Rohr-Innentrater mit einer drehbaren HSS-Klinge, der im Grundkörper versenkbar ist
- Groß dimensionierter Metallgriff
- Zum Abschneiden von PVC-, PE-, PP-, VPE-, PB- und PVDF-Rohren sowie schalldämmenden Abflussrohren



Rohr-Ø mm	Bestell-Nr.	Preis €
6-67	62 0401 7912	107,95

(755)

Schneidrad für Rohrabschneider

- Stahl, gehärtet



Anwendung	Einsatzbereich	Inhalt Stück	Bestell-Nr.	Preis €
Für Rohrabschneider MINI-CUT I PRO / MINICUT II PRO	Kupfer, Stahl, Kunststoff	5	62 0401 7918	24,75
Für Rohrabschneider INOX TUBE CUTTER 35	INOX	5	62 0401 7927	38,95
Für Stahlrohrabschneider SUPER	Stahl	3	62 0401 7924	26,95
Für Rohrabschneider für Kunststoff	Kunststoff	3	62 0401 7933	30,95

(755)

Innen- und Außenentgrater

- Gehäuse aus Kunststoff
- Rohrentgrater für Innen- und Außen-Entgratung
- Geeignet für Rohre aus Kupfer und Aluminium



Rohr-Ø mm	Bestell-Nr.	Preis €
3-41	62 0401 7936	8,50

(755)

Innen- und Außen-Rohrentgrater

- Klingen aus gehärtetem Spezialstahl
- Rohrentgrater für Innen- und Außen-Entgratung
- Geeignet für Rohre aus Kupfer und Aluminium



4-36 mm

Rohr-Ø mm	Bestell-Nr.	Preis €
4-36	62 0401 7939	11,25
6-35	62 0401 7942	49,95
10-54	62 0401 7948	71,95

(755)

Maschinenadapter für Innen- und Außenentgrater

- Antriebsschaft für Bohrmaschine oder Akkuschräuber



Rohr-Ø mm	Bestell-Nr.	Preis €
10-54	62 0401 7951	64,90

(801)

Schnellspannschlüssel

- Ganzstahlgeschmiedet
- Glatte Backen
- Für Armaturen und empfindliche bzw. polierte Oberflächen



Spannweite mm	Spanntiefe mm	Bestell-Nr.	Preis €
75	45	62 0401 8100	58,95

(801)

Armaturenschlüssel

- Ganzstahlgeschmiedet
- Glatte Backen
- Für Armaturen und empfindliche bzw. polierte Oberflächen



Spannweite mm	Spanntiefe mm	Bestell-Nr.	Preis €
65	45	62 0401 8103	58,95

(801)

UNI-Ventil-Stufenschlüssel

- Chrom-Vanadium-Stahl
- Antriebs-4-kant 1/2"
- Mit Nocken-, Innen-6-kant- und 12-kant-Mitnahme, Gr. 3/8"; 1/2"; 3/4"; 1" und weitere Zwischengrößen
- Für den Ein- und Ausbau von Heizkörperventilnippeln, Rücklaufverschraubungen und kurzen Hahnverlängerungen



Bestell-Nr.	Preis €
62 0401 8106	32,95

(755)

Gas-Ventil-Stufenschlüssel

- Chrom-Vanadium-Stahl
- Antriebs-4-kant 1/2"
- Mit Nocken-, Innen-6-kant- und 12-kant-Mitnahme, Gr. 1/2"; 3/4"; 1" und weitere Zwischengrößen
- Für die leichte und zügige Montage der Verschraubungen von Gasarmaturen



Bestell-Nr.	Preis €
62 0401 8109	42,95

(755)

UNI-Stufenschlüssel-Garnitur

- Chrom-Vanadium-Stahl
- Antriebs-4-kant 1/2" mit Nocken-, Innen-6-kant- und 12-kant-Mitnahme, Gr. 3/8"; 1/2"; 3/4"; 1"
- Weitere Zwischengrößen für den Ein- und Ausbau von Heizkörperventilnippeln, Rücklaufverschraubungen und kurzen Hahnverlängerungen



Lieferung: 1 Durchsteck-Knarre mit Ratsche umsteckbar R/L, 1 UNI-Stufenschlüssel.



Anzahl	Bestell-Nr.	Preis €
2-teilig	62 0401 8115	43,45

(755)

Sanitär-Kreuzschlüssel

- Chrom-Vanadium-Stahl
- Außen-6-kant 3/8", 1/2", 3/4", 1" für Hahnverlängerungen
- Innengewinde M10 und M6 für Stockschrauben
- Zum Ein- und Ausbau von Heizkörperventilen und Rücklaufverschraubungen sowie Waschtischbefestigungen



Schlüsselweiten Zoll	Länge mm	Bestell-Nr.	Preis €
3/8; 1/2; 3/4; 1	200	62 0401 8118	34,45

(801)

Bit-Sortiment Kraffform Kompakt SH 1 Sanitär/Heizung

Lieferung: In Tasche.

Inhalt:

- 1 Umschaltknarre 1/4" Zyklop Speed
- 2 Ringmaul-Schlüssel Joker 10; 13 mm
- 3 6-kant-Steckschlüssel-Einsätze 7; 10; 13 mm
- 2 Bits für Kreuzschlitz-Schrauben PH 1; PH 2 x 89 mm
- 4 Bits für Innen-6-kant-Schrauben 3; 4; 5; 6 x 89 mm
- 6 Bits für Innen-TORX® HF-Schrauben, mit Haltefunktion T 10; T 15; T 20; T 25; T 30; T 40 x 50 mm
- 1 Schraubendreher für Schlitz-Schrauben, Schraubmeißel 7 x 125 mm
- 1 VDE-Schraubendreher für Schlitz-Schrauben, mit reduziertem Klingendurchmesser 3,5 x 100 mm
- 1 VDE-Schraubendreher für Schlitz-Schrauben 5,5 x 125 mm
- 2 Steckschlüssel-Schraubendreher für Außen-6-kant-Schrauben 10; 13 x 80 mm
- 1 Verbindungsteil 1/4" Zyklop
- 1 Spannungsprüfer, einpolig



Anzahl	Bestell-Nr.	Preis €
25-teilig	62 0401 8107	159,50

(777)

Montageschlüssel

- Chrom-Vanadium-Stahl
- Montageschlüssel für Stockschrauben M10
- Mittelstück mit Innengewinde, für die schnelle Montage von Waschtischbefestigungen und Eckventilen
- Durch Lösen der Schraube kann die Stockschraubenaufnahme auf der Schlüsselachse verschoben werden

ROTHENBERGER



Schlüsselweite mm	Gesamtlänge mm	Bestell-Nr.	Preis €
17 x 19	220	62 0401 8121	25,75

(755)

Ringratschen-Montageschlüssel

- Chrom-Vanadium-Stahl, gesenkgeschmiedet, verchromt,
- Durch arretierenden Druckschalter ideal für schwer zugängliche Verschraubungen
- Schnelle Montage von Waschtischbefestigungen und Eckventilen
- Mittelstück mit Innengewinde für Stockschrauben
- Integrierter Kugelsitz gewährleistet leichtes Lösen von der Stockschraube
- Mit kleinstem Ratschenwinkel und flach gekröpft
- Fein verzahnte 12-kant-Ratsche
- Rechts und links umschaltbar
- Montageschlüssel für Stockschrauben M10

ROTHENBERGER



Schlüsselweite mm	Gesamtlänge mm	Bestell-Nr.	Preis €
17 x 19	260	62 0401 8124	75,45

(755)

Standhahnmutternzange

- Chrom-Vanadium-Spezialstahl
- geschmiedet
- Mit kräftigen Schenkeln und Stellschraube
- lackiert

ROTHENBERGER



Bestell-Nr.	Preis €
62 0401 8119	92,60

(755)

Standhahnmutternschlüssel

- Chrom-Vanadium-Spezialstahl
- Gesenkgeschmiedet
- Optimale Kraftübertragung durch einen schwenkbaren Quergriff
- Schwenkbare Klaue für Rechts- und Linksgang

ROTHENBERGER



min. Spannweite mm	Spannweite mm	Gesamtlänge mm	Bestell-Nr.	Preis €
10	32	235	62 0401 8127	46,95

(755)

Blechrohr-Einziehzange

- Selbstöffnend
- Griffe PVC-beschichtet
- 2 Unterbacken
- 1 Oberbacke
- Zum Verbinden von Blechen bis 1 mm Stärke durch Wellung am Rohrende

ROTHENBERGER



Gesamtlänge mm	Bestell-Nr.	Preis €
250	62 0401 8607	43,40

(755)

Ventil-Einschraubwerkzeug-Set RO-QUICK

- Einschraubwerkzeug mit Drehkreuz und Adapter für Bade- und Duschwannen
- Bei der Montage von Badewannen, Waschbecken und Spülen problemloses und schnelles Arbeiten
- Einschraubwerkzeug mit zwei gegenüberliegenden und federnd gelagerten Feststellnocken
- Durch Einstecken sofort drehfest und von oben und unten einsetzbar
- Verchromte Teile werden nicht beschädigt

ROTHENBERGER



Ausführung	Bestell-Nr.	Preis €
Einschraubwerkzeug u. Adapter mit Drehkreuz	62 0401 8610	79,95

(755)

Eckventil-Wasserwaagen-Satz ROCHECK

- Zum genauen vertikalen und horizontalen Justieren von Armaturen



Lieferung: Im Stahlblechkasten.

Inhalt:

- 1 Normabstands-Wasserwaage mit Horizontal- und Vertikal-Libelle, 300 mm, für Normabstände 97 – 120 – 150 – 153 – 160 – 170 – 200 – 210 mm
- 2 Eckventil-Wasserwaage mit Horizontal- und Kopf-Libelle, 200 mm, eine Seite mit 12,7 mm (1/2")-Außengewinde
- 1 Gliedermaßstab 2 m



Anzahl	Bestell-Nr.	Preis €
4-teilig	62 0401 8613	136,90

(755)

Schraublochstanzen

- Mit 3-Punkt-Anschnitt
- Geeignet für Stahlbleche, Edelstahlbleche, Bunt- und Leichtmetalle, Kunststoffe



Loch-Ø mm	Stahlblech bis mm	Zugschraube	Bestell-Nr.	Preis €
12,7	2	M8	62 0401 8600•	13,60
15,2	2	M10	62 0401 8603•	13,60
18,6	2	M10	62 0401 8606•	15,20
20,4	2	M10	62 0401 8609•	15,20
22,5	2	M10	62 0401 8612•	16,65
28,3	3	M12	62 0401 8615•	18,25
32	3	M12	62 0401 8618•	20,30
35	3	M12	62 0401 8621•	23,35
37	3	M12	62 0401 8624•	23,35
47	3	M16	62 0401 8627•	37,95
54	3	M16	62 0401 8630•	49,50
60	3	M16	62 0401 8633•	61,20

(666)

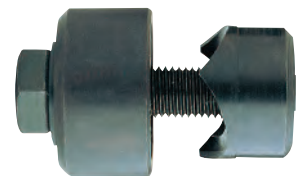

Gewindeschneidkluppen-Garnitur SUPER CUT

- Schneidbacken mit sehr hohen Standzeiten aus hochwertigem und vergütetem Stahl
- Schnelleres Schneiden durch optimale Schneidgeometrie mit erweiterten Spanauswurfkammern
- Einfaches und schnelles Wechseln der Schneidköpfe
- Rohre werden perfekt zentriert durch lange Führung
- Außermittiger Handhebel für Kraftersparnis und leichtes Arbeiten an schwer zugänglichen Stellen
- Feststellbare, handliche Umstellung der Ratschenrichtung
- Ratschenwinkel von 22,5° mit kleiner Verzahnung
- Präziser Schneidbackensitz und ein verstärkter Feststellungsring



Lieferung: Im Kunststoffkoffer.

Anzahl	Satzinhalt	Bestell-Nr.	Preis €
6-teilig	Monoblock-Adapter, Ratschenhebel, Schneidköpfe 1/2", 3/4", 1", 1.1/4"	62 0401 8130	279,95

(755)



5 Handwerkzeuge

Gewindeschneidkluppen-Garnitur SUPERTRONIC® 2000, elektrisch

- Zum Herstellen von normgerechten, präzisen und sicheren Gewindeverbindungen
- Getriebe mit Stirnradverzahnung mit 7 parallel angeordneten beidseitig kugelgelagerten Getriebewellen
- Kompaktes Getriebegehäuse für schwer zugängliche Stellen
- Außermittige Schneidkopfaufnahme für Gewindeschneiden nahe an der Wand
- Rücklaufgetriebe mit 4-fach schnellerer Rücklauf-Geschwindigkeit von 60 min⁻¹
- Großer Umschalter für Vor- und Rücklauf für anwenderfreundliches Arbeiten
- Direktaufnahme mit Sprenglingfeststellung für festen Sitz der Schneidköpfe
- Auch bei Vollast ein hohes und konstantes Übertragungsmoment
- Gegenhalter ist gehärtet und prismenverzahnt für einen sicheren Halt in beiden Drehrichtungen
- Zuverlässiger Motor für den Dauereinsatz und wartungsfreundlich durch Dauerschmierung
- Universalmotor funktentstört durch Doppel-Isolierung nach VDE und CEE

Lieferung: Gewinde-Schneidkluppe, Gegenhalter, ROFIX-Adapter, 6 Schneidköpfe 1/2", 3/4", 1", 1.1/4", 1.1/2", 2", im Kunststoffkoffer.

Anzahl	Bestell-Nr.	Preis €
10-teilig	62 0401 8136	1.229,95

(801)



Rohrbiegezange MINIBEND

- 3 Rohrdimensionen mit engen Radien biegsam
- Biegen von weichem Kupfer-, Messing, Aluminium und Stahl
- Biegewinkelanzeige zum maßgenauen Biegen von 0 bis 180°
- Für die Kälte- und Klimatechnik, Automobil-, Hydraulik- und Drucklufttechnik

Für Rohr-Ø mm	Bestell-Nr.	Preis €
6; 8; 10	62 0401 8143	66,95

(755)



Rohrbiegezange Standard

- Leichtbauweise für ermüdungsfreies Freihandbiegen
- Biegen von Aluminium-, Kupfer- und Weichstahlrohren
- Biegewinkelanzeige zum maßgenauen Biegen von 0 bis 180°
- Biegen von kurzen Rohrstücken durch Klemmvorrichtung möglich

max. Rohr-Ø mm	Biegeradius mm	Bestell-Nr.	Preis €
12	36	62 0401 8150	99,95
15	54	62 0401 8157	119,95

(755)



Rohrbiegerät TUBE BENDER MAXI

- Manuelles Biegerät zum Biegen von Rohren aus weichem Kupfer
- Kunststoffbiegesegmente und Seitenform mit hoher Gleitkraft
- Offener Biegerahmen
- Mit mechanischem Ratschenvorschub und ergonomischem Griff
- Zum maßgenauen Biegen bis 90° von weichem Kupfer- und Aluminiumrohr, weichem, ummanteltem Kupferrohr sowie weichem Stahlrohr

Lieferung: Grundgerät, Gegenhaltebügel mit Seitenformen, im Kunststoffkoffer.

min. Rohr-Ø mm	Bestell-Nr.	Preis €
12-22	62 0401 8242	231,70

(755)



Rohrbieger-Set ROBEND® H+W PLUS

- Zum maßgenauen Kalt-Biegen bis 180°
- Formstabiles Biegen ohne Deformation oder Faltenbildung
- Schraubstockbiegen nach DIN EN 1057 von Ø 8–22 mm
- Zum Biegen von hartem, halbhartem und weichem Kupferrohr, ummanteltem Kupfer- und Präzisionsstahlrohr, Aluminium-, Messing-, Präzisionsstahlrohr, dünnwandigem Edelstahlrohr sowie nichtrostendem Stahlrohr für Pressfitting-Systeme Sanitär/Heizung

Lieferung: Biegesegmente, Biegegriff, Zusatzgriff, Biegespray (150 ml), im Kunststoffkoffer.

Für Rohr-Ø mm	Bestell-Nr.	Preis €
12–15–18–22	62 0401 8220	649,95
15–18–22	62 0401 8213	549,95

(801)



Prüfpumpe RP 50-S / RP 50-S INOX

- Präzisions-Prüfpumpe für die Druck- und Dichtigkeitsprüfung mit Öl oder Wasser
- Prüfschlauch mit Stahlgeweebeeinlage für eine präzise Messung
- Schleppzeiger für Druckeinstellung und Bestimmung des Druckabfalls im System
- Doppelventilsystem und Ventilspindeln mit rostfreiem Kugelkopf für die Druckkonstanz
- Exakte Druck-Feineinstellung und eine Eigenprüfung der Pumpe durch das Doppelventilsystem möglich
- Druckprüfung von Leitungssystemen im Wohnungsbau und Gewerbe sowie industriell genutzten Behältern bis 60 bar
- Manometer mit 3 internationalen Maßeinheiten (bar, psi, MPa)
- Feststellbarer und robuster Handgriff zur optimalen Kraftübertragung, dient auch als Tragegriff

Modell	RP50-S	
Prüf- und Druckbereich	bar	60
Prüf- und Druckbereich	psi	860
Prüf- und Druckbereich	mPa	6
Behältervolumen	l	12
Saugvolumen	ml/Hub	45
Anschlussgewinde	R 1/2 Zoll	
Bestell-Nr.	62 0401 8234	
Preis	€	249,95

(801)



RP50-S INOX



RP50-S

Dichtheitsprüfgerät ROTEST H® GW 150/4

- Dichtheitsprüfgerät für Wasser- und Gasleitungen mit dem Medium Luft
- Druckmessung sehr schnell und exakt über Wassersäule
- Im Gerätedeckel eine übersichtliche Messwert-Tabelle gemäß DVGW – TRGI und TRWI
- Robustes Gerät mit Schaumstoffeinlage zum Schutz der Komponenten
- Hohe Zuverlässigkeit beim Einsatz auf der Baustelle
- Wassersäule mit durchgehender Skalierung bis 150 mbar
- Praxisgerechte Konzeption ermöglicht schnelle, exakte Gasdruckmessung
- Sichtglas für die Wasserstands-Kontrolle
- Einsatzbereich Wasser: Vor- und Hauptprüfung bei Neuinstallation von Trinkwasser-Leitungen nach DIN 1988 (TRWI)
- Einsatzbereich Gas: Belastungsprüfung und Dichtheitsprüfung bei Neuinstallation von Gasleitungen gemäß DVGW-TRGI Arbeitsblatt G600 (April 2008), Dichtheitsprüfung von Propan-Flüssiggasleitungen/Niederdruck-Flüssiggasleitungen, Einstellen des Düsendrucks an atmosphärischen Brennern und Gebläseburnern, Überprüfung des Geräteanschlussdruckes an Gasgeräten

Lieferung: 4-bar-Druckpumpe, Druckbehälter, Gummi-Gebläse, Prüfschlauch, Steckrohr, 4-teilig, mit Gasprüfstopfen und Einrohrzählerkappe

Messbereich ppm	Prüfgenauigkeit Wassersäule mbar	Prüfgenauigkeit Manometer bar	Bestell-Nr.	Preis €
0–8000	0,1	0,1	62 0401 8241	569,95

(801)



Rohreinfrigergerät ROFROST® TURBO 1.1/4

- Rohreinfrigersystem für Stahl-, Kupfer-, Kunststoff- und Mehrschicht-Verbundrohre
- Integriertes, drehbares Thermometer an den Einfrierzangen für sicheres und kontrolliertes Einfrieren
- Einfaches Aufspannsystem ermöglicht das Arbeiten über Kopf und an schwerzugänglichen Stellen
- Flexibilität und störungsfreier Betrieb garantiert das knickstabile und diffusionsdichte Schlauchsystem
- Geringer Platzbedarf der Kältezangen ermöglichen den Einsatz an parallel verlaufenden Rohren
- Verwendung von Wärmepaste ermöglicht optimale Vereisung

Lieferung: 1 Einfriergerät ROFROST® TURBO 1.1/4" mit Kältezangen und Kälteschläuchen, 1 ROFROST® Wärmeleitpaste, 6 Reduziereinsätze (Reduziereinsatz-Größen II, III, V, VII, IX und XII für Kupferrohr-Ø 1/2"; 7/8"; 1.3/8" oder Stahlrohr-Ø 1/4"; 3/8"; 1/2"; 3/4"; 1").

Rohr-Ø mm	Abmessung mm	Bestell-Nr.	Preis €
10-35	550 x 255 x 315	62 0401 8248	1.199,95

(801)



IP 20



Rohrreinigung ROPUMP Super Plus

- Druck-/Saugreiniger
- Handgriff ist in alle Richtungen verstellbar
- Zum schnellen und einfachen Beseitigen von Rohrverstopfungen an Anschlüssen in WC, Becken, Wannen und Bodenabläufen

Lieferung: 1 kurzer Gummiadapter für Becken/Abläufe und 1 langer Gummiadapter für Becken/WC/Wannen.

Bestell-Nr.	Preis €
62 0401 8283	119,95

(755)





Rohrreinigungswelle mit fester Kralle

- Wellen aus verzinktem Federstahldraht
- Mit fester Kralle
- Kunststoffgriff

Spiral-Ø mm	Wellenlänge m	Bestell-Nr.	Preis €
6	3	62 0401 8286	3,38

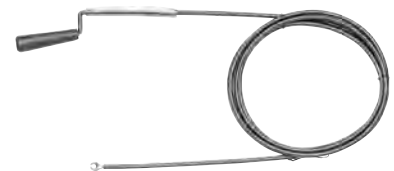
(777)





Rohrreinigungswelle

- Wellen aus verzinktem Federstahldraht, doppellagig
- Kurbel mit Holzgriff
- Wellen-Ø 8 mm mit fester Kralle
- Wellen-Ø 10 bis 12 mm mit Schlammbohrer
- 1/2"-WW-Gewindeanschluss
- Auswechsel- und verlängerbar
- Für den professionellen Einsatz mit gegenläufig gewickelter Innenseele

Spiral-Ø mm	Wellenlänge m	Bestell-Nr.	Preis €
8	5	62 0401 8289	62,40
8	7,5	62 0401 8292	80,30
8	10	62 0401 8295	101,20
10	5	62 0401 8298	46,30
10	7,5	62 0401 8301	62,50
10	10	62 0401 8304	76,60
12	7,5	62 0401 8307	69,90
12	10	62 0401 8310	92,65

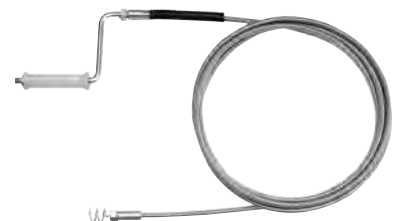
(777)

Verlängerung für Rohrreinigungswelle

- 1/2"-WW-Gewindeanschluss

Spiral-Ø mm	Wellenlänge m	Bestell-Nr.	Preis €
10	5	62 0401 8313	33,50
12	5	62 0401 8316	38,40

(777)



Dreizinken-Kralle für Rohrreinigungswelle

- Mit 1/2"-WW-Gewinde

Aufsatz-Ø mm	Bestell-Nr.	Preis €
40	62 0401 8319	14,75
50	62 0401 8322	16,55

(777)



Schlammbohrer für Rohrreinigungswelle

- Mit 1/2"-WW-Gewinde

Aufsatz-Ø mm	Bestell-Nr.	Preis €
30	62 0401 8325	14,20
40	62 0401 8328	16,30
50	62 0401 8331	18,85

(777)

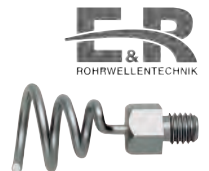

Rohrreinigungsgerät ROSPI®

- Kurbel-Handbetrieb und Sechskant-Antrieb
- Arbeiten ohne Ausbau von Spülbecken und Syphonsieben
- Schlagfester, geschlossener und schmutzgeschützter Kunststoff-Spiralenbehälter
- Sechskant zum Einspannen in Bohrfutter für Hand-Bohrmaschinen
- Ergonomischer Handgriff mit Softgriepinlage für sicheren Halt auch bei höheren Drehzahlen
- Für den Einsatz in engen Rohrbögen und Kniestücken und Beseitigung von Verstopfungen in Rohren
- Spiralarretierung und flexible Spirale mit eingearbeitetem Keulenkopf für die Schmutzbeseitigung an schwer zugänglichen Stellen
- Der Handgriff mit Rändelschraube lässt sich ohne Werkzeug schnell abnehmen

Rohr-Ø	mm	20-50
Spiral-Ø	mm	8
Spirallänge	m	7,5
Bestell-Nr.	62 0401 8341	
Preis	€	149,95

(755)



Hartlötgarnitur SUPER FIRE 3 HOT BOX

- PIEZO-Zündung
- Gehäuse aus Aluminium
- Kopf um 360° drehbar mit Feststellknopf, Feineinstellung, Konstant-Druckregler und Bajonettverschluss
- Weichlöten bis Ø 35 mm, Hartlöten bis Ø 28 mm
- Auch über Kopf ohne Anwärmzeit einsetzbar bei 35 % Leistungssteigerung

Lieferung: 1 Handgriff, 1 Zyklonbrenner, 1 Feinpunktbrenner, 1 Flammenreflektor, 1 Standfuß, 2 MAPP®-Gaskartuschen, im Kunststoffkoffer.

Anzahl	Bestell-Nr.	Preis €
7-teilig	62 0401 8418	185,95

(755)



Hartlöt-Set SUPER FIRE 4 HOT BOX

- Piezo-Zündung
- Hartlöten bis Ø 28 mm und Weichlöten bis Ø 35 mm
- Auswechseln des Brenners mit nur einem Griff
- Exakte Flammeneinstellung
- Verbesserte Feststellmechanismus für Einhand-Benutzung
- Gummierter Handgriff

Lieferung: Handgriff, Zyklonbrenner, Feinpunktbrenner, Flammenreflektor, Standfuß, 2x MAPP®-Gaskartusche, im Kunststoffkoffer.

Anzahl	Bestell-Nr.	Preis €
7-teilig	62 0401 8419	185,95

(755)



Gaskartusche MAPP®

- Butadienfreies Gasgemisch
- Flammentemperatur bis 2700 °C
- 7/16" EU-Anschlussgewinde
- Kartusche aus dem Vollen gezogen
- Brenndauer ca. 1/3 länger als Propan; bis zu 2,5 Stunden Einsatzdauer

Inhalt ml	Anschluss	VE Stück	Bestell-Nr.	Preis €/Stück
750	7/16	12	62 0401 8425	16,95

(755)



Flammschutzmatte

- Asbestfrei
- Kanten gekettelt
- Schwerentflammbar
- Temperaturbeständig bis 700 °C, dauer temperaturbeständig bei direkter Flammeneinwirkung und flüssiger Schlacke bis 600 °C

Abmessung mm	Bestell-Nr.	Preis €
500 x 330 x 1,4	62 0401 8432	40,95

(755)



Weichlötgerät ROFLAME PIEZO

- PIEZO-Zündung
- Austauschbare Brennerdüse
- Präzises einstellbare Brennerdüse
- Zum Weichlöten bis Ø 22 mm mit Kartuschengas

Lieferung: Ohne Stechkartusche C 200.

Bestell-Nr.	Preis €
62 0401 8446	52,45

(755)

ROTHENBERGER



Lötlampe ROFIRE®

- Austauschbare Brennerdüse
- Präzise einstellbare Brennerflamme
- Brennerkopf mit integriertem Stützbügel
- Weichlöten bis Ø 22 mm, Hartlöten bis Ø 15 mm

Lieferung: Brenner mit multigas® 300-Kartusche.

Anschluss Zoll	Bestell-Nr.	Preis €
7/16	62 0401 8447	49,95

(755)

ROTHENBERGER



Gaskartusche Multigas 300

- Propan/Butan-Gasgemisch
- Flammentemperatur bis 1900 °C
- 7/16" EU-Anschlussgewinde

Inhalt ml	Anschluss Zoll	Bestell-Nr.	Preis €
600	7/16	62 0401 8453	7,95

(755)

ROTHENBERGER



Turbolötset 2000 °C – Nr. 3.0900

- Universale Lötausstattung als Komplettsset
- Zum Hartlöten von Kupferrohren (bis max. Ø 28 mm), Stahlrohren, Blechen & Formstücken
- Zum Weichlöten von Kupferrohren (bis max. Ø 54 mm), Stahlrohren, Blechen & Formstücken
- Kapillarspaltlötungen in der Sanitär- und Heizungsinstallation
- Anwärmen
- Flammentemperatur bis 2000 °C durch 28-mm-Turbobrenner

Lieferung: Im Kunststoffkoffer.

Bestell-Nr.	Preis €
62 0401 8467	89,99

(248)

ROTHENBERGER
INDUSTRIAL



Schlosserhammer

- Gesenkgeschmiedet, gehärtet und angelassen
- Qualitätsstahl der Güte C45
- Bahn und Pinne geschliffen
- Kanten vorschriftsmäßig gebrochen
- Hammerkopf nach DIN 1041
- Hickorystiel

Kopfgewicht g	Bestell-Nr.	Preis €
100	62 0401 8800	4,20
200	62 0401 8803	4,70
300	62 0401 8806	5,45
400	62 0401 8809	5,70
500	62 0401 8812	6,10
800	62 0401 8815	7,85
1000	62 0401 8818	8,60
1500	62 0401 8821	10,60
2000	62 0401 8824	11,70

(380)



Schlosserhammer Nr. 101

- Deutsche Form
- Geschmiedet, gehärtet, geschliffen und angelassen
- PICARD Spezial-Stahl
- Höher legiert als C 45
- Hammerkopf nach DIN 1041
- Eschenstiel mit farbigem Handende

Kopfgewicht g	Bestell-Nr.	Preis €
100	62 0401 9127	11,85
200	62 0401 9130	11,85
300	62 0401 9133	13,00
400	62 0401 9136	14,30
500	62 0401 9139	15,05
600	62 0401 9142	18,20
800	62 0401 9145	20,75
1000	62 0401 9148	24,45
1500	62 0401 9151	32,65
2000	62 0401 9154	41,95

(777)



Schlosserhammer Nr. 303a

- Deutsche Form
- Geschmiedet, gehärtet, geschliffen und angelassen
- Hammerkopf nach DIN 1041
- Stielschutzhülse
- Hickorystiel mit farbigem Handende

Kopfgewicht g	Bestell-Nr.	Preis €
200	62 0401 9004	13,65
300	62 0401 9007	15,30
400	62 0401 9010	16,60
500	62 0401 9013	18,20
600	62 0401 9016	21,80
800	62 0401 9019	24,35
1000	62 0401 9022	28,65
1500	62 0401 9025	37,15
2000	62 0401 9028	47,45

(777)



Schlosserhammer SecuTec® Nr. 12

- Geschmiedet, gehärtet und angelassen
- Hammerkopf nach DIN 1041
- Sichere Verbindung von geschmiedetem Hammerkopf und Stiel durch Keilschraube
- Hickorystiel, doppelt geschweißt, mit gehärteter Stielschutzhülse



Kopfgewicht g	Bestell-Nr.	Preis €
200	62 0401 9031	15,70
200	62 0401 9101	16,65
400	62 0401 9104	18,50
500	62 0401 9107	19,85
600	62 0401 9110	23,50
800	62 0401 9113	26,40
1000	62 0401 9116	31,25
1500	62 0401 9119	40,00
2000	62 0401 9122	50,90

(777)

Schlosserhammer Nr. 327

- Geschmiedet, gehärtet und angelassen
- Bahn und Pinne blank geschliffen
- Hammerkopf nach DIN 1041
- 3-Komponenten-Stiel mit Glasfaserkern und Softgripzone
- Frei von gesundheitsschädigenden Vibrationen
- Stiel ist unlösbar mit dem Hammerkörper verbunden



Kopfgewicht g	Bestell-Nr.	Preis €
300	62 0401 9157	16,40
400	62 0401 9160	19,25
500	62 0401 9163	19,85
600	62 0401 9166	21,95
800	62 0401 9169	25,30
1000	62 0401 9172	29,55

(777)

Fäustel

- Gesenkgeschmiedet, gehärtet und angelassen
- Bahnen geschliffen
- Kanten vorschriftsmäßig gebrochen
- Hammerkopf nach DIN 6475
- Hickorystiel



Kopfgewicht g	Bestell-Nr.	Preis €
1000	62 0401 9200	7,80
1250	62 0401 9203	8,80
1500	62 0401 9206	10,10
2000	62 0401 9209	11,10

(380)

Fäustel Nr. 401

- Geschmiedet, gehärtet, geschliffen und angelassen
- Höher legiert als C 45
- Hammerkopf nach DIN 6475
- Eschenstiel mit farbigem Handende

Kopfgewicht g	Bestell-Nr.	Preis €
1000	62 0401 9300	18,60
1250	62 0401 9303	19,15
1500	62 0401 9306	20,70
2000	62 0401 9309	27,20

(777)

PICARD

Fäustel SecuTeca®

- Geschmiedet, gehärtet und angelassen
- Hammerkopf nach DIN 6475
- Sichere Verbindung von geschmiedetem Hammerkopf und Stiel durch Keilschraube
- Hickorystiel, doppelt geschweißt, mit gehärteter Stielschutzhülse
- Höchste Abzugswerte

Kopfgewicht g	Bestell-Nr.	Preis €
1000	62 0401 9213	24,60
1250	62 0401 9216	25,55
1500	62 0401 9219	27,85
2000	62 0401 9222	35,60

(777)

PICARD

Fäustel

- Geschmiedet, gehärtet und angelassen
- Bahn und Pinne blank geschliffen
- Hammerkopf nach DIN 6475
- 3-Komponenten-Stiel mit Glasfaserkern und Softgripzone
- Frei von gesundheitsschädigenden Vibrationen
- Stiel ist unlösbar mit dem Hammerkörper verbunden

Kopfgewicht g	Bestell-Nr.	Preis €
1000	62 0401 9225	24,55
1250	62 0401 9228	25,30
1500	62 0401 9231	26,90
2000	62 0401 9234	35,05

(777)

PICARD

Schreinerhammer Nr. 85, Französische Form

- Geschmiedet und geschliffen
- Bahn und Pinne geschliffen
- DIN 5109

Kopfhöhe mm	Bestell-Nr.	Preis €
18	62 0401 9414	12,45
20	62 0401 9312	12,50
22	62 0401 9315	13,50
25	62 0401 9318	14,30
28	62 0401 9321	15,30
30	62 0401 9407	18,25

(777)

PICARD

Schreinerhammer SecuTec, Französische Form

- Geschmiedet und geschliffen
- Kopf schwarz pulverlackiert
- Sichere Verbindung von Kopf und Stiel durch patentierte SecuTec Keilschraube
- Bahn und Pinne geschliffen
- Stielschutzhülse
- Hickorstiel

Kopfhöhe mm	Bestell-Nr.	Preis €
20	62 0401 9410	19,55
22	62 0401 9413	21,25
25	62 0401 9416	22,90
28	62 0401 9419	24,65
30	62 0401 9501	29,55

(777)



Vorschlaghammer

- Gesenkgeschmiedet, gehärtet und angelassen
- Pinne und Bahn geschliffen
- Kanten gebrochen
- Hammerkopf nach DIN 1042
- Hickorstiel

Kopfgewicht kg	Stiellänge mm	Bestell-Nr.	Preis €
3	600	62 0401 9400	19,15
4	700	62 0401 9403	23,80
5	800	62 0401 9406	28,65
6	800	62 0401 9409	33,50

(380)



Vorschlaghammer ULTRATEC Nr. 5027.98

- Geschmiedet, gehärtet und angelassen
- C45-Qualitätsstahl
- Bahn und Pinne sauber geschliffen
- Kanten vorschriftsmäßig gebrochen
- Hammerkopf nach DIN 1042
- ULTRATEC-Stiel mit Glasfaserkern
- Ergonomisch gestaltete Form des Stiels
- Rutschsichere Griffschicht aus Elastomer

Hinweis: ULTRATEC-Stiel mit 3-facher Sicherheitsverkeilung.

Kopfgewicht kg	Stiellänge mm	Bestell-Nr.	Preis €
3	920	62 0401 9412	63,65
4	920	62 0401 9415	70,35
5	920	62 0401 9418	80,40

(666)



Eschen-Stiel für Schlosserhammer

- Für Schlosserhämmer mit ovalem Auge
- Hammerstiel nach DIN 5111
- Eschenstiel

Für Hämmer g	Stiellänge mm	Bestell-Nr.	Preis €
100	260	62 0401 9500	0,92
200	280	62 0401 9503	0,98
300	300	62 0401 9506	1,04
400	310	62 0401 9509	1,12
500	320	62 0401 9512	1,22
600	330	62 0401 9515	1,24
800	350	62 0401 9518	1,26
1000	360	62 0401 9521	1,30
1500	380	62 0401 9524	1,38
2000	400	62 0401 9527	1,42

(666)



Hickory-Stiel für Schlosserhammer

- Für Schlosserhämmer mit ovalem Auge
- Hammerstiel nach DIN 5111
- Hickorystiel

Für Hämmer g	Stiellänge mm	Bestell-Nr.	Preis €
100	260	62 0401 9530	2,65
200	280	62 0401 9533	2,75
300	300	62 0401 9536	2,90
400	310	62 0401 9539	3,00
500	320	62 0401 9542	3,25
600	330	62 0401 9545	3,55
800	350	62 0401 9548	3,75
1000	360	62 0401 9551	3,80
1500	380	62 0401 9554	3,95
2000	400	62 0401 9557	4,00

(666)



Hickory-Holzstiel für Schlosserhammer

- Hammerstiel nach DIN 5111
- Mit Stielschutzhülse und Keilschraube

für Hämmer g	Stiellänge mm	Bestell-Nr.	Preis €
200	280	62 0401 9531	6,55
300	300	62 0401 9534	7,95
400	310	62 0401 9537	8,20
500	320	62 0401 9540	8,65
600	330	62 0401 9543	10,00
800	350	62 0401 9546	10,60
1000	360	62 0401 9549	12,45
1500	380	62 0401 9552	13,85
2000	400	62 0401 9555	15,40

(777)



Hickory-Stiel für Fäustel

- Hammerstiel nach DIN 5135
- Hickorstiel

Für Hämmer g	Stiellänge mm	Bestell-Nr.	Preis €
1000/1250	260	62 0401 9563	3,10
1500	280	62 0401 9566	3,15
2000	300	62 0401 9569	3,25

(666)



Eschen-Stiel für Fäustel

- Hammerstiel nach DIN 5135
- Eschenstiel

Für Hämmer g	Stiellänge mm	Bestell-Nr.	Preis €
1000/1250	260	62 0401 9572	1,12
1500	280	62 0401 9575	1,14
2000	300	62 0401 9578	1,20

(666)



Hickory-Holzstiel für Fäustel

- Hammerstiel nach DIN 5135
- Mit Stielschutzhülse und Keilschraube

für Fäustel g	Stiellänge mm	Bestell-Nr.	Preis €
1000	260	62 0401 9564	11,00
1250	270	62 0401 9567	11,05
1500	280	62 0401 9570	12,05
2000	300	62 0401 9573	14,15

(777)



Eschen-Stiel für Vorschlaghammer

- Hammerstiel nach DIN 5112
- Eschenstiel

Für Hämmer g	Stiellänge mm	Bestell-Nr.	Preis €
3000	600	62 0401 9581	3,45
4000	700	62 0401 9584	3,80
5000/6000	800	62 0401 9587	4,90
8000/10000	900	62 0401 9590	5,90

(666)



Hickory-Stiel für Vorschlaghammer

- Hammerstiel nach DIN 5112
- Hickorstiel

Für Hämmer g	Stiellänge mm	Bestell-Nr.	Preis €
3000	600	62 0401 9593	7,65
4000	700	62 0401 9596	9,05
5000/6000	800	62 0401 9599	11,00
8000/10000	900	62 0401 9602	11,40

(666)



Stielkeil SFIX

- Temperguss
- Zähne wechselseitig angeschliffen
- SFIX-Keil hält dadurch unverrückbar fest
- Zum sicheren Befestigen von Holzstielen an Hammerköpfen



Größe	Keilbreite mm	Für Hämmer g	Bestell-Nr.	Preis €
00	13	100–200	62 0401 9650	0,30
0	16	250–400	62 0401 9653	0,40
1	20	500–800	62 0401 9656	0,45
2	23	500–800	62 0401 9659	0,55
3	26	1000–1500	62 0401 9662	0,77
4	29	1000–1500	62 0401 9665	0,95
5	32	1750–2000	62 0401 9668	1,13
5 1/2	40	3000–4000	62 0401 9671	1,70
6	50	3000–15000	62 0401 9674	2,15

(587)

Ringkeile Nr. 7112

- Spezialstahl
- Spezielle Keilform garantiert einen sicheren Halt des Stiels
- Zum sicheren Befestigen von Holzstielen an Hammerköpfen



Ø mm	Für Eschen-Stiel g	Für Hickory-Stiel g	Länge mm	Bestell-Nr.	Preis €
5	50	50	9	62 0401 9700	0,38
7	100	100	12	62 0401 9703	0,38
8		200	15	62 0401 9706	0,38
9	200		15	62 0401 9709	0,38
10		300	15	62 0401 9712	0,50
11	300		16	62 0401 9715	0,50
12	400	400	18	62 0401 9718	0,50
13	500	500	19	62 0401 9721	0,50
14	600	600	20	62 0401 9724	0,50
15	800	800/1000	20	62 0401 9727	0,50
16	1000	1500	21	62 0401 9730	0,50
17	1500	2000	23	62 0401 9733	0,67
18	2000		25	62 0401 9736	0,67

(666)



Latthammer Nr. 400S

- Stahlrohrstiel
- Kunststoffgriff
- Nagelhalter
- DIN 7239



Bahnveredelung	Bestell-Nr.	Preis €
glatt	62 0402 0009	18,35
geraut	62 0402 0006	18,35

(777)



Latthammer Nr. 420 M

- Stahlrohrstiel
- Schwarzer Kunststoffgriff
- Kopf schwarz lackiert
- Nagelhalter, magnetisch



Bahnveredelung	Bestell-Nr.	Preis €
geraut	62 0402 0012	23,55

(777)



Latthammer Nr. 600S

- Stahlrohrstiel
- Kunststoffgriff
- Hammerkopf schwarz lackiert
- Nagelrille
- Nagelhalter, magnetisch
- DIN 7239

Bahnveredelung	Bestell-Nr.	Preis €
geraut	62 0402 0015	21,30

(777)



PICARD

Latthammer Nr. 620 M

- Stahlrohrstiel
- Spezialgriff
- Nagelhalter, magnetisch
- Kopfsicherung

Bahnveredelung	Bestell-Nr.	Preis €
geraut	62 0402 0018	26,70

(777)



PICARD

Latthammer Nr. 298

- Chrom-Molybdän-Stahlrohrstiel
- Kunststoffgriff
- Nagelhalter
- Mit hohem Auge
- Hammerkopf fein blank
- Klaue und Spitze besonders gehärtet

Bahnveredelung	Bestell-Nr.	Preis €
glatt	62 0402 0024	44,20
geraut	62 0402 0021	44,20

(777)



PICARD

geraut

Latthammer Nr. 698

- Chrom-Molybdän-Stahlrohrstiel
- Kunststoffgriff
- Nagelhalter
- Kopfsicherung
- Hammerkopf fein und blank
- Klaue und Spitze besonders gehärtet

Bahnveredelung	Bestell-Nr.	Preis €
glatt	62 0402 0030	46,90
geraut	62 0402 0027	46,90

(777)



PICARD

Latthammer Nr. 650

- Chrom-Molybdän-Stahlrohrstiel
- 2-Komponenten-Kunststoffgriff, schwingungsdämpfend
- Nagelhalter, magnetisch
- Betonschalmeister mit 2 scharfen, gehärteten Kanten
- Speziell ausgebildet zum Abschaben von Betonresten

Bahnveredelung	Bestell-Nr.	Preis €
geraut	62 0402 0033	37,00

(777)



PICARD

Latthammer Nr. 790

- Ganzstahl, aus einem Stück geschmiedet
- Ledergriff aus echtem Kernleder
- Nagelhalter, magnetisch

Bahnveredelung	Bestell-Nr.	Preis €
geraut	62 0402 0036	81,90

(777)

PICARD

Mauerhammer Nr. 275

- Rheinische Form
- Kopf geschmiedet und vergütet
- Stahlrohrstiel
- Schwarzem Spezialgriff

Kopfgewicht g	Bestell-Nr.	Preis €
600	62 0402 0150	24,85

(777)

PICARD

Mauerhammer Nr. 277

- Berliner Form
- Kopf geschmiedet und vergütet
- Geschliffene Schneide
- Mit Stahlrohrstiel und schwarzem Spezialgriff

Kopfgewicht g	Bestell-Nr.	Preis €
600	62 0402 0153	24,85

(777)

PICARD

Mauerhammer Nr. 75

- Rheinische Form
- Hammerkopf nach DIN 5108

Lieferung: Ohne Stiel.

Kopfgewicht g	Bestell-Nr.	Preis €
500	62 0402 0156	9,35
600	62 0402 0159	9,65

(777)

PICARD

Eschen-Stiel für Mauerhammer

- Eschenstiel
- Durchmesser 29 mm

Für Hämmer g	Stiellänge mm	Bestell-Nr.	Preis €
600	300	62 0402 0162	0,89

(777)



Maurerhammer Nr. 7501

- Rheinische Form
- Gehärtet und angelassen
- Vergütungsstahl C 45
- Glatte Bahn
- Hammerkopf nach DIN 5108
- Eschenstiel

Kopfgewicht g	Bestell-Nr.	Preis €
600	62 0402 0107	11,45

(777)



Gipserbeil Nr. 297

- Mit Stahlrohrstiel und schwarzem Spezialgriff

Kopfgewicht g	Bestell-Nr.	Preis €
600	62 0402 0165	24,85

(777)



Kunststoffhammer

- Mittelstück aus verzinktem Grauguss
- Auswechselbare Kunststoff-Einsätze
- Eschenstiel
- Zum schonenden Schlagen ohne Beschädigung der Werkstücke

Kopf-Ø mm	Bestell-Nr.	Preis €
22	62 0402 0281	6,55
27	62 0402 0284	7,85
32	62 0402 0287	10,41
35	62 0402 0290	12,50
40	62 0402 0293	15,40
50	62 0402 0296	23,30

(366)



Eschen-Stiel für Kunststoffhammer

- Poliert

Für Kopf-Ø mm	Bestell-Nr.	Preis €
22	62 0402 0316	3,60
27	62 0402 0319	3,80
32	62 0402 0322	4,00
35	62 0402 0324	4,00
40	62 0402 0325	4,55
50	62 0402 0328	5,10

(366)



Gummi-Hammer, schwarz

- DIN 5128
- Schwarz, harte Ausführung
- 2 flache Schlagflächen
- Lackierter Eschenstiel

Größe	Kopf-Ø mm	Kopflänge mm	Bestell-Nr.	Preis €
0	40	80	62 0402 0200	2,80
1	55	90	62 0402 0203	3,45
2	65	113	62 0402 0206	4,60
3	75	127	62 0402 0209	6,00
4	90	130	62 0402 0212	7,65

(777)

**Gummi-Hammer, weiß**

- DIN 5128
- Weiß, nicht färbend
- Harte Ausführung
- 2 flache Schlagflächen
- Lackierter Eschenstiel

Größe	Kopf-Ø mm	Kopflänge mm	Bestell-Nr.	Preis €
1	55	90	62 0402 0215	7,00
2	65	113	62 0402 0218	9,20
4	90	130	62 0402 0221	17,70

(777)

**Eschen-Stiel für Gummi-Hammer**

Für Größe	Stiellänge mm	Bestell-Nr.	Preis €
0	260	62 0402 0224	2,30
1	320	62 0402 0227	2,45
2	340	62 0402 0230	2,60
3+4	380	62 0402 0233	2,80

(666)

**Schonhammer SIMPLEX Nr. 3002**

- Schlagköpfe aus Gummikomposition, mittelhart, dämpfend, geruchsneutral, verschleißarm
- Gehäuse aus Stahlguss, zweigeteilt
- Spannen mit einer Schraube
- Holzstiel
- Sämtliche Einzelteile sind austauschbar
- Für Garten-/Landschaftsbau, Pflasterarbeiten, Randsteine setzen, Mauerwerk/Treppen setzen, Zaunbau, Gerüstbau, Fertighausbau, Zimmerei, Wartungs-/Reparaturarbeiten

Kopf-Ø mm	Gesamtlänge mm	Gesamtgewicht g	Bestell-Nr.	Preis €
30	300	345	62 0402 0367	15,45
40	330	660	62 0402 0370	19,25
50	350	1150	62 0402 0373	25,90
60	405	1550	62 0402 0376	33,20
80	490	2870	62 0402 0379	58,60

(380)



Schonhammer SIMPLEX Nr. 3008

- Schlagköpfe aus Nylon, hart, sehr verschleißfest, kein Absplittern, öl- und fettbeständig
- Gehäuse aus Stahlguss, zweigeteilt, Holzstiel
- Spannen mit einer Schraube
- Fügen von Werkstücken, Montage scharfkantiger Werkstücke, Gehäusemontage, Formenbau, Anlagenbau, Hallenbau, Stahlbau, Messebau, Blechbearbeitung, Reparatur-/Instandhaltungsarbeiten

Kopf-Ø mm	Gesamtlänge mm	Gesamtgewicht g	Bestell-Nr.	Preis €
30	300	340	62 0402 0382	18,85
40	330	650	62 0402 0385	25,75
50	350	1130	62 0402 0388	39,80
60	405	1500	62 0402 0391	51,50
80	490	2880	62 0402 0394	86,40

(380)

HALDER



Schonhammer SIMPLEX Nr. 3012

- Ein Schlagkopf aus Gummikomposition, mittelhart, dämpfend, verschleißarm und ein Schlagkopf aus TPE-soft, weich, abriebfrei
- Gehäuse aus Stahlguss, zweigeteilt, Holzstiel
- Spannen mit einer Schraube
- Für Pflasterarbeiten, Fliesen-/Plattenlegen, Planblocksteine setzen und Trockenbau

Kopf-Ø mm	Gesamtlänge mm	Gesamtgewicht g	Bestell-Nr.	Preis €
50	350	1095	62 0402 0397	27,90
60	405	1480	62 0402 0400	35,50

(380)

HALDER



Schonhammer SIMPLEX Nr. 3026

- Ein Schlagkopf aus Gummikomposition, mittelhart, dämpfend, verschleißarm und ein Schlagkopf aus Plastik, hart, öl- und fettbeständig
- Gehäuse aus Stahlguss, zweigeteilt, Holzstiel
- Spannen mit einer Schraube
- Für Montage- / Reparaturarbeiten im Kfz-/Nfz-Bereich, Ausbeularbeiten, Gerüstbau/Zeltbau, Fertighausbau, Zimmerei, Reparatur- und Wartungsarbeiten

Kopf-Ø mm	Gesamtlänge mm	Gesamtgewicht g	Bestell-Nr.	Preis €
30	300	345	62 0402 0403	15,45
40	330	640	62 0402 0406	20,60
50	350	1130	62 0402 0409	28,75
60	405	1500	62 0402 0412	37,05

(380)

HALDER



Schonhammer SIMPLEX Nr. 3027

- Schlagkopf aus Gummikomposition, mittelhart, dämpfend, verschleißarm und ein Schlagkopf aus Superplastik, mittelhart, sehr widerstandsfähig, verschleißfest
- Gehäuse aus Stahlguss, zweigeteilt, Holzstiel
- Spannen mit einer Schraube
- Für Pflasterarbeiten, Randsteine und Planblocksteine setzen, Gerüstbau, Zelt-/Hallenbau, Garten-/Landschaftsbau, Gehäusemontage, Fertighausbau und Zimmerei

Kopf-Ø mm	Gesamtlänge mm	Gesamtgewicht g	Bestell-Nr.	Preis €
60	405	1510	62 0402 0415	39,85
80	490	2770	62 0402 0418	71,90

(380)

HALDER



Schonhammer SIMPLEX Nr. 3028

- Ein Schlagkopf aus Gummikomposition, mittelhart, dämpfend, verschleißbar und ein Schlagkopf aus Nylon, hart, sehr verschleißfest, kein Absplittern, öl- und fettbeständig
- Gehäuse aus Stahlguss, zweigeteilt
- Spannen mit einer Schraube
- Holzstiel
- Sämtliche Einzelteile sind austauschbar
- Für Montage scharfkantiger Werkstücke, Gehäusemontage, Anlagenbau, Hallenbau, Stahlbau, Messebau, Reparatur-/Instandhaltungsarbeiten

Kopf-Ø mm	Gesamtlänge mm	Gesamtgewicht g	Bestell-Nr.	Preis €
30	300	355	62 0402 0421	17,15
40	330	650	62 0402 0424	22,50
50	350	1140	62 0402 0427	32,85
60	405	1520	62 0402 0430	42,35
80	490	2890	62 0402 0433	72,50

(380)



Schlagkopf Nr. 3202, für Schonhammer SIMPLEX

- Gummikomposition, mittelhart
- Dämpfend, geruchsneutral, verschleißbar
- Für Garten-/Landschaftsbau, Pflasterarbeiten, Randsteine setzen, Mauerwerk/Treppen setzen, Zaunbau, Gerüstbau, Zeltbau, Fertighausbau, Zimmerei, Wartungs-/Reparaturarbeiten

Für Kopf-Ø mm	Bestell-Nr.	Preis €
30	62 0402 0436	2,55
40	62 0402 0439	3,35
50	62 0402 0442	4,40
60	62 0402 0445	6,35
80	62 0402 0448	11,15

(380)

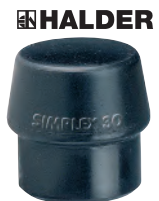

Schlagkopf Nr. 3206, für Schonhammer SIMPLEX

- Plastik, hart
- Öl- und Fettbeständig
- Für, Montage-/Reparaturarbeiten im Kfz-/Nfz-Bereich, Wartungsarbeiten, Blechbearbeitung, Fertighausebau, Zimmerei, Gerüstbau, Zeltbau

Für Kopf-Ø mm	Bestell-Nr.	Preis €
30	62 0402 0451	2,55
40	62 0402 0454	4,70
50	62 0402 0457	7,25
60	62 0402 0460	10,20

(380)

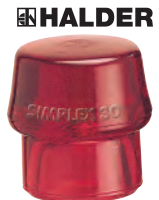

Schlagkopf Nr. 3207, für Schonhammer SIMPLEX

- Superplastik, mittelhart
- Verschleißfest, sehr widerstandsfähig
- Für Garten-/Landschaftsbau, Pflasterarbeiten, Randsteine setzen, Zaunbau, Spaltkeile einschlagen, Gerüstbau, Zeltbau, Blechbearbeitung, Fertighausbau, Schreinerei, Zimmerei, Möbelbau

Für Kopf-Ø mm	Bestell-Nr.	Preis €
30	62 0402 0463	3,75
40	62 0402 0466	6,15
50	62 0402 0469	9,65
60	62 0402 0472	13,00
80	62 0402 0475	24,45

(380)



Schlagkopf Nr. 3208, für Schonhammer SIMPLEX

- Nylon, hart
- Kein Absplittern, sehr verschleißfest
- Fügen von Werkstücken, Montage scharfkantiger Werkstücke, Gehäusemontage, Formenbau, Anlagenbau, Hallenbau, Stahlbau, Messebau, Blechbearbeitung, Reparatur-/Instandhaltungsarbeiten

HALDER



Für Kopf-Ø mm	Bestell-Nr.	Preis €
30	62 0402 0478	4,25
40	62 0402 0481	6,60
50	62 0402 0484	11,35
60	62 0402 0487	15,50
80	62 0402 0490	25,05

(380)

Schonhammer BASEPLEX Nr. 3906

- Schlagköpfe aus Celluloseacetat-Kunststoff, hart, austauschbar
- Hammerkörper aus Zinkdruckguss
- Holzstiel
- Universell einsetzbar für normale Beanspruchung

HALDER



Kopf-Ø mm	Gesamtlänge mm	Gesamtgewicht g	Bestell-Nr.	Preis €
25	270	215	62 0402 0502	8,60
30	280	360	62 0402 0505	12,40
40	330	510	62 0402 0508	18,35
50	340	940	62 0402 0511	25,35

(380)

Schonhammer BASEPLEX Nr. 3908

- Schlagköpfe aus Nylon, hart, austauschbar
- Hammerkörper aus Zinkdruckguss
- Holzstiel
- Universell einsetzbar, für kraftvolle Schläge geeignet

HALDER



Kopf-Ø mm	Gesamtlänge mm	Gesamtgewicht g	Bestell-Nr.	Preis €
25	270	215	62 0402 0514	10,75
30	280	360	62 0402 0517	14,55
40	330	510	62 0402 0520	20,50
50	340	940	62 0402 0523	32,20

(380)

Schonhammer BASEPLEX Nr. 3968

- Ein Schlagkopf aus Celluloseacetat, hart, öl- und fettbeständig und ein Schlagkopf aus Nylon, hart, sehr verschleißfest, kein Absplittern, öl- und fettbeständig, austauschbar
- Hammerkörper aus Zinkdruckguss
- Holzstiel
- Universell einsetzbar für normale Beanspruchung

HALDER



Kopf-Ø mm	Gesamtlänge mm	Gesamtgewicht g	Bestell-Nr.	Preis €
25	270	215	62 0402 0526	9,75
30	280	360	62 0402 0529	13,35
40	325	510	62 0402 0532	19,35
50	340	940	62 0402 0535	28,75

(380)

Schlagkopf Nr. 3966, für Schonhammer BASEPLEX

- Celluloseacetat, hart
- Öl- und Fettbeständig
- Für Blechbearbeitung, Montage-/Reparaturarbeiten im Kfz-/Nfz-Bereich, Wartung / Reparatur / Instandhaltung

Für Kopf-Ø mm	Bestell-Nr.	Preis €
25	62 0402 0538	1,90
30	62 0402 0541	2,15
40	62 0402 0544	4,00
50	62 0402 0547	6,05

(380)



Schlagkopf Nr. 3988, für Schonhammer BASEPLEX

- Nylon, hart
- Kein Abspittern
- Öl- und Fettbeständig
- Für Hallenbau / Stahlbau / Messebau, Blechbearbeitung, Montage-/Reparaturarbeiten im Kfz-/Nfz-Bereich, Wartung / Reparatur / Instandhaltung

Für Kopf-Ø mm	Bestell-Nr.	Preis €
25	62 0402 0550	3,00
30	62 0402 0553	3,15
40	62 0402 0556	5,10
50	62 0402 0559	9,55

(380)



Eschen-Stiel Nr. 3944, für Schonhammer BASEPLEX

- Lackiert

Für Kopf-Ø mm	Stiellänge mm	Bestell-Nr.	Preis €
25/30	255	62 0402 0562	2,90
40/50	290	62 0402 0565	3,80

(380)





Schonhammer SUPERCRAFT Nr. 3366

- Rückschlagfrei
- Schlagköpfe aus Spezialnylon, sehr verschleißfest, kein Abspittern, geräuscharm, für sehr hohe Schlagkraft, austauschbar
- Hammerkörper aus Stahl
- Kopfröhre ist mit Stahlschrot befüllt
- Hickorystiel
- Für Positionieren und Fügen von Werkstücken im Schraubstock, Blechbearbeitung, Montage scharfkantiger Werkstücke, Montage-/Reparaturarbeiten im Kfz-/Nfz-Bereich, Gerüstbau, Richtarbeiten, Gehäusemontage, Anlagenbau, Wartungsarbeiten, Instandhaltungsarbeiten

Kopf-Ø mm	Gesamtlänge mm	Gesamtgewicht g	Bestell-Nr.	Preis €
30	330	460	62 0402 0568	25,55
40	360	715	62 0402 0571	32,40
50	370	990	62 0402 0574	40,85
60	370	1705	62 0402 0577	70,20

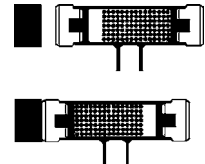
(750)

Schlagkopf Nr. 3508, für Schonhammer SUPERCRAFT

- Nylon, hart
- Sehr verschleißfest, kein Absplittern, geräuscharm, für sehr hohe Schlagkraft
- Zum Positionieren und Fügen von Werkstücken im Schraubstock, Blechbearbeitung, Montage scharfkantiger Werkstücke, Montage-/Reparaturarbeiten im Kfz-/Nfz-Bereich, Gerüstbau, Richtarbeiten, Gehäusemontage, Anlagenbau, Wartungsarbeiten, Instandhaltungsarbeiten

HALDER



Für Kopf-Ø mm	Bestell-Nr.	Preis €
30	62 0402 0580	3,15
35	62 0402 0583	3,60
40	62 0402 0586	4,45
50	62 0402 0589	5,65
60	62 0402 0592	9,45

(750)

Vorschlagschonhammer SIMPLEX Nr. 3007

- Schlagköpfe aus Superplastik, mittelhart, sehr widerstandsfähig, verschleißfest
- Gehäuse aus Stahlguss, zweigeteilt
- Spannen mit einer Schraube
- Hickorystiel
- Sämtliche Einzelteile sind austauschbar
- Für Garten-/Landschaftsbau, Randsteine setzen, Zaunbau, Spaltkeile einschlagen, Gerüstbau/Zeltbau, Zimmeri

HALDER



Kopf-Ø mm	Gesamtlänge mm	Gesamtgewicht g	Bestell-Nr.	Preis €
80	800	3240	62 0402 0493	96,75
100	1000	5200	62 0402 0496	159,20
125	1040	7700	62 0402 0499	210,40

(380)

Vorschlagschonhammer SUPERCRAFT Nr. 3366

- Rückschlagfrei
- Schlageinsätze aus Spezialnylon, hart, kein Absplittern, sehr verschleißfest, geräuscharm, für sehr hohe Schlagkraft, austauschbar
- Hammerkörper aus Stahl
- Kopfröhr ist mit Stahlschrot befüllt
- Hickorystiel
- Für Hallen-, Stahl- und Messebau, Betonschalungen lösen, Gerüstbau und Zeltbau, Zaunbau, Spaltkeile einschlagen, Richtarbeiten, Instandhaltungsarbeiten

HALDER

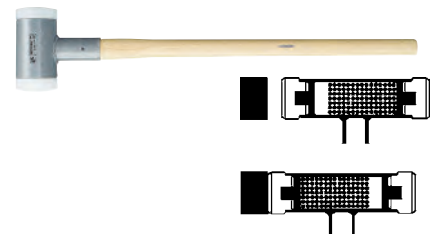

Kopf-Ø mm	Gesamtlänge mm	Gesamtgewicht g	Bestell-Nr.	Preis €
80	880	4410	62 0402 0595	181,35
100	1000	7050	62 0402 0598	279,15

(750)

Schlagkopf Nr. 3508, für Vorschlagschonhammer SUPERCRAFT

- Nylon, hart
- Kein Absplittern, sehr verschleißfest, geräuscharm, für sehr hohe Schlagkraft

HALDER



Für Kopf-Ø mm	Bestell-Nr.	Preis €
80	62 0402 0601	18,75
100	62 0402 0604	30,60

(750)

Schonhammer SUPERCRAFT Nr. 3377

- Rückschlagfrei
- Schlagköpfe aus Spezialnylon, sehr verschleißfest, kein Absplittern, geräuscharm, für sehr hohe Schlagkraft, austauschbar
- Hammerkörper aus Stahl
- Kopfrohr ist mit Stahlschrot befüllt
- Stahlrohrstiel mit Gummigriff
- Zum Positionieren und Fügen von Werkstücken, Montage scharfkantiger Werkstücke, Richtarbeiten, Gehäusemontage, Anlagenbau, Wartungsarbeiten, Montage-/Reparaturarbeiten im Kfz-/Nfz-Bereich, Blechbearbeitung

Kopf-Ø mm	Gesamtlänge mm	Gesamtgewicht g	Bestell-Nr.	Preis €
30	290	585	62 0402 0607	29,80
35	295	690	62 0402 0610	31,05
40	300	805	62 0402 0613	36,45
50	310	1150	62 0402 0616	45,35
60	325	1750	62 0402 0619	72,45

(750)

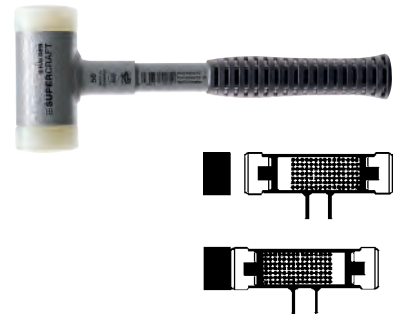



Schonhammer SUPERCRAFT Nr. 3389

- Rückschlagfrei
- Schlageinsätze aus Spezialnylon, sehr verschleißfest, kein Absplittern, geräuscharm, für sehr hohe Schlagkraft, austauschbar
- Hammerkörper aus Stahl
- Kopfrohr ist mit Stahlschrot befüllt
- 3-Komponentenstiel mit Fiberglaskern
- Ummantelt mit Polypropylen- und Elastomerschicht
- Für Montage-/Reparaturarbeiten im Kfz-/Nfz-Bereich, Positionieren und Fügen von Werkstücken, Montage scharfkantiger Werkstücke, Richtarbeiten, Gehäusemontage, Anlagenbau, Wartungsarbeiten, Blechbearbeitung

Kopf-Ø mm	Gesamtlänge mm	Gesamtgewicht g	Bestell-Nr.	Preis €
40	370	790	62 0402 0622	44,55
50	380	1040	62 0402 0625	55,00
60	390	1625	62 0402 0628	88,40

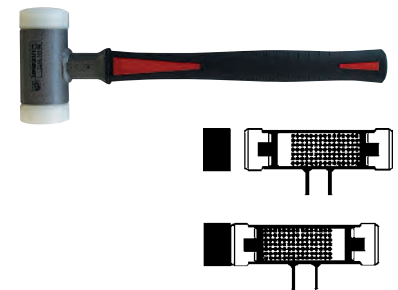
(750)





Schonhammer SECURAL Nr. 3380

- Rückschlagfrei
- Polyurethanköpfe, dämpfend, geräuscharm, widerstandsfähig, austauschbar
- Hammerkörper aus Stahl
- Kopfrohr ist mit Stahlschrot befüllt
- Rechteckige Kopfform für Ecken und Kanten
- Stahlblechgehäuse mit Gummigriff
- Für Blechbearbeitung, Positionieren und Fügen von Werkstücken, Reparaturarbeiten, Parkett-Laminatverlegung, Fenster-/Türenbau, Trockenbau

Kopfgröße mm	Gesamtlänge mm	Gesamtgewicht g	Bestell-Nr.	Preis €
30 x 40	300	680	62 0402 0631	34,60

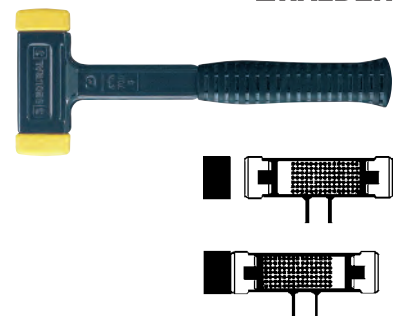
(750)

Schlagkopf Nr. 3511, für Schonhammer SECURAL

- Polyurethan, mittelhart
- Dämpfend, geräuscharm, widerstandsfähig

Kopfgröße mm	Bestell-Nr.	Preis €
30 x 40	62 0402 0634	3,60

(750)



Kupferhammer

- Fäustelform
- Hickorstiel

Kopfgewicht g	Stiellänge mm	Bestell-Nr.	Preis €
250	280	62 0402 0700	11,00
500	310	62 0402 0703	18,45
750	320	62 0402 0706	26,40
1000	320	62 0402 0709	34,20
1500	350	62 0402 0712	50,70
2000	380	62 0402 0715	66,90
3000	500	62 0402 0718	102,70
5000	800	62 0402 0721	169,80

(490)



Holzhammer

- Schlagkopf Weißbuchenholz
- Eschenstiel, geleimt
- DIN 7462

Kopf-Ø mm	Bestell-Nr.	Preis €
60	62 0402 0800	7,01
70	62 0402 0803	7,61

(750)



Schreinerklüpfel

- Schlagkopf Buchenholz
- Eschenstiel, geleimt
- DIN 7461

Kopflänge mm	Bestell-Nr.	Preis €
105	62 0402 0806	11,41
140	62 0402 0809	15,22
160	62 0402 0811	16,02

(750)



Klüpfel Nr. 213 S

- Schlagkopf Buchenholz
- Eschenstiel
- Eingeleimt

Kopflänge mm	Bestell-Nr.	Preis €
105	62 0402 0812	19,60
140	62 0402 0815	29,00
160	62 0402 0818	31,50

(755)



Bildhauerklüpfel Nr. 212 S

- Kopf aus Weißbuche

Kopf-Ø	Bestell-Nr.	Preis €
110	62 0402 0821	28,80

(755)



Flachmeißel für Metallbearbeitung

- Chrom-Vanadium-Lufthärterstahl
- Schaft flachoval
- DIN 6453
- Schlagkopf vergütet
- Wulstbildung, Umbördeln und Absplittern wird durch die Vergütung fast ausgeschlossen
- Nachschärfen der Schneide durch einfachen Nassschliff mehrfach möglich

 RENNSTEIG

Schneidenbreite mm	Schaftstärke mm	Länge mm	Bestell-Nr.	Preis €
18	17 x 11	150	62 0402 0901	3,65
21	20 x 12	175	62 0402 0904	4,35
24	23 x 13	200	62 0402 0907	5,05
25	23 x 13	250	62 0402 0910	5,85
26	23 x 13	300	62 0402 0913	6,55

(490)

Flachmeißel für Steinbearbeitung (Maurermeißel)

- Schaft flachoval
- Chrom-Vanadium-Lufthärterstahl
- DIN 7254 A
- Schlagkopf vergütet
- Wulstbildung, Umbördeln und Absplittern wird durch die Vergütung fast ausgeschlossen
- Nachschärfen der Schneide durch einfachen Nassschliff mehrfach möglich

 RENNSTEIG

Schneidenbreite mm	Schaftstärke mm	Länge mm	Bestell-Nr.	Preis €
26	20 x 12	200	62 0402 0701	4,70
26	20 x 12	250	62 0402 0704	5,65
29	23 x 13	300	62 0402 0707	6,45
29	23 x 13	350	62 0402 0710	7,10
29	23 x 13	400	62 0402 0713	7,75
32	26 x 13	500	62 0402 0716	10,75

(490)

Flachmeißel für Steinbearbeitung (Maurermeißel)

- Achtkant Schaft
- Chrom-Vanadium-Lufthärterstahl
- DIN 7254 B
- Schlagkopf vergütet
- Wulstbildung, Umbördeln und Absplittern wird durch die Vergütung fast ausgeschlossen
- Nachschärfen der Schneide durch einfachen Nassschliff mehrfach möglich

 RENNSTEIG

Schneidenbreite mm	Schaftstärke mm	Länge mm	Bestell-Nr.	Preis €
23	16	250	62 0402 0943	5,60
26	16	300	62 0402 0946	6,30
26	18	300	62 0402 0949	6,30
26	18	350	62 0402 0952	7,15
30	20	400	62 0402 0955	7,80

(490)

Spitzmeißel für Steinbearbeitung

- Schaft 8-kant
- Chrom-Vanadium-Lufthärterstahl
- DIN 7256
- Schlagkopf vergütet
- Wulstbildung, Umbördeln und Absplittern wird durch die Vergütung fast ausgeschlossen
- Nachschärfen der Schneide durch einfachen Nassschliff mehrfach möglich

 RENNSTEIG

Schaftstärke mm	Länge mm	Bestell-Nr.	Preis €
16	250	62 0402 0964	5,25
18	300	62 0402 0967	6,38
20	500	62 0402 0970	9,95

(490)

Schlitz- und Karosseriemeißel

- Schaft flachoval, schlankes Blatt
- Chrom-Vanadium-Lufthärterstahl
- DIN 7255
- Schlagkopf vergütet
- Wulstbildung, Umbördeln und Absplittern wird durch die Vergütung fast ausgeschlossen
- Nachschärfen der Schneide durch einfachen Nassschliff mehrfach möglich
- Für feine Trenn- und leichte Stemmarbeiten mit geringer Brechwirkung
- Nicht zum Hebeln, als Treibkeil oder Ähnliches benutzen

 RENNSTEIG

Schneidenbreite mm	Schaftstärke mm	Länge mm	Bestell-Nr.	Preis €
26	26 x 7	240	62 0402 0958	5,50

(490)

Schlitz- und Karosseriemeißel mit Handschutz

- Schaft flachoval, schlankes Blatt, mit Handschutz
- Chrom-Vanadium-Lufthärterstahl
- DIN 7255
- Schlagkopf vergütet
- Wulstbildung, Umbördeln und Absplittern wird durch die Vergütung fast ausgeschlossen
- Nachschärfen der Schneide durch einfachen Nassschliff mehrfach möglich
- Für feine Trenn- und leichte Stemmarbeiten mit geringer Brechwirkung
- Nicht zum Hebeln, als Treibkeil oder Ähnliches benutzen

 RENNSTEIG

Schneidenbreite mm	Schaftstärke mm	Länge mm	Bestell-Nr.	Preis €
26	26	240	62 0402 0961	7,75

(490)

Elektrikermeißel für Steinbearbeitung

- Chrom-Vanadium-Lufthärterstahl
- Achkant Schaft
- DIN 7255
- Schlagkopf vergütet
- Wulstbildung, Umbördeln und Absplittern wird durch die Vergütung fast ausgeschlossen
- Nachschärfen der Schneide durch einfachen Nassschliff mehrfach möglich



Schneidenbreite mm	Schaftstärke mm	Länge mm	Bestell-Nr.	Preis €
10	8	200	62 0402 0979	2,80
12	10	200	62 0402 0982	3,20
12	10	250	62 0402 0985	3,40

(490)

Fugenmeißel für Steinbearbeitung

- Chrom-Vanadium-Lufthärterstahl
- Schaft flachoval
- Schlagkopf vergütet
- Wulstbildung, Umbördeln und Absplittern wird durch die Vergütung fast ausgeschlossen
- Nachschärfen der Schneide durch einfachen Nassschliff mehrfach möglich



Schneidenbreite mm	Schaftstärke mm	Länge mm	Bestell-Nr.	Preis €
50	23 x 13	250	62 0402 0994	9,17
60	26 x 13	250	62 0402 0997	9,77
70	26 x 13	250	62 0402 1000	10,62

(490)

Kreuzmeißel für Metallbearbeitung

- Chrom-Vanadium-Lufthärterstahl
- Schaft flachoval
- DIN 6451
- Schlagkopf vergütet
- Wulstbildung, Umbördeln und Absplittern wird durch die Vergütung fast ausgeschlossen
- Nachschärfen der Schneide durch einfachen Nassschliff mehrfach möglich



Schneidenbreite mm	Schaftstärke mm	Länge mm	Bestell-Nr.	Preis €
6	17 x 11	150	62 0402 1001	4,24
8	20 x 12	200	62 0402 1004	5,39
9	23 x 13	250	62 0402 1007	6,71

(490)

Handschutz für Meißel

- Für flachovale Meißel mit einer Materialstärke 20 x 12 mm – 26 x 13 mm
- Für achtkantige Meißel mit einer Materialstärke von 16-20mm
- Aus Spezialgummi, sicherer Halt auch bei öligen Händen



Länge mm	Bestell-Nr.	Preis €
110	62 0402 1008	2,65

(490)

Meißelhandschutzgriff Nr. 72

- Lupolen
- Für alle Flachoval- und Achtkant-Schaft-Meißel verwendbar



Bestell-Nr.	Preis €
62 0402 1011	4,60

(490)

Chariereisen

- Mit Schlagkopf, geschmiedet, gehärtet
- Schwarz lackiert
- Mit scharfer Schneide



Schneidenbreite mm	Bestell-Nr.	Preis €
60	62 0402 1014	11,40
80	62 0402 1017	14,20
100	62 0402 1020	17,00

(750)

Werkzeug-Satz

- Achtkant Schaft
- Chrom-Vanadium-Lufthärtestahl
- Schlagkopf vergütet
- Wulstbildung, Umbördeln und Absplittern wird durch die Vergütung fast ausgeschlossen

 RENNSTEIG

Lieferung: In Stahlblechkassette.

Inhalt:

- 2 Flachmeißel 125; 150 mm
- 1 Kreuzmeißel 125 mm
- 2 Durchtreiber 3; 4 mm
- 1 Körner 120 x 10 mm



Anzahl	Bestell-Nr.	Preis €
6-teilig	62 0402 1101	24,80

(490)

Durchtreiber-Satz

- Schaft 8-kant
- Konische Dornform
- Chrom-Vanadium-Lufthärtestahl
- Schlagkopf vergütet
- DIN 6458
- Wulstbildung, Umbördeln und Absplittern wird durch die Vergütung fast ausgeschlossen

 RENNSTEIG

Lieferung: In Stahlblechkassette.

Inhalt:

- 5 Durchtreiber 1; 2; 3; 4; 5 mm
- 1 Körner 10 mm



Anzahl	Bestell-Nr.	Preis €
6-teilig	62 0402 1131	18,60

(490)

Körner

- Chrom-Vanadium-Lufthärtestahl
- Schaft 8-kant
- DIN 7250
- Schlagkopf vergütet
- Wulstbildung, Umbördeln und Absplittern wird durch die Vergütung fast ausgeschlossen

 RENNSTEIG

Kopf-Ø mm	Schaftstärke mm	Gesamtlänge mm	Bestell-Nr.	Preis €
4	10	120	62 0402 1104	1,65
5	12	120	62 0402 1107	1,70
5	12	150	62 0402 1110	2,30

(490)

Automatikkörner

- Automatenstahl
- Selbstschlagender Körner
- Auswechselbarer Spitze
- Schlagkraft einstellbar

 RENNSTEIG

Kopf-Ø mm	Schaftstärke mm	Gesamtlänge mm	Bestell-Nr.	Preis €
4	14	125	62 0402 1133	23,55
6	17	130	62 0402 1136	26,00

(490)

Zentrierkörner, verstellbar

- Könerspitze spezialvergütet
- Verstellbar über Rändelschraube
- Für exaktes, versatzfreies Ankören auf Werkstücken
- Zum gleichmäßigen Ausrichten der Zentrierhülse in der Bohrschablone oder im Musterstück



Kopf-Ø mm	Gesamtlänge mm	Bestell-Nr.	Preis €
6-8	95	62 0402 1139	43,20
8-11	105	62 0402 1142	44,75
11-16	115	62 0402 1145	47,95

(490)

Zentrierkörner-Satz, verstellbar

- Könerspitze spezialvergütet
- Verstellbar über Rändelschraube
- Für exaktes, versatzfreies Ankören auf Werkstücken
- Zum gleichmäßigen Ausrichten der Zentrierhülse in der Bohrschablone oder im Musterstück



Lieferung: In Kunststoffverpackung.

Inhalt: 3 Zentrierkörner 6-8; 8-11; 11-16 mm.



Anzahl	Bestell-Nr.	Preis €
3-teilig	62 0402 1148	139,80

(490)

Splintentreiber

- Schaft 8-kant
- Zylindrische Dornform
- Chrom-Vanadium-Lufthärtestahl
- Schlagkopf vergütet
- DIN 6450
- Wulstbildung, Umbördeln und Absplittern wird durch die Vergütung fast ausgeschlossen



Kopf-Ø mm	Schaftstärke mm	Gesamtlänge mm	Bestell-Nr.	Preis €
2	10	150	62 0402 1152	2,20
3	10	150	62 0402 1155	2,20
4	10	150	62 0402 1158	2,20
5	10	150	62 0402 1161	2,20
6	10	150	62 0402 1164	2,20
8	12	150	62 0402 1167	2,70

(490)

Splintentreiber-Satz

- Achtkant Schaft
- Zylindrische Dornform
- Chrom-Vanadium-Lufthärtestahl
- Schlagkopf vergütet
- DIN 6450
- Wulstbildung, Umbördeln und Absplittern wird durch die Vergütung fast ausgeschlossen



Lieferung: In Stahlblechkassette.

Inhalt: 6 Splintentreiber 3; 4; 5; 6; 8; 10 mm



Anzahl	Bestell-Nr.	Preis €
6-teilig	62 0402 1176	23,65

(490)

Splintentreiber-Satz, exklusiv

- Achtkant Schaft
- Zylindrische Dornform
- Werkzeugstahl, extrahart (59 HRC)
- Arbeitsende mit Sicherheitsschlagkopf
- Unterschiedliche Farben erleichtern die Zuordnung der Durchmesser



Lieferung: In Metallkassette.

Inhalt: 6 Splintentreiber 3; 4; 5; 6; 8; 10 mm.



Anzahl	Bestell-Nr.	Preis €
6-teilig	62 0402 1178	34,60

(490)

Henkellocheisen

- Spezial-Werkzeugstahl, gesenkgeschmiedet
- Pfeife innen konisch und blank geschliffen
- Schaft pulverbeschichtet
- DIN 7200 A
- Zum Ausstanzen von Pappe, Leder, Gummi, und anderen weichen Werkstoffen



Nenn-Ø mm	Bestell-Nr.	Preis €
3	62 0402 1250	5,05
4	62 0402 1253	5,05
5	62 0402 1256	5,05
6	62 0402 1259	5,05
8	62 0402 1262	5,25
10	62 0402 1265	6,05
12	62 0402 1268	7,10
14	62 0402 1271	8,75
16	62 0402 1274	10,60
18	62 0402 1277	11,70
20	62 0402 1280	13,75
25	62 0402 1283	19,95
30	62 0402 1286	24,85
40	62 0402 1289	44,60

(666)

Henkellocheisen-Satz, 19-teilig

- Spezial-Werkzeugstahl, gesenkgeschmiedet
- Pfeife innen konisch und blank geschliffen
- Schaft pulverbeschichtet
- DIN 7200 A
- Zum Ausstanzen von Pappe, Leder, Gummi, und anderen weichen Werkstoffen

Lieferung: In Nylon-Rolltasche.

Inhalt: 19 Henkellocheisen 2; 3; 4; 5; 6; 7; 8; 9; 10; 11; 12; 13; 14; 15; 16; 17; 18; 19; 20 mm.



Anzahl	Bestell-Nr.	Preis €
19-teilig	62 0402 1292	139,90

(666)

Scheibenschneider Modell 322

- Kunststoffgriff
- 2 Messer verstellbar
- Prismenschiene mit Millimeter-Einteilung
- Zum Schneiden von Scheiben und Dichtungsringen aus Gummi, Leder, Papier, Pressspan und Kunststoff

TURNUS®



Scheiben-Ø mm	Bestell-Nr.	Preis €
200	62 0402 1350	58,80
400	62 0402 1353	66,10
600	62 0402 1356	76,10

(777)

Ersatzmesser für Scheibenschneider

TURNUS®



Bestell-Nr.	Preis €
62 0402 1359	12,20

(777)

Schlagzahlen-Satz

- 9-teilig (0–9)
- Spezial-Werkzeugstahl
- Ausführung nach DIN 7353
- Schriftbild nach DIN 1451
- Vernickelt
- Zum Einschlagen in Materialien bis 1200 N/mm² Festigkeit

TURNUS®



Schrifthöhe mm	Bestell-Nr.	Preis €
2	62 0402 1269	9,30
3	62 0402 1272	9,90
4	62 0402 1275	10,20
5	62 0402 1278	11,15
6	62 0402 1281	12,30
8	62 0402 1284	16,85
10	62 0402 1287	22,30
12	62 0402 1290	26,80

(123)

Schlagbuchstaben-Satz

- 27-teilig (A-Z)
- Spezial-Werkzeugstahl
- Ausführung nach DIN 7353
- Schriftbild nach DIN 1451
- Vernickelt
- Zum Einschlagen in Materialien bis 1200 N/mm² Festigkeit



Schrifthöhe mm	Bestell-Nr.	Preis €
2	62 0402 1270	27,50
3	62 0402 1273	29,20
4	62 0402 1276	30,20
5	62 0402 1279	33,00
6	62 0402 1282	36,20
8	62 0402 1285	50,40
10	62 0402 1288	66,90
12	62 0402 1291	80,20

(123)

Brechstange mit Nagelklaue

- Stahl geschmiedet
- Gebogene Klaue
- Mit Spitze



Länge mm	Schaft-Ø mm	Bestell-Nr.	Preis €
1250	30	62 0402 1500	26,90
1500	30	62 0402 1503	29,90

(490)

Brechstange mit gerader Schneide

- Stahl geschmiedet
- Gerade Schneide
- Mit Spitze



Länge mm	Schaft-Ø mm	Bestell-Nr.	Preis €
1250	30	62 0402 1506	25,60
1500	30	62 0402 1509	29,90

(490)

Nageleisen (Kuhfuß) Nr. 46d

- Rund
- Hamburger Form
- Nageleisen für Zimmerleute



Länge mm	Bestell-Nr.	Preis €
600	62 0402 1656	19,15
800	62 0402 1659	22,70
1000	62 0402 1662	36,95

(777)

Nageleisen Gorilla Bar

- Ovaler Schaft
- Breite Schneide
- Gebogene Klaue
- Polierte Arbeitsenden



Durchmesser mm	Länge mm	Bestell-Nr.	Preis €
32	350	62 0402 1665	14,45
44	600	62 0402 1668	20,25
44	900	62 0402 1671	26,50
44	1200	62 0402 1674	32,95

(666)

Nageleisen-Satz Gorilla Bar



2-teilig

Satzinhalt mm	Anzahl	Bestell-Nr.	Preis €
350; 550	2-teilig	62 0402 1660	33,10
350; 600; 900	3-teilig	62 0402 1663	60,50

(666)

Nageleisen Biber Bar

- Extrem flach



Länge mm	Bestell-Nr.	Preis €
380	62 0402 1677	12,20

(666)

Parallelschraubstock Matador

- Gesenkgeschmiedet
- Gehärtete und geriffelte Spannbacken
- Extragroße, gehärtete Ambossfläche
- Messskala
- Gewalztes, zweigängiges Trapezgewinde für präzise Bedienung
- Auswechselbare Stahlspindelmutter
- Halterung zur Aufnahme von schwenkbaren Spannbacken ab 120 mm

RIDGID

Backenbreite mm	Spannweite mm	Spanntiefe mm	Ambosslänge mm	Ambossbreite mm	Lochabstand, lange Seite mm	Loch-Ø mm	Bestell-Nr.	Preis €
100	125	65	60	65	90	11	62 0402 1801	127,90
120	150	80	70	75	115	14	62 0402 1804	161,20
140	200	95	90	95	145	14	62 0402 1807	226,80
160	225	120	110	120	145	14	62 0402 1810	298,00
180	225	120	110	120	145	14	62 0402 1813	333,70

(755)

Parallelschraubstock Superior

- Gesenkgeschmiedet
- Gehärtete und geriffelte Spannbacken
- Extragroße, gehärtete Ambossfläche
- Messskala
- Gewalztes, zweigängiges Trapezgewinde für präzise Bedienung
- Auswechselbare Stahlspindelmutter
- Fest montierte Rohrspannbacken

RIDGID

Backenbreite mm	Spannweite mm	Spanntiefe mm	Ambosslänge mm	Ambossbreite mm	Lochabstand, lange Seite mm	Loch-Ø mm	Bestell-Nr.	Preis €
120	150	80	70	75	115	14	62 0402 1816	161,20
140	200	95	90	95	145	14	62 0402 1819	226,80
160	225	120	110	120	145	14	62 0402 1822	298,00

(755)

Rohrschraubstock Pionier, aufklappbar

- Aus hochfestem Gusseisen, Backen aus gehärtetem Stahl
- Oberteil und bewegliche Spannbacke gehärtet
- Spindel mit Trapezgewinde und Knebelgriff
- Selbsttätig schließende Überwurfhaken

Spannweite Zoll	Bestell-Nr.	Preis €
1/8-2	62 0402 1826	130,20
1/8-3	62 0402 1829	173,10
1/8-4	62 0402 1832	263,00

(755)

RIDGID

Arbeitsgerät Pionier

- Rohrschraubstock aus hochwertigem Gusseisen
- Spannbacken auswechselbar, aus gehärtetem Stahl
- Biegeplatte für 1/2"-1 1/2" Rohr
- Große Werkzeugablage
- Spezielle Sicherung verhindert das Umfallen
- Klapp- und tragbar, Fußplatte mit Scharnier für Stabilität

Spannweite Zoll	Bestell-Nr.	Preis €
1/8-2	62 0401 7807	329,80

(755)



Magnet-Schonbackenpaar M

- Kunststoff
- Ein waagrechtes und ein senkrecht Prisma
- Zum Einspannen von Werkstücken mit kleinen Durchmessern

Backenbreite mm	Bestell-Nr.	Preis €
100	62 0402 1825	8,00
150	62 0402 1828	9,35

(666)

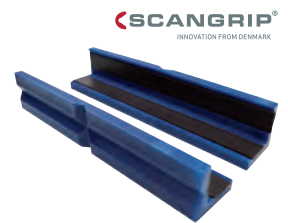

Magnet-Schraubstock-Schonbackenpaar Typ N

- Aluminium
- Ein kleines waagrechtes Prisma
- Wärmebeständig, auch gegenüber sehr hohen Temperaturen
- Für alle Schraubstockmodelle mit entsprechender Backenbreite
- Für vorbearbeitete Werkstücke mit grobem oder mittlerem Finish

Backenbreite mm	Bestell-Nr.	Preis €
100	62 0402 1831	17,75
120	62 0402 1834	18,30
125	62 0402 1837	18,30
140	62 0402 1840	19,05
150	62 0402 1843	19,05
160	62 0402 1846	19,60
180	62 0402 1849	19,60

(666)

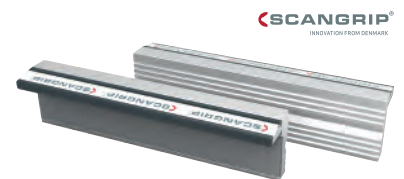

Maschinenschraubstock BOF

- Leichter Bohrmaschinenschraubstock
- Eine Prismenbacke, eine glatte Backe
- Offene Grundplatte zum Durchspannen und Durchbohren der Werkstücke

Backenbreite mm	Backenhöhe mm	Gesamtlänge mm	Gesamthöhe mm	Gewicht kg	Bestell-Nr.	Preis €
85	30	160	62	4	62 0402 1900	47,00
100	30	185	65	4	62 0402 1903	58,00
120	30	240	64	7	62 0402 1906	79,80

(248)



Maschinenschraubstock BON

- Stabile Bauart mit großem Spannbereich
- Lange Führung im gesamten Spannbereich
- Auswechselbare, abgesetzte Prismenbacken
- Körper aus Spezialguss

Backenbreite mm	Backenhöhe mm	Gesamtlänge mm	Gesamthöhe mm	Gewicht kg	Bestell-Nr.	Preis €
80	30	150	62	4	62 0402 1909	113,80
100	35	280	74	9	62 0402 1912	197,20
125	40	350	85	15	62 0402 1915	298,00
160	50	460	102	29	62 0402 1918	502,00

(248)



Prismenbacken für Maschinenschraubstöcke BON

- Normal-Prismenbacken
- Satz mit 4 Schrauben

Backenbreite mm	Bestell-Nr.	Preis €
80	62 0402 1930	42,00
100	62 0402 1933	56,30
125	62 0402 1936	65,25
160	62 0402 1939	72,25

(248)



Compact-Spanner

- Modell BAS-C
- Gehäuse aus Edelstahl 42CrMo4, vergütet
- Hohe Belastungsfähigkeit
- Spannkraft stufenlos erreichbar bis 16 kN
- Offene Befestigungsbohrung
- Kompakte Bauweise, ca. 30 % weniger Grundfläche, ca. 50 % kleineres Volumen als vergleichbare Wettbewerbsmodelle
- Zum schnellen, kraftvollen Spannen von Werkstücken auf Werkzeugmaschinen, Messtischen, im Vorrichtungsbau

Typ	Spannhöhe mm	Ausladung mm	Bestell-Nr.	Preis €
BAS-C 9-4	88	40	62 0402 2000	245,90
BAS-C 10-6	97	60	62 0402 2003	254,00
BSP-C 10-6*	97	60	62 0402 2006	254,10

* Mit Al-Druckschuh.

(490)



Compact-Spanner

- Modell BAS-CB
- Gehäuse aus Edelstahl 42CrMo4, vergütet
- Hohe Belastungsfähigkeit
- Spannkraft stufenlos erreichbar bis 16 kN
- Geschlossene Befestigungsbohrung
- Kompakte Bauweise, ca. 30 % weniger Grundfläche, ca. 50 % kleineres Volumen als vergleichbare Wettbewerbsmodelle
- Zum schnellen, kraftvollen Spannen von Werkstücken auf Werkzeugmaschinen, Messtischen, im Vorrichtungsbau

Typ	Spannhöhe mm	Ausladung mm	Bestell-Nr.	Preis €
BAS-CB 9-4	88	40	62 0402 2009	245,90
BAS-CB 10-6	97	60	62 0402 2012	254,50
BSP-CB 10-6*	97	60	62 0402 2015	259,90

* Mit Al-Druckschuh.

(490)



Aufspann-Sockel

- Befestigungsbohrung offen
- Stapelbar
- Passend für Bessey Compact-Spanner

Lieferung: Mit Zylinderschraube DIN 912, M10 x 25 mm.

Typ	Spannhöhenerweiterung mm	Befestigungsgewinde	Größe Zylinder-schrauben DIN 912	Bohrung für Befestigungsschraube	Bestell-Nr.	Preis €
BASO	80	M10	M10/M12	für M10 / M12	62 0402 2018	77,90 (490)



Knebelschlüssel

- Zum Spannen des Compact-Spanners

Typ	Knebellänge mm	Schlüsselweite Innen-Sechskant	Schlüsselweite Kugel-Sechskant	Bestell-Nr.	Preis €
BASKN	230	SW 11	SW 8 + SW 10	62 0402 2021	26,20 (490)

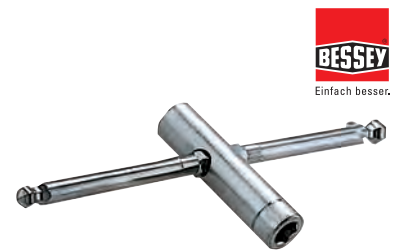

Leimzwinge

- Stahlblech
- Verzinkt
- Plastikklebmschutz

Spannweite mm	Länge mm	Bestell-Nr.	Preis €
30	100	62 0402 2100	1,80
60	150	62 0402 2103	2,55 (666)



Temperguss-Schraubzwinde TPN/TKPN

- Fest- und Gleitbügel aus Temperguss
- Hohlprofilschiene mit Riffelung, Holzgriff
- Trapezgewindespindel brüniert
- Bewegliche Druckplatte

Spannweite mm	Ausladung mm	Gleitschiene mm	Bestell-Nr.	Preis €
100	50	5 x 15	62 0402 2250	10,10
120	60	5 x 20	62 0402 2253	13,50
160	80	6 x 25	62 0402 2256	16,10
200	100	7 x 27	62 0402 2259	22,30
250	120	9 x 29	62 0402 2262	27,00
300	120	9 x 29	62 0402 2265	29,30
300	140	10 x 32	62 0402 2268	33,80
400	120	9 x 29	62 0402 2271	31,70
400	175	10 x 32	62 0402 2274	41,20
500	120	9 x 29	62 0402 2277	34,10
500	120	11 x 35	62 0402 2289	41,90
600	120	9 x 29	62 0402 2280	36,30
600	120	11 x 35	62 0402 2292	44,20
800	120	9 x 29	62 0402 2283	40,80
800	120	11 x 35	62 0402 2295	50,10
1000	120	9 x 29	62 0402 2286	45,70
1000	120	11 x 35	62 0402 2298	56,10 (666)



Temperguss-Schraubzwinde TG/TGK

- Fest- und Gleitbügel aus Temperguss
- Verstärkter Temperguss-Bügel
- Hohlprofilschiene mit Riffelung
- Holzgriff
- Trapezgewindespindel brüniert
- Beweglich gelagerte Druckplatte
- Spannkraft bis zu 7000 N
- Universell einsetzbares Spannwerkzeug zum Halten von Werkstücken

Spannweite	Ausladung	Gleitschienen- breite	Gleitschienen- höhe	Gleitschiene	Bestell-Nr.	Preis
mm	mm	mm	mm	mm		€
100	50	5	15	5 x 15	62 0402 2500	13,40
120	60	5	20	5 x 20	62 0402 2503	18,00
160	80	6	25	6 x 25	62 0402 2506	21,50
200	100	7	27	7 x 27	62 0402 2509	29,70
250	120	9	29	9 x 29	62 0402 2512	36,00
300	140	10	32	10 x 32	62 0402 2515	45,00
400	120	11	35	11 x 35	62 0402 2518	50,80
400	175	10	32	10 x 32	62 0402 2521	54,90
500	120	11	35	11 x 35	62 0402 2524	55,80
600	120	11	35	11 x 35	62 0402 2527	58,90
600	175	10	32	10 x 32	62 0402 2530	64,70
800	120	11	35	11 x 35	62 0402 2533	66,80
800	175	10	32	10 x 32	62 0402 2536	73,10
1000	120	11	35	11 x 35	62 0402 2539	74,80
1250	120	11	35	11 x 35	62 0402 2545	81,40
1500	120	11	35	11 x 35	62 0402 2548	89,50
2000	120	11	35	11 x 35	62 0402 2551	109,30

(666)



Tiefspann-Schraubzwinde TGNT

- Fest- und Gleitbügel aus Temperguss
- Vollprofilschiene mit Riffelung
- Holzgriff
- Trapezgewindespindel brüniert
- Beweglich gelagerte Druckplatte
- Spannkraft bis zu 7000 N
- Universell einsetzbares Spannwerkzeug für ausladende Werkstücke

Spannweite	Ausladung	Gleitschiene	Bestell-Nr.	Preis
mm	mm	mm		€
400	200	11 x 35	62 0402 2600	66,80
400	250	11 x 40	62 0402 2603	84,90
600	250	11 x 40	62 0402 2606	95,30
800	200	11 x 35	62 0402 2609	84,60
800	300	12 x 45	62 0402 2612	120,60
800	400	12 x 45	62 0402 2615	171,20
1000	200	11 x 35	62 0402 2618	93,70
1000	300	12 x 45	62 0402 2621	132,80
1000	400	12 x 45	62 0402 2624	183,50

(587)



Leicht-Schraubzwinde LMU, in U-Form

- Oberteil und Schiene aus Qualitätsstahl
- Gleitbügel aus bruchfestem Zinkdruckguss
- Holzgriff
- Trapezgewindespindel oberflächenbeschichtet
- Spannkraft bis zu 1500 N
- Festbügel in U-Form für übergreifendes Spannen bis 20 mm

Lieferung: Mit 2 Kunststoff-Schutzkappen.

Spannweite mm	Ausladung mm	Gleitschiene mm	Bestell-Nr.	Preis €
100	50	5 x 15	62 0402 2650	7,40
150	50	5 x 15	62 0402 2653	7,60
200	50	5 x 15	62 0402 2656	8,00

(666)



Einfach besser.

Ganzstahl-Schraubzwinde GZ

- 20 % mehr Spannkraft pro Spindelumdrehung durch optimiertes Schienenprofil
- Höchste Sicherheit durch geradlinige Kraftübertragung am Gleitbügel
- Spannkraft bis zu 6000 N
- Ergonomisch geformter Holzgriff
- Werkzeuglos wechselbare Druckplatten (ab 80 mm Ausladung)
- Vergüteter Gleit- und Festbügel für federndes und elastisches Spannen

Spannweite mm	Ausladung mm	Gleitschiene mm	Bestell-Nr.	Preis €
100	60	6 x 15	62 0402 2850	14,60
120	60	6 x 15	62 0402 2853	18,30
160	80	6,8 x 17,5	62 0402 2856	22,00
200	100	8,5 x 22	62 0402 2859	29,70
250	120	9,5 x 24,5	62 0402 2862	35,80
300	140	11 x 28	62 0402 2865	45,00
400	120	11 x 28	62 0402 2868	51,90
500	120	11 x 28	62 0402 2871	55,80
600	120	11 x 28	62 0402 2874	58,90
800	120	11 x 28	62 0402 2877	71,20
1000	120	11 x 28	62 0402 2880	80,00
1250	120	11 x 28	62 0402 2883	108,20

(490)



Einfach besser.

Ganzstahl-Schraubzwinde GZ, Mehrkomponentengriff

- 20 % mehr Spannkraft pro Spindelumdrehung durch optimiertes Schienenprofil
- Höchste Sicherheit durch geradlinige Kraftübertragung am Gleitbügel
- Spannkraft bis zu 6000 N
- Hochwertiger 2-Komponenten-Kunststoffgriff
- Werkzeuglos wechselbare Druckplatten (ab 80 mm Ausladung)
- Vergüteter Gleit- und Festbügel für federndes und elastisches Spannen

Spannweite mm	Ausladung mm	Gleitschiene mm	Bestell-Nr.	Preis €
100	60	6 x 15	62 0402 2950	15,30
120	60	6 x 15	62 0402 2953	19,10
160	80	6,8 x 17,5	62 0402 2956	23,00
200	100	8,5 x 22	62 0402 2959	31,00
250	120	9,5 x 24,5	62 0402 2962	37,40
300	140	11 x 28	62 0402 2965	46,80
400	120	11 x 28	62 0402 2968	53,70
500	120	11 x 28	62 0402 2971	57,60
600	120	11 x 28	62 0402 2974	60,70
800	120	11 x 28	62 0402 2977	73,00
1000	120	11 x 28	62 0402 2980	81,80

(490)



Einfach besser.

Vario-Spannaufsatz VAD

- Stufenlose Winkelanpassung von 60° innen bis 60° außen
- Geeignet für runde, ovale und winkelige Werkstücke
- Passend für BESSEY Temperguss-TG und Ganzstahl-Schraubzwingen GZ, GMZ ab 100 mm Ausladung



Auflagefläche mm	Bestell-Nr.	Preis €
45	62 0402 3050	53,20

(490)

Ganzstahl-Hebelzwinge GH

- Festbügel und Druckplatte aus einem Stück gefertigt
- Gezahnter Gleitbügel
- Optimierte Schienenprofil für gleichmäßigen Spannkraftaufbau
- Spannhebel ergonomisch geformt
- Lösehebel kunststoffummantelt, mit Abgleitschutz
- Rastmechanismus
- Beweglich gelagerte Druckplatte
- Zum schnellen und mühelosen Spannen mit hohem Spanndruck
- Spannkraft bis zu 8500 N



Spannweite mm	Ausladung mm	Gleitschiene mm	Bestell-Nr.	Preis €
120	60	6 x 15	62 0402 3053	46,80
160	80	6,8 x 17,5	62 0402 3056	51,30
200	100	8,5 x 22	62 0402 3059	58,90
250	120	9,5 x 24,5	62 0402 3062	67,90
300	140	11 x 28	62 0402 3065	80,60
400	120	11 x 28	62 0402 3068	84,60
500	120	11 x 28	62 0402 3071	90,70
600	120	11 x 28	62 0402 3074	94,30
800	120	11 x 28	62 0402 3077	104,90
1000	120	11 x 28	62 0402 3080	111,60

(490)

Ganzstahl-Schlosserzwinge SGM

- Festbügel und Druckplatte aus einem Stück gefertigt
- 20 % mehr Spannkraft durch optimiertes Schienenprofil
- Knebelgriff
- Trapezgewindespindel brüniert
- Hitzebeständige Spezialdruckplatte mit Sinterstahleinlage
- Beweglich gelagerte Druckplatte
- Schwenkbar bis 35°
- Spannkraft bis zu 12000 N
- Für die Metallbearbeitung und im Stahlbau



Spannweite mm	Ausladung mm	Gleitschiene mm	Bestell-Nr.	Preis €
250	140	13 x 34	62 0402 3083	83,50
300	140	13 x 34	62 0402 3086	85,40
500	140	13 x 34	62 0402 3089	107,10
800	140	13 x 34	62 0402 3092	123,50
1000	140	13 x 34	62 0402 3095	138,90
1250	140	13 x 34	62 0402 3098	160,90

(490)

Stahlbau-Schraubzwinde STBM

- Festbügel und Druckplatte aus einem Stück gefertigt
- Knebelgriff
- Trapezgewindespindel brüniert, mit 6-kant-Aufnahme
- Hitzebeständige Spezialdruckplatte mit Stahleinlage
- Beweglich gelagerte Druckplatte
- Schwenkbar bis 35°
- Spannkraft bis zu 22000 N
- Für die Metallbearbeitung und im Stahlbau

Spannweite mm	Ausladung mm	Gleitschiene mm	Bestell-Nr.	Preis €
300	175	20 x 40	62 0402 3150	160,10
400	175	20 x 40	62 0402 3153	168,60
500	175	20 x 40	62 0402 3156	175,70
600	175	20 x 40	62 0402 3159	181,90
800	175	20 x 40	62 0402 3162	193,90
1000	175	20 x 40	62 0402 3165	209,60

(490)



Hochleistungszwinde SGU, in U-Form

- U-förmiger Festbügel aus einem Stück gefertigt
- Knebelgriff
- Trapezgewindespindel phosphatiert
- Beweglich gelagerte Druckplatte
- Hitzebeständige Spezialdruckplatte mit Sinterstahleinlage
- Schwenkbar bis 35°
- Spannkraft bis zu 12000 N
- Beidseitig übergreifend spannend für T- und Doppel-T-Profile

Spannweite mm	Ausladung mm	Gleitschiene mm	Bestell-Nr.	Preis €
300	140	15 x 30	62 0402 3203	114,80

(490)



Hebelzwinde KliKlapp KLI

- Fest- und Gleitbügel aus Magnesium
- Extrem leicht und hochfest
- Spannarm aus glasfaserverstärktem Polyamid
- Vielstufiger Rastmechanismus
- Druckplatte mit Kreuzprisma
- Spannkraft bis zu 1200 N
- Geeignet für runde, spitze und kantige Teile

Lieferung: Mit 1 Kunststoff-Schutzkappe.

Spannweite mm	Ausladung mm	Gleitschiene mm	Bestell-Nr.	Preis €
120	80	20 x 5	62 0402 3250	21,10
160	80	20 x 5	62 0402 3253	21,80
200	80	20 x 5	62 0402 3256	22,30
250	80	20 x 5	62 0402 3259	23,30

(490)



Flächenspanner FK

- Holzgriff
- Trapezgewindespindel brüniert
- 2 große, kippbare Spannflächen
- Beidseitig flächiges Spannen
- Für Werkstücke mit schräger oder geringer Auflagefläche

Spannweite mm	Ausladung mm	Gleitschiene mm	Bestell-Nr.	Preis €
200	100	9,5 x 19,5	62 0402 3262	41,10

(490)



Einhandzwinge EHZ

- Festbügel und Druckplatte aus einem Stück gefertigt
- Gehäuse aus glasfaserverstärktem Polyamid
- Mehrkomponenten-Kunststoffgriff
- Trapezgewindespindel brüniert
- Paralleler Griff mit Pumphebel
- Schnellverschiebe-Taste
- Nur mit einer Hand Fixieren und Spannen
- Spannkraft bis zu 3500 N
- Geeignet für Einhand- und Überkopfarbeiten

Lieferung: Mit 2 Kunststoff-Schutzkappen.

Spannweite mm	Ausladung mm	Gleitschiene mm	Bestell-Nr.	Preis €
300	100	19,5 x 9,5	62 0402 3265	42,00
600	100	19,5 x 9,5	62 0402 3268	50,80

(490)



Einhandzwinge EZS

- Gleitschiene aus Spezialstahl
- Gehäuse und Bügel aus glasfaserverstärktem Polyamid
- Mehrkomponenten-Kunststoffgriff
- Griff mit Pumphebel
- Werkzeuglos umsteckbar zum Spreizen
- Nur mit einer Hand Spreizen und Spannen
- Spannkraft bis zu 2000 N
- Geeignet für Einhand- und Überkopfarbeiten

Lieferung: Mit 2 Kunststoff-Schutzkappen.

Spannweite mm	Ausladung mm	Gleitschiene mm	Bestell-Nr.	Preis €
150	80	6 x 19	62 0402 3271	22,60
300	80	6 x 19	62 0402 3274	25,10
450	80	6 x 19	62 0402 3277	27,00
600	80	6 x 19	62 0402 3280	30,40
900	80	6 x 19	62 0402 3283	34,30

(490)



Einhandzwinge DuoKlamp DUO

- Paralleler Griff mit Pumphebel
- Drehknopf zum Umstellen von Spannen auf Spreizen
- Schnellverschiebe-Taste
- Parallele Spannflächen
- Nur mit einer Hand Fixieren und Spannen
- Geeignet für Einhand- und Überkopfarbeiten
- Spannkraft bis zu 1200 N

Spannweite mm	Ausladung mm	Spannweite mm	Spreizweite mm	Gleitschiene mm	Bestell-Nr.	Preis €
160	85	9–170	75–235	20 x 5	62 0402 3351	22,80
300	85	9–315	75–380	20 x 5	62 0402 3354	25,30
450	85	9–470	75–535	20 x 5	62 0402 3357	27,60
650	85	9–660	75–685	20 x 5	62 0402 3360	30,80

(490)



Einfach besser.

Getriebezwinge GearKlamp GK

- Ober- und Unterteil aus glasfaserverstärktem Polyamid
- Mehrkomponenten-Kunststoffgriff
- Hohlprofilschiene vergütet und brüniert
- Beweglich gelagerte Druckplatte
- Taste zum schnellen Verschieben des Gleitbügels
- Kreuzprisma zum Spannen runder, spitzer und kantiger Werkstücke
- Spannkraft bis zu 2000 N
- Für Spannarbeiten auch auf engstem Raum
- Enorm flexibel durch die Mechanik, die den Griff von der Spindel trennt und um die Schiene herum positioniert. Von dort ausgehend wird mit jedem Dreh die Spannkraft über eine im Gleitbügel verborgene Mechanik auf die Spindel übertragen

Spannweite mm	Ausladung mm	Gleitschiene mm	Bestell-Nr.	Preis €
150	60	25 x 12	62 0402 3363	23,90
300	60	25 x 12	62 0402 3366	25,90
450	60	25 x 12	62 0402 3369	27,90
600	60	25 x 12	62 0402 3372	30,90

(490)



Einfach besser.

Korpuszwinge REVO KRE-2K

- 2-Komponenten-Kunststoffgriff
- Trapezgewindespindel brüniert
- Parallele Spannflächen
- Feststehendes Oberteil
- Große Auflageflächen
- Schutzkappen abnehmbar
- Leimabweisend und beständig gegen Lacke und Fettlösemittel
- Zum Spannen und Spreizen
- Spannkraft bis 8000 N
- Für empfindliche Oberflächen und exaktes paralleles Spannen

Spannweite mm	Spreizweite mm	Ausladung mm	Gleitschiene mm	Bestell-Nr.	Preis €
300	255–390	95	29 x 9	62 0402 3375	50,10
600	255–730	95	29 x 9	62 0402 3378	61,60
800	255–930	95	29 x 9	62 0402 3381	70,30
1000	255–1130	95	29 x 9	62 0402 3384	78,00
1250	255–1355	95	29 x 9	62 0402 3387	87,80
1500	255–1610	95	29 x 9	62 0402 3390	95,30

(490)



Einfach besser.

Vario-Korpuszwinge REVO KREV-2K

- 2-Komponenten-Kunststoffgriff
- Trapezgewindespindel brüniert
- Parallele Spannflächen
- Stufenlos verstell- und fixierbares Oberteil
- Große Auflageflächen
- Schutzkappen abnehmbar
- Leimabweisend und beständig gegen Lacke und Fettlösemittel
- Zum Spannen und Spreizen
- Spannkraft bis 8000 N
- Für empfindliche Oberflächen

Spannweite mm	Spreizweite mm	Ausladung mm	Gleitschiene mm	Bestell-Nr.	Preis €
1000	260–1130	95	29 x 9	62 0402 3393	83,70
1500	260–1610	95	29 x 9	62 0402 3396	101,00

(490)



Leimzwinge

- Buchenholz
- Stahlschiene verzinkt
- Stufenlos steuerbarer Druck durch Exzenterhebel
- Rutschsicher durch Korkauflage

Spannweite mm	Ausladung mm	Bestell-Nr.	Preis €
200	110	62 0402 3223	8,61
300	110	62 0402 3226	9,21
400	110	62 0402 3229	9,87
600	110	62 0402 3232	11,18
800	110	62 0402 3235	12,50
1000	110	62 0402 3238	14,30

(755)



Leimzwinge

- Weißbuchenholz
- Stahlschiene glanzverzinkt
- Stufenlos steuerbarer Druck durch Exzenterhebel
- Rutschsicher auch auf Rundungen und Kanten

Spannweite mm	Ausladung mm	Bestell-Nr.	Preis €
200	110	62 0402 3350	6,70
300	110	62 0402 3353	7,31
400	110	62 0402 3356	7,94
600	110	62 0402 3359	9,22
800	110	62 0402 3362	10,58
1000	110	62 0402 3365	12,55

(755)

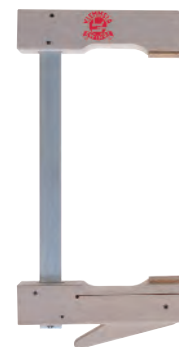

Combiteil

- Als Kantenzwinge und Ersatzspannbacke verwendbar

Bestell-Nr.	Preis €
62 0402 3368	3,86

(755)



Einhandzwinge SOLO

- Kartuschenpistolen-Mechanismus
- Kunststoff-Spannbacken

Spannweite mm	Bestell-Nr.	Preis €
100	62 0402 3371	21,40
150	62 0402 3374	25,69

(666)



Winkelspanner WS

- Grundkörper und Spannbacken aus Guss
- Trapezgewindespindel aus Stahl
- Holzgriff
- Automatisches Anpassen an verschieden starke Werkstücke
- Geeignet, um Werkstücke exakt im rechten Winkel zu spannen

Spannweite mm	max. Durchgang mm	Bestell-Nr.	Preis €
2 x 55	30	62 0402 3377	51,00
2 x 100	60	62 0402 3380	73,10

(490)



Bandspanner BAN700

- Polyesterband
- Vario-Ecken mit schwenkbaren Druckplatten
- Stufenlose Winkelanpassung von 60–180°
- Beidseitiger Bändeinzug
- Aufrollmechanik mit Kurbel
- Zum Spannen außergewöhnlicher Formen

Lieferung: Mit 4 Vario-Ecken.

Spannumfang m	Bestell-Nr.	Preis €
7	62 0402 3383	40,80

(490)



Gehrungsspannklammern-Garnitur

Sprezzange

- Aus Leichtmetall, mit 2-seitig angegossenen Nockenpaaren
- Zum gezielten Ansetzen der Spannklammern
- Nockenpaar A zum Spannen der Klammern Größe A–D
- Nockenpaar B zum Spannen der Klammern Größe E und F

Gehrungsspannklammer

- Aus hochwertigem, gehärtetem Federstahl
- Angeschliffene Spitzen zur Vermeidung von nennenswerten Beschädigungen der Spanngutes

Lieferung: In Klarsichtbox.

Inhalt	Bestell-Nr.	Preis €
8 Spannklammern Größe A; B; C; D; E; F und 1 Sprezzange	62 0402 3386	97,27

(248)



Spann- und Verlegehilfe SVH400

- Polyesterband
- Abstandhalter
- Für das Verlegen von Fertigparkett, Laminat und Verlegeplatten

Hinweis: Kann auch als Zurring verwendet werden.

Bandlänge mm	Bandbreite mm	Bandstärke mm	Bestell-Nr.	Preis €
4000	25	1	62 0402 3389	26,80

(490)



Plattenspanner PS55

- Vakuumsauger zum Festsaugen der Platten
- Exzenterhebel zum Ausgleich von Höhenunterschieden
- Holzgriff zum Spannen in horizontaler Richtung
- Zum Verspannen und Positionieren von großflächigem, glattem Plattenmaterial
- Für stirnseitiges Verkleben von Polymerwerkstoffen, wie z. B. Corian®, Varicor®

Spannweite mm	Gesamtlänge mm	Bestell-Nr.	Preis €
10-55	361	62 0402 3392	222,10

(490)

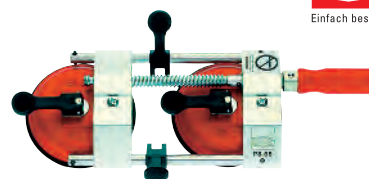

Kantenzwinge KT

- Holzgriff
- Trapezgewindespindel brüniert
- Beweglich gelagerte Druckplatte
- Praktisches Zusatzwerkzeug für das Spannen von Kanten

Lieferung: Mit Kunststoff-Schutzkappen.

Modell	Spannweite mm	Bestell-Nr.	Preis €
KT5-1CP	13	62 0402 3395	13,90
KT5-2	13	62 0402 3398	22,20

(666)

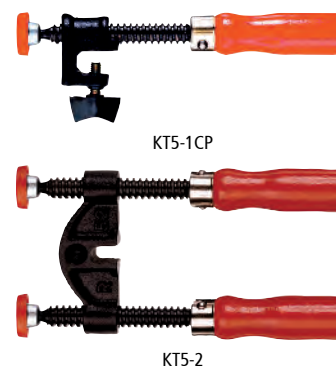

KT5-1CP

KT5-2

Kantenzwinge EKT

- Aluminiumgehäuse
- Kunststoffgriff
- Einzigartige Doppelspindel
- Äußere Spindel bewegt die Druckbacken
- Innere Spindel bewegt die Druckplatte
- Beweglich gelagerte Druckplatte
- Für die schnelle Einhandbetätigung

Spannweite mm	Ausladung mm	Bestell-Nr.	Preis €
10-55	45	62 0402 3401	58,40

(666)

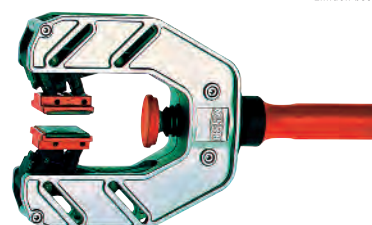

Türfutterstrebe TU

- Große Spannflächen mit Filzschutz für empfindliche Türfutter
- 4-Kant-Rohr mit mm-Skala für maßgenaues Arbeiten
- Fixiert und stützt Türfutter beim Ausschäumen der Mauerfuge

Spannweite mm	Bestell-Nr.	Preis €
56,5–101	62 0402 3404	68,40

(490)



Türfutterstrebensatz TU

- 6-teiliger Satz
- Große Spannflächen mit Filzschutz für empfindliche Türfutter
- 4-Kant-Rohr mit mm-Skala für maßgenaues Arbeiten
- Fixiert und stützt Türfutter beim Ausschäumen der Mauerfuge

Modell	Spannweite mm	Bestell-Nr.	Preis €
Türfutterstreben-Satz TU, 6-teilig	56,5–101	62 0402 3407	425,50

(490)



Türfutterspreize Portex

- Schnellverstellung
- Spreizweite und Spreizkraft stufenlos einstellbar
- Korkauflagen zur Vermeidung von Beschädigungen
- Geeignet zum Schäumen wie auch zum Leimen

Für liches Futtermaß cm	Bestell-Nr.	Preis €
57–96	62 0402 3410	31,33

(755)



Türfutterspreizesatz Portex

- 9-teiliger Satz
- Schnellverstellung
- Spreizweite und Spreizkraft stufenlos einstellbar
- Korkauflagen zur Vermeidung von Beschädigungen
- Geeignet zum Schäumen wie auch zum Leimen

Für liches Futtermaß cm	Bestell-Nr.	Preis €
57–96	62 0402 3413	320,84

(755)



Fenster-Richtzwinge FRK85

- Für schnelles, exaktes Ausrichten und Fixieren von Fensterrahmen

Spannweite mm	Bestell-Nr.	Preis €
40-85	62 0402 3416	42,30

(490)

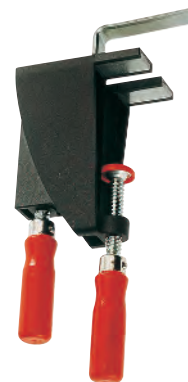

Türfutter-Richtzwinge TFM-2K

- Sinnvolle Ergänzung zur Türfutterstrebe TU
- Für schnelles, exaktes Ausrichten und Fixieren von Türfuttern

Verstellweg mm	Ausladung mm	Bestell-Nr.	Preis €
35	70	62 0402 3421	28,70

(490)



Winkelspanner WSM

- Backen und Grundkörper aus hochwertigem Guss
- Spindel verkupfert, deshalb speziell auch für Schweißarbeiten geeignet
- Seitliche Langlöcher für Montage an Schweiß- und Maschinentischen
- Automatische Anpassung an unterschiedlich starken Werkstücken

Spannweite mm	max. Durchgang mm	Backenlänge mm	Backenhöhe mm	Bestell-Nr.	Preis €
2 x 90	60	110	35	62 0402 3422	180,40
2 x 120	100	120	61	62 0402 3425	204,40

(490)



Fenster- und Türmontage-Luftkissen WINBAG

- Das Hilfsmittel für den schnellen und perfekten Einbau von Fenstern
- Auch universell zum Anheben von Türen, Ausrichten von Haushaltsgeräten etc. bestens geeignet
- Sichere Fixierung und Justierung beim Einbau von Fenstern
- Zeitersparnis beim Einbau
- Keine Keile nötig

WINBAG
- pump it up..!

Lieferung: 4 Luftkissen im Karton.



Höhe mm	Belastbarkeit kg	Bestell-Nr.	Preis €
2-50	135	62 0402 3423	80,00

(777)

Fenster- und Türmontage-Luftkissen-Satz WINBAG

- Das Hilfsmittel für den schnellen und perfekten Einbau von Fenstern
- Auch universell zum Anheben von Türen, Ausrichten von Haushaltsgeräten etc. bestens geeignet
- Sichere Fixierung und Justierung beim Einbau von Fenstern
- Zeitersparnis beim Einbau
- Keine Keile nötig

WINBAG
- pump it up..!

Lieferung: 5 x 5 Luftkissen im SB-Hänger.

Höhe mm	Belastbarkeit kg	Bestell-Nr.	Preis €
2-50	135	62 0402 3426	449,00

(777)



Keile-Sortiment

- Zum kurzzeitigen fixieren von Fenster Türen und anderen Bauteilen

Lieferung: Im Kunststoffeimer.

Inhalt:

80 Stück, 64 x 28 x 9 mm, rot
 60 Stück, 70 x 35 x 11 mm, gelb
 50 Stück, 76 x 38 x 10 mm, weiß
 40 Stück, 87 x 43 x 15 mm, grau
 10 Stück, 135 x 43 x 24 mm, schwarz

Inhalt Stück	Bestell-Nr.	Preis €
240	62 0402 3429	78,00

(750)



Montagefix-Sortiment

- Zum Ausgleichen und für die Montage von Unterkonstruktionen und Bauteilen auf unebenen Untergründen

Lieferung: Im Kunststoffeimer.

Inhalt:

45 Stück, 77 x 48 x 1 mm, weiß
 45 Stück, 77 x 48 x 2 mm, blau
 45 Stück, 77 x 48 x 3 mm, rot
 45 Stück, 77 x 48 x 4 mm, schwarz
 45 Stück, 77 x 48 x 5 mm, grün
 25 Stück, 77 x 48 x 10 mm, schwarz

Inhalt Stück	Bestell-Nr.	Preis €
250	62 0402 3432	78,00

(750)



Justierklötze-Sortiment

- Für die Montage von schweren Lasten auf unebenen Flächen

Lieferung: Im Kunststoffeimer.

Inhalt:

30 Stück, 80 x 50 x 2 mm, rot
 30 Stück, 80 x 50 x 3 mm, grün
 30 Stück, 80 x 50 x 5 mm, blau
 20 Stück, 80 x 50 x 7 mm, braun
 20 Stück, 80 x 50 x 10 mm, schwarz
 20 Stück, 80 x 50 x 15 mm, gelb
 5 Stück, 80 x 50 x 20 mm, schwarz

Inhalt Stück	Bestell-Nr.	Preis €
155	62 0402 3435	68,00

(750)



Unterlegplatten-Sortiment

- Zum ausgleichen und unterlegen für Holzkonstruktionen und Holzständerbauweisen

Lieferung: Im Kunststoffeimer.

Inhalt:

- 25 Stück, 120 x 50 x 2 mm, rot
- 25 Stück, 120 x 50 x 3 mm, grün
- 25 Stück, 120 x 50 x 5 mm, blau
- 20 Stück, 120 x 50 x 10 mm, grau
- 15 Stück, 120 x 50 x 15 mm, gelb

Inhalt Stück	Bestell-Nr.	Preis €
110	62 0402 3438	78,00

(750)



Unterlegplatten-Sortiment

- Zum ausgleichen und unterlegen für Holzkonstruktionen und Holzständerbauweisen

Lieferung: Im Kunststoffeimer.

Inhalt:

- 20 Stück, 160 x 50 x 2 mm, rot
- 20 Stück, 160 x 50 x 3 mm, grün
- 20 Stück, 160 x 50 x 5 mm, blau
- 10 Stück, 160 x 50 x 10 mm, grau
- 10 Stück, 160 x 50 x 15 mm, gelb

Inhalt Stück	Bestell-Nr.	Preis €
80	62 0402 3441	78,00

(750)



Verglasungsklotze-Sortiment

- Für alle Arten von Verglasungsarbeiten
- Zum kurzzeitigen unterlegen bei Montagearbeiten

Lieferung: Im Kunststoffeimer.

Inhalt:

- 100 Stück, 100 x 24 x 1 mm, weiß
- 100 Stück, 100 x 24 x 2 mm, blau
- 100 Stück, 100 x 24 x 3 mm, rot
- 100 Stück, 100 x 24 x 4 mm, gelb
- 100 Stück, 100 x 24 x 5 mm, grün

Inhalt Stück	Bestell-Nr.	Preis €
500	62 0402 3444	52,80

(750)



Verglasungsklotze-Sortiment

- Für alle Arten von Verglasungsarbeiten
- Zum kurzzeitigen unterlegen bei Montagearbeiten

Lieferung: Im Kunststoffeimer.

Inhalt:

- 50 Stück, 100 x 30 x 1 mm, weiß
- 50 Stück, 100 x 30 x 2 mm, blau
- 50 Stück, 100 x 30 x 3 mm, rot
- 50 Stück, 100 x 30 x 4 mm, gelb
- 50 Stück, 100 x 30 x 5 mm, grün
- 50 Stück, 100 x 30 x 6 mm, schwarz
- 50 Stück, 100 x 30 x 8 mm, grau

	Inhalt Stück	Bestell-Nr.	Preis €
	350	62 0402 3447	52,80

(750)



Spanner

- Montagehilfe in verschiedenen Einsatzbereichen, made in Germany
- Einbruchsicherung bei gekipptem Fenster
- Verrutschsicherung im PKW
- Garderobe
- Spreizarbeiten
- Montagehilfe für Türzargen
- Max. Schrägstellung 50°

Typ	Verstellbereich mm	Spannkraft kg	Tragfähigkeit kg	Bestell-Nr.	Preis €
Türspanner	650-1100	90	45	62 0402 3428	26,00
Universal-Spanner	870-1470	90	45	62 0402 3431	30,30

(380)



Tragetasche für Stützen und Spanner

- Für das Transportieren von Stützen und des Zubehörs (bis zu 8 Stützen pro Tasche)

	Länge mm	Bestell-Nr.	Preis €
	1600	62 0402 3434	27,20

(380)



Blitz-Stütze QS

- Montagehelfer für Decke und Dachschräge
- Kugelgelenke, Automatik-Spanner, rutschfeste Klemmträger
- Stufenlos einsetzbar
- Blitzschnell gespannt
- Vielseitig einsetzbar
- Zubehör auf Anfrage erhältlich (Auflage, Verlängerung)

Typ	Länge cm	Tragfähigkeit kg	Bestell-Nr.	Preis €
QS 30	115-285	30	62 0402 3437	34,60
QS 60	145-290	60	62 0402 3440	46,00
QS 110	155-310	110	62 0402 3443	60,60

(380)



Staubschutztür/-wand und Klemmset



- Mit diesem System können Sie eine Staubtür in einer Türzarge oder eine komplette Staubschutzwand erstellen
- Abmessung Staubschutztür: 130 x 310 cm
- Staubschutztür wird erstellt mit einem Starter-Clampset und zwei Deckenstützen (QS30 , QS60 , QS110)
- An diese Tür kann durch einen aufgenähten Klettverschluss eine staubdichte Verbindung zur Staubschutzwand erstellt werden
- Starter-Set: 2 x Stütze, 1 x Tür , 1 x Starter-Clampset = 130 cm Staubtür/wand, 2 x Topclamps + 6 x Side-clamps
- Follow-Set: 2 x Stütze, 1 x Wand, 1 x Follow-Clampset = 310 cm Staubwand, 4 x Topclamps
- Beliebige Verlängerungen möglich (Beispiel: 130 + 310 + 310 + 310 = 10,6 m Staubwand)
- Staubschutztür/wand ist aus reißfestem Nylongewebe
- Waschbar
- Zur Aufbewahrung und Transport ist die Tragetasche empfehlenswert

Hinweis: Umfangreiche Beispiele von Stellvarianten von Staubschutztüren und Staubschutzwänden finden Sie auf: www.staubfrei.info.



Staubschutzwand



Staubschutztür



Klettverschluss



Top, Follow-ClampSet

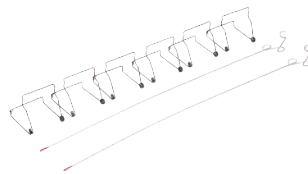

Side, Starter-ClampSet



Side Clamps



Staubschutztür/-wand

Ausführung	Länge mm	Breite mm	Bestell-Nr.	Preis €
Staubschutztür/-wand mit Klettverschluss	3100	1300	62 0402 3446	28,90

(380)

Heißluftgebläse Accelerator 2000

- Temperatur zweistufig einstellbar
- Mit Kaltluftstufe, Überhitzungsschutz und Aufhängung
- Sichere Verwendung in selbstständig stehender Position
- Ergonomisches Design mit rutschhemmender Softgrip-Beschichtung
- Geeignet zum Entfernen von Farbe, Lösen von festsitzenden Muttern sowie zum Biegen von Metall- und Kunststoffrohren

Leistung	W	2000
Luftvolumenstrom	l/min	500
Arbeitstemperatur	°C	45–550
Bestell-Nr.		62 0402 5200
Preis	€	37,10

(755)



Heißluftgebläse Regulator 2000

- Temperatur stufenlos einstellbar
- Mit Kaltluftstufe, Überhitzungsschutz und Aufhängung
- Sichere Verwendung in selbstständig stehender Position
- Ergonomisches Design mit rutschhemmender Softgrip-Beschichtung
- Geeignet zur Verarbeitung von Schrumpfschläuchen und zum Entfernen von Farbe

Leistung	W	2000
Luftvolumenstrom	l/min	500
Arbeitstemperatur	°C	60–600
Bestell-Nr.		62 0402 5203
Preis	€	61,21

(755)



Heißluftgebläse Regulator 2000 Set

- Temperatur stufenlos einstellbar
- Mit Kaltluftstufe, Überhitzungsschutz und Aufhängung
- Sichere Verwendung in selbstständig stehender Position
- Ergonomisches Design mit rutschhemmender Softgrip-Beschichtung
- Geeignet zur Verarbeitung von Schrumpfschläuchen und zum Entfernen von Farbe

Lieferung: Im Kunststoffkoffer.

Inhalt:

- 1 Heißluftgebläse Regulator 2000
- 1 Reflektordüse
- 1 Reduzierdüse
- 1 Glasschutzdüse
- 1 Flachdüse
- Farbschaber-Set, 5-teilig

Leistung	W	2000
Luftvolumenstrom	l/min	500
Arbeitstemperatur	°C	60–600
Bestell-Nr.		62 0402 5206
Preis	€	74,20

(755)



Heißluftgebläse HL 1620 S

- Temperatur und Luftleistung 2-stufig einstellbar
- Mit integrierter Thermosicherung gegen Überhitzung
- Geeignet zum Trocknen von Putz, Auftauen eingefrorener Wasserleitungen, Entfernen von Farben, trocknen frischer Anstriche und Schrumpfen von Kabeln

Leistung	W	1600
Luftvolumenstrom	l/min	240–450
Arbeitstemperatur	°C	300–500
Bestell-Nr.		62 0402 5209
Preis	€	33,60

(000)



Heißluftgebläse HL 1920 E

- Temperatur stufenlos regulierbar, Luftmenge 3-stufig einstellbar
- Mit integrierter Thermosicherung gegen Überhitzung und Aufhängemöglichkeit
- Geeignet zum Ablösen und Schweißen von Folien, Verschweißen von Kunststoffen, Kabel schrumpfen, Verformen, Löten, Trocknen, Auftauen und Entfernen von Farben

Leistung	W	2000
Luftvolumenstrom	l/min	150–500
Arbeitstemperatur	°C	80–600
Bestell-Nr.		62 0402 5212
Preis	€	56,20

(000)



Heißluftgebläse-Set HG 2120 E

- Temperatur stufenlos und Luftleistung 3-stufig einstellbar
- Mit integrierter Thermosicherung gegen Überhitzung
- Geeignet für Folierung, Trocknen und erwärmen, Entlöten von Platinen, Kunststoff verformen, Ölmalerei / Folien entfernen, Holzbearbeitung, Kantenumkleimer, Renovierungsarbeiten, Verpackung / Folie schrumpfen und Schrumpfen von Kabeln

Lieferung: Inklusive Reflektordüse, Breitstrahldüse 50 mm, Reduzierdüse 9 mm, Schrumpfschlauch-Set und Koffer.

Nennaufnahme	W	2200
Luftvolumenstrom	l/min	150–500
Arbeitstemperatur	°C	80–630
Bestell-Nr.		62 0402 5201
Preis	€	83,95

(000)



Heißluftgebläse-Set HG 2320 E

- Digitale Temperatureinstellung in 10 °C-Schritten über Joystick
- Temperatur und Resthitzeanzeige über LCD-Display
- Mit integrierter Thermo-Sicherung gegen Überhitzung
- Austauschbares Netzkabel
- Geeignet für Plane, Folien und Kunststoffe schweißen, Leder glätten, Folierung, Trocknen und erwärmen, Entlöten von Platinen, Kunststoff verformen, Ölfarben / Folien entfernen, Holzbearbeitung, Kantenumleimer, Renovierungsarbeiten, Verpackung / Folie schrumpfen und Schrumpfen von Kabeln

Lieferung: Inklusive Reflektordüse, Breitstrahldüse 50 mm, Reduzierdüse 9 mm, Schrumpfschlauch-Set und Koffer



Leistung	W	2300
Luftvolumenstrom	l/min	150–500
Arbeitstemperatur	°C	80–650
Bestell-Nr.		62 0402 5204
Preis	€	134,00

(000)

Klebepestole EG330

- Der eingebaute Thermostat sorgt für gleichbleibende Temperatur und eine exakte Temperaturkontrolle für einen optimalen Einsatz des Klebers ohne Beschädigungen des zu verklebenden Materials
- Für professionelle Anwendungen mit zwei einstellbaren Temperaturen (170 °C und 200 °C) und kurzer Aufheizdauer (weniger als 5 Minuten)
- Gummikabel
- Hitzeisolierende Düsenschutzkappe und stabiler Standbügel

Klebestick-Ø	mm	12
Arbeitstemperatur	°C	170–200
Arbeitstemperatur (max.)	°C	200
Aufheizzeit	min	5
Bestell-Nr.		62 0402 5218
Preis	€	82,51

(755)



Akku-Klebepestole BGX300

- Neues Heizsystem, sehr schnelles Aufheizen (ca. 4 Minuten)
- 2-Komponenten-Griff für optimale Handhabung
- Stromversorgung über Lithium-Ionen-Akku, dadurch flexibel einsetzbar

Lieferung: Im Kunststoffkoffer inklusive 6 transparenter Klebesticks Ø 12 mm, Akku und Ladegerät.

Klebestick-Ø	mm	12
Aufheizzeit	min	4
Bestell-Nr.		62 0402 5221
Preis	€	68,59

(755)



Heißklebestick PRO+

- Farbe: hellgelb
- Universell einsetzbar bei Metall, Kunststoff, Holz und auf behandelten Oberflächen

Ø mm	Gewicht g	Bestell-Nr.	Preis €
12	1000	62 0402 5224	20,83

(750)



Heißklebestick PRO-B

- Farbe: weiß
- Ideal für den Sanitärbereich, für Kabel oder poröses Material etc.

Ø mm	Gewicht g	Bestell-Nr.	Preis €
12	1000	62 0402 5227	20,83

(750)



Heißklebestick PRO-T

- Farbe: transparent
- Ideal für PVC, Kabel, Kunststoff, poröses Material etc.

Ø mm	Gewicht g	Bestell-Nr.	Preis €
12	1000	62 0402 5230	18,11

(750)



Heißklebestick GENT-T

- Farbe: transparent
- Universell einsetzbar bei Arbeiten mit Holz, Kunststoff, Pappe etc.

Ø mm	Gewicht g	Bestell-Nr.	Preis €
12	1000	62 0402 5233	19,91

(750)



Heißklebestick

Lieferung: In Blisterpackung.

Farbe	Ø mm	Gewicht g	Geeignet für	Bestell-Nr.	Preis €
weiß	12	250	Holz, Leder, Gewebe, Kork, Kunststoffen, Fayencen und Pappe	62 0402 5236	8,14
transparent	12	250	Holz, Leder, Gewebe, Kork, Kunststoffen, Fayencen und Pappe	62 0402 5239	8,14
transparent	12	250	PVC	62 0402 5242	8,14

(750)



Heißklebepistole neo1

- Anti-Tropf-System (ATS): automatischer Klebstoffrückzug, daher kein Verstopfen oder Verkleben der Düse
- Li-Ionen-Akku für kabelloses Arbeiten bis zu 30 Minuten im Dauerbetrieb
- Automatische Abschaltung 5 Minuten nach dem letzten Einsatz
- Klebestelle nach ca. 2 Minuten belastbar
- Für Klebearbeiten in allen Bereichen

Lieferung: Mit Micro-USB-Ladegerät und 3 Klebesticks ULTRA Power Ø 7 mm.

Klebestick-Ø	mm	7
Aufheizzeit	min	0,25
Bestell-Nr.	62 0402 5245	
Preis	€	33,60

(000)

STEINEL
Intelligent technology



Heißklebepistole neo 2

- Anti-Tropf-System (ATS): automatischer Klebstoffrückzug, daher kein Verstopfen oder Verkleben der Düse
- Li-Ionen-Akku für kabelloses Arbeiten bis zu 30 Minuten im Dauerbetrieb
- Automatische Abschaltung 5 Minuten nach dem letzten Einsatz
- Klebestelle nach ca. 2 Minuten belastbar
- Für Klebearbeiten in allen Bereichen

Lieferung: Mit Micro-USB-Ladegerät und 3 Klebesticks ULTRA Power Ø 7 mm.

Klebestick-Ø	mm	7
Aufheizzeit	min	0,25
Bestell-Nr.	62 0402 5248	
Preis	€	42,00

(000)

STEINEL
Intelligent technology



Heißklebepistole Gluefix

- Kleine, leichte Ausführung
- Elektronische Temperatursteuerung durch PTC-Heiztechnik
- Mechanischer Vorschub
- Klebestelle nach ca. 2 Minuten belastbar
- Für kreatives Arbeiten, Basteln und Dekorieren

Lieferung: Mit 2 Klebesticks Ø 11 mm.

Klebestick-Ø	mm	11
Aufheizzeit	min	7-8
Bestell-Nr.	62 0402 5251	
Preis	€	14,20

(000)

STEINEL
Intelligent technology



Heißklebepistole Gluematic 3002

- Handliches Universalgerät
- Elektronische Temperaturregelung durch PTC-Heiztechnik
- Mechanischer Vorschub
- Klebedüse auswechselbar
- Klebestelle nach ca. 2 Minuten belastbar
- Für kleine Reparaturen und Bastelarbeiten

Lieferung: Mit 3 Klebesticks ULTRA Power Ø 11 mm.

Klebestick-Ø	mm	11
Aufheizzeit	min	7
Bestell-Nr.	62 0402 5254	
Preis	€	21,00

(000)



STEINEL
Intelligent technology

Heißklebepistole Gluematic 5000

- Flexibles Gerät für den mobileren Einsatz
- Elektronische Temperaturregelung durch PTC-Heiztechnik
- Mechanischer Vorschub
- Klebedüse auswechselbar
- Arbeiten ohne Kabel möglich, Dauerbetrieb durch einfaches Umstecken des Netzkabels
- Ladestation mit integrierter Abtropfschale
- Klebestelle nach ca. 2 Minuten belastbar
- Für Klebearbeiten in allen Bereichen

Lieferung: Mit je einer Lang- und einer Kurzdüse und 5 Klebesticks ULTRA Power Ø 11 mm.

Klebestick-Ø	mm	11
Aufheizzeit	min	3-5
Bestell-Nr.	62 0402 5257	
Preis	€	55,40

(000)



STEINEL
Intelligent technology

Heißklebestick-Set Cristal

- Klarer Bastelkleber für unsichtbare Verbindungen
- Farbe: transparent

Ø mm	Länge mm	Gewicht g	Inhalt Stück	Bestell-Nr.	Preis €
7	150	6	16	62 0402 5260	3,15
7	150	6	40	62 0402 5263	5,85
11	250	25	10	62 0402 5266	5,70
11	250	25	20	62 0402 5269	7,95
11	250	25	40	62 0402 5272	14,25

(248)



STEINEL
Intelligent technology

Heißklebestick-Set Ultra Power

- Universeller, kraftvoller Schmelzklebstoff
- Farbe: transparent
- Für besonders starke Verbindungen verschiedener Materialien

Ø mm	Länge mm	Gewicht g	Inhalt Stück	Bestell-Nr.	Preis €
7	150	5	16	62 0402 5275	3,60
7	150	6	40	62 0402 5278	6,70
11	250	25	10	62 0402 5287	5,85
11	250	25	20	62 0402 5281	8,85
11	250	25	40	62 0402 5284	15,10

(248)



STEINEL
Intelligent technology

Heißklebestick-Set Color

- Schmelzklebstoff zum Basteln und Dekorieren

Inhalt:

je 1 Klebestick braun; weiß

je 2 Klebesticks hellgrün; dunkelgrün; hellblau; dunkelblau; gelb; orange; rot

STEINEL
Intelligent technology

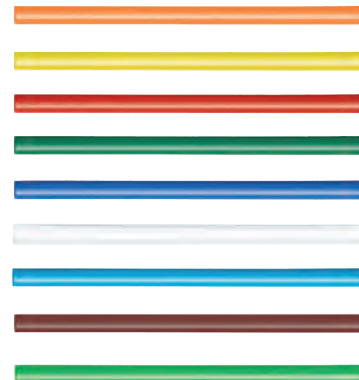

Ø mm	Länge mm	Gewicht g	Inhalt Stück	Bestell-Nr.	Preis €
7	150	6	16	62 0402 5290	3,75

(248)

Hammertacker R11

- Komplet aus Stahl
- Ergonomischer Griff

Für Heftklammertyp		140/11
Heftklammergröße	mm	6–10
Magazinkapazität		168 Heftklammern
Bestell-Nr.		62 0402 5400
Preis	€	67,92

(490)

Rapid

E 6-10
140



Hammertacker R19

- Komplet aus Stahl
- Ergonomischer Griff
- Schnelles Laden von unten ohne lose Teile

Für Heftklammertyp		13/37
Heftklammergröße	mm	4–6
Magazinkapazität		156 Heftklammern
Bestell-Nr.		62 0402 5403
Preis	€	35,31

(490)

Rapid

E 4-6
13



Handtacker R13

- ABS-Kunststoff
- Ergonomischer Griff
- Rückschlagfrei
- Mit Unterlademagazin aus Stahl

Für Heftklammertyp		13/37
Heftklammergröße	mm	4–10
Magazinkapazität		156 Heftklammern
Bestell-Nr.		62 0402 5412
Preis	€	20,01

(490)

Rapid

E 4-10
13



Handtacker R23

- Stahl
- Ergonomischer Griff
- Rückschlagfrei
- Griffsicherung verhindert unbeabsichtigte Auslösung



Für Heftklammertyp		13
Heftklammergröße	mm	4-8
Magazinkapazität		156 Heftklammern
Bestell-Nr.		62 0402 5415
Preis	€	36,23

(490)

Handtacker R33

- Komplette aus Stahl
- Durch neuartige patentierte Kraftregelung mit dreistufiger Schlagkraftregelung bis zu 40 % weniger Kraftaufwand
- Lange Lebensdauer - für mehr als 100000 Auslösungen ausgelegt
- Rückschlagfrei
- Verriegelungsfunktion
- Ergonomischer Griff
- Zum Befestigen von Textilien und Geweben, Leinwand, Leder, Postern, Netzen, Etiketten usw.



Für Heftklammertyp		13/37
Heftklammergröße	mm	6-14
Magazinkapazität		156 Heftklammern
Bestell-Nr.		62 0402 5418
Preis	€	57,96

(490)

Handtacker COMPACTA

- Robuster Handtacker
- Magazin aus Ganzmetall
- Handtacker mit hoher, stufenlos verstellbarer Schlagkraft
- Einfaches Laden
- Magazin ausklappbar bei Verklemmungen
- Ideal zum Dekorieren, Polstern, Spannen



Für Heftklammertyp		53
Heftklammergröße	mm	6-14
Magazinkapazität		100 Heftklammern
Bestell-Nr.		62 0402 5421
Preis	€	13,82

(490)

Handtacker R53

- Aus schlagfestem ABS-Kunststoff
- Leicht zu bedienender Handtacker mit ergonomischem Griff
- Geeignet für leichte Arbeiten
- Mit Unterlademagazin aus Stahl
- Rückschlagfrei



Für Heftklammertyp		53
Heftklammergröße	mm	4-10
Magazinkapazität		156 Heftklammern
Bestell-Nr.		62 0402 5424
Preis	€	20,01

(490)

Handtacker R153

- Ganz aus Stahl
- Durch die hohe Schlagkraft geeignet für Dekorations- und Polsterarbeiten
- Unterlademagazin
- Rückschlagfrei



Für Heftklammertyp		53
Heftklammergröße	mm	4–8
Magazinkapazität		156 Heftklammern
Bestell-Nr.		62 0402 5427
Preis	€	36,97

(490)

Handtacker R253

- Aus schlagfestem ABS-Kunststoff
- Ergonomischer Griff
- Rückschlagfrei
- Schlagstärke einstellbar
- Griffsicherung verhindert unbeabsichtigte Auslösung
- Klammerfenster zeigt Klammerlänge und Nachfüllanzeige
- Ideal für dekorative Arbeiten, zur Befestigung von Polsterstoffen oder Isoliermaterial etc.



Für Heftklammertyp		53
Heftklammergröße	mm	6–14
Magazinkapazität		156 Heftklammern
Bestell-Nr.		62 0402 5430
Preis	€	35,31

(490)

Handtacker PRO R353

- Komplett aus Stahl
- Durch neuartige patentierte Kraftregelung mit dreistufiger Schlagkraftregelung bis zu 40 % weniger Kraftaufwand
- Lange Lebensdauer - für mehr als 100000 Auslösungen ausgelegt
- Rückschlagfrei
- Verriegelungsfunktion
- Ergonomischer Griff
- Zum Befestigen von Textilien und Geweben, Leinwand, Leder, Postern, Netzen, Etiketten usw.



Für Heftklammertyp		53
Heftklammergröße	mm	6–14
Magazinkapazität		156 Heftklammern
Bestell-Nr.		62 0402 5433
Preis	€	57,96

(490)

Handtacker R453

- Handlicher, ergonomischer Tacker für dekorative Arbeiten
- Geeignet für die meisten Arbeiten mit Holz
- Für Profis und Spezialisten
- Verstellbare Schlagkraft
- Verarbeitet auch Nägel für Sonderanwendungen wie Leisten- und Rahmenbefestigung



Für Heftklammertyp		53
Heftklammergröße	mm	6–14
Für Nageltyp		8
Für Nagelgröße	mm	15
Magazinkapazität		156 Heftklammern/90 Nägel
Bestell-Nr.		62 0402 5436
Preis	€	40,75

(490)





Elektrotacker ESN530

- Kompakter und ergonomischer Elektrotacker
- Ideal für alle Arten von Schreinerarbeiten usw.
- Verarbeitet Klammern und Nägel
- Kabellänge 2,5 m



Magazinkapazität		150
Nagellänge (max.)	mm	15
Klammerlänge	mm	6–14
Bestell-Nr.		62 0402 5439
Preis	€	78,80

(490)

Elektrotacker R606

- Professioneller Elektrotacker mit Schlagkraftregulierung durch Anpressdruck
- Rückschlagfrei
- Kabellänge: 3,5 m
- Bis zu 30 Schuss/Minute



Magazinkapazität		90
Nagellänge	mm	15–25
Klammerlänge	mm	12–25
Bestell-Nr.		62 0402 5445
Preis	€	208,31

(490)

Elektrotacker R553

- Professioneller Elektrotacker mit Schlagkraftregulierung durch Anpressdruck
- Rückschlagfrei
- Kabellänge: 3,5 m
- Bis zu 30 Schuss/Minute



Magazinkapazität		156
Nagellänge	mm	15–20
Klammerlänge	mm	8–20
Bestell-Nr.		62 0402 5442
Preis	€	168,47

(490)

Heftklammer Nr. 13

- Stahl
- Rückenbreite 10,6 mm



Heftklammergröße mm	Inhalt Stück	Bestell-Nr.	Preis €
6	2500	62 0402 5524	8,05
8	2500	62 0402 5530	9,05

(366)

Heftklammer Nr. 13

- Stahl mit hoher Zugfestigkeit
- Rückenbreite 10,6 mm



Heftklammergröße mm	Inhalt Stück	Bestell-Nr.	Preis €
6	5000	62 0402 5527	13,60
8	5000	62 0402 5533	15,20

(366)

Heftklammer Nr. 13

- Edelstahl
- Rückenbreite 10,6 mm

Heftklammergröße mm	Inhalt Stück	Bestell-Nr.	Preis €
6	2500	62 0402 5536	23,90

(366)

**Heftklammer Nr. 53**

- Stahl
- Rückenbreite 11,4 mm

Heftklammergröße mm	Inhalt Stück	Bestell-Nr.	Preis €
6	5000	62 0402 5539	11,40
8	5000	62 0402 5542	12,50
10	5000	62 0402 5545	13,60

(366)

**Heftklammer BMN**

- Stahl
- Rückenbreite 11,2 mm

Heftklammergröße mm	Inhalt Stück	Bestell-Nr.	Preis €
6	1080	62 0402 5548	5,35
8	1080	62 0402 5551	5,75
10	1080	62 0402 5554	6,60
14	1080	62 0402 5557	7,75

(366)

**Heftklammer Nr. 53**

- Stahl mit hoher Zugfestigkeit
- Rückenbreite 11,4 mm

Heftklammergröße mm	Inhalt Stück	Bestell-Nr.	Preis €
6	2500	62 0402 5560	9,05
6	5000	62 0402 5563	16,30
8	2500	62 0402 5566	9,85
8	5000	62 0402 5569	17,95
10	2500	62 0402 5572	10,80
10	5000	62 0402 5575	19,25
12	2500	62 0402 5578	11,60
12	5000	62 0402 5581	20,90
14	2500	62 0402 5584	12,60
14	5000	62 0402 5587	22,35
16	5000	62 0402 5590	22,50
20	1250	62 0402 5593	9,45

(366)



Heftklammer Nr. 140

- Edelstahl
- Rückbreite 10,6 mm

Heftklammergröße mm	Inhalt Stück	Bestell-Nr.	Preis €
10	650	62 0402 5596	16,80

(366)



Heftklammer Nr. 140

- Stahl mit hoher Zugfestigkeit
- Rückenbreite 10,6 mm

Heftklammergröße mm	Inhalt Stück	Bestell-Nr.	Preis €
6	2000	62 0402 5599	9,70
6	5000	62 0402 5602	17,70
8	2000	62 0402 5605	10,60
8	5000	62 0402 5608	20,35
10	2000	62 0402 5611	11,15
10	5000	62 0402 5614	21,25
12	2000	62 0402 5617	12,25
12	5000	62 0402 5620	22,15
14	2000	62 0402 5623	13,70
14	5000	62 0402 5626	24,40

(366)



Heftklammer Nr. 11 (140)

- Stahl
- Rückenbreite 10,6 mm

Heftklammergröße mm	Inhalt Stück	Bestell-Nr.	Preis €
6	5000	62 0402 5700	10,60
8	5000	62 0402 5703	11,45
10	5000	62 0402 5706	12,35

(366)



Heftklammer Nr. 37 (13)

- Stahl
- Rückenbreite 10,6 mm

Heftklammergröße mm	Inhalt Stück	Bestell-Nr.	Preis €
4	5000	62 0402 5709	7,95
6	5000	62 0402 5712	8,85
8	5000	62 0402 5715	9,55
10	5000	62 0402 5718	10,95
14	5000	62 0402 5721	12,15

(366)



Heftklammer Nr. 53

- Stahl
- Rückenbreite 11,4 mm

Heftklammergröße mm	Inhalt Stück	Bestell-Nr.	Preis €
6	5000	62 0402 5724	9,30
8	5000	62 0402 5727	10,55
10	5000	62 0402 5730	11,40
12	5000	62 0402 5733	13,00
14	5000	62 0402 5736	13,70

(366)

Rapid

53

**Nagel Nr. 8**

- Verzinkt
- Für Schreinerarbeiten, Verkleidungen, Sockelleisten und leichte Möbel

Nagelgröße mm	Inhalt Stück	Bestell-Nr.	Preis €
15	1000	62 0402 5740	11,85
20	750	62 0402 5743	9,90
25	1000	62 0402 5746	13,45

(366)

Rapid

T 8

**Handnietzange NTH**

- Arbeitsbereich bis 5 mm Ø Alu
- Zangengehäuse aus Aluminium-Druckguss
- Kunststoff-Stulpgriffe
- Stahl-Zangenschenkel geschmiedet
- Öffnungsfeder für selbsttätigen Dornauswurf

Lieferung: Mit 4 Mundstücken 10/18; 10/24; 10/27; 10/32 und Montageschlüssel SW 10.

Gerätehub mm	Gesamtlänge mm	Bestell-Nr.	Preis €
8	260	62 0402 5809	15,00

(000)

**Handnietzange NTS**

- Arbeitsbereich bis 5 mm Ø Aluminium und 4 mm Ø Edelstahl und Stahl

Lieferung: Mit 4 Mundstücken 10/18; 10/24; 10/27; 10/32, Montageschlüssel und Wartungsanleitung mit Ersatzteilliste.

Gerätehub mm	Gesamtlänge mm	Bestell-Nr.	Preis €
8	275	62 0402 5812	41,00

(490)

GESIPA



Blindnietgarnitur Nietboy NTS

- Arbeitsbereich bis 5 mm Ø Alu und bis 4 mm Ø Stahl und Edelstahl
- Zangengehäuse aus Aluminium-Druckguss
- Griffe mit Kunststoffhüllen
- Stahl-Zangenschenkel geschmiedet
- Öffnungsfeder für selbsttätigen Dornauswurf
- Schmäler Zangenkopf für schwer zugängliche Nietstellen

Lieferung: Mit Handnietzange NTS, 4 Mundstücke 10/18; 10/24; 10/27; 10/32, Blindniet Alu/Stahl 4 x 6; 4 x 8; 4 x 12 mm, Unterlegscheiben, Spezialbohrer und Montageschlüssel SW 10, im Kunststoffkoffer.



Bestell-Nr.	Preis €
62 0402 5815	63,00

(490)

Handnietzange NTX

- Arbeitsbereich bis 5 mm Ø Aluminium und 4 mm Ø Edelstahl und Stahl
- Zangengehäuse aus Aluminium-Druckguss
- Kunststoff-Stulpgriffe
- Stahl-Zangenschenkel aus Chrom-Vanadium-Stahl, geschmiedet

Lieferung: Mit 3 Mundstücken 10/18; 10/24; 10/32, Montageschlüssel SW 10 und Wartungsanleitung mit Ersatzteilliste.



Gerätehub mm	Gesamtlänge mm	Bestell-Nr.	Preis €
8	260	62 0402 5818	63,00

(490)

Handnietzange NTX-F

- Arbeitsbereich bis 5 mm Ø Aluminium und 4 mm Ø Edelstahl und Stahl
- Zangengehäuse aus Aluminium-Druckguss
- Kunststoff-Stulpgriffe
- Stahl-Zangenschenkel aus Chrom-Vanadium-Stahl, geschmiedet
- Öffnungsfeder für selbsttätigen Dornauswurf

Lieferung: Mit 3 Mundstücken 10/24; 10/27; 10/32, Montageschlüssel SW 10 und Wartungsanleitung mit Ersatzteilliste.



Gerätehub mm	Gesamtlänge mm	Bestell-Nr.	Preis €
8	260	62 0402 5821	63,00

(490)

Handnietzange Flipper®

- Arbeitsbereich bis 5 mm Ø Alu und 4 mm Ø Edelstahl und Stahl
- Echte Einhandbedienung
- 40 % reduzierter Kraftaufwand mit Nietdorn-Auffangbehälter

Lieferung: Mit 3 Mundstücken 10/18; 10/24; 10/29, Montageschlüssel und Wartungsanleitung mit Ersatzteilliste.

Gerätehub mm	Gesamtlänge mm	Bestell-Nr.	Preis €
16,2	221	62 0402 5824	76,00

(490)



Blindnietgarnitur Nietbox NTX

- Arbeitsbereich bis 5 mm Ø Alu und bis 4 mm Ø Stahl und Edelstahl
- Zangengehäuse aus Aluminium-Druckguss
- Kunststoff-Stulpgriffe
- Stahl-Zangenschenkel aus Chrom-Vanadium-Stahl, geschmiedet
- Schmäler Zangenkopf für schwer zugängliche Nietstellen
- Zwischenhebelsystem reduziert Kraftaufwand und bewirkt Abrissdämpfung

Lieferung: Mit Handnietzange NTX, Blindniet Alu/Stahl 3 x 5; 3 x 7; 3 x 8; 3 x 10; 3 x 12; 4 x 5; 4 x 6; 4 x 8; 4 x 10; 4 x 12 mm, Blindniet Kupfer/Stahl 3 x 6; 4 x 6 mm und Montageschlüssel SW 10, im Stahlbechkasten.

Bestell-Nr.	Preis €
62 0402 5827	135,00

(380)

GESIPA®

Blindnietgarnitur Junior Nietbox NTX

- Arbeitsbereich bis 5 mm Ø Alu und bis 4 mm Ø Stahl und Edelstahl
- Zangengehäuse aus Aluminium-Druckguss
- Kunststoff-Stulpgriffe
- Stahl-Zangenschenkel aus Chrom-Vanadium-Stahl, geschmiedet
- Schmäler Zangenkopf für schwer zugängliche Nietstellen
- Zwischenhebelsystem reduziert Kraftaufwand und bewirkt Abrissdämpfung

Lieferung: Mit Handnietzange NTX, Blindniet Alu/Stahl 3 x 6; 3 x 8; 4 x 6; 4 x 10 mm, Blindniet Stahl/Stahl 3 x 6 mm und Montageschlüssel SW 10, im Stahlbechkasten.

Bestell-Nr.	Preis €
62 0402 5830	112,00

(380)

GESIPA®

Blindnietgarnitur Junior Nietbox NTX PolyGrip®

- Arbeitsbereich bis 5 mm Ø Alu und bis 4 mm Ø Stahl und Edelstahl
- Zangengehäuse aus Aluminium-Druckguss
- Kunststoff-Stulpgriffe
- Stahl-Zangenschenkel aus Chrom-Vanadium-Stahl, geschmiedet
- Schmäler Zangenkopf für schwer zugängliche Nietstellen
- Zwischenhebelsystem reduziert Kraftaufwand und bewirkt Abrissdämpfung

Lieferung: Mit Handnietzange NTX, Mehrbereichs-Blindniet PolyGrip® Alu/Stahl 3,2 x 8; 4 x 10; 4 x 17; 4,8 x 10; 4,8 x 16 mm und Montageschlüssel SW 10, im Stahlbechkasten.

Bestell-Nr.	Preis €
62 0402 5825	111,00

(380)

GESIPA®

Hebelnietgerät HN 2

- Arbeitsbereich 3–6,4 mm Ø aller Werkstoffe, außer PolyGrip® mit 6,4 mm Edelstahl und G-Bulb-Blindniete
- Zangengehäuse aus Aluminium-Druckguss, Kunststoff-Stulpgriffe
- Gelenkbolzen verdrehsicher gelagert

Lieferung: Mit 5 Mundstücken 16/29; 16/32; 16/36; 16/40; 16/45, Nietdornauffangbehälter und Wartungsanleitung mit Ersatzteilliste.

Gerätehub mm	Gesamtlänge mm	Bestell-Nr.	Preis €
10	570	62 0402 5833	210,00

(490)

GESIPA®

Scherennietgerät SN 2

- Arbeitsbereich bis 6,4 mm Ø für alle Werkstoffe und G-Bulb bis 4,8 mm Ø
- Zangengehäuse und Griff aus Aluminium-Druckguss
- Geschlossenes Gehäuse verhindert Verschmutzung
- Reduzierter Kraftaufwand durch Hebelarm-Anordnung mit 4-Gelenk-Gleitsteinlagerung

Lieferung: Mit 5 Mundstücken für Ø 3,2; 4; 4,8; 6 und 6,4 mm, Montageschlüssel und Wartungsanleitung mit Ersatzteilliste.

Gerätehub mm	Länge geschlossen mm	Länge geöffnet mm	Bestell-Nr.	Preis €
10,5	310	810	62 0402 5836	210,00

(490)



Akku-Blindnietsetzgerät AccuBird®

- Arbeitsbereich bis 5 mm Ø für alle Werkstoffe
- Gleiche Vor- und Rücklaufgeschwindigkeit des Greifmechanismus
- Sofortrückstellung des Greifmechanismus nach dem Setzvorgang
- Elektronischer Temperatur- und Überlastschutz
- Verlustarme Kraftübertragung
- Entsorgung der Nietdorne durch Kippen nach hinten in den Auffangbehälter oder nach vorn durch das Mundstück
- Günstige Schwerpunktage und Griffgestaltung für ermüdungsfreies Arbeiten

Lieferung: In Kunststoffkoffer, mit 4 Mundstücken 17/24; 17/27; 17/29; 17/32, Montageschlüssel SW 12, Schnellwechselakku und Schnellladegerät.

Gerätehub mm	Setzkraft N	Bestell-Nr.	Preis €
20	10000	62 0402 5839	694,00

(000)



Schnellladegerät für Steckakku

Spannung V	Ladezeit min	Bestell-Nr.	Preis €
14,4	50-100	62 0402 5842	97,20

(000)



Steck-Akku für Nietgeräte und Blindnietmutterngeräte

- Passend für Nietgeräte AccuBird®, PowerBird® und Blindnietmutterngerät FireBird®

Spannung V	Kapazität Ah	Bestell-Nr.	Preis €
14,4	1,3	62 0402 5845	128,80
14,4	2,6	62 0402 5851	176,90

(000)



1,3 Ah

2,6 Ah

Akku-Blindnietsetzgerät PowerBird®

- Arbeitsbereich ab 4,8 mm Ø Stahl, bis 6,4 mm Ø für alle Werkstoffe und 8 mm Ø Alu
- Gleiche Vor- und Rücklaufgeschwindigkeit des Greifmechanismus
- Sofortrückstellung des Greifmechanismus nach dem Setzvorgang
- Elektronischer Temperatur- und Überlastschutz
- Verlustarme Kraftübertragung
- Entsorgung der Nietdorne durch Kippen nach hinten in den Auffangbehälter oder nach vorn durch das Mundstück
- Günstige Schwerpunktlage und Griffgestaltung für ermüdungsfreies Arbeiten

Lieferung: Im Kunststoffkoffer, mit 4 Mundstücken 17/32; 17/36; 17/40; 17/45, Montageschlüssel SW 12, Schnellwechselakku 14,4 V/2,6 Ah und Schnellladegerät.

Gerätehub mm	Setzkraft N	Bestell-Nr.	Preis €
20	14000	62 0402 5848	896,00

(000)



Akku-Blindnietsetzgerät PowerBird® Pro Gold Edition

- Arbeitsbereich ab 4,8 mm Ø Stahl bis 6,4 mm Ø für alle Werkstoffe, bis 8 mm Ø Alu, BLUB-TITE® bis 7,7 mm aller Werkstoffe, MEGA GRIP® bis 6,4 mm aller Werkstoffe
- Gleiche Vor- und Rücklaufgeschwindigkeit des Greifmechanismus
- Sofortrückstellung des Greifmechanismus nach dem Setzvorgang
- Elektronischer Temperatur- und Überlastschutz
- Verlustarme Kraftübertragung
- Entsorgung der Nietdorne durch Kippen nach hinten in den Auffangbehälter oder nach vorn durch das Mundstück
- Günstige Schwerpunktlage und Griffgestaltung für ermüdungsfreies Arbeiten

Lieferung: Im Kunststoffkoffer, mit 4 Mundstücken 17/32; 17/36; 17/40; 17/45, Montageschlüssel SW 12, Schnellwechselakku 18 V/2,1 Ah und Schnellladegerät.

Gerätehub mm	Setzkraft N	Bestell-Nr.	Preis €
25	20000	62 0402 5854	1.293,00

(000)



Schiebe-Akku für Nietgeräte und Blindnietmutternsetzgeräte

- Geeignet für Nietgeräte AccuBird® Pro, PowerBird® Pro, PowerBird® Pro Gold Edition und Blindnietmutternsetzgeräte FireBird® Pro und FireBird® Pro Gold Edition

Hinweis: Zum Aufladen des Li-Ion-Schnellwechsel-Akkus darf nur ein Li-Ion-Schnellladegerät verwendet werden.

Spannung V	Kapazität Ah	Bestell-Nr.	Preis €
18	2,1	62 0402 5857	187,40

(000)



Schnellladegerät für Schiebeakku

Spannung V	Ladezeit min	Bestell-Nr.	Preis €
21	45-90	62 0402 5860	107,30

(000)



Pneumatisch-hydraulische Blindnietpistole PH 2000

- Arbeitsbereich bis 5 mm Ø aller Werkstoffe und bis 6 mm Ø Alu
- Betriebsdruck 6 bar
- Schlauchanschluss 6 mm Ø (1/4")

Lieferung: Mit 7 Mundstücken 16/24; 16/27; 16/29; 16/32; 16/36; 16/40; 16/45, Futterbacken-Satz, Montageschlüssel, Kugelkopf-Schraubendreher SW 2,5 mm, Nachfüllflasche Hydrauliköl, Luftabweiser und Wartungsanleitung mit Ersatzteilliste.

Gerätehub mm	Luftverbrauch pro Hub l	Setzkraft N	Bestell-Nr.	Preis €
22	2,8–3,6	12000	62 0402 5863	931,00

(000)



Pneumatisch-hydraulische Blindnietpistole PH 2

- Arbeitsbereich 3–5 mm Ø für alle Werkstoffe, nicht geeignet für Becherblindniete CAP® aus Edelstahl
- Schlauchanschluss 6 mm Ø (1/4")
- Hydraulikkopf um 360° verstellbar
- Günstige Schwerpunktlage und Griffgestaltung für ermüdungsfreies Arbeiten

Lieferung: Mit 5 Mundstücken 16/24; 16/27; 16/29; 16/32; 16/36; Futterbacken-Satz; Auffangbehälter, Montageschlüssel und Wartungsanleitung mit Ersatzteilliste.

Gerätehub mm	Luftverbrauch pro Hub l	Setzkraft N	Bestell-Nr.	Preis €
15	1,2–1,8	8800	62 0402 5866	582,00

(000)



Pneumatisch-hydraulische Blindnietpistole TAURUS® 2

- Arbeitsbereich bis 5 mm Ø für alle Werkstoffe und bis 6 mm Ø für Alu/Stahl
- Maximaler Dorn-Ø 3,2 mm
- Schlauchanschluss 6 mm Ø (1/4")
- Vibrationsarm und schallgedämpft
- Überdruckventil zur Vermeidung von Überbelastung
- Dornauffangbehälter mit integrierter Schutzvorrichtung und drehbarem Luftabweiser

Lieferung: Mit 4 Mundstücken 17/24; 17/27; 17/29; 17/32; 2 Montageschlüssel SW 12/14; SW 14/17; Hydrauliköl 100 ml, Öl-Nachfüllbehälter und Betriebsanleitung mit Ersatzteilliste.

Gerätehub mm	Luftverbrauch pro Hub l	Setzkraft N	Bestell-Nr.	Preis €
18	2,3	11000	62 0402 5869	778,00

(000)



Pneumatisch-hydraulische Blindnietpistole TAURUS® 3

- Arbeitsbereich bis 6,4 mm Ø für alle Werkstoffe
- Maximaler Dorn-Ø 4,5 mm
- Schlauchanschluss 6 mm Ø (1/4")
- Vibrationsarm und schallgedämpft
- Überdruckventil zur Vermeidung von Überbelastung
- Dornauffangbehälter mit integrierter Schutzvorrichtung und drehbarem Luftabweiser

Lieferung: Mit 3 Mundstücken 17/36; 17/40; 17/45; 2 Montageschlüssel SW 12/14; SW 14/17; Hydrauliköl 100 ml, Öl-Nachfüllbehälter und Betriebsanleitung mit Ersatzteilliste.

Gerätehub mm	Luftverbrauch pro Hub l	Setzkraft N	Bestell-Nr.	Preis €
25	4,8	18000	62 0402 5872	1.028,00

(000)



Blindniet Alu/Stahl, Standard, Flachrundkopf

- Hohlните: Alu AlMg 3
- Nietdorn: Stahl, verzinkt

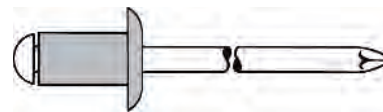
GESIPA®

Ø mm	Länge mm	Nietbare Materialstärke mm	VE Stück	Bestell-Nr.	Preis €/1000
3	5	1,5-2,5	500	62 0402 6050	36,20
3	6	2,5-3,5	500	62 0402 6053	36,30
3	7	3,5-4,5	500	62 0402 6056	37,30
3	8	4,5-5	500	62 0402 6059	40,70
3	10	5-7	500	62 0402 6062	43,80
3	12	7-9	500	62 0402 6065	48,50
3	14	9-11	500	62 0402 6068	56,10
3	16	11-13	500	62 0402 6071	65,10
3,2	6	1,5-3,5	500	62 0402 6074	37,30
3,2	8	3,5-5	500	62 0402 6077	41,70
3,2	10	5-7	500	62 0402 6080	44,80
3,2	12	7-9	500	62 0402 6083	52,20
3,2	14	9-11	500	62 0402 6164	58,90
3,2	16	11-13	500	62 0402 6167	68,60
4	5	0,5-1,5	500	62 0402 6086	41,70
4	6	1,5-3	500	62 0402 6089	41,70
4	7	3-4	500	62 0402 6092	49,30
4	8	4-5	500	62 0402 6095	44,80
4	10	5-6,5	500	62 0402 6098	50,70
4	12	6,5-8,5	500	62 0402 6101	56,60
4	14	8,5-10,5	500	62 0402 6104	64,50
4	16	10,5-12,5	500	62 0402 6107	71,40
4	18	12,5-14,5	500	62 0402 6110	77,50
4	20	14,5-16,5	500	62 0402 6113	84,70
4	25	16,5-21,5	500	62 0402 6116	102,90
4,8	8	2,5-4,5	500	62 0402 6119	61,50
4,8	10	4,5-6	500	62 0402 6122	64,80
4,8	12	6-8	500	62 0402 6125	73,20
4,8	14	8-10	500	62 0402 6128	80,30
4,8	16	10-12	500	62 0402 6131	89,70
4,8	18	12-14	500	62 0402 6170	108,40
4,8	20	14-15	250	62 0402 6173	122,00
4,8	25	15-20	250	62 0402 6176	134,80
5*	8	2,5-4,5	500	62 0402 6134	65,40
5*	10	4,5-6	500	62 0402 6137	68,60
5*	12	6-8	500	62 0402 6140	73,70
5*	14	8-10	500	62 0402 6143	81,70
5*	16	10-12	500	62 0402 6146	90,40
5*	18	12-14	500	62 0402 6149	110,20
5*	20	14-15	250	62 0402 6152	124,30
5*	25	15-20	250	62 0402 6155	139,40
5*	30	20-25	100	62 0402 6158	159,80
5*	35	25-30	100	62 0402 6161	186,50

* Zulassung nach EU Bauprodukte-Verordnung Nr. 305/2011

(712)

Blindniet Mini-Pack Stahl/Stahl, Standard, Flachrundkopf

- Flachrundkopf
- Hohl Niet: Stahl verzinkt
- Nietdorn: Stahl verzinkt

Ø mm	Länge mm	Nietbare Materialstärke mm	Inhalt Stück	Bestell-Nr.	Preis €
3	6	2-3	100	62 0402 6300	6,00
3	10	3-6	100	62 0402 6303	8,20
3	12	6,5-8,5	100	62 0402 6306	9,40
4	6	0,5-2,5	100	62 0402 6309	7,70
4	10	4,5-6,5	100	62 0402 6312	9,50
4	12	6,5-8,8	100	62 0402 6315	10,80

(712)



Blindniet Alu/Stahl, Senkkopf 120°

- Hohl Niete: Alu AlMg 3
- Nietdorn: Stahl, verzinkt

Ø mm	Länge mm	Nietbare Materialstärke mm	VE Stück	Bestell-Nr.	Preis €/1000
4	8	3-5	500	62 0402 6400	46,20
4	10	5-6,5	500	62 0402 6403	52,20
4	12	6,5-8,5	500	62 0402 6406	58,30

(712)

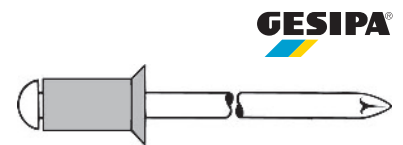

Blindniet PolyGrip® Alu/Stahl, Standard, Flachrundkopf

- Hohl Niete: AlMg 2,5
- Nietdorn: Stahl, verzinkt

Ø mm	Länge mm	Nietbare Materialstärke mm	VE Stück	Bestell-Nr.	Preis €/1000
3,2	8	0,5-5	1000	62 0402 6409	44,10
3,2	9,5	1,5-6,5	1000	62 0402 6412	46,70
4	10	0,5-6,5	500	62 0402 6415	54,30
4	13	3,5-9,5	500	62 0402 6418	64,80
4	17	7-13	500	62 0402 6421	79,60
4,8*	10	0,5-6,5	500	62 0402 6424	68,60
4,8*	15	4,5-11	500	62 0402 6427	90,20
4,8*	17	6,5-13	500	62 0402 6430	102,70

* Zulassung nach EU Bauprodukte-Verordnung Nr. 305/2011

(712)

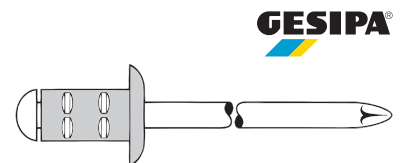

Blindniet PolyGrip® Alu/Stahl, Großkopf

- Großkopf
- Hohl Niet: Alu-Magnesium-Legierung AlMg 3
- Nietdorn: Stahl verzinkt

Ø mm	Länge mm	Nietbare Materialstärke mm	Kopfgröße	VE	Bestell-Nr.	Preis €/1000
4	10	0,5-6,5	K 12	500	62 0402 6433	81,70
4,8*	10	0,5-6,5	K 16	250	62 0402 6436	102,00
4,8*	15	4,5-11	K 16	250	62 0402 6439	125,00
4,8*	17	6,5-13	K 16	250	62 0402 6442	131,80

* Zulassung nach EU Bauprodukte-Verordnung Nr. 305/2011

(712)

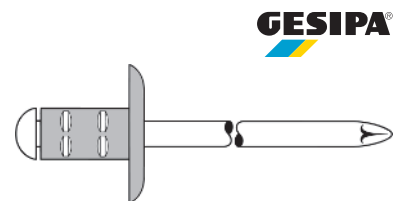

Blindniet PolyGrip® Alu/Edelstahl, Standard, Flachrundkopf

- Hohlните: Alu AlMg 2,5
- Nietdorn: Edelstahl A2-Nr. 1.4541
- Zugelassen nach EU Bauprodukte-Verordnung Nr. 305/2011

Ø mm	Länge mm	Nietbare Materialstärke mm	VE Stück	Bestell-Nr.	Preis €/1000
4	10	0,5–6,5	500	62 0402 6445	87,60
4	13	3,5–9,5	500	62 0402 6448	100,70
4,8	10	0,5–6,5	500	62 0402 6451	130,40
4,8	15	4,5–11	500	62 0402 6454	148,30

(712)

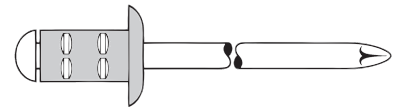
Blindniet PolyGrip® Stahl/Stahl, Standard, Flachrundkopf

- Hohlните: Stahl, verzinkt.
- Nietdorn: Stahl, verzinkt.

Ø mm	Länge mm	Nietbare Materialstärke mm	VE Stück	Bestell-Nr.	Preis €/1000
4	10	1,5–6,5	500	62 0402 6457	83,90
4	13	4,5–9	500	62 0402 6460	104,20
4,8	15	6–11	500	62 0402 6466	133,20

(712)





Blindniet PolyGrip® Stahl/Stahl, Großkopf

- Hohlните: Stahl, verzinkt.
- Nietdorn: Stahl, verzinkt.

Ø mm	Länge mm	Nietbare Materialstärke mm	Kopfgröße	VE Stück	Bestell-Nr.	Preis €/1000
4	13	4,5–9	K 12	500	62 0402 6469	125,10

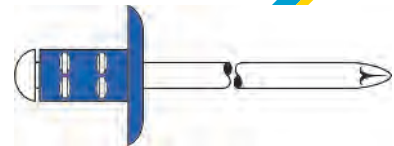
(712)





Blindniet Edelstahl/Edelstahl, Standard, Flachrundkopf

- Hohlните: Edelstahl A2-Nr. 1.4567
- Nietdorn: Edelstahl A2-Nr. 1.4541

Ø mm	Länge mm	Nietbare Materialstärke mm	VE Stück	Bestell-Nr.	Preis €/1000
3	6	1–3	500	62 0402 6550	113,50
3	8	3–5	500	62 0402 6553	125,10
3	10	5–6,5	500	62 0402 6556	142,90
3	12	6,5–8,5	500	62 0402 6559	183,10
3,2	6	1–3	500	62 0402 6562	116,10
3,2	8	3–5	500	62 0402 6565	127,40
3,2	10	5–6,5	500	62 0402 6568	147,10
4*	6	1–2,5	500	62 0402 6571	150,50
4*	8	2,5–4,5	500	62 0402 6574	168,60
4*	10	4,5–6,5	500	62 0402 6577	183,10
4*	12	6,5–8,5	500	62 0402 6580	204,40
4*	14	8,5–10,5	500	62 0402 6583	229,20
4*	16	10,5–12	500	62 0402 6586	256,60
4*	20	12–16	500	62 0402 6589	320,10
4*	25	16–21	500	62 0402 6592	401,10
4,8*	8	2–4	500	62 0402 6595	251,70
4,8*	10	4–6	500	62 0402 6598	267,70
4,8*	12	6–8	500	62 0402 6601	294,60
4,8*	14	8–9,5	500	62 0402 6604	312,50
5	8	2–4	500	62 0402 6607	260,20
5	10	4–6	500	62 0402 6610	276,00

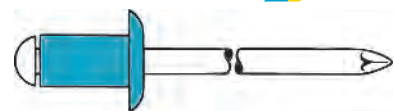
Fortsetzung folgende Seite

Fortsetzung

Ø mm	Länge mm	Nietbare Materialstärke mm	VE Stück	Bestell-Nr.	Preis €/1000
5	12	6-8	500	62 0402 6613	299,60
5	14	8-9,5	500	62 0402 6616	316,60
5	16	9,5-11	500	62 0402 6619	333,70
5	20	11-15	250	62 0402 6622	390,90
5	25	15-20	250	62 0402 6625	458,20
5	30	20-25	100	62 0402 6628	519,60

* Zulassung nach EU Bauprodukte-Verordnung Nr. 305/2011

(712)

Blindniet Alu/Edelstahl, Standard, Flachrundkopf

- Hohl Niet: Alu AlMg 3
- Nietdorn: Edelstahl A2-Nr. 1.4541
- Zugelassen nach EU Bauprodukte-Verordnung Nr. 305/2011

Ø mm	Länge mm	Nietbare Materialstärke mm	VE Stück	Bestell-Nr.	Preis €/1000
4	6	1,5-3	500	62 0402 6700	73,10
4	8	3-5	500	62 0402 6703	76,00
4	10	5-6,5	500	62 0402 6706	82,10
4	12	6,5-8,5	500	62 0402 6709	89,50

(712)

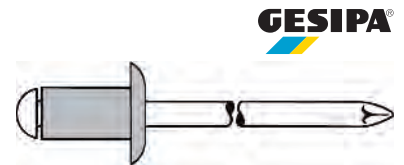

GESIPA

Blindniet Kupfer/Bronze, Standard, Flachrundkopf

- Flachrundkopf
- Hohl Niet: Kupfer
- Nietdorn: Bronze

Ø mm	Länge mm	Nietbare Materialstärke mm	VE Stück	Bestell-Nr.	Preis €/1000
3	8	3-5	500	62 0402 6750	140,60

(712)

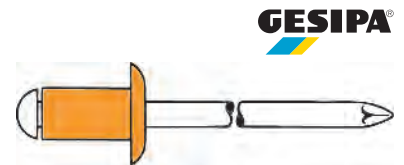

GESIPA

Blindniet Nickel-Kupfer (Monel), Standard, Flachrundkopf

- Hohl Niet: Nickel-Kupfer-Leg. - Nr. 2.4360
- Nietdorn: Edelstahl-A2 - Nr. 1.4541

Ø mm	Länge mm	Nietbare Materialstärke mm	VE Stück	Bestell-Nr.	Preis €/1000
4	6	1,5-2,5	500	62 0402 6800	186,80
4	8	2,5-4,5	500	62 0402 6803	201,40
4	10	4,5-6,5	500	62 0402 6806	222,50
4	12	6,5-8,5	500	62 0402 6809	244,90
4	14	8,5-10,5	500	62 0402 6812	267,50
4	16	10,5-12	500	62 0402 6815	304,50
4,8	6	1,5-3	500	62 0402 6827	296,60
4,8	8	2-4	500	62 0402 6830	313,80
4,8	12	6-8	500	62 0402 6836	386,80
4,8	14	8-9	500	62 0402 6839	391,70
4,8	20	11-15	250	62 0402 6845	490,00
4,8	25	15-20	250	62 0402 6848	573,60
4,8	30	20-25	100	62 0402 6851	645,60
4,8	35	25-30	100	62 0402 6854	670,00

(712)

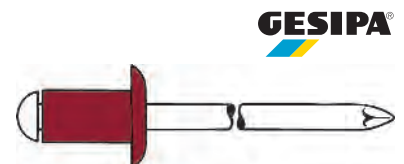

GESIPA

5 Handwerkzeuge

Blindniet Nickel-Kupfer (Monel), Senkkopf 120°

- Hohl Niet: Nickel-Kupfer-Leg. - Nr. 2.4360
- Nietdorn: Edelstahl-A2 - Nr. 1.4541

Ø mm	Länge mm	Nietbare Materialstärke mm	VE	Bestell-Nr.	Preis €/1000
4	8	1,5-4,5	500	62 0402 6818	176,60
4	12	6,5-8,5	500	62 0402 6824	219,10
4,8	8	2,5-4	500	62 0402 6857	274,10
4,8	10	4-6	500	62 0402 6860	302,70
4,8	12	6-8	500	62 0402 6863	345,10

(712)

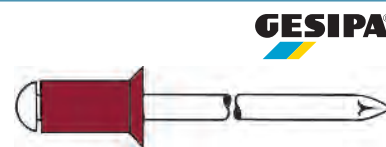
**Blindniet Nickel-Kupfer (Monel), Großkopf**

- Hohl Niet: Nickel-Kupfer-Leg. - Nr. 2.4360
- Nietdorn: Edelstahl-A2 - Nr. 1.4541

Ø mm	Länge mm	Nietbare Materialstärke mm	Kopfgröße	VE Stück	Bestell-Nr.	Preis €/1000
4,8	14	8-9,5	K 15	250	62 0402 6866	542,20
4,8	16	9,5-11	K 15	250	62 0402 6869	550,70
4,8	20	11-15	K 15	250	62 0402 6872	581,70
4,8	25	15-20	K 15	200	62 0402 6875	639,30
4,8	30	20-25	K 15	100	62 0402 6878	705,60
4,8	35	25-30	K 15	100	62 0402 6881	765,00

(712)

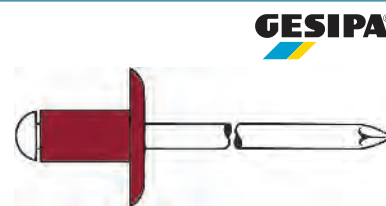
**CAP®-Blindniet Alu/Stahl, Standard, Flachrundkopf**

- Hohlните: Alu AlMg 5
- Nietdorn: Stahl, phosphatiert

Ø mm	Länge mm	Nietbare Materialstärke mm	VE Stück	Bestell-Nr.	Preis €/1000
3,2	6,5	0,5-2	500	62 0402 6950	63,10
3,2	8	2-3,5	500	62 0402 6953	64,10
3,2	9,5	3,5-5	500	62 0402 6956	64,60
4	8	0,5-3,5	500	62 0402 6959	76,90
4	9,5	3,5-5	500	62 0402 6962	78,70
4	11	5-6,5	500	62 0402 6965	84,80
4	12,5	6,5-8	500	62 0402 6968	88,40
4,8*	9,5	3,5-5	500	62 0402 6971	90,30
4,8*	11	5-6,5	500	62 0402 6974	92,50
4,8*	12,5	6,5-8	500	62 0402 6977	93,40
4,8*	14	8-9,5	500	62 0402 6980	100,60

* Zulassung nach EU Bauprodukte-Verordnung Nr. 305/2011

(712)

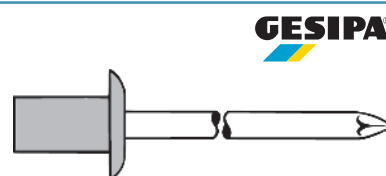
**GESIPA®****GESIPA®****GESIPA®**

CAP®-Blindniet Alu/Edelstahl, Standard, Flachrundkopf

- Hohl Niet: Alu AlMg 5
- Nietdorn: nichtrostender Stahl

Ø mm	Länge mm	Nietbare Materialstärke mm	VE Stück	Bestell-Nr.	Preis €/1000
3,2	6,5	0,5–2	500	62 0402 7050	102,80
3,2	8	2–3,5	500	62 0402 7053	106,00
3,2	9,5	3,5–5	500	62 0402 7056	108,40
4	8	0,5–3,5	500	62 0402 7059	144,00
4	9,5	3,5–5	500	62 0402 7062	147,80
4	11	5–6,5	500	62 0402 7065	150,60
4	12,5	6,5–8	500	62 0402 7068	151,60
4,8*	9,5	3,5–5	500	62 0402 7071	165,50
4,8*	11	5–6,5	500	62 0402 7074	176,20
4,8*	12,5	6,5–8	500	62 0402 7077	181,40

* Zulassung nach EU Bauprodukte-Verordnung Nr. 305/2011

(712)



GESIPA

Blindniet Mini-Pack PolyGrip® Alu/Stahl, Standard, Flachrundkopf

- Flachrundkopf
- Hohl Niet: Alu-Magnesium-Legierung AlMg 2,5
- Nietdorn: Stahl verzinkt

Ø mm	Länge mm	Nietbare Materialstärke mm	Inhalt Stück	Bestell-Nr.	Preis €
3,2	8	0,5–5	100	62 0402 7150	5,60
3,2	11	3–8	100	62 0402 7153	5,90
4	10	0,5–6,5	100	62 0402 7156	6,50
4	17	7–13	100	62 0402 7159	4,40
4,8	10	0,5–6,5	100	62 0402 7162	5,10
4,8	17	6,5–13	100	62 0402 7165	5,60

(712)



GESIPA

Blindniet Mini-Pack PolyGrip® Alu/Stahl, Großkopf

- Großkopf
- Hohl Niet: Alu-Magnesium-Legierung AlMg 2,5
- Nietdorn: Stahl verzinkt

Ø mm	Länge mm	Nietbare Materialstärke mm	Inhalt Stück	Bestell-Nr.	Preis €
4,8	10	0,5–6,5	25	62 0402 7168	3,70
4,8	17	6,5–13	25	62 0402 7171	4,10

(712)



GESIPA

Blindnietmutternsetzgerät GBM 10

- Arbeitsbereich M3–M6 Alu, bis M5 Stahl, Messing und Edelstahl

Lieferung: Mit Gewindeorn und Mundstück.

Gewindedorngröße	Mundstückgröße	Länge mm	Bestell-Nr.	Preis €
M4	M4	260	62 0402 7300	63,00
M5	M5	260	62 0402 7303	63,00
M6	M6	260	62 0402 7306	63,00

(490)



Gewindedorn für Blindnietmutternsetzgerät GBM 10

- Passend für Blindnietmuttern-Handgerät GBM 10

Gewindedorngröße	Bestell-Nr.	Preis €
M4	62 0402 7350	7,00
M5	62 0402 7353	7,00
M6	62 0402 7356	7,00

(801)

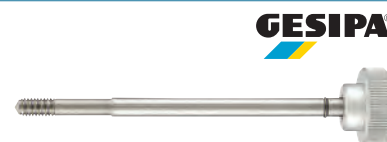

Mundstück für Blindnietmutternsetzgerät GBM 10

- Passend für Blindnietmuttern-Handgerät GBM 10

Mundstückgröße	Bestell-Nr.	Preis €
M5	62 0402 7359	5,80
M6	62 0402 7362	5,80

(801)



Blindnietmutternsetzgerät GBM 30

- Arbeitsbereich M3–M10 Alu, bis M8 Stahl, Messing und Edelstahl

Lieferung: Mit Gewindedorn und Mündstück.

Gewindedorngröße	Mundstückgröße	Länge mm	Bestell-Nr.	Preis €
M5	M5	470	62 0402 7365	414,00
M6	M6	470	62 0402 7368	414,00
M8	M8	470	62 0402 7371	414,00
M10	M10	470	62 0402 7374	414,00

(755)



Gewindedorn für Blindnietmutternsetzgerät GBM 30

- Passend für Blindnietmuttern-Handgerät GBM 30

Gewindedorngröße	Bestell-Nr.	Preis €
M5	62 0402 7450	39,90
M6	62 0402 7453	39,90
M8	62 0402 7456	39,90
M10	62 0402 7459	39,90

(801)



Mundstück für Blindnietmutternsetzgerät GBM 30

- Passend für Blindnietmuttern-Handgerät GBM 30

Mundstückgröße	Bestell-Nr.	Preis €
M5	62 0402 7462	19,80
M6	62 0402 7465	19,80
M8	62 0402 7468	19,80
M10	62 0402 7471	19,80

(801)

GESIPA®



Blindnietmutterngarnitur GBM 10

- Die Blindnietmutter-Ausrüstung für Handwerker, Reparaturwerkstätten, Tankstellen, Schlosser, Installateure etc.

Lieferung: Blindnietmutternsetzgerät GBM 10 mit Gewindedorn und Mundstück M5 in Arbeitsposition, sowie Gewindedorn und Mundstück in M4; M6, sowie diverse Blindnietmutternabmessungen in Alu M4; M5; M6.

Anzahl	Bestell-Nr.	Preis €
195-teilig	62 0402 7600	135,00

(490)

GESIPA®



Akku-Blindnietmutternsetzgerät FireBird® Pro

- Arbeitsbereich bis M10 Alu, bis M8 Stahl und M6 Edelstahl
- Aufdrillen der Blindnietmutter mit optimiertem Drehmoment und automatischer Abschaltung
- Auslösen des Setzvorgangs funktionell getrennt vom Aufdrillvorgang
- Automatische Abdrillfunktion nach Beendigung des Setzvorgangs
- Abdrillen des Gewindedorns mit hohem Drehmoment

Lieferung: In Kunststoffkoffer, mit 3 Gewindedornen und 3 Mundstücken M4; M5 und M6, Innen-6-kant-Schlüssel, Doppelmaulschlüssel SW 24/27, Schiebeakku 18,0 V/2,1 Ah und Ladegerät.

Setzkraft kN	Bestell-Nr.	Preis €
15000	62 0402 7751	1.189,00

(000)

GESIPA®



Pneumatisch-hydraulisches Blindnietmutter-Setzgerät FireFox® 2F

- Arbeitsbereich M3 bis M10 alle Werkstoffe und bis M12 Alu, Stahl
- Schlauchanschluss 6 mm Ø (1/4")
- Setzkrafteinstellung schont Fügegut und Gewinde
- Automatische Aufdrill-Funktion
- Startet sobald die Blindnietmutter mit leichtem Druck auf den Gewindedorn aufgesetzt wird
- Extrem schneller Setzvorgang
- Steuerung des Gerätes wahlweise über Hubeinstellung oder Setzkrafteinstellung

Lieferung: Mit Gewindedorn und Mundstück M4; M5; M6 und M8; 2 Doppelmaulschlüssel SW 24; SW 27; 6-kant-Schraubendreher SW 4; Hydrauliköl 100 ml und Öl-Nachfüllbehälter.

Setzhub mm	Luftverbrauch pro Setzvorgang l	Setzkraft N	Bestell-Nr.	Preis €
10	4	18500	62 0402 7754	1.574,00

(000)

GESIPA®



Akku-Blindnietmutternsetzgerät FireBird®

- Arbeitsbereich bis 5 mm Ø für alle Werkstoffe
- Aufdrillen der Blindnietmutter mit optimiertem Drehmoment und automatischer Abschaltung
- Auslösen des Setzvorganges funktionell getrennt vom Aufdrillvorgang
- Automatische Abdrillfunktion nach Beendigung des Setzvorgangs
- Abdrillen des Gewindedorns mit hohem Drehmoment
- Robust und kompakt mit schlagfestem Gehäuse
- Einfache Hubeinstellung
- Ermüdungsarmes Arbeiten durch ausgewogene Schwerpunktlage und handgerechtem Griff

Lieferung: In Kunststoffkoffer, mit 3 Gewindedornen und 3 Mundstücken M4; M5 und M6; Montageschlüssel SW 12; 1 Schnellwechselakku 14,4 V/1,3 Ah und Schnellladegerät.

Setzkraft N	Bestell-Nr.	Preis €
13000	62 0402 7756	1.018,00

(000)



Akku-Blindnietmutternsetzgerät FireBird® Pro GoldEdition

- Arbeitsbereich bis M12 Stahl, bis M12 Alu und Stahl und M10 Edelstahl
- Aufdrillen der Blindnietmutter mit optimiertem Drehmoment und automatischer Abschaltung
- Auslösen des Setzvorgangs funktionell getrennt vom Aufdrillvorgang
- Automatische Abdrillfunktion nach Beendigung des Setzvorgangs
- Abdrillen des Gewindedorns mit hohem Drehmoment

Lieferung: In Kunststoffkoffer, mit 3 Gewindedornen und 3 Mundstücken M6; M8 und M10, Innen-6-kant-Schlüssel, Doppelmaulschlüssel SW 24/27, Schiebeakku 18,0 V/2,1 Ah und Ladegerät.

Setzkraft kN	Bestell-Nr.	Preis €
20000	62 0402 7760	1.825,00

(000)



Gewindedorn für FireBird®

- Passend für Akku-Blindnietmutternsetzgerät FireBird®

Gewindedorngröße	Bestell-Nr.	Preis €
M3	62 0402 7650	5,80
M4	62 0402 7653	5,80
M5	62 0402 7656	5,80
M6	62 0402 7659	5,80
M8	62 0402 7662	5,80
M10	62 0402 7665	5,80

(801)



Mundstück für FireBird®

- Passend für Akku-Blindnietmutternsetzgerät FireBird®

Mundstückgröße	Bestell-Nr.	Preis €
M3	62 0402 7668	6,90
M4	62 0402 7671	6,90
M5	62 0402 7674	6,90
M6	62 0402 7677	6,90
M8	62 0402 7680	6,90
M10	62 0402 7683	6,90

(801)



Blindnietmutter Alu, Standard, Flachrundkopf

- Werkstoff: AlMg 3

Innengewinde	Nietschaft mm	Nietbare Materialstärke mm	VE Stück	Bestell-Nr.	Preis €/1000
M5	7 x 11,5	0,25-3	500	62 0402 7900	104,10
M5	7 x 13,5	2,5-5	500	62 0402 7903	109,70
M6	9 x 15,5	0,25-3,5	250	62 0402 7906	168,60
M6	9 x 18	3-5,5	250	62 0402 7909	179,00
M8	11 x 17	0,25-3,5	100	62 0402 7912	218,60
M8	11 x 20	3-6	100	62 0402 7915	223,50

(750)

GESIPA[®]

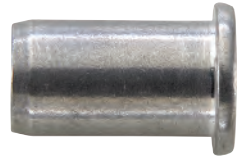

Blindnietmutter Alu, Senkkopf 90°

- Werkstoff: AlMg 3

Innengewinde	Nietschaft mm	Nietbare Materialstärke mm	VE Stück	Bestell-Nr.	Preis €/1000
M5	7 x 13,5	1,5-4	500	62 0402 7918	108,20
M6	9 x 17	1,5-4,5	250	62 0402 7921	171,50
M8	11 x 18,5	1,5-4,5	100	62 0402 7924	222,80

(750)

GESIPA[®]



Blindnietmutter Stahl, Standard, Flachrundkopf

- Werkstoff: Stahl, verzinkt

Innengewinde	Nietschaft mm	Nietbare Materialstärke mm	VE Stück	Bestell-Nr.	Preis €/1000
M5	7	0,25-3	500	62 0402 7927	165,70
M6	9	0,25-3,5	250	62 0402 7930	235,10
M8	11	0,25-3,5	100	62 0402 7933	311,90

(750)

GESIPA[®]



Blindnietmutter Stahl, Senkkopf 90°

- Werkstoff: Stahl, verzinkt

Innengewinde	Nietschaft mm	Nietbare Materialstärke mm	VE Stück	Bestell-Nr.	Preis €/1000
M5	7 x 13,5	1,5-4	500	62 0402 7936	170,80
M6	9 x 17	1,5-4,5	250	62 0402 7939	238,10
M8	11 x 18,5	1,5-4,5	100	62 0402 7942	299,70

(750)

GESIPA[®]



Cuttermesser FatMax Nr. 0-10-475

- Griff aus Kunststoff
- Klingenföhrung aus rostfreiem Stahl
- Klingschieber aus Bimaterial
- Klingsreiniger mit Feder
- Magazin für Abbrechklingen
- Automatischer Klings-Nachschub
- Fixierung der Klinge durch Klemmsystem
- Abnehmbare Endkappe zum Abbrechen der Klinge
- Höhere Widerstandskraft der Klinge bei rückwärtigem Schub (bis zu 20 kg)

STANLEY

Lieferung: Mit 6 Abbrechklingen.



Klingenbreite mm	Gesamtlänge mm	Bestell-Nr.	Preis €
9	138	62 0402 8101	10,60

(777)

Cuttermesser FatMax Nr. 10-481

- Griff aus Kunststoff
- Klingenföhrung aus rostfreiem Stahl
- Klingschieber aus Bimaterial
- Klingsreiniger mit Feder
- Magazin für Abbrechklingen
- Automatischer Klings-Nachschub
- Fixierung der Klinge durch Klemmsystem
- Abnehmbare Endkappe zum Abbrechen der Klinge
- Höhere Widerstandskraft der Klinge bei rückwärtigem Schub (bis zu 20 kg)

STANLEY

Lieferung: Mit 6 Abbrechklingen.



Klingenbreite mm	Gesamtlänge mm	Bestell-Nr.	Preis €
18	180	62 0402 8104	14,50

(777)

Cuttermesser Autolock Nr. 10-280

- Griff aus ABS-Kunststoff
- Automatische Klings-Arretierung
- Klingenföhrung in Edelstahl, rostfrei
- Endkappe zum Abbrechen der Klings

STANLEY

Lieferung: Mit 2 Abbrechklingen, in SB-Verpackung.



Klingenbreite mm	Gesamtlänge mm	Bestell-Nr.	Preis €
18	175	62 0402 8200	8,40

(777)

Cuttermesser SM

- Griff aus Kunststoff
- Klingenföhrung aus Kunststoff
- Fixierung der Klinge durch Klemmsystem
- Zweiteiliger Korpus für schnellen Klingswechsel
- Abnehmbare Endkappe zum Abbrechen der Klinge

STANLEY



Klingenbreite mm	Gesamtlänge mm	Bestell-Nr.	Preis €
9	130	62 0402 8203	3,10
18	160	62 0402 8206	4,40

(777)

Cuttermesser MPO

- Griff aus Kunststoff
- Klingenföhrung aus rostfreiem Stahl
- Fixierung der Klinge durch Gewindeschraube
- Abnehmbare Endkappe zum Abbrechen der Klinge

STANLEY



Klingenbreite mm	Gesamtlänge mm	Bestell-Nr.	Preis €
9	135	62 0402 8209	6,60
18	165	62 0402 8212	8,70

(777)

Cuttermesser Interlock

- Griff aus Metall
- Klingenföhrung aus Metall
- Fixierung der Klinge durch Klemmsystem
- Vorschubmechanismus wird durch Stellrädchen fixiert
- InterLock-Verbindung der Griffschalen für sicheren Halt der Klinge

STANLEY



Klingenbreite mm	Gesamtlänge mm	Bestell-Nr.	Preis €
9	135	62 0402 8215	7,20
18	165	62 0402 8218	9,90

(777)

Cuttermesser Nr. 10-425

- DynaGrip-Griff aus Bi-Material
- Klingenföhrung aus Metall
- Fixierung der Klinge durch Gewindeschraube
- 0,7 mm starke Klinge

STANLEY

Lieferung: Mit 2 Abbrechklingen.



Klingenbreite mm	Gesamtlänge mm	Bestell-Nr.	Preis €
25	180	62 0402 8221	15,90

(777)

Cuttermesser FatMax Nr. 0-10-486

- Griff aus Kunststoff
- Klingenföhrung aus rostfreiem Stahl
- Klingschieber aus Bimaterial
- Klingsreiniger mit Feder
- Magazin für Abbrechklingen
- Automatischer Klings-Nachschub
- Fixierung der Klinge durch Klemmsystem
- Abnehmbare Endkappe zum Abbrechen der Klinge
- Höhere Widerstandskraft der Klinge bei rückwärtigem Schub (bis zu 20 kg)



Lieferung: Mit 4 Abbrechklingen.



Klingenbreite mm	Gesamtlänge mm	Bestell-Nr.	Preis €
25	215	62 0402 8210	17,70

(777)

Abbrechklinge

- Gerade Schneide
- 12 Segmente



Klingenbreite mm	Segmente	Inhalt Stück	Bestell-Nr.	Preis €
9	12	10	62 0402 8350	4,00
18	7	10	62 0402 8353	5,20
18	7	100	62 0402 8356	37,70

(777)

Abbrechklinge Nr. 0-11-219, 18 mm

- Gerade Schneide
- 7 Segmente
- Spender mit Abbrechvorrichtung und Aufbewahrungsmöglichkeit für verbrauchte Segmente



Klingenbreite mm	Inhalt Stück	Bestell-Nr.	Preis €
18	8	62 0402 8359	4,60

(777)

Abbrechklinge für Cuttermesser



Klingenbreite mm	Inhalt Stück	Bestell-Nr.	Preis €
9	10	62 0402 8351	2,70
18	10	62 0402 8354	3,60
18	50	62 0402 8357	16,10

(712, 777)

Abbrechklinge Nr. 0-11-325

- Gerade Schneide
- 7 Segmente



Lieferung: In Kunststoffverpackung.

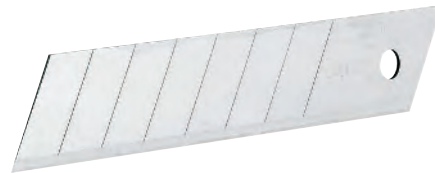

Klingenbreite mm	Inhalt Stück	Bestell-Nr.	Preis €
25	10	62 0402 8362	8,70

(777)

Universalmesser 99 E, Nr. 2-10-099

- Griff aus Zinkdruckguss
- InterLock™-Verbindung der Griffschalen für sicheren Halt der Klinge
- Klinge in fünf Positionen fixierbar



Lieferung: Mit 3 Ersatzklingen, in SB-Verpackung.



Gesamtlänge mm	Bestell-Nr.	Preis €
155	62 0402 8450	8,60

(777)

Klappmesser DBKPH-EU

- Feststehende Klinge
- Komfort-Kunststoffgriff
- Daumenkissen für max. Anpressdruck
- Gürtelclip



Lieferung: Mit 5 Ersatzklingen.



Gesamtlänge mm	Bestell-Nr.	Preis €
160	62 0402 8453	20,10

(666)

Taschenmesser Quickslide Nr. 0-10-810

- Einziehbare Klinge
- Klinge und Führung werden gemeinsam ein- und ausgeschoben
- Schneller Klinsenwechsel ohne Werkzeug
- Gehäuse aus Metall, Gürtelklemme
- Geeignet für alle Standardklingen

STANLEY



Gesamtlänge mm	Bestell-Nr.	Preis €
145	62 0402 8456	16,00

(777)

Taschenmesser Quickslide Sport Nr. 0-10-813

- Einziehbare Standardklinge
- Klinge und Führung werden gemeinsam ein- und ausgeschoben
- Schneller Klinsenwechsel ohne Werkzeug
- Ausklappbare gezahnte Sportklinge 75 mm
- Gehäuse aus Metall
- InterLock™ Mechanismus verhindert gleichzeitiges Öffnen beider Klinsen

STANLEY



Gesamtlänge mm	Bestell-Nr.	Preis €
120	62 0402 8459	22,00

(777)

Universalmesser FatMax Nr. 0-10-780

- Feststehende Klinge, magnetische Spitze
- Klinge in fünf Positionen fixierbar
- Schneller Klinsenwechsel ohne Werkzeug
- Gehäuse aus Zinkdruckguss
- Sicherer Halt auch bei kraftvollem Einsatz
- Kunststoffeinlage für hohe Kontrolle und sicheren Griff
- InterLock™-Verbindung der Griffschalen für sicheren Halt der Klinge

STANLEY

Lieferung: Mit 5 Ersatzklingen.



Gesamtlänge mm	Bestell-Nr.	Preis €
170	62 0402 8451	17,50

(777)

Schnellwechsel-Profimesser Nr. 0-10-788

- Einziehbare Klinge
- Klinge in fünf Positionen fixierbar
- Bis zu 8 Ersatzklingen im Griff verstaubar
- Schneller Klinsenwechsel ohne Werkzeug
- Gehäuse aus Zinkdruckguss
- Sicherer Halt auch bei kraftvollem Einsatz
- Kunststoffeinlage für hohe Kontrolle und sicheren Griff
- InterLock™-Verbindung der Griffschalen für sicheren Halt der Klinge

STANLEY

Lieferung: Mit 3 Ersatzklingen.

Hinweis: Integrierter Schnurtrenner nur verwendbar bei vollständig eingezogener Klinge.



Gesamtlänge mm	Bestell-Nr.	Preis €
180	62 0402 8454	17,40

(777)

Universalmesser FatMax Nr. 0-10-778

- Einziehbare Klinge
- Magnetische Spitze
- Klinge in fünf Positionen fixierbar
- Schneller Klinsenwechsel ohne Werkzeug
- Gehäuse aus Zinkdruckguss
- Sicherer Halt auch bei kraftvollem Einsatz
- Kunststoffeinlage für hohe Kontrolle und sicheren Griff
- InterLock™-Verbindung der Griffschalen für sicheren Halt der Klinge

STANLEY

Lieferung: Mit 5 Ersatzklingen.



Gesamtlänge mm	Bestell-Nr.	Preis €
170	62 0402 8457	21,30

(777)

Universalmesser FatMax Pro 2-in-1, Nr. 0-10-789

- Zwei einziehbare Klingen in einem Messer (Haken- und Trapezklinge)
- Klinge in fünf Positionen fixierbar
- Robustes Gehäuse aus Zinkdruckguss
- Einlagen aus weichem Kunststoff – für hohe Kontrolle und sicheren Griff
- InterLock™-Verbindung der Griffschalen für sicheren Halt der Klinge
- Schneller Klingenwechsel ohne Werkzeug
- Bis zu 5 Klingen im Griff verstaubar

Lieferung: Inklusive 2 Hakenklingen und 2 Trapezklingen.

Gesamtlänge mm	Bestell-Nr.	Preis €
180	62 0402 8460	19,40

(777)



Trapezklinge Nr. 11-912

- Für allgemeine und schwere Schneidarbeiten in Teppich und Vinyl

Lochung	Klingenbreite mm	Inhalt Stück	Lieferung in	Bestell-Nr.	Preis €
nein	19	5	SB-Karte	62 0402 8568	2,60
nein	19	10	Spender	62 0402 8553	4,50
nein	19	10	Spender auf SB-Karte	62 0402 8565	4,70
nein	19	100	Kunststoffbox	62 0402 8562	31,10
ja	19	100	Kunststoffbox	62 0402 8550	35,00

(777)



Trapezklinge Nr. 11-911

- Ohne Lochung
- Für allgemeine Schneidarbeiten in Papier, Pappe und Leder

Klingenbreite mm	Inhalt Stück	Bestell-Nr.	Preis €
19	5	62 0402 8571	2,20
19	10	62 0402 8559	3,70
19	100	62 0402 8556	27,10

(777)



Hakenklinge

- Hakenklinge
- Besonders geeignet zum Schneiden von Verpackungen, Bodenbelägen und Plastik-Verschalungen

Klingenlänge mm	Klingenbreite mm	Klingenstärke mm	Inhalt Stück	Bestell-Nr.	Preis €
50	19	0,65	5	62 0402 8580	3,80
50	19	0,65	10	62 0402 8577	6,60

(777)



ohne Lochung

Trapezklinge

- Für allgemeine und schwere Schneidarbeiten in Pappe, Papier, Leder, Teppich, Vinyl und anderen Materialien

Lieferung: Im Sicherheitsspender.

Klingenlänge mm	Klingenbreite mm	Klingenstärke mm	Inhalt Stück	Bestell-Nr.	Preis €
50,8	18,7	0,65	10	62 0402 8551	3,20
61,0	18,7	0,65	10	62 0402 8554	3,80

(777, 666)



Halbmondsichelklinge

- Für allgemeine und schwere Schneidarbeiten in Pappe, Papier, Leder, Teppich, Vinyl und anderen Materialien

Lieferung: Im Spender.

Klingenbreite mm	Inhalt Stück	Bestell-Nr.	Preis €
18,7	10	62 0402 8557	7,50

(666)

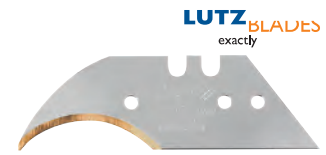

Hakenklinge

- Für allgemeine und schwere Schneidarbeiten in Pappe, Papier, Leder, Teppich, Vinyl und anderen Materialien

Lieferung: Im Spender.

Klingenlänge mm	Klingenbreite mm	Klingenstärke mm	Inhalt Stück	Bestell-Nr.	Preis €
48,2	18,7	0,65	10	62 0402 8560	7,65
55,6	18,7	0,65	10	62 0402 8563	8,60

(666)



Sicherheitsmesser SECUMAX 350

- Verdeckt liegende Klinge, höchste Sicherheit
- Klinge liegt nicht offen und schützt so vor Schnittverletzungen und Warenbeschädigungen
- Wechselbarer 2in1-Klingenkopf, mit 2-fachem Klebebandritzer
- Griff aus glasfaserverstärktem Kunststoff, mit integriertem Soft-Grip
- 2-fach nutzbare Klinge
- Klingenswechsel ohne Kontakt zur Klinge, da Klinge von Kunststoff ummantelt
- Für Folie, Kunststoffumreifungen, Klebeband, 2-lagigen Karton und Sackwaren

Lieferung: Mit montierter SECUMAX-Klinge Nr. 3550 und Ersatz-Klingenkopf im Griff.

Schnitttiefe mm	Gesamtlänge mm	Bestell-Nr.	Preis €
6	154	62 0402 8596	10,35

(755)



Klingenkopf Nr. 3550

- Kompletter Klingenkopf mit eingespritzter Klinge für ein verringertes Verletzungsrisiko
- Mit zwei Schneidkanten
- Passend für Sicherheitsmesser SECUMAX 350

Klingenlänge mm	Klingenbreite mm	Klingenstärke mm	Inhalt Stück	Bestell-Nr.	Preis €
38,9	25,8	0,3	10	62 0402 8599	7,45

(755)



Sicherheitsmesser SECUMAX MOBILEX

- Verdeckt liegende Klinge, höchste Sicherheit
- Klinge liegt nicht offen und schützt so vor Schnittverletzungen und Warenbeschädigungen
- Mit Schnitttiefeversteller
- Griff aus Kunststoff
- Für Rechts- und Linkshänder
- 4-fach nutzbare Klinge
- Für 1-lagigen Karton, Wickel-, Stretch-, Schrumpffolie, Folien- und Papierbahnen, Vlies, Filz und Schaumstoffe

Lieferung: Mit montierter Industrieklinge Nr. 37020.

Schnitttiefe mm	Gesamtlänge mm	Bestell-Nr.	Preis €
2-10	114	62 0402 8587	8,30

(755)



Industrieklinge Nr. 37020

- 2-seitiger Schliff
- 4-fach nutzbar
- Passend für Sicherheitsmesser SECUMAX MOBILEX

martor



Klingenlänge mm	Klingenbreite mm	Klingenstärke mm	Inhalt Stück	Bestell-Nr.	Preis €
43	22	0,2	10	62 0402 8590	2,55

(755)

Sicherheitsmesser SECUMAX OPTICUT

- Verdeckt liegende Klinge, höchste Sicherheit
- Klinge liegt nicht offen und schützt so vor Schnittverletzungen und Warenbeschädigungen
- Griff aus glasfaserverstärktem Kunststoff
- Gleitfuß aus Metall
- Für Rechts- und Linkshänder
- 4-fach nutzbare Klinge
- Für 1-lagigen Karton, Wickel-, Stretch-, Schrumpffolie, Folien- und Papierbahnen, Vlies, Filz, Kunststoffumreifungen und Schaumstoffe

martor



Lieferung: Mit montierter Industrieklinge Nr. 37040.

Schnitttiefe mm	Gesamtlänge mm	Bestell-Nr.	Preis €
8	110	62 0402 8593	17,95

(755)

Industrieklinge Nr. 37040

- 2-seitiger Breitschliff
- 4-fach nutzbar
- Passend für Sicherheitsmesser SECUMAX OPTICUT

martor



Klingenlänge mm	Klingenbreite mm	Klingenstärke mm	Inhalt Stück	Bestell-Nr.	Preis €
43	22,2	0,4	10	62 0402 8602	5,55

(755)

Sicherheitsmesser SECUPRO MAXISAFE

- Vollautomatischer Klingenrückzug, sehr hohe Sicherheit
- Verlässt die Klinge das Schneidmaterial, wird sie vollautomatisch in den Griff zurückgezogen
- Griff aus glasfaserverstärktem Kunststoff, mit 3-Seiten-Schieber
- Werkzeugloser Klingenwechsel
- Metallelement unterhalb des Klingenschlitzes für einen erhöhten Abriebschutz
- Für bis zu 3-lagige Kartons, Kunststoffumreifungen, Klebeband, Rollenware und vieles mehr

martor



Lieferung: Mit montierter Trapezklinge Nr. 99.

Schnitttiefe mm	Gesamtlänge mm	Bestell-Nr.	Preis €
17	148	62 0402 8605	9,60

(755)

Trapezklinge Nr. 99/Nr. 199

- Breitschliff, 2-seitiger Schliff
- 2-fach nutzbar
- Passend für Sicherheitsmesser SECUNORM MULTiset, SECUNORM PROFi25, SECUPRO MEGASAFE, SECUPRO MAXISAFE und SECUPRO 625

martor



Klingenlänge mm	Klingenbreite mm	Klingenstärke mm	Inhalt Stück	Bestell-Nr.	Preis €
60	19	0,63	10	62 0402 8608	4,05

(755)

Sicherheitskartonöffner R-1200

- Ergonomischer Kunststoffgriff
- Öffnen von Kartons und Folien
- Herausziehen von Paketklammern
- Leichter Klingenswechsel über eine Schraube

NT Cutter

Lieferung: Mit 2 Klingen.



Bestell-Nr.	Preis €
62 0402 8595	24,90

(750)

Klinge für Sicherheitskartonöffner R-1200

Lieferung: Im Spender.

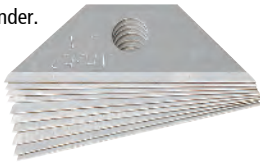

NT Cutter

Klingenbreite mm	Inhalt Stück	Bestell-Nr.	Preis €
12,5	10	62 0402 8598	8,15

(750)

Fensterschaber Nr. 0-28-500

- Halter aus Edelstahl, rostfrei
- Klinge schieb- und fixierbar
- Zum Entfernen von Farb- und Plakatresten, auf Glas, Türen, Fliesen usw.

STANLEY



Klingenbreite mm	Gesamtlänge mm	Bestell-Nr.	Preis €
40	95	62 0402 8586	4,80

(777)

Bügelklingen Nr. 0-28-510

Lieferung: Im Spender.



STANLEY

Klingenbreite mm	Inhalt	Bestell-Nr.	Preis €
40	10	62 0402 8589	3,50

(777)

Fensterschaber Nr. 0-28-590

- Kunststoff-Griff
- Auswechselbare Klinge
- Zum Entfernen von Farbe und Aufklebern auf Glas

STANLEY

Lieferung: Mit Klingenschutz und Trapezklinge.



Bestell-Nr.	Preis €
62 0402 8592	3,00

(777)

Farbschaber Nr. 625

- Hartmetallklinge
- Zum Abschaben von Farbe, Leim, Lack und Rost
- Mehrkomponenten-Kunststoffgriff
- Schmale Klingenaufnahmen für Anwendungen an engen Stellen

BAHCO



Klingenbreite mm	Bestell-Nr.	Preis €
25	62 0402 8601	21,55

(755)

Farbschaber Nr. 650

- Hartmetallklinge
- Zum Abschaben von Farbe, Leim, Lack und Rost
- Mehrkomponenten-Kunststoffgriff
- Schmale Klingenaufnahmen für Anwendungen an engen Stellen

ergo®

BAHCO



Klingenbreite mm	Bestell-Nr.	Preis €
50	62 0402 8604	21,20

(755)

Farbschaber Nr. 665

- Hartmetallklinge
- Zum Abschaben von Farbe, Leim, Lack und Rost
- Mehrkomponenten-Kunststoffgriff
- 2 Handgriffe für höhere Kraftübertragung
- Schmale Klingenaufnahmen für Anwendungen an engen Stellen



Klingenbreite mm	Bestell-Nr.	Preis €
65	62 0402 8607	30,45

(755)

Klinge Nr. 449, für Farbschaber

- Hartmetallklinge
- Zum Schaben auf Holz, Metall und Beton
- Bleiben bis zu 50-mal länger scharf als herkömmliche Stahlklingen
- Leicht konvex präzisionsgeschliffen
- Dreiseitig verwendbar



Klingenbreite mm	Bestell-Nr.	Preis €
25	62 0402 8610	9,45

(755)

Klinge Nr. 442, für Farbschaber

- Hartmetallklinge
- Zum Schaben auf Holz, Metall und Beton
- Bleiben bis zu 50-mal länger scharf als herkömmliche Stahlklingen
- Leicht konvex präzisionsgeschliffen
- Beidseitig verwendbar



Klingenbreite mm	Bestell-Nr.	Preis €
50	62 0402 8613	9,80

(755)

Klinge Nr. 451, für Farbschaber

- Hartmetallklinge
- Zum Schaben auf Holz, Metall und Beton
- Bleiben bis zu 50-mal länger scharf als herkömmliche Stahlklingen
- Leicht konvex präzisionsgeschliffen
- Beidseitig verwendbar



Klingenbreite mm	Bestell-Nr.	Preis €
65	62 0402 8616	11,00

(755)

Klinge Nr. 625, für Farbschaber

- Hartmetallklinge
- Zur Bearbeitung von Fenstern, Rahmen und Formen mit unterschiedlichen Rundungen
- Allseitig verwendbar
- Drehbar um 360°



Ausführung	Bestell-Nr.	Preis €
Birnenform	62 0402 8622	9,45
Tropfenform	62 0402 8619	9,45

(755)

Schaber Scrape-Rite

- Aluminium-Guss
- Schaft mit Schlagkappe
- Für präzise Schaber-Aufgaben und härteste Meißelanwendungen



Lieferung: Mit 3 Schneideklingen 18 mm.



Gesamtlänge mm	Klingenbreite mm	Bestell-Nr.	Preis €
200	110	62 0402 8628	22,90
300	110	62 0402 8631	24,58
600	110	62 0402 8634	30,05

(490)

Schneideklinge SOLID Endura-Blade

- Ohne Sollbruchstellen

TAJIMA

Lieferung: Im Sicherheitsspender.



Klingenlänge mm	Klingenbreite	Inhalt Stück	Bestell-Nr.	Preis €
100	18	10	62 0402 8635	4,05

(490)

Ziehklinge Nr. 37

- Gehärtet
- Stahl
- Poliert
- Kantige Form

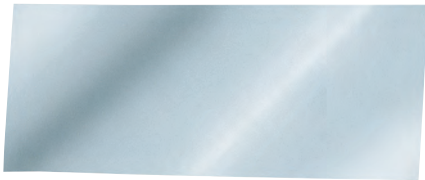

Länge mm	Breite mm	Höhe mm	Bestell-Nr.	Preis €
120	60	0,6	62 0402 8637	2,10
150	60	0,8	62 0402 8640	2,30

(666)

Ziehklinge Nr. 38

- Gehärtet
- Stahl
- Poliert
- Schwanenhalsform

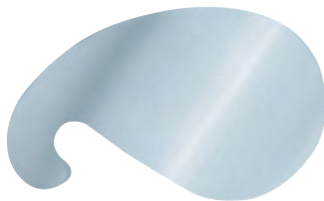

Stärke mm	Bestell-Nr.	Preis €
1	62 0402 8643	3,25

(666)

Flachschaber

- Spezial-Chrom-Stahl
- Arbeitsende mit blank geschliffenen Schneiden
- Holzheft lackiert
- DIN 8350 A



Klingenbreite mm	Klingenlänge mm	Bestell-Nr.	Preis €
20	200	62 0402 8647	6,95

(490)

3-kant-Schaber

- Spezial-Chrom-Stahl
- Arbeitsende mit blank geschliffenen Schneiden
- Holzheft lackiert
- DIN 8350 C



Klingenbreite mm	Klingenlänge mm	Bestell-Nr.	Preis €
16	200	62 0402 8650	6,20

(490)

Multifunktionswerkzeug DBST

- Werkzeuge und Griffe aus rostfreiem Edelstahl
- Griffe mit 2-Komponenten-Kunststoff-Hüllen

Einfach besser.

Lieferung: Mit Nylonholster.

Inhalt: Schere, Messer, Säge, Feile, Schraubendreher für Schlitz-Schrauben (klein, groß), Schraubendreher für Kreuzschlitz-Schrauben.



Werkzeuganzahl	Gesamtlänge mm	Grifflänge mm	Bestell-Nr.	Preis €
7	175	100	62 0402 8652	27,20

(490)

Multifunktionswerkzeug Multitool Wave

- Werkzeuge und Griffe aus rostfreiem Edelstahl



Lieferung: Mit Lederholster.

Inhalt: Spitz-Kombizange, Abisoliermesser, Bithalter inklusive 2 doppelseitiger Bits, Diamant-Feile, Dosenöffner, Drahtabisolierer, Drahtschneider, Hartdraht-Schneider, Holz-/Metallfeile, Holzsäge, Kapselheber, Klinge mit Wellenschliff, Lineal cm/Zoll, Schere, Schlitz-Schraubendreher, Schlüsselring.



Werkzeuganzahl	Bestell-Nr.	Preis €
17	62 0402 8655	125,00

(755)

Multifunktionswerkzeug Supertool 300

- Werkzeuge aus rostfreiem Edelstahl, Griffe aus Aluminium



Lieferung: Mit Lederholster.

Inhalt: Spitz-Kombizange, Abisoliermesser, Crimp-Presszange, Dosenöffner, Drahtabisolierer, Drahtschneider, Hartdraht-Schneider, Holz-/Metallfeile, Holzsäge, Kabelschneider, Kapselheber, Klinge mit Wellenschliff, Klinge glatt, Lineal cm/Zoll, Schraubendreher für Kreuzschlitz-Schrauben PH, Schraubendreher für Schlitz-Schrauben, Schlüsselring, Stech-Bohrnähle.



Werkzeuganzahl	Gesamtlänge mm	Bestell-Nr.	Preis €
19	115	62 0402 8661	107,00

(755)

Taschenmesser MERCATOR Nr. 10-426RG

- Griff aus Metall, mit Ring
- Klinge aus Kohlenstoffstahl
- Klappbar und arretierbar



Klingenlänge mm	Gesamtlänge mm	Bestell-Nr.	Preis €
90	200	62 0402 8664	26,70

(490)

Industriemesser, klappbar

- Hechtform
- Griff mit Holzbeschalung
- Rostfreie Backen
- Klinge aus rostfreiem Stahl
- Klappbar und arretierbar



Lieferung: Im Lederetui mit Wetzstahl.



Klingenlänge 95 mm

Klingenlänge mm	Gesamtlänge mm	Bestell-Nr.	Preis €
75	175	62 0402 8667	27,10
95	220	62 0402 8670	27,10

(490)

Skalpell D-400P

- Griff aus Kunststoff
- Klinge 45° geschliffen
- Drehmechanismus zum leichten Auswechseln der Klinge



Lieferung: Mit 5 Klingen.



Gesamtlänge mm	Bestell-Nr.	Preis €
132	62 0402 8682	7,60

(666)

Skalpellklinge BDA-200P

- Klinge 45° geschliffen



Lieferung: Im Spender.



Klingenbreite mm	Inhalt Stück	Bestell-Nr.	Preis €
4	40	62 0402 8685	5,60

(755)

Dekomesser

- Aus Aluminium, mit Kunststoffhülle
- Schutzkappe
- Zum Entgraten von Kunststoffteilen geeignet sowie für Feinstarbeiten verwendbar



Bestell-Nr.	Preis €
62 0402 8688	3,50

(755)

Messer Klinge für Dekomesser

- Passend für Entgratmesser/Dekomesser Mozart



Lieferung: Im Sicherheitsspender.



Inhalt Stück	Bestell-Nr.	Preis €
100	62 0402 8691	13,65

(755)

Entgrat-/Kerbschnitzmesser

- Griff aus Buchenholz
- Klinge aus Kohlenstoffstahl
- Zum Abschneiden von Angüssen usw.



Klingenlänge mm	Gesamtlänge mm	Bestell-Nr.	Preis €
35	180	62 0402 8694	9,10

(490)

Industriemesser

- Stecherform
- Griff aus Kunststoff
- Klinge aus rostfreiem Stahl



Klingenlänge mm	Bestell-Nr.	Preis €
175	62 0402 8703	16,25

(490)

Arbeitsmesser

- Hechtform
- Griff aus Kunststoff
- Klinge aus rostfreiem Stahl
- Klappbar und arretierbar



Klingenlänge mm	Gesamtlänge mm	Bestell-Nr.	Preis €
90	200	62 0402 8706	11,30

(490)

Hebeisen DAVE

- Werkzeugstahl, gesenkgeschmiedet, geschliffen, gehärtet (42 HRC)
- Buchenholzgriff, lackiert, mit Schlag- und Heftring
- Geeignet als Schlag- und Brechwerkzeug, aber auch zur schonenden Demontage von Bauteilen sowie zum Ziehen von Nägeln



Breite mm	Stärke mm	Länge mm	Bestell-Nr.	Preis €
40	10	350	62 0402 8762	39,90

(380)

Stechbeitel

- Werkzeugstahl
- Weißbuchenheft
- Ulmer Form
- Geschmiedet und fein geschliffen
- Seitenfase



Klingenbreite mm	Bestell-Nr.	Preis €
4	62 0402 8901	8,95
6	62 0402 8904	8,95
8	62 0402 8907	8,95
10	62 0402 8910	9,45
12	62 0402 8913	9,45
14	62 0402 8916	9,75
16	62 0402 8919	9,95
18	62 0402 8922	10,40
20	62 0402 8925	11,30
22	62 0402 8928	12,30
24	62 0402 8931	12,55
26	62 0402 8934	13,05
28	62 0402 8937	13,55
30	62 0402 8940	13,75
32	62 0402 8943	14,05
38	62 0402 8946	15,75

(380)

Stechbeitel mit Holzheft Nr. 1001

- Werkzeug-Spezialstahl
- Weißbuchenheft
- Ulmer Form
- Geschmiedet und poliert
- Seitenfase
- DIN 5139 B



Klingenbreite mm	Bestell-Nr.	Preis €
4	62 0402 8800	19,38
6	62 0402 8803	19,38
8	62 0402 8806	19,38
10	62 0402 8809	19,38
12	62 0402 8812	19,38
14	62 0402 8815	19,38
16	62 0402 8818	19,38
18	62 0402 8821	22,33
20	62 0402 8824	22,33
22	62 0402 8827	25,35
24	62 0402 8830	25,35
26	62 0402 8833	25,35
28	62 0402 8836	28,90
30	62 0402 8839	28,90
32	62 0402 8842	34,25
35	62 0402 8857	37,11
40	62 0402 8860	40,19
45	62 0402 8863	47,44
50	62 0402 8866	56,57

(666)

Stechbeitel-Satz mit Holzheft Nr. 1111 SB

- Werkzeug-Spezialstahl
- Weißbuchenheft
- Ulmer Form
- Geschmiedet und poliert
- Seitenfase
- DIN 5139 B



Lieferung: Im Karton.



Anzahl	Satzinhalt mm	Bestell-Nr.	Preis €
6-teilig	6; 10; 12; 16; 20; 26	62 0402 8845	125,30

(666)

Stechbeitel-Satz mit Holzheft Nr. 1101 HK

- Werkzeug-Spezialstahl
- Weißbuchenheft
- Ulmer Form
- Geschmiedet und poliert
- Seitenfase
- DIN 5139 B



Lieferung: Im Holzkasten.



Anzahl	Satzinhalt mm	Bestell-Nr.	Preis €
6-teilig	6; 10; 12; 16; 20; 26	62 0402 8848	143,84

(666)

Stechbeitel-Satz

- Werkzeugstahl
- Weißbuchenheft
- Ulmer Form
- Geschmiedet und fein geschliffen
- Seitenfase



Lieferung: Im Karton.



Anzahl	Satzinhalt	Bestell-Nr.	Preis €
5-teilig	10; 16; 20; 26; 30 mm	62 0402 8876	57,80

(380)

Stechbeitel mit Kunststoffheft 2-Cut Nr. 1009

- Werkzeug-Spezialstahl
- 2-Komponenten-Kunststoffheft
- Geschmiedet und poliert
- Mit zusätzlicher Längsschneide
- Seitenfase



Lieferung: Inklusive Mikrofaser-Holster mit Gürtelschleife.



Klingenbreite mm	Klingenlänge mm	Bestell-Nr.	Preis €
26	90	62 0402 8881	35,02

(666)

Zimmermannsbeitel

- Weißbuchenheft
- Runde Form
- Seitenfase
- Werkzeugstahl, geschmiedet und fein geschliffen



Klingenbreite mm	Bestell-Nr.	Preis €
26	62 0402 8949	32,05
28	62 0402 8952	32,05
30	62 0402 8955	34,20
32	62 0402 8958	34,20
35	62 0402 8961	36,65
40	62 0402 8964	36,65
45	62 0402 8967	49,40
50	62 0402 8970	57,60

(380)

Zimmermannsbeitel Nr. 1205

- Werkzeug-Spezialstahl, geschmiedet und poliert
- Weißbuchenheft
- Seitenfase und Lederscheibe



Klingenbreite mm	Bestell-Nr.	Preis €
26	62 0402 8900	46,70
28	62 0402 8903	50,93
30	62 0402 8906	50,93
32	62 0402 8909	55,17
35	62 0402 8912	69,24
40	62 0402 8915	72,85
45	62 0402 8918	87,36
50	62 0402 8921	106,05

(666)

Lochbeitel Nr. 1305

- Schweres, rundes Weißbuchenheft
- Mit Lederscheibe
- Schwere, extra starke Ausführung
- Nach DIN 5143



Klingenbreite mm	Bestell-Nr.	Preis €
6	62 0402 9000	40,65
8	62 0402 9003	40,65
10	62 0402 9006	40,65
12	62 0402 9009	43,02

(666)

Hohlbeitel mit Holzheft Nr. 1431

- Werkzeug-Spezialstahl
- Weißbuchenheft
- Ulmer Form
- Geschmiedet und poliert
- DIN 5242



Klingenbreite mm	Bestell-Nr.	Preis €
6	62 0402 9050	24,02
8	62 0402 9053	24,02
10	62 0402 9056	24,02
12	62 0402 9059	24,02
14	62 0402 9062	24,02
16	62 0402 9065	24,02
18	62 0402 9068	27,01
20	62 0402 9071	27,01
26	62 0402 9074	30,36

(666)

S-Beitel mit Holzheft Nr. 1051

- Weißbuchenheft, abgeflacht
- S-Form Klinge
- Für Arbeiten an schwer zugänglichen Stellen



Klingenbreite mm	Bestell-Nr.	Preis €
10	62 0402 9150	23,28
16	62 0402 9153	23,28
20	62 0402 9156	26,81

(666)

Kerbschnitzmesser Nr. 3351

- Weißbuchenheft
- Kurze, schräge Schneide



Bestell-Nr.	Preis €
62 0402 8759	9,91

(666)

Kerbschnitzmesser Nr. 3352

- Weißbuchenheft
- Lange, schräge Schneide



Bestell-Nr.	Preis €
62 0402 8756	10,18

(666)

Kerbschnitzmesser Nr. 3356

- Weißbuchenheft
- Schmale Klinge
- Schräge Schneide



Bestell-Nr.	Preis €
62 0402 8753	8,90

(666)

Kerbschnitzmesser Nr. 3358

- Weißbuchenheft
- Runder Rücken
- Gerade Schneide



Bestell-Nr.	Preis €
62 0402 8750	11,68

(666)

Kerbschnitzwerkzeug-Satz Nr. 3424

- Weißbuchenheft
- Spezial-Werkzeugstahl



Lieferung: In SB-Verpackung.

Inhalt:

Kerbschnitzbeitel Nr. 3201 gerade, mit gerader Schneide 8 mm
 Kerbschnitzbeitel Nr. 3208 gerade, mit mittlerer Höhlung 8 mm
 Kerbschnitzbeitel Nr. 3239 gerade, mit V-förmiger Schneide 6 mm
 Kerbschnitzmesser Nr. 3352, mit langer, schräger Schneide



Anzahl	Bestell-Nr.	Preis €
4-teilig	62 0402 8851	73,95

(666)

Kerbschnitzwerkzeug-Satz Nr. 3441

- Weißbuchenheft
- Spezial-Werkzeugstahl



Lieferung: Im Holzkasten.

Inhalt: Kerbschnitzbeitel, gerade Schneide 8 mm, schräge Schneide 10 mm, gerade mit mittlerer Höhlung 6; 8 mm, gerade mit tiefrunder Höhlung 2 mm, gerade mit V-förmiger Schneide 6 mm, kurze schräge Schneide, doppelseitig gebogener Schneide, schmaler Klinge und schräge Schneide, runder Rücken und gerade Schneide, Universal-Abziehstein 80 x 30 mm.



Anzahl	Bestell-Nr.	Preis €
11-teilig	62 0402 8854	208,50

(666)

Drechslerbeitel Nr. 1609, schräg

- Werkzeug-Spezialstahl
- Weißbuchenheft
- Zweiballig
- Flachmeißel nach DIN 5144 A



Klingenbreite mm	Bestell-Nr.	Preis €
16	62 0402 9051	24,86
20	62 0402 9054	26,90

(666)

Drechslerbeitel Nr. 1619, hohl

- Werkzeug-Spezialstahl
- Weißbuchenheft
- Hohlmeißel nach DIN 5144 B



Klingenbreite mm	Bestell-Nr.	Preis €
12	62 0402 9057	33,95
16	62 0402 9060	33,95
20	62 0402 9063	36,66

(666)

Drechslerbeitel Nr. 1629, Abstechstahl

- Werkzeug-Spezialstahl
- Weißbuchenheft



Klingenbreite mm	Bestell-Nr.	Preis €
4	62 0402 9066	24,66
6	62 0402 9069	26,03

(666)

Drechslerbeitel Nr. 1639, Ausdrehstahl schräg

- Werkzeug-Spezialstahl
- Weißbuchenheft
- Einballig



Klingenbreite mm	Bestell-Nr.	Preis €
20	62 0402 9072	33,95

(666)

Drechslerbeitel Nr. 1649, Ausdrehstahl rund

- Werkzeug-Spezialstahl
- Weißbuchenheft
- Zum Innen-Ausdrehen von Schalen



Klingenbreite mm	Bestell-Nr.	Preis €
20	62 0402 9075	32,26

(666)

Drechslerbeitel-Satz Nr. 1635

- Weißbuchenheft
- Kurze Form



Lieferung: In Kunststofftasche.

Inhalt:

Flachmeißel Nr. 1630 schräg, zweiballig 12 mm
Hohlmeißel Nr. 1631 12 mm
Abstechbeitel Nr. 1632 4 mm



Anzahl	Bestell-Nr.	Preis €
3-teilig	62 0402 9078	51,63

(666)

Drechslerbeitel-Satz Nr. 1694

- Weißbuchenheft
- Lange Form



Lieferung: Im Karton.

Inhalt:

Flachmeißel Nr. 1609 schräg, zweiballig, 16 mm
Hohlmeißel Nr. 1619 20 mm
Abstechbeitel Nr. 1629 6 mm
Ausdrehstahl Nr. 1649 runde Schneide, 20 mm



Anzahl	Bestell-Nr.	Preis €
4-teilig	62 0402 9159	128,67

(666)

Putzhobel

- Buchenholz, lackiert
- Hobelhorn (Nase)
- Handschutz
- Schlagknopf
- Weißbuchensohle



Länge	mm	220
Eisenbreite	mm	48
Schnittwinkel	°	49
Bestell-Nr.	62 0402 9205	
Preis	€	44,90

(755)

Putzhobel Nr. 104 S

- Weißbuchensohle mit tiefer Schrägverzahnung
- Integriertes Keil-Widerlager, Spankasten nicht durchbohrt
- Stärkstes Ankeilen verursacht kein Spleißen des Spankasten



Länge	mm	220
Eisenbreite	mm	48
Schnittwinkel	°	50
Bestell-Nr.	62 0402 9203	
Preis	€	69,50

(755)

Putzhobel PRIMUS Nr. 704

- Rotbuche
- Hobelhorn (Nase)
- Handschutz
- Weißbuchensohle mit tiefer Schrägverzahnung
- Einstellschraube für spielfreie Feineinstellung der Spanstärke



Länge	mm	220
Eisenbreite	mm	48
Schnittwinkel	°	50
Bestell-Nr.	62 0402 9200	
Preis	€	124,70

(755)

Doppelhobel

- Buchenholz, lackiert
- Hobelhorn (Nase)
- Weißbuchensohle
- Schlagknopf



Länge	mm	220
Eisenbreite	mm	48
Schnittwinkel	°	45
Bestell-Nr.	62 0402 9206	
Preis	€	44,90

(755)

Doppelhobel Nr. 103 S

- Weißbuchensole mit tiefer Schrägverzahnung
- Integriertes Keil-Widerlager, Spankasten nicht durchbohrt
- Stärkstes Ankeilen verursacht kein Spleißen des Spankastens

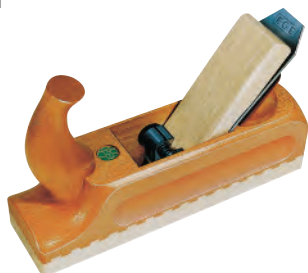

Länge	mm	240
Eisenbreite	mm	48
Schnittwinkel	°	45
Bestell-Nr.	62 0402 9209	
Preis	€	69,50

(755)

Schlichthobel Nr. 105 S

- Weißbuchensole mit tiefer Schrägverzahnung
- Integriertes Keil-Widerlager, Spankasten nicht durchbohrt
- Stärkstes Ankeilen verursacht kein Spleißen des Spankastens



Länge	mm	240
Eisenbreite	mm	48
Schnittwinkel	°	45
Bestell-Nr.	62 0402 9212	
Preis	€	59,10

(755)

Simshobel Nr. 9 S

- Weißbuche



Länge	mm	240
Eisenbreite	mm	30
Schnittwinkel	°	45
Bestell-Nr.	62 0402 9215	
Preis	€	41,60

(755)

Doppel-Simshobel

- Buchenholz
- Weißbuchensole
- Doppeleisen
- Verstellbares Hobelmaul



Länge	mm	255
Eisenbreite	mm	30
Schnittwinkel	°	45
Bestell-Nr.	62 0402 9218	
Preis	€	36,47

(755)

Doppel-Simshobel Nr. 10 S

- Weißbuche



Länge	mm	270
Schnittwinkel	°	50
Eisenbreite	mm	30
Bestell-Nr.	62 0402 9221	
Preis	€	69,90

(755)

Einhandhobel Nr. 649 P

- Mit Vera-Pockholzsole
- Einfaches Verstellsystem für das Hobeisen
- Leichte Links- oder Rechtsdrehung bestimmt die Spanstärke



Länge	mm	150
Eisenbreite	mm	39
Schnittwinkel	°	50
Bestell-Nr.	62 0402 9228	
Preis	€	71,00

(755)

Raubankhobel Nr. 101 S

- Hobelkörper aus gedämpfter Rotbuche
- Mit starker, in tiefer Schrägverzahnung aufgeleimter Weißbuchensohle, daher weitgehend gegen Verziehen geschützt
- Mit integriertem Keil-Widerlager
- Hobeisen gebrauchsfertig geschärft



Länge	mm	600
Eisenbreite	mm	60
Schnittwinkel	°	45
Bestell-Nr.	62 0402 9224	
Preis	€	124,90

(755)

Doppelhobel-/Putzhobeisen Nr. 2100

- Mit kurzer Schraube
- Für alle gängigen Holz- und Eisenhobel
- Nach C DIN 5145

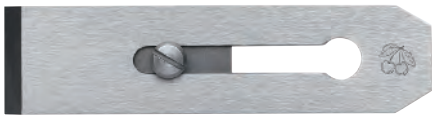

Eisenbreite mm	Bestell-Nr.	Preis €
48	62 0402 9227	27,67

(666)

Hobeisen für Handhobel



für Schlichthobel



für Doppelhobel



für Doppelsimshobel

Eisenbreite mm	Anwendung	Bestell-Nr.	Preis €
48	Schlichthobel	62 0402 9233	15,90
48	Doppelhobel	62 0402 9230	25,50
30	Doppel-Simshobel	62 0402 9236	23,50

(755)

Handhobel RALI 220 EVOLUTION



- Werkzeugkörper aus Metall
- Handgriffe aus Kunststoff
- Hobelsohle aus einzelnen Lamellen
- Kein Schärpen und Abziehen des Hobeisens erforderlich
- Stufenlose Regulierungsmöglichkeit der Spanabnahme
- Verwendbar als Putz-, Schlicht- und Schrupphobel
- Magazin für Ersatz-Wendemesser im Griff

Lieferung: Mit 4 Wendemessern.



Länge	mm	220
Eisenbreite	mm	48
Schnittwinkel	°	45
Bestell-Nr.	62 0402 9239	
Preis	€	154,40

(248)

Simshobel RALI G 30 N



- Werkzeugkörper aus Metall
- Handgriffe aus Kunststoff
- Hobelsohle aus einzelnen Lamellen
- Kein Schärpen und Abziehen des Hobeisens erforderlich
- Stufenlose Regulierungsmöglichkeit der Spanabnahme
- Magazin für Ersatz-Wendemesser im Gehäuse

Lieferung: Mit Falzanschlag.



Eisenbreite	mm	30
Bestell-Nr.	62 0402 9242	
Preis	€	175,00

(248)

Einhandhobel RALI 105 EVOLUTION

- Werkzeugkörper aus Metall
- Handgriffe aus Kunststoff
- Hobelsohle aus einzelnen Lamellen
- Kein Schärfen und Abziehen des Hobeisens erforderlich
- Stufenlose Regulierungsmöglichkeit der Spanabnahme
- Verwendbar als Putz-, Schlicht- und Schrupphobel
- Magazin für Ersatz-Wendemesser im Griff



Lieferung: Mit 4 Wendemessern.



Länge	mm	105
Eisenbreite	mm	48
Bestell-Nr.		62 0402 9245
Preis	€	106,90

(248)

Wendemesser für RALI G 30 N

HSS



Eisenbreite mm	Material	VE Stück	Bestell-Nr.	Preis €/Stück
30	HW (HM)	2	62 0402 9254	28,20
30	HSS	10	62 0402 9248	5,40

(248)

Wendemesser für RALI 105 EVO/220 EVO

HSS



Eisenbreite mm	Material	VE Stück	Bestell-Nr.	Preis €/Stück
48	HW (HM)	2	62 0402 9257	28,90
48	HSS	10	62 0402 9251	4,95

(248)

Handschleifer STHTO-05927

- Aluminiumkorpus
- Verwindungssteif
- Sichere Befestigung des Schleifmittels mit Klemmmechanismus

STANLEY

Länge mm	Breite mm	Bestell-Nr.	Preis €
230	80,4	62 0402 9231	19,40

(777)

Schleifgitter STHTO

- Schleifgitter für Handschleifer
- Länge 230 mm x Breite 80 mm

STANLEY

Körnung	Abmessung mm	Inhalt Stück	Bestell-Nr.	Preis €
80	230 x 80	10	62 0402 9234	5,60
120	230 x 80	10	62 0402 9237	6,80

(777)

Standardhobel Surform

- Fester Kunststoff-Handgriff
- Metallkörper

STANLEY

Blattlänge mm	Länge mm	Bestell-Nr.	Preis €
255	315	62 0402 9300	20,40

(777)

Kombihobel Surform

- Drehbarer Kunststoff-Handgriff
- Metallkörper
- Als Hobel oder als Feile verwendbar

STANLEY



Blattlänge mm	Länge mm	Bestell-Nr.	Preis €
255	310	62 0402 9303	22,00

(777)

Standardfeile Surform

- Fester Kunststoff-Handgriff
 - Metallkörper
 - Standardblatt
- Lieferung: In SB-Verpackung.

STANLEY



Blattlänge mm	Länge mm	Bestell-Nr.	Preis €
255	440	62 0402 9306	18,40

(777)

Blockhobel Surform

- Metallkörper
- Blatt umstellbar
- Für die Bearbeitung von Ecken und kleinen Flächen

STANLEY



Blattlänge mm	Länge mm	Bestell-Nr.	Preis €
140	155	62 0402 9309	13,20

(777)

Schaber Surform

- Kunststoff-Handgriff
- Gebogenes Blatt
- Für die Bearbeitung von kleinen Flächen

STANLEY



Blattbreite mm	Gesamtlänge mm	Bestell-Nr.	Preis €
42	185	62 0402 9312	4,40

(777)

Hobelblatt Surform Nr. 5-21-293

- Geeignet für weiche Holzarten, Faserplatte, Schichtholz, Spanplatte, Vinyl, Gummi, Putzmörtel, Gipsplatte, Kalk, Glasfaser, Polyesterplatte, Nylon und Linoleum

STANLEY



Blattlänge mm	Blattbreite mm	Bestell-Nr.	Preis €
250	42	62 0402 9318	5,60
250	42	62 0402 9315	5,60

(777)

Hobelblatt Surform Nr. 5-21-508

- Geeignet für Werkstoffe wie Glasfaser, Messing, Blei, Aluminium, Kupfer, Weichstahl, Kunststoffplatten und Polyesterplatten

STANLEY



Blattlänge mm	Blattbreite mm	Bestell-Nr.	Preis €
250	42	62 0402 9321	6,90

(777)

Hobelblatt Surform Nr. 5-21-299

- Geeignet für weiche Holzarten, Faserplatte, Schichtholz, Spanplatte, Vinyl, Gummi, Putzmörtel, Gipsplatte, Kalk, Glasfaser, Polyesterplatte, Nylon und Linoleum

STANLEY

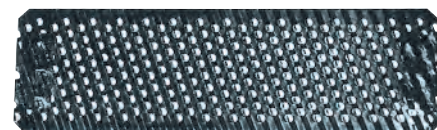

Blattlänge mm	Blattbreite mm	Bestell-Nr.	Preis €
250	39	62 0402 9324	6,50

(777)

Hobelblatt Surform Nr. 5-21-398

- Geeignet für weiche Holzarten, Stirnholz, Vinyl, Putzmörtel, Messing, Blei, Aluminium, Kupfer und Keramik

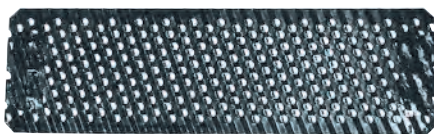
STANLEY

Blattlänge mm	Blattbreite mm	Bestell-Nr.	Preis €
140	42	62 0402 9327	4,70

(777)

Hobelblatt Surform Nr. 5-21-515

- Schaberblatt
- Geeignet für weiche Holzarten, Faserplatte, Schichtholz, Spanplatte, Vinyl, Gummi, Putzmörtel, Gipsplatte, Kalk, Glasfaser, Blei, Kunststoffplatte, Polyesterplatte, Nylon, Linoleum und Keramik

STANLEY

Blattlänge mm	Blattbreite mm	Bestell-Nr.	Preis €
63	42	62 0402 9330	2,60

(777)

Vorstecher mit Holzheft

- Runde Klinge, durchgehend
- Glanz vernickelt, durchgehend gehärtet
- Buchenholz-Griff, seidenmatt lackiert
- Schlagplatte
- Zum Vorstechen von Löchern und Bohrungen im Holzbereich

wiha
Tools that work for you

Klingen-Ø mm	Klingenlänge mm	Gesamtlänge mm	Bestell-Nr.	Preis €
6	100	190	62 0402 9400	4,90

(666)

Spitzdüse für Leimspritzflasche

Bestell-Nr.	Preis €
62 0402 9424	1,25

(380)

Leimsparsbehälter

- Schlagfester Kunststoff
- Chemikalienbeständigkeit
- Für Leime, Farben, Kleber und leicht verdunstende Flüssigkeiten



Fassungsvermögen l	Bestell-Nr.	Preis €
0,45	62 0402 9403	16,95
0,9	62 0402 9406	24,95
1,5	62 0402 9409	27,10

(380)

Pinzel für Leimsparsbehälter

- Für Leime, Farben und Kleber



flach

Borstenfassung	Größe	Passend für Behälter l	Bestell-Nr.	Preis €
flach	1"	0,9 + 1,5	62 0402 9415	4,15
rund	2	0,45	62 0402 9411	2,25
rund	12	0,9 + 1,5	62 0402 9412	4,15

(380)

Leimspritzflasche

- Auslaufsicher, unzerbrechlich
- Mit handelsüblichen Weißleimen befüllbar
- Für den gezielten und sauberen Leimauftrag, auch an schwierigen Stellen



Fassungsvermögen ml	Bestell-Nr.	Preis €
250	62 0402 9418	5,45
500	62 0402 9421	6,55

(380)

Zubehör Leimspritzflasche



Ausführung	Bestell-Nr.	Preis €
Breitdüse inkl. Schraubverschluss	62 0402 9427	3,20
Düsensatz inkl. Schraubverschluss	62 0402 9429	7,40
Schraubverschluss	62 0402 9430	0,95

(380)

Leimroller

- Kein Leimabstreichen an den Kanten bei Fugen- und Gitterverleimungen
- Müheloser Leimauftrag auf gewölbten Flächen
- Gegenüber dem Pinsel- oder Spachtelauftrag ca. 30 % Leimersparnis und mindestens 50 % Arbeitersparnis
- Für schnelles und vollkommen gleichmäßiges Auftragen aller Leime und Klebstoffe

Lieferung: Mit Ständer ohne Walze.



Breite mm	Bestell-Nr.	Preis €
72	62 0402 9500	162,69
150	62 0402 9503	180,00
180	62 0402 9506	188,99

(248)

Schwammgummi-Walze für Leimroller

- Raue Standardwalze
- Für Weißleime, Kleister und andere, mit Wasser verdünnbare Leime

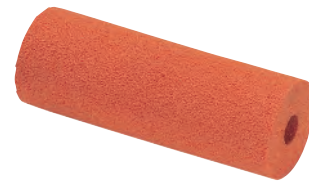

Breite mm	Bestell-Nr.	Preis €
72	62 0402 9509	30,80
150	62 0402 9512	39,25
180	62 0402 9515	40,75

(248)

Moosgummi-Walze für Leimroller

- Gerippte, porenlose Oberfläche
- Für Weißleime, auch für Leime mit Härterzusatz



Breite mm	Bestell-Nr.	Preis €
72	62 0402 9518	29,40
150	62 0402 9521	33,40
180	62 0402 9524	34,70

(248)

Achse für Leimroller

- Dient als Aufnahme der Moosgummi- oder Schwammgummiwalzen



Passend für	Bestell-Nr.	Preis €
Leimroller 72 mm	62 0402 9527	16,15
Leimroller 150 mm	62 0402 9530	16,15
Leimroller 180 mm	62 0402 9533	16,15

(248)

Kugelgriff für Leimroller

- Zur Fixierung der innenliegenden Stahlwalze



Bestell-Nr.	Preis €
62 0402 9536	9,55

(248)

Lamellen-Verbindungsplättchen

- Beidseitig diagonal geriffelt
- Für Fräser-Ø 100 x 4 mm

Lieferung: 1000 Stück im Karton.

Größe	Länge mm	Breite mm	Höhe mm	Inhalt Stück	Bestell-Nr.	Preis €
0	47	15	4	1000	62 0402 9610	26,20
10	53	19	4	1000	62 0402 9613	26,90
20	56	23	4	1000	62 0402 9616	27,90

(248)



Feilraspel mit Heft Nr. PF 1512 VZ

- Vorderseite: Kreuzhieb
- Rückseite: Rasperhieb
- Ergonomie-Feilenheft
- Zum Schrumpfen und Raspeln

Lieferung: In SB-Verpackung.

Blattlänge mm	Hieb	Blattbreite mm	Blattstärke mm	Bestell-Nr.	Preis €
200	1/1	20	5	62 0403 0001	10,80

(666)



Holzraspel mit Heft Nr. PF 1552, halbrund spitz

- DIN 7263 C
- Für Flächenbearbeitung, bearbeiten von Radien, halbrunden Profilen und Anfasen

Lieferung: In SB-Verpackung.

Blattlänge mm	Hieb	Blattbreite mm	Blattstärke mm	Bestell-Nr.	Preis €
250	2	25	8,5	62 0403 0004	19,90

(666)



Werkstattfeile mit Heft Nr. PF 1112, flachstumpf

- DIN 7261 A
- Ergonomie-Feilenheft
- Für Flächenbearbeitung, Entgraten, Bearbeiten rechtwinkliger Geometrien und Durchbrüche

Lieferung: In SB-Verpackung.

Blattlänge mm	Hieb	Blattbreite mm	Blattstärke mm	Bestell-Nr.	Preis €
150	1	16	4	62 0403 0007	7,45
150	2	16	4	62 0403 0010	7,55
150	3	16	4	62 0403 0013	7,90
200	1	20	5	62 0403 0016	9,15
200	2	20	5	62 0403 0019	9,55
200	3	20	5	62 0403 0022	9,85
250	1	25	6	62 0403 0025	11,40
250	2	25	6	62 0403 0028	11,85
250	3	25	6	62 0403 0031	12,70

(587)



Werkstattfeile mit Heft Nr. PF 1152, halbrund

- DIN 7261 E
- Ergonomie-Feilenheft
- Für Flächenbearbeitung, Entgraten, Bearbeiten von Radien, halbrunden Profilen und Durchbrüche



Lieferung: In SB-Verpackung.

Blattlänge mm	Hieb	Blattbreite mm	Blattstärke mm	Bestell-Nr.	Preis €
150	1	16	4,5	62 0403 0034	10,30
150	2	16	4,5	62 0403 0037	10,55
150	3	16	4,5	62 0403 0040	10,95
200	1	20	6	62 0403 0043	12,35
200	2	20	6	62 0403 0046	12,75
200	3	20	6	62 0403 0049	13,65
250	1	25	7	62 0403 0052	16,10
250	2	25	7	62 0403 0055	16,50
250	3	25	7	62 0403 0058	17,20

(587)

Werkstattfeile mit Heft Nr. PF 1162, rund

- DIN 7261 F
- Ergonomie-Feilenheft
- Zum Entgraten, Bearbeiten von Radien, Profilen mit Innenradien und Durchbrüche



Lieferung: In SB-Verpackung.

Blattlänge mm	Hieb	Blattstärke mm	Bestell-Nr.	Preis €
150	1	6	62 0403 0067	7,10
150	2	6	62 0403 0070	7,55
150	3	6	62 0403 0073	7,95
200	1	7,5	62 0403 0076	8,65
200	2	7,5	62 0403 0079	9,15
200	3	7,5	62 0403 0082	9,65
250	1	9,5	62 0403 0085	10,90
250	2	9,5	62 0403 0088	11,40
250	3	9,5	62 0403 0091	12,10

(587)

Werkstattfeile mit Heft Nr. PF 1142, 4-kant

- DIN 7261 D
- Ergonomie-Feilenheft
- Feilen von Profilen und Durchbrüchen



Lieferung: In SB-Verpackung.

Blattlänge mm	Hieb	Blattstärke mm	Bestell-Nr.	Preis €
150	1	6	62 0403 0109	7,85
150	2	6	62 0403 0112	8,30
200	1	8	62 0403 0115	9,65
200	2	8	62 0403 0118	10,05

(587)

Werkstattfeile mit Heft Nr. PF 1132, 3-kant

- DIN 7261 C
- Ergonomie-Feilenheft
- Für Flächenbearbeitung, Entgraten und Durchbrüche

Lieferung: In SB-Verpackung.



Blattlänge mm	Hieb	Blattstärke mm	Bestell-Nr.	Preis €
150	1	11	62 0403 0133	9,10
150	2	11	62 0403 0136	9,35
150	3	11	62 0403 0139	9,55
200	1	15	62 0403 0142	11,20
200	2	15	62 0403 0145	11,45
200	3	15	62 0403 0148	11,90

(587)

Werkstattfeilen-Satz WR

- Ergonomie-Feilenheft

Lieferung: In Rolltasche.

Inhalt: 1 Flachstumpffeile, 1 Dreikantfeile, 1 Vierkantfeile, 1 Halbrundfeile, 1 Rundfeile.



5-teilig

Anzahl	Länge mm	Hieb	Bestell-Nr.	Preis €
5-teilig	200	2	62 0403 0151	78,15

(587)

Schlüsselfeilen-Satz Nr. 265 B

- DIN 7283
- Kleine, leichte und filigrane Feile
- Speziell im Werkzeug- und Formenbau einsetzbar
- Zum Entgraten, Bearbeiten rechtwinkliger Geometrien, Feilen von Flächenbearbeitung und Durchbrüchen

Lieferung: In Kunststofftasche.

Inhalt: 1 Flachstumpffeile, 1 Flachspitzfeile, 1 Dreikantfeile, 1 Vierkantfeile, 1 Rundfeile, 1 Halbrundfeile.

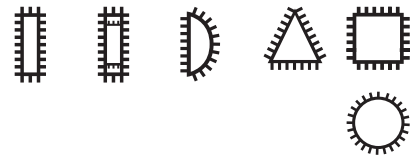

Anzahl	Gesamtlänge mm	Hieb	Bestell-Nr.	Preis €
6-teilig	100	2	62 0403 0166	37,10

(666)

Schlüsselfeilen-Satz Nr. 265 K

- DIN 7283
- Kleine, leichte und filigrane Feile
- Speziell im Werkzeug- und Formenbau einsetzbar
- Zum Entgraten, Bearbeiten rechtwinkliger Geometrien, Feilen von Flächenbearbeitung und Durchbrüchen

Lieferung: Im Blechkasten.

Inhalt: 1 Flachstumpffeile, 1 Flachspitzfeile, 1 Dreikantfeile, 1 Vierkantfeile, 1 Rundfeile, 1 Halbrundfeile.

Anzahl	Gesamtlänge mm	Hieb	Bestell-Nr.	Preis €
6-teilig	100	2	62 0403 0169	37,65

(666)



Kettensägefeile Nr. 412

- DIN 7262
- Spiralhieb

Hinweis: Feilen-Ø 3,5 mm wird mit runder, zylindrischer Angel geliefert.

Blattlänge mm	Hieb	Blattstärke mm	Bestell-Nr.	Preis €
200	3	3,5	62 0403 0171	2,50
200	3	4	62 0403 0174	2,50
200	3	4,8	62 0403 0177	2,50
200	3	5,16	62 0403 0180	2,50
200	3	5,5	62 0403 0183	2,50
200	3	6,3	62 0403 0186	3,00

(666)



Kettensägeschärfgerät CHAIN SHARP CS-X

- Wechsel vom linken zum rechten Zahn durch Drehen des Gerätes
- Einfaches Wechseln der stumpfen Feilen durch die seitliche Öffnung
- Sägezahn und Tiefenbegrenzer werden in einem Arbeitsgang geschärft

Lieferung: In Kunststofftasche, inklusive Schärfgerät, 2 Kettensägefeilen und Tiefenbegrenzerfeile.

Für Kettensägefeilen-Ø mm	Bestell-Nr.	Preis €
4	62 0403 0189	40,40
4,8	62 0403 0192	40,40
5,16	62 0403 0195	40,40
5,5	62 0403 0198	40,40

(777)



Tiefenbegrenzerfeile für Kettensägeschärfgerät CHAIN SHARP CS-X

- Rechteckige Feile mit Hieb auf zwei Seiten

Blattlänge mm	Hieb	Blattbreite mm	Blattstärke mm	Bestell-Nr.	Preis €
200	2	9	6	62 0403 0201	9,75

(666)



Schlüsselfeilenheft, Holz

- Rotbuche
- Gewachst
- Geschweifte Form

für Feilengröße mm	Länge mm	Bestell-Nr.	Preis €
100-125	70	62 0403 0205	0,60

(777)



Feilenheft, Holz

- Rotbuche
- Gewachst
- Geschweifte Form

Für Feilengröße mm	Länge mm	Bestell-Nr.	Preis €
100/113	80	62 0403 0300	0,60
125	90	62 0403 0303	0,66
150	100	62 0403 0306	0,72
200	110	62 0403 0309	0,78
250	120	62 0403 0312	0,93
300	130	62 0403 0315	0,99
350	140	62 0403 0318	1,14
400/450	160	62 0403 0321	1,47

(510)



Abziehstein Korund

- Korund
- 1 Seite grob, 1 Seite mittel
- Zum Schärfen von Stechbeitel und Hobeisen
- Für Nass- und Trockenschliff

Länge mm	Breite mm	Höhe mm	Feinheitsgrad	Bestell-Nr.	Preis €
150	50	25	grob/mittel	62 0403 0400	2,20

(490)



Abziehstein Silicium-Carbid

- Silicium-Carbid
- 1 Seite grob, 1 Seite fein
- Für HM-Stähle und VHM-Werkzeuge
- Abziehstein für Messer, Stähle und Werkzeuge aller Art
- Für Nass- und Trockenschliff

Länge mm	Breite mm	Höhe mm	Feinheitsgrad	Körnung	Bestell-Nr.	Preis €
125	50	20	fein/grob	400/150	62 0403 0403	8,80
150	50	25	fein/grob	400/150	62 0403 0406	11,05
200	50	25	fein/grob	400/150	62 0403 0409	12,85

(490)



Incorum-Kombi-Ölstein

- Korund
- 1 Seite mittel, 1 Seite fein
- Gute Haltbarkeit und Schleifkraft
- Zum Schärfen aller Werkzeuge für Metall- und Holzbearbeitung, Stähle, Messer, Reibahlen usw.
- Verwendung mit Öl, Petroleum oder Wasser

Länge mm	Breite mm	Höhe mm	Feinheitsgrad	Bestell-Nr.	Preis €
150	50	25	mittel/fein	62 0403 0412	11,50

(490)



Bankstein Super-Arkansas

- Für Messer und Instrumente, wie sie z. B. in der Chirurgie gebraucht werden
- Extra fein und besonders hart

Länge mm	Breite mm	Höhe mm	Bestell-Nr.	Preis €
125	50	20	62 0403 0415	9,70

(490)

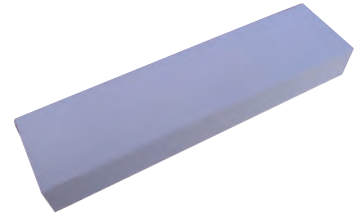

Abziehstein Super-Arkansas Brocken

- 1 Seite grob, 1 Seite extrafein
- Zum Bearbeiten von Tischlerrmessern und allgemeinen Schneidwerkzeugen
- Mit Wasser verwenden

Länge mm	Breite mm	Höhe mm	Feinheitsgrad	Bestell-Nr.	Preis €
100	50	20	extrafein/grob	62 0403 0418	6,70
125	50	20	extrafein/grob	62 0403 0421	8,70
130	70	20	extrafein/grob	62 0403 0424	8,85

(490)



Original Hart Arkansas Naturabziehstein

- Naturabziehstein mit gleichmäßiger Struktur, hoher Feinheit und Härte
- Für die Feinstbearbeitung von Werkzeugen
- Verwendung am besten mit dünnflüssigem Öl oder Petroleum

Länge mm	Breite mm	Bestell-Nr.	Preis €
100	40	62 0403 0427	19,85
175	50	62 0403 0430	56,30

(490)

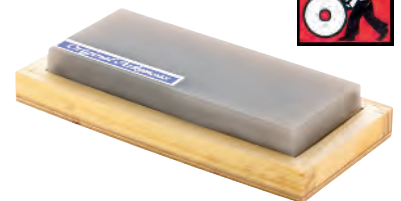

Flexibler Diamant-Abziehstein Standard 6220J

- Aluminiumunterlage
- Diamantkorn in Nickelinseln
- Zum Brechen von Schnittkanten an Glas, Keramik und glasfaserverstärktem Kunststoff
- Für das Schärfen und Abziehen von Meißeln, Stechbeiteln und Schneiden an Werkzeugen
- Wasser- und emulsionsfest

Länge mm	Breite mm	Körnung	Bestell-Nr.	Preis €
100	25	N 20	62 0403 0433	23,20
100	25	N 40	62 0403 0436	23,20
150	50	N 20	62 0403 0439	47,50
150	50	N 40	62 0403 0442	53,50

(380)



Metallsägebogen mit Holzgriff

- Schwere, feststehende Ausführung, mit Kreuzschlitzbolzen
- Holzgriff mit unverlierbarer Spannhalterung

Lieferung: Inklusive 1 Stück HSS-Bimetallsägeblatt.

Blattlänge mm	Zähne pro Zoll	Bestell-Nr.	Preis €
300	24	62 0403 0500	6,60

(380)



Mini-Bügelsäge Nr. 9-12-51

- Ovaler Rahmen aus stabilem Stahlrohr
- Mit Kunststoffzahnschutz, Knöchelschutz und Spannhebel

Lieferung: Mit Spitzzahnblatt für Holz und SANDFLEX®-Metallsägeblatt für Metall und Kunststoff.

Blattlänge mm	Bestell-Nr.	Preis €
300	62 0403 0972	15,10

(755)



Metallsägebogen Nr. 320

- Hochausladender Metallsägebogen
- Besonders für Rohre geeignet
- Blattspannung durch Drehen des Griffes
- Mit Daumenauflage
- Spezieller Griff am vorderen Ende sorgt für eine gute Unterstützung der Führhand

Lieferung: 6 SANDFLEX®-Bimetall-Sägeblatt, 24 Zähne pro Zoll.

Blattlänge mm	Blattstärke mm	Zähne pro Zoll	Bestell-Nr.	Preis €
300	0,65	24	62 0403 0509	14,05

(755)



Metallsägebogen Nr. 319

- Bogen mit abgerundeten Formen
- 2-Komponenten-Kunststoffgriff
- Hoher Sägekomfort durch angenehme Handauflagen, Daumenmulde, Knöchelschutz

Lieferung: SANDFLEX®-Bimetall-Sägeblatt, 24 Zähne pro Zoll.

Blattlänge mm	Blattstärke mm	Zähne pro Zoll	Bestell-Nr.	Preis €
300	0,65	24	62 0403 0512	23,50

(755)



Metallsägebogen Nr. 325-PROM

- Ergonomischer Profi-Metallsägebogen
- Hohe Blattspannung für saubere Schnitte
- Federgespannte Blattbefestigung für schnellen Blattwechsel
- Rutschsichere Griffe, Knöchelschutz
- Zahnkante aus hochlegiertem HSS
- Blattrücken aus Federstahl

Lieferung: 6 SANDFLEX®-Bimetall-Sägeblatt, 24 Zähne pro Zoll.

Blattlänge mm	Blattstärke mm	Zähne pro Zoll	Bestell-Nr.	Preis €
300	0,65	24	62 0403 0515	39,75

(755)



Mini-Sägebogen Nr. 208

- Für Arbeiten an schwer zugänglichen Stellen
- Zahnkante aus hochlegiertem HSS
- Blattrücken aus Federstahl

Lieferung: SANDFLEX®-Bimetall-Sägeblatt.



Blattlänge mm	Blattstärke mm	Zähne pro Zoll	Bestell-Nr.	Preis €
250	0,65	24	62 0403 0518	12,10

(755)

HSS-Bimetall-Handsägeblatt

- Blattrücken aus starkem, aber flexiblem Federstahl, Zähne aus HSS
- Kombination von Flexibilität und Zähigkeit ermöglicht Arbeiten bis hin zu hochlegierten Metallen
- Das Blatt ist praktisch unzerbrechlich und splitterfrei
- Einseitige Zahnung, Wellenschränkung



Blattlänge mm	Blattstärke mm	Blattbreite mm	Zähne pro Zoll	Bestell-Nr.	Preis €
300	0,65	13	24	62 0403 0521	0,82

(380)

HSS-Bimetall-Handsägeblatt, progressiv

- Blattrücken aus starkem, aber flexiblem Federstahl, Zähne aus HSS
- Kombination von Flexibilität und Zähigkeit ermöglicht Arbeiten bis hin zu hochlegierten Metallen
- Das Blatt ist praktisch unzerbrechlich und splitterfrei
- Mit progressiv verlaufender Zahnteilung, einseitig, Wellenschränkung
- Absteigende Zahnteilung von 32 nach 18 Zähnen/Zoll ist besonders effizient in universellen Einsatzbereichen. In unterschiedlichen Materialien einsetzbar, verminderte Vibration beim Sägen und hohe Schneidleistung



Blattlänge mm	Blattstärke mm	Blattbreite mm	Zähne pro Zoll	Bestell-Nr.	Preis €
300	0,65	13	32 nach 18	62 0403 0524	0,82

(380)

HSS-Bimetall-Handsägeblatt KAPMAN Nr. 1707-300-24-100P

- Einseitig gezahnt
- HSS-Bimetall, aus zwei verschiedenen Stählen
- Zähne aus HSS-Bimetall mit Wellenschränkung
- Rücken aus Federstahl mit höchster Flexibilität



Blattlänge mm	Blattstärke mm	Blattbreite mm	Zähne pro Zoll	Bestell-Nr.	Preis €
300	0,65	13	24	62 0403 0527	1,65

(755)

HSS-Bimetall-Handsägeblatt SANDFLEX® Nr. 3906

- Blatt aus Bimetall, splitterfrei
- Präzisionsgeschliffene Zähne
- Für alle Arten der Metallerzspannung
- Hohe Schnitteigenschaften
- Hohe Widerstandsfähigkeit
- Hohe Flexibilität



Blattlänge mm	Blattstärke mm	Blattbreite mm	Zähne pro Zoll	Bestell-Nr.	Preis €
300	0,65	13	18	62 0403 0530	1,60
300	0,65	13	24	62 0403 0533	1,60
300	0,65	13	32	62 0403 0536	1,60

(755)

PUK®-Universalsäge Nr. 305

- Bügel aus 6 mm Rundstahl

Lieferung: Mit Universalsägeblatt.

Blattlänge mm	Zähne pro Zoll	Bestell-Nr.	Preis €
150	25	62 0403 0539	5,20

(750)

**PUK®-Universalsäge Nr. 300**

- Bügel aus 5,4 mm 4-kant-Stahl

Lieferung: Mit Universalsägeblatt und Kunststofftui.

Blattlänge mm	Zähne pro Zoll	Bestell-Nr.	Preis €
150	25	62 0403 0542	10,50

(750)

**Handsägeblatt für PUK®-Universalsäge**

- Aus Bandstahl, spezialgehärtet
- Mit Einhängestiften



Modell	Blattlänge mm	Zähne pro Zoll	VE Stück	Bestell-Nr.	Preis €/Stück
Metall-Feinsägeblatt	150	50	12	62 0403 0545	1,03
Metall-Sägeblatt	150	32	12	62 0403 0548	0,47
Holz-Sägeblatt	150	14	12	62 0403 0554	0,40
Universal-Sägeblatt	150	25	12	62 0403 0551	0,47

(750)

Handsäge Superior ERGO XT

- 2-Komponenten-Kunststoffgriff
- Zahnspitzen gehärtet
- Schnelle XT-Verzahnung
- 50 % höhere Schneidleistung
- 30 % geringerer Kraftaufwand und 100 % Rostschutz
- Stärkeres Blatt für vibrationsfreies Sägen

Blattlänge mm	Blattstärke mm	Zähne pro Zoll	Bestell-Nr.	Preis €
400	1	11	62 0403 0557	31,90

(755)

**Handsäge Superior ERGO NXT**

- 3-Komponentengriff
- NXT-Verzahnung für gerade Schnitte mit hoher Präzision
- Reibungsmindernde Beschichtung für schnelle Schnitte und zum Schutz vor Rost
- Griff kann für ungefähre 45° und 90° Markierungen genutzt werden
- Stärkeres Blatt für vibrationsfreies Sägen

Blattlänge mm	Blattstärke mm	Zähne pro Zoll	Bestell-Nr.	Preis €
550	1	9	62 0403 0563	34,10
475	1	9	62 0403 0560	33,05

(755)



Laminatsäge ProfCut Nr. PC-20-LAM

- Verschraubter 2-Komponenten-Kunststoffgriff
- Sehr gerade Führungslinie für gute Kraftverteilung
- Spezielle Form und extrabreites Blatt für sehr feine und gerade Schnitte
- Speziell für Laminat und Holzböden



Blattlänge mm	Blattstärke mm	Zähne pro Zoll	Bestell-Nr.	Preis €
500	0,9	11	62 0403 0566	19,00

(755)

Handsäge ProfCut ERGO GT

- 2-Komponenten-Kunststoffgriff
- Zahnspitzen gehärtet
- GT-Verzahnung, dreiseitig geschliffen
- Für Bauholz, Sperrholz und Spanplatten



Blattlänge mm	Blattstärke mm	Zähne pro Zoll	Bestell-Nr.	Preis €
475	0,8	7	62 0403 0569	17,10

(755)

Handsäge ProfCut ERGO UT

- 2-Komponenten-Kunststoffgriff
- Universelle UT-Verzahnung
- Zahnspitzen nicht gehärtet, nachschleifbar
- Für Bauholz, Sperrholz und Spanplatten



Blattlänge mm	Blattstärke mm	Zähne pro Zoll	Bestell-Nr.	Preis €
400	0,8	7	62 0403 0572	17,90
475	0,8	7	62 0403 0575	18,90

(755)

Mehrzwecksäge PrizeCut

- Kunststoff-Griff, mit 45°- und 90°-Anschlagwinkel
- Zahnspitzen gehärtet
- Sehr feine, geschränkte Zähne
- Gehärtete Zahnspitzen
- Für Aluminium, Kunststoff, Schichtstoff, Holz- und Spanplatten



Blattlänge mm	Blattstärke mm	Zähne pro Zoll	Bestell-Nr.	Preis €
350	0,8	15	62 0403 0578	14,50

(755)

Handsäge PrizeCut

- Stabiler, verschraubter Kunststoffgriff
- Fuchsschwanz für alle Holzarten
- Universelle Verzahnung
- Zahnspitzen gehärtet
- Längere Schärfe



Blattlänge mm	Blattstärke mm	Zähne pro Zoll	Bestell-Nr.	Preis €
475	0,8	7	62 0403 0584	11,15

(755)

Stichsäge FatMax

- Ergonomischer Kunststoff-Griff
- JETCUT für ein schnelleres Sägen
- Besonders geeignet für den Trockenbauer zur Verarbeitung von Gipskartonplatten
- Mi Nylontasche



Blattlänge mm	Bestell-Nr.	Preis €
156	62 0403 0590	20,60

(777)

Stichsäge ProfCut XT

- Scharfe Spitze zum Einschlagen in den Werkstoff
- Für Schreiner, Elektriker, Sanitärinstallateure
- 2-Komponenten-Kunststoffgriff
- Schnelle XT-Verzahnung
- Zahnspitzen gehärtet
- Spezielle Zahnteilung



Blattlänge mm	Blattstärke mm	Zähne pro Zoll	Bestell-Nr.	Preis €
300	1	9	62 0403 0593	16,00

(755)

Furniersäge ProfCut UT

- Zum Sägen von Schlitzern und Nuten auf flachen Oberflächen
- 2-Komponenten-Kunststoffgriff
- Zahnspitzen gehärtet
- Universelle UT-Verzahnung
- Zusätzliche Zahnung an der Sägeblatt-Rückseite
- Für Sperrholz, Laminat und Kunststoff



Blattlänge mm	Blattstärke mm	Zähne pro Zoll	Bestell-Nr.	Preis €
300	0,8	11	62 0403 0596	19,75

(755)

Rückensäge ProfCut Nr. PC-12-TEN

- 2-Komponenten-Kunststoffgriff
- Zahnspitzen gehärtet
- Universelle UT-Verzahnung
- Besonders geeignet für Schneidladen
- Für Bauholz, Sperrholz und Spanplatten



Blattlänge mm	Blattstärke mm	Zähne pro Zoll	Bestell-Nr.	Preis €
300	0,8	11	62 0403 0605	22,45

(755)

Feinsäge ProfCut Nr. PC-10-DTR

- Feinsäge für Holz und Kunststoff
- Feine, universelle Verzahnung
- Zahnspitzen gehärtet
- Langanhaltende Schärfe
- Mit leichtem Stahlrücken für hohe Stabilität



Blattlänge mm	Blattstärke mm	Zähne pro Zoll	Bestell-Nr.	Preis €
250	0,5	13	62 0403 0668	9,35

(755)

Feinsäge ProfCut Nr. PC-10-DTF

- Feinsäge für Holz und Kunststoff
- Gekröpfter Griff für bündiges Sägen
- Links- und rechtsseitiges Sägen möglich
- Feine universelle Verzahnung
- Zahnspitzen gehärtet
- Mit leichtem Stahlrücken für hohe Stabilität



Blattlänge mm	Blattstärke mm	Zähne pro Zoll	Bestell-Nr.	Preis €
250	0,5	15	62 0403 0674	13,25

(755)

Klappsäge G-Saw

- Schnellschnitt-Sägeblatt
- 3-fach geschärft und impulsgehärtet
- Elastomergriff
- Leicht zu öffnender Verschluss



Blattlänge mm	Blattstärke mm	Zähne pro Zoll	Bestell-Nr.	Preis €
240	0,7		62 0403 0689	24,65

(750)

Sägeblatt G-Saw

- Schnellschnitt-Sägeblatt
- 3-fach geschärft und impulsgehärtet



Blattlänge mm	Blattstärke mm	Bestell-Nr.	Preis €
240	0,7	62 0403 0692	8,25

(750)

Gehrungsschneidlade

- 2 Gehrungsschnitte 45°
- 1 Winkelschnitt 90°
- Buchenholz
- Verschraubt und geleimt



Innenbreite mm	Innenhöhe mm	Innenlänge mm	Bestell-Nr.	Preis €
65	38	300	62 0403 0677	10,70
140	50	350	62 0403 0680	15,10
160	50	400	62 0403 0683	16,35

(750)

Gehrungsschneidladen-Set, mit Feinsäge

- 2 Gehrungsschnitte 45°
- 1 Winkelschnitt 90°
- Multiplex
- Verleimt



Inhalt: Schneidlade und Feinsäge.



Innenbreite mm	Innenhöhe mm	Innenlänge mm	Bestell-Nr.	Preis €
57	40	300	62 0403 0686	8,25

(750)

Zugsäge Nr. GN-265J

- Zahnung Dreiecksverzahnung
- Zähne induktiv gehärtet
- Flexibles Blatt
- Holzgriff mit Rattanband



Blattlänge mm	Blattstärke mm	Zähne pro Zoll	Bestell-Nr.	Preis €
265	0,6	16	62 0403 0724	38,85

(750)

Sägeblatt für Zugsäge

- Zahnung kreuzgeschliffen
- Zähne induktiv gehärtet

TAJIMA



Blattlänge mm	Blattstärke mm	Zahnung	Bestell-Nr.	Preis €
230	0,4	extra fein	62 0403 0725	10,35
250	0,5	fein	62 0403 0728	10,70
265	0,6	normal	62 0403 0731	11,40
300	0,7	grob	62 0403 0734	12,20

(750)

Japan-Zugsäge ProfCut Nr. PC-11-19-PS

- Rückenverstärkte Japan-Zugsäge
- Extra dünnes Blatt
- Feiner Verzahnung
- Zahnspitzen gehärtet und 3-fach geschliffen
- Perfekter feiner Schnitt in Holz und Kunststoffen
- 2-Komponenten-Kunststoffgriff

BAHCO



Blattlänge mm	Blattstärke mm	Zähne pro Zoll	Bestell-Nr.	Preis €
270	0,3	18,5	62 0403 0696	26,35

(755)

Japan-Zugsäge ProfCut Nr. PC-12-14-PS

- Universelle Japan-Zugsäge
- Extrem dünnes Blatt
- Feine Verzahnung
- Gehärtete Zahnspitzen, 3-fach geschliffen
- Perfekter Schnitt in Holz und Kunststoffen
- 2-Komponenten-Kunststoffgriff

BAHCO



Blattlänge mm	Blattstärke mm	Zähne pro Zoll	Bestell-Nr.	Preis €
305	0,6	13,5	62 0403 0699	25,05

(755)

Japan-Zugsäge ProfCut Nr. PC-9-9/17-PS

- Beidseitig verzahnt, extrafein / mittelfein
- Extra langer Griff für Zweihand-Führung

BAHCO



Blattlänge mm	Blattstärke mm	Zähne pro Zoll	Bestell-Nr.	Preis €
240	0,5	6-8,5/17	62 0403 0702	28,25

(755)

Sägeblatt für Japan-Zugsäge PC-9-9/17-PS-B

- Beidseitig verzahnt, extrafein/mittelfein

BAHCO



Blattlänge mm	Blattstärke mm	Bestell-Nr.	Preis €
240	0,5	62 0403 0705	21,65

(755)

Japansäge Ryoba

- Beidseitig verzahnt
- Sehr feine Zahnung unten für Querschnitte
- Grobe Zahnung oben für Längsschnitte
- Flexibles Blatt
- Bambusgriff
- Für Werkstatt und Montage, auch ideal für Schlitz-Zapfen-Verbindungen

MAGMA



Blattlänge mm	Blattstärke mm	Bestell-Nr.	Preis €
240	0,5	62 0403 0708	29,05

(248)

Japansägeblatt Ryoba

- Beidseitig verzahnt
- Sehr feine Zahnung unten für Querschnitte
- Grobe Zahnung oben für Längsschnitte
- Flexibles Blatt
- Für Werkstatt und Montage, auch ideal für Schlitz-Zapfen-Verbindungen

MAGMA



Blattlänge mm	Blattstärke mm	Bestell-Nr.	Preis €
240	0,5	62 0403 0711	17,65

(248)

Japansäge Douzuki

- Mit Stahlrücken
- Sehr feine Zahnung
- Flexibles Blatt
- Bambusgriff
- Für Zinkverbindungen, Absetzschnitte und präzise Holzverbindungen

MAGMA



Blattlänge mm	Blattstärke mm	Bestell-Nr.	Preis €
150	0,3	62 0403 0714	25,16
240	0,3	62 0403 0717	31,51

(248)

Japansägeblatt Douzuki

- Sehr feine Zahnung
- Flexibles Blatt
- Für Zinkverbindungen, Absetzschnitte und präzise Holzverbindungen



Blattlänge mm	Blattstärke mm	Bestell-Nr.	Preis €
150	0,3	62 0403 0720	11,40
240	0,3	62 0403 0723	17,60

(248)

Japansägeblatt Fujiyama Kataba

- Sehr feine Zahnung
- Flexibles Blatt
- Für tiefe Schnitte und für Arbeiten an schwer zugänglichen Stellen



Blattlänge mm	Blattstärke mm	Bestell-Nr.	Preis €
250	0,5	62 0403 0735	10,15

(248)

Japansäge Kataba

- Ohne Stahlrücken
- Sehr feine Zahnung
- Flexibles Blatt
- Bambusgriff
- Für tiefe Schnitte und für Arbeiten an schwer zugänglichen Stellen



Blattlänge mm	Blattstärke mm	Bestell-Nr.	Preis €
250	0,5	62 0403 0726	23,70

(248)

Gehrungsschneidlade Nr. 225 S

- 2 Gehrungsschnitte 45°
- 1 Winkelschnitt 90°
- Rotbuchenholz, gedämpft
- Verschraubt und geklebt

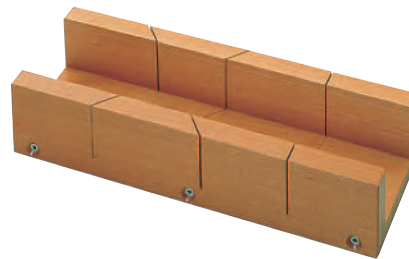

Innenbreite mm	Innenhöhe mm	Innenlänge mm	Bestell-Nr.	Preis €
80	60	400	62 0403 0755	37,90

(755)

Japansägeblatt Kataba

- Sehr feine Zahnung
- Flexibles Blatt
- Für tiefe Schnitte und für Arbeiten an schwer zugänglichen Stellen



Blattlänge mm	Blattstärke mm	Bestell-Nr.	Preis €
250	0,5	62 0403 0729	9,95

(248)

Leichtbetonsäge Nr. 255-17/34

- 2-Komponenten-Griff
- Spezialzahnung mit 34 HM-Zähnen
- Für Leichtbeton und Dämmplatte



Blattlänge mm	Zähne pro Zoll	Blattstärke mm	Bestell-Nr.	Preis €
620	0,6	1,6	62 0403 0762	32,95

(755)

Japan-Klappsäge Fujiyama Kataba

- Sägeblatt einklappbar
- Ohne Stahlrücken
- Sehr feine Zahnung
- Flexibles Blatt
- Kunststoffgriff
- Für tiefe Schnitte und für Arbeiten an schwer zugänglichen Stellen



Blattlänge mm	Blattstärke mm	Bestell-Nr.	Preis €
250	0,5	62 0403 0732	43,30

(248)

Leichtbetonsäge ProfCut Nr. 256-26

- 2-Komponenten-Kunststoffgriff
- Zahnspitzen gehärtet
- Zähne an jedem zweiten Zahn bestückt
- Für Leichtbeton und Dämmplatten



Blattlänge mm	Blattstärke mm	Zähne pro Zoll	Bestell-Nr.	Preis €
650	1,5	2	62 0403 0765	39,40

(755)

Forstbeil OX 235-E

- Schneide fein poliert
- Eschen-Kuhfußstiel



Kopfgewicht g	Schneidenbreite mm	Stiellänge mm	Bestell-Nr.	Preis €
600	105	360	62 0403 0809	34,10
800	110	380	62 0403 0812	37,10
1000	125	410	62 0403 0815	43,60

(490)

Eschen-Stiel für Forstbeil

- Kuhfußform



Für Äxte g	Stiellänge mm	Bestell-Nr.	Preis €
600	360	62 0403 0810	4,85
800	380	62 0403 0813	5,45
1100	410	62 0403 0816	5,65

(490)

Axt OX 209 E EURO

- Rheinische Form
- Schneide gebrauchsfertig und fein poliert
- Eschen-Kuhfußstiel



Lieferung: Inklusive Schneidenschutz.

Kopfgewicht g	Schneidenbreite mm	Stiellänge mm	Bestell-Nr.	Preis €
1250	120	700	62 0403 0830	55,90
1400	130	800	62 0403 0833	65,50
1600	145	800	62 0403 0836	73,30

(490)

Eschen-Stiel für EURO-Axt

- Kuhfußform



Für Äxte g	Stiellänge mm	Bestell-Nr.	Preis €
1250	700	62 0403 0871	12,45
1400/1600	800	62 0403 0874	14,10

(490)

Spaltbeil SPALT-FIX OX 244 E

- Optimales Spaltergebnis bei geringem Kraftaufwand durch keilförmige Blattgestaltung
- Eschen-Knaufstiel



Kopfgewicht g	Schneidenbreite mm	Stiellänge mm	Bestell-Nr.	Preis €
1250	100	500	62 0403 0915	44,70

(490)

Eschen-Stiel für SPALT-FIX-Beil

- Knaufform



Für Äxte g	Stiellänge mm	Bestell-Nr.	Preis €
1250	500	62 0403 0917	9,60

(490)

Spaltaxt SPALT-FIX Nr. 248-2501

- Optimales Spaltergebnis bei geringem Kraftaufwand durch keilförmige Blattgestaltung
- Lange Lebensdauer
- Geringes Gewicht
- Eschen-Knaufstiel



Kopfgewicht g	Schneidenbreite mm	Stiellänge mm	Bestell-Nr.	Preis €
2500	115	800	62 0403 0918	65,00

(490)

Eschen-Stiel für SPALT-FIX-Axt

- Knaufform



Für Äxte g	Stiellänge mm	Bestell-Nr.	Preis €
2500	800	62 0403 0920	14,90

(490)

Spalthammer OX 35 E

- Geschmiedeter Hammerkopf mit Wendenase und extragroßer Schlagfläche, z. B. zum Eintreiben von Keilen
- Eschen-Knaufstiel



Kopfgewicht g	Schneidenbreite mm	Stiellänge mm	Bestell-Nr.	Preis €
3000	70	850	62 0403 0924	75,10

(490)

Hickory-Stiel für Holzspalthammer BIG OX

- ROTBAND-PLUS



Für Hämmer g	Stiellänge mm	Bestell-Nr.	Preis €
3000	900	62 0403 0926	39,80

(490)

Stahl-Spaltkeil OX 40

- Stahl, geschmiedet
- Führungsnut



Hinweis: Zum Fällen und Spalten geeignet. Stahlkeile stets nur mit Hartholz- oder Kunststoffhammer ein-treiben.



Max. Hubhöhe mm	Länge mm	Breite mm	Bestell-Nr.	Preis €
31	250	54	62 0403 0930	17,55
40	270	56	62 0403 0933	23,30

(490)

Alu-Massivkeil OX 42

- Geschmiedet
- Aluminium
- Zum Fällen und Spalten geeignet.



Max. Hubhöhe mm	Länge mm	Breite mm	Bestell-Nr.	Preis €
35	215	45	62 0403 0936	22,10
40	260	55	62 0403 0939	31,20

(490)

Alu-Hohlkeil OX 44

- Geschmiedet
- Aluminium
- Zum Fällen und Spalten geeignet



Hinweis: Bei Verwendung eines Holzeinsatzes mit Aluminium-Ring ist eine max. Hubhöhe von 58 mm möglich.



Länge mm	Breite mm	Bestell-Nr.	Preis €
170	72	62 0403 0942	26,30

(490)

Alu-Ring OX 47, für Hohlkeil

- Passend für Hohlkeil-Einsatz zu Aluminium-Hohlkeil Nr. OX 44-0000



Bestell-Nr.	Preis €
62 0403 0945	5,35

(490)

Zugmesser OX 370

- Schneide fein poliert
- Durchgenietete Holzhefte
- Zum Abziehen von Holzbalken



Klingenlänge mm	Klingenbreite mm	Bestell-Nr.	Preis €
250	35	62 0403 0951	56,00

(490)

Stichaxt OX 410

- Chrom-Vanadium-Stahl
- 3-schneidig, mit Seitenfasen
- Schneide fein poliert
- Zum Bearbeiten von Holzflächen, z. B. Holzbalken



Schneidenbreite mm	Schneidenlänge mm	Bestell-Nr.	Preis €
45	450	62 0403 0954	57,80

(490)

Rindenschäler OX 63

- Gelb lackiert
- Universalform
- Mit hohler Schneide
- Schneide fein poliert
- Leichte Ausführung



Klingenbreite mm	Bestell-Nr.	Preis €
110	62 0403 0957	19,54

(490)

Sappie OX 173 E

- Gelb lackiert
- Eschen-Kuhfußstiel



Kopfgewicht g	Stiellänge mm	Bestell-Nr.	Preis €
550	380	62 0403 0963	33,10

(490)

Bügelsäge Nr. 10-21-51

- Leichte Hochleistungssäge mit sehr stabilem Rahmen
- Pulverlackiert
- Ergonomischer Griff
- Knöchelschutz
- Leicht bedienbarer Spannmechanismus



530 mm

Blattlänge mm	Bestell-Nr.	Preis €
530	62 0403 0975	14,40
760	62 0403 0990	17,45

(755)

Bügelsäge Nr. 332-21-51

- Spitz zulaufende Bügelsäge für leichtes Arbeiten an schwer zugänglichen Stellen
- Mit ergonomischem Griff
- Knöchelschutz
- Leicht bedienbarer Spannmechanismus



Blattlänge mm	Bestell-Nr.	Preis €
530	62 0403 0978	14,40

(755)

Bügelsäge Nr. SE-15/-16

- Zahnspitzen gehärtet
- Stabiler ovaler Bügel
- Schnellspannhebel
- Für hartes und trockenes Holz



Blattlänge mm	Bestell-Nr.	Preis €
525	62 0403 0981	9,95
610	62 0403 0984	11,55
760	62 0403 0987	12,20

(755)

Bügelsägeblatt Nr. 51

- Rostschutzbeschichtet
- Qualitätsstahl, gehärtet, vergütet
- Zahnspitzen hochfrequenz-induktionsgehärtet
- Speziell zum Sägen von trockenem Holz sowie quer zur Faser bei frischem Holz



Blattlänge mm	Bestell-Nr.	Preis €
320	62 0403 0999	4,75
759	62 0403 1008	6,80

(755)

Bügelsägeblatt Nr. SE-51, Dreieckzahn

- Zähne präzisionsgeschärft für langanhaltende Schnittqualität
- Zahnspitzen induktionsgehärtet
- Für hartes und trockenes Holz



Blattlänge mm	Bestell-Nr.	Preis €
525	62 0403 1002	3,90
610	62 0403 1005	4,50
760	62 0403 1011	5,05

(755)

Bügelsägeblatt Nr. SE-23, Hobelzahn

- Zähne präzisionsgeschärft für langanhaltende Schnittqualität
- Zahnspitzen induktionsgehärtet
- Für Natur- und Bauhölzer, insbesondere frisches und grünes Holz



Blattlänge mm	Bestell-Nr.	Preis €
525	62 0403 1014	3,90
610	62 0403 1023	4,50
760	62 0403 1029	5,05

(755)

Bügelsägeblatt Nr. 23

- Aus gehärtetem Schwedenstahl
- Zähne präzisionsgefleht und geschränkt für lang anhaltende Schnittqualität
- Zahnspitzen induktionsgehärtet
- Zum Sägen von frischem Holz



Blattlänge mm	Bestell-Nr.	Preis €
530	62 0403 1017	6,10
607	62 0403 1020	6,45
759	62 0403 1026	6,80
912	62 0403 1032	7,85

(755)

Klappbare Säge Nr. 600

- Blatt verchromt, Sicherheitssperrklinge
- Außergewöhnliche Härte und Langlebigkeit der Zähne des Sägeblatts durch zusätzliche Impuls-Wärmebehandlung
- Geeignet zum Schneiden aller Hölzer
- Glatte Schnittfläche vermeidet Krankheiten am Holz und ermöglicht ein schnelles Vernarben



Blattlänge mm	Länge cm	Gewicht g	Bestell-Nr.	Preis €
160	35	160	62 0403 1036	24,50

(380)

Baumsäge Nr. 621

- Mit ziehendem Schnitt
- Für Rechts- und Linkshänder geeignet
- Etui mit abnehmbarer Gürtelschlaufe



Blattlänge mm	Schnittleistung mm	Gewicht g	Bestell-Nr.	Preis €
240	80	305	62 0403 1039	46,20

(380)

Baumsäge Nr. 611

- Mit ziehendem Schnitt
- Für Rechts- und Linkshänder geeignet
- Etui mit abnehmbarer Gürtelschlaufe



Blattlänge mm	Schnittleistung mm	Gewicht g	Bestell-Nr.	Preis €
330	100	370	62 0403 1042	47,50

(380)

Zweihand-Baumschere Nr. 211

- Geschmiedete Gegenklinge
- Griffe aus Aluminiumrohren mit I-Profil
- Einfache Einstellung des Schneidkopfes
- Weiche Stoßdämpfer
- Hochleistungsstarker Bypass-Schneidkopf
- Optimale mechanische Belastbarkeit
- Klinge mit Radiusverlauf



Schnitt-Ø mm	Länge cm	Gewicht g	Bestell-Nr.	Preis €
35	40	715	62 0403 1045	56,20
35	50	800	62 0403 1104	64,70
35	60	885	62 0403 1101	60,50

(248)

Astschere Nr. 210A-60

- Ziehender Schneidkopf für einfache Handhabung
- Feineinstellung des Spiels zwischen Klinge und Gegenklinge für einen sauberen und präzisen Schnitt
- Geschraubte Klinge und Gegenklinge aus hochwertigem gehärtetem Stahl
- Optimale mechanische Belastbarkeit und Langlebigkeit
- Einfache, dauerhafte Schnitteinstellung
- Griffe mit rutschfester Beschichtung



Schnitt-Ø mm	Länge cm	Gewicht g	Bestell-Nr.	Preis €
35	60	795	62 0403 1107	93,20

(380)

Astschere Nr. 22

- Schneidkopf mit sehr großer Öffnung
- Kraftvolle Astschere, mit Klinge und Gegenklinge
- Eignet sich zum Schneiden von Bäumen, Sträuchern und Rebstöcken



Schnitt-Ø mm	Länge mm	Gewicht g	Bestell-Nr.	Preis €
45	840	1980	62 0403 1110	166,30

(380)

Rebenschere Nr. 2

- Griffe mit Gummistoßdämpfer und Puffer
- Safrille, vernieteter Gegenklinge und Griffe aus geschmiedetem Aluminium
- Gezahnte Mutter zum Einstellen des Spiels von Klinge und Gegenklinge
- Klinge mit Drahtabschneider



Schnitt-Ø mm	Länge cm	Gewicht g	Bestell-Nr.	Preis €
25	21,5	240	62 0403 1113	48,40

(380)

Rebenschere Nr. 4

- Griffe aus geschmiedetem Aluminium
- Klinge mit Drahtabschneider und Safrille
- Einstellbares Klingenspiel durch Bolzen und Mutter



Schnitt-Ø mm	Länge cm	Gewicht g	Bestell-Nr.	Preis €
25	21	220	62 0403 1116	39,45

(380)

Rebenschere Nr. 8

- Versetztem Schneidkopf zur Verlängerung des Unterarms für optimale Schneideffizienz
- Griffe mit Gummistoßdämpfer
- Klinge mit Drahtabschneider und Safrille
- Verschraubte Gegenklinge und Griffe aus geschmiedetem Aluminium



Schnitt-Ø mm	Länge cm	Gewicht g	Bestell-Nr.	Preis €
25	21	245	62 0403 1119	46,90

(380)

Drucksprüher BUGSI

- Handlicher Drucksprüher aus Kunststoff
- Sicherheitsventil gegen Überdruck
- Mühelose Handhabung durch gespeicherten Druck
- Verstellbare Düse
- NBR-Dichtungen
- Feine gleichmäßige Zerstäubung



Typ	Füllinhalt l	Gewicht g	Bestell-Nr.	Preis €
3132K	1	380	62 0600 9450	10,30

(380)

Drucksprüher BUGSI 360°

- Handlicher Drucksprüher
- Sicherheitsventil gegen Überdruck
- Mühelose Handhabung durch gespeicherten Druck
- Verstellbare Düse – feine, gleichmäßige Zerstäubung
- 360°-Funktion: Sprühen über Kopf möglich
- NBR-Dichtungen



Typ	Füllinhalt l	Gewicht g	Bestell-Nr.	Preis €
3132GR	1,5	420	62 0600 9453	12,50

(380)

Drucksprühgerät VERIS

- Kunststoffbehälter mit NBR-Dichtung
- Seitentragbar
- Kolbenmanometer mit Sicherheitsventil
- Abstellventil mit Filtersieb
- Großes Druckpolster
- Teleskop-Spitzrohr ausziehbar für größere Reichweite
- Integrierter Schmutzfilter
- Düse: Messing, Hohlkegel 1,1 mm
- Spitzrohr: 52–90 cm



Füllinhalt l	Schlauchlänge m	Gewicht kg	Bestell-Nr.	Preis €
5	1,3	1,6	62 0600 9456	36,30

(380)

Hochdrucksprühgerät FERROX

- Polyester-beschichteter Stahlbehälter
- Dichtungen: NBR
- Düse: Hohlkegeldüse 1,1 mm, Messing
- Spitzrohr: Messing 50 cm, 360° drehbar
- Sicherheitsventil und Manometer austauschbar
- Bestücktes Ersatzteilfach am Gerät
- Pumpenhalter
- Spritz- und Verlängerungsrohrhalter
- Max. Betriebsdruck: 6 bar



Füllinhalt l	Schlauchlänge m	Gewicht kg	Bestell-Nr.	Preis €
5	2,5	4,8	62 0600 9465	139,10
10	2,5	5,5	62 0600 9468	189,00

(755)

Drucksprühgerät MESTO

- Sicherer Stand auch auf unebenen Grund durch Standfuß
- Der Standfuß schützt Schlauch und Behälter vor Beschädigung
- 360° drehbare Messingspitzrohr mit Hohlkegeldüse aus Messing
- Integrierter Filter bewahrt die Düse vor Verschmutzung
- Integrierter Einfülltrichter
- Spritz- und Verlängerungsrohre können optimal am Gerät verstaut werden
- FPM-Dichtungen macht auch den Einsatz vieler, leicht saurer Medien möglich
- Max. Betriebsdruck: 3 bar



Füllinhalt l	Schlauchlänge m	Gewicht kg	Bestell-Nr.	Preis €
5	2,5	2,5	62 0600 9460	54,50

(000)

IDEAL Spaten

- Spezial-Stahl
- Konisch gewalzt
- Eschen-T-Stiel
- Aus einem Stück
- Doppelfedersparten
- 2-fach vernietet
- Selbstschärfend, poliert



Größe	Stiellänge mm	Bestell-Nr.	Preis €
2	850	62 0403 1200	61,90

(380)

IDEAL Rode- oder Baumschulspaten

- Aus einem Stück Spezial-Stahl konisch gewalzt
- Poliert
- Extra lange Doppelfeder (ca. 300 mm)
- 1 Verstärkungsring
- Mit Trittschutz
- Eschen-T-Stiel 850 mm



Größe	Stiellänge mm	Bestell-Nr.	Preis €
2	850	62 0403 1203	102,90

(380)

Spatengabel mit Stiel

- Aus speziell gehärtetem Spezialstahl
- Bajonettzinken, gold
- Schwere Ausführung mit Schienenzwinge
- Eschen-T-Stiel 850 mm



Stiellänge mm	Bestell-Nr.	Preis €
850	62 0403 1209	40,00

(380)

IDEAL Bauspaten Gärtner Form

- Spezial-Stahl
- Konisch gewalzt
- Eschen-T-Stiel
- Aus einem Stück
- Doppelfedersparten
- 2-fach vernietet
- Selbstschärfend, gestrahlt



Größe	Breite mm	Stiellänge mm	Bestell-Nr.	Preis €
2	185/180	850	62 0403 1206	54,60

(380)

Spatengabel, Import

- Leicht, 4 Bajonettzinken
- Silber, Panzerzwinge
- Eschen-T-Stiel 850 mm



Stiellänge mm	Bestell-Nr.	Preis €
850	62 0403 1213	17,95

(380)

RUHR-BRILLANT Holsteiner Sandschaufel

- Rot pulverbeschichtet
- Spezial gehärtet
- 3/4 gehoben
- Eschenstiel



Größe	Blattbreite mm	Stiellänge mm	Bestell-Nr.	Preis €
2	250	1300	62 0403 1215	20,20

(380)

PROFI Spezial-Alu-Schaufel

- Extra dicke Materialstärke ca. 2,5 mm
- Stoßkante verzinkt
- Ohne Stiel



Größe	Blattbreite mm	Blattlänge mm	Bestell-Nr.	Preis €
9	380	380	62 0403 1224	14,25

(380)

RUHR-BRILLANT Frankfurter Schaufel

- Rot pulverbeschichtet, spezialgehärtet
- Nach DIN 20121
- Eschenstiel



Größe	Blattbreite mm	Stiellänge mm	Bestell-Nr.	Preis €
5	270	1300	62 0403 1218	20,50

(380)

FAVORIT Hallenser Leichtmetall-Randschaufel mit Schutzkante

- Mit 6-fach genieteter Dülle
- Blattstärke 2 mm
- Mit hochgezogener Schulter für hohe Schüttgutaufnahme



Größe	Blattbreite mm	Blattlänge mm	Bestell-Nr.	Preis €
9	380	380	62 0403 1221	21,60

(380)

Schaufelstiel 1300 mm doppelt dampfgebogen

- Eschenstiel
- DIN 20151
- 40/41mm Stärke



Länge mm	Bestell-Nr.	Preis €
1300	62 0403 1227	6,90

(380)

Stoßscharre

- Blatt aus Stahlblech

E-FLOR
Gartenprofis



Blattbreite mm	Bestell-Nr.	Preis €
300	62 0403 1230	7,50

(397)

Rheinische Hacke

- Größe 1
- Blattgröße 185 x 85 x 110 mm
- Schneide mit Einschnitt
- Mit lackiertem Eschenstiel
- Geschmiedet

IDEAL
einfach ideal!



Stiellänge mm	Gewicht kg	Bestell-Nr.	Preis €
1350	1,3	62 0403 1233	37,50

(380)

Gartenhacke

- Blattlänge 270 mm
- 2-zinkig
- Mit Eschenstiel
- Geschmiedet

IDEAL
einfach ideal!



Stiellänge mm	Gewicht kg	Bestell-Nr.	Preis €
1350	0,7	62 0403 1236	31,50

(380)

Kreuzhacke

- Nach DIN 20109
- Mit ovalem Auge
- Geschmiedet, schwarz lackiert, ohne Stiel

IDEAL
einfach ideal!



Gewicht kg	Bestell-Nr.	Preis €
2,5	62 0403 1240	7,80
3	62 0403 1243	8,95

(380)

Kreuzhackenstiel 950 mm

- Oval
- Nach DIN 6437
- Esche
- Fein geschliffen

LÖFFERT
STIELE



Ausführung	Stiellänge mm	Abmessung mm	Bestell-Nr.	Preis €
Normal, fein geschliffen	950	42/76	62 0403 1251	7,60

(380)

Erd- und Betonstamper

- Mit Stahlrohr-T-Griff

E-FLOR
Gartenprofis



Abmessung mm	Gewicht kg	Bestell-Nr.	Preis €
200 x 200 x 30	13	62 0403 1255	39,80

(380)

Wiedehopfhacke Ovalblatt

- Mit Eschenstiel
- Aus einem Stück geschmiedet



Stiellänge mm	Blattlänge mm	Bestell-Nr.	Preis €
1050	455	62 0403 1257	53,90

(380)

Wiedehopfhacke Breitblatt

- Mit Eschenstiel
- Aus einem Stück geschmiedet



Stiellänge mm	Blattlänge mm	Bestell-Nr.	Preis €
1050	455	62 0403 1260	53,90

(380)

Erdloch-Ausheber

- Lackiert, mit Eschenstielen (nicht eingestielt)
- Sehr robuste Bauweise



Stiellänge mm	Spannweite mm	Loch Ø mm	Bestell-Nr.	Preis €
900	110 - 280	110-280	62 0403 1350	92,10

(380)

Pflasterhammer, Rheinische Form

- Geschmiedet
- Spezialstahl
- Eschenstiel
- Holz- und ringver



Kopfgewicht g	Stiellänge mm	Bestell-Nr.	Preis €
1500	180	62 0403 1353	36,30
2000	200	62 0403 1356	38,80

(666)

Pflasterhammer, Norddeutsche Form

- Geschmiedet
- Spezialstahl
- Mit Eschenstiel
- Holz- und ringverkeilt



Kopfgewicht g	Stiellänge mm	Bestell-Nr.	Preis €
1500	180	62 0403 1359	36,30
2000	200	62 0403 1362	38,80

(666)

Plattenlegerhammer

- Anvulkanisierter Gummiaufsatz
- Doppelt geschweiffter Eschenstiel
- Holz- und ringverkeilt
- Stiellänge



Aufsatzform	Aufsatz-Ø mm	Kopfgewicht g	Bestell-Nr.	Preis €
eckig	100 x 100	1500	62 0403 1365	40,20
rund	100	1500	62 0403 1368	40,20

(666)

Plattenlegerhammer mit geschraubtem Gummiaufsatz

- Rund
- Mit auswechselbarem, geschraubtem Gummiaufsatz
- Doppelt geschweiftem Eschenstiel
- Holz- und ringverkeilt



Aufsatz-Ø mm	Kopfgewicht g	Stiellänge mm	Bestell-Nr.	Preis €
100	1500	360	62 0403 1371	45,30

(666)

Gummiaufsatz für Plattenlegerhammer

- Rund
- Anschraubbar
- Für Plattenlegerhammer SIEGE



Lieferung: Mit 2 Schrauben und 2 Unterlegscheiben.



Aufsatz-Ø mm	Bestell-Nr.	Preis €
100	62 0403 1374	19,50

(666)

Plattenheber Profi

- Stabile Ganzstahlausführung
- Verstellbar



Tragkraft kg	Spannweite mm	Bestell-Nr.	Preis €
40	300-500	62 0403 1377	27,25

(380)

Knieschoner Knifix-Super Kastenform

- Bandbreite von 40 mm verhindert ein Abschnüren der Blutzufuhr
- Durchstichfest bis 100 N = 10 kg (entspricht Leistungsstufe 1)
- Mit Elastikbändern

Material: Polyurethan

Zulassung/Norm: Nach DIN EN 14404



Bestell-Nr.	Preis €
62 0403 1386	20,70

(666)

Knieschonerriemen Kniefix-Super

- Für Knieschoner Kniefix-Super
- Ersatzband inklusive Knopf und Textilriemen



Modell	Breite mm	Bestell-Nr.	Preis €
kurz, schwarz	40	62 0403 1389	1,10

(666)

Knieschoner Schalenform

- Schutz gegen Schnitte und Stiche bis 250 N bei spitzen Untergründen und Gegenständen (bis 1 cm Höhe)
- Leistungsstufe 2
- Standard Schalenform
- Mit Strettbändern

Material: Polyurethan

Zulassung/Norm: Nach DIN EN 14404

Farbe: schwarz



PE	Bestell-Nr.	Preis €
1/20 Paar	62 0403 1393	15,30

(666)

Knieschonerriemen

Modell	Breite mm	Bestell-Nr.	Preis €
inkl. Durchschlaufteil, türkis	50	62 0403 1396	3,90

(666)

Knieschoner Nr. 20

- Durchstichfest bis 250 N = 25 kg (entspricht Leistungsstufe 2)
- Bewegliches Gelenk
- Rutschhemmendes Profil
- Gefertigt mit Polsterung aus Zellkautschuk

Material: Äußere Schale aus Polypropylen, Harte Außenschale aus Polyethylen

Zulassung/Norm: Nach DIN Norm 23311



Bestell-Nr.	Preis €
62 0403 1398	27,70

(666)

Knieschoner Nr. 21

- Durchstichfest bis 250 N = 25 kg (entspricht Leistungsstufe 2)
- Kein Durchdrücken von Steinen bzw. Fliesensplittern
- Mit rutschfestem Profil
- Tieferliegende, nicht störende Riemenbefestigung

Material: Äußere Schale aus Polypropylen

Zulassung/Norm: Nach DIN EN 14404



Bestell-Nr.	Preis €
62 0403 1401	24,90

(666)

Ersatzteile für Knieschoner Nr. 20/21

Typ	Bestell-Nr.	Preis €
Ersatz-Riemen	62 0403 1404	2,10
Befestigungsknopf	62 0403 1407	0,53

(666)

Vollgummi-Saugheber mit Knaufgriff

- Geeignet für Glas, Metall, Marmor/Steinzeug, beschichtetes Holz, Kunststoff



Tragkraft kg	Saugscheiben-Ø mm	Bestell-Nr.	Preis €
15	80	62 0403 1450	13,95

(666)

Saugheber mit 2 Kunststoff-Gelenkköpfen

- Mit beweglichen Gelenkköpfen
- Tragrichtung parallel
- Geeignet für Glas, Metall, Kunststoff, gebogene Materialien



Tragkraft kg	Saugscheiben-Ø mm	Bestell-Nr.	Preis €
50	2 x 120	62 0403 1454	74,20

(380)

Saugheber aus Kunststoff mit eingebauter Handpumpe

- Griff mit rutschfester Ummantelung, Tragrichtung parallel
- Vakuumsicherheitsanzeige
- Geeignet für Glas, Metall, Marmor/Steinzeug, beschichtetes Holz, Kunststoff



Lieferung: Im Koffer.



Tragkraft kg	Saugscheiben-Ø mm	Bestell-Nr.	Preis €
120	213	62 0403 1456	98,50

(380)

1-Kopf-Saugheber aus Aluminium

- Mit Klapphebel zum Heben von diversen Lasten
- Tragrichtung senkrecht
- Geeignet für Glas, Metall, Marmor/Steinzeug, besch. Holz, Kunststoff



Tragkraft kg	Saugscheiben-Ø mm	Bestell-Nr.	Preis €
30	120	62 0403 1459	50,80

(380)

Saugheber-Set

- Je 2 Saugheber im Koffer
- Die Koffer sind abgestimmt auf jeweiliges Set zur optimalen Sicherung der Gummischeiben



S 2.0 BL



S 2.4 BL



S 3.0 BL



S 0.0 BL

Set	Inhalt	Bestell-Nr.	Preis €
S 2.0 BL	2 x 2-Kopf-Saugheber (4010122602019)	62 0403 1477	125,00
S 2.4 BL	2 x 2-Kopf-Saugheber (4010122602415)	62 0403 1471	107,90
S 3.0 BL	2 x 3-Kopf-Saugheber (4010122603016)	62 0403 1483	153,90
S 0.0 BL	2 x 1-Kopf-Saugheber (4010122600015)	62 0403 1462	109,50

(380)

Saugheber aus Aluminium mit eingebauter Handpumpe

- Griff mit rutschfester Ummantelung
- Vakuumsicherheitsanzeige
- Tragrichtung parallel
- Geeignet für Glas, Metall, Marmor/Steinzeug, besch. Holz, Kunststoff



Lieferung: im Koffer



Tragkraft kg	Saugscheiben-Ø mm	Bestell-Nr.	Preis €
120	213	62 0403 1465	122,50

(380)

2-Kopf-Saugheber mit Längsgriff

- Griff mit rutschfester Ummantelung
- Tragrichtung parallel
- Geeignet für Glas, Metall, Marmor/Steinzeug, besch. Holz, Kunststoff



Tragkraft kg	Saugscheiben-Ø mm	Bestell-Nr.	Preis €
60	2x 120	62 0403 1468	53,50

(380)

2-Kopf-Saugheber aus Aluminium mit Quergriff

- Griff mit rutschfester Ummantelung
- Tragrichtung parallel
- Geeignet für Glas, Metall, Marmor/Steinzeug, besch. Holz, Kunststoff



Tragkraft kg	Saugscheiben-Ø mm	Bestell-Nr.	Preis €
70	2x 120	62 0403 1474	58,20

(380)

3-Kopf-Saugheber aus Aluminium

- Griff mit rutschfester Ummantelung
- Tragrichtung parallel
- Geeignet für Glas, Metall, Marmor/Steinzeug, besch. Holz, Kunststoff



Tragkraft kg	Saugscheiben-Ø mm	Bestell-Nr.	Preis €
100	3 x 120	62 0403 1480	70,50

(380)

Plattenwagen

- Verzinkt, mit Filzbeschichtung
- Kunststoffräder
- Ca. 500–600 kg Ladegewicht



Ausführung	Klemmbreite	Bestell-Nr.	Preis €
1 P	max. 70 mm	62 0600 6365	85,40
2 P	max. 110 mm	62 0600 6368	89,20

(750)

Schubkarre Garten

- Muldentragender Stahlrohrrahmen aus 32mm Stahlrohr (1,2 mm Wandstärke)
- Flachmulde 85 oder 100 Liter, verzinkt
- Luftrad 400/100 auf Polypropylen-Felge mit Rollenlager
- Rad mit Schlauch
- Kunststoffgriffe



Typ	VE Stück	Bestell-Nr.	Preis €/Stück
I	16	62 0600 5570	69,80

(380)

Profi-Schubkarre PRAKTIKA

- Muldentragender Stahlrohr-Rahmen
- Muldenrand mit umlaufender Drahteinlage
- Blechstärke 1,00 mm
- Stahlrohr 34 mm Ø
- Wandstärke 1,5 mm
- Gegeneinander angeschweißte Füße
- Verzinkte Mulde
- Handfreundliche Holzgriffe
- Luftrad 400 x 100 mm auf Stahlblechfelge mit Kugellager



Hinweis: Praktika 85 PU: Vollgeschäumtes Rad 400/100 gelb auf Stahlfelge mit Kugellager "unplattbar".



Bezeichnung	Bestell-Nr.	Preis €
Praktika 85 PU	62 0600 5573	135,30
Praktika 85 I	62 0600 5550	106,30
Praktika 120 I	62 0600 5553	145,60
Ersatzmulde für Praktika 85 I	62 0600 5576	46,20
Ersatzrad 400/100 mit Kugellager	62 0600 5579	49,20
Ersatzgriff Holz für Praktika und Eurocar	62 0600 5582	4,20

(380)

Profi-Tiefmuldenkarre Eurocar PU

- Muldentragender Rahmen mit angebogenem Kippbügel
- Breite Traversen und geschweißte vordere Muldenabstützung
- Angeschweißte Fußverstärkung
- Verzinkte, schmale Tiefmulde 100 Liter, Blechstärke 1,00 mm
- Mulde mit profiliertem Wulstrand
- Handfreundliche Holzgriffe
- Vollgeschäumtes Rad 400/100, gelb auf Stahlfelge mit Kugellager „unplattbar“
- Tragfähigkeitsgrenze 250 kg



Bestell-Nr.	Preis €
62 0600 5585	164,10

(380)

Profi-Tiefmuldenkarre Eurocar

- Muldentragender Stahlrohr-Rahmen mit angebogenem Kippbügel
- Stahlrohr 34 mm Ø, Wandstärke 1,5 mm
- Gegeneinander angeschweißte Füße mit Fußverstärkung
- Verzinkte, schmale Tiefmulde 100 Liter, Blechstärke 1,00 mm, mit profiliertem Wulst-Rand
- Vordere Muldenabstützung
- Handfreundliche Holzgriffe
- Luftrad 400 x 100 mm auf Stahlblechfelge, mit Kugellager
- Tragfähigkeitsgrenze 250 kg



Bezeichnung	Bestell-Nr.	Preis €
Eurocar 100	62 0600 5562	135,30
Ersatzmulde Eurocar 100	62 0600 5588	65,30

(380)

Tiefmuldenkarre ALLCAR

- Muldentragender, verzinkter Stahlrohr-Rahmen mit angebogenen Füßen und Kippbügel
- Stahlrohr 34 mm Ø, Wandstärke 1,5 mm
- Gegeneinander angeschweißte Füße
- Mit profiliertem Wulst-Rand, Blechstärke 0,9 mm
- Vordere Muldenabstützung
- Kunststoffgriffe
- Luftrad 400 x 100 mm auf Stahlblechfelge, mit Kugellager



Ausführung	Bestell-Nr.	Preis €
Allcar 85 l	62 0600 5556	99,90
Allcar 100 l	62 0600 5559	111,00
Ersatzmulde Allcar 85 l	62 0600 5591	44,50
Ersatzmulde Allcar 100 l	62 0600 5594	55,50
Ersatzgriff für Tiefmuldenkarre Allcar	62 0600 5597	3,20

(380)

Schubkarre CARRY

- Muldentragender Stahlrohr-Rahmen
- Stahlrohr 34 mm Ø, Wandstärke 1,5 mm
- Gegeneinander angeschweißte Füße
- Verzinkte Mulde 85 Liter, Blechstärke 1,00 mm
- Kunststoffgriffe
- Luftrad 400 x 100 mm auf Stahlblechfelge, mit Kugellager



Artikelbezeichnung	Bestell-Nr.	Preis €
Carry 85 Liter	62 0600 5600	104,30
Ersatzmulde 85 Liter	62 0600 5603	44,50

(380)

Vollgeschäumtes Rad

- Aus PU-Schaum
- Stahlblechfelge mit Präzisions-Rillenkugellager
- Massive 17-mm-Schraubachse



Rad-Ø	Radbreite	Achsdurchmesser	Bestell-Nr.	Preis €
mm	mm	mm		
400	100	17	62 0600 5606	73,80

(380)

Big Bag für Schüttgüter

- Unbeschichtet
- Oben offen, unten geschlossen



Ausführung	L x B x H mm	Tragkraft kg	Bestell-Nr.	Preis €
4 Hebeschlaufen	900 x 900 x 900	1350	62 0600 6450	14,35
4 Hebeschlaufen, 2 Bodenschlaufen	900 x 900 x 900	1350	62 0600 6453	14,80

(750)

STOMAX – Wasserschieber

- Innen-Ø: 25 mm

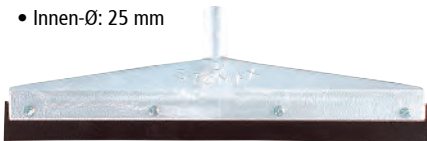

Breite mm	Shore	Rahmen	Bestell-Nr.	Preis €
400	60	Siluminguss	62 0403 1562	24,90
400	65	Siluminguss	62 0403 1565	25,35
400	40	Siluminguss	62 0403 1568	25,00
600	60	Siluminguss	62 0403 1571	33,00
600	65	Siluminguss	62 0403 1574	32,70
600	40	Siluminguss	62 0403 1577	34,35
500	60	Kunststoff	62 0403 1600	28,00
500	65	Kunststoff	62 0403 1603	29,35
500	40	Kunststoff	62 0403 1606	28,90

(666)

Ersatzstreifen zu STOMAX-Wasserschieber

Breite mm	Shore	Material	Bestell-Nr.	Preis €
400	60	Naturgummi	62 0403 1580	3,20
400	65	Perbunan	62 0403 1583	3,50
400	40	Zellkautschuk	62 0403 1586	3,25
500	60	Naturgummi	62 0403 1609	3,45
500	65	Perbunan	62 0403 1612	4,35
500	40	Zellkautschuk	62 0403 1615	4,15
600	60	Naturgummi	62 0403 1589	3,55
600	65	Perbunan	62 0403 1592	4,85
600	40	Zellkautschuk	62 0403 1595	5,00

(666)

Alu-Stiel zu STOMAX-Wasserschieber

- Alu-Rohr/Alu-Stiel mit PVC-Überzug
- Durchmesser: 25 mm



Länge m	Bestell-Nr.	Preis €
1,5	62 0403 1598	47,90

(666)

Industriebesen Poly-Kokos

- Für groben, trockenen Schmutz
- Sattelholz, mit Stielloch

Nölle
PROFI BRUSH
BÜRSTEN & PINSELTECHNIK



Breite mm	für Stiel-Ø mm	Material	Bestell-Nr.	Preis €
300	24	Poly-Kokos	62 0403 1650	3,30
400	24	Poly-Kokos	62 0403 1653	3,65
500	24	Poly-Kokos	62 0403 1656	4,30
600	24	Poly-Kokos	62 0403 1659	5,25

(712)

Industriebesen Poly-Kokos mit Stielhalter

- Mit Metallstielhalter
- Flachholz

Nölle
PROFI BRUSH
BÜRSTEN & PINSELTECHNIK



Breite mm	für Stiel-Ø mm	Material	Bestell-Nr.	Preis €
800	24	Kokos, natur	62 0403 1662	12,90
1000	24	Kokos, natur	62 0403 1665	15,95

(712)

Industriebesen Arenga

- Besonders lange Lebensdauer, für groben Schmutz
- Sattelholz, mit Stielloch
- Nassfest



Breite mm	für Stiel-Ø mm	Material	Bestell-Nr.	Preis €
400	24	Arenga, natur	62 0403 1668	6,50
500	24	Arenga, natur	62 0403 1671	8,15
600	24	Arenga, natur	62 0403 1674	8,40

(712)

Industriebesen Arenga mit Stielhalter

- Flachholz, mit Metallstielhalter
- Nassfest, kräftig



Breite mm	für Stiel-Ø mm	Material	Bestell-Nr.	Preis €
800	24	Arenga, natur	62 0403 1677	16,95

(712)

Industriebesen Arenga/Elaston (Südharzer Bauernbesen)

- Für groben und feinen Schmutz
- Ideal für hohe Beanspruchungen
- Flachholz, mit Power-Stick-Kunststoffhalter (bruchsicher)
- Nassfest, kräftig
- Farbe: schwarz/rot



Breite mm	für Stiel-Ø mm	Bestell-Nr.	Preis €
400	24	62 0403 1680	8,90
500	24	62 0403 1683	10,60
600	24	62 0403 1686	11,95

(712)

Industriebesen Naturhaar

- Für glatte Böden und feinen Schmutz
- Flachholz, mit Metall-Stielhalter
- Naturhaar
- Farbe: schwarz



Sattelholz mit Stielloch

Breite mm	für Stiel-Ø mm	Ausführung	Bestell-Nr.	Preis €
400	24	Stielloch	62 0403 1689	9,65
500	24	Stielloch	62 0403 1710	13,10
600	24	Stielloch	62 0403 1701	14,30
800	24	Metall-Stielhalter	62 0403 1713	23,35
1000	24	Metall-Stielhalter	62 0403 1716	27,60

(712)

Industriebesen Qualitätsmischung

- Für glatte Böden und feinen Schmutz
- Kunsthaar, voll besteckt
- Farbe: schwarz



Sattelholz mit Stielloch

Breite mm	für Stiel-Ø mm	Ausführung	Bestell-Nr.	Preis €
400	24	Stielloch	62 0403 1692	4,30
500	24	Stielloch	62 0403 1695	5,45
600	24	Stielloch	62 0403 1698	6,70
800	24	Metall-Stielhalter	62 0403 1704	12,05
1000	24	Metall-Stielhalter	62 0403 1707	14,80

(712)

Industriebesen Elaston

- Borsten in X Stellung für deutlich höhere Kehrleistung
- Sattelholz mit Loch
- Für groben Schmutz



Breite mm	für Stiel-Ø mm	Bestell-Nr.	Preis €
400	24	62 0403 1719	4,30
500	24	62 0403 1722	5,60
600	24	62 0403 1725	6,45

(712)

Industriebesen Elaston mit Stielhalter

- Besonders gut für groben Schmutz geeignet
- Flachholz
- Nassfest
- Farbe: rot

Nölle
PROFI BRUSH
BÜRSTEN & PINSELTECHNIK



Breite mm	für Stiel-Ø mm	Ausführung	Bestell-Nr.	Preis €
400	24–26	Kunststoffhalter (bruchsicher)	62 0403 1728	5,70
500	24–26	Kunststoffhalter (bruchsicher)	62 0403 1731	7,05
600	24–26	Kunststoffhalter (bruchsicher)	62 0403 1734	8,10
800	24–26	Metall-Stielhalter	62 0403 1737	11,35
1000	24–26	Metall-Stielhalter	62 0403 1740	13,50

(712)

Straßenbesen Elaston

- Für groben Schmutz
- Borsten besonders kräftig
- Langer Materialschnitt
- Sattelholz
- Für Stiel mit 28 mm Konus
- Mit Stielloch
- Farbe: rot

Nölle
PROFI BRUSH
BÜRSTEN & PINSELTECHNIK



Breite mm	Anzahl Reihen	Bestell-Nr.	Preis €
400	6/18	62 0403 1749	6,30
500	6/20	62 0403 1752	7,95
600	6/24	62 0403 1755	10,10

(712)

Straßenbesen Piassava

- Für starke Verschmutzungen und zum Einschlämmen
- Wird bei Trockenheit leicht spröde
- Nassfest
- Sattelholz mit Stielloch
- Für Stiele mit einem 28 mm Konus

Nölle
PROFI BRUSH
BÜRSTEN & PINSELTECHNIK



Breite mm	Bestell-Nr.	Preis €
400	62 0403 1761	7,10
500	62 0403 1726	7,50

(712)

X-Besen Prestige

- Die Borstenstellung in X-Form ermöglichen einen gründlichen Kehrvorgang als bei Besen mit normaler Borstenstellung
- Zusätzliche Fixierungs-Lamellen umgreifen und fixieren jede Stielart
- Hochwertige Elaston-Borsten mit Prestige-Halter

Nölle
PROFI BRUSH
BÜRSTEN & PINSELTECHNIK



Breite mm	Stiel-Ø mm	Ausführung	Bestell-Nr.	Preis €
400	22-28	mit Prestige-Halter	62 0403 1729	8,60

(366)

Universalbesen Prestige, PET/Elaston mit Kratzblech

- Eingebettete weiche PET-Borsten für feinen Schmutz
- Außen stärkere Elaston-Borsten für groben Schmutz
- Metall-Kratzkante für hartnäckige Verschmutzungen
- Zusätzliche Fixierungs-Lamellen umgreifen und fixieren jede Stielart

Nölle
PROFI BRUSH
BÜRSTEN & PINSELTECHNIK



Breite mm	Stiel-Ø mm	Bestell-Nr.	Preis €
400	22–28	62 0403 1732	13,20

(366)

Kratzbesen Prestige

- Besonders robuster Elastonbesen mit Stahldrahteinlage
- Ideal zur Entfernung von hartnäckigen Verschmutzungen geeignet, z. B. auf Terrassenplatten, Steinböden, Pflaster etc.
- Zusätzliche Fixierungs-Lamellen umgreifen und fixieren jede Stielart



Breite mm	Stiel-Ø mm	Bestell-Nr.	Preis €
290	22-28	62 0403 1735	10,40

(366)

Nölle
PROFI BRUSH
BÜRSTEN & PINSELTECHNIK

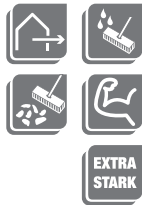

EXTRA STARK

Metall-Stielhalter

- Für Besen und Schrubber mit zwei Flügelschrauben
- Verzinkt



Stiel-Ø mm	Oberfläche	VE Stück	Bestell-Nr.	Preis €/Stück
24	verzinkt	50	62 0403 1773	1,60

(123)

Nölle
PROFI BRUSH
BÜRSTEN & PINSELTECHNIK

Besenstiel

- Rundkopf
- Holz
- Sauber geschliffen



Länge mm	Stiel-Ø mm	VE Stück	Bestell-Nr.	Preis €/Stück
1200	23,5	10	62 0403 1776	2,65
1400	23,5	10	62 0403 1779	3,25

(123)

Nölle
PROFI BRUSH
BÜRSTEN & PINSELTECHNIK

Stahldrahtbesen

- Flachdraht
- Holzkörper mit Stielloch Ø 24 mm



Breite mm	Borstenlänge mm	Drahtstärke mm	Bestell-Nr.	Preis €
300	75	0,25	62 0403 1764	7,90

(712)

Industrie-Handfeger Poly-Kokos

- Für groben Schmutz
- Unlackierter Holzkörper



Länge mm	Bestell-Nr.	Preis €/Stück
280	62 0403 1782	1,30
430	62 0403 1785	2,55

(123)

Nölle
PROFI BRUSH
BÜRSTEN & PINSELTECHNIK



Teerschrubber (Bitumenbürste)

- Besteckung hitzebeständig, voll besteckt
- Sattelholz bestückt mit Thermo PET
- Geeignet zum Auftragen von Heißbitumen

Nölle
PROFI BRUSH
BÜRSTEN & PINSELTECHNIK



mit Flügelschrauben

Breite mm	Reihen	Ausführung	Bestell-Nr.	Preis €
230	7 x 17	Stielloch Ø 24 mm	62 0403 1767	7,35
230	7 x 17	Flügelschrauben	62 0403 1771	6,80

(712)

Industrie-Handfeger Arena

- Für groben Schmutz
- Holz, unlackiert
- Kräftig, nassfest



Nölle
PROFI BRUSH
BÜRSTEN- & PINSELTECHNIK



Länge mm	VE Stück	Bestell-Nr.	Preis €/Stück
280	20	62 0403 1788	2,85

(123)

Handfeger Prestige

- Erhältlich als kurzer Industriehandfeger oder als Langstielhandfeger
- Eingebettete weiche PET-Einlage für feinen Schmutz
- Außenkranz mit stärkeren Elaston-Borsten in Profi-Brush-Optik, für groben Schmutz



Nölle
PROFI BRUSH
BÜRSTEN- & PINSELTECHNIK



Länge mm	VE Stück	Bestell-Nr.	Preis €/Stück
290	10	62 0403 1777	2,55
430	10	62 0403 1780	3,30

(123)

Metall-Kehrschaufel weiß

- Weiß lackiert
- Mit Düllgriff



Nölle
PROFI BRUSH
BÜRSTEN- & PINSELTECHNIK

Schaufelbreite mm	Schaufellänge mm	VE Stück	Bestell-Nr.	Preis €/Stück
240	390	10	62 0403 1791	3,85

(123)

Metall-Kehrschaufel

- Mit Gummilippe



Nölle
PROFI BRUSH
BÜRSTEN- & PINSELTECHNIK

Material	Oberfläche	Bestell-Nr.	Preis €
Edelstahl	pulverbeschichtet	62 0403 1794	9,80
Metall	lackiert	62 0403 1797	4,65

(123)

Schlagschnurgerät

- Gehäuse aus Magnesium-Druckguss
- Kurbel und Achse aus Zink-Druckguss
- Das PUSH-System verhindert beim Druck auf die Achse ein Drehen der Kurbel beim Herausziehen der Schnur
- Gehärteter Haken mit gebogenen Zacken
- Kann vollständig im Gehäuse verstaut werden
- Mit Stahlöse am Schnuraustritt und Edelstahl-Gürtelclip



Schnurlänge m	Bestell-Nr.	Preis €
30	62 0403 1851	13,20

(666)

Schlagschnurautomat Nr. 0-47-440

- Bequemes Verstauen des Hakens im Gehäuse
- Schlagfestes Gehäuse aus ABS-Kunststoff
- Kurbel kann in das Gehäuse geklappt werden
- Schiefach für leichtes und schnelles Befüllen
- Edelstahl-Endhaken für Widerstandsfähigkeit und Rostschutz

STANLEY



Schnurlänge m	Bestell-Nr.	Preis €
30	62 0403 1853	11,30

(777)

Schlagschnurautomat-Set Nr. 0-47-443

- Bequemes Verstauen des Hakens im Gehäuse
- Schlagfestes Gehäuse aus ABS-Kunststoff
- Kurbel kann in das Gehäuse geklappt werden
- Schiebefach für leichtes und schnelles Befüllen
- Edelstahl-Endhaken für Widerstandsfähigkeit und Rostschutz

STANLEY

Inhalt:

- 1 Schlagschnurautomat
- 1 Flasche Kreide
- 1 Schnurwasserwaage



Anzahl	Schnurlänge m	Bestell-Nr.	Preis €
3-teilig	30	62 0403 1856	12,50

(777)

Schlagschnurautomat Nr. 0-01-000

- Gehäuse aus Kunststoff
- Beschläge verchromt
- Verschiebbare seitliche Kreideöffnung
- Aufrollkurbel einklappbar
- Mit Arretiervorrichtung

STANLEY



Schnurlänge m	Bestell-Nr.	Preis €
20	62 0403 1859	32,40

(777)

Schlagschnurautomat-Set FatMax Nr. 0-47-681

- Strapazierfähiges Kunststoffgehäuse
- 30 m Baumwoll-/Polyester-Schnur
- Als Senk-Lot einsetzbar

STANLEY

Inhalt:

- 1 Schlagschnurgerät
- 1 Flasche Kreide 115 g
- 1 Permanent Marker



Anzahl	Schnurlänge m	Bestell-Nr.	Preis €
3-teilig	30	62 0403 1862	22,40

(777)

Schlagschnur-Farbe Nr. 1-47

- Sehr gut haftende Kreide
- Im Wasser schwer löslich
- Kunststoffdose mit wiederverschließbarem Einfüllstutzen

STANLEY



Farbe	Inhalt g	Bestell-Nr.	Preis €
blau	115	62 0403 1865	5,40
rot	115	62 0403 1868	5,40
blau	225	62 0403 1871	7,70
rot	225	62 0403 1874	7,70

(777)

Schlagschnurfarbe

- Zum Nachfüllen für Schlagschnurautomaten



Farbe	Inhalt g	Bestell-Nr.	Preis €
blau	100	62 0403 1877	3,10
rot	100	62 0403 1880	3,10
blau	250	62 0403 1883	3,95
rot	250	62 0403 1886	3,95
weiß	250	62 0403 1889	3,95
blau	500	62 0403 1892	5,90
rot	500	62 0403 1895	5,90
blau	1000	62 0403 1898	9,90
rot	1000	62 0403 1901	9,95

(666)

Betonhaken Nr. 2390

- Verstellbares Blatt
- Stift und Lasche geschmiedet



Lieferung: 2 Stück im SB-Beutel.



Nagellänge mm	Drehbarer Bügel	Bestell-Nr.	Preis €
150	Ja	62 0403 1950	10,10
150	Nein	62 0403 1953	9,15

(666)

Putzhaken Nr. 2391

- Verstellbares Blatt
- Blank
- SB-Verpackt



Lieferung: 2 Stück im Beutel.



Form	Bügel	Nagellänge mm	Bestell-Nr.	Preis €
vierkant	fest	140	62 0403 1956	7,25
rund	drehbar	140	62 0403 1959	7,15

(666)

Senklot Nr. 1

- Zink-Druckguss
- Poliert mit Stahlspitze
- Messingkopf abschraubbar



Gewicht g	Bestell-Nr.	Preis €
200	62 0403 2000	7,40
300	62 0403 2003	9,80
400	62 0403 2006	11,95
500	62 0403 2009	13,95

(666)

Maurerschnur, Polyethylen

- Unempfindlich gegen Nässe
- Kunststoffrolle



Ø mm	Farbe	Länge m	Bestell-Nr.	Preis €
1	rot	50	62 0403 2053	1,70
1,7	rot	50	62 0403 2056	2,30
1	grün	50	62 0403 2050	1,70
1,7	grün	50	62 0403 2059	2,30
1,7	weiß	50	62 0403 2062	2,30
1,7	rot	100	62 0403 2065	3,90
2	rot	100	62 0403 2071	4,70
1,7	grün	100	62 0403 2068	3,90
2	grün	100	62 0403 2074	4,50
2	weiß	100	62 0403 2077	4,50
3	weiß	100	62 0403 2080	9,70

(666)

Maurerschnur, Polypropylen, fluoreszierend

- Auf Kunststoffrolle



Farbe	Ø mm	Länge m	Bestell-Nr.	Preis €
grün	1,3	50	62 0403 2083	2,70
pink	1,3	50	62 0403 2086	2,70
gelb	2	100	62 0403 2089	6,10
grün	2	100	62 0403 2092	6,10
pink	2	100	62 0403 2095	6,10

(666)

Maurerschnur, Polypropylen

- Auf Kunststoffrolle



Farbe	Ø mm	Länge m	Bestell-Nr.	Preis €
rot	1,7	50	62 0403 2104	2,30
grün	1,2	50	62 0403 2098	2,30
weiß	1,7	50	62 0403 2107	2,30
rot	1,7	100	62 0403 2110	4,10
rot	2	100	62 0403 2119	4,90
rot	3	100	62 0403 2125	8,70
grün	1,7	100	62 0403 2113	4,10
grün	2	100	62 0403 2122	4,90
weiß	1,7	100	62 0403 2116	4,10
weiß	1,3	250	62 0403 2101	11,70

(666)

Maurerschnur, Polyamid

- Geflochten
- Auf Kunststoffrolle



Farbe	Länge m	Ø mm	Bestell-Nr.	Preis €
rohweiß	50	1,2	62 0403 2128	2,90
rohweiß	100	1,2	62 0403 2131	5,10
rohweiß	100	1,7	62 0403 2134	5,30
rohweiß	100	2	62 0403 2137	6,90

(666)

Maurerschnur, Hanf

- Hanf, Qualität 613,5



Länge m	Farbe	Bestell-Nr.	Preis €
96	natur	62 0403 2143	7,45

(666)

Fliesenlegergummi

- Auf Kunststoffrolle



Länge m	Farbe	Bestell-Nr.	Preis €
10	grau	62 0403 2146	0,89
20	grau	62 0403 2149	1,05

(666)

Tiroler Maurerkelle Nr. 626

- Blatt und Angel aus Stahl, gehärtet
- Konischer Schliff
- Sauber polierter Grat
- S-Hals
- Zweifach lackiertes Buchenholzheft
- Galvanisch verzinkte Zwinge



Länge mm	Bestell-Nr.	Preis €
160	62 0403 2400	11,10
180	62 0403 2403	11,20
200	62 0403 2406	13,05

(777)

Tiroler Maurerkelle Nr. 526, Edelstahl

- Blatt und Angel aus Edelstahl, rostfrei
- Feinschliff
- Sauber polierter Grat
- S-Hals
- Zweifach lackiertes Buchenholzheft
- Galvanisch verzinkte Zwinge



Länge mm	Bestell-Nr.	Preis €
160	62 0403 2409	12,35
180	62 0403 2412	12,45

(777)

Berliner Maurerkelle Nr. 612

- Blatt und Angel aus Stahl, gehärtet
- Konisch geschliffen
- Oberfläche poliert
- S-Hals
- Zweifach lackiertes Buchenholzheft
- Galvanisch verzinkte Zwinge



Länge mm	Bestell-Nr.	Preis €
200	62 0403 2415	15,50
220	62 0403 2418	17,00

(777)

Berner Putzkelle Nr. 706

Schmiermännchen

- Blatt und Angel aus Stahl, gehärtet
- Konisch geschliffen
- Sauber polierter Grat
- Gerader Hals
- Zweifach lackiertes Buchenholzheft
- Galvanisch verzinkte Zwinge



Länge mm	Bestell-Nr.	Preis €
140	62 0403 2430	8,80
160	62 0403 2433	9,95

(777)

Berner Putzkelle Nr. 506, Edelstahl

- Blatt und Angel aus Edelstahl, rostfrei
- Feinschliff
- Gerader Hals
- Zweifach lackiertes Buchenholzheft



Länge mm	Bestell-Nr.	Preis €
140	62 0403 2436	8,33
160	62 0403 2439	8,75

(777)

Stuckateurspachtel Nr. 520, Edelstahl

- Blatt aus Edelstahl, rostfrei
- Feinschliff
- Gerader Hals
- Zweifach lackiertes Buchenholzheft



Blattbreite vorne mm	Bestell-Nr.	Preis €
40	62 0403 2475	8,15
50	62 0403 2478	8,15
60	62 0403 2481	8,15
80	62 0403 2484	8,75
100	62 0403 2487	9,90

(777)

Stuckateurspachtel Nr. 720

- Blatt aus Stahl, gehärtet
- Konisch geschliffen
- Sauber polierter Grat
- Gerader Hals
- Zweifach lackiertes Buchenholzheft



Blattbreite vorne mm	Bestell-Nr.	Preis €
40	62 0403 2454	8,50
50	62 0403 2457	8,50
60	62 0403 2460	8,60
70	62 0403 2463	8,90
80	62 0403 2466	9,20
100	62 0403 2469	11,50
120	62 0403 2472	14,05

(777)

Hamburger Putzkelle Nr. 690

- Blatt und Angel aus Stahl, gehärtet
- Konisch geschliffen
- Sauber polierter Grat
- S-Hals
- Zweifach lackiertes Buchenholzheft



Länge mm	Bestell-Nr.	Preis €
140	62 0403 2493	9,30

(777)

Katzenzunge Nr. 716

- Blatt und Angel aus Stahl, gehärtet
- Konisch geschliffen
- Sauber polierter Grat
- S-Hals
- Zweifach lackiertes Buchenholzheft
- Galvanisch verzinkte Zwinge



Länge mm	Bestell-Nr.	Preis €
140	62 0403 2502	9,15
160	62 0403 2505	9,15

(777)

Dachdecker-Firstkelle Nr. 684

- Blatt aus Stahl, gehärtet
- Konisch geschliffen
- Sauber polierter Grat
- Zweifach lackiertes Buchenholzheft



Länge mm	Bestell-Nr.	Preis €
190	62 0403 2517	10,15

(777)

Katzenzunge Nr. 516

- Blatt und Angel aus Edelstahl, rostfrei
- Feinschliff
- S-Hals
- Zweifach lackiertes Buchenholzheft
- Galvanisch verzinkte Zwinge



Länge mm	Bestell-Nr.	Preis €
140	62 0403 2508	8,20
160	62 0403 2511	8,40

(777)

Dänische Fugenkelle Nr. 748

- Blatt und Angel aus Stahl, geschmiedet und gehärtet
- Konisch geschliffen
- Runder Hals
- Zweifach lackiertes Buchenholzheft

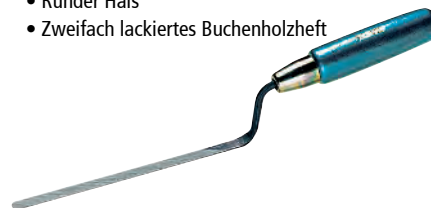

Blattbreite mm	Bestell-Nr.	Preis €
6	62 0403 2529	5,70
8	62 0403 2532	5,70
10	62 0403 2535	5,70
12	62 0403 2538	5,90
14	62 0403 2541	6,20

(777)

Zungenkelle Nr. 694

- Blatt aus Stahl, gehärtet
- Konisch geschliffen
- Sauber polierter Grat
- S-Hals
- Zweifach lackiertes Buchenholzheft



Länge mm	Bestell-Nr.	Preis €
160	62 0403 2514	9,15

(777)

Inneneckenkelle Nr. 885

- Blatt aus Stahl, gehärtet
- Gerader Hals
- Zweifach lackiertes Buchenholzheft
- Galvanisch verzinkte Zwinge
- Winkel 90°



Länge mm	Bestell-Nr.	Preis €
100	62 0403 2544	5,90

(777)

Außeneckenkelle Nr. 888

- Blatt aus Stahl, gehärtet
- Gerader Hals
- Zweifach lackiertes Buchenholzheft
- Galvanisch verzinkte Zwinge
- Winkel 90°



Länge mm	Bestell-Nr.	Preis €
100	62 0403 2547	5,90

(777)

Glättekelle, ERGO-Top

- Blatt Edelstahl, rostfrei
- Aluminium-Stütze
- 2-Komponenten-Kunststoffgriff



Blattbreite vorne mm	Länge mm	Bestell-Nr.	Preis €
130	280	62 0403 2571	9,65

(777)

Klebekelle Nr. 870

- Blatt und Hals aus Stahl, verzinkt
- Zweifach lackiertes Buchenholzheft
- Galvanisch verzinkte Zwinge
- Mit Eimerschlaufe
- Für Gasbetonkleber



Blattbreite vorne mm	Bestell-Nr.	Preis €
115	62 0403 2550	14,50
175	62 0403 2553	16,10
240	62 0403 2556	18,70

(777)

Glättekelle Nr. 807

- Blatt aus Stahl, gehärtet
- Manuell gerichtet
- Aluminiumstütze
- Buchenholzheft, lackiert



Blattbreite vorne mm	Blattstärke mm	Länge mm	Bestell-Nr.	Preis €
130	0,7	280	62 0403 2574	10,40

(777)

Glättekelle Nr. 911

- Blatt aus Kunststoff
- 3 mm stark
- Kunststoff-Griffstütze



Blattbreite vorne mm	Blattstärke mm	Länge mm	Bestell-Nr.	Preis €
130	3	280	62 0403 2577	14,30

(777)

Glättekelle Nr. 507, Edelstahl, gezahnt

- Blatt aus Edelstahl, rostfrei
- Manuell ausgerichtet
- Aluminiumstütze
- Buchenholzheft, lackiert



Blattabmessung mm	Blattstärke mm	Zahnung mm	Bestell-Nr.	Preis €
130 x 280	0,7	6 x 6	62 0403 2580	15,75
130 x 280	0,7	8 x 8	62 0403 2583	15,75
130 x 280	0,7	10 x 10	62 0403 2586	15,75

(777)

Glättekelte Nr. 510, Edelstahl

- Blatt aus Edelstahl, rostfrei
- Manuell gerichtet
- Kunststoff-Griffstütze



Blattbreite vorne mm	Blattstärke mm	Länge mm	Bestell-Nr.	Preis €
140	3	280	62 0403 2595	6,15
130	0,7	280	62 0403 2589	14,20

(777)

Bodenlegerkelte Nr. 842

- Blatt aus 1,2 mm gehärtetem Stahl
- Mit lackiertem Buchenholzgriff
- Leichtmetall-Stütze
- Blatt manuell gerichtet



Blattbreite mm	Blattstärke mm	Länge mm	Bestell-Nr.	Preis €
70-90	1,2	600	62 0403 2607	25,60
70-90	1,2	750	62 0403 2610	36,74

(777)

Glättekelte Nr. 509, Edelstahl

- Blatt aus Edelstahl, rostfrei
- Manuell gerichtet
- Aluminiumstütze
- Softgriff



Blattbreite vorne mm	Blattstärke mm	Länge mm	Bestell-Nr.	Preis €
130	0,7	280	62 0403 2592	16,35

(777)

Reibebrett Reibfix-Krone, Kunststoff

- Aus Hartschaum
- Leicht formbeständig und verzugsfrei



Länge mm	Breite mm	Bestell-Nr.	Preis €
280	140	62 0403 2613	3,20
320	180	62 0403 2616	4,20

(666)

Bodenlegerkelte Nr. 840

- Blatt aus 1,2 mm gehärtetem Stahl
- Mit lackiertem Buchenholzgriff
- Leichtmetall-Stütze
- Blatt manuell gerichtet



Blattbreite mm	Blattstärke mm	Länge mm	Bestell-Nr.	Preis €
80-110	1,2	500	62 0403 2598	23,00
80-110	1,2	600	62 0403 2601	28,10
80-110	1,2	750	62 0403 2604	39,10

(777)

Fummelbrett Reibfix-Krone

- Aus Hartschaum
- Leicht, formbeständig und verzugsfrei



Länge mm	Breite mm	Bestell-Nr.	Preis €
260	80	62 0403 2619	2,30

(666)

Reibebrett mit Belag, Kunststoff

Lieferung: Inklusive Belag.



Hartfilz



Schwammgummi, grob



Hydroschwamm

Belag	Länge mm	Breite mm	Höhe mm	Bestell-Nr.	Preis €
Hartfilz	280	140	10	62 0403 2622	6,20
Schwammgummi, grob	280	140	10	62 0403 2625	5,55
Schwammgummi, grob	280	140	20	62 0403 2628	6,85
Zellgummi, schwarz	280	140	10	62 0403 2631	4,70
Hydroschwamm	280	140	30	62 0403 2634	4,65
Hydroschwamm gerastert	280	140	30	62 0403 2637	5,55

(666)

Reibebrettbelag, verklebbar

- Für Kunststoff-Reibebretter
- Verklebbar, nicht selbstklebend



Hartfilz



Schwammgummi, grob



Zellgummi, schwarz



Hydroschwamm

Material	Länge mm	Breite mm	Höhe mm	Bestell-Nr.	Preis €
Hartfilz	280	140	10	62 0403 2640	2,85
Schwammgummi, grob	280	140	10	62 0403 2643	2,40
Schwammgummi, grob	280	140	20	62 0403 2646	4,05
Zellgummi, schwarz	280	140	10	62 0403 2649	1,85
Hydroschwamm	280	140	30	62 0403 2652	1,75
Hydroschwamm gerastert	280	140	30	62 0403 2655	2,60

(666)

Giterrabot

- Stahl verzinkt
- Softgriff



Länge mm	Breite mm	Bestell-Nr.	Preis €
285	150	62 0403 2658	17,25

(666)



Gipsbecher

- Gummi
- Konisch

Ø mm	Höhe mm	Bestell-Nr.	Preis €
125	95	62 0403 2647	1,35
155	110	62 0403 2650	2,60

(666)



Gipsbecher

- Gummi
- Konisch

Durchmesser mm	Höhe mm	Bestell-Nr.	Preis €
95-130	130	62 0403 2653	2,15

(666)



Malerspachtel

- Blatt aus Edelstahl, rostfrei
- Anthaftbeschichtetes Blatt
- Konisch geschliffen
- 2-Komponenten-Kunststoffgriff

Blattbreite mm	Bestell-Nr.	Preis €
40	62 0403 2676	6,70
60	62 0403 2679	7,25
80	62 0403 2682	8,95
100	62 0403 2685	8,85

(380)



Japanspachtel

- Federbandstahl
- Kunststoffleiste

Blattbreite mm	Bestell-Nr.	Preis €
50	62 0403 2688	0,65
100	62 0403 2691	0,75

(490)



Japanspachtel-Satz

- Federbandstahl
- Kunststoffleiste

Inhalt: 50; 80; 100; 120 mm.

Anzahl	Bestell-Nr.	Preis €
4-teilig	62 0403 2694	2,00

(123)



Malerspachtel

- Blatt aus flexiblem Stahl
- Holzgriff

Blattbreite mm	Bestell-Nr.	Preis €
20	62 0403 2698	1,30
30	62 0403 2701	1,35
40	62 0403 2704	1,40
50	62 0403 2707	1,50
60	62 0403 2710	1,65
80	62 0403 2713	1,85
100	62 0403 2716	2,30

(380)



Malerspachtel

- Blatt aus rostfreiem Edelstahl
- Kunststoffgriff

Blattbreite mm	Bestell-Nr.	Preis €
40	62 0403 2719	1,75
60	62 0403 2722	2,15
80	62 0403 2725	2,55
100	62 0403 2728	3,25

(380)



Spachtel mit Bit

- Blatt aus Stahl, rostfrei
- 2-Komponenten-Griff
- Magnethalter im Griff integriert

Lieferung: Inklusive Bit für Kreuzschlitz-Schrauben PH 2.

Blattbreite mm	Bestell-Nr.	Preis €
150	62 0403 2730	9,83

(380)



Aluminium-Breitspachtel

- Blatt aus rostfreiem Stahl
- Klingenstärke 0,5 mm
- Mit Kunststoffgriff

Blattbreite mm	Blattstärke mm	Bestell-Nr.	Preis €
200	0,5	62 0403 2733	14,85
250	0,5	62 0403 2736	15,85
300	0,5	62 0403 2739	16,40

(750)



Duo-Plattenhobel

- Anschlag und Führungselemente auf rostfreiem Metall
- Gehäuse aus nicht abfärbendem 2-Komponenten-Kunststoff
- Aufbewahrungsfach für Ersatzklingen
- Zum Planschleifen von Gipsbauplatten sowie zum Kantenschleifen in 22,5°- oder 45°-Stellung

Bestell-Nr.	Preis €
62 0403 2745	41,80

(380)



Dämmstoffmesser

- Griff aus Holz
- Sägeschliff für dichtes und hartes Material
- Wellenschliff für weiches und leichtes Material
- Symmetrische Klingenspitze, geeignet zum Bohren von Löchern
- Klinge aus rostfreiem Stahl

Hinweis: Der Artikel unterliegt § 42a WaffG. Er darf nur für den beruflichen Zweck eingesetzt und in einem verschlossenem Behältnis transportiert werden.



Klingenlänge mm	Bestell-Nr.	Preis €
280	62 0402 8697	21,10

(666)

Dämmstoffsäge PROF CUT Nr. PC-22-INS

- Zum Sägen von Isolierungsmaterialien, Mineralwolle (Glas- und Steinwolle) EPS – geschäumtes Polystyrol, z. B. Schaumkunststoff bis 75 mm, XPS – gepresstes Polystyrol
- Sägeblatt mit wellenförmiger Schnittkante
- Erleichtertes Eindringen in das Material
- Wenig Sägestaub

Blattlänge mm	Bestell-Nr.	Preis €
550	62 0403 2731	21,35

(755)



Profil-Verbundzange

- Zum Verbinden von C- und U-Blechprofilen

Gesamtlänge mm	Kapazität	Bestell-Nr.	Preis €
340	0,8 + 0,8 mm	62 0403 2734	76,95

(777)



Faserzement-Hand- und Lochschere Nr. 226 1/2

- Staub- und bruchfreier Schneidvorgang
- Lochvorrichtung für Materialstärken bis 7 mm
- Zum Bearbeiten von Naturschiefer, Eternit und Faserzementplatten

Länge mm	Bestell-Nr.	Preis €
300	62 0403 2737	125,00

(777)



Glasschneider Nr. BO 100.81

- Rosette und Platte gehärtet und vernickelt
- Edelstahl-Rädchen
- Holzgriff

Lieferung: Mit 6 Rädchen.

Schneidstärke mm	Bestell-Nr.	Preis €
3-6	62 0403 2748	7,70

(777)



Glasschneider Nr. BO 100.0

- Rosette und Platte gehärtet und vernickelt
- Edelstahl-Rädchen
- Holzgriff

Lieferung: Mit 6 Rädchen.

Schneidstärke mm	Bestell-Nr.	Preis €
3-6	62 0403 2751	5,75

(777)



HM-Glasschneider Nr. BO 400.0

- Rosette und Platte gehärtet und vernickelt
- HM-Rädchen
- Holzgriff



Rädchen-Ø mm	Bestell-Nr.	Preis €
5	62 0403 2754	16,80

(777)

Fliesenschneidmaschine Minifix

- Mehrschichtverleimtes Holz, lackiert
- Robuste Metallführungsschiene
- Verstellbarer Anschlag
- 4 rutschfeste GummifüÙe

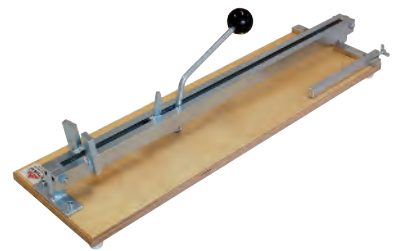

Lieferung: Mit HM-Schneidrad 20 x 3 mm, Bohrungs-Ø 5 mm.

Schnittlänge mm	Bestell-Nr.	Preis €
510	62 0403 2800	80,40

(380)

Fliesenschneidmaschine Hobbyfix

- Mehrschichtverleimtes Holz, lackiert
- Eingefräster Tragegriff
- Robuste Metallführungsschiene
- Verstellbarer Anschlag
- 4 rutschfeste GummifüÙe

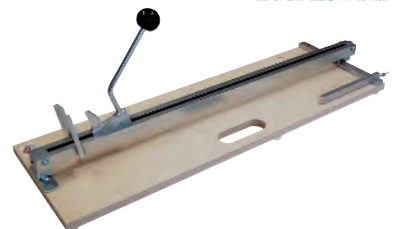

Lieferung: Mit HM-Schneidrad 20 x 3 mm, Bohrungs-Ø 5 mm.

Schnittlänge mm	Bestell-Nr.	Preis €
510	62 0403 2803	102,65
630	62 0403 2806	118,95

(380)

Fliesenschneidmaschine Profifix

- Mehrschichtverleimtes Holz, lackiert
- Extrabreites Brett
- Eingefräster Tragegriff
- Robuste Metallführungsschiene, höhenverstellbar
- Führungsschiene mit rutschfestem Gummibelag auf der Unterseite
- Federarretierung zur Fixierung der Führungsschiene
- Schneidrad versenkbar
- Verstellbarer, extralanger Anschlag
- Diagonalanschlagwinkel verstellbar auf 45°- und 90°
- 4 rutschfeste GummifüÙe

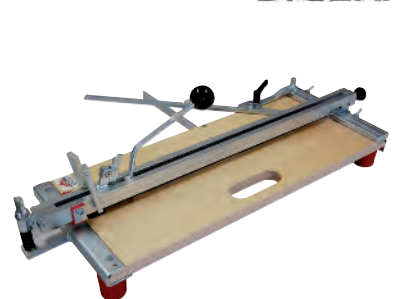

Lieferung: Mit TiN-beschichtetem HM-Schneidrad 20 x 3 mm, Bohrungs-Ø 5 mm.

Schnittlänge mm	Bestell-Nr.	Preis €
530	62 0403 2809	211,50
610	62 0403 2812	224,25
860	62 0403 2815	276,65
1000	62 0403 2818	329,10

(380)

Schneidrad für Fliesenschneidmaschine

- Passend für Fliesenschneidmaschine Profifix, Hobbyfix und Minifix

Modell	Ø mm	Stärke mm	Bohrungs-Ø mm	Bestell-Nr.	Preis €
HM	20	3	5	62 0403 2821	5,70
TiN	20	3	5	62 0403 2824	9,90

(380)

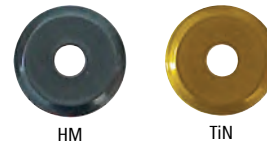

Achse für Fliesenschneidmaschine

- Passend für Fliesenschneidmaschine Profifix

Ø mm	Bestell-Nr.	Preis €
5	62 0403 2827	1,45

(380)



Fugenreiniger mit HM-Klinge

- HM-bestreute Klinge, montiert, mit schwarzem schlagfestem Kunststoffheft
- Alternativ anwendbar mit 1, 2 oder 3 HM-Klingen, abhängig von der Fugenbreite
- Für schnelles und leichtes Reinigen oder Entfernen von alten oder beschädigten Fugen

Lieferung: In SB-Verpackung.

Länge mm	Größe	Bestell-Nr.	Preis €
147	klein	62 0403 2833	3,30
210	groß	62 0403 2836	3,95

(380)



Fliesenhammer mit HM-Spitze

- Spezialstahl
- Eschenstiel, lackiert

Kopfform	Kopfgewicht g	Bestell-Nr.	Preis €
spitz	50	62 0403 2845	5,15
flach	50	62 0403 2848	5,15

(380)

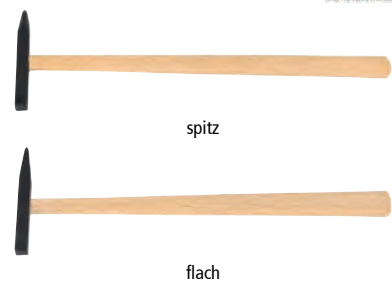

Fliesenschwamm, Natur

- Schwamm zur Vorreinigung
- Geeignet für die universelle Reinigung und Schmutzentfernung

Abmessung mm	Bestell-Nr.	Preis €
165 x 110 x 65	62 0403 2854	1,25
200 x 130 x 70	62 0403 2851	1,80

(666)



Fliesenschwamm, Hydro

- Besonders reiß- und abriebfester Schaumstoff mit offener Zellstruktur
- Durch gute Schmutzaufnahme und Schmutzabgabe besonders geeignet zum Abwaschen bei Verfugungsarbeiten

Abmessung mm	Bestell-Nr.	Preis €
165 x 110 x 65	62 0403 2860	2,30
200 x 130 x 70	62 0403 2857	3,60

(666)



Fliesenlegerkeile

- Kunststoff, rot

Breite mm	Inhalt Stück	Bestell-Nr.	Preis €
0-5	250	62 0403 2864	1,32

(666)



Fliesenlegerkreuze

- Polystyrol, weiß
- Im Polybeutel

Stärke mm	Inhalt Stück	Bestell-Nr.	Preis €
2	250	62 0403 2866	0,90
2,5	250	62 0403 2869	0,95
3	250	62 0403 2872	1,05
4	250	62 0403 2875	1,50
5	250	62 0403 2878	1,60

(666)



Fliesenwasch-Set

- Kunststoffeimer 22 l
- Mit 4 Rollen und Tragegriff
- Haltbar gegen handelsübliche Säuren und chemische Reinigungsmittel

Lieferung: Mit 2 schräg angeordneten Andrückrollen und Schmutzfanggitter.

Anzahl	Bestell-Nr.	Preis €
3-teilig	62 0403 2884	28,70

(380)



Fliesenwasch-Set

- Fassungsvermögen 22 Liter
- Mit 4 Rollen und Tragegriff
- Haltbar gegen handelsübliche Säuren und chemische Reinigungsmittel

Lieferung: Kunststoffeimer mit Bodengitter und 4 Bodenrollen, Doppelrollenaufsatz und Kunststoffreibebrett mit 30 mm Hydroschwamm.

Anzahl	Bestell-Nr.	Preis €
8-teilig	62 0403 2887	36,70

(380)



Baueimer mit verzinktem Bügel

- Polyethylen-Regeneratgemisch
- Recyclbar
- Verstärkter Boden
- Verzinkter Bügel
- Liter-Skala

Inhalt l	Bestell-Nr.	Preis €
12	62 0403 3000	1,35
20	62 0403 3003	2,35

(123)



Mörtelkübel/-kasten Serie GRIPLINE

- Polyethylen-Regeneratgemisch
- Recyclbar
- Randverstärkung
- Ergonomische Griffmulden
- Liter-Skala
- Literangabe am Rand

Artikel-Beschreibung	Inhalt l	Abmessungen Ø x H ca. mm	Bestell-Nr.	Preis €
Mörtelkübel	65	590 X 340	62 0403 3006	5,40
Mörtelkübel	90	665 X 350	62 0403 3009	7,10
Mörtelkasten	65	720 X 420 X 290	62 0403 3012	6,20
Mörtelkasten	90	790 X 480 X 300	62 0403 3015	7,30

(123)



Absperrband rot/weiß Nr. 11

- PVC- und schwermetalldfrei
- Extrem reißfest
- Beidseitig rot/weiß geblockt

Breite mm	Länge m	Farbe	Bestell-Nr.	Preis €
80	100	rot/weiß	62 0403 3103	5,00
80	500	rot/weiß	62 0403 3100	10,60

(777)



Trassenwarnband Nr. 10

- Verbundfolie PE nach FTZ-Norm 548464 TV 1
- Alterungs- und kältebeständig
- PVC- und schwermetallfrei
- Farbecht
- Dauerhaft lesbar durch glasklare Folienbeschichtung über dem Druck

Aufdrucktext	Bandbreite mm	Bandlänge m	Bestell-Nr.	Preis €
Achtung Starkstromkabel	40	250	62 0403 3106	10,40
Achtung Kabel	40	250	62 0403 3109	10,40

(777)



Absperrleinenhalter – geschlossene Ausführung

- Aus Rundstahl
- Rot lackiert
- Mit angeschmiedeter Spitze

Ausführung	Durchmesser mm	Länge mm	Gewicht kg	Bestell-Nr.	Preis €
glatt	14	1250	2	62 0403 3112	3,80

(380)



Schnureisen

- Mit angeschmiedeter Spitze

Ø mm	Länge mm	VE Stück	Bestell-Nr.	Preis €/Stück
16	1000	10	62 0403 3115	2,70
18	800	10	62 0403 3118	2,60
18	1000	10	62 0403 3121	3,60
20	1000	10	62 0403 3124	4,50
20	1200	10	62 0403 3127	4,90

(380)



Warnflagge

- Weiß-orange-weiß
- Mit 80 cm Holzstab

Flagge mm	Bestell-Nr.	Preis €
500 x 500	62 0403 3131	6,40

(777)



Verkehrsleitkegel (schwere Ausführung)

- Nur für den innerbetrieblichen Einsatz
- 3 Größen zur Auswahl, 320, 500 (Standard) und 750 mm
- Orange mit weiß lackierten Ringen (tagesleuchtend)
- Aus robustem PVC

Ausführung	Höhe mm	Farbe	Innen-Ø mm	Gewicht kg	Bestell-Nr.	Preis €
mit 1 weißen Streifen	320	Orange	155	0,55	62 0403 3133	7,90
mit 2 weißen Streifen	500	Leuchtorange	220	1,4	62 0403 3136	11,00
mit 2 weißen Streifen	750	Orange	280	4,2	62 0403 3139	29,90

(777)



WEMAS
Bestens aufgestellt.

Sicherheitsbakensystem

TL-Sicherheitsbake Typ Universal, Drehadapter

- BAST-geprüft nach TL-Leitbaken
- Prüf-Nr.: BAST 02 2K 15 (B,Z) 92, BAST 02 2K 07,08 (A), 30/31/33, 50-56, 90/91 (geprüftes System, sämtliche Varianten sind eingeschlossen)
- Geprüft mit TL-Bakenleuchte FUTURE und TL-Fußplatte MB-TL 92 (auch mit Fußplatten verschiedener Hersteller)
- Stabiler Bakenkörper mit Folienschutz- und Griffkante
- Rutschfest stapelbar durch Stapelknoppen
- 100 % recyclefähig gemäß Kreislaufwirtschaftsgesetz
- Austauschbarer Drehadapter gewährleisten eine lange Lebensdauer
- Innenverstärkter Lampenstutzen 40 x 40 mm
- Einfache Montage der TL-Bakenleuchte Future auf dem Lampenstutzen
- Drehadapter mit Schutzrand, welcher ein Eindringen von Schmutz und Feuchtigkeit in den Rastmechanismus verhindert
- Mit Schraffen- oder Pfeilfolien (SF + PF) in Reflexionsklassen RA1/A oder RA2/B lieferbar (Folienmaß 1000 x 250 mm)
- Lager- und Transportgestell separat erhältlich

WEMAS
Bestens aufgestellt.

Fußplatte Typ MB-TL 92

- BAST-Prüfnummer 92
- Einschl. Drehadapter-Außenteil, integriertes Batteriefach, 2 Tragegriffe
- Besonders standsicher und rutschfest
- Bruchsicher, stapelbar, beständig gegen Öl, Frost und Salz
- Aufnahmeöffnungen: 1 x 60 x 60 mm, 3 x 40 x 40 mm, Ø 42 mm (Kombiöffnung), Drehadapter
- Zugelassen für TL-Leitbaken, Längs-/Querabspernung, Verkehrszeichen
- Geprüft nach TL-Aufstellvorrichtung Gewichtsklasse K1
- Lager- und Transportgestell separat erhältlich

TL-Bakenleuchte Future gelb

- BAST-geprüft nach TL-Warnleuchten 90
- BAST-geprüft nach TL-Leitbaken 97
- BAST-Prüf.-Nr. U5-1698; V4-27-2003; V6-1899
- Kein Kabel mit Stecker
- Keine separate Batteriebox erforderlich
- Keine Kontaktprobleme bei der Stromversorgung zwischen Leuchte und Batterie
- Erfüllt alle erforderlichen Vorschriften der RSA, ZTV-SA und Technischen Lieferbedingungen
- Zugelassen für TL-Absperrschranken/TL-Absturzsicherung und TL-Sicherheitsbaken entspricht den Prüfungen



Artikel-Beschreibung	Abmessung mm	Gewicht [kg] kg	Bestell-Nr.	Preis €
TL Sicherheitsbake	1320 x 295 x 55	3,88	62 0403 3145	49,30
TL Fußplatte	800 x 400 x 120	ca. 28,00	62 0403 3142	25,85
TL Bakenleuchte Future gelb	Ø 180		62 0403 3148	32,20

Blockbatterie IEC 4R25, 6 Volt

- Zink-Kohle-Batterie ohne Quecksilber und Cadmium, mittlere Energiedichte
- Hohe Belastbarkeit
- Lange Lebensdauer, lange Lagerfähigkeit im Neuzustand

Kapazität Ah	Blinklicht h	Dauerlicht h	Bestell-Nr.	Preis €
9	230	990	62 0403 3151	3,20

(777)



9 Ah

Baustellenleuchte Nitra LED – zweiseitig

- Umschaltbar zwischen Blink-/Dauerlicht
- Leuchten Klasse L 3 nach EN 12352
- Mit Dämmerungsautomatik
- Leuchtenkopf 180 mm Ø mit Reflexrand, Leuchtenkopf drehbar
- Hochwertige Leuchtdioden mit nahezu unbegrenzter Lebensdauer
- Kein Glühlampenwechsel
- Außergewöhnlich lange Betriebszeiten durch niedrigen Energieverbrauch
- Aufhängeöse zum Tragen oder schnellen Befestigen
- Wahlweise mit fest montiertem Halter zur Befestigung an Rohrmasten oder ohne Halter
- Lichtstärkebereich 15 cd
- Blinkrate 60–70 Bl./Min.

Ausführung	Abmessung mm	Bestell-Nr.	Preis €
gelb	90 x 185 x 350	62 0403 3155	15,70
rot	90 x 185 x 350	62 0403 3158	15,70

(380)



Laser-Entfernungsmesser LD 220

- Schlagfestes Gehäuse mit stoßabsorbierendem Softgrip-Mantel
- Beleuchtetes LCD-Display
- Bis zu 5000 Messungen mit einem Batterie-Satz
- Angaben zur Reichweite und Genauigkeit erfüllen die neue ISO 16331-1
- Volumen- und Flächenberechnung

Lieferung: Inklusive 2 Micro-Batterien AAA/LR03.

Messbereich	m	0,2–30
Messgenauigkeit (±)	mm	3
Bestell-Nr.	62 0403 2900•	
Preis	€	84,30

(755)



Laser-Entfernungsmesser LD 250 BT

- Schlagfestes Gehäuse mit stoßabsorbierendem Softgrip-Mantel
- Beleuchtetes LCD-Display
- Integrierter Bluetooth® Smart 4.0 Technologie zur Übertragung der Messdaten zum Smartphone oder Tablet
- Bis zu 5000 Messungen mit einem Batterie-Satz
- Angaben zur Reichweite und Genauigkeit erfüllen die neue ISO 16331-1
- Volumen- und Flächenberechnung

Lieferung: Inklusive 2 Micro-Batterien AAA/LR03.

Messbereich	m	0,2–50
Messgenauigkeit (±)	mm	2
Bestell-Nr.	62 0403 2903•	
Preis	€	125,20

(755)



Laser-Entfernungsmesser LD 520

- Digitaler Zielsucher mit 4-fach Zoom
- 2,4"-Farbdisplay, auch bei hellem Licht gut ablesbar
- Bluetooth Smart 4.0 zum Datenaustausch
- Kalkulator zur Weiterberechnung der Messwerte mit eingegebenen Konstanten (Multiplikation und Division)
- Gehäuse aus schlagfestem Kunststoff mit stoßabsorbierendem Softgrip-Mantel
- 8 Funktionen (u. a. MIN- und MAX-Tracking, indirekte Entfernungen und Höhen, Höhenprofile)

Lieferumfang: Laser-Entfernungsmesser Typ LD 520, Gürteltasche, 2 x AA-Batterien, mit Handschleufe.

Typ	LD 520	
Messbereich	m	0,05–200
Messgenauigkeit	mm	± 1
Bestell-Nr.	62 0403 2906•	
Preis	€	479,00

(755)



Multilinenlaser-Set LAX 400

- Eine 360° Horizontal-Linie zum Markieren, Ausrichten und Nivellieren im ganzen Raum
- MANUAL-ALIGNMENT-Funktion: Die 2 Vertikal-Linien bilden einen 90°-Winkel
- Mit der Feinjustierung können die Laserlinien an eine Zielposition geschwenkt werden, ohne die Original-Positionierung des Lotpunkts zu verlieren (z. B. zum präzisen Setzen von Trennwänden mit U-Profilen)
- Nach unten strahlendes Lot – sauber sichtbar durch ausziehbaren Fuß
- Nach oben kreuzen sich die zwei Vertikal-Linien präzise über dem Lotpunkt
- Optimal für Arbeiten direkt auf den Laserlinien, für den Transfer des Layouts vom Boden zur Decke (für schnelles und präzises Loten)
- Stoßabsorbierender Softgrip-Mantel
- Mit Hilfe der gepulsten Laserlinien und eines optional erhältlichen Linien-Receivers kann der Laser über große Entfernungen eingesetzt werden – im Innen- und Außenbereich.

Lieferumfang: Gerät, Zielplatte, Laser-Sichtbrille, Wandhalterung, 4 x AA Batterien, Hartschalenkoffer.

Typ	Lax 400	
Reichweite	m	20
Genauigkeit 90°-Winkel	mm/m	± 0,3
Laserwellenlänge	nm	635
Laserfarbe		rot
Stativgewinde	Zoll	5/8
Betriebsdauer	h	10
Bestell-Nr.	62 0403 2909•	
Preis	€	499,00

(755)



Kreuzlinienlaser-Set LAX 300 G

- Projiziert horizontale und vertikale Linien, sowie einen Lotpunkt nach oben und unten
- Laserfarbe grün für bessere Sichtbarkeit
- Selbstnivellierend
- Automatische Pendelarretierung
- Bis zu 50 mm höhenverstellbar
- Stoßabsorbierender Softgrip-Mantel

Lieferumfang: Laser, Zielplatte, Wandhalterung, Gürteltasche, Batterien.

Typ	LAX 300 G	
Reichweite	m	30
Lotgenauigkeit	mm/m	± 0,3 oben/± 0,4 unten
Nivelliergenauigkeit	mm/m	± 0,3
Selbstnivellierbereich	°	± 4,5
Laserwellenlänge	nm	510
Laserfarbe		grün
Stativgewinde	Zoll	1/4
Betriebsdauer	h	20
Bestell-Nr.	62 0403 2912•	
Preis	€	349,95

(755)



Kreuzlinien-Lot-Laser LAX 300

- Selbstnivellierender Kreuzlinienlaser
- Gehäuse im U-Griff um 360° schwenkbar
- Markierungen an Boden, Wand und Decke gleichzeitig anzeichnen
- Die sichtbaren Laserlinien ermöglichen im Trockenbau das direkte Arbeiten auf U-Profilen
- Eine Horizontal-Linie, eine Vertikal-Linie, Lot-Punkte nach oben und unten mit ausziehbarem Fuß
- Die vertikale Laserlinie deckt fast den ganzen Raum ab
- Der untere Lotpunkt stellt gleichzeitig den Startpunkt der vertikalen Linie dar, nach oben und unten strahlendes Lot
- Stoßabsorbierender STABILA Softgrip-Mantel

Lieferung: Inklusive Zielplatte, Wandhalterung, Gürteltasche und 3 Mignon-Batterien AA/LR06, 1,5 V.

Hinweis: Mit Linien-Receiver REC 220 Line, Reichweite bis zu 80 m.

Arbeitsbereich ohne Empfänger	m	20
Arbeitsbereich mit Empfänger	m	80
Anzahl Laserlinien (vertikal)		1
Anzahl Laserlinien (horizontal)		1
Laser-Farbe		rot
Laser-Wellenlänge	nm	635
Selbstnivellierbereich (±)	°	4,5
Bestell-Nr.		62 0403 2915•
Preis	€	319,00

(755)



Kreuzlinienlaser LAX 50

- Selbstnivellierend, projiziert je eine lange und gut sichtbare horizontale und vertikale Laserlinie
- Mit Stativ-Teleskopstangen-Kombination
- Verwendbar als Stativ im Arbeitsbereich von 0,6 bis 1 m oder als Teleskopstange bis 2,75 m

Anzahl Laserlinien (vertikal)		1
Anzahl Laserlinien (horizontal)		1
Laser-Farbe		rot
Laser-Wellenlänge	nm	635
Bestell-Nr.		62 0403 2918•
Preis	€	138,00

(755)



Bodenlinienlaser FLS 90

- Projiziert einen exakten 90°-Winkel auf den Boden
- Das Gehäuse passt genau in eine 90°-Ecke und ermöglicht so, Ungenauigkeiten in der Rechtwinkligkeit sofort zu erkennen
- Der Sockel ist umsteckbar: Krallen nach oben auf ebenen Flächen, Krallen nach unten zur genauen Platzierung auf Fliesenkanten

Lieferumfang: Bodenlinienlaser, Zielplatte, Gürteltasche, Batterien.

Typ	FLS 90	
Reichweite	m	15
Genauigkeit	mm/m	± 0,3
Laserwellenlänge	nm	635
Laserfarbe	rot	
Betriebsdauer	h	20
Bestell-Nr.	62 0403 2921•	
Preis	€	125,20

(755)



Laser-Teleskopstütze LT 30

- Zur variablen Positionierung von Lasern auf eine gewünschte Arbeitshöhe
- Inklusive Laser-Plattform mit Gerätedrehgewinde 1/4" und 5/8"
- Durch hohe Tragkraft auch als Stütze (3. Hand) verwendbar

Arbeitshöhe	cm	20–365
Tragkraft	kg	30
Gewicht	kg	2,7
Bestell-Nr.	62 0403 2924•	
Preis	€	68,50

(755)



Baustativ BST-S

- Baustativ mit Spreizstopp
- Schnellverschluss und Tragegurt

Arbeitshöhe	cm	100–160
Stativgewinde	5/8-11	
Bestell-Nr.	62 0403 2927•	
Preis	€	91,80

(755)



Baustativ BST-K

- Aluminium-Kurbelsäulenstativ zur Positionierung von Rotations- und Linienlasern
- Liftsystem ermöglicht ein luftgedämpftes Herunterfahren
- Stativbeine mit Spikes für den Außenbereich und drehbare Hartgummi-Kappen für den Innenbereich
- Abnehmbarer Stativkopf
- Spreizschutzkette
- 5/8"-Gewindeschraube

Typ		BST-K-M
Höhe	cm	69–170
Bestell-Nr.		62 0403 2930•
Preis	€	177,85

(755)

STABILA 

Laser-Entfernungsmesser Leica DISTO D2

- Handliches Laserdistanzmessgerät mit integrierter BLUETOOTH Smart Technologie
- Zusätzlich ausgestattet mit Displaybeleuchtung
- Staub- und spritzwassergeschützt
- Ergonomisches und kompaktes Design mit Softgrip
- Integrierte Zieloptik
- Geeignet zum Distanzen-, Flächenberechnung, Bestimmung indirekter Höhen und Weiten und Dauermessung



Lieferung: Inklusive 2 Micro-Batterien AAA/LR03, 1,5 V, in Transporttasche

Messbereich	m	0,05–100
Messgenauigkeit (±)	mm	1,5
Einheiten Messwert		m, ft, in
Abmessung	mm	116 x 44 x 26
Bestell-Nr.		62 0403 3371
Preis	€	189,00

(248)



Laser-Entfernungsmesser Leica DISTO X310

- Handliches Laserdistanzmessgerät mit Minimum-/Maximummessung
- Dauermessung
- Additions-/Subtraktionsfunktion
- Flächen- und Volumenmessung sowie Pythagorasfunktion
- Zusätzlich ausgestattet mit Displaybeleuchtung
- Historienspeicher und multifunktionalem Endstück
- Distanzen-, Flächen- und Volumenberechnung
- Bestimmung indirekter Höhen und Weiten
- Mit 360° Neigungsmesser
- Staub- und strahlwassergeschützt



Lieferung: Inklusive Tasche, Handschlaufe, Batterien, Bedienungsanleitung.

Messbereich	m	0,05–120
Messbereich Neigung (max.)	°	360
Messgenauigkeit (±)	mm	1
Einheiten Messwert		m, ft, in
Abmessung	mm	122 x 55 x 31
Bestell-Nr.		62 0403 3377
Preis	€	259,00

(248)



Laser-Entfernungsmesser Leica DISTO D510

- Handliches Laserdistanzmessgerät mit Minimum-/Maximummessung
- Dauermessung
- Additions-/Subtraktionsfunktion
- Flächen- und Volumenmessung sowie Pythagorasfunktion
- Zusätzlich ausgestattet mit Displaybeleuchtung
- Historienspeicher und multifunktionalem Endstück
- Distanzen-, Flächen- und Volumenberechnung
- Bestimmung indirekter Höhen und Weiten
- Mit scharfem Farbdisplay und 4-fach digitaler Zoom
- Staub- und strahlwassergeschützt
- Mit Selbstauslöser und Bluetooth
- Berechnet automatisch Raummaße, wie z. B. Raummfang, Wand- und Deckenflächen, misst Neigungen bis 360° und horizontale Distanzen über Hindernisse hinweg
- Erlaubt das Anzielen weit entfernter Ziele auch in sehr heller Umgebung und das Messen von Dachschrägen und Fassaden

Leica
Geosystems



Lieferung: Inklusive Tasche, Handschlaufe, Batterien, Bedienungsanleitung, Herstellerzertifikat und Quickstart.

Messbereich	m	0,05–200
Messbereich Neigung (max.)	°	360
Messgenauigkeit (±)	mm	1
Einheiten Messwert		m, ft, in, yd
Abmessung	mm	143 x 58 x 29
Bestell-Nr.		62 0403 3384
Preis	€	549,00

(248)

Laser-Entfernungsmesser Smart Measure PRO

- Materialbedarf schnell und leicht kalkuliert
- Bluetooth Konnektivität
- Automatische und intuitive Berechnung von Flächen und Distanzen zur Bestimmung des Materialbedarfs und dies mit Hilfe des Smartphones
- PRO App. für die gängigsten Smartphones, Tablets und Computern
- Distanzen messen, Flächen berechnen
- Kalkulationsfunktion ermöglicht eine sofortige Bestimmung des Materialbedarfs für das Projekt

STANLEY



Messbereich	m	137
Messgenauigkeit (±)	mm	2
Bestell-Nr.		62 0403 3395
Preis	€	139,00

(801)

Kreuzlinienlaser MasterCross-Laser 2

- 2 Laserlinien
- 3° Selbstnivellierbereich, Genauigkeit 0,2 mm/m
- Neigungsfunktion zum Ausrichten von Schrägen
- Einzel schaltbare Laserlinien
- Verstellbare, magnetische Klemm- und Wandhalterung
- Ideal zur Befestigung an Trockenbauprofilen

Lieferung: CrossGrip Wandhalterung, Batterien (4x AA), im Tragekoffer.

Typ	MasterCross-Laser 2	
Arbeitsbereich	m	20
Laser-Farbe		rot
Laser-Wellenlänge	nm	635
Selbstnivellierbereich (± Grad)	°	3
Bestell-Nr.	62 0403 3397•	
Preis	€	172,00

(248)



Kreuzlinienlaser MasterCross-Laser 2G

- Grüner Kreuzlinienlaser mit extrem heller Dioden-Technologie
- Temperaturbereich 0 – 50° C
- 2 Laserlinien
- 3° Selbstnivellierbereich, Genauigkeit 0,2 mm/m
- Neigungsfunktion zum Ausrichten von Schrägen
- Einzel schaltbare Laserlinien
- Verstellbare, magnetische Klemm- und Wandhalterung
- Ideal zur Befestigung an Trockenbauprofilen

Lieferung: CrossGrip Wandhalterung, Batterien (4x AA), im Tragekoffer.

Typ	MasterCross-Laser 2G	
Arbeitsbereich	m	40
Laser-Farbe		grün
Laser-Wellenlänge	nm	510
Selbstnivellierbereich (± Grad)	°	3
Bestell-Nr.	62 0403 3413•	
Preis	€	305,00

(248)



Linienlaser SuperPlane-Laser 3D Pro

- PowerBright-Laser mit 3 hellen 360°-Laserkreisen – 1x horizontal, 2x vertikal
- Einfache Lotfunktion durch Laserkreuze
- 3,5° Selbstnivellierbereich, Genauigkeit 0,35 mm/m
- Einzel schaltbare Laserlinien
- Neigungsfunktion zum Ausrichten von Schrägen
- Verstellbare, magnetische Klemm- und Wandhalterung
- Lange Betriebsdauer durch leistungsstarken Lithium-Ionen-Akku

Lieferumfang: CrossGrip Wandhalterung, Li-Ion-Akku mit externer Ladestation, Netz-/Ladegerät inkl. internationale Adapter, in L-BOXX.

Typ	SuperPlane-Laser 3D Pro	
Arbeitsbereich rot/grün	m	15/30
Laser-Farbe		rot
Laser-Wellenlänge	nm	650
Selbstnivellierbereich (± Grad)	°	3,5
Bestell-Nr.	62 0403 3401•	
Preis	€	249,00

(248)



Rotationslaser Cubus 110

- Vollautomatische Ausrichtung durch elektronische Stellmotoren mit temperaturstabiler Sensorik
- Automatische Abschaltung bei Fremdeinwirkung durch ADS (Anti-Drift-System)
- Der zusätzliche Referenzstrahl erleichtert das Loten und das Ausrichten von Trennwänden
- Schiefe Ebenen können angelegt werden
- Reichweite Laserempfänger bis 100 m Radius
- Genauigkeit $\pm 1,5$ mm auf 10 m
- Aufsteckbare Stativ- und Wandhalterung mit 5/8"-Gewinde für vertikalen Einsatz
- Starke Haftmagnete am Handempfänger ermöglichen das Befestigen an magnetischen Gegenständen
- Eine spezielle Motorbremse schützt das Gerät beim Transport
- Mit der Fernbedienung können alle Funktionen des Rotationslasers bis max. 40 m gesteuert werden

Lieferung: Inklusive SensoLite 110, Stativ- und Wandhalterung, Universalhalterung, Fernbedienung, Akku, Netz-/Ladegerät, im Tragekoffer.

Arbeitsbereich mit Empfänger (Radius)	m	100
Laser-Farbe		rot
Laser-Wellenlänge	nm	635
Selbstnivellierbereich (\pm Grad)	$^{\circ}$	4
Bestell-Nr.		62 0403 3400•
Preis	€	509,00

(248)



Rotationslaser Quadrum Red 410 S

- Mit zusätzlichem roten Lotlaser
- 5° Selbstnivellierbereich, Genauigkeit 1 mm/10 m
- Laser-Modi: Punkt-, Scan-, Rotations- und Handempfängermodus
- Mit der Fernbedienung können alle Funktionen des Rotationslasers bis 40 m gesteuert werden
- Durch die 4 IR-Empfangsdioden kann das Gerät von allen Seiten fernbedient werden

Lieferumfang: Rotationslaser, Laserempfänger, Universalhalterung, Fernbedienung, Akku, Batterien, Batterie-fach, Ladegerät, Tragekoffer.

Typ	Quadrum Red 410 S	
Reichweite	m	400
Genauigkeit	mm/m	$\pm 0,1$
Selbstnivellierbereich	$^{\circ}$	± 5
Laserwellenlänge	nm	635
Laserfarbe		rot
Stativgewinde	Zoll	5/8
Betriebsdauer	h	35
Gewicht	kg	2,6
Bestell-Nr.		62 0403 3419•
Preis	€	846,00

(248)



Alu-Leichtstativ für Rotationslaser

- Aus Aluminium mit gefräster Auflagefläche
- 5/8"-Gewindeadapter
- Robuste Stahlfüße

Lieferung: Inklusive Haken für Senklot und Tragegurt.

Höhe m	Bestell-Nr.	Preis €
0,95–1,65	62 0403 3434•	50,00

(248)



Laserliner

Kompakt-Kurbelstativ

- Aus Aluminium mit Dosenlibelle
- 5/8"-Gewindeadapter
- Mehrfach ausziehbare Stativbeine und Kurbelhub für einen großen Einstellbereich
- Problemlose Anpassung an verschiedene Untergründe durch eine Gummi-Stahlspitzen-Kombination.
- Geeignet für alle Rotations- und Kreuzlinienlaser

Arbeitshöhe cm	Bestell-Nr.	Preis €
80–290	62 0403 3440•	151,00

(380)



Laserliner

Teleskop-Baustativ

- Aus Aluminium
- In 5 Teile zerlegbar zum einfachen Transport
- Zum Festklemmen zwischen Boden und Decke
- Ideal für schnelle Wechsel der Arbeitshöhe
- Geeignet für alle Rotations- und Kreuzlinienlaser

Lieferung: Inklusive Transporttasche.

Arbeitshöhe cm	Bestell-Nr.	Preis €
143–327	62 0403 3447•	61,30

(248)



Laserliner

Flexi-Messlatte

- Für alle Messungen von Bodenhöhen
- Direktes Ablesen des Höhenunterschieds ohne Rechnen

Lieferung: Inklusive Dosenlibelle.

Arbeitshöhe m	Länge m	Bestell-Nr.	Preis €
0,8–1,9	2,4	62 0403 3454•	56,70

(248)

Laserliner

Laser-Entfernungsmesser DistanceMaster Compact

- Robuste Schutzgummierung
- Die Flächen- und Volumenfunktion erlaubt das Erfassen von Raumgrößen, z. B. zur Kalkulation von Materialmengen
- Min./max.-Dauermessung
- Mit Speichermöglichkeiten
- Beleuchtetes 3-zeiliges Farb-LC-Display
- Stabiles, ergonomisches Gehäuse

Lieferumfang: DistanceMaster Compact, Batterien (2x AAA), in Transporttasche.

Typ	Compact	
Messbereich	m	0,1–25
Messgenauigkeit	mm	± 2
Bestell-Nr.	62 0403 3461•	
Preis	€	55,60

(801)

Laserliner



Laser-Entfernungsmesser DistanceMaster Compact Plus

- Robuste Schutzgummierung
- Die Flächen- und Volumenfunktion erlaubt das Erfassen von Raumgrößen, z. B. zur Kalkulation von Materialmengen
- Min./max.-Dauermessung
- Mit Speichermöglichkeiten
- Beleuchtetes 3-zeiliges Farb-LC-Display
- Bluetooth-Schnittstelle zur Übertragung der Messdaten.
- Stabiles, ergonomisches Gehäuse

Lieferumfang: DistanceMaster Compact, Batterien (2x AAA), in Transporttasche.

Typ	Compact Plus	
Messbereich	m	0,1–40
Messgenauigkeit	mm	± 2
Bestell-Nr.	62 0403 3462•	
Preis	€	76,50

(801)

Laserliner



Laser-Entfernungsmesser DistanceMaster Compact Pro

- Punktgenaues Messen mit Laserlicht
- LCD-Anzeige
- Mit 2 umschaltbaren Messebenen (vorne und hinten)
- Min./Max-Funktion zur Bestimmung von diagonalen, waagerechten und senkrechten Strecken
- Die Flächen- und Volumenfunktion erlaubt das Erfassen von Raumgrößen, z.B. zur Kalkulation von Materialmengen
- 360°-Neigungssensor zur Bestimmung der waagerechten und senkrechten Distanz
- Bluetooth-Schnittstelle zur Übertragung der Messdaten
- Arbeitstemperatur von -10 bis +40 °C
- Speicherfunktion für 10 Messwerte
- Laserwellenlänge 650 nm

Lieferung: Inklusive 2 Micro-Batterien AAA/LR03, in Transporttasche.

Messbereich	m	0,1–50
max. Arbeitsbereich	m	50
Messgenauigkeit (±)	mm	2
Einheiten Messwert		m, ft, inch, ', "
Abmessung	mm	110 x 43 x 27
Bestell-Nr.		62 0403 3465•
Preis	€	88,60

(801)



Laser-Entfernungsmesser LaserRange-Master T7

- Die Flächen- und Volumenfunktion erlaubt das Erfassen von Raumgrößen, z. B. zur Kalkulation von Materialmengen
- Mit Distanz-, Flächen- und Volumenberechnung, Pythagoras 1 + 2, Winkelfunktion 1 + 2, min/max-Dauermessung
- Beleuchtetes 3-zeiliges Farb-LC-Display mit Touchfunktion
- Bluetooth-Schnittstelle zur Übertragung der Messdaten

Lieferumfang: LaserRange-Master T7, Batterien (2x AAA), in Transporttasche.

Typ	Master T7	
Messbereich	m	0,2–70
Messgenauigkeit	mm	± 2
Bestell-Nr.		62 0403 3469•
Preis	€	84,00

(801)



Holz- und Baufeuchtemessgerät DampMaster Compact

- Stabiles, ergonomisches Gehäuse mit Schutzgummierung
- Mit großem, beleuchtetem LC-Display
- Zeigt Holzgruppen, Baumaterial, Messwert, Balkenanzeige, Nass-Trocken-Indikation, Minimum- und Maximumwert
- Umschaltbar von °C auf °F
- Automatische und manuelle Temperaturkompensation
- Selbsttest-Funktion, auswechselbare Messspitzen und automatische Abschaltung
- Messgenauigkeit:

Holz mit 0–30 % Feuchtigkeit: ± 1,0 %
 30–60 % Feuchtigkeit: ± 2,0 %
 60–90 % Feuchtigkeit: ± 4,0 %
 Andere Materialien: ± 0,5 %

- Zur Feuchtigkeitsmessung in 3 Holzgruppen und 8 Baustoffen

Lieferung: Inklusive Schutzkappe mit Selbsttest-Funktion und 4 Micro-Batterien AAA/LR03, 1,5 V, in Transporttasche.

Messbereich %	Bestell-Nr.	Preis €
0–90	62 0403 3476•	168,00

(755)



Feuchtemessgerät WoodTester Compact

- Überprüfung des Trocknungsgrades von Brennholz zur Energie- und Schadstoffreduzierung
- Dual-Skala für die gängigsten Brennholzsorten: HOLZGRUPPE A (Buche, Linde, Weide, Ebenholz) und HOLZGRUPPE B (Stieleiche, Ahorn, Erle, Fichte, Birke, Esche)
- Einfache Eintastenbedienung
- Stabiles, ergonomisches Gehäuse

Lieferumfang: Messgerät, Schutzkappe mit Selbsttestfunktion und Batterien.

Typ	WoodTester Compact	
Genauigkeit	%	± 1,5
Gewicht	g	140
Bestell-Nr.	62 0403 3485•	
Preis	€	23,60

(755)



Infrarot-Thermometer CondenseSpot Plus

- Gehäuse mit Schlagschutzgummierung und beleuchtetem LC-Display
- Temperaturmessbereich von –40 °C bis +365 °C, Optik 12:1
- Integrierter Laser zum exakten Anvisieren der Messstelle, Laserklasse 2/< 1 mW
- Emissionsgrad zwischen 0,01 und 1,0 einstellbar
- Mit Farbalarm-Funktion, Wärmebrücken-Warnung mit farbiger Displayanzeige
- Die Messwertanzeige kann zwischen °C und °F umgestellt werden
- Letzter Messwert kurzfristig speicherbar (Hold-Funktion)
- Das integrierte Hygrometer ermittelt die relative Luftfeuchte und berechnet die Taupunkt-Temperatur
- Zur Oberflächentemperaturmessung an schwer zugänglichen Stellen und in gefährlichen Bereichen, wie z. B. bewegte Maschinenteile oder Elektroinstallationen und Taupunkt-Temperatur
- Ermöglicht die Lokalisierung von Wärmebrücken und möglicher Kondenswasserbildung

Lieferung: Inklusive 2 Mignon-Batterien AA/LR06, 1,5 V.

Messbereich	Bestell-Nr.	Preis €
–40 °C bis 365 °C	62 0403 3490•	84,00

(248)



Temperaturmessgerät ThermoSpot One

- Temperaturmessgerät mit LC-Display und Laser zum Anvisieren
- Diese berührungslose Messmethode ist ideal für Temperaturmessungen an schlecht zugänglichen Orten
- Es können ebenfalls gefährdende Messzonen, wie z. B. bewegte Maschinenteile oder Elektroinstallationen, gemessen werden
- Der größte Messwert wird während der Messung im Display angezeigt, der letzte kurzfristig gespeichert
- Die Messwertanzeige ist von °C auf °F umschaltbar
- Laserwellenlänge: 650 nm
- Laserklasse: 2M, < 5 mW
- Genauigkeit: -38 °C bis 0 °C/± 2,55 °C, 0 °C bis 365 °C/± 2,5 °C

Lieferung: Inklusive 2 Mignon-Batterien AA/LR06, 1,5 V.

Messbereich	Bestell-Nr.	Preis €
-38 °C bis 365 °C	62 0403 3496•	28,10

(248)



Materialfeuchtemessgerät MoistureMaster

- Die beleuchtete Dot-Matrix-Anzeige zeigt sowohl grafische als auch numerische Messwerte an
- Mit 12 farbigen LEDs, welche den Feuchte- bzw. Trocknungsgrad des gemessenen Materials anzeigen, zusätzlich ertönt bei nassen Materialien ein Warnton
- Menü-System mit 22 Sprachen
- 62 auswählbare Materialkennlinien (56 Holzsorten und 6 Baustoffsorten)
- Das Gerät schaltet sich bei Nichtgebrauch nach 2 Min. automatisch ab
- Messbereich/Genauigkeit:

Zementestrich: 0 % ... 9,7 %/± 0,5 %
 Anhydritestrich: 0 % ... 8 %/± 0,5 %
 Gipsputz: 0 % ... 45 %/± 0,5 %
 Gasbeton: 0 % ... 48 %/± 1 %
 Beton: 0 % ... 9,7 %/± 0,5 %
 Kalksandstein: 0 % ... 9,9 %/± 0,5 %
 Holz: 0 % ... 60 %/± 2 % (6 % ... 30 %)

- Durch Auflegen auf die Oberfläche des Materials (zerstörungsfrei) wird die Materialfeuchte in % angegeben

Lieferung: Inklusive E-Block-Batterie 6LR61, 9 V, in Transporttasche.

Arbeitstemperatur °C	Bestell-Nr.	Preis €
0-40	62 0403 3504•	198,00

(755)



Kontakt-Thermometer ThermoMaster

- Mit schlagfestem Gehäuse und Gummischutzhülle
- Mit beleuchtetem LC-Display
- Duale K-Type Eingänge für Thermoelemente zur Differenzmessung von zwei Temperaturen
- Mit ausklappbarem Standfuß
- 1/4"-Stativanschluss
- Umschaltbare Auflösung von 0,1 °C auf 1 °C
- Hold-Funktion
- Max.-Funktion (ermittelt Grenzwertüberschreitungen bei längeren Messungen)
- Digitales Thermometer für den Einsatz im Labor und in der Industrie
- Genauigkeit: -50 °C ... 0 °C/± 2 °C 0 °C ... 1000 °C/± (0,5 % vom Anzeigewert +1 °C) 1000 °C ... 1300 °C/± (0,8 % vom Anzeigewert +1 °C)

Lieferung: Inklusive zwei ThermoProbe-K-Fühlern (-50 °C-200 °C) und Batterien, im Tragekoffer.

Messbereich	Bestell-Nr.	Preis €
-50 °C bis 1300 °C	62 0403 3510•	86,50

(755)



Raum-Temperaturfühler ThermoSensor Air

- Geschützt durch Metallhülse (Ø 6,5 mm)
- Mit hitzebeständigem Handgriff
- Genauigkeitsklasse 2
- Für Luft- und Gastemperaturen
- Passend für ThermoMaster

Messbereich °C	Länge mm	Bestell-Nr.	Preis €
-50 bis 800	165	62 0403 3517•	48,70

(248)

Laserliner



Einsteck-Temperaturfühler ThermoSensor Tip

- Mit hitzebeständigem Handgriff
- Genauigkeitsklasse 2
- Zum Einstecken in weiche, hochviskose Materialien
- Passend für ThermoMaster

Messbereich °C	Länge mm	Bestell-Nr.	Preis €
-50 bis 800	165	62 0403 3524•	48,70

(248)

Laserliner



Kontakt-Temperaturfühler ThermoSensor Touch

- ThermoSensor Touch als Oberflächenfühler für feste Untergründe
- Hitzebeständiger Handgriff
- Genauigkeitsklasse: 2
- Passend für ThermoMaster

Lieferung: Inklusive ThermoSensor und Spiralkabel.

Messbereich °C	Länge mm	Bestell-Nr.	Preis €
-50 bis 400	165	62 0403 3531•	51,95

(248)

Laserliner



Beleuchtungsstärkemessgerät LuxTest-Master

- Gerät zur Messung der Beleuchtungsstärke in Arbeitsstätten, Büros, öffentlichen Gebäuden und der Industrie
- Fotodiode mit Kosinuskorrektur zur Erfassung von Licht aus weiten Winkelbereichen
- Relative Messfunktion zur Referenz- bzw. Vergleichsmessung
- Peak-Funktion zur Erfassung schneller Lichtveränderungen
- Null-Abgleichfunktion zur Justage der Sensorkurve
- 1/4"-Stativanschluss

Lieferumfang: Messgerät, Tragekoffer, Batterie

Typ	LuxTest-Master	
Messbereich	lx	20–200000
Messgenauigkeit	%	3
Gewicht	g	200
Bestell-Nr.	62 0403 3538•	
Preis	€	120,00

(755)

Laserliner



Schallpegel-Messgerät SoundTest-Master

- Mit beleuchtetem LC-Display
- Mit wählbaren Zeitbewertungen zur optimalen Anpassung an die Geräuscdynamik
- Mit 16000 Speicherpunkten oder Echtzeit-Protokollierung am PC
- Mit umschaltbarer Analog-Anzeige zur visuellen Bewertung
- Kalibrier- und justierbar mittels Standard-Geräuschpegel-Kalibrator (94 dB/1kHz)
- Mikrofon mit abnehmbarem Windschutz
- Analoge Ausgänge DC und AC
- Frequenzbereich 31,5 Hz–8000 Hz
- Dynamikbereich 50 dB
- Geräuschpegel Auflösung 0,1%, Genauigkeit $\pm 1,5$ dB
- Außenmaße 245 x 80 x 35 mm

Lieferung: Inklusive Tragekoffer, Software und Batterie.

Messbereich	Auflösung	Messgenauigkeit	Bestell-Nr.	Preis €
30–130 dB (A)/30–135 dB (C)	0,1%	$\pm 1,5$ dB	62 0403 3545•	174,00

(755)

Laserliner



Luftstrom-Messgerät AirflowTest-Master

- Zur Messung der Umgebungstemperatur und relativen Luftfeuchte sowie zur Taupunktberechnung
- Interner Speicher zur Aufzeichnung von Messdaten
- USB-Schnittstelle und PC-Software zur Echtzeit-Protokollierung
- Großes Flügelrad (65 mm)
- Messwertanzeige von °C auf °F umschaltbar
- Beleuchtetes Display mit dauerhaft sichtbarer Umgebungstemperatur und relativer Luftfeuchte

Lieferumfang: Messgerät, Tragekoffer, Software, USB-Kabel, Batterie.

Typ	AirflowTest-Master	
Messbereich	m/s	0,8–30
Messgenauigkeit	%	2
Stativgewinde	Zoll	1/4
Gewicht	g	200
Bestell-Nr.	62 0403 3552•	
Preis	€	140,00

(755)

Laserliner



Ortungsgerät MultiFinder Plus

- Universelles Ortungsgerät für Holz, Metall, Kupfer, Eisen und spannungsführende Leitungen
- Eintastenbedienung zur Umstellung der verschiedenen Messmodi
- Durch die Bedienung auf dem LC-Display kann das Gerät einfach und sicher angewendet werden
- Auto-Calibration: Passt das Gerät direkt nach dem Einschalten auf verschiedene Untergründe an
- Auto-Cal Plus: Ermöglicht einfaches Eingrenzen von Messobjekten im Metal-Scan-Modus
- Akustische und optische Signale zum Finden von Gegenständen
- Durch die permanente Spannungswarnung wird eine hohe Sicherheit gewährleistet
- Besonderheit: Im Metallmodus werden auch nichtspannungsführende Leitungen unter Putz gefunden
- Beleuchtetes Display

Lieferung: Inklusive Batterie.

Typ	MultiFinder Plus	
Bestell-Nr.	62 0403 3562•	
Preis	€	60,20

(248)

Laserliner



Digitale Endoskope VideoScope One

- Der Kamerakopf an der flexiblen Leitung übermittelt Bilder direkt an den LC-Monitor
- Lichtstarke Objektbeleuchtung durch 4 Hochleistungs-LED's
- 2-fach Digitalzoom in 10% Schritten
- DOF: Schärfentiefebereich 3...7 cm
- Anschluss externer Monitor über TV-Out
- Durch den kleinen Kamerakopf können auch unzugängliche Stellen inspiziert werden
- Manuelle Bildrotation auf dem Monitor um 180°
- Kamerakopf: \varnothing 9 mm

Laserliner

IP 67



Lieferumfang: Endoskop, 4 x AA 1,5 V Batterien.

Typ		VideoScope One	
kamerakopf- \varnothing	mm	9	
Flex-Schlauchlänge	cm	150	
Abmessung	mm	175 x 300 x 125	
Gewicht	g	510	
Bestell-Nr.		62 0403 3576•	
Preis	€	85,70	

(248)

Digital-Winkelmesser ArcoMaster

- Robustes Aluminiumgehäuse
- Mit je einer vertikalen und einer horizontalen Libelle
- Mit beleuchtetem LC-Display auf Vorder- und Rückseite
- Beidseitig auszieh- und klappbarer Messschenkel
- Anzeige des Displays um 180° drehbar
- Automatische Abschaltung nach 3 Minuten
- Hold-Funktion (Messwertspeicher)
- Automatische Berechnung der Winkelhalbierenden
- Zum einfachen Übertragen und Messen von Winkeln, auch an schwer erreichbaren Stellen

Laserliner



Lieferung: Inklusive Transporttasche und 2 Mignon-Batterien 1,5 V.

Messbereich °	Schenkellänge mm	Messgenauigkeit der Libellen (\pm) °	Bestell-Nr.	Preis €
220	400	0,1	62 0403 3580•	114,00
220	600	0,1	62 0403 3587•	174,00

(755)

Teleskop-Messstab mEssfix

- Aus Aluminium, besonders geeignet zum Messen lichter Maße
- Die jeweilige Auszugslänge ist analog an einem Sichtfenster ablesbar
- Robustes, eingebautes Messband mit mm-Teilung und überdimensionierter Aufwickelvorrichtung für extreme Beanspruchung

nedo



Messbereich m	Messgenauigkeit (\pm) mm	Bestell-Nr.	Preis €
0,7–3	1	62 0403 3594	237,00
0,86–4	1	62 0403 3601	260,00
1,07–5	1	62 0403 3608	285,00

(490)

Digital-Messtab mEsstronic Easy

- Mit übersichtlichem LC-Display und mm-Teilung
- Ein- und Ausschaltung
- Hold-Funktion (Messwertspeicher)
- Referenzpunkt setzen
- Für senkrechte und waagerechte Messungen im Baubereich



Messbereich m	Bestell-Nr.	Preis €
0,7–3	62 0403 3615	421,00
1,04–5	62 0403 3622	449,00

(490)

Winkelmessgerät Winkelfix

- Schnelle und zuverlässige Ablesung der Winkel von der Analoganzeige
- Mit integrierter Wasserwaage
- Robuste Ausführung für extreme Beanspruchung

Modell	Schenkellänge mm	Messbereich (max.) °	Ablesemöglichkeit °	Genauigkeit °	Zirkelspitze	Bestell-Nr.	Preis €
Shorty	300	180	0,5	0,25	Nein	62 0403 3629	141,00
Mini	430	180	0,5	0,25	Nein	62 0403 3636	149,70
Maxi	600	180	0,5	0,25	Ja	62 0403 3643	196,00

(490)



Shorty + Maxi

Digital-Winkelmessgerät Winkeltronic Easy

- Hold-Funktion zum Festhalten eines Messwerts
- Nullung in jeder beliebigen Stellung der Schenkel möglich
- Integrierte Horizontal- und Vertikallibelle
- Abschaltautomatik deaktivierbar
- Serienmäßig mit Hülle
- Stromversorgung: 2 x 1,5 V (AA) Batterien oder 2 x 1,2 V Akkus
- Außen- und Innenwinkelmessung möglich

Schenkellänge mm	Messbereich °	Genauigkeit (±) °	Ablesung °	Bestell-Nr.	Preis €
400	200	0,2	0,1	62 0403 3650	162,20

(490)



Feuchtigkeitsmessgerät Hygrometer C036

- 2 Betriebsarten
- Nadelmodus (Leitfähigkeitmessung)
- Zerstörungsfreier Suchermodus (kapazitive Messung)
- Materialfeuchte wird in Prozent angezeigt
- LED-Anzeige mit Ampelfarben
- Grün steht für trocken; Gelb für grenzwertig; Rot für zu hoch
- Grenzwerte der Farben sind materialgerecht frei einstellbar
- HOLD-Funktion ermöglicht das Festhalten des maximalen Messwertes
- Eignet sich durch den Suchermodus zur Kontrolle von großen Flächen (z. B. Estriche)
- Für sekundenschnelle Feuchtigkeitsmessungen in Holz und Baustoffen

Lieferung: Im Kunststoffkoffer mit Einstechnadeln und 4 x 1,5 V AAA-Batterien.

Holzfeuchte %	Messbereich	Messtiefe mm	Bestell-Nr.	Preis €
0-80	200-3000 kg/m ³	50	62 0403 3685	199,00

(248)



Einschlag-Elektrode C037

- Kunststoff, schlagfest
- Auswechselbare Nadel
- Für Tiefenmessungen in Hölzern mit dem Feuchtigkeitsmessgerät hedue C036

Lieferung: Im Koffer, inklusive Winkelschraubendreher und 10 Ersatzspitzen.

Messtiefe mm	Bestell-Nr.	Preis €
35	62 0403 3695	79,00

(248)



Holz- und Putzfeuchtemessgerät Hydromette BL COMPACT

- Min./Max.- und Hold-Funktion
- Anzeige der Holz- und Baufeuchte in Gewichts-%
- 4-stufen-Holzsortenkorrektur
- Kennlinien für 3 Baustoff- und 2 Dämm-/Isolierstoffe
- Mit Anzeige der Geräte- bzw. Umgebungstemperatur
- Messspitzen werden in das Messgut eingedrückt
- Für die Erfassung der Feuchtigkeit in Schnittholz, Spanplatten, Furnieren und Holzfaserverwerkstoffen (bis max. 25 mm Dicke), auch in Gips- und Mischputz verwendbar

Messbereich: 6-25% (Holzfeuchte) 0,4-6,0 Gew.-% (Baufeuchte).

Lieferung: In Kunststoffbox mit 10 Ersatzspitzen, Schutzkappe und 9-V-Blockbatterie.

Messtiefe mm	Holzsortenkorrektur	Bestell-Nr.	Preis €
15	4-stufig	62 0403 3692	147,00

(801)



Alu-Abziehlatte

- Aluminium
- Mit Mittelsteg und Kunststoffendkappen

Länge m	Breite mm	Höhe mm	Bestell-Nr.	Preis €
2	18	100	62 0403 3800	19,60
2,5	18	100	62 0403 3803	23,80
3	18	100	62 0403 3806	28,40
4	18	100	62 0403 3809	38,00
5	18	100	62 0403 3812	46,65
6	18	100	62 0403 3815	55,60

(666)



Alu-Richtlatte h-Profil

- Profilquerschnitt 114 x 25 mm
- Verstärkte Abziehkante

Länge m	Breite mm	Höhe mm	Bestell-Nr.	Preis €
1	25	114	62 0403 3818	10,95
1,2	25	114	62 0403 3821	12,80
1,5	25	114	62 0403 3824	16,15
1,8	25	114	62 0403 3827	19,60
2	25	114	62 0403 3830	20,95
2,5	25	114	62 0403 3833	25,95

(666)



Alu-Trapezkartätsche

- Profilquerschnitt 98 x 18mm
- Mit Kunststoffendkappen

Länge m	Breite mm	Höhe mm	Bestell-Nr.	Preis €
1	98	18	62 0403 3836	9,90
1,2	98	18	62 0403 3839	11,40
1,5	98	18	62 0403 3842	13,80
1,8	98	18	62 0403 3845	16,00
2	98	18	62 0403 3848	17,30
2,5	98	18	62 0403 3851	21,00

(666)



Alu-Abziehlatte AL 2L-2G

- Abziehlatte aus Aluminium mit Mittelsteg
- Aluminium-Profil 100 x 18 mm
- Mit zwei Endkappen
- Mit zwei Griffen
- Mit einer Horizontal- und einer Vertikallibelle

Länge m	Bestell-Nr.	Preis €
2	62 0403 3960•	43,30
2,5	62 0403 3963•	50,05

(380)



Wasserwaage

- Leichtmetall-Rechteckprofil
- Mit je einer Horizontal- und Vertikal-Libelle aus Acrylglas
- Messgenauigkeit: In Normallage $0,029^\circ = 0,5 \text{ mm/m}$
- Messgenauigkeit: In Umschlagsmessung $0,043^\circ = 1,0 \text{ mm/m}$

Länge cm	Bestell-Nr.	Preis €
30	62 0403 4050	8,60
40	62 0403 4053	9,00
60	62 0403 4056	10,40
80	62 0403 4059	12,90
100	62 0403 4062	14,70
120	62 0403 4065	18,10
150	62 0403 4068	20,40
180	62 0403 4071	24,10
200	62 0403 4074	24,70

(750)



Magnet-Wasserwaage

- Leichtmetall-Rechteckprofil
- Mit je Horizontal- und Vertikal-Libelle aus Acrylglas
- 2 starke Haftmagnete
- Messgenauigkeit: In Normallage $0,029^\circ = 0,5 \text{ mm/m}$
- Messgenauigkeit: In Umschlagsmessung $0,043^\circ = 1,0 \text{ mm/m}$



Länge cm	Bestell-Nr.	Preis €
40	62 0403 4250	15,60
60	62 0403 4253	17,70
80	62 0403 4256	19,70
100	62 0403 4259	21,70

(750)

Wasserwaage R-300

- Aluminium-Fünfkammer-R-Profil, verwindungssteif
- Mit 1 Horizontal-Libelle und 2 Vertikal-Libellen
- Führungssichere Anreißkante über die volle Länge
- Messgenauigkeit Normal- und Umschlagsmessung $0,029^\circ = 0,5 \text{ mm/m}$



Länge cm	Bestell-Nr.	Preis €
61	62 0403 4770•	57,15
81	62 0403 4773•	62,80
100	62 0403 4776•	69,10
122	62 0403 4779•	90,10
183	62 0403 4782•	122,20
200	62 0403 4785•	138,95
244	62 0403 4788•	162,45

(490)

Wasserwaage Nr. 196-2

- Leichtmetall-Rechteckprofil, extra stark
- Mit einer Horizontal- und zwei Vertikal-Libellen
- Je zwei gefräste Messflächen und Durchgrifföffnungen
- Messgenauigkeit Normalmessung $0,029^\circ = 0,5 \text{ mm/m}$
- Messgenauigkeit Überkopfmessung $0,029^\circ = 0,5 \text{ mm/m}$

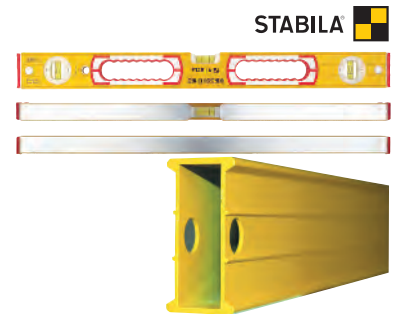

Länge cm	Bestell-Nr.	Preis €
60	62 0403 4801•	55,80
81	62 0403 4804•	61,30
100	62 0403 4807•	67,70
122	62 0403 4810•	87,40
183	62 0403 4813•	118,05
200	62 0403 4816•	134,05

(490)

Wasserwaage Nr. 80 AS-2

- Geripptes Leichtmetall-Rechteckprofil mit einer Horizontal-Libelle und 2 Verikal-Libellen
- Besonders für Überkopfmessungen geeignet
- Messgenauigkeit Normalmessung $0,029^\circ = 0,5 \text{ mm/m}$
- Messgenauigkeit Umschlagmessung $0,043^\circ = 0,75 \text{ mm/m}$

Länge cm	Bestell-Nr.	Preis €
60	62 0403 4820•	35,20
80	62 0403 4822•	38,30
100	62 0403 4825•	41,40
120	62 0403 4828•	44,50
150	62 0403 4831•	61,95
180	62 0403 4834•	72,50
200	62 0403 4837•	86,25

(777)

**Wasserwaage Nr. 80 ASM**

- Leichtmetall-Rechteckprofil, längsgerippt
- Je eine Horizontal- und Vertikal-Libelle
- Seltenerd-Magneten
- Besonders für Überkopfmessungen geeignet
- Messgenauigkeit Normalmessung $0,029^\circ = 0,5 \text{ mm/m}$
- Messgenauigkeit Überkopfmessung $0,043^\circ = 0,75 \text{ mm/m}$

Länge cm	Bestell-Nr.	Preis €
40	62 0403 4867•	45,85
60	62 0403 4870•	49,95
80	62 0403 4873•	53,40
100	62 0403 4876•	58,50
120	62 0403 4879•	61,90
150	62 0403 4882•	95,95
180	62 0403 4885•	106,90
200	62 0403 4888•	116,95

(777)

**Wasserwaage Nr. 70**

- Leichtmetall-Rechteckprofil
- Mit je einer Horizontal- und Vertikal-Libelle
- Messgenauigkeit Normalmessung $0,029^\circ = 0,5 \text{ mm/m}$

Länge cm	Bestell-Nr.	Preis €
30	62 0403 4899•	14,80
40	62 0403 4902•	15,85
50	62 0403 4905•	17,50
60	62 0403 4908•	18,25
80	62 0403 4911•	20,60
100	62 0403 4914•	23,60
120	62 0403 4917•	24,05
150	62 0403 4920•	37,10
180	62 0403 4923•	42,35
200	62 0403 4926•	48,15

(366, 777, 712, 123)



Wasserwaage Nr. 70 T

- Aluminium-Rechteckprofil
- Mit je einer Horizontal- und Vertikal-Libelle
- Messgenauigkeit Normalmessung $0,029^\circ = 0,5 \text{ mm/m}$

Länge cm	Bestell-Nr.	Preis €
25	62 0403 4929•	12,20

(750)



Wasserwaage Type 104 Allround

- Kunststoff-Wasserwaage
- Mit drehbarer Winkellibelle zum Messen und Übertragen von Winkeln und einer horizontalen Libelle
- 4 Anreißkanten: 45° , 60° , 12° und 135°
- Skala mit cm/mm-Teilung an der Basis
- Messgenauigkeit in Normalposition 1 mm/m

Länge cm	Bestell-Nr.	Preis €
25	62 0403 4932•	21,65

(490)

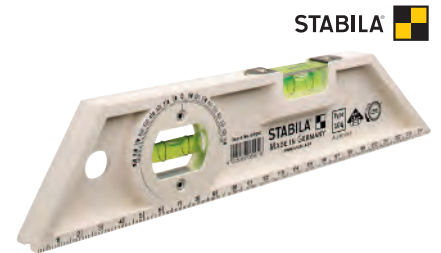

Wasserwaage Torpedo Nr. 81 S

- Aluminium-Druckgussprofil
- Je eine Horizontal- und Vertikal-Libelle
- Gefräste Messfläche
- Messgenauigkeit Normalmessung $0,029^\circ = 0,5 \text{ mm/m}$
- Messgenauigkeit Umschlagmessung $0,043^\circ = 0,75 \text{ mm/m}$
- Für horizontale und vertikale Messungen in Normal- und Umschlagposition geeignet

Typ SM: Mit starken Seltenerd-Magnet.

Typ	Länge cm	Bestell-Nr.	Preis €
81 S	25	62 0403 4935•	32,40
81 SM	25	62 0403 4938•	38,40

(490)



Wasserwaage Torpedo Nr. 81 SV REM W 45

- Aluminium-Druckgussprofil
- Je eine Horizontal- und Vertikal-Libelle
- 6-Ring-Horizontallibelle für 1 % und 2 % Gefälle
- Feststehende 45° Winkellibelle
- Gefräste Messfläche, mit V-Nut
- Seltenerd-Magneten
- Messgenauigkeit Normmessung $0,029^\circ = 0,5 \text{ mm/m}$
- Messgenauigkeit Umschlagmessung $0,043^\circ = 0,75 \text{ mm/m}$
- Für horizontale und vertikale Messungen in Normal- und Umschlagposition geeignet

Lieferung: Mit Gürteltasche.

Länge cm	Bestell-Nr.	Preis €
25	62 0403 4941•	49,15

(490)

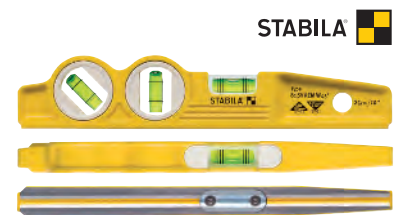

Wasserwaage Torpedo Nr. 81 SV REM W 360

- Aluminium-Druckgussprofil
- Je eine Horizontal- und Vertikal-Libelle
- 6-Ring-Horizontallibelle für 1 % und 2 % Gefälle
- Drehbare 360° Winkellibelle
- Gefräste Messfläche, mit V-Nut
- Seltenerd-Magneten
- Messgenauigkeit Normalmessung $0,029^\circ = 0,5 \text{ mm/m}$
- Messgenauigkeit Umschlagmessung $0,043^\circ = 0,75 \text{ mm/m}$
- Für horizontale und vertikale Messungen in Normal- und Umschlagposition geeignet

Lieferung: Mit Gürteltasche.

Länge cm	Bestell-Nr.	Preis €
25	62 0403 4944•	54,10

(490)

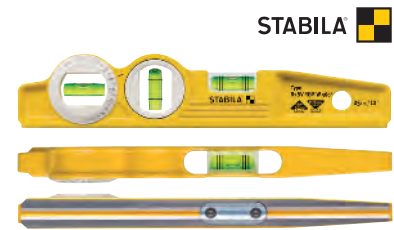

Teleskop-Wasserwaage Nr. 80 T

- Teleskopsystem zum Verändern der Messfläche
- LOCK-System zur Fixierung der eingestellten Länge
- Aufgedruckte metrische Skala zum Ermitteln von Innenmaßen und lichten Maßen
- Kunststoff-Endkappen schützen das Profil bei Schlägen
- Mit einer Horizontal- und einer Vertikal-Libelle
- Messfläche gefräst
- Durchgehende Anreißkante über die volle Länge
- Integrierte Rutschstopper für festen Sitz
- Messgenauigkeit Normalmessung $\pm 0,5 \text{ mm/m}$ (geschlossen), $\pm 1,0 \text{ mm/m}$ (ausgezogen), Umschlagmessung $\pm 0,75 \text{ mm/m}$ (geschlossen), $\pm 1,0 \text{ mm/m}$ (ausgezogen)

Länge cm	Bestell-Nr.	Preis €
63–105	62 0403 4960•	64,30
80–127	62 0403 4963•	72,00

(490)



Teleskop-Wasserwaage Typ 106T/TM

- Extrem lange und stabile ausziehbare Wasserwaage
- Teleskopsystem mit cm/inch-Skala
- Klemmexzenter gewährleisten eine hohe Messgenauigkeit in jeder Position
- Durchgriffsöffnungen
- Kunststoff-Endkappen
- Eine Horizontal- und 2 Vertikallibellen
- 2 Messflächen

Typ 106 TM: Ausstattung mit Magnetsystem – freie Hände beim Ausrichten und Justieren.

Typ	Länge cm	Bestell-Nr.	Preis €
106T	183–315	62 0403 4966•	247,30
106TM	186–318	62 0403 4969•	313,75

(490)

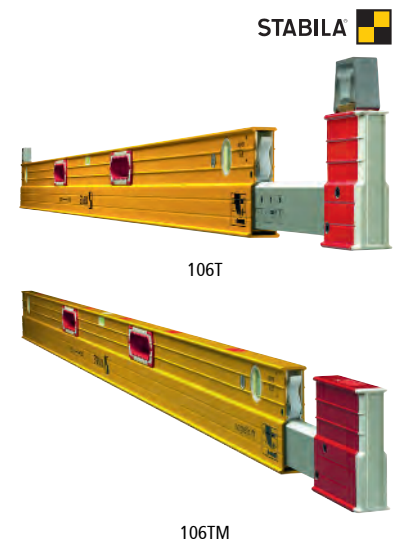

Wasserwaage Nr. 70 MAS

- Markierschieber und Messskala zum Übertragen von Abständen (z.B. Bohrlöcher) und Anzeichnen von Markierungen
- Aluminium-Rechteckprofil
- Mit je einer Horizontal- und Vertikal-Libelle
- Messgenauigkeit Normalmessung $0,029^\circ = 0,5 \text{ mm/m}$

Länge cm	PE	VE	Bestell-Nr.	Preis €
80			62 0403 4972•	22,85

(490)

STABILA 



Wasserwaage Nr. 80 M Installation

- Aluminium-Rechteckprofil, extra-stark
- Je eine Horizontal- und Vertikal-Libelle
- Endkappen mit beidseitigen Rutsch-Stopperrn
- Seltenerd-Magneten
- 6-Ring-Horizontal-Libelle: Für das Anlegen von 1 % und 2 % Gefälle
- Skalierung in mm auf der Oberseite der Wasserwaage zum Übertragen von Maßen
- Normmaße-Installation sind durch Kerben besonders markiert
- Messgenauigkeit Normalmessung $0,029^\circ = 0,5 \text{ mm/m}$
- Messgenauigkeit Umschlagmessung $0,043^\circ = 0,75 \text{ mm/m}$

Länge cm	Bestell-Nr.	Preis €
60	62 0403 4975•	60,60
100	62 0403 4978•	66,65

(490)

STABILA 



Wasserwaage Nr. 70 electric

- Aluminium-Rechteckprofil
- Mit Markierlöchern
- Mit je einer Horizontal- und Vertikal-Libelle
- Endkappen mit beidseitigen Rutsch-Stopperrn
- Der Kombinationsabstand der Bohrlöcher beträgt 71 mm nach DIN 49075
- Messgenauigkeit Normalmessung $0,029^\circ = 0,5 \text{ mm/m}$

Länge cm	Bestell-Nr.	Preis €
43	62 0403 4981•	31,35
120	62 0403 4984•	42,30

(490)

STABILA 



Wasserwaage Pocket Electric

- Kunststoffgehäuse
- Seltenerd-Magneten
- Magnetausrichtung nach hinten
- Aussparung für Schraubendreher
- Messgenauigkeit Normalmessung $\pm 1 \text{ mm/m}$
- Für horizontale Messungen an Schalter- und Steckdosen-Einsatz
- SB-verpackt, mit Gürtelclip

Länge cm	Bestell-Nr.	Preis €
7	62 0403 4987•	9,40

(490)

STABILA 



Wasserwaage Pocket PRO Magnetic

- Kunststoffgehäuse, Aluminiumrahmen mit V-Nut
- Seltenerd-Magneten
- Magnetausrichtung nach unten und zur Seite
- Vertikale Messfläche steht in einem Winkel von 90° zur horizontalen Messfläche, das ermöglicht Vertikalmessungen mit der Horizontallibelle
- Maximale Winkelabweichung des Rahmens $\pm 0,1^\circ$
- Messgenauigkeit Normalmessung ± 1 mm/m
- Für horizontale und vertikale Messungen
- SB-verpackt, mit Gürtelclip

Länge cm	Bestell-Nr.	Preis €
7	62 0403 4990•	12,95

(380)



Wasserwaage Nr. 96 electronic

- Aluminium-Rechteckprofil
- Zwei gefräste Messflächen
- Endkappen mit Rutsch-Stoppern
- Elektronik-Modul zur Neigungsmessung
- Zwei Displays zum leichten Ablesen auch von oben (schmale Stirnseite) mit zuschaltbarer Beleuchtung
- Anzeige in Grad, Prozent, mm/m u.v.m.
- Akustische Zielführung
- Hold- und automatische Abschaltfunktion
- Messgenauigkeit der Libellen: Normal- und Umschlagmessung 0,5 mm/m
- Messgenauigkeit des Elektronikmoduls: Bei 0° und 90°: 0,05°, sonst 0,2°
- Für horizontale und vertikale Messungen in Normal- und Umschlagposition geeignet, sowie allgemein für jegliche Neigungen

Lieferung: Mit Transporttasche.

Länge cm	Bestell-Nr.	Preis €
40	62 0403 4993•	163,80

(755)



Wasserwaage Nr. 196-2 electronic

- Aluminium-Rechteckprofil mit 2gefrästen Messflächen
- Endkappen mit Rutsch-Stoppern
- Mit Durchgrifföffnung
- Elektronik-Modul zur Neigungsmessung
- Zwei Displays zum leichten Ablesen auch von oben (schmale Stirnseite) mit zuschaltbarer Beleuchtung
- Anzeige in Grad, Prozent, mm/m u. v. m.
- Akustische Zielführung
- Hold- und automatische Abschaltfunktion
- Messgenauigkeit der Libellen: Normal- und Umschlagmessung 0,5 mm/m
- Messgenauigkeit des Elektronikmoduls: Bei 0° und 90°: 0,05°, sonst 0,2°
- Für horizontale und vertikale Messungen in Normal- und Umschlagposition geeignet, sowie allgemein für jegliche Neigungen

Lieferung: Mit Transporttasche.

Länge cm	Bestell-Nr.	Preis €
61	62 0403 4996•	182,65
80	62 0403 4999•	187,80
100	62 0403 5002•	192,40
122	62 0403 5005•	201,55
183*	62 0403 5008•	239,90

(755)

* Ohne Transporttasche.



Wasserwaage Nr. 96 M electronic

- Aluminium-Rechteckprofil mit 2 gefrästen Messflächen
- Endkappen mit Rutsch-Stoppfen
- Seltenerd-Magneten
- Elektronik-Modul zur Neigungsmessung
- Zwei Displays zum leichten Ablesen auch von oben (schmale Stirnseite) mit zuschaltbarer Beleuchtung
- Anzeige in Grad, Prozent, mm/m u. v. m.
- Akustische Zielführung
- Hold- und automatische Abschaltfunktion
- Messgenauigkeit der Libellen: Normalmessung und Umschlagmessung 0,5 mm/m
- Messgenauigkeit des Elektronikmoduls: Bei 0° und 90°: 0,05°, sonst 0,2°
- Für horizontale und vertikale Messungen in Normal- und Umschlagposition geeignet, sowie allgemein für jegliche Neigungen

Lieferung: Mit Transporttasche.

Länge cm	Bestell-Nr.	Preis €
61	62 0403 5011•	191,95
183*	62 0403 5014•	273,90

* Ohne Transporttasche.

(755)

STABILA 

IP 65



Wasserwaagen-Kombitasche LCC

- Strapazierfähige, verschließbare Tasche mit Trageriemen
- Fächer zum bequemen und sicheren Transport und zur Aufbewahrung
- Ösen zur Befestigung der Tasche
- Einsatz für Visitenkarten, Namens- oder Adressschild

Länge cm	Fächer	Bestell-Nr.	Preis €
127	5	62 0403 5017•	40,50
207	6	62 0403 5020•	50,65

(490)

STABILA 



Schlauchwasserwaage Type 93 ZS

- Zum Übertragen der Höhe, z.B. bei der Höhenübertragung von Schaltern oder Steckdosen
- 2 Kunststoffzylinder mit Skalenaufdruck
- Ø 10 mm Kunststoffschlauch

Länge m	Bestell-Nr.	Preis €
10	62 0403 5023•	30,90
20	62 0403 5026•	39,05

(666)

STABILA 



Schlauchwasserwaage

- PVC-Schlauch
- Glasklar
- Innen-Ø 8 mm
- Mit einem Trichter und zwei Stöpseln

Länge m	Bestell-Nr.	Preis €
15	62 0403 4450	8,80
20	62 0403 4453	11,30
30	62 0403 4456	14,90

(490)



Taschenbandmaß BM 40

- Bruchsichere Kunststoffkapsel mit stoßabsorbierendem Softgrip-Mantel
- Beidseitige Maßscala für optimale Ablesbarkeit
- Spikes-Haken verhindert das Abrutschen des Bandanfanges
- Integrierte Nagelöse
- Flexible Befestigung
- Extreme Abriebfestigkeit der Maßskala
- Kraftvoller Bändeinzug – dynamischer Bandrücklauf
- EG-Genauigkeitsklasse II

Länge m	Bandbreite mm	Bestell-Nr.	Preis €
3	16	62 0403 5051•	9,25
5	19	62 0403 5054•	13,85
5	25	62 0403 5057•	18,15
8	25	62 0403 5060•	21,65
10	27	62 0403 5063•	26,85

(750)



STABILA

EG II

Taschenbandmaß BM 30

- Bruchsichere Kunststoffkapsel mit einem gewölbten gelben Stahlband
- Spikes-Haken verhindert das Abrutschen des Bandanfanges
- Polyamid-Beschichtung
- Verschiebbarer Anfangshaken für exakte Messungen
- Automatischer Bandrücklauf
- Stopper zum Abbremsen und Fixieren des Bandrücklaufes
- Gürtelclip
- EG-Genauigkeitsklasse II

Länge m	Bandbreite mm	Bestell-Nr.	Preis €
2	13	62 0403 5066•	4,80
3	13	62 0403 5069•	5,55
5	19	62 0403 5072•	8,65

(750)



STABILA

EG II

Taschenbandmaß BM 30 W

- Gewölbtes, polyamidbeschichtetes, gelbes Stahlband
- Mit Sichtfenster für Innenmessungen
- cm- und mm-Einteilung, rote Zehnerzahlen
- Verschiebbarer Anfangshaken
- Automatischer Bandrücklauf
- Stopper zum Abbremsen und Fixieren des Bandrücklaufes
- Puffer am Bandeinlauf. Bruchsichere Kunststoff-Kapsel
- Mit Gürtelclip
- EG-Genauigkeitsklasse II

Länge m	Bandbreite mm	Bestell-Nr.	Preis €
3	16	62 0403 5075•	7,50

(750)

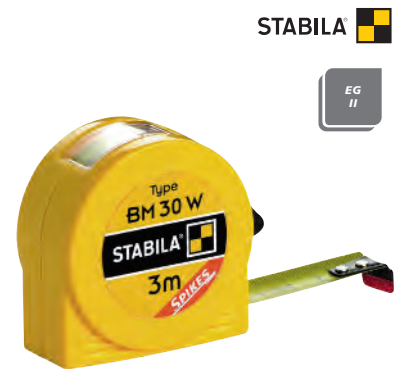

Taschenbandmaß BM 20

- Bruchsichere Kunststoffkapsel mit einem gewölbten weißen Stahlband
- Polyamid-Beschichtung schützt die Skala vor Abrieb
- Mit verschiebbarem Anfangshaken für exakte Messungen
- Automatischer Bandrücklauf
- Schieberbremse zum Stoppen und Fixieren des Bandes
- Rote Zehnerzahlen für schnelles Orientieren und Ablesen
- Gürtelclip
- EG-Genauigkeitsklasse II

Länge m	Bestell-Nr.	Preis €
2	62 0403 5078•	2,85
3	62 0403 5081•	3,60
5	62 0403 5084•	6,15

(750)



Taschenbandmaß

- Geripptes, hochschlagfestes Kunststoffgehäuse
- Gürtelclip
- Automatischer Bandrücklauf, mit Feststellvorrichtung
- Band mit Polymer-Schutzbeschichtung
- 2-farbige mm/cm-Teilung
- Für Innen- und Außenmessungen
- EG-Genauigkeitsklasse II

Bandlänge m	Bandbreite mm	Bestell-Nr.	Preis €
3	12,7	62 0403 4521	4,80
5	19	62 0403 4524	7,80
8	25	62 0403 4527	12,60

(777)



Taschenbandmaß Panoramic

- Braunes, schlagfestes Kunststoffgehäuse
- U-förmige Alu-Leiste zum Schutz der Auflagefläche
- Direktablesung der Innenmaße durch Sichtfenster
- mm/cm-Teilung
- Für Innen- und Außenmessungen
- EG-Genauigkeitsklasse II
- SB-verpackt

Bandlänge m	Bandbreite mm	Bestell-Nr.	Preis €
3	12,7	62 0403 4530	11,70

(777)



Taschenbandmaß POWERLOCK, Metallgehäuse

- Verchromtes, schlagfestes Metallgehäuse
- Gürtelclip
- Automatischer Bandrücklauf, mit Feststellvorrichtung
- Band mit Mylar-Schutzbeschichtung
- mm/cm-Teilung
- Für Innen- und Außenmessungen
- EG-Genauigkeitsklasse II
- SB-verpackt

Bandlänge m	Bandbreite mm	Bestell-Nr.	Preis €
3	12,7	62 0403 4533	10,90

(777)



STANLEY

EG II

Taschenbandmaß POWERLOCK, Kunststoffgehäuse

- Verchromtes, schlagfestes Kunststoffgehäuse
- Gürtelclip
- Automatischer Bandrücklauf, mit Feststellvorrichtung
- Band mit Mylar-Schutzbeschichtung
- mm/cm-Teilung
- Für Innen- und Außenmessungen
- EG-Genauigkeitsklasse II
- SB-verpackt

Bandlänge m	Bandbreite mm	Bestell-Nr.	Preis €
5	19	62 0403 4536	17,90
8	25	62 0403 4539	25,10
10	25	62 0403 4542	28,70

(777)



STANLEY

EG II

Kapselbandmaß architect

- Weißlackiertes Stahlmessband
- Durchgehende mm-Einteilung
- Rote Meterzahlen vor jeder Zehnerzahl
- Handliche, äußerst haltbare, leichte Polyamidkapsel von nur 75 mm Durchmesser
- EG-Genauigkeitsklasse II

Länge m	Bandbreite mm	Bestell-Nr.	Preis €
10	10	62 0403 4652•	26,90
15	10	62 0403 4655•	29,20

(777)



STABILA

EG II

Kapselbandmaß BM 50 G

- Schlagfestes Nylongehäuse
- Universalhaken inklusive Nagelöse
- Maßanfang an der vorderen Beschlagkante
- Versenkbare Kurbeltrommel
- In allen Positionen anschlagfähig
- Einseitig durchgehende cm-Einteilung (erste Meter in mm)
- Leichtes, strapazierfähiges Glasfaser-Messband mit roten Zehnerzahlen
- Kunststoffbeschichtung schützt Skala vor Abrieb
- EG-Genauigkeitsklasse III

Länge m	Bandbreite mm	Bestell-Nr.	Preis €
10	13	62 0403 4658•	18,20
20	13	62 0403 4661•	23,70
30	13	62 0403 4664•	31,45

(490)

STABILA 

EG
III



Kapselbandmaß BM 50 W

- Schlagfestes Nylongehäuse
- Universalhaken inklusive Nagelöse
- Maßanfang an der vorderen Beschlagkante
- Versenkbare Kurbeltrommel
- In allen Positionen anschlagfähig
- Einseitig durchgehende mm-Einteilung
- Weißlackiertes Stahlband mit roten Zehnerzahlen
- EG-Genauigkeitsklasse II

Bandlänge m	Bandbreite mm	Bestell-Nr.	Preis €
10	13	62 0403 4667•	20,40
20	13	62 0403 4670•	25,95
30	13	62 0403 4673•	33,00

(490)

STABILA 

EG
II



Taschenbandmaß BM 42 G

- Glasfaser-Messband mit cm Teilung, erster Meter in mm
- Schlagfestes Polyamid-Gehäuse
- Universalhaken mit Spikes-Beschichtung
- Geriffelter Revolvergriff
- EG-Genauigkeitsklasse III

Länge m	Bandbreite mm	Bestell-Nr.	Preis €
30	13	62 0403 4852•	40,30
50	13	62 0403 4855•	55,05

(490)

STABILA 

EG
III



Rahmenbandmaß BM 42 W

- Robuster Rahmen aus schlag- und bruchfestem Polyamid mit Verstärkungsrippe
- Geriffelter Revolvergriff erleichtert das Festhalten und Spannen des Messbandes
- Gute Bandführung durch breite Arme in bewährter Y-Form
- Maßanfang an der vorderen Beschlagkante
- Großer, robuster Zugring mit Kerben für Lotmessung
- Weißlackiertes 13 mm breites Stahlbandmaß
- Universalhaken inkl. Nagelöse
- EG-Genauigkeitsklasse II

STABILA EG
II

Bandlänge m	Bandbreite mm	Bestell-Nr.	Preis €
30	13	62 0403 4858•	43,30
50	13	62 0403 4861•	57,05

(490)

Holz-Gliedermaßstab

- Buchenholz
- Weiß lackiert
- Schwarze mm-Teilung an der oberen und unteren Maßstabkante, rote Zehnerzahlen
- 3 mm starke Glieder
- Verdeckte durchgenietete Gelenkfedern aus standfestem Kunststoff
- Winkeleinteilung in der Gelenkverbindung des ersten Maßstabgliedes
- EG-Genauigkeitsklasse III

fortis

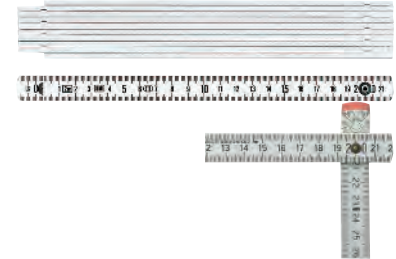

Länge m	Breite mm	Gliederanzahl	Gliederstärke mm	Bestell-Nr.	Preis €
2	16	10	3	62 0403 4900	3,40

(712)

Kunststoff-Gliedermaßstab

- ABS-Kunststoff
- Farbe weiß
- Geprägte mm-Teilung in schwarz an der oberen und unteren Gliederkante, beidseitig
- 3 mm starke Glieder
- Durchgenietete Gelenkfedern aus Metall
- EG-Genauigkeitsklasse III

fortis



Länge m	Breite mm	Gliederanzahl	Gliederstärke mm	Bestell-Nr.	Preis €
2	16	10	3	62 0403 4903	5,60

(712)

Gliedermaßstab Nr. 607

- Aus Buchenholz
- Umschließende, hochfeste Gelenkplatten und gehärtete Stahlfedern
- Widerstandsfähige, witterungsbeständige Lackierung
- Große Ziffern
- Rote Zehnerzahlen
- Gliederstärke: 3,3 mm
- EG-Genauigkeitsklasse III

STABILA EG
III

Länge m	Breite mm	Gliederanzahl	PE	VE	Bestell-Nr.	Preis €
2	16	10			62 0403 4800•	5,80

(490)

Holz-Gliedermaßstab Nr. 607 N-S

- Aus Buchenholz
- Schlanke Holzplättchen für hohe Biegsamkeit
- Hochfeste Gelenkplatten und gehärtete Stahlfedern
- Widerstandsfähige, witterungsbeständige Lackierung
- Große Ziffern
- Rote Zehnerzahlen
- Extra dünne Glieder: 2,5 mm
- EG-Genauigkeitsklasse III

STABILA 

EG III



Länge m	Breite mm	Gliederanzahl	PE	VE	Bestell-Nr.	Preis €
2	16	10			62 0403 4803•	5,30

(366)

Holz-Gliedermaßstab Nr. 617/11

- 3,3 mm starke Glieder
- Aus Buchenholz
- Eingelassene Gliederverbindung mit verdeckten Nieten
- Dauerhaft gefettete Gelenke
- Schwarze mm-Teilung an der oberen und unteren Gliederkante, rote Zehnerzahlen
- EG-Bauartzulassung
- EG-Genauigkeitsklasse III

STABILA 

EG III



Länge m	Breite mm	Gliederanzahl	Gliederstärke mm	Bestell-Nr.	Preis €
2	16	10	3,3	62 0403 4806•	5,85

(366)

Holz-Gliedermaßstab GEO Serie 1407

- Fernsichtskala mit E-Teilung auf der einen Seite und klassischer metrischer Skala auf der anderen Seite
- 3,3 mm starke Glieder
- Innenliegende, wartungsfreie Polyamid-Gelenke
- Ermüdungsfreie Federung, standfest durch feste Einrastung
- Aus hartem und hochwertigem Buchenholz
- Erfüllt die für Europa gültige MID-Richtlinie
- EG-Genauigkeitsklasse III

STABILA 

EG III



Länge m	Breite mm	Bestell-Nr.	Preis €
2	16	62 0403 4809•	11,65
3	17	62 0403 4812•	18,90

(490, 248)

Kunststoff-Gliedermaßstab Serie 1100

- Glasfaserverstärktes Polyamid
- Wetterfest und klimasicher
- Tiefgeprägte, abriebfeste Skala
- Farbe weiß
- Beidseitig mm-Teilung in schwarz an der oberen und unteren Gliederkante
- Gelenke mit Stahlfederrollen
- EG-Genauigkeitsklasse III

STABILA 

EG III



Länge m	Breite mm	Gliederanzahl	Bestell-Nr.	Preis €
1	13	10	62 0403 4818•	4,60
2	16	10	62 0403 4815•	5,75

(750)

Tischlerwinkel

- Zunge aus rostfreiem Edelstahl
- Schenkel Buchenholz
- Griff beidseitig mit Hohlkehle
- Messingbeschlag
- Mit Gehrung und Maßaufdruck

Schienenlänge mm	Bestell-Nr.	Preis €
250	62 0403 5000	17,95
300	62 0403 5003	20,95

(490)



Tischlerwinkel Nr. 403

- Federnd-harte Stahlzunge
- Schenkel Buchenholz
- Griff beidseitig mit Hohlkehle
- Mit Messingbeschlägen
- Doppelt eingesenkte Messingschiene

Schienenlänge mm	Bestell-Nr.	Preis €
250	62 0403 5050	27,20
300	62 0403 5053	30,60

(755)



Präzisions-Schreinerwinkel Nr. 410

- Federnd-harte Stahlzunge
- Schenkel aus Palisanderholz
- Griff beidseitig mit Hohlkehle
- Mit gelaserter Skala und Gehrung
- Doppelseitiger, starker Messingbeschlag

Schienenlänge mm	Bestell-Nr.	Preis €
200	62 0403 5056	43,50
250	62 0403 5059	49,20
300	62 0403 5062	55,20

(755)



Präzisionswinkel Nr. 409

- Zunge aus Federbandstahl
- Schenkel aus Palisanderholz
- Griff beidseitig mit Hohlkehle
- Mit gelaserter Skala
- Doppelseitiger, starker Messingbeschlag

Schienenlänge mm	Bestell-Nr.	Preis €
150	62 0403 5065	38,20
250	62 0403 5068	49,20
350	62 0403 5071	61,80

(755)



Winkel Nr. 227

- Weißbuche
- Schenkel mit Griff-Hohlkehle

Schienenlänge mm	Bestell-Nr.	Preis €
150	62 0403 5074	12,50
250	62 0403 5077	14,40
350	62 0403 5080	16,90

(755)



Schmiege

- Zunge und Schenkel Buchenholz, lackiert
- Arretierung durch Flügelmutter

Schienenlänge mm	Bestell-Nr.	Preis €
300	62 0403 5100	9,90

(666)



Tischlerschmiege

- Zunge aus rostfreiem Edelstahl
- Schenkel aus Buchenholz
- Arretierung durch Flügelmutter
- Griff beidseitig mit Hohlkehle

Schienenlänge mm	Bestell-Nr.	Preis €
250	62 0403 5103	15,67
300	62 0403 5106	16,18

(490)



Tischlerschmiege Nr. 407

- Stahlzunge
- Geschlitzt, für Innenmessungen
- Schenkel aus Buchenholz
- Griff mit beidseitiger Hohlkehle

Schienenlänge mm	Bestell-Nr.	Preis €
250	62 0403 5147	31,00
300	62 0403 5150	35,20

(755)



Präzisions-Schmiege Nr. 411

- Stahlzunge
- Geschlitzt, für Innenmessungen
- Schenkel aus Palisanderholz
- Griff mit Hohlkehle
- Aufgepasster U-Profil-Beschlag aus Messing

Schienenlänge mm	Bestell-Nr.	Preis €
250	62 0403 5153	42,80
300	62 0403 5156	48,70

(755)



Gehrmaß

- Schenkel und Zunge Buchenholz
- Winkelgenau und fest verleimt
- Flächen geschliffen
- Zum Anreißen und Messen von Winkeln mit 45° und 135°

Schienenlänge mm	Bestell-Nr.	Preis €
400	62 0403 5151	11,85

(666)



Gehrmaß

- Zunge aus rostfreiem Edelstahl
- Schenkel aus Buche
- Winkelgenau und 4-fach vernietet
- Zum Anreißen und Messen von Winkeln mit 45° und 135°

Schienenlänge mm	Bestell-Nr.	Preis €
250	62 0403 5154	15,35
300	62 0403 5157	16,00

(490)



Tischlergehrmaß Nr. 404

- Federnd-harte Stahlzunge
- Schenkel Buchenholz
- Griff beidseitig mit Hohlkehle
- Mit Messingbeschlag
- Zum Anreißen und Messen von festen Winkeln von 45° und 135°

Schienenlänge mm	Bestell-Nr.	Preis €
250	62 0403 5159	28,90
300	62 0403 5250	32,10

(755)



Digital-Winkelmesser DWM 4590

- Mit Magnet zur Befestigung an Maschinen und Werkzeugen
- Zum schnellen Messen von Winkeln
- Geeignet zum Einstellen von Maschinen, wie z. B. Kreissägen, Bandsägen, Bohrmaschinen, usw.

Lieferung: Inklusive Aufbewahrungstasche mit Gürtelhalterung und Micro-Batterie AAA/LR3.

Messbereich °	Genauigkeit (±) °	Ablesung °	Bestell-Nr.	Preis €
90–360	0,2	0,1	62 0403 5200	35,90

(755)



Digital-Winkelschmiege DWS 360

- Zum schnellen Messen und Übertragen von Winkeln
- Absolute und relative Messungen möglich



Lieferung: Inklusive 3-V-Lithium-Knopfzellen.

Messbereich	Ablesung	Genauigkeit (±) °	Bestell-Nr.	Preis €
360	0,05	0,15	62 0403 5203	48,95

(755)

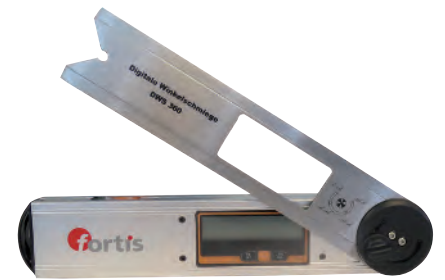

Tischler-Set A031

- Zunge rostfreier Edelstahl
- Griff Nussbaumholz mit Messingbeschlägen
- Beidseitig mit Griff-Hohlkehle
- Edelstahlsciene beidseitig eingelassen
- Tischlerwinkel mit beidseitiger, geätzter Millimeterskala
- Genauigkeit des rechten Winkels beträgt 0,01 mm pro 1 cm Stahlzungenlänge



Lieferung: Im Karton.

Inhalt: Tischlerwinkel 300 mm, Gehrmaß und Schmiege.

Anzahl	Bestell-Nr.	Preis €
3-teilig	62 0403 5253	49,80

(755)



Streichmaß

- Aus Buchenholz
- Reißnadeln aus gehärtetem Stahl
- 2 leicht verstellbare Anreißarme
- Zwei Feststellschrauben



Messbereich mm	Skaleneinteilung mm	Bestell-Nr.	Preis €
0-100	1	62 0403 5303	13,25

(490)



Streichmaß Nr. 217 S

- Weißbuchenholz
- Kunststoff Maßeinteilung
- Arretierung durch Stellschraube
- 2 verstellbare Anreißstäbchen



Messbereich mm	Material	Bestell-Nr.	Preis €
0-150	Weißbuchenholz	62 0403 5350	26,60
0-150	Weißbuchenholz mit Vera-Pockholzauf- lage	62 0403 5353	31,40

(755)



Weißbuche



Vera-Pockholzauf-
lage

Zimmermannswinkel

- Stahl, gehärtet
- Verzinkt
- Mit Anreißblöchern und Skala

Länge mm	Bestell-Nr.	Preis €
700	62 0403 5400	14,40
800	62 0403 5403	14,65

(490)

**Zimmermannswinkel**

- Aus gehärtetem Stahl
- Gelb pulverbeschichtet
- Skala beidseitig
- Genauigkeit rechter Winkel 0,005 mm/cm

Länge mm	Anreißblöcher	Bestell-Nr.	Preis €
700	Nein	62 0403 5406	13,00
800	Nein	62 0403 5409	13,40
700	Ja	62 0403 5412	14,00
800	Ja	62 0403 5415	14,30

(755)

**Zimmermannswinkel**

- Aus Edelstahl, rostfrei
- Leicht und flexibel

Länge mm	Bestell-Nr.	Preis €
700	62 0403 5418	12,70
800	62 0403 5421	13,10

(777)

**Zimmermannswinkel mit Anreißblöchern**

- Aus Edelstahl, rostfrei
- Leicht und flexibel

Länge mm	Bestell-Nr.	Preis €
700	62 0403 5424	13,60
800	62 0403 5427	13,90

(777)



Winkel

- Schenkel und Zunge Buchenholz
- Griff beidseitig mit Hohlkehle
- Winkelgenau und fest verleimt
- Flächen geschliffen
- Zum Anreißen und Messen von starren Winkeln mit 90°

Schienenlänge mm	Bestell-Nr.	Preis €
150	62 0403 5500	9,65
250	62 0403 5503	10,45
350	62 0403 5506	11,40

(666)



Anreißgerät Alpha Classic M900

- Edelstahl, rostfrei
- Gradskalen geätzt
- Winkel und Viertelkreis nahtlos geschweißt
- Schnelles Anreißen aller Abbundarbeiten
- Präzises Anreißen von Schiftern, Gratsparren und geraden Treppen sowie doppelten Versätzen

Länge mm	Breite mm	Skaleneinteilung °	Bestell-Nr.	Preis €
430	795	0,5	62 0403 5550	72,50

(755)

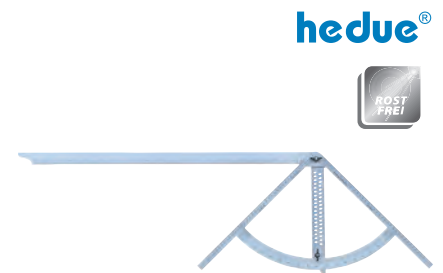

Anreißgeräte-Set Alpha M900d

Inhalt:

Anreißgerät Alpha Classic: Abmessung 430 x 795 mm, Edelstahl-Rostfrei, mit geätzten Millimeterskalen auf dem Waage- und Senkelriss.

Zimmermannswinkel: Abmessung 800 mm, mit Anreißblöchern, mit geätzter Millimeterskala auf dem langen Schenkel, Genauigkeit des rechten Winkels 0,005 mm/cm.

Buchenholzschmiege: Abmessung 50 cm, mit Langloch in der Zunge.

Bestell-Nr.	Preis €
62 0403 5552	84,90

(755)



Schlosserwinkel ohne Anschlag

- Aus Werkzeugstahl
- Chromatiert
- Rostgeschützt

Schenkellänge mm	Höhe mm	Bestell-Nr.	Preis €
100	70	62 0403 5553	3,60
150	100	62 0403 5556	3,90
200	130	62 0403 5559	5,65
250	160	62 0403 5562	6,05
300	180	62 0403 5565	6,15
400	230	62 0403 5568	8,50
500	280	62 0403 5571	10,25

(666)



Schlosserwinkel mit Anschlag

- Aus Werkzeugstahl
- Chromatiert
- Rostgeschützt

Schenkellänge mm	Höhe mm	Bestell-Nr.	Preis €
70	100	62 0403 5574	6,35
100	150	62 0403 5577	7,15
130	200	62 0403 5580	9,35
160	250	62 0403 5583	11,90
180	300	62 0403 5586	13,25
230	400	62 0403 5589	18,60
280	500	62 0403 5592	24,30

(666)



Werkstattwinkel DIN 875/2, ohne Anschlag

- DIN 875/2
- Aus Spezialstahl

Schenkellänge mm	Querschnitt mm	Bestell-Nr.	Preis €
75 x 50	15 x 5	62 0403 5598	4,80
100 x 70	20 x 5	62 0403 5601	7,35
150 x 100	25 x 5	62 0403 5604	10,35
200 x 130	30 x 6	62 0403 5607	15,50
250 x 165	35 x 7	62 0403 5610	14,40
300 x 175	35 x 7	62 0403 5613	25,10
400 x 200	35 x 7	62 0403 5616	42,10
500 x 250	40 x 8	62 0403 5619	59,70

(248)



Werkstattwinkel DIN 875/2, mit Anschlag

- DIN 875/2
- Aus Spezialstahl

Schenkellänge mm	Querschnitt mm	Bestell-Nr.	Preis €
75 x 50	15 x 5	62 0403 5622	7,95
100 x 70	20 x 5	62 0403 5625	9,90
150 x 100	25 x 5	62 0403 5628	14,10
200 x 130	30 x 6	62 0403 5631	17,20
250 x 165	35 x 7	62 0403 5634	26,40
300 x 175	35 x 7	62 0403 5637	31,05
400 x 200	35 x 7	62 0403 5640	56,15
500 x 250	40 x 8	62 0403 5643	72,70

(248)



Gehrungswinkel 135°

- Gehrungswinkel 135°
- Mit Anschlag, aus Spezialstahl

Lieferung: Im Karton.

Schenkellänge mm	Bestell-Nr.	Preis €
120 x 80	62 0403 5940	14,80
150 x 100	62 0403 5943	16,10
200 x 130	62 0403 5946	21,40

(248)

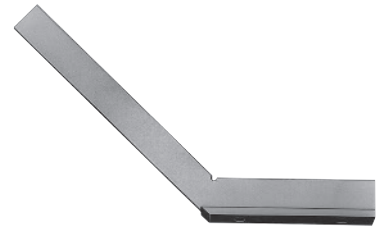

Flanschenwinkel

- Spezialstahl verzinkt
- Skala mattiert
- Werksnorm
- Zum genauen Ausrichten von Flanschen z.B. bei Installateurarbeiten im Rohrleitungsbau

Lieferung: Im Karton.

Schenkellänge mm	Bestell-Nr.	Preis €
300 x 300	62 0403 5949	18,10
400 x 400	62 0403 5952	21,55
500 x 500	62 0403 5955	25,45

(248)



Stellwinkel (Schmiegen)

- Spezialstahl, verzinkt
- Mattverchromt
- Schraubschanier
- Zum Abnehmen, Anreißen und Einstellen von individuellen Winkeln

Lieferung: Im Karton.

Länge mm	Bestell-Nr.	Preis €
200	62 0403 5958	8,35
250	62 0403 5961	10,20
300	62 0403 5964	17,40

(248)



Präzisions-Streichmaß

- Flache, stabile Ausführung
- Rostfreier Stahl, mattiert
- Feststellschraube
- Gehärtete Anreißkante
- Millimeter-Teilung
- Werksnorm

Lieferung: Im Karton.

Messbereich mm	Bestell-Nr.	Preis €
200	62 0403 5967	19,05
250	62 0403 5970	20,85
300	62 0403 5973	21,90

(248)



Biegsamer Stahlmaßstab

- Rostfreier Federbandstahl
- Toleranz nach EG Klasse II
- Maßstäbe mit Sonderskalierungen oder anderen Bezifferungen auf Anfrage lieferbar



Länge mm	Breite mm	Stärke mm	Teilung Oberkante mm	Teilung Unterkante mm	Bestell-Nr.	Preis €
150	13	0,5	0,5	1	62 0403 5976	1,25
200	13	0,5	0,5	1	62 0403 5979	1,30
300	13	0,5	0,5	1	62 0403 5982	1,60
500	20	0,5	0,5	1	62 0403 5985	4,15
100	20	0,5	0,5	1	62 0403 5988	9,95

(248)

Gradmesser

- Leichtmetall, Oberfläche gehärtet (62roc), abriebfest
- Offener, halbrunder Bogen
- Zum Messen von Winkelgraden 0 bis 180°
- Mit Feststellschraube



Gradbogen mm	Schenkellänge mm	Bestell-Nr.	Preis €
120	150	62 0403 6250	19,30
150	200	62 0403 6253	23,80

(712)

Federzirkel

- Mit festen gehärteten Spitzen



Schenkellänge mm	Bestell-Nr.	Preis €
150	62 0403 6220	8,05
200	62 0403 6223	9,95
300	62 0403 6226	13,75

(248)

Reißnadel

- Aus Stahl



gerade und ganz gehärtet



hartmetall, mit Griffstück



gerade mit Kunststoffgriff

Ausführung	Länge mm	Bestell-Nr.	Preis €
gerade und ganz gehärtet	180	62 0403 5161	1,60
hartmetallspitze, mit Griffstück	220	62 0403 5163	2,10
gerade mit Kunststoffgriff	172	62 0403 5165	4,60

(248)

Taschenmessschieber

- Aus rostfreiem Stahl
- Skala und Nonius mattverchromt
- Für 4-fach-Messungen
- Ablesung 0,02 mm
- Tiefenmaß rechteckig, 4 x 1,5



Messbereich mm	Ausführung	Bestell-Nr.	Preis €
150	Feststellschraube	62 0403 6286	21,25
150	Momentfeststellung	62 0403 6289	21,25

(490)



Taschenmessschieber

- Genauigkeit nach DIN 862
- Aus rostfreiem Stahl
- Nonius und Skala mattverchromt
- 4-fach Messung (Für Innen-, Außen-, Tiefen- und Stufenmessungen)

Lieferung: Im Kunstlederetui.

Messbereich mm	Schnabellänge mm	Ausführung	Nonius unten mm	Nonius oben Zoll	Bestell-Nr.	Preis €
150	40	Feststellschraube	0,05	1/128	62 0403 6292	21,75
150	40	Momentfeststellung	0,05	1/128	62 0403 6295	21,75

(755)

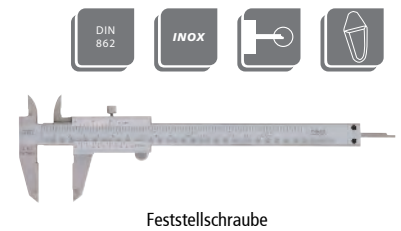

Präzisions-Taschenmessschieber, DUO-FIX

- Genauigkeit nach DIN 862
- Aus rostfreiem Stahl
- Skala und Nonius mattverchromt
- **Mit Momentfeststellung und Feststellschraube**
- 4-fach Messung (Für Innen-, Außen-, Tiefen- und Stufenmessungen)
- Tiefenmaß rechteckig
- Gewindetabelle auf der Rückseite

Lieferung: Im Kunstlederetui.

Messbereich mm	Schnabellänge mm	Nonius unten mm	Nonius oben Zoll	Bestell-Nr.	Preis €
150	40	0,05	1/128	62 0403 6298	27,70

(755)

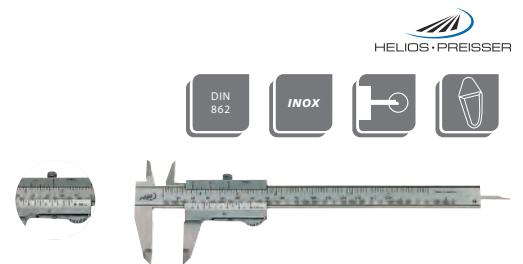

Digital-Messschieber

- Genauigkeit nach DIN 862
- Aus rostfreiem Stahl
- Feststellschraube
- 4-fach Messung (Für Innen-, Außen-, Tiefen- und Stufenmessungen)
- mm/inch-Umschaltung
- Nullsetzen an jeder Position möglich

Lieferung: Mit Batterie CR 2032, 3 V, im Etui.

Messbereich mm	Schnabellänge mm	Tiefenmaß	Ablesung mm	Ablesung Zoll	Bestell-Nr.	Preis €
150	40	eckig	0,01	0,0005	62 0403 6287	54,50
200	40	eckig	0,01	0,0005	62 0403 6290	86,45
300	40	eckig	0,01	0,0005	62 0403 6293	113,00

(750)

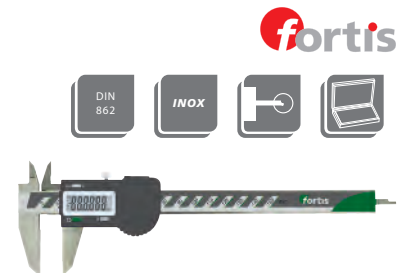

Messzeug-Satz, Analog

Inhalt:

- 1 Taschenmessschieber 150 mm
- 1 Bügelmessschraube 0–25 mm
- 1 Haarwinkel 100 x 70 mm DIN 875/1
- 1 Maßstab 300 x 30 x 1 mm
- 1 Haarlineal 100 mm, DIN 874/0
- 1 Zirkel 200 mm
- 1 Tiefenmessbrücke 75 mm
- 1 Reißnadel 250 mm
- 1 HM-Reißnadel 150 mm

Lieferung: Im Alu-Koffer.

Bestell-Nr.	Preis €
62 0403 6302	149,00

(380)



Uhrmessschieber

- Aus rostfreiem Stahl
- Skala mattverchromt
- Rechteckiges Tiefenmaß
- Ablesung 0,02 mm

Messbereich mm	Tiefenmaß mm	Bestell-Nr.	Preis €
150	4 x 1,5	62 0403 6304	43,90

(490)

fortis



Bügelmessschraube

- Genauigkeit nach DIN 863
- Ableseteile verchromt, Messflächen hartmetallbestückt
- Mit Ratsche, Feststellung und Handwärmeschutz
- Ablesung 0,01 mm

Lieferung: Im Etui, inkl. Einstellschlüssel, ab Messbereich 25–50 mm mit Einstellmaß.

Messbereich mm	Bestell-Nr.	Preis €
0–25	62 0403 6421	23,70
25–50	62 0403 6424	26,00
50–75	62 0403 6427	27,85
75–100	62 0403 6430	30,65

(777)

fortis



Höhenmess- und Anreissgeräte mit Feineinstellung

- Genauigkeit nach Werksnorm
- Aus Spezialstahl
- Nonius und Skala mattverchromt
- Parallaxfreie Ablesung
- Auswechselbare Hartmetallbestückte Anreißnadel
- Gehärteter Stahlfuß mit Schmutznuten
- Mit Feineinstellung für genaue Maßeinstellung

Lieferung: Mit Schutzabdeckung.

Messbereich mm	Ablesung mm	Fußgröße mm	Bestell-Nr.	Preis €
300	0,02	145 x 90 x 44	62 0403 6445	459,10
600	0,02	189 x 118 x 44	62 0403 6448	572,30

(755)



Ersatz-Anreißnadel mit HM-Spitze

- Für digitales Höhenmess- und Anreißgerät

Länge mm	Bestell-Nr.	Preis €
75	62 0403 6451	145,80
150	62 0403 6454	161,50

(755)



Präzisions-Messuhr

- Genauigkeit nach DIN 878
- Robustes Metallgehäuse, mattverchromt
- Mit verstellbaren Toleranzmarken und Feststellschraube
- Einspannschaft (Ø 8 mm h6) gehärtet und geschliffen

Lieferung: In Transportverpackung.

Messbereich mm	Ablesung mm	Außen-Ø mm	Zeigerumdrehung mm	Bestell-Nr.	Preis €
0-10	0,01	58	1	62 0403 6471	28,60

(750)



Digital-Messuhr

- Ziffernhöhe der LCD-Anzeige 12 mm
- Mit austauschbarer Tastspitze M2,5
- Einspannschaft Ø 8 mm
- Ein- und Ausschaltung
- mm/Inch-Umschaltung
- Tastensperre für eingestellte Nullposition
- Erneutes Nullsetzen nach dem Einschalten entfällt (Absolut-System)
- Reset (Nullsetzen) an jeder Position möglich

Lieferung: Mit Batterie CR 2032, 3 V, in Transportverpackung.

Messbereich mm	Außen-Ø mm	Genauigkeit mm	Ableseung mm	Bestell-Nr.	Preis €
12,5	57	0,02	0,01	62 0403 6475	92,70

(380)



ISO-Toleranzeiger Tolerator

- Zum direkten Ablesen sämtlicher ISO-Toleranzwerte
- Kunststoffgehäuse

Abmessung mm	Bestell-Nr.	Preis €
60 x 30 x 110	62 0403 6176	77,30

(755)



ISO-Gewindeanzeiger Filetor

- Zum Ablesen sämtlicher Normangaben zur Bestimmung von Gewinden
- Kunststoffgehäuse

Abmessung mm	Bestell-Nr.	Preis €
110 x 60 x 30	62 0403 6179	77,30

(755)

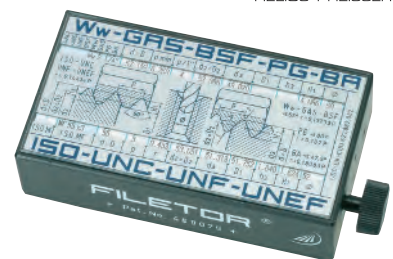

Massumrechner Convertor

- Maßumrechner von Zoll auf Millimeter und Millimeter auf Zoll
- Direkte Ablesung
- Kunststoffgehäuse

Abmessung mm	Bestell-Nr.	Preis €
110 x 60 x 30	62 0403 6182	77,30

(755)



Grenzlehrdorn-Satz

- DIN 2245
- Toleranzklasse 7H
- Gehärteter Lehenstahl
- Mit Gut- und Ausschussseite
- Zur Prüfung von Bohrungen auf Maßhaltigkeit

Lieferung: Im Holzetui.

Satz-Inhalt	Nennmaß mm	Bestell-Nr.	Preis €
3-12	3; 4; 5; 6; 8; 10; 12	62 0403 5270	124,60

(490)



Gewinde-Lehrdorn-Satz

- Metrisches ISO-Gewinde DIN ISO 1502
- Toleranzklasse 6H
- Mit Gut- und Ausschussseite
- Aus hochwertigem Lehenstahl
- Ganz gehärtet, entspannt und feinstgeschliffen

Satz-Inhalt	Nennmaß	Bestell-Nr.	Preis €
M3-M12	M3; M4; M5; M6; M8; M10; M12	62 0403 5516	315,00

(666)



Gewinde-Lehrring-Satz

- DIN 2285/2299
- Metrisches ISO-Gewinde DIN ISO 1502
- Toleranzklasse 6g
- Aus hochwertigem Lehenstahl
- Ganz gehärtet, entspannt und feinstgeschliffen

Satz-Inhalt	Ausführung	Nennmaß mm	Bestell-Nr.	Preis €
M3-M12	Gewinde-Gutlehring	M3; M4; M5; M6; M8; M10; M12	62 0403 5892	305,00
M3-M12	Gewinde-Ausschusslehr-ring	M3; M4; M5; M6; M8; M10; M12	62 0403 5894	305,00

(666)



Gewinde- Gutlehring

Taschenfederwaage

- Zifferblatt Eisen vermessingt
- Haken und Ring verzinkt

Tragkraft kg	Bestell-Nr.	Preis €
25	62 0403 6495	5,50
50	62 0403 6498	8,75

(777)



Präzisions-Einschlaglupe

- Fassung: Metall, schwarz lackiert
- Gehäuse: Messing, mattverchromte Oberfläche
- Silikat-Linse - hohe Resistenz gegenüber chemische und mechanische Einwirkungen

Vergrößerung	Linsen-Ø mm	Linse	Bestell-Nr.	Preis €
6 x	21	Aplanat	62 0403 6501	40,10
8 x	21	Aplanat	62 0403 6504	40,40
10 x	21	Aplanat	62 0403 6507	42,10

(380)



Bikonvexlupe economic

- PXM®-Leichtlinse mit DUPLEX Beschichtung, bruchfest, antistatisch, großes Sehfeld
- Plankonvexe Zusatzlinse im Griffansatz mit 5 x Vergrößerung
- Öse mit Umhängekordel am Griffende

Vergrößerung	Linsen-Ø mm	Bestell-Nr.	Preis €
2 x	100	62 0403 6505	50,15
3 x	65	62 0403 6508	31,95

(380)



Taschenleuchtlupe easy Pocket

- Vergrößerung und Licht im Scheckkartenformat
- Diffraktive asphärische Linse
- Beleuchtung durch superflache SMD LED

Lieferung: Inklusive 2 Stück Knopfzellen 1,5 V, Typ 2025.

Vergrößerung	Abmessung mm	Bestell-Nr.	Preis €
3 x	86 x 54 x 6	62 0403 6511	52,30
4 x	86 x 54 x 6	62 0403 6514	58,45

(380)



Leuchtlupe mobilux LED

- Asphärische PXM®-Leichtlinsen
- Linsen beidseitig cera-tec® hartbeschichtet
- Kein Lampenwechsel erforderlich
- Die kontraststarke Weißlicht-LED 52 mA hat eine unbegrenzte Lebensdauer
- Unterschiedliche Farbtemperaturen über Filter wählbar

Lieferung: Inkl. Etui zum Aufstecken auf die Linse, 3 aufsteckbare Farbfilter und 2 Mignon-Batterien 1,5 V, Typ AA.

Vergößerung	Linsen-Ø mm	Bestell-Nr.	Preis €
7 x	35	62 0403 6516	53,90
10 x	35	62 0403 6519	55,55

(380)



Präzisions-Messfadenzähler

- Plankonvexe PXM®-Leichtlinse, bruchfest, antistatisch, DUPLEX-beschichtet für randscharfe, verzeichnungsfreie Abbildung
- Gehäuse aus schwarzem Kunststoff, mit seitlicher Skala
- Einteilung der Skala in Millimeter

Vergößerung	Maße mm	Linsen-Ø mm	Bestell-Nr.	Preis €
5 x	30 x 30	28	62 0403 6530	15,75
8 x	20 x 20	16	62 0403 6533	14,75
10 x	15 x 15	12	62 0403 6536	13,05

(380)



Zimmermannsbleistift 333®

- Ungespitzt
- Oval
- Mine extrem bruchfest
- Für Metall, Stein, Beton, trockenes und nasses Holz

Stiftlänge mm	Bestell-Nr.	Preis €
180	62 0403 6600	1,10
240	62 0403 6603	1,30
300	62 0403 6606	1,55

(666)



Tischlerbleistift 91T

- Gespitzt
- Rund
- Härte 2H für feinstes Anzeichnen
- Ideal für trockenes Holz, weiterhin geeignet für nasses Holz

Stiftlänge mm	Bestell-Nr.	Preis €
175	62 0403 6609	0,82

(666)



Blei-Kopierstift 334®

- Ungespitzt
- Beidseitig anspitzbar
- Oval
- Ideal für trockenes und nasses Holz, weiterhin geeignet für Metall, Stein und Beton



Stiftlänge mm	Bestell-Nr.	Preis €
240	62 0403 6612	1,95

(666)

Steinhauerstift 331®

- Ungespitzt
- Extrem bruchfeste Mine in Spezialhärte
- Oval
- Ideal für Stein und Beton, weiterhin geeignet für Metall



Stiftlänge mm	Bestell-Nr.	Preis €
300	62 0403 6615	1,65

(666)

Permanentmarker Nr. 111

- Keilspitze
- Strichbreite ca. 2–6mm
- Ohne Zusatz von Toluol und Xylol
- Zum Beschriften auf fast allen Materialien, auch Metall, Glas und Kunststoff



Schreibfarbe	Bestell-Nr.	Preis €
blau	62 0403 6618	1,45
rot	62 0403 6621	1,45
schwarz	62 0403 6624	1,45

(666)

Permanentmarker 3000

- Rundspitze, austauschbar
- Strichbreite ca. 1,5–3 mm
- Geruchsarme Tinte
- Wisch- und wasserfest, lichtbeständig
- Nachfüllbar
- Ohne Zusatz von Toluol oder Xylol
- Zum Beschriften auf fast allen Materialien, auch Metall, Glas und Kunststoff



Schreibfarbe	Bestell-Nr.	Preis €
schwarz	62 0403 6627	2,60
rot	62 0403 6630	2,60
blau	62 0403 6633	2,60

(777)

Permanentmarker No. 1

- Keilspitze, austauschbar
- Strichbreite ca. 1–5 mm
- Geruchsarme Tinte
- Wisch- und wasserfest, lichtbeständig
- Nachfüllbar
- Ohne Zusatz von Toluol oder Xylol
- Zum Beschriften auf fast allen Materialien, auch Metall, Glas und Kunststoff



Schreibfarbe	Bestell-Nr.	Preis €
schwarz	62 0403 6636	2,20
rot	62 0403 6639	2,20
blau	62 0403 6642	2,20

(777)

Signierpaste MARK

- Wasserfest
- Für rostige oder ölige Oberflächen
- Für Metall, Stein, Beton, Fliesen, Keramik, Kunststoff, Glas, trockenes und nasses Holz, trockene Reifen



Schreibfarbe	Kugelspitzen-Ø mm	Inhalt ml	Bestell-Nr.	Preis €
weiß	3	50	62 0403 6645	4,76
rot	3	50	62 0403 6651	4,76
gelb	3	50	62 0403 6648	4,76

(666)

Tieflochmarker Ink

- Patentierte, selbstjustierende Edelstahl-Teleskopspitze
- Permanente Tinte
- Kappe mit Spezial-Clip zur Einhandbedienung
- Bis zu 3-fache Schreibleistung durch die Abriebnutzung von 7 mm Länge der Faserspitze anstatt 2 mm
- Zum Beschriften von trockenen Oberflächen, ideal von schwer zugänglichen Stellen (Ø > 2 mm)



Schreibfarbe	Bestell-Nr.	Preis €
schwarz	62 0403 6654	5,75
rot	62 0403 6657	5,75

(777)

Tieflochmarker Dry

- Bestückt mit Allesschreiber-Graphitmine
- Druckmechanik für automatischen Minenvorschub im Edelstahlrohr
- Integrierter Minenspitzer im Schoner
- Von glatten Flächen abwischbar
- Zum Markieren und Schreiben auf allen Materialien, auch für staubige, raue, ölige und feuchte Flächen geeignet



Stiftlänge mm	Stift-Ø mm	Bestell-Nr.	Preis €
125	2,8	62 0403 6660	9,70

(777)

Minen-Set für Tieflochmarker Dry

- Zum Markieren und Schreiben auf allen Materialien, auch für staubige, raue, ölige und feuchte Flächen geeignet
- Von glatten Flächen abwischbar
- Set mit Spezialminen, abwischbar, für Tieflochmarker Pica-Dry, Ø 2,8 mm



graphit



graphit, gelb, rot



weiß, grün, blau (wasserfest)

Farbe	Bestell-Nr.	Preis €
graphit	62 0403 6669	7,30
graphit, gelb, rot	62 0403 6663	5,65
weiß, grün, blau (wasserfest)	62 0403 6666	5,65

(777)

Signalmarker Gel

- Strichbreite 2–8 mm
- Hochwertige Drehmechanik
- Permanent und schnell trocknend
- Wetterfest, lichtbeständig und temperaturbeständig bis 1000 °C
- Kappe mit integriertem Spitzer und Spezial-Clip zur Einhandbedienung
- Ersetzt bis zu 4 Tubenmarker à 50 ml bei gleichzeitig schnellerer und müheloserer Handhabung
- Zum Beschriften von allen hellen und dunklen Oberflächen im Innen- und Außenbereich



Schreibfarbe	Bestell-Nr.	Preis €
weiß	62 0403 6672	6,25
gelb	62 0403 6675	6,25
rot	62 0403 6678	6,25
schwarz	62 0403 6681	6,25

(777)

Förster- und Signierkreide Nr. 797

- 6-eckig
- Gespitzt und papiert
- Für Holz, Eisen, Gummi, Pappe, Stein und Textilien

Lieferung: 12 Stück in Schachtel.

Schreibfarbe	Kreiden-Ø mm	Kreidenlänge mm	Bestell-Nr.	Preis €
gelb	12	120	62 0403 6684	11,20
rot	12	120	62 0403 6690	11,20
blau	12	120	62 0403 6687	11,20
weiß	12	120	62 0403 6693	11,20

(666)



Signierkreide ECONOMY Nr. 795

- 6-eckig
- Unpapiert
- Auf Ölbasis
- Für Metall, Stein, Beton, trockenes und nasses Holz

Lieferung: 12 Stück in Schachtel.

Schreibfarbe	Kreiden-Ø mm	Kreidenlänge mm	Bestell-Nr.	Preis €
gelb	11	110	62 0403 6699	5,10
rot	11	110	62 0403 6702	5,10
blau	11	110	62 0403 6696	5,10

(666)



Kreidehalter

- 8-eckiges Kunststoffgehäuse
- Druckmechanik

Für Kreiden-Ø mm	Gehäuselänge mm	Bestell-Nr.	Preis €
11-12	120	62 0403 6705	10,40

(666)

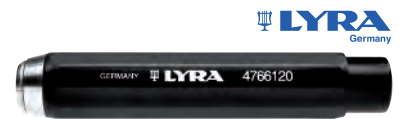

Specksteinkreide Nr. 4900

- Feuerfester Anreißstift zum Schreiben auf glühendem Eisen, Blech und Stahl
- Hitzebeständig bis 2000 °C

Schreibfarbe	Kreiden-Ø mm	Kreidenlänge mm	Inhalt Stück	Bestell-Nr.	Preis €
weiß	10	100	50	62 0403 6708	16,00

(666)



Tafelkreide, eckig

- Viereckig
- Papiert
- Ideal für Stein und Beton, weiterhin geeignet für trockenes Holz, Metall und trockene Reifen.

Schreibfarbe	Kreiden-Ø mm	Kreidenlänge mm	Inhalt Stück	Bestell-Nr.	Preis €
weiß	11	90	12	62 0403 6711	1,75

(666)



Industriekreide Nr. 491

- Viereckig
- Unpapiert
- Für Metall, Stein, Beton, Karton, Pappe, trockenes Holz und trockene Reifen

Schreibfarbe	Kreiden-Ø mm	Kreidenlänge mm	Inhalt Stück	Bestell-Nr.	Preis €
weiß	20	100	100	62 0403 6714	26,50
weiß	30	100	100	62 0403 6717	52,95

(666)



Drahthandbürste, Stahldraht

- Körper aus 1a-Buchenholz
- Gussstahldraht, glatt
- Zum Entrostern, Entlacken und zur Bearbeitung von Schweißnähten bei Stahl, Gussstahl, Weichholz und Hartholz

Anzahl Reihen	Arbeitslänge mm	Besatzstärke mm	Besatztiefe mm	Gesamtlänge mm	Bestell-Nr.	Preis €
2	145	0,35	25	295	62 0403 6801	1,00
3	145	0,35	25	295	62 0403 6804	1,10
4	145	0,35	25	295	62 0403 6807	1,25
5	145	0,35	25	295	62 0403 6810	1,55
6	145	0,35	25	295	62 0403 6813	1,60

(123)



Drahthandbürste, Stahldraht rostfrei

- Körper aus 1a-Buchenholz
- Rostfreier Stahldraht, gewellt
- Zum Entrostern, Entlacken und zur Bearbeitung von Schweißnähten von Edelstahl und NE-Metallen

Anzahl Reihen	Arbeitslänge mm	Besatzstärke mm	Besatztiefe mm	Gesamtlänge mm	Bestell-Nr.	Preis €
3	145	0,3	25	295	62 0403 6816	2,80
4	145	0,3	25	295	62 0403 6819	3,20
5	145	0,3	25	295	62 0403 6822	3,75

(123)



Drahthandbürste, Messingdraht

- Körper aus 1a-Buchenholz
- Messingdraht, gewellt
- Zum Säubern von NE-Metallen und Weichholz

Anzahl Reihen	Arbeitslänge mm	Besatzstärke mm	Besatztiefe mm	Gesamtlänge mm	Bestell-Nr.	Preis €
3	145	0,3	25	295	62 0403 6825	2,60
4	145	0,3	25	295	62 0403 6828	3,10
5	145	0,3	25	295	62 0403 6831	3,50

(123)



Feilenbürste

- Körper aus 1a-Buchenholz
- Kanten abgerundet
- Stahlband-Kratzband, glatt
- Zum Reinigen zugesetzter Feilen

Arbeitslänge mm	Gesamtlänge mm	Bestell-Nr.	Preis €
115	235	62 0403 6834	2,40

(123)



Zündkerzenbürste

- Körper aus 1a-Buchenholz
- Messingdraht, gewellt
- Zum Reinigen von Zündkerzen



Arbeitslänge mm	Arbeitsbreite mm	Gesamtlänge mm	Bestell-Nr.	Preis €
45	15	189	62 0403 6837	0,95

(123)

Drahtandbürste, Stahldraht

- Stahldraht, gewellt
- Bürstenrücken Stahlschiene
- Ergonomischem Kunststoffgriff



Arbeitslänge mm	Besatztiefe mm	Gesamtlänge mm	Bestell-Nr.	Preis €
140	25	265	62 0403 6900	1,90

(123)

Drahtandbürste, Stahldraht rostfrei

- Stahldraht, rostfrei, gewellt
- Bürstenrücken Stahlschiene
- Ergonomischem Kunststoffgriff



Arbeitslänge mm	Besatztiefe mm	Gesamtlänge mm	Bestell-Nr.	Preis €
140	25	265	62 0403 6903	4,70

(123)

Drahtandbürste, Messingdraht

- Messingdraht, gewellt
- Bürstenrücken Stahlschiene
- Ergonomischem Kunststoffgriff
- Für alle Reinigungs- und Säuberungsarbeiten auf NE-Metallen und Weichholz, insbesondere für Arbeiten an Engstellen

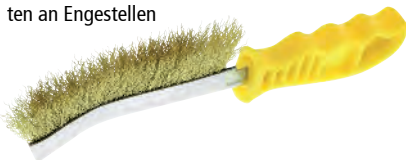

Arbeitslänge mm	Besatztiefe mm	Gesamtlänge mm	Bestell-Nr.	Preis €
140	25	265	62 0403 6906	4,70

(123)

Bremssattelbürste

- Kunststoffgriff
- Ideale Bürstenform zum Reinigen von Bremssätteln



Besatz	Arbeitslänge mm	Besatztiefe mm	Bestell-Nr.	Preis €
Stahldraht, glatt	95	23	62 0403 6826	3,85
Stahldraht, gewellt	95	23	62 0403 6829	3,85
Messingdraht, gewellt	95	23	62 0403 6832	8,65

(123)

Kehlnahtbürste, Stahldraht

- Aus 1a-gewachstem, gerammeltem Buchenholz mit abgerundeten Kanten und Aufhängeloch
- Stahldraht, glatt
- Für leichte Entrostungs- und Säuberungsarbeiten in Ecken und Kehlflächen



Arbeitslänge mm	Besatztiefe mm	Gesamtlänge mm	Bestell-Nr.	Preis €
145	35	295	62 0403 6909	3,83

(123)

Heizkesselbürste, oval

- Stahldraht, glatt
- Gewinde 1/2"



Arbeitslänge mm	Arbeitsbreite mm	Bestell-Nr.	Preis €
100	50	62 0403 6912	6,99

(123)

Drahtstiel, biegsam

- Stahldraht
- Für Heizkesselbürsten und Rohrbürsten



Innengewindegröße Zoll	Länge mm	Bestell-Nr.	Preis €
1/2	1000	62 0403 6918	5,20

(123)

Stahlwolle

- Kompakt geflochtene Stahlwolle-Matten zur perfekten Reinigung von Holz-, Stein-, Glas- und Metalloberflächen
- Ideal zur Anwendung im Trockenbau
- Sorte fein für Holz-/Glas-/Steinflächen
- Sorte grob für stark verschmutzte Holz-/Stein- oder Metallflächen



Ausführung	Inhalt Stück	Bestell-Nr.	Preis €
fein	2	62 0403 7000	7,80
grob	2	62 0403 7003	7,80

(750)

Stahlwolle- und Edelstahlwolle-Schleifkissen

- Sorte fein (00) = fein polieren auf Wachs, Lack und Edelmetall
- Sorte extra fein (Edelstahl) = für den Nassbereich



Ausführung	Inhalt Stück	Bestell-Nr.	Preis €
fein	2	62 0403 7006	3,50
extra fein	2	62 0403 7015	5,40

(750)

Stahlwolle

- Sortenreine Stahlwolle-Bänder aus Gütestahl
- Sorte 0000 – 00 = fein
- Sorte 0 – 2 = mittel
- Sorte 3 – 5 = grob



Sorte	Inhalt g	Bestell-Nr.	Preis €
0000	200	62 0403 7018	6,95
000	200	62 0403 7021	5,75
00	200	62 0403 7024	5,00
0	200	62 0403 7027	4,30
1	200	62 0403 7030	4,05
2	200	62 0403 7033	4,10
3	200	62 0403 7036	4,05
4	200	62 0403 7039	4,05
5	200	62 0403 7042	4,05

(380)

Edelstahlwolle

- Sortenreine Edelstahlwolle-Bänder aus Edelstahl
- Werkstoff Nr. 1.4113
- Packungen à 150 g Füllgewicht



Ausführung	Bestell-Nr.	Preis €
extra fein	62 0403 7045	10,35
fein	62 0403 7048	10,05
mittel	62 0403 7051	9,70

(380)

Stahlspäne

- Kräftige Stahlspäne aus 1a-Gütestahl
- Packungen à 150 g Füllgewicht



Ausführung	Anwendungsbereich	Bestell-Nr.	Preis €
fein	z. B. für Holzschleifarbeiten (Parkett + Tische)	62 0403 7054	4,75
mittel	zum Entfernen von Beizschlamm nach dem Abbeizen von Holzoberflächen	62 0403 7057	4,75
grob	Entrosten von Metalloberflächen, Lösen von sehr grobem Schmutz von Stein- und Glasflächen	62 0403 7060	4,75

(750)

Ringpinsel Nr. 153

- Helle Borstenmischung
- Kunststoff-Fassung
- Holzstiel



Größe	Bestell-Nr.	Preis €
02	62 0403 7200	0,58
04	62 0403 7203	0,69
06	62 0403 7206	0,95
08	62 0403 7209	1,25
10	62 0403 7212	1,40
12	62 0403 7215	2,60

(666)

Ringpinsel Nr. 530

- Reine schwarze Chinaborste
- Doppelter Kunststoffvorband
- Nickelring
- Holzstiel



Größe	Borsten-Ø mm	Bestell-Nr.	Preis €
02	20	62 0403 7218	1,00
04	25	62 0403 7221	1,15
6	30	62 0403 7224	1,80
8	35	62 0403 7227	2,25
10	40	62 0403 7230	2,90
12	45	62 0403 7233	4,60

(666)

Maler-Lackierpinsel, Mischborste

- Nickelzwinge
- Schwarze Borstenmischung
- Holzstiel



Größe	Breite mm	Stärke mm	Bestell-Nr.	Preis €
1	25,4	10	62 0403 7269	2,30
1.1/2	38,1	10	62 0403 7272	3,20
2	50,8	10	62 0403 7275	4,55
2.1/2	63,5	10	62 0403 7278	6,05
3	76,2	10	62 0403 7281	7,20

(666)

Ringpinsel Nr. 521

- Reine helle Naturborste
- Doppelter Kunststoffvorband
- Nickelring
- Holzstiel



Größe	Borstenlänge mm	Bestell-Nr.	Preis €
02	70	62 0403 7219	3,80
04	75	62 0403 7222	4,70
06	75	62 0403 7225	6,30
08	82	62 0403 7228	7,40
10	87	62 0403 7231	9,40
12	88	62 0403 7234	10,80

(666)

Maler-Lackierpinsel Nr. 552

- Messingzwinge
- Helle Borstenmischung
- Holzstiel



Größe Zoll	Breite mm	Bestell-Nr.	Preis €
1	30	62 0403 7252	2,75
1.1/2	40	62 0403 7255	3,75
2	50	62 0403 7258	5,00
2.1/2	60	62 0403 7261	6,85
3	80	62 0403 7264	9,95

(666)

Lackierpinsel, Mischborste

- Weichblechzwinge
- Schwarze Borstenmischung
- Holzstiel



Größe	Breite mm	Stärke mm	Bestell-Nr.	Preis €
3/4	19	5	62 0403 7251	0,56
1	25,4	5	62 0403 7254	0,64
1.1/2	38,1	5	62 0403 7257	0,79
2	50,8	5	62 0403 7260	1,15
2.1/2	63,5	5	62 0403 7263	1,45
3	76,3	5	62 0403 7266	1,80

(666)

Heizkörperpinsel Nr. 590

- Helle Borstenmischung
- Nickelzwinge
- Holzstiel, roh



Größe	Breite mm	Bestell-Nr.	Preis €
1	25,4	62 0403 7284	2,10
1.1/2	38,1	62 0403 7287	2,45
2	50,8	62 0403 7290	3,10
2.1/2	63,5	62 0403 7293	3,95
3	76,2	62 0403 7296	4,25

(666)

Heizkörperpinsel Nr. 1582

- Reine graue Chinaborste
- Weißblechzwinge
- Holzstiel

Nölle
PROFI BRUSH
BÜRSTEN- & PINSELTECHNIK



Größe	Breite mm	Bestell-Nr.	Preis €
1	25	62 0403 7299	0,79
1.1/2	38	62 0403 7302	0,98
2	51	62 0403 7305	1,35
2.1/2	64	62 0403 7308	1,70
3	76	62 0403 7311	2,20

(666)

Heizkörperpinsel, Chinaborste

- Hochwertige reine helle Chinaborste
- Metallfreie Ausführung, daher auch für empfindliche Oberflächen geeignet
- Ideal für Farben, Lacke sowie lösemittelhaltige Materialien
- Temperaturbeständig
- Zum Streichen, Reinigen und Fetten
- Kunststoffstiel schwarz

Nölle
PROFI BRUSH
BÜRSTEN- & PINSELTECHNIK



Größe	Breite mm	Bestell-Nr.	Preis €
1	25	62 0403 7285	2,05
1.1/2	40	62 0403 7288	2,55
2	50	62 0403 7291	3,00
2.1/2	60	62 0403 7294	4,55

(666)

Emaillackpinsel Nr. 2593

- Reine, helle Chinaborste
- Weißblechzwinge
- Holzstiel, unlackiert

Nölle
PROFI BRUSH
BÜRSTEN- & PINSELTECHNIK



Größe	Breite mm	Bestell-Nr.	Preis €
0	10	62 0403 7321	0,33
1	11	62 0403 7324	0,37
2	13	62 0403 7327	0,41
3	14	62 0403 7330	0,44
4	16	62 0403 7333	0,52

(666)

Emaillackpinsel-Set

- Reine helle Chinaborste
- Weißblechzwinge
- Holzstiel

Nölle
PROFI BRUSH
BÜRSTEN- & PINSELTECHNIK

Inhalt: Größe 0 (10 mm), 2 (14 mm), 3 (17 mm).



Anzahl	Bestell-Nr.	Preis €
3-teilig	62 0403 7335	1,60

(666)

Ausbesserungspinsel-Set

- Feine Naturhaarmischung
- Holzstiel lackiert

Nölle
PROFI BRUSH
BÜRSTEN- & PINSELTECHNIK



Anzahl	Bestell-Nr.	Preis €
3-teilig	62 0403 7338	3,70

(666)

Lasurpinsel Nr. 569

- Dunkle Borstenmischung
- Für hochwertige Anstriche mit Holzschutz-Lacken und Lasuren
- Messingzwinge
- Stiel, zweifarbig

Nölle
PROFI BRUSH
BÜRSTEN- & PINSELTECHNIK



Breite mm	Stärke mm	Bestell-Nr.	Preis €
40	8	62 0403 7341	1,60
50	8	62 0403 7344	2,20
60	8	62 0403 7347	2,60
70	8	62 0403 7350	3,20
80	8	62 0403 7353	4,20
100	8	62 0403 7356	4,85

(666)

Winkelpinsel Nr. 541

- Graue Borstenmischung
- Kunststoff-Fassung
- Holzstiel



Größe	Borsten-Ø mm	Bestell-Nr.	Preis €
14	50	62 0403 7359	7,05

(666)

Flächenstreicher Nr. 559

- Helle Borstemischung
- Weißblechzwinge
- Kunststoffkörper
- Kunststoffgriff mit Eimerhaken



Länge mm	Breite mm	Bestell-Nr.	Preis €
70	30	62 0403 7371	1,55
100	30	62 0403 7374	2,10
120	30	62 0403 7377	2,25

(666)

Beizpinsel

- Reine graue Chinaborste
- Kunststofffassung
- Roher Holzstiel



Größe	Breite mm	Bestell-Nr.	Preis €
2	50	62 0403 7362	5,70
3	70	62 0403 7365	9,70

(666)

Deckenbürste Nr. 50 25, Kunststoff

- Synthetikborste
- Gestanzt, extra voll
- Kunststoffkörper und -griff
- Eimerhaken



Länge mm	Breite mm	Bestell-Nr.	Preis €
75	170	62 0403 7380	3,10

(666)

Beizpinsel

- Reine Nylon-Borste
- Kunststofffassung
- Roher Holzstiel



Größe	Breite mm	Bestell-Nr.	Preis €
2	50	62 0403 7368	7,05

(666)

Deckenbürste Nr. 50 26, Kunstborste

- Synthetikborste
- Gestanzt
- Heller Mantel
- Dunkle Einlage
- Holzkörper
- Kunststoffgriff mit Eimerhaken



Länge mm	Breite mm	Bestell-Nr.	Preis €
170	70	62 0403 7383	2,20

(666)

Farbroller-Set Nr. 7030 und 7031

- Polyester
- Ungepolstert
- Dicker Kern für hohe Farbaufnahme
- Verzinkter Steckbügel 6 mm Ø
- Kunststoffgriff
- Geeignet für Dispersionsfarbe.



Lieferung: Inklusive Abstreifgitter.



Rollenbreite cm	Florhöhe mm	Bestell-Nr.	Preis €
18	22	62 0403 7392	4,70
25	22	62 0403 7395	5,60

(666)

Deckenbürste Nr. 50 23, Holz

- Reines Natur-Fibre
- Gestanzt
- Hitzebeständig
- Holzkörper mit Kunststoffgriff
- Eimerhaken



Länge mm	Breite mm	Bestell-Nr.	Preis €
70	170	62 0403 7386	4,00

(666)

Farbroller-Set Nr. 7036

- Polyester
- Ungepolstert
- Verzinkter Steckbügel 6 mm Ø
- Kunststoffgriff
- Geeignet für Dispersionsfarbe



Lieferung: Inklusive Abstreifgitter.

Hinweis: Walze nicht wechselbar.



Rollenbreite cm	Florhöhe mm	Bestell-Nr.	Preis €
18	22	62 0403 7398	2,65

(666)

Teleskopstange für Farbroller

- Pulverbeschichtetes Metallrohr
- Kunststoffbeschläge
- Mit Konus für Farbrollergriffe



max. Länge cm	Bestell-Nr.	Preis €
200	62 0403 7389	5,20

(666)

Farbwalze Nr. 7008 und 7009

- Polyacryl (Lammplüsch)
- Stark gepolstert
- Eckenausrollend
- Hohe Farbaufnahme und -abgabe
- Strapazierfähig
- Geeignet für grob strukturierte Untergründe im Innen- und Außenbereich



Rollenbreite cm	Florhöhe mm	Für Steckbügel-Ø mm	Bestell-Nr.	Preis €
20	18	8	62 0403 7401	5,90
25	18	8	62 0403 7404	7,40

(666)

Farbroller Nr. 7015

- Polyamid
- Ungepolstert
- Lösemittelbeständig
- Verzinkter Steckbügel 8 mm Ø
- Kunststoffgriff
- Geeignet für glatte Untergründe und Beschichtungen



Rollenbreite cm	Florhöhe mm	Bestell-Nr.	Preis €
18	14	62 0403 7407	6,10

(666)

Farbwalze Nr. 7015.01 und 7016.01

- Polyamid
- Ungepolstert
- Lösemittelbeständig
- Geeignet für glatte Untergründe und Beschichtungen



Rollenbreite cm	Florhöhe mm	Für Steckbügel-Ø mm	Bestell-Nr.	Preis €
18	14	8	62 0403 7410	4,25

(666)

Kunststoff-Farbgitter

- Polypropylen
- Lösemittelbeständig
- Bruchfest
- Mit Griff und Eimerhaken



Breite cm	Länge cm	Bestell-Nr.	Preis €
23	27	62 0403 7413	0,77
28	32	62 0403 7416	0,98

(666)

Metall-Farbgitter

- Metall
- Verzinkt
- Mit Griff und Eimerhaken



Länge cm	Breite cm	Bestell-Nr.	Preis €
30	26	62 0403 7419	2,55

(666)

Farbroller Nr. 7023

- Polyacryl
- Ungepolstert
- Verzinkter Steckbügel 6 mm Ø
- Kunststoffgriff
- Speziell geeignet für Feste Farbe und Cremefarben

Hinweis: Walze nicht wechselbar.



Rollenbreite cm	Florhöhe mm	Bestell-Nr.	Preis €
18	12	62 0403 7422	3,90

(666)

Nölle
PROFI BRUSH
BÜRSTEN- & PINSELTECHNIK

Lackroller Nr. 7050

- Polyacryl
- Thermofusioniert
- Verzinkter Steckbügel 6 mm Ø
- Kunststoffgriff



Rollenbreite cm	Florhöhe mm	Bestell-Nr.	Preis €
10	12	62 0403 7425	1,80

(666)

Nölle
PROFI BRUSH
BÜRSTEN- & PINSELTECHNIK

Lackwalze Nr. 7050.01

- Polyacryl
- Thermofusioniert
- Für 6 mm Steckbügel



Rollenbreite cm	Florhöhe mm	Inhalt Stück	Bestell-Nr.	Preis €
10	12	2	62 0403 7428	0,95

(666)

Nölle
PROFI BRUSH
BÜRSTEN- & PINSELTECHNIK

Lackroller Nr. 7052

- Velours
- Thermofusioniert
- Lösemittelbeständig
- Verzinkter Steckbügel 6 mm Ø
- Kunststoffgriff
- Für Lackierungen mit lösemittelhaltigen Lacken



Rollenbreite cm	Florhöhe mm	VE	Bestell-Nr.	Preis €
10	12	1 Stück	62 0403 7431	2,00

(666)

Nölle
PROFI BRUSH
BÜRSTEN- & PINSELTECHNIK

Lackwalze Nr. 7052.01

- Velours
- Thermofusioniert
- Lösemittelbeständig
- Für Lackierungen mit lösemittelhaltigen Lacken
- Für 6 mm Steckbügel



Rollenbreite cm	Florhöhe mm	Inhalt Stück	Bestell-Nr.	Preis €
10	12	2	62 0403 7434	2,00

(666)

Nölle
PROFI BRUSH
BÜRSTEN- & PINSELTECHNIK

Lackroller Nr. 7051

- Schaumstoff, fein
- Verzinkter Steckbügel 6 mm Ø
- Kunststoffgriff
- Für Lackierungen mit lösemittelhaltigen Lacken



Rollenbreite cm	Florhöhe mm	Bestell-Nr.	Preis €
10	12	62 0403 7437	1,80

(666)

Nölle
PROFI BRUSH
BÜRSTEN- & PINSELTECHNIK

Lackwalze Nr. 7051.01

- Schaumstoff, fein
- Lösemittelbeständig
- Für hochwertige Lackierungen mit lösemittelhaltigen Lacken
- Für 6 mm Steckbügel



Rollenbreite cm	Raumgewicht kg/m ²	Inhalt Stück	Bestell-Nr.	Preis €
10	56	2	62 0403 7440	0,89

(666)

Lackroller-Set Nr. 7059

- Schaumstoff, fein
- Lösemittelbeständig
- Verzinkter Steckbügel 6 mm Ø
- Für Lackierungen mit lösemittelhaltigen Lacken



Lieferung: Inklusive Ersatzwalze.



Rollenbreite cm	Raumgewicht kg/m ²	Bestell-Nr.	Preis €
5,5	32	62 0403 7443	3,25

(666)

Lackwalze Nr. 7057.01

- Schaumstoff, superfein
- Lösemittelbeständig
- Für Lackierungen mit lösemittelhaltigen Lacken
- Für 6 mm Steckbügel



Rollenbreite cm	Raumgewicht kg/m ²	Inhalt Stück	Bestell-Nr.	Preis €
5,5	32	2	62 0403 7449	1,35

(666)

Lackroller-Set Nr. 7045

- Schaumstoff, fein
- Lösemittelbeständig
- Verzinkter Steckbügel 6 mm Ø
- Für Lackierungen mit lösemittelhaltigen Lacken



Lieferung: Inklusive Lackwanne 15 x 30 cm.



Rollenbreite cm	Raumgewicht kg/m ²	Bestell-Nr.	Preis €
10	32	62 0403 7446	2,45

(666)

Lackwalze Nr. 7051.20

- Schaumstoff, superfein
- Lösemittelbeständig
- Bügelseitig abgerundet
- Für hochwertige und ansatzlose Lackierungen mit lösemittelhaltigen Lacken
- Für 6 mm Steckbügel



Rollenbreite cm	Raumgewicht kg/m ²	Inhalt Stück	Bestell-Nr.	Preis €
10	56	2	62 0403 7452	2,00

(666)

Lackwalze Nr. 7051.66

- Schaumstoff mit Polyamid-Flockfasern
- Lösemittelbeständig
- Bügelseitig abgerundet
- Für hochwertige und ansatzlose Lackierungen mit lösemittelhaltigen und wasserverdünnbaren Lacken



Rollenbreite cm	Für Steckbügel-Ø mm	Bestell-Nr.	Preis €
10	6	62 0403 7455	3,55

(666)

Farbwalze Nr. 7050.75

- Polyacryl
- Thermofusioniert
- Hohe Farbaufnahme und -abgabe
- Strapazierfähig
- Ideal für Fensterlaibungen
- Für 12 mm Steckbügel



Rollenbreite cm	Florhöhe mm	Inhalt Stück	Bestell-Nr.	Preis €
10	12	2	62 0403 7458	2,05

(666)

Farbwalze Nr. 7050.33

- Polyacryl
- Thermofusioniert
- Hohe Farbaufnahme und -abgabe
- Strapazierfähig



Rollenbreite cm	Florhöhe mm	Für Steckbügel-Ø mm	Bestell-Nr.	Preis €
10	12	6	62 0403 7461	1,80

(666)

Farbwalze Nr. 7020

- Polyacryl, fusselfrei
- Ungepolstert
- Dicker Kern für hohe Quadratmeterleistung
- Hohe Farbaufnahme und Farbabgabe
- Geeignet für glatte Untergründe im Innenbereich



Rollenbreite cm	Florhöhe mm	Für Steckbügel-Ø mm	Bestell-Nr.	Preis €
18	18	8	62 0403 7464	3,40
25	18	8	62 0403 7467	4,50

(666)

Steckbügel, 6 mm

- Verzinkt
- Kunststoffgriff
- Zum Aufstecken auf Teleskopstangen geeignet



28 cm

Für Rollenbreite cm	Gesamtlänge cm	Bestell-Nr.	Preis €
4-7	20	62 0403 7470	0,89
10	28	62 0403 7473	0,95
10	40	62 0403 7482	0,96

(666)

Steckbügel, 8 mm

- Verzinkt
- Kunststoffgriff
- Zum Aufstecken auf Teleskopstangen geeignet

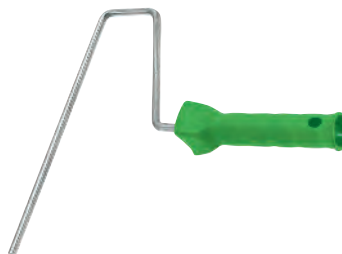

Für Rollenbreite cm	Gesamtlänge cm	Bestell-Nr.	Preis €
18	28	62 0403 7476	1,65
25	29	62 0403 7479	1,80

(666)

Farbwanne

- Polypropylen
- Lösemittelbeständig
- Bruchfest
- Abstreifrillen



Breite cm	Länge cm	Bestell-Nr.	Preis €
12	22	62 0403 7485	0,69
16	31	62 0403 7491	0,79
21	22	62 0403 7488	0,83
27	36	62 0403 7494	1,55

(666)

Farbeimer

- Aus Kunststoff
- Mit Maßskala und Abstreifriellen



Inhalt l	Bestell-Nr.	Preis €
14	62 0403 7496	5,65

(666)

Malerabdeckvlies, dunkelbunt

- Rutschhemmende Folie, ca. 40 µ
- Mit Schutzvlies
- 180 g/m²
- 100 % Recyclingfasern (Polyester- und Naturfasern)



Länge m	Breite m	Farbe	Bestell-Nr.	Preis €
10	1	dunkelbunt	62 0403 7551	11,80
25	1	dunkelbunt	62 0403 7554	30,90
50	1	dunkelbunt	62 0403 7557	57,50

(666)

PE-Karton (Milchtütenkarton)

- Abdeckkarton für Verputzarbeiten unter Standgerüsten im Außenbereich bzw. als befahrbare Schutzlage unter Rollgerüsten im Innenausbau
- Rollenbreite: ca. 120–132 cm
- Rollenlänge abhängig von Rollenbreite und Flächengewicht
- Menge je Rolle: ca. 65 m² (bis zu 75 m² möglich)
- Rollengewicht: min. 280 g/m², max. 24 kg/Rolle
- Teilweise mit überlamierten Löchern
- Beidseitig grau PE-beschichtet
- Schwere Qualität



Farbe	Bestell-Nr.	Preis €
grau	62 0403 7559	51,00

(666)

Allzweckplane, Stärke 120 g/m²

- HDPE/LDPE-Bändchengewebeplane „Multi-Tarp Standard“
- 2-seitig beschichtet, natur
- 100 % Polyethylen
- Umweltfreundlich
- Wasserdicht
- Reißfest
- Verstärkte Säume mit Aluminium-Ösen alle 100 cm
- Jede Plane ist einzeln im PE-Beutel verpackt



Abmessung mm	Stärke g/m ²	Bestell-Nr.	Preis €
2000 x 3000	120	62 0403 7691	8,15
3000 x 4000	120	62 0403 7694	16,40
4000 x 5000	120	62 0403 7697	27,30
4000 x 6000	120	62 0403 7700	32,80

(777)

Allzweckplane, Stärke 150 g/m²

- HDPE/LDPE-Bändchengewebeplane „Super Tarp Standard“
- 2-seitig beschichtet, natur
- 100 % Polyethylen
- Umweltfreundlich
- Wasserdicht
- Reißfest
- Verstärkte Säume mit Aluminium-Ösen alle 100 cm
- Jede Plane ist einzeln im PE-Beutel verpackt



Abmessung mm	Stärke g/m ²	Bestell-Nr.	Preis €
4000 x 6000	150	62 0403 7703	42,30
4000 x 8000	150	62 0403 7706	56,40
6000 x 10000	150	62 0403 7709	105,80
8000 x 10000	150	62 0403 7712	141,10

(777)