

**PAGRO  
DIREKT**

für Großkunden

**PAGRO  
DIREKT**

für Großkunden

**PAGRO  
DIREKT**

für Großkunden

**PAGRO  
DIREKT**

für Großkunden

von

bis

von

bis

von

bis

# ORDNEN, REGISTRIEREN, ARCHIVIEREN

<b>Ordner und Rückenschilder</b>	<b>20–26</b>
<b>Ringmappen</b>	<b>27</b>
<b>Trennblätter- und streifen</b>	<b>28–29</b>
<b>Heftstreifen</b>	<b>29</b>
<b>Register</b>	<b>30–33</b>
<b>Hüllen</b>	<b>34–37</b>
<b>Organisationsmappen</b>	<b>37</b>
<b>Aktenumschläge und Dreiflügelmappen</b>	<b>37–38, 40</b>
<b>Ösen- Einhak- und Schnellhefter</b>	<b>39–42</b>
<b>Pultordner und Ordnungsmappen</b>	<b>42–45</b>
<b>Briefkörbe und Schubladenboxen</b>	<b>46–50</b>
<b>Stehsammler</b>	<b>50–51</b>
<b>Visitenkarten-Zubehör</b>	<b>52–53</b>
<b>Klemmbretter</b>	<b>54</b>
<b>Schreibunterlagen</b>	<b>55</b>
<b>Stifteköcher</b>	<b>56</b>
<b>Geldkassetten</b>	<b>57</b>
<b>Hängeregistraturen</b>	<b>58–60</b>
<b>Archivierungshilfen</b>	<b>61–62</b>

# bene

Der Qualitätsordner.



extra breit für mehr Füllmenge

patentierte extra starke PP Folie



Das Zeichen für verantwortungsvolle Waldwirtschaft

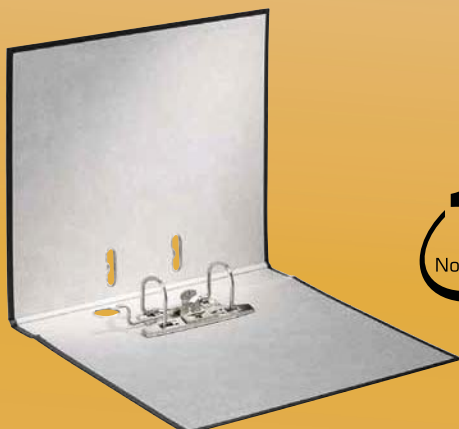

extra starke No.1 Qualitätsmechanik

## Standardordner 291400 und 291600

- A4
- Qualitätshebelmechanik
- mehr Fassungsvermögen durch 80 mm- oder 45 mm-Mechanik
- mit Rado-Schlitzten und Griffloch
- auswechselbares Rückenschild
- Rückenstärke 4,5 cm (291600) oder 8 cm (291400)
- FSC-zertifiziert

## Rückenschilder zum Stecken

- für breite und schmale Standardordner
- 100 Stk./Pkg.



BEST.-NR.	AUSFÜHRUNG 8 CM
101478	weiß
101479	orange
101480	gelb
101481	blau
101482	grün
101483	grau
101484	rot
101486	schwarz
101636	rosa
101687	türkis
130210	brombeer
200530	braun
200538	schiefer
200541	violett
BEST.-NR.	AUSFÜHRUNG RÜCKENSCHILD
101834	für 8 cm

BEST.-NR.	AUSFÜHRUNG 4,5 CM
101498	weiß
101499	orange
101500	gelb
101501	blau
101502	grün
101503	grau
101504	rot
101506	schwarz
101633	rosa
101635	türkis
200517	brombeer
200516	braun
200524	schiefer
200527	violett
BEST.-NR.	AUSFÜHRUNG RÜCKENSCHILD
200566	für 4,5 cm

## Ordner A4 PP

- Qualitätshebelmechanik
- für mehr Farbe im Büro
- die ideale Ordnungshilfe
- auswechselbares Rückenschild
- in 2 Rückenbreiten erhältlich (7,5 oder 5 cm)

## Rückenschilder

- für breite und schmale Ordner
- 20 Stk./Pkg.



BEST.-NR.	AUSFÜHRUNG 7,5 cm
101495	schwarz
101491	blau
101494	rot
130250	weinrot
101488	weiß
157282	dunkelblau
101492	grün
101489	orange
101490	gelb
203338	schiefer
101603	lila
101493	grau
101602	mint
101601	pink
331431	grasgrün
BEST.-NR.	AUSFÜHRUNG RÜCKENSCHILD
322454	für 7,5 cm

BEST.-NR.	AUSFÜHRUNG 5 cm
101515	schwarz
101511	blau
101514	rot
130252	weinrot
101508	weiß
157281	dunkelblau
101512	grün
101509	orange
101510	gelb
203339	schiefer
101605	lila
101513	grau
101606	mint
101604	pink
331430	grasgrün
BEST.-NR.	AUSFÜHRUNG RÜCKENSCHILD
322469	für 5 cm

## Ordner 180° WOW

- patentierte 180° Mechanik
- 50 % weitere Öffnung und 20 % schnellere Befüllung
- aus leichtem PP-Polyschaum
- ergonomisches Design für einfache Handhabung der Dokumente
- elastischer Verschluss
- inkl. Stifthalter in knalligen Metallic-Farben
- Rückenstärke 8,2 cm oder 6,5 cm



BEST.-NR.	AUSFÜHRUNG 8,2 CM
331210	pink metallic
331211	blau metallic
331212	orange metallic
331213	eisblau metallic
331214	violett metallic
331215	grün metallic

BEST.-NR.	AUSFÜHRUNG 6,5 CM
331216	pink metallic
331217	blau metallic
331218	orange metallic
331219	eisblau metallic
331220	violett metallic
331221	grün metallic

## Standardordner PP 12147 und 12175

- A4
- verbesserte Mechanik mit Niederhalter
- Rückenstärke 7,5 cm
- mit Schlitz und Griffloch
- auswechselbares Rückenschild
- Rückenstärke 5 cm (12147) oder 7,5 cm (12175)



## Rückenschilder zum Stecken

- für breite Ordner
- 10 Stk./Pkg.

BEST.-NR.	AUSFÜHRUNG 7,5 CM
335944	orange
335956	blau
336889	gelb
335761	grün
335957	grau
335958	rosa
BEST.-NR.	AUSFÜHRUNG RÜCKENSCHILD
338547	für 7,5 cm

BEST.-NR.	AUSFÜHRUNG 7,5 CM
336890	rot
335763	schwarz
335764	türkis
335765	violett
335766	weiß

BEST.-NR.	AUSFÜHRUNG 5 CM
335945	orange
335966	blau
335948	gelb
335949	grün
335950	grau
335951	rosa

BEST.-NR.	AUSFÜHRUNG 5 CM
335952	rot
335953	schwarz
335954	türkis
337097	violett
335955	weiß
337096	dunkelrot

## Ordner Hartpappe 2075 und 2047

- schwarzgrau marmoriert
- A4, 7,5 cm oder 4,7 cm
- mit verbesserter Hebelmechanik, Radösen und Griffloch
- aufgeklebtes Rückenschild



BEST.-NR.	AUSFÜHRUNG	BEST.-NR.	AUSFÜHRUNG
335947	2075, 7,5 cm	335946	2047, 4,7 cm

## Ordner Hartpappe A4

- Format A4
- schwarz marmoriert
- mit Hebelmechanik und Druckniederhalter
- mit Griffloch
- beschriftbares Rückenschild
- Rückenbreite: 7,5 oder 5 cm



BEST.-NR.	AUSFÜHRUNG	BEST.-NR.	AUSFÜHRUNG
338616	5 cm	338615	7,5 cm

## Ordner Hartpappe Sonderformate 907, 919 und 928

- schwarzgrau marmoriert
- mit Griffloch und 2 Niederhalter
- aufgeklebtes Rückenschild



BEST.-NR.	AUSFÜHRUNG	BEST.-NR.	AUSFÜHRUNG
101331	907, A3 quer	101354	928, 2 x A5 quer, Postscheckordner
337344	919, A5 quer		

## Ordner Hartpappe 913 und 915

- schwarzgrau marmoriert
- A4, 8 cm oder 4,5 cm
- Rückenschilder selbstklebend, 10 Stk./Pkg.



BEST.-NR.	AUSFÜHRUNG ORDNER	BEST.-NR.	AUSFÜHRUNG RÜCKENSCHILDER
101333	8,0 cm	① 101339	91362, breit
101343	4,5 cm	① 101544	91562, schmal
		② 101338	91360, lang/breit
		② 101349	91561, lang/schmal

## Ordner 1050 mit 180°-Mechanik

- Format A4, Rückenbreite 5,2 cm
- mit patentierter 180°-Präzisionsmechanik
- mit Griffloch und Schlitzen
- aufgeklebtes Rückenschild
- Einband aus Wolkenmarmor-Papier



BEST.-NR.	AUSFÜHRUNG	BEST.-NR.	AUSFÜHRUNG
320540	blau	320544	grün
320541	braun	320545	orange
320542	gelb	320546	rot
320543	grau	320547	schwarz

### Ordner Hartpappe A5

- grau marmoriert
- mit Hebelmechanik und Druckniederhalter
- mit Griffloch
- Rückenbreite: 7,5 cm

PAGRO



BEST.-NR.	AUSFÜHRUNG	BEST.-NR.	AUSFÜHRUNG
338578	A5 hoch	338579	A5 quer

### Postscheckordner PP 2929

bene

- für 2x A5 quer
- praktisch für Kontoauszüge und ähnliche Dokumente
- mit Griffloch und 2 Niederhaltern
- auswechselbares Rückenschild
- schmutz- und feuchtigkeitsabweisend durch PP-Kaschierung
- FSZ-zertifiziertes Papier
- Außenmaß (B x H x T) : 75 x 318 x 282 mm



BEST.-NR.	AUSFÜHRUNG	BEST.-NR.	AUSFÜHRUNG
200555	schwarz	200553	grün
200552	blau	200554	rot
101706	gelb		

### Bankordner 1002

- passend für Kontoauszüge
- mit 2 eckigen Ringen
- Ringdurchmesser: 2 cm
- kaschierte Hartpappe mit PP-Folie veredelt
- für bis zu 200 Blatt
- Maße (B x H x T): 35 x 144 x 233 mm

LEITZ



BEST.-NR.	AUSFÜHRUNG
337915	dunkelblau

### Ordner A5 PP

- Qualitätshebelmechanik
- mit Rado-Schlitten im Vorderdeckel
- mit Griffloch und Niederhalter
- auswechselbares, eingestecktes Rückenschild
- für Format A5 hoch und quer
- Rückenstärke: 7,5 cm

bene



BEST.-NR.	AUSFÜHRUNG	BEST.-NR.	AUSFÜHRUNG
101709	schwarz	101711	blau
101713	rot		

### Rückenschild für Ordner

OFFICIO

① beidseitig bedruckt:

zum Stecken  
schmal (L x B): 150 x 28 mm  
breit (L x B): 150 x 48 mm  
100 Stk./Pkg.

② selbstklebend:

mit Perforation für einfaches Abziehen  
schmal (L x B): 158 x 34 mm  
breit (L x B): 158 x 55 mm  
100 Stk./Pkg.



BEST.-NR.	AUSFÜHRUNG	BEST.-NR.	AUSFÜHRUNG
① 338878	schmal	② 338880	schmal
① 338877	breit	② 338879	breit



# STILSICHER BIS INS DETAIL

Stylische Accessoires machen den Unterschied. Die neue Leitz Style Serie präsentiert sich ansprechend in metallischen Farben und Oberflächen in kompromissloser Qualität. Für Ihren stilsicheren Auftritt.

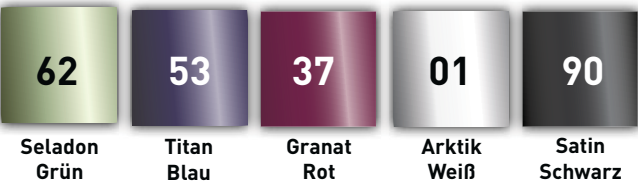

## A Leitz Qualitäts-Ordner 180° Active Style

A4. Innovativer Qualitäts Ordner mit gebürsteter Oberfläche und anspruchsvollen metallic Farben. Leichtes Material und ergonomisches Design für komfortables Handling von Dokumenten unterwegs und im Büro.

	Farbe	Art.-Nr.
Rückenbreite 82 mm	01	331272
	37	331273
	53	331275
	62	331274
	90	331276
Rückenbreite 65 mm	01	331277
	37	331278
	53	331280
	62	331279
	90	331281



## B Leitz Style Projektmappe

Geräumige, ausklappbare Fächer. Für 200 Blatt. A4.

01	331282
37	331283
53	331290
62	331289
90	331286



## C Leitz Style Ordnungsmappe

PP. 6 Trennblätter mit Register. Für 200 Blatt. A4.

01	331287
37	331288
53	331289
62	331290
90	331291

## Ringmappe A4

- 2-Ring oder 4-Ring Aufreißmechanik
- passend für Klarsichthüllen und Register
- Leinennarbung
- Rückenbreite: 3,5 cm oder 4 cm
- Ringdurchmesser: 2 cm oder 3 cm



①



②



③



BEST.-NR.	AUSFÜHRUNG 2 RINGE/2 CM BREIT
① 338626	blau
① 338629	weiß
① 338630	rot
① 338633	gelb
① 338617	grün
① 338625	schwarz

BEST.-NR.	AUSFÜHRUNG 2 RINGE/ 3 CM BREIT
② 338623	gelb
② 338628	grün
② 338631	rot
② 338624	schwarz
② 338621	weiß

BEST.-NR.	AUSFÜHRUNG 4 RINGE/3 CM BREIT
③ 338619	blau
③ 338620	gelb
③ 338632	weiß
③ 338622	grün
③ 338627	rot
③ 338618	schwarz

## Ringbuch Panorama

- ①
- mit zwei Außentaschen für eine individuelle Gestaltung
  - 2 D-Ring Mechanik
  - Ringdurchmesser: 30 mm
  - Rückenbreite: 51 mm
  - für bis zu 300 Blatt
  - für Format A4
- ②
- mit zwei Außentaschen
  - 2 Rund-Ring Mechanik
  - Ringdurchmesser: 25 mm
  - Rückenbreite: 38 mm
  - für bis zu 190 Blatt
  - für Format A4

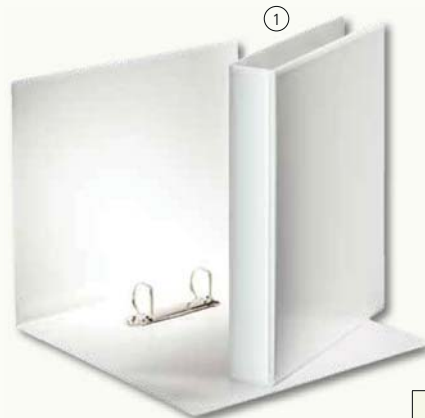

BEST.-NR.	AUSFÜHRUNG	BEST.-NR.	AUSFÜHRUNG
① 110091	51 mm	② 110092	38 mm

### Trennblätter Karton 97300

- A4, 250 g/m<sup>2</sup>, Karton
- mit Druck 1–10
- mit Beschriftungslinien
- 6-fach Lochung
- 100 Stk./Pkg.

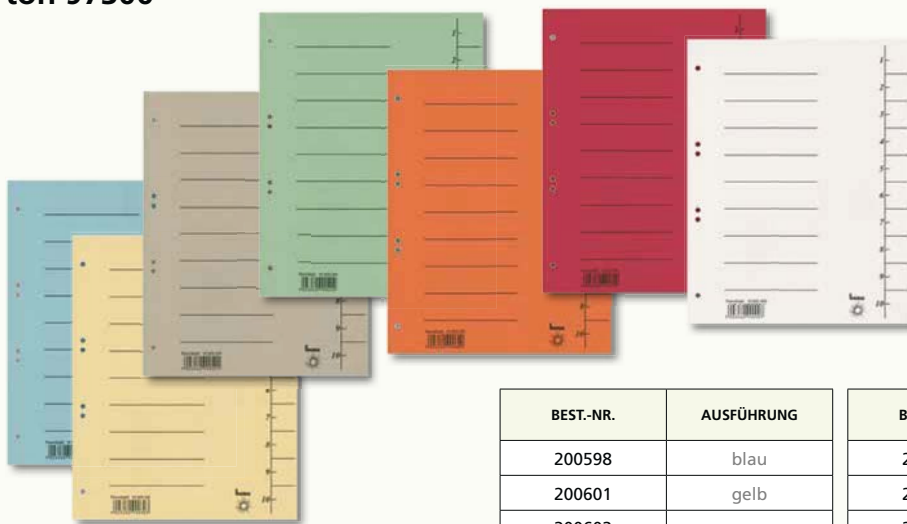

BEST-NR.	AUSFÜHRUNG
200598	blau
200601	gelb
200602	grau
200603	grün

BEST-NR.	AUSFÜHRUNG
200605	orange
200607	rot
200608	weiß

### Trennblätter 98300 Intensiv

- A4, 210 g/m<sup>2</sup>, Intensivkarton
- mit Aufdruck 1–10
- mit Beschriftungslinien
- 6-fach Lochung
- 50 Stk./Pkg.

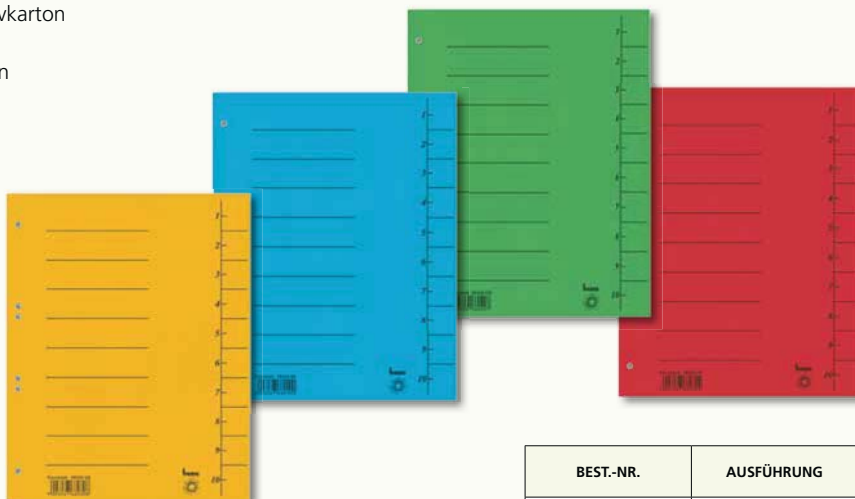

BEST-NR.	AUSFÜHRUNG
200593	blau
200594	gelb

BEST-NR.	AUSFÜHRUNG
200595	grün
200596	rot

### Trennblätter Karton

- A4, 250 g/m<sup>2</sup>, Recyclingkarton
- Maße (B × H): 23,5 × 30 cm
- 10 Unterteilungen mit Druck 1–10
- 100 Stk./Pkg.
- 11-fach Lochung

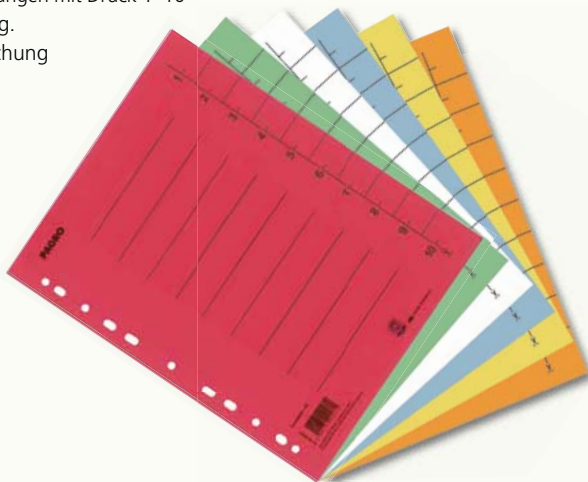

BEST-NR.	AUSFÜHRUNG
338644	blau
338645	gelb
338646	grün
338643	orange

BEST-NR.	AUSFÜHRUNG
338641	rot
338642	weiß
338647	sortiert

### Trennstreifen Karton 201950

- 180 g/m<sup>2</sup>, Intensivkarton
- Maße (B × H): 24 × 10 cm
- 100 Stk./Pkg.



BEST.-NR.	AUSFÜHRUNG	BEST.-NR.	AUSFÜHRUNG
160921	gelb	160924	weiß
160922	grün	200609	blau
160923	rot	200612	orange

### Trennstreifen Karton

- aus Recycling-Karton
- Maße (L × B): 23,5 × 10,5 cm
- 100 Stk./Pkg.



BEST.-NR.	AUSFÜHRUNG	BEST.-NR.	AUSFÜHRUNG
338467	rot	338463	grün
338466	blau	338464	weiß
338465	gelb		

### Trennstreifen Karton

- 190 g/m<sup>2</sup>, aus Recycling-Karton
- Maße (L × B): 24 × 10,5 cm
- 100 Stk./Pkg.



BEST.-NR.	AUSFÜHRUNG	BEST.-NR.	AUSFÜHRUNG
338724	rot	338723	rosa
338725	blau	338726	orange
338722	gelb	338727	grau
338721	grün	338728	chamois
338720	weiß	338729	farbig sortiert



### Heftstreifen PP

- zum schnellen Zusammenfassen und Ablegen von gelochten Schriftstücken
- Maße (B × H): 3,4 × 15 cm
- 25 Stk./Pkg.



BEST.-NR.	AUSFÜHRUNG	BEST.-NR.	AUSFÜHRUNG
333971	rot	333972	schwarz
333966	blau	333970	orange
333969	grün	333968	grau
333967	gelb	333974	sortiert
333973	weiß		

### Aktenbinder D-Clip

- einfaches und schnelles Herausnehmen von Papieren aus Ordnern
- ideal zur Archivierung
- bündelt bis zu 80 mm Schriftgut
- aus Draht, PE-ummantelt
- mit Deckschiene

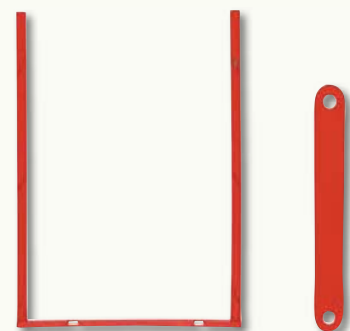

BEST.-NR.	AUSFÜHRUNG
202535	rot

### Register Karton Blanko 48318 und 48319

- A4, 180 g/m<sup>2</sup>, 100 % Recyclingkarton
- mehrfarbig
- 11-fach Lochung
- 6- oder 12-teilig



BEST-NR.	AUSFÜHRUNG	BEST-NR.	AUSFÜHRUNG
200481	48318, 6-teilig	200480	48319, 12-teilig

### Register Karton Blanko 97470, 97400 und 97410

- 230 g/m<sup>2</sup>, 100 % Recyclingkarton
- mehrfarbig



BEST-NR.	AUSFÜHRUNG	BEST-NR.	AUSFÜHRUNG
200482	97470, A5, 5-teilig	101895	97410, A4, 10-teilig
101382	97400, A4, 6-teilig		

### Register Karton 93408 und 93431

- 210 g/m<sup>2</sup>, Recyclingkarton
- A-Z oder 1-31 Register
- Deckblatt mit Beschriftungsaufdruck
- 11-fach Lochung
- Farbe: chamois



BEST-NR.	AUSFÜHRUNG	BEST-NR.	AUSFÜHRUNG
101364	93408, A-Z, 24-teilig	101366	93431, 1-31, 31-teilig

### Register Karton A-Z, halbe Höhe 93403

- A4, 210 g/m<sup>2</sup>, Recyclingkarton
- A-Z Register
- Tabé foliert und farbig
- Farbe: chamois
- 7-fach Lochung



BEST-NR.	AUSFÜHRUNG
200563	93403, 24-teilig

### Register Karton A-Z, halbe Höhe 93418

- 210 g/m<sup>2</sup>, Recyclingkarton
- A-Z Register
- 7-fach Lochung
- Farbe: chamois



BEST-NR.	AUSFÜHRUNG
101365	93418, A-Z, halbe Höhe

### PC-beschriftbare Register

- Beschriftung des A4-Blattes, hinter dem durchsichtigen Frontblatt
- Register austauschbar
- Format A4, PP
- Maße (B x H): 25,5 x 32,3 cm



BEST-NR.	AUSFÜHRUNG	BEST-NR.	AUSFÜHRUNG
200677	1293, 1-10	200679	1291, 1-5
200678	1294, 1-12	200680	1292, 1-6

### Register PP Blanko 93205 und 93210



- A4, Polypropylen, 120 µm
- mit Kartondeckblatt zum Beschriften
- mehrfarbig
- 11-fach Lochung
- 5- oder 10-teilig

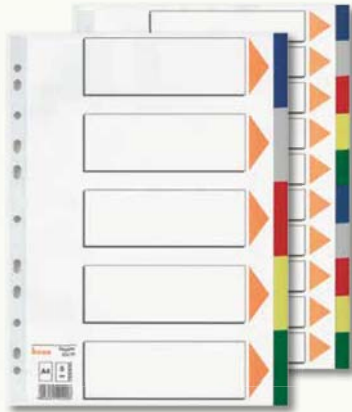

BEST.-NR.	AUSFÜHRUNG	BEST.-NR.	AUSFÜHRUNG
200484	93205, 5-teilig	200483	93210, 10-teilig

### Farbregister Blanko



- A4, PP
- mit Deckblatt zur Inhaltsangabe
- farbige Taben für schnelleres Auffinden
- 5-teilig oder 10-teilig
- 11-fach Lochung



BEST.-NR.	AUSFÜHRUNG	BEST.-NR.	AUSFÜHRUNG
334453	5-teilig	334454	10-teilig

### Hüllen-Register mit Einsteckschildern



- umschweißte, farbige Taben zur optischen Unterteilung
- zusätzlich PC-beschriftbaren Blanko-Einsteckschilder
- mit verstärkten Lochrändern
- Format A4, überbreit

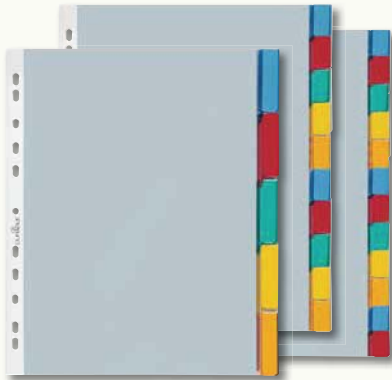

BEST.-NR.	AUSFÜHRUNG	BEST.-NR.	AUSFÜHRUNG
339597	6630, 1-5	338062	6633, 1-12, Jan.-Dez.
339656	6632, 1-10		

### überbreites Register mit farbigen Taben



- farbige Blanko-Taben zur optischen Unterteilung
- aus Polypropylen
- Ringdurchmesser: 2 cm
- Format A4, überbreit zur Verwendung mit Hüllen
- 11-fach Lochung



BEST.-NR.	AUSFÜHRUNG
339598	6759, 20-teilig

### Register mit Einsteckschildern



- bedruckte Einsteckschildern
- zusätzlich PC-beschriftbaren Blanko-Einsteckschilder
- Format A4
- Deckblatt: 6221 & 6222 – PC-beschriftbar 6440 – aus PP

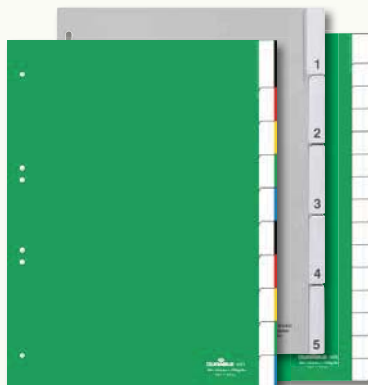

BEST.-NR.	AUSFÜHRUNG	BEST.-NR.	AUSFÜHRUNG
338053	6221, 1-10, grün	338041	6440, 1-5, grau
339596	6222, 1-15, A-Z, grün		

### Register mit eingeschobenen Einsteckschildern



- umschweißte Taben
- eingeschobene, bedruckte Einsteckschilder
- zusätzlich PC-beschriftbaren Blanko-Einsteckschilder
- PC-beschriftbares Deckblatt
- Format A4



BEST.-NR.	AUSFÜHRUNG	BEST.-NR.	AUSFÜHRUNG
339599	6800, 20-teilig, A-Z	339600	6810, 12-teilig, Jan.-Dez.

## Register A-Z

- A4, 120 µm, PP
- 11-fach Lochung
- Farbe: grau

**OFFICIO**



BEST-NR.	AUSFÜHRUNG	BEST-NR.	AUSFÜHRUNG
334456	A-Z, 24-teilig	334455	A-Z, 20-teilig

## Register 93208, 93212 & 93231

- A4, 120 µm
- A-Z, 1-12 oder 1-31
- Register aus Polypropylen
- Deckblatt aus Karton mit Beschriftungsaufdruck
- 11-fach Lochung
- Farbe: Deckblatt weiß mit farbigem Aufdruck
- Register: grau

**bene**

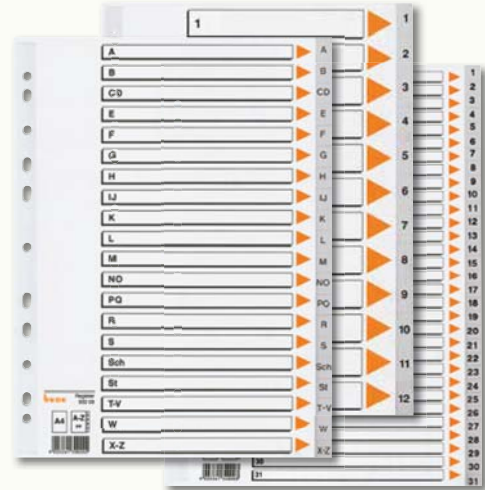

BEST-NR.	AUSFÜHRUNG	BEST-NR.	AUSFÜHRUNG
101358	93208, A-Z, 21-teilig	200562	93231, 1-31, 31-teilig
200561	93212, 1-12, 12-teilig		

## Register mit geprägten Taben

- aus Polypropylen
- Format A4
- grau (bis auf 6168: weiß)
- 11-fach Lochung

**DURABLE**

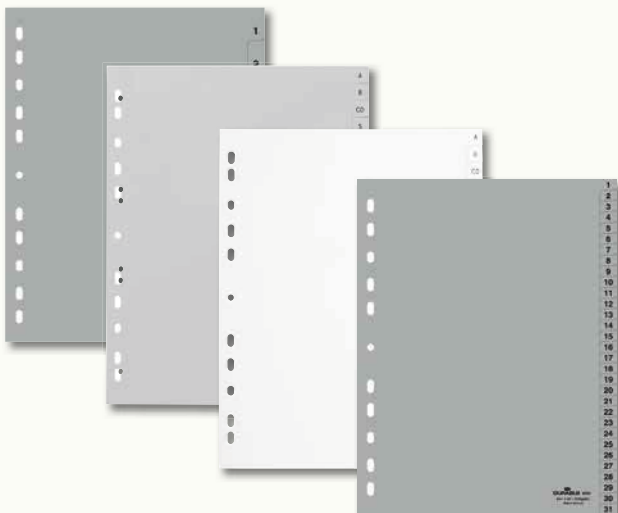

BEST-NR.	AUSFÜHRUNG	BEST-NR.	AUSFÜHRUNG
336128	6510, 20-teilig, A-Z	339641	6524, 1-15
339595	6168, 20-teilig, A-Z	336122	6522, 1-20
337226	6511, 1-10	336312	6523, 1-31
336126	6512, 1-12	339658	6504, 1-26 & 27-52

## Register 1-10, 1-12 und 1-31

- A4, 120 µm, PP
- Beschriftung 1-10, 1-12 bzw. 1-31
- 11-fach Lochung
- Farbe: grau

**OFFICIO**

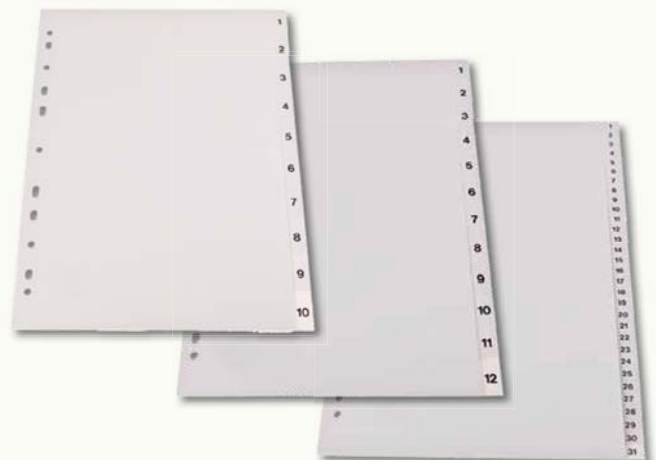

BEST-NR.	AUSFÜHRUNG	BEST-NR.	AUSFÜHRUNG
334457	1-10	334459	1-31
334458	1-12		

### Register PP 100144, 100153 und 100156

- A4, Polypropylen, 0,12 mm
- 11-fach Lochung
- weiß

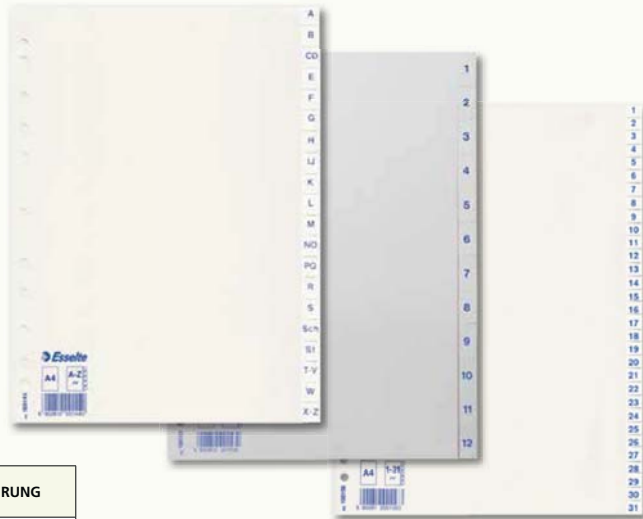

BEST.-NR.	AUSFÜHRUNG
336171	100144, A-Z, 20-teilig
336172	100153, 1-12

BEST.-NR.	AUSFÜHRUNG
336173	100156, 1-31

### Register A-Z, überbreit

- für Format A4, überbreit, PP, 120 µm, PP
- mit Tabenaufdruck A-Z
- 11-fach Lochung
- Farbe: grau



BEST.-NR.	AUSFÜHRUNG
334460	A-Z, 20-teilig

### Register aus PP, halbe Höhe

- mit geprägten Taben
- A-Z Register
- für Format A4
- Lochung: 60/80 mm
- Maße (H × B): 180 × 215/230 mm
- grau



BEST.-NR.	AUSFÜHRUNG
336127	6500, 20-teilig

### Register A-Z, halbe Höhe 93220 und 93200

- für Format A4, PP
- Maße (B × H): 225 × 180 mm



BEST.-NR.	AUSFÜHRUNG
200564	93220, 20-teilig

BEST.-NR.	AUSFÜHRUNG
101356	93200, 24-teilig

### Register A-Z, halbe Höhe

- 120 µm, PP, grau
- mit Tabenaufdruck A-Z
- 11-fach Lochung
- Maße (B × H): 225 × 180 mm



BEST.-NR.	AUSFÜHRUNG
333984	A-Z, 20-teilig





### Klarsichthüllen glatt

- A4 und A5, PP, glatt
- Lochrand verstärkt
- 11-fach Lochung
- ① oben offen
- ② oben und am Lochrand offen



BEST-NR.	AUSFÜHRUNG	BEST-NR.	AUSFÜHRUNG
① 200514	207370, A5, 60 µm, 100 Stk.	① 140866	206800, A4, 100 µm, 100 Stk.
① 140868	206870, A5, 100 µm, 50 Stk.	① 143285	206100, A4, 140 µm, 50 Stk.
① 140863	207360, A4, 60 µm, 100 Stk.	② 332555	207200, A4, 100 µm, 100 Stk.
① 140860	207300, A4, 80 µm, 100 Stk.	② 140857	206200, A4, 140 µm, 50 Stk.

### Klarsichthüllen



- A4, PP
- 11-fach Lochung
- mit Lochrandverstärkung
- in stabiler Kartonschachtel verpackt (bis auf Officio 500)
- 100 Stk./Pkg.



BEST-NR.	AUSFÜHRUNG	BEST-NR.	AUSFÜHRUNG
334442	OFF 500, 50 µm, genarbt	335971	OFF 568, 100 µm, glatt
335969	OFF 576, 60 µm, glatt	335972	OFF 561, 140 µm, glatt
335970	OFF 573, 80 µm, glatt		

### Klarsichthüllen seitlich offen



- A4, PP, glatt
- oben und am Lochrand offen
- 11-fach Lochung
- mit Lochrandverstärkung
- in stabiler Kartonschachtel verpackt
- 50 oder 100 Stk./Pkg.



BEST-NR.	AUSFÜHRUNG	BEST-NR.	AUSFÜHRUNG
335968	OFF 572, 100 µm, 100 Stk.	335974	OFF 562, 120 µm, 50 Stk.

### Klarsichthüllen seitlich offen



- A4, PP, glatt
- Stärke: 150 µm
- oben und am Lochrand offen
- 11-fach Lochung
- mit Lochrandverstärkung
- 100 Stk./Pkg.



BEST-NR.	AUSFÜHRUNG
333979	150 µm

### Klarsichthülle A5 und A3



- A5 hoch oder A3 quer, PP, glatt
- 11-fach Lochung
- mit Lochrandverstärkung
- in stabiler Kartonschachtel verpackt
- 50 oder 100 Stk./Pkg.



BEST-NR.	AUSFÜHRUNG	BEST-NR.	AUSFÜHRUNG
335977	OFF 570, A5, 80 µm, 100 Stk.	335975	OFF 564, A3, 100 µm, 50 Stk.

### Klarsichthüllen



- A4, transparent
- oben offen
- mit Lochrandverstärkung
- 11-fach-Lochung



BEST.-NR.	GLATT
333982	100 µm, 10 Stück

BEST.-NR.	GENARBT
322472	50 µm, 100 Stück
329714	50 µm, 200 Stück

### Klarsichthüllen genarbt



- A4, PP, genarbt
- Stärke: 120 µm
- 11-fach Lochung
- mit Lochrandverstärkung
- 100 Stk./Pkg.

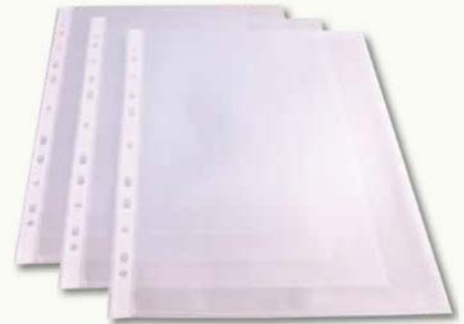

BEST.-NR.	AUSFÜHRUNG
333975	120 µm, 100 Stk.

### Dokumententasche



- A4, PP
- transluzent, glasklar
- mit Druckknopfverschluss in weiß
- transparent farblos oder blau



BEST.-NR.	AUSFÜHRUNG
333805	transparent

BEST.-NR.	AUSFÜHRUNG
333806	blau

### Prospekthülle



- für A4-Formate
- für bis zu 200 Blatt
- genarbte PVC-Weichfolie
- 11-fach Lochung
- dreiseitige Falzung
- 5 Stk./Pkg.



BEST.-NR.	AUSFÜHRUNG
200715	Standard

BEST.-NR.	AUSFÜHRUNG
200714	mit Kappe

### Aktenhüllen mit Etikett



- A4, PP
- mit Einstecktasche für Etikett
- glasklar, dokumentenecht
- oben und rechts offen
- 10 Stk./Pkg.



BEST.-NR.	AUSFÜHRUNG
333807	glasklar, 10 Stk.

### Recycling-Aktenhüllen, genarbt



- 100 % recycelte PP-Folie
- A4, genarbt
- für bis zu 40 Blatt
- mit Greiffausschnitt
- 100 Stk./Pkg.



BEST.-NR.	AUSFÜHRUNG
329302	genarbt, 100 Stk.

BEST.-NR.	AUSFÜHRUNG
329302	genarbt, 100 Stk.

## Aktenhüllen

**PAGRO**

- A4, glatt
- oben und seitlich offen
- mit Griffausstanzung
- aus PP, extraleicht
- antistatisch
- Stärke: 160 µm
- 10 Stk./Pkg.



BEST-NR.	AUSFÜHRUNG	BEST-NR.	AUSFÜHRUNG
332654	gelb	332661	rot
332658	türkis	332662	grün
332660	blau	332663	lila

## Aktenhüllen glatt, 2050 und 2051

**bene**

- A4/5, PVC, glatt
- Stärke: 150 µm
- oben und seitlich offen
- mit Griffausschnitt



BEST-NR.	AUSFÜHRUNG A4, 2050	BEST-NR.	AUSFÜHRUNG A5, 2051
101447	transparent	101448	transparent, A5
101441	rot		
101442	blau		
101443	grün		
101444	gelb		
101445	orange		
101446	lila		
132496	grau		

## Aktenhülle

**OFFICIO**

- A4, PP
- oben und seitlich offen
- in stabiler Kartonschachtel verpackt
- 100 Stk./Pkg.

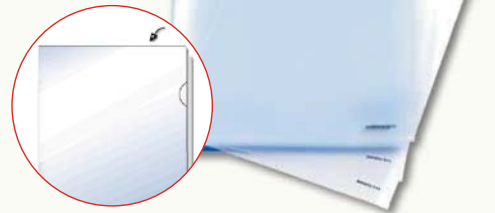

BEST-NR.	AUSFÜHRUNG	BEST-NR.	AUSFÜHRUNG
336875	OFF 512, 80 µm, genarbt	335976	OFF 595, 160 µm, glatt
335973	OFF 548, 120 µm, genarbt		

## Aktenhüllen

**OFFICIO**

- A4, PP, genarbt
- Stärke: 120 µm
- oben und seitlich offen
- mit Griffausnehmung
- 100 Stk./Pkg.



BEST-NR.	AUSFÜHRUNG	BEST-NR.	AUSFÜHRUNG
334448	blau	334450	grün
334449	gelb	334451	rot

## Aktenhüllen genarbt 2048 und 2012

**bene**

- A4, PP, genarbt
- oben und seitlich offen
- mit Griffausnehmung
- 100 Stk./Pkg.

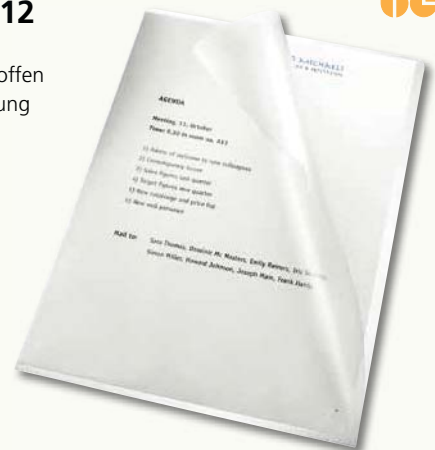

BEST-NR.	AUSFÜHRUNG	BEST-NR.	AUSFÜHRUNG
140859	2048, 110 µm	204518	2012, 80 µm

## Aktenhüllen

- A4, transparent
- genarbt (120 µm) oder glatt (160 µm)
- oben und seitlich offen
- mit Griffausnehmung



PAGRO

BEST.-NR.	AUSFÜHRUNG
322471	genarbt, 100 Stk.

BEST.-NR.	AUSFÜHRUNG
332653	glatt, 10 Stk.

## Organisationsmappe

- A4
- mit Sichtfenster und Liniendruck auf der Vorderseite
- 120 g/m<sup>2</sup>, umweltfreundliches Papier
- beschriftbar, bedruckbar und stapelbar
- rechte und obere Seite offen
- das perfekte Farbordnungssystem
- 100 Stk./Pkg.



ÖKI

BEST.-NR.	AUSFÜHRUNG
338572	intensivblau
338573	intensivgrün
338574	intensivgelb

BEST.-NR.	AUSFÜHRUNG
338575	intensivrot
338576	weiß

## Organisationsmappe

- A4
- mit Sichtfenster und Liniendruck auf der Vorderseite
- 120 g/m<sup>2</sup>, umweltfreundliches Papier
- beschriftbar, bedruckbar und stapelbar
- rechte und obere Seite offen
- das perfekte Farbordnungssystem
- 10 Stk./Pkg.



PAGRO

BEST.-NR.	AUSFÜHRUNG
338518	intensivgrün
338519	intensivgelb

BEST.-NR.	AUSFÜHRUNG
338517	intensivblau
338520	fargig sortiert

## Sichtmappe 3950

- A4, recycelter Manila-Karton, 160 g/m<sup>2</sup>
- mit Sichtfenster aus Pergamin
- Oberteil mit beschriftbarem Druckraster
- obere und rechte Seite offen
- das perfekte Farbordnungssystem



LEITZ

Umwelt Tipp!  
BÜRO + SCHULE



BEST.-NR.	AUSFÜHRUNG
322898	rot

BEST.-NR.	AUSFÜHRUNG
322899	hellblau

## Aktenumschlag Karton 819

- A4, 250 g/m<sup>2</sup>, 100 % Recyclingkarton
- mit Falzung zur individuellen Einstellung auf die Inhaltsmenge



bene

Umwelt Tipp!  
BÜRO + SCHULE

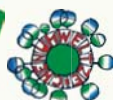

BEST.-NR.	AUSFÜHRUNG 819
101881	rot
200441	blau
200442	chamois
200443	gelb

BEST.-NR.	AUSFÜHRUNG 819
200444	grau
200445	grün
200446	orange

## Aktenumschlag Karton

- A4
- 250 g/m<sup>2</sup> Recycling Karton



PAGRO

Umwelt Tipp!  
BÜRO + SCHULE



BEST.-NR.	AUSFÜHRUNG
338559	orange
338558	gelb
338555	blau

BEST.-NR.	AUSFÜHRUNG
338557	grün
338556	rot

### Dreiflügelmappe Karton 817

- A4, 275 g/m<sup>2</sup>, 100 % Recycling-karton
- mit drei Klappen am Rückendeckel
- mit Falzung



BEST-NR.	AUSFÜHRUNG	BEST-NR.	AUSFÜHRUNG
101856	blau	200486	gelb
101857	grün	200487	orange
101862	grau	200489	rot
200485	chamois		

### Dreiflügelmappe Karton

**OFFICIO**

- A4
- 300 g/m<sup>2</sup> Manilakarton
- 3 Innenflügel mit abgerundeten Ecken



BEST-NR.	AUSFÜHRUNG	BEST-NR.	AUSFÜHRUNG
339799	orange	339797	grün
339796	gelb	339800	rot
339795	blau	339798	grau

### Jurismappe

- A4
- 100 % Recycling Karton, 430 g/m<sup>2</sup>
- mit 3 seitlichen Schutzklappen
- Klappen am Rückendeckel vollflächig verklebt
- individuelle Anpassung an den Inhalt mittels Falzungen an den Klappen
- mit Beschriftungslinien auf dem Vorderdeckel
- für bis zu 250 Blatt



BEST-NR.	AUSFÜHRUNG
337830	gelb

### Dreiflügelmappe Pressspan mit Gummizug

**PAGRO**

- A4
- 390 g/m<sup>2</sup> Pressspankarton
- mit Eckspanngummi
- Füllhöhe: ca. 2 cm



BEST-NR.	AUSFÜHRUNG	BEST-NR.	AUSFÜHRUNG
338604	blau	338603	grün
338601	gelb	338602	rot

### Dreiflügelmappe Vario 110700

- A4
- extrastarker Karton, 330 g/m<sup>2</sup>
- drei Innenflügel
- mit Gummizugverschluss
- mit Falzungen zur individuellen Einstellung auf den Inhalt



BEST-NR.	AUSFÜHRUNG	BEST-NR.	AUSFÜHRUNG
160719	blau	160721	rot
160720	gelb	160722	grün

### Dreiflügelmappe Pressspan mit Gummizug

**OFFICIO**

- A4
- 375 g/m<sup>2</sup> Pressspankarton
- mit Eckspanngummi
- Füllhöhe: ca. 2 cm



BEST-NR.	AUSFÜHRUNG	BEST-NR.	AUSFÜHRUNG
339801	blau	339804	orange
339802	gelb	339805	rot
339803	grün		

## Ösenhefter 81322

- A4
- 250 g/m<sup>2</sup> Recyclingkarton
- geöst für häufigen Gebrauch
- mit Organisationsaufdruck
- mit vollem Vorderdeckel (Abschneidemöglichkeit)

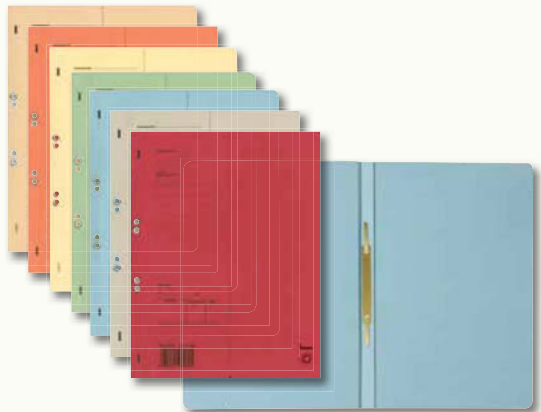

BEST.-NR.	AUSFÜHRUNG
200545	blau
200546	chamois
200547	gelb
200548	grau

BEST.-NR.	AUSFÜHRUNG
200549	grün
200550	orange
200551	rot

## Ösenhefter

- A4
- 250 g/m<sup>2</sup> Manilakarton
- geöst für häufigen Gebrauch, kaufmännische Gebrauch
- mit Organisationsaufdruck
- mit ganzem Vorderdeckel (Abschneidemöglichkeit)



BEST.-NR.	AUSFÜHRUNG
339815	rot
339816	grün

BEST.-NR.	AUSFÜHRUNG
339817	hellblau
339818	gelb

## Einhakhefter 83122

- A4
- 250 g/m<sup>2</sup> Recyclingkarton
- Heftmechanik für Standard-Lochung
- mit Organisationsaufdruck
- mit vollem Vorderdeckel (Abschneidemöglichkeit)



BEST.-NR.	AUSFÜHRUNG
160920	gelb
200472	blau
200473	chamois
200475	grau

BEST.-NR.	AUSFÜHRUNG
200476	grün
200477	orange
200479	rot

## Einhakhefter

- A4
- 250 g/m<sup>2</sup> Recyclingkarton
- mit Organisationsvordruck am Deckel
- mit Metall-Deckleiste



BEST.-NR.	AUSFÜHRUNG
338589	gelb
338590	blau

BEST.-NR.	AUSFÜHRUNG
338591	rot

### Dreiflügelmappe WOW mit Gummizug 3982



- A4
- aus hochwertigem PP-laminiertem 300 g/m<sup>2</sup> Karton
- glänzende Oberfläche
- 3 seitliche Schutzklappen
- Gummizüge über Vorderdeckel-Ecken
- für bis zu 250 Blatt



BEST.-NR.	AUSFÜHRUNG
337826	perlweiß

### Bändermappe



- A4 Karton, 1260 g/m<sup>2</sup>
- Graupappe (2 mm) - natur oder kaschiert
- mit schwarzen Textilbändern zu verschließen
- zum Schutz der Dokumente
- Maße (B x H): 22 x 31 cm



BEST.-NR.	AUSFÜHRUNG	BEST.-NR.	AUSFÜHRUNG
336211	W416, kaschiert, schwarz	336523	W415, Graupappe, natur
336522	W416, kaschiert, blau		

### Schnellhefter Karton 811



- A4, 250 g/m<sup>2</sup>, Recyclingkarton
- Heftmechanik für Standard-Lochung
- für kaufmännische Heftung



BEST.-NR.	AUSFÜHRUNG 811	BEST.-NR.	AUSFÜHRUNG 811
160841	orange	200589	grau
200586	blau	200590	grün
200587	chamois	200592	rot
200588	gelb		

### Schnellhefter Karton



- A4
- 250 g/m<sup>2</sup> Recycling Karton
- mit Organisations-/Linien-vordruck am Deckel
- Heftmechanik für Standard-Lochung



BEST.-NR.	AUSFÜHRUNG	BEST.-NR.	AUSFÜHRUNG
338638	orange	338639	grün
338640	gelb	338637	rot
338636	blau		

### Dreiflügelmappe aus Pressspan



- A4
- 375 g/m<sup>2</sup> Pressspankarton
- 3 Innenflügel mit abgerundeten Ecken
- für bis zu 250 Blatt



BEST.-NR.	AUSFÜHRUNG	BEST.-NR.	AUSFÜHRUNG
339806	blau	339808	grün
339807	gelb	339809	Rot

### Schnellhefter Karton



- A4
- 250 g/m<sup>2</sup> Manilakarton
- mit Organisations-/Linien-vordruck am Deckel
- Heftmechanik für Standard-Lochung



BEST.-NR.	AUSFÜHRUNG	BEST.-NR.	AUSFÜHRUNG
339810	blau	339813	orange
339811	gelb	339814	rot
339812	grün		

## Schnellhefter PP 281421



- A4, PP
- strapazierfähig und robust
- Heftmechanik für Standardlochung
- Deckblatt transparent



BEST.-NR.	AUSFÜHRUNG
200567	blau
200568	gelb
200570	grün
200571	orange

BEST.-NR.	AUSFÜHRUNG
200573	rot
200574	schwarz
200577	weiß

## Schnellhefter PP



- A4, PP
- transparenter, genarbter Vorderdeckel
- Beschriftungsstreifen über die gesamte Höhe
- farbige Rückseite, sortiert
- Maße (B × H): 23 × 31 cm
- 10 Stk./Pkg.



BEST.-NR.	AUSFÜHRUNG
333986	dunkelblau
333987	dunkelviolett
333988	gelb
333989	grau
333990	grün
333991	orange

BEST.-NR.	AUSFÜHRUNG
333992	rosa
333993	rot
333994	schwarz
333995	türkis
333996	weiss
333997	sortiert

## Schnellhefter mit Einsteckfach 2811



- A4, PVC-Weichfolie
- besonders fest und hochwertig
- Heftmechanik für Standard-Lochung (80 mm)
- Vorderdeckel transparent
- mit Einsteckfach inkl. Beschriftungsschild

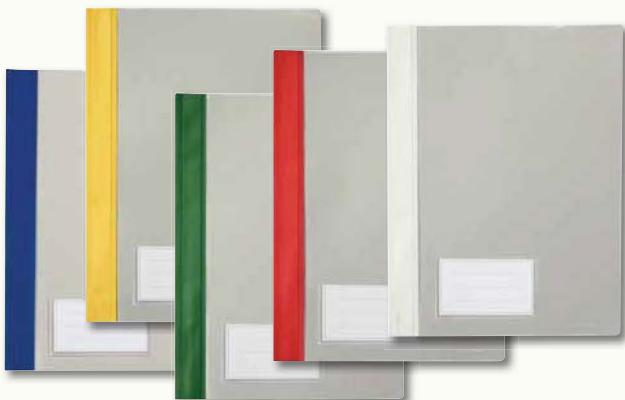

BEST.-NR.	AUSFÜHRUNG
160913	blau
160914	gelb
160915	grün

BEST.-NR.	AUSFÜHRUNG
160918	rot
160917	weiß

## Schnellhefter mit Visitenkartenfach



- A4, PVC, starke Ausführung
- mit Visitenkartenfach am Klarsichtvorderdeckel
- durch die Überbreite auch für Klarsichthüllen geeignet
- 5 Stk./Pkg.
- Maße (B × H): 24,5 × 31 cm



BEST.-NR.	AUSFÜHRUNG
333998	blau
333999	gelb
334000	grau
334001	grün

BEST.-NR.	AUSFÜHRUNG
334002	rot
334003	schwarz
334004	weiss



## Klemmmappe Duraclip 2200



- Format A4
- stabile, flache Metallklemme
- transparenter Vorderdeckel und farbiger Rückendeckel
- dauerhafte Verbindung von bis zu 30 Blatt



BEST.-NR.	AUSFÜHRUNG	BEST.-NR.	AUSFÜHRUNG
200290	schwarz	200296	dunkelblau
200291	weiß	200298	nachtblau
200292	rot	200299	dunkelrot
200293	gelb	200300	dunkelgrün
200294	grün	200301	anthrazit
200295	hellblau	331437	orange

## Klemmmappe Duraclip 2209



- Format A4
- stabile, flache Metallklemme
- transparenter Vorderdeckel und farbiger Rückendeckel
- dauerhafte Verbindung von bis zu 60 Blatt



BEST.-NR.	AUSFÜHRUNG	BEST.-NR.	AUSFÜHRUNG
200302	schwarz	200307	hellblau
200303	weiß	200308	dunkelblau
200306	hellgrün	339651	rot

## Schnellhefter transluzent 2680



- Format A4 und A4+
- aus transluzenter Folie mit Beschriftungsfenster
- Innentasche im Rückendeckel
- mit Abheftmechanik



BEST.-NR.	AUSFÜHRUNG	BEST.-NR.	AUSFÜHRUNG
330514	gelb	330516	lila
330515	orange	330517	dunkelrosa

## Angebotshefter Duraplus 2579



- Format A4 und A4+
- transparenter Vorderdeckel mit Sichttasche
- seitlicher Beschriftungsstreifen
- mit Abheftmechanik und Hängeschiene-Einschubkanal



BEST.-NR.	AUSFÜHRUNG	BEST.-NR.	AUSFÜHRUNG
200323	schwarz	200327	grün
200324	weiß	200328	hellblau
200325	rot	205092	dunkelblau
200326	gelb		

## Pultordner Hartpappe 75100 und 75400



- A4, schwarz
- Deckel aus starker Hartpappe
- schwarze Blätter mit 3 Sichtlöchern
- Tabe aus transparenter Kunststoffolie
- dehnbarer Rücken
- A-Z, 24-teilig (75100) oder 1-31 (75400)



BEST.-NR.	AUSFÜHRUNG	BEST.-NR.	AUSFÜHRUNG
200429	A-Z, 24-teilig	200430	1-31, 31-teilig

## Pultordner Kunststoff 75116 und 75416



- A4, 290 g/m<sup>2</sup> Karton
- mit PP-Folie kaschiertem Deckel
- Tabe aus transparentem Kunststoff
- dehnbarer Rücken
- schwarze Blätter mit 3 Sichtlöchern



BEST-NR.	AUSFÜHRUNG
160494	A-Z, blau
160495	A-Z, rot
200560	A-Z, schwarz

BEST-NR.	AUSFÜHRUNG
200556	1-31, blau
200558	1-31, rot
200559	1-31, schwarz

## Premium-Pultordner 85214 und 85514



- Taben aus transparenter Kunststoffolie
- mit herausnehmbaren, 2-seitig bedruckten weißen Schildern
- Karton mit Papier laminiert, veredelter Deckel mit glatter Oberfläche
- schwarze Blätter mit 3 Sichtlöchern
- dehnbarer Rücken für großes Dokumentenvolumen
- A-Z, 24-teilig (85214) oder nummeriert, 31-teilig (85514)



BEST-NR.	AUSFÜHRUNG
204968	A-Z, dunkelblau
204967	A-Z, schwarz
337323	A-Z, dunkelrot

BEST-NR.	AUSFÜHRUNG
204966	1-31, dunkelblau
101747	1-31, schwarz

## Pultordner



- aus robuster Hartpappe
- mit dehnbarem, verstärktem Rücken
- 3 Schaulöcher
- Taben aus PP
- schwarz

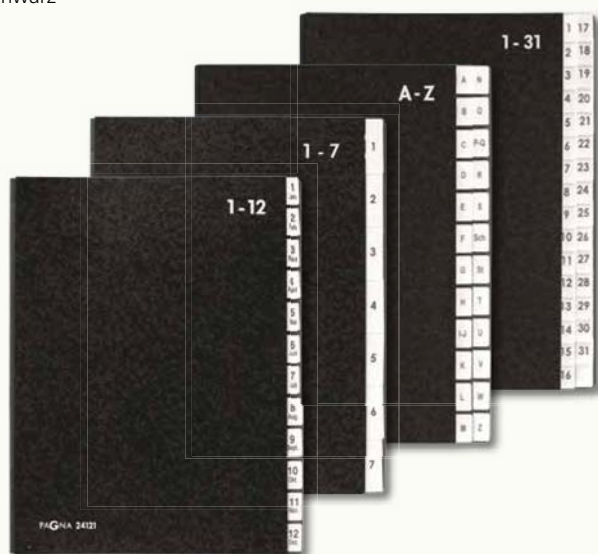

BEST-NR.	AUSFÜHRUNG
339912	7-teilig, 1-7
339913	12-teilig, 1-12/Jan-Dez

BEST-NR.	AUSFÜHRUNG
334169	24-teilig, A-Z
339914	32-teilig, 1-31

## Pultordner



- A4, aus PP-veredelten Papiereinband
- dehnbarer Rücken
- Zwischenblätter aus schwarzem Karton
- Tabe aus PP, schwarz
- mit 3 Sichtlöchern



BEST-NR.	AUSFÜHRUNG
330511	grün
330512	himmelblau

BEST-NR.	AUSFÜHRUNG
330513	orange

### Premium-Unterschriftenbuch 86514



- 250 g/m<sup>2</sup> Karton mit Papier laminiert, veredelter Deckel mit glatter Oberfläche
- graue Blätter mit 2 Sichtlöchern
- 19 Fächer
- dehnbarer Rücken für viel Inhalt
- Maße (B × H): 24,2 × 34,2 cm



BEST.-NR.	AUSFÜHRUNG
338552	schwarz

### Unterschriftenbuch 764V



- mit PP-Folie kaschiertem Deckel
- mit Beschriftungsfenster
- graue Blätter mit 3 Sichtlöchern
- dehnbarer Rücken



BEST.-NR.	AUSFÜHRUNG	BEST.-NR.	AUSFÜHRUNG
102657	grün	200616	rot
200615	blau	200617	schwarz

### Ordnungsmappe 3907 und 3912



- A4, Einband aus 430 g/m<sup>2</sup> Pendarec-Karton
- elastische Gummizüge über Vorderdeckel-Ecken
- farbige Greifausschnitte für eine bessere Übersicht
- Beschriftungslinien auf dem Vorderdeckel
- 7- oder 12-teilig

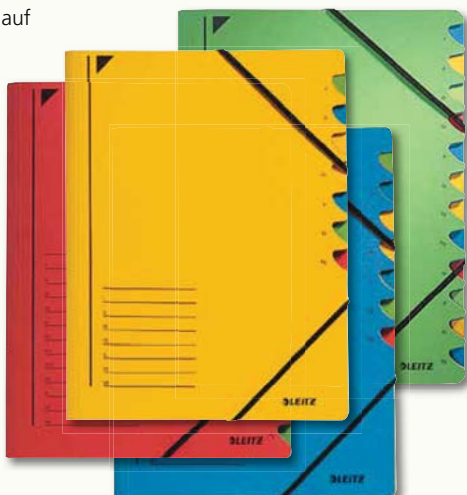

BEST.-NR.	AUSFÜHRUNG	BEST.-NR.	AUSFÜHRUNG
100221	3907, 7-teilig, rot	331730	3912, 12-teilig, rot
203252	3907, 7-teilig, blau	331731	3912, 12-teilig, blau
203253	3907, 7-teilig, gelb	337880	3912, 12-teilig, grün

### Ordnungsmappe Easy



- aus Pressspan
- mit Eckspanngummi
- bunte Griffregister für bessere Übersicht
- 7-teilig oder 12-teilig
- mit Aufdruck 1–7 bzw. 1–12



BEST.-NR.	AUSFÜHRUNG 7-TEILIG	BEST.-NR.	AUSFÜHRUNG 12-TEILIG
203366	grün	333386	grün
333381	blau	333385	blau
333382	rot	203368	rot
333383	gelb	333387	gelb
333384	orange	333388	orange

## Ordnungsmappe 836 & 838 mit Schutzumschlag



- mit Taben und Inhaltsverzeichnis auf dem Vorderdeckel
- mit 3 Sichtlöchern
- mit Schutzumschlag

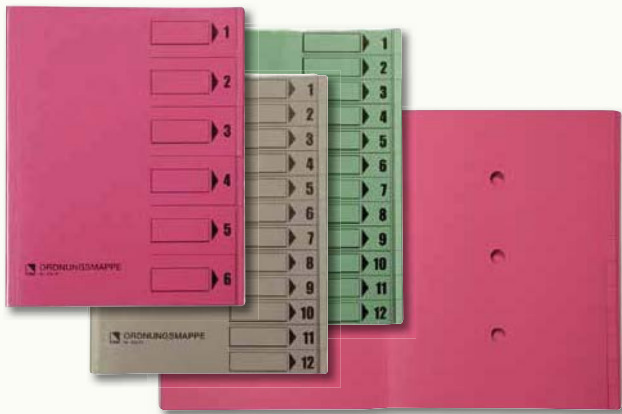

BEST.-NR.	AUSFÜHRUNG	BEST.-NR.	AUSFÜHRUNG
101318	6-teilig, grau	101321	12-teilig, grau
200543	6-teilig, grün	160567	12-teilig, grün
200544	6-teilig, rosa	160568	12-teilig, rosa

## Ordnungsmappe 848 Intensiv mit Schutzumschlag



- mit Taben und Inhaltsverzeichnis auf dem Vorderdeckel
- mit 3 Sichtlöchern
- mit Schutzumschlag
- 230 g/m<sup>2</sup>, Pendarec-Karton
- Umschlag aus strapazier-fähiger PVC-Weichfolie
- 12-teilig



BEST.-NR.	AUSFÜHRUNG	BEST.-NR.	AUSFÜHRUNG
202307	intensivblau	202308	intensivrot
320841	intensivgrün		

## Ordnungsmappe mit farbigen Taben 84700 und 84900



- A4, 390 g/m<sup>2</sup> Karton
- blauer Vorderdeckel
- bunte Register
- mit Gummizugverschluss
- 7-teilig (84700)
- 9-teilig (84900)

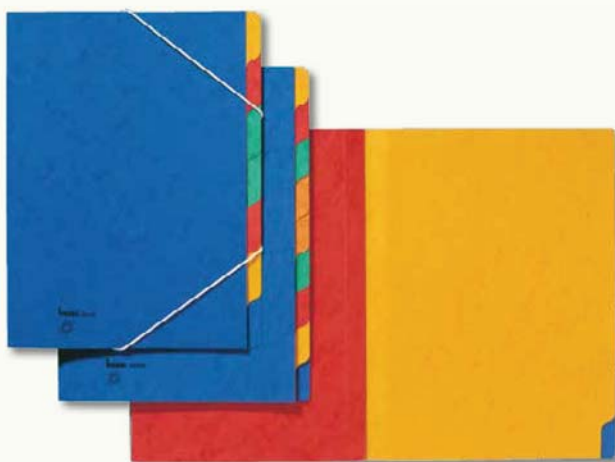

BEST.-NR.	AUSFÜHRUNG	BEST.-NR.	AUSFÜHRUNG
330105	7-teilig	330106	9-teilig

## Ordnungsmappe 536 & 538 mit Schutzumschlag



- A4, 250 g/m<sup>2</sup> Manilakarton
- mit Organisationsdruck auf dem Vorderdeckel
- mit 3 Sichtlöchern und Taben



BEST.-NR.	AUSFÜHRUNG	BEST.-NR.	AUSFÜHRUNG
339787	rot, 6-teilig	339791	rot, 12-teilig
339788	grün, 6-teilig	339792	grün, 12-teilig
339789	blau, 6-teilig	339793	blau, 12-teilig
339790	grau, 6-teilig	339794	grau, 12-teilig



Stapelbar



## Briefkorb 60100

- Bewährtes Modell in aktuellem Design
- Für Format A4-C4
- Stapelbar und stabil verbindbar
- Passend zu Zeitschriftenboxen 50100
- Maße (BxHxT): 255 x 65 x 370 mm

Best.-Nr.	Ausführung
101241	blau
160863	grün
160862	gelb
160865	rot
160861	dunkelrot
160867	schwarz
160869	weiß
160866	schiefer
160860	transparent
142672	blau transparent
142675	grün transparent
142678	orange transparent
160864	grau transparent
142679	blau metallic
142683	silber metallic



## Leitz Plus Robust. Modular. Flexibel.

Die Leitz Plus Serie ist ein fester Bestandteil in Millionen Büros. Leitz Plus Briefkörbe sind die stabilsten ihrer Kategorie\* und tragen bis zu vier Kilo ohne sich zu verbiegen oder zu brechen. Die komplette Plus Serie zeichnet sich durch hohe Qualität und Robustheit aus.

Die unterschiedlichen Höhen der Briefkörbe ermöglichen Ihnen die Gestaltung Ihres individuellen Ablagesystems:



Plus Briefkorb  
Flach 5237



Plus Briefkorb  
Jumbo 5233



Plus Briefkorb  
5227, 5218

\* Bezieht sich auf die Leitz Plus Standard Briefkörbe im Vergleich zu den Standard Briefkörben aus Kunststoff

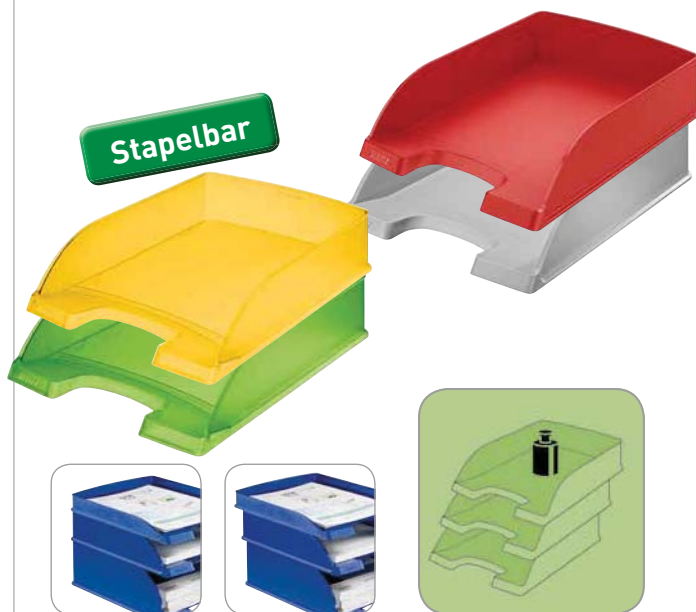

### Leitz Plus 5227 Briefkorb, Standard

Stabiler Briefkorb in Premium-Qualität.

- Besonders robuste und stabile Ausführung, langlebig
- Größeres Fassungsvermögen als das im Markt übliche aufgrund der etwas höheren Seitenwände
- Für eine übersichtliche Organisation senkrecht oder versetzt stapelbar
- Großer Greiffausschnitt für einfachen Zugriff auf die Dokumente
- Maße (BxHxT): 255 x 70 x 357 mm

Best.-Nr.	Ausführung
330081	blau
330082	blau-frost
330083	gelb
330084	gelb-frost
330085	grün
330086	grün-frost
330087	rot
330088	rot-frost
330089	silber
330090	weiß

### Leitz Plus 5237 Briefkorb, Flach

Stabiler, flacher Briefkorb in Premium-Qualität.

- Flach, perfekt für die Organisation der täglichen Aufgaben
- Großer Greiffausschnitt für einfachen Zugriff auf die Dokumente
- Maße (BxHxT): 255 x 35 x 357 mm

Best.-Nr.	Ausführung
330075	blau
330076	frost
330077	grau
330078	rot
330079	schwarz
330080	weiß

### Leitz Plus 5233 Briefkorb, Jumbo

Stabiler Briefkorb mit großem Fassungsvermögen in Premium-Qualität.

- Komfortable Ablage auch von sehr umfangreichen Unterlagen
- Großer Greiffausschnitt für einfachen Zugriff auf die Dokumente
- Maße (BxHxT): 255 x 103 x 357 mm

Best.-Nr.	Ausführung
330069	frost
330070	grau
330071	rot
330072	silber
330073	schwarz
330074	weiß

### Leitz Plus 5218 Briefkorb, Querformat

Sehr stabiler Briefkorb mit Öffnung an der Längsseite.

- Ideal für die Ablage von Unterlagen mit Rückenbeschriftung, z.B. Kataloge
- Einzigartiges, patentiertes "Press & Click" Verbindungssystem für stabiles Stapeln
- Passt in Schränke, Regale und auf den Schreibtisch
- Großer, mittiger Greiffausschnitt für einfachen Zugriff auf die Dokumente
- Maße (BxHxT): 363 x 70 x 273 mm

Best.-Nr.	Ausführung
205115	blau
205116	grau
205117	schwarz



# VORONOI

INSPIRED BY NATURE!

# SAX

design

- hochwertiger, bruchsicherer Kunststoff
- einfache Stapeltechnik (senkrecht oder versetzt stapelbar)
- kompatibel mit den meisten Standard-Briefkörben

**UNZERSTÖRBAR!**



**MADE IN AUSTRIA**



02 / 339022

BEST.-NR.	AUSFÜHRUNG	BEST.-NR.	AUSFÜHRUNG
339022	rot	339020	pink
339023	blau	339021	orange
339026	schwarz	339024	hellblau
339019	transparent	339025	hellgrün

sax design

SACHS • VIENNA • AUSTRIA

WWW.SAX.INFO

### Briefkorb Varicolor

- 5 Briefablageschalen als Set
- senkrecht und versetzt stapelbar
- bunte große Greifzonen
- Maße (B × H × T): 253 × 63 × 337 mm



BEST.-NR.	BRIEFKORB
333389	5 Schalen

### Schubladenbox Varicolor

- für Formate bis DIN A4
- mit 5 oder 10 Schüben
- mit transparenten Beschriftungsfenstern
- Maße (B × H × T): 28 × 29,2 × 35,6 cm



BEST.-NR.	SCHUBLADENBOX	BEST.-NR.	SCHUBLADENBOX
330523	5 Schübe	330524	10 Schübe

### Schubladenbox Wave

- für A4-Dokumente
- 5 Schübe mit Auszugssperre
- ergonomische Form der Schubladenfront - für leichtere Handhabung
- mit Feld für Beschriftungsaufkleber
- stoßfestes Gehäuse aus Polypropylen
- Maße (B × H × T): 26,5 × 25 × 34 cm



BEST.-NR.	AUSFÜHRUNG
322222	blau transparent

### Briefkorb Combo 113

- für Format A4+
- mit Greiffausschnitt
- vertikal und treppenförmig stapelbar
- belastbar und stabil
- patentierte, seitliche Ausnehmungen zur Reduktion des Verpackungsvolumens
- Ablagekapazität durch Distanzstücke erweiterbar
- mit vielen Briefablage-Modellen kompatibel
- inkl. Etikettenhalter
- deckende oder transluzente Farben
- Maße (B × H × T): 255 × 65 × 347 mm



BEST.-NR.	AUSFÜHRUNG	BEST.-NR.	AUSFÜHRUNG
200269	transparent	202730	weiß transluzent
202729	eisblau	204620	apfelgrün transluzent
340167	nachtblau	204970	himbeer, transluzent
205209	kobaltblau	336191	violett transluzent
205210	anisgrün	336194	türkis transluzent
320256	schwarz	336195	mandarine transluzent
		337704	grau transluzent

### Briefkorb Basic

- für Formate A4-C4
- stapelbar
- mit Greiffausschnitt
- Maße (B × H × T): 253 × 63 × 337 mm



BEST.-NR.	AUSFÜHRUNG	BEST.-NR.	AUSFÜHRUNG
321472	weiß	321476	transparent
321473	blau	321477	blau-transparent
321474	schwarz	321478	grün-transparent
321475	rot		



### Briefkorb transluzent

- für Format DIN A4-C4
- mit Greiffausschnitt
- stapelbar
- farbig transparent
- Maße (B × H × T):  
255 × 350 × 66 mm



BEST-NR.	AUSFÜHRUNG	BEST-NR.	AUSFÜHRUNG
332282	weiß	332286	blau
332283	gelb	332287	orange
332285	himbeer	332288	hellgrün

### Briefkorb WOW Duo Colour



- für Formate bis A4
- aus Polystyrol
- große Griffzone erleichtert den Zugriff auf die Dokumente
- platzsparend und stapelbar
- für eine übersichtliche Organisation von Dokumenten, Zeitschriften und Katalogen
- in modernem zweifarbigem Design in Hochglanz
- Maße (B × H × T):  
26,7 × 4,9 × 33,6 cm



BEST-NR.	AUSFÜHRUNG	BEST-NR.	AUSFÜHRUNG
339424	weiß / grau metallic	339426	weiß / blau metallic
339425	weiß / pink metallic	339427	weiß / grün metallic

### Briefkorb

- für Format A4-C4
- mit Greiffausschnitt
- stapelbar
- Maße (B × H × T):  
255 × 345 × 67 mm



BEST-NR.	AUSFÜHRUNG	BEST-NR.	AUSFÜHRUNG
336958	clear	336879	blau
337287	weiß	336877	grün
336876	gelb	337176	lichtgrau
336885	rot	336878	schwarz

### Stehsammler WOW Duo Colour



- für Format A4
- aus Polystyrol
- für eine übersichtliche Aufbewahrung von Zeitschriften und Katalogen
- in modernem zweifarbigem Design in Hochglanz
- Maße (B × H × T):  
7,3 × 31,8 × 27,2 cm



BEST-NR.	AUSFÜHRUNG	BEST-NR.	AUSFÜHRUNG
339420	weiß / grau metallic	339422	weiß / blau metallic
339421	weiß / pink metallic	339423	weiß / grün metallic

## Zeitschriftenbox 501

bene

- A4/A4+
- Fassungsvermögen: ca. 700 Blatt
- robust und mit großzügiger Innendimension
- Maße (B x H x T): 80 x 315 x 245 mm



BEST.-NR.	AUSFÜHRUNG
143971	blau
143972	schwarz
143973	rot
143975	transparent
143976	grau transparent
143977	blau transparent

BEST.-NR.	AUSFÜHRUNG
143978	grün transparent
143979	orange transparent
143980	blau metallic
143982	silber metallic
200621	weiß

## Stehsammler

helit  
we organize...

- für Format A4
- in knalligen Farben
- Maße (B x H x T): 80 x 320 x 250 mm



BEST.-NR.	AUSFÜHRUNG
332275	weiß
332276	gelb
332278	himbeer

BEST.-NR.	AUSFÜHRUNG
332279	blau
332280	orange
332281	grün

## Stehsammler Basic

DURABLE

- Stehsammler für Format A4
- mit Griffloch
- für Zeitschriften, Kataloge, Broschüren etc.
- Maße (B x H x T): 73 x 306 x 241 mm



BEST.-NR.	AUSFÜHRUNG
321465	weiß
321466	blau
321467	schwarz
321468	rot

BEST.-NR.	AUSFÜHRUNG
321469	transparent
321470	transparent-blau
321471	transparent-grün

## Zeitschriftenkassette 3124

bene

- A4+, Wellpappe mit Farbbeschichtung
- leichtes Aufbauen
- mit Beschriftungsfeld und Griffloch
- zur stehenden Ablage ungelochter Unterlagen auf dem Schreibtisch oder im Regal
- Maße (B x H x T): 100 x 320 x 260 mm



BEST.-NR.	AUSFÜHRUNG
101699	rot
101700	grün
101701	schwarz

BEST.-NR.	AUSFÜHRUNG
101708	blau
101741	gelb
101742	weiß

### Buchstützen Metall

- pulverbeschichtetes Metall
- kratzfeste, glatte Kanten
- abgerundete Ecken
- Maße (H x B x T):  
140 x 85 x 140 mm
- 2 Stk./Pkg.



BEST.-NR.	AUSFÜHRUNG	BEST.-NR.	AUSFÜHRUNG
336679	weiß	337376	grau

### Buchstützen Metall

- aus pulverbeschichtetem Metall
- kratzfeste, glatte Kanten
- dekorative asymmetrische Ausschnitte
- abgerundete Ecken, hochwertige Glanz-Oberfläche
- Maße (H x B x T): 14 x 8,5 x 14 cm
- 2 Stk./Pkg.

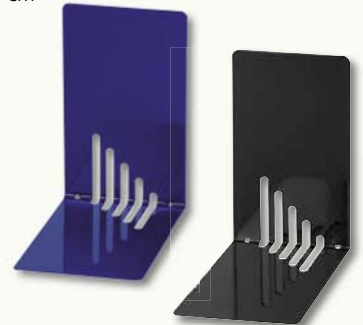

BEST.-NR.	AUSFÜHRUNG	BEST.-NR.	AUSFÜHRUNG
203883	blau	203884	schwarz

### Visitenkartenringbuch Visifix

- zur Ordnung von Visitenkarten
- inkl. 25 transparenter Hüllen für 200 Visitenkarten
- mit 12-teiligem A-Z Register aus PP
- 4-Ring-Mechanik
- um bis zu 80 Karten erweiterbar
- Maße (B x H):  
145 x 255 mm



BEST.-NR.	AUSFÜHRUNG	BEST.-NR.	AUSFÜHRUNG
339666	anthrazit mit silbernen Zierstreifen	109118	Erweiterungssatz mit 10 Hüllen

### Visitenkartenringbuch Visifix Economy

- zur Ordnung von Visitenkarten
- inkl. 12 transparenter Hüllen für 96 Visitenkarten
- mit 6-teiligem A-Z Register aus PP
- 4-Ring-Mechanik
- um bis zu 80 Karten erweiterbar
- Maße (B x H): 145 x 255 mm



BEST.-NR.	AUSFÜHRUNG	BEST.-NR.	AUSFÜHRUNG
202765	schwarz	109118	Erweiterungssatz mit 10 Hüllen

### Visitenkartenringbuch Visifix A4

- zur Ordnung von Visitenkarten
- inkl. 20 transparenter Hüllen für 400 Visitenkarten
- mit 12-teiligem A-Z Register aus PP
- 4-Ring-Mechanik
- um bis zu 200 Karten erweiterbar
- Maße (B x H): 255 x 315 mm



BEST.-NR.	AUSFÜHRUNG	BEST.-NR.	AUSFÜHRUNG
329129	anthrazit mit silbernen Zierstreifen	330464	Erweiterungssatz mit 10 Hüllen

### Visitenkartenbox

- für ca. 300 Visitenkarten
- mit praktischem Rolloverschluss
- 8-teilige alphabetische Unterteilung möglich
- flexible Rasterung im Boden
- aus hochwertigem Kunststoff
- Maße (B x H x T):  
13,6 x 6,7 x 24,2 cm



BEST.-NR.	AUSFÜHRUNG
339702	schwarz

## Premium-Visitenkartenbuch 221425



- A5
- mit 4-Ring-Mechanik
- Karton mit Papier laminiert, veredelter Deckel mit glatter Oberfläche
- mit A-Z Register
- 24 Hüllen für insgesamt 144 Visitenkartenhüllen inklusive
- Erweiterung mit zusätzlichen Hüllen möglich - 221309



BEST.-NR.	AUSFÜHRUNG
101794	221425, schwarz
200619	221425, dunkelblau

BEST.-NR.	AUSFÜHRUNG
200620	221309, Hüllen, 10 Stk./Pkg.

## Rollkartei Rolodex

- widerstandsfähiger Metallrohrrahmen
- mit 200 transparenten Folien
- für 400 Visitenkarten
- 24-teiliges alphabetisches Register



BEST.-NR.	AUSFÜHRUNG
330500	schwarz

## Visitenkarten-Etuis

- transparent, matt, Kunststoff, für bis zu 25 Karten
- silber, matt, Aluminium, mit 2 Fächern, für bis zu 30 Karten
- silber, glänzend, Chrom, für bis zu 20 Karten
- silber, matt, Aluminium, für bis zu 15 Karten
- Lederoptik, schwarz, matt, Kunststoff, für bis zu 40 Karten
- Lederoptik, schwarz, matt, Kunststoff, für bis zu 120 Karten



BEST.-NR.	AUSFÜHRUNG	BEST.-NR.	AUSFÜHRUNG
① 204995	transparent, für bis zu 25 Karten	④ 204994	silber, für bis zu 15 Karten
② 204643	silber, für bis zu 30 Karten	⑤ 204996	Lederoptik, für bis zu 40 Karten
③ 204993	silber, für bis zu 20 Karten	⑥ 204997	Lederoptik, für bis zu 120 Karten

## Klemmbrett PP

PAGRO

- A4
- mit hochwertiger Klemmmechanik und Aufhängevorrichtung
- für sicheren Halt eines Blocks oder loser Unterlagen
- stabiler Kartorkern mit Folienkaschierung
- Maße (B × H): 25 × 32,3 cm



BEST.-NR.	AUSFÜHRUNG	BEST.-NR.	AUSFÜHRUNG
338580	grün	338582	blau
338581	rot	338583	schwarz

## Klemmbrett PP

MAUL

- A4
- Platte aus Kunststoff
- flache, Bügelklemme mit Griffmulde
- auch zum Aufhängen geeignet
- Klemmweite ca. 0,8 cm
- Plattenstärke 0,3 cm
- recycelbar



BEST.-NR.	AUSFÜHRUNG	BEST.-NR.	AUSFÜHRUNG
333302	glasklar	333304	grau
333303	blau	333305	schwarz

## Klemmbrett A4 + A3 quer

MAUL

- Platte aus Karton mit Folienüberzug
- flache, Bügelklemme
- mit Stifteschleufe
- auch zum Aufhängen
- Klemmweite ca. 0,8 cm
- schwarz



BEST.-NR.	AUSFÜHRUNG	BEST.-NR.	AUSFÜHRUNG
321447	A4 quer	321448	A3 quer

## Klemmbrett mit Folienüberzug

MAUL

- A4
- Platte aus Karton mit Folienkaschierung
- flache Bügelklemme mit Griffmulde
- zum Aufhängen geeignet
- Klemmweite ca. 0,8 cm
- Maße (B × H): 31,9 × 22,9 × 1,3 cm



BEST.-NR.	AUSFÜHRUNG	BEST.-NR.	AUSFÜHRUNG
336118	rot	336119	blau
336120	schwarz	336121	silber

### Schreibunterlage 7203



- mit transparenter Abdeckung
- zum Unterlegen von Notizen geeignet
- Abdeckung am oberen Rand angeschweißt
- rutschfest
- Maße (B x H): 650 x 520 mm



BEST.-NR.	AUSFÜHRUNG
204485	schwarz

### Schreibunterlage mit Kalender 7204



- Schreibunterlage mit Kalender
- dreisprachig: Deutsch, Englisch, Französisch
- mit Angabe der gesetzlichen Feiertage
- langfristig aktuell: Kalender auf der Rückseite
- mit reflexfreier Abdeckung, rutschfest
- Maße (B x H): 65 x 52 cm



BEST.-NR.	AUSFÜHRUNG	BEST.-NR.	AUSFÜHRUNG
322284	schwarz	337375	dunkelblau
337374	grau		

### Schreibunterlage mit Dekorille



- elastische Schreibfläche
- rutschfest und sehr robust
- Maße (B x H):  
7102 - 530 x 400 mm  
7103 - 650 x 520 mm



BEST.-NR.	AUSFÜHRUNG 7102	BEST.-NR.	AUSFÜHRUNG 7103
337529	schwarz	331740	schwarz
336710	dunkelblau	331741	dunkelrot
		336740	hellgrau

### Schreibunterlage Duraglas



- zum Unterlegen von Notizen geeignet
- blendfrei
- rutschfest
- Maße (B x H): 650 x 500 mm



BEST.-NR.	AUSFÜHRUNG
338054	transparent

### Schreibunterlage mit Leiste

- 50 Blatt, 80 g/m<sup>2</sup>
- mit Kunststoffleiste zum Schutz der Ecken
- ① mit 3- Jahres-Kalenderübersicht, Wochentagsplanung und Angabe der gesetzlichen Feiertage, mit transparenter Leiste
- ② Blanko-Ausführung, mit schwarzer Leiste
- Maße (B x H): 60 x 42 cm



BEST.-NR.	AUSFÜHRUNG	BEST.-NR.	AUSFÜHRUNG
① 337932	mit Kalender	② 337001	blanko

### Schreibunterlage



- mit praktischer Wochenübersicht
- Platz für Notizen
- 30 Blatt
- 80 g/m<sup>2</sup> Papier
- Maße (B x H): 52,5 x 37,5 cm



BEST.-NR.	AUSFÜHRUNG	BEST.-NR.	AUSFÜHRUNG
338515	farbig	338516	weiß

### Schreibtischboy Recycling

- aus 100% recycelten Gebrauchsgütern
- 6 Röhren
- für alle Schreibutensilien
- Maße (B x H x T):  
125 x 147 x 135 mm

**M&M**



BEST.-NR.	AUSFÜHRUNG
338708	schwarz
338717	blau

BEST.-NR.	AUSFÜHRUNG
338718	grau

### Schreibtischboy Bright-Colours

- 6 Röhren
- für all Ihre Schreibutensilien
- Maße (B x H x T):  
125 x 147 x 135 mm

**M&M**

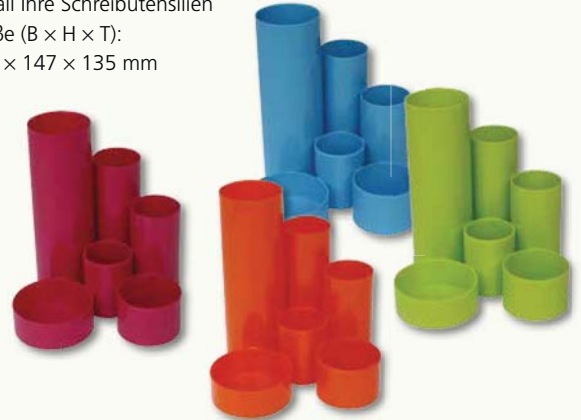

BEST.-NR.	AUSFÜHRUNG
333817	sortiert

BEST.-NR.	AUSFÜHRUNG
333817	sortiert

### Köcher

- Schreibtisch-Butler mit 5 Röhren aus Kunststoff
- für die verschiedensten Schreibtisch-Utensilien geeignet

**A L C O**



BEST.-NR.	AUSFÜHRUNG
200934	schwarz

BEST.-NR.	AUSFÜHRUNG
200933	blau

### Schreibtischbutler

- 6 verschieden hohe Fächer
- alle Utensilien stets griffbereit
- Möglichkeit, Butler zu verbinden
- sehr stabil

**A L C O**

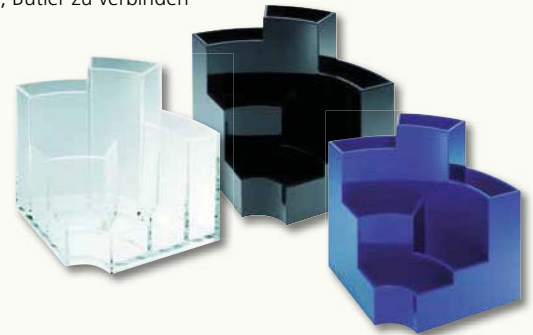

BEST.-NR.	AUSFÜHRUNG
203436	schwarz
203437	blau

BEST.-NR.	AUSFÜHRUNG
203435	transparent

### Stifteköcher Solido

- drehbar
- äußerst stabil
- zeitlos formschönes Accessoire für Ihren Schreibtisch
- viel Platz für all Ihre Bürountensilien
- Stifte, Büroklammern und andere Helfer sind stets griffbereit
- 4 Stifefächer, 2 Zettelfächer und 4 Utensilienfächer
- Lieferung ohne Inhalt
- Maße (B x H x T):  
160 x 110 x 128 mm

**M&M**



BEST.-NR.	AUSFÜHRUNG
322762	glasklar

BEST.-NR.	AUSFÜHRUNG
322762	glasklar

### Stifteköcher TREND

- für Stifte, Scheren, Textmarker etc.
- das optische Highlight auf Ihrem Schreibtisch
- Ø 80 mm, Höhe 102 mm

**DURABLE**



BEST.-NR.	AUSFÜHRUNG
321479	blau transparent
321480	grün transparent

BEST.-NR.	AUSFÜHRUNG
321481	transparent

## Geldkassette

- aus lackiertem Stahl
- Sicherheitszylinderschloss mit 2 Schlüsseln
- Münzgeldeinsatz aus Kunststoff
- 2 Jahre Garantie

MAUL



BEST.-NR.	AUSFÜHRUNG SCHWARZ	BEST.-NR.	AUSFÜHRUNG BLAU
204856	15,2 × 12,5 × 8,1 cm	204855	15,2 × 12,5 × 8,1 cm
204858	20 × 17 × 9 cm	204857	20 × 17 × 9 cm
204860	25 × 19,1 × 9 cm	204859	25 × 19,1 × 9 cm
204862	30 × 24,5 × 9 cm	204861	30 × 24,5 × 9 cm

## Geldkassette

MAUL

- Euro-Zähl-Einsatz aus Kunststoff rastet beim Öffnen der Geldkassette ein
- Deckel bleibt automatisch geöffnet
- herausnehmbares, vierteiliges Fach für Scheine aus bruchsicherem Kunststoff
- Schaumstoffpolster im Deckel verhindert das Herausfallen der Münzen während des Transports
- lackierter Stahl, nahtlos gezogen
- Sicherheitszylinderschloss mit 2 Schlüsseln
- 2 Tragegriffe
- Maße (B × H × T): 300 × 245 × 93 mm



BEST.-NR.	AUSFÜHRUNG
330723	schwarz

## Geldkassette Euroboxx

- aus stabilem Stahl
- mit versenkbarem Griff
- mit stabilen Einsätzen für Münzen und Scheine
- Geldscheinfach für Zwischenablage
- lückenlos schließender Deckel
- doppelt übergreifendes Riegelschloss
- Münzfassungsvermögen: 1782 – 233,90 €  
1778 – 102,05 €
- Maße (B × H × T): 1782 – 352 × 120 × 276 mm  
1778 – 283 × 100 × 225 mm

DURABLE



BEST.-NR.	AUSFÜHRUNG	BEST.-NR.	AUSFÜHRUNG
322563	1782, anthrazit/ grau	339657	1778, anthrazit/ grau

## Euro Zählkassette

ALCO

- herausnehmbarer Euro-Münzeinsatz
- Geldscheinmulde
- 3 Notenfächer
- Sicherheitszylinderschloss
- Maße (B × H × T): 25 × 9 × 18 cm



BEST.-NR.	AUSFÜHRUNG
204785	blau

## Geldtransportkassette

ALCO

- Schaumstoffeinlage für den Transport
- Kunststoffgriff
- herausnehmbarer Euro-Münzeinsatz
- Geldscheinmulde
- 3 Notenfächer
- Sicherheitszylinderschloss
- Maße (B × H × T): 35,5 × 10,2 × 27,5 cm



BEST.-NR.	AUSFÜHRUNG
200930	grau



## Hängemappenwagen Economy



- für ca. 80 Hängemappen A4
- mobil mit 4 Rollen, 2 davon mit Bremse für sicheren Stand, sodass die Akten immer griffbereit sind
- aus epoxidharzbeschichtetem Stahl als Schutz gegen Kratzer
- Außenmaße (H × B × T): 592 × 655 × 368 mm



BEST.-NR.	AUSFÜHRUNG	BEST.-NR.	AUSFÜHRUNG
322291	schwarz	322293	silber
322292	grau		

## Hängekorb CARRY® plus



- für 30 Hängemappen
- übereinander stapelbar
- einfache Montage durch Steckverbindungen
- Maße (H × B × T): 270 × 360 × 320 mm
- Spurbreite: 330 mm



BEST.-NR.	AUSFÜHRUNG
203472	schwarz

## Hängemappe 116505



- zur Ablage ungelochter Dokumente
- seitlich offen
- fix aufgespresste Metallschienen
- Falzungen zur individuellen Anpassung an den Inhalt
- mit Beschriftungsaufdruck
- inkl. Kunststoffreiter und Beschriftungsschild
- A4, Intensiv-Farbkarton 230 g/m<sup>2</sup>
- 5 Stk./Pkg.



BEST.-NR.	AUSFÜHRUNG	BEST.-NR.	AUSFÜHRUNG
200496	blau	200495	grün
200494	gelb	200497	rot

## Hängebox 1174



- stabile und praktische Stehbox
- aus Aluminium
- für ca. 30 A4-Hängemappen oder Hängehefter
- wird ohne Inhalt und flach geliefert



BEST.-NR.	AUSFÜHRUNG
101427	schwarz

## Hängetasche 116905



- mit Seitenlasche
- fix aufgespresste Metallschienen
- zur Ablage ungelochter Dokumente
- Falzungen zur individuellen Anpassung an den Inhalt
- mit Beschriftungsaufdruck
- inkl. Kunststoffreiter und Beschriftungsschild
- A4, Intensiv-Farbkarton 230 g/m<sup>2</sup>
- 5 Stk./Pkg.



BEST.-NR.	AUSFÜHRUNG	BEST.-NR.	AUSFÜHRUNG
200500	blau	200502	grün
200501	gelb	200503	rot

## Hängemappen

PAGRO

- Karton, 230 g/m<sup>2</sup>
- mit Tragestangen aus Metall
- Vorderdeckel gefalzt und umlegbar zur bequemen Entnahme der Unterlagen
- mit Organisationsvordruck
- mit 50 mm Kunststoff-Reiter und Einsteckschildern blanko
- Hängeschiene 330 mm
- 5 Stk./Pkg.



BEST.-NR.	AUSFÜHRUNG
338605	blau
338606	braun
338607	gelb

BEST.-NR.	AUSFÜHRUNG
338608	grün
338609	rot

## Hängetaschen

PAGRO

- Karton, 230 g/m<sup>2</sup>
- mit Tragestangen aus Metall
- Vorderdeckel gefalzt und umlegbar
- mit praktischer Seitentasche
- mit Organisationsvordruck
- mit 50 mm Kunststoff-Reiter und Einsteckschildern blanko
- Hängeschiene 330 mm
- 5 Stk./Pkg.



BEST.-NR.	AUSFÜHRUNG
338614	blau
338610	braun
338612	gelb

BEST.-NR.	AUSFÜHRUNG
338613	grün
338611	rot

## Hängemappe Alpha 1985

LEITZ

- seitlich offen
- Falzungen für individuelle Einstellung auf die Inhaltsmenge
- mit Kunststoff-Reiter und Beschriftungsschild
- 275 g/m<sup>2</sup>, Pendarec-Karton



BEST.-NR.	AUSFÜHRUNG
200687	blau
200688	gelb
200689	grau

BEST.-NR.	AUSFÜHRUNG
200690	grün
132915	rot

## Hängetasche Alpha 1986

LEITZ

- Falzung für individuelle Einstellung auf die Inhaltsmenge
- mit Seitenlaschen aus reißfestem Material
- mit Kunststoff-Reiter und Beschriftungsschild
- 275 g/m<sup>2</sup>, Pendarec-Karton



BEST.-NR.	AUSFÜHRUNG
200691	blau
200692	gelb
200693	grau

BEST.-NR.	AUSFÜHRUNG
200694	grün
200695	rot

## Hängehefter Alpha 1984

LEITZ

- platzsparende Ablage gelochter Dokumente
- mit Heftmechanik für kaufmännische Heftung
- Daumenausschnitt und fest eingezacktes Aufreihband
- mit Kunststoff-Reiter und Beschriftungsschild
- 275 g/m<sup>2</sup>, Pendarec-Karton



BEST.-NR.	AUSFÜHRUNG
200682	blau
200683	gelb
200684	grau

BEST.-NR.	AUSFÜHRUNG
200685	grün
200686	rot

## Hängetasche Alpha 1915 und 1916

LEITZ

- für die Ablage von ungelochten Dokumenten
- komplett mit Kunststoffreiter und Beschriftungsschild
- ohne Seitenlasche (1915) mit Seitenlasche (1916)
- brauner Natron-Karton, 250 g/m<sup>2</sup>



BEST.-NR.	AUSFÜHRUNG
100006	1916

BEST.-NR.	AUSFÜHRUNG
100005	1915

### Hängehefter Vetro Mobil 1157

- zur Ablage gelochter Dokumente
- fix aufgepresste Metallschienen
- mit Heftmechanik und Beschriftungsdruck
- strapazierfähiger Spezialkarton, 270 g/m<sup>2</sup>
- Farbe: moosgrün



BEST.-NR.	AUSFÜHRUNG
101398	115700, Heftmechanik

### Personalaktmappe Vetro Mobil 115491

- zur Ablage spezieller, gehefteter Unterlagen
- fix aufgepresste Metallschienen
- 6 Register jeweils mit Heftmechanik
- mit Innentasche und Falzungen zur Anpassung an die Inhaltsmenge
- Beschriftungsaufdruck auf der Vorderseite
- strapazierfähiger Spezialkarton, 270 g/m<sup>2</sup>
- Farbe: moosgrün



BEST.-NR.	AUSFÜHRUNG
336987	115491

### Hängemappe Vetro Mobil 1155 und 1159

- zur Ablage von ungelochten Dokumenten
- fix aufgepresste Metallschienen
- mit Falzungen zur individuellen Anpassung an das Inhaltsvolumen
- strapazierfähiger Spezialkarton, 270 g/m<sup>2</sup>
- ohne Seitenlaschen (1155) mit Seitenlaschen (1159)
- Farbe: moosgrün



BEST.-NR.	AUSFÜHRUNG	BEST.-NR.	AUSFÜHRUNG
101397	1155	101399	1159

### Zubehör für Hängeregistratur Vetro-Mobil

- 60 mm breit
- je 50 Stk./Pkg.
- ① Metallreiter – 116354  
weißes Schild für Metallreiter – 116260  
Cellon-Schutzhülle für Metallreiter – 116356
- ② Kunststoffreiter – 116359  
weißes Schild für Kunststoffreiter – 116269



①



②



### Hängesammler Vetro Mobil 115060

- zur Ablage größerer Mengen an ungelochten Dokumenten
- fix aufgepresste Metallschienen
- Kunststoffboden 60 mm
- mit Beschriftungsaufdruck
- strapazierfähiger Spezialkarton, 270 g/m<sup>2</sup>
- Farbe: moosgrün



BEST.-NR.	AUSFÜHRUNG
338548	115060

BEST.-NR.	AUSFÜHRUNG FÜR METALLREITER	BEST.-NR.	AUSFÜHRUNG FÜR KUNSTSTOFFREITER
143260	116354, Metallreiter	143264	116359, Kunststoffreiter
143262	116260, Schild weiß	143265	116269, Schild weiß
143263	116356, Cellon-Hülle		

### Archivbox 969

- A4, Wellpappe 2 mm
- Füllhöhe: ca. 8 cm
- Deckel mit Steckverschluss
- mit Griffloch und Organisationsaufdruck
- Maße (L x B x H): 290 x 80 x 330 mm



BEST.-NR.	AUSFÜHRUNG
101370	braun

### Archivbox ECO 623916 und 623917



- 100% recyclebar
- mit vorgedruckten Beschriftungslinien
- für Dokumente bis Format A4
- Füllhöhe 80 mm (623916)
- Füllhöhe 100 mm (623917)
- FSC-zertifiziertes Papier



BEST.-NR.	AUSFÜHRUNG	BEST.-NR.	AUSFÜHRUNG
330063	Füllhöhe 80 mm	330064	Füllhöhe 100 mm

### Archivbox 569

- für A4-Unterlagen
- aus brauner Wellpappe
- Deckel mit praktischem Steckverschluss
- 2 Grifflöcher
- mit Liniendruck für einfache Organisation
- Maße (L x B x H): 28,8 x 8,5 x 33 cm

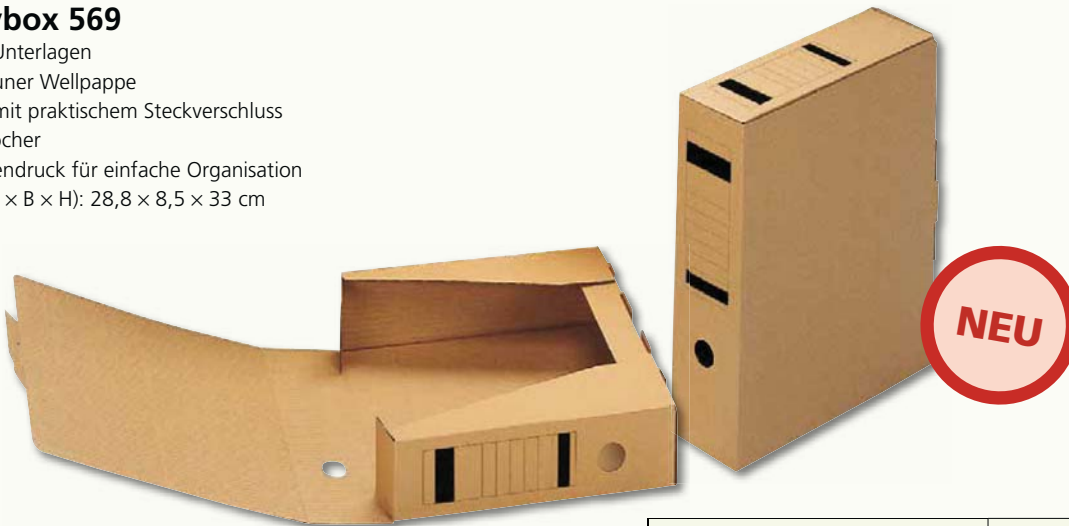

BEST.-NR.	AUSFÜHRUNG
339593	braun

### Archiv-Container mit Deckel ECO 623918



- optimal zur Archivierung von Esselte Archiv-Schachteln, aber auch als universelle Ablage- und Transportbox geeignet
- mit integriertem Klappdeckel
- für 5x ECO Archiv-Schachtel 80 mm oder 4x ECO Archiv-Schachtel 100 mm
- einfacher Aufbau, schnell-verständliche Aufbauanleitung auf Box aufgedruckt
- FSC-zertifiziertes Papier



BEST.-NR.	AUSFÜHRUNG
330065	braun

### Archiv-Container ECO 623920



- optimal zur Archivierung von Ordnern
- Öffnung vorne für einfachen Zugriff auf den Inhalt ohne den Container aus dem Regal zu nehmen
- für 5 Ordner mit 75 mm Rückenbreite
- stapelbar mit speziellen Fixierungslaschen
- FSC-zertifiziertes Papier



BEST.-NR.	AUSFÜHRUNG
330067	braun

### Aktenbinder Fastener 3068



- zum Zusammenhalten gelochter Schriftstücke
- aus Metall
- 5 cm langes Aufreihband und Deckschiene mit 2 Schiebern
- für Standardlochung
- hält bis zu 350 Blatt sicher zusammen
- 50 Stk./Pkg.



BEST.-NR.	AUSFÜHRUNG
337304	silber

### Aktenbinder Econo Bind 82316



- zum Zusammenhalten gelochter Schriftstücke
- aus Kunststoff
- Fassungsvermögen ca. 80 mm
- Lochabstand 80 mm
- inkl. Beschriftungsschild
- blau
- 100 Stk./Pkg.



BEST.-NR.	AUSFÜHRUNG
200431	blau

### Aktenbinder D-Clip



- einfaches und schnelles Herausnehmen von Papieren aus Ordnern
- ideal zur Archivierung
- bündelt bis zu 80 mm Schriftgut
- aus Draht, PE-ummantelt
- mit Deckschiene

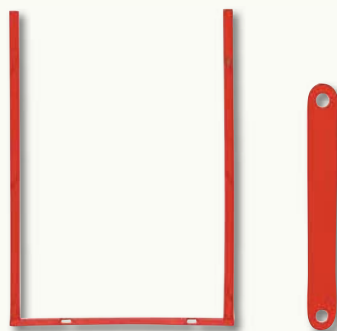

BEST.-NR.	AUSFÜHRUNG
202535	rot

### selbstklebende Abheftstreifen Filefix



- zur Ablage von ungelochtem Schriftgut
- mit Universallochung
- transparent
- mit Haftstreifen
- Inhalt: 8061–10 Stk./Pkg.  
8062–25 Stk./Pkg.



BEST.-NR.	AUSFÜHRUNG	BEST.-NR.	AUSFÜHRUNG
330463	8061, DIN A4	339642	8062, DIN A5

### Schutzhülle Akta A4 966



- schützt vor Staub und Feuchtigkeit
- mit Schutzklappe und verschnürbar
- für Format A4

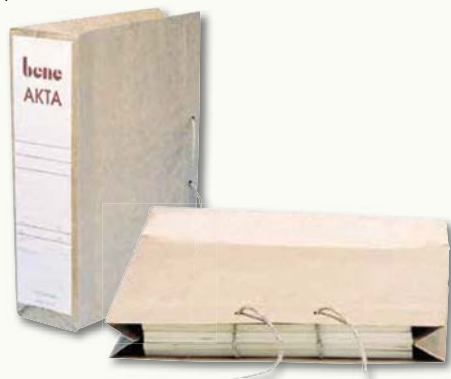

BEST.-NR.	AUSFÜHRUNG
101369	A4

### Archiv-Stehsammler



- für Format A4
- aus Wellpappe
- Rückenbreite 7,5 cm
- leichtes Zusammenbauen
- mit Griffloch und Beschriftungslinien
- zum Archivieren ungebundener Unterlagen und Kataloge



BEST.-NR.	AUSFÜHRUNG
337234	weiß

Rechnungsanschrift:			
Kunden-Nr.:		Unterschrift:	
Name:	Abteilung:	KST.:	
Tel./Klappe:		Datum:	

PAGRO  
DIREKT

**PAGRO Direkt für Großkunden GmbH**  
 Wiener Straße 125 · 2700 Wiener Neustadt  
 Telefon: 0800 24 24 24 · Telefax: 02622/319 319

Eduard Bodemgasse 3/EG · 6020 Innsbruck  
 Telefon: +43(0)512/391 458 · Telefax: DW 3

info@pagrodirekt.at · [www.pagrodirekt.at](http://www.pagrodirekt.at)

**GRATIS-Bestellhotline 0800/24 24 24**

**FAX-Bestellung:**  
**02622/319 319**  
**0512/391 458 3**

Menge	VE	Best.-Nr.	Bezeichnung	Einzelpreis
	<i>Plg.</i>	<i>322231</i>	<i>Pagro Kopierpapier Standard</i>	

**Liefer- und Zahlungsbedingungen:**

**Lieferung:** ab € 50,- netto Warenwert frei Haus. Bei Bestellungen unter € 50,- netto Warenwert wird eine Versandpauschale von € 4,95 in Rechnung gestellt.  
 Um Ihre Ware vor Schaden zu bewahren, wird generell für jede Lieferung eine Transportversicherungspauschale in Höhe von € 1,95 netto verrechnet.  
 Preise in Euro, exklusive 20 % MwSt. Alle Abbildungen Symbolfotos. Satz- und Druckfehler vorbehalten.

**Zahlungskonditionen:** Zahlung innerhalb von 14 Tagen.

**Unsere Geschäftszeiten:** Montag–Donnerstag durchgehend von 8.00–17.00 Uhr, Freitag 8.00–14.00 Uhr.

Lieferanschrift, wenn von Rechnungsanschrift abweichend:



# SCHREIBEN, KORRIGIEREN, MARKIEREN, ZEICHNEN

<b>Kugelschreiber, Minen</b>	<b>66–77</b>
<b>Gelroller</b>	<b>77–79</b>
<b>Tintenroller</b>	<b>79–82</b>
<b>Fineliner, Fasermaler</b>	<b>82–84</b>
<b>Textmarker, Filzstifte</b>	<b>84–86</b>
<b>Permanentmarker</b>	<b>87–91</b>
<b>Flipchartmarker, Boardmarker</b>	<b>91–94</b>
<b>Folienstifte, Spezialmarker</b>	<b>95–96</b>
<b>Druckbleistifte, Minen</b>	<b>98–99</b>
<b>Buntstifte</b>	<b>99</b>
<b>Bleistifte</b>	<b>100–101</b>
<b>Spitzer</b>	<b>101</b>
<b>Lineale, Zirkel</b>	<b>102–104</b>
<b>Radierer</b>	<b>104–105</b>
<b>Korrekturmittel</b>	<b>105–111</b>



## Kugelschreiber Cristal Original Fine

- hexagonaler, transparenter Schaft
- dokumentenechte Tinte (blau, schwarz und rot, ISO 12757-2)
- extrastarke Kugel aus Wolframkarbid
- Strichstärke: fein (0,35 mm)
- Kappe und Endstück in Schreibfarbe



BEST.-NR.	AUSFÜHRUNG	BEST.-NR.	AUSFÜHRUNG
250257	blau	250259	rot
250258	schwarz	250260	grün

## Druckkugelschreiber Ecolutions Clic Stic

- Druckkugelschreiber aus 62% recyceltem Material
- schlanker, frostig-transparenter Schaft
- dokumentenechte Tinte (ISO 12757-2)
- Strichstärke: medium (0,4 mm)
- Spitze und Clip in Schreibfarbe



BEST.-NR.	AUSFÜHRUNG	BEST.-NR.	AUSFÜHRUNG
204413	blau	204414	schwarz

## Druckkugelschreiber Atlantis

- mit gummierter Griffzone
- transparenter Schaft zur Kontrolle des Minenfüllstands
- dokumentenechte Tinte (ISO 12757-2)
- nachfüllbar
- Schreiblänge: durchschnittlich 2 km
- Strichstärke: medium (0,4 mm)
- in 3 Schreibfarben



BEST.-NR.	AUSFÜHRUNG	BEST.-NR.	AUSFÜHRUNG
151908	blau	151910	rot
151909	schwarz		

## Kugelschreiber Cristal Original

- hexagonaler, transparenter Schaft
- dokumentenechte Tinte (blau, schwarz und rot, ISO 12757-2)
- extrastarke Kugel aus Wolframkarbid
- schreibt mehr als 3 km
- Strichstärke: medium (0,4 mm)
- Kappe und Endstück in Schreibfarbe



**VORTEILSPACKUNG  
90 + 10 GRATIS**

**TIPP**



① BEST.-NR.	AUSFÜHRUNG	② BEST.-NR.	AUSFÜHRUNG
100659	blau	332960	blau
100662	schwarz	332961	schwarz
100660	rot		
100661	grün		

## Druckkugelschreiber ReAction

- Druckkugelschreiber mit gefederter Spitze
- breiter, gummierter Schaft mit Konturrillen für optimalen Halt
- ultragleitfähige Tinte
- nachfüllbar
- dokumentenechte Tinte (ISO 12757-2)
- Strichstärke: medium (0,4 mm)
- in 2 Schreibfarben



BEST.-NR.	AUSFÜHRUNG	BEST.-NR.	AUSFÜHRUNG
202772	blau	202773	schwarz

### Druckkugelschreiber Soft Feel



- mit Druckmechanik und Clip
- gummierte Griffzone
- Schaft in Schreibfarbe
- dokumentenechte Tinte (ISO 12757-2)
- nachfüllbar
- Strichstärke: 0,4 mm
- in 3 Schreibfarben



BEST-NR.	AUSFÜHRUNG
201033	blau
201034	schwarz

BEST-NR.	AUSFÜHRUNG
201024	rot

### Druckkugelschreiber



- mit Druckmechanik
- Schreibfarbe: Blau
- Strichstärke: M
- 3 Stk./Pkg.
- 2 Jahre Garantie



BEST-NR.	AUSFÜHRUNG
322262	blau
322263	schwarz

BEST-NR.	AUSFÜHRUNG
329721	grün/lila/rot

### Druckkugelschreiber BP-S Matic-F



- wolframlegierte Edelstahlkugel
- rutschfeste Griffzone
- präziser Strich
- Strichstärke: fein (F)
- Clipfarbe in Schreibfarbe



BEST-NR.	AUSFÜHRUNG
108418	blau
108416	schwarz

BEST-NR.	AUSFÜHRUNG
108417	rot
108419	grün

### Kugelschreiber BP-S-F



- wolframlegierte Edelstahlkugel
- rutschfeste Griffzone
- präziser Strich
- Strichstärke: fein (F)
- Kappe und Endstück in Schreibfarbe



BEST-NR.	AUSFÜHRUNG
108302	blau
108357	schwarz

BEST-NR.	AUSFÜHRUNG
108358	rot

### Kappenkugelschreiber Tops 505M



- mit umsteckbarer Clipkappe
- verschleißfeste Edelstahlspitze
- Sechskantschaft transparent
- Strichstärke: medium (M)
- Farbe der Kappe = Schreibfarbe
- Made in Germany



BEST-NR.	AUSFÜHRUNG
201382	blau
202163	schwarz

BEST-NR.	AUSFÜHRUNG
201381	rot

### Kugelschreiber Stick K86



- Einweg-Kugelschreiber
- mit Kunststoff-Clip
- Farbe von Clip und Kappe = Schreibfarbe



BEST-NR.	AUSFÜHRUNG
335908	blau
335909	schwarz

BEST-NR.	AUSFÜHRUNG
335910	rot
335911	grün



4  
Colours®

1 STIFT. 4 FARBEN.  
GIBT IDEEN STRUKTUR.

4  
Colours®  
Original

4  
Colours®  
GRIP

4  
Colours®  
3+1<sup>HB</sup>



4  
Colours®  
FLUO



Tinte in  
**Neongelb**  
zum Markieren!



### 4-Farb-Kugelschreiber 4 Colours

- farbige Drücker zur einfachen Farbauswahl
- praktischer Clip
- runder Schaft
- Strichstärke: medium
- Schreibfarbe: schwarz, rot, blau und grün



\*Mit dem Umweltzeichen NF ausgezeichnet.

BEST.-NR.	AUSFÜHRUNG	BEST.-NR.	AUSFÜHRUNG
① 201009*	4 Colours	② 320495	4 Colours Grip Pro

### 4-Farb-Kugelschreiber 4 Colours Grip Fashion/Fun

- farbige Drücker für eine einfache Farbauswahl
- mit extrabreiter und gummierter Griffzone
- dokumentenechte Tinte (ISO 12757-2, türkisblau)
- Strichstärke: 0,4 mm
- 4 Schreibfarben: türkisblau, lila, pink und hellgrün
- Härtegrad: HB
- Minenstärken: 0,5 mm



BEST.-NR.	AUSFÜHRUNG
339204	4 Colours Grip Fashion/Fun

### 4-Farb-Kugelschreiber 4 Colours Fluo

- Kugelschreiber und Highlighter kombiniert
- farbige Drücker für eine einfache Farbauswahl
- Schaft in transparentem Neongelb zur Kontrolle des Minenfüllstandes
- dokumentenechte Tinte (ISO 12757-2, blau, schwarz, rot)
- Strichstärke: 0,4 mm, Strichstärke Neongelb: 0,6 mm
- Schreibfarben: rot, schwarz, blau und Neongelb zum Highlighten



BEST.-NR.	AUSFÜHRUNG
339205	4 Colours Fluo

### 4-Farb-Kugelschreiber 4 Colours 3+1

- Kugelschreiber und Bleistift kombiniert
- farbige Drücker für eine einfache Farbauswahl
- integrierter Radierer mit ventilerter Schutzkappe
- dokumentenechte Tinte (ISO 12757-2, blau, schwarz)
- Strichstärke: 0,32 mm, Minenstärke Bleistift: 0,7 mm
- Schreibfarben: blau, schwarz, rot und Bleistiftmine

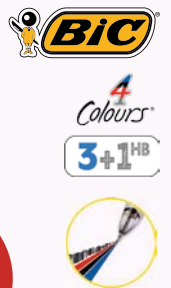

BEST.-NR.	AUSFÜHRUNG
339206	4 Colours 3+1

### Druckkugelschreiber 4-farbig Feed GP-4-M

- besteht zu 78,2 % aus recyceltem Material
- mit dem Österreichischen Umweltzeichen ausgezeichnet
- transluzentes Gehäuse
- gummierte Griffzone
- mit Druckmechanik
- Strichstärke: medium
- Schreibfarbe: schwarz, rot, blau und grün



BEST.-NR.	AUSFÜHRUNG
203969	4-farbig

### 4-Farb-Kugelschreiber

- farbige Drücker zur Farbauswahl
- mit Kunststoff-Clip
- inkl. Touch Pen für Screens
- Strichstärke: 1 mm
- Schreibfarben: schwarz, rot, blau und grün

Optima



BEST.-NR.	AUSFÜHRUNG
338210	4-farbig



# FABER-CASTELL

since 1761

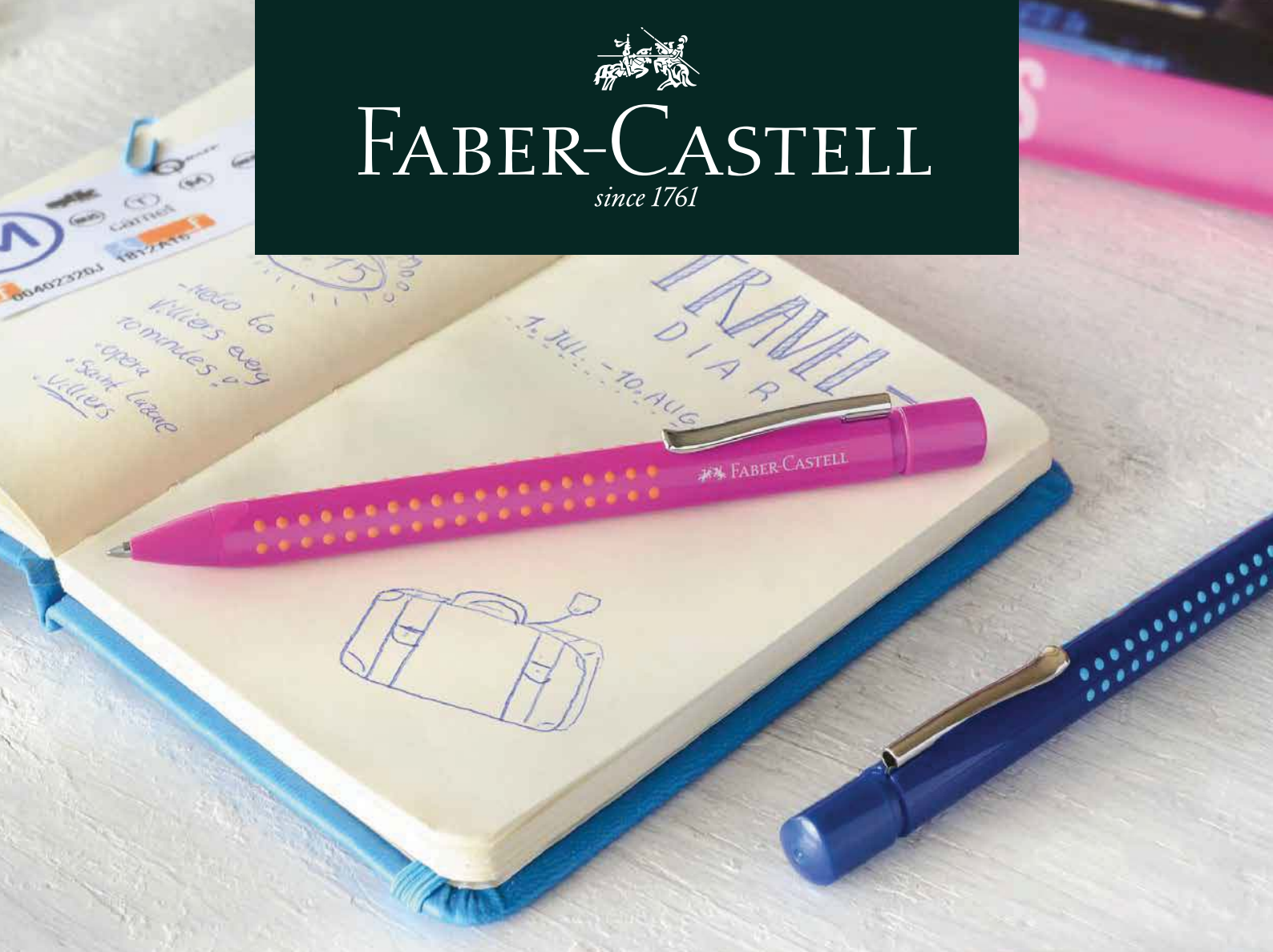

## Kugelschreiber Grip 2010

*in spannender Bicolor-Optik*



› Erhältlich in 3 attraktiven Farbkombinationen:



- › Langes, ermüdungsfreies Schreiben durch ergonomische Dreieckform
- › Soft-Grip-Zone für sicheren und rutschfesten Griff



### Druckkugelschreiber Grip 2010



- ergonomische Dreikantform mit Noppengriffzone
- geringes Eigengewicht – ideal für Vielschreiber
- auswechselbare ISO-Standard Großraummine
- dokumentenechte Tinte
- Schreibfarbe: blau
- Metallclip
- Strichstärke: M



BEST.-NR.	AUSFÜHRUNG	BEST.-NR.	AUSFÜHRUNG
339231	pink/orange	339233	türkis/hellgrün
339232	dunkelblau/hellblau		

### Druckkugelschreiber Flexgrip Ultra *Paper Mate*

- aus 55 % der Recycling-Material hergestellt (Spitze und Gehäuse)
- mit gummiertem Schaft
- Strichstärke medium (M)
- Schaftfarbe = Schreibfarbe



BEST.-NR.	AUSFÜHRUNG	BEST.-NR.	AUSFÜHRUNG
201075	blau	201076	rot
201077	schwarz		

### Druckkugelschreiber BK 440



- Kugelschreiber mit gummierter Triangel-Griffzone
- dreieckige Form für sicheren, ergonomischen Halt
- mit Druckmechanik
- Strichstärke: 0,5 mm
- Schreibfarbe: blau, schwarz, rot und grün



BEST.-NR.	AUSFÜHRUNG	BEST.-NR.	AUSFÜHRUNG
329983	blau	329982	rot
329981	schwarz	329984	grün

### Kugelschreiber LOOX



- weiche, rutschsichere Soft-Grip-Zone
- auswechselbare Mine Express 775 M mit Edelstahlschneidspitze
- dokumentenechte Tinte (ISO 12757-2)
- nachfüllbar nach Plug+Play-System
- Strichstärke: medium (M)
- Schreibfarbe: blau



BEST.-NR.	AUSFÜHRUNG	BEST.-NR.	AUSFÜHRUNG
335866	schwarz	338439	grün
338184	rot	200801	sortiert
335867	blau		

### Kugelschreiber K 20 Icy Colours

- Druckkugelschreiber in frischen Transparentfarben
- leicht gewölbter Korpus für angenehme Schreibhaltung
- auswechselbare Mine mit verschleißfester Edelstahlschneidspitze
- dokumentenechte Tinte (ISO 12757-2)
- Gehäusefarbe: sortiert
- Strichstärke: medium (M)
- Schreibfarbe: blau



BEST.-NR.	AUSFÜHRUNG
200795	sortiert

### Druckkugelschreiber Parker Jotter

- aus geschliffenem und teilweise lackiertem Edelstahl C.C.
- kunstvoll gefertigter, ikonischer Edelstahlkorporus
- pfeilspitzenförmiger Clip aus glänzendem Edelstahl
- in einer Geschenkverpackung
- Mine nachfüllbar: Parker Großbraummine QUINKflow®
- Strichstärke: M
- Schreibfarbe: blau



BEST-NR.	AUSFÜHRUNG
339772	silber
339773	rot
339774	schwarz

BEST-NR.	AUSFÜHRUNG
339775	dunkelblau
339776	violett
339777	orange

### Kugelschreibermine QUINKflow

- QUINKflow®-Technologie für höheren Schreibkomfort, präzisere Linienführung und regelmäßigen Tintenfluss
- dokumentenechte Tinte (ISO 12757-2)
- Strichstärke: fein und medium
- Schreibfarbe: schwarz und blau



BEST-NR.	AUSFÜHRUNG
321171	F, blau
321169	F, schwarz

BEST-NR.	AUSFÜHRUNG
321172	M, blau
321170	M, schwarz

### Kugelschreiber pointball

- nachfüllbar mit Stabilo Ballpoint Refill
- im Design des weltberühmten point 88
- extrem weiche Kugelschreiberpaste für schnelles Schreiben
- rutschfeste Griffzone
- Druckmechanik
- dokumentenechte Tinte
- Strichstärke: 0,5 mm



BEST-NR.	AUSFÜHRUNG
322158*	blau
322159*	schwarz
322160*	rot

BEST-NR.	AUSFÜHRUNG
322161	grün
332880	4er-Etui

### Druckkugelschreiber Slider Xite

- Kugelschreiber mit Viscoglide®-Technologie
- für außergewöhnlich leichtes und gleitendes Schreiben
- auswechselbare Mine Slider 710 XB mit verschleißfester Edelstahlspitze
- wischfest beim Überschreiben mit Textmarkern
- konkav geformte Schaft
- Gehäuse aus 90 % biobasiertem Kunststoff hergestellt
- stabiler Metallclip
- dokumentenecht (schwarz & blau, ISO 12757-2)
- Strichstärke: extrabreit (XB)
- farbiger Einsatz im Druckknopf = Schreibfarbe

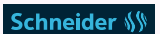

BEST-NR.	AUSFÜHRUNG
339363	schwarz
339364	rot

BEST-NR.	AUSFÜHRUNG
339365	blau
339366	grün

### Kugelschreiber Slider Edge

- Kugelschreiber mit Viscoglide®-Technologie
- gummierter Dreikantschaft
- schnelltrocknende und wischfeste Tinte
- verschleißfeste Edelstahlspitze
- Strichstärke: extrabreit (XB)
- Farbe der Griffzone = Schreibfarbe



BEST.-NR.	AUSFÜHRUNG	BEST.-NR.	AUSFÜHRUNG
330240	blau	330239	rot
330238	schwarz	330241	grün

### Kugelschreiber Slider Touch

- Touchpen zum Bedienen von Tablets und Smartphones
- vermeidet Fingerabdrücke auf den Displays
- Viscoglide®-Technologie für leichtes und gleitendes Schreiben
- gummierter Dreikantschaft
- verschleißfeste Edelstahlspitze
- Strichstärke: extrabreit (XB)

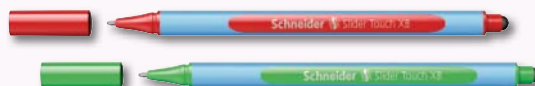

BEST.-NR.	AUSFÜHRUNG	BEST.-NR.	AUSFÜHRUNG
332823	blau	332822	rot
332821	schwarz	332824	grün

### Kugelschreiber Slider Memo XB

- souveränes Design
- ultimatives, leichtgleitendes Schreibgefühl
- revolutionäre Viscoglide®-Technologie
- ergonomische, gummierte Stiftform
- extrabreite, verschleißfeste Schreibspitze aus Edelstahl
- wischfest beim Überschreiben mit Textmarkern
- Strichstärke: extrabreit (XB)
- Farbe der Griffzone = Schreibfarbe



BEST.-NR.	AUSFÜHRUNG	BEST.-NR.	AUSFÜHRUNG
320508	blau	322703	violett
320511	schwarz	322704	pink
320510	rot		

### Kugelschreiber Slider Basic

- Kugelschreiber mit Viscoglide®-Technologie
- gummierte Griffzone
- transparente Kappe mit Clip
- schnelltrocknende und wischfeste Tinte
- verschleißfeste Edelstahlspitze
- Strichstärke: medium (M) oder extrabreit (XB)
- Farbe der Griffzone = Schreibfarbe



BEST.-NR.	AUSFÜHRUNG	BEST.-NR.	AUSFÜHRUNG
202574	M, schwarz	202580	XB, blau
202576	M, blau	202579	XB, rot
202578	XB, schwarz	330232	XB, grün

### Kugelschreiberminen Express

- passen in alle Schneider Plug&Play-Schreibgeräte
- verschleißfeste Edelstahlspitze
- schmierfrei



BEST.-NR.	AUSFÜHRUNG	BEST.-NR.	AUSFÜHRUNG
200812	735, F, blau	329126	75, M, silber
200815	735, M, blau	200819	775, M, blau



### Druckkugelschreiber K15



- mit auswechselbarer Mine mit Jumbospitze
- dokumentenechte Tinte (ISO 12757-2)
- Strichstärke: medium (M)
- Schaftfarbe = Schreibfarbe
- Made in Germany



BEST-NR.	AUSFÜHRUNG
200797	rot
200799	grün
200798	blau

BEST-NR.	AUSFÜHRUNG
200796	schwarz
330249	sortiert

### Druckkugelschreiber Bottle 2 Pen



- Bottle to Pen (B2P) vollzieht die Verwandlung von der PET-Flasche zum Schreibgerät
- 1 PET-Flasche = 3 B2P-Gehäuse
- Edelstahlspitze mit Wolframkarbid-Kugel
- mit Druckmechanik
- Druckknopf = Schreibfarbe
- Strichstärke:
  - 2041 – fein (0,3 mm)
  - 2042 – medium (0,4 mm)



BEST-NR.	AUSFÜHRUNG
334148	2041, schwarz
335714	2041, rot
335717	2041, blau

BEST-NR.	AUSFÜHRUNG
335803	2041, grün
337492	2042, blau

### Druckkugelschreiber Super Grip-F



- wolframlegierte Edelstahlkugel
- gummierte Griffzone
- Strichstärke: fein
- Gehäusefarbe = Schreibfarbe



BEST-NR.	AUSFÜHRUNG
200737	blau
200735	schwarz

BEST-NR.	AUSFÜHRUNG
200736	rot
335551	grün

### Kugelschreiber Super Grip G



- rutschfeste Grippzone mit Gittermuster-Grip
- Edelstahlspitze mit Wolframkarbid-Kugel
- transluzentes Gehäuse für sichtbaren Tintenstand
- besonders gleitendes Schreiben dank innovativer Tinte
- nachfüllbar
- Gehäusefarbe = Schreibfarbe
- mit Kappe (2031) oder mit Druckmechanik (2035)
- Strichstärke:
  - fein (0,3 mm)



BEST-NR.	AUSFÜHRUNG MIT KAPPE
339239	schwarz
339240	rot
339241	blau
339242	grün

BEST-NR.	AUSFÜHRUNG MIT DRUCKMECHANIK
339243	schwarz
339244	rot
339245	blau
339246	grün

### Druckkugelschreiber Rexgrip



- Schaft aus 77 % recyceltem Kunststoff
- ergonomische, gummierte Griffzone für angenehmen und sicheren Halt
- Edelstahlspitze mit Wolframkarbid-Kugel
- mit Druckmechanik
- Gehäusefarbe = Schreibfarbe
- Strichstärke:
  - 2046 – fein (0,3 mm)
  - 2047 – medium (0,4 mm)



BEST-NR.	AUSFÜHRUNG
160986*	2046, blau
160988*	2047, schwarz
160990*	2047, rot

BEST-NR.	AUSFÜHRUNG
160989*	2047, blau
321141	2047, grün

### Kugelschreibermine



- Edelstahlspitze mit Wolframkarbid-Kugel
- geringer Verschleiß, sehr langlebig
- für die Modelle Super Grip, Super Grip G, Rexgrip, B2P, BPS-Matic u.v.m.
- Strichstärke:
  - 2110 – 0,3 mm (F)
  - 2111 – 0,4 mm (M)



BEST-NR.	AUSFÜHRUNG F
331145	2110, schwarz
331147	2110, blau

BEST-NR.	AUSFÜHRUNG M
331150	2111, schwarz
331152	2111, blau
331151	2111, rot

\* Mit dem Österreichischen Umweltzeichen ausgezeichnet.

### Druckkugelschreiber Epoca Chrome



- verchromtes, achteckiges Oberteil mit guillochiertem Linien-Dekor
- farbiges, rundes Unterteil
- Kunststoffschaft aus 45% nachwachsender Cellulose
- verchromter, hochglänzender Stahl-Clip
- Großraummine mit dokumentenechter Soft-Tinte
- Strichstärke: medium
- Schreibfarbe: blau



BEST-NR.	AUSFÜHRUNG	BEST-NR.	AUSFÜHRUNG
337702	schwarz	332351	lavendel
340121	weiß	332352	rose
332350	olivgrün		

### Druckkugelschreiber Epoca P Fun II



- Kunststoffschaft aus 45% nachwachsender Cellulose
- glattes, achteckiges Oberteil und rundes Unterteil
- verchromter, hochglänzender Stahl-Clip
- Großraummine und dokumentenechter Soft-Tinte
- Strichstärke: medium
- Schreibfarbe: blau



BEST-NR.	AUSFÜHRUNG	BEST-NR.	AUSFÜHRUNG
340128	schwarz	330314	türkis
330315	limettengrün	340127	pink
340129	olivgrün		

### Druckkugelschreiber Epoca Grip



- Kunststoffschaft aus 45% nachwachsender Cellulose
- glattes, achteckiges Oberteil
- rutschfest dank gummierter Griffzone
- verchromter, hochglänzender Stahl-Clip
- Großraummine mit dokumentenechter Soft-Tinte
- Strichstärke: medium
- Schreibfarbe: blau



BEST-NR.	AUSFÜHRUNG	BEST-NR.	AUSFÜHRUNG
340122	weiß	340123	türkis
340125	limettengrün	340124	pink
340126	olivgrün		

### Druckkugelschreiber Rondo Soft



- Kunststoff aus 45% nachwachsender Cellulose
- rutschfest dank gummiertem Schaft
- verchromter, hochglänzender Stahl-Clip
- Großraummine und dokumentenechter Soft-Tinte
- Strichstärke: medium
- Schreibfarbe: blau



BEST-NR.	AUSFÜHRUNG	BEST-NR.	AUSFÜHRUNG
337703	schwarz	340131	türkis
340133	blau	340130	pink
340132	limettengrün		

### Kugelschreibermine



- Großraummine aus Metall
- dokumentenechte Soft-Tinte
- Wolframcarbid-Kugel
- schreibt auch bei Kälte
- Schreiblänge: mind. 8.000 m
- Strichstärke: fein oder medium
- Schreibfarbe: blau oder schwarz



BEST-NR.	AUSFÜHRUNG	BEST-NR.	AUSFÜHRUNG
100642	F, blau	100643	M, blau
100652	F, schwarz	100653	M, schwarz

### Kugelschreiber mit Ständer Epoca Deskset



- Kunststoffschaft aus 45% nachwachsender Cellulose
- glattes, achteckiges Unterteil und rundes Oberteil
- rutschfester, schwerer Ständer mit Gummifüßen und 45 cm langer Kette
- Großraummine mit dokumentenechter Soft-Tinte
- Strichstärke: medium
- Schreibfarbe: blau



BEST-NR.	AUSFÜHRUNG	BEST-NR.	AUSFÜHRUNG
100639	schwarz	340134	limettengrün
330324	weiß		

# Begreen -

## 10 Jahre Umweltkompetenz



# 70%

Das **Begreen** - Label indiziert, dass ein Produkt (ohne Verbrauchsmaterialien) zu einem Minimum von 70 Prozent aus recyceltem Kunststoff (entweder Post-Consumer oder post-industrieller Abfall) besteht.

[WWW.PILOTPEN.AT](http://WWW.PILOTPEN.AT)

\*Der abgebildete Gelschreiber B2P ist mit dem Österreichischen Umweltzeichen ausgezeichnet.

### Kugelschreiber Klick-Fix-Pen

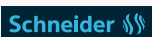

- Kugelschreiber mit Teleschnur an Klemmbacken
- für stationäre Verwendung
- selbstklebende, drehbare Klemme
- auswechselbare Mine Express 775 M
- Strichstärke: medium (M)
- Schreibfarbe: blau



BEST.-NR.	AUSFÜHRUNG
202445	weiß/blau

### Druckkugelschreiber mit Ständer 4 Colours Counter Pen



- Kugelschreiber an stabiler Kette (58 cm)
- Maße des Fußes (Ø x H): 100,5 x 32 mm
- 2 Klebepads am Ständer gegen Verrutschen
- inkl. 4 blauer Minen
- nachfüllbar
- dokumentenechte Tinte (ISO 12757-2)
- bis zu 32.000 Unterschriften
- Strichstärke: 0,4 mm
- Schreibfarbe: blau



BEST.-NR.	RUNDSPITZE
331735	4x blaue Mine

### Druckgelroller G-knock



- Edelstahlspitze mit Wolframkarbid-Kugel
- transluzentes Gehäuse für einfachen Tintenstand-Kontrolle
- komplett aus recyceltem Material hergestellt
- Geltinte, Feder und er Spitze schützt vor dem Eintrocknen
- mit Druckmechanik
- nachfüllbar
- Gehäusefarbe = Schreibfarbe
- Strichstärke: 0,4 mm



BEST.-NR.	AUSFÜHRUNG	BEST.-NR.	AUSFÜHRUNG
335581	schwarz	335582	blau
340175	rot		

### Druckgelroller Bottle 2 Pen



- Bottle to Pen (B2P) vollzieht die Verwandlung von der PET-Flasche zum Schreibgerät
- 1 PET-Flasche = 3 B2P-Gehäuse
- mit Druckmechanik
- Mine nachfüllbar BLS-G2-7
- Strichstärke: 0,4 mm



BEST.-NR.	AUSFÜHRUNG	BEST.-NR.	AUSFÜHRUNG
204637	blau	204636	rot
204635	schwarz	331886	grün

### Gelroller pointVisco



- mit neuer, patentierter Gel-Formel
- gleitet schneller, kratzt und schmiert nicht
- rutschfeste Griffzone
- Strichstärke: 0,5 mm



BEST.-NR.	AUSFÜHRUNG	BEST.-NR.	AUSFÜHRUNG
202711	dunkelblau	202708	rot
202707	schwarz	202709	grün

### Gel Roller 2185



- Gelroller mit Gel-Tinte auf Wasserbasis
- metallgefasste Rollerspitze und gummierte Griffzone
- zum präzisen und besonders weichen Schreiben
- hohe Deckkraft für tolle Effekte
- Metallic-Farben wirken vor allem auf dunklem Papier und Karton
- Strichstärke: 0,7 mm



BEST.-NR.	AUSFÜHRUNG	BEST.-NR.	AUSFÜHRUNG
321821	gold	321823	silber

## Druckgelroller G-2 07 + Minen

- Gelschreiber mit Druckmechanik
- gummierte Griffzone
- weich schreibende Edelstahl-Spitze
- Strichstärke: 0,4 mm



BEST.-NR.	DRUCKGELROLLER	BEST.-NR.	MINEN
134836	blau	205018	blau
134834	schwarz	205020	schwarz
134835	rot	205019	rot
200742	grün	330130	grün

## Druckgelroller G-2 05

- Gelschreiber mit Druckmechanik
- gummierte Griffzone
- weich schreibende Edelstahl-Spitze
- Strichstärke: 0,3 mm



BEST.-NR.	AUSFÜHRUNG	BEST.-NR.	AUSFÜHRUNG
200740	blau	200739	rot
200738	schwarz	200741	grün

## Druckgelroller uni-ball Signo UMN-207

- mit Druckmechanik und Metallclip
- transparentes Gehäuse
- wasserfeste und dokumentenechte Tinte
- Strichstärke: 0,4 mm

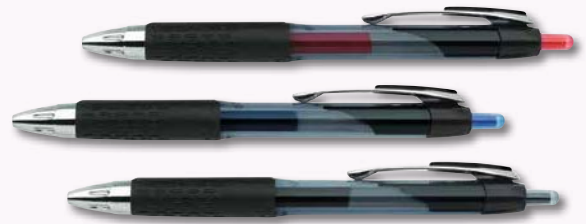

BEST.-NR.	AUSFÜHRUNG	BEST.-NR.	AUSFÜHRUNG
202787	blau	202786	rot
202788	schwarz		

## Druckgelroller Gelcity

- Gelroller mit weicher Griffzone
- mit Druckmechanismus
- Edelstahlspitze
- dokumentenechte Tinte (ISO 27668-2)
- nachfüllbar (blau und schwarz)
- Strichstärke: 0,35 mm



BEST.-NR.	AUSFÜHRUNG	BEST.-NR.	AUSFÜHRUNG
153654	blau	153652	rot
153653	schwarz		

## Druckgelroller Atlantis Gel Premium

- Druckgelschreiber mit gummierter Griffzone
- dokumentenechte Tinte (ISO 27668-2)
- nachfüllbar
- Strichstärke: 0,35 mm
- Schreibfarbe: blau und schwarz



BEST.-NR.	AUSFÜHRUNG	BEST.-NR.	AUSFÜHRUNG
321710	blau	321711	schwarz

## Druckgelroller Energel BL 77 + Gelmine LR7

- aus 54 % Recyclingmaterial (ohne Mine)
- flüssiges, leichtes Schreiben
- lichtechte und wasserfeste Tinte
- Druckmechanik und gummierte Griffzone
- schnell trocknend
- für Linkshänder geeignet
- verbindet Vorteile von Kugelschreiber und Gelroller
- nachfüllbar (Mine LR7)
- Strichstärke: 0,35 mm



BEST-NR.	AUSFÜHRUNG	BEST-NR.	AUSFÜHRUNG
202665	blau	203533	lila
202663	schwarz	203536	Mine, blau
202664	rot	203534	Mine, schwarz
203532	grün	203535	Mine, rot

## Gelroller Energel BL 57

- gummierte Griffzone
- flüssiges, weiches Schreiben
- bewährte EnerGel Tinte – sehr schnelle Trockenzeit
- Strichstärke: 0,35 mm



BEST-NR.	AUSFÜHRUNG	BEST-NR.	AUSFÜHRUNG
320401	blau	320402	rot
320403	schwarz		

## Druckgelroller Gelion 1

- gummierte Griffzone
- Kunststoff-Clip
- verschleißfeste Edelstahlspitze
- für flüssiges und farbtintensives Schreiben
- dokumentenecht (schwarz, blau nach ISO 27668-2)
- mit auswechselbarer Mine Gelion 39
- Cap-Off-Tinte, kann 2-3 Tage offen liegen
- Strichstärke: 0,4 mm



BEST-NR.	AUSFÜHRUNG	BEST-NR.	AUSFÜHRUNG
200781	schwarz	200783	blau
200782	rot	200784	grün

## Tintenroller uni-ball AIR



- schreibt angenehm weich und leicht
- für kratzfreies Schreiben
- Tinte auf Wasserbasis
- mit patentierter Spitze
- Strichstärke: je nach Druck und Winkel zwischen 0,35 und 0,6 mm



BEST-NR.	AUSFÜHRUNG	BEST-NR.	AUSFÜHRUNG
332952	blau	332951	rot
332953	schwarz		

### Tintenroller uni-ball UB-104



- zum Durchschreiben geeignet
- mit Metallclip
- hohe Schreibleistung
- Strichstärke: 0,2 mm



BEST-NR.	AUSFÜHRUNG	BEST-NR.	AUSFÜHRUNG
202779	blau	202778	rot
202781	schwarz		

### Tintenroller uni-ball Micro UB-120



- mit Metallkugelspitze
- dokumentenechte Tinte
- mit Metallclip
- Strichstärke: 0,3 mm



BEST-NR.	AUSFÜHRUNG	BEST-NR.	AUSFÜHRUNG
103041	blau	103040	rot
103043	schwarz	103042	grün

### Tintenroller uni-ball Eye Fine UB-157



- zum Durchschreiben geeignet
- Tintenstand durch Sichtfenster kontrollierbar
- Kappe mit Metallclip
- dokumentenechte Tinte
- Strichstärke: 0,4 mm



BEST-NR.	AUSFÜHRUNG	BEST-NR.	AUSFÜHRUNG
159698	blau	159697	rot
159710	schwarz	159709	grün

### Tintenroller uni-ball Eye Design UB-157D



- zum Durchschreiben geeignet
- Tintenstand durch Sichtfenster kontrollierbar
- Kappe mit Metallclip
- dokumentenechte Tinte (schwarz, blau, grün)
- Strichstärke: 0,4 mm



BEST-NR.	AUSFÜHRUNG	BEST-NR.	AUSFÜHRUNG
339234	schwarz	339237	grün
339235	blau	339238	violett
339236	weinrot		

### Tintenroller ONE Business



- Super-Flow-System für gleichmäßigen Tintenfluss
- Cap-Off-Tinte, kann 2-3 Tage offen liegen
- Ultra-Smooth-Spitze für das beste Schreibgefühl
- ergonomisch gummierte Oberfläche
- großer Tintenvorrat mit Sichtfenster
- hochwertiger Metallclip
- dokumentenechte Tinte (ISO 14145-2)
- Strichstärke: 0,6 mm



BEST-NR.	AUSFÜHRUNG	BEST-NR.	AUSFÜHRUNG
332562	blau	332561	rot
332560	schwarz	332563	grün

### Tintenroller worker +



- hochwertiger Rollerball mit Liquid-Ink-System
- ergonomisches Design für optimalen Halt
- ermüdungsfreies, entspanntes Schreiben
- Tinte auf Wasserbasis
- Strichstärke: 0,5 mm



BEST-NR.	AUSFÜHRUNG	BEST-NR.	AUSFÜHRUNG
156884	blau	156883	rot
156885	schwarz	156882	grün

## Tintenroller Frixion und Minen



- durch Reiben des Schaft-Endes über die Schrift wird diese ohne Rückstand „wegradirt“
- sofortiges Überschreiben möglich
- vereint Vorteile von Bleistift und Tintenroller
- metallgefasste Rollerspitze
- Strichstärke: 0,4 mm



BEST-NR.	TINTENROLLER	BEST-NR.	MINEN
200882	blau	320762	blau
200880	schwarz	320765	schwarz
200881	rot	320764	rot
200883	grün	320763	grün
330411	orange	330416	orange
330412	violett	330417	violett
330414	pink	330418	pink
330415	hellgrün	330419	hellgrün
332922	hellblau	332923	hellblau

## Tintenroller Frixion Clicker



- der Kult-Tintenroller mit Clip
- einfaches Radieren der Schrift mit dem Schaft-Ende (thermosensitive Tinte)
- metallic-farbiges Gehäuse, transluzenter Clip
- ohne Rückstände oder Radierkrümel
- mit Druckmechanik
- ergonomische, gummierte Griffzone
- Edelstahlspitze mit Wolframkarbid-Kugel
- nachfüllbar
- Strichstärke: V5 (2275) – 0,3 mm  
V7 (2270) – 0,4 mm



BEST-NR.	AUSFÜHRUNG	BEST-NR.	AUSFÜHRUNG
321404	blau	335595	blau
321408	hellblau	335596	hellblau
321402	schwarz	335598	schwarz
321403	rot	335597	rot
321405	grün	335593	grün
321406	violett	335599	violett
321407	pink	335594	pink

## Tintenroller bionic



- TOP Schreibkomfort, gleitet über das Papier
- weiche Griffzone
- Mine auswechselbar
- Tinte auf Wasserbasis
- Strichstärke: 0,4 mm



BEST-NR.	TINTENROLLER	BEST-NR.	MINEN
331491	blau	331504	blau
331501	grün	331505	grün
331502	rot	331506	rot
331503	schwarz	331507	schwarz

## Tintenroller Frixion Point



- einfaches „Radieren“ der Schrift mit dem Schaft-Ende (thermosensitive Tinte)
- ohne Rückstände oder Radierkrümel
- sofortiges Überschreiben möglich
- feine Spitze für präzise Linien
- nachfüllbar
- ergonomische, gummierte Griffzone für angenehmen und sicheren Halt
- Strichstärke: 0,3 mm



BEST-NR.	AUSFÜHRUNG	BEST-NR.	AUSFÜHRUNG
335620	schwarz	335617	blau



## Tintenroller Hi-tecpoint V5 Grip



- ergonomische, gummierte Griffzone für angenehmen und sicheren Halt
- reibungsoptimierte Spitze zur Verschleiß-Reduktion
- Flüssigtinte, Tintenstand am Schaft ablesbar
- mit Metall-Clip
- ist auch nach langem Liegen sofort einsatzbereit
- Griffzone = Schreibfarbe
- Strichstärke: fein (0,3 mm)



BEST.-NR.	AUSFÜHRUNG	BEST.-NR.	AUSFÜHRUNG
335623	schwarz	200746	blau
335624	rot	335622	grün

## Fineliner Topliner 967



- Fineliner mit metallgefasster Schreibspitze
- Cap-Off-Tinte, kann 2-3 Tage offen liegen
- Tinte auf Wasserbasis
- lichtbeständig
- Kunststoff-Clip
- Strichstärke: 0,4 mm



BEST.-NR.	AUSFÜHRUNG	BEST.-NR.	AUSFÜHRUNG
337182	schwarz	337183	grün
337489	rot	202442	schwarz/rot/blau im Blister
335544	blau		

## Faserstift Topwriter 157

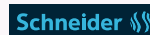

- breite Faserspitze
- Cap-Off-Tinte auf Wasserbasis, kann 2-3 Tage offen bleiben
- lichtbeständig
- Kunststoff-Clip
- besonders lange Lagerfähigkeit
- Strichstärke: 0,8 mm



BEST.-NR.	AUSFÜHRUNG	BEST.-NR.	AUSFÜHRUNG
337089	schwarz	335504	blau
335506	rot		

## Fineliner Finepen 1511



- stilvoller Fineliner
- dokumentenechte Tinte auf Wasserbasis
- metallgefasste Spitze
- Strichstärke: 0,4 mm



BEST.-NR.	AUSFÜHRUNG	BEST.-NR.	AUSFÜHRUNG
103045	blau	103044	rot
103047	schwarz	103046	grün

## Fineliner SW-PPF



- Tinte auf Wasserbasis
- Schaft und Kappe in Schreibfarbe
- Strichstärke: 0,4 mm



BEST.-NR.	AUSFÜHRUNG	BEST.-NR.	AUSFÜHRUNG
108305	blau	108304	rot
108303	schwarz	108306	grün

## Fineliner point 88

- in der unverkennbaren Sechskantoptik
- metallgefasste Spitze für lange Lebensdauer
- lineal- und schablonengeeignet
- Tinte auf Wasserbasis
- Strichstärke: 0,4 mm



25 brillante Farben  
= ideal zum Schreiben, Zeichnen und Malen

metallgefasste Spitze  
= lange Lebensdauer



BEST.-NR.	FINELINER
109694	dunkelblau
110016	mittelblau
109922	hellblau
109697	schwarz
110023	dunkelrot
109693	rot
200722	tannengrün
109692	grün
109698	orange
109853	lila
109699	violett
109851	pink

BEST.-NR.	ETUI
① 109701	10er-Etui
② 330227	15+5 Neon

## Faserstift Pen 68



- hohe Brillanz und Farbkraft
- bis zu 24 Stunden offen lagerfähig
- geruchsneutrale Tinte auf Wasserbasis



BEST.-NR.	FASERSTIFT
109601	dunkelblau
109605	schwarz
109607	dunkelrot
109597	smaragdgrün

BEST.-NR.	ETUI
① 109918	10er-Etui
② 330228	15er-Etui, inkl. 5x Neon
③ 330229	30er-Etui, inkl. 6x Neon

## Fineliner Line-Up

- gummierter Dreikantschaft
- metallgefasste Schreibspitze
- Cap-Off-Tinte, kann 2-3 Tage offen liegen
- Gehäuse aus 88 % biobasiertem Kunststoff
- Strichstärke: 0,4 mm



BEST.-NR.	AUSFÜHRUNG
339362	4er-Etui

BEST.-NR.	AUSFÜHRUNG
339006	8-er Etui

## Faserstift 1200 und 1300 colourpen



- leicht gleitende Rundspitze
- billiante Farben
- lichtbeständige Tinte auf Wasserbasis
- sofort einsatzbereit
- Strichstärke: 1200 - 1 mm, 1300 - 2 mm



BEST.-NR.	AUSFÜHRUNG
204423	1200, schwarz
335494	1200, rot
335492	1200, blau
335493	1200, grün

BEST.-NR.	AUSFÜHRUNG
329585	1300, schwarz
335483	1300, rot
335481	1300, blau

## Fineliner 96

- stabile Spitze
- ergonomisches Griffprofil für angenehmen Schreibkomfort
- dokumentenechte Tinte (ISO 12757-2)
- Strichstärke: 0,4 mm
- Made in Germany



BEST-NR.	AUSFÜHRUNG	BEST-NR.	AUSFÜHRUNG
160543	blau	160545	grün
160542	schwarz	337854	10er-Etui
160544	rot		

## Fineliner SENSOR

- metallgefaste Spitze mit Microfederung
- gut für das Zeichnen mit Lineal geeignet
- wischfest und dadurch auch ideal für Linkshänder
- ventilierte Kappe
- Strichstärke: 0,3 mm
- 4-er Etui
- ① Standardfarben: schwarz, rot, grün, blau
- ② bunt: hellgrün, türkis, pink, lila



BEST-NR.	AUSFÜHRUNG	BEST-NR.	AUSFÜHRUNG
① 339295	Standardfarben	② 339296	bunt

## Textmarker BOSS ORIGINAL

- in 9 leuchtenden Farben und 6 Pastelltönen
- Tinte auf Wasserbasis
- hohe Offenlagerfähigkeit bis zu 4 Stunden
- für Paper-Copy-Fax
- Strichstärke: 2–5 mm



BEST-NR.	AUSFÜHRUNG	BEST-NR.	AUSFÜHRUNG
109629	blau	339298	pastell gelb
109631	rot	339299	pastell orange
109630	grün	339300	pastell rosa
109628	gelb	339301	pastell violett
109632	türkis	339302	pastell türkis
109633	orange	339303	pastell grün
109634	rosa	339297	4er-Etui Pastellfarben
109635	lila	109636	4er-Etui Leuchtfarben
109641	lavendel	110030	8er-Etui Leuchtfarben

## Textmarker NEON

- sanfte Oberfläche für komfortable, angenehme Haltung
- STABILO Anti-Dry-Out Technology: 4 Stunden Austrockenschutz für konzentriertes Arbeiten
- Tinte auf Wasserbasis
- Strichstärke: 2-5 mm



BEST-NR.	AUSFÜHRUNG	BEST-NR.	AUSFÜHRUNG
330210	gelb	330214	4er, sortiert
330211	grün	330215	8er, 2x 4 Farben
330212	orange	330216	8er, sortiert
330213	rosa		

### Textmarker 48

- nachfüllbar
- Universaltinte auf Wasserbasis
- Strichstärke: 2–5 mm



BEST-NR.	KEILSPITZE	BEST-NR.	KEILSPITZE
103070	blau	103067	orange
103068	rot	103069	rosa
103071	grün	160957	4er-Etui
103066	gelb		

### Textmarker 490



- Griffmulden für komfortables Markieren
- Twist-Off-Kappe für bequemes Öffnen
- Spezialspitze für Markieren in 3 Breiten
- Universaltinte auf Wasserbasis garantiert gleichmäßige Leuchtkraft auf praktisch allen Papieren



BEST-NR.	KEILSPITZE	BEST-NR.	KEILSPITZE
160486	blau	160483	gelb
160487	rot	160484	rosa
160485	grün	160488	orange

### Textmarker GREEN BOSS

- hergestellt aus 83 % recyceltem Kunststoff
- STABILO Anti-Dry-Out Technology: 4 Stunden Austrocknungsschutz
- stylisches Design mit rutschfester Griffzone
- Tinte auf Wasserbasis
- umweltfreundlich nachfüllbar
- 4 Farben: gelb, orange, grün und pink
- inkl. 100 Blatt Haftnotizen
- Strichstärke: 2–5 mm



BEST-NR.	AUSFÜHRUNG	BEST-NR.	AUSFÜHRUNG
① 322363	gelb	② 322003	Tischset

### Textmarker EcoLine 24

- Kappe und Schaft mindestens zu 90% aus nachwachsenden Rohstoffen
- Mundstück mindestens zu 97% aus recyceltem Material
- zum leuchtkräftigen Markieren und Hervorheben von Texten
- Tinte auf Wasserbasis
- Neonfarben mit hoher Farbbrillanz
- Textmarker mit Keilspitze
- Strichstärke: 2–5 mm



BEST-NR.	KEILSPITZE	BEST-NR.	KEILSPITZE
204404	gelb	204406	hellgrün
204405	hellblau	204407	rosa
337201	orange		

### Textmarker

- starke Leuchtkraft
- schnell trocknende Tinte
- hebt wichtige Textpassagen hervor
- ideal als Lern- und Präsentationshilfe
- Keilspitze: 4,5 mm

PAGRO



BEST.-NR.	AUSFÜHRUNG
① 322264	4er-Pack
② 329744	5er-Pack, 3-kant

BEST.-NR.	AUSFÜHRUNG
③ 329745	6er-Pack

### Textmarker Grip Neon TEXTLINER

FABER-CASTELL

- ergonomische Dreikantform mit Noppengriffzone
- umweltfreundlicher Wasserlack
- besonders weiche Mine – speziell für dünnes Papier geeignet
- bruchfeste Mine durch Spezialverleimung
- ideal für Papier, da die Tinte nicht durchschlägt

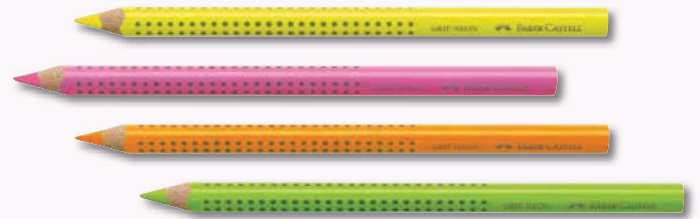

BEST.-NR.	AUSFÜHRUNG
335674	gelb
335676	pink

BEST.-NR.	AUSFÜHRUNG
337348	grün
335675	orange

### Textmarker

- in 4 leuchtenden Farben
- schnell trocknende Tinte
- Kappe mit praktischem Clip
- Keilspitze
- Strichstärke: 1–5 mm

Optima



BEST.-NR.	AUSFÜHRUNG
338360	gelb
338361	rosa

BEST.-NR.	AUSFÜHRUNG
338362	grün
338363	orange

### Textmarker Grip

- ergonomische Dreikantform mit Noppengriffzone
- Universaltinte auf Wasserbasis
- transluzentes Design
- nachfüllbar
- Keilspitze mit 3 Strichstärken: 1, 2 + 5 mm

FABER-CASTELL



BEST.-NR.	AUSFÜHRUNG
321930	gelb
339247	orange
339248	pink

BEST.-NR.	AUSFÜHRUNG
339249	grün
321929	4er-Etui

### Filzstift Superstars One 4445

- brillante Farben
- Tinte aus Wasserbasis
- auswaschbar und ungiftig
- mit dicker Spitze
- Schafffarbe entspricht Schreibfarbe
- 12er-Etui



BEST.-NR.	RUNDSPITZE
200879	12er-Etui

### Filzstift Superstars Duo 4425

- brillante Farben
- Tinte aus Wasserbasis
- auswaschbar und ungiftig
- mit dünner und dicker Spitze
- 12er-Etui



BEST.-NR.	AUSFÜHRUNG
335487	12er-Etui
337792	24er-Etui

### Permanentmarker Maxx 130



- Permanentmarker mit Rundspitze
- hält auf Karton, Papier, Kunststoff, Glas, Metall, Holz u.v.m.
- schnelltrocknend, wasserfest, lichtbeständig
- geruchsarm, ohne Toluol und Xylol
- Cap-Off-Tinte, kann 2–3 Tage offen bleiben
- Strichstärke: 1–3 mm



BEST.-NR.	RUNDSPITZE	BEST.-NR.	RUNDSPITZE
200823	blau	200824	grün
200821	schwarz	202456	4er-Etui
200822	rot		

### Permanentmarker Maxx 133



- Permanentmarker mit Keilspitze
- hält auf Karton, Kunststoff, Glas, Metall, Holz, u.v.m.
- schnelltrocknend, wasserfest, lichtbeständig
- geruchsarm, ohne Toluol und Xylol
- Cap-Off-Tinte, kann 2–3 Tage offen bleiben
- Strichstärke: 1+4 mm



BEST.-NR.	AUSFÜHRUNG	BEST.-NR.	AUSFÜHRUNG
200825	schwarz	202457	4er-Etui

### Permanentmarker Maxx 230



- Permanentmarker mit Aluminiumschaft und Rundspitze
- hält auf Karton, Papier, Kunststoff, Glas, Metall, Holz u.v.m.
- schnelltrocknend, wasserfest, lichtbeständig
- geruchsarm, ohne Toluol und Xylol
- Cap-Off-Tinte, kann 2–3 Tage offen bleiben
- Strichstärke: 1–3 mm



BEST.-NR.	RUNDSPITZE	BEST.-NR.	RUNDSPITZE
200831	blau	200830	rot
200829	schwarz	200832	grün

### Permanentmarker Maxx 240



- schlanker Permanentmarker
- hält auf Karton, Papier, Kunststoff, Glas, Metall, u.v.m.
- schnelltrocknend, wasserfest, lichtbeständig
- geruchsarm, ohne Toluol und Xylol
- Cap-Off-Tinte, kann 2–3 Tage offen bleiben
- Strichstärke: 1–2 mm



BEST.-NR.	RUNDSPITZE
203575	schwarz

### Permanentmarker Maxx 250



- Permanentmarker mit Keilspitze
- hält auf Karton, Papier, Kunststoff, Glas, Metall, Holz u.v.m.
- mehr Tinte für höchste Markierleistung
- geruchsarm, ohne Toluol und Xylol
- Cap-Off-Tinte, kann 2–3 Tage offen bleiben
- Strichstärke: 2+7 mm



BEST.-NR.	KEILSPITZE	BEST.-NR.	KEILSPITZE
200835	blau	200834	rot
200833	schwarz	200836	grün

### Permanentmarker No.1



- zum Beschriften, Bemalen, Markieren und Kennzeichnen
- hält auf fast allen Materialien wie Metall, Kunststoff und Glas
- lichtbeständig und schnelltrocknend
- wasserfest und abriebbeständig
- geruchsarme permanente Tinte
- nachfüllbar mit edding T25
- austauschbare Keilspitze
- Strichstärke: 1–5 mm

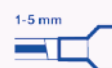

BEST.-NR.	KEILSPITZE	BEST.-NR.	KEILSPITZE
321829	blau	321831	rot
321832	schwarz	321830	grün

## Permanentmarker 300 und 330



- zum Beschriften, Bemalen, Markieren und Kennzeichnen
- hält auf fast allen Materialien wie Metall, Kunststoff und Glas
- lichtbeständig und schnelltrocknend
- wasserfest und abriebbeständig
- geruchsarme, permanente Tinte ohne Toluol/Xylol
- nachfüllbar mit edding MTK25
- Rundspitze (300) oder Keilspitze (330)
- Strichstärke: Edding 300 – 1,5–3 mm  
Edding 330 – 1–5 mm

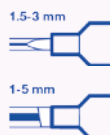

BEST.-NR.	RUNDSPITZE 300
202315	schwarz
202316	rot
202507	blau
335495	grün
337334	4er-Etui

BEST.-NR.	KEILSPITZE 330
335498	schwarz
337750	rot
335496	blau
337333	4er-Etui

## Permanentmarker 400



- zum Beschriften, Bemalen, Markieren und Kennzeichnen
- hält auf fast allen Materialien wie Metall, Kunststoff und Glas
- lichtbeständig und schnelltrocknend
- wasserfest und abriebbeständig
- geruchsarme permanente Tinte
- nachfüllbar mit edding T25
- austauschbare Rundspitze
- Strichstärke: ca. 1 mm



BEST.-NR.	RUNDSPITZE
103604	blau
103602	schwarz

BEST.-NR.	RUNDSPITZE
103603	rot
103605	grün

## Permanentmarker 404



- zum Beschriften, Bemalen, Markieren und Kennzeichnen
- hält auf fast allen Materialien wie Metall, Kunststoff und Glas
- lichtbeständig und schnelltrocknend
- wasserfest und abriebbeständig
- geruchsarme permanente Tinte
- austauschbare Rundspitze
- Strichstärke: ca. 0,75 mm



BEST.-NR.	RUNDSPITZE
103893	blau
103867	schwarz

BEST.-NR.	RUNDSPITZE
103771	rot

## Permanentmarker 3000 + 3300



- zum Beschriften, Bemalen, Markieren und Kennzeichnen
- hält auf fast allen Materialien wie Metall, Kunststoff und Glas
- lichtbeständig und schnelltrocknend
- wasserfest und abriebbeständig
- geruchsarme permanente Tinte
- nachfüllbar mit edding T25
- Edding 3000: Strichstärke 1,5–3 mm, Rundspitze austauschbar
- Edding 3300: Strichstärke 1–5 mm, Keilspitze austauschbar

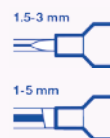

BEST.-NR.	RUNDSPITZE 3000
103648	blau
103646	schwarz
103647	rot
103649	grün
103650	gelb
103651	orange
133015	rot-violett
103652	braun
103653	violett
103655	hellblau

BEST.-NR.	KEILSPITZE 3300
201061	blau
133598	schwarz
201063	rot
201062	grün

## Nachfülltinte T 25



- permanente, geruchsarme Tinte
- in Flasche mit Tropfdosierer
- zum Nachfüllen der Permanentmarker edding: 3000, 400, 404, 500, 550, 800, No.1
- Inhalt: 30 ml



BEST.-NR.	AUSFÜHRUNG
103708	schwarz

### Permanentmarker 500



- zum Beschriften, Bemalen, Markieren und Kennzeichnen
- hält auf fast allen Materialien wie Metall, Kunststoff und Glas
- lichtbeständig und schnelltrocknend
- wasserfest und abriebbeständig
- geruchsarme permanente Tinte
- nachfüllbar mit edding T25
- austauschbare Keilspitze
- Strichstärke: 2–7 mm



BEST.-NR.	KEILSPITZE	BEST.-NR.	KEILSPITZE
103608	blau	103607	rot
103606	schwarz	103609	grün

### Permanentmarker 550



- zum Beschriften, Bemalen, Markieren und Kennzeichnen
- hält auf fast allen Materialien wie Metall, Kunststoff und Glas
- lichtbeständig und schnelltrocknend
- wasserfest und abriebbeständig
- geruchsarme permanente Tinte
- nachfüllbar mit edding T25
- austauschbare Rundspitze
- Strichstärke: 3–4 mm



BEST.-NR.	RUNDSPITZE	BEST.-NR.	RUNDSPITZE
103848	blau	103847	rot
103846	schwarz	103849	grün

### Permanentmarker 205/MB16



- wasserfest
- Cap-off Tinte, kann 2 Tage offen bleiben
- Kappe mit praktischem Clip
- Schafffarbe = Schreibfarbe
- Rundspitze
- Strichstärke: 1–3 mm



BEST.-NR.	AUSFÜHRUNG	BEST.-NR.	AUSFÜHRUNG
336011	blau	336013	rot
336012	schwarz	336017	grün

### Permanentmarker EcoLine 21



- Kunststoffeile insgesamt zu 90% aus recyceltem Material (83% post-consumer)
- lichtbeständig und schnelltrocknend
- wasserfest und abriebbeständig
- geruchsarme permanente Tinte
- austauschbare Rundspitze
- Strichstärke: 1,5–3 mm

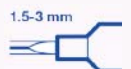

BEST.-NR.	RUNDSPITZE	BEST.-NR.	RUNDSPITZE
204398	blau	204397	rot
204396	schwarz	204399	grün

### Permanentmarker 800



- zum Beschriften, Bemalen, Markieren und Kennzeichnen
- hält auf fast allen Materialien wie Metall, Kunststoff und Glas
- lichtbeständig und schnelltrocknend
- wasserfest und abriebbeständig
- geruchsarme permanente Tinte
- nachfüllbar mit edding T25
- austauschbare Keilspitze
- Strichstärke: 4–12 mm



BEST.-NR.	KEILSPITZE	BEST.-NR.	KEILSPITZE
103631	blau	103630	rot
103629	schwarz	329275	grün

### Lumocolor Permanentmarker Duo 348



- mit zwei Spitzen zum Schreiben und Markieren
- wisch- und wasserfest
- geruchsarme Tinte, sekundenschnell trocken
- DRY SAFE – kann tagelang offen liegen
- Xylol- und toluolfreie Tinte
- Strichstärke: 0,6 mm/1,5 mm

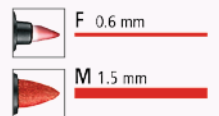

BEST.-NR.	RUNDSPITZE	BEST.-NR.	RUNDSPITZE
203916	blau	203915	rot
203918	schwarz	203917	grün



### Lumocolor Universalstift permanent



- auch für Overhead-Folien und CD/DVD geeignet
- DRY SAFE - kann tagelang offen liegen
- sekundenschnell trocken
- permanente, geruchsarme Tinte
- Xylol- und toluolfreie Tinte
- wisch- und wasserfest
- Strichstärke: Typ 313 = S = 0,4 mm  
Typ 318 = F = 0,6 mm  
Typ 317 = M = 1 mm



BEST.-NR.	UNIVERSALSTIFT
110470	S, blau
110475	S, schwarz
110469	S, rot
110472	S, grün
110481	F, blau
110410	F, schwarz
110480	F, rot
110483	F, grün
110491	M, blau
110496	M, schwarz
110490	M, rot
110493	M, grün

BEST.-NR.	ETUI
110476	S, 4er-Etui
110486	F, 4er-Etui
110497	M, 4er-Etui

### Permanentmarker MULTIMARK



- mit integriertem Spezialradierer für glatten Oberflächen
- schreibt auf fast allen Oberflächen
- wasserfeste Tinte, extrem haftfähig
- besonders lichtbeständig
- Strichstärke: Typ 1523 = S = 0,4 mm  
Typ 1513 = F = 0,6 mm  
Typ 1525 = M = 1 mm



BEST.-NR.	MULTIMARK 1523
200219	blau
200221	schwarz
200218	rot
200220	grün
BEST.-NR.	MULTIMARK 1513
200223	blau
200225	schwarz
200222	rot
200224	grün

BEST.-NR.	MULTIMARK 1525
200227	blau
200229	schwarz
200226	rot
200228	grün
BEST.-NR.	ETUI
337672	S, 4er-Etui
202263	F, 4er-Etui
331729	M, 4er-Etui

### CD/DVD/BD Marker 8400



- für die Beschriftung von CDs, DVDs und Blu-ray Discs
- feine, weiche Rundspitze
- lichtbeständig, wisch- und wasserfest
- lösungsmittelfreie Pigmenttinte auf Wasserbasis
- greift die Oberfläche nicht an
- empfohlen von VERBATIM
- Strichstärke: 0,5–1 mm



BEST.-NR.	RUNDSPITZE
140289	schwarz

BEST.-NR.	RUNDSPITZE
335479	blau

### TWIN CD/CVC Marker 4056



- wasserfeste, permanente Tinte
- schnelltrocknend
- mit zwei Spitzen (extrafein + fein)
- Strichstärke: 0,3 mm und 0,5 mm



BEST.-NR.	RUNDSPITZE
200754	schwarz

BEST.-NR.	RUNDSPITZE
200754	schwarz

## Marker Uni Prockey 122

uni-ball

- Universaltintenmarker auf Wasserbasis
- für nahezu alle Oberflächen
- schlägt nicht durchs Papier
- ideal für Flipcharts
- leuchtend, wasserfest, geruchlos
- Strichstärke: 2 mm



BEST.-NR.	RUNDSPITZE
103154	blau
103151	schwarz
103153	rot

BEST.-NR.	RUNDSPITZE
103152	grün
337464	4er-Etui

## Permanentmarker N50

Pentel

- wasserfeste, langlebige, stabile Faserspitze
- robustes Metallgehäuse
- Tinte auf Alkoholbasis
- schreibt nahezu auf allen Oberflächen
- mit Rundspitze
- Strichstärke: 2 mm



BEST.-NR.	RUNDSPITZE
205173	blau
104156	schwarz

BEST.-NR.	RUNDSPITZE
104157	rot
329990	grün

## Marker Uni Prockey 126

uni-ball

- Universaltintenmarker auf Wasserbasis
- für nahezu alle Oberflächen
- schlägt nicht durchs Papier
- ideal für Flipcharts
- farbintensiv, geruchlos, wasserfest
- Strichstärke: 3–6 mm



BEST.-NR.	RUNDSPITZE
103158	blau
103155	schwarz
103157	rot

BEST.-NR.	RUNDSPITZE
103156	grün
322915	4er-Etui

## Flipchartmarker TZ 41 & TZ 48

Legamaster

- schlägt nicht durch - speziell für Flipcharts und Präsentation auf Papier geeignet
- Cap-Off-Tinte, bis zu einigen Wochen offen lagerfähig
- geruchsneutrale, wasserbasierte Spezialtinte
- nachfüllbar
- Keilspitze
- Strichstärke: TZ 41 – 2–5 mm  
TZ 48 – 4–12 mm



BEST.-NR.	AUSFÜHRUNG
329249	schwarz
329250	rot
329251	blau
329252	grün

BEST.-NR.	AUSFÜHRUNG
329253	schwarz
329254	rot
329255	blau
329256	grün

## Lumocolor Flipchart-Marker 356



- ideal für Papier, da Tinte nicht durchschlägt
- farbintensive, geruchsarme Tinte
- sekundenschnell trocken
- ideal für Linkshänder
- DRY SAFE - kann tagelang offen liegen ohne einzutrocknen
- Tinte auf Wasserbasis
- aus vielen Textilien auswaschbar
- Xylol- und toluolfreie Tinte
- Strichstärke Rundspitze: 2 mm
- Strichstärke Keilspitze: 2–5 mm



BEST.-NR.	RUNDSPITZE	BEST.-NR.	KEILSPITZE
148255	blau	148455	blau
148257	schwarz	148458	schwarz
148175	rot	148457	rot
148256	grün	148456	grün
148258	4er-Etui	329812	4er-Etui
329814	6er-Etui	329813	6er-Etui

## Flipchartmarker Grip



- ergonomische Dreikantform mit Noppengriffzone
- farbintensive Tinte auf Wasserbasis
- schnell trocknend und hoch lichtbeständig
- schlägt nicht durchs Papier
- nachfüllbar
- Keilspitze mit 3 Strichstärken: 1, 2+5 mm



BEST.-NR.	AUSFÜHRUNG
334166	4er-Etui

## Flipchartmarker 383



- speziell zum Schreiben und Markieren auf Flipchartpapier und Moderationskarten
- Tinte in brillianen Farben schlägt nicht durch
- geruchsneutrale, wassergelöste Tinte
- Cap off-Tinte, bis zu einigen Wochen offen lagerfähig
- austauschbare Keilspitze
- Strichstärke: 1–5 mm

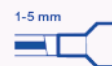

BEST.-NR.	KEILSPITZE	BEST.-NR.	KEILSPITZE
330565	blau	330564	rot
330563	schwarz	330566	grün

## Board- und Flipchartmarker Maxx 290

- Kombimarker mit Rundspitze für Whiteboards und Flipcharts
- rückstandsfrei von Whiteboards trocken abwischbar
- ideal für Flipcharts - Tinte schlägt nicht durch
- besser sichtbar, farbintensiv, schnelltrocknend
- mehr Tinte für höchste Markierleistung
- Cap-Off-Tinte, kann 2–3 Tage offen liegen
- Strichstärke: 2–3 mm

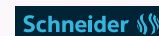

BEST.-NR.	RUNDSPITZE	BEST.-NR.	RUNDSPITZE
202705	blau	202706	grün
202703	schwarz	159116	4er-Etui
202704	rot		

## Board- und Flipchartmarker Maxx 293

Schneider

- Kombimarker mit Keilspitze
- rückstandsfrei von Whiteboards trocken abwischbar
- ideal für Flipcharts - Tinte schlägt nicht durch
- besser sichtbar, farbintensiv, schnelltrocknend
- Cap-Off-Tinte, kann 2-3 Tage offen liegen
- frei von Toluol und Xylol
- Strichstärke: 2+5 mm



BEST.-NR.	RUNDSPITZE
202497	schwarz
202498	rot
202499	blau

BEST.-NR.	RUNDSPITZE
202500	grün
337276	4er-Etui

## Whiteboard- & Flipchartmarker TZ 1

Legamaster

- Marker mit Rundspitze
- leicht abwischbar von allen Whiteboard-Oberflächen
- Schaft aus Aluminium
- leicht und sauber nachfüllbar
- mit alkoholgelöster, geruchsarmer Tinte
- Cap-Off-Tinte schützt vor schnellem Austrocknen
- Strichstärke: 1,5-3 mm



BEST.-NR.	RUNDSPITZE
103911	blau
103909	schwarz
103910	rot

BEST.-NR.	RUNDSPITZE
103912	grün
330610	4er-Etui

## Lumocolor Whiteboard-Marker 351

STAEDTLER

- für Whiteboards und Flächen wie Glas und Porzellan
- trocken und rückstandsfrei abwischbar
- schnelltrocknend, geruchsarm
- DRY SAFE - kann tagelang offen liegen ohne einzutrocknen
- Xylol- und toluolfreie Tinte
- Strichstärke Rundspitze: 2 mm
- Strichstärke Keilspitze: 2-5 mm



BEST.-NR.	RUNDSPITZE
110604	blau
110606	schwarz
110603	rot
110605	grün
110619	4er-Etui
204193	6er-Etui
339304	8er-Etui

BEST.-NR.	KEILSPITZE
202419	blau
202417	schwarz
202418	rot
202420	grün
329806	4er-Etui
329830	6er-Etui

## Whiteboardmarker EcoLine 28

edding

- umweltfreundlicher Marker
- Kunststoffteile bestehen insgesamt mindestens zu 90% aus recyceltem Material (83% post-consumer)
- zum Schreiben und Markieren auf Whiteboards
- trocken abwischbar von fast allen Oberflächen
- lichtbeständig und schnelltrocknend
- Cap-Off-Tinte, bis zu einigen Tagen offen lagerfähig
- austauschbare Rundspitze
- Strichstärke: 1,5-3 mm

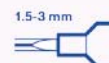

BEST.-NR.	RUNDSPITZE
204402	blau
204400	schwarz

BEST.-NR.	RUNDSPITZE
204401	rot
204403	grün

## BEGREEN V-Boardmarker 5080, 5081 und 5082



- umweltfreundlicher Boardmarker mit Keilspitze
- zu 91% aus recyceltem Material
- langlebige Faserspitze
- intensive Leuchtkraft
- ausgezeichnete Fließfähigkeit
- sichtbarer Tintenstand
- mit Patronennachfüllung
- Rundspitze (5082 und 5080) oder Keilspitze (5081)
- Strichstärke: 5082 – 1,7 mm (F)  
5080 – 2,3 mm (M)  
5081 – 2,2–5,2 mm



BEST.-NR.	5082 - RUNDSPITZE F
331856	schwarz
331860	rot
331859	blau
331857	grün
BEST.-NR.	5080 - RUNDSPITZE M
335626	schwarz
335805	rot
335806	blau
335807	grün
331874	5er-Etui

BEST.-NR.	5081 - KEILSPITZE
331540	schwarz
331539	rot
331538	blau
331861	grün

## Nachfülltinte 5003



- Tintenpatrone für V-Boardmarker 5080, 5081 und 5082
- Inhalt: 9 g
- in mehreren Farben erhältlich



BEST.-NR.	AUSFÜHRUNG
332913	rot
332914	blau

BEST.-NR.	AUSFÜHRUNG
332915	grün
332916	schwarz

## Whiteboardmarker 360 und 363



- zum Schreiben und Markieren auf Whiteboards
- trocken abwischbar von fast allen Oberflächen
- lichtbeständig und schnelltrocknend
- Cap-Off-Tinte, bis zu einigen Tagen offen lagerfähig
- nachfüllbar
- Rundspitze (360) oder Keilspitze (363)
- Strichstärke: Edding 360 – 1,5–3 mm  
Edding 363 – 1–5 mm

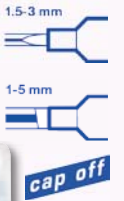

BEST.-NR.	RUNDSPITZE
203461	blau
203459	schwarz
203460	rot
203462	grün

BEST.-NR.	RUNDSPITZE
203463	4er-Etui
BEST.-NR.	KEILSPITZE
203205	schwarz

## Whiteboardmarker Velleda ecolutions 1701



- Kunststoffschäft ohne PVC und aus 51% recyceltem Material
- Tinte auf Alkoholbasis
- geruchsarm
- mit Rundspitze
- Strichstärke: 1,5 mm



BEST.-NR.	AUSFÜHRUNG
201042	blau
201045	schwarz

BEST.-NR.	AUSFÜHRUNG
201044	rot
201043	grün

## Marker MULTIMARK non-permanent

- mit integriertem Spezialradierer für glatte Oberflächen
- wieder wegwischtbar
- besonders lichtbeständig
- Strichstärke: F = 0,6 mm  
M = 1 mm



BEST.-NR.	AUSFÜHRUNG	BEST.-NR.	AUSFÜHRUNG
160569	F, schwarz	337369	M, schwarz

## Lumocolor Universalstift non-permanent

- schreibt auf fast allen Oberflächen
- von Folien feucht abwischbar
- sekundenschnell trocken
- wasserlösliche Tinte
- lichtbeständig
- Strichstärke: Typ 311 = S = 0,4 mm  
Typ 316 = F = 0,6 mm  
Typ 315 = M = 1 mm



BEST.-NR.	AUSFÜHRUNG	BEST.-NR.	AUSFÜHRUNG
110431	S, 4er-Etui	110453	M, 4er-Etui
110442	F, 4er-Etui		

## Glanzlack-Marker 780

- für Gestaltungen auf allen besonders glatten Flächen (Glas, Metall, Kunststoff, Leder, Papier)
- lackartige, voll deckende Tusche, permanent und wasserfest
- schnell trocknend, wetterfest
- hohe Licht- und Wischbeständigkeit
- Strichstärke: 0,8 mm



BEST.-NR.	RUNDSPITZE	BEST.-NR.	RUNDSPITZE
322885	blau	103627	weiß
103624	schwarz	321755	silber
330560	rot	321827	gold

## Lackmarker 751

- für Gestaltungen auf allen besonders glatten Flächen (Glas, Metall, Kunststoff, Leder, Papier)
- lackartige, voll deckende Tusche
- permanent und wasserfest
- schnell trocknend, wetterfest
- hohe Licht- und Wischbeständigkeit
- Strichstärke: 1–2 mm



BEST.-NR.	RUNDSPITZE	BEST.-NR.	RUNDSPITZE
103623	schwarz	330601	rot
103622	weiß	201059	gelb
330599	blau	159375	silber
330600	grün	103573	gold

## Lackmarker 750

- für Gestaltungen auf allen besonders glatten Flächen (Glas, Metall, Kunststoff, Leder, Papier)
- lackartige, voll deckende Tusche
- permanent und wasserfest
- schnell trocknend, wetterfest
- hohe Licht- und Wischbeständigkeit
- Strichstärke: 2–4 mm



BEST.-NR.	RUNDSPITZE	BEST.-NR.	RUNDSPITZE
103619	schwarz	103731	gelb
103618	weiß	201058	silber
160952	blau	201057	gold
103734	rot		

### Kreidemarker Maxx 265

- für deckende Gestaltung von Fenster und anderen geschlossenen Oberflächen
- feucht abwischbar von glatten Oberflächen
- auch auf rauem und saugendem Material anwendbar, jedoch nicht abwischbar
- geruchsneutrale Flüssigkreide auf Wasserbasis
- Strichstärke: 2–3 mm



BEST.-NR.	RUNDSPITZE
322876	weiß

### Kreidemarker 4090

- für deckende Gestaltungen und Beschriftungen
- schreibt auf Tafeln, Fenster, Glas und anderen Oberflächen
- geruchsneutrale Flüssigkreide auf Wasserbasis
- feucht abwischbar von fast allen Oberflächen
- Strichstärke: 1–5 mm



BEST.-NR.	KEILSPITZE	BEST.-NR.	KEILSPITZE
330571	weiß	330574	neonpink

### Kreidemarker 4095

- für deckende Gestaltungen und Beschriftungen
- schreibt auf Tafeln, Fenster, Glas und anderen Oberflächen
- geruchsneutrale Flüssigkreide auf Wasserbasis
- feucht abwischbar von fast allen Oberflächen
- Strichstärke: 2–3 mm



BEST.-NR.	RUNDSPITZE	BEST.-NR.	RUNDSPITZE
201056	schwarz	330562	weiß

### UV-Marker 8280

- für Beschriftungen, die auf fast allen Materialien ausschließlich unter UV-Licht deutlich sichtbar sind
- UV-Marker mit Rundspitze
- permanente Spezialtinte
- Stiftschaft aus Aluminium



BEST.-NR.	RUNDSPITZE
321833	1,5–3 mm

### Wäschemarker 8040

- Wäschemarker mit Rundspitze
- zum wasch- und kochfesten Kennzeichnen bis 95° C von fast allen Textilien
- permanente, geruchsarme Tinte
- Strichstärke: 1 mm
- Schreibfarbe: schwarz



BEST.-NR.	RUNDSPITZE
322734	schwarz

## Willkommen auf [www.pagrodirekt.at](http://www.pagrodirekt.at)!

### Ihr Plus auf [www.pagrodirekt.at](http://www.pagrodirekt.at)

- das gesamte Sortiment mit über 10.000 Artikel auf einen Klick
- übersichtliche Navigation und Führung durch die Produktkategorien
- intelligente Suchfunktion
- übersichtliche Kontoverwaltung – Ihre Kundendaten auf einen Blick
- Einsicht in die Bestellhistorie und vieles mehr

### Funktionen und Services auf [www.pagrodirekt.at](http://www.pagrodirekt.at)

- 1 Download von Formularen unter Services
- 2 Online-Katalog unter Aktuelles
- 3 Tinte- und Toner-Suche
- 4 Markenshops
- 5 Restposten-Plattform
- 6 Newsletter-Service

### Weitere Möglichkeiten für Großkunden:

- Bestellfreigabe-Funktion
- Kostenstellen-Funktion
- OCI-Schnittstelle
- E-Procurement-Lösungen
- und vieles mehr

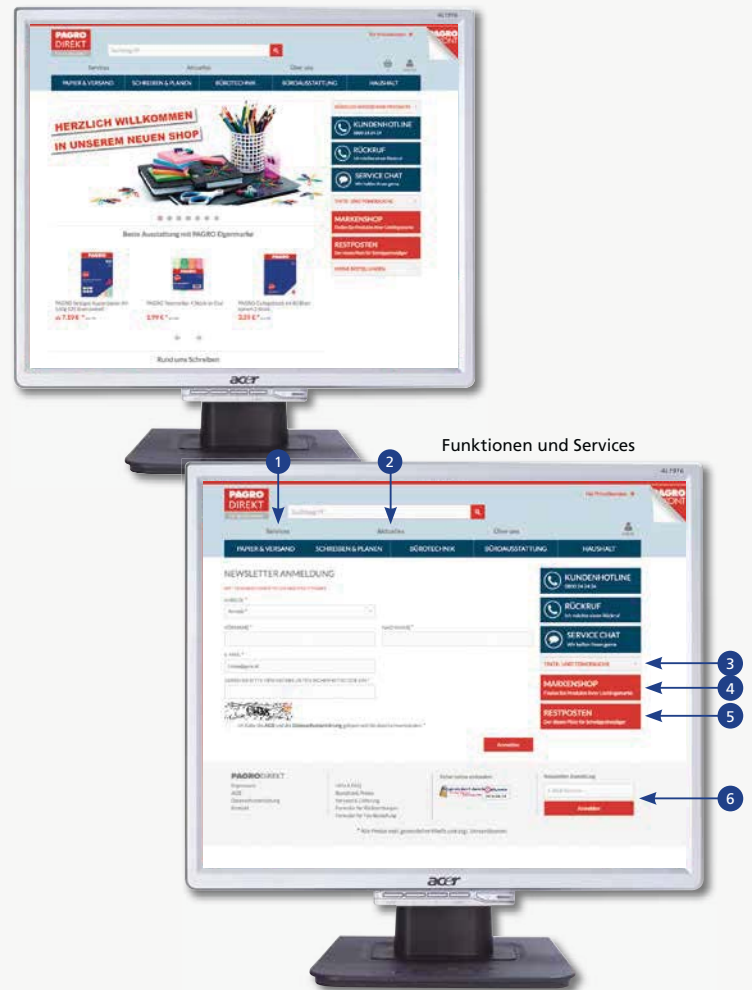

## Werbeartikel und Give-Aways bei Pagro Direkt!

Wir bieten individuelle Anfertigung von Werbemitteln und Give-Aways - von einfachen Streuartikeln bis hin zu hochwertigen Werbegeschenken.

Wir helfen Ihnen gerne, die richtigen Werbeartikel für Ihre Bedürfnisse zu finden.

**Gratis Hotline:** 0800/24 24 24

**Fax:** 02622/319 319

**E-Mail:** [order@pagrodirekt.at](mailto:order@pagrodirekt.at)





## Druckbleistift WD1 & W1



- gefederte Minenführung
- vollversenkbare Spitze
- ergonomische Griffzone



BEST.-NR.	AUSFÜHRUNG	BEST.-NR.	AUSFÜHRUNG
① 200774	0,5 mm, blau	① 200773	0,7 mm, schwarz
① 200772	0,5 mm, schwarz	② 335725	0,5 mm, anthrazit

## Druckbleistift Grip



- Dreikant-Gummigriffzone für rutschfesten Griff
- Mine federnd gelagert
- zurückgleitendes Minenröhrchen
- herausdrehbarer Radierer
- Metallclip



BEST.-NR.	AUSFÜHRUNG	BEST.-NR.	AUSFÜHRUNG
160966	0,5 mm schwarz	200210	0,7 mm schwarz
159251	0,5 mm blau	200208	0,7 mm blau
160935	0,5 mm rot	200207	0,7 mm rot
330537	0,5 mm grün	200209	0,7 mm grün

## Druckbleistift Aristo Studio



- voll versenkbare Metallspitze
- Metallclip
- auswechselbare Mine
- Strickstärke: 0,5 mm
- Härtegrad: HB



BEST.-NR.	AUSFÜHRUNG
321502	schwarz

## Druckbleistift Mars micro 775



- rutschfeste Kautschuk-Griffzone
- Clip, Drücker und Spitze aus Metall
- Mine federnd gelagert
- taschensicher dank versenkbarem Metall-Minenröhrchen



BEST.-NR.	AUSFÜHRUNG	BEST.-NR.	AUSFÜHRUNG
110587	0,3 mm	110589	0,7 mm
110588	0,5 mm	110600	0,9 mm

## Druckbleistift Grip Matic



- mit automatischem Minenvorschub
- gummierte Griffzone
- herausdrehbarer Radierer



BEST.-NR.	AUSFÜHRUNG	BEST.-NR.	AUSFÜHRUNG
202333	0,5 mm blau	337351	0,7 mm blau
203434	0,5 mm rot	337352	0,7 mm grün

### Druckbleistift Fiesta AX 105-A

- geriffelte Griffzone
- integrierter Jumbo-Radierer
- Härtegrad HB
- Ersatzradierer PDE-1



BEST.-NR.	AUSFÜHRUNG	BEST.-NR.	AUSFÜHRUNG
322326	0,5 mm schwarz	329978	0,5 mm blau

### Druckbleistift Matic

- mit integriertem Radierer
- mit verschiedenen Clipfarben (farblich sortiert)
- inklusive 3 Minen
- Härtegrad: HB
- Minenstärken: 0,5 mm



BEST.-NR.	AUSFÜHRUNG
320104	HB

### Bleistiftminen

- Feinminen für alle gängigen Druckbleistifte
- Minendurchmesser: 0,5 bzw. 0,7 mm
- 12 Minen/Dose



BEST.-NR.	AUSFÜHRUNG	BEST.-NR.	AUSFÜHRUNG
200191	0,5 mm, HB	200196	0,5 mm, 2H
200192	0,5 mm, B	200197	0,5 mm, 3H
200193	0,5 mm, 2B	200198	0,7 mm, HB
200194	0,5 mm, F	200199	0,7 mm, 2B
200195	0,5 mm, H		

### Feinminen

- für alle gängigen Druckbleistifte
- Minendurchmesser: 0,5 bzw. 0,7 mm
- Härtegrad: HB
- bruchfest
- 20 Minen/Dose



BEST.-NR.	AUSFÜHRUNG	BEST.-NR.	AUSFÜHRUNG
339835	0,5 mm, HB	339836	0,7 mm, HB

### Buntstift 3000

- extra dicker Kern
- bruchfeste Mine
- verstärkter Holzmantel
- kinderfest



BEST.-NR.	AUSFÜHRUNG	BEST.-NR.	AUSFÜHRUNG
336927	12er-Etui	331042	36er-Etui
102090	24er-Etui		

### ÖKO-Graphit-Stift

- aus Holz aus heimischen Wäldern gefertigt
- trägt zur Nachhaltigkeit in der Forstwirtschaft bei
- Stärke: HB
- 12 Stk./Pkg.



BEST.-NR.	AUSFÜHRUNG
322007	HB

### Bleistift 120

- mit 6-Kant-Schaft
- schwarze, glatte Umschichtung für angenehmen Halt
- Minendurchmesser: 2,8 mm
- Härtegrad: HB
- 12 Stk./Pkg.

Optima



BEST.-NR.	AUSFÜHRUNG
335471	HB

### Bleistift Schwan 306



- bruch sichere Minen
- lackierte, angenehm griffige Oberflächen
- in 3 verschiedenen Schaftfarben
- 12 Stk./Pkg.



BEST.-NR.	AUSFÜHRUNG	BEST.-NR.	AUSFÜHRUNG
332917	B	332920	H
332918	2B	332921	2H
332919	HB		

### Bleistift Grip 2001

- in ergonomischer Dreiecksform, mit ÖKO-Wasserlack
- für ermüdungsfreies Schreiben
- bruchgeschützte Mine durch Spezialverleimung
- mit Soft-Grip-Zone

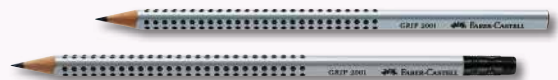

BEST.-NR.	AUSFÜHRUNG	BEST.-NR.	AUSFÜHRUNG
149593	HB	159552	H
159550	B	202791	HB mit Radierer
159551	2B	202792	B mit Radierer
159553	2H		

### Bleistift SB120 & 155/02



- angenehme Oberfläche
- spezielle Beschichtung
- 12 Stk./Pkg.



BEST.-NR.	AUSFÜHRUNG	BEST.-NR.	AUSFÜHRUNG
① 336910	F	① 338707	2H
① 338706	2B	② 102034	HB

### Bleistift Noris 120

- mit Holz aus PEFC-zertifizierten, nachhaltig bewirtschafteten Wäldern
- ideal geeignet fürs Büro
- Mine extrem belastbar durch spezielle Minenrezeptur und hartverleimte Mine
- leicht radier- und spitzbar
- Minendurchmesser: 2 mm

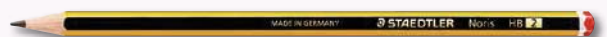

BEST.-NR.	AUSFÜHRUNG	BEST.-NR.	AUSFÜHRUNG
202853	2B	202856	H
202854	B	202857	2H
202855	HB		

### Bleistift Evolution ecolutions

- bruchsichere, extrem widerstandsfähige Mine
- aus Kunstharz: kein Splintern, kein Brechen
- aus 57 % (650) bzw. 50 % (655) recyceltem Material
- mit Standardspitzer ansitzbar
- Härtegrad: HB



BEST-NR.	AUSFÜHRUNG	BEST-NR.	AUSFÜHRUNG
250266	HB, 650	250267	HB mit Radierer, 655

### Dosenspitzer Pop Line

- für Stifte mit 8 mm Durchmesser
- mit Auffangbehälter
- farbig sortiert



BEST-NR.	AUSFÜHRUNG
322718	farbig sortiert

### Dreifach-Spitzdose GRIP 2001

- für alle Blei-, Farb- und Jumbofarbstifte
- spitzt jeden runden, sechs- oder dreieckigen Schaft
- mit praktischer Klappe



BEST-NR.	AUSFÜHRUNG
200182	silber

### Dosenspitzer KUM 430

- farbiges, transparentes Gehäuse
- Spitzer aus Metall
- farbig sortiert



BEST-NR.	AUSFÜHRUNG
108894	farbig sortiert

### Einfach- und Doppel-Dosenspitzer

- Metallspitzereinsatz
- durchsichtiger Auffangbehälter
- Deckel mit Drucktasten gegen unbeabsichtigtes Öffnen
- ① Dosenspitzer 511 für normalstarke Blei- und Buntstifte
- ② Doppeldosenspitzer 512 für normalstarke und Jumbo-Stifte



BEST-NR.	AUSFÜHRUNG	BEST-NR.	AUSFÜHRUNG
336135	511	337092	512

### Dosenspitzer

- Metallspitzer
- durchsichtiger Auffangbehälter
- quadratisch



### Metallspitzer

- aus robustem Metall
- Keilform



BEST-NR.	AUSFÜHRUNG	BEST-NR.	AUSFÜHRUNG
160760	Dose, schwarz	160669	Metall
336134	Dose, farbig sortiert		

### Alu-Lineale

- aus Aluminium
- rutschfest
- mit Tuschekante



BEST.-NR.	AUSFÜHRUNG	BEST.-NR.	AUSFÜHRUNG
200931	30 cm	200932	50 cm

### Dreikantmaßstab



- aus Kunststoff
- 30 cm lang
- mit drei farbigen Hohlkehlen
- Reduktionsteilungen: 1314/3 – 1:20:25:50:75:100:125  
1314/5 – 1:20:25:33,33:50:75:100
- weiß



BEST.-NR.	AUSFÜHRUNG	BEST.-NR.	AUSFÜHRUNG
100256	1314/3	200761	1314/5

### Geo College Lineale transparent

- aus Kunststoff
- Tuschekante unterseitig
- mit Aufhängeloch
- transparent

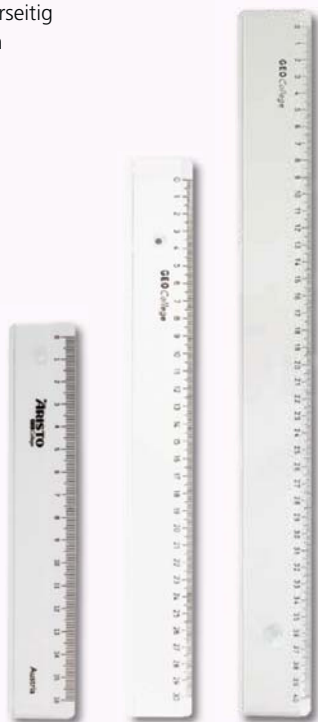

BEST.-NR.	AUSFÜHRUNG	BEST.-NR.	AUSFÜHRUNG
322729	17 cm	157423	40 cm
200763	30 cm		

### Lineale transparent

- Kunststofflineal
- transparent
- mit Facette, Tuschekante und 1 mm-Teilung

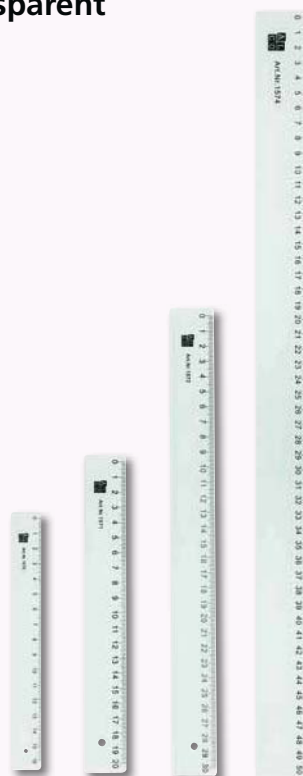

BEST.-NR.	AUSFÜHRUNG	BEST.-NR.	AUSFÜHRUNG
204773	16 cm	204775	30 cm
204774	20 cm	204776	50 cm

### Geodreieck 16 cm

- der Klassiker aus glasklarem Plexiglas
- Facette an allen Seiten - für eine präzise Strichführung
- Tuschenoppen
- farbig hinterlegte Winkelgrade
- mattierte Beschriftungsfläche für Namen
- abnutzungsbeständig
- Tiefenprägung garantiert abriebfeste und präzise Skala
- Länge der Hypotenuse: 16 cm

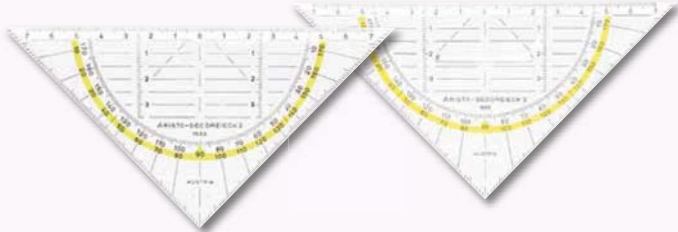

BEST.-NR.	AUSFÜHRUNG	BEST.-NR.	AUSFÜHRUNG
100246	AR1552, ohne Griff	100247	AR1553, mit Griff

### TZ-Dreieck

- der Klassiker aus glasklarem Plexiglas
- Tuschenoppen
- farbig hinterlegte Winkelgrade
- mit 1 cm Gitternetz
- mehrere Millimeter-Teilungen senkrecht zur Hypotenuse
- markierte Winkel für perspektivisches Zeichnen, Schrägbeschriftung und leichteres Schraffieren
- Teilungen und Symbole abriebfest
- abnutzungsbeständig
- Tiefenprägung garantiert abriebfeste und präzise Skala
- Facette: 1648 & 1650/2 – an der Hypotenuse  
1650/4 – an allen Seiten

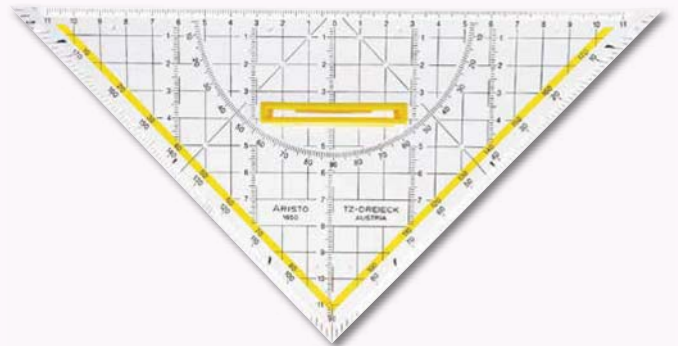

BEST.-NR.	AUSFÜHRUNG	BEST.-NR.	AUSFÜHRUNG
100250	1650/1, ohne Griff, 22,5 cm	100281	1650/4, mit abnehmbarem Griff, 25 cm
100251	1650/2, mit Griff, 22,5 cm	100249	1648/T, mit Holzgriff, 32,5 cm

### großes Geodreieck mit Griff

- der Klassiker aus glasklarem Plexiglas
- Facette für eine präzise Strichführung
- Tuschenoppen
- farbig hinterlegte Winkelgrade
- mattierte Beschriftungsfläche für Namen
- abnutzungsbeständig
- Tiefenprägung garantiert abriebfeste und präzise Skala

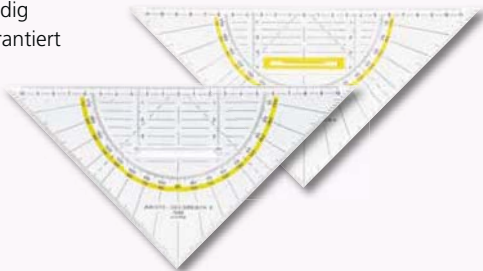

BEST.-NR.	AUSFÜHRUNG	BEST.-NR.	AUSFÜHRUNG
100248	AR1555/2, mit Griff, 22,5 cm	100320	AR1555/4, mit abnehmbarem Griff, 25 cm

### Geo College Dreieck 25 cm

- aus Polystyrol, transparent
- farbig hinterlegte Winkelgrade
- mit abnehmbarem Griff
- mm-Teilung waagrecht und senkrecht
- Länge der Hypotenuse – 25 cm



BEST.-NR.	AUSFÜHRUNG
322828	mit Griff

### Geometrie-Dreiecke, 16 cm

- aus transparentem Kunststoff
- mit Facette
- farbig hinterlegte gegenläufige Gradskala
- mit Tuschenoppen
- Länge der Hypotenuse 16 cm

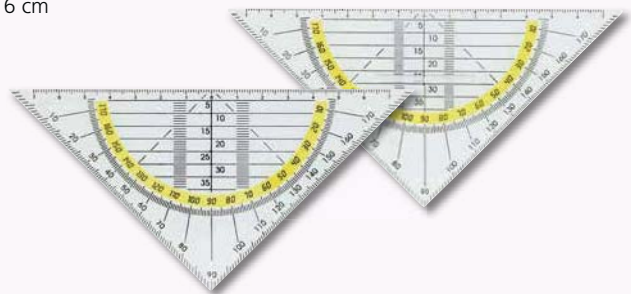

BEST.-NR.	AUSFÜHRUNG	BEST.-NR.	AUSFÜHRUNG
204777	mit Griff	204778	ohne Griff

### Schnellverstell-Zirkel

- 2 Gelenke
- gerillte Griffzone
- Schnellverstellung mittels schnelllaufender Spindel
- Mittelrad zur Feineinstellung
- Zapfendurchmesser: 4 mm
- max. Durchmesser des Zeichenkreises: 340 mm
- Länge: 170 mm
- mit Ersatzminen
- im praktischen Klarsichttui



**ARISTO**

BEST.-NR.	AUSFÜHRUNG
202813	55620, silber

### Radiergummi Monolith

- aus weichem Kautschuk
- handliche Größe
- zum Radieren von Blei-, Farb- und Graphitstiften
- Maße (L x B): 5 x 2.5 cm

*Bravillio's*  
**CRETACOLOR**



BEST.-NR.	RUNDSPITZE
337660	weiß

### Radierer

- Kunststoffradierer
- weiße Seite für Bleistiftradierungen
- blaue Seite für Tinten-, Farb-, Kopier- und Malstifte
- papierschonend und schmierfrei
- ① Maße (DR20): 46 x 19,5 x 11,5 mm
- ② Maße (R20): 36/44 x 24 x 11,5 mm

**edding**

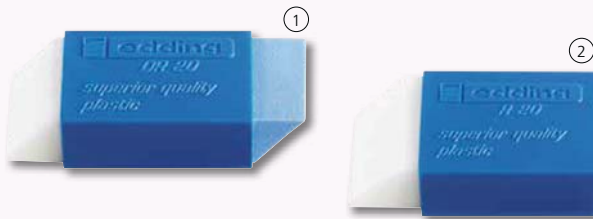

BEST.-NR.	AUSFÜHRUNG	BEST.-NR.	AUSFÜHRUNG
① 103713	DR20	② 103714	R20

### Radierer Mars plastic

- geringe Krümelbildung
- Schiebemannschette für bequeme Handhabung
- phthalat- und latexfrei
- absolut alterungsbeständig
- effiziente Produktion
- beste Radierleistung bei geringer Abnutzung
- kein Abfärben der Radierer auf dem Papier
- ① Maße (526 53): 40 x 19 x 13 mm
- ② Maße (526 50): 65 x 23 x 13 mm

**STÄDTLER**  
Latex  
Phthalate  
free



BEST.-NR.	AUSFÜHRUNG	BEST.-NR.	AUSFÜHRUNG
① 329828	526 53	② 110519	526 50

### Radierer rasoplast

- komfortqualität für sehr gute Radierergebnisse
- geringe Krümelbildung
- schützende Zellophan-Verpackung mit praktischem Aufreißfaden
- Schiebemannschette für bequeme Handhabung
- Größe: 43 x 19 x 13 mm

**STÄDTLER**

Latex  
Phthalate  
free



BEST.-NR.	AUSFÜHRUNG
110524	526 B30

### Radierer PVC-frei

- PVC-frei und somit phthalat- und latexfrei
- geringe Krümelbildung
- schützende Zellophan-Verpackung mit praktischem Aufreißfaden
- Schiebemannschette für bequeme Handhabung
- Größe: 43 x 19 x 13 mm

**STÄDTLER**

PVC  
free

Latex  
Phthalate  
free



BEST.-NR.	AUSFÜHRUNG
321183	525 B30

### Kunststoffradierer Kombi

- für sauberes und weiches Radieren
- weiße Seite für Blei- und Farbstifte
- blaue Seite für Tinte
- PVC-frei und somit auch phtalatfrei
- Größe: 63 x 22 x 12 mm



BEST.-NR.	AUSFÜHRUNG
334165	7082-20

### Radierer PVC-frei

- aus Kunststoff
- PVC-frei
- geringe Krümelbildung
- in praktischer Manschette



BEST.-NR.	AUSFÜHRUNG	BEST.-NR.	AUSFÜHRUNG
338205	1 Stück	336933	2 Stück im Blister

### Radierer

- in Kautschuk = rot/blau (BR40)
- oder Kunststoff = weiß (AL20)
- für Bleistift, Tinte, Kugelschreiber



BEST.-NR.	AUSFÜHRUNG	BEST.-NR.	AUSFÜHRUNG
① 200180	weiß, AL20	② 200179	rot/blau, BR40

### Beschriftungs- und Abdeckband

- weißes Papierband mit Haftklebstoff beschichtet
- zum Beschriften von Dokumenten und Ablagen
- zum Korrigieren - vorübergehend oder dauerhaft
- schattenfrei kopierbar
- 25 mm x 17,7 m



BEST.-NR.	AUSFÜHRUNG	BEST.-NR.	AUSFÜHRUNG
108639	Abdeckband im Handabroller	108638	Nachfüllrolle

### Korrektur-Fluid

- schnell trocknend
- weißes Fluid
- mit weichem Pinsel
- überschreibbar
- Inhalt: 20 g



BEST.-NR.	AUSFÜHRUNG
336811	20 g

### Korrektur-Fluid Rapid

- schnell trocknendes Korrektur-Fluid
- Auftragschwämmchen für gleichmäßiges Auftragen
- präzise Korrekturen bei großen Flächen und kleinsten Details
- sehr ergiebig: einmal eintauchen, mehrfach korrigieren
- Inhalt: 25 ml



BEST.-NR.	AUSFÜHRUNG
101062	25 ml





## tesa® – Ihr Spezialist fürs Korrigieren!

- | Aus 100 % recyceltem Kunststoff (Gehäuse)
- | Lösungsmittelfrei
- | Ergonomische Designs
- | Schnelle, einfache und präzise Anwendung
- | 100 % tesa Qualität



**Weil Umweltschutz eine Rolle spielt!**



### Korrekturroller seitwärts

- komfortable Handhaltung durch seitliche Anwendung
- perfektes Korrigieren für Rechts- und Linkshänder
- präzises, sauberes Korrigieren
- deckt und haftet gut – sofort überschreibbar
- aus 100 % recyceltem Kunststoff, recyclebar
- zentrierte Bandführung und automatische Bandstraffung
- Bandbreite: 4,2 mm
- Bandlänge: 10 m



BEST-NR.	AUSFÜHRUNG
204549	Nr. 59810, 4,2 mm × 10 m

### Korrekturroller Mini

- präzises, sauberes Korrigieren
- klein, platzsparend und mit Schutzkappe
- automatische Bandstraffung
- reißfestes Band, lösungsmittelfrei
- Gehäuse aus 100 % recyceltem Kunststoff
- Bandbreite: 5 mm
- Bandlänge: 6 m



BEST-NR.	AUSFÜHRUNG
322436	Nr. 59814, 5 mm × 6 m

### Korrekturroller Mono

- besonders leichtes Korrigieren durch seitliches Abrollen
- ergonomisch geformt
- weiß deckend und sofort überschreibbar
- Bandbreite: 4,2 mm
- Bandlänge: 10 m



BEST-NR.	AUSFÜHRUNG
111075	4,2 mm × 10 m

### Korrekturroller und Nachfüllung

- sofort überschreibbar, sehr gut weiß deckend
- Nachfüllung durch einfaches „Klicken“ besonders leicht zu wechseln
- zentrierte Bandführung verhindert seitliches Verrutschen des Bandes
- Außenrad zum Zurückdrehen des Bandes
- Nachfüllroller aus 81 %, Nachfüllkassetten aus 61 % recyceltem Plastik
- lösungsmittelfrei und recyclebar
- besonders praktisch: in die Gehäuse der Korrekturroller passen auch Nachfüllkassetten der Kleberoller
- Bandbreite: 4,2 mm oder 8,4 mm
- Bandlänge: 14 m



BEST-NR.	KORREKTURROLLER	BEST-NR.	NACHFÜLLER
200127	Nr. 59840, 4,2 mm × 14 m	200130	Nr. 59881, 8,4 mm × 14 m
200128	Nr. 59880, 8,4 mm × 14 m	200129	Nr. 59841, 4,2 mm × 14 m

### Korrekturroller

- für präzises und sauberes Korrigieren
- sofortiges Überschreiben möglich
- besonders deckend
- Bandbreite: 5 mm
- Bandlänge: 8 m



BEST-NR.	AUSFÜHRUNG
336854	5 mm × 8 m



# DU VERDREHST MIR DEN KOPF!



## DAS NEUE PRITT KORREKTURROLLER SORTIMENT

Die neuen Pritt Korrekturroller passen sich dank ihrer flexiblen Spitze dem individuellen Anwendungswinkel an und verhindern somit das Reißen des Korrekturbandes.

Der Push- und Pull-Mechanismus ermöglicht außerdem die zweiseitige Anwendung: Ziehen zum Korrigieren ganzer Sätze, Drücken zum Korrigieren einzelner Buchstaben.

### Korrekturroller ECOFlex

- Gehäuse aus 100 % recyceltem Plastik
- komfortable, seitliche Anwendung möglich
- neue, flexiblen Spitze
- ergonomisches Design
- geschmeidige und saubere Anwendung
- mit Schutzkappe
- Bandbreite: 4,2 mm
- Bandlänge: 10 m



BEST-NR.	AUSFÜHRUNG
338539	4,2 mm × 10 m

### Korrekturroller und Nachfüllung

- einfach nachfüllbar (kompatibel mit allen Pritt-Nachfüllungen)
- neues Gehäuse
- Push & Pull Funktion für beidseitige Korrektur, auch für Linkshändler geeignet
- sofort überschreibbar
- neue, flexible und einziehbare Spitze
- geschmeidige und saubere Anwendung
- Gehäuse aus 50 % recyceltem Plastik
- mit Schutzkappe
- Bandbreite: 4,2 mm oder 6 mm
- Bandlänge: 10 m



BEST-NR.	KORREKTURROLLER	BEST-NR.	NACHFÜLLUNG
338531	4,2 mm × 10 m	338533	Nachfüllung, 4,2 mm × 10 m
338532	6 mm × 10 m	338534	Nachfüllung, 6 mm × 10 m

### Korrekturroller Compact

- Push & Pull Funktion für beidseitige Korrektur, auch für Linkshändler geeignet
- sofort überschreibbar
- neue, flexible Spitze
- geschmeidige und saubere Anwendung
- Gehäuse aus 50 % recyceltem Plastik
- mit Schutzkappe
- Bandbreite: 4,2 mm oder 6 mm
- Bandlänge: 10 m



BEST-NR.	AUSFÜHRUNG	BEST-NR.	AUSFÜHRUNG
338537	4,2 mm × 10 m	338538	6 mm × 10 m

### Korrekturstift 7700



- Korrekturstift mit Metallspitze
- geruchsarme, schnelltrocknende Korrekturtinte
- zur Korrektur von fast allen Maschinen- und Tintenschriften
- Kopier- und Faxpapier geeignet
- 1-2 mm



BEST-NR.	METALLSPITZE
144026	1-2 mm

**Tipp-Ex®**

# Genau das Richtige gegen kleine Fehler.



*Mini*  
**Pocket Mouse**



**Pocket Mouse®**



*Micro***tape**  
Twist



*Easy***refill**  
ecolutions®



**Shake'n  
Choose**



### Korrekturroller Soft Grip



- mit softer Griffzone und Daumenmulde für bequemes Korrigieren
- ergonomische Handhabung
- widerstandsfähiges Polyesterband
- Bandbreite: 4,2 mm
- Bandlänge: 10 m



BEST-NR.	AUSFÜHRUNG
322090	4,2 mm x 10 m

### Korrekturroller Easy Refill



- nachfüllbarer Korrekturroller aus 100 % recyceltem Kunststoff (Gehäuse)
- kompakte Größe mit praktischer Bandverbrauchsanzeige auf der Rückseite
- Nachfüllkassette leicht einsetzbar
- widerstandsfähiges Polyesterband
- sofort überschreibbar
- Bandbreite: 5 mm
- Bandlänge: 14 m



BEST-NR.	AUSFÜHRUNG	BEST-NR.	AUSFÜHRUNG
204434	Roller	204435	Nachfüllung

### Korrekturroller Easy Correct



- Korrektur-Roller im sympathischen Mausdesign
- präzises Korrigieren, perfekt deckend
- widerstandsfähiges Polyesterband
- sofort überschreibbar
- Bandbreite: 4,2 mm
- Bandlänge: 12 m



BEST-NR.	AUSFÜHRUNG
160967	4,2 mm x 12 m

### Korrekturroller Mini Pocket Mouse



- praktischer Korrektur-Roller im Mini-Format
- Nummer 1 in Europa
- ideal für Schüleretuis
- trendiges, junges Design
- sofort überschreibbar
- Bandbreite: 5 mm
- Bandlänge: 6 m



BEST-NR.	AUSFÜHRUNG
201162	5 mm x 5 m

### Korrekturroller Ecolutions Exact Liner



- Korrekturroller aus 80% recyceltem Material
- liegt in der Hand wie ein Stift, daher sehr einfach anzuwenden
- ideal für Schüleretuis
- widerstandsfähiges Polyesterband
- sofort überschreibbar
- Bandbreite: 5 mm
- Bandlänge: 6 m



BEST-NR.	AUSFÜHRUNG
320484	5 mm x 6 m

### Korrekturstift Shake'n Squeeze



- Korrekturstift mit Metallspitze für punktgenaues Korrigieren
- supersofte Druckzone
- mit Schutzkappe
- schnell trocknend, perfekt deckend
- Inhalt: 8 ml



BEST-NR.	AUSFÜHRUNG
201163	8 ml



# KLEBEN, SCHNEIDEN

<b>Klebebänder und Abroller</b>	<b>114–117</b>
<b>Flüssigkleber und Klebestifte</b>	<b>118–120, 125</b>
<b>Spezialkleber</b>	<b>120–121</b>
<b>Klebestreifen, Klebepads und doppelseitige Klebemittel</b>	<b>112–124</b>
<b>Sprühkleber</b>	<b>125</b>
<b>Kleberoller, Klebestempel</b>	<b>125–127</b>
<b>Scheren</b>	<b>128–130</b>
<b>Cutter</b>	<b>130</b>



### tesafilm® standard

- geeignet für allgemeine Papierverklebungen
- praktische Verpackung im Schrumpfturm
- 8 Rollen/Pkg.



BEST-NR.	AUSFÜHRUNG	BEST-NR.	AUSFÜHRUNG
200125	Nr. 57208, 19 mm x 66 m	332924	Nr. 57207, 19 mm x 33 m

### tesafilm® von Hand einreißbar

- zuverlässig klebend
- transparent
- leichtes Abrollen
- hohe Alterungsbeständigkeit
- PP-Folie und lösungsmittelfreie Klebmasse



BEST-NR.	AUSFÜHRUNG
150663	Nr. 57520, 19 mm x 25 m

### tesafilm® transparent

- robuster und dauerhafter Klebefilm für vielfältige Anwendungen im Büro
- reißfest und stark klebend
- bequem und einfach handzuhaben
- ① in Flow-Pack-Verpackung
- ② ③ ④ 10 Rollen in praktischer Office-Box
- lösungsmittelfreie Klebmasse
- ⑤ 8 Rollen in praktischer Office-Box



BEST-NR.	AUSFÜHRUNG	BEST-NR.	AUSFÜHRUNG
① 137153	Nr. 57341, 15 mm x 33 m	④ 332925	Nr. 57372, 15 mm x 66 m
② 200119	Nr. 57370, 15 mm x 10 m	⑤ 200123	Nr. 57405, 19 mm x 33 m
③ 200120	Nr. 57371, 15 mm x 33 m		

### Klebefilm transparent

- der klassische transparente Klebefilm mit umweltverträglichem PP-Träger
- reißfest und alterungsbeständig
- mit beige-packtem Abreißclip
- für unzählige Anwendungen
- ohne Lösungsmittel



BEST-NR.	AUSFÜHRUNG
101042	Nr. 56002, 15 mm x 10 m

### Klebefilm matt-unsichtbar

- 2+1 Rolle gratis
- ideal zum unauffälligen Kleben und Reparieren
- nahezu unsichtbar auf weißen und matten Oberflächen
- kopierneutral, ideal zum Beschriften
- alterungsbeständig und lösungsmittelfrei
- leichtes und geräuschloses Abrollen



**2+1 GRATIS!**



BEST-NR.	AUSFÜHRUNG
322010	Nr. 56131, 19 mm x 33 m

### Klebeband Magic 810 Nachfüllrollen

- aus pflanzlichen Fasern (Zellulose-Acetat)
- lösungsmittelfrei
- beschriftbar und schattenfrei kopierbar
- von Hand trennbar



BEST.-NR.	AUSFÜHRUNG	BEST.-NR.	AUSFÜHRUNG
321317	19 mm x 10 m	108723	19 mm x 7,5 m, 2 Stk./Pkg.
108642	12 mm x 33 m	321318	Sparbox mit 8 Rollen
108643	19 mm x 33 m	339505	Sparbox mit 14 Rollen

### Klebeband Magic im Handabroller A greener choice

- Klebeband aus pflanzlichen Fasern (Zellulose-Azetat), zu 53 % aus nachwachsenden Rohstoffen hergestellt
- pflanzenbasierter Klebstoff
- beschriftbar und leicht abrollbar
- von Hand trennbar, leicht zu schneiden
- unsichtbar und kopierbar
- 100% recycelter Umkarton & recycelter Kunststoffkern
- im praktischen Handabroller
- ausreichend für ca. 3 m<sup>2</sup>



BEST.-NR.	AUSFÜHRUNG
320473	19 mm x 20 m

### Klebeband Magic 810 im Handabroller

- Klebeband aus pflanzlichen Fasern (Zellulose-Acetat)
- lösungsmittelfrei
- beschriftbar
- von Hand trennbar, leicht zu schneiden
- unsichtbar und kopierbar
- alterungs- und feuchtigkeitsbeständig
- im praktischen Handabroller



BEST.-NR.	AUSFÜHRUNG	BEST.-NR.	AUSFÜHRUNG
108640	12 mm x 10 m	108641	19 mm x 7,5 m
200091	19 mm x 15 m		

### Klebebandabroller Magic Sparset

- praktischer Vorteilspack: Tischabroller plus 4 Rollen Scotch® Magic™ Klebeband (19 mm x 33 m)
- Scotch® Magic™ Klebeband ist beschriftbar und schattenfrei kopierbar
- lösungsmittelfrei



BEST.-NR.	AUSFÜHRUNG	BEST.-NR.	AUSFÜHRUNG
332884	Abroller schwarz	339504	Abroller „Kitty“
339503	Abroller mint		

### Klebeband Removable 811

- das wiederablösbare Original
- ideal für Layouts, korrigierbare Montagen oder das Befestigen von Bildern
- Klebeband aus pflanzlichen Fasern (Zellulose-Acetat)
- lösungsmittelfrei
- beschriftbar und schattenfrei kopierbar
- alterungs- und feuchtigkeitsbeständig



BEST.-NR.	AUSFÜHRUNG
108740	19 mm x 33 m

### Doppelseitiges Klebeband

- beidseitig permanent klebend
- ideal für Geschenke, Fotos, Papier und Karton
- Klebeband aus pflanzlichen Fasern (Zellulose-Acetat)
- hält dank starkem Klebstoff sofort
- transparent und besonders dünn – für eine beinahe unsichtbare Anwendung



BEST.-NR.	AUSFÜHRUNG	BEST.-NR.	AUSFÜHRUNG
108645	12 mm x 6,3 m + Abroller	108694	19 mm x 33 m

## Abroller WOW Duo Colour



- stabiler, schwerer Tischabroller
- bequeme Bedienung mit nur einer Hand möglich
- aus Polystyrol
- scharfe, gezackt geschliffene Klinge für leichtes Abreißen des Klebebandes
- für Klebefilmrollen bis 19 mm x 33 mm
- in zweifarbigem Design: weiß glänzend / metallic schimmernde Farbe
- inkl. beschriftbarem, matt transparentem Klebeband
- Maße (B x H x T): 5,1 x 7,6 x 12,6 cm



BEST.-NR.	AUSFÜHRUNG	BEST.-NR.	AUSFÜHRUNG
339428	weiß / grau	339430	weiß / blau
339429	weiß / pink	339431	weiß / grün

## Klebeband Economy 508



- gelb-transparentes Klebeband aus Polypropylen
- reißfest und robust
- starke Klebkraft
- feuchtigkeitsresistent
- leicht abrollbar
- gutes Klebeverhalten auf den meisten Oberflächen



BEST.-NR.	AUSFÜHRUNG 8 ROLLEN	BEST.-NR.	AUSFÜHRUNG 10 ROLLEN
200093	19 mm x 10 m	200092	15 mm x 10 m
200096	19 mm x 33 m	200094	15 mm x 33 m
BEST.-NR.	AUSFÜHRUNG 10 ROLLEN		
200095	15 mm x 66 m		

## Tischabroller



- standfest durch gummierten Boden
- 3026 – für Rollen bis 33 m Länge und 19 mm Breite
- 3024 & 3025 – für Rollen bis 66 m Länge und 25 mm Breite
- Lieferung ohne Inhalt



BEST.-NR.	AUSFÜHRUNG	BEST.-NR.	AUSFÜHRUNG
335872	3026, Maße: 140 x 60 x 90 mm	204771	3024, Maße: 200 x 75 x 100 mm, schwere Ausführung

## Klebeband PP 2000



- PP-Klebeband
- leicht abzurollen
- von Hand abreißbar
- transparent



BEST.-NR.	AUSFÜHRUNG	BEST.-NR.	AUSFÜHRUNG
339286	15 mm x 66 m, 1 Rolle	339283	19 mm x 10 m, 10 Rollen
339282	15 mm x 10 m, 10 Rollen	339285	19 mm x 33 m, 8 Rollen
339284	15 mm x 33 m, 10 Rollen		

## Tischabroller King



- hochwertiger, standsicherer Abroller mit Metallmesser in TIXO Grün
- 2 Rollen TIXO® Film matt unsichtbar 33 m x 19 mm – in verbesserter Qualität
- unsichtbar auf weißen und matten Oberflächen
- kopierneutral, ideal zum Beschriften
- alterungsbeständig



BEST.-NR.	AUSFÜHRUNG
322419	Nr. 56301, grün

## Klebeband



- selbstklebender Klebefilm
- starke Klebkraft
- einfaches Abrollen
- transparent
- 1 Rolle



BEST.-NR.	AUSFÜHRUNG
337094	15 mm x 66 m

### Abroller „Lady“

- transparenter TIXO-Klebefilm mit umweltverträglichem PP-Träger
- im handlichen, stabilen Abroller
- reißfest und alterungsbeständig
- für etliche Anwendungen geeignet
- lösungsmittelfrei
- farbig sortiert



BEST.-NR.	AUSFÜHRUNG
101105	Nr. 56102, 15 mm x 33 m

### Abroller Princess mit Klebefilm

- kompakter Abroller
- standfest durch selbstklebendes, wiederablösbares Klebepad auf der Unterseite
- inkl. 2 Rollen Klebefilm transparent, 15 mm x 33 m
- Abroller aus 100% recyceltem Kunststoff



BEST.-NR.	AUSFÜHRUNG
334381	53910, 15 mm x 33 m

### Abroller Boy mit Klebefilm

- kompakter Abroller
- mit Metallmesser und Kunststoffgehäuse
- inkl. 1 Rolle Klebefilm matt-unsichtbar, 19 mm x 33 m
- kopierneutraler Klebefilm, ideal zum Beschriften



BEST.-NR.	AUSFÜHRUNG
204709	56130, 19 mm x 33 m

### Abroller tesafilm mini mit Klebeband

- kann auf den Finger aufgesteckt werden
- für freihändiges Abrollen und Abschneiden
- kompaktes, ergonomisches Design
- praktische Griffmulden
- scharfes Wellenmesser
- für alle Rollen bis 19 mm x 10m einsetzbar
- inkl. 2 Rollen Klebeband transparent, 19 mm x 10 m



BEST.-NR.	AUSFÜHRUNG
202562	57599, 19 mm x 10 m + Abroller

### Klebefilm mit Abroller

- Klebeband im funktionellen Abroller
- farbig sortiert



BEST.-NR.	AUSFÜHRUNG
101045	Nr. 56006, 15 mm x 10 m + Abroller

### Klebefilm Invisible mit Abroller

- unsichtbarer Klebefilm
- beschriftbar und kopierneutral
- Abroller mit Metallmesser
- starke Haftung
- extra leichtes Abrollen
- von Hand abreißbar
- lösungsmittelfrei



BEST.-NR.	AUSFÜHRUNG
334411	19 mm x 25 m

# Die UHU Initiative für eine nachhaltige Welt.

Qualitäts-Klebstoffe in einer Verpackung aus nachwachsenden Rohstoffen.



**UHU**®  **ReNATURE**

Im Falle eines Falles – **UHU**®



### ① extra Alleskleber

- tropffrei
- sauber
- gelartig
- glasklar
- ideal für senkrechte Flächen



①

### ② Der Alleskleber

- flüssig
- glasklar
- kurzfristig nachkorrigierbar
- keine Papierwellung



②



③



### ③ Der Alleskleber ohne Lösungsmittel

- ohne Lösungsmittel
- schnell trocknend und transparent
- auswaschbar bei 40° C

BEST.-NR.	AUSFÜHRUNG
① 107888	31 g
② 107886	35 g

BEST.-NR.	AUSFÜHRUNG
② 107887	125 g
③ 107903	35 g

### Alleskleber Kraft transparent

- transparenter Kraft-Universalkleber mit außergewöhnlicher Klebkraft
- schnell und superstark
- sowohl im Einseiten- (Nasskleben) wie auch im Zweiseiten-Klebeverfahren (Kontaktkleben)
- besonders geeignet für sichtbare Klebefugen und transparente Materialien
- lässt sich auch unter Wasser verarbeiten (z. B. Teichfolien aus Weich-PVC)
- sauberes, tropffreies und handliches Kleben



BEST.-NR.	AUSFÜHRUNG
200102	42 g

### Alleskleber Super Strong & Safe

- geeignet für nahezu alle flexiblen, festen, porösen und nicht-porösen Materialien
- superstarkes, schnelles & sicheres Kleben
- hält Vibrationen und Erschütterungen stand
- feuchtigkeits- & hitzebeständig von -50° C bis 100° C
- flexibel, transparent und geruchlos



BEST.-NR.	AUSFÜHRUNG
202467	7 g

### Alleskleber flinke flasche

- bewährter Alleskleber in der weichen, handlichen Kunststoff-Flasche
- praktischer Klebekopf für Punkt-, Strich- und Flächenkleben
- nachfüllbar
- auswaschbar bei 60° C
- Karton 100% recycelbar



BEST.-NR.	AUSFÜHRUNG	BEST.-NR.	AUSFÜHRUNG
107890	35 g	107891	90 g

### Vielzweckkleber flinke flasche ReNature

- lösungsmittelfreier Kleber aus 70% naturbasierten Rohstoffen
- flasche aus 88% nachwachsenden Rohstoffen
- Karton 100% recycelbar
- praktischer Klebekopf für Punkt-, Strich- und Flächenkleben
- nachfüllbar
- bei 40° C auswaschbar



BEST.-NR.	AUSFÜHRUNG
107901	40 g

### Stic ReNature

- Klebemasse aus 98% natürlichen Inhaltsstoffen
- Behälter aus 58% nachwachsenden Rohstoffen
- Schraubkappe gegen Austrocknung
- klebt sofort, stark und dauerhaft
- leicht verstreichbar und auswaschbar
- 100% recyclebar



**UHU**

BEST.-NR.	AUSFÜHRUNG	BEST.-NR.	AUSFÜHRUNG
333099	8,2 g	332554*	40 g
329827*	21 g		

\*Mit dem Österreichischen Umweltzeichen ausgezeichnet.

### Klebestift

- ohne Lösungsmittel
- Schraubkappe schützt vor Austrocknung
- einfach, sauber, sparsam, schnell
- gute Soforthaftung
- leicht verstreichbar
- leicht auswaschbar



**UHU**

BEST.-NR.	AUSFÜHRUNG	BEST.-NR.	AUSFÜHRUNG
107881	8,2 g	107883	40 g
107882	21 g		

### Klebestift

- klebt sauber und schnell
- leicht auswaschbar
- für Karton, Fotos u. v. m.
- lösungsmittelfrei



**PAGRO**

BEST.-NR.	AUSFÜHRUNG	BEST.-NR.	AUSFÜHRUNG
322250	20 g	329716	2 x 10 g

### Klebestift

- saubere und einfache Anwendung
- für Papier, Karton, Gewebe, u.v.m.
- lösungsmittelfrei



**Optima**

BEST.-NR.	KUNSTSTOFF-CUTTER	BEST.-NR.	METALL-CUTTER
336015	8 g	337794	40 g
336016	20 g		

### Universal-Kleber

- schnell trocknend
- starke Klebkraft
- transparente Flüssigkeit
- für Holz, Papier, Keramik, Kork, Leder, Metal u.v.m.



**Optima**

BEST.-NR.	AUSFÜHRUNG
338202	30 ml

### 100% Gel

- hohe Klebkraft
- wasserfest, flexibel, stoßfest
- für alle Materialien
- glasklare Transparenz
- UV- und Temperaturbeständig
- lösungsmittelfrei
- für kleine Flächen & Reparaturanwendungen (besonders für senkrechte Flächen)
- präzise, tropfsichere Anwendung
- spaltfüllend



**Pattex**

BEST.-NR.	AUSFÜHRUNG
328882	20 g

## Superkleber Universal

- sekundenschnell
- superstark
- Spitze verklebt nicht
- lösungsmittelfrei
- für Porzellan, Metall, Gummi, Leder, Holz, Plastik, Papier
- dreifach widerstandsfähig – temperatur-, wasser- und stoßfest



BEST-NR.	AUSFÜHRUNG
104343	3 g

## Superkleber Power Flex Gel

- bruchsicher auch bei schlagartiger Belastung
- wasserfest nach DIN EN 204: für den Außenbereich geeignet
- tropft nicht
- lösungsmittelfrei
- klebt Porzellan, Gummi, Metall, Papier, Leder, Holz, Plastik
- 3 g



BEST-NR.	AUSFÜHRUNG
204735	Gel, 3 g

## Sekunden Alleskleber

- der tropffreie, universelle UHU Sekunden Alleskleber ohne stechende Dämpfe
- klebt fast alle festen und flexiblen Materialien (auch für Styropor geeignet)
- besonders geeignet für Klebungen von Werkstoffen mit leichten Materialunebenheiten, an senkrechten Flächen und Über-Kopf-Arbeiten
- kurzfristig korrigierbar
- ideal für poröse Materialien



BEST-NR.	AUSFÜHRUNG
200114	3 g

## Sekundenkleber Minis

- extrem starker Sekundenkleber
- portioniert in 1 g-Tuben
- in der praktischen Aufbewahrungsbox
- optimale Qualität für jede Anwendung
- 3x siegelfrisch
- fließt in kleinste Ecken und Spalten



BEST-NR.	AUSFÜHRUNG	BEST-NR.	AUSFÜHRUNG
200115	flüssig, 3x 1 g	322203	gelartig, 3x 1 g

## Sekundenkleber Control

- mit innovativer Direct Stop-Technologie - für kontrolliertes Kleben dank Rücksaug-Effekt der Tube
- flüssig, tropft nicht
- extrem stark klebend
- einfache und saubere Anwendung
- fließt in kleinste Ecken und Spalten
- geeignet für Porzellan, Keramik, viele Kunststoffe, Metall, Gummi und Holz



BEST-NR.	AUSFÜHRUNG
339443	3 g

## Sekundenkleber blitzschnell Pipette

- feine Dosierspitze für punktgenaues Dosieren
- fließt in kleinste Ecken und Spalten
- geeignet für Porzellan, Keramik, viele Kunststoffe, Metall, Gummi, Holz



BEST-NR.	AUSFÜHRUNG
200113	3 g



# DOPPELSEITIGE KLEBELÖSUNGEN FÜR ALLE ANWENDUNGSBEREICHE!



## SCHNELLES ANBRINGEN LEICHT GEMACHT!

tesa® TACK Universal Klebeknete



59405

tesa® TACK Transparent Klebepads



59408

tesa® TACK Transparent XL Klebepads



59404

tesa® TACK Pink & Blau Klebepads



59406

59407

tesa® TACK Universal Klebeknete kann vielseitig verwendet werden, egal ob im Haushalt oder im Büro.

- Ideal für Formate A4-A3
- Leicht zu portionieren
- Passt sich unebenen Untergründen an
- Spurlos ablösbar

tesa® TACK Transparent sind doppelseitige Klebepads, die eine transparente Befestigung leichter Objekte ermöglichen.

- Ideal für Formate A5-A4
- Perfekt geeignet auf glatten Untergründen
- Keine Fettflecken
- Spurlos ablösbar

tesa® TACK Transparent XL sind doppelseitige Klebepads, die eine transparente Befestigung größerer Papierformate ermöglichen.

- Ideal für Formate A3-A2
- Perfekt geeignet auf glatten Untergründen
- Keine Fettflecken
- Spurlos ablösbar

tesa® TACK Klebepads in Pink & Blau eignen sich für die dekorative Befestigung von leichten Objekten wie Fotos, Bilder und Postkarten.

- Flexibel in der Anwendung: als einseitige und doppelseitige Klebepads einsetzbar
- Keine Fettflecken
- Spurlos ablösbar und neu positionierbar

## WILLKOMMEN IN DER NEUEN WELT DES BEFESTIGENS!

### TRANSPARENTE UNTERGRÜNDE



77735

- Jetzt geht dekorieren auf durchsichtigen Untergründen wie Glas oder Acryl im Innenbereich ganz einfach
- Tolle Lösungen für das kaum sichtbare Befestigen von Objekten von verschiedener Größe und Gewicht – wie Bilder oder Karten
- Produkte: Montagebänder, Klebhaken, Klebestreifen

### EMPFINDLICHE UNTERGRÜNDE



77773

- Innovative Powerstrips® Produkte machen zuverlässiges Befestigen auf empfindlichen Untergründen wie Tapete oder Putz im Innenbereich endlich möglich
- Starker Halt für Objekte von unterschiedlicher Größe und Gewicht wie z. B. gerahmte Bilder, Leinwände und viele Arten von Wand-Deko
- Produkte: Klebenägel, Klebestreifen

### GLATTE, FESTE UNTERGRÜNDE



77744

- Für die schnelle, einfache und dauerhafte Befestigung auf glatten Untergründen im Innenbereich
- Ideal zum Befestigen von Objekten ohne flache Rückseite: z. B. Wanduhren, Schlüsselbretter, Gewürzregale oder Pinnwände
- Produkte: Montagebänder

### Klebknete Tack

- doppelseitig klebende Knete
- zum Befestigen von mittelschweren Objekten
- flexibel und portionierbar für einfaches und sauberes Kleben
- passt sich unebenen Untergründen an
- wiederverwendbar und lösungsmittelfrei
- 80 Stk./Pkg.



BEST.-NR.	AUSFÜHRUNG
339268	59405, weiß

### Klebehaken

- Haken zur Befestigung von leichten Objekten
- lässt sich dank Powerstrips am Rücken ohne Bohren anbringen
- ① hält Gegenstände bis 0,2 kg Gewicht
- ② hält Gegenstände bis 2 kg Gewicht
- spurlos wiederablösbar und mit neuem Powerstrip wiederverwendbar
- ① für transparente Untergründe, z.B. Spiegel
- ② für feuchte Umgebungen, z.B. in der Dusche
- ① 5 Haken und 8 Powerstrips transparent
- ② 2 Haken und 2 Powerstrips waterproof



BEST.-NR.	AUSFÜHRUNG	BEST.-NR.	AUSFÜHRUNG
① 339274	77734, transparent	② 330111	59701, weiß

### Klebspads Tack farbig

- doppelseitige, bunte Haftpads in verschiedenen Formen
- zum dekorativen Befestigen von leichten Objekten
- einfaches und sauberes Kleben
- wiederverwendbar
- spurlos ablösbar von glatten Oberflächen
- unter oder über dem Gegenstand anzubringen
- 9 Stk./Pkg.



BEST.-NR.	AUSFÜHRUNG	BEST.-NR.	AUSFÜHRUNG
339271	59406, pink	339281	59407, blau

### Klebspads Tack

- doppelseitig klebende Haftpads
- zum Befestigen von leichten Objekten
- vorgestanzte Pads für einfaches und sauberes Kleben
- wiederverwendbar
- spurlos ablösbar von glatten Oberflächen
- transparent
- Größe: 59408 – 1 cm<sup>2</sup>
- 59404 – 3 cm<sup>2</sup>



BEST.-NR.	AUSFÜHRUNG	BEST.-NR.	AUSFÜHRUNG
339269	59408, 72 Stk./Pkg.	339270	59404, 36 Stk./Pkg.

### Doppelseitiges Klebeband transparent

- beidseitig permanent klebend
- extra dünn
- transparent, für dauerhafte und unsichtbare Befestigungen
- mit Trennpapier für optimalen Anpressdruck
- gute Klebkraft
- mit Metalldose zum Schutz vor Verschmutzung



BEST.-NR.	AUSFÜHRUNG
338151	Nr. 05338, 15 mm x 10 m

### Klebestreifen Powerstrips large

- doppelseitiger Selbstklebestrip
- halten Gegenstände bis zu 2 kg Gewicht
- als Alternative zum Bohren und Hämmern
- spurlos wiederablösbar
- haften auf fast allen Untergründen
- 10 Stk./Pkg.



BEST.-NR.	AUSFÜHRUNG
101161	58000, weiß

## Montageband



- für dauerhafte Anwendungen
- beidseitig klebend
- ① Haltekraft bis zu 20 kg/m auf transparenten, festen Oberflächen, wie z.B. Glas
- ② speziell für Feuchträume und glatte, feste Untergründe, wie z.B. Fliesen
- ③ extra stark klebend, feuchtigkeitsbeständig, besonders für die Befestigung von Spiegeln geeignet



BEST.-NR.	AUSFÜHRUNG	BEST.-NR.	AUSFÜHRUNG
① 339273	77740, 19 mm x 1,5 m	③ 338149	55733, 19 mm x 5m
② 339277	77744, 19 mm x 1,5 m		

## Klebenagel



- für empfindliche, strukturierte Untergründe, z.B. Tapeten
- hält Gegenstände bis zu 1 kg pro Nagel
- spurlos wiederablösbar und mit neuem Powerstrip wiederverwendbar
- ideal zur Befestigung von dekorativen Gegenständen
- ① 77773 – fest
- ② 77774 – verstellbar
- 2 Nägel und 3 Powerstrips/Pkg.



BEST.-NR.	AUSFÜHRUNG	BEST.-NR.	AUSFÜHRUNG
① 339276	77773	② 339275	77774, verstellbar

## Patafix



- ermöglicht schnelles und sauberes Fixieren
- für kleinere Objekte und viele Materialien und Untergründe geeignet
- ersetzt Pins, Reißnägeln und Klebefilm
- leicht wieder ablösbar und wiederverwendbar
- unzählige Anwendungsmöglichkeiten, z. B. Fixieren von Memos, Kalendern, Kabeln etc.



BEST.-NR.	AUSFÜHRUNG
134716	80 Klebepads

## Doppelband Extrem



- hochbelastbares doppelseitiges Montage-Klebeband
- für glatte und raue Oberflächen
- hält bis zu 120 kg /Rolle
- zum dauerhaften Montieren und Befestigen
- für den Innen- und Außenbereich geeignet
- feuchtigkeitsbeständig
- transluzent
- Maße (B x L): 19 mm x 1,5 m



BEST.-NR.	AUSFÜHRUNG
339444	transluzent

## Doppelband



- doppelseitiges Montage-Klebeband
- für glatte Oberflächen geeignet
- hält bis zu 75 kg /Rolle
- zum dauerhaften Montieren und Befestigen
- ① weiß, feuchtigkeitsbeständig
- ② transparent, UV-stabil und wasserfest
- Maße (B x L): 19 mm x 1,5 m



BEST.-NR.	AUSFÜHRUNG	BEST.-NR.	AUSFÜHRUNG
① 329824	weiß	② 328896	transparent

### Sprühkleber Photo Mount

- extra starke Haftung für schnelle und dauerhafte Verbindungen
- pH-neutral, alterungsbeständig, temperatur- und UV-beständig
- ideal für die Verklebung von Fotos, Dokumenten, Drucke, Karten u. a.
- überzeugt durch schnellen Festigkeitsaufbau
- farblos, schlägt nicht durch
- ausreichend für ca. 3 m<sup>2</sup>



BEST-NR.	AUSFÜHRUNG
108712	400 ml

### Sprühkleber Spray Mount

- ideal für den Einsatz im Grafik- und Werbebereich
- schnell, praktisch, sicher
- lässt sich bis zu 12 Stunden ablösen und neu positionieren
- überzeugt im ausgehärteten Zustand durch sichere und dauerhafte Verbindungen
- farblos, schlägt nicht durch
- ausreichend für ca. 10 m<sup>2</sup>



BEST-NR.	AUSFÜHRUNG
200101	400 ml

### Alleskleber

- universell einsetzbarer, transparenter Alleskleber
- hohe Licht-, Kälte-, Wärme- und Wasserbeständigkeit
- klebt großflächig und punktgenau dank dem tesa-Kippverschluss
- wasserfest



BEST-NR.	AUSFÜHRUNG
101038	Nr. 57013, 90 g

### Kleberoller nachfüllbar permanent



- umweltfreundliches Gehäuse aus 100% recyceltem Kunststoff
- extra starke Klebkraft
- für Papier, Pappe und Fotos
- reißfestes Band (PET)
- mit 2 Klicks die entsprechende Nachfüllkassette austauschen (Nr. 59910)

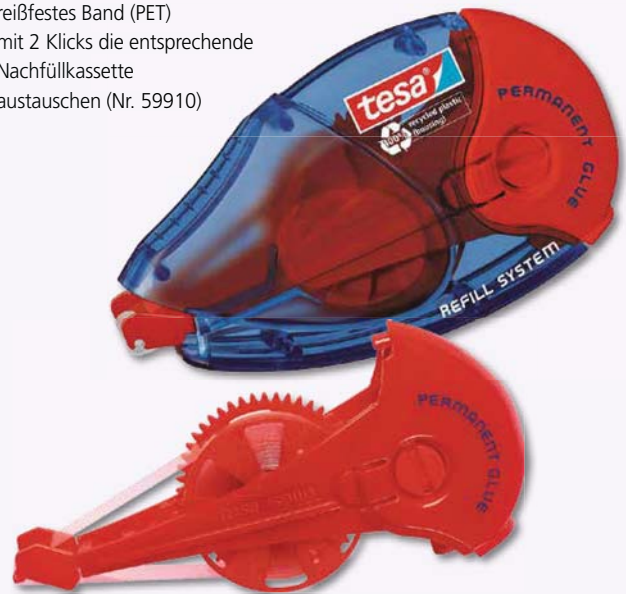

BEST-NR.	AUSFÜHRUNG	BEST-NR.	AUSFÜHRUNG
200132	Nr. 59100, permanent	320192	Nr. 59110, Nachfüllung

### Klebestempel



- Einweg-Klebestempel mit starker Klebeleistung
- zur permanenten Befestigung auf Papier oder Pappe
- mehr als 1.100 doppelseitige Klebepads (8,4 x 8,4 mm)
- Gehäuse aus 100% recyceltem Kunststoff
- lösungsmittelfrei



BEST-NR.	AUSFÜHRUNG
339280	59099, permanent



# HONEY



DAS ..  
**HÄLT FÜR  
IMMER!**

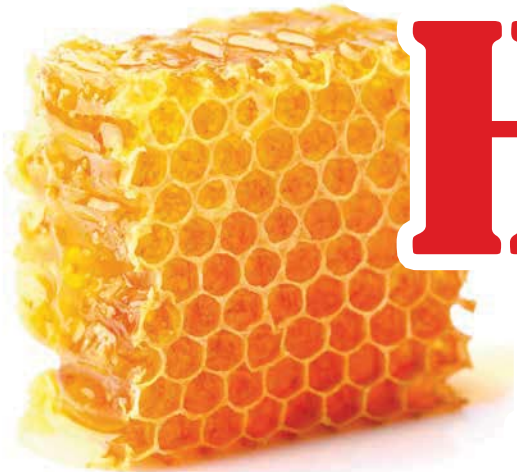

## DAS NEUE PRITT KLEBEROLLER SORTIMENT

Die neuen Pritt Kleberoller tragen den Klebstoff in einer Wabenstruktur auf. Dadurch sind sie besonders sauber und leichtgängig in der Anwendung und bieten eine ausgezeichnete Klebeleistung. Die Kleberoller Refill und Compact sind auch als non-permanente Variante mit vollflächigem Klebstoffauftrag für wiederablösbare Verklebungen erhältlich.

Henkel

## Kleberoller Refill permanent oder non-permanent

- ① Permanent: rote Spitze und Unterseite, für dauerhaftes Kleben von Papier, Pappe, Fotos und synthetischen Materialien, neues Premium-Band mit Klebstoffwaben
- ② Non-permanent: gelbe Spitze und Unterseite, für wiederablösbares Kleben von Papier, Pappe, Fotos und synthetischen Materialien
- neues Gehäuse
- einfach nachfüllbar
- Gehäuse aus 50% recyceltem Plastik
- mit Schutzkappe
- Bandbreite: 8,4 mm
- Bandlänge: 16 m



BEST.-NR.	AUSFÜHRUNG	BEST.-NR.	AUSFÜHRUNG
① 338527	permanent	② 338529	non-permanent

## Kleberoller Compact

- ① Permanent: rote Spitze und Unterseite, für dauerhaftes Kleben von Papier, Pappe, Fotos und synthetischen Materialien, neues Premium-Band mit Klebstoffwaben
- ② Non-permanent: gelbe Spitze und Unterseite, für wiederablösbares Kleben von Papier, Pappe, Fotos und synthetischen Materialien
- hervorragende Klebeleistung ohne Fädenziehen
- Gehäuse aus mind. 50% recyceltem Plastik
- mit Schutzkappe
- Bandbreite: 8,4 mm
- Bandlänge: 10 m



BEST.-NR.	AUSFÜHRUNG	BEST.-NR.	AUSFÜHRUNG
① 338535	permanent	② 338536	non-permanent

## Nachfüllungen permanent oder non-permanent

- ① Permanent: rote Spitze und Unterseite, für dauerhaftes Kleben von Papier, Pappe, Fotos und synthetischen Materialien, neues Premium-Band mit Klebstoffwaben
- ② Non-permanent: gelbe Spitze und Unterseite, für wiederablösbares Kleben von Papier, Pappe, Fotos und synthetischen Materialien
- Nachfüllung für das neue Gehäuse
- das Nachfüllen vermeidet unnötigen Abfall
- einfaches Auswechseln der Nachfüll-Kassette
- beide Nachfüllungen passen perfekt ins Gehäuse
- hervorragende Klebeleistung ohne Fädenziehen
- Bandbreite: 8,4 mm
- Bandlänge: 16 m

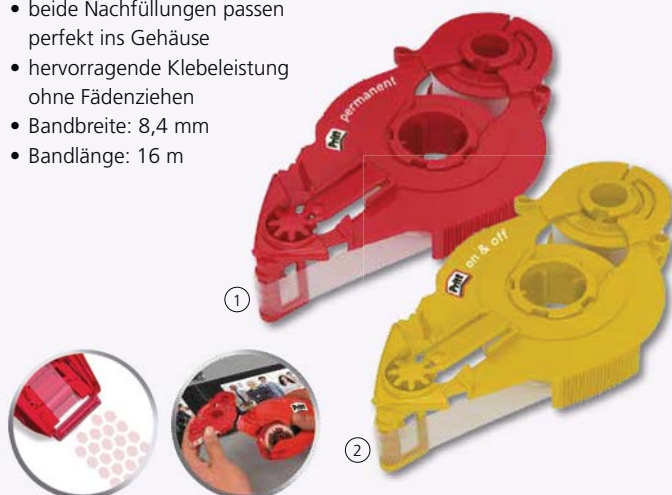

BEST.-NR.	AUSFÜHRUNG	BEST.-NR.	AUSFÜHRUNG
① 338528	permanent	② 338530	non-permanent

## Kleberoller Einweg

- ① Permanent (59090): extra starke Klebekraft für dauerhaftes Kleben von Papier, Pappe, Fotos
- ② Non-permanent (59190): für mehrfaches, wieder ablösbares Kleben, geeignet für Papier, Pappe, Fotos, Kunststoff, Glas
- lösungsmittelfrei
- Maße (B x L): 8,4 mm x 8,5 m



BEST.-NR.	AUSFÜHRUNG	BEST.-NR.	AUSFÜHRUNG
① 200137	Nr. 59090, permanent	② 200134	Nr. 59190, non-permanent

# Der Zeit immer einen Schnitt voraus.

**4x härter als Edelstahl**

**Titan beschichtete Klingen**  
Garantiert mehr als 100'000 x Schneiden

**Antihafbeschichtung**  
Endlich keine Kleberückstände mehr auf den Klingen

**Stabile Metallverschraubung**  
fürs Schneiden wie am ersten Tag

**Bequeme, ergonomische Softgummigriffe**

**Für Rechts- und Linkshänder geeignet**

**Scotch®**  
Wir schneiden Qualität.

**3M**

## Titan-Schere

- mit Antihafbeschichtung
- keine lästigen Kleberückstände an den Klingen
- ermöglicht präzise Schnitte und überzeugt durch langanhaltende Qualität
- für Rechts- und Linkshänder geeignet
- bequeme, ergonomisch geformte Softgummigriffe
- Farbe: schwarz/weiß



BEST-NR.	AUSFÜHRUNG
320693	8", 20 cm

## Präzisionsschere

- aus rostfreiem und korrosionsbeständigem Edelstahl
- grau-roter, ergonomisch geformter Komfortgriff
- für Rechts- und Linkshänder geeignet



BEST-NR.	AUSFÜHRUNG	BEST-NR.	AUSFÜHRUNG
330681	7", 18 cm	330680	8", 20 cm

## Schere WOW Duo Colour 20,5 cm

- aus rostfreiem Stahl
- Länge: 20,5 cm / 8"
- besonders langlebig durch Titanbeschichtung
- komfortabler, ergonomischer Griff mit Soft-Grip
- in modernem zweifarbigem Design
- Maße (B x H x T): 5,1 x 7,6 x 12,6 cm

**10**  
JAHRE  
GARANTIE



BEST.-NR.	AUSFÜHRUNG	BEST.-NR.	AUSFÜHRUNG
339432	weiß / grau metallic	337526	weiß / blau metallic
337525	weiß / pink metallic	339434	weiß / grün metallic

## Titan-Schere

- mit Antihafbeschichtung
- verhindert das Anhaften von Kleberückständen
- rostfreie, titanbeschichtete Stahlklinge
- ergonomisch geformte Softgrip-Griffe
- für Rechtshänder
- Länge: 21 cm



BEST.-NR.	AUSFÜHRUNG
340165	8,3", 21 cm

## Linkshänderschere

- Griffe und Klingen speziell für Linkshänder konzipiert
- bessere Sichtbarkeit des Schnittes von der rechten Seite
- ergonomische Griffe für ermüdungsfreies Schneiden
- patentierte Schraube zum Nachstellen der Klingenspannung
- ideal für Papier, Stoff und laminierte Materialien



BEST.-NR.	AUSFÜHRUNG
340164	8,3", 21 cm

## Universalschere Recycling

- Griffe aus 100% recyceltem Kunststoff
- Verpackung 100% recycelt
- 45° Schliff speziell zum Schneiden von Papier
- scharfe Klingen für präzises Schneiden
- aus rostfreiem Stahl
- verstellbare Scharnierschraube
- für Rechtshänder



BEST.-NR.	AUSFÜHRUNG
340166	8,3", 21 cm



## Qualitätsscheren „Comfort Cut“



- aus robustem Edelstahl
- mit gummierter Griffzone
- Schneidflächen mit Präzisionsschliff
- Farbe: grau/blau



BEST.-NR.	AUSFÜHRUNG
200895	5,5", 14 cm
200896	6,7", 17 cm
336131	7,5", 19 cm

BEST.-NR.	AUSFÜHRUNG
204772	8,5", 21,5 cm
336132	10", 25,5 cm

## Standard-Scheren



- ergonomisch geformte Griffmulden aus schlagfestem Kunststoff
- aus Edelstahl, rostfrei
- Schneidflächen mit Präzisionsschliff
- Farbe: blau



BEST.-NR.	AUSFÜHRUNG
147983	8,5", 21,5 cm
156763	6,3", 16,0 cm

BEST.-NR.	AUSFÜHRUNG
147984	10", 25,5 cm
151002	Linkshänder, 8,5", 21,5 cm

## Proficutter



- aus Kunststoff
- gummierter Griff
- Schieberaster mit Automatik-Stopp
- Metallführung für sichere Klingenföhrung
- Abbrechvorrichtung für Klinge



BEST.-NR.	AUSFÜHRUNG
200900	18 mm

## Stahlscheren



- aus Edelstahl, rostfrei
- vernickelt und verschraubt
- Schneidflächen mit Präzisionsschliff



BEST.-NR.	AUSFÜHRUNG
200892	6", 15,3 cm

BEST.-NR.	AUSFÜHRUNG
200894	8", 20,3 cm

## Cutter



- ① Hobbycutter aus Kunststoff, 9 mm oder 18 mm Klinge
- ② Cutter im Metallgehäuse, vernickelt, 9 mm Klinge
- Klinge arretierbar



BEST.-NR.	KUNSTSTOFF-CUTTER
① 200897	9 mm
① 200899	18 mm

BEST.-NR.	METALL-CUTTER
② 200898	9 mm

## Cutter Ersatzklingen



- robuste Klingen für Cutter
- in zwei Längen erhältlich
- 12 Stk./Pkg.



BEST.-NR.	AUSFÜHRUNG
200901	9 mm

BEST.-NR.	AUSFÜHRUNG
200902	18 mm

Rechnungsanschrift:			
Kunden-Nr.:		Unterschrift:	
Name:	Abteilung:	KST.:	
Tel./Klappe:		Datum:	



**PAGRO Direkt für Großkunden GmbH**  
 Wiener Straße 125 · 2700 Wiener Neustadt  
 Telefon: 0800 24 24 24 · Telefax: 02622/319 319  
 Eduard Bodemgasse 3/EG · 6020 Innsbruck  
 Telefon: +43(0)512/391 458 · Telefax: DW 3  
 info@pagrodirekt.at · www.pagrodirekt.at

**GRATIS-Bestellhotline 0800/24 24 24**

**FAX-Bestellung:**  
**02622/319 319**  
**0512/391 458 3**

Menge	VE	Best.-Nr.	Bezeichnung	Einzelpreis
1	Pkg.	322231	Pagro Kopierpapier Standard	4,79

**Liefer- und Zahlungsbedingungen:**

**Lieferung:** ab € 50,- netto Warenwert frei Haus. Bei Bestellungen unter € 50,- netto Warenwert wird eine Versandpauschale von € 4,95 in Rechnung gestellt.  
 Um Ihre Ware vor Schaden zu bewahren, wird generell für jede Lieferung eine Transportversicherungspauschale in Höhe von € 1,95 netto verrechnet.  
 Preise in Euro, exklusive 20 % MwSt. Alle Abbildungen Symbolfotos. Satz- und Druckfehler vorbehalten.  
**Zahlungskonditionen:** Zahlung innerhalb von 14 Tagen.  
**Unsere Geschäftszeiten:** Montag–Donnerstag durchgehend von 8.00–17.00 Uhr, Freitag 8.00–14.00 Uhr.

Lieferanschrift, wenn von Rechnungsanschrift abweichend:
--



# HEFTEN, LOCHEN

<b>Hefter</b>	<b>134–138</b>
<b>Locher</b>	<b>134–135, 144–145</b>
<b>Heftzangen</b>	<b>137–138, 140</b>
<b>Blockhefter</b>	<b>139</b>
<b>Elektrohefter</b>	<b>140</b>
<b>Heftklammern und Heftklammernentferner</b>	<b>141</b>
<b>Büroklammern</b>	<b>142</b>
<b>Foldbackclips, Eckenklammern, Reißnägel</b>	<b>143</b>
<b>Kraftlocher, Mehrfachlocher</b>	<b>146–147</b>

## Hefter NeXXt Series WOW 5502



- robustes Metallheftgerät
- mit Direct Impact Technology für perfektes und problemloses Heften
- Heftklammermagazin mit sicher einrastender 180°-Öffnung
- inkl. 200 Heftklammern 24/6
- Heftleistung: 30 Blatt



10  
JAHRE  
GARANTIE

bis zu  
30  
BLATT



BEST.-NR.	AUSFÜHRUNG	BEST.-NR.	AUSFÜHRUNG
205136	rot	205140	pink metallic
205137	blau	205141	blau metallic
205138	schwarz	205142	orange metallic
205139	perlweiß metallic	205143	grün metallic

## Bürolocher NeXXt Series WOW 5008



- robuster und starker Metallocher
- geringer Kraftbedarf dank patentierter Griffmulde und ultra-scharfer Lochstempel
- auch für 4-fach Lochung geeignet
- Stanzleistung: 30 Blatt



10  
JAHRE  
GARANTIE

bis zu  
30  
BLATT



BEST.-NR.	AUSFÜHRUNG	BEST.-NR.	AUSFÜHRUNG
200711	blau	205127	blau metallic
200712	schwarz	205128	orange metallic
205125	perlweiß	205129	grün metallic
205126	pink metallic		

## Elektrohefter NeXXt Series WOW 5566



- einfaches, einhändiges Bedienen
- Heften ohne Klammerstau mit den e1 Heftklammern
- Batteriebetrieb (4 x AA Batterien-nicht im Lieferumfang enthalten)
- Heftleistung: bis zu 10 Blatt (80 g/m<sup>2</sup> Papier)

3  
JAHRE  
GARANTIE



bis zu  
10  
BLATT

BEST.-NR.	AUSFÜHRUNG	BEST.-NR.	AUSFÜHRUNG
333140	pink	333144	violett
333141	blau	333146	schwarz

## Locher NeXXt WOW mini



- kompakter Mini-Metallocher
- geringer Kraftbedarf dank patentierter Griffmulde und scharfer Lochstempel
- sicher einrastende Anschlagschiene bis Format A4
- auch für 4-fach Lochung geeignet
- Stanzleistung: 10 Blatt



10  
JAHRE  
GARANTIE

bis zu  
10  
BLATT



BEST.-NR.	AUSFÜHRUNG
334349	eisblau metallic

### Hefter 249 Century Line

- aus Metall mit Kunststoffelementen
- Automatiklade für einfaches Nachfüllen
- Heftklammerntyp: 150 Klammern 24/6 oder 200 Klammern 26/6
- Heftarten: geschlossen, offen, nageln
- Hefttiefe: 96 mm
- Heftleistung: 25 Blatt



bis zu  
**25  
BLATT**



BEST.-NR.	AUSFÜHRUNG	BEST.-NR.	AUSFÜHRUNG
338567	blau	337086	schwarz
322332	rot		

### Hefter Beta Line 349

- aus Metall mit Kunststoffelementen
- mit Automatiklade
- integrierter Heftklammernentferner
- Heftklammerntyp: 24/6 oder 36/6
- Heftart: geschlossen, nageln
- Hefttiefe: 55 mm
- Heftleistung: 25 Blatt



bis zu  
**25  
BLATT**



BEST.-NR.	AUSFÜHRUNG	BEST.-NR.	AUSFÜHRUNG
321031	rot	337087	schwarz
321032	blau		

### Hefter 400 frog

- Hefter aus Metall
- Automatiklade für einfaches Nachfüllen
- Heftklammerntyp: 84 Klammern 24/6 oder 100 Klammern 26/6
- Heftarten: geschlossen, nageln
- Hefttiefe: 50 mm
- Heftleistung: 25 Blatt



bis zu  
**25  
BLATT**



BEST.-NR.	AUSFÜHRUNG	BEST.-NR.	AUSFÜHRUNG
201231	rot	201233	schwarz
201232	blau		

### Hefter 239 Century Line

- aus Metall mit Kunststoffgehäuse
- Automatiklade für einfaches Nachfüllen
- integrierter Heftklammernentferner
- Heftklammerntyp: 100 Klammern 24/6 oder 130 Klammern 26/6
- Heftarten: geschlossen, offen, nageln
- Hefttiefe: 63 mm
- Heftleistung: 25 Blatt



bis zu  
**25  
BLATT**



BEST.-NR.	AUSFÜHRUNG	BEST.-NR.	AUSFÜHRUNG
322330	rot	330913	orange
322331	blau	330914	hellblau
322324	schwarz	330915	mintgrün
330912	magenta		

### Locher 318

- Qualitätslocher aus Metall
- kompakte Auffangschale
- robuste Anlegeschiene aus formstabilem, dunkelgrauen Kunststoff
- für Formate A4, A5, A6
- Stanzleistung: 15 Blatt



bis zu  
**15  
BLATT**



BEST.-NR.	AUSFÜHRUNG	BEST.-NR.	AUSFÜHRUNG
322333	schwarz	330907	orange
330908	rot	330910	hellblau
330909	blau	330911	mintgrün
330906	magenta		

### Flachhefter NeXXt 5523

- mit innovativer Flachhefttechnologie – spart bis zu 30 % Platz im Ordner
- mit patentierter Direct Impact Technology für perfektes und problemloses Heften
- Heftklammermagazin mit 180°-Öffnung
- Lieferung inkl. 200 Heftklammern 24/6
- Heftklammerntyp: 24/6, 26/6 und 24/8
- Heftarten: flach, nageln
- Heftleistung: 40 Blatt



bis zu  
**40  
BLATT**

BEST.-NR.	AUSFÜHRUNG
336989	schwarz

### Flachhefter NeXXt 5505

- mit innovativer Flachhefttechnologie – spart bis zu 30 % Platz im Ordner
- mit patentierter Direct Impact Technology für perfektes und problemloses Heften
- Heftklammermagazin mit 180°-Öffnung
- inkl. 200 Heftklammern 24/6
- Heftklammerntyp: 24/6 oder 26/6
- Heftarten: flach, nageln
- Heftleistung: 30 Blatt

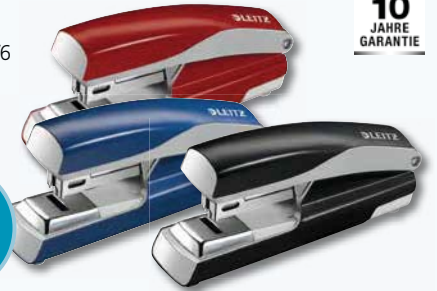

bis zu  
**30  
BLATT**

BEST.-NR.	AUSFÜHRUNG	BEST.-NR.	AUSFÜHRUNG
205144	rot	205146	schwarz
205145	blau		

### Hefter NeXXt 5504

- mit patentierter Direct Impact Technology für perfektes und problemloses Heften
- integrierter Entklammerer
- Heftklammermagazin mit 180°-Öffnung
- Lieferung inkl. Heftklammern
- Heftklammerntyp: 24/6, 26/6 oder 24/8
- Heftarten: geschlossen, offen, nageln
- Heftleistung: 40 Blatt



bis zu  
**40  
BLATT**

BEST.-NR.	AUSFÜHRUNG	BEST.-NR.	AUSFÜHRUNG
320833	schwarz	320831	blau
320830	rot	320832	grau

### Hefter NeXXt 5501

- mit patentierter Direct Impact Technology
- inkl. Integriertem Heftklammerentferner
- Heftklammerntyp: 24/6 oder 26/6
- inkl. 200 Heftklammern 24/6
- Heftleistung: 25 Blatt



bis zu  
**25  
BLATT**

BEST.-NR.	AUSFÜHRUNG	BEST.-NR.	AUSFÜHRUNG
205133	rot	205135	schwarz
205134	blau		

### Hefter NeXXt 5500

- mit patentierter Direct Impact Technology für perfektes und problemloses Heften
- integrierter Entklammerer
- Heftklammermagazin mit 180°-Öffnung
- Lieferung inkl. 200 Heftklammern 24/6
- Heftklammerntyp: 24/6 oder 26/6
- Heftarten: offen, geschlossen, nageln
- Heftleistung: 30 Blatt



bis zu  
**30  
BLATT**

BEST.-NR.	AUSFÜHRUNG	BEST.-NR.	AUSFÜHRUNG
100212	rot	200697	schwarz
200696	blau		

### Mini-Hefter NeXXt 5517

- klein und kompakt
- integrierter Entklammerer
- ergonomischer Griffbereich, auch an der Unterseite
- Heftklammerntyp: Nr. 10
- Heftarten: geschlossen, nageln
- Heftleistung: 10 Blatt



bis zu  
**10  
BLATT**

**TIPP**

BEST.-NR.	AUSFÜHRUNG	BEST.-NR.	AUSFÜHRUNG
320836	rot	320835	schwarz
320451	blau		

### Hefter B4 FC

- Power-Flachheftgerät mit Magazinführung aus Metall
- bis zu 30 % Einsparung an Ordner volumen
- mit Springfachlademechanik
- inkl. 200 Klammern 24/ Super
- Heftklammerntyp: 24/6, 24/8, 26/6 oder 26/8
- Heftarten: fest, lösbar, nageln
- Einlegetiefe: 60 mm
- Heftleistung: 50 Blatt

**NOVUS**



bis zu  
**50  
BLATT**



BEST.-NR.	AUSFÜHRUNG	BEST.-NR.	AUSFÜHRUNG
336044	schwarz	339361	blau

### Hefter B4

- Metallheftgerät mit Kunststoffummantelung
- mit Springfachlademechanik
- inkl. 200 Klammern 24/ Super
- Heftklammerntyp: 24/6, 24/8, 26/6 oder 26/8
- Heftarten: fest, lösbar, nageln
- Einlegetiefe: 65 mm
- Heftleistung: 40 Blatt

**NOVUS**



bis zu  
**40  
BLATT**



BEST.-NR.	AUSFÜHRUNG	BEST.-NR.	AUSFÜHRUNG
339360	schwarz	328891	blau

### Hefter 140 & 150 Frontlader

- aus Metall, mit rutschfester Griffzone
- Automatlade für einfaches Nachfüllen
- Heftklammerntyp: 24/6, 26/6 oder 24/8
- Heftarten: geschlossen, offen
- Hefttiefe: 140: bis 70 mm  
150: bis 75 mm
- Heftleistung: 45 Blatt

**SAX**



bis zu  
**45  
BLATT**



BEST.-NR.	AUSFÜHRUNG	BEST.-NR.	AUSFÜHRUNG
203374	140, silber	205257	150, silber

### Heftzange 644 Bite Line

- ergonomische Form
- Automatlade zum Nachfüllen
- Heftklammerntyp: 100 Klammern 24/6 oder 130 Klammern 26/6
- Heftarten: geschlossen, offen
- Hefttiefe: 52 mm
- Heftleistung: 25 Blatt

**SAX**



bis zu  
**25  
BLATT**



BEST.-NR.	AUSFÜHRUNG
330498	silber/schwarz

### Hefter Meteor

- mit Oberlademechanik und rutschfester Bodenplatte aus Kunststoff
- Heftklammerntyp: 24/6 oder 26/6
- Hefttiefe: 64 mm
- Heftleistung: 20 Blatt

**Rexel**

bis zu  
**20  
BLATT**



BEST.-NR.	AUSFÜHRUNG	BEST.-NR.	AUSFÜHRUNG
203390	schwarz	203391	blau

### Hefter F7

- kompakter Hefter aus Metall und Kunststoff
- Heftklammerntyp: 24/6
- Heftleistung: 20 Blatt

**Optima**

bis zu  
**20  
BLATT**



BEST.-NR.	AUSFÜHRUNG
336111	schwarz



### Hefter 319

- kompakter Hefter aus Metall mit Kunststoffelementen
- mit Automatiklade
- integrierter Heftklammernentferner
- Heftklammerntyp: 10/5
- Heftart: geschlossen, nageln
- Hefttiefe: 45 mm
- Heftleistung: 10 Blatt



bis zu  
**10  
BLATT**



BEST.-NR.	AUSFÜHRUNG	BEST.-NR.	AUSFÜHRUNG
203231	blau	336093	schwarz

### Hefter 219 Century Line

- Automatiklade für einfaches Nachfüllen
- integrierter Heftklammernentferner
- Heftklammerntyp: 100 Klammern Nr. 10
- Heftarten: geschlossen, nageln
- Hefttiefe: 56 mm
- Heftleistung: 10 Blatt



bis zu  
**10  
BLATT**



BEST.-NR.	AUSFÜHRUNG	BEST.-NR.	AUSFÜHRUNG
322336	rot	322338	schwarz
322337	blau		

### Heftzange 634 Bite Line

- ergonomische Form
- Automatiklade für einfaches Nachfüllen
- Heftklammerntyp: 100 Klammern Nr. 10
- Heftarten: geschlossen
- Hefttiefe: 50 mm
- Heftleistung: 16 Blatt



bis zu  
**16  
BLATT**



BEST.-NR.	AUSFÜHRUNG
330712	schwarz

### Hefter E 15

- Metallhefter mit Kunststoffoberteil
- integrierter Klammernentferner
- Oberlademechanik
- inkl. 200 Klammern Nr. 10 SUPER
- Heftklammerntyp: 100 Klammern Nr. 10
- Heftarten: geschlossen
- Hefttiefe: 37 mm
- Heftleistung: 15 Blatt



bis zu  
**15  
BLATT**



BEST.-NR.	AUSFÜHRUNG	BEST.-NR.	AUSFÜHRUNG
332848	schwarz	332850	blau
332849	rot		

### Hefter F5

- kompakter Hefter aus Metall und Kunststoff
- Heftklammerntyp: Nr. 20
- Heftleistung: 20 Blatt



bis zu  
**20  
BLATT**



BEST.-NR.	AUSFÜHRUNG
336110	schwarz

### Taschenhefter Bambi + 1.500 Klammern

- Soft-Grip auf der Ober- und Unterseite
- mit Oberlademechanik, Enthefter an der Rückseite
- fasst 50 Heftklammern Nr. 25
- Hefttiefe: 40 mm, Heftleistung: 10 Blatt



bis zu  
**10  
BLATT**



BEST.-NR.	AUSFÜHRUNG	BEST.-NR.	AUSFÜHRUNG
160549	sortiert	160566	Klammern Nr. 25, 1.500 Stk.

### Büro-Set

- 4-teiliges Set
- Locher mit übersichtlicher, beschrifteter Anschlagsschiene
- praktisches Kunststoffheftgerät
- Heftklammerentferner
- 1.000 Stück Heftklammern (24/6)

PAGRO



BEST.-NR.	AUSFÜHRUNG
331401	farbig sortiert

### Blockhefter Design 199

- stabiler Hefter aus Metall mit rutschfesten Gummielementen
- ergonomisch geformte Mechanik für geringen Kraftaufwand
- variable Tiefenanschlagsschiene
- Heftklammerntyp: 23/8, 23/10, 23/13, 24/6, 24/8 und 24/10
- Heftart: geschlossen
- Hefttiefe: bis zu 55 mm
- Heftleistung: 100 Blatt

SAX



bis zu  
100  
BLATT

BEST.-NR.	AUSFÜHRUNG
336095	schwarz

### Blockhefter B40/4

- Antiblockiersystem (ABS) für störungsfreies Heften
- Oberlademechanik mit doppelter, federnd gelagerter Klammerführung
- Heftklammerntyp: 100 Klammern 26/6 oder 23/13
- Heftarten: Bypassheftung - Klammerenden werden nebeneinander gebogen
- Hefttiefe: 55 mm
- Heftleistung: 100 Blatt

NOVUS

bis zu  
100  
BLATT



BEST.-NR.	AUSFÜHRUNG
202933	silber/schwarz

### Blockhefter Duax

- Vorlademechanismus für das Befüllen
- inkl. 400 Heftklammern DUAX
- Heftklammerntyp: DUAX Heftklammern
- Hefttiefe: verstellbar bis zu 60 mm
- Heftleistung: 2-170 Blatt

Rapid

5  
JAHRE  
GARANTIE

bis zu  
170  
BLATT



BEST.-NR.	AUSFÜHRUNG	BEST.-NR.	AUSFÜHRUNG
320254	silber/orange	320842	Heftklammern

### Blockhefter Design 399

- stabiler Hefter aus Metall mit rutschfesten Gummielementen
- ergonomisch geformte Mechanik für geringen Kraftaufwand
- variable Anschlagsschiene
- Heftklammerntyp: 23/8, 23/10, 23/13, 23/17, 23/20 oder 23/24
- Heftart: geschlossen
- Hefttiefe: bis zu 70 mm
- Heftleistung: 200 Blatt

SAX



bis zu  
200  
BLATT



BEST.-NR.	AUSFÜHRUNG
337591	schwarz

### Blockhefter Design 299

- stabiler Hefter aus Metall mit rutschfesten Gummielementen
- ergonomisch geformte Mechanik für geringen Kraftaufwand
- variable Anschlagsschiene
- Heftklammerntyp: 23/8, 23/10, 23/13 und 23/17
- Heftart: geschlossen
- Hefttiefe: bis zu 70 mm
- Heftleistung: 130 Blatt

SAX



bis zu  
130  
BLATT



BEST.-NR.	AUSFÜHRUNG
337313	schwarz

### Heftzange

- aus Metall
- in Chrom-Optik
- Heftklammertyp: 22109 – 24/6  
22110 – Nr. 10
- Heftleistung: 20 Blatt
- silber

Optima



BEST.-NR.	AUSFÜHRUNG	BEST.-NR.	AUSFÜHRUNG
336112	22109	336106	22110

### Elektrohefter NeXXt Series WOW 556

LEITZ

3  
JAHRE  
GARANTIE

- einfaches, einhändiges Bedienen
- Heften ohne Klammerstau mit den e1 Heftklammern
- Batteriebetrieb (4x AA Batterien-nicht im Lieferumfang enthalten)
- Heftleistung: bis zu 10 Blatt (80 g/m<sup>2</sup> Papier)



bis zu  
10  
BLATT

BEST.-NR.	AUSFÜHRUNG	BEST.-NR.	AUSFÜHRUNG
333140	pink	333144	violett
333141	blau	333146	schwarz

### Elektrohefter B 90EL

- Springfachlademachnik mit doppelter, federnd gelagerter Klammerführung
- Netzbetrieb (230 V)
- Heftklammertyp: Klammern NE6
- Heftarten: geschlossen
- Hefttiefe: 10 mm
- Heftleistung: 20 Blatt

NOVUS

bis zu  
20  
BLATT



BEST.-NR.	AUSFÜHRUNG	BEST.-NR.	AUSFÜHRUNG
202932	grau	202936	Heftklammern NE6

### Elektrohefter Supreme 5025e

Rapid

- einfaches, einhändiges Bedienen
- mit innovativer Flachhefttechnologie - spart bis zu 30% Platz im Ordner
- patentiertes Heftklammerkassettensystem
- LED-Führungssystem für die genaue Anzeige des Heftpunktes
- inkl. einer Kassette mit 1.500 Heftklammern
- Heftarten: flach
- Einlegetiefe: 65 mm
- Heftleistung: 25 Blatt
- weiß



bis zu  
25  
BLATT



BEST.-NR.	AUSFÜHRUNG	BEST.-NR.	AUSFÜHRUNG
339436	Hefter	339438	Heftklammern-kassette

### Elektrohefter 90EC

- kompakter Hefter mit großem, von vorne befüllbaren Klammermagazin
- Heftkraft einstellbar
- Heftklammertyp: 66/6 und 66/7
- inkl. Heftklammern 66/6
- Heftarten: geschlossen, offen
- verstellbare Einlegetiefe von 0–60 mm
- Heftleistung: 30 Blatt
- weiß/schwarz

Rapid

bis zu  
30  
BLATT



BEST.-NR.	AUSFÜHRUNG	BEST.-NR.	AUSFÜHRUNG
339437	Hefter	329304	Klammern 66/6, verzinkt, 5.000 Stk.

### Elektrohefter 100E

Rapid

- von vorne befüllbaren Klammermagazin
- Heftkraft stufenlos einstellbar
- Saugfüße für einen stabilen Stand
- austauschbarer Hefteinsatz
- Heftklammertyp: 66/6, 66/7 und 66/8+
- Heftarten: geschlossen, offen
- verstellbare Einlegetiefe von 0-93 mm
- Heftleistung: 50 Blatt
- weiß/schwarz

bis zu  
50  
BLATT



BEST.-NR.	AUSFÜHRUNG	BEST.-NR.	AUSFÜHRUNG
339439	Hefter	336086	Klammern 66/8+, 5.000 Stk.

## Heftklammern

- hergestellt aus bestem Metalldraht
- qualitativ hochwertig verarbeitet
- verzinkt, verkupfert oder aus Stahl
- verschiedenen Größen
- 1.000 Stk./Pkg.



BEST.-NR.	AUSFÜHRUNG	BEST.-NR.	AUSFÜHRUNG
203344	23/8 Stahl	150071	24/6 verkupfert
201235	23/10 Stahl	150089	24/8 verkupfert
150069	23/13 Stahl	150092	10/5 verzinkt
201236	23/17 Stahl	201237	24/6 verzinkt
150094	24/6 Stahl	150093	26/6 verzinkt
331892	24/10 Stahl	147095	6/40 verzinkt

## Heftklammernentferner

- zum einfachen und schnellen Entfernen von Heftklammern aller Größen
- mit praktischem Verschlussmechanismus
- verminderte Verletzungsgefahr
- farbig sortiert



BEST.-NR.	AUSFÜHRUNG
108870	0-700-10

## Heftklammern Power Performance



- hergestellt aus hartem, verzinkten Stahl
- hochwertige Qualität
- 24/6: Schenkellänge 6mm, für bis zu 30 Blatt
- Nr. 10: Schenkellänge 4 mm, für bis zu 15 Blatt
- 1000 Stk./Pkg.



BEST.-NR.	AUSFÜHRUNG	BEST.-NR.	AUSFÜHRUNG
336819	5570, 24/6	330096	5577, Nr. 10

## Heftklammern



- aus Stahl
- verschiedene Größen
- 1000 Stk./Pkg.



BEST.-NR.	AUSFÜHRUNG	BEST.-NR.	AUSFÜHRUNG
336008	Nr. 10	336009	24/6

## Heftklammernentferner-Zange 770



- zum einfachen und schnellen Entfernen von Heftklammern aller Größen
- aus voll vernickeltem Metall



BEST.-NR.	AUSFÜHRUNG
108871	silber

## Büroklammern

- sorgen für optimale Klemmkraft
- aus verzinktem Metalldraht
- 100 Stk./Pkg. bzw. 50 Stk./Pkg.

**SAX**



BEST.-NR.	AUSFÜHRUNG 100 STK.	BEST.-NR.	AUSFÜHRUNG 50 STK.
130081	228, 20 mm	108821	240, 78 mm
114428	230, 26 mm		
114429	233, 30 mm		
130082	236, 50 mm		

## Servo Büroklammern

- zuverlässige Büroklammern
- 100 Stk./Pkg.



BEST.-NR.	AUSFÜHRUNG	BEST.-NR.	AUSFÜHRUNG
160697	26 mm	160909	50 mm
160698	30 mm		

## Büroklammern

- aus vernickeltem Draht
- verschiedene Größen
- 100 Stk./Pkg.

**Optima**



BEST.-NR.	AUSFÜHRUNG	BEST.-NR.	AUSFÜHRUNG
336033	28 mm	336034	32 mm

## Magnet-Klammerspender

- Magnetdose für Büroklammern
- gefüllt mit 100 vernickelten Briefklammern

**ALCO**



BEST.-NR.	AUSFÜHRUNG
200915	58 x 80 mm

## Büroklammerspender MAULpro

**MAUL**

- aus bruchsicherem Kunststoff
- mit zentralem Magnet
- großes Fassungsvermögen
- Maße (Ø x H); 7,3 x 6 cm



BEST.-NR.	AUSFÜHRUNG
339267	schwarz

## Büroklammerspender Dose

**PAGRO**

- farbig sortiert
- in der praktischen Kunststoff-Dose
- 300 Stk./Dose



BEST.-NR.	AUSFÜHRUNG
329661	300 Stk./Dose

### Foldbackclips

- mit vernickeltem Bügel und starker Feder
- Farbe: schwarz
- 12 Stk./Pkg.

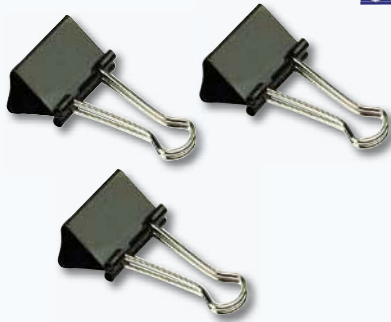

BEST.-NR.	AUSFÜHRUNG	BEST.-NR.	AUSFÜHRUNG
336658	15 mm	200919	32 mm
200917	19 mm	200920	41 mm
200918	25 mm	200921	51 mm

### Foldbackclips mauly



- mit umklappbarem Bügel
- hält dicke Stapel Papier fest, je mm der Klemmweite 10 Blatt Papier (80 g)
- farblich sortiert
- aus kräftigem Federstahl



BEST.-NR.	AUSFÜHRUNG	BEST.-NR.	AUSFÜHRUNG
320388	12 Stk., Breite: 19 mm, Klemmweite: 7 mm	337347	50 Stk., verschiedene Größen
320390	12 Stk., Breite: 32 mm, Klemmweite: 13 mm		

### Eckenklammern

- aus Aluminium
- rosticher
- halten bis zu 5 Blatt
- 100 Stk./Pkg.



### Reißnägel Phalanx

- aus stabilem Metall
- spezialgehärtet
- für den universellen Einsatz
- 100 Stk./Pkg.



BEST.-NR.	AUSFÜHRUNG	BEST.-NR.	AUSFÜHRUNG
201238	100 Stk.	131789	12 mm
		131790	14 mm

### Stifteschale

- 1 großes Fach für Stifte und Lineale
- 5 kleine Fächer für Büroklammern, Radierer, etc.
- Maße (L x B x H): 250 x 120 x 16 mm



BEST.-NR.	AUSFÜHRUNG	BEST.-NR.	AUSFÜHRUNG
331753	schwarz	331754	blau

### Köcher

- Schreibtisch-Butler mit 5 Röhren aus Kunststoff
- für die verschiedensten Schreibtisch-Utensilien geeignet



BEST.-NR.	AUSFÜHRUNG	BEST.-NR.	AUSFÜHRUNG
200934	schwarz	200933	blau

### Locher E 210

- einrastende Anschlagschiene
- Oberteil aus Kunststoff, Unterteil aus Metall
- Lochdurchmesser: 5,5 mm
- Lochabstand: 80 mm
- Stanzleistung: 10 Blatt



BEST.-NR.	AUSFÜHRUNG
332851	schwarz
332852	rot

BEST.-NR.	AUSFÜHRUNG
332853	blau

### Locher NeXXt WOW mini

- kompakter Mini-Metallocher
- geringer Kraftbedarf dank patentierter Griffmulde und scharfer Lochstempel
- sicher einrastende Anschlagschiene bis Format A4
- auch für 4-fach Lochung geeignet
- Stanzleistung: 10 Blatt



10 JAHRE GARANTIE

bis zu 10 BLATT



BEST.-NR.	AUSFÜHRUNG
334349	eisblau metallic

BEST.-NR.	AUSFÜHRUNG
334349	eisblau metallic

### Locher Deluxe H-10

- kompakter Locher
- praktische Auffangschale – leicht zu entleeren
- universelle Anschlagschiene
- Stanzleistung: 10 Blatt



bis zu 10 BLATT



BEST.-NR.	AUSFÜHRUNG
336913	schwarz

BEST.-NR.	AUSFÜHRUNG
336913	schwarz

### Locher NeXXt 5038

- kompakter Metallocher
- geringer Kraftbedarf dank patentierter Griffmulde und scharfer Lochstempel
- sicher einrastende Anschlagschiene bis Format A4
- auch für 4-fach Lochung geeignet
- Stanzleistung: 16 Blatt



10 JAHRE GARANTIE

bis zu 16 BLATT



BEST.-NR.	AUSFÜHRUNG
320557	blau

BEST.-NR.	AUSFÜHRUNG
320560	schwarz

### Locher V 220

- Oberteil aus recyceltem Material
- Anschlagschiene für präzises Lochen
- einfach zu leerendes Abfallfach
- Stanzleistung: 20 Blatt



bis zu 20 BLATT



BEST.-NR.	AUSFÜHRUNG
160556	schwarz

BEST.-NR.	AUSFÜHRUNG
160555	blau

### Locher Deluxe H-20

- kompakter Metallocher
- praktische Auffangschale – leicht zu entleeren
- universelle Anschlagschiene
- Stanzleistung: 20 Blatt



bis zu 20 BLATT



BEST.-NR.	AUSFÜHRUNG
337122	schwarz

BEST.-NR.	AUSFÜHRUNG
337122	schwarz

### Locher 218

- Locher aus Metall
- kompakte Auffangschale aus Kunststoff
- für Format A4
- Stanzleistung: 12 Blatt



bis zu  
**12  
BLATT**



BEST.-NR.	AUSFÜHRUNG	BEST.-NR.	AUSFÜHRUNG
329244	schwarz	329243	blau
330916	rot		

### Locher 418

- Locher aus Metall
- kompakte Auffangschale aus Kunststoff
- robuste Anlegeschiene
- für Formate A4, A5, A6
- Stanzleistung: 25 Blatt



bis zu  
**25  
BLATT**



BEST.-NR.	AUSFÜHRUNG	BEST.-NR.	AUSFÜHRUNG
330692	schwarz	330919	blau
330918	rot		

### Bürolocher NeXXt Series WOW 5008

- robuster und starker Metalllocher
- geringer Kraftbedarf dank patentierter Griffmulde und ultra-scharfer Lochstempel
- auch für 4-fach Lochung geeignet
- Stanzleistung: 30 Blatt



bis zu  
**30  
BLATT**



BEST.-NR.	AUSFÜHRUNG	BEST.-NR.	AUSFÜHRUNG
200711	blau	205127	blau metallic
200712	schwarz	205128	orange metallic
205125	perlweiß	205129	grün metallic
205126	pink metallic		

### Locher 318

- Qualitätslocher aus Metall
- kompakte Auffangschale
- robuste Anlegeschiene aus formstabilem, dunkelgrauen Kunststoff
- für Formate A4, A5, A6
- Stanzleistung: 15 Blatt



bis zu  
**15  
BLATT**



BEST.-NR.	AUSFÜHRUNG	BEST.-NR.	AUSFÜHRUNG
322333	schwarz	330907	orange
330908	rot	330910	hellblau
330909	blau	330911	mintgrün
330906	magenta		



### Mehrfachlocher B425

- Vollmetallgerät zur Vierfach-Lochung
- Anschlagleiste mit DIN-Angabe
- Oberteilverriegelung für platzsparende Aufbewahrung
- Stanzleistung: 25 Blatt



bis zu  
**25  
BLATT**



BEST.-NR.	AUSFÜHRUNG
321373	B425

### Mehrfachlocher Akto

- robuster Locher aus Aluminium-Druckguss
- für bis zu 4 Löcher, erweiterbar auf 6
- stabile Anschlagleiste bis A2
- integrierter Griffniederhalter
- variables Einstellen der Lochanzahl und -abstände per Klipp-System
- einfach zu justierender Skalenträger
- Stanzleistung: 30 Blatt



10  
JAHRE  
GARANTIE

bis zu  
**30  
BLATT**



BEST.-NR.	AUSFÜHRUNG
338550	silber

### Doppelocher 5132

- kompakter Metallocher
- einfache Papierausrückung dank Anschlagleiste bis Format A4
- aufklappbarer Abfallkasten
- Lochanzahl: 4
- Stanzleistung: 40 Blatt



10  
JAHRE  
GARANTIE



bis zu  
**40  
BLATT**



BEST.-NR.	AUSFÜHRUNG
338551	grau

### Starker Bürolocher NeXXt 5138 Metall

- robuster Metallocher für größere Mengen Papier
- mit Griffniederhalter
- geringer Kraftaufwand dank ultrascharfer Lochstempel
- übersichtliche, beschriftete Anschlagleiste
- Stanzleistung: 40 Blatt



10  
JAHRE  
GARANTIE

bis zu  
**40  
BLATT**



BEST.-NR.	AUSFÜHRUNG	BEST.-NR.	AUSFÜHRUNG
100025	blau	200713	schwarz

### Kraftlocher D60

- aus stabilem Metall mit möbelschonendem Kunststoffboden
- Metallanschlagsleiste bis Format A4
- 4-fach Lochung möglich
- Lochabstand: 8 cm
- Stanzleistung: 60 Blatt



3  
JAHRE  
GARANTIE

bis zu  
**60  
BLATT**



BEST.-NR.	AUSFÜHRUNG	BEST.-NR.	AUSFÜHRUNG
337148	blau	336081	schwarz

### Kraftlocher 5180

- Powersave Technologie für müheloses Lochen
- stabile Anschlagleiste bis Format A3
- integrierter Griffniederhalter
- aufklappbarer Abfallkasten
- Stanzleistung: 65 Blatt



10  
JAHRE  
GARANTIE

bis zu  
**65  
BLATT**



BEST.-NR.	AUSFÜHRUNG	BEST.-NR.	AUSFÜHRUNG
100026	schwarz	203352	silber

### Kraftlocher 618

- Metallocher
- für Formate: A4, A3, A5, A6
- Auffangschale aus Kunststoff
- robuste Anlegeschiene
- rutschfeste Griffzone
- Stanzleistung: 65 Blatt



bis zu  
**65  
BLATT**

BEST.-NR.	AUSFÜHRUNG	BEST.-NR.	AUSFÜHRUNG
330551	blau	330922	schwarz
330921	rot		

### Kraftlocher B270

- ergonomischer, leichter Locher mit perfekter Kraftübertragung
- einrastende Anschlagschiene mit gut ablesbarer Formatanzeige
- rutschfester Boden, lässt sich zum Entleeren halb öffnen
- Hebel mit Arretierungstaste
- Oberteilverriegelung für platzsparende Aufbewahrung
- Stanzleistung: 70 Blatt



bis zu  
**70  
BLATT**



BEST.-NR.	AUSFÜHRUNG
321374	B270

### Kraftlocher HDC 150/2

- kraftsparender, messerscharfer Locher
- austauschbare Lochscheiben
- ergonomischer Gummigriff
- selbstzentrierende Anschlagschiene
- Lochabstand: 8 cm
- Stanzleistung: 150 Blatt



bis zu  
**150  
BLATT**



BEST.-NR.	AUSFÜHRUNG
320485	silber/orange

### Kraftlocher B2200

- leistungsstarker 2 in 1 Blocklocher zur komfortablen Zwei- und Vierfach-Lochung
- verschiebbare Justiereinheit für Vierfach-Lochung
- DIN-Arretierung für ordnerbündiges Lochen
- automatisch zentrierter Papieranschlag für eine präzise Lochung
- Lochdurchmesser: 6 mm
- Stanzleistung: 200 Blatt



bis zu  
**200  
BLATT**



BEST.-NR.	AUSFÜHRUNG
321375	B2200

### Kraftlocher 5182

- Powersave Technologie und langer Hebel für müheloses Lochen
- stabile Metallanschlagschiene bis Format A3
- integrierter Griffniederhalter
- herausziehbare Abfallschublade
- Sicherheitsabdeckung für die Lochstempel
- Lochabstand: 8 cm
- Stanzleistung: 250 Blatt



bis zu  
**250  
BLATT**

BEST.-NR.	AUSFÜHRUNG
200709	5182, grau

### Kraftlocher 8570

- manueller Kraftlocher mit perfekter Kraftübertragung
- für einfaches Lochen großer Papierstapel und dicker Dokumente
- ausziehbare Seitenanschlänge für eine zentrierte Lochung
- 4-fach Lochung möglich
- Einlegebreite: 148–457 mm
- Lochabstand: 8 cm
- Lochdurchmesser: 6 mm
- Einsatzhöhe: 33 mm
- Stanzleistung: 400 Blatt
- grau



bis zu  
**400  
BLATT**



BEST.-NR.	AUSFÜHRUNG
337845	8570



Doing a great job.



**Lassen Sie sich von großen Träumen inspirieren.**

Große Dinge beginnen mit kleinen Ideen. Und richtigen Entscheidungen. Treffen Sie Ihre und machen Sie Color Copy zu Ihrem Digitaldruckpapier. Denn große Träume brauchen gute Partnerschaften. Heute und morgen.

**Color Copy – your digital printing paper.**

IN TOUCH EVERY DAY

[www.colorcopy.com](http://www.colorcopy.com)  
[www.mondigroup.com](http://www.mondigroup.com)



**mondi**

# PAPIER, BLÖCKE, BÜCHER, ETIKETTEN

<b>Papier-Übersicht</b>	<b>150, 152</b>
<b>Kopier- und Druckpapier</b>	<b>151–159</b>
<b>Notiz-, Geschäfts- und Registerbücher</b>	<b>160–163</b>
<b>Notizblöcke, Collegeblöcke</b>	<b>164–168</b>
<b>Ringbucheinlagen</b>	<b>168</b>
<b>Flipchartblöcke</b>	<b>169</b>
<b>Kellnerblöcke</b>	<b>170</b>
<b>Bonblöcke und -bücher</b>	<b>170</b>
<b>Eintrittskarten</b>	<b>170</b>
<b>Formularbücher</b>	<b>171–175</b>
<b>Etiketten und Markierungshilfen</b>	<b>176–183</b>
<b>Haftnotizen, Index-Marker</b>	<b>184–193</b>
<b>Zettelboxen</b>	<b>193</b>
<b>Schreibunterlagen</b>	<b>193</b>

# Papier – Übersicht

Hier bieten wir einen Überblick über die Druck- und Kopierpapiere von Mondi, damit Sie sich nicht mehr länger fragen müssen:

- ☞ Für welche Anwendungen ist das Papier geeignet?
- ☞ Welchen Weißegrad besitzt das Papier?
- ☞ Welche Umweltsiegel trägt es?
- ☞ Kann ich darauf doppelseitig drucken?



## Uncoated Fine Paper

### Produktübersicht

Finden Sie **das richtige Papier** für Ihre Ansprüche.

Mondi Marken	Produktstärke	Anwendungen	Ink Jet	Laser	Kopierer	Weiß	Haptik	Duplex Druck	Laufeigen-schaft
--------------	---------------	-------------	---------	-------	----------	------	--------	--------------	------------------

### Farblaserpapier

<b>Color Copy</b>	Das führende Farblaserpapier in Europa. Professioneller Ausdruck dank brillanter Farbwiedergabe und ausgezeichneter Glätte. Empfohlen von führenden Geräteherstellern. Verfügbar in einem breiten Sortiment.	perfektes Papier für hochwertigen, professionellen Farbdigitaldruck	*	**	**		*	*	*	
-------------------	--	---	---	----	----	--	---	---	---	--

### Multifunktionale Papiere

<b>IQ premium</b>	sehr hohe Weißer und optimale Glätte	ideal für hochwertige Ausdrücke in hoher Auflage	*	*	*	*	*	*	*	
<b>IQ allround</b>	für die tägliche Bürokommunikation	ideal für Massenwendungen mit guten Laufeigenschaften	*	*	*	*	*	*	*	
<b>IQ economy</b>	ökonomisches Büro-papier	ideal für Schwarzweiß-Anwendungen	*	*	*	*	*	*	*	
<b>NAUTILUS® Portfolio</b>	100 % Recyclingpapier. Optimale Geräteschonung durch niedrige Staubneigung. 2 Qualitäten mit 2 unterschiedlichen Weißegraden.	umweltfreundliches, hochwertiges Papier für alle Arten der Kommunikation.	*	*	*		*	*	*	
<b>Nautilus® Refresh TRIOTEC®</b>	30 % Recyclingpapier. 3-Lagen-Technologie: Außenschichten total chlorfrei gebleicht und Innenschicht Recycling. Umweltfreundliches Papier mit angenehmer Weißer.	durch 3 Lagen besonders hohe Stabilität und dadurch optimale Eignung für Duplex-Druck	*	*	*	*	*	*	*	
<b>BIO TOP 3®</b>	100 % total chlorfrei gebleichtes Papier	elegantes, naturweißes Papier für den gesamten Unternehmensauftritt	*	*	*		*	*	*	

### Farbpapier

<b>MAESTRO Color</b>	vielseitig einsetzbares Farbpapier	ideal für die interne & externe Kommunikation wie zum Beispiel: Einladungen, Flyer, Rechnungen, Faxeingänge, Notizen, Präsentationen, Trainingshandbücher, Preislisten, Preisschilder, Deckblätter, Grußkarten, Bastelpapier und vieles mehr	*	*	*		k.A.	*	*	*	
----------------------	------------------------------------	--	---	---	---	--	------	---	---	---	--

\* = ausgezeichnete Bewertung    \*\* = sehr gute Bewertung    \* = gute Bewertung    - = Spezialpapier für Farblaser

### BEGRIFFSERKLÄRUNGEN

<b>Physikalische Eigenschaften:</b>	<b>Haptik</b>	Unter Haptik/Griff versteht man die Papierdicke im Zusammenhang mit der Steifigkeit und der Oberflächenbeschaffenheit.
	<b>Duplex-Druck</b>	Bei Duplex-Druck werden beide Seiten des Papiers bedruckt. Hierfür sollte das Papier eine gute Opazität vorweisen. Opazität ist die Bezeichnung für die Undurchsichtigkeit des Papiers. Je besser die Opazität, desto undurchsichtiger.
	<b>Laufeigenschaft</b>	Ein Papier mit guten Laufeigenschaften zeichnet sich durch optimalen Papiereinzug, keinen Papierstau, keine Fehlkopien, optimales Duplex-Kopieren und optimaler Ausnutzung des Gerätes aus.
<b>Technologie:</b>		Die Vorzüge der <b>ColorLok Technologie</b> sind insbesondere bei Tintenstrahl-druckern mit pigmentierter Tinte zu sehen: Die Tinte trocknet schneller, Linien und Buchstaben werden gestochen scharf gedruckt, und das Ergebnis überzeugt mit leuchtenden Farben und tiefen, intensiveren Schwarz-tönen.
<b>Wann verwende ich ein Farblaserpapier und wann ein multifunktionales Papier?</b>		Farblaserpapiere zeichnen sich durch die besonders hohe Glätte und optimale Oberflächenbeschaffenheit aus. Verwendet man Farblaserpapiere im Inkjetdruck, kann es aufgrund der hohen Glätte zu einem schlechteren Eindringen der Tinte kommen. Verwendet man multifunktionale Papiere im Farblaserdruck, können die Druckergebnisse durch die rauere Oberflächenbeschaffenheit reduziert sein. Dadurch kann es zu einer verringerten Farb-flächendeckung kommen. Eine Ausnahme bei den multifunktionalen Papieren ist IQ selection smooth. Dieses Papier können Sie auch für leichte Farbanwendungen auf Laserdruckern verwenden.

## IQ economy

- ideal für SW-Anwendungen
- PEFC-zertifiziert
- A4/A3, 80 g/m<sup>2</sup>
- 500 Blatt/Pkg.
- 5 Pkg./Karton



BEST.-NR.	AUSFÜHRUNG	BEST.-NR.	AUSFÜHRUNG
190158	A4, 80 g/m <sup>2</sup>	190157	A3, 80 g/m <sup>2</sup>

## BIO TOP 3®

- das stilvolle Naturpapier
- durch die dezente Weiße wirkt es besonders elegant
- besticht durch seine natürliche Schönheit
- zu 100 % chlorfrei gebleicht
- FSC-zertifiziert
- ohne optische Aufheller
- A4/A3, 80 g/m<sup>2</sup>, 500 Blatt/Pkg.
- A4, Cleverbox zu 2.500 Blatt lose im Karton



BEST.-NR.	AUSFÜHRUNG	BEST.-NR.	AUSFÜHRUNG
190001	A4, 80 g/m <sup>2</sup>	102956	A3, 80 g/m <sup>2</sup>
190199	A4, 80 g/m <sup>2</sup> , 2x gelocht	190000	A4, 160 g/m <sup>2</sup>
190002	A4, 80 g/m <sup>2</sup> , Cleverbox		

## IQ allround

- für die tägliche Kommunikation
- vielfältige Verwendung
- hohe Weiße
- A4/A3, 80 g/m<sup>2</sup>, 500 Blatt/Pkg.
- 5 Pkg./Karton



BEST.-NR.	AUSFÜHRUNG	BEST.-NR.	AUSFÜHRUNG
190054	A4, 80 g/m <sup>2</sup>	190053	A3, 80 g/m <sup>2</sup>

## IQ premium

- Highperformance-Papier, FSC-zertifiziert
- deutlich spürbare Glätte, hohe Weiße
- für Drucker und Kopierer
- auch als Cleverbox erhältlich: 2.500 Blatt lose im Karton
- A5/A4/A3, 80 g/m<sup>2</sup> = 500 Blatt/Pkg.
- A4/A3, 160 g/m<sup>2</sup> = 250 Blatt/Pkg.
- A4, 100 g/m<sup>2</sup> = 500 Blatt/Pkg
- A4/A3, 120 g/m<sup>2</sup> = 250 Blatt/Pkg



BEST.-NR.	AUSFÜHRUNG	BEST.-NR.	AUSFÜHRUNG
190169	A5, 80 g/m <sup>2</sup>	191260	A4, 160 g/m <sup>2</sup>
190167	A4, 80 g/m <sup>2</sup>	190164	A4, Cleverbox, 80 g/m
190166	A4, 80 g/m <sup>2</sup> , 2x gelocht	190161	A3, 80 g/m <sup>2</sup>
332883	A4, 80 g/m <sup>2</sup> , 4x gelocht	338101	A3, 120 g/m <sup>2</sup>
332504	A4, 100 g/m <sup>2</sup>	191261	A3, 160 g/m <sup>2</sup>
332503	A4, 120 g/m <sup>2</sup>		

# Ein neuer Look. Das selbe brillante Papier.



## Quality White Paper

Leistbare Qualität für den täglichen Gebrauch

## Excellent White Paper

Prägnante Ergebnisse bei jedem Druck

## Superior White Paper

Überwältigende Ergebnisse: in Farbe und Schwarz Weiß

## Natural White Paper

Naturweißes stylishes Multifunktions-papier für höchste Ansprüche

Ihre Anforderung	Höchste Qualität erreichen Sie mit			
	Yellow Label	Black Label	Red Label	Green Label
Papier aus nachhaltiger Forstwirtschaft	✓	✓	✓	✓
Klimaneutrales Papier		✓		
Weiß	✓	✓	✓	✓
Mittlere Weiße		✓		
Naturweiß				✓
Hochweiß			✓	
Anwendung: interne Kommunikation	✓	✓	✓	✓
Anwendung: Farbdruck und Schwarz-Weiß-Druck		✓	✓	✓
Anwendung: Kundendokumente		✓	✓	✓
Anwendung: Farbdruck, Präsentation		✓	✓	
Anwendung: Tintenstrahldrucker Schwarz Weiß	✓	✓	✓	✓
Anwendung: Tintenstrahldrucker Farbe		✓	✓	

## Red Label Professional

- hochweißes und hochqualitatives Premiumpapier
- speziell für den Einsatz auf Canon Bubble Jet Farbdruckern
- kurze Trocknungszeit, farbechte Wiedergabe
- hohe Opazität
- ideal für beidseitiges Drucken, Faxen oder Kopieren
- aus Holz von nachhaltig bewirtschafteten Wäldern erzeugt
- A4, 80 g/m<sup>2</sup>, 500 Blatt
- 5 Pkg./Karton

Canon



BEST.-NR.	AUSFÜHRUNG
321156	A4, 80 g/m <sup>2</sup>

## Black Label Zero

- helles weißes Qualitätspapier mit gleichbleibend guten Laufeigenschaften und konstanter Zuverlässigkeit im alltäglichen Gebrauch
- 100% klimaneutral
- total chlorfrei gebleicht (TCF)
- seidige Oberfläche
- hohe Lichtundurchlässigkeit (Opazität)
- ideal zum doppelseitigen Kopieren und Drucken
- aus Holz von nachhaltig bewirtschafteten Wäldern erzeugt
- A4, 80 g/m<sup>2</sup>, 500 Blatt
- 5 Pkg./Karton

Canon



BEST.-NR.	AUSFÜHRUNG
336641	A4, 80 g/m <sup>2</sup>

## Green Label Style

- total chlorfrei gebleicht (TCF) und ohne optische Aufheller
- Kartons zu 100 % aus Recyclingmaterial
- naturweiß – besonders ästhetisch und augenfreundlich
- erstklassige Laufeigenschaften, hohes Volumen, gute Steifigkeit und Hartpostcharakter
- hohe Lichtundurchlässigkeit und identische Oberflächenqualität auf Vorder- und Rückseite
- hervorragend für doppelseitiges Kopieren und Drucken
- Laser- und Bubble Jet (Tintenstrahl)-Eignung gewährleistet
- aus Holz von nachhaltig bewirtschafteten Wäldern erzeugt
- A4/A3, 80 g/m<sup>2</sup>, 500 Blatt
- 5 Pkg./Karton

Canon



BEST.-NR.	AUSFÜHRUNG	BEST.-NR.	AUSFÜHRUNG
321260	A4, 80 g/m <sup>2</sup>	321261	A3, 80 g/m <sup>2</sup>

## Yellow Label Print

- weißes Qualitätspapier mit gleichbleibend guten Laufeigenschaften und konstanter Zuverlässigkeit
- die wirtschaftlichste Wahl für hohes Kopier- und Druckvolumen
- perfekt für beidseitiges Drucken und Kopieren
- hohe Lichtundurchlässigkeit (Opazität)
- Laser- und Bubble Jet (Tintenstrahl)-Eignung gewährleistet
- aus Holz von nachhaltig bewirtschafteten Wäldern erzeugt
- A4/A3, 80 g/m<sup>2</sup>, 500 Blatt
- 5 Pkg./Karton

Canon



BEST.-NR.	AUSFÜHRUNG	BEST.-NR.	AUSFÜHRUNG
321297	A4, 80 g/m <sup>2</sup>	322024	A3, 80 g/m <sup>2</sup>



## NAUTILUS® – das umweltfreundliche Recyclingpapier



Das gesamte NAUTILUS®-Portfolio ist der Maßstab für umweltfreundliches Papier. Was macht das NAUTILUS®-Portfolio zum Premium-Recyclingpapier?

- erhältlich entweder mit 100 % oder 30 Recyclingfasern
- hervorragendes Umweltprofil – ausgezeichnet mit dem EU Ecolabel
- perfekte Laufeigenschaften
- geringe Staubneigung
- viele FSC-zertifizierte Papiere – nur Rohstoffe aus verantwortungsvoller, nachhaltiger Forstwirtschaft
- Produktionsstätten sind ISO 14001 zertifiziert
- total chlorfrei gebleicht (TCF)
- Auch die Verpackung ist aus 10% Recyclingpapier.
- ColorLok Technologie für lebhafte Farben und sattere Schwarztöne

Die NAUTILUS®-Range bietet für jeden Bedarf das ideale Papier.



## NAUTILUS® classic

- 10% Recyclingpapier
- Papier mit einer Weiße von CIE 112
- für problemloses Drucken und Kopieren im Büro
- A4/A3, 80 g/m<sup>2</sup>, 500 Blatt/Pkg.
- 5 Pkg./Karton



BEST.-NR.	AUSFÜHRUNG	BEST.-NR.	AUSFÜHRUNG
141158	A4, 80 g/m <sup>2</sup>	190210	A3, 80 g/m <sup>2</sup>

## NAUTILUS® Super White

- 100 % Recyclingpapier
- hohe Weiße (CIE 150)
- mit starkem Umweltprofil
- ideal für die gesamte Kommunikation
- für hohe Auflagen geeignet
- A4/A3, 80 g/m<sup>2</sup>, 500 Blatt/Pkg.
- 5 Pkg./Karton

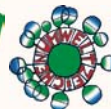

BEST.-NR.	AUSFÜHRUNG	BEST.-NR.	AUSFÜHRUNG
320585	A4, 80 g/m <sup>2</sup>	320584	A3, 80 g/m <sup>2</sup>

## NAUTILUS® ReFresh Triotec

- 30% Recyclingpapier
- hochweißes Recyclingpapier (CIE 160)
- einzigartige TRIOTEC®-Sandwich-Technologie:
  - innere Schicht besteht aus 30% Recyclingfasern
  - Außenschichten bestehen aus total chlorfrei gebleichten Fasern (TCF)
- geringe Staubneigung
- A4/A3, 80 g/m<sup>2</sup>, 500 Blatt/Pkg.
- 5 Pkg./Karton



### TRIOTEC®

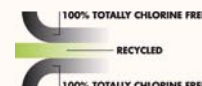

BEST.-NR.	AUSFÜHRUNG	BEST.-NR.	AUSFÜHRUNG
320587	A4, 80 g/m <sup>2</sup>	320586	A3, 80 g/m <sup>2</sup>

## Color Copy

Color Copy wird von allen führenden Geräteherstellern empfohlen.  
Das führende Farblaserpapier in Europa besticht vor allem durch:

- hohe Glätte, ideal für vollflächigen Farbdruck
- brillante Farbwiedergabe
- ausgezeichnete Laufeigenschaften
- FSC-zertifiziert
- weitere Grammaturen auf [www.pagrodirekt.at](http://www.pagrodirekt.at)



BEST-NR.	AUSFÜHRUNG	BEST-NR.	AUSFÜHRUNG
190023	A4, 90 g/m <sup>2</sup> , 500 Blatt	190017	A3, 90 g/m <sup>2</sup> , 500 Blatt
190018	A4, 100 g/m <sup>2</sup> , 500 Blatt	190009	A3, 100 g/m <sup>2</sup> , 500 Blatt
322176	A4, 120 g/m <sup>2</sup> , 250 Blatt	322177	A3, 120 g/m <sup>2</sup> , 250 Blatt
190019	A4, 160 g/m <sup>2</sup> , 250 Blatt	190011	A3, 160 g/m <sup>2</sup> , 250 Blatt
138873	A4, 200 g/m <sup>2</sup> , 250 Blatt	190012	A3, 200 g/m <sup>2</sup> , 250 Blatt
338115	A4, 220 g/m <sup>2</sup> , 250 Blatt	190015	A3, 280 g/m <sup>2</sup> , 150 Blatt
336361	A4, 250 g/m <sup>2</sup> , 125 Blatt		



## PRO DESIGN®

PRO DESIGN® – die perfekte Wahl für den professionellen Farblaserdruck.  
Ausgezeichnete Glätte und gleichmäßige Blattformation sorgen für optimale Tonerhaftung und erhöhte Leitfähigkeit:

- hochweißes Papier für perfekte Druckergebnisse
- scharfe Druckkontraste und leuchtende Farben
- 99,9% Garantie für den Druck ohne Papierstau
- problemfreier beidseitiger Druck
- Weißegrad CIE 168
- FSC-zertifiziert
- Format A4/A3, verschiedene Grammaturen



BEST-NR.	AUSFÜHRUNG	BEST-NR.	AUSFÜHRUNG
332619	A4, 90 g/m <sup>2</sup> , 500 Blatt	332810	A3, 100 g/m <sup>2</sup> , 500 Blatt
332620	A4, 100 g/m <sup>2</sup> , 500 Blatt	332803	A3, 120 g/m <sup>2</sup> , 250 Blatt
332621	A4, 120 g/m <sup>2</sup> , 250 Blatt	332817	A3, 160 g/m <sup>2</sup> , 250 Blatt
332622	A4, 160 g/m <sup>2</sup> , 250 Blatt	332813	A3, 200 g/m <sup>2</sup> , 250 Blatt
332623	A4, 200 g/m <sup>2</sup> , 250 Blatt	332815	A3, 300 g/m <sup>2</sup> , 125 Blatt



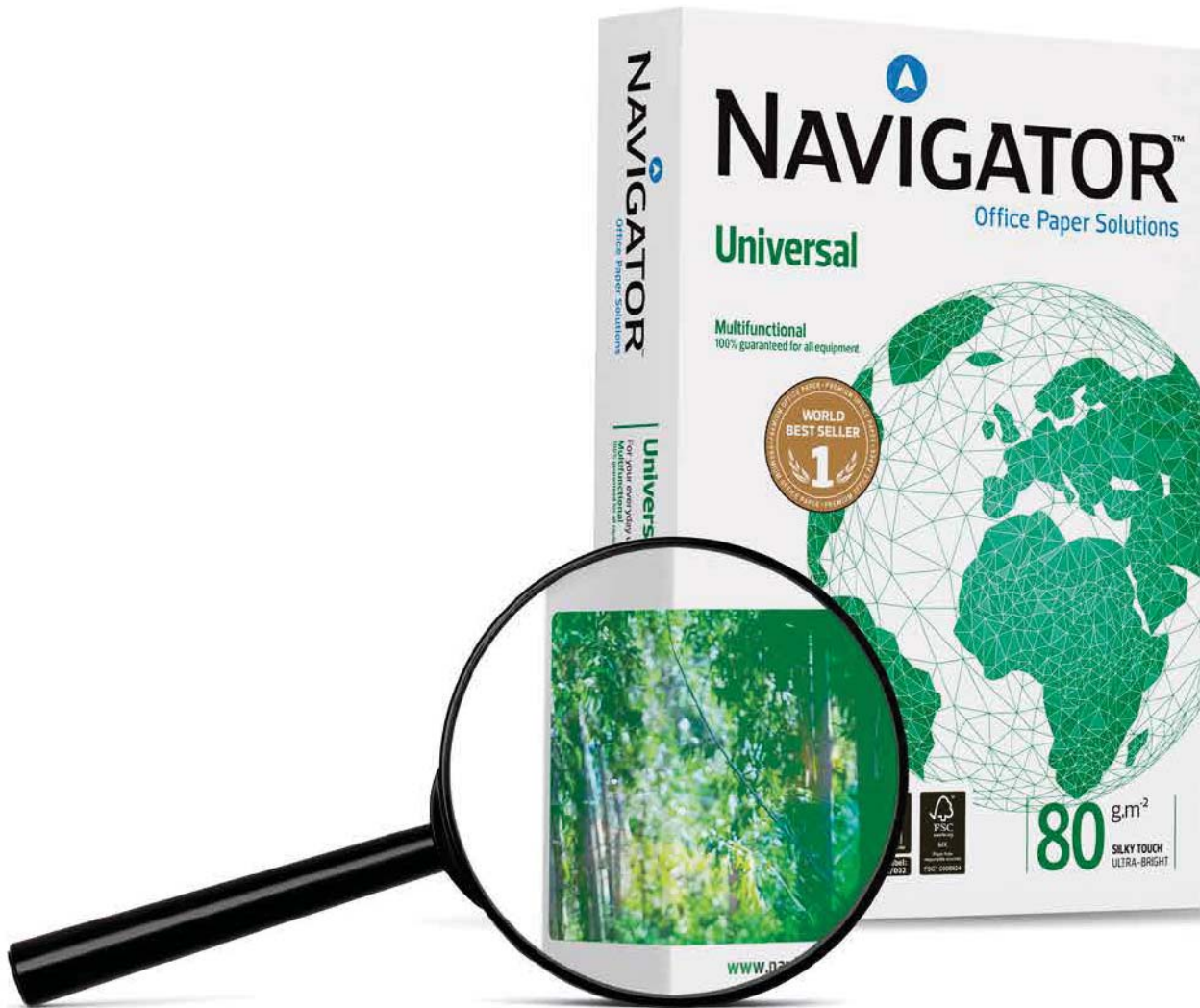

# BIODIVERSITÄT INSIDE

Jedes Navigator-Ries ist greifbarer Ausdruck eines einzigartigen, nachhaltigen Erbes. Es stammt aus verantwortungsvoller Forstbewirtschaftung, welche darauf ausgelegt ist die Artenvielfalt zu erhalten und zu fördern. Jedes Blatt Papier wird aus *Eucalyptus globulus* Fasern hergestellt, die zu einer höheren Papiersteifigkeit beitragen und so eine bessere Maschinenleistung, einen geringeren Tonerverbrauch und geringeren Abrieb ermöglichen. Damit können Sie Ihre Bürogeräte optimal nutzen und gleichzeitig deren Lebensdauer verlängern.

**Navigator. Premium Papier für mehr Nachhaltigkeit im Büro.**



EU Ecolabel:  
PT/011/002



The mark of  
responsible forestry

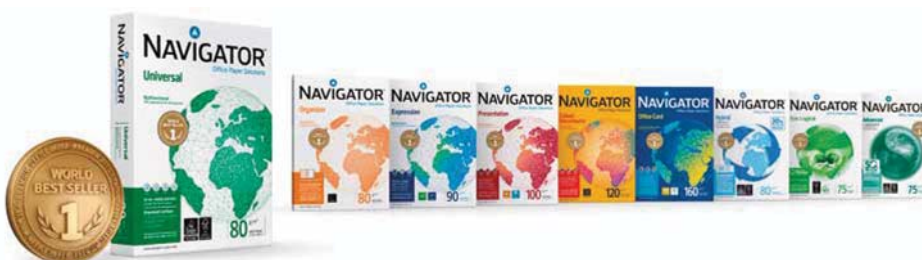

- ▶ **Hohe Glätte** > Bessere Druckqualität und fühlbarer Mehrwert
- ▶ **Hohe Weiße** > Lebendigere Farben und höherer Kontrast
- ▶ **Hohe Steifigkeit** > Perfekte Laufeigenschaften – 99,99% ohne Papierstau

- ▶ **Hohe Effizienz** > Mehr gedruckte Seiten mit einer Toner-/Tintenpatrone
- ▶ **Hohe Opazität** > Ideal für Duplexanwendungen ohne Durchscheinen
- ▶ **Multifunktionalität** > Garantiert für alle Geräte und Druckjobs geeignet

## Navigator Universal

- weißes Qualitätspapier für alle Dokumentenarten
- seidige Haptik, extraglatte Oberfläche
- verbesserte Oberfläche für ausgezeichnete Druckqualität und zur Senkung des Tonerverbrauchs
- höhere Produktivität durch weniger Papierstaus – 99,99 % papierstaufrei
- FSC-zertifiziert
- für alle Drucker und Kopierer geeignet
- A4/A3, 80 g/m<sup>2</sup>, 500 Blatt

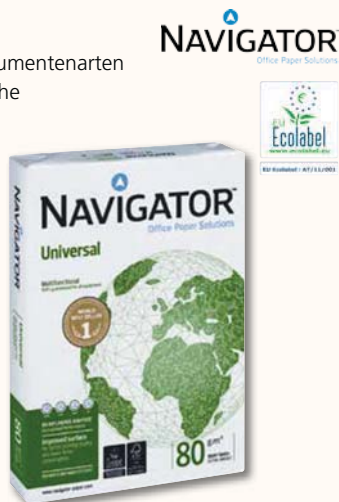

BEST.-NR.	AUSFÜHRUNG	BEST.-NR.	AUSFÜHRUNG
339405	A4, 80 g/m <sup>2</sup>	339406	A3, 80 g/m <sup>2</sup>

## Navigator Organizer

- weißes Qualitätspapier für alle Dokumentenarten
- 2- oder 4-fach gelocht - für zeitsparendes Ablegen
- seidige Haptik, extraglatte Oberfläche
- höhere Produktivität durch weniger Papierstaus – 99,99 % papierstaufrei
- FSC-zertifiziert
- für alle Drucker und Kopierer geeignet
- A4, 80 g/m<sup>2</sup>, 500 Blatt



BEST.-NR.	AUSFÜHRUNG	BEST.-NR.	AUSFÜHRUNG
339407	2x gelocht	339408	4x gelocht

## Navigator Expression

- leuchtend weißes Premiumpapier
- präzises Druckbild und exzellenter Druckkontrast für hochwertige Farbdokumente
- seidige Haptik, extraglatte Oberfläche
- mikroporöse Oberfläche für schneller trocknende Tinte
- lichtundurchlässig, verhindert das Durchsimmern von Text
- FSC-zertifiziert
- für alle Drucker und Kopierer geeignet
- A4/A3, 90 g/m<sup>2</sup>, 500 Blatt



BEST.-NR.	AUSFÜHRUNG	BEST.-NR.	AUSFÜHRUNG
339409	A4, 90 g/m <sup>2</sup>	339410	A3, 90 g/m <sup>2</sup>

## Navigator Presentation

- leuchtend weißes Premiumpapier
- präzises Druckbild und exzellenter Druckkontrast für hochwertige Farbdokumente
- seidige Haptik, extraglatte Oberfläche
- überlegene Dicke und Glattheit
- für beidseitigen Gebrauch geeignet
- FSC-zertifiziert
- für alle Farbtintenstrahl- und Laserdrucker sowie Farbkopierer geeignet
- A4/A3, 100 g/m<sup>2</sup>, 500 Blatt

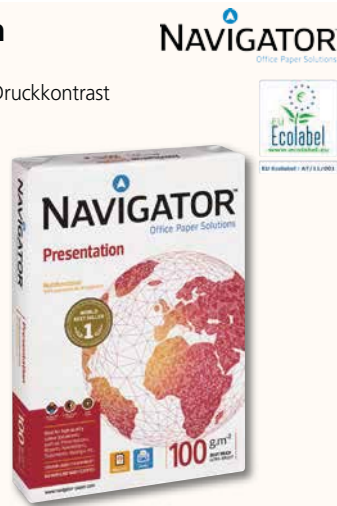

BEST.-NR.	AUSFÜHRUNG	BEST.-NR.	AUSFÜHRUNG
339411	A4, 100 g/m <sup>2</sup>	339412	A3, 100 g/m <sup>2</sup>

## Navigator Colour Documents

- leuchtend weißes Premiumpapier
- optimal geeignet für hoch auflösende Farbdokumente
- exzellenter Druckkontrast, extrem hohe Bildschärfe und lebendige Farben
- seidige Haptik, extraglatte Oberfläche
- für beidseitigen Gebrauch geeignet
- höhere Steifigkeit und Dicke
- FSC-zertifiziert
- für alle Farbtintenstrahl- und Laserdrucker sowie Farbkopierer geeignet
- A4/A3, 120 g/m<sup>2</sup>, 250 Blatt

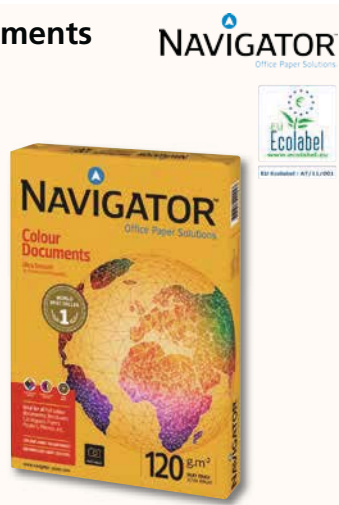

BEST.-NR.	AUSFÜHRUNG	BEST.-NR.	AUSFÜHRUNG
339413	A4, 120 g/m <sup>2</sup>	339414	A3, 120 g/m <sup>2</sup>

## Navigator Office Card

- leuchtend weißes Premiumpapier
- optimal geeignet für hoch auflösende Farbdokumente – besonders für den Digitaldruck
- exzellenter Druckkontrast, extrem hohe Bildschärfe und lebendige Farben
- seidige Haptik, extraglatte Oberfläche
- für beidseitigen Gebrauch geeignet
- höhere Steifigkeit und Dicke, für hochwertige Spezialanwendungen
- FSC-zertifiziert
- für alle Farbtintenstrahl- und Laserdrucker sowie Farbkopierer geeignet
- A4/A3, 160 g/m<sup>2</sup>, 250 Blatt

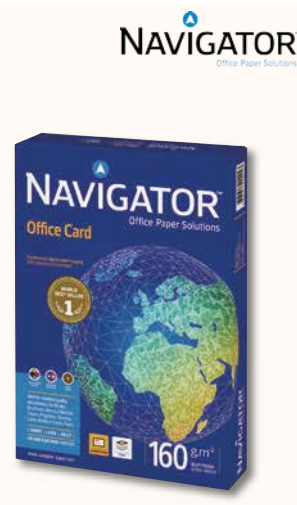

BEST.-NR.	AUSFÜHRUNG	BEST.-NR.	AUSFÜHRUNG
339415	A4, 160 g/m <sup>2</sup>	339416	A3, 160 g/m <sup>2</sup>

### Lettura ISO 80 Copy

- Recyclingpapier, weiß
- aus 100% Altpapier hergestellt
- FSC-zertifiziert
- 80er UV-Weiße
- für Laser-, Inkjet-, Fax- und Kopiergeräte
- A4/A3, 80 g/m<sup>2</sup>, 500 Blatt/Pkg.
- 5 Pkg./Karton



BEST.-NR.	AUSFÜHRUNG	BEST.-NR.	AUSFÜHRUNG
330270	A4, 80 g/m <sup>2</sup>	330719	A3, 80 g/m <sup>2</sup>

### HP Office

- hohe Weiße CIE 153
- klare und scharfe Druckergebnisse
- staufreier Druck
- aus nachhaltiger Forstwirtschaft
- A4, 80 g/m<sup>2</sup>, 500 Blatt/Pkg.
- 5 Pkg./Karton

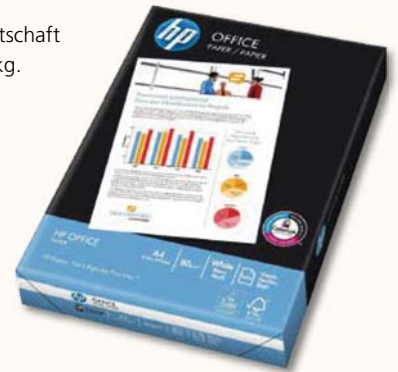

BEST.-NR.	AUSFÜHRUNG
190049	A4, 80 g/m <sup>2</sup>

### Kopierpapier standard

- Qualitäts-Kopierpapier für den universellen Einsatz
- funktioniert reibungslos in allen handelsüblichen Druckern, Kopierern und Faxgeräten
- ideal für S/W-Anwendungen
- A4, 80 g/m<sup>2</sup>, 500 Blatt/Pkg.
- 5 Pkg./Karton



BEST.-NR.	AUSFÜHRUNG
322231	A4, 80 g/m <sup>2</sup>

### Visitenkarten 3C

- für Inkjet, Laser, Copy
- A4, hochweiß
- Maße (B x H): 85 x 55 mm
- zum Selbstgestalten am PC
- glatte Kanten ohne Perforation
- 100 Stk./Pkg.



BEST.-NR.	AUSFÜHRUNG
205001	225 g/m <sup>2</sup> , LP795

### Kopierkarton intensiv & pastell

- feuchtigkeitsbeständig
- 100% recyclingfähig
- 5 Pastellfarben oder 5 Intensivfarben zu je 25 Blatt pro Packung
- A4, 160 g/m<sup>2</sup>, 125 Blatt/Pkg.

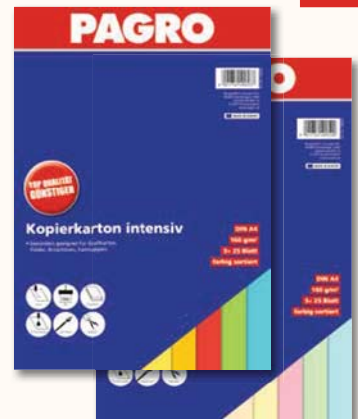

BEST.-NR.	AUSFÜHRUNG	BEST.-NR.	AUSFÜHRUNG
322247	A4, 160 g/m <sup>2</sup> , pastell	322246	A4, 160 g/m <sup>2</sup> , intensiv

## Maestro Color

Bestens geeignet für alle Kopierer, Laser- und Tintenstrahldrucker:

- hervorragende Laufeigenschaften
- gleichmäßige Farbgebung
- FSC-zertifiziert
- mit dem EU-Ecolabel ausgezeichnet
- brillante Ausdrücke
- hohe Alterungsbeständigkeit und Lichteichtheit
- wiederverschließbare transparente Verpackung aus umweltfreundlicher PE-Folie für den besseren Durchblick

MAESTRO



### Pastell

- ① A4, 80 g/m<sup>2</sup>, 500 Blatt/Pkg.
- ② A4, 160 g/m<sup>2</sup>, 250 Blatt/Pkg.
- ③ A3, 80 g/m<sup>2</sup>, 500 Blatt/Pkg.



### Intensiv

- ① A4, 80 g/m<sup>2</sup>, 500 Blatt/Pkg.
- ② A4, 160 g/m<sup>2</sup>, 250 Blatt/Pkg.



① BEST-NR.	AUSFÜHRUNG
333645	ziegelrot, ZR09
333646	sonnengelb, SY40
333647	orange, OR43
333648	maigrün, MA42
333649	lindengrün, LG46
333650	intensivgelb, IG50
333651	kanariengelb, CY39
333652	korallenrot, CO44
333653	wasserblau, AB48

② BEST-NR.	AUSFÜHRUNG
333662	sonnengelb, SY40
333663	orange, OR43
337466	maigrün, MA42
333664	lindengrün, LG46
337339	kanariengelb, CY39
333665	korallenrot, CO44
337468	wasserblau, AB48

① BEST-NR.	AUSFÜHRUNG
333634	gelb, YE23
333635	lachs, SA24
333636	pink, PI25
333637	flamingo, OPI74
333638	eisblau, OBL70
333639	mittelgrün, MG28
333640	mittelblau, MB30
333641	grün, GN27
333642	creme, CR20
333643	blau, BL29
333644	vanille, BE66

② BEST-NR.	AUSFÜHRUNG
333654	gelb, YE23
333655	pink, PI25
333656	mittelgrün, MG28
333657	mittelblau, MB30
333658	grün, GN27
333659	creme, CR20
333660	blau, BL29
333661	vanille, BE66
③ BEST-NR.	AUSFÜHRUNG
333666	gelb, YE23
333667	pink, PI25
333668	mittelgrün, MG28
333669	mittelblau, MB30
333670	grün, GN27
333671	creme, CR20
333672	blau, BL29

### Trend

- A4, 80 g/m<sup>2</sup>, 500 Blatt/Pkg.



BEST-NR.	AUSFÜHRUNG
333630	zitronengelb, ZG34
333631	lavendel, LA12

BEST-NR.	AUSFÜHRUNG
333632	grau, GR21
333633	altgold, AG10

# CONCEPTUM®

## Notizbücher & Spiralblöcke

**sigel**  
Business with all senses.



CONCEPTUM® Produkte mehrfach prämiert.



red dot  
award  
2014  
winner



GERMAN  
DESIGN  
AWARD  
SPECIAL  
2016



DESIGN  
AWARD  
2017

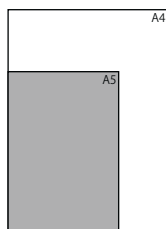

### CONCEPTUM® Notizbücher, Hardcover

Hardcover // geriffelte Softwave-Oberfläche // Gummiband // viele praktische Funktionen: Stiftschleufe, 2 Zeichenbänder, Inhaltsverzeichnis, Quickpocket, Archivtasche mit Kartenfach, perforierte Blätter am Ende



Motiv	Lineatur	ca. A4	ca. A5
CONCEPTUM® Notizbücher, <b>Hardcover</b> // 194 Seiten // 80 g			
schwarz	kariert	339494 // CO 111	339495 // CO 121
	liniert	339446 // CO 112	339447 // CO 122
light grey	kariert	339448 // CO 642	339449 // CO 652
midnight blue	kariert	339450 // CO 646	339451 // CO 656

ca. A4: 213 x 295 mm // ca. A5: 148 x 213 mm

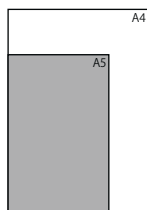

### CONCEPTUM® Notizbücher, flexibles Softcover

Softcover // geriffelte Softwave-Oberfläche // Gummiband // viele praktische Funktionen: Stiftschleufe, 2 Zeichenbänder, Inhaltsverzeichnis, Quickpocket, Archivtasche mit Kartenfach, perforierte Blätter am Ende



Motiv	Lineatur	ca. A4	ca. A5
CONCEPTUM® Notizbücher, <b>Softcover</b> // 194 Seiten // 80 g			
schwarz	kariert	339496 // CO 310	339497 // CO 320
	liniert	339452 // CO 311	339453 // CO 321
light grey	kariert	339454 // CO 312	339455 // CO 322
midnight blue	kariert	339456 // CO 316	339457 // CO 326

ca. A4: 187 x 270 mm // ca. A5: 135 x 210 mm

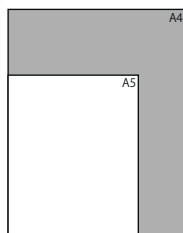

### CONCEPTUM® Spiralblöcke

Festes Front- und Rückcover mit geriffelter Softwave-Oberfläche // Spiralbindung zum einfachen Umschlagen des Covers // mit oder ohne versetzbarem Register zur Strukturierung von Einträgen (nur A4-Format) // perforierte Seiten und Abheftlöcher // Quickpocket im hinteren Cover

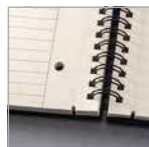

Spiralbindung, perforierte Seiten, Abheftlöcher

versetzbares Register

Quickpocket

Format	kariert
CONCEPTUM® Spiralblöcke // schwarz // 160 Seiten // 80 g	
ca. A4	339458 // CO 820
ca. A4, mit Register	339459 // CO 840
ca. A5	339460 // CO 822

ohne Register: ca. A4: 236 x 301 mm // ca. A5: 174 x 214 mm  
mit Register: ca. A4: 246 x 301 mm



## Geschäftsbuch

- kariert, liniert oder glatt
- mit Leinenrücken
- Fadenheftung für längere Haltbarkeit
- Halbleinen-Einband
- Papier innen: 80 g/m<sup>2</sup>
- A4 oder A5



BEST.-NR.	AUSFÜHRUNG A4
336209	W634, kariert, 96 Blatt
336210	W635, kariert, 144 Blatt
336405	W636, kariert, 192 Blatt
336407	W638, kariert, 240 Blatt
336409	W637, kariert, 304 Blatt
336940	W610, liniert, 96 Blatt

BEST.-NR.	AUSFÜHRUNG A4
336207	W611, liniert, 144 Blatt
336406	W612, liniert, 192 Blatt
336548	W613, liniert, 240 Blatt
336410	W614, liniert, 304 Blatt
336212	W644, glatt, 96 Blatt
336404	W646, glatt, 192 Blatt

BEST.-NR.	AUSFÜHRUNG A5
336208	W631, kariert, 96 Blatt
336474	W632, kariert, 144 Blatt
336477	W633, kariert, 192 Blatt
336206	W602, liniert, 96 Blatt
336475	W603, liniert, 144 Blatt
336478	W604, liniert, 192 Blatt

BEST.-NR.	AUSFÜHRUNG A5
336479	W605, liniert, 240 Blatt
336480	W606, liniert, 304 Blatt
336482	W641, glatt, 96 Blatt
336476	W643, glatt, 192 Blatt

## Geschäftsbuch

- Umschlag aus einer 930 g/m<sup>2</sup> starken, blauen Hartpappe gefertigt
- Benennungsschild auf der Buchdecke
- geleiimt
- 96 Blatt



klimateutral<sup>o</sup> produziert

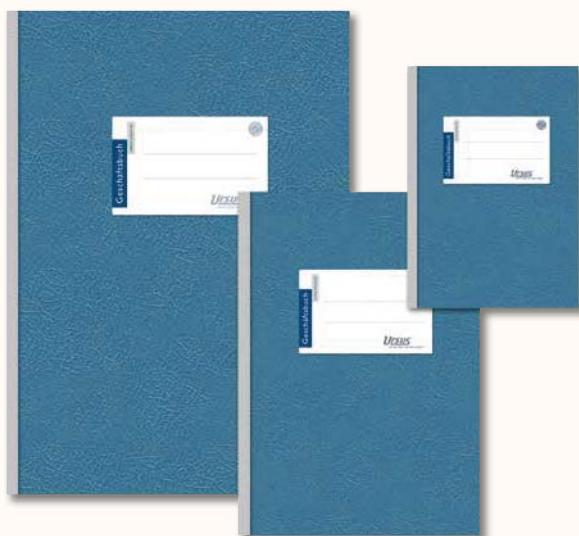

BEST.-NR.	AUSFÜHRUNG
203140	A4, liniert
203141	A4, kariert

BEST.-NR.	AUSFÜHRUNG
203142	A5, liniert
203143	A5, kariert

## Geschäftsbuch

- 100% Recyclingpapier mit hohem Weißegrad
- 80 g/m<sup>2</sup>, kariert oder liniert
- edler, strapazierfähiger, schwarzer Halbleineneinband
- Fadenheftung, für längere Haltbarkeit
- Benennungsschild auf der Buchdecke



klimateutral<sup>o</sup> produziert



BEST.-NR.	AUSFÜHRUNG 96 BLATT
100892	A5, kariert
100905	A4, kariert
100898	A4, liniert

BEST.-NR.	AUSFÜHRUNG 144 BLATT
100893	A5, kariert
100906	A4, kariert



## Geschäftsbuch Black Journal

- schmutz- und flüssigkeitsabweisender Bucheinband
- mit Cellglaskaschierung
- mit Fadenheftung für verlängerte Haltbarkeit
- satiniertes Papier, 90 g/m<sup>2</sup>
- 5 mm, kariert
- 80 Blatt

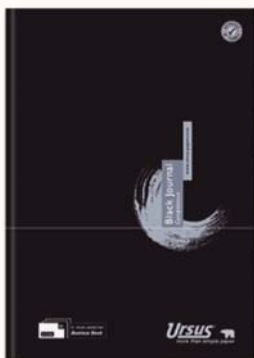

klimateutral<sup>o</sup> produziert

BEST.-NR.	AUSFÜHRUNG 80 BLATT
330231	A4, kariert

## Chinabuch

- 60 g/m<sup>2</sup>, 96 Blatt, holzfrei
- kaschierter, schwarzer Kartoneinband mit farbigen Ecken und Falz
- A4 oder A5
- kariert oder liniert



PAGRO

BEST.-NR.	AUSFÜHRUNG	BEST.-NR.	AUSFÜHRUNG
① 329152	A4, 5 mm kariert	① 339786	A5, 5 mm kariert
② 338716	A4, 9 mm liniert	② 332431	A5, 9 mm liniert

## Registerheft

- hochwertiger, glänzender Pulp-Board Umschlag
- rot-schwarzes Register von A bis Z
- ideal verwendbar als Adress- und Telefonregister
- extrem strapazierfähig
- 40 Blatt, liniert



klimateutral<sup>o</sup> produziert

BEST.-NR.	AUSFÜHRUNG	BEST.-NR.	AUSFÜHRUNG
201408	T540R, A5	201409	T640R, A6

## Ö-Geschäftsbuch

- Einband mit Cellglaskaschierung
- schmutz- und flüssigkeitsabweisend
- mit Fadenheftung
- Benennungsschild auf der Buchdecke
- Vorsatz unbedruckt aus 150 g/m<sup>2</sup>
- 100% Recyclingpapier mit hohem Weißegrad
- 80 g/m<sup>2</sup>, kariert oder liniert



klimateutral<sup>o</sup> produziert



BEST.-NR.	AUSFÜHRUNG 96 BLATT	BEST.-NR.	AUSFÜHRUNG 144 BLATT
143821	A4, 5 mm kariert	143816	A4, 5 mm kariert
143822	A4, 9 mm liniert		
143819	A5, 5 mm kariert		

## Registerbuch

- mit A-Z Register
- für einfaches und geordnetes Notieren
- mit starkem Einband zum Schutz der Notizen
- A4 oder A5
- liniert



BEST.-NR.	AUSFÜHRUNG A4	BEST.-NR.	AUSFÜHRUNG A5
336215	W662, 40 Blatt	336213	W656, 40 Blatt
336458	W664, 96 Blatt	339372	W659, 96 Blatt
338525	W665, 144 Blatt	339374	W660, 144 Blatt
336455	W666, 192 Blatt	336509	W661, 192 Blatt
339373	W668, 304 Blatt		

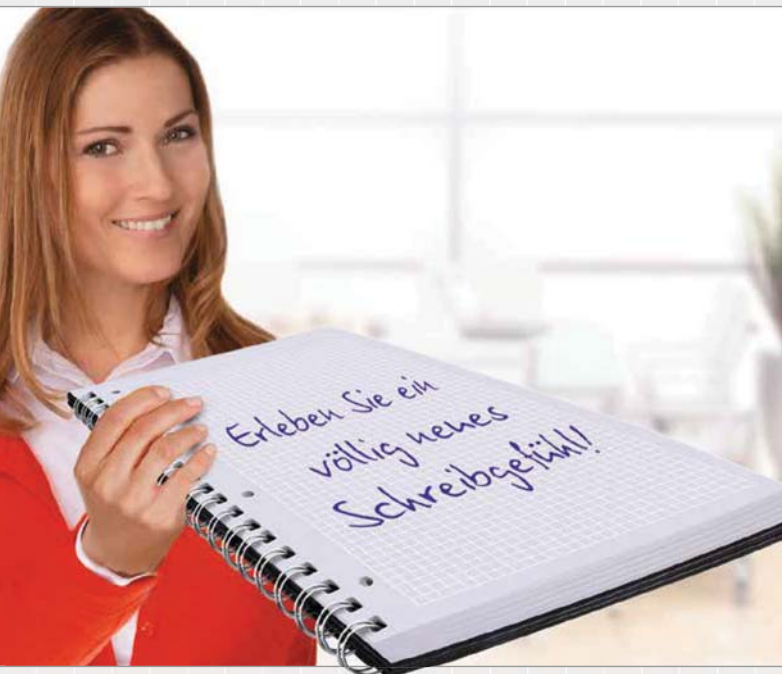

# notizio. Notizbücher

Dunkle Linien stören – *weiße nicht!*

! **Innovativ** – hellgraues Papier, mit weißer Lineatur

! **Optimal lesbar** – keine dunkle Lineatur, dadurch auch sehr augenfreundlich!

! **Hilfslinien nahezu unsichtbar** – beim Kopieren/Scannen/Faxen

! **Exzellenter Schreibkomfort** – durch satiniertes, tintenfestes Papier (90g)

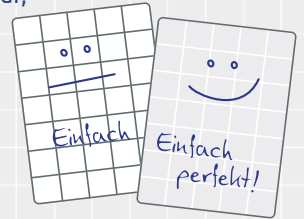

## Spiralgebundene Notizbücher



## Gebundene Notizbücher

Best.-Nr.	Herst.-Nr.	Format	Lineatur	Blatt	Extras
<b>Dünner Karton</b>					
329523	7010	A5	● liniert	80	• mikroperforiert • Universal-Lochung
329524	7011		● kariert	80	
329525	7012	A4	● liniert	80	
329526	7013		● kariert	80	
<b>Kunststoff (PP)</b>					
329527	7014	A5	● liniert	90	• Verschlussband • Register • mikroperforiert • Universal-Lochung
329528	7015		● kariert	90	
329535	7031		● kariert	90	
329536	7033		● kariert	90	
329529	7016	A4	● liniert	90	
329530	7017		● kariert	90	
329537	7035		● kariert	90	
329538	7037		● kariert	90	
<b>Hardcover</b>					
329531	7022	A5	● liniert	90	• Verschlussband • Register • mikroperforiert • Universal-Lochung
329532	7023		● kariert	90	
329533	7024	A4	● liniert	90	
329534	7025		● kariert	90	

Best.-Nr.	Herst.-Nr.	Format	Lineatur	Blatt	Extras
<b>Softcover</b>					
332970	7020	A4	● liniert	80	• Verschlussband • Einmerkband • Stifthalter
332971	7021		● kariert	80	
332974	7043		● kariert	80	
332975	7045		● kariert	80	
<b>Hardcover</b>					
332972	7028	A4	● liniert	80	• Verschlussband • Einmerkband • Stifthalter
332973	7029	A4	● kariert	80	

### Verschiedene Extras – erleichtern die Verwendung und strukturieren Notizen optimal



Einmerkband

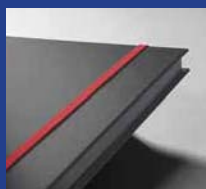

Verschlussgummi



Stifthalter

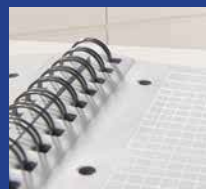

Doppelspirale



versetzbares Register



Mikroperforation

## Spiralblock Green

- weiße Spiralbindung am Kopf
- einfaches Abtrennen durch Microperforation
- diverse Motive am Deckblatt
- 5 mm, kariert
- 100% Recyclingpapier mit hohem Weißegrad
- 48 Blatt, 70 g/m<sup>2</sup>



BEST.-NR.	AUSFÜHRUNG	BEST.-NR.	AUSFÜHRUNG
322573	A4, kariert	160812	A5, kariert

## Spiralnotes und Spiralhefte

- Spirale seitlich
- praktisch und strapazierfähig
- glänzend und schmutzabweisend
- kariert oder liniert
- 40 bzw. 48 Blatt, 80 g/m<sup>2</sup>



BEST.-NR.	SPIRALNOTES	BEST.-NR.	SPIRALHEFTE
336225	W255, 7 × 10 cm, kariert, 48 Blatt	335662	W110, A5, kariert, 48 Blatt
336226	W256, 8 × 12 cm, kariert, 48 Blatt	336219	W109, A5, liniert, 48 Blatt
336227	W257, 9,5 × 13,5 cm, kariert, 48 Blatt	337273	W112, A4, kariert, 40 Blatt
336228	W258, A6, kariert, 48 Blatt	336470	W111, A4, liniert, 40 Blatt

## Spiralblock

- Spirale oben
- kariert
- 48 Blatt, 80 g/m<sup>2</sup>



BEST.-NR.	AUSFÜHRUNG A4	BEST.-NR.	AUSFÜHRUNG A5
335660	W250, 7 × 10 cm	336223	W251, 8 × 12 cm
335661	W252, 9,5 × 13,5 cm	336224	W253, A6

## Kanzleipapier

- A3 auf A4 gefalzt, ungelocht
- 70 g/m<sup>2</sup>
- 250 Bögen/Pkg.



BEST.-NR.	AUSFÜHRUNG	BEST.-NR.	AUSFÜHRUNG
336397	glatt	336241	liniert
336398	kariert	336400	liniert mit Korrekturrand

## Notizblock ohne Deckblatt

- geheftet mit Fälzel
- perfekter Halt
- leichtes Abtrennen durch Mikroperforation
- 50 Blatt
- Papierqualität 60 g/m<sup>2</sup>

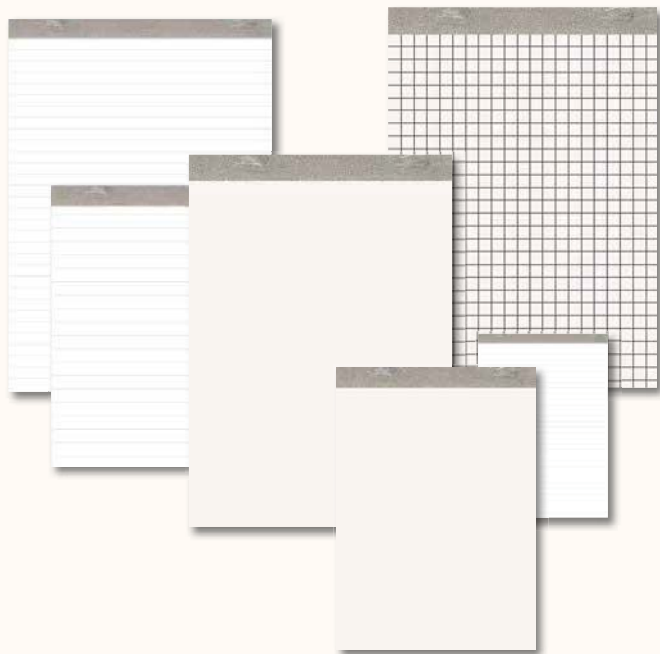

BEST-NR.	AUSFÜHRUNG	BEST-NR.	AUSFÜHRUNG
338352	A4, glatt	338353	A5, kariert
338351	A4, kariert	201415	A5, liniert
340147	A4, liniert	338348	A6, kariert

## Notizblock Green

- geheftete Variante garantiert perfekten Halt
- leichtes Abtrennen durch Mikroperforation
- 100% Recyclingpapier mit hohem Weißegrad
- 48 Blatt, 70 g/m<sup>2</sup>



klimateutral<sup>o</sup>  
produziert

BEST-NR.	AUSFÜHRUNG	BEST-NR.	AUSFÜHRUNG
159245	A4, glatt	160810	A5, kariert
160610	A4, liniert	159246	A6, glatt
160681	A4, kariert	160311	A6, kariert
159440	A5, glatt	160849	A6, liniert
160679	A5, liniert		

## Spiralnotes

- diverse Größen, 48 Blatt, 70 g/m<sup>2</sup>, 4 mm kariert
- oranger Pulb-Board-270 g/m<sup>2</sup>-Umschlag
- glänzend, schmutzabweisend
- schwarze Spiralbindung oben oder seitlich
- praktisch und strapazierfähig

BEST-NR.	AUSFÜHRUNG	BEST-NR.	AUSFÜHRUNG
103365	SP11, seitlich, 10 x 8 cm	201454	SP1, oben, 7,5 x 10 cm
103366	SP22, seitlich, 12 x 8 cm	201455	SP2, oben, 8 x 12 cm
103367	SP33, seitlich, 13,5 x 9 cm	201456	SP3, oben, 9 x 14 cm
103368	SP44, seitlich, 14,5 x 11 cm		



klimateutral<sup>o</sup>  
produziert

### Collegeblock Organizerbook A4+

- A4+, 80 g/m<sup>2</sup>, 80 Blatt
- hochweißes, tintenfestes und seidenglattes Optik-Papier
- mit Mikroperforation und Ausreißhilfe
- schwarze Doppelspiralbindung
- Polypropylen-Deckel, feucht abwischbar
- 4-fach Lochung
- mit Gummizug über den Ecken
- 6 integrierte Ordnungsfächer
- Seitenklappe als Lesezeichen verwendbar
- 5 mm kariert oder 6 mm liniert



BEST.-NR.	AUSFÜHRUNG	BEST.-NR.	AUSFÜHRUNG
339782	kariert	339783	liniert

### Collegeblock Meetingbook A4+

- A4+, 80 g/m<sup>2</sup>, 80 Blatt
- hochweißes, tintenfestes und seidenglattes Optik-Papier
- mit Mikroperforation und Ausreißhilfe
- schwarze Doppelspiralbindung
- Polypropylen-Deckel, feucht abwischbar
- 4-fach Lochung
- mit Gummizug über den Ecken
- 5 mm kariert oder 6 mm liniert



BEST.-NR.	AUSFÜHRUNG	BEST.-NR.	AUSFÜHRUNG
339780	kariert	339781	liniert

### Collegeblock Notebook A4+

- A4+, 80 g/m<sup>2</sup>, 80 Blatt
- hochweißes, tintenfestes und seidenglattes Optik-Papier
- mit Mikroperforation und Ausreißhilfe
- schwarze Doppelspiralbindung
- extra starker, laminiertes Karton-Deckel, feucht abwischbar
- 4-fach Lochung
- 5 mm kariert oder 6 mm liniert



BEST.-NR.	AUSFÜHRUNG	BEST.-NR.	AUSFÜHRUNG
339778	kariert	339779	liniert

### Collegeblock Activebook A5+

- A5+, 80 g/m<sup>2</sup>, 80 Blatt
- hochweißes, tintenfestes und seidenglattes Optik-Papier
- mit Mikroperforation und Ausreißhilfe
- schwarze Doppelspiralbindung
- Polypropylen-Deckel, feucht abwischbar
- 10-fach Lochung
- mit Lesezeichen-Register
- 5 mm kariert oder 6 mm liniert



BEST.-NR.	AUSFÜHRUNG	BEST.-NR.	AUSFÜHRUNG
339784	kariert	339785	liniert

### Collegeblock A4 glatt

- A4, 90 g/m<sup>2</sup>, 80 Blatt, glatt
- hochweißes, tintenfestes und seidenglattes Optik-Papier
- mit Mikroperforation und Ausreißhilfe
- schwarze Spiralbindung
- Umschlag feucht abwischbar
- 4-fach Lochung

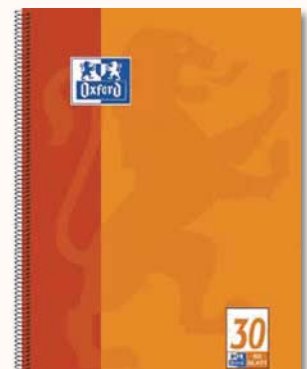

BEST.-NR.	AUSFÜHRUNG
336129	glatt

## Collegeblock

PAGRO

- kariert oder liniert
- weiße Spiralbindung
- 70 g/m<sup>2</sup>, 80 Blatt
- mit Mikroperforation für einfaches Abtrennen
- 4-fach-Lochung
- 2 Blöcke/Packung



BEST.-NR.	AUSFÜHRUNG	BEST.-NR.	AUSFÜHRUNG
322249	2er-Pack, kariert	322394	2er-Pack, liniert

## Collegeblock Green

- A4, 70 g/m<sup>2</sup>, 80 Blatt
- klimaneutrale Produktion
- umweltschonende Rohstoffe und CO<sub>2</sub>-neutrales Schreibpapier
- 100 % Recyclingpapier
- Zertifikate: Blauer Engel, Österreichisches Umweltzeichen, Papierherstellungsprozess durch TÜV zertifiziert



klimaneutral<sup>o</sup>  
produziert

BEST.-NR.	AUSFÜHRUNG	BEST.-NR.	AUSFÜHRUNG
205201	liniert	205202	kariert

## Collegeblock

- 100% Recyclingpapier mit hohem Weißegrad
- 70 g/m<sup>2</sup>, 80 Blatt
- einfaches Abtrennen durch Abrisshilfe und Microperforation
- weiße Spiralbindung
- stabile Unterlage aus 500 g/m<sup>2</sup>-Karton



klimaneutral<sup>o</sup>  
produziert

BEST.-NR.	AUSFÜHRUNG	BEST.-NR.	AUSFÜHRUNG
159964	A4, kariert mit Rahmen	103313	A5, kariert
159439	A4, liniert mit Rahmen	103314	A5, liniert
205093	A4, glatt		

## Collegeblock Competence Five Colours

- hochwertiges bedrucktes 5-Colour-Register
- 20 Blatt pro Farbe
- schmutz- und flüssigkeitsabweisendes Deckblatt
- hochwertige Twin-Wire-Spirale
- Microperforation und Abrisshilfe
- 4-fach-Ablagelochung
- A4, 100 Blatt, kariert
- 70 g/m<sup>2</sup>

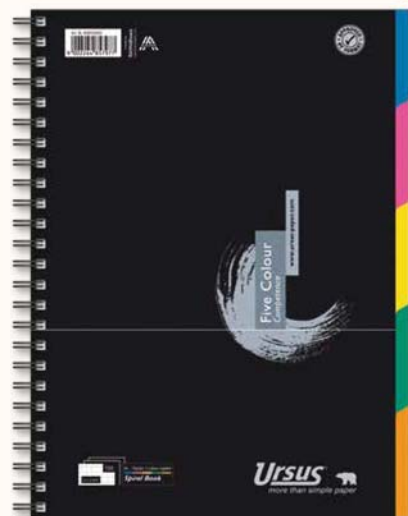

BEST.-NR.	AUSFÜHRUNG
320313	A4

### Collegeblock

- kariert oder liniert
- A4 oder A5
- 80 Blatt, 80 g/m<sup>2</sup>
- mit Mikroperforation und Abrisshilfe für einfaches Abtrennen
- A4: 4-fach gelocht, A5: 2-fach gelocht



BEST.-NR.	AUSFÜHRUNG A4	BEST.-NR.	AUSFÜHRUNG A5
334439	W480K, kariert	336234	W580K, kariert
335965	W480L, liniert	336233	W580L, liniert

### Collegeblock Work

- 70 g/m<sup>2</sup>, 80 Blatt
- feines, holzfreies Papier
- einfaches Abtrennen durch Außbreißeilfe und Mikroperforation
- 4-fach Lochung bei Format A4
- 6-fach Lochung bei Format A5
- schwarze Sprialbindung
- glänzendes Deckblatt
- mit Rand
- A4 oder A5
- kariert oder liniert



BEST.-NR.	AUSFÜHRUNG	BEST.-NR.	AUSFÜHRUNG
338713	A4, 5 mm kariert	338709	A5, 5 mm kariert
338714	A4, 9 mm liniert	338712	A5, 9 mm liniert

### Spiralblock Competence Note

- hochwertiges satiniertes 90 g/m<sup>2</sup>-Papier
- extra stabiler Kartondeckel und Unterlage
- glänzend, schmutz- und flüssigkeitsabweisend
- Mikroperforation und Abrisshilfe
- 4-fach-Ablagelochung
- A4, 80 Blatt, kariert

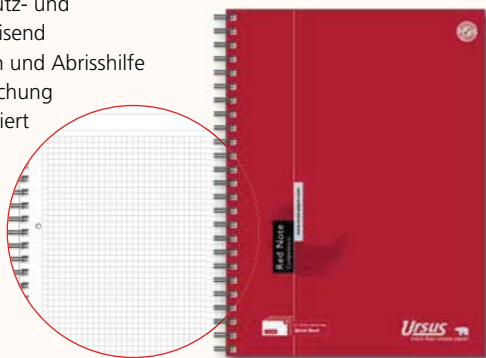

BEST.-NR.	AUSFÜHRUNG
320314	rot

### Ringbucheinlagen



- A4, 80 g/m<sup>2</sup>
- 200 Blatt/Block
- ideal für Ordner und Ringbücher



BEST.-NR.	AUSFÜHRUNG	BEST.-NR.	AUSFÜHRUNG
322393	kariert	322392	liniert

### Ringbucheinlage Green

- 100% Recyclingpapier mit hohem Weißegrad
- A4, 70 g/m<sup>2</sup>, 100 Blatt
- aus chlorfrei gebleichtem ECF-Papier
- Blätter lose mit Rahmen
- ideal für Ordner und Ringmappen



klimaneutral<sup>o</sup> produziert



BEST.-NR.	AUSFÜHRUNG	BEST.-NR.	AUSFÜHRUNG
159247	glatt	103332	5 mm kariert
160680	9 mm liniert	159315	9 mm liniert, mit Korrekturrand

## Flipchartblock aus Recycling-Papier

- 100 % Recyclingpapier
- Leimung am Kopf und Perforation
- 6-fach Universallochung
- für jeden Standard-Flipchart-Ständer geeignet
- Grammatur: 80 g/m<sup>2</sup>
- Maße: 68 × 98 cm
- 20 Blatt/Block
- glatt bzw. 25 mm kariert mit glatter Rückseite
- 5 bzw. 10 Stk./Pkg.



BEST.-NR.	AUSFÜHRUNG
338231	glatt, 5 Stk., gerollt
338232	kariert, 5 Stk., gerollt

BEST.-NR.	AUSFÜHRUNG
338999	kariert, 10 Stk., flach liegend

## Flipchartblock

- feines, holzfreies Papier
- Leimung am Kopf und Perforation
- 6-fach Universallochung
- für jeden Standard-Flipchart-Ständer geeignet
- Grammatur: 80 g/m<sup>2</sup>
- Maße: 68 × 98 cm
- 20 Blatt/Block
- glatt bzw. 25 mm kariert mit glatter Rückseite
- 5 bzw. 10 Stk./Pkg.

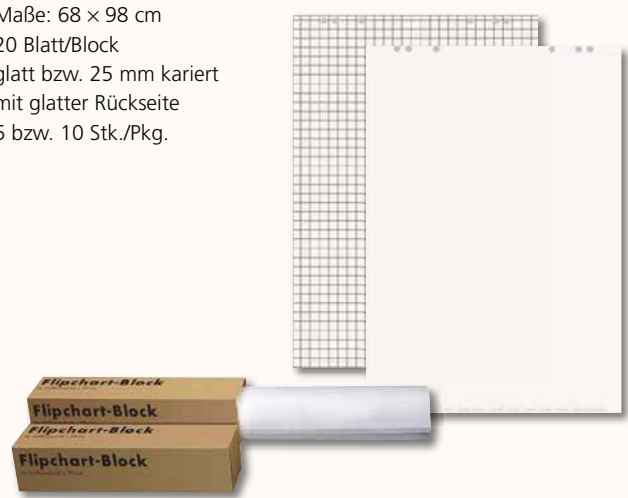

BEST.-NR.	AUSFÜHRUNG
338233	glatt, 5 Stk., gerollt
338234	kariert, 5 Stk., gerollt

BEST.-NR.	AUSFÜHRUNG
338998	kariert, 10 Stk., flach liegend

## Flipchartblock

- selbstklebende Rückseite
- rückstandsfrei ablösbar
- mit Tragegriff
- 30 Blatt/Block
- Maße: 63,5 cm × 77,5 cm



BEST.-NR.	AUSFÜHRUNG
329128	1 Block

BEST.-NR.	AUSFÜHRUNG
339524	2 Blöcke inkl. 4x Super Sticky Meeting Notes gratis

## Super Sticky Notes im Großformat

- ideal für To-Do-Listen, Notizen und längere Nachrichten
- gut geeignet für vertikale und schwierige Oberflächen
- besserer und dadurch auch längerer Halt
- extra große Formate
- ① 2 Blöcke à 45 Blatt
- ② 4 Blöcke à 45 Blatt
- ③ 4 Blöcke à 45 Blatt
- ④ 3 Blöcke à 90 Blatt



BEST.-NR.	AUSFÜHRUNG
① 330679	5845, 125 × 200 mm
② 203109	6845, 149 × 200 mm
③ 330678	6445, 152 × 101 mm

BEST.-NR.	AUSFÜHRUNG
④ 339510	4690 RIO, 101 × 152 mm
④ 339511	4690 BKG, 101 × 152 mm
④ 339512	4690 MIA, 101 × 152 mm



## Kellnerblöcke

- Praxisgerechte Kontrollblöcke – für jedes Anwendungsgebiet den richtigen Block!
- Heftkante oben, Kopfjuxte, 2x Bl.-Nr. 1–100
- Maße (B x H): 7,5 x 14 cm
- 100 Blatt/Block



BEST.-NR.	AUSFÜHRUNG
107404	2x Seriennr., weiß, 317 S/0
107401	2x Seriennr., gelb, 317 S/1
107405	2x Seriennr., rosa, 317 S/2
107406	2x Seriennr., grün, 317 S/3

BEST.-NR.	AUSFÜHRUNG
107407	2x Seriennr., blau, 317 S/4
107403	2x Seriennr., eosin, 317 S/5
107402	2x Seriennr., orange, 317 S/6

## Eintrittskarten

- 100 Einzelkarten mit Deckblatt und Unterlage
- Maße (B x H): 14 x 5 cm, 100 Blatt/Block

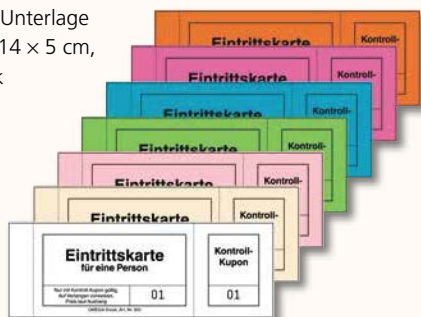

BEST.-NR.	AUSFÜHRUNG
107383	weiß, 320/0
107382	gelb, 320/1
107381	rosa, 320/2
107384	grün, 320/3

BEST.-NR.	AUSFÜHRUNG
131901	blau, 320/4
202903	ziegelrot, 320/5
107385	orange, 320/6

## Bonblöcke

- Heftkante links, in der Mitte perforiert
- ① 2x Blattnr. 1–100
- ② 2x Blattnr. 1–500, 5 Blöcke á 100 Blatt
- Maße (B x H): 10 x 5 cm

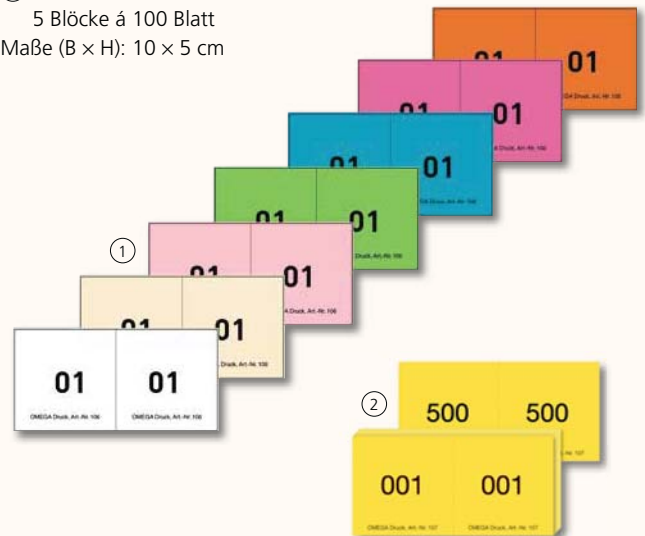

BEST.-NR.	AUSFÜHRUNG
① 107410	weiß, 106/0
① 107252	gelb, 106/1
① 107411	rosa, 106/2
107412	grün, 106/3

BEST.-NR.	AUSFÜHRUNG
① 107413	blau, 106/4
① 107409	ziegelrot, 106/5
① 107408	orange, 106/6
333148	gelb, 107/1, Nr. 1-500

## Bonbücher

- 360 Abrisse: 10,5 x 19,8 cm, 2x 60 Blatt
- 1.000 Abrisse: Format A4 hoch, 2x 50 Blatt

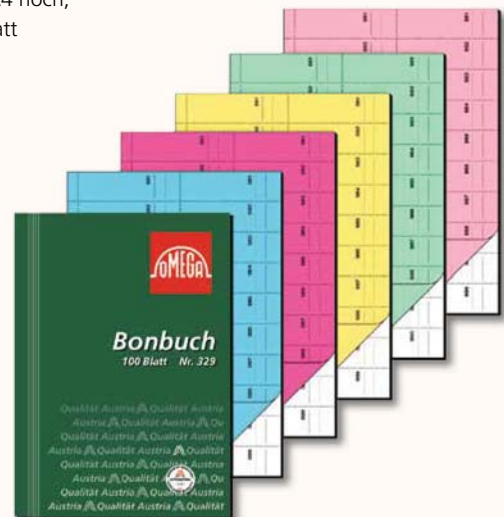

BEST.-NR.	AUSFÜHRUNG 360 ABRISSE
107388	gelb, 326/1
107416	rosa, 326/2
107417	grün, 326/3
107253	blau, 326/4
107418	ziegelrot, 326/5

BEST.-NR.	AUSFÜHRUNG 1.000 ABRISSE
113322	gelb, 329/1
113319	grün, 329/3
113320	blau, 329/4
113321	ziegelrot, 329/5

## Fahrtenbuch

- hochwertiger, glänzender Pulb-Board Umschlag
- strapazierfähig und abwaschbar
- genaue km-Kontrollen mit vielen hilfreichen Informationen
- klein und handlich – im Format A5 oder A6

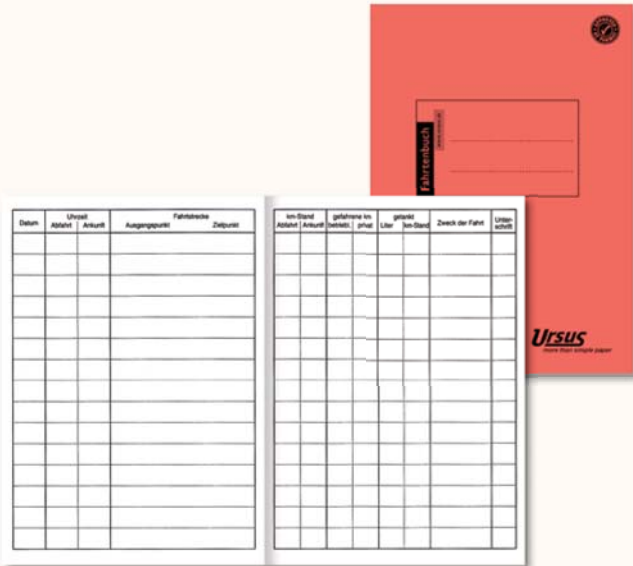

BEST.-NR.	AUSFÜHRUNG	BEST.-NR.	AUSFÜHRUNG
100877	T154, A5, 40 Blatt	100876	T153, A6, 54 Blatt

## Fahrtenbuch

- hochwertiger Karton-Umschlag
- genaue km-Kontrollen mit vielen hilfreichen Infos
- im Format A5 hoch oder A6 quer



BEST.-NR.	AUSFÜHRUNG	BEST.-NR.	AUSFÜHRUNG
336205	W301, A5, 40 Bl	336527	W300, A6 quer, 50 Blatt

## Kassa-Durchschreibbuch

- A4, 70 g/m<sup>2</sup>
- 2x 50 Blatt
- Deckblatt aus Registerkarton, 200 g/m<sup>2</sup>
- Unterlage aus Graukarton, 500 g/m<sup>2</sup>
- 4 Kolonnen



BEST.-NR.	AUSFÜHRUNG
100919	4 Kolonnen, 890

## Kassabuch

- Kassabücher im Format A5
- mit 2 Kolonnen
- 40 Blatt
- T540: Lineatur ohne Druck

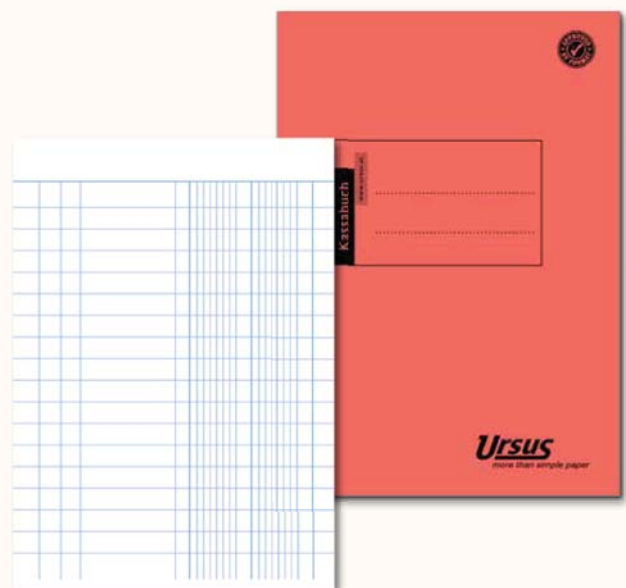

BEST.-NR.	AUSFÜHRUNG
201407	T540, A5

## Formularbücher

- erfüllt garantiert die Registrierkassen- und Belegpflicht
- reichhaltiges Standardsortiment für jeden Geschäftsbereich
- am Rücken geleimt und mit einem Leinenfäzel überzogen (Lumbeck-Bindetechnik)
- Bücher bleiben vom ersten Blatt an offen liegen und fallen nicht von alleine zu

- zwei Ausführungen: Standardbücher (Normalpapier mit Blaupapier) und Bücher mit selbstdurchschreibendem Papier

- **Klimaneutral gedruckt. Die CO<sub>2</sub>-Emissionen dieses Produkts wurden durch CO<sub>2</sub>-Emissionszertifikate ausgeglichen. Zertifikatsnummer: 10689-1208-100**



BEST.-NR.	HERSTELLER.-NR.	FORMAT	BESCHREIBUNG
<b>FAHRTENBÜCHER</b>			
147178	832	A6 quer, Standard, 1× 50 Blatt,	beidseitig bedruckt, alle Blätter fest, weiß
147179	831	A5 hoch, Standard, 1× 50 Blatt	beidseitig bedruckt, alle Blätter fest, weiß
147180	830 OK	A5 quer, mit selbstdurchschreibendem Papier, 2× 40 Blatt	alle Blätter perforiert, bedruckt, gelocht, Papier: weiß/gelb
<b>AUFTRAGS-/LIEFERSCHEIN-/BESTELLSCHEINBÜCHER</b>			
204815	706 OK	Auftrags-/Lieferschein-/Rechnungsbuch, A5 hoch, mit selbstdurchschreibendem Papier, 3× 50 Blatt	alle Blätter perforiert, bedruckt, gelocht
333149	720 OK	Auftragsbuch, A5 hoch, mit selbstdurchschreibendem Papier, 2× 50 Blatt	alle Blätter perforiert, bedruckt, gelocht
107316	2959 OK	Bestellscheinbuch, A5 hoch, mit selbstdurchschreibendem Papier, 3× 50 Blatt	alle Blätter perforiert, bedruckt, gelocht
<b>RECHNUNGSBÜCHER</b>			
107288	949	A5 hoch, Standard, 2× 50 Blatt	1. Blatt perforiert, bedruckt, gelocht, 2. Blatt fest, bedruckt
107386	949 1/2	A6 hoch, Standard, 2× 50 Blatt	1. Blatt perforiert, bedruckt, gelocht, 2. Blatt fest, bedruckt (ohne 2 MwSt.-Sätzen)
107346	951 1/2	A6 quer, Standard, 2× 50 Blatt	1. Blatt perforiert, bedruckt, gelocht, 2. Blatt fest, bedruckt (ohne 2 MwSt.-Sätzen)
107314	2951 1/2	A6 quer, Standard, 3× 50 Blatt	1. und 2. Blatt perforiert, bedruckt, gelocht, 3. Blatt fest und bedruckt (ohne 2 MwSt.-Sätzen)
333150	949 OKN	A5 hoch, mit selbstdurchschreibendem Papier, 2× 50 Blatt	alle Blätter perforiert, bedruckt, gelocht, <b>mit fortlaufender Nummer</b>
333151	951 1/2 OKN	A6 quer, mit selbstdurchschreibendem Papier, 2× 50 Blatt	alle Blätter perforiert, bedruckt, gelocht, <b>mit fortlaufender Nummer</b>
107380	949 OK	A5 hoch, 2× 50 Blatt	alle Blätter perforiert, bedruckt, gelocht
107313	2949 OK	A5 hoch, mit selbstdurchschreibendem Papier, 3× 50 Blatt	alle Blätter perforiert, bedruckt, gelocht
<b>KASSA EIN-/AUSGANGSBÜCHER / KASSABERICHTSBUCH</b>			
107269	808	Durchschreibebuch, A5 hoch, liniert, Standard, 2× 50 Blatt	1. Blatt perforiert, bedruckt, gelocht, 2. Blatt fest, bedruckt
107278	916 E	Kassaeingangsbuch, A6 quer, Standard, 2× 50 Blatt	perforiert, bedruckt, gelocht/fest, bedruckt
107389	2916 A OK	Kassaausgangsbuch, A6 quer, mit selbstdurchschreibendem Papier, 3× 50 Blatt	alle Blätter perforiert, bedruckt, gelocht
107390	2916 E OK	Kassaeingangsbuch, A6 quer, mit selbstdurchschreibendem Papier, 3× 50 Blatt	alle Blätter perforiert, bedruckt, gelocht
201463	926 OK	Kassa Ein-/Ausgangsbuch, A6 quer, mit selbstdurchschreibendem Papier, 1× 100 Blatt	alle Blätter perforiert, bedruckt, gelocht
321615	101 OK	Kassaberichtsbuch, A4 hoch, mit selbstdurchschreibendem Papier, 2× 50 Blatt	alle Blätter perforiert, bedruckt, gelocht, BRUTTOMETHODE
<b>LIEFERSCHEINBÜCHER</b>			
107282	943 1/2 OK	A6 quer, mit selbstdurchschreibendem Papier, 3× 50 Blatt	alle Blätter perforiert, bedruckt, gelocht, Lieferschein/Gegenschein/Gegenschein
107284	945 OK	A5 hoch, mit selbstdurchschreibendem Papier, 3× 50 Blatt	alle Blätter perforiert, bedruckt, gelocht, Lieferschein/Gegenschein/Gegenschein
107351	976 OK	A6 quer, mit selbstdurchschreibendem Papier, 2× 50 Blatt	alle Blätter perforiert, bedruckt, gelocht, Lieferschein/Gegenschein
107297	977 OK	A5 hoch, mit selbstdurchschreibendem Papier, 2× 50 Blatt	alle Blätter perforiert, bedruckt, gelocht, Lieferschein/Gegenschein
<b>ARBEITSBESTÄTIGUNG &amp; TAGESNACHWEIS</b>			
321616	994 OK	A5 quer, mit selbstdurchschreibendem Papier, 3× 50 Blatt	alle Blätter perforiert, bedruckt, gelocht
<b>ZIMMERRECHNUNGSBUCH</b>			
113324	518 A	A5 hoch, Standard, 2× 50 Blatt	1. Blatt perforiert, 2. Blatt fest

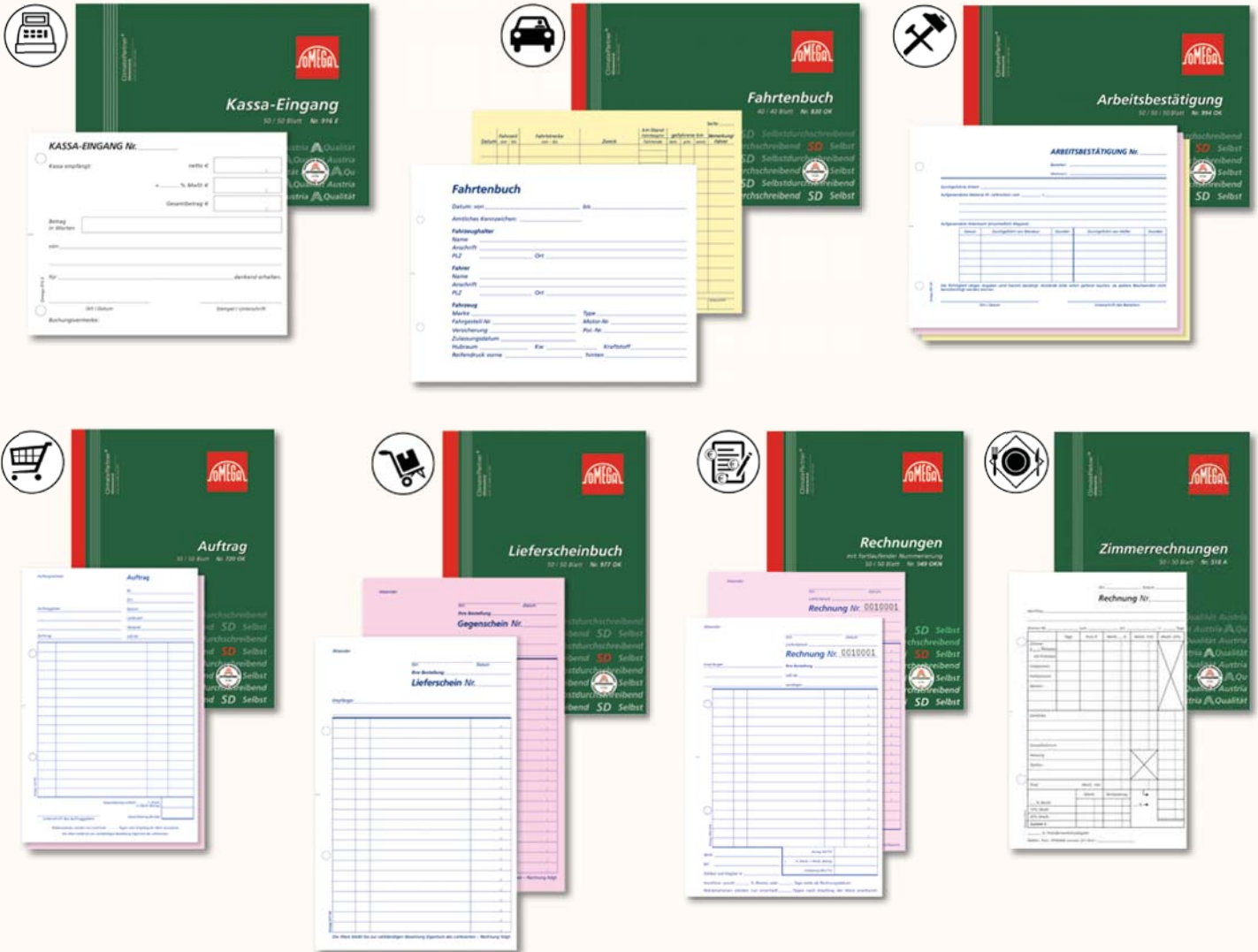

### Kassablöcke

- preisgünstige Form des Barverkauf-Beleges
- viel Platz in jeder Zeile, viele Zeilen pro Blatt
- unterschiedliche Größen sowie Durchschläge
- Heftkante oben

BEST-NR.	HERSTELLER-NR.	FORMAT	AUSFÜHRUNG
107329	G 1	8,5 × 14,5 cm, 2× 50 Blatt	Bl. Nr. 1-50
107399	G 1 S	8,5 × 14,5 cm, 2× 50 Blatt	Bl. Nr. 1-50, Serien-Nr.
107330	G 2/0	10 × 14,5 cm, 2× 50 Blatt	Bl. Nr. 1-50
202909	G 2/ONR	10 × 14,5 cm, 2× 50 Blatt	ohne Nummerierung
107331	G 2 S/O	10 × 14,5 cm, 2× 50 Blatt	Bl. Nr. 1-50, Seriennummer



# Das Original.



## Einfach Perfekt!

Formularbücher von Avery Zweckform

- Einer der größten Anbieter in Österreich
- Erfinder des Formularbuchs mit über 60 Jahren Erfahrung
- Für jeden Zweck das richtige Formular
- Höchste Qualität und Funktionalität
- Rechtlich geprüft:  
Regelmäßige Anpassung an die aktuelle Rechtslage



# Das Original.

von **Rechtsexperten** geprüft

Formularbücher  
 ✓ zuverlässig  
 ✓ geprüft  
 ✓ bewährt



Best.-Nr.	Herst.-Nr.	Format mm/DIN	Beschreibung	BP/SD	Umwelt-Zertifikat	Inhalt Blatt/Satz
<b>Bau &amp; Handwerk</b>						
148778	1777	A4	Bau-Tagesbericht, 1., 2. und 3. Blatt bedruckt	SD	FSC®	3x40
<b>Einkauf &amp; Verkauf</b>						
333045	1739	A5	Auftrag/Lieferschein/Rechnung, 1. und 2. Blatt bedruckt	SD	FSC®	2x40
<b>Fahrtenbücher</b>						
321749	222	A6 quer	Fahrtenbuch für PKW, steuerlicher km-Nachweis, mit Kraftstoffverbrauchstabelle		FSC®	40
336694	222D	A6 quer	Fahrtenbuch für PKW, steuerlicher km-Nachweis, mit Kraftstoffverbrauchstabelle, Hardcover-Einband			48
321902	223	A5	Fahrtenbuch für PKW, steuerlicher km-Nachweis, mit Jahresabrechnung		FSC®	40
<b>Kasse &amp; Buchhaltung</b>						
112114	1710	A6 quer	Kassa-Ausgang, speziell für Österreich, 1. und 2. Blatt bedruckt	SD	FSC®	2x40
321761	1709	A6 quer	Kassa-Ausgang, speziell für Österreich, 1., 2. und 3. Blatt bedruckt	SD	FSC®	3x40
112112	1703	A6 quer	Kassa-Eingang, speziell für Österreich, 1., 2. und 3. Blatt bedruckt	SD	FSC®	3x40
112115	1711	A6 quer	Kassa-Eingang, speziell für Österreich, 1. und 2. Blatt bedruckt	SD	FSC®	2x40
333046	1758	A5	Kassenbestandsrechnung, 1. und 2. Blatt bedruckt	SD	FSC®	2x40
332964	1756	A4	Kassenbuch (Steuerschiene 300) für EDV-gerechte Datenerfassung, 1. und 2. Blatt bedruckt	SD	FSC®	2x40
<b>Lieferscheine</b>						
112116	1720	A5	Lieferschein, 1. und 2. Blatt bedruckt	SD	FSC®	2x40
333040	1724	A4	Lieferschein, 1. und 2. Blatt bedruckt	SD	FSC®	2x40
112186	1721	A5	Lieferschein mit Empfangsschein, 1., 2. und 3. Blatt bedruckt	SD	FSC®	3x40
333038	728	A4	Lieferschein mit Empfangsschein, 1., 2. und 3. Blatt bedruckt	BP		3x50
321762	1713	A6 quer	Lieferschein speziell für Österreich, 1. und 2. Blatt bedruckt	SD	FSC®	2x40
322396	1719	A6 quer	Lieferschein speziell für Österreich, 1., 2. und 3. Blatt bedruckt	SD	FSC®	3x40
<b>Lohn &amp; Gehalt, Personal</b>						
333047	1773	A4	Stunden-Nachweis, 1. und 2. Blatt bedruckt	SD	FSC®	2x40
<b>Notizformulare &amp; Zubehör</b>						
333039	905	A4	Durchschreibbuch, 1. Blatt liniert, 2. Blatt blanko	BP		2x50
333044	1729	A5	Durchschreibbuch, 1. und 2. Blatt liniert	SD	FSC®	2x40
<b>Privater Haushalt</b>						
321760	201	A5	Haushaltsbuch, beidseitig bedruckt mit Jahresübersicht		FSC®	36
<b>Quittungen</b>						
338477	1742	A6 quer	Quittung für Kleinunternehmer, 1. und 2. Blatt bedruckt	SD		2x40
<b>Rechnungen</b>						
321765	1730	A5	Rechnung, 1. und 2. Blatt bedruckt	SD	FSC®	2x40
321766	1731	A5	Rechnung, 1., 2. und 3. Blatt bedruckt	SD	FSC®	3x40
338476	1733	A5	Rechnung für Kleinunternehmer, 1. und 2. Blatt bedruckt	SD		2x40
321763	1714	A6 quer	Rechnung speziell für Österreich, 1. und 2. Blatt bedruckt	SD	FSC®	2x40
321764	1718	A6 quer	Rechnung speziell für Österreich, 1., 2. und 3. Blatt bedruckt	SD	FSC®	3x40

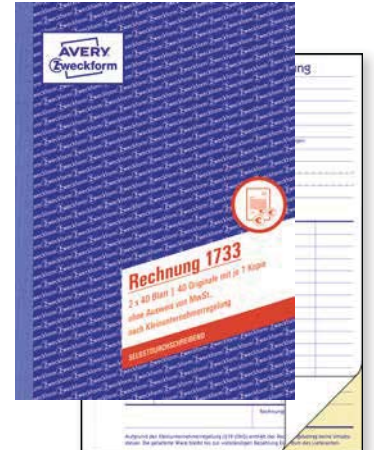
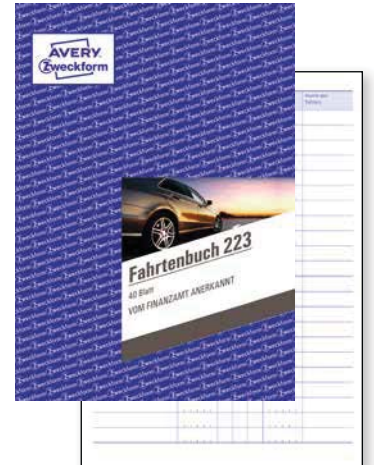

## Ihre Vorteile auf einen Blick:



**Sicherheitsbindung**  
 Garantierter Zusammenhalt vom ersten bis zum letzten Blatt.



**Umweltfreundlich**  
 FSC®: Papier aus nachhaltig bewirtschafteten Wäldern



**Fälschungssicher**  
 Quittungen, Kassenbelege mit fälschungssicherem Dokumentendruck.



**Farbige Durchschläge**  
 Unterscheidung von Original und Kopie.

SD = selbstdurchschreibend

BP = Blaupapier

FSC® = Papier aus nachhaltig bewirtschafteten Wäldern



**Mehr drin.**  
**Jetzt clever sparen!**  
**Tolle Design-Vorlagen!**  
**Einfach gestalten.**

**Mehr. Einfach.**

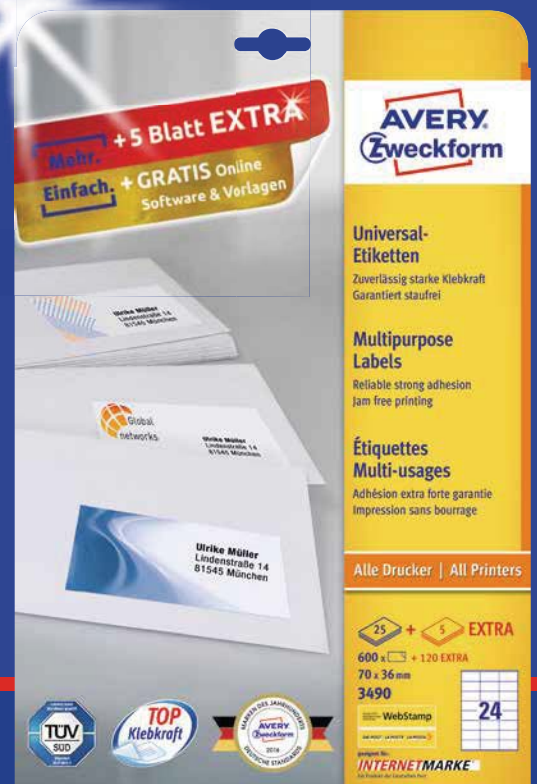

**Mehr Etiketten:**  
 Bis zu 1.300 Etiketten EXTRA.  
**Einfach gestalten:**  
 Kinderleicht. Kreativ. Kostenlos.  
**Gleich testen!**  
[www.avery-zweckform.eu/print](http://www.avery-zweckform.eu/print)



UNIVERSAL

ORDNEN

ETIKETTEN

**AVERY**  
**Zweckform**

## Universal-Etiketten, permanent haftend



für alle Drucker – garantiert staufreier Druckerdurchlauf

- **Mehr Inhalt: Bis zu 20 Blatt EXTRA pro Packung**
- **Einfach gestalten: GRATIS Online Software & Vorlagen**
- 100% kompatibel mit allen gängigen Druckern & Kopierern
- Klares Druckbild – beste Tonerverankerung und kein Verwischen
- Klebt stark und zuverlässig auf Papier, Karton, Glas und Kunststoffen.

Best.-Nr.	Herst.-Nr.	Format mm (B x H)	Druckertyp	QP	FSC®	Farbe	Etiketten/Packung
			I L K CL				

### 25+5 Blatt EXTRA Packung

3	332967	4781	97 x 42,3	• • • • •	✓	1)	weiß 300 <b>+60 EXTRA</b>
---	--------	------	-----------	-----------	---	----	---------------------------

### 200+20 Blatt EXTRA Packung

1	338471	3475-200	70 x 36	• • • • •	✓	1)	weiß 4800 <b>+480 EXTRA</b>
2	338474	3474-200	70 x 37	• • • • •	✓	1)	weiß 4800 <b>+480 EXTRA</b>
3	338473	3659-200	97 x 42,3	• • • • •	✓	1)	weiß 2400 <b>+240 EXTRA</b>
4	338475	3655-200	210 x 148	• • • • •	✓	2)	weiß 400 <b>+40 EXTRA</b>
5	338472	3478-200	210 x 297	• • • • •	✓	1)	weiß 200 <b>+20 EXTRA</b>



Erhältlich in folgenden Formaten:

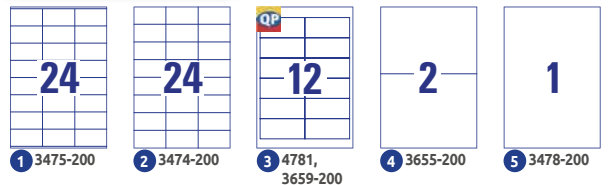

## Universal-Etiketten, wiederablösbar



für alle Drucker – garantiert staufreier Druckerdurchlauf

- **Mehr Inhalt: 5 Blatt EXTRA pro Packung**
- **Einfach gestalten: GRATIS Online Software & Vorlagen**
- Etiketten haften sicher auf verschiedensten Oberflächen und sind wiederablösbar, ohne Kleberückstände zu hinterlassen

Best.-Nr.	Herst.-Nr.	Format mm (B x H)	Druckertyp	FSC®	Farbe	Etiketten/Packung
			I L K CL			

### 25+5 Blatt EXTRA Packung

1	133065	L4730REV-25	17,8 x 10	• • • • •	✓	weiß 6750 <b>+1350 EXTRA</b>
2	201520	L4731REV-25	25,4 x 10	• • • • •	✓	weiß 4725 <b>+945 EXTRA</b>
3	201521	L4732REV-25	35,6 x 16,9	• • • • •	✓	weiß 2000 <b>+400 EXTRA</b>
4	112472	L4736REV-25	45,7 x 21,2	• • • • •	✓	weiß 1200 <b>+240 EXTRA</b>
5	112473	L4737REV-25	63,5 x 29,6	• • • • •	✓	weiß 675 <b>+135 EXTRA</b>
6	332990	L6023REV-25	63,5 x 38,1	• • • • •	✓	weiß 525 <b>+105 EXTRA</b>
7	333053	L4744REV-25	96 x 50,8	• • • • •	✓	weiß 250 <b>+50 EXTRA</b>
8	333054	L4745REV-25	96 x 63,5	• • • • •	✓	weiß 200 <b>+40 EXTRA</b>
9	333052	L4743REV-25	99,1 x 42,3	• • • • •	✓	weiß 300 <b>+60 EXTRA</b>
10	202917	L4733REV-25	99,1 x 139	• • • • •	✓	weiß 100 <b>+20 EXTRA</b>
11	332986	L4734REV-25	199,6 x 143,5	• • • • •	✓	weiß 50 <b>+10 EXTRA</b>
12	132827	L4735REV-25	210 x 297	• • • • •	✓	weiß 25 <b>+5 EXTRA</b>



Erhältlich in folgenden Formaten:

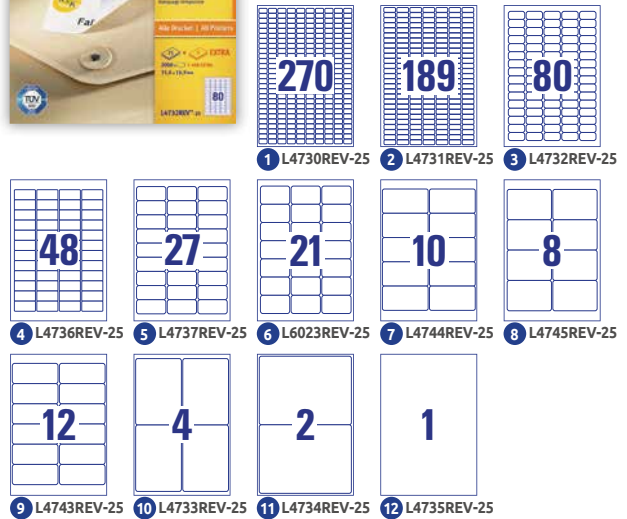

## Ordner-Etiketten, permanent haftend



für alle Drucker

- **Mehr Inhalt: 5 Blatt EXTRA pro Packung**
- **Einfach gestalten: GRATIS Online Software & Vorlagen**
- Dauerhaft gute Klebkraft
- Blickdichtes Material verdeckt alte Beschriftungen perfekt
- Problemloser Druckerdurchlauf für Laserdrucker getestet & bestätigt durch TÜV SÜD
- Aufdruck verwischt nicht

Best.-Nr.	Herst.-Nr.	Format mm (B x H)	geeignet für	Druckertyp	FSC®/TÜV	Farbe	Etiketten/Packung
				I L K CL			

### 25+5 Blatt EXTRA Packung

1	130709	L4761-25	61 x 192	breite Ordner, kurz	• • • • •	✓	weiß 100 <b>+20 EXTRA</b>
2	322627	L4759-25	61 x 297	breite Ordner, lang	• • • • •	✓	weiß 75 <b>+15 EXTRA</b>
3	322400	L4760-25	38 x 192	schmale Ordner, kurz	• • • • •	✓	weiß 175 <b>+35 EXTRA</b>



Erhältlich in folgenden Formaten:

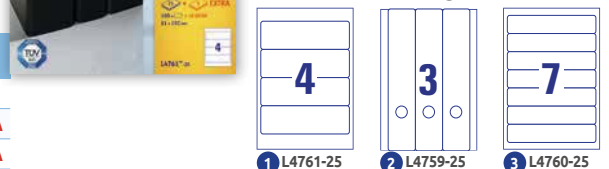

Druckertyp:  
I = Inkjetdrucker L = Laserdrucker  
K = Kopierer CL = Farblaserdrucker

FSC® Etiketten-Obermaterial stammt aus vorbildlich bewirtschafteten Wäldern und ist mit dem Altpapier recyclebar

QP = QuickPEEL™ Technologie: Durch die Abziehhilfe lassen sich die einzelnen Etiketten viel einfacher und schneller vom Bogen abziehen

Porto selbst drucken mit  
1) Deutsche Post Internetmarke  
2) DHL Online Frankierung



**GRATIS online**  
Software & Vorlagen  
[avery-zweckform.eu/print](http://avery-zweckform.eu/print)



## Universal-Etiketten, permanent haftend

für alle Drucker – garantiert staufreier Druckerdurchlauf

- 100 % kompatibel mit allen gängigen Druckern & Kopierern
- Klares Druckbild – beste Tonerverankerung und kein Verwischen
- Klebt stark und zuverlässig auf Papier, Karton, Glas und Kunststoffen.

Best.-Nr.	Herst.-Nr.	Format mm (B x H)	Druckertyp I L K CL	QP	FSC®	Farbe	Etiketten/ Packung
-----------	------------	-------------------	------------------------	----	------	-------	-----------------------

**100 Blatt Packung, weiße Etiketten**

1	112244	3666	38 x 21,2	• • • •	✓ ✓	weiß	6500
2	112246	3667	48,5 x 16,9	• • • •	✓ ✓	weiß	6400
3	112415	3657	48,5 x 25,4	• • • •	✓ ✓	weiß	4000
4	112290	3651	52,5 x 29,7	• • • •	✓	weiß	4000
5	112289	3658	64,6 x 33,8	• • • •	✓ ✓	weiß	2400
6	329274	3420	70 x 16,9	• • • •	✓	weiß	5100
7	112404	3421	70 x 25,4	• • • •	✓	weiß	3300
8	112156	3479	70 x 32	• • • •	✓	weiß	2700
9	112313	3664	70 x 33,8	• • • •	✓	weiß	2400
10	112253	3422	70 x 35	• • • •	✓	weiß	2400
11	112074	3475	70 x 36	• • • •	✓ 1)	weiß	2400
12	112073	3474	70 x 37	• • • •	✓	weiß	2400
13	112077	3481	70 x 41	• • • •	✓	weiß	2100
14	112211	3652	70 x 42,3	• • • •	✓ 1)	weiß	2100
15	112254	3669	70 x 50,8	• • • •	✓	weiß	1500
16	333049	3661	70 x 67,7	• • • •	✓	weiß	1200
17	112272	3659	97 x 42,3	• • • •	✓ ✓ 1)	weiß	1200
18	112273	3660	97 x 67,7	• • • •	✓ ✓ 1)	weiß	800
19	112317	3665	105 x 33,8	• • • •	✓	weiß	1600
20	112245	3423	105 x 35	• • • •	✓	weiß	1600
21	112079	3484	105 x 37	• • • •	✓	weiß	1600
22	112075	3477	105 x 41	• • • •	✓	weiß	1400
23	112201	3653	105 x 42,3	• • • •	✓	weiß	1400
24	112261	3424	105 x 48	• • • •	✓ 1)	weiß	1200
25	112301	3425	105 x 57	• • • •	✓	weiß	1000
26	112418	3426	105 x 70	• • • •	✓	weiß	800
27	112252	3427	105 x 74	• • • •	✓ 1)	weiß	800
28	112226	3483	105 x 148	• • • •	✓ 1)	weiß	400
29	112202	3655	210 x 148	• • • •	✓ 2)	weiß	200
30	112076	3478	210 x 297	• • • •	✓	weiß	100

**100 Blatt Packung, gelbe Etiketten**

28	112072	3459	105 x 148	• • • •		gelb	400
----	--------	------	-----------	---------	--	------	-----

Erhältlich in folgenden Formaten:



## Ordner-Etiketten, permanent haftend

für alle Drucker

- Dauerhaft gute Klebkraft
- Blickdichtes Material verdeckt alte Beschriftungen perfekt
- Problemloser Druckerdurchlauf für Laserdrucker getestet & bestätigt durch TÜV SÜD
- Aufdruck verwischt nicht

**GRATIS online**  
Software & Vorlagen  
[avery-zweckform.eu/print](http://avery-zweckform.eu/print)



Erhältlich in folgenden Formaten:

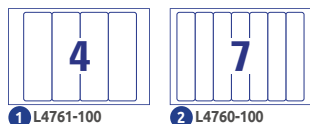

Best.-Nr.	Herst.-Nr.	Format mm (B x H)	Druckertyp I L K CL	FSC®/TÜV	Farbe	Etiketten/ Packung
-----------	------------	-------------------	------------------------	----------	-------	-----------------------

**für breite Ordner, kurz – 100 Blatt Packung**

1	112413	L4761-100	61 x 192	• • • •	✓	weiß	400
---	--------	-----------	----------	---------	---	------	-----

**für schmale Ordner, kurz – 100 Blatt Packung**

2	112414	L4760-100	38 x 192	• • • •	✓	weiß	700
---	--------	-----------	----------	---------	---	------	-----

Druckertyp:  
I = Inkjetdrucker L = Laserdrucker  
K = Kopierer CL = Farblaserdrucker

FSC® Etiketten-Obermaterial stammt aus vorbildlich bewirtschafteten Wäldern und ist mit dem Altpapier recyclebar

QP = QuickPEEL™ Technologie: Durch die Abziehhilfe lassen sich die einzelnen Etiketten viel einfacher und schneller vom Bogen abziehen

Porto selbst drucken mit  
1) Deutsche Post Internetmarke  
2) DHL Online Frankierung

# Universal Etiketten

- Garantiert staufreier Druckerdurchlauf – keine Klebstoff-ablagerungen im Drucker
- Sichere Haftung
- Für Inkjet-, Laser-, Farblaserdrucker und Kopierer
- Kostenlose Vorlagen für Word für einfaches Bedrucken:
  - 1 Besuchen Sie [www.europe100.eu](http://www.europe100.eu)
  - 2 Geben Sie die Hersteller-Nummer ein und gestalten Sie Ihre Etiketten
  - 3 Ausdrucken

Bestell-Nummer	Hersteller-Nummer	Format (mm)	Farbe	Etik. pro Pack	Blatt pro Pack
333346	ELA001	38 x 21,2	weiß	6500	100
333347	90901	38 x 21,2	weiß	1950	30
333348	ELA050	48,5 x 16,9	weiß	6400	100
333349	ELA002	48,5 x 25,4	weiß	4000	100
333350	90903	48,5 x 25,4	weiß	1200	30
333351	ELA049	52,5 x 29,7	weiß	4000	100
333352	ELA040	63,5 x 38,1	weiß	2100	100
333353	ELA008	64,6 x 33,8	weiß	2400	100
333354	ELA048	70 x 16,9	weiß	5100	100
333355	ELA009	70 x 25,4	weiß	3300	100
333356	ELA047	70 x 29,7	weiß	3000	100
333357	ELA046	70 x 32	weiß	2700	100
333358	ELA010	70 x 36	weiß	2400	100
333359	90902	70 x 36	weiß	720	30
333360	ELA011	70 x 37	weiß	2400	100
333361	ELA045	70 x 41	weiß	2100	100
333362	ELA013	70 x 42,3	weiß	2100	100
333363	ELA044	70 x 50,8	weiß	1500	100
333364	ELA039	97 x 42,3	weiß	1200	100
333365	ELA041	99,1 x 33,9	weiß	1600	100
333366	ELA042	99,1 x 38,1	weiß	1400	100
333367	ELA043	99,1 x 67,7	weiß	800	100
333368	ELA035	105 x 35	weiß	1600	100
333369	ELA019	105 x 37	weiß	1600	100
333370	ELA038	105 x 42,3	weiß	1400	100
333371	ELA021	105 x 48	weiß	1200	100
333372	ELA022	105 x 57	weiß	1000	100
333373	ELA036	105 x 70	weiß	800	100
333374	ELA023	105 x 74	weiß	800	100
333375	ELA024	105 x 148	weiß	400	100
333378	ELA026	210 x 148	weiß	200	100
333379	ELA027	210 x 297	weiß	100	100
333380	90904	210 x 297	weiß	30	30

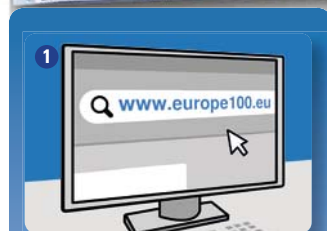

# Ordner-Etiketten

- Ideal für breite Ordner, kurz
- Garantiert staufreier Druckerdurchlauf – keine Klebstoff-ablagerungen im Drucker
- Sichere Haftung
- Für Inkjet-, Laser-, Farblaserdrucker und Kopierer
- Kostenlose Vorlagen für Word für einfaches Bedrucken

Bestell-Nummer	Hersteller-Nummer	Format (mm)	Farbe	Etik. pro Pack	Blatt pro Pack
333377	ELA051	192 x 61	weiß	400	100

# CD Etiketten

- Weiße Classic size CD Labels
- Garantiert staufreier Druckerdurchlauf – keine Klebstoff-ablagerungen im Drucker
- Sichere Haftung
- Für Inkjet-, Laser-, Farblaserdrucker und Kopierer
- Kostenlose Vorlagen für Word für einfaches Bedrucken

Bestell-Nummer	Hersteller-Nummer	Format (mm)	Farbe	Etik. pro Pack	Blatt pro Pack
333376	90406	117	weiß	50	25



ELA001, 90901  
38 x 21,2 mm



ELA050  
48,5 x 16,9 mm



ELA002, 90903  
48,5 x 25,4 mm



ELA049  
52,5 x 29,7 mm



ELA040  
63,5 x 38,1 mm



ELA008  
64,6 x 33,8 mm



ELA048  
70 x 16,9 mm



ELA009  
70 x 25,4 mm



ELA047  
70 x 29,7 mm



ELA046  
70 x 32 mm



ELA010, 90902  
70 x 36 mm



ELA011  
70 x 37 mm



ELA045  
70 x 41 mm



ELA013  
70 x 42,3 mm



ELA044  
70 x 50,8 mm



ELA039  
97 x 42,3 mm



ELA041  
99,1 x 33,9 mm



ELA042  
99,1 x 38,1 mm



ELA043  
99,1 x 67,7 mm



ELA035  
105 x 35 mm



ELA019  
105 x 37 mm



ELA038  
105 x 42,3 mm



ELA021  
105 x 48 mm



ELA022  
105 x 57 mm



ELA036  
105 x 70 mm



ELA023  
105 x 74 mm



ELA024  
105 x 148 mm



ELA026  
210 x 148 mm



ELA027, 90904  
210 x 297 mm



ELA051  
192 x 61 mm



90406  
Ø117 mm

## Universal-Etiketten

- A4
- für Beschriftung mit Laser-/Inkjet-Drucker oder -Kopierer geeignet
- permanent klebend
- sichere Haftung
- weiß
- 100 Blatt/Pkg.



BEST.-NR.	FORMAT	ETIKETTEN PRO BLATT
336023	38 x 21,2 mm	65
338670	70 x 36 mm	24
336024	70 x 37 mm	24
336026	70 x 42,3 mm	21
336025	70 x 41 mm	21
336028	105 x 37 mm	16
336029	105 x 41 mm	14
340146	70 x 67,6 mm	12
336027	97 x 42,3 mm	12
336030	105 x 48 mm	12
337265	105 x 74 mm	8
337402	105 x 148 mm	4
336031	210 x 148 mm	2
336032	210 x 297 mm	1

## Laser- und Kopierfolien

- A4
- klare Universalfolie
- für Stapelverarbeitung geeignet
- für Farb- oder Schwarz-Weiß-Druck
- in stabiler Kartonschachtel verpackt
- 100 Stk./Pkg.



BEST.-NR.	AUSFÜHRUNG	BEST.-NR.	AUSFÜHRUNG
336836	OFF 901, S-W-Druck	338957	OFF 801, Farbdruck



## Weißer Vielzweck-Etiketten

zur Handbeschriftung

- Ideal für den schnellen und einfachen Gebrauch
- Ohne Drucker, einfach mit einem Stift beschriften
- Chlorfrei gebleicht
- **Wiederablösbar:** Haften fest und sind problemlos wiederablösbar, ohne Kleberückstände zu hinterlassen

Best.-Nr.	Herst.-Nr.	Format mm	Beschreibung	Farbe	Inhalt Pckg. Etiketten
<b>permanent haftend</b>					
111976	3041	13 x 8	permanent haftend	○ weiß	384
111977	3042	18 x 12	permanent haftend	○ weiß	216
111978	3043	22 x 18	permanent haftend	○ weiß	120
111991	3076	38 x 14	permanent haftend	○ weiß	90
111992	3077	38 x 18	permanent haftend	○ weiß	72
133502	3078	38 x 29	permanent haftend	○ weiß	40
112357	3084	66 x 38	permanent haftend	○ weiß	18
112368	3080	76 x 19	permanent haftend	○ weiß	36

**NEU**

Best.-Nr.	Herst.-Nr.	Format mm	Beschreibung	Farbe	Inhalt Pckg. Etiketten
338478	3395	13 x 8	wiederablösbar	○ weiß	3712
338479	3396	18 x 12	wiederablösbar	○ weiß	1800
338480	3397	32 x 10	wiederablösbar	○ weiß	1144
338481	3398	38 x 14	wiederablösbar	○ weiß	928
338482	3399	38 x 24	wiederablösbar	○ weiß	522



## Verstärkungsringe

- Aus umweltverträglicher Polypropylen-Folie

Best.-Nr.	Herst.-Nr.	Format mm	Beschreibung	Inhalt Spender Etiketten	VE
112080	3508	Ø 13	○ weiß	500	10
112155	3510	Ø 13	transparent	500	10



## Permanent haftende Markierungspunkte

- Haften fest auf vielen Oberflächen und sind ideal zur Kennzeichnung
- Markierungspunkte auf Bogen in den Größen (Ø 8, 12, 18 mm) erhältlich

Best.-Nr.	Herst.-Nr.	Format mm	Beschreibung	Farbe	Inhalt Pckg. Etiketten	
<b>Durchmesser: 8 mm</b>						
1	111962	3010	Ø 8	permanent haftend	rot	416
1	111963	3011	Ø 8	permanent haftend	blau	416
1	111964	3012	Ø 8	permanent haftend	grün	416
1	111965	3013	Ø 8	permanent haftend	gelb	416
<b>Durchmesser: 12 mm</b>						
2	112000	3145	Ø 12	permanent haftend	weiß	270
2	111995	3140	Ø 12	permanent haftend	schwarz	270
2	111996	3141	Ø 12	permanent haftend	rot	270
2	111997	3142	Ø 12	permanent haftend	blau	270
2	111998	3143	Ø 12	permanent haftend	grün	270
2	111999	3144	Ø 12	permanent haftend	gelb	270
<b>Durchmesser: 18 mm</b>						
3	111956	3004	Ø 18	permanent haftend	rot	96
3	111957	3005	Ø 18	permanent haftend	blau	96
3	111958	3006	Ø 18	permanent haftend	grün	96
3	111959	3007	Ø 18	permanent haftend	gelb	96
3	321754	3173	Ø 18	permanent haftend	leucht-orange	96

Hinweis: Darstellung der Leuchtfarben aus drucktechnischen Gründen nicht in Originalfarbe!

Erhältlich in folgenden Farben und Formaten:

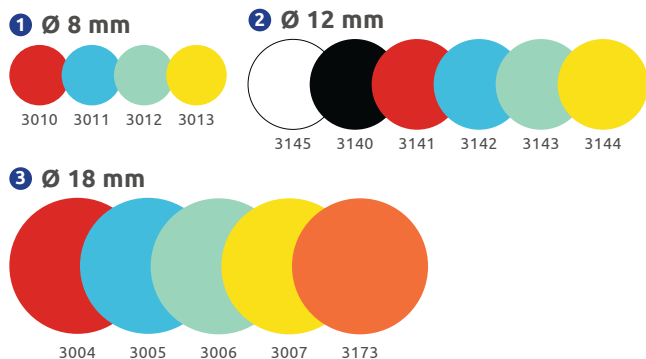

## Wiederablösbare Markierungspunkte

**NEU**

- Haften fest und sind problemlos wiederablösbar, ohne Kleberückstände zu hinterlassen
- Markierungspunkte in frischen Farben in den Größen Ø 8 mm und 18 mm erhältlich

Best.-Nr.	Herst.-Nr.	Format mm	Beschreibung	Farbe	Inhalt Pckg. Etiketten	
<b>Durchmesser: 8 mm</b>						
1	338483	3589	Ø 8	wiederablösbar	rot	416
1	338484	3591	Ø 8	wiederablösbar	blau	416
1	338485	3592	Ø 8	wiederablösbar	grün	416
1	338486	3593	Ø 8	wiederablösbar	gelb	416
1	338487	3594	Ø 8	wiederablösbar	pink	416
<b>Durchmesser: 18 mm</b>						
2	338488	3595	Ø 18	wiederablösbar	rot	96
2	338489	3596	Ø 18	wiederablösbar	blau	96
2	338490	3597	Ø 18	wiederablösbar	grün	96
2	338491	3598	Ø 18	wiederablösbar	gelb	96
2	338492	3599	Ø 18	wiederablösbar	pink	96

Hinweis: Darstellung der Leuchtfarben aus drucktechnischen Gründen nicht in Originalfarbe!

Erhältlich in folgenden Farben und Formaten:

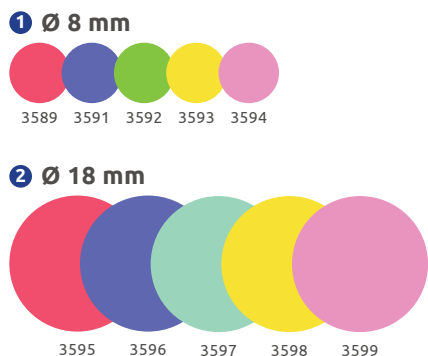

Die unterschiedlichen Materialien der AVERY Zweckform Etiketten:



**Etiketten mit Laminat:**  
für extra Schutz



**Polyester-Folie:**  
extra strapazierfähig



**Abziehsichere Folie:**  
Etiketten lassen sich nur in Einzelteilen abziehen



**Aluminium-Folie:**  
Schrift prägt sich in das Etikett ein



**Fälschungssichere Folie:** Etikett hinterlässt beim Abziehen ein Schachbrett-Muster



**Vinyl:**  
besonders wetterfest



1 6901 ● 2 6902 ●



3 6905 ● 5 6907 ● 7 6917 ●  
4 6906 ● 6 6908 ● 8 6920 ●



9 6923 ●



## Inventar-Etiketten zur Handbeschriftung

- Resistent gegen Wasser, Öl, Reinigungs-, Desinfektions- und Lösemittel
- Zur einfachen Handbeschriftung. Beschriftung mittels Folienstift / Kugelschreiber
- Ideal zur dauerhaften Kennzeichnung von Inventar und Eigentum
- Im praktischen Spenderheft

Best.-Nr.	Herst.-Nr.	Format mm (B x H)	Text auf Etikett	Beschriftungsfelder	Material	Farbe	Inhalt Pckg.
<b>Inventar-Etiketten mit Laminat</b>							
1	338493	6901	50 x 20	Eigentum/ Inventar	1	mit Laminat	● schwarz 50 Etik.
2	338494	6902	50 x 20	Eigentum/ Inventar	1	mit Laminat	● rot 50 Etik.
<b>Inventar-Etiketten aus Polyester-Folie, silber</b>							
3	338495	6905	50 x 20	Inventarnr	1	Polyester-Folie	● schwarz 50 Etik.
4	338496	6906	50 x 20	Inventarnr	1	Polyester-Folie	● blau 50 Etik.
5	338497	6907	50 x 20	Inventarnr	1	Polyester-Folie	● rot 50 Etik.
6	338498	6908	50 x 20	Inventarnr	1	Polyester-Folie	● grün 50 Etik.
<b>Inventar-Etiketten, abziehsicher</b>							
7	338499	6917	50 x 20	Inventarnr	1	abziehsicher	● schwarz 50 Etik.
<b>Inventar-Etiketten aus Aluminium-Folie, silber</b>							
8	338500	6920	50 x 20	Inventarnr	1	Aluminium-Folie	● schwarz 50 Etik.
<b>Eigentums-Etiketten, fälschungssicher</b>							
9	338501	6923	50 x 20	Eigentum	2	fälschungssicher	● schwarz 50 Etik.



1 6928 ● 6930 ●



2 6932 ● 6934 ●



## Prüfplaketten zur Handbeschriftung

- Im praktischen Spenderheft

Best.-Nr.	Herst.-Nr.	Format mm	Beschreibung	Material	Farbe	Inhalt Pckg.
<b>„Nächster Prüftermin“</b>						
1	338502	6928	Ø 30	2017–2022	Vinyl	● rot 80 Etik.
1	338503	6930	Ø 30	2017–2022	abziehsichere Folie	● rot 80 Etik.
2	338504	6932	Ø 30	2018–2023	Vinyl	● gelb 80 Etik.
2	338505	6934	Ø 30	2018–2023	abziehsichere Folie	● gelb 80 Etik.



1 L7802-10, L7804-10, L7806-10



## Prüfplaketten für Laserdrucker

- Kostenlose Vorlagen auf [www.avery-zweckform.eu/print](http://www.avery-zweckform.eu/print)
- Resistent gegen Wasser, Öl, Reinigungs-, Desinfektions- und Lösemittel
- **Wiederablösbar:** wetterfest, besonders strapazierfähig, Etiketten sind wiederablösbar, ohne Kleberückstände zu hinterlassen, mit Abziehlasche

Best.-Nr.	Herst.-Nr.	Format mm (B x H)	Material	Farbe	Inhalt Pckg.
<b>Abziehsichere Prüfplaketten</b>					
1	338506	L7802-10	Ø 30	abziehsicher	○ weiß 240 Etik.
<b>Wiederablösbare Prüfplaketten</b>					
1	338507	L7804-10	Ø 30	wiederablösbar	○ weiß 240 Etik.
<b>Fälschungssichere Prüfplaketten</b>					
1	338508	L7806-10	Ø 30	fälschungssicher	○ weiß 240 Etik.



## Wetterfeste Etiketten, permanent haftend



Für Laserdrucker

- Folien-Etiketten: deutlich strapazierfähiger als normale Papier-Etiketten
- Öl-, schmutz- und temperaturbeständig (-20°C bis +80°C), wasser- und reißfest, auch für den Außenbereich geeignet
- Starke Haftung – für eine sichere und dauerhafte Kennzeichnung

	Best.-Nr.	Herst.-Nr.	Format mm (B x H)	Druckertyp				Farbe	Inhalt Pckg. Etik./Blatt
				I	L	K	CL		
<b>permanent haftend, für Laserdrucker</b>									
1	333062	L4778-20	45,7 x 21,2	•	•	•	○	weiß	960/20
2	330055	L4716-20	Ø 30	•	•	•	○	weiß	960/20
3	131919	L4773-20	63,5 x 33,9	•	•	•	○	weiß	480/20
4	201523	L4776-20	99,1 x 42,3	•	•	•	○	weiß	240/20
5	330054	L4715-20	99,1 x 67,7	•	•	•	○	weiß	160/20
6	333059	L4774-20	99,1 x 139	•	•	•	○	weiß	80/20
7	131921	L4775-20	210 x 297	•	•	•	○	weiß	20/20

## Wetterfeste Etiketten, wiederablösbar



Für Laserdrucker

- Starke Haftung, dabei wiederablösbar ohne Kleberückstände
- Ideal geeignet für Promotions, temporäre Produkt- und Eigentums-Kennzeichnung oder bei wechselnden Informationen im Lagerbereich
- Strapazierfähige Folien-Etiketten: öl-, schmutz-, UV- und temperaturbeständig (-20 °C bis +80 °C), wasser- und reißfest, auch für den Außenbereich geeignet

	Best.-Nr.	Herst.-Nr.	Format mm (B x H)	Druckertyp				Farbe	Inhalt Pckg. Etik./Blatt
				I	L	K	CL		
1	333063	L4778REV-20	45,7 x 21,2	•	•	•	○	weiß	960/20
3	333058	L4773REV-20	63,5 x 33,9	•	•	•	○	weiß	480/20
4	333061	L4776REV-20	99,1 x 42,3	•	•	•	○	weiß	240/20
7	333060	L4775REV-20	210 x 297	•	•	•	○	weiß	20/20

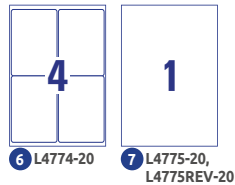
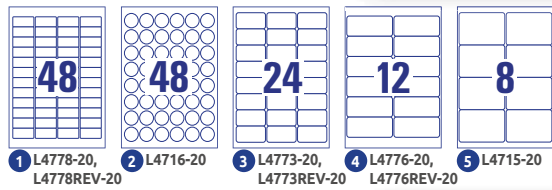

**Tipp** KOSTENLOSE  
zum Vorlagen & Software  
Bedrucken

[avery-zweckform.eu/print](http://avery-zweckform.eu/print)

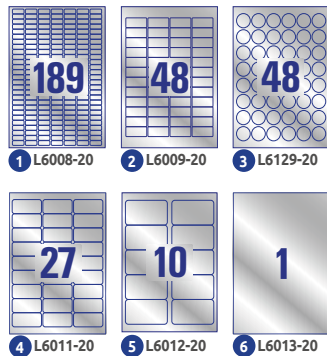

## Typenschild-Etiketten



Für s/w-Laserdrucker

- Öl-, schmutz- und temperaturbeständig (-40°C bis +150°C), wasser- und reißfest
- Ideal für IT-Geräte und elektronische Komponenten

	Best.-Nr.	Herst.-Nr.	Format mm (B x H)	Druckertyp				Farbe	Inhalt Pckg. Etik./Blatt
				I	L	K	CL		
1	332987	L6008-20	25,4 x 10	•	•	•	●	silber	3780/20
2	201533	L6009-20	45,7 x 21,2	•	•	•	●	silber	960/20
3	330058	L6129-20	Ø 30	•	•	•	●	silber	960/20
4	333064	L6011-20	63,5 x 29,6	•	•	•	●	silber	540/20
5	333065	L6012-20	96 x 50,8	•	•	•	●	silber	200/20
6	201535	L6013-20	210 x 297	•	•	•	●	silber	20/20

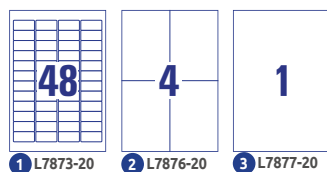

## Stark haftende Papier-Etiketten



Für Inkjetdrucker & Laserdrucker

- Extrem stark haftende Papier-Etiketten
- Ideal zur Kennzeichnung und Beschriftung im Innenbereich
- Etiketten haften auch auf schwierigen Oberflächen, z.B. feuchten, warmen, kalten, rauen oder staubigen Oberflächen

	Best.-Nr.	Herst.-Nr.	Format mm (B x H)	Druckertyp				Farbe	Inhalt Pckg. Etik./Blatt
				I	L	K	CL		
1	338509	L7873-20	45,7 x 21,2	•	•	•	○	weiß	960/20
2	338510	L7876-20	105 x 148	•	•	•	○	weiß	80/20
3	338511	L7877-20	210 x 297	•	•	•	○	weiß	20/20



## Post-it® Super Sticky Haftnotizen im Großformat

Weil manche Ideen mehr Platz brauchen.



Kleben doppelt so stark wie die klassischen Post-it® Haftnotizen.

► [www.post-it.at](http://www.post-it.at)



### Z-Notes Millennium Dispenser XL

- Haftnotizen im praktischen XL-Format
- ideal für To-Do-Listen und längere Nachrichten
- beim Herausziehen einer Haftnotiz folgt die nächste automatisch nach
- Super Sticky Notes haften stärker und auch länger
- 1 x 90 Blatt, gelb, liniert
- Format: 101 mm x 101 mm

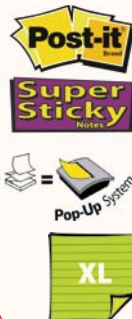

### Super Sticky Z-Notes XL R440

- Nachfüllung für Z-Notes Millennium Dispenser XL
- beim Herausziehen einer Haftnotiz folgt die nächste automatisch nach
- eignen sich perfekt für To-Do-Listen und längere Nachrichten
- Format: 101 x 101 mm, liniert
- 5 Blöcke à 90 Blatt

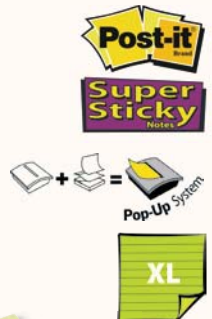

BEST.-NR.	AUSFÜHRUNG
332888	Dispenser + 90 Blatt

BEST.-NR.	AUSFÜHRUNG	BEST.-NR.	AUSFÜHRUNG
① 332889	gelb	② 339506	fuchsia

### Z-Notes Dispenser Pro mit 1 Block Super Sticky Z-Notes

- Dispenser-Farbe: fuchsia
- mit 1 Block Post-it Super Sticky Z-Notes in Neongrün
- z-förmig aneinander klebende Haftnotizen
- 90 Blatt



BEST.-NR.	AUSFÜHRUNG
339507	76 x 76 mm

### Super Sticky Z-Notes R330

- z-förmig aneinandergeklebte Haftnotizen
- Nachfüllung für Z-Notes-Dispenser
- beim Herausziehen einer Haftnotiz folgt die nächste automatisch nach
- besserer und dadurch auch längerer Halt
- gut geeignet für vertikale und schwierige Oberflächen
- Format: 76 x 76 mm
- 6 Blöcke à 90 Blatt



BEST.-NR.	FARBKOMBINATIONEN	BEST.-NR.	FARBKOMBINATIONEN
① 330676	Bora Bora: rot, grün, blau	③ 339509	Miami: hellblau, grün, rot
② 339508	Rio de Janeiro: gelb, grün, fuchsia		

### Z-Notes R330

- z-förmig aneinandergeklebte Haftnotizen
- Nachfüllung für Z-Notes-Dispenser
- beim Herausziehen einer Haftnotiz folgt die nächste automatisch nach
- leicht und einhändig zu entnehmen
- Format: 76 x 76 mm
- 100 Blatt pro Block



BEST.-NR.	AUSFÜHRUNG	BEST.-NR.	AUSFÜHRUNG
108720	1 Block, gelb	203176	6 Blöcke, Neonfarben

### Super Sticky Haftnotizen 654S

- extra starke Haftkraft für extra langen und starken Halt
- haften auch auf vertikalen, schwierigen und rauen Oberflächen
- rückstandsfrei ablösbar und neu positionierbar
- Farbe: intensivgelb
- 1 Block à 90 Blatt



BEST.-NR.	AUSFÜHRUNG
153187	76 x 76 mm

### Super Sticky Notes im Großformat

- ideal für To-Do-Listen, Notizen und längere Nachrichten
- gut geeignet für vertikale und schwierige Oberflächen
- besserer und dadurch auch längerer Halt
- extra große Formate
- ① 2 Blöcke à 45 Blatt
- ② 4 Blöcke à 45 Blatt
- ③ 4 Blöcke à 45 Blatt
- ④ 3 Blöcke à 90 Blatt



BEST.-NR.	AUSFÜHRUNG	BEST.-NR.	AUSFÜHRUNG
① 330679	5845, 125 x 200 mm	④ 339510	4690 RIO, 101 x 152 mm
② 203109	6845, 149 x 200 mm	④ 339511	4690 BKG, 101 x 152 mm
③ 330678	6445, 152 x 101 mm	④ 339512	4690 MIA, 101 x 152 mm



### Super Sticky Haftnotizen 622

- extra starke Haftkraft für extra langen und starken Halt
- haften auf vertikalen, schwierigen und rauen Oberflächen
- rückstandsfrei ablösbar und neu positionierbar
- 12 Blöcke à 90 Blatt
- Maße: 47,6 × 47,6 mm



BEST.-NR.	FARBKOMBINATION	BEST.-NR.	FARBKOMBINATION
① 330669	Bora Bora: rot, grün, blau	③ 339519	Miami: hellblau, grün, pink, rot
② 339518	Rio de Janeiro: gelb, grün, fuchsia		

### Super Sticky Haftnotizen 675

- extra starke Haftkraft für extra langen und starken Halt
- haften auf vertikalen, schwierigen und rauen Oberflächen
- rückstandsfrei ablösbar und neu positionierbar
- liniert
- 6 Blöcke à 90 Blatt
- Maße: 101 × 101 mm



BEST.-NR.	AUSFÜHRUNG	BEST.-NR.	AUSFÜHRUNG
① 339513	Rio de Janeiro: gelb, fuchsia, blau	② 339514	klassisches gelb

### Super Sticky Notes Vorteilsack

- extra starke Haftkraft für extra langen und starken Halt
- haften auf vertikalen, schwierigen und rauen Oberflächen
- rückstandsfrei ablösbar und neu positionierbar
- Farbkombination: Rio de Janeiro
- 90 Blatt pro Block
- 21 + 3 Blöcke gratis



BEST.-NR.	AUSFÜHRUNG
339515	76 × 76 mm

### Haftnotizen neon

- Haftnotizen in knalligen Farben
- sorgen für noch mehr Aufmerksamkeit
- machen Mitteilungen unübersehbar
- 100 Blatt/Block



BEST.-NR.	AUSFÜHRUNG 76 × 76 mm	BEST.-NR.	AUSFÜHRUNG 76 × 127 mm
108755	neongrün, 654-NG	108758	neongrün, 655-NG
108756	neonpink, 654-NP	108759	neonpink, 655-NP
108754	neongelb, 654-NY	108757	neongelb, 655-NY

### Haftnotizen ENERGY 653 und 654

- sicherer Halt auf Papier
- kraftvolle Töne
- rückstandsfrei ablösbar und neu positionierbar
- ① 12 Blöcke à 100 Blatt
- ② 6 Blöcke à 100 Blatt



BEST.-NR.	AUSFÜHRUNG	BEST.-NR.	AUSFÜHRUNG
① 322570	653, 51 × 38 mm	② 330668	654, 76 × 76 mm

## Super Sticky Haftnotizen 654

- extra starke Haftkraft für extra langen und starken Halt
- haften auch auf vertikalen, schwierigen und rauen Oberflächen
- rückstandsfrei ablösbar und neu positionierbar
- Format: 76 × 76 mm
- 6 Blöcke à 90 Blatt



BEST.-NR.	FARBKOMBINATION	BEST.-NR.	FARBKOMBINATION
① 330670	Bora Bora: rot, grün, blau	③ 339517	Miami: hellblau, grün, pink, rot
② 339516	Rio de Janeiro: gelb, grün, fuchsia		

## Haftnotiz-Würfel 2030U und 2028NP

- sicherer Halt auf Papier
- kraftvolle Töne
- rückstandsfrei ablösbar und neu positionierbar
- ① 2030U - ultragelb, -pink, -grün, hellblau
- ② 2028NP - neonpink, -grün, rosa, gelb
- ③ 2028NB – neongrün, -gelb, -violett, veilchen-, ultrablau



BEST.-NR.	AUSFÜHRUNG	BEST.-NR.	AUSFÜHRUNG
① 330672	76 × 76 mm	③ 204217	76 × 76 mm
② 108731	76 × 76 mm		

## Mini-Würfel 2051

- Mini-Würfel für Kurznotizen, Telefonnummern und Namen
- leuchtende Farben
- sichere Haftung auf Papier
- rückstandsfrei ablösbar und neu positionierbar
- Farbkombination: Lemon (2051-L) oder Ultra (2051-U)
- 1 Mini-Würfel à 400 Blatt



BEST.-NR.	AUSFÜHRUNG	BEST.-NR.	AUSFÜHRUNG
① 158211	Lemon, 51 × 51 mm	② 330671	Ultra, 51 × 51 mm

## Recycling-Haftnotizen

- Haftnotizen aus 100 % Recyclingpapier
- in recycelten Kartonboxen
- keine Kunststoffverpackung der einzelnen Blöcke
- minimaler Einsatz von Druckfarbe
- Klebstoff aus pflanzlichen Ressourcen
- 100 Blatt/Block
- ① Blöcke in klassischem Gelb
- ② Blöcke in Pastelltönen (garden colors)
- ③ Z-Notes im Recycling-Dispenser



BEST.-NR.	AUSFÜHRUNG	BEST.-NR.	AUSFÜHRUNG
① 203395	38 × 51 mm (24 Stk.) 653-1T	② 332892	51 × 38 mm (24 Stk.) 653-1RPT
① 204740	76 × 76 mm (6 Stk.) 654-REC	② 332891	76 × 76 mm (16 Stk.) 654-1RPT
① 203397	76 × 127 mm (16 Stk.) 655-1T	② 332890	76 × 127 mm (16 Stk.) 655-1RPT
③ 336653	76 × 76mm (1 Stk. im Dispenser) B330		

## Haftnotizen

- rückstandslos ablösbar und neu positionierbar
- Farbe: gelb
- ① 100 Blatt pro Block
- ② 450 Blatt pro Block



BEST.-NR.	AUSFÜHRUNG	BEST.-NR.	AUSFÜHRUNG
① 108630	51 × 76 mm, 656	① 108626	127 × 76 mm, 655
① 108625	76 × 76 mm, 654	① 114424	38 × 51 mm, 3 Stk., 653
① 108631	102 × 76 mm, 657	② 108736	76 × 76 mm, 636B

## Dispenser mit Z-Notes Haftnotizen



- Haftnotizen mit Z-Faltung
- haften auf Papier und vielen Oberflächen
- leichtes Ablösen vom Block
- umweltfreundlicher, lösungsmittelfreier Kleber
- rückstandsfrei ablösbar und repositionierbar
- ① Dispenser für Z-Notes inkl. 1 Block à 50 Blatt
- ② Z-Notes, 75 × 75 mm, 12 Blöcke à 80 Blatt
- ③ Z-Notes, 75 × 75 mm, 12 Blöcke à 100 Blatt
- Made in Germany



BEST.-NR.	AUSFÜHRUNG
① 334103	Dispenser + 50 Blatt
② 333887	80 Blatt, brilliantgelb

BEST.-NR.	AUSFÜHRUNG
③ 333886	100 Blatt, gelb

## Haftnotizen Inspiration Sticky Notes



- Haftnotizen in bunten Frühlingsfarben
- haften auf Papier und vielen Oberflächen
- leichtes Ablösen vom Block
- umweltfreundlicher, lösungsmittelfreier Kleber
- rückstandsfrei ablösbar und repositionierbar
- ① 12 Blöcke à 100 Blatt
- ② 6 Blöcke à 100 Blatt
- Made in Germany

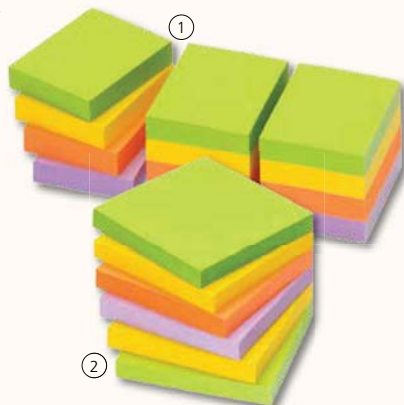

BEST.-NR.	AUSFÜHRUNG
① 332477	50 × 40 mm

BEST.-NR.	AUSFÜHRUNG
② 332478	75 × 75 mm

## Haftnotizen Yellow Sticky Notes



- haften auf Papier und vielen Oberflächen
- leichtes Ablösen vom Block
- umweltfreundlicher, lösungsmittelfreier Kleber
- gute Beschreibbarkeit der Haftnotizen
- rückstandsfrei ablösbar und repositionierbar
- FSZ-zertifiziert
- 12 Blöcke à 100 Blatt
- Farbe: gelb
- Made in Germany

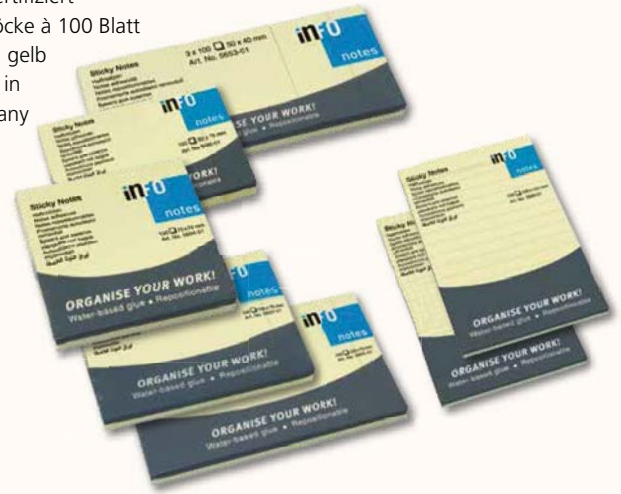

BEST.-NR.	AUSFÜHRUNG
332432	50 × 40 mm
332469	50 × 75 mm
332434	75 × 75 mm
333881	100 × 75 mm

BEST.-NR.	AUSFÜHRUNG
332433	125 × 75 mm
333882	liniert, 100 × 150 mm
333883	kariert, 100 × 150 mm

## Haftnotizen Brilliant Sticky Notes



- Haftnotizen in leuchtenden Farben
- haften auf Papier und vielen Oberflächen
- leichtes Ablösen vom Block
- umweltfreundlicher, lösungsmittelfreier Kleber
- gute Beschreibbarkeit der Haftnotizen
- rückstandsfrei ablösbar und repositionierbar
- ① 6 Blöcke à 80 Blatt (je Farbe 2 Blöcke)
- ② 12 Blöcke à 80 Blatt
- Made in Germany



BEST.-NR.	AUSFÜHRUNG
① 333894	75 × 75 mm, Farbmix
② 332476	75 × 75 mm, pink
② 332470	75 × 75 mm, grün

BEST.-NR.	AUSFÜHRUNG
② 332474	75 × 75 mm, gelb
② 332475	75 × 75 mm, orange

## Recycling-Haftnotizen Nature Notes pastell

- aus 100% Recycling-Papier
- umweltfreundlicher und lösungsmittelfreier Kleber auf Wasserbasis
- rückstandsfrei ablösbar und repositionierbar
- leichtes Ablösen vom Block
- gute Beschreibbarkeit der Haftnotizblöcke
- 12 Blöcke à 100 Blatt in Recycling-Box
- in den Pastellfarben Gelb, Grün, Rosa, Blau
- 90 Blatt pro Block
- 21 + 3 Blöcke gratis
- Made in Germany



BEST-NR.	AUSFÜHRUNG
339400	75 x 75 mm

## Recycling-Haftnotizen Nature Notes

- aus 100 % Recyclingpapier
- umweltfreundlicher, lösungsmittelfreier wasserbasierter Kleber
- rückstandsfrei ablösbar und repositionierbar
- leichtes Ablösen vom Block
- gute Beschreibbarkeit der Haftnotizblöcke
- 12 Blöcke à 100 Blatt in Recycling Box
- Farbe: gelb
- Made in Germany



BEST-NR.	AUSFÜHRUNG	BEST-NR.	AUSFÜHRUNG
333890	50 x 40 mm	333889	125 x 75 mm
333888	75 x 75 mm		

## Haftnotizen X-tra Notes

- Haftnotizen mit 80 % Klebefläche
- haften auch auf rauen und gewölbten Oberflächen
- leichtes Ablösen vom Block
- umweltfreundlicher, lösungsmittelfreier Kleber
- FSC-zertifiziert
- rückstandsfrei ablösbar und repositionierbar
- 12 Blöcke à 100 Blatt, gelb
- Made in Germany



BEST-NR.	AUSFÜHRUNG
333885	75 x 75 mm

## Haftnotiz-Würfel

- Würfel im klassischen Gelb oder in bunten Farben
- haften auf Papier und vielen Oberflächen
- leichtes Ablösen vom Block
- umweltfreundlicher, lösungsmittelfreier Kleber
- gute Beschreibbarkeit
- rückstandsfrei ablösbar und repositionierbar
- Made in Germany

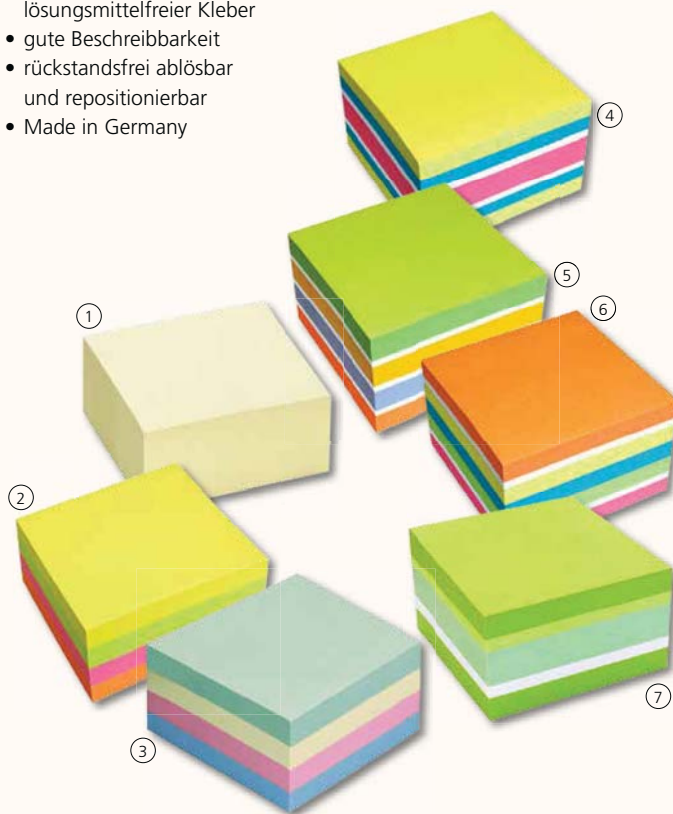

BEST-NR.	AUSFÜHRUNG	BEST-NR.	AUSFÜHRUNG
① 332471	75 x 75 mm, 400 Blatt	⑤ 333896	75 x 75 mm, 450 Blatt
② 332472	75 x 75 mm, 320 Blatt	⑥ 332479	75 x 75 mm, 450 Blatt
③ 332473	75 x 75 mm, 400 Blatt	⑦ 339399	75 x 75 mm, 450 Blatt
④ 333895	75 x 75 mm, 450 Blatt		

## Haftnotizen Power Notes

- mit extra Klebkraft
- haften auf Papier und vielen Oberflächen
- leichtes Ablösen vom Block
- umweltfreundlicher, lösungsmittelfreier Kleber
- FSC-zertifiziert
- rückstandsfrei ablösbar und repositionierbar
- 12 Blöcke à 90 Blatt, gelb
- Made in Germany



BEST-NR.	AUSFÜHRUNG
333884	75 x 75 mm



# Post-it® Index: Finden statt suchen!



Ordnen



Hinweisen



Markieren

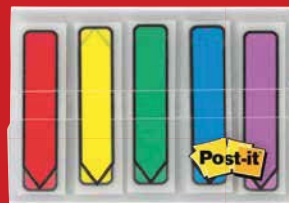

## Schreibtisch-Organizer C50

- Spender mit beschwertem Sockel zur einhändigen Entnahme von Gegenständen
- für die Aufbewahrung von Büroklammern, Kugelschreiber, Bleistifte, Visitenkarten
- 7 Fächer für Stifte
- inkl. 1 Block Z-Notes R330, 76 x 76 mm, kanariengelb
- 4x 35 kleine Index-Haftstreifen im Spender, 11,9 x 43,2 mm,
- 1 Scotch® Magic™ Kleband, 19 mm x 33 m, matt
- Maße: 26,5 x 16,8 x 6,8 cm



BEST.-NR.	AUSFÜHRUNG
201294	26,5 x 16,8 x 6,8 cm

## Index Strong

- ideal für längerfristige Markierungen
- extra stark
- rückstandsfrei ablösbar
- repositionierbar
- beschriftbar
- ① 4 x 6 Streifen
- ② 3 x 22 Streifen
- ③ 4 x 10 Streifen



BEST.-NR.	AUSFÜHRUNG	BEST.-NR.	AUSFÜHRUNG
① 332893	50,8 x 38 mm	③ 339520	15,8 x 38 mm
② 330673	25,4 x 38 mm		

## Notes Papiermarker 671

- ideal zum Schreiben kurzer Mitteilungen
- auch als haftendes Lesezeichen verwendbar
- 3 x 100 Blatt



BEST.-NR.	AUSFÜHRUNG
135690	25 x 76 mm, 3 Farben

## Notes Papiermarker 670

- ideal zum Schreiben kurzer Mitteilungen
- auch als haftendes Lesezeichen verwendbar
- ① 5 x 100 Blatt
- ② 10 x 50 Blatt



BEST.-NR.	AUSFÜHRUNG	BEST.-NR.	AUSFÜHRUNG
① 134909	15 x 50 mm	② 334331	12,7 x 44,4 mm

## Index schmal und Pfeile

- clever markieren und schnell wiederfinden
- beschriftbar und rückstandsfrei wieder ablös- und neu repositionierbar
- ideal zum Markieren, Hinweisen und Hervorheben von wichtigen Informationen
- in diversen Farbkombinationen



BEST.-NR.	AUSFÜHRUNG
① 201248	683-4AB, 4 Farben
② 151677	683-4, 4 Farben
③ 138781	684ARR1, 5 Farben

BEST.-NR.	AUSFÜHRUNG
④ 322569	684ARR3, 4 Farben
⑤ 339521	683-VAD1, 8 Farben + 2 Pfeile gratis

## Index Markierungshilfen 680

- clever markieren und schnell wiederfinden
- ideal zum Markieren, Hinweisen und Hervorheben von wichtigen Informationen
- selbstklebend und rückstandsfrei wiederablösbar
- signalstarke Farben
- 25,4 x 43,2 mm
- 50 Haftstreifen im Spender



BEST.-NR.	AUSFÜHRUNG
108684	rot, 680-1
108674	blau, 680-2
108746	pink, 680-21
108685	grün, 680-3
108686	orange, 680-4
108687	gelb, 680-5

BEST.-NR.	AUSFÜHRUNG
108745	violett, 680-8
108748	türkis, 680-23
108780	680-31, Unterschrift
321290	680-33, Rufzeichen
161026	680-32R, Fragezeichen

## Index Streifen

- haften auf Papier und vielen Oberflächen
- leichtes Ablösen vom Block
- rückstandsfrei ablösbar und repositionierbar
- umweltfreundlicher, lösungsmittelfreier Kleber
- 3 Blöcke à 100 Blatt
- farblich sortiert
- Made in Germany



in:0

BEST.-NR.	AUSFÜHRUNG
333898	3 Farben, 25 x 75 mm

## Recycling-Papiermarker Nature Notes

- aus 100% Recycling-Papier
- umweltfreundlicher und lösungsmittelfreier Kleber auf Wasserbasis
- rückstandsfrei ablösbar und repositionierbar
- leichtes Ablösen vom Block
- gute Beschreibbarkeit der Haftnotizblöcke
- 4 Blöcke à 40 Blatt
- in den Pastellfarben Gelb, Grün, Rosa, Blau
- Made in Germany



in:0

BEST.-NR.	AUSFÜHRUNG
339401	20 x 50 mm

## Index Streifen „Sign here“

- Markierungshilfe „Sign here“
- haften auf Papier und vielen Oberflächen
- leichtes Ablösen vom Block
- umweltfreundlicher, lösungsmittelfreier Kleber
- ① 50 Blatt/Dispenser, aus Folie, 25 x 43 mm
- ② 4x 40 Blatt, aus Papier, 20 x 50 mm



in:0

BEST.-NR.	AUSFÜHRUNG	BEST.-NR.	AUSFÜHRUNG
① 333906	50 Blatt, 25 x 43 mm	② 334104	4x 40 Blatt, 20 x 50 mm

## Index Streifen und Pfeile

- haften auf Papier und vielen Oberflächen
- leichtes Ablösen vom Block
- umweltfreundlicher, lösungsmittelfreier Kleber
- ① 4x 36 Blatt, 12,5 x 43 mm
- ② 5x 25 Blatt, 25 x 45 mm



in:0

BEST.-NR.	AUSFÜHRUNG	BEST.-NR.	AUSFÜHRUNG
① 333907	50 Blatt, 12,5 x 43 mm	② 334105	5 Farben, 25 x 45 mm

## Z-Index Streifenkarte

- transparente Z-Indexstreifen in Plastikarte
- haften auf Papier und vielen Oberflächen
- leichtes Ablösen vom Block
- umweltfreundlicher, lösungsmittelfreier Kleber
- 3 x 25 Blatt, 25 x 38 mm



in:0

BEST.-NR.	AUSFÜHRUNG
333900	3 Farben, 25 x 38 mm

## Index Streifen

- Markierungshilfen aus transparenter Folie
- haften auf Papier und vielen Oberflächen
- umweltfreundlicher, lösungsmittelfreier Kleber
- 50 Blatt/Dispenser, 25 x 43 mm



in:0

BEST.-NR.	AUSFÜHRUNG	BEST.-NR.	AUSFÜHRUNG
333901	gelb	333904	blau
333902	orange	333905	grün
333903	rot		

### Index Streifen auf Lineal

- transparente Indexstreifen auf Lineal
- Plastiklineal mit Universal-  
lochung 175 x 55 mm
- haften auf Papier und  
vielen Oberflächen
- leichtes Ablösen vom Block
- umweltfreundlicher,  
lösungsmittelfreier Kleber
- 3x 10 Blatt, 50 x 38 mm

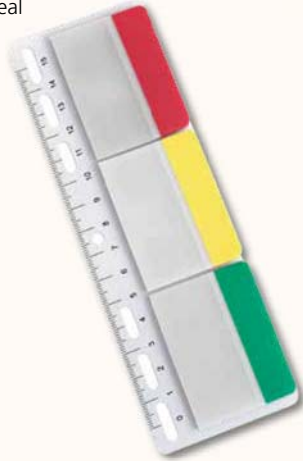

in-f0

BEST.-NR.	AUSFÜHRUNG
333899	3 Farben, 50 x 38 mm

### Zettelbox + Einlagen

- glasklare Zettelbox, befüllt,  
Maße: 9,5 x 9,5 x 9,5 cm
- Nachfüllung: 700 Notizzettel,  
lose, ungeleimt
- Maße: 9 x 9 x 9 cm

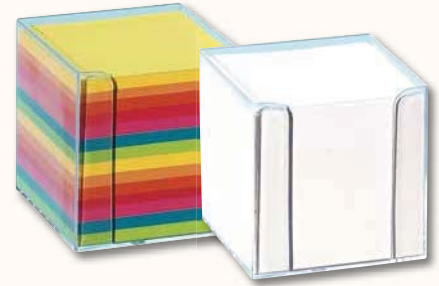

BEST.-NR.	AUSFÜHRUNG	BEST.-NR.	AUSFÜHRUNG
320177	Zettelbox, weiß	320179	Nachfüllung, weiß
320178	Zettelbox, fbg. sortiert	320180	Nachfüllung, bunt

### Schreibtischunterlage mit Kalender

- praktischer Kalender als Unterlage
- Leimung am Fuß verhindert ein Umknicken der Ecken
- 100% Recyclingpapier mit hohem Weißegrad
- Maße (B x H): 52,5 x 37,5 cm



Umwelt Tipp! KLIMA + SCHULE



BEST.-NR.	AUSFÜHRUNG
201453	52,5 x 37,5 cm

### Schreibtischunterlage

- ECF-Papier 70 g/m<sup>2</sup>
- Leimung am Fuß verhindert ein Umknicken der Ecken
- 40 Blatt, glatt
- Maße (B x H):  
52,2 x 37,5 cm



Umwelt Tipp! KLIMA + SCHULE

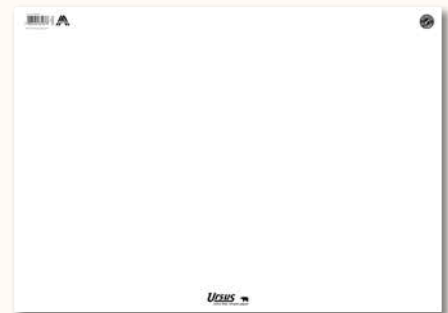

BEST.-NR.	AUSFÜHRUNG
201452	52,2 x 37,5 cm

### Schreibunterlage

- mit praktischer Wochenübersicht
- Platz für Notizen
- 30 Blatt
- 80 g/m<sup>2</sup> Papier
- Maße (B x H): 52,5 x 37,5 cm



BEST.-NR.	AUSFÜHRUNG	BEST.-NR.	AUSFÜHRUNG
338515	farbig	338516	weiß

### Schreibunterlage mit Leiste

- 50 Blatt, 80 g/m<sup>2</sup>
- mit Kunststoffleiste zum Schutz der Ecken
- ① mit 3- Jahres-Kalenderübersicht, Wochentagsplanung und Angabe der gesetzlichen Feiertage, mit transparenter Leiste
- ② Blanko-Ausführung, mit schwarzer Leiste
- Maße (B x H): 60 x 42 cm



BEST.-NR.	AUSFÜHRUNG	BEST.-NR.	AUSFÜHRUNG
① 337932	mit Kalender	② 337001	blanko





# PLANEN, PRÄSENTIEREN, MODERIEREN

<b>Moderationstafeln und Pinnwände</b>	<b>196–198</b>
<b>Moderationskoffer und Zubehör</b>	<b>198–201</b>
<b>Flipcharts und Zubehör</b>	<b>202–204</b>
<b>Magnete</b>	<b>205</b>
<b>Whiteboards und Zubehör</b>	<b>206–209</b>
<b>Prospektständer</b>	<b>210</b>
<b>Tischaufsteller</b>	<b>210</b>
<b>Sichttafeln</b>	<b>210</b>
<b>Info-Rahmen und Dokumentenhalter</b>	<b>211–212</b>
<b>Wechselrahmen</b>	<b>212</b>
<b>Kundenstopper und Bodenständer</b>	<b>213</b>
<b>Ausweishalter, Namensschilder und Zubehör</b>	<b>213–215</b>

# Entscheide selbst!

# U-Act! Line®



## Die U-Act!Line® steht für ein verändertes Wertebewusstsein.

Die Produkte werden zu mehr als 60 % aus wiederaufbereiteten Industrieabfällen gefertigt und sind zu 99 % recycelbar. Für die Fertigung kommen nur unbedenkliche Materialien bzw. nachwachsende Rohstoffe zum Einsatz. Die europäische Fertigung reduziert Transportwege. Der Produktionsprozess ist nach ISO 14001 zertifiziert.



**Zertifiziert nach ISO 14001!**

### U-Act!Line®

BEST.-NR.	HERST.-NR.	AUSFÜHRUNG
333247	SC913040	Schreibtafel, lackiert, Aluminiumrahmen, 30 x 40 cm
333248	SC914060	Schreibtafel, lackiert, Aluminiumrahmen, 40 x 60 cm
333249	SC916080	Schreibtafel, lackiert, Aluminiumrahmen, 60 x 80 cm
333250	SC918012	Schreibtafel, lackiert, Aluminiumrahmen, 80 x 120 cm
333246	SC911216	Schreibtafel, lackiert, Aluminiumrahmen, 120 x 160 cm
333235	PT993040	Jutetafel, pinnbar, Aluminiumrahmen, 30 x 40 cm
333236	PT994060	Jutetafel, pinnbar, Aluminiumrahmen, 40 x 60 cm
333237	PT996080	Jutetafel, pinnbar, Aluminiumrahmen, 60 x 80 cm
333238	PT998012	Jutetafel, pinnbar, Aluminiumrahmen, 80 x 120 cm



Visuelle Kommunikation  
So einfach.

U-Act!Line®

# FRANKEN

www.franken-gmbh.de

### Pinnboard MAULoffice Textil

**MAUL**

- Aluminiumrahmen aus belastbarem Hohlkammerprofil
- schadstoffarm gefertigt, zu 98 % recycelbar
- pinnfähige Textil-Oberfläche aus hochwertigem Fleece
- Oberfläche selbstheilend für permanenten Gebrauch
- verdeckte Wandbefestigung
- wahlweise in Hoch- oder Querformat
- Made in Germany



BEST.-NR.	AUSFÜHRUNG
321443	62761, 60 x 90 cm, grau
321444	62791, 90 x 120 cm, blau

BEST.-NR.	AUSFÜHRUNG
321445	62791, 90 x 120 cm, grau

### Pinntafel X-tra!Line® Pin'n'Mag

**FRANKEN**  
Planungs- und Organisationsmittel

- Tafeloberfläche: Filz mit Metallgitter
- Aluminiumrahmen mit Kunststoffecken
- zur Verwendung von Pinnadeln und Magneten
- in 3 Größen verfügbar
- Farbe: grau
- Montage im Hoch- oder Querformat und auch verdeckt durch die Ecken möglich
- inkl. Montagematerial



BEST.-NR.	AUSFÜHRUNG
333244	PM3612, 60 x 45 cm
203104	PM3602, 90 x 60 cm

BEST.-NR.	AUSFÜHRUNG
333243	PM3603, 120 x 90 cm

### Korktafel X-tra!Line®

**FRANKEN**  
Planungs- und Organisationsmittel

- Oberflächenbeschaffenheit: Kork
- Rahmen aus Aluminium mit grauen Kunststoffecken
- Montage im Hoch- oder Querformat und auch verdeckt durch die Ecken möglich
- inkl. Montagematerial



BEST.-NR.	AUSFÜHRUNG
203457	KT3402, 60 x 90 cm
203458	KT3403, 90 x 120 cm

BEST.-NR.	AUSFÜHRUNG
333239	KT3409, 100 x 150 cm

### Moderationstafel Deluxe FC8312

**FRANKEN**  
Planungs- und Organisationsmittel

- ideal für Kinder und Menschen mit Behinderung, da sich die Tafel auf eine niedrige Gesamthöhe verstellen lässt
- pinnbare Vorderseite aus grauem Filz
- durch Schnellwechselhalterung auch für alle gängigen Flipchart-Blöcke nutzbar
- mit Ablageschale und 2 Seitenarmen
- zusammenklappbar und dadurch leicht zu transportieren
- Vierbeinstativ, besonders standsicher
- Tafelgröße: (B x H): 67 x 95 cm
- stufenlose Höhenverstellung von 110 bis 188 cm
- leichter Aufbau ohne Werkzeug



BEST.-NR.	AUSFÜHRUNG
339312	FC8312

## Moderationstafel ECO

- leicht gebogener Standfuß
- schnelle Montage
- Aluminiumrahmen, weiß
- Maße (B x H): 120 x 150 cm
- Gesamthöhe: 190 cm
- einteilige oder zusammenklappbare Ausführung
- UMTF: Filz, blau oder grau
- UMTK: Karton, weiß
- beidseitig verwendbar



BEST.-NR.	AUSFÜHRUNG
① 201575	UMTF, blau, einteilig
② 339311	UMTF, blau, klappbar
③ 201574	UMTF, grau, einteilig

BEST.-NR.	AUSFÜHRUNG
④ 201577	UMTF, grau, klappbar
⑤ 333242	UMTK, weiß, einteilig
⑥ 333241	UMTK, weiß, klappbar

## Moderationsbox UMMSB

- Material des Behälters: Karton mit Tragegriff
- Maße (B x H x T): 51 x 10,5 x 32 cm
- Inhalt: 10 Stück Moderations-Wolken, 25 x 42 cm
- 500 Stück Moderations-Karten in 6 Farben (Rechtecke 9,5 x 20,5 cm)
- 500 Stück Moderations-Karten in 6 Farben (oval, 19 x 11 cm),
- 100 Stück Moderations-Karten in 6 Farben (Ø 9,5 cm),
- 100 Stück Moderations-Karten in 6 Farben (Ø 14 cm)
- 50 Stück Moderations-Karten in 6 Farben (Ø 19,5 cm)
- je 240 Markierungspunkte in rot und grün
- 200 Pinnnadeln mit Rundkopf, farblich sortiert
- 20 Flipchart-Marker (10x rot, 10x schwarz)
- 4 Jumbomarker (rot, grün, blau, schwarz)
- 1 Klebestift
- Gewicht: 3 kg



BEST.-NR.	AUSFÜHRUNG
160482	1.500 Teile

## Moderationskoffer UMMK Kompakt

- Aluminiumkoffer mit abnehmbarem Tragegurt
- Maße (B x H x T): 43 x 12 x 32 cm
- Inhalt: 5 Stück Moderationswolken, 25 x 42 cm
- 500 Stück Moderations-Karten in 6 Farben (Rechtecke, 20,5 x 9,5 cm)
- 100 Stück Moderations-Karten in 6 Farben (oval, 19 x 11 cm)
- 100 Stück Moderations-Karten in 6 Farben (Ø 9,5 cm)
- 100 Stück Moderations-Karten in 6 Farben (Ø 14 cm)
- 50 Stück Moderations-Karten in 6 Farben (Ø 19,5 cm)
- je 520 Stück Markierungspunkte in rot und grün
- 300 Pinnnadeln mit Rundkopf
- je 8 Stück Flipchart-Marker in rot und schwarz,
- 4 Stück Jumbomarker (rot, grün, blau, schwarz)
- 1 Papierschere, 1 Kreppband, 1 Klebestift, 1 Nadelkissen, 1 Laserpointer mit integriertem Kugelschreiber



BEST.-NR.	AUSFÜHRUNG
201579	2.100 Teile

## Moderationskoffer Professional Travel

Legamaster

- Aluminiumkoffer mit zwei Rollen, ausziehbaren Griff auf Aluminium-Schienen und verstellbarem Tragegurt
- Innenausstattung zum Schutz und zur Ordnung des Inhalts
- abschließbar, mit zwei Schlüsseln
- Maße (B x H x T): 54 x 35 x 16 cm
- Inhalt: 500 Rechteckkarten, 9,5 x 20 cm, farbig sortiert
- je 250 Kreise mit Ø 9,5 cm, mit Ø 14 cm und mit Ø 19 cm, farbig sortiert
- 100 Ovale, 11 x 19 cm, farbig sortiert
- 250 Moderationskarten Emoticons
- 20 Moderationswolken, 26,5 x 43 cm
- 100 Überschriftenstreifen, 10 x 46 cm, farbig sortiert
- 1040 Klebepunkte mit Ø 19 mm, je 520 in rot und blau
- 400 Moderationsnadeln, farbig sortiert
- 30 Marker TZ 41, je 15 in schwarz und rot
- 4 Jumbomarker TZ 48, je einer in schwarz, rot, blau und grün
- 4 Boardmarker TZ 100, je 2 in rot und schwarz
- 2 Klebestifte, 1 Clip-Nadelkissen, 1 Schere (20 cm), 1 Cutter, 1 Rolle Abdeckband, 1 Bandabroller inkl. 2 Bandrollen, 1 Teleskopzeigestab mit integriertem Kugelschreiber
- 1 Broschüre mit Tipps & Tricks



BEST.-NR.	AUSFÜHRUNG
340163	3.209 Teile

## Moderationskoffer Premium

Legamaster

- Aluminiumkoffer mit verstellbarem Tragegurt
- Innenausstattung zum Schutz und zur Ordnung des Inhalts
- abschließbar, mit zwei Schlüsseln
- Maße (B x H x T): 54 x 35 x 16 cm
- Inhalt: 500 Rechteckkarten, 9,5 x 20 cm, farbig sortiert
- je 100 Kreise mit Ø 9,5 cm, mit Ø 14 cm und mit Ø 19 cm, farbig sortiert
- 100 Ovale, 11 x 19 cm, farbig sortiert
- 250 Moderationskarten Emoticons
- 10 Moderationswolken, 26,5 x 43 cm
- 1040 Klebepunkte mit Ø 19 mm, je 520 in rot und blau
- 200 Moderationsnadeln, farbig sortiert
- 24 Marker TZ 41, je 12 in schwarz und rot
- 4 Jumbomarker TZ 48, je einer in schwarz, rot, blau und grün
- 2 Boardmarker TZ 100, je 1 in rot und schwarz
- 1 Klebestift, 1 Clip-Nadelkissen, 1 Schere (20 cm), 1 Rolle Abdeckband, 1 Bandabroller inkl. 1 Bandrolle, 1 Teleskopzeigestab mit integriertem Kugelschreiber



BEST.-NR.	AUSFÜHRUNG
340160	2437 Teile

## Moderatorenkoffer Kunststoff

MAUL

- stabiler Schalenkoffer aus Kunststoff
- besteht aus 1052 Teilen
- kein Verrutschen: Tiefgezogenes Innenteil als Ordnungssystem
- Moderationskarten in Top-Qualität, 150g/m<sup>2</sup>
- zusätzliches Staufach für persönliche Arbeitsmittel
- Inhalt:
  - 10 Flipchartmarker XL Rundspitze 2,0-2,5 mm, 4 schwarz, 2 rot, 2 grün, 2 blau
  - 1 Schere mit Kunststoffgriff, 16 mm, Edelstahl
  - 200 Signal-Nadeln, farbig sortiert
  - Moderationskarten in den Farben Weiß, Gelb, Orange, Rot, Grün und Blau
  - je 120 x Moderationskarten Rechteck 20,5 x 9,5 cm, Ø 9,5 cm, Ø 13,5 cm
  - 480 Klebepunkte, farbig sortiert
  - 1 Teleskop-Zeigestab mit Kugelschreiber
- Maße (B x H x T):
  - 35 x 31 x 6 cm
- 120 Moderationskarten
  - Ø 13,5 cm, farbig sortiert



BEST.-NR.	AUSFÜHRUNG
320580	63960, Kunststoff

## Moderationskarten selbsthaftend UMZE

**FRANKEN**  
Planungs- und Organisationsmittel

- halten durch elektrostatische Aufladung ganz ohne Kleber
- Schreibfolie aus Polypropylen
- einseitig beschriftbar und trocken abwischbar
- jedes Blatt bis zu 10 Mal wiederverwendbar
- rückstandslos abziehbar
- 100 Stück pro Packung



BEST.-NR.	AUSFÜHRUNG	BEST.-NR.	AUSFÜHRUNG
339313	9,5 × 10,5 cm, gelb	339319	9,5 × 20,5 cm, gelb
339314	9,5 × 10,5 cm, rot	339320	9,5 × 20,5 cm, rot
339315	9,5 × 10,5 cm, weiß	339321	9,5 × 20,5 cm, weiß
339316	9,5 × 10,5 cm, blau	339322	9,5 × 20,5 cm, blau
339317	9,5 × 10,5 cm, grün	339323	9,5 × 20,5 cm, grün
339318	9,5 × 10,5 cm, sortiert	339324	9,5 × 20,5 cm, sortiert

## Super Sticky Notes im Großformat

- ideal für To-Do-Listen, Notizen und längere Nachrichten
- gut geeignet für vertikale und schwierige Oberflächen
- besserer und dadurch auch längerer Halt
- extra große Formate
- ① 2 Blöcke à 45 Blatt
- ② 4 Blöcke à 45 Blatt
- ③ 4 Blöcke à 45 Blatt
- ④ 3 Blöcke à 90 Blatt



BEST.-NR.	AUSFÜHRUNG	BEST.-NR.	AUSFÜHRUNG
① 330679	5845, 125 × 200 mm	④ 339510	4690 RIO, 101 × 152 mm
② 203109	6845, 149 × 200 mm	④ 339511	4690 BKG, 101 × 152 mm
③ 330678	6445, 152 × 101 mm	④ 339512	4690 MIA, 101 × 152 mm

## Moderationskarten

- Karten aus 100% Altpapier
- 130 g/m<sup>2</sup>
- ① 250 Stk./Pkg., farbig sortiert
- ② 100 Stk./Pkg., chlorfrei gebleicht, gelb, Ø 9,5 cm



**FRANKEN**  
Planungs- und Organisationsmittel



BEST.-NR.	AUSFÜHRUNG	BEST.-NR.	AUSFÜHRUNG
① 201580	UMZH, Kreis 9,5 cm	② 204979	UMZ, neutral
① 201581	UMZH, Kreis 14 cm	② 204978	UMZ, positiv
① 201584	UMZH, Rechteck 9,5 × 20,5 cm	② 204980	UMZ, negativ
① 201583	UMZH, Ovale 11 × 19 cm		



### Landkartennadeln

- Kopf Ø: 5 mm x 16 mm
- farbig sortiert



### Pinnwandnadeln

- geeignet für alle Kork- und Textiltafeln
- farbig sortiert

BEST.-NR.	AUSFÜHRUNG
133479	Landkartennadeln, 100 Stk./Pkg.
321774	Pinnwandnadeln, 20 Stk./Pkg.

BEST.-NR.	AUSFÜHRUNG
200916	Pinnwandnadeln, 40 Stk./Pkg.

### Pinnnadeln-Dose



- farbig sortiert
- in der praktischen Kunststoff-Dose
- 100 Stk./Dose



BEST.-NR.	AUSFÜHRUNG
329727	100 Stk./Dose

### Reißnägel SUN

- kunststoffüberzogen
- Kopf Ø 9,5 mm
- 100 Stk./Pkg.



BEST.-NR.	AUSFÜHRUNG
159258	weiß

BEST.-NR.	AUSFÜHRUNG
200939	sortiert

### Sortimentsdose



- 15 g Gummiringe
- 120 Briefklammern
- 50 Pinnwand-Nadeln
- 125 Reißnägel

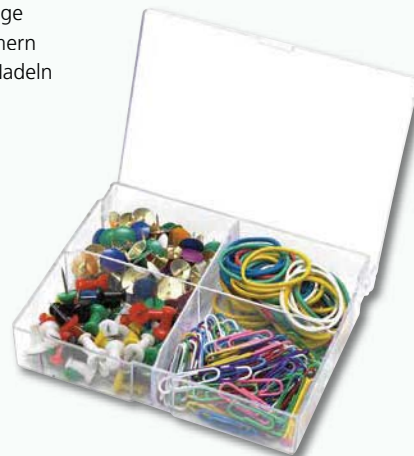

BEST.-NR.	AUSFÜHRUNG
200911	bunt

### Board- und Flipchartmarker Maxx 290

- Kombimarker mit Rundspitze für Whiteboards und Flipcharts
- rückstandsfrei von Whiteboards trocken abwischbar
- ideal für Flipcharts - Tinte schlägt nicht durch
- besser sichtbar, farbintensiv, schnelltrocknend
- mehr Tinte für höchste Markierleistung
- Cap-Off-Tinte, kann 2-3 Tage offen liegen
- Strichstärke: 2-3 mm

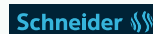

BEST.-NR.	RUNDSPITZE
202705	blau
202703	schwarz
202704	rot

BEST.-NR.	RUNDSPITZE
202706	grün
159116	4er-Etui



### Flipchart X-tra!Line® EL-FC20

- magnethaftende und beschriftbare Tafel, trocken abwischbar
- Schnellwechselhalterung für alle gängigen Flipchart-Blöcke
- Ablageschale
- Dreibeinstativ
- Tafelgröße (B x H): 68 x 105 cm
- stufenlose Höhenverstellung bis 188 cm

**FRANKEN**  
Planungs- und Organisationsmittel



BEST.-NR.	AUSFÜHRUNG
321517	Standard, EL-FC20

### Flipchart X-tra!Line® EL-FC22

- magnethaftende und beschriftbare Tafel, trocken abwischbar
- Schnellwechselhalterung für alle gängigen Flipchart-Blöcke
- Ablageschale
- Dreibeinstativ
- mit 2 Seitenarmen
- Tafelgröße (B x H): 68 x 105 cm
- stufenlose Höhenverstellung bis 188 cm

**FRANKEN**  
Planungs- und Organisationsmittel

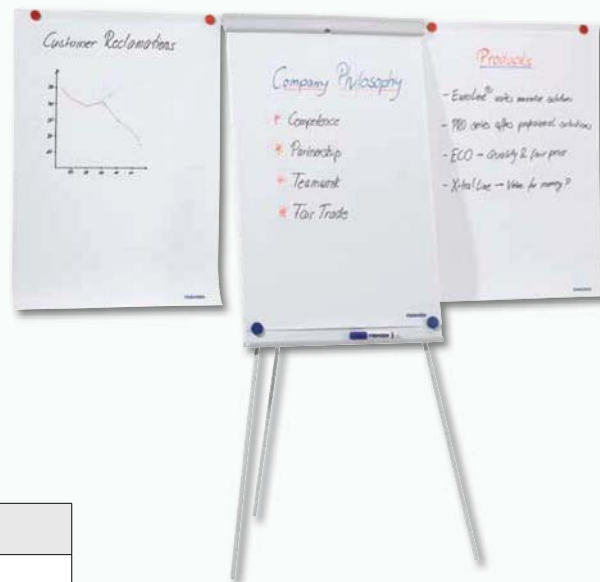

BEST.-NR.	AUSFÜHRUNG
320381	Standard, EL-FC22

### Flipchart X-tra!Line® EL-FC31

- magnethaftende und beschriftbare Tafel, trocken abwischbar
- Schnellwechselhalterung für alle gängigen Flipchart-Blöcke
- Ablageschale
- Sternfuß mit 5 feststellbaren Laufrollen Ø 60 cm
- Tafelgröße (B x H): 68 x 105 cm
- stufenlose Höhenverstellung bis 200 cm

**FRANKEN**  
Planungs- und Organisationsmittel



BEST.-NR.	AUSFÜHRUNG
333234	Mobil, EL-FC31

## Flipchart ECO F2100/N

- magnethaftende und beschriftbare Tafel, trocken abwischbar
- Schnellwechselhalterung für alle gängigen Flipchart-Blöcke
- mit Ablageschale
- mit 2 Seitenarmen
- Dreibeinstativ
- Tafelgröße (B x H): 68 x 105 cm
- stufenlose Höhenverstellung bis 190 cm

**FRANKEN**  
Planungs- und Organisationsmittel

**3** JAHRE **MARKEN GARANTIE**



BEST.-NR.	AUSFÜHRUNG
333231	Standard, F2100/N

## Flipchart ECO F2400/N

- magnethaftende und beschriftbare Tafel, trocken abwischbar
- Schnellwechselhalterung für alle gängigen Flipchart-Blöcke
- mit Ablageschale
- mit 2 Seitenarmen
- Rundfuß mit 5 feststellbaren Rollen Ø 63 cm
- Tafelgröße (B x H): 68 x 105 cm
- stufenlose Höhenverstellung 180 - 220 cm

**FRANKEN**  
Planungs- und Organisationsmittel

**3** JAHRE **MARKEN GARANTIE**



BEST.-NR.	AUSFÜHRUNG
321516	Mobil, F2400/N

## Flipchart Deluxe FC81

- magnethaftende und beschriftbare Tafel, trocken abwischbar
- Schnellwechselhalterung für alle gängigen Flipchart-Blöcke
- mit Ablageschale
- mit 2 Seitenarmen
- glasfaserverstärkter Kunststoff-Rundfuß mit 5 feststellbaren Rollen (57,5 x 62,5 cm)
- Tafelgröße (B x H): 67 x 95 cm
- stufenlose Höhenverstellung 180 - 195 cm
- leichter Aufbau ohne Werkzeug

**FRANKEN**  
Planungs- und Organisationsmittel

**3** JAHRE **MARKEN GARANTIE**



BEST.-NR.	AUSFÜHRUNG
333232	Mobil, FC81

## Flipchart Deluxe FC84

- ideal für Kinder und Menschen mit Behinderung, da sich die Tafel auf eine niedrige Gesamthöhe verstellen lässt
- magnethaftende und beschriftbare Tafel, trocken abwischbar
- Schnellwechselhalterung für alle gängigen Flipchart-Blöcke
- mit Ablageschale und 2 Seitenarmen
- zusammenklappbar und dadurch leicht zu transportieren
- Vierbeinstativ, besonders standsicher
- Tafelgröße (B x H): 67 x 95 cm
- stufenlose Höhenverstellung 110-188 cm
- leichter Aufbau ohne Werkzeug

**FRANKEN**  
Planungs- und Organisationsmittel

**3** JAHRE **MARKEN GARANTIE**



**TIPP**

BEST.-NR.	AUSFÜHRUNG
333233	Standard, FC84

## Flipchartblock aus Recycling-Papier

- 100 % Recyclingpapier
- Leimung am Kopf und Perforation
- 6-fach Universallochung
- für jeden Standard-Flipchart-Ständer geeignet
- Grammatur: 80 g/m<sup>2</sup>
- Maße: 68 × 98 cm
- 20 Blatt/Block
- glatt bzw. 25 mm kariert mit glatter Rückseite
- 5 bzw. 10 Stk./Pkg.



BEST.-NR.	AUSFÜHRUNG
338231	glatt, 5 Stk., gerollt
338232	kariert, 5 Stk., gerollt

BEST.-NR.	AUSFÜHRUNG
338999	kariert, 10 Stk., flach liegend

## Flipchartblock

- feines, holzfreies Papier
- Leimung am Kopf und Perforation
- 6-fach Universallochung
- für jeden Standard-Flipchart-Ständer geeignet
- Grammatur: 80 g/m<sup>2</sup>
- Maße: 68 × 98 cm
- 20 Blatt/Block
- glatt bzw. 25 mm kariert mit glatter Rückseite
- 5 bzw. 10 Stk./Pkg.

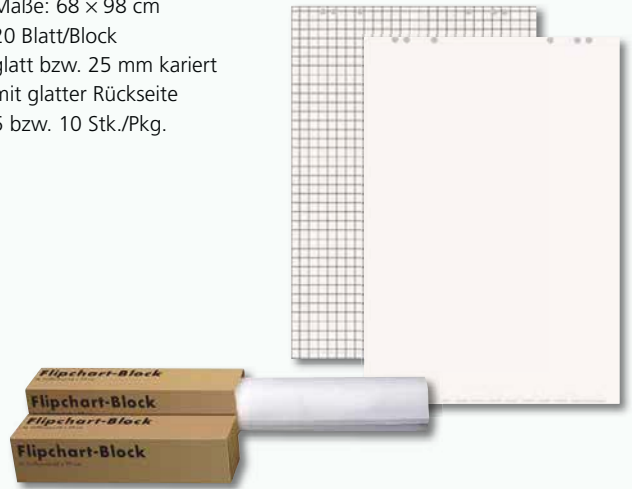

BEST.-NR.	AUSFÜHRUNG
338233	glatt, 5 Stk., gerollt
338234	kariert, 5 Stk., gerollt

BEST.-NR.	AUSFÜHRUNG
338998	kariert, 10 Stk., flach liegend

## Flipchartblock

- selbstklebende Rückseite
- rückstandsfrei ablösbar
- mit Tragegriff
- 30 Blatt/Block
- Maße: 63,5 cm × 77,5 cm

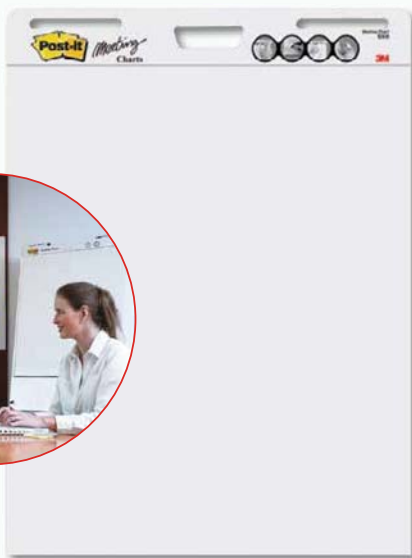

BEST.-NR.	AUSFÜHRUNG
329128	1 Block

BEST.-NR.	AUSFÜHRUNG
339524	2 Blöcke inkl. 4x Super Sticky Meeting Notes gratis

## Magic Chart

- als Ersatz für Whiteboards oder Flipcharts
- weiße, glänzende Folie
- beschreibbar und abwischbar bei Benutzung von Boardmarkern
- elektrostatische Folie haftet auf vielen Oberflächen, wie Holz, Beton, Glas und Tapete
- hinterlässt keinerlei Spuren
- aus umweltfreundlichem Material hergestellt, komplett recyclingfähig
- Rollenbreite: 60 cm, perforiert nach 80 cm
- 25 Folienblätter
- inkl. TZ100 Boardmarker

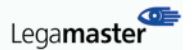

BEST.-NR.	AUSFÜHRUNG
337736	159100, 25 Blatt

BEST.-NR.	AUSFÜHRUNG
159100	25 Blatt

## Haftmagnete



- Nr. 6828 - Ø 24 mm, Höhe: 7 mm (Haftkraft min. 0,3 kg)
- Nr. 6838 - Ø 32 mm, Höhe: 7 mm (Haftkraft min. 0,8 kg)
- Nr. 6848 - Ø 38 mm, Höhe: 13,5 mm (Haftkraft min. 2,5 kg)
- 10 Stk./Pkg.



BEST.-NR.	FORMAT A4
200922	24 mm, sortiert
200962	24 mm, weiß
200963	24 mm, schwarz
200964	24 mm, rot
200965	24 mm, gelb
200966	24 mm, blau
200968	24 mm, dunkelgrün
200923	32 mm, sortiert
200970	32 mm, weiß
200971	32 mm, schwarz
200972	32 mm, rot

BEST.-NR.	FORMAT A3
200973	32 mm, gelb
200974	32 mm, blau
200976	32 mm, dunkelgrün
160948	38 mm, sortiert
160946	38 mm, weiß
160947	38 mm, schwarz
160649	38 mm, rot
200978	38 mm, gelb
160944	38 mm, blau
160945	38 mm, dunkelgrün

## Superkraftmagnete



- silberfarben gebürstet, für Glastafeln geeignet
- Nr. 7018 - Ø 22 mm, Haftkraft 8 kg
- Nr. 7028 - Ø 25 mm, Haftkraft 13 kg
- Nr. 7038 - Ø 30 mm, Haftkraft 21 kg



BEST.-NR.	AUSFÜHRUNG
204782	7018, Ø 22 mm
204783	7028, Ø 25 mm

BEST.-NR.	AUSFÜHRUNG
204784	7038, Ø 30 mm

## Würfelmagnete Neodym



- verchromt
- extrem stark
- halten bis zu 8 Blatt Papier A4
- Maße (L x B x H): 1 x 1 x 1 cm
- 4 Stk./Pkg.



BEST.-NR.	AUSFÜHRUNG
333190	7058, 1 x 1 x 1 cm

## Magnetwandleiste



- lackierte Metallleiste für Magnete
- selbstklebend mit Polsterklebeband
- Farbe: weiß
- Maße (B x L): 5 x 100 cm



BEST.-NR.	AUSFÜHRUNG
200924	Alco 691-10

## Klebe pads Tack



- doppelseitig klebende Haftpads
- zum Befestigen von leichten Objekten
- vorgestanzte Pads für einfaches und sauberes Kleben
- wiederverwendbar
- spurlos ablösbar von glatten Oberflächen
- transparent
- Größe: 59408-1 cm<sup>2</sup>  
59404-3 cm<sup>2</sup>



BEST.-NR.	AUSFÜHRUNG
339269	59408, 72 Stk./Pkg.

BEST.-NR.	AUSFÜHRUNG
339270	59404, 36 Stk./Pkg.



## Whiteboard Emaille

- Oberfläche aus Stahlblech, emaillebeschichtet und somit verschleißfest und langlebig
- Magnethafend, beschrift- und trocken abwischbar
- Rahmen aus silbereloxiertem Aluminium
- Anwendung wahlweise im Hoch- oder Querformat
- In vielen Größen erhältlich

## Whiteboard MAULstandard

Wie Whiteboard Emaille, jedoch kunststoffbeschichtet.



## Whiteboardtafel MAULstandard MAUL

- Fläche aus kunststoffbeschichtetem Stahlblech
- Aluminiumrahmen
- magnethaftende, beschriftbare Tafel
- trocken abwischbar
- in Quer- oder Hochformat montierbar
- Aluminium-Ablageschale
- inkl. Montagematerial

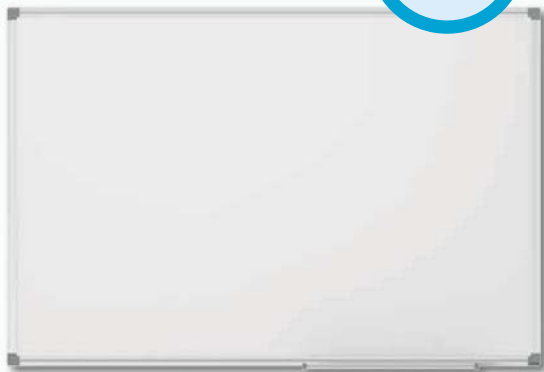

BEST.-NR.	AUSFÜHRUNG	BEST.-NR.	AUSFÜHRUNG
204863	64514, 45 x 60 cm	321440	64526, 100 x 150 cm
204864	64518, 60 x 90 cm	321441	64530, 90 x 180 cm
204865	64522, 90 x 120 cm		

## Whiteboardtafel Emaille MAUL

- Emaille-Oberfläche: besonders kratzfest, strapazierfähig, umweltfreundlich, säuren- und laugenresistent, korrosionsgeschützt
- magnethaftende, beschriftbare Tafel
- trocken abwischbar, leicht zu reinigen
- in Quer- oder Hochformat montierbar
- Aluminium-Ablageschale
- inkl. Montagematerial

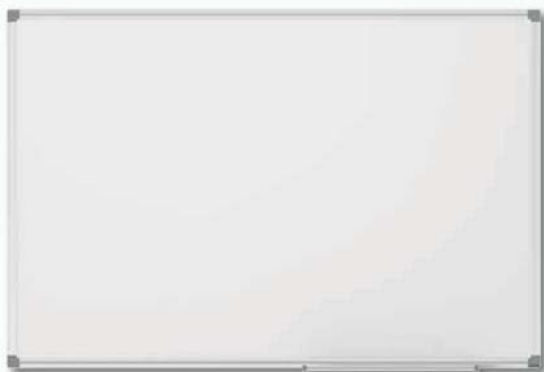

BEST.-NR.	AUSFÜHRUNG	BEST.-NR.	AUSFÜHRUNG
320792	64610, 30 x 45 cm	320794	64618, 60 x 90 cm
320793	64614, 45 x 60 cm	320795	64622, 90 x 120 cm

## Whiteboard Reinigung MAUL

- zur Reinigung aller Whiteboards
- ① Flasche mit Zerstäuber 250 ml
- ② Set: 1 Flasche Whiteboardreiniger (250 ml), 1 Tafelwischer, 10 Tafelwischer-Vlies, 10 Wischtücher aus Vlies, Maße (B x H): 18 x 20 cm



BEST.-NR.	AUSFÜHRUNG	BEST.-NR.	AUSFÜHRUNG
① 321505	63868, Whiteboard-reiniger	② 321503	63858, Reinigungsset

## Whiteboard Tafelwischer MAUL

- 12-lagiges Vlies
- Vlies-Lagen können nach Verschmutzung einfach abgezogen werden
- Maße (B x L): 5,4 x 14,4 cm



BEST.-NR.	AUSFÜHRUNG
321504	63854, grau

## Superkraftmagnete

- silberfarben gebürstet, für Glastafeln geeignet
- Nr. 7018 – Ø 22 mm, Haftkraft 8 kg
- Nr. 7028 – Ø 25 mm, Haftkraft 13 kg
- Nr. 7038 – Ø 30 mm, Haftkraft 21 kg



BEST.-NR.	AUSFÜHRUNG	BEST.-NR.	AUSFÜHRUNG
204782	7018, Ø 22 mm	204784	7038, Ø 30 mm
204783	7028, Ø 25 mm		

## Whiteboard ECONOMY



- lackierter Stahl, Aluminiumrahmen
- beschreibbar, trocken abwischbar
- magnethaftend
- Montage waagrecht oder hochkant möglich
- unsichtbares Wandanbringungssystem
- inkl. Ablageboard und Montagesatz
- 5 Jahre Garantie



BEST.-NR.	AUSFÜHRUNG
330626	45 x 60 cm
330627	60 x 90 cm

BEST.-NR.	AUSFÜHRUNG
330628	90 x 120 cm
330629	120 x 180 cm

## Whiteboard ECONOMY Plus



- emailierter Stahl, Aluminiumrahmen
- beschreibbar, trocken abwischbar
- kratzfest und magnethaftend
- Montage waagrecht oder hochkant möglich
- unsichtbares Wandanbringungssystem
- inkl. Ablageboard und Montagesatz
- leicht zu reinigen
- 10 Jahre Garantie



BEST.-NR.	AUSFÜHRUNG
330622	60 x 90 cm
330623	90 x 120 cm

BEST.-NR.	AUSFÜHRUNG
330624	100 x 150 cm
330625	120 x 180 cm

## Whiteboard PREMIUM Plus



- hervorragende Qualität
- kratzfeste, magnethaftende Oberfläche aus umweltfreundlichem e<sup>3</sup> zertifiziertem emailierten Stahl
- einfache Wandmontage mit verdecktem Langlochsystem
- waagrecht oder hochkant möglich
- inkl. Ablageboard, Montagesatz und Boardmarker
- 25 Jahre Garantie



BEST.-NR.	AUSFÜHRUNG
330619	45 x 60 cm
330620	60 x 90 cm
329136	90 x 120 cm

BEST.-NR.	AUSFÜHRUNG
340158	100 x 200 cm
330621	120 x 180 cm
337726	120 x 240 cm

## Whiteboard Zubehörset Basic Kit



- TZ 100 für Whiteboard und Flipchart geeignet
- 4 Boardmarker TZ 100 (je 1x schwarz, rot, blau, grün)
- 1 Whiteboardlöcher mit Magnetkern
- 1 Whiteboard-Reiniger TZ 7 (125ml) Zerstäuber, schnell trocknend
- 4 Magnete, 30 mm Durchmesser



BEST.-NR.	AUSFÜHRUNG
330630	10-teilig

## Whiteboard Zubehörset X-tra!Line FRANKEN

Planungs- und Organisationsmittel

- für Whiteboards, Plan- und Rastertafeln geeignet
- 4 Tafelschreiber (2x schwarz, 1x rot, 1x blau)
- 1 magnetischer Tafelwischer mit 10 Blättern Löschfilz
- 1 Reinigungsspray (125 ml)
- 4 Magnete



BEST.-NR.	AUSFÜHRUNG
203455	10-teilig, Z1941-X

## Whiteboard Tafelwischer

FRANKEN  
Planungs- und Organisationsmittel

- Kunststoffgehäuse
- mit Vlies bzw. Filz bezogen
- nachfüllbar
- magnetisch



BEST.-NR.	AUSFÜHRUNG	BEST.-NR.	AUSFÜHRUNG
① 338778	Tafelwischer Z1921 + 1 Vliestuch	③ 338705	100 Stk. Vliestücher für Z1921
201566	Tafelwischer Z1923	201567	10 Stk. Filzstreifen für Z1923

## Whiteboard Löscher TZ 4

Legamaster

- für die schnelle, trockene Tafelreinigung
- abgerundetes Design - liegt gut in der Hand
- Löscher haftet magnetisch auf der Tafel
- Löschpapier nachfüllbar
- Tücher aus 100% Viskose, biologisch abbaubar
- Maße (B x L): 7 x 17 cm



BEST.-NR.	AUSFÜHRUNG	BEST.-NR.	AUSFÜHRUNG
337711	Whiteboard-Löscher, 120500	336904	100 Stk. Löschpapier, 120600

## Whiteboard Reiniger

Legamaster

- für die Grundreinigung von Whiteboards
- waschaktive, alkoholische Lösung
- mit praktischem Zerstäuber



BEST.-NR.	AUSFÜHRUNG	BEST.-NR.	AUSFÜHRUNG
337712	125 ml	337737	250 ml

## Whiteboard- & Flipchartmarker TZ 1

- Marker mit Rundspitze
- leicht abwischbar von allen Whiteboard-Oberflächen
- Schaft aus Aluminium
- leicht und sauber nachfüllbar
- mit alkoholgelöster, geruchsarmer Tinte
- Cap-Off-Tinte schützt vor schnellem Austrocknen
- Strichstärke: 1,5-3 mm



Legamaster



BEST.-NR.	RUNDSPITZE	BEST.-NR.	RUNDSPITZE
103911	blau	103912	grün
103909	schwarz	330610	4er-Etui
103910	rot		



## Tischständer Sherpa Soho 5



- Tafelträger mit 5 schwarzen Sichttafeln
- stabiler Fuß für festen Stand
- besonders platzsparend
- nicht erweiterbar



BEST.-NR.	AUSFÜHRUNG
200343	5540, schwarz

## Modultischständer Sherpa Table 10



- 10 Sichttafeln und 10 Kunststoffreiter
- mit Blanko-Einsteckschildern



BEST.-NR.	AUSFÜHRUNG	BEST.-NR.	AUSFÜHRUNG
200354	5632, schwarz/rot	200355	5632, schwarz/grau

## Sichttafeln Sherpa 5606



- DIN A4
- farbiger Profilrahmen
- dokumentenecht und scannertauglich
- reflexionsarme Folie



BEST.-NR.	AUSFÜHRUNG	BEST.-NR.	AUSFÜHRUNG
200345	schwarz	200348	grün
200346	rot	200349	dunkelblau
200347	gelb	200350	grau

## Wandhalter Sherpa Wall



- Sichttafel-System zur Montage an Wänden
- 10 Sichttafeln A4 und 10 Kunststoffreiter
- mit Blanko-Einsteckschildern



BEST.-NR.	AUSFÜHRUNG
339647	5631, schwarz/rot

## Prospektständer und Tischaufsteller

- Farbe: transparent, klar
- verschiedene Größen

BEST.-NR.	AUSFÜHRUNG	BEST.-NR.	AUSFÜHRUNG
① 321418	Tischaufsteller A4, 213 × 300 mm	⑤ 321412	Tischaufsteller A6, 108 × 151 mm
② 321414	Prospektständer 1/3 A4, 110 × 57 × 184 mm	⑥ 321413	Tischaufsteller A5, 150 × 213 mm
③ 321415	Prospektständer A5, 165 × 73 × 210 mm	⑦ 321417	Prospektständer A4, 230 × 85 × 248 mm
④ 321416	Visitenkartenhalter 3-teilig, 116 × 67 × 89 mm		

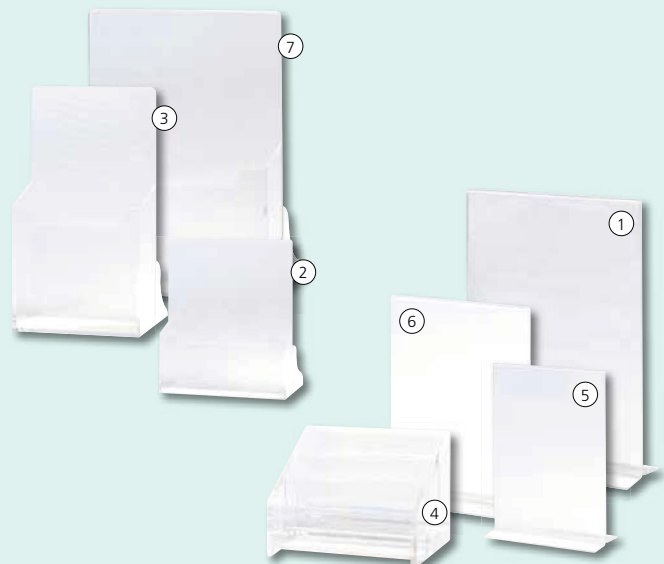

## Info-Rahmen DURAFRAME



- selbstklebender Info-Rahmen
- kann an tragfähige, glatte Oberflächen geklebt und z. B. von Glas wieder entfernt werden
- für Dokumente wie z. B. Raumkennzeichnung oder Orientierungsinformationen
- schnelles Einlegen und einfaches Auswechseln von Dokumenten durch aufklappbaren Magnetrahmen
- 2 Stk./Pkg.



BEST.-NR.	AUSFÜHRUNG
320461	A5, silber
320462	A5, schwarz
320466	A4, silber
320467	A4, schwarz
320464	A4, orange

BEST.-NR.	AUSFÜHRUNG
320465	A4, rot
331442	A4, grün
331443	A4, dunkelblau
331445	A4, gold

## Info-Rahmen DURAFRAME POSTER



- selbstklebender Info-Rahmen für Poster
- zur Anwendung an allen tragfähigen glatten Oberflächen, die keiner direkten Sonneneinstrahlung ausgesetzt sind
- für Plakate und Werbeposter
- schnelles Einlegen und einfaches Auswechseln der Poster durch aufklappbaren Magnetrahmen
- kann von Glas wieder entfernt werden
- schwarz oder silber



BEST.-NR.	AUSFÜHRUNG SCHWARZ
339633	A2, schwarz
339635	50 x 70 cm, schwarz
339637	A1, schwarz

BEST.-NR.	AUSFÜHRUNG SILBER
339634	A2, silber
339636	50 x 70 cm, silber
339638	A1, silber

## Tischnamensschild



- aus glasklarem Acryl
- mit Aluminiumfuß
- Klemmsystem ermöglicht leichtes Auswechseln des Einsteckschildes
- mit auswechselbaren Blanko-Einsteckschildern
- 2 Stück pro Packung

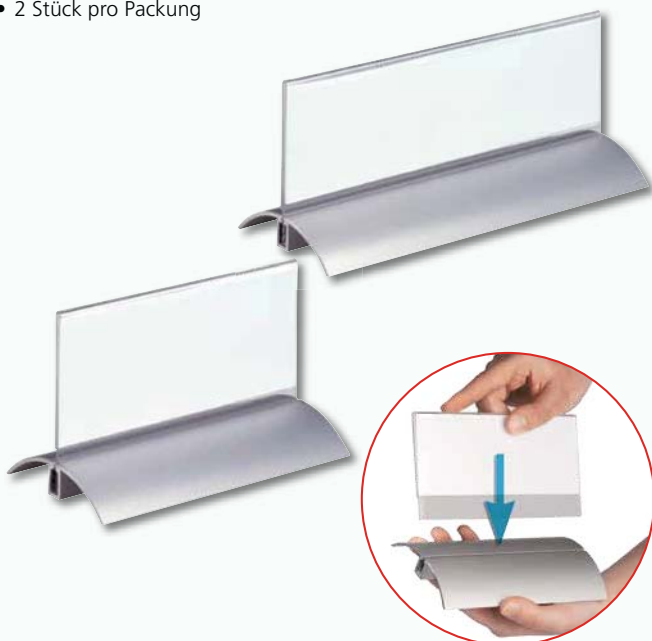

BEST.-NR.	AUSFÜHRUNG
338059	61 x 150 mm

BEST.-NR.	AUSFÜHRUNG
339620	61 x 210 mm

## Info-Rahmen DURAFRAME NOTE



- selbstklebender Info-Rahmen zum direkten Beschriften
- kann an tragfähige, glatte Oberflächen geklebt und z. B. von Glas wieder entfernt werden
- ideal geeignet für z. B. Reinigungspläne in Sanitäranlagen
- schnelles Einlegen und einfaches Auswechseln von Dokumenten durch aufklappbaren Magnetrahmen
- direktes Beschriften des Dokumentes ohne extra aufklappen des Info-Rahmens
- Füllhöhe bis zu 5 Blatt
- Stiftehalter für alle Stifte mit Befestigungsclip
- Format A4
- schwarz oder silber



BEST.-NR.	AUSFÜHRUNG
339631	schwarz

BEST.-NR.	AUSFÜHRUNG
339632	silber

## Info-Rahmen DURAFRAME MAGNETIC



- magnetisch haftender Info-Rahmen
- zur Anwendung an metallischen Oberflächen wie z. B. Whiteboards, Schautafeln oder an Maschinen
- für Dokumente wie z. B. Maschinenakten und Mitarbeiterinformationen
- schnelles und einfaches Auswechseln von Dokumenten durch Magnetrahmen
- anwendbar im Hoch- und Querformat
- Format A4 oder A3
- 5 Stk./Pkg.



BEST.-NR.	FORMAT A4
339655	schwarz
339660	rot
339661	dunkelblau
339664	silber
339630	orange

BEST.-NR.	FORMAT A3
339626	schwarz
339627	rot
339628	dunkelblau
339629	silber

## Dokumentenhalter magnetisch



- verleihen Sie Ihren Dokumenten den angemessenen Rahmen
- einfach und effizient Übersicht schaffen
- aus mattierter, weichmacherfreier Hartfolie mit farbigem Rand
- Magnetstreifen auf drei Seiten der Rückseite
- schneller Austausch der Dokumente durch offene Seite
- für DIN A4
- Stärke: 0,32 mm

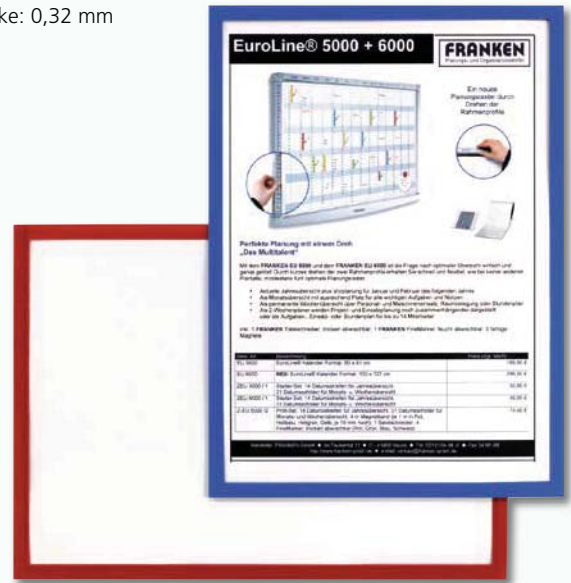

BEST.-NR.	AUSFÜHRUNG
203099	rot

BEST.-NR.	AUSFÜHRUNG
203100	blau

## Wechselrahmen



- silbereloxierter Aluminiumklapprahmen
- für einfaches und schnelles Wechseln der Aushänge
- geeignet für Wandmontage
- mit stabiler Polystyrol-Rückwand
- Antireflex-Schutzfolie mit UV-Filter
- 25 mm Rahmenprofil
- kann im Hoch- oder Querformat montiert werden



BEST.-NR.	AUSFÜHRUNG
204989	BS0701, A4
204990	BS0702, A3

BEST.-NR.	AUSFÜHRUNG
204991	BS0703, A2
204992	BS0704, A1

## Wechselrahmen Security



- silbereloxierter Aluminiumklapprahmen
- für einfaches und schnelles Wechseln der Aushänge
- mit stabiler Polystyrol-Rückwand
- Antireflex-Schutzfolie mit UV-Filter
- 35 mm Rahmenprofil
- mittels Inbusschraube abschließbar
- wasserfest durch integriertes Abdichtungsband



BEST.-NR.	AUSFÜHRUNG
339306	BS1901, A4
339307	BS1902, A3
339308	BS1903, A2

BEST.-NR.	AUSFÜHRUNG
339309	BS1904, A1
339310	BS1905, A0

## Kundenstopper

- einfacher und schneller Einlagenwechsel
- Klapprahmen und Gestell aus silbereloxiertem Aluminium
- Antireflex-Schutzfolie mit UV-Filter
- spritzwassergeschützt
- für beidseitige Postergröße A1
- Maße (B × H × T): 64 × 115 × 79 cm



BEST.-NR.	AUSFÜHRUNG
333240	BSA1, A1

## Bodenständer Crystal Sign

- aus Acryl und Aluminium
- Acrylschilder an den Kanten poliert
- leichtes Drehen vom Hoch- ins Querformat
- schwerer Gussfuß mit gummierten Pads für sicheren Stand
- Leswinkel der Tafel: 10°
- leichte Montage
- silber

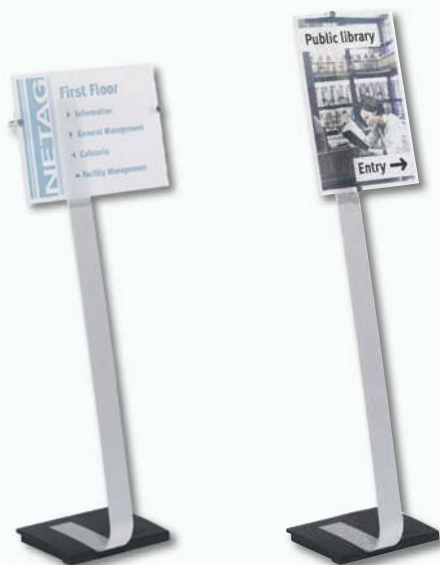

BEST.-NR.	AUSFÜHRUNG	BEST.-NR.	AUSFÜHRUNG
339625	A4	339662	A3

## Namens-Etiketten

- ideal für Seminare und Konferenzen
- haften zuverlässig auf Kleidung
- rückstandsfrei ablösbar
- für Laser und Farblaser geeignet
- Rückseiten-Stanzung erlaubt das Heraustrennen des Namens-Etiketts samt Trägerfolie für eine spätere Verwendung
- PVC-frei
- 20 Blatt/Pkg.



BEST.-NR.	AUSFÜHRUNG	BEST.-NR.	AUSFÜHRUNG
322403	L4784, 63,5 × 29,6 mm, 540 Stk.	322404	L4785, 80 × 50 mm, 200 Stk.

## Ausweishalter de Luxe

- aus glasklarem Acryl
- Verwendung im Hoch- oder Querformat möglich
- mit Jojo bzw. Textilband
- Innenmaß (H × B): 54 × 85 mm
- 10 Stk./Pkg.



BEST.-NR.	AUSFÜHRUNG	BEST.-NR.	AUSFÜHRUNG
① 339624	8307, mit Jojo	② 339621	8207, mit Textilband

## Ausweishalter RFID Secure

- zum Schutz vor unbefugtem Auslesen der persönlichen Daten
- TÜV-geprüfter Schutz auf 13,56 MHz
- für eine bzw. zwei Karten
- Verwendung im Hoch- oder Querformat möglich
- mit drehbarer Clip-Befestigung
- Innenmaß (H × B): 54 × 87 mm
- silber
- 10 Stk./Pkg.



BEST.-NR.	AUSFÜHRUNG	BEST.-NR.	AUSFÜHRUNG
339639	8901, für 1 Karte	339640	8902, für 2 Karten

## Ausweishalter



- mit Daumenstanzung zum leichten Entnehmen und Auswechseln der Karte
- Verwendung im Hoch- oder Querformat möglich
- mit Clip bzw. Jojo
- Länge des Jojo-Seils: 80 cm
- Anzahl der Karten: 8005, 8011, 8012, 8113, 8905 – für 1 Karte  
8218, 8224 – für 2 Karten
- Innenmaß (B × H): 85 × 54 mm
- transparent
- 10 bzw. 25 Stk./Pkg.



BEST-NR.	AUSFÜHRUNG
① 339659	8011, Halter mit Jojo, 10 Stk.
② 336946	8012, Hartbox mit Jojo, 10 Stk.
③ 203473	8005, Hartbox mit Clip, 25 Stk.

BEST-NR.	AUSFÜHRUNG
④ 339652	8113, Hülle mit Clip, 25 Stk.
⑤ 339622	8218, Duo, Halter mit Clip, 25 Stk.
⑥ 339645	8224, Duo, Hartbox mit Jojo, 10 Stk.

## Einsteckschilder



- für Namensschilder
- mikroperforierter A4-Bogen
- für die Beschriftung mit Laser- und Tintenstrahl Druckern oder Kopierern
- weiß
- Maße (B × H): 1455 – 90 × 54 cm  
1456 – 90 × 60 cm



BEST-NR.	AUSFÜHRUNG
320102	1455, 200 Stk./Pkg.

BEST-NR.	AUSFÜHRUNG
339643	1456, 20 Stk./Pkg.

## Textilbänder und Jojos



- zum Befestigen von Ausweishaltern
- Textilbänder und Jojo 8229 mit Sicherheitsverschluss, Jojo 8152 mit Druckknopf
- Textilbänder: Länge – 44 cm  
Breite: 10 mm oder 20 mm
- Länge der Jojos: 8152 und 8225 – 80 cm  
8229 – 60 cm
- 10 Stk./Pkg.



BEST-NR.	TEXTILBAND 10 MM
339607	schwarz
339608	rot
339609	blau
339610	grau

BEST-NR.	TEXTILBAND 20 MM
339614	gelb
339613	rot
339612	blau
339663	grün

BEST-NR.	JOJOS
① 330558	8152, anthrazit
② 339623	8225, silber

BEST-NR.	JOJOS
③ 204963	8229, schwarz

## Namensschild Standard

- glasklare Namensschilder
- leicht zu befestigen
- mit vertiefter Vorderseite erhältlich
- Maße (B x H, 8143, 8147): 90 x 60 mm
- Maße (B x H, 8144, 8145): 90 x 54 mm



BEST.-NR.	AUSFÜHRUNG	BEST.-NR.	AUSFÜHRUNG
200362	8143, mit Clip, 25 Stk.	200364	8145, mit Kombiklemme, 50 Stk.
200366	8147, vertieft, mit Clip, 25 Stk.	200363	8144, mit Anstecknadel, 50 Stk.

## Namensschilder aus Hartfolie

- aus hochtransparenter Hartfolie
- leicht zu befestigen
- mit silbernem Clip, schwarzem Jojo oder grauem Textilband (10 mm breit)
- 8106 & 8139: oben geöffnete Tasche
- 8003 & 8138: Tasche durch Halter verschlossen
- inkl. Blanko-Einsteckschilder
- Innenmaß (B x H): 90 x 60 mm



BEST.-NR.	AUSFÜHRUNG	BEST.-NR.	AUSFÜHRUNG
① 109119	8003, mit Clip, 1 Stk.	③ 204962	8138, mit Jojo, 10 Stk.
② 329134	8106, mit Clip, 25 Stk.	④ 339615	8139, mit Band, 10 Stk.

## Namensschilder Profi

- aus glasklarem Kunststoff
- leicht zu befestigen
- mit Nadel, Klemme, Clip
- Maße (B x H): 8604, 8101, 8610 - 90 x 54 mm  
8612 - 90 x 60 mm  
8694 - 75 x 40 mm



BEST.-NR.	AUSFÜHRUNG	BEST.-NR.	AUSFÜHRUNG
① 339616	8604, mit Nadel, 10 Stk.	④ 339617	8610, mit Klemme, 5 Stk.
② 339619	8694, mit Klemme, 5 Stk.	④ 336943	8101, mit Klemme, 50 Stk.
③ 339618	8612, mit Clip, 5 Stk.		

## Namensschilder Spezial

- aus PP- bzw. Hartfolie
- leicht zu befestigen
- mit Magnet, Plattennadel oder Clip
- Einstecken der Schilder:  
8212 & 8216 – aufklappbar, leichtes Einlegen  
8001, 8116 & 8117 – von der Seite einzuschieben
- Innenmaß (B x H): 8001, 8116 & 8212 – 75 x 40 mm  
8117 & 8216 – 90 x 54 mm

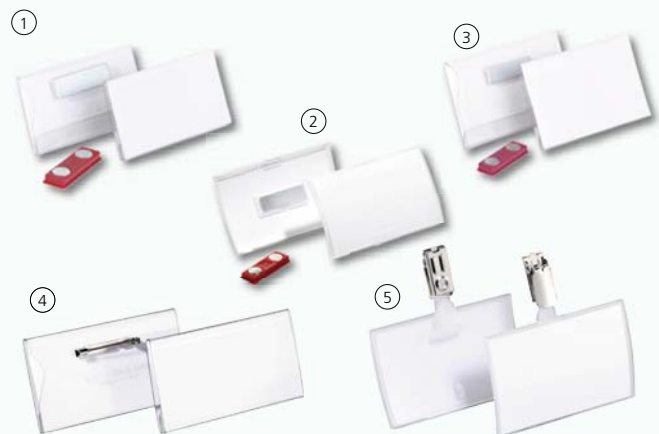

BEST.-NR.	AUSFÜHRUNG	BEST.-NR.	AUSFÜHRUNG
① 321814	8116, mit Magnet, 1 Stk.	④ 339606	8001, mit Nadel, 100 Stk.
② 339644	8212, mit Magnet, 10 Stk.	⑤ 338044	8216, mit Clip, 25 Stk.
③ 339646	8117, mit Magnet, 25 Stück		

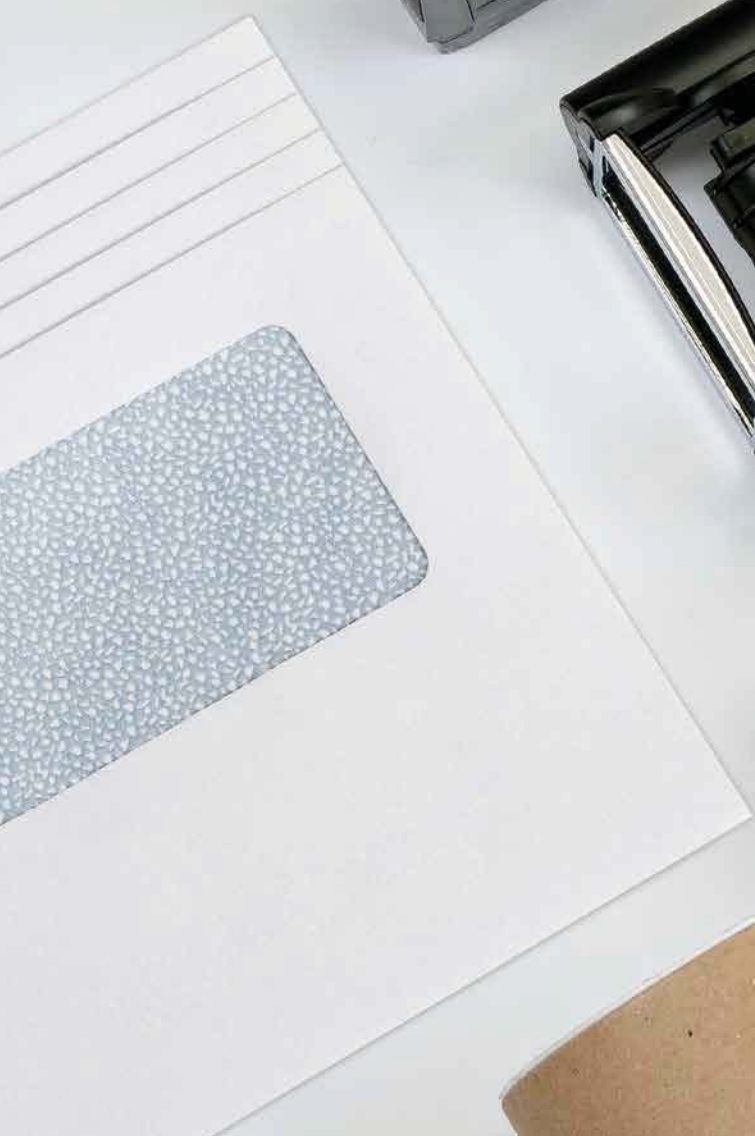

# VERPACKEN, VERSENDEN, STEMPEL

<b>Kuvertformate – Übersicht</b>	<b>218–219</b>
<b>Kuverts</b>	<b>220–223</b>
<b>Versandtaschen</b>	<b>222–223</b>
<b>Luftpolstertaschen</b>	<b>223</b>
<b>Kartontaschen und Versandkartons</b>	<b>223–224</b>
<b>Briefwaagen</b>	<b>225</b>
<b>Verpackungsbänder und Handabroller</b>	<b>226–231</b>
<b>Gummiringe und Bänder</b>	<b>231–232</b>
<b>Versandetiketten und Begleitscheintaschen</b>	<b>232</b>
<b>Brieföffner, Scheren und Cutter</b>	<b>233–234</b>
<b>Stempel und Zubehör</b>	<b>234–237</b>



400 × 280 mm **E4\***

353 × 250 mm **B4**

324 × 229 mm **C4**

280 × 200 mm **E5**

250 × 176 mm **B5**

229 × 162 mm **C5**

200 × 140 mm **E6**

176 × 125 mm **B6**

162 × 114 mm **C6**

## **FORMAT-FINDER**

\*Abbildungen maßstäblich (ausgenommen Abbildung Format DIN E4)

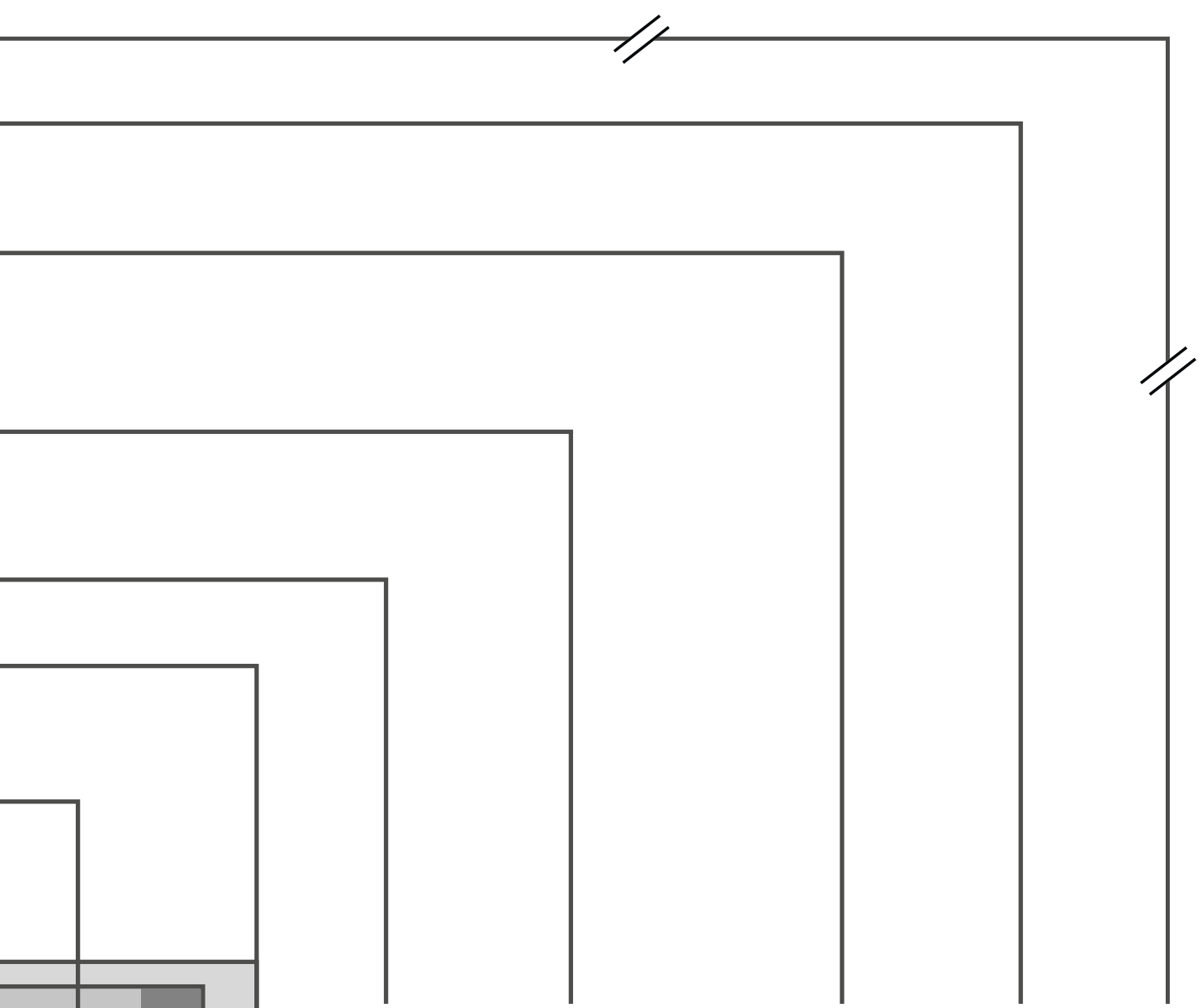

**C5/6**

220 x 110 mm

**C6/5**

229 x 114 mm

### DIE WICHTIGSTEN FORMATE IM ÜBERBLICK

C6	114 x 162 mm, Postkartenformat
C5/6	110 x 220 mm, DIN lang (A4 Brief 2x falten = dritteln)
C6/5	114 x 229 mm, Kuvertierautomatenformat
B6	125 x 176 mm
C5	162 x 229 mm, für A5 geeignet
B5	176 x 250 mm
C4	229 x 324 mm, für A4 geeignet (Geschäftsbrief)
B4	250 x 353 mm, Übergröße A4
E4	280 x 400 mm

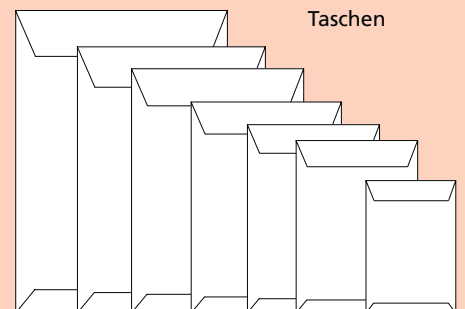
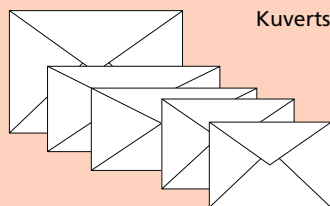

## ÖKI PRIME KUVERTS

- Papier FSC Offset hochweiß
- hergestellt in Österreich
- Innendruck Hellblau

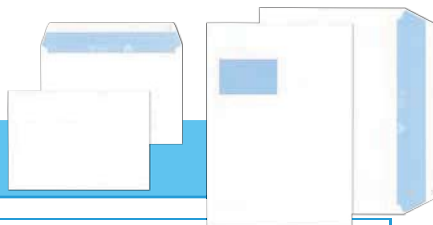

Best.-Nr.	Art.-Nr. Hersteller	Format	Qualität	Ausführung	Stk./Pkg.
339569	65011	C6	100 g/m <sup>2</sup>	114 x 162 mm, Haftstreifen	500
339570	65028	C6/5	100 g/m <sup>2</sup>	114 x 229 mm, Haftstreifen	500
339571	65035	C6/5	100 g/m <sup>2</sup>	114 x 229 mm, Fenster links 45 x 90 mm, Haftstreifen	500
339572	65042	C5	100 g/m <sup>2</sup>	162 x 229 mm, Haftstreifen	500
339573	65059	C5	100 g/m <sup>2</sup>	162 x 229 mm, Fenster links 45 x 90 mm, Haftstreifen	500
339574	65066	C4	120 g/m <sup>2</sup>	229 x 324 mm, Haftstreifen	250
339575	65073	C4	120 g/m <sup>2</sup>	229 x 324 mm, Fenster links 55 x 90 mm, Haftstreifen	250

## ÖKI CLASSIC KUVERTS

in der praktischen Großpackung

- Papier FSC Mix Credit weiß
- hergestellt in Österreich
- Innendruck Classic grau, Pantone 429U



Best.-Nr.	Art.-Nr. Hersteller	Format	Qualität	Ausführung	Stk./Pkg.
331570	43101	C6	80 g/m <sup>2</sup>	114 x 162 mm, Haftstreifen	1.000
331571	43705	C6	80 g/m <sup>2</sup>	114 x 162 mm, Fenster links 45 x 90 mm, Haftstreifen	1.000
322130	43149	C6/5	80 g/m <sup>2</sup>	114 x 229 mm, kuvertierfähig, gummiert	1.000
322055	43170	C6/5	80 g/m <sup>2</sup>	114 x 229 mm, kuvertierfähig, Fenster links 45 x 90 mm, gummiert	1.000
322110	43132	C6/5	80 g/m <sup>2</sup>	114 x 229 mm, Haftstreifen	1.000
322043	43163	C6/5	80 g/m <sup>2</sup>	114 x 229 mm, Fenster links 45 x 90 mm, Haftstreifen	1.000
322410	43224	C5	90 g/m <sup>2</sup>	162 x 229 mm, kuvertierfähig, gummiert	500
331577	43231	C5	90 g/m <sup>2</sup>	162 x 229 mm, kuvertierfähig, Fenster links 45 x 90 mm, gummiert	500
322414	43262	C5	90 g/m <sup>2</sup>	162 x 229 mm, Haftstreifen	500
322183	43279	C5	90 g/m <sup>2</sup>	162 x 229 mm, Fenster links 45 x 90 mm, Haftstreifen	500
322840	43309	C4	100 g/m <sup>2</sup>	229 x 324 mm, Haftstreifen	250
331578	43316	C4	100 g/m <sup>2</sup>	229 x 324 mm, Fenster links 55 x 90 mm, Haftstreifen	250



in der Cello-Kleinpackung

Best.-Nr.	Art.-Nr. Hersteller	Format	Qualität	Ausführung	Stk./Pkg.
322052	43507	C6	80 g/m <sup>2</sup>	114 x 162 mm, selbstklebend	100
322299	43491	C6	80 g/m <sup>2</sup>	114 x 162 mm, Haftstreifen	50
322122	43521	C5/6	80 g/m <sup>2</sup>	110 x 220 mm, selbstklebend	100
321626	43538	C5/6	80 g/m <sup>2</sup>	110 x 220 mm, Fenster links 45 x 90 mm, selbstklebend	100
204332	43002	C6/5	80 g/m <sup>2</sup>	114 x 229 mm, gummiert	100
321992	42982	C6/5	80 g/m <sup>2</sup>	114 x 229 mm, Haftstreifen	100
321628	42999	C6/5	80 g/m <sup>2</sup>	114 x 229 mm, Fenster links 45 x 90 mm, Haftstreifen	100
322300	43569	C5	90 g/m <sup>2</sup>	162 x 229 mm, Haftstreifen	50
322041	43583	C5	90 g/m <sup>2</sup>	162 x 229 mm, Fenster links 45 x 90 mm, Haftstreifen	50
331572	89697	C4	100 g/m <sup>2</sup>	229 x 324 mm, Haftstreifen	50
331573	92550	C4	100 g/m <sup>2</sup>	229 x 324 mm, Fenster links 55 x 90 mm, Haftstreifen	50



## ÖKI CLASSIC VERSANDTASCHEN FSC in der praktischen Großpackung

- Papier FSC Mix Credit weiß
- hergestellt in Österreich
- Innendruck Classic grau, Pantone 429U

Best.-Nr.	Art.-Nr. Hersteller	Format	Qualität	Ausführung	Stk./Pkg.
322411	43323	C5	90 g/m <sup>2</sup>	162 x 229 mm, gummiert	500
322358	43347	C5	90 g/m <sup>2</sup>	162 x 229 mm, Fenster links 45 x 90 mm, gummiert	500
322415	43330	C5	90 g/m <sup>2</sup>	162 x 229 mm, Haftstreifen	500
322040	43354	C5	90 g/m <sup>2</sup>	162 x 229 mm, Fenster links 45 x 90 mm, Haftstreifen	500
322412	43385	C4	90 g/m <sup>2</sup>	229 x 324 mm, gummiert	250
322413	43361	C4	90 g/m <sup>2</sup>	229 x 324 mm, Fenster links 55 x 90 mm, gummiert	250
322001	43392	C4	90 g/m <sup>2</sup>	229 x 324 mm, Haftstreifen	250
322004	43378	C4	90 g/m <sup>2</sup>	229 x 324 mm, Fenster links 55 x 90 mm, Haftstreifen	250

## in der Cello-Kleinpackung

Best.-Nr.	Art.-Nr. Hersteller	Format	Qualität	Ausführung	Stk./Pkg.
321627	43026	C5	90 g/m <sup>2</sup>	162 x 229 mm, Haftstreifen	100
332130	89963	C5	90 g/m <sup>2</sup>	162 x 229 mm, Fenster links 45 x 90 mm, Haftstreifen	100
322050	43644	C4	90 g/m <sup>2</sup>	229 x 324 mm, Haftstreifen	50
321721	43651	C4	90 g/m <sup>2</sup>	229 x 324 mm, Fenster links 55 x 90 mm, Haftstreifen	50
322298	42975	B4	120 g/m <sup>2</sup>	250 x 353 mm, Haftstreifen	10

## ÖKI CLASSIC VERSANDTASCHEN RECYCLING in der praktischen Großpackung grau

- Papier 100% Recycling grau
- hergestellt in Österreich
- ohne Innendruck

Best.-Nr.	Art.-Nr. Hersteller	Format	Qualität	Ausführung	Stk./Pkg.
204376	41091	C5	90 g/m <sup>2</sup>	Tasche, 162 x 229 mm, Haftstreifen	500
332131	41107	C5	90 g/m <sup>2</sup>	Tasche, 162 x 229 mm, Fenster links 45 x 90 mm, Haftstreifen	500
204323	22489	C4	100 g/m <sup>2</sup>	Tasche, 229 x 324 mm, gummiert	250
337314	16013	C4	100 g/m <sup>2</sup>	Tasche, 229 x 324 mm, Haftstreifen	250
339576	92680	C4	100 g/m <sup>2</sup>	Tasche, 229 x 324 mm, Fenster links 55 x 90 mm, Haftstreifen	250

## ÖKI SPEZIAL QUADRATISCHE KUVERTS

- Offset weiß

Best.-Nr.	Art.-Nr. Hersteller	Format	Qualität	Ausführung	Stk./Pkg.
339528	35601	160 x 160	90 g/m <sup>2</sup>	160 x 160 mm, gummiert	500

## ÖKI SPEZIAL TRANSPARENT-KUVERT

- transparent klar

Best.-Nr.	Art.-Nr. Hersteller	Format	Qualität	Ausführung	Stk./Pkg.
339577	41862	160 x 160	92 g/m <sup>2</sup>	160 x 160 mm, Haftstreifen	100
339578	35687	C4	100 g/m <sup>2</sup>	Tasche, 229 x 324 mm, Haftstreifen	250

## ÖKI SPEZIAL WERBEFENSTER-KUVERT

- Offset weiß
- hergestellt in Österreich

Best.-Nr.	Art.-Nr. Hersteller	Format	Qualität	Ausführung	Stk./Pkg.
339579	27378	C4	120 g/m <sup>2</sup>	229 x 324 mm, Fenster VS 180x275 mm, mittig, Adressfenster RS 90 x 45 mm, links, Haftstreifen	250
339580	60023	C4	120 g/m <sup>2</sup>	229 x 324 mm, Fenster VS 180x275 mm, mittig, Haftstreifen	250



## ÖKI SPEZIAL SICHERHEIT – TYVEK®

- reiß- und wasserfest, extrem leicht
- für Mailings, Dokumente, Proben
- weiß, mit Seitenfalte (38 mm)

Best.-Nr.	Art.-Nr. Hersteller	Format	Qualität	Ausführung	Stk.
338569	60368	C4	55 g/m <sup>2</sup>	229 x 324 + 38 mm Seitenfalte, Haftstreifen	1
338224	60184	B4	55 g/m <sup>2</sup>	250 x 353 + 38 mm Seitenfalte, Haftstreifen	1
107440	60191	E4	55 g/m <sup>2</sup>	305 x 394 + 38 mm Seitenfalte, Haftstreifen	1

DuPont™  
**Tyvek®**



## ÖKI VERSANDLÖSUNGEN VERSANDTASCHEN MISCHNATRON

Mischnatron braun

- Papier FSC Recycled Mischnatron braun
- hergestellt in Österreich
- ohne Innendruck

Best.-Nr.	Art.-Nr. Hersteller	Format	Qualität	Ausführung	Stk./Pkg.
332138	44542	C5	90 g/m <sup>2</sup>	162 x 229 mm, gummiert	500
330059	44559	C4	90 g/m <sup>2</sup>	229 x 324 mm, gummiert	250
332139	44566	C4	120 g/m <sup>2</sup>	229 x 324 mm, extrastark, gummiert	250
322930	44535	B4	120 g/m <sup>2</sup>	250 x 353 mm, extrastark, gummiert	250



## ÖKI VERSANDLÖSUNGEN WARENPROBESÄCKE

in der praktischen Großpackung

- Papier einlagig weiß 110 g/m<sup>2</sup> bzw. doppellagig braun 140 g/m<sup>2</sup>
- mit Seiten- und Bodenfalte
- mit Adressfeld-Aufdruck

Best.-Nr.	Art.-Nr. Hersteller	Farbe	Qualität	Ausführung	Stk./Pkg.
332140	30149	weiß	110 g/m <sup>2</sup>	145 x 335 mm + 55 mm	200
321842	30309	braun	140 g/m <sup>2</sup>	145 x 335 mm + 55 mm, EXTRASTARK	200
321843	30484	braun	140 g/m <sup>2</sup>	230 x 310 mm + 50 mm, EXTRASTARK	200
331091	30163	weiß	110 g/m <sup>2</sup>	240 x 420 mm + 50 mm	200



in der Cello-Kleinpackung

Best.-Nr.	Art.-Nr. Hersteller	Farbe	Qualität	Ausführung	Stk./Pkg.
332142	36738	weiß	110 g/m <sup>2</sup>	145 x 335 mm + 40 mm	10
201378	36745	weiß	110 g/m <sup>2</sup>	145 x 335 mm + 55 mm	10
201379	36752	weiß	110 g/m <sup>2</sup>	240 x 420 mm + 50 mm	10
201380	37001	braun	140 g/m <sup>2</sup>	230 x 310 mm + 50 mm, EXTRASTARK	10



# ÖKI VERSANDLÖSUNGEN

## LUFTPOLSTERTASCHEN FSC

in der praktischen Großpackung

- Papier FSC Natronkraft braun unbeschichtet, aus klimaneutraler Produktion
- TRIFIX-Haftstreifen-Verschluss (fix, wiederöffnenbar und für Rundkopfklemmern)
- IM = Innenmaß, AM = Außenmaß

Best.-Nr.	Art.-Nr. Hersteller	Bezeichnung	Ausführung	Stk./Pkg.
201351	30934	ÖKI-FOL/13B	IM: 150x215 mm, AM: 170x225 mm, passend für A5	100
201352	31238	ÖKI-FOL/14B	IM: 180x265 mm, AM: 200x275 mm, passend für A5, C5	100
201353	31245	ÖKI-FOL/15B	IM: 220x265 mm, AM: 240x275 mm, passend für C5, B5	100
201354	31252	ÖKI-FOL/16B	IM: 220x340 mm, AM: 240x350 mm, passend für A4	100
201355	31269	ÖKI-FOL/17B	IM: 230x340 mm, AM: 250x350 mm, passend für A4, C4	100
201356	31276	ÖKI-FOL/18B	IM: 270x360 mm, AM: 290x370 mm, passend für B4, C4	100
201357	31283	ÖKI-FOL/19B	IM: 300x445 mm, AM: 320x455 mm, passend für A3	50
201358	31290	ÖKI-FOL/20B	IM: 350x470 mm, AM: 370x480 mm, passend für A3, C3	50



### Kleinmenge

Best.-Nr.	Bezeichnung	Ausführung	Stk./Pkg.	Best.-Nr.	Bezeichnung	Ausführung	Stk./Pkg.
338764	ÖKI-FOL/11B	passend für A7	10	338770	ÖKI-FOL/16B	siehe oben, passend für A4, C4	10
338766	ÖKI-FOL/12B	passend für A6	10	339004	ÖKI-FOL/17B	siehe oben, passend für C4	10
338767	ÖKI-FOL/13B	siehe oben, passend für A5	10	338771	ÖKI-FOL/18B	siehe oben, passend für B4, C4	5
338768	ÖKI-FOL/14B	siehe oben, passend für A5, C5	10	338772	ÖKI-FOL/19B	siehe oben, passend für A3	5
338769	ÖKI-FOL/15B	siehe oben, passend für C5, B5	10	338765	ÖKI-FOL/20B	siehe oben, passend für A3, C3	5

# ÖKI VERSANDLÖSUNGEN

## FALTENTASCHEN

- Papier braun 150 g/m<sup>2</sup>
- 40 mm Seiten- und Bodenfalte
- Haftstreifen

Best.-Nr.	Art.-Nr. Hersteller	Format	Ausführung	Stk./Pkg.
107715	60290	C4	229x324 mm	250
107716	60306	B4	250x353 mm	250
107717	60313	E4	280x400 mm	250



# ÖKI VERSANDLÖSUNGEN

## UMLAUFTASCHEN (HAUSPOSTTASCHE) FSC

- Papier FSC Recycled Mischnatron braun
- ohne Innendruck, beidseitiger Außendruck, Sichtlochung
- gummiert mit Einstecklasche

Best.-Nr.	Art.-Nr. Hersteller	Format	Qualität	Ausführung	Stk.
330970	44580	B4	120 g/m <sup>2</sup>	250x353 mm, ungummiert	1



# ÖKI VERSANDLÖSUNGEN

## KARTONTASCHEN FSC

- FSC Vollpappe braun, Füllhöhe bis 30 mm
- Selbstklebeverschluss mit Aufreißhilfe und Steckverschluss
- klimaneutral hergestellt in Österreich
- portooptimierte Abmessungen (IM = Innenmaß, AM = Außenmaß)



Best.-Nr.	Art.-Nr. Hersteller	Ausführung	Stk.
332133	42814	IM: 170x245, AM: 175x250 mm, passend für A5	1
332134	42821	IM: 210x265, AM: 215x270 mm, passend für B5+	1
321200	42838	IM: 235x310, AM: 240x315 mm, passend für A4	1
321202	42845	IM: 245x345, AM: 250x353 mm, passend für A4+	1
321201	42852	IM: 260x345, AM: 265x350 mm, passend für C4	1
321203	42869	IM: 285x370, AM: 295x375 mm, passend für B4	1
321204	42876	IM: 310x445, AM: 320x455 mm, passend für A3	1



## Versandkarton zum Wickeln

- für den sicheren Versand von empfindlichen Gegenständen und Dokumenten
- gewährleistet extreme Stabilität und hohe Stapelfestigkeit
- sicherer ColomPac® Selbstklebeverschluss spart Zeit und Verschlussmittel
- rationelles Handling und schnelles Aufrichten
- platzsparend vorgefaltet
- angegebene Maße = Innenmaße



BEST.-NR.	AUSFÜHRUNG	BEST.-NR.	AUSFÜHRUNG
330396	A5, 217 × 155 × bis 60 mm	330398	A4, 302 × 215 × bis 80 mm
330397	B5, 270 × 190 × bis 80 mm	330399	C4, 325 × 250 × bis 80 mm

## Versandkarton

- für den sicheren Versand von empfindlichen Gegenständen und Dokumenten
- sicherer ColomPac® Selbstklebeverschluss spart Zeit und Verschlussmittel
- rationelles Handling und schnelles Aufrichten
- angegebene Maße = Innenmaße



BEST.-NR.	AUSFÜHRUNG	BEST.-NR.	AUSFÜHRUNG
331765	320 × 230 × 12 mm –85 mm	330402	A4, 330 × 290 × 120 mm
330400	Post A4, 300 × 212 × 43 mm	330392	für Ordner, 320 × 290 × 35–80 mm
330401	Post A5, 230 × 166 × 90 mm	330403	A3, 460 × 310 × 160 mm

## Planversandboxen

- geeignet für den Versand und Archivierung von gerollten Gütern, wie Postern, Filmen, Plänen u.s.w.
- blitzschnell aufgerichtet und sicher verschlossen durch Selbstklebeverschluss
- einfaches Öffnen durch Aufreißfaden
- stabile Wellpappe bietet Schutz
- Platzersparnis durch flache Anlieferung
- kein Wegrollen – einfach stapelbar
- angegebene Maße = Innenmaße

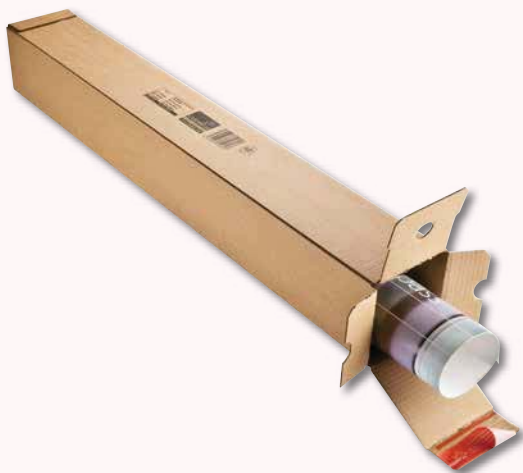

BEST.-NR.	AUSFÜHRUNG	BEST.-NR.	AUSFÜHRUNG
330404	A1	330405	A0

## Blitzbodenkarton

- für den sicheren Versand von empfindlichen Gegenständen und Dokumenten
- gewährleistet extreme Stabilität und hohe Stapelfestigkeit
- sicherer ColomPac® Selbstklebeverschluss spart Zeit und Verschlussmittel
- rationelles Handling und schnelles Aufrichten
- Aufreißfaden für schnelles und einfaches Öffnen
- angegebene Maße = Innenmaße



BEST.-NR.	AUSFÜHRUNG	BEST.-NR.	AUSFÜHRUNG
330394	höhenverstellbar, 229 × 164 × 50–115 mm	330395	A4, 304 × 216 × 130–220 mm

MAUL

### Briefwaage MAULalpha

- Batteriebetrieb (inkl. zwei 1,5-V-Micro-Batterien)
- Gehäuse aus bruchsicherem Kunststoff
- Ein-Tasten-Bedienung: On-Off-Tare
- Umschaltbar g/oz
- Benutzerkalibrierung möglich
- Abschaltautomatik, automatische Nullstellung
- Wiegeteller: Ø 12 cm
- Maße (L × B × H): 18,8 × 13,7 × 3,6 cm
- Tragkraft: 2.000 g
- Mindestlast: 2 g
- Teilung: 1 g
- Garantie: 2 Jahre



BEST-NR.	AUSFÜHRUNG
320272	weiß

### Briefwaage MAULsteel II

- Batteriebetrieb (inkl. zwei 3-V-Lithium Batterie)
- Gehäuse aus gebürstetem Edelstahl und bruchsicherem Kunststoff
- besonders flache Bauform
- Ein-Tasten-Bedienung: On-Off-Tare
- Extra-Taste zum Umschalten der Gewichtseinheiten auf g/lb/oz/ml
- Abschaltautomatik, automatische Nullstellung
- Tragkraft: 5.000 g
- Mindestlast: 4 g
- Teilung: 1 g
- Hersteller-Garantie: 2 Jahre
- Wiegefläche: 12,5 × 15,5 cm
- Maße (L × B × H): 13,5 × 20,5 × 1,4 cm



MAUL

BEST-NR.	AUSFÜHRUNG
339257	5 kg

### Paketwaage MAULcargo

- Netz- und Batteriebetrieb möglich: inklusive Netzteil (230 V/5V; Kabellänge 1,8 m) und einer 9-V-Blockbatterie
- Wiegeteller aus Edelstahl mit rutschhemmenden Noppen
- separates Bedienpult aus Aluminium zum einfacheren Ablesen des Gewichts
- besonders flache Bauform
- geschlossene Bauform des Bedienpultes
- Benutzerkalibrierung möglich
- Ein-Tasten-Bedienung: On-Off, Tare-Funktion
- Umschalten der Gewichtseinheiten auf kg/lb
- Zählfunktion zur Ermittlung gewichtsgleicher Teile
- automatische Nullstellung
- Abschaltautomatik im Batteriebetrieb
- Tragkraft: 50 kg
- Mindestlast: 40 g
- Teilung: 10 g
- Hersteller-Garantie: 2 Jahre
- Kabellänge vom Pult zum Wiegeteller: 2 m
- Wiegefläche (L × B): 27 × 27 cm
- Pult (L × B × H): 18 × 9 × 3,8 cm



MAUL

BEST-NR.	AUSFÜHRUNG
339256	50 kg



# Scotch®

## Die neue Scotch® Verpackungsband Linie – komplett frei von PVC!



Heavy

Heavy Green

Classic

Low Noise



Klebstoffbasis	sehr starker Klebstoff PP	sehr starker Klebstoff PP	starker Klebstoff PP	Acryl Klebstoff PP
Karton-Gewicht				
lösungsmittelfrei	✓	✓	✓	✓
PVC frei				
geräuscharm				
100% Recycled				
spezielle Lagerfähigkeit	**	**	**	***



# 3M

### Klebeband CLASSIC

- Verpackungklebeband aus Polypropylen
- Hotmelt-Klebstoff für starke Klebekraft
- reiß- und abriebfest
- 50 mm breit
- PVC-frei



BEST.-NR.	AUSFÜHRUNG	BEST.-NR.	AUSFÜHRUNG
338356	50 m, braun	338358	66 m, braun, 3 Stück
338357	50 m, transparent		

### Klebeband HEAVY GREEN

- Verpackungklebeband aus Polypropylen
- Hotmelt-Klebstoff für extra starke Klebekraft
- aus 100% recyceltem Material
- für den Versand von Kartons mit schwerer Ladung
- 50 mm breit
- lösungsmittel- und PVC-frei



BEST.-NR.	AUSFÜHRUNG
338359	50 m, transparent

### Klebeband 371

- Klebeband aus Polypropylen
- lösungsmittelfrei
- reiß- und abriebfest
- stark haftender Klebstoff
- Maße (B x L): 38 mm x 66 m

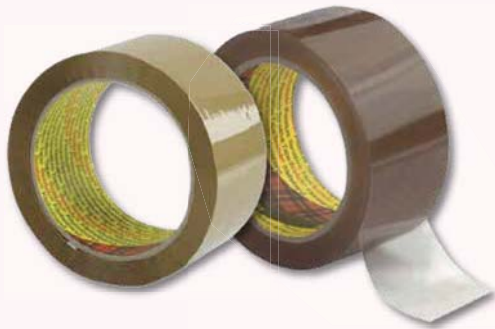

BEST.-NR.	AUSFÜHRUNG	BEST.-NR.	AUSFÜHRUNG
200097	braun	200098	transparent

### Klebeband Low Noise

- aus Polypropylen
- reiß- und abriebfest
- 6 Rollen/Packung
- Maße (B x L): 50 mm x 66 m



BEST.-NR.	AUSFÜHRUNG	BEST.-NR.	AUSFÜHRUNG
332887	Nr. S5066F6B, braun	332886	Nr. S5066F6T, transparent

### Klebeband PP 5231

- PP-Verpackungsklebeband
- starke Klebekraft trotz dünnerer Folie
- synthetischer Kleber auf Kunststoffbasis
- für viele Anwendungsbereiche geeignet
- reißfest
- braun oder transparent



BEST.-NR.	AUSFÜHRUNG BRAUN	BEST.-NR.	AUSFÜHRUNG TRANSPARENT
339291	38 mm x 66 m	339293	38 mm x 66 m
339292	50 mm x 66 m	339294	50 mm x 66 m

### Klebeband PP 36 NoNoise

- PP-Verpackungsklebeband
- für extra leises Abrollen
- Kleber auf Acrylbasis, starke Klebekraft
- für den Langzeitgebrauch geeignet
- gute Alterungs- und UV-Beständigkeit
- braun oder transparent

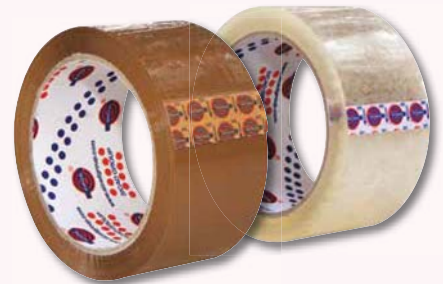

BEST.-NR.	AUSFÜHRUNG BRAUN	BEST.-NR.	AUSFÜHRUNG TRANSPARENT
339287	38 mm x 66 m	339289	38 mm x 66 m
339288	50 mm x 66 m	339290	50 mm x 66 m

### tesapack® Universal

- Verpackungsklebeband auf Basis einer PP-Folie
- mit starker Naturkautschukklebmasse
- leicht abrollend
- problemlose manuelle und maschinelle Verarbeitung
- für den Verschluss von leichten und mittelschweren Versandsteteln
- Maße (B x L): 50 mm x 66 m



BEST.-NR.	AUSFÜHRUNG	BEST.-NR.	AUSFÜHRUNG
332926	Nr. 04089, transparent	332927	Nr. 04089, braun

### tesapack® strong

- kräftige PP-Qualität zum Packen und Bündeln
- temperatur- und alterungsbeständig
- feste Verklebungen auf Well- und Vollpappe
- gleichmäßig und leise abrollbar
- Maße (B x L): 50 mm x 66 m



BEST.-NR.	AUSFÜHRUNG	BEST.-NR.	AUSFÜHRUNG
321241	Nr. 57168, braun	321242	Nr. 57167, transparent

# tesapack® ECO & STRONG 58156

Das robuste und ökologische Verpackungsklebeband für sicheres Verpacken und Bündeln: die Farbe grün und der Aufdruck 100 % recycled plastic kommunizieren Ihre Umweltfreundlichkeit.

**Qualitätsmerkmale:**

- Starke PP-Qualität
- Klebstark
- Hohe UV- und Alterungsbeständigkeit
- Gleichmäßiges und leises Abrollen
- Sehr gut in allen tesapack® Handabrollern zu verarbeiten



## DIE OPTIMALE LÖSUNG FÜR JEDE VERPACKUNGSANWENDUNG

**WORAUF KOMMT ES IHNEN AN?**

	PVC Träger	PP Träger leise abrollend	PP Träger laut abrollend	Umweltfreundliche Bänder	
	tesapack® Ultra Strong 57174 transparent 57175 braun 57176 transparent 57177 braun 51124-7 transparent 51124-8 braun	tesapack® Strong 57167 transparent 57168 braun	tesapack® 4089 4089 transparent 4089 braun	tesapack® Papier ecoLogo® 57180 braun	tesapack® Eco & Strong 58153 transparent 58154 braun unbedruckt
<b>Maximales Kartongewicht</b>	Bis zu 30 kg 	Bis zu 15 kg 	Bis zu 8 kg 	Bis zu 15 kg 	
<b>Gesamtdicke</b>	65 µm	45 µm	43 µm	107 µm	56 µm
<b>Leise abrollbar</b>	●	●			●
<b>Hohe Reißfestigkeit</b>	●			●	
<b>UV- und Alterungsbeständigkeit</b>		●			●
<b>Hohe Anfangsklebekraft für sofortigen Verschluss</b>	●			●	
<b>Geeignet für gefährliche Güter</b>	●				
<b>Tiefkühlgeeignet</b>	●		●		
<b>Von Hand einreißbar</b>				●	
<b>Anwendungsbeispiele</b>					

### tesapack® Eco & Strong



- starke PP-Qualität, klebestark
- hohe UV- und Alterungsbeständigkeit
- gleichmäßiges und leises Abrollen
- Trägerfolie aus 100 % recyceltem Kunststoff
- Rollkern aus 100% recyceltem Karton
- lösungsmittelfrei
- grünes Klebeband
- Maße (B × L): 50 mm × 66 m
- bedruckt mit „100% recycled plastic“



BEST-NR.	AUSFÜHRUNG
339279	58156, grün

### tesapack® Eco & Strong



- starke PP-Qualität, klebestark
- hohe UV- und Alterungsbeständigkeit
- gleichmäßiges und leises Abrollen
- Trägerfolie aus 100 % recyceltem Kunststoff
- Rollkern aus 100 % recyceltem Karton
- lösungsmittelfrei
- Maße (B × L): 50 mm × 66 m



BEST-NR.	AUSFÜHRUNG	BEST-NR.	AUSFÜHRUNG
332949	Nr. 58154, braun	332948	Nr. 58153, transparent

### tesapack® ultra strong PVC

- Packband zum sicheren Verschließen und Bündeln von Schachteln, Paketen und Umschlägen
- kräftige PVC-Qualität
- gleichmäßig und leise abrollbar
- hohe UV- und Alterungsbeständigkeit
- besonders klebstark und extrem reißfest
- Verklebungen auf Well- und Vollpappe
- ① Maße (B × L): 38 mm × 66 m
- ② Maße (B × L): 50 mm × 66 m

BEST-NR.	AUSFÜHRUNG	BEST-NR.	AUSFÜHRUNG
① 200138	Nr. 57175, braun	② 200140	ANr. 57176, transparent
① 200139	Nr. 57174, transparent	② 202465	Nr. 51124-8, braun, 3er-Pack
② 101069	Nr. 57177, braun	② 202464	Nr. 51124-7, transparent, 3er-Pack



### tesapack® Papier



- das robuste und umweltfreundliche Verpackungklebeband
- aus 60% biobasiertem Material
- zum sortenreinen Verschließen von Umschlägen, Schachteln und Paketen
- klebstark und reißfest
- von Hand einreißbar
- lösungsmittelfrei
- Maße (B × L): 50 mm × 50 m



BEST-NR.	AUSFÜHRUNG
200141	Nr. 57180, braun

### Doppelseitiges Klebeband universal



- beidseitig permanent klebend
- für einen sicheren und permanenten Halt
- enorme Klebekraft
- multifunktional einsetzbar
- von Hand einreißbar



BEST-NR.	AUSFÜHRUNG	BEST-NR.	AUSFÜHRUNG
159692	56171, 50 mm x 10 m	336901	56170, 50 mm x 50 m

## Gewebeband extra Power Perfect

- klebestark, sehr belastbar und reißfest
- zum Basteln, Reparieren, Befestigen, Bündeln, Verstärken und Kennzeichnen
- für dauerhaft haltbare, hoch belastbare und stabile Ergebnisse
- hohe Wetterfestigkeit
- für Innen- und Außenanwendungen
- von Hand abreißbar
- beschreibbar
- Bandlänge: 2,75 m
- Bandbreite: 19 oder 38 mm



BEST.-NR.	AUSFÜHRUNG 19 MM	BEST.-NR.	AUSFÜHRUNG 38 MM
101004	schwarz	332581	schwarz
101005	weiß	332580	weiß
101007	blau	101016	blau
200144	gelb	339278	gelb
200145	rot	337469	rot
200146	grün	200150	grün

## Gewebeband extra Power® Universal

- Folienband zum Reparieren, Befestigen, Bündeln, Verstärken, Abdichten und Kennzeichnen
- für schnelle und unkomplizierte Reparaturen
- hohe Wetterfestigkeit
- für Innen- und Außenanwendungen
- von Hand einreißbar
- Maße (B x L): 50 mm x 10 m



BEST.-NR.	AUSFÜHRUNG
332930	Nr. 56348, silber

## Handabroller mit PP-Band

- inklusive Packband mit PP-Qualität (48 mm x 50 m)
- leichte und geräuscharme Verarbeitung
- Abroller besonders stabil durch Metallrahmen
- regulierbare Abwicklungsbremse
- Einweg-Messerabdeckung



BEST.-NR.	AUSFÜHRUNG
322420	Nr. 57395, für Packband 50 mm x 66 m

## Paketabroller

- zum schnellen und praktischen Verpacken von Paketen
- Metallgehäuse mit Kunststoffgriff
- für Packband bis 50 mm Breite und 66 m Länge
- verstellbare Rollenbremse
- gezahnte Abrisskante



BEST.-NR.	AUSFÜHRUNG
160801	für Packband 50 mm x 66 m

### Handabroller mit PP-Band



- für einfaches und leises Arbeiten
- integrierten Abreiß-Zacken für einhändiges Abrollen
- Verpackungsband aus kräftiger PP-Qualität
- temperatur- und alterungsbeständiges Band
- inkl. einer Rolle tesa<sup>®</sup> pack strong 50 mm x 66 m



BEST.-NR.	AUSFÜHRUNG
334377	57424, braun

### Handabroller Pack'n Go mit PP-Band



- für schnelles, einfaches und stylisches Verpacken
- modernes, kompaktes, ergonomisches Design
- Anti-Rutsch-Griff
- hochwertiger Kunststoff und damit sehr robust
- inkl. einer Rolle 50 m: 50 mm PP leise abrollbar



BEST.-NR.	AUSFÜHRUNG	BEST.-NR.	AUSFÜHRUNG
332932	Nr. 51113, pink	332931	Nr. 51112, blau

### Gummibänder

- breite Ausführung
- reißfeste und flache Gummibänder
- verschiedene Größen



BEST.-NR.	AUSFÜHRUNG	BEST.-NR.	AUSFÜHRUNG
321772	100 x 5 mm, 50 g	320886	200 x 6 mm, 500 g
320885	150 x 4 mm, 50 g	321184	200 x 6 mm, 1 kg

### Gummingball

- Ball aus 60-70% Rohkautschuk
- ca. 320 Stück Gummibänder
- Gummibänder: Ø 50 mm
- bunt



BEST.-NR.	AUSFÜHRUNG
321070	Ø 70 mm

### Gummiringe

- aus Naturkautschuk
- dehnfähig und spannkraftig
- verschiedene Größen



BEST.-NR.	AUSFÜHRUNG 20 G	BEST.-NR.	AUSFÜHRUNG 20 G
142613	Ø 25 mm	142614	Ø 65 mm
142826	Ø 40 mm	142615	Ø 85 mm
142827	Ø 50 mm	142616	Ø 100 mm

BEST.-NR.	AUSFÜHRUNG 1 KG	BEST.-NR.	AUSFÜHRUNG 1 KG
133434	Ø 25 mm	133435	Ø 65 mm
104421	Ø 40 mm	133436	Ø 85 mm
104422	Ø 50 mm	104427	Ø 100 mm

## Blickdichte Versand-Etiketten

für Laserdrucker

- Blickdichtes Material verdeckt alte Beschriftungen und Etiketten – ideal zur Wiederverwendung von altem Verpackungsmaterial
- Garantiert staufreier Druckerdurchlauf
- Druckerdurchlauf für Laserdrucker getestet und bestätigt durch TÜV SÜD
- Porto für Briefe und Pakete selbst drucken am PC – Avery Zweckform Etikettenformate in den Produkten Deutsche Post INTERNETMARKE

Best.-Nr.	Herst.-Nr.	Format mm (B x H)	Druckertyp I L K CL	QP FSC®	Farbe	Inhalt Pckg. Etik./Bl.
<b>für B4/C4 Kuverts</b>						
322402	L7165-100	99,1 x 67,7	• • ✓ ✓	1b)	weiß	800/100
<b>für Pakete und Päckchen</b>						
322401	L7166-100	99,1 x 93,1	• • ✓ ✓		weiß	600/100

## Frankier-Etiketten

für die Frankiermaschine

- Ideal zum indirekten Freistempeln von überformatigen Briefen und Versandstücken
- Sofort wischfest durch saugfähiges Spezialpapier
- Posttechnisch zugelassen, saubere und sichere Verarbeitung auf allen gängigen Frankiermaschinen



Best.-Nr.	Herst.-Nr.	Format mm (B x H)	Maschinentyp	Farbe	Inhalt Pckg. VE Etiketten
<b>Doppel-Etiketten</b>					
112070	3440*	163 x 43	universell verwendbar	weiß	500 1

\*Für zusätzliche Wechselklichschees, z. B. Päckchen, geeignet

## Transparente Versand-Etiketten

für Laserdrucker oder für Inkjetdrucker

- Transparente Etiketten sind nach dem Aufkleben nahezu unsichtbar
- Adresse wirkt wie auf das Kuvert gedruckt – optimal für die Verwendung von farbigen Kuverts
- Garantiert staufreier Druckerdurchlauf
- Leichtes Abziehen und schnelles Aufkleben mit der einzigartigen QuickPEEL™ Abziehhilfe

Best.-Nr.	Herst.-Nr.	Format mm (B x H)	Druckertyp I L K CL	QP	Farbe	Inhalt Pckg. Etik./Bl.
<b>für Pakete und Päckchen, für Laserdrucker</b>						
201538	L7567-25	210 x 297	• • ✓		transparent	25/25
<b>für Pakete und Päckchen, für Inkjetdrucker</b>						
333051	J8567-25	210 x 297	• ✓		transparent	25/25
<b>für C4 Kuverts, für Inkjetdrucker</b>						
332985	J4722-25	96 x 50,8	• ✓ 1b)		transparent	250/25

## Warnhinweis

vorgedruckt



- Neon-Etiketten erzielen eine maximale Wirkung
- Warnhinweis für mehr Sicherheit und Information beim Versand

Best.-Nr.	Herst.-Nr.	Format mm (B x H)	Beschreibung	Farbe	Inhalt Pckg. Etiketten
332966	3050	119 x 38	Druck „Vorsicht Glas“	leuchttrot	10

Druckertyp: I = Inkjetdrucker L = Laserdrucker K = Kopierer CL = Farblaserdrucker

QP = QuickPEEL™ Technologie: Durch die Abziehhilfe lassen sich die einzelnen Etiketten viel einfacher und schneller vom Bogen abziehen

Porto selbst drucken mit 1b) Deutsche Post Internetmarke „mit Empfängeranschrift“

## Begleitscheintaschen

- für Versand-, Begleit- oder Lieferscheinpapiere
- in praktischer Spenderbox
- selbstklebend
- witterungsbeständig
- 250 Stk./Pkg.



BEST.-NR.	AUSFÜHRUNG	BEST.-NR.	AUSFÜHRUNG
204480	C5, ohne Druck	204482	C5/6, LSRE

## Hanfkorde

- reißfest
- ① Hanfkorde: ideal zum sicheren Verschnüren von Paketen
- ② Bindfaden: aus 100 % Polypropylen, Reißkraft ca. 70 kg



BEST.-NR.	AUSFÜHRUNG	BEST.-NR.	AUSFÜHRUNG
① 106528	2/3 T, fein, 160 m, 200 g	① 106554	2/3 T, fein, 80 m, 100 g
① 106550	2/1,5 T, mittel, 80 m, 200 g	② 106539	Bindfaden, Ø 2,5 mm, 250 m, 500 g
① 106529	2/1,5 T, mittel, 200 m, 500 g		

### Brieföffner

- hochwertiger Brieföffner
- gerade Form
- aus rostfreiem Edelstahl



BEST.-NR.	AUSFÜHRUNG	BEST.-NR.	AUSFÜHRUNG
160529	24,2 cm, Edelstahl	200910	21,2 cm, Kunststoffgriff

### Standard-Scheren

- ergonomisch geformte Griffmulden aus schlagfestem Kunststoff
- aus Edelstahl, rostfrei
- Schneidflächen mit Präzisionsschliff
- Farbe: blau



BEST.-NR.	AUSFÜHRUNG	BEST.-NR.	AUSFÜHRUNG
147983	8,5", 21,5 cm	147984	10", 25,5 cm
156763	6,3", 16,0 cm	151002	Linkshänder, 8,5", 21,5 cm

### Qualitätsscheren „Comfort Cut“

- aus robustem Edelstahl
- mit gummierter Griffzone
- Schneidflächen mit Präzisionsschliff
- Farbe: grau/blau



BEST.-NR.	AUSFÜHRUNG	BEST.-NR.	AUSFÜHRUNG
200895	5,5", 14 cm	204772	8,5", 21,5 cm
200896	6,7", 17 cm	336132	10", 25,5 cm
336131	7,5", 19 cm		

### Titan-Schere



- mit Antihafbeschichtung
- verhindert das Anhaften von Kleberückständen
- rostfreie, titanbeschichtete Stahlklinge
- ergonomisch geformte Softgrip-Griffe
- für Rechtshänder
- Länge: 21 cm



BEST.-NR.	AUSFÜHRUNG
340165	8,3", 21 cm

### Titan-Schere



- mit Antihafbeschichtung
- keine lästigen Kleberückstände an den Klingen
- ermöglicht präzise Schnitte und überzeugt durch langanhaltende Qualität
- für Rechts- und Linkshänder geeignet
- bequeme, ergonomisch geformte Softgummigriffe
- Farbe: Schwarz/Weiß



BEST.-NR.	AUSFÜHRUNG
320693	8", 20 cm



### Proficutter

- aus Kunststoff
- gummierter Griff
- Schieberaster mit Automatik-Stopp
- Metallführung für sichere Klingenföhrung
- Abbrechvorrichtung für Klinge



BEST.-NR.	AUSFÜHRUNG
200900	18 mm

### Durchschreibe- und Kohlepapier



- 10 Blatt pro Packung
- A4



BEST.-NR.	AUSFÜHRUNG
333160	Durchschreibe- papier

BEST.-NR.	AUSFÜHRUNG
321886	Kohlepapier

### Cutter

- ① Hobbycutter aus Kunststoff, 9 mm oder 18 mm Klinge
- ② Cutter im Metallgehäuse, vernickelt, 9 mm Klinge
- Klinge arretierbar



BEST.-NR.	KUNSTSTOFF-CUTTER
① 200897	9 mm
① 200899	18 mm

BEST.-NR.	METALL-CUTTER
② 200898	9 mm

### Stempelkissen N2



- Metallstempelkissen mit Farbanzeige am Gehäuse
- ideal für Gummi- und Polymerstempel geeignet
- getränkt, einfach nachtränkbar
- Maße (B x H x T): 90 x 15 x 128 mm



BEST.-NR.	AUSFÜHRUNG
339829	blau
339830	rot

BEST.-NR.	AUSFÜHRUNG
339831	schwarz

### Cutter Ersatzklingen

- robuste Klingen für Cutter
- in zwei Längen erhältlich
- 12 Stk./Pkg.

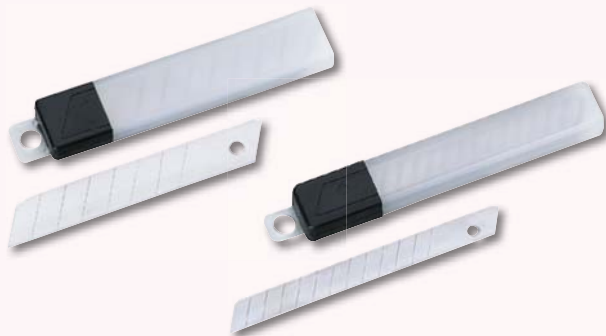

BEST.-NR.	AUSFÜHRUNG
200901	9 mm

BEST.-NR.	AUSFÜHRUNG
200902	18 mm

### Stempelfarbe



- zum Nachtränken von Stempelkissen
- für saubere, gut deckende, farbintensive Abdrucke
- ohne Öl
- Inhalt: 30 ml



BEST.-NR.	AUSFÜHRUNG
339832	blau
339833	rot

BEST.-NR.	AUSFÜHRUNG
339834	schwarz

# Stempel mit Gutschein für individuelle Textplatte

- Stempelmodelle sind personalisierbar
- Gutschein für kostenlose Textplatte inklusive
- Textplatte aus 4 Designmöglichkeiten auswählen ODER
- mittels persönlichen Code selbst im Internet erstellen
- Gutschein per Post absenden ODER
- unter der auf dem Gutschein angegebenen Internet-Adresse einlösen
- inkl. Lieferung



## COLOP CLASSIC LINE ODER PRINTER LINE MIT GUTSCHEIN FÜR TEXTPLATTE

Best.-Nr.	Modell	Abdruck	Zeilen*
340154	2300	30 x 45 mm	7
340155	2400	27 x 58 mm	6
340156	2600	37 x 58 mm	8



Selbstfärbestempel mit Text (2300, 2400, 2600) oder Text & Datum (2460)



2400

**Allgemeine Bank OÖ**  
12. NOV. 2022  
Beantw.: .....

2460

Kompakter Textstempel mit Kunststoffgehäuse für Zuhause oder zum Mitnehmen.

**Neu:** 4 verschiedene Gehäusefarben möglich, frei gestaltbar mit beigelegten Farbkärtchen

Best.-Nr.	Modell	Abdruck	Zeilen*
340157	2460	27 x 58 mm	5

Best.-Nr.	Modell	Abdruck	Zeilen*
340159	P 20	14 x 38 mm	4
340161	P 30	18 x 47 mm	5
340162	P 40	23 x 59 mm	6



IMMER EIN ORIGINAL

## TRODAT PROFESSIONAL ODER PRINTY MIT GUTSCHEIN FÜR TEXTPLATTE

Best.-Nr.	Modell	max. Abdruck	Zeilen*
201279	5203	49 x 28 mm	5
201280	5204	56 x 26 mm	5
340152	5206	56 x 33 mm	6

robuster Selbstfärbestempel mit Text (5203, 5204, 5206) oder mit Text & Datum (5440)

**HANDARBEITSSTUBE**  
Martha Nähkästchen  
Fadengasse 1  
1010 Nähstätten  
0664/1234567

5203



5440

Best.-Nr.	Modell	max. Abdruck	Zeilen*
201283	5440	49 x 28 mm mit Datum	4



Kompakter Textstempel für Zuhause oder zum Mitnehmen. Das austauschbare Farbkissen garantiert saubere und gestochen scharfe Abdrucke.

Best.-Nr.	Modell	max. Abdruck	Zeilen*
338960	4911	38 x 14 mm	4
338961	4912	47 x 18 mm	5
338959	4913	58 x 22 mm	6

\* empfohlene Zeilenanzahl auf der Textplatte

## COLOP CLASSIC LINE STATIVSTEMPEL\*\*

Selbstfärbestempel mit **Textplatte**



Classic 2800	49 x 68 mm
Classic 2600	37 x 58 mm
Classic 2300	30 x 45 mm
Classic 2400	27 x 58 mm
Classic 2100	24 x 41 mm

**ELEKTRO Müllermeier**  
Grünberg 23a  
60325 Frankfurt Am Main  
Tel.: +49 (55) 340 90  
Fax: +49 (55) 340 91 01

E/2100 E/2300 E/2400 E/2600 E/2800

Modell	Abdruck	Zeilen*
2100	24 x 41 mm	6
2300	30 x 45 mm	7
2400	27 x 58 mm	6
2600	37 x 58 mm	8
2800	49 x 68 mm	10

## COLOP CLASSIC LINE STATIVSTEMPEL\*\*

Selbstfärbestempel mit **Datum**



Allgemeine Sparkasse OÖ  
EINGELANGT

**12. NOV. 2022**

GS Wels, Ringstraße  
Privatcenter 2

Abdruckgrößen wie 2100 - 2800

Modell	Abdruck	Zeilen*
2160	24 x 41 mm	3
2360	30 x 45 mm	5
2460	27 x 58 mm	5
2660	37 x 58 mm	7
2860	49 x 68 mm	9

## COLOP DATUM UND LAGERTEXTSTEMPEL

Selbstfärbestempel 2160 mit 3 Texten:  
Bezahlt, Eingegangen, Gebucht



BEZAHLT  
12. NOV. 2020  
Journal .....



Best.-Nr.	Modell	Abdruck	Zeilen*
201285	2160/RL	24 x 41 mm	3

## COLOP BÄNDERSTEMPEL

Datum-Bänderstempel im robusten Metallrahmen



1 2 NOV 2018



Best.-Nr.	Modell	Abdruckhöhe
201286	3000	3 mm
201287	4000	4 mm

## COLOP PRINTER LINE\*\*

Kompakter Textstempel mit Kunststoffgehäuse - für zuhause und unterwegs.  
Neu: 4 verschiedene Gehäusefarben möglich, frei gestaltbar mit beigelegten Farbkärtchen



Printer 50	30 x 69 mm
Printer 40	23 x 59 mm
Printer 30	18 x 47 mm
Printer 20	14 x 38 mm

**PIPE SHOP PEORO**  
Größe Auswahl Industrie-Mechanik  
TRAUER SIVINELLI DUNHILL  
Abdruck 16.11.2021

E/20 E/30 E/40 E/50

Modell	Abdruck	Zeilen*
P 20	14 x 38 mm	4
P 30	18 x 47 mm	5
P 40	23 x 59 mm	6
P 50	30 x 69 mm	7

## COLOP- ERSATZKISSEN erhältlich in den Farben schwarz, rot, blau, grün, violett

Modell	für Stempel
E/20	Printer 20
E/30	Printer 30
E/40	Printer 40
E/2100	2100, 2160

Modell	für Stempel
E/2100/2	2160/RL zweifärbig blau/rot
E/2300	2300, 2360
E/2600	2400, 2600, 2460, 2660
E/2800	2800, 2860



- \* empfohlene Zeilenanzahl
- \*\* Stempel sowohl mit montierter Textplatte als auch mit Gutschein für die Anfertigung einer Textplatte erhältlich

## TRODAT PROFESSIONAL TEXTSTEMPEL\*\*\*

robuster Selbstfärbestempel mit **Textplatte**

**trodat**

IMMER EIN ORIGINAL



Professional 5208	68 x 47 mm
Professional 5207	60 x 40 mm
Professional 5206	56 x 33 mm
Professional 5200	41 x 24 mm
<b>PHARMAGROUP</b>	
Gruppe Österreich	
Hausweg 1	
Tel.: 01/123 876 01	
www.pharma.at	

Modell	max. Abdruck	Zeilen*
5200	41 x 24 mm	5
5203	49 x 28 mm	5
5204	56 x 26 mm	5
5205	68 x 24 mm	5
5206	56 x 33 mm	6
5207	60 x 40 mm	7
5208	68 x 47 mm	8
5211	85 x 55 mm	10
5215	Ø 45 mm	5
52040	Ø 40 mm	5

## TRODAT PROFESSIONAL DATUMSTEMPEL\*\*\*

robuster Selbstfärbestempel mit **Datum**



**trodat**  
IMMER EIN ORIGINAL

Modell	max. Abdruck	
5430	41 x 24 mm mit Datum	
5440	49 x 28 mm mit Datum	
Best.-Nr.	5460	56 x 33 mm mit Datum
340149	5430/L1	41 x 24 mm Datum/Eingegangen**
340150	5430/L2	41 x 24 mm Datum/Bezahlt**
340151	5430/L3	41 x 24 mm Datum/Gebucht**

\*\* 2-färbig

## TRODAT PRINTY TEXTSTEMPEL\*\*\*

Handliche Text- und Datumstempel

**trodat**

IMMER EIN ORIGINAL



4911

Karl-Heinz Maier
A-1010 Wien
Tel. 0421/678954
Fax. 0421/678970

4820

28. Aug. 2020
---------------

Modell	max. Abdruck	Zeilen*
4911	38 x 14 mm	4
4912	47 x 18 mm	5
4913	58 x 22 mm	6
4915	70 x 25 mm	6
Best.-Nr.	Modell	Schriftgröße
152723	4810	3,80 mm
201278	4820	4 mm

## TRODAT OFFICE PRINTY

2-farbige Abdrucke:

rote Schrift, blaues Symbol  
mit den Texten Kopie, Gebucht und Bezahlt  
Textplattengröße 47 x 18 mm



Best.-Nr.	Text
201268	Kopie
201272	Gebucht
201273	Bezahlt

**trodat**

IMMER EIN ORIGINAL

**trodat** - ERSATZKISSEN erhältlich in den Farben schwarz, rot, blau, grün, violett

Modell	für Stempel
6/15	5215
6/50	5030, 5200, 5430, 5430L
6/50/2	5430, 5430L, zweifärbig blau/rot
6/53	5203, 5440
6/53/2	5440, zweifärbig blau/rot
6/55	5205
6/56	5204, 5206, 5460
6/56/2	5460, zweifärbig blau/rot

Modell	für Stempel
6/57	5207
6/58	5208
6/4910	4910
6/4911	4011
6/4912	4012
6/4913	4913
6/52040	52040

\* empfohlene Zeilenanzahl

\*\*\* Stempel sowohl mit montierter Textplatte als auch mit Gutschein für die Anfertigung einer Textplatte erhältlich



# TINTE, TONER, EDV-ZUBEHÖR

<b>Tintenpatronen</b>	<b>240–244</b>
<b>Lasertoner und Farbtrommeln</b>	<b>244–246</b>
<b>Farbbänder</b>	<b>247</b>
<b>Taschen und Trolleys</b>	<b>248–249</b>
<b>Speichermedien</b>	<b>249–250</b>
<b>Presenter und Headsets</b>	<b>251</b>
<b>Mäuse und Tastaturen</b>	<b>251–254</b>
<b>Mauspads und Monitorständer</b>	<b>255–256</b>
<b>Dokumenten- und Konzepthalter, Fußstützen</b>	<b>257–258</b>
<b>EDV-Reinigungsmittel</b>	<b>259–260</b>
<b>Steckdosenleisten</b>	<b>260</b>

BEST.-NR.	AUSFÜHRUNG	KOMPATIBILITÄT	KAPAZITÄT	FARBE
323659	LC123BK	Brother DCP-J4110DW/J552DW/J132W/J152W, MFC-J245/J4410DW/J4510DW/J4610DW/J4710DW/J650DW/J6520DW/J6720DW/J6920DW	600 Seiten	schwarz ●
323661	LC123C	Brother DCP-J4110DW/J552DW/J132W/J152W, MFC-J245/J4410DW/J4510DW/J4610DW/J4710DW/J650DW/J6520DW/J6720DW/J6920DW	600 Seiten	cyan ●
323662	LC123M	Brother DCP-J4110DW/J552DW/J132W/J152W, MFC-J245/J4410DW/J4510DW/J4610DW/J4710DW/J650DW/J6520DW/J6720DW/J6920DW	600 Seiten	magenta ●
323665	LC123Y	Brother DCP-J4110DW/J552DW/J132W/J152W, MFC-J245/J4410DW/J4510DW/J4610DW/J4710DW/J650DW/J6520DW/J6720DW/J6920DW	600 Seiten	gelb ●
204654	LC1000BK	Brother DCP130C/330C/350C/540CN/560CN/750CW/770CW, Fax1360/1560, MFC240C/440CN/465CN/660CN/680CN/5460CN	500 Seiten	schwarz ●
204655	LC1000C	Brother DCP130C/330C/350C/540CN/560CN/750CW/770CW, Fax1355/1360/1460/1560, MFC240C/440CN/465CN/660CN/680CN/5460CN	400 Seiten	cyan ●
204656	LC1000M	Brother DCP130C/330C/350C/540CN/560CN/750CW/770CW, MFC240C/440CN/465CN/660CN/680CN/5460CN	400 Seiten	magenta ●
204657	LC1000Y	Brother DCP130C/330C/350C/540CN/560CN/750CW/770CW, MFC240C/440CN/465CN/660CN/680CN/5460CN	400 Seiten	gelb ●
321540	LC1100BK	Brother MFC490CW/790CW/795CW/990CW/5490CN/5890CN/6490CDW/6890CDW/J615W, DCP185C/6690CW/385C/395CN/585CW/J715W	450 Seiten	schwarz ●
321542	LC1100C	Brother MFC490CW/790CW/795CW/990CW/5490CN/5890CN/6490CDW/6890CDW/J615W, DCP185C/6690CW/385C/395CN/585CW/J715W	325 Seiten	cyan ●
321543	LC1100M	Brother MFC490CW/790CW/795CW/990CW/5490CN/5890CN/6490CDW/6890CDW/J615W, DCP185C/6690CW/385C/395CN/585CW/J715W	325 Seiten	magenta ●
321544	LC1100Y	Brother MFC490CW/790CW/795CW/990CW/5490CN/5890CN/6490CDW/6890CDW/J615W, DCP185C/6690CW/385C/395CN/585CW/J715W	325 Seiten	gelb ●



**Canon**

BEST.-NR.	AUSFÜHRUNG	KOMPATIBILITÄT	KAPAZITÄT	FARBE
324375	PGI-35BK	Canon Pixma IP100+akku/100/110	191 Seiten	schwarz ●
324036	CLI-36COL	Canon Pixma Mini 260, IP100+akku/100/110	249 Seiten	Farbe ●●●
321548	PG-510	Canon MP480/495/ 490/260/240/270/280, MX320/330/360/410/420, IP1900	9 ml / 220 Seiten	schwarz ●
321549	CL-511	Canon MP480/495/490/260/ 240/270/280, MX320/330/360/410/420, IP1900	9 ml / 244 Seiten	Farbe ●●●
321550	PG-510/CL-511	Canon MP480/495/490/260/240/270/ 280, MX320/330/360/410/420, IP1900	schwarz: 9 ml / 220 Seiten	schwarz ● Farbe ●●●
204701	PGI-520BK	Canon IP3600/4600/4700, MP990/980/640/630/620/560/550/540, MX860	19 ml	schwarz ●
204702	CLI-521BK	Canon IP3600/4600/4700, MP990/980/640/630/620/560/550/540, MX860	9 ml	schwarz ●
204703	CLI-521C	Canon IP3600/4600/4700, MP990/980/640/630/620/560/550/540, MX860	9 ml	cyan ●
204704	CLI-521M	Canon IP3600/4600/4700, MP990/980/640/630/620/560/550/540, MX860	9 ml	magenta ●
204705	CLI-521Y	Canon IP3600/4600/4700, MP990/980/640/630/620/560/550/540, MX860	9 ml	gelb ●





BEST.-NR.	AUSFÜHRUNG	KOMPATIBILITÄT	KAPAZITÄT	FARBE
320750	PGI-525PGBK	Canon Pixma iP4840/4850/4950, MG5150/5250/6150/6250/8150/8250, MX885	19 ml	schwarz ●
320745	CLI-526BK	Canon Pixma iP4840/4850/4950, MG5150/5250/6150/6250/8150/8250, MX885	9 ml	schwarz ●
320746	CLI-526C	Canon Pixma iP4840/4850/4950, MG5150/5250/6150/6250/8150/8250, MX885	9 ml	cyan ●
320748	CLI-526M	Canon Pixma iP4840/4850/4950, MG5150/5250/6150/6250/8150/8250, MX885	9 ml	magenta ●
320749	CLI-526Y	Canon Pixma iP4840/4850/4950, MG5150/5250/6150/6250/8150/8250, MX885	9 ml	gelb ●
321545	PG-540	Canon Pixma MG2150/2250/3150/3250/4150/4250, MX375/395/435/455/515/525/MG3550	180 Seiten	schwarz ●
321546	CL-541	Canon Pixma MG2150/2250/3150/3250/4150/4250, MX375/395/435/455/515/525/MG3550	180 Seiten	Farbe ● ● ●
321547	PG-540/CL-541	Canon Pixma MG2150/2250/3150/3250/4150/4250, MX375/395/435/455/515/525/MG3550	je 180 Seiten	schwarz ● Farbe ● ● ●
324360	PG-540XL	Canon Pixma MG2150/2250/3150/3250/4150/4250, MX375/395/435/455/515/525/MG3550	600 Seiten	schwarz ●
324031	CL-541XL	Canon Pixma MG2150/2250/3150/3250/4150/4250, MX375/395/435/455/515/525/MG3550	400 Seiten	Farbe ● ● ●
339693	PG-545	Canon Pixma MG2450/2550	180 Seiten	schwarz ●
339675	CL-546	Canon Pixma MG2450/2550	180 Seiten	Farbe ● ● ●
333122	PG-545/CL-546	Canon Pixma MG2450/2550	je 180 Seiten	schwarz ● Farbe ● ● ●
324378	PGI-550PGBK	Canon Pixma MG6350/MG5450/MG7150/MG6450/MG5550, iP7250	15 ml	schwarz ●
324050	CLI-551BK	Canon Pixma MG6350/MG5450/MG7150/MG6450/MG5550, iP7250	7 ml	schwarz ●
324051	CLI-551C	Canon Pixma MG6350/MG5450/MG7150/MG6450/MG5550, iP7250	7 ml	cyan ●
324054	CLI-551M	Canon Pixma MG6350/MG5450/MG7150/MG6450/MG5550, iP7250	7 ml	magenta ●
324060	CLI-551Y	Canon Pixma MG6350/MG5450/MG7150/MG6450/MG5550, iP7250	7 ml	gelb ●
339676	CLI-571XLBK	Canon MG5750/MG5751/MG6850/MG7750	11 ml	schwarz ●
339677	CLI-571XLC	Canon MG5750/MG5751/MG6850/MG7750	11 ml	cyan ●
339678	CLI-571XLM	Canon MG5750/MG5751/MG6850/MG7750	11 ml	magenta ●
339679	CLI-571XLY	Canon MG5750/MG5751/MG6850/MG7750	11 ml	gelb ●
339680	PGI-570/CLI-571	Canon Pixma MG 5750/5751/5752/5753/6850/6851/6852/6853/7750/7751/7752/7753, TS 6050	schwarz: 15 ml / Farbe: je 7 ml	schwarz ● Farbe ● ● ●





# EPSON

BEST.-NR.	AUSFÜHRUNG	KOMPATIBILITÄT	KAPAZITÄT	FARBE
324951	T13014012	Epson Stylus SX420W/SX425W/SX525WD/SX620FW, Stylus Office B42WD/BX320FW/BX525WD/BX535WD/BX625FWD/BX630FW/935FWD	25,4 ml / 945 Seiten	schwarz ●
324952	T13024012	Epson Stylus SX420W/SX425W/SX525WD/SX620FW, Stylus Office B42WD/BX320FW/BX525WD/BX535WD/BX625FWD/BX630FW/935FWD	10,1 ml / 880 Seiten	cyan ●
324953	T13034012	Epson Stylus SX420W/SX425W/SX525WD/SX620FW, Stylus Office B42WD/BX320FW/BX525WD/BX535WD/BX625FWD/BX630FW/935FWD	10,1 ml / 580 Seiten	magenta ●
324954	T13044012, Nr. 16XL	Epson Stylus SX420W/SX425W/SX525WD/SX620FW, Stylus Office B42WD/BX320FW/BX525WD/BX535WD/BX625FWD/BX630FW/935FWD	10,1 ml / 855 Seiten	gelb ●
324978	T16314012, Nr. 16XL	Epson Workforce 2010/2510/2520/2530/2540	12,9 ml / 500 Seiten	schwarz ●
324979	T16324012, Nr. 16XL	Epson Workforce 2010/2510/2520/2530/2540	6,5 ml / 450 Seiten	cyan ●
324980	T16334012, Nr. 16XL	Epson Workforce 2010/2510/2520/2530/2540	6,5 ml / 450 Seiten	magenta ●
324981	T16344012, Nr. 16XL	Epson Workforce 2010/2510/2520/2530/2540	6,5 ml / 450 Seiten	gelb ●
339694	T18064010, Nr. 18	Epson Expression Home XP30/102/202/205/302/305/402/405	schwarz: 5,2 ml / 175 Seiten Farbe: je 3,3 ml / je 180 Seiten	schwarz + Farbe ● ● ●
339681	T18024012, Nr. 18	Epson Expression Home XP30/102/202/205/302/305/402/405	3,3 ml / 180 Seiten	cyan ●
339682	T18034012, Nr. 18	Epson Expression Home XP30/102/202/205/302/305/402/405	3,3 ml / 180 Seiten	magenta ●
339683	T18044012, Nr. 18	Epson Expression Home XP30/102/202/205/302/305/402/405	3,3 ml / 180 Seiten	gelb ●
339684	T18014012, Nr. 18	Epson Expression Home XP30/102/202/205/302/305/402/405	3,3 ml / 175 Seiten	schwarz ●



BEST.-NR.	AUSFÜHRUNG	KOMPATIBILITÄT	KAPAZITÄT	FARBE
201738	51604A	HP QJ/Off+C76:C105IceJet+/TJ/TJ+, für Normalpapier	3 ml / 750.000 Zeichen	schwarz ●
160631	C4844A, Nr. 10	HP DeskJet 2000/2500, Business InkJet 2200/2250, TN DesignJet 500/PS/800/PS/BIJ3000 DnJ ColorPro CAD/GA	69 ml / 1.750 Seiten	schwarz ●
201750	C9351AE, Nr. 21	HP PSC1410, DeskJet 3200/3920/3940, F370/380, F4180	5 ml / 190 Seiten	schwarz ●
201751	C9352AE, Nr. 22	HP PSC1410, DeskJet 3200/3920/3940, F370/380, F4180	5 ml / 165 Seiten	Farbe ● ● ●
204032	C9396AE, Nr. 88XL	HP OfficeJet Pro K550/550DTN/5550DTWN, 7500, K8600, L7580/7590/7680/7780	58,5 ml / 2.450 Seiten	schwarz ●
204035	C9391AE, Nr. 88XL	HP OfficeJet Pro K550/550DTN/5550DTWN, 7500, K8600, L7580/7590/7680/7780	17 ml / 1.700 Seiten	cyan ●
204034	C9392AE, Nr.88 XL	HP OfficeJet Pro K550/550DTN/5550DTWN, 7500, K8600, L7580/7590/7680/7780	17 ml / 1.980 Seiten	magenta ●
204033	C9393AE, Nr. 88XL	HP OfficeJet Pro K550/550DTN/5550DTWN, 7500, K8600, L7580/7590/7680/7780	17 ml / 1.540 Seiten	gelb ●
204697	CC640EE, Nr. 300	HP DeskJet D2560/2660/5560, PhotoSmart C4600 Serie/ C4680/C4780, F2480/4210/4224/4280 All in One	4 ml / 200 Seiten	schwarz ●
204699	CC643EE, Nr. 300	HP DeskJet D2560/2660/5560, PhotoSmart C4600 Serie/ C4680/C4780, F2480/4210/4224/4280 All in One	4 ml / 165 Seiten	Farbe ● ● ●
320756	CH561EE, Nr. 301	HP DeskJet 1050/2050/3050/3052, All in One	3 ml / 190 Seiten	schwarz ●
320757	CH562EE, Nr. 301	HP DeskJet 1050/2050/3050/3052, All in One	3 ml / 165 Seiten	Farbe ● ● ●
325555	CH563EE, Nr. 301XL	HP DeskJet 1050/2050/3052, All in One	8 ml / 480 Seiten	schwarz ●





BEST.-NR.	AUSFÜHRUNG	KOMPATIBILITÄT	KAPAZITÄT	FARBE
325556	CH564EE, Nr. 301XL	HP DeskJet 1050/2050/3052, All in One	6 ml / 330 Seiten	Farbe ● ● ●
333470	N9J72AE, Nr. 301	HP DeskJet 1000/1050/2000/2050/3000/3050, OfficeJet 2620, ENVY 4500/4502/4504	schwarz: 190 Seiten Farbe: 165 Seiten	schwarz + ● Farbe ● ● ●
339695	F6U68AE, Nr. 302XL	HP OfficeJet 3830	8,5 ml / 480 Seiten	schwarz ●
339696	F6U67AE, Nr. 302XL	HP OfficeJet 3830	8 ml / 330 Seiten	Farbe ● ● ●
339685	X4D37AE, Nr. 302	HP DeskJet 1110/2130/3630, Officejet 3830/4650, Envy 4520	schwarz: 190 Seiten Farbe: je 165 Seiten	schwarz + ● Farbe ● ● ●
339686	N9K06AE, Nr. 304	HP DeskJet 1110/2130/3630, Envy 4250/4520, OfficeJet 3830/3834/4650	4 ml / 120 Seiten	schwarz ●
339697	N9K05AE, Nr. 304	HP DeskJet 3720 All-in-one	2 ml / 100 Seiten	Farbe ● ● ●
204026	C9364EE, Nr. 337	HP DeskJet 5940, PhotoSmart 8050/D5160, OfficeJet 6310	11 ml / 420 Seiten	schwarz ●
203199	CB331EE, Nr. 338	HP PSC2355/PS8150/8450, DeskJet 6540/PS2610/2710, OfficeJet 7310/7408/7410	je 11 ml / je 480 Seiten	schwarz ●
155456	C8767EE, Nr. 339	HP DeskJet 6540/6840/PS2610/2710/8150/8450, PhotoSmart D5160, OfficeJet 6310/7310/7410	21 ml / je 860 Seiten	schwarz ●
155457	C8766EE, Nr. 343	HP PhotoSmart 325/375/8150/8450/2610/2710/D5160, DeskJet 6540/6840/PSC2355, OfficeJet 6310/7310/7408/7410	7 ml / 330 Seiten	Farbe ● ● ●
203200	CB332EE, Nr. 343	HP PhotoSmart 325/375/8150/PS8450, DeskJet6540/6840/PSC2355/PS2610/2710, OfficeJet 6310/7310/7408/7410	je 7 ml / je 330 Seiten	Farbe ● ● ●
155458	C9363EE, Nr. 344	HP PhotoSmart 8450, DeskJet 6540/6840/PSC2355/PS2610/2710/325/375/8150/D5160, DeskJet 5740, OfficeJet 6310/7310/7410	14 ml / 560 Seiten	Farbe ● ● ●
204688	CB316EE, Nr. 364	HP PhotoSmart 5510/B8550/C5380/ D5460/CN255B, DeskJet 3070A/DeskJet 3522	250 Seiten	schwarz ●
320130	CN684EE, Nr. 364XL	HP PhotoSmart 5510/B8550/C5380/D5460/CN255B, DeskJet 3070A/DeskJet 3522	550 Seiten	schwarz ●
205273	CB323EE, Nr. 364XL	HP PhotoSmart B8550/C5380/ D5460/CN255B, DeskJet3070A/DeskJet3522	750 Seiten	cyan ●
205274	CB324EE, Nr. 364XL	HP PhotoSmart B8550/C5380/ D5460/CN255B, DeskJet3070A/DeskJet3522	750 Seiten	magenta ●
205275	CB325EE, Nr. 364XL	HP VPS 5510/B8550/C5380/ D5460/CN255B, DeskJet-3070A/3522	750 Seiten	gelb ●
204694	CC653AE, Nr. 901	HP OfficeJet 4500, J4580, J4680 All in One	4 ml / 200 Seiten	schwarz ●
204695	CC656AE, Nr. 901	HP OfficeJet 4500, J4580, J4680 All in One	9 ml / 360 Seiten	Farbe ● ● ●
205279	CD975AE, Nr. 920XL	HP OfficeJet 6500 Serie/6000/7000/7500	49 ml / 1.200 Seiten	schwarz ●
205280	CD972AE, Nr. 920XL	HP OfficeJet 6500 Serie/6000/7000/7500	6 ml / 700 Seiten	cyan ●
205281	CD973AE, Nr. 920XL	HP OfficeJet 6500 Serie/6000/7000/7500	6 ml / 700 Seiten	magenta ●
205282	CD974AE, Nr. 920XL	HP OfficeJet 6500 Serie/6000/7000/7500	6 ml / 700 Seiten	gelb ●
330711	C2P42AE, Nr. 932XL + 933XL	HP OfficeJet 6100/6600/6700/7110	schwarz: 1000 Seiten Farbe: je 825 Seiten	schwarz + ● Farbe ● ● ●
320752	C4906AE, Nr. 940XL	HP OfficeJet Pro 8000/8500 Serie	49 ml / 2.200 Seiten	schwarz ●
320753	C4907AE, Nr. 940XL	HP OfficeJet Pro 8000/8500 Serie	16 ml / 1.400 Seiten	cyan ●





invent

BEST.-NR.	AUSFÜHRUNG	KOMPATIBILITÄT	KAPAZITÄT	FARBE
320754	C4908AE, Nr. 940XL	HP OfficeJet Pro 8000/8500 Serie	16 ml / 1.400 Seiten	magenta ●
320755	C4909AE, Nr. 940XL	HP OfficeJet Pro 8000/8500 Serie	16 ml / 1.400 Seiten	gelb ●
325579	CN049AE, Nr. 950	HP Officejet Pro 8100/8600, Pro 251dw/276dw	1.100 Seiten	schwarz ●
325575	CN045AE, Nr. 950XL	HP Officejet Pro 8100/8600, Pro 251dw/276dw	2.300 Seiten	schwarz ●
325576	CN046AE, Nr. 951XL	HP Officejet Pro 8100/8600, Pro 251dw/276dw	1.500 Seiten	cyan ●
325577	CN047AE, Nr. 951XL	HP Officejet Pro 8100/8600, Pro 251dw/276dw	1.500 Seiten	magenta ●
325578	CN048AE, Nr. 951XL	HP Officejet Pro 8100/8600, Pro 251dw/276dw	1.500 Seiten	gelb ●
331160	C2P43AE, Nr. 950XL + 951XL	HP Pro8100/8600, Pro251dw/276dw	schwarz: 2.300 Seiten Farbe: je 1.500 Seiten	schwarz + Farbe ● ● ●
338428	L0S70AE, Nr. 953XL	HP Officejet Pro 8710/8720/8730/8740	2.000 Seiten	schwarz ●
337031	F6U16AE, Nr. 953XL	HP Officejet Pro 8710/8720/8730/8740	1.600 Seiten	cyan ●
337032	F6U17AE, Nr. 953XL	HP Officejet Pro 8710/8720/8730/8740	1.600 Seiten	magenta ●
337033	F6U18AE, Nr. 953XL	HP Officejet Pro 8710/8720/8730/8740	1.600 Seiten	gelb ●
337030	L0R40AE, Nr. 957XL	HP Officejet Pro 8720/8740	3.000 Seiten	schwarz ●



## Original Laser-Toner

BEST.-NR.	AUSFÜHRUNG	KOMPATIBILITÄT	KAPAZITÄT	FARBE
204653	TN-3130	Brother HL5240/L/5250DN/5270DN, DCP8060/8065DN, MFC8460N/8860DN	3.500 Seiten	schwarz ●
202878	TN-3170	Brother HL5240/L/5250DN/5270DN, DCP8060/8065DN, MFC8460N/8860DN	7.000 Seiten	schwarz ●
321565	TN-2220	Brother HL2240/2240D/ 2250DN/2270DW, MFC7360N/7460DN/7860DW, DCP7060D/7065DN/ 7070DW, FAX2840/2845/ 2940	2.600 Seiten	schwarz ●
321566	TN-3280	Brother HL5340D/5350DN/LT/2LT/5370DW/5380DN, DCP8070D/8085DN, MFC8370DN/8380DN/8880DN/8890DW	8.000 Seiten	schwarz ●
321567	TN-230BK	Brother HL3040CN/3070CW, DCP9010CN, MFC9120CN/9320CW	2.200 Seiten	schwarz ●
321568	TN-230C	Brother HL3040CN/3070CW, DCP9010CN, MFC9120CN/9320CW	1.400 Seiten	cyan ●
321569	TN-230M	Brother HL3040CN/3070CW, DCP9010CN, MFC9120CN/9320CW	1.400 Seiten	magenta ●
321570	TN-230Y	Brother HL3040CN/3070CW, DCP9010CN, MFC9120CN/9320CW	1.400 Seiten	gelb ●
331485	TN-2320	Brother HLL2300D/HLL2340DW/HLL2360DN/ HLL2365DW, DCPL2560DW, MFCL2720DW/MFCL2740DW	1.600 Seiten	schwarz ●
322631	TN-2010	Brother HL2130, DCP7055/W	1.000 Seiten	schwarz ●
323825	TN-3380	Brother DCP8110DN/8250DN, HL5440/D/5450/ DN/DNT/5470DW/6180DW/DWT, MFC8510DN/8520DN/8950DW/8950/DWT	8.000 Seiten	schwarz ●
331961	TN-326BK	Brother HLL8250CDN	4.000 Seiten	schwarz ●
331530	TN-326C	Brother HLL8250CDN	3.500 Seiten	cyan ●





BEST.-NR.	AUSFÜHRUNG	KOMPATIBILITÄT	KAPAZITÄT	FARBE
331531	TN-326M	Brother HLL8250CDN	3.500 Seiten	magenta ●
331532	TN-326Y	Brother HLL8250CDN	3.500 Seiten	gelb ●
331802	DR-2300	Brother HLL2300D/HLL2340DW/HLL2360DN/HLL2365DW, DCPL2560DW, MFCL2720DW/MFCL2740DW	12.000 Seiten	schwarz ●
323596	DR-2200	Brother HL2130/2240/2240D/2250DN/2270DW, MFC7360N/7460DN/7860DW, DCP7055/W/7060D/7065DN/7070DW, FAX2840/2845/2940	12.000 Seiten	schwarz ●
321600	DR-3200	Brother HL5340D/5350DN/LT/2LT/5370DW/5380DN, DCP8070D/8085DN, MFC8370DN/8380DN/8880DN/8890DW	25.000 Seiten	schwarz ●



BEST.-NR.	AUSFÜHRUNG	KOMPATIBILITÄT	KAPAZITÄT	FARBE
325479	CE255A, Nr. 55A	HP LaserJet P3010/3015	6.000 Seiten	schwarz ●
325548	CF280X, Nr. 80X	HP LaserJet Pro 400/M401/MFP/M425	6.900 Seiten	schwarz ●
322796	CE390A, Nr. 90A	HP LaserJet M4555, LJ Enterprise 600/M601	10.000 Seiten	schwarz ●
201736	Q5942A, Nr. 42A	HP LaserJet 4250/4350	10.000 Seiten	schwarz ●
160702	Q5942X, Nr. 42X	HP LaserJet 4250/4350	20.000 Seiten	schwarz ●
160701	Q5949A, Nr. 49A	HP LaserJet 1160/1320/3390/3392	2.500 Seiten	schwarz ●
322556	CF280A, Nr. 80A	HP LaserJet Pro 400/M401/MFP/M425	2.700 Seiten	schwarz ●
325647	Q7551A, Nr. 51A	HP LaserJet P3005/M3035MFP/M3027MFP	6.500 Seiten	schwarz ●
201737	Q6511A, Nr. 11A	HP LaserJet 2410/2420/2430	6.000 Seiten	schwarz ●
205277	CE505A, Nr. 05A	HP LaserJet P2050 Serie/ P2035/N/P2055/D/DN/X	2.300 Seiten	schwarz ●
205278	CE505X, Nr. 05X	HP LaserJet P2050 Serie/ P2055/D/DN/X	6.500 Seiten	schwarz ●
321574	CE285A, Nr. 85A	HP LaserJet P1100/P1102/ M1130/M1132/M1210/M1212nf/ M1217nfp	1.600 Seiten	schwarz ●
321575	CE278A, Nr. 78A	HP LaserJet P1560/1600/P1606dn/ M1536/M1530	2.100 Seiten	schwarz ●
325527	CE410A, Nr. 305A	HP Color Laserjet Pro 300/400 Color M351/M375/ M451	2.200 Seiten	schwarz ●
325529	CE411A, Nr. 305A	HP Color Laserjet Pro 300/400 Color M351/M375/ M451	2.600 Seiten	cyan ●
325531	CE413A, Nr. 305A	HP Color Laserjet Pro 300/400 Color M351/M375/ M451	2.600 Seiten	magenta ●
325530	CE412A, Nr. 305A	HP Color Laserjet Pro 300/400 Color M351/M375/ M451	2.600 Seiten	gelb ●
204681	CB436A, Nr. 36A	HP LaserJet M1120MFP/M1522MFP, P1500/P1505	2.000 Seiten	schwarz ●
325468	CE250A, Nr. 504A	HP LaserJet CP3525	5.000 Seiten	schwarz ●
325469	CE250X, Nr. 504X	HP LaserJet CP3525	10.500 Seiten	schwarz ●
325472	CE251A, Nr. 504A	HP LaserJet CP3525	7.000 Seiten	cyan ●
325476	CE253A, Nr. 504A	HP LaserJet CP3525	7.000 Seiten	magenta ●
325474	CE252A, Nr. 504A	HP LaserJet CP3525	7.000 Seiten	gelb ●
160703	Q6511X, Nr. 11X	HP LaserJet 2410/2420/2430	12.000 Seiten	schwarz ●
325518	CE400A, Nr. 507A	HP LaserJet Enterprise 500/Color M551/M575	5.500 Seiten	schwarz ●
325521	CE401A, Nr. 507A	HP LaserJet Enterprise 500/Color M551/M575	6.000 Seiten	cyan ●
325523	CE402A, Nr. 507A	HP LaserJet Enterprise 500/Color M551/M575	6.000 Seiten	gelb ●
325525	CE403A, Nr. 507A	HP LaserJet Enterprise 500/Color M551/M575	6.000 Seiten	magenta ●
332962	CF226X, Nr. 26X	HP LaserJet Pro M402/M426	9.000 Seiten	schwarz ●
332414	CF360A, Nr. 508A	HP Color Laserjet Enterprise M552/M553, JetIntelligence	6.000 Seiten	schwarz ●
325434	CB384A	HP LaserJet Image Drum CP6015, CM6030/CM6040/CM6049 MFP Serie	35.000 Seiten	schwarz ●
325542	CF210A, Nr. 131A	HP LaserJet Pro 200/M251/MFP M276	1.600 Seiten	schwarz ●
325543	CF211A, Nr. 131A	HP LaserJet Pro 200/M251/MFP M276	1.800 Seiten	cyan ●
325544	CF212A, Nr. 131A	HP LaserJet Pro 200/M251/MFP M276	1.800 Seiten	gelb ●
325545	CF213A, Nr. 131A	HP LaserJet Pro 200/M251/MFP M276	1.800 Seiten	magenta ●
331960	CF283A, Nr. 83A	HP LaserJet MFP M125/M127/M201/M225	1.500 Seiten	schwarz ●





BEST.-NR.	AUSFÜHRUNG	KOMPATIBILITÄT	KAPAZITÄT	FARBE
321576	TK-340	Kyocera Mita FS-2020D/DN	12.000 Seiten	schwarz ●
321579	TK-160	Kyocera Mita ECOSYS P 2035 D/DN, FS 1120 D/DN	2.500 Seiten	schwarz ●
325919	TK-1130	Kyocera Mita ECOSYS M 2030 DN/DNPN, 2530 DN, FS 1030 MFP, MFPDP, 1130, MFP	3.000 Seiten	schwarz ●
325931	TK-3100 inkl. Resttonerbehälter	Kyocera Mita ECOSYS M 3040 DN/iDN, 3540 DN/iDN, FS 2100 D/DN	12.500 Seiten	schwarz ●
325933	TK3130	Kyocera Mita ECOSYS M 3550 iDN, 3560, FS 4200 DN, 4300	25.000 Seiten	schwarz ●
321577	TK-170 inkl. Resttonerbehälter	Kyocera Mita ECOSYS P 2135 D/DN, FS 1320 D, 1370, DN	7.200 Seiten	schwarz ●
321578	TK-350	Kyocera Mita FS 3040, MFP 3140/3540/3640/3920 DN/DNKL3	15.000 Seiten	schwarz ●



## Canon

BEST.-NR.	AUSFÜHRUNG	KOMPATIBILITÄT	KAPAZITÄT	FARBE
324114	EP-718BK	Canon LBP7200/7660/MF8330CDN/MF8350CDN	3.400 Seiten	schwarz ●
324116	EP-718C	Canon LBP7200/7660/MF8330CDN/MF8350CDN	2.900 Seiten	cyan ●
324117	EP-718M	Canon LBP7200/7660/MF8330CDN/MF8350CDN	2.900 Seiten	magenta ●
324118	EP-718Y	Canon LBP7200/7660/MF8330CDN/MF8350CDN	2.900 Seiten	gelb ●
321572	EP-728	Canon L150/MF4410/4430/ 4450/D/4550D/4570DN/4580DN, L410	2.100 Seiten	schwarz ●
324120	EP-719H	Canon LBP6300/6650/6780X, MFC5840/5880/5940	6.400 Seiten	schwarz ●
324130	EP-725	Canon LBP6000/LBP6030/B/W	1.600 Seiten	schwarz ●
321573	EP-712	Canon LBP3010/3100	1.500 Seiten	schwarz ●



## LEXMARK

BEST.-NR.	AUSFÜHRUNG	KOMPATIBILITÄT	KAPAZITÄT	FARBE
326305	C734X24G	Lexmark C73x, X73x, C5736dn/XS734de/XS736de/XS738de/C746/X746	je 20.000 Seiten	schwarz + Farbe ● ● ●
202883	12016SE	Lexmark E 120	2.000 Seiten	schwarz ●
161045	C53034X	Lexmark C522n/524n/C52X/530/532/534	je 20.000 Seiten	Farbe ● ● ●



## SAMSUNG

BEST.-NR.	AUSFÜHRUNG	KOMPATIBILITÄT	KAPAZITÄT	FARBE
333840	MLT-D111S	Samsung M2020, M2070, SLM2022, SLM2022W MLT-D111S	1.000 Seiten	schwarz ●
328061	MLT-D116L	Samsung M2625/2825, M2675/2875	3.000 Seiten	schwarz ●
328054	MLT-D101S	Samsung ML-2160, ML-2162/ML-2165/ML-2168, SCX3400/SCX3405, SF760P	1.500 Seiten	schwarz ●
328064	MLT-D205E	Samsung ML-3710, SCX-5637/5737, MLT-D205E/ELS	10.000 Seiten	schwarz ●
336256	MLT-D204L	Samsung M3325/3375/3825/3875/4025/4075	5.000 Seiten	schwarz ●



**EPSON**

**Farbbänder**

BEST.-NR.	AUSFÜHRUNG	KOMPATIBILITÄT	KAPAZITÄT	FARBE
201667	S015016	Epson LQ2500/2550/860/1060/670/680/680Pro	1 Million Zeichen	schwarz ●
201669	S015337	Epson LQ590	5 Million Zeichen	schwarz ●
132849	S015376	Epson TM-U210/230/300/375 Serie, TMU220 (Modelle M188A/B/D), ERC38B/R	1,5 Million Zeichen	schwarz/rot ●●
339698	S015354	Epson HX20/M160/180 black, ERC09B	2 Million Zeichen	schwarz ●
322784	S015633	Epson LQ200/350/300/+//400/570/+580/800/870	2,5 Million Zeichen	schwarz ●



**Unser Drucker-  
sortiment  
finden Sie auf**  
[www.pagrodirekt.at](http://www.pagrodirekt.at)

**Tintenpatronen und Toner  
bei PAGRO DIREKT!**

Bei uns finden Sie das richtige Zubehör für Ihre Drucker – wir helfen Ihnen gerne, die richtigen Tintenpatronen und Toner zu finden.

**Gratis Hotline:** 0800/24 24 24

**Fax:** 02622/319 319

**E-Mail:** [order@pagrodirekt.at](mailto:order@pagrodirekt.at)



## Smart Travelling

Die hohen Ansprüche moderner Geschäftsreisender waren der Maßstab bei der Entwicklung der Leitz Complete Traveller Taschen. Entstanden ist eine Serie, deren einzelne Produkte sich hervorragend kombinieren lassen und die allen Bedürfnissen des mobilen Arbeitens gerecht wird. Übrigens: alle Taschen dürfen als Handgepäck mit an Bord genommen werden.

**Business Class in jeder Hinsicht.**



## LEITZ COMPLETE FOR MOBILE PROFESSIONALS



### A Leitz Complete Handgepäck Trolley Smart Traveller

Handgepäckgröße, für Mobilgeräte, A4 Dokumente und Wäsche.

■ 333802



### B Leitz Complete 13.3\"/>

Schultertasche für all Ihre Mobilgeräte und A4 Dokumente.

■ 333798



### C Leitz Complete 15.6\"/>

15.6\"/>



### D Leitz Complete 2-Rollen Handgepäck Trolley Smart Traveller

Handgepäckgröße, Koffer im Business-Stil.

- Haltbare, leichtläufige Rollen, Teleskop-stange mit Doppelgestänge
- Mit TSA-Zahlenschloss (Transportation Security Administration) für Hauptfach (drei Ziffern)

■ 339440

### Notebook Carry Bag



- Farbe: Schwarz
- für Notebooks mit einer Größe von bis zu 17"
- Innenpolsterung zum Schutz des Notebooks
- zusätzliche Fächer für Zubehör
- robuster und einstellbarer Schultergurt



BEST-NR.	AUSFÜHRUNG
330376	17", schwarz

### Notebook Carry Bag Sydney



- moderne und luxuriöse Notebooktasche zur Aufbewahrung und zum Transport von bis zu 17,3 Zoll-Notebooks
- hochwertige Verarbeitung mit strapazierfähigem Material
- robuster und verstellbarer Schultergurt



BEST-NR.	AUSFÜHRUNG
333842	17,3", schwarz

### CD-R 700 MB



- einmalig beschreibbare CD
- 700 MB, 80 Min./52x



BEST-NR.	AUSFÜHRUNG	BEST-NR.	AUSFÜHRUNG
330994	Slimcase, 10 Stk.	331687	Spindel, 50 Stk. bedruckbar
330995	Spindel, 25 Stk.	330997	Spindel, 100 Stk.
330996	Spindel, 50 Stk.		

### DVD+R/-R 4,7 GB



- 4,7 GB, 120 Min./16x
- einmalig beschreibbar



BEST-NR.	AUSFÜHRUNG	BEST-NR.	AUSFÜHRUNG
330998	DVD+R, Slimcase, 10 Stk.	331003	DVD+R, Spindel, 50 Stk.
331002	DVD+R, Spindel, 25 Stk.	331000	DVD-R, Spindel, 50 Stk.



### USB-Stick Basic Line

(Intenso)

- für Musik, Dokumente, Präsentation u.v.m.
- mit drehbarem Metallbügel
- Schnittstelle: High Speed USB 2.0
- Schreibgeschwindigkeit: 6,50 MB/s (43x)
- Lesegeschwindigkeit: 28,00 MB/s (187x)
- Farbe: schwarz/silber



BEST.-NR.	AUSFÜHRUNG
330990	8 GB
330991	16 GB

BEST.-NR.	AUSFÜHRUNG
339687	32 GB

### USB-Stick Speed

(Intenso)

- für Musik, Dokumente, Präsentation u.v.m.
- mit Kappe
- Schnittstelle: USB 3.0, kompatibel zu USB 2.0
- Schreibgeschwindigkeit: 20 MB/s
- Lesegeschwindigkeit: 35 MB/s
- Farbe: schwarz/silber



BEST.-NR.	AUSFÜHRUNG
339688	16 GB
339689	32 GB

BEST.-NR.	AUSFÜHRUNG
339690	64 GB

### Externe Festplatte MemoryCase

(Intenso)

- als Back-up Lösung oder zusätzliche Speichermöglichkeit
- 2,5 Zoll externe Festplatte
- 1 oder 2 TB
- Schnittstelle: USB 3.0, kompatibel zu USB 2.0
- Schreibgeschwindigkeit: 95 MB/s (637x)
- Lesegeschwindigkeit: 65 MB/s (436x)
- hochglänzender Klavierlack-Oberfläche
- Farbe: schwarz



BEST.-NR.	AUSFÜHRUNG
339691	1 TB

BEST.-NR.	AUSFÜHRUNG
339692	2 TB

### CD-Hüllen Slimline

Fellowes

- transparente Hüllen
- für 1 CD/DVD mit Booklet
- extrem dünn (5 mm)
- 25 Stk./Pkg.



BEST.-NR.	AUSFÜHRUNG
321295	25 Stück

BEST.-NR.	AUSFÜHRUNG
321295	25 Stück

### CD/DVD-Hüllen selbstklebend

DURABLE

- selbstklebende CD/DVD-Hülle
- aus Polypropylen mit Schutzvlies
- zur platzsparenden Aufbewahrung
- für 1 CD/DVD mit Booklet oder 2 CDs/DVDs ohne Booklet
- 10 Stk./Pkg.



BEST.-NR.	AUSFÜHRUNG
200336	selbstklebend

BEST.-NR.	AUSFÜHRUNG
200336	selbstklebend

### CD-Hülle

DURABLE

- Hülle mit Schutzvlies
- mit Lochung zur Aufbewahrung in Ordnern oder Ringbüchern
- für 1 CD/DVD mit Booklet oder 2 CD/DVDs
- 10 Stk./Pkg.



BEST.-NR.	AUSFÜHRUNG
332004	transparent

BEST.-NR.	AUSFÜHRUNG
332004	transparent

### Präsentationsfernbedienung Spotlight Presenter

logitech®

- für professionelle Präsentationen
- fortschrittliches Pointer-System für hochaufgelöstes Hervorheben oder Vergrößern
- Cursor auf dem Bildschirm wie eine Maus verwendbar
- anpassbarer Timer sendet Vibrationsalarme
- per Plug & Play verwendbar
- bis zu 30 m Reichweite
- über USB-Empfänger oder Bluetooth verwendbar



BEST.-NR.	AUSFÜHRUNG
339842	schwarz

### Wireless Presenter R400

logitech®

- intuitive Bedienelemente
- roter Laserpointer mit LED-Anzeige
- bis zu 15 m Reichweite
- Plug&Play Technologie, keine Software erforderlich
- verstaubarer Empfänger und Reise-Etui
- Batteriestandanzeige
- inkl. 2 Batterien vom Typ AAA



BEST.-NR.	AUSFÜHRUNG
332722	schwarz

### PC-Headset 960

logitech®

- komfortabler und leichter Kopfbügel
- weiche Ohrpolster
- Lautstärkeregler und Stummschalter am Kabel
- LED zeigt an, wenn Mikrofon stummgeschaltet ist
- Mikrofon mit Bügel verstellbar
- Rauschunterdrückung filtert Hintergrundgeräusche
- mit USB-Anschluss



BEST.-NR.	AUSFÜHRUNG
332702	schwarz

### Stereo-Headset H111

logitech®

- funktioniert mit gängigen Telefonie-Anwendungen auf nahezu allen Plattformen und Betriebssystemen
- verstellbarer Kopfbügel
- Mikrofon kann links oder rechts getragen werden
- einfache Plug&Play-Verbindung
- voller Stereoklang
- Mikrofon mit Rauschunterdrückung
- Kabellänge: 1,8 m



BEST.-NR.	AUSFÜHRUNG
332711	grau

### USB-Maus M 100

logitech®

- Kabel mit USB-Anschluss
- Plug&Play-Technologie – keine Software erforderlich
- für Rechts- oder Linkshänder geeignet
- flüssige und präzise Steuerung dank hochauflösender optischer Abtastung (1.000 dpi)



BEST.-NR.	AUSFÜHRUNG	BEST.-NR.	AUSFÜHRUNG
332712	schwarz	332713	weiß

### Wireless Maus M 185

logitech®

- kabellose Maus mit USB-Nano-Empfänger
- geschwungene Form bietet mehr Komfort
- Plug&Play-Technologie – keine Software erforderlich
- längere Batterielebensdauer (bis zu 1 Jahr)
- inkl. 1 Batterie vom Typ AA



BEST.-NR.	AUSFÜHRUNG	BEST.-NR.	AUSFÜHRUNG
332714	blau	332716	dunkelgrau
332715	rot		

### Wireless Maus MX Master 2S



- leistungsstarke, ergonomisch geformte Maus
- mit 4000 dpi-Hochpräzisionsensor speziell für Glasflächen
- Akku per Mikro-USB-Anschluss schnell wiederaufladbar
- mit einem einzigen Tastendruck zwischen mehreren Geräten wechseln
- ermöglicht hyperschnelles Scrollen
- Verbindung über Unifying-Empfänger (in Lieferung enthalten) oder über Bluetooth möglich
- wiederaufladbarer Akku mit einer Laufzeit von bis zu 70 Tagen



BEST.-NR.	AUSFÜHRUNG
340145	graphit

### Wireless Maus MX Anywhere 2



- kompakte, handgerechte Form
- funktioniert sogar auf Glas (Mindeststärke 4 mm)
- kann mit bis zu 3 Geräten verbunden werden
- mit einem einzigen Tastendruck zwischen den Geräten wechseln
- ermöglicht hyperschnelles Scrollen
- Verbindung über Unifying™-Pico-Empfänger (in Lieferung enthalten) oder über die kabellose Bluetooth-Technologie
- wiederaufladbarer Akku mit einer Laufzeit von bis zu 2 Monaten



BEST.-NR.	AUSFÜHRUNG
332720	schwarz

### Wireless Maus B220 silent



- gleiches Klickgefühl trotz Reduktion der Klickgeräusche um 90 %
- geräuschloses Gleiten und leichtgängiges Scrollrad
- kabellose Verbindung und Advanced Optical Tracking mit 1000 dpi Sensorauflösung
- Nano-USB-Empfänger mit 2,4-GHz-Verbindung, Reichweite bis 10 m
- komfortable Form für Rechts- und Linkshänder
- Batterie: 1 x AA (im Lieferumfang enthalten)



BEST.-NR.	AUSFÜHRUNG
339840	schwarz

### Wireless Maus MX Master



- hochwertiges Design, komfortable und handgerechte Form
- intelligentes Scrollrad mit automatischer Geschwindigkeitsanpassung
- funktioniert sogar auf Glas (Mindeststärke 4 mm)
- einzigartiges Daumenrad
- Verbindung über Unifying™-Pico-Empfänger (in Lieferung enthalten) oder über die kabellose Bluetooth-Technologie
- für Windows und Mac optimiert
- wiederaufladbarer Akku mit einer Laufzeit von bis zu 40 Tage



BEST.-NR.	AUSFÜHRUNG
332721	schwarz

### Wireless Maus M 235



- kabellose Maus mit Nano-Empfänger
- kompaktes und geschwungenes Design mit weich gummierten Griffflächen
- flüssige Steuerung und präzise Navigation auf den meisten Oberflächen
- über den winzigen Logitech® Unifying-Empfänger können bis zu sechs Unifying-kompatible Geräte angeschlossen werden
- inkl. 1 Batterie vom Typ AA



BEST.-NR.	AUSFÜHRUNG	BEST.-NR.	AUSFÜHRUNG
337907	grau	332718	rot

### Wireless Maus M 280



- kabellose Maus mit Nano-Empfänger
- abgerundete Griffflächen aus weichem Gummi für mehr Komfort
- Ultrapräzision und Reaktionsschnelligkeit dank Logitech Advanced Optical Tracking
- längere Batterielebensdauer (18 Monate)
- inkl. 1 Batterie vom Typ AA



BEST.-NR.	AUSFÜHRUNG
332719	schwarz

# logitech®



**MX MASTER**  
Wireless Mouse



**MX ANYWHERE 2**  
Wireless Mobile Mouse

## Wireless Kombo MK850

logitech®

- leistungsstarkes Tastatur-Maus-Set
- geschwungen geformte Tastatur mit konkaven Tasten und gepolsterter Handballenauflage
- erstellbare ausklappbare Füße für den optimalen Tippwinkel
- ergonomisch geformte Maus mit superschnellem Scrollrad
- kabellose 2,4-GHz-Verbindung mit einer Reichweite bis zu 10 m
- fortschrittlicher Multi-Device-Funktion zum einfachen Wechsel der Geräte
- inkl. 1 Batterie vom Typ AA (Maus) und 2 Batterien vom Typ AAA (Tastatur)



BEST.-NR.	AUSFÜHRUNG
339841	schwarz

## Wireless Combo MK 270

logitech®

- tragbare Maus mit winzigem Logitech®-Empfänger
- Tastatur mit 8 Sondertasten
- Batterielebensdauer: bis zu 2 Jahren für die Tastatur bis zu 1 Jahr für die Maus
- Plug&Play-Komfort
- zuverlässige kabellose 2,4-GHz-Verbindung mit bis zu 10 Metern Reichweite
- inkl. 1 Batterie vom Typ AA (Maus) und 2 Batterien vom Typ AAA (Tastatur)



BEST.-NR.	AUSFÜHRUNG
332709	schwarz

## Wireless Combo MK 520

logitech®

- elegante Tastatur mit konkav geformten Tasten und Handballenauflage
- komfortable Maus in geschwungener Form mit weich gummierten Griffflächen und Laserpräzision
- für Rechts- und Linkshänder
- Batterielebensdauer: bis zu 3 Jahren bei der Tastatur/bis zu 1 Jahr bei der Maus
- winziger und kabelloser Empfänger kann permanent eingesteckt bleiben
- kabellose Advanced 2,4-GHz-Verbindung von Logitech®



BEST.-NR.	AUSFÜHRUNG
332710	schwarz

## Desktopset MK 120

logitech®

- USB-Tastatur und Maus für langes und komfortables Arbeiten
- robuste und spritzwassergeschützte Tastatur
- mit anpassbarer Tastaturhöhe und strapazierfähigen Tasten (bis zu 10 Millionen Anschläge)
- flache Tasten mit nahezu geräuschlosem Anschlag
- präzise, hochauflösende optische Maus sorgt für eine flüssige Abtastung



BEST.-NR.	AUSFÜHRUNG
332708	schwarz

## Tastatur K120

logitech®

- USB-Tastatur für langes und komfortables Arbeiten
- robust, spritzwassergeschützt
- stabiler Tastaturaufsteller und langlebige Tasten (bis zu 10 Millionen Anschläge)
- flache Tasten mit nahezu geräuschlosem Anschlag



BEST.-NR.	AUSFÜHRUNG	BEST.-NR.	AUSFÜHRUNG
332703	schwarz	332705	weiß

### Mauspad

- aus Polyester
- schützt Tischoberfläche vor Kratzer und Beschädigungen
- Dicke: 0,5 cm
- Maße (L x B): 24 x 22 cm



BEST.-NR.	AUSFÜHRUNG	BEST.-NR.	AUSFÜHRUNG
337174	schwarz	337172	blau

### Mauspad mit Microban-Schutz



- geeignet für optische Mäuse
- rutschfeste Unterseite
- antibakterieller Microban-Schutz
- Maße (L x B): 20,4 x 23 cm



BEST.-NR.	AUSFÜHRUNG	BEST.-NR.	AUSFÜHRUNG
320567	schwarz	320566	blau
320568	grau		

### Mauspad Dataline



- ergonomisch gestaltetes Mauspad
- mit Gel gefüllte Handballenauflage zur Unterstützung des Handgelenks
- glatte hautfreundliche Lycra®-Oberfläche
- rutschfeste Unterseite



BEST.-NR.	AUSFÜHRUNG	BEST.-NR.	AUSFÜHRUNG
337104	schwarz	338549	blau

### Mauspad mit Handgelenksauflage



- weiche, kühle Unterstützung für das Handgelenk
- innovatives, wippendes Design
- mehr Komfort beim Arbeiten mit der Maus
- Maße (H x B x T): 251 x 200 x 28 mm



BEST.-NR.	AUSFÜHRUNG
330266	weiß

### Mauspad mit Handballenauflage



- ergonomisch gestaltete Mauspads und Handballenauflage für entspanntes und bequemes Arbeiten
- gelgefüllte Auflage zur Unterstützung des Handgelenks bzw. des Unterarmes bei Tastatureingaben
- Material: Polyester + PU Gel
- Abmessungen (L x B x H): ① Mauspad: 225 x 180 x 3 mm  
② Handballenauflage: 475 x 80 x 20 mm
- Farben: blau und schwarz



BEST.-NR.	AUSFÜHRUNG	BEST.-NR.	AUSFÜHRUNG
① 332788	schwarz	② 332790	Handballenauflage, blau
① 332789	blau		

### Mauspad mit Handgelenksauflage Crystal™ Gel



- Komfort und Stütze zur Schonung von Druckstellen
- leicht mit einem feuchten Tuch zu reinigen
- im Crystal-Design
- Maße (L x B): ① Mousepad: 23,5 x 20,2 cm  
② Tastatur: 48,6 x 5,7 cm
- Farbe: schwarz



BEST.-NR.	AUSFÜHRUNG	BEST.-NR.	AUSFÜHRUNG
① 204183	Mousepadauflage	② 204184	Tastaturauflage

## Handballenauflage Health-V mit Mauspad



- patentierter Health-V Kanal vermindert Druck auf den mittleren Handgelenksnerv und schützt vor dem Karpaltunnelsyndrom
- Memory Foam-Füllung
- widerstandsfähiger Lycra Bezug
- antibakterieller Microban® Schutz - bekämpft das Wachstum von Bakterien
- Handballenauflage bewegt sich mit der Maus
- Maße (B × H × T):  
Handballenauflage - 12,5 × 62 × 3 cm  
Mauspad - 23 × 27,5 × 0,2 cm



BEST.-NR.	AUSFÜHRUNG
339359	schwarz

## Mauspad mit Handgelenksauflage



- Handgelenkentlastung durch flexible Gelfüllung
- hautsympathisch durch textile Oberfläche
- rutschfest
- Maße (L × B): ① Mousepad: 23 × 26 cm  
② Tastatur: 46 × 6,1 cm
- Farbe: anthrazit



BEST.-NR.	AUSFÜHRUNG	BEST.-NR.	AUSFÜHRUNG
① 337171	Mauspad	② 337170	Handgelenksauflage

## Präzisions-Mauspad



- mit Handgelenkauflage
- mikrostrukturelle Oberfläche für verbesserte Gleitfähigkeit der Maus
- weiche und ölfreie Gel-Füllung
- rutschfeste Unterlage
- Maße (L × B): ① 22,1 × 23,4 cm  
② 19,1 × 26 cm



BEST.-NR.	AUSFÜHRUNG	BEST.-NR.	AUSFÜHRUNG
① 148741	blau	② 336654	schwarz/grau

## Gel-Handgelenksauflage mit Trägerplatte



- optimale Polsterung für Handgelenke
- mit Gelfüllung
- ① Trägerplatte für Tastatur
- ② Trägerplatte für Tastatur und Maus



BEST.-NR.	AUSFÜHRUNG	BEST.-NR.	AUSFÜHRUNG
① 156524	48,8 × 2,5 × 26,9 cm	② 331887	64,9 × 2,5 × 26,9 cm

## Monitorständer



- bringt den Bildschirm auf Augenhöhe und verhindert so Nackenschmerzen
- geeignet für Flachbildschirme bis 21" bzw. 10 kg
- mit 3 Höheneinstellungen: 10, 11,5 und 13 cm
- Maße (H × B × T): 103 × 447 × 330 mm



Symbolfoto

BEST.-NR.	AUSFÜHRUNG
204877	schwarz/silber

## Monitorständer I-Spire



- attraktives Design
- geeignet für Monitore bis 5,5 kg und 17"
- bringt den Bildschirm auf Augenhöhe und verhindert so Nackenschmerzen
- Maße (H × B × T): 12,5 × 50,5 × 22 cm



Symbolfoto

BEST.-NR.	AUSFÜHRUNG
330262	weiß

## DER SPÜRBARE UNTERSCHIED.

**Orgadesk** ist ein multifunktionaler Dokumentenhalter und Lese- bzw. Schreibpult geeignet für Kataloge, Dokumente, Broschüren, Mappen etc. bis zum A3-Format.

- Fördert die ergonomische Haltung am Schreibtisch
- Arbeitsplatz perfekt organisiert
- Lindert Verspannungen



MADE IN TIROL

### ORGADESK FLEX



550×116×305 mm

BEST.-NR.	AUSFÜHRUNG
340144	Orgadesk Flex TR
340140	Orgadesk Flex TRA

### ORGADESK CLASSIC



531×116×305 mm

BEST.-NR.	AUSFÜHRUNG
340143	Orgadesk Classic TR
339325	Orgadesk Classic TRA

### ORGADESK BASIC



461×88×305 mm

BEST.-NR.	AUSFÜHRUNG
340141	Orgadesk Basic TR
340142	Orgadesk Basic TRA

Modelltypen:TR = mit Leselineal, ohne Antireflex Cover / TRA = mit Leselineal, mit Antireflex Cover

FEATURES	FLEX	CLASSIC	BASIC
Produziert in Österreich aus glasklarem Plexiglas®	✓	✓	✓
Die Halteschiene verhindert das Abrutschen von Dokumenten	✓	✓	✓
Modelle TR und TRA mit Leselineal in einer Führungsschiene	✓	✓	✓
Modell TRA mit Antireflex Cover. Beseitigt Reflexionen, Ermöglicht einlegen von Dokumenten	✓	✓	✓
Auch als Schreibpult verwendbar	✓	✓	✓
Kann zur Verwendung als Schreibpult über die Tastatur geschoben werden	✓	✓	
Höhe und Neigung schnell und einfach verstellbar	✓		



## Konzepthalter

- bequemes Arbeiten auf Augenhöhe
- Unterlagen stets auf Augenhöhe
- für die Entlastung der Nackenmuskulatur
- leicht und platzsparend - ideal für Flachbildschirme
- wegklapp- und höhenverstellbar
- rückstandslos entfernbar
- Maße (B × H × T):  
25,5 × 23 × 7 cm

BEST.-NR.	AUSFÜHRUNG
339502	schwarz/transparent



## Fußstütze I-Spire

- attraktives Design
- für eine gesunde Sitzhaltung
- sorgt für Komfort und hebt Beine und Füße an
- Maße (B × H): 45 × 28,5 × 11 cm



BEST.-NR.	AUSFÜHRUNG
330265	weiß

## Fußstütze Standard

- verstellbare Fußstütze
- höhenverstellbar in 2 Stufen
- verstellbarer Neigungswinkel zur Förderung der Durchblutung in den Beinen
- genoppte Oberfläche massiert die Füße
- Material: Kunststoff
- Maße (B × H × T): 448 × 74 × 330 mm
- Farbe: Schwarz



BEST.-NR.	AUSFÜHRUNG
320394	schwarz

## Fußstütze Tritty 884

- für eine gesunde Haltung am Arbeitsplatz
- 4-fach höhenverstellbar (60 - 145 mm)
- rutschfeste Trittfläche
- starker, glanzvernickelter Stahlrohrrahmen
- mit Gummifüßen
- Maße (L × B × H):  
345 × 170 × 390 mm



BEST.-NR.	AUSFÜHRUNG
339208	schwarz/silber

## Fußstütze

- fördert eine gute Sitzposition
- reduziert die Belastung und Ermüdung von Beinen, Rücken und Nacken
- Höhe und Winkel individuell und unabhängig voneinander einstellbar
- extragroße Trittfläche für mehr Bewegungsfreiheit
- robusten Stahlkonstruktion und rutschfester Belag
- Maße (B × L): 56 × 35 cm



BEST.-NR.	AUSFÜHRUNG
339375	schwarz

## Reinigungstücher für EDV-Zubehör

- zur schonenden Reinigung
- alkoholfrei
- antistatisch
- fusselfrei
- Inhalt: 100 Stk./Dose
- 5708 – für Oberflächen und Gehäuse von Computern, Druckern, Telefonen und anderen Bürogeräten
- 5736 – für Monitore, Laptops, Bildschirmfilter und Glasoberflächen von Kopierern und Scannern



BEST.-NR.	AUSFÜHRUNG	BEST.-NR.	AUSFÜHRUNG
203121	5708, Superclean	203122	5736, Screenclean

## Bildschirmreinigungsset Screenclean

- zur schonenden und streifenfreien Reinigung
- für Monitore, Laptops, Bildschirmfilter sowie Glasoberflächen
- alkoholfrei, antistatisch
- Inhalt: 1 Flasche Screenclean fluid 125 ml, 20 Stk. fusselfreie Vliestücher



BEST.-NR.	AUSFÜHRUNG
203124	Set

## Reinigungsspray für EDV-Zubehör

- zur schonenden Reinigung
- alkoholfrei
- antistatisch
- Inhalt: 250 ml
- 5781 – für Oberflächen und Gehäuse von Computern, Druckern, Telefonen und anderen Bürogeräten
- 5782 – für Monitore, Laptops, Bildschirmfilter und Glasoberflächen von Kopierern und Scannern



BEST.-NR.	AUSFÜHRUNG	BEST.-NR.	AUSFÜHRUNG
337600	5781, Superclean	328876	5782, Screenclean

## Bildschirm-Reinigungstücher Screenclean

- in Flüssigkeit getränkte Vliestücher
- zur schonenden und streifenfreien Reinigung
- für Monitore, Laptops, Bildschirmfilter und Glasoberflächen von Kopierern und Scannern
- alkoholfrei
- antistatisch
- fusselfrei
- Inhalt: 50 einzeln verpackte Tücher



BEST.-NR.	AUSFÜHRUNG
339665	5787, Screenclean

## Power Cleaner Druckluftreiniger



- zur Reinigung auch unzugänglichen Stellen von Tastaturen, Druckern, Scannern, Kopierern, optischen Laufwerken, etc.
- inkl. Verlängerungsröhrchen
- dosierbare Sprühstärke
- 4 bar bei 23° C
- umweltfreundlich und FCKW-frei
- ohne flüssiges Treibgas
- brennbar
- Inhalt: 400 ml



BEST.-NR.	AUSFÜHRUNG
332786	Druckluftreiniger

### Druckluftreiniger Powerclean Standard



- zur Reinigung von unzugänglichen Stellen an elektronischen Geräten
- mit praktischem Sprühhörchen
- dosierbare Sprühstärke
- brennbar
- Inhalt: 400 ml



BEST.-NR.	AUSFÜHRUNG
328872	Druckluftreiniger

### Druckluftreiniger Powerclean 400



- zur Reinigung von unzugänglichen Stellen an elektronischen Geräten
- mit praktischem Sprühhörchen
- dosierbare Sprühstärke
- nicht brennbar
- Inhalt: 400 ml



BEST.-NR.	AUSFÜHRUNG
320648	Druckluftreiniger

### Power Duster Hochdruckreiniger



- zur Reinigung von unzugänglichen Stellen in EDV- und Bürogeräten
- durch den verstärkten Druck lassen sich Staubpartikel und Schmutz effektiver entfernen
- inkl. Sprühhörchen
- dosierbare Sprühstärke
- 4 bar bei 23° C
- umweltfreundlich und FCKW-frei
- brennbar
- Inhalt: 400 ml



BEST.-NR.	AUSFÜHRUNG
332787	Hochdruckreiniger

### Steckdosenleiste

- 3-fach bzw. 6-fach Schuko
- mit oder ohne beleuchtetem An-/Ausschalter
- Steckdosen um 45° gedreht
- bruchsicheres Kunststoffgehäuse



BEST.-NR.	AUSFÜHRUNG	BEST.-NR.	AUSFÜHRUNG
340179	3-fach, 1,5 m Kabel, ohne Schalter	339331	3-fach, 3 m Kabel, mit Schalter
339330	3-fach, 1,5 m Kabel, mit Schalter	339332	6-fach, 1,5 m Kabel, mit Schalter

### Powercubes



- 4 Ausgänge
- mit 2 USB-Anschlüssen
- mit Docking-Station
- mit 1,5 m Kabel
- Farbe: grau



BEST.-NR.	AUSFÜHRUNG
330154	+1,5 m Kabel

### Powercubes



- 5 Ausgänge
- mit 1,5 m Kabel
- Farbe: rot

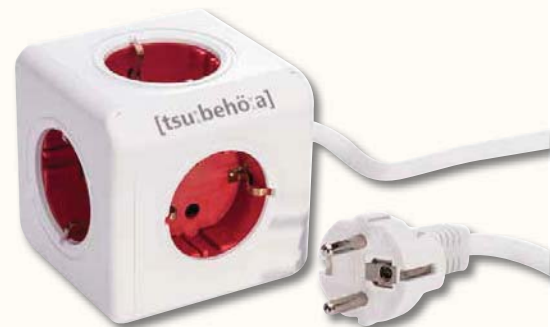

BEST.-NR.	AUSFÜHRUNG
330151	+1,5 m Kabel

## Willkommen auf [www.pagrodirekt.at](http://www.pagrodirekt.at)!

### Ihr Plus auf [www.pagrodirekt.at](http://www.pagrodirekt.at)

- das gesamte Sortiment mit über 10.000 Artikel auf einen Klick
- übersichtliche Navigation und Führung durch die Produktkategorien
- intelligente Suchfunktion
- übersichtliche Kontoverwaltung – Ihre Kundendaten auf einen Blick
- Einsicht in die Bestellhistorie und vieles mehr

### Funktionen und Services auf [www.pagrodirekt.at](http://www.pagrodirekt.at)

- 1 Download von Formularen unter Services
- 2 Online-Katalog unter Aktuelles
- 3 Tinte- und Toner-Suche
- 4 Markenshops
- 5 Restposten-Plattform
- 6 Newsletter-Service

### Weitere Möglichkeiten für Großkunden:

- Bestellfreigabe-Funktion
- Kostenstellen-Funktion
- OCI-Schnittstelle
- E-Procurement-Lösungen
- und vieles mehr

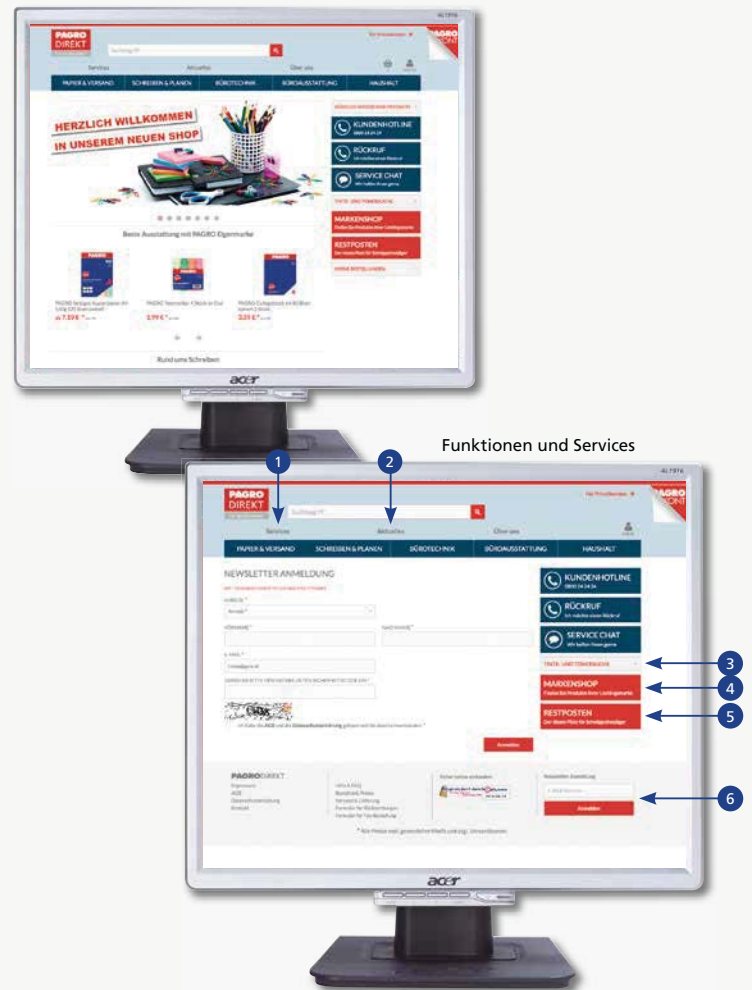

## Werbeartikel und Give-Aways bei Pagro Direkt!

Wir bieten individuelle Anfertigung von Werbemitteln und Give-Aways - von einfachen Streuartikeln bis hin zu hochwertigen Werbegeschenken.

Wir helfen Ihnen gerne, die richtigen Werbeartikel für Ihre Bedürfnisse zu finden.

**Gratis Hotline:** 0800/24 24 24

**Fax:** 02622/319 319

**E-Mail:** [order@pagrodirekt.at](mailto:order@pagrodirekt.at)



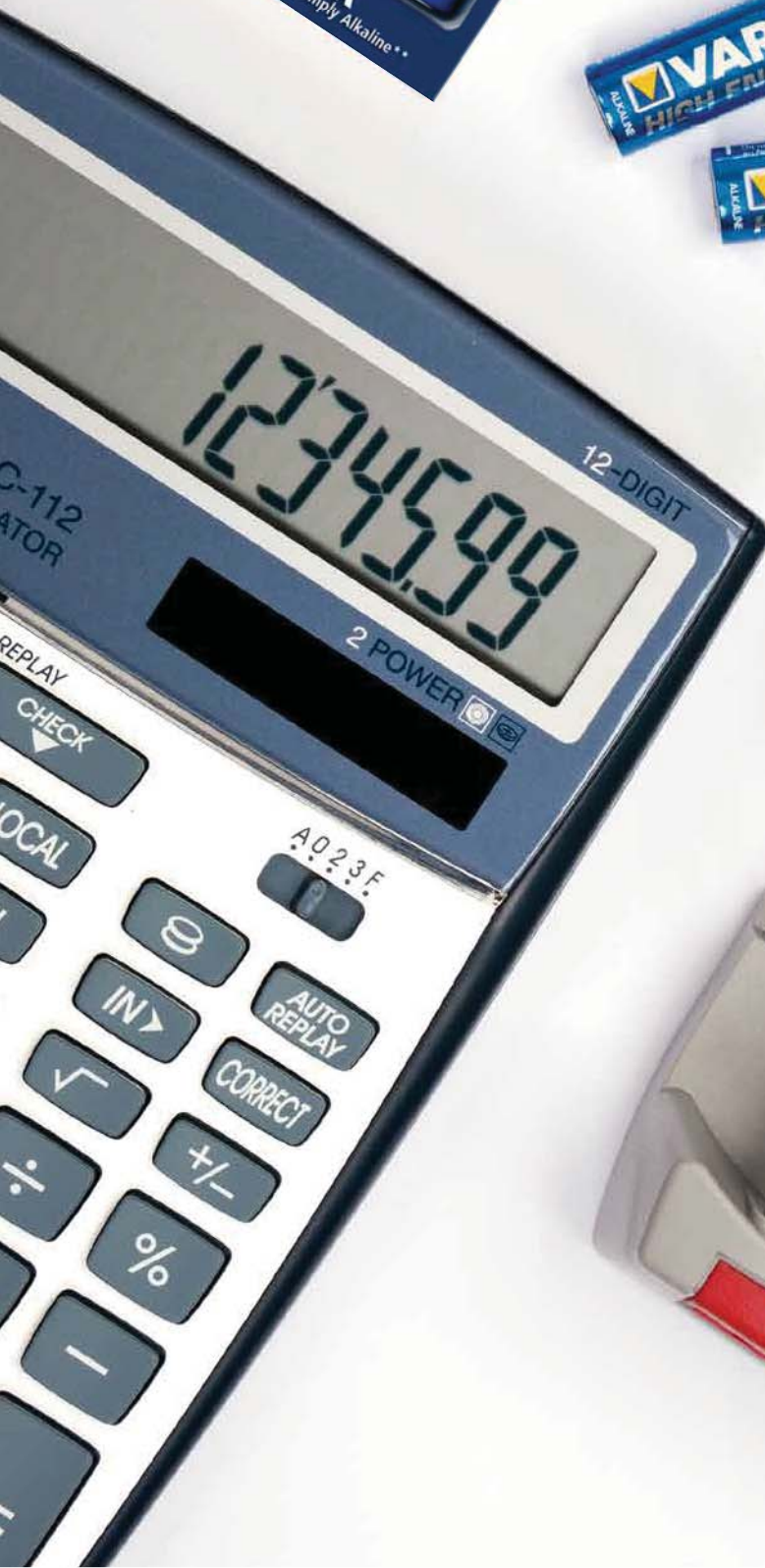

# BÜROMASCHINEN

<b>Diktiergeräte und Zubehör</b>	<b>264–267</b>
<b>Aktenvernichter und Zubehör</b>	<b>268–275</b>
<b>Bindegeräte und Zubehör</b>	<b>276–279</b>
<b>Laminiergeräte und Zubehör</b>	<b>279–282</b>
<b>Falzmaschinen</b>	<b>283</b>
<b>Schneidemaschinen</b>	<b>283–285</b>
<b>Geldprüfgeräte, Banknotenzähler, Münzzähler</b>	<b>286</b>
<b>Taschen- und Tischrechner</b>	<b>287–293</b>
<b>Thermo- und Additionsrollen</b>	<b>293</b>
<b>Beschriftungsgeräte und Zubehör</b>	<b>294–296</b>
<b>Batterien</b>	<b>297–299</b>



# Spracherkennung voll integriert

Jetzt  
neu!

## SpeechExec Pro 10

In der neuesten Version der beliebten Philips Diktiersoftware ist die Spracherkennung bereits voll integriert. Erzielen Sie sehr gute Spracherkennungs-Resultate mit diesen Philips Diktiergeräten:



Philips  
PocketMemo  
8000-Serie



Philips  
SpeechAir



Philips SpeechMike  
Premium Touch

Wir beraten Sie gerne zu allen Fragen rund um das Thema Diktieren.

## Diktiergerät Pocket Memo Digital 8000 & 8200

**PHILIPS**

- 3D-Mikrofontechnik zur Anpassung an mehrere Tonquellen
- ergonomischer, verschleißfreier Schiebeschalter zur einhändigen Bedienung
- robustes Edelstahl-Gehäuse
- großes Farbdisplay
- mit spezieller SpeechExec Workflow-Software
- Dateiverschlüsselung und Gerätesperre möglich
- Klassik-Modus mit analoger Darstellung möglich
- inkl. Dockingstation, Speicherkarte, Akku, USB-Kabel und Tasche
- Schiebeschalter-Bedienung:  
 Modell 8000 – Aufnahme, Stopp, Wiedergabe, schneller Rücklauf  
 Modell 8200 – schneller Vorlauf, Aufnahme/Wiedergabe, Stopp, schneller Rücklauf



BEST.-NR.	AUSFÜHRUNG	BEST.-NR.	AUSFÜHRUNG
338396	DPM8000	336991	DPM8200

## Diktiergerät SpeechAir 1200

**PHILIPS**

- großer Lautsprecher und drei Mikrofone für optimale Sprachaufzeichnung und -wiedergabe
- Touchscreen aus Gorilla Glass und stoßfestes Gehäuse für hohe Lebensdauer
- verschleißfreier Schiebeschalter
- mit integrierter WLAN-Funktion
- 5 Megapixel-Kamera (auch als Barcode-Scanner zu nutzen)
- Diktier-Recorder App und Workflow-Software SpeechExec Pro Dictate
- Android-Betriebssystem (4.4.2) für intuitives Arbeiten
- Echtzeit-Dateiverschlüsselung und Gerätesperre möglich
- interner 16 GB Speicher
- bis zu 12 Stunden Aufzeichnung ohne Aufladen möglich
- Schiebeschalter mit Aufnahme/Stopp/Wiedergabe/Rücklauf-Funktion
- inkl. Dockingstation, In-Ear-Kopfhörer und zwei USB-Kabel



BEST.-NR.	AUSFÜHRUNG
337594	PSP1200

## Wiedergabeset 7177 & 7277

**PHILIPS**

- für einfache und intuitive Transkription
- bequeme Wiedergabesteuerung durch ergonomischen, konfigurierbaren Fußschalter
- leichte Kopfhörer mit weichen Ohrpolstern
- klare Aufgabenübersicht
- Einstellung der Priorität möglich
- Modell 7177 – Workflow-Software SpeechExec  
 Model 7277 – Workflow-Software SpeechExec Pro  
 zusätzlich: Unterstützung von Spracherkennung, individuelle Sortier- und Filteroptionen



BEST.-NR.	AUSFÜHRUNG	BEST.-NR.	AUSFÜHRUNG
336103	LFH7177	336104	LFH7277

## Diktier- und Spracherkennungssoftware SpeechExec Pro 10

**PHILIPS**

- integrierte, professionelle Dragon Spracherkennung für eine einfache Transkription
- innovative Workflow-Software für leichte Organisation
- sofortige Umwandlung von Sprache in Text
- Spracherkennungsprofil des Autors für exaktere Ergebnisse
- ① Diktiersoftware Speech Exec Pro Dictate
- ② Transkriptionssoftware Speech Exec Pro Transcribe
- ③ Set mit kompletter Software inkl. Fußschalter und Kopfhörer



BEST.-NR.	AUSFÜHRUNG	BEST.-NR.	AUSFÜHRUNG
① 339668	Lizenz Diktier-Software PSE4401	③ 339667	Set PSE7277
② 339670	Lizenz Transkriptions-Software PSE4501		



## Digitales Diktiergerät 6000 & 7200 PHILIPS

- zwei Mikrofone für ausgezeichnete Stereo-Tonaufnahmen
- robustes Edelstahl-Gehäuse
- großes Farbdisplay
- mit spezieller SpeechExec Workflow-Software
- hohe Aufnahmequalität in den Formaten DSS und MP3
- Festlegung von Prioritäten möglich
- inkl. Speicherkarte, Lithium-Ionen-Akku, USB-Kabel und Schutzhülle
- Modell 6000 – angenehme Drucktaste für die Aufnahmesteuerung
- Modell 7200 – verschleißfreier, konfigurierbarer Schiebeschalter, Klassik-Modus mit analoger Darstellung möglich



BEST.-NR.	AUSFÜHRUNG	BEST.-NR.	AUSFÜHRUNG
① 336096	DPM6000	338448	Dockingstation ACC8120
② 336097	DPM7200	336098	Lithium-Ionen-Akku ACC8100

## Diktier- und Transkriptions-Starterset 6700 & 7700 PHILIPS

- zwei Mikrofone für ausgezeichnete Stereo-Tonaufnahmen
- robustes Edelstahl-Gehäuse
- großes Farbdisplay
- mit spezieller SpeechExec Transkriptions- und Diktier-Software
- hohe Aufnahmequalität in den Formaten DSS und MP3
- Festlegung von Prioritäten möglich
- inkl. Fußschalter, Stereo-Kopfhörer, Speicherkarte, Lithium-Ionen-Akku, USB-Kabel und Schutzhülle
- Modell 6700 – angenehme Drucktaste für die Aufnahmesteuerung
- Modell 7700 – verschleißfreier, konfigurierbarer Schiebeschalter, Klassik-Modus mit analoger Darstellung möglich



BEST.-NR.	AUSFÜHRUNG	BEST.-NR.	AUSFÜHRUNG
① 336101	DPM6700	② 336102	DPM7700

## Diktiergerät VoiceTracer 2710, 6010 & 8010 PHILIPS

- MP3-Aufnahme für klare Wiedergabe
- 8 GB Speicher für Aufnahmen bis zu 88 Tage
- großes Farbdisplay
- Sprachaktivierung für freihändiges Aufnehmen
- microSD-Kartensteckplatz für erweiterbaren Speicher
- Modell 2710 – für die Aufnahme von Notizen, 2Mic- Stereoaufnahme, inkl. Spracherkennungssoftware
- Modell 6010 – für Aufnahmen aus der Ferne, 3Mic AutoZoom+ Aufnahme, Kalendersuche durch Zeitstempel möglich
- Modell 8010 – für Aufnahme von Meetings, 360°-Aufnahme durch inkludiertes Meeting-Mikrofon, kabellose Fernbedienung



BEST.-NR.	AUSFÜHRUNG	BEST.-NR.	AUSFÜHRUNG
① 339673	DVT2710	③ 339672	DVT8010
② 339674	DVT6010		

## Konferenzaufnahme-System 8900 PHILIPS

- 360°-Tonaufzeichnung für optimale Aufnahmen
- innovative Meeting-Mikrofone für eine hohe Aufnahmequalität
- Mikrofonsystem für einen größeren Aufnahmebereich erweiterbar
- spezielle Workflow-Software SpeechExec
- austauschbare Speicherkarte
- automatischer Dateidownload per USB
- Diktiergerät inkl. Dockingstation, vier Meeting-Mikrofone
- Speicherkarte, wieder-aufladbarer Akku, Fernsteuerung, USB-Kabel
- Splitterkabel, Schutzhülle und elegantem Koffer



BEST.-NR.	AUSFÜHRUNG
338176	DPM8900

## Kopfhörer & Fußschalter 334, 2210 und 2330 PHILIPS

- Zubehör für optimales Diktieren und Transkribieren
- Kopfhörer: unter dem Kinn zu tragen, weiche Ohrpolster, 14 mm Lautsprecherdurchmesser, 3 Meter langes Kabel
- Modell 334: Stereo Sound-System, 2 x 32 Ohm Impedanz, 53 g schwer, Maße: 16 x 15 x 1,8 cm
- Fußschalter: ergonomischer Design, mit Anti-Rutsch-Elementen, Maße: 19,5 x 13 x 3,5 cm
- Modell 2210 – 3-Pedal-Design
- Modell 2330 – 4-Pedal-Design, flexible Pedalkonfiguration



BEST.-NR.	AUSFÜHRUNG	BEST.-NR.	AUSFÜHRUNG
331093	LFH0334	337244	ACC2330
337243	LFH2210		

## Classic Pocket Memo 388 & 488 PHILIPS

- Sprach-Aktivierungsfunktion für freihändiges Diktieren
- inkl. Minikassette 0005, 2x AA-Batterie und Handschlaufe
- zusätzlich beim Modell LFH0488: Mikrofonempfindlichkeit für Diktat- oder Konferenzaufnahmen wählbar, Etui zur Aufbewahrung enthalten
- 4-Funktions-Schiebeschalter
- Anschlüsse für Einohrhörer, Konferenzmikrofon und Netzteil
- Warnton „Bandende“
- Turbo-Wind-Funktion
- Transportverriegelung
- LED-Anzeige



BEST.-NR.	AUSFÜHRUNG	BEST.-NR.	AUSFÜHRUNG
204104	LFH0388	204105	LFH0488

## Mini-Diktierkassette 0005 PHILIPS

- speziell zu Diktierzwecken entwickelt
- Direktantrieb zur Vermeidung von Bandschäden
- in Schutzhülle für sichere Handhabung
- Sichtfenster für schnelle Anzeige der verbleibenden Aufnahmezeit
- 2x 15 Minuten Aufnahmezeit



BEST.-NR.	AUSFÜHRUNG
203279	LFH0005

## Aufnahmeset 725D analog PHILIPS

- Steuerung mit nur einer Hand möglich
- Handmikrofon mit ergonomischem Schiebeschalter
- hochqualitatives Mikrofon mit einstellbarer Empfindlichkeit
- integrierter Lautsprecher mit Tonhöhen-, Geschwindigkeits- und Lautstärkesteuerung
- automatischer Rücklauf, Suchlauf vorwärts und Überspringen möglich
- Turbo-Wind-Funktion
- inkl. Mini-Kassette, Mikrofonhalter und Netzteil



BEST.-NR.	AUSFÜHRUNG
336321	LFH0725D

## Wiedergabeset 720 analog PHILIPS

- effiziente und komfortable Wiedergabe
- mit Kopfhörer, Fußschalter und Netzteil
- LCD-Anzeige
- Indexsuchlauf für markierte Diktate
- Lautstärke-, Klang- und Geschwindigkeitsregelung
- automatische Wortwiederholung nach Unterbrechung
- Turbo-Wind-Laufwerk mit Blätter- und Anspießfunktion



BEST.-NR.	AUSFÜHRUNG
204103	LFH0720

# WORK with the Best

Die Testsieger für Büro und Home Office - nur von Fellowes

## Saturn 3i A4

Effizientes Laminiergerät für Kleinbüro und Home Office



## Powershred® 99Ci

Leistungsstarker Aktenvernichter für die regelmäßige Nutzung im Büro



## AutoMax™ 200C

Vernichtet größere Mengen Papier automatisch auf Knopfdruck



### Aktenvernichter AutoMax 130C



- Partikelschnitt, 4 × 51 mm
- vernichtet 130 Blatt automatisch in 5 Minuten
- vernichtet Kreditkarten, Heft- und Büroklammern
- DIN-Sicherheitsstufe: P-3
- hausnehmbarer Papierkorb mit 32 Litern
- Stauschutz System mit automatischem Rücklauf
- energiesparender Schlafmodus nach 2 Minuten Inaktivität
- extra leiser Betrieb dank SilentShred®
- Schnittgeschwindigkeit: 130 Blatt in 5 min
- Maße (B × H × T): 34,5 × 54 × 51,5 cm



BEST-NR.	AUSFÜHRUNG
339355	Partikelschnitt, 4 × 51 mm

### Aktenvernichter AutoMax 200C



- Partikelschnitt, 4 × 38 mm
- vernichtet 200 Blatt automatisch in 5 Minuten
- vernichtet CDs/DVDs, Kreditkarten, Heft- und Büroklammern
- DIN-Sicherheitsstufe: P-4/O-3
- hausnehmbarer Papierkorb mit 32 Litern
- Stauschutz System mit automatischem Rücklauf
- energiesparender Schlafmodus nach 2 Minuten Inaktivität
- extra leiser Betrieb dank SilentShred®
- Schnittgeschwindigkeit: 3,35 m/min
- Maße (B × H × T): 34,6 × 56,3 × 50,7 cm



BEST-NR.	AUSFÜHRUNG
339354	Partikelschnitt, 4 × 38 mm

### Aktenvernichter AutoMax 300CL



- Partikelschnitt, 4 × 38 mm
- schneidet bis zu 300 Blatt gleichzeitig
- vernichtet CDs/DVDs, Kreditkarten, Heft- und Büroklammern
- DIN-Sicherheitsstufe: P-4/O-3/T-4
- hausnehmbarer Papierkorb mit 60 Litern
- SmartLock™ sperrt die Schublade automatisch bei jedem Vernichtungsvorgang
- Stauschutz System
- energiesparender Schlafmodus nach 2 Minuten Inaktivität
- extra leiser Betrieb dank SilentShred®
- Schnittgeschwindigkeit: 300 Blatt in 12 min
- Maße (B × H × T): 43 × 88,8 × 67,3 cm



BEST-NR.	AUSFÜHRUNG
339352	Partikelschnitt, 4 × 38 mm

### Aktenvernichter AutoMax 500CL



- Partikelschnitt, 4 × 38 mm
- vernichtet 500 Blatt automatisch in 12 Minuten
- vernichtet CDs/DVDs, Kreditkarten, Heft- und Büroklammern
- DIN-Sicherheitsstufe: P-4/O-3/T-3
- hausnehmbarer Papierkorb mit 75 Litern
- SmartLock™ sperrt die Schublade automatisch bei jedem Vernichtungsvorgang
- Stauschutz System
- energiesparender Schlafmodus nach 2 Minuten Inaktivität
- Timer-Funktion auf 30, 60 oder 90 Minuten einstellbar
- extra leiser Betrieb dank SilentShred®
- Schnittgeschwindigkeit: 500 Blatt in 20 min
- Maße (B × H × T): 43 × 95,8 × 68,7 cm



BEST-NR.	AUSFÜHRUNG
339353	Partikelschnitt, 4 × 38 mm

### Aktenvernichter Powershred® P-25S

- Streifenschnitt
- Schneidleistung: 5 Blatt (7 mm)
- zur gelegentlichen Verwendung
- bietet Grundsicherheit
- 220 mm Arbeitsbreite
- Auto-Start- und Rücklauffunktion für maximale Benutzerfreundlichkeit
- 11-Liter-Abfallbehälter fasst bis zu 110 Blätter
- DIN-Sicherheitsstufe P-1
- Maße (B × H × T):  
30 × 30,2 × 16,03 cm



BEST.-NR.	AUSFÜHRUNG
333814	Streifenschnitt, 7 mm

### Aktenvernichter Powershred® P-48C

- Partikelschnitt
- Schneidleistung: 8 Blatt (4 × 50 mm)
- Sicherheitsstopp-Schalter 
- 225 mm Arbeitsbreite
- Auto-Start- und Rücklauffunktion
- 18-Liter-Abfallbehälter mit abnehmbarem Aufsatz
- Vorrichtung zur Überprüfung der maximalen Blattmenge verhindert Papierstau
- mit Sichtfenster
- vernichtet Heftklammern und Kreditkarten
- DIN-Sicherheitsstufe P-3/T-3
- Maße (B × H × T):  
356 × 348 × 258 mm



BEST.-NR.	AUSFÜHRUNG
320240	Partikelschnitt, 4 × 50 mm

### Aktenvernichter Powershred® M-8C

- schneidet 8 Blatt gleichzeitig in 4 × 50 mm Partikel (DIN Sicherheitsstufe P-3)
- Sicherheitsstopp-Schalter sperrt den Aktenvernichter und verhindert ungewollte Aktivierung 
- 15-Liter-Papierkorb mit Sichtfenster und abnehmbarem Aufsatz
- Betriebsdauer bis zu 5 Minuten
- vernichtet auch Heft- und Büroklammern und Kreditkarten



BEST.-NR.	AUSFÜHRUNG
330259	Partikelschnitt, 4 × 50 mm

### Aktenvernichter Powershred 60Cs

- Partikelschnitt, 4 × 50 mm
- schneidet bis zu 10 Blatt gleichzeitig
- vernichtet Kreditkarten, Heft- und Büroklammern
- DIN-Sicherheitsstufe: P-3/T-3
- Papierkorb mit 21 Litern
- SafeSense® Technologie: Gerät stoppt automatisch bei Berührung 
- Schnittgeschwindigkeit: 4 m/min
- Maß (B × H × T):  
23,3 × 40,7 × 37,1 cm



BEST.-NR.	AUSFÜHRUNG
339357	Partikelschnitt, 4 × 50 mm

### Aktenvernichter Powershred® 21Cs

- Partikelschnitt, 4 × 52 mm
- schneidet bis zu 12 Blatt gleichzeitig
- vernichtet Kreditkarten, Heft- und Büroklammern
- DIN-Sicherheitsstufe: P-3/T-3
- herausnehmbarer Papierkorb mit 15 Litern
- SafeSense® Technologie: Gerät stoppt automatisch bei Berührung
- Schnittgeschwindigkeit: 2 m/min
- Maße (B × H × T): 26,99 × 46,36 × 47,94 cm



BEST.-NR.	AUSFÜHRUNG
339358	Partikelschnitt, 4 × 52 mm

### Aktenvernichter Powershred® 70S

- Streifenschnitt, 5,8 mm
- schneidet bis zu 14 Blatt gleichzeitig
- vernichtet CDs/DVDs, Kreditkarten, Heft- und Büroklammern
- DIN-Sicherheitsstufe: P-2/O-2/T-2
- herausnehmbarer Papierkorb mit 27 Litern
- Sicherheitsstopp-Schalter verhindert ungewolltes Einschalten
- Schnittgeschwindigkeit: 3,3 m/min
- Maße (B × H × T): 34,6 × 44 × 25,2 cm



BEST.-NR.	AUSFÜHRUNG
339356	Streifenschnitt, 5,8 mm

### Aktenvernichter Powershred® 79Ci

- Partikelschnitt, 4 × 38 mm
- schneidet bis zu 16 Blätter gleichzeitig
- 100 % Anti-Stau-System: automatischer Stopp und Rücklauf von zuviel Papier
- SafeSense®-Technologie: Gerät stoppt automatisch bei Berührung
- extra leiser Betrieb dank SilentShred®
- vernichtet CDs, Kreditkarten, Büro- und Heftklammern
- 23 Liter herausziehbarer Papierkorb
- DIN-Sicherheitsstufe P-4/O-3/T-4
- Maße (B × H × T): 385 × 556 × 270 mm



BEST.-NR.	AUSFÜHRUNG
322373	Partikelschnitt, 4 × 38 mm

### Aktenvernichter Powershred® 99Ci

- 100 % Anti-Stau-System: automatischer Stopp und Rücklauf bei Zufuhr von zu viel Papier
- Gerät stoppt automatisch bei Berührung mittels SafeSense®-Technologie
- extra leiser Betrieb dank SilentShred®
- läuft bis zu 25 Minuten ohne Unterbrechung
- schneidet 18 Blätter gleichzeitig in 4 × 38 mm Partikel
- vernichtet CDs, Kreditkarten, Heft- und Büroklammern
- 34 Liter herausziehbarer Papierkorb
- DIN-Sicherheitsstufe P-4/O-3/T-4



BEST.-NR.	AUSFÜHRUNG
321492	Partikelschnitt, 4 × 38 mm

## Aktenvernichter Microshred™ 450M



- schneidet ein A4 Blatt in bis zu 10x kleinere Partikel als ein Standard Shredder
- Schnittart: Microshred
- Schneidleistung: 9 Blatt
- Schnittgröße: 2 x 12 mm
- SilentShred™ minimiert Geräuschbelastigungen
- verlängerte Betriebszeit, läuft bis zu 10 Minuten durchgehend
- vernichtet Heftklammern, Kreditkarten und CDs
- 5 Jahre Garantie auf die Schneidmesser
- 2 Jahre Herstellergarantie
- DIN-Sicherheitsstufe P-5/T-1
- Maße (H x B x T): 56,62 x 35,08 x 26,04 cm



BEST.-NR.	AUSFÜHRUNG
333815	Microshred 2 x 12 mm

### ① Aktenvernichter-Öl

- zum Schutz und zur Pflege
- verbessert die Leistung aller Partikelschnitt und MicroShred-Aktenvernichter



### ② Abfallsäcke

- zur sauberen Entsorgung der Abfälle
- inkl. praktischer Spenderbox



① BEST.-NR.	AUSFÜHRUNG AKTENVERNICHTER-ÖL	② BEST.-NR.	AUSFÜHRUNG ABFALLSÄCKE
320251	355 ml, Nr. 35250	320216	23-28 l, 100 Stk.
		320217	53-75 l, 50 Stk.
		320215	94 l, 50 Stk.

## Aktenvernichter 2265



- Streifenschnitt, 4 mm
- schneidet bis zu 11 Blätter gleichzeitig
- mit EASY-Touch-Schalter für einfache Bedienung
- manuelle Sicherheitsklappe in der Zuführöffnung
- Arbeitsbreite: 220 mm
- vernichtet Kreditkarten, Heft- und Büroklammern
- Schnittgeschwindigkeit: 0,06 m/Sek.
- 20 l Papierkorb
- Sicherheitsstufe: P2



BEST.-NR.	AUSFÜHRUNG
339529	Streifenschnitt, 4 mm

## Aktenvernichter 2265 CC



- Partikelschnitt, 3 x 25 mm
- schneidet bis zu 6 Blätter gleichzeitig
- mit EASY-Touch-Schalter für einfache Bedienung
- manuelle Sicherheitsklappe in der Zuführöffnung
- Arbeitsbreite: 220 mm
- vernichtet Heft- und Büroklammern
- Schnittgeschwindigkeit: 0,06 m/Sek.
- 20 l Papierkorb
- Sicherheitsstufe: P4



BEST.-NR.	AUSFÜHRUNG
339581	Partikelschnitt, 3 x 25 mm

## Aktenvernichter 2265 CC



- Partikelschnitt, 2 x 15 mm
- schneidet bis zu 4 Blätter gleichzeitig
- mit EASY-Touch-Schalter einfache Bedienung
- manuelle Sicherheitsklappe in der Zuführöffnung
- Arbeitsbreite: 220 mm
- vernichtet Heft- und Büroklammern
- Schnittgeschwindigkeit: 0,06 m/Sek.
- 20 l Papierkorb
- Sicherheitsstufe: P5



BEST.-NR.	AUSFÜHRUNG
339530	Partikelschnitt, 2 x 15 mm

### Aktenvernichter 2445

- Streifenschnitt, 4 mm
- schneidet bis zu 18 Blätter gleichzeitig
- mit EASY-SWITCH-Schalter für einfache Bedienung
- mit Smart Shred Control für staufreies Arbeiten
- elektronische Sicherheitsklappe in der Zuführöffnung
- Arbeitsbreite: 240 mm
- vernichtet Kreditkarten, Heft- und Büroklammern
- Schnittgeschwindigkeit: 0,05 m/Sek.
- 35 l herausziehbarer Papierkorb
- Sicherheitsstufe: P2



BEST.-NR.	AUSFÜHRUNG
339531	Streifenschnitt, 4 mm

### Aktenvernichter 2465

- Streifenschnitt, 4 mm
- schneidet bis zu 21 Blätter gleichzeitig
- mit EASY-SWITCH-Schalter für einfache Bedienung
- mit Smart Shred Control für staufreies Arbeiten
- elektronische Sicherheitsklappe in der Zuführöffnung
- Arbeitsbreite: 240 mm
- vernichtet CDs, Kreditkarten, Heft- und Büroklammern
- Schnittgeschwindigkeit: 0,10 m/Sek.
- 35 l herausziehbarer Papierkorb
- Sicherheitsstufe: P2



BEST.-NR.	AUSFÜHRUNG
339532	Streifenschnitt, 4 mm

### Aktenvernichter 2445 CC

- Partikelschnitt, 4 x 40 mm
- schneidet bis zu 13 Blätter gleichzeitig
- mit EASY-SWITCH-Schalter für einfache Bedienung
- mit Smart Shred Control für staufreies Arbeiten
- elektronische Sicherheitsklappe in der Zuführöffnung
- Arbeitsbreite: 240 mm
- vernichtet Kreditkarten, Heft- und Büroklammern
- Schnittgeschwindigkeit: 0,05 m/Sek.
- 35 l herausziehbarer Papierkorb
- Sicherheitsstufe: P4



BEST.-NR.	AUSFÜHRUNG
339583	Partikelschnitt, 4 x 40 mm

### Aktenvernichter 2465 CC

- Partikelschnitt, 4 x 40 mm
- schneidet bis zu 15 Blätter gleichzeitig
- mit EASY-SWITCH-Schalter für einfache Bedienung
- mit Smart Shred Control für staufreies Arbeiten
- elektronische Sicherheitsklappe in der Zuführöffnung
- Arbeitsbreite: 240 mm
- vernichtet Kreditkarten, Heft- und Büroklammern
- Schnittgeschwindigkeit: 0,10 m/Sek.
- 35 l herausziehbarer Papierkorb
- Sicherheitsstufe: P4



BEST.-NR.	AUSFÜHRUNG
339585	Partikelschnitt, 4 x 40 mm

### Aktenvernichter 2445 CC

- Partikelschnitt, 2 x 15 mm
- schneidet bis zu 10 Blätter gleichzeitig
- mit EASY-SWITCH-Schalter für einfache Bedienung
- mit Smart Shred Control für staufreies Arbeiten
- elektronische Sicherheitsklappe in der Zuführöffnung
- Arbeitsbreite: 240 mm
- vernichtet Kreditkarten, Heft- und Büroklammern
- Schnittgeschwindigkeit: 0,05 m/Sek.
- 35 l herausziehbarer Papierkorb
- Sicherheitsstufe: P5



BEST.-NR.	AUSFÜHRUNG
339582	Partikelschnitt, 2 x 15 mm

### Aktenvernichter 2465 CC

- Partikelschnitt, 2 x 15 mm
- schneidet bis zu 11 Blätter gleichzeitig
- mit EASY-SWITCH-Schalter für einfache Bedienung
- mit Smart Shred Control für staufreies Arbeiten
- elektronische Sicherheitsklappe in der Zuführöffnung
- Arbeitsbreite: 240 mm
- vernichtet Kreditkarten, Heft- und Büroklammern
- Schnittgeschwindigkeit: 0,10 m/Sek.
- 35 l herausziehbarer Papierkorb
- Sicherheitsstufe: P5



BEST.-NR.	AUSFÜHRUNG
339584	Partikelschnitt, 2 x 15 mm



### Aktenvernichter 2503

- Streifenschnitt, 4 mm
- schneidet bis zu 20 Blätter gleichzeitig
- mit EASY-SWITCH-Schalter für einfache Bedienung
- elektronische Sicherheitsklappe in der Zuführöffnung
- Arbeitsbreite: 260 mm
- vernichtet CDs, Kreditkarten, Heft- und Büroklammern
- Schnittgeschwindigkeit: 0,10 m/Sek.
- 75 l herausziehbarer Papierkorb
- Sicherheitsstufe: P2



**IDEAL**



BEST.-NR.	AUSFÜHRUNG
339533	Streifenschnitt, 4 mm

### Aktenvernichter 2604

- Streifenschnitt, 4 mm
- schneidet bis zu 28 Blätter gleichzeitig
- mit EASY-SWITCH-Schalter für einfache Bedienung
- mit Anzeige der Kapazitätsauslastung während des Arbeitsvorgangs
- elektronische Sicherheitsklappe in der Zuführöffnung
- Arbeitsbreite: 260 mm
- vernichtet CDs, Kreditkarten, Heft- und Büroklammern
- Schnittgeschwindigkeit: 0,08 m/Sek.
- 100 l herausziehbarer Papierkorb
- Sicherheitsstufe: P2



**IDEAL**



BEST.-NR.	AUSFÜHRUNG
339535	Streifenschnitt, 4 mm

### Aktenvernichter 2503 CC

- Partikelschnitt, 4 x 40 mm
- schneidet bis zu 15 Blätter gleichzeitig
- mit EASY-SWITCH-Schalter für einfache Bedienung
- mit Anzeige der Kapazitätsauslastung während des Arbeitsvorgangs
- elektronische Sicherheitsklappe in der Zuführöffnung
- Arbeitsbreite: 260 mm
- vernichtet Kreditkarten, Heft- und Büroklammern
- Schnittgeschwindigkeit: 0,10 m/Sek.
- 75 l herausziehbarer Papierkorb
- Sicherheitsstufe: P4



**IDEAL**



BEST.-NR.	AUSFÜHRUNG
339542	Partikelschnitt, 4 x 40 mm

### Aktenvernichter 2604 CC

- Partikelschnitt, 4 x 40 mm
- schneidet bis zu 23 Blätter gleichzeitig
- mit EASY-SWITCH-Schalter für einfache Bedienung
- mit Anzeige der Kapazitätsauslastung während des Arbeitsvorgangs
- elektronische Sicherheitsklappe in der Zuführöffnung
- Arbeitsbreite: 260 mm
- vernichtet CDs, Kreditkarten, Heft- und Büroklammern
- Schnittgeschwindigkeit: 0,08 m/Sek.
- 100 l Papierkorb
- Sicherheitsstufe: P4



**IDEAL**



BEST.-NR.	AUSFÜHRUNG
339536	Partikelschnitt, 4 x 40 mm

### Aktenvernichter 2503 CC

- Partikelschnitt, 2 x 15 mm
- schneidet bis zu 10 Blätter gleichzeitig
- mit EASY-SWITCH-Schalter für einfache Bedienung
- elektronische Sicherheitsklappe in der Zuführöffnung
- Arbeitsbreite: 260 mm
- vernichtet Kreditkarten, Heft- und Büroklammern
- Schnittgeschwindigkeit: 0,10 m/Sek.
- 75 l herausziehbarer Papierkorb
- Sicherheitsstufe: P5



**IDEAL**



BEST.-NR.	AUSFÜHRUNG
339586	Partikelschnitt, 2 x 15 mm

### Aktenvernichter 2604 CC

- Partikelschnitt, 2 x 15 mm
- schneidet bis zu 15 Blätter gleichzeitig
- mit EASY-SWITCH-Schalter für einfache Bedienung
- mit Anzeige der Kapazitätsauslastung während des Arbeitsvorgangs
- elektronische Sicherheitsklappe in der Zuführöffnung
- Arbeitsbreite: 260 mm
- vernichtet Kreditkarten, Heft- und Büroklammern
- Schnittgeschwindigkeit: 0,08 m/Sek.
- 100 l Papierkorb
- Sicherheitsstufe: P5



**IDEAL**



BEST.-NR.	AUSFÜHRUNG
339534	Partikelschnitt, 2 x 15 mm

# Wussten Sie schon ...

## ... dass Datenschutz wichtig für jeden ist?



**Warum?** Jedes Unternehmen hat vertrauliche und sensible Unterlagen. Unternehmen, die personenbezogene Daten verarbeiten, müssen nach gesetzlichen Vorgaben eine datenschutzgerechte und sichere Vernichtung dieser Daten sowie deren Entsorgung sicherstellen.



Hier erfahren Sie mehr über Datenschutz

### Die sichere Datenträgervernichtung nach DIN 66399



Diese Medien werden zuverlässig mit einem Aktenvernichter HSM SECURIO geschreddert.



**Streifenbreite max. 6 mm bis zu 35 Teile\***



**Partikelgröße max. 160 mm<sup>2</sup> bis zu 389 Teile\***



**Partikelgröße max. 30 mm<sup>2</sup> bis zu 2079 Teile\***



### Das zeichnet Aktenvernichter HSM SECURIO aus:



**Einfache Bedienung**  
Praktische Start-/Stop Automatik.



**Papiereinzug mit Überlastungsschutz**  
reduziert Papierstau.

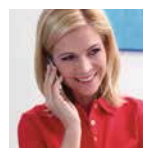

**Leiser Betrieb**  
minimiert die Geräuschentwicklung am Arbeitsplatz.



**Hohe Anwendersicherheit** durch druckempfindliches Sicherheitselement, HSM SECURIO C14, C16 und C18.

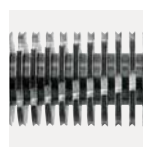

Die **spezialgehärteten Schneidwellen** sind unempfindlich gegen Heft- und Büroklammern und garantieren Langlebigkeit.

### HSM steht für mehr Qualität und Service!



Die HSM SECURIO Aktenvernichter werden in Deutschland produziert.



3 Jahre Garantie auf die HSM SECURIO Aktenvernichter.



Lebenslange Garantie auf die Stahl-Schneidwellen in den Sicherheitsstufen P-2 bis P-5.



Blauer Engel: Die Aktenvernichter sind für ihre Nachhaltigkeit ausgezeichnet.



### Aktenvernichter HSM SECURIO C14

Platzsparend, leise und zuverlässig, der Aktenvernichter für das Home-Office.

- Einfach Entleerung durch abnehmbares Oberteil.

Auffangvolumen: 20 Liter, Eingabebreite: 225 mm, Motorleistung: 300 W

Art.-Nr.	Schnittgröße in mm	Schnittleistung in Blatt*	Sicherheitsstufe	geeignet für	Gewicht in kg
339392	3,9	10-12	P-2/T-2/E-2		4
339393	4 x 25	5-6	P-4/T-4/E-3/F-1		5

Abmessungen B x T x H: 366 x 258 x 405 mm, Farbe: weiß



### Aktenvernichter HSM SECURIO C16

Klein, schick und sicher. Der optimale Aktenvernichter für den privaten Bereich oder das kleine Büro.

- Einfach Entleerung durch abnehmbares Oberteil.
- Sichtfenster im Auffangbehälter zur Füllstandanzeige.

Auffangvolumen: 25 Liter, Eingabebreite: 225 mm, Motorleistung: 300 W

Art.-Nr.	Schnittgröße in mm	Schnittleistung in Blatt*	Sicherheitsstufe	geeignet für	Gewicht in kg
339500	3,9	12-14	P-2/T-2/E-2		4
339394	4 x 25	6-7	P-4/T-4/E-3/F-1		5

Abmessungen B x T x H: 366 x 258 x 455 mm, Farbe: weiß



### Aktenvernichter HSM SECURIO C18

Kompakt, funktionell und komfortabel. Der Aktenvernichter für anspruchsvolle Anwender im privaten Bereich oder im kleinen Büro.

- Multifunktionselement für eine intuitive Bedienung.
- Herausnehmbarer Auffangbehälter für eine mühelose Entleerung.

Auffangvolumen: 25 Liter, Eingabebreite: 230 mm, Motorleistung: 360 W

Art.-Nr.	Schnittgröße in mm	Schnittleistung in Blatt*	Sicherheitsstufe	geeignet für	Gewicht in kg
339501	3,9	13-15	P-2/T-2/E-2		10
339395	3,9 x 30	8-9	P-4/T-4/E-3/F-1		11
339396	1,9 x 15	6-7	P-5/T-5/E-4/F-2		11

Abmessungen B x T x H: 365 x 280 x 542 mm, Farbe: weiß



### Aktenvernichter HSM SECURIO B22

Datensicherheit leicht gemacht. Der Aktenvernichter für den Arbeitsplatz.

- Für Dauerbetrieb.
- Multifunktionselement für eine intuitive Bedienung.
- Herausnehmbarer Auffangbehälter für eine mühelose Entleerung.

Auffangvolumen: 33 Liter, Eingabebreite: 240 mm, Motorleistung: 440 W

Art.-Nr.	Schnittgröße in mm	Schnittleistung in Blatt*	Sicherheitsstufe	geeignet für	Gewicht in kg
339403	3,9	13-15	P-2/T-2/E-2		11
339397	3,9 x 30	9-11	P-4/T-4/E-3/F-1		13
339398	1,9 x 15	7-9	P-5/T-5/E-4/F-2		12

Abmessungen B x T x H: 375 x 310 x 600 mm, Farbe: weiß

\*DIN A4 80g/m<sup>2</sup>. Technische und optische Änderungen vorbehalten. Preise in EUR inkl. USt. Preisgültigkeit bis XX.XX.XXXX

## Stanz- und Bindemaschine für Plastikbinderücken

- Stanz- und Bindebreite bis A4+
- für Plastikbinderücken mit 21 Ringen, Ø 6–52 mm
- max. Stanzleistung: 25 Blatt
- bindet bis zu 470 Blatt
- einzeln deaktivierbare Stanzstempel
- variabler Randabstand
- PB6: manuelle Bedienung  
PB6E: elektrische Bedienung per Fußschalter



BEST.-NR.	AUSFÜHRUNG	BEST.-NR.	AUSFÜHRUNG
339537	PB6	339587	PB6E

## Binderücken PP 21 Ringe

- für Plastikspiralbindegeräte
- 21 Ringe für A4-US-Teilung
- von 6–28 mm
- weiß oder schwarz
- 50 bzw. 100 Stk./Pkg.



BEST.-NR.	AUSFÜHRUNG WEISS	BEST.-NR.	AUSFÜHRUNG SCHWARZ
336766	6 mm, 100 Stk./Pkg	336765	6 mm, 100 Stk./Pkg.
338730	8 mm, 100 Stk./Pkg	336771	8 mm, 100 Stk./Pkg.
336743	10 mm, 100 Stk./Pkg.	338761	10 mm, 100 Stk./Pkg.
336744	12 mm, 100 Stk./Pkg.	337558	12 mm, 100 Stk./Pkg.
336749	14 mm, 100 Stk./Pkg.	336748	14 mm, 100 Stk./Pkg
336752	16 mm, 100 Stk./Pkg.	337559	16 mm, 100 Stk./Pkg.
337561	19 mm, 100 Stk./Pkg.	337560	19 mm, 100 Stk./Pkg.
338141	22 mm, 50 Stk./Pkg.	337562	22 mm, 50 Stk./Pkg.
338140	25 mm, 50 Stk./Pkg.	337589	25 mm, 50 Stk./Pkg.
338392	28 mm, 50 Stk./Pkg.	336763	28 mm, 50 Stk./Pkg.

BEST.-NR.	AUSFÜHRUNG
337453	Abheftstreifen, 100 Stk./Pkg.

## Plastikbindegerät Star+ 150



- manuelle Stanzung
- Stanzkapazität: 15 Blatt, A4, 80 g/m<sup>2</sup>
- Bindekapazität: 150 Blatt, 80 g/m<sup>2</sup>
- durchgängiger Stanzhebel für minimalen Aufwand
- patentierte Dokumentenmessfunktion
- einstellbarer Randanschlag für akkurate Ausrichtung des Papiers
- Gewicht: 4,5 kg
- 2 Jahre Garantie
- Maße (B x H x T): 450 x 80 x 280 mm



BEST.-NR.	AUSFÜHRUNG
204175	Star+ 150

## Plastikbindegerät Pulsar+ 300 & Pulsar-E-300



- universelles, kompaktes Bürobindegerät
- manuelles oder elektrisches Stanzen von bis zu 20 Blatt (80 g/m<sup>2</sup>)
- Bindekapazität bis 300 Blatt mit 38 mm Binderücken
- vertikale Dokumenteinführung garantiert konsistente Stanzausrichtung
- Aktivierung des Stanzvorgangs auf Knopfdruck und Überlastungsanzeige (E-300)
- Dokument- und Binderückenmessvorrichtung zur raschen Binderückenwahl
- Qualitäts-Starterkit für 10 Dokumente im Lieferumfang enthalten



BEST.-NR.	AUSFÜHRUNG	BEST.-NR.	AUSFÜHRUNG
321493	Pulsar+ 300	321494	Pulsar-E-300

## Deckblatt-Klarsichtfolie

- zur Veredelung und zum Schutz von gebundenen Dokumenten
- A4 bzw. A3
- transparent, glänzend oder matt
- Foliendicke: 0,15–0,70 mm
- 50 bzw. 100 Stk./Pkg.



BEST.-NR.	AUSFÜHRUNG	BEST.-NR.	AUSFÜHRUNG
336253	A4, 0,15 mm, glänzend, 100 Stk./Pkg.	336255	A4, 0,30 mm, glänzend, 100 Stk./Pkg.
338387	A4, 0,20 mm, glänzend, 100 Stk./Pkg.	338246	A4, 0,70 mm, matt, 50 Stk./Pkg.
338206	A4, 0,30 mm, matt, 100 Stk./Pkg.	336903	A3, 0,20 mm, glänzend, 100 Stk./Pkg.

## PVC-Deckblätter A4

- aus PVC, glänzend
- für Plastik-, Draht-, ClickBind®- und Stripbindung
- für A4
- kristallklar
- 100 Stk./Pkg.



BEST.-NR.	AUSFÜHRUNG	BEST.-NR.	AUSFÜHRUNG
203082	0,15 mm	203083	0,20 mm

## Plastikbinderücken 21 Ringe

- Binderücken aus Plastik
- für Format A4
- mit 21 Ringen
- 100 Stk./Pkg.



BEST.-NR.	AUSFÜHRUNG	BEST.-NR.	AUSFÜHRUNG
203050	6 mm, blau	203059	10 mm, rot
203051	6 mm, rot	203060	10 mm, schwarz
203052	6 mm, schwarz	203061	10 mm, weiß
203053	6 mm, weiß	203062	12 mm, blau
203054	8 mm, blau	203063	12 mm, rot
203055	8 mm, rot	203064	12 mm, schwarz
203056	8 mm, schwarz	203065	12 mm, weiß
203057	8 mm, weiß	203069	14 mm, weiß
203058	10 mm, blau	203073	16 mm, weiß

## Einbanddeckel

- zum Schutz Ihrer Unterlagen
- Karton-Rückwand zur Aufwertung gebundener Dokumente
- ① Classic matt, A4, 300 g/m<sup>2</sup>
- ② Chromo Style, A3, 250 g/m<sup>2</sup>
- weiß
- 100 Stk./Pkg.



BEST.-NR.	AUSFÜHRUNG	BEST.-NR.	AUSFÜHRUNG
① 336254	A4	② 339479	A3

## Einbanddeckel Chromolux

- bieten besten Schutz
- schickes Finish für jedes Dokument
- A4, 250 g/m<sup>2</sup>
- glänzend
- 100 Stk./Pkg.



BEST.-NR.	AUSFÜHRUNG	BEST.-NR.	AUSFÜHRUNG
204928	weiß	204930	schwarz
204929	rot	204931	blau

### Stanz- und Bindemaschine für Drahtbinderücken 2:1



- Stanz- und Bindebreite bis A4+
- Teilung 2:1 für Ø 6,4–32,5 mm
- max. Stanzleistung: 25 Blatt
- bindet bis zu 280 Blatt
- einzeln deaktivierbare Stanzstempel
- variabler Randabstand
- CB6: manuelle Bedienung  
CB6E: elektrische Bedienung per Fußschalter



BEST.-NR.	AUSFÜHRUNG	BEST.-NR.	AUSFÜHRUNG
339589	CB6	339590	CB6E

### Stanz- und Bindemaschine für Drahtbinderücken 3:1



- Stanz- und Bindebreite bis A4+
- Teilung 3:1 für Ø 4,8–16 mm
- max. Stanzleistung: 25 Blatt
- bindet bis zu 120 Blatt
- einzeln deaktivierbare Stanzstempel
- variabler Randabstand
- WB6: manuelle Bedienung  
WB6E: elektrische Bedienung per Fußschalter



BEST.-NR.	AUSFÜHRUNG	BEST.-NR.	AUSFÜHRUNG
338264	WB6	339588	WB6E

### Drahtbinderücken 2:1



- für Drahtbindegeräte
- 23 Schlaufen mit 2:1 Teilung
- von 7,9–32 mm
- weiß oder silber
- 30, 50 bzw. 100 Stk./Pkg.



BEST.-NR.	AUSFÜHRUNG WEISS	BEST.-NR.	AUSFÜHRUNG SILBER
339483	7,9 mm, 100 Stk./Pkg.	339469	7,9 mm, 100 Stk./Pkg.
339470	9,5 mm, 100 Stk./Pkg.	338380	9,5 mm, 100 Stk./Pkg.
338385	11 mm, 100 Stk./Pkg.	339435	11 mm, 100 Stk./Pkg.
339462	12,7 mm, 100 Stk./Pkg.	339461	12,7 mm, 100 Stk./Pkg.
339498	14,3 mm, 100 Stk./Pkg.	338139	14,3 mm, 100 Stk./Pkg.
339480	16 mm, 50 Stk./Pkg.	339463	16 mm, 50 Stk./Pkg.
339465	19 mm, 50 Stk./Pkg.	339464	19 mm, 50 Stk./Pkg.
339466	22 mm, 50 Stk./Pkg.	338381	22 mm, 50 Stk./Pkg.
339467	25,4 mm, 50 Stk./Pkg.	338390	25,4 mm, 50 Stk./Pkg.
339481	28,6 mm, 30 Stk./Pkg.	339468	28,6 mm, 30 Stk./Pkg.
339482	32 mm, 30 Stk./Pkg.	338388	32 mm, 30 Stk./Pkg.

### Drahtbinderücken 3:1



- für Drahtbindegeräte
- 34 Schlaufen mit 3:1 Teilung
- von 6,4–16 mm
- weiß oder silber
- 50 bzw. 100 Stk./Pkg.



BEST.-NR.	AUSFÜHRUNG WEISS	BEST.-NR.	AUSFÜHRUNG SILBER
339477	6,4 mm, 100 Stk./Pkg.	339499	6,4 mm, 100 Stk./Pkg.
339478	7,9 mm, 100 Stk./Pkg.	337751	7,9 mm, 100 Stk./Pkg.
339485	9,5 mm, 100 Stk./Pkg.	337590	9,5 mm, 100 Stk./Pkg.
339471	11 mm, 100 Stk./Pkg.	338382	11 mm, 100 Stk./Pkg.
339473	12,7 mm, 100 Stk./Pkg.	339472	12,7 mm, 100 Stk./Pkg.
339475	14,3 mm, 100 Stk./Pkg.	339474	14,3 mm, 100 Stk./Pkg.
339476	16 mm, 50 Stk./Pkg.	339484	16 mm, 100 Stk./Pkg.

BEST.-NR.	AUSFÜHRUNG
339433	Abheftstreifen, 3:1, 100 Stk./Pkg.

## Thermobindegerät Helios 30

- max. 300 Blatt, 80 g/m<sup>2</sup> je Bindearbeitsgang
- ergonomisches Design
- Dokumentmessfunktion
- Schlafmodus reduziert den Energieverbrauch
- Sicherheitssperre (Heat Shield)
- Gewicht: 2,9 kg
- Farbe: Anthrazit
- max. Breite des Materials: 30 mm
- Größe (B x H x T): 530 x 80 x 232 mm



BEST.-NR.	AUSFÜHRUNG
320734	Helios 30

## Laminiergerät L125

- für Heißlaminierung
- für Laminierfolien mit 80 und 125 µm Stärke
- Aufwärmzeit: 4 Minuten
- Auslösehebel zur Entfernung schief eingelegerter Folien
- automatische Abschaltfunktion nach 30 Minuten
- inkl. Starter Kit mit 10 Laminierfolien
- Arbeitsbreite: A4 – 230 mm  
A3 – 320 mm
- Maße A4 (H x B x T): 6,67 x 35,56 x 15,88 cm
- Maße A3 (H x B x T): 6,51 x 45,09 x 15,88 cm



BEST.-NR.	AUSFÜHRUNG	BEST.-NR.	AUSFÜHRUNG
333808	A4	333809	A3

## Thermobindemappen

- mit glänzendem Rücken
- transparente PVC-Vorderseite
- Format A4
- 150 µm + 200 g/m<sup>2</sup>
- 100 Stk./Pkg.



BEST.-NR.	AUSFÜHRUNG	BEST.-NR.	AUSFÜHRUNG
339369	1,5 mm / 1-8 Seiten	339371	4 mm / 33-43 Seiten
339370	3 mm / 9-32 Seiten	339368	6 mm / 44-60 Seiten

## Laminiergerät Spectra

- für Heißlaminierung
- für Laminierfolien mit 80 und 125 µm Stärke
- Aufwärmzeit: 4 Minuten
- Auslösehebel zur Entfernung schief eingelegerter Folien
- automatische Abschaltfunktion nach 30 Minuten
- inkl. Starter Kit mit 10 Laminierfolien
- Arbeitsbreite: A4 – 230 mm  
A3 – 320 mm
- Maße A4 (H x B x T): 7,78 x 36,99 x 16,19 cm
- Maße A3 (H x B x T): 7,78 x 46,99 x 16,19 cm



BEST.-NR.	AUSFÜHRUNG	BEST.-NR.	AUSFÜHRUNG
332001	A4	332000	A3

### Laminiergerät Saturn 3i

- für Heiß- und Kaltlaminiierung
- für Laminierfolien mit 80 und 125 µm Stärke
- Aufwärmzeit: 1 Minute
- Anti-Stau Technologie: Sensor erkennt schief eingelegte Folien und stoppt den Laminiervorgang
- automatische Abschaltfunktion nach 30 Minuten
- Laminiergeschwindigkeit: 30 cm/Minute
- inkl. Starter Kit mit 10 Laminierfolien
- Arbeitsbreite: A4 – 235 mm  
A3 – 320 mm
- Maße A4 (H x B x T): 10,48 x 43,66 x 13,97 cm
- Maße A3 (H x B x T): 10,48 x 53,18 x 14,61 cm



BEST.-NR.	AUSFÜHRUNG	BEST.-NR.	AUSFÜHRUNG
332200	A4	333813*	A3

### Laminiergerät Jupiter 2 A3

- AutoSense System erkennt die Folienstärke und nimmt automatisch die optimale Einstellung vor
- Aufwärmzeit nur 60 Sekunden dank InstaHeat Technologie
- laminiert eine A4 Folie in nur 24 Sekunden (750 mm/Min.)
- robustes 6-Rollen Laminiergerät für besonders hochwertige Ergebnisse
- geeignet für Laminierfolien bis 250 µm (2x 250) und Kaltlamination
- 100 % staufreies Laminieren bei Vewendung mit Fellowes Markenlaminierfolien
- einfache 1-Touch-Bedienung mit Rücklauffunktion zum Entfernen schief eingelegter Folien



BEST.-NR.	AUSFÜHRUNG
330261	A3

### Laminiergerät Neptune 3 A3

- AutoSense System erkennt die Folienstärke und nimmt automatisch die optimale Einstellung vor
- Aufwärmzeit nur 60 Sekunden dank InstaHeat Technologie
- laminiert eine A4 Folie in nur 30 Sekunden (600 mm/Min.)
- 4-Rollen Laminiergerät für hochwertige Ergebnisse
- geeignet für Laminierfolien bis 175 µm (2x175) und Kaltlamination
- 100 % staufreies Laminieren bei Vewendung mit Fellowes Markenlaminierfolien
- einfache 1-Touch-Bedienung mit Rücklauffunktion zum Entfernen schief eingelegter Folien
- energiesparender Schlafmodus wird nach längerer Inaktivität automatisch aktiviert



BEST.-NR.	AUSFÜHRUNG
330260	A3

### Laminierhüllen 80 µm + 100 µm

- glänzende Laminierfolien
- 100 Stk./Pkg.
- \*Imagelast Folien mit Logoprägung und Richtungspfeil, die beim Laminieren verschwinden



BEST.-NR.	AUSFÜHRUNG	BEST.-NR.	AUSFÜHRUNG
320523*	A5, 80 µm	320521	A5, 100 µm
320520*	A4, 80 µm	320518	A4, 100 µm
320517*	A3, 80 µm	320515	A3, 100 µm
320519*	A4, 125 µm		

### Laminator iLam touch turbo 7520 A3



- vollautomatisches Laminiergerät für den professionellen Einsatz
- einfaches Laminieren mittels intelligenter Sensortechnologie – keine komplizierten Einstellungen erforderlich
- erkennt die Dokumentendicke und wählt automatisch die optimale Geschwindigkeit aus
- niedriger Energieverbrauch - mit automatischer Abschaltung nach 30 Minuten
- automatische Rücklauffunktion verhindert Folienstaus
- für Laminierfolien mit 80 bis 250 µm
- Aufwärmzeit: 1 Minute
- Laminiergeschwindigkeit: 150 cm/Minute
- inkl. kostenlosem Laminierfolien-Starterset
- Maße (B × H × T): 61 × 22 × 33 mm



BEST.-NR.	AUSFÜHRUNG
339441	A3

### Laminator iLam Office 7251 A4



- einfaches Laminieren – keine komplizierten Einstellungen erforderlich
- manuelle Rollenfreisetzung verhindert Folienstaus
- für Laminierfolien mit 80 bis 125 µm
- Aufwärmzeit: 1 Minute
- Laminiergeschwindigkeit: 400 mm/Minute
- automatische Abschaltung nach 30 Minuten
- inkl. kostenlosem Laminierfolien-Starterset
- silber
- Maße (B × H × T): 37 × 7,5 × 12,5 cm



BEST.-NR.	AUSFÜHRUNG
339442	A4

### Laminator iLam Touch 2 7474 40 A3



- vollautomatisches Laminiergerät für den professionellen Einsatz
- einfaches Laminieren mittels intelligenter Sensortechnologie - keine komplizierten Einstellungen erforderlich
- erkennt die Dokumentendicke und wählt automatisch die optimale Geschwindigkeit aus
- niedriger Energieverbrauch - mit automatischer Abschaltung nach 30 Minuten
- automatische Rücklauffunktion verhindert Folienstaus
- für Laminierfolien mit 80 bis 250 µm
- Aufwärmzeit: 1 Minute
- Laminiergeschwindigkeit: 100 cm/Minute
- inkl. kostenlosem Laminierfolien-Starterset
- Maße (B × H × T): 61 × 22 × 33 mm



BEST.-NR.	AUSFÜHRUNG
339819	A3

### iLAM Ultra Premium Laminierfolien



- einfaches, straufreies Laminieren mit Unique Direction Technology – richtungsweisende Pfeile verschwinden beim Laminieren
- bieten sicheren Schutz vor Schmutz, Flüssigkeiten und Feuchtigkeit
- glänzende Oberfläche für bessere Farbwiedergabe
- für Heißlaminiergeräte



BEST.-NR.	AUSFÜHRUNG	BEST.-NR.	AUSFÜHRUNG
322255	A4, 80µ	322256	A4, 125µ
337682	A3, 80µ		



### Laminiergerät 321 A3

- Einlaufbreite 320 mm für A3
- für Laminierfolien von 75 bis 250 µm
- max. Materialstärke: 1 mm
- kein Carrier notwendig
- Aufwärmzeit: 3 min
- Laminiergeschwindigkeit: ca. 350 mm/min
- Temperatur mit 5 Stufen steuerbar
- auch für Kaltlamination geeignet



BEST.-NR.	AUSFÜHRUNG
337687	A3

### Laminierfolien glänzend

- Laminiertaschen für die Verwendung bei allen handelsüblichen Laminiergeräten
- transparente Qualitätsfolie
- glänzende Oberfläche
- 100 Stk./Pkg.



BEST.-NR.	AUSFÜHRUNG	BEST.-NR.	AUSFÜHRUNG
339486	Kreditkarten, 86 × 54 mm, 2 × 125 µm	336248	DIN A4, 2 × 100 µm
338397	DIN A6, 2 × 125 µm	336249	DIN A4, 2 × 125 µm
337669	DIN A5, 2 × 75 µm	336250	DIN A3, 2 × 75 µm
336246	DIN A5, 2 × 100 µm	336251	DIN A3, 2 × 100 µm
336945	DIN A5, 2 × 125 µm	336252	DIN A3, 2 × 125 µm
336247	DIN A4, 2 × 75 µm		

### Laminiergerät 325 A3

- Einlaufbreite 320 mm für A3
- für Laminierfolien von 75 bis 250 µm
- max. Materialstärke: 1 mm
- kein Carrier notwendig
- automatische Geschwindigkeitssteuerung
- Aufwärmzeit: 1 min
- Laminiergeschwindigkeit: ca. 2000 mm/Min.



BEST.-NR.	AUSFÜHRUNG
338247	A3

### Laminierhülle 75 µm + 125 µm

- Heißlaminier-Folientasche
- Polyester-/Polyethylen-Mischung
- für Heißlaminiergeräte
- glänzend, 100 Stk./Pkg.



BEST.-NR.	AUSFÜHRUNG 125 µm	BEST.-NR.	AUSFÜHRUNG 75 µm
203018	Kreditkarten, 54 × 86 mm	203024	A5, 154 × 216 mm
203020	Visitkarten, 60 × 90 mm	203026	A4, 216 × 303 mm
203023	A6, 111 × 154 mm	203028	A3, 303 × 426 mm
203025	A5, 154 × 216 mm		
203027	A4, 216 × 303 mm		
203029	A3, 303 × 426 mm		

### Falzmaschine 8306

- kompakte Falzmaschine
- für präzises Falzen von A4 und 12"-Formularen und anderen Formaten.
- möglichen Falzarten: Wickelfalz, Zickzackfalz, Doppelfalz & Einfachfalz
- Falzgeschwindigkeit: 115 Blatt/Min.
- für 60–120 g/m<sup>2</sup> Papier geeignet
- Bandauslage sorgt für geordnete Ablage des gefalzten Papiers
- 4 Drucktasten und Display für einfache Bedienung
- ausklappbarer Zuführtisch für 150 Blatt
- automatische Endabschaltung
- Abschaltautomatik bei Papierstau
- Maße (B × H × T): 74,5 × 42,2 × 36 cm



BEST.-NR.	AUSFÜHRUNG
339538	8306

### Hebelschneidemaschine 1135 und 1046

- Vorderanschlag mm-genau einstellbar
- automatische Pressung und innovativer EASY LIFT Lösegriff
- Schnittandeuter, Formateinteiler und Winkelmarkierungen
- Schnittlänge: 1135 – 350 mm  
1046 – 460 mm
- Schnittleistung: 1135 – 25 Blatt  
1046 – 30 Blatt
- Tischgröße: 1135 – 304 × 385 mm  
1046 – 356 × 510 mm



BEST.-NR.	AUSFÜHRUNG	BEST.-NR.	AUSFÜHRUNG
339592	1135, A4+	339541	1046, A3+

### Hebelschneidemaschine 1133 und 1142

- Formateinteilung für gängige Fotoformate und DIN-Formate auf dem Schneidetisch
- Schnittandeuter und Anpresschiene
- Schnittlänge: 1133 – 340 mm  
1142 – 430 mm
- Schnittleistung: je 15 Blatt
- Tischgröße: 1133 – 250 × 340 mm  
1142 – 250 × 430 mm



BEST.-NR.	AUSFÜHRUNG	BEST.-NR.	AUSFÜHRUNG
339543	1133, A4	339544	1142, A3

### Hebelschneidemaschine 1038, 1058 und 1071

- Vorderanschlag mm-genau einstellbar
- ausklappbare Papierstütze bei den Modellen 1038 & 1058
- Schnittlänge: 1038 – 385 mm  
1058 – 580 mm  
1071 – 710 mm
- Schnittleistung: 1038 – 50 Blatt  
1058 – 40 Blatt  
1071 – 40 Blatt
- Tischgröße: 1038 – 356 × 403 mm  
1058 – 356 × 604 mm  
1071 – 506 × 765 mm



BEST.-NR.	AUSFÜHRUNG	BEST.-NR.	AUSFÜHRUNG
339540	1038, A4	339591	1071, A2+
339034	1058, A3		

## Hebelschneidemaschine 502

- stabiler Metalltisch mit abgerundeten Kanten und rutschfesten Gummifüßen
- nützliche Formatlinien auf dem Tisch zur leichteren Ausrichtung
- mm-Teilung entlang der Schneidkante
- ergonomischer Handgriff
- Ober- und Untermesser aus Stahl
- manuelle Pressung zur Fixierung des Schnittguts
- zwei Winkelanlagen mit mm-Skala
- Schnittlänge: 320 mm
- Tischgröße: 420 × 175 mm (für A4)
- für 8 Blatt

DAHLE

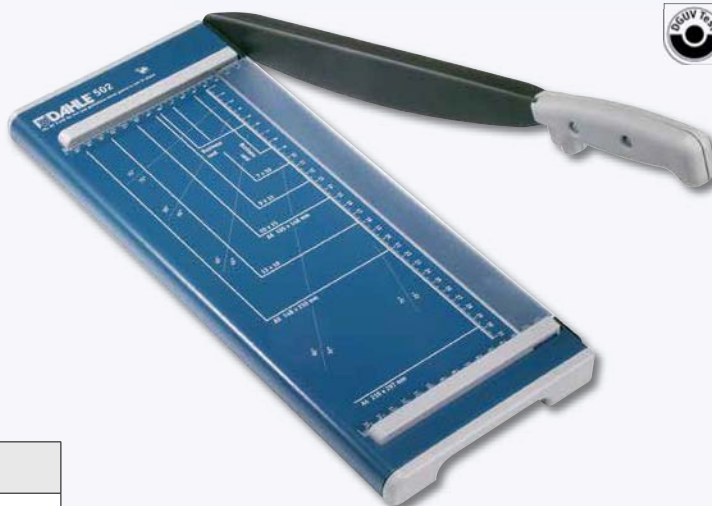

BEST.-NR.	AUSFÜHRUNG
322310	Modell 502, für DIN A4

## Roll- & Schnitt-Schneidemaschine 507 & 508

- stabiler Metalltisch mit rutschfesten Gummifüßen
- Formatlinien auf dem Tisch und mm-Teilung entlang der Schneidkante erleichtern die Ausrichtung
- geschliffenes Rundmesser, Untermesser
- absolute Sicherheit durch den geschlossenen Kunststoffkopf
- automatische Pressung an der Schnittstelle
- zwei Winkelanlagen mit mm-Skala
- einfacher Messerkopf-Wechsel
- Modell 507 – Schnittlänge: 320 mm, Tischgröße: 440 × 211 mm (für A4), für 8 Blatt
- Modell 508 – Schnittlänge 460 mm, Tischgröße 580 × 211 mm (für A3), für 6 Blatt

DAHLE



BEST.-NR.	AUSFÜHRUNG	BEST.-NR.	AUSFÜHRUNG
201597	Modell 507, für DIN A4	201598	Modell 508, für DIN A3

## Roll- und Schnitt-Schneidemaschine 550, 552, 554, 556 & 558

- stabiler Metalltisch mit rutschfesten Gummifüßen
- nützliche Formatlinien auf dem Tisch zur leichteren Ausrichtung
- geschliffenes Rund- und Untermesser
- absolute Sicherheit durch den geschlossenen Kunststoffkopf
- automatische Pressung an der Schnittstelle
- Winkelanlage mit mm-Skala
- verstellbarer Rückanschlag
- Modell 550 – Schnittlänge: 360 mm, Tischgröße: 555 × 360 mm (für A4), für 20 Blatt
- Modell 552 – Schnittlänge: 510 mm, Tischgröße: 705 × 360 mm (für A3), für 20 Blatt
- Modell 554 – Schnittlänge: 720 mm, Tischgröße: 915 × 360 mm (für A2), für 20 Blatt
- Modell 556 – Schnittlänge: 960 mm, Tischgröße: 1155 × 360 mm (für A1), für 10 Blatt
- Modell 558 – Schnittlänge: 1300 mm, Tischgröße: 1495 × 360 mm (für A0), für 7 Blatt

DAHLE



BEST.-NR.	AUSFÜHRUNG
204916	Modell 550, für DIN A4
204917	Modell 552, für DIN A3

BEST.-NR.	AUSFÜHRUNG
339388	Modell 554, für DIN A2
339385	Modell 556, für DIN A1
339386	Modell 558, für DIN A0

## Hebelschneidemaschine 561, 565 & 867

- stabiler Metalltisch mit abgerundeten Kanten und rutschfesten Gummifüßen
- geschraubtes, geschliffenes Ober- und Untermesser aus Stahl, nachschleifbar
- stabiler Messerrücken aus Vollstahl
- Sicherheitsautomatik
- automatische Pressung
- zwei Winkelanlagen mit mm-Skala
- verstellbarer Rückanschlag
- Modell 561 – Schnittlänge: 360 mm, Tischgröße: 440 × 265 mm (für A4), für 35 Blatt
- Modell 565 – Schnittlänge: 390 mm, Tischgröße: 475 × 355 mm (für A4), für 40 Blatt  
zusätzlich: herausziehbarer Vorderanschlag bis 170 mm, exakte Schmalstreifen-Schneidevorrichtung
- Modell 867 – Schnittlänge: 460 mm, Tischgröße 513 × 365 mm (für A3), für 35 Blatt

DAHLE

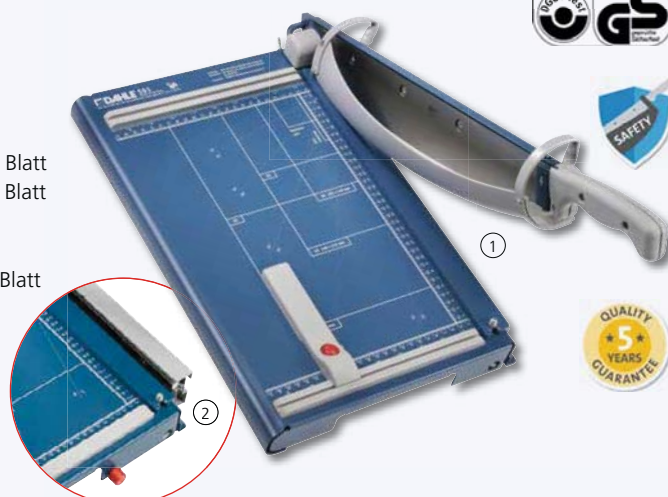

BEST.-NR.	AUSFÜHRUNG	BEST.-NR.	AUSFÜHRUNG
① 201596	Modell 561, für DIN A4	339384	Modell 867, für DIN A3
② 339383	Modell 565, für DIN A4		

## Hebelschneidemaschine 533 & 534

- stabiler Metalltisch mit abgerundeten Kanten und rutschfesten Gummifüßen
- nützliche Formatlinien auf dem Tisch zur leichteren Ausrichtung
- mm-Teilung entlang der Schneidkante
- ergonomischer Handgriff
- Obermesser mit Flachscliff, geschliffenes Untermesser
- manuelle Pressung mit Fingerschutz zur Fixierung des Schnittgutes
- zwei Winkelanlagen mit mm-Skala
- Modell 533 – Schnittlänge: 340 mm, Tischgröße: 450 × 285 mm (für A4), für 15 Blatt
- Modell 534 – Schnittlänge: 460 mm, Tischgröße: 575 × 285 mm (für A3), für 15 Blatt

DAHLE



BEST.-NR.	AUSFÜHRUNG	BEST.-NR.	AUSFÜHRUNG
201594	Modell 533, für DIN A4	201595	Modell 534, für DIN A3

## Hebelschneidemaschine 562 & 868

- stabiler Metalltisch mit abgerundeten Kanten und rutschfesten Gummifüßen
- geschraubtes, geschliffenes Ober- und Untermesser aus Stahl, nachschleifbar
- Sicherheitsautomatik
- automatische, abschaltbare Pressung
- verstellbarer Rückanschlag
- zwei Winkelanlagen mit mm-Skala
- Vordertisch mit magnetischer Steckverbindung
- exakte Schmalstreifen-Schneidevorrichtung
- präzise Laserlicht-Schnittandeutung
- Modell 562 – Schnittlänge: 360 mm, Tischgröße: 460 × 490 mm (für A4), für 35 Blatt
- Modell 868 – Schnittlänge: 460 mm, Tischgröße: 513 × 565 mm (für A3), für 35 Blatt

DAHLE

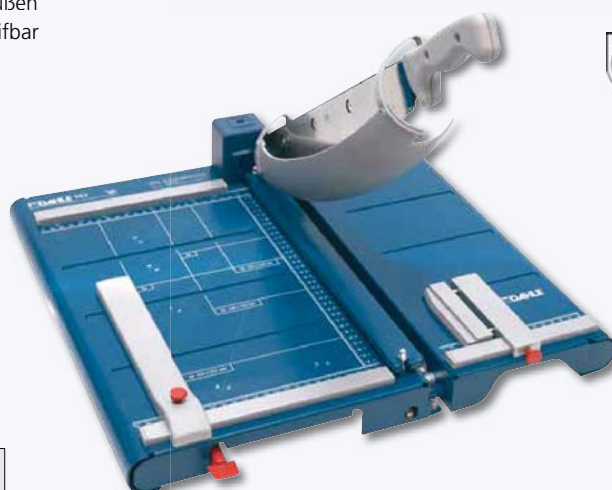

BEST.-NR.	AUSFÜHRUNG	BEST.-NR.	AUSFÜHRUNG
338571	Modell 562, für DIN A4	339387	Modell 868, für DIN A3



### 155-S FALSCHGELDPRÜFGERÄT

- 7-fache Falschgeldererkennung
- Standardwährungen: EUR, GBP, CHF, PLN und HUF
- 100% getestet (www.ecb.int)
- optischer und akustischer Alarm bei verdächtigen Geldscheinen
- auch für neue Euro Banknoten
- Update-Anschluss für Währungsaktualisierungen (USB & microSD-Card)
- kompatibel mit Safescan LB-105 aufladbare Batterie
- Maße: 15,9 × 12,8 × 8,3 cm.
- CE-zertifiziert



BEST.-NR.	AUSFÜHRUNG	BEST.-NR.	AUSFÜHRUNG
334516	155-S	334518	Akku, LB-105

## SICHERE LÖSUNGEN FÜR DIE EFFIZIENTE HANDHABUNG VON BARGELD

### 2210 / 2250 BANKNOTENZÄHLER

- Behältervolumen: 300 Banknoten
- Fassungsvermögen des Staplers: 200 Noten
- Geschwindigkeit von 1000 Scheine/Minute
- Auto-Start und Stop Funktion, Additions- und Bündelfunktion
- Falschgeldererkennung: UV und Größe (2210)
- 3-fache-Falschgeldererkennung (2250)
- optischer und akustischer Alarm bei verdächtigen Geldscheinen
- geeignet für alle Währungen
- Maße: 25 × 29,5 × 18,4 cm.
- CE-zertifiziert



BEST.-NR.	AUSFÜHRUNG	BEST.-NR.	AUSFÜHRUNG
334519	2210	334520	2250

### 1250 MÜNZZÄHLER UND SORTIERER

- Münzaufnahme: 300–500 Münzen
- zählt/sortiert 220 Münzen/Minute
- mit Additions/Bündelfunktion
- Selbstabschalten, wenn Münzbehälter voll ist
- Gesamtwert und Menge pro Nennwert
- Drucken der Zählergebnisse über den seriellen Druckerport (TP-230)
- Maße: 35,5 × 33 × 26,6 cm.
- CE-zertifiziert



BEST.-NR.	AUSFÜHRUNG	BEST.-NR.	AUSFÜHRUNG
334528	1250	334526	Thermodrucker, TP-230

### 2465-S / 2665-S BANKNOTENZÄHLER

- Wertzahlung für (un)sortierte EUR Banknoten (2465-S)
- Wertzahlung für (un)sortierte EUR/CHF/PLN/SEK/NOK/DKK Banknoten (2665-S)
- Geschwindigkeit von 1.000 Scheine/Minute (2465-S)
- Geschwindigkeit von 1.500 Scheine/Minute (2665-S)
- Auto-Start und Stopp-Funktion, Additions- und Bündelfunktion
- 7-fache Falschgeldererkennung. 100% getestet (www.ecb.int)
- Update-Anschluss für Währungsaktualisierungen (USB & microSD-card)
- Drucken der Zählergebnisse über den seriellen Druckerport (TP-230)
- Maße: 31,1 × 26,1 × 19,5 (2465-S)/ 26,2 × 26,4 × 24,8 (2665-S) cm
- CE-zertifiziert



BEST.-NR.	AUSFÜHRUNG	BEST.-NR.	AUSFÜHRUNG
334521	2465-S	334526	Thermodrucker, TP-230
334522	2665-S		

### Taschenrechner TI-30XA



- 10-stelliges Display: Eingabe und Ergebnis auf einen Blick
- Speichern, Anzeigen und Berichtigen von Eingaben
- 3 Speichervariablen
- Statistik-Funktionen
- trigonometrische Berechnungen
- Bruchrechnen und Bruchumwandlung

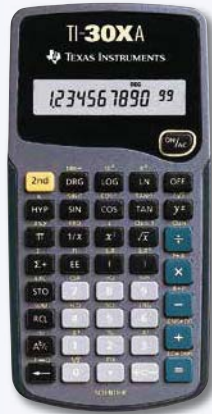

BEST.-NR.	AUSFÜHRUNG
135206	10-stellig

### Taschenrechner TI-30 XII S



- 10-stelliges Display + 2 Stellen
- Anzeige 2-zeilig
- Speichern, Anzeigen und Berichtigen möglich
- Blättern und Bearbeiten der Anzeige in 4 Richtungen über Cursor-Tasten
- Bruchrechnungen, Umwandlungen, trigonometrische Berechnungen
- Statistische Berechnungen: 2-dimensional (x,y)
- 5 Speichervariablen
- Solar- und Batteriebetrieb
- Maße: 82 × 155 × 19 mm



BEST.-NR.	AUSFÜHRUNG
202436	10-stellig

### Taschenrechner TI-30X Plus MultiView



- 10-stelliges Display + 2 Stellen
- Anzeige 4-zeilig mit MultiView-Display
- Ein- und Ausgabe in mathematischer Schreibweise
- Speicherrückholfunktion
- lehrplanrelevante Funktionen für Arithmetik, Algebra, Geometrie uvm.
- metrische Umrechnung und physikalische Konstanten
- 5 Speichervariablen
- Solar- und Batteriebetrieb



BEST.-NR.	AUSFÜHRUNG
336055	MultiView

### Taschenrechner TI-30X Pro MultiView



- 10-stelliges Display + 2 Stellen
- Anzeige 4-zeilig mit MultiView-Display
- Ein- und Ausgabe in mathematischer Schreibweise
- Speicherrückholfunktion
- Differentialberechnung und numerische Berechnung von Integralfächen
- Vektor- und Matrixberechnung
- alle grundlegenden, wissenschaftlichen, trigonometrischen und hyperbolischen Funktionen
- Solar- und Batteriebetrieb



BEST.-NR.	AUSFÜHRUNG
335657	MultiView

### Grafikrechner TI-82 Stats



- 32 KB Speicher, 28 KB für den Anwender verfügbar
- 8-zeilige Anzeige mit je 16 Zeichen
- teilbares Display
- interaktive graphische Analyse mit Ableitungen und Integralen
- Datenanalyse mit einfacher Tabellenkalkulation (6 Spalten, 99 Zeilen)
- Pull-Down-Menüs
- an Basic angelehnte Programmiersprache

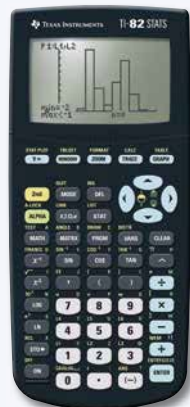

BEST.-NR.	AUSFÜHRUNG
337343	Grafik

### Taschenrechner 17 BII Plus



- LCD-Display mit 2 Zeilen zu je 22 Zeichen
- einstellbarer Kontrast
- 250 integrierte Funktionen
- zur Berechnung von Amortisierung, Hypotheken, Anleihen, Abschreibungen u.v.m.
- 28 kB Benutzerspeicher
- Prozent- und CashFlow-Berechnung
- Summen, Gleichungen und Solve-Variablen
- Währungsumrechnung
- Maße: 145 × 80 × 16 mm



BEST.-NR.	AUSFÜHRUNG
332041	44-stellig

### Taschenrechner KC-401AQ

PAGRO

- 10-stellig
- Dualpower (Solar- und Batteriebetrieb)
- klappbares Display



BEST.-NR.	AUSFÜHRUNG
329739	10-stellig

### Taschenrechner 510

GENIE

- großes, 8-stelliges Display
- 3 Tasten-Speicher
- Prozent- und Wurzelberechnung
- Vorzeichenwechsel-Taste
- Dual Power
- Maße (L × B × T):  
9,5 × 6 × 0,5 cm



BEST.-NR.	AUSFÜHRUNG
336065	8-stellig

### Taschenrechner M700

PAGRO

- 8-stelliges Display
- Dualpower (Solar- und Batteriebetrieb)
- automatische Abschaltung
- mit Etui
- Maße (B × H × T):  
16 × 22 × 2 cm



BEST.-NR.	AUSFÜHRUNG
322251	8-stellig

### Tischrechner TI-1795SV

TEXAS INSTRUMENTS

- TAX-Tasten zur schnellen Berechnung der MwSt.
- programmieren des Steuersatzes auf Knopfdruck
- abgewinkeltes Display mit großen Zahlen
- handliche, große Tastatur
- Solarbetrieb mit Batteriebackup



BEST.-NR.	AUSFÜHRUNG
146550	8-stellig

### Taschenrechner TI-503 SV

TEXAS INSTRUMENTS

- 8-stelliges Super View Display (11 mm)
- mit automatischem Power Down zur Batterieschonung
- Speicher-, %, +/- und Wurzel-Funktionstasten



BEST.-NR.	AUSFÜHRUNG
201905	8-stellig

### Taschenrechner EL-233S

SHARP

- 8-stelliges LCD Display
- 1 Speicher (3-Tasten)
- Funktionen: +, -, x, ÷, %, Wurzel
- Batteriebetrieb
- Maße: 62 × 105 × 8 mm



BEST.-NR.	AUSFÜHRUNG
333688	8-stellig

### Taschenrechner EL-243S

**SHARP**

- großes Display
- 8-stelliges LC-Display
- Klapp-Etui
- 1 Speicher (3-Tasten)
- Funktionen: +, -, x, ÷, %, Wurzel
- Solar- und Batteriebetrieb
- Maße: 64 × 105 × 11 mm



BEST.-NR.	AUSFÜHRUNG
333689	8-stellig

### Taschenrechner LS-39 E

**Canon**

- großes, 8-stelliges Display
- mit nach hinten klappbarer Schutzabdeckung
- 1 Speicher (3 Tasten)
- Euro-Umrechnungsfunktion
- Prozentberechnung
- 1.000er Unterteilung
- Vorzeichenwechseltaste
- Solar- und Batteriebetrieb
- Maße: 73,5 × 119,5 × 11,5 mm



BEST.-NR.	AUSFÜHRUNG
336042	8-stellig

### Taschenrechner CDC-80

**CITIZEN**

- 1-Zeilen Display
- 8-stellige Anzeige
- Batterie- & Solarbetrieb
- angewinkelte Anzeige
- Steuer-Funktion
- Wurzelberechnung
- Auto sleep mode
- Maße (B × H × T): 10, 8 × 13,5 × 2,4 cm

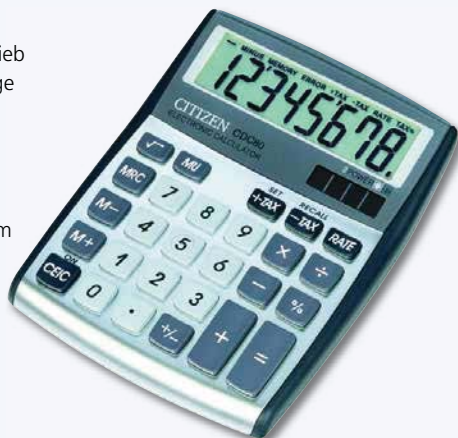

BEST.-NR.	AUSFÜHRUNG
330199	8-stellig

### Tischrechner MS-80B

**CASIO**

- 8-stelliges extra großes LC-Display
- Prozentrechnung inkl. Handelsspannenberechnung
- Währungsberechnungen (2 Währungsspeicher), MwSt.-Berechnung, Quadratwurzel
- 3-Tasten-Speicher
- 1.000er Unterteilung
- Funktions-Befehls-Indikator
- Solar- und Batteriebetrieb
- Maße: 147 × 103 × 29 mm

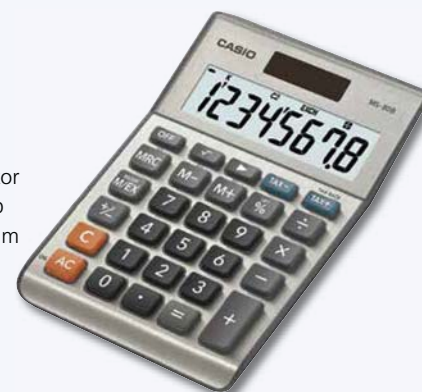

BEST.-NR.	AUSFÜHRUNG
333692	8-stellig

### Taschenrechner CPC-110

**CITIZEN**

- 10-stelliges Display
- automatische Ausschaltung bei Nichtbenutzung
- Funktionen: +, -, x, ÷, %, Vorzeichenwechsel, Löschtaste
- Umrechnung von Währung mit programmierbarem Wechselkurs
- Solar- und Batteriebetrieb
- Maße: 105 × 64 × 10 mm



BEST.-NR.	AUSFÜHRUNG
202966	10-stellig

### Taschenrechner CPC-112

**CITIZEN**

- 1-Zeilen Display
- 12-stellige Anzeige
- Batterie- & Solar-Betrieb
- Währung umrechnen
- Steuer-Funktion
- Auto sleep mode



BEST.-NR.	AUSFÜHRUNG
330308	12-stellig



### Tischrechner AS-120

**Canon**

- 12-stelliges Display
- Mark-up und Umkehrfunktion
- Endsummenspeicher
- Solar- und Batteriebetrieb
- oberer und unterer Gehäuseteil aus recyceltem Canon Kopierermaterial
- Maße: 145 × 100 × 33,5 mm



BEST.-NR.	AUSFÜHRUNG
333690	12-stellig

### Tischrechner EL-124 TWH

**SHARP**

- 12-stelliges, angewinkeltes LC-Display
- 1 Speicher (3 Tasten)
- Steuerberechnung (+/- TAX)
- Gesamtsummenfunktion
- Wurzel- und Prozentberechnung
- 1.000er Unterteilung
- Vorzeichenwechsel- und Doppelnulltaste
- Solar- und Batteriebetrieb
- Maße: 96 × 155 × 12 mm



BEST.-NR.	AUSFÜHRUNG
336166	12-stellig

### Taschenrechner 540

**GENIE**

- 10-stelliges, angewinkeltes Display
- 3 Tasten-Speicher
- Prozent- und Wurzelberechnung
- Vorzeichenwechsel-Taste
- große Tasten für eine komfortable Bedienung
- Dual Power
- Maße (L × B × T): 14 × 10,5 × 3 cm



BEST.-NR.	AUSFÜHRUNG
336364	10-stellig

### Taschenrechner EL-M700T

**SHARP**

- 8-stelliges LC-Display
- Steuerberechnung (+/1 TAX), Prozentrechnung
- 1 Speicher (3-Tasten)
- Auto-Abschalten
- 1.000er Unterteilung
- Solar- und Batteriebetrieb
- Maße: 77 × 125 × 10 mm



BEST.-NR.	AUSFÜHRUNG
333691	8-stellig

### Taschenrechner KC270

**PAGRO**

- 12-stelliges Display
- Dualpower (Solar- und Batteriebetrieb)
- automatische Abschaltung
- Display höhenverstellbar
- Maße (B × H × T): 16,5 × 24,5 × 2 cm



BEST.-NR.	AUSFÜHRUNG
322253	12-stellig

### Taschenrechner 212X

**ibico**

- 12-stelliges LC-Display, schwenkbar
- extra große Tasten
- Solar-/Batteriebetrieb
- 3-Tasten-Speicher
- Währungsumrechner
- Kosten-Preis-Margen-Funktion
- Steuerfunktion
- Vorzeichenwechsel
- Schnellkorrekturtaste
- Dezimalstellenwahl



BEST.-NR.	AUSFÜHRUNG
201904	12-stellig

### Tischrechner EL-125 TWH

**SHARP**

- 2-stelliges, angewinkeltes LCD-Display
- 1 Speicher (3 Tasten)
- Steuerberechnung (+/- TAX)
- Gesamtsummenfunktion
- Wurzel- und Prozentberechnung
- 1.000er Unterteilung
- Vorzeichenwechsel- und Doppelnulltaste
- Solar- und Batteriebetrieb
- Maße: 112 × 176 × 13 mm



BEST.-NR.	AUSFÜHRUNG
336080	12-stellig

### Taschenrechner WR-3000

**CITIZEN**

- Auto Turn-Off
- automatische Ausschaltung
- Prozent-Taste
- Doppel Null-Taste
- Preis mit/ohne Steuer-Taste
- schnelle Berechnung mit und ohne Mehrwertsteuer
- Wurzelberechnung
- summiert alle Berechnungen zu einer Gesamtsumme
- Vorzeichenwechsel
- Löschtaste
- Speicherfunktion



BEST.-NR.	AUSFÜHRUNG
203405	12-stellig

### Tischrechner DH-12TER

**CASIO**

- 12-stelliges großes LC-Display
- Prozentrechnung inkl. Handelsspannenberechnung
- Euro Umrechnung, Steuerberechnung, Rundungsautomatik F, Cut, 5/4, Quadratwurzel
- 3-Tasten-Speicher
- 1.000er Unterteilung
- Funktions-Befehls-Indikator
- Doppelnulltaste
- Solar- und Batteriebetrieb
- Maße: 159 × 151 × 29 mm



BEST.-NR.	AUSFÜHRUNG
333693	12-stellig

### Tischrechner EL-128SWH

**SHARP**

- 12-stelliges Display
- 1 Speicher (3-Tasten)
- Gewinnspannberechnung Cost-Sell-Margin
- Steuerberechnung (+/- TAX)
- Funktionen: +, -, x, ÷, %, Wurzel
- Korrekturtaste
- 1.000er Unterteilung
- Doppelnulltaste
- Solar- und Batteriebetrieb
- Maße: 96,5 × 155 × 24,5 mm



BEST.-NR.	AUSFÜHRUNG
333694	12-stellig

### Tischrechner EL-337C

**SHARP**

- 12-stelliges, bewegliches LCD-Display
- Metalloberfläche
- 1 Speicher (4 Tasten)
- Steurberechnung (+/- TAX)
- Gesamtsummenfunktion
- Umrechnungs- und Prozentberechnung
- 1.000er Unterteilung
- Vorzeichenwechsel und Doppelnulltaste
- Solar- und Batteriebetrieb
- Maße: 108 × 175 × 22 mm



BEST.-NR.	AUSFÜHRUNG
205110	12-stellig

### Tischrechner EL-2125C

**SHARP**

- 12-stelliges, bewegliches LCD-Display
- Metalloberfläche
- 1 Speicher (4 Tasten)
- Steurberechnung (+/- TAX)
- Gesamtsummenfunktion
- Umrechnungs- und Prozentberechnung
- 1.000er Unterteilung
- Vorzeichenwechsel- und Doppelnulltaste
- Solar- und Batteriebetrieb
- Maße: 108 × 175 × 22 mm



BEST.-NR.	AUSFÜHRUNG
321020	12-stellig

### Taschenrechner M5612

PAGRO

- 12-stelliges Display
- Dualpower (Solar- und Batteriebetrieb)
- automatische Abschaltung
- Maße (B x H x T):  
33,5 x 23,5 x 5 cm



BEST.-NR.	AUSFÜHRUNG
322252	12-stellig

### Taschenrechner TX-1210 E

Canon

- großes, 12-stelliges Display
- 1 Speicher (3 Tasten)
- Steuerberechnung (+/- TAX)
- Euro-Umrechnungsfunktion
- Wurzel- und Prozentberechnung
- Gesamtsummenfunktion
- Vorzeichenwechsel- und Doppelnulltaste
- Solar- und Batteriebetrieb
- Maße: 175 x 126 x 30 mm



BEST.-NR.	AUSFÜHRUNG
205205	12-stellig

### Tischrechner CX-121N

CITIZEN

- 1-Zeilen Display
- 12-stellige Anzeige
- Netz-Betrieb
- angewinkelte Anzeige
- Währung umrechnen
- Steuerfunktion
- 2-farbiger Druck
- Auto sleep mode



BEST.-NR.	AUSFÜHRUNG
330200	12-stellig

### Tischrechner PDC 10

- offizieller Nachfolger von Sharp EL-1611PGY
- 12-stelliges, großes LC-Display
- Druckfarbe: blau
- 1 Speicher (3 Tasten)
- Steuer-/Zeit-/Datumsbrechnung
- Aufschlag/Abschlag und Cost-Sell-Margin Berechnung
- Doppelnull- und Korrekturtaste, 1.000er Unterteilung
- 1.000er Unterteilung
- Batteriebetrieb: 4xAA
- Maße: 102x200x45 mm



BEST.-NR.	AUSFÜHRUNG
340169	12-stellig

### Tischrechner EL 1750V

SHARP

- großes, 12-stelliges LC-Display
- 2-Farb-Druck (schwarz/rot)
- Druckgeschwindigkeit: 2 Zeilen/Sekunde
- 1 Speicher (4 Tasten), Gesamtsummenspeicher
- Steuerberechnung und Postenzähler
- Preis-/Kosten-/Marge-Funktion
- Doppelnull- und Korrekturtaste
- Wechselstrom-Betrieb (optional 4 AA-Batterien)
- Maße: 150 x 230 x 52 mm



BEST.-NR.	AUSFÜHRUNG
338522	12-stellig

### Tischrechner MP-1211 LTS C

Canon

- großes, 12-stelliges Display mit rot/grüner-Anzeige
- 2-Farb-Druck (schwarz/rot)
- Druckgeschwindigkeit: 4,3 Zeilen/Sekunde
- Preis-/Kosten-/Marge-Funktion
- 1 Speicher (4 Tasten), Gesamtsummenspeicher
- Währungsumrechner
- Doppelnull- und Dreifachnulltaste
- Energieversorgung per Netzadapter
- Maße: 325 x 219 x 745 mm



BEST.-NR.	AUSFÜHRUNG
337379	12-stellig

### Tischrechner CPD 5212



- 12-stellige, große Digitron-Anzeige in Grün
- 2-Farb-Druck (schwarz/rot), Standardband Gr. 51
- Währungsumrechner mit 11+5 konstanten Kursen €-Zeichen und Speicher-Kalkulation
- MwSt. Rechnung
- COST/SELL/MARGEN
- Quadratwurzel-Automatik
- Nichtrechentaste für Nummern oder Datumseingabe
- Druckgeschwindigkeit: 4,1 Zeilen/Sekunde
- Papierrolle: 57 mm
- Maße (B × T × H): 22 × 29 × 9 cm



BEST.-NR.	AUSFÜHRUNG
336947	12-stellig

### Tischrechner CS-2635 RH-GY SE



- 12-stellige, große DG-Anzeige (Digitron) in Blau
- Steuerberechnung (+/- TAX), Umrechnungsfunktion (1 Rate), Konstantenberechnung, MU-Funktion
- Rundungsfunktion (auf, ab, 5/4)
- 2 Speicher (8 Tasten)
- Netzbetrieb, Speicherschutzbatterie
- schaltet sich nach 30 Minuten Nichtbenutzung aus
- RESUME-Funktion: automatische Fortsetzung der Rechenoperation nach automatischer Abschaltung
- 2-Farb-Druck (Schwarz/Rot), Standardfarbband Gr. 51
- Druckgeschwindigkeit: 4,3 Zeilen/Sekunde
- Maße: 250 × 345 × 78 mm



BEST.-NR.	AUSFÜHRUNG
331854	12-stellig

### Thermorollen

- universell einsetzbar
- für alle gängigen Printer, Kreditkartenterminals, Waagen etc.



BEST.-NR.	AUSFÜHRUNG	BEST.-NR.	AUSFÜHRUNG
333170	57 × 39 × 12 mm, 18 m, 5 Rollen, 3109	203858	57,5 × 58 × 12 mm, 41 m, 5 Rollen, 3105
330194	57 × 36 × 12 mm, 14 m, 5 Rollen, 3107	338902	80 × 80 × 12 mm, 80 m, 5 Rollen
203859	57 × 46 × 12 mm, 25 m, 5 Rollen, 3106	333818	57 × 30 × 12 mm, 10 Rollen, 3102

### Additionsrollen

- Kassen- und Additionsrollen
- universell einsetzbar
- aus holzfreien Qualitätspapieren
- ideal für alle Rechnertypen und Registraturkassen
- 60 g/m<sup>2</sup>



BEST.-NR.	AUSFÜHRUNG
203852	57 × 65 × 12 mm, 39 m, 5 Rollen, 3002

## LabelWriter 450



- in weniger als einer Sekunde Adress-, Versand-, Ordner-, Namens-, CD- und viele weitere Etiketten aus Microsoft Word, Outlook oder Palm drucken
- Thermo-Direktdruckverfahren
- Auflösung 600 x 300 dpi
- Etikettenbreite max. 60 mm, Druckbreite max. 56 mm
- USB-Anschluss, PC- und Mac-kompatibel
- enthält die DYMO Label V.8-Software, die über mehr als 100 Etikettenstile und Layouts verfügt
- automatische Sicherungskopie des jeweiligen Etiketts



BEST.-NR.	AUSFÜHRUNG
321604	450

## Adressetiketten



- passend für alle Dymo LabelWriter
- weiße Papieretiketten
- mit Permanentkleber
- Farbe: Weiß



BEST.-NR.	AUSFÜHRUNG	BEST.-NR.	AUSFÜHRUNG
147484	2x 130 Stk., 28 x 89 mm	338543	220 Stk., 101 x 54 mm
200639	2x 260 Stk., 36 x 89 mm	200635	320 Stk., 54 x 70 mm

## Etikettendrucker LetraTag 100H



- tragbarer Etikettendrucker
- Thermo-Direktdruckverfahren
- ein- oder zweizeiliger Druck
- 7 Schriftarten, 5 Schriftgrößen, 8 Rahmenstile
- Etikettenbreite 12 mm
- großer, grafischer LCD-Bildschirm
- automatische Abschaltfunktion
- benötigt 4 AA-Batterien (nicht in Lieferung enthalten)
- inkl. LT Papier-Etikettenband schwarz auf weiß



BEST.-NR.	AUSFÜHRUNG
338545	LT100H

## Kunststoff-Etikettenband LetraTag



- passend für LetraTag-Modelle
- Maße: (B x L): 12 mm x 4 m
- leicht abzulösen
- einfach einzulegende Kassetten
- abwischbar und reißfest



BEST.-NR.	AUSFÜHRUNG SCHRIFT/BAND	BEST.-NR.	AUSFÜHRUNG SCHRIFT/BAND
137340	schwarz/weiß	337398	schwarz/rot
337396	schwarz/transparent	331983	schwarz/grün
338544	schwarz/gelb		