

Custom-made SEKISUI container

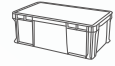

セキスイとつくる  
お客様メイドの

## 特注品

独自の製品カラー、名入れ印刷、穴あけ加工など  
別注品対応も致します。

穴あけ加工

例



名入れ印刷

例



独自の製品カラー

例



金型からつくる特注品対応もいたします

独自のサイズで金型をおこし、コンテナをつくります。

積水テクノ成型株式会社

<https://sekisui-techno-molding.jp/>

〈販売代理店〉お問い合わせはこちらまで

SEKISUI

セキスイ  
コンテナ

SEKISUI

SEKISUI CONTAINER CATALOG

積水テクノ成型株式会社

積水テクノ  
成型株式会社

# セキスイコンテナは 合理的なラインナップで 皆様の物流における課題解決を サポートします。



セキスイコンテナは合理的な物流を支える製品として各企業様が抱える物流の課題解決と一緒に考え、その企業様の物流システムに合ったコンテナをご提案してゆきます。一步先の物流を目指して。

## セキスイコンテナは 色々な秘密でいっぱい。

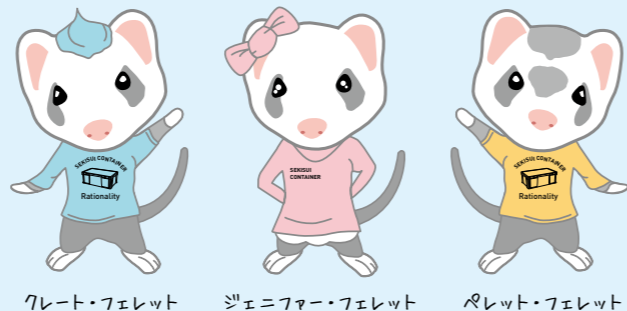

7レイト・フェレット    ジェニファーマー・フェレット    ペレット・フェレット

一目でわかる?  
カードラックの秘密 **p.139**



**p.115** 使わない時は、重ねて場所を取らない!?



ISO14001 認証取得  
・栃木工場 00年12月取得  
・三重工場 08年 2月取得



ISO9001 認証取得  
・栃木工場 06年11月取得  
・三重工場 07年12月取得  
・愛知工場 10年12月取得



厳重な品質管理体制

各製造工程で厳しい品質検査を行い、高い品質をお客様へご提供します。そして、お客様の声を製品に反映させ、よりよい製品づくりへと活かします。

パレット、トラック荷台、  
どれくらい積めるの?

**p.45**

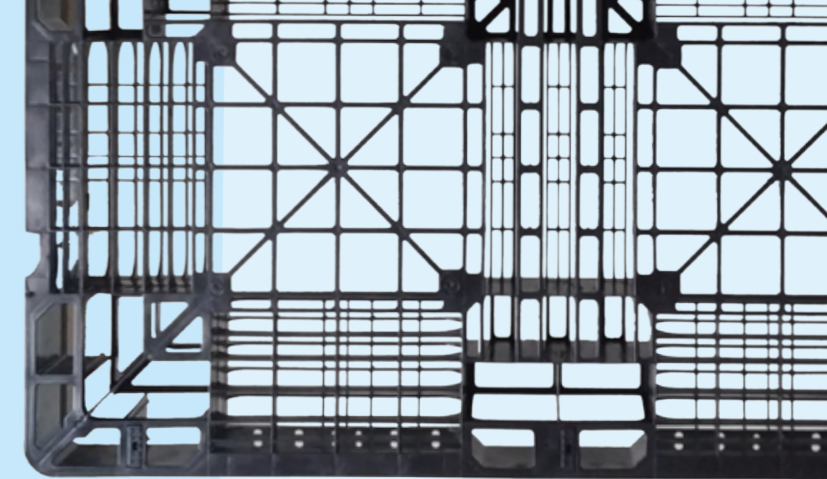

サンドイッチ成形とは?

導電タイプコンテナの  
三層成形って?

**p.77**



ODカラーで識別色の  
バリエーションを増やす!

**p.67**



自動倉庫対応!

環境貢献のコンテナ  
グリーンレーベルの秘密

**p.85**

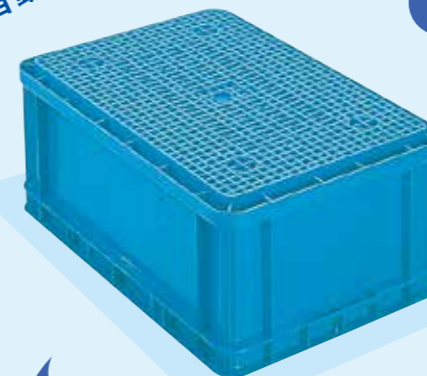

専用設計の強化タイプ  
コンテナ底面の秘密

**p.99**



ペレット



コンテナカタログで  
その秘密を探してみてね。

# 運ぶ、仕舞う、保管。 セキスイコンテナの大事な役割。

例えば、衣類、食品、機械製造メーカー。その製造から出荷までの間で、さまざまに使われるコンテナ。運搬、保管、仕分けなど。積み重ねて商品の材料を仕分け、製造過程で使う部品を仕舞い、製造した商品を保管。そして配送センターから店舗にそのまま発送。窓あき、透明など中身がわかるもの、折りたためるもの、食品専用、薄型などいろいろ。日本の製造・流通をサポートします。



## セキスイコンテナ活用ガイド 活用ガイドの目次

CONTENTS	<b>コンテナ商品一覧</b>	P.05
	<b>環境用品一覧</b>	P.07
製品検索	<b>コンテナ品名一覧</b>	P.10
	<b>コンテナサイズ一覧</b>	P.13
	<b>環境用品一覧</b>	P.29
01	<b>前回カタログからの変更点</b>	P.37
02	<b>本カタログの見方</b> <small>製品ページの表示について</small>	P.39
03	<b>モジュールシステム</b>	P.41
04	<b>トラックの荷台サイズで選べる！</b>	P.45
05	<b>輸送用コンテナで運ぶ！</b>	P.47
06	<b>新リサイクルシステム</b>	P.49
07	<b>コンテナの後加工について</b>	P.51
08	<b>お客様メイドの特注品</b>	P.52
09	<b>コンテナの耐薬品性について</b>	P.53
10	<b>コンテナ使用上の注意</b>	P.54
11	<b>セキスイオリコンレンタルシステム</b>	P.55





# CONTENTS

## コンテナ商品一覧 セキスイコンテナのご紹介

### オリコン オリタタミコンテナ

組み立て・折りたたみが自由自在  
生産から販売までの物流合理化に

**P.56-62**

略号：OC,OTS,KSN



### エコタイプ

再生材50%使用のエコマーク取得製品

**P.66** 略号：STS



### 導電タイプコンテナ

電子部品を静電破壊から守る  
帯電防止コンテナ

**P.73-79** 略号：T,TS,S,U,L,OC,PZ



### グリーンレーベル

グリーンレーベル製法によりつくられた  
OCモジュールのプラスチックコンテナ

**P.85-88** 略号：GL



### PZタイプコンテナ 自動搬送機対応

**P.95-98**

略号：PZ,U,L,CP,MK



### スタンダードタイプ



**P.103-114** 略号：D,TB,S,A,T,TP,TS

### 回転式ネストスタックタイプ

重ねてネスト、180°回転でスタック  
空箱時の省スペース性に優れた工業部品用コンテナ

**P.116** 略号：TN,TSN



### アパレルタイプ

配送・保管・仕分けをひとつのオリコンで  
配送用ダンボールが不要に

**P.63-65** 略号：AZ,MGC



### ボックスタイプ

### ODカラータイプ

自衛隊向けに作られたコンテナ  
もちろん一般企業でもご利用になれます

**P.67-70** 略号：OD



### GLMコンテナ

輸送用コンテナに似たりなコンテナです

**P.81-84** 略号：GLM



### TCタイプコンテナ 小物部品収納

**P.89-94**

略号：TC,TR,TPR,PZ,U,L,CP,MK



### 自動倉庫対応タイプ

底面のたわみを抑えた  
自動倉庫対応シリーズ

**P.99-102** 略号：TRW,TR,TPR,T

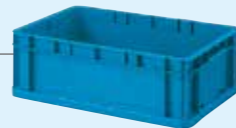

### ハンドル付ネストスタックタイプ

金具操作でネスト＆スタック  
耐荷重に優れた工業部品用コンテナ

**P.115** 略号：TH



### 番重タイプ

製菓・製パン・  
製麺用の食品コンテナ

**P.117-120**

略号：P,PC,P-L,G,PM,PL,PS



### メッシュタイプ

### スタンダードタイプ

高強度のメッシュタイプ  
野菜・果実から工業部品、食品の保管・運搬に

**P.123** 略号：BS



### ハンドル付 ネストスタックタイプ

金具操作でネスト＆スタック  
通気・通水性のよいバスケットタイプ

**P.124** 略号：BK



### トレータイプ

アイリーフーズから洋菓子・パン・加工食品まで  
あらゆる食品の保管・運搬に最適

**P.125-128** 略号：BT,BF,PA,E,Y,Y-D,メンコンテナ



### 回転式ネストスタックタイプ

重ねてネスト、180°回転でスタック  
空箱時の省スペース性に優れています

**P.128** 略号：BTN



### 飲料クレート

牛乳、お酒などの運搬に最適な  
乳製品・ボトル対応コンテナ

**P.129** 略号：M,YZ

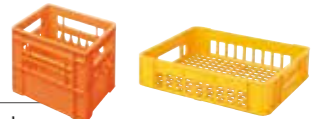

### 農業・水産資材

### 水産資材

水切り・通風がよく熱効率が高いので乾燥時間を短縮  
木箱に比べて丈夫で、きれいに洗浄できます  
乾燥棚の上段へ積むときなど、斜めにしても中身が  
滑りにくい設計です

**P.131** 略号：L

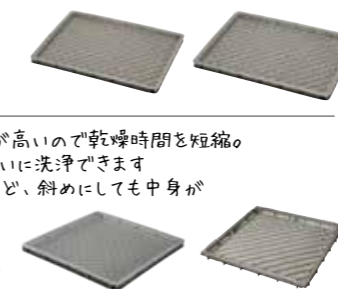

### 農業資材

農作業の合理化や作物の増収を充実サポート  
素材・構造の丈夫さを重視した農業資材用コンテナ

**P.131-134**

略号：L,NS,R,カゴ、バスケット、バケツ、  
み、浅型Y



### セキスイ槽

用途の多い丸型、水洗いに最適な角型など豊富な  
品揃え。施肥・灌水・防除などの効率アップ

**P.135-136** 略号：LL,S,KK



### 関連製品

**P.138-147**

カードラック、乾電池分別ボックス、パレット、キャリア（スチール製、樹脂製）、  
ハトプロテクター、スリーブホルダー、エアリーシェード

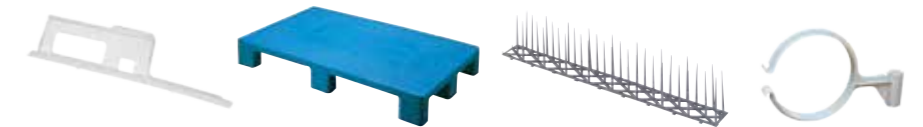



# CONTENTS

環境用品一覧 お役立ち情報

## 一次投棄・分別

透明エコダスター <b>P.152-153</b>		透明分別ダスター <b>P.154</b>		G・ダスター <b>P.155</b>	
カラー分別ダスター <b>P.156</b>		スリムダスター ポリダスター <b>P.157</b>		分別シール <b>P.158</b>	
エコダスター <b>P.159-160</b>		エコポリペール <b>P.161-162</b>		ポリペール <b>P.163</b>	
透明エコペール <b>P.164</b>		水切りエコペール <b>P.164</b>		エコ分別ボックス シリーズ <b>P.169</b>	
リサイクルペーパー ポケット <b>P.169</b>					

## 搬送

				
キャリアカート <b>P.170</b>	ダストカート <b>P.171</b>	大型分別カート <b>P.172</b>	リサイクルカート エコ <b>P.173</b>	リサイクルカート <b>P.173</b>

## 効率回収



リサイクルカートアウトバー **P.174**

## 保管

ダストボックスDX <b>P.175-176</b>		ダストボックス <b>P.177-178</b>		トラッシュステーション シリーズ <b>P.179-180</b>	
-------------------------------	--	-----------------------------	--	---	--

## 関連商品

ポリバケツ <b>P.189</b>		ポリバケツ消火用 <b>P.189</b>		広口バケツ <b>P.189</b>	
ポリタライ <b>P.189</b>		メロウタイム シリーズ <b>P.190</b>		セキスイポリ袋 <b>P.191</b>	

会社紹介 **P.194-204**

# セキスイコンテナ

SEKISUI CONTAINER CATALOG .....

## 製品検索

コンテナ品名一覧

コンテナサイズ一覧

環境用品一覧



ホームページはこちら  
<https://sekisui-techno-molding.jp>

### 新しくなったセキスイのホームページ

サイズ、用途、品名から製品を検索できます。



是非、見に来てね!



クロスウェーブ



コンテナ



環境用品



車輛部品



(開発品)放熱+EMC対策品

## コンテナ品名一覧

	品名	種類	掲載ページ
A	A-54	ネストコンテナ	106
	A-54H	ネストコンテナ	107
	A-70-II	バスケットコンテナ	107
	A-90	ネストコンテナ	107
	A-90 ワゴン	ネストコンテナ	107
B	BF-3	メッシュコンテナ	126
	BF-8	ボックスコンテナ	126
	BF-17	メッシュコンテナ	126
	BK-40	バスケットコンテナ	124
	BK-40H	バスケットコンテナ	124
	BK-54-II	バスケットコンテナ	124
	BK-54-IIH	バスケットコンテナ	124
	BK-70	バスケットコンテナ	124
	BK-70H	バスケットコンテナ	124
	BK-80-II	バスケットコンテナ	124
	BK-80-IIH	バスケットコンテナ	124
	BK-120	バスケットコンテナ	124
	BK-120H	バスケットコンテナ	124
	BS-10	メッシュコンテナ	123
	BS-14	メッシュコンテナ	123
	BS-20-PP	メッシュコンテナ	123
	BS-100	メッシュコンテナ	123
	BS-100 キャスター付	メッシュコンテナ	123
	BS-140	メッシュコンテナ	123
BS-140 キャスター付	メッシュコンテナ	123	
BS-200	メッシュコンテナ	123	
BS-200 キャスター付	メッシュコンテナ	123	
C	BT-8	メッシュコンテナ	125
	BT-10	メッシュコンテナ	125
	BT-12	メッシュコンテナ	125
	BT-13A	メッシュコンテナ	126
	BT-14A	メッシュコンテナ	125
	BT-14B	メッシュコンテナ	125
	BT-15	メッシュコンテナ	125
	BT-17	メッシュコンテナ	126
	BT-18B	メッシュコンテナ	125
	BT-18M	メッシュコンテナ	125
	BT-19	メッシュコンテナ	126
	BT-20B	メッシュコンテナ	126
	BT-20M	メッシュコンテナ	126
	BT-22	メッシュコンテナ	125
	BT-23	メッシュコンテナ	125
	BT-27	メッシュコンテナ	126
	BT-28	メッシュコンテナ	126
	BT-29	メッシュコンテナ	126
	BTN-8M	ネスト&スタックコンテナ/メッシュ	128
BTN-11M	ネスト&スタックコンテナ/メッシュ	128	
BTN-20B	ネスト&スタックコンテナ/メッシュ	128	
BTN-20M	ネスト&スタックコンテナ/メッシュ	128	
BTN-24M	ネスト&スタックコンテナ/メッシュ	128	
D	CP-44	ボックスコンテナ	98
	D-1	ボックスコンテナ	103
	D-2	ボックスコンテナ	103
	D-3	ボックスコンテナ	103
E	D-4	ボックスコンテナ	103
	E-12	メッシュコンテナ	127
	E-24	メッシュコンテナ	127
	G-60	ボックスコンテナ	119
G	GL-321	ボックスコンテナ	88
	GL-321.5	ボックスコンテナ	88
	GL-531	ボックスコンテナ	88
	GL-531.5	ボックスコンテナ	88
G	GLM-321	ボックスコンテナ	84
	GLM-321.5	ボックスコンテナ	84
	GLM-531	ボックスコンテナ	84
	GLM-531.5	ボックスコンテナ	84
K	KSN-200	オリタタミコンテナ	62
L	L-1	農業/水産用コンテナ	131
	L-2-II	ボックスコンテナ	98
	L-2-II(導電)	導電タイプ	74
	L-5	農業/水産用コンテナ	131
	L-630	農業/水産用コンテナ	131
	L-630-II	農業/水産用コンテナ	131
	L-660	農業/水産用コンテナ	131
	L-670	農業/水産用コンテナ	131
	L-750	農業/水産用コンテナ	131
M	L-760	農業/水産用コンテナ	131
	L-820-I	農業/水産用コンテナ	131
	L-820-II	農業/水産用コンテナ	131
	M-12-N	ミルクコンテナ	129
	M-25	ミルクコンテナ	129
	M-40 仕切り付	ミルクコンテナ	129
	M-40-II	ミルクコンテナ	129
	M-45-II	ミルクコンテナ	129
	MGC-50	オリタタミコンテナ	65
N	MGC-75	オリタタミコンテナ	65
	MK-4	ボックスコンテナ	98
	NS-G-PP	農業/水産用コンテナ	132
	O	OC-30L	オリタタミコンテナ
OC-30L フター体型		オリタタミコンテナ	58
OC-30L 透明タイプ		オリタタミコンテナ	58
OC-32B		オリタタミコンテナ	62
OC-40L		オリタタミコンテナ	58
OC-40L フター体型		オリタタミコンテナ	58
OC-40L 底面メッシュ		オリタタミコンテナ	58
OC-40L 透明タイプ		オリタタミコンテナ	58
OC-50L		オリタタミコンテナ	59
OC-50L(導電)		導電タイプ	76
OC-50L OD		自衛隊向けODカラー	69
OC-50L フター体型		オリタタミコンテナ	59
OC-50L ロック付フター体型		オリタタミコンテナ	59
OC-50L 底面メッシュ		オリタタミコンテナ	59
OC-50L 透明タイプ		オリタタミコンテナ	59
OC-50LLF OD		自衛隊向けODカラー	69
OC-50LLFC OD		自衛隊向けODカラー	69
OC-50N 窓あきタイプ		オリタタミコンテナ	59
OC-55B		オリタタミコンテナ	60
OC-55B フター体型		オリタタミコンテナ	60
OC-75AZ		オリタタミコンテナ	63
OC-75AZII		オリタタミコンテナ	63
OC-75L		オリタタミコンテナ	60
OC-75L(導電)		導電タイプ	76
OC-75L OD		自衛隊向けODカラー	69
OC-75L フター体型		オリタタミコンテナ	60
OC-75L 透明タイプ		オリタタミコンテナ	60
OC-75LF OD	自衛隊向けODカラー	69	
OC-75LFC OD	自衛隊向けODカラー	69	
OC-75N 窓あきタイプ	オリタタミコンテナ	60	
OC-95B	オリタタミコンテナ	61	
OTS-40	オリタタミコンテナ	62	

	品名	種類	掲載ページ
P	P-60	ボックスコンテナ	117
	P-75	ボックスコンテナ	117
	P-75H	ボックスコンテナ	117
	P-75HC	ボックスコンテナ	117
	P-90	ボックスコンテナ	117
	P-90H	ボックスコンテナ	117
	P-100	ボックスコンテナ	117
	P-110	ボックスコンテナ	117
	P-120	ボックスコンテナ	117
	P-135	ボックスコンテナ	117
	PA-90	メッシュコンテナ	127
	PA-150	メッシュコンテナ	127
	PC-70	ボックスコンテナ	118
	PC-85	ボックスコンテナ	118
	PC-156	ボックスコンテナ	118
	P-L	ボックスコンテナ	119
	PL-87	ボックスコンテナ	120
	PL-147	ボックスコンテナ	120
	PM-76	ボックスコンテナ	119
	PM-146	ボックスコンテナ	119
	PS-62	ボックスコンテナ	120
	PZ-0001	ボックスコンテナ	96
	PZ-0001 (導電)	導電タイプ	75
	PZ-0002	ボックスコンテナ	96
	PZ-0002 (導電)	導電タイプ	75
	PZ-0003	ボックスコンテナ	96
	PZ-0003 (導電)	導電タイプ	75
	PZ-0004	ボックスコンテナ	96
	PZ-0004 (導電)	導電タイプ	75
	PZ-0005	ボックスコンテナ	96
	PZ-0005 (導電)	導電タイプ	75
	PZ-0006	ボックスコンテナ	96
	PZ-0006 (導電)	導電タイプ	75
	PZ-0008	ボックスコンテナ	96
	PZ-0008 (導電)	導電タイプ	75
R	R-1-PP ニギリ穴付	農業/水産用コンテナ	132
	R-1-PP ニギリ穴無	農業/水産用コンテナ	132
	R-2	農業/水産用コンテナ	132
S	S-22	ボックスコンテナ	105
	S-24	ボックスコンテナ	105
	S-27	ボックスコンテナ	105
	S-34	ボックスコンテナ	105
	S-36-II	ボックスコンテナ	105
	S-36-II (導電)	導電タイプ	76
	S-36-II OD	自衛隊向けODカラー	69
	S-54-II	ボックスコンテナ	105
	S-54-II (導電)	導電タイプ	76
	S-54-II OD	自衛隊向けODカラー	69
	S-72	ボックスコンテナ	105
	S-72 OD	自衛隊向けODカラー	69
	S-100	ボックスコンテナ	105/136
	S-100 キャスター底栓付	ボックスコンテナ	105
	S-100 キャスター付	ボックスコンテナ	105
	S-100排水栓付	ボックスコンテナ	105/136
	S-200	ボックスコンテナ	106/136
	S-200 キャスター底栓付	ボックスコンテナ	106
	S-200 キャスター付	ボックスコンテナ	106
	S-200排水栓付	ボックスコンテナ	106/136

	品名	種類	掲載ページ
T	T-3	ボックスコンテナ	107
	T-5	ボックスコンテナ	107
	T-6	ボックスコンテナ	107
	T-6A	ボックスコンテナ	107
	T-6AH	ボックスコンテナ	107
	T-6B	ボックスコンテナ	108
	T-6C	ボックスコンテナ	108
	T-9	ボックスコンテナ	108
	T-9 (導電)	導電タイプ	74
	T-9 (導電SW)	導電タイプ	78
	T-9-II	ボックスコンテナ	108
	T-9-IIHE	ボックスコンテナ	102
	T-9S	メッシュコンテナ	108
	T-10	ボックスコンテナ	108
	T-10 (導電SW)	導電タイプ	78
	T-11	ボックスコンテナ	108
	T-12	ボックスコンテナ	108
	T-12 (導電SW)	導電タイプ	78
	T-14	ボックスコンテナ	108
	T-14 (導電)	導電タイプ	74
	T-14 (導電SW)	導電タイプ	78
	T-14-II	ボックスコンテナ	108
	T-15	ボックスコンテナ	108
	T-20	ボックスコンテナ	108
	T-20 (導電)	導電タイプ	74
	T-20 (導電SW)	導電タイプ	78
	T-20 OD	ODカラーコンテナ	69
	T-20-II	ボックスコンテナ	109
	T-20-IIHE	ボックスコンテナ	102
	T-20-III	ボックスコンテナ	109
	T-28	ボックスコンテナ	109
	T-28 (導電)	導電タイプ	74
	T-28 (導電SW)	導電タイプ	78
	T-28 OD	ODカラーコンテナ	69
	T-28-II	ボックスコンテナ	109
	T-35	ボックスコンテナ	109
	T-40	ボックスコンテナ	109
	T-40 (導電SW)	導電タイプ	78
	T-40 OD	ODカラーコンテナ	70
	T-56	ボックスコンテナ	109
	TB-1	ボックスコンテナ	103
	TB-3	ボックスコンテナ	103
	TB-5	ボックスコンテナ	103
	TB-10	ボックスコンテナ	103
	TB-20	ボックスコンテナ	103
	TC-1	ボックスコンテナ	90
	TC-2	ボックスコンテナ	90
TC-3	ボックスコンテナ	90	
TC-19	ボックスコンテナ	90	
TC-1N	ボックスコンテナ	90	
TH-13	ネストコンテナ	115	
TH-19-II	ネストコンテナ	115	
TH-22	ネストコンテナ	115	
TH-25	ネストコンテナ	115	
TH-37-II	ネストコンテナ	115	
TH-42	ネストコンテナ	115	
TH-56	ネストコンテナ	115	
TH-59	ネストコンテナ	115	
TH-110	ネストコンテナ	115	
TN-9	ネスト&スタックコンテナ/ボックス	116	
TN-13	ネスト&スタックコンテナ/ボックス	116	
TN-37	ネスト&スタックコンテナ/ボックス	116	
TN-40	ネスト&スタックコンテナ/ボックス	116	
TP-111	ボックスコンテナ	110	

	品名	種類	掲載ページ
T	TP-131	ボックスコンテナ	110
	TP-331	ボックスコンテナ	110
	TP-331 (導電SW)	導電タイプ	78
	TP-331F	ボックスコンテナ	110
	TP-331F (導電SW)	導電タイプ	78
	TP-331S	メッシュコンテナ	110
	TP-332	ボックスコンテナ	110
	TP-332 (導電SW)	導電タイプ	79
	TP-332F	ボックスコンテナ	110
	TP-332F (導電SW)	導電タイプ	79
	TP-342	ボックスコンテナ	111
	TP-342 (導電SW)	導電タイプ	79
	TP-342.5F	ボックスコンテナ	111
	TP-342.5F (導電SW)	導電タイプ	79
	TP-342-II	ボックスコンテナ	111
	TP-342-II (導電SW)	導電タイプ	79
	TP-342-IIF	ボックスコンテナ	111
	TP-342-IIF (導電SW)	導電タイプ	79
	TP-361	ボックスコンテナ	111
	TP-361 (導電SW)	導電タイプ	79
	TP-362	ボックスコンテナ	111
	TP-362 (導電SW)	導電タイプ	79
	TP-362F	ボックスコンテナ	111
	TP-362F (導電SW)	導電タイプ	79
	TP-364F	ボックスコンテナ	111
	TPR-40	ボックスコンテナ	92
	TPR-40HE	ボックスコンテナ	102
	TPR-45	ボックスコンテナ	92
	TR-1	ボックスコンテナ	91
	TR-2	ボックスコンテナ	91
	TR-3	ボックスコンテナ	91
	TR-17	ボックスコンテナ	91
	TR-22	ボックスコンテナ	91
	TR-22HE	ボックスコンテナ	101
	TR-27	ボックスコンテナ	91
	TR-27HE	ボックスコンテナ	101
	TR-30	ボックスコンテナ	91
	TR-37	ボックスコンテナ	91
	TR-37HE	ボックスコンテナ	101
	TR-40	ボックスコンテナ	91
	TR-47	ボックスコンテナ	91
	TR-50	ボックスコンテナ	91
	TR-58	ボックスコンテナ	92
	TR-60	ボックスコンテナ	92
	TRW-34	ボックスコンテナ	101
	TRW-42	ボックスコンテナ	101
	TRW-44	ボックスコンテナ	101
TRW-54	ボックスコンテナ	101	
TRW-77	ボックスコンテナ	101	
TS-5	ボックスコンテナ	113	
TS-10	ボックスコンテナ	113	
TS-15	ボックスコンテナ	113	
TS-18	ボックスコンテナ	113	
TS-23	ボックスコンテナ	113	
TS-23 (導電SW)	導電タイプ	78	
TS-28	ボックスコンテナ	113	
TS-28 (導電)	導電タイプ	76	
TS-33	ボックスコンテナ	113	
TS-33 (導電SW)	導電タイプ	78	
TS-36	ボックスコンテナ	113	
TS-36 (導電)	導電タイプ	76	
TS-36-II	ボックスコンテナ	113	
TS-40	ボックスコンテナ	113	
TS-40 (導電)	導電タイプ	76	

	品名	種類	掲載ページ
T	TS-40 (導電SW)	導電タイプ	78
	TS-46	ボックスコンテナ	113
	TS-48	ボックスコンテナ	114
	TS-48 (導電)	導電タイプ	76
U	TSN-33	ネスト&スタックコンテナ/ボックス	116
	U-27	ボックスコンテナ	98
Y	U-27 (導電)	導電タイプ	76
	Y-2	メッシュコンテナ	127
他	Y-D	ボックスコンテナ	127
	Y-DA	ボックスコンテナ	127
	Y-PP	メッシュコンテナ	127
	YZ-8	メッシュコンテナ	129
	メンコンE	メッシュコンテナ	128
他	メン兼用コンテナ	メッシュコンテナ	128
	40L フター体型 STSF4DB	オリタタミコンテナ	66
	40L 透明タイプ STSF4DB	オリタタミコンテナ	66
	50L フター体型 STSF5DB	オリタタミコンテナ	66
	50L 透明タイプ STSF5DB	オリタタミコンテナ	66
	75L フター体型 STSF7DB	オリタタミコンテナ	66
	75L 透明タイプ STSF7DB	オリタタミコンテナ	66



# コンテナサイズ一覧

## 【ボックスコンテナ】

※長側面寸法の短い順に掲載しています。

品名	外寸			上部内寸			有効内寸			フタ
	長側	短側	高さ	長側	短側	高さ	長側	短側	高さ	
D-1	119	100	56	109	89	51	107	87	49	
D-2	156	119	80	146	108	76	142	105	74	
TP-111	168	168	103	133	133	100	123	123	90	
TB-1	170	100	85	146	84	81	131	81	81	
D-4	176	155	111	166	145	106	163	142	104	
PZ-0008	210	150	22.5	191	131	17.5	191	131	15	
TB-3	225	135	120	184	113	115	174	108	115	
D-3	226	156	81	215	145	76	212	142	74	
T-3	267	170	95	238	141	92	230	133	84	
TB-5	270	200	145	234	172	139	211	166	139	
PZ-0006	300	210	22.5	280	190	17.5	280	190	15	
PZ-0005	300	210	29	280	190	24	280	190	21	
PZ-0004	300	210	42	280	190	37	280	190	34	
T-5	324	202	100	288	166	97	280	158	89	フタ T-5
TP-131	335	168	103	300	133	90	290	123	80	
TP-331	335	335	103	300	300	90	290	290	80	フタ TP-330
TP-331F	335	335	103	300	300	90	290	290	80	フタ TP-330
TP-332	335	335	195	300	300	183	290	290	173	フタ TP-330
TP-332F	335	335	195	300	300	183	290	290	173	フタ TP-330
PZ-0002	350	255	100	313	221	95	306	214	86	フタ PZ-1002
S-34	355	355	400	305	305	394	285	285	384	フタ S-34
TB-10	360	200	170	320	170	164	291	164	164	
T-6AH	361	229	55	322	190	50	308	176	33	
T-6	362	230	110	322	190	105	312	180	88	
T-6A	362	230	110	322	190	92	312	180	88	
T-9-II	364	270	125	316	240	120	307	231	110	
T-9-IIHE	364	270	134	316	240	120	307	231	101	
T-6B	365	270	96	317	242	90	312	237	83	
GL-321	366	265	125	318	217	120	310.5	209.5	110	フタ GL32
GLM-321	366	265	125	318	217	120	310.5	209.5	110	フタ GLM32
GL-321.5	366	265	160	318	217	155	310.5	209.5	145	フタ GL32
GLM-321.5	366	265	160	318	217	155	310.5	209.5	145	フタ GLM32
TS-5	368	149	130	330	119	111	320	109	94	
TS-10	368	304	131	330	263	126	319	252	109	
T-9	372	295	125	314	239	120	305	230	109	フタ T-9
P-75HC	385	285	75	348	248	64	344	244	52	
P-75H	385	285	75	348	248	64	344	244	52	
P-90H	385	285	105	348	248	95	342	242	87	
TC-1N	388	283	125	343	258	120	335	250	105	
T-10	390	260	143	345	235	135	341	231	127	
TC-3	400	280	53	377	256	48	366	245	41	フタ TC/TR
TC-2	400	280	74	377	256	69	369	248	62	フタ TC/TR
TC-1	400	280	125	377	256	120	369	248	110	フタ TC/TR
TB-20	400	360	170	356	320	164	350	291	164	
G-60	412	312	44.5	396	296	40.5	394	294	36.5	
S-24	420	290	248	380	260	241	370	250	233	フタ S-24
BF-8	445	295	80	409	265	76	400	256	66	
T-12	449	277	125	399	238	120	388	227	110	フタ T-12
L-2-II	451	298	45	435	282	38	434	281	33	
TR-3	460	280	53	377	256	48	366	245	41	フタ TC/TR
TR-2	460	280	74	377	256	69	369	248	62	フタ TC/TR

### カラー表記について

B:ブルー GY:グレー Y:イエロー G:グリーン GLG:GLグリーン OR:オレンジ OD:ODカラー CR:クリーム IV:アイボリー N:ナチュラル BE:ベージュ  
R:レッド BK:ブラック LG:ライトグリーン WH:ホワイト C:透明 CB:透明ブルー CP:透明ピンク CG:透明グリーン IB:アイズブルー

容量 (ℓ)	材質	梱包	最高積み重ね段数	内容物許容重量 (kg)	印刷有効範囲(mm)				カラー	別注品	掲載ページ	品名
					長側面		短側面					
0.5	PP	40	10	2	65	25	-	-	GY		103	D-1
1.2	PP	40	10	5	75	35	-	-	GY		103	D-2
2	PP	20	10	5	40	40	40	40	GY/Y		110	TP-111
1	PP	40	3	5	85	20	-	-	R/B/CB/CP/CG		103	TB-1
2.5	PP	40	10	8	85	60	-	-	GY	※	103	D-4
0.5	PP	60	20	2.5	-	-	-	-	B/C		96	PZ-0008
3	PP	40	3	15	125	30	-	-	Y/B/CB/CP/CG		103	TB-3
2.3	PP	40	10	10	80	40	-	-	GY		103	D-3
3	PP	10	10	10	130	40	-	-	GY/Y		107	T-3
5	PP	20	3	25	150	50	-	-	LG/B/CB/CP/CG		103	TB-5
1	PP	30	20	5	78	6	-	-	B/C		96	PZ-0006
1.5	PP	30	20	5	110	8	110	8	B/C		96	PZ-0005
2	PP	30	20	5	150	18	100	18	B/C		96	PZ-0004
5	PP	10	10	15	150	50	-	-	GY/Y		107	T-5
4	PP	20	10	5	180	40	70	60	G/GY/Y/B		110	TP-131
8	PP	10	15	10	180	40	180	40	G/GY/Y/B	※	110	TP-331
8	PP	10	15	10	180	40	180	40	G/GY/Y/B		110	TP-331F
17	PP	5	8	10	180	120	180	120	G/GY/Y/B	※	110	TP-332
17	PP	5	8	10	180	120	180	120	G/GY/Y/B		110	TP-332F
6	PP	10	13	15	180	40	130	10	B/C		96	PZ-0002
34	PP	3	3	30	150	200	150	200	B	※	105	S-34
10	PP	20	3	25	220	65	-	-	B/CB/CP/CG		103	TB-10
2	PP	10	40	5	210片のみ	10片のみ	-	-	GY	※	107	T-6AH
6	PP	10	10	20	200	50	85	50	GY		107	T-6
6	PP	10	10	20	200	50	85	50	GY	※	107	T-6A
9	PP	5	10	25	200	50	125	30	G/GY/Y		108	T-9-II
9	PP	5	10	25	200	50	125	30	GY		102	T-9-IIHE
6	PP	5	-	-	200	50	85	50	GY	※	108	T-6B
8	再生PP	5	10	20	140	30	70	30	GLG		88	GL-321
8	PP	5	7	35	140	30	70	30	B		84	GLM-321
11	再生PP	5	10	20	140	60	70	60	GLG		88	GL-321.5
11	PP	5	5	35	140	60	70	60	B		84	GLM-321.5
5	PP	10	10	-	240	60	65	40	G/GY/Y	※	113	TS-5
10	PP	10	10	10	200	60	130	50	G/GY/Y	※	113	TS-10
9	PP	5	10	25	160	60	80	60	G/GY/Y/B		108	T-9
6	PP	20	15	5	200	25	140	25	CR	※	117	P-75HC
6	PP	20	20	5	200	25	140	25	CR	※	117	P-75H
8	PP	20	15	5	170	40	140	35	CR	※	117	P-90H
10	PP	10	10	20	170	30	-	-	Y/CP/CG/CB	※	90	TC-1N
10	PP	5	12	25	212	43	150	40	GY	※	108	T-10
4	PP	10	30	10	190	11	-	-	B		90	TC-3
6	PP	10	20	10	190	25	100	13	B		90	TC-2
11	PP	10	10	20	170	50	100	30	B/Y/GY/C/CB		90	TC-1
20	PP	10	3	30	220	65	-	-	GY/B/CP/CG/CB		103	TB-20
4	PP	20	25	2	270	15	110	15	CR	※	119	G-60
24	PP	6	6	25	160	50	70	100	B		105	S-24
8	PP	10	15	4	230	40	130	40	B	※	126	BF-8
12	PP	5	10	25	205	60	100	40	G/GY/Y		108	T-12
5	PP	20	20	1	130	20	60	15	B/Y		98	L-2-II
4	PP	10	30	10	190	11	-	-	B	※	91	TR-3
6	PP	10	20	10	200	25	100	25	B		91	TR-2



品名	外寸			上部内寸			有効内寸			フタ
	長側	短側	高さ	長側	短側	高さ	長側	短側	高さ	
TS-36-II	592	392	205	542	342	200	534	334	188	フタ TS
TS-36	600	400	205	542	342	200	534	334	188	フタ TS
TS-18	600	400	106	542	342	100	534	334	90	フタ TS
TS-28	600	400	153	542	342	147	534	334	137	フタ TS
TS-23	608	370	126	566	330	120	556	320	109	フタ TS-02
S-72	611	421	348	571	381	342	558	368	326	フタ S-72
U-27	615	270	215	575	230	211	565	220	200	
TS-46	620	370	265	570	329	259	560	320	249	フタ TS-02
CP-44	623	493	180	579	459	171	573	453	162	
TS-33	628	388	185	570	330	180	560	320	170	フタ TS-02
TS-40	628	388	225	570	330	220	560	320	210	フタ TS-02
PM-76	640	414	92	602	376	76	598	372	64	フタ PM
PM-146	640	416	162	602	376	146	598	372	134	フタ PM
TRW-42	640	440	200	592	400	183	583	391	173	
TRW-77	640	440	350	592	400	333	581	389	323	
TR-58	640	640	166	611	611	155	605	605	145	
TPR-40	660	440	170	608	400	162	600	392	152	フタ TPR
TPR-40HE	660	440	183	608	400	163	600	392	139	フタ TPR
TPR-45	660	440	200	608	400	193	600	390	183	フタ TPR
TR-30	667	389	157	611	349	150	596	336	140	フタ TR-02
TR-40	667	389	207	611	349	200	596	336	190	フタ TR-02
TR-50	667	389	243	611	349	233	600	340	226	フタ TR-02
TR-60	667	389	307	611	349	300	600	340	290	フタ TR-02
TP-361	670	335	103	635	300	90	625	290	80	フタ TP-360
TP-362	670	335	195	635	300	183	625	290	173	フタ TP-360
TP-362F	670	335	195	635	300	182	625	290	172	フタ TP-360
TP-364	670	335	380	635	300	368	626	291	358	フタ TP-360
T-56	670	448	224	619	409	219	607	391	209	
PL-87	685	423	100	645	384	87	637	379	78	フタ PL
PL-147	685	423	160	645	384	147	637	378	138	フタ PL
P-L	689	408	135	650	370	127	638	360	115	
T-35	697	398	160	657	368	146	649	360	136	
S-100	700	500	410	640	440	380	626	426	365	フタ S-100
S-100排水栓付	700	500	410	640	440	380	626	426	365	フタ S-100
S-100 キャスター付	700	500	480	640	440	380	626	426	365	フタ S-100
S-100 キャスター底栓付	700	500	480	640	440	380	626	426	365	フタ S-100
S-200	820	595	515	755	530	490	741	516	490	
S-200排水栓付	820	595	515	755	530	490	741	516	490	
S-200 キャスター付	820	595	685	755	530	490	741	516	490	
S-200 キャスター底栓付	820	595	685	755	530	490	741	516	490	

容量 (ℓ)	材質	梱包	最高積み重ね段数	内容物許容重量 (kg)	印刷有効範囲(mm)				カラー	別注品	掲載ページ	品名
					長側面		短側面					
36	PP	5	8	30	300	90	90	80	GY	※	113	TS-36-II
36	PP	5	8	30	300	110	120	110	G/GY/Y		113	TS-36
18	PP	5	12	30	300	40	125	35	G/GY/Y		113	TS-18
28	PP	5	10	30	300	75	125	75	G/GY/Y		113	TS-28
23	PP	5	10	20	350	65	100	50	G/GY/Y		113	TS-23
72	PP	3	4	40	230	230	85	200			105	S-72
27	PP	4	7	25	240	80	65	60	B		98	U-27
46	PP	5	6	30	330	140	180	100	GY	※	113	TS-46
44	PP	5	8	15	350	60	100	70	B	※	98	CP-44
33	PP	5	8	30	190	110	165	110	GY		113	TS-33
40	PP	5	7	30	195	130	160	150	G/GY/Y		113	TS-40
17	PP	10	15	14	400	45	75	40	CR		119	PM-76
32	PP	5	10	20	400	90	200	80	CR		119	PM-146
42	PP	3	7	50	360	115	180	45	B		101	TRW-42
77	PP	2	4	50	350	200	170	110	B		101	TRW-77
58	PP	3	8	5	140	85	140	85	B	※	92	TR-58
40	PP	5	10	30	380	75	140	75	B	※	92	TPR-40
40	PP	5	10	50	380	75	140	75	B	※	102	TPR-40HE
45	PP	5	8	30	350	90	120	50	B	※	92	TPR-45
30	PP	5	10	30	380	60	125	60	B		91	TR-30
40	PP	5	7	30	380	100	125	65	B		91	TR-40
50	PP	3	6	40	380	140	200	60	B	※	91	TR-50
62	PP	3	5	30	350	90			B		92	TR-60
18	PP	10	15	10	180	40	180	40	G/GY/Y	※	111	TP-361
35	PP	5	8	20	180	80	180	100	G/GY/Y/B	※	111	TP-362
35	PP	5	8	20	180	80	180	100	G/GY/B		111	TP-362F
70	PP	3	4	20	180	80	180	80	GY		111	TP-364
56	PP	3	-	-	250	80	140	150	GY	※	109	T-56
21	PP	10	15	20	400	45	200	40	CR		120	PL-87
36	PP	5	10	30	400	70	250	70	CR		120	PL-147
29	PP	5	12	15	400	70	250	70	CR	※	119	P-L
35	PP	5	10	30	330	80	120	75	GY	※	109	T-35
100	PP	2	-	100	280	280	80	280	B		105/136	S-100
100	PP	1	-	100	280	280	80	280	B	受	105/136	S-100排水栓付
100	PP	1	-	100	280	280	80	280	B		105	S-100 キャスター付
100	PP	1	-	100	280	280	80	280	B		105	S-100 キャスター底栓付
180	PP	1	-	180	160	90	-	-	B		106/136	S-200
180	PP	1	-	180	160	90	-	-	B	受	106/136	S-200排水栓付
180	PP	1	-	180	160	90	-	-	B		106	S-200 キャスター付
180	PP	1	-	180	160	90	-	-	B		106	S-200 キャスター底栓付



**【オリタタミコンテナ】**

品名	外寸			上部内寸			有効内寸			フタ
	長側	短側	高さ	長側	短側	高さ	長側	短側	高さ	
KSN-200	376	336	233	340	300	205	340	300	205	
OC-32B	380	305	330	346	276	319	346	276	311	
OC-30L	530	366	205	492	333	194	492	333	187	フタ# 01
OC-30L 透明タイプ	530	366	205	492	333	194	492	333	187	フタ# 01
OC-30L フター体	530	366	225	492	333	189	492	333	189	
OC-40L	530	366	271	492	333	260	492	333	253	フタ# 01
OC-40L 透明タイプ	530	366	271	492	333	260	492	333	253	フタ# 01
OC-40L 底面メッシュ	530	366	271	492	333	260	492	333	253	フタ# 01
OC-40L フター体	530	366	291	492	333	255	492	333	255	
OC-50L	530	366	320	492	333	309	492	333	302	フタ# 01
OC-50L 透明タイプ	530	366	320	492	333	309	492	333	302	フタ# 01
OC-50L 底面メッシュ	530	366	320	492	333	309	492	333	302	フタ# 01
MGC-50	530	366	320	492	333	309	492	333	300	フタMGC-50
OC-50L ロック付フター体	530	366	334	492	333	303	492	333	303	
OC-50L フター体	530	366	340	492	333	304	492	333	304	
OC-50N 窓あきタイプ	530	366	320	492	333	309	492	333	302	フタ# 01
40L 透明タイプ STS4DB	530	366	271	492	333	260	492	333	253	フタ# 01
40L フター体 STSF4DB	530	366	291	492	333	255	492	333	255	
50L 透明タイプ STS5DB	530	366	320	492	333	309	492	333	302	フタ# 01
50L フター体 STSF5DB	530	366	340	492	333	304	492	333	304	
OTS-40	620	365	225	570	330	215	570	330	205	
OC-55B	650	440	249	600	405	238	600	405	230	フタ# 02
OC-55B フター体	650	440	261	600	405	230	600	405	230	
MGC-75	650	440	329	600	405	318	600	405	307	フタMGC-75
OC-75L	650	440	329	600	405	318	600	405	310	フタ# 02
OC-75L 透明タイプ	650	440	329	600	405	318	600	405	310	フタ# 02
OC-75N 窓あきタイプ	650	440	329	600	405	318	600	405	310	フタ# 02
OC-75AZ	650	440	341	600	402	310	600	402	310	
OC-75AZ II	650	440	329	600	405	318	600	405	310	フタ# 02
OC-75L フター体	650	440	341	600	405	310	600	405	310	
OC-95B	650	440	409	600	405	394	600	405	382	フタ# 02
75L 透明タイプ STS7DB	650	440	329	600	405	318	600	405	310	フタ# 02
75L フター体 STSF7DB	650	440	341	600	405	310	600	405	310	

**【自衛隊向けODカラー】**

品名	外寸			上部内寸			有効内寸			フタ
	長側	短側	高さ	長側	短側	高さ	長側	短側	高さ	
T-40 OD	480	368	305	422	322	300	412	312	290	
T-20 OD	480	380	153	422	322	150	414	314	138	
T-28 OD	480	380	203	422	322	200	414	314	187	
S-36-II OD	486	336	273	450	300	268	439	289	258	フタS-36-II OD
OC-50L OD	530	366	320	492	333	309	492	333	302	
OC-50LLFC OD	530	366	334	492	333	303	492	333	303	
OC-50LLF OD	530	366	334	492	333	303	492	333	303	
S-54-II OD	552	400	309	513	361	300	502	350	284	フタS-54-II OD
S-72 OD	611	421	348	571	381	342	558	368	326	
OC-75LFC OD	650	440	341	600	405	310	600	405	310	
OC-75L OD	650	440	329	600	405	318	600	405	310	
OC-75LF OD	650	440	341	600	405	310	600	405	310	

容量 (ℓ)	材質	梱包	最高積み重ね段数	内容物許容重量 (kg)	印刷有効範囲(mm)				カラー	別注品	掲載ページ	品名
					長側面		短側面					
20	PP	5	7	10	75	35	160	75	B	※	62	KSN-200
31	PP	5	5	10	240	20	180	12	B	※	62	OC-32B
30	PP	5	8	20	370	20	150	14	B		58	OC-30L
30	PP	5	8	20	370	20	150	14	CxB		58	OC-30L 透明タイプ
30	PP	5	8	20	370	20	150	14	B	※	58	OC-30L フター体
40	PP	5	6	20	370	20	150	14	B		58	OC-40L
40	PP	5	6	20	370	20	150	14	CxB		58	OC-40L 透明タイプ
40	PP	5	6	20	370	20	150	14	B	※	58	OC-40L 底面メッシュ
40	PP	5	6	20	370	20	150	14	B	※	58	OC-40L フター体
50	PP	5	5	20	320	20	150	15	B		59	OC-50L
50	PP	5	5	20	320	20	150	15	CxB		59	OC-50L 透明タイプ
50	PP	5	5	20	320	20	150	15	B	※	59	OC-50L 底面メッシュ
50	PP	5	5	20	320	20	250	16	B		65	MGC-50
50	PP	4	5	20	320	20	150	15	B/CxB		59	OC-50L ロック付フター体
50	PP	4	5	20	320	20	150	15	B	※	59	OC-50L フター体
50	PP	5	5	20	320	26	150	18	CxB		59	OC-50N 窓あきタイプ
40	再生PP	5	6	20	370	20	150	14	CxB		66	40L 透明タイプ STS4DB
40	再生PP	5	6	20	370	20	150	14	CxB		66	40L フター体 STSF4DB
50	再生PP	5	5	20	320	20	150	15	CxB		66	50L 透明タイプ STS5DB
50	再生PP	4	5	20	320	20	150	15	CxB		66	50L フター体 STSF5DB
40	PP	5	7	20	450	20	160	15	B	※	62	OTS-40
55	PP	4	6	20	430	20	220	20	B		60	OC-55B
55	PP	3	6	20	430	20	220	20	B	※	60	OC-55B フター体
75	PP	4	5	20	470	20	350	18	B		65	MGC-75
75	PP	4	5	20	430	20	220	20	B		60	OC-75L
75	PP	4	5	20	430	20	220	20	CxB		60	OC-75L 透明タイプ
75	PP	4	5	20	430	20	220	20	CxB		60	OC-75N 窓あきタイプ
75	PP	3	5	20	430	20	220	20	B	※	63	OC-75AZ
75	PP	4	5	20	430	20	220	20	B	※	63	OC-75AZ II
75	PP	3	5	20	430	20	220	20	B/CxB		60	OC-75L フター体
95	PP	2	3	30	470	20	220	20	B		61	OC-95B
75	再生PP	4	5	20	430	20	220	20	CxB		66	75L 透明タイプ STS7DB
75	再生PP	3	5	20	430	20	220	20	CxB		66	75L フター体 STSF7DB

容量 (ℓ)	材質	梱包	最高積み重ね段数	内容物許容重量 (kg)	印刷有効範囲(mm)				カラー	別注品	掲載ページ	品名
					長側面		短側面					
40	PP	3	5	30	230	140	70	30	OD	※	70	T-40 OD
20	PP	5	10	30	200	70	110	70	OD	※	69	T-20 OD
28	PP	5	8	30	200	110	100	110	OD	※	69	T-28 OD
36	PP	3	5	30	300	150	70	120	OD	※	69	S-36-II OD
50	PP	5	5	20	320	20	150	15	OD	※	69	OC-50L OD
50	PP	4	5	20	320	20	150	15	OD	※	69	OC-50LLFC OD
50	PP	4	5	20	320	20	150	15	OD	※	69	OC-50LLF OD
54	PP	3	5	30	350	180	80	170	OD	※	69	S-54-II OD
72	PP	3	4	40	230	230	85	200	OD	※	69	S-72 OD
75	PP	3	5	20	430	20	220	20	OD	※	69	OC-75LFC OD
75	PP	4	5	20	430	20	220	20	OD	※	69	OC-75L OD
75	PP	3	5	20	430	20	220	20	OD	※	69	OC-75LF OD

**[導電タイプコンテナ]**

品名	外寸			上部内寸			有効内寸			フタ
	長側	短側	高さ	長側	短側	高さ	長側	短側	高さ	
PZ-0008	210	150	23	191	131	17.5	191	131	15	
PZ-0006	300	210	23	280	190	17.5	280	190	15	
PZ-0005	300	210	29	280	190	24	280	190	21	
PZ-0004	300	210	42	280	190	37	280	190	34	
TP-331(SW)	337	337	105	302	302	92	292	292	82	フタTP-330
TP-331F(SW)	337	337	105	302	302	92	292	292	82	フタTP-330
TP-332(SW)	337	337	197	302	302	185	292	292	175	フタTP-330
TP-332F(SW)	337	337	197	302	302	185	292	292	175	フタTP-330
PZ-0002	351	256	101	313	221	95	307	214	86	フタPZ-1002
T-9	374	296	126	316	240	121	307	231	107	フタT-9
T-9(SW)	376	298	128	318	242	123	309	233	109	フタT-9
T-10(SW)	392	262	145	347	237	137	343	233	129	
T-12(SW)	451	279	127	401	240	122	390	229	112	フタT-12
L-2-II	453	299	45	437	283	38	436	282	33	
T-14	482	380	105	422	322	102	416	316	90	フタT
T-20	482	382	156	424	324	151	416	316	139	フタT
T-28	482	381	206	424	323	201	416	315	189	フタT
T-40(SW)	482	370	307	424	324	302	414	314	292	フタT
T-14(SW)	484	382	107	424	324	104	416	318	92	フタT
T-20(SW)	484	384	158	426	326	153	418	318	141	フタT
T-28(SW)	484	383	208	426	325	203	418	317	191	フタT
S-36-II	489	338	275	453	302	270	442	291	260	フタS-36
TP-342(SW)	505	337	197	470	302	185	460	292	175	フタTP-340
TP-342-II(SW)	505	337	197	470	302	185	461	293	175	フタTP-340
TP-342-IF(SW)	505	337	197	470	302	185	461	293	175	フタTP-340
TP-342.5F(SW)	505	337	243	469	302	230	460	292	220	フタTP-340
PZ-0003	512	351	132	466	314	123.5	460	308	112	フタPZ-1001
PZ-0001	512	351	202	466	314	193	460	308	182	フタPZ-1001
OC-50L	530	366	320	492	333	309	492	333	302	フタ# 01
S-54-II	555	402	310	517	364	301	506	353	285	フタS-54
TS-48	587	400	253	544	367	247	535	358	236	
TS-36	602	400	207	547	345	202	539	338	190	フタTS
TS-28	603	402	154	545	344	148	537	336	138	フタTS
TS-23(SW)	610	372	128	568	332	122	558	322	111	フタTS-02
U-27	618	271	216	578	231	212	568	221	201	
TS-40	629	389	227	574	332	222	568	327	212	
TS-33(SW)	630	390	187	572	332	182	562	322	172	フタTS-02
TS-40(SW)	631	391	229	576	334	224	570	329	214	
OC-75L	650	440	329	600	405	318	600	405	310	フタ# 02
TP-361(SW)	672	337	105	637	302	92	627	292	82	フタTP-360
TP-362(SW)	672	337	197	637	302	185	627	292	175	フタTP-360
TP-362F(SW)	672	337	197	637	302	184	627	292	174	フタTP-360

容量(ℓ)	材質	梱包	最高積み重ね段数	内容物許容重量(kg)	印刷有効範囲(mm)				カラー	別注品	掲載ページ	品名
					長側面		短側面					
0.5	PP	60	20	2.5	-	-	-	-	BK		75	PZ-0008
1	PP	30	20	5	78	6	-	-	BK		75	PZ-0006
1.5	PP	30	20	5	110	8	110	8	BK		75	PZ-0005
2	PP	30	20	5	150	18	100	18	BK		75	PZ-0004
8	PP	10	15	10	180	40	180	40	BK	※	78	TP-331(SW)
8	PP	10	15	10	180	40	180	40	BK	※	78	TP-331F(SW)
17	PP	5	8	10	180	120	180	120	BK	※	79	TP-332(SW)
17	PP	5	8	10	180	120	180	120	BK	※	79	TP-332F(SW)
6	PP	10	13	15	180	40	130	10	BK		75	PZ-0002
9	PP	5	10	25	160	60	80	60	BK		74	T-9
9	PP	5	10	25	160	60	80	60	BK	※	78	T-9(SW)
10	PP	5	12	25	212	43	150	40	BK	※	78	T-10(SW)
12	PP	5	10	25	205	60	100	40	BK	※	78	T-12(SW)
5	PP	20	20	1	130	20	60	15	BK		74	L-2-II
14	PP	5	12	30	200	40	110	40	BK		74	T-14
20	PP	5	10	30	200	70	110	70	BK		74	T-20
28	PP	5	8	30	200	110	100	110	BK		74	T-28
40	PP	3	5	30	230	140	70	30	BK	※	78	T-40(SW)
14	PP	5	12	30	200	40	110	40	BK	※	78	T-14(SW)
20	PP	5	10	30	200	70	110	70	BK	※	78	T-20(SW)
28	PP	5	8	30	200	110	100	110	BK	※	78	T-28(SW)
36	PP	3	5	30	300	150	70	120	BK	※	76	S-36-II
26	PP	5	8	15	180	100	180	100	BK	※	79	TP-342(SW)
26	PP	5	8	20	180	100	180	100	BK	※	79	TP-342-II(SW)
26	PP	5	8	20	180	100	180	100	BK	※	79	TP-342-IF(SW)
32	PP	5	6	20	180	80	180	80	BK	※	79	TP-342.5F(SW)
17	PP	5	10	25	160	50	150	15	BK		75	PZ-0003
27	PP	5	6	30	160	100	130	60	BK		75	PZ-0001
50	PP	5	5	20	320	20	150	15	BK	※	76	OC-50L
54	PP	3	5	30	350	180	-	-	BK	※	76	S-54-II
48	PP	5	6	30	200	150	110	150	BK	※	76	TS-48
36	PP	5	8	30	300	110	120	110	BK	※	76	TS-36
28	PP	5	10	30	300	75	125	75	BK	※	76	TS-28
23	PP	5	10	20	350	65	100	50	BK	※	78	TS-23(SW)
27	PP	4	7	25	240	80	65	60	BK	※	76	U-27
40	PP	5	7	30	195	130	160	150	BK	※	76	TS-40
33	PP	5	8	30	190	110	165	110	BK	※	78	TS-33(SW)
40	PP	5	7	30	195	130	160	150	BK	※	78	TS-40(SW)
75	PP	4	5	20	430	20	220	20	BK	※	76	OC-75L
18	PP	10	15	10	180	40	180	40	BK	※	79	TP-361(SW)
35	PP	5	8	20	180	80	180	100	BK	※	79	TP-362(SW)
35	PP	5	8	20	180	80	180	100	BK	※	79	TP-362F(SW)

**[ネスト&スタックコンテナ／メッシュタイプ]**

品名	外寸			上部内寸			有効内寸			フタ
	長側	短側	高さ	長側	短側	高さ	長側	短側	高さ	
BTN-8M	500	345	71	457	329	64	440	312	58	
BTN-11M	500	345	101	457	329	94	440	285	83	
BTN-24M	573	350	155	533	320	146	513	300	137	
BTN-20M	576	355	131	533	320	122	513	300	113	
BTN-20B	576	355	131	533	320	122	513	300	113	

**[ネスト&スタックコンテナ／ボックスタイプ]**

品名	外寸			上部内寸			有効内寸			フタ
	長側	短側	高さ	長側	短側	高さ	長側	短側	高さ	
TN-9	370	272	133	315	240	129	296	221	114	
TN-13	400	300	152	350	267	148	334	251	134	
TN-37	548	395	243	464	355	236	439	339	220	
TN-40	560	360	263	500	320	256	480	300	229	
TSN-33	600	380	185	570	365	180	548	308	165	

**[ネストコンテナ]**

品名	外寸			上部内寸			有効内寸			フタ
	長側	短側	高さ	長側	短側	高さ	長側	短側	高さ	
TH-19-II	444	280	203	406	250	193	391	231	180	
TH-13	446	280	143	408	246	138	393	235	115	
TH-25	457	346	202	409	298	197	370	267	172	
TH-42	541	445	230	501	405	224	470	374	199	
TH-59	543	445	325	490	395	319	468	373	299	
A-54	582	420	305	514	364	297	474	324	297	
A-54H	582	420	305	514	364	297	474	324	262	
TH-22	610	380	146	557	340	140	540	323	105	
TH-37-II	610	380	206	557	340	200	540	320	175	
A-90	676	490	377	614	450	363	574	370	363	フタ A-90
A-90ワゴン	676	500	450	614	460	363	574	370	363	フタ A-90
TH-110	708	500	400	649	441	394	624	417	369	
TH-56	724	418	233	672	371	229	648	346	219	

**[バスケットコンテナ]**

品名	外寸			上部内寸			有効内寸			フタ
	長側	短側	高さ	長側	短側	高さ	長側	短側	高さ	
BK-54-II	605	438	298	543	388	291	503	348	-	
BK-54-IIH	605	438	298	543	388	291	503	348	251	
BK-70	622	452	330	576	406	324	540	364	-	
BK-70H	622	452	330	576	406	324	540	364	294	
A-70-II	626	476	319	588	438	311	544	392	-	
BK-40	650	440	200	610	400	188	570	360	-	
BK-40H	650	440	200	610	400	188	570	360	178	
BK-80-II	686	486	341	620	440	333	576	396	-	
BK-80-IIH	686	486	341	620	440	333	576	396	293	
BK-120	808	556	370	746	502	360	690	446	-	
BK-120H	808	556	370	746	502	360	690	446	303	

容量(ℓ)	材質	梱包	最高積み重ね段数	内容物許容重量(kg)	印刷有効範囲(mm)				カラー	別注品	掲載ページ	品名
					長側面		短側面					
9	PP	20	20	5	-	-	片面110片面70	25	OR	※	128	BTN-8M
12	PP	20	15	5	-	-	片面150片面60 片面35片面40		OR	※	128	BTN-11M
24	PP	10	10	10	130	30	片面60片面80 片面60片面50		OR	※	128	BTN-24M
20	PP	10	12	15	140	50	60 60		OR	※	128	BTN-20M
20	PP	10	12	15	140	50	60 60		OR	※	128	BTN-20B

容量(ℓ)	材質	梱包	最高積み重ね段数	内容物許容重量(kg)	印刷有効範囲(mm)				カラー	別注品	掲載ページ	品名
					長側面		短側面					
9	PP	10	10	10	160	75	130 40		GY	※	116	TN-9
13	PP	10	10	10	240	55	片面150片面70 片面50片面50		GY	※	116	TN-13
37	PP	5	6	30	300	リブより上50	45 170		GY	※	116	TN-37
40	PP	5	6	20	240	40	90 150		GY	※	116	TN-40
33	PP	5	8	20	300	70	180 70		GY	※	116	TSN-33

容量(ℓ)	材質	梱包	最高積み重ね段数	内容物許容重量(kg)	印刷有効範囲(mm)				カラー	別注品	掲載ページ	品名
					長側面		短側面					
19	PP	5	7	15	290	65	125 65		GY		115	TH-19-II
13	PP	10	10	10	290	60	130 60		GY		115	TH-13
25	PP	5	8	15	120	50	80 35		GY		115	TH-25
42	PP	5	7	30	250	40	230 45		GY	※	115	TH-42
59	PP	5	4	50	150	160	250 200		GY		115	TH-59
54	PP	5	-	30	100	200	45 25		B		106	A-54
54	PP	5	5	30	100	200	45 25		B		107	A-54H
22	PP	5	7	20	350	65	- -		GY	※	115	TH-22
37	PP	5	5	30	330	120	140 70		GY		115	TH-37-II
90	PE	4	-	30	80	240	80 240		B		107	A-90
90	PE	4	-	30	80	240	80 240		B		107	A-90ワゴン
110	PP	2	4	50	370	70	230 90		GY		115	TH-110
54	PP	5	5	50	200	70	110 80		GY		115	TH-56

容量(ℓ)	材質	梱包	最高積み重ね段数	内容物許容重量(kg)	印刷有効範囲(mm)				カラー	別注品	掲載ページ	品名
					長側面		短側面					
54	PP	5	-	30	25	210	110 80		B		124	BK-54-II
54	PP	5	4	30	25	210	110 80		B		124	BK-54-IIH
70	PP	5	-	50	80	80	80 80		B		124	BK-70
70	PP	5	3	50	80	80	80 80		B		124	BK-70H
70	PP	5	-	30	30	250	100 50		B	※	107	A-70-II
40	PP	5	-	20	25	75	90 70		B		124	BK-40
40	PP	5	8	20	25	75	90 70		B		124	BK-40H
80	PP	5	-	40	30	210	80 80		B		124	BK-80-II
80	PP	5	4	40	30	210	80 80		B		124	BK-80-IIH
120	PP	3	-	50	40	200	40 200		B		124	BK-120
120	PP	3	3	50	40	200	40 200		B		124	BK-120H



【メッシュコンテナ】

品名	外寸			上部内寸			有効内寸			フタ
	長側	短側	高さ	長側	短側	高さ	長側	短側	高さ	
TP-331S	335	335	103	300	300	96	290	290	86	フタ TP-330
T-9S	370	282	125	317	243	120	310	235	109	
YZ-8	386	310	88	356	290	82	355	279	75	
BF-17	445	295	170	409	265	166	400	256	156	
BF-3	460	236	40	438	222	35	436	220	32	
Y-2	482	422	123	451	391	113	443	383	109	
Y-PP	484	424	106	454	394	98	445	385	91	
BT-15	500	290	133	477	267	125	467	258	119	
BS-10	506	345	250	476	315	245	466	305	235	
BS-20-PP	524	362	301	490	328	293	482	320	283	
BT-18M	550	435	90	513	406	82	510	403	74	
BT-18B	550	435	90	513	406	82	510	403	74	
BT-17	550	490	87	528	462	68	526	458	68	
BT-27	550	490	133	528	462	114	526	458	114	
メソコネ	561	346	80	537	322	70	534	319	62	
BT-10	564	350	83	534	321	73	521	308	63	
BT-8	565	381	58	533	352	50	528	347	43	
BT-14A	565	381	86	531	351	76	526	346	66	
BT-14B	565	381	86	531	351	76	526	346	66	
BT-23	565	381	130	531	351	120	526	346	110	
BT-13A	568	350	78	541	324	69	532	316	61	
BT-20M	573	350	130	533	320	122	528	315	113	
BT-20B	573	350	130	533	320	122	528	315	113	
メソ兼用コンテナ	574	350	80	533	320	64	525	312	56	
BT-12	574	350	94	534	321	79	528	316	64	
BS-14	625	295	250	595	265	242	588	261	235	
PA-90	645	428	95	610	400	89	605	393	79	
BT-22	645	428	95	610	400	89	605	395	79	
PA-150	645	428	156	610	400	148	605	395	138	
E-12	652	532	110	630	504	91	630	500	79	
E-24	652	532	151	630	504	132	630	500	117	
BS-100	700	500	410	640	440	380	626	426	365	フタ S-100
BS-100 キャスター付	700	500	480	640	440	380	626	426	365	フタ S-100
BT-19	702	461	83	662	421	69	656	415	62	
BT-28	702	461	107	662	421	100	654	415	93	
BT-29	702	461	121	662	421	107	656	415	100	
BS-140	798	519	445	738	459	430	724	445	415	
BS-140 キャスター付	798	519	538	738	459	430	724	445	415	
BS-200	820	595	510	755	530	490	741	516	470	
BS-200 キャスター付	820	595	603	755	530	490	741	516	470	

容量 (ℓ)	材質	梱包	最高積み重ね段数	内容物許容重量 (kg)	印刷有効範囲(mm)				カラー	別注品	掲載ページ	品名
					長側面		短側面					
8	PP	10	15	20	-	-	150	50	GY	※	110	TP-331S
9	PP	5	-	-	-	-	80	60	Y	※	108	T-9S
10	PP	10	15	3	70	17	-	-	Y	※	129	YZ-8
17	PP	5	8	10	230	25	125	25	B	※	126	BF-17
3	PP	20	25	2	50	9	-	-	B	※	126	BF-3
19	PP	10	13	9	110	25	-	-	IV		127	Y-2
18	PP	10	15	8	110	25	-	-	IV	※	127	Y-PP
15	PP	10	10	10	-	-	85	35	Y	※	125	BT-15
36	PP	3	6	10	110	40	65	20	OR	※	123	BS-10
46	PP	3	5	10	80	40	60	40	B	※	123	BS-20-PP
17	PP	10	18	10	8	45	75	25	BE	※	125	BT-18M
17	PP	10	18	10	12	50	70	40	Y	※	125	BT-18B
17	PP	10	10	10	200	18	-	-	BE	※	126	BT-17
27	PP	10	10	10	200	18	100	18	BE	※	126	BT-27
10	PP	10	20	5	320	40	200	35	BE	※	128	メソコネ
10	PP	10	20	7.5	130	23	-	-	OR		125	BT-10
9	PP	10	25	5	130	18	-	-	OR		125	BT-8
14	PP	10	20	7.5	140	30	-	-	Y	※	125	BT-14A
14	PP	10	20	5	120	25	-	-	OR		125	BT-14B
23	PP	5	10	10	120	40	-	-	Y	※	125	BT-23
12	PP	10	-	-	140	42	-	-	Y	※	126	BT-13A
20	PP	5	10	10	125	40	-	-	OR		126	BT-20M
20	PP	5	10	10	125	40	-	-	OR	※	126	BT-20B
11	PP	10	20	5	350	40	240	40	BE		128	メソ兼用コンテナ
12	PP	10	20	7.5	130	25	-	-	Y		125	BT-12
38	PP	4	6	10	140	70	85	35	OR	※	123	BS-14
22	PP	5	15	6	350	50	148	20	IV		127	PA-90
22	PP	5	15	12	105	45	-	-	CR		125	BT-22
36	PP	5	10	6	330	70	150	60	IV		127	PA-150
卵パック 12コ入	PP	10	15	10	400	25	-	-	B/IV/R	※	127	E-12
卵パック 24コ入	PP	5	10	20	400	25	90	20	IV		127	E-24
100	PP	2	9	50	230	70	-	-	B		123	BS-100
100	PP	1	-	50	230	70	-	-	B		123	BS-100 キャスター付
19	PP	5	20	5	160	35	95	35	B		126	BT-19
28	PP	5	15	10	105	35	100	35	B		126	BT-28
29	PP	5	15	10	160	65	95	65	B	※	126	BT-29
140	PP	3	9	50	200	65	130	80	B		123	BS-140
140	PP	1	-	50	200	65	130	80	B		123	BS-140 キャスター付
180	PP	3	9	50	180	80	-	-	B		123	BS-200
180	PP	1	-	50	180	80	-	-	B		123	BS-200 キャスター付

**[ミルクコンテナ]**

品名	外寸			上部内寸			有効内寸			備考
	長側	短側	高さ	長側	短側	高さ	長側	短側	高さ	
M-25	316	316	164	295	295	156	288	288	148	牛乳ビン：25本入
M-12-N	340	264	276	310	234	260	304	228	244	牛乳パック： 500CC20本入 /1000CC12本入
M-40-II	495	324	174	461	290	164	456	286	154	牛乳ビン：40本入
M-40 仕切り付	521	338	174	491	308	164	456	286	154	牛乳ビン：40本入
M-45-II	549	324	178	519	292	167	513	286	159	牛乳ビン：45本入

**[農業 / 水産用コンテナ]**

品名	外寸			上部内寸			有効内寸			フタ
	長側	短側	高さ	長側	短側	高さ	長側	短側	高さ	
NS-G-PP	490	307	165	438	279	160	429	270	148	
L-1	586	281	83	547	247	75	544	244	69	
L-5	593	367	62	573	347	55	570	345	50	
R-2	630	315	334	595	280	329	585	270	308	
L-630	635	635	53	580	580	40	569	569	32	
L-630-II	635	635	65	580	580	48	569	569	40	
R-1-PP ニギリ穴無	640	320	318	610	290	312	600	280	309	
R-1-PP ニギリ穴付	640	320	318	610	290	312	600	280	309	
L-660	662	520	47	617	475	37	604	465	27	
L-670	667	667	47	620	620	37	610	610	24	
L-760	753	605	49	712	564	37	704	556	25	
L-750	755	545	51	709	497	31	703	491	28	
L-820-I	820	605	48	765	550	37	755	540	26	
L-820-II	820	605	63	769	554	37	755	540	26	

容量 (ℓ)	材質	梱包	最高積み重ね段数	内容物許容重量 (kg)	印刷有効範囲(mm)		カラー	別注品	掲載ページ	品名		
					長側面	短側面						
11	PP	5	6	12	160	50	160	50	Y	※	129	M-25
38	PP	5	6	13	170	40	125	30	B	※	129	M-12-N
42	PP	5	6	18	290	60	110	35	Y	※	129	M-40-II
38	PP	5	6	18	250	58	116	35	Y	※	129	M-40 仕切り付
54	PP	5	6	20	280	65	125	50	Y	※	129	M-45-II

容量 (ℓ)	材質	梱包	最高積み重ね段数	内容物許容重量 (kg)	印刷有効範囲(mm)		カラー	別注品	掲載ページ	品名		
					長側面	短側面						
19	PP	5	10	8	-	-	65	70	BE		132	NS-G-PP
10	PP	10	20	2	-	-	180	16	B		131	L-1
11	PP	10	13	7	400	20	270	20	CR	※	131	L-5
54	PP	1	4	20	-	-	160	40	GY	※	132	R-2
-	PP	10	10	5	-	-	-	-	GY		131	L-630
-	PP	10	10	5	-	-	-	-	GY	※	131	L-630-II
54	PP	1	4	30	180	160	160	40	GY	※	132	R-1-PP ニギリ穴無
54	PP	1	4	30	180	160	160	40	GY	※	132	R-1-PP ニギリ穴付
-	PP	10	10	5	-	-	-	-	GY		131	L-660
-	PP	10	10	5	-	-	-	-	GY		131	L-670
-	PP	5	10	5	-	-	-	-	GY		131	L-760
-	PP	10	10	5	-	-	-	-	GY		131	L-750
-	PP	10	10	5	-	-	-	-	GY		131	L-820-I
-	PP	5	10	5	-	-	-	-	GY		131	L-820-II

# 環境用品一覧

## 一次投棄

品番	品名	カラー	JANコード	入数	再生樹脂 使用比率	エコ マーク	グリーン 購入	GPN-DB 掲載	掲載 ページ
<b>透明エコダスター</b>									
TPD35R	透明エコダスター#35 一般用	レッド	4580167561911	4	52~53%	○			152
TPDD35G	透明エコダスター#35 ペットボトル用	グリーン	4580167561959	4	52~53%	○			
TPDR35B	透明エコダスター#35 ピン用	ブルー	4580167561997	4	52~53%	○			
TPDR35Y	透明エコダスター#35 カン用	イエロー	4580167562000	4	52~53%	○			
TPDC35G	透明エコダスター#35 ペットボトルキャップ用	グリーン	4580167563526	4	52~53%	○			
TPD45R	透明エコダスター#45 一般用	レッド	4580167561928	4	52~53%	○			
TPDD45G	透明エコダスター#45 ペットボトル用	グリーン	4580167561966	4	52~53%	○			
TPDR45B	透明エコダスター#45 ピン用	ブルー	4580167562017	4	52~53%	○			
TPDR45Y	透明エコダスター#45 カン用	イエロー	4580167562024	4	52~53%	○			
TPDC45G	透明エコダスター#45 ペットボトルキャップ用	グリーン	4580167563472	4	52~53%	○			
TPD6R	透明エコダスター#60 一般用	レッド	4580167563687	4	52~53%	○			
TPD6G	透明エコダスター#60 ペットボトル用	グリーン	4580167563694	4	52~53%	○			
TPDR6B	透明エコダスター#60 ピン用	ブルー	4580167563700	4	52~53%	○			
TPDR6Y	透明エコダスター#60 カン用	イエロー	4580167563717	4	52~53%	○			
TPDR6G	透明エコダスター#60 ペットボトルキャップ用	グリーン	4580167563731	4	52~53%	○			
TPD9R	透明エコダスター#90 一般用	レッド	4580167563021	4	52~53%	○			
TPD9G	透明エコダスター#90 ペットボトル用	グリーン	4580167562994	4	52~53%	○			
TPDR9B	透明エコダスター#90 ピン用	ブルー	4580167563007	4	52~53%	○			
TPDR9Y	透明エコダスター#90 カン用	イエロー	4580167563014	4	52~53%	○			
※EDR42H	透明エコダスター#45 分別ラック	シルバー	4580167562147	1	-				

<b>透明分別ダスター</b>									
BD25TH	透明分別ダスター#25 一般用	半透明	4580167564424	6	-				154
DS1HT	透明分別ダスター#45 本体	半透明	4580167564431	4	-				
BDF41HT	透明分別ダスター#45 フタ 四角アナ	ブルー	4580167564448	8	-				
BDF42HT	透明分別ダスター#45 フタ 丸アナ	イエロー	4580167564455	8	-				
BDF43HT	透明分別ダスター#45 フタ 楕円アナ	レッド	4580167564462	8	-				

<b>G・ダスター</b>									
GD45K	G・ダスター角形#45本体	ブラック	4580167564523	5	100%		○		155
GDPF4K	G・ダスター#45ペールフタ	ブラック	4580167564530	10	100%		○		
GDF41KK	G・ダスター#45一般フタ	ブラック×グリーン	4580167564547	5	100%		○		
GF42MKK	G・ダスター#45分別フタ丸角アナ	ブラック×グリーン	4580167564554	5	100%		○		
GD60K	G・ダスター角形#60本体	ブラック	4580167564486	5	100%		○		
GDPF6K	G・ダスター#60ペールフタ	ブラック	4580167564493	10	100%		○		
GDF61KK	G・ダスター#60一般フタ	ブラック×グリーン	4580167564509	5	100%		○		
GF62MKK	G・ダスター#60分別フタ丸角アナ	ブラック×グリーン	4580167564516	5	100%		○		

<b>カラー分別ダスター</b>									
DS1H	カラー分別ダスター#45 本体	グレー	4580167561355	4	75~98%	○	○		156
BDF451Y	カラー分別ダスター#45 フタ 一般用	イエロー	4580167561119	8	75~98%	○	○		
BDF452B	カラー分別ダスター#45 フタ ピン・カン用	ブルー	4580167561126	8	75~98%	○	○		
BDF453R	カラー分別ダスター#45フタ ペットボトル用	レッド	4580167561188	8	75~98%	○	○		

## 一次投棄

※品番欄の「※」は受注生産品です。

品番	品名	カラー	JANコード	入数	再生樹脂 使用比率	エコ マーク	グリーン 購入	GPN-DB 掲載	掲載 ページ
<b>スリムダスター/ポリダスター</b>									
ESD5S	EARTHJP. スリムダスター #25	ストーン	4580167561263	6	0%				157
EPD3S	EARTHJP. ポリダスター 本体 #30	ストーン	4580167561201	5	0%				
EPDF3S	EARTHJP. ポリダスター フタ #30	ストーン	4580167561232	10	0%				
EPD4S	EARTHJP. ポリダスター 本体 #40	ストーン	4580167561218	5	0%				
EPDF4S	EARTHJP. ポリダスター フタ #40	ストーン	4580167561249	10	0%				
EPD6S	EARTHJP. ポリダスター 本体 #60	ストーン	4580167561225	5	0%				
EPDF6S	EARTHJP. ポリダスター フタ #60	ストーン	4580167561256	10	0%				

<b>エコダスター</b>									
DS3H	エコダスター#25 本体	グレー	4580167561379	4	75~98%	○	○		159
DSFF3H	エコダスター#25 フタ フラップ付	モスグリーン	4580167561461	4	75~98%	○	○		
DSFR3B	エコダスター#25 フタ ピン・カン用	ブルー	4580167561577	4	75~98%	○	○		
DS2H	エコダスター#35 本体	グレー	4580167561362	4	75~98%	○	○		
DSFF2H	エコダスター#35 フタ フラップ付	モスグリーン	4580167561447	4	75~98%	○	○		
DSFR2B	エコダスター#35 フタ ピン・カン用	ブルー	4580167561553	4	75~98%	○	○		
DSFA2G	エコダスター#35 フタ ペットボトル用	グリーン	4580167561409	4	75~98%	○	○		
DS1H	エコダスター#45 本体	グレー	4580167561355	4	75~98%	○	○		
DSFF1H	エコダスター#45 フタ フラップ付	モスグリーン	4580167561423	4	75~98%	○	○		
DSFR1B	エコダスター#45 フタ ピン・カン用	ブルー	4580167561539	4	75~98%	○	○		
DSFA1G	エコダスター#45 フタ ペットボトル用	グリーン	4580167561393	4	75~98%	○	○		
DS6H	エコダスター#60 本体	グレー	4580167561386	4	78~96%	○	○		
DSP6H	エコダスター#60 本体袋止め付	グレー	4580167561614	4	78~96%	○	○		
DSFF6H	エコダスター#60 フタ フラップ付	モスグリーン	4580167561485	4	78~96%	○	○		
DSFR6B	エコダスター#60 フタ ピン・カン用	ブルー	4580167561591	4	78~96%	○	○		
DSFA6G	エコダスター#60 フタ ペットボトル用	グリーン	4580167561416	4	78~96%	○	○		
SK7H	エコダスター#70角 本体	グレー	4580167561621	3	75~98%	○	○		
SKP7H	エコダスター#70角 本体 袋止め付	グレー	4580167561775	3	75~98%	○	○		
SKD7FH	エコダスター#70角 フタ フラップ付	モスグリーン	4580167561645	3	75~98%	○	○		
SKDR7FB	エコダスター#70角 フタ ピン・カン用	ブルー	4580167561720	3	75~98%	○	○		
SKDA7FG	エコダスター#70角 フタ ペットボトル用	グリーン	4580167561683	3	75~98%	○	○		
SK9H	エコダスター#90角 本体	グレー	4580167561638	3	75~98%	○	○		
SKP9H	エコダスター#90角 本体 袋止め付	グレー	4580167561799	3	75~98%	○	○		
SKD9FH	エコダスター#90角 フタ フラップ付	モスグリーン	4580167561669	3	75~98%	○	○		
SKDR9FB	エコダスター#90角 フタ ピン・カン用	ブルー	4580167561744	3	75~98%	○	○		
SKDA9FG	エコダスター#90角 フタ ペットボトル用	グリーン	4580167561690	3	75~98%	○	○		
※EFK7	屋外固定用フレーム #70用	シルバー	4580167561805	1	-				
※EFK9	屋外固定用フレーム #90用	シルバー	4580167561812	1	-				



一次投棄

品番	品名	カラー	JANコード	入数	再生樹脂 使用比率	エコ マーク	グリーン 購入	GPN-DB 掲載	掲載 ページ
<b>エコポリペール</b>									
PEN45H	エコポリペール丸型#45 本体	グレー	4580167560563	5	70~71%	○	○		161
PEFN45H	エコポリペール丸型#45 フタ	グレー	4580167560525	10	70~71%	○	○		
PEN45B	エコポリペール丸型#45 本体	ブルー	4580167560464	5	70~71%	○	○		
PEFN45B	エコポリペール丸型#45 フタ	ブルー	4580167560440	10	70~71%	○	○		
PEFN45C	エコポリペール丸型#45 フタ	クリア	4580167565261	10	0%				
PEN60H	エコポリペール丸型#60 本体	グレー	4580167560570	6	70~71%	○	○		
PEFN67H	エコポリペール丸型#60 フタ	グレー	4580167560532	12	70~71%	○	○		
PEN60B	エコポリペール丸型#60 本体	ブルー	4580167560471	6	70~71%	○	○		
PEFN67B	エコポリペール丸型#60 フタ	ブルー	4580167560457	12	70~71%	○	○		
PEFN67C	エコポリペール丸型#60 フタ	クリア	4580167565278	12	0%				
PEN70H	エコポリペール丸型#70 本体	グレー	4580167560587	3	70~71%	○	○		
PEFN7H	エコポリペール丸型#70 フタ	グレー	4580167560549	3	70~71%	○	○		
PEFN7C	エコポリペール丸型#70 フタ	クリア	4580167565285	3	0%				
PEN90H	エコポリペール丸型#90 本体	グレー	4580167560594	3	70~71%	○	○		
PEFN9H	エコポリペール丸型#90 フタ	グレー	4580167560556	3	70~71%	○	○		
PEN90B	エコポリペール丸型#90 本体	ブルー	4580167564585	3	70~71%	○	○		
PEFN9B	エコポリペール丸型#90 フタ	ブルー	4580167564592	3	70~71%	○	○		
PEK35H	エコポリペール角型#35 本体	グレー	4580167560655	5	70~71%	○	○		
PEKF3H	エコポリペール角型#35 フタ	グレー	4580167560600	10	70~71%	○	○		
PEK45H	エコポリペール角型#45 本体	グレー	4580167560662	5	70~71%	○	○		
PEKF4H	エコポリペール角型#45 フタ	グレー	4580167560617	10	70~71%	○	○		
PEK45B	エコポリペール角型#45 本体	ブルー	4580167560501	5	70~71%	○	○		
PEKF4B	エコポリペール角型#45 フタ	ブルー	4580167560488	10	70~71%	○	○		
PEKF4C	エコポリペール角型#45 フタ	クリア	4580167565230	10	0%				
PEK60H	エコポリペール角型#60 本体	グレー	4580167560679	5	70~71%	○	○		
PEKF6H	エコポリペール角型#60 フタ	グレー	4580167560624	10	70~71%	○	○		
PEK60B	エコポリペール角型#60 本体	ブルー	4580167560518	5	70~71%	○	○		
PEKF6B	エコポリペール角型#60 フタ	ブルー	4580167560495	10	70~71%	○	○		
PEKF6C	エコポリペール角型#60 フタ	クリア	4580167565254	10	0%				
PEK70H	エコポリペール角型#70 本体	グレー	4580167560686	3	70~71%	○	○		
PEKF7H	エコポリペール角型#70 フタ	グレー	4580167560631	3	70~71%	○	○		
PEKF7C	エコポリペール角型#70 フタ	クリア	4580167565247	3	0%				
PEK90H	エコポリペール角型#90 本体	グレー	4580167560693	3	70~71%	○	○		
PEKF9H	エコポリペール角型#90 フタ	グレー	4580167560648	3	70~71%	○	○		
PEK90B	エコポリペール角型#90 本体	ブルー	4580167564561	3	70~71%	○	○		
PEKF9B	エコポリペール角型#90 フタ	ブルー	4580167564578	3	70~71%	○	○		

一次投棄

品番	品名	カラー	JANコード	入数	再生樹脂 使用比率	エコ マーク	グリーン 購入	GPN-DB 掲載	掲載 ページ
<b>ポリペール</b> ※入数単位での出荷									
P18EB	ポリペール 柄ツキ 本体 #18	ブルー	4580167560174	10	0%				163
P18FB	ポリペール カサネフタ#18	ブルー	4580167560181	10	0%				
P22EB	ポリペール 柄ツキ 本体 #22	ブルー	4580167560204	10	0%				
P22FKB	ポリペール カサネフタ#22	ブルー	4580167560211	10	0%				
P35B	ポリペール 本体 #35	ブルー	4580167560235	5	0%				
P35FTB	ポリペール トッテフタ #35	ブルー	4580167560266	10	0%				
P35EB	ポリペール 柄ツキ 本体 #35	ブルー	4580167560242	5	0%				
P35FKB	ポリペール カサネフタ#35	ブルー	4580167560259	10	0%				
P45NB	ポリペール 本体 #45N	ブルー	4580167560297	5	0%				
P45B	ポリペール 本体 #45	ブルー	4580167560273	5	0%				
P45FB	ポリペール フタ #45	ブルー	4580167560280	10	0%				
P70B	ポリペール 本体 #70	ブルー	4580167560310	5	0%				
P705FB	ポリペール フタ #70	ブルー	4580167560303	5	0%				
P903B	ポリペール 本体 #90	ブルー	4580167560327	3	0%				
P903FB	ポリペール フタ #90	ブルー	4580167560334	3	0%				
P120B	ポリペール 本体 #120	ブルー	4580167560341	3	0%				
P120FB	ポリペール フタ #120	ブルー	4580167560358	3	0%				
PK20B	ポリペール角型本体 #20	ブルー	4580167560365	5	0%				
PK20FB	ポリペール角型フタ #20	ブルー	4580167560372	20	0%				
PK30B	ポリペール角型本体 #30	ブルー	4580167560389	5	0%				
PK30FB	ポリペール角型フタ #30	ブルー	4580167560396	10	0%				
PK40B	ポリペール角型本体 #40	ブルー	4580167560402	5	0%				
PK40FB	ポリペール角型フタ #40	ブルー	4580167560419	10	0%				
PK60B	ポリペール角型本体 #60	ブルー	4580167560426	5	0%				
PK60FB	ポリペール角型フタ #60	ブルー	4580167560433	10	0%				

<b>透明エコペール</b>									
TPDP35G	透明エコペール#35	グリーン	4580167561973	4	52~53%	○			164
TPDP45G	透明エコペール#45	グリーン	4580167561980	4	52~53%	○			

<b>水切りエコペール</b>									
MPS18BE	水切りエコペール本体・フタ・メッシュカゴ	ベージュ	4580167562611	6	60%	○	○		164

<b>エコ分別ボックス</b>									
SRE3NH	エコボックス 3段セット	グレー	4580167561850	1	79~92%	○	○		169
SRE4NH	エコボックス 4段セット	グレー	4580167561867	1	79~92%	○	○		
SRESH	エコボックス 単体	グレー	4580167561881	3	79~92%	○	○		
SRECTH	エコボックス 天板・キャスター付	グレー	4580167561874	3	79~92%	○	○		
SRPPHW	エコペーパーポケットN (本体)	ホワイト	4580167565162	10		○	○		
SRPPSWG	エコペーパーポケットNセット	WG	4580167565186	10		○	○		
SRPPHB	エコペーパーポケットN (本体)	ブラック	4580167565179	10		○	○		
SRPPSB	エコペーパーポケットNセット	ブラック	4580167565209	10		○	○		

搬 送

※品番欄の「※」は受注生産品です。

品番	品名	カラー	JANコード	入数	再生樹脂 使用比率	エコ マーク	グリーン 購入	GPN-DB 掲 載	掲載 ページ
<b>キャリーカート</b>									
CDCH	キャリーカート本体(フレーム)	シルバー	-	1	-				170
CDCLH	専用袋 Lサイズ	シルバー	-	1	再生PET100%		○		
CDCSB	専用袋 Sサイズ(各色1枚入り)	スカイブルー ダークブルー	-	2	再生PET100%		○		

<b>ダストカート</b>									
EDC3G	EPダストカート#300	グレー	4580167562444	1	0%				171
EDCB5G	EPダストカート#500 プレーキ付	グレー	4580167562437	1	0%				
EDC5G	EPダストカート#500 プレーキなし	グレー	4580167562420	1	0%				

<b>大型分別カート</b>									
EBC4LH	大型分別カート#400	グレー	4580167564400	1	0%				172
※EBC4H	大型分別カート#400	ダークグレー	4580167562512	1	0%				
EBCF40B	大型分別カート用シート#400	ダークブルー	4580167562482	1	0%				
EBC8LH	大型分別カート#800	グレー	4580167564417	1	0%				
※EBC8H	大型分別カート#800	ダークグレー	4580167562468	1	0%				
EBCF80B	大型分別カート用シート#800	ダークブルー	-	1	0%				

<b>リサイクルカート</b> ※リサイクルカート エコ#90およびリサイクルカート#110、#200は、積水マテリアルソリューションズ(株)の商品です。									
RCN90B	リサイクルカートエコ#90	ブルー	4562126581949	1	53%	○			173
RCN90R	リサイクルカートエコ#90	レッド	4562126581956	1	53%	○			
RCN90G	リサイクルカートエコ#90	グリーン	4562126581963	1	53%	○			
RCN11HB	リサイクルカート#110 搬送型	ブルー	4562126581659	1	0%				
RCN11HR	リサイクルカート#110 搬送型	レッド	4562126581666	1	0%				
RCN11HY	リサイクルカート#110 搬送型	イエロー	4562126581673	1	0%				
RCN11HG	リサイクルカート#110 搬送型	グリーン	4562126581680	1	0%				
RCN110B	リサイクルカート#110 反転型	ブルー	4562126581697	1	0%				
RCN110R	リサイクルカート#110 反転型	レッド	4562126581703	1	0%				
RCN110Y	リサイクルカート#110 反転型	イエロー	4562126581710	1	0%				
RCN110G	リサイクルカート#110 反転型	グリーン	4562126581727	1	0%				
RCN210B	リサイクルカート#200 搬送型	ブルー	4562126581734	1	0%				
RCN210R	リサイクルカート#200 搬送型	レッド	4562126581741	1	0%				
RCN210Y	リサイクルカート#200 搬送型	イエロー	4562126581758	1	0%				
RCN210G	リサイクルカート#200 搬送型	グリーン	4562126581765	1	0%				
RCN200B	リサイクルカート#200 反転型	ブルー	4562126581772	1	0%				
RCN200R	リサイクルカート#200 反転型	レッド	4562126581789	1	0%				
RCN200Y	リサイクルカート#200 反転型	イエロー	4562126581796	1	0%				
RCN200G	リサイクルカート#200 反転型	グリーン	4562126581802	1	0%				

効率回収

品番	品名	カラー	JANコード	入数	再生樹脂 使用比率	エコ マーク	グリーン 購入	GPN-DB 掲 載	掲載 ページ
<b>リサイクルカートアウトバー</b>									
RCJ60	EPリサイクルカートアウトバー-0.6IJ 本体	オレンジ	4580167562161	1	0%				174
RCJF60	EPリサイクルカートアウトバー-0.6IJ フタ	オレンジ	4580167562185	1	0%				
RCJ6SB	EPリサイクルカートアウトバー-0.6IJ 本体	グリーン	4580167562178	1	0%				
RCJF6SB	EPリサイクルカートアウトバー-0.6IJ フタ	グリーン	4580167562192	1	0%				
RCJ7SB	EPリサイクルカートアウトバー-0.7IJ 本体	グリーン	4580167562215	1	0%				
RCJF7SB	EPリサイクルカートアウトバー-0.7IJ フタ	グリーン	4580167562246	1	0%				
RCJ7Y	EPリサイクルカートアウトバー-0.7IJ 本体	イエロー	4580167562222	1	0%				
RCJF7Y	EPリサイクルカートアウトバー-0.7IJ フタ	イエロー	4580167562253	1	0%				

保 管

<b>ダストボックスDX</b>									
DX5H	ダストボックスDX#500 キャスタータイプ	グレー	4580167563762	1	0%				175
DX5BE	ダストボックスDX#500 キャスタータイプ	ベージュ	4580167563779	1	0%				
DXS5H	ダストボックスDX#500 据置タイプ	グレー	4580167563809	1	0%				
DXS5BE	ダストボックスDX#500 据置タイプ	ベージュ	4580167563816	1	0%				
DX8H	ダストボックスDX#800 キャスタータイプ	グレー	4580167563786	1	0%				
DX8BE	ダストボックスDX#800 キャスタータイプ	ベージュ	4580167563793	1	0%				
DXS8H	ダストボックスDX#800 据置タイプ	グレー	4580167563823	1	0%				
DXS8BE	ダストボックスDX#800 据置タイプ	ベージュ	4580167563830	1	0%				

<b>ダストボックスDX</b>									
SDB33AH	EPダストボックス#330 組立式	ライトグレー	4580167562567	1	40%				177
SDB330H	EPダストボックス#330	ライトグレー	4580167562574	1	40%				
SDB400H	EPダストボックス#400	ライトグレー	4580167562307	1	40%				
SDB700H	EPダストボックス#700	ライトグレー	4580167562338	1	40%				
SDB100H	EPダストボックス#1000	ライトグレー	4580167562277	1	40%				178
EDB150H	EPダストボックス#1500	ライトグレー	4580167562550	1	0%				

<b>トラッシュステーション</b>									
TS500	トラッシュステーション#500	ステンカラー	-	1	-				179
TS700	トラッシュステーション#700	ステンカラー	-	1	-				
TS1000	トラッシュステーション#1000	ステンカラー	-	1	-				
TS1300	トラッシュステーション#1300	ステンカラー	-	1	-				

<b>トラッシュステーションS</b>									
TSS500	トラッシュステーションS#500	ステンカラー	-	1	-				180
TSS700	トラッシュステーションS#750	ステンカラー	-	1	-				
TSS1000	トラッシュステーションS#1000	ステンカラー	-	1	-				

関連商品

品番	品名	カラー	JANコード	入数	再生樹脂 使用比率	掲載ページ
<b>ポリバケツ</b> ※入数単位での出荷						
BA5B	エースバケツ 本体 #5	ブルー	4580167560020	20		189
BA5FB	エースバケツ フタ #5	ブルー	4580167560013	20		
BA8B	エースバケツ 本体 #8	ブルー	4580167560044	20		
BA8FB	エースバケツ フタ #8	ブルー	4580167560037	20		
BA10B	エースバケツ 本体 #10	ブルー	4580167560068	20		
BA10FB	エースバケツ フタ #10	ブルー	4580167560051	20		
BA13B	エースバケツ 本体 #13	ブルー	4580167560082	20		
BA13FB	エースバケツ フタ #13	ブルー	4580167560075	20		
BA15B	エースバケツ 本体 #15	ブルー	4580167560105	20		
BA15FB	エースバケツ フタ #15	ブルー	4580167560099	20		

<b>消火用バケツ</b> ※入数単位での出荷						
BS8R	消火用バケツ #8	レッド	4580167560112	20		189
BS10R	消火用バケツ #10	レッド	4580167560129	20		

<b>広口バケツ</b> ※入数単位での出荷						
BSE4B	広口バケツ #4	ブルー	4580167560136	20		189
BSE7B	広口バケツ #7	ブルー	4580167560143	20		
BSE9B	広口バケツ #9	ブルー	4580167560150	20		
BSE12B	広口バケツ #12	ブルー	4580167560167	20		

<b>ポリタライ</b> ※入数単位での出荷						
TAN36B2	ポリタライ #36	ブルー	4580167560853	10		189
TAN42B2	ポリタライ #42	ブルー	4580167560860	10		
TAN48B2	ポリタライ #48	ブルー	4580167560877	10		
TAN54B2	ポリタライ #54	ブルー	4580167560884	10		

関連商品

<b>メロウタイムシリーズ</b> ※入数単位での出荷						
K546B2	角かご深型 小	ブルー	4580167561027	30		190
K546LG	角かご深型 小	ライトグリーン	4580167561034	30		
K546C	角かご深型 小	クリア	4580167564059	30		
K545B2	角かご深型 中	ブルー	4580167561003	30		
K545LG	角かご深型 中	ライトグリーン	4580167561010	30		
K545C	角かご深型 中	クリア	4580167564042	30		
K5442B2	角かご深型 大	ブルー	4580167560983	20		
K5442LG	角かご深型 大	ライトグリーン	4580167560990	20		
K5442C	角かご深型 大	クリア	4580167564073	20		
K543B2	角かご浅型 小	ブルー	4580167560969	30		
K543LG	角かご浅型 小	ライトグリーン	4580167560976	30		
K543C	角かご浅型 小	クリア	4580167564035	30		
K542B2	角かご浅型 中	ブルー	4580167560945	30		
K542LG	角かご浅型 中	ライトグリーン	4580167560952	30		
K542C	角かご浅型 中	クリア	4580167564028	30		
K5412B2	角かご浅型 大	ブルー	4580167560921	20		
K5412LG	角かご浅型 大	ライトグリーン	4580167560938	20		
K5412C	角かご浅型 大	クリア	4580167564066	20		
K533LG	キッチンパット 小	ライトグリーン	4580167560914	30		
K533C	キッチンパット 小	クリア	4580167564011	30		
K532LG	キッチンパット 中	ライトグリーン	4580167560907	30		
K532C	キッチンパット 中	クリア	4580167564004	30		
K531LG	キッチンパット 大	ライトグリーン	4580167560891	30		
K531C	キッチンパット 大	クリア	4580167563991	30		

<b>セキスイポリ袋</b> ※入数単位での出荷											
品番	品名	カラー	JANコード	入数	掲載 ページ	品番	品名	カラー	JANコード	入数	掲載 ページ
NP1	ポリ袋 N #1	透明	4580167560754	60	191	NP90	ポリ袋 N P-90	透明	4580167560839	30	191
NP2	ポリ袋 N #2	透明	4580167560778	60		NBP20	ポリ袋 N BP-20	ブルー	4580167560709	100	
NP3	ポリ袋 N #3	透明	4580167560792	60		NBP45	ポリ袋 N BP-45	ブルー	4580167560716	60	
NP5	ポリ袋 N #5	透明	4580167560815	100		NBP70	ポリ袋 N BP-70	ブルー	4580167560723	40	
NP15	ポリ袋 NP-15	透明	4580167560761	100		NBP90	ポリ袋 N BP-90	ブルー	4580167560730	30	
NP20	ポリ袋 NP-20	透明	4580167560785	100		NPAN	ポリ袋 N 穴あきコーナー用	透明	4580167560846	60	
NP45	ポリ袋 NP-45	透明	4580167560808	60		NKT1	ポリ袋 N KT-1	クロ	4580167560747	60	
NP70	ポリ袋 NP-70	透明	4580167560822	40							



# 01

## 前回カタログからの変更点

### セキスイ プラスチックコンテナ

#### 追加製品

**TBタイプコンテナ** -----  
TB-1 (透明色)

**Tタイプコンテナ** -----  
T-9 (ブルー色)、T-14-II (イエロー色・ブルー色)、T-28-II (グリーン色)、フタT (透明色)

**TSタイプコンテナ** -----  
フタTS-02 (透明色)

#### 廃盤品

**TS保冷カバー** -----      **セラミック抗菌コンテナ** -----  
Kタイプコンテナ

**TSタイプコンテナ** -----      **ミルクコンテナ** -----  
TS-48 (グリーン色)      M-12

**NSコンテナ** -----      **ひしゃく** -----  
NS-30-II      ひしゃく#4

#### 一般品 対応

**導電タイプコンテナ** -----      **TRWタイプコンテナ** -----  
T-28      TRW-54、TRW-42、TRW-77

**Tタイプコンテナ** -----      **TPタイプコンテナ** -----  
T-20-IIHE      TP-342-IIF、TP-364F

#### 別注品 対応

**OCタイプコンテナ** -----  
OC-30L (イエロー色)、OC-40L (イエロー色)、OC-50L (イエロー色)、フタ#01 (イエロー色)

**PZタイプコンテナ** -----  
PZ-0001 (透明ブルー色)、PZ-0002 (透明ブルー色)、PZ-0003 (透明ブルー色)、  
PZ-0004 (透明ブルー色)、PZ-0005 (透明ブルー色)、PZ-0006 (透明ブルー色)、  
PZ-0008 (透明ブルー色)

**TCタイプコンテナ** -----      **TRタイプコンテナ** -----  
TC-1N      TR-50

**TRWタイプコンテナ** -----      **TPタイプコンテナ** -----  
TRW-44      TP-331、TP-332、TP-342、TP-361、  
TP-362

**Pタイプコンテナ** -----      **P-Lタイプコンテナ** -----  
P-75、P-90H      P-L

**TSタイプコンテナ** -----      **BTタイプコンテナ** -----  
TS-46      BT-14A

#### 受注品 対応

**LLセキスイ槽** -----  
LL-600

### セキスイ 関連商品と環境用品

#### 廃盤品

**パレット** -----  
H04-1200、H04-1100

**プラスペーサー** -----

**ハトプロテクター** -----  
I型 (グリーン色、ベージュ色)、II-N型 (グリーン色、ベージュ色)

**エコダスターTT** -----      **スチールダスター** -----

**透明エコダスター** -----  
透明エコダスター#35 ペットボトルキャップ用 (レッド色・イエロー色・ブルー色)  
透明エコダスター#45 ペットボトルキャップ用 (レッド色・イエロー色・ブルー色)

**エコダスター** -----  
エコダスター#25 フラップ付 (イエロー色)、ビン・カン用 (モスグリーン色)  
エコダスター#35 フラップ付 (イエロー色)、ビン・カン用 (モスグリーン色)、一般用  
エコダスター#45 フラップ付 (イエロー色)、ビン・カン用 (モスグリーン色)、一般用  
エコダスター#60 フラップ付 (イエロー色)、ビン・カン用 (モスグリーン色)、一般用  
エコダスター#70角 フラップ付 (イエロー色)、ビン・カン用 (モスグリーン色)、一般用  
エコダスター#90角 フラップ付 (イエロー色)、ビン・カン用 (モスグリーン色)、一般用、パールフタ

**カラー分別ダスター** -----  
カラー分別ダスター (オープン型) #25

**エコ分別ボックス** -----  
フレームタイプ

**ポリペール** -----  
ポリペール#22

**リサイクルカートアウトバー** -----  
リサイクルカートアウトバー0.7 (オレンジ色)

#### 別注品と受注生産品について

別注品：生産ロットがございます。最低数量はアイテムにより異なりますのでお問い合わせください。  
受注生産品：1台から対応可能。ご注文後、製造するため通常より納期を頂きます。

ご不明点がございましたら、お近くの営業所までお問い合わせください

# 02

## 本カタログの見方 製品ページの表示について

### 【コンテナ製品の表記について】

1 製品写真  
2 外寸(mm)  
3 製品容量  
4 製品名  
5 外寸、上部内寸、有効内寸  
6 カラー

7 内容物許容重量、積重ね(最高積み重ね段数)、梱包数、材質  
8 印刷有効範囲(長側面/短側面)  
9 適合フタ  
10 適合オプション品(カードラック、仕切板)

外寸 667×389×H243  
上部内寸 611×349×H233  
有効内寸 600×340×H226

●ブルー

内容物 許容重量 40 kg  
材質 梱包 積重ね 3 6段

TR-50  
カードラック: B#35  
[フタTR-02] 50ℓ  
[印刷 380×140/200×60]

### 【材質記号について】

- PP … ポリプロピレン(Polypropylene)
- PE … ポリエチレン(Polyethylene)
- PET … ペット樹脂(Polyethylene Terephthalate)
- ABS … ABS樹脂(Acrylonitrile Butadiene Styrene)
- AS … アクリルスチレン(Acrylonitrile Styrene)

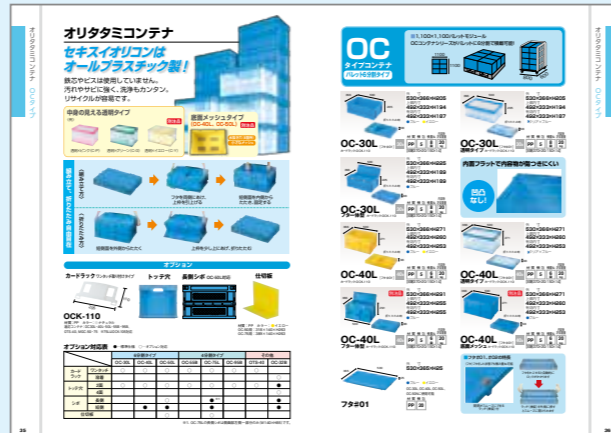

### 別注品、受注生産品について

- 別注品** 生産ロットがございます。最低数量はアイテムにより異なりますのでお問い合わせください。
- 受注生産品** 1台から対応可能。ご注文後、製造するため通常より納期を頂きます。

## 製品サイズ・色記号・材質記号について

### 【製品サイズについて】

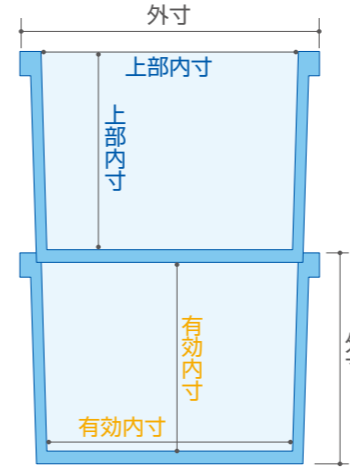

寸法は基準寸法を示しています。  
寸法単位は(mm)です。  
寸法順序は〇〇〇×〇〇〇×〇〇〇です。  
(長側) (短側) (高さ)

※有効内寸は、コンテナを積み重ね(スタック)した際に、  
下にあるコンテナにおいて収納可能なサイズです。(図参照)

### 【色記号について】

- ブルー ●グレー ●イエロー ●グリーン ●透明ブルー
- 透明ピンク ●透明グリーン ●オレンジ ●クリーム ●レッド
- アイボリー ●ナチュラル ●ベージュ ●ブラック ●透明
- ライトグリーン ●ホワイト ●クリア×ブルー ●GLグリーン ●OD

【同一のカラー(色記号)であってもコンテナの種類によって色調は異なる場合があります】

### 本カタログ掲載色:ブルーの場合

うすい色調のブルーの例	濃い色調のブルーの例
<p>U-27 S-24 U/L/S-24/MK/S/A/TP/BT/BFシリーズ など</p>	<p>TRW-34 PZ-0001 TC/TR/TPR/PZ/CP/TA/TB TRW/TR/TPRシリーズ など</p>

### 本カタログ掲載色:アイボリーの場合

うすい色調のアイボリーの例	濃い色調のアイボリーの例
<p>PA-90 PAシリーズ など</p>	<p>Y-2 E/Yシリーズ など</p>

### 本カタログ掲載色:イエローの場合

うすい色調のイエローの例	濃い色調のイエローの例
<p>T-28-II TB/T/TP/TSシリーズ など</p>	<p>NS-30-II BT/Y-D/M/YZ/NSシリーズ など</p>

※上記以外のカラー及び製品においても、色調が異なる場合がございますご了承ください。

# 03

## モジュールシステム スチールラックにぴったり

現場の課題を解決するモジュールシステム。  
限られた空間を有効活用!

掲載した以外にも様々な組み合わせパターンがございます。要求サイズ・耐荷重・ラックサイズなどお客様のご要望に応じてご提案させていただきます。

### ラックモジュールコンテナ

#### 1.透明コンテナ(PZ+TR+TC)

ラック間口:1800(mm)

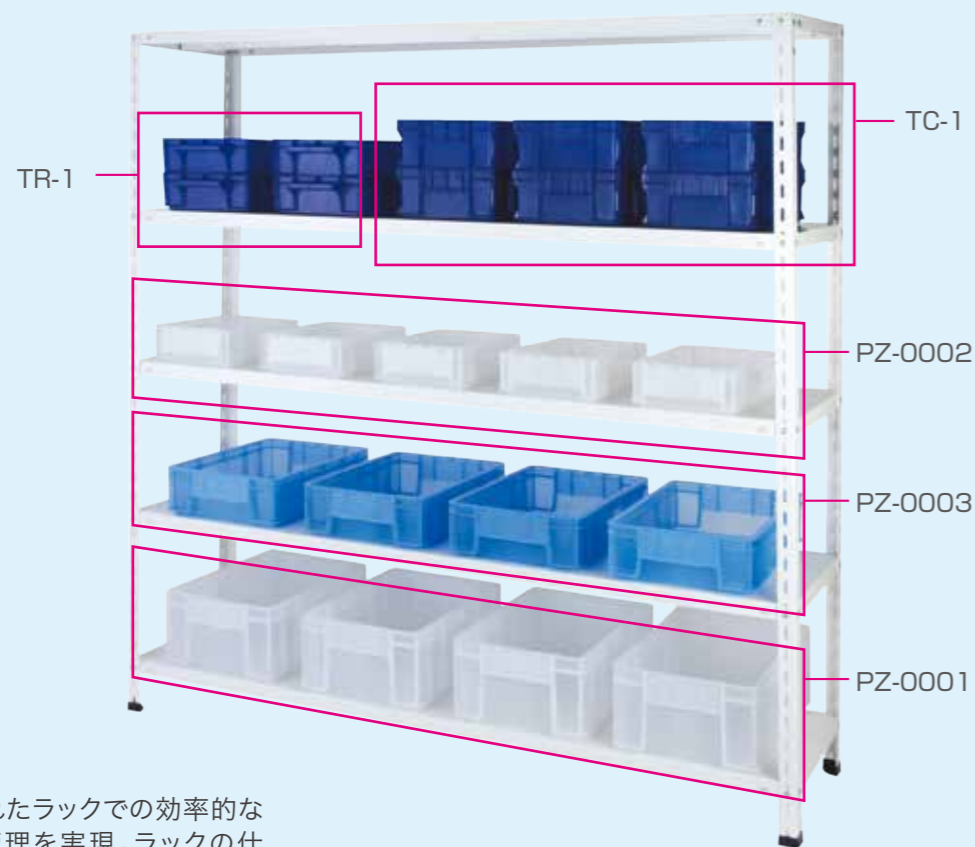

規格化されたラックでの効率的なアイテム管理を実現。ラックの仕様に合わせて最適な組み合わせをご提案します。

#### 2.TH+Sシリーズ

ラック間口:1200(mm)

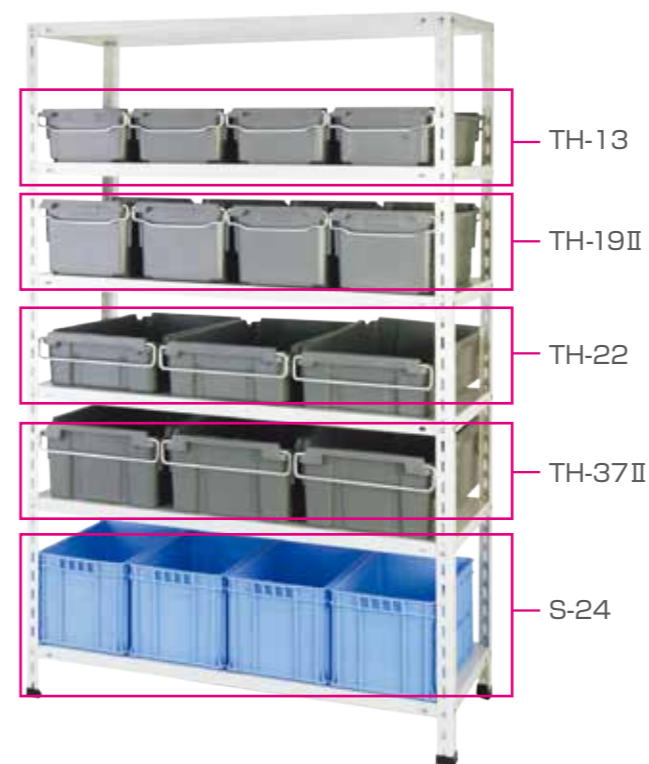

#### 3.オリコンスタック例

(窓あきタイプ)



#### 4.Tシリーズラックモジュール

ラック間口:1200(mm)

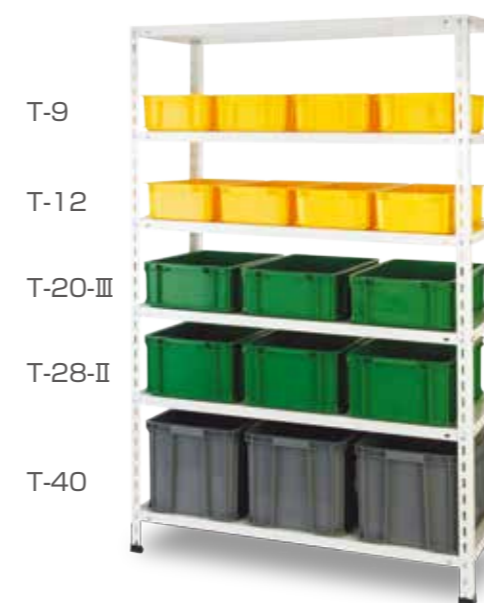

#### スタック例

内容物に応じて色分け可能! カラーを問わずスタック可能!



注意  
T-20-IIにフタTは使用できません。



# 03

## モジュールシステム

透明タイプだから内容確認もカンタン  
さらに積み重ねて省スペース化を実現

### トレイモジュールコンテナ

ネジやボルトなど精密小型部品の管理・保管に最適なのが、セキスイオリジナルのトレイモジュールコンテナです。中身の見える透明タイプなら保管時の内容物確認も容易。スタック（積み重ね）も可能ですので、省スペース化が図れます。

#### PZコンテナ

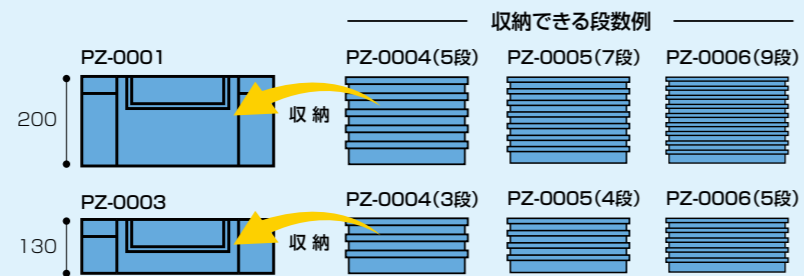
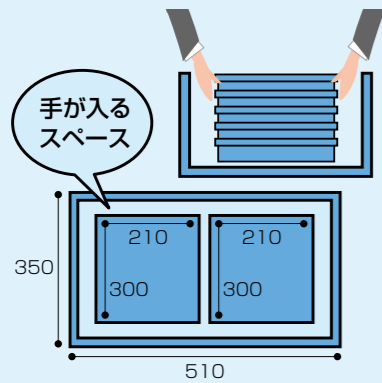
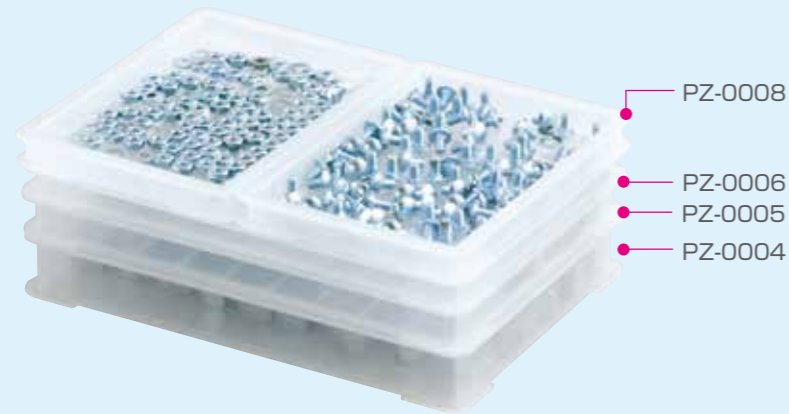

### パレットモジュールコンテナ

1,100mm×1,100mmパレットにはOCタイプ、PZタイプ、TRタイプ、GLコンテナ。  
1,000mm×1,200mmパレットにはTSタイプをラインアップ。規格パレットをフルに活用し、積載、輸送、保管まで物流の効率化に貢献します。

#### PZコンテナ

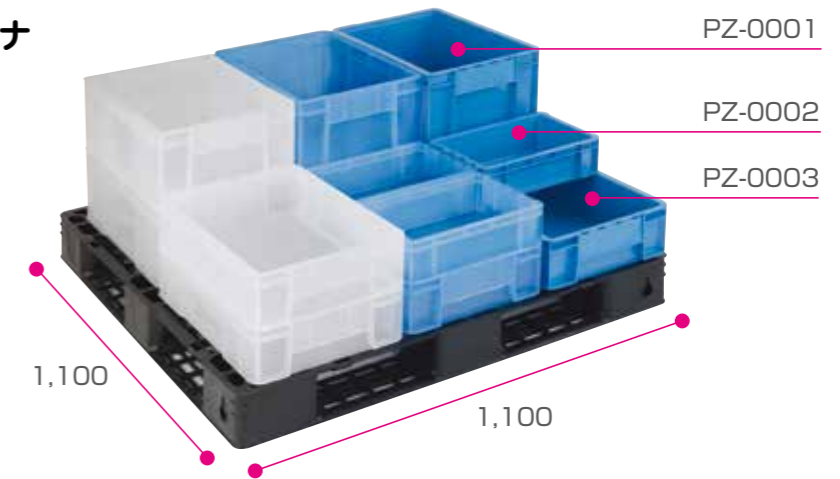

#### GLコンテナ

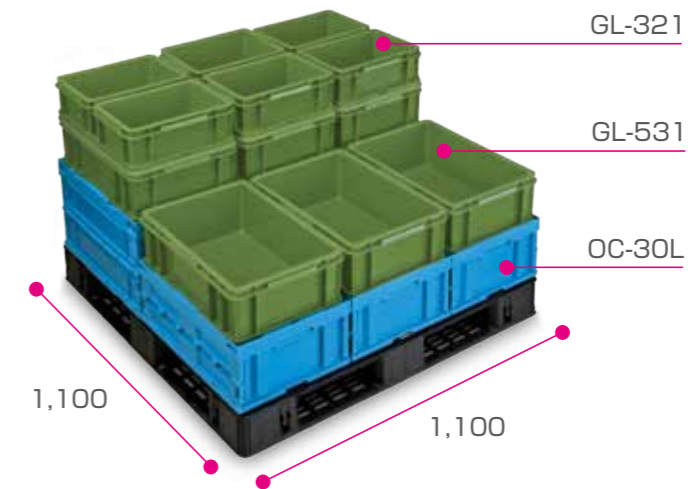

#### GLMコンテナ



# 04

## トラックの荷台サイズで選べる！ トラック荷台にピッタリコンテナ

### 軽トラック荷台にピッタリ積めるコンテナ

コンテナ運搬はパレットだけではなく、軽トラや2t車に手積みするケースも少なくない。1,100パレットモジュールのように、「トラック荷台モジュール」を新たに提案。

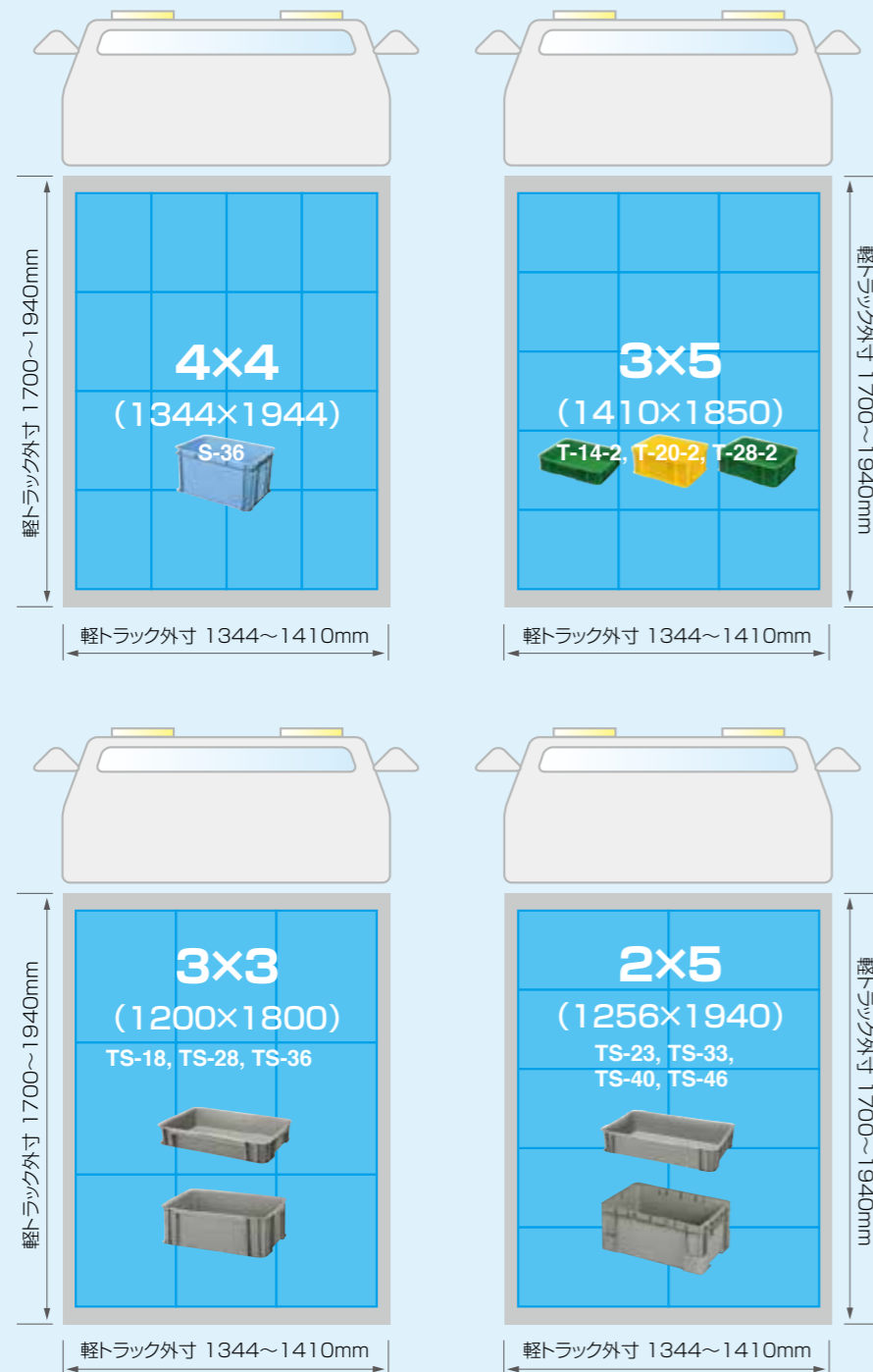

※上記サイズはあくまでも一般サイズであり、実際の運用時はトラック荷台サイズをご確認の上ご使用ください。

### 4t、10tトラックに積めるパレット、コンテナ

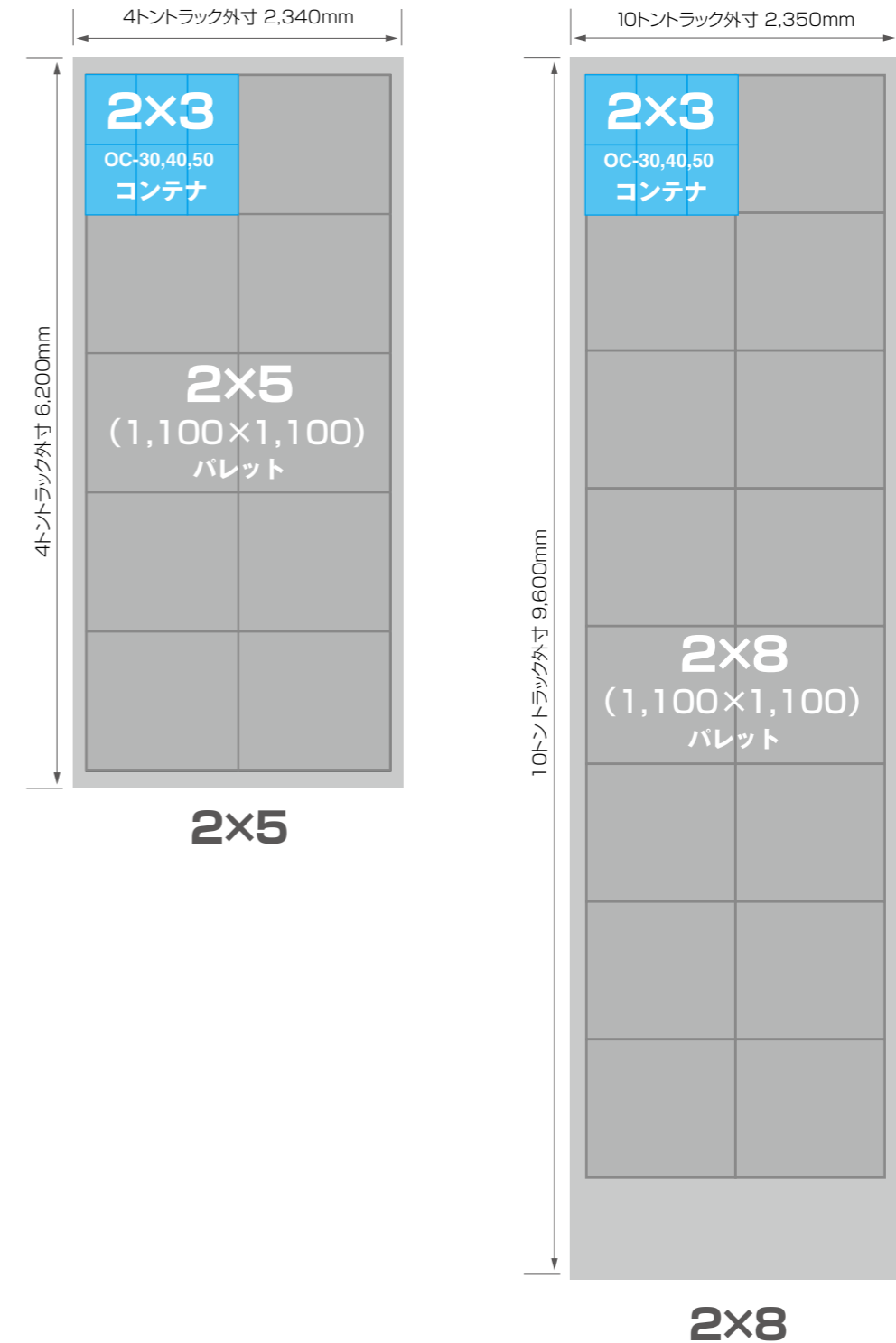

※上記サイズはあくまでも一般サイズであり、実際の運用時はトラック荷台サイズをご確認の上ご使用ください。

# 05

## 輸送用コンテナで運ぶ! 輸送用コンテナにぴったり仕舞う

### パレットに最適な大きさ

#### 20ftの場合

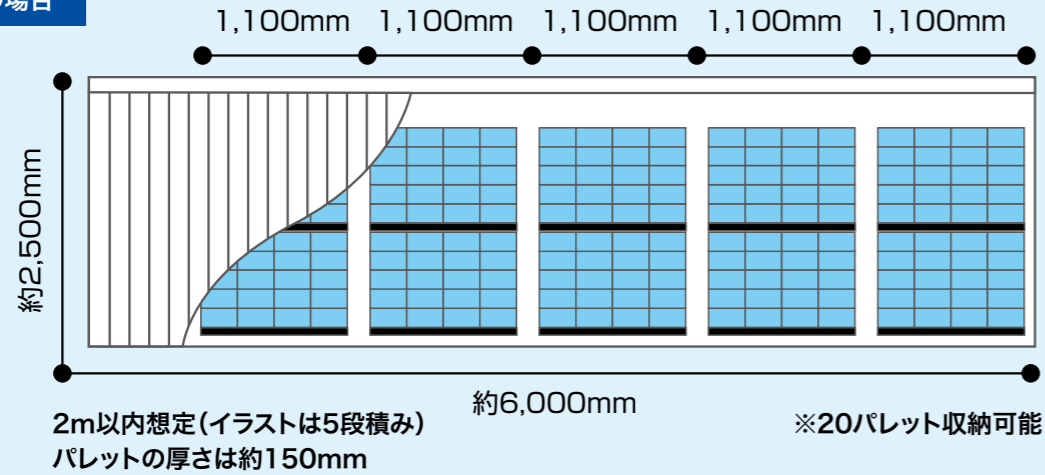

#### 40ftの場合

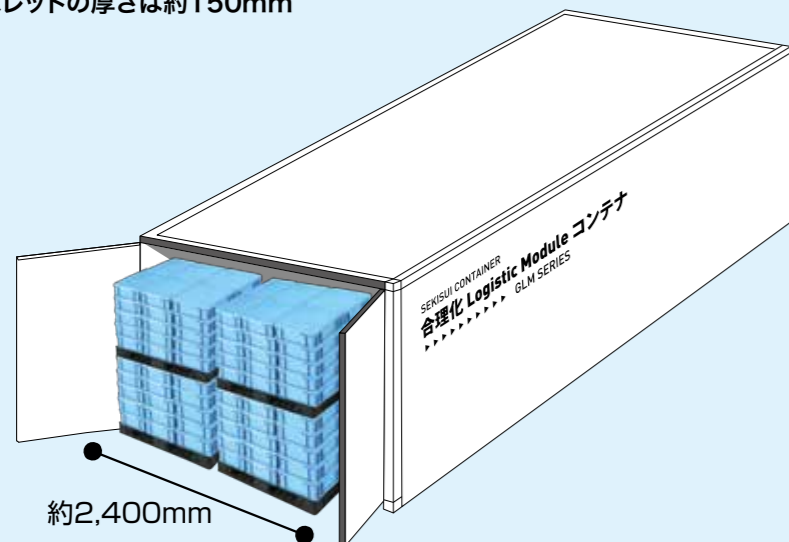
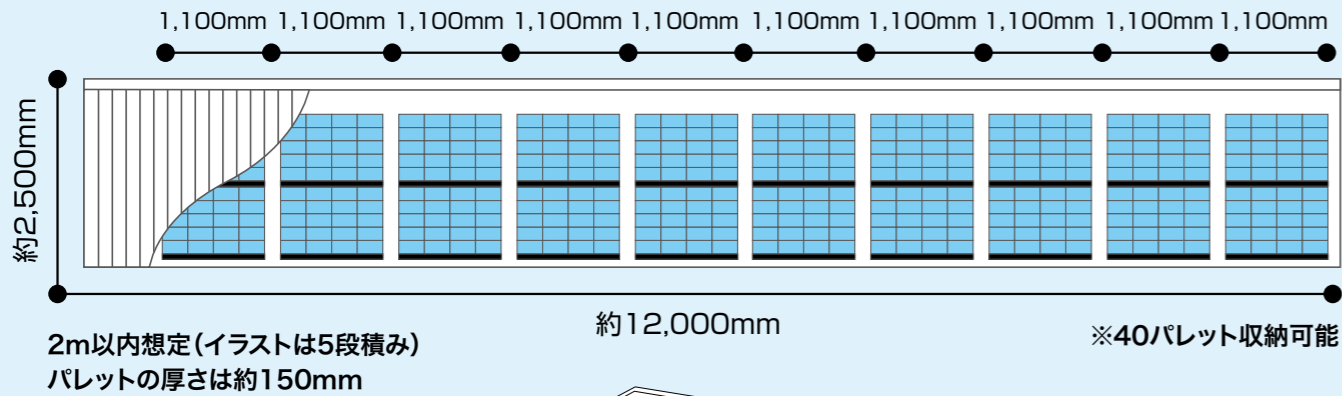

※20ftコンテナなら20パレット収納可能  
40ftコンテナなら40パレット収納可能

1,100×1,100パレットの場合



JISパレットへのコンテナスタック積載例

## パレット積み付け

輸送用コンテナを積み付けた一例

### 1パレットあたりの積み付け例 (フタ無しの場合)

輸送用コンテナの高さをふまえて2m以内想定してパレットに積み付け

高さ 約1,820mm  
321.5, 531.5は5段

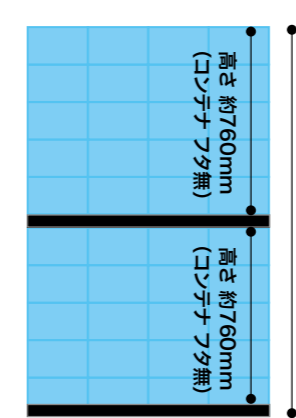

フタ有りの場合  
5段で 約833mm (パレット無)  
全長で約1,966mm (パレット込)

高さ 約1,930mm  
321, 531は7段

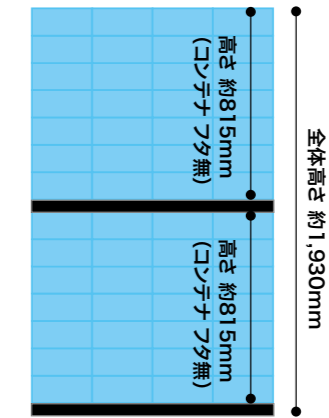

フタ有りの場合  
6段で 約787mm (パレット無)  
全長で約1,874mm (パレット込)

### パレット底面利用率

1,100パレットの場合

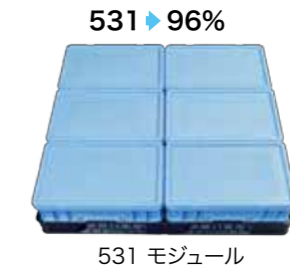

1,100×800パレットの場合

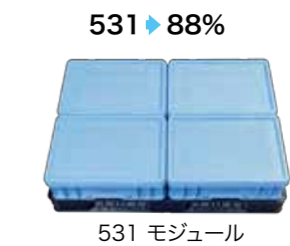



# 06

## 新リサイクルシステム

コンテナ to コンテナの材料リサイクルシステム

### 使用済みコンテナもしかして、産業廃棄物にいませんか？

セキスイの新リサイクルシステムがコンテナを美しくリフレッシュ！環境経営と経費削減をサポートします。



### 環境経営をサポート！ぜひご活用ください。

- 部品製造メーカー様 / 生産、出荷用部品コンテナ
- 自治体様 / 資源ゴミ分別収集用コンテナ
- 流通業界様 / 保管、物流用コンテナ

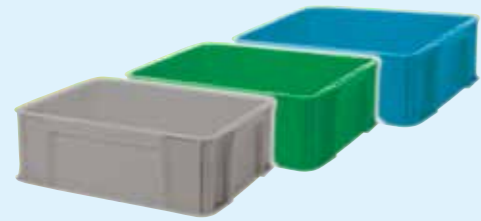

### リサイクルコンテナ

使用済みコンテナを回収、リサイクル材として再利用。サンドイッチ成形法により、新カラーのリサイクルコンテナとしてご提供いたします。

※お客様のご希望の色のコンテナをご提供します。別注色、サイズ、数量につきましては別途ご相談ください。

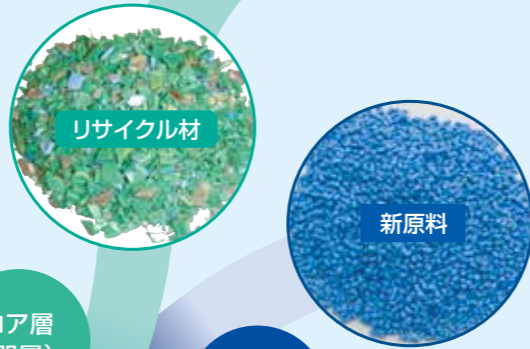

### サンドイッチ成形で新しいコンテナへ

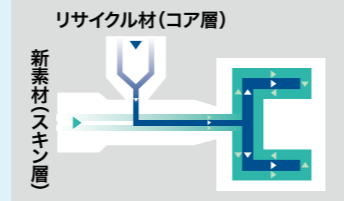

企業イメージ向上!

4つのR

セキスイはお客様の環境対応活動を積極的に応援します。

## 新リサイクルシステム

廃棄やサーマルリサイクル処理にかかる経費削減を可能にします。

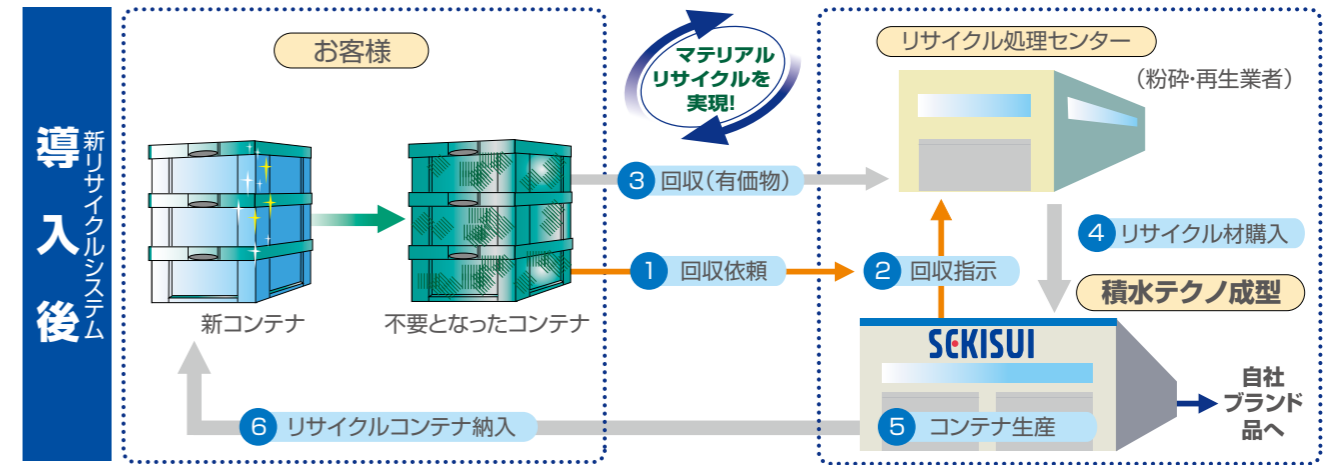
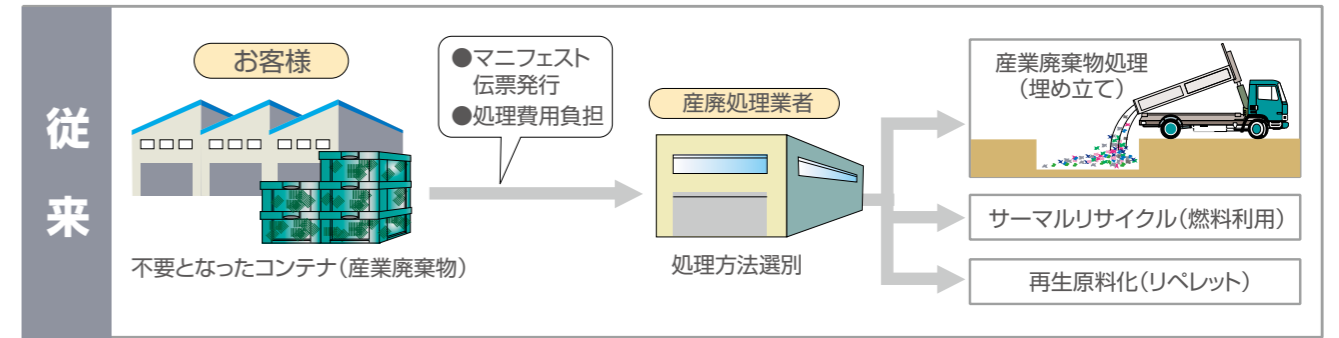

## リサイクルコンテナ

回収材+新原料の“サンドイッチ成形”。新カラーのリサイクルコンテナへ。

### リサイクルコンテナの構造

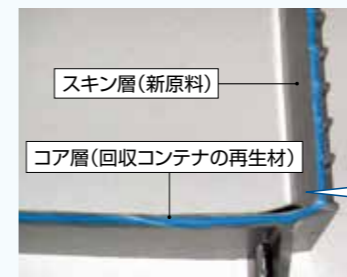

回収した使用済みコンテナを再生材として中間層(コア層)に使用し、新原料で表面(スキン層)を包み込む  
**三層成型構造**です。

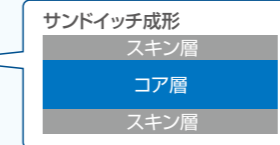

カラーは選べるの? ..... 回収したコンテナと異なった色の新しいコンテナとして供給できます。

品質・強度は大丈夫? ..... 従来の新原料による製品と同等の外観、強度を保持し、印刷やカードラックの取り付けも可能です。

またリサイクルできる? ... 新リサイクルシステムにて生産されたコンテナは、繰り返しリサイクルが可能です。

### ご採用事例

リサイクルコンテナは多くのユーザー様にご採用いただいております。



**株式会社デンソー様**  
株式会社デンソー様では、2003年度から主力工場(6製作所)とグループ企業においてリサイクルシステムをご採用いただきました。部品仕入先様と各工場間の部品通箱や、トヨタ様などのお客様への製品納入用コンテナとしてご採用いただきました。資源の循環を推進する活動の主力テーマとして、加えてトータル費用の削減にも貢献しているとのこと。



**東京都江戸川区様**  
東京都江戸川区様では、環境行動計画を作成され、リサイクル推進など環境への対応に積極的に取り組まれています。このたび、環境配慮商品を採用されるという方針に基づき、区内の資源(カン、ビン)回収に使用されているオリタタミコンテナとして、セキスイリサイクルコンテナを購入されました。

# 07

## コンテナの後加工について

### 工程



### 印刷

方法	シルクスクリーン	
納期	新規	約2週間
納期	リピート	約1週間 ※版の保管は最後のご注文より3年間となります。
書体	指定書体も承ります。 ■角ゴシック体 ■丸ゴシック体 ■明朝体 ■楷書体 <b>積水テクノ</b> <b>積水テクノ</b> <b>積水テクノ</b> <b>積水テクノ</b>	
印刷色	青・緑・茶・黄・橙・赤・黒・白	
サンプル		

### カードラック取付加工

取付	ワンタッチ取付 適合コンテナに限ります	溶着取付 ワンタッチ取付以外のもの
納期	約1週間	

### 穴あけ加工

強度への影響が考えられますので、営業へご相談ください。

独自の製品カラー、名入れ印刷、穴あけ加工など別注品対応も致します。

#### 穴あけ加工



#### 独自の製品カラー



#### 名入れ印刷



# 08

## お客様メイドの特注品

### 金型からつくる特注品対応もいたします

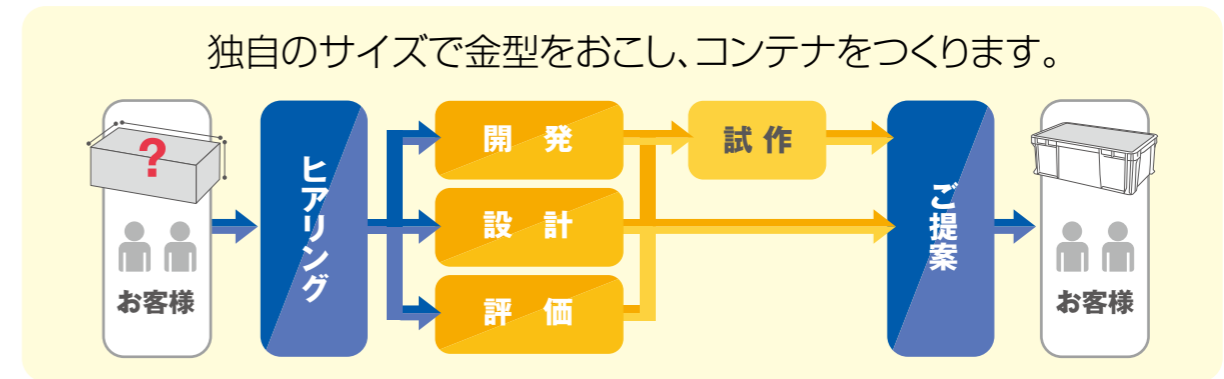

金型についてのお問い合わせはこちら

積水テクノ成型株式会社 産業用品営業所  
 東日本グループ 03-6626-2749 西日本グループ 06-6365-5472

## 成形技術について

樹脂の成形技術のプロフェッショナルである積水テクノ成型。高い精度、多様な樹脂成形技術を活かした、様々な製品を開発、生産しています。



### フィルムインモールド成形

フィルムを使用し、製品への装飾を射出成形と同時に進行する技術です。



### 振動溶着技術

溶着させる製品同士に圧力をかけた状態から片方のワークを水平方向に振動させ、それによって発生する摩擦熱を利用して溶着する技術です。

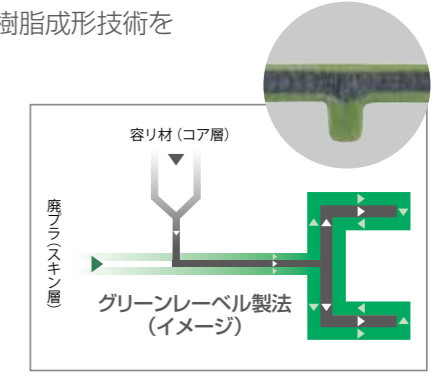

### サンドイッチ成形

既設成形機射出ユニットからスキン材を、追加射出ユニットからコア材を同時充填させ、コア層をスキン層で包み込み三層断面構造を形成する技術です。



### 金属代替

従来、金属やセラミックで作られた二輪、四輪用部品を特殊樹脂化する技術です。



### 高倍率発泡成形技術

自動車用内装材を成形時に2倍に発泡させ、大幅な軽量化を実現する技術です。

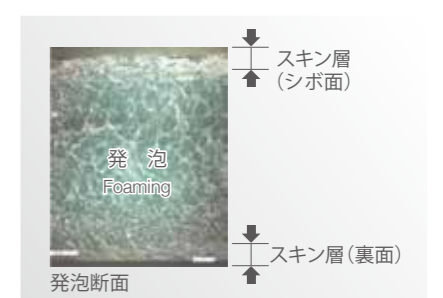



# 9

## コンテナの耐薬品性について 耐薬品性に優れているセキスイコンテナ

プラスチックの耐薬品性試験は、重量変化・寸法変化及び外観変化によって調べています。ポリエチレン・ポリプロピレンは、特に耐薬品性に優れ、実用上は強い耐性を示します。しかしながら溶液濃度・温度差により一部のものは侵されますので、代表的な耐薬品性を列挙致します。

PE、PPの耐薬品性 ○：使用可能、×：使用不可

薬品名	濃度(%)	ポリエチレン		ポリプロピレン	
		20℃	60℃	20℃	60℃
硫酸	98	×		×	
	10	○		○	
硝酸	50	×		×	
	10	○	×	○	×
塩酸	38	○	×	○	×
	10	○		○	
リン酸	85	○		○	
酢酸	100	×		×	
	10	○		○	
カセイソーダ	50	○		○	
	10	○		○	
アンモニア水	25	○		○	
重クロム酸、硫酸混液		×		×	
過マンガン酸カリウム		○		×	
氷酢酸		×		×	
過酸化水素水	10	○		○	
蒸留水		○		○	
エチル、アルコール		×		○	
エチレン、グリコール		○		○	
酢酸エチル		×		×	
炭酸ソーダ		○		○	
アセトン		×		×	
ガソリン		○		×	
キシレン		×		×	
グリセリン		×		○	
クロロホルム		×		×	
四塩化炭素		×		×	
石油エーテル		×		×	
デカリン		×		×	
テトラリン		×		×	
トルエン		×		×	
二塩化エタン		×		×	
ひまし油		×		○	
フェノール		×		×	

# 10

## コンテナ使用上の注意 安全のため、お読みください。

### 禁止事項

- [用途以外の使用禁止]**
  - 運搬・保管の用途以外に使用されますと事故の危険性がありますのでおやめください。
- [破損・故障時]**
  - 製品及び附属部品が破損・故障した場合は、直ちに使用を中止してください。
- [火気厳禁]**
  - 火災や変形のおそれがありますので、火に近づけないでください。
- [内容物重量・積み段数]**
  - 荷崩れのおそれがありますので、「許容内容物重量」「最高積み重ね段数」を超える使い方はおやめください。
- [後加工の禁止]**
  - 穴あけ加工や切削加工は、著しい強度の低下を招きますのでおやめください。必要な場合は、事前に当社へご相談ください。

### 注意事項

- [高温・低温の注意]**
  - 高温・低温下では変形や強度の低下を招きます。高温・低温下での使用にあたっては、当社へご相談ください。
- [保管・積み重ね上の注意]**
  - 長時間の直射日光を避けて保管してください。紫外線による劣化のおそれがあります。
  - コンテナを多段積みする場合は、確実に積み重ねてください。ずらし積み等は、荷崩れや変形の危険性があります。
  - 空箱で高積みの場合、横風・振動により荷崩れのおそれがあります。必ず荷崩れ防止の措置を講じてください。
- [荷扱いの注意]**
  - 水や油が付着した手で取っ手を持つと、滑り易く危険です。
  - 積み重ね用の金具を持つと、金具が外れたり手をはさむおそれがあります。正規の取っ手を持ってください。
  - 平滑な場所でご使用ください。凹凸があると荷崩れのおそれがあります。
- [安全性の点検]**
  - ヒビ割れ・著しい変形や色あせのある製品は使用しないでください。荷崩れや内容物落下の危険性があります。
- [耐薬品性について]**
  - 薬品によっては、コンテナ・パレットの強度低下や変形を招くものがあります。耐薬品のデータを参照、もしくは当社へご相談ください。
- [耐油性について]**
  - 有機溶剤や油等が付着すると、コンテナ・パレットの強度低下や変形を招きますので、付着しないようご注意ください。
- [自動倉庫・ラックでの使用について]**
  - 要求サイズ・耐荷重に応じて個別に対応の必要がありますので、事前に当社へご相談ください。
- [寸法・重量・容量の表示について]**
  - 製品寸法・重量は、成型条件・温度差によって表示内容と異なる場合があります。また、容量も目安値です。制約がある場合は、事前に当社へご相談ください。

### 食品衛生法適合

当社のコンテナは、主にオレフィン系樹脂のポリプロピレン、ポリエチレンを使用しておりますが、着色剤も含めて、いずれも厚生省告示による食品衛生法に適合した原材料を使用しています。

### 「食品衛生法・食品、添加物等の規格基準」

昭和34年厚生省告示第370号および平成18年厚生労働省告示第201号による



# 11

## セキスイオリコンレンタルシステム

コンテナのリースレンタルもご用意しております。

必要なときに必要な数を、タイムリーにご提供。  
ムダをなくした効率物流をサポートします。

Rental  
System

内容物を  
しっかり守る  
フタ付き  
オリコン



組み立て・  
折りたたみが  
カンタン、  
作業効率向上



折りたためば  
保管スペース  
1/4に!

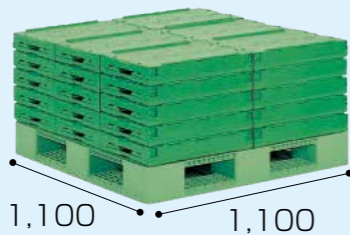

1,100×1,100  
パレットモジュール  
積載効率アップ!



耐荷重量  
20kg!  
5段積みもOK

用途に合わせて2サイズから  
お選びいただけます。

OC-50L フター体型  
OC-75L フター体型



レンタルシステムのお問い合わせは

✦ 日建リース工業株式会社  
物流事業本部

東京都千代田区猿樂町2-7-8 住友水道橋ビル3階  
TEL. 03-6739-7039 FAX. 03-3219-6290

## セキスイコンテナ

SEKISUI CONTAINER CATALOG .....

## オリコン オリタタミコンテナ



# オリタタミコンテナ

## セキスイオリコンは オールプラスチック製!

鉄芯やビスは使用していません。  
汚れやサビに強く、洗浄もカンタン。  
リサイクルが容易です。

### 中身の見える透明タイプ

(例)



透明×ピンク(C-P) 透明×グリーン(C-G) 透明×イエロー(C-Y)

別注品

### 底面メッシュタイプ

(OC-40L、OC-50L) 別注品



水抜き穴(8箇所)  
小さなメッシュ

組み立て、折たたみ自由自在

〈組み立て方〉



〈折たたみ方〉

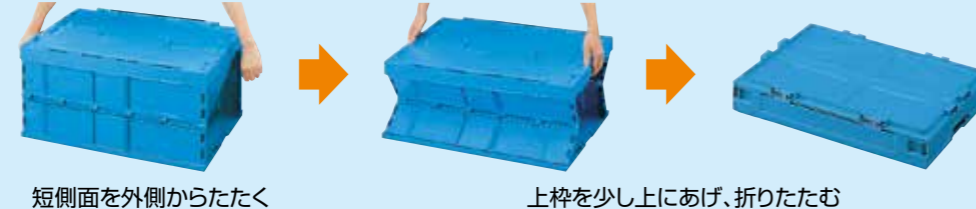

## オプション

カードラック ワンタッチ取り付けタイプ



OCK-110

材質:PP カラー:●ナチュラル  
適応コンテナ:OC30L・40L・50L・55B・95B、  
OTS-40、MGC-50・75 ※75LはOCK-105対応

トツテ穴



長側シボ OC-50L対応

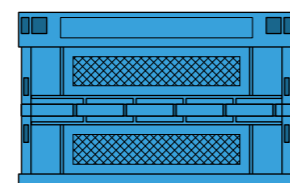

仕切板



材質:PP カラー:●イエロー  
OC-50用:318×140×H263  
OC-75用:389×140×H263

オプション対応表 ●…標準仕様 ○…オプション対応

		6分割タイプ			4分割タイプ			その他	
		OC-30L	OC-40L	OC-50L	OC-55B	OC-75L	OC-95B	OTS-40	OC-32B
カードラック	ワンタッチ	○	○	○	○	○	○	○	
	溶着								○
トツテ穴	2面	○	○	○	○	○	○	○	●
	4面								○
シボ	長側			○		●※1			●
	短側		●	●		●			●
仕切板				○		○			

※1. OC-75Lの長側シボは側面部左側一部分のみ(W140×H85)です。

# OC タイプコンテナ パレット6分割タイプ

■1,100×1,100パレットモジュール  
OCコンテナシリーズがパレットに6分割で積載可能!

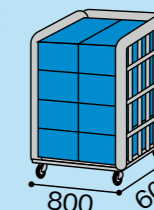
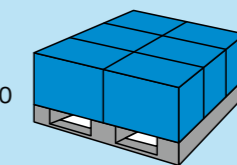
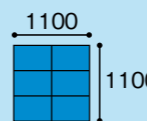

OC-30L [フタ#01] 30kg  
カードラック(短側面):OCK-110

外寸 530×366×H205  
上部内寸 492×333×H194  
有効内寸 492×333×H187  
●ブルー

材質 梱包 積重ね 許容重量  
PP 5 8 20 kg  
【印刷370×20/150×14】

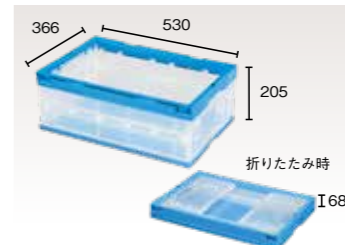

OC-30L [フタ#01] 30kg  
透明タイプ カードラック(短側面):OCK-110

外寸 530×366×H205  
上部内寸 492×333×H194  
有効内寸 492×333×H187  
●クリア×ブルー

材質 梱包 積重ね 許容重量  
PP 5 8 20 kg  
【印刷370×20/150×14】



OC-30L [フタ#01] 30kg  
フタータイプ カードラック(短側面):OCK-110

外寸 530×366×H225  
上部内寸 492×333×H189  
有効内寸 492×333×H189  
●ブルー

材質 梱包 積重ね 許容重量  
PP 5 8 20 kg  
【印刷370×20/150×14】

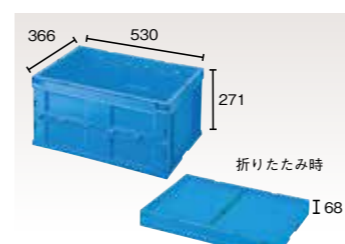

OC-40L [フタ#01] 40kg  
カードラック(短側面):OCK-110

外寸 530×366×H271  
上部内寸 492×333×H260  
有効内寸 492×333×H253  
●ブルー

材質 梱包 積重ね 許容重量  
PP 5 6 20 kg  
【印刷370×20/150×14】

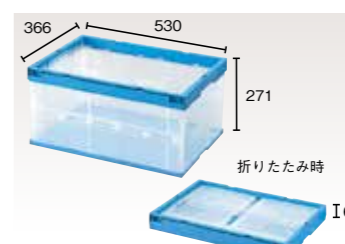

OC-40L [フタ#01] 40kg  
透明タイプ カードラック(短側面):OCK-110

外寸 530×366×H271  
上部内寸 492×333×H260  
有効内寸 492×333×H253  
●クリア×ブルー

材質 梱包 積重ね 許容重量  
PP 5 6 20 kg  
【印刷370×20/150×14】



OC-40L [フタ#01] 40kg  
フタータイプ カードラック(短側面):OCK-110

外寸 530×366×H291  
上部内寸 492×333×H255  
有効内寸 492×333×H255  
●ブルー

材質 梱包 積重ね 許容重量  
PP 5 6 20 kg  
【印刷370×20/150×14】



OC-40L [フタ#01] 40kg  
底面メッシュ カードラック(短側面):OCK-110

外寸 530×366×H271  
上部内寸 492×333×H260  
有効内寸 492×333×H253  
●ブルー

材質 梱包 積重ね 許容重量  
PP 5 6 20 kg  
【印刷370×20/150×14】

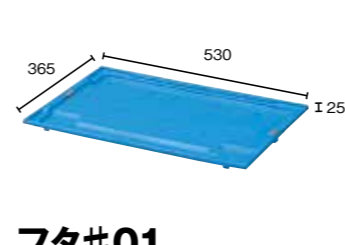

OC-40L [フタ#01] 40kg  
フタータイプ カードラック(短側面):OCK-110

外寸 530×365×H25  
●ブルー  
OC-30L、OC-40L、OC-50L、  
OC-50Nに使用可能  
材質 梱包  
PP 20

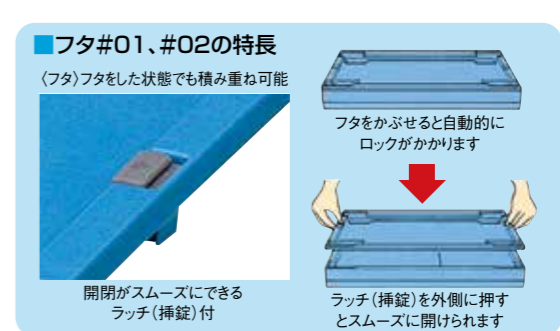



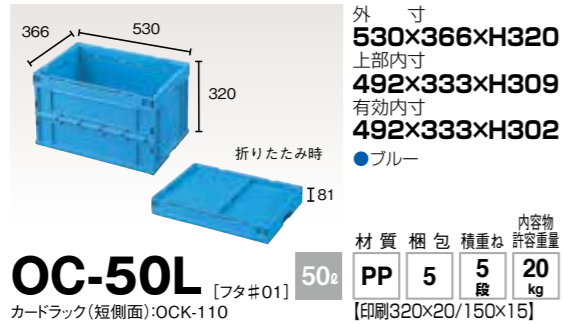

外寸 530×366×H320  
 上部内寸 492×333×H309  
 有効内寸 492×333×H302  
 ●ブルー

折りたたみ時 I81

**OC-50L** [フタ#01] 50g  
 カードラック(短側面):OCK-110

材質	PP
梱包	5段
積重ね	5段
内容物許容重量	20kg



外寸 530×366×H320  
 上部内寸 492×333×H309  
 有効内寸 492×333×H302  
 ●クリア×ブルー

折りたたみ時 I81

**OC-50L** [フタ#01] 50g  
 透明タイプ カードラック(短側面):OCK-110 [印刷320×20/150×15]

材質	PP
梱包	5段
積重ね	5段
内容物許容重量	20kg



別注品  
 外寸 530×366×H340  
 上部内寸 492×333×H304  
 有効内寸 492×333×H304  
 ●ブルー

折りたたみ時 I101

**OC-50L** [フタ#01] 50g  
 フター体型 カードラック(短側面):OCK-110 [印刷320×20/150×15]

材質	PP
梱包	4段
積重ね	5段
内容物許容重量	20kg

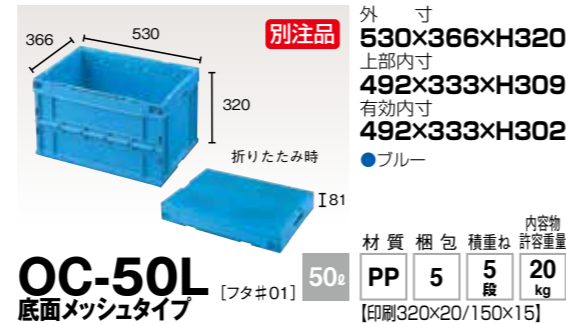

別注品  
 外寸 530×366×H320  
 上部内寸 492×333×H309  
 有効内寸 492×333×H302  
 ●ブルー

折りたたみ時 I81

**OC-50L** [フタ#01] 50g  
 底面メッシュタイプ カードラック(短側面):OCK-110 [印刷320×20/150×15]

材質	PP
梱包	5段
積重ね	5段
内容物許容重量	20kg

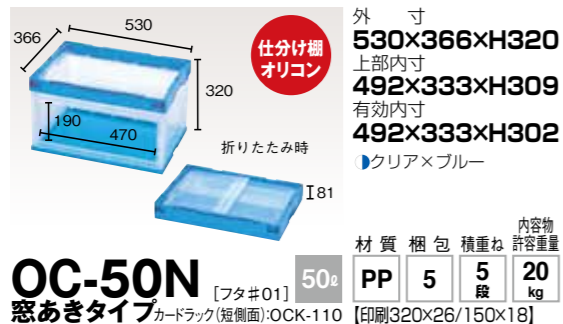

仕分け棚オリコン  
 外寸 530×366×H320  
 上部内寸 492×333×H309  
 有効内寸 492×333×H302  
 ●クリア×ブルー

折りたたみ時 I81

**OC-50N** [フタ#01] 50g  
 窓あきタイプ カードラック(短側面):OCK-110 [印刷320×26/150×18]

材質	PP
梱包	5段
積重ね	5段
内容物許容重量	20kg

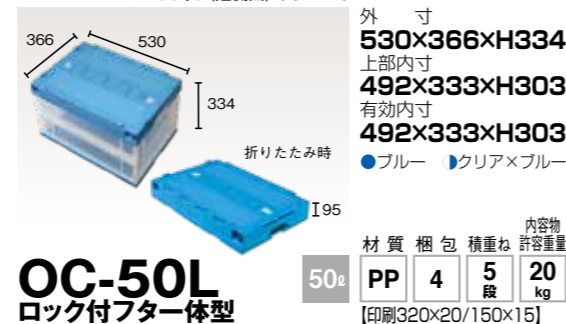

外寸 530×366×H334  
 上部内寸 492×333×H303  
 有効内寸 492×333×H303  
 ●ブルー ●クリア×ブルー

折りたたみ時 I95

**OC-50L** [フタ#01] 50g  
 ロック付フター体型 カードラック(短側面):OCK-110 [印刷320×20/150×15]

材質	PP
梱包	4段
積重ね	5段
内容物許容重量	20kg

**OC**  
 タイプコンテナ  
 パレット4分割タイプ

■1,100×1,100パレットモジュール  
 OCコンテナシリーズがパレットに4分割で積載可能!

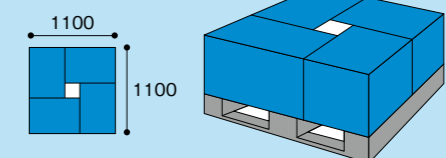
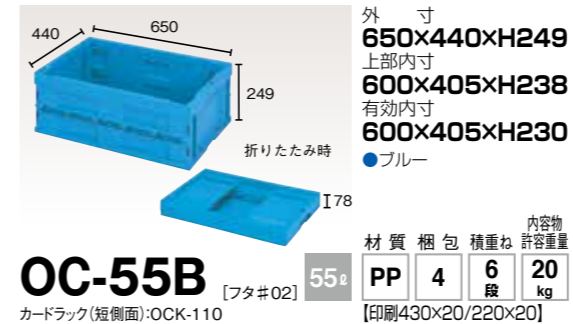
外寸 650×440×H249  
 上部内寸 600×405×H238  
 有効内寸 600×405×H230  
 ●ブルー

折りたたみ時 I78

**OC-55B** [フタ#02] 55g  
 カードラック(短側面):OCK-110 [印刷430×20/220×20]

材質	PP
梱包	4段
積重ね	6段
内容物許容重量	20kg



別注品  
 外寸 650×440×H261  
 上部内寸 600×405×H230  
 有効内寸 600×405×H230  
 ●ブルー

折りたたみ時 I90

**OC-55B** [フタ#02] 55g  
 フター体型 カードラック(短側面):OCK-110 [印刷430×20/220×20]

材質	PP
梱包	3段
積重ね	6段
内容物許容重量	20kg

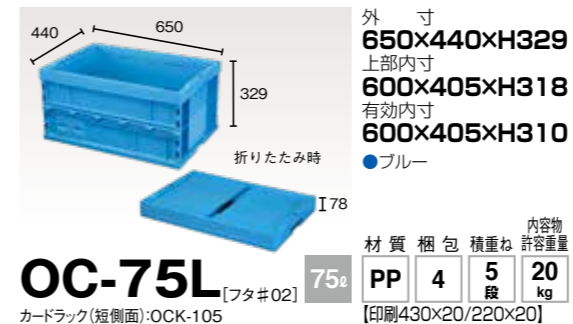

外寸 650×440×H329  
 上部内寸 600×405×H318  
 有効内寸 600×405×H310  
 ●ブルー

折りたたみ時 I78

**OC-75L** [フタ#02] 75g  
 カードラック(短側面):OCK-105 [印刷430×20/220×20]

材質	PP
梱包	4段
積重ね	5段
内容物許容重量	20kg

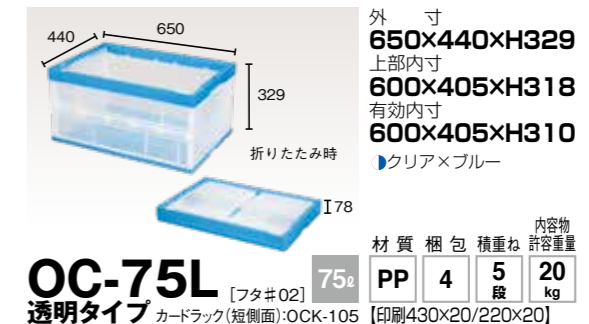

外寸 650×440×H329  
 上部内寸 600×405×H318  
 有効内寸 600×405×H310  
 ●クリア×ブルー

折りたたみ時 I78

**OC-75L** [フタ#02] 75g  
 透明タイプ カードラック(短側面):OCK-105 [印刷430×20/220×20]

材質	PP
梱包	4段
積重ね	5段
内容物許容重量	20kg

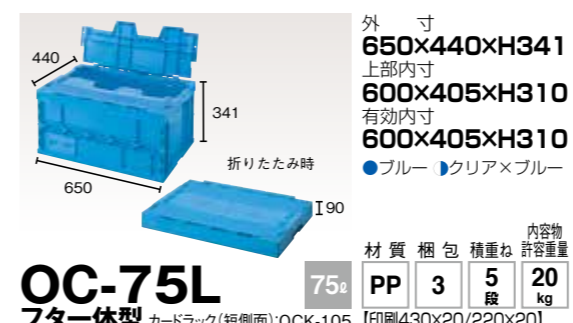

仕分け棚オリコン  
 外寸 650×440×H341  
 上部内寸 600×405×H310  
 有効内寸 600×405×H310  
 ●ブルー ●クリア×ブルー

折りたたみ時 I90

**OC-75L** [フタ#02] 75g  
 フター体型 カードラック(短側面):OCK-105 [印刷430×20/220×20]

材質	PP
梱包	3段
積重ね	5段
内容物許容重量	20kg



仕分け棚オリコン  
 外寸 650×440×H329  
 上部内寸 600×405×H318  
 有効内寸 600×405×H310  
 ●クリア×ブルー

折りたたみ時 I78

**OC-75N** [フタ#02] 75g  
 窓あきタイプ カードラック(短側面):OCK-105 [印刷430×20/220×20]

材質	PP
梱包	4段
積重ね	5段
内容物許容重量	20kg

トリプルロックでセキュリティ効果抜群!

OC-50L ロック付フター体型オリコン  
 3つのロック機能!



フタ上面を全面シボにリニューアル。キズ防止・ラベル剥がしの効率化に。

フタ接合部がパーツレス! 丈夫な構造です

情報漏洩 盗難・紛失 対策に

1 スライド用つまみ (スライド式)  
 つまみをスライド

2 フタ・本体ロック用孔 (結束バンド用孔)  
 結束バンドでロック  
 孔サイズ 5×10mm

3 側面・底面ロック用孔 (結束バンド用孔)  
 底面もロック

※組み立てイメージ

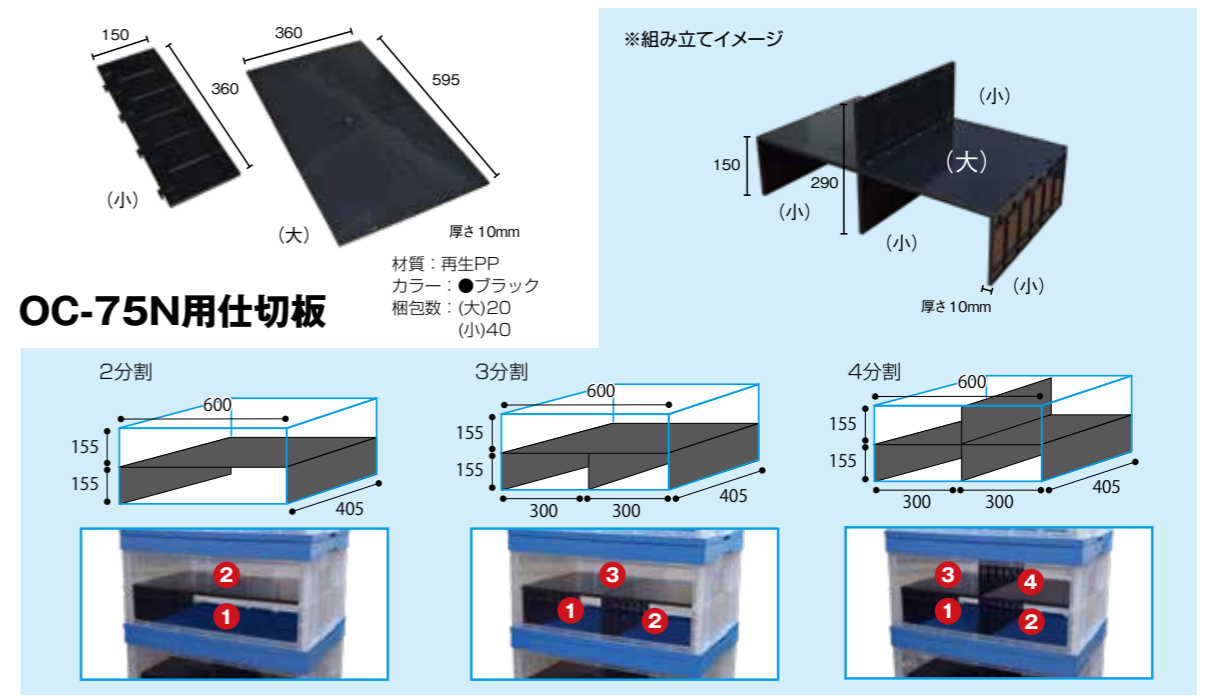

OC-75N用仕切板  
 材質:再生PP  
 カラー:●ブラック  
 梱包数:(大)20 (小)40  
 厚さ10mm

2分割 3分割 4分割



外寸 650×440×H409  
 上部内寸 600×405×H394  
 有効内寸 600×405×H382  
 ●ブルー

折りたたみ時 I99

**OC-95B** [フタ#02] 95g

材質	梱包	積重ね	内容物許容重量
PP	2	3段	30kg

カードラック(短側面):OCK-110  
 [印刷470×20/220×20]

外寸 648×438×H23

●ブルー  
 OC-55B, OC-75L, OC-75N, OC-75AZII, OC-95Bに使用可能

折りたたみ時 I23

**フタ#02**

材質	梱包
PP	20

「HACOぶ」を、もっとカンタンに。  
 \モノづくりと合理化/

**オリタタミニコンテナ窓あきタイプ**  
 OC-50N OC-75Nシリーズ



プラキャリーを使うともっと便利。  
 (詳しくはP.142)

窓あきだから棚として使える



**オリタタミニコンテナ透明**



別注品 クリア・ピンク/クリア・イエロー/クリア・グリーン

透明だから見て分かる

保管に便利!



保管

仕分けに便利!



そのまま運べる



運ぶに便利!

**OC・OTS タイプコンテナ**

別注品

外寸 380×305×H330  
 折りたたみ時 I73

**OC-32B** カードラック:溶着タイプ

材質	梱包	積重ね	内容物許容重量
PP	5	5段	10kg

[印刷240×20/180×12]

別注品

外寸 620×365×H225  
 上部内寸 570×330×H215  
 有効内寸 570×330×H205  
 ●ブルー

折りたたみ時 I78

**OTS-40** カードラック(短側面):OCK-110  
 ※TSタイプコンテナとスタックできます (TS-23・33・40・46)

材質	梱包	積重ね	内容物許容重量
PP	5	7段	20kg

[印刷450×20/160×15]

**KSNタイプコンテナ 展開式コンテナ**

別注品

外寸 376×336×H233  
 上部内寸 340×300×H205  
 有効内寸 340×300×H205  
 展開時 835×790×H25  
 ●ブルー

折りたたみ時 I233

**KSN-200** カードラック:溶着タイプ

材質	梱包	積重ね	内容物許容重量
PP	5	7段	10kg

[印刷75×35/160×75]



展開すると高さは組み立て時の1/10のサイズに!  
 ワンタッチストッパーで容易に展開・組み立てができ、今までの折りたたみ容器ではできなかった商品積載後の組み立て、側面の全開放が可能です。

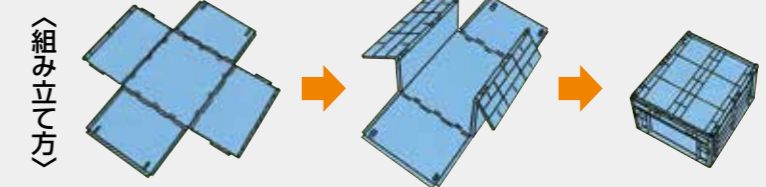

商品の取り出しが簡単





# AZタイプコンテナ

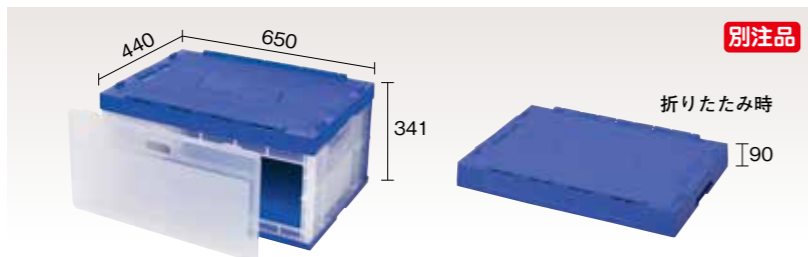

**OC-75AZ** カードラック(短側面):OCK-210・105

外寸 **650×440×H341**  
 上部内寸 **600×402×H310**  
 有効内寸 **600×402×H310**  
 開口部 **W586×H221**  
 ●ブルー 内容物  
 材質 梱包 積重ね 許容重量  
**750** PP 3 5 20  
 [印刷430×20/220×20]

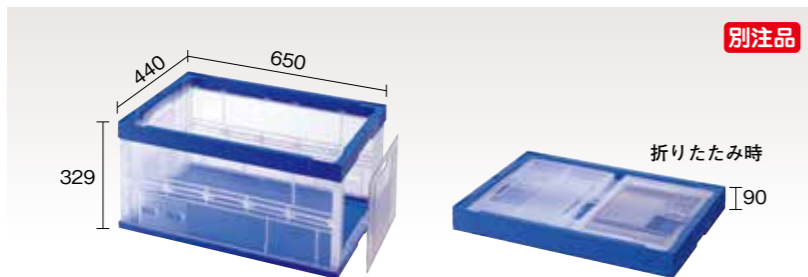

**OC-75AZ II** カードラック(短側面):OCK-210・105 [フタ#02]

PP 外寸 **650×440×H329**  
 上部内寸 **600×405×H318**  
 有効内寸 **600×405×H310**  
 開口部 **W322×H232**  
 ●ブルー 内容物  
 材質 梱包 積重ね 許容重量  
**750** PP 4 5 20  
 [印刷430×20/220×20]

## ■使用例



### 省力化

- 梱包作業が不要
- 品出し作業がスムーズ

### 省コスト

- 配送用ダンボール不要
- 梱包作業スペースを削減

### セキュリティ

- 本体とフタを簡単にロック
- 社名・ナンバリング印刷などで紛失防止

### 環境にやさしい

- ワンユースから、リターナブルへ
- リサイクル可能なオールプラスチック製

### 省スペース

- 不要な時はコンパクトにオリタタミ



配送用ダンボールからケースへの詰め替え作業が不要です。

開けて商品管理 ■ 商品の崩れがなく、管理しやすい！



閉めて配送 ■ 梱包する必要がなく、作業効率アップ！



## OC-75AZの特長



シールがキレイにはがせるように、  
表面には細かい凹凸のシボ加工



結束バンドを通せば、  
フタを簡単にロック(オプション)

## OC-75AZの組み立て方

※OC-75AZの実際の背面カラーはブルーです。



フタを持ち上げ、短側面をパチンと音がするまではめ込みます。



フタを開け、サイドボードを内側から差し込みます。



棚として使用する場合は、サイドボードを上からはずすだけ。

## OC-75AZ IIの特長



サイドボードを差し込んだままで組み立て、オリタタミが可能

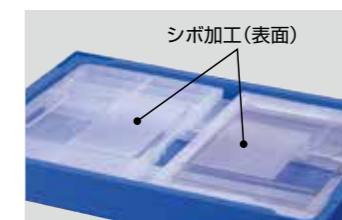

短側面は両方シボ加工  
シールがキレイにはがせませす

## OC-75AZ IIの組み立て方



上部を持ち上げます。



両方の短側面を押し、パチンと音がするまではめ込みます。



棚として使用する場合は、サイドボードを上からはずすだけ。

## 共通の特長



サイドボードを差し込むだけでしっかり固定



サイドボードは外からは、はずせません

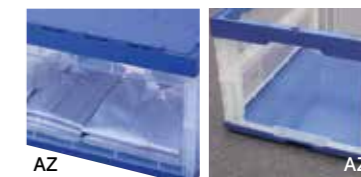

サイドボードをはずせばピッキング棚に



積み上げても滑りません



大きな伝票、シールにも対応する大型カードラック(シボ加工済み)



側面部が半透明なので中が確認しやすい



## MGCタイプコンテナ マジックコンテナ

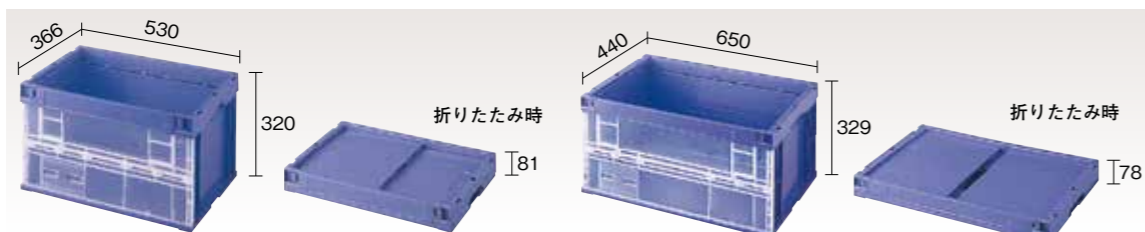

### MGC-50

内容物 50ℓ  
材質 梱包 積重ね 許容重量  
PP 5 5段 20kg  
[印刷320×20/250×16]  
外寸 530×366×H320  
上部内寸 492×333×H309  
有効内寸 492×333×H300  
●ブルー

フタ：フタMGC-50 カードラック(長側面):MGCCA (短側面):OCK-110

### MGC-75

内容物 75ℓ  
材質 梱包 積重ね 許容重量  
PP 4 5段 20kg  
[印刷470×20/350×18]  
外寸 650×440×H329  
上部内寸 600×405×H318  
有効内寸 600×405×H307  
●ブルー

フタ：フタMGC-75 カードラック(長側面):MGCCA (短側面):OCK-110

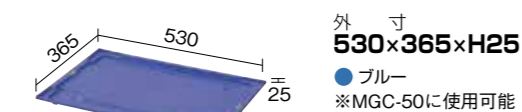

### フタMGC-50

材質 梱包  
PP 20

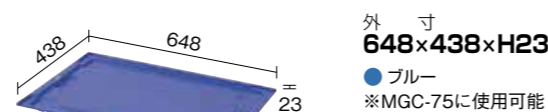

### フタMGC-75

材質 梱包  
PP 20



## 1/4に縮まるワンタッチ折りたたみ式 内容物がよく見えるクリア加工

高さ 1/4

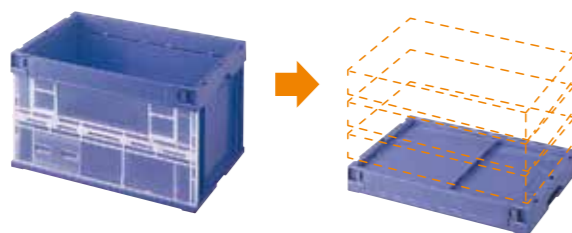

サイドゲートを開いたままでも商品名、バーコードなどが確実に読みとれます。

## 半開機構で段積みして、そのままピッキング棚に

段積みしたまま商品の出し入れが可能なサイドゲート(半開)機構を採用。店舗などで陳列棚やピッキング棚として有効に活用できます。



使用例



上段のサイドゲートが下段に干渉しないので、下段のコンテナのゲート開閉がスムーズにできます。

サイドゲートが開閉でき、さらに先端部が伸縮します。

広い開口部で商品の取り出しが簡単です。

出荷ラベルなどが簡単にはがせるため、何度でも繰り返し張り替えができます。

## エコタイプオリタタミニコンテナ

再生材50%使用の  
エコマーク取得製品。  
環境配慮オリコンが  
透明タイプで新登場。



エコマーク認定番号  
第10118025号

エコタイプコンテナは  
積水マテリアルソリューションズ(株)の商品です。

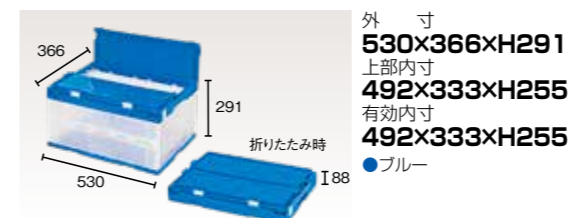

内容物 40ℓ  
材質 梱包 積重ね 許容重量  
再生PP 5 6段 20kg  
[印刷370×20/150×14]  
外寸 530×366×H291  
上部内寸 492×333×H255  
有効内寸 492×333×H255  
●ブルー

### STSF4DB 40Lフター体型

カードラック(短側面):OCK-110

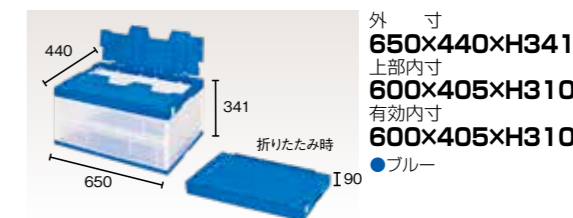

内容物 75ℓ  
材質 梱包 積重ね 許容重量  
再生PP 3 5段 20kg  
[印刷430×20/220×20]  
外寸 650×440×H341  
上部内寸 600×405×H310  
有効内寸 600×405×H310  
●ブルー

### STSF7DB 75Lフター体型

カードラック(短側面):OCK-105

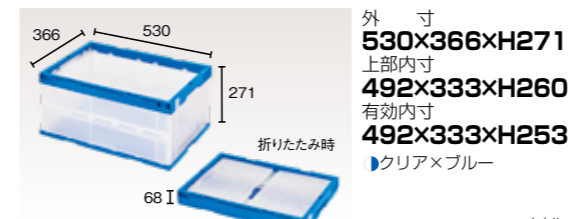

内容物 40ℓ  
材質 梱包 積重ね 許容重量  
再生PP 5 6段 20kg  
[印刷370×20/150×14]  
外寸 530×366×H271  
上部内寸 492×333×H260  
有効内寸 492×333×H253  
●クリア×ブルー

### STS4DB 40L透明タイプ

[フタ#01] カードラック(短側面):OCK-110

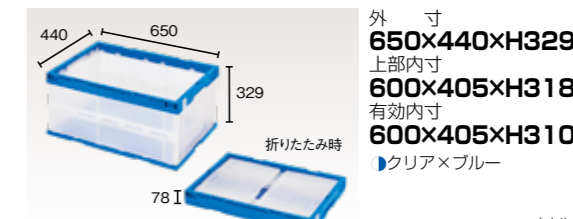

内容物 75ℓ  
材質 梱包 積重ね 許容重量  
再生PP 4 5段 20kg  
[印刷430×20/220×20]  
外寸 650×440×H329  
上部内寸 600×405×H318  
有効内寸 600×405×H310  
●クリア×ブルー

### STS7DB 75L透明タイプ

[フタ#02] カードラック(短側面):OCK-105

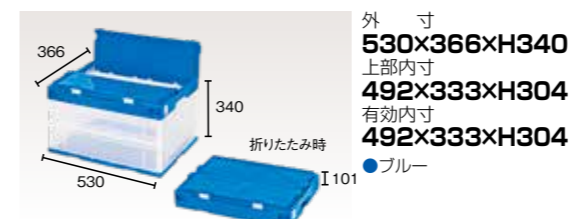

内容物 50ℓ  
材質 梱包 積重ね 許容重量  
再生PP 4 5段 20kg  
[印刷320×20/150×15]  
外寸 530×366×H340  
上部内寸 492×333×H304  
有効内寸 492×333×H304  
●ブルー

### STSF5DB 50Lフター体型

カードラック(短側面):OCK-110

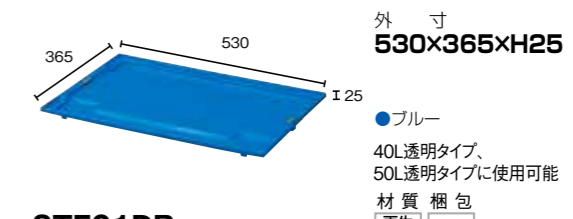

### STF01DB 40L・50L用フタ

外寸 530×365×H25  
●ブルー  
40L透明タイプ、  
50L透明タイプに使用可能  
材質 梱包  
再生PP 20

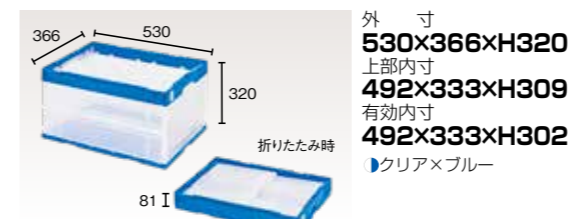

内容物 50ℓ  
材質 梱包 積重ね 許容重量  
再生PP 5 6段 20kg  
[印刷370×20/150×15]  
外寸 530×366×H320  
上部内寸 492×333×H309  
有効内寸 492×333×H302  
●クリア×ブルー

### STS5DB 50L透明タイプ

[フタ#01] カードラック(短側面):OCK-110

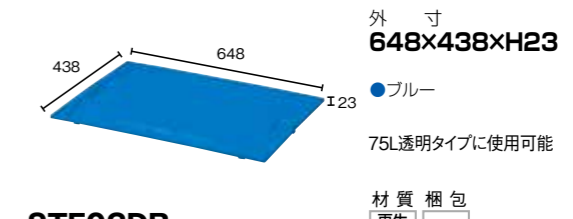

### STF02DB 75L用フタ

外寸 648×438×H23  
●ブルー  
75L透明タイプに使用可能  
材質 梱包  
再生PP 20



# ODカラーコンテナ

物資・保管・輸送シリーズとして  
ODカラーのコンテナが登場!  
業種を選ばないカラーリングです。

落ち着いた  
カラーで  
業種を選ばず  
使いやすい!

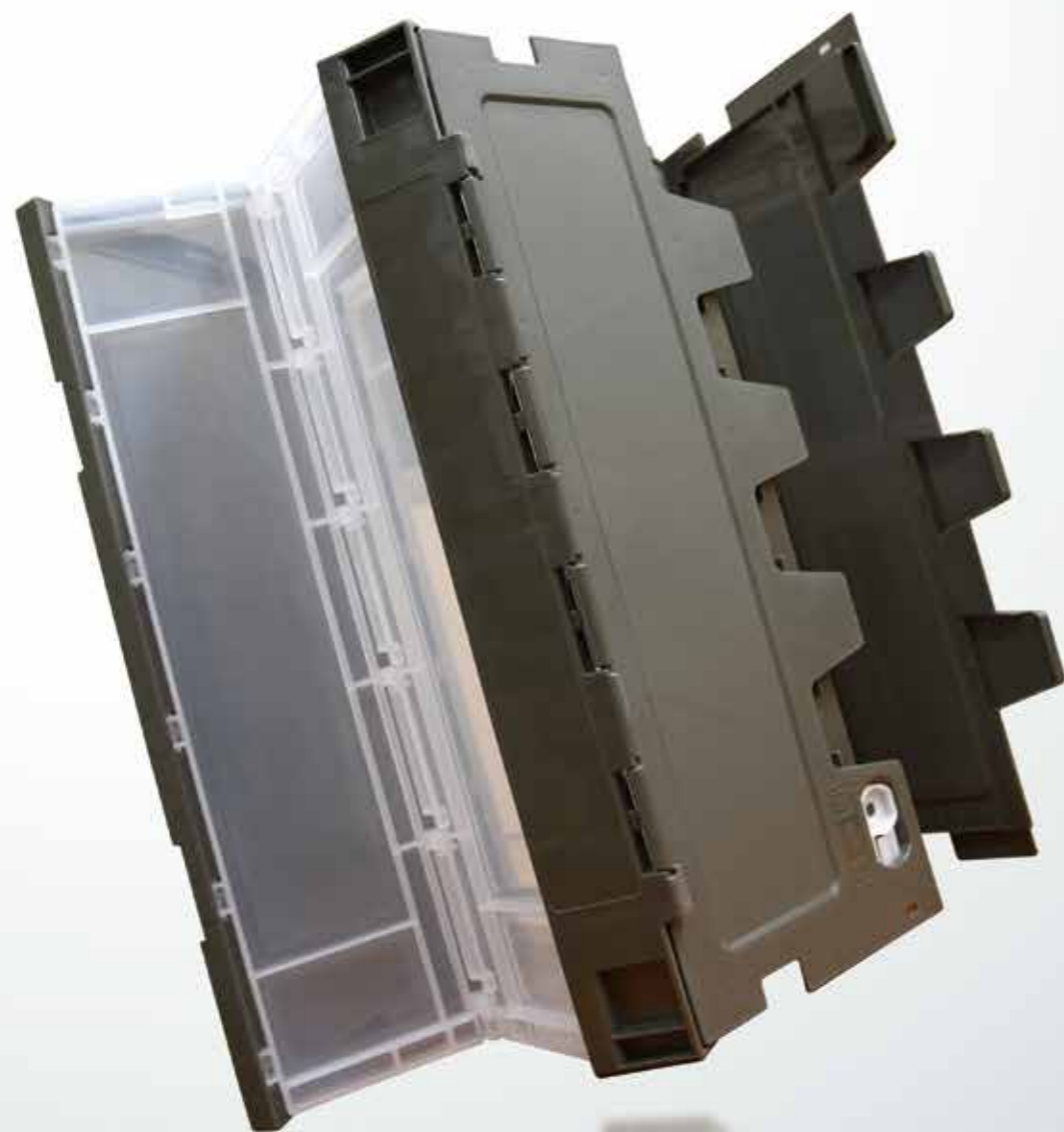

錆びないから屋外でも活躍出来ます!

- 金属ピンを使用していないので濡れても錆びません。
- 中身が見えるから仕分けがカンタン!
- ロックができるので大切な物の保管にも最適。
- 軽くて折りたためるから運搬がラク!
- 耐久性に優れ、いかなる環境下でも活躍!
- オリコンからポリバケツまで各種取り揃えています!



スタック例

オリタタミコンテナ特長



フタをした状態でも積み重ね可能

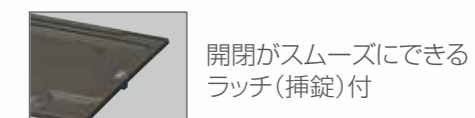
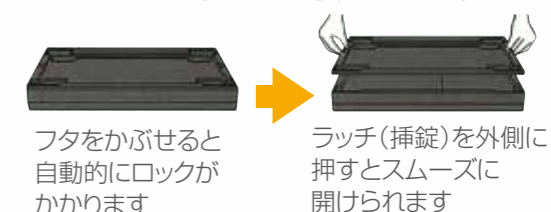

## 企業名、使用用途にあわせて名入れが可能

部署名、用途など スクリーン印刷が可能です。一色2面印刷、標準印刷箇所:長側上部

企業名などコンテナに印刷をいれてオリジナルの御社だけのコンテナにできます。

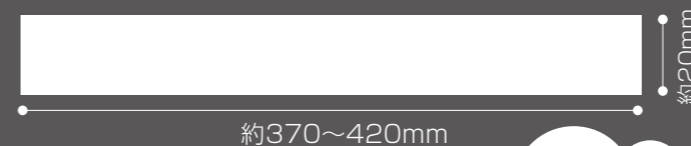

印刷色: 白 黒 赤 黄 緑

文字色を決めてください



# OD タイプコンテナ OD色コンテナ



**別注品** 外寸 530×366×H320  
上部内寸 492×333×H309  
有効内寸 492×333×H302  
●OD

折りたたみ時: 81mm

材質	梱包	積重ね	内容物許容重量
PP	5	5段	20kg

【印刷320×20/150×15】



**別注品** 外寸 530×366×H334  
上部内寸 492×333×H303  
有効内寸 492×333×H303  
●OD×クリア

材質	梱包	積重ね	内容物許容重量
PP	4	5段	20kg

【印刷320×20/150×15】



**別注品** 外寸 530×366×H334  
上部内寸 492×333×H303  
有効内寸 492×333×H303  
●OD

折りたたみ時: 95mm

材質	梱包	積重ね	内容物許容重量
PP	4	5段	20kg

【印刷320×20/150×15】



**別注品** 外寸 650×440×H329  
上部内寸 600×405×H318  
有効内寸 600×405×H310  
●OD

折りたたみ時: 78mm

材質	梱包	積重ね	内容物許容重量
PP	4	5段	20kg

【印刷430×20/220×20】



**別注品** 外寸 650×440×H341  
上部内寸 600×405×H310  
有効内寸 600×405×H310  
●OD×クリア

材質	梱包	積重ね	内容物許容重量
PP	3	5段	20kg

【印刷430×20/220×20】



**別注品** 外寸 650×440×H341  
上部内寸 600×405×H310  
有効内寸 600×405×H310  
●OD

折りたたみ時: 90mm

材質	梱包	積重ね	内容物許容重量
PP	3	5段	20kg

【印刷430×20/220×20】



**別注品** 外寸 486×336×H273  
上部内寸 450×300×H268  
有効内寸 439×289×H258  
●OD

材質	梱包	積重ね	内容物許容重量
PP	3	5段	30kg

【印刷300×150/70×120】



**別注品** 外寸 552×400×H309  
上部内寸 513×361×H300  
有効内寸 502×350×H284  
●OD

材質	梱包	積重ね	内容物許容重量
PP	3	5段	30kg

【印刷350×180/80×170】



**別注品** 外寸 611×421×H348  
上部内寸 571×381×H342  
有効内寸 558×368×H326  
●OD

材質	梱包	積重ね	内容物許容重量
PP	3	4段	40kg

【印刷230×230/85×200】



**別注品** 外寸 480×380×H153  
上部内寸 422×322×H150  
有効内寸 414×314×H138  
●OD

材質	梱包	積重ね	内容物許容重量
PP	5	10段	30kg

【印刷200×70/110×70】



**別注品** 外寸 480×380×H203  
上部内寸 422×322×H200  
有効内寸 414×314×H187  
●OD

材質	梱包	積重ね	内容物許容重量
PP	5	8段	30kg

【印刷200×110/100×110】



**別注品** 外寸 480×368×H305  
上部内寸 422×322×H300  
有効内寸 412×312×H290  
●OD

材質	梱包	積重ね	内容物許容重量
PP	3	5段	30kg

【印刷230×140/70×30】

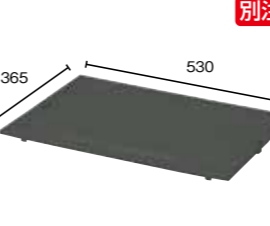

**別注品** 外寸 530×365×H25  
●OD

※OC-50Lに使用可能

材質	梱包
PP	20

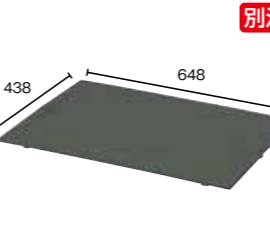

**別注品** 外寸 648×438×H23  
●OD

※OC-75Lに使用可能

材質	梱包
PP	20



**別注品** 外寸 503×345×H30  
●OD

※S-36-IIに使用可能

材質	梱包
PP	12

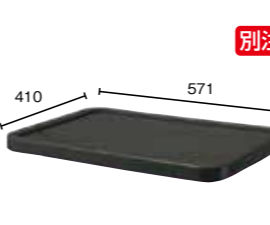

**別注品** 外寸 573×410×H31  
●OD

※S-54-IIに使用可能

材質	梱包
PP	12



**別注品** 外寸 632×433×H35  
●OD

※S-72に使用可能

材質	梱包
PP	12



**別注品** 外寸 480×380×H26  
●OD

※T-20,T-28,T-40に使用可能

材質	梱包
PP	10



**別注品** 本体 W310×φ275×H265  
フタ φ280~H20  
●OD

本体	フタ
材質 梱包	材質 梱包
PE 20	PE 20



**別注品** 本体 W350×φ315×H305  
フタ φ320~H25  
●OD

本体	フタ
材質 梱包	材質 梱包
PE 20	PE 20

セキスイコンテナ

SEKISUI CONTAINER CATALOG .....

## ボックスタイプコンテナ



SEKISUI CONTAINER CATALOG

セキスイ  
コンテナ  
劇場



「パレット・フレット」です  
コンテナの良さを伝える旅をしているよ！  
ボクの旅をコンテナ劇場でご案内！

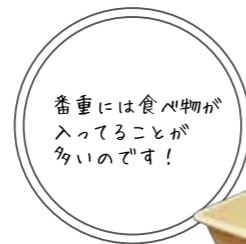

番重には食べ物が入っていることが多いのです！



おいしそう...!



高機能化サポート

# 導電タイプコンテナ

電子部品を静電破壊から守る帯電防止コンテナ

プラスチック特有の帯電性(電気絶縁性)がないのでチリ・ホコリの付着を防ぎます。

MOS型IC・LSI・液晶などの電子部品の保管・運搬にも効果的です。

サンドイッチ成形の導電コンテナが登場!

独自の三層成形で、コストダウンに一役買います!

三層成形の  
導電コンテナが  
登場!  
(サンドイッチ成形)

帯電防止  
効果



優れた帯電防止効果で  
電子部品を静電破壊から守ります。

- 材質は特殊な導電材を配合したポリプロピレン。物性強度は従来品と変わりありません。
- 表面抵抗値:  $10^6 \Omega \text{cm}$ 以下。  
体積固有抵抗値:  $10^4 \Omega \text{cm}$ 以下。
- 金属箱に比べて軽量かつ経済的です。

## 用途

- 半導体部品製造関連全般
  - EV、HV車関連部品製造
  - IOTデバイス製造関連
  - 各種計測機器部品
  - スマートホン・PC部品
  - 液晶等の保管・運搬
- 静電破壊対策・ホコリ対策として広くご使用いただいております。

各種材料の電気抵抗率( $\Omega \text{cm}$ )

絶縁体	10 <sup>18</sup>	溶融石英
	10 <sup>17</sup>	
	10 <sup>16</sup>	PE、PP(一般コンテナ)
	10 <sup>15</sup>	
	10 <sup>14</sup>	ダイヤモンド(PURE)
	10 <sup>13</sup>	
	10 <sup>12</sup>	
	10 <sup>11</sup>	
	10 <sup>10</sup>	ガラス
	10 <sup>9</sup>	
半導電体	10 <sup>8</sup>	ブロマイド銀
	10 <sup>7</sup>	
	10 <sup>6</sup>	
	10 <sup>5</sup>	ケイ素(PURE)
	10 <sup>4</sup>	
	10 <sup>3</sup>	ゲルマニウム(PURE)
	10 <sup>2</sup>	
	10 <sup>1</sup>	カーボンブラック
	10 <sup>0</sup>	
	導電体	10 <sup>-1</sup>
10 <sup>-2</sup>		
10 <sup>-3</sup>		
10 <sup>-4</sup>		
10 <sup>-5</sup>		ニッケル
10 <sup>-6</sup>		銀、銅
10 <sup>-7</sup>		

## 導電

注意:  
食品用には使用しないでください。

### タイプコンテナ

外寸 482x382x156  
上部内寸 424x324x151  
有効内寸 416x316x139  
●ブラック

材質	梱包	積重ね	内容物許容重量
PP	5段	10段	30kg

[フタT] 20a [印刷200x70/110x70]

外寸 374x296x126  
上部内寸 316x240x121  
有効内寸 307x231x107  
●ブラック

材質	梱包	積重ね	内容物許容重量
PP	5段	10段	25kg

[フタT-9] 9a [印刷160x60/80x60]

外寸 482x381x206  
上部内寸 424x323x201  
有効内寸 416x315x189  
●ブラック

材質	梱包	積重ね	内容物許容重量
PP	5段	8段	30kg

[フタT] 28a [印刷200x110/100x110]

外寸 482x380x105  
上部内寸 422x322x102  
有効内寸 414x316x90  
●ブラック

材質	梱包	積重ね	内容物許容重量
PP	5段	12段	30kg

[フタT] 14a [印刷200x40/110x40]

外寸 453x299x45  
上部内寸 435x282x38  
有効内寸 434x281x33  
●ブラック

材質	梱包	積重ね	内容物許容重量
PP	20段	20段	1kg

[印刷130x20/60x15]



外寸 512×351×H202  
上部内寸 466×314×H193  
有効内寸 460×308×H182  
●ブラック

材質 梱包 積重ね 内容物許容重量  
PP 5 6段 30kg

**PZ-0001** [フタPZ-1001] 27g  
カードラック:(短側面)PZ-4001  
[印刷160×100/130×60]



外寸 351×256×H101  
上部内寸 313×221×H95  
有効内寸 307×214×H86  
●ブラック

材質 梱包 積重ね 内容物許容重量  
PP 10 13段 15kg

**PZ-0002** [フタPZ-1002] 6g  
カードラック:(短側面)PZ-4001  
[印刷180×40/130×10]



外寸 512×351×H132  
上部内寸 466×314×H123.5  
有効内寸 460×308×H112  
●ブラック

材質 梱包 積重ね 内容物許容重量  
PP 5 10段 25kg

**PZ-0003** [フタPZ-1001] 17g  
カードラック:(短側面)PZ-4001  
[印刷160×50/150×15]



外寸 300×210×H42  
上部内寸 280×190×H37  
有効内寸 280×190×H34  
●ブラック

材質 梱包 積重ね 内容物許容重量  
PP 30 20段 5kg

**PZ-0004** 2g  
[印刷150×18/100×18]



外寸 300×210×H29  
上部内寸 280×190×H24  
有効内寸 280×190×H21  
●ブラック

材質 梱包 積重ね 内容物許容重量  
PP 30 20段 5kg

**PZ-0005** 1.5g  
[印刷110×8/110×8]

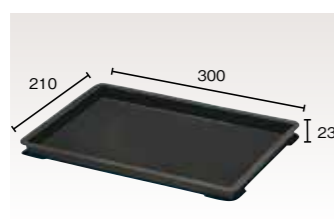

外寸 300×210×H23  
上部内寸 280×190×H17.5  
有効内寸 280×190×H15  
●ブラック

材質 梱包 積重ね 内容物許容重量  
PP 30 20段 5kg

**PZ-0006** 1g  
[印刷78×6/-]



外寸 210×150×H23  
上部内寸 191×131×H17.5  
有効内寸 191×131×H15  
●ブラック

材質 梱包 積重ね 内容物許容重量  
PP 60 20段 2.5kg

**PZ-0008** 0.5g



外寸 384×306×H25  
●ブラック

※T-9に使用可能

材質 梱包  
PP 20

**フタT-9**

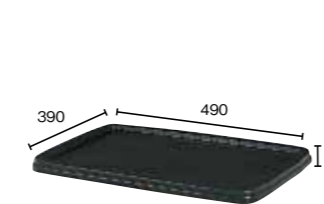

外寸 490×390×H26  
●ブラック

※T-14・20・28に使用可能

材質 梱包  
PP 10

**フタT**



外寸 518×358×H33.5  
●ブラック

※PZ-0001・0003に使用可能

材質 梱包  
PP 20

**フタPZ-1001**



外寸 357×262×H24  
●ブラック

※PZ-0002に使用可能

材質 梱包  
PP 40

**フタPZ-1002**



別注品  
外寸 603×402×H154  
上部内寸 545×344×H148  
有効内寸 537×336×H138  
●ブラック

材質 梱包 積重ね 内容物許容重量  
PP 5 10段 30kg

**TS-28** [フタTS] 28g  
[印刷300×75/125×75]



別注品  
外寸 602×400×H207  
上部内寸 547×345×H202  
有効内寸 539×338×H190  
●ブラック

材質 梱包 積重ね 内容物許容重量  
PP 5 8段 30kg

**TS-36** [フタTS] 36g  
[印刷300×110/120×110]



別注品  
外寸 629×389×H227  
上部内寸 574×332×H222  
有効内寸 568×327×H212  
●ブラック

材質 梱包 積重ね 内容物許容重量  
PP 5 7段 30kg

**TS-40** 40g  
[印刷195×130/160×150]



別注品  
外寸 587×400×H253  
上部内寸 544×367×H247  
有効内寸 535×358×H236  
●ブラック

材質 梱包 積重ね 内容物許容重量  
PP 5 6段 30kg

**TS-48** 48g  
[印刷200×150/110×150]



別注品  
外寸 489×338×H275  
上部内寸 453×302×H270  
有効内寸 442×291×H260  
●ブラック

材質 梱包 積重ね 内容物許容重量  
PP 3 5段 30kg

**S-36-II** [フタS-36] 36g  
[印刷300×150/70×120]



別注品  
外寸 555×402×H310  
上部内寸 517×364×H301  
有効内寸 506×353×H285  
●ブラック

材質 梱包 積重ね 内容物許容重量  
PP 3 5段 30kg

**S-54-II** [フタS-54] 54g  
[印刷350×180/-]



別注品  
外寸 618×271×H216  
上部内寸 578×231×H212  
有効内寸 568×221×H201  
●ブラック

材質 梱包 積重ね 内容物許容重量  
PP 4 7段 25kg

**U-27** 27g  
[印刷240×80/65×60]



別注品  
外寸 530×366×H320  
上部内寸 492×333×H309  
有効内寸 492×333×H302  
●ブラック

材質 梱包 積重ね 内容物許容重量  
PP 5 5段 20kg

**OC-50L** 50g  
カードラック:(短側面)OCK-110  
[印刷320×20/150×15]



別注品  
外寸 650×440×H329  
上部内寸 600×405×H318  
有効内寸 600×405×H310  
●ブラック

材質 梱包 積重ね 内容物許容重量  
PP 4 5段 20kg

**OC-75L** 75g  
カードラック:(短側面)OCK-105  
[印刷430×20/220×20]



別注品  
外寸 613×410×H31  
●ブラック

※TS-28・36に使用可能

材質 梱包  
PP 10

**フタTS**



別注品  
外寸 503×348×H30  
●ブラック

※S-36-IIに使用可能

材質 梱包  
PP 12

**フタS-36**



別注品  
外寸 573×411×H31  
●ブラック

※S-54-IIに使用可能

材質 梱包  
PP 12

**フタS-54**



環境に優しい導電性能

# SW導電コンテナ (サンドイッチ成形)

## SW導電コンテナの構造



### スキン層 (新導電材料)

事業系廃プラPPを再生し、コア層に使用します。  
表面を新導電材料で包み込みます。

**導電性能の必要な部分のみ  
導電原料を使用、  
リーズナブルな価格を実現。**

## 三層成形の構造

サンドイッチ成形(イメージ)

### 事業系廃プラPPの再生(コア層)

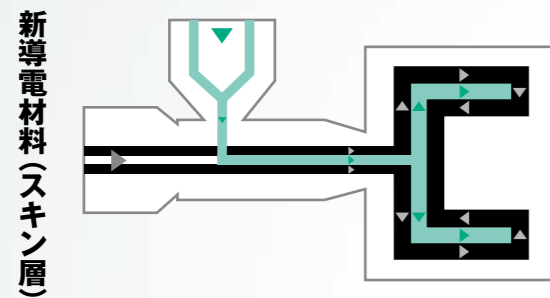

新導電材料

+

事業系  
廃プラ  
PP

三層構造は、積水独自のサンドイッチ成形という新技術です。  
2種類の異なる原料を表面層と中間層に分けて3層の  
「サンドイッチ状態」で成形されています。

## 製品特長

- 高価な導電原料の使用量を、従来より最大25%削減。(製品によって異なります)
- 優れた帯電防止効果は従来と変わりません。
  - 表面抵抗値  $10^6 \Omega\text{cm}$ 以下
  - 体積固有抵抗値  $10^4 \Omega\text{cm}$ 以下
- 品質や物性強度も従来のコンテナと同等です。
- コア層は環境にやさしい再生材です。
- SW導電コンテナは繰り返しリサイクル出来ます。



## サンドイッチ成形の利点

廃棄物の削減

再生材の使用

CO<sub>2</sub>の削減

石油資源の節約

リサイクルシステムの構築

事業系廃プラPPを再生材としてサンドイッチ成形で再利用する独自のリサイクルシステムを構築。お客様の環境経営と経費削減をサポート致します。

## 別注品となります

生産ロットがございます。最低数量はアイテムにより異なりますのでお問合せください。

**T-9** [別注品] [フタT-9] 9g

外寸 376x298x128  
上部内寸 318x242x123  
有効内寸 309x233x109  
●ブラック

材質	梱包	積重ね	内容物許容重量
PP	5	10段	25kg

[印刷160x60/80x60]

**T-10** [別注品] 10g

外寸 392x262x145  
上部内寸 347x237x137  
有効内寸 343x233x129  
●ブラック

材質	梱包	積重ね	内容物許容重量
PP	5	12段	25kg

[印刷212x43/150x40]

**T-12** [別注品] [フタT-12] 12g

外寸 451x279x127  
上部内寸 401x240x122  
有効内寸 390x229x112  
●ブラック

材質	梱包	積重ね	内容物許容重量
PP	5	10段	25kg

[印刷205x60/100x40]

**T-14** [別注品] [フタT] 14g

外寸 484x382x107  
上部内寸 424x324x104  
有効内寸 416x318x92  
●ブラック

材質	梱包	積重ね	内容物許容重量
PP	5	12段	30kg

[印刷200x40/110x40]

**T-20** [別注品] [フタT] 20g

外寸 484x384x158  
上部内寸 426x326x153  
有効内寸 418x318x141  
●ブラック

材質	梱包	積重ね	内容物許容重量
PP	5	10段	30kg

[印刷200x70/110x70]

**T-28** [別注品] [フタT] 28g

外寸 484x383x208  
上部内寸 426x325x203  
有効内寸 418x317x191  
●ブラック

材質	梱包	積重ね	内容物許容重量
PP	5	8段	30kg

[印刷200x110/100x110]

**T-40** [別注品] [フタT] 40g

外寸 482x370x307  
上部内寸 424x324x302  
有効内寸 414x314x292  
●ブラック

材質	梱包	積重ね	内容物許容重量
PP	3	5段	30kg

[印刷230x140/70x30]

**TS-23** [別注品] [フタTS-02] 23g

外寸 610x372x128  
上部内寸 568x332x122  
有効内寸 558x322x111  
●ブラック

材質	梱包	積重ね	内容物許容重量
PP	5	10段	20kg

[印刷350x65/100x50]

**TS-33** [別注品] [フタTS-02] 33g

外寸 630x390x187  
上部内寸 572x332x182  
有効内寸 562x322x172  
●ブラック

材質	梱包	積重ね	内容物許容重量
PP	5	8段	30kg

[印刷190x110/165x110]

**TS-40** [別注品] 40g

外寸 631x391x229  
上部内寸 576x334x224  
有効内寸 570x329x214  
●ブラック

材質	梱包	積重ね	内容物許容重量
PP	5	7段	30kg

[印刷195x130/160x150]

**TP-331** [別注品] [フタTP-330] 8g

外寸 337x337x105  
上部内寸 302x302x92  
有効内寸 292x292x82  
●ブラック

材質	梱包	積重ね	内容物許容重量
PP	10	15段	10kg

[印刷180x40/180x40]

**TP-331F** [別注品] [フタTP-330] 8g

外寸 337x337x105  
上部内寸 302x302x92  
有効内寸 292x292x82  
●ブラック

材質	梱包	積重ね	内容物許容重量
PP	10	15段	10kg

[印刷180x40/180x40]





外寸 **337×337×H197**  
 上部内寸 **302×302×H185**  
 有効内寸 **292×292×H175**  
 ●ブラック

**TP-332** [フタ TP-330] 17g

カードラック:(長側面) TP-110・TP-003・TP-005・QR-01・QR-22

材質	梱包	積重ね	内容物許容重量
PP	5	8段	10kg



外寸 **337×337×H197**  
 上部内寸 **302×302×H185**  
 有効内寸 **292×292×H175**  
 ●ブラック

**TP-332F** [フタ TP-330] 17g

カードラック:(長側面) TP-110・TP-003・TP-005・QR-01・QR-22

材質	梱包	積重ね	内容物許容重量
PP	5	8段	10kg



外寸 **505×337×H197**  
 上部内寸 **470×302×H185**  
 有効内寸 **460×292×H175**  
 ●ブラック

**TP-342** [フタ TP-340] 26g

カードラック:(長側面) TP-110・TP-003・TP-005・QR-01・QR-22

材質	梱包	積重ね	内容物許容重量
PP	5	8段	15kg



外寸 **505×337×H197**  
 上部内寸 **470×302×H185**  
 有効内寸 **461×293×H175**  
 ●ブラック

**TP-342-II** [フタ TP-340] 26g

カードラック:(長側面と短側面共通) TP-110・TP-003・TP-005・QR-01・QR-22

材質	梱包	積重ね	内容物許容重量
PP	5	8段	20kg



外寸 **505×337×H197**  
 上部内寸 **470×302×H185**  
 有効内寸 **461×293×H175**  
 ●ブラック

**TP-342-IIF** [フタ TP-340] 26g

カードラック:(長側面と短側面共通) TP-110・TP-003・TP-005・QR-01・QR-22

材質	梱包	積重ね	内容物許容重量
PP	5	8段	20kg



外寸 **505×337×H243**  
 上部内寸 **469×302×H230**  
 有効内寸 **460×292×H220**  
 ●ブラック  
 ※底面穴あきタイプもあります(別注品)

**TP-342.5F** [フタ TP-340] 32g

カードラック:(長側面と短側面共通) TP-110・TP-003・TP-005・QR-01・QR-22

材質	梱包	積重ね	内容物許容重量
PP	5	6段	20kg



外寸 **672×337×H105**  
 上部内寸 **637×302×H92**  
 有効内寸 **627×292×H82**  
 ●ブラック

**TP-361** [フタ TP-360] 18g

カードラック:(長側面) TP-110・TP-003・TP-005・QR-01・QR-22

材質	梱包	積重ね	内容物許容重量
PP	10	15段	10kg



外寸 **672×337×H197**  
 上部内寸 **637×302×H185**  
 有効内寸 **627×292×H175**  
 ●ブラック

**TP-362** [フタ TP-360] 35g

カードラック:(長側面) TP-110・TP-003・TP-005・QR-01・QR-22

材質	梱包	積重ね	内容物許容重量
PP	5	8段	20kg



外寸 **672×337×H197**  
 上部内寸 **637×302×H184**  
 有効内寸 **627×292×H174**  
 ●ブラック  
 ※底面穴あきタイプもあります。(別注)

**TP-362F** [フタ TP-360] 35g

カードラック:(長側面と短側面共通) TP-110・TP-003・TP-005・QR-01・QR-22

材質	梱包	積重ね	内容物許容重量
PP	5	8段	20kg



高価な導電コンテナの SW導電コンテナを導入することでコストダウンが実現!



ジェニファー・フレット

# GLMシリーズ

## パレット、海上コンテナでの 運ぶ、仕舞う、保管を考えたコンテナ

国内・海外の輸送を考えパレットに最適な大きさ、空間をムダにしない運ぶ、仕舞う、保管を実現しました。  
様々な工夫で物流を合理化。

合理化なら  
セキスイ  
コンテナ

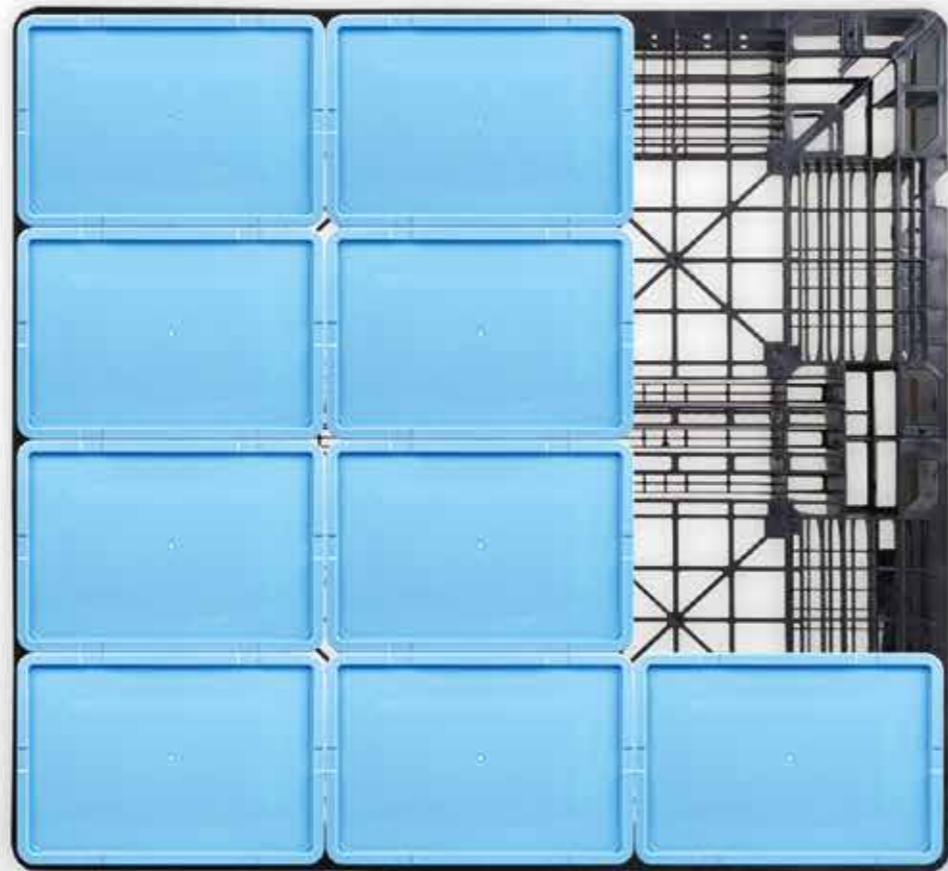

## コンテナを運ぶ、仕舞う、保管するのに便利な特長



**四方取っ手** 四方取っ手だからハンドリング性アップ。持ち運びが楽に。



**結束バンドのズレ防止**  
長短両辺にある凹形状が、  
結束バンドのズレを防止(6カ所)。



**底面形状**  
似た大きさのコンテナと比較して  
たわみ量が少なくなりました。

**スッキリ設計** フタが本体からはみ出さない設計



**ダブルフランジ形状** コンテナの強度を高める独自の形状

### カードラックについて

ワンタッチカードラックを長側面、短側面に取り付け可能。中身を確認するのに一目瞭然。



長側面装着イメージ



短側面装着イメージ



※321シリーズの短側面には、溶着タイプ(A#85)のみ装着可能です。

# コンテナを運ぶ、仕舞う、保管するのに便利な特長

## パレット積み付け事例 ※あくまでも一例です

### 1パレットあたりの積み付け例 (フタ無しの場合)

輸送用コンテナの高さをふまえて2m以内想定してパレットに積み付け

高さ 約1,820mm  
321.5, 531.5は5段

フタ有りの場合  
5段で 約833mm (パレット無)  
全長で約1,966mm (パレット込)

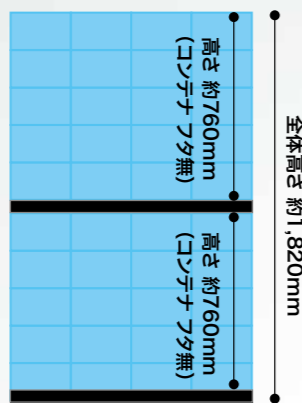

2m以内想定 (イラストは5段積み)  
パレットの厚さは約150mm

高さ 約1,930mm  
321, 531は7段

フタ有りの場合  
6段で 約787mm (パレット無)  
全長で約1,874mm (パレット込)

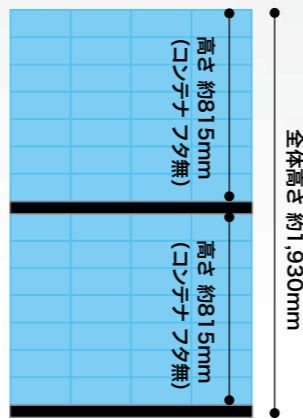

2m以内想定 (イラストは7段積み)  
パレットの厚さは約150mm

### パレット底面利用率

#### 1,100パレットの場合



#### 1,100x800パレットの場合



### 海上コンテナの場合

#### 20ftの場合

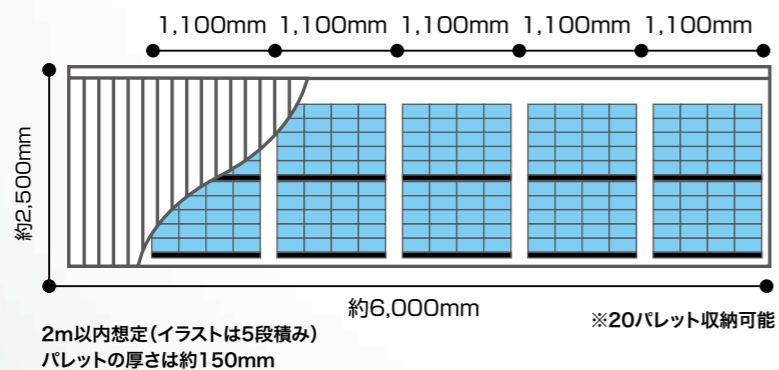

#### 40ftの場合

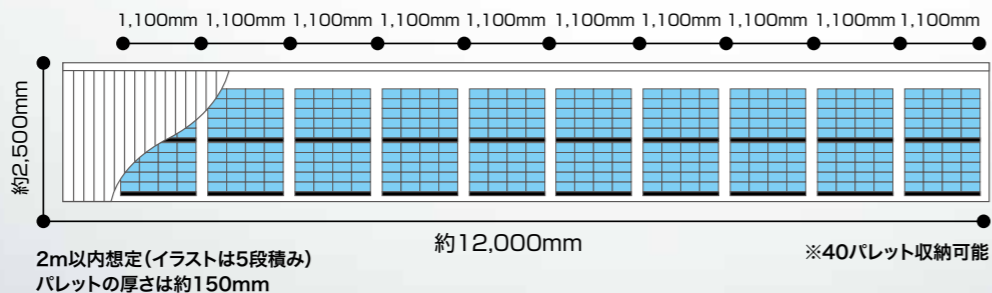

# GLM

## タイプコンテナ

国内・海外輸送に最適なコンテナシリーズでパレットに最適な大きさで空間をムダにしません。

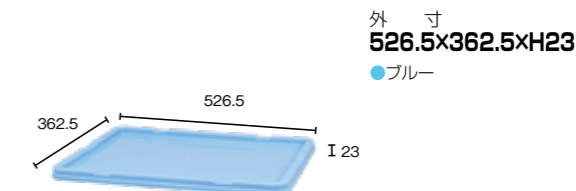

### フタGLM53

※GLM-531, GLM-531.5に使用可能

材質 梱包  
PP 20

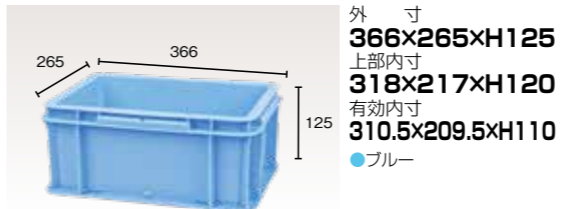

### GLM-321

カードラック (長側面): TS

材質	梱包	積重ね	内容物許容重量
PP	5	7段	35kg

[印刷] 140x30/70x30



### GLM-321.5

カードラック (長側面): TS

材質	梱包	積重ね	内容物許容重量
PP	5	5段	35kg

[印刷] 140x60/70x60

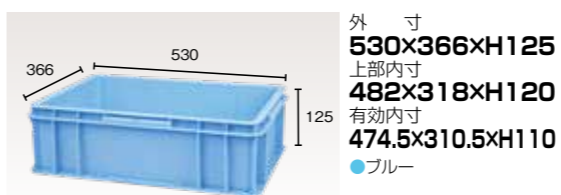

### GLM-531

カードラック (長側面): TS (短側面): TP-110-TP-003-TP-005-QR-01-QR-22

材質	梱包	積重ね	内容物許容重量
PP	5	7段	35kg

[印刷] 210x45/160x45

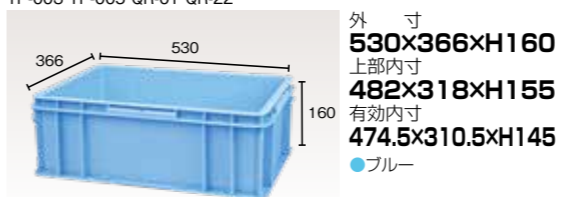

### GLM-531.5

カードラック (長側面): TS (短側面): TP-110-TP-003-TP-005-QR-01-QR-22

材質	梱包	積重ね	内容物許容重量
PP	5	5段	35kg

[印刷] 210x70/160x70

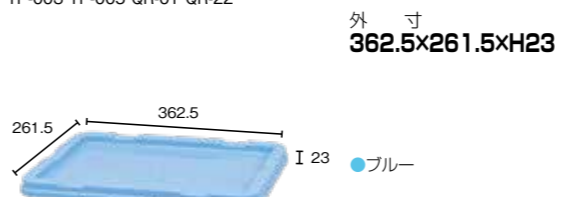

### フタGLM32

※GLM-321, GLM-321.5に使用可能

材質 梱包  
PP 20

### ■スタック例

GLM321  
GLM531

GLM5+GLM3シリーズ  
スタック例





環境貢献サポート

# グリーンレーベル

## グリーンレーベル製法のOCモジュールのコンテナ

家庭のプラ資源ごみと  
事業系廃プラを原料にした100%再生材コンテナ

容リ材

+

廃プラ

家庭から排出された  
プラスチック資源ごみ

企業から排出された  
プラスチック再生材



GREEN LABEL®

セキスイは「製法自体にブランド名称をつける」という新たな試みに挑戦。そのブランドシンボルは、グリーンレーベル製法による三層成形の断面図をモチーフに、新たなプラスチックリサイクルの時代を牽引する旗印をイメージしています。

環境に  
やさしい  
コンテナ



## 運びやすいこと。使いやすいこと。

コンテナの基本性能を再設計しました。

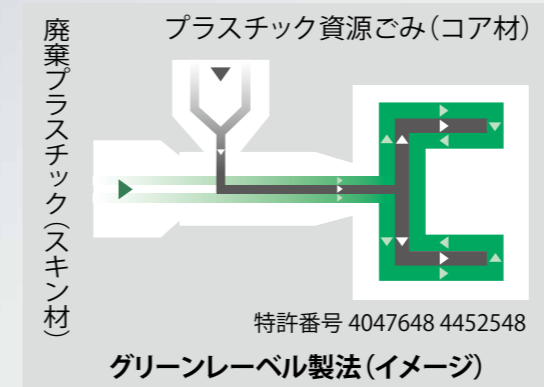

GLコンテナは、全て「耐荷重20kg」「最高積重ね段数10段」。再生材100%利用でありながら従来品と同等の強度・耐久性を確保しています。

### JISパレットモジュールに対応

積載効率アップによる運送時のCO<sub>2</sub>削減・物流コスト低減に貢献します。

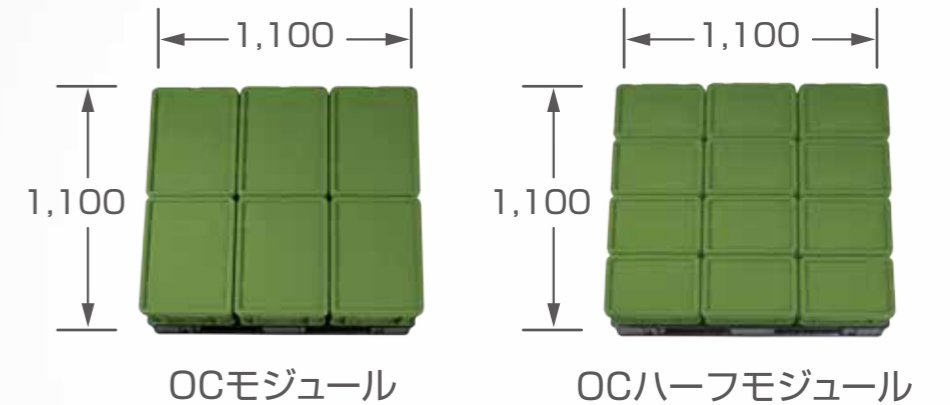

### スタックできる2つのサイズ

オリコンサイズ(530×366)とハーフオリコンサイズ(366×265)をラインアップ。

内容物に応じて自由に  
モジュール設計が可能です。

GL5  
(オリコンサイズ)

GL3  
(ハーフオリコンサイズ)



## 細かいところまで使いやすいこと。

結束バンドのズレ防止からカードラック、底面形状まで使いやすいを考えました。



長短両辺にある凹形状が、結束バンドのズレを防止(6カ所)。



フタが本体からはみ出さないスッキリ設計。



フタ使用例

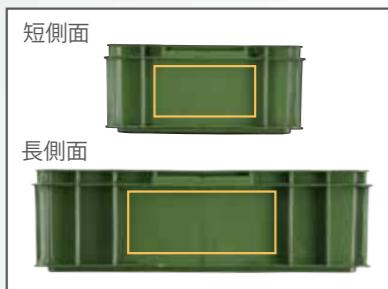

ワンタッチカードラックを長側面、短側面に取り付け可能。

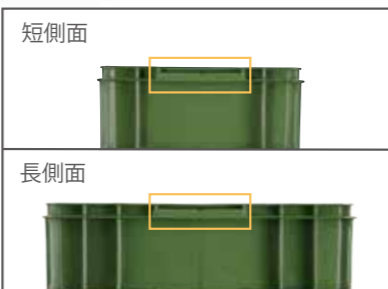

四方取っ手だからハンドリング性アップ。



底面形状



断面構造 (底面部)  
廃プラ  
容リ材  
廃プラ

### 原材料の割合

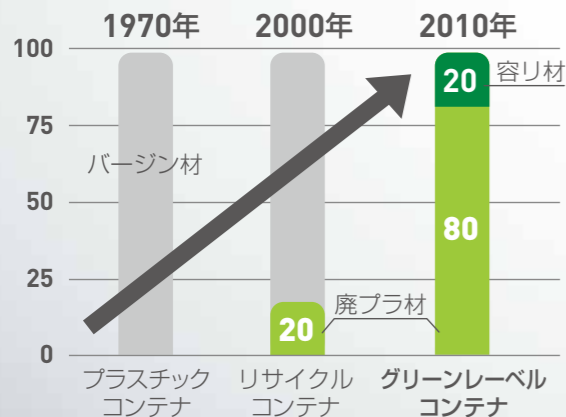

ついに再生材 **100%**

※着色剤は除く



# GL

エコロジーとエコノミーを両立させた新しい環境配慮グリーンレーベルコンテナ。

## タイプコンテナ

エコマーク認定品

**GREEN LABEL®**

外寸 **366x265xH125**  
上部内寸 **318x217xH120**  
有効内寸 **310.5x209.5xH110**

●GLグリーン  
容リ材:家庭などから回収されたプラスチックを資源化したもの  
内容物  
材質 梱包 積重ね 許容重量  
再生PP 容リ材 5 10 20 kg  
[印刷]140x30/70x30]

### GL-321

[フタ GL32] 8a  
カードラック:(長側面)TS

外寸 **366x265xH160**  
上部内寸 **318x217xH155**  
有効内寸 **310.5x209.5xH145**

●GLグリーン  
容リ材:家庭などから回収されたプラスチックを資源化したもの  
内容物  
材質 梱包 積重ね 許容重量  
再生PP 容リ材 5 10 20 kg  
[印刷]140x60/70x60]

### GL-321.5

[フタ GL32] 11a  
カードラック:(長側面)TS

外寸 **530x366xH125**  
上部内寸 **482x318xH120**  
有効内寸 **474.5x310.5xH110**

●GLグリーン  
容リ材:家庭などから回収されたプラスチックを資源化したもの  
内容物  
材質 梱包 積重ね 許容重量  
再生PP 容リ材 5 10 20 kg  
[印刷]210x45/160x45]

### GL-531

[フタ GL53] 18a  
カードラック(長側面):TS(短側面):TP-110-TP-003-TP-005-QR-01-QR-22

外寸 **530x366xH160**  
上部内寸 **482x318xH155**  
有効内寸 **474.5x310.5xH145**

●GLグリーン  
容リ材:家庭などから回収されたプラスチックを資源化したもの  
内容物  
材質 梱包 積重ね 許容重量  
再生PP 容リ材 5 10 20 kg  
[印刷]210x70/160x70]

### GL-531.5

[フタ GL53] 24a  
カードラック(長側面):TS(短側面):TP-110-TP-003-TP-005-QR-01-QR-22

外寸 **362.5x261.5xH23**

●GLグリーン  
容リ材:家庭などから回収されたプラスチックを資源化したもの  
内容物  
材質 梱包  
再生PP 容リ材 20

### フタGL32

※GL-321, GL321.5に使用可能

外寸 **526.5x362.5xH23**

●GLグリーン

容リ材:家庭などから回収されたプラスチックを資源化したもの  
内容物  
材質 梱包  
再生PP 容リ材 20

### フタGL53

※GL-531, GL531.5に使用可能

#### ■スタック例

GL321  
GL531  
GL5+GL3シリーズスタック例  
GL321  
GL531  
OC-30L  
OC-40L  
OC-50L  
オリコンとのスタック例

### 環境経営、リサイクル啓蒙にグリーンレーベルをぜひご検討ください。

〈公官庁・自治体様〉  
分別回収容器、公共施設に  
循環型社会は消費者(市民)の理解・協力から始まります。石油資源であるプラスチックを、プラスチックとして目に見えるかたちで再生利用したグリーンレーベルを分別回収容器等にご使用いただくことで、市民の分別意識向上につながります。

〈法人・企業様〉  
CO<sub>2</sub>削減、ゼロエミッション活動に  
製造・物流・販売まで、事業活動全般におけるCO<sub>2</sub>排出量の削減は、社会の大きなニーズとなっています。エコノミーとエコロジーを両立したグリーンレーベルは、企業の環境経営をサポートするとともに、企業イメージのアップにも貢献します。

グリーンレーベルは、目に見える・手に届く・長く使えるプラスチック製容器包装材のリサイクル製品です。



小物部品収納

# TCタイプコンテナ

セキスイのモジュールコンテナなら、  
ラックにピッタリ収納！仕切板で保管もスッキリ！

部品管理を  
もっと  
効率的に

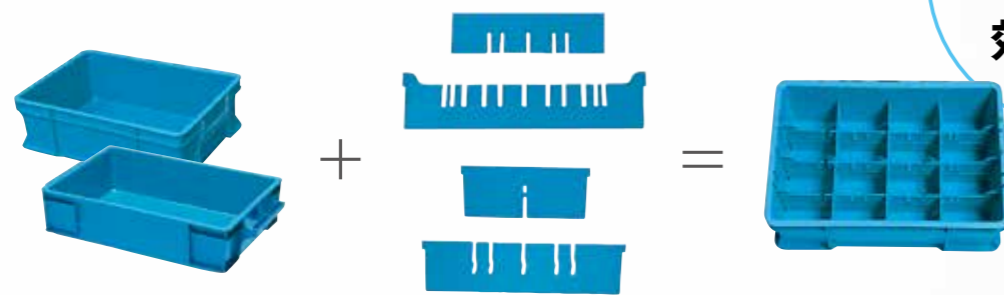

**TC**  
タイプコンテナ  
小物部品収納

小物部品等の保管に最適です。仕切板(別売)で様々な組み合わせが可能です。

外寸 400x280xH125  
上部内寸 377x256xH120  
有効内寸 369x248xH110

●ブルー ●イエロー ●グレー ○透明 ●透明ブルー

材質 梱包 積重ね 許容重量  
PP 10 10段 20kg  
【印刷170x50/100x30】

**TC-1** [フタ TC/TR] 11段  
仕切板:TC-1 カードラック:(短側面)TC-1  
【印刷170x50/100x30】

外寸 400x280xH74  
上部内寸 377x256xH69  
有効内寸 369x248xH62

●ブルー

材質 梱包 積重ね 許容重量  
PP 10 20段 10kg  
【印刷190x25/100x13】

**TC-2** [フタ TC/TR] 6段  
仕切板:TC-2 カードラック:(短側面)TC-1  
【印刷190x25/100x13】

外寸 400x280xH53  
上部内寸 377x256xH48  
有効内寸 366x245xH41

●ブルー

材質 梱包 積重ね 許容重量  
PP 10 30段 10kg  
【印刷190x11/-】

**TC-3** [フタ TC/TR] 4段  
仕切板:TC-2 カードラック:(短側面)TC-1  
【印刷190x11/-】

別注品  
外寸 388x283xH125  
上部内寸 343x258xH120  
有効内寸 335x250xH105

●イエロー ●透明ブルー ●透明グリーン ●透明ピンク

材質 梱包 積重ね 許容重量  
PP 10 10段 20kg  
【印刷170x30/-】

**TC-1N** 10段  
仕切板:TC-1N カードラック:(短側面)TC-1  
【印刷170x30/-】

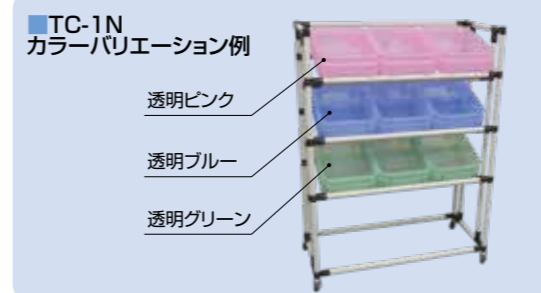

別注品  
外寸 520x396xH114  
上部内寸 485x375xH107  
有効内寸 480x370xH100

●ブルー

材質 梱包 積重ね 許容重量  
PP 5 10段 15kg  
【印刷-/110x20】

**TC-19** 19段  
外寸 396x276xH20

●ブルー ○透明

材質 梱包 積重ね 許容重量  
PP 20

フタTC/TR  
※TC-/TR-1,2,3に使用可能

(小) W246xH75  
(大) W381xH95  
肉厚4.5

●ブルー ●イエロー ○透明

材質 梱包  
PP 150 仕切りパターン→P69-70

TC-1用仕切板

(小) W265xH60  
(大) W389xH61.5  
肉厚4.5

●ブルー

※TR-2にも使用できます。

材質 梱包  
PP 150 仕切りパターン→P69-70

TC-2用仕切板

(小) W268xH100  
(大) W338xH85  
肉厚4.5

○ホワイト

材質 梱包  
PP 150 仕切りパターン→P69-70

TC-1N用仕切板

仕切板使用例  
仕切りパターン→P69-70

TC-1 (仕切板、大3x小3)  
TC-2 (仕切板、大1x小1)



# TR

自動搬送ライン適性に優れています。仕切板（別売）もご用意しています。

## タイプコンテナ

### 自動搬送機対応

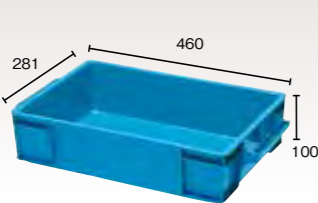

外寸 460×281×H100  
上部内寸 377×256×H95  
有効内寸 366×245×H80  
●ブルー

材質 梱包 積重ね 許容重量  
PP 5 10 20 kg  
【印刷200×50/-】

**TR-1** [フタTC/TR] 9g



外寸 460×280×H74  
上部内寸 377×256×H69  
有効内寸 369×248×H62  
●ブルー

材質 梱包 積重ね 許容重量  
PP 10 20 10 kg  
【印刷200×25/100×25】

**TR-2** [フタTC/TR] 6g

仕切板:TC-2



別注品  
外寸 460×280×H53  
上部内寸 377×256×H48  
有効内寸 366×245×H41  
●ブルー

材質 梱包 積重ね 許容重量  
PP 10 30 10 kg  
【印刷190×11/-】

**TR-3** [フタTC/TR] 4g



外寸 592×384×H100  
上部内寸 544×344×H94  
有効内寸 538×338×H86  
●ブルー

材質 梱包 積重ね 許容重量  
PP 5 10 20 kg  
【印刷400×35/120×35】

**TR-17** [フタTR] 17g



外寸 592×384×H127  
上部内寸 544×344×H120  
有効内寸 531×331×H110  
●ブルー

材質 梱包 積重ね 許容重量  
PP 5 10 25 kg  
【印刷400×45/125×40】

**TR-22** [フタTR] 22g

仕切板:TR-22



外寸 592×384×H157  
上部内寸 544×344×H150  
有効内寸 535×335×H140  
●ブルー

材質 梱包 積重ね 許容重量  
PP 5 10 25 kg  
【印刷210×60/125×40】

**TR-27** [フタTR] 27g

仕切板:TR-27 カードラック:(短側面)TR-70



外寸 592×384×H208  
上部内寸 544×344×H200  
有効内寸 535×335×H190  
●ブルー

材質 梱包 積重ね 許容重量  
PP 5 7 30 kg  
【印刷210×100/125×80】

**TR-37** [フタTR] 37g

カードラック:(短側面)TR-70



外寸 592×384×H260  
上部内寸 544×344×H252  
有効内寸 535×335×H242  
●ブルー

材質 梱包 積重ね 許容重量  
PP 3 6 30 kg  
【印刷210×160/130×120】

**TR-47** [フタTR] 47g

カードラック:(短側面)TR-70



外寸 667×389×H157  
上部内寸 611×349×H150  
有効内寸 596×336×H140  
●ブルー

材質 梱包 積重ね 許容重量  
PP 5 10 30 kg  
【印刷380×60/125×60】

**TR-30** [フタTR-02] 30g

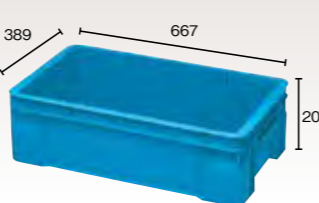

外寸 667×389×H207  
上部内寸 611×349×H200  
有効内寸 596×336×H190  
●ブルー

材質 梱包 積重ね 許容重量  
PP 5 7 30 kg  
【印刷380×100/125×65】

**TR-40** [フタTR-02] 40g



別注品  
外寸 667×389×H243  
上部内寸 611×349×H233  
有効内寸 600×340×H226  
●ブルー

材質 梱包 積重ね 許容重量  
PP 3 6 40 kg  
【印刷380×140/200×60】

**TR-50** [フタTR-02] 50g

カードラック:(短側面)B#35



外寸 667×389×H307  
上部内寸 611×349×H300  
有効内寸 600×340×H290  
●ブルー

材質 梱包 積重ね 許容重量  
PP 3 5 30 kg  
【印刷350×90/上180×上80下130下60】

**TR-60** [フタTR-02] 62g

カードラック:(短側面)TR-65

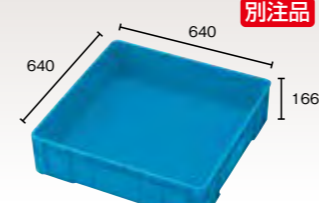

別注品  
外寸 640×640×H166  
上部内寸 611×611×H155  
有効内寸 605×605×H145  
●ブルー

材質 梱包 積重ね 許容重量  
PP 3 8 5 kg  
【印刷140×85/140×85】

**TR-58** 58g

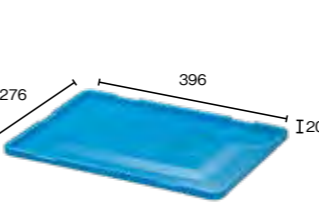

外寸 396×276×H20  
●ブルー ○透明

材質 梱包  
PP 20

**フタTC/TR**

※TC/TR-1,2,3に使用可能



外寸 604×394×H33  
●ブルー  
※TR-17・22・27・37・47に使用可能

材質 梱包  
PP 10

**フタTR**

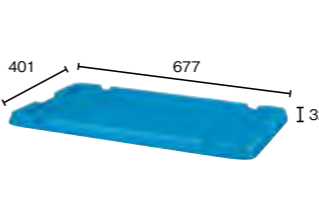

外寸 677×401×H32  
●ブルー  
※TR-30・40・50・60に使用可能

材質 梱包  
PP 10

**フタTR-02**



肉厚5  
●ブルー  
※TR-22/TR-27/TR-37/TR-47/TR-30用

材質 梱包  
PP 100

**TR用仕切板**

■仕切板サイズ

サイズ	(小)	(大)
TR-22用	358×110	558×110
TR-27用	356×140	558×140

# TPR

自動搬送ライン適性に優れています。パレット(T11)モジュールサイズ。

## タイプコンテナ

### 自動搬送機対応



別注品  
外寸 660×440×H170  
上部内寸 608×400×H162  
有効内寸 600×392×H152  
●ブルー

材質 梱包 積重ね 許容重量  
PP 5 10 30 kg  
【印刷380×75/140×75】

**TPR-40** [フタTPR] 40g

カードラック:(長側面)TPR-45



別注品  
外寸 660×440×H200  
上部内寸 608×400×H193  
有効内寸 600×390×H183  
●ブルー

材質 梱包 積重ね 許容重量  
PP 5 8 30 kg  
【印刷350×90/120×50】

**TPR-45** [フタTPR] 45g

カードラック:(長側面)TPR-45

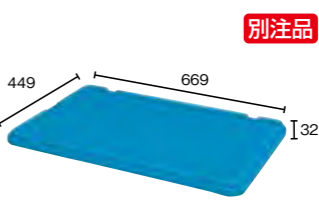

別注品  
外寸 669×449×H32  
●ブルー  
※TPR-40・40HE・45に使用可能

材質 梱包  
PP 10

**フタTPR**

■スタック例



(TR-17, 22, 27, 37, 47)

(TR-30, 40, 50, 60)

# TCコンテナ、TRコンテナ

## 用途に合った仕切りパターンを選べます！

### TC-1の仕切りパターン例



TC-1の仕切りパターン(例)

TC-1、TC-1用仕切板

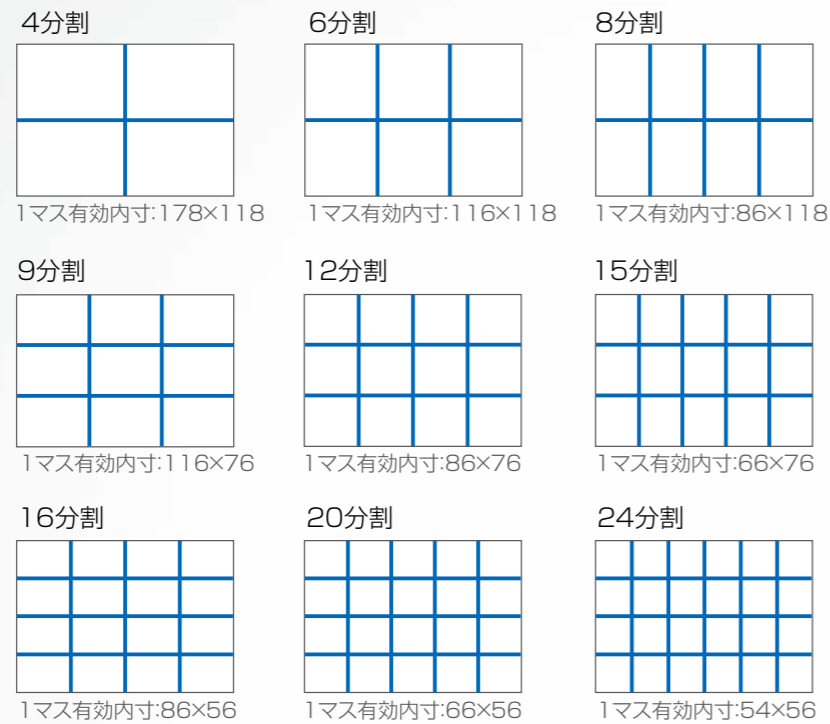

### TC-1Nの仕切りパターン例

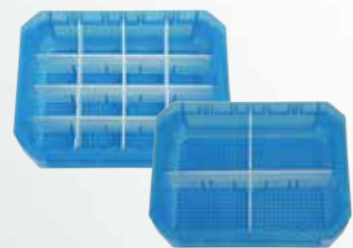

TC-1Nの仕切りパターン(例)

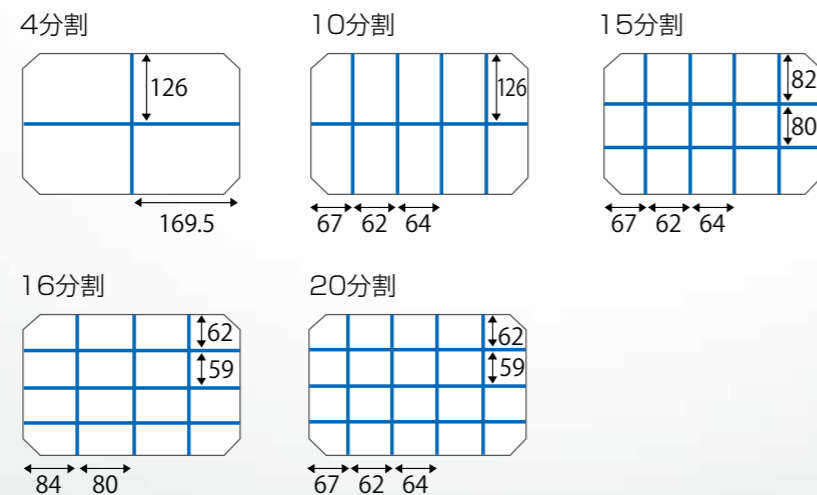

### TC-2の仕切りパターン例

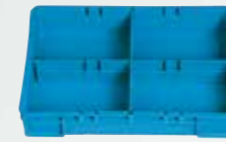

TC-2の仕切りパターン(例)

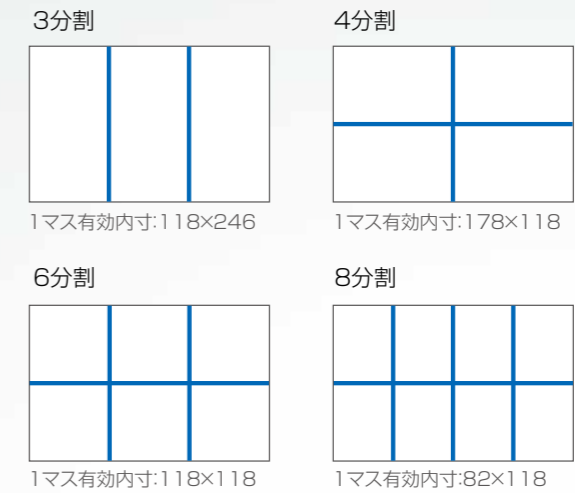

### TRシリーズの仕切りパターン例



TR-22、TR-27の仕切りパターン(例)

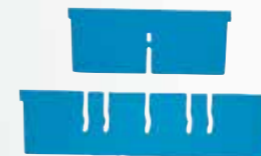

TR用仕切板

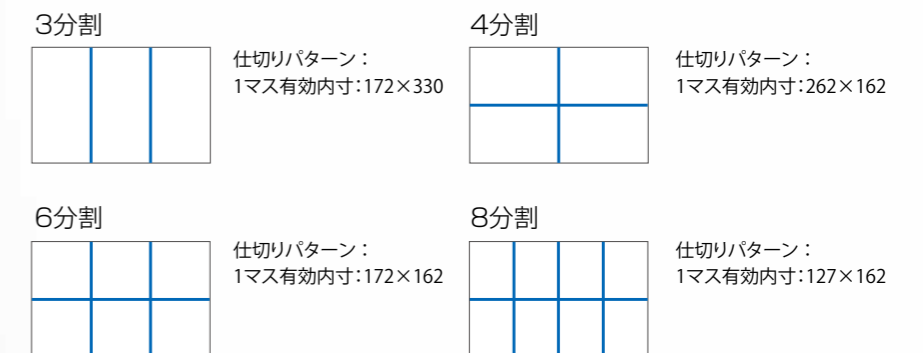

自動搬送機対応

# PZタイプコンテナ

組み合わせ自在のPZシリーズ。  
少量多品種の部品管理に最適です。

中身が見える  
透明タイプも  
ご用意!



※PZタイプコンテナ、透明ブルーは廃番となっております。

**PZ**  
タイプコンテナ  
自動搬送機対応

自動搬送ライン適性に優れています。薄型部品の収納に最適です。パレット(T11)モジュールサイズ。

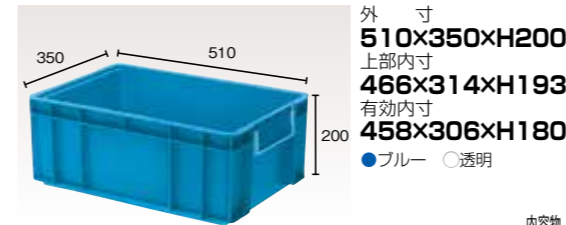

**PZ-0001** [フタPZ-1001]  
カードラック:(短側面)PZ-4001  
27個  
材質 梱包 積重ね 内容物許容重量  
PP 5 6段 30kg  
【印刷160x100/130x60】

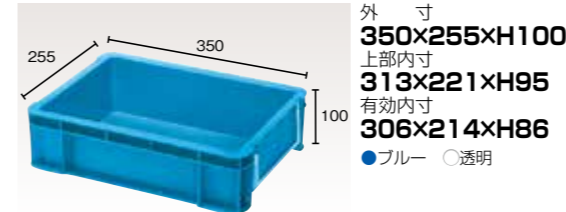

**PZ-0002** [フタ PZ-1002]  
カードラック:(短側面)PZ-4001  
6個  
材質 梱包 積重ね 内容物許容重量  
PP 10 13段 15kg  
【印刷180x40/130x10】

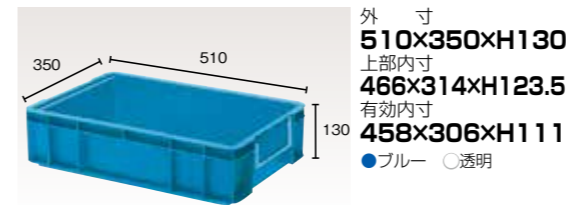

**PZ-0003** [フタ PZ-1001]  
カードラック:(短側面)PZ-4001  
17個  
材質 梱包 積重ね 内容物許容重量  
PP 5 10段 25kg  
【印刷160x50/150x15】

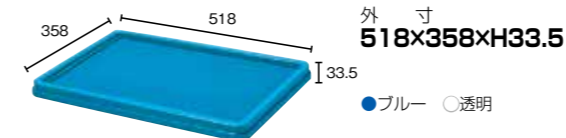

**フタPZ-1001**

※PZ-0001・0003に使用可能  
材質 梱包  
PP 20

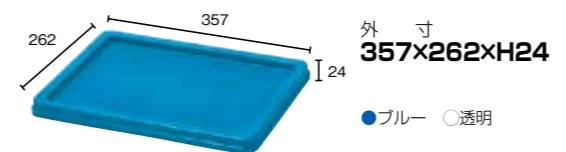

**フタPZ-1002**

※PZ-0002に使用可能  
材質 梱包  
PP 40



**PZ-0004**

外寸 300x210xH42  
上部内寸 280x190xH37  
有効内寸 280x190xH34  
●ブルー ○透明

材質 梱包 積重ね 内容物許容重量  
PP 30 20段 5kg  
【印刷150x18/100x18】

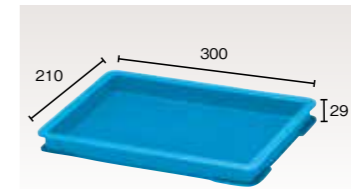

**PZ-0005**

外寸 300x210xH29  
上部内寸 280x190xH24  
有効内寸 280x190xH21  
●ブルー ○透明

材質 梱包 積重ね 内容物許容重量  
PP 30 20段 5kg  
【印刷110x8/110x8】

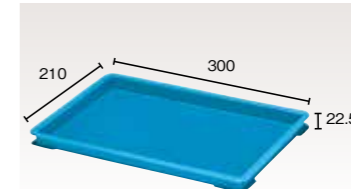

**PZ-0006**

外寸 300x210xH22.5  
上部内寸 280x190xH17.5  
有効内寸 280x190xH15  
●ブルー ○透明

材質 梱包 積重ね 内容物許容重量  
PP 30 20段 5kg  
【印刷78x6/-】

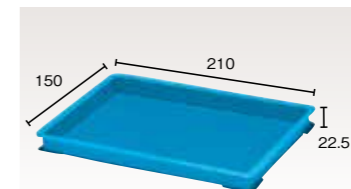

**PZ-0008**

外寸 210x150xH22.5  
上部内寸 191x131xH17.5  
有効内寸 191x131xH15  
●ブルー ○透明

材質 梱包 積重ね 内容物許容重量  
PP 60 20段 2.5kg

■透明タイプ

※写真はPZ-0003

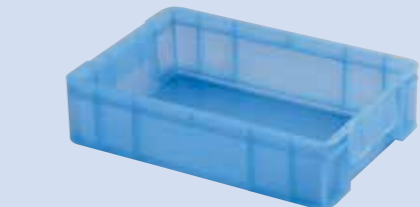

透明ブルーは受注生産品となります。



■ PZタイプコンテナの品揃え(ブルー/透明)

品名	長辺(mm)				短辺(mm)			高さ(mm)			
	200	300	400	500	100	200	300	50	100	150	200
PZ-0001	510				350			200			
PZ-0002	350				255			100			
PZ-0003	510				350			130			
PZ-0004	300				210			42			
PZ-0005	300				210			29			
PZ-0006	300				210			22.5			
PZ-0008	210				150			22.5			

※PZシリーズの導電タイプもご用意しております。  
詳しくはお問い合わせください。

■ PZタイプスタック例

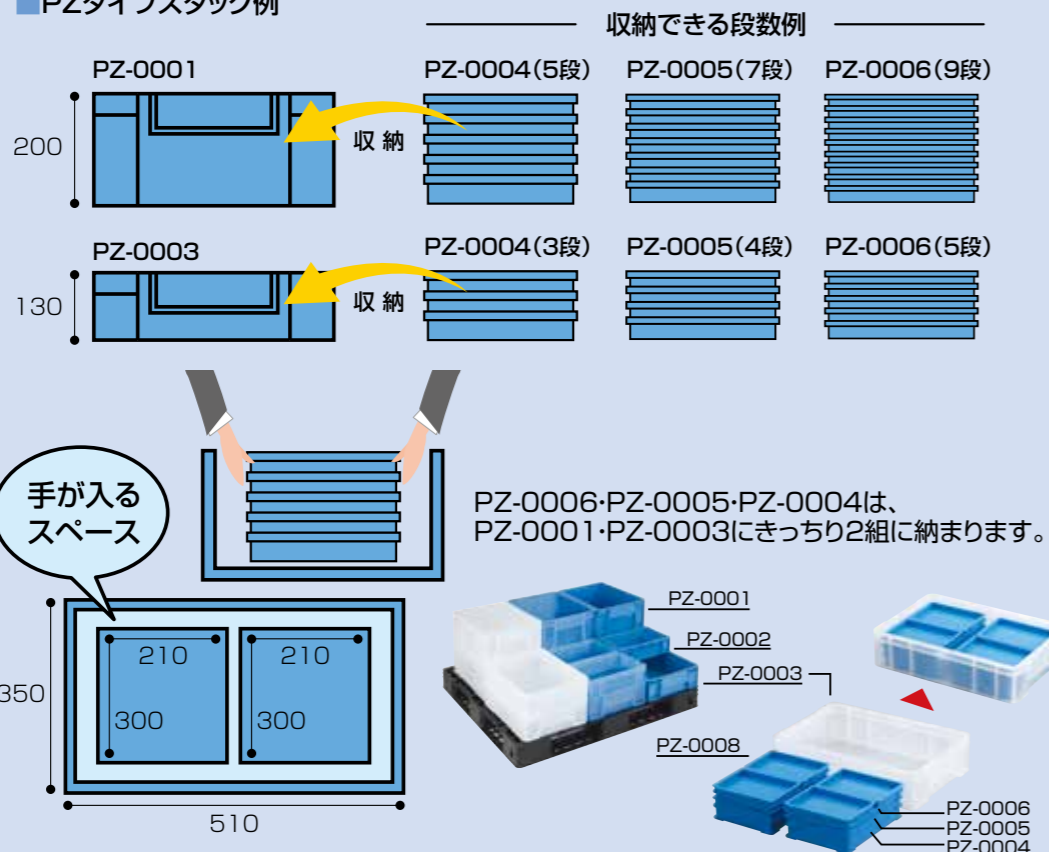

導電タイプもあります。▶ P.73-79参照



PZシリーズの  
**導電タイプコンテナ**  
電子部品を静電破壊から守る

**U/L/  
CP/MK**  
タイプコンテナ  
自動搬送機対応

U・Lは工業用/食品用、CPは底面メッシュ構造、MKは小物・長形物保管用です。

**U-27**

外寸 615×270×H215  
上部内寸 575×230×H211  
有効内寸 565×220×H200  
●ブルー

材質	梱包	積重ね	内容物許容重量
PP	4	7段	25 kg

[印刷240×80/65×60]

**L-2-II**

外寸 451×298×H45  
上部内寸 435×282×H38  
有効内寸 434×281×H33  
●ブルー ●イエロー

※薄型部品を収納できます。

材質	梱包	積重ね	内容物許容重量
PP	20	20段	1 kg

[印刷130×20/60×15]

**CP-44**

別注品  
外寸 623×493×H180  
上部内寸 579×459×H171  
有効内寸 573×453×H162  
●ブルー

底面穴：□17×17 内容物  
材質 梱包 積重ね 許容重量  
PP 5 8段 15 kg  
[印刷350×60/100×70]

**MK-4**

別注品  
外寸 502×113×H92  
上部内寸 480×90×H86  
有効内寸 476×87×H83  
●ブルー

材質	梱包	積重ね	内容物許容重量
PP	10	5段	2 kg

[印刷300×50/50×50]

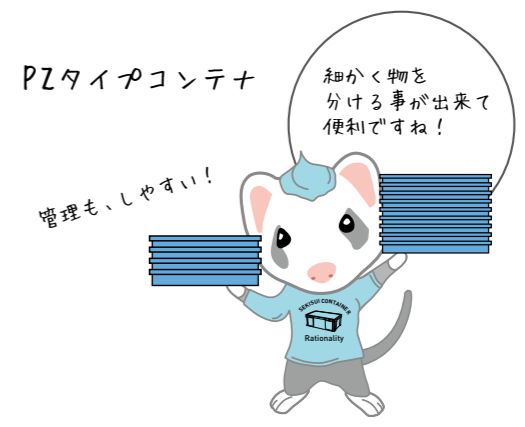

合理化サポート

# 自動倉庫対応コンテナ

専用設計の底面強化タイプ  
自動倉庫対応シリーズ

ラック保管時のたわみを抑える抜群の強度!

自動倉庫に  
対応した  
抜群の強度



高耐久の自動倉庫対応



## 抜群の強度

対応コンテナ：TRW、TR(-HE)、TPR(-HE)

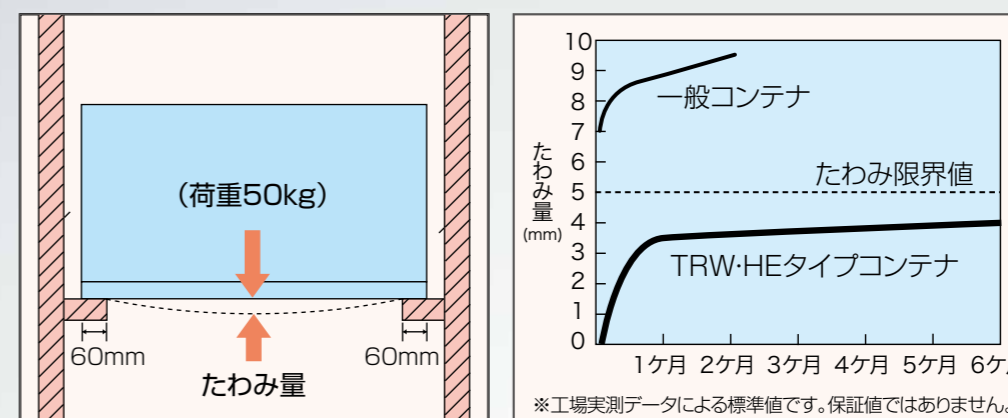

- コンテナ用自動倉庫専用開発されたコンテナであり、ラック保管時にたわみに対して抜群の強度を発揮します。
- たわみによるコンベア上でのトラブルを解消しました。
- 高温度下、重量物にも優れた対応力があります。(40℃、50kg)

## 効果的な搬送・仕分けをバックアップ!

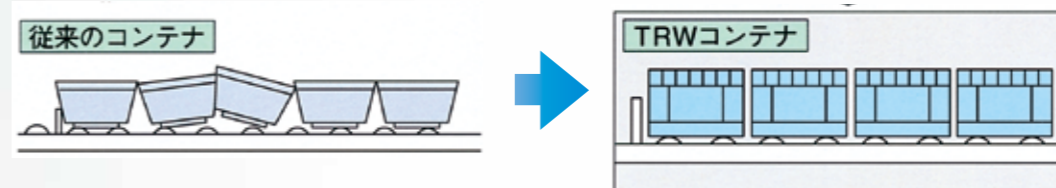

- コンテナ側面のテーパをなくした為、搬送不良やブリッジ現象が起こらず、コンベア上の誤作動をふせぎます。
- 当社独自のノウハウを駆使した底面構造! スムーズな搬送を可能にしました。

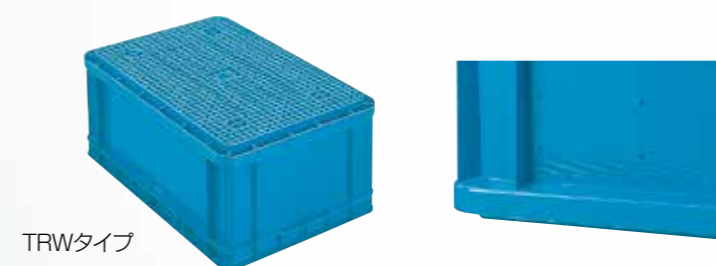

- コンテナの底側面にコンベアガイドを設置、コンベア間の移動をスムーズにします。
- バーコードラベル貼り付けが簡単です。
- IDカードが装着できる設計思想を盛り込みました。

## 優れた原材料を厳選

- 帯電防止剤を混入! 静電気対策を考慮しました。チリ、ホコリがつきにくく防じん性にも優れています。
- 食品発送や電子部品など、あらゆる分野での仕分け・保管・配送に安心して使用いただけます。





# TRW

タイプコンテナ  
底面強化タイプ  
自動倉庫対応

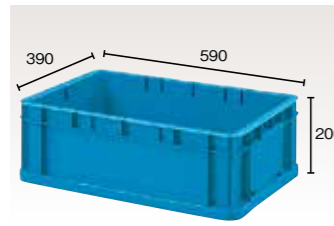

外寸 590×390×H200  
上部内寸 542×350×H185  
有効内寸 533×341×H175  
●ブルー

内容物 積重ね 許容重量  
材質 梱包 3 7 50 kg  
PP 段

TRW-34 [フタTRW] 34g  
カードラック:(短側面) TR-65  
[印刷390×70/170×45]

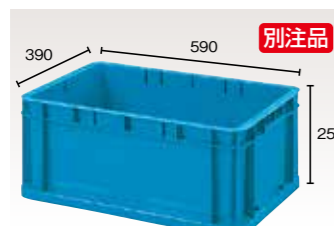

別注品  
外寸 590×390×H250  
上部内寸 542×350×H235  
有効内寸 533×341×H225  
●ブルー

内容物 積重ね 許容重量  
材質 梱包 3 6 50 kg  
PP 段

TRW-44 [フタTRW] 44g  
カードラック:(短側面) TR-65  
[印刷350×100/170×100]



外寸 590×390×H300  
上部内寸 542×350×H285  
有効内寸 531×339×H275  
●ブルー

内容物 積重ね 許容重量  
材質 梱包 2 5 50 kg  
PP 段

TRW-54 [フタTRW] 54g  
カードラック:(短側面) TR-65  
[印刷365×160/170×75]

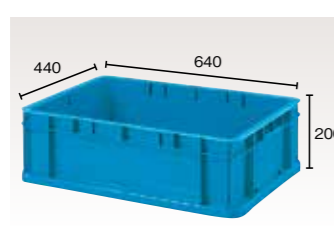

外寸 640×440×H200  
上部内寸 592×400×H183  
有効内寸 583×391×H173  
●ブルー

内容物 積重ね 許容重量  
材質 梱包 3 7 50 kg  
PP 段

TRW-42 [フタTRW] 42g  
カードラック:(短側面) TR-65  
[印刷360×115/180×45]

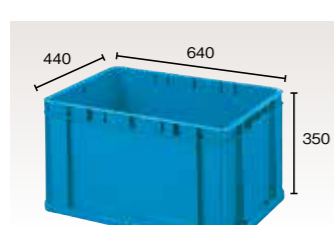

外寸 640×440×H350  
上部内寸 592×400×H333  
有効内寸 581×389×H323  
●ブルー

内容物 積重ね 許容重量  
材質 梱包 2 4 50 kg  
PP 段

TRW-77 [フタTRW] 77g  
カードラック:(短側面) TR-65  
[印刷350×200/170×110]

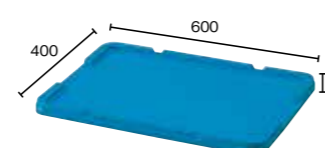

外寸 600×400×H30  
●ブルー  
※TRW-34・44・54に使用可能  
材質 梱包 PP 10

フタTRW

# TR

タイプコンテナ  
底面強化タイプ  
自動倉庫対応



別注品  
外寸 592×384×H140  
上部内寸 544×344×H120  
有効内寸 531×331×H97  
●ブルー

内容物 積重ね 許容重量  
材質 梱包 5 10 50 kg  
PP 段

TR-22HE [フタTR] 22g  
カードラック:(短側面) TR-70  
[印刷400×45/125×40]



別注品  
外寸 592×384×H170  
上部内寸 544×344×H150  
有効内寸 535×335×H127  
●ブルー

内容物 積重ね 許容重量  
材質 梱包 5 10 50 kg  
PP 段

TR-27HE [フタTR] 27g  
カードラック:(短側面) TR-70  
[印刷210×60/125×40]



別注品  
外寸 592×384×H220  
上部内寸 544×344×H200  
有効内寸 535×335×H178  
●ブルー

内容物 積重ね 許容重量  
材質 梱包 5 7 50 kg  
PP 段

TR-37HE [フタTR] 37g  
カードラック:(短側面) TR-70  
[印刷210×60/125×40]

# TPR

タイプコンテナ  
底面強化タイプ  
自動倉庫対応



別注品  
外寸 660×440×H183  
上部内寸 608×400×H163  
有効内寸 600×392×H139  
●ブルー

内容物 積重ね 許容重量  
材質 梱包 5 10 50 kg  
PP 段

TPR-40HE [フタTPR] 40g  
カードラック:(長側面) TS  
[印刷380×75/140×75]

# T

タイプコンテナ  
底面強化タイプ  
自動倉庫対応



外寸 364×270×H134  
上部内寸 316×240×H120  
有効内寸 307×231×H101  
●グレー

内容物 積重ね 許容重量  
材質 梱包 5 10 25 kg  
PP 段

T-9-IIHE [フタT] 9g  
カードラック:(長側面) TS  
[印刷200×50/125×30]



外寸 470×360×H164  
上部内寸 422×322×H150  
有効内寸 414×314×H131  
●グレー

内容物 積重ね 許容重量  
材質 梱包 5 10 30 kg  
PP 段

T-20-IIHE [フタT] 20g  
カードラック:(長側面) TS  
[印刷200×70/110×70]

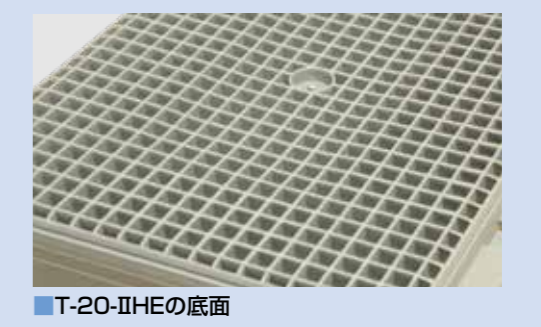
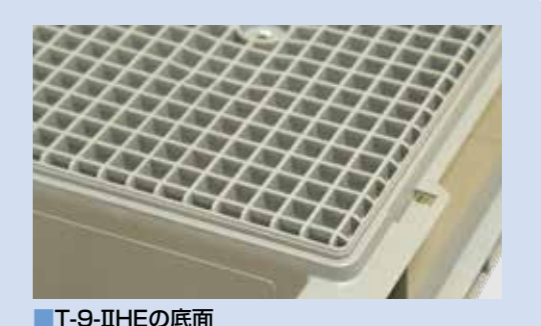
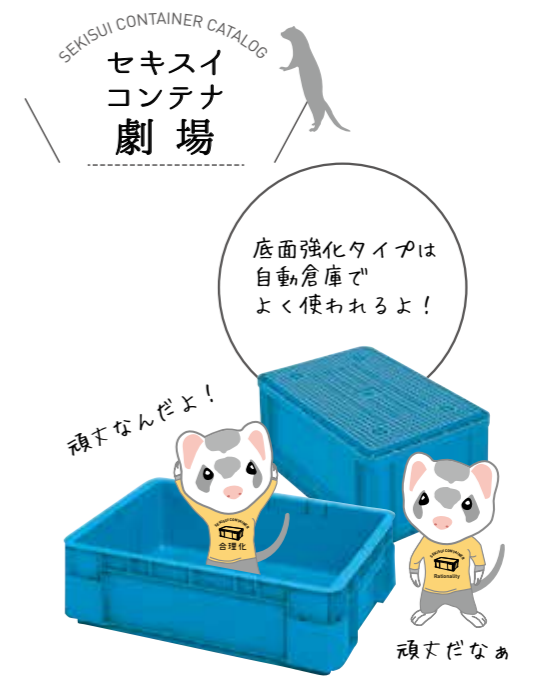



# D

小物保管に最適です。

## タイプコンテナ



外寸 **119×100×H56**  
 上部内寸 **109×89×H51**  
 有効内寸 **107×87×H49**  
 ●グレー

材質 梱包 積重ね 内容物許容重量  
**PP 40 10 2** kg  
 [印刷65×25/-]

**D-1** 0.5段



外寸 **156×119×H80**  
 上部内寸 **146×108×H76**  
 有効内寸 **142×105×H74**  
 ●グレー

材質 梱包 積重ね 内容物許容重量  
**PP 40 10 5** kg  
 [印刷75×35/-]

**D-2** 1.2段



外寸 **226×156×H81**  
 上部内寸 **215×145×H76**  
 有効内寸 **212×142×H74**  
 ●グレー

材質 梱包 積重ね 内容物許容重量  
**PP 40 10 10** kg  
 [印刷80×40/-]

**D-3** 2.3段



別注品  
 外寸 **176×155×H111**  
 上部内寸 **166×145×H106**  
 有効内寸 **163×142×H104**  
 ●グレー

材質 梱包 積重ね 内容物許容重量  
**PP 40 10 8** kg  
 [印刷85×60/-]

**D-4** 2.5段

# TB

小物保管に最適です。  
 棚にぴったり収納できます。  
 3段まで積み重ねできます。

## タイプコンテナ

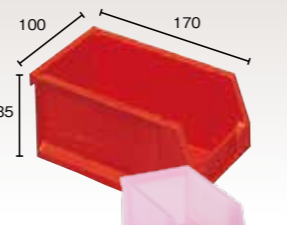

外寸 **170×100×H85**  
 上部内寸 **146×84×H81**  
 有効内寸 **131×81×H81**  
 ●レッド ●ブルー  
 ●透明ブルー ●透明ピンク  
 ●透明グリーン ○透明  
 開口部高さ:42.5

材質 梱包 積重ね 内容物許容重量  
**PP 40 3 5** kg  
 [印刷85×20/-]

**TB-1** 1段

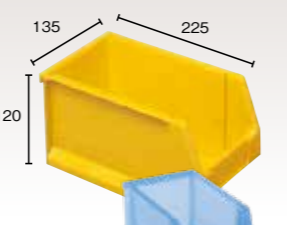

外寸 **225×135×H120**  
 上部内寸 **184×113×H115**  
 有効内寸 **174×108×H115**  
 ●イエロー ●ブルー  
 ●透明ブルー ●透明ピンク  
 ●透明グリーン

開口部高さ:60

材質 梱包 積重ね 内容物許容重量  
**PP 40 3 15** kg  
 [印刷125×30/-]

**TB-3** 3段

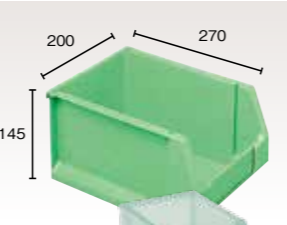

外寸 **270×200×H145**  
 上部内寸 **234×172×H139**  
 有効内寸 **211×166×H139**  
 ●ライトグリーン ●ブルー  
 ●透明ブルー ●透明ピンク  
 ●透明グリーン

開口部高さ:72.5

材質 梱包 積重ね 内容物許容重量  
**PP 20 3 25** kg  
 [印刷150×50/-]

**TB-5** 5段

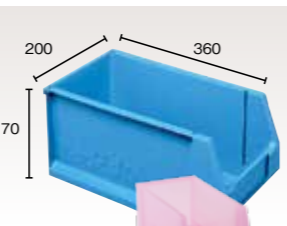

外寸 **360×200×H170**  
 上部内寸 **320×170×H164**  
 有効内寸 **291×164×H164**  
 ●ブルー ●透明ブルー  
 ●透明ピンク ●透明グリーン

開口部高さ:85

材質 梱包 積重ね 内容物許容重量  
**PP 20 3 25** kg  
 [印刷220×65/-]

**TB-10** 10段

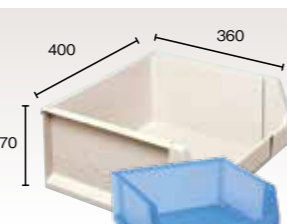

外寸 **400×360×H170**  
 上部内寸 **356×320×H164**  
 有効内寸 **350×291×H164**  
 ●グレー ●ブルー  
 ●透明ブルー ●透明ピンク  
 ●透明グリーン

開口部高さ:85

材質 梱包 積重ね 内容物許容重量  
**PP 10 3 30** kg  
 [印刷220×65/-]

**TB-20** 20段



別注品  
 外寸 **300×455×H455**  
 ○ホワイト

材質 許容重量  
 塗装スチール **30** kg

**卓上ハンガースタンド400**



別注品  
 外寸 **300×860×H455**  
 ○ホワイト

材質 許容重量  
 塗装スチール **50** kg

**卓上ハンガースタンド800**



ワークデスクは今日から  
**COLORFUL & 収納上手**  
 カラフル

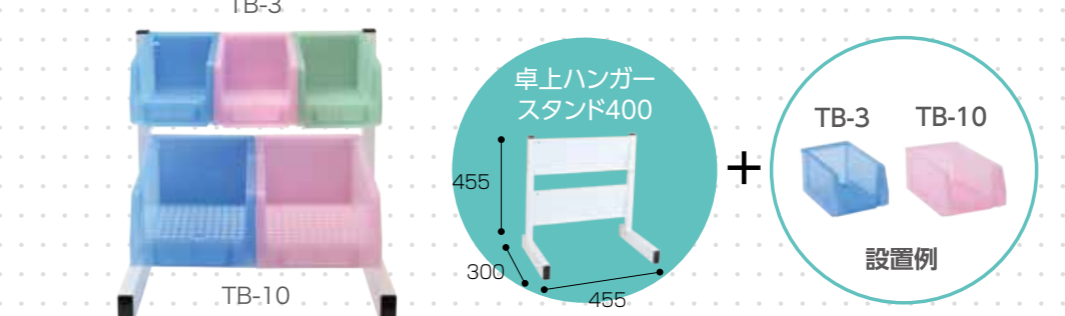

※TBコンテナ設置イメージ

卓上ハンガースタンド400  
 材質:塗装スチール 許容荷重:30kg

**卓上ハンガースタンド 400**



※TBコンテナ設置イメージ

卓上ハンガースタンド800  
 材質:塗装スチール 許容荷重:50kg

**卓上ハンガースタンド 800**



単体でも段積み可能です!

**S**  
タイプコンテナ

工業用から食品、医薬まで様々な場面で使用されています。

**S-22** [フタS-24] 22g



外寸 502×387×H145  
上部内寸 470×355×H137  
有効内寸 460×345×H127  
●ブルー

材質	梱包	積重ね	内容物許容重量
PP	5段	10段	15kg

[印刷320×60/200×40]

**S-24** [フタS-24] 24g



外寸 420×290×H248  
上部内寸 380×260×H241  
有効内寸 370×250×H233  
●ブルー

材質	梱包	積重ね	内容物許容重量
PP	6段	6段	25kg

[印刷160×50/70×100]

**S-27** [フタS-24] 27g



外寸 502×387×H175  
上部内寸 470×355×H164  
有効内寸 466×351×H154  
●ブルー

材質	梱包	積重ね	内容物許容重量
PP	5段	10段	20kg

[印刷300×90/200×60]

**S-34** [フタS-34] 34g



**別注品**  
外寸 355×355×H400  
上部内寸 305×305×H394  
有効内寸 285×285×H384  
●ブルー

材質	梱包	積重ね	内容物許容重量
PP	3段	3段	30kg

[印刷150×200/150×200]

**S-36-II** [フタS-36] 36g



外寸 486×336×H273  
上部内寸 450×300×H268  
有効内寸 439×289×H258  
●ブルー

材質	梱包	積重ね	内容物許容重量
PP	3段	5段	30kg

[印刷300×150/70×120]

**S-54-II** [フタS-54] 54g



外寸 552×400×H309  
上部内寸 513×361×H300  
有効内寸 502×350×H284  
●ブルー

材質	梱包	積重ね	内容物許容重量
PP	3段	5段	30kg

[印刷350×180/80×170]

**S-72** [フタS-72] 72g



外寸 611×421×H348  
上部内寸 571×381×H342  
有効内寸 558×368×H326  
●ブルー

材質	梱包	積重ね	内容物許容重量
PP	3段	4段	40kg

[印刷230×230/85×200]

**S-100** [フタS-100] 100g



外寸 700×500×H410  
上部内寸 640×440×H380  
有効内寸 626×426×H365  
●ブルー

※排水栓付(品番:WTS10VB)もあります。

材質	梱包	積重ね	内容物許容重量
PP	2段	—	100kg

[印刷280×280/80×280]

**S-100** [フタS-100] 100g



外寸 700×500×H480  
上部内寸 640×440×H380  
有効内寸 626×426×H365  
●ブルー

※キャスター:φ65(自在/4ヶ、内2ヶブレーキ付)・ゴム車

材質	梱包	積重ね	内容物許容重量
PP	1段	—	100kg

[印刷280×280/80×280]

**S-100** [フタS-100] 100g



外寸 700×500×H480  
上部内寸 640×440×H380  
有効内寸 626×426×H365  
●ブルー

※キャスター:φ65(自在/4ヶ、内2ヶブレーキ付)・ゴム車  
※チェーン材質:黄銅板(ニッケルクロムメッキ)  
底栓:φ25(下孔φ34)

材質	梱包	積重ね	内容物許容重量
PP	1段	—	100kg

[印刷280×280/80×280]

**S-100** [フタS-100] 100g



外寸 700×500×H410  
上部内寸 640×440×H380  
有効内寸 626×426×H365  
●ブルー

※排水栓:φ30(下孔φ46)

材質	梱包	積重ね	内容物許容重量
PP	1段	—	100kg

[印刷280×280/80×280]

**S-200** 180g



外寸 820×595×H515  
上部内寸 755×530×H490  
有効内寸 741×516×H490  
●ブルー

※排水栓付(品番:WTS20VB)もあります。

材質	梱包	積重ね	内容物許容重量
PP	1段	—	180kg

[印刷160×90/—]

**S-200** [キャスター付] 180g



外寸 820×595×H685  
上部内寸 755×530×H490  
有効内寸 741×516×H490  
●ブルー

※キャスター:φ125(自在/2ヶ、固定2ヶ)・ゴム車

材質	梱包	積重ね	内容物許容重量
PP	1段	—	180kg

[印刷160×90/—]

**S-200** [キャスター底栓付] 180g



外寸 820×595×H685  
上部内寸 755×530×H490  
有効内寸 741×516×H490  
●ブルー

※キャスター:φ125(自在/2ヶ、固定2ヶ)・ゴム車  
※チェーン材質:黄銅板(ニッケルクロムメッキ)  
底栓:φ28

材質	梱包	積重ね	内容物許容重量
PP	1段	—	180kg

[印刷160×90/—]

**S-200** [排水栓付] 180g



外寸 820×595×H515  
上部内寸 755×530×H490  
有効内寸 741×516×H490  
●ブルー

※排水栓:φ30(下孔φ46)

材質	梱包	積重ね	内容物許容重量
PP	1段	—	180kg

[印刷160×90/—]

**フタS-24** S-24



外寸 422×292×H31  
●ブルー

※S-24に使用可能

材質	梱包
PP	10

**フタS-34** 34g

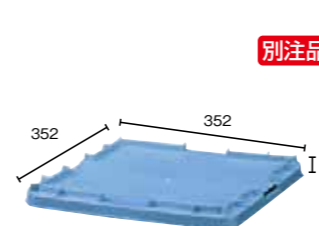

外寸 352×352×H32  
●ブルー

※S-34に使用可能

材質	梱包
PP	20

**フタS-36** 36g

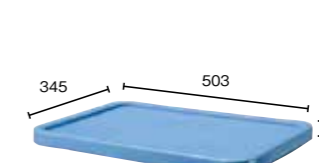

外寸 503×345×H30  
●ブルー

※S-36-IIに使用可能

材質	梱包
PP	12

**フタS-54** 54g

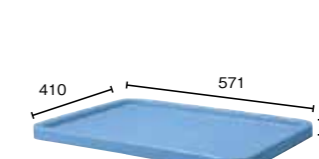

外寸 571×410×H31  
●ブルー

※S-54-IIに使用可能

材質	梱包
PP	12

**フタS-72** 72g

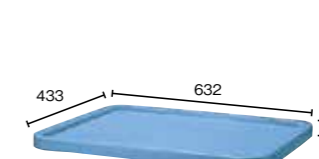

外寸 632×433×H35  
●ブルー

※S-72に使用可能

材質	梱包
PP	12

**フタS-100** 100g

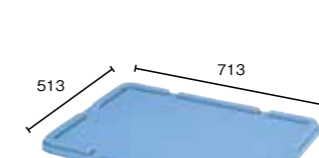

外寸 713×513×H36  
●ブルー

※S-100・S-100キャスター付・BS-100・BS-100キャスター付に使用可能

材質	梱包
PP	10

**A**  
タイプコンテナ  
ネストタイプ

空箱時に重ねて省スペース化ができます。

**A-54** 54g



外寸 582×420×H305  
上部内寸 514×364×H297  
有効内寸 474×324×H297  
●ブルー

材質	梱包	積重ね	内容物許容重量
PP	5段	—	30kg

[印刷100×200/45×25]





外寸 582×420×H305  
 上部内寸 514×364×H297  
 有効内寸 474×324×H262  
 ●ブルー  
 ハンドル部 高さ:185cm  
 材質:鉄(三個クロムメッキ) 内容物  
 材質 梱包 積重ね 許容重量  
 PP 5 5 30  
 [印刷100×200/45×25]

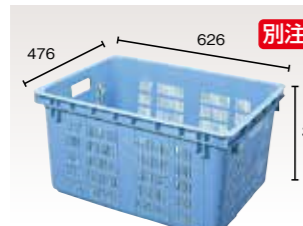

別注品  
 外寸 626×476×H319  
 上部内寸 588×438×H311  
 有効内寸 544×392  
 ●ブルー  
 内容物  
 材質 梱包 積重ね 許容重量  
 PP 5 5 30  
 [印刷90×250/100×50]



外寸 676×490×H377  
 上部内寸 614×450×H363  
 有効内寸 574×370×H363  
 ●ブルー  
 内容物  
 材質 梱包 積重ね 許容重量  
 PE 4 1 30  
 [印刷90×240/80×240]



外寸 676×500×H450  
 上部内寸 614×460×H363  
 有効内寸 574×370×H363  
 ●ブルー  
 キャスター:φ40(自在/4ヶ)  
 ゴム車  
 内容物  
 材質 梱包 積重ね 許容重量  
 PE 4 1 30  
 [印刷90×240/80×240]

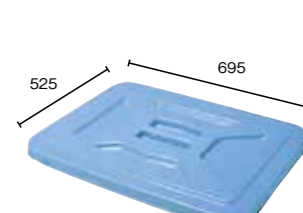

外寸 695×525×H43  
 ●ブルー  
 ※A-90・A-90ワゴンに  
 使用可能  
 内容物  
 材質 梱包  
 PP 10

# T

## タイプコンテナ

工業用から食品まで  
 様々な場面で使用され  
 ているマルチタイプ。



外寸 267×170×H95  
 上部内寸 238×141×H92  
 有効内寸 230×133×H84  
 ●グレー ●イエロー  
 内容物  
 材質 梱包 積重ね 許容重量  
 PP 10 10 10  
 [印刷130×40/-]



外寸 324×202×H100  
 上部内寸 288×166×H97  
 有効内寸 280×158×H89  
 ●グレー ●イエロー  
 内容物  
 材質 梱包 積重ね 許容重量  
 PP 10 10 15  
 [印刷150×50/-]



外寸 362×230×H110  
 上部内寸 322×190×H105  
 有効内寸 312×180×H88  
 ●グレー  
 内容物  
 材質 梱包 積重ね 許容重量  
 PP 10 10 20  
 [印刷200×50/85×50]



別注品  
 外寸 362×230×H110  
 上部内寸 322×190×H92  
 有効内寸 312×180×H88  
 ●グレー  
 内容物  
 材質 梱包 積重ね 許容重量  
 PP 10 10 20  
 [印刷200×50/85×50]



別注品  
 外寸 361×229×H55  
 上部内寸 322×190×H50  
 有効内寸 308×176×H33  
 ●グレー  
 内容物  
 材質 梱包 積重ね 許容重量  
 PP 10 40 5  
 [印刷210(片面のみ)×10(片面のみ)/-]



別注品  
 外寸 365×270×H96  
 上部内寸 317×242×H90  
 有効内寸 312×237×H83  
 ●グレー  
 内容物  
 材質 梱包 積重ね 許容重量  
 PP 5 1 1  
 [印刷200×50/85×50]

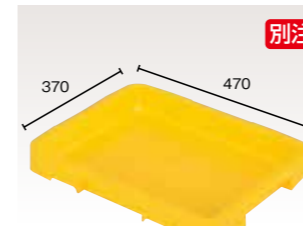

別注品  
 外寸 470×370×H55  
 上部内寸 420×320×H48  
 有効内寸 413×313×H40  
 ●イエロー  
 内容物  
 材質 梱包 積重ね 許容重量  
 PP 5 1 1  
 [印刷108×16/108×16]

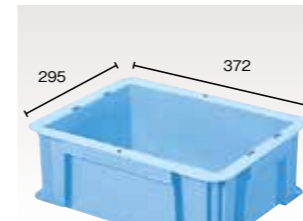

外寸 372×295×H125  
 上部内寸 314×239×H120  
 有効内寸 305×230×H109  
 ●グリーン ●グレー ●イエロー ●ブルー  
 内容物  
 材質 梱包 積重ね 許容重量  
 PP 5 10 25  
 [印刷160×60/80×60]



外寸 364×270×H125  
 上部内寸 316×240×H120  
 有効内寸 307×231×H110  
 ●グリーン ●グレー ●イエロー  
 内容物  
 材質 梱包 積重ね 許容重量  
 PP 5 10 25  
 [印刷200×50/125×30]



別注品  
 外寸 370×282×H125  
 上部内寸 317×243×H120  
 有効内寸 310×235×H109  
 ●イエロー  
 ※T-9とは積み重ね出来ません  
 内容物  
 材質 梱包 積重ね 許容重量  
 PP 5 1 1  
 [印刷-/80×60]



別注品  
 外寸 390×260×H143  
 上部内寸 345×235×H135  
 有効内寸 341×231×H127  
 ●グレー  
 内容物  
 材質 梱包 積重ね 許容重量  
 PP 5 12 25  
 [印刷212×43/150×40]



別注品  
 外寸 518×330×H90  
 上部内寸 465×280×H85  
 有効内寸 451×268×H75  
 ●グリーン ●グレー ●イエロー  
 内容物  
 材質 梱包 積重ね 許容重量  
 PP 5 15 30  
 [印刷280×40/110×45]



外寸 449×277×H125  
 上部内寸 399×238×H120  
 有効内寸 388×227×H110  
 ●グリーン ●グレー ●イエロー  
 内容物  
 材質 梱包 積重ね 許容重量  
 PP 5 10 25  
 [印刷205×60/100×40]

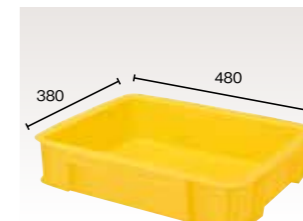

外寸 480×380×H103  
 上部内寸 422×322×H100  
 有効内寸 414×314×H87  
 ●グリーン ●グレー ●イエロー  
 内容物  
 材質 梱包 積重ね 許容重量  
 PP 5 12 30  
 [印刷200×40/110×40]

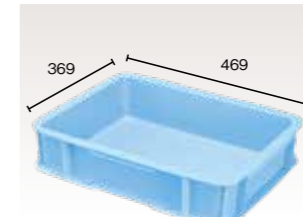

外寸 469×369×H104  
 上部内寸 422×322×H100  
 有効内寸 414×314×H89  
 ●グリーン ●グレー ●イエロー ●ブルー  
 内容物  
 材質 梱包 積重ね 許容重量  
 PP 5 12 30  
 [印刷210×40/170×40]



外寸 480×380×H114  
 上部内寸 422×322×H111  
 有効内寸 414×314×H101  
 ●グレー ●イエロー  
 内容物  
 材質 梱包 積重ね 許容重量  
 PP 10 20 14  
 [印刷200×50/100×45]



外寸 480×380×H153  
 上部内寸 422×322×H150  
 有効内寸 414×314×H138  
 ●グリーン ●グレー ●イエロー  
 内容物  
 材質 梱包 積重ね 許容重量  
 PP 5 10 30  
 [印刷200×70/110×70]





**T-20-II**  
カードラック(長側面):TS  
20g

別注品  
外寸 470×360×H155  
上部内寸 422×322×H150  
有効内寸 414×314×H140  
●グレー

材質	梱包	積重ね	内容物許容重量
PP	5段	10段	30kg

【印刷200×70/110×70】



**T-20-III**  
カードラック(長側面):TS(短側面):TP-110・TP-003・TP-005・QR-01・QR-22  
20g

外寸 469×369×H153  
上部内寸 422×322×H149  
有効内寸 414×314×H138  
●グリーン ●グレー  
●イエロー

材質	梱包	積重ね	内容物許容重量
PP	5段	10段	30kg

【印刷220×75/180×75】



**T-28**  
28g

外寸 480×380×H203  
上部内寸 422×322×H200  
有効内寸 414×314×H187  
●グリーン ●グレー  
●イエロー

材質	梱包	積重ね	内容物許容重量
PP	5段	8段	30kg

【印刷200×110/100×110】

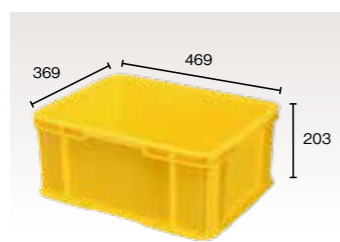

**T-28-II**  
カードラック(長側面):TS(短側面):TP-110・TP-003・TP-005・QR-01・QR-22  
28g

外寸 469×369×H203  
上部内寸 422×322×H199  
有効内寸 414×314×H188  
●グリーン ●グレー  
●イエロー

材質	梱包	積重ね	内容物許容重量
PP	5段	8段	30kg

【印刷210×120/170×110】



**T-35**  
35g

別注品  
外寸 697×398×H160  
上部内寸 657×368×H146  
有効内寸 649×360×H136  
●グレー  
※TRT-74と積み重ね出来ます

材質	梱包	積重ね	内容物許容重量
PP	5段	10段	30kg

【印刷330×80/120×75】



**T-40**  
40g

外寸 480×368×H305  
上部内寸 422×322×H300  
有効内寸 412×312×H290  
●グリーン ●グレー  
●イエロー

材質	梱包	積重ね	内容物許容重量
PP	3段	5段	30kg

【印刷230×140/70×30】



**T-56**  
56g

別注品  
外寸 670×448×H224  
上部内寸 619×409×H219  
有効内寸 607×391×H209  
●グレー

材質	梱包	積重ね	内容物許容重量
PP	3段	—	—

【印刷250×80/140×150】



**フタT-5**  
22g

外寸 329×202×H22  
●グレー ●イエロー

※T-5に使用可能

材質	梱包
PP	20

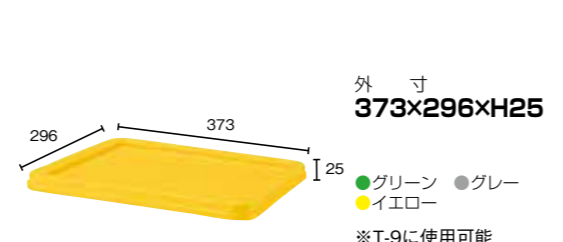

**フタT-9**  
25g

外寸 373×296×H25  
●グリーン ●グレー  
●イエロー

※T-9に使用可能

材質	梱包
PP	20

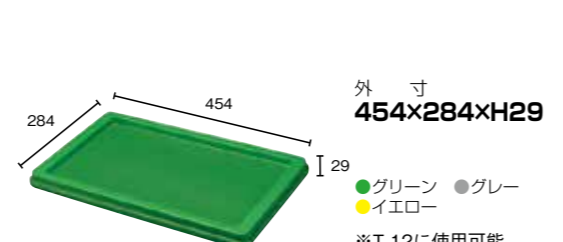

**フタT-12**  
29g

外寸 454×284×H29  
●グリーン ●グレー  
●イエロー

※T-12に使用可能

材質	梱包
PP	20

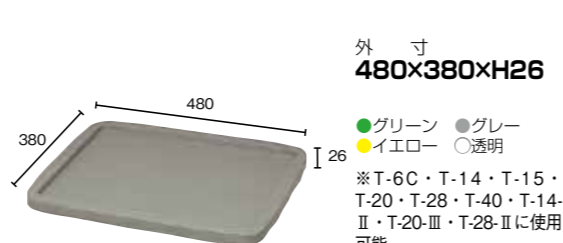

**フタT**  
26g

外寸 480×380×H26  
●グリーン ●グレー  
●イエロー ○透明

※T-6C・T-14・T-15・T-20・T-28・T-40・T-14-II・T-20-III・T-28-IIに使用可能

材質	梱包
PP	10

■スタック例

フタT

T-6, T-6A  
T-14 (T-14-II)  
T-15  
T-20 (T-20-II) (T-20-III)  
T-28 (T-28-II)  
T-40

内容物に応じて色分け可能! カラーを問わずスタック可能!

注意 T-20-IIにフタTは使用できません。

■ラックモジュール例  
ラック開口:1200(mm)

T-9  
T-12  
T-20-III  
T-28-II  
T-40

Tシリーズラックモジュールとしても合理的な使用が可能です。

自動車部品配送用の規格品

# TP

タイプコンテナ



**TP-111**  
2g

外寸 168×168×H103  
上部内寸 133×133×H100  
有効内寸 123×123×H90  
●グレー ●イエロー

材質	梱包	積重ね	内容物許容重量
PP	20段	10段	5kg

【印刷40×40/40×40】

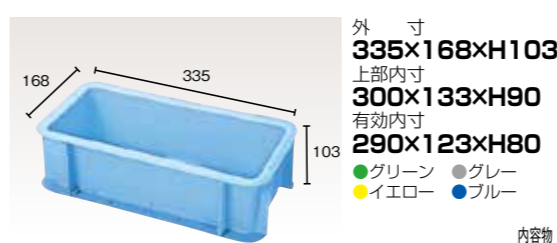

**TP-131**  
4g

外寸 335×168×H103  
上部内寸 300×133×H90  
有効内寸 290×123×H80  
●グリーン ●グレー  
●イエロー ●ブルー

材質	梱包	積重ね	内容物許容重量
PP	20段	10段	5kg

【印刷180×40/70×60】



**TP-331**  
8g

別注品  
外寸 335×335×H103  
上部内寸 300×300×H90  
有効内寸 290×290×H80  
●グリーン ●グレー  
●イエロー ●ブルー

材質	梱包	積重ね	内容物許容重量
PP	10段	15段	10kg

【印刷180×40/180×40】

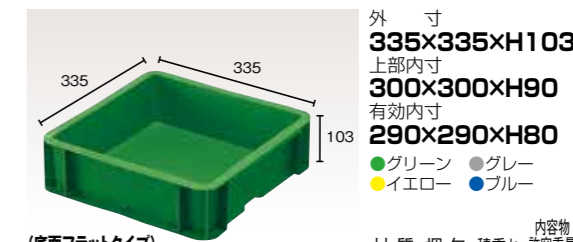

**TP-331F**  
8g

外寸 335×335×H103  
上部内寸 300×300×H90  
有効内寸 290×290×H80  
●グリーン ●グレー  
●イエロー ●ブルー

材質	梱包	積重ね	内容物許容重量
PP	10段	15段	10kg

【印刷180×40/180×40】

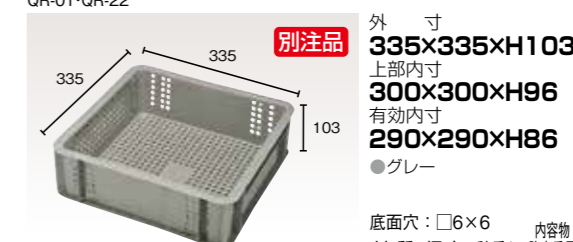

**TP-331S**  
8g

別注品  
外寸 335×335×H103  
上部内寸 300×300×H96  
有効内寸 290×290×H86  
●グレー

底面穴: □6×6

材質	梱包	積重ね	内容物許容重量
PP	10段	15段	20kg

【印刷—/150×50】

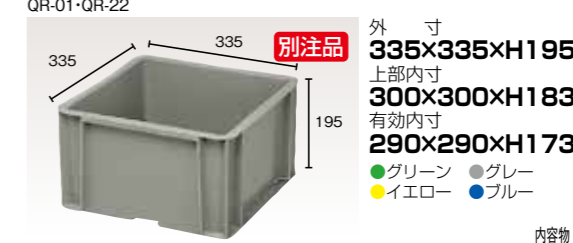

**TP-332**  
17g

別注品  
外寸 335×335×H195  
上部内寸 300×300×H183  
有効内寸 290×290×H173  
●グリーン ●グレー  
●イエロー ●ブルー

材質	梱包	積重ね	内容物許容重量
PP	5段	8段	10kg

【印刷180×120/180×120】

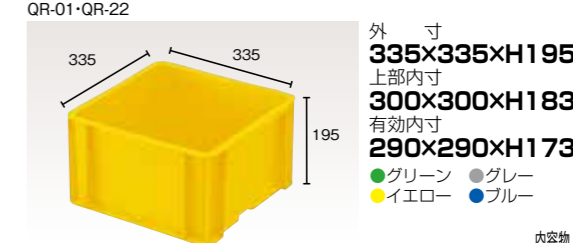

**TP-332F**  
17g

別注品  
外寸 335×335×H195  
上部内寸 300×300×H183  
有効内寸 290×290×H173  
●グリーン ●グレー  
●イエロー ●ブルー

(底面フラットタイプ)

材質	梱包	積重ね	内容物許容重量
PP	5段	8段	10kg

【印刷180×120/180×120】



**TP-342** [フタTP-340] 26kg  
 カードラック(長側面): TP-110・TP-003・TP-005・QR-01・QR-22



**TP-342-II** [フタTP-340] 26kg  
 カードラック(長側面と短側面共通): TP-110・TP-003・TP-005・QR-01・QR-22

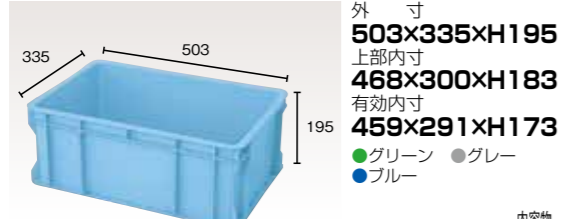

**TP-342-IIF** [フタTP-340] 26kg  
 カードラック(長側面と短側面共通): TP-110・TP-003・TP-005・QR-01・QR-22



**TP-342.5F** [フタTP-340] 32kg  
 カードラック(長側面と短側面共通): TP-110・TP-003・TP-005・QR-01・QR-22

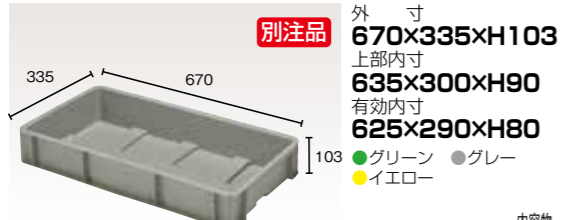

**TP-361** [フタTP-360] 18kg  
 カードラック(長側面): TP-110・TP-003・TP-005・QR-01・QR-22



**TP-362** [フタTP-360] 35kg  
 カードラック(長側面): TP-110・TP-003・TP-005・QR-01・QR-22

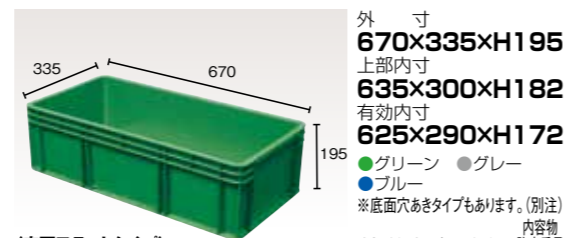

**TP-362F** [フタTP-360] 35kg  
 カードラック(長側面と短側面共通): TP-110・TP-003・TP-005・QR-01・QR-22



**TP-364F** [フタTP-360] 70kg  
 カードラック(長側面と短側面共通): TP-110・TP-003・TP-005・QR-01・QR-22

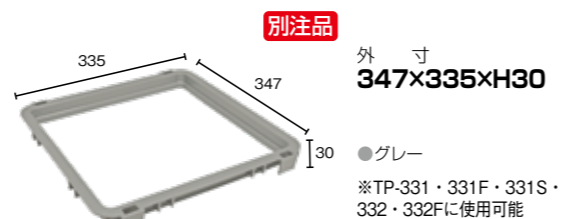

**TP33用スペーサー** PP 10

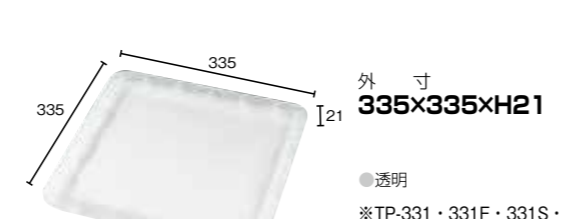

**フタTP-330** PP 30

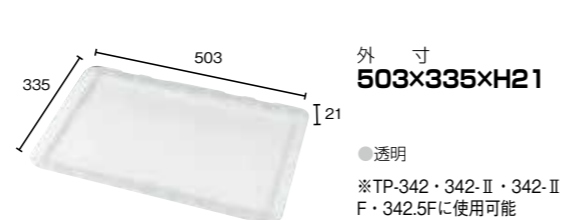

**フタTP-340** PP 30

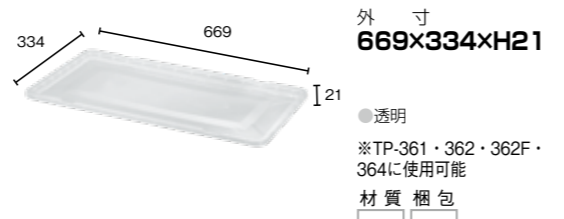

**フタTP-360** PP 20

TPコンテナには2種類の底面形状があります。

■底面フラットタイプ

■底面凹凸タイプ



豊富なサイズ展開でスタックも効率的。

■スタック例



カードラックに関して

■TPコンテナ  
 長側面と短側面対応カードラック

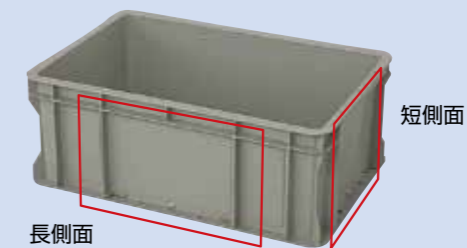

TS TP-110 TP-003 TP-005



QR-01 QR-22

TPコンテナ カラーバリエーション

■4色のバリエーションで色分け管理がしやすくなります。





# TS

工業用から食品まで  
様々な場面で現在使  
用されているマルチ  
タイプ。

## タイプコンテナ

**別注品**

外寸 368×149×H130  
上部内寸 330×119×H111  
有効内寸 320×109×H94

●グリーン ●グレー  
●イエロー

内容物  
材質 梱包 積重ね 許容重量  
PP 5 10 30 kg

TS-5  
カードラック(長側面):TS  
[印刷240×60/65×40]

**別注品**

外寸 368×304×H131  
上部内寸 330×263×H126  
有効内寸 319×252×H109

●グリーン ●グレー  
●イエロー

内容物  
材質 梱包 積重ね 許容重量  
PP 10 10 10 kg

TS-10  
[印刷200×60/130×50]

外寸 570×310×H120  
上部内寸 512×272×H114  
有効内寸 502×262×H106

●グレー ●イエロー

内容物  
材質 梱包 積重ね 許容重量  
PP 5 12 30 kg

TS-15  
[印刷400×50/70×50]

外寸 600×400×H106  
上部内寸 542×342×H100  
有効内寸 534×334×H90

●グリーン ●グレー  
●イエロー

内容物  
材質 梱包 積重ね 許容重量  
PP 5 12 30 kg

TS-18  
[フタTS] [印刷300×40/125×35]

外寸 608×370×H126  
上部内寸 566×330×H120  
有効内寸 556×320×H109

●グリーン ●グレー  
●イエロー

内容物  
材質 梱包 積重ね 許容重量  
PP 5 10 20 kg

TS-23  
[フタTS-02] [印刷350×65/100×50]

外寸 600×400×H153  
上部内寸 542×342×H147  
有効内寸 534×334×H137

●グリーン ●グレー  
●イエロー

内容物  
材質 梱包 積重ね 許容重量  
PP 5 10 30 kg

TS-28  
[フタTS] [印刷300×75/125×75]

外寸 628×388×H185  
上部内寸 570×330×H180  
有効内寸 560×320×H170

●グレー

内容物  
材質 梱包 積重ね 許容重量  
PP 5 8 30 kg

TS-33  
[フタTS-02] [印刷190×110/165×110]

外寸 600×400×H205  
上部内寸 544×344×H200  
有効内寸 534×334×H188

●グリーン ●グレー  
●イエロー

内容物  
材質 梱包 積重ね 許容重量  
PP 5 8 30 kg

TS-36  
[フタTS] [印刷300×110/120×110]

**別注品**

外寸 592×392×H205  
上部内寸 542×342×H200  
有効内寸 534×334×H188

●グレー

内容物  
材質 梱包 積重ね 許容重量  
PP 5 8 30 kg

TS-36-II  
[フタTS] [印刷300×90/90×80]

外寸 628×388×H225  
上部内寸 570×330×H220  
有効内寸 560×320×H210

●グリーン ●グレー  
●イエロー

内容物  
材質 梱包 積重ね 許容重量  
PP 5 7 30 kg

TS-40  
[フタTS-02] [印刷195×130/160×150]

**別注品**

外寸 620×370×H265  
上部内寸 570×329×H259  
有効内寸 560×320×H249

●グレー

内容物  
材質 梱包 積重ね 許容重量  
PP 5 6 30 kg

TS-46  
カードラック:TS [印刷330×140/180×100]

外寸 580×398×H250  
上部内寸 539×365×H244  
有効内寸 530×356×H234

●グレー

内容物  
材質 梱包 積重ね 許容重量  
PP 5 6 30 kg

TS-48  
[印刷200×150/110×150]

外寸 606×404×H31

●グリーン ●グレー  
●イエロー

※TS-18・28・36・36-IIに使用可能

内容物  
材質 梱包 積重ね 許容重量  
PP 10

フタTS

外寸 630×388×H32

●グリーン ●グレー  
○透明

※TS-23・33・40・46に使用可能

内容物  
材質 梱包 積重ね 許容重量  
PP 10

フタTS-02

■スタック例



# TH

タイプコンテナ  
ハンドル付ネスト・スタック

耐荷重性能に優れ、  
抜群の安定性を保ち  
ます。空箱時に重ね  
て省スペース化がで  
きます。



外寸 446×280×H143  
上部内寸 408×246×H138  
有効内寸 393×235×H115  
●グレー

ハンドル部 高さ:80  
材質:鉄(三価クロムメッキ) 内容物  
材質 梱包 積重ね 許容重量  
PP 10 10 10  
kg [印刷290×60/130×60]

TH-13

13



外寸 444×280×H203  
上部内寸 406×250×H193  
有効内寸 391×231×H180  
●グレー

ハンドル部 高さ:120  
材質:鉄(三価クロムメッキ) 内容物  
材質 梱包 積重ね 許容重量  
PP 5 7 15  
kg [印刷290×65/125×65]

TH-19-II

19



別注品 外寸 610×380×H146  
上部内寸 557×340×H140  
有効内寸 540×323×H105  
●グレー

ハンドル部 高さ:70  
材質:鉄(三価クロムメッキ) 内容物  
材質 梱包 積重ね 許容重量  
PP 5 7 20  
kg [印刷350×65/-]

TH-22

22

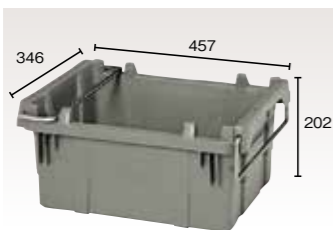

外寸 457×346×H202  
上部内寸 409×298×H197  
有効内寸 370×267×H172  
●グレー

ハンドル部 高さ:110  
材質:鉄(三価クロムメッキ) 内容物  
材質 梱包 積重ね 許容重量  
PP 5 8 15  
kg [印刷120×50/80×35]

TH-25

25

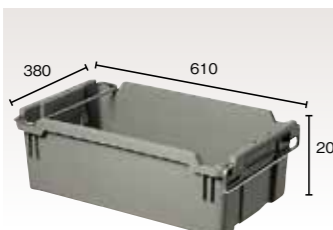

外寸 610×380×H206  
上部内寸 557×340×H200  
有効内寸 540×320×H175  
●グレー

ハンドル部 高さ:110  
材質:鉄(三価クロムメッキ) 内容物  
材質 梱包 積重ね 許容重量  
PP 5 5 30  
kg [印刷330×120/140×70]

TH-37-II

37



別注品 外寸 541×445×H230  
上部内寸 501×405×H224  
有効内寸 470×374×H199  
●グレー

ハンドル部 高さ:117  
材質:鉄(三価クロムメッキ) 内容物  
材質 梱包 積重ね 許容重量  
PP 5 7 30  
kg [印刷250×40/230×45]

TH-42

42

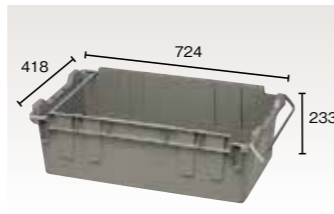

外寸 724×418×H233  
上部内寸 672×371×H229  
有効内寸 648×346×H219  
●グレー

ハンドル部 高さ:103  
材質:鉄(三価クロムメッキ) 内容物  
材質 梱包 積重ね 許容重量  
PP 5 5 50  
kg [印刷200×70/110×80]

TH-56

54



外寸 543×445×H325  
上部内寸 490×395×H319  
有効内寸 468×373×H299  
●グレー

ハンドル部 高さ:155  
材質:鉄(三価クロムメッキ) 内容物  
材質 梱包 積重ね 許容重量  
PP 5 4 50  
kg [印刷150×160/250×200]

TH-59

59



外寸 708×500×H400  
上部内寸 649×441×H394  
有効内寸 624×417×H369  
●グレー

ハンドル部 高さ:169  
材質:鉄(三価クロムメッキ) 内容物  
材質 梱包 積重ね 許容重量  
PP 2 4 50  
kg [印刷370×70/230×90]

TH-110

110

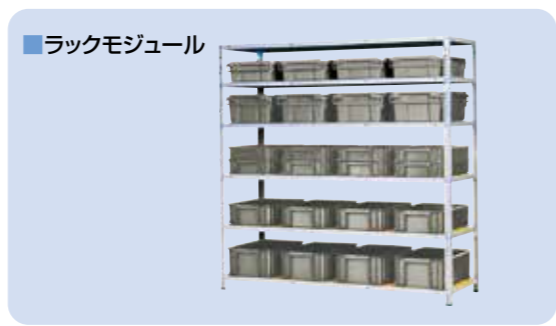

# TN

タイプコンテナ  
回転式ネスト・スタック

空箱時に回転し重ね  
ることで省スペース  
化ができます。



別注品 外寸 370×272×H133  
上部内寸 315×240×H129  
有効内寸 296×221×H114  
●グレー

ハンドル部 高さ:117  
材質:鉄(三価クロムメッキ) 内容物  
材質 梱包 積重ね 許容重量  
PP 10 10 10  
kg [印刷160×75/130×40]

TN-9

9



別注品 外寸 400×300×H152  
上部内寸 350×267×H148  
有効内寸 334×251×H134  
●グレー

ハンドル部 高さ:120  
材質:鉄(三価クロムメッキ) 内容物  
材質 梱包 積重ね 許容重量  
PP 10 10 10  
kg [印刷240×55/150×50/70×50]

TN-13

13



別注品 外寸 548×395×H243  
上部内寸 464×355×H236  
有効内寸 439×339×H220  
●グレー

ハンドル部 高さ:169  
材質:鉄(三価クロムメッキ) 内容物  
材質 梱包 積重ね 許容重量  
PP 5 6 30  
kg [印刷300×リブより上50/45×170]

TN-37

37



別注品 外寸 560×360×H263  
上部内寸 500×320×H256  
有効内寸 480×300×H229  
●グレー

ハンドル部 高さ:110  
材質:鉄(三価クロムメッキ) 内容物  
材質 梱包 積重ね 許容重量  
PP 5 6 20  
kg [印刷240×40/90×150]

TN-40

40

# TSN

タイプコンテナ  
回転式ネスト・スタック

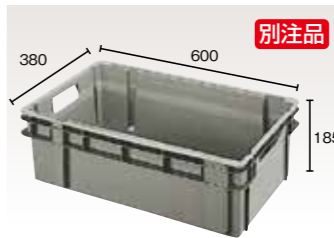

別注品 外寸 600×380×H185  
上部内寸 570×365×H180  
有効内寸 548×308×H165  
●グレー

ハンドル部 高さ:117  
材質:鉄(三価クロムメッキ) 内容物  
材質 梱包 積重ね 許容重量  
PP 5 8 20  
kg [印刷300×70/180×70]

TSN-33

33

そのまま重ねるとネスト、  
180度回転させて重ねるとスタックでき、  
空箱時の省スペース化に貢献。  
工業部品の保管・運搬に最適な  
機能性・経済性などを  
徹底追及したコンテナです。

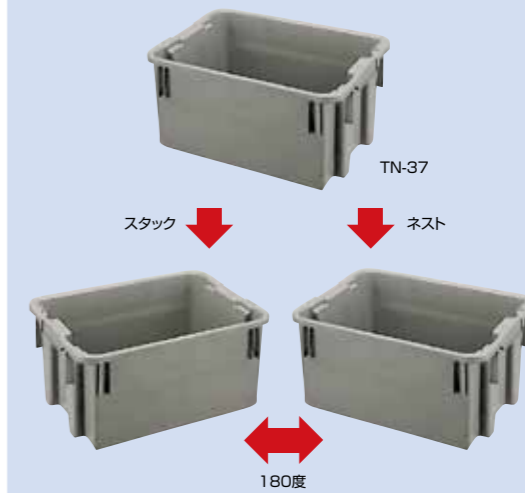

■ネスト、スタック例



# P

タイプコンテナ  
和洋菓子コンテナ

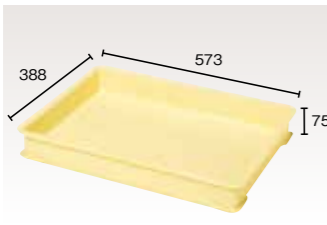

外寸 573×388×H75  
上部内寸 533×348×H60  
有効内寸 531×346×H50  
●クリーム

材質 梱包 積重ね 内容物許容重量  
PP 10 8段 20kg  
【印刷350×35/270×30】

**P-60** [フタPB] 11g

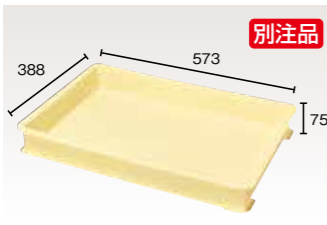

別注品  
外寸 573×388×H75  
上部内寸 535×348×H65  
有効内寸 522×344×H58  
●クリーム

材質 梱包 積重ね 内容物許容重量  
PP 10 20段 5kg  
【印刷400×35/200×25】

**P-75** [フタPB] 12g



外寸 573×388×H105  
上部内寸 533×348×H90  
有効内寸 531×346×H80  
●クリーム

材質 梱包 積重ね 内容物許容重量  
PP 10 8段 20kg  
【印刷350×50/170×40】

**P-90** [フタPB] 17g

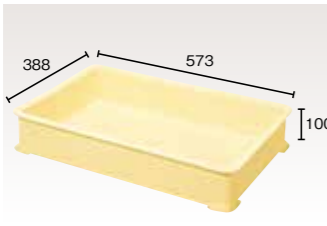

外寸 573×388×H100  
上部内寸 535×348×H90  
有効内寸 522×344×H83  
●クリーム

材質 梱包 積重ね 内容物許容重量  
PP 10 15段 5kg  
【印刷400×50/150×40】

**P-100** [フタPB] 17g



別注品  
外寸 573×388×H112  
上部内寸 535×348×H102  
有効内寸 531×344×H95  
●クリーム

材質 梱包 積重ね 内容物許容重量  
PP 10 15段 5kg  
【印刷385×60/165×30】

**P-110** [フタPB] 19g

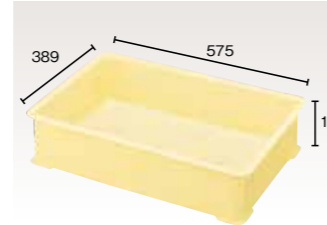

外寸 575×389×H134  
上部内寸 535×348×H120  
有効内寸 531×346×H109  
●クリーム

材質 梱包 積重ね 内容物許容重量  
PP 5 12段 15kg  
【印刷380×70/200×70】

**P-120** [フタPB] 22g



別注品  
外寸 573×388×H137  
上部内寸 535×348×H127  
有効内寸 531×344×H119  
●クリーム

材質 梱包 積重ね 内容物許容重量  
PP 5 12段 5kg  
【印刷370×70/170×70】

**P-135** [フタPB] 23g



別注品  
外寸 385×285×H75  
上部内寸 348×248×H64  
有効内寸 344×244×H52  
●クリーム

材質 梱包 積重ね 内容物許容重量  
PP 20 20段 5kg  
【印刷200×25/140×25】

**P-75H** 6g



別注品  
外寸 385×285×H75  
上部内寸 348×248×H64  
有効内寸 344×244×H52  
●クリーム

材質 梱包 積重ね 内容物許容重量  
PP 20 15段 5kg  
【印刷200×25/140×25】

**P-75HC** 6g



別注品  
外寸 385×285×H105  
上部内寸 348×248×H95  
有効内寸 342×242×H87  
●クリーム  
短側面：孔×4

材質 梱包 積重ね 内容物許容重量  
PP 20 15段 5kg  
【印刷170×40/140×35】

**P-90H** 8g  
カードラック：(短側面)P-90H

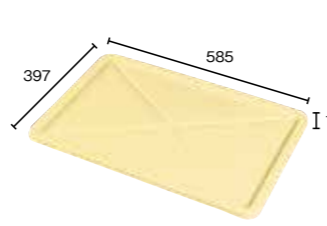

外寸 585×397×H18  
●クリーム  
※P-60・75・90・100・110・120・135に使用可能

材質 梱包  
PP 20

**フタPB**

### ■底面形状

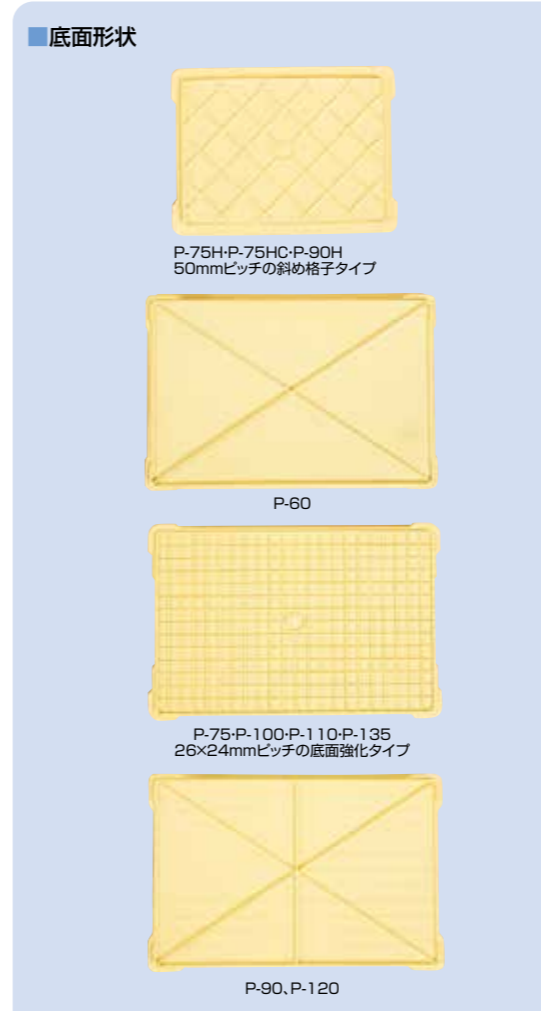

P-75H・P-75HC・P-90H  
50mmピッチの斜め格子タイプ

P-60

P-75・P-100・P-110・P-135  
26×24mmピッチの底面強化タイプ

P-90、P-120

### ■スタック例

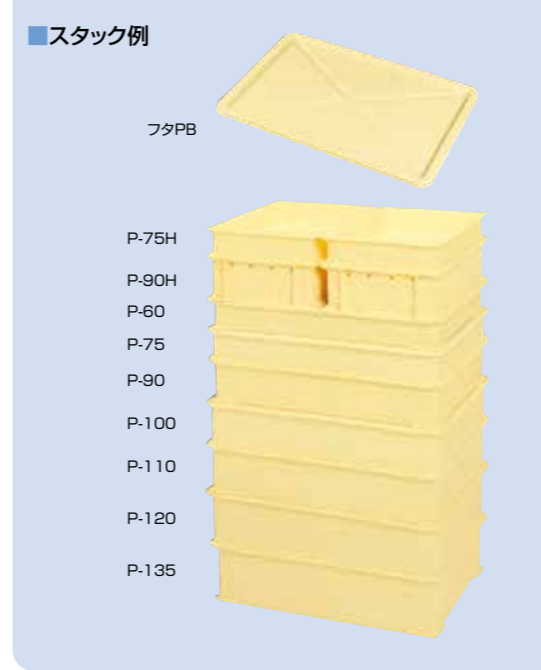

フタPB

P-75H  
P-90H  
P-60  
P-75  
P-90  
P-100  
P-110  
P-120  
P-135

# PC

タイプコンテナ  
和洋菓子コンテナ

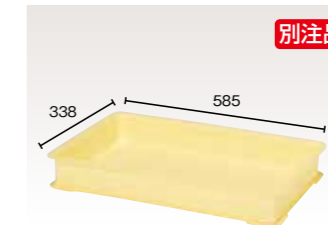

別注品  
外寸 585×338×H83  
上部内寸 545×298×H70  
有効内寸 540×293×H60  
●クリーム

材質 梱包 積重ね 内容物許容重量  
PP 10 20段 10kg  
【印刷300×40/200×30】

**PC-70** 11g

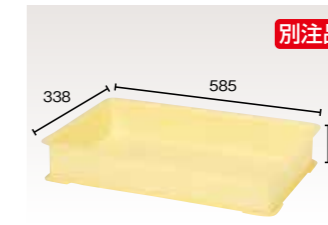

別注品  
外寸 585×338×H98  
上部内寸 545×298×H85  
有効内寸 540×293×H75  
●クリーム

材質 梱包 積重ね 内容物許容重量  
PP 10 15段 10kg  
【印刷380×50/220×50】

**PC-85** 14g

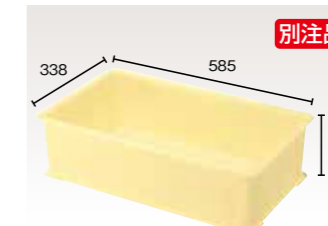

別注品  
外寸 585×338×H170  
上部内寸 545×298×H153  
有効内寸 540×293×H147  
●クリーム

材質 梱包 積重ね 内容物許容重量  
PP 5 10段 10kg  
【印刷400×80/190×80】

**PC-156** 25g



※P小型朱塗りは虎盤となりました。

# P-L

タイプコンテナ  
弁当箱用コンテナ

**別注品**

外寸 689×408×H135  
上部内寸 650×370×H127  
有効内寸 638×360×H115  
●クリーム

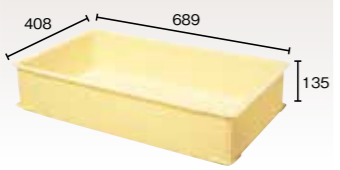

**P-L** 29g

材質	梱包	積重ね	内容物許容重量
PP	5	12段	15 kg

【印刷400×70/250×70】

# PM

タイプコンテナ  
和洋菓子コンテナ

外寸 640×414×H92  
上部内寸 602×376×H76  
有効内寸 598×372×H64  
●クリーム

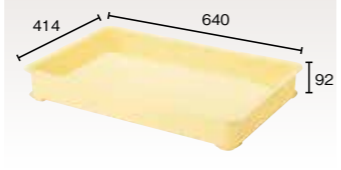

**PM-76** [フタPM] 17g

材質	梱包	積重ね	内容物許容重量
PP	10	15段	14 kg

【印刷400×45/75×40】

# PL

タイプコンテナ  
和洋菓子コンテナ

外寸 685×423×H100  
上部内寸 645×384×H87  
有効内寸 637×379×H78  
●クリーム

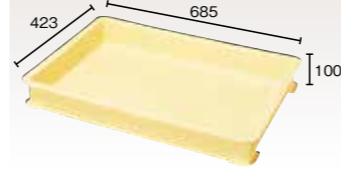

**PL-87** [フタPL] 21g

材質	梱包	積重ね	内容物許容重量
PP	10	15段	20 kg

【印刷400×45/200×40】

# PS

タイプコンテナ  
和洋菓子コンテナ

外寸 484×334×H74  
上部内寸 450×300×H62  
有効内寸 448×298×H53  
●クリーム

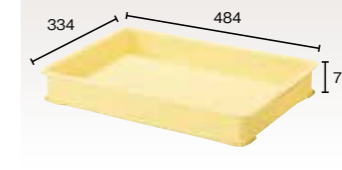

**PS-62** 8g

材質	梱包	積重ね	内容物許容重量
PP	20	20段	6 kg

【印刷330×35/240×25】

# G

タイプコンテナ  
餃子用コンテナ

**別注品**

外寸 412×312×H44.5  
上部内寸 396×296×H40.5  
有効内寸 394×294×H36.5  
●クリーム  
長側面：孔×4



**G-60** 4g

材質	梱包	積重ね	内容物許容重量
PP	20	25段	2 kg

【印刷270×15/110×15】

外寸 640×416×H162  
上部内寸 602×376×H146  
有効内寸 598×372×H134  
●クリーム

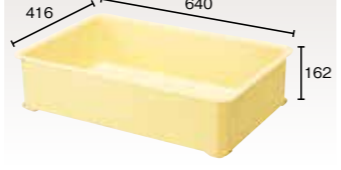

**PM-146** [フタPM] 32g

材質	梱包	積重ね	内容物許容重量
PP	5	10段	20 kg

【印刷400×90/200×80】

外寸 685×423×H160  
上部内寸 645×384×H147  
有効内寸 637×378×H138  
●クリーム

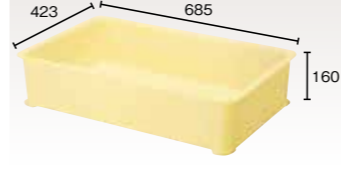

**PL-147** [フタPL] 36g

材質	梱包	積重ね	内容物許容重量
PP	5	10段	30 kg

【印刷400×70/250×70】

外寸 656×430×H22  
●クリーム



**フタPM**

材質	梱包
PP	20

※PM-76・146に使用可能

外寸 700×438×H29  
●クリーム



**フタPL**

材質	梱包
PP	20

※PL-87・147に使用可能

■スタック例

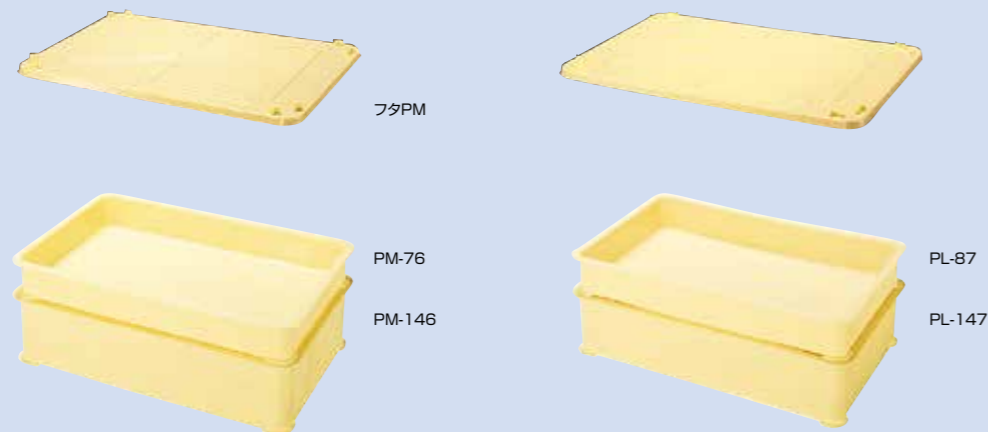

■底面形状

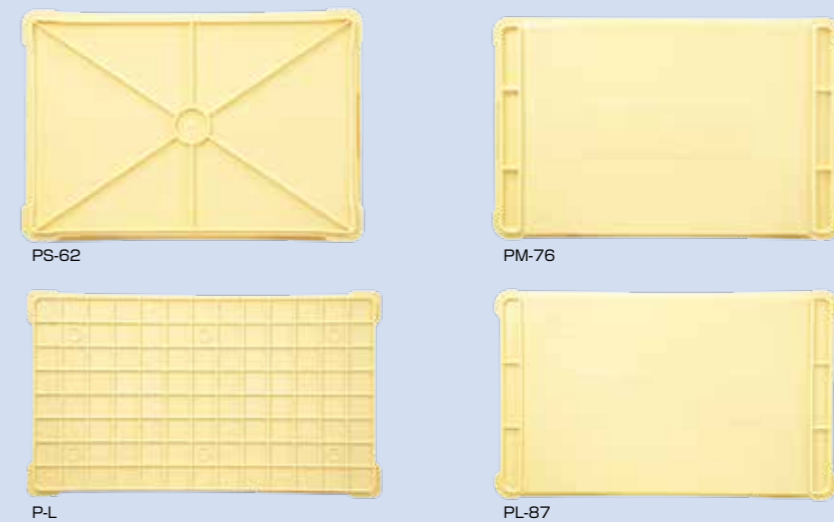



## セキスイコンテナ

SEKISUI CONTAINER CATALOG .....

# メッシュタイプコンテナ



SEKISUI CONTAINER CATALOG

## セキスイ コンテナ 劇場

### スタックとネストのイロハ

「パレット・フレット」です  
スタックとネストの意味って分かるようで分からなかったりしますよね。  
ここで私が解説!

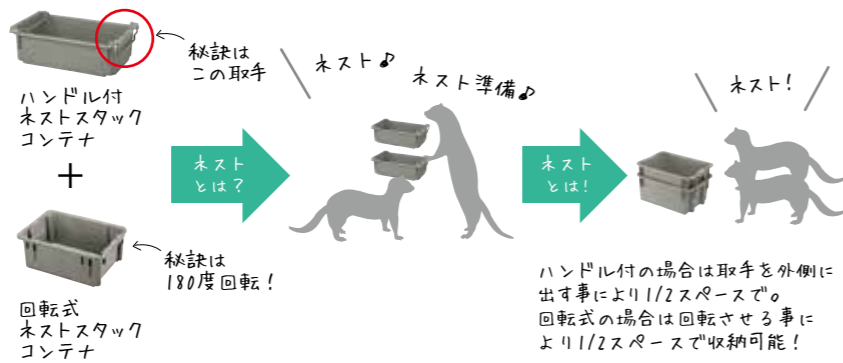

**BS**  
タイプコンテナ  
マルチコンテナ

高い強度とメッシュ形状は、野菜・果物はもちろん工業部品や食品の保管・運搬・洗浄に最適です。

**BS-10** 別注品

外寸 506×345×H250  
上部内寸 476×315×H245  
有効内寸 466×305×H235  
●オレンジ

底面穴:φ5×16ヶ  
材質 梱包 積重ね 許容重量  
PP 3 6 10 kg

[印刷110×40/65×20]

**BS-14** 別注品

外寸 625×295×H250  
上部内寸 595×265×H242  
有効内寸 588×261×H235  
●オレンジ

底面穴:□7×7  
材質 梱包 積重ね 許容重量  
PP 4 6 10 kg

[印刷140×70/85×35]

**BS-20-PP** 別注品

外寸 524×362×H301  
上部内寸 490×328×H293  
有効内寸 482×320×H283  
●ブルー

底面穴:□10×10  
材質 梱包 積重ね 許容重量  
PP 3 5 10 kg

[印刷80×40/60×40]

**BS-100** 別注品 [フタS-100]

外寸 700×500×H410  
上部内寸 640×440×H380  
有効内寸 626×426×H365  
●ブルー

底面穴:φ12×20ヶ  
材質 梱包 積重ね 許容重量  
PP 2 9 50 kg

[印刷230×70/-]

**BS-100** 別注品 [フタS-100]

外寸 700×500×H480  
上部内寸 640×440×H380  
有効内寸 626×426×H365  
●ブルー

キャスター:φ65(自在/4ヶ、内2ヶブレーキ付)・ゴム車  
材質 梱包 積重ね 許容重量  
PP 1 1 50 kg

[印刷230×70/-]

**BS-140** 別注品

外寸 798×519×H445  
上部内寸 738×459×H430  
有効内寸 724×445×H415  
●ブルー

底面穴:□12×12  
□32×8  
材質 梱包 積重ね 許容重量  
PP 3 9 50 kg

[印刷200×65/130×80]

**BS-140** 別注品

外寸 798×519×H538  
上部内寸 738×459×H430  
有効内寸 724×445×H415  
●ブルー

キャスター:φ75(自在/2ヶ、固定/2ヶ)・ゴム車  
材質 梱包 積重ね 許容重量  
PP 1 1 50 kg

[印刷200×65/130×80]

**BS-200** 別注品

外寸 820×595×H510  
上部内寸 755×530×H490  
有効内寸 741×516×H470  
●ブルー

底面穴:□5×5  
材質 梱包 積重ね 許容重量  
PP 3 9 50 kg

[印刷180×80/-]

**BS-200** 別注品

外寸 820×595×H603  
上部内寸 755×530×H490  
有効内寸 741×516×H470  
●ブルー

キャスター:φ75(自在/2ヶ、固定/2ヶ)・ゴム車  
材質 梱包 積重ね 許容重量  
PP 1 1 50 kg

[印刷180×80/-]

**フタS-100** 別注品

外寸 713×513×H36  
●ブルー

※S-100、S-100キャスター付、BS-100、BS-100キャスター付に使用可能。  
材質 梱包  
PP 10

**BK**  
タイプコンテナ  
マルチコンテナ  
ハンドル付ネスト・スタック

通気・通水性のよいバスケットタイプ。空箱時の収納に場所を取りません。

**BK-40** 別注品

外寸 650×440×H200  
上部内寸 610×400×H188  
有効内寸 570×360  
●ブルー

材質 梱包 積重ね 許容重量  
PP 5 1 20 kg

[印刷25×75/90×70]

**BK-54-II** 別注品

外寸 605×438×H298  
上部内寸 543×388×H291  
有効内寸 503×348  
●ブルー

材質 梱包 積重ね 許容重量  
PP 5 1 30 kg

[印刷25×210/110×80]

**BK-70** 別注品

外寸 622×452×H330  
上部内寸 576×406×H324  
有効内寸 540×364  
●ブルー

材質 梱包 積重ね 許容重量  
PP 5 1 50 kg

[印刷80×80/80×80]

**BK-80-II** 別注品

外寸 686×486×H341  
上部内寸 620×440×H333  
有効内寸 576×396  
●ブルー

材質 梱包 積重ね 許容重量  
PP 5 1 40 kg

[印刷30×210/80×80]

**BK-120** 別注品

外寸 808×556×H370  
上部内寸 746×502×H360  
有効内寸 690×446  
●ブルー

材質 梱包 積重ね 許容重量  
PP 3 1 50 kg

[印刷40×200/40×200]

**乾電池分別ボックス#2** 別注品

●レッド  
※フランジ幅26mm以下のコンテナやオリタミコンテナに使用できません。  
※BK-40(H)、BK-120(H)には使用できません。

材質 梱包  
PP 40

**BK-40H** 別注品

外寸 650×440×H200  
上部内寸 610×400×H188  
有効内寸 570×360×H178  
●ブルー

ハンドル部 高さ:115mm  
材質:鉄(三価クロムメッキ)  
材質 梱包 積重ね 許容重量  
PP 5 8 20 kg

[印刷25×75/90×70]

**BK-54-IIH** 別注品

外寸 605×438×H298  
上部内寸 543×388×H291  
有効内寸 503×348×H251  
●ブルー

ハンドル部 高さ:200mm  
材質:鉄(三価クロムメッキ)  
材質 梱包 積重ね 許容重量  
PP 5 4 30 kg

[印刷25×210/110×80]

**BK-70H** 別注品

外寸 622×452×H330  
上部内寸 576×406×H324  
有効内寸 540×364×H294  
●ブルー

ハンドル部 高さ:220mm  
材質:鉄(三価クロムメッキ)  
材質 梱包 積重ね 許容重量  
PP 5 3 50 kg

[印刷80×80/80×80]

**BK-80-IIH** 別注品

外寸 686×486×H341  
上部内寸 620×440×H333  
有効内寸 576×396×H293  
●ブルー

ハンドル部 高さ:225mm  
材質:鉄(三価クロムメッキ)  
材質 梱包 積重ね 許容重量  
PP 5 4 40 kg

[印刷30×210/80×80]

**BK-120H** 別注品

外寸 808×556×H370  
上部内寸 746×502×H360  
有効内寸 690×446×H303  
●ブルー

ハンドル部 高さ:275mm  
材質:鉄(三価クロムメッキ)  
材質 梱包 積重ね 許容重量  
PP 3 3 50 kg

[印刷40×200/40×200]



# BT

タイプコンテナ  
食品配送コンテナ

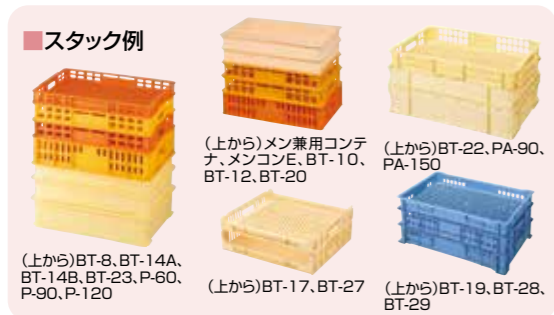

**BT-8** 9g

耐熱仕様

外寸 565×381×H58  
上部内寸 533×352×H50  
有効内寸 528×347×H43  
●オレンジ

底面穴:□12×12  
材質 梱包 積重ね 許容重量  
PP 10 25 5 kg  
[印刷130×18/-]

**BT-14A** 14g

別注品

外寸 565×381×H86  
上部内寸 531×351×H76  
有効内寸 526×346×H66  
●イエロー

底面穴:□24×24  
材質 梱包 積重ね 許容重量  
PP 10 20 7.5 kg  
[印刷140×30/-]

**BT-14B** 14g

耐熱仕様

外寸 565×381×H86  
上部内寸 531×351×H76  
有効内寸 526×346×H66  
●オレンジ

底面穴:□10×10  
材質 梱包 積重ね 許容重量  
PP 10 20 5 kg  
[印刷120×25/-]

**BT-23** 23g

別注品

外寸 565×381×H130  
上部内寸 531×351×H120  
有効内寸 526×346×H110  
●イエロー

底面穴:□16×16  
材質 梱包 積重ね 許容重量  
PP 5 10 10 kg  
[印刷120×40/-]

**BT-15** 15g

別注品

外寸 500×290×H133  
上部内寸 477×267×H125  
有効内寸 467×258×H119  
●イエロー

底面穴:□16×16  
材質 梱包 積重ね 許容重量  
PP 10 10 10 kg  
[印刷-/85×35]

**BT-18M** 17g

別注品

外寸 550×435×H90  
上部内寸 513×406×H82  
有効内寸 510×403×H74  
●ページュ

底面穴:□10×10  
材質 梱包 積重ね 許容重量  
PP 10 18 10 kg  
[印刷8×45/75×25]

**BT-18B** 17g

別注品

外寸 550×435×H90  
上部内寸 513×406×H82  
有効内寸 510×403×H74  
●イエロー

底面穴:φ10×4ヶ  
材質 梱包 積重ね 許容重量  
PP 10 18 10 kg  
[印刷12×50/70×40]

**BT-22** 22g

別注品

外寸 645×428×H95  
上部内寸 610×400×H89  
有効内寸 605×395×H79  
●クリーム

底面穴:□12×12 ※PAタイプコンテナとスタックできます。  
材質 梱包 積重ね 許容重量  
PP 5 15 12 kg  
[印刷105×45/-]

**BT-10** 10g

耐熱仕様

外寸 564×350×H83  
上部内寸 534×321×H73  
有効内寸 521×308×H63  
●オレンジ

底面穴:□28.6×28.6  
材質 梱包 積重ね 許容重量  
PP 10 20 7.5 kg  
[印刷130×23/-]

**BT-12** 12g

耐熱仕様

外寸 574×350×H94  
上部内寸 534×321×H79  
有効内寸 528×316×H64  
●イエロー

底面穴:□29.5×29.5  
材質 梱包 積重ね 許容重量  
PP 10 20 7.5 kg  
[印刷130×25/-]

**BT-13A** 12g

別注品

外寸 568×350×H78  
上部内寸 541×324×H69  
有効内寸 532×316×H61  
●イエロー

底面穴:□40×22  
材質 梱包 積重ね 許容重量  
PP 10 1 1 kg  
[印刷140×42/-]

**BT-20M** 20g

別注品

外寸 573×350×H130  
上部内寸 533×320×H122  
有効内寸 528×315×H113  
●オレンジ

底面穴:□15×15  
材質 梱包 積重ね 許容重量  
PP 5 10 10 kg  
[印刷125×40/-]

**BT-20B** 20g

別注品

外寸 573×350×H130  
上部内寸 533×320×H122  
有効内寸 528×315×H113  
●オレンジ

底面穴:φ10×4ヶ  
材質 梱包 積重ね 許容重量  
PP 5 10 10 kg  
[印刷125×40/-]

**BT-17** 17g

別注品

外寸 550×490×H87  
上部内寸 528×462×H68  
有効内寸 526×458×H68  
●ページュ

底面穴:□14×14  
材質 梱包 積重ね 許容重量  
PP 10 10 10 kg  
[印刷200×18/-]

**BT-27** 27g

別注品

外寸 550×490×H133  
上部内寸 528×462×H114  
有効内寸 526×458×H114  
●ページュ

底面穴:□14×14  
材質 梱包 積重ね 許容重量  
PP 10 10 10 kg  
[印刷200×18/100×18]

**BT-19** 19g

別注品

外寸 702×461×H83  
上部内寸 662×421×H69  
有効内寸 656×415×H62  
●ブルー

底面穴:□13×13  
材質 梱包 積重ね 許容重量  
PP 5 20 5 kg  
[印刷160×35/95×35]

**BT-28** 28g

別注品

外寸 702×461×H107  
上部内寸 662×421×H100  
有効内寸 654×415×H93  
●ブルー

底面穴:□17×17  
材質 梱包 積重ね 許容重量  
PP 5 15 10 kg  
[印刷105×35/100×35]

**BT-29** 29g

別注品

外寸 702×461×H121  
上部内寸 662×421×H107  
有効内寸 656×415×H100  
●ブルー

底面穴:□14×14  
材質 梱包 積重ね 許容重量  
PP 5 15 10 kg  
[印刷160×65/95×65]

# BF

タイプコンテナ  
食品配送コンテナ

**BF-3** 3g

別注品

外寸 460×236×H40  
上部内寸 438×222×H35  
有効内寸 436×220×H32  
●ブルー

材質 梱包 積重ね 許容重量  
PP 20 25 2 kg  
[印刷50×9/-]

**BF-8** 8g

別注品

外寸 445×295×H80  
上部内寸 409×265×H76  
有効内寸 400×256×H66  
●ブルー

材質 梱包 積重ね 許容重量  
PP 10 15 4 kg  
[印刷230×40/130×40]

**BF-17** 17g

別注品

外寸 445×295×H170  
上部内寸 409×265×H166  
有効内寸 400×256×H156  
●ブルー

材質 梱包 積重ね 許容重量  
PP 5 8 10 kg  
[印刷230×25/125×25]



# PA

タイプコンテナ  
食品配送コンテナ

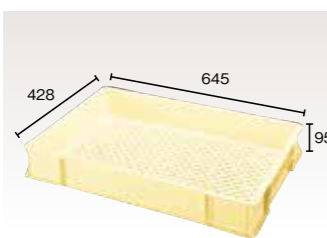

外寸  
645×428×H95  
上部内寸  
610×400×H89  
有効内寸  
605×393×H79  
●アイボリー

PA-90

22a

底面穴: □14×14	内容物
材質	梱包
積重ね	許容重量
PP	5
15	6
段	kg
【印刷350×50/148×20】	

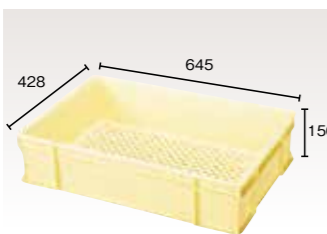

外寸  
645×428×H156  
上部内寸  
610×400×H148  
有効内寸  
605×395×H138  
●アイボリー

PA-150

36a

底面穴: □14×14	内容物
材質	梱包
積重ね	許容重量
PP	5
10	6
段	kg
【印刷330×70/150×60】	

# Y

タイプコンテナ  
食品配送コンテナ

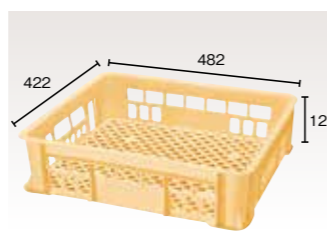

外寸  
482×422×H123  
上部内寸  
451×391×H113  
有効内寸  
443×383×H109  
●アイボリー

Y-2

19a

底面穴: □15×15	内容物
材質	梱包
積重ね	許容重量
PP	10
13	9
段	kg
【印刷110×25/-】	

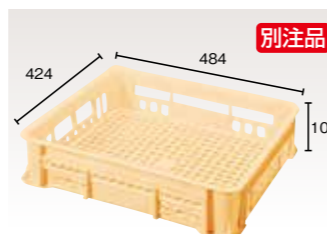

外寸  
484×424×H106  
上部内寸  
454×394×H98  
有効内寸  
445×385×H91  
●アイボリー

Y-PP

18a

底面穴: □15×15	内容物
材質	梱包
積重ね	許容重量
PP	10
15	8
段	kg
【印刷110×25/-】	

# メン コンテナ

食品配送コンテナ

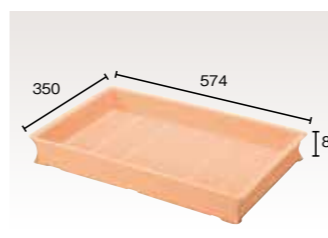

外寸  
574×350×H80  
上部内寸  
533×320×H64  
有効内寸  
525×312×H56  
●ページュ

メン兼用コンテナ

11a

底面穴: □14×14	内容物
材質	梱包
積重ね	許容重量
PP	10
20	5
段	kg
【印刷350×40/240×40】	

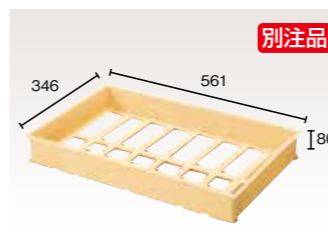

外寸  
561×346×H80  
上部内寸  
537×322×H70  
有効内寸  
534×319×H62  
●ページュ

メンコンE

10a

底面穴: □14×14	内容物
材質	梱包
積重ね	許容重量
PP	10
20	5
段	kg
【印刷320×40/200×35】	



別注品  
外寸  
576×355×H131  
上部内寸  
533×320×H122  
有効内寸  
513×300×H113  
●オレンジ

BTN-20M

20a

底面穴: □14×14	内容物
材質	梱包
積重ね	許容重量
PP	10
12	15
段	kg
【印刷140×50/60×60】	

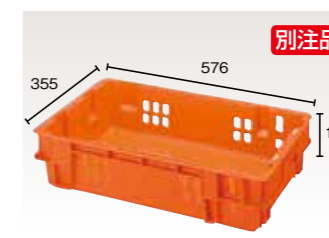

別注品  
外寸  
576×355×H131  
上部内寸  
533×320×H122  
有効内寸  
513×300×H113  
●オレンジ

BTN-20B

20a

底面穴: □14×14	内容物
材質	梱包
積重ね	許容重量
PP	10
12	15
段	kg
【印刷140×50/60×60】	

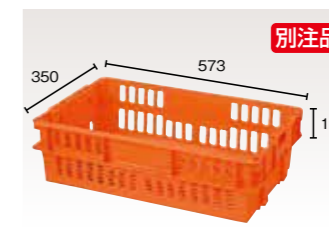

別注品  
外寸  
573×350×H155  
上部内寸  
533×320×H146  
有効内寸  
513×300×H137  
●オレンジ

BTN-24M

24a

底面穴: □14×14	内容物
材質	梱包
積重ね	許容重量
PP	10
10	10
段	kg
【印刷130×30/60×60×80×50】	

# E

タイプコンテナ  
食品配送コンテナ

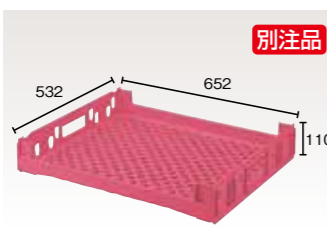

別注品  
外寸  
652×532×H110  
上部内寸  
630×504×H91  
有効内寸  
630×500×H79  
●ブルー ●アイボリー ●レッド

E-12

卵パック12ヶ入り	内容物
材質	梱包
積重ね	許容重量
PP	10
15	10
段	kg
【印刷400×25/-】	

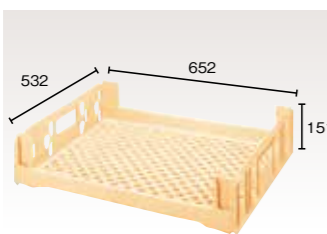

外寸  
652×532×H151  
上部内寸  
630×504×H132  
有効内寸  
630×500×H117  
●アイボリー

E-24

卵パック24ヶ入り	内容物
材質	梱包
積重ね	許容重量
PP	5
10	20
段	kg
【印刷400×25/90×20】	

# Y-D

タイプコンテナ  
食品配送コンテナ

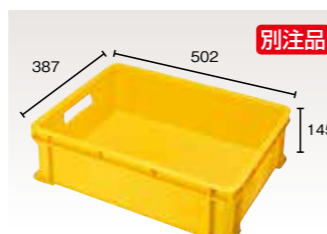

別注品  
外寸  
502×387×H145  
上部内寸  
470×355×H137  
有効内寸  
460×345×H127  
●イエロー

Y-DA

22a

底面穴: φ7×9ヶ、φ5×4ヶ	内容物
材質	梱包
積重ね	許容重量
PP	5
10	15
段	kg
【印刷320×60/200×40】	



別注品  
外寸  
502×387×H175  
上部内寸  
470×355×H164  
有効内寸  
466×351×H154  
●イエロー

Y-D

27a

底面穴: φ10×9ヶ、φ6×4ヶ	内容物
材質	梱包
積重ね	許容重量
PP	5
10	20
段	kg
【印刷300×90/200×40】	

# BTN

タイプコンテナ  
食品配送コンテナ  
回転式ネスト・スタック

空箱時に回転し重ねること  
で省スペース化ができます。

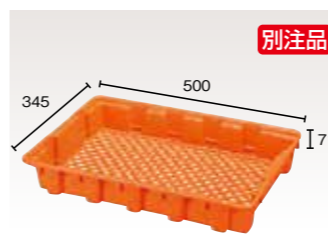

別注品  
外寸  
500×345×H71  
上部内寸  
457×329×H64  
有効内寸  
440×312×H58  
●オレンジ

BTN-8M

9a

底面穴: □16×16	内容物
材質	梱包
積重ね	許容重量
PP	20
20	5
段	kg
【印刷110×25・70×25】	

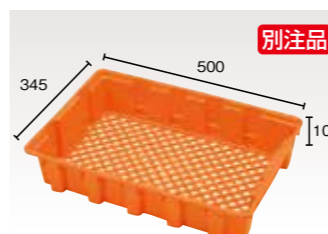

別注品  
外寸  
500×345×H101  
上部内寸  
457×329×H94  
有効内寸  
440×285×H83  
●オレンジ

BTN-11M

12a

底面穴: □16×16	内容物
材質	梱包
積重ね	許容重量
PP	20
15	5
段	kg
【印刷150×35・60×40】	

### BTNタイプスタック例

ネスト例



BTN-24M

スタック例



BTN-24M

180度

# ミルク コンテナ

牛乳パック・瓶用の  
コンテナ

食品配送コンテナ  
飲料クレート



別注品

外寸 **340×264×H276**  
上部内寸 **310×234×H260**  
有効内寸 **304×228×H244**

●ブルー  
牛乳パック500CC20本入/  
1000CC12本入  
材質 梱包 積重ね 内容物 許容重量  
**PP 5 6 13**  
kg  
【印刷170×40/125×30】

**M-12-N**



別注品

外寸 **316×316×H164**  
上部内寸 **295×295×H156**  
有効内寸 **288×288×H148**

●イエロー  
牛乳ビン25本入り  
材質 梱包 積重ね 内容物 許容重量  
**PP 5 6 12**  
kg  
【印刷160×50/160×50】

**M-25**



別注品

外寸 **495×324×H174**  
上部内寸 **461×290×H164**  
有効内寸 **456×286×H154**

●イエロー  
牛乳ビン40本入り  
材質 梱包 積重ね 内容物 許容重量  
**PP 5 6 18**  
kg  
【印刷290×60/110×35】

**M-40-II**



別注品

外寸 **521×338×H174**  
上部内寸 **491×308×H164**  
有効内寸 **456×286×H154**

●イエロー  
牛乳ビン40本入り  
材質 梱包 積重ね 内容物 許容重量  
**PP 5 6 18**  
kg  
【印刷250×58/116×35】

**M-40仕切り付**

仕切り部の有効内寸は□58×58（ビンの径は57mm程度まで可）

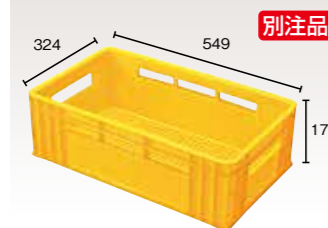

別注品

外寸 **549×324×H178**  
上部内寸 **519×292×H167**  
有効内寸 **513×286×H159**

●イエロー  
牛乳ビン45本入り  
材質 梱包 積重ね 内容物 許容重量  
**PP 5 6 20**  
kg  
【印刷280×65/125×50】

**M-45-II**

# ヨーグルト コンテナ

食品配送コンテナ  
飲料クレート

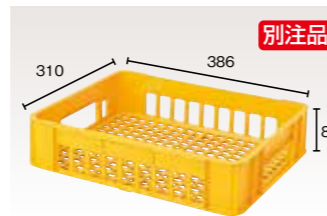

別注品

外寸 **386×310×H88**  
上部内寸 **356×290×H82**  
有効内寸 **355×279×H75**

●イエロー  
材質 梱包 積重ね 内容物 許容重量  
**PP 10 15 3**  
kg  
【印刷70×17/-】

**YZ-8**

## セキスイコンテナ

SEKISUI CONTAINER CATALOG .....

## 農業 / 水産用コンテナ・資材





# L

主に、イリコ、雑魚の乾燥用に開発。水産や食品の加工にも使用されています。

## タイプコンテナ 水産用コンテナ



外寸 635×635×H53  
上部内寸 580×580×H40  
有効内寸 569×569×H32  
●グレー  
底面穴：□7.5×7.5

材質	梱包	積重ね	内容物許容重量
PP	10	10段	5kg

### L-630



**別注品**  
外寸 635×635×H65  
上部内寸 580×580×H48  
有効内寸 569×569×H40  
●グレー  
底面穴：□18.5×7.5

材質	梱包	積重ね	内容物許容重量
PP	10	10段	5kg

### L-630-II

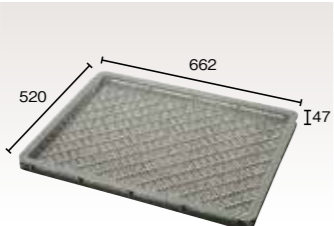

外寸 662×520×H47  
上部内寸 617×475×H37  
有効内寸 604×465×H27  
●グレー  
底面穴：□7×7

材質	梱包	積重ね	内容物許容重量
PP	10	10段	5kg

### L-660



外寸 667×667×H47  
上部内寸 620×620×H37  
有効内寸 610×610×H24  
●グレー  
底面穴：□7×7

材質	梱包	積重ね	内容物許容重量
PP	10	10段	5kg

### L-670



外寸 755×545×H51  
上部内寸 709×497×H31  
有効内寸 703×491×H28  
●グレー  
底面穴：□14.5×8

材質	梱包	積重ね	内容物許容重量
PP	10	10段	5kg

### L-750

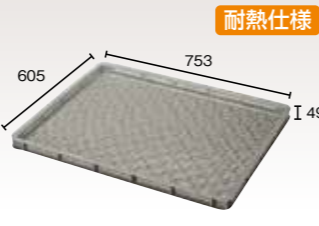

**耐熱仕様**  
外寸 753×605×H49  
上部内寸 712×564×H37  
有効内寸 704×556×H25  
●グレー  
底面穴：□7×7

材質	梱包	積重ね	内容物許容重量
PP	5	10段	5kg

### L-760

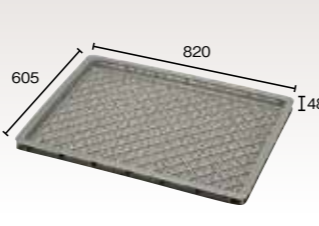

外寸 820×605×H48  
上部内寸 765×550×H37  
有効内寸 755×540×H26  
●グレー  
底面穴：□7×7

材質	梱包	積重ね	内容物許容重量
PP	10	10段	5kg

### L-820-I



外寸 820×605×H63  
上部内寸 769×554×H37  
有効内寸 755×540×H26  
●グレー  
底面穴：□7×7

材質	梱包	積重ね	内容物許容重量
PP	5	10段	5kg

### L-820-II

# L

イチゴパック用、タバコ用に開発。L-1は通風に適した全面穴あり、L-5は底面メッシュで乾燥しやすい形状です。

## タイプコンテナ 薄型トレイ

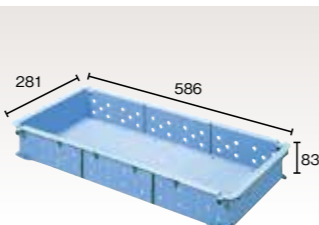

外寸 586×281×H83  
上部内寸 547×247×H75  
有効内寸 544×244×H69  
●ブルー  
底面穴：□7×7

材質	梱包	積重ね	内容物許容重量
PP	10	20段	2kg

### L-1

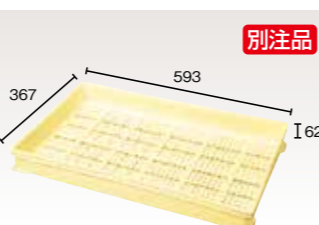

**別注品**  
外寸 593×367×H62  
上部内寸 573×347×H55  
有効内寸 570×345×H50  
●クリーム  
底面穴：□9.5×9.5

材質	梱包	積重ね	内容物許容重量
PP	10	13段	7kg

### L-5

# NS

みかん、なし、ぶどうなどの収穫用に開発。丈夫で軽量のため、鋳物、工業部品などの保管、配送にも適しています。

## タイプコンテナ 農業用コンテナ

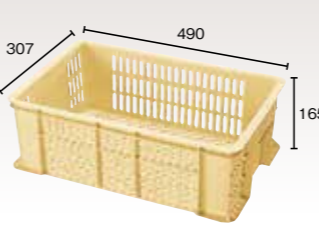

外寸 490×307×H165  
上部内寸 438×279×H160  
有効内寸 429×270×H148  
●ベージュ  
底面穴：□7×7

材質	梱包	積重ね	内容物許容重量
PP	5	10段	8kg

### NS-G-PP

# R

りんごの採集用に開発。他の青果やメッキ部品などの工業部品配送にも使われています。

## タイプコンテナ 農業用コンテナ

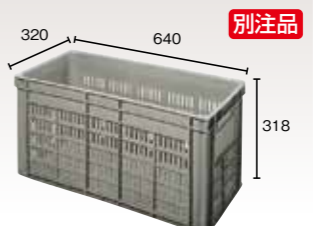

**別注品**  
外寸 640×320×H318  
上部内寸 610×290×H312  
有効内寸 600×280×H309  
●グレー  
底面穴：□7×7

材質	梱包	積重ね	内容物許容重量
PP	1	4段	30kg

### R-1-PP ニギリ穴無



**別注品**  
外寸 640×320×H318  
上部内寸 610×290×H312  
有効内寸 600×280×H309  
●グレー  
底面穴：□7×7

材質	梱包	積重ね	内容物許容重量
PP	1	4段	30kg

### R-1-PP ニギリ穴付

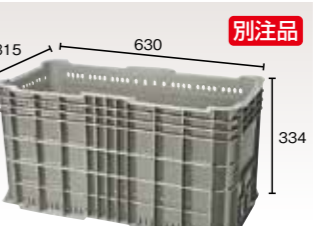

**別注品**  
外寸 630×315×H334  
上部内寸 595×280×H329  
有効内寸 585×270×H308  
●グレー  
底面穴：□7×7

材質	梱包	積重ね	内容物許容重量
PP	1	4段	20kg

### R-2



# カゴ

農業用

農業全般で使用されているベストセラー品です。ザルカゴ#30はカット野菜脱水、採果カゴ角は書類や部品の移動用にも使用されています。



**別注品**  
外寸 直径410(下部直径250) XH260  
底面穴 :10×10  
側面穴 :W6~10×H9  
●ブルー

万能カゴ#18

18a	材質	梱包	内容物許容重量
	PE	20	20 kg



外寸 直径510(下部直径350) XH280  
底面穴 :2×2  
側面穴 :W2.8×H2.5  
●ブルー

ザルカゴ#30

30a	材質	梱包	内容物許容重量
	PE	10	25 kg



外寸 直径550(下部直径460) XH210  
底面穴 :3×3  
側面穴 :W2~2.5×H2.5  
●ブルー

ザルカゴ#35

35a	材質	梱包	内容物許容重量
	PE	10	30 kg



外寸 400×290×H220  
底面穴 :6×6  
側面穴 :W6×H13  
●ブルー

採果カゴ丸型(小判)

16a	材質	梱包	内容物許容重量
	PE	10	20 kg



外寸 410×310×H215  
底面穴 :6×6  
側面穴 :W5.2×H6.2  
●ブルー

採果カゴ角型

19a	材質	梱包	内容物許容重量
	PP	10	20 kg



外寸 直径336(下部直径262) XH278  
●オレンジ

採集カゴ#16

16a	材質	梱包	内容物許容重量
	PE	5	20 kg



外寸 340×220×H240  
●ブルー

苗カゴ#10  
ロープ付

10a	材質	梱包	内容物許容重量
	PE	10	20 kg

■採果カゴ スタック例



■採果カゴ スタック用固定溝



# バスケット

農業用

野菜保管・採集用に開発。ゴム製品・軽量部品の保管や脱衣カゴなどとしても使用されています。



外寸 520×370×H195  
上部内寸 480×330×H191  
有効内寸 426×276×H191  
●イエロー

ヤサイコンテナ#25

28a	材質	梱包	積重ね	内容物許容重量
	PP	10	1段	18 kg

[印刷-/75×60]

# バケツ

農業用

農業希釈バケツは、半透明で中身が確認できます。万能バケツは、青果などの採集に使用されています。



外寸 直径350(内寸320) XH350  
目盛り : 1ℓ単位  
●透明ブルー

農業希釈バケツ#20

20a	材質	梱包
	PP	10



外寸 390×305×H163  
目盛り : 1ℓ単位  
●ブルー  
※ベルトは単品でもご用意しております。

万能バケツ#12

12a	材質	梱包
	PE	20



外寸 425×335×H200  
目盛り : 2ℓ単位  
●ブルー  
※ベルトは単品でもご用意しております。

万能バケツ#18

18a	材質	梱包
	PE	10

# み

農業用

軽量で長持ちする構造です。農業や造園など幅広く使用されています。

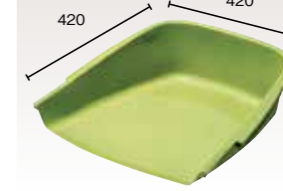

外寸 420×420×H160  
●うぐいす

み(小)

材質	梱包
PE	10

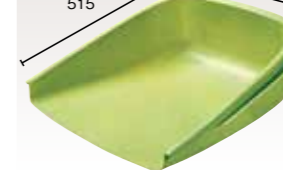

外寸 520×515×H170  
●うぐいす

み(大)

材質	梱包
PE	10

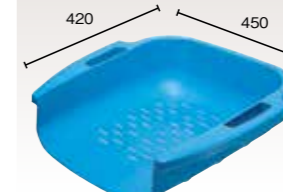

外寸 450×420×H124  
●ブルー

ポリイシミ

材質	梱包
PE	10

# 浅型Y

農業用

製品肉厚があり、丈夫で長持ち設計です。



**別注品**  
外寸 直径590(下部500) XH300  
●ブルー

浅型Y-#60  
(かいぼおけ)

材質	梱包
PE	4



# セキスイ槽 LL タイプ

耐衝撃性、耐久性に優れた構造。軽量且つ、フタもピッタリ密閉し、取り外しも簡単です。

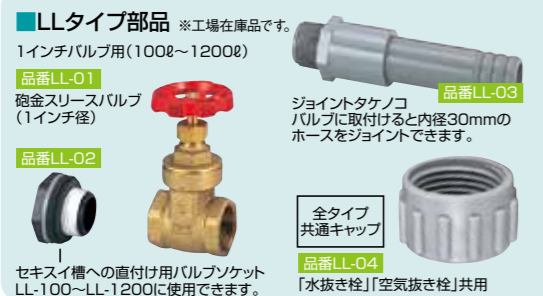

**LL-100** 100ℓ

外寸 630×480×H490  
肉厚：4

●ブルー

排水口バルブ  
材質：黄銅  
口径：1インチ  
注水口内径：320

材質 梱包  
PE 1

※バルブソケット付です

**LL-200** 200ℓ

外寸 800×630×H630  
肉厚：5

●ブルー

排水口バルブ  
材質：黄銅  
口径：1インチ  
注水口内径：280

材質 梱包  
PE 1

※バルブソケット付です

**LL-300** 300ℓ

外寸 900×750×H705  
肉厚：5

●ブルー

排水口バルブ  
材質：黄銅  
口径：1インチ  
注水口内径：280

材質 梱包  
PE 1

※バルブソケット付です

**LL-500** 500ℓ

外寸 1070×880×H800  
肉厚：6

●ブルー

排水口バルブ  
材質：黄銅  
口径：1インチ  
注水口内径：380

材質 梱包  
PE 1

※バルブソケット付です

**LL-600** 600ℓ

外寸 1120×920×H875  
肉厚：6

●ブルー

排水口バルブ  
材質：黄銅  
口径：1インチ  
注水口内径：380

材質 梱包  
PE 1

※バルブソケット付です

**LL-800** 800ℓ

外寸 1200×1020×H960  
肉厚：7

●ブルー

排水口バルブ  
材質：黄銅  
口径：1インチ  
注水口内径：380

材質 梱包  
PE 1

※バルブソケット付です

**LL-1000** 1000ℓ

外寸 1200×1200×H1020  
肉厚：7

●ブルー

排水口バルブ  
材質：黄銅  
口径：1インチ  
注水口内径：380

材質 梱包  
PE 1

※バルブソケット付です

**LL-1200** 1200ℓ

外寸 1400×1200×H1070  
肉厚：7

●ブルー

排水口バルブ  
材質：黄銅  
口径：1インチ  
注水口内径：380

材質 梱包  
PE 1

※バルブソケット付です

**LL-2000** 2000ℓ

外寸 1550×1550×H1200  
肉厚：8

●ブルー

排水口バルブ  
材質：黄銅  
口径：1.5インチ  
注水口内径：380

材質 梱包  
PE 1

※バルブソケット付です

**LL-3000** 3000ℓ

外寸 1800×1600×H1505  
肉厚：10

●ブルー

排水口バルブ  
材質：塩ビ  
口径：2インチ  
注水口内径：500

材質 梱包  
PE 1

※バルブソケット付です

# S タイプコンテナ

製品肉厚があり、重厚な製品設計です。排水栓（フィッティング）付きもございます。

**S-100** 100ℓ

外寸 700×500×H410  
上部内寸 640×440×H380  
有効内寸 626×426×H365

●ブルー

※キャスター付もあります。(標準品)  
※キャスター底付付、排水栓付は別注品です。

材質 梱包 積重ね 許容重量  
PP 2 一段 100 kg

[印刷280×280/80×280]

**S-100 排水栓付** 100ℓ

外寸 700×500×H410  
上部内寸 640×440×H380  
有効内寸 626×426×H365

●ブルー

排水栓：φ30(下孔φ46)

材質 梱包 積重ね 許容重量  
PP 1 一段 100 kg

[印刷280×280/80×280]

**S-200** 180ℓ

外寸 820×595×H515  
上部内寸 755×530×H490  
有効内寸 741×516×H490

●ブルー

※キャスター付もあります。(標準品)  
※キャスター底付付、排水栓付は別注品です。

材質 梱包 積重ね 許容重量  
PP 1 一段 180 kg

[印刷160×90/-]

**S-200 排水栓付** 180ℓ

外寸 820×595×H515  
上部内寸 755×530×H490  
有効内寸 741×516×H490

●ブルー

排水栓：φ30(下孔φ46)

材質 梱包 積重ね 許容重量  
PP 1 一段 180 kg

[印刷160×90/-]

**S100・S200用 排水栓(フィッティング)**

■取付例

排水口径:1インチ(25A)  
材質:PE

# 角型 Kタイプ

耐衝撃性に優れた発泡三層構造、排水栓（フィッティング）付きもあります。

**KK-300** 300ℓ

外寸 1135×895×H450  
上部内寸 1025×785×H443

肉厚：7

●ブルー(内：白)

※排水栓付もあります。

材質 梱包  
PE 1

**KK-500** 500ℓ

外寸 1357×1088×H500  
上部内寸 1229×960×H492

肉厚：7.8

●ブルー(内：白)

※排水栓付もあります。

材質 梱包  
PE 1

**KK-1000** 1000ℓ

外寸 1636×1390×H650  
上部内寸 1476×1230×H640

肉厚：10

●ブルー(内：白)

※排水栓付もあります。

材質 梱包  
PE 1

※基本的に水の貯水を目的として、屋外でご使用下さい。  
※薬品の運搬、比重の重い物、その他特殊な用途でのご使用は当社までお問い合わせ下さい。

SEKISUI CONTAINER CATALOG

# セキスイ コンテナ 劇場



「ペレット・フェレット」です

セキスイは、くらし、街、産業の  
いろいろなモノになって活躍しているよ！

コンテナ！

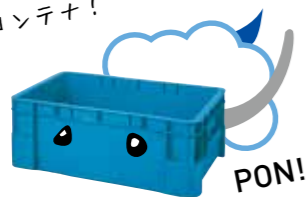

PON!

例えば…

PON!



PON!

ペリール！



透明エコガスター！



探してみてね。いつもみんなの身近にいるよ。 **SEKISUI**

## セキスイコンテナ

SEKISUI CONTAINER CATALOG .....

## 関連製品





# カードラック (溶着取り付けタイプ)



**S-90**

材質：PP カラー：●ナチュラル  
梱包数：2,000

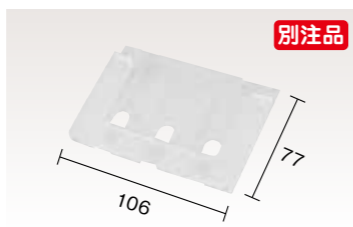

**F-77**

材質：PP カラー：●ナチュラル  
梱包数：100

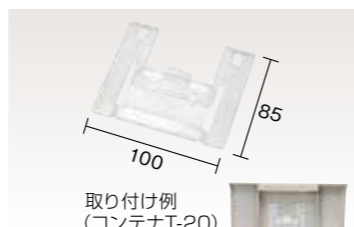

**A#85**

材質：PP カラー：●ナチュラル  
梱包数：1,000

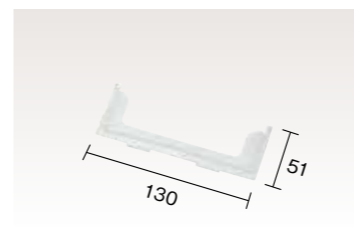

**TC-1**

材質：PP カラー：●ナチュラル  
梱包数：1,500  
適応コンテナ：TC-1・2、TC-1N

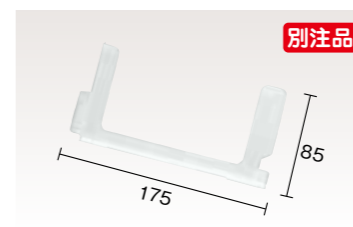

**TPR-45**

材質：PP カラー：●ナチュラル  
梱包数：200  
適応コンテナ：TPR-40、TPR-45

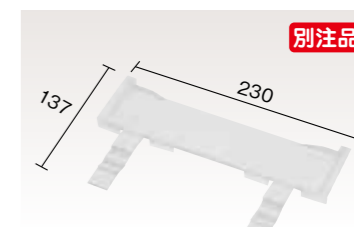

**TR-65**

材質：PP カラー：●ナチュラル  
梱包数：200  
適応コンテナ：TR-60、  
TRW-34-44-54-42-77、FSN-75F

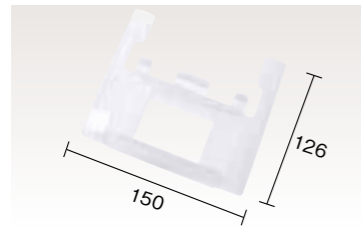

**#160N**

材質：PP カラー：●ナチュラル  
梱包数：300

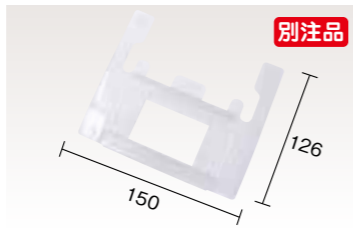

**#180**

材質：PP カラー：●ナチュラル  
梱包数：300

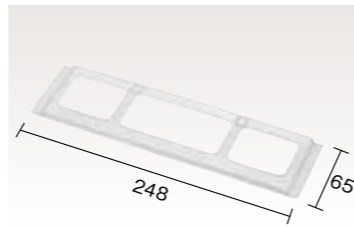

**F-65**

材質：PP カラー：●ナチュラル  
梱包数：350

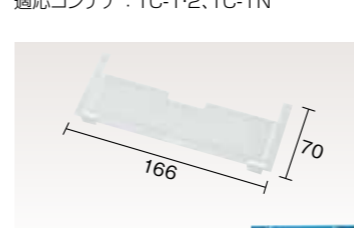

**TR-70**

材質：PP カラー：●ナチュラル  
梱包数：500  
適応コンテナ：TR-27-37-47



**PZ-4001**

材質：PP カラー：●ナチュラル  
梱包数：200  
適応コンテナ：PZ-0001・0002・0003



**QR-01**

材質：PP カラー：●ナチュラル  
梱包数：200 適応コンテナ：TP-131-331・  
331S-332-342-342-II-361-362-362F、T-14-II、  
T-20-III、T-28-II、GL-531、GL-531.5、GL-321、GL-321.5

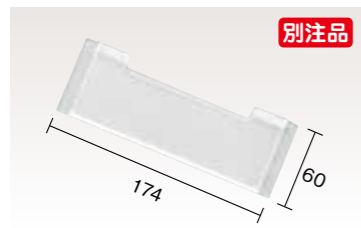

**TR-60**

材質：PP カラー：●ナチュラル  
梱包数：400

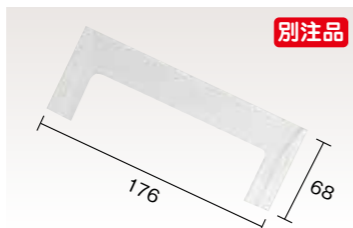

**OCK-68**

材質：PP カラー：●ナチュラル  
梱包数：600

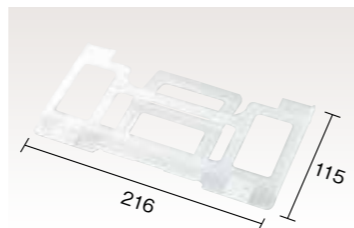

**#155K**

材質：PP カラー：●ナチュラル  
梱包数：150

# カードラック (ワンタッチ取り付けタイプ)

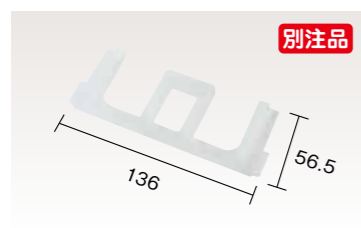

**MGCCA**

材質：PP カラー：●ナチュラル  
梱包数：700  
適応コンテナ：MGC-50-75

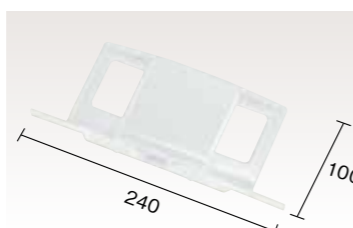

**OCK-105**

材質：PP カラー：●ナチュラル  
梱包数：140  
適応コンテナ：OC-75L-OC-75N

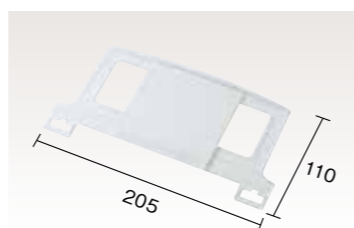

**OCK-110**

材質：PP カラー：●ナチュラル  
梱包数：300 適応コンテナ：OC-40L・  
50L-55B-95B、OTS-40、MGC-50-75  
※OC-75LはOCK-105対応

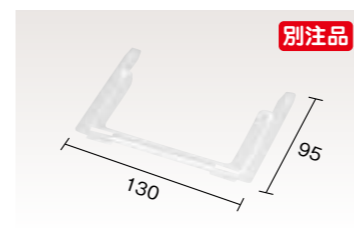

**P-90H**

材質：PP カラー：●ナチュラル  
梱包数：200  
適応コンテナ：P-90H

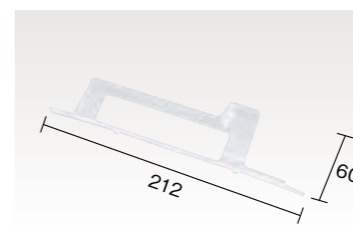

**TP-003**

材質：PP カラー：●ナチュラル  
梱包数：200 適応コンテナ：TP-131-331・  
331S-332-342-342-II-361-362-362F、T-14-II、  
T-20-III、T-28-II、GL-531、GL-531.5、GL-321、GL-321.5

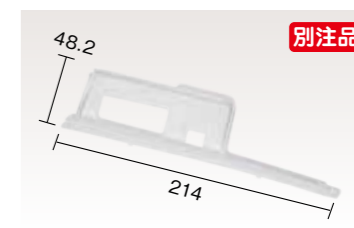

**TP-005**

材質：PP カラー：●ナチュラル  
梱包数：400  
適応コンテナ：TP-131-331・  
331S-332-342-342-II-361-362-362F、T-14-II、  
T-20-III、T-28-II、GL-531、GL-531.5、GL-321、GL-321.5

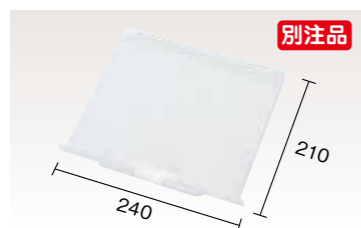

**OCK-210**

材質：PP カラー：●ナチュラル  
梱包数：100  
適応コンテナ：OC-75AZ



**TS**

材質：PP カラー：●ナチュラル  
梱包数：450  
適応コンテナ：TS-5-46、T-20-II、T-9-II  
GL-531、GL-531.5

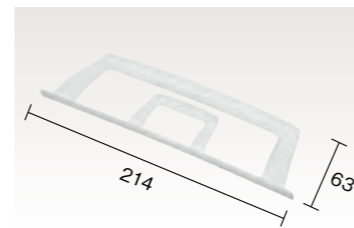

**TP-110**

材質：PP カラー：●ナチュラル  
梱包数：500 適応コンテナ：TP-131-331・  
331S-332-342-342-II-361-362-362F、T-14-II、  
T-20-III、T-28-II、GL-531、GL-531.5、GL-321、GL-321.5

# 乾電池分別ボックス



別注品

## 乾電池分別ボックス#2

材質：PP カラー：●レッド  
梱包：40

コンテナに手軽にセットでき、乾電池の分別・回収に便利な乾電池分別ボックス。フランジ幅26mm以下のコンテナに使用できます。

# パレット

※10枚未満の場合は、別途運賃を申し受けます。

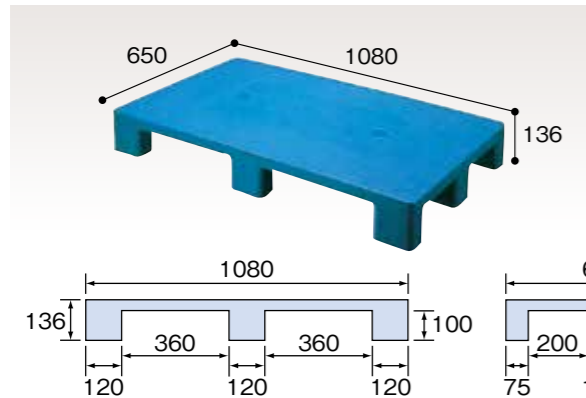

## J-650CS(4方差し)

スキットタイプ・単面形

重量：7.9kg 最大積載荷重：500kg  
材質：PP カラー：●ブルー  
梱包：1  
ハンドパレット使用可否：可

# キャリー(スチール)

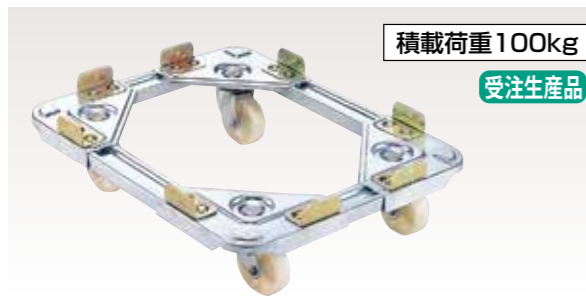

積載荷重100kg

受注生産品

## マルチキャリー

材質：スチール  
梱包：1  
キャスター：  
φ75(自在/4ヶ)  
ナイロン車  
※組み立て式  
※別注サイズも承ります。

品番	有効寸法
No.11	330~430×440~540
No.12	310~410×530~630
No.13	360~460×530~630
No.14	380~480×610~710



積載荷重200kg

受注生産品

## スタックキャリー

材質：スチール・PP カラー：●ブルー  
梱包：1  
キャスター：φ75(自在/4ヶ)・ナイロン車  
※組み立て式  
※使用しない時はスタックでき、コンパクトに収納できます。

品番	有効寸法	品番	有効寸法
No.01	320~420×320~420	No.07	420~520×620~720
No.02	320~420×420~520	No.08	420~520×720~820
No.03	320~420×520~620	No.09	520~620×520~620
No.04	320~420×620~720	No.10	520~620×620~720
No.05	420~520×420~520	No.11	520~620×720~820
No.06	420~520×520~620		

スタック例

# キャリー(樹脂製)

受注生産品

- 耐久性、軽量化を追求した画期的なキャリー。
- 豊富なカラーバリエーションで、用途により使い分けもできます。
- プラキャリー、スリムキャリーは、ご要望に応じたサイズで製作いたします。



積載荷重120kg

1台より承ります

## スリムキャリー

材質：PP カラー：●グレー ●ブルー  
キャスター：φ75(自在/4個)ナイロン車  
サイズフリー  
梱包：1  
※カラープレートのオプションは不可

■スラムキャリー

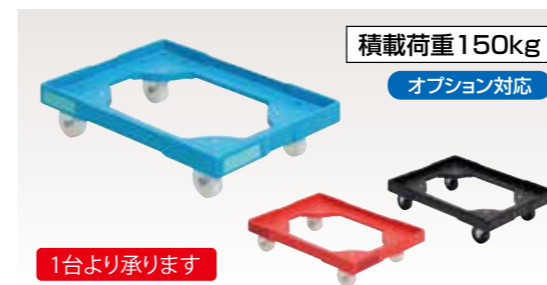
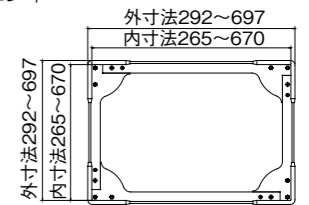

積載荷重150kg

オプション対応

1台より承ります

## プラキャリーライト

材質：PP  
カラー：●ブルー ●レッド ●ブラック  
キャスター：  
φ75(自在/4ヶ)ゴム車 or ナイロン車  
カラープレート付：  
別注にてネーム入れが可能  
サイズフリー  
梱包：1

■プラキャリーライト

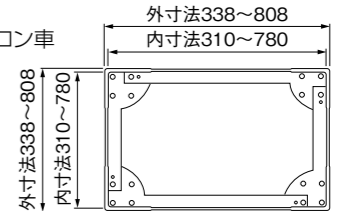

積載荷重200kg

オプション対応

1台より承ります

## プラキャリー

材質：カルブ カラー：●グレー  
キャスター：  
φ75(自在/4ヶ)  
ゴム車 or ナイロン車  
カラープレート付：  
別注にてネーム入れが可能  
サイズフリー  
(上記参照 但し、  
カットタイプのみ下記)  
梱包：1

■プラキャリー通常タイプ

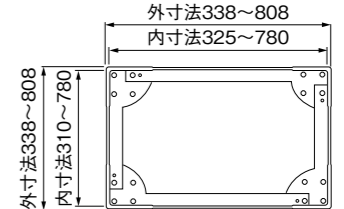

■プラキャリーカットタイプ

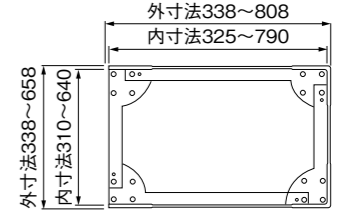

補強棒入り

※スリムキャリーは補強棒なし



上面

フラットな積載面で荷物が安定します。



## 付属品・オプション



※スリムキャリーはオプション対応していません。

### ●カラープレート(付属品)

ブラック、グレー…ブラックプレート  
ブルー…ブループレート  
レッド…レッドプレート

### ●カラープレート(オプション)

イエロー、レッド、ブルー、グリーンの4色がございます。  
ご希望プレートに交換が可能です。

### ●キャスター(オプション)

φ75(ウレタン)、  
φ100(ゴム、ナイロン、ウレタン)、  
2輪固定ストッパー付(自在車のみ)も  
ございます。

## サイズ、重量(例)

	OC-30,40,50用	OC-55,75用+95用	P60,90,120用
サイズ(外寸)	568×404	688×478	611×426
サイズ(内寸)	540×376	660×450	538×398
自重(ゴム車)	約4,190g	約4,415g	約4,223g



# ハトプロテクター®



## ハト造巢防止マット、「ハトプロテクター®」

最近、都市圏の建物に被害が続出しているハトのフン害は、建物の美観を損なうばかりか、人体にも悪影響を及ぼします。特にフンは酸性が強く、腐食性があるため、悪臭や寄生虫の発生の原因にもなりかねません。セキスイ「ハトプロテクター」は施工が簡単で、ハトを傷つけることなく、建物のフン害防止に役立ちます。

### 特長

- ◎本品はプラスチック製で、鳥を傷つけることはありません。
- ◎簡単に連結して広げられますので、広い面積でも自在に対応できます。
- ◎切断などの加工が簡単にできますので、柱や突出部でも手軽に取り付けられます。
- ◎薬品などと異なり、取り替える必要がなく長期的に使用できます。
- ◎重量が軽く、高い所や施工が困難な場所もラクに対応できます。



入数単位での出荷

広範囲なスペースへの設置に最適。  
連結時に便利なジョイント付きです。

### ハトプロテクターI型

針山高さ：100 針本数：36本  
材質：PP  
カラー：●グレー  
梱包：60  
※広範囲なスペースが必要な場合に最適です。  
2枚3枚と並べてお使いください。

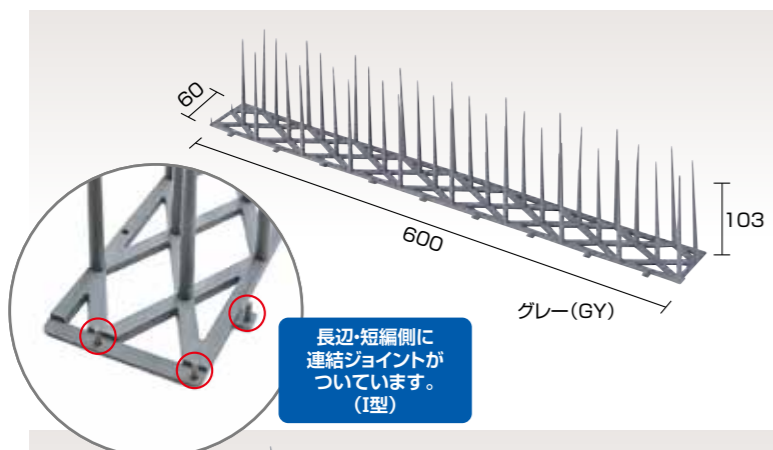

長辺・短辺側に  
連結ジョイントが  
ついています。  
(I型)

入数単位での出荷

はみ出して設置できるII-N型  
駅や高架下など  
ハトが多く集まる場所に。

### ハトプロテクターII-N型

針山高さ：142 針本数：54本  
材質：PP  
カラー：●グレー  
梱包：48  
※設置面に対して外側に張り出す形状を取っているためハトが止まれません。

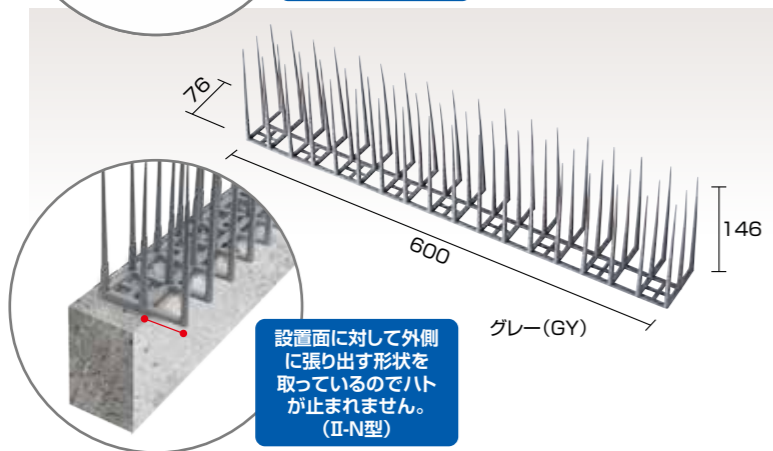

設置面に対して外側に  
張り出す形状を  
取っているためハト  
が止まれません。  
(II-N型)

こんな場所からの需要が増えています。



**駅のホーム** (写真左)  
多くの人が集まる駅は、迷惑フン害が最も多いところ。

**高速道路・橋梁** (写真右)  
高架下はハトの巣になりやすく周辺環境へのフン害防止が重要。

#### その他の施工場所

- 社寺・仏閣などの文化財。
- 衛生管理が必要なスーパー、商店。
- 倉庫などの商品管理場所。
- 駐車場などの屋外施設。

## 簡単な施工でフン害防止のお役に立ちます。

### 専用止め具の種類と施工方法

	I型用止め具 (着脱式)	II-N型用止め具 (着脱式)	クランプ (I型・II-N型共用) (固定式)
専用止め具	 材質：SUS301 梱包：120 入数単位での出荷	 材質：SUS301 梱包：100 入数単位での出荷	 梱包：100 入数単位での出荷
取り付け状態			
取り付け場所	コンクリート、金属、各種ボードなど		H型鋼、C型鋼など
取り付け方法	<ol style="list-style-type: none"> <li>①止め具は本体1個につき2個以上使用します。</li> <li>②上図のように、止め具CのU溝を本体連結部のない針に合わせます。</li> <li>③止め具Cを本体にはめ込みます。 (この際、本体と止め具に余裕を持たせてください。)</li> <li>④止め具裏面に接着剤を塗布し、取り付け場所に接着します。 (釘打ちの場合、釘打ち用穴に釘を打ち込んでください。)</li> </ol>		<p>上図のように、中央穴に本体内側の針を通し、クランプを締めて固定します。</p>

### 取り付け方法と取り付け上の注意

- 本体はハトが飛来してくる側に並べます。



本体の向きは、本体連結部がハトの飛来する側にこないようにしてください。本体はハトが飛来する場所側の端いっぱいにつけてください。

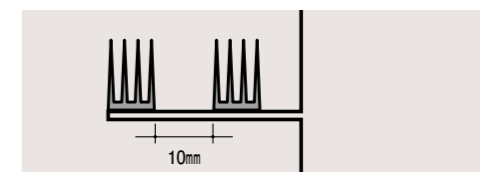

奥行きが広いときは2列、3列と取り付けても構いません。その時の列間隔は約10mmにしてください。

- 本体は熱膨張しますので、並べる時は間隔をあけてください。

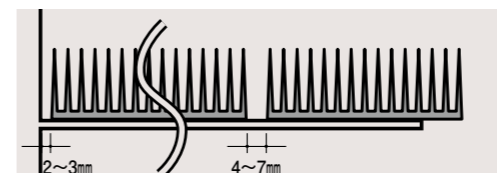

本体を並べ始める時は、建物より2~3mm離して取り付け、本体間は4~7mmの間隔をとってください。

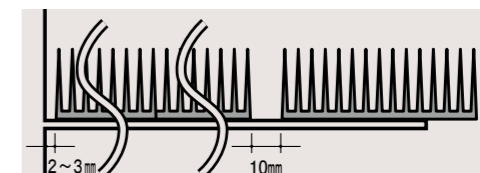

2枚連結して本体を使用する時は、次の2枚連結との間に約10mmの間隔をとってください。

### 施工上の注意

1. 屋によくハトが止まる場所と夜のねぐらにしている場所を確認してください。
2. 鳥のフンが落ちていた箇所を調べ、その上の部分(屋根など)に設置するようにしてください。
3. 施工場所のフン・ゴミ・ホコリなどをきれいに掃除してください。
4. 各種止め具と本体に余裕(アソビ)が保てるように固定してください。
5. 接着の際、止め具接着面に油、手アカなどがつかないように気をつけてください。
6. 上記事項を配慮の上、施工場所に適した止め具を選んで固定してください。

# スリーブホルダー

施工時間  
**20秒**  
以下

## スリーブ管・ボイド管を差し込むだけの簡単固定

配管スリーブを型枠施工する際には、針金で固定する方法が一般的でしたが、スリーブホルダーなら鉄筋に差し込むだけで簡単に施工できます。

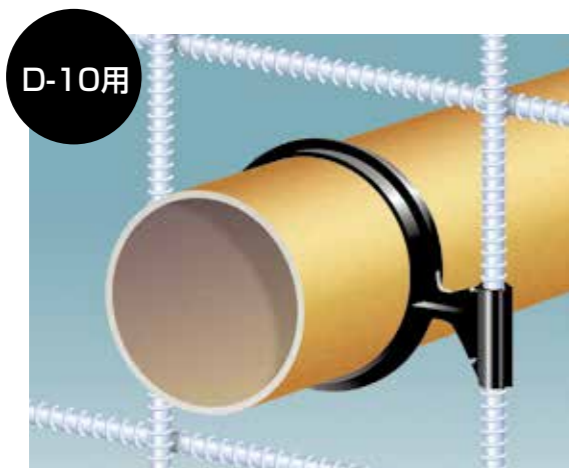

D-10用

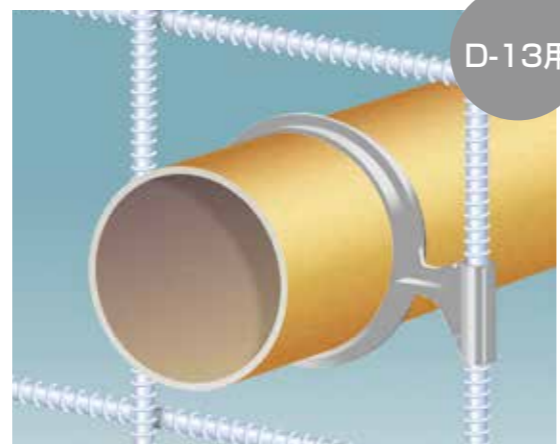

D-13用

### スタンダードタイプ (布基礎用) 第3692019 特許取得

- 配管の位置決めが正確で簡単に
- コンクリートのかぶり厚を一定に確保
- 鉄筋を錆びから守ります

特許  
出願中



### 45度傾斜タイプ (ベタ基礎用)

D-10用



100φ

50φ

D-10仕様

種類	50φ	100φ
材質	リサイクルPP	リサイクルPP
サイズ：L×W×H(mm)	100×66×16	148×102×16
梱包(個)	500	500
標準適合スリーブ	50φ <sub>*1</sub>	100φ <sub>*2</sub>
対応鉄筋	D-10用	
色	黒	

D-13用

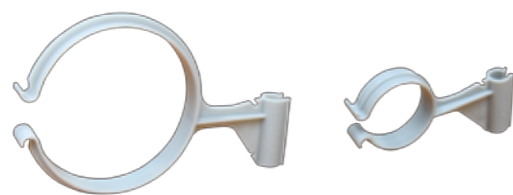

100φ

50φ

D-13仕様

種類	50φ	100φ
材質	PP	PP
サイズ：L×W×H(mm)	110×66×16	152×102×16
梱包(個)	500	500
標準適合スリーブ	50φ <sub>*1</sub>	100φ <sub>*2</sub>
対応鉄筋	D-13用	
色	グレー	

位置決め簡単。正確な平行配管も短時間。

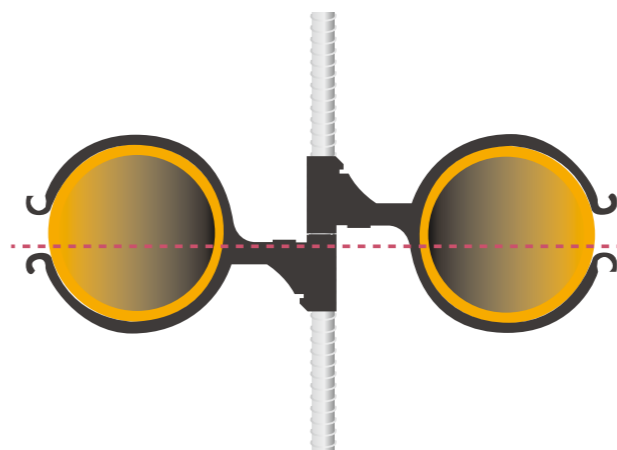

スタンダードタイプを使えば、2本のセンターを揃えて施工することも容易。平行配管の位置決め到手間取った施工時間を大幅に短縮します。

コンクリートのかぶり厚を一定に確保

コンクリートのかぶり厚が少ない      コンクリートのかぶり厚が一定

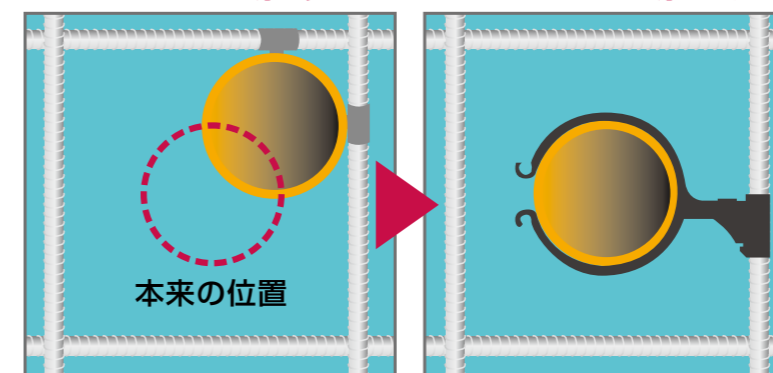

これまで、配管スリーブを型枠施工する際には、結束線で固定する方法が一般的でした。この方法だと、施工時間がかかり、本来の位置ではない場所に固定したりするケースも多くありました。スリーブホルダーなら、鉄筋に差し込むだけの簡単施工。鉄筋から離れた位置に固定でき、コンクリートのかぶり厚を一定に保つことができます。

プラスチックが鉄筋を錆から守る

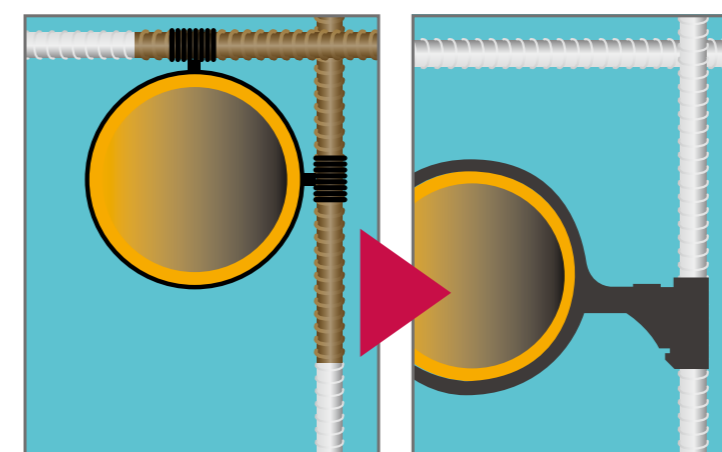

スリーブホルダーはプラスチック製のため、ボイド管を外した後に水が結束線を伝って鉄筋が錆びる心配はありません。

施工ミスを防ぐ「結束線フック」

フックを使って結束線で鉄筋に固定できるので、コンクリート打設時にスリーブホルダーが鉄筋から外れるのを防ぎます。





# エアリーシェード



## ユニークな立体構造のフラクタル日よけ

「エアリーシェード」は、樹木構造を採り入れた立体ピースをつなぎあわせてつくる、新発想のフラクタル日よけです。多数の穴が開いた立体構造が特長で、大きな開放感と良好な風通しの“木陰空間”を実現し、一枚布や一枚板の下のように熱をこもらせません。



### 秘訣はフラクタルの立体ピース

エアリーシェードの立体ピースのカタチは、多数の木の葉の重なりを幾何学的に表した樹木構造を採り入れたもの。この立体ピースをつなぎあわせて日よけをかたりづくることで、木陰のような環境を再現します。

### エアリーシェードの特長

日射が一番強い時間帯を中心に遮光し、朝夕のやわらかな光を通します。夏場のいちばん暑い南中時を中心に日射しを遮る構造を実現。チリチリした暑さを感じる近赤外線も約95%カットします。太陽高度の低い冬場は逆に、多くの光を取り入れる画期的なシステム。年間を通じて心地よく過ごせます。

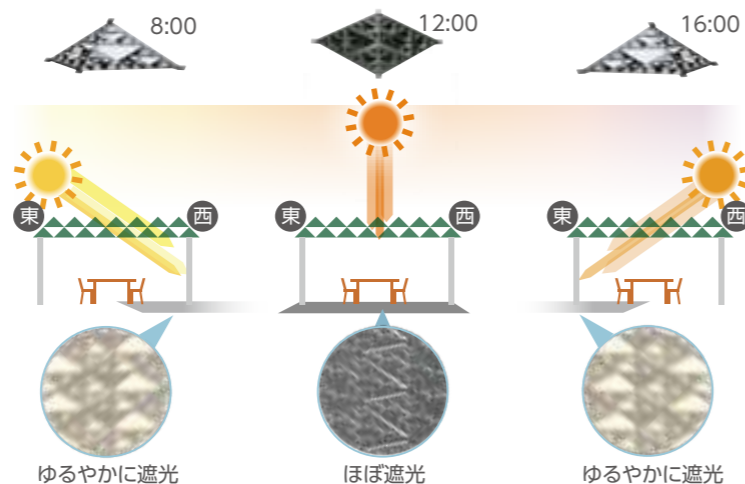

### 採用事例



公園



病院・介護施設



パーキングエリア

# 環境用品 (収集・分別・回収)

### ご注意とお願い

- 表記中の寸法単位は全て「mm」です。
- 寸法は規格寸法ではなく参考寸法です。
- 製品サイズ・重量、梱包仕様、色、および価格は予告なく変更することがありますのでご了承ください。
- 印刷のため、色調は実物と異なる場合があります。
- リサイクル材料を使用した製品は、原料の特性上、多少の異物・気泡が含まれていることや、色調の違いがある場合があります。
- 下記商品は、入数単位での出荷となります。  
リサイクルペーパーポケット／ポリペール／ポリバケツ／ポリバケツ消火用／  
広口バケツ／ポリタライ／セキスイポリ袋／メロウタイムシリーズ





# セキスイの歴史



日本の街角を美しくするために  
ポリエチレンのゴミ箱を量産。

2020年、今や世界に誇れるクリーンな都市「東京」。

しかし、1961年高度成長期の東京では家の前には、コンクリート製や黒いタールで塗られた木製のゴミ箱が備えられており、不衛生なばかりか悪臭のもとであり都市の美観を損ね社会問題となっていた。その社会問題を解決したのは積水化学の製品である「ポリペール」でした。同社の専務がニューヨーク出張の折に目にした金属製のゴミ容器にヒントを得て試作を行っていたものだ。当時の東京都知事は町をきれいにしようと都民に呼びかけており、これを聞いた積水化学は仕事始めの1月5日にポリ容器を知事室に持ち込んだ。たまたま、東京都ではニューヨークの清掃局長からゴミ容器の改善が機械化の大前提とのアドバイスを受けていたとすることで、直ちにテストを行い、8月にはポリ容器を推奨する都の方針も決まった。そして1964年頃には街からはゴミ箱が消えポリ容器にかわりました。



## CONTENTS

セキスイ環境用品 商品一覧

### 一次投棄・分別



### 搬送



### 効率回収



### 保管



### 関連商品



エコダスターシリーズ  
収納量の目安・サイズ比較表 P.165

ダスターシリーズ  
フタの投入口サイズ P.167

ダストボックス、トラッシュステーション  
オプションについて P.183

ダストボックスシリーズ  
収納量の目安・サイズ比較表  
パーツ交換について P.185

ダストボックスシリーズ  
印刷加工・アンカーについて・  
鍵止め金具について P.181

トラッシュステーションシリーズ  
収納量の目安・サイズ比較表  
納品時のお願 P.187

### 表示マークについて

**エコマーク認定商品**  
エコマークは(財)日本環境協会が環境負荷が少なく、環境保全に役立つ商品と認定したものです。

**エコマーク認定番号**  
エコマーク認定番号です。

**グリーン購入法適合品**  
グリーン購入法に基づく特定調達品の基準を満たしている商品です。



# 見どころは、透明です。

環境用品 × 環境に配慮した製品づくりを。



Sekisui earth products  
and Smile

# 透明だから 中身が見える。

シンプルな事からはじめてみよう。  
毎日の分別から広がる笑顔へ。そして環境に配慮したセキスイの環境用品製品。

## 透明エコダスター

※透明エコダスターはすべて「本体・フタ」のセット品です。  
※カラーキャップの取り外しはできません。  
※本容器はペットボトルをリサイクルした原料でつくられています。  
従いまして透明度のムラや、多少の異物・気泡などが含まれていることがあります。



使用済PETボトルから生まれた中が見える透明ゴミ箱。分別意識を高めます。  
\*PETボトル(500ml)約50本分の再生材を使用しています。(＃60/＃90の場合)

収納量の目安  
サイズ比較表 P.165

透明エコボール  
P.164

PETボトル  
再利用品

### 透明エコダスター#35



※写真は透明エコダスター  
#35一般用

一般用 本体・フタセット	
●レッド	TPD35R
投入口: W165×H115	

ビン用 本体・フタセット	
●ブルー	TPDR35B
投入口: φ90×1	

ペットボトル用 本体・フタセット	
●グリーン	TPDD35G
投入口: W140×H110 (楕円穴)	

カン用 本体・フタセット	
●イエロー	TPDR35Y
投入口: φ90×1	

袋止め付(標準仕様)	
本体	W320×D376×H430
フタ	W336×D403×H229
本体・フタ セット	W336×D403×H625
入数 本体	4
フタ	4
材質	PET(再生材52~53%使用)

エコマーク認定番号: 第04128010号

※カラーキャップの取り外しはできません。

スッキリ美しい  
インナーセットシステム  
(袋止め) #35、#45のみ



ペットボトルキャップ用 本体・フタセット	
●グリーン	TPDC35G
投入口: φ45×1	

※キャップ収納量の目安: 約1,900個

ペットボトルキャップ用



φ45mm  
・透明ボディのため、キャップ以外の  
異物混入もすぐに発見。  
・キャップのサイズに合わせた45mm  
の小さな投入口

### 透明エコダスター#45



※写真は透明エコダスター  
#45ペットボトル用

一般用 本体・フタセット	
●レッド	TPD45R
投入口: W165×H115	

ビン用 本体・フタセット	
●ブルー	TPDR45B
投入口: φ90×1	

ペットボトル用 本体・フタセット	
●グリーン	TPDD45G
投入口: W140×H110 (楕円穴)	

カン用 本体・フタセット	
●イエロー	TPDR45Y
投入口: φ90×1	

袋止め付(標準仕様)	
本体	W320×D376×H570
フタ	W336×D403×H229
本体・フタ セット	W336×D403×H765
入数 本体	4
フタ	4
材質	PET(再生材52~53%使用)

エコマーク認定番号: 第04128010号

※カラーキャップの取り外しはできません。

スッキリ美しい  
インナーセットシステム  
(袋止め) #35、#45のみ



ペットボトルキャップ用 本体・フタセット	
●グリーン	TPDC45G
投入口: φ45×1	

※キャップ収納量の目安: 約1,900個

ペットボトルキャップ用



φ45mm



### 透明エコダスター#60



※写真は透明エコダスター#60ビン用

**一般用** 本体・フタセット  
●レッド TPD6R  
投入口: W165×H112 (楕円穴)

**ペットボトル用** 本体・フタセット  
●グリーン TPD6G  
投入口: W165×H112 (楕円穴)

**ビン用** 本体・フタセット  
●ブルー TPDR6B  
投入口: φ90×1

**カン用** 本体・フタセット  
●イエロー TPDR6Y  
投入口: φ90×1

**ペットボトルキャップ用** 本体・フタセット  
●グリーン TPDC6G  
投入口: φ45×1

※キャップ収納量の目安: 約2,500個

本体	W335×D420×H595
フタ	W348×D435×H210
本体・フタセット	W348×D435×H755
入数	本体 4 フタ 4
材質	PET(再生材52~53%使用)

エコマーク認定番号: 第04128010号  
※カラーキャップの取り外しはできません。



### 透明エコダスター#90



※写真は透明エコダスター#90カン用

**一般用** 本体・フタセット  
●レッド TPD9R  
投入口: W228×H88

**ペットボトル用** 本体・フタセット  
●グリーン TPD9G  
投入口: W228×H88

**ビン用** 本体・フタセット  
●ブルー TPDR9B  
投入口: φ90×2

**カン用** 本体・フタセット  
●イエロー TPDR9Y  
投入口: φ90×2

本体	W434×D455×H602
フタ	W442×D480×H215
本体・フタセット	W442×D480×H785
入数	本体 4 フタ 4
材質	PET(再生材52~53%使用)

エコマーク認定番号: 第04128010号  
※カラーキャップの取り外しはできません。

製品1個につき、分別表示シール1枚を同梱

- 一般・ビン・カン・ペットボトル用
- #35、#45、#60、#90用(点字付)

- ペットボトルキャップ用
- #35、#45、#60用(点字なし)



点字部分

### 透明エコダスター#45 分別ラック (段ボール回収ラック付)



使用例

受注生産品

透明エコダスター#45が4つと段ボールをスッキリ収納できます。

- 外寸法: W990×D500×H1262
- 材質: 本体スチール塗装

シルバー	EDR42H
------	--------

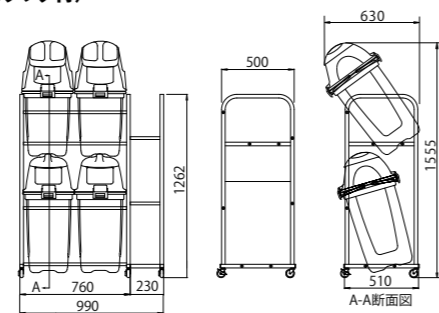

※透明エコダスターは含まれておりません。

## 透明分別ダスター



半透明分別ダスターが登場!  
半透明だから見た目も安心。  
分別バッチリ!

中身が見えるから安心  
不審な投入物も見えやすく安心です。

### 透明分別ダスター#25



**一般用** 本体・フタセット  
○半透明 BDF25HT  
投入口: W75×H245

	袋止め付(標準仕様)
本体	W200×D350×H520
フタ	W210×D330×H115
本体・フタセット	W210×D350×H620
入数	6
材質	ポリプロピレン

### 透明分別ダスター#45



**四角アナ** フタ  
●ブルー BDF41HT  
投入口: W280×H110

**丸アナ** フタ  
●イエロー BDF42HT  
投入口: φ90

**楕円アナ** フタ  
●レッド BDF43HT  
投入口: W140×H110 (楕円穴)

	袋止め付(標準仕様)
本体	W265×D450×H560
フタ	W280×D410×H110
本体・フタセット	W280×D450×H650
入数	本体 4 フタ 8
材質	ポリプロピレン

○半透明 DS1HT  
※写真は透明分別ダスター#45  
本体と楕円アナフタのセット

フタの取り外しがカンタンな取っ手付き  
分別が増えると煩雑になる回収作業を考慮した  
設計です。(45ℓポリ袋止め付)



※この商品には分別シールは付いておりません。

インナーセットシステム(袋止め)  
スッキリ美しいセキスイだけのゴミ袋  
インナーセットシステム。



**オプション**

**分別シール**

- Aセット**
  - もえるゴミ (燃えるゴミ用)
  - もえないゴミ (燃えないゴミ用)
  - ペットボトル (PET Bottles)
- Bセット**
  - ビン (BOTTLES)
  - カン (CANS)
  - 紙コップ (CUPS)
- Cセット**
  - ペットボトル (PET Bottles)
  - 紙コップ (CUPS)



# G・ダスター

収納量の目安  
サイズ比較表 P.165

※本容器はリサイクルした原料でつくられています。従いまして多少の異物・気泡などが含まれていることがあります。

**GREEN LABEL®**

家庭の資源ごみと廃プラを  
「グリーンレーベル製法」で再利用した環境貢献製品

容り材 + 廃プラ

家庭から排出されたプラスチック資源ごみ + 企業から排出されたプラスチック再生材

容り材を再生材で  
はさみ込んだ  
**グリーンレーベル製法**  
サンドイッチ成形(特許取得済)

スキン層  
コア層  
スキン層  
断面構造

家庭のプラ資源ごみと  
事業系廃プラを原料にした  
100%再生材

特許番号 4047648 4452548  
グリーンレーベル製法(イメージ)

## G・ダスター#45

投入口：1ヶ所タイプ



●ブラック | GD45K

※写真はG・ダスター本体と丸アナ×角アナフタのセット

投入口：2ヶ所タイプ



●ブラック | GF42MKK

投入口：丸アナ/φ90  
角アナ/W160×H120

グリーン購入法適合品

袋止め付(標準仕様)	
本体	W340×D445×H570
フタ	W345×D430×H210
本体・フタセット	W345×D445×H760
ペールフタ	W345×D430×H95
本体・ペールフタセット	W345×D445×H640
本体	5
フタ	5
ペールフタ	10
材質	本体・フタ:再生PP+容り材 ポリ袋止め部:再生PP+容り材
Eコマース認定番号申請中	

## G・ダスター#60

投入口：1ヶ所タイプ



●ブラック | GD60K

※写真はG・ダスター本体と丸アナ×角アナフタのセット

投入口：2ヶ所タイプ



●ブラック | GF62MKK

投入口：丸アナ/φ90  
角アナ/W160×H120

グリーン購入法適合品

袋止め付(標準仕様)	
本体	W370×D480×H620
フタ	W375×D465×H210
本体・フタセット	W375×D480×H805
ペールフタ	W375×D465×H95
本体・ペールフタセット	W375×D480×H686
本体	5
フタ	5
ペールフタ	10
材質	本体・フタ:再生PP+容り材 ポリ袋止め部:再生PP+容り材
Eコマース認定番号申請中	

※本容器はリサイクルした原料でつくられています。従いまして多少の異物、色調の違いがある場合があります。

# カラー分別ダスター

フタカラーは4色のラインアップ。効率的な分別をサポートします。

## カラー分別ダスター(オープン型) #45



DS1H

※写真はエコダスター#45本体とカラー分別ダスター#45フタピン・カン用(ブルー)のセット

分別シール Aセット

一般用

イエロー BDF451Y

投入口: W280×H110

分別シール Bセット

ピン・カン用

ブルー BDF452B

投入口: φ90

分別シール Cセット

ペットボトル用

レッド BDF453R

投入口: W140×H110(楕円穴)

フタの取り外しがカンタンな取っ手付き  
分別が増えると煩雑になる回収作業を考慮した設計です。(ポリ袋止め付)



袋止め付(標準仕様)	
本体	W265×D450×H560
フタ	W280×D410×H110
本体・フタセット	W280×D450×H650
入数	4
フタ	8
材質	再生ポリプロピレン
Eコマース認定番号: 第06128086号	

## シールについて

製品1個につき、シール1セットを同梱

**Aセット**

もえるゴミ  
もえないゴミ  
ペットボトル

**Bセット**

ビン  
カン  
紙コップ

**Cセット**

ペットボトル  
紙コップ

各セット単位で購入可能です



# スリムダスター／ポリダスター

## スリムダスター#25



●本体・フタセット	
●ストーン	ESD5S
投入口: W175×H280	

サイズ	W210×D350×H550
入数	6
材質	ポリプロピレン

## ポリダスター#30



●本体	
●ストーン	EPD3S
●フタ	
●ストーン	EPDF3S
投入口: W220×H145 (フラップ)	

サイズ	本体	W380×D280×H450
	フタ	W370×D290×H135
	本体・フタセット	W380×D290×H565
入数	本体	5
	フタ	10
材質	本体: ポリエチレン フタ: ポリプロピレン フラップ: ポリスチレン	

## ポリダスター#40



●本体	
●ストーン	EPD4S
●フタ	
●ストーン	EPDF4S
投入口: W240×H165 (フラップ)	

サイズ	本体	W420×D290×H500
	フタ	W410×D300×H155
	本体・フタセット	W420×D300×H630
入数	本体	5
	フタ	10
材質	本体: ポリエチレン フタ: ポリプロピレン フラップ: ポリスチレン	

## ポリダスター#60



●本体	
●ストーン	EPD6S
●フタ	
●ストーン	EPDF6S
投入口: W300×H190 (フラップ)	

サイズ	本体	W475×D325×H600
	フタ	W450×D330×H180
	本体・フタセット	W475×D330×H760
入数	本体	5
	フタ	10
材質	本体: ポリエチレン フタ: ポリプロピレン フラップ: ポリスチレン	

## 分別シール(オプション)



1種類×4枚単位での出荷になります。

①もえるゴミ用	GOHS01
②もえないゴミ用	GOHS02
③再生可能	GOHS03
④再生不可	GOHS04
⑤コピー用紙用	GOHS05
⑥コンピューター用紙用	GOHS06
⑦再生紙用	GOHS07
⑧上質紙用	GOHS08
⑨ミックスペーパー用	GOHS09
⑩新聞用	GOHS10
⑪雑誌用	GOHS11

⑫段ボール用	GOHS12
⑬紙コップ用	GOHS13
⑭カン用	GOHS14
⑮アルミ缶用	GOHS15
⑯スチール缶用	GOHS16
⑰ビン用	GOHS17
⑱ペットボトル用	GOHS18
⑲プラスチック用	GOHS19
⑳金属用	GOHS20
㉑電池用	GOHS21
㉒無地	GOHS22

サイズ	118×95
入数	4枚
材質	ユポテック表面クリア印刷

※凸凹のある面や、布や紙など素材によっては貼ることができない場合があります。  
※はがした際に糊が残ることがあります。  
※印刷のため、シールの色調は実物と異なる場合があります。



※本容器はリサイクルした原料でつくられています。従いまして多少の異物、色調の違いがある場合があります。

# エコダスター

収納量の目安  
サイズ比較表 P.165

エコロジーカラーで仕上げたシンプルデザイン。どんな場所にも違和感なく溶け込みます。

## エコダスター#25



本体

袋止め付	DS3H
------	------

※写真はエコダスター#25本体とフラップ付フタ(モスグリーン)のセット

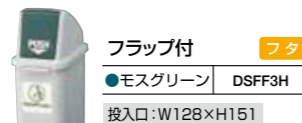

フラップ付  
●モスグリーン DSFF3H

投入口:W128×H151

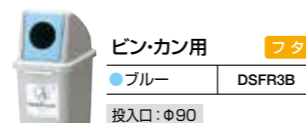

ビン・カン用  
●ブルー DSFR3B

投入口:φ90

	袋止め付(標準仕様)
サイズ	本体 W200×D350×H520
	フタ W210×D330×H190
	本体・フタセット W210×D350×H690
入数	本体 4
	フタ 4
材質	再生ポリプロピレン

エコマーク認定番号:第06128086号



## エコダスター#35



本体

袋止め付	DS2H
------	------

※写真はエコダスター#35本体とフラップ付フタ(モスグリーン)のセット

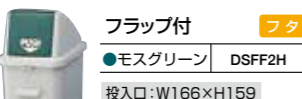

フラップ付  
●モスグリーン DSFF2H

投入口:W166×H159

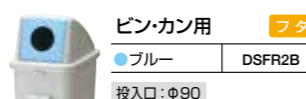

ビン・カン用  
●ブルー DSFR2B

投入口:φ90

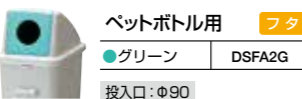

ペットボトル用  
●グリーン DSFA2G

投入口:φ90

	袋止め付(標準仕様)
サイズ	本体 W250×D420×H530
	フタ W265×D400×H190
	本体・フタセット W265×D420×H700
入数	本体 4
	フタ 4
材質	再生ポリプロピレン

エコマーク認定番号:第06128086号



## エコダスター#45



本体

袋止め付	DS1H
------	------

※写真はエコダスター#45本体とフラップ付フタ(モスグリーン)のセット

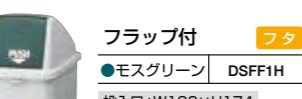

フラップ付  
●モスグリーン DSFF1H

投入口:W180×H174

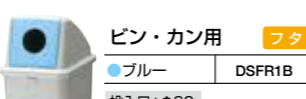

ビン・カン用  
●ブルー DSFR1B

投入口:φ90

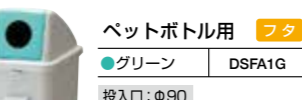

ペットボトル用  
●グリーン DSFA1G

投入口:φ90

	袋止め付(標準仕様)
サイズ	本体 W265×D450×H560
	フタ W280×D430×H210
	本体・フタセット W285×D450×H750
入数	本体 4
	フタ 4
材質	再生ポリプロピレン

エコマーク認定番号:第06128086号



### 標準仕様

#### インナーセットシステム(袋止め)

スッキリ美しいセキスイだけのゴミ袋インナーセットシステム。



標準仕様:エコダスター#25、#35、#45



標準仕様:エコダスター#60、#70、#90

## エコダスター#60



本体

袋止め付	DSP6H
------	-------

※写真はエコダスター#60本体とフラップ付フタ(モスグリーン)のセット



フラップ付  
●モスグリーン DSFF6H

投入口:W184×H174



ビン・カン用  
●ブルー DSFR6B

投入口:φ90



ペットボトル用  
●グリーン DSFA6G

投入口:φ90

	袋止めなし	袋止め付
サイズ	本体 W325×D475×H600	
	フタ W335×D460×H210	
	本体・フタセット W335×D475×H790	
入数	本体 4	
	フタ 4	
材質	本体:再生ポリエチレン フタ:再生ポリプロピレン ポリ袋止め部:ステンレススチール	

エコマーク認定番号:第06128085号



## エコダスター#70角



本体

袋止め付	SKP7H
------	-------

※写真はエコダスター#70角本体とフラップ付フタ(モスグリーン)のセット



フラップ付  
●モスグリーン SKD7FH

投入口:W295×H165



ビン・カン用  
●ブルー SKDR7FB

投入口:φ90



ペットボトル用  
●グリーン SKDA7FG

投入口:φ90

	袋止めなし	袋止め付
サイズ	本体 W490×D390×H640	
	フタ W500×D405×H255	
	本体・フタセット W500×D405×H870	
	パールフタ W510×D410×H125	
	本体・パールフタセット W510×D410×H760	
入数	本体 3	
	フタ 3	
	パールフタ 3	
材質	本体・フタ:再生ポリプロピレン ポリ袋止め部:ステンレススチール	

エコマーク認定番号:第06128086号



## エコダスター#90角



本体

袋止め付	SKP9H
------	-------

※写真はエコダスター#90角本体とフラップ付フタ(モスグリーン)のセット

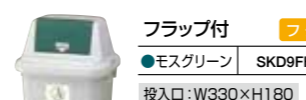

フラップ付  
●モスグリーン SKD9FH

投入口:W330×H180



ビン・カン用  
●ブルー SKDR9FB

投入口:φ90

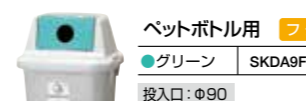

ペットボトル用  
●グリーン SKDA9FG

投入口:φ90

	袋止めなし	袋止め付
サイズ	本体 W550×D425×H710	
	フタ W560×D445×H280	
	本体・フタセット W560×D445×H950	
	パールフタ W565×D450×H140	
	本体・パールフタセット W565×D450×H830	
入数	本体 3	
	フタ 3	
	パールフタ 3	
材質	本体・フタ:再生ポリプロピレン ポリ袋止め部:ステンレススチール	

エコマーク認定番号:第06128086号



### ロック方式(#70、#90のみ)

左右2ヶ所のロックで本体とフタをしっかり固定。衝撃を受けたり、倒れたりしてもフタが外れにくく、転倒時のゴミの飛散を防ぎます。



### プッシュ式フラップ(#70、#90のみ)

開閉のスムーズなプッシュ式フラップは、スプリング構造により確実に閉まります。

投入口の前部にフラットスペースを設け、トレーでのゴミ処理も容易。ファーストフード店舗用にも最適です。



### 屋外固定用フレーム(#70、#90用オプション)



受注生産品 受注ロット:50

●外寸法: #70用W495×D492×H645  
#90用W543×D522×H710

●材質:鋼製パイプ(ポリエステル粉体塗装)

#70用	EFK7
#90用	EFK9

# エコポリペール

※本容器はリサイクルした原料でつくられています。従いまして多少の異物、色調の違いがある場合があります。 ※クリアのフタは対象外です。



フタロック付で、本体とフタをしっかりとロック。再生ポリプロピレンを使用した環境配慮製品です。

## エコポリペール丸型#45



<b>本体</b>		袋止め付(標準仕様)	
●グレー	PEN45H	本体	W470×φ445×H510
●ブルー	PEN45B	フタ	φ455×H90
		本体・フタセット	W470×D455×H580
<b>フタ</b>		本体	5
●グレー	PEFN45H	フタ	10
●ブルー	PEFN45B	容量	50ℓ
○クリア	PEFN45C	材質	再生ポリプロピレン
Eコマース認定番号:第06128088号			

※5ℓ単位を目盛りあり

※写真は本体・フタのセット、図面は本体のみです。 ※クリアのフタに関しては再生ポリプロピレンは使用していません。

## エコポリペール丸型#60



<b>本体</b>		袋止め付(標準仕様)	
●グレー	PEN60H	本体	W530×φ500×H540
●ブルー	PEN60B	フタ	φ510×H100
		本体・フタセット	W530×D510×H615
<b>フタ</b>		本体	6
●グレー	PEFN67H	フタ	12
●ブルー	PEFN67B	容量	62ℓ
○クリア	PEFN67C	材質	再生ポリプロピレン
Eコマース認定番号:第06128088号			

※5ℓ単位を目盛りあり

※写真は本体・フタのセット、図面は本体のみです。 ※クリアのフタに関しては再生ポリプロピレンは使用していません。

## エコポリペール丸型#70



<b>本体</b>		袋止め付(標準仕様)	
●グレー	PEN70H	本体	φ490×H630
		フタ	φ500×H125
		本体・フタセット	φ500×H740
<b>フタ</b>		本体	3
●グレー	PEFN7H	フタ	3
○クリア	PEFN7C	容量	70ℓ
		材質	再生ポリプロピレン
Eコマース認定番号:第06128088号			

※写真は本体・フタのセット、図面は本体のみです。 ※クリアのフタに関しては再生ポリプロピレンは使用していません。

## エコポリペール丸型#90



<b>本体</b>		袋止め付(標準仕様)	
●グレー	PEN90H	本体	φ535×H700
●ブルー	PEN90B	フタ	φ550×H140
		本体・フタセット	φ550×H825
<b>フタ</b>		本体	3
●グレー	PEFN9H	フタ	3
●ブルー	PEFN9B	容量	90ℓ
		材質	再生ポリプロピレン
Eコマース認定番号:第06128088号			

※写真は本体・フタのセット、図面は本体のみです。

### エコポリペール 透明フタ使用イメージ



透明フタで中身も内容量も一目瞭然!

### インナーセットシステム(袋止め) ポリ袋がしっかりと固定できる袋止め付。



丸型(#45、#60)

角型(#35、#45、#60)

## エコポリペール角型#35

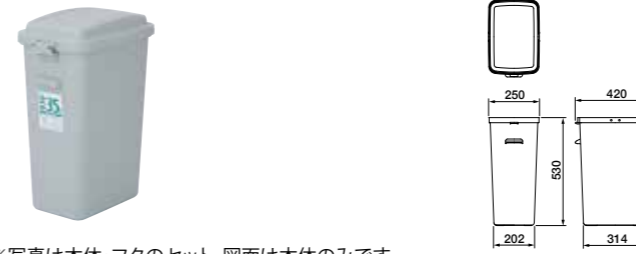

<b>本体</b>		袋止め付(標準仕様)	
●グレー	PEK35H	本体	W250×D420×H530
		フタ	W265×D420×H75
		本体・フタセット	W265×D420×H578
<b>フタ</b>		本体	5
●グレー	PEKF3H	フタ	10
		容量	35ℓ
		材質	再生ポリプロピレン
Eコマース認定番号:第06128088号			

※写真は本体・フタのセット、図面は本体のみです。

## エコポリペール角型#45



<b>本体</b>		袋止め付(標準仕様)	
●グレー	PEK45H	本体	W340×D445×H570
●ブルー	PEK45B	フタ	W348×D430×H95
		本体・フタセット	W348×D475×H639
<b>フタ</b>		本体	5
●グレー	PEKF4H	フタ	10
●ブルー	PEKF4B	容量	45ℓ
○クリア	PEKF4C	材質	再生ポリプロピレン
Eコマース認定番号:第06128088号			

※写真は本体・フタのセット、図面は本体のみです。 ※クリアのフタに関しては再生ポリプロピレンは使用していません。

## エコポリペール角型#60



<b>本体</b>		袋止め付(標準仕様)	
●グレー	PEK60H	本体	W370×D480×H620
●ブルー	PEK60B	フタ	W375×D465×H95
		本体・フタセット	W375×D510×H686
<b>フタ</b>		本体	5
●グレー	PEKF6H	フタ	10
●ブルー	PEKF6B	容量	60ℓ
○クリア	PEKF6C	材質	再生ポリプロピレン
Eコマース認定番号:第06128088号			

※写真は本体・フタのセット、図面は本体のみです。 ※クリアのフタに関しては再生ポリプロピレンは使用していません。

## エコポリペール角型#70



<b>本体</b>		袋止め付(標準仕様)	
●グレー	PEK70H	本体	W390×D490×H640
		フタ	W410×D510×H125
		本体・フタセット	W410×D510×H760
<b>フタ</b>		本体	3
●グレー	PEKF7H	フタ	3
○クリア	PEKF7C	容量	70ℓ
		材質	再生ポリプロピレン
Eコマース認定番号:第06128088号			

※写真は本体・フタのセット、図面は本体のみです。 ※クリアのフタに関しては再生ポリプロピレンは使用していません。

## エコポリペール角型#90



<b>本体</b>		袋止め付(標準仕様)	
●グレー	PEK90H	本体	W425×D550×H710
●ブルー	PEK90B	フタ	W450×D565×H140
		本体・フタセット	W450×D565×H830
<b>フタ</b>		本体	3
●グレー	PEKF9H	フタ	3
●ブルー	PEKF9B	容量	90ℓ
		材質	再生ポリプロピレン
Eコマース認定番号:第06128088号			

※写真は本体・フタのセット、図面は本体のみです。



# ポリペール

※入数単位での出荷

セキスイは日本で最初にプラスチックゴミ容器をつくりました。

1961年東京オリンピックに先駆け、セキスイは「街を清潔にする運動」を提唱。ポリペールが日本全国で大活躍しました。以来、現在までご愛用数日本一を誇ります。



ゴミ容器のロングセラー、セキスイポリペール。PLマーク認定商品だから食品や飲み水の保存にも安心です。

## ポリペール柄ツキ#18

本体	※5ℓ単位の目盛りあり
	●ブルー P18EB
フタ	●ブルー P18FB
	サイズ
入数	本体 10 フタ 10
	容量 18ℓ
材質	ポリエチレン

## ポリペール柄ツキ#22

本体	※5ℓ単位の目盛りあり
	●ブルー P22EB
フタ	●ブルー P22FKB
	サイズ
入数	本体 10 フタ 10
	容量 22ℓ
材質	ポリエチレン

## ポリペール柄ツキ#35

本体	※5ℓ単位の目盛りあり
	●ブルー P35EB
フタ	●ブルー P35FKB
	サイズ
入数	本体 5 フタ 10
	容量 35ℓ
材質	ポリエチレン

## ポリペール#35

本体	※5ℓ単位の目盛りあり
	●ブルー P35B
フタ	●ブルー P35FTB
	サイズ
入数	本体 5 フタ 10
	容量 35ℓ
材質	ポリエチレン

## ポリペール#45N

本体	※5ℓ単位の目盛りあり
	●ブルー P45NB
フタ	●ブルー P45FB
	サイズ
入数	本体 5 フタ 10
	容量 45ℓ
材質	ポリエチレン

## ポリペール#70

本体	※10ℓ単位の目盛りあり
	●ブルー P70B
フタ	●ブルー P705FB
	サイズ
入数	本体 5 フタ 10
	容量 70ℓ
材質	ポリエチレン

## ポリペール#90

本体	※10ℓ単位の目盛りあり
	●ブルー P903B
フタ	●ブルー P903FB
	サイズ
入数	本体 3 フタ 3
	容量 90ℓ
材質	ポリエチレン

## ポリペール#120

本体	※10ℓ単位の目盛りあり
	●ブルー P120B
フタ	●ブルー P120FB
	サイズ
入数	本体 3 フタ 3
	容量 120ℓ
材質	ポリエチレン

## ポリペール角型#20

本体	●ブルー PK20B
	フタ
サイズ	
入数	本体 5 フタ 20
	容量 21ℓ
材質	ポリプロピレン

## ポリペール角型#30

本体	●ブルー PK30B
	フタ
サイズ	
入数	本体 5 フタ 10
	容量 30ℓ
材質	ポリプロピレン

## ポリペール角型#40

本体	●ブルー PK40B
	フタ
サイズ	
入数	本体 5 フタ 10
	容量 40ℓ
材質	本体:ポリエチレン フタ:ポリプロピレン

## ポリペール角型#60

本体	●ブルー PK60B
	フタ
サイズ	
入数	本体 5 フタ 10
	容量 60ℓ
材質	本体:ポリエチレン フタ:ポリプロピレン

# 透明エコペール

※透明エコペールはすべて「本体・フタ」のセット品です。  
※本容器はペットボトルをリサイクルした原料でつくられています。  
従いまして透明度のムラや、多少の異物・気泡などが含まれていることがあります。



PETボトルリサイクルから生まれた中身の見える完全透明ペール。

## 透明エコペール#35

本体・フタセット	●グリーン TPDP35G
	エコマーク認定品
※カラーキャップの取り外しはできません。	
サイズ	袋止め付(標準仕様) 本体 W320×D376×H430 フタ W336×D403×H130 本体・フタセット W336×D403×H526
入数	本体 4 フタ 4
	材質 PET(再生材52~53%使用)
エコマーク認定番号:第04128010号	

## 透明エコペール#45

本体・フタセット	●グリーン TPDP45G
	エコマーク認定品
※カラーキャップの取り外しはできません。	
サイズ	袋止め付(標準仕様) 本体 W320×D376×H570 フタ W336×D403×H130 本体・フタセット W336×D403×H666
入数	本体 4 フタ 4
	材質 PET(再生材52~53%使用)
エコマーク認定番号:第04128010号	

### 環境配慮

再生PETボトルを使った完全透明なエコマーク取得商品です。  
PETボトル(500ml)約50本分の再生材を使っています。  
※透明エコダスター#60/80/90の場合。

### 丈夫なボディ

強靱で割れにくいPETボトルの特性をそのまま継承しているので、耐久性に優れています。

### 中身が見えるから安心

不審な投入物も見えやすく安心です。

製品1個につき、点字付  
分別表示シール1枚を同梱

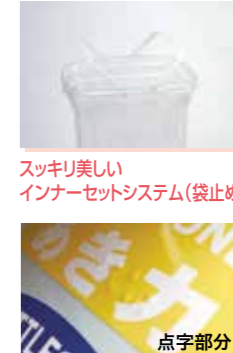

# 水切りエコペール

※本容器はリサイクルした原料でつくられています。  
従いまして多少の異物、色調の違いがある場合があります。

生ゴミの水を切ってゴミの減量化。台所からゴミ問題を解決します。

## 水切りエコペール

本体・フタ・メッシュカゴセット	●ベージュ MPS18BE
	エコマーク認定品
グリーン購入法適合品	
サイズ	W257×D321×H390
容量	本体 18ℓ
	メッシュカゴ 9ℓ
入数	本体 6
	材質 再生ポリプロピレン
エコマーク認定番号:第06128029号	

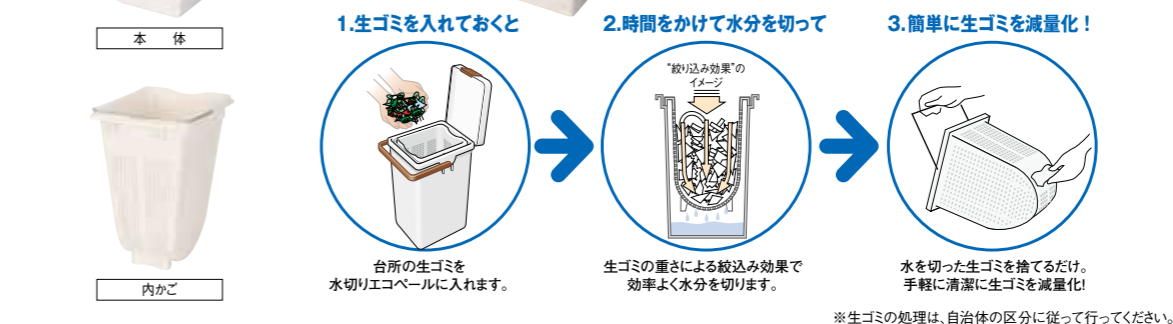

### 環境に配慮した再生プラスチック製

セキスイ水切りエコペールは、再生プラスチックを60%以上使用しており、グリーン購入法に適合しています。また、再生原料には衛生上問題のない樹脂を使用しています。

### 防臭対策もしっかり

・中に溜まった生ゴミの臭気が外に漏れにくいふた構造です。また、ふたロックがついており、転倒時でも内容物の散乱を防ぎます。  
・本体、内かご共に、消臭剤を練り込んだ樹脂を使用しています。生ゴミ臭を軽減し、容器への臭い移りも少なくなります。  
※転倒による水漏れには、ご注意ください。

### スリムな角型デザイン

キッチンの隙間や角にすっきり収まる角型デザインです。

### 使いやすさを考えた親切設計

・運搬時に手が痛くならないフラットハンドルが付いています。  
・外バケツは、取り外し可能なヒンジ開閉ふた付き。内かごの出し入れがスムーズに行えます。  
・内かごは、ゴミを捨てやすい丸底デザイン。ゴミ捨て時に手を汚しにくい底とついでに付いています。

# 収納量の目安・サイズ比較表

## エコダスターシリーズ

### 収納量の目安

※収納量は全てつぶさない場合の試算です。

#25	45本	32本	17本	—
#35	60本	45本	23本	1,500個
#45	80本	57本	30本	1,900個
#60	100本	75本	40本	2,500個
#70	120本	87本	45本	—
#90	150本	110本	60本	—

※透明エコダスター、G・ダスター、エコダスター共通

矢印のラインまで入れた場合

※収納量はそれぞれ目安になります。



## エコダスターシリーズ

### サイズ比較表 (本体・フタセット時)

	タイプ	W	D	H
#25	透明	—	—	—
	エコ	210	350	690
	透明分別	210	350	620
#35	透明	336	403	625
	エコ	265	420	700
#45	透明	336	403	765
	G	345	445	760
	エコ	280	450	750
	透明分別	280	450	650
#60	透明	348	445	770
	G	375	480	805
	エコ	335	475	790
#70	透明	—	—	—
	エコ	500	405	870
#90	透明	442	480	785
	エコ	560	445	950

透明…透明エコダスター(P.152) G…G・ダスター(P.155) エコ…エコダスター(P.159)

透明分別…透明分別ダスター(P.154)



# フタの投入口サイズ一覧

## ダスターシリーズ

### 透明エコダスター

透明エコダスター  
#35、#45



透明エコダスター  
#60

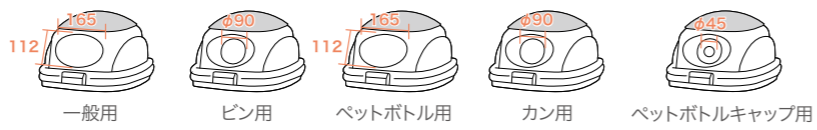

透明エコダスター  
#90

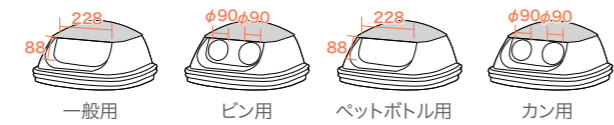

### 透明分別ダスター

透明分別ダスター  
#25



透明分別ダスター  
#45



### エコダスター

エコダスター  
#25

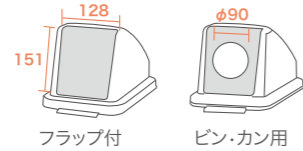

エコダスター  
#60

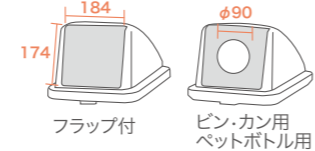

エコダスター  
#35

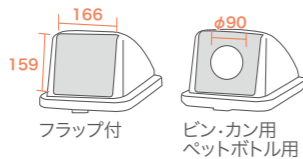

エコダスター  
#70

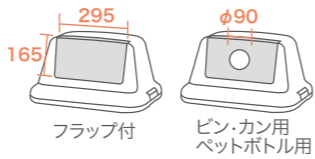

エコダスター  
#45

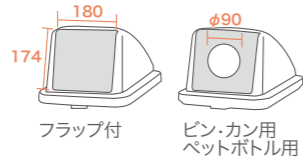

エコダスター  
#90

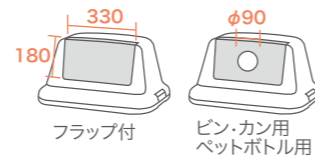

### カラー分別ダスター

カラー分別ダスター  
#45(オープン型)

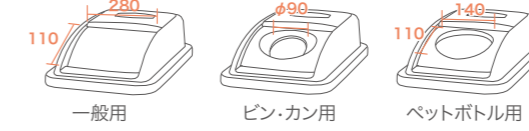

### G・ダスター

G・ダスター  
#45、#60



### スリムダスター

スリムダスター  
#25

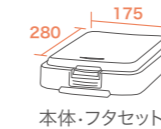

### ポリダスター

ポリダスター  
#30

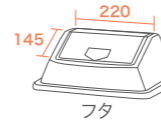

ポリダスター  
#40

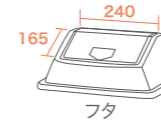

ポリダスター  
#60

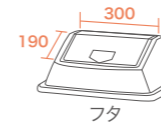

※本容器はリサイクルした原料でつくられています。従いまして多少の異物、色調の違いがある場合があります。

# エコ分別ボックス

オフィスで発生する文書ゴミもしっかり分別。スッキリしたデスクまわりに。

## エコ分別ボックス

左右2箇所の「取っ手」で持ち運びもラクラク



紙分別シール A

エコボックス3段セット

●グレー SRE3NH

サイズ	W510×D370×H825
耐荷重	15kg(1段あたり)
入数	1
セット内容	コンテナ:3 / 間仕切:1 / 天板:1 分別表示シールA:1 キャスター:一式
材質	本体:再生ポリプロピレン 天板・仕切:再生PC/ABS

エコマーク認定番号:第06128087号  
※天板・キャスター・仕切は取り外せます。



紙分別シール A

エコボックス4段セット

●グレー SRE4NH

サイズ	W510×D370×H1070
耐荷重	15kg(1段あたり)
入数	1
セット内容	コンテナ:4 / 間仕切:1 / 天板:1 分別表示シールA:1 キャスター:一式
材質	本体:再生ポリプロピレン 天板・仕切:再生PC/ABS

エコマーク認定番号:第06128087号  
※天板・キャスター・仕切は取り外せます。

## ボックス単体



紙分別シール A

エコボックス単体

●グレー SRESH

サイズ	W510×D370×H245
耐荷重	15kg
入数	3
セット内容	コンテナ:1 / 間仕切:1 分別表示シールA:1
材質	再生ポリプロピレン

エコマーク認定番号:第06128087号  
※仕切は取り外せます。



紙分別シール A

エコボックス天板・キャスター付

●グレー SRECTH

サイズ	W510×D370×H340
耐荷重	15kg
入数	3
セット内容	コンテナ:1 / 間仕切:1 / 天板:1 分別表示シールA:1
材質	本体:再生ポリプロピレン 天板・仕切:再生PC/ABS

エコマーク認定番号:第06128087号  
※天板・キャスター・仕切は取り外せます。

約15kgの重さにも耐える品質。  
強くて安心の「高強度設計」

段差があってもラクに静かに、  
「キャスター(ストッパー付)」  
で自在に移動



ボックスタイプ用

捨てる段がひと目でわかる  
「分別表示シール」付き



紙分別シール A (6タイプ)  
サイズ/18×120  
出荷単位/10セット



## リサイクルペーパーポケット

入数単位での出荷



エコペーパーポケットN(本体)

○ホワイト SRPPHW

サイズ	W333×D98×H237
耐荷重	2kg
入数	10
材質	再生ポリプロピレン

エコマーク認定番号:第16112022号  
※裏面にマグネット付



エコペーパーポケットNセット

①WG SRPPSWG

サイズ	W340×D108×H240
耐荷重	2kg
入数	10
材質	再生ポリプロピレン

エコマーク認定番号:第16112022号  
※裏面にマグネット付



エコペーパーポケットN(本体)

●ブラック SRPPHB

サイズ	W333×D98×H237
耐荷重	2kg
入数	10
材質	再生ポリプロピレン

エコマーク認定番号:第16112022号  
※裏面にマグネット付



エコペーパーポケットNセット

●ブラック SRPPSB

サイズ	W340×D108×H240
耐荷重	2kg
入数	10
材質	再生ポリプロピレン

エコマーク認定番号:第16112022号  
※裏面にマグネット付

# キャリーカート

用途に応じてインナー袋を組み合わせ可能。効率よく収集・運搬できます。

## フレーム



●シルバー CDCH

フレーム(サイズ)	W590×D540×H809
キャスター	φ75mmウレタンキャスター
重量	7.0kg
本体入数	1
材質	フレーム:スチール焼付塗装 インナー:再生PET製

## キャリーカート専用袋(L)

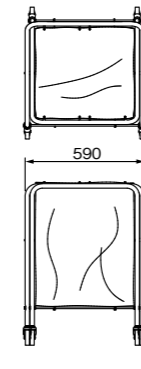

●グレー CDCLH

袋(サイズ)	W440×D422×H620
キャスター	φ75mmウレタンキャスター
重量	450g
袋(入数)	1
材質	フレーム:スチール焼付塗装 インナー:再生PET製

## キャリーカート専用袋(S)

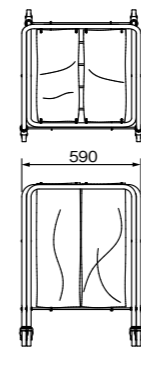

●スカイブルー  
●ダークブルー CDCSB

袋(サイズ)	W215×D430×H620
キャスター	φ75mmウレタンキャスター
重量	各300g
袋(入数)	2(各1色/Sサイズ)
材質	フレーム:スチール焼付塗装 インナー:再生PET製

## キャスター

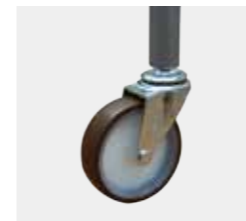

ウレタンキャスター φ75

## フレーム折り畳み時



※逆さまにすれば折り畳み状態でも自立するので使わない時はコンパクトに収納可能。

## ご使用イメージ





# ダストカート

水漏れの心配がない一体成型。φ150のキャスターで移動もスムーズ。

## ダストカート#300

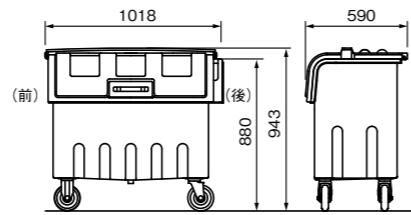

●グレー	EDC3G
------	-------

サイズ	W1018×D590×H943
キャスター	φ150mm 前輪：固定輪/後輪：自在輪(ストッパー付)
重量	24.9kg
容量	約300ℓ
入数	1
材質	ポリエチレン

フタ開時



フタ開時の高さ(最開口時)  
1256mm

## ダストカート#500

※写真はブレーキ付きです。

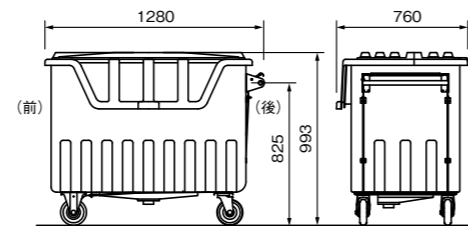

ブレーキ付	
●グレー	EDCB5G

ブレーキなし	
●グレー	EDC5G

	ブレーキ付	ブレーキなし
サイズ	W1280×D760×H993	
キャスター	φ150mm 前輪：固定輪/後輪：自在輪(ストッパー付)	
重量	42.5kg	41.0kg
容量	約520ℓ	
入数	1	
材質	本体・フタ：ポリエチレン ブレーキ部品：SUS、SS材他	

フタ開時



フタ開時の高さ(最開口時)  
1470mm



●ブレーキ付  
レバーを握ると、ブレーキが解除される安全設計

# 大型分別カート

リフトカートラックへの積み込みOK。建築現場や工場での廃棄ステーションに。

## 大型分別カート#400

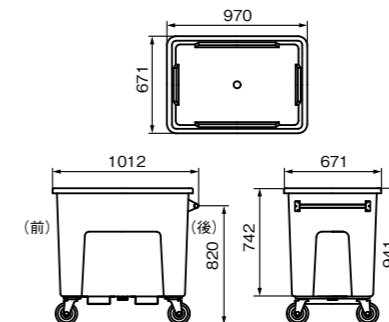

受注生産品

●ダークグレー

●グレー	EBC4LH
●ダークグレー	EBC4H
※ダークグレーは受注生産品	
サイズ	W1012×D671×H941
キャスター	φ150mm 前輪：自在輪/後輪：自在輪(ストッパー付)
重量	38.3kg
容量	約400ℓ
入数	1
材質	本体：ポリエチレン ハンドル：SS塗装 その他金属部品：SSメッキ

## 大型分別カート#800

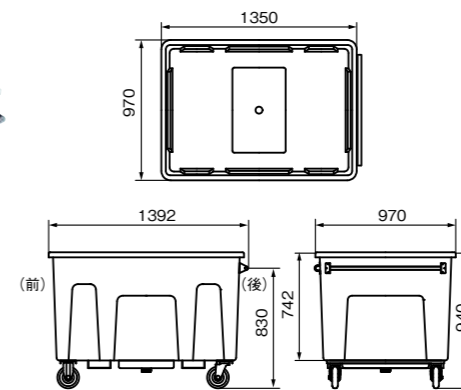

受注生産品

●ダークグレー

●グレー	EBC8LH
●ダークグレー	EBC8H
※ダークグレーは受注生産品	
サイズ	W1392×D970×H940
キャスター	φ150mm 前輪：固定輪/後輪：自在輪(ストッパー付)
重量	56.2kg
容量	約800ℓ
入数	1
材質	本体：ポリエチレン ハンドル：SS塗装 その他金属部品：SSメッキ

## 大型分別カート用シート



#400用

●ダークブルー	EBCF40B
●入数	1
●材質	ポリエチレン

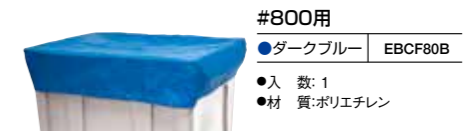

#800用

●ダークブルー	EBCF80B
●入数	1
●材質	ポリエチレン

## 特長

リフトカーへの積み込みが可能

トラックへの積み込みが可能  
(別途オプションの吊り下げ金具が必要です)

フォークリフトによる積載及び廃棄が可能

使用しないときは  
積み重ねて保管可能  
(省スペース)

## 使用イメージ

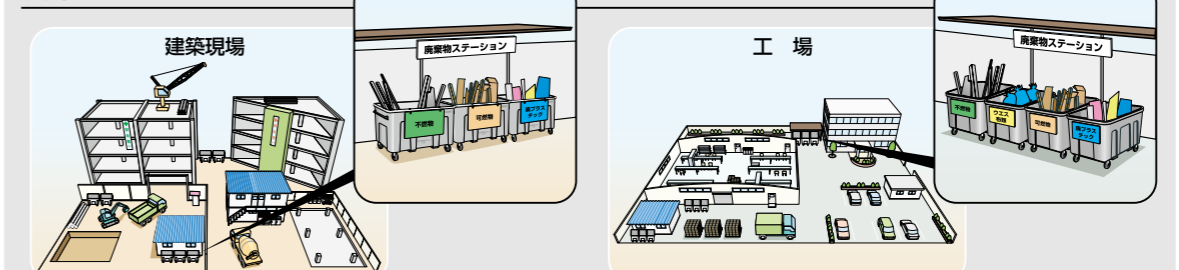

# リサイクルカート

分別収集に便利なカラーバリエーション。オプションも豊富な搬送カート。

## リサイクルカート エコ#90

※再生原料を使っているため、本体カラーが多少異なる場合があります。

再生原料を使った、環境に配慮した製品です。



エコマーク  
プラスチック中に  
再生材料53%使用  
エコマーク認定番号  
第12118006号

カラー	●ブルー	●レッド	●グリーン
品番	RCN90B	RCN90R	RCN90G
サイズ	W435×D522×H798		
重量	4.4kg		
容量	約90ℓ		
耐荷重量	60kg		
入数	3		
材質	本体:ポリプロピレン、再生ポリプロピレン フタ:ポリプロピレン		
車輪	PP、TPE(エラストマー)、スチール		

丈夫で持ちやすい大型ハンドル。ふたは防臭ロック付き。  
段差を越えやすい直径130mmの大型キャスター付き。  
洗浄後の排水に便利な直径30mmの排水口(キャップ付き)  
ふた:本体の中央部と、本体左右両端に、約8mmの鎖通し穴付き。

## リサイクルカート#110

※専用の反転機で省力収集ができます。



搬送型		反転型	
●ブルー	RCN110B	●ブルー	RCN110B
●レッド	RCN110R	●レッド	RCN110R
●イエロー	RCN110Y	●イエロー	RCN110Y
●グリーン	RCN110G	●グリーン	RCN110G

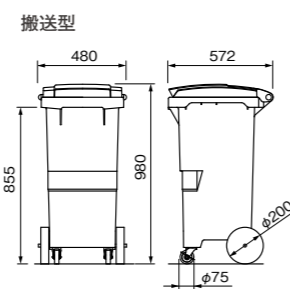

サイズ	W480×D572×H980
重量	12.2kg
容量	約110ℓ
耐荷重量	80kg
入数	1
材質	本体:ポリプロピレン フタ:ポリエチレン

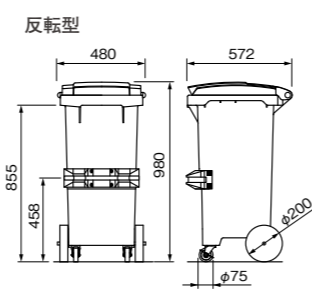

サイズ	W480×D572×H980
重量	13.3kg
容量	約110ℓ
耐荷重量	80kg
入数	1
材質	本体:ポリプロピレン フタ:ポリエチレン

## リサイクルカート#200

※専用の反転機で省力収集ができます。



搬送型		反転型	
●ブルー	RCN210B	●ブルー	RCN200B
●レッド	RCN210R	●レッド	RCN200R
●イエロー	RCN210Y	●イエロー	RCN200Y
●グリーン	RCN210G	●グリーン	RCN200G

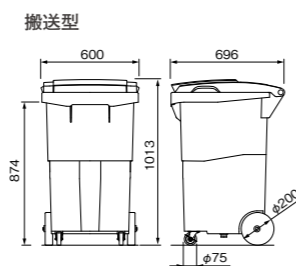

サイズ	W600×D696×H1013
重量	15.0kg
容量	約200ℓ
耐荷重量	130kg
入数	1
材質	本体:ポリプロピレン フタ:ポリエチレン

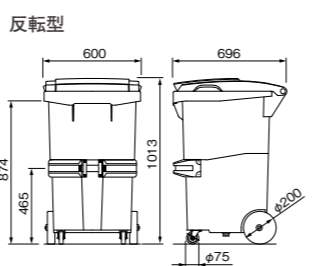

サイズ	W600×D696×H1013
重量	15.8kg
容量	約200ℓ
耐荷重量	130kg
入数	1
材質	本体:ポリプロピレン フタ:ポリエチレン

# リサイクルカートアウトバー

リサイクル可能、頑丈なボディ。傾倒式ごみ収集車による省力収集が行えます。

## リサイクルカートアウトバー0.6

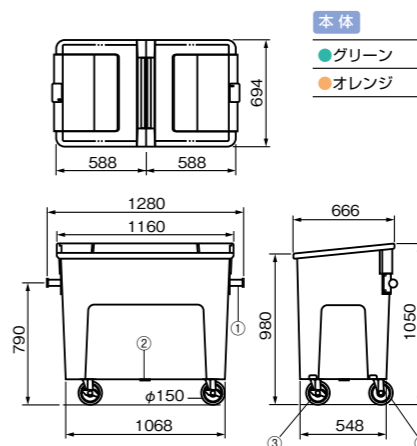

本体		フタ	
●グリーン	RCJ6SB	●グリーン	RCJF6SB
●オレンジ	RCJ60	●オレンジ	RCJF60

サイズ	本体 W1160×D666×H1050 バー W1280(H790)
重量	約41kg
容量	約0.6m³
耐荷重	ごみ比重0.4
入数	1
材質	ポリエチレン

①アウトバー  
②排水栓  
③車輪(ブレーキ付2ヶ所)  
④車輪

## リサイクルカートアウトバー0.7

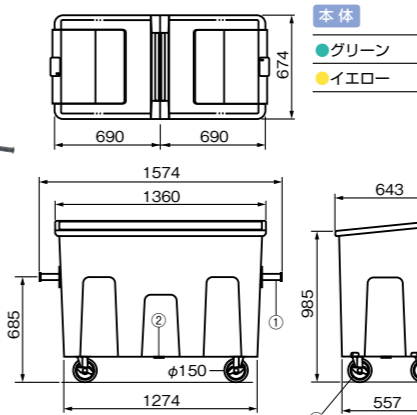

本体		フタ	
●グリーン	RCJ7SB	●グリーン	RCJF7SB
●イエロー	RCJ7Y	●イエロー	RCJF7Y

サイズ	本体 W1360×D643×H1050 バー W1574(H685)
重量	約43kg
容量	約0.7m³
耐荷重	ごみ比重0.4
入数	1
材質	ポリエチレン

①アウトバー  
②排水栓  
③車輪(ブレーキ付2ヶ所)  
④車輪

### 特長

#### 素材はリサイクル可能

本体素材は、耐酸・耐アルカリに優れ、リサイクル可能。循環型社会に適応します。

#### ポリエチレンの頑丈なボディ

FRPを大きく上回る衝撃強度を実現。過酷な使用にも耐え、耐薬品性にも優れます。

#### 耐高強度仕様のバー固定具

容器反転時に大きな負担のかかるバー固定具を、側面まで回り込ませて取り付けることにより、取付強度を大幅にアップ。

#### 清掃作業を考えた排水対策

水ハケのよい傾斜構造の底面と、目詰まりしにくい大口径排水栓を採用。作業のしやすい、スピーディな排水を実現しました。

#### 主な設置場所

マンション、アパート、住宅、銀行、役所、農協、ホテル、学校、病院、工場、寮、公園、スーパー、デパート、ガソリンスタンド、レストラン、駅ターミナル、映画館、劇場、地下街、野球場などで衛生的なごみ収集が行われています。

### オプション

#### ファストッパー



強風等によるフタの飛散を防止します。

#### ■ファストッパーのかけ方

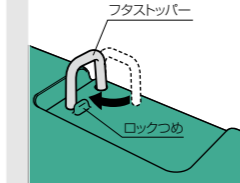

「ファストッパー」を図のように回転させて、「ロックつめ」にかかっている状態にしてロックします。

#### バー保護キャップ



接触した時の安全性を考えた緩衝キャップ。

#### ■ファストッパーがかかっている状態

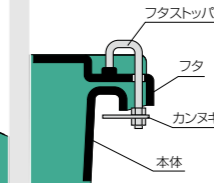

「ファストッパー」下方のカンヌキ板が「本体」のフタにかかるようにしてください。

### 塵芥車による省力収集システム

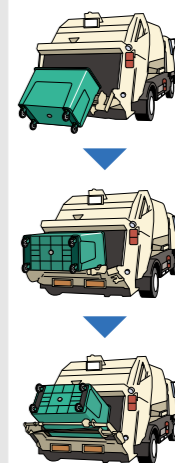



# ダストボックスDX

収納量の目安  
サイズ比較表 P.185

業界最小\*のコンパクト。狭い場所でも設置しやすく、搬送用途にも最適です。搬送用途に使用される際は「搬送仕様」をお選びください。

## ダストボックスDX#500

45ℓポリ袋約12個分を収納



フタ開時の高さ(最開口時) 1465mm  
キャスタータイプ 据置タイプ

キャスタータイプ		キャスタータイプ   据置タイプ	
● グレー	DX5H	サイズ	W885×D730×H1100
● ベージュ	DX5BE	有効内寸	W800×D670×H935
		底部仕様	キャスター(φ75mm 内径スッパ付)   アジャスター(高さ調整可能約3cm)
		重量	20.0kg   19.2kg
		容量	約500ℓ
		耐荷重量	150kg
		入数	1
		材質	ポリエチレン

## ダストボックスDX#800

45ℓポリ袋約20個分を収納



フタ開時の高さ(最開口時) 1465mm  
キャスタータイプ 据置タイプ

キャスタータイプ		キャスタータイプ   据置タイプ	
● グレー	DX8H	サイズ	W1300×D730×H1100
● ベージュ	DX8BE	有効内寸	W1210×D670×H935
		底部仕様	キャスター(φ75mm 内径スッパ付)   アジャスター(高さ調整可能約3cm)
		重量	26.0kg   25.2kg
		容量	約800ℓ
		耐荷重量	240kg
		入数	1
		材質	ポリエチレン

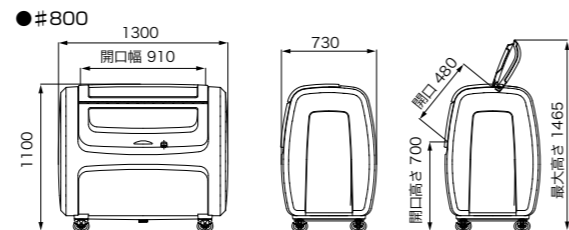
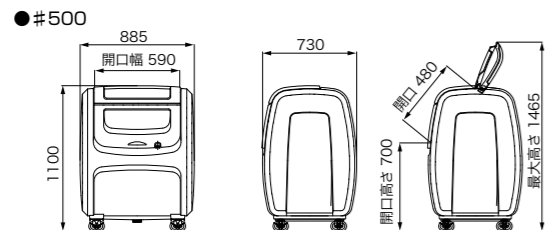

### 特長

高さ調整ができる据置タイプと移動に便利なキャスタータイプ。

<据置タイプ> **セキスイオリジナル!** <キャスタータイプ>



高さ調整(約3cm)が可能なアジャスター付き。移動に便利なキャスター付き。(直径φ75mmゴム車輪)

■ 充実の標準装備 (据置タイプ、キャスタータイプ共通)



鍵止め金具で防犯対策もしっかり。チェーン等で固定できるアイボルト付き。(1カ所)



汚れが付きにくいフラットな内壁面。排水栓付きで丸洗い可能。

業界初の回転成型によるフタ・本体一体成型品。雨水浸入・汚水漏れ・臭気漏れを防ぎます。シンプルなラウンドフォルムデザイン+つや消し加工の高級外観仕上げ。景観に溶け込み、設置場所を選びません。セキスイ定番の「折れフタ」を採用。軽量で開閉がしやすく、指詰め危険性も軽減します。本体開口部に雨水排出用溝があるので、内部へ雨水が入りにくい構造です。

統一デザイン・モジュール化で #500、#800の併設もスッキリ。



### オプション 別売品

■ネームプレート #500・#800用ネームプレート サイズW450×D100×H11	■アンカープレート 移動が少ない場合はアンカーにて固定できます。 ※詳しくはお問い合わせください。 オールアンカーなど アジャスター押さえ金具
---	--

\*2009年5月30日現在、500リットル、800リットルサイズの同容量プラスチック成型ダストボックスの設置面積において(積水テクノ成型調べ)

### 搬送仕様

納期 受注後約2週間

φ150大型キャスター+大型ハンドル+底面強化フレームを取付けた搬送仕様です。

#### ■#500搬送仕様



● グレー DXH5H  
● ベージュ DXH5BE

搬送仕様	
サイズ	W948×D730×H1200
底部仕様	底面強化フレーム
キャスター	φ150mm 前輪:固定輪 後輪:自在輪(ストッパー付)
重量	32.0kg
容量	約500ℓ
耐荷重量	100kg
入数	1
材質	ポリエチレン

#### ■#500搬送仕様

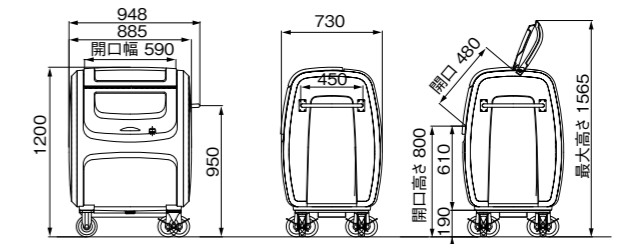

#### ■#800搬送仕様



● グレー DXH8H  
● ベージュ DXH8BE

搬送仕様	
サイズ	W1360×D730×H1200
底部仕様	底面強化フレーム
キャスター	φ150mm 前輪:固定輪 後輪:自在輪(ストッパー付)
重量	40.0kg
容量	約800ℓ
耐荷重量	160kg
入数	1
材質	ポリエチレン

#### ■#800搬送仕様

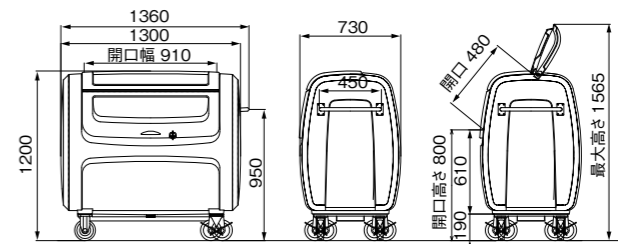

φ150大型キャスター 大型ハンドル 底面強化フレーム



## 用途いろいろ。

ガーデニング用品やカー用品、シーズン物等の収納・保管庫として最適です。庭先やガレージ、ベランダなどに設置すればデザイン性に優れたミニロッカーとしてご使用いただけます。

ガーデニング・DIY用品



非常時持ち出し品



カー用品・洗車用品



遊具や学校体育用品

## 色彩いろいろ。

4色から選べるカラフルフタは分別用途に最適です。また、本体、フタともにオリジナルカラーによる生産も可能です。

● 分別用途に最適な4色から選べる「カラフルフタ」タイプ



※本体カラーは「グレー」または「ベージュ」です。

■#500(カラフルフタ)

・キャスタータイプ  
・据置タイプ

■#800(カラフルフタ)

・キャスタータイプ  
・据置タイプ

● オーダーメイドの「オリジナルカラー」タイプ

本体とフタを同じカラーに。 イベント会場用に鮮やかな色合いに。



オリジナルカラーの詳細につきましては、別途お問い合わせください。

※マンションなどのベランダ(共用部)に設置する際は、お住まいの管理規約を必ずご確認ください。管理組合にご相談ください。設置にあたっては避難ハッチや隔板をふさいだり、緊急時の避難通路を遮断しないようにしてください。また、小さなお子様がおられる家庭では、製品を台にしてベランダから転落しないように十分にご注意ください。

# ダストボックス

景観に溶け込む自然なデザイン。豊富なオプションで様々なニーズに対応します。

収納量の目安  
サイズ比較表 P.185

## ダストボックス#330

45ℓポリ袋7個分を収納

2004-2005  
グッドデザイン賞受賞

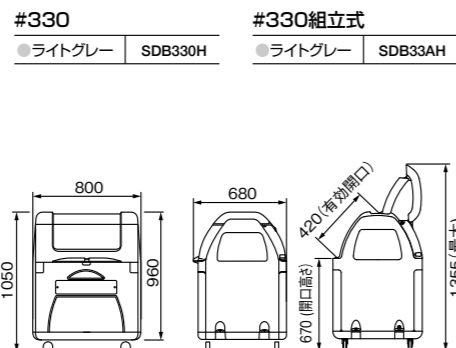

	#330組立式	#330
サイズ	W800×D680×H1050	W730×D590×H900
キャスター	φ75mm 内2輪スッパ付	
重量	約25kg	
容量	約330ℓ	
耐荷重量	66kg	
入数	1	
梱包サイズ	W910×D470×H695	-
梱包重量	約28kg	-
付属部品	ブローパネル:8 キャスター:4 組立部品:ボルト、ナット、 工具(ポリ梱包) パネル締結パイプ:1 組立説明書:1 ネームプレート	-
材質	ポリエチレン(再生材40%使用)	

※#330は完成品です。組立て商品をお客様にお届けします。  
※#330組立式は商品到着後、お客様で組立をお願いします。  
※#330組立式は、オプションには対応しておりません。

### 特長



フタ開時



カギが取り付けられます。(市販の35mm南京錠をご使用ください。)  
移動に便利なキャスター付き。(直径φ75mmゴム車輪)  
底面はフラットで汚れが付きにくい形状です。また、排水栓付きで丸洗いが可能です。  
チェーン等で固定できるアイナット付き。(1カ所)



組立式の梱包荷姿

### 豊富なオプション(#330) 別売品



据え置き仕様 大口径車輪(φ100) ハンドル 透明窓(1ヶ所)

## ダストボックス#400

45ℓポリ袋10個分を収納

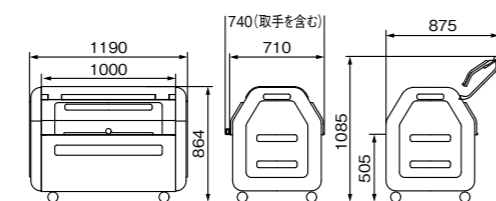

	ライトグレー	SDB400H
サイズ	W1190×D710×H864	W1105×D580×H700
有効内寸	W1105×D580×H700	
キャスター	φ75mm 内2輪スッパ付	
重量	27kg	
容量	約410ℓ	
耐荷重量	80kg	
入数	1	
材質	ポリエチレン(再生材40%使用)	

フタ開時  
フタ開時の高さ(最開口時)  
1200mm

### 特長

#### 街の美観をつくる、すっきりデザイン

柔らかな曲面で構成されたデザインが、設置する周囲の環境にすっきりとマッチします。

#### 汚れが付きにくい、フラットな内面壁

内面壁は、凹凸を極力排除。ゴミや汚れがたまりにくく、清掃作業のしやすい形状です。



#### ポリエチレンの頑丈なボディ

FRPを大きく上回る衝撃強度を実現。しかもリサイクル可能な素材を使用。

#### 回収作業のしやすい、大きな開口部

ゴミ回収時には前フタが開き、大きな開口部を実現。回収作業をよりスムーズに行えます。



フタ開時(#1000)

通商産業省認定  
グッドデザイン '96-97「景観賞」受賞

## ダストボックス#700

45ℓポリ袋15個分を収納

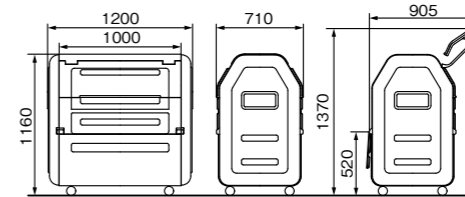

フタ開時  
フタ開時の高さ(最開口時)1510mm

	ライトグレー	SDB700H
サイズ	W1200×D710×H1160	
有効内寸	W1100×D610×H1000	
キャスター	φ75mm 内2輪スッパ付	
重量	35kg	
容量	約650ℓ	
耐荷重量	120kg	
入数	1	
材質	ポリエチレン(再生材40%使用)	

## ダストボックス#1000

45ℓポリ袋22個分を収納

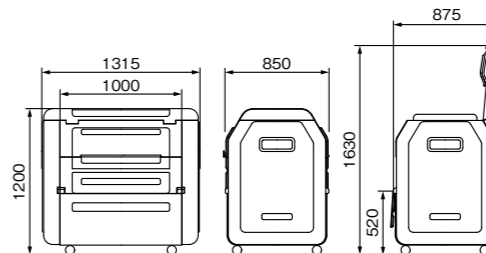

フタ開時  
フタ開時の高さ(最開口時)1725mm

	ライトグレー	SDB100H
サイズ	W1315×D850×H1200	
有効内寸	W1210×D750×H1040	
キャスター	φ75mm 内2輪スッパ付	
重量	40kg	
容量	約980ℓ	
耐荷重量	200kg	
入数	1	
材質	ポリエチレン(再生材40%使用)	

## ダストボックス#1500

45ℓポリ袋33個分を収納

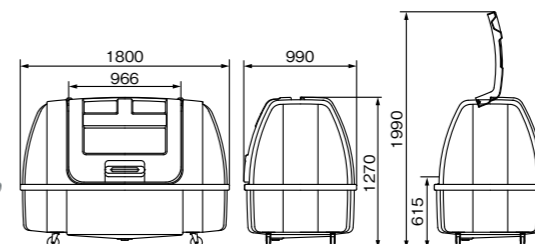

フタ開時  
フタ開時の高さ(最開口時)2020mm

	本体:ライトグレー	フタ:グレー	EDB150H
サイズ	W1800×D990×H1270		
有効内寸	W1735×D915×H1127		
キャスター	φ100mm 内2輪スッパ付		
重量	55kg		
容量	約1500ℓ		
耐荷重量	300kg		
入数	1		
材質	ポリエチレン		

### 豊富なオプション(#400、#700、#1000、#1500) 別売品

外面スペースの名称印刷など豊富なオプションをご用意しています。お気軽にご相談ください。  
※#1500のみ透明窓・据え置き仕様・仕切板はありません。※#1500は鍵止め金具、大口径車輪のみ対応可能です。

	鍵止め金具 防犯対策に鍵止め金具仕様もご用意しました。鍵金具の穴径: 11.5mmφ		ハンドル ハンドルをつければ保管場所からの移動もラクに出来ます。		透明窓 天面と前面最下部の2ヶ所に、中身の確認が容易な透明窓を取り付けできます。		据え置き仕様 ほとんど移動しない場合には、据え置きタイプをご利用ください。		仕切板 分別回収に便利な仕切板を取り付けできます。		アンカープレート #330の場合 #400、#700、#1000の場合
--	---	--	-------------------------------------	--	---	--	--	--	------------------------------	--	---

品名	据え置き仕様	鍵止め金具	大口径車輪	小型ハンドル	大型ハンドル	透明窓2箇所	仕切板	アンカープレート
#330	○	○	○	φ100	○	○	×	○
#400	○	○	○	φ150	○	○	○	○
#700	○	○	○	φ150	○	○	○	○
#1000	○	○	○	φ150	○	○	○	○
#1500	×	○	○	φ150	×	×	×	×

●後付けの場合はリベット工具が必要です。



# トラッシュステーション

収納量の目安  
サイズ比較表 P.187

優れた耐蝕・防錆性のアルミニウム製

## トラッシュステーション #500

完成品で納入

45ℓポリ袋 約10個分を収納(～5世帯向け)

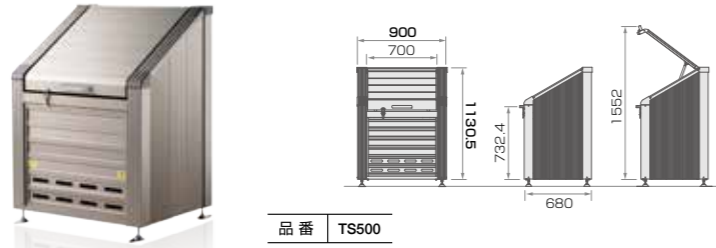

品番 TS500

#500	
外寸サイズ	W900×D680×H1130(アジャスター含まず)
重量	約42kg
容量	約460ℓ
入数	1
材質	本体:アルミ(アルマイト加工) 底板:ステンレス アジャスター:ステンレス製
オプション	分別用ステンレス仕切板/キャスター脚/ 取り替え用ガススプリング(1本ずつ出荷可能)

※完成品でお届けするため、現場での組立作業が不要です。  
※アジャスター高さ最大75mm、最小38mm  
※M10アンカー4本付属

## トラッシュステーション #700

完成品で納入

45ℓポリ袋 約14個分を収納(～7世帯向け)

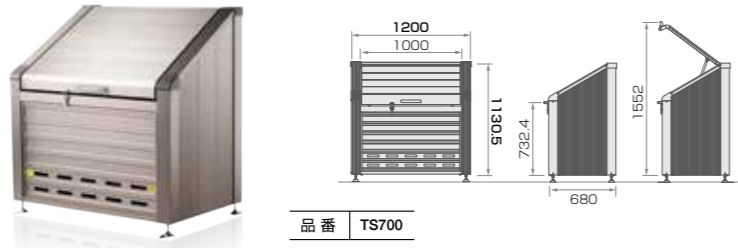

品番 TS700

#700	
外寸サイズ	W1200×D680×H1130(アジャスター含まず)
重量	約50kg
容量	約620ℓ
入数	1
材質	本体:アルミ(アルマイト加工) 底板:ステンレス アジャスター:ステンレス製
オプション	分別用ステンレス仕切板/キャスター脚/ 取り替え用ガススプリング(1本ずつ出荷可能)

※完成品でお届けするため、現場での組立作業が不要です。  
※アジャスター高さ最大75mm、最小38mm  
※M10アンカー4本付属

## トラッシュステーション #1000

完成品で納入

45ℓポリ袋 約21個分を収納(～10世帯向け)

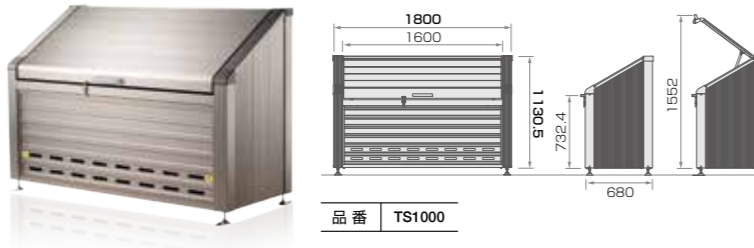

品番 TS1000

#1000	
外寸サイズ	W1800×D680×H1130(アジャスター含まず)
重量	約61.5kg
容量	約960ℓ
入数	1
材質	本体:アルミ(アルマイト加工) 底板:ステンレス アジャスター:ステンレス製
オプション	分別用ステンレス仕切板/キャスター脚/ 取り替え用ガススプリング(1本ずつ出荷可能)

※完成品でお届けするため、現場での組立作業が不要です。  
※アジャスター高さ最大75mm、最小38mm  
※M10アンカー4本付属

## トラッシュステーション #1300

完成品で納入

45ℓポリ袋 約28個分を収納(～14世帯向け)

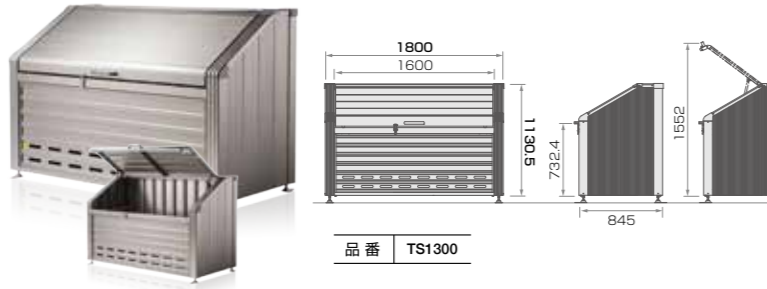

品番 TS1300

#1300	
外寸サイズ	W1800×D845×H1130(アジャスター含まず)
重量	約72kg
容量	約1260ℓ
入数	1
材質	本体:アルミ(アルマイト加工) 底板:ステンレス アジャスター:ステンレス製
オプション	分別用ステンレス仕切板/キャスター脚/ 取り替え用ガススプリング(1本ずつ出荷可能)

※完成品でお届けするため、現場での組立作業が不要です。  
※アジャスター高さ最大75mm、最小38mm  
※M10アンカー4本付属

### 特長



アジャスター(ステンレス製)業界初のステンレス製を採用錆びに強くなりました  
※M10アンカー4本付属

パッチン錠(アルミ製)はカギ穴(6mmφ)付で市販の南京錠が取り付け可能

上扉にはガススプリングを採用

上部開閉扉には(アルミ製)ハンドル付き

床面はステンレス(標準)仕様でお掃除簡単

# トラッシュステーションS

収納量の目安  
サイズ比較表 P.188

表面処理めっき鋼板の最高峰。ガルバリウム鋼板の約3倍の防食性のSGL製。

## トラッシュステーション S#500

完成品で納入

45ℓポリ袋 約11個分を収納(～5世帯向け)

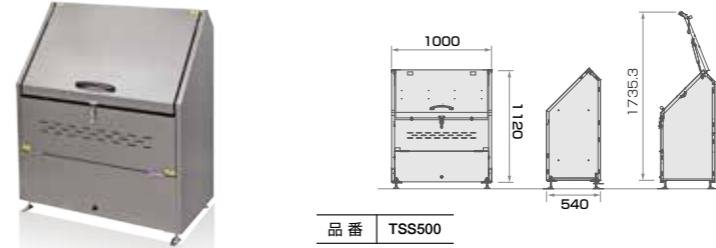

品番 TSS500

S#500	
外寸サイズ	W1000×D540×H1120(アジャスター含まず)
重量	約47kg
容量	約500ℓ
入数	1
材質	本体:スチール(エスジーエル®、ZAM®、その他) アジャスター:スチール製
オプション	分別用仕切板/ 取り替え用ガススプリング(1本ずつ出荷可能)

※完成品でお届けするため、現場での組立作業が不要です。  
※アジャスター高さ最大85mm、最小35mm  
※M10アンカー4本付属

## トラッシュステーション S#750

完成品で納入

45ℓポリ袋 約16個分を収納(～8世帯向け)

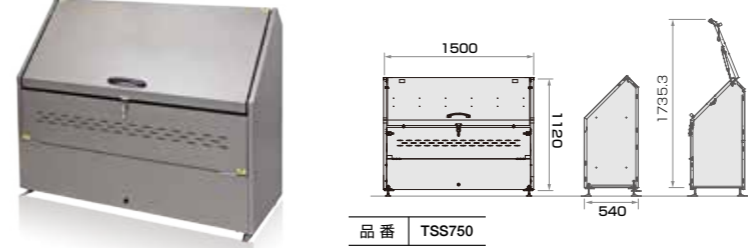

品番 TSS750

S#750	
外寸サイズ	W1500×D540×H1120(アジャスター含まず)
重量	約60kg
容量	約750ℓ
入数	1
材質	本体:スチール(エスジーエル®、ZAM®、その他) アジャスター:スチール製
オプション	分別用仕切板/ 取り替え用ガススプリング(1本ずつ出荷可能)

※完成品でお届けするため、現場での組立作業が不要です。  
※アジャスター高さ最大85mm、最小35mm  
※M10アンカー4本付属

## トラッシュステーション S#1000

完成品で納入

45ℓポリ袋 約21個分を収納(～10世帯向け)

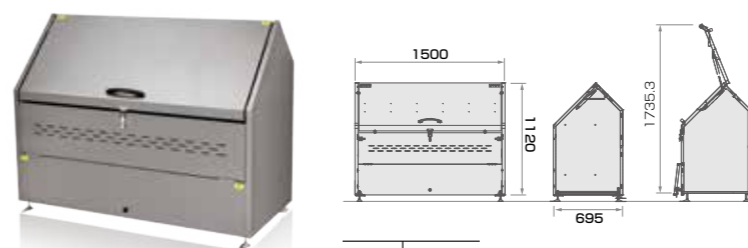

品番 TSS1000

S#1000	
外寸サイズ	W1500×D695×H1120(アジャスター含まず)
重量	約66kg
容量	約980ℓ
入数	1
材質	本体:スチール(エスジーエル®、ZAM®、その他) アジャスター:スチール製
オプション	分別用仕切板/ 取り替え用ガススプリング(1本ずつ出荷可能)

※完成品でお届けするため、現場での組立作業が不要です。  
※アジャスター高さ最大85mm、最小35mm  
※M10アンカー4本付属

### 特長(Sシリーズ)



**左右ガススプリング**  
扉は静音仕様のガススプリングで楽に開閉が可能。

**フラット底**  
ゴミが溜まりにくいフラット底。

**ワンタッチ開閉**  
下部開閉扉は左右のワンタッチでカンタン開け閉め。

**収集物管理**  
市販の錠前の取り付けが可能な鍵止め金具と丈夫な取っ手付。鍵金具の穴径:8mmφ

**補助取っ手**  
補助取っ手でご老人や背の低い方でも扱いやすい。

**アジャスター(スチール製)**  
※M10アンカー4本付属

### エスジーエル®のめっき構造

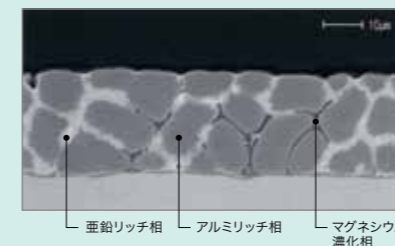

エスジーエル SGL. エスジーエル®製 [ガルバリウム鋼板®の約3倍の防食性]

エスジーエル®は、ガルバリウム鋼板®のめっき構造を引き継ぎつつ、マグネシウム添加により、その特長をさらに引き出すめっき構造を有しています。それにより、とくに厳しい腐食環境でも亜鉛めっき鋼板®はもちろん、ガルバリウム鋼板®と比べても、より強い耐食性を発揮します。

エスジーエル®は日鉄鋼板株式会社の登録商標です  
めっき構造の写真はエスジーエル®ver2.1カタログより抜粋したものです

## 印刷加工について (オプション対応)

### ダストボックスDX、ダストボックス

#### ダストボックスDX

ダストボックスDXは  
ネームプレートに  
直接印刷を行います

プレート貼付位置



■ネームプレート

別売品



■#500・#800用ネームプレート

サイズ W450xD100xt1

方法	シルクスクリーン	
納期	新規	約2週間
	リピート	約1週間 ※版の保管は最後のご注文より3年間となります。
書体	指定書体も承ります。 ■角ゴシック体 ■丸ゴシック体 ■明朝体 ■楷書体 <b>積水テクノ 積水テクノ 積水テクノ 積水テクノ</b>	
印刷色	青・緑・茶・黄・橙・赤・黒・白	

#### ダストボックス



ダストボックス#330

プレートサイズ  
W450xD100xt1



ダストボックス#700

プレートサイズ  
W600xD80xt2

プレートサイズ  
W600xD100xt2

ダストボックスシリーズは  
ネームプレートに名入れの  
シールを貼り付けます

プレート貼付位置



ダストボックス#400



ダストボックス#1000

## アンカープレートによる製品固定について (オプション対応)

### ダストボックスDX、ダストボックス

#### ダストボックスDXの場合

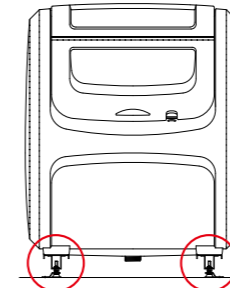

■アンカープレート

据置き仕様の場合アンカープレートで  
製品固定ができます。  
※詳しくはお問い合わせください。

※アンカーボルトはお客様にて  
ご準備をお願いします。  
※アンカープレート取付工事は  
お客様で業者様を手配ください。

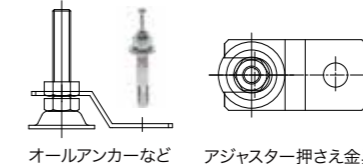

オールアンカーなど アジャスター押さえ金具

#### ダストボックス #330の場合

■アンカープレート/アンカーボルトセット



アンカーボルト  
下穴に挿入後、  
芯棒を打ち込み  
固定してください。

本体を位置決めしコンクリートドリルで下穴(φ8.5深さ50mm)をあけてください。

※アンカープレート取付工事はお客様で業者様を手配ください。

#### #400、700、1000の場合

■プレート/アンカーセット

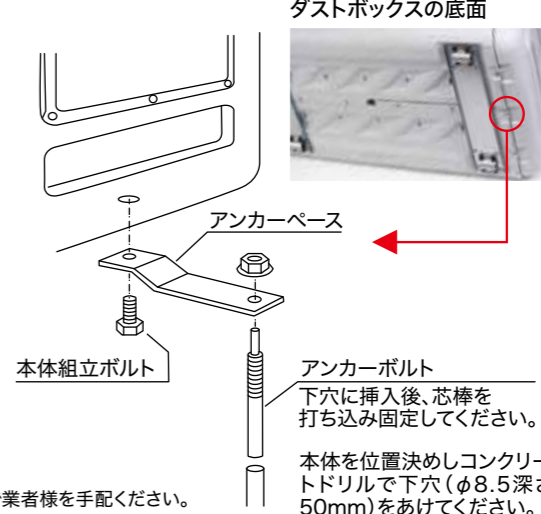

ダストボックスの底面

本体組立ボルト

アンカーボルト

下穴に挿入後、芯棒を  
打ち込み固定してください。

本体を位置決めしコンクリートドリルで下穴(φ8.5深さ50mm)をあけてください。

## 鍵止め金具について (オプション対応)

### ダストボックスシリーズ

#### 推奨南京錠サイズについて

推奨南京錠サイズは  
**35mmから40mm**に  
なります。



#400、#700、#1000、#1500に  
オプションで鍵止め金具を装着できます。  
(南京錠はお客様の方でお求めください)

上記の物と鍵止め金具は異なりますが、  
ダストボックス#330とダストボックスDXも  
推奨南京錠は**35mmから40mm**になります。

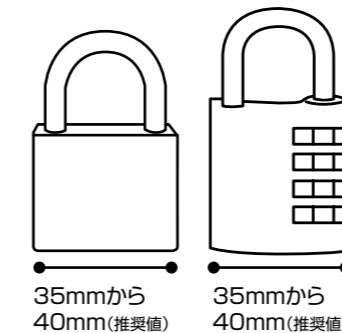

35mmから  
40mm(推奨値)

35mmから  
40mm(推奨値)



ダストボックスDX



ダストボックス#330

鍵止め金具の取り付け位置は、各サイズとも  
正面向かって右側に取り付けます。

穴径は11.5mmφです



# オプションについて

## ダストボックスDX、ダストボックス、トラッシュステーションシリーズ

	基本仕様	アンカー対応	無地ネームプレート	名入れ	本体への直接印刷名入れ
ダストボックスDX (DX #500)	キャスタータイプ(75φ)	×	別売り	プレートに印刷 (費用別途)	×
	据置(アジャスタ)タイプ	アンカープレート別売 (アンカーボルトはお客様にて市販品をご用意願います)	別売り	プレートに印刷 (費用別途)	×
	搬送仕様	×	別売り	プレートに印刷 (費用別途)	×
ダストボックスDX (DX #800)	キャスタータイプ(75φ)	×	別売り	プレートに印刷 (費用別途)	×
	据置(アジャスタ)タイプ	アンカープレート別売 (アンカーボルトはお客様にて市販品をご用意願います)	別売り	プレートに印刷 (費用別途)	×
	搬送仕様	×	別売り	プレートに印刷 (費用別途)	×
ダストボックス (#330組立式)	キャスタータイプ(75φ)	×	標準	×	×
ダストボックス (#330)	キャスタータイプ(75φ)	×	標準	プレート+文字シール (費用別途)	可(費用別途)
	据置タイプ	アンカーセット別売 (プレートアンカーボルトセット)	標準	プレート+文字シール (費用別途)	可(費用別途)
ダストボックス (#400)	キャスタータイプ(75φ)	×	別売り	プレート+文字シール (費用別途)	可(費用別途)
	据置タイプ	アンカーセット別売 (プレートアンカーボルトセット)	別売り	プレート+文字シール (費用別途)	可(費用別途)
ダストボックス (#700)	キャスタータイプ(75φ)	×	別売り	プレート+文字シール (費用別途)	可(費用別途)
	据置タイプ	アンカーセット別売 (プレートアンカーボルトセット)	別売り	プレート+文字シール (費用別途)	可(費用別途)
ダストボックス (#1000)	キャスタータイプ(75φ)	×	別売り	プレート+文字シール (費用別途)	可(費用別途)
	据置タイプ	アンカーセット別売 (プレートアンカーボルトセット)	別売り	プレート+文字シール (費用別途)	可(費用別途)
ダストボックス (#1500)	キャスタータイプ(100φ)	×	別売り	プレートに印刷 (費用別途)	×
トラッシュステーション (#500)	据置(アジャスタ)タイプ	標準	×	×	×
	キャスタータイプ (受注生産)	-	×	×	×
トラッシュステーション (#700)	据置(アジャスタ)タイプ	標準	×	×	×
	キャスタータイプ (受注生産)	-	×	×	×
トラッシュステーション (#1000)	据置(アジャスタ)タイプ	標準	×	×	×
	キャスタータイプ (受注生産)	-	×	×	×
トラッシュステーション (#1300)	据置(アジャスタ)タイプ	標準	×	×	×
	キャスタータイプ (受注生産)	-	×	×	×
トラッシュステーションS (#S500)	据置(アジャスタ)タイプ	標準	×	×	×
トラッシュステーションS (#S750)	据置(アジャスタ)タイプ	標準	×	×	×
トラッシュステーションS (#S1000)	据置(アジャスタ)タイプ	標準	×	×	×

鍵止め対応 (鍵はお客様にて)	搬送用大口径車輪仕様	小型ハンドル	大型ハンドル	透明窓	内部仕切板
標準	×	×	×	×	×
標準	×	×	-	×	×
標準	150φ+底面強化プレート (受注時取付出荷のみ、費用別途)	×	別売大型ハンドル取付出荷対応 (製品受注時のみ)	×	×
標準	×	×	×	×	×
標準	×	×	-	×	×
標準	150φ+底面強化プレート (受注時取付出荷のみ、費用別途)	×	別売大型ハンドル取付出荷対応 (製品受注時のみ)	×	×
標準	×	×	×	×	×
標準	100φ (受注時取付出荷対応のみ、費用別途)	別売小型ハンドル取付出荷対応 (製品受注時のみ)	別売大型ハンドル取付出荷対応 (製品受注時のみ)	受注時のみ オプション対応可	×
標準	-	-	-	受注時のみ オプション対応可	×
別売金具取付出荷対応 (製品受注時のみ)	150φ (受注時取付出荷対応のみ、費用別途)	別売小型ハンドル取付出荷対応 (製品受注時のみ)	別売大型ハンドル取付出荷対応 (製品受注時のみ)	受注時のみ オプション対応可	受注時のみ オプション対応可
別売金具取付出荷対応 (製品受注時のみ)	-	-	-	受注時のみ オプション対応可	受注時のみ オプション対応可
別売金具取付出荷対応 (製品受注時のみ)	150φ (受注時取付出荷対応のみ、費用別途)	別売小型ハンドル取付出荷対応 (製品受注時のみ)	別売大型ハンドル取付出荷対応 (製品受注時のみ)	受注時のみ オプション対応可	受注時のみ オプション対応可
別売金具取付出荷対応 (製品受注時のみ)	-	-	-	受注時のみ オプション対応可	受注時のみ オプション対応可
別売金具取付出荷対応 (製品受注時のみ)	150φ (受注時取付出荷対応のみ、費用別途)	別売小型ハンドル取付出荷対応 (製品受注時のみ)	別売大型ハンドル取付出荷対応 (製品受注時のみ)	受注時のみ オプション対応可	受注時のみ オプション対応可
別売金具取付出荷対応 (製品受注時のみ)	-	-	-	受注時のみ オプション対応可	受注時のみ オプション対応可
別売金具取付出荷対応 (製品受注時のみ)	150φ (受注時取付出荷対応のみ、費用別途)	-	-	×	×
標準	×	×	×	×	別売オプションあり
標準	×	×	×	×	別売オプションあり
標準	×	×	×	×	別売オプションあり
標準	×	×	×	×	別売オプションあり
標準	×	×	×	×	別売オプションあり
標準	×	×	×	×	別売オプションあり
標準	×	×	×	×	別売オプションあり
標準	×	×	×	×	別売オプションあり
標準	×	×	×	×	別売オプションあり
標準	×	×	×	×	別売オプションあり

## 収納量の目安・サイズ比較表

### ダストボックスDX ダストボックスシリーズ

#### 収納量の目安・サイズ比較表

※収納量は「45ℓポリ袋」の収納数目安です。

#### #330

約7袋

W	800
D	680
H	1050

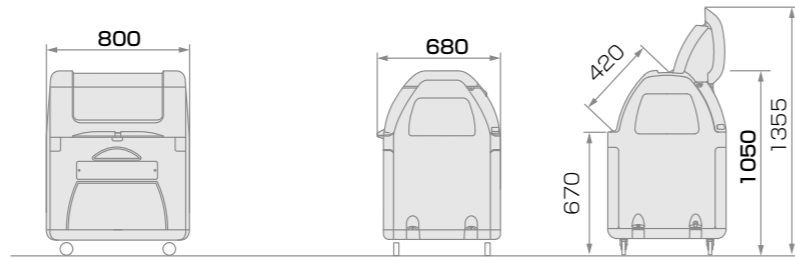

#### #400

約10袋

W	1190
D	710
H	864



#### #500DX

約12袋

W	885
D	730
H	1100

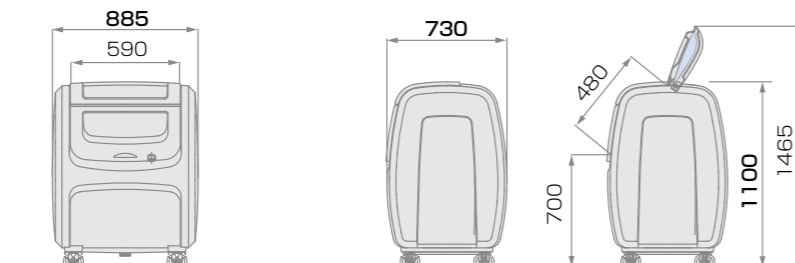

#### #700

約15袋

W	1200
D	710
H	1160

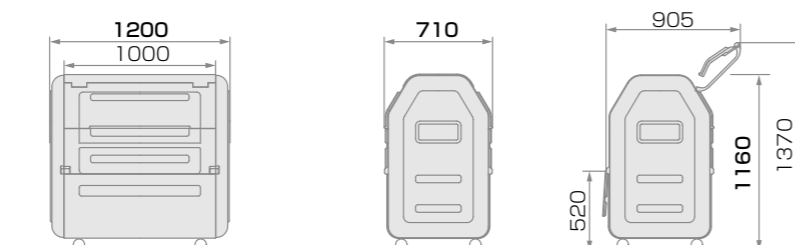

#### #800DX

約20袋

W	1300
D	730
H	1100

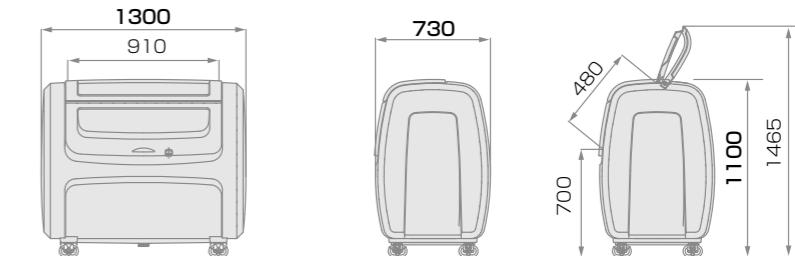

#### #1000

約22袋

W	1315
D	850
H	1200

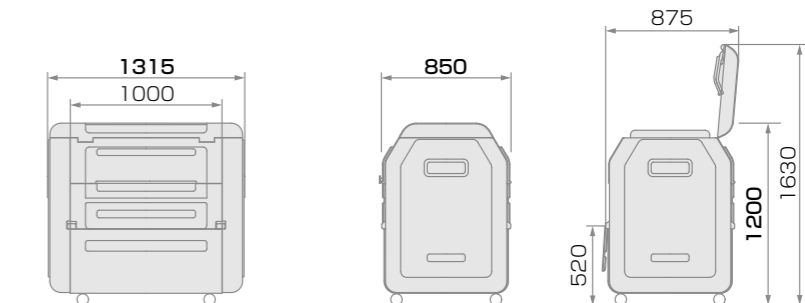

#### #1500

約33袋

W	1800
D	990
H	1270

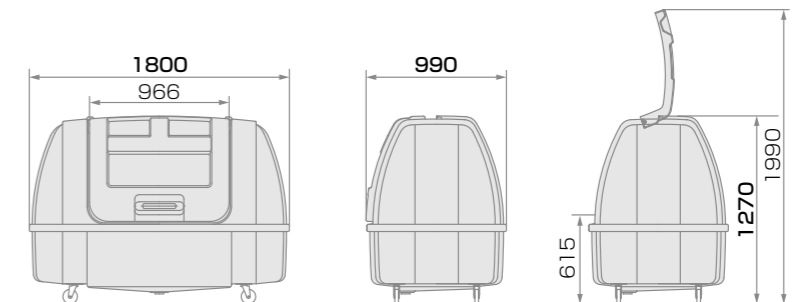

## ダストボックスシリーズ パーツ交換について

パーツごとで販売を行っておりますのでパーツ交換が可能です

#### ダストボックス#400 SDB400H

SOH001とSOH002前後2枚の3パーツは、リベット止めとなっている為、単品での手配は不可です。3パーツ組での手配となります。

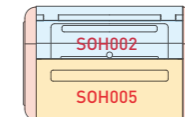
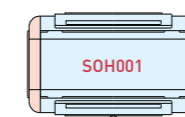

SOH005とSOH043は、単品手配可能です。

#### ダストボックス#700 SDB700H

SOH001とSOH002前後2枚の3パーツは、リベット止めとなっている為、単品での手配は不可です。3パーツ組での手配となります。

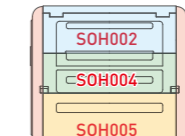
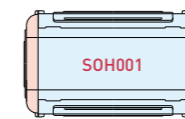

SOH003、SOH004、SOH005は、単品手配可能です。

#### ダストボックス#1000 SDB100H

SOH001とSOH002前後2枚の3パーツは、リベット止めとなっている為、単品での手配は不可です。3パーツ組での手配となります。

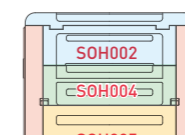
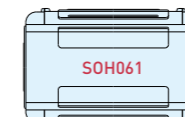

SOH004、SOH005、SOH060、SOH063は、単品手配可能です。

↑ SOH060 (底面部分)



## 収納量の目安・サイズ比較表

### トラッシュステーションシリーズ

#### 収納量の目安・サイズ比較表

※収納量は「45ℓポリ袋」の収納数目安です。

#### トラッシュステーション

##### # 500

約10袋

W	900
D	680
H	1130

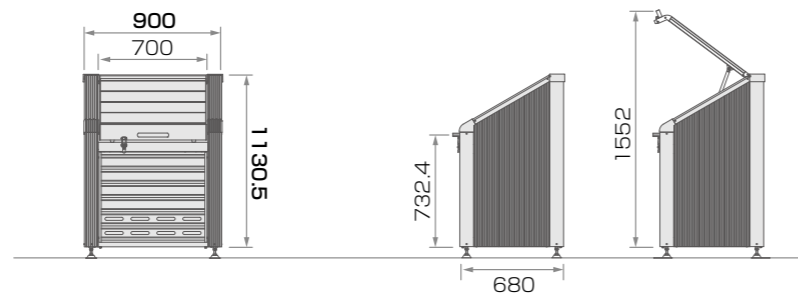

##### # 700

約14袋

W	1200
D	680
H	1130

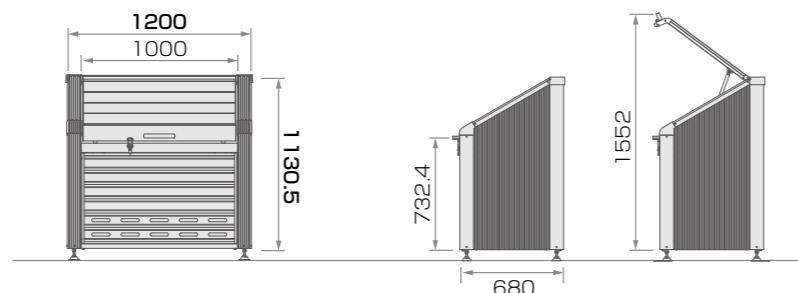

##### # 1000

約21袋

W	1800
D	680
H	1130

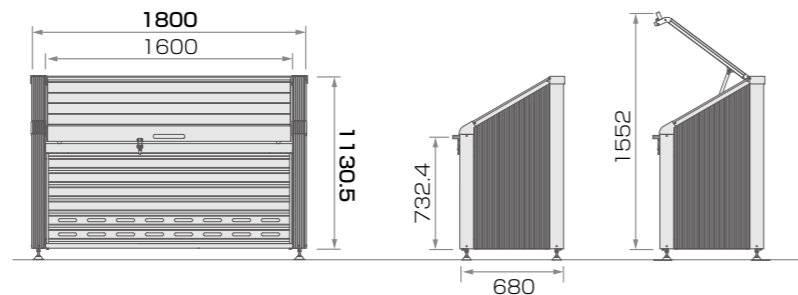

##### # 1300

約28袋

W	1800
D	845
H	1130

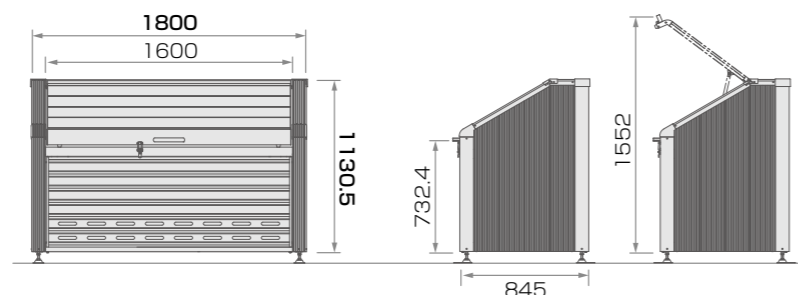

#### トラッシュステーションS

##### # 500

約11袋

W	1000
D	540
H	1120



##### # 750

約16袋

W	1500
D	540
H	1120

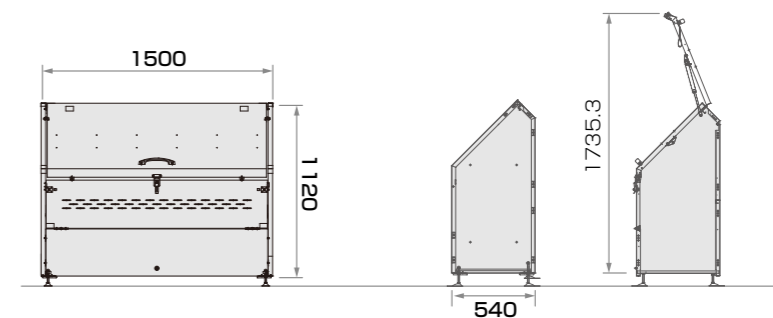

##### # 1000

約21袋

W	1500
D	695
H	1120

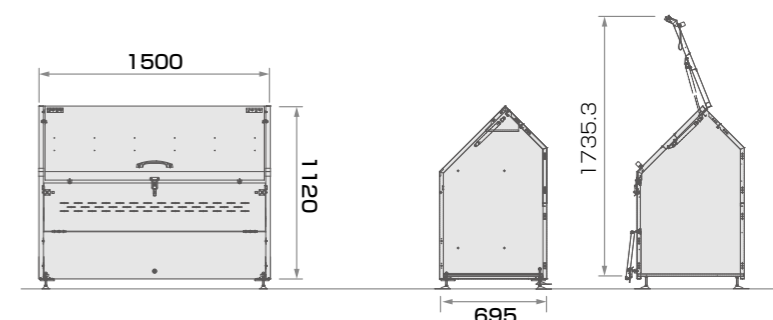

## 納品時のお願い

### トラッシュステーション シリーズ

#### お届け梱包形態と納入時のお願い



トラッシュステーションS  
(完成品にて出荷)

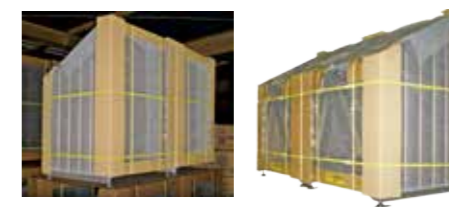

トラッシュステーション  
(完成品にて出荷)

完成品納入の為、荷受人様(関係者様)による荷下ろし補助をお願い致します。  
また、本体は重量がございますので荷下ろしの際は怪我など、お気をつけください。

# その他関連商品

## ポリバケツ®

入数単位での出荷



ポリバケツエース型本体#5

●ブルー	BA5B
------	------

- 寸法: 260×φ225×H215
- 容量: 5ℓ
- 入数: 20
- 材質: ポリエチレン
- 目盛り: 1ℓ単位

ポリバケツエース型フタ#5

●ブルー	BA5FB
------	-------

- 寸法: φ230×H10
- 入数: 20
- 材質: ポリエチレン



ポリバケツエース型本体#8

●ブルー	BA8B
------	------

- 寸法: 290×φ255×H245
- 容量: 8ℓ
- 入数: 20
- 材質: ポリエチレン
- 目盛り: 1ℓ単位

ポリバケツエース型フタ#8

●ブルー	BA8FB
------	-------

- 寸法: φ260×H20
- 入数: 20
- 材質: ポリエチレン



ポリバケツエース型本体#10

●ブルー	BA10B
------	-------

- 寸法: 310×φ275×H265
- 容量: 10ℓ
- 入数: 20
- 材質: ポリエチレン
- 目盛り: 1ℓ単位

ポリバケツエース型フタ#10

●ブルー	BA10FB
------	--------

- 寸法: φ280×H20
- 入数: 20
- 材質: ポリエチレン



ポリバケツエース型本体#13

●ブルー	BA13B
------	-------

- 寸法: 335×φ300×H285
- 容量: 13ℓ
- 入数: 20
- 材質: ポリエチレン
- 目盛り: 1ℓ単位

ポリバケツエース型フタ#13

●ブルー	BA13FB
------	--------

- 寸法: φ305×H25
- 入数: 20
- 材質: ポリエチレン



ポリバケツエース型本体#15

●ブルー	BA15B
------	-------

- 寸法: 350×φ315×H305
- 容量: 15ℓ
- 入数: 20
- 材質: ポリエチレン
- 目盛り: 1ℓ単位

ポリバケツエース型フタ#15

●ブルー	BA15FB
------	--------

- 寸法: φ320×H25
- 入数: 20
- 材質: ポリエチレン

◎ポリバケツ®は日本で最初のプラスチックバケツ。サビない、ヘコまない、こわれない…発売当初、日本中の話題を独占しました。ご家庭・工場・商店・事務所など、いたるところでご愛用いただいています。

◎ポリバケツ®はPLマーク認定品。食品や飲み水の保存にも安心です。

## ポリバケツ®消火用

入数単位での出荷



ポリバケツ消火用#8

●レッド	B8SR
------	------

- 寸法: 285×φ255×H245
- 容量: 8ℓ
- 入数: 20
- 材質: ポリエチレン
- 名入れスペース: W100×H35



ポリバケツ消火用#10

●レッド	BS10R
------	-------

- 寸法: 305×φ275×H265
- 容量: 10ℓ
- 入数: 20
- 材質: ポリエチレン
- 名入れスペース: W100×H35

## 広口バケツ

入数単位での出荷



広口バケツ#4

●ブルー	BSE4B
------	-------

- 寸法: 250×φ235×H160
- 容量: 4ℓ
- 入数: 20
- 材質: ポリエチレン



広口バケツ#7

●ブルー	BSE7B
------	-------

- 寸法: 305×φ285×H190
- 容量: 7ℓ
- 入数: 20
- 材質: ポリエチレン



広口バケツ#9

●ブルー	BSE9B
------	-------

- 寸法: 325×φ305×H210
- 容量: 9ℓ
- 入数: 20
- 材質: ポリエチレン



広口バケツ#12

●ブルー	BSE12B
------	--------

- 寸法: 355×φ335×H230
- 容量: 12ℓ
- 入数: 20
- 材質: ポリエチレン

## ポリタライ

入数単位での出荷



ポリタライ#36

●ブルー	TAN36B2
------	---------

- 寸法: φ410×H140
- 容量: 11ℓ
- 入数: 10
- 材質: ポリエチレン



ポリタライ#42

●ブルー	TAN42B2
------	---------

- 寸法: φ470×H160
- 容量: 18.5ℓ
- 入数: 10
- 材質: ポリエチレン



ポリタライ#48

●ブルー	TAN48B2
------	---------

- 寸法: φ530×H180
- 容量: 27.6ℓ
- 入数: 10
- 材質: ポリエチレン



ポリタライ#54

●ブルー	TAN54B2
------	---------

- 寸法: φ610×H200
- 容量: 39ℓ
- 入数: 10
- 材質: ポリエチレン

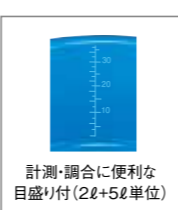

計測・調査に便利な目盛り付(2ℓ+5ℓ単位)

# メロウタイムシリーズ

入数単位での出荷



角かご深型 小

●ブルー	K546B2
●ライトグリーン	K546LG
○クリア	K546C

- 寸法: W230×D300×H105
- 入数: 30 ●材質: ポリプロピレン
- 底面穴: 2.1×2.1 側面穴: W2.2×H3.1



角かご深型 中

●ブルー	K545B2
●ライトグリーン	K545LG
○クリア	K545C

- 寸法: W295×D390×H130
- 入数: 30 ●材質: ポリプロピレン
- 底面穴: 2.1×2.1 側面穴: W2.1×H3.1



角かご深型 大

●ブルー	K5442B2
●ライトグリーン	K5442LG
○クリア	K5442C

- 寸法: W360×D480×H165
- 入数: 20 ●材質: ポリプロピレン
- 底面穴: 2.2×2.2 側面穴: W2.2×H3.3



角かご浅型 小

●ブルー	K543B2
●ライトグリーン	K543LG
○クリア	K543C

- 寸法: W225×D300×H55
- 入数: 30 ●材質: ポリプロピレン
- 底面穴: 2.3×2.3 側面穴: W2.2×H2.6



角かご浅型 中

●ブルー	K542B2
●ライトグリーン	K542LG
○クリア	K542C

- 寸法: W295×D395×H70
- 入数: 30 ●材質: ポリプロピレン
- 底面穴: 2.3×2.3 側面穴: W2.1×H3.5



角かご浅型 大

●ブルー	K5412B2
●ライトグリーン	K5412LG
○クリア	K5412C

- 寸法: W365×D485×H85
- 入数: 20 ●材質: ポリプロピレン
- 底面穴: 2.2×2.2 側面穴: W2.5×H2.5



キッチンバット 小

●ライトグリーン	K533LG
○クリア	K533C

- 寸法: W300×D230×H45
- 容量: 2.1ℓ
- 入数: 30
- 材質: ポリプロピレン

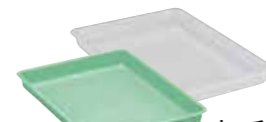

キッチンバット 中

●ライトグリーン	K532LG
○クリア	K532C

- 寸法: W390×D300×H45
- 容量: 3.7ℓ
- 入数: 30
- 材質: ポリプロピレン

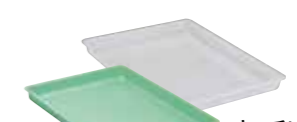

キッチンバット 大

●ライトグリーン	K531LG
○クリア	K531C

- 寸法: W480×D360×H45
- 容量: 5.7ℓ
- 入数: 30
- 材質: ポリプロピレン

## 特長

**B5**

257×182

### 角かご深型小 / 浅型小

B5サイズの書類や郵便物などの仕分けや保管、搬送にも便利です。キッチンバット小と組み合わせて、水切りカゴとしても使用できます。

**A4**

210×297

### 角かご深型中 / 浅型中

A4サイズの書類や郵便物などの仕分けや保管、搬送にも便利です。キッチンバット中と組み合わせて、水切りカゴとしても使用できます。

**B4**

364×257

### 角かご深型大 / 浅型大

B4サイズの書類や郵便物などの仕分けや保管、搬送にも便利です。キッチンバット大と組み合わせて、水切りカゴとしても使用できます。

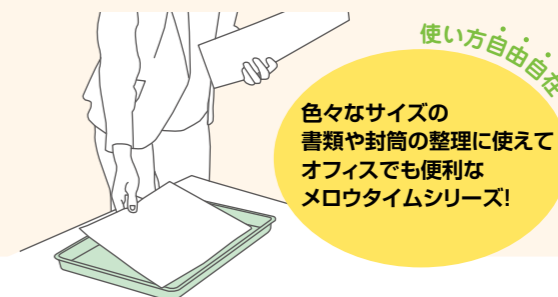

使い方自由自在

色々なサイズの書類や封筒の整理に使えるオフィスでも便利なメロウタイムシリーズ!



# セキスイポリ袋

入数単位での出荷

## ポリ袋N#1



- |     |     |
|-----|-----|
| ○透明 | NP1 |
|-----|-----|
- 寸法：320×380
  - 厚さ：0.02
  - 1冊あたり：50枚入
  - 入数：60冊  
(3,000枚/1梱包)
  - 材質：ポリエチレン

## ポリ袋N#2



- |     |     |
|-----|-----|
| ○透明 | NP2 |
|-----|-----|
- 寸法：250×350
  - 厚さ：0.02
  - 1冊あたり：50枚入
  - 入数：60冊  
(3,000枚/1梱包)
  - 材質：ポリエチレン

## ポリ袋N#3



- |     |     |
|-----|-----|
| ○透明 | NP3 |
|-----|-----|
- 寸法：250×300
  - 厚さ：0.02
  - 1冊あたり：50枚入
  - 入数：60冊  
(3,000枚/1梱包)
  - 材質：ポリエチレン

## ポリ袋N#5



- |     |     |
|-----|-----|
| ○透明 | NP5 |
|-----|-----|
- 寸法：160×220
  - 厚さ：0.02
  - 1冊あたり：50枚入
  - 入数：100冊  
(5,000枚/1梱包)
  - 材質：ポリエチレン

## ポリ袋N P-15



- |     |      |
|-----|------|
| ○透明 | NP15 |
|-----|------|
- 寸法：490×490
  - 厚さ：0.03
  - 1冊あたり：10枚入
  - 入数：100冊  
(1,000枚/1梱包)
  - 材質：ポリエチレン

## ポリ袋N P-20



- |     |      |
|-----|------|
| ○透明 | NP20 |
|-----|------|
- 寸法：520×600
  - 厚さ：0.03
  - 1冊あたり：10枚入
  - 入数：100冊  
(1,000枚/1梱包)
  - 材質：ポリエチレン

## ポリ袋N P-45



- |     |      |
|-----|------|
| ○透明 | NP45 |
|-----|------|
- 寸法：650×850
  - 厚さ：0.03
  - 1冊あたり：10枚入
  - 入数：60冊  
(600枚/1梱包)
  - 材質：ポリエチレン

## ポリ袋N P-70



- |     |      |
|-----|------|
| ○透明 | NP70 |
|-----|------|
- 寸法：850×950
  - 厚さ：0.04
  - 1冊あたり：10枚入
  - 入数：40冊  
(400枚/1梱包)
  - 材質：ポリエチレン

## ポリ袋N P-90



- |     |      |
|-----|------|
| ○透明 | NP90 |
|-----|------|
- 寸法：930×1000
  - 厚さ：0.045
  - 1冊あたり：10枚入
  - 入数：30冊  
(300枚/1梱包)
  - 材質：ポリエチレン

## ポリ袋N BP-20



- |      |       |
|------|-------|
| ●ブルー | NBP20 |
|------|-------|
- 寸法：520×600
  - 厚さ：0.03
  - 1冊あたり：10枚入
  - 入数：100冊  
(1,000枚/1梱包)
  - 材質：ポリエチレン

## ポリ袋N BP-45



- |      |       |
|------|-------|
| ●ブルー | NBP45 |
|------|-------|
- 寸法：650×850
  - 厚さ：0.03
  - 1冊あたり：10枚入
  - 入数：60冊  
(600枚/1梱包)
  - 材質：ポリエチレン

## ポリ袋N BP-70



- |      |       |
|------|-------|
| ●ブルー | NBP70 |
|------|-------|
- 寸法：850×950
  - 厚さ：0.04
  - 1冊あたり：10枚入
  - 入数：40冊  
(400枚/1梱包)
  - 材質：ポリエチレン

## ポリ袋N BP-90



- |      |       |
|------|-------|
| ●ブルー | NBP90 |
|------|-------|
- 寸法：930×1000
  - 厚さ：0.045
  - 1冊あたり：10枚入
  - 入数：30冊  
(300枚/1梱包)
  - 材質：ポリエチレン

## ポリ袋N 穴アキコーナー用



- |     |      |
|-----|------|
| ○透明 | NPAN |
|-----|------|
- 寸法：320×300
  - 厚さ：0.02
  - 1冊あたり：50枚入
  - 入数：60冊  
(3,000枚/1梱包)
  - 材質：ポリエチレン

## ポリ袋N KT-1



- |       |      |
|-------|------|
| ●ブラック | NKT1 |
|-------|------|
- 寸法：320×380
  - 厚さ：0.02
  - 1冊あたり：50枚入
  - 入数：60冊  
(3,000枚/1梱包)
  - 材質：ポリエチレン





SEKISUI TECHNO MOLDING Co., Ltd.  
COMPANY PROFILE

会社紹介





## 進化を追い求める企業に。

積水テクノ成型は創立以来、射出成形事業を主たる業務とし、  
 車輦分野をはじめ、多くの産業に製品を送り出してきました。  
 「お客様本位」「品質重視」「環境配慮」を信条に、  
 時代の潮流を意識したものづくりを目指しております。  
 また当社のコア技術である成形技術を更に進化させ、  
 高機能樹脂製品、土木資材、環境貢献製品等の開発に注力し、  
 社会に貢献する企業を目指します。

### 会社概要

会社名	積水テクノ成型株式会社
事業概要	プラスチック製品 製造・販売
営業品目	物流・環境・建材・土木関係製品、車輦部品
本社	〒105-8566 東京都港区虎ノ門2丁目10番4号 オークラプレステージタワー
設立年月日	1962年 8月
代表取締役社長	山崎 潤
資本金	2億円
株主	積水化学工業株式会社100%
従業員数	734名(2019年)
売上高	16,163百万円(2019年度連結)
取引銀行	三菱UFJ銀行
主要取引先	ダイハツ工業(株)、トヨタ紡織(株)、ヤマハ発動機(株)、スズキ(株)、本田技研工業(株)、積水マテリアルソリューションズ(株)

### 沿革

1962年 8月	資本金1,000万円で、静岡県藤枝市水守に東海エスロン工業(株)設立。
1964年 12月	東海積水工業(株)に改称。
1990年 6月	大井川工場を静岡県志太郡大井川町に設立。
1997年 4月	資本金1億円に増資。 商号を積水テクノ成型東日本(株)に改称。
2000年 12月	積水テクノ成型(株)(本社、奈良県生駒郡安堵町)を統合。 資本金2億円に増資。
2002年 4月	本店を静岡県志太郡大井川町に移転。
2002年 6月	三重工場を三重県安芸郡安濃町に設立。
2003年 10月	商号を積水テクノ成型(株)に改称。 本社を奈良県生駒郡安堵町とする。
2008年 4月	愛知工場を愛知県豊橋市若松町に設立。
2009年 9月	本社を奈良県奈良市三条大路に移転。
2010年 10月	本社を東京都港区虎ノ門に移転。
2011年 8月	Sekisui DLJM Molding Private Limited をインドに設立。
2011年 10月	大井川工場を愛知工場に集約。
2013年 3月	PT.Adyawinsa Sekisui Techno Molding をインドネシアに設立。
2015年 5月	本社を東京都港区西新橋に移転。
2018年 7月	栃木工場を宇都宮市に設立。
2021年 4月	本社を東京都港区虎ノ門に移転。

### 組織図

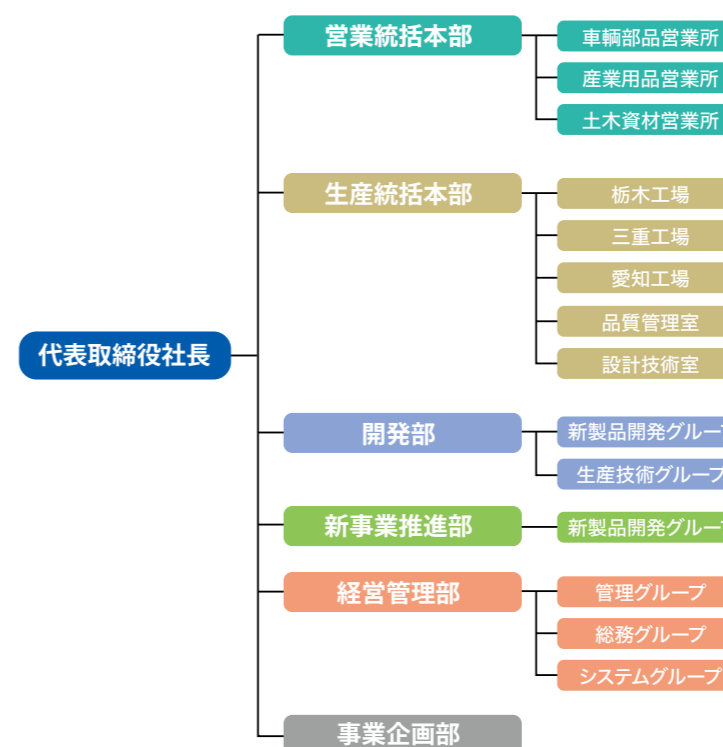

国内工場

生産設備

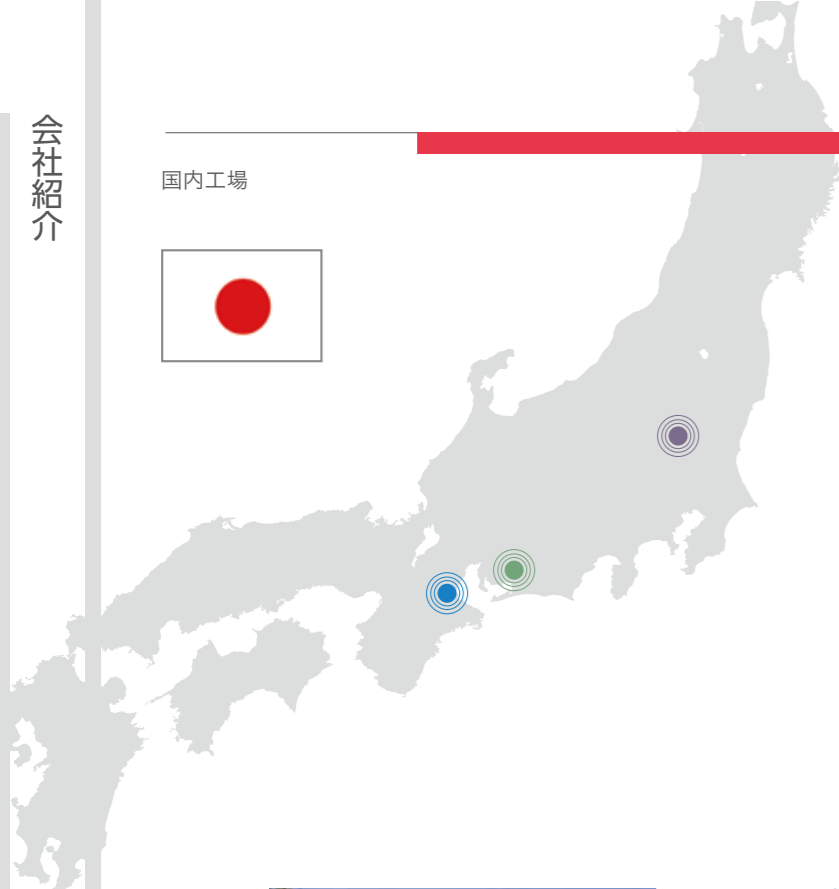

### 三重工場 Mie Plant

住 所：三重県津市安濃町安濃2701-2 〒514-2302  
TEL. 059-267-0902 / FAX. 059-267-0905  
敷地面積：2,509坪

ISO9001取得  
2007年12月取得



ISO14001取得  
2008年2月取得



### 栃木工場 Tochigi Plant

住 所：栃木県宇都宮市平出工業団地31番地 〒321-0905  
TEL. 028-333-5041 / FAX. 028-333-5043  
敷地面積：6,600坪

ISO9001取得  
2006年11月取得



ISO14001取得  
2000年12月取得



### 愛知工場 Aichi Plant

住 所：愛知県豊橋市若松町中山858 〒441-8123  
TEL. 0532-26-0127 / FAX. 0532-26-0135  
敷地面積：6,036坪

ISO9001取得  
2010年12月取得



ISO14001取得  
2012年7月取得



### 生産設備

#### 愛知工場 生産能力



射出成型機

650t~3,000t

#### 三重工場 生産能力



射出成型機

160t~3,000t

#### 栃木工場 生産能力



射出成型機

100t~2,000t

### 付帯設備



振動溶着機



自動穴開け機



超音波自動溶着機



自動穴開け機



圧縮試験機



側突試験機



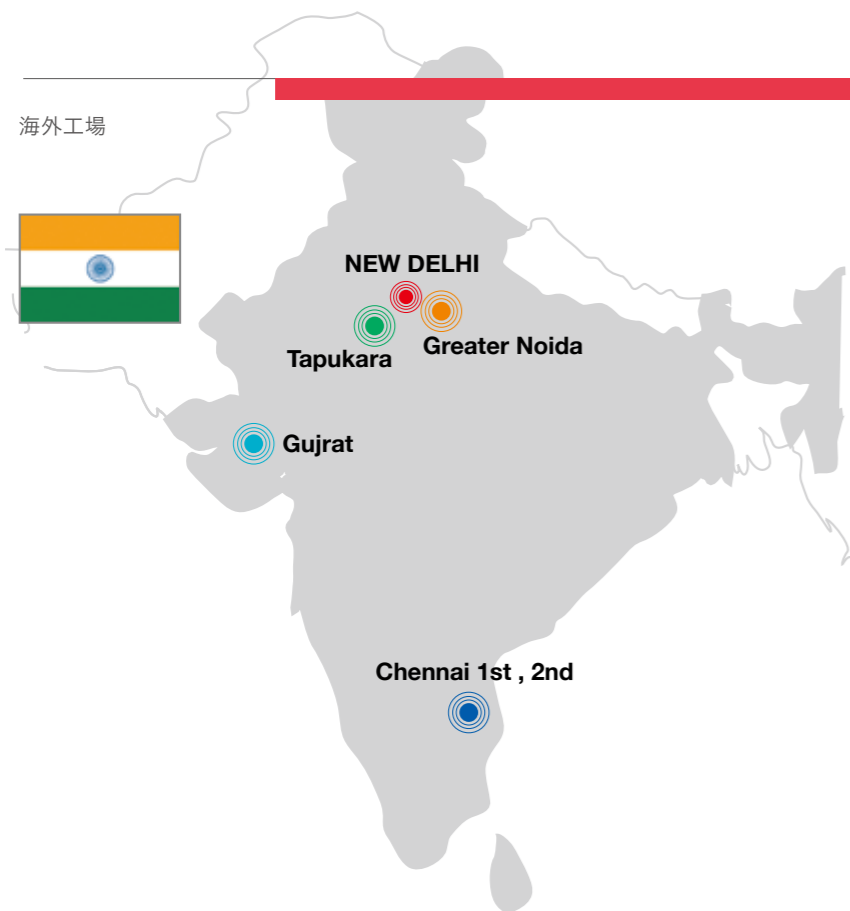

## Sekisui DLJM Molding Private Limited

### Tapukara Factory

Address : SP-1 (A1), Tapukara Indl Area, Bhiwadi-II, Alwar, Rajasthan  
Plottage : 15,200m<sup>2</sup>

射出成型機

120t~1,400t



工場外観



射出成型機

### Chennai Factory

Address : VV5, SIPCOT Industrial Park, Vallam Vadakal, Sriperumbudur Taluk, Kanchipuram Dist., Tamil Nadu  
Plottage : 15,000m<sup>2</sup>

射出成型機

200~1,000t

### Chennai Factory 2

Address : Plot No.H-17, SIPCOT Industrial Park, Vallam Vadagal, Sriperumbudur Taluk, Kancheepuram district, 602105  
Plottage : 21,800m<sup>2</sup>

射出成型機

200~1,850t



工場外観



射出成型機

### Greater Noida Factory

Address : 237-240-257-258 Ecotech-I Extn., Sector-Ecotech-I, Greater Noida, Uttar Pradesh  
Plottage : 8,200m<sup>2</sup>

射出成型機

100t~800t



工場外観



射出成型機

### Gujrat

Address : Survey Number 233-234-235, Village Kunpur Takuka-Mandal Ahemdabad  
Gujarat-382130, India  
Plottage : 33,820m<sup>2</sup>

射出成型機

200~910t



塗装



鍍金

## 環境への取り組み

積水テクノ成型が進めるのは、製品・サービスを通じてエコロジーとエコノミーを両立させる一歩進んだ環境貢献です。廃材を使用することでごみを減らす。CO<sub>2</sub>を減らし地球温暖化の防止に貢献する。限られた石油資源を大切に。そうした活動を行い、さらに『高品質なプラスチック製品の供給』を両立させることで、プラスチックリサイクルの新しい未来をつくります。

### 環境貢献製品

#### リサイクルコンテナの構造

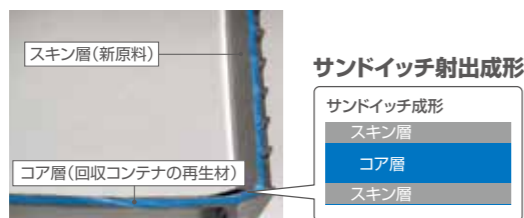
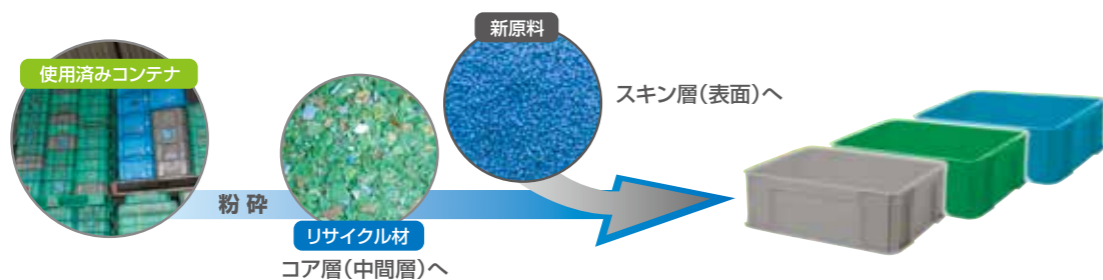

### グリーンレーベル

#### グリーンレーベルの構造

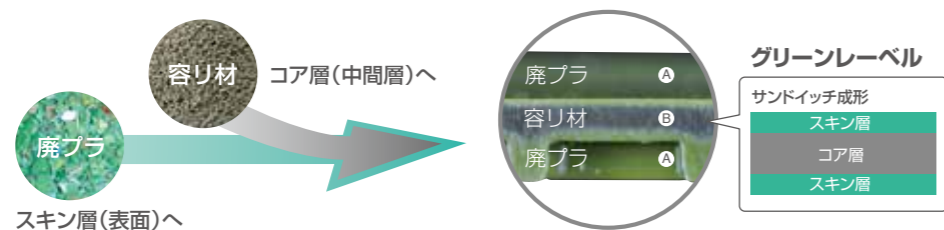

#### 原材料の割合

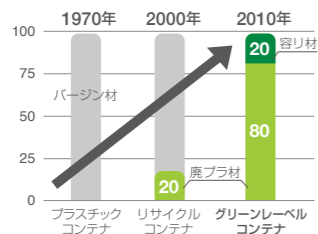

ついに再生材  
100%

※着色剤は除く



## 成形技術

樹脂の成形技術のプロフェッショナルである積水テクノ成型。高い精度、多様な樹脂成形技術を活かした、様々な製品を開発、生産しています。



### フィルムインモールド成形

フィルムを使用し、製品への装飾を射出成形と同時に進行技術です。



### 金属代替

従来、金属やセラミックで作られた二輪、四輪用部品を特殊樹脂化する技術です。

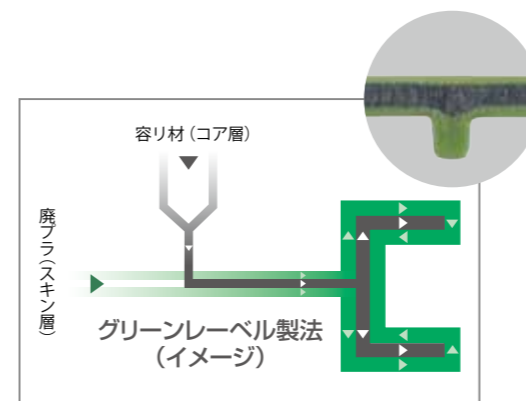

### サンドイッチ成形

既設成形機射出ユニットからスキン材を、追加射出ユニットからコア材を同時充填させ、コア層をスキン層で包み込み三層断面構造を形成する技術です。



### 振動溶着技術

溶着させる製品同士に圧力をかけた状態から片方のワークを水平方向に振動させ、それによって発生する摩擦熱を利用して溶着する技術です。

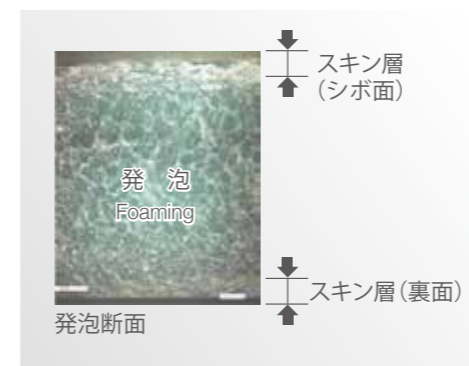

### 高倍率発泡成形技術

自動車用内装材を成形時に2倍に発泡させ、大幅な軽量化を実現する技術です。



## 車輻部品 / 二輪部品 / 船外機部品

高い意匠製と機能が求められる車輻に欠かせない外装・内装部品。  
設計・金型・成形・加工まで、一貫した工程により高いクオリティの製品をご提供しております。



お問い合わせ先

積水テクノ成型株式会社 営業統括本部 車輻部品営業所

愛知 TEL. 0532-26-0140 / 三重 TEL. 059-267-1155 / 栃木 TEL. 028-333-5041

## OAフロア MP型 (3000Nタイプ置敷溝配線方式)

半透明ピットカバーで配線確認がカンタン MPP-50(本体高さ:50mm)



- コード・ケーブルをスッキリ収納
- Φ12mmの配線取り出し口
- アップコンセントにも対応可能
- フロアパネルは再生PP100%使用
- 軽量で取り扱いが容易です
- JAF規格3000N相当品で高強度
- 丸コーナーでスムーズな配線を実現



お問い合わせ先

積水マテリアルソリューションズ株式会社 建材営業部 建材西日本営業所

TEL. 06-6365-4646

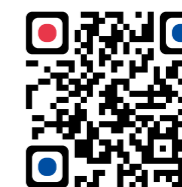

ホームページはこちら  
<https://sekisui-techno-molding.jp>

## 積水テクノ成型株式会社

〒105-8566 東京都港区虎ノ門2-10-4(オークラプレステージタワー21F)

会社ホームページ <https://sekisui-techno-molding.jp>  
コンテナ特設ホームページ <https://sekisui-techno-molding-products.jp/container/>  
環境用品特設ホームページ <https://sekisui-techno-molding-products.jp/earthproducts/>

産業用品営業所 〒105-8566 東京都港区虎ノ門2-10-4(オークラプレステージタワー21F)  
(東日本担当) TEL. 03(6626)2749 FAX. 03(6626)2751

産業用品営業所 〒530-8565 大阪市北区西天満2-4-4(堂島関電ビル5F)  
(中部・西日本担当) TEL. 06(6365)5472 FAX. 06(6365)4667

(東日本支店) 積水マテリアルソリューションズ株式会社 北海道営業所  
〒060-0809 北海道札幌市北区九条西3丁目10-1(小田ビル5F)  
TEL. 011(700)5566 FAX. 011(700)5567

(東日本支店) 積水マテリアルソリューションズ株式会社 東北営業所  
〒984-0011 宮城県仙台市若林区六丁の目西町8-1(斎喜センタービル6F)  
TEL. 022(287)3915 FAX. 022(287)3906

(東日本支店) 積水マテリアルソリューションズ株式会社 北関東営業所  
〒331-0812 埼玉県さいたま市北区宮原町3-297-2(杉ビル6号館3F)  
TEL. 048(668)6350 FAX. 048(668)6351

(東京支店) 積水マテリアルソリューションズ株式会社 東京営業所  
〒103-0023 東京都中央区日本橋本町4-3-6(PMO新日本橋8F)  
TEL. 03(6744)5774 FAX. 03(6744)5776

(東京支店) 積水マテリアルソリューションズ株式会社 コンシューマー営業所  
〒103-0023 東京都中央区日本橋本町4-3-6(PMO新日本橋8F)  
TEL. 03(6744)5783 FAX. 03(6744)5784

(西日本支店) 積水マテリアルソリューションズ株式会社 中部営業所  
〒460-0003 愛知県名古屋市中区錦1-4-16(KDX名古屋日銀前ビル8F)  
TEL. 052(229)8700 FAX. 052(204)6333

(西日本支店) 積水マテリアルソリューションズ株式会社 大阪営業所  
〒530-8565 大阪府大阪市北区西天満2-4-4(堂島関電ビル5F)  
TEL. 06(6365)4614 FAX. 06(6365)4609

(西日本支店) 積水マテリアルソリューションズ株式会社 中四国営業所  
〒732-0052 広島県広島市東区光町1-10-19(日本生命広島光町ビル6F)  
TEL. 082(553)0165 FAX. 082(553)0166

(西日本支店) 積水マテリアルソリューションズ株式会社 九州営業所  
〒810-0011 福岡県福岡市中央区高砂2-8-1(オヌキ高砂ビル5F)  
TEL. 092(522)3549 FAX. 092(522)3530

●製品仕様、梱包仕様、色は予告なく変更することがありますのでご了承ください。  
●印刷のため、色調は実物と異なることがあります。