

Systemprodukte

Somfy Smart Home & Smart Building

Einfache

intelligente

Gebäudelösungen von Somfy



Mit intelligenter Hausautomation das Leben erleichtern

Seit 1969 Innovationsführer in Sachen Antriebs- und Steuerungstechnik

Somfy ist seit 1969 im deutschen Raum vertreten. Mit dem Jahr 1969 wurde ein Unternehmenssitz in Rottenburg in Deutschland gegründet, 1971 in der Schweiz in Bassersdorf und seit 1991 ist Somfy auf dem österreichischen Markt in Elsbethen bei Salzburg vertreten. Somfy gehört zu den führenden Herstellern im Bereich Antriebs- und Steuerungstechnik für Rollläden, Sonnenschutz und Tore.

Die innovativen Hausautomationslösungen und die internetbasierte Somfy Smart Home-Steuerung TaHoma® Premium bieten den Anwendern ein entscheidendes Plus an Entspannung, Wohnkomfort, Sicherheit und Energieeffizienz. Für ein modernes Fassadenmanagement von Großobjekten realisiert Somfy leistungsstarke und flexible Lösungen auf Basis der offenen Bussysteme KNX und LON.

Weltweit umfasst die Société d'Outillage et Mécanique du Faucigny (gegründet 1960 in Cluses / Frankreich) 119 Filialen und Vertretungen in über 60 Ländern. Mehr als 250 Millionen Anwender vertrauen der Marke Somfy.

Umfassender Service für Somfy Partner

Wer sich für Somfy Produkte entscheidet, der setzt auf Qualität und technologischen Vorsprung. Aber unser Anspruch geht noch weiter: Wir wollen so eng wie möglich mit unseren Partnern zusammenarbeiten und sie beim Verkauf unterstützen. Unser erfahrenes Team im Außen- und Innendienst leistet bei allen Fragen kompetente und engagierte Hilfestellung. Zusätzlich bieten wir zahlreiche Instrumente zur Verkaufsförderung an und steigern die Umsatzchancen unserer Partner durch gezielte technische und verkaufsstrategische Schulungen. Eins können wir garantieren: Mit Somfy haben Sie immer ein starkes Team im Rücken!

Mehrwert für den Endkunden

“Building happiness” – so heißt der Leitspruch von Somfy. Unsere innovativen Produkte machen das Wohnen sicherer und schöner. Ihre Kunden profitieren von flexiblen und individuellen Lösungen, die einen echten Mehrwert bieten und Kosten reduzieren helfen.

So gewinnt das Leben an Komfort und Sicherheit – Tag für Tag.



MEHR WOHNKOMFORT

Dank zeit- oder sensorgesteuerter automatischer Lösungen gehört lästiges Kurbeln oder Gurtziehen der Vergangenheit an. Intelligently verknüpfte Haustechnik befreit von vielen kleinen Alltagslasten. Ein Knopfdruck oder Fingerwisch genügt und Rollläden, Raffstoren, die Markise und Co. steuern präzise die gewünschte Position an. Auf der grafischen Somfy TaHoma® -Bedienoberfläche lassen sich zudem in Sekundenschnelle persönliche Wohlfühlszenarien erstellen – so wird Wohnen zum Erlebnis.

MEHR SICHERHEIT

Mit Hilfe von zeitgesteuerten Rollläden und Beleuchtungen lässt sich eine überzeugende Anwesenheitssimulation einrichten, die mögliche Einbrecher auch während der Abwesenheit der Bewohner abschreckt. Zu einem aktiven Rundumschutz tragen darüber hinaus Bewegungsmelder, Fensterkontakte, Rauchwarnmelder und IP-Kameras bei, die bei einer Verknüpfung mit Somfy Smart Home-Produkten im Gefahrenfall geeignete Abwehrmaßnahmen auslösen. Und dank Somfy TaHoma® hat man sein Zuhause auch von unterwegs immer im Griff.

MEHR ENERGIEEINSPARUNG

Die intelligente Steuerung von Sonnenschutzsystemen mit Somfy Technologie macht sich bezahlt: Im Winter werden die Heizkosten spürbar reduziert und im Sommer kommt man ohne kostenträchtige Klimatisierung aus. Mit Somfy TaHoma® ist darüber hinaus eine besonders energieeffiziente und nachhaltige Komplettlösung inklusive Dachfenstern, Belüftung und Heizung möglich.



PROJEKT-AUSARBEITUNG MIT SOMFY

Nutzen Sie unseren Service:

- Kompetente Beratung durch unsere Steuerungsexperten per Telefon oder vor Ort
- Konzeptionelle Beratung zum Thema Somfy Smart Home & Smart Building
- Beratung zur Produkt- und Technologieauswahl
- Unterstützung bei der projektorientierten Kostenschätzung
- Ausarbeitung speziell auf Ihr Objekt abgestimmte Ausschreibungstexte im gewünschten Format z. B. GAEB
- Entwurf von Objekt- / Strangschemen

So können Sie uns erreichen



Mit uns erleben Sie keine bösen Überraschungen.

Somfy betreut Sie in allen relevanten Phasen, von der Planung über die Ausführung bis zur Abnahme.



Ausschreibungs- und Planungsunterstützung

Telefon: +49 (0) 7472 930-270

Fax: +49 (0) 7472 930-30388

E-Mail: angebote@somfy.com

Technische Beratung

Für Antriebe, Steuerungen und Smart Home

Telefon: +49 (0) 7472 930-330

Fax: +49 (0) 7472 930-333

E-Mail: service.rottenburg@somfy.com

Technischer Vor-Ort-Kundenservice

Telefon: 07472 930-494

Fax: 07472 930-333

E-Mail: service-de@somfy.com

www.somfy-service.de

Informationen Online

www.somfy.de/projekte



Ausschreibungs- und Planungsunterstützung

Telefon: +43 (0) 662 625308-13

Fax: +43 (0) 662 625308-22

E-Mail: office@somfy.at

Technische Beratung

Für Antriebe, Steuerungen und Smart Home

Telefon: +43 (0) 662 625308-55

Fax: +43 (0) 662 625308-22

E-Mail: office@somfy.at

Informationen Online

www.somfy.at/projekte



Ausschreibungs- und Planungsunterstützung

Telefon: +41 (0) 44 8384030

Fax: +41 (0) 44 8364195

E-Mail: info@somfy.ch

Technische Beratung

Für Antriebe, Steuerungen und Smart Home

Telefon: +41 (0) 44 8384030

Fax: +41 (0) 44 8364195

E-Mail: info@somfy.ch

Informationen Online

www.somfy.ch/projekte

Inhaltsverzeichnis

Einleitung /Somfy-Gebäudelösungen

Somfy-Lösungen sorgen für einen erhöhten Komfort und für optimierte Energieeinsparungen	6
Systemarchitektur	7
animeo: Warum und wozu?	8
animeo: Somfy-Steuerungen für Klein- und Großobjekte	9
Funktionen der animeo Lösungen	10-11
animeo Lösungen sind mit einer Vielzahl von Motoren kompatibel	12-13
Auswahl an Sensoren in Verbindung mit animeo Lösungen	14-15
Vergleich der Funktionen: IB+ TouchBuco™, IB+ Building Controller, KNX, LON	16
Typische Installation	17-18
Ob Neubau oder Modernisierung - vertrauen Sie auf intelligente Steuerungen von Somfy	19
Objektsteuerung - Fassadenmanagement	20

Somfy animeo IB+

animeo IB+ Systemtopologie und Vorteile	22-24
animeo IB+ Motorsteuergerät Somfy Soliris Smooove IB+ Produktinformationen und Zubehör	25-26
Sonnenschutzzentrale animeo IB+ TouchBuco™ Produktinformationen und Zubehör	27-29
Sonnenschutzzentrale animeo IB+ Building Controller Produktinformationen und Zubehör	30-31
animeo IB+ Motorsteuergeräte und Zubehör	32-39
Sonnenschutzzentrale animeo IB+ TouchBuco™ für Wohnanlagen	40
Sonnenschutzzentrale animeo IB+ TouchBuco™ für Gewerbliche und öffentliche Gebäude	41
animeo IB+ Beispielprojekt	42-43
Referenz: SkyLabs, Heidelberg-Deutschland	44

Somfy animeo IP/io

animeo IP/io Systemtopologie und Vorteile	46-47
animeo IP/io Building Controller Produktinformationen	48
animeo IP/io Sub Controller und Transceiver und Zubehör	49-50
Für jede Anforderung den richtigen Antrieb	51-52
animeo IP/io Antriebe	53-57
animeo IP/io Beispielprojekt	58-59
Referenz: J. Lauritzen A/S, Esbjerg-Dänemark	60

Somfy animeo

animeo KNX Systemtopologie und Vorteile	62-63
Sonnenschutzzentrale KNX Master Control Produktinformationen und Zubehör	64-65
animeo KNX Motorsteuergeräte und Zubehör	66-69
Sonnenschutzzentrale KNX RS 485 Control Produktinformationen Sensoren und Zubehör	70-71
animeo KNX Motoren, Motorsteuergeräte, Zubehör und Systemzubehör	72-77
animeo KNX Beispielprojekt	78-79
Referenz: Alpha Tower, Graz-Österreich	80

Somfy animeo LON

animeo LON Systemtopologie und Vorteile	82-83
animeo LON Zubehör	84
animeo LON Motorsteuergeräte und Zubehör	85-87
animeo LON Beispielprojekt	88-89
Referenz: Skygarden, München-Deutschland	90

Somfy Smart Home

TaHoma® Systemtopologie und Vorteile	92-93
Smart Home io-Funklösungen - Bidirektionale Steuerungen und Haussteuerung/Internet	94-96
Smart Home io-Funklösungen - Funkwand- und Handsender	97-102
Smart Home io-Funklösungen - Programmschaltuhr Chronis io Produktinformationen	103
Smart Home io-Funklösungen - Funkmotorsteuergerät Smoove Uno A/M io Produktinformationen	104
Geräte für Somfy Smart Home io-Funklösungen	105-108
TaHoma® - Sicherheit und innere Ruhe im Smart Home	109-110
TaHoma® - Peripherie	111-113
Referenz: LebensPhasenHaus, Tübingen-Deutschland	114

Somfy Funk

Funkbedienungen zu Somfy IB+, KNX, LON - Funkhandsender Somfy Telis 4 Soliris RTS	116
Funkbedienungen zu Somfy IB+, KNX, LON - Funkhandsender Somfy Telis Soliris RTS	117
Funkbedienungen zu Somfy IB+, KNX, LON - Funkhandsender Somfy Telis Modulus 1/4 RTS	118
Funkbedienungen zu Somfy IB+, KNX, LON - Funkhandsender Somfy Telis 1/4 RTS	119
Funkbedienungen zu Somfy IB+, KNX, LON - Funkwandsender Somfy Smoove Origin RTS Pure	120
Funkwandsender Smoove 1 IN RTS – berühren und bewegen	121
Funkbedienungen zu Somfy IB+, KNX, LON - Funkprogrammschaltuhr Somfy Telis 6 Chronis RTS 122	122

Somfy Sensorik

Kleinstzentralen	124
Compact Sensor für animeo IB+, animeo IP/io und animeo KNX	125
Somfy Sensor Station	126
Somfy Outside Sensor Box, Sensoren und Zubehör	127-128
Zubehör für Somfy Inside Sensor Box und Netzteile	129
Somfy Inside Sensor Box und Sensoren	130
Sensoren für io-Funk	131-132
Sensoren für RTS-Funk	134

Somfy Online

Aktuelle Informationen und Gebrauchsanweisungen unter www.somfy.de, www.somfy.at, www.somfy.ch

Adressen

Somfy GmbH · Felix-Wankel-Straße 50 · 72108 Rottenburg/Neckar · Somfy GmbH · Johann-Herbst-Straße 23 · A-5061 Elsbethen-Glasenbach
Somfy AG · Vorbuchenstrasse 17 · CH-8303 Bassersdorf

Die Informationen, Beschreibungen und Fotos in diesem Katalog dienen nur der allgemeinen Orientierung. Sie sind nicht bindend und kein Bestandteil von Kaufverträgen, die mit Somfy geschlossen werden. Bestimmte, ein Somfy Produkt betreffende Informationen sind in der technischen Dokumentation und / oder in der Gebrauchsanleitung enthalten, die jedem Produkt beigelegt sind. Somfy behält sich das Recht vor, jederzeit sowohl ihre Produkte als auch die produktbezogenen technischen und die geschäftlichen Unterlagen zu ändern.

1. Auflage: Dezember 2017

© Somfy GmbH · Schutzgebühr: 4,00 €

Somfy-Lösungen sorgen für einen erhöhten Komfort und für optimierte Energieeinsparungen

Mit Somfy-Lösungen können dank innovativer Produkte (Motoren, Fassadenmanagementsysteme und lokale Steuerungen) alle Arten von Sonnenschutzsystemen automatisiert werden. Finden Sie für jedes Projekt die richtige Somfy-Lösung, die mit allen Sonnenschutz- und Öffnungsvorrichtungen kompatibel ist.

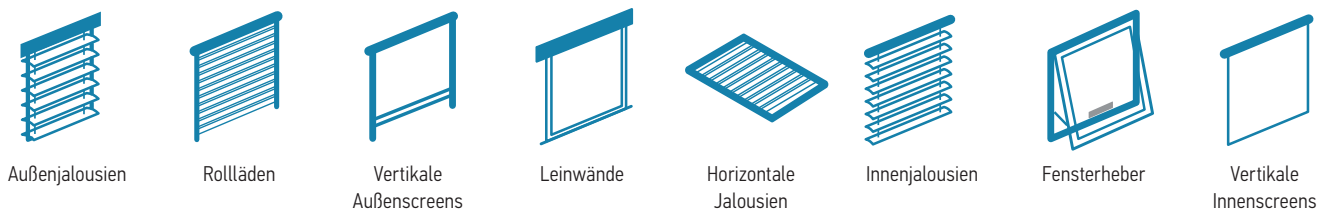

Somfy-Lösungen umfassen:

1. Somfy animeo: Intelligente Gebäudesteuerungen

Fassadenmanagementsysteme ermöglichen die Steuerung aller oder eines Teils der Sonnenschutzvorrichtungen und Fenster über einen PC oder ein spezielles Steuersystem. Motoren und Automatik kommunizieren über einen firmeneigenen Bus (IB+) oder über Marktstandards miteinander (KNX oder LON).



Somfy animeo Motor Controller



Somfy animeo Building Controller

2. Motoren

Ganz egal um welches Endprodukt es sich handelt (Innen- oder Außenbeschattungen, Rollläden, Leinwände...), die Motorisierung von Somfy ist immer genau auf die Applikation abgestimmt.



Somfy-Rohrmotor



Somfy-Motor für Außenjalousien

3. Lokale Steuerungen

Je nach der Anzahl der Behänge und der Konfiguration des Raums gibt es immer eine ganz bestimmte Somfy-Bedieneinheit mit der erforderlichen Anzahl an Kanälen. Die verschiedenen Technologien (Funk, Kabel, digital, ...) bieten unterschiedliche Vorteile, die speziell an die Art des Gebäudes (Krankenhaus, Schule, Bürogebäude, ...) angepasst werden.



Web Remote Control



Somfy Telis 1 Modulis RTS pure



Somfy Smooove IB

Systemarchitektur

Somfy-Produkte, installiert in einem typischen Gebäude mit Außenjalousien.

Sortiment von Motorsteuergeräten

für alle Motorenarten (Hoch-/Niederspannungsmotor), kompatibel mit firmeneigenem Bus (IB+) oder mit offenen Protokollen (LON, KNX).



Motoren



Die Sensor Station sendet Befehle an die Gebäude-Steuerungsgeräte.

Die Zentralen (Building Controller) sind mit dem firmeneigenen Bus (IB+) und mit offenen Protokollen kompatibel (KNX). Zur Steuerung kleiner bis großer Gebäude.



Lokale Bedienung



**Programmierung, Konfigurierung
Bedienung, Statusanzeige**



Somfy animeo: Warum und wozu?

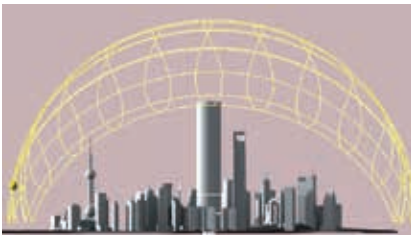

Sonnenverlauf

Mit Somfy animeo passen sich die Sonnenschutzvorrichtungen kontinuierlich an die Außen-umgebung und die Bedürfnisse der Bewohner und Nutzer der Räume im Gebäude an. Weil sich der tägliche Lauf der Sonne ebenso ändert wie die Tätigkeiten der Bewohner und Nutzer in den Räumen, können die Bewegungen der Jalousien durch die intelligenten Steuer-geräte der Somfy animeo Reihe entsprechend gesteuert werden.

Dabei sind die folgenden Hauptfaktoren zu berücksichtigen:

1. Der geographische Standort des Gebäudes



In einer Stadt wirkt sich Sonne und Schatten je nach Tageszeit unterschiedlich aus.

Jedes Gebäude ist im Hinblick auf seine Größe, seinen geographischen Standort, seine Umgebung und seine Architektur einzigartig. Der Lauf der Sonne, der von den benachbarten Gebäuden erzeugte Schatten oder die Form des Gebäudes selbst wirken sich auf seinen Energiebedarf aus. Bei der Wahl des Sonnenschutzes und der Steuerungsstrategie sind diese Faktoren von entscheidender Bedeutung.

2. Bedürfnisse der Nutzer/Bewohner



Bereichstimer in animeo IB+ und KNX Software.



Jedes Gebäude wurde für einen bestimmten Zweck geplant (Bürogebäude, Schule, Krankenhaus...) und hat unterschiedliche Nutzungszeiträume: eine Schule ist am Wochenende geschlossen, ein Krankenhaus wird dagegen kontinuierlich genutzt.

> Zum Beispiel Jalousiemanagement in einem Büro, das während des Wochenendes nicht genutzt wird.

3. Die Festlegung von Zonen

Daher ist es von entscheidender Bedeutung, die Energieeffizienz des Gebäudes zu optimieren und an die Bedürfnisse der Gebäudenutzer anzupassen. Eine Zone kann Folgendes sein:

Eine Fassade



Ein Stockwerk



Ein Fenster



Innerhalb derselben Zone verhalten sich alle Behänge gleich. Kleinere Zonen können effizienter betrieben werden.

animeo: Somfy-Steuerungen für Klein- und Großobjekte

Die Somfy animeo Reihe besteht aus intelligenten Steuerungen für Jalousien und Rollläden, die so konzipiert sind, dass sie zu jeder Fassadenkonfiguration passen. Durch die optimierte Steuerung von Luft, Licht, Sonne und Schatten in Gebäuden leisten animeo Lösungen einen aktiven Beitrag zur Verbesserung des Wohlbefindens der Bewohner und Nutzer des Gebäudes und verbessern gleichzeitig die Energieeffizienz des Gebäudes.

Somfy animeo: kompatibel mit allen Sonnenschutz- und Fensteröffnungsanlagen



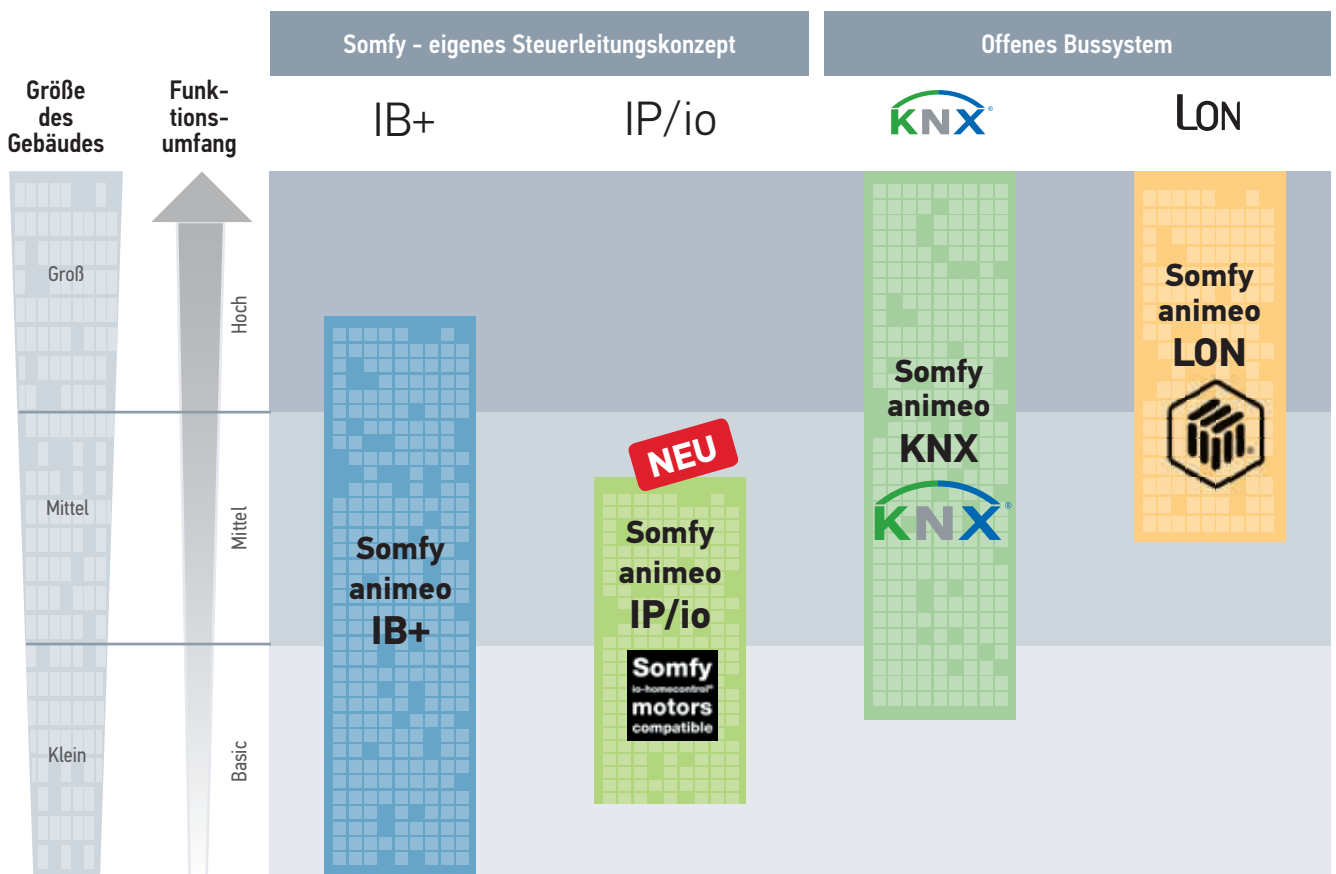



Überblick über die Somfy animeo Reihe



Anzahl der Motoren	1 - 6400	0 - 200	> 6400	> 6400
Anzahl der Zonen	1 - 16	unbegrenzt	> 16	> 16



Funktionen der Somfy animeo Lösungen

Je nach der gewählten Somfy animeo Lösung stehen viele Funktionen und Prozesse zur Verfügung, um den visuellen Komfort und die Energieeinsparungen zu optimieren.

Funktionen für Lichtkomfort und Einsparungen bei künstlicher Beleuchtung		Wie funktioniert es?	animeo Lösung
Basis-Sonnenfunktion	 <p>Bei direkter Sonneneinstrahlung fahren die Behänge automatisch nach unten bzw. nach oben, wenn keine Sonne mehr scheint. Die Funktion gilt für Gebäude, Fassaden, Zonen oder Stockwerke.</p>	Durch Messwerte, die über die Sonnenfühler gegeben werden.	IB+ IP/io KNX LON
Sonnenstandsverfolgung	 <p>Maximale Lichtmenge im Raum, trotzdem wird direkte Blendung verhindert. Der Sichtkomfort der Raumnutzer wird optimiert, da ihnen der Blick durch das Fenster nur dort versperrt bleibt, wo es notwendig ist und sie ansonsten freie Sicht genießen.</p>	In der Somfy animeo Software integrierte Funktion, die abhängig vom genauen geographischen Standort des Gebäudes aktiviert wird.	IB+ IP/io KNX LON
Schattenmanagement	 <p>Basis-Sonnenfunktion oder Sonnenstandsverfolgung, die pro Fenster oder Fenstergruppe gesteuert werden. Der Sonnenschutz öffnet und schließt sich entsprechend der Beschattung des Fensters. Der Bedarf an künstlicher Beleuchtung wird weiter reduziert.</p>	Die Schattenfunktion basiert auf einem exakten Gebäudemodell einschließlich aller umliegenden Gebäude, die Schatten auf die Gebäudefassade werfen könnten.	KNX LON
Nachts	 <p>Alle Behänge sind unten, um die Inneneinrichtung gegen unerwünschte Einblicke zu schützen.</p>	Durch programmierbare Zeitschaltuhren.	IB+ IP/io KNX LON
Funktionen für eine bessere Energieeffizienz des Gebäudes		Wie funktioniert es?	animeo Lösung
Überhitzung vermeiden	 <p>Damit die Hitze draußen bleibt, fahren die Behänge automatisch nach unten, wenn die Sonnenfühler Sonne erfassen. Die Anwendung der Funktion erfolgt pro Gebäude, pro Fassade, pro Zone oder pro Stockwerk.</p>	Über eine Automatik, die anhand von Innentemperatur-, Außentemperatur- und Helligkeitssensoren die passenden Befehle generiert.	IB+ IP/io KNX LON
Wärme gewinnen	 <p>Die Behänge fahren bei sonnigem Wetter automatisch hoch, wenn die Innentemperatur niedriger ist als die Außentemperatur. Zur Erwärmung des Gebäudes wird natürliche Energie verwendet.</p>		
Wärme drinnen behalten	 <p>Um Wärmeverluste zu vermeiden und Heizkosten zu verringern, fahren die Behänge automatisch nach unten.</p>		

Wartungsfunktionen: Schutz der Sonnenschutzvorrichtungen oder der Menschen (Gebäudesicherheit)		Wie funktioniert es?	animeo Lösung
Sicherheit der Fensterputzer	 Alle Behänge sind oben und die lokalen Befehle der Bewohner und Nutzer sind deaktiviert, um die Sicherheit der Fensterputzer zu gewährleisten. Die Anwendung der Funktion erfolgt pro Gebäude oder pro Zone.	Über einen von der Zentrale (Building Controller) gesendeten zentralen Befehl.	IB+ IP/io KNX LON
Verbindung zum Feueralarm	Die Behänge fahren im Falle eines Brandes automatisch alle hoch.	Über einen von der Zentrale (Building Controller) gesendeten zentralen Befehl.	
Schutz der Außenbehänge	 Wenn von den entsprechenden Sensoren am Gebäude oder innerhalb der Zone Wind, Frost, Eis oder Regen erfasst werden, werden alle Behänge nach oben gefahren und die lokale Bedienung durch Bewohner und Nutzer deaktiviert, um die Behänge zu schützen.	Windsensoren, Eis-, /Regen-, /Frostsensoren erfassen Wind, Eis, Regen oder Frost: die Meldung wird von der Zentrale (Building Controller) versendet.	

Wartungsfunktionen: Erweiterte Funktionen / Verbindungen zur GLT		Wie funktioniert es?	animeo Lösung
Status der Motorposition	Motor-Rückmeldung während der Bewegung und/oder bei Erreichen der oberen/unteren Endlage, Zwischenposition.	Wird mithilfe einer speziellen PC-Software (GLT) visualisiert.	IP/io KNX LON
Fernzugriff	Fernzugriff auf die Anlage durch den Gebäudetechniker.	Über OPC-Server oder Modbus TCP (TouchBuco™).	IB+ IP/io KNX LON

Funktionen für ein ästhetisches Erscheinungsbild von Fassade und Innenräumen		Wie funktioniert es?	animeo Lösung
Ausrichtung der Behänge	  Die Fassade sieht immer homogen aus.	Mit RS485- oder Inkrementalgebermotor und speziellen Steuergeräten.	IB+ KNX LON

Funktionen zur Verbesserung des Anwenderkomforts		Wie funktioniert es?	animeo Lösung
Funkbedienung	Die Bewohner/Nutzer der Räume können ihre eigenen Behänge stets über einen Wandschalter oder eine Fernbedienung steuern. Dafür steht entweder Somfy RTS Funktechnologie oder EnOcean Funk zur Verfügung.	Über eine in das Motor-Steuergerät gesteckte Funkkarte.	IB+ IP/io KNX LON

Somfy animeo Lösungen sind mit einer Vielzahl von Motoren kompatibel. Die Wahl des Steuergeräts hängt von der Art des Motors ab.

Wechselstrommotoren (AC-Motoren)

Asynchroner Motor (AC)

Die kosteneffiziente Standardlösung. Wird insbesondere außen und bei Anwendungen, die ein höheres Drehmoment erfordern, eingesetzt.

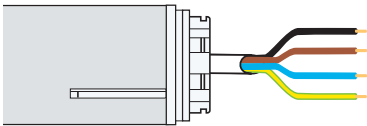

Elektrischer Anschluss	L-AUF, L-AB, N, PE
Drehmoment der Verschattungsanlage	4 - 120 Nm
Kraft für Fenstermotoren	150 - 400 N
Durchmesser (nicht für Fenstermotoren)	40 - 60 mm
Spannung	230 V AC
Stromverbrauch	0,5 - 3,15 A
Anmerkungen zur Installation	-
Anwendungen	Für Rollläden, Rollos, Jalousien, Markisen, große Lamellen und Fenster.

Asynchroner Motor mit integriertem Inkrementalgeber (AC-E)

Der in den Motor integrierte Inkrementalgeber misst die exakte Position und schickt eine Nachricht zum Steuergerät. Wird überall dort eingesetzt, wo es auf exakte Positionierungen ankommt.

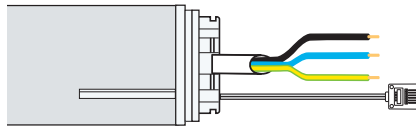

Elektrischer Anschluss	L, N, PE + Zusatzkabel mit RS485
Drehmoment	3 - 15 Nm
Durchmesser	50 mm
Spannung	230 V AC
Stromverbrauch	0,5 - 1,5 A
Anmerkungen zur Installation	Spezielle Steuerung!
Anwendungen	Für Rollläden und Rollos in Situationen, bei denen es auf exakte Positionierung und einheitlich hohe Präzision ankommt. Anwendbar für Jalousien, die mehr als drei Meter hoch sind.



Asynchroner Motor mit integriertem Funkempfänger (AC Funk)

Der Motor wird über einen Funksender gesteuert. Es gibt keine Verdrahtung zwischen Motor und Bedienstelle. Motoren können parallel geschaltet werden. Wird hauptsächlich bei Wohngebäuden und kleinen Zweckgebäuden eingesetzt.

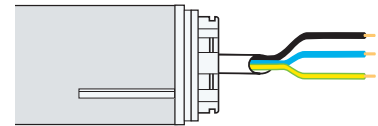

Elektrischer Anschluss	L, N, PE
Drehmoment	6 - 120 Nm
Durchmesser	50 - 60 mm
Spannung	230 V AC
Stromverbrauch	0,5 - 3,15 A
Anmerkungen zur Installation	Abstand zwischen Sender und Empfänger beachten: 20 m bei bis zu 2 Betonwänden.
Anwendungen	Für Rollläden, Rollos und Markisen.



Gleichstrommotoren 24 V DC Motor (DC-Motoren)

Gleichstrommotor (DC)

- Für Innenjalousien: Motoren mit kleineren Abmessungen und einem niedrigeren Drehmoment.
- Für Fenster: mit Sicherheits-Niederspannung betriebene Motoren.

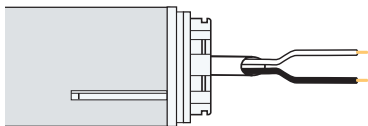

Elektrischer Anschluss	+, -
Drehmoment des Verschattungssystems	0,5 - 1,2 Nm
Kraft für Fenstermotoren	150 - 400 N
Durchmesser (nicht für Fenstermotoren)	25 - 35 mm
Spannung	24 V DC
Stromverbrauch, Verschattungssysteme	0,3 - 1 A
Stromverbrauch, Fenstermotoren	0,3 - 2,5 A
Anmerkungen zur Installation	Max. empfohlener Abstand zwischen Motor und Steuergerät: 20 m (Spannungsverlust)
Anwendungen	Für Innenjalousien oder Fenstermotoren.

Gleichstrommotor mit integriertem Inkrementalgeber (DC-E)

Der in den Motor integrierte Inkrementalgeber misst die exakte Position und sendet die gemessene Position zum Steuergerät. Das ist vor allem im Gleichstrombereich von Innenjalousien nützlich, weil die Drehzahl des Motors in hohem Maß von der Last abhängt und daher nicht konstant ist.

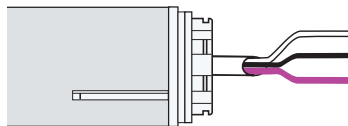

Elektrischer Anschluss	+, -, Kabel für Inkrementalgeber
Drehmoment	0,5 - 1,2 Nm
Durchmesser	25 mm
Spannung	24 V DC
Stromverbrauch	0,3 - 1 A
Anmerkungen zur Installation	Spez. Steuerung! Max. Abstand zw. Motor und Steuergerät: 20 m
Anwendungen	Für Innenjalousien.

Gleichstrommotor mit integriertem Inkrementalgeber (DC-E)

Der in den Motor integrierte Inkrementalgeber misst die exakte Position und sendet eine entsprechende Nachricht zum Steuergerät. Wird in allen Situationen eingesetzt, in denen es auf eine präzise Positionierung ankommt.

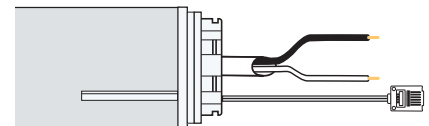

Elektrischer Anschluss	+, -, Zusatzkabel mit RS485
Drehmoment	2 Nm
Durchmesser	30 mm
Spannung	24 V DC
Stromverbrauch	0,5 - 1,5 A
Anmerkungen zur Installation	Spez. Steuerung!
Anwendungen	Für Innenrollos, wenn es auf exakte Positionierung und einheitlich hohe Präzision ankommt. Kann bei Rollos eingesetzt werden, die höher sind als 3 m.



Auswahl von Sensoren in Verbindung mit Somfy animeo Lösungen

	Wind			Temperatur	
	Art.-Nr. 9 013 807	Art.-Nr. 9 001 608	Art.-Nr. 9 140 180	Art.-Nr. 9 001 611	Art.-Nr. 9 008 044
	Wind- richtungs- sensor 	Windsensor 	Beheizter Windsensor 	Außentemperatur- sensor 	Innentemperatur- sensor 
Somfy animeo IB+	OK (2)	OK (2-4)	OK (2)	OK (2)	OK (1-4)
NEU Somfy animeo IP/io	OK (2)	OK (2)	OK (2)	OK (2)	OK (4)
Somfy animeo KNX	OK (8)	OK (10)	OK (10)	OK (8)	
Somfy animeo LON	OK (3)	OK (3)	OK (3)	OK (3)	

(1) Direkt mit der Innensensorbox verbunden TCP.





(2) Direkt mit der Außensensorbox verbunden.

(3) Direkt mit der Außensensorbox verbunden. Der Außensensor muss mit der LON Sensorschnittstelle verbunden werden.

(4) Direkt mit der Innensensorbox verbunden.

(6) Die Sensor Station ist direkt mit den Zentralen (Building Controller oder TouchBuco) verbunden.

(7) Die Sensor Station ist direkt mit der LON Sensorschnittstelle verbunden.

Sonne	Regen	Kombinierte Sensoren/Sensor Station		
Art.-Nr. Sonnenfühler 9 050 100 Halterung 9 127 888	Art.-Nr. 9 016 344	Art.-Nr. 9 015 047	Art.-Nr. 9 013 726 Länderspezifisch	Art.-Nr. 9 013 727 Länderspezifisch
Kit: Sonnensensor und Halterung 	Regensensor Ondeis 24 V DC 	Kompaktensor für IB+ und IP-Zentralen (Wind, Sonne, Regen, Temperatur, Uhr) 	Sensor Station Standard 	Sensor Station Erweitert 
OK (2)	OK (2)	OK (6)	OK (6)	OK (6)
OK (2)	OK (2)	OK (6)	OK (6)	OK (6)
OK (8)	OK (8)	OK (10)	OK (9)	OK (9)
OK (3)	OK (3)		OK (7)	OK (7)

(8) Direkt mit der Außensensorbox verbunden. Direkt mit den Mastersteuerungen W2 und W8 verbunden.





(9) Direkt mit der Außensensorbox verbunden. Der Sensor ist direkt mit den Mastersteuerungen W2 und W8 verbunden.

(10) Direkt mit KNX Master Control W2 und W8 verbunden.



(11) Über Binäreingang auf Motor-Steuergerät KNX und LON.

(12) In die Außensensorbox einsteckbar.

Vergleich der Somfy Funktionen

	IB+	IP/io	KNX	LON
Anzahl der Fassadenbereiche pro Zentrale	4 / 8 / 16	1-200	8 / 16	pro Fenster
GLT-Interoperabilität oder Modbus TCP	✓	✓	✓	✓
Integrierte Datenprotokollierung (Systemstatus)	✓	✓	✓	auf Anfrage
Integrierte Gebäudeschaltuhr 	✓	✓	✓	✓
Integrierte Zonenschaltuhr 	✓	✓	✓	✓
Integrierte Jahresschaltuhr 	-	✓	✓	✓
Zonensteuerungsschalter / Schlüsselschalter 	✓	✓	✓	✓
Bedienoberfläche	✓	✓	✓	✓
PC Software	✓	✓	✓	✓
Über Touch-Display	✓	-	auf Anfrage	auf Anfrage

Anwenderkomfort / Energieeinsparungsfunktionen

Verdrahtete lokale Steuerung	✓	-	✓	✓
Lokale Funksteuerung (Somfy RTS)	✓	✓ (io)	✓	✓
Lokale Funksteuerung (EnOcean)	✓	-	✓	✓
Funkverbindung zum Busnetzwerk (Somfy RTS/EnOcean)	-	-	✓	-
Temperatur (innen) 	✓	✓	✓	✓
Sonne 	✓	✓	✓	✓
Sonnenstandsnachführung	✓	✓	✓	✓
Zonenbasiertes Schattenmanagement	-	-	✓	✓
Fensterbasiertes Schattenmanagement	-	-	auf Anfrage	✓
Automatik- / Manuelle Priorität	✓	✓	✓	✓
Automatik- / Manuelle Priorität über Anwesenheitsdetektor	✓	-	✓	✓
Verbindung zum HVAC-System	✓	✓	✓	✓

Sicherheitsfunktionen

Alarmeinangang	✓	✓	✓	✓
Windgeschwindigkeit	✓	✓	✓	✓
Windrichtung 	✓	✓	✓	✓
Regen 	✓	✓	✓	✓
Außentemperatur 	✓	✓	✓	✓
Schnee 	✓	✓	✓	-
Frost	✓	✓	✓	✓
Eis	✓	✓	✓	✓
Fensterkontakt	-	-	✓	✓

Typische Installation

Beispiel: 4-fach Motorsteuergerät und verdrahteter Schalter für lokale Steuerung

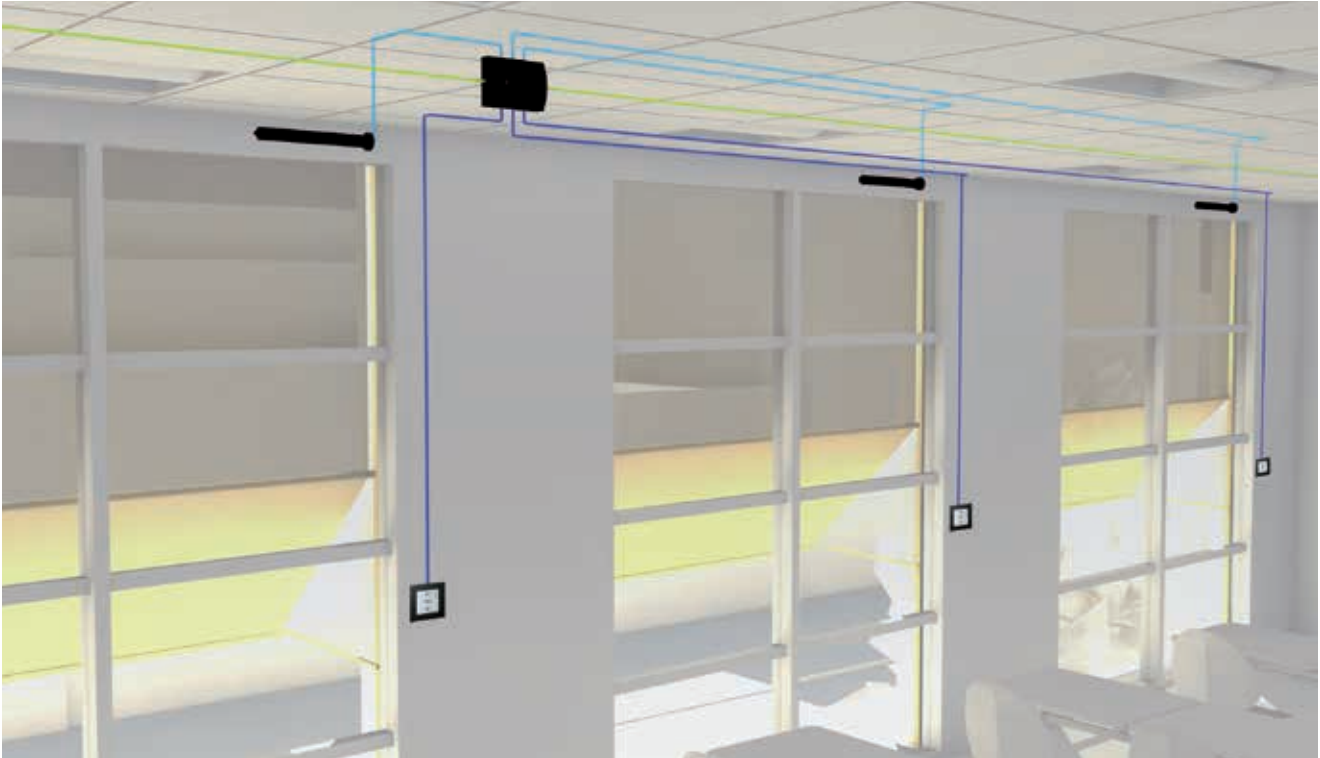

Beispiel: 4-fach Motorsteuergerät mit Funkbedienung



Typische Installation

Beispiel: Somfy animeo IP/io, USB io Transceiver verbindet Motoren und lokale Steuerung

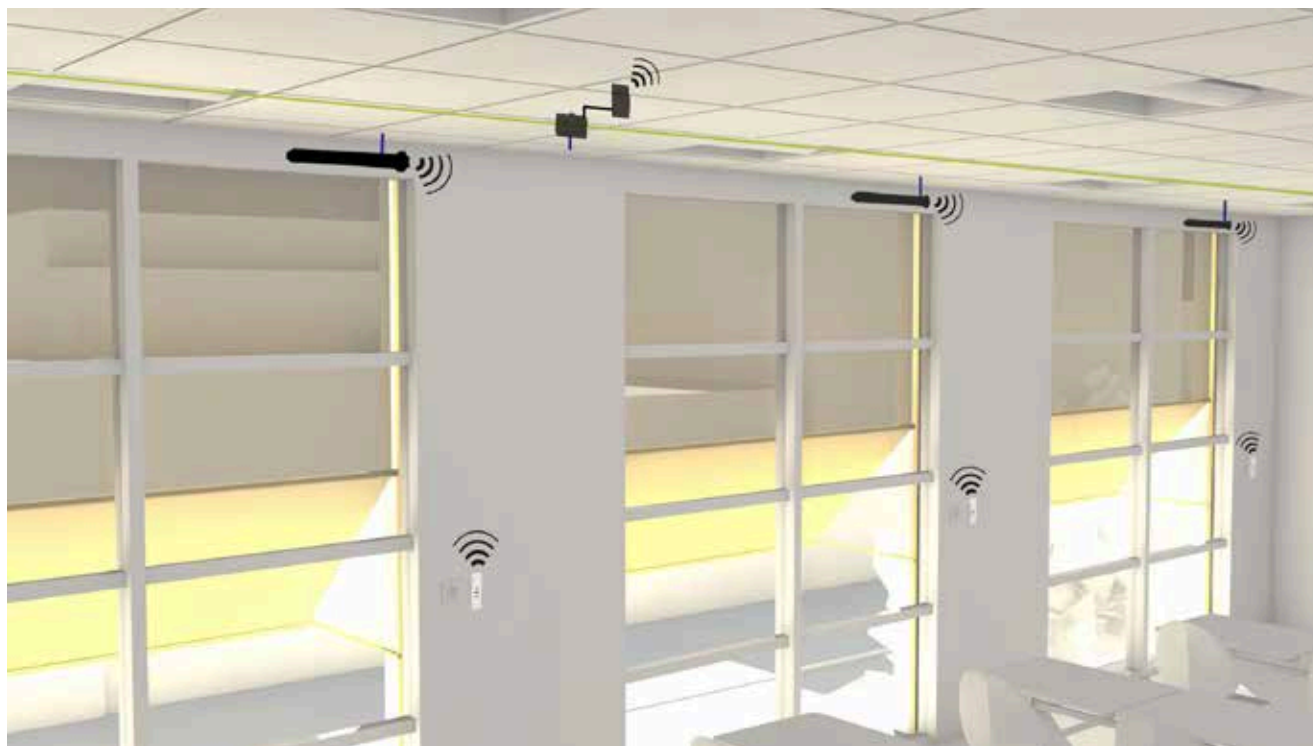

Ob Neubau oder Modernisierung – vertrauen Sie auf intelligente Steuerungen von Somfy

Modernes Fassadenmanagement

Dank der **intelligent automatisierten Beschattung** heizen sich Räume im Sommer nicht mehr auf. Das **spart Energiekosten** für die Kühlung der Räume und reduziert die Maximalleistung der Klimaanlage deutlich. Neben der zentralen Steuerung kann der Raumnutzer den Sonnenschutz individuell auf seine Bedürfnisse anpassen, ohne zwangsläufig der Energieeinsparung des Systems entgegenzuarbeiten.

Unsere Steuerungen denken mit

Durch die **intelligente Windlogik** erkennen unsere Steuerungen eine zu hohe Windlast und fahren bei Gefährdung die jeweiligen Behänge hoch. So wird deren Lebensdauer deutlich erhöht. Die Bereiche, die nicht von zu viel Wind betroffen sind, können weiter alle Funktionen ausführen.

Garantiert volle Flexibilität

Somfy Systeme sind **untereinander kompatibel** und bauen aufeinander auf. So können Sie noch während der Planung, z. B. bei Budgetänderungen, flexibel reagieren.

Investieren lohnt sich

Für **optimalen Blendschutz** sorgt die jahreszeitlich angepasste Sonnenstandsnachführung. Angenehme Lichtverhältnisse steigern die Leistung der Mitarbeiter. Somfy Steuerungen sind als **kostengünstige Systeme** verfügbar und lohnen sich deshalb auch für kleinere Gebäude. Intelligenter Sonnenschutz zahlt sich so für ein Unternehmen aus.

PROJEKT-AUSARBEITUNG MIT HILFE VON SOMFY

Nutzen Sie unseren Service:

- Kompetente Beratung durch unsere Steuerungsexperten vor Ort
- Beratung zur Produkt- und Technologieauswahl
- Unterstützung bei der projekt-orientierten Kostenschätzung
- Ausarbeitung speziell auf Ihr Objekt abgestimmter Ausschreibungstexte im gewünschten Format z. B. GAEB
- Entwurf von Objekt- / Strangschemen
- Planungssoftware zur Produkt-auswahl



Lassen Sie sich beraten

Mit uns erleben Sie keine bösen Überraschungen. Somfy betreut Sie in allen relevanten Phasen: von der Planung über die Ausführung bis zur Abnahme.

Rufen Sie uns an unter:

DE +49 (0) 7472 930-270
AT +43 (0) 662 625308-0
CH +41 (0) 44 83840-30

Objektsteuerung – Fassadenmanagement



Nutzen / Vorteile

- Komfort – das Steuern des Tageslichteinfalls über die Behang-/ Lamellenposition verbessert die Raumbelichtung, Einzelsteuerungen der Behänge nach individuellem Wunsch
- Sicherheit für die Trägerprodukte durch Wind-, Eis- und Regenautomatik
- Zeitgewinn – sich wiederholende Steuerbefehle werden automatisiert
- Energieeinsparung – die Nutzung passiver Energie (Sonneneinstrahlung / Sonnenschutz) reduziert Heiz- und Klimatisierungskosten
- Zuverlässigkeit / Wartung – durch Motorisierung und wetterabhängige Steuerung wird die Lebensdauer der Sonnenschutzanlagen verlängert
- Flexible Steuerung der Behänge raum-, etagen- oder fassadenbezogen
- Unterschiedliche Somfy Technologien stehen für die Umsetzung zur Verfügung



Somfy animeo IB+

- Systemtopologie
- Vorteile
- Produkte
- Beispielprojekt
- Referenz



Chronis Smooove IB+ & Soliris Smooove IB+

Die verdrahtete, kostengünstige Grundautomatisierung für mehr Komfort und Sicherheit beim individuellen oder kollektiven Wohnen!

Einzeltopologie

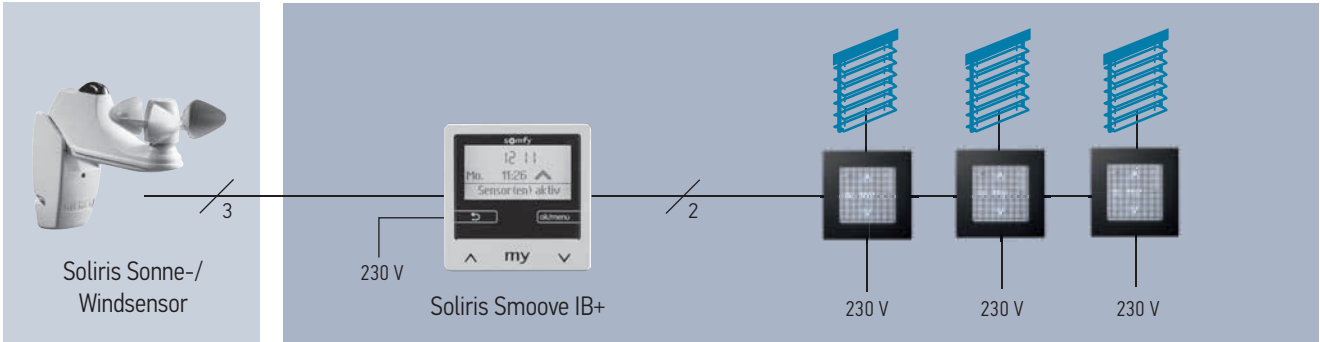

Mehrfachtopologie

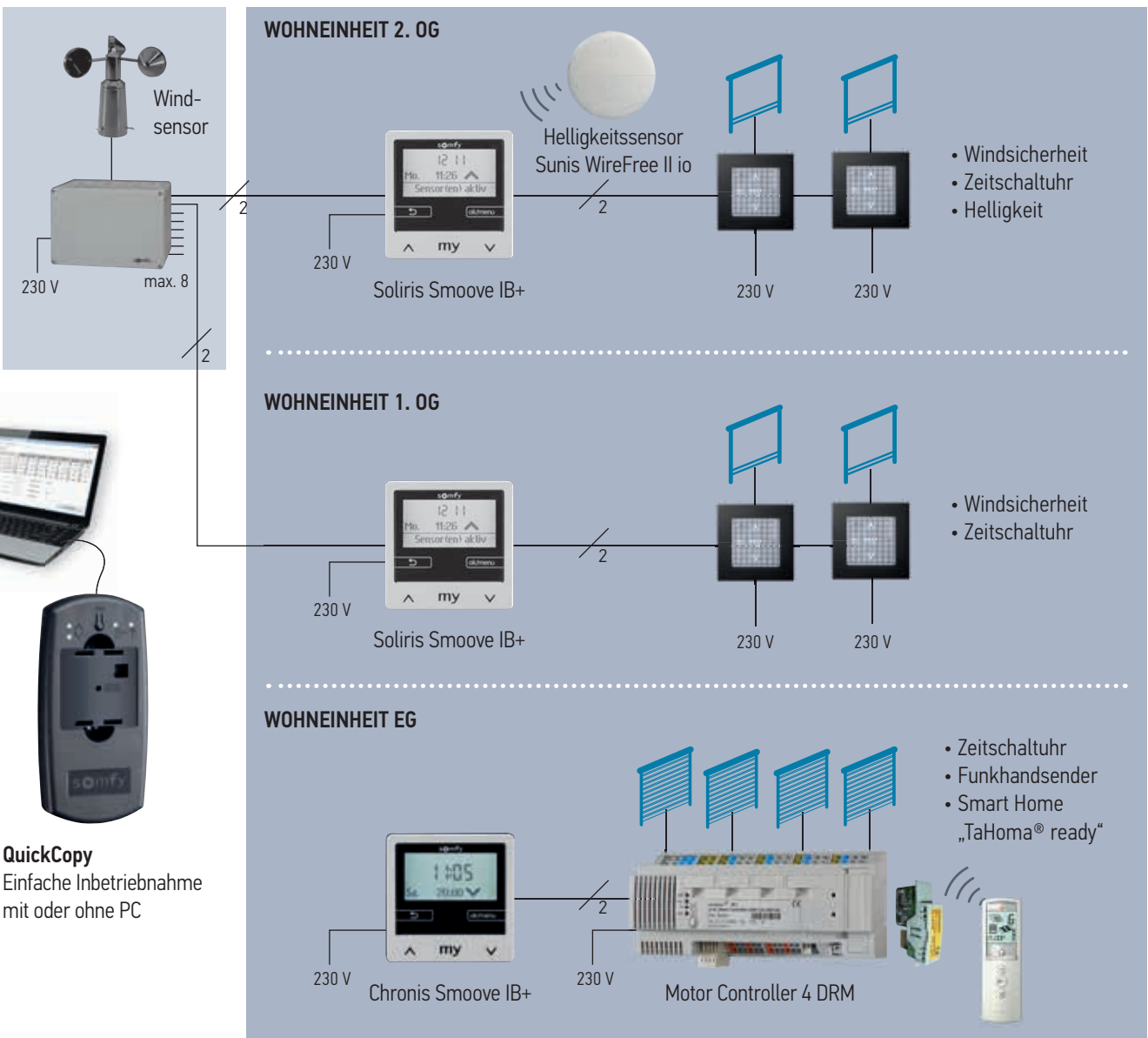



Somfy animeo IB+

Intelligentes System zur Steuerung von 1 bis 16 Zonen und bis zu 6400 Antrieben. Speziell für mittelgroße und große Gebäude konzipiert.

Objektopologie



Innensensoren



Max 16x  Max 4x 



Inside Sensor Box

Außensensoren



3x  1x 





  





Compact Sensor

Außensensoren

Max 12x  Max 4x 

   

Outside Sensor Box

ODER

Building Controller

 1 - 4 Zonen

TouchBuco™

 1 - 4 Zonen

ODER

 1 - 8 Zonen

 9 - 16 Zonen

 Operating Software für PC

Motorsteuergeräte

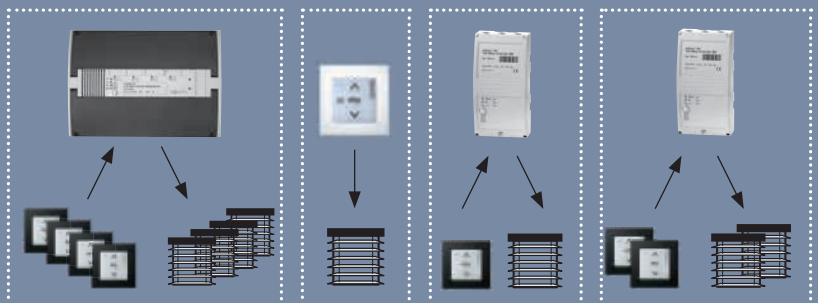

4 Antriebe

1 Antrieb

1 Antrieb

2 Antriebe

Kompatibel mit lokaler Funksteuerung

 Funkempfänger





 Green, Smart, Wireless. enOcean®

 RTS Radio Technology Somfy®

Somfy animeo IB+

Alle Vorteile auf einen Blick

Unabhängig in der Anwendung

- Sehr umfangreiche und ausführliche Auswahl an Funktionen und Parametern, die speziell auf die Art des zu kontrollierenden Endprodukts abgestimmt sind, wie Jalousien, Rollläden und Fenster.
- Das System verfügt über eine Grundkonfiguration und der Benutzer kann die Bildschirm-basierte Schnittstelle nutzen, um das System zu programmieren und die Zonen zu definieren.

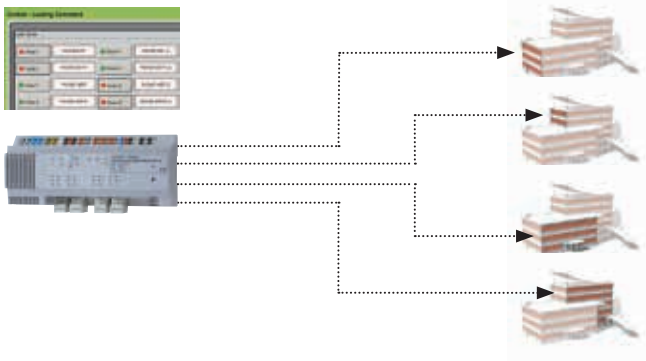

Energiekosten reduzieren

- Optimierte Energieeinsparungen in Kombination mit einer Vielzahl von Funktionen: natürliche Klimatisierung, Kühlung, Heizung, begrenzter Kippwinkel, etc.
- Das System wechselt zu einer vorgegebenen Zeit automatisch zurück.

Interoperabilität

Eine Anbindung an das Building Management Systems (BMS) ist über eine animeo IB + OPC Software verfügbar.

Optimale Balance zwischen Bedienkomfort und automatischen Funktionen

Erweiterte Betriebsart: verbesserter zimmerspezifischer Benutzerkomfort durch Deaktivierung von Sicherheitsfunktionen (z. B. Sonne), sobald der lokale Betrieb zugewiesen wurde.

Die Position der Sonne verfolgen

Die Sonnenstandsnachführung positioniert Jalousien und Raffstoren nach der Richtung der Sonnenstrahlen für den besten Komfort den ganzen Tag.



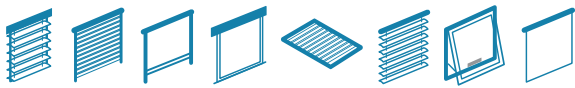

Motorsteuergeräte für die Unterputzinstallation

Somfy Soliris Smoove IB+

NEU



Quick Copy kompatibel

Automatische (zeit-, wind- und helligkeitsabhängige) und manuelle Steuerung mehrerer Antriebe. Je Antrieb wird zusätzlich ein Smoove Uno IB+ Motoreinzelsteuergerät benötigt. Eine Steuerleitung (IB-Bus) verbindet das Zentralsteuergerät Soliris Smoove IB+ mit den Motoreinzelsteuergeräten.

Produktvorteile

- Das große Display mit Hintergrundbeleuchtung ermöglicht eine einfachste, menügeführte Bedienung und Programmierung mittels Klartextanzeige
- Vereint alle Funktionen und Vorteile der neuen Programmschaltuhr Smoove Chronis Uno S
- Messung der Windgeschwindigkeit und Sonnenintensität über kombinierten Wind- und Sonnensensor
- Einfaches Einstellen des Wind- und Helligkeitsschwellenwertes am Steuergerät
- Kombinierbar mit Raumthermostat, um die Sonnenenergie zur Raumheizung in der kalten Jahreszeit zu nutzen
- Kombinierbar mit einem Regensensor, um das Markisentuch und die Markisenmechanik zu schützen
- Sonnensensor: Wahlweise mit einem Funk-Sonnensensor Sunis Wirefree io oder kabelgebundenen Sensor.

Für die Zonenkonfiguration wird das QuickCopy-Tool benötigt. Weitere Programmschaltuhren im Überblick siehe Somfy Gesamtkatalog.

Funktionsprinzip

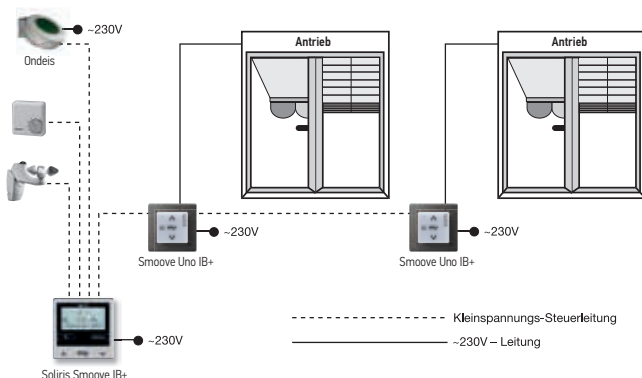

	Artikel-Nr.
Somfy Soliris Smoove IB+ Pure	1 818 282
Somfy Soliris Smoove IB+ Black	1 818 284
Somfy Soliris Smoove IB+ Pure + Smoove Rahmen Pure	1 818 283

Lieferumfang: Motorsteuergerät mit Zeit-, Wind- und Sonnenautomatik, inkl. Wind-Sonnensensor, jedoch ohne Rahmen (außer Artikel-Nr. 1 811 283). Ersetzt die Baureihe Soliris IB

	Artikel-Nr.
Raumthermostat	9 709 808
Regensensor Ondeis	9 016 345
Soliris Smoove IB+ nur Steuergerät Pure	1 818 273
Soliris Smoove IB+ nur Steuergerät Black	1 818 275
Eck- und Mastmontagewinkel	9 708 644

Technische Daten

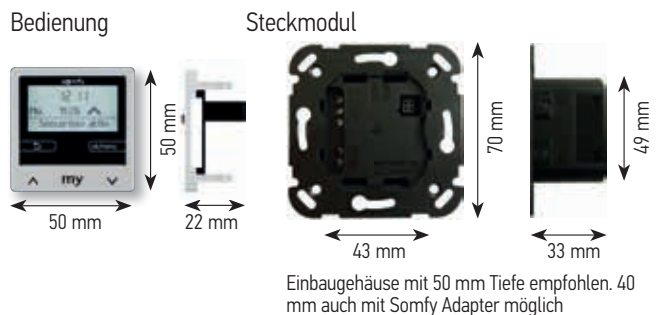

Einbaugehäuse mit 50 mm Tiefe empfohlen. 40 mm auch mit Somfy Adapter möglich

Betriebsspannung:	220-240V ~50/60Hz
Schaltkontaktbelastbarkeit Relais:	3A / cos phi >0,9
Betriebstemperatur:	0°C bis +40°C
Umgebungsbedingungen:	trockene Wohnräume
Schutzart:	IP20
Schutzklasse:	II
Laufzeit Antrieb:	max. 4 Min.

Anschluss

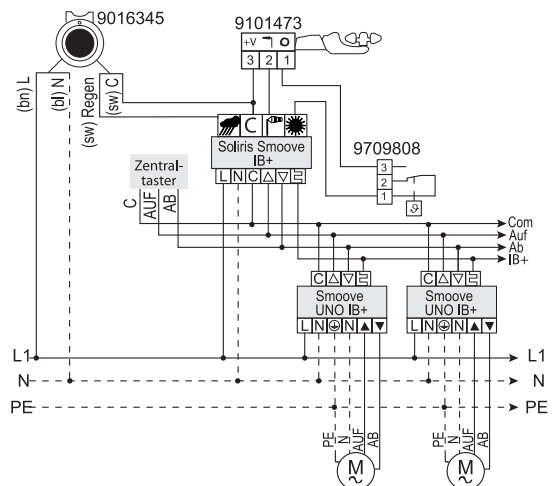

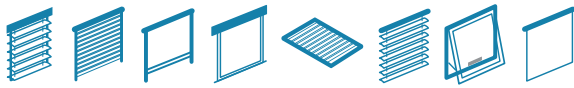

Somfy animeo IB+

Somfy Zubehör

8-fach Sensor Hub für Soliris Smooove



8-fach Sensorhub zur Entkoppelung der Signale (Achtung 24V Netzteil wird nur 1x je Anwendung benötigt; 2 TE REG) in Kombination mit Soliris Smooove IB+

Artikel-Nr.

8-fach Sensor Hub für Soliris Smooove IB+ **9 020 391**

8-fach Sensor Hub für Soliris Smooove IB+ mit Netzteil **9 020 390**

QuickCopy-Einstelltool



Einstelltool um schnell und unkompliziert Einstellungen zu übertragen, wahlweise mit oder ohne PC. Passend für folgende Produkte: Smooove Chronis Uno, Smooove Chronis Uno S, Smooove Chronis IB+, Smooove Soliris Uno, Smooove Soliris IB+.

Artikel-Nr.

QuickCopy **9 019 596**

Lieferumfang: QuickCopy Tool, inkl. USB Kabel und 2 Batterien

Sunis WireFree II io – batteriebetrieben



Der drahtlose Sonnensensor Sunis WireFree II io wird in TaHoma® Premium oder Connexoon® io eingelesen und sendet Helligkeitswerte an diese bidirektionalen Steuerungen. Bei Überschreiten oder Unterschreiten des in TaHoma® Premium oder Connexoon® io eingestellten Schwellenwertes werden von TaHoma® Premium oder Connexoon® io Fahrbefehle an den Antrieb gesendet. Die Automatik kann in TaHoma® Premium oder Connexoon® io zentral ein- und ausgeschaltet werden oder vor Ort mit dem Auto/Manu Schiebeschalter am Wandsender Smooove A/M io oder Handsender Sitou 5 Variation A/M io.

Artikel-Nr.

Set Sunis WireFree II io **1 818 285**

Lieferumfang: Sensor inkl. Wandhalterung und Batterien
Abmessungen (B x H x T): 78 x 78 x 26 mm

Technische Daten

Betriebsspannung:	2 x 1,5 V DC (Batterie Typ Micro AA)
Betriebstemperatur:	-20 °C bis + 55 °C
Schutzart:	IP 34
Funkfrequenz:	868 – 870 MHz
Messbereich Helligkeit:	50 Lux – 100 kLux

Produktvorteile

- OHNE PC (Strom über 2 mitgelieferten AA Batterien)
 - Vorderteil (Bedienmodul) von der Chronis Smooove oder Soliris Smooove vom Netzteil trennen und direkt in das QuickCopy einstecken, um die Einstellungen komfortabel vorzunehmen und anschließend zu speichern. (10 Speicherplätze)
 - Gleiche Einstellungen auf weitere Produkte schnell und unkompliziert übertragen
- MIT PC (Strom und Datenübertragung über USB)
 - Erstellung und Speicherung unterschiedlicher Einstellungen auch komplexerer IB+ Programmierungen am PC. Übertragung via QuickCopy auf das Bedienmodul
 - Oder: Konfigurationen können via QuickCopy auf dem PC gespeichert werden und sind jederzeit abrufbar und auf andere Geräte übertragbar.



Weiteres Zubehör und Sensoren finden Sie im Kapitel „Sensorik“ ab Seite 123

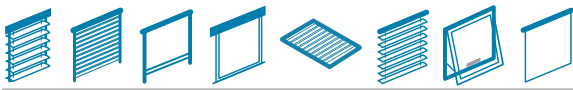

Sonnenschutzzentrale TouchBuco™

Somfy animeo IB+ TouchBuco™ für 4 Zonen oder 8 Zonen



Ein Somfy TouchBuco™ kann bis zu 4 / 8 Zonen (Fassadenorientierungen) steuern. Kompatibel mit allen Somfy animeo IB+ Motorsteuergeräten (Smooove Uno IB+, IB+ Motorsteuergerät).

	Artikel-Nr.
Somfy TouchBuco™ (Controller) 4 Zonen inkl. Befestigungsklemmen	1 860 254
Somfy TouchBuco™ (Controller) 8 Zonen inkl. Befestigungsklemmen	1 860 255

Technische Daten

Abmessungen (B x H x T):	200 x 132 x 72 mm
Betriebsspannung:	100-230 VAC / 50/60 Hz
Betriebstemperatur:	0° C bis +45° C
Schutzart:	IP 20

Produktvorteile

- Einfache und intuitiv geführte Inbetriebnahme am 7" Touchdisplay (17,8 cm).
- Farbiges, kapazitives Touchdisplay.
- Geeignet für Büro-, Schul-, Wohn- und Industriegebäude.
- Sehr einfache Installation in Kombination mit Smooove Uno IB+, 1-, 2- oder 4-fach animeo IB+ Motorsteuergeräten.
- Optimierte Energieeinsparungen in Verbindung mit einer Vielfalt an Funktionen: natürliches Lüften, Hitzeschutz, Erwärmen durch Sonne.
- Erweiterter Betriebsmodus: erhöhter, raumbezogener Nutzerkomfort durch das Unterdrücken von zentralen Nichtsicherheitsbefehlen (z. B. Sonne), sobald lokal bedient worden ist. An bis zu 6 frei wählbaren Zeitpunkten am Tag wird die Anlage wieder in den Automatikbetrieb geschaltet.
- Innovative, werkzeuglose Integration dank Snap-in Mechanismus.
- Integriertes Netzteil, direkter 230V AC Anschluss.

Weitere Merkmale

- Sensorik: verwendbar mit Compact Sensor oder Outside Sensor Box (OSB).
 - Auswertung des GPS Signals bei Verwendung des Compact Sensor.
 - Durch Trennung der Sensorschnittstelle (Outside Sensor Box), die im Normalfall im Außenbereich montiert wird, und der Zentrale (TouchBuco™), die im Innenbereich montiert wird, ist eine sehr kostengünstige Überspannungsabsicherung der Anlage möglich.
 - Die Kommunikation zwischen Sensorik und TouchBuco™ wird überwacht.
 - Sehr umfangreiche und dennoch übersichtliche Auswahl an Funktionen und Parametern, speziell zugeschnitten auf die Art des zu steuernden Endproduktes wie Raffstoren, Rollos, Rollläden und Fenster.
 - Sonnenfunktion mit einstellbaren Schwellwerten, Verzögerungen, Position, Winkelausrichtung bei Raffstoren, freie Sensorzuweisung, jeweils pro Zone.
 - Berücksichtigung des Azimuth- und Elevationswinkel, jeweils pro Zone.
 - Einstellung von Sommer- und Winterzeit.
 - Sonnenstandsnachführung: Statt einer festen Position wird eine kontinuierlich Nachführung des Sonnenstands pro Zone erreicht.
 - Windsicherheitsfunktion in Kombination mit Windrichtung: Um die Lebensdauer der Behänge zu verlängern, können bei einer bestimmten Windlast die Behänge in Sicherheitsposition gefahren werden, aber nur, wenn die Windrichtung diese Zone trifft.
 - Regen- und Schnee-Sicherheitsfunktion mit einstellbaren Verzögerungszeiten, jeweils pro Zone.
 - Eis-Sicherheitsfunktion mit einstellbarem Temperaturschwellwert, Verzögerungszeiten, jeweils pro Zone.
 - Bereichstimer mit bis zu 6 einstellbaren Zeiten zum Konfigurieren eines AUF- und AB- oder Positionsbefehles. Schaltung nach jahreszeitabhängigen Sonnenaufgangs- oder Sonnenuntergangszeiten ebenfalls möglich.
 - Passwortgeschützte Einstellungen in 4 Ebenen.
- HINWEIS zu Motorsteuergeräten:** bei Nachrüstung von bestehenden Anlagen mit einem TouchBuco™ sollte die Softwarekompatibilität der Motorsteuergeräte geprüft werden. Falls diese vor 2013 installiert worden sind, ist die Kompatibilität definitiv nicht gegeben. Kontaktieren Sie in diesem Fall bitte Somfy (siehe Seite Seite 3 oder Katalog Rückseite).

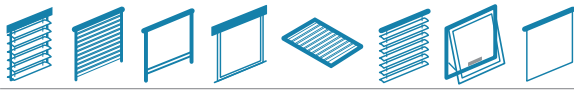

Somfy animeo IB+

Zubehör für Somfy animeo IB+ TouchBuco™

animeo Hub für Sensorbus



Das Gerät wird verwendet, sobald mehr als 5 TouchBuco™s an die gleiche Sensor Station angeschlossen sind, keine Bustopologie möglich ist, oder das Sensorkabel länger als insgesamt 500 Meter ist.

Artikel-Nr.

animeo Hub für Sensorbus **9 018 147**

Für die Hutschieneninstallation.

Anschlüsse

- Ein- und Ausgang für den Sensorbus (durchschleifen / „daisy-chaining“).
- 3 Ausgänge für jeweils einen TouchBuco™.

Produktvorteile

Einsatz im Mehrfamilienhaus oder Gebäuden anderer Art, wenn mehrere TouchBuco™s an der gleichen Sensor Station angeschlossen sind.

Technische Daten

Abmessungen (B x H x T):	122 x 72 x 35 mm
Betriebsspannung:	10 V DC bis 30 V DC z.B. Netzteil (Art.-Nr. 9 017 611)
Betriebstemperatur:	-25 °C bis +75 °C
Schutzart:	IP 20

8-Port Ethernet Switch



Artikel-Nr.

8-Port Ethernet Switch **1 860 189**

Für die Hutschieneninstallation.

Technische Daten

Abmessungen (B x H x T):	32 x 160 x 112 mm
Betriebsspannung:	12 V DC bis 48 V DC z.B. Netzteil (Art.-Nr. 9 017 611)
Betriebstemperatur:	-40 °C bis +75 °C
Geschwindigkeit:	10/100 Mbit/s
Schutzart:	IP 20

Unterputzgehäuse für TouchBuco™



Das Gehäuse wird zur Unterputzmontage des TouchBuco™ verwendet. Aussparung für TouchBuco™ schon vorbereitet.

Artikel-Nr.

Unterputzgehäuse **9 019 837**

Abmessungen (B x H x T): 192 x 119 x 68 mm

Aufputzgehäuse für TouchBuco™



Das Gehäuse wird für die Aufputzinstallation des TouchBuco™ oder der animeo Motorsteuergeräte verwendet. Aussparung für TouchBuco™ schon vorbereitet. Unterputzgehäuse für TouchBuco™ (9019837) wird zusätzlich benötigt.

Artikel-Nr.

Aufputzgehäuse **9 019 838**

Abmessungen (B x H x T): 254 x 180 x 90 mm

Stahlblechverteiler für TouchBuco™



Der Verteiler wird zur Montage des TouchBuco™ inkl. Kabelverschraubungen, Anschlußklemmen, Anschlußplänen und Vorrichtung sowie Frontaussparung ausgeliefert. Lieferumfang ohne TouchBuco™.

Artikel-Nr.

Stahlblechverteiler **9 020 842**







Abmessungen (B x H x T): 300 x 400 x 115 mm
RAL 7035



Weiteres Zubehör und Sensoren finden Sie im Kapitel „Sensorik“ ab Seite 123

Sonnenschutzsystem

Somfy animeo IB+ TouchBuco™

	Komplettkit			
	Aufputz	Unterputz- und Hohlwand	Aufputz	Unterputz- und Hohlwand
Artikel-Nr.	1 822 636	1 822 637	1 822 436	1 822 437
 TouchBuco™ Art.-Nr. 1 860 254	●	●		
 TouchBuco™ Art.-Nr. 1 860 255			●	●
 Compact Sensor Art.-Nr. 9 015 047	●	●	●	●
 1 x Netzteil Art.-Nr. 9 017 611	●	●	●	●
 Aufputzgehäuse Art.-Nr. 9 019 838	●		●	
 Unterputzgehäuse Art.-Nr. 9 019 837	●	●	●	●

In Österreich und Schweiz nur als Einzelprodukte lieferbar.

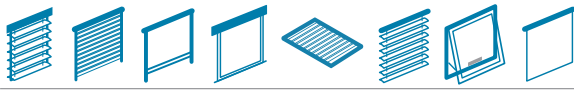

Sonnenschutzzentrale (Building Controller)

Somfy animeo IB+ Building Controller für 4 bis 16 Zonen



Art.-Nr. 1822395



Art.-Nr. 1822064

	Artikel-Nr.
Somfy animeo IB + Building Controller 4 Zonen	1 822 395
Somfy animeo IB + Building Controller 8 Zonen	1 822 064

Für die Hutschieneinstallation, 12 TE.

Produktvorteile

- Ein System mit einem Building Controller kann bis zu acht Zonen (Fassadenorientierung), ein System mit zwei Building Controllern kann bis zu 16 Zonen steuern.
- Optimierte Energieeinsparungen in Verbindung mit einer Vielfalt an Funktionen: natürliches Lüften, Hitzeschutz, Erwärmen durch Sonne.
- Erweiterter Betriebsmodus: erhöhter, raumbezogener Nutzerkomfort durch das Unterdrücken von zentralen Nicht-Sicherheitsbefehlen (z. B. Sonne), sobald lokal bedient wurde. An drei frei wählbaren Zeitpunkten am Tag wird die Anlage wieder in den Automatikbetrieb geschaltet.
- Eingeschränkte Jalousien-Neigungswinkel für Raumnutzer stellen Energieeinsparungen sicher und ermöglichen gleichzeitig einen hervorragenden Beleuchtungskomfort.
- Kompatibel mit allen konventionellen Motorsteuergeräten (animeo IB+, Inteo und CD). Für eine maximale Funktionsfähigkeit empfehlen wir animeo IB+ Motorsteuergeräte.

Technische Daten

Abmessungen (B×H×T):	210 × 90 × 61 mm
Schutzart:	IP 20
Schutzklasse:	II
Betriebsspannung:	230 V AC
Betriebstemperatur:	0 °C bis +45 °C

Weitere Merkmale

- Ein System kann bis zu 6400 Motoren steuern.
- Benutzerfreundliche Konfigurations- und Bediensoftware (bei der Inbetriebnahme sollte der Techniker bestens mit Sonnenschutz- und Fenstersteuerungssystemen vertraut sein, um die bestmögliche Systemleistung sicherzustellen).
- Benutzerfreundliche und intuitive Betriebssoftware.
- Der Building Controller und die Betriebsschnittstelle können separat installiert werden, wobei die Betriebsschnittstelle z. B. im Steuerungsraum installiert werden kann.
- Durch Trennung der Sensorschnittstelle (Outside Sensor Box), die im Normalfall im Außenbereich montiert wird und der Zentrale (Building Controller), die im Innenbereich montiert wird, ist eine sehr kostengünstige Überspannungsabsicherung der Anlage möglich.
- Die Kommunikation zwischen Sensorik und Building Controller wird überwacht.
- Sehr umfangreiche und dennoch übersichtliche Auswahl an Funktionen und Parametern, speziell zugeschnitten auf die Art des zu steuernden Endproduktes wie Raffstoren, Rollos, Rollläden und Fenster.
- Sonnenfunktion mit einstellbaren Schwellwerten, Verzögerungen, Position, Winkelausrichtung bei Raffstoren, freie Sensorzuweisung, jeweils pro Bereich.
- Sonnenstandsnachführung: Statt einer festen Position können bis zu drei unterschiedliche Positionen am Tag angesteuert werden, jeweils pro Bereich. Diese drei Positionen können über die Software automatisch berechnet werden und können für jeden Monat unterschiedlich sein. Sie können manuell im System angepasst werden.
- Windsicherheitsfunktion in Kombination mit Windrichtung: Um die Lebensdauer der Behänge zu verlängern, können die Behänge bei einer bestimmten Windlast in Sicherheitsposition gefahren werden, aber nur, wenn die jeweilige Zone durch die Windrichtung betroffen ist.
- Die Behänge werden nur bei starkem Wind (Sturmwarnung) in die Sicherheitsposition gefahren.
- Regen- und Schnee-Sicherheitsfunktion mit einstellbaren Verzögerungszeiten, jeweils pro Bereich.
- Eis-Sicherheitsfunktion mit einstellbarem Temperaturschwellwert, Verzögerungszeiten, jeweils pro Bereich.
- Bereichstimer mit zwei einstellbaren Zeitbereichen pro Tag zum Konfigurieren eines AUF- und AB- oder Positionsbefehles.
- Zentrale Zeitschaltuhr mit zwei einstellbaren Zeitbereichen pro Tag zum Konfigurieren eines AUF- und AB-Befehles.
- Potentialfreier Hauptalarmeingang mit einstellbarer Aktion pro Bereich: AUF- und AB-Befehl mit Verriegelung.
- Passwortschutz der Einstellungen.
- Potentialfreier Fehlerausgang, falls beispielsweise ein Sensor ausfällt.

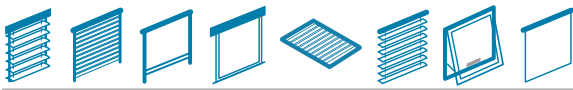

Somfy animeo IB+ Building Controller

Benutzerschnittstellen für IB+ Building Controller

Betriebssoftware + Schnittstelle



Schnittstelle zwischen Building Controller und PC inkl. Konfiguration und Anwendersoftware.

Artikel-Nr.

USB / RS485-Schnittstelle

9 016 356

Produktvorteile

- Benutzerfreundliche Bildschirmanzeige: groß, hohe und gute Auflösung, mehrfarbig.
- Intuitiv konzipiert, verständlich und bedienerfreundlich.
- Die Betriebssoftware kann unabhängig von der Installationsart des Building Controller verwendet werden.

Weitere Merkmale

- Für Computer mit folgenden Mindestanforderungen: Intel Pentium II, 500 MHz, Windows 2000, CD Rom-Laufwerk, 128 MB Speicher und 40 MB freier Festplattenspeicher.



Weiteres Zubehör und Sensoren finden Sie im Kapitel „Sensorik“ ab Seite 123

Somfy Motorsteuergerät für die Aufputzinstallation oder für die Hutschieneninstallation

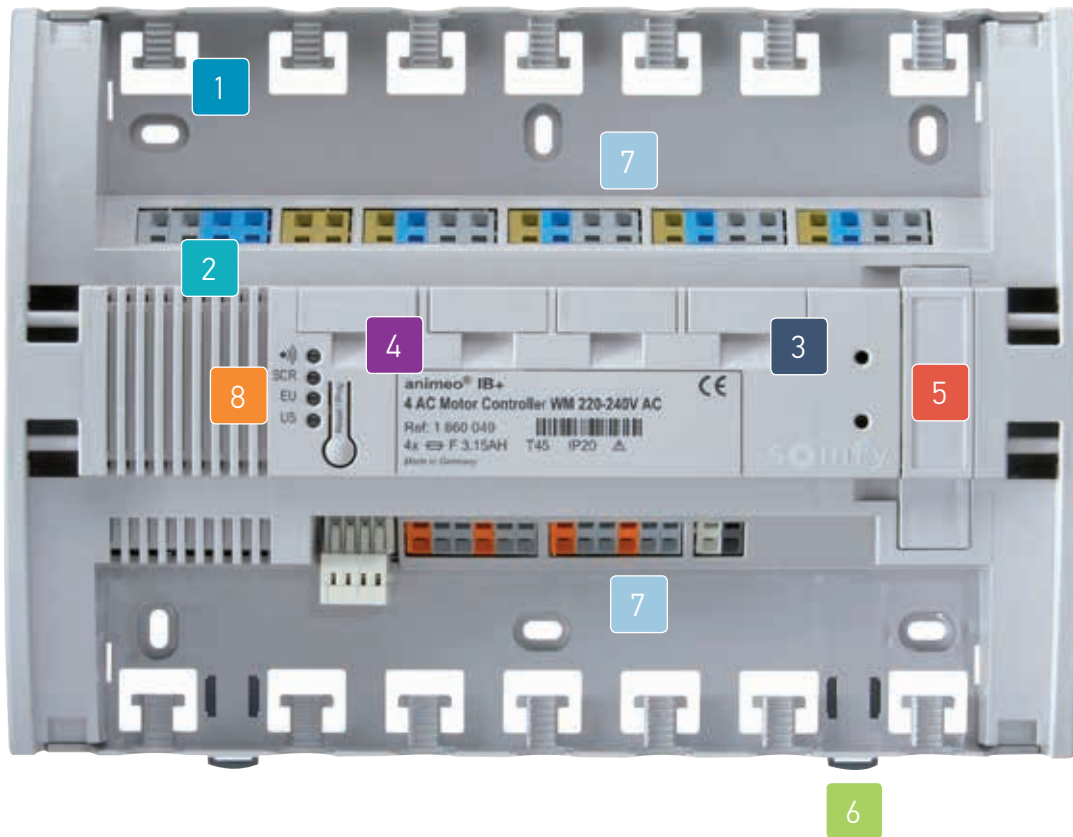

- | | |
|---|--|
| <p>1 Schnellmontage</p> <ul style="list-style-type: none"> • Integrierte Zugentlastung, verwendbar mit Kabelbindern | <p>4 Sicherung pro Ausgang</p> |
| <p>2 Schnellanschlussystem</p> <ul style="list-style-type: none"> • Federklemmverbinder, keine Adernendhülsen erforderlich • Doppelklemmen für einfaches Durchschleifen von Kabelanschlüssen | <p>5 Steckplatz für animeo Funksteckkarte</p> |
| <p>3 Schnelle Wartung</p> <ul style="list-style-type: none"> • Von außen zugänglicher Sicherungshalter pro Motorausgang | <p>6 Halterung für Hutschiene oder Schraubmontage</p> |
| | <p>7 Großzügiger Anschlussraum mit Deckel verriegelt (nicht abgebildet)</p> |
| | <p>8 LEDs und Taster für Statusanzeige und evtl. Grundeinstellungen</p> |

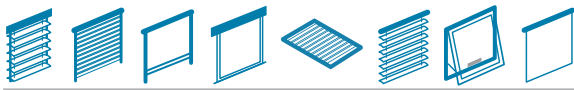

Somfy animeo IB+

Somfy Motorsteuergeräte 230 V Antriebe



4 AC Motor Controller WM



4 AC Motor Controller Wago



4 AC Motor Controller DRM



Gehäuse IP 54

Für Rollläden, Rollos, Raffstoren und Fenster. Zur individuellen Ansteuerung von 4 x 230 V AC Motoren über lokale Taster oder in Gruppen über IB+ Steuerungstechnologie.

Produktvorteile

- Lokale Steuerung kann auf Funk aufgerüstet werden.
- Lokale Einstellung der Zwischenposition und der Bedienergonomie.
- Maximaler Komfort und Energieeinsparungen in Kombination mit animeo IB+ TouchBuco™ oder Building Controller.
- Aufwachtzeit von elektronischen Antrieben einstellbar über animeo Building Controller.
- Geeignet für Antriebe mit mechanischer und elektronischer Endabschaltung.

Weitere Merkmale

- VDE-zertifiziert.
- Leicht zugängliche Schutzsicherungen pro Ausgang.

Artikel-Nr.

Somfy 4 AC Motor Controller WM

1 860 049

Für die Aufputzinstallation.

Abmessungen (B × H × T): 255 × 180 × 61 mm

Schutzart: IP 20

Somfy 4 AC Motor Controller DRM

1 860 081

Für die Hutschieneinstallation, 12 TE.

Abmessungen (B × H × T): 210 × 90 × 61 mm

Schutzart: IP 20

Somfy 4 AC Motor Controller WAGO

1 860 293

Kompatibel mit WAGO-Stecksystem.

Abmessungen (B × H × T): 255 × 180 × 61 mm

Schutzart: IP 20

Gehäuse IP 54

9 012 740

Für die Integration eines Motorsteuergeräts DRM in einem Gehäuse mit IP 54. Für die Aufputzinstallation.

Abmessungen (B × H × T): 254 × 180 × 90 mm

Schutzart: IP 54

Technische Daten

Schutzklasse:	II
Betriebsspannung:	230 V AC
Betriebstemperatur:	0 °C bis +45 °C
Ausgangsspannung:	230 V AC
Ausgangsstrom:	max. 3,15 A pro Ausgang

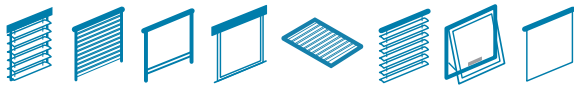

Somfy animeo IB+

Somfy Motorsteuergeräte 230 V Antriebe

2 AC Motor Controller



2 AC Motor Controller WM
2 AC Motor Controller Platine

2 AC Motorsteuergerät
Für Rollläden, Rollos, Raffstoren und Fenster.
Zur individuellen Ansteuerung von 2 x 230 V AC Motoren über lokale Taster oder in Gruppen über IB+ Steuerungstechnologie.

	Artikel-Nr.
2 AC Motor Controller WM	1 860 209

Für die Aufputzinstallation
Abmessungen (B x H x T): 90 x 180 x 45 mm
Schutzart: IP 20

	Artikel-Nr.
2 AC Motor Controller Platine	1 860 210

Ausführung für Montage auf Hutschiene. **Zusätzlicher Hutschienenadapter erforderlich (Art.-Nr. 9 008 049).**
Abmessungen (B x H x T): 80 x 105 x 26 mm
Schutzart: IP 20

Produktvorteile

- Die kompakte Bauweise eignet sich z. B. für den Einbau in Kabelkanäle.
- Lokale Einstellung der Zwischenposition und der Bedienungsergonomie.
- Aufwachzeit von elektronischen Antrieben einstellbar über animeo Building Controller.

Weitere Merkmale

- Leicht zugängliche Sicherungen.

Technische Daten

Schutzklasse:	II
Betriebsspannung:	230 V AC
Betriebstemperatur:	0 °C bis +45 °C
Ausgangsspannung:	230 V AC
Ausgangsstrom:	3,15 A

1 AC Motor Controller



1 AC Motor Controller WM
1 AC Motor Controller Platine

1 AC Motor Controller
Für Rollläden, Rollos, Raffstoren, Raffstoren mit 3 Endlagen und Fenster. Für die individuelle Ansteuerung von 1 x 230 V AC Motor über lokale Taster oder in Gruppen über IB+ Steuerungstechnologie.

1 AC Motor Controller: Zur Ansteuerung von einem Standardmotor.
1 AC Motor Controller 3 Endlagen: Zur Ansteuerung von einem Motor mit Arbeitsstellung (Motor mit extra Ansteuerleitung).
1 AC Motor Controller Output Converter: Verfügt über einen potentialfreien Ausgang zur Ansteuerung von Spezialanwendungen.

	Artikel-Nr.
1 AC Motor Controller WM	1 860 121

1 AC Motor Controller WM 3 Endlagen	1 860 123
--	------------------

1 AC Motor Controller WM Output Converter	1 860 125
--	------------------

Für die Aufputzinstallation.
Abmessungen (B x H x T): 90 x 180 x 45 mm
Schutzart: IP 20

	Artikel-Nr.
1 AC Motor Controller Platine	1 860 122

1 AC Motor Controller Platine 3 Endlagen	1 860 124
---	------------------

1 AC Motor Controller Platine Output Converter	1 860 126
---	------------------

Ausführung für Montage auf Hutschiene. **Zusätzlicher Hutschienenadapter erforderlich (Art.-Nr. 9 008 049).**
Abmessungen (B x H x T): 65 x 105 x 26 mm
Schutzart: je nach Installationsart

Produktvorteile

- Die kompakte Bauweise eignet sich z. B. für den Einbau in Kabelkanälen.
- Lokale Einstellung der Zwischenposition und der Bedienungsergonomie.

Weitere Merkmale

- Leicht zugängliche Sicherungen.

Technische Daten

Schutzklasse:	II
Betriebsspannung:	230 V AC
Betriebstemperatur:	0 °C bis +45 °C
Ausgangsspannung:	230 V AC
Ausgangsstrom:	3,15 A

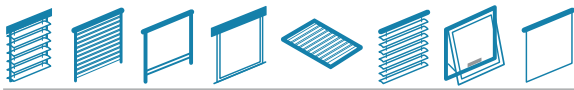

Motorsteuergeräte für die Unterputzinstallation

Somfy Smoove Uno IB+



Smoove Uno IB+ Pure Shine*



Smoove Uno IB+ Silver Shine*



Smoove Uno IB+ Black Shine*

Für Rollläden, Screens, Raffstoren und Fenster. Zur individuellen Ansteuerung von einem 230 V Antrieb über Ringleitung IB+ oder lokal über Taster. Lokale Einstellung einer Zwischenposition und der Bedienergonomie.

Produktvorteile

- Einfache Bedienung durch ergonomisches Design: Sensitive Technologie.
- Einfache und schnelle Inbetriebnahme in Kombination mit TouchBuco™, animeo Building Controller oder z.B. Steuergeräte wie Chronis Smoove IB+ und Soliris Smoove IB+.
- Platzsparend: Motorsteuergerät und Bedienpunkt in einem Gerät kombiniert; in die Unterputzdose bzw. Kabelkanal montierbar.
- Designkompatibel mit den Schalterprogrammen verschiedener Hersteller.
- Prioritätsmanagement zwischen lokalen und zentralen Befehlen über verschiedene Betriebsmodi, einstellbar über animeo Building Controller.
- Aufwachtzeit von elektrischen Antrieben einstellbar über animeo Building Controller.
- Motorpositionsmanagement führt zu minimalen „Dunkelphasen“ für die Raumnutzer (Lauf- und Wendezeit pro Antrieb einstellbar).
- Möglichkeit zur Begrenzung der Wendewinkel der Raffstoren bezüglich der lokalen Bedienung bewahrt die Energieeinsparung und bietet einen erhöhten Lichtkomfort.

- Anzeige priorisierter Zentralbefehle (z.B. Wind)

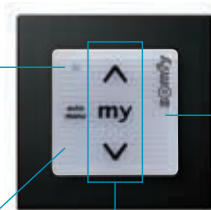

- Sonnenautomatik ein-/aus-schaltbar

- Bedienung
- Auf / Stopp / Ab
- „my“ = Zwischenposition

- Passend für alle 50 x 50 mm Einbaurahmen
- 3 Farbvarianten

	Artikel-Nr.
Somfy Smoove Uno IB+ Pure Shine	1 811 203
Somfy Smoove Uno IB+ Silver Shine	1 811 204
Somfy Smoove Uno IB+ Black Shine	1 811 205

Lieferumfang: Steuergerät ohne Rahmen

	Artikel-Nr.
Somfy Smoove Uno IB+ Pure Shine incl. Pure Rahmen	1 811 246

Technische Daten

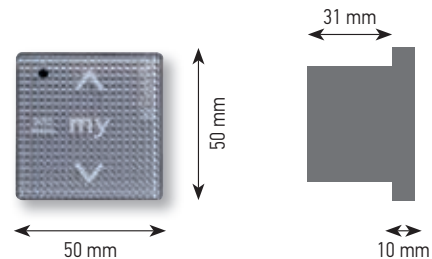

Betriebsspannung:	230 V AC
Betriebstemperatur:	0 °C bis +45 °C
Schutzart:	IP 20
Schutzklasse:	II
Ausgangsspannung:	230 V AC
Ausgangsstrom:	3,15 A
Abmessungen (B x H x T):	50 x 50 x 41 mm

Somfy Smoove Rahmen

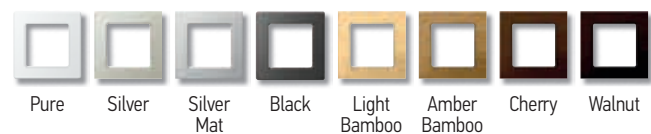

	Artikel-Nr.
Smoove Rahmen Pure	9 015 022
Smoove Rahmen Silver	9 015 024
Smoove Rahmen Silver Mat	9 015 025
Smoove Rahmen Black	9 015 023
Smoove Rahmen Light Bamboo - Holzoptik	9 015 027
Smoove Rahmen Amber Bamboo - Holzoptik	9 015 026
Smoove Rahmen Cherry - Holzoptik	9 015 236
Smoove Rahmen Walnut - Holzoptik	9 015 237
Smoove Rahmen Doppelrahmen Pure (o. Abb.)	9 015 238

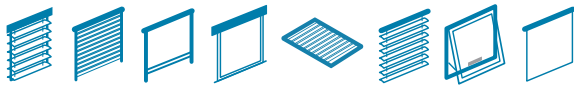

Somfy animeo IB+

Somfy Motorsteuergeräte 24 V Antriebe

4 DC Motor Controller 24 V Antriebe



Für Innenrolllos, Innenjalousien und Fenster. Für die individuelle Ansteuerung von 4 x 24 V DC Motoren über lokale Taster oder in Gruppen über IB+ Steuerungstechnologie. Externe 24 V DC Stromversorgung erforderlich (siehe Zubehör).

Artikel-Nr.

4 DC Motor Controller **1 860 085**

Für die Aufputzinstallation.

Produktvorteile

- Lokale Steuerung kann auf Funk aufgerüstet werden.
- Lokale Einstellung der Zwischenposition und der Bedienergonomie.
- Einstellbare Lamellen und Wendegeschwindigkeit für eine optimale Anwenderergonomie.

Weitere Merkmale

- Ausgang durch Stromerkennung geschützt.

Technische Daten

Abmessungen (B x H x T):	255 x 180 x 61 mm
Schutzart:	IP 20
Schutzklasse:	III
Betriebsspannung:	24 V DC
Betriebstemperatur:	0 °C bis +45 °C
Ausgangsspannung:	24 V DC
Ausgangsstrom:	bis zu max. 2,1 A pro Ausgang

animeo Netzteil 4,5 DC



Für die Versorgung der DC Motor Controller. Bei Einsatz von „Somfy Concept 25“-Antrieben können bis zu zwei 4 DC Motor Controller mit einem Netzteil versorgt werden (= 8 Antriebe). Parallel schaltbar: 2 x 4,5 A = 9 A.

Artikel-Nr.

animeo Netzteil 4.5 DC **1 860 093**

Für die Aufputz- und Hutschieneinstallation.

Technische Daten

Abmessungen (B x H x T):	130 x 180 x 61 mm
Schutzart Gehäuse:	IP 20
Schutzklasse:	II
Betriebsspannung:	230 V AC
Ausgangsstrom:	2,5 A (Einschaltdauer 100 %) 4,5 A (Einschaltdauer 50 %: 3 Min. An, 3 Min. Aus)

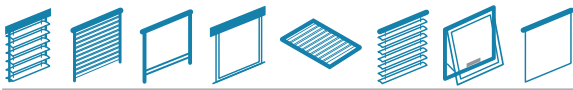

Somfy animeo IB+

Somfy Motorsteuergeräte 24 V Antriebe / Zubehör

4 DC-E Motor Controller 24 V Antriebe



Für Innenrollos, Innenjalousien und Fenster. Für die individuelle Ansteuerung von 4 x 24 V DC/DC-E Motoren der Baureihe Somfy Concept 25 über lokale Taster oder in Gruppen über IB+ Steuerungstechnologie.

	Artikel-Nr.
4 DC/DC-E Motor Controller WM	1 860 087
Für die Aufputzinstallation.	
Abmessungen (B×H×T):	255 × 180 × 61 mm

4 DC/DC-E Motor Controller DRM	1 860 200
Für die Hutschieneninstallation, 12 TE.	
Abmessungen (B×H×T):	210 × 90 × 61 mm

Produktvorteile

- Einfache Installation: integrierte 230 V AC Stromversorgung.
- In Kombination mit dem DC-Inkrementalgebermotor und dem CTS-Aufrollsystem wird die präzise Einstellung der Lamellen und eine exakte Ausrichtung der Jalousien ermöglicht.
- Einstellbare AUF- und AB-Geschwindigkeit (in Verbindung mit einem animeo IB+ Building Controller).
- Lokale Steuerung kann auf Funk aufgerüstet werden.
- Lokale Einstellung der Zwischenposition und der Bedienergonomie.
- Einstellbare Lamellen und einstellbare Drehgeschwindigkeit für optimale Bedienergonomie.

Weitere Merkmale

- Ausgang durch Stromerkennung geschützt.

Technische Daten

Schutzart:	IP 20
Schutzklasse:	II
Betriebsspannung:	230 V AC
Betriebstemperatur:	0 °C bis +45 °C
Ausgangsspannung:	24 V DC
Ausgangsstrom:	max. 0,5 A Gleichstrom pro Ausgang

4 AC Motor Controller 2/3 EL WM/DRM 230 V AC (*nur in CH)



Für motorisierte Behänge, Außenjalousien und Fenster zur individuellen Steuerung von vier 230 V AC Motoren. Motor Controller kann für 2 oder 3 Endlagen Außenjalousie-Motoren genutzt werden, auch lokale Taster und versch. Funksteuerungen für optimalen lokalen Nutzerkomfort. Versionen für Wand- und Hutschienen-Montage. Laufzeit max. 5 min.

	Artikel-Nr.
4 AC Motor Controller 2/3 EL WM	1 860 244
Für die Aufputzinstallation.	
Abmessungen (B×H×T):	255 × 180 × 63 mm

4 AC Motor Controller 2/3 EL DRM	1 860 245
Für die Hutschieneninstallation, 12 TE.	
Abmessungen (B×H×T):	210 × 90 × 63 mm

Technische Daten

Schutzart:	IP 20
Schutzklasse:	II
Betriebsspannung:	230 V AC
Betriebstemperatur:	0 °C bis +45 °C
Ausgangsspannung:	24 V DC

RTS Empfänger



Empfänger zur Aufrüstung von 4 AC, 4 DC oder 4 DC/DC-E Motorsteuergeräten. Direkt in das Motorsteuergerät einsteckbar. Ansteuerung über RTS Funkhand- und -wandsender.

	Artikel-Nr.
RTS Empfänger	1 860 105

Technische Daten

Schutzart:	IP 20
Schutzklasse:	II
Betriebstemperatur:	0 °C bis +45 °C
Funkfrequenz:	433 MHz
Funkbereich:	20 m durch 2 Wände

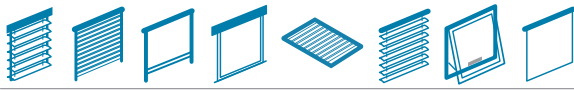

Somfy animeo IB+

Somfy Zubehör

EnOcean Empfänger 868 MHz



EnOcean Funkempfänger für den Betrieb mit batterielosen EnOcean Sendern vom Typ PTM200. Kompatibel mit allen animeo IB+ 4-fach Motorsteuergeräten.

Artikel-Nr.

EnOcean Empfänger 868 MHz **1 860 220**

Produktvorteile

- Äußerst wirtschaftliche Modernisierung: ohne großen Zeit- und Installationsaufwand.
- Kann jederzeit in animeo IB+ 4-fach Motorsteuergeräte eingesteckt werden.

Weitere Merkmale

- Einfacher und intuitiver Lernprozess des EnOcean-Schaltmoduls PTM200/210 mit dem animeo EnOcean-Empfänger.
- Individuelle Ansteuerung und Gruppenansteuerung von Motorausgängen kann beliebig festgelegt werden.
- Prioritätsmanagement zwischen lokalen und zentralen Befehlen direkt auf dem Gerät oder über verschiedene Betriebsmodi (in Kombination mit animeo IB+ Building Controller oder TouchBuco™).

Technische Daten

Schutzklasse:	II
Betriebstemperatur:	0 °C bis +45 °C
Funkfrequenz:	868 MHz
Funkbereich:	20 m durch 2 Wände
Schutzart:	IP 20

RTS-/EnOcean-Programmiertool



Programmiertool zur schnellen Zuweisung der Funksender auf die animeo RTS-Karte (Art.-Nr. 1 860 105) oder zum animeo EnOcean 868 MHz Empfänger (Art.-Nr. 1 860 220).

Artikel-Nr.

**RTS-/EnOcean-
Programmiertool** **1 810 879**

animeo Weiche



Zur Untergruppenbildung innerhalb eines IB+ Bereiches.

Artikel-Nr.

animeo Weiche **1 810 392**

Für die Aufputzinstallation.

Technische Daten

Abmessungen (B×H×T):	80 × 80 × 52 mm
Schutzgrad Gehäuse:	IP 65
Schutzklasse:	III

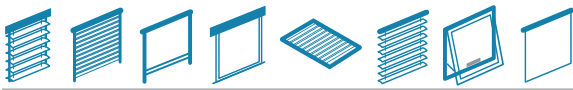

Somfy animeo IB+

Somfy Zubehör

Hutschienenadapter



Für die Montage auf 35 mm Hutschiene für Platinenausführung 1 AC und 2 AC Motorsteuergeräte.

Artikel-Nr.

Hutschienenadapter

9 008 049

Für 35 mm Hutschienen, Farbe: schwarz, 4 TE.

Abmessungen (B×H×T): 70 × 105 × 23 mm

Motortrennrelais für zwei Antriebe



Einzelbedienung und Zentralbedienung

Artikel-Nr.

TR2-U-E-230 Unterputz

1 822 200

Das Trennrelais ist ein Steuergerät für elektrische Antriebe von Rollläden und Sonnenschutzanlagen. Anschlussmöglichkeit für eine Zentralbedienung (z.B. Programmschaltuhr) und jeweils einen Taster je Antrieb als Einzelbedienung.

IB+ Verdrahtungs-Testgerät



Für die Sicherstellung einer ordnungsgemäßen Verdrahtung der Anlage.

Artikel-Nr.

Hutschienenadapter

1 810 793

Für 35 mm Hutschienen, Farbe: schwarz, 4 TE.

Abmessungen (B×H×T): 70 × 105 × 23 mm

IB+ Repeater

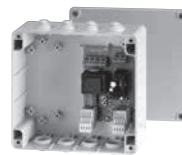

Wird verwendet falls mehr als 100 Motorsteuergeräte vom Typ animeo IB+ oder Smooove Uno IB+ auf ein TouchBuco™ anzuschließen sind oder die komplette IB+ Leitungslänge 1000 m überschritten wird.

Artikel-Nr.

IB+ Repeater

9 011 809

Motortrennrelais für vier Antriebe TR 4



Artikel-Nr.

TR4-DRM-230 Hutschiene

1 822 292

TR4-AP-230 Aufputz

1 822 293

Das Trennrelais ist ein Steuergerät für elektrische Antriebe von Rollläden und Sonnenschutzanlagen. Anschlussmöglichkeit für eine Zentralbedienung (z.B. Programmschaltuhr) für alle angeschlossenen Antriebe.

Motortrennrelais für zwei Antriebe TR 2



Artikel-Nr.

TR2-U-230 Unterputz

1 822 099

TR2-U-230 Aufputz

1 822 108

Das Trennrelais ist ein Steuergerät für elektrische Antriebe von Rollläden und Sonnenschutzanlagen. Anschlussmöglichkeit für eine Zentralbedienung (z.B. Programmschaltuhr).

Somfy animeo IB+ TouchBuco™ System

Wohnanlagen - Beispiel Systemansicht

Außensensor

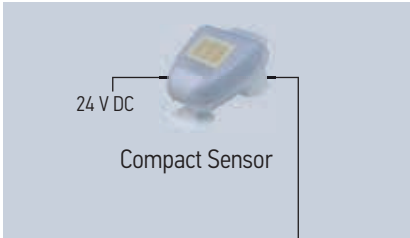

Systembeschreibung:

- Kompakte Sensorstation mit 3 x Sonnen-, 1 x Wind-, 1 x Temperatur-, 1 x Regenfühler.
- 2 Wohnungen mit jeweils einem Somfy TouchBuco™, jeweils komplett autark automatisiert.
- Somfy Smooove Uno IB+ Motoreinzelsteuerg r t f r die Untertputzdose mit sensibler Bedienung, verteilt  ber bis zu 4 oder 8 Fassadenfronten.

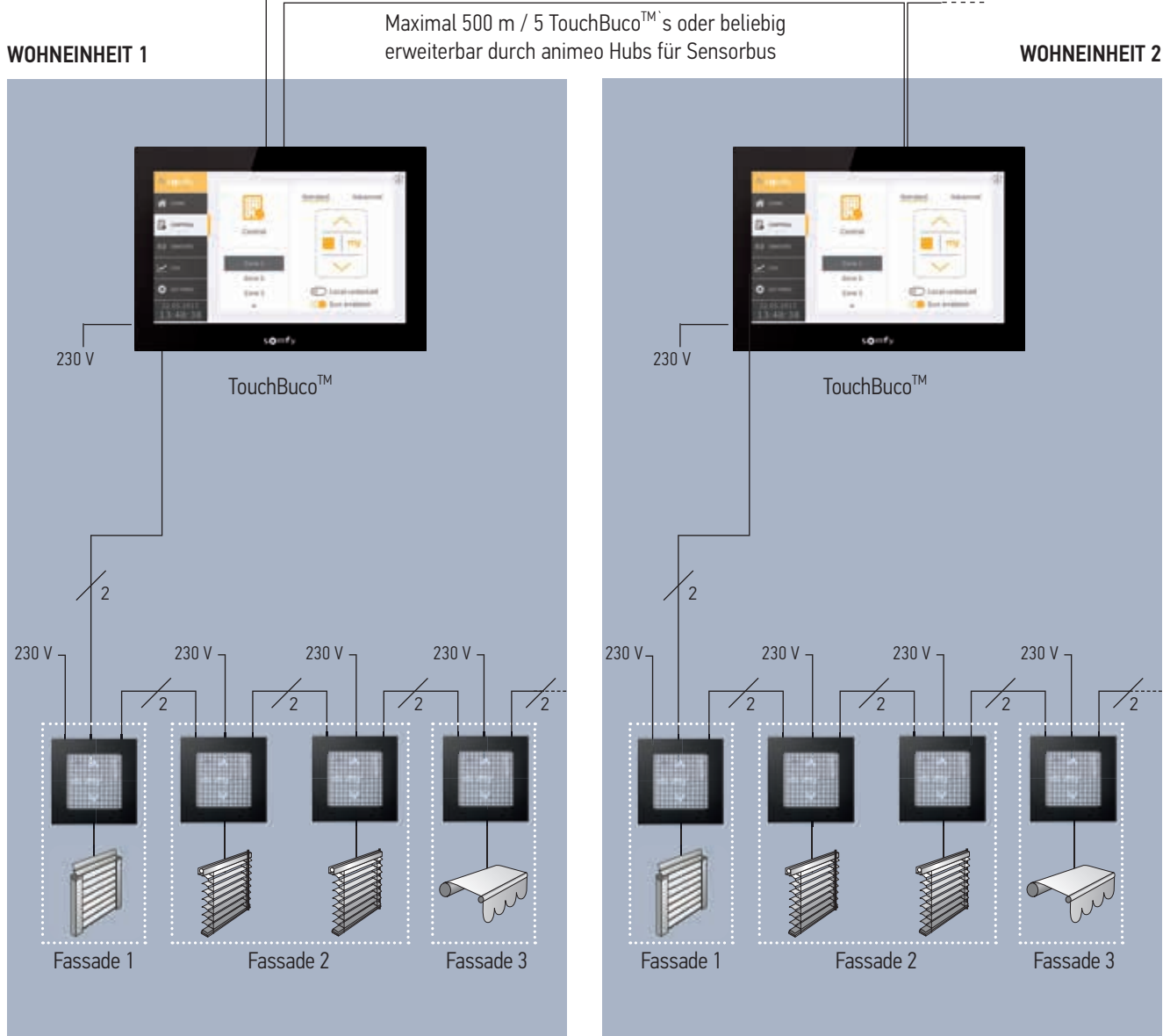

Somfy animeo IB+ TouchBuco™ System

Gewerbliche und öffentliche Gebäude - Beispiel Systemansicht



Systembeschreibung:

- Wetterstation mit Sensorbox und bis zu 8 Sonnenfühler, 2 x Wind-, 1 x Windrichtungs-, 1 x Temperatur-, 1 x Regenfühler.
- Die Zentrale führt die Jalousielamellen abhängig von Sonne, Jahreszeit und Tageszeit. Dadurch werden Blendschutz und Hitzeschutz optimiert. Raumnutzer können die Automatik unterbrechen und den Sonnenschutz ihren individuellen Bedürfnissen anpassen. Manche Büros verfügen über eine Somfy RTS oder EnOcean Funkbedienung. Funk kann aber auch die kompletten Taster und davon senkrechte Verkabelung ersetzen (z.B. Glaspalast).

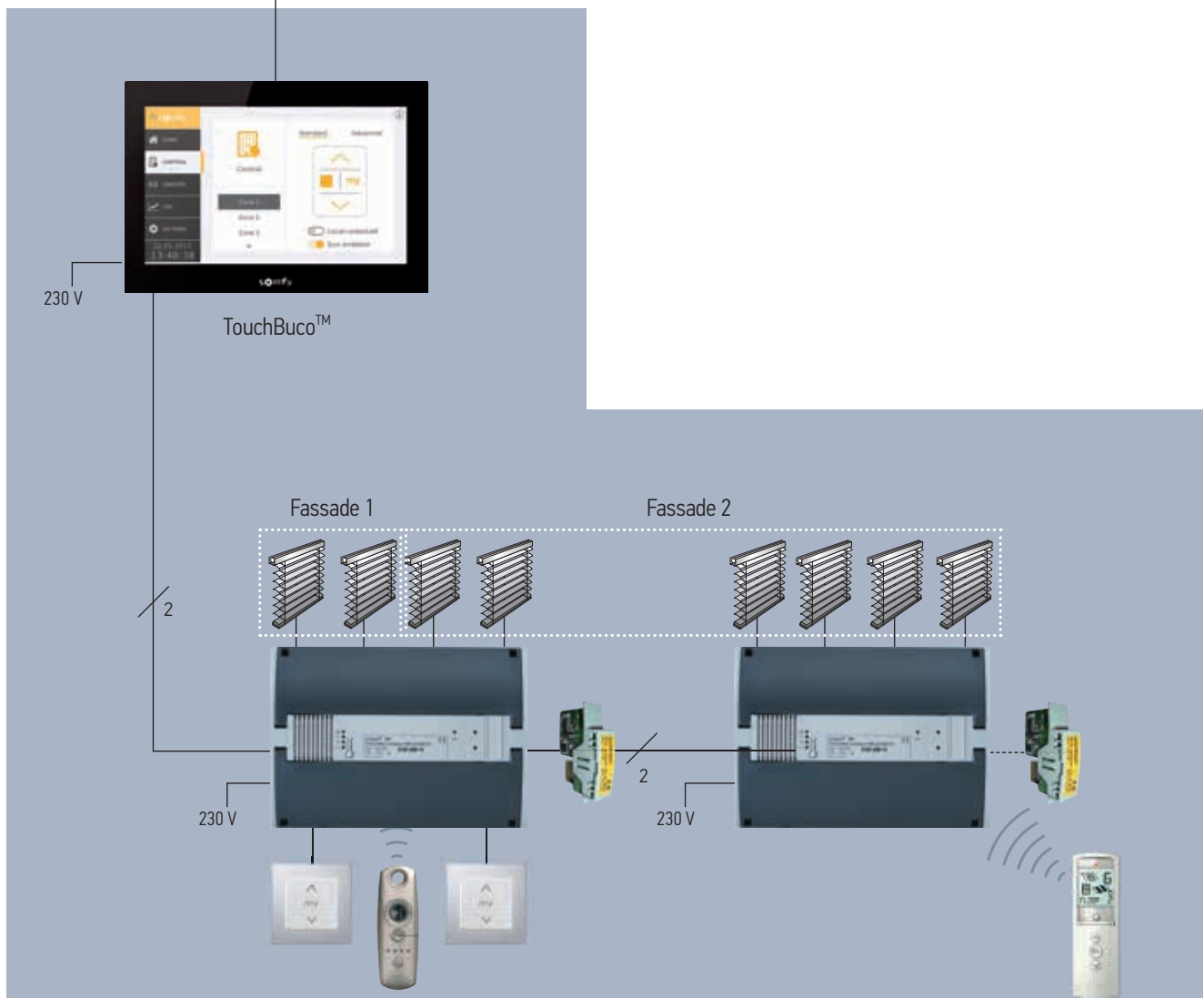

Somfy animeo IB+

Beispielprojekt für animeo IB+ Building Controller

Erforderliche und vom Gebäudebesitzer vorgegebene Funktionen:

- Bis zu 16 separat steuerbare Fassadenbereiche in sternförmiger Installation
- Ergonomische PC-Software für die Benutzeroberfläche
- Außenjalousien mit Ausnahme des Erdgeschosses das mit Rollläden ausgerüstet (Sicherheit) ist
- Lokale Steuerung durch Somfy RTS Technologie

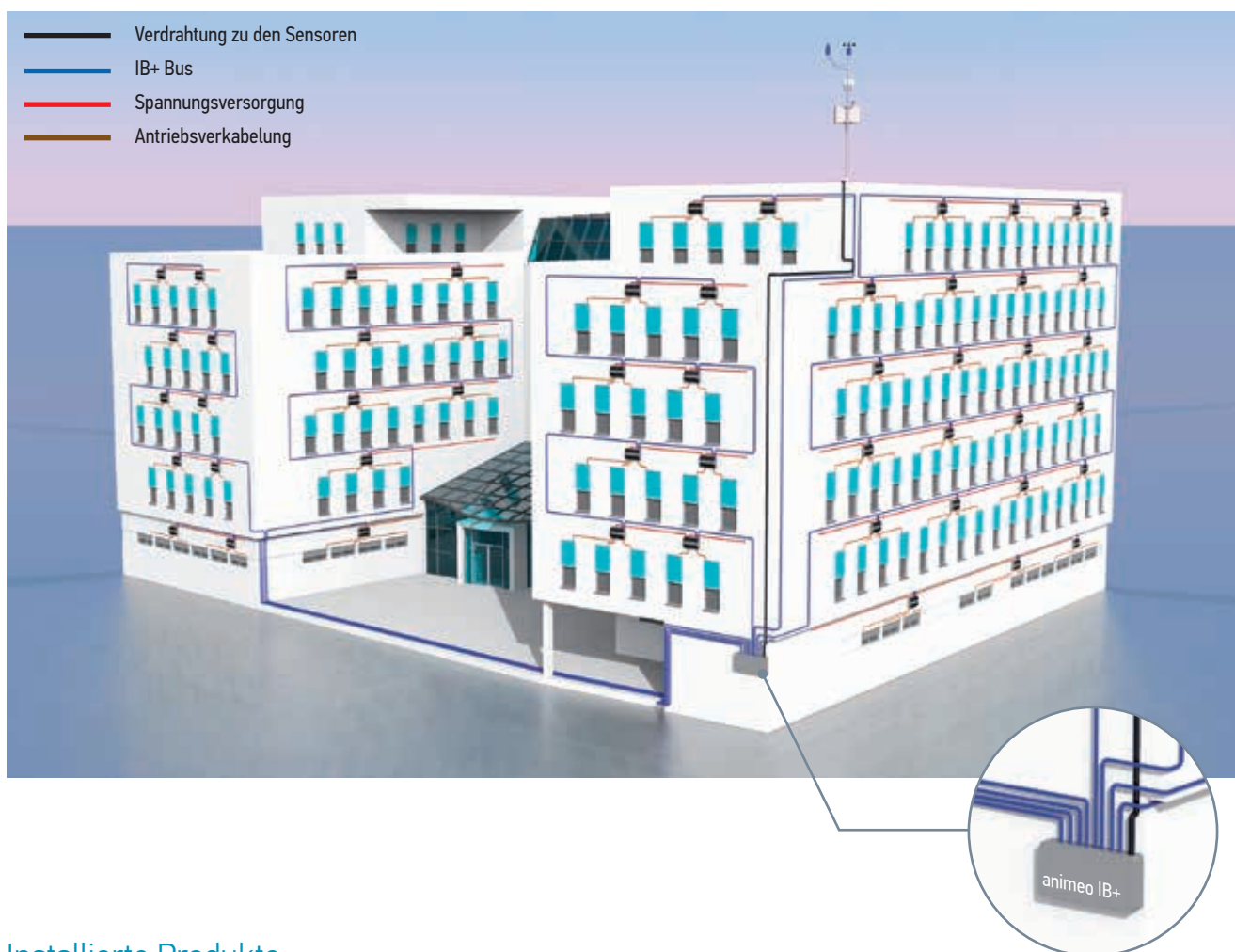

Installierte Produkte

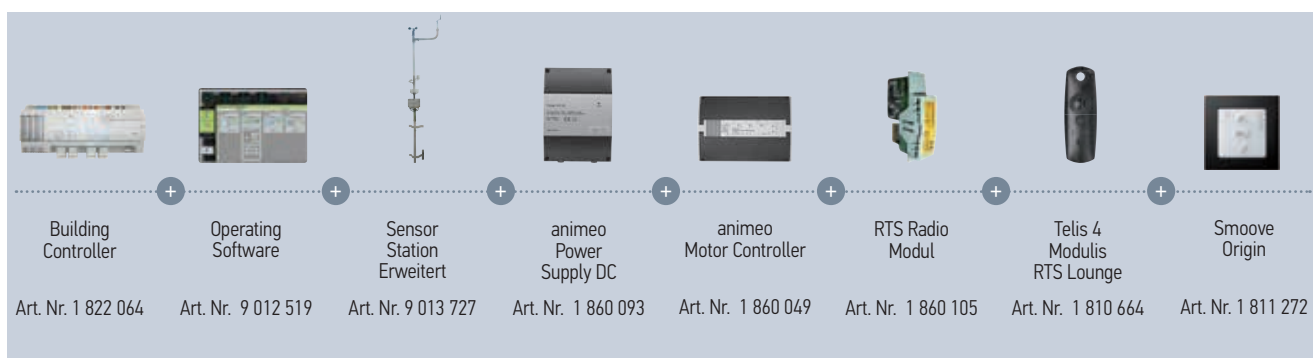

Somfy animeo IB+

Anlagendetails

Der animeo IB + Building Controller ermöglicht die Automatisierung von bis zu 8 Zonen.

Jede Zone wird je nach Wetter und anderen zu definierenden Parametern separat gesteuert.

- 1 Somfy Sonnenschutzzentrale animeo IB+ Building Controller
- 2 Somfy Sensor Station Erweitert

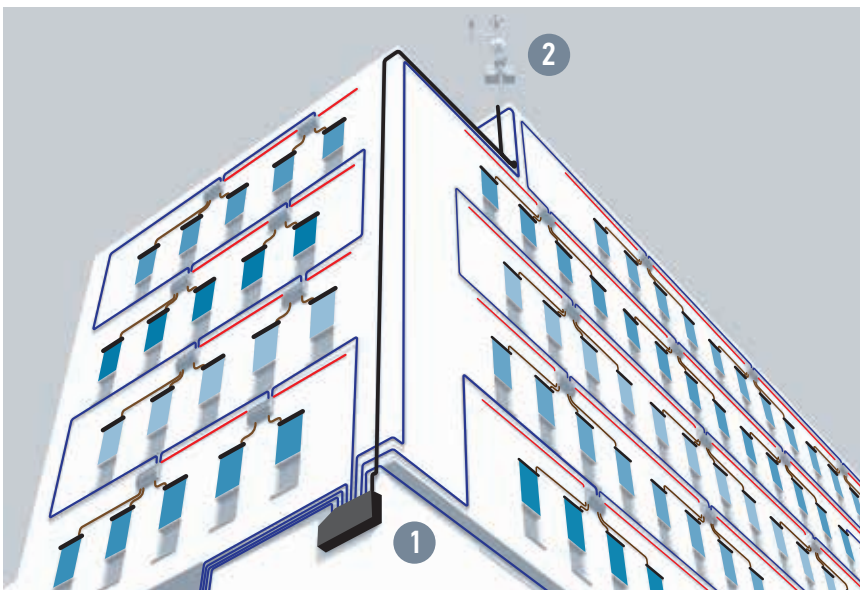

Jeder Motor Controller in der jeweiligen Zone ist mit dem Somfy animeo IB + Building Controller sternförmig verbunden.

- 3 Somfy animeo IB+ Motor Controller

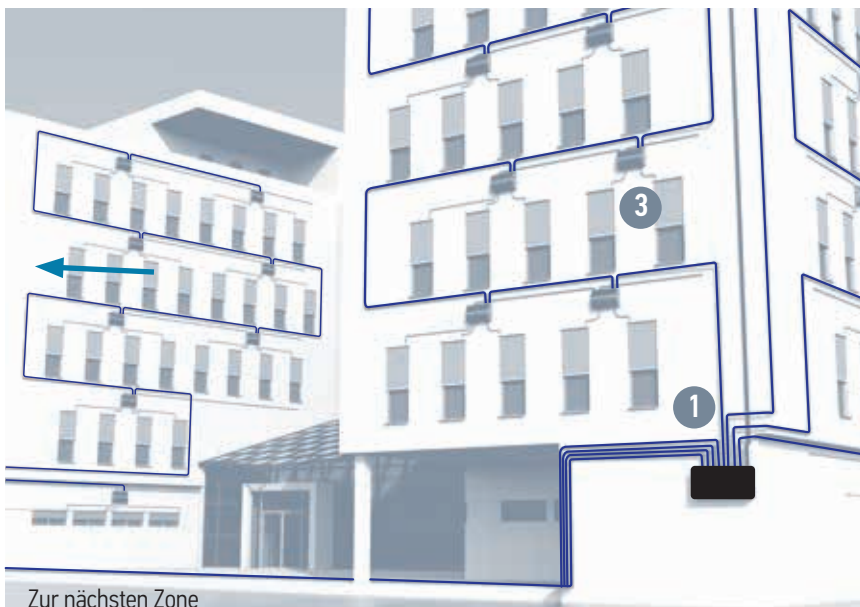

Referenz: SkyLabs Heidelberg - Deutschland



Anforderungen

Die SkyLabs in Heidelberg sind ein Wahrzeichen des neu gestalteten „Bahnstadt-Quartiers“. Am Rande der Innenstadt ist das größte europäische Stadtquartier im Passivhausstandard entstanden. Neben dieser ökologischen Anforderung war die Erstellung von rund 19.500 m² flexibel nutzbaren Mietflächen ein weiteres wichtiges Kriterium.

Ein zentrales Merkmal der SkyLabs-Gebäudefassade bilden die Sonnenschutz-Elemente. Mehr als 600 Faltklappläden sorgen sowohl im geöffneten wie im geschlossenen Zustand für eine optisch beeindruckende Dreidimensionalität. Die Behänge sind lichtdurchlässig und bestehen aus einer perforierten Beschichtung. Auch wenn sie geschlossen sind, kann genügend natürliches Licht in die Innenräume fallen, ohne die Nutzer irritierender Blendung auszusetzen. Darüber hinaus wird die Sicht nach außen nicht unnötig eingeschränkt. Diese Transparenz verleiht den Räumen ein großzügiges Ambiente und erhöht gleichzeitig den Aufenthaltskomfort.

Die Gründe für Somfy animeo IB+

Die Gebäudesteuerung Somfy animeo IB+ war die einzige Lösung auf dem Markt, die einen reibungslosen Betrieb der Behänge unter speziellen Wetterbedingungen erfüllt. Alle relevanten Werte werden von Sensorstationen auf den Dächern der einzelnen Gebäudeteile erfasst und an die Sonnenschutzzentrale übermittelt. Drei Sicherheitsfunktionen wurden implementiert – Windschutz, Schnee- und Eisschutz. Bei zu hohen Windlasten schließen die Faltkappläden automatisch. Dasselbe passiert, wenn die Temperaturen unter drei Grad plus fallen. In diesem Fall fahren die Behänge alle zwei Stunden nach unten, damit sich keine größeren Schnee- oder Eislasten bilden können. Bei Rauchentwicklung oder Feuer öffnen die Fensterläden dagegen automatisch, um den Rettungskräften einen ungehinderten Zutritt ins Gebäude zu ermöglichen.

Die Somfy-Steuerung im SkyLabs-Gebäude ist ein gutes Beispiel für die Harmonisierung von visuellem Erscheinungsbild und technischen Anforderungen. Mit Somfy animeo IB+ wurden neben einer einzigartigen Fassadenkonstruktion ganz spezifische Anforderungen an den Nutzerkomfort und den Energieverbrauch berücksichtigt.



Technische Daten

- Somfy animeo IB+ System
- 600 Antriebe
- 6 Somfy Building Controller 8-Zonen
- 40 Somfy animeo Motor Controller 4 AC WM
- 563 Somfy animeo IB+ Output Converter
- 3 Somfy Sensor Station Erweitert
- 6 Somfy Inside Sensor Boxen



NEU

Somfy animeo IP/io

- Systemtopologie
- Vorteile
- Produkte
- Beispielprojekt
- Referenz



Somfy animeo IP/io Building Controller

Somfy animeo IP/io wurde insbesondere für die Renovierung von Gebäuden kleiner und mittlerer Größe entwickelt. Diese drahtlose Lösung macht es einfach, Ihre gewerblich genutzten Gebäude zu managen. Die Lösung ist speziell für außen installierte Sonnenschutzbehänge bestimmt.

Da nur minimale Verdrahtung erforderlich ist und die Installation als Plug&Play erfolgt, reduziert Somfy animeo IP/io Verkabelungsfehler.

Eine einfach verständliche Benutzeroberfläche vereinfacht die Inbetriebnahme, das Gebäudemanagement und den technischen Support. So lassen sich mit Drag&Drop Zonen erstellen, Antriebe werden automatisch erkannt und die Systemstatus-Updates sind auf einen Blick erkennbar.

Systemtopologie

Innensensoren

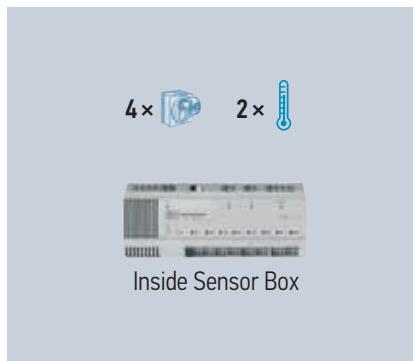

Außensensoren



Außensensoren

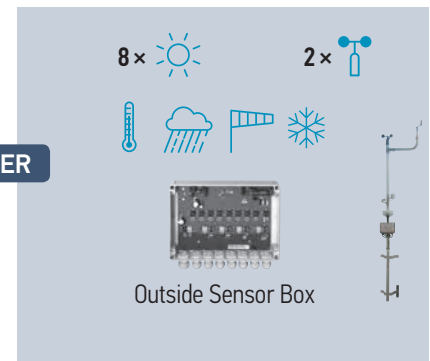

ODER

Building Controller

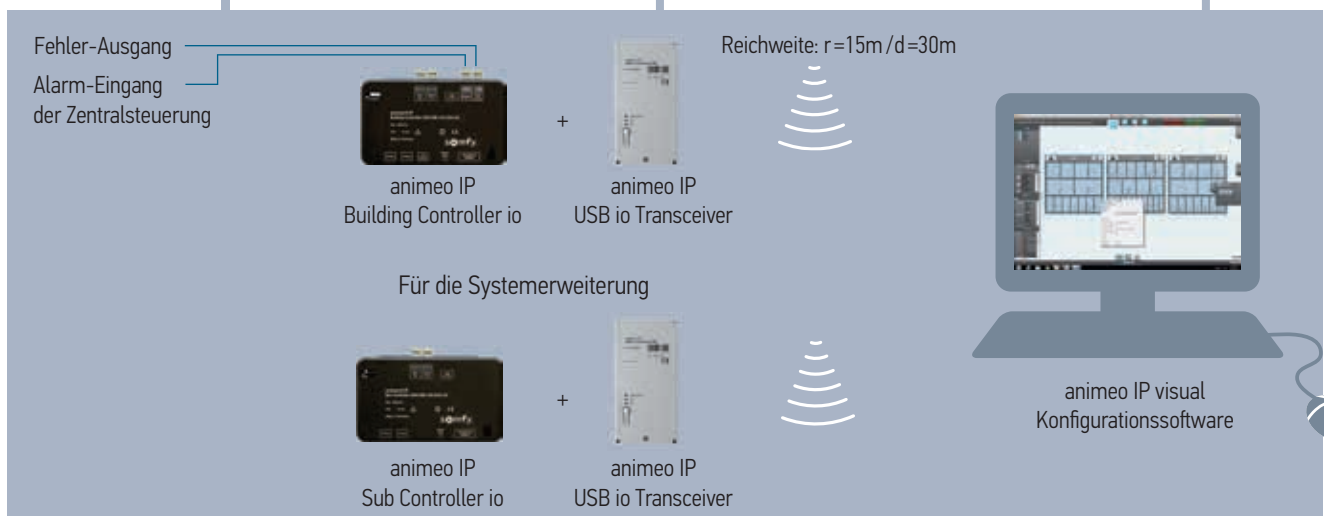

Funkantriebe

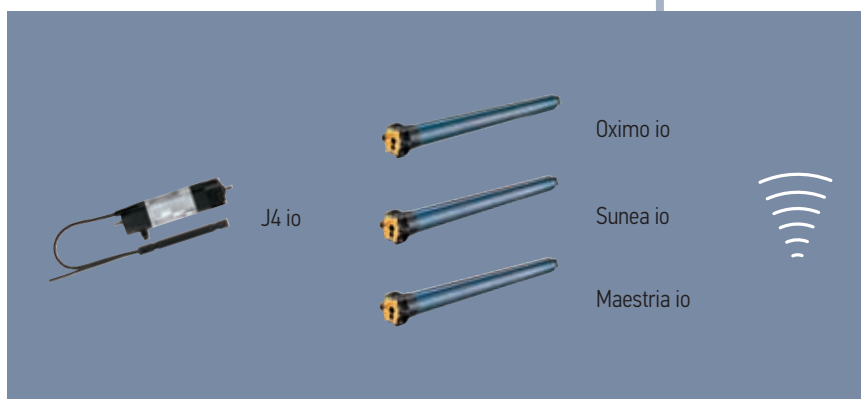

Kompatibel mit lokaler Funksteuerung und Fernsteuerung über das Internet



Somfy animeo IP/io

Alle Vorteile auf einen Blick

Zeitplanung von Ereignissen in Echtzeit und jahreszeitabhängig



Mit Somfy animeo IP können Ereignisse geplant und Zeitpläne programmiert werden, um je nach Tageszeit die Energieeffizienz des Gebäudes zu gewährleisten. Durch die Erstellung von Zeitplänen für Zeiträume mit starker Nutzung (zwischen 8:00 Uhr und 18:00 Uhr, Montag bis Freitag) und geringfügiger Nutzung (Wochenenden, Feiertage) lässt sich sicherstellen, dass das Gebäude so energieeffizient wie möglich betrieben wird.

Vielseitige Steuerungsmöglichkeiten

Funksender und virtuelle Tastaturen lassen die Benutzer die Fensterbehänge in ihrem Bereich steuern. Zu bestimmten Zeiten kann animeo IP manuelle Befehle der Benutzer unterdrücken (z. B. Ostfassade zwischen 8:00 Uhr und 12:00 Uhr), damit das Gebäude so effizient wie möglich betrieben wird – und das richtige Gleichgewicht zwischen manueller und automatisierter Steuerung gewahrt bleibt.



Ansicht für Gebäudemanager



Smoove io



Fernsteuerung per Internet

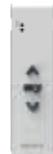

Situio io

Sonnenabhängige Steuerung



Sie automatisiert das Management des natürlichen Lichts basierend auf Sonnenstand und Ausrichtung der Fassade, um störende Blendung durch die Sonne zu minimieren und gleichzeitig das Tageslicht optimal zu nutzen.

Gebäudemanagement

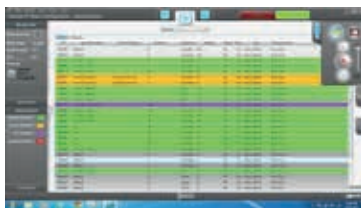

Die Technologie von Somfy animeo IP/io erlaubt die bidirektionale Meldung der Position der Fensterbehänge. Diese Informationen exportiert animeo IP als Momentaufnahmen des Systemstatus in praktischen Grafiken oder Tabellen. So erkennen Sie auf einen Blick, wie und warum der Sonnenschutz angepasst wurde – mit einfachen Farben für geplante Ereignisse, manuelle Einstellungen der Benutzer oder Unterdrückung von Befehlen durch die Automatik. Gebäudemanager können zudem Systemwarnungen per E-Mail erhalten.

So erkennen Sie auf einen Blick, wie und warum der Sonnenschutz angepasst wurde – mit einfachen Farben für geplante Ereignisse, manuelle Einstellungen der Benutzer oder Unterdrückung von Befehlen durch die Automatik. Gebäudemanager können zudem Systemwarnungen per E-Mail erhalten.

Büro – Screens/Raffstoren

Intelligente Sonnenschutzsteuerung mit minimalem Installationsaufwand (animeo IP/io)

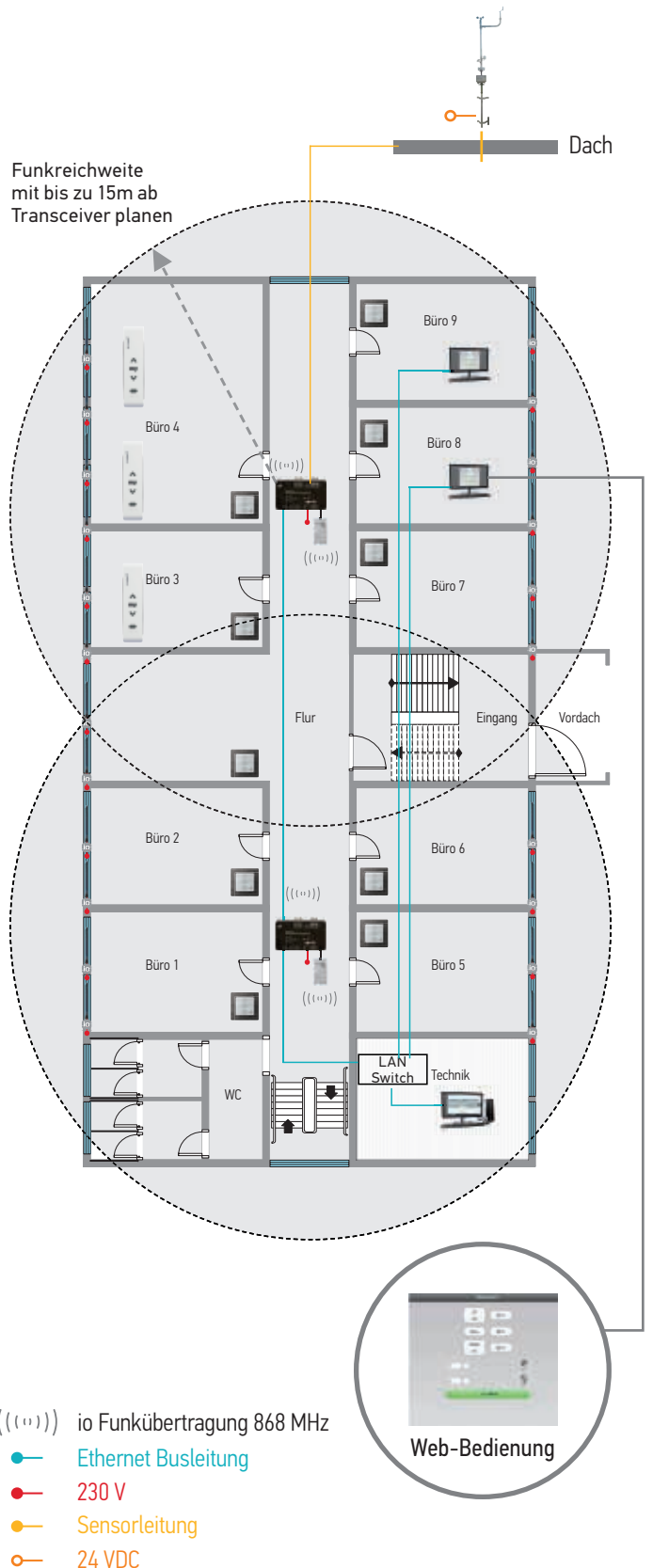



Somfy animeo IP/io

Somfy Building Controller



Somfy Building Controller

Der IP Building Controller ist ein integriertes Hardware- und Software-Produkt für Somfy animeo IP/io-Anlagen. Er ermöglicht das dynamische Sonnenschutzmanagement durch die direkte Ansteuerung von Fensterbehängen mit Somfy-Antrieb sowie Klimainformationen, die von einer Echtzeit-Wetterstation bereitgestellt werden.

Produktvorteile

- Der IP Building Controller bietet eine einfach zu verwendende grafische Benutzeroberfläche und macht Programmierung, Inbetriebnahme, Betrieb und Anzeige des Systemstatus daher einfach.
- Automatische Erkennung von Behängen, Sensoren und lokalen Bedieneinheiten.
- Keine Einschränkungen für Zonen; Einzelfenster können als Zone definiert werden.
- Erlaubt Konfiguration und Einlernen von Internet-Fernbedienungen.
- Ein System mit einem Building Controller kann maximal 200 Antriebe steuern.
- Ein Building Controller kann mit 1 Kombisensor oder 1 Outside Sensor Box und 2 Inside Sensor Boxen vernetzt werden.
- Optimierte Energieeinsparung in Verbindung mit einer großen Bandbreite von Funktionen: Kühlen und Heizen.
- Erweiterter Betriebsmodus: erhöhter raumbezogener Nutzerkomfort wie z. B. durch das Unterdrücken von nichtsicherheitsrelevanten Zentralbefehlen (Sonne), wenn der Nutzer die Behänge lokal bedienen will. Das System schaltet jeden Tag zu frei definierbaren Uhrzeiten in den Automatikmodus zurück.

Weitere Merkmale

- Für umfangreichere Anlagen lässt sich die Kapazität des IP Building Controller durch einen zusätzlichen animeo IP Sub Controller erweitern.
- RJ45 und Federzugklemmen für verwechslungssichere Anschlüsse.
- Geeignet für Wandmontage und Installation auf einer DIN-Hutschiene.
- Die Trennung von Sensor-Schnittstelle (Outside Sensor Box, normalerweise im Freien montiert) und Steuerzentrale (Building Controller, normalerweise im Innenraum montiert) ermöglicht einen extrem kosteneffektiven Blitzschlagschutz für das System.
- Die Kommunikation zwischen der Outside Sensor Box und dem Building Controller wird überwacht.
- Sehr umfangreiche und dennoch übersichtliche Auswahl an Funktionen und Parametern, zugeschnitten auf die Art des Endproduktes wie Sonnenschutz, Jalousien und Rollläden.
- Sonnenfunktion mit einstellbaren Schwellwerten, Verzögerungen, Position und Winkelausrichtung von Jalousienlamellen, jeweils pro Bereich. Die Sensorzuweisung ist frei.
- Die Windsicherheitsfunktion in Kombination mit der Windrichtung hat den Vorteil, die Lebensdauer der Behänge zu verlängern. Die Behänge werden in Sicherheitsposition gefahren, wenn bei einer bestimmten Windlast die Windrichtung nur für diesen Bereich zutrifft.
- Die Behänge werden nur bei hohen Windstärken in die Sicherheitsposition gefahren (Sturmwarnung).
- Regen- und Schnee-Sicherheitsfunktion mit einstellbaren Verzögerungszeiten, jeweils pro Bereich.

Artikel-Nr.

Somfy IP Building Controller

1 822 314

Technische Daten

Abmessungen (B x H x T):	100 x 175 x 50 mm
Schutzart:	IP 20
Schutzklasse:	II
Versorgungsspannung:	100-240 AC/50/60 Hz
Betriebstemperatur:	0 °C bis +45 °C

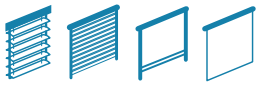

Somfy animeo IP/io

Somfy Sub Controller

Sub Controller

NEU



Der IP Sub Controller ermöglicht eine Erweiterung der animeo IP/io-Anlagen. Für die Integration eines IP Sub Controller ist ein IP Building Controller erforderlich. Er ermöglicht das dynamische Sonnenschutzmanagement durch die direkte Ansteuerung von Fensterbehängen mit Somfy-Antrieb sowie Klimainformationen, die von einer Echtzeit-Wetterstation bereitgestellt werden.

Artikel-Nr.

IP Building Controller 1 860 201

Produktvorteile

- Der IP Sub Controller nutzt den integrierten Router des IP Building Controller als Schnittstelle zur Vernetzung über einen IP-Backbone und zur Bereitstellung einer stabilen Verbindung zwischen allen Geräten.
- RJ45 und Federzugklemmen für verwechslungssichere Anschlüsse.
- Geeignet für Wandmontage und Installation auf einer DIN-Hutschiene.
- Ein Sub Controller kann mit 1 Kombisensor oder 1 Outside Sensor Box und 2 Inside Sensor Boxen vernetzt werden.

Weitere Merkmale

- Ermöglicht Ausbau der Anlage und Integration zusätzlicher Behänge und lokaler Bedieneinheiten.
- Der IP Sub Controller integriert weitere Sensoren der Echtzeit-Wetterstation.
- Integrierter IP-Switch für vereinfachte Vernetzung weiterer IP Sub Controllers (Pass through).

Technische Daten

Abmessungen (B×H×T):	100 × 175 × 50 mm
Schutzart:	IP 20
Schutzklasse:	II
Versorgungsspannung:	100-240 AC/50/60 Hz
Betriebstemperatur:	0 °C bis +45 °C

Somfy Transceiver

USB-io-Transceiver

NEU



Mit jedem animeo IP/io Building Controller und Sub Controller muss ein USB-io-Transceiver eingesetzt werden. Der Transceiver stellt die Verbindung zwischen dem io Building Controller/Sub Controller und den io-Antrieben und lokalen io-Bedieneinheiten her.

Artikel-Nr.

USB-io-Transceiver 9 018 682

Produktvorteile

- Plug&Play-Anschluss über USB an IO Building Controller und IO Sub Controller.
- Lieferung mit vorinstalliertem USB-Kabel.
- Geeignet für Wandmontage und Installation auf einer DIN-Hutschiene.

Weitere Merkmale

- LED-Display für verwendete und empfangene io-Funksignale.
- Scant 3 Frequenzen zwischen 868 und 870 MHz und kommuniziert über die zuverlässigste Übertragungsfrequenz.

Technische Daten

Abmessungen (B×H×T):	90 × 180 × 45 mm
Schutzart:	IP 20
Schutzklasse:	III
Betriebsspannung:	5 V DC via USB 2.0
Betriebstemperatur:	0 °C bis +45 °C
Reichweite:	15m



Somfy animeo IP/io

Somfy Zubehör

GLT-Schnittstelle



Ermöglicht die Kommunikation zwischen Gebäudemanagementsystemen und Somfy-Behangsystem mit Motorantrieb. Es ist kompatibel mit animeo IP/io.

Artikel-Nr.

GLT-Schnittstelle

1 822 558

Produktvorteile

- RJ45-Steckverbinder für verwechlungssichere Anschlüsse.
- LED-Kontrollleuchten zur Anzeige des Status des Produkts, des normalen Betriebs oder eines Systemfehlers.
- Programmierbar über eine einfach zu bedienende Benutzeroberfläche.
- Integrationsmöglichkeiten: Modbus, BACnet MS/TP, BACnet IP.
- Automatische Geräteerkennung für animeo IP.

Technische Daten

Abmessungen (B × H × T):	115 × 92 × 41 mm
Schutzart:	IP 20
Betriebsspannung:	24 V DC
Betriebstemperatur:	0 °C bis +50 °C

animeo IP Erweiterungslizenz



Manuelle Steuerung durch den Benutzer. Erlaubt die Ansteuerung einzelner Behänge oder von Gruppen von Behängen über eine Internetseite vom Computer oder Smartphone des Benutzers.

Artikel-Nr.

animeo IP Erweiterungslizenz für die Fernsteuerung per Internet

9 019 244

Produktvorteile

- Jederzeit verwendbar
- Lässt sich leicht an die Umgebung des Benutzers anpassen

Weitere Merkmale

- Steuerung der Auf/Ab-Position
- Steuerung der Lamellenposition
- Anzeige der Position des Bahangs
- Unterdrückung automatischer Funktionen



Für jede Anforderung den richtigen Antrieb

Präzisionsabschaltung
Egal ob mechanische oder elektronische Endabschaltungen gewählt werden: Die Endabschaltungen von Somfy arbeiten hochpräzise. Mit höchster Wiederholgenauigkeit.

Flüstergetriebe
Das Getriebe ist abgekapselt, so dass keine Schwingungen übertragen werden. Betriebsgeräusche werden durch den Kunststoffadapter zwischen Antrieb und Rolladenwelle stark reduziert.

Hochleistungsmotor
Alles an ihm ist auf Hochleistung getrimmt – auch seine Lebensdauer. Die ist nämlich auf tausende von Zyklen ausgelegt.

Doppelscheibenbremsen
Ohne erstklassige Bremsen nützt der stärkste Antrieb nichts: Die Doppelscheibenbremsen von Somfy stoppen selbst große, schwere Rolläden punktgenau – ohne gefährliches „Nachlaufen“.

Darauf können Sie sich verlassen ... Somfy Qualität

- **Wartungsfreiheit:**
Alle Komponenten eines Somfy Antriebes sind vollkommen wartungsfrei.
- **Kälte- und Hitzebeständigkeit:**
Alle Komponenten sind für einen Temperaturbereich von -10 °C bis zu +40 °C ausgelegt.
- **Langlebigkeit:**
Jeder Antrieb ist auf tausende Auf- und Ab-Zyklen ausgelegt.
- **Laufruhe:**
Jeder Antrieb wird einzeln auf störende Geräusche geprüft.
- **Gründlich geprüft:**
18 Qualitätsprüfungen pro Antrieb.
- **Bewährte Technik:**
Mehr als 30 Millionen installierte Antriebe verrichten täglich ihre Arbeit – weltweit.

Erläuterung der Symbole:

-  • **Erkennung von Hindernissen**
Stoppt, wenn beim Herunterfahren ein Hindernis erkannt wird.
-  • **Festfrierschutz**
Der Motor stoppt, wenn die letzte Lamelle festgefroren oder blockiert ist.
-  • **Somfy Drive Control™ bei Rollläden**
Somfy Drive Control™ unterscheidet zwischen Reibungen durch Verschmutzung bzw. Abnutzung und außergewöhnlicher Belastung. Im ersten Fall regelt Somfy Drive Control™ die Kraft des Antriebes nach, im zweiten schaltet der Antrieb ab.
-  • **Innovative „Soft close“-Funktion bei Markisen**
Die obere Endlage stellt sich durch Drehmomenterkennung automatisch ein. Die Kassettenmarkise wird immer exakt, zuverlässig und nur mit der dazu nötigen Kraft geschlossen. Tuchlängenänderungen werden automatisch ausgeglichen und das Markisentuch immer perfekt geschützt.

-  • **Intelligente bidirektionale Funklösung für maximalen Komfort**
-  • **Radio Technology Somfy**
Einfache Bedienung per Funk und breites Funktionsspektrum
-  • **Drahtgebundene Lösung**
für Rollläden und Sonnenschutz
-  • **„Plug & Play“-Antrieb**
Keine Einstellung bei Einbau und Inbetriebnahme erforderlich

Antriebsübersicht



Funkeinsteckantrieb Oximo 40 io

Das io-Funktriebssystem für die 40er Welle eignet sich speziell für hohe Rollläden oder solche mit kleinem Wickelraum. Antrieb mit laufender elektronischer Drehmomentüberwachung (Somfy Drive Control™). Hinderniserkennung beim Schließen und Festfrierschutz beim Öffnen. Automatische Endlagenerkennung und -korrektur. Eine frei wählbare Zwischenposition für den Licht- und Sichtschutz kann einge-lernt werden. Volle Kompatibilität mit allen io-Steuerungskomponenten.



Funkeinsteckantrieb Altus 40 RTS

Perfekt für schmale Behänge. Der Funkantrieb für die 40er Welle mit integrierter, patentierter Funkantenne. Die Endlagen können bequem über Handsender einge-lernt werden. Kein Zugriff auf den Motorkopf erforderlich. Eine frei wählbare Zwischenposition für den Licht- und Sichtschutz kann einge-lernt werden. Die Zwischenposition kann manuell durch Drücken der Stopp / „my“-Taste am Hand- oder Wandsender oder automatisch durch einen RTS-Sonnensensor angefahren werden. Kompatibel mit den Funksensoren Soliris Sensor RTS, Sunis WireFree RTS, Eolis Sensor RTS, Sunis Indoor WireFree RTS und Eolis 3D WireFree RTS.



Solareinsteckantrieb Oximo 40 WireFree RTS

Der Antrieb wird im Kit bestehend aus einem leistungsstarken Gleichstromantrieb mit integriertem Funkempfänger, einem kompakten NiMH-Akku und einem modernen ASI (Amorphes Silizium)-Solarpanel geliefert. Die Komponenten sind so ausgelegt, dass ein ganzjähriger zuverlässiger Betrieb (min. zwei Zyklen am Tag) gewährleistet ist. Die Bedienung erfolgt bequem mit einem Somfy RTS-Funksender. Der Solar-Kit ist die perfekte Lösung für die Motorisierung von Rollläden, wenn kein Stromanschluss vorhanden ist.



Elektronischer Einsteckantrieb ilmo 40 WT

Die neue Generation elektronischer Einsteckantriebe für Rollläden vereint höchste Funktionalität mit einfachster „Plug & Play“-Montage und ist nun auch für die 40er Welle verfügbar. Automatische Erkennung der Drehrichtung und der Endlagen. Laufende elektronische Drehmomentüberwachung. Hinderniserkennung beim Schließen und Festfrierschutz beim Öffnen. Automatische Endlagenkorrektur. Parallel anschließbar (max. 3 Antriebe, je nach Drehmoment).



Einsteckantrieb LS 40

Die idealen Antriebe für Minirollläden und textilen Sonnenschutz. Durch die hohen Zugleistungen von 4 bis 13 Nm lassen sich auch größere Behänge problemlos aufrollen. Einbaubar auch bei geringen seitlichen Platzverhältnissen. Einstellung der Antriebe mit der zuverlässigen Rändeleinstellung.



Elektronischer Funkeinsteckantrieb S&SO RS100 io

Der erste intelligente Plug & Play Funkantrieb verbindet herausragende Vorteile für den Installateur mit einzigartigem Mehrwert für den Nutzer, z.B. ein extrem geringes Laufgeräusch und sanfte Fahrbewegungen an den Endlagen. Zwei Fahrgeschwindigkeiten können konfiguriert und vom Nutzer (je nach Steuerung) aufgerufen werden. Antrieb mit laufender elektronischer Drehmomentüberwachung (TCS = Torque Control System), Hinderniserkennung beim Schließen (bei Verwendung fester Wellenverbinder) und Anfrierschutz. Automatische Erkennung der Drehrichtung. Endlagen können entweder automatisch (mit zyklischer Korrektur) oder fix eingestellt werden. Eine Zwischenposition kann schnell und einfach individuell definiert und über einen (Hand-/Wand-) Sender oder eine io-Sonnenschutzsteuerung angesteuert werden. Die einzigartige io-Technologie erlaubt einfachste Konfiguration und Einbindung der Antriebe in eine Hausinstallation mit den io-Steuerungsprodukten.



Elektronischer Funkeinsteckantrieb Oximo 50 io

Das interaktive Funktriebssystem mit Rückmeldung speziell für Rollläden. Antrieb mit laufender elektronischer Drehmomentüberwachung (Somfy Drive Control™), Hinderniserkennung beim Schließen* und Festfrierschutz beim Öffnen. Endlagen können entweder automatisch (mit zyklischer Korrektur) oder fix eingestellt werden. Eine Zwischenposition kann schnell und einfach individuell definiert und über einen (Hand-/Wand-) Sender oder einen io-Sonnensensor angesteuert werden. Die einzigartige io-Technologie erlaubt einfachste Konfiguration und Einbindung der Antriebe in eine Hausinstallation mit den io-Steuerungsprodukten. Auch in extrem kurzer Bauweise (nur mit automatischen Endlagen) mit 375 mm Länge erhältlich.



Elektronischer Funkeinsteckantrieb Oximo 50 RTS

Das Funktriebssystem mit integrierter Funkantenne speziell für Rollläden. Antrieb mit laufender elektronischer Drehmomentüberwachung (Somfy Drive Control™), Hinderniserkennung beim Schließen* und Festfrierschutz beim Öffnen. Endlagen können entweder automatisch (mit zyklischer Korrektur) oder fix eingestellt werden. Eine Zwischenposition kann schnell und einfach individuell definiert und über einen (Hand-/Wand-) Sender oder einen RTS-Sonnensensor angesteuert werden. Auch in extrem kurzer Bauweise (nur mit automatischen Endlagen) mit 375 mm Länge erhältlich.



Elektronischer Einsteckantrieb Oximo 50 WT

Elektronisches Antriebssystem speziell für Rollläden. Antrieb mit laufender elektronischer Drehmomentüberwachung (Somfy Drive Control™). Hinderniserkennung beim Schließen* und Festfrierschutz beim Öffnen. Automatische Endlagenerkennung und automatische Endlagenkorrektur oder manuelle feste Endlageneinstellung möglich. Einstellung der Endlagen und der Drehrichtung des Antriebes mit Einstellkabel. Parallel anschließbar (max. 3 Antriebe, je nach Drehmoment).



Somfy animeo IP/io

Somfy Antriebe

Oximo io



Die universelle io-Lösung für Rollläden. Drei Einstellmodi der Endlagen: automatisch, halbautomatisch und manuell.

Artikel-Nr.

Oximo 40 io 4/16	SW 40 x 0,6 3MS	1 030 131
Oximo 40 io 4/16	SW 40 x 0,8 3MS	1 038 132
Oximo 40 io 9/16	SW 40 x 0,6 3MS	1 038 079
Oximo 40 io 9/16	SW 40 x 0,8 3MS	1 038 080
Oximo 40 io 13/10	SW 40 x 0,8 3MS	1 040 002
Oximo 40 io 13/10	SW 40 x 0,8 3MS	1 040 003

Die oben aufgeführten Antriebe stellen eine Auswahl aus unserem Gesamtangebot dar. Weitere Details erhalten Sie von Ihrem lokalen Somfy-Ansprechpartner.

Technische Daten

Antriebskopftyp:	Sternkopf
Durchmesser:	50 mm
Schutzart:	IP 44
Schutzklasse:	I
Versorgungsspannung:	230V AC
Betriebstemperatur:	20%: 20 bis 70 °C / 80 %: 10 bis 40 °C
Geschwindigkeit unter Last:	17 U/min.
Grenzschaltereinheit:	Elektronisch

Oximo 50 S Auto io

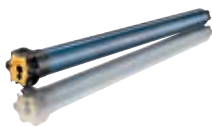

Die universelle io-Lösung für Rollläden. Drei Einstellmodi der Endlagen: automatisch, halbautomatisch und manuell.

Artikel-Nr.

Oximo 50 S Auto io 6/17	SW 60 ED 3MW	1 130 368
--------------------------------	---------------------	------------------

Die oben aufgeführten Antriebe stellen eine Auswahl aus unserem Gesamtangebot dar. Weitere Details erhalten Sie von Ihrem lokalen Somfy-Ansprechpartner.

Technische Daten

Antriebskopftyp:	Sternkopf
Durchmesser:	50 mm
Schutzart:	IP 44
Schutzklasse:	I
Versorgungsspannung:	230V AC
Betriebstemperatur:	20%: 20 bis 70 °C / 80 %: 10 bis 40 °C
Geschwindigkeit unter Last:	17 U/min.
Grenzschaltereinheit:	Bidirektionaler Funk

Oximo 50 io



Der komplette io-Antrieb für vertikalen Sonnenschutz mit erweiterten Funktionen. Einstellbare elektronische Stopperfassung.

Artikel-Nr.

Oximo 50 io 6/17	SW 50 1MW	1 032 778
Oximo 50 io 6/17	SW 60 ED 1MW	1 032 779
Oximo 50 io 6/17	SW 70 ESM 1MW	1 032 780
Oximo 50 io 10/17	SW 50 1MW	1 037 747
Oximo 50 io 10/17	SW 60 ED 1MW	1 037 748
Oximo 50 io 10/17	SW 70 ESM 1MW	1 037 749
Oximo 50 io 15/17	SW 50 1MW	1 039 636
Oximo 50 io 15/17	SW 60 ED 1MW	1 039 637
Oximo 50 io 15/17	SW 70 ESM 1MW	1 039 638
Oximo 50 io 20/17	SW 50 1MW	1 041 383
Oximo 50 io 20/17	SW 60 ED 1MW	1 041 687
Oximo 50 io 20/17	SW 70 ESM 1MW	1 041 688
Oximo 50 io 30/17	SW 50 1MW	1 045 560
Oximo 50 io 30/17	SW 60 ED 1MW	1 045 561
Oximo 50 io 30/17	SW 70 ESM 1MW	1 045 562
Oximo 50 io 40/17	SW 50 1MW	1 049 647
Oximo 50 io 40/17	SW 60 ED 1MW	1 049 648
Oximo 50 io 40/17	SW 70 ESM 1MW	1 049 649

Die oben aufgeführten Antriebe stellen eine Auswahl aus unserem Gesamtangebot dar. Weitere Details erhalten Sie von Ihrem lokalen Somfy-Ansprechpartner.

Technische Daten

Antriebskopftyp:	Stern- und Rundkopf
Durchmesser:	50 oder 60 mm
Schutzart:	IP 44
Schutzklasse:	I
Versorgungsspannung:	230V AC
Betriebstemperatur:	20%: 20 bis 70 °C / 80 %: 10 bis 40 °C
Geschwindigkeit unter Last:	17 U/min.
Grenzschaltereinheit:	Elektronisch



Somfy animeo IP/io

Somfy Antriebe

S&SO RS 100 io



Der komplette io-Antrieb für vertikalen Rollläden Sonnenschutz mit erweiterten Funktionen. Einstellbare elektronische Stopperfassung.

		Artikel-Nr.
S&SO RS 100 io 6/17	SW 50 3MW	1 033 275
S&SO RS 100 io 6/17	SW 60 ED 3MW	1 033 246
S&SO RS 100 io 6/17	SW 70 ESM 3MW	1 033 283
S&SO RS 100 io 10/17	SW 50 3MW	1 038 035
S&SO RS 100 io 10/17	SW 60 ED 3MW	1 033 247
S&SO RS 100 io 10/17	SW 70 ESM 3MW	1 038 043
S&SO RS 100 io 15/17	SW 50 3MW	1 039 969
S&SO RS 100 io 15/17	SW 60 ED 3MW	1 033 248
S&SO RS 100 io 15/17	SW 70 ESM 3MW	1 039 977
S&SO RS 100 io 15/17	SW 50 3MW	1 041 947
S&SO RS 100 io 20/17	SW 60 ED 3MW	1 033 249
S&SO RS 100 io 20/17	SW 70 ESM 3MW	1 041 955

Die oben aufgeführten Antriebe stellen eine Auswahl aus unserem Gesamtangebot dar. Weitere Details erhalten Sie von Ihrem lokalen Somfy-Ansprechpartner.

Technische Daten

Antriebskopftyp:	Stern- und Rundkopf
Durchmesser:	50, 60 oder 70 mm
Schutzart:	IP 44
Schutzklasse:	I
Versorgungsspannung:	230V AC
Betriebstemperatur:	20%: 20 bis 70 °C / 80 %: 10 bis 40 °C
Geschwindigkeit unter Last:	17 U/min.
Grenzschaltereinheit:	Elektronisch

Sunea 40 Screen io



Der komplette io-Antrieb für vertikalen Screen Sonnenschutz mit erweiterten Funktionen. Einstellbare elektronische Stopperfassung.

	Artikel-Nr.
Sunea 40 Screen io 3/30	1 025 122
Sunea 40 Screen io 4/16	1 025 126
Sunea 40 Screen io 9/16	1 025 129
Sunea 40 Screen io 13/10	1 025 132

Die oben aufgeführten Antriebe stellen eine Auswahl aus unserem Gesamtangebot dar. Weitere Details erhalten Sie von Ihrem lokalen Somfy-Ansprechpartner.

Technische Daten

Antriebskopftyp:	Sternkopf
Durchmesser:	40 mm
Schutzart:	IP 44
Schutzklasse:	I
Versorgungsspannung:	230V AC
Betriebstemperatur:	20%: 20 bis 70 °C / 80 %: 10 bis 40 °C
Geschwindigkeit unter Last:	10, 16, 30, U/min.
Grenzschaltereinheit:	Bidirektionaler Funk

Maestria+ 50 io



Der komplette io-Antrieb für vertikalen Screen Sonnenschutz mit erweiterten Funktionen. Einstellbare elektronische Stopperfassung.

	Artikel-Nr.
Maestria+ 50 io 6/17	1 110 270
Maestria+ 50 io 10/17	1 111 193
Maestria+ 50 io 15/17	1 112 320
Maestria+ 50 io 25/17	1 114 279
Maestria+ 50 io 35/17	1 116 286

Die oben aufgeführten Antriebe stellen eine Auswahl aus unserem Gesamtangebot dar. Weitere Details erhalten Sie von Ihrem lokalen Somfy-Ansprechpartner.

Technische Daten

Antriebskopftyp:	Stern- und Rundkopf
Durchmesser:	50 mm
Schutzart:	IP 44
Schutzklasse:	I
Versorgungsspannung:	230V AC
Betriebstemperatur:	20%: 20 bis 70 °C / 80 %: 10 bis 40 °C
Geschwindigkeit unter Last:	17, 32 U/min.
Grenzschaltereinheit:	Bidirektionaler Funk



Somfy animeo IP/io

Somfy Antriebe

Sunea 50 Screen io



Der komplette io-Antrieb für vertikalen Sonnenschutz mit erweiterten Funktionen. Einstellbare elektronische Stopperfassung.

	Artikel-Nr.
Sunea 50 Screen io 6/17	1 110 205
Sunea 50 Screen io 10/17	1 110 236
Sunea 50 Screen io 15/17	1 110 239

Die oben aufgeführten Antriebe stellen eine Auswahl aus unserem Gesamtangebot dar. Weitere Details erhalten Sie von Ihrem lokalen Somfy-Ansprechpartner.

Technische Daten

Antriebskopftyp:	Stern- und Rundkopf
Durchmesser:	50 mm
Schutzart:	IP 44
Schutzklasse:	I
Versorgungsspannung:	230V AC
Betriebstemperatur:	20%: 20 bis 70 °C / 80 %: 10 bis 40 °C
Geschwindigkeit unter Last:	17, 32 U/min.
Grenzschaltereinheit:	Bidirektionaler Funk

J4 io



io-Antrieb speziell für Außenjalousien. Der kürzeste auf dem Markt lieferbare Antrieb für Außenjalousien. Bestehend aus einem J4 io-Antrieb.

	Artikel-Nr.
J406 6/24 io	1 210 363
J410 10/24 io	1 210 364
J418 18/24 io	1 210 365

Die oben aufgeführten Antriebe stellen eine Auswahl aus unserem Gesamtangebot dar. Weitere Details erhalten Sie von Ihrem lokalen Somfy-Ansprechpartner.

Technische Daten

Schutzart:	IP 54 für Antrieb - IP 67 für Platine
Schutzklasse:	I
Versorgungsspannung:	230V AC
Betriebstemperatur:	20%: -20 bis 70 °C / 80 %: -10 bis 40 °C
Geschwindigkeit unter Last:	24 U/min.
Standby-Verbrauch Antrieb + Platine:	0,85 W
Geschwindigkeit unter Last:	17 U/min.
Grenzschaltereinheit:	Elektronisch
Endlage:	Voreingestellt und verstellbare obere und untere Endlage

△ Die Schritt-/Stoppfunktion mithilfe der lokalen Bedieneinheiten für die Ausrichtung der Lamellen ist beschränkt! Ein Kurzschrift-/Stoppbefehl für die Lamellenausrichtung kann nur durchgeführt werden, indem zunächst die Auf-/Ab-Taste und dann sofort die Stopp-Taste gedrückt wird. Definierte, präzise Positionen für die Lamellenausrichtung können über eine definierte „my“ Position oder die Fernbedienung per Internet eingestellt werden.



Somfy animeo IP/io

Somfy Empfänger

EVB Slim Receiver Variation io



Kompakter io Funkempfänger/-sender (als Zwischenstecker) für die io Ansteuerung eines Raffstoreantriebes mit mechanischer Endabschaltung. Innovative automatische Laufzeiteinstellung für die Inbetriebnahme. Rückmeldung jeder Position (inkl. Lamellenneigung) für eine flexible Automatisierung.

Artikel-Nr.

EVB Slim Receiver Variation io Plug STAS3/STAK3 [Ⓐ]	1 811 131
EVB Slim Receiver Variation io Kabelenden offen [Ⓑ]	1 811 132
EVB Slim Receiver Variation io Plug STAS3/STAK3 WP [Ⓐ]	1 811 304
Halteklammer für Empfänger RTS/io für Kopfschiene 58 x 56 unten offen	9 015 069
Halteklammer für Empfänger RTS/io für Kopfschiene 78 x 67 unten offen	9 015 065

Für Behanghöhe ab 5 m ist der J4 io einzusetzen!

Technische Daten

Betriebsspannung:	220–240 V ~ 50 Hz
Schaltkontaktbelastbarkeit Relais:	3 A / cos phi > 0,6
Betriebstemperatur:	-30 °C bis +70 °C
Schutzart:	IP54
Empfangsfrequenz:	868 – 870 MHz
Laufzeit:	max. 4 Min.
Maße (B x H x T):	A: 115 x 32 x 33, B: 105 x 32 x 33
Gesamtlänge:	1,5 m mit Kabel (Ausführung Kabelenden offen)
Anzahl einlernbarer io Sensoren:	bis 3
Anzahl einlernbarer io 1W-Sender + Sensoren:	bis 9

△ Die Schritt-/Stoppfunktion mithilfe der lokalen Bedieneinheiten für die Ausrichtung der Lamellen ist beschränkt! Ein Kurzschrift-/Stoppbefehl für die Lamellenausrichtung kann nur durchgeführt werden, indem zunächst die Auf-/Ab-Taste und dann sofort die Stopp-Taste gedrückt wird. Definierte, präzise Positionen für die Lamellenausrichtung können über eine definierte „my“ Position oder die Fernbedienung per Internet eingestellt werden.

Somfy animeo IP/io







Beispielprojekt

Erforderliche und vom Gebäudebesitzer vorgegebene Funktionen:

- Reduzierung der Verdrahtungs- und Installationsarbeiten auf ein Minimum, da das Gebäude in Benutzung ist.
- Steuerung nach Fenster, Gruppe oder Fassade für Außenbehänge.
- Lokale Bedieneinheiten in Form von Funksendern oder Webbedienung über das Internet.
- Konfiguration, Wartung und Überwachung aus der Ferne.
- Exakte Position und Status der Außenbehänge sollten jederzeit abrufbar sein.

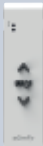

Installierte Produkte

NEU	NEU		NEU		
					
+	+	+	+	+	+
animeo IP Building Controller io	animeo IP Sub Controller io	Sensor Station Erweitert	animeo IP USB io Transceiver	Situo 1 io	Fernsteuerung per Internet
Art. Nr. 1 822 314	Art. Nr. 1 860 201	Art. Nr. 9 013 727	Art. Nr. 9 018 682	Art. Nr. 1 800 463	Art. Nr. 9 019 244

Somfy animeo IP/io

Automatische Funktionen

- Windsicherheit zum Schutz der Außenbehänge vor Schäden. Berücksichtigung der Windrichtung.
- Sonnenautomatik, einschließlich Sonnenstandverfolgung, um Überhitzen des Gebäudes und die Blendung der Benutzer zu vermeiden, sowie deren Komfort zu sichern.
- Möglichkeit für lokale Benutzer, automatische Funktionen jederzeit zu überschreiben, mit Ausnahme von aktiven Sicherheitsfunktionen.

Anlagendetails



Der Somfy animeo IP/io Building Controller und der Sub Controller kommunizieren über den USB-io-Transceiver bidirektional mit den Antrieben. Die lokalen Funksender kommunizieren ebenfalls mit dem USB-io-Transceiver.

Die Verbindungen zwischen Antrieben und lokalen Bedieneinheiten werden über die Somfy animeo IP visual Konfigurationssoftware konfiguriert.

Die Sensorstation ist direkt mit dem Somfy animeo IP/io Building Controller vernetzt. Die einzelnen Fenster, Gruppen oder die Fassade werden separat in Abhängigkeit von den Witterungsbedingungen und den festgelegten Parametern gesteuert.

- 1 Somfy Sensor Station Erweitert
- 2 Somfy animeo IP/io Building Controller + USB/io Transceiver
- 3 Somfy animeo IP/io Sub Controller + USB/io Transceiver
- 4 Wartung über die Somfy animeo IP visual Konfigurationssoftware

Referenz: J. Lauritzen A/S Esbjerg - Dänemark



Anforderungen

J. Lauritzen A/S ist eine weltweit tätige Reederei, die mehr als 150 Schiffe einschließlich kurzfristiger Charter betreibt. Eines ihrer zahlreichen Bürogebäude befindet sich in Esbjerg, an der Westküste von Dänemark. Während ihrer Arbeit am Computer litten die Angestellten häufig unter direkter Sonneneinstrahlung.

Technische Daten

- Somfy animeo IP/io System
- 28 Somfy Sunea io Motoren
- 1 Somfy animeo IP/io Building Controller
- 1 Somfy animeo IP/io USB io Transceiver



Die Gründe für Somfy animeo IP/io

Das zweistöckige Gebäude ist mit einer Somfy animeo IP/io Lösung ausgestattet worden. Sie besteht aus einem animeo IP/io Building Controller zur Steuerung der motorisierten Außenscreens per io-Funk, dem Compact Sensor zur Erfassung der Wetterdaten, einem Subcontroller und diversen io-Transceivern. Die lokale Vor-Ort-Steuerung ist über Somfy Smooove Origin-Wandsender möglich. Die Installation verlief, dank der Verwendung drahtloser io-Funk-Produkte, besonders schnell und einfach. Durch die perfekte Ausrichtung der Behänge trägt animeo IP/io nicht nur zur Verbesserung des visuellen und thermischen Komforts für die Reederei-Angestellten, sondern auch zum ästhetischen Erscheinungsbild der Fassade bei.



Somfy animeo **KNX**[®]

- Systemtopologie
- Vorteile
- Produkte
- Beispielprojekt
- Referenz



Flexibles Fassadenmanagementsystem, das dem KNX-Standard entspricht.
Keine Zonenbegrenzung.

Systemtopologie

Zentrale KNX-Steuerung

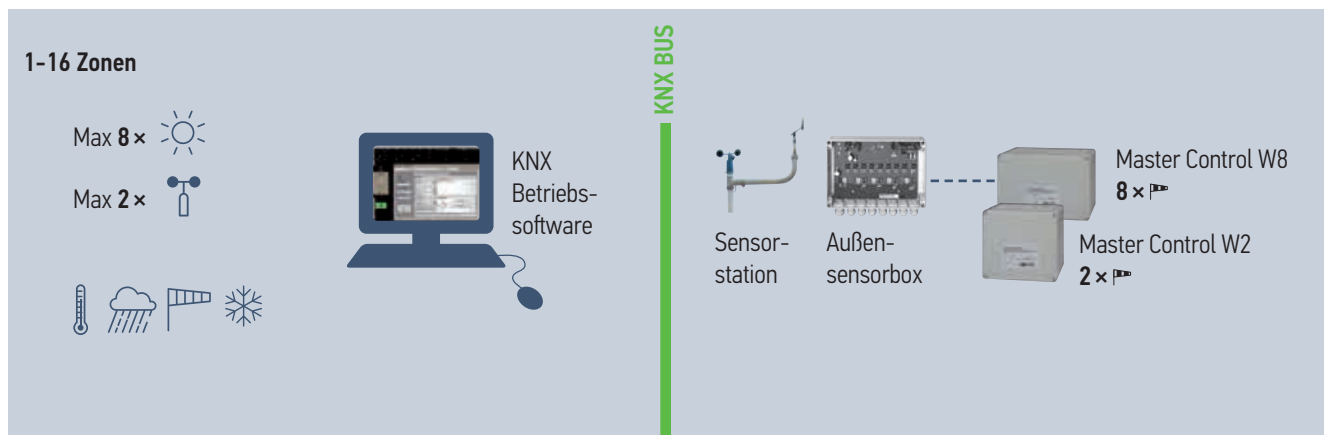

Lokale Steuerungsoptionen



Motorsteuergeräte

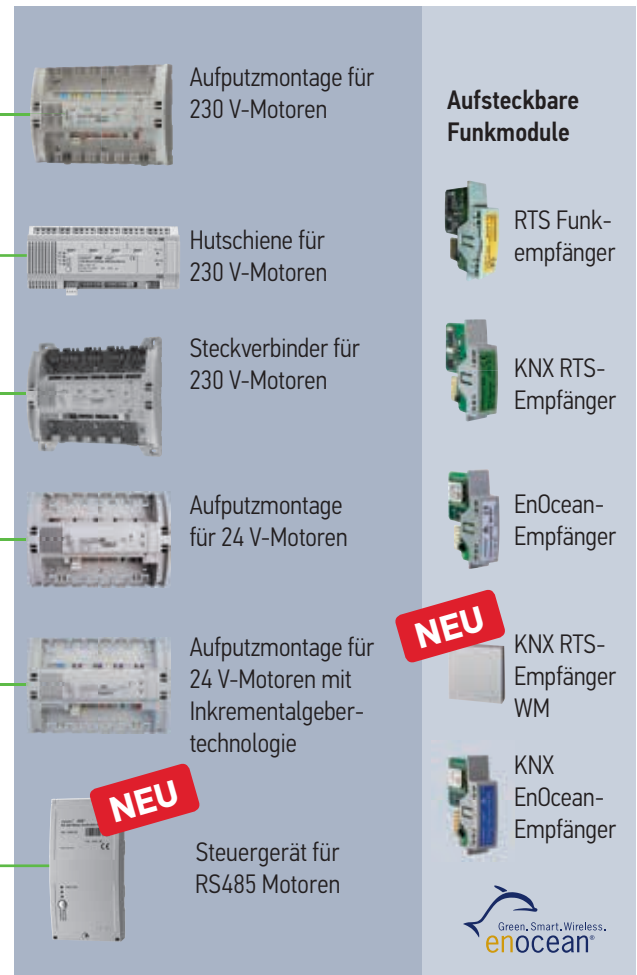

Somfy animeo KNX®

Alle Vorteile auf einen Blick

Intuitive animeo KNX Betriebssoftware

Vereinfachte Programmierung aller Funktionen, wie zum Beispiel Windrichtung und Sonnenstandsnachführung.

Windrichtungsmessung

Die Behänge werden nur dann in die Sicherheitsposition gefahren, wenn die Fassade ab einer gewissen Windstärke und aus der entsprechenden Windrichtung betroffen ist. Alle anderen Fassadenbereiche bleiben verschattet. Im Falle eines Sturms werden die Behänge an allen Fassaden eingefahren.



Windrichtung und Windgeschwindigkeit

Zonenbasierte Steuerung von Tageslicht und Schatten

Somfy animeo KNX gewährleistet ein optimales Fassadenmanagement, einen optimalen Blendschutz und einen besseren Sehkofort. Dadurch wird Energie für künstliche Beleuchtung eingespart und die Lichtverhältnisse im Raum werden verbessert.

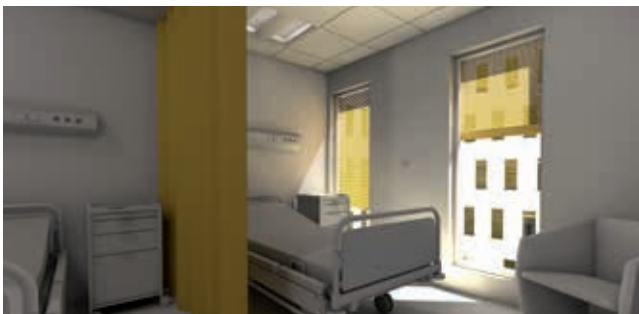

Energieeinsparungen

- Solare Zugewinne durch Sonneneinstrahlung im Winter, wenn die Bewohner oder Nutzer abwesend sind.
- Kleinere Lamellenneigungswinkel und reduzierten Kühlungsbedarf im Sommer.
- Intelligent gesteuerten Windschutz, der nur die tatsächlich durch den Wind betroffenen Fassaden berücksichtigt. In allen anderen Fassadenzonen bleiben die Behänge in Sonnenschutzposition, wodurch die Kühllast verringert wird.

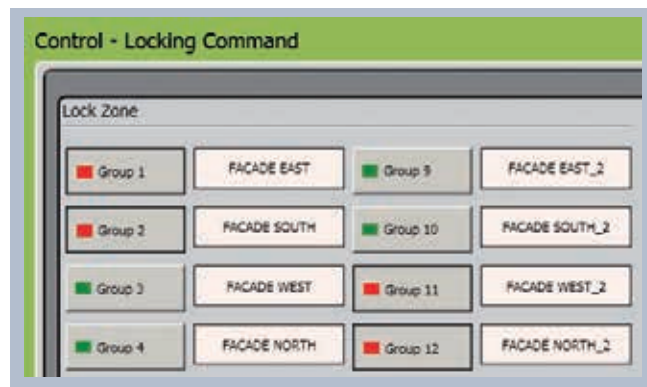

Systemintegration

Andere Funktionen, wie Beleuchtung, Heizung, Kühlung können zusammen mit der Sonnenschutzfunktion integriert werden.

Hoher Anwenderkomfort

Alle Behänge können lokal betrieben werden. Der Anwender kann die Automatikfunktion, die nicht sicherheitsrelevant sind, außer Kraft setzen.

Mehr Funktionen

- Individuelle Sonnenschutzansteuerung pro Fassade und dadurch verbesserte Arbeitsbedingungen in jedem Raum.
- Sensoren können auf verschiedene Arten verwendet werden.
- Alle Arten von Behänge und Fassadenelementen können gesteuert werden. Es sind 19 verschiedene Behangtypen verfügbar.
- Manuelle Aufhebung der automatischen Befehle auf Raumebene ist möglich.



Motorsteuergerät für Aufputzmontage



Motorsteuergerät für Hutschienenmontage

Kompatibel mit allen Installationsumgebungen.

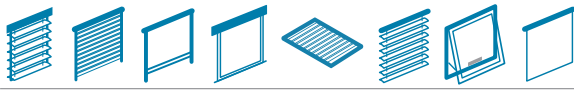

Somfy animeo KNX®

Somfy Building Controller (Zentrale) KNX Master Control W2/W8



Art.-Nr. 1 860 187



Art.-Nr. 1 860 193



Fassadenmanagement sorgt in Wohngebäuden und Zweckbauten für optimale klimatische Bedingungen und Lichtverhältnisse. Die Umweltfaktoren werden von einer Wetterstation gemessen (Außensensorbox) und an den KNX Bus weitergeleitet.

Produktvorteile

- 1 - 16 Fassadenzonen inkl. Betriebssoftware-Parameter-einstellung ohne ETS.
- Wetterstation (IP 65) kann 2 x (W2) oder 8 x (W8) Windgeschwindigkeit, je 1 x Windrichtung, Regen, Schnee, Frost, Eis, Außentemperatur und 8 x Helligkeit messen.
- Uhrzeit und Datum werden an den KNX-Bus gesendet.
- Innentemperaturwerte können über KNX-Bus empfangen werden und Zonen zugewiesen werden, um maximale Energieeinsparungen zu erhalten.
- Wochen- und Jahres-Zeitschaltuhren sind ebenfalls enthalten und können beliebig auf dem KNX Bus integriert werden.
- Automatikfunktionen können vom Bediener selektiv zugewiesen und außer Kraft gesetzt werden.
- Überwachung aller Wetterdaten zur Energieoptimierung.
- Alle Istwerte können zum KNX Bus gesendet und gleichzeitig über die grafische Bediensoftware auf dem PC angezeigt werden.
- Das System kann auch ohne ETS-Kenntnisse vom technischen Personal bedient werden (Änderung von Sollwerten, usw).

	Artikel-Nr.
Somfy KNX Master Control W2	1 860 187

Für die Aufputzinstallation.

Für 2 Windgeschwindigkeitssensoren.

Abmessungen (B × H × T): 180 × 182 × 110 mm

Somfy KNX Master Control W8	1 860 193
------------------------------------	------------------

Für die Aufputzinstallation.

Für 8 Windgeschwindigkeitssensoren.

Abmessungen (B × H × T): 180 × 254 × 110 mm

Technische Daten

Schutzart:	IP 20
Schutzklasse:	III
Betriebsspannung:	24 V AC
Betriebstemperatur:	0 °C bis +55 °C

Weitere Merkmale

- Alle Sicherheitsfunktionen (Windgeschwindigkeit, Windrichtung, Regen, Schnee, Frost, Eis, Außentemperatur) werden in zyklischen Abständen an den Bus gesendet.
- Durch den Einsatz eines Windrichtungssensors können mehrere einzelne Windgeschwindigkeitssensoren auf der Fassade vermieden werden.
- Für jede der 16 Fassaden können für alle verfügbaren Funktionen individuelle Reaktions- und Verzögerungszeiten eingestellt werden.
- Lamellennachführung für jede Zone in Abhängigkeit zum Sonnenstand und zum Sonnenlauf können in der Bediensoftware eingestellt werden.
- Die gesamte Einstellung der Sonnenschutzsteuerungszentrale erfolgt über eine benutzerfreundliche Windows Schnittstelle.
- Individuelle Fassaden können über die Bedienschnittstelle angesteuert werden.
- Zu Wartungszwecken können einzelne Fassaden oder das gesamte Gebäude über die Bedienschnittstelle blockiert werden.

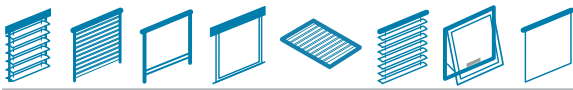

Somfy animeo KNX®

Somfy Sensoren und Zubehör

Shadow Device



Das KNX Shadow Device speichert die relevanten Daten, die aus dem Gebäudemodell abgeleitet werden, durch Somfy bereitgestellt. In Verbindung mit dem animeo KNX Master Control ermöglicht es eine zonenbasierte Schattensteuerung für Gebäude zu realisieren.

Artikel-Nr.

Shadow Device KNX **1 860 252**

Produktvorteile

- Das Gerät verfügt über eine Schattendatenbank, die aus einem durch Somfy Service erstellten Gebäudemodell abgeleitet wird.
- Die berechneten Schattenzonen lassen sich leicht den der animeo KNX Master Control definierten Fassadenzonen zuordnen.
- Maximal 5 animeo KNX Master Control Einheiten können mit einem KNX Shadow Device verknüpft werden, das 80 Schattenzonen bietet.
- Verbindet sich einfach über den Standard-RJ45-Netzwerkanschluss an die animeo KNX Master Control.

Weitere Merkmale

- Intuitive Netzwerkkonfiguration (IP) über eine Somfy-Webseite.
- Die Schattendatenbank kann einfach über einen USB-Port hochgeladen werden.

Technische Daten

Abmessungen (B×H×T):	100 × 175 × 50 mm
Schutzart:	IP 20
Schutzklasse:	II
Betriebsspannung:	100-240 V AC / 50/60 Hz
Betriebstemperatur:	0 °C bis +45 °C

⚠ Die implementierte Schattendatenbank, die aus einem durch Somfy-Service und Know-how erstellten Modell abgeleitet wird, wird zusätzlich zum Shadow Device mit einer separaten Gebühr in Rechnung gestellt. Der Betrag dieser Gebühr hängt von der Größe des Gebäudes, dem Somfy Service und Know-how ab. Der Somfy Service und Know-how ist verantwortlich für die Bereitstellung der Schattendatenbank.

animeo Netzteil 4,5 DC



Stromversorgung für die Außensensorbox (mit beheizten Sensoren), die animeo KNX Master Control W2/W8 oder für die animeo LON Sensorschnittstelle.

Artikel-Nr.

animeo Netzteil 4,5 DC **1 860 093**

Für die Aufputz- und Hutschieneninstallation.

Technische Daten

Abmessungen (B×H×T):	130 × 180 × 61 mm
Schutzart:	IP 20
Schutzklasse:	II
Betriebsspannung:	230 V AC
Ausgangsstrom:	2,5 A (Einschaltdauer 100 %) 4,5 A (Einschaltdauer 50 %) 3 Min. EIN, 3 Min. AUS

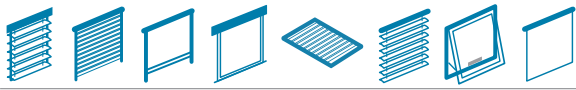

Somfy animeo KNX®

Somfy Motorsteuergerät 230 V Antriebe



Für Rollläden, Senkrechtmarkisen, Außenjalousien und Fenster. Zur individuellen Ansteuerung von 4 × 230 V AC Antrieben.

Produktvorteile

- Aufrüstbarkeit: Jederzeit erweiterbar mit dem Somfy animeo RTS- oder EnOcean Funkmodul. Ohne zusätzlichen Verdrahtungsaufwand lassen sich die 4 Antriebe mittels der Funktechnologie individuell ansteuern.
- Durch Somfy animeo KNX RTS Funkempfänger (Art.-Nr. 1 860 191) und animeo KNX EnOcean Empfänger (Art.-Nr. 1 860 229) können RTS- oder EnOcean-Signale zum KNX-Bus geleitet werden.

	Artikel-Nr.
Somfy KNX 4 AC Motor Controller	1 860 114
Für die Aufputzinstallation.	
Abmessungen (B × H × T):	255 × 180 × 61 mm
Somfy KNX 4 AC Motor Controller DRM	1 860 116
Für die Hutschieneninstallation.	
Abmessungen (B × H × T):	210 × 90 × 61 mm

Technische Daten

Schutzart:	IP 20
Schutzklasse:	II
Betriebsspannung:	230 V AC
Betriebstemperatur:	0 °C bis +45 °C
Ausgangsspannung:	230 V AC
Max. Stromverbrauch:	max. 3,15 A pro Ausgang

Weitere Merkmale

- Positionsrückmeldung der angeschlossenen Antriebe während der Fahrt und bei Erreichen der oberen oder unteren Endlage.
- Zwei verschiedene Sicherheitspositionen frei definierbar für jeden einzelnen Motorausgang.
- Sicherheitsposition bei Netzspannungswiederkehr frei definierbar.
- Automatische Kaskadierung der Ausgänge bei Netzspannungswiederkehr und Bus-Sicherheitsfunktionen, um die Stromspitzen zu minimieren.
- Das Gerät kann im Auslieferungszustand genutzt werden, ohne dass eine Programmierung durch die ETS-Software notwendig ist.
- Mischanlagen: Unterschiedliche Antriebstypen, z.B. für Jalousien, Screens und Fenster, können gemischt an ein Motorsteuergerät angeschlossen werden.
- Erweiterter Betriebsmodus: Erhöhter Nutzerkomfort durch das Nichtberücksichtigen von zentralen Nichtsicherheitsbefehlen (z.B. Sonne), sobald lokal bedient worden ist. Zu einem bestimmten Zeitpunkt wird die Anlage wieder in den Automatikbetrieb geschaltet.

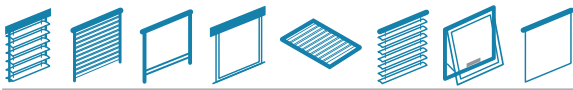

Somfy animeo KNX®

Somfy Motorsteuergeräte mit spezieller Anschlussstechnik 230 V Antriebe

KNX 4 AC Motor Controller WM-P2

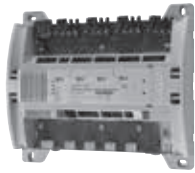

Für Rollläden, Senkrechtmarkisen, Außenjalousien und Fenster. Zur individuellen Ansteuerung von 4 × 230 V AC Antrieben.

Artikel-Nr.

KNX 4 AC Motor Controller WM-P2 **1 860 197**

Für die Aufputzinstallation

Produktvorteile

- Für Wago Winsta® Steckverbinder.
- Kostenersparnis durch direkten Anschluss herkömmlicher Jalousietaster oder alternative Nutzung der Eingänge als 8 frei definierbare Binär-Eingänge.
- Benutzerfreundliche und intuitive Parametereinstellungen in der ETS-Software.
- Intelligente Umschaltung zwischen Manuell- und Automatikbetrieb, um exzellente Nutzerfreundlichkeit und Energieeinsparungen zu gewährleisten.

Weitere Produktvorteile und Merkmale sind identisch mit KNX 4 AC Motor Controller (Art.-Nr. 1 860 114).

Technische Daten

Abmessungen (B × H × T):	255 × 180 × 61 mm
Schutzart:	IP 20
Schutzklasse:	II
Betriebsspannung:	230 V AC
Betriebstemperatur:	0 °C bis +45 °C
Ausgangsspannung:	230 V AC
Max. Stromverbrauch:	max. 3,15 A pro Ausgang

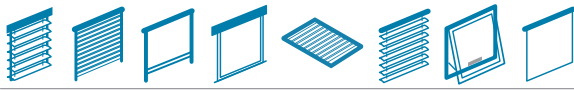

Somfy animeo KNX®

Somfy Motorsteuergeräte 24 V Antriebe

KNX 4 DC Motor Controller



Für Innenrollös, Innenjalousien und Fenster. Zur individuellen Ansteuerung von 4 x 24 V DC Antrieben. Versorgung mit externem 24 V DC Netzteil (siehe Zubehör).

Artikel-Nr.

KNX 4 DC Motor Controller WM

1 860 128

Für die Aufputzinstallation

Produktvorteile

- Einstellbare Lamellen-Wendegeschwindigkeit für eine optimale Bedienergonomie bei Innenjalousien.
- Kostenersparnis durch direkten Anschluss herkömmlicher Jalousietaster oder alternative Nutzung der Eingänge als 8 frei definierbare Binär-Eingänge.
- Benutzerfreundliche und intuitive Parametereinstellungen in der ETS-Software.
- Intelligente Umschaltung zwischen Manuell- und Automatikbetrieb, um exzellente Nutzerfreundlichkeit und Energieeinsparungen zu gewährleisten.

Weitere Produktvorteile und Merkmale sind identisch mit KNX 4 AC Motor Controller (Art.-Nr. 1 860 114).

Technische Daten

Abmessungen (B x H x T):	255 x 180 x 61 mm
Schutzart:	IP 20
Schutzklasse:	III
Betriebsspannung:	24 V DC
Betriebstemperatur:	0 °C bis +45 °C
Ausgangsspannung:	24 V DC
Max. Stromverbrauch:	max. 2,1 A pro Ausgang

animeo Netzteil 4.5 DC



Für die Versorgung der DC Motor Controller. Bei Einsatz von „Somfy Concept 25“-Antrieben können bis zu zwei 4 DC Motor Controller mit einem Netzteil versorgt werden (= 8 Antriebe). Parallel schaltbar: 2 x 4,5 A = 9 A.

Artikel-Nr.

animeo Netzteil 4,5 DC

1 860 093

Für die Aufputz- und Hutschieneninstallation.

Technische Daten

Abmessungen (B x H x T):	130 x 180 x 61 mm
Schutzart Gehäuse:	IP 20
Schutzklasse:	II
Betriebsspannung:	230 V AC
Ausgangsstrom:	2,5 A (Einschaltdauer 100 %) 4,5 A (Einschaltdauer 50 %: 3 Min Ein, 3 Min. Aus)

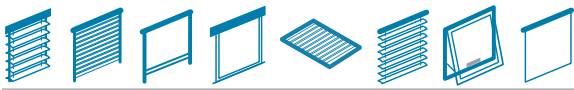

Somfy animeo KNX®

Somfy Motorsteuergeräte 24 V Antriebe

KNX 4 DC/DC-E Motor Controller



Für Innenrollos und Innenjalousien. Zur individuellen Ansteuerung von 4 × 24 V DC oder DC-E Somfy-Encodermotoren der Baureihe „Somfy Concept 25“.

Artikel-Nr.

KNX 4 DC/DC-E Motor Controller WM

1 860 127

Für die Aufputzinstallation.

Produktvorteile

- Einfache Installation: integriertes 230 V AC Netzteil.
- In Kombination mit dem DC-Inkrementalgebermotor und dem CTS-Aufrollsystem wird die besonders präzise Einstellung der Lamellen und eine exakte Ausrichtung der Jalousien ermöglicht.
- Exakte Positionierung der Jalousien.
- Ausgang durch Stromerkennung geschützt.
- Kostenersparnis durch direkten Anschluss herkömmlicher Jalousietaster oder alternative Nutzung der Eingänge als 8 frei definierbare Binär-Eingänge.
- Benutzerfreundliche und intuitive Parametereinstellungen in der ETS-Software.
- Intelligente Umschaltung zwischen Manuell- und Automatikbetrieb, um exzellente Nutzerfreundlichkeit und Energieeinsparungen zu gewährleisten.

Weitere Produktvorteile und Merkmale sind identisch mit KNX 4 AC Motor Controller (Art.-Nr. 1 860 114).

Technische Daten

Abmessungen (B×H×T):	255 × 180 × 61 mm
Schutzart:	IP 20
Schutzklasse:	II
Betriebsspannung:	230 V AC
Betriebstemperatur:	0 °C bis +45 °C
Ausgangsspannung:	24 V DC
Max. Stromverbrauch:	max. 0,5 A pro Ausgang

KNX 4 AC Motor Controller 2/3 EL WM/DRM 230 V AC (*nur in CH)



Für motorisierte Rollläden, Behänge, Außenjalousien und Fenster zur individuellen Steuerung von vier 230 V AC Motoren. Motor Controller kann für 2 oder 3 Endlagen Außenjalousie-Motoren genutzt werden, auch lokale Taster und versch. Funksteuerungen für optimalen lokalen Nutzerkomfort. Versionen für Wand- und Hutschienen-Montage. Max. 5 min. Laufzeit.

Artikel-Nr.

KNX 4 AC Motor Controller 2/3 EL WM

1 860 242

Für die Aufputzinstallation.

Abmessungen (B×H×T): 255 × 180 × 63 mm

KNX 4 AC Motor Controller 2/3 EL DRM

1 860 243

Für die Hutschieneninstallation.

Abmessungen (B×H×T): 210 × 90 × 63 mm

Produktvorteile

- Zugfederklemmen mit Kabelbindern sorgen für eine sichere und schnelle Montage (WM Version).
- Verkürzte Inbetriebnahme durch automatisches Einlernen der Endlagen durch Stromerkennung.
- Das Gerät ist sofort einsatzbereit - ohne Programmierung über die ETS Software.
- Überprüfung der Laufrichtungen der Behänge kann direkt am Motor Controller durchgeführt werden.
- Kostenersparnis durch direkten Anschluss herkömmlicher Jalousietaster oder alternative Nutzung der Eingänge als 8 frei definierbare Binär-Eingänge.
- Benutzerfreundliche und intuitive Parametereinstellungen in der ETS-Software.
- Intelligente Umschaltung zwischen Manuell- und Automatikbetrieb, um exzellente Nutzerfreundlichkeit und Energieeinsparungen zu gewährleisten.

Technische Daten

Schutzart:	IP 20
Schutzklasse:	II
Betriebsspannung:	230 V AC
Betriebstemperatur:	-5 °C bis +45 °C
Ausgangsspannung:	24 V DC

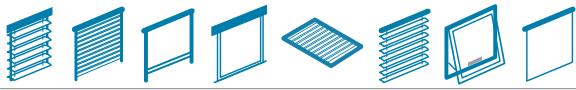

Somfy animeo KNX®

Somfy Motorsteuergerät KNX RS485 – Behangsteuerung mit Präzision

- Perfekte Ausrichtung
- Zahlreiche Zwischenpositionen
- Präzise Rückmeldung der Motorposition
- Klares Fassadendesign

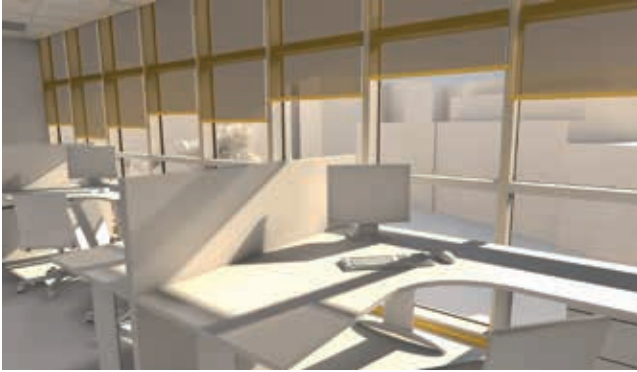

Mit Standard 24 V DC Motor

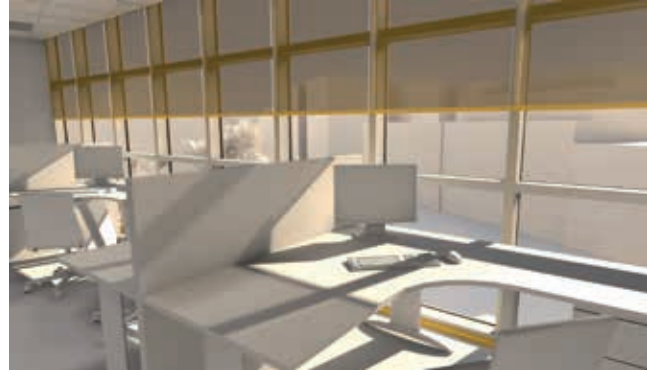

Mit digitalem RS485-Motor

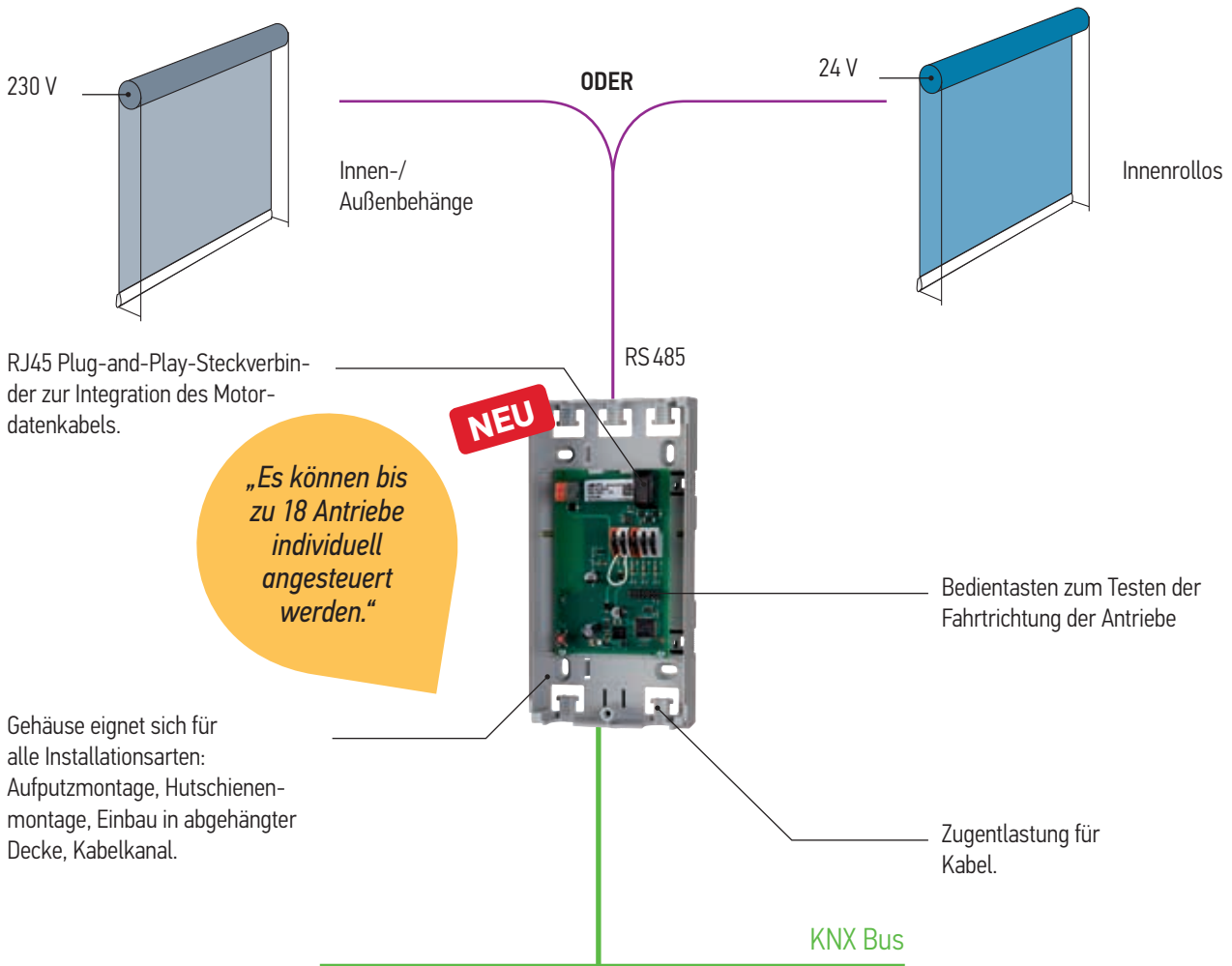

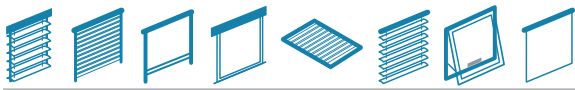

Somfy animeo KNX®

Somfy Motorsteuergerät KNX RS485 – Behangsteuerung mit Präzision



KNX RS485 Motor Controller WM

Das KNX RS485 Motorsteuergerät stellt per KNX Bus die Verbindung zur Steuerung von bis zu 18 einzelnen Somfy RS485 Motoren her.

Wichtig für Planer

- Klares Fassadendesign durch Ausrichtung der Behänge mit Hilfe der Inkrementalgebertechnik des RS485-Antriebs.

Produktvorteile

- Zur Ansteuerung von Somfy RS485 Motoren in Rollläden, Innen- und Außenrollos.
- Die Schnittstelle ermöglicht den bidirektionalen Datenaustausch zwischen KNX-Bus und dem Somfy-Motor.
- Die exakte Position des Antriebs während der Fahrt wird an den KNX-Bus gesendet.
- Die obere und untere Position des Antriebs wird bei Erreichen gemeldet.

	Artikel-Nr.
Somfy KNX RS485 Motor Controller WM	1 860 286
Für die Aufputzinstallation.	
Abmessungen (B × H × T):	90 × 180 × 45 mm
Schutzart:	IP 20

Technische Daten

Betriebsspannung:	über KNX-Bus
Betriebstemperatur:	0 °C bis +40 °C
Nennstromverbrauch KNX-Bus:	kleiner 12,5 mA DC

Weitere Merkmale

- Über ein Byte-Telegramm kann der Antrieb in jede beliebige Position (0 - 100 %) gefahren werden.
- Die Anzeige der aktuellen Position des Antriebes (0 - 100 %) kann über den KNX Bus visualisiert werden.
- Nach einem Sicherheitstelegramm fährt der Antrieb in eine der vier einstellbaren Sicherheitspositionen und ist für weitere Fahrbefehle gesperrt.

Weitere technische Merkmale werden ausführlich in der Bedienungsanleitung erläutert.

Hutschienenadapter



Zum Einbau in Schaltschränken auf 35 mm Hutschiene, zur Aufnahme von Platinenversionen von animeo 1 AC, 2 AC und animeo KNX RS485 Motorsteuergeräten.

	Artikel-Nr.
Hutschienenadapter	9 008 049
Für 35 mm Hutschiene, Farbe schwarz, 4 TE.	
Abmessungen (B × H × T):	70 × 105 × 23 mm

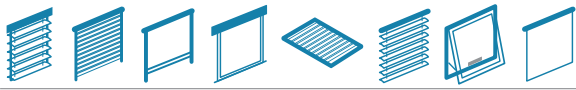

Somfy animeo KNX®

Somfy Motoren

Sonesse30 RS485



Leise digitale Motorisierung von Somfy für kleine Jalousien, speziell für den Innensonnenschutz.



Artikel-Nr.

Sonesse30 DC RS485 2/28	1 000 658
--------------------------------	------------------

Technische Daten

Antriebskopftyp:	dünnere Kopf
Durchmesser:	28 mm
Schutzart:	IP 30
Schutzklasse:	III
Versorgungsspannung:	24V DC
Betriebstemperatur:	0 °C bis +60 °C
Geschwindigkeit unter Last:	6-28 U/min.
Drehmoment:	2 Nm
Grenzschaltereinheit:	Digital

Sonesse50 RS485



Die digitale Lösung mit dem neuen akustischen Standard für Innensonnenschutz.



Artikel-Nr.

Sonesse50 DC RS485 2/28	1 002 382
Sonesse50 DC RS485 6/32	1 002 286
Sonesse50 DC RS485 10/32	1 002 287
Sonesse50 DC RS485 5/28-32	1 002 384
Sonesse50 DC RS485 5/32	1 002 505

Die oben aufgeführten Antriebe stellen eine Auswahl aus unserem Gesamtangebot dar. Weitere Details erhalten Sie von Ihrem lokalen Somfy-Ansprechpartner.

Technische Daten

Antriebskopftyp:	Sternkopf
Durchmesser:	47 mm
Schutzart:	IP 44
Schutzklasse:	I
Versorgungsspannung:	230, 120, 100 oder 220V AC
Betriebstemperatur:	-20 °C bis +60 °C
Geschwindigkeit unter Last:	17, 28 oder 32 U/min.
Drehmoment:	5-15 Nm
Grenzschaltereinheit:	Digital

LT50 RS485

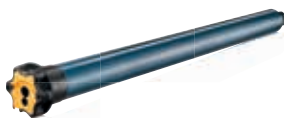

Der bewährte digitale Somfy Motor mit 50mm Durchmesser für Jalousien, Screens und Rollläden.

Artikel-Nr.

LT50 RS485 6/62	1 002 494
LT50 RS485 15/32	1 002 495
LT50 RS485 15/38	1 002 427
LT50 RS485 15/32-38	1 002 283
LT50 RS485 18/20	1 002 504

Die oben aufgeführten Antriebe stellen eine Auswahl aus unserem Gesamtangebot dar. Weitere Details erhalten Sie von Ihrem lokalen Somfy-Ansprechpartner.

Technische Daten

Antriebskopftyp:	Sternkopf
Durchmesser:	47 mm
Schutzart:	IP 44
Schutzklasse:	I
Versorgungsspannung:	230, 120, 100 oder 220V AC
Betriebstemperatur:	-20 °C bis +60 °C
Geschwindigkeit unter Last:	17, 20, 32 oder 38 U/min.
Drehmoment:	5-35 Nm
Grenzschaltereinheit:	Digital

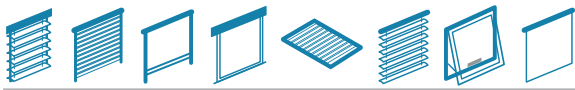

Somfy animeo KNX®

Zubehör für Somfy 4-fach Motorsteuergeräte

RTS Empfänger



Empfänger zur Aufrüstung von 4 AC, 4 DC oder 4 DC/DC-E Motorsteuergeräten. Direkt in das Motorsteuergerät einsteckbar. Ansteuerung über RTS Funkhand- und -wandsender.

Artikel-Nr.

RTS Empfänger **1 860 105**

Technische Daten

Schutzart:	IP 20
Schutzklasse:	II
Betriebstemperatur:	0 °C bis +45 °C
Funkfrequenz:	433 MHz
Funkbereich:	20 m durch 2 Wände

KNX RTS Empfänger



Funkempfänger zur Weiterleitung der Somfy RTS-Funksignale an den KNX-Bus.

Artikel-Nr.

KNX RTS Empfänger **1 860 191**

Produktvorteile

- 5-Kanal Funk Binäreingang.
- Wirtschaftlicher Funkbetrieb für KNX.
- Kein zusätzlicher Busteilnehmeranschluss (physikalische Adresse).
- Nachrüstbar für bestehende animeo KNX 4-fach Motorsteuergeräte.
- Auswahl der üblichen Anwendungen, wie z. B. Jalousien, Lichtschalter/Dimmen, Szenenaufwurf (für Lichtschalten oder Dimmen werden zusätzlich die passenden Aktoren benötigt).
- Komfortable Bedienung über Scrollrad mit Modulis Hand-sendern - ideal für Jalousien und Lichtdimmung.

Weitere Merkmale

- Bis zu fünf universelle Funkkanäle.
- Anwendung pro Funkkanal beliebig festlegbar (Jalousien, Schalten, langsames Wenden der Jalousien).
- Es können bis zu 4 Somfy RTS Senderadressen pro Kanal eingelernt werden.

Technische Daten

Schutzklasse:	II
Betriebstemperatur:	0 °C bis +45 °C
Funkfrequenz:	433 MHz
Funkbereich:	20 m durch 2 Wände
Schutzart:	IP 20

KNX RTS Empfänger WM

NEU



Universeller Funkempfänger, über Befehle von Somfy RTS Handsender zum KNX-Bus. Anbindung an jede Applikation. Steuerungen für Beschattung, Schaltfunktionen, Beleuchtung, Heizungs-, Lüftungs- und Klimaanlage.

Artikel-Nr.

KNX RTS Empfänger WM **1 860 292**

Produktvorteile

- 10-Kanal Funk Binäreingang.
- Wirtschaftlicher Funkbetrieb für KNX.
- Passend auch für Untermutzmontage der EU-Norm
- Leichtes Einlernen der Somfy RTS Handsender über ein Display
- Versorgung über KNX Busnetzwerk
- Komfortable Bedienung über Scrollrad mit Modulis Hand-sendern - ideal für Jalousien und Lichtdimmung.

Weitere Merkmale

- Anwendung pro Funkkanal beliebig festlegbar (Jalousien, Schalten, langsames Wenden der Jalousien).
- Bis zu 10 universelle Funkkanäle, es können bis zu 5 Somfy RTS Senderadressen pro Kanal eingelernt werden.

Technische Daten

Schutzklasse:	III
Betriebstemperatur:	-5 °C bis +50 °C
Funkfrequenz:	433 MHz
Funkbereich:	20 m durch 2 Wände
Schutzart:	IP 20

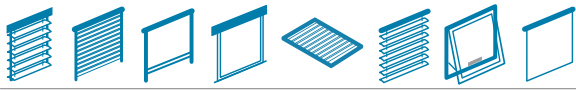

Somfy animeo KNX®

Zubehör für Somfy 4-fach Motorsteuergeräte

EnOcean Empfänger 868 MHz



EnOcean Funkempfänger für den Betrieb mit batterielosen EnOcean Sendern vom Typ PTM200. Kompatibel mit allen animeo KNX 4-fach Motorsteuergeräten.

Artikel-Nr.

EnOcean Empfänger 868 MHz

1 860 220

Produktvorteile

- Äußerst wirtschaftliche Modernisierung: ohne großen Zeit- und Installationsaufwand.
- Kann jederzeit in animeo KNX 4-fach Motorsteuergeräte eingesteckt werden.

Weitere Merkmale

- Einfacher und intuitiver Lernprozess des EnOcean-Schaltermoduls PTM200/210 mit dem animeo EnOcean-Empfänger.
- Individuelle Ansteuerung und Gruppenansteuerung von Motorausgängen kann beliebig festgelegt werden.
- Prioritätsmanagement zwischen lokalen und zentralen Befehlen direkt auf dem Gerät oder über verschiedene Betriebsmodi.

Technische Daten

Schutzklasse:	II
Betriebstemperatur:	0 °C bis +45 °C
Funkfrequenz:	868 MHz
Funkbereich:	20 m durch 2 Wände
Schutzart:	IP 20

KNX EnOcean Empfänger 868 MHz



EnOcean Funkempfänger für die Übertragung der EnOcean Funksignale an den KNX Bus. Erhältlich für alle KNX 4-fach Motorsteuergeräte.

Artikel-Nr.

EnOcean Empfänger 868 MHz

1 860 229

Produktvorteile

- 5-Kanal Binäreingang.
- Wirtschaftlicher Funkbetrieb für KNX.
- Kein zusätzlicher Busteilnehmeranschluss (physikalische Adresse).
- Nachrüstbar für bestehende animeo KNX Motorsteuergeräte.
- Auswahl der üblichen Anwendung, wie z.B. Jalousien, Lichtschalter/Dimmen, Szenenaufruf (für Lichtschalten oder Dimmen werden zusätzlich die passenden Aktoren benötigt).
- Empfänger kann mit dem batterie- und drahtlosen EnOcean Funkschaltermodul PTM200/210 kombiniert werden.

Weitere Merkmale

- Bis zu fünf universelle Funkkanäle.
- Anwendung pro Funkkanal beliebig festlegbar (Jalousien, Schalten, langsames Wenden der Jalousien).
- Pro Funkkanal können bis zu 4 Fernsteuerungen einprogrammiert werden.

Technische Daten

Schutzklasse:	II
Betriebstemperatur:	0 °C bis +45 °C
Funkfrequenz:	868 MHz
Funkbereich:	20 m durch 2 Wände
Schutzart:	IP 20

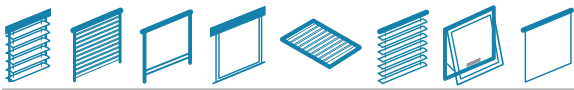

Somfy animeo KNX®

Somfy KNX Systemzubehör

KNX 640 mA



KNX Netzteil mit integrierter Drossel.
Aufgrund des großen Eingangsbereichs von 100 - 240 V AC weltweit einsetzbar.
LED-Anzeige für Leistung, Überlast und Rückstellung.
Drucktaste zum automatischen Reset auf der KNX-Leitung.

Zusätzlicher Hilfsspannungsausgang mit 30 V DC. Der Nennstrom auf den kurzschlussgeschützten Ausgängen beträgt 640 mA.

Artikel-Nr.

KNX Power Supply 640 mA

9 018 245

Für die Hutschieneninstallation.

Produktvorteile

- Großer Eingangsbereich von 100 bis 240 V AC/50-60 Hz.
- Integrierte KNX-Drossel.
- Integrierte KNX-Rückstellungsfunktion für gedrosselten Ausgang.
- Kurzschlusschutz.
- Status-LEDs für Leistung, Überlast und Rückstellung.

Technische Daten

Abmessungen (B × H × T):	107 × 91 × 62 mm (6 TE)
Schutzart:	IP 20
Schutzklasse:	III
Betriebstemperatur:	-5 °C bis +50 °C
Versorgungsspannung:	100 - 240 V AC / 50 - 60 Hz
Ausgangsspannung:	30 V DC (28 - 31 V DC laut KNX-Spezifikation)
Ungedrosselte Ausgangsspannung:	30 V DC
Nennstrom:	640 mA

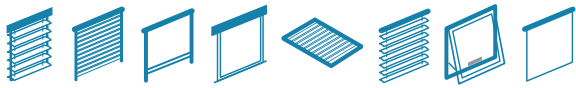

Somfy animeo KNX®

Somfy KNX Systemzubehör

KNX USB Schnittstelle



Schnittstelle zur Einrichtung einer bidirektionalen Verbindung zwischen einem PC und dem KNX Installationsbus. Der USB-Steckverbinder verfügt über eine galvanische Trennung vom KNX-Bus. Die Schnittstelle wird sowohl von ETS (Engineering Tool Software) Versionen ab ETS3 als auch von einigen Visualisierungstools unterstützt.

Artikel-Nr.

KNX USB Schnittstelle **9 018 243**

Technische Daten

Abmessungen (B×H×T):	18 × 90 × 56 mm (1 TE)
Schutzart:	IP 20
Schutzklasse:	III
Betriebstemperatur:	-5 °C bis +45 °C
Versorgungsspannung:	Strom zur USB-Kommunikation wird über den angeschlossenen PC/Laptop geliefert, der korrekte Betrieb wird durch entsprechende LED angezeigt. Leistungsaufnahme <200 mW Strom zur KNX-Kommunikation wird vom KNX-Bus geliefert.
Stromverbrauch:	< 100 mW

KNX IP Schnittstelle



KNXnet-/IP-Schnittstelle zum Anschluss eines PC an das KNX-Netz. Die Verbindung erfolgt über das LAN (IP). Die IP-Adresse kann von einem DHCP-Server bezogen werden oder manuell konfiguriert werden (ETS).

Artikel-Nr.

KNX IP Schnittstelle **9 018 246**

Technische Daten

Abmessungen (B×H×T):	36 × 90 × 56 mm (2 TE)
Schutzart:	IP 20
Schutzklasse:	III
Betriebstemperatur:	-5 °C bis +45 °C
Versorgungsspannung:	Externe Versorgung 12-24 V AC/12-30 V DC
Stromverbrauch:	< 800 mW

KNX IP Router



Der KNXnet-/IP-Router ermöglicht die Weiterleitung von Telegrammen zwischen verschiedenen Leitungen über ein LAN (IP) als schnelles Backbone. Außerdem eignet sich das Gerät zum Anschluss eines PC an das KNX-Netz, z.B. zur ETS-Programmierung. Die IP-Adresse kann von einem DHCP-Server bezogen werden oder manuell konfiguriert werden (ETS).

Artikel-Nr.

KNX IP Router **9 018 248**

Technische Daten

Abmessungen (B×H×T):	36 × 90 × 56 mm (2 TE)
Schutzart:	IP 20
Schutzklasse:	III
Betriebstemperatur:	-5 °C bis +45 °C
Versorgungsspannung:	Externe Versorgung 12-24 V AC
Stromverbrauch:	< 800 mW

KNX IP Line Master



Der KNX Line Master vereint die wesentlichen Funktionen einer KNX-Busleitung: Stromversorgung mit Drosselung, IP-Router und IP-Schnittstelle.

Zusätzlich zur Busspannung bietet das Netzteil eine Hilfsspannung von 24 V an. Der IP Router im Line Master macht es möglich, dass Telegramme zwischen verschiedenen Leitungen über ein LAN (IP) genau so schnell weitergeleitet werden, wie über ein Backbone. Durch Einsatz der integrierten IP-Schnittstelle kann die KNX-Leitung direkt mit einem PC verbunden werden (beispielsweise über ETS).

Artikel-Nr.

KNX IP Line Master **9 018 249**

Technische Daten

Abmessungen (B×H×T):	122 × 90 × 56 mm
Schutzart:	IP 20
Schutzklasse:	III
Betriebstemperatur:	-5 °C bis +45 °C
Versorgungsspannung:	Netzspannung 230 V AC / 50 Hz
Stromverbrauch:	<4 W (inaktiv) < 28 W (Volllast)

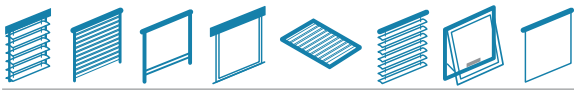

Somfy animeo KNX®

Somfy KNX Systemzubehör

KNX Linien-/Bereichskoppler



Stellt Datenverbindungen zwischen separaten KNX-Busleitungen her und isoliert sie zudem voneinander, um die Busleitungsinterferenz zu begrenzen.

Artikel-Nr.

KNX Linien-/Bereichskoppler **9 706 007**

Für die Hutschieneninstallation.

Technische Daten

Abmessungen (B×H×T): 36 × 90 × 56 mm (2 TE)
(2 TE; 1 TE = 18 mm)

Schutzart: IP 20

Schutzklasse: III

Hutschienenadapter



Zum Einbau in Schaltschränken auf 35 mm Hutschiene, zur Aufnahme von Platinenversionen von animeo 1 AC, 2 AC und animeo KNX RS485 Motorsteuergeräten.

Artikel-Nr.

Hutschienenadapter **9 008 049**

Für 35 mm Hutschiene, Farbe schwarz, 4 TE.

Abmessungen (B×H×T): 70 × 105 × 23 mm

RS485 Terminator



Eine RS485-Komponente zur Terminierung eines RS485-Netzwerksegments.

Artikel-Nr.

RS485 Terminator **9 019 005**

Produktvorteile

- Einfaches Einstecken in RJ45.

Technische Daten

Abmessungen (B×H×T): 117 × 215 × 79 mm

Betriebstemperatur: -30 °C bis +90 °C

RS485 Einstellgerät



Ein intuitives Werkzeug (für unsichtbare Hersteller), um die Parameter (z. B. Endlagen) der Motoren vor oder während der Installation vor Ort einzustellen

Artikel-Nr.

RS485 Terminator **9 017 142**

Produktvorteile

- Anzeige mit 2 Zeilen (16 Zeichen pro Zeile) RJ45-Buchse für schnelle Verbindung.

Technische Daten

Abmessungen (B×H×T): 117 × 79 × 24 mm

Schutzart: IP 30

RS485 6 x RJ45 Bridging Adapter



Eine Komponente zur Vereinfachung der Verbindung von RS485 Somfy Digital Network-Geräten im RS485-Netzwerksegment.

Artikel-Nr.

RS485 6 x RJ45 Bridging Adapter **9 019 004**

Produktvorteile

- 6 x RJ45 Bridging Adapter für die Verdrahtung der RS485 Somfy Digital Network Geräte. Zwei vorgefertigte Löcher ermöglicht die Wand- oder Schaltschränkmontage.

Technische Daten

Abmessungen (B×H×T): 103 × 399 × 265 mm

Beispielprojekt

Erforderliche und vom Gebäudebesitzer vorgegebene Funktionen:

Unbegrenzte Anzahl von Zonen zur Steuerung der Außenjalousien

- Interaktion mit Beleuchtung und HVAC-System
- Zonenbasiertes Schattenmanagement
- Steuerung von Jalousien und Licht durch Somfy RTS und EnOcean Technologie

NEU

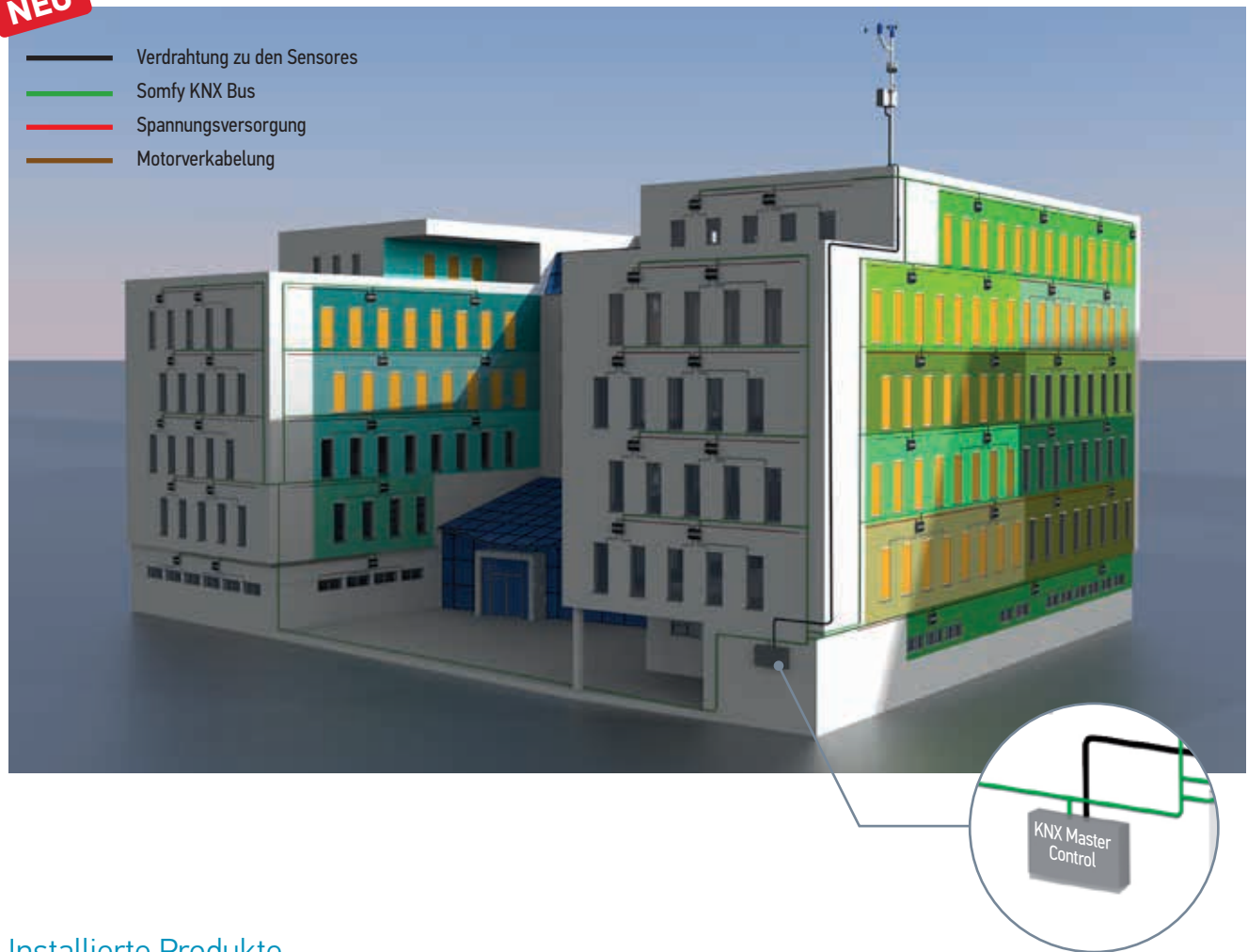

Installierte Produkte

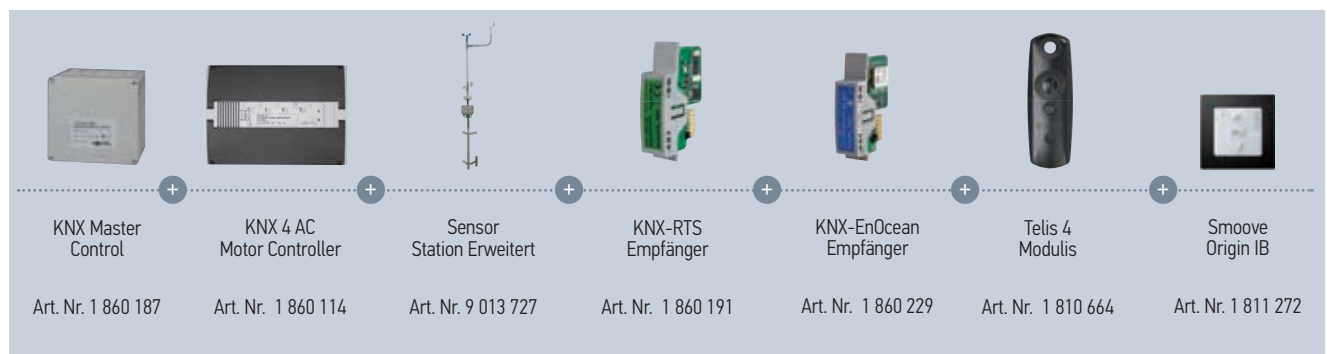

Automatische Funktionen

- Windsicherheit zum Schutz der Außenbehänge vor Schäden. Berücksichtigung der Windrichtung.
- Sonnenautomatik, einschließlich Sonnenstandsverfolgung und zonenbasiertem Schattenmanagement, um ein Maximum an Benutzerfreundlichkeit und Energieeinsparung zu bieten.
- Integrierte Bewegungsmelder schalten zwischen Energiesparmodus und Komfortfunktionen um. Sie sind über die universellen Binäreingänge des Motor Controllers in das Bussystem integriert.

Anlagendetails

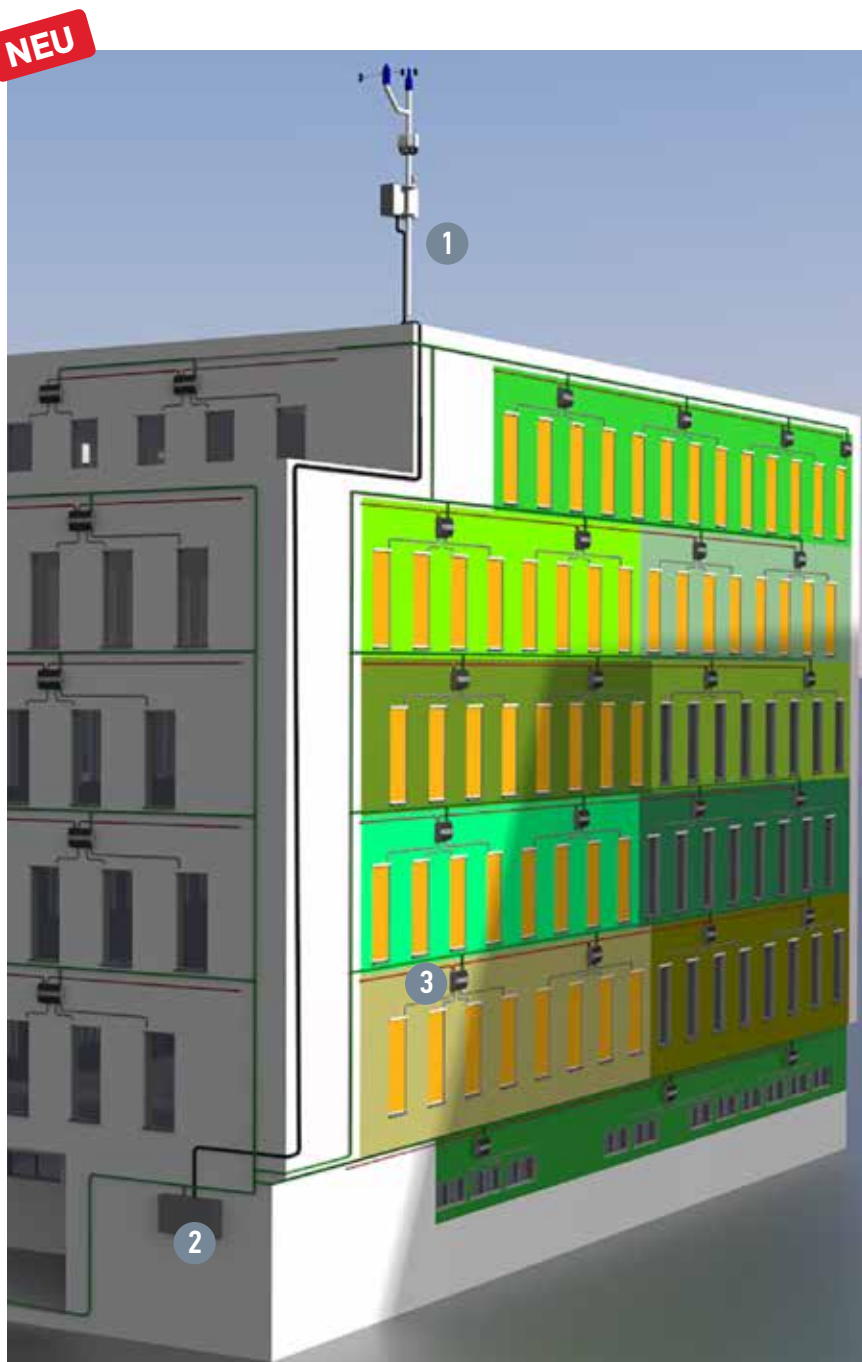

Alle Motor Controller sind über die Somfy animeo KNX Master Control mit dem gleichen KNX Netzwerk verbunden.

Ein Somfy KNX Master Control ermöglicht die Erstellung von bis zu 16 Zonen. Zusätzliche Zonen können durch Hinzufügen weiterer KNX Master Controls erstellt werden.

Die Sensor Station Erweitert ist direkt mit der Somfy KNX Master Control verbunden und jede Zone wird je nach Wetter und anderen Parametern separat verwaltet.

- 1 Somfy Sensor Station Erweitert
- 2 Somfy animeo KNX Master Control
- 3 Somfy animeo KNX Motor Controller

Referenz: Alpha Tower Graz - Österreich

Anforderungen

Im Jahr 2015 eröffnete der Vorstand der 6B47 Real Estate Investors, Sebastian Nitsch, das umgebaute ehemalige Studentenwohnheim unter seinem neuen, illustren Namen Alpha Tower: „Mit dem Alphatower haben wir leistbares Wohnen auf höchstem Niveau geschaffen. Die Wohnungen sind für jedermann erschwinglich und durch die zentrale Lage besonders attraktiv.“

Energetisch ist der Alpha Tower auf einem hochmodernen Standard. Die bestehende Fassade wurde als rückseitig belüftete Fliesenfassade thermisch saniert, wobei das Erscheinungsbild des ursprünglichen Steinmauerwerks im Wesentlichen beibehalten wurde. Außerdem wollten die Planer sicherstellen, dass so viel natürliches Tageslicht wie möglich in die rund 80 neuen Wohneinheiten fällt und dennoch rund um die Uhr ein optimaler Hitze- und Blendschutz besteht. Aus diesem Grund entschieden sie sich für eine Somfy animeo KNX-Sonnenschutzsteuerung. Diese fährt die Raffstores automatisch in eine Beschattungsposition, wenn die Innentemperatur zu sehr ansteigt oder die einfallenden Sonnenstrahlen zu Reflexionen und Blendungen führen. Abgesehen von sicherheitsrelevanten (Wind-) Befehlen können die Nutzer den Automatikmodus von ihren lokalen Bedienstellen aus jederzeit mit einem Knopfdruck unterbrechen.



Die Gründe für Somfy animeo KNX

Das Elektronunternehmen Elin hat insgesamt acht Windsensoren über die Fassaden verteilt. Der Vorteil: Die Raffstores werden nur an den von Windalarm betroffenen Fassaden hochgefahren. Alle anderen Abschnitte bleiben beschattet. Ein weiteres Plus für das Gebäudemanagement ist die nahtlose Integration in den KNX-Bus – so sind Sonnenschutz, Beleuchtung, Klimatisierung sowie Sicherheitselemente komplett kompatibel und flexibel miteinander verknüpfbar.

Technische Daten

- 89 Somfy animeo KNX 4 AC Motor Controller
- 1 Somfy animeo Outside Sensor Box
- 8 Somfy Windfühler beheizt
- 1 Somfy KNX Master Controll/W8
- 2 Somfy Sensor Stationen



Somfy animeo LON

- Systemtopologie
- Vorteile
- Produkte
- Beispielprojekt
- Referenz



Somfy animeo LON

Interaktives Fassadenmanagementsystem, das mit LON-Standards kompatibel ist.
Keine Zonenbegrenzung.

Systemtopologie

LON Sensorschnittstelle

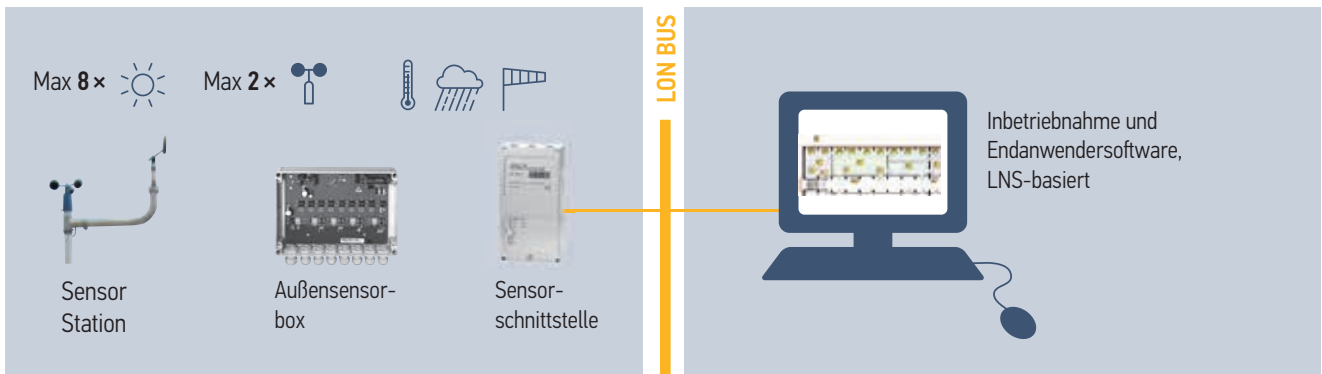

Anwendungsbeispiel

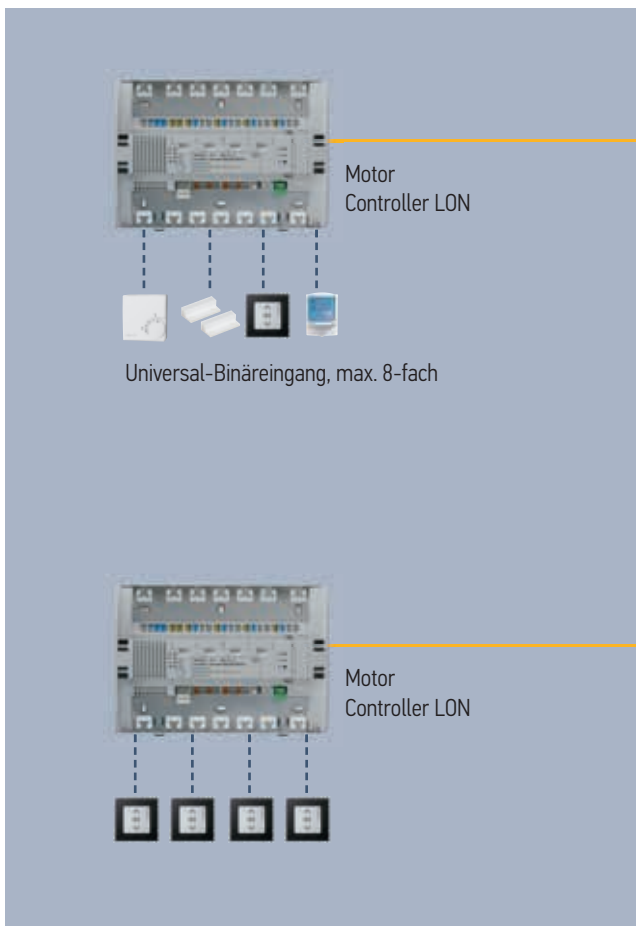

Motorsteuergeräte

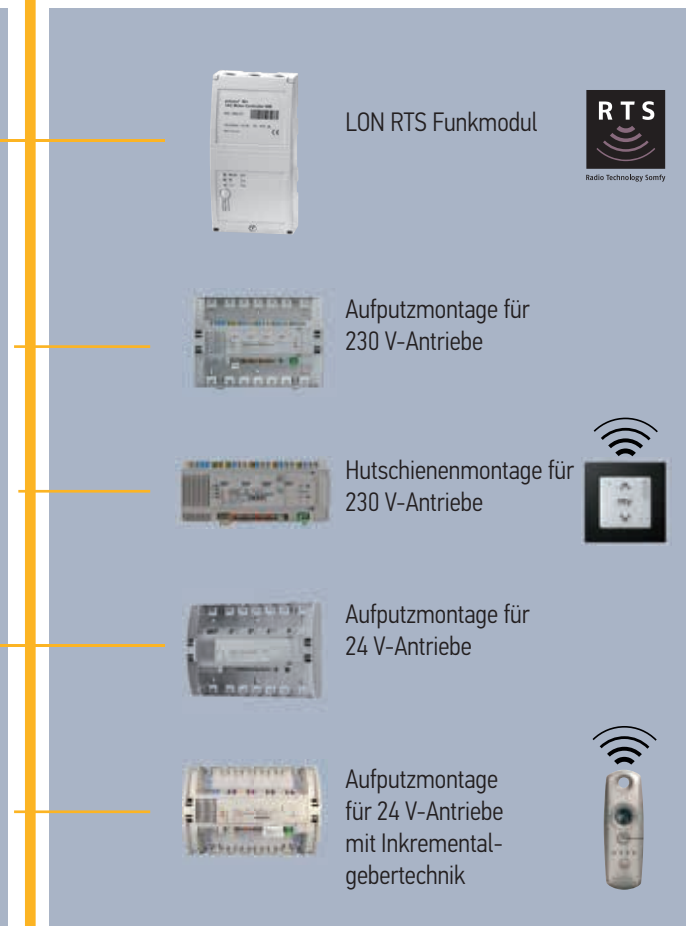

Somfy animeo LON

Vorteile der Lösung

Benutzerfreundliche grafische Bedienoberfläche

- Größere Zeitersparnis durch Einsatz der Somfy animeo LON Design Suite Software, die eine schnellere Konfiguration der Funktionen ermöglicht.
- Die animeo LON-Lösung kann außerhalb des Standorts programmiert und integriert werden: die Anwesenheit eines speziellen Teams vor Ort ist nicht erforderlich.



Fensterbasiertes Schattenmanagement

Mit dieser Lösung wird der Sonnenschutz auf- und abgefahren, wenn dies aufgrund des Schattenwurfs auf das Fenster gewünscht ist. Jeder einzelne Sonnenschutz wird individuell angesteuert. Dies bietet dem Anwender optimalen Komfort und weniger künstliche Beleuchtung.



Einhaltung heutiger LONMark Standards

4 integrierte Objekte des Typs LONMark #6111 „Sunblind Controller“ mit einer Vielzahl an Funktionen, wie zum Beispiel Sonne, Sonnenstandsnachführung, Wind, Windrichtung, Regen, Frost und Temperatur für maximale Flexibilität – in einem einzigen Produkt.

Weitere Vorteile

- Leistungsstarke Funktionen, wie zum Beispiel Sonnenstandsnachführung und Windrichtungserkennung sind fix implementiert.
- Kosteneinsparungen: es können bis zu 8 lokale Taster-Binäreingänge zusätzlich als LON Universaleingänge verwendet werden, sodass beispielsweise Fensterkontakte, Temperatursensoren oder Präsenzmelder angeschlossen werden können.
- Potentialfreie Eingänge können LON Telegramme vom Typ „Setting“, „Switch“, „Scene“ und „Occupancy“ generieren.

Die Zentrale (Building Controller) ist im Motorsteuergerät integriert

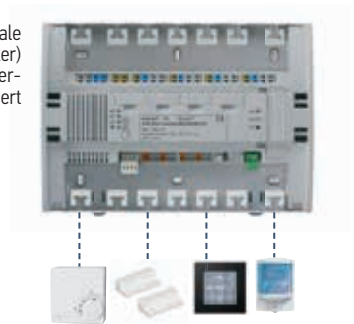

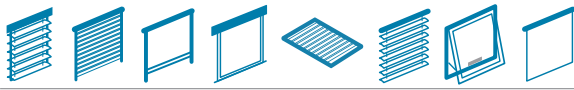

Somfy animeo LON

Somfy Zubehör

Shadow Device



Das LON Shadow Device speichert die relevanten Daten, die aus dem von Somfy bereitgestellten Gebäudemodell abgeleitet werden. In Verbindung mit dem animeo LON Motor Controller ist es unerlässlich, ein Fenster-basiertes Schattenmanagement für Gebäude zu realisieren.

Artikel-Nr.

Shadow Device LON

1 860 253

Produktvorteile

- Das Gerät verfügt über eine Schattendatenbank, die sich aus einem Gebäudemodell ergibt, das von Somfy Service erstellt wurde.
- Speichert bis zu 4.000 Schattenzonen auf Basis eines Gebäude modells.
- Anschluss über einen Standard-RJ45-Netzwerkanschluss an das LON-Netzwerk.
- Intuitive Netzwerkkonfiguration (IP) über die Somfy-Webseite.
- Die Schattendatenbank kann einfach über einen USB-Port hochgeladen werden.

Weitere Merkmale

- Intuitive Netzwerkkonfiguration (IP) über eine Somfy-Webseite.
- Die Schattendatenbank kann einfach über einen USB-Port hochgeladen werden.

Technische Daten

Abmessungen (B×H×T):	100 × 175 × 50 mm
Schutzart:	IP 20
Schutzklasse:	II
Betriebsspannung:	100-240 V AC / 50/60 Hz
Betriebstemperatur:	0 °C bis +45 °C

⚠ Die implementierte Schattendatenbank, die aus einem durch Somfy-Service und Know-how erstellten Modell abgeleitet wird, wird zusätzlich zum Shadow Device mit einer separaten Gebühr in Rechnung gestellt. Der Betrag dieser Gebühr hängt von der Größe des Gebäudes, dem Somfy Service und Know-how ab. Der Somfy Service und Know-how ist verantwortlich für die Bereitstellung der Schattendatenbank.

LON Sensorschnittstelle



Sensorschnittstelle zur Verbindung der Somfy Außensensorbox mit dem LON Bus, um Sensorwerte an den Bus zu übermitteln.

Artikel-Nr.

LON Sensorschnittstelle

1 860 161

Weitere Merkmale

Drei universelle Eingänge, um weitere Sensoren zu verbinden. Für jeden der universellen Eingänge kann eine der folgenden Anwendungen angewählt werden: 0-10 V, 4-20 mA oder NTC.

Technische Daten

Abmessungen (B×H×T):	90 × 180 × 45 mm
Schutzart:	IP 20
Schutzklasse:	II
Betriebsspannung:	230 V AC
Ausgangsspannung:	24 V DC
Ausgangsstrom:	1,5 A

animeo Power Supply DC



Stromversorgung für die Außensensorbox (mit beheizten Sensoren), die animeo KNX Master Control W2/W8 oder für die animeo LON Sensorschnittstelle.

Artikel-Nr.

animeo Power Supply DC

1 860 093

Für die Aufputz- und Hutschieneninstallation.

Technische Daten

Abmessungen (B×H×T):	130 × 180 × 61 mm
Schutzart:	IP 20
Schutzklasse:	II
Betriebsspannung:	230 V AC
Ausgangsstrom:	2,5 A (Einschaltdauer 100 %) 4,5 A (Einschaltdauer 50 %) 3 Min. EIN, 3 Min. AUS

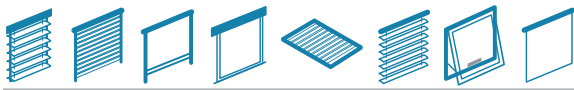

Somfy animeo LON

Somfy Motorsteuergeräte 230 V Antriebe

LON 4 AC Motor Controller WM + DRM



LON 4 AC Motor Controller WM



LON 4 AC Motor Controller DRM

Für Rollläden, Senkrechtmarkisen, Außenjalousien und Fenster. Zur individuellen Ansteuerung von 4 x 230 V AC Antrieben.

	Artikel-Nr.
LON 4 AC Motor Controller WM	1 860 115

Für die Aufputzinstallation.

Abmessungen (B x H x T): 255 x 180 x 61 mm

LON 4 AC Motor Controller DRM	1 860 119
--------------------------------------	------------------

Für die Hutschieneinstallation, 12 TE.

Abmessungen (B x H x T): 210 x 90 x 61 mm

Produktvorteile

- Lokale Steuerung kann auf Funk aufgerüstet werden (siehe LON RTS Module).
- Kostenersparnis durch die Verwendung von 8 frei festlegbaren Binäreingängen.

Weitere Merkmale

- Gut zugängliche Sicherung pro Ausgang.

Weitere technische Merkmale sind ausführlich in der Gebrauchsanweisung beschrieben

Technische Daten

Schutzart:	IP 20
Schutzklasse:	II
Betriebstemperatur:	0 °C bis +45 °C
Betriebsspannung:	230 V AC
Ausgangsspannung:	230 V AC
Max. Stromverbrauch (Motor):	max. 3,15 A pro Ausgang.

LON 4 DC Motor Controller WM

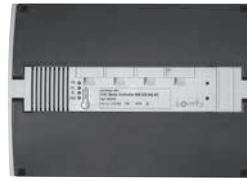

Für Innenrollos, Innenjalousien und Fenster. Für die individuelle Ansteuerung von 4 x 24 V DC Motoren. Versorgung mit externem 24 V DC Netzteil (siehe Zubehör).

Artikel-Nr.

LON 4 DC Motor Controller WM

1 860 281

Für die Aufputzinstallation.

Produktvorteile

- Lokale Steuerung kann auf Funk aufgerüstet werden (siehe LON RTS Module).
- Kostenersparnis durch die Verwendung von 8 frei festlegbaren Binäreingängen.
- Einstellbare Lamellen-Wendegeschwindigkeit für eine optimale Bedieneronomie.

Weitere Merkmale

- Ausgänge abgesichert über Stromerkennung.

Weitere technische Merkmale sind ausführlich in der Gebrauchsanweisung beschrieben.

Technische Daten

Abmessungen (B x H x T):	255 x 180 x 61 mm
Schutzart:	IP 20
Schutzklasse:	III
Betriebstemperatur:	0 °C bis +45 °C
Betriebsspannung:	24 V DC
Ausgangsspannung:	24 V DC
Max. Stromverbrauch (Motor):	max. 2,1 A pro Ausgang

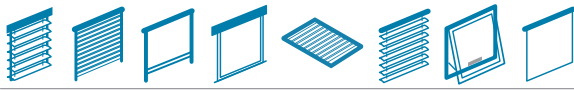

Somfy animeo LON

Somfy Motorsteuergeräte 24 V Antriebe & Zubehör

LON 4 DC/DC-E Motor Controller WM



Für Innenrollos und Innenjalousien. Zur individuellen Ansteuerung von 4 x 24 V DC oder DC-E Somfy Encodermotoren der Baureihe „Somfy Concept 25“.

Artikel-Nr.

LON 4 DC/DC-E Motor Controller WM **1 860 279**

Für die Aufputzinstallation.

Abmessungen (B x H x T): 255 x 180 x 61 mm

LON 4 DC/DC-E Motor Controller DRM **1 860 280**

Für die Hutschieneninstallation, 12 TE.

Abmessungen (B x H x T): 210 x 90 x 61 mm

Produktvorteile

- Einfache Installation: Integriertes 230 V AC Netzteil.
- Kostenersparnis durch die Verwendung von 8 frei konfigurierbaren Binäreingängen.
- Besonders präzise Ausrichtung der Lamellen in Kombination mit dem Somfy DC-Encoder Motor und dem Somfy CTS-Wickelsystem.
- Exakte Positionierung der Jalousie.
- Nachrüstbar für die lokale Bedienung per Funk.
- Lokale Einstellung einer Zwischenposition.
- Einstellbare Lamellen-Wendegeschwindigkeit für eine optimale Bedienergonomie.

Weitere Merkmale

- Ausgänge abgesichert über Stromerkennung.

Technische Daten

Schutzart:	IP 20
Schutzklasse:	II
Betriebstemperatur:	0 °C to +40 °C
Betriebsspannung:	230 V AC
Ausgangsspannung:	24 V DC
Max. Stromverbrauch (Motor):	max. 0,5 A pro Ausgang

Power Supply DC



Für die Stromversorgung der DC-Motorsteuergeräte. Bei Einsatz von „Somfy Concept 25“ Motoren können bis zu zwei Motorsteuergeräte 4 DC mit einem Netzteil versorgt werden (= 8 Motoren). Parallel schaltbar: 2 x 4,5 A = 9 A.

Artikel-Nr.

Power Supply DC **1 860 093**

Für die Aufputz- und Hutschieneninstallation.

Technische Daten

Abmessungen (B x H x T):	130 x 180 x 61 mm
Schutzart:	IP 20
Schutzklasse:	II
Betriebsspannung:	230 V AC
Ausgangsstrom:	2,5 A (Einschaltdauer 100 %) 4,5 A (Einschaltdauer 50 %) 3 Min. Ein, 3 Min. Aus

LON RTS Funkmodul



Das LON RTS Modul 433 MHz ist eine Schnittstelle für die Übertragung von Somfy RTS Funksignalen an das LON Netzwerk. Über drei individuell konfigurierbare Binäreingänge können verdrahtete Raumsensoren wie z.B. Anwesenheit, Temperatur, Helligkeit oder Fensterkontakte angeschlossen werden.

Das LON RTS Modul kann in jedes LON Netzwerk integriert werden und ist kompatibel mit jeder LonMark-konformen Steuerung.

Artikel-Nr.

LON RTS Modul **1 860 240**

Produktvorteile

- Die Montage kann völlig unabhängig vom Montageort des animeo LON motor Controllers oder anderen LON Controllern erfolgen.
- Flexible Installation in den Zwischenböden und -decken, unter dem Fenster oder in Kabelkanälen.

Weitere Merkmale

- Bis zu 30 frei definierbare Kanäle sind für die Anbindung von Somfy RTS Sendern in das LON Netzwerk verfügbar.
- Die Einbindung von Somfy RTS Signalen mit LonMark-konformer Lichtsteuerung für das Ein- und Ausschalten bzw. Dimmen von Leuchten ist auch möglich.
- Applikationen wie Heizung oder Lüftung können durch lokale Somfy Hand- oder Wandsender gesteuert werden.

Technische Daten

Abmessungen (B x H x T):	90 x 180 x 45 mm
Schutzart:	IP 20
Schutzklasse:	II
Betriebsspannung:	230 V AC
LON-Eingänge:	FTT

Somfy animeo LON

Beispielprojekt

Erforderliche und vom Gebäude vorgegebene Funktionen:

- Unbegrenzte Anzahl von Zonen zur Steuerung von Innenjalousien und Fensteröffnern.
- Fensterbasierte Steuerung der Behänge.
- Steuerung von Jalousien und Licht durch Somfy RTS Funk und verdrahtete lokale Bedienung.
- Integration von lokalen verdrahteten Tastern durch Binäreingänge pro Motor Controller.



Installierte Produkte

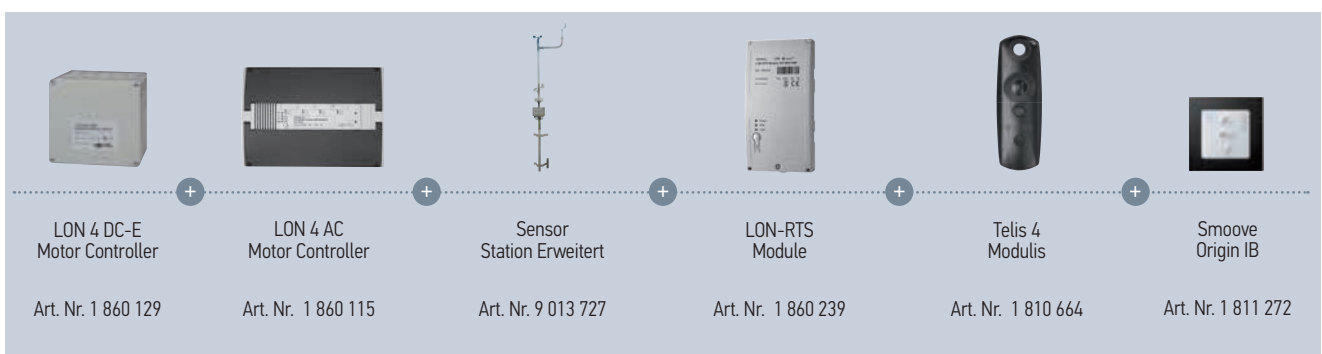

Somfy animeo LON

Automatische Funktionen

- Windsicherheit durch Berücksichtigung der Windrichtung zum Schutz der Fensteröffner.
- Sonnenautomatik, einschließlich Sonnenstandsverfolgung und fensterbasiertem-Schatten-Management, um ein Maximum an Benutzerfreundlichkeit und Energieeinsparung zu bieten.
- Integration mit einem Gebäudemanagementsystem (GLT) über eine OPC-Verbindung.
- Integrierte Bewegungsmelder schalten zwischen Energiesparmodus und Komfortfunktionen um. Die Bewegungsmelder sind über die universellen Binäreingänge des Motorreglers in das Bussystem integriert.

Anlagendetails



Das LON-Netzwerk ermöglicht die Erstellung einer beliebigen Netzwerktopologie für alle installierten LON-Produkte (Motor Controller /Sensor Station).

Keine Zonen- oder Größenbeschränkung, ein Fenster kann als einzelne Zone definiert werden.

Die Sensorstation ist direkt mit dem LON-Netz verbunden, ohne dass eine Zentrale benötigt wird.

- 1 Somfy Sensor Station Erweitert
- 2 Somfy Motor Controller LON
- 3 Gebäudemanagementsystem (GLT)

Referenz: Skygarden München - Deutschland

Anforderungen

Der Bürokomplex Skygarden in München ist Bestandteil des neuen zentrumsnahen Stadtquartiers Arnulfpark. 2013 wurde er für seine energiesparende Bauweise mit dem Nachhaltigkeitsiegel LEED Gold zertifiziert. Um dieses Ziel zu erreichen, wurde eine Vielzahl energetischer Aspekte berücksichtigt. Da die künstliche Beleuchtung einen Großteil der Energiekosten von Gebäuden ausmacht, wird im Skygarden ein tageslicht- und präsenzgesteuertes System eingesetzt. Schon während des Baus achteten die Planer darauf, regionale Baustoffe zu verwenden, um die Transportwege kurz zu halten und so den CO₂-Ausstoß zu reduzieren. Das Kühlen und Heizen der Räume erfolgt mittels Betonkernaktivierung. Über das ganze Gebäude verteilte Wintergärten tragen durch ihre Begrünung zu einem angenehmen Raumklima bei.



Technische Daten

- Somfy animeo LON
- 174 Somfy LON 4 AC Motor Controller WM
- 577 Somfy IB+ 4 AC Motor Controller WM
- 2 Somfy Sensor Station Erweitert
- 1 Somfy Shadow Device LON



Die Gründe für Somfy animeo LON

Die Gebäudeautomatisierung basiert auf dem LON-Standard (Local Operating Network). Mit diesem Bussystem können Geräte unterschiedlicher Hersteller aus unterschiedlichen Systemen und Gewerken in einem System integriert werden. LON wird vor allem in großen Objekten mit vielen verschiedenen Automatisierungsfunktionen verwendet. Auch die Somfy-Sonnenschutzsteuerung im Skygarden ist in den LON-Bus eingebunden. Für ein präzises Schlagschattenmanagement haben die Gebäudeautomationsspezialisten von Somfy die Einfallswinkel der Sonnenstrahlen für jede Tages- und Jahreszeit errechnet. Damit bleiben die Raffstores auch dann geöffnet, wenn aufgrund der speziellen Gebäudegeometrie einzelne Fassadenbereiche von anderen beschattet werden. So kann weiterhin natürliches Tageslicht in die Büros dringen, wodurch sich die Konzentrations- und Leistungsfähigkeit erhöht. Zusätzlich richten sich die Lamellen der Außenbehänge immer präzise am jeweiligen Sonnenstand aus. Steht die Sonne besonders hoch, öffnen sich die Lamellen bis zu einem Maximum von null Grad.





Somfy Smart Home

- Systemtopologie
- Vorteile
- Produkte
- Referenz



Somfy Smart Home

Mit dem Smart Home-System Somfy TaHoma® erhalten Sie eine leistungsstarke Hauszentrale über Funk, ohne dass Sie dafür ein kostspieliges Steuerungsdisplay und eine aufwendige Verdrahtung benötigen.

Systemtopologie

TaHoma® - das vernetzte Haus von Somfy

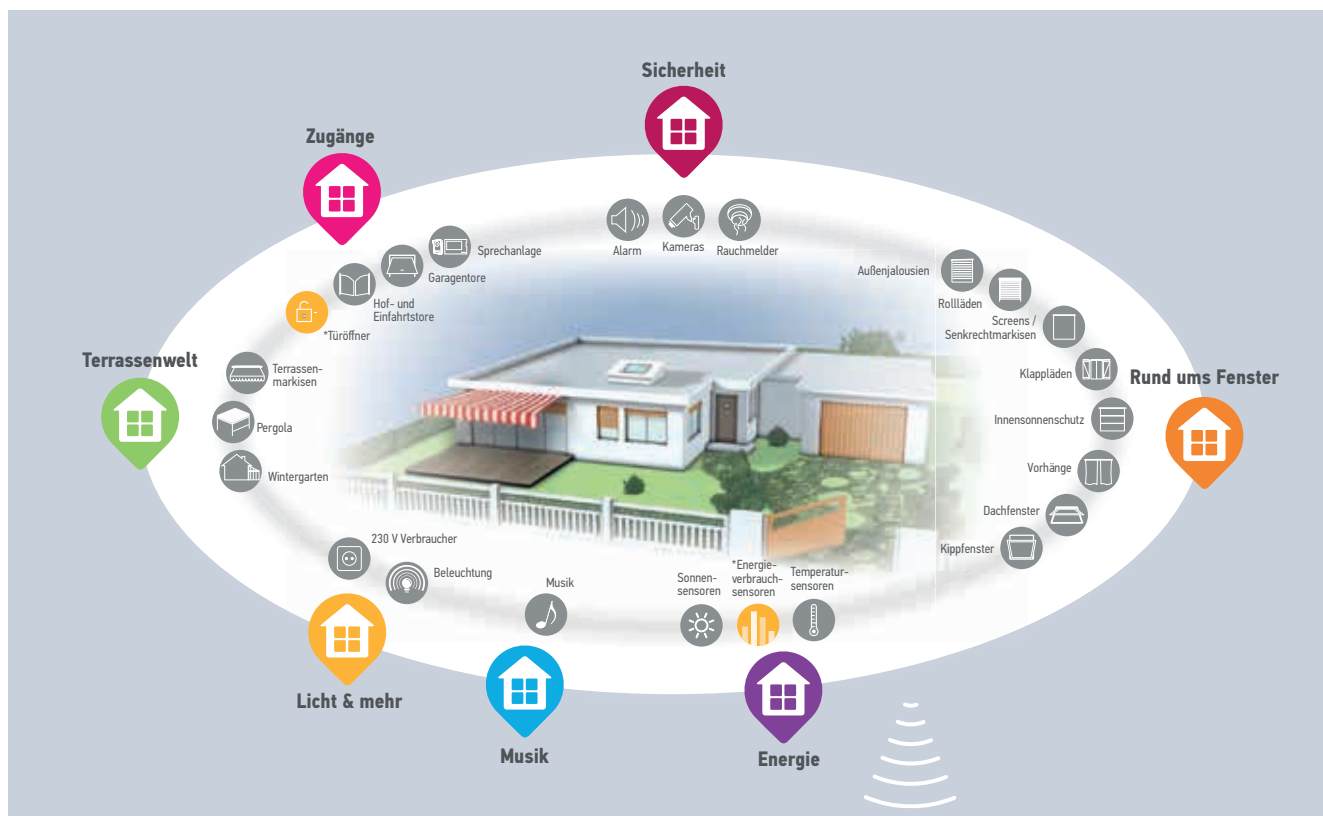

Somfy TaHoma® Box - Die Schaltzentrale Ihres vernetzten Zuhauses

Die TaHoma® Box ist die zentrale Schaltzentrale des Systems. Sie ist ein weißes, rechteckiges Gerät mit dem Somfy-Logo. Die Box ist mit einem Router verbunden und ermöglicht den Zugriff auf das vernetzte Zuhause über die TaHoma®-App. Die App ist für Android und iOS erhältlich und kann auf einem Tablet oder Smartphone genutzt werden. Die App zeigt eine intuitive Benutzeroberfläche mit verschiedenen Steuerungsoptionen für das Smart Home.

TaHoma® ist unauffällig und steht Ihnen jederzeit zur Verfügung! Mit Ihrem Router verbunden bietet sie Ihnen Zugriff auf Ihr vernetztes Zuhause.

Die TaHoma®-App ist für Android und iOS erhältlich.

Das vernetzte Zuhause ist immer dabei: daheim und unterwegs, mit Smartphone, Tablet und PC.

Somfy Smart Home

Alle Vorteile auf einen Blick

Ein vernetztes Zuhause kann in mehreren Schritten entstehen. TaHoma® ist flexibel. Erweitern Sie Ihr Smart Home einfach nach Ihren Prioritäten.

Einfach

- Installation ohne bauliche Arbeiten
- Benutzung erklärt sich von selbst
- 24-Stunden Zugriff auf Ihr vernetztes Zuhause
- SMS-, E-Mail-Nachricht oder Push-Benachrichtigung bei besonderen Vorkommnissen

Bedienerfreundlich

- Flexible Benutzeroberfläche, entsprechend der Anzahl der Zimmer, Stockwerke u.a.
- Intuitives System, entwickelt mit und für Benutzer
- Alle angeschlossenen Geräte mit Smartphone, Tablet oder PC steuerbar
- Rückmeldefunktion über ausgeführte Befehle

Kompatibel

- Über 100 Produkte können mit TaHoma® verbunden werden
- Kompatibilität mit vielen Haustechnikprodukten führender Hersteller
- TaHoma® ist mit den Somfy-eigenen Funkprotokollen io, RTS, RTD und weiteren Funkstandards wie EnOcean und Z-Wave kompatibel

Flexibel

- Auf die eigenen Bedürfnisse anpassbare Somfy Hausautomation
- Weitere Haustechnikprodukte können jederzeit hinzugefügt werden











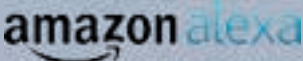



Sicher

- Datensicherheit durch verschlüsselte Internetverbindung (wie beim Online-Banking)
- Regelmäßige Sicherheitsprüfungen durch unabhängiges IT-Sicherheitsunternehmen zertifizieren ein „sehr sicheres System“

Zukunftssicher

- TaHoma® wird kontinuierlich weiterentwickelt. Ständig kommen neue Anwendungsmöglichkeiten hinzu

Der aktuelle Überblick: Somfy Smart Home kompatibel

 Sprachsteuerung (Alexa)	 Webbasierter Automatisierungsdienst	 Raumklimageräte, Wärmepumpen
 Heizkörperthermostate	 Heizungssysteme	 Dachfenster
 Fenstergriffe	 Raumlüftung	 Sound System
 Lichtempfänger, Strommess-Sensoren	 www.g-u.com	 Lichtlösungen
	  Verschluss-Überwachung, Türschlösser, Hebeschiebetüren, Schwingfenster, Kippfenster	



Bidirektionale Touch-Display Steuerung

Somfy Nina™ io

NEU



Somfy Nina™ io – natürlich intuitiv, natürlich attraktiv.
Touch-Display Steuerung zur zentralen manuellen Bedienung von io-Antrieben und io-Empfängern.

Produktvorteile

- Einfach zu bedienen: Das Touch-Display sowie die benutzerfreundliche Bedienung sorgen für eine einfache Handhabung.
- Manuelle Bedienung: Über Piktogramme können io-Antriebe oder io-Empfänger in die gewünschte Position gefahren werden
- Erstellung von Szenarien: in Räumen, Gruppen, Etagen und dem kompletten Haus können Szenarien einfach erstellt werden
- Haus nachbilden: Die Produkte können Räumen, Etagen und Gruppen zugeordnet werden, so können sie leicht ausgewählt und bedient werden
- Einfach zu installieren: klare Anleitungen im Display unterstützen bei der Verbindung mit Antrieben, die Benennung der Produkte wird automatisch vorgenommen durch die Zuordnung der Produkte in Räume (Bsp.: Rollläden Wohnzimmer)
- Bidirektionale Kommunikation zwischen Touch-Display Steuerung und io-Antrieb / io-Empfänger
- Rückmeldung über den ausgeführten Befehl im Display

Funktionsprinzip

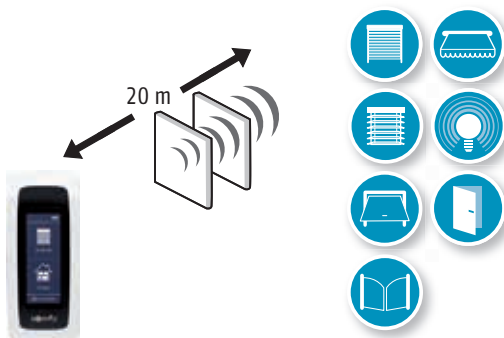

	Artikel-Nr.
Somfy Nina™ io	1 805 251

Lieferumfang: Touch-Display Steuerung inkl. Wechselcover schwarz, Tischständer und Ladekabel

	Artikel-Nr.
Wechselcover Grün	9 019 828
Wechselcover Lila	9 019 829
Wechselcover Blau	9 019 830



Technische Daten



Betriebsspannung Netzteil:	100 - 240 V / 50 - 60 Hz
Betriebsspannung Nina:	5 V / 1,5 A (Micro USB)
Betriebstemperatur:	0 °C bis + 45 °C
Umgebungsbedingungen:	trockene Wohnräume
Schutzart:	IP 20
Funkfrequenz:	868 - 870 MHz

Nina io ermöglicht die Speicherung von:

io-Antrieben oder io-Empfängern	60
Räumen / Gruppen	50
Szenarien	>100
Antriebe/Empfänger je Raum/Gruppe	15
Szenarien je Raum/Gruppe	8

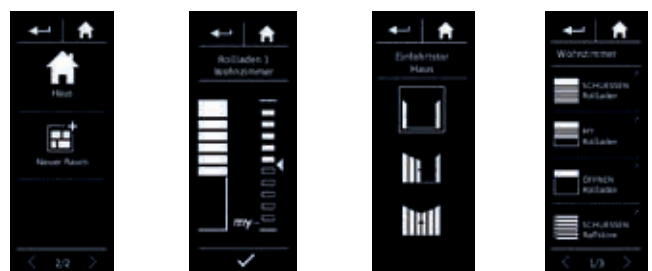

Bidirektionale io-Steuerung vernetzter Produkte über Smartphone

Somfy Connexoon® Fenster

NEU



Mit Somfy Connexoon® steuert man auf Wunsch seine Produkte rund ums Fenster sowie Alarm und Licht über einen gesicherten Zugriff per Smartphone oder Tablet. Einfache und intuitive Bedienung der Somfy io-Produkte – auch von unterwegs.

Produktvorteile

- Einzelsteuerung der Produkte über das Internet, zu Hause oder aus der Ferne, per Smartphone oder Tablet (iOS, Android)
- Ansteuerung von io-homecontrol Produkten sowie Philips hue Lichtern
- Verbindung mit io-Sonnensensoren, io-Öffnungsmeldern und io-Temperatursensoren, Statusinfo über Windschutz
- Für 4 Aktionen kann definiert werden, welche Produkte in die gewünschte Position fahren sollen und welche Automaten aktiviert oder deaktiviert werden sollen
 - Ich komme nach Hause (z.B. Alarm aus und Sonnenschutzautomatik deaktivieren)
 - Ich verlasse mein Haus (z.B. Alarm an, Rollläden und Balkontür schließen, Zeit- und Sonnenschutzautomatik aktivieren)
 - Ich gehe in Urlaub (z.B. Alarm an, Zeit- und Sonnenschutzautomatik sowie Anwesenheitssimulation aktivieren)
 - Alle Automaten aus (Zeit-, Sonnenschutz- und Temperaturautomatik deaktivieren)
- Über einen Klick auf den „Haus-Check“ kann festgestellt werden, ob ein Fenster noch geöffnet ist oder alle Rollläden geschlossen sind und direkt eingreifen
- Rückmeldung über den ausgeführten Befehl über die App

Funktionsprinzip



20 m

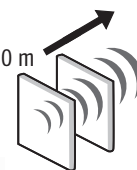

Artikel-Nr.

Somfy Connexoon® Fenster

1 811 429

Lieferumfang: Connexoon® Box inkl. Steckernetzteil und Netzwerkkabel sowie Berechtigung zur Aktivierung einer Connexoon® App

Technische Daten

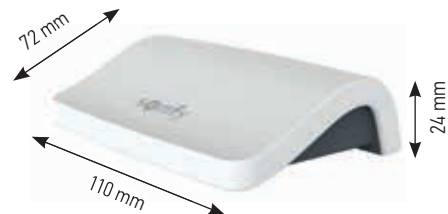

Steckernetzteil Eingangsspannung: 100- 240VAC 50/60Hz, 0,3A

Steckernetzteil Ausgangsspannung: 5VDC, 500mA max.

Eingangsspannung

Connexoon®-Box: 5VDC, 120mA (Mini-USB)

Schutzart: IP20

Umgebungsbedingungen: trockene Wohnräume

Betriebstemperatur: +5°C bis 35°C

Funkfrequenz: 868 - 870 MHz; 128 bit AES

Abmessung (BxHxT): 110 x 24 x 72 mm

Connexoon® Fenster ermöglicht die Speicherung von:

io-Antrieben oder io-Empfängern

io-Sonnensensoren:

io-Temperatursensoren:

io-Öffnungsmeldern:

40

Szenarien:

4

Bedingungen Zeitautomatik

8

Bedingungen Sonnenautomatik

4 pro Sensor

Bedingungen Temperaturautomatik

4 pro Sensor

Bedingungen Öffnungsmelder

4 pro Sensor

Philips hue

1 Gateway

Haussteuerung über das Internet – einfach und verständlich

Somfy TaHoma® Premium

Artikel-Nr.

Somfy TaHoma® Premium

1 811 478

Lieferumfang: Somfy TaHoma®-Box io inkl. Steckernetzteil und Netzkabel



TaHoma®-Box



TaHoma® Premium-Software

Mit Somfy TaHoma® Premium steuert und kontrolliert man auf Wunsch die Haustechnik per Internet. Der gesicherte Zugriff ist per PC, Tablet-PC oder Smartphone möglich. Einfache und intuitive Bedienung der Haustechnik - auch von unterwegs.

Produktvorteile

- Einzel- oder Gruppensteuerung von Produkten über das Internet, lokal oder aus der Ferne, per PC, Tablet-PC oder Smartphone (iOS, Android)
- Integrierter Szenarioplayer durch berühren
- Kombinierbar mit Security Base
- Ansteuerung von io-homecontrol®- und RTS-Produkten
- Ansteuerung von EnOcean Lichtempfängern über EnOcean Modul
- Ansteuerung von Z-Wave Lichtempfängern über Z-Wave USB-Modul
- Zur Überwachung integrierbare IP-Kameras
- Einbindung von RTD Meldern wie Bewegungs-, Öffnungs- und Rauchwarnmelder (RTD Modul integriert)
- Erstellung von Wenn-Dann Bedingungen: bestimmte Produkte sollen in eine gewünschte Position bewegt werden, wenn bestimmte Sensoren zu einer bestimmten Zeit einen oder mehrere festlegbaren Wert(e) erreicht haben.
- Versand von E-Mail oder Push-Benachrichtigungen bei Eintreten von Ereignissen
- Einfache Erstellung von Wohnszenarien am PC und iPad App TaHoma® HD, die manuell, zeit- oder sensorabhängig aktiviert werden können
- Anschauliche Zusammenstellung am PC von Tagesabläufen, die in einem Kalender kombiniert werden können
- Anzeige der aktuellen Position bzw. Zustand der io-Produkte und Z-Wave Empfänger
- Individuelle Benennung der Produkte, Zuordnung zu Räumen und Etagen des Hauses

Technische Daten



Technische Daten

Steckernetzteil

Spannungsversorgung:	100 - 240V AC / 50/60Hz
Ausgangsspannung (Sekundärspannung):	12V / 1A DC
Schutzart:	IP 40

TaHoma®-Box

Betriebsspannung:	12V DC
Schutzart:	IP 30
Umgebungsbedingungen:	trockene Wohnräume
Betriebstemperatur:	+5° C bis +35° C
Funkfrequenz io:	868 - 870 MHz
Funkfrequenz RTS:	433,42 MHz
Funkfrequenz enOcean:	868 MHz
Funkfrequenz Z-Wave:	868,42 MHz
Abmessungen (B x H x T):	109 x 115 x 95 mm
Anschlüsse:	1x Netzwerkanschluss RJ45 1x USB 2.0 Typ A

TaHoma® Premium ermöglicht die Speicherung von maximal:

io Produkte	200	} in Summe max. 200 Stück
RTS Produkte	50	
enOcean Produkte	120	
Z-Wave Produkte	200	
RTD Sensoren	50	
Szenarien Player io	20	
Kameras	5	
Philips hue	1 Gateway	
Repeater	3	
Szenarien	40	
Tagesabläufe	40	
Wenn-Dann-Bedingungen	20	
Bedingungen in einer Wenn-Dann-Bedingung	6	
E-Mail Adressen zur Benachrichtigung	3	
SMS-Nummern zur Benachrichtigung	3	
Nummern für Push-Benachrichtigungen	unbegrenzt	



Geräte für Somfy Smart Home io-Funklösungen

Funkhandsender Somfy Situo 1/5 Variation io



Situo 1 Variation io Pure Situo 1 Variation io Titane Situo 5 Variation A/M io Pure Situo 5 Variation A/M io Titane

Manuelle Vor-Ort-Steuerung eines oder mehrerer io-Antriebe oder io-Funkempfänger per Funk.
Verwendbarkeit mit io-Antrieben.

Produktvorteile

- Einzel-, Gruppen- oder Zentralbedienung möglich
- Scrollrad zum komfortablen und präzisen Wenden der Raffstore-Lamellen bzw. Hoch- oder Runterdimmen
- A/M Schalter: zum Ein-/Ausschalten der Automatik für alle Kanäle gleichzeitig
- AUF-Taste zum Öffnen des Raffstores bzw. Einschalten der Beleuchtung
- „my“-Taste zum Stoppen der laufenden Bewegung oder zum Aufrufen der Lieblingsposition
- AB-Taste zum Schließen des Raffstores bzw. Ausschalten der Beleuchtung
- „Select“-Taste für Kanalauswahl bei Situo 5 Variation A/M io
- Programmieraste auf der Rückseite des Funkhandsenders
- LED für Sende- und Batteriezustandsanzeige und für Kanalauswahl bei Situo 5 Variation A/M io
- Drahtlos / batteriebetrieben
- Wandhalter für flexible Montage

Die Situo Variation Baureihe bietet im Vergleich zum Situo io zusätzliche Funktionen:

- Anpassung der Drehrichtung des Scrollradbefehls (Mode Raffstore)
- Anpassung der Wendeschrittlänge (Mode Raffstore)
- Kopieren dieser Einstellungen in die anderen Kanäle (Mode Raffstore)
- Deckel ohne Verschraubung zum schnellen Zugang zu der Mode-Auswahl:
 - Mode 1: Rollläden, Screens, Markise, Garagentor, Hoftor, Licht Ein/Aus
 - Mode 2: Licht und Wärme mit Dimm-Funktion
 - Mode 3: Raffstore, Außenjalousien (Voreinstellung ab Werk)
- Aktivierung/Deaktivierung des Bedienmodus für autonome (batteriebetriebene) Produkte

	Artikel-Nr.
Somfy Situo 1 Variation io Pure	1 811 274
Somfy Situo 1 Variation io Titane	1 811 275

Lieferumfang: Handsender inkl. Wandhalter und Batterien

	Artikel-Nr.
Somfy Situo 5 Variation A/M io Pure	1 811 276
Somfy Situo 5 Variation A/M io Titane	1 811 277

Lieferumfang: Handsender inkl. Wandhalter und Batterien

Technische Daten

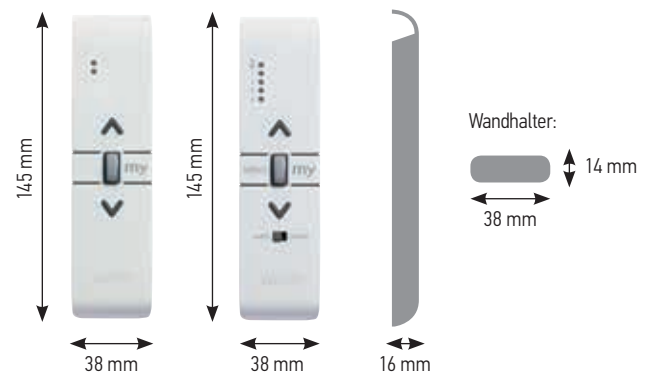

Betriebsspannung:	3 V (Batterie Typ CR 2430)
Betriebstemperatur:	0°C bis +50°C
Umgebungsbedingungen:	trockene Wohnräume
Schutzart:	IP 30
Funkfrequenz:	868,95 MHz

Funktionsprinzip

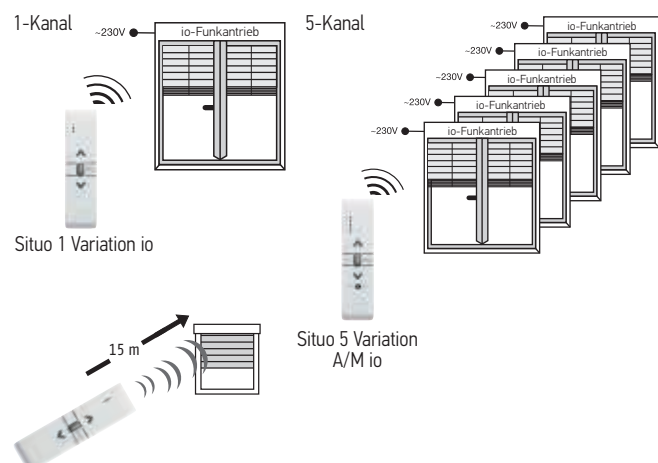



Geräte für Somfy Smart Home io-Funklösungen

Funkhandsender Somfy Situo 1/5

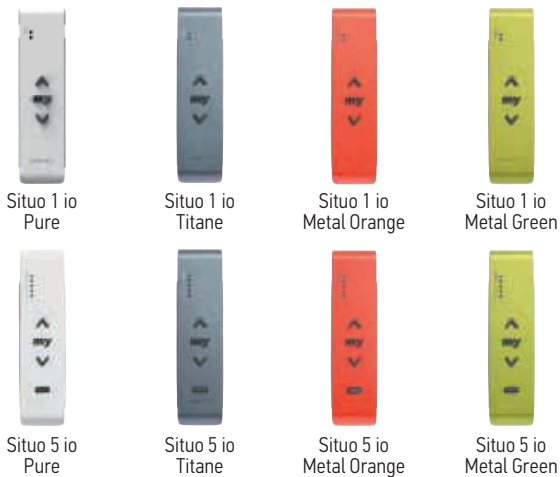

Manuelle Vor-Ort-Steuerung eines oder mehrerer io-Antriebe oder io-Funkempfänger per Funk.
 Situo 1 io = 1-Kanal io-Funkhandsender
 Situo 5 io = 5-Kanal io-Funkhandsender
 Verwendbarkeit mit io-Antrieben.

	Artikel-Nr.
Somfy Situo 1 io Pure	1 800 463
Somfy Situo 1 io Titane	1 800 464
Somfy Situo 1 io Metal Orange	1 800 465
Somfy Situo 1 io Metal Green	1 800 475

Lieferumfang: Handsender inkl. Wandhalter und Batterien

	Artikel-Nr.
Somfy Situo 5 io Pure	1 811 297
Somfy Situo 5 io Titane	1 811 298
Somfy Situo 5 io Metal Orange	1 811 299
Somfy Situo 5 io Metal Green	1 811 352

Lieferumfang: Handsender inkl. Wandhalter und Batterien

Produktvorteile

- Einzel-, Gruppen- oder Zentralbedienung möglich
- AUF-Taste zum Öffnen des Rollladens, Einfahren der Markise bzw. Einschalten der Beleuchtung
- „my“-Taste zum Stoppen der laufenden Bewegung oder zum Aufrufen der Lieblingsposition
- AB-Taste zum Schließen des Rollladens, Ausfahren der Markise bzw. Ausschalten der Beleuchtung
- Taste für Kanalauswahl bei Situo 5 io
- Programmieraste auf der Rückseite des Funkhandsenders
- LED für Sende- und Batteriezustandsanzeige und für Kanalauswahl bei Situo 5 io
- Drahtlos / batteriebetrieben
- Wandhalter für flexible Montage
- in unterschiedlichen Designausführungen: Pure, Titane, Metal Orange und Metal Green

Technische Daten

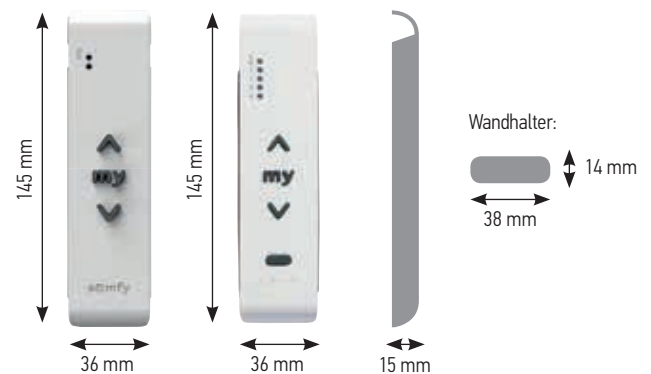

Betriebsspannung:	3 V (Batterie Typ CR 2430)
Betriebstemperatur:	0°C bis +50°C
Umgebungsbedingungen:	trockene Wohnräume
Schutzart:	IP 30
Funkfrequenz:	868,95 MHz

Funktionsprinzip

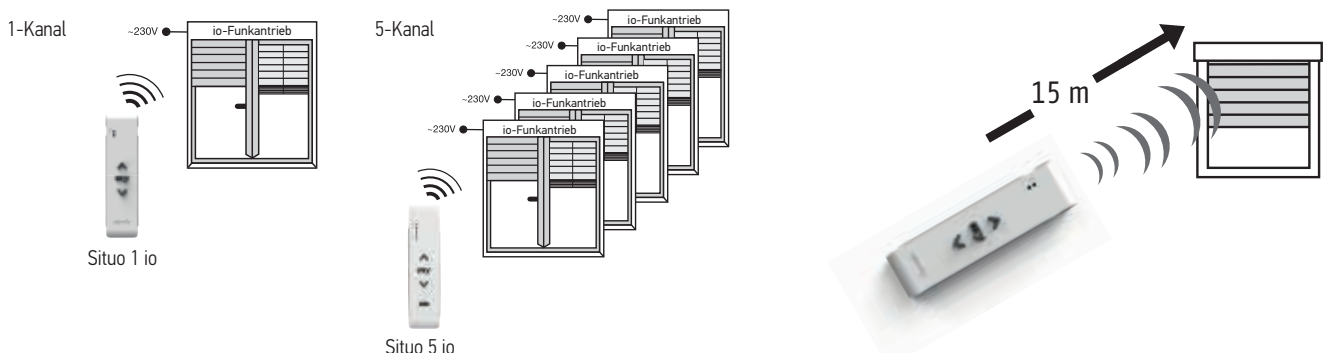



Geräte für Somfy Smart Home io-Funklösungen

Funkwandsender Somfy Smoove A/M IN io



Smoove A/M IN io
Pure Shine

Smoove A/M IN io
Black Shine

Smoove A/M IN io
Silver Shine

Manuelle Steuerung eines Somfy io-Funkantriebs / io-Funkempfängers oder mehrerer io-Funkantriebe / io-Funkempfänger gleichzeitig per Funk. 1-Kanal-Funkwandsender

Produktvorteile

- Innovative Bedienung über Berührungstasten
- Zentralbedienung über Schiebeschalter ein- und ausschaltbar
 - Automatik-Betrieb: Der Antrieb reagiert auf alle Befehle (Vor-Ort-Befehle, Zentralbefehle, Zeitautomatik, Wind- und Sonnenautomatik)
 - Manueller Betrieb: Der Antrieb reagiert nur auf die manuellen Vor-Ort-Befehle und auf Sicherheitsbefehle (Wind)
- Passend zu allen Schalterprogrammen über einen 50 x 50 mm Adapterrahmen der Schalterhersteller
- Vielzahl an Gestaltungsmöglichkeiten mit den Somfy Smoove Rahmen
- Einzel- oder Gruppenbedienung möglich
- AUF-Taste zum Öffnen des Rollladens, Einfahren der Markise bzw. Einschalten der Beleuchtung
- „my“-Taste zum Stoppen oder Aufrufen der Lieblingsposition
- AB-Taste zum Schließen des Rollladens, Ausfahren der Markise bzw. Ausschalten der Beleuchtung
- Programmieraste auf der Rückseite des Moduls
- Über die Mode-Taste auf der Rückseite kann der Smoove A/M IN io auch für die Bedienung von Raffstoren eingestellt werden
- Befestigungsplatte für einfache und flexible Wandmontage, keine UP-Dose erforderlich
- LED zur Sendeanzeige
- Drahtlos und batteriebetrieben, daher geringster Installationsaufwand, mit Batteriezustandsanzeige

Funktionsprinzip

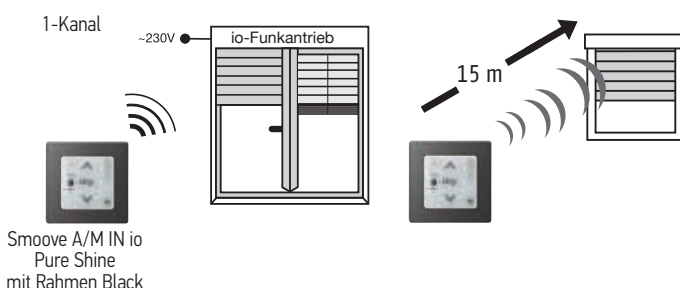

	Artikel-Nr.
Somfy Smoove A/M IN io Pure Shine	1 811 101
Somfy Smoove A/M IN io Black Shine	1 811 102
Somfy Smoove A/M IN io Silver Shine	1 811 103

Lieferumfang: Funkmodul inkl. Batterie, Befestigungsplatte für Somfy Smoove Rahmen und Befestigungsplatte für andere Schalterprogramme.

	Artikel-Nr.
Befestigungsplatte für andere Schalterprogramme (VE = 10 Stück)	9 016 911

Technische Daten

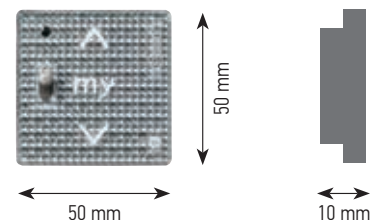

Betriebsspannung:	3 V (Batterie Typ CR 2430)
Betriebstemperatur:	0 °C bis +60 °C
Umgebungsbedingungen:	trockene Wohnräume
Schutzart:	IP 30
Funkfrequenz:	868,95 MHz

Somfy Smoove Rahmen

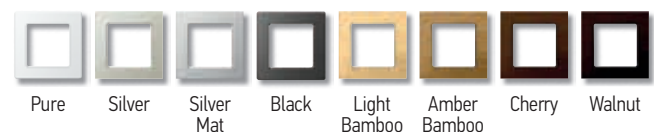

	Artikel-Nr.
Smoove Rahmen Pure	9 015 022
Smoove Rahmen Silver	9 015 024
Smoove Rahmen Silver Mat	9 015 025
Smoove Rahmen Black	9 015 023
Smoove Rahmen Light Bamboo - Holzoptik	9 015 027
Smoove Rahmen Amber Bamboo - Holzoptik	9 015 026
Smoove Rahmen Cherry - Holzoptik	9 015 236
Smoove Rahmen Walnut - Holzoptik	9 015 237
Smoove Rahmen Doppelrahmen Pure (o. Abb.)	9 015 238



Geräte für Somfy Smart Home io-Funklösungen

Funkwandsender Somfy Smoove 1 IN io



Smoove 1 IN io Pure Shine

Smoove 1 IN io Black Shine

Smoove 1 IN io Silver Shine

Manuelle Steuerung eines Somfy io-Funkantriebs / io-Funkempfängers oder mehrerer io-Funkantriebe / io-Funkempfänger gleichzeitig per Funk. 1-Kanal-Funkwandsender

Produktvorteile

- Innovative Bedienung über Berührungstasten
- Passend zu allen gängigen Schalterprogrammen über einen 50 x 50 mm Adapterrahmen der Schalterhersteller
- Vielzahl an Gestaltungsmöglichkeiten mit den Somfy Smoove Rahmen
- Einzel- oder Gruppenbedienung möglich
- AUF-Taste zum Öffnen des Rollladens, Einfahren der Markise bzw. Einschalten der Beleuchtung
- „my“-Taste zum Stoppen oder Aufrufen der Lieblingsposition
- AB-Taste zum Schließen des Rollladens, Ausfahren der Markise bzw. Ausschalten der Beleuchtung
- Programmieraste auf der Rückseite des Moduls
- Über die Mode-Taste auf der Rückseite kann der Smoove 1 IN io auch für die Bedienung von Raffstoren eingestellt werden
- Befestigungsplatte für einfache und flexible Wandmontage, keine UP-Dose erforderlich
- LED zur Sendeanzeige
- Drahtlos und batteriebetrieben, daher geringster Installationsaufwand, mit Batteriezustandsanzeige

Funktionsprinzip

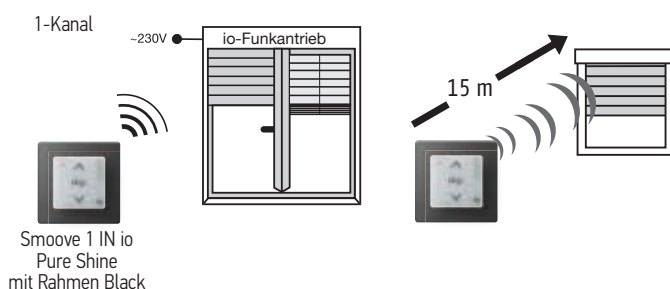

	Artikel-Nr.
Somfy Smoove 1 IN io Pure Shine	1 811 093
Somfy Smoove 1 IN io Black Shine	1 811 094
Somfy Smoove 1 IN io Silver Shine	1 811 095

Lieferumfang: Funkmodul inkl. Batterie, Befestigungsplatte für Somfy Smoove Rahmen und Befestigungsplatte für andere Schalterprogramme.

	Artikel-Nr.
Befestigungsplatte für andere Schalterprogramme (VE = 10 Stück)	9 016 911

Technische Daten

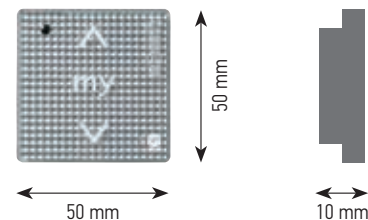

Betriebsspannung:	3 V (Batterie Typ CR 2430)
Betriebstemperatur:	0 °C bis +60 °C
Umgebungsbedingungen:	trockene Wohnräume
Schutzart:	IP 30
Funkfrequenz:	868,95 MHz

Somfy Smoove Rahmen

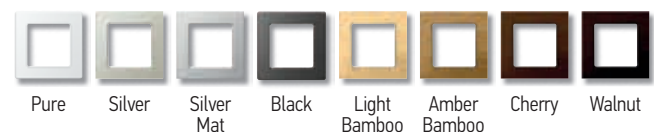

	Artikel-Nr.
Smoove Rahmen Pure	9 015 022
Smoove Rahmen Silver	9 015 024
Smoove Rahmen Silver Mat	9 015 025
Smoove Rahmen Black	9 015 023
Smoove Rahmen Light Bamboo - Holzoptik	9 015 027
Smoove Rahmen Amber Bamboo - Holzoptik	9 015 026
Smoove Rahmen Cherry - Holzoptik	9 015 236
Smoove Rahmen Walnut - Holzoptik	9 015 237
Smoove Rahmen Doppelrahmen Pure (o. Abb.)	9 015 238



Geräte für Somfy Smart Home io-Funklösungen

Funkwandsender Somfy Smoove RS100 io



Smoove RS100 io
Pure Shine

Smoove RS100 io
Black Shine

Smoove RS100 io
Silver Shine

Manuelle Steuerung eines Somfy io-Funkantriebs / io-Funkempfängers oder mehrerer io-Funkantriebe / io-Funkempfänger gleichzeitig per Funk. 1-Kanal-Funkwandsender mit Geschwindigkeitsregelung für RS100 Antriebe.

Produktvorteile

- Innovative Bedienung Auf / Ab / Stop über Berührungstasten
- Wahlschalter für Geschwindigkeitsregelung langsam / normal (bei RS100 Antrieben)
- Passend zu allen gängigen Schalterprogrammen über einen 50 x 50 mm Adapterrahmen der Schalterhersteller
- Vielzahl an Gestaltungsmöglichkeiten mit den Somfy Smoove Rahmen
- Einzel- oder Gruppenbedienung möglich
- AUF-Taste zum Öffnen des Rollladens, Einfahren der Markise bzw. Einschalten der Beleuchtung
- „my“-Taste zum Stoppen oder Aufrufen der Lieblingsposition
- AB-Taste zum Schließen des Rollladens, Ausfahren der Markise bzw. Ausschalten der Beleuchtung
- Programmieraste auf der Rückseite des Moduls
- Befestigungsplatte für einfache und flexible Wandmontage, keine UP-Dose erforderlich
- LED zur Sendeanzeige
- Drahtlos und batteriebetrieben, daher geringster Installationsaufwand, mit Batteriezustandsanzeige

Funktionsprinzip

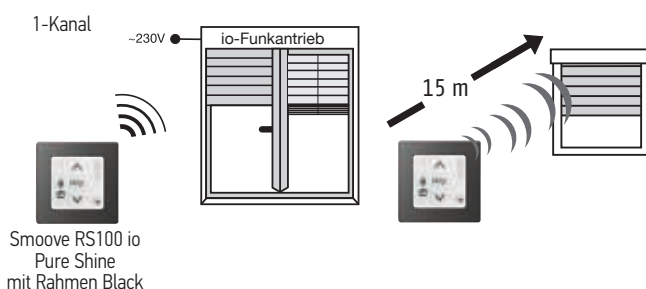

Artikel-Nr.

Somfy Smoove RS100 IN io Pure Shine	1 811 318
Somfy Smoove RS100 IN io Black Shine	1 811 319
Somfy Smoove RS100 IN io Silver Shine	1 811 320

Lieferumfang: Funkmodul inkl. Batterie, Befestigungsplatte für Somfy Smoove Rahmen und Befestigungsplatte für andere Schalterprogramme.

Artikel-Nr.

Befestigungsplatte für andere Schalterprogramme (VE = 10 Stück)	9 016 911
--	------------------

Technische Daten

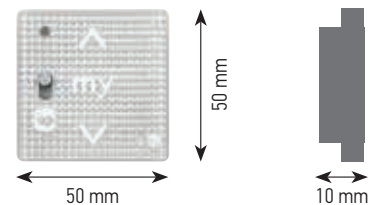

Betriebsspannung:	3 V (Batterie Typ CR 2430)
Betriebstemperatur:	0 °C bis +60 °C
Umgebungsbedingungen:	trockene Wohnräume
Schutzart:	IP 30
Funkfrequenz:	868,95 MHz

Somfy Smoove Rahmen

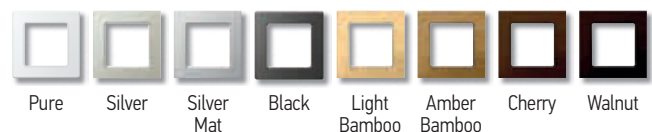

Artikel-Nr.

Smoove Rahmen Pure	9 015 022
Smoove Rahmen Silver	9 015 024
Smoove Rahmen Silver Mat	9 015 025
Smoove Rahmen Black	9 015 023
Smoove Rahmen Light Bamboo - Holzoptik	9 015 027
Smoove Rahmen Amber Bamboo - Holzoptik	9 015 026
Smoove Rahmen Cherry - Holzoptik	9 015 236
Smoove Rahmen Walnut - Holzoptik	9 015 237
Smoove Rahmen Doppelrahmen Pure (o. Abb.)	9 015 238



Geräte für Somfy Smart Home io-Funklösungen

Funkwandsender Somfy Smoove Origin io



Smoove Origin io Pure inkl.
Somfy Smoove Rahmen Pure



Smoove Origin IN io Pure

Manuelle Steuerung eines Somfy io-Funkantriebs / io-Funkempfängers oder mehrerer io-Funkantriebe / io-Funkempfänger gleichzeitig per Funk. 1-Kanal-Funkwandsender

Produktvorteile

- Bedienung über Drucktasten
- Passend zu allen gängigen Schalterprogrammen über einen 50 x 50 mm Adapterrahmen der Schalterhersteller, sowie Befestigungsplatte für andere Schalterprogramme
- Vielzahl an Gestaltungsmöglichkeiten mit den Somfy Smoove Rahmen
- Einzel- oder Gruppenbedienung möglich
- AUF-Taste zum Öffnen des Rollladens, Einfahren der Markise
- „my“-Taste zum Stoppen oder Aufrufen der Lieblingsposition
- AB-Taste zum Schließen des Rollladens, Ausfahren der Markise
- Programmieraste auf der Rückseite des Moduls
- Befestigungsplatte für einfache und flexible Wandmontage, keine UP-Dose erforderlich
- LED zur Sendeanzeige
- Drahtlos und batteriebetrieben, daher geringster Installationsaufwand, mit Batteriezustandsanzeige

Funktionsprinzip

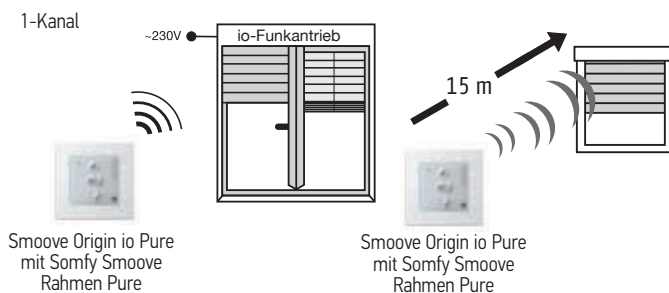

Artikel-Nr.

Somfy Smoove Origin io Pure inkl. Somfy Smoove Rahmen Pure **1 811 066**

Lieferumfang: Funkmodul inkl. Batterie, Somfy Smoove Rahmen Pure und Befestigungsplatte für Somfy Smoove Rahmen.

Somfy Smoove Origin IN io Pure **1 811 221**

Lieferumfang: Funkmodul inkl. Batterie, Befestigungsplatte für Somfy Smoove Rahmen und Befestigungsplatte für andere Schalterprogramme.

Hinweis: für Raffstoren nicht zu empfehlen. Lamellenwendung mit Smoove Origin io nicht im Tipfbetrieb möglich.

Artikel-Nr.

Befestigungsplatte für andere Schalterprogramme (VE = 10 Stück) **9 016 911**

Technische Daten

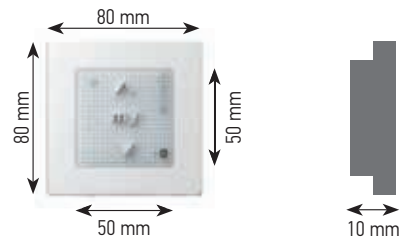

Betriebsspannung: 3 V (Batterie Typ CR 2430)

Betriebstemperatur: 0 °C bis +60 °C

Umgebungsbedingungen: trockene Wohnräume

Schutzart: IP 30

Funkfrequenz: 868,95 MHz

Somfy Smoove Rahmen

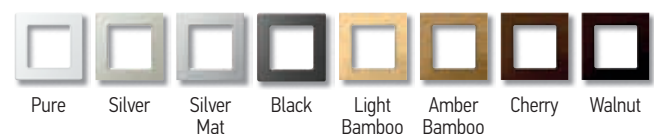

Artikel-Nr.

Smoove Rahmen Pure **9 015 022**

Smoove Rahmen Silver **9 015 024**

Smoove Rahmen Silver Mat **9 015 025**

Smoove Rahmen Black **9 015 023**

Smoove Rahmen Light Bamboo - Holzoptik **9 015 027**

Smoove Rahmen Amber Bamboo - Holzoptik **9 015 026**

Smoove Rahmen Cherry - Holzoptik **9 015 236**

Smoove Rahmen Walnut - Holzoptik **9 015 237**

Smoove Rahmen Doppelrahmen Pure (o. Abb.) **9 015 238**



Geräte für Somfy Smart Home io-Funklösungen

Funkprogrammschaltuhr Somfy Chronis io



Artikel-Nr.

Somfy Chronis io

1 805 227

Lieferumfang: Funkprogrammschaltuhr inkl. Wandhalterung, Batterien und Gebrauchsanleitung.

Somfy Chronis io

Batteriebetriebene und unidirektionale 1-Kanal Funkprogramm-schaltuhr io für den Einstieg in die io Automatisierung. Für Rollläden, Raffstoren, Außenjalousien, Senkrechtmarkisen, Beleuchtungsprodukte ...

Produktvorteile

- Großes Display mit hellblauer Hintergrundbeleuchtung für eine maximale Lesbarkeit
- Direkter Zugriff auf die Mode-Umschaltung
 - Mode ON: Funkprogrammschaltuhr ist aktiviert
 - Mode OFF: manuelle Ansteuerung der Produkte
 - Mode Security-Urlaubsschaltung: verändert automatisch die Öffnungs- und Schließzeiten im Bereich von 0 bis 30 Minuten
- Individuelle Öffnungs- und Schließzeiten für jeden Wochentag mit bis zu 4 Schaltzeiten einzeln programmierbar
- Neue Copy-Paste Funktion (um die Zeiten bequem von einem Tag auf die anderen zu übertragen)
- Anzeige schwache Batterie und unbegrenzter Erhalt der gespeicherten Schaltzeiten auch bei Batteriewechsel

Cosmic-Programm (abends)

Schließen entsprechend der vorgeschichterten (und veränderbaren) Sonnenuntergangszeiten

Voreinstellungen, Mo.-Fr. bzw. Sa.-So.

Um 7:30 bzw. 8:00 Uhr hochfahren und bei Dämmerung (Cosmic) schließen.

- Automatische Umstellung von Sommer- auf Winterzeit
- Separate Install-Taste auf der Rückseite für u.a. die Einstellung des Steuerungsmodus:
 - „MODE STD:1“ für Rollläden, Fenster
 - „MODE DIM:2“ für Beleuchtungen, Heizungen
 - „MODE TILT1:3“ für Raffstoren und Rollläden mit wendbaren Lamellen
 - „MODE TILT2:4“ für Innenjalousien

Technische Daten

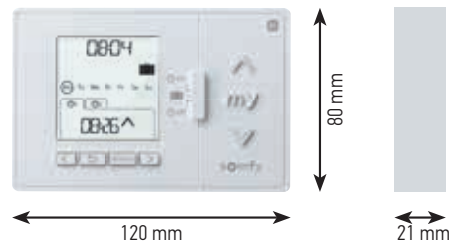

Betriebsspannung:	2 x 1,5 V DC (Batterie Typ Micro/AAA)
Betriebstemperatur:	0°C bis +60°C
Schutzart /Schutzklasse:	IP 20 / III
Sendefrequenz:	868,95 MHz, io-homecontrol®
Funkreichweite:	20 m durch zwei Betonwände

Funktionsprinzip

on – Automatikbetrieb

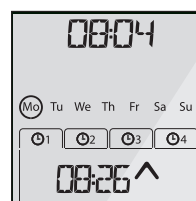

Die Zeitfunktion ist aktiviert: die io-Produkte im Haus führen die programmierten Befehle automatisch aus.

- Wochenprogramm (jeder Tag kann einzeln eingestellt werden)
- Vier verschiedene Schaltzeiten pro Tag sind möglich
- Beispiel für Rollläden im Erdgeschoss Südseite:
 - ⓪¹ 08.26 h – alle Rollläden öffnen sich
 - ⓪² 11.00 h – die Rollläden fahren in eine Zwischenposition, um das Aufheizen der Räume zu vermeiden
 - ⓪³ 15.30 h – alle Rollläden öffnen sich
 - ⓪⁴ Bei Sonnenuntergang (im Cosmicprogramm hinterlegt) werden alle Rollläden geschlossen.



Geräte für Somfy Smart Home io-Funklösungen

Funkmotorsteuergerät Somfy Smoove Uno A/M io



Motorsteuergerät für 230V AC Antriebe, als 50x50 Modul mit integriertem io-Funkempfänger für die manuelle Steuerung eines Antriebes über die modernen berührungsempfindlichen Tasten oder eine automatische Ansteuerung (über io-Funk).

Die ideale Lösung für die Nachrüstung dank cleverer Einbindung bestehender kabelgebundener Antriebe bis in ein Somfy Smart Home-System mit Nutzung aller io-Vorteile

Produktvorteile

Aufgrund des 50x50 mm Moduls und 2 Farbvarianten, wird der Smoove Uno io mit den Smoove Rahmen beliebig kombiniert oder in die Schalterprogramme führender Hersteller integriert.

- Einzelbedienung über die integrierten Tasten und auch als Zentralbedienung über Funk möglich
- Auto/Manu Schalter zur Aktivierung und Deaktivierung von Automatikbefehlen
- Spezielle io Rückmeldung in TaHoma[®], Connexoon io und Nina io: „letzter ausgelöster Befehl“
- Praktische Übertragung der eingelernten Laufzeiten auf weitere Smoove Uno io mit Hilfe vom QuickCopy Tool
- Dip-Schalter für die Auswahl des Bedienmodus: Rollläden, Markise, Screen, Raffstore (mit exakter Lamellenwendung)
- Individuelle Zwischenposition einlernbar

Funktionsprinzip



Artikel-Nr.

Somfy Smoove Uno A/M io Pure	1 811 404
Somfy Smoove Uno A/M io Black	1 811 406
Somfy Smoove Uno A/M io Pure + Somfy Smoove Rahmen Pure	1 811 405

Lieferumfang: Funkmotorsteuergerät ohne Rahmen (außer Artikel-Nr. 1 811 405).

Ersetzt:

Centralis Uno RTS (Art.-Nr. 1 810 257) und Centralis Uno RTS VB (Art.-Nr. 1 810 259)

Technische Daten

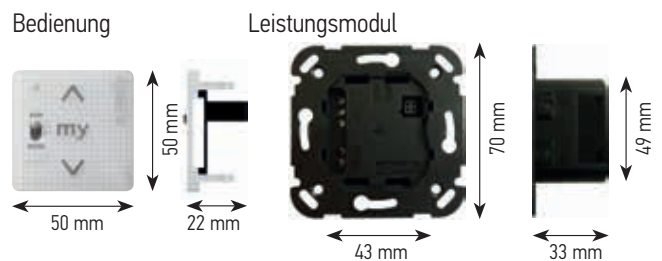

Einbaugeschäube mit 50 mm Tiefe empfohlen. 40 mm auch mit Somfy Adapter möglich

Betriebsspannung:	220-240V ~50/60Hz
Schaltkontaktbelastbarkeit Relais:	3A /cos phi >0,6
Betriebstemperatur:	0°C bis +40°C
Umgebungsbedingungen:	trockene Wohnräume
Schutzart:	IP40
Laufzeit Antrieb:	max. 4 Min.
Funkfrequenz:	668-870 MHz
Anzahl einlernbarer io 1W-Sender und Sensoren:	bis 9
Anzahl einlernbarer io Sensoren:	bis 3

Anschluss

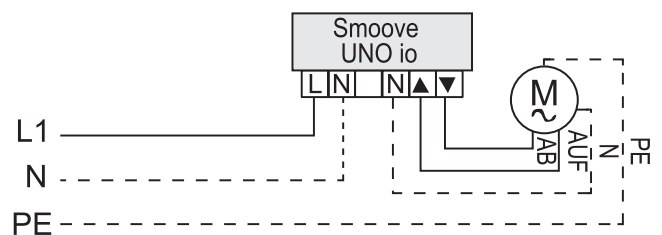



Geräte für Somfy Smart Home io-Funklösungen

Bidirektionaler Somfy Funkempfänger und Funk-Zwischenstecker

Lighting Receiver on/off io



Funkempfänger zum Ein- und Ausschalten von 230 V Verbrauchern bis max. 500 W mit einem io Funksender.
Speziell für Lichtquellen wie: 12 V / 24 V LED Streifen mit Netzteil, High Brightness LED mit LED Treiber, 230 V LED Spots, 12 V Halogenlampen mit Trafo, 230 V Halogenlampen, 230 V Glühlampen, 230 V Energiesparlampen, 230 V Leuchtstofflampen.

Artikel-Nr.

Lighting Receiver on/off io **1 822 423**

Abmessungen (B×H×T): 43 × 92 × 28 mm

Produktvorteile

- Komfortables Ein- und Ausschalten einer Lichtquelle mit einem io-Funksender. Manuelles Einschalten mit der Auf-Taste, manuelles Ausschalten mit der Ab-Taste oder zeitgesteuert.
- Mittels bidirektionaler Steuerung erhält man die Rückinformation, ob der Empfänger ein- oder ausgeschaltet ist.

Technische Daten

Betriebsspannung:	230 V AC ~ 50 Hz
Betriebstemperatur:	-20 °C bis +60 °C
Schutzgrad:	IP 55
Max. Ausgangsleistung:	500 W
Max. zulässige Anzahl Netzteile:	1
Max. Anzahl registrierbarer io-Funksender (1W):	9
Funkfrequenz:	868 – 870 MHz Tri Band

Plug Receiver io



Funk-Zwischenstecker zum komfortablen Schalten von 230V-Verbrauchern mit einem io Funksender.
Anwendungen: Schalten verschiedener Arten von Leuchten und anderen elektrischen Geräten bis max. 2300W.
Verwendbarkeit mit io-Steuerungen.

Artikel-Nr.

Plug Receiver io **1 822 296**

Abmessungen (B×H×T): 63 × 153 × 39 mm

Produktvorteile

- Einfaches Nachrüsten einer bestehenden Installation mit io-homecontrol®
- Schnell und einfach zu installieren: steckerfertige Lösung, benötigt lediglich eine 230V-Steckdose
- Komfortable Bedienung mit einem io Funksender:
 - Einschalten mit der AUF-Taste
 - Ausschalten mit der AB-Taste
- Elektrische Geräte, deren Ein-/Ausschalter schwer erreichbar sind, können komfortabel über einen Funksender bedient werden
- Mittels einer bidirektionalen Steuerung erhält man die Rückinformation, ob die angeschlossenen Produkte ein- oder ausgeschaltet wurden
- Steckerfertige Produkte können mit dem Plug Receiver io einfach in Szenarien sowie Tages- und Wochenabläufe eingebunden werden
- Steuerbar mit allen io Funksendern

Technische Daten

Betriebsspannung:	230 V
Betriebstemperatur:	0 °C bis +50 °C
Umgebungsbedingungen:	trockene Wohnräume
Schutzart Gehäuse:	IP 30
Schaltkontaktbelastbarkeit:	10A / 2300 W
Schaltzeit Relais:	permanent
Max. Anzahl registrierbarer io-Funksender (1 W):	5
Funkfrequenz:	868 – 870 MHz



Geräte für Somfy Smart Home io-Funklösungen

Somfy Funkempfänger

Heating Slim Receiver RTS



Heating Slim Receiver RTS



Heating Slim Receiver RTS Plug

Funkempfänger zum **Ein- oder Ausschalten** von 230V-Verbrauchern mit einem Funksender. Anwendungen: Verbraucher mit hohen Einschaltströmen wie Halogen- und Infrarot-Wärmestrahler.



Für mehr Komfort auf der Terrasse, auf dem Balkon, im Wintergarten oder in der Gastronomie. Wärme am Abend, im zeitigen Frühjahr oder im späten Herbst.

	Artikel-Nr.
Heating Slim Receiver RTS mit offenen Adernenden ^(A)	1 810 919
Heating Slim Receiver RTS Plug mit STAS3/STAK3 ^(B)	1 810 920

Produktvorteile

- Komfortable Steuerung von 230V-Verbrauchern mit einem RTS-Sender
 - Einschalten mit der AUF-Taste
 - Ausschalten mit der AB-Taste
- Bis 2.000 W Anschlussleistung
- Einfaches Nachrüsten einer bestehenden Installation

Technische Daten

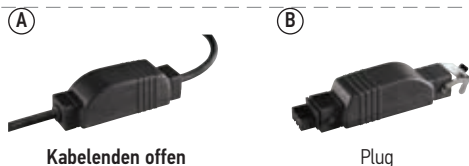

Betriebsspannung:	230 V ~ 50Hz
Betriebstemperatur:	-20 °C bis +50 °C
Schutzart Gehäuse:	IP 54
Max. Anzahl speicherbarer Sender:	12
Funkfrequenz:	433,42 MHz
Gehäuse Slim Receiver:	A = 131 x 32 x 33 B = 105 x 32 x 33

Heating Slim Receiver RTS



UP-Empfänger RTS für Licht

Artikel-Nr.

Lighting Inwall Receiver RTS **1 811 251**

Lieferumfang: UP-Empfänger, Installationsanleitung
Abmessungen (B×H×T): 45 × 41 × 19 mm

Produktvorteile

- Bestehende Schalter / Taster können weiterverwendet werden
- für UP-Dosen ab 50mm Tiefe geeignet
- bis zu 12 RTS-Sender einlernbar
- fest montierte Anschlussadern für Schalter / Taster

Technische Daten

Spannungsversorgung:	230V / 50-60Hz 120V / 60 Hz
max. Schaltleistung:	500W für Halogen 60W für LED
Frequenz RTS:	433,42 MHz
Schutzart:	IP20
Betriebstemperatur:	-20 °C bis +55 °C

Geräte für Somfy Smart Home io-Funklösungen

Somfy Verstärker zur Sicherstellung der Funkreichweite

Repeater io

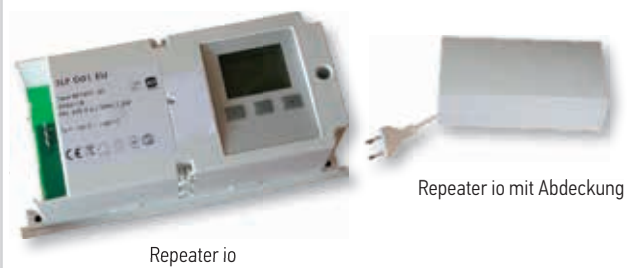

Repeater io

Repeater io mit Abdeckung

Zur Sicherstellung der Funkreichweite.
Verwendbarkeit mit io-Steuerungen.

Artikel-Nr.

Repeater io **9 014 069**

Abmessungen (B×H×T): 85 × 182 × 62 mm

Produktvorteile

- Ermöglicht eine Reichweite von bis zu 20 m durch bis zu 4 Betonwände
- Es können beliebig viele Funksender eingelernt werden
- Wird nur aktiv, wenn reguläre Verbindung nicht zustande kommt
- Ein Funkhandsender kann in bis zu 3 Repeater eingelernt werden
- Zwischen Sender und Empfänger kann nur ein Repeater eingebaut werden
- Mehrsprachige Menüführung

Technische Daten

Betriebsspannung:	240 V
Betriebstemperatur:	0 °C bis +60 °C
Umgebungsbedingungen:	trockene Wohnräume
Schutzart:	IP 30
Funkfrequenz:	868 – 870 MHz
Sendeleistung:	2 W

Geräte für Somfy Smart Home io-Funklösungen

Somfy Zentralverriegelungs-Interface & Controller-Interface

Closing Controller io



Zentralverriegelung von bis zu 30 Antrieben.
Verwendbarkeit mit io-Steuerungen.

Artikel-Nr.

Closing Controller io **1 822 201**

Abmessungen (B×H): 110 × 110 mm

Produktvorteile

- Ermöglicht das Schließen von bis zu 30 Antrieben mit nur einem Druck auf die Haus-Taste des Keytis Alarm io
- Eine beliebige Anzahl von Funksendern kann eingelesen werden
- Zuverlässige Mehrfrequenzübertragung

Technische Daten

Betriebsspannung:	230 V / 50 Hz
Betriebstemperatur:	0 °C bis +60 °C
Umgebungsbedingungen:	trockene Wohnräume
Schutzart:	IP 30
Funkfrequenz:	868 – 870 MHz, 128bit AES Verschlüsselung
Sendeleistung:	2 Watt

GU Controller io



io-Funk-Schnittstelle mit zwei potentialfreien Aus- und Eingängen zur Steuerung von Türschlössern und Antrieben mit potentialfreien Tastereingängen.

Artikel-Nr.

GU Controller io **1 841 211**

Lieferumfang: GU controller io, Installationsanleitung

Abmessungen (B×H×T): 45 × 81 × 18 mm

Produktvorteile

- Schnittstelle zur Einbindung von Antriebslösungen in TaHoma® Connect und Connexoon sowie zur Steuerung mit io-Funksendern.
- Steuerung und Überwachung von Antriebslösungen mit potentialfreien Tastereingängen und potentialfreien Ausgängen zur Statusüberwachung.
- Statuskontrolle „geschlossen“ und „verriegelt“ über optionale Kontakte
- Konfigurierbar über DIP-Schalter.
- Tasterimpuls wählbar für 1 oder 3 Millisekunden.
- Kompatibel mit GU SECURY automatic Türschlösser mit A-Öffner, GU HS Master und HS Master CONCEALED Hebeschiebetürenantriebe, GU Eltral Schwingfensterantrieben.

Technische Daten

Betriebsspannung:	8-24 V DC
Betriebstemperatur:	0 °C bis +50 °C
Umgebungsbedingungen:	trockene Wohnräume
Schutzart:	IP 30
Funkfrequenz:	868 – 870 MHz, 128bit AES Verschlüsselung



Sicherheit und innere Ruhe im Somfy Smart Home

Somfy TaHoma[®] Öffnungs- und Bewegungsmelder io

TaHoma[®] Öffnungsmelder io



Artikel-Nr.

TaHoma[®] Öffnungsmelder io **1 811 482**

Lieferumfang: Öffnungsmelder io, Batterien, Klebeband, Installations- und Benutzeranleitung

Produktvorteile

Der TaHoma[®] Öffnungsmelder io detektiert den Status Offen oder Geschlossen von Fenstern und Türen (Funkmodul und Magnet). Ohne Verwendung des Magneten erkennt ein im Funkmodul integrierter Beschleunigungssensor das Öffnen eines Fenster oder einer Tür. Der Status wird nicht detektiert. Der Öffnungsmelder io ermöglicht die direkte Auslösung von Szenarien oder als Bestandteil einer „wenn-dann“ Programmierung. Die Montage des Öffnungsmelders erfolgt schnell und einfach mit einem doppelseitigem Klebeband.

Technische Daten

Detektionsverfahren:	Magnetfeldmessung + Beschleunigungssensor
Funkfrequenz:	868,42 MHz
Spannungsversorgung:	3V DC
Batterietyp:	1x CR123 Lithium
Batterielebensdauer:	~ 5 Jahre
Betriebstemperatur:	0°C bis 40°C
Abmessungen (BxHxT):	97 x 47 x 23 mm

TaHoma[®] Bewegungsmelder io



Artikel-Nr.

TaHoma[®] Bewegungsmelder io **1 811 481**

Lieferumfang: Bewegungsmelder io, Batterien, Klebeband

Produktvorteile

Mit dem TaHoma[®] Bewegungsmelder können Räume im Innenbereich eines Hauses oder Wohnung überwacht werden. Er zeichnet sich aus durch einen hohen Erfassungswinkel von rundum 120° und einer Reichweite von 10 m. Der Bewegungsmelder dient zur Triggerung von Aktionen in TaHoma[®] Box oder zur Erfassung von Eindringlingen im aktiven TaHoma[®] Security Modus. Die Montage des Bewegungsmelders erfolgt schnell und einfach mit einem doppelseitigem Klebeband.

Technische Daten

Detektionsverfahren:	Wärmeerkennung
Funkfrequenz:	868,42 MHz
Erfassungswinkel:	120° in allen Richtungen
Erfassungsreichweite:	10 m
Spannungsversorgung:	3V DC
Batterietyp:	1x CR12
Batterielebensdauer:	~ 5 Jahre
Betriebstemperatur:	0°C bis 40°C
Abmessungen (BxHxT):	43 x 42 x 16 mm



Sicherheit und innere Ruhe im Somfy Smart Home

Somfy TaHoma[®] Rauchwarnmelder io und Mobile Innensirene io

TaHoma[®] Bewegungsmelder io



Artikel-Nr.

TaHoma[®] Rauchwarnmelder io 1 811 483

Lieferumfang: Rauchwarnmelder, Batterien, Installations- und Benutzeranleitung

Produktvorteile

Der TaHoma[®] Rauchwarnmelder io ist ohne die Anbindung an TaHoma[®] Box verwendbar. Er warnt die Bewohner bei Erkennung von Rauchpartikeln über eine integrierte Sirene mit einer Lautstärke von 85 dB und einem Blinklicht. Sind mehrere Rauchwarnmelder io im Haus oder in der Wohnung platziert, erhalten diese ein Signal und warnen über ihre integrierte Sirene die Bewohner in den weiteren Räumen.

Ist der Rauchwarnmelder io mit TaHoma[®] Box verbunden, können Alarme via E-Mail versendet werden.

Technische Daten

Detektionsverfahren:	Optisch
Sirene:	85 dBA bei 3 m Entfernung
Funkfrequenz:	868,42 MHz
Spannungsversorgung:	9V DC Rauchwarnmelder: 1x 9V
Alkaline	Blockbatterie
CR123	Funkmodul: 1x 3V Li-Batterie
Batterielebensdauer:	jeweils bis zu 5 Jahre
Betriebstemperatur:	+5°C bis 40°C
Abmessungen (BxHxT):	120 x 146 x 48 mm
Gewicht:	179 gr

Mobile Innensirene io

NEU



Artikel-Nr.

Mobile Innensirene io 1 811 531

Lieferumfang: Mobile Innensirene io inkl. Batterien und Befestigungsmaterial (Schrauben und Dübel)

Produktvorteile

- Alarmierung und Abschreckung bei Einbrüchen (über TaHoma[®] Security Oberfläche in Verbindung mit Bewegungs- oder Öffnungsmeldern)
- Alarmierung bei Auslösung einer Wenn-Dann-Bedingung (z.B. Rauchalarm)
- Einstellbare Lautstärke der Sirene: 95 dBA oder 65 dBA
- Flexible Platzierung der Sirene:
 - fest montiert mittels Schrauben oder doppelseitigem Klebeband
- abnehmbar an einem Haken / Schraube
- frei platzierbar auf einem Möbelstück, etc.

Technische Daten

Betriebsspannung:	4 x 1,5 V DC (Batterie Typ Mignon / AA)
Lautstärke Sirene:	einstellbar: 95dBA oder 65 dBA
Betriebstemperatur:	0°C bis +60°C
Schutzart:	IP 20
Umgebungsbedingungen:	trockene Wohnräume
Funkfrequenz:	868 – 870 MHz
Abmessungen (ØxT):	99 x 51 mm
Gewicht:	135g



Somfy TaHoma® Peripherie

Z-Wave und Tahoma Zubehör

TaHoma® Z-Wave USB-Modul



Das TaHoma® Z-Wave USB-Modul verbindet TaHoma® Box mit den Funkprodukten der Z-Wave Technologie.

Artikel-Nr.

TaHoma® Z-Wave USB-Modul **1 822 492**

Lieferumfang: TaHoma® Z-Wave USB-Modul
Hinweis: bei der gleichzeitigen Verwendung von einem TaHoma® Z-Wave USB-Modul und einem TaHoma® Sensor Modul RTD oder TaHoma® EnOcean Modul wird ein USB 2.0 Hub ohne separate Spannungsversorgung benötigt.

Produktvorteile

- Einfache Installation durch Anschluss an die USB Buchse der TaHoma®-Box und automatisches Erkennen durch TaHoma®
- Direkte Einbindung von Z-Wave Lichtempfängern, Zwischensteckern und Heizungsthermostaten in TaHoma®
- manuelle Bedienung dieser Produkte über TaHoma®
- Einbindung dieser Produkte in Szenarien, Tagesabläufe, Wenn-Dann Bedingungen von TaHoma®
- Abfrage des aktuellen Zustands der Empfänger über TaHoma®

Technische Daten

Spannungsversorgung:	über USB
USB-Anschluss:	Typ Mini-B
Funkfrequenz:	868,42 MHz
Betriebstemperatur:	0 °C - +40 °C
Schutzart:	IP 20

TaHoma® Security Funkhandsender



Der Security Funkhandsender dient zur Steuerung der vier TaHoma® Security Modi (Gesamte Aktivierung oder Deaktivierung, 2 Teilaktivierungen mit ausgewählten Meldern). Mit der SOS-Taste können im Notfall die Sirene, E-Mail-Alarme sowie Aktionen mit eingebundenen Somfy Produkte ausgelöst werden.

Artikel-Nr.

TaHoma® Security Funkhandsender **1 811 479**

Lieferumfang: TaHoma® Security Funkhandsender inkl. Batterie

Technische Daten

Funkfrequenz:	433,42MHz
Protokoll:	RTS / RTD
Spannungsversorgung:	3V DC
Batterietyp:	1x CR2430 Lithium
Betriebstemperatur:	0 °C bis 50°C
Abmessungen (BxHxT):	87 x 46 x 19 mm
Gewicht:	35 g

Z-Wave Funk-Zwischenstecker AN/AUS



Bidirektionaler Funk-Zwischenstecker zum komfortablen Schalten von 230V-Verbrauchern mit TaHoma® Box Anwendungen: Schalten verschiedener Arten von Leuchten und anderen elektrischen Geräten bis max. 1500W.

Artikel-Nr.

Z-Wave Funk-Zwischenstecker AN/AUS **1 822 484**

Produktvorteile

- Schnell und einfach zu installieren: steckerfertige Lösung, benötigt lediglich eine 230V-Steckdose.
- Elektrische Geräte, deren Ein-/Ausschalter schwer erreichbar ist, können komfortabel über TaHoma® Box bedient werden.
- Manuelle Bedienung über TaHoma® Box oder am Funk-Zwischenstecker selbst.
- Einbindung dieses Produktes in Szenarien, Tagesabläufe und Wenn-Dann Bedingungen von TaHoma® Box .
- Anzeige des aktuellen Zustands des Empfängers über TaHoma® Box .
- Zur Einbindung des Z-Wave Funk-Zwischensteckers AN/AUS in TaHoma® Box wird der USB-Funkstick „TaHoma® Z-Wave USB-Modul“ benötigt.

Technische Daten

Betriebsspannung:	220-240V, 50Hz
Betriebstemperatur:	0°C bis +40°C
Schutzart:	IP 20
Funkfrequenz:	868,42 MHz
Max. Ausgangsleistung:	1500W für Ohm'sche Last 800W für Glühlampen 200W für Leuchtstofflampen 200 W für LEDs
max. Anzahl Z-Wave Sender:	1 (also nur TaHoma!)



Somfy TaHoma® Peripherie

Z-Wave Zubehör

Danfoss Living Connect Z



Zur Regelung der Raumtemperatur zeitgesteuert mit TaHoma® Box oder manuell am Thermostat.

Artikel-Nr.

Danfoss Living Connect Z **1 822 489**

Lieferumfang: Heizkörperthermostat, Batterien, 2 Adapterringe, Innensechskantschlüssel, Installationsanleitung

Hinweis zu den beiliegenden Adapterringen



Danfoss Art-Nr.: 014G0251
Passend für: alle Danfoss RA Ventile



Danfoss Art-Nr.: 014G0252
Passend für: Comap/SAR, Heimeier, Honeywell-Braukmann, Idmar, Jaga, Junkers, MNG, Orkli, Oventrop, Pegler, R.B.M., Rosswainer, Schlösser, Siemens, Simplex, Tieme, Valv Sanayii, Watts

Achtung: für die Einbindung in TaHoma® wird ein TaHoma® Z-Wave USB-Modul Art.-Nr. 1 822 492 benötigt.

Produktvorteile

- Einfache und schnelle Umrüstung von konventionellen Heizkörperthermostate.
- Sehr leiser Stellmotor.
- 2 mitgelieferte Adapterringe für unterschiedliche Heizkörperventile.
- Hintergrundbeleuchtetes Display.
- Begrenzung der Mindest- und Höchsttemperatur (Frostschutz).
- Fenster-Offen Funktion.
- Antiblockierfunktion (Schutz vor Verkalkung).
- Manuelle Regelung am Thermostat oder zeitgesteuert mit TaHoma® Box .

Technische Daten

Betriebsspannung:	3 V DC
Batterien:	2x 1,5 V AA-Alkalibatterien
Leistungsaufnahme:	3 mW in Standby, 1,2 W im Betrieb
Geräuschpegel:	>30 dBA
Betriebstemperatur:	0 - 40 °C
Umgebungsbedingungen:	trockene Wohnräume
Schutzart:	IP 20
Funkfrequenz:	868,42 MHz
Anzeige:	graue Digitalanzeige, hintergrundbeleuchtet
Einstellbarer Temperaturbereich:	4° - 28° C
Spindelbewegung:	linear, bis zu 4,5 mm (1 mm/s)
Max. Wassertemperatur:	90° C
Fenster Offen Funktion:	ja

Z-Wave UP-Empfänger An/Aus



Bidirektionaler Z-Wave Funkempfänger zum Ein- und Ausschalten von 230 V Verbrauchern.

Artikel-Nr.

Z-Wave UP-Empfänger An/Aus **1 822 487**

Lieferumfang: Heizkörperthermostat, Batterien, 2 Adapterringe, Innensechskantschlüssel, Installationsanleitung

Abmessungen: (BxHxT) 43 x 42 x 16 mm

Produktvorteile

- speziell für Lichtquellen wie 230V LEDs, Niedervolt LEDs mit 230V Trafo, Leuchtstofflampen, 230V Halogenlampen, Niedervolt-Halogenlampen mit 230V Trafo, Glühbirnen und Ohm'sche Verbraucher
- zur Einbindung des Z-Wave UP-Funkempfängers An/Aus in TaHoma® Box wird der USB-Funkstick „TaHoma® Z-Wave USB-Modul“ benötigt
- manuelle Bedienung über TaHoma® Box
- Einbindung dieses Produktes in Szenarien, Tagesabläufe und Wenn-Dann Bedingungen von TaHoma® Connect
- Abfrage des aktuellen Zustands des Empfängers über TaHoma® Box
- Kleine Bauweise, passt in eine Standard-Unterputzdose hinter den bestehenden Schalter oder Taster
- Über einen potentialfreien Eingang können entweder Taster oder ein Schalter (passend zum bestehenden Schalterprogramm) angeschlossen werden

Technische Daten

Spannungsversorgung:	220-240V / 50Hz
max. Ausgangsleistung:	2500W für Ohm'sche Last 1200W für Glühlampen 300W für Leuchtstofflampen 300W für LEDs
Funkfrequenz:	868,42 MHz
Schutzart:	IP20
Betriebstemperatur:	0 °C bis +40 °C
max. Anzahl Z-Wave Sender:	1 (also nur TaHoma®!)



Somfy TaHoma® Peripherie

EnOcean Zubehör

TaHoma® EnOcean Modul



Das TaHoma® EnOcean Modul verbindet TaHoma® Box mit den Funkprodukten der EnOcean Technologie.

Artikel-Nr.

TaHoma® EnOcean Modul **1 824 033**

Lieferumfang: TaHoma® EnOcean Modul
Hinweis: bei der gleichzeitigen Verwendung von einem TaHoma® EnOcean Modul und einem TaHoma® Sensor Modul RTD wird ein USB 2.0 Hub ohne separate Spannungsversorgung benötigt. Nähere Informationen zu den TaHoma® kompatiblen EnOcean Funkprodukten finden Sie auf www.somfy-tahoma.de

Produktvorteile

- Einfache Installation durch Anschluss an die USB Buchse der TaHoma®-Box und automatisches Erkennen durch TaHoma® Premium
- Direkte Einbindung von EnOcean Lichtempfängern in TaHoma® Box
- Einbinden von EnOcean Lichtempfängern in Szenarien
- Ein-/ Aus Funktionalität
- Einzel- und Gruppenbedienung
- Zeit- oder sensorgesteuerte Aktivierung

Technische Daten

Spannungsversorgung:	über USB
USB-Anschluss:	Typ Mini-B
Funkfrequenz:	868 MHz
Betriebstemperatur:	0 °C - +40 °C
Schutzart:	IP 20

HOPPE SecuSignal Atlanta Fenstergriff



Aluminium-Dreh-/Kipp-Fenstergriff mit Funksensor (SecuSignal) zur Kontrolle der Fensterflügelposition

Artikel-Nr.

HOPPE SecuSignal Atlanta Fenstergriff verkehrsweiss **1 811 309**

HOPPE SecuSignal Atlanta Fenstergriff verkehrsweiss **1 811 310**

Lieferumfang: Fenstergriff, 2 x M5 Gewindeschrauben

Produktvorteile

- einfache und schnelle Nachrüstung bei jedem Standardfenster
- batterieloser Funksensor zur Übertragung der Fenstergriffstellung (offen/gekippt/geschlossen)
- Flexibler Einsatz an Fenstern mit unterschiedlichen Bautiefen durch längenvariablen Vierkantstift (32 – 42 mm) im Griffhals
- Seitenrastung mit positionsgenauer Raststellung
- kompatibel mit TaHoma® Box

Hinweis:

Zur Einbindung des HOPPE Fenstergriffs in TaHoma® Box wird ein TaHoma® EnOcean USB 300 Gateway (Art.-Nr. 1 824 033) benötigt!

Technische Daten

Produkttyp:	Dreh-/Kipp-Fenstergriff
Ausführung:	SecuSignal®
Material:	Aluminium
Vierkantmaß:	7 mm
Stift vorstehend:	35 mm
Nockendurchmesser:	10 mm
Rastung:	90°
Befestigung:	verdeckt, M5 Gewindeschrauben

Referenz: LebensPhasenHaus Tübingen - Deutschland



Anforderungen

Das LebensPhasenHaus in Tübingen ist ein Projekt der Eberhard Karls Universität und regionaler Wirtschaftsunternehmen. Es bietet die Möglichkeit, ein barrierefreies Wohnkonzept live zu erleben und altersgerechte Assistenzsysteme sowie digitale Kommunikations- und Informationstechnologien selbst auszuprobieren. Gemeinsam mit weiteren Partnern hat Somfy das Referenzobjekt umgesetzt und mit dem internetbasierten Smart Home-System TaHoma® sowie zahlreichen intelligenten Anwendungen ausgestattet.

Technische Daten

- 2 Somfy Tahoma® Boxen
- 1 Somfy Connexoon® Box-Zugang
- 1 Gefahrenwarnanlage Somfy Protexial io
- 14 Melder/Rauch-, Bewegungs-, Glasbruch-, Wasser-, etc.)
- 123 Lichtempfänger (größtenteils dimmbar)
- 2 GU Controller io (Steuerung für automatisierte Haustüren)
- 24 EnOcean Hutschienen-Aktoren
- 8 Hoppe Fentergriffe
- 1 Honeywell Evo Home Zentrale und Raumthermostate
- 26 Smooove Wandsender io & Szenarienplayer io



Die Gründe für Somfy Smart Home

Im LebensPhasenHaus sind innovative Smart Home-Lösungen für jede Altersstufe umgesetzt worden. Mit Somfy TaHoma® lassen sich technische Hilfen wie sensorgesteuerte Beleuchtungen, Sturzerkennungen und automatische Notrufsysteme schnell und unkompliziert digital vernetzen. Flexible Erweiterungen ohne zusätzliche Steuerleitungen sind jederzeit möglich. Ein Zugangssystem für die Haus- und Nebentür erleichtert die Mobilität und gewährleistet im Notfall den schnellen Einlass für Helfer. Zusätzliche Öffnungs-, Bewegungs- und Rauchwarnmelder runden das intelligente Sicherheitspaket ab. Gleichzeitig schützen zeit- und sensorgesteuerte Rollläden vor zu starker Sonneneinstrahlung und gesundheitsbelastenden Hitzestaus.

Das LebensPhasenHaus demonstriert, was in Sachen Barrierefreiheit heute alles möglich ist. Am 15. November 2016 zeichnete die Robert-Bosch-Stiftung das Referenzobjekt mit dem Deutschen Alterspreis aus.



Somfy Funk

- Somfy animeo IB+
- Somfy animeo KNX
- Somfy animeo LON





Funkbedienungen zu Somfy IB+, KNX, LON

Funkhandsender Somfy Telis 4 Soliris RTS



Somfy Telis 4 Soliris RTS = 5-Kanal-RTS-Funkhandsender

Kanal 1 bis 5 zur manuellen Steuerung eines oder mehrerer RTS-Funkantriebe / RTS-Funkempfänger gleichzeitig per Funk. Kanal 5 auch zum Ein- oder Ausschalten der Sonnenautomatik. Sonnenautomatik in Verbindung mit Funk-Sonnensensor Sunis WireFree RTS oder Funk-, Wind- und Sonnensensor Soliris Sensor RTS.

Produktvorteile

- Taste für Kanalauswahl und zum Ein- oder Ausschalten der Sonnenautomatik
- „my“-Taste zum Stoppen einer laufenden Bewegung oder Aufrufen der Lieblingsposition (z. B. optimale Schattenposition)
- Patio-Ausführung: spritzwassergeschützt für die Terrasse
- AUF-Taste zum Öffnen des Rollladens bzw. Einfahren der Markise
- AB-Taste zum Schließen des Rollladens bzw. Ausfahren der Markise
- Programmieraste auf der Rückseite
- Einzel-, Gruppen- und Zentralbedienung möglich
- LEDs für Sende- und Batteriezustandsanzeige, Kanalauswahl und für Sonnenautomatik Ein / Aus
- Drahtlos / batteriebetrieben
- Verwendbar mit allen externen oder integrierten RTS-Funkempfängern
- Aufhängöse und Wandhalter für flexible Montage
- Seitenflächen aus Gummi sorgen für erhöhte Stoßfestigkeit
- Designausführungen: Pure (grau + weiß), Silver (grau + silber), Patio (blau + weiß), Lounge (schwarz)

	Artikel-Nr.
Somfy Telis 4 Soliris RTS Pure	1 810 957
Somfy Telis 4 Soliris RTS Silver	1 810 907
Somfy Telis 4 Soliris RTS Patio	1 810 648
Somfy Telis 4 Soliris RTS Lounge	1 810 906
Lieferumfang: Handsender inkl. Wandhalter und Batterie	
Tischständer Plexiglas	9 014 572

Technische Daten

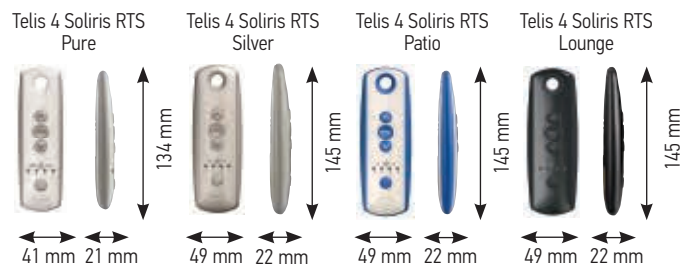

Betriebsspannung:	3 V (Batterie Typ CR 2430)
Betriebstemperatur:	0 °C bis +60 °C
Umgebungsbedingungen:	trockene Wohnräume
Umgebungsbedingungen	
Telis Patio:	Terrasse
Schutzart:	IP 30
Schutzart Telis Patio:	IP 44
Funkfrequenz:	433,42 MHz

Funktionsprinzip

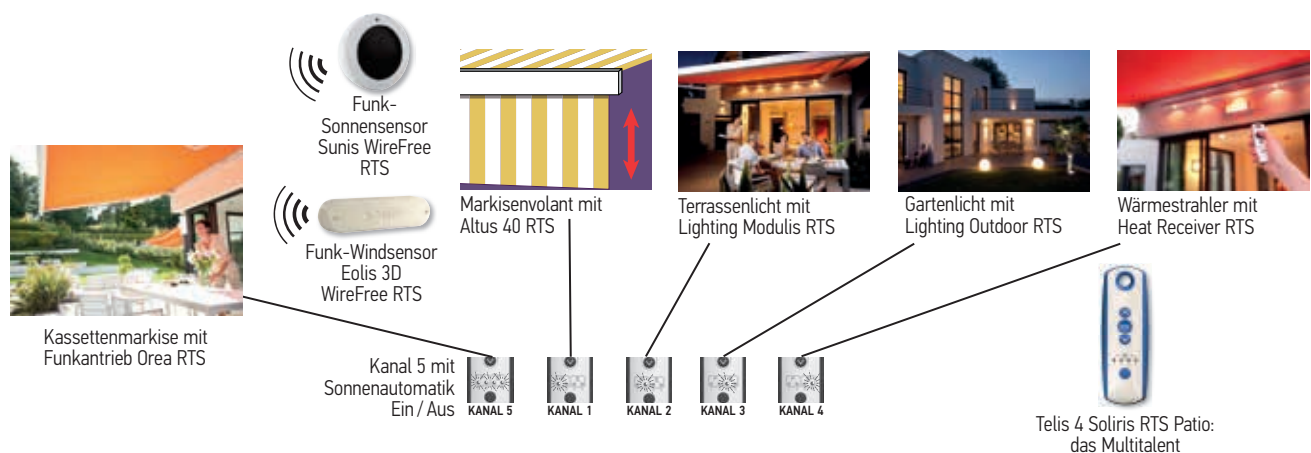



Funkbedienungen zu Somfy IB+, KNX, LON

Funkhandsender Somfy Telis Soliris RTS



Artikel-Nr.

Somfy Telis Soliris RTS Pure	1 810 634
Somfy Telis Soliris RTS Silver	1 810 909
Somfy Telis Soliris RTS Patio	1 810 646
Somfy Telis Soliris RTS Lounge	1 810 908

Lieferumfang: Handsender inkl. Wandhalter und Batterie

Tischständer Plexiglas	9 014 572
-------------------------------	------------------

Telis Soliris RTS: 1-Kanal-RTS-Funkhandsender zur manuellen Steuerung eines RTS-Funkantriebes / RTS-Funkempfängers oder mehrerer RTS-Funkantriebe / RTS-Funkempfänger gleichzeitig per Funk und der Möglichkeit, über eine zusätzliche Taste die Sonnenautomatik ein- oder auszuschalten.

Sonnenautomatik in Verbindung mit Funk-Sonnensensor Sunis Wire-Free RTS oder Funk-, Wind- und Sonnensensor Soliris Sensor RTS.

Produktvorteile

- Taste zum Ein- oder Ausschalten der Sonnenautomatik
- „my“-Taste zum Stoppen einer laufenden Bewegung oder Aufrufen der Lieblingsposition (z. B. optimale Schattenposition)
- Patio-Ausführung: spritzwassergeschützt für die Terrasse
- AUF-Taste zum Öffnen des Rollladens bzw. Einfahren der Markise
- AB-Taste zum Schließen des Rollladens bzw. Ausfahren der Markise
- Programmiertaste auf der Rückseite
- Einzel-, Gruppen- oder Zentralbedienung möglich
- LEDs für Sende- und Batteriezustandsanzeige und für Sonnenautomatik Ein/Aus
- Drahtlos / batteriebetrieben
- Verwendbar mit allen externen oder integrierten RTS-Funkempfängern
- Aufhängeöse und Wandhalter für flexible Montage
- Seitenflächen aus Gummi sorgen für erhöhte Stoßfestigkeit
- Designausführungen: Pure (grau + weiß), Silver (grau + silber), Patio (blau + weiß), Lounge (schwarz)

Technische Daten

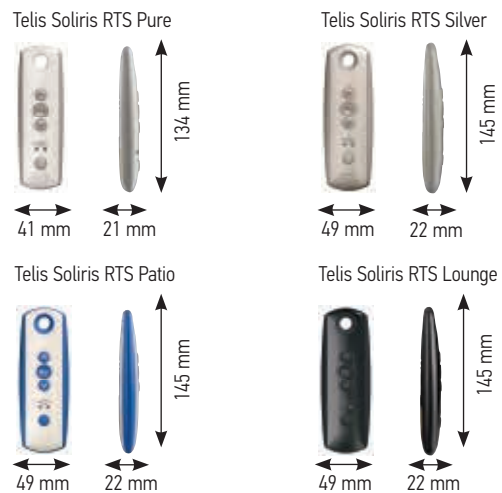

Betriebsspannung:	3 V (Batterie Typ CR 2430)
Betriebstemperatur:	0 °C bis +60 °C
Umgebungsbedingungen:	trockene Wohnräume
Umgebungsbedingungen Telis Patio:	Terrasse
Schutzart:	IP 30
Schutzart Telis Patio:	IP 44
Funkfrequenz:	433,42 MHz

Funktionsprinzip

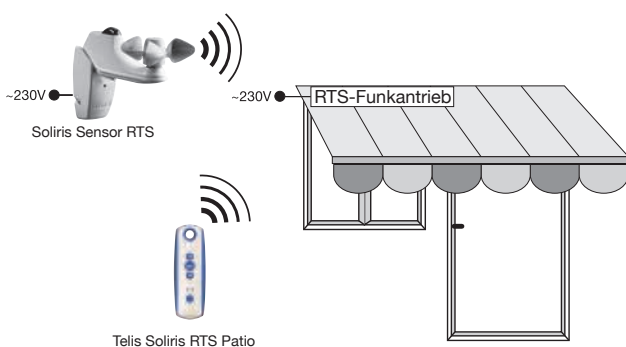

Funktionsprinzip

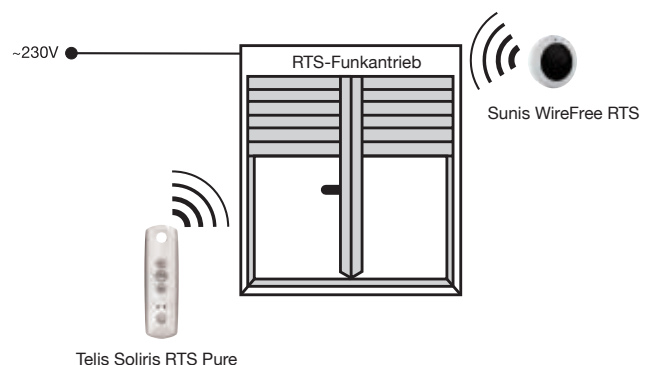

Funkbedienungen zu Somfy IB+, KNX, LON

Funkhandsender Somfy Telis Modulis 1/4 RTS

Somfy Telis 1 Modulis RTS



Telis 1 Modulis RTS Pure
Telis 1 Modulis RTS Silver
Telis 1 Modulis RTS Lounge

Manuelle Steuerung eines oder mehrerer Raffstoren- antriebe über Scrollrad in Kombination mit dem Funk- empfänger Soliris Modulis Slim Receiver RTS.

Somfy Telis 4 Modulis RTS



Telis 4 Modulis RTS Pure
Telis 4 Modulis RTS Silver
Telis 4 Modulis RTS Lounge

Manuelle Steuerung eines oder mehrerer Raffstoren- antriebe über Scrollrad in Kombination mit dem Funk- empfänger Soliris Modulis Slim Receiver RTS.
Besonderheit: 5 Kanäle Einzel-, Gruppen- oder Zentral- bedienung möglich.

Produktvorteile

- Innovatives Scrollrad zur präzisen Wendung der Lamellen
- AUF- und AB-Tasten zum Öffnen und Schließen
- „my“-Taste zum Stoppen oder Aufrufen der einstellbaren Sonnen-/ Sichtschutzposition
- Telis 4 Modulis mit Taste für Kanalauswahl
- LEDs für Sende- und Batteriezustandsanzeige und Kanalauswahl
- Drahtlos / batteriebetrieben
- Seitenflächen aus Gummi sorgen für erhöhte Stoßfestigkeit
- Aufhängeöse und Wandhalter für flexible Montage
- Designausführungen: Pure, Silver, Lounge

	Artikel-Nr.
Somfy Telis 1 Mod/Var RTS Pure	1 810 974
Somfy Telis 1 Mod/Var RTS Silver	1 810 975
Somfy Telis 1 Mod/Var RTS Lounge	1 810 976
Somfy Telis 4 Mod/Var RTS Pure	1 810 765
Somfy Telis 4 Mod/Var RTS Silver	1 810 663
Somfy Telis 4 Mod/Var RTS Lounge	1 810 664

Lieferumfang: Handsender inkl. Wandhalter und Batterie
„Mod/Var“ ist die internationale Artikelbezeichnung

	Artikel-Nr.
Tischständer Plexiglas	9 014 572

Technische Daten

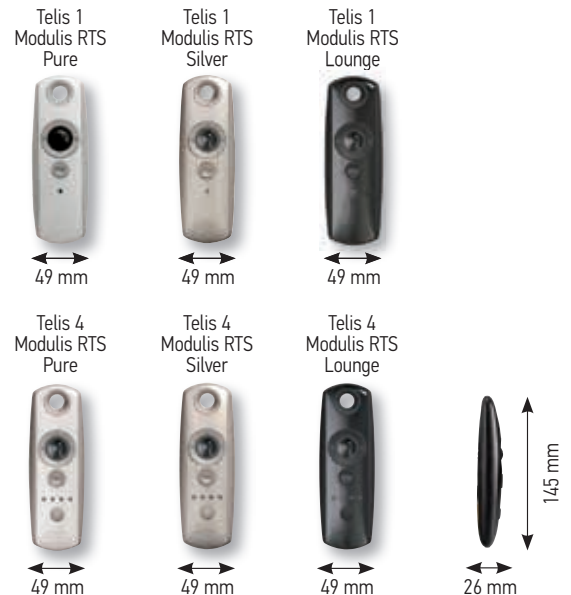

Betriebsspannung:	3 V (Batterie Typ CR 2430)
Betriebstemperatur:	0 °C bis +60 °C
Umgebungsbedingungen:	trockene Wohnräume
Schutzart Gehäuse:	IP 30
Funkfrequenz:	433,42 MHz

Funktionsprinzip Telis 1 Modulis RTS

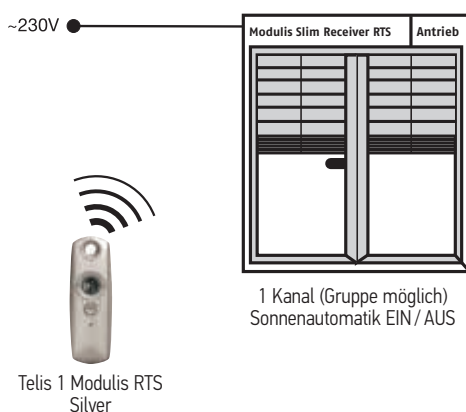

Funktionsprinzip Telis 4 Modulis RTS

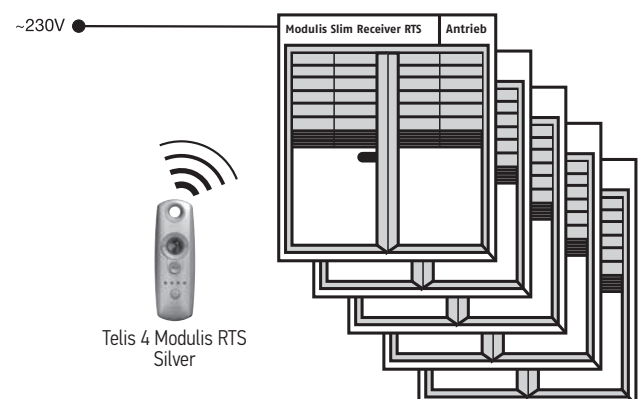



Funkbedienungen zu Somfy IB+, KNX, LON

Funkhandsender Somfy Telis 1/4 RTS



Manuelle Steuerung eines oder mehrerer RTS-Funkantriebe / RTS-Funkempfänger per Funk.

Telis 1 RTS = 1-Kanal-RTS-Funkhandsender

Telis 4 RTS = 5-Kanal-RTS-Funkhandsender

Produktvorteile

- Einzel-, Gruppen- und Zentralbedienung möglich
- „my“-Taste zum Stoppen oder Aufrufen der Lieblingsposition (z. B. optimale Schattenposition)
- Designausführungen: Pure (grau + weiß), Silver (grau + silber), Patio (blau + weiß), Lounge (schwarz)
- AUF-Taste zum Öffnen des Rollladens, Einfahren der Markise bzw. Einschalten der Beleuchtung
- AB-Taste zum Schließen des Rollladens, Ausfahren der Markise bzw. Ausschalten der Beleuchtung
- Taste für Kanalauswahl bei Telis 4 RTS
- Programmiertaste auf der Rückseite
- LED für Sende- und Batteriezustandsanzeige und für Kanalauswahl bei Telis 4 RTS
- Drahtlos / batteriebetrieben
- Verwendbar mit allen externen und integrierten RTS-Funkempfängern
- Aufhängeöse und Wandhalter für flexible Montage
- Seitenflächen aus Gummi sorgen für erhöhte Stoßfestigkeit
- Patio-Ausführung: spritzwassergeschützt für die Terrasse

Funktionsprinzip

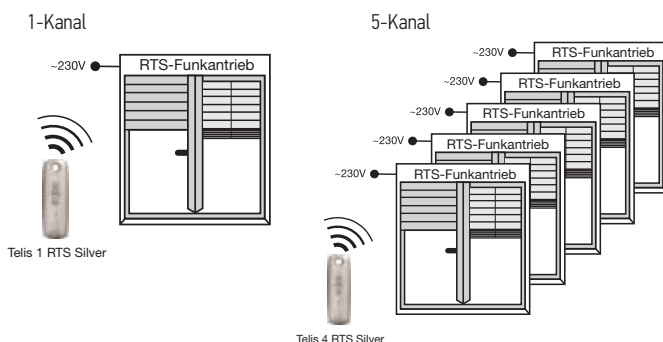

	Artikel-Nr.
Somfy Telis 1 RTS Pure	1 810 630
Somfy Telis 1 RTS Silver	1 810 637
Somfy Telis 1 RTS Patio	1 810 642
Somfy Telis 1 RTS Lounge	1 810 649

Lieferumfang: Handsender inkl. Wandhalter und Batterie

	Artikel-Nr.
Somfy Telis 4 RTS Pure	1 810 631
Somfy Telis 4 RTS Silver	1 810 638
Somfy Telis 4 RTS Patio	1 810 644
Somfy Telis 4 RTS Lounge	1 810 651

Lieferumfang: Handsender inkl. Wandhalter und Batterie

Tischständer Plexiglas	9 014 572
-------------------------------	------------------

Technische Daten

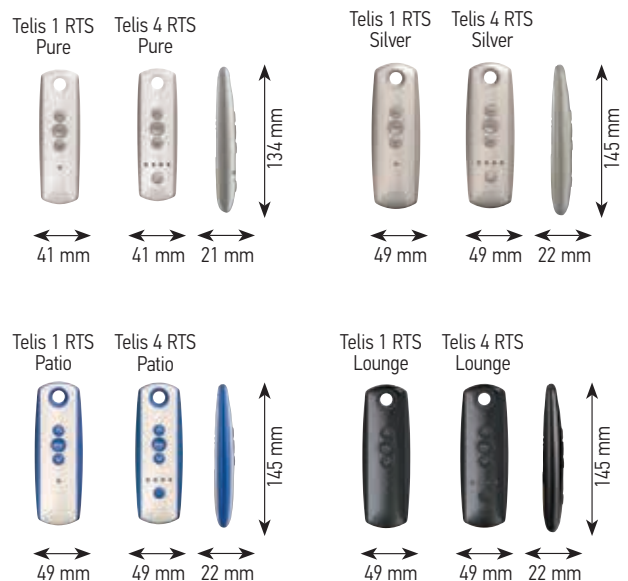

Betriebsspannung: 3 V (Batterie Typ CR 2430)

Betriebstemperatur: 0 °C bis +60 °C

Umgebungsbedingungen: trockene Wohnräume

Umgebungsbedingungen

Telis Patio: Terrasse

Schutzart: IP 30

Schutzart Telis Patio: IP 44

Funkfrequenz: 433,42 MHz

Funkbedienungen zu Somfy IB+, KNX, LON

Funkwandsender Somfy Smooove Origin RTS Pure



Smooove Origin RTS Pure inkl. Somfy Smooove Rahmen Pure



Smooove Origin IN RTS Pure

Manuelle Steuerung eines RTS-Funkantriebes / RTS-Funkempfängers oder mehrerer RTS-Funkantriebe / RTS-Funkempfänger gleichzeitig per Funk.
1-Kanal-Funkwandsender

Produktvorteile

- Bedienung über Drucktasten
- Passend zu allen gängigen Schalterprogrammen über einen 50x50 mm Adapterrahmen der Schalterhersteller sowie Befestigungsplatte für andere Schalterprogramme
- Vielzahl an Gestaltungsmöglichkeiten mit den Somfy Smooove Rahmen
- Einzel-, Gruppen- oder Zentralbedienung möglich
- AUF-Taste zum Öffnen des Rollladens, Einfahren der Markise bzw. Einschalten der Beleuchtung
- „my“-Taste zum Stoppen oder Aufrufen der Lieblingsposition
- AB-Taste zum Schließen des Rollladens, Ausfahren der Markise bzw. Ausschalten der Beleuchtung
- Programmieraste auf der Rückseite des Moduls
- Befestigungsplatte für einfache und flexible Wandmontage, keine UP-Dose erforderlich
- LED zur Sendeanzeige
- Drahtlos und batteriebetrieben, daher geringster Installationsaufwand
- Verwendbar mit allen externen oder integrierten RTS-Empfängern

Funktionsprinzip

1-Kanal

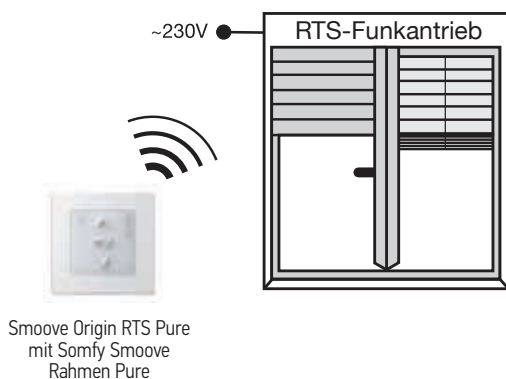

	Artikel-Nr.
Somfy Smooove Origin RTS Pure inkl. Somfy Smooove Rahmen Pure	1 810 880

Lieferumfang: Funkmodul inkl. Batterie, Somfy Smooove Rahmen Pure und Befestigungsplatte für Somfy Smooove Rahmen

Somfy Smooove Origin IN RTS Pure	1 811 218
---	------------------

Lieferumfang: Funkmodul inkl. Batterie, Befestigungsplatte für Somfy Smooove Rahmen und Befestigungsplatte für andere Schalterprogramme.

	Artikel-Nr.
Befestigungsplatte für andere Schalterprogramme (VE = 10 Stück)	9 016 911

Technische Daten

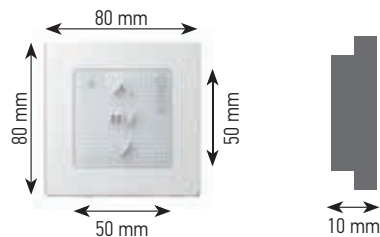

Betriebsspannung: 3 V (Batterie Typ CR 2430)

Betriebstemperatur: 0 °C bis +60 °C

Umgebungsbedingungen: trockene Wohnräume

Schutzart: IP 30

Funkfrequenz: 433,42 MHz

Somfy Smooove Rahmen

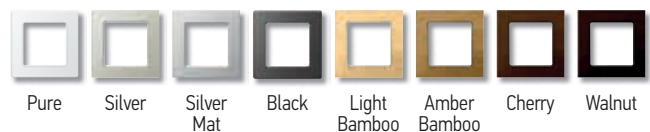

	Artikel-Nr.
Smooove Rahmen Pure	9 015 022
Smooove Rahmen Silver	9 015 024
Smooove Rahmen Silver Mat	9 015 025
Smooove Rahmen Black	9 015 023
Smooove Rahmen Light Bamboo - Holzoptik	9 015 027
Smooove Rahmen Amber Bamboo - Holzoptik	9 015 026
Smooove Rahmen Cherry - Holzoptik	9 015 236
Smooove Rahmen Walnut - Holzoptik	9 015 237
Smooove Rahmen Doppelrahmen Pure (o. Abb.)	9 015 238

Funkwandsender

Smoove 1 IN RTS – berühren und bewegen



Smoove 1 IN RTS Pure Shine

Smoove 1 IN RTS Black Shine

Smoove 1 IN RTS Silver Shine

Manuelle Steuerung eines RTS-Funkantriebes / RTS-Funkempfängers oder mehrerer RTS-Funkantriebe / RTS-Funkempfänger gleichzeitig per Funk.
1-Kanal-Funkwandsender

Produktvorteile

- Innovative Bedienung über Berührungstasten
- Passend zu allen gängigen Schalterprogrammen über einen 50 x 50 mm Adapterrahmen der Schalterhersteller, siehe Seite <?>
- Vielzahl an Gestaltungsmöglichkeiten mit den Somfy Smoove Rahmen
- Einzel-, Gruppen- oder Zentralbedienung möglich
- AUF-Taste zum Öffnen des Rollladens, Einfahren der Markise bzw. Einschalten der Beleuchtung
- „my“-Taste zum Stoppen oder Aufrufen der Lieblingsposition
- AB-Taste zum Schließen des Rollladens, Ausfahren der Markise bzw. Ausschalten der Beleuchtung
- Programmieraste auf der Rückseite des Moduls
- Befestigungsplatte für einfache und flexible Wandmontage, keine UP-Dose erforderlich
- LED zur Sendeanzeige
- Drahtlos und batteriebetrieben, daher geringster Installationsaufwand, mit Batteriezustandsanzeige
- Verwendbar mit allen externen oder integrierten RTS-Empfängern

Funktionsprinzip

1-Kanal

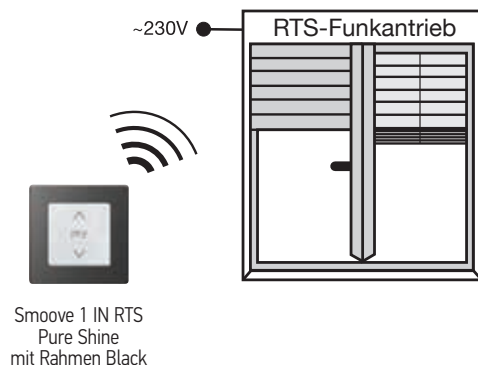

	Artikel-Nr.
Smoove 1 IN RTS Pure Shine	1 810 873
Smoove 1 IN RTS Black Shine	1 810 902
Smoove 1 IN RTS Silver Shine	1 810 904

Lieferumfang: Funkmodul inkl. Batterie, Befestigungsplatte für Somfy Smoove Rahmen und Befestigungsplatte für andere Schalterprogramme.

	Artikel-Nr.
Befestigungsplatte für andere Schalterprogramme (VE = 10 Stück)	9 016 911

Technische Daten

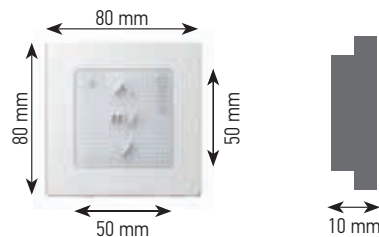

Betriebsspannung:	3 V (Batterie Typ CR 2430)
Betriebstemperatur:	0 °C bis +60 °C
Umgebungsbedingungen:	trockene Wohnräume
Schutzart:	IP 30
Funkfrequenz:	433,42 MHz

Somfy Smoove Rahmen

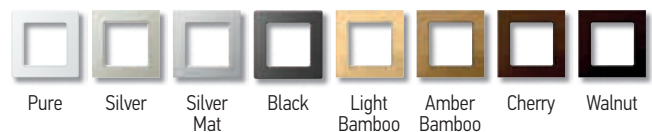

	Artikel-Nr.
Smoove Rahmen Pure	9 015 022
Smoove Rahmen Silver	9 015 024
Smoove Rahmen Silver Mat	9 015 025
Smoove Rahmen Black	9 015 023
Smoove Rahmen Light Bamboo - Holzoptik	9 015 027
Smoove Rahmen Amber Bamboo - Holzoptik	9 015 026
Smoove Rahmen Cherry - Holzoptik	9 015 236
Smoove Rahmen Walnut - Holzoptik	9 015 237
Smoove Rahmen Doppelrahmen Pure (o. Abb.)	9 015 238



Funkbedienungen zu Somfy IB+, KNX, LON

Funkprogrammschaltuhr Somfy Telis 6 Chronis RTS



Telis 6 Chronis RTS Pure Telis 6 Chronis RTS Silver

Artikel-Nr.

Somfy Telis 6 Chronis RTS Pure **1 805 222**

Somfy Telis 6 Chronis RTS Silver **1 805 223**

Lieferumfang: Handsender inkl. Wandhalterung und Batterien

Automatische (zeitabhängige) und manuelle Steuerung mehrerer RTS-Funkantriebe / RTS-Funkempfänger per Funk in bis zu 6 Kanälen mit bis zu 6 Zeitbefehlen pro Tag.

Produktvorteile

- 6 Schaltzeiten pro Tag, wobei ausgewählt werden kann, welcher Befehl gesendet wird (AUF / my / AB / Sonnenautomatik an/aus) und welcher Kanal / Kanäle dabei angesteuert werden
- Bis zu 6 Kanäle ansteuerbar
- Die Sonnenautomatik kann auch manuell pro Kanal aktiviert und deaktiviert werden
- Individuelle Namensgebung pro Kanal möglich
- Cosmic-Programm – Schließen entsprechend der Sonnenuntergangszeiten
- Automatische Umstellung von Sommer- auf Winterzeit
- Mit Security-Urlaubsschaltung (verändert automatisch die Öffnungs- und Schließzeiten im Bereich von 0-30 Minuten)
- Logische Menüführung
- Großes, übersichtliches Display
- Batteriebetrieben
- Unbegrenzter Erhalt der gespeicherten Schaltzeiten auch bei Batteriewechsel
- Batteriezustandsanzeige
- Verwendbar mit allen externen oder integrierten RTS-Empfängern
- In unterschiedlichen Designausführungen (Pure, Silver)

Technische Daten

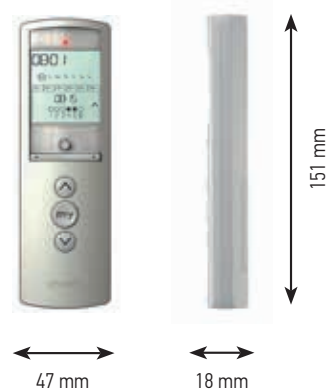

Betriebsspannung:	2 x 1,5V (Batterie Typ Micro AAA)
Betriebstemperatur:	0 °C bis +60 °C
Umgebungsbedingungen:	trockene Wohnräume
Schutzart Gehäuse:	IP 30
Funkfrequenz:	433,42 MHz

Funktionsprinzip

Bsp.: Montag

- 07:30 AUF-Befehl an Kanäle 1,2,3+6
- 08:15 AUF-Befehl an Kanäle 4+5
- 09:00 „Sonnenautomatik an“ für Kanäle 1-4
- 17:00 „Sonnenautomatik aus“ für Kanäle 1-4
- Dämmerung AB-Befehl an Kanäle 3+4
- 22:00 AB-Befehl an Kanäle 1+2



Montags, 8:15 Uhr:
AUF-Befehl an Kanäle 4+5



Somfy Sensorik

- Somfy Kleinstzentrale
- Somfy animeo IB+
- Somfy animeo IP/io
- Somfy animeo KNX
- Somfy animeo LON



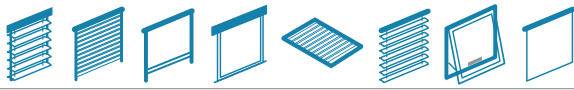

Somfy Sensorik

Somfy Kleinstzentralen

Regensensor Ondeis 230 AC V



Artikel-Nr.

Regensensor Ondeis **9 016 345**

Technische Daten

Abmessungen:	Höhe 190 mm, ø 240 mm max. ø Mast: 48 mm
Schutzart:	IP 54
Verdrahtungsempfehlungen:	5 × 1,5 mm ²

Soliris Sensor



Kombinierte Wetterstation zur Messung der Windgeschwindigkeit und Sonnenintensität.

Artikel-Nr.

Soliris Sun Sensor
inkl. 2 m Kabel **9 154 217**

Soliris Sensor Wind- und Sonnensensor
für Steuergeräte Soliris IB+, ohne Kabel **9 154 080**

- Kombiniert die Messung der Windgeschwindigkeit und Sonnenintensität in einem Gehäuse
- Einstellung des Komfort-Schwellenwerts am Steuergerät

Technische Daten

Abmessungen (B x H x T):	160 x 236 x 40 mm
Schutzart:	IP 43
Schutzklasse:	II
Verdrahtungsempfehlungen:	2 × 2 × 0,8 mm

Eolis Sensor



Automatische (windabhängige) Steuerung eines oder mehrerer Antriebe per Funk.

Artikel-Nr.

Eolis Sensor **9 101 479**

Technische Daten

Abmessungen (B x H x T):	160 x 236 x 40 mm
Schutzart:	IP 43
Schutzklasse:	II
Verdrahtungsempfehlungen:	2 × 2 × 0,8 mm

Sunis WireFree II io – batteriebetrieben



Der drahtlose Sonnensensor Sunis WireFree II io wird in TaHoma® Premium oder Connexoon® io eingelernt und sendet Helligkeitswerte an diese bidirektionalen Steuerungen. Bei Überschreiten oder Unterschreiten des in TaHoma® Premium oder Connexoon® io eingestellten Schwellenwertes werden von TaHoma® Premium oder Connexoon® io Fahrbefehle an den Antrieb gesendet. Die Automatik kann in TaHoma® Premium oder Connexoon® io zentral ein- und ausgeschaltet werden oder vor Ort mit dem Auto/Manu Schiebeschalter am Wandsender Smooove A/M io oder Handsender Sitou 5 Variation A/M io.

Artikel-Nr.

Set Sunis WireFree II io **1 818 285**

Lieferumfang: Sensor inkl. Wandhalterung und Batterien
Abmessungen (B x H x T): 78 × 78 × 26 mm

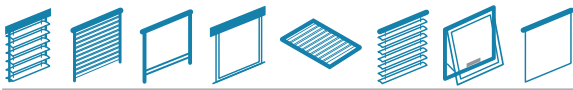

Somfy Sensorik

Somfy Compact Sensor für animeo IB+, animeo IP/io und animeo KNX

Compact Sensor für IB+, KNX, io

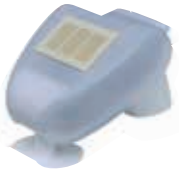

Die komplette Wetterstation im kleinen Format. 3 x Sonne, 1 x Wind, 1 x Außentemperatur, 1 x Regen. Weitere Anforderungen: 24 V DC Spannungsversorgung.

Artikel-Nr.

animeo IB+ Compact Sensor

9 015 047

Für die Aufputzinstallation.

Produktvorteile

- Vereinfachte Verdrahtung, da alle Sensoren im Gerät integriert sind.
- Überwachte Kommunikation zwischen Building Controller, Sub Controller und Kombisensor.

Weitere Merkmale

- Drei Sonnensensoren in fester Ausrichtung, 90° (Ost), 180° (Süd) und 270° (West).
- Windgeschwindigkeitssensor, ohne bewegliche Teile.
- Außentempersensur.
- Beheizter Regensensor.
- Halterung für Wand- oder Mastmontage.

Technische Daten

Abmessungen (B x H x T): 96 x 77 x 118 mm

Schutzart: IP 65

Schutzklasse: III

Betriebsspannung: 24 V DC ± 10 %

Betriebstemperatur: -25 °C bis +50 °C

Gelenkausleger für Compact Sensor



Artikel-Nr.

Gelenkausleger

9 154 217

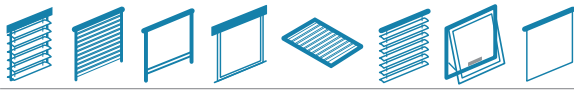

Somfy Sensorik

Somfy Sensor Station

Sensorstation



Die erweiterte Sensorstation besteht aus einem Aluminiummast mit einer vormontierten und vorverdrahteten Outside Sensor Box, 8 Sonnensensoren, 1 Windgeschwindigkeitssensor, 1 Regensensor und 1 Außentempersensoren.

Artikel-Nr.

Sensorstation Standard

9 013 726



Artikel-Nr.

Sensorstation Erweitert

9 013 727



Ohne Fühler und Sensorbox. V2A Hauptmast mit Nebenmast für Windrichtungssensor und Wetterschutzdach zum Schutz und Befestigung der Sensor Box. V2A geschweisst, im Vollbad gebeizt mit Kabeldurchführung als Wandausleger oder senkrechter Mast zur Bodenbefestigung mittels Bodenrahmen inkl. Sensorring für Fühler.

Artikel-Nr.

**Sensor Station Edelstahl*
ohne Fühler und Sensorbox**

9 001 394

Masthöhe: ca. 1500 mm

(*nur in CH)

Produktvorteile

- Reduzierter Zeitaufwand für die Installation dank der vormontierten Bauteile und der vorverdrahteten Einzelsensoren.
- Im Lieferumfang enthaltener Kompass zur präzisen Positionierung der Sensorstation.
- Angabe der Richtung Nord.
- Die Ausrichtung der vormontierten und vorverdrahteten Sonnensensoren ist für die präzise Ausrichtung an der Fassade deutlich markiert.

Technische Daten

Abmessungen (H): 3200 mm

Erweiterter Mast ohne Sensoren



Artikel-Nr.

Sensorstation Standard Alu

9 014 301



Erweiterter Mast ohne Sensoren und Outside Sensoren Box. Einschließlich Zubehör für den Windrichtungssensor.

Artikel-Nr.

Erweiterte Mast ohne Sensoren

9 014 302

Technische Daten

Abmessungen (H): 3200 mm

Dachbefestigung Sensormast



Für die Installation der Wetterstation auf dem Dach.

Artikel-Nr.

Dachbefestigung Sensormast

9 014 300

**Zugentlastungsanschluss
nur für die Dachmontage**

9 014 303

Technische Daten

Abmessungen (B x H x T): 75 x 75 x 25 mm

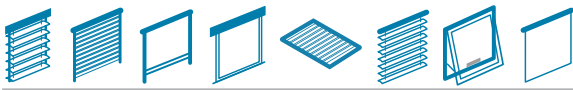

Somfy Sensorik

Somfy Outside Sensor Box

Outside Sensor Box



Die Outside Sensor Box ist die Schnittstelle zwischen den Wettersensoren und dem Building Controller. Alle Messwerte werden hier ausgewertet und an den Building Controller weitergeleitet.

Artikel-Nr.

Outside Sensor Box **9 001 606**

Outside Sensor Extension Box **9 001 607**

Für die Aufputzinstallation (auch im Außenbereich).

Produktvorteile

- Vielfalt an Sensoren
- Überwachte Kommunikation

Weitere Merkmale

Bis zu acht Sonnensensoren, zwei Windstärkesensoren, ein Windrichtungssensor, ein Regensensor, ein Außentemperatursensor sowie ein DCF-Steckmodul können an der Outside Sensor Box angeschlossen werden.

Technische Daten

Abmessungen (B x H x T): 207 x 255 x 90 mm

Schutzart Gehäuse: IP 65

Schutzklasse: III

Betriebsspannung: 24 V AC / DC

Betriebstemperatur: -30 °C bis +70 °C

Zubehör

animeo Masthalterung für Outside Sensor Box



animeo Masthalterung für Outside Sensor Box inkl. 2 Rohrsch. 50 mm.

Artikel-Nr.

animeo Masthalterung für Outside Sensor Box

9 015 477

Technische Daten

Abmessungen (B x H x T): 260 x 180 x 35 mm

Gewicht: 0,560 kg

Hauptlager: AKL

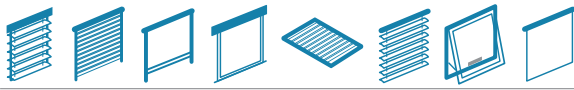

Somfy Sensorik

Sensoren für Somfy Outside Sensor Box

Windsensor (nicht beheizt)



Artikel-Nr.

Windsensor

9 001 608

Technische Daten

Höhe:	190 mm
ø-Löffel:	240 mm
ø-Mast:	max. 48 mm
Schutzart Gehäuse:	IP 54
Leitungsempfehlung:	2 x 1,5 mm ²

Regensensor Ondeis



Mit direkter 24 V Versorgung über die Outside Sensor Box.

Artikel-Nr.

Ondeis 24 V DC

9 016 344

Technische Daten

Abmessungen (B x H x T):	115 x 100 x 85 mm
Schutzart Gehäuse:	IP 54
Leitungsempfehlung:	4 x 0,8 mm ²

Außentemperatursensor



Mit Strahlungsschutz.

Artikel-Nr.

Außentemperatursensor

9 001 611

Technische Daten

Abmessungen:	ø 84 x 90 mm
Schutzart:	IP 54
Leitungsempfehlung:	2 x 0,8 mm ²

Sonnenfühler



Artikel-Nr.

Sonnenfühler

9 050 100

Befestigungswinkel für Sonnenfühler

9 127 888

Technische Daten

Abmessungen (B x H x T):	34 x 88 x 47 mm
Einfallswinkel:	150°
Schutzart:	IP 65
Schutzklasse:	III
Leitungsempfehlung:	2 x 0,8 mm ²

Windrichtungssensor



Mit hochwertigem Kugellager.
Mit direkter 24 V-Versorgung über die Outside Sensor Box.

Artikel-Nr.

Windrichtungssensor

9 013 807

Technische Daten

Höhe:	303 mm
Pfeillänge:	515 mm
ø-Mast:	max. 48 mm
Schutzart Gehäuse:	IP 54
Leitungsempfehlung:	5 x 1,5 mm ²

Beheizter Windsensor



Mit direkter 24 V-Versorgung über die Outside Sensor Box.

Artikel-Nr.

Beheizter Windsensor

9 140 180

Technische Daten

Höhe:	130 mm
ø-Löffel:	250 mm
ø-Mast:	max. 48 mm
Schutzart Gehäuse:	IP 54
Leitungsempfehlung:	5 x 1,5 mm ²

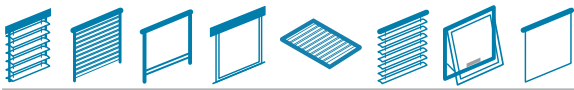

Somfy Sensorik

Zubehör für Somfy Inside Sensor Box & Somfy Netzteile

Überspannungsschutz



Zur Absicherung der Steuerung im Innenbereich. Wird verwendet in Verbindung mit der Outside Sensor Box.

**Elektronischer
Überspannungsschutz
Stromversorgung**

Artikel-Nr.
9 001 629

**Elektronischer
Überspannungsschutz RS 485**

Artikel-Nr.
9 001 630

animeo Netzteil 4,5 DC



Für die Versorgung der Outside Sensor Box (mit beheizten Sensoren), Leistung: 2,5 A (Einschaltdauer 100 %) / 4,5 A (Einschaltdauer 50 %: 3 Min. An und 3 Min. Aus).

Artikel-Nr.

Power 4.5, 24V-Netzteil

1 860 093

Für die Aufputzinstallation.

Technische Daten

Abmessungen (B x H x T): 130 x 180 x 61 mm
 Schutzart: IP 20
 Schutzklasse: II

animeo Compact Sensor Netzteil 1,5 A



Zur Versorgung des Compact Sensors, der Outside Sensor Box und des TouchBuco™s.

Artikel-Nr.

Power Supply DC 1,5 A

9 017 611

Für die Hutschienenmontage (2 TE)

Technische Daten

Abmessungen (B x H x T): 35 x 90 x 44 mm
 Schutzart: IP 20
 Schutzklasse: II
 Betriebsspannung: 230 V AC
 Ausgangsspannung: 24 V DC
 Ausgangsstrom: 1,5 A

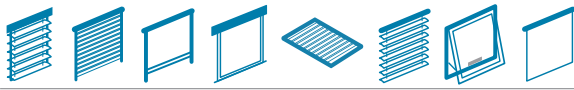

Somfy Sensorik

Somfy Inside Sensor Box & Sensoren für Somfy Inside Sensor Box

Inside Sensor Box



Für den Anschluss an externe Drucktaster oder Schlüsselschalter pro Zone und für bis zu 2 Innentemperatursensoren. In einem animeo IB+ System können bis zu 2 Innensensorboxen verwendet werden.

Artikel-Nr.

animeo IB+ Inside Sensor Box **9 001 614**

Für die Hutschieneninstallation, 12 TE.

Produktvorteile

- Fensterputzer brauchen keinen Zugriff zur PC-Software.
- Innentemperatursensoren ermöglichen die problemlose Erweiterung der Energieeinsparfunktionen des Systems.

Weitere Merkmale

- In einem animeo IB+ System können bis zu 2 Innensensorboxen verwendet werden - unabhängig davon ob 2 Building Controller verwendet werden.

Technische Daten

Abmessungen (B x H x T):	210 x 90 x 61 mm
Schutzart:	IP 20
Schutzklasse:	II
Betriebsspannung:	230 V AC
Betriebstemperatur:	0 °C bis +45 °C

Innentemperatursensor



Zur Messung der Innentemperatur.

Artikel-Nr.

Innentemperatursensor **9 008 044**

Technische Daten

Schutzart:	IP 40
Leitungsempfehlung:	2 x 0,8 mm ²

Gehäuse für Innentemperatursensor



Mit direkter 24 V-Versorgung über die Outside Sensor Box.

Artikel-Nr.

Gehäuse für Innentemperatursensor **9 008 045**

Technische Daten

Abmessungen (B x H x T):	75 x 75 x 25 mm
--------------------------	-----------------

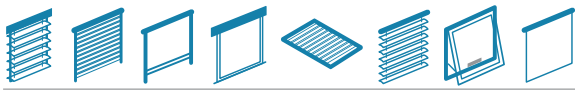

Somfy Sensorik für Smart Home

Sensoren für Somfy io-Funk

Thermis WireFree io – batteriebetrieben



Der Thermis WireFree io ist ein drahtloser Temperatursensor, ausgestattet mit der io-homecontrol® Funktechnologie. Er übermittelt den vom Sensor aufgezeichneten Temperaturwert an die io-Bedieneinheit, die dadurch Anwendungen automatisch in Abhängigkeit von der Temperatur ansteuern kann.

Artikel-Nr.

Thermis WireFree io **1 822 303**

Lieferumfang: Sensor inkl. Wandhalterung und Batterien
Abmessungen (B×H×T): 78 × 78 × 26 mm

Produktvorteile

- Einsetzbar im Außen- und Innenbereich
- Batteriebetrieben, dadurch flexibel positionierbar
- verwendbar mit TaHoma® Premium

Technische Daten

Betriebsspannung:	2 x 1,5 V DC (Batterie Typ Micro AA)
Betriebstemperatur:	-20 °C bis + 60 °C
Schutzart:	IP 34
Funkfrequenz:	868 – 870 MHz
Messbereich Temperatur:	-20 °C bis + 60 °C

Eolis WireFree io – batteriebetrieben



Automatische (windabhängige) Steuerung eines oder mehrerer io-Antriebe per Funk.

Windautomatik: Der Eolis WireFree io misst laufend die aktuelle Windgeschwindigkeit. Wird dabei der eingestellte Schwellenwert für Wind überschritten, wird die Markise / der Raffstore zum Schutz ein- bzw. hochgefahren. Wird der eingestellte Schwellenwert unterschritten, wird eine ergänzend installierte Sonnenautomatik nach ca. 12 Min. wieder freigegeben.

Artikel-Nr.

Eolis WireFree io **1 816 084**

Sensor Box io **1 818 246**

Abmessungen (B×H×T): 95 × 216 mm

Produktvorteile

- Zuverlässiger Windschutz im stilvollen, modernen Produktdesign
- Lösung für die Fassade ohne störende Verkabelung
- Einfach und schnell zu installieren durch Batteriebetrieb und drahtlose Kommunikation zum io-Funkantrieb
- Einfaches Einstellen der Windschwellenwerte am Easy Sun io (in Kombination mit der Sensor Box io)
- Für bis zu 3 Anwendungen (Markisen, Raffstoren und Fenstermarkisen) kann ein unterschiedlicher Windschwellenwert mit Easy Sun io eingestellt werden (in Kombination mit der Sensor Box io)
- Bei Benutzung ohne Sensor Box io kann ein einheitlicher Windschwellenwert für alle Produkte am Sensor eingestellt werden
- Anzeige des aktuellen Schwellenwertes

Technische Daten

Betriebsspannung:	2 x 1,5 V (Batterie Typ Micro AA)
Betriebstemperatur:	-20 °C bis +60 °C
Schutzart:	IP 44
Funkfrequenz:	868 – 870 MHz
Einstellbereich Wind:	10-65 km/h
Werkseinstellung:	20 km/h

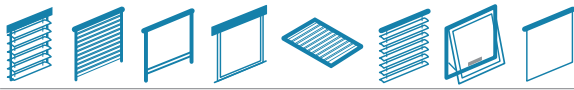

Somfy Sensorik für Smart Home

Sensoren für Somfy io-Funk

Eolis 3D WireFree io – batteriebetrieben



Der unentbehrliche Windschutz für eine Terrassenmarkise mit Gelenkarmen. Automatische (windbelastungsabhängige) Steuerung eines Gelenkarm-Markisenantriebes per Funk.

Windautomatik

Der Eolis 3D WireFree io misst laufend die bei Wind auftretenden Schwingungen an der Markise. Wird dabei der eingestellte Schwellenwert überschritten, wird die Markise zum Schutz eingefahren. In diesem Zustand wird jeder manuell gegebene Fahrbefehl und jeder Automatik-Fahrbefehl gesperrt. Wird der eingestellte Schwellenwert unterschritten, wird eine ergänzend installierte Sonnenautomatik nach 30 Min. wieder freigegeben. Die manuelle Bedienung ist bereits nach 30 Sek. wieder möglich.

	Artikel-Nr.
Eolis 3D WireFree io weiss	9 016 355
Eolis 3D WireFree io schwarz	9 016 354
Eolis 3D WireFree io bronzal ultra light	9 016 353
Montagezubehör Eolis 3D (40 Nutzensteine und Schrauben)	9 014 351

Lieferumfang: Sensor inkl. Halterung, doppelseitiges Klebeband und Batterien

Produktvorteile

- Zuverlässiger Schutz der Markise durch die elektronische Erfassung der Windbelastungen in drei Richtungen (3D-Effekt)
- Batteriebetrieben und somit keine Verkabelung notwendig
- In wenigen Minuten programmiert und am Ausfallprofil montiert
- Einfache Einstellung durch Auswahl eines vorgegebenen Schwingungsschwellenwertes oder durch Vorgabe einer manuellen Schwingung
- „Auto on/off“-Funktion für Programmierung und Batteriewechsel. Der Sensor ist erst in der Halterung aktiv.
- Rückmeldung durch den Antrieb über erfolgreiche Verbindung beim Aufschieben auf die Halterung
- Rückmeldung durch den Antrieb bei schwacher Batterie
- In 3 Farbausführungen erhältlich:
weiß, schwarz, bronzal ultra light (ähnlich grauweiß)

Technische Daten

Betriebsspannung:	2x 1,5V DC (Batterie Typ AAA, kein Akku)
Betriebstemperatur:	-20 °C bis +60 °C
Schutzart:	IP 44
Funkfrequenz:	868,25 MHz
Schwellenwerteinstellung:	9 Empfindlichkeitsstufen
Werkseinstellung:	Schwellenwert 2

Sunis WireFree II io – batteriebetrieben



Der drahtlose Sonnensensor Sunis WireFree II io wird in TaHoma® Premium oder Connexoon® io eingelernt und sendet Helligkeitswerte an diese bidirektionalen Steuerungen. Bei Überschreiten oder Unterschreiten des in TaHoma® Premium oder Connexoon® io eingestellten Schwellenwertes werden von TaHoma® Premium oder Connexoon® io Fahrbefehle an den Antrieb gesendet. Die Automatik kann in TaHoma® Premium oder Connexoon® io zentral ein- und ausgeschaltet werden oder vor Ort mit dem Auto/Manu Schiebeschalter am Wandsender Smoove A/M io oder Handsender Sitou 5 Variation A/M io.

	Artikel-Nr.
Set Sunis WireFree II io	1 818 285

Lieferumfang: Sensor inkl. Wandhalterung und Batterien
Abmessungen (B x H x T): 78 x 78 x 26 mm

Produktvorteile

- Kabellose, schnelle und flexible Montage
- Einfaches Einlernen in TaHoma® Premium oder Connexoon® io über Prog-Taste am Sensor und Schritt für Schritt
- Anweisungen von TaHoma® Premium oder Connexoon® io
- Einstellung des Helligkeitsschwellenwertes in TaHoma® Premium oder Connexoon® io
- Anzufahrende Sonnenschutzposition für Rollläden, Raffstoren und Markisen in TaHoma® Premium und Connexoon® io frei wählbar
- Sonnensensor mit TaHoma® Premium oder Connexoon® io auch als Dämmerungssensor einsetzbar

Technische Daten

Betriebsspannung:	2 x 1,5 V DC (Batterie Typ Micro AA)
Betriebstemperatur:	-20 °C bis + 55 °C
Schutzart:	IP 34
Funkfrequenz:	868 – 870 MHz
Messbereich Helligkeit:	50 Lux – 100 kLux

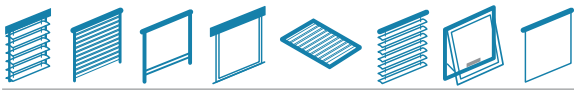

Somfy Sensorik für Smart Home

Sensoren für Somfy RTS-Funk

ThermoSunis Indoor WireFree RTS



Automatische (sonnen- und temperaturabhängige) Steuerung eines oder mehrerer Antriebe per Funk.

Artikel-Nr.

ThermoSunis Indoor WireFree RTS **9013 708**

Lieferumfang: Sensor inkl. Wandhalterung und Batterien

Abmessungen (B × H × T): 55 × 55 × 30 mm

Produktvorteile

- Bei Überschreiten des einstellbaren Sonnenschwellenwertes fahren die Rollläden wahlweise in die Lieblingsposition („my“) oder auf die Höhe des Sensors
- Ist der einstellbare Raumtemperaturschwellenwert noch nicht überschritten, wird der Fahrbefehl unterdrückt, um die Wärme der Sonne zu nutzen und im Winter Heizkosten zu sparen
- Messung der Sonnenintensität und der Raumtemperatur über den Sensor
- Einfache Befestigung durch einen Saugnapf an der Fensterscheibe
- Kabellos, da batteriebetrieben
- Einfaches Programmieren durch eine Taste am Sensor
- Einfaches Einstellen der Schwellenwerte am Sensor
- Demo-Modus zur zeitsparenden Funktionsprüfung

Technische Daten

Betriebsspannung: 3 V (Batterietyp CR2430)

Betriebstemperatur: 0 °C bis +60 °C

Umgebungsbedingungen: trockene Wohnräume

Schutzart: IP 31

Funkfrequenz: 433,42 MHz

Ihr Somfy Fachpartner:

Somfy GmbH

Felix-Wankel-Straße 50
72108 Rottenburg / Neckar

T +49 (0)7472 930-0

F +49 (0)7472 930-9

infos@somfy.de

www.somfy.de/projekte

Somfy GmbH

Johann-Herbst-Straße 23
A-5061 Elsbethen-Glasenbach

T +43 (0)662 625308-0

F +43 (0)662 625308-22

office@somfy.at

www.somfy.at/projekte

Somfy AG

Vorbuchenstrasse 17
CH-8303 Bassersdorf

T +41 (0)44 83840-30

F +41 (0)44 83641-95

info@somfy.ch

www.somfy.ch/projekte

A BRAND OF **SOMFY** GROUP