

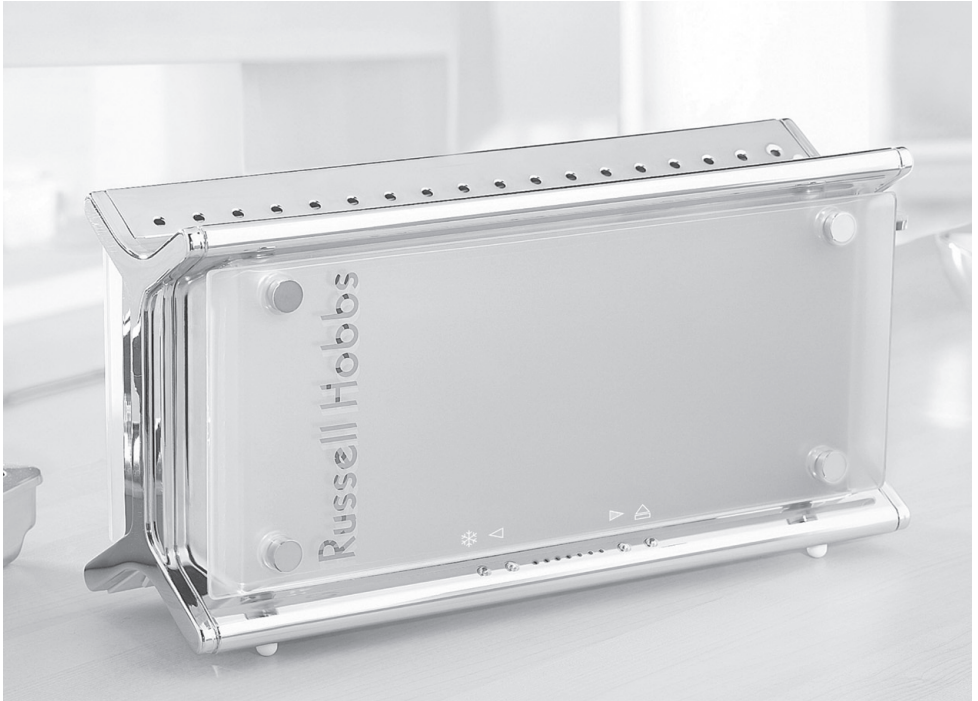

Russell Hobbs

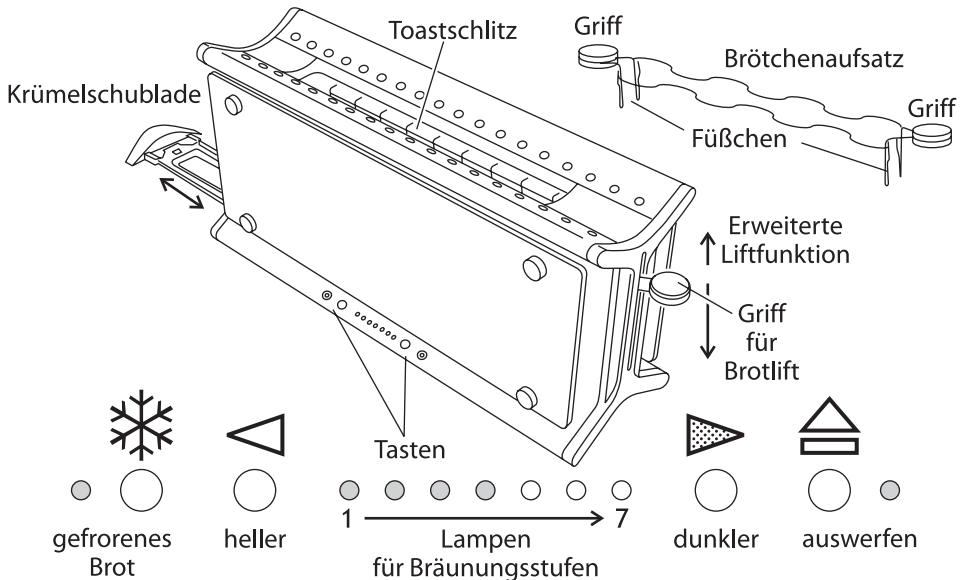

Bedienungsanleitung



Lesen Sie die Bedienungsanleitung und bewahren Sie diese gut auf. Wenn Sie das Gerät weitergeben, geben Sie bitte auch die Bedienungsanleitung weiter. Entfernen Sie alle Verpackungsmaterialien, aber heben Sie diese auf, bis Sie sicher sind, dass das Gerät funktioniert.

Wichtige Sicherheitsvorkehrungen

Beachten Sie bitte folgende grundlegende Vorsichtsmaßnahmen:

- 1 Dieses Gerät ist nur von einem oder unter der Aufsicht eines verantwortungsvollen Erwachsenen zu benutzen.
- 2 Gerät keinesfalls in Flüssigkeit tauchen, in einem Badezimmer, in der Nähe von Wasser oder im Freien benutzen. 
- 3 Den Toaster aufrecht auf eine feste, ebene, hitzebeständige Fläche stellen.
- 4 Das Gerät weder auf einen Gegenstand noch in die Nähe eines Gegenstands stellen, der selbst bei mittelstarker Hitze Schaden nehmen könnte.
- 5 Brot kann verbrennen. Das Gerät weder in der Nähe noch unterhalb von Vorhängen/Gardinen oder anderen brennbaren Materialien einsetzen. Behalten Sie den Toaster im Auge solange er noch heiß ist.
- 6 Bitte berühren Sie die Toastschlitze nicht während des Toastens, diese können sehr heiß werden.
- 7 Legen Sie das Kabel so, dass es nicht überhängt und man nicht darüber stolpern bzw. sich nicht darin verfangen kann.
- 8 Dieses Gerät darf nicht von einem externen Timer oder einer Fernsteuerung gesteuert werden.
- 9 Weder das Gerät abdecken noch etwas darauf abstellen.
- 10 Wenn sich das Brot im Toaster verkantet, sollten Sie den Stecker aus der Steckdose ziehen, den Toaster abkühlen lassen und das Brot vorsichtig herausnehmen. Bitte keinen scharfen Gegenstand verwenden – Sie könnten die Heizelemente beschädigen.

- 11 Bitte keine mit Butter (oder Margarine) bestrichenen Brote toasten – sie könnten Feuer fangen.
- 12 Um das Verkanten von Brot im Toaster zu vermeiden, verwenden Sie kein abgebrochenes, verbogenes oder verformtes Brot.
- 13 Wenn Sie das Gerät nicht benutzen, ziehen Sie das Netzkabel aus der Steckdose. Lassen Sie es abkühlen bevor Sie es reinigen oder verstauen.
- 14 Reinigen Sie regelmäßig die Krümelschublade und den Toaster von Krümeln, da diese eine unhygienische Brandgefahr darstellen.
- 15 Den Toaster nur benutzen, wenn die Krümelschublade eingesetzt und geschlossen ist.
- 16 Das Gerät und das Kabel von Heizplatten, Kochfeldern oder Brennern fernhalten.
- 17 Benutzen Sie das Gerät ausschließlich zu den in diesen Anweisungen beschriebenen Zwecken.
- 18 Das Gerät nicht verwenden, wenn es beschädigt ist oder Funktionsstörungen aufweist.
- 19 Weist das Kabel Beschädigungen auf, muss es vom Hersteller, einer Wartungsvertretung des Herstellers oder einer qualifizierten Fachkraft ersetzt werden, um eine mögliche Gefährdung auszuschließen.

Nur für den Gebrauch im Haushalt

Vor erstmaligem Gebrauch

Die Bräunung auf das Maximum stellen (die Lampen aller Bräunungsstufen leuchten auf). Das Gerät leer "toasten" lassen, damit die neuen Heizelemente durchgeheizt werden. Dabei kann ein leichter Geruch entstehen – dies ist kein Grund zur Sorge. Achten Sie darauf, dass der Raum gut gelüftet ist.

Brot toasten

- 1 Den Toaster aufrecht auf eine feste, ebene, hitzebeständige Fläche stellen.
- 2 Den Toaster weder auf einen Gegenstand noch in die Nähe eines Gegenstands stellen, der selbst bei mittelstarker Hitze Schaden nehmen könnte.
- 3 Brot kann verbrennen. Das Gerät weder in der Nähe noch unterhalb von Vorhängen/ Gardinen oder anderen brennbaren Materialien einsetzen. Behalten Sie den Toaster im Auge solange er noch heiß ist.
- 4 Gerätenetzstecker in die Steckdose stecken.
- 5 Die vier linken Bräunungsstufenlampen leuchten auf.
- 6 Die zu beiden Seiten der Lampen für die Bräunungsstufen befindlichen Tasten betätigen, um den Toast heller ◀ oder dunkler ▶ zu toasten. Die Lampen für die Bräunungsstufen leuchten auf/erlöschen und zeigen so die gewählte Stufe an. Je mehr Lampen aufleuchten, desto dunkler wird der Toast.
- 7 Legen Sie das Brot in die Toastschlitze (es darf höchstens 28 mm dick sein).
- 8 Den Griff des Brotlifts bis zum Anschlag nach unten drücken.
- ★ Der Griff bleibt nur unten, wenn der Toaster an den Strom angeschlossen ist.
- 9 Lampe ☒ leuchtet und die Heizelemente heizen sich auf.
- 10 Sobald der Toast fertig ist, springt er nach oben und die Heizelemente schalten sich aus.

Auswerfen



11 Soll der Toastvorgang abgebrochen werden, drücke Sie die Taste . Der Toast springt hoch und die Heizelemente schalten sich aus.

Erweiterte Liftfunktion

12 Wenn Sie kleineres Brot toasten (Bagel, etc.) kann der Griff des Brotlifts etwas weiter angehoben werden, damit Sie das Brot leichter entnehmen können.

Gefrorenes Brot

13 Dank dieser Funktion können Sie jetzt gefrorenes Brot präzise toasten.

14 Der Bräunungsregler kann auf Ihre bevorzugte Stufe eingestellt bleiben. Das gefrorene Brot einlegen, den Griff des Brotlifts nach unten drücken und anschließend die Taste  drücken. Die Lampe  leuchtet auf und die Toastzeit wird automatisch angepasst, so dass Sie die gleiche Bräunung wie bei ungefrorenem Brot erzielen.

Brötchenaufsatz

15 Verwenden Sie den Brötchenaufsatz nur auf Bräunungsstufe 1 (nur ein Lämpchen leuchtet auf).

16 Mit dem Brötchenaufsatz keine gefrorenen, mit Butter bestrichenen, belegten, glasierten oder gefüllten Brötchen wärmen.

17 Stellen Sie den Brötchenaufsatz auf den Toaster und achten Sie darauf, dass die Füßchen in die Toastschlitze sitzen.

18 Legen Sie die Brötchen auf den Brötchenaufsatz.

19 Stellen Sie den Bräunungsgrad auf 1 (nur ein Lämpchen leuchtet auf) und drücken Sie den Griff des Brotlifts nach unten.

20 Wenn der Griff des Brotlifts hochspringt, können Sie die warmen Brötchen abnehmen.

21 Fassen Sie das Drahtgestell des Brötchenaufsatzes bitte nicht an – es wird heiß.

22 Entfernen Sie den Brötchenaufsatz vor dem gewöhnlichen Gebrauch des Toasters.

Toast aufwärmen

23 Verwenden Sie die niedrigste Einstellung. Nur einfaches unbestrichenes Toastbrot aufwärmen.

Hinweise und Tipps

24 Wenn mehr als eine Scheibe Brot getoastet werden soll, sollten Sie Brot verwenden, das gleich groß, gleich dick und gleich frisch ist.

25 Altbackenes Brot (also Brot von gestern) enthält weniger Feuchtigkeit und wird dadurch beim Toasten knuspriger.

26 Altes oder dünnes Brot braucht beim Toasten weniger Zeit als frisches oder dickes Brot. Verwenden Sie also eine niedrigere Stufe.

27 Süße Brotsorten (Heißwecken, Rosinenbrot usw.) werden wesentlich schneller braun als herkömmliches Brot. Man sollte deshalb für diese Brotsorten eine Einstellung mit hellerer Bräunung verwenden.

Krümel

28 Reinigen Sie regelmäßig die Krümelschublade und den Toaster von Krümeln, da diese eine unhygienische Brandgefahr darstellen.

- 29 Ziehen Sie das Netzkabel aus der Steckdose und lassen sie das Gerät abkühlen.
Entnehmen und leeren Sie die Krümelschublade. Reinigen Sie diese mit einem feuchten Tuch um Sie anschließend wieder in den Toaster zu geben.
- 30 Den Toaster nur benutzen, wenn die Krümelschublade eingesetzt und geschlossen ist.

Pflege und Instandhaltung

- 31 Wenn Sie das Gerät nicht benutzen, ziehen Sie das Netzkabel aus der Steckdose.
Lassen Sie es abkühlen bevor Sie es reinigen oder verstauen.
- 32 Das Gehäuse von außen mit einem feuchten Tuch abwischen. Sofern notwendig, ein wenig Geschirrspülmittel verwenden.
- 33 Bitte darauf achten, dass nichts in den Schlitz gelangt – die Heizelemente könnten Schaden nehmen.
- 34 Tauchen Sie das Gerät keinesfalls in Wasser oder in eine andere Flüssigkeit ein.
- 35 Keine ätzende oder scheuernde Reinigungsmittel oder Lösungsmittel benutzen.

- 35 Don't use harsh or abrasive cleaning agents or solvents.
- 34 Don't put the appliance in water or any other liquid.
- 33 Don't let anything enter the slot, you might damage the elements.
- 32 Wipe outer surfaces with a damp cloth. If necessary, use a little washing-up liquid.
- 31 Unplug the appliance when not in use, before moving and before cleaning. Let it cool down fully before cleaning and storing away.
- care and maintenance**
- 30 Don't use the toaster unless the crumb tray is fitted and closed.
- 29 Unplug the toaster and let it cool down. Remove and empty the crumb tray. Wipe with a damp cloth, dry, then replace it in the toaster.
- 28 Clean the crumbs out of your toaster frequently, to avoid a build up of crumbs. This is unhygienic and could cause a fire hazard.
- crumbs**
- 27 Sweet bread products (tea cakes, fruit loaf, etc.) brown much more quickly than ordinary bread, so should be toasted on a lighter setting.
- 26 Old or thin bread cooks faster than fresh or thick bread. Use a lower setting.
- 25 Old (yesterday's) bread contains less moisture, so makes crispier toast.
- 24 If toasting more than one slice, use slices of similar size, thickness and freshness.
- hints and tips**
- 23 Use the lowest setting. Only reheat plain, "unbuttered" toast.
- reheating toast**

19 If the cable is damaged, it must be replaced by the manufacturer, its service agent, or someone similarly qualified, in order to avoid hazard.

household use only



before using for the first time

Set the browning level to maximum (all browning level lights on). Operate the appliance empty, to cure the new elements. This may smell a bit, but it's nothing to worry about. Ensure the room is well ventilated.

toasting bread

- 1 Sit the toaster upright on a firm, level, heat-resistant surface.
- 2 Don't put it on or near anything that could be damaged even by moderate heat.
- 3 Bread may burn. Don't use the appliance near or below curtains or other combustible materials and watch it while it's hot.
- 4 Put the plug into the power socket.

5 The left four browning level lights will light up.

6 Use the buttons at either end of the browning level lights to lighten  or darken  the toast. The browning level lights will come on/go off to indicate the level chosen. The more lights showing, the darker the toast.

7 Put bread into the toasting slots (maximum thickness 28mm).

8 Press the bread carriage handle down fully.

* It won't lock down unless the toaster is connected to the electricity supply.

9 The  light will come on, and the elements will heat up.

10 When it's done, the toast will pop up and the elements will turn off.

eject



11 To stop toasting, press the  button. The toast will pop up, and the elements will turn off.

extra lift

12 After toasting small items (bagels, crumpets, etc.) the bread carriage handle may be raised further, to allow them to be removed more easily.

frozen bread

13 This feature takes the guesswork out of toasting frozen bread.

14 Leave the browning control at your favoured setting, insert the frozen bread, lower the bread carriage handle, then press the  button. The  light will come on, and

the toasting time will be altered automatically to give the same degree of browning you get with unfrozen bread.

bun warmer

15 Use the bun warmer only on browning level 1 (one light only).

16 Don't use the bun warmer to warm frozen, buttered, coated, iced, or filled buns.

17 Sit the bun warmer on top of the toaster, with the feet inside the slots.

18 Sit the buns on top of the bun warmer.

19 Set the browning level to 1, then lower the bread carriage handle.

20 When the bread carriage handle pops up, remove the warmed buns.

21 Don't touch the bun warmer wires – they'll be hot.

22 Remove the bun warmer before using the toaster normally.

Important safeguards

Follow basic safety precautions, including:

- 1 The appliance must only be used by or under the supervision of a responsible adult.
- 2 Don't put the appliance in liquid, don't use it in a bathroom, near water, or outdoors.



3 Sit the toaster upright on a firm, level, heat-resistant surface.

4 Don't put it on or near anything that could be damaged even by moderate heat.

5 Bread may burn. Don't use the appliance near or below curtains or other combustible materials and watch it while it's hot.

6 The area round the toasting slot gets very hot – don't touch!

7 Route the cable so it doesn't overhang, and can't be tripped over or caught.

8 This appliance must not be operated by an external timer or remote control system.

9 Don't cover the appliance or put anything on top of it.

10 If bread gets jammed, unplug the toaster, let it cool, and carefully remove the bread.

11 Don't use anything sharp, you'll damage the elements.

12 Don't toast "battered" items, they may catch fire.

13 Unplug the appliance when not in use, before moving and before cleaning. Let it cool down fully before cleaning and storing away.

14 Clean the crumbs out of your toaster frequently, to avoid a build up of crumbs. This is unhygienic and could cause a fire hazard.

15 Don't use the toaster unless the crumb tray is fitted and closed.

16 Keep the appliance and the cable away from hotplates, hobs or burners.

17 Don't use the appliance for any purpose other than those described in these instructions.

18 Don't operate the appliance if it's damaged or malfunctioning.

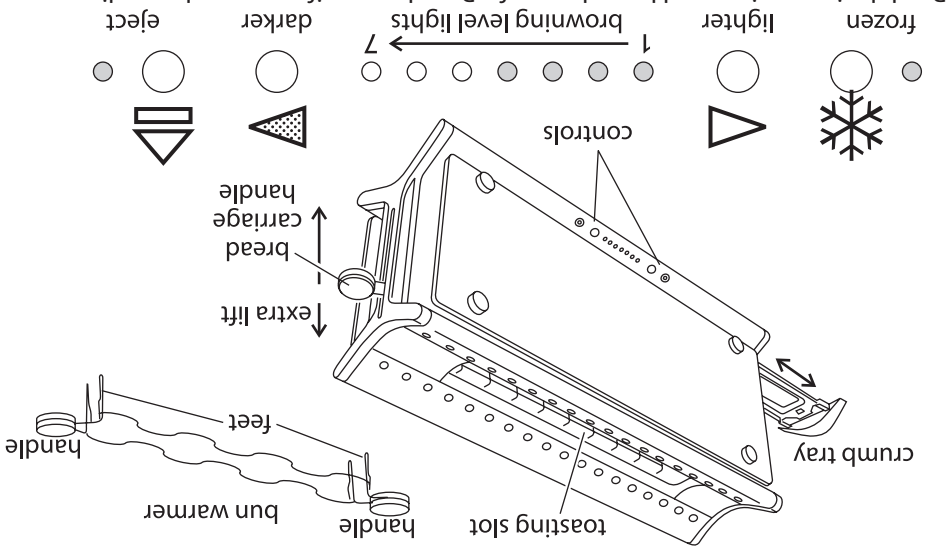

Remove all packaging, but keep it till you're satisfied that the appliance is working.

Read the instructions and keep them safe. Pass them on if you pass the appliance on.

Instructions



 Russell Hobbs