

AL-KO

QUALITY FOR LIFE

CURA DEL PRATO
SILVERLINE 2013





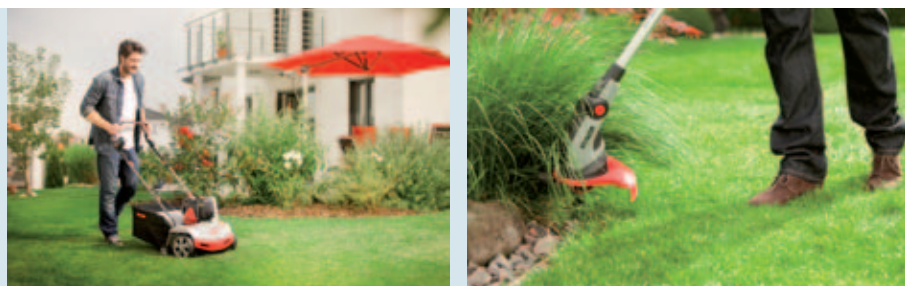

TAGLIO E CURA DEL PRATO

Un bel giardino invita a goderselo al massimo e a rilassarsi – soprattutto se il prato è tagliato e curato alla perfezione. Per ottenere questo risultato bastano un paio di interventi mirati e naturalmente la macchina giusta:

	pagina
Trattorini	10 – 13
Tosaerba a benzina.....	14 – 23
Tosaerba mulching.....	24 – 25
Tosaerba Classic.....	26 – 27
Tosaerba elettrici.....	28 – 33
Motofalciatrici	34 – 35
Tosaerba elicoidali	36 – 37
Scarificatori / arieggiatori	40 – 41
Trimmer e decespugliatori elettrici.....	42 – 45
Decespugliatori a benzina e Multi Tool.....	46 – 49
Attrezzi per il giardino.....	50 – 51
AL-KO for Kids	52 – 53



I presidenti della AL-KO KOBER AG (da sinistra):
Harald, Raymond, Roland e Stefan Kober

LA STORIA E OGGI

La AL-KO KOBER AG, fondata nel 1931 da Alois Kober come piccola bottega di un fabbro nella svevo-bavarese Großkötz, presso Günzburg, con un totale di 50 sedi e circa 4.200 collaboratori si annovera oggi tra i fornitori leader mondiali nei settori della automotive, delle macchine da giardino e della tecnologia di ventilazione. Ormai alla terza generazione, l'impresa a conduzione familiare continua a essere gestita secondo le finalità del suo fondatore – con una pulsione costante verso qualità, spirito d'innovazione e funzionalità intelligenti abbinati a un design contemporaneo, comfort ed affidabilità.

PER GODERSI DI PIÙ IL GIARDINO

I nostri tosaerba provvedono a tutto ciò che serve per la cura del prato: taglio, raccolta, mulching e scarico laterale, non è fantastico? Inoltre, siamo molto orgogliosi di aver sviluppato il primo scarificatore in grado anche di arieggiare il terreno. Ma cosa sarebbero le nostre innovazioni senza i nostri clienti, senza di Voi? Perché solo Voi rendete le nostre macchine da giardino un successo. Ed è per questo che facciamo di tutto per conquistarvi – perché ogni giorno Voi possiate rimirare il Vostro paradiso personale e dire: "Perfetto."

Immergetevi nel mondo AL-KO e venite a conoscere i nostri prodotti di alta qualità – troverete di sicuro anche la macchina adatta alle vostre esigenze. Vi invitiamo a sfogliare il nostro catalogo e a scoprire le macchine da giardino AL-KO. Buon divertimento!



A handwritten signature in black ink, appearing to read 'Stefan Kober'.

Stefan Kober
Amministratore

A handwritten signature in black ink, appearing to read 'Antonio De Filippo'.

Antonio De Filippo
Amministratore



Amministratori della AL-KO Geräte GmbH (da sinistra):
Stefan Kober e Antonio De Filippo

VIVERE PER LA QUALITÀ DA FABBRO DI PAESE A GRUPPO MONDIALE



I tosaerba AL-KO nascono nello stabilimento
Obdach in Austria immerso nel verde

QUALITÀ CHE CONVINCe

AL-KO è sinonimo di tosaerba «made in Austria». Perché proprio qui, nella tranquilla Obdach in Stiria, produciamo dal 1966 le nostre macchine di alta qualità. Con la flessibilità e la sicurezza di un'azienda a conduzione familiare e con l'obiettivo di soddisfare sempre i desideri dei nostri partner commerciali e dei nostri clienti.

AL-KO INSIDE ENGINEERED IN GERMANY – MADE IN AUSTRIA

SEMPRE UN PASSO AVANTI

AL-KO è sinonimo di macchine da giardino «engineered in Germany». Perché non lontano da Günzburg, nella Svevia bavarese, progettiamo e sviluppiamo da oltre 40 anni macchine da giardino che sposano spirito d'innovazione, massima qualità e la tecnologia più moderna. Sempre alla ricerca della soluzione ottimale, sempre con la volontà di creare un pezzo di futuro.

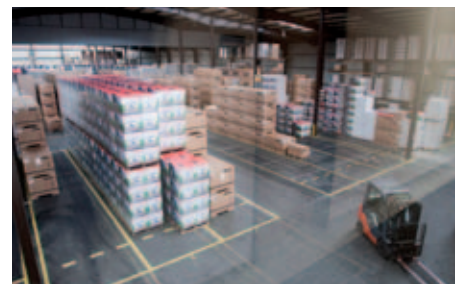

Dalla materia prima al prodotto finito – i tosaerba vengono realizzati passo a passo con tanta passione per i dettagli

IL TOSAERBA IDEALE PER OGNI GIARDINO

**TROVATE CON NOI IL GIUSTO TOSAERBA
PER LE VOSTRE ESIGENZE**



QUANTO TEMPO VORRESTE DEDICARE AL TAGLIO DEL PRATO?

Ti consigliamo di scegliere una macchina più o meno grande a seconda delle dimensioni del giardino. Questo perché per la durata del lavoro risulta decisiva la larghezza di taglio. Ecco la regola generale: maggiore è la larghezza di taglio più rapidamente termina il lavoro. Inoltre, dovrete svuotare il cesto meno spesso, dal momento che questo di norma ha dimensioni maggiori sulle macchine con larghezza di taglio maggiorata.



DESIDERATE IL MULCHING O LO SCARICO LATERALE?

I tosaerba a benzina AL-KO sono maestri nel loro campo – anche per quanto riguarda il mulching e lo scarico laterale. Questo perché molti modelli possono essere adattati in un baleno montando senza l'ausilio di attrezzi il tappo mulching o lo scarico laterale. Per questo è utile prestare sempre attenzione alle funzioni **3INONE** o **4INONE**.



COM'È STRUTTURATO IL VOSTRO GIARDINO?

Piccolo con poco prato, medio con aiuole e dislivelli oppure grande e complesso – non importa come sia il vostro giardino e quali siano le vostre esigenze, abbiamo sempre la soluzione giusta per voi: dal piccolo tosaerba elettrico con larghezza di taglio da 32 cm al tosaerba a benzina con semovenza e variatore di velocità fino al trattorino con larghezza di taglio da 102 cm.

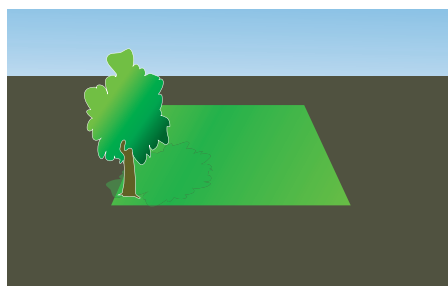
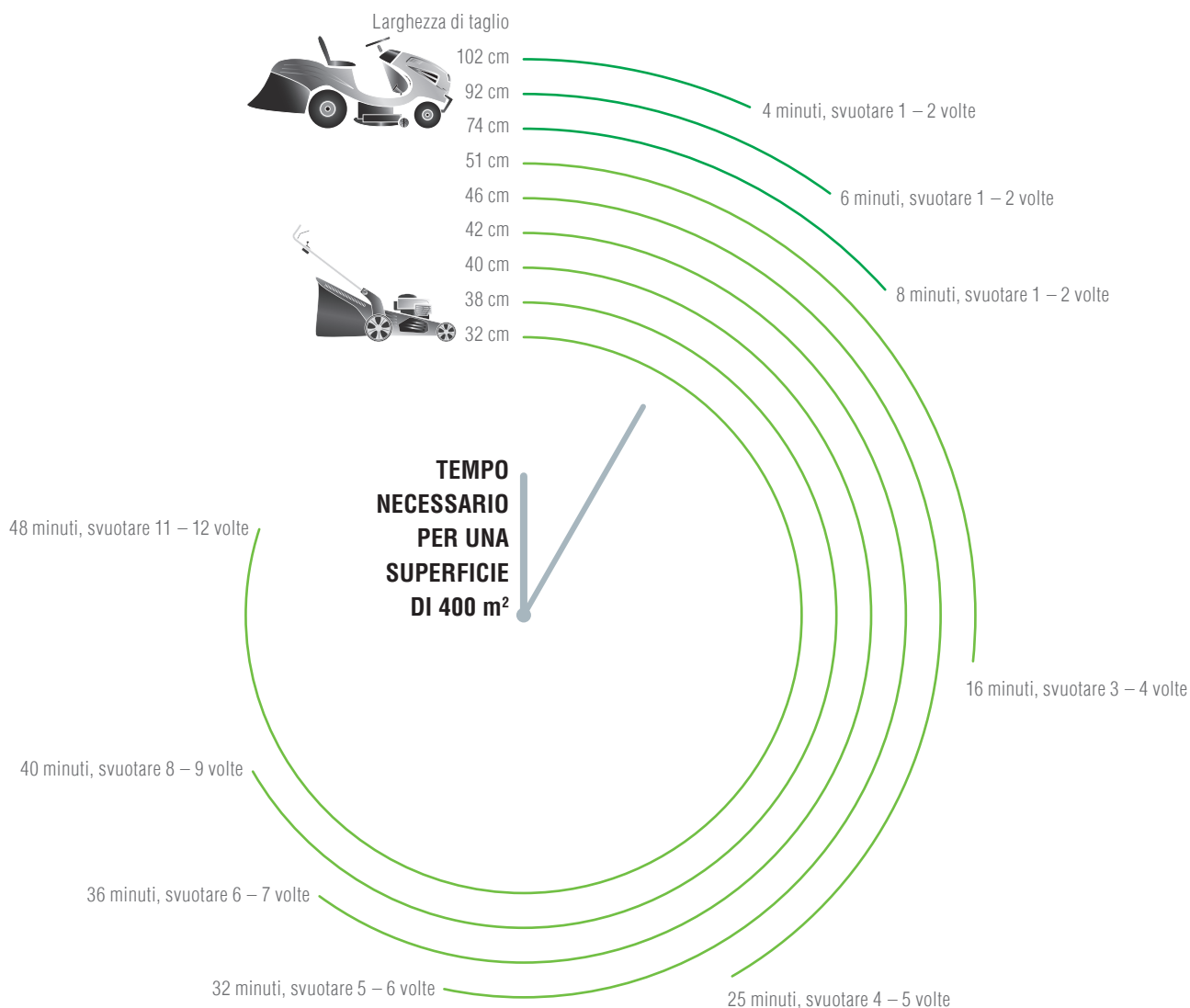

GIARDINI PICCOLI

Il vostro giardino ha una superficie erbosa piuttosto piccola? Allora vi raccomandiamo un tosaerba a spinta con motore elettrico o a benzina, leggero e maneggevole.

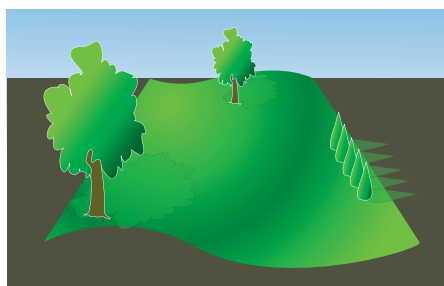

GIARDINI MEDI

Il vostro giardino presenta superfici erbose piuttosto estese, ma anche leggere pendenze? Allora vi consigliamo una macchina più grande con semovenza per un taglio più agevole e meno faticoso.



GIARDINI GRANDI

Avete un prato grande, aiuole, alberi e cespugli nel vostro giardino? Ci sono pendii ed occasionalmente erba alta? Allora la scelta più indicata per voi è un tosaerba con semovenza e variatore di velocità oppure un trattorino.

SEMPRE IN FUNZIONE

TRATTORINI – COMFORT E DIVERTIMENTO INCLUSI



ROBUSTO E DURATURO

Il robusto ed indeformabile telaio tubolare "Space Frame" assicura la massima stabilità e facilità di guida anche su terreni sconnessi.



PIATTO DI TAGLIO PROFESSIONALE

Grazie ai cuscinetti di alta qualità, vibrazioni e rumorosità diminuiscono drasticamente, incrementando in modo notevole la durata di impiego.

Larghezza di taglio	
Per superfici fino a	
Altezza di taglio / Regolazione altezza taglio	
Motore ccm / kW / giri/min.	
Trasmissione	
Innesto lama	
Capacità cesto di raccolta	
Dimensione pneumatici (pollici) anteriori/posteriori	
Dimensioni	
Peso approssimativo	
Cod. art. / n. EAN	



Rampa diritta

Portata (coppia): 400 kg
Lunghezza: 1,5 m | 2,0 m
Larghezza: 214 mm | 225 mm
Cod. art. 130 569 | 130 585

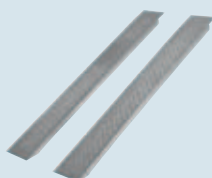

Portata (coppia): 1.000 kg
Lunghezza: 2,0 m | 2,5 m
Larghezza: 258 mm | 260 mm
Cod. art. 130 590 | 130 570

CONCETTO "4 SEASONS"

Con il programma "4 Seasons" in un baleno il trattorino si trasforma in un attrezzo multifunzionale adatto a tutte le stagioni che consente di montare in modo semplice e privo di complicazioni svariati accessori. Per maggiori informazioni in merito vedere le pagine 12 e 13.



+ scarico laterale

+ trasmissione a 5 rapporti

+ trasmissione a 5 rapporti, larghezza di taglio 92 cm

+ trasmissione idrostatica, larghezza di taglio 102 cm



T 853 AS Comfort

T 753 A Comfort

T 953 A Comfort

T 1003 HD-A Comfort

82 cm (1 lama)

74 cm (1 lama)

92 cm (2 lame)

102 cm (2 lame)

3.500 m²

3.000 m²

3.700 m²

5.000 m²

30-90 mm / centralizzata su 6 posizioni

30-90 mm / centralizzata su 6 posizioni

30-90 mm / centralizzata su 6 posizioni

30-90 mm / centralizzata su 6 posizioni

AL-KO Pro 450
452 / 8,5 / 2.900

AL-KO Pro 450
452 / 8,5 / 2.900

AL-KO Pro 450
452 / 8,5 / 2.900

AL-KO Pro 450
452 / 8,5 / 2.900

meccanica, 5 rapporti + 1 retromarcia

meccanica, 5 rapporti + 1 retromarcia

meccanica, 5 rapporti + 1 retromarcia

idrostatica a leva manuale

Meccanico a cinghia

Elettromagnetico

Elettromagnetico

Elettromagnetico

Senza cesto (scarico laterale)

220 l

220 l

220 l

13x6.0-6 / 18x6.5-8

13x5.0-6 / 18x6.5-8

13x5.0-6 / 18x6.5-8

13x5.0-6 / 18x6.5-8

190x104x112 cm

232x94x112 cm

232x100x112 cm

232x109x112 cm

185 kg

194 kg

198 kg

200 kg

119 486 / 400 371 835 1750

119 483 / 400 371 835 1729

119 484 / 400 371 835 1736

119 485 / 400 371 835 1743

Rampa curva

Portata (coppia): 400 kg

Lunghezza: 1,5 m | 2,0 m

Larghezza: 214 mm | 225 mm

Cod. art. 130 568 | cod. art. 130 586

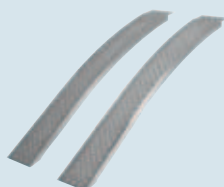

VANTAGGI

- | Ergonomia ottimale
- | Piatto di taglio professionale con cuscinetti
- | Telaio indeformabile
- | Pratico svuotamento del cesto
- | Vasta gamma di accessori

ACCESSORI PER TRATTORINI

LAMA SPAZZANEVE

Lama spazzaneve a montaggio rapido con larghezza di lavoro di 125 cm e profilo protetto con listello in gomma. Nel TS 125 il dispositivo di sollevamento e le cinque posizioni di orientamento possono essere comodamente regolati dal posto di guida. Inoltre, in presenza di ostacoli la lama si alza verso l'alto per prevenire danni.



Lama spazzaneve TS 125

Cod. art. 110 808
N. EAN 400 371 802 5477

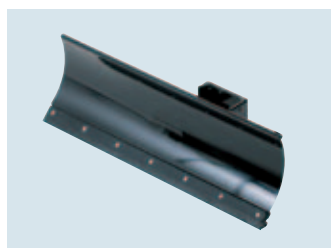

Lama spazzaneve TS 100

Art. 110 807
N. EAN 400 371 802 5460

SPAZZOLATRICE

Spazzola regolabile in 5 posizioni con trazione a cinghia e larghezza di lavoro di 120 cm per le funzioni di raccolta, raccolta laterale e spazzaneve. Le spazzole si disattivano automaticamente al sollevamento dell'attrezzatura; il cesto di raccolta è asportabile.



Spazzolatrice TK 520

Cod. art. 110 805
N. EAN 400 371 802 5446



Spazzola da neve per spazzolatrice TK 520

Cod. art. 112 912
N. EAN 400 371 804 4317

COMPONENTI

Per il montaggio di lame spazzaneve e spazzolatrici sono necessari i seguenti componenti:

lama spazzaneve TS 125 1, 2 o 3; consigliato 4

lama spazzaneve TS 100: 1; consigliato 4

spazzolatrice TK 520: 1, 2, 5 o 6



Supporto leve di servizio

Cod. art. 112 250 /
N. EAN 400 371 803 2956



Attacco rapido con puleggia

Cod. art. 110 809 /
N. EAN 400 371 802 5484

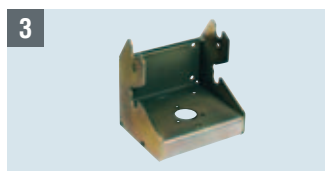

Attacco rapido senza puleggia

Cod. art. 110 810 /
N. EAN 400 371 802 5491



Catene da neve (coppia)

dimensione pneumatici 18x6,5-8
Cod. art. 112 338
N. EAN 400 371 803 4240



Kit trasmissione

per trattorini con larghezza di taglio 74/82 cm
Cod. art. 112 175
N. EAN 400 371 802 9871



Kit trasmissione

per trattorini con larghezza di taglio 92/102 cm
Cod. art. 112 176
N. EAN 400 371 802 9888

VALIDE SOLUZIONI PER OGNI UTILIZZO E PER OGNI STAGIONE



DEFLETTORE

Durante il taglio senza cesto di raccolta scarica ordinatamente l'erba tagliata dietro il trattorino. Veloce da montare, non servono attrezzi aggiuntivi. Non adatto per i modelli con svuotamento elettrico del cesto di raccolta. Solo per modelli con scarico posteriore.



Deflettore

Cod. art. 110 981
N. EAN 400 371 802 7792

KIT MULCHING

Semplice passaggio al taglio mulching grazie a un tappo mulching a montaggio rapido (senza attrezzi supplementari per T953/T1003HD, tre viti di fissaggio per lo sportello laterale per T853), non è necessario cambiare la lama sul trattorino.

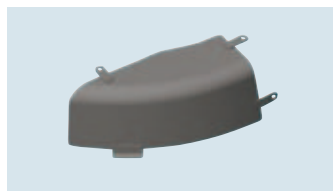

Kit mulching

per modello T 853 AS
Cod. art. 118 922
N. EAN 400 371 834 5841

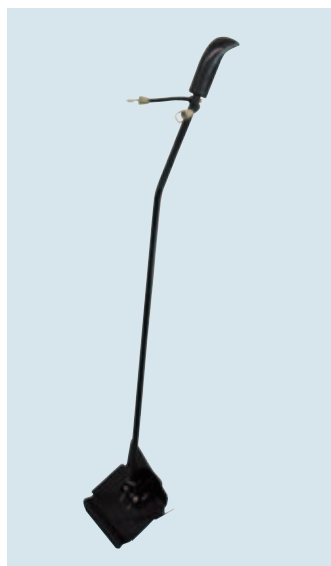

Kit mulching

per modello T 953 AS
Cod. art. 118 885
N. EAN 400 371 834 5643

per modello T 1003 HD-A

Cod. art. 118 770
N. EAN 400 371 834 4547

RIMORCHIO E RULLO

Rimorchio con struttura di lamiera d'acciaio zincato, L 1050 x L 750 x A 305 cm, carico ca. 250 kg.

Rullo da giardino, largo 98 cm, con peso di lavoro 140 kg (pieno d'acqua) o 235 kg (pieno di sabbia).



Rimorchio TA 250*

Cod. art. 110 804
N. EAN 400 371 802 5439



Rullo da giardino GW 100* larghezza 98 cm

Cod. art. 130 539
N. EAN 576 972 033 0617



* Accessorio necessario: Kit gancio di traino

Cod. art. 110 813 /
N. EAN 400 371 802 5644

ALTRI ACCESSORI



Caricabatterie CTEK XS 800

Cod. art. 119 135
N. EAN 400 371 834 7968



Tappetino

tappetino in gomma antiscivolo
Cod. art. 118 912 /
N. EAN 400 371 834 5742

COMPATTO E CONFORTEVOLE

I TOSAERBA A BENZINA PREMIUM CON DOTAZIONE COMPLETA DI SERIE



ALTEZZA DI LAVORO OTTIMALE

I comandi a portata di mano, il manico ergonomico con impugnatura soft e le diverse regolazioni in altezza garantiscono la massima manovrabilità.



AL PASSO

Tagliare l'erba diventa ancora più semplice con la semovenza, che grazie al variatore di velocità Speed Control può essere adattata alla velocità di avanzamento dell'operatore o alle condizioni del prato.



REGOLAZIONE ALTEZZA CENTRALIZZATA

Attraverso la pratica leva, è possibile regolare l'altezza di taglio con un solo movimento della mano. Inoltre, le molle di supporto rendono l'operazione semplice, veloce e priva di sforzi.



TAGLIO MULCHING «ON DEMAND»

Il taglio mulching protegge il suolo e ne assicura l'equilibrio biologico. Per questo è opportuno sottoporre regolarmente tutti i prati a questo tipo di trattamento. Con i tosaerba AL-KO Silver non c'è problema – basta inserire il tappo Mulching per sminuzzare finemente l'erba tagliata e ridistribuirla sul prato come fertilizzante naturale. In questo modo si restituiscono all'erba le sostanze nutritive necessarie, tutelando anche il portafoglio.



SCARICO LATERALE PER ORTI E FRUTTETI

Il tosaerba Silver offre non solo la funzione di raccolta dell'erba, ma anche lo scarico laterale, la pratica alternativa biologica particolarmente indicata per campi e frutteti.



TAGLIO LUNGO I BORDI

Grazie alla struttura a sbalzo è possibile utilizzare i tosaerba Silver senza problemi anche per tagliare l'erba lungo muri e pareti – per un risultato perfetto senza grossi interventi di rifinitura.



IL PERFETTO CESTO DI RACCOLTA

L'eccellente aerodinamica di questi modelli permette un taglio perfetto ed un riempimento ottimale del cesto. L'indicatore di riempimento unitamente all'apertura più grande e alla pratica maniglia consentono di svuotare il cesto in tempo utile ed in modo semplice senza lasciare fastidiosi residui sul prato.



DOPPI CUSCINETTI A SFERE

Le robuste ruote XXL garantiscono un agevole avanzamento nell'erba o su terreni irregolari.





SILVER 470/520 PREMIUM – I TOSAERBA SERIE PREMIUM

+
Semovenza monovelocità



COCKPIT OTTIMALE

Comandi facilmente raggiungibili, impugnatura ergonomica Comfort e la semovenza con variatore di velocità adattabile alla velocità di avanzamento grazie allo Speed Control rendono il taglio dell'erba un vero piacere. Le diverse possibilità di regolazione dell'altezza del manico facilitano la manovrabilità da parte dell'operatore (solo modelli BRV).

Silver 520 BR Premium

Larghezza di taglio	51 cm
Per superfici fino a	1.800 m ²
Funzioni	4INONE function
Altezza di taglio / Regolazione altezza taglio	30-80 mm / centralizzata su 7 posizioni
Motore ccm / kW / giri/min.	B&S Series 650 E Ready Start 190 / 2,4 / 2.800
Semovenza	1 marcia
Scocca	acciaio
Capacità cesto di raccolta	70 l
Diam. ruote anteriori/ posteriori	200/280 mm, con cuscinetti
Peso approssimativo	37,4 kg
Cod. art. / n. EAN	119 315 / 400 371 834 9962
Lama di ricambio Cod. art. / N. EAN	118 995 / 400 371 834 6565



ACCESSORI

Starter kit, costituito da olio,
tanica e Motor Service Set
Cod. art. 112 898 /
n. EAN 400 371 804 4058



Motor Service Set,
per agevolare il cambio dell'olio
Cod. art. 106 118 /
n. EAN 400 371 800 5172



+ Semovenza con variatore di velocità

+ Semovenza monovelocità

+ Semovenza con variatore di velocità

+ Avviamento elettrico e semovenza monovelocità



Silver 520 BRV Premium	Silver 470 BR Premium	Silver 470 BRV Premium	Silver 470 BRE Premium
51 cm	46 cm	46 cm	46 cm
1.800 m ²	1.400 m ²	1.400 m ²	1.400 m ²
4INONE function	4INONE function	4INONE function	4INONE function
30-80 mm / centralizzata su 7 posizioni	30-80 mm / centralizzata su 7 posizioni	30-80 mm / centralizzata su 7 posizioni	30-80 mm / centralizzata su 7 posizioni
B&S Series 675 EX Ready Start 190 / 2,5 / 2.800	B&S Series 550 E 140 / 2,2 / 2.900	B&S Series 650 E Ready Start 190 / 2,4 / 2.800	B&S Series 650 Ready Start Avv. elettrico 190 / 2,4 / 2.800
Speed Control (ca. 2,5-4,5 kmh)	1 marcia	Speed Control (ca. 2,5-4,5 kmh)	1 marcia
acciaio	acciaio	acciaio	acciaio
70 l	70 l	70 l	70 l
200/280 mm, con cuscinetti	200/280 mm, con cuscinetti	200/280 mm, con cuscinetti	200/280 mm, con cuscinetti
37,8 kg	33 kg	37,2 kg	37,7 kg
119 316 / 400 371 834 9979	119 393 / 400 371 835 0739	119 313 / 400 371 834 9948	119 314 / 400 371 834 9955
118 995 / 400 371 834 6565	118 613 / 400 371 834 3069	118 613 / 400 371 834 3069	118 613 / 400 371 834 3069

VANTAGGI

- | **4INONE** function :
 - | Taglio, raccolta, mulching e scarico laterale
 - | Regolazione altezza centralizzata, 7 posizioni
 - | Cesto di raccolta da 70 l con indicatore di riempimento integrato
- | Manico regolabile individualmente con impugnatura Comfort
- | Robuste ruote XXL
- | Optional: semovenza con o senza regolazione della velocità

QUALITÀ E DESIGN

TOSAERBA A BENZINA SERIE COMFORT

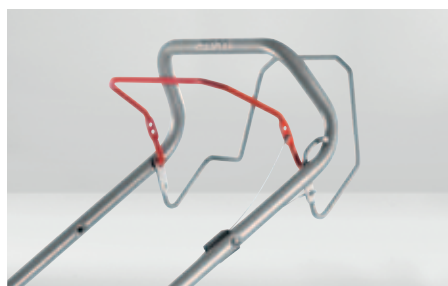

QUALITÀ CHE SI VEDE

Lavorare senza affaticarsi utilizzando con semplicità il tosaerba è possibile grazie al manico ergonomico e alle leve di comando.



PRATICO INDICATORE DI RIEMPIMENTO

L'indicatore di riempimento indica quando è il momento di svuotare il cesto prima che il canale di scarico si intasi.



IL PERFETTO CESTO DI RACCOLTA

L'eccellente aerodinamica permette un riempimento ottimale del cesto oltre ad un taglio perfetto dell'erba.



4INONE function

Oltre al taglio e alla raccolta, i modelli Silver offrono altre due funzioni grazie al tappo mulching (a sinistra) e allo scarico laterale (a destra).

SEMPLICE DA REGOLARE

Grazie alla pratica regolazione dell'altezza di taglio sulle ruote posteriori e anteriori, è possibile impostare velocemente l'altezza di taglio desiderata.



LA SCOCCA IDEALE

La geometria aerodinamica della scocca combinata alla speciale struttura a sbalzo consente un riempimento ottimale del cesto di raccolta e un taglio perfetto lungo i bordi.

DOPPI CUSCINETTI

Le robuste ruote XXL garantiscono un agevole avanzamento nell'erba o su terreni irregolari.





SILVERLINE COMFORT – TOSAERBA POTENTI ED AFFIDABILI



Larghezza di taglio	
Per superfici fino a	
Funzioni	
Altezza di taglio / Regolazione altezza taglio	
Motore ccm / kW / giri/min.	
Semovenza	
Scocca	
Capacità cesto di raccolta	
Diam. ruote anteriori/ posteriori	
Peso approssimativo	
Cod. art. / n. EAN	
Lama di ricambio Cod. art. / n. EAN	



Olio per tosaerba

4 tempi SAE 30

0,6 l, cod. art. 110 332

n. EAN 400 371 801 7786

(immagine del flacone puramente
indicativa che potrà variare forma
e dimensione)



Semovenza



Semovenza



Silver 42.3 B Comfort	Silver 42 B-A Comfort	Silver 46 BR-A Comfort	Silver 51 BR-A Comfort
42 cm	42 cm	46 cm	51 cm
800 m ²	800 m ²	1.400 m ²	1.800 m ²
3INONE function	3INONE function	4INONE function	4INONE function
25–75 mm leve singole, 7 posizioni	25–75 mm leve singole, 7 posizioni	30–80 mm / leve singole ant./ centralizzata post., 7 posizioni	30–80 mm / leve singole ant./ centralizzata post., 7 posizioni
B&S Series 450 E 125 / 1,7 / 2.900	AL-KO Pro 140 Quick Start 140 / 2,1 / 2.800	AL-KO Pro 140 QSS Quick Start 140 / 2,1 / 2.800	AL-KO Pro 160 QSS Quick Start 159 / 2,3 / 2.800
–	–	1 marcia	1 marcia
acciaio	acciaio	acciaio	acciaio
65 l	65 l	65 l	65 l
180/205 mm, con cuscinetti	180/205 mm, con cuscinetti	200/280 mm, con cuscinetti	200/280 mm, con cuscinetti
25,5 kg	29,0 kg	35,9 kg	36,4 kg
119 443 / 400 371 835 1255	119 381 / 400 371 835 0623	119 383 / 400 371 835 0647	119 384 / 400 371 835 0654
119 049 / 400 371 834 7098	119 049 / 400 371 834 7098	118 613 / 400 371 834 3069	118 995 / 400 371 834 6565

VANTAGGI

- | **4INONE** function :
 - | Taglio, raccolta, mulching e scarico laterale
- | **3INONE** function :
 - | Taglio, raccolta e mulching
- | Pratica regolazione dell'altezza di taglio
- | Cesto di raccolta da 65 l con indicatore di riempimento
- | Manico ergonomico
- | Ruote XL/XXL
- | Optional: Semovenza

SILENZIOSO E ROBUSTO

IL TOSAERBA A BENZINA
CON SCOCCA IN ALLUMINIO



ALLUMINIO – LA PRIMA SCELTA

La pregiata scocca in alluminio coniuga la massima robustezza a lunga durata e un'aerodinamica ottimale. Inoltre, è indeformabile, inossidabile e fonoassorbente oltre che estremamente resistente a urti di pietre o causati da irregolarità del terreno.

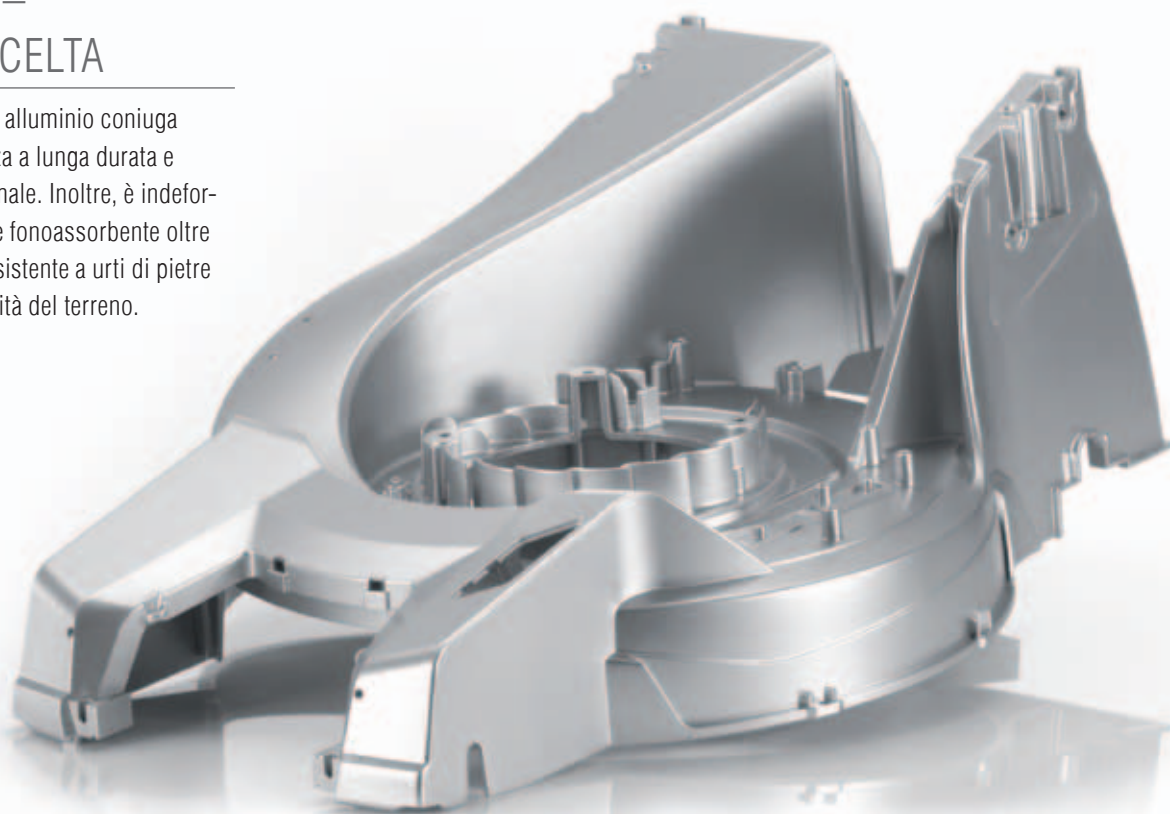

SCARICO LATERALE

La **4INONE** function offre una valida alternativa per l'erba molto alta grazie alla pratica opzione dello scarico laterale, facilmente installabile senza l'ausilio di utensili.



REGOLAZIONE CENTRALIZZATA DELL'ALTEZZA DI TAGLIO

Con una sola operazione è possibile modificare comodamente l'altezza di taglio – centralmente e in modo semplicissimo grazie alle molle di supporto e all'indicatore di livello.

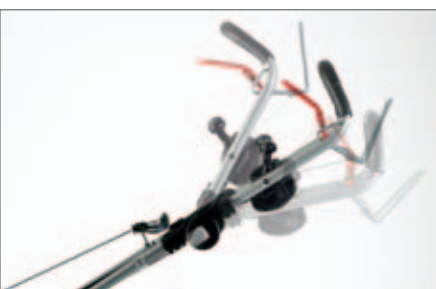

ALTEZZA DI LAVORO OTTIMALE

I comandi a portata di mano e il manico ergonomico con più regolazioni in altezza garantiscono la massima manovrabilità.



Semovenza con variatore di velocità



Silver 480 BRV Alu

Larghezza di taglio	47 cm
Per superfici fino a	1.500 m ²
Funzioni	4INONE function
Altezza di taglio / Regolazione altezza taglio	30-85 mm / centralizzata su 6 posizioni
Motore ccm / kW / giri/min.	B&S Series 675 EX ReadyStart 190 / 2,5 / 2.800
Semovenza	Speed Control (ca. 2,5-4,5 km/h)
Scocca	Alluminio
Capacità cesto di raccolta	70 l
Diam. ruote anteriori/posteriori	200/280 mm, con cuscinetti
Peso approssimativo	46,5 kg
Cod. art. / n. EAN	119 243 / 400 371 834 9184

Lama di ricambio Cod. art. / N. EAN	119 260 / 400 371 834 9351
--	----------------------------

VANTAGGI

- | **4INONE**function :
Taglio, raccolta, mulching e scarico laterale
- | Scocca in alluminio di alta qualità
- | Maniglia frontale per pratico trasporto
- | Regolazione altezza centralizzata, 6 posizioni
- | Semovenza con variatore di velocità
- | Cesto di raccolta da 70 l con indicatore livello di riempimento
- | Altezza manico regolabile individualmente
- | Robuste ruote XXL



IL TAGLIO MULCHING MANTIENE SANO IL PRATO

TAGLIO MULCHING PER UNA CURA ECOLOGICA DEL PRATO



MULCHING O SCARICO LATERALE

All'occorrenza, ad es. in prati con erba alta come campi e frutteti, si passa senza problemi dal taglio mulching allo scarico laterale.

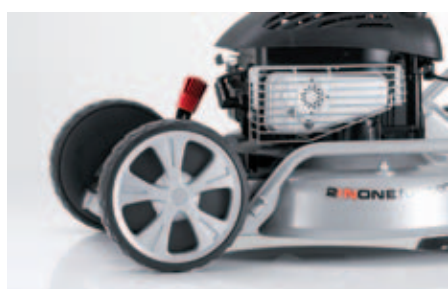

TRAZIONE ANTERIORE

La particolarità di questo modello è data dalla trazione anteriore. Per invertire la direzione del tosaerba è sufficiente impennarlo mantenendo il motore acceso (modelli BR).

Larghezza di taglio	
Funzioni	
Per superfici fino a	
Altezza di taglio / Regolazione altezza taglio	
Motore ccm / kW / giri/min.	
Semovenza	
Scocca	
Diam. ruote ant./post.	
Peso approssimativo	
Cod. art. / n. EAN	
Lame di ricambio Cod. art. / n. EAN	

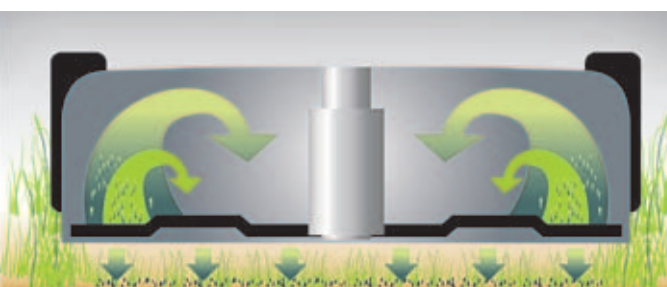

IL PRINCIPIO DEL TAGLIO MULCHING

Nel taglio mulching i fili d'erba tagliati vengono sollevati all'interno della scocca, sminuzzati dalla lama speciale e quindi ridistribuiti sul terreno come concime naturale. In questo modo non solo vengono restituite al prato le proprie sostanze nutritive, ma lo si protegge anche dalle elevate temperature estive.

PRATICA REGOLAZIONE DELL'ALTEZZA DI TAGLIO

L'altezza di taglio può essere regolata in modo pratico e veloce grazie allo spostamento dell'assale che garantisce un avanzamento stabile ed al contempo lineare.

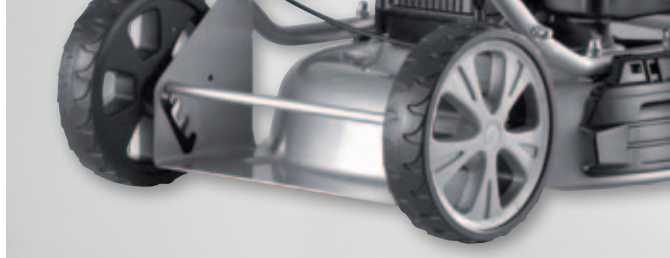

+ Trazione anteriore per un valido aiuto su terreni in pendenza

+ Trazione anteriore per un valido aiuto su terreni in pendenza



Silver 460 B Bio	Silver 460 B-A Bio	Silver 463 BR Bio	Silver 460 BR-A Bio
46 cm	46 cm	46 cm	46 cm
2INONE function	2INONE function	2INONE function	2INONE function
1.100 m ²	1.100 m ²	1.400 m ²	1.400 m ²
30-85 mm / Assale ruota, 4 posizioni	30-85 mm / Assale ruota, 4 posizioni	30-85 mm / Assale ruota, 4 posizioni	30-85 mm / Assale ruota, 4 posizioni
B&S Series 450 148 / 1,9 / 2.900	AL-KO Pro 140 Quick Start 140 / 2,1 / 2.800	B&S Series 500 E 158 / 2,0 / 2.900	AL-KO Pro 140 Quick Start 140 / 2,1 / 2.800
-	-	1 marcia	1 marcia
Acciaio	Acciaio	Acciaio	Acciaio
205/205 mm	205/205 mm	220/205 mm, con cuscinetti sulla trazione	220/205 mm, con cuscinetti sulla trazione
23,5 kg	26,4 kg	28,0 kg	30,9 kg
119 178 / 400 371 834 8392	119 389 / 400 371 835 0692	119 444 / 400 371 835 1262	119 390 / 400 371 835 0708
119 224 / 400 371 834 8859	119 224 / 400 371 834 8859	119 224 / 400 371 834 8859	119 224 / 400 371 834 8859

VANTAGGI

- I **2INONE**function :
Taglio mulching e scarico laterale
- I Pratica regolazione dell'altezza di taglio
- I Manico ergonomico
- I Robuste ruote XL

CLASSICI ED ECCELLENTI

**ROBUSTI TOSAERBA
AD UN PREZZO
INTERESSANTE**



PIÙ GRANDI SONO, MEGLIO È

Le larghe ruote dei modelli Classic AL-KO proteggono l'erba e garantiscono un'ottima maneggevolezza. Inoltre, le ruote posteriori XL dei modelli BR assicurano una perfetta trazione sul prato.



CONFORTEVOLE E MANEGGEVOLE

Con la regolazione rapida delle ruote in men che non si dica è possibile impostare l'altezza di taglio desiderata. Il frontale piatto della scocca è ideale in presenza di cespugli e arbusti.

Larghezza di taglio	
Per superfici fino a	
Funzione	
Altezza di taglio / Regolazione altezza taglio	
Motore ccm / kW / giri/min.	
Semovenza	
Scocca	
Capacità cesto di raccolta	
Diam. ruote ant./post.	
Peso approssimativo	
Cod. art. / n. EAN	

Lama di ricambio Cod. art. / n. EAN	
--	--



MOTORI AL-KO PRO

Con il QuickStartSystem i motori AL-KO Pro garantiscono un'accensione rapidissima e semplice. Inoltre, grazie alla tecnologia OHV a valvole in testa, offrono un rendimento eccellente che si evidenzia in prestazioni superiori e in un consumo più contenuto.



Semovenza



Semovenza e motorizzazione più potente



4.0 B-A Classic	4.6 B-A Classic	4.6 BR-A Classic	5.1 BR-A Classic
40 cm	46 cm	46 cm	51 cm
700 m ²	1.100 m ²	1.400 m ²	1.800 m ²
2INONE function	2INONE function	2INONE function	2INONE function
30-80 mm / leve singole, 5 posizioni	30-80 mm / leve singole, 5 posizioni	30-80 mm / leve singole, 5 posizioni	30-80 mm / leve singole, 5 posizioni
AL-KO Pro 140 Quick Start 140 / 2,1 / 2.800	AL-KO Pro 140 Quick Start 140 / 2,1 / 2.800	AL-KO Pro 140 Quick Start 140 / 2,1 / 2.800	AL-KO Pro 160 Quick Start 159 / 2,3 / 2.800
–	–	1 marcia	1 marcia
Acciaio	Acciaio	Acciaio	Acciaio
65 l	65 l	65 l	65 l
180/205 mm	180/205 mm	205/220 mm	205/220 mm
26,9 kg	28,6 kg	33,5 kg	34,8 kg
121 516 / 400 371 855 6490	121 517 / 400 371 855 6506	121 574 / 400 371 856 0244	121 575 / 400 371 856 0251
118 039 / 400 371 833 7563	118 040 / 400 371 833 7570	118 040 / 400 371 833 7570	118 357 / 400 371 834 0570

VANTAGGI

- | Qualità comprovata a un prezzo interessante
- | Tre diverse larghezze di taglio
- | Cesto di raccolta da 65 l
- | Ruote XL

SEMPRE PRONTI ALL'USO

UN PERFETTO CONCENTRATO DI ENERGIA



MANEGGE- VOLEZZA OTTIMALE

Grazie al manico ergonomico regolabile in altezza, il lavoro risulta decisamente più confortevole.



SEMPLICITÀ DI TRASPORTO

La maniglia integrata agevola il trasporto. Inoltre, il cesto di raccolta è facile da rimuovere e il manico veloce da ripiegare. Questi accorgimenti consentono di riporre il tosaerba in un ingombro ristretto risparmiando spazio.



REGOLAZIONE ALTEZZA CENTRALIZZATA

Si può modificare l'altezza di taglio con un solo movimento della mano agendo sulla leva di regolazione centralizzata.





TAGLIO MULCHING «ON DEMAND»

Con il semplice inserimento del tappo mulching l'erba tagliata viene trasformata in fertilizzante naturale (modello 40 E).

+ Ideali per piccoli prati

+ Taglio, raccolta e mulching



	34 E Comfort	40 E Comfort
Larghezza di taglio	34 cm	40 cm
Per superfici fino a	300 m ²	600 m ²
Funzione	2INONE function	3INONE function
Altezza di taglio / Regolazione altezza taglio	28-68 mm / centralizzata su 6 posizioni	28-68 mm / centralizzata su 6 posizioni
Motore	Elettrico, 1.200 W	Elettrico, 1.400 W
Scocca	Plastica	Plastica
Capacità cesto di raccolta	37 l	43 l
Diam. ruote ant./post.	150/165 mm	165/200 mm
Peso approssimativo	15,0 kg	19,0 kg
Cod. art. / n. EAN	112 857 / 400 371 804 3501	112 858 / 400 371 804 3594
Lama di ricambio Cod. art. / n. EAN	112 566 / 400 371 803 7746	112 567 / 400 371 803 7753

VANTAGGI

- | **3INONE** function :
Taglio, raccolta e mulching
- | **2INONE** function :
Taglio e raccolta
- | Leggeri e maneggevoli
- | Regolazione altezza centralizzata
- | Ruote XL per un comfort di lavoro ottimale
- | Indicatore di livello integrato nel cesto



SILENZIO- SISSIMI

I TOSAERBA ELETTRICI CLASSIC DI AL-KO



TAGLIO LUNGO I BORDI

Tagliare l'erba con la precisione di un rasoio anche lungo muri e pareti è possibile – grazie alla speciale geometria della scocca in cui le ruote non sporgono.



IL PERFETTO CESTO DI RACCOLTA

L'eccellente aerodinamica di questi modelli permette un taglio perfetto ed un riempimento ottimale del cesto. L'indicatore automatico di riempimento (3.2 E e 3.8 E), unitamente all'apertura più grande e alla pratica maniglia consentono di svuotare il cesto in tempo utile ed in modo semplice senza lasciare fastidiosi residui.

Larghezza di taglio	
Per superfici fino a	
Altezza di taglio / Regolazione altezza taglio	
Motore	
Semovenza	
Scocca	
Capacità cesto di raccolta	
Diam. ruote ant./post.	
Peso approssimativo	
Cod. art. / n. EAN	
Lama di ricambio Cod. art. / n. EAN	



PRATICA REGOLAZIONE DELL'ALTEZZA DI TAGLIO

Grazie al "sistema Wheel&Click" (3.2 E e 3.8 E) è possibile regolare l'altezza di taglio in pochi secondi. Basta premere il pulsante rosso, sfilare la ruota, riposizionare l'assale nella posizione desiderata e reinserire nuovamente le ruote fino allo scatto del fermo. Nei modelli SE l'altezza può essere regolata sugli assali.

LEGGERI E MANEGGEVOLI

Grazie alla maniglia e al peso ridotto trasportare e riporre i modelli 3.22 SE e 3.82 SE è un gioco da ragazzi.



+ Robusti e maneggevoli, sistema Wheel&Click

+ Robusti e maneggevoli, sistema Wheel&Click

+ Due maniglie per semplificare il trasporto

+ Due maniglie per semplificare il trasporto



Classic 3.2 E	Classic 3.8 E	Classic 3.22 SE	Classic 3.82 SE
32 cm	38 cm	32 cm	38 cm
250 m ²	500 m ²	250 m ²	500 m ²
23-62 mm / Su singola ruota, 4 posizioni	23-62 mm / Su singola ruota, 4 posizioni	20 mm – 60 mm Assale ruota, 3 posizioni	20 mm – 60 mm Assale ruota, 3 posizioni
Elettrico, 1.000 W	Elettrico, 1.300 W	Elettrico, 1.000 W	Elettrico, 1.400 W
–	–	–	–
Plastica	Plastica	Plastica	Plastica
30 l	43 l	30 l	37 l
125/150 mm	150/180 mm	140/140 mm	140/160 mm
12,0 kg	14,5 kg	10,0 kg	13,0 kg
112 661 / 400 371 804 0227	112 662 / 400 371 804 0234	112 805 / 400 371 804 2382	112 856 / 400 371 804 3587
112 725 / 400 371 804 1088	112 726 / 400 371 804 1095	112 806 / 400 371 804 2405	112 881 / 400 371 804 3877

VANTAGGI

- | Interruttore di sicurezza con fermacavo anti stratonamento
- | Ruote XL per un ottimale comfort di lavoro
- | Cesto di raccolta con indicatore di livello integrato

ROBUSTI E POTENTI

TOSAERBA ELETTRICI CON SCOCCA IN ACCIAIO

PRATICO INDICATORE

L'indicatore del livello di riempimento integrato nel cesto di raccolta (46 E/470 E) segnala quando è il momento di svuotarlo evitando così che si intasi il canale di scarico.



SEMPLICE REGOLAZIONE

Le ruote a raggi dei tosaerba elettrici AL-KO non si limitano a proteggere il prato ma, grazie alla regolazione sulle singole ruote o sugli assali, in pochi secondi possono essere portate all'altezza giusta.



COMFORT E SICUREZZA

Grazie al manico ergonomico con dispositivi di sicurezza e fermacavo, il lavoro risulta essere più confortevole oltre che più sicuro. (il modello 470 E, inoltre, dispone di manico con più regolazioni in altezza).



ROBUSTA SCOCCA IN ACCIAIO

Rispetto alla scocca in plastica, la scocca in acciaio è notevolmente più robusta e resistente a urti e colpi di pietre. Inoltre, i tosaerba con scocca in acciaio si contraddistinguono per i cesti di raccolta più grandi, le larghezze di taglio maggiori e per la semplicità di pulizia.



+ Taglio mulching

+ Taglio mulching, manico regolabile in altezza



reddot design award
honorable mention 2011

	4.6 E Classic	Silver 46 E Comfort	Silver 470 E Premium
Larghezza di taglio	46 cm	46 cm	46 cm
Per superfici fino a	900 m ²	900 m ²	900 m ²
Funzione	2INONE function	3INONE function	3INONE function
Altezza di taglio / Regolazione altezza taglio	30-80 mm / Leve singole, 5 posizioni	30-80 mm / Leve singole, 7 posizioni	30-80 mm / Leve singole ant./ Assale post., 7 posizioni
Motore	Elettrico, 1.600 W	Elettrico, 1.600 W	Elettrico, 1.600 W
Scocca	Acciaio	Acciaio	Acciaio
Capacità cesto di raccolta	65 l	65 l	65 l
Diam. ruote ant./post.	180/205 mm	180/205 mm	200/280 mm, con cuscinetti
Peso approssimativo	23,9 kg	26,0 kg	29,7 kg
Cod. art. / n. EAN	121 511 / 400 371 855 6445	119 323 / 400 371 835 0043	119 009 / 400 371 834 6701
Lama di ricambio Cod. art. / n. EAN	118 040 / 400 371 833 7570	118 613 / 400 371 834 3069	118 613 / 400 371 834 3069

VANTAGGI

| **3INONE**function :

Taglio, raccolta e mulching

| **2INONE**function :

Taglio e raccolta

| Interruttore di sicurezza con fermacavo anti stratonamento

| Ruote XL/XXL per un comfort ottimale

| Cesto di raccolta con indicatore di livello integrato (46 E/470 E)

MASSIMA VERSATILITÀ NEI GIARDINI NATURALI

MOTOFALCIATRICI CON DEFLETTORE MOBILE PER L'ERBA



TUTTO SOTTO CONTROLLO

Regolabile in altezza e con oscillazione ammortizzata, il manico ergonomico assicura una manovrabilità ottimale ed un agevole trasporto.



SCARICO PERFETTO DELL'ERBA

Grazie al deflettore mobile non rimangono depositi d'erba sulla scocca. Inoltre, lo scarico dell'erba è migliore grazie alla distanza ridotta tra ruota e barra.



ROBUSTE FIN NEI MINIMI DETTAGLI

Accanto alla barra falciante ESM temprata e dotata di denti regolabili in altezza, le motofalciatrici AL-KO si distinguono soprattutto per il nottolino incapsulato che, sporcandosi meno, assicura una durata superiore.

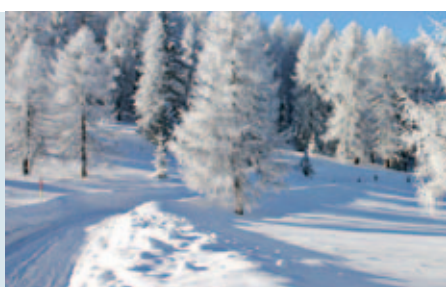

PERFETTAMENTE EQUIPAG- GIATE PER L'INVERNO

Grazie agli accessori complementari, come la lama sgombraneve e le catene da neve, le motofalciatrici diventano dei pratici aiutanti anche nella stagione più fredda.



LASCIARE IL PASSO ALLA NATURA

Nei prati o giardini naturali ecologici è di particolare importanza che vengano utilizzate solo macchine adatte – come le motofalciatrici AL-KO, che tagliano bene sia l'erba da foraggio che le sterpaglie.



	BM 870 III	BM 875 III
Larghezza di taglio	87 cm	87 cm
Per superfici fino a	2.000 m ²	2.000 m ²
Motore ccm / kW / giri/min.	B&S Series 450 148 / 1,9 / 3.200	B&S Series 625 190 / 2,4 / 2.900
Trazione	1 marcia in avanti (ingranaggio elicoidale)	1 marcia in avanti (ingranaggio elicoidale)
Dimensione pneumatico (pollici)	4,0 -6	4,0 -6
Carreggiata	45 cm	45 cm
Dispositivo di sicurezza	sì	sì
Peso approssimativo	50,0 kg	54,0 kg
Cod. art. / n. EAN	112 871 / 400 371 804 3754	112 872 / 400 371 804 3761

Lama spazzaneve universale RS 850

Cod. art. 112 882 / n. EAN 400 371 804 3891

Catene da neve

Cod. art. 112 183 / n. EAN 400 371 803 0570

VANTAGGI

- | Uso universale ed estremamente maneggevole
- | Deflettore orientabile
- | Barra falciante ESM con tempra speciale e protezione lama
- | Pattini regolabili in altezza con sistema infinitesimale

PRATI PERFETTI COME UN CAMPO DA GOLF

I TOSAERBA ELICOIDALI AL-KO



MANEGGEVOLE NELL'ERBA

La speciale struttura dell'assale dei tosaerba elicoidali AL-KO garantisce all'utilizzatore un'ottima manovrabilità e stabilità.



CILINDRO ELICOIDALE SPECIALE

Il cilindro a 5 lame di alta qualità in acciaio speciale temprato assicura un taglio perfetto e un riempimento uniforme del cesto.



FACILE DA RIPORRE

Grazie alla chiusura rapida integrata, il tosaerba elicoidale può essere ripiegato con facilità per occupare meno spazio (solo SoftTouch 380 HM Premium).

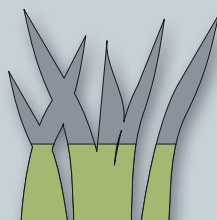
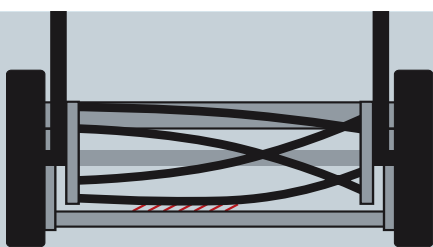

TAGLIO OTTIMALE

Se il prato viene rasato con un tosaerba elicoidale, il taglio dei fili d'erba risulta netto, come se fosse stata utilizzata una forbice. Qui gioca un ruolo importante la tecnologia di taglio: le lame non entrano in contatto tra di loro e questo significa massima cura dell'erba.



DESIGN FUNZIONALE

Struttura leggera e robusta con nuovo design e nuove ruote XL. Il paraurti in gomma protegge la scocca da graffi e colpi accidentali.

+ **Manico ergonomico**

+ **Caratterizzato dal rinforzo centrale in alluminio, con chiusura rapida.**



	Soft Touch 2.8 HM Classic	Soft Touch 38 HM Comfort	Soft Touch 380 HM Premium
Larghezza di taglio	28 cm	38 cm	38 cm
Per superfici fino a	150 m ²	250 m ²	250 m ²
Altezza di taglio / Regolazione altezza taglio	14-35 mm / 4 posizioni	14-35 mm / 4 posizioni	14-35 mm / 4 posizioni
Cilindro	128 mm / 5 lame in acciaio	128 mm / 5 lame in acciaio	128 mm / 5 lame in acciaio
Tecnologia di taglio	Cilindro elicoidale, senza contatto	Cilindro elicoidale, senza contatto	Cilindro elicoidale, senza contatto
Diam. ruote	220 mm	220 mm	220 mm
Peso approssimativo	7,0 kg	7,9 kg	9,4 kg
Cod. art. / n. EAN	112 664 / 400 371 804 0258	112 663 / 400 371 804 0241	112 665 / 400 371 804 0265
Volume cesto di raccolta	23 l	41 l	41 l
Cesto di raccolta Cod. art. / n. EAN	112 730 / 400 371 804 1279	112 731 / 400 371 804 1286	112 731 / 400 371 804 1286

VANTAGGI

- | Scocca leggera e robusta
- | Cilindro a 5 lame di alta qualità per un taglio preciso ed accurato
- | Estremamente maneggevole e particolarmente delicato nel taglio
- | Senza emissioni e silenzioso

ERBA DI UN VERDE BRILLANTE? NESSUN PROBLEMA!

LE GIUSTE CURE PER IL PRATO



SCARIFICARE E ARIEGGIARE

Accanto a un mulching regolare, in primavera e in autunno i prati dovrebbero sempre essere scarificati per tornare a «respirare» in modo adeguato. Le lame d'acciaio dello scarificatore penetrano nella cotica erbosa e rimuovono a fondo residui di muschio e di piante, liberando le radici. Subito dopo la scarificazione il prato deve essere fertilizzato ed irrigato in abbondanza. Durante i mesi primaverili ed estivi si consiglia, inoltre, di continuare ad arieggiare l'erba. Apposite molle d'acciaio si prendono cura del manto erboso affinché questo possa ricevere più acqua, luce e sostanze nutritive per le radici.

CONSIGLIO:

Se necessario, prima della scarificazione trattare il prato con uno speciale prodotto antimuschio. Dopo la scarificazione il prato deve essere irrigato e fertilizzato abbondantemente.



3INONE function
Scarificazione, arieggiatura e
raccolta

Arieggiatura



Scarificazione

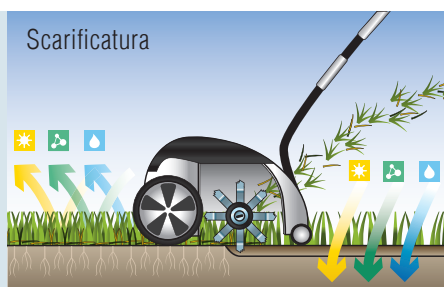



UNA PULIZIA SEMPLICISSIMA



TRIMMER

I trimmer elettrici o a batteria sono indicati soprattutto per prati medio-piccoli. Consentono di lavorare le superfici erbose inaccessibili ai tosaerba: bordi erbosi, muri, superfici sotto ostacoli come panchine o cespugli.



DECESPUGLIATORI

Grazie al potente motore i decespugliatori elettrici e a benzina riescono a eliminare senza problemi anche fitte sterpaglie. Neppure l'erba alta rappresenta un problema. La testina di qualità è ideale per i lavori di taglio vicino a muri, steccati e altri ostacoli.

PER UN PRATO CURATO

SCARIFICATORE E ARIEGGIATORE IN UN UNICO ATTREZZO

ALTEZZA DI LAVORO OTTIMALE

Il manico regolabile consente un lavoro sempre confortevole. Inoltre, la macchina può essere riposta in pochissimo spazio.



SEMPRE LA GIUSTA PROFONDITÀ DI LAVORO

Con un solo movimento della mano è possibile regolare la profondità di lavoro a cinque livelli diversi. Questo è importante perché nella scarificazione dovrebbero entrare nel terreno per 1 o 2 mm le lame per non usurarsi inutilmente prima del tempo e per non danneggiare le radici dell'erba.

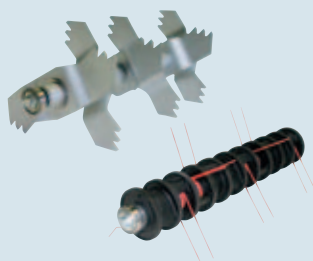
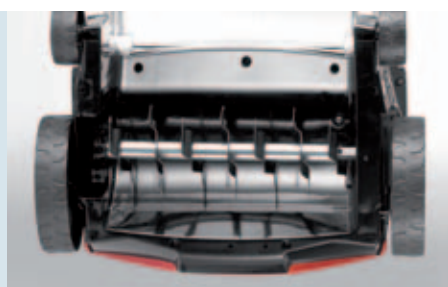

SCARIFICARE E ARIEGGIARE

Grazie al cambio del rullo senza l'ausilio di utensili è facile passare dal rullo scarificatore con lame d'acciaio a 3 posizioni al rullo arieggiatore con efficienti molle d'acciaio – la cura completa del prato in un'unica soluzione.



+ Sacco di raccolta incluso

+ Per superfici piuttosto estese, sacco di raccolta incluso

+ Motore a benzina per lavorare senza impedimenti, sacco di raccolta incluso



	Combi Care 32.3 VLE Comfort	Combi Care 38 E Comfort	Combi Care 38 P Comfort
Per superfici fino a	400 m ²	800 m ²	800 m ²
Motore ccm / kW / giri/min.	elettrico, 1.000 W	elettrico, 1.300 W	AL-KO 144 F 53 / 1,3 / 6.100
Rullo scarificatore	12 lame d'acciaio	14 lame d'acciaio	14 lame d'acciaio
Larghezza scarificatura	32 cm	38 cm	38 cm
Rullo arieggiatore	20 molle d'acciaio	24 molle d'acciaio	24 molle d'acciaio
Larghezza arieggiatura	39 cm	37 cm	37 cm
Regolazione profondità	Centralizzata, 5 posizioni	Centralizzata, 5 posizioni	Centralizzata, 5 posizioni
Scocca	Plastica	Plastica	Plastica
Capacità cesto di raccolta	45 l	55 l	55 l
Peso approssimativo	12,6 kg	14,0 kg	20,0 kg
Cod. art. / n. EAN	112 975 / 400 371 804 5963	112 800 / 400 371 804 2245	112 799 / 400 371 804 2238

VANTAGGI

- | **3INONE**function :
Scarificatura, arieggiatura e raccolta
- | Cambio rullo senza attrezzi
- | Rullo scarificatore e rullo arieggiatore, sacco di raccolta incluso

LA CURA DEL PRATO NELLA SUA FORMA MIGLIORE

DECESPUGLIATORI ELETTRICI E TRIMMER AL-KO



PERFETTO BILANCIAMENTO

Grazie alla distribuzione ottimale del peso e alla bretella il lavoro con i potenti decespugliatori risulta sempre di estrema semplicità.



FACILMENTE SMONTABILE

I decespugliatori elettrici possono essere smontati in due parti in un baleno – per un trasporto pratico e l'immagazzinaggio salvaspazio in garage o in cantina.



PRONTI A TUTTO

Erba alta e sterpaglie, lavori di taglio lungo muri, steccati ed altri ostacoli – con la lama di metallo di alta qualità e la testina per il filo i decespugliatori elettrici sono perfettamente equipaggiati per tutti i campi d'impiego (BC 1200 E).





FLESSIBILI IN TUTTE LE DIREZIONI

Grazie alla testina del trimmer ruotabile di 180 gradi è possibile tagliare con precisione anche bordi erbosi inclinati – per prati ben rasati fino al bordo (GTE 450/550, GTLi 18V). La corretta lunghezza e posizione di lavoro del trimmer viene garantita dal manico telescopico in alluminio e dall'impugnatura flessibile che consente di regolare il trimmer in modo semplice e veloce.



PRECISO FINO AL BORDO

Grazie all'apposita protezione per le piante e alla rotella è possibile tagliare anche sotto cespugli o lungo pareti e muri con estrema precisione e tranquillità senza causare danni.



TAGLIO IN TUTTE LE POSIZIONI

Con la regolazione dell'inclinazione della testina in tre posizioni è possibile raggiungere con facilità anche punti difficili, come ad esempio l'erba sotto le panchine (GTE 450/550, GTLi 18V).



SENZA CAVI, SENZA PROBLEMI

Con la potente batteria agli ioni di litio da 18V nell'impugnatura, il GTLi 18V consente di lavorare con efficacia anche in punti in cui non esistono prese.



PERFETTAMENTE CURATO

SOTTO OGNI PROFILO



Manico smontabile



Motore potente, manico smontabile e lama in metallo



	BC 1000 E	BC 1200 E
Motore	Elettrico, 1.000 W	Elettrico, 1.200 W
Larghezza di taglio	filo 35 cm	filo 35 cm / lama 23 cm
Tipo di filo	2 fili nylon	2 fili nylon
Testina	Batti e vai	Batti e vai
Supporto bobina di ricambio	No	No
Manico supplementare	Sì, regolabile	Sì, regolabile
Impugnatura regolabile in altezza	No	No
Testina orientabile	–	–
Peso approssimativo	3,9 kg	4,1 kg
Cod. art. / n. EAN	112 923 / 400 371 804 4881	112 924 / 400 371 804 4898
Bobina di ricambio Cod. art. / n. EAN	112 973 / 400 371 804 5901	112 987 / 400 371 804 6045
Lama di ricambio Cod. art. / n. EAN	–	112 974 / 400 371 804 5918





+ Manico telescopico in alluminio



+ Manico telescopico in alluminio, testina inclinabile



+ Motore potente, manico telescopico in alluminio, testina inclinabile



+ Batteria al litio 18 V, manico telescopico in alluminio, testina inclinabile



GTE 350 Classic	GTE 450 Comfort	GTE 550 Premium	GTLi 18V Comfort
Elettrico, 350 W	Elettrico, 450 W	Elettrico, 550 W	Ioni di litio 18 V / 1,3 Ah
filo 25 cm	filo 30 cm	filo 30 cm	filo 25 cm
2 fili nylon	2 fili nylon	2 fili nylon	filo nylon
Batti e vai	Batti e vai	Batti e vai	Batti e vai
No	Sì	Sì	Sì
Sì, regolabile	Sì, regolabile	Sì, regolabile	Sì, regolabile
Sì, regolabile	Sì, regolabile	Sì, regolabile	Sì, regolabile
–	Sì	Sì	Sì
2,3 kg	2,9 kg	3,0 kg	2,4 kg
112 928 / 400 371 804 4928	112 929 / 400 371 804 4935	112 926 / 400 371 804 4904	112 927 / 400 371 804 4911
112 964 / 400 371 804 5703	112 966 / 400 371 804 5727	112 966 / 400 371 804 5727	112 969 / 400 371 804 5758

Batteria di ricambio 18 V
Cod. art. / n. EAN

112 968 / 400 371 804 5741

VANTAGGI

- | Taglio preciso in tutte le posizioni
- | Manico telescopico in alluminio con impugnatura regolabile
- | Testina di taglio orientabile e inclinabile
- | Disponibile con batteria agli ioni di litio da 18V oppure con alimentazione da 230V
- | Decespugliatori con manico dritto o curvo

IL MULTI-TOOL VERSATILE

DECESPUGLIATORE A BENZINA, TAGLIASIEPI E POTATORE IN UNA SOLA MACCHINA



TUTTO SOTTO CONTROLLO

Con i comandi integrati nel manico ergonomico viene garantito un controllo ottimale sulla macchina in ogni situazione.



SI SMONTA IN UN BALENO

Grazie all'asta divisibile in un battibaleno è possibile smontare il decespugliatore per riporlo in pochissimo spazio o trasportarlo comodamente nel bagagliaio.



TAGLIA, SEGA E POTA

Grazie all'accessorio con lama in metallo, alla testina filo e agli accessori tagliasiepi e potatore, il Multi Tool è perfettamente equipaggiato per tutti gli ambiti di impiego sia all'interno che all'esterno del giardino.





+ Set completo con tutti e quattro gli accessori

+ Unità motore

Accessori per macchina base BC 330 MTB (unità motore):



Accessorio con testina filo e lama 3 denti (set)
Cod. art. 112 986
N. EAN 400 371 804 5994

Accessorio potatore



Cod. art. 112 970
N. EAN 400 371 804 5932

Accessorio tagliasiepi



Cod. art. 112 971
N. EAN 400 371 804 5949



	BC 330 MT (set completo)	BC 330 MTB (unità motore)
Motore ccm / kW / giri/min.	2 tempi 32,6 / 0,9 / 7.000	2 tempi 32,6 / 0,9 / 7.000
Larghezza di taglio	Filo 41 cm / lama 25 cm	–
Lunghezza di taglio / lunghezza della barra	Tagliasiepi 39 cm / Potatore 25 cm	–
Testina	Batti e vai	–
Asta	Alluminio / smontabile	Alluminio / smontabile
Impugnatura aggiuntiva	Regolabile	Regolabile
Peso approssimativo	7,8 kg	5,2 kg
Cod. art. / n. EAN	112 942 / 400 371 804 5277	112 983 / 400 371 804 5956
Testina di ricambio Cod. art. / n. EAN	112 406 / 400 371 803 5254	
Lama di ricambio Cod. art. / n. EAN	112 405 / 400 371 803 5247	
Catena di ricambio Cod. art. / n. EAN	112 972 / 400 371 804 5925	

VANTAGGI

- | Multi Tool componibile individualmente o disponibile con set completo degli accessori con lama di metallo, testina filo, potatore e tagliasiepi
- | Potente decespugliatore come macchina base
- | Asta smontabile per facilitarne il trasporto e il rimessaggio in poco spazio

POTENTE: ARRIVA ANCHE DOVE I TOSAERBA SI FERMANO

+
Con asta divisibile

+
Con lama di metallo

+
Con asta divisibile,
lama in metallo



	BC 260 L Classic	BC 260 B Classic	BC 260 B-S Classic
Motore ccm / kW / giri/min.	2 tempi 25,4 / 0,75 / 7.600	2 tempi 25,4 / 0,75 / 7.600	2 tempi 25,4 / 0,75 / 7.600
Larghezza di taglio	Filo 41 cm	Filo 41 cm / lama 25 cm	Filo 41 cm / lama 25 cm
Testina	Batti e vai	Batti e vai	Batti e vai
Asta	Alluminio / divisibile	Alluminio	Alluminio / divisibile
Impugnatura aggiuntiva	Impugnatura loop regolabile	Impugnatura bicycle regolabile	Impugnatura bicycle regolabile
Bretella	–	Inclusa	Inclusa
Peso approssimativo	5,9 kg	7,2 kg	7,2 kg
Cod. art. / n. EAN	112 814 / 400 371 804 2610	112 863 / 400 371 804 3679	112 939 / 400 371 804 5246
Testina di ricambio Cod. art. / n. EAN	112 880 / 400 371 804 3860	112 406 / 400 371 803 5254	112 406 / 400 371 804 5254
Lama di ricambio Cod. art. / n. EAN	–	112 405 / 400 371 803 5247	112 405 / 400 371 803 5247



DECESPUGLIATORE A BENZINA CON TESTINA FILO E LAMA IN METALLO



+ Con lama in metallo

+ Con asta divisibile,
lama in metallo

+ Con motore extra
potente e lama in
metallo

+ Con asta divisibile,
motore extra potente
e lama in metallo



BC 410 II Comfort	BC 4125 II Comfort	BC 4125 II-S Comfort	BC 4535 II Premium	BC 4535 II-S Premium
2 tempi 32,6 / 0,9 / 7.000	2 tempi 32,6 / 0,9 / 7.000	2 tempi 32,6 / 0,9 / 7.000	42,7 / 1,1 / 6.500	2 tempi 42,7 / 1,1 / 6.500
Filo 41 cm	Filo 41 cm / lama 25 cm	Filo 41 cm / lama 25 cm	Filo 41 cm / lama 25 cm	Filo 41 cm / lama 25 cm
Batti e vai	Batti e vai	Batti e vai	Batti e vai	Batti e vai
Alluminio	Alluminio	Alluminio / divisibile	Alluminio	Alluminio / divisibile
Impugnatura loop regolabile	Impugnatura bicycle	Regolabile	Impugnatura bicycle	Impugnatura bicycle regolabile
Inclusa	Inclusa	Inclusa	Doppia bretella inclusa	Doppia bretella inclusa
7,5 kg	7,8 kg	7,8 kg	8,7 kg	8,7 kg
112 864 / 400 371 804 3686	112 865 / 400 371 804 3693	112 941 / 400 371 804 5260	112 752 / 400 371 804 1927	112 940 / 400 371 804 5253
112 406 / 400 371 803 5254	112 406 / 400 371 803 5254	112 406 / 400 371 803 5254	112 406 / 400 371 803 5254	112 406 / 400 371 803 5254
-	112 405 / 400 371 803 5247	112 405 / 400 371 803 5247	112 405 / 400 371 803 5247	112 405 / 400 371 803 5247



VANTAGGI

- | Decespugliatori per elevate prestazioni
- | Funzionali e dal design accattivante
- | Disponibili in diverse varianti di dotazione
- | Con e senza manico smontabile

UTILI AIUTANTI IN GIARDINO

LA SOLUZIONE PERFETTA PER OGNI ESIGENZA



CONSIGLI PER UN PRATO COME NUOVO!

Per rassodare il terreno prima della semina e pressare i semi dopo la semina affinché rimangano al loro posto.

Rullo da giardino GW 50

Larghezza di lavoro	50 cm
Peso con acqua	72 kg
Peso con sabbia	120 kg
Peso a vuoto	13 kg
Cod. art. / n. EAN	119 104 / 400 371 834 7654





MULTICUTTER A BATTERIA - UNA VALIDA SOLUZIONE PER RIFINIRE PRATI E CESPUGLI



1, 2 – PRONTO!

Grazie al sistema di cambio rapido, le lame si sostituiscono in pochi secondi - senza attrezzi e senza sporcarsi le mani.



SICUREZZA GARANTITA

L'alloggiamento per il lucchetto rende impossibili accensioni accidentali.



reddot design award
winner 2012



Li-Ion
Energy

Multicutter GS 3,7 Li

Tipo di batteria	Ioni di litio (3,7 V / 1,45 Ah)
Autonomia	ca. 45 min.
Lunghezza lama rifilasespi	160 mm
Larghezza cesoia per erba	80 mm
Peso approssimativo	550 g
Cod. art. / n. EAN	112 773 / 400 371 804 1996

Barra telescopica Cod. art. / n. EAN	112 785 / 400 371 804 2184
---	----------------------------



VANTAGGI

- | **2INONE** function : taglio di erba e arbusti
- | Leggeri e maneggevoli
- | Nessun effetto Memory – Ricaricabili in qualsiasi momento
- | Semplice cambio delle lame
- | Autoscarica ridotta
- | Lunga durata

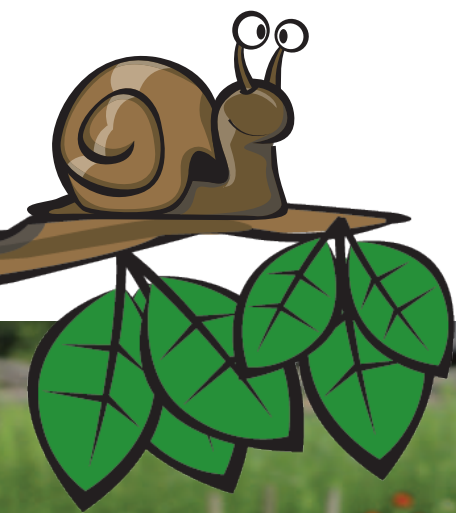

AL-KO FOR KIDS



AL-KO MINIMOWER

Tosaerba per bambini con cesto di raccolta e simulazione rumore.
Peso: 1 kg

Cod. art. 112 733
N. EAN 400 371 804 1309

AL-KO MINI SNOW SHOVEL

Pala da neve in miniatura per giocare nella neve.
Peso: 0,3 kg

Cod. art. 112 878
N. EAN 400 371 804 3808



AL-KO MINI GARDEN SET

Set da giardino per bambini costituito da vari attrezzi.
Peso: 0,8 kg

Cod. art. 112 875
N. EAN 400 371 804 3792





AL-KO KIDTRAC

Trattorino a pedali con cofano apribile.

Peso: 6,5 kg

Cod. art. 112 877

N. EAN 400 371 804 3822



AL-KO RIMORCHIO PER KIDTRAC

Rimorchio coordinato per
AL-KO KidTrac.

Peso: 1,5 kg

Cod. art. 112 876

N. EAN 400 371 804 3815



AL-KO Minitrac

Trattorino a spinta con cofano apribile.

Peso: 4,0 kg

Cod. art. 112 734

N. EAN 400 371 804 1316



AL-KO – TUTTO PER IL GIARDINO

TAGLIO, RIFILATURA, ASPIRAZIONE, TRITURAZIONE, MULCHING, SCARIFICATURA, ARIEGGIATURA, TAGLIO DELLA LEGNA ECC. ECC.

TAGLIO DEL PRATO



- | Trattorini
- | Tosaerba a benzina
- | Tosaerba elettrici
- | Tosaerba mulching
- | Motofalciatrici
- | Tosaerba elicoidali

CURA DEL PRATO



- | Scarificatori
- | Trimmer
- | Decespugliatori elettrici
- | Decespugliatori a benzina
- | Multi Tool
- | Multicutter a batteria

CURA DEL GIARDINO E BRICOLAGE

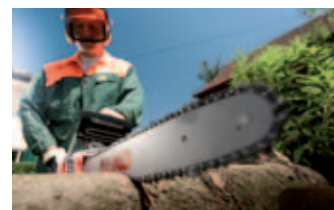

- | Tagliasiepi
- | Biotrituratori
- | Aspiratori
- | Elettroseghe
- | Spaccalegna
- | Motozappe

TRATTAMENTO DELL'ACQUA E LAGHETTI



- | Pompe da giardino
- | Pompe sommerse
- | Autoclavi
- | Aquatrolley
- | Pompe per fontane
- | Laghetti

TECNOLOGIA PER L'INVERNO

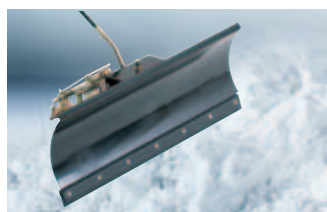

- | Spazzaneve a benzina
- | Spazzaneve elettrici
- | Accessori invernali per trattorini e motofalciatrici

AL-KO ONLINE

Collegatevi al mondo online di AL-KO cliccando sulla home page www.al-ko.it dove troverai tutte le informazioni più importanti sul Gruppo e dove potrai vedere molti video interessanti attraverso il canale Youtube AL-KO. Visitate anche la fan page di Facebook da cui possiamo tenervi sempre al corrente su tutte le novità di casa AL-KO.



AL-KO

QUALITY FOR LIFE



AL-KO AUTOMOTIVE TECHNOLOGY



AL-KO GARDEN + HOBBY



AL-KO AIR TECHNOLOGY

IL GRUPPO AL-KO – IL TUO PARTNER VINCENTE!

Ogni anno due milioni di persone nella sola Europa scelgono la qualità dei prodotti AL-KO. Con 4.200 collaboratori presso 50 sedi in Europa, negli USA, in Africa e in Australia i nostri prodotti entusiasmano e convincono non solo in Europa, ma anche nel resto del mondo. Ciò a dimostrazione del fatto che anche al giorno d'oggi i prodotti di manifattura europea hanno un futuro se vengono sviluppati seguendo criteri coerenti di innovazione e qualità.

Investi nel futuro insieme a noi e, come nostro cliente e partner, potrai usufruire anche tu delle risorse, della qualità e della sicurezza del marchio AL-KO e delle sue divisioni: AL-KO Automotive Technology, AL-KO Garden + Hobby, AL-KO Air Technology.

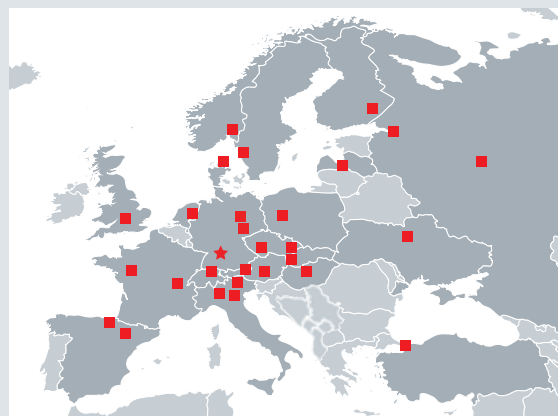

AL-KO KOBER SRL

Via Como 71
23883 BRIVIO (LC)
Tel. (+39) 039 93 29 311
Fax : (+39) 039 93 29 390
garden.hobby@al-ko.it
www.al-ko.it



Visitate AL-KO all'indirizzo

facebook.com/alko.garten

Disponibile presso il vostro rivenditore specializzato: