



Klaviertechnik GmbH

**In den Waashainen 9**

**D-38108 Braunschweig**

**Tel. +49 (0)531- 355 7110**

**FAX +49 (0)531-355 7111**

**E-Mail: [info@meyne.com](mailto:info@meyne.com)**

**[www.meyne.com](http://www.meyne.com)**

- Lieferzeit:** fast alle Artikel sind bei uns vorrätig und werden sofort geliefert. Damit entfällt eine kostspielige Lagerhaltung bei Ihnen.
- Lieferung:** per DPD innerhalb Deutschland, sonst per Post, Bahn oder Spedition.
- Rücklieferungen:** Alle von uns gelieferten Waren können innerhalb von 8 Tagen an uns zurückgeliefert werden. Der Nettobetrag wird nach Erhalt der einwandfreien Ware gutgeschrieben. Rücklieferungen müssen an uns „Frei Haus“ erfolgen. Wir berechnen hierfür eine Wiedereinlagerungsgebühr von 5,00 EUR. Unfreie Lieferungen können aus Organisatorischen und Kostengründen nicht angenommen werden.
- Verpackung:** wird zu Selbstkosten berechnet.
- Fracht:** geht zu Lasten des Empfängers. Innerhalb Deutschland liefern wir per DPD als versichertes Paket. Auf Anfrage auch per DHL.
- Zahlungen:**
- Vorauskasse bei Neukunden oder Auslandskunden.
  - Innerhalb 8 Tagen – 2% Skonto oder innerhalb 30 Tagen ohne Abzug.
  - Bei Banklastschrift gewähren wir 3 % Skonto. (nur Deutschland)
  - VISA oder MasterCard (zzgl. 4 % Gebühr)
  - Kleinstrechnungen (bis 50 EUR) sind sofort ohne Skonto zu bezahlen.
- Zahlungs- und Gerichtsort ist in jedem Fall Braunschweig.  
Die Ware bleibt bis zur restlosen Bezahlung unser Eigentum.

## KATALOGÜBERSICHT

Seite		Seite	
3 - 50	Werkzeuge	151+102+112+114	Federn
51 + 52	Koffer/Taschen	152 – 156	Schlösser
53 - 62	Rollen / Rollenböcke	156 – 160	Bänder
63+64	Untersetzer	160 – 164	Umbauteile
65 - 67	Transportgeräte	165 – 175	Filze/Leder/Kordel
68 - 76	Decken	176 – 200+208	Kleber, Pasten, Politur, Öl
77 - 82	Wirbel + Stifte	180 – 207	Oberflächenprodukte
83 - 86	Lampen	209	Luftbefeuchter
87 – 93	Bänke	210 + 211	Bücher
94 - 118	Piano Mechanikteile	212 - 214	Büsten + Metronom
119 - 139	Flügel Mechanikteile	215	Geschenkartikel
140-142	Tasten Zubehör	212 - 214	Büsten + Metronom
116+143 –145	Schrauben/Agraffen	215	Geschenkartikel
116 + 145-147	Draht/Saiten	216	Steinway-YAMAHA
148 - 151	Pedale	217	„So finden Sie Uns“
		ab 218	Inhaltsverzeichnis
		<b>PREISLISTE :</b>	Separat



**1020 Hammerkopf Entfernerzange**

**1021 Ausstoßschraube extra**

*Made in Germany by Meyne*



**1030 Klaviaturdruckzange**

*Made in Germany by Meyne*

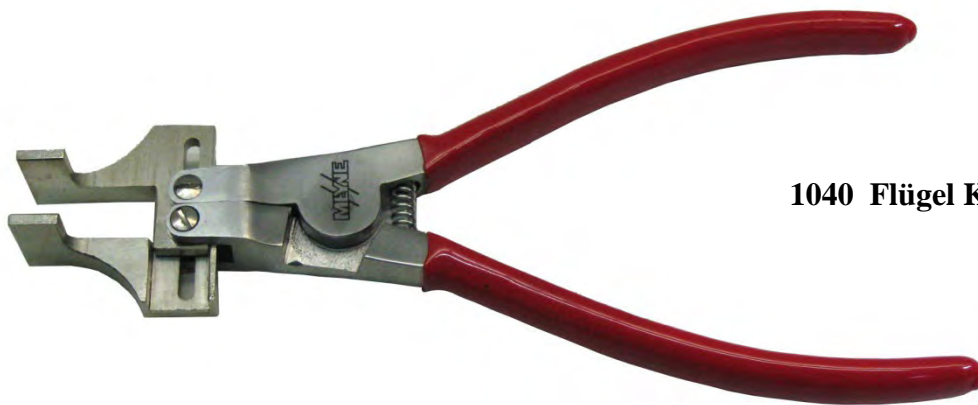

**1040 Flügel Klaviaturdruckzange**

*Made in Germany by Meyne*

**1050 Dämpferkeil –**

**Druckzange**

Backe 50 mm breit  
Gesamtlänge 15 cm



*Made by Meyne*

**1077 Rundzange**

140 mm lang

Backen 25 mm

Konisch 2,7-6,1 mm

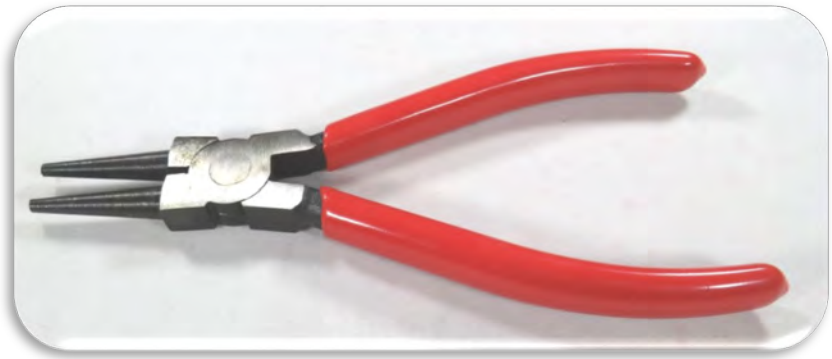

*Made in Germany*

**10771 Rundzange**

125 mm mit Feder

Backen 29 mm lang

konisch 4,9-1,6 mm



**1078 Rundzange**

140 mm mit langen Backen

Backen 30 mm lang

Bequemes arbeiten durch die gefederten Griffe

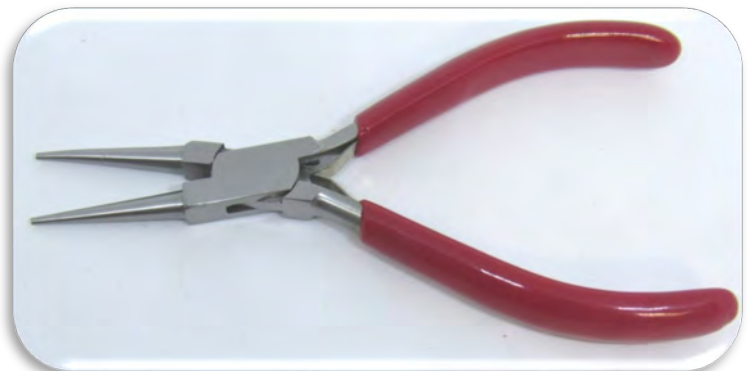

*Made in Germany*



**1090 Kröpfzange**

mit Übersetzung

*Made in Germany by Meyne*



### 1100 Kröpfzange

Mit Übersetzung und  
breitem Kopf  
Gesamtlänge 180 mm



*Made in Germany by Meyne*

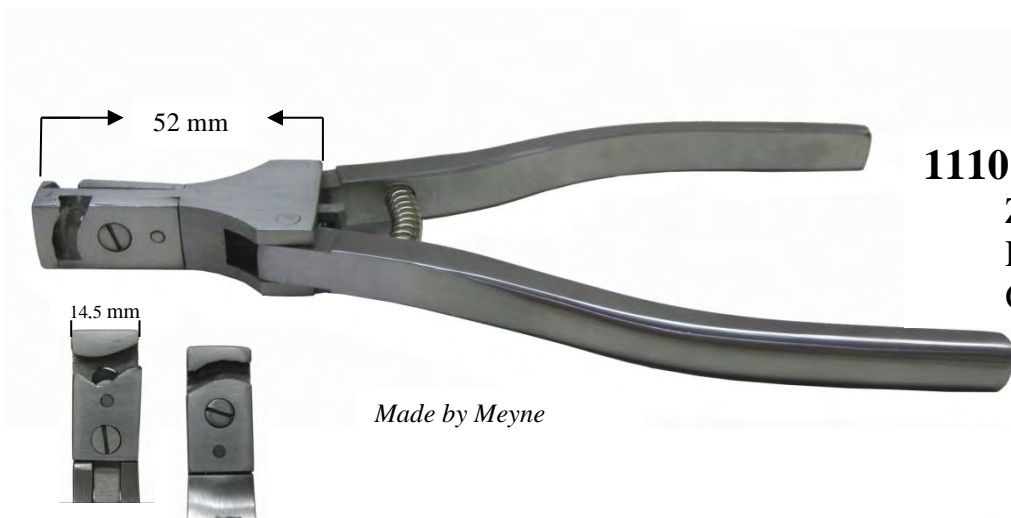

### 1110 Kröpfzange

Zum Vor- und  
Rückwärtskröpfen  
Gesamtlänge 175 mm

*Made by Meyne*

### 1118 Flachzange

140 mm

*Made in Germany*



**1119 Flachzange** 150 mm  
Mit langen Backen

**11191 Flachzange / Nadelzange**  
 mit dünnen Backen 150 mm

Backen 55 mm lang, konisch 5 - 2,6 mm  
 zum Biegen und Formen und Greifen von Draht  
 automatisches Öffnen über Federmechanik



*Made by Meyne*

**11201 Schnabelzange**

Parallel  
 Superqualität

**1122 Auslösezange**  
 15,5 cm



**1125 Achsenzwickzange**

115 mm ohne Fase  
 mit Feder  
 Super-Profi-Zange von Knipex

## 11252 Achsenzwickzange

mit Feder

150 mm ohne Fase

23 mm Scheidbreite



Made by MEYNE



## 1126 Kraft-Seitenschneider

für Pianodraht 200 mm

-geschmiedete Ausführung

-geeignet für Pianodraht,

gehärteten Stahldraht

-aufgelegtes Gelenk

-induktiv gehärtete Schneiden

Made in Germany



Made in Germany

## 11293 Superhebel Saitenschneider 200mm

schneidet harten Pianodraht

bis 3 mm mühelos



## 11295 Kraft-Mittenschneider Knipex

Mit angeschmiedeter Gelenkachse für härteste, dauerhafte Beanspruchung  
Mit Präzisionsschneiden für weichen, harten Draht sowie Pianodraht



## 11296 Vornsneider 165 mm

Schneidet Musiksaitendraht bis 1,55 mm ohne Probleme



## 1130 Achsenstift Entfernerzange

mit Übersetzung  
parallel arbeitend



## 1140 Gewindestift extra/Ersatz



*Made in Germany by Meyne*

## 1152 Klaviatur Druckzange

mit Übersetzung für  
vordere Garnierung

*Made in Germany by Meyne*



**1155 Klaviatur  
Druckzange**  
mit Übersetzung für  
**hintere Garnierung**



*Made in Germany by Meyne*

**1156  
Hammerröllchen-  
Entfernerzange**



**1158 Bleidruckzange**



**115910 Butzenzange**  
zum Saitenhaken eindrücken  
-Glaskröselzange  
Backenbreite 4,0 mm



**1160 Hammerstiel-  
abschneider**



**11701 Regulierwerkzeug**

bestehend aus :

Wechselheft 11811  
Werkzeuge 1210 + 1221  
1242 + 1250 + 1271  
1320 + 2153 + 2155  
Tasche 11710



**11710 Tasche für 10 Teile**

Kunstleder schwarz  
innen Filz  
-ohne Werkzeug-

**1178**

**Regulierwerkzeug**

bestehend aus:

Wechselheft 11811  
Werkzeug 1210 + 1221  
1242 + 1243 + 1244 +  
1250 + 1271 + 1401 +  
1407 + 1410 + 1424 + 1808  
+ 1842 + 2103 + 2153 + 2154  
+ 2156 + 2157 + 2158 + 2162  
+ 2164 + 2166  
Tasche 1177



Made by MEYNE

**1177 Tasche 60 x 26 cm**

für 20 Teile  
-ohne Werkzeug-

**1175 Werkzeug-Satz 15-teilig  
bestehend aus Regulier-  
und Stimmwerkzeug  
(Stimmhammer fest Gr. 2)**

**1176 Tasche (leer)**



**11811 Wechselheft**  
 aus Holz für Richt- und  
 Regulierwerkzeuge



*Made by Meyne*

**Auslöseeisen mit geschlitzter Öffnung**

**1199** für Wechselheft  
**11992** mit Holzgriff  
**11993** mit Supergriff  
 aus Tamarinde



Die Ösenschrauben kann somit bis zu  
 einer Schräge von 30° problemlos  
 ein- und ausgedreht werden.  
 (Schaft starr)



*Made by Meyne*

**Auslöseeisen**  
 für große Stellschrauben



**1200** für Wechselheft



**12002** mit Holzgriff

**12003** mit Super-  
 Holzgriff



Öffnung: 7,8x3 mm

*Made by Meyne*

**Auslöseeisen**

für große Stellschrauben,  
flexibler 2,5 mm Schaft

- 1210** für Wechselheft
- 1210 2** mit Holzgriff
- 1210 3** mit Supergriff



*Made by Meyne*

Öffnung: 8 x 2,4 mm

**Auslöseeisen**

für kleine Stellschrauben  
210 mm lang

- 1220** ohne Griff, für Wechselheft
- 1220 2** mit Holzgriff
- 1220 3** mit Supergriff



Öffnung: 3,7 x 1,5 mm

*Made by Meyne*

**Auslöseeisen**

für kleine Stellschrauben  
135 mm lang Öffnung 3,9 x 1,6

- 1221** ohne Griff, für Wechselheft
- 1221 2** mit Holzgriff
- 1221 3** mit Supergriff



**Auslöseeisen**

für kleine Stellschrauben,  
flexibler 2 mm Schaft  
180 mm lang

- 1230** ohne Griff, für Wechselheft
  - 1230 2** mit Holzgriff
  - 1230 3** mit Supergriff
- Öffnung: 3,9 x 1,4 mm



*Made by Meyne*

**1232 Flügelstelleisen**

zweiseitig  
für Stoßzungen- und  
Abnickschrauben  
19 cm lang



*Made by Meyne*

**1233 Flügelstelleisen**

**1233 2** mit Holzgriff

**1233 3** mit Supergriff



**1241 Dämpfungskröpfeisen**

**1241 2** mit Holzgriff

**1241 3** mit Supergriff



**1242 Dämpfungskröpfeisen  
45°**

**1242 2** mit Holzgriff

**1242 3** mit Supergriff



*Made by MEYNE*

**1243 Dämpfungskröpfeisen  
90°**

**1243 2** mit Holzgriff

**1243 3** mit Supergriff



*Made by MEYNE*

**1244 Dämpfungskröpfeisen  
gerade**

**1244 2** mit Holzgriff

**1244 3** mit Supergriff



*Made by MEYNE*

**1250 Klaviaturstiftrichter**

**1250 2** mit Holzgriff

**1250 3** mit Supergriff



*Made by MEYNE*

**1265 Löffelrichter**  
gekröpft



- 1265 2 mit Holzgriff
- 1265 3 mit Supergriff

**1270 Löffelrichter**  
gerade



- 1270 2 mit Holzgriff
- 1270 3 mit Supergriff

**1271 Löffelrichter 150 mm**

- 1271 2 mit Holzgriff
- 1271 3 mit Supergriff



**1272 Löffelrichter 260 mm**

- 1272 2 mit Holzgriff
- 1272 3 mit Supergriff



**1280 3 Oberdämpferrichter**

mit Supergriff

**1310 Kröpfeisen**

- 1310 2 mit Holzgriff
- 1310 3 mit Supergriff



- 1320 Fänger Reguliereisen** 125 mm
- 13202** mit Holzgriff
- 13203** mit Supergriff



*Made by MEYNE*

- 1340 Kapselrichteisen**
- Mit Holzgriff
- 360 mm lang
- 25 mm breit



*Made in Germany by MEYNE*

### **1361 Halbganghaken**

- 23,5 cm lang
- Enden sind ein wenig gekröpft.
- Können aber selber noch nachgekröpft werden



*Made by MEYNE*



*Made by MEYNE*

- 1370 Kapselrichteisen**
- 30 cm lang

- 1371 Kapselrichteisen**
- für Flügel



*Made by MEYNE*

**1380 Kröpfeisen**



*Made by MEYNE*

**1401 Piloten Reguliereisen**

Unterstelleisen  
superschlank



*Made by MEYNE*

**1404 Piloten Reguliereisen**  
für Sechskant Piloten



*Made by MEYNE*

**1407 Reguliereisen**  
für quadratische Piloten



**1410 Reguliereisen**  
für Steinway Piloten



**1412 Pilotenstelleisen Yamaha**



**1420 Federnheber**



*Made in Germany by MEYNE*

**1423 Federnregulierer**

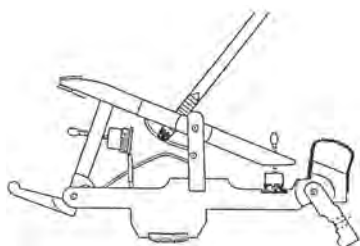

*Made by MEYNE*

Biegen + Einhängen + Kröpfen + Spannen  
alles in einem Werkzeug



**1424 Federnregulierer**



*Made by MEYNE*

**1428 Saiteneindrücker/Dreher**



*Made by MEYNE*

**1430 Saitenheber**



*Made in Germany by MEYNE*

**1440 Saitendehner**



*Made by MEYNE*

**1450 Auslöse-Ratsche**  
"Steinway"



*Made by MEYNE*

**1451 Auslöseschlüssel**  
"Steinway"



**1452 Auslöseschlüssel**  
M+H



**1460 Agraffen-Schlüssel**  
zweiseitig

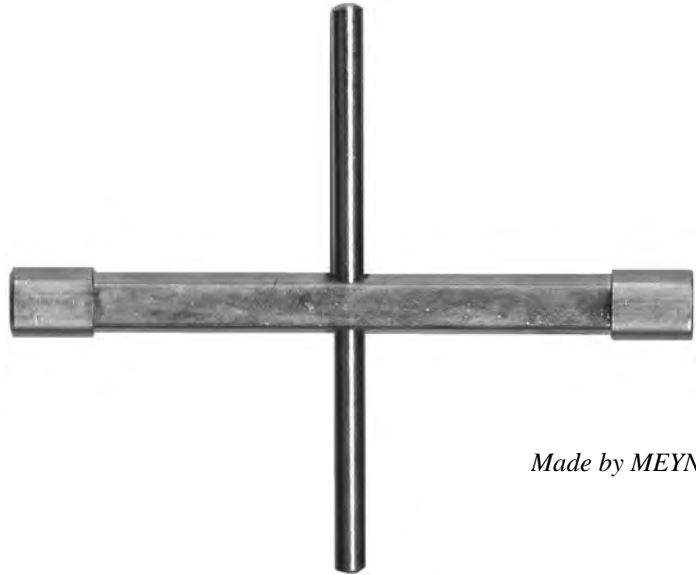

*Made by MEYNE*

**1470 Flügelfänger-Reguliereisen**

Eine schnelle und einfache Möglichkeit, Agraffen zu entfernen und zu ersetzen.

Der geschlitzte Kopf ist  $\frac{7}{16}$ " lang und  $\frac{3}{16}$ " breit.  
Das Werkzeug ist insg. 17,5 cm lang und ist verchromt



**Resonanzbodenspäne**

**1505** 3,5 mm dick  
Bund mit 20 m

**15051** 4,5 mm dick  
Bund mit 15 m



**Ausschneider für Resonanzböden**

**15061** für Späne 2,5 + 3,5 mm

**15062** für Späne 4,5 mm



*Made in Germany by MEYNE*

**1520 Mikrometer**  
 Messbereich 0 - 25 mm



**1521 Saiten-Mikrometer**  
 Messbereich 0 - 25 mm  
 Besonders schlank gearbeitet damit vor dem Abziehen die Saiten exakt gemessen werden können. Der Durchmesser einer fehlenden Saite kann durch Messen der Nachbarsaiten bestimmt werden. Einschließlich Holzkasten und Kalibrierungsschlüssel



**1522 Draht Mikrometer 0 – 10 mm**  
 12 cm lang



**1523 Wirbelmaß**  
 Bisher war es immer sehr schwierig die Wirbelgröße im Instrument zu bestimmen.  
 Dieses Werkzeug ist nur 6,35 cm lang und passt in jeden Werkzeugkoffer.  
 Ohne Probleme können die folgenden Wirbelgrößen ermittelt werden.



- 2/0 = Ø 7,10 mm
- 3/0 = Ø 7,25 mm
- 4/0 = Ø 7,35 mm
- 5/0 = Ø 7,50 mm
- 6/0 = Ø 7,65 mm

**1524 Saitenlehre** zum Messen von Saiten  
 Auf der Saitenlehre befinden sich die Kennnummern der Stahlsaiten. (13 – 13,5 – 14, ...)

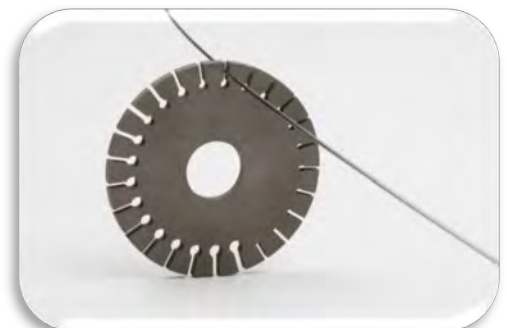

**1530 Hammerkopf-  
 Winkelmesser**

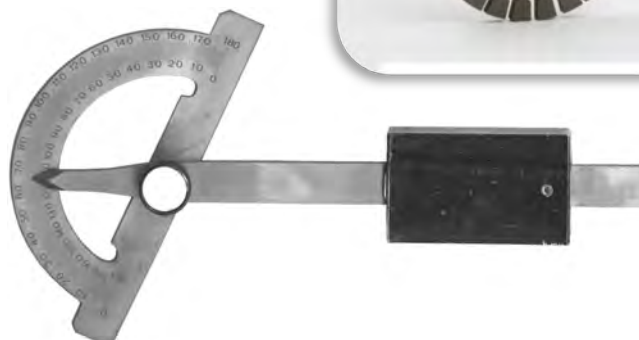

**1590 Winkelschraubenzieher**  
 4-fach



*Made by MEYNE*

**1591 Winkelschraubenzieher**  
 für # 1181



**1602 Hammerschwanz Feile**  
 Hieb 00  
 Hieblänge 150 mm  
 Querschnitt 19 x 5,2

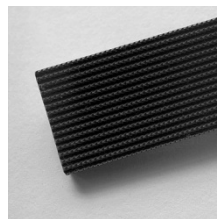

**1603 Sandpapierfeile**  
 200 mm



**16031 Ersatzstreifen**  
 2,4 cm x 27,5 cm  
 Körnung 60



**1604 Hammerkopf-  
 Entfernungsmesser**  
 Steighöhe = A = 47  
 Fang = B = 16  
 Auslösung = C = 2

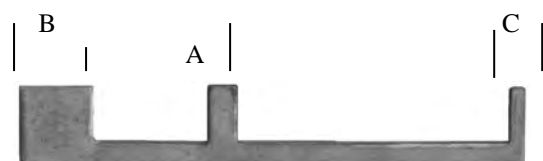

**1606 Hammerkopf-  
Bohrvorrichtung**

Höhe 14 cm  
Fuß 7 x 13 cm



*Made in Germany by MEYNE*

**1608 Flügelmechanik-  
Reguliergestell**  
Alu, für alle Arbeiten

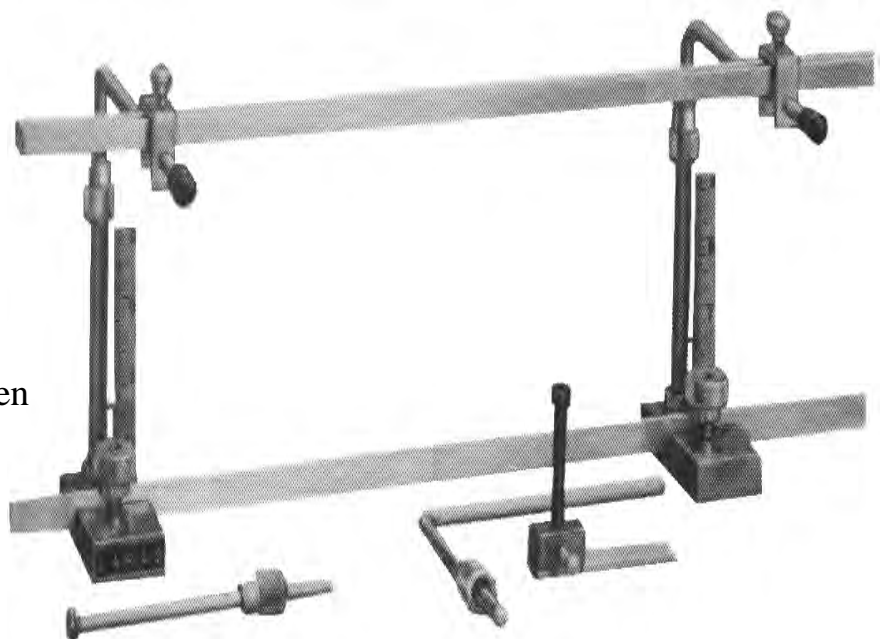

**1610 Achsenausstosser**  
 Spitze 0,95 mm Ø



**16101 Achsenausstosser +  
 Eindrücker**



*Made by MEYNE*

**16102 Achsenausstosser**

**16103 Stifte einzeln**  
 für 16101 + 16102

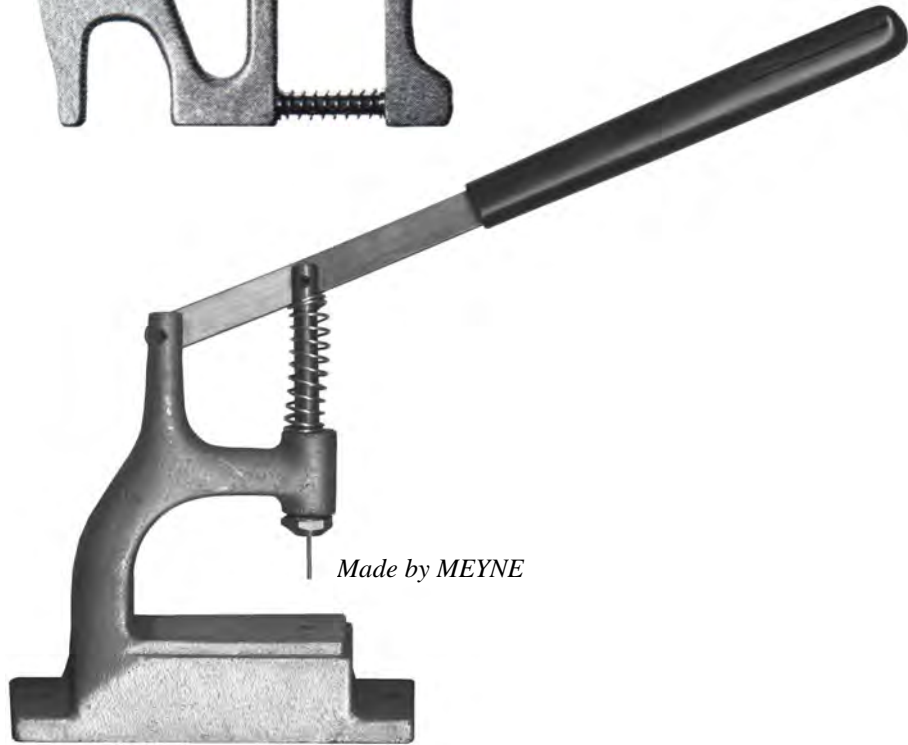

*Made by MEYNE*

**1612 Ausreibahlen**  
 Sortiment mit 12  
 unterschiedlichen Grössen

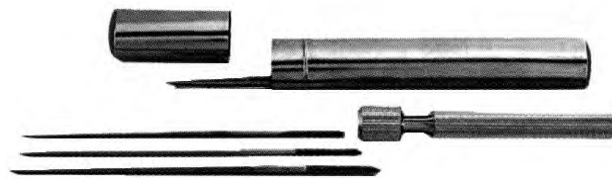

*Made in Germany*

**1613 Ausreibahlen**  
 Rund, Satz mit 6 Stück  
 1,22 - 1,35 mm

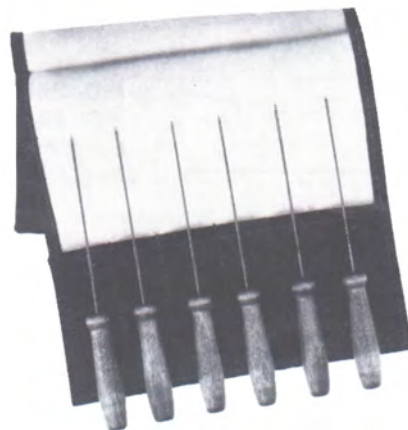

**1620 Aushaueisen 12 mm**  
 für Waagebalkenscheiben

**1630 Aushaueisen 20 mm**  
 für Vorderdruckscheiben

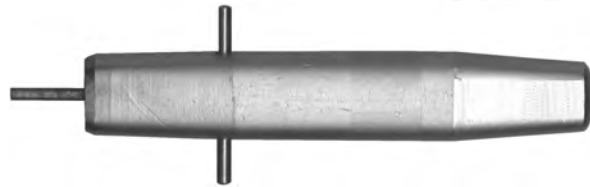

Made in Germany by MEYNE

### Ring- Stanzwerkzeug-Satz komplett im Behälter

Zur Herstellung von Dichtungsringen in einem Arbeitsgang können 2 Stanzmesser mit unterschiedlichen Ø im Halter aufgenommen werden.

Verwendung:

Zum Lochen oder Herstellen von Scheiben / Ringen in einem Arbeitsgang. Für Gummi, Leder, Filz, Kunststoff, Kork, Stoff oder ähnliche Materialien.

Hinweis:

- Als Unterlage beim Stanzen Holz, Leder oder ähnliches verwenden.
- Folgende Kombinationsmöglichkeiten sind nicht möglich: 20 (innen) mit 22 (außen); 30 (innen) mit 32 (außen); 40 (innen) mit 42 (außen); 50 (innen) mit 52 (außen).



**163010 3-20 mm**



**163020 3-30 mm**



Ersatz Stanzwerkzeug 2 – 60 mm  
**Art. 163102 = 2 mm 163103 163104 .....**



**163180 Kreisschneider**

**1640 Bezieherkrücke**  
 Sternloch



**1650 Bezieherkrücke**  
 Quadratloch 6,5 mm  
 Höhe 15,5 cm  
 Griffbreite 14,5 cm



**1653 Bezieherschlüssel**  
 Sternloch Gr.2 für  
 Bohrmaschine 80 mm lang



**1660 Bezieherkurbel**



**Bezieherhandschuhe**  
 feines Nappaleder

**166208** Grösse 8  
**166209** Grösse 9  
**166210** Grösse 10  
**166211** Grösse 11



**1665 Brennlampe**

**16651 Gaspatrone**



**1670 Brennlampe**

**1680 Ersatzdocht**





**1701 Choreisen 225 mm lang**



**1702 Choreisen 195 mm lang  
5 + 5,5 mm**



*Made by MEYNE*

**1710 Stegstiftkörner**



*Made in Germany by MEYNE*

**1720 Hammerstielentferner  
für Piano**

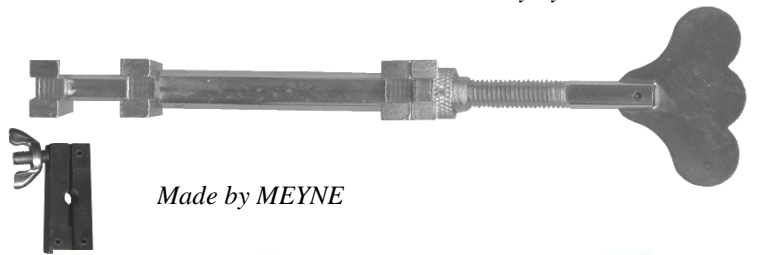

*Made by MEYNE*

**1721 Klemme für Nr. 1720**

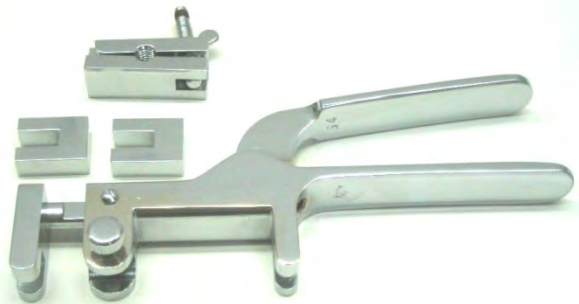

**1725 Hammerstielentferner  
für Piano und Flügel  
mit Klammer und  
2 Zwischenlegstücken**



**1730 Hammerstielentferner  
für Flügel**

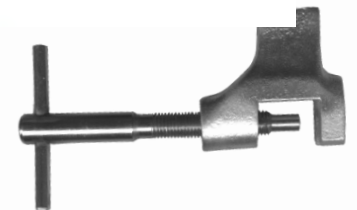

*Made by MEYNE*



**1740 Hammerstielrechen**

*Made in Germany by MEYNE*

**1750 Hammerstielrollmaschine**

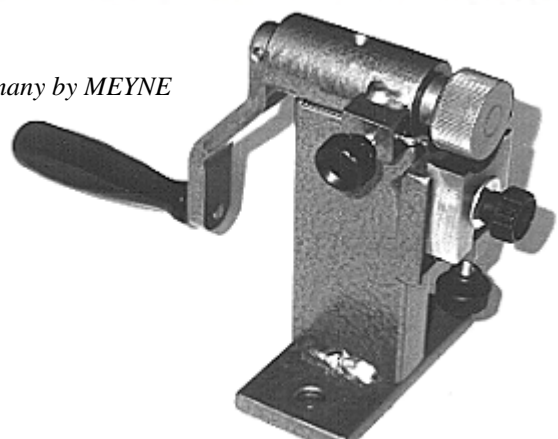

*Made in Germany by MEYNE*

**1752 Hammerstielfräser**



*Made by MEYNE*

**17602 Intonieradelhalter mit Holzgriff**



*Made in Germany by MEYNE*

**17702 Intonieradelhalter, schräg mit Holzgriff**



*Made in Germany by MEYNE*

**17802 Intonieradelhalter, drehbar mit Holzgriff**



**17802S3X6 4 Stück Schrauben klein für Intonieradelhalter 17802**

*Made in Germany by MEYNE*

**17832 Intonieradelhalter mit Holzgriff**



*Made in Germany by MEYNE*

**1784 Intonieradelhalter, klein**



**17845 Intonieradelhalter, groß**  
 300 g schwer  
 Griff 32 mm Ø



<u>Nadeln</u>	
1785	Nr. 5 = 0,775 Ø 1 Paket=25 Stück
17850	Nr. 5 = 0,775 Ø 1.000 Stück
1786	Nr. 6 = 0,725 Ø 1 Paket=25 Stück
17860	Nr. 6 = 0,725 Ø 1.000 Stück
1787	Nr. 7 = 0,675 Ø 1 Paket =25 Stück
17870	Nr. 7 = 0,675 Ø 1.000 Stück
23mm lang:	
1787012	Nr.12 = 0,50 mm Ø 1 Paket =25 Stück
17870120	Nr. 12 = 0,50 mm Ø 1.000 Stück



**17871 Einnadel-Intonier-Nachstecher**



**1788 Intonier-nadelhalter Modell BDK mit 4 Nadeln**



**17882 Twist Stecher mit 3 Nadeln**



**17881 Twist Stecher mit 3 Nadeln incl. Hammerstielheber**



**1789 Intonierzange mit 4 Nadeln**

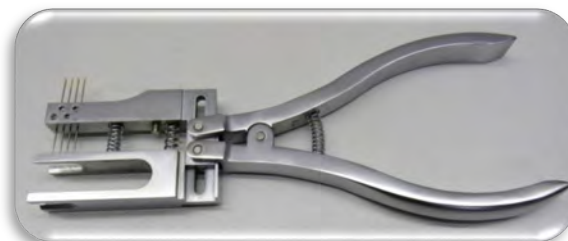

**17891 Intonierzange zweiseitig**

**17893 Solinger Nadeln 0,7 mm Ø Fertigtintonation**



**17902 Tastenbodenaufreiber  
 mit Holzgriff**



*Made in Germany by MEYNE*

**1793 Tastenbodenaufdrücker  
 für Wechselheft (oben durch das Bäckchen)**



**179400 Tastenboden-Reparaturset incl. 10 Dübel**

**179401 Scheiben-Dübel**  
 10 Stück für Tastenboden-Reparaturset



**1795 Tastenreguliereisen**



*Made by MEYNE*

**1799 Klaviaturstiftreiniger  
 aus Kunststoff mit Leder  
 18 cm**



**1808 Pinzette zum Geradelegen**



**1820 Pinzette 200 mm vernickelt**  
**1830 Pinzette 300 mm vernickelt**



*Made by MEYNE*

*Made in Germany*

**1842 Pinzette zum Schrauben halten**



*Made by MEYNE*

**1844 Pinzette auf Druck**  
 170 mm



*Made by MEYNE*



**1845** **Magnetheber** flexibel 50 cm  
 Magnetkopf Ø 13 mm, Zugkraft 1 kg

**1846** **LED-Teleskop-Inspektionsspiegel**  
 285 - 870 mm  
 handlicher und rutschsicherer  
 Teleskopgriff  
 Spiegel klapp- und drehbar  
 Spiegelgröße 41 x 62 mm  
 2 LEDs  
 inkl. Batterie



**1850** **Ringdichter**

*Made by MEYNE*



**18601** **Ringheber gekröpft**  
 für Wirbel ab 7,20 mm Ø

*Made by MEYNE*

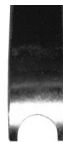

**1870** **Ringheber gekröpft**  
 mit Holzgriff  
**18701** **ohne Holzgriff**

*Made by MEYNE*



**1890** **Ringheber gerade schmal**  
 mit Holzgriff  
**18901** **-ohne Holzgriff-**  
 15 cm Lang Öffnung 4,5 mm

*Made by MEYNE*



**1893 Ringheber mit Choreisen**



*Made by MEYNE*

**1894 Ringheber mit Choreisen**



*Made by MEYNE*

**1895 Ringheber mit Haken**



*Made by MEYNE*

**1910 Saitenfräser**  
 Mit verstellbaren Messern zum  
 Anfräsen der Kupferenden an den  
 Bassaiten

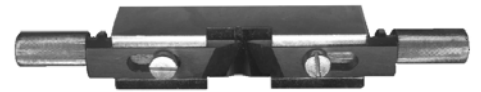

*Made in Germany by MEYNE*

**Ösenschlingmaschinen**

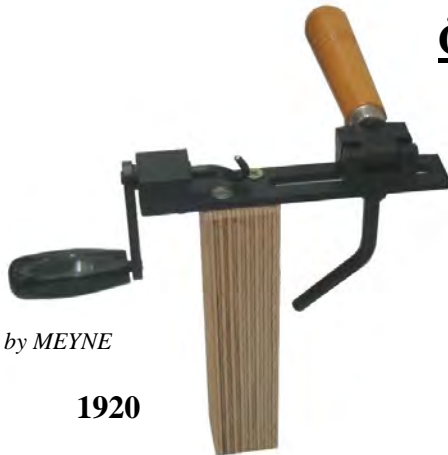

*Made in Germany by MEYNE*

**1920**



**1921**

**1930 Setzeisen zum Wirbel einschlagen**  
 13 x 130 mm



**1931 Setzeisen 12 x 200 mm**

*Made by MEYNE*

**1933 Bezieher Setzeisen mit Feder**



*Made by MEYNE*

**1936 Stimmstockstütze**

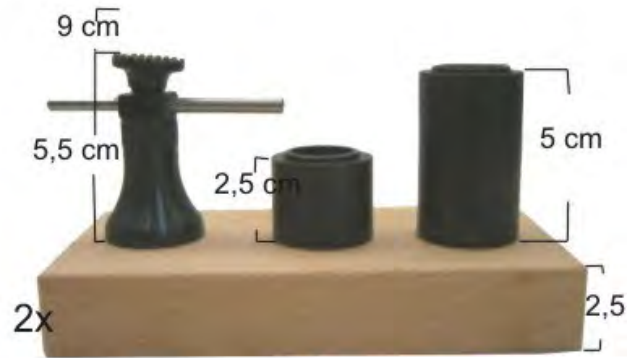

**1940 Stimmwirbel Ausdreher**  
Piano + Flügel  
Linksgewinde



*Made in Germany by MEYNE*

**1941 Stimmwirbel Ausdreher**  
Cembalo

**1950 Stimmwirbelausdreher**

für Bohrmaschine 40 mm lang  
Zum Entfernen von abgebrochenen Stimmwirbeln.  
Das sich verjüngende und das umgekehrte Gewinde werden in einen gebrochenen Stimmwirbel geschnitten, um sie leicht herausziehen zu können. Das Werkzeug ist 1 - 3/4 "lang und kann mit der Bohrmaschine, einem " T "- Hebel oder jedem Standard - Stimmhammer verwendet werden.



**1955 Adapter E 6.3/ 3/8"**  
Für Ratsche von Sechs- auf Vierkant



**1956 Stimmwirbeleindreher**  
für Adapter

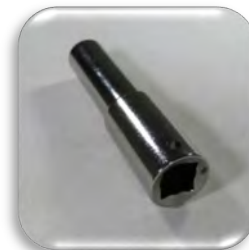

**1957 Drehmoment Messer mit HALE Einsatz**

10Nm - 50Nm  
Zum Prüfen der Festgängigkeit der Wirbel im Stimmstock.  
Das Drehmoment soll zwischen 15 - 20 Nm liegen.  
Mit einem Schleppzeiger ist dieses in beiden Richtungen messbar und ablesbar.  
Komplett mit Sternlocheinsatz von HALE.  
Modell kann von Bild abweichen



**1965 Stimmwirbel Putzer**  
Kompletter Satz

**1966 Gummieinsätze extra**  
10 Stück

**1967 Metall-Polish extra**  
170 Gramm



**1969 Stimmwirbel-Festiger Garfield 115 ml**  
enthält Methylalkohol  
innerhalb von 1 Woche sind die Wirbel  
wieder fest

**19691 Stimmwirbel-Festiger PIN TITE 250 ml**  
Zieht schnell ein und eine neue Stimmung  
kann nach ca. 20 Minuten gemacht werden



**1970 Tastenspielgewicht**  
1-63 g / je 1 x 32g, 16g, 8g, 4g, 2g, 1g

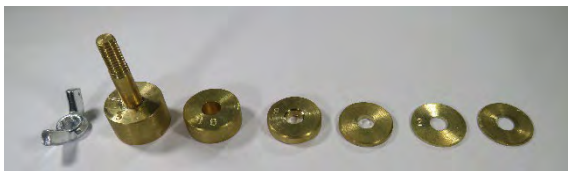

Made by MEYNE

**1971 Stimmgabel 120 mm 440 Hz 4,5 mm Ø**

**19710 Stimmgabel 105 mm 440 Hz 3,6 mm Ø**



**19711 Stimmgabel 145 mm 440 Hz flach blau**



**Stimmgabeln Jonny Walker 140 mm**

**1973 A 870 435 Hz**

**1974 A 880 440 Hz**

**1975 A 890 445 Hz**

**197536 436 Hz 197541 441 Hz**

**197537 437 Hz 197542 442 Hz**

**197538 438 Hz 197543 443 Hz**

**197539 439 Hz 197544 444 Hz**





**1982 Gummistimmkeil 100x13 mm**



*Made in Germany*

**198315 Filzstimmkeil 15 x 100 mm**

**198330 Filzstimmkeil 30 x 90 mm**

**1984 Gummistimmkeil mit Draht**

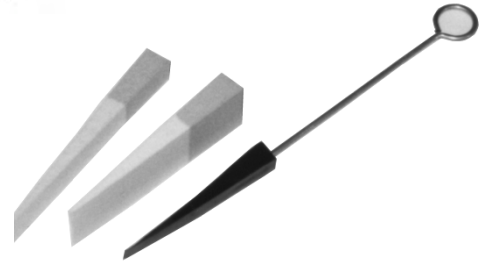

**1985 Holzstimmkeil 23 cm lang**  
5,7 mm breit für Diskant



**19851 Holzstimmkeil 23 cm lang**  
5,7 mm breit, beidseitig geschlitzt  
für Diskant



**1986 Nylonstimmkeil mit Feder**  
für Diskant Farbe: **creme**



**19861 Nylonstimmkeil mit Feder**  
für Diskant Farbe: **blau**



**1987 Stimmrechen**



**Temperatur Stimmband rot 20x1260 mm**

**19880 3 mm dick**

**19881 5 mm dick**



**Temperatur Stimmband rot 20x1250 mm**

**Original YAMAHA**

**198830 3,0 mm dick**

**198845 4,5 mm dick**

**198835 3,5 mm dick**

**198850 5,0 mm dick**

**198840 4,0 mm dick**

**1990 Cembalo Stimmhammer**  
Sternloch für Wirbel 5,0 mm



Made by MEYNE

**1991 Cembalo Stimmhammer**  
Langloch 3x5 mm



**1993 Cembalo Stimmhammer**  
T-Form  
Sternloch für Wirbel 5,0 mm



Made by MEYNE

**1995 Stimmhammer Sternloch**  
Sternloch für Wirbel 7,0-7,5 mm



Made by MEYNE

**19951 Stimmhammer Sternloch**  
mit konischem Stern-Einsatz 6,2 mm.  
für Wirbel 7,00-7,20 mm Ø



**1998 Stimmhammer-Garnitur**  
mit 3 Einsätzen

nicht kombinierbar mit Stimmhammer-Köpfen und  
Einsätzen Nr. 20022-2018



**20010 Stimmhammer, fest**  
Nylongriff, ohne Kopf



**20014 Stimmhammer, ausziehbar**  
Sechskantschaft,  
ohne Kopf, Nylongriff



**20015 Stimmhammer, ausziehbar**  
Sechskantschaft, ohne Kopf  
Holzgriff 28 cm



**!!! Unbedingt beachten !!!**

Die Stimmhämmer und Köpfe haben ein US Feingewinde. Bitte beim Aufsetzen des Kopfes erst nach links drehen bis man das einrasten spürt. Dann erst rechts herum festdrehen. Für den Fall das doch einmal der Kopf nicht richtig aufgesetzt wird haben die ausziehbaren Stimmhämmer an beiden Enden der Stange ein Gewinde.

**20017 Super Stimmhammer HALE**

ausziehbar, ohne Kopf  
 Sechskantschaft  
 Holzgriff



**200171 Ersatzschaft**

11 mm

**20018 Kurz-Stimmhammer**

Holzgriff, Sechskantschaft  
 21 cm



**!!! Unbedingt beachten !!!**

Die Stimmhämmer und Köpfe haben ein US Feingewinde. Bitte beim Aufsetzen des Kopfes erst nach links drehen bis man das einrasten spürt. Dann erst rechts herum festdrehen. Für den Fall das doch einmal der Kopf nicht richtig aufgesetzt wird haben die ausziehbaren Stimmhämmer an beiden Enden der Stange ein Gewinde.

**Original HALE-Stimmköpfe**

- 20022 Sternloch Gr. 2 5° 64 mm
- 20023 Sternloch Gr. 3 5° 64 mm
- 20032 Sternloch Gr. 2 15° 64 mm
- 20042 Sternloch Gr. 2 15° 38 mm
- 20041 Quadratloch 65 mm



- 2005 Sternloch Gr. 2 5° 100 mm
- 20052 Sternloch Gr. 2 5° 127 mm

\*\*\*\*\*

**Stimmköpfe für Einsätze**



**Unsere Günstigen:**

- 2006 30 mm 15° schräg \*
- 20069 40 mm 5° schräg \*
- 2007 40 mm 10° schräg \*
- 20071 40 mm 15° schräg \*
- 2008 55 mm 5° schräg \*
- 20081 55 mm 10° schräg \*
- 20082 55 mm 15° schräg \*
- 2009 68 mm 5° schräg \*
- 20091 80 mm 5° schräg \*

**Original HALE:**

- 2009 22 22 mm 15° schräg
- 2009 31 32 mm 5° schräg
- 2009 32 32 mm 10° schräg
- 2009 33 32 mm 15° schräg
- 2009 45 45 mm 5° schräg
- 2009 46 45 mm 15° schräg
- 2009 57 57 mm 5° schräg
- 2009 76 76 mm 5° schräg

**Sternloch-Einsätze**



**Unsere Günstigen:**

- 20100 Größe 0** (6,60-6,75 Ø)
- 20101 Größe 1** (6,90-7,00 Ø)
- 20102 Größe 2** (7,00-7,25 Ø)
- 20103 Größe 3** (7,15-7,35 Ø)
- 20104 Größe 4** (7,50-7,75 Ø)
- 20107 YAMAHA** (7,25-7,35Ø)

**Original HALE:**

- 201011 Größe 1** (6,75-7,00 Ø)
- 201021 Größe 2** (7,00-7,25 Ø)
- 201031 Größe 3** (7,15-7,35 Ø)
- 201041 Größe 4** (7,50-7,75 Ø)

- 2014 Quadratloch-Einsatz**  
6,2 mm



\*  
\*  
\*  
\*  
\*  
\*  
\*  
\*  
\*  
\*  
\*  
\*  
\*  
\*

\*\*\*\*\*

- 2012 Sternloch-Einsatz Sternlos**  
63 mm lang Größe 2



- 2016 Langloch-Einsatz 6x9 mm**



- 2017 Einsatz Größe 2 Schmal Sternloch**  
Außendurchmesser 12,5 mm Ø  
(statt normal 14,5/15 mm)



- 2018 Einsatz Größe 2 Sternloch**  
mit Ansatz konisch



- 2019 Schlüssel zum Wechseln der Einsätze**



# Stimmhammer-Garnituren

Alle Garnituren mit Tasche #2026 + Schlüssel # 2019

## Sortiment mit Stimmhammer fest # 20010

**2020** Ecke # 2008, 3 Sternlocheinsätzen (20101+20102+20103)

**20200** mit HALE-Einsätzen Ecke #200957  
3 Sternlocheinsätze (201011+201021+201031)



## mit Stimmhammer ausziehbar # 20014

**2021** Ecke # 2008  
3 Sternlocheinsätze (20101+20102+20103)

**20210** mit HALE-Einsätzen Ecke #200957  
3 Sternlocheinsätze (201011+201021+201031)

## Sortiment mit Stimmhammer ausziehbar # 20015

**20211** Ecke # 2008,  
3 Sternlocheinsätzen (20101+20102+20103)

**20212** mit HALE-Einsätzen Ecke #200957  
3 Sternlocheinsätze (201011+201021+201031)



## Sortiment mit Stimmhammer ausziehbar # 20017

**2022** = Ecke # 2008,  
3 Sternlocheinsätzen (20101+20102+20103)

**20220** = mit HALE-Einsätzen Ecke #200957  
3 Sternlocheinsätze (201011+201021+201031)

### !!! Unbedingt beachten !!!

Die Stimmhämmer und Köpfe haben ein US Feingewinde. Bitte beim Aufsetzen des Kopfes erst nach links drehen bis man das einrasten spürt. Dann erst rechts herum festdrehen. Für den Fall das doch einmal der Kopf nicht richtig aufgesetzt wird haben die ausziehbaren Stimmhämmer an beiden Enden der Stange ein Gewinde.

**2026** **Tasche für Stimmhammer**  
Leer  
Maße: 32 x 12,5 cm



## Original Yamaha Werkzeuge

### **2030 Stimmhammer Yamaha incl. Einsatz Gr. 2**

#### **Einsätze für Yamaha Stimmhammer:**

- 20301 Gr. 1
- 20302 Gr. 2
- 20303 Gr. 3

- 20305 Filz Stimmkeile schmal
- 20306 Filz Stimmkeile breit

- 198830 Temperatur Stimmband Rot 3 mm
- 198835 Temperatur Stimmband Rot 3,5 mm
- 198840 Temperatur Stimmband Rot 4 mm
- 198845 Temperatur Stimmband Rot 4,5 mm
- 198850 Temperatur Stimmband Rot 5 mm

### **1412 Pilotenstelleisen Yamaha**



\*\*\*\*\*

### **1175 Werkzeugsatz**

15-teilig incl. Tasche

#### **Inhalt:**

- einfache Klaviaturzange
- Wechselheft
- Stimmhammer mit Ahorngriff Sternlocheinsatz Gr. 2 (standard)
- Temperaturstimmband 5 mm
- Gummistimmkeil mit Draht
- Gummistimmkeil
- Stimmgabel A440 Hz
- Dämpfungskröpfeisen gebogen
- Tasten Reguliereisen
- Pilotenstelleisen zweiseitig
- Schlitzschraubendreher
- Auslöseeisen groß 17,5 cm lang innen 8 x 3,6 mm
- Auslöseeisen klein 17 cm lang innen 4 x 2 mm



# Stimmgeräte TLA

Made in Germany

**20350 Stimmgerät TLA CTS-5-CA**  
 -Fordern Sie bitte das aktuelle Prospekt an-



**203510 Stimmgerät TLA CTS-7-C**  
 -Fordern Sie bitte das aktuelle Prospekt an-



**203520 Stimmgerät TLA CTS-7-PE**  
 -Fordern Sie bitte das aktuelle Prospekt an

**203526 Stimmgerät TLA CTS-32-C**  
 -Fordern Sie bitte das aktuelle Prospekt an



**20353 Netzgerät 7,5 Volt**  
**20354 Memory Modul für CTS-5-PE**

Haben Sie einen Defekt an Ihrem alten TLA Stimmgerät?  
 Kein Problem wir können das Gerät zur Reparatur an den  
 Hersteller schicken. Für die Findung des Fehlers wird  
 Eine Analyse durchgeführt. Diese wird Ihnen in Rechnung gestellt.

## Stimmgeräte Korg

**203701 Korg CA-50 Chromatisch weiß**

Der CA-50 bietet hochpräzise Tuning-Funktionalität und ein  
 schlankes und kompaktes Design. Das Display des CA-50 ist  
 groß und gut ablesbar. Als Standard unter den chromatischen  
 Tunern, bietet der CA-50 eine einfache und intuitive  
 Bedienung und ein perfektes Stimm-Erlebnis für jeden  
 Instrumentalisten.



## 20372 Korg GT 4 LED

Incl. 2 x AAA Microzellen Batterien  
Größe 6,1 x 6,5 x 2,2 cm 67g (incl. Batterien)

Ein kompakter Gitarren/Bass-Tuner mit neuartigem Kreisdisplay. Stimmen sie ihre Gitarre oder ihren Bass mit dem neuen GT-4. Dieses Stimmgerät erkennt automatisch die Tonhöhe ihres Instruments und zeigt diese mit Notennamen in der Mitte des einzigartigen Kreisdisplays an. Rote LEDs rotieren um die Notennamen Anzeige, so dass man leicht eine saubere Stimmung erzeugen kann. Das GT-4 unterstützt die problemlose Erkennung von 7-saitigen Gitarren und 6-saitigen Bässen. Außerdem besitzt es ein ein-gebautes hochsensibles Mikrofon für akustische Gitarren.



## Art. 203830 Korg TM-60 Stimmgerät /Metronom

Die TM-Serie von KORG erlaubt die gleichzeitige Verwendung der Stimm- und Metronomfunktion zum Feilen an einer rhythmusfesten Intonation. Kein Wunder, dass Blaskapellen und viele andere Musiker hellauf begeistert sind. Das TM-60 ist neu in dieser Serie und wartet mit einer zweistufigen Hintergrundbeleuchtung des LC-Displays auf. Die LCD-Nadel spricht blitzschnell an und zeigt jederzeit zuverlässig die Stimmung an. Erstmals in dieser Serie bietet auch das Einsteigermodell die beliebte „Sound Back“-Funktion, die dafür sorgt, dass der interne Lautsprecher die „mathematisch“ richtige Tonhöhe der erkannten Note ausgibt, was Ihnen in kürzester Zeit beim „Treffen“ der richtigen Intonation hilft. Das TM-60 ist sowohl in schwarzer als auch in perlmuttweißer Ausführung lieferbar und ganz einfach ein unverzichtbarer Partner für ambitionierte Musiker.

Schwarz



## Art. 2039 Korg OT-120

Incl. Batterien und Tasche Größe 12 x 7 x 2,5 cm

- Chromatisches Stimmgerät mit weitem Erkennungsspektrum speziell für Instrumente in Orchestern oder Big Bands
- Dual Display Nadel- und LED-Anzeige für exzellente Ablesbarkeit
- KORG's eigener Sound-Back Modus, spielt die Note, die am nächsten zur angespielten Note liegt. Die Meteranzeige zeigt die Diskrepanz zwischen angespielter Note und der
- korrekten Stimmung (nur mit separatem CM-100)
- Verschiedenste historische Stimmungen werden unterstützt
- Transpose Modus ist für Blasinstrumente geeignet
- 3 wählbare Reaktionsgeschwindigkeiten für Nadelausschlag wählbar
- Manueller und automatischer Stimm-Modus
- Referenzton Erzeugung über 5 Oktaven
- Großer Kalibrationsbereich (349Hz – 499Hz)
- Eingebautes Mikrophon für akustische Instrumente
- Lange Batterielebensdauer durch Energiespar Design (100 Stunden und länger)
- Inklusive Velour Softcase





## Hammerkopf-Bohrer

204054	5,4 mm
204055	5,5 mm
204056	5,6 mm
204058	5,8 mm



## Reibahle für Flügel Hammerköpfe

konisch 4,9 / 6,4 mm Ø

20408	mit Holzgriff
204081	ohne Griff



## Stimmstock-Bohrer

204159	5,9 mm	204164	6,4 mm	204169	6,9 mm
204160	6,0 mm	204165	6,5 mm	204170	7,0 mm
204161	6,1 mm	204166	6,6 mm	204171	7,1 mm
204162	6,2 mm	204167	6,7 mm	204172	7,2 mm
204163	6,3 mm	204168	6,8 mm	204173	7,3 mm



## 2048 Stegdruckmesser

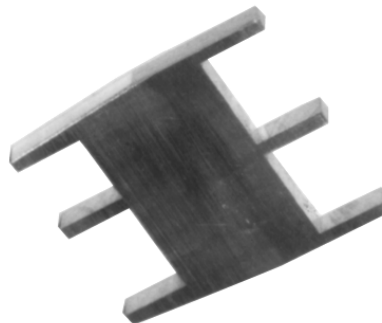

Made in Germany by MEYNE

**2050 Hammerkopf-Brenneisen**  
 Elektrisch incl. Einsatz

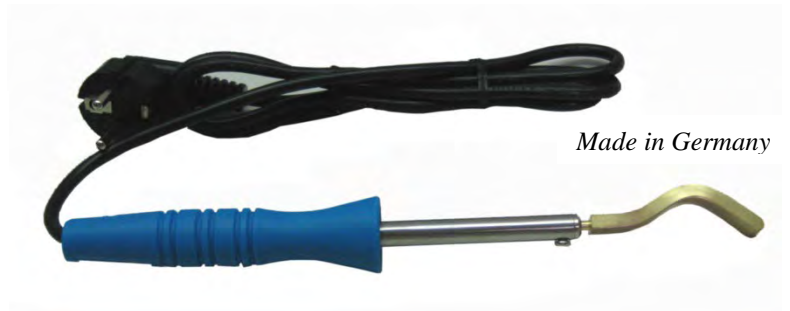

**20501 Hammerkopf-Einsatz**  
 für Brenneisen Stift 4 mm Ø



**20502 Garnierungs-Einsatz**  
 für Brenneisen Stift 4 mm Ø  
 vorne 9,5 x 3,2 mm



**2051 Hammerkopf-Brenneisen**  
 Mit Holzgriff

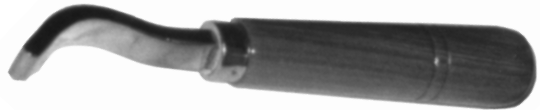

**2052 Hammerkopf-Festiger**



**2055 Klaviatur-  
 Planierungsapparat**



**2056 Halbtöne-Planierungsapparat**



*Made by MEYNE*

**Tasten Regulierplatten**

(Tiefgangklötzchen)

**205709 9,5 mm**

**205710 10,3 mm**

**205711 11 mm**

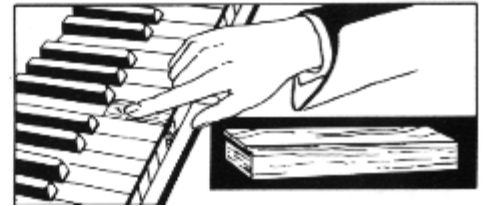

**2058 Richtscheid**

Zum Geradelegen der Tasten  
121 cm



*Made in Germany by MEYNE*

**2059 Ziehrolleisen für Achstuch**

(Niveliereisen)



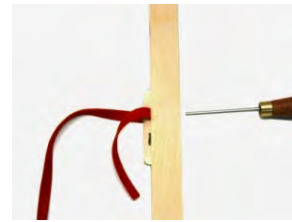

**2060 Bäckchengarnierer**



**2061 Garnierungsklammer**



*Made by MEYNE*

**Garnierungsstöpsel**

Aus PVC zum Garnieren der  
 Vorder- und Waagebalkenstiftführungen  
 3,5 mm gelb 3,6 mm blau 3,7 mm rot  
 mit eingprägter Dickenangabe

**2062** = Satz mit je 9 Stück = 27 Stück pro Box

**20621** = Stück 3,5 mm gelb

**20622** = Stück 3,6 mm blau

**20623** = Stück 3,7 mm rot



**20635 Garniermeister**  
**20636 Ersatzmesser dazu**



**2064 Universalmesser**  
 massiv Aluminium



*Made by MEYNE*

**20645 Skalpell aus Kunststoff**



**20646 Skalpell incl. 1 Klinge**

**20647 Klinge extra**



- 2065 Filzschneidemaschine**  
Öffnung 4 cm hoch  
Führung 2-4 cm



- 2066 Garnierungs – Filzschneider**



- 206610 Kapselschnur-Schaber**



- 20662 Schere mit Maßskala und Anschlag**  
incl. 3 Ersatzmesser



- 206621 3 Ersatzmesser + Gegenstück für 20662**

- 20668 Dämpfungs-Schere 160 mm**  
**-super scharf-**



- 2067 Rollen Schneid Messer**  
Für Filz, Papier + Leder

- 20671 Ersatzmesser dazu**  
**20672 Schneidplatte 330 x 440 mm**



**2068 Mechanik-Hängegestell**

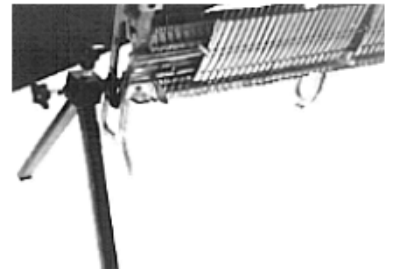

*Made in Germany by MEYNE*

**2069 Mechanik-Reparaturstütze**



**20711 Taschenhobel aus Holz mit Metallführung**  
 75 x 27 mm



**2075 Schnitzwerkzeug-Satz 12-tlg.**

hochwertiger Stahl  
 verschiedene Beitel-Profile für exakte Schnitzarbeiten  
 Länge je ca. 225 mm  
 auch für anspruchsvolle Holz-Schnitzarbeiten geeignet  
 Hefte aus hochwertigem Holz  
 in edler Holz-Kassette



**2080 Feinsäge**  
 250 mm gerade



**2081 Feinsäge 250 mm gek.**



**2083 Furniersäge 75 mm Blatt**

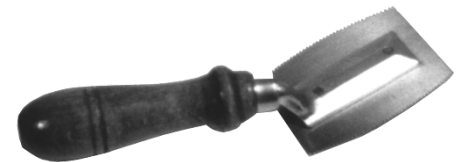

**2085 Kunststoff-Gehrungslade**

245 x 65 x 48 mm  
 zum passgenauen Sägen auf Gehrung  
 sichere und saubere Führung von Handsägen  
 für 45° und 90° Winkel  
 Bohrung 7,5 mm  
 max. Schnitttiefe: 30 mm  
 max. Schnittbreite: 40 mm



## 2090 **Ryoba Komane**

Universalsäge mit besonders feiner Zahnung für hohe Oberflächengüte.  
Ideal zum Ablängen, Ausklinken, Stimmstöcke einpassen...  
Blattlänge 240 mm, Breite 84 mm, Stärke 0,45 mm, Zahnteilung 1,2/3 mm



## 20902 **Ledertasche für 2090**

## 2092 **Dozuki**

Kompakte Feinsäge für kleinere Arbeiten und Einstiche,  
vorwiegend Quer zur Faser. Ideal bei Stegarbeiten,  
Blattlänge 150 mm  
Breite 30 mm  
Stärke 0,3 mm  
Zahnteilung 1,4 mm



## 20922 **Ledertasche für 2092 altes Modell**

## 2094 **HISHIKA Kugihiki**

Professionelle Dübelsäge mit besonders dünnem flexiblem Blatt ohne  
Schrägung. Ideal bei Flächen die nicht verkratzt werden dürfen, wie z.B.  
Resonanzboden.  
Blattlänge 180 mm, Stärke 0,3-0,55 mm, Zahnteilung 1 mm

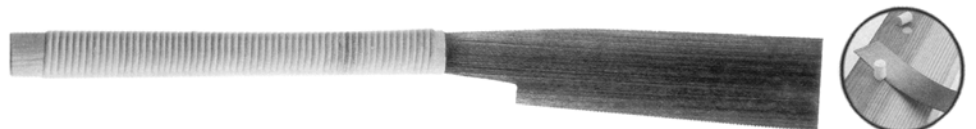

## 20942 **Ledertasche für 2094**

## 2096 **Furniersäge / Intarsiensäge**

für feinste Schnitte in der Fläche, zum Schneiden von Sägefurnier usw. -  
unverzichtbar für alle Möbelrestauratoren  
Blattstärke 0,3 mm  
Blattlänge: 76 mm  
Zahnteilung: 1,25 mm  
Walnussgriff



**2103 Federnaufreiber**



*Made by MEYNE*

**2120 Tastenklemme für Fronten**



**2121 Tastenklemme für Fronten**



**21301 Tastenklemme**



**21302 Tastenklemmplatte für Vorderplatten**



**21303 Tastenklemmplatte für Hinterplatten**



**2131 Spannklemme für Vorderplatte**

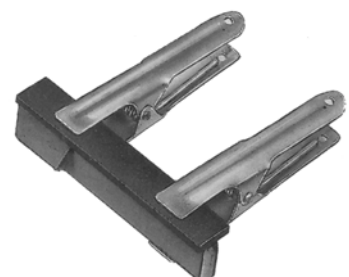



**2151 Zungenschaber** 

**2152 Dämpferabhebe-  
schraubendreher 82 mm**



**21521 Dämpferabhebe-  
schraubendreher 65 mm**



**2153 Schraubendreher  
6,5 x 200 mm**



**2154 Schraubendreher  
8 x 200 mm**



**2155 Flügel Schraubendreher  
3,5 x 120 mm**



**2156 Flügel Schraubendreher  
3,5 x 200 mm**



**2157 Phillips Kreuz Schraubendreher # 1  
125 mm**



**2158 Phillips Kreuz Schraubendreher # 2  
200 mm**



**Kapsel Kreuzdreher  
 abgesetzt 350 mm**

- 2159** ohne Griff für Wechselheft  
**21591** mit Holzgriff



Made by MEYNE



**Kapsel Schraubendreher  
 Kreuz 200 mm**

- 2161** für Wechselheft  
**21612** mit Holzgriff  
**21613** mit Supergriff



Made by MEYNE

**Kapsel Schraubendreher Flach**

- 2162** für Wechselheft  
**21622** mit Holzgriff  
**21623** mit Supergriff

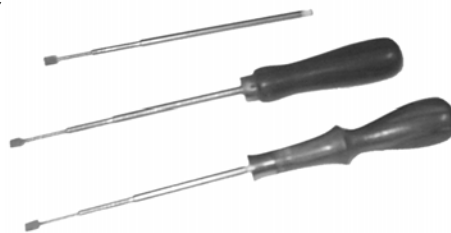

Made by MEYNE

- 2163** Spitzbohr rund mit PVC-Griff  
 185 mm



**Spitzbohr mit 3 Schneiden**

- 2164** für Wechselheft  
**21642** mit Holzgriff



- 2165** Winkelschraubendreher  
 extra flach 3er Set



- 2166** Flügel Regulierer für  
 Hammerleiste



## **2245 Werkzeugkoffer 480 x 190 x 360 mm Schlagfester Schalenkoffer**

Technische Details:

1 Abdeckplatte mit 6 großen Einsteckfächern  
1 Werkzeugtafel mit 21 Einsteckfächern,  
1 Klemmfach 400 mm, 1 Bodenschale mit Abdeckplatte,  
Höhe 58 mm, frei unterteilbar  
Außenmaß (B x H x T): 48,00 x 36,00 x 19,00 cm  
Innenmaß (B x H x T): 46,00 x 31,00 x 18,00 cm  
Flugtauglich Gewicht: 3,70 kg  
Material: X-ABS-Kunststoff, Con-Pearl®  
Lieferumfang: 1 Längssteg & 3 Querstege zur individuellen  
Unterteilung der Bodenschale, 2 Schlüssel



## **22451 Werkzeugkoffer mit Rollen und 4-fach –Teleskop- Auszug 470 x 210 x 360 mm**

## **22471 Werkzeugrucksack von PARAT**

36 x 44 x 17 cm  
gepolsterte Schulterriemen  
gepolsterter Rücken  
2 stabile Tragegriffe  
gepolstertes Laptop- /Tabletfach bis 14"  
3 Staufächer innen für Kleinteile  
1 Maßbandhalter aus Metall  
15 Einsteckfächer innen  
6 Gummischlaufen innen  
1 verschließbares Einsteckfach außen  
3 Einsteckfächer außen  
2 Befestigungsschlaufen außen  
4 Metallbefestigungsösen vorne  
Außenmaß (B x H x T): 36,00 x 44,00 x 17,00 cm  
Gewicht: 2,10 kg  
Material: Nylon



## **2248 Werkzeugtasche mit Trageriemern 390 x 290 x 60 mm Vorne und Hinten mit Staufach**

**Weitere Koffer gerne auf Anfrage**



**2250 Stirnlampe LED grün**

Batteriebetrieben  
3 Leuchtfunktionen:  
100% Dauerlicht, 50% Dauerlicht, Blinken



**2251 Akku-Knicklampe COB-LED 5 W**

zusätzliches SMD LED-Licht im Lampenkopf  
kleine und handliche Lampe mit sehr guter Helligkeit,  
besonders gut geeignet für schlecht zugänglichen Stellen  
Mehr Informationen in unserem Online-Shop



**2255 Feuchtigkeitsmesser 3-IN-1**

zur Messung der Feuchtigkeit bei Frischholz, Karton und  
Gipskarton-Platten uvm.  
sofortige Anzeige der Feuchtigkeit im Display  
zusätzlich Messung der Umgebungstemperatur in °C und °F  
Messbereiche:  
Holz 6 - 42 % (Genauigkeit 0,1 %)  
Baumaterial 0,2 - 2,9 % (Genauigkeit 0,1 %)  
Temperatur 0 - 40 °C oder 22 - 99 °F (Genauigkeit 1 °C / 2 °F)  
Maße: 8x4x2 cm



**1176 Tasche für Stimmhammer**

300x120x30 mm



**11710 Werkzeug-Tasche für 10 Teile**

Kunstleder schwarz  
innen Filz  
-ohne Werkzeug-



**1177 Tasche 60 x 26 cm**

für 20 Teile  
-ohne Werkzeug-



**2026 Tasche für Stimmhammer**

Maße: 32 x 12,5 cm  
-ohne Werkzeug-



# Rollenböcke verstellbar

Made in Germany by MEYNE



## **Rollenböcke in der Breite von 210-360 mm verstellbar**

mit verstärkten Ecken, 65 mm breit, 5 mm dick, 2 Flachstahl-Zwischenlegstücke,  
12 Befestigungsschrauben max. Tragkraft 240 kg

**Oberflächen:** Abdeckkappen schwarz, braun oder weiß  
schwarz grundiert

**Rollen:** ohne oder mit 2 Bremsen vorn  
PU-Räder (Polyurethan) oder Gummiräder

	Abdeckkappe schwarz	Abdeckkappe braun	Abdeckkappe weiß	Schwarz grundiert
<b>PU-Rollen ohne Bremse</b>	2274	2276	2278	2282
<b>PU-Rollen mit Bremse</b>	2275	2277	2279	2283
<b>Gummirollen ohne Bremse</b>	22740	22760	22780	22820
<b>Gummirollen mit Bremse</b>	22750	22770	22790	22830

Die Abdeckkappen erhalten Sie natürlich auch einzeln. Bitte bestellen Sie diese mit folgenden Artikelnummern:

**2330 Abdeckkappen schwarz**  
**2331 Abdeckkappen braun**  
**2332 Abdeckkappen weiß**

**2333 4 Flachrundkopfschrauben für Rollenböcke incl. Mutter + Federring**  
**2334 4 Senkkopfschrauben für Rollenböcke incl. Mutter + Federring**  
**2336 Zubehör für Befestigung extra: 2 Zwischenstücke + 12 Schrauben**

**2335 Werkzeug für Rollenböcke**  
Mit diesem Werkzeug können Sie die Mutter  
beim auswechseln der Rollen festhalten



**63706040 Spax Schrauben 6,0 x 40 Senkkopf 100**

## Rollenböcke feststehend

Breite 50 mm    Tragkraft 320 kg    incl. Schrauben

*Made in Germany by MEYNE*



### PU – Rollen:

Tiefe	Abdeckkappe schwarz	Abdeckkappe braun	Abdeckkappe weiß	Schwarz grundiert
280 mm	2284	2286	2288	2292
280 mm + Bremse	2285	2287	2289	2293
300 mm	2294	2296	2298	2302
300 mm + Bremse	2295	2297	2299	2303
320 mm	2304	2306	2308	2312
320 mm + Bremse	2305	2307	2309	2313
340 mm	2314	2316	2318	2322
340 mm + Bremse	2315	2317	2319	2323

### Gummi-Rollen:

Tiefe	Abdeckkappe schwarz	Abdeckkappe braun	Abdeckkappe weiß	Schwarz grundiert
280 mm	22840	22860	22880	22920
280 mm + Bremse	22850	22870	22890	22930
300 mm	22940	22960	22980	23020
300 mm + Bremse	22950	22970	22990	23030
320 mm	23040	23060	23080	23120
320 mm + Bremse	23050	23070	23090	23130
340 mm	23140	23160	23180	23220
340 mm + Bremse	23150	23170	23190	23230

**Gerne fertigen wir auch Rollenböcke nach Ihren Maßen. Lieferzeit 1-2 Wochen  
(Aufpreis siehe Preisliste Art. 2325)**

**63706040 Spax Schrauben 6,0 x 40 Senkkopf 100 Stück**

**2333 4 Flachrundkopfschrauben für Rollenböcke incl. Mutter + Federring**

**2334 4 Senkkopfschrauben für Rollenböcke incl. Mutter + Federring**

**2337 Zubehör extra: 8 Schrauben zur Befestigung unter dem Instrument**

**2351 Doppellenkrolle**

Schwarz chromatiert  
 PU-Räder 50 mm Ø  
 Radbreite : 2x20 mm  
 Befestigung: 10 mm  
 Höhe: 70 mm  
 Tragkraft: 70 kg



**2352 Doppellenkrolle**

Ausführung wie Art. 2351  
 mit Gummilauffläche

**2360 Doppellenkrolle mit Platte**

Schwarz chromatiert  
 PU-Räder 50 mm Ø  
 Radbreite:2x20 mm  
 Höhe: 70 mm  
 Platte: 60 x 60 mm  
 Tragkraft: 70 kg



**2361 Doppellenkrolle mit Platte**

Ausführung wie Art. 2360  
 aber mit Gummilauffläche

**2371 Doppellenkrolle mit Bremse**

Schwarz chromatiert  
 PU-Räder 50 mm Ø  
 Radbreite: 2x20 mm  
 Höhe: 70 mm  
 Tragkraft: 70 kg



**2372 Doppellenkrolle mit Bremse**

Ausführung wie Art. 2371  
 mit Gummilauffläche

**2380 Doppellenkrolle mit Platte und  
 Bremse**

Schwarz chromatiert  
 PU-Räder 50 mm Ø  
 Radbreite: 2x20 mm  
 Platte 60x60 mm  
 Höhe 70 mm  
 Tragkraft: 70 kg



**2381 Ausführung wie Art. 2380**

aber mit Gummilauffläche

**Die PU-Rollen sind auch für Laminat geeignet!**

**63706040 Spax Schrauben 6,0 x 40 Senkkopf 100 Stück  
 Zubehör für Rollenböcke**

**2336 2 Zwischenstücke + 12 Schrauben für verstellbare**

**2337 8 Schrauben 6,0x40**

## Piano Rollen

- 2405 Gusseisen-Pianorolle**  
vermessingt  
Rad: 16x30 mm  
Höhe: 50 mm  
Zapfen: 21 mm Ø  
Tragkraft: 80 kg



- 2407 Gusseisen-Pianorolle**  
vermessingt  
Rad: 17 x 30 mm  
Höhe: 48 mm  
Platte: 42 x 45 mm  
Tragkraft: 80 kg



- 2412 Pianorolle**  
Stahl vermessingt  
Rad: 32 x 28 mm  
Höhe: 50 mm  
Platte: 50 mm Ø  
Tragkraft: 60 kg



- 2420 Messing-Pianorolle**  
Rad: 30 x 25 mm  
Höhe: 39 mm hoch  
Platte: 40 x 44 mm  
Tragkraft: 70 kg



- 24202 Messing-Pianorolle**  
**2-teilig**  
Rad: 30 x 26 mm  
Höhe: 37 mm  
Platte 40 x 44 mm  
Tragkraft: 70 kg





## Piano - Rollen

- 2421 Messing-Pianorolle**  
 Rad: 30 x 23 mm  
 Höhe 41 mm Zapfen 20 mm Ø  
 Platte: 49 mm Ø  
 Tragkraft: 75 kg



- 24212 Messing-Pianorolle  
 2-teilig**  
 Rad: 30 x 26 mm  
 Höhe: 40 mm Zapfen: 20 mm Ø  
 Platte: 51 mm Ø  
 Tragkraft: 75 kg



- 2425 Piano Rollen Messing  
 -original Steinway-  
 für Mod. V - K**  
 Höhe bis oberkante Platte 40 mm  
 Zapfen: Höhe 22 mm 20 mm Ø  
 Platte 52 mm Ø  
 Rolle: Breite 25 mm 30 mm Ø  
 1 Satz mit 4 Stück incl. Schrauben



## Flügel-Rollen

- 2449 Flügel-Doppellenkrolle  
 mit Gummirädern**  
 schwarz chromatiert  
 schwarze Gummiräder 51 mm Ø  
 Höhe bis Flügelfuß 75 mm  
 Hülse 24 mm Ø  
 Platte Rund 57 mm  
 Tragkraft: 90 kg



- 2450 Messing – Flügelrolle**  
 Rolle 53 x 29 mm  
 Zapfen 20 x 55 mm  
 Platte 52 mm Ø  
 Höhe bis Flügelfuß 80 mm  
 Tragkraft : 100 kg/Stück



**2454 Flügelrolle mit hoher Kapsel**

Messing poliert + lackiert  
Rolle 48 mm Ø x 26 mm  
Kapsel 54 x 54 mm Höhe 43 mm  
Höhe bis Flügelfuß 67 mm  
Höhe bis OK Kapsel 104 mm  
Tragkraft : 100 kg/Stück



**2455 Flügelrolle mit Kapsel und Zapfen**

Messing poliert + lackiert  
Rolle 50 mm Ø x 26 mm  
Kapsel 51 x 51 mm  
Zapfen 20 mm Ø  
Höhe bis Flügelfuß 66 mm  
Höhe bis OK Kapsel 93 mm  
Tragkraft : 100 kg/Stück



**24602 Flügelrolle 2-teilig mit Kapsel**

Messing poliert + lackiert  
Rolle 49 mm Ø x 62 mm  
Zapfen 20 mm Ø  
Kapsel 51 x 51 mm  
Höhe bis Flügelfuß 77 mm  
Höhe bis OK Kapsel 104 mm  
Tragkraft : 120 kg/Stück



**24622 Flügel-Rolle**

Messing poliert + lackiert  
Rolle 50 x 60 mm  
Zapfen 20 mm  $\varnothing$  x 55 mm  
Platte 50 mm  $\varnothing$   
Höhe bis Flügelfuß 75 mm  
Tragkraft : 120 kg/Stück



**24623 Flügel-Rolle mit Bremse**

Messing (matt)  
Rolle 50 x 61 mm  
Zapfen 20 mm  $\varnothing$   
Platte 50 mm  $\varnothing$   
Höhe bis Flügelfuß 75 mm  
Zapfenlänge 57 mm  
Tragkraft : 120 kg/Stück



!!! 24622+24623 !!!!  
unterscheiden sich optisch  
24622 ist poliert, 24623 ist matt

*Made in Germany*

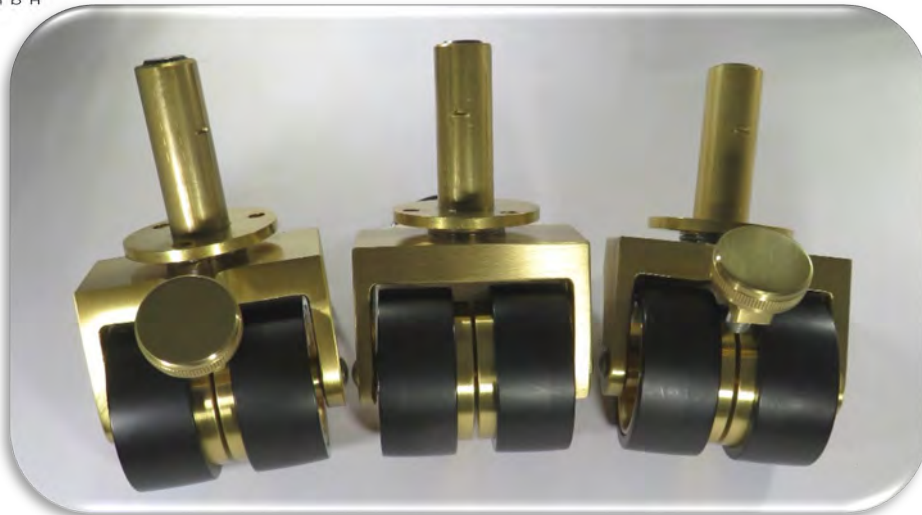

**2463 Flügel-Rollen**

*Made in Germany*

Messing poliert + lackiert mit vulkanisierter schwarzer Lauffläche

2 Rollen sind mit Bremse und 1 Rolle ohne Bremse

Rolle 57 mm Ø x 62 mm

Zapfen 20 mm Ø

Platte: 52 mm Ø, Bohrung 6 mm, Bohrabstand 35 mm

Höhe bis Flügelfuß 80 mm

Tragkraft: 150 kg /Stück



**2466 Flügel-Rollen mit Kapsel**

*Made in Germany*

Messing poliert + lackiert mit vulkanisierter schwarzer Lauffläche

Rolle 57 mm Ø x 62 mm

Zapfen 20 mm Ø

Kapsel 51 x 51 mm

Höhe bis Flügelfuß 80 mm

Höhe bis OK Kapsel 110

- 2470 Flügel-Rolle**  
 Messing poliert + lackiert  
 Rolle 50 x 62 mm  
 Hülse 27 mm Ø  
 Platte 61 mm Ø  
 Höhe bis Flügelfuß 85 mm



- 2471 Flügel-Doppelrolle mit hoher Kapsel**  
 Messing poliert + lackiert  
 Rolle 50 x 62 mm  
 Zapfen 20 mm Ø  
 Kapsel innen: 56 x 56 mm  
 Kapsel außen: 69 x 69 mm  
 Höhe bis Flügelfuß 75 mm  
 Höhe bis OK Kapsel 125 mm



- 2472 Flügelrolle mit runder Kapsel**  
 Messing poliert + lackiert  
 Rolle 50 x 62 mm  
 Zapfen 20 mm Ø  
 Kapsel 50 mm Ø  
 Höhe bis Flügelfuß 82 mm  
 Höhe bis OK Kapsel 122 mm



- 2490 Konzertflügel-Rolle ohne Bremse**  
 Rolle 89 x 85 mm  
 Zapfen 27 mm Ø  
 Platte 61 mm Ø  
 Höhe bis Flügelfuß 135 mm



- 2491 Konzertflügel-Rolle mit Bremse**  
 gleiche Maße wie 2490





*Made in Germany*

**2494 Konzertflügel-Rollen**

2 Stück mit Bremse  
 1 Stück ohne Bremse  
 Rolle 70 x 90 mm

Zapfen 23 mm Ø  
 Platte 52 mm Ø  
 Höhe bis Flügelfuß 75 mm



*Made in Germany*

**2495 Konzertflügel-Rollen**

mit vulkanisierter schwarzer Lauffläche  
 2 Stück mit Bremse  
 1 Stück ohne Bremse  
 Rolle 95 x 126 mm  
 Zapfen 20 mm Ø 10 cm lang  
 Platte 50 x 50 mm  
 Höhe bis Flügelfuß 110 mm

**2510 Gleiter rund für Piano**  
Braun, 50 mm Ø



Made in Germany

**Untersetzer aus Kunststoff:**

**2550 braun 70 mm Ø**  
**2560 schwarz 70 mm Ø**  
**2570 transparent 70 mm Ø**  
**2580 transparent 86 mm Ø**  
(Außendurchmesser)

**Untersetzer aus Polycarbonat:**

**25601 schwarz 70 mm Ø**  
**25701 transparent 70 mm Ø**  
**25801 transparent 86,5 mm Ø**  
(Außendurchmesser)



**PIATTINO – Untersetzer**

**25811 67,5 mm Ø Messing**  
**25812 67,5 mm Ø Nickel**  
**25821 98 mm Ø Messing**



**2585 Piano Messing Untersetzer 57 mm Ø**  
Mit schallhemmendem Gummi-Innenteil  
**2586 Flügel Messing Untersetzer 87 mm Ø**  
Mit schallhemmendem Gummi-Innenteil  
18 mm hoch



**25881 Untersetzer/Gleiter aus Teflon**  
Innen 40 mm Ø, Außen 65 mm Ø  
Max. Belastung 500 kg



**2589 Gleiter aus Teflon 24 x 100 mm**  
mit Klebefolie



**Holzuntersetzer, innen gerundet**

25901 Walnuss 90 mm Ø

25903 Schwarz 90 mm Ø

Innen ca. 55 mm Ø



**Holzuntersetzer, innen kantig**

25904 Schwarz 85 mm Ø



**LAUREL-Holzuntersetzer**

Außen:

Innen:

2591 65 mm Ø 35 mm Ø

2592 92 mm Ø 62 mm Ø

2593 127 mm Ø



**Schallhemmender Unterfilz selbstklebend**

25951 44 mm Ø weiß

25952 58 mm Ø weiß

259521 60 mm Ø schwarz

259525 70 mm Ø weiß

259526 70 mm Ø weiß

259535 80 mm Ø weiß

259536 80 mm Ø schwarz

25954 115 mm Ø weiß

25955 58 mm Ø Kork





## Flügeltransportrollen

Zum Bewegen und Transportieren aller Flügel mit festem Fuß oder Rollen.  
Keine Beschädigung der Fußböden und der Rollen.  
Farbe: Schwarz. Das Innere ist mit Hartfilz garniert.  
300 kg Tragkraft pro Stück  
1 Satz = 3 Stück

**26061** mit Bremse mit PU-Rädern  
**260610** mit Bremse mit Gummi-  
Rädern

**26062** mit Bremse (PU-Räder)  
passend für  
**Konzertflügelrollen**  
(max. 14,5 cm breit)

**260620** Ausführung wie 26062  
mit Gummi-Rädern

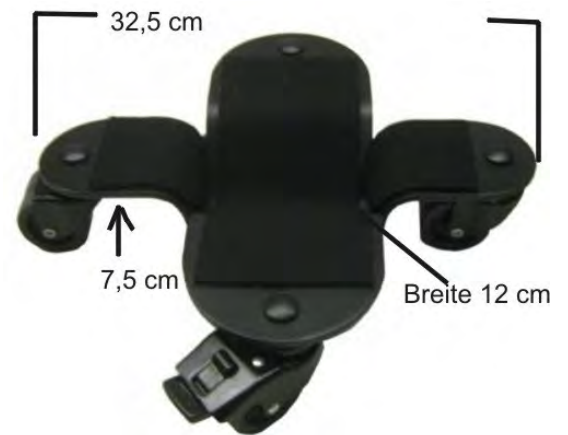

*Made in Germany by MEYNE*

### Selbstklebender Filz schwarz

**70730** 3 mm dick 70 mm breit x 1,50 m lang  
**70731** 3 mm dick 100 mm breit x 1,50 m lang

**2611** **Piano Lifter -neue Ausführung-**  
128x42x35 cm

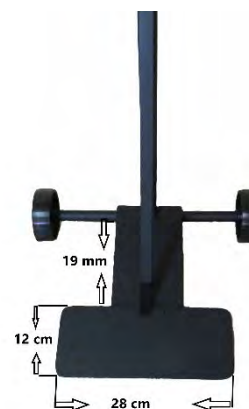

*Made in Germany by MEYNE*

**2613** **Transportwagen**  
800 x 500 mm  
4 Lenkrollen 100 mm Ø  
Antirutschauflage  
TÜV zugelassen für 500 kg

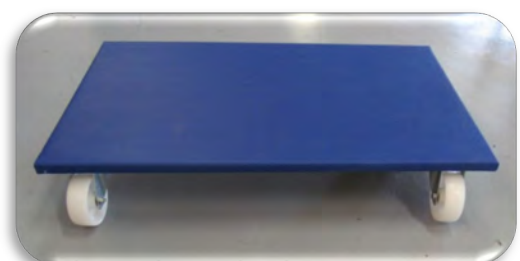

- 2625 Super Trollie**  
Aus Stahlprofilen  
Räder 200 mm Ø  
Tragkraft 500 kg  
50 mm Gummiprofil  
Gesamt Breite 430 mm  
Länge: 730 mm  
Höhe gesamt 205 mm



*Made in Germany by MEYNE*

- 26251 Räder extra**  
200 mm Ø mit Lager  
**26252 Gummiauflage extra**  
410 mm lang

- 2651 Umlegebock**  
zusammenfaltbar  
Er passt in jeden Kofferraum  
aus Stahlprofilen  
Höhe 570 mm  
mit 3 Rädern  
Gewicht: 21 kg  
Gefaltet: 570x760x140 mm  
Auseinander: 570x630x1330 mm

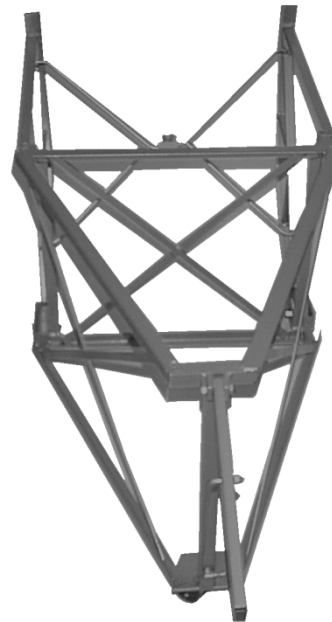

*Made in Germany by MEYNE*

- 2655 Flügelheber - Hydraulisch**  
Wichtig für die Reparatur an  
Lyra und Füße.  
Leicht im Gewicht: 4,5 kg  
Aber er hebt: 800 kg !!!  
Hub: 600 – 700 mm



*Made in Germany by MEYNE*

- 2660 Tragegurt**  
50 mm breit  
5 m lang



- 2662 Klaviertragegurt**  
Dornschnallen-Lochverstellung  
Schwere Ausführung mit 1,50 m  
Lederbesatz  
80 mm breiter Hanfgurt  
3 m lang  
ohne Haken



- 2664 Tragegurt „ShoulderDolly“**

Mit diesem patentierten Tragegurt lassen sich große und sperrige Gegenstände einfach, sicher und auf effiziente Weise bewegen.

**Verpackungseinheit:**

1 Satz besteht aus 2 Schultergurten und einem Hebe-Gurtband (365 x 12,7 cm) max. Tragewicht 360 kg



- 2665 Tragegurt „ProLift“**

**Verpackungseinheit:**

1 Satz besteht aus 2 gepolsterten Schultergurten, einem Hebe-Gurtband, Beutel und Anleitungs-DVD (370 x 12,7 cm) max. Tragewicht 450 kg

Zusätzlich mit Bügelschutz



## Flügeltransportdecken

aus Segeltuch/Baumwolle Grün/Schwarz  
mit Randverstärkung und Bindekordel  
Seitenlänge 50 cm



Nr.	2670 Schwarz	2671 Grün	2672 Schwarz	2673 Schwarz
E	184 cm	212 cm	260 cm	275 cm
A	145 cm	150 cm	150 cm	150 cm
B	22 cm	27 cm	35 cm	35 cm
C	87 cm	93 cm	95 cm	101 cm
D	165 cm	208 cm	238 cm	258 cm
F	116 cm	128 cm	131 cm	137 cm

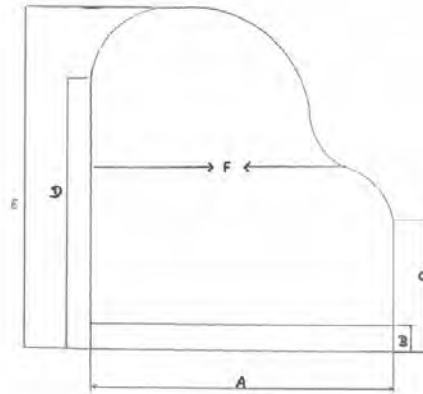

Made by MEYNE

\*\*\*\*\*

## Flügelschlitten aus Whitewood

Mit Schaumgummipolsterung

Nr.	26781	26782	26783	26784
A=	165 cm	188 cm	205 cm	230 cm
B=	45,5 cm	46 cm	46 cm	46 cm
C=	162 cm	185 cm	202 cm	226 cm
D=	32,5 cm	42 cm	42 cm	33 cm

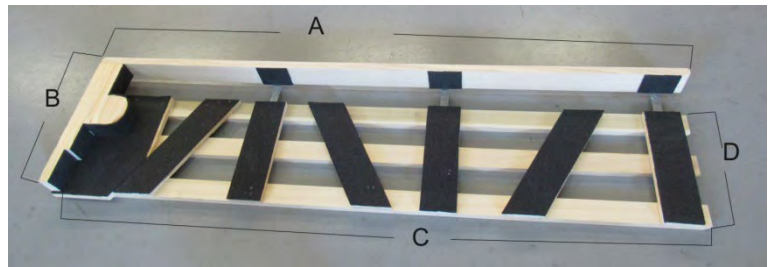

\*\*\*\*\*

### 2674 Klaviertransportdecke bis 1,54 m

Innenmaß: 38 x 65 x 105 cm

### 2675 Klaviertransportdecke bis 1,60 m

Innenmaß: 45 x 75 x 120 cm

aus Segeltuch/Baumwolle schwarz

\*\*\*\*\*



### 2680 Klavierhüllen aus PVC transparent

2,20 x 1,30 m

25 Stück pro Packet

### 26801 -einzeln-

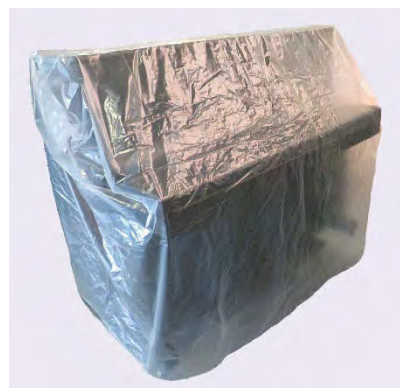

Made by MEYNE

**Klavierdecke  
aus Wildleder-Imitat schwarz**

**26831 104 x 147 x 58 cm**  
**26832 115 x 154 x 66 cm**



**Klavierdecke aus Polyacryl schwarz  
2-lagig mit wattierter Einlage abgest**

**26851 104 cm hoch x 148 breit x 58 tief**  
**26852 115 cm hoch x 154 breit x 66 tief**



**Klavierdecke aus schwarzem Skai  
Wasserfest  
Innen mit weichem Vlies**

**26861 104 x 147 x 58 cm**  
**26862 115 x 154 x 66 cm**

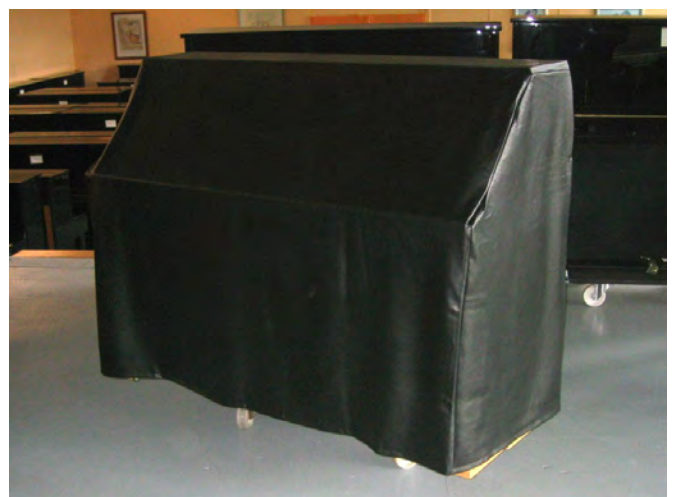

## Flügeldecken aus Skai schwarz

(Kunstleder) Länge 44 cm mit schwarzen Filz gefüttert

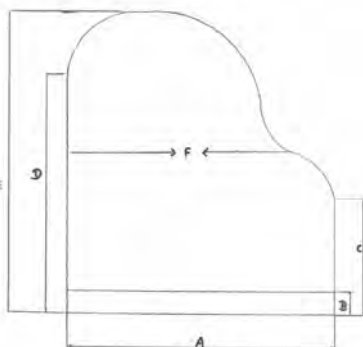

Nr.	26901 gefüttert	26902 gefüttert	26903 gefüttert	26904 gefüttert	26905 gefüttert
E	157 cm	172 cm	185 cm	198 cm	220 cm
A	152 cm	152 cm	152 cm	153 cm	154 cm
B	13 cm	13 cm	14 cm	14 cm	15 cm
C	69 cm	65 cm	70 cm	74 cm	77 cm
D	122 cm	152 cm	160 cm	163 cm	190 cm
F	117 cm	122 cm	120 cm	125 cm	122 cm

## Decken für Digitalpianos

aus Skai schwarz ausgefilzt

Material wie Flügeldecken

Art. Nr.	A	B	C	D	Länge
28000	77 cm	27 cm	92 cm	48 cm	148 cm
28010	77 cm	27 cm	100 cm	49 cm	147 cm
28020	77 cm	27 cm	94 cm	44 cm	136 cm
28100	83 cm	22 cm	86 cm	61 cm	144 cm

E-Piano Decken

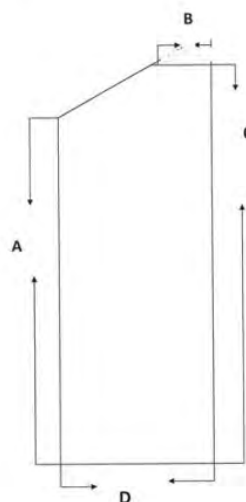

## Klavierdecken nach Maß

Made in Germany

Bitte alle Maße genau angeben

Please state all measures

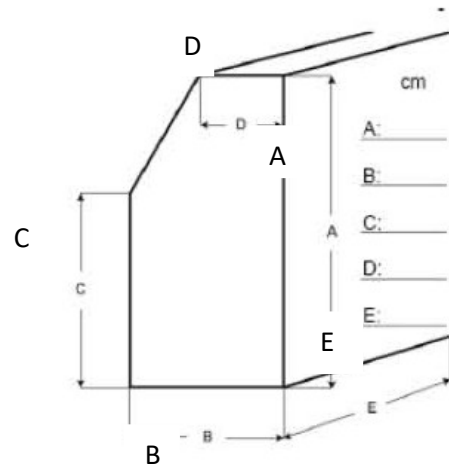

**Standardausführung:** bodenlang, Rückwand offen

Zusatzoptionen, wie z.B. Bestickung, Verschluss usw ab Art. 290220 bestellbar

**standard model:** front up to the floor, back open

Additional options as embroidery from art. 290220

### Material A:

starkes Kunstleder mit Skai-Oberfläche, Schwarz, braun oder weiss, mit Moltonfutter kaschiert, wasserdicht

Soft vinyl Skai synthetic leather with laminated lining. Available in black, brown and white. Waterproof.

### Material D:

schweres Segeltuch, speziell für Decken die stark beansprucht werden (z.B. Transport) imprägniert, Frontecken verstärkt, nur in schwarz mit Moltonfutter kaschiert

heavy impregnated anvas, with laminated lining, front edges reinforced, e.g. for transportation covers, available in black, waterresistant

### Vorhandene Fabrik LOGO's / Available manufactures Logo :

C. BECHSTEIN    BECHSTEIN-ACADEMY    BÖSENDORFER

GROTRIAN-STEINWEG    HOFFMANN    KAWAI    SAUTER

STEINWAY    SCHIMMEL    SEILER    SHIGERU-KAWAI

STEINGRAEBER    YAMAHA

ArtikelNr.		
290010	Klavierdecke Material A bis 90 cm	Piano Cover Mat. A to 90 cm
290011	Klavierdecke Material A bis 95 cm	Piano Cover Mat. A to 95 cm
290012	Klavierdecke Material A bis 100 cm	Piano Cover Mat. A to 100 cm
290013	Klavierdecke Material A bis 105 cm	Piano Cover Mat. A to 105 cm
290014	Klavierdecke Material A bis 110 cm	Piano Cover Mat. A to 110 cm
290015	Klavierdecke Material A bis 115 cm	Piano Cover Mat. A to 115 cm
290016	Klavierdecke Material A bis 120 cm	Piano Cover Mat. A to 120 cm
290017	Klavierdecke Material A bis 125 cm	Piano Cover Mat. A to 125 cm
290018	Klavierdecke Material A bis 130 cm	Piano Cover Mat. A to 130 cm
290019	Klavierdecke Material A bis 135 cm	Piano Cover Mat. A to 135 cm
290020	Klavierdecke Material A bis 140 cm	Piano Cover Mat. A to 135 cm
290110	Klavierdecke Material D bis 90 cm	Piano Cover Mat. D to 90 cm
290111	Klavierdecke Material D bis 95 cm	Piano Cover Mat. D to 95 cm
290112	Klavierdecke Material D bis 100 cm	Piano Cover Mat. D to 100 cm
290113	Klavierdecke Material D bis 105 cm	Piano Cover Mat. D to 105 cm
290114	Klavierdecke Material D bis 110 cm	Piano Cover Mat. D to 110 cm
290115	Klavierdecke Material D bis 115 cm	Piano Cover Mat. D to 115 cm
290116	Klavierdecke Material D bis 120 cm	Piano Cover Mat. D to 120 cm
290117	Klavierdecke Material D bis 125 cm	Piano Cover Mat. D to 125 cm
290118	Klavierdecke Material D bis 130 cm	Piano Cover Mat. D to 130 cm
290119	Klavierdecke Material D bis 135 cm	Piano Cover Mat. D to 135 cm
290120	Klavierdecke Material D bis 140 cm	Piano Cover Mat. D to 140 cm
	<b>Zusatzoptionen für Klavierdecken :</b>	<b>Additional options for piano covers:</b>
290220	Kundenbestickung auf Material A	logo embroidery on Mat. A Price on request
290221	Bestickung LOGO div. Hersteller Mat. A	embroidery with manufacturer logo Mat. A
290223	Rückwand geschlossen incl. Reißverschluss in Frontmitte	completely closed with zipper in front
290224	Kurzform 20 cm unter Klaviatur	short cover
290225	zusätzlich verstärkt Ecke	additional reinforced corner
290226	Verschlussvorrichtung	with locking device
290227	Griffaussparungen 1 Paar	slots for handles 1 pair
290228	Reißverschluss mitte vorn-unterlegt	zipper in front middle
290229	Reißverschluss beidseitig vorn-unterlegt	two zips in front
290230	Klettverschluss vorne mittig	velcro in front



# Flügeldecken nach Maß

## Grand Piano Covers

Made in Germany

### Material A:

starkes Kunstleder mit Skai-Oberfläche, Schwarz, braun oder weiß kaschiert, wasserdicht

Soft vinyl Skai synthetic leather with laminated lining. Available in black, brown or white. Waterproof.

### Material D:

schweres Segeltuch, speziell für Decken die stark beansprucht werden (z.B. Transport) imprägniert, Frontecken verstärkt, nur in schwarz mit Moltonfutter kaschiert

heavy impregnated canvas, with laminated lining, front edges reinforced, e.g. for transportation covers, available in black, waterresistant

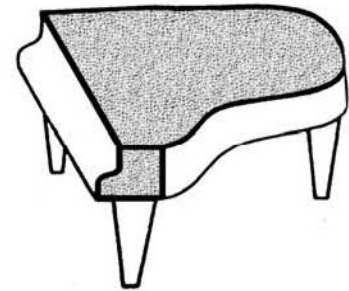

Sollte Ihr Instrument nicht in dem Archiv (Liste S. 75) verfügbar sein, senden wir Ihnen geeignetes Material (Folie) für einen Abriss zu.

If your instrument is not available in the archive (list p. 75), we will send you suitable material (slide) for an outline.

Art. Nr.	Flügeldecken nach Maß:	Grand piano cover:
290410	Grand Touch Material A	Grand Touch Mat. A
290411	Flügeldecke Material A bis 135 cm	Grand Cover Mat. A to 135 cm
290412	Flügeldecke Material A bis 150 cm	Grand Cover Mat. A to 150 cm
290413	Flügeldecke Material A bis 155 cm	Grand Cover Mat. A to 155 cm
290414	Flügeldecke Material A bis 165 cm	Grand Cover Mat. A to 165 cm
290415	Flügeldecke Material A bis 175 cm	Grand Cover Mat. A to 175 cm
290416	Flügeldecke Material A bis 185 cm	Grand Cover Mat. A to 185 cm
290417	Flügeldecke Material A bis 200 cm	Grand Cover Mat. A to 200 cm
290418	Flügeldecke Material A bis 210 cm	Grand Cover Mat. A to 210 cm
290419	Flügeldecke Material A bis 220 cm	Grand Cover Mat. A to 220 cm
290420	Flügeldecke Material A bis 230 cm	Grand Cover Mat. A to 230 cm
290421	Flügeldecke Material A bis 250 cm	Grand Cover Mat. A to 250 cm
290422	Flügeldecke Material A bis 270 cm	Grand Cover Mat. A to 270 cm
290423	Flügeldecke Material A bis 290 cm	Grand Cover Mat. A to 290 cm
	Weiter auf Rückseite	Continue on back

Art. Nr.	Flügeldecken nach Maß:	Grand piano cover:
290424	Grand Touch Material D	Grand Touch Mat. D
290425	Flügeldecke Material D bis 135 cm	Grand Cover Mat. D to 135 cm
290426	Flügeldecke Material D bis 150 cm	Grand Cover Mat. D to 150 cm
290427	Flügeldecke Material D bis 155 cm	Grand Cover Mat. D to 155 cm
290428	Flügeldecke Material D bis 165 cm	Grand Cover Mat. D to 165 cm
290429	Flügeldecke Material D bis 175 cm	Grand Cover Mat. D to 175 cm
290430	Flügeldecke Material D bis 185 cm	Grand Cover Mat. D to 185 cm
290431	Flügeldecke Material D bis 200 cm	Grand Cover Mat. D to 200 cm
290432	Flügeldecke Material D bis 210 cm	Grand Cover Mat. D to 210 cm
290433	Flügeldecke Material D bis 220 cm	Grand Cover Mat. D to 220 cm
290434	Flügeldecke Material D bis 230 cm	Grand Cover Mat. D to 230 cm
290435	Flügeldecke Material D bis 250 cm	Grand Cover Mat. D to 250 cm
290436	Flügeldecke Material D bis 270 cm	Grand Cover Mat. D to 270 cm
290437	Flügeldecke Material D bis 290 cm	Grand Cover Mat. D to 290 cm
	<b>Zusatzoptionen für Flügeldecken</b>	<b>Additional options for grand piano covers</b>
290450	Kundenbestickung auf Material A - Preis auf Anfrage -	logo embroidery Mat. A Price on request
290451	Bestickung LOGO div. Hersteller auf Material A	embroidery with manufacturer logo Bechstein, Steinway..... Mat. A
290452	Decke bodenlang - Preis auf Anfrage -	floor length Price on request
290453	Umhang 10 cm länger- Preis auf Anfrage -	sidewall 10 cm longer Price on request
290454	Verschlussvorrichtung	with locking device
290455	2 Reißverschlüsse vorn	2 zippers
290456	2 Reißverschlüsse vorn bodenlang	2 zippers floor length
	<b>Zusatzoptionen für Transport</b>	<b>Additional options for transportation</b>
290500	Umhang verlängert mit Schlaufen und Seil -Preis auf Anfrage	sidewall lengthened with loops and cord Price on request
290501	Decke ganz geschlossen- gerade Seite offen -Preis auf Anfrage	closed, long rim open only Price on request
290502	Beintaschen Gig Bag Nylon 20 mm gepolstert	Lyra Gig Bag 20 mm padded
290503	Lyratasche Gig Bag Nylon 20 mm gepolstert	Bag for legs Nylon 20 mm padded 1 set
290504	Transportfixierung-Gurte für Flügel bis 210 cm	straps to tie for grand pianos up to 210 cm
290505	Transportfixierung-Gurte für Flügel ab 210 cm	straps to tie for grand pianos longer than 210 cm
290506	zusätzlich verstärkte Ecke	corner additionally reinforced
290507	Schlaufen einzeln	separate loops
290508	Transportsack für Decke - Mat. D	Transport bag for padded covers Mat. D

## 290620 Folie für Flügel - Abriss

### Vorhandene Fabrik LOGO's / Available manufactures Logo :

C. BECHSTEIN    BECHSTEIN-ACADEMY    BÖSENDORFER

GROTRIAN-STEINWEG    HOFFMANN    KAWAI    SAUTER    STEINWAY  
 SCHIMMEL    SEILER    SHIGERU-KAWAI    STEINGRAEBER    YAMAHA



## Decke für Cembalo, Spinett, Clavichord

### Cembalo/Harpsichord Cover

#### Made in Germany

Modell nach Abriss / Folie dafür können wir Ihnen gerne zusenden

Model after sample foil / foil for it we can send to you

Es werden hochwertige und zertifizierte Materialien verwendet

Individuell nach Ihren Wünschen gefertigt

100 % Made in Germany

Standardausführung: Umhang 45 cm



### Material A:

starkes Kunstleder mit Skai-Oberfläche, Schwarz, braun oder weiss, mit Moltonfutter kaschiert, wasserdicht

Soft vinyl Skai synthetic leather with laminated lining. Available in black, brown and white. Waterproof.

Art. Nr.		
290601	Cembalodecke Material A bis 135 cm	Cembalo/Harpsichord Cover Mat. A to 135 cm
290602	Cembalodecke Material A bis 145 cm	Cembalo/Harpsichord Cover. A to 145 cm
290603	Cembalodecke Material A bis 165 cm	Cembalo/Harpsichord Cover A to 165 cm
290604	Cembalodecke Material A bis 175 cm	Cembalo/Harpsichord Cover A to 175 cm
290605	Cembalodecke Material A bis 185 cm	Cembalo/Harpsichord Cover Mat. A to 185 cm
290606	Cembalodecke Material A bis 200 cm	Cembalo/Harpsichord Cover Mat. A to 200 cm
290607	Cembalodecke Material A bis 230 cm	Cembalo/Harpsichord Cover Mat. A to 230 cm
290608	Cembalodecke Material A bis 260 cm	Cembalo/Harpsichord Cover Mat. A to 260 cm
290609	Cembalodecke Material A bis 270 cm	Cembalo/Harpsichord Cover Mat. A to 270 cm
290610	Cembalodecke Material A bis 290 cm	Cembalo/Harpsichord Cover Mat. A to 290 cm
290611	Decke für Spinett Material A	spinet Cover Mat. A
290612	Decke für Klavichord Material A bis 130 cm	clavichord Cover Mat. A to 130 cm
290613	Decke für Klavichord Material A ab 131 cm	clavichord Cover Mat. A from 131 cm

- 3300 Stimmstöcke**  
 240 x 1500 mm
- in den Stärken:  
 30 mm + 35 mm + 40 mm



- 3301 Stimmstockdübel**  
 12 mm Ø x 35 mm



- 3311 PVC - Sortimentskasten**  
 210 x 100 x 20 mm  
 18 Fächer



- 3312 PVC – Sortimentskasten**  
 190 x 100 x 35 mm  
 20 Fächer

- 3313 PVC – Sortimentskasten**  
 300 x 165 x 42 mm  
 12 Fächer

- 3314 Mini-Koffer 200 x 100 x 80 mm**  
 Aus stabilem Aluminium mit Griff  
 Innenmaß 187 x 83 x 60 mm



- 3315 Sortierbox rund Kunststoff**  
 Mit 8 Fächern ca. 10 cm Ø



## Stimmwirbel blau + vernickelt

6,90 mm x 60 + 64 mm  
7,00 mm x 60 + 64 mm  
7,10 mm x 60 + 64 mm  
7,15 mm x 60 + 64 mm  
7,25 mm x 60 + 64 mm  
7,35 mm x 60 + 64 mm



1 Satz = 250 Stück oder Tüte mit 20 Stück

Mengenrabatte siehe Preisliste!

Artikel-Nummern Preisliste:

Die **Artikelnummern** stellen sich folgendermaßen zusammen:

3...(Ø+Länge)....1 blau

3...(Ø+Länge)....2 vernickelt

z.B. 7,25 x 60 mm blau = Artikelnummer 3725601



## MEYNE - Stimmwirbel vernickelt

Eine preiswerte Alternative sind unsere Preiswerten vernickelten Stimmwirbel.

Diese haben wir in folgenden Größen:

6,90 x 60    7,00 x 60    7,10 x 60    7,25 x 60    7,35 x 60

1 Satz = 220 Stück

Diese finden Sie in der Preisliste mit folgender Artikelnummer:

3...(Ø+Länge)....20

<b>Original Steinway Stimmwirbel in vernickelt:</b>			
<b>38 715 602 = 7,15 x 60</b>	<b>38 725 602 = 7,25 x 60</b>		
<b>38 715 642 = 7,15 x 64</b>	<b>38 725 642 = 7,25 x 64</b>		
<b>38 720 602 = 7,20 x 60</b>	<b>38 735 602 = 7,35 x 60</b>		
<b>38 720 642 = 7,20 x 64</b>	<b>38 735 642 = 7,35 x 64</b>		

## Stimmwirbel blau + vernickelt

### „DIAMANT“

- 6,60 mm x 52, 55, 57, 60, 64 mm
- 6,75 mm x 52, 55, 57, 60, 64 mm
- 6,90 mm x 52, 55, 57, 60, 64 mm
- 7,00 mm x 52, 55, 57, 60, 64 mm
- 7,10 mm x 52, 55, 57, 60, 64 mm
- 7,15 mm x 52, 55, 57, 60, 64 mm
- 7,20 mm x 52, 55, 57, 60, 64 mm
- 7,25 mm x 52, 55, 57, 60, 64 mm
- 7,30 mm x 52, 55, 57, 60, 64 mm
- 7,35 mm x 52, 55, 57, 60, 64 mm
- 7,50 mm x 52, 55, 57, 60, 64 mm
- 7,65 mm x 52, 55, 57, 60, 64 mm
- 7,75 mm x 52, 55, 57, 60, 64 mm



1 Satz = 250 Stück

Die Artikelnummern stellen sich folgendermaßen zusammen:

39...(Ø+Länge).....1 blau

39...(Ø+Länge).....2 vernickelt

z.B. 7,25 x 60 mm blau = Artikelnummer 39725601

### Cembalo – Stimmwirbel

mit **Rechtsgewinde**

5,00 mm x 40/44/50

5,50 mm x 40

vernickelt



### Zither – Stimmwirbel

mit **Linksgewinde**

5,00 mm x 40 vernickelt

Verpackungseinheiten  
 20 Stück 100 Stück 500 Stück

**179400 Tastenboden-Reparaturset** incl. 10 Dübel

**179401 Scheiben-Dübel**  
 10 Stück für Tastenboden-Reparaturset



**3325 01 Dübelstange** Buche 2 mm Ø 1 m lang

**3325 02 Dübelstange** Buche 3 mm Ø 1 m lang

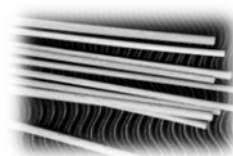

**3325 041 Holzdübel** Ø 4 x 38 mm, Buche 100 Stück

**3325 07 Holznägel** 4-kant ca. 2,7 x 20 mm ca. 1000 St.

**3325 08 Holznägel** 4-kant ca. 2,0 x 19 mm ca. 2100 St.



**3301 Stimmstock-Dübel** 12 mm Ø x 35 mm Ahorn einzeln

**3325 251 Stimmstock-Dübel** Ø 12,8 x 35 mm Delignit 5 Stück

**3325 301 Stimmstock-Dübel** Ø 12,8 x 25-35 mm Ahorn 5 Stück

**3325 40 Ahorn-Dübel** Ø 12,7 x 914 mm



**3327 Plattendübel mit Sackloch** 5 mm Ø

In 10 mm Ø Längen: 7 + 8 + 9 + 10

In 10,4 mm Ø Längen: 7 + 8 + 9 + 10 + 11+12 mm

**3328 Plattendübel mit Durchgangsloch** 6,35 mm Ø

**In 10 mm Ø**

Längen: 7 + 8 + 9 + 10 + 11 + 12+13 + 14 + 15 + 16 + 17 mm

**In 11 mm Ø**

Längen: 7 + 9 + 10 + 11 + 12+14 + 15 + 16 + 17 mm

abgepackt: 100 Stück



**Stimmwirbel-Büchsen** aus Alu

**3329** 100 Stück

**33291** Stück





**Plattenstifte**

2,85 x 13 mm 3,80 x 19 mm 3,00 x 13 mm 4,00 x 18 mm

**3330**

1.000 Stück

**3331**

100 Stück



**Stegstifte vernickelt**

1,85 x 21 mm 2,00 x 20 mm 2,50 x 20 mm

2,00 x 22 mm 2,50 x 25 mm 2,15 x 23 mm

2,65 x 26 mm 2,35 x 22 mm 2,90 x 28 mm

**3333**

1.000 Stück

**3332**

100 Stück



**3334**

**Stift – Sortiment**

1.050 Stifte in 13 verschiedenen Größen  
 in PVC-Box 3312 Platten- und Stegstifte



**333535**

**Klaviaturstifte vernickelt**

3,5 x 50 mm, beidseitig gerundet

**333537**

**Klaviaturstifte vernickelt**

3,7 x 55 mm, beidseitig gerundet



**3350**

**Klaviaturstifte oval vernickelt**

3,3 x 5 x 41 mm

Spitze 3,5 mm Ø 14 mm lang

Oval 5 x 3,3 mm 24 mm lang



**3370**

**Achsendrähte**

Ca. 60 cm lang, Neusilber

verpackt: 10 Stück je Größe in PVC-Rohr

1,10-1,125-1,15-1,175-1,20-1,225

1,25-1,275-1,30-1,35

1,375-1,40-1,45-1,475

1,55-1,65-1,70-1,80-2,00mm Ø



**33700**

**Achsendraht 1 kg**

1,10-1,125-1,15-1,175-1,20-1,225

1,25-1,275-1,30-1,35

1,375-1,40-1,45-1,475

1,80-2,00mm Ø

*Made in Germany*

**33701**

**Sortiment mit 20 Stück**

1,15-1,65 je 1 Stück, 1,25-1,45 je 2 Stück

**3371 Achsenstifte** 17 mm lang  
 200 Stück in Tüte  
 1,225 – 1,25 – 1,275 – 1,30 – 1,325  
 1,35 – 1,375 – 1,40 – 1,425 – 1,45 – 1,475  
 1,50 – 1,55 – 1,60 mm Ø



**3372 Achsenstifte**  
 verpackt: 1.000 Stück in Karton



**3373 Achsenstiftbehälter**  
 gefüllt 1,225 – 1,50 mm

**4020 Tonhaltungshalter**  
 2fach verstellbar  
 Messingbacken und Messingwinkel



**4260 Moderator-Einrichtung**  
 Für alle Piano's passend. Kurze Einbauzeit! Aus gekröpfter Alu-Schiene,  
 75 mm Moderatorfilz, einschließlich Handhebel, Lagerungen, Anschläge  
 und Befestigungsteile



*Made in Germany by MEYNE*

**4261 Zubehör für Moderator extra**

**4262 Moderatorzug, einzeln**



**779375 Moderatorfilz 75 mm breit**

**4265 Yamaha Moderatorhebel Kunststoff**  
 Seitenlänge 49 mm Loch-Loch 34 mm



**5110 Piano-Lampe**

**Messing poliert**  
 E27 – 40 Watt  
 Höhe 360 mm  
 Fuß 150 mm Ø  
 Reflektor 240 mm  
 mit Lüftungsschlitzen



**5260 Piano Relax Lampe schwarz**

230 Volt : 11 Watt  
 Sockel: 2G7 Einseitig gesockelt  
 Maße in geschlossenem Zustand:  
 Breite 290 mm  
 Tiefe: 235 mm  
 Höhe: 60 mm  
 Armlänge: 205 mm  
 Material: schwarzer Kunststoff  
 Kabellänge: 2,5 m



Relax Piano Lamp (Non glare)



Standard Piano Lamp (Direct glare)



**5261 Notenpultleuchte**

**Schwarz**

Reflektor 160 mm

Klemmbereich bis 20 mm

230 V

max. 25 Watt

incl. Röhrenleuchte E14 25 W



**Pianolampen LED**

Neueste LED-Technologie gewährleistet helles Licht (12 LED's, 2500 Lux), lange Lebensdauer und einen geringen Energieverbrauch. Optimale Positionierung durch langen, flexiblen Schwanenhals. Der schwere Sockel sorgt für einen stabilen Stand. Inklusive Netzteil.

elektr. Anschlussdaten: 230 V~ 50Hz

Helligkeit: ~2500 Lux

Länge Lampenschirm: 296 mm

Leuchtmittel: 12 LED

**5278 schwarz**



**5280 schwarz**

**5281 silber**

**5282 gold matt**



## Pianoleuchten LED

Pianoleuchte in elegantem Design. Neueste LED-Technologie gewährleistet angenehm warmweißes Licht (3000 K, 12 LEDs, 2500 Lux), lange Lebensdauer und einen geringen Energieverbrauch. Die Helligkeit ist über einen komfortablen Drehknopf dimmbar. Optimale Positionierung durch langen, flexiblen Schwanenhals (415 mm Länge). Der schwere Sockel sorgt für einen stabilen Stand. Inklusive Netzteil.

Helligkeit dimmbar;  
angenehm warmweißes Licht  
(3000 K), 230 Lumen  
Material Zink-Druckguss, Stahl, Kunststoff  
elektr. Anschlussdaten 230 V~ 50Hz  
Helligkeit ~2500 Lux  
Leuchtmittel 12 LEDs  
Länge Lampenschirm 300 mm  
Stromversorgung nur Netzbetrieb

**52831 schwarz**  
dimmbar



**52832 gold**  
dimmbar



## 5285 Pianolampe LED mit flachem Schirm schwarz matt



**5285**  
 Schwarz matt

Neueste LED-Technologie gewährleistet helles Licht (30 LED's, 1000 Lux), lange Lebensdauer und einen geringen Energieverbrauch. Optimale Positionierung durch drehbaren Schirm und beweglichen Arm. Der schwere Sockel sorgt für einen stabilen Stand. Inklusive USB-Netzteil (5V=1000mA) + Batterien (3xAA/1,5V).

Anschluss: Stromkabel 3 m  
 Ausführung: schwarz matt  
 Besonderheit: Batterie-/Netzbetrieb CE-Kennzeichnung Soft Touch Schalter  
 Gewicht: 1,4 kg  
 Helligkeit: ~1000 Lux  
 Lampenschirm: 300 x 60 mm  
 Länge Arm: 300 mm  
 Höhe insg. : 360 mm  
 Fuß Ø: 125 mm (Gummi beschichtet)  
 Leuchtmittel: 30 LED (nicht auswechselbar)

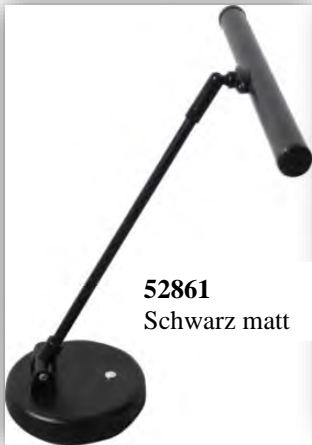

**52861**  
 Schwarz matt



**52865**  
 Gold glanz

## Pianolampe LED

Neueste LED-Technologie gewährleistet helles Licht (15 LED's, 1000 Lux), lange Lebensdauer und einen geringen Energieverbrauch. Optimale Positionierung durch drehbaren Schirm und beweglichen Arm. Der schwere Sockel sorgt für einen stabilen Stand. Inklusive USB-Netzteil (5V=1000mA) + Batterien (3xAA/1,5V).

Anschluss: Stromkabel 3 m  
 Ausführung: schwarz matt  
 Besonderheit: Batterie-/Netzbetrieb CE-Kennzeichnung Soft Touch Schalter Dimmbar  
 Gewicht: 1,5 kg  
 Helligkeit: ~1000 Lux  
 Lampenschirm: 300 mm lang 25 mm Ø  
 Länge Arm: 300 mm  
 Höhe insg. : 360 mm  
 Fuß Ø: 125 mm (Gummi beschichtet)  
 Leuchtmittel: 15 LED (nicht auswechselbar)



**52863**  
 Silber matt

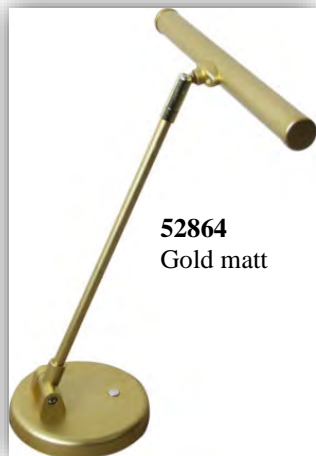

**52864**  
 Gold matt

52861 = Schwarz matt  
 52863 = Silber matt  
 52864 = Gold matt  
 52864= Gold glanz

**Klavierbank höhenverstellbar  
mit verschraubten Beinen  
Drehknopf aus Holz  
Maße: 55,5 x 33,5 x 46/56 cm**



**540 Schwarz hochglanz mit  
Skai schwarz**

**5400 Schwarz seidengl. mit  
Skai schwarz**

**5407 Schwarz hochglanz  
Velour rot (ohne Polsterknöpfe)**



**5408 Schwarz hochglanz  
Velour schwarz (ohne Polsterknöpfe)**

**5401 Eiche hell satin.  
mit Velour beige  
(ohne Polsterknöpfe)**



**5402 Nussbaum mittel satin.  
mit Skai braun**



**5404 Eiche satin.  
mit Skai braun**



**Mahagoni dunkel poliert**

**5403 Skai schwarz**

**54031 Velour rot**

**54032 Velour beige**

**54033 Velour braun**

(Velourpolster sind ohne Polsterknöpfe)



**54041 Eiche satin.  
mit Skai beige**





**Nussbaum mittel satin.**

**5405 Skai schwarz**

**54051 Velour rot**

**54052 Velour beige**

**54053 Velour braun**

(Velourpolster sind ohne Polsterknöpfe)

**5406 Elfenbein satin.  
mit Velour beige**

(ohne Polsterknöpfe)



**5409 Weiß hochglanz-  
mit Skai weiß**

(mit Polsterknöpfen)

## Bänke mit geraden Beinen

**5427** Weiß hochglanz-  
 mit Skai weiß  
 mit geraden Beinen  
 (mit Polsterknöpfen)



**54270** Weiß hochglanz-  
 mit Verlour schwarz  
 mit geraden Beinen



**54271** Weiß satiniert-  
 Skai weiß  
 mit geraden Beinen  
 (mit Polsterknöpfen)

**54272** Weiß satiniert-  
 Skai schwarz  
 mit geraden Beinen  
 (mit Polsterknöpfen)



**54273** Weiß satiniert-Velour schwarz

**54281** Schwarz satiniert –  
 Velour schwarz  
 (ohne Polsterknöpfe)



**5428** Schwarz hochglanz-  
mit Velour schwarz  
mit geraden Beinen  
(ohne Polsterknöpfe)



**54291** Palisander satiniert-  
Velour schwarz  
mit geraden Beinen  
(ohne Polsterknöpfe)

**546 Klavierbank**  
höhenverstellbar mit Lehne  
Schwarz hochglanz - Skai  
schwarz/weiß  
mit verschraubten Beinen  
Maße: Höhe 47/56 cm Tiefe 38 cm  
Breite 63 cm (Sitzfläche 40x32)



**Klavierbank mit Notenfach höhenverstellbar  
mit verschraubten Beinen, Drehknopf aus Holz  
Maße: 55 x 35 x 50-60 cm**

**545 Schwarz hochglanz  
mit Skai schwarz**



**548 Flügelbank höhenverstellbar  
Schwarz hochglanz – Skai schwarz  
mit verschraubten Beinen  
Maße: Höhe 46-56 cm  
Breite 55,5 cm  
Tiefe 33,5 cm**



**5481 Flügelbank**  
**Schwarz poliert – Skai schwarz**

Höhenverstellbar  
 Höhe 49-57 cm  
 Breite 60 cm  
 Tiefe 39 cm



**5492 Flügelbank DUO**  
**Schwarz hochglanz – Skai schwarz**

Höhe 47-56 cm  
 Breite 90 cm  
 Tiefe 38 cm



Holz- und Polsterfarben können, je nach Lieferung in der Farbe, abweichen.

**5991 Pedalerhöhung höhenverstellbar**

Überzogen mit Kunstleder schwarz  
 Diese stabile Kinder Pedalerhöhung wiegt 7,8 kg.  
 Einfach vor die Pedale geschoben, an den Pedalen  
 mit Flügelmutter angepasst, fertig!  
 Max. Höhe zum Pedal 27 cm  
 Max. Höhe Fußablage 20 cm



Min. Höhe zum Pedal 22 cm  
 Min. Höhe Fußablage 15 cm

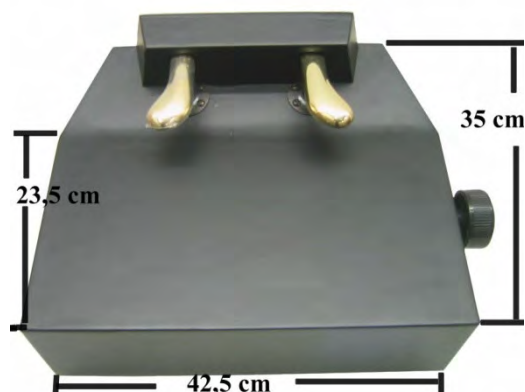

**Mechanik Backen**

**Artikel Nr. 60011**

A=285 mm B= 95 mm C= 80 mm D= 47 mm

**Artikel Nr. 60012**

A= 355 mm B= 107 mm C= 80 mm D= 47 mm



**60023 Mechanikbalken Holz**  
**150 x 6 cm**  
ungebohrt



**60024 Mechanikbalken Alu**  
**131,5 x 6 cm**  
ungebohrt

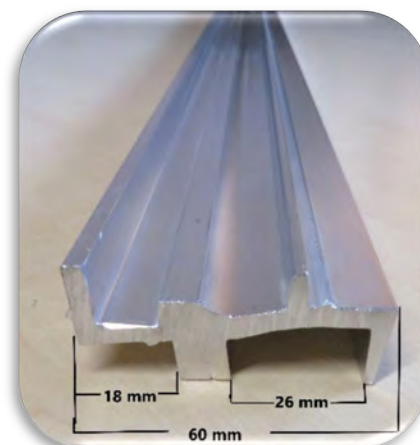

**Kerbdraht**

3370 65	1,65 mm Ø
3370 80	1,80 mm Ø
3370 99	2,00 mm Ø

# Hebeglieder

**60029 Hebeglieder –Satz-**

**600291 Hebeglieder –Stück-**



**60031 Hebeglieder –Satz-**

**600311 Hebeglieder –Stück-**

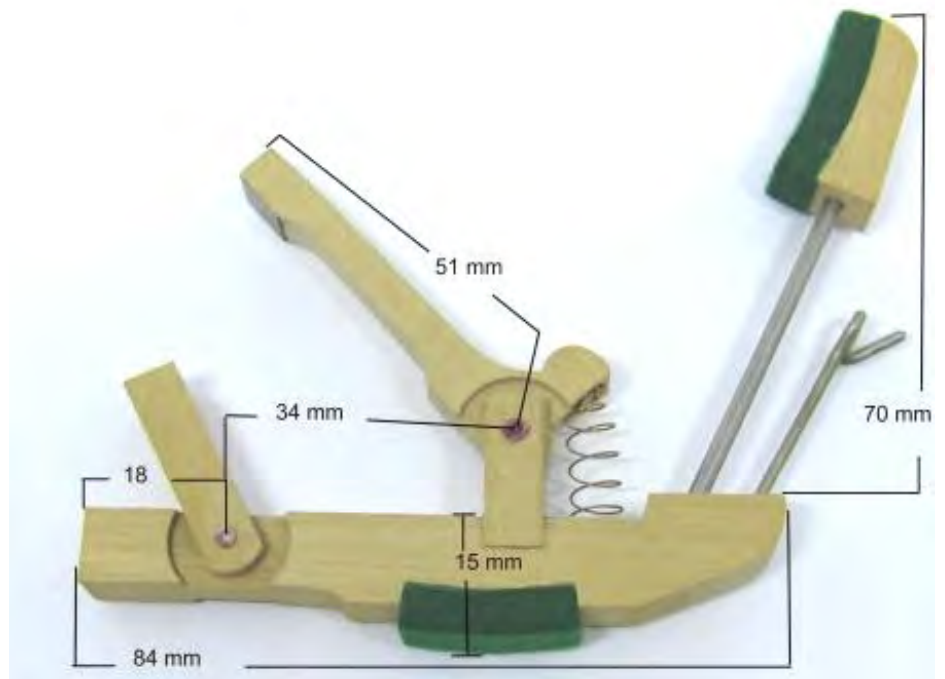

# Hebeglieder

60032 Hebeglieder –Satz-

600321 Hebeglieder –Stück-

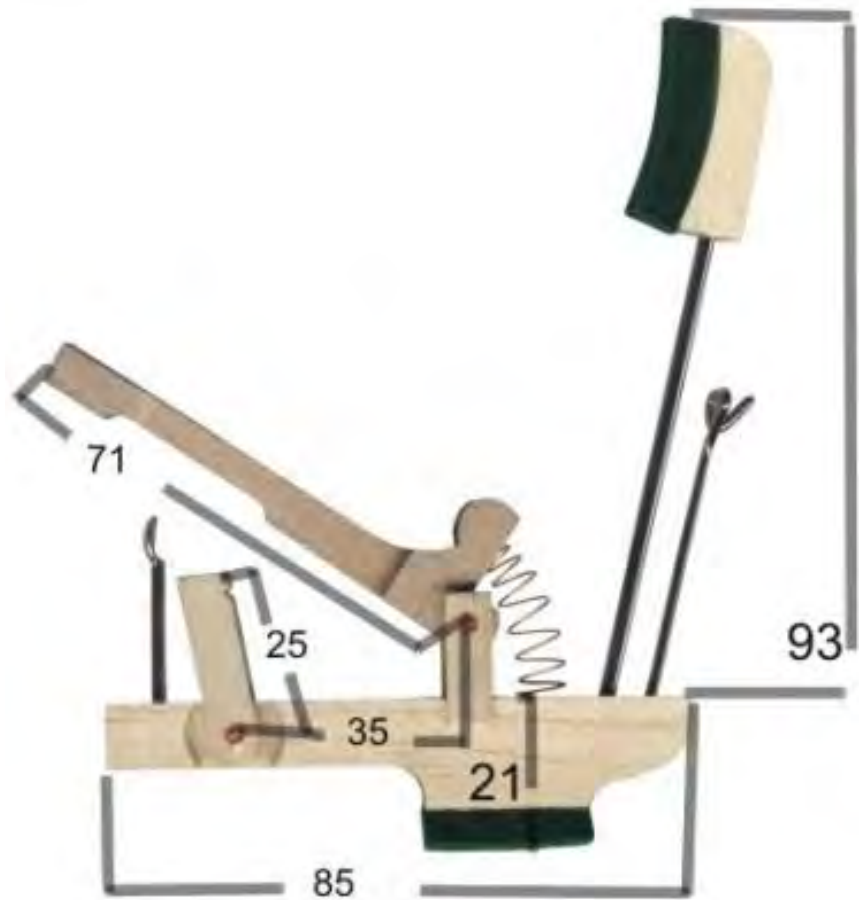

600325 Hebelglieder –Satz-

6003251 Hebelglieder –Stück-

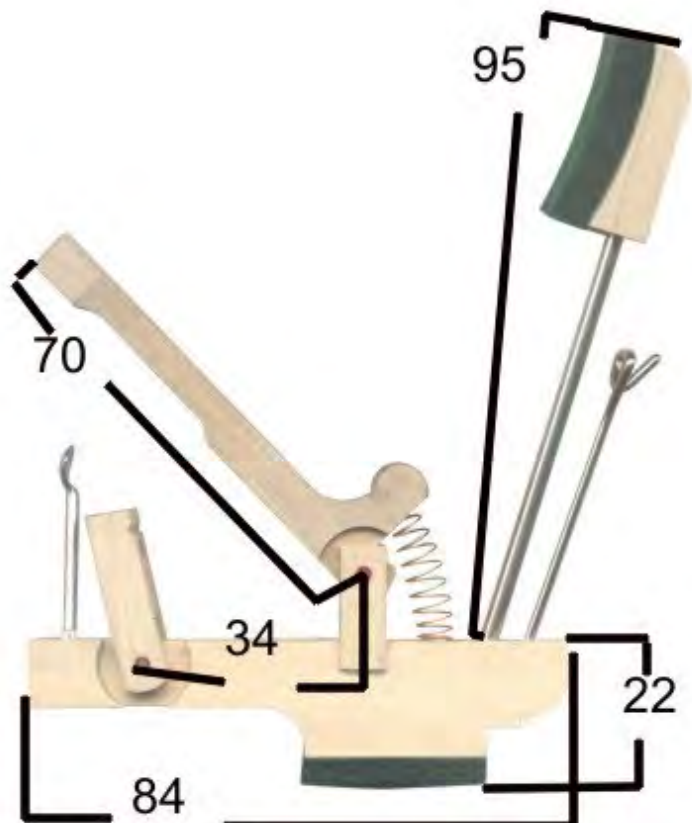



# Hebeglieder

60033 Hebeglieder –Satz–

600331 Hebeglieder –Stück–

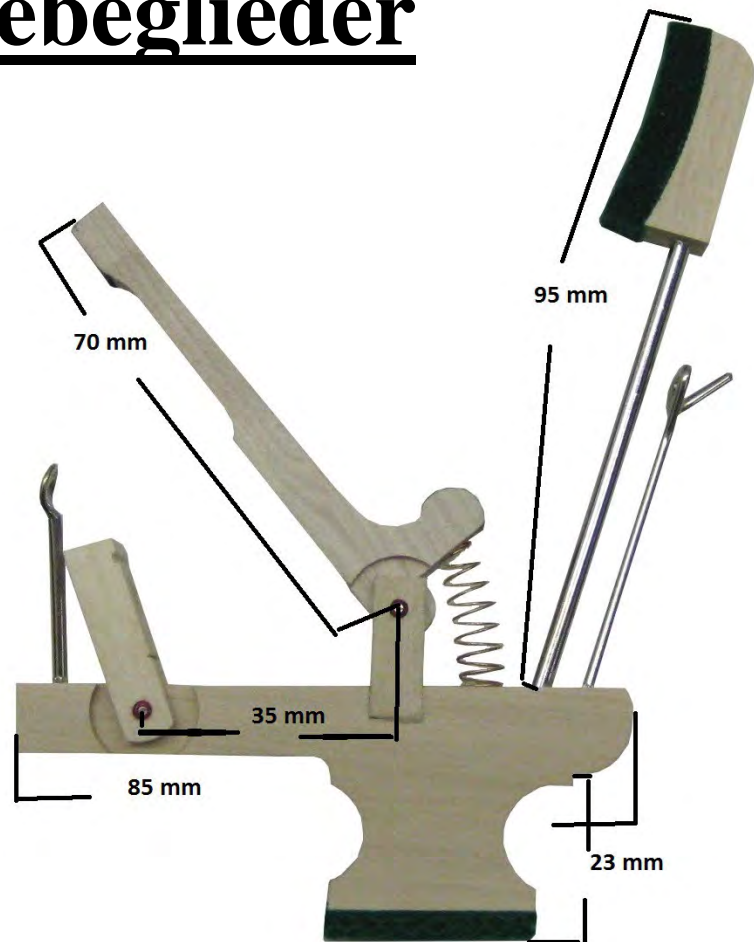

600335 Hebeglieder –Satz–

6003351 Hebeglieder –Stück–

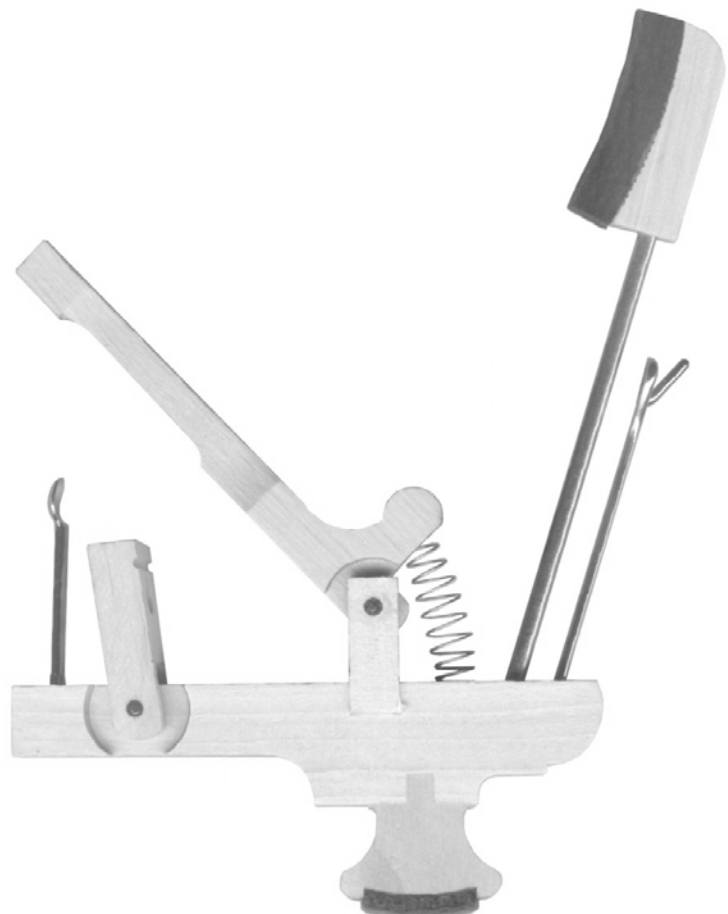



# Hebeglieder

**60041 Hebeglieder –Stück-**

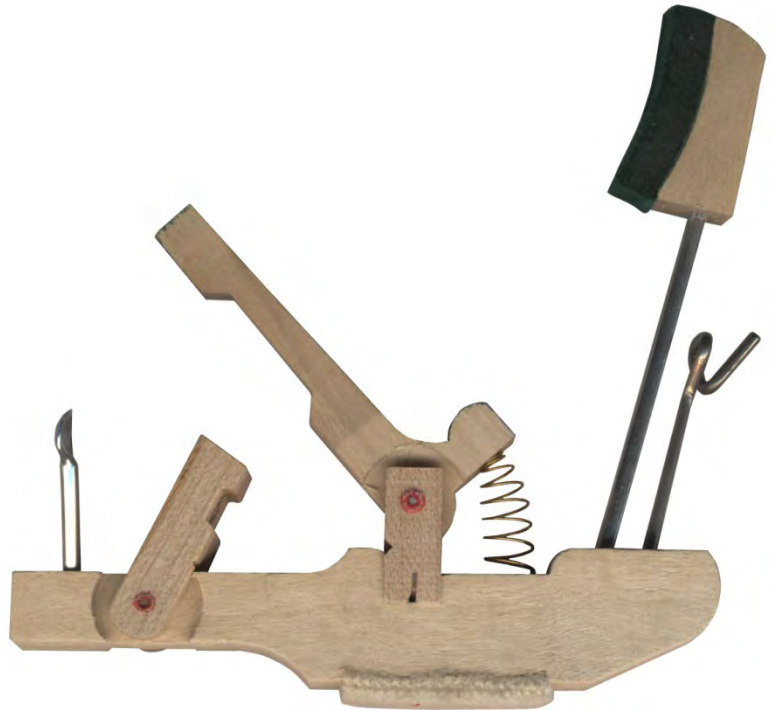

**60043 Hebeglieder –Stück-**



# Hebeglieder

**600441 Hebeglieder –Stück**

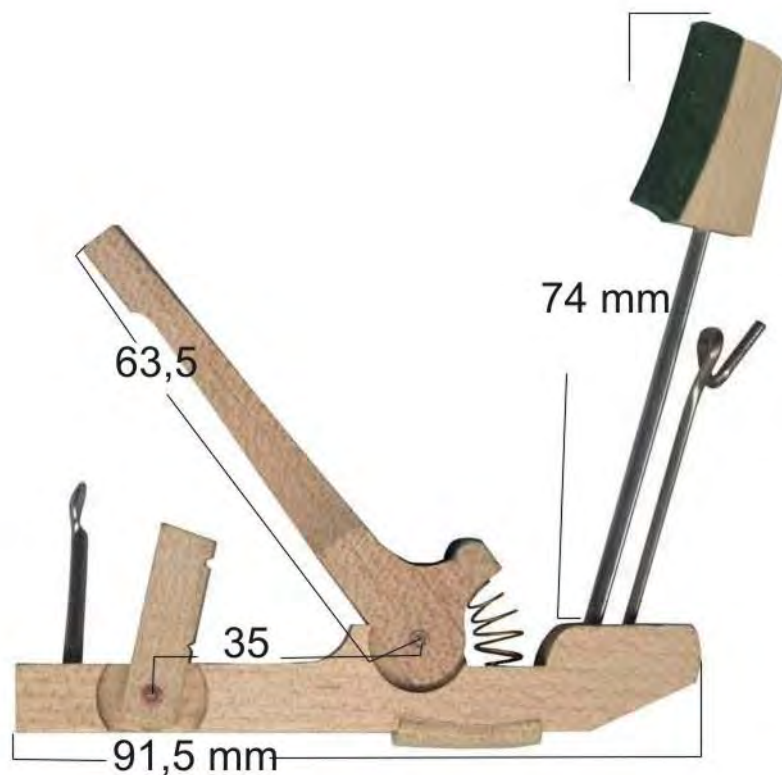

## Hebegliedkapseln

**60052 Satz**

Länge 28 mm, Breite 12 mm  
Achse bis Lochmitte 16 mm  
Innen 6,1 mm  
Ohne Bändchen



**600521 Stück**

# Stosszungen

**60061 Stück**



Länge bis Achse 49 mm Höhe 19 mm



**60062 Stück**

Länge bis Achse 67,5 mm Höhe 18,5 mm

**60063 Stück**



Länge bis Achse 55,5 mm Höhe 18,5 mm

**60064 Stück**



Länge bis Achse 55,5 mm Höhe 18,5 mm

**60068 Satz**  
**600681 Stück**



- 6008 19 Stosszungen Spiralfedern 19 mm**
- 6008 22 Stosszungen Spiralfedern 22 mm**
- 6008 25 Stosszungen Spiralfedern 25 mm**



- 6009 Fänger 30 mm Bohrung 2,8 mm Ø**



- 6010 78 Fängerdrähte 2,5 x 78 mm**  
Riffelung 2,8 Gewinde 2,9 mm Ø
- 6010 83 Fängerdrähte 2,6 x 83 mm**  
Riffelung 2,83 Gewinde 2,9 mm Ø
- 6010 94 Fängerdrähte 2,6 x 94 mm**  
Riffelung 2,83 Gewinde 3,2 mm Ø



- 6011 40 Bändchendrähte 40 mm**
- 6011 48 Bändchendrähte 48 mm**
- 6011 55 Bändchendrähte 55 mm**



- 60121 Bändchen 100 mm rot rund**
- 60122 Bändchen 100 mm grün rund**
- 60123 Bändchen 100 mm rot spitz**
- 60124 Bändchen 100 mm grün spitz**  
(alle mit grau/grünem Bändchen und echtem Leder)



- 601211 Bändchen 100 mm rot rund**  
mit weißem Bändchen

- 60126 Bändchenleder rot rund**



- 60128 Bändchen mit Klammer**



- 6013 49 Gabelschraube 50 mm**
- 6013 59 Gabelschraube 59 mm**



**6015** Auslösepuppen mit Filzscheiben  
 9 mm Ø x 7 mm



**60161** Auslösepuppenschrauben  
 mit Öse 2,3 x 29 mm  
 Satz = 88 Stück



**60162** Auslösepuppenschrauben  
 21 mm



**6018** Pralleistenschraube  
 47 mm lang



**Hammernüsse Top Qualität**

Höhe 54,5 mm

**60194 -Satz-**  
**601941 -Stück-**



**Hammernüsse Top Qualität  
 mit Standard Kapsel**

Höhe 54,5 mm

**60195 -Satz-**  
**601951 -Stück-**



**Hammernüsse Mod. Yamaha  
 mit Kapsel**

Höhe 53 mm

**60196 - Satz-**  
**601961 -Stück-**

## Hammernusskapseln mit Bändchen

**60201 Standart**

**602011 Standart**  
**-Deutsche Qualität-**

A=Breite: 12mm  
B=Tiefe: 7mm  
C=Von Achse bis Lochmitte: 15.5mm  
D=Von Achse bis unten: 24mm  
E=Achsenzwischenraum: 6.8mm  
Achse 1,25 mm

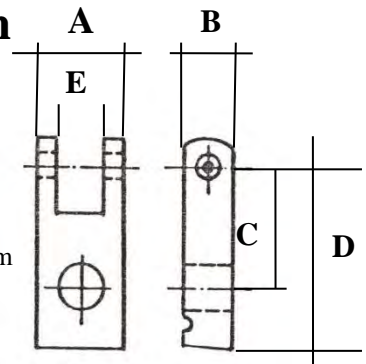

**60202 Spezial P 100/40**

**602021 Spezial P 100/40**  
**-Deutsche Qualität-**

A=Breite: 12mm  
B=Tiefe: 7mm  
C=Von Achse bis Lochmitte: 15mm  
D=Von Achse bis unten: 22mm  
E=Achsenzwischenraum: 6.5mm

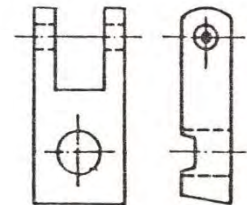

**60203 Spezial P 100/41**

A=Breite: 12 mm  
B=Tiefe: 7 mm  
C=Von Achse bis Lochmitte: 16,7 mm  
D=Von Achse bis unten: 22,8 mm  
E=Achsenzwischenraum: 6,4 mm

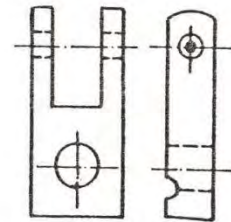

**60204 Spezial P 100/42**

A=Breite: 12mm  
B=Tiefe: 7mm  
C=Von Achse bis Lochmitte: 15,7mm  
D=Von Achse bis unten: 22.8mm  
E=Achsenzwischenraum: 6.8mm

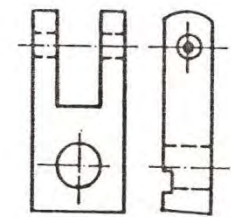

**60205 Spezial P 100/43**

A=Breite: 12.1mm  
B=Tiefe: 7mm  
Gesamtlänge Kapsel: 30mm  
E=Achsenzwischenraum: 6.7mm

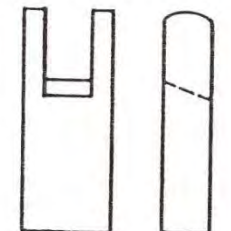

**60206 Spezial P 100/44**

A=Breite: 12.1mm  
B=Tiefe: 7.2mm  
C=Von Achse bis Lochmitte: 12mm  
D=Von Achse bis unten: 20.5mm  
E=Achsenzwischenraum: 6.7mm

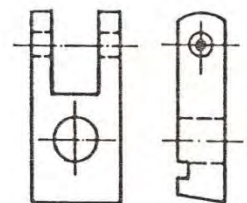

**60207 Spezial P 100/45**

A=Breite: 12.1mm  
B=Tiefe: 7mm  
C=Von Achse bis Lochmitte: 11mm  
D=Von Achse bis unten: 24.1mm  
E=Achsenzwischenraum: 6.7mm

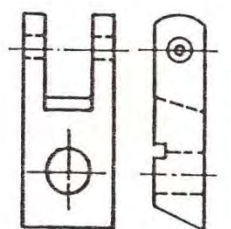

**Einzeln oder im Satz**

**60209 Sortiment mit 110 Kapseln**

60201 – 40 Stück  
60202-60207 je 10 Stück



## Hammernüsse Original Yamaha

**602081** -einzeln-  
**602081-10** -10 Stück-

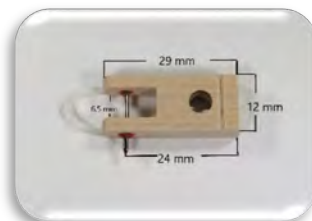

## Hammerstiele Ahorn

**6024** 5,65 x 133 mm  
**60240** 5,75 x 130 mm  
**60241** 5,80 x 120 mm

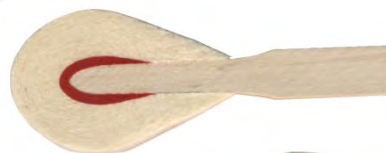

## Piano Hammerköpfe

Art.-Nummer	Holzart	Un		Bass/Diskant	Bass/Diskant	länge	Bass/Diskant
<b>Standard Qualität:</b>							
6026	Buche	Rot	-	64 / 72	30 / 60	5,6	56/64
<b>Beste deutsche Qualität:</b>							
60260 1	Buche	Grün	-	60 / 68	30 / 60	5,6	52/60
60260 11	Buche	Grün	-	60 / 68	30 / 60	-	
60260 2	Buche	Grün	-	64 / 72	30 / 60	5,6	56/64
60260 21	Buche	Grün	-	64 / 72	30 / 60	-	
60260 25	Mahagoni	Grün	-	64 / 72	30 / 60	5,6	56/64
60260 251	Mahagoni	Grün	-	64 / 72	30 / 60	-	
60260 3	Buche	Grün	-	67 / 75	30 / 60	5,6	59/67
60260 31	Buche	Grün	-	67 / 75	30 / 60	-	
60260 4	Buche	Rot	-	64 / 72	30 / 60	5,6	56/64
60260 41	Buche	Rot	-	64 / 72	30 / 60	-	
60260 5	Buche	Rot	-	60 / 68	30 / 60	5,6	52/60
60260 51	Buche	Rot	-	60 / 68	30 / 60	-	
<b>Top Qualität:</b>							
6026 11	Buche	Rot	-	57 / 65	31 / 62	-	

Fortsetzung siehe nächste Seite!

# Piano Hammerköpfe

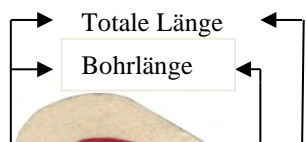

Art.-Nummer	Holzart	Unterfilz	imprägniert	Totale Länge Bass/Diskant	Anzahl	Bohrung	Bohrlänge Bass/Diskant
<b>Super Qualität:</b>							
6026 4	Walnuss	Violett	ja	57 / 65	31 / 62	5,6	49/57
<b>Speziell passend für:</b>							
6026 71	Blüthner + Ibach Mahagoni	Oberdämpfer --	--	52 / 60	30 / 60	5,6	44/52
6026 71	Blüthner + Ibach Mahagoni	Oberdämpfer --	--	52 / 60	30 / 60	----	-----
6026 72	Bechstein Mahagoni	Rot	ja	63 / 71	30 / 60	5,6	55/63
6026 73	Grotrian Mahagoni	Rot	ja	65 / 72	30 / 60	5,6	57/64
<b>Gradsaiter:</b>							
6026 741	Buche	Grün	-	70 / 70	90	5,6	62/62
6026 7411	Buche	Grün	-	70 / 70	90	-	
6026 742	Buche	Grün	-	65 / 65	90	5,6	57/57
6026 7421	Buche	Grün	-	65 / 65	90	-	
6026 743	Buche	Grün	-	60 / 60	90	5,6	52/52
6026 7431	Buche	Grün	-	60 / 60	90	-	
6026 744	Mahagoni	-	-	55 / 55	90	5,6	47/47
6026 7441	Mahagoni	-	-	55 / 55	90	-	
6026 745	Mahagoni	-	-	65 / 65	90	5,6	57/57
6026 7451	Mahagoni	-	-	65 / 65	90	-	

60268 Hammerköpfe Steinway Original V-K  
-auf Bestellung- Bitte geben Sie bei Bestellung die Instrumentennummer an.

## -Sonderbestellungen- Lieferzeit ca. 10-14 Tage

Artikel Nr.	Holzart	Unterfilz	Im- prägn.	Totale Länge Bass/Diskant	Anzahl Bass	Breite mm Bass/Diskant	Bohrung Ø mm	Bohrlänge Bass/Diskant
6026S10	Buche	Grün		57/65	30	9,5/10,5	5,6	49/57
6026S11	Buche	Grün		57/65	30	9,5/10,5		
6026S12	Buche	Grün		52/60	30	9,5/10,5	5,6	44/52
6026S13	Buche	Grün		52/60	30	9,5/10,5		
6026S14	Buche			60/68	30	9,5/10,5	5,6	52/60
6026S15	Buche			60/68	30	9,5/10,5		
6026S16	Buche			64/72	30	9,5/10,5	5,6	56/64
6026S17	Buche			64/72	30	9,5/10,5		
6026S18	Buche			67/75	30	9,5/10,5	5,6	59/67
6026S19	Buche			67/75	30	9,5/10,5		
6026S20	Buche	Grün		63/68	30	9,5/10,5	5,6	55/60
6026S21	Buche	Grün		63/68	30	9,5/10,5		
6026S22	Buche	Grün		64/72	30	9,5/10,5	5,6	56/64
6026S23	Buche	Grün		64/72	30	9,5/10,5		
6026S24	Buche	Grün	Ja	64/72	30	9,5/10,5	5,6	56/64
6026S25	Buche	Grün	Ja	64/72	30	9,5/10,5		
6026S26	Buche	Grün	Ja	67/75	30	9,5/10,5	5,6	59/67
6026S27	Buche	Grün	Ja	67/75	30	9,5/10,5		
6026S28	Buche		Ja	64/72	30	9,5/10,5	5,6	56/64
6026S29	Buche		Ja	64/72	30	9,5/10,5		
6026S30	Buche		Ja	67/75	30	9,5/10,5	5,6	59/67
6026S31	Buche		Ja	67/75	30	9,5/10,5		
6026S32	Mahagoni	Grün		57/65	30	9,5/10,5	5,6	49/57
6026S33	Mahagoni	Grün		57/65	30	9,5/10,5		
6026S34	Mahagoni	Grün		60/68	30	9,5/10,5	5,6	52/60
6026S35	Mahagoni	Grün		60/68	30	9,5/10,5		
6026S36	Mahagoni	Grün		67/75	30	9,5/10,5	5,6	59/67
6026S37	Mahagoni	Grün		67/75	30	9,5/10,5		
6026S38	Mahagoni			60/68	30	9,5/10,5	5,6	52/60
6026S39	Mahagoni			60/68	30	9,5/10,5		
6026S40	Mahagoni			64/72	30	9,5/10,5	5,6	56/64

Artikel Nr.	Holzart	Unterfilz	Im- prägn.	Totale Länge Bass/Diskant	Anzahl Bass	Breite mm Bass/Diskant	Bohrung Ø mm	Bohrlänge Bass/Diskant
<b>6026S42</b>	Mahagoni			67/75	30	9,5/10,5	5,6	59/67
<b>6026S43</b>	Mahagoni			67/75	30	9,5/10,5		
<b>6026S44</b>	Mahagoni S&S	Gelb	Ja	62/72	26	10,5/10,5	5,6	53/63
<b>6026S45</b>	Mahagoni S&S	Gelb	Ja	62/72	26	10,5/10,5		
<b>6026S46</b>	Nussbaum S&S	dkl.rot		65/75	26	10,5/10,5	5,6	56/66
<b>6026S47</b>	Nussbaum S&S	dkl.rot		65/75	26	10,5/10,5		
<b>6026S48</b>	Nussbaum Bechstein			61/71	26	10,5/10,5	5,6	53/63
<b>6026S49</b>	Nussbaum Bechstein			61/71	26	10,5/10,5		
<b>6026S50</b>	Buche Pfeiffer	Grün		61/69	27	10/10	5,6	53/61
<b>6026S51</b>	Buche Pfeiffer	Grün		61/69	27	10/10		
<b>6026S52</b>	Buche	Grün		70/78	30	9,5/10,5	5,6	62/70
<b>6026S53</b>	Buche	Grün		70/78	30	9,5/10,5		
	<b>Gradsaiter:</b>							
<b>6026S54</b>	Mahagoni			52/52		10/10	5,6	44/44
<b>6026S55</b>	Mahagoni			52/52		10/10		
<b>6026S56</b>	Mahagoni			50/50		10/10	5,6	42/42
<b>6026S57</b>	Mahagoni			50/50		10/10		
<b>6026S58</b>	Mahagoni			47/47		10/10	5,6	39/39
<b>6026S59</b>	Mahagoni			47/47		10/10		
<b>6026S60</b>	Mahagoni			45/45		10/10	5,6	34/34
<b>6026S61</b>	Mahagoni			45/45		10/10		
	<b>YAMAHA:</b>							
<b>6026S62</b>	Ahorn Yamaha N,NN		Ja	65/73-70	30	9,5/10,5	5,6	57/65-62

Artikel Nr.	Holzart	Unterfilz	Im- prägn.	Totale Länge Bass/Diskant	Anzahl Bass	Breite mm Bass/Diskant	Bohrung Ø mm	Bohrlänge Bass/Diskant
<b>6026S64</b>	<b>YAMAHA :</b> Nussbaum Yamaha NN, SU	dkl.rot	Ja	67/75	30	10,5/10,5	5,6	59/67
<b>6026S65</b>	Nussbaum Yamaha NN, SU	dkl.rot	Ja	67/75	30	10,5/10,5		
<b>6026S66</b>	Ahorn Yamaha U1	dkl.rot	Ja	65/73	30	10,5/10,5	5,6	57/65
<b>6026S67</b>	Ahorn Yamaha U1	dkl.rot	Ja	65/73	30	10,5/10,5		
<b>6026S68</b>	Mahagoni Yamaha W,U3	dkl.rot	Ja	67/75	30	10,5/10,5	5,6	59/67
<b>6026S69</b>	Mahagoni Yamaha W,U3	dkl.rot	Ja	67/75	30	10,5/10,5		
<b>6026S70</b>	Mahagoni Yamaha U1E	dkl.rot		67/75	30	10,5/10,5	5,6	59/67
<b>6026S71</b>	Mahagoni Yamaha U1E	dkl.rot		67/75	30	10,5/10,5		
<b>6026S72</b>	Ahorn Yamaha U3H	dkl.rot		67/75	30	10,5/10,5	5,6	59/67
<b>6026S73</b>	Ahorn Yamaha U3H	dkl.rot		67/75	30	10,5/10,5		
<b>6026S74</b>	Ahorn Yamaha YUS	dkl.rot		65/73	30	10,5/10,5	5,6	57/65
<b>6026S75</b>	Ahorn Yamaha YUS	dkl.rot		65/73	30	10,5/10,5		

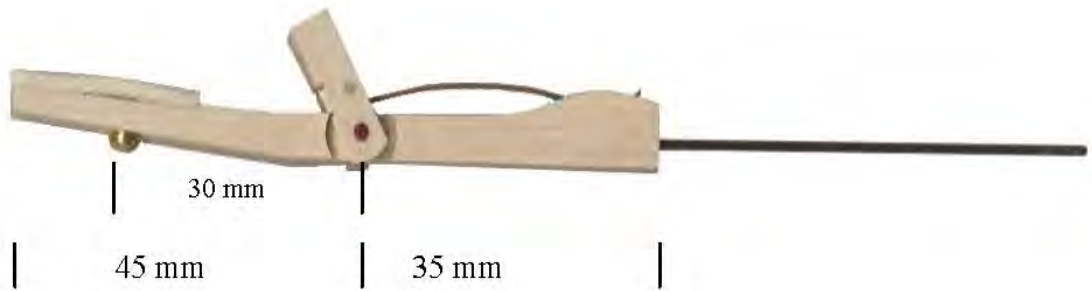

**Dämpferarme klein**  
 Draht 60 mm + Holz 80 mm

**Dämpferarme klein**



**602711 gerade einzeln**



**602721 schräg einzeln**

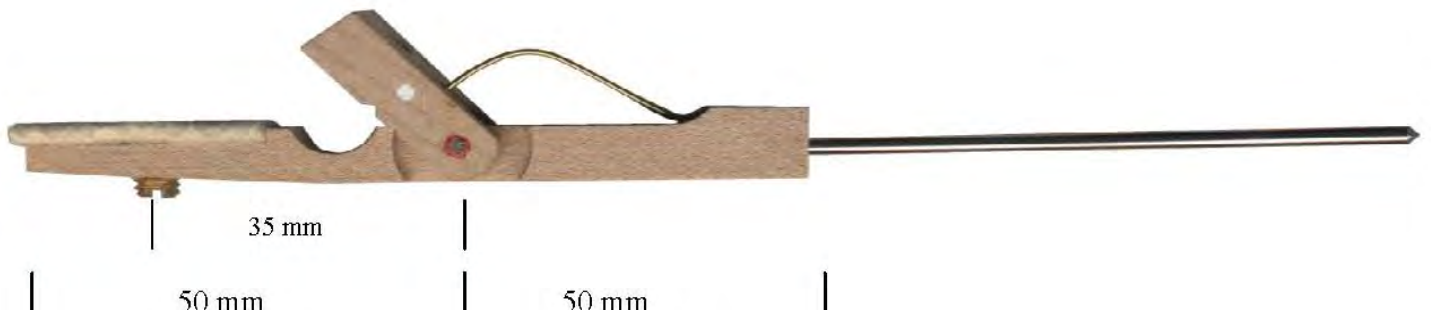

**Dämpferarme lang**  
 Draht 50/65 mm + Holz 100 mm

**60275 Satz = 41 gerade + 29 schräge**

**602751 einzeln gerade**

**602752 einzeln schräg**

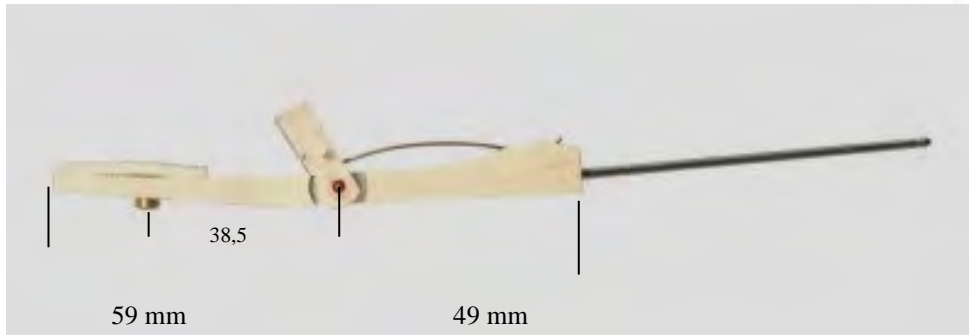

**Dämpferarme lang**  
 Draht 71 mm + Holz 108 mm

**60276 Satz mit 40 geraden + 30 schrägen**

**602761 gerade einze**



**602762 schräg einzeln**



**Keine Originalgröße!!!**

**60277 Dämpferstellschrauben**  
 5 x 7,5 mm Messing



**602791 Dämpferlöffel 2,2 x 33,5 mm**



**602901 Dämpferfedern 0,70 mm Ø**  
A= 7 mm B= 47 mm

**602902 Dämpferfedern 0,80 mm Ø**  
A= 8 mm B= 45 mm

**602903 Dämpferfedern 0,85 mm Ø**  
A= 7 mm B= 46 mm

**602904 Dämpferfedern 0,90 mm Ø**  
A= 8 mm B= 45 mm

**60293 Dämpferfedern kurz 0,76 mm Ø**  
A= 7 mm B= 31 mm  
je 1 Satz = 70 Stück

**60294 Reparatur-Dämpferfedern 40 mm**  
Stück

**60295 Reparatur-Dämpferfedern 55 mm**  
Stück

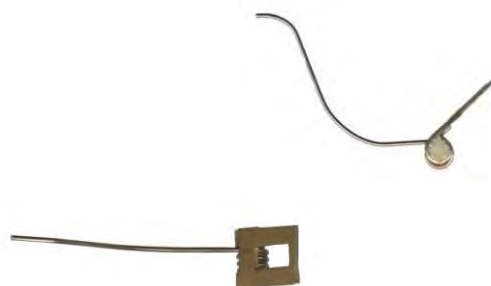

**Dämpferdrähte 2,2 mm Ø**

<b>6030 065</b>	<b>65 mm</b>
<b>6030 080</b>	<b>80 mm</b>
<b>6030 089</b>	<b>89 mm</b>
<b>6030 110</b>	<b>110 mm</b>



**60310 Dämpferpuppen mit MS-Schraube**  
10 mm Ø x 7/15

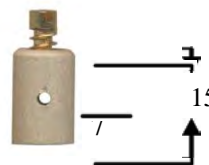

**Dämpferpuppen mit Hülse**

**60311 10 mm Ø x 7/12 mm**

**60314 10 mm Ø x 10/15 mm**

**60315 10 mm Ø x 17 mm mit MS-Stift**





**6032 Diskant-Dämpferpüschel 55 / 42 mm**  
 10,2 mm breit



**60321 Bass-Dämpferpüschel 55 mm lang 3-teilig**  
 13x1-chörig 14x 2-chörig



**60322 Bass-Dämpferpüschel extra groß**  
 67 mm lang 3-teilig  
 Je 15 x 1-und 2-chörig



**Dämpferpüschel ohne Holz finden Sie auf Seite 172**

**6033 Oberdämpfer**

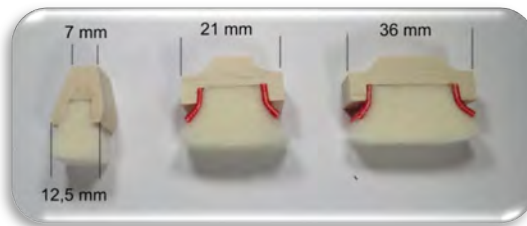

**60340 Abhebestange mit Scharnieren/Lager**  
 105 cm lang



**60341 Abhebestangenlager**  
**60342 Abhebestangenlager**



60341



60342

**60351 Tonhaltung-Sostenuto Stange, Messing, 127 cm lang**

**60352 Zubehör für Tonhaltung-Sostenuto mit TH-Stange**

1 Stösser, garniert, mit Klemmvorrichtung, 5 Führungsklötzchen garniert, 1 Bügelmuffe Messing mit 2 Schrauben, 2 Unterlegscheiben Messing, 1 Tonhaltungsstange Messing, 127 cm lang

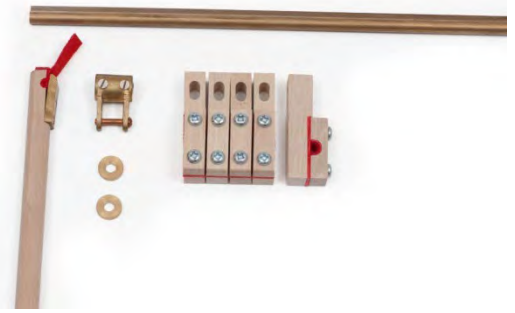

**6036 Dämpfungspralleiste ohne Filz**

**60361 mit Filz**



**6037 Klappleistenwinkel**



**60370 Klappleistenwinkel gebohrt**



**60371 Klappleistenscharnier**



**60374 Abhebestangenfeder**



**60375 Pedalstösser**

10 mm Ø x 850 mm  
 Gold eloxiert  
 beidseitig flexibler Nippel



**60378 Stössernippel aus schwarzem Weichplastik -Stück-**



**60379 Stössernippel transparent -Stück-**



**603791 Stössernippel Yamaha -Stück-**



- 60382** **Hammernußfedern**, 0,45 mm Ø links X=25 mm  
**603821** **Hammernußfedern**, 0,45 mm Ø links X=19 mm



- 60383** **Hammernußfedern**, 0,45 mm Ø rechts X=25 mm  
**603831** **Hammernußfedern**, 0,45 mm Ø rechts X=19 mm

- 60387** **Hammernussplättchen**



- 60388** **Hammernussplättchenschrauben**



**Messing Piloten poliert**

Kopf 9 mm Ø

- 60443** 4,2 x 25 mm  
**60445** 5,0 x 30 mm



**Holzpiloten mit Graphit**

- 60450** 20 mm  
**60451** 30 mm



**Pilotendrähte**

- 604540** 2,8 x 40 mm  
**604550** 2,8 x 50 mm  
**604560** 2,8 x 60 mm  
**604570** 2,8 x 70 mm  
**604580** 2,8 x 80 mm  
**604590** 2,8 x 90 mm  
**604599** 2,8 x 100 mm



**Fußschrauben (Kesselschrauben)**

- 60472 14 x 35 mm
- 60474 19 x 48 mm

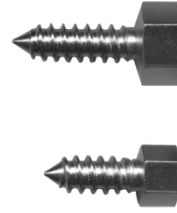

- 6049 Bolzenschraube mit Kopf Messing poliert



**Bolzenschraube (M6)**

- 60493 Rund 10 x 125 mm
- 60494 Rund 10 x 145 mm



**Bolzenschraubenköpfe**

- 60504 M4 Gewinde Messing poliert
- 60505 M5 Gewinde Messing poliert
- 60506 M6 Gewinde Messing poliert
- 60508 1/4" Gewinde vernickelt



**Kapselschrauben mit großem Kopf**

für Kreuz- und Schlitzschraubendreher passend  
Gelb, Verpackungseinheit: 100 Stück

- 6065 3516 3,5 x 16 mm
- 6065 3522 3,5 x 22 mm
- 6065 4317 4,3 x 17 mm
- 6065 4322 4,3 x 22 mm



**6066 Kapselunterlegscheiben**

100 Stück 10 x 5,3 x 1 mm



**Federn-, Saitendraht aus Phosphorbronze**

100 Gramm pro Ring, ca. 900-950 Newton

- |         |         |         |         |         |         |
|---------|---------|---------|---------|---------|---------|
| 6075 35 | 0,35 mm | 6075 55 | 0,55 mm | 6075 75 | 0,75 mm |
| 6075 40 | 0,40 mm | 6075 60 | 0,60 mm | 6075 80 | 0,80 mm |
| 6075 45 | 0,45 mm | 6075 65 | 0,65 mm | 6075 85 | 0,85 mm |
| 6075 50 | 0,50 mm | 6075 70 | 0,70 mm | 6075 90 | 0,90 mm |
|         |         |         |         | 6075 95 | 0,95 mm |



**Pianomechanikteile passend/original für „Steinway“**

**Hammernuss mit Doppel-Kapsel  
 passend für Steinway:**

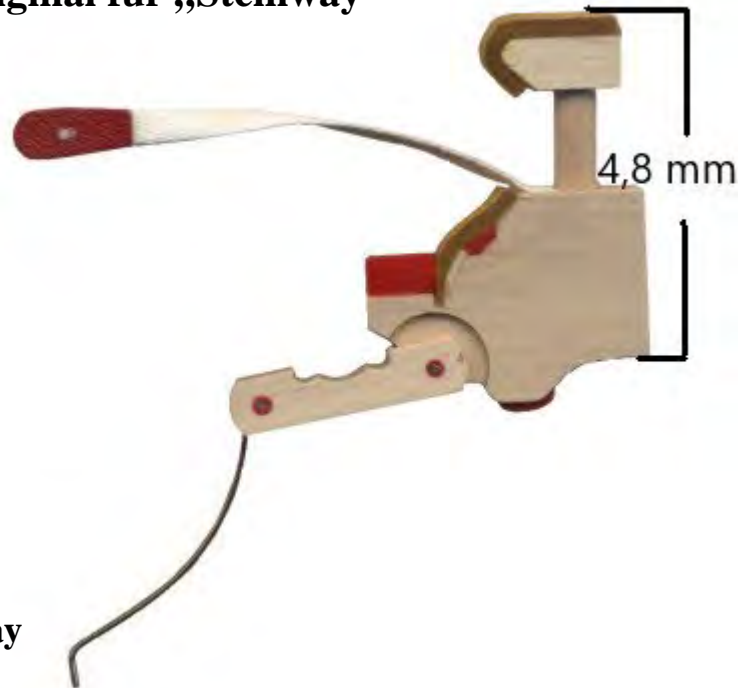

**60901 -Satz -**

78 Stück mit Feder  
 14 Stück ohne Feder

**609011 -Stück-**

mit oder ohne Feder (bitte angeben)

**Hammernuss + Kapsel original Steinway  
 Mod. V-K**

**609015 -Satz-**

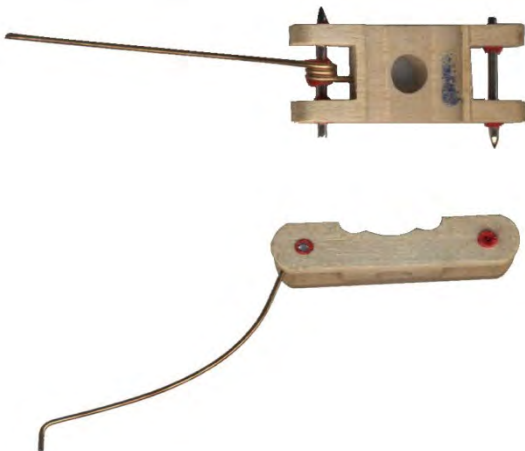

**Hammernuss- Doppelkapsel passend  
 für Steinway**

**60902 Satz** (74 mit Feder 14 ohne Feder)

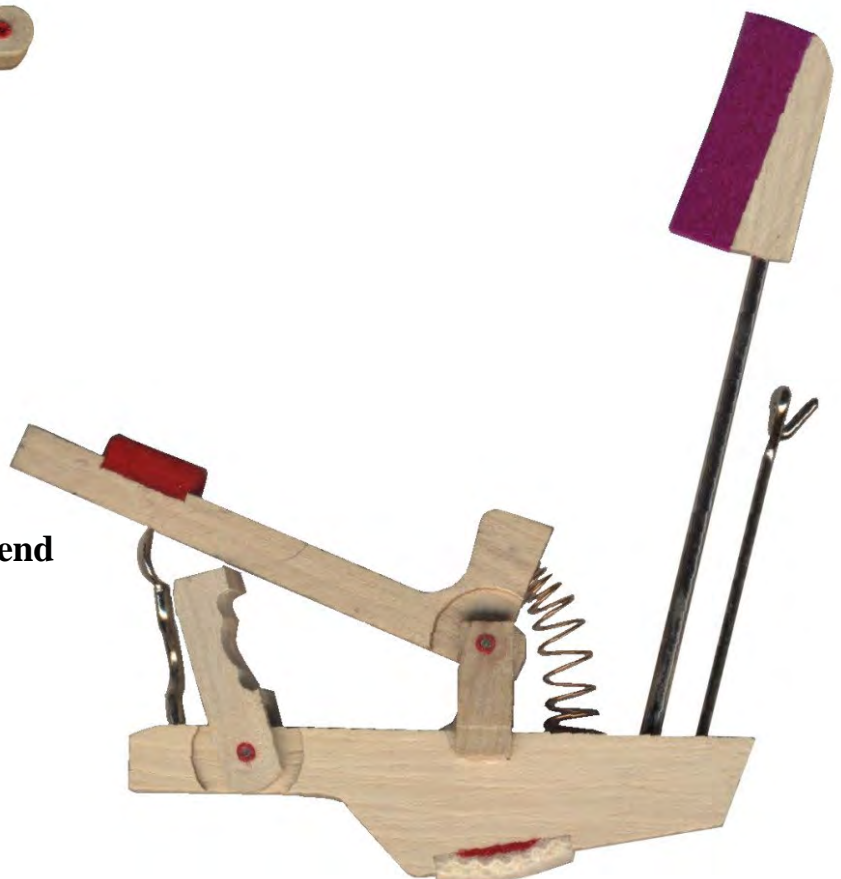

**Hebeglied für Mod. V passend  
 für Steinway**

**60903 -Satz-**

**609031 -Stück-**

**Hebeglieder passend für Steinway**

**Mod. K**

**60904 -Satz-**

**609041 -Stück-**

**Mod. F**

**60905 -Satz-**

**609051 -Stück-**

\*\*\*\*\*

**Hebeglieder original Steinway**

**Mod. V-K**

**609055 -Satz-**

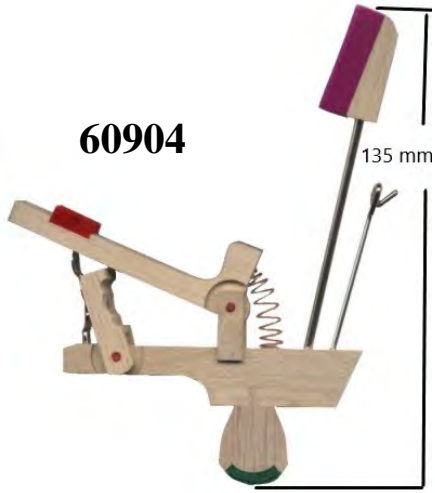

**60904**

135 mm

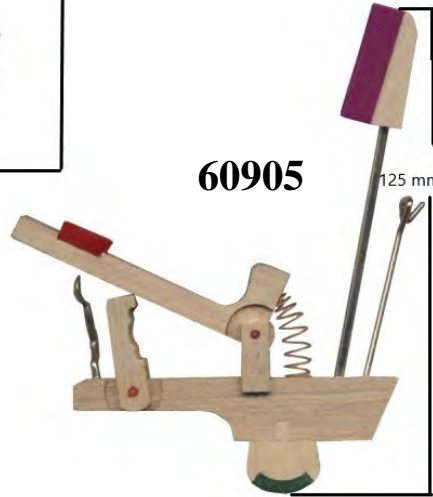

**60905**

125 mm

**60906 Hebegliedkapseln  
-Stück-**



**Dämpferarm ohne Platte**

**60907 -Satz-**

**609071 -Stück-**

**Dämpferarm mit Platte**

**60908 -Satz-**

**609081 -Stück-**



**6201 Flügelmechanikbacken**  
**1 Satz mit 5 Stück**  
 90 mm hoch  
 Ohne Schrauben  
 -genaue Maßangaben auf Anfrage-



**Flügel Mechanikbalken ungebohrt**

**62021 Buche 150 cm**

**62022 Alu 135 cm**

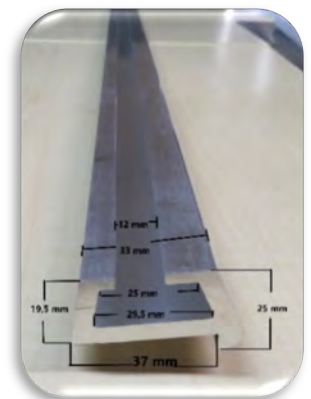
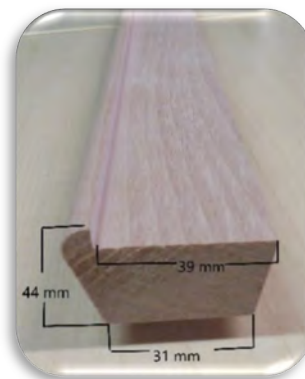

**Flügel Hebegliedbalken ungebohrt**

**62023 Buche 145 cm**

**62024 Alu 135 cm**

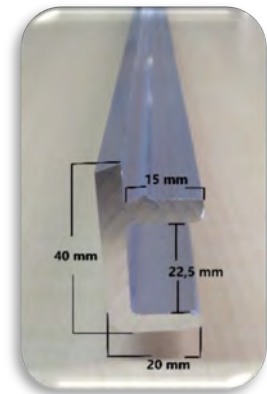
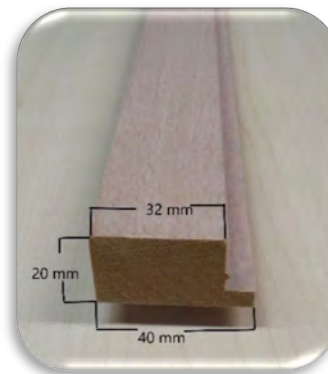

**62031 Hammerkapseln**



**62032 Hammerkapseln**



**6204 Abnickschrauben**



## Flügel – Hammerstiele

Achsen aus Neusilber. Stiele im Diskant abgekehlt.  
 Bei einzelnen Hammerstielen geben Sie bitte an, ob Sie  
 Bass/Diskant oder Mittellage benötigen -keine Originalgröße-

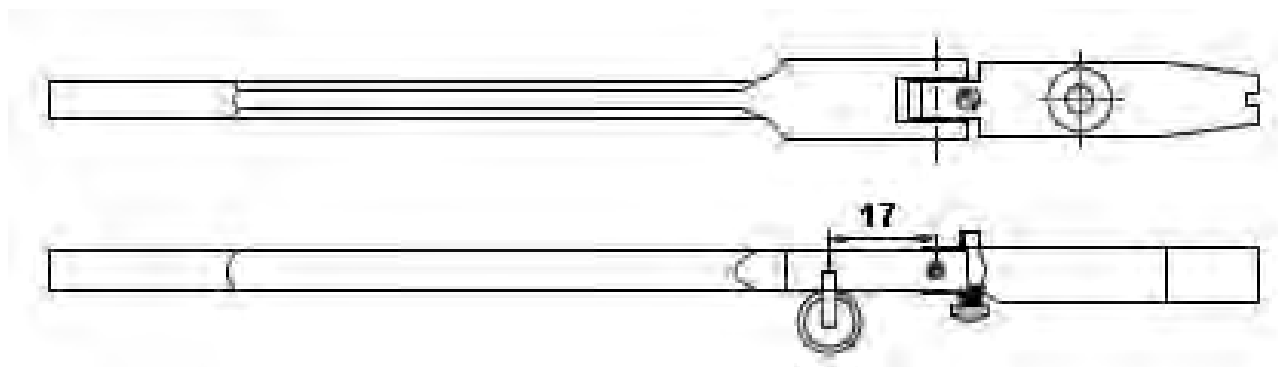

- 6205 3 Hammerstiele mit Rolle 10 mm  $\varnothing$  -Satz-
- 6205 31 Hammerstiele mit Rolle 10 mm  $\varnothing$  -einzeln Bass/Mittellage -
- 6205 32 Hammerstiele mit Rolle 10 mm  $\varnothing$  -einzeln Diskant abgekehlt-
  
- 6205 35 Hammerstiele mit Rolle 9 mm  $\varnothing$  -Satz-
- 6205 351 Hammerstiele mit Rolle 9 mm  $\varnothing$  -einzeln Bass/Mittellage-
- 6205 352 Hammerstiele mit Rolle 9 mm  $\varnothing$  -einzeln Diskant abgekehlt-

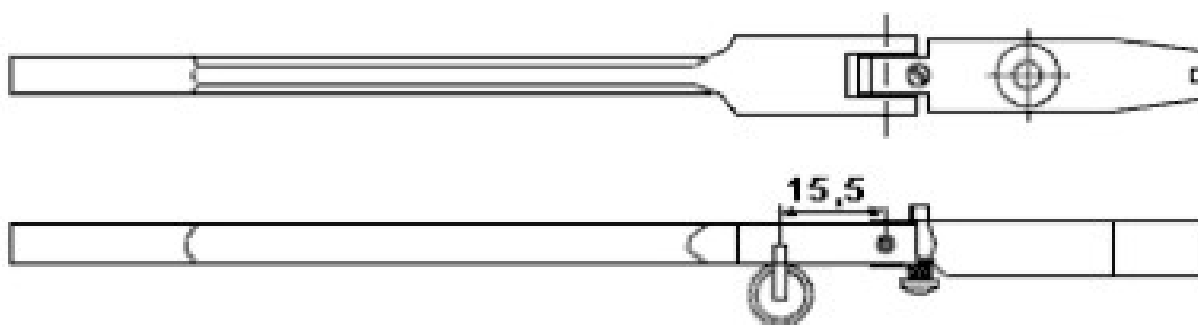

### Hammerstiele passend für Blüthner/Grotrian

- 6205 4 Hammerstiele mit Rolle 10 mm  $\varnothing$  -Satz-
- 6205 41 Hammerstiele mit Rolle 10 mm  $\varnothing$  -einzeln Bass/Mittellage -
- 6205 42 Hammerstiele mit Rolle 10 mm  $\varnothing$  -einzeln Diskant abgekehlt-



Achsen aus Neusilber,  
Stiele im Diskant abgekehlt,  
Abbildungen nicht in Originalgröße

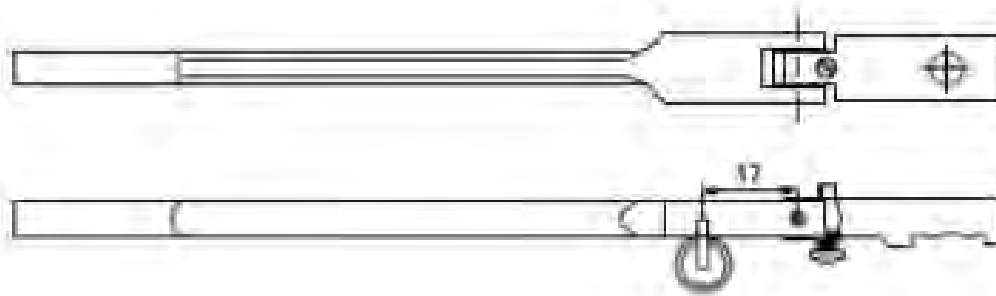

## Hammerstiele passend für Steinway Hamburg

- 6205 5 Hammerstiele mit Rolle 10 mm  $\varnothing$  –Satz
- 6205 51 Hammerstiele mit Rolle 10 mm  $\varnothing$  -einzeln Bass/Mittellage –
- 6205 52 Hammerstiele mit Rolle 10 mm  $\varnothing$  –einzeln Diskant abgekehlt-

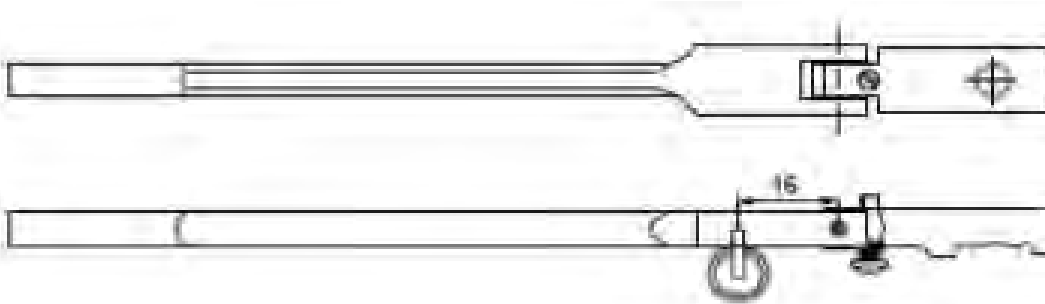

## Hammerstiele passend für Steinway New York

- 6205 55 Hammerstiele mit Rolle 9 mm  $\varnothing$  –Satz-
- 6205 551 Hammerstiele mit Rolle 9 mm  $\varnothing$  -einzeln Bass/Mittellage –
- 6205 552 Hammerstiele mit Rolle 9 mm  $\varnothing$  –einzeln Diskant abgekehlt-

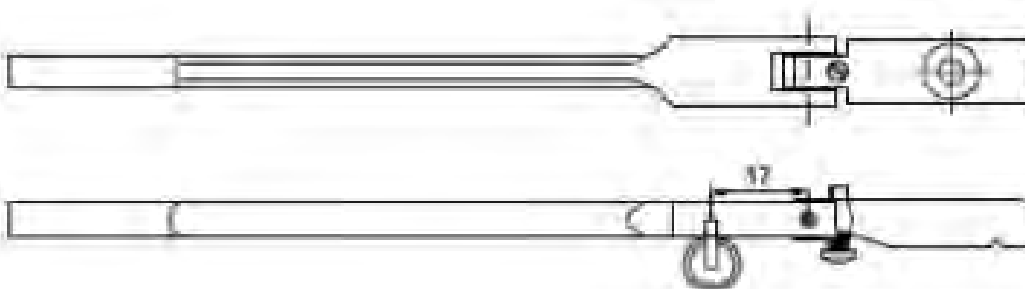

## Hammerstiele passend für Yamaha -Made in Japan-

- 6205 6 Hammerstiele –Satz-
- 6205 61 Hammerstiele -einzeln Bass/Mittellage -
- 6205 62 Hammerstiele –einzeln Diskant abgekehlt-

## Hammerstiele passend für Yamaha -Made in Germany-

- 6205 65 Hammerstiele –Satz-
- 6205 651 Hammerstiele -einzeln Bass/Mittellage -
- 6205 652 Hammerstiele -einzeln Diskant abgekehlt-

## Flügel – Hammerstiele

Achsen aus Neusilber,  
Stiele im Diskant abgekehlt,  
Abbildungen nicht in Originalgröße

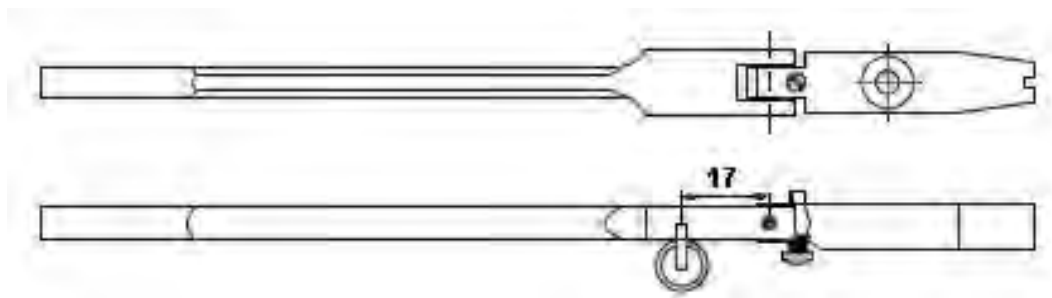

### Hammerstiele passend für Kawai

6205 7 Hammerstiele –Satz-

6205 71 Hammerstiele -einzeln Bass/Mittellage -

6205 72 Hammerstiele –einzeln Diskant abgekehlt-

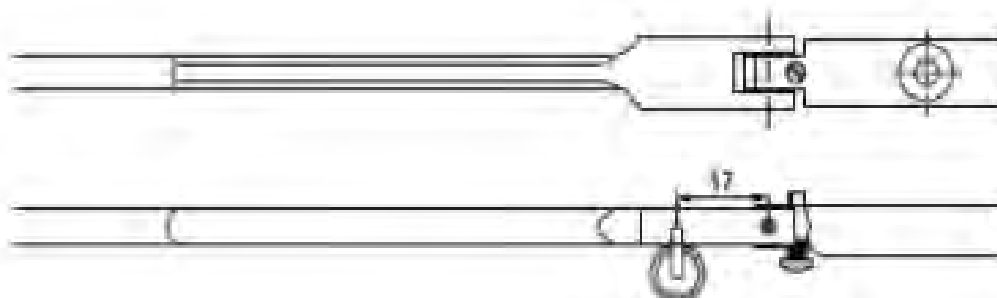

### Hammerstiele für Förster neu

6205 8 Hammerstiele mit Rolle 10 mm  $\varnothing$  -Satz-

6205 81 Hammerstiele mit Rolle 10 mm  $\varnothing$  -einzeln Bass/Mittellage -

6205 82 Hammerstiele mit Rolle 10 mm  $\varnothing$  –einzeln Diskant abgekehlt-

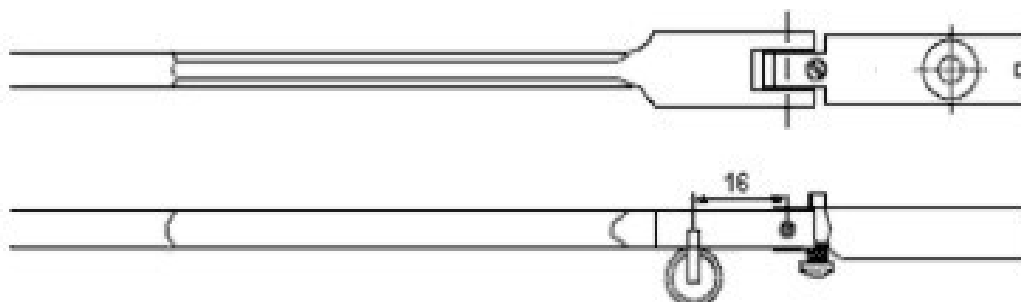

### Hammerstiele für Förster neu

6205 9 Hammerstiele mit Rolle 10 mm  $\varnothing$  Förster –alt -Satz-

6205 91 Hammerstiele mit Rolle 10 mm  $\varnothing$  Förster –alt -einzeln Bass/Mittellage -

6205 92 Hammerstiele mit Rolle 10 mm  $\varnothing$  Förster –alt -einzeln Diskant abgekehlt-

## Flügel – Hammerstiele

Achsen aus Neusilber,  
Stiele im Diskant abgekehlt,  
Abbildungen nicht in Originalgröße

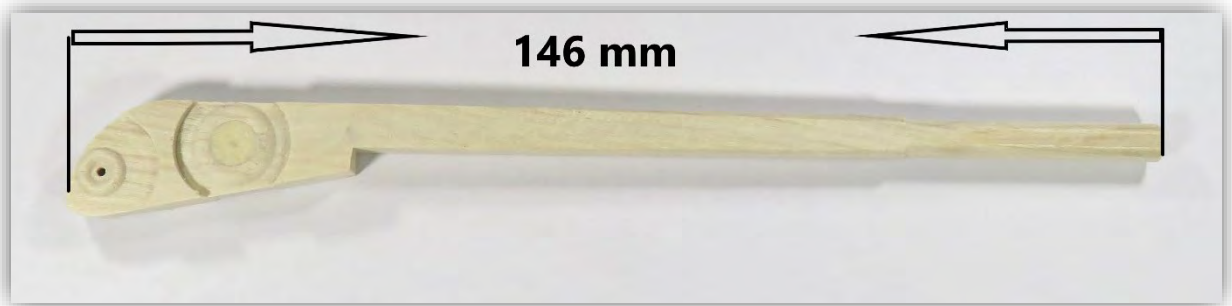

### Hammerstiele Blüthner Patent -ohne Kapsel-

146 mm lang, 5,5 mm dick

**6205 95** Hammerstiele –Satz

**6205 951** Hammerstiele -Stück –



### Hammerstiele Blüthner Patent -mit Kapsel

146 mm lang, 5,5 mm dick

**6205 96** Hammerstiele –Satz-

**6205 961** Hammerstiele -Stück-

## Flügel-Hammerrollen

**62061** 10 mm  $\varnothing$  x 11 mm

**620611** 10 mm  $\varnothing$  x 11,5 mm

**620613** 10 mm  $\varnothing$  x 13 mm



### Sondergrößen

**62064** 9 mm  $\varnothing$  x 11 mm

**62065** 9 mm  $\varnothing$  x 11,5 mm

## Flügel - Hammerköpfe

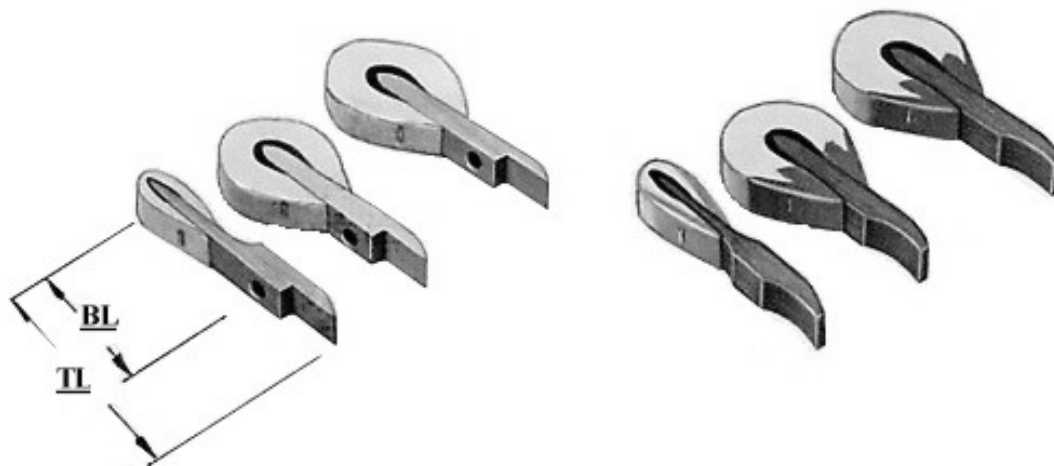

Art.-Nr.	Holzart	Unterfilz	imprägniert	Totale Länge Bass/Diskant	Anzahl	Bohrung	Bohrlänge Bass/Diskant
<b>Normale Qualität</b>							
6207 001	Buche	Rot	-	80 / 72	28/62	5,4	56/48
6207 002	Buche	Rot	-	83 / 75	28/62	5,4	59/51
6207 0021	Buche	Rot	-	83 / 75	28/62	-	-
6207 003	Buche	Rot	-	88 / 80	28/62	5,4	64/56
6207 0031	Buche	Rot	-	88 / 80	28/62	-	-
<b>Abel-Hammerköpfe</b>							
6207 01	Buche	Grün	-	80 / 72	28/62	5,4	56/48
6207 011	Buche	Grün	-	80 / 72	28/62	-	-
6207 02	Buche	Grün	-	83 / 75	28/62	5,4	59/51
6207 021	Buche	Grün	-	83 / 75	28/62	-	-
6207 022	Buche	Grün	-	83 / 75	20/70	5,4	59/51
6207 023	Buche	Grün	-	83 / 75	20/70	-	-
6207 04	Buche	Grün	-	88 / 80	28/62	5,4	64/56
6207 041	Buche	Grün	-	88 / 80	28/62	-	-
6207 05	Buche	Grün	-	88 / 80	21/69	5,4	64/56
6207 051	Buche	Grün	-	88 / 80	21/69	-	-

\*\*\*\*\*

**Top Qualität:**

6207 2	Buche	Rot	-	83 / 75	31/62	5,4	59/51
6207 21	Buche	Rot	-	83 / 75	31/62	-	-

Fortsetzung siehe nächste Seite

## Flügel - Hammerköpfe

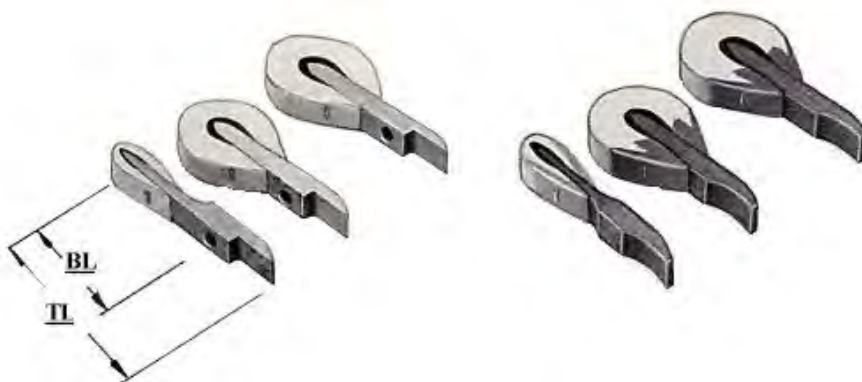

Art.-Nummer	Holzart	Unterfilz	imprägniert	Totale Länge Bass/Diskant	Anzahl	Bohrung	Bohrlänge Bass/Diskant
<b>ABEL-Hammerköpfe Speziell passend für:</b>							
6207 8	Steinway Mod. A+B	Walnuss	Orange	ja	81 / 72	21/72	5,4 55/45
6207 82	Steinway Mod. A+B	Mahagoni	Violett		81 / 72	21/72	5,4 55/45
6207 9	Steinway Mod. S,M+O	Walnuss	Orange	ja	81 / 72	27/65	5,4 55/45
6207 92	Steinway Mod. S,M+O	Mahagoni	Violett		81 / 72	27/65	5,4 55/45
6207 94	Steinway Mod. D	Mahagoni	Violett		83 / 73	21/72	5,4 57/47
	Breite 12/12 mm						
6207 95	Steinway Mod. D	Mahagoni	Violett		83 / 73	21/72	5,4 57/47
	Breite 11,5/11,5 mm						
<b>Alle Steinway Hammerköpfe sind angespitzt und abgerundet</b>							
*****							
6207 422	Yamaha Konzert	Walnuss	Gelb	ja	83 / 75	20/69	5,4 56/48
*****							
6207 43	Blüthner Patent	Buche	Grün	-	78 / 72	27/63	4,9 56/48
6207 44	Blüthner Repition	Buche	Grün	-	78 / 72	27/63	5,4 56/48
6207 444	Blüthner 275 cm	Nuss	Blau		78 / 70	20/70	--
*****							
6207 45	Förster	Mahagoni	--	ja	85 / 78	28/62	5,4 60/55
6207 452	Förster 215 cm	Buche	Rot	ja	85 / 78	22/71	5,4 60/54
6207 454	Förster 275 cm	Buche	Rot angesp.	ja	88 / 77	22/71	5,4 63/55
6207 46	Bösendorfer	Buche	Orange	-	80 / 75	29/66	5,4 55/50
6207 47	Bösendorfer	Buche	Orange	-	83 / 78	29/66	5,4 58/53
*****							
6207 48	Bechstein	Walnuss	Rot	-	83 / 75	20/68	5,4 57/49
6207 481	Bechstein	Walnuss	Rot	-	83 / 75	20/68	-
6207 49	Bechstein	Walnuss	Rot	-	83 / 75	25/63	5,4 57/49
6207 491	Bechstein	Walnuss	Rot	-	83 / 75	25/63	--
6207 50	Grotrian-Steinweg	Mahagoni	Rot	ja	83 / 75	27/62	5,4 53/45

# Flügel Hammerköpfe ABEL

# -Sonderbestellungen-

Lieferzeit ca. 10-14 Tage

Artikel Nr.	Holzart/ Form	Unterfilz	Im- prä- gn.	Totale Länge Bass/Diskant	Anzahl Bass	Breite mm Bass/Diskant	Bohrung Ø mm	Bohrlänge Bass/Diskant
6207S001	Buche B	Grün		80 / 72	20	10,5/11	5,4	56/48
6207S002	Buche B	Grün		80 / 72	20	10,5/11		
6207S003	Buche B			83 / 75	27	10,5/11	5,4	59/51
6207S004	Buche B			83 / 75	27	10,5/11		
6207S005	Buche B			80 / 72	27	10,5/11	5,4	56/48
6207S006	Buche B			80 / 72	27	10,5/11		
6207S007	Buche B	Grün		85 / 77	27	10,5/11	5,4	61/53
6207S008	Buche B	Grün		85 / 77	27	10,5/11		
6207S009	Buche B	Grün		88 / 80	30	10,5/11	5,4	64/56
6207S010	Buche B	Grün		88 / 80	30	10,5/11		
6207S011	Buche B	Grün		83 / 75	30	10,5/11	5,4	59/51
6207S012	Buche B	Grün		83 / 75	30	10,5/11		
6207S013	Buche B	Grün	Ja	83 / 75	27	10,5/11	5,4	59/51
6207S014	Buche B	Grün	Ja	83 / 75	27	10,5/11		
6207S015	Buche B		Ja	83 / 75	27	10,5/11	5,4	59/51
6207S016	Buche B		Ja	83 / 75	27	10,5/11		
6207S017	Mahagoni B	Grün		88 / 80	27	10,5/11	5,4	64/56
6207S018	Mahagoni B	Grün		88 / 80	27	10,5/11		
6207S019	Mahagoni B	Grün		83 / 75	27	10,5/11	5,4	59/51
6207S020	Mahagoni B	Grün		83 / 75	27	10,5/11		
6207S021	Mahagoni B	Grün		80 / 72	27	10,5/11	5,4	56/48
6207S022	Mahagoni B	Grün		80 / 72	27	10,5/11		
6207S023	Mahagoni B			83 / 75	27	10,5/11	5,4	59/51
6207S024	Mahagoni B			83 / 75	27	10,5/11		
6207S025	Mahagoni B			80 / 72	27	10,5/11	5,4	56/48
6207S026	Mahagoni B			80 / 72	27	10,5/11		
6207S027	Mahagoni B	Leicht		83 / 75	28	10/10,5	5,4	60/50

# Flügel Hammerköpfe ABEL -Sonderbestellungen-

Lieferzeit ca. 10-14 Tage

Artikel Nr.	Holzart	Unterfilz	Im- prä- gn.	Totale Länge Bass/Diskant	Anzahl Bass	Breite mm Bass/Diskant	Bohrung Ø mm	Bohrlänge Bass/Diskant
<b>6207S029</b>	Mahagoni B	Leicht		78 / 72	28	10/10,5	5,4	55/45
<b>6207S030</b>	Mahagoni B	Leicht		78 / 72	28	10/10,5		
<b>6207S031</b>	Mahagoni A Bechstein	Einseitig gekehlt		80 / 75	20	11/11	5,4	55/50
<b>6207S032</b>	Mahagoni A Bechstein	Einseitig gekehlt		80 / 75	20	11/11		
<b>6207S033</b>	Mahagoni A Bechstein	Einseitig gekehlt		80 / 75	25	11/11	5,4	55/50
<b>6207S034</b>	Mahagoni A Bechstein	Einseitig gekehlt		80 / 75	25	11/11		
<b>6207S035</b>	Nussbaum A Bechstein	Rot, ein- seitig gekehlt		80 / 75	25	11/11	5,4	55/50
<b>6207S036</b>	Nussbaum A Bechstein	Rot, ein- seitig gekehlt		80 / 75	25	11/11		
<b>6207S037</b>	Nussbaum A Bechstein	Rot, ein- seitig gekehlt		83 / 75	25	11/11	5,4	57/49
<b>6207S038</b>	Nussbaum A Bechstein	Rot, ein- seitig Gekehlt		83 / 75	25	11/11		
<b>6207S039</b>	Buche B Grotrian	Grün		83 / 75	25	11/11	5,4	57/49
<b>6207S040</b>	Buche B Grotrian	Grün		83 / 75	25	11/11		
<b>6207S042</b>	Mahagoni B Grotrian	Rot	Ja	83 / 75	30	11/11		
<b>6207S044</b>	Buche B Bösendorfer	Orange		80 / 75	29	10,5/11		
<b>6207S046</b>	Buche B Bösendorfer	Orange		83 / 78	29	10,5/11		
<b>6207S047</b>	Buche B Bösendorfer	Orange		80 / 75	23	10,5/11	5,4	55/50
<b>6207S048</b>	Buche B Bösendorfer	Orange		80 / 75	23	10,5/11		
<b>6207S049</b>	Buche B Bösendorfer	Orange		83 / 78	23	10,5/11	5,4	58/53
<b>6207S050</b>	Buche B Bösendorfer	Orange		83 / 78	23	10,5/11		

**Flügel Hammerköpfe**  
**Lieferzeit ca. 10-14 Tage**

**ABEL**

**-Sonderbestellungen-**

<b>6207S051</b>	Mahagoni B Förster			85 / 77	27	10,5/11	5,4	60/52
<b>6207S052</b>	Mahagoni B Förster			85 / 77	27	10,5/11		
<b>6207S053</b>	Mahagoni B Förster	Rot	Ja	85 / 78	27	10,5/11	5,4	60/53
<b>6207S054</b>	Mahagoni B Förster	Rot	ja	85 / 78	27	10,5/11		
<b>6207S056</b>	Mahagoni C S&S	Dunkelrot		81 / 72	20	11/11		
<b>6207S058</b>	Mahagoni C S&S	Dunkelrot		81 / 72	26	11/11		
<b>6207S060</b>	Nussbaum C S&S	Gold	Ja	81 / 72	20	11/11		
<b>6207S062</b>	Nussbaum C S&S	Gold	Ja	81 / 72	26	11/11		
<b>6207S063</b>	Mahagoni C S&S leicht	Dunkelrot Angespitzt		78 / 70	20	11/11	5,4	54/45
<b>6207S064</b>	Mahagoni C S&S leicht	Dunkelrot		78 / 70	20	11/11		
<b>6207S065</b>	Mahagoni C S&S leicht	Dunkelrot angespitzt		78 / 70	26	11/11	5,4	54/45
<b>6207S066</b>	Mahagoni C S&S leicht	Dunkelrot		78 / 70	26	11/11		
<b>6207S067</b>	Nussbaum C S&S leicht	Gold angespitzt		78 / 70	20	11/11	5,4	54/45
<b>6207S068</b>	Nussbaum C S&S leicht	Gold		78 / 70	20	11/11		
<b>6207S069</b>	Nussbaum C S&S leicht	Gold angespitzt	Ja	78 / 70	26	11/11	5,4	54/45
<b>6207S070</b>	Nussbaum C S&S leicht	Gold	Ja	78 / 70	26	11/11		
<b>6207S072</b>	Mahagoni C S&S Konzert	Dunkelrot		83 / 73	20	11,4/11,4		
<b>6207S074</b>	Mahagoni C S&S Konzert	Dunkelrot		83 / 73	20	11,9/11,9		
<b>6207S075</b>	Mahagoni B Bechstein	Bass be- schneiden		80 / 75	20	11/11	5,4	55/50
<b>6207S076</b>	Mahagoni B Bechstein	Bass be- schneiden		80 / 75	20	11/11		
<b>6207S077</b>	Mahagoni B Bechstein	Bass be- schneiden		80 / 75	25	11/11	5,4	55/50
<b>6207S078</b>	Mahagoni B Bechstein	Bass be- schneiden		80 / 75	25	11/11		
<b>6207S080</b> <b>128</b>	Buche B Blüthner Patent	Grün		78 / 72	26	10,5/11		



**Flügel Hammerköpfe****ABEL****-Sonderbestellungen-****Lieferzeit ca. 10-14 Tage**

<b>6207S082</b>	Buche B Blüthner Repetition	Grün		78 / 72	26	10,5/11		
<b>6207S083</b>	Nussbaum C Yamaha C3	Gold	Ja	83 / 75	26	11/11	5,4	56/48
<b>6207S084</b>	Nussbaum C Yamaha C3	Gold Abgerundet	Ja	83 / 75	26	11/11		
<b>6207S085</b>	Nussbaum C Yamaha C5	Gold	Ja	83 / 75	26	11,5/11,5	5,4	56/48
<b>6207S086</b>	Nussbaum C Yamaha C5	Gold Abgerundet	Ja	83 / 75	26	11,5/11,5		
<b>6207S088</b>	Nussbaum C Yamaha C7,CS	Gold Abgerundet	Ja	83 / 75	20	11/11		
<b>6207S089</b>	Nussbaum C Yamaha C3,5, CRS,S4,C6	Dunkelrot	Ja	80 / 72	26	11/11	5,4	53/45
<b>6207S090</b>	Nussbaum C Yamaha C3,5, CRS,S4,C6	Dunkelrot Abgerundet	Ja	80 / 72	26	11/11		
<b>6207S091</b>	Nussbaum C Yamaha C7F	Dunkelrot	Ja	83 / 75	23	11/11	5,4	56/48
<b>6207S092</b>	Nussbaum C Yamaha C7F	Dunkelrot Abgerundet	Ja	83 / 75	23	11/11		
<b>6207S093</b>	Nussbaum C Yamaha C6, S6, C7BF	Dunkelrot	Ja	81 / 72	23	11/11	5,4	54/45
<b>6207S094</b>	Nussbaum C Yamaha C6, S6, C7BF	Dunkelrot Abgerundet	Ja	81 / 72	23	11/11		
<b>6207S095</b>	Ahorn C Yamaha C2,GE GAR, G3A,G5	Grün	Ja	83 / 75	26	11/11	5,4	56/48
<b>6207S096</b>	Ahorn C Yamaha C2,GE GAR, G3A,G5	Grün Abgerundet	Ja	83 / 75	26	11/11		
<b>6207S097</b>	Ahorn C Yamaha GE, GER, GHI	Gold		80 / 72	26	11/11	5,4	53/45
<b>6207S098</b>	Ahorn C Yamaha GE, GER, GHI	Gold Abgerundet		80 / 72	26	11/11		
<b>6207S099</b>	Mahagoni C Yamaha A, G2A, G2D	Dunkelrot		83 / 75	29	11/11	5,4	56/48
<b>6207S100</b>	Mahagoni C Yamaha A, G2A, G2D	Dunkelrot Abgerundet		83 / 75	29	11/11		
<b>6207S101</b>	Ahorn C Yamaha G1, G2, G2DX		Ja	83 / 75	29	11/11	5,4	56/48

**Flügel Hammerköpfe****ABEL****-Sonderbestellungen-****Lieferzeit ca. 10-14 Tage**

<b>6207S102</b>	Ahorn C Yamaha G1, G2, G2DX	Abgerundet	Ja	83 / 75	29	11/11		
<b>6207S103</b>	Nussbaum C Kawai KG2	Rot	Ja	83 / 75	26	10/11	5,4	58/51
<b>6207S104</b>	Nussbaum C Kawai KG2	Rot Abgerundet	Ja	83 / 75	26	10/11		
<b>6207S105</b>	Mahagoni B Kawai KG2,KG5	Rot		83 / 75	26	10/11	5,4	58/51
<b>6207S106</b>	Mahagoni B Kawai KG2,KG5	Rot		83 / 75	26	10/11		
<b>6207S107</b>	Mahagoni B Kawai	Rot		80 / 72	26	10/11	5,4	58/51
<b>6207S108</b>	Mahagoni B Kawai	Rot		80 / 72	26	10/11		
<b>6207S109</b>	Ahorn C Kawai		Ja	80 / 72	30	10/11	5,4	56/49
<b>6207S110</b>	Ahorn C Kawai	Abgerundet	ja	80 / 72	30	10/11		
<b>6207S111</b>	Ahorn C Kawai	Gold	Ja	80 / 72	26	11/11	5,4	56/49
<b>6207S112</b>	Ahorn C Kawai	Gold Abgerundet	ja	80 / 72	26	11/11		
<b>6207S113</b>	Mahagoni B Kawai KG2C	Rot		83 / 75	26	11,5/11,5	5,4	58/51
<b>6207S114</b>	Mahagoni B Kawai KG2C	Rot		83 / 75	26	11,5/11,5		
<b>6207S115</b>	Ahorn C Kawai	Rot Abgerundet	ja	80 / 72	26	10/11	5,4	56/49
<b>6207S116</b>	Ahorn C Kawai	Rot	Ja	80 / 72	26	10/11		
<b>6207S117</b>	Ahorn C Kawai	Abgerundet	ja	83 / 75	26	10/11	5,4	56/49
<b>6207S118</b>	Ahorn C Kawai		Ja	83 / 75	26	10/11		
<b>6207S119</b>	Ahorn C Kawai/Boston	Rot	Ja	83 / 75	26	10/11	5,4	58/51
<b>6207S120</b>	Ahorn C Kawai/Boston	Rot Abgerundet	Ja	83 / 75	26	10/11		
<b>6207S121</b>	Mahagoni C Kawai	Rot	Ja	80 / 72	26	10/11	5,4	56/49
<b>6207S122</b>	Mahagoni C Kawai	Rot Abgerundet	Ja	80 / 72	26	10/11		
<b>6207S123</b>	Buche B Bösendorfer	Orange		88 / 80	29	10,5/11	5,4	63/55
<b>6207S124</b>	Buche B Bösendorfer	Orange		88 / 80	29	10,5/11		
<b>6207S125</b>	Ahorn C S&S Mod. A-B	Violett abgerundet/ angespitzt		81/72	20	11/11	5,4	54/45
<b>6207S126</b> <b>130</b>	Ahorn S&S C Mod. A-B	Violett abgerundet/ angespitzt		81/72	20	11/11		

**Flügel Hammerköpfe**  
**Lieferzeit ca. 10-14 Tage**

**ABEL**

**-Sonderbestellungen-**



- = B Holzform
- = A Holzform
- = C Holzform

<b>6207S127</b>	Ahorn S&S C Mod. S-M-O	Violett abgerundet/a ngespitzt		81/72	26	11/11	5,4	54/45
<b>6207S128</b>	Ahorn S&S C Mod. S-M-O	Violett abgerundet/a ngespitzt		81/72	26	11/11		
<b>6207S129</b>	Ahorn S&S C Mod. A-B	Violett abgerundet/a ngespitzt		82/72	20	11,4/11,4	5,4	56/47
<b>6207S130</b>	Ahorn S&S C Mod. A-B	Violett abgerundet/ angespitzt		82/72	20	11,4/11,4		
<b>6207S131</b>	Ahorn S&S C S-M-O	Violett abgerundet/a ngespitzt		82/72	26	11,4/11,4	5,4	56/47
<b>6207S132</b>	Ahorn S&S C S-M-O	Violett abgerundet/a ngespitzt		82/72	26	11,4/11,4		
<b>6207S133</b>	Ahorn S&S C Konzert	Violett abgerundet/a ngespitzt		82/72	20	11,9/11,9	5,4	56/47
<b>6207S134</b>	Ahorn S&S C Konzert	Violett abgerundet/a ngespitzt		82/72	20	11,9/11,9		
<b>6207S135</b>	Buche, Young C Chang C	Orange abgerundet		83/75	26	11/11	5,4	59/51
<b>6207S136</b>	Buche, Young C Chang C	Orange		83/75	26	11/11		
<b>6207S137</b>	Buche, Young C Chang C	Orange, abgerundet	Ja	83/75	26	11/11	5,4	59/51
<b>6207S138</b>	Buche, Young C Chang C	Orange,	Ja	83/75	26	11/11		
<b>6207S139</b>	Mahagoni, Hornung& Möller A13 A	einseitig gekehlt		85/77	22	10,5/10,5	5,4	59/51
<b>6207S140</b>	Mahagoni, Hornung& Möller A13 A	einseitig gekehlt		85/77	22	10,5/10,5		
<b>6207S141</b>	Mahagoni, Hornung& Möller A16 A	einseitig gekehlt		85/77	20	9,5/10,5	5,4	59/51
<b>6207S142</b>	Mahagoni, Hornung& Möller A16 A	einseitig gekehlt		85/77	20	9,5/10,5		
<b>6207S143</b>	Mahagoni, Hornung& Möller A18 A	einseitig gekehlt		85/77	24	10,5/10,5	5,4	59/51
<b>6207S144</b>	Mahagoni, Hornung& Möller A18 A	einseitig gekehlt		85/77	24	10,5/10,5		
<b>6207S145</b>	Mahagoni, Hornung& Möller A15 A	einseitig gekehlt		85/77	26	10,5/10,5	5,4	59/51
<b>6207S146</b>	Mahagoni, Hornung& Möller A15 A	einseitig gekehlt		85/77	26	10,5/10,5		
<b>6207S147</b>	Mahagoni, Hornung& Möller A20 A	einseitig gekehlt		85/77	20	9,5/10,5	5,4	59/51
<b>6207S148</b>	Mahagoni, Hornung& Möller A20 A	einseitig gekehlt		85/77	20	9,5/10,5		<b>131</b>

## Flügel Hammerköpfe Original Steinway

### ungebohrt:

<b>620780010</b>	Mod. A
<b>620780011</b>	Mod. B
<b>620780012</b>	Mod. C
<b>620780013</b>	Mod. D
<b>620780014</b>	Mod. M
<b>620780015</b>	Mod. O
<b>620780016</b>	Mod. S

### gebohrt, Hammerschwanz geformt:

<b>620780020</b>	Mod. A
<b>620780021</b>	Mod. B
<b>620780022</b>	Mod. C
<b>620780023</b>	Mod. D
<b>620780024</b>	Mod. M
<b>620780025</b>	Mod. O
<b>620780026</b>	Mod. S

### Original Steinway Hammerköpfe

mit Hammerstielen (verleimt, nicht vorintoniert),  
 Kapseln + Röllchen 17mm

<b>6207 801</b>	für Mod. A
<b>6207 802</b>	für Mod. B
<b>6207 803</b>	für Mod. C

<b>6207 804</b>	für Mod. D
<b>6207 805</b>	für Mod. M
<b>6207 806</b>	für Mod. O
<b>6207 807</b>	für Mod. S



## Flügelhebeglieder



**62082** Hebeglieder mit Erard Feder -Satz-

**620821** -einzeln-

# Flügelhebeglieder

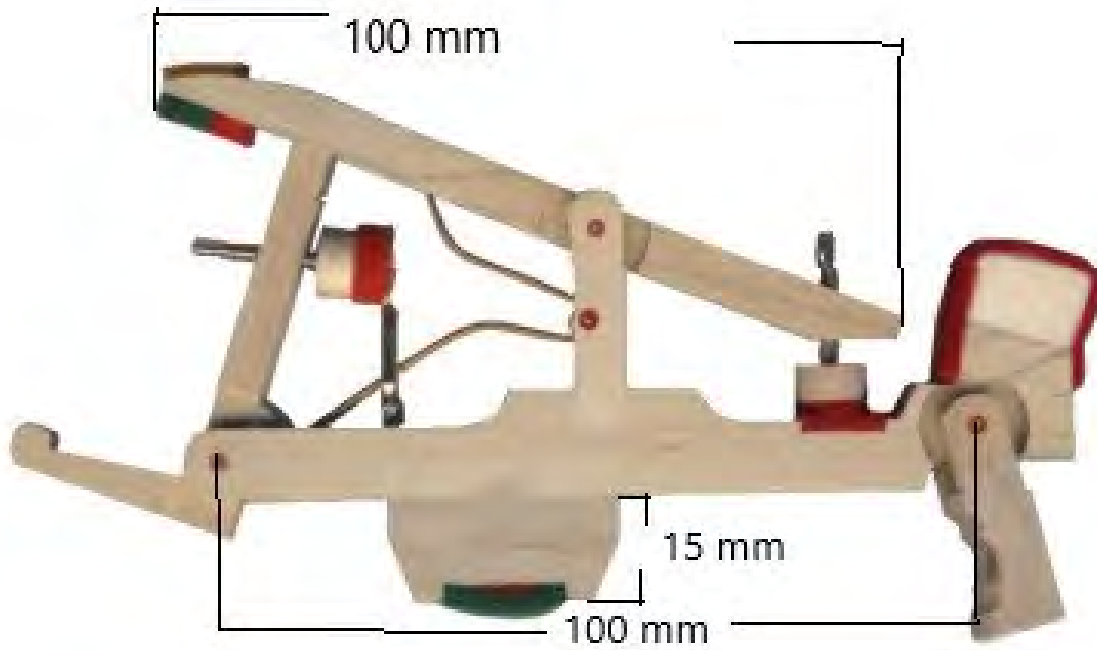

**62084 Hebeglieder passend für Steinway -Satz-**

**620841 -einzeln-**

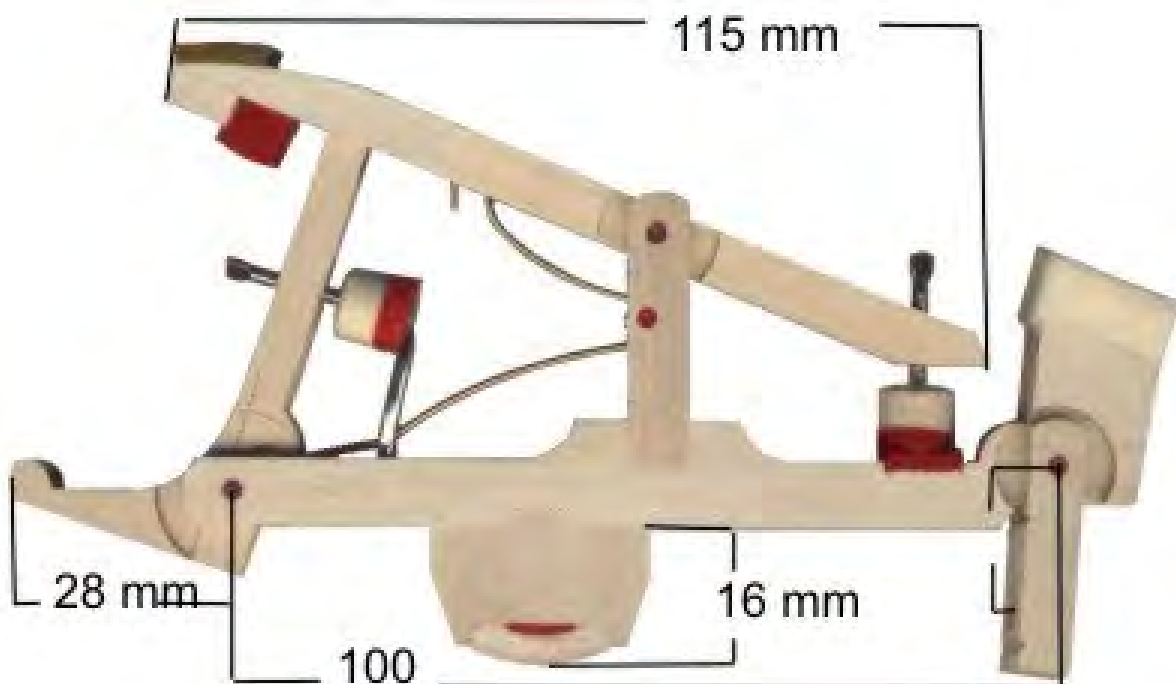

**62085 Hebeglieder Hertz, Feder und Polster -Satz-**

**620851 -einzeln-**

## Flügelhebeglieder

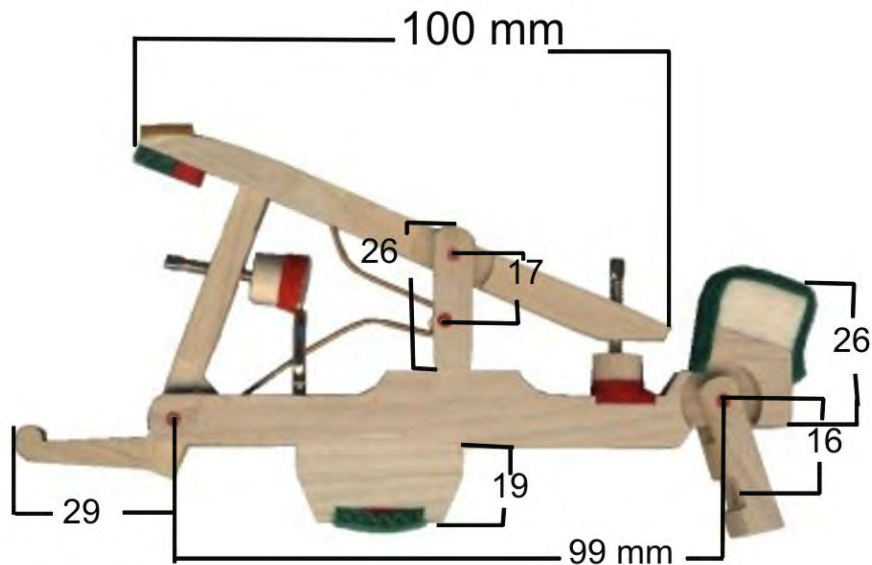

**62087 Hebeglieder Mason + Hamlin -Satz-**

**620871 -einzeln-**

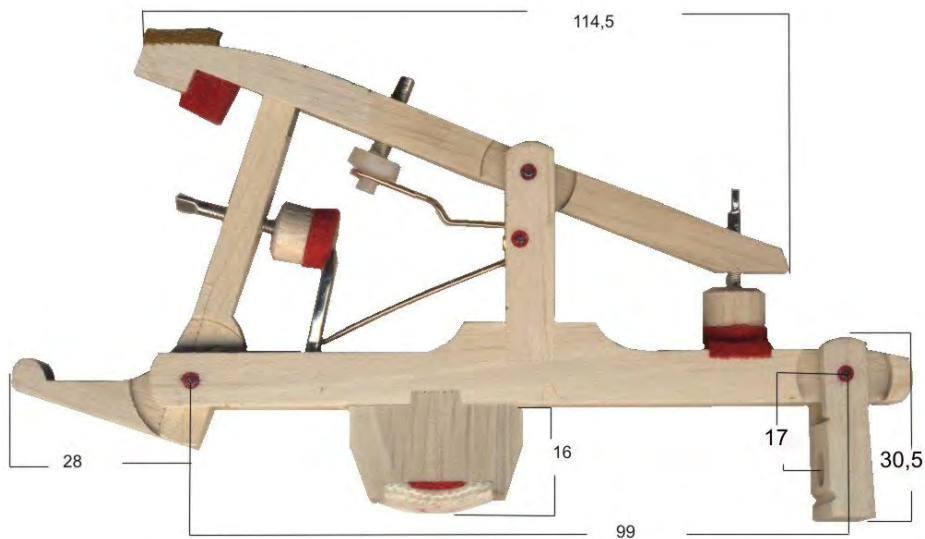

**62088 Hebeglieder mit Hertz Feder und Federschraube -Satz-**

**620881 -einzeln-**

unterschiedliche Federstärken im Satz enthalten

\*\*\*\*\*

**62089 Flügel Hebeglieder original Steinway Mod. S-D  
 mit Kapsel ohne Auslösepuppen**

## Stoßzungen

**62093 Satz**  
**620931 Stück**

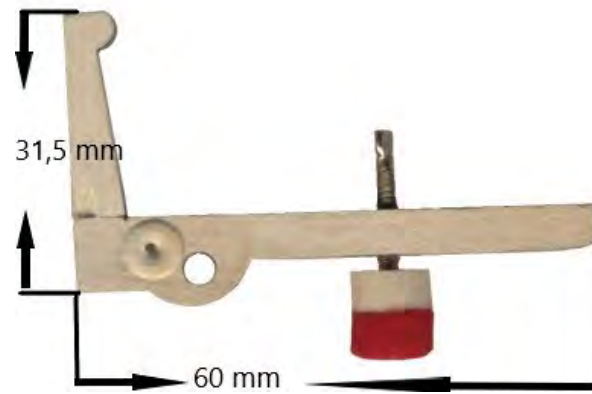

## Hebegliedkapseln



**62101**



**62102**



**62103**

**62111 Repetierfedern Erard**  
0,85 + 0,95 mm



**62113 Repetierfedern Hertz**  
12x0,85 mm  
30x0,90 mm  
40x0,95 mm



**6214 Hammerruheleisten Schraube**  
Stück



**62151 Fänger**

Mit abgesetztem Filz  
 Super Qualität  
 Höhe 32 mm  
 Breite 9 mm  
 Loch 2,7 mm Ø  
 -Satz-



**62152 Fänger**

Mit abgesetztem Filz  
 Höhe 42 mm  
 Breite 9 mm  
 Loch 2,8 mm Ø  
 -Satz-



**62171 Dämpferarme mit 2 Bleistöpseln**

Satz mit 70 Stück

**621711 Dämpferarme**

-Stück-

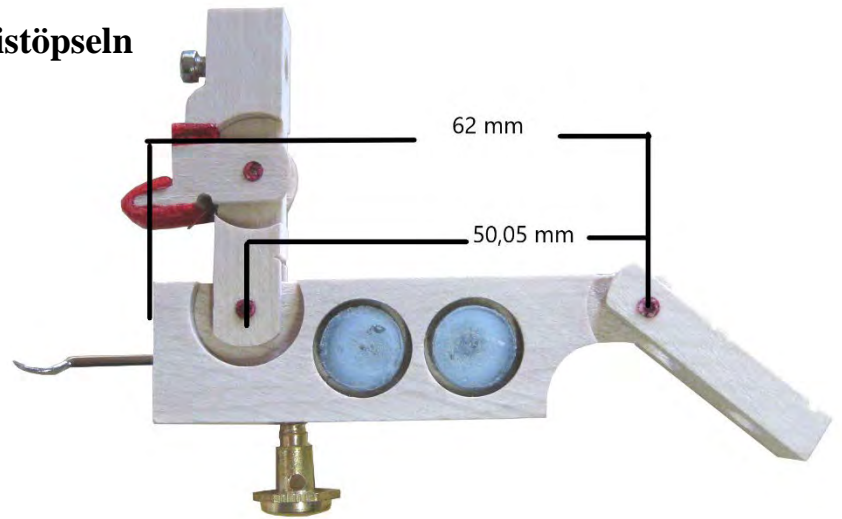

**621715 Dämpferarme mit 2 Bleistöpseln**

Satz mit 70 Stück

**6217151 Dämpferarme**

-Stück-

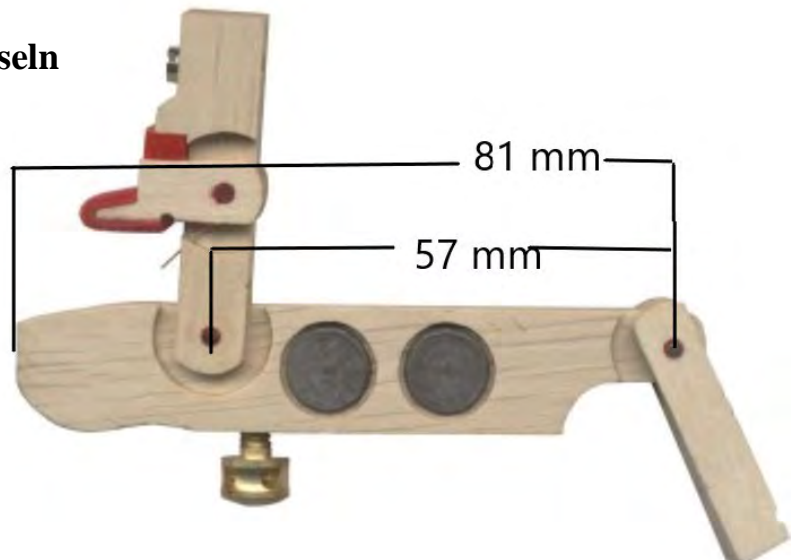



**62173 Dämpferarme**  
 mit Tonhaltung  
 -Satz-

**621731 Dämpferarme**  
 mit Tonhaltung  
 -Stück-

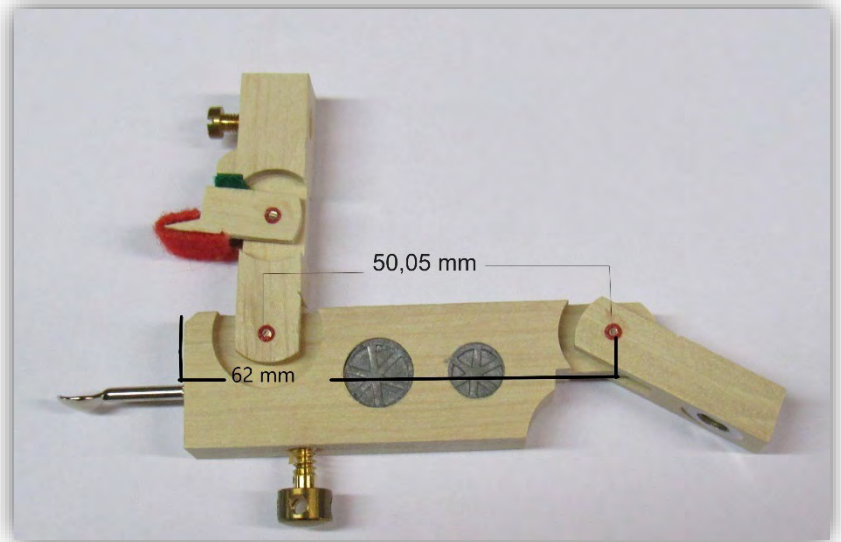

**62174 Dämpferarme**  
 mit Tonhaltung und  
 Gelenk  
 -Satz-

**621741 Dämpferarme**  
 mit Tonhaltung und  
 Gelenk  
 -Stück-

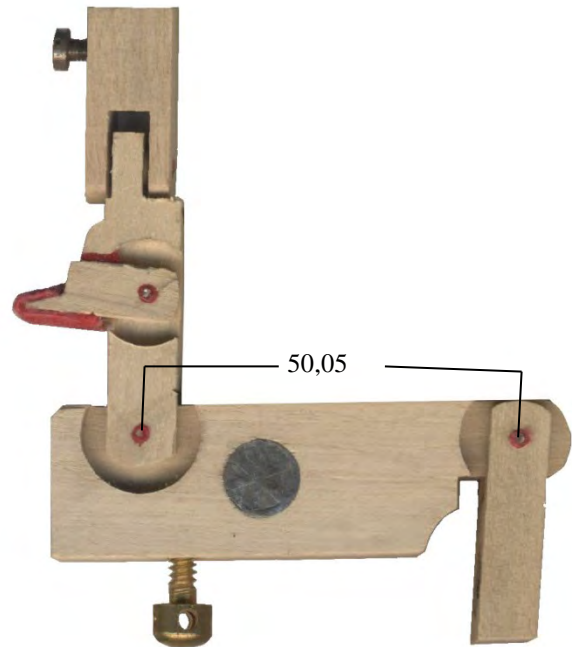

## Dämpferklötze

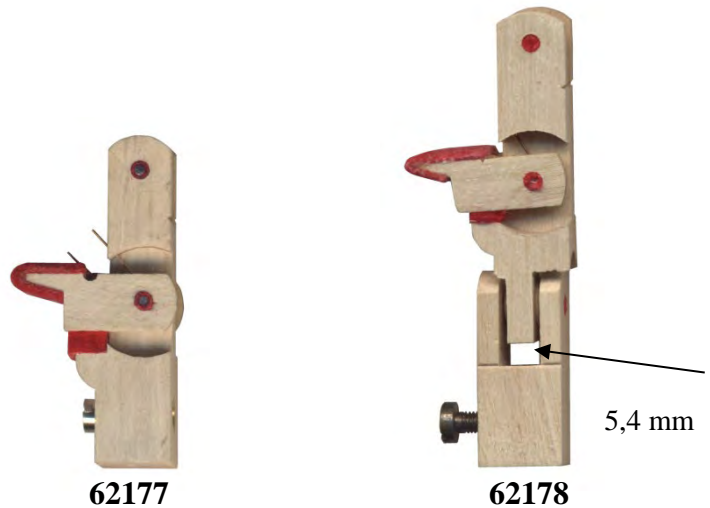
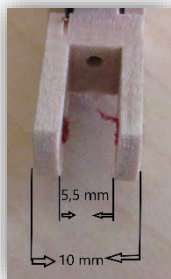
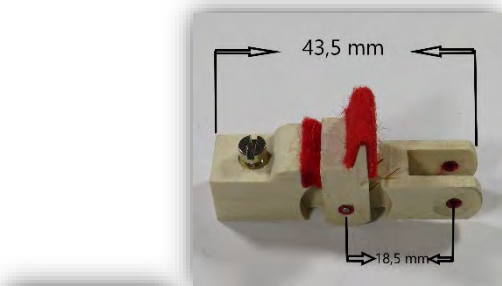

**62177**

**62178**

## Dämpfer Kapseln



62181



62182

**6219** Dämpferklotzschrauben  
 M 3 x 9,5 mm



## Flügel - Dämpferpüschel

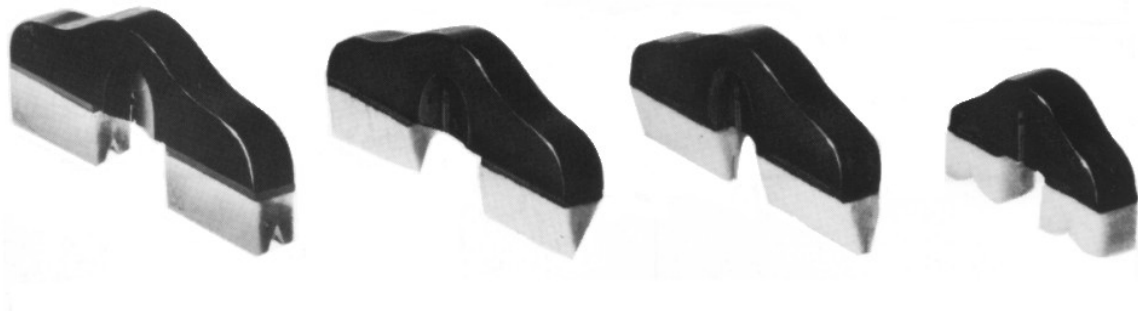

**6220** Größter Bass 85 mm      kleinster Diskant 45 mm      Dicke 10,4 mm

**6221** Größter Bass 100 mm      kleinster Diskant 45 mm



**62201** Flügel Dämpferdrähte 185 mm 1,9 mm Ø

**62202** Flügel Dämpferdrähte 220 mm Superqualität 1,9 mm Ø

**62203** Flügel Dämpferdrähte 185 mm Superqualität 1,8 mm Ø

**62232 Auslösepuppendrähte**  
 21 mm lang  
 2,6 mm Ø



**62301 Mechaniktube, ungebohrt**  
 Original Steinway Mod.S-D

**6228 Tragfedern kompletter Satz**



**6229 Stoßzungenpuppen mit Filz**  
 9 mm Ø  
 Holz 5 mm hoch  
 Filz 3 mm hoch



**60162 Stoßzungenpuppen-Schrauben**  
 21 mm lang  
 2,35 mm Ø



**Tastenläufer 140 x 1235 mm**

- 62590 Rot**
- 62591 Blau**
- 62592 Grün**
- 62593 Schwarz**

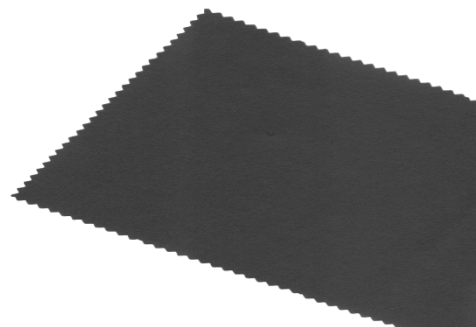

Auch mit Bestickung möglich

## Halbtöne

### **Piano Halbtöne mattiert**

mit Nase  
11,4 x 14,5 x 96 mm

**6261** -Satz mit 36 Stück-

**6261-1** -per Stück



### **Piano Halbtöne poliert**

ohne Nase  
11,4 x 14,5 x 96 mm

**62611** -Satz mit 36 Stück-

**62611-1** -per Stück

### **Piano Halbtöne matt**

ohne Nase  
11,8 x 12,5/14,5 x 95 mm

**62612** -Satz mit 36 Stück-

**62612-1** -per Stück



### **Ebenholz Halbtöne poliert**

11,4 x 14,2 x 95,5 mm

**6263** -Satz mit 36 Stück-

## Tastenbeläge

**62601** in Oktavplatten weiß

nicht geschnitten  
1 Satz = 52 Stück

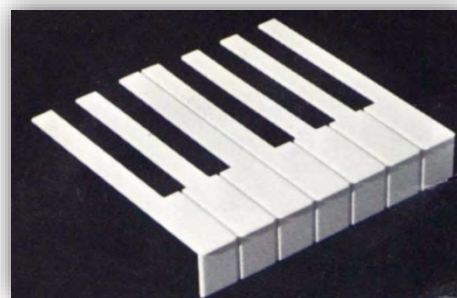

### **Fronten weiß**

1,85 x 24 x 25 mm

**6278** -Satz mit 52 Stück-

**62781** -per Stück-



# Tastenbeläge aus Kunststoff

**Maße:** Stärke: 2.5mm  
Länge: 155mm, Vordere Länge: 50mm  
Breite vorne: 22.5mm, Breite hinten: 13mm  
Fronten: 25mm

## Tastenbeläge ohne Fronten

- 6273 weiß -Satz-
- 62733 Rand/End Taste weiß -per Stück-
  
- 6274 creme -Satz-
- 62743 Rand/End Taste creme -per Stück-



## Tastenbeläge mit Fronten

- 6276 weiß, vorn 50 mm - per Satz = 52 Stück
- 62761 weiß, vorn 52 mm – per Satz = 52 Stück
- 62763 Rand/End Taste weiß -per Stück-
  
- 6277 creme vorn 50 mm
- 62771 creme vorn 52 mm
- 62773 Rand/End Taste creme -per Stück-



## Fronten weiß

- 1,85 x 24 x 25 mm
- 6278 -Satz mit 52 Stück-
  - 62781 -per Stück-



## Tastenbeläge Original YAMAHA, weiß:

- 627910 1 Oktave = 7 Stück
- 627911 semi Oktave = 3 Stück
- 627912 kompletter Satz = 52 Stück
  
- 627913 Fronten – 10 Stück



**Querholzdübel Original Steinway**

- 62801 12 Ø x 11 mm
- 62802 14 Ø x 11 mm



- 6287 **Spezial Kleber für Tastenbeläge**  
(Kunststoff)  
50 Gramm



- 6291 **Elfenbeinkleber 100 ml**
- 62911 **Elfenbeinkleber Pen 0,75 oz / 22 ml**



**Bleistöpsel**

- |                       |                       |
|-----------------------|-----------------------|
| 62950808 8 Ø x 8 mm   | 62951111 11 Ø x 11 mm |
| 62950810 8 Ø x 10 mm  | 62951112 11 Ø x 12 mm |
| 62950811 8 Ø x 11 mm  | 62951206 12 Ø x 6 mm  |
| 62951008 10 Ø x 8 mm  | 62951210 12 Ø x 10 mm |
| 62951010 10 Ø x 10 mm | 62951211 12 Ø x 11 mm |
| 62951011 10 Ø x 11 mm | 62951212 12 Ø x 12 mm |
| 62951012 10 Ø x 12 mm | 62951311 13 Ø x 11 mm |
| 62951110 11 Ø x 10 mm | 62951510 15 Ø x 10 mm |



Verpackungseinheit: 2 kg

- 6296 **Blei zum Aufschrauben**  
Länge 4 cm Breite 1,2 cm  
Lochabstand 1,3 cm



- 6297 **Flügel fänger Regulierungsblei**  
52 Stück im Alu Minikoffer



## Plattenstützschrauben mit M8 Gewinde

6351075	75 mm
6351100	100 mm
6351120	120 mm



6360 Stimmstockschaube 12 x 100 mm



## Druckstabschrauben Linsenkopf - vernickelt

mit Kreuzschlitz:

63645045	5,0 x 45 mm
63645050	5,0 x 50 mm
63645055	5,0 x 55 mm
63646060	6,0 x 60 mm

mit Schlitz:

63655050	5,0 x 50 mm
63655550	5,5 x 50 mm
63656050	6,0 x 50 mm



Verpackungseinheit: 100 Stück

## Bänderschrauben mit Senkkopf vermessingt mit Schlitz:

63662510	2,5 x 10 mm	63663016	3,0 x 16 mm
63662512	2,5 x 12 mm	63663516	3,5 x 16 mm
63662710	2,7 x 10 mm	63663520	3,5 x 20 mm
63662713	2,7 x 13 mm	63664030	4,0 x 30 mm
63663012	3,0 x 12 mm		



mit Kreuzschlitz:

63672508 2,5 x 8 mm

Verpackungseinheiten:

63662508 + 63672508 = 500 Stück

Die anderen Größen VE=200 Stück

6370 6040 Spax Schrauben 6,0 x 40 Senkkopf 100 Stück

Für z.B. Rollenböcke, Rollen 2360 ....

6373 Messingschraube 3,5 x 10 mm  
Kopf 10 mm Ø



**Plattenschrauben, Linsenkopf, vernickelt**

**Schlitz DIN 95:**

63757050	7 x 50 mm	63758060	8 x 60 mm
63758035	8 x 35 mm	63758090	8 x 90 mm
63758050	8 x 50 mm	63758100	8 x 100 mm

**Kreuzschlitz DIN 7995:**

63768050	8 x 50 mm	63768080	8 x 80 mm
63768060	8 x 60 mm	63768090	8 x 90 mm
63768070	8 x 70 mm	63768100	8 x 100 mm



637810 Druckstäbe Messing 12,7 x 6,35 mm 0,5 m

637820 Stegmessing halbrund 4 x 2 mm, 1 m

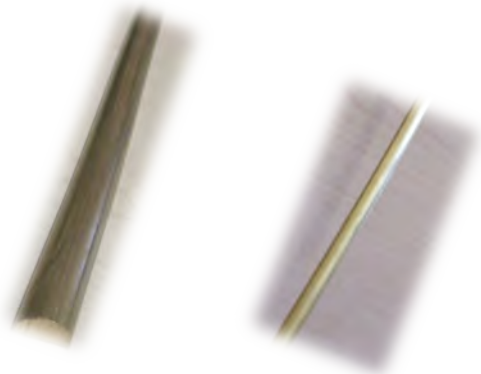

**Plattenbolzenschrauben original Steinway**

637901 Mod. S-A incl. Muttern + "Tulpen"  
 637902 Mod. B  
 637903 Mod. C-D



**Agraffen**

<u>Original Steinway</u>	
63791 Mod. A	63795 Mod. M
63792 Mod. B	63796 Mod. O
63793 Mod. C	63797 Mod. S
63794 Mod. D	63798 Mod. New York

63811 Piano 1-chörig  
 63812 Piano 2-chörig  
 63813 Piano 3-chörig  
 Gewinde 6,4 mm Ø

63823 Piano 3-chörig ohne Gewinde

63861 Flügel 1-chörig  
 63862 Flügel 2-chörig  
 63863 Flügel 3-chörig  
 Gewinde 6,8 mm Ø

63871 Flügel 1-chörig ohne Gewinde  
 63872 Flügel 2-chörig ohne Gewinde

63883 Agraffen-Unterlegscheiben 0,3 mm

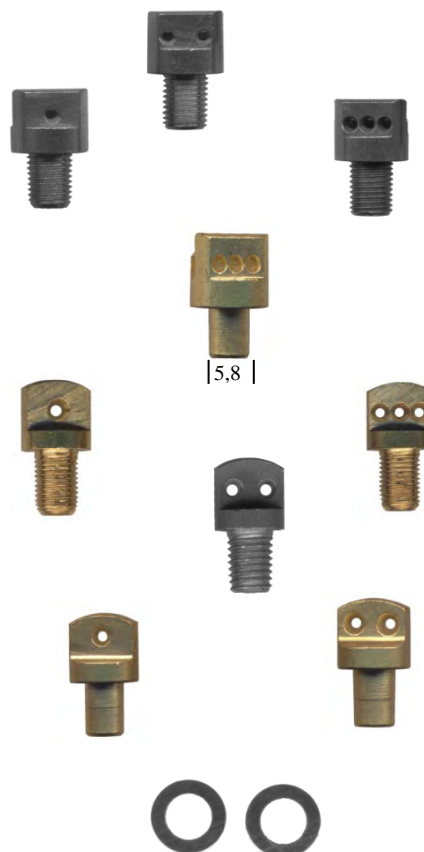



**63891 Lyra Schrauben 8 x 60 mm**



**640... Kupferspinnendraht  
 Marke „DEGEN“ Gold Plus**

**0,20 + 0,25 + 0,30 .....2,00 mm**  
 auf Spulen  
**0,20 – 0,30 1 kg Spule**  
**0,35 – 1,00 3 kg Spule**  
**1,05 – 2,00 6 kg Spule**



*Made in Germany*

Gewicht der Spule entspricht dem Kupferpreis/ Für die Spule wird kein extra Pfand berechnet, dieser wird mit dem Kupferpreis verrechnet.

**641.... Stahlsaitendraht – Rund - Poliert  
 von PITTHAN 2000-2550 N/mm<sup>2</sup>  
 Nr. 1 +2 + 3 +4 + 5 + 6 + 6,5... 26  
 in 0,5 kg**

**641....2 in 2 kg Ringen Nr. 12,5 - 25**



**6409170R Stahlsaitendraht – Rund blau von RÖSLAU  
 0,170 mm**

**641..R Stahlsaitendraht – Rund blau von RÖSLAU  
 Nr. 1 + 1,5 + 2 ...- 26 in 0,5 kg Ringen**

**641...RM Nr. 1 + 1,5 + 2... - 26 per Meter**

**641..R2 Stahlsaitendraht – Rund blau von RÖSLAU  
 Nr. 14.... – 25 in 2 kg Ringen**



Nr.	mm
26	1,6
25	1,5
24 <sup>1/2</sup>	1,45
24	1,4
23 <sup>1/2</sup>	1,35
23	1,3
22 <sup>1/2</sup>	1,25
22	1,225
21 <sup>1/2</sup>	1,2
21	1,175
20 <sup>1/2</sup>	1,15
20	1,125
19 <sup>1/2</sup>	1,1
19	1,075
18 <sup>1/2</sup>	1,05
18	1,025
17 <sup>1/2</sup>	1,0
17	0,975
16 <sup>1/2</sup>	0,95
16	0,925
15 <sup>1/2</sup>	0,9
15	0,875
14 <sup>1/2</sup>	0,85
14	0,825
13 <sup>1/2</sup>	0,8
13	0,775
12 <sup>1/2</sup>	0,75
12	0,725
11 <sup>1/2</sup>	0,7
11	0,675
10 <sup>1/2</sup>	0,65
10	0,625
9 <sup>1/2</sup>	0,6
9	0,575
8 <sup>1/2</sup>	0,55
8	0,525
7 <sup>1/2</sup>	–
7	0,5
6 <sup>1/2</sup>	0,47
6	0,45
5 <sup>1/2</sup>	0,42
5	0,40
4 <sup>1/2</sup>	0,37
4	0,35
3 <sup>1/2</sup>	0,32
3	0,3
2	0,25
1	0,2

## Paulello – Stahlsaitendraht Rund

- 64151 XXX Typ 0 poliert 0,5 kg # 12 – 24  
 64152 XXX Typ 0 Nickel 0,5 kg # 13 – 21  
 64161 XXX Typ 1 poliert 0,5 kg # 9 – 26
- 64191 XXX Typ M poliert 0,5 kg # 12 – 26  
 64191 XXX 2 Typ M poliert 2 kg # 14 – 18



Weitere Informationen senden wir Ihnen gerne zu oder Sie finden diese auch in unserem Shop [www.meyne.com](http://www.meyne.com)

Nr.	mm
26	1,6
25	1,5
24 <sup>1/2</sup>	1,45
24	1,4
23 <sup>1/2</sup>	1,35
23	1,3
22 <sup>1/2</sup>	1,25
22	1,225
21 <sup>1/2</sup>	1,2
21	1,175
20 <sup>1/2</sup>	1,15
20	1,125
19 <sup>1/2</sup>	1,1
19	1,075
18 <sup>1/2</sup>	1,05
18	1,025
17 <sup>1/2</sup>	1,0
17	0,975
16 <sup>1/2</sup>	0,95
16	0,925
15 <sup>1/2</sup>	0,9
15	0,875
14 <sup>1/2</sup>	0,85
14	0,825
13 <sup>1/2</sup>	0,8
13	0,775
12 <sup>1/2</sup>	0,75
12	0,725
11 <sup>1/2</sup>	0,7
11	0,675
10 <sup>1/2</sup>	0,65
10	0,625
9 <sup>1/2</sup>	0,6
9	0,575
8 <sup>1/2</sup>	0,55
8	0,525
7 <sup>1/2</sup>	–
7	0,5
6 <sup>1/2</sup>	0,47
6	0,45
5 <sup>1/2</sup>	0,42
5	0,40
4 <sup>1/2</sup>	0,37
4	0,35
3 <sup>1/2</sup>	0,32
3	0,3
2	0,25
1	0,2

## Stahlsaitendraht – Sechskant

- 642... Hersteller Pitthan 0,5 kg Ringe  
 Nr. 11 + 11,5 + 12 + 12,5 ..... 26
- 642...R Hersteller Röslau 0,5 kg Ringe  
 Nr. 11,5 + 12 + 12,5 ..... 26
- 642...R2 Hersteller Röslau 2 kg Ringe 11,5-2



Made in Germany

- 6423 Saitenhalter  
 15 cm lang

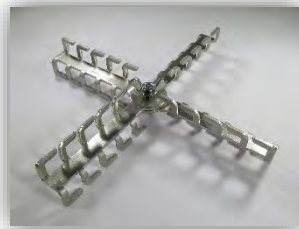

- 6424 Saitenbehälter für 0,5 kg Ringe  
 13 cm Ø



## Messingdraht 250 Gramm

- |                |                |
|----------------|----------------|
| 642420 0,20 mm | 642465 0,65 mm |
| 642425 0,25 mm | 642470 0,70 mm |
| 642430 0,30 mm | 642475 0,75 mm |
| 642435 0,35 mm | 642480 0,80 mm |
| 642440 0,40 mm | 642485 0,85 mm |
| 642445 0,45 mm | 642490 0,90 mm |
| 642450 0,50 mm | 642495 0,95 mm |
| 642455 0,55 mm |                |
| 642460 0,60 mm |                |



Made in Germany

**64253 Bass – Saiten nach Maß**  
**642531 Bass – Saiten nach Muster**

**64259 Bass – Saiten nach Maß doppelt umspinnen**  
**642591 Bass – Saiten nach Muster doppelt umspinnen**

Es kann Rund- oder Sechskantdraht verwendet werden. Wenn nichts angegeben ist wird auf Runddraht gesponnen  
 Umwicklung bis 1600 mm

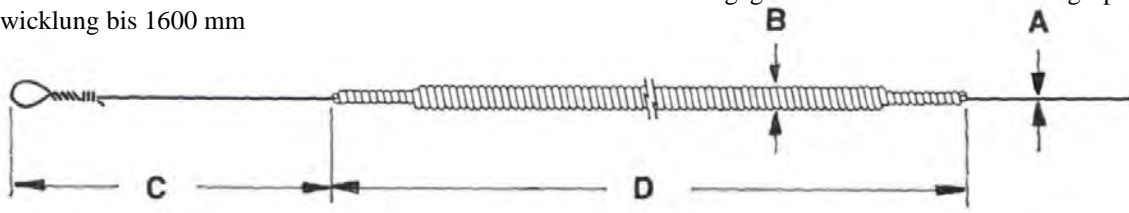

Diese Angaben benötigen wir:

**A** = Saitendraht Nr. oder Ø

**B** = Gesamt Ø

**C** = Länge bis Umspinnung

**D** = Umspinnungslänge

Welche Öse ?

Senden Sie uns Ihre alte Saite oder geben

Sie die entsprechenden Maße **schriftlich** an!!!!!!!



**Handöse**

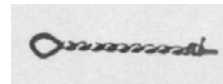

**Zopföse/Maschinenöse**  
 Bitte Länge angeben

\*\*\*\*\*

## Bass Bezüge

Bis max. 45 Saiten Komplett nach Muster oder Maßen

- 6426 Bass Bezug für Piano**
- 64261 Bass Bezug für Tafelklavier**
- 64262 Bass Bezug für Flügel bis 180 cm**
- 64263 Bass Bezug für Flügel bis 230 cm**
- 64264 Bass Bezug für Flügel bis 280 cm**

- 64267 Mehrsaiten**
- 64268 passende Blankmensur neu berechnen-**

\*\*\*\*\*

**Art. 64350.... Bass Bezüge Original Steinway**  
**Bitte bei Bestellung das Modell und Nummer angeben**

\*\*\*\*\*

### **643.... Reserve Bass-Saiten auf Sechskantdraht (Abwickel-Saiten)**

Umspinnung		Umspinnung		Umspinnung	
Ø	Länge	Ø	Länge	Ø	Länge
1,30	115	2,45	120	3,60	125
1,45	115	2,55	120	3,70	125
1,55	115	2,65	120	3,80	125
1,65	115	2,75	120	3,90	125
1,75	115	2,85	120	4,00	125
1,85	115	2,95	120	4,10	125
1,95	115	3,05	120	4,35	125
2,05	115	3,15	120	4,45	125
2,15	115	3,25	120	4,65	125
2,25	115	3,30	120	4,70	125
2,35	115	3,35	125	4,90	125
2,35	115	3,50	125		

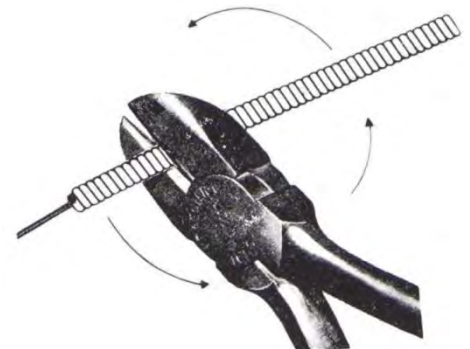

**6431 Bass-Saiten-Sortiment**  
 19 Stück 1,3 – 3,15 mm

*Bitte beachten: Saiten dürfen nicht verdreht werden. Max. 1/2 - 1 Umdrehung!*

**Messing-Pedale 210 mm**

mit Horn und Lagerböcken  
Horn - Achse 130 mm

- 6450** Satz 3-teilig
- 64501** Satz 2-teilig
- 64502** Mittelpedal



**64512 Messing-Mittelpedal**

**beweglich**  
mit Halter 64732  
Achse-vorn 15 cm



**64513 Messing-Mittelpedal  
starr**

**Messing-Pedale 200 mm mit Horn und Lagerböcken**

Horn - Achse 115 mm



**6452**



**6453**



**6454**

**6458 Pedalschloss für Mittelpedal**



**6460 Piano – Pedale 200 mm**

Von Achse bis Loch 8,5 cm

**6462 Piano – Pedale 230 mm**

Von Achse bis Loch 11 cm

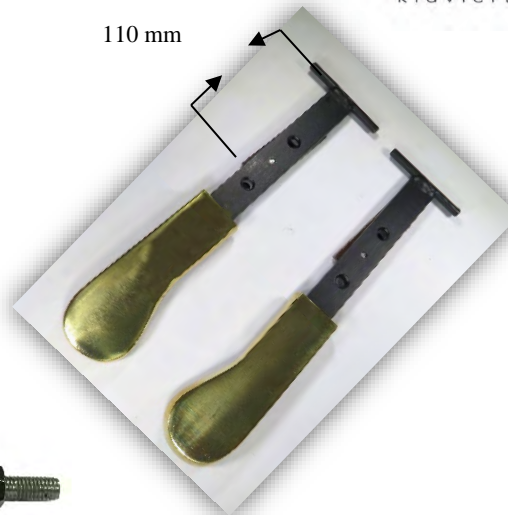

**6471075 Pedalschrauben 75 mm**

**6471100 Pedalschrauben 100 mm**

**6471125 Pedalschrauben 125 mm**

**6472 Pedalschrauben-Büchsen**

unten 7,2 mm Ø



**Pedallagerböcke Metall**

**6473 5 mm Ø 33 mm hoch rechts und links**

**64731 4 mm Ø 33 mm hoch rechts und links**

**64732 5 mm Ø 20 mm hoch rechts und links**

**64733 4 mm Ø 20 mm hoch rechts und links**



**64744 Pedallagerbock-Büchsen 4 mm Loch**

**64745 Pedallagerbock-Büchsen 5 mm Loch**



**6475 Pedalstangenbüchsen Kawai**

Außen Ø 12,5 mm Innen Ø 7,75 mm Höhe 13,75 mm

**64751 Pedalstangenbüchsen Yamaha**

Außen Ø 14 mm Innen Ø 8 mm Höhe 8,5 mm



**6490 Pedalhüllen / Pedalschoner  
Rot 3-teilig aus Filz**



- 64821 Flügel – Pedal Rechts + Links**  
Hinten bis Achse 110 mm , Achse bis vorn 120 mm
- 64822 Flügel - Mittelpedal**
- 64823 Flügel - Mittelpedal**  
Achse 50 mm versetzt



- 64831 Flügel - Pedal**  
Messing Rechts + Links  
Hinten bis Achse 85 mm , Gesamt 195 mm
- 64832 Flügel - Mittelpedal**



- 6484 Flügel – Pedale Messing 220 mm**  
Rechts, Links + Mitte  
Hinten bis Achse 90 mm , Achse bis vorn 130 mm



- 6485 Flügel – Pedale Messing 240 mm**  
Rechts, Links + Mitte  
Hinten bis Achse 90 mm , Achse bis vorn 150 mm



**Kinder – Pedalerhöhung S. 93**

- 6488 21 Pedalschale 120 mm Links
- 6488 22 Pedalschale 120 mm Mitte
- 6488 23 Pedalschale 120 mm Rechts



- 6489 Pedalleder 50x18 mm 3,3-3,5 mm

- 6501 Pedal – U – Federn

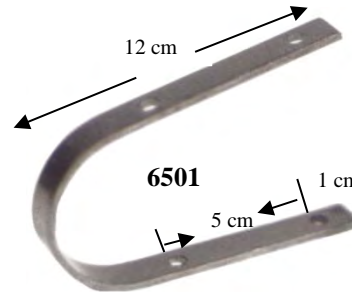

- 6502 Pedal – Pelikan - Federn

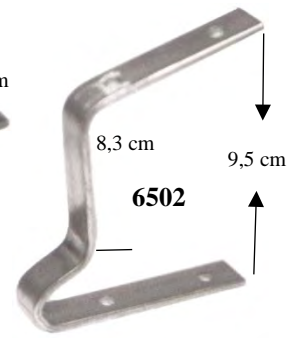

- 6505 Pedal Spiral Federn 68 mm  
 innen Ø 14 mm  
 außen Ø 18 mm



- 6506 Pedal – Spiral – Federn 42 mm  
 Oben Ø 14 mm  
 Unten Ø 42 mm



- 65103 Druckfedern 3“ 80 mm
- 65104 Druckfedern 4“ 100 mm
- 65105 Druckfedern 5“ 130 mm



- 6515 Flügelverschiebungsfeder  
 140 mm



- 65151 Flügelverschiebungsfeder  
 160 mm

- 6516 Flügelverschiebungsfeder  
 160 mm doppelt

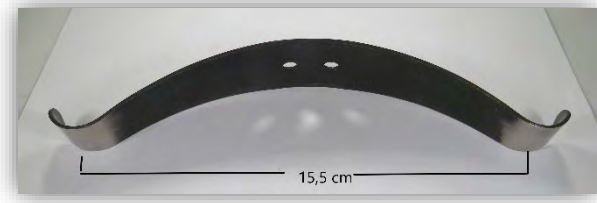

- 6529 Unterrahmenfeder 125 mm lang



- 6531 Unterrahmenfeder 125 mm lang



## 65511 Pianoschloss eckig

Messing Stulp 15 x 78 mm  
 Höhe 31 mm  
 Unterteil 8 x 52 mm  
 incl. Schließblech 14 x 50 mm  
 und Schlüssel Art. 6580



## 65531 Pianoschloss -Restposten-

Messing Stulp 10 x 78 mm  
 Höhe 27 mm  
 Unterteil 7 x 51 mm  
 incl. Schließblech 10 x 51 mm  
 und Schlüssel Art. 6580



## 65532 Pianoschloss 10 x 78 mm

Höhe 29,5 mm  
 Breite Unterteil 29,5 mm  
 Incl. Schließblech und  
 Schlüssel 6580

## 6560 Pianoschloss eckig

Messing Stulp 10 x 65 mm  
 Höhe 31 mm  
 Unterteil 5,3 x 39 mm  
 incl. Schließblech 11 x 42 mm  
 und Dreikant-Schlüssel Art. 6582



## 6562 Pianoschloss

Messing Stulp 10 x 65 mm  
 Höhe 31 mm  
 Unterteil 10 x 39 mm  
 incl. Schließblech 11 x 42 mm  
 und Dreikant-Schlüssel Art. 6582



## 65633 Dekoschild Messing matt satin

165 x 52 mm





**6564 Flügelschloss komplett**  
**Original Steinway incl. Schlüssel**



**6586 Original Steinway Schlüssel, einzeln**



**Flügeloberschloss**

Stulpe 17 x 104 mm, Höhe 38 mm  
 Unterteil 10 x 69 mm

**65682** rund, Schlüsselloch seitlich 108 mm



**6569 Flügelschloß rund komplett**  
 65691+65692+6584

**65691 Unterschloß rund 106 x 20 mm**  
 Höhe 50 mm

**65692 Oberschloß rund 106 x 16 mm**  
 Höhe 36,5 mm

**65699 Flügelschloss Yamaha**  
 Für C1+C2+C3+C5+C6+C7.....

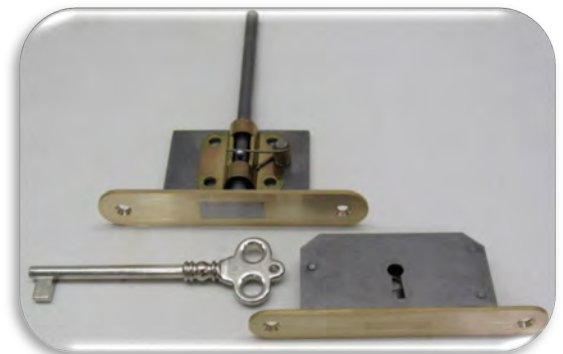

**Schliessblech Messing**

**6570** 50 x 13,5 mm



**6571** 42 x 10 mm



**6572** 51 x 10 mm



**6573** 42 x 10 mm



## Schlüsselbuchsen Messing



6574



6575



6576



6577

## Piano -Schlüssel



6580  
mit Bart



6581  
Hohl-Schlüssel



6582  
Dreikant



6583 Yamaha  
Nickel pol.



65831  
Steinway dreikant



65832  
Steinway



65833 Bechstein

## Flügel - Schlüssel



6584  
mit Bart



6585  
Hohl-Schlüssel



6586  
Steinway



6587  
Yamaha



6588 Bechstein

**Klaviatur – Klappenschloss Stahl**

schwarz lackiert, innen mit schwarzen Filz ausgekleidet

**659012** für Klappenhöhe 12,5 cm

**659015** für Klappenhöhe 15 cm

**659017** für Klappenhöhe 17,5 cm

**65902** Vorhängeschloss einzeln  
 40 mm Breit 55 mm hoch mit 3 Schlüsseln



**6592** Klaviaturklappenschloß

145 mm  
 aus schwarzem Kunststoff  
 mit 2 Schlüsseln

**65921** Extra Schlüssel  
 für Klappenschloß 6592+6593



**659230** E-Piano Klappenschloss  
 lichte Weite 120 - 140 mm  
 mit Bügelschloss incl. 3 Schlüsseln



**6593** Deckelschloss  
 Aus schwarzem Kunststoff



**6594** Klappenbremse für Piano  
 Nie mehr eingeklemmte Finger! Durch die Klappenbremse wird der Klappendeckel gebremst. Ohne Schrauben. Einfach Montage durch doppelseitiges Klebeband



**65940** Klappenbremse für Piano  
 zum Einbau



**65941** Klappenstütze für Piano  
 Problemloses arbeiten durch diese Stütze



**65945** Klappenbremse für Flügel  
 Durchmesser Platte 16 mm + Verdrehsicherung



**6595 Piano Studioschloss**  
mit variablen Zapfen  
incl. 2 Schlüssel Zapfen 18 mm – 40 mm variabel  
21 mm x 21 mm Ø



**65951 Extra Schlüssel DOM**  
4A 145

**6596 Schulklavierschloß**  
mit ovaler Platte  
incl. 2 Schlüssel Zapfen 17,5 mm lang  
Platte 19 mm x 50 mm  
22 mm x 19 mm Ø



**65961 Extra Schlüssel DOM**  
2D 1

**6597 Winkelschließblech**  
mit Schrauben

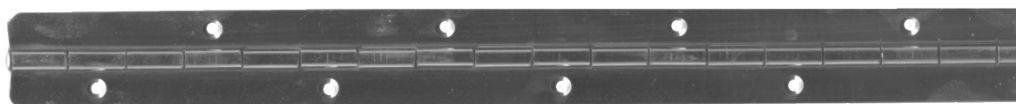

**Stangenscharniere**  
Messing poliert und lackiert

<b>6625 1580</b>	<b>1580 mm lang</b>	<b>25 x 1 mm</b>
<b>6628 1397</b>	<b>1397 mm lang</b>	<b>28 x 1 mm</b>
<b>6632 1396</b>	<b>1396 mm lang</b>	<b>32 x 1 mm</b>

weitere Größen auf Anfrage  
oder im Internet

**6659 Notenpultbänder – Doppelt**  
Messing  
42,0 x 27 x 1,5 mm

**6661 Notenpultbänder – Einfach**  
Messing  
40,0 x 25 x 1 mm

**66611 Nickel hochglanz**  
40,0 x 25 x 1 mm

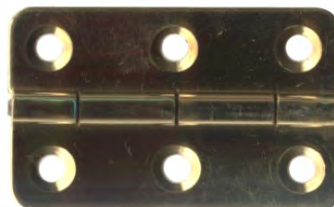

**6663 Piano – Deckelbänder**  
Massiv Messing poliert  
25 x 260 mm

**6664 Piano – Deckelbänder**  
 Massiv Messing poliert  
 203 mm lang, 1,5 mm dick  
 23+40 mm breit  
 Loch 3,5 mm Ø



**6666 Piano-Deckelbänder mit Anschlag**  
 Messing poliert 40 x 80 mm



**66661 Nickel hochglanz**

### Deckelhinterbänder

**66711** Flach, satiniert  
 45 mm x 30 + 110 mm

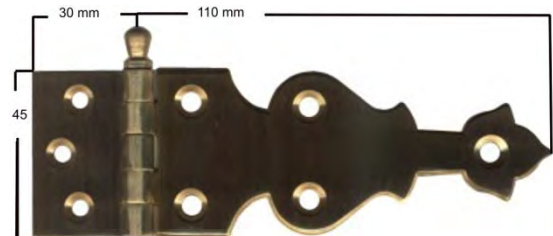

**66721** Flach, satiniert  
 50 mm x 30 + 120 mm

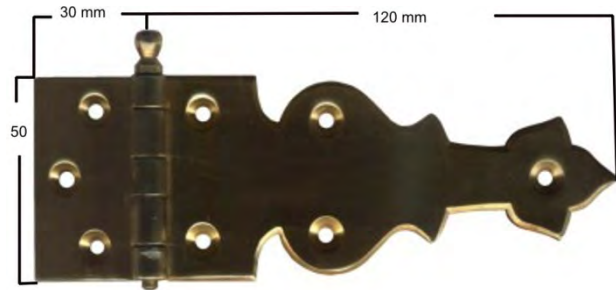

**66722** gekröpft, satiniert  
 A 50 mm x  
 B42 + C22 + D120 mm



**66723** gekröpft, satiniert  
 50 mm x 42 + 32 + 120 mm

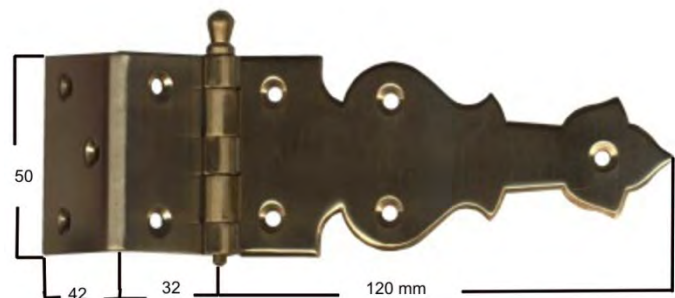

**Flügeldeckel-Hinterbänder**

**66761** Flach, satiniert  
45 mm breit x 25 + 90 mm



**66762** gekröpft, poliert  
45 mm breit x 22+ 25 + 90 mm

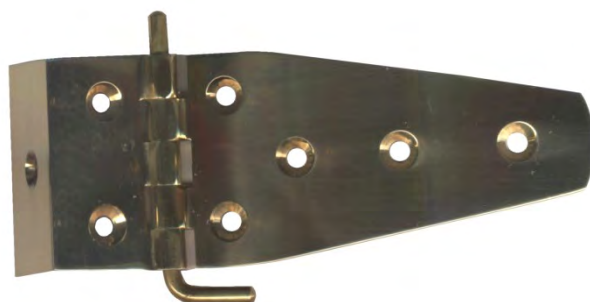

**66763** gekröpft, poliert  
52 mm breit x 35+ 33 + 91 mm

**66764** gekröpft, poliert  
52 mm breit x 30+ 38 + 91 mm

**66801 Flügelband**  
satiniert  
50 mm breit x 40 + 40 mm



**66811 Flügelband**  
satiniert  
50 mm breit x 40 + 40 mm

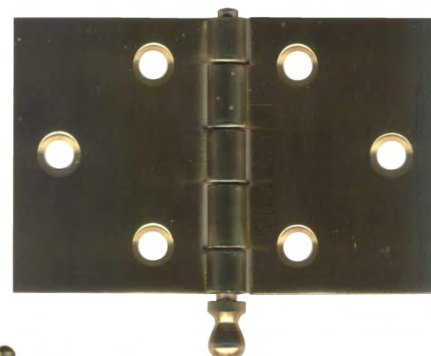

**66812 Flügelband**  
satiniert  
50 mm breit x 22 + 40 mm

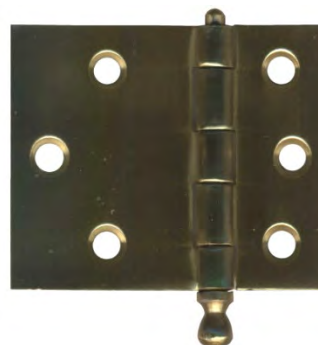

**66813 Flügelband**  
 satiniert, gekröpft  
 50 mm x 17 + 20 + 40 mm



**6682 Flügeldeckel-Stützband**  
 Poliert

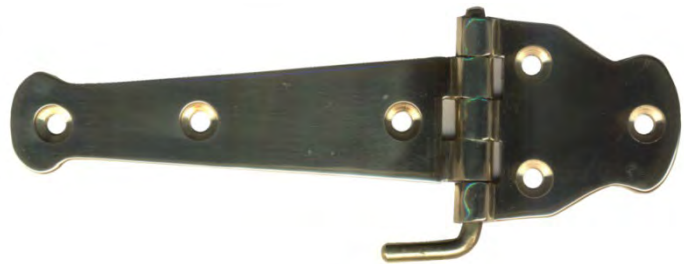

**66823 Flügeldeckel-Stützband**  
 3-teilig, poliert  
 42/80 mm

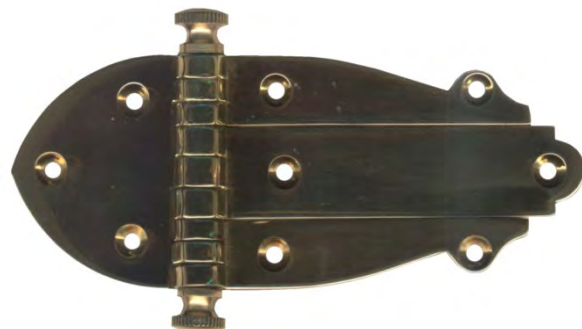

**66831 Deckelhinterband**  
 45 x 40+25 mm

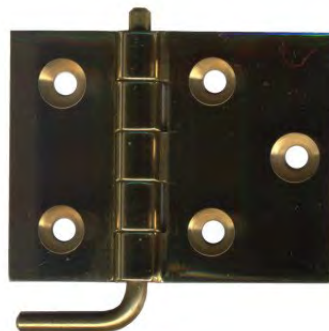

**Spezial-Schraube für Flügelbänder**

**6373** Messing, 3,5 x 10 mm, Kopf 10 mm Ø



**Ziehstifte**

- |        |                       |        |             |
|--------|-----------------------|--------|-------------|
| 668326 | 2,6 x 45 mm           | 668338 | 3,8 x 50 mm |
| 668334 | 3,4 x 45 mm           | 668340 | 4,0 x 60 mm |
| 668336 | 3,65 x 50 mm          |        |             |
| 668330 | 3,0 x 40 mm mit Kugel |        |             |
| 66838  | 3,8 x 55 mm mit Kugel |        |             |



**Messing-Flügel-Notenpultstützen**

6684 180 mm lang



66843 35 x 140+67 mm



6685 135 mm hoch



6686 Flügel Notenpultbänder  
17 x 37 mm

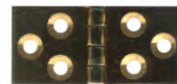

**Klappenhalter für Flügel**



6690



6693



6691

**Klappenband für Flügel**

Stift 0,9 cm Scheibe 3,3 cm



6696



6698 Tastenklappenfeder -Original Steinway-  
90x20 mm





**Flügel-Lyrastab**

6706 8 x 540 mm Messing



**Flügel-Lyrastütze**

6707 10 x 595 mm mit Platte Messing



67071 8 x 355 mm



6715 Flügel – Deckelschliesshaken mit Öse, Messing poliert

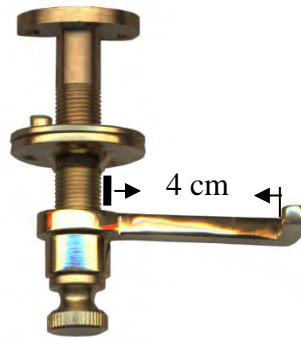

67152 Öse einzeln Messing poliert

**Flügelfußverbinder**

6718 100 mm Ø Mama + Papa

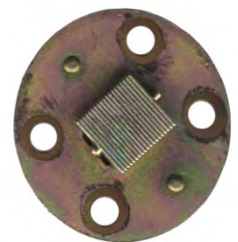

6719 94,5 mm Ø Mama+Papa mit Schnellverschluß



6718

6719

**Original Steinway Mod. S-D**

67201 Mod. S-D -neue Ausführung-

67202 Mod. C-D – alte Ausführung vor 1989-



**Deckelstützrosette aus Messing**

- 675927 27 mm Ø
- 675936 36 mm Ø  
innen 17 mm Ø hoch 9 mm
- 675940 40 mm Ø

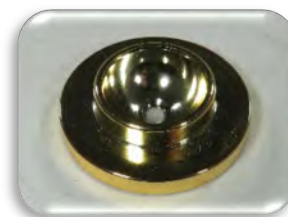

675936

- 6768 **Sortiment Gummipilze**  
140 Stück aus 13 Sorten  
in Plastik Box



**Gummipilze**

**Flacher Kopf 1 mm dick**

- 67692 braun 100 Stück
- 676921 braun 1 Stück
- 67693 creme 100 Stück
- 676931 creme 1 Stück



**Runder Kopf 10 mm Ø x 5 mm**

- 67701 schwarz 100 Stück
- 677011 schwarz 1 Stück
- 67702 braun 100 Stück
- 677021 braun 1 Stück



**Selbstklebend:**

Verpackungseinheit: 100 Stück oder  
20 Stück = Artikelnummer ..... - 20

- 6864161 6,4 mm Ø x 1,6 mm transparent
- 6879221 8 mm Ø x 2,2 mm transparent
- 6879222 8 mm Ø x 2,2 mm schwarz



- 6895381 9,5 mm Ø x 3,8 mm transparent
- 6895382 9,5 mm Ø x 3,8 mm schwarz

- 6895482 9,5 mm Ø x 4,8 mm schwarz
- 6895483 9,5 mm Ø x 4,8 mm braun



- 6911511 11 mm Ø x 5 mm transparent
- 6911512 11 mm Ø x 5 mm schwarz

**6776 Rahmenhalter**



**6777 Rahmendübel dazu passend**  
 10 mm Ø x 26 mm lang



**6780 Katz Klip Notenhalter gold**  
**67801 Katz Klip Notenhalter schwarz**



**6781 Notenpultleiste**  
 600 mm x 53 mm Buche roh

**67811 Notenpultleiste**  
 600 mm x 53 mm Buche  
 schwarz poliert -Restposten-



**6783 Deckelstütze für Piano**  
 Vermessingt 90 mm lang



**67842 Deckelstütze**  
 Messing 8 x 270 mm



**67851 Deckelstütze Flügel**  
 Ahorn  
 20 mm stark  
 Breite 65 mm + 1,5 mm

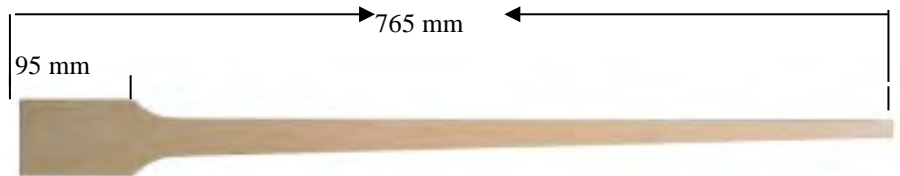

**Flügelfüße**



**67883**

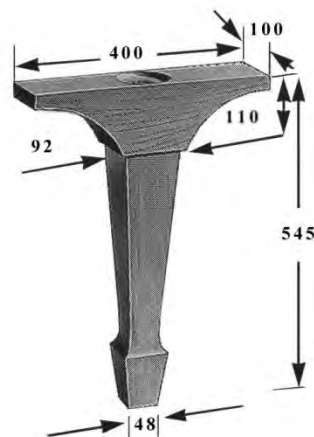

**67882**

**67911 Flügel Lyra**  
 aus Buche

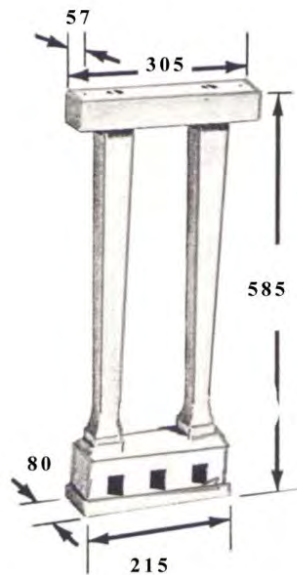

**67931 Notenpult für Flügel**  
 MDF-Platte  
 860 x 240 mm  
 12,5 mm dick



**67932 Notenpult für Flügel**  
 660 x 210 mm Walnuß



**6795 Resonanzboden Rosetten**  
 passend für 5 mm Schraube  
 Verpackungseinheit: 100 Stück

**67951 Resonanzboden Rosetten**  
 passend für 4 mm Schraube  
 Verpackungseinheit: 100 Stück



## Roter Mechanikfilz, beste Wollqualität

Für Zierleistenfilz, Klappleistenfilz, Hammernußfilz etc.

### 1 mm dick

- 70010 am Stück mind. 1 m<sup>2</sup>
- 70011 Streifen 150 x 20 cm
- 70012 Klappleistenfilz 125 x 4 cm
- 70013 Zierleistenfilz 127 x 1,5 cm

### 1,5 mm dick

- 70015 am Stück mind. 1 m<sup>2</sup>
- 70016 Streifen 150 x 20 cm

### 2 mm dick

- 70020 am Stück mind. 1 m<sup>2</sup>
- 70021 Streifen 150 x 10 cm
- 70022 Hammernuss-Unterlage 40 x 3 cm

### 3 mm dick

- 70030 am Stück mind. 1 m<sup>2</sup>
- 70031 Streifen 150 x 10 cm
- 70032 Hammernuss-Polster 85 x 0,9 cm
- 70033 Dämpfung-Pralleistenfilz 120 x 2 cm
- 70034 Hammernußpolster geschnitten -Satz-

### 5 mm dick

- 70050 am Stück mind. 1 m<sup>2</sup>
- 70051 Streifen 150 x 10 cm
- 70052 Hammernuss-Polster 85 x 0,9 cm
- 70054 Hammernuss-Polster geschnitten –Satz-

### 7 mm dick

- 70070 am Stück mind. 1 m<sup>2</sup>
- 70071 Streifen 150 x 10 cm



## **Blauer Mechanikfilz, beste Wollqualität**

Zierleistenfilz, Klappleistenfilz, Hammernußfilz etc.

### **1 mm dick**

- 70110** am Stück mind. 1 m<sup>2</sup>
- 70111** Streifen 150 x 20 cm
- 70112** Klappleistenfilz 125 x 4 cm
- 70113** Zierleistenfilz 127 x 1,5 cm



### **3 mm dick**

- 70132** Dämpfungspralleistenfilz 120 x 2 cm



## **Grüner Mechanikfilz, beste Wollqualität**

Zierleistenfilz, Klappleistenfilz etc.

### **1 mm dick**

- 70210** am Stück mind. 1 m<sup>2</sup>
- 70211** Streifen 150 x 20 cm
- 70212** Klappleistenfilz 125 x 4 cm
- 70213** Zierleistenfilz 127 x 1,5 cm



### **2 mm dick**

- 70220** am Stück mind. 1 m<sup>2</sup>
- 70221** Streifen 150 x 10 cm



**Brauner Mechanikfilz**

**1 mm dick**

- 70310 am Stück mind. 1 m<sup>2</sup>  
 70311 Streifen 150 x 20 cm



**Bechstein Grün Mechanikfilz**

**1 mm dick**

- 70510 am Stück mind. 1 m<sup>2</sup>  
 70511 Streifen 150 x 20 cm  
 70512 Klappleistenfilz 127 x 4 cm  
 70513 Zierleistenfilz 127 x 1,5 cm



**Schwarzer Mechanikfilz**

**1 mm dick**

- 70410 am Stück mind. 1 m<sup>2</sup>  
 70411 Streifen 150 x 20 cm  
 70413 Zierleistenfilz 127 x 1,5



**Selbstklebender Filz**

**1 mm blau 150 cm breit**

- 70820 am Stück mind. 1 m<sup>2</sup>  
 70821 Streifen 150 x 20 cm

**3 mm dick schwarz**

- 70730 Streifen 150 x 7 cm  
 70731 Streifen 150 x 10 cm

\*\*\*\*\*

**Fängerfilz Grün**

Wollfilz 1400 gr/m<sup>2</sup>

**4 mm dick**

- 7114 am Stück mind. 1 m<sup>2</sup>  
 71141 Streifen 150 x 10 cm  
 71142 Streifen 85 x 3 cm

**5 mm dick**

- 7115 am Stück mind. 1 m<sup>2</sup>  
 71151 Streifen 150 x 10 cm  
 71152 Streifen 85 x 3 cm



## Steinway Saitenraumgarnierung Komplett

Einflechtbänder für Anhang +Plattenfilze für Wirbel

Auf Bestellung ca. 14 Tage Lieferzeit

71301	Mod. A	71305	Mod. M
71302	Mod. B	71306	Mod. O
71303	Mod. C	71307	Mod. S
71304	Mod. D		

### Fängerfilz Blau

#### 5 mm dick

7135	am Stück mind. 1 m <sup>2</sup>
71351	Streifen 150 x 10 cm
71352	Streifen 85 x 3 cm



### Drappstoff, weiß

#### 1,5 mm dick

7215	am Stück mind. 1 m <sup>2</sup>
7216	Streifen 150 x 10 cm
7217	Streifen 60 x 3 cm

#### 2 mm dick

7220	am Stück mind. 1 m <sup>2</sup>
7221	Streifen 150 x 10 cm
7222	Streifen 60 x 3 cm

#### 2,5 mm dick

7225	am Stück mind. 1 m <sup>2</sup>
7226	Streifen 150 x 10 cm
7227	Streifen 60 x 3 cm

#### 3 mm dick

7230	am Stück mind. 1 m <sup>2</sup>
7231	Streifen 150 x 10 cm

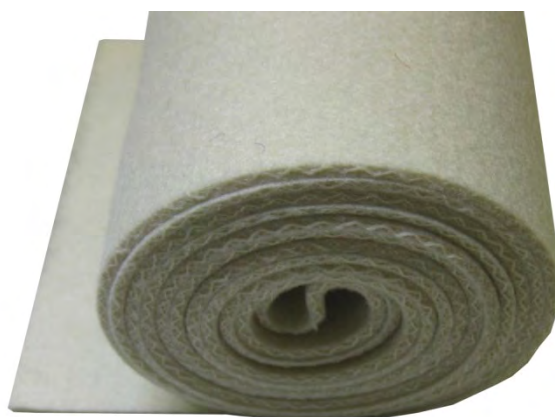



## Kasimir, Rot mit weißem Kern

Gewebter Filz für Garnierung

### In den Stärken:

0,9 + 1,0 + 1,1 + 1,2 + 1,3 + 1,4 + 1,5 + 1,6 + 1,8 mm

- 7314... am Stück mind. 1 m<sup>2</sup>  
 7315... Streifen 140 x 10 cm  
 7316... Garnierungsstreifen 140 x 0,9 cm



## Kalbsleder für Tastengarnierung

73210 1,0-1,1 mm dick Fell mit ca. 0,8 m<sup>2</sup>

73211 1,0-1,1 mm dick Streifen 85 x 0,9 cm



## Druckstoff Grün

gewebter Stoff für Klaviaturrahmen

### 3 mm dick

- 7330 am Stück mind. 1 m<sup>2</sup>  
 7331 Klaviaturrahmenstreifen 127 x 2,5 cm  
 7332 Klaviaturrahmenstreifen 127 x 4 cm

### 4 mm dick

- 7340 am Stück mind. 1 m<sup>2</sup>  
 7341 Klaviaturrahmenstreifen 127 x 2,5 cm  
 7342 Klaviaturrahmenstreifen 127 x 4 cm

### 5 mm dick

- 7350 am Stück mind. 1 m<sup>2</sup>  
 7351 Klaviaturrahmenstreifen 127 x 2,5 cm  
 7352 Klaviaturrahmenstreifen 127 x 4 cm

### 6 mm dick

- 7360 am Stück mind. 1 m<sup>2</sup>  
 7361 Klaviaturrahmenstreifen 127 x 2,5 cm  
 7362 Klaviaturrahmenstreifen 127 x 4 cm

### 7 mm dick

- 7370 am Stück mind. 1 m<sup>2</sup>  
 7371 Klaviaturrahmenstreifen 127 x 2,5 cm  
 7372 Klaviaturrahmenstreifen 127 x 4 cm



## Hammerleistenstoff Grün

Hammerruhefilz  
weicher gewebter Filz

### 6 mm dick

- 7407 am Stück mind. 1 m<sup>2</sup>
- 7408 Hammerleistenstreifen Piano 130 x 4 cm
- 7409 Hammerleistenstreifen Flügel 130 x 2 cm



### 10 mm dick

- 7411 am Stück mind. 1 m<sup>2</sup>
- 7412 Hammerleistenstreifen Piano 130 x 4 cm
- 7413 Hammerleistenstreifen Flügel 130 x 2 cm

- 7420 **Hammerruhepolster**  
Weiß 10 mm geschnitten
- 74201 **Hammerruhepolster**  
-original Steinway-



## Rückwandstoff schwarz

- 7469 Schwarz lfdm 1,48 m breit



### Notenpultstoff Nirvana

- 74801 dunkelbraun
- 74802 schwarz

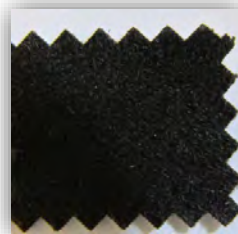

## Gegenfängerleder / Mechanikleder

Rind

### 1,7 mm dick Sämischbraun

- 7505 am Stück - Fellgröße ca. 0,80 m<sup>2</sup>
- 7506 Streifen 80 x 2,5 cm
- 7507 Streifen 80 x 3,0 cm
- 7508 Streifen 80 x 4,5 cm



### 2,0 mm dick Sämischbraun

- 7510 am Stück - Fellgröße ca. 0,80 m<sup>2</sup>
- 7511 Streifen 80 x 2,5 cm
- 7512 Streifen 80 x 3,0 cm
- 7513 Streifen 80 x 4,5 cm



## 7519 Sortiment Filz/Papierscheiben in Kunststoffbox

Inhalt:

20 Stück Art. 7725 Vorderdruckscheiben 5 mm

20 Stück Art. 7520 Waagebalkenscheiben Kasimir 1,0 mm

Papierscheiben: je ca. 20 Stück

7701 22x0,12 mm      76201 12x0,20 mm

77051 22x0,50 mm    76251 12x0,25 mm

77013 22x0,20 mm    76301 12x0,30 mm

7702 22x0,25 mm    76401 12x0,40 mm

7612 12x0,12 mm



## Waagebalkenscheiben

### Kasimir\* 12 x 1 mm

7520 1.000 Stück

75201 Satz

### Filz Rot 12 x 1 mm

7528 1.000 Stück

75281 Satz

### Kasimir\* 12 x 1,2 mm

7521 1.000 Stück

75211 Satz

### Filz Blau 12 x 1 mm

7529 1.000 Stück

75291 Satz



### Kasimir\* 12 x 1,5 mm

7522 1.000 Stück

75221 Satz



### Kasimir\* 9,5 x 1,2 mm

7523 1.000 Stück

75231 Satz

## 7601 Sortiment Waagebalkenscheiben Papier

## 7602 Sortiment Vorderdruckscheiben Papier



## Waagebalkenscheiben aus Papier

<b>7608</b>	12 x 0,08 mm	1.000 Stück	<b>7630</b>	12 x 0,30 mm	10.000 Stück
<b>76081</b>	12 x 0,08 mm	10.000 Stück	<b>76301</b>	12 x 0,30 mm	1.000 Stück
<b>7612</b>	12 x 0,12 mm	1.000 Stück	<b>7640</b>	12 x 0,40 mm	10.000 Stück
<b>76121</b>	12 x 0,12 mm	10.000 Stück	<b>76401</b>	12 x 0,40 mm	1.000 Stück
<b>7620</b>	12 x 0,20 mm	10.000 Stück	<b>7650</b>	12 x 0,50 mm	10.000 Stück
<b>76201</b>	12 x 0,20 mm	1.000 Stück	<b>76501</b>	12 x 0,50 mm	1.000 Stück
<b>7625</b>	12 x 0,25 mm	10.000 Stück	<b>7675</b>	12 x 0,75 mm	10.000 Stück
<b>76251</b>	12 x 0,25 mm	1.000 Stück	<b>76751</b>	12 x 0,75 mm	1.000 Stück
			<b>7699</b>	12 x 1,25 mm	10.000 Stück
			<b>76991</b>	12 x 1,25 mm	1.000 Stück

\*Kasimir = gewebter strapazierfähiger Filz

**Vorderdruckscheiben aus Papier**



<b>76992</b>	22 x 0,05 mm	1.000 Stück
<b>76993</b>	22 x 0,05 mm	10.000 Stück
<b>7700</b>	22 x 0,08 mm	1.000 Stück
<b>77001</b>	22 x 0,08 mm	10.000 Stück
<b>7701</b>	22 x 0,12 mm	1.000 Stück
<b>77011</b>	22 x 0,12 mm	10.000 Stück
<b>77012</b>	22 x 0,20 mm	10.000 Stück
<b>77013</b>	22 x 0,20 mm	1.000 Stück
<b>7702</b>	22 x 0,25 mm	1.000 Stück
<b>77021</b>	22 x 0,25 mm	10.000 Stück
<b>7703</b>	22 x 0,30 mm	10.000 Stück
<b>77031</b>	22 x 0,30 mm	1.000 Stück
<b>7704</b>	22 x 0,40 mm	10.000 Stück
<b>77041</b>	22 x 0,40 mm	1.000 Stück
<b>7705</b>	22 x 0,50 mm	10.000 Stück
<b>77051</b>	22 x 0,50 mm	1.000 Stück

<b>7707</b>	22 x 0,75 mm	10.000 Stück
<b>77071</b>	22 x 0,75 mm	1.000 Stück
<b>7710</b>	22 x 1,00 mm	10.000 Stück
<b>77101</b>	22 x 1,00 mm	1.000 Stück
<b>7712</b>	22 x 1,25 mm	10.000 Stück
<b>77121</b>	22 x 1,25 mm	1.000 Stück
<b>7716</b>	22 x 1,50 mm	10.000 Stück
<b>77161</b>	22 x 1,50 mm	1.000 Stück
<b>7720</b>	22 x 2,00 mm	10.000 Stück
<b>77201</b>	22 x 2,00 mm	1.000 Stück

**Vorderdruckscheiben aus Filz dunkelgrün 20 mm Ø**

<b>7721</b>	<b>5,15 mm</b> Satz mit 90 Stück
<b>77211</b>	<b>5,15 mm</b> 1.000 Stück



**Vorderdruckscheiben aus Filz grün 20 mm Ø**

<b>7723</b>	<b>3 mm</b> Satz mit 90 Stück
<b>77231</b>	<b>3 mm</b> 1.000 Stück
<b>7724</b>	<b>4 mm</b> Satz mit 90 Stück
<b>77241</b>	<b>4 mm</b> 1.000 Stück
<b>7725</b>	<b>5 mm</b> Satz mit 90 Stück
<b>77251</b>	<b>5 mm</b> 1.000 Stück
<b>7726</b>	<b>6 mm</b> Satz mit 90 Stück
<b>77261</b>	<b>6 mm</b> 1.000 Stück
<b>7727</b>	<b>7 mm</b> Satz mit 90 Stück
<b>77271</b>	<b>7 mm</b> 1.000 Stück



## Mechanik-Regulierscheiben

7731 11 Ø x 2,3 mm weiß  
 7732 9,5 Ø x 2,4 mm grün  
 7733 8 Ø x 3,2 mm braun

7735 9,5 Ø x 6 mm grün  
 7737 11 Ø x 7,5 mm rot  
 7744 8 Ø x 4 mm

## Kapselschnur

77612 Braun 0,80 mm Ø per Meter  
 77613 Weiß 0,70 mm Ø 30 Meter  
 77614 Weiß 0,70 mm Ø per Meter

7762 weiß 2,5 mm Ø per Meter  
 77621 weiß 2,5 mm Ø mit Spitze ca, 1,4 m

7764 Litze, grau  
 5 m



## Schieberpapier / Regulierpapier

7765 10 0,10 mm Bund  
 7765 20 0,20 mm Bund  
 7765 60 0,127 mm Rolle

### Original Steinway:

776530 0,10 mm einzeln  
 776531 0,10 mm Bund  
 776540 0,25 mm einzeln  
 776541 0,25 mm Bund  
 776550 0,40 mm einzeln  
 776551 0,40 mm Bund



## Dämpferkeilstreifen

500 mm lang

### P i a n o mit rotem Unterfilz

77704 1-chörig M  
 77705 2-chörig V  
 77706 3-chörig W

	Breite	Höhe
Piano M	9 mm	11 mm
Piano V	9,5 mm	11 mm
Piano W	11 mm	11 mm

### P i a n o mit blauem Unterfilz

777045 1-chörig M  
 777055 2-chörig V  
 777065 3-chörig W

Flügel M	10,5 mm	12 mm
Flügel V	10,5 mm	12 mm
Flügel W	11 mm	12 mm

### F l ü g e l mit rotem Unterfilz

77714 1-chörig M  
 77715 2-chörig V  
 77716 3-chörig W

### F l ü g e l mit blauem Unterfilz

777145 1-chörig M  
 777155 2-chörig V  
 777165 3-chörig W

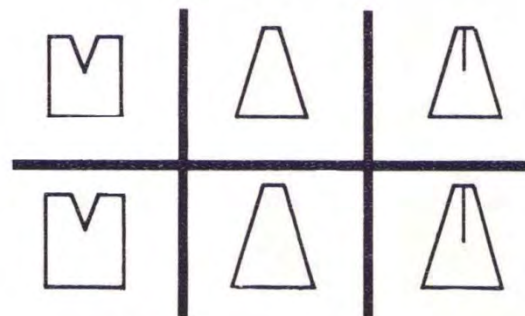



- 777410** Diskantfilz 8 mm Platte 45 x 45 cm  
**777411** Diskantfilzstreifen 8 mm 45 x 4 cm  
 (Oberdämpferfilz)

**6033** Oberdämpfer mit Holz

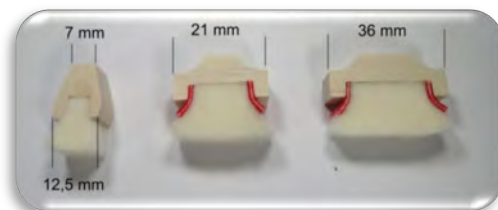

**Diskantfilz Piano in Streifen abgesteppt**  
 450 mm lang, konisch 13/20 mm, 10 mm hoch

**77751** mit rotem Unterfilz

**777515** mit blauem Unterfilz

**Diskantfilz Flügel in Streifen abgesteppt**  
 450 mm lang, konisch 18/25 mm, 10 mm hoch

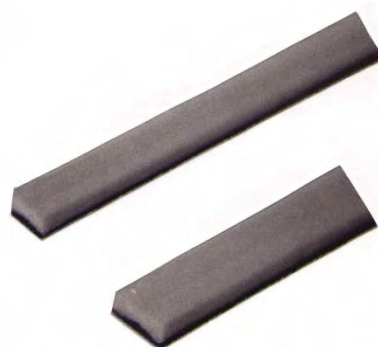

**77752** mit rotem Unterfilz

**777525** mit blauem Unterfilz

**Diskantfilz Flügel in Streifen nicht abgesteppt**  
 450 mm lang, konisch 18/25 mm, 10 mm hoch

**777521** mit rotem Unterfilz

**Piano – Dämpferfilz**

- mit **roter** Filzunterlage  
**7775B** kompletter Satz für **Bass**  
**7775D** kompletter Satz für **Diskant**  
 Länge: 16-20 mm

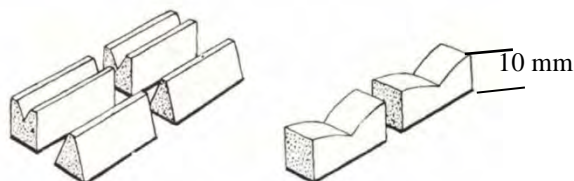

- mit **blauer** Filzunterlage  
**7775B5** kompletter Satz für **Bass**  
**7775D5** kompletter Satz für **Diskant**  
 Länge: 16-20 mm

Bass: 45x 1-chörig 45x 2-chörig 15 mm lang  
Diskant: 84 Stück + 2 Streifen á 22 cm 3-chörig

**Flügel – Dämpferfilz**

- mit **roter** Filzunterlage  
**7776B** kompletter Satz für **Bass**  
**7776D** kompletter Satz für **Diskant**

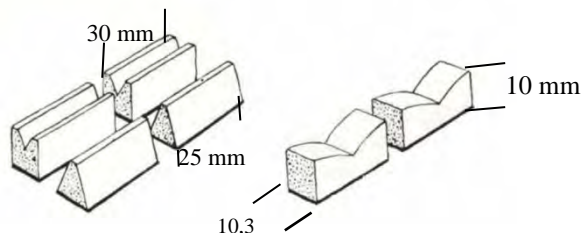

- mit **blauer** Filzunterlage  
**7776B5** kompletter Satz für **Bass**  
**7776D5** kompletter Satz für **Diskant**

Bass: 30x 1-chörig 36x 2-chörig  
Diskant: 84 Stück 15-27 mm+ 1 Streifen á 22 cm

## Original Yamaha

- 77771 Dämpferstreifen Flügel 1-chörig
- 77772 Dämpferstreifen Flügel 2-chörig
- 77773 Dämpferstreifen Flügel 3-chörig
- 77774 Dämpferstreifen Flügel Diskant

## Original Steinway Dämpferfilz Bass +

### Diskant

- |                  |                  |
|------------------|------------------|
| 77811 für Mod. A | 77815 für Mod. M |
| 77812 für Mod. B | 77816 für Mod. O |
| 77813 für Mod. C | 77817 für Mod. S |
| 77814 für Mod. D |                  |

## Original Steinway

Dämpferköpfe mit Filz und Draht Kompl.

- |                  |                  |
|------------------|------------------|
| 77821 für Mod. A | 77825 für Mod. M |
| 77822 für Mod. B | 77826 für Mod. O |
| 77823 für Mod. C | 77827 für Mod. S |
| 77824 für Mod. D |                  |

## Original Steinway

Dämpferköpfe mit Filz ohne Draht Kompl.

- |                  |                  |
|------------------|------------------|
| 77831 für Mod. A | 77835 für Mod. M |
| 77832 für Mod. B | 77836 für Mod. O |
| 77833 für Mod. C | 77837 für Mod. S |
| 77834 für Mod. D |                  |

## Moderatorfilz

### Streifen 130 cm lang

#### Tafel 130 x 90 cm

77902 Dicke 2/1 mm

77903 Dicke 3/1,5 mm

779350 5 cm breit Dicke 2/1 mm

7793501 5 cm breit Dicke 3/1,5 mm

779360 6 cm breit Dicke 2/1 mm

7793601 6 cm breit Dicke 3/1,5 mm

779375 7,5 cm breit Dicke 2/1 mm

7793751 7,5 cm breit Dicke 3/1,5



## Chenille

77941 Blau Bund 10,5 m

77942 Rot Bund 25 m

77944 Goldbraun Bund 25 m



## Kordel 7 mm Ø 10 Meter

77955 Royalblau

## Kordel 10 mm Ø 10 Meter

77961 Royalblau

77962 Purpurrot

77963 Grün

77964 Gold



## Einflechtband 20 mm 50 Meter

7798 Rot

7799 Blau 20 Meter



**Franklin Titebond Holzleim**

für z.B. leimen der Hammerköpfe

- 80011 Flasche 0,12 Liter
- 80013 Flasche 0,5 Liter
- 80014 Flasche 1 Liter



**Franklin Hautleim flüssig**

für Holz, Filz, Leder

- 80021 Flasche 0,12 Liter
- 80022 Flasche 0,25 Liter
- 80023 Flasche 0,5 Liter



**8011 Ponal Express 225 g**

Schnell trocken in 5 Minuten  
Lösemittelfrei  
Anwendungsgebiete:  
- Verleimung von Holz mit Holz



**8014 Fischleim 150 g**

Der Fischleim eignet sich für alle Anwendungen, bei denen besonders hohe Elastizität mit sehr hoher Festigkeit einhergehen muss. Ein besonderer Vorzug ist die große Haftung von Fischleim auf Holz, Keramik und Metall. Man kann Fischleim auch konzentriert auf kaltem Untergrund verarbeiten. Unser Fischleim wird aus unverfaulten Fischresten gekocht, weshalb der Geruch des Fischleims nicht unangenehm ist.

**2052 Hammerkopf Festiger**

Auf Nitro Basis



**8016 Kraftsprühkleber Ablösbar**

400

**6287 Spezial Kleber für Tastenbeläge**

(Kunststoff)  
50 Gramm



**6291 Elfenbeinkleber 100 ml**



**62911 Elfenbeinkleber Pen 22 ml**





**80301 Knochenleim 500 g**

**8031 Hautleim 1 kg**

**8035 Kolophonium 100 g**



**80601 Polierpaste für Tastenbeläge  
ca. 1 kg**

**8062 Polierpaste Universal fein  
ca. 1 kg /auch für Elfenbein**

**8070 Polierscheibe, Leinen  
150 x 20 mm**

**8071 Polierscheibe, Leinen  
200 mm Ø 13 mm dick**

**8072 Polierscheibe, 100 % Wolle  
für Tasten 150 x 25 mm**

**8073 Polierscheibe 125 Ø x 22 mm  
mit Spanndorn 6 mm**

**8075 Spanndorn für Bohrmaschine**



**80801 feine Körnung – rot**

**80802 mittlere Körnung – grün**

**80803 grobe Körnung - blau**



**Rostradierer - Saitenradierer**

65x40x9 mm

Beseitigung von Oxidschichten und Flugrost.

Mit diesen gummielastischen japanischen Schleifblöcken lösen Sie das Problem auf geniale Weise. Unter Zugabe von Wasser läßt sich damit Rost quasi "wegradieren".

Keshigomo eignen sich darüber hinaus zur Beseitigung hartnäckiger Anlaufschichten bei Töpfen, Armaturen, Spülbecken, Antiquitäten oder Fahrzeugteilen.



**80910 Punktöler aus Alu**

-ohne Inhalt-

**8092 Plastik Öler 15 ml**

-ohne Inhalt-

**80911 Punktöler aus Kunststoff 7,5 ml**

-ohne Inhalt-





**8094 Punktöler**  
15 ml gefüllt  
Nachfüllbar



**Öl**  
**8095 50 ml**  
**80951 500 ml**

**Universalöl Spray**

**8096 50 ml**  
**80962 200 ml**



**80971 Holzgleit-Spray**  
400 ml

**80975 Staubfrei Spray**  
300 ml

**80976 Ustanol Neutralöl**  
Spray 200 ml



**81002 Graphit Paste 100 g**

**81002 Graphit Paste 100 g**

**8102 Graphit Flüssig Winslip 40 ml**



**8103 Graphit Platte 100x11 mm**



**8104 Teflon Puder 100 gr.**



**8105 Teflon – Spray 200 ml**



**8107 Hirschtalgstift in Schiebedose**



**810710 Kreidestift mit Clip** incl. 1 Stück Kreide  
**810720 Ersatzkreide** 10 mm Ø 12 Stück

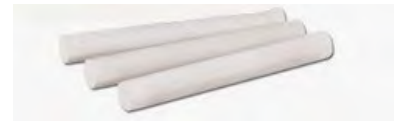

**8109 Reinigungsstab gelb 60 cm**

Der CleanStick 60cm ist ideal, um schmale Zwischenräume und auf Kopfhöhe liegende Oberflächen leicht und gründlich zu reinigen. Aufgrund des von der Faser umhüllten Kunststoffstabes lässt sich der CleanStick gut biegen und ist so in der Form variabel. Der Cleanstick 60cm ist z.B. hervorragend geeignet, um bei Stereoanlagen die Zwischenräume oder die einzelnen Rippen eines Heizkörpers leicht, schnell und gründlich zu entstauben. Auch super zum reinigen des Resonanzbodens!!!! Waschbar bei 60°

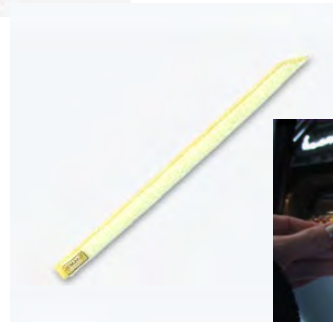

**81091 Flügel Saitenbürste**



**8110 WD 40 Reiniger + Pflege**  
 450 ml mit Sprühsystem



**8111 Protek CLP**

Reinigt und schützt Gleit- und Schmiermittel  
 Entfernt Verunreinigungen an allen Achsen+Stiften,  
 beseitigt quietschen und reiben. Es verändert nicht  
 die Eigenschaften von Holz, Filz und Metall



**81110 Protek CLP 0,95 l Nachfüllkanister**

**8112 Protek MPL 1 Dose 50 gr.**

Hochwertiges Gleitmittel für  
 Holz-Metall-Kunststoff



**81121 Protek MPL 1 Dose 450 gr.**

Hochwertiges Gleitmittel für  
 Holz-Metall-Kunststoff

**8113 Protek PROlube**

Pumpspray,  
 Dieses ist ein Schmiermittel vorwiegend  
 für Metall bei höheren Reibungspunkten  
 wie z.B. bei Klaviaturstiften



## Reinigungs- und Poliermittel



### Welches CORY Produkt wofür :

**CORY SUPER HIGH GLOSS** - für alle hochglänzenden Lackoberflächen  
**CORY SATIN SHEEN** - für alle seidenmatten Lackoberflächen  
**CORY SATIN POLYESTER** - für alle seidenmatten Polyesteroberflächen  
**CORY ALL BRITE** - für Schellack, offenporige Holzoberflächen und alle seidenmatten Lackoberflächen

**CORY Harmony Detailing Oil** - Öl/Glanz für alle Holzoberflächen  
**CORY SCRATCH BRITE** - zum Entfernen von Kratzern in Holzoberflächen

**CORY COCONUT WOOD CLEANER** - zum Reinigen von Holzoberflächen

**CORY KEY BRITE** - zum Reinigen/Polieren von Tasten mit Kunststoff- und Elfenbeinbelag

**CORY KEYBOARD DETAILER** - zum Reinigen und Polieren von Keyboard Tastaturen

**CORY BUFF BRITE** - zum Entfernen von Kratzern auf allen Lack- und Messingoberflächen

## Reinigungs- und Poliermittel

### CORY SUPER HIGH GLOSS

- 81212 - 2 oz/59 ml
- 81211 - 4 oz/118 ml
- 8121 - 8 oz/236 ml
- 81213 - 32 oz/944 ml



### CORY SATIN SHEEN

- 812140 - 2 oz/59 ml
- 812141 - 4 oz/118 ml
- 812142 - 8 oz/236 ml
- 812143 - 32 oz/944 ml



### CORY SATIN POLYESTER

- 812145 - 2 oz/59 ml
- 812146 - 4 oz/118 ml
- 812147 - 8 oz/236 ml
- 812148 - 32 oz/944 ml



### CORY ALL BRITE

- 812150 - 2 oz/59 ml
- 812151 - 4 oz/118 ml
- 812152 - 8 oz/236 ml
- 812153 - 32 oz/944 ml



# CORY

## CORY Harmony Detailing Oil

- 812160 - 2 oz/ 59 ml
- 812161 - 4 oz/118 ml
- 812162 - 8 oz/236 ml
- 812163 - 32 oz/944 ml



## CORY SCRATCH BRITE

- 812171 - 4 oz/118 ml
- 812172 - 8 oz/236 ml
- 812173 - 32 oz/944 ml

## COCONUT WOOD CLEANER

- 812180 - 2 oz/59 ml
- 812181 - 4 oz/118 ml
- 812182 - 8 oz/236 ml
- 812183 - 32 oz/944 ml
- 812184 - 3,78 liter



## CORY KEY BRITE

- 812190 - 2 oz/59 ml
- 812191 - 4 oz/118 ml
- 812193 - 32 oz/944 ml



## CORY KEYBOARD DETAILER

- 812210 - 4 oz/118 ml
- 812211 - 32 oz/944 ml

## CORRY BUFF BRITE

- 812220 - 2 oz/59 ml
- 812222 - 4 oz/118 ml
- 812223 - 32 oz/944 ml

## Pflege und Reinigungs-Sets **CORY ULTIMATE CARE KIT**

### **812240 CORY ULTIMATE CARE KIT "HIGH GLOSS"**

bestehend aus:

812191 KEY BRITE 4 OZ/ 118 ml

81211 SUPER HIGH-GLOSS 4oz/118 ml

812251 POLIERTUCH

812252 REINIGUNGSTUCH



### **812242 CORY ULTIMATE CARE KIT "SATIN SHEEN"**

bestehend aus:

812191 KEY BRITE 4 OZ/ 118 ml

812141 SATIN SHEEN POLITUR 4 OZ/ 118 ml

812251 POLIERTUCH

812252 REINIGUNGSTUCH



# C O R Y

## Pflege und Reinigungs-Sets CORY ULTIMATE CARE KIT

### 812243 CORY ULTIMATE CARE KIT "SATIN POLY"

bestehend aus:

812191 KEY BRITE 4 OZ/ 118 ml

812146 SATIN Polyester POLITUR 4 OZ/118 ml

812250 STAUBTUCH

Poliertuch grau



### 812244 CORY ULTIMATE CARE KIT "HARMONY"

bestehend aus:

812191 KEY BRITE 4 OZ/ 118 ml

812161 HARMONY DETAILING ÖL 4 OZ/118 ml

812250 STAUBTUCH

Poliertuch grau



### 812245 CORY ULTIMATE CARE KIT "BRITE"

bestehend aus:

812191 KEY BRITE 4 OZ/ 118 ml

812151 ALL BRITE POLITUR 4 OZ/118 ml

812251 POLIERTUCH

812252 REINIGUNGSTUCH





# C O R Y

## Pflege und Reinigungs Tücher

### **812250 CORY MEGA DUSTER – STAUBTUCH**

Dieses spezielle Staubtuch ist ein Staubmagnet. Seine Supergröße (50 x 38 cm) macht das abstauben einfach. Es wird jedes Hochglanz-Finish gründlich und sicher reinigen, ohne zu kratzen. Wenn Sie viel Staub haben, Sprühen Sie einfach Leicht das Tuch mit Wasser oder Politur ein. Das Spezialtuch zieht den Staub an, anstatt ihn wieder in die Luft zu wirbeln Mega Dusters sind maschinenwaschbar und kompatibel mit allen Cory Polituren.

### **812251 CORY POWER BUFFER POLISHER –POLIERTUCH**

Dieses weiche, nicht behandelte Mikrofaserstuch eignet sich hervorragend für die Anwendung und endgültigen Glanz von allen Cory Polier- und Reinigungsmittel. Super-Größe (35 x 35 cm.), Maschinenwäsche und dauerhaft für eine lange Lebensdauer.

### **812252 CORY POWER BUFFER CLEANER–REINIGUNGSTUCH**

Dieses weiche, nicht behandelte Mikrofaserstuch eignet sich hervorragend für die Anwendung und Reinigung mit allen Cory Polier- und Reinigungsmittel. Super-Größe (35 x 35 cm.), Maschinenwäsche und dauerhaft für eine lange Lebensdauer.



### ReVive Conditioning Cream Polish

Die einzigartige Poliereigenschaft von "Revive" verleiht Ihrem Lack einen schönen neuen Glanz. Hervorragend geeignet für Oberflächen, die aufgrund von Abnutzung und Verblässen Ihren Glanz verloren haben. Revive ist eine umweltfreundliche Creme und einfach zu verwenden.

Ideal für Polyester-, Lack-, Lack- und Polyurethanlacke.

**811261 4 OZ/ 118 ml**

**812262 8 OZ/ 236 ml**



**8128 Microfaser Stretch Tuch 40x40 cm**

**8129 Polyester Politur 100 ml**

**81291 Polyester Politur Kanister mit 4 L**

Dieses ist eine super Politur, die auch die fettigsten Abdrücke mühelos verschwinden



**Tro-Fex der Filz – Optimizer**

**8130** 100 ml

**81301** 500 ml

Die Vorteile:

- Verringerter Reibungswiderstand zwischen Garniertuch und Stift, dadurch ein angenehmeres Spielgefühl
- Erhöhter Schutz vor Feuchtigkeit, dadurch bestmögliche Sicherheit vor klemmenden Tasten
- Geräuschreduzierung am Vorder- und Waagebalkenstift
- Sehr genaues Einrichten der Vorder- Bäckchengarnierung.



**8135 Tastenreiniger 100 ml**

Reiniger für Tastenbeläge aus Kunststoff  
 Sprühflasche 100 ml



**Klavicura**

- 8140 10 Dispenserflasche 150 ml
- 8140 11 Glasflasche 200 ml
- 8140 12 Glasflasche 500 ml
- 8140 13 Glasflasche 1000 ml

814014 Pigment schwarz 20 ml

**Bellacura**

- 8140 30 Glasflasche 20 ml
- 8140 31 Sprühflasche 50 ml
- 8140 32 Glasflasche 20 ml incl. Poliertuch
- 8140 33 Glasflasche 200 ml
- 8140 34 Bellacura Griffbrettöl 75 ml
- 8140 35 Poliertuch weiß Violine
- 8140 351 Poliertuch weiß Gitarre
- 8140 36 Mikrofaser Tuch gelb Violine
- 8140 361 Mikrofaser Tuch gelb Gitarre

**Bellacura getränkte Pflegetücher**

- 814037 einzeln
- 8140371 20 Stück



## Schellack

- 8150**    **Lemon SUPRIOR extra hell**
- 81501**   **HONEY – schwarz**
- 81502**   **SUPER BLONDE –  
extra hell entwachst**
- 81504**   **Rubin rot entwachst**

Weitere Schellack Produkte ab S. 188

## Bronzepulver

- 816011**   **Hellgold 100 Gramm**
- 816021**   **Dukatengold 100 Gramm**



- 8170**    **Resonanzbodenlack 1 Liter  
Nitro-Basis**



- 81723**   **Verdüner für Resonanzbodenlack  
3 Liter**



## **Nigrosin Pulver schwarz**

z.B. zum einfärben von Schellack

- 8190 10**    25 g
- 8190 11**    100 g



- 8192**    **Elfenbein Reparatur Set**

AcryliKey II ist ein Elfenbein-Reparatur-Set, welches speziell für die Reparatur von Elfenbeinklaviaturen von Flügeln und Klavieren hergestellt wurde.



## 820020 Radikal Abbeizer Gel 750 ml

Entfernt wirksam, einfach, schnell und porentief jegliche

Art von Lacken und Farben von jeder Oberfläche.

Der Erfolg ist garantiert.

Auch für Harthölzer geeignet, da der Borma Radikal-Abbeizer frei von Säuren und Laugen ist. Keine Veränderung der Naturfarbe des Holzes, die original Patina bleibt erhalten. Chemisch neutral sowie methanolfrei und demnach frei von jeglichen Handelsbeschränkungen.



## Radikal Abwaxer – Wachsreiniger

Das Produkt ideal für die gesamte Reinigung aller Holzflächen. Seine Formulierung ergreift schnell und absolut wirkungsvoll die alten Wachsschichten an und befreit das Holz von Schmutz und Verkrustungen, ohne die darunter liegenden Lacke anzugreifen.

820022 250 ml

820024 500 ml



## 820030 Fleckentferner Spray 400 ml

Ideal für das schnelle Entfernen von grauen Rändern, Wasser- und Alkoholflecken auf mit Kalium lackierten Flächen. Einfach und vielseitig mit schneller Wirkung.



**Möbelreiniger**  
**820040 250 ml**  
**820041 500 ml**



Hergestellt aus einer Mischung exotischer Öle und Wurzelextrakten, reinigt dieses Produkt parentief und gründlich alle alten und modernen Lacke. Entfernt schonend und mild weiße und graue Stellen sowie Flecken, die durch Alterung des Holzes und Feuchtigkeit entstanden sind. Schützt und frischt alle Möbel auf. Sie erhalten den ursprünglichen Glanz zurück. Nicht für gewachste oder geölte Hölzer geeignet.

**820045 Möbelreiniger Spray 400 ml**

Das ideale Pflegemittel für polierte und anpolierte Möbel (ungeeignet für Eiche und mattierte Hölzer). Reinigt schonend und entfernt eventuelle weiße oder graue Stellen und Flecken. Schützt und frischt alle Möbel auf und verleiht ihnen ihren ursprünglichen Glanz. Die Wirkung ist unübertrefflich. Der Lack wird nicht beschädigt.



**820046 Möbelcreme/Möbelpolitur 250 ml**

Für die regelmäßige Pflege Ihrer lackierten Möbel im Innenbereich. Die in der Creme enthaltenen Substanzen erneuern den natürlichen Seidenglanz aller Möbel und Hölzer. Seine desinfizierenden Wirkstoffe pflegen und schützen die Holzoberfläche vor Schimmel und Holzschädlingen. Das Produkt eignet sich sowohl für Wachsbehandlungen als auch für rustikale und klassische Möbel. Ökologisches Produkt, wasserbasiert. Für den Innenbereich.



**820047 Teak Öl Spray 400 ml**

Eine gebrauchsfertige und geruchlose Mischung aus edlen Ölen, die für den Innen- und Außenbereich geeignet ist. Ideal für alle unversiegelten und trockenen Holzoberflächen. Das Teak-Öl dringt tief in die Holzstruktur ein und bildet einen wasserabweisenden Schutzfilm.

Die natürliche Maserung und Farbe des Holzes wird betont. Durch Aufsprühen entsteht eine leicht glänzende, offenporige und atmungsaktive Oberfläche.



## Sauna Holz Öl

### Holzschutz für Saunen und Dampfbäder

Das Borma Sauna-Öl Borma eine Mischung aus feinsten Ölen. Es ist geeignet für die Behandlung der Holzbänke, Böden und Wänden in Saunen und Dampfbädern Rohholz. Dank seiner Zusammenstellung, lässt es die Holzfarbe und die Aderung natürlich aufleben und bietet einen guten Schutz gegen Feuchtigkeit.

- 820048 500 ml**
- 8200481 1 Liter**
- 8200485 5 Liter**



\*\*\*\*\*

## Parkettreiniger

Wasserbasierte Reinigungsseife für Parkett. PH-neutral, Zur Reinigung von lackierten oder mit Öl behandelten Holzböden geeignet. Angenehm duftend, entfernt dieses Produkt sanft, aber wirkungsvoll Schmutz und Fett, ohne den darunterliegenden Lack anzugreifen. Ideal für die tägliche Reinigung.

- 820049 1 Liter**



\*\*\*\*\*

## Borma Solve – Verdüner

Borma Solve ist ein ausgesprochen vielseitiges Verdünnungsmittel und kann mit verschiedenen Borma-Produkten kombiniert werden.

- 820050 250 ml**
- 820051 1000 ml**



\*\*\*\*\*

## HOLZHÄRTER - Zur Festigung des Holzes

Holzhärter von BormaWachs haucht Ihrem Holz neues Leben ein! Gebrauchsfertiges schnelltrocknendes Acrylharzdispersionslösungsmittel das jede Art von porösem und weichem Holz (auch infolge von Wurmbefall) verstärkt und aushärtet. Völlig transparent ändert es den natürliche dringt tief ein und versiegelt das Holz und reproduziert die ursprüngliche Konsistenz. Für Innen und Außen geeignet.

- 820052 500 ml**



## Metalwachs Selbstglanzwachs

SELBSTPOLIERENDES FLÜSSIGES WACHS AUF WASSERBASIS

Dieses selbstpolierende Produkt auf Wasserbasis verleiht Marmor-, Fliesen- und Linoleumböden sowie Kunststoffmaterialien im Innenbereich einen angenehmen Glanz und bildet einen brillanten schützenden Film .

**820060 1 Liter**



## Schellack-Sticks

Heißschmelzstifte auf Schellackbasis für die perfekte Retusche von lackierten Oberflächen. Beim Schmelzen einfach anwendbar, bietet es beim Aushärten einen ausgezeichneten Oberflächenwiderstand.

**Hierfür empfehlen wir unsere Wachsschmelzer 820370+820371**

<b>820100</b>	<b>Transparent</b>		<b>820104</b>	<b>Schwarz</b>
<b>820101</b>	<b>Eiche natur</b>		<b>820105</b>	<b>Nussbaum mittel</b>
<b>820102</b>	<b>Nussbaum hell</b>		<b>820106</b>	<b>Eiche hell</b>
<b>820103</b>	<b>Weiss</b>			

**820120 Schellack Grundierung 500 ml**



Eine für alle Holzarten geeignete farblose und biologische Schellack-Grundierung. Durch seine hohe Festigkeit ist dieses Produkt perfekt geeignet für traditionell warme und helle Lackveredelungen von Stilmöbeln.

## Schellackpolitur

Diese gebrauchsfertige Schellacklösung, entwickelt nach uralter Rezeptur, verleiht allen Arten von Holzoberflächen im Innenbereich einen hohen Glanz und hinterlässt zugleich eine angenehme Weichheit.

**150 ml :**

**820130 - blond**

**500 ml :**

**820131 - blond**

**820135 - Orange**

**820136 - Rubin Red**

**820137 - Schwarz**

**820138 - Transparent**



## Schellack-Veredelung

Gebrauchsfertige Schellack-Veredelung von noch höherer Widerstandskraft als herkömmliche Schellackpolituren. Hergestellt aus entwachstem, transparentem und qualitativ hochwertigem Schellack, ist diese Schellack-Hartpolitur ein ideales Veredelungsprodukt für eine weichglänzende Holzoberfläche.

**820140 400 ml Spray**

**820141 500 ml**





## 820145 Polieröl 500 ml

Schmieröl für Schellack-Oberflächen.

Farb- und geruchlos ist das Produkt gebrauchsfertig.  
 Es hilft bei der Anwendung von Schellack-Polituren.



## 820147 Schellack Verdüner 1l Shellac 99°

Hochelastische und schnelltrocknende Spezialverdünnung  
 für Schellack. Hinterlässt keine Grauschleier.



Zur Verwendung auch mit unserem Schellack

**8150 Lemon extra hell**

**81501 Honey - schwarz**

**81502 Super Blond extra hell entwachst**

**81504 Runin rot - entwachst**



Tip: zum einfärben von Schellack nimmt man Nigrosin.  
 Dieses finden Sie auf Seite 187

## 820149 Entfettungsfluid für Schellack 500 ml



## Bienenwachs

Das Holzwachs aus reinem Bienenwachs sowie Carnauba nährt, erneuert, schützt und pflegt alle Hölzer. Hinterlässt einen herrlichen Glanz und einen angenehmen Honigduft. Für den Innenbereich Besonders geeignet für hochwertige antike Stilmöbel.

### Paste 500 ml

820150 Transparent

820151 Eiche natur

820152 Nussbaum mittel

820153 Schwarz

820154 Mahagoni



### Spray 400 ml

820160 Transparent

820161 Eiche natur

820162 Nussbaum mittel

820163 Schwarz

820164 Mahagoni



### Flüssig 250 ml

820170 Transparent

820171 Eiche natur

820172 Nussbaum mittel

820173 Schwarz

820174 Mahagoni





**820180 Bienenwachs 200 g**

Borma natürliches Bienenwachs ist rein und von ausgezeichneter Qualität, gereinigt von der Mehrheit seiner natürlichen Verunreinigungen. Es hat einen niedrigen Ölgehalt, der ein nicht-öliges Berührungsgefühl gibt und die Oberfläche sehr gut hält elastisch. Goldgelb mit einem typischen Aroma ist es ideal für Kerzen oder Wachspatinas. in Aluschale 11x9x3,5 cm

**820185 Paraffinwachs Gleitwachs 200 g**

Rohes, verfeinertes und geruchloses Paraffinwachs, transparent weiß, glänzend und leicht fettend in Blöcken, ideal auch zur Herstellung von Kerzen. Wasserunlöslich und chemikalienresistent, ist dieses Produkt ein perfekter Zusatz zur Herstellung von enkaustischen Farben für Holz. Ideal geeignet als Gleitwachs, um aneinander reibende Flächen gleitfähiger zu machen. 11x8,5x3,5 cm in Aluschale



**Vaselineöl**

Das Vaselineöl von Borma ist ein hochreines Öl mineralischen Ursprungs. Dieses Produkt zeichnet sich vor allem durch seine Transparenz aus und ist absolut frei von Geruch, Farbe und Geschmack. Seit Jahrzehnten als Schmiermittel verwendet, ist es auch geeignet zur Imprägnierung von sehr porösem Holz oder Stein. Garantiert eine hervorragende wasserabweisende Wirkung. Für den önologischen Gebrauch geeignet.

- 820186 200 ml**
- 8201861 1000 ml**



## Weichwachs Stange 15 g



Artikelnr.	Farbe		Artikelnr.	Farbe
820200	Weiß		820207	Eiche mittel
820201	Ahorn		820208	Eiche dunkel
820202	Buche		820209	Nussbaum hell
820203	Eiche hell		820210	Nussbaum mittel
820204	Kirsche		820211	Nussbaum dunkel
820205	Mahagoni dunkel		820212	Mahagoni hell
820206	Palisander		820213	Schwarz

## Hartwachs Stange 20 g

Hierfür empfehlen wir unsere

Wachsschmelzer 820370+820371



Artikelnr.	Farbe		Artikelnr.	Farbe
820220	Weiß		820227	Eiche mittel
820221	Ahorn		820228	Eiche dunkel
820222	Buche		820229	Nussbaum hell
820223	Eiche hell		820230	Nussbaum mittel
820224	Kirsche		820231	Nussbaum dunkel
820225	Mahagoni dunkel		820232	Mahagoni hell
820226	Palisander		820233	Schwarz



## PROFIX Retuschierstift

Färbender Holzretuschier-Stift, für jegliche Art von Oberflächen geeignet. Mit seiner abgeschrägten Spitze ist dieser Retuschier-Stift leicht und präzise aufzutragen, auch an schwierigen Stellen. Alkoholgelöst und wasserbeständig.

Wirkt halbtransparent und bewahrt somit die ursprüngl. Maserung des Holzes

<b>820250</b>	<b>Buche</b>		<b>820256</b>	<b>Eiche dunkel</b>
<b>820251</b>	<b>Eiche hell</b>		<b>820257</b>	<b>Nussbaum hell</b>
<b>820252</b>	<b>Kirschbaum</b>		<b>820258</b>	<b>Nussbaum mittel</b>
<b>820253</b>	<b>Mahagoni dunkel</b>		<b>820259</b>	<b>Nussbaum dunkel</b>
<b>820254</b>	<b>Palisander</b>		<b>820260</b>	<b>Mahagoni hell</b>
<b>820255</b>	<b>Eiche mittel</b>			

## HOLZmarker - Acryl-Lackstift

wasserfest, lichtecht und schnelltrocknend.

Perfekt geeignet für die

Ausbesserung von Kratzern oder Fehlern auf lackierten Oberflächen. Kann überlackiert, überbeizt oder auch überwacht werden. Für den Gebrauch im Innen- und Außenbereich.



<b>820280</b>	<b>Weiß</b>		<b>820288</b>	<b>Nussbaum hell</b>
<b>820281</b>	<b>Ahorn</b>		<b>820289</b>	<b>Nussbaum mittel</b>
<b>820282</b>	<b>Buche</b>		<b>820290</b>	<b>Nussbaum dunkel</b>
<b>820283</b>	<b>Eiche hell</b>		<b>820291</b>	<b>Mahagoni hell</b>
<b>820284</b>	<b>Kirschbaum</b>		<b>820292</b>	<b>Schwarz</b>
<b>820285</b>	<b>Mahagoni dunkel</b>		<b>820293</b>	<b>Eiche dunkel</b>
<b>820286</b>	<b>Palisander</b>		<b>820295</b>	<b>Weiß glänzend</b>
<b>820287</b>	<b>Eiche mittel</b>		<b>820296</b>	<b>Schwarz glänzend</b>



## Holz Kitt 250 g

Gebrauchsfertiger Einkomponenten-Holz Kitt auf Wasserbasis, lösungsmittelfrei, geruchlos und lichtecht. Bei Bedarf mit Wasser verdünnen. Geringe Schrumpfung. Kann nach der Trocknung geschliffen, geschnitzt, gebeizt, gewachst oder lackiert werden.

Artikel Nr.	Farbe	Farbnr.	Artikel Nr.	Farbe	Farbnr.
820301	weiß	50	8203082	Eiche dunkel	52
820302	Naturholz	8	820309	Nussbaum hell	53
820303	Esche	65	820310	Nussbaum mittel	59
820304	Buche	42	820311	Nussbaum dunkel	63
820305	Kirschbaum	30	820312	Wenge	146
8203051	Kirschbaum dunkel	66	820313	Schwarz	60
820306	Mahagoni	62	820314	Pappel	1
820307	Palisander	58	820315	Fichte	4
820308	Eiche hell	51	820316	Kiefer	5
8203081	Eiche mittel	48	820317	Lärche	10



## Holzmasse 250 ml

Der schnell trocknende Kitt auf Holzmehl-Basis ist gebrauchsfertig. Er wird direkt auf die vorher gesäuberte Schadstelle aufgetragen. Bei Bedarf nachspachteln. Der gehärtete Holz Kitt kann wie echtes Holz geschliffen, gebeizt oder lackiert werden.

820330	Naturholz	820336	Teak
820331	Kiefer	820337	Nussbaum hell
820332	Buche	820338	Nussbaum mittel
820333	Kirschbaum	820339	Nussbaum dunkel
820334	Mahagoni	820340	Esche
820335	Palisander	820341	Fichte

## Holz kitt Faserverstärkt 250 g

Mit hochelastischen Strukturfasern ausgestattet.  
Hohe Haftkraft, hohe Widerstandsfähigkeit gegenüber  
Holzschrumpfung, einfach zu schleifen, sehr gute Fülleigenschaften  
- ein Produkt von insgesamt hervorragender Qualität.



Das Produkt ist gebrauchsfertig, wird mit einem Spatel direkt aufgetragen. Trocknung 6/8 Stunden

Artikel Nr.	Farbe	Farbnr.	Artikel Nr.	Farbe	Farbnr.
82034501	weiß	50	82034509	Nussbaum hell	53
82034502	Naturholz	08	82034510	Nussbaum mittel	59
82034503	Esche	65	82034511	Nussbaum dunkel	63
82034504	Buche	42	82034512	Wenge	146
82034505	Kirschbaum	30	82034513	Schwarz	60
82034506	Mahagoni	62	82034515	Fichte	04
82034507	Palisander	58	82034516	Kiefer	05
82034508	Eiche hell	51	82034518	Teak	17
820345081	Eiche mittel	48	82034519	Douglasie	54
820345082	Eiche dunkel	52			

## Holz spray / Lack Transparent 400 ml

Schnelltrocknender Nitro-Holzlack in einer Sprühdose.  
Leicht anzuwenden, lichteht und wetterfest.  
Geeignet für den Innen- und Außenbereich.

**820350 matt 20%**

**820351 seidenglanz 40 %**

**820352 glänzend 90 %**

Die Auswahl verschiedener Glanzstufen und die hohe  
Ausdehnungsfähigkeit ermöglicht eine unsichtbare  
Retuschierung und beugt einem ungleichmäßigen Erscheinungsbild  
der Oberfläche sowie Schlierenbildung vor.



## **BORMA WACHS Holzfarbe 250 ml**

Beizkonzentrat, Färbemittel für Lacke

Der ideale Farbstoff für das Färben aller Innenflächen aus Rohholz. Die zahlreichen Farbtöne der Produktion verleihen dem Holz Glanz und heben die Aderung hervor.

Anwendungstemperatur: + 5°C / + 30°C Anwendung: Innen



**820353** Eiche 52

**820354** Teak 17

**820355** Nussbaum hell 53

**820356** Mahagoni 62

**820357** Nussbaum dunkel 63

**820358** Palisander 58

**820359** Schwarz 60

## **Stahlwolle / Stahlwatte**

Bestehend aus extra-dünnen Drähten, kontrolliert durch ein Computersystem, ist die Stahlwolle perfekt für das Auftragen von Wachs oder Öl mit darauf folgendem Polieren der Unterlage. Nicht schmierend.

**10 cm breit 1 cm dick 50 cm lang:**

**820381** fein 000

**820383** sehr fein 0000



**Packung mit 1 kg:**

**820380** fein 000

**820382** sehr fein 0000





## Retuschierkoffer / Erste Hilfe

Professioneller Koffer für die schnelle Retuschierung von allen Holzoberflächen. Ein wertvolles, zweckmäßiges und farbechtes Produkt für die Lösung von kleinen lästigen Problemen, die während dem Einbau und der Endbearbeitung auftreten können. Eine Investition für hohen Qualitätsstandard und Zufriedenheit löst sofort das Risiko von Beschwerden.

### 820360 Modell A

Inhalt:

- 10 Stück Profix Retuschierstift zum Lasieren
- 20 Stück Stangen Weichwachs
- 2 Fixiermittel /Lack transparent
- 1 Spachtel 3 sehr feine weiße Schleifpads
- 10 weiche Tücher



### 820361 Modell B

Inhalt:

- 10 Stück Holzmarker Acryl-Lackstift
- 20 Stück Stangen Hartwachs
- 1 Wachsschmelzer Gas
- 1 Spachtel 3 sehr feine weiße Schleifpads
- 10 weiche Tücher



### 820362 Modell C

Inhalt:

- 10 Stück Holzmarker Acryl-Lackstift
- 20 Stück Stangen Weichwachs
- 2 Fixiermittel /Lack transparent
- 1 Spachtel 3 sehr feine weiße Schleifpads
- 10 weiche Tücher



### 820363 Modell D

Inhalt:

- 10 Stück Profix Retuschierstift
- 20 Stück Stangen Hartwachs
- 1 Wachsschmelzer Gas
- 1 Spachtel 3 sehr feine weiße Schleifpads
- 10 weiche Tücher



### 820364 Modell E

Inhalt:

- 1 Schachtel Weichwachs (sortierte Farben)
- 1 Schachtel Profix farbige Retuschierstifte (sortierte Farben)
- 1 Fläschchen Holzreinigungsmittel 30 ml,
- 1 Fläschchen Borma Solve 30 ml
- 2 Holzspray Lackspray 400 ml: 1x20%, 1x40%
- Zubehör: 3 sehr dünne weiße Schleifschwämme (12x14), 10 Arbeitstücher 1 Kunststoffspachtel cm 5



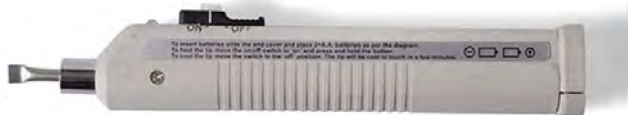

### 820370 Wachsschmelzer

Wachsschmelzer mit Batterie für die Anwendung mit Hartwachs, Schellacksticks.....

Praktisch und handlich, es sind nur zwei AA Batterien erforderlich, ermöglicht ein leichtes Auftragen des Wachses zur Retuschierung auf allen Oberflächen.



### 820371 Wachsschmelzer elektrisch

Insbesondere zum leichten Auftragen von Hartwachsstangen geeignet, die auswechselbare Spitze ist für Ausbesserungsarbeiten an der Holzoberfläche optimiert. Keine Beschädigung der Farbe, keine Verbrennung des Lackes.

15W 230 V

### 820372 Ersatzspitze für Wachsschmelzer 820371

### 820373 Wachsschmelzer Gas

Dynamisch, leicht, schnell, ideal für eine korrekte Anwendung des Gipsmörtels mit Hartwachs. Pflegt die Farben, verbrennt den Lack nicht.



### 8203731 Ersatzspitze konisch

### 8203732 Ersatzspitze Meißel



### 820401 Retuschierspachtel 3,5 x 11 cm



### 820402 Mischbecher aus Kunststoff 30 ml -per Stück-



**820385 Schleifvlies-Pad 1000**

229x152 mm

Feinheitsgrad sehr fein  
 Vliesstruktur 1000



**8203851 Handblock für Schleifvlies**

zur Aufnahme von Vlies-Handpads  
 und Vlies-Rollenware.

Länge 115 mm  
 Breite 80 mm

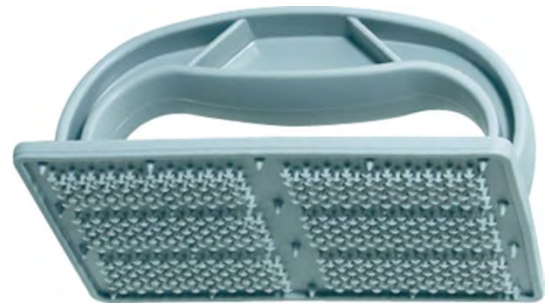

**820386 Gummi Schleifklotz für Schleifpapier**

2-teiliger, schwarzer Gummi-Klotz in handlicher Form. Schnelles Einlegen und Spannen des Schleifleins, das durch unverlierbare Metallstifte festgehalten wird.

Zum Handschleifen und Polieren. Elastisch und auch beim Nassschleifen formbeständig.

Länge 130 mm Höhe 33 mm Breite 70 mm



**Schleifpapier / Sandpapier**

**820386-0500 Körnung 500**

**820386-1000 Körnung 1000**

**820386-1500 Körnung 1500**



Körnung 500

**820408 Beizbürste Bronzedraht 180 x 60 mm**

Vor dem Beizen oder Lackieren muss das Holz porentief sauber sein. Anhaftende Schleifstaubreste entfernt man wirkungsvoll mit dieser Bronzedrahtbürste. Das Holz muss in Faserrichtung sauber ausgebürstet werden. Größe: 180 x 60 mm



**820410 Polierbürste / Wachspolierbürste**

Polierbürste zum auspolieren von Möbelwachs und Wachsbeizen auf Holz. Zum polieren von Holzwachs und Wachsbeizen, S-Form Länge 21 cm Breite 5 cm



**820411 Polierbürste / Wachspolierbürste mit Leder**

mit Ledereinsatz  
 zum Ausbürsten und polieren von gewachsen Oberflächen 17,5 cm x 6 cm

**820420 Drahtbürste mit Kunststoffgriff 282 mm**



**820421 Mini-Bürsten-Satz Nylon, Messing 165 mm**



**820422 Reinigungsbürste mit Polypropylenborsten 220 mm**

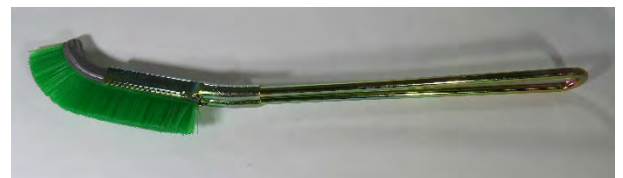

**820423 Drahtbürste 5-Reihig 30 cm**



## Pinsel



### **Schafshaarpinsel mit Holzheft**

Diese feinen weißen Schafshaarpinsel mit Holzheft sind vielseitig verwendbar. Sie sind unter anderem hervorragend geeignet für den Pinselauftrag von Schellackpolituren und Lasuren. Hergestellt in Japan.

<b>820501</b>	<b>15 mm</b>	<b>820503</b>	<b>40 mm</b>
<b>820502</b>	<b>30 mm</b>	<b>820504</b>	<b>50 mm</b>



### **Ziegehaarpinsel**

Diese feinen Ziegenhaarpinsel mit Holzheft und traditioneller japanischer Bindung sind vielseitig verwendbar. Sie eignen sich ganz besonders für lösemittelfreie Farben und sogar als Backpinsel.

<b>820511</b>	<b>30 mm</b>	<b>820513</b>	<b>50 mm</b>
<b>820512</b>	<b>40 mm</b>	<b>820514</b>	<b>60 mm</b>



### **Leimpinsel**

Diese kleinen Borsten-Leimpinsel sind auch als Universalpinsel verwendbar.

<b>820520</b>	<b>6 mm mit Alu-Griff</b>	<b>820522</b>	<b>13 mm mit Alu-Griff</b>
<b>820521</b>	<b>9 mm mit Alu-Griff</b>	<b>820523</b>	<b>19 mm mit Holz-Griff</b>
<b>820524</b>	<b>Leimpinsel-Sortiment 6+9+13+19 mm</b>		

## NATURAQUA HOLZWACHS-LASUR



Für den Innen- und Aussenbereich

Lasur auf Wachs- und Harzbasis wasserbasierend, Auftrag in zwei - drei Schichten, sehr gut imprägnierend. Das Produkt dringt tief in das Holz ein, verbessert die Maserung und sorgt für ein weiches, elegantes Finish. Verbrauch /L 8 - 12 m<sup>2</sup>

Die hochwertigen Substanzen und UV-Filter im Produkt verhindern Verblässen der Farben, Insektenbefall sowie Pilz und Schimmelbildung. Schnell trocknend und nahezu VOC-freileicht zu verarbeiten.

Verwendung:Gebrauchsfertig

Pinselauftrag ist auf sauberen, trockenen Oberflächen empfohlen. Auf Untergründen im Außenbereich mindestens zwei Anstriche mit jeweils einer Trocknungszeit von mind. 8 Stunden auftragen. Die Oberfläche benötigt 24 Stunden um vollständig zu trocknen.

### Dose mit 375 ml

Artikel Nr.	Farbe	Farbnummer	Artikel Nr.	Farbe	Farbnummer
820601	Natur/Farblos	8	820607	Mahagoni	62
820602	Kiefere	5	820608	Nussbaum hell	53
820603	Eiche	3	820609	Nussbaum mittel	59
820604	Teak	17	820610	Nussbaum dunkel	63
820605	Lärche	10	820611	Palisander	58
820606	Kirschbaum	16	820612	Wenge	146

### Dose mit 750 ml

Artikel Nr.	Farbe	Farbnr	Artikel Nr.	Farbe	Farbnummer
820621	Natur/Farblos	8	820627	Mahagoni	62
820622	Kiefere	5	820628	Nussbaum hell	53
820623	Eiche	3	820629	Nussbaum mittel	59
820624	Teak	17	820630	Nussbaum dunkel	63
820625	Lärche	10	820631	Palisander	58
820626	Kirschbaum	16	820632	Wenge	146

## Borma Wachs

### **820800 Deck Soap - Holzboden Reiniger**

Deck Soap ist ein natürlicher Reiniger, basierend auf einer neutralen pH-Seife. Er ist ideal für die tägliche Reinigung von Holzterrassen, Möbeln... welche lackiert oder mit Öl behandelt sind.

Angenehm parfümiert, entfernt er kraftvoll Schmutz und Fett ohne die Ölbehandlung zu beschädigen.

Geeignet für die tägliche Reinigung und Pflege, von geölten oder lackierten Oberflächen.  
 1 Liter



### **820801 No Gray 1 Liter**

"Borma No Grey" ist ein spezielles Reinigungsmittel um vergrautes Holz in seiner natürlichen Farbe wieder herzustellen



### **820802 Exterior Wood Cleaner 1 Liter**

Kraftvoller ökologischer Reiniger auf Wasserbasis von Holz für den Außenbereich .

### **820803 Extra Strong Wood Cleaner 1 Liter**

Extra starkes Reinigungsmittel auf Wasserbasis für den Außenbereich, Speziell für die Entfernung von hartnäckigen Verschmutzungen entwickelt.

Gebrauchsfertig.

Speziell für die Entfernung alter Flecken oder Ölbehandlungen.



### **820804 Bleichmittel 1 Liter**

Einkomponenten wasserbasierender Aufheller für Holz.

Es bleicht die Farbe jeder Art von Holz und macht sie so einheitlich.

Für innen und außen.





- 821010 Valve Oil Medium T1 65 ml**
- 821015 La Tromba Valve Oil Light T2 - Ventilöl**
- 821020 Valve Oil Heavy -**
- 821025 Valve & Slide Oil -Ventil- und Zugöl**
- 821030 Slide Cream**
- 821035 Waterspray 80 ml**
- 821040 Oil for woodwind instruments 65 ml**
- 821045 LLK Oil 10 ml**
  
- 821050 Slide & Cork Grease rot 3 g**
- 821055 Slide & Cork Grease rot 15 g**
- 821060 Slide & Cork Grease rot 100 g**
- 821065 Slide & Cork Grease weiß 3 g**
- 821070 Slide & Tenon Stick 5 g**
- 821075 Lip Tonic 5 g**
- 821080 Lacquer Polish 80 ml**
- 821090 Silver Polish 250 ml**

**Weiter Informationen zu den Produkten von LaTromba  
finden Sie in unserem Webshop**



# Luftfeuchtigkeitsregler

## Für Piano, Flügel, Cembalo und Spinett



- 8300** Feuchtigkeitsregler 1 m lang  
**8301** Feuchtigkeitsregler 0,5 m lang

Rabattstaffel: VE ab 3, 9 und 20 Stück siehe Preisliste  
Ersatzteile für Luftbefeuchter:

- 8300H** Haken einzeln  
**8300K** Kappen einzeln schwarz  
**8300R** Kunststoffrohr mit Schlitz 1 m lang  
**8300S32** Füllmaterial/Stopfen für 8300+8301  
 Für einen 1m Stab benötigt man 16 Stück

Zubehör:

- 8302** Set = 3 Füllbeutel 70my  
 + 1 Clip  
**8303** Füllbeutel einzeln (ohne Clip)  
**8304** Clip einzeln

Schimmel entsteht unter anderem durch kalkhaltiges Wasser.  
 Um dieses zu vermeiden ist es **wichtig** den Luftbefeuchter mit destilliertem Wasser zu füllen.

- 8306** Hygro-Thermometer mit Uhr  
 Min/Max Anzeige Umschaltbar C°/F  
 9,8 x 10,5 x 2,2 cm



- 8308** Hygrometer 4,5 cm Ø silber



- 8310** Thermometer mit Sockel  
 Messing, 7 cm hoch



**8505 Das Klavier und seine Pflege**

von Otto Funke

Dieses Buch ist zugleich Lehrbuch für Klavierbauer/Klavierstimmer und praktischer Ratgeber für Musikfreunde und Klavierbesitzer



**85111 Lehrbuch des Pianofortebaues**

von Julius Blüthner

Dieser großartige Klassiker erscheint als foto-mechanischer Nachdruck der ersten Auflage von 1872.



**8517 The Wonders of the Piano**

Catherine C. Bielefeldt

The Anatomy of the Instrument

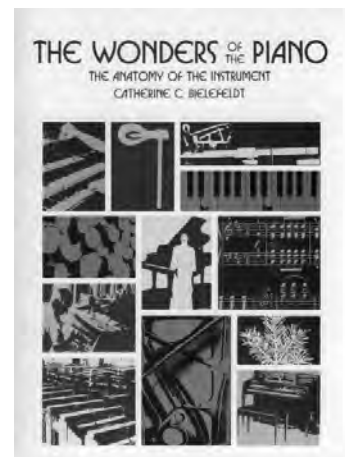

**8519 The Piano-Forte**

Rosamond E.M. Harding

A comprehensive treatment of the development of the pianoforte until the middle of the nineteenth century at which point the instrument which we know today was almost completely evolved. The book starts with the almost simultaneous invention of the pianoforte in Germany, France, and Italy early in the eighteenth century and traces technical development over the next 150 years.

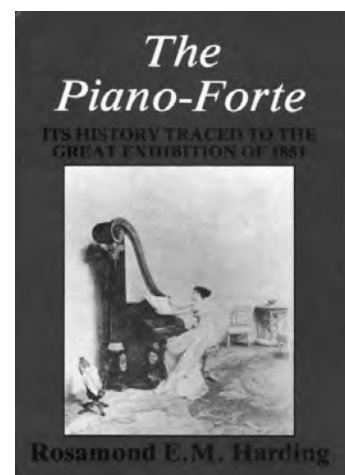

**8527 Hans-Jürgen Uchdorf  
 Praktisches Handbuch  
 Verbesserte und aktualisierte Auflage  
 2003**  
 Auf 240 Seiten alles Wissenswerte für Pianobauer,  
 Tastenprofis und Liebhaber mit vielen Abbildungen.

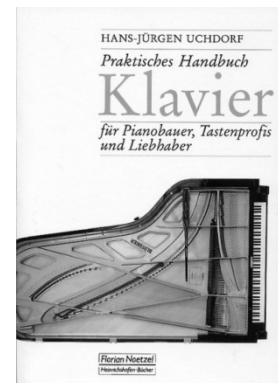

**85262 Carl-Johan Forss –  
 Piano- und Flügelreparatur  
 in Russischer Sprache**

**Ремонт пианино и роялей**



Этот учебник даёт основательное представление о профессии фортепианного мастера. Первая глава содержит историческую ретроспекцию о предшественниках пианино и рояля. Эта книга знакомит учащихся с акустическим блоком и деталями механики. Здесь описывается, как производится ремонт резонансной деки, как навиваются басовые струны, как они монтируются, как ремонтируют обломанные гаммерштили и как заменяются молотки. В каждой главе имеются таблицы с техническими данными. Целая глава посвящена материалам и процессу изготовления. Каждая глава заканчивается вопросами для повторения и закрепления материала.

Эта книга, имеющая 495 страниц, содержит обилие чертежей, чёрно-белых иллюстраций и цветных фотографий. Это произведение впервые вышло в свет на норвежском языке в 1998 году.

# Büsten



Art. Nr. 86...  
Alle Büsten in:  
12 cm, 17cm, 24 cm und 31 cm

Beethoven  
Mozart  
Verdi  
Bach  
Brahms  
Schubert  
Wagner

## *Metronome mit verstellbarer Glocke*

Höhe 21,5 cm



85501 Schwarz



85531 Champagner-silber



85551 Teak



85552 Nuss



**85511** Transparent rot



**85512** Transparent blau



**85513** Transparent grün



**85514** Transparent violett



**85521 Glitzer blau**



**85522 Glitzer violett**



**85541 Mod. Blume**



**85542 Mod. Zebra**

**8560 Kaffeetasse 8,5 cm hoch**



**8561 Bleistift mit Radierer Flügel**



**8562 Bleistift mit Radierer Violinschlüssel**



**8563 Radierer Set Flügel + Violinschlüssel**  
 4x3,5 cm + 4,5x2,5 cm



**8564 Radierer Set Klaviatur + Violinschlüssel**  
 4x3,5x1cm  
 4,5x2,5x1cm



## Wir führen viele Original Artikel von Steinway & Sons

Artikel Nummer	Bezeichnung
2425	Piano Rollen
Ab 38715602 ...	Stimmwirbel
60268	Piano Hammer Köpfe
609015	Piano Hammernüsse mit Kapseln
609055	Piano Hebeglieder
620597 + 98	Flügel Hammerstiele
Ab 620780010...	Flügel Hammerköpfe
Ab 6207801...	Flügel Hammerköpfe mit Hamlestielen
62089	Flügel Hebeglieder
62801+02	Querholzdübel
637901+02+03	Plattenbolzenschrauben „Tulpen“
Ab 63791....	Flügel Agraffen
Ab 643501	Flügel Baßsaiten
6564	Flügelschloss
65831+32	Pianoschlüssel
6586	Flügelschlüssel
6698	Tastenklappenfeder
67201+67202	Flügel Fußbeschlag
Ab 71301..	Saitenraumgarnierung
74201	Hammerruhepolster
Ab 776531	Schieberpapier/Regulierpapier
Ab 77811	Flügel Dämpferfilz
Ab 77821	Flügel Dämpferköpfe



## Wir führen viele Original Artikel von YAMAHA

1412	Flügelstelleisen
Ab 198830....	Temperatur Stimmband
Ab 2030	Stimmhammer und Einsätze
Ab 20305	Stimmkeile
4265	Moderatorhebel
602081	Hammernusskapseln
603791	Pedal Stösser Buchsen
Ab 627910	Klavaturbelag + Frnten
64751	Pedalstangenbuchse
65699	Flügelschloss
6583+6587	Piano+Flügelschlüssel
Ab 7771...	Dämpferstreifen



# Wegbeschreibung

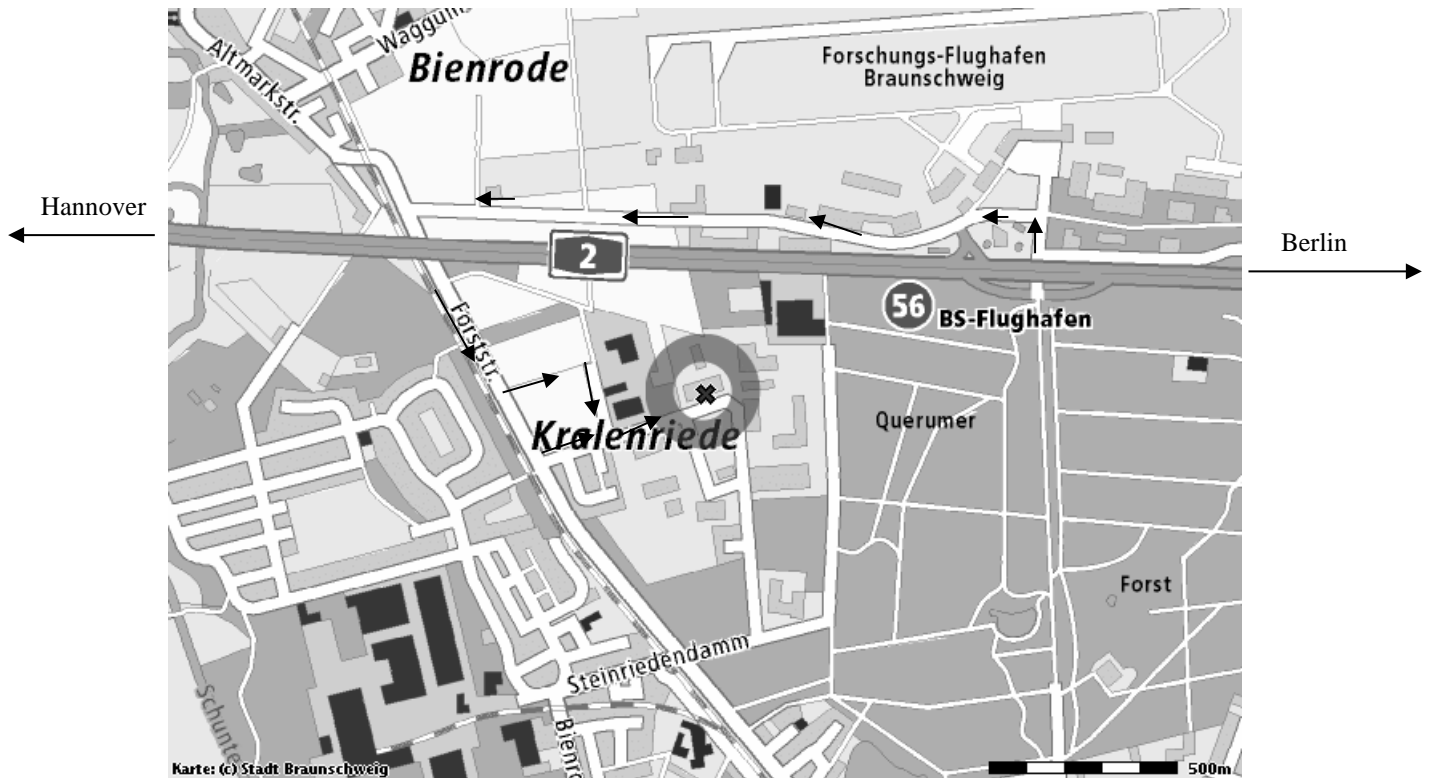

**Aus Richtung Berlin oder Hannover:**  
**A2 Abfahrt Braunschweig-Flughafen Nr. 56**

**Aus Richtung Kassel :**  
**A391 auf A2 (Kreuz Braunschweig Nord 55)**  
**Richtung Berlin bis Abfahrt Braunschweig-Flughafen Nr. 56**

**MEYNE-Klaviertechnik GmbH**  
**In den Waashainen 9**  
**38108 Braunschweig**  
**Tel. 0531-3557110**  
**FAX 0531-3557111**  
**E-Mail: [info@meyne.com](mailto:info@meyne.com)**

**Öffnungszeiten Büro: Mo-Do 8.00 - 12.00 Uhr und 13.00 bis 17.00 Uhr**  
**Freitag 8.00 – 12.00 Uhr**

**Warenannahme und –Ausgabe nur bis 15.45 Uhr bzw. Fr. bis 12.00 Uhr**

<i>Inhaltsverzeichnis</i>	
<b>A</b>	<b>Seite</b>
Abdeckkappen	54
Abhebelöffel	111
Abhebstanze	113
Abhebestangenfeder	114
Abhebestangenlager	113
Abnickregulierer	12
Abnickschrauben	119
Abnickschraubenregulierer	12
Abwickelsaiten	147
Achsen	81+82
Achsenausstosser	22
Achsendraht	81
Achsenstift Ausstosser	22
Achsenstiftbehälter	82
Achsenstifte	82
Achsenstiftentfernerzange	8
Achsenzwickzange	6+7
Achstuch	169
Achstuch-Durchzugs, Niveliereisen	43
Adapter für Ratsche	31
Agraffen	144
Agraffenschlüssel	18
Agraffenunterlegscheiben	144
Anhängeblei	142
Anhangstifte	81
Ankörner	25
Aufreibahlen	22
Ausachszange/Werkzeug	8+22
Ausdreher für Stimmwirbel	31
Aushaueisen	23
Auslöseeisen	11+12

Auslösepuppen	105
Auslösepuppendrähte	139
Auslösepuppenschauben	103
Auslöseratsche	17
Auslöseschlüssel	17
Auslösezange	6
Ausreibahlen	22
Ausreiber, Spiralfedern-Loch	48
Ausschneider für Resonanzboden	18
Ausstosser für Achsen	22
Ausstoß Schraube	3
<b>B</b>	
Bäckchengarnierer	44
Bändchen	102
Bändchendrähte	102
Bändchenleder	102
Bänder	156-160
Bänderschrauben	143
Bänderziehstifte	160
Bänke	87-93
Backen	94+121
Balken für Mechanik	94
Ballistol	178
Bassbezug	147
Baszdämpfer mit Holz	113+138
Baszdämpfer-Filze	173+174
Bass-Saiten	147
Baßsaitendreher	17
Bechstein Filz	167
Bechstein Schlüssel	15
Befeuchtungsstab	209
<b>Behälter für-</b>	
-Achsenstifte	82
-Öl	177

<b>Behälter für-</b>	
-Saitendraht	146
-Sortimente	77
-Werkzeugkoffer, Tasche	10+37+51+52
Beitel	46
Beintaschen	74
Beläge für Tasten	140-141
Bellacura	186
Beize	188+200
Beizbürste	204
Bezieher Handschuhe	24
Bezieher Krücke	24
Bezieher Kurbel	24
Bezieher Schlüssel	24
Bezieher Setzeisen	30
Bienenwachs	195
Blei	142
Blei Druckzange	9
Blei zum Aufschrauben	142
Blei zum Flügel Geradelegen	142
Bleichmittel	207
Bleistift	215
<b>Blüthner</b> Bücher	210
Hammerköpfe	125-128
Hammerstiele	120-123
Bockagraffen	144
Bodenaufreiber /-aufdrücker	28
Bohrer	41
Bohrvorrichtung für Köpfe	21
Bolzenschrauben/-köpfe	116
Borma Wachs	Ab 188
Bowdenzug	82
Bremse für Klappe	155
Brennlampe	24
Bronze Federn-/Saitendraht	116
Bronzepulver	187

Bücher	210+211
Büchsen für Stimmwirbel	80
Büsten	212
Bürste für Flügelsaiten	179
Butzenzange	9
<b>C</b>	
<b>Cembalo</b>	
-Decken	76
-Stimmhammer	34
-Wirbel	79
Chenille	175
Choreisen	25
CleanStick	179
Clip	209
Clip Bändchen	102
Cory Produkte	Ab 180
<b>D</b>	
<b>Dämpfer-</b>	
-Abhebeschraubendreher	49
-Arme Piano	110+111
-Arme Flügel	136+137
-Drähte	112+138
-Federn	112
-Filz	174
-Flügel	138+174
-Kapseln	138
-Keildruckzange	3
-Keilstreifen	173
-Klotz	137
-Klotzschraube	138
-Kröpfeisen	13
-Löffel	111
-Piano	113+174

<b>Dämpfer-</b>	
-Pralleiste	114
-Püschel Flügel	138+174
-Püschel Piano	113+174
-Puppen	112
-Richter	13
-Schere	45
-Stellschrauben	111
<b>Deckel</b>	
-Bänder	156-160
-Halter	160
-Schliesshaken	161
-Schloss	150
-Stützband	159
-Stütze	163
-Stützrosette	162
-Ziehstifte	160
Decken	68-76
Deck Soap-Holzreiniger	207
Degen Kupfer	145
Dekoschild	152
Delignit	77
Diamant-Wirbel	79
Diskantdämpferfilz	113+174
Diskantstimmkeile	33
Docht	24
Doppelrollen	55
Dozuki Mini Säge	47
Draht-Mikrometer	19
<b>Draht</b>	
aus Kupfer	145
aus Messing	146
aus Phosphorbronze	116
aus Stahl	145+146
für Achsen	81
für Bändchen	102

<b>Draht</b>	
für Draht	204
für Dämpfer	112+139
für Federn	116
für Pianofänger	102
für Piloten	115
für Saiten	145+146
Drappstoff	168
Drehmomentmesser	31
Druckfedern	151
Druckstabschrauben	143
Druckstoff	169
Duckstoffscheiben	172
Druckzange	3+8+9
Dübel	80
Dübelsäge	47
Dübelstange	80
Dukatengold	187
Durchzugseisen für Achstuch	43
<b>E</b>	
Ebenholzhalbtöne	140
Eindreher für Stimmwirbel	31
Einflechtband	175
Einnadel Intonierer	27
Einsatzwechselschlüssel	36
Einsätze für Brenneisen	42
Einsätze für Stimmhammer	35+36
Elfenbeinkleber	142
Elfenbeinpolierpaste	177
Elfenbeinreparatur-Set	187
Endtaste	141
Entferner für Hammerstiele	25
Entferner für Achsenstifte	8
Entfernungsmesser	20

Entfettungsfluid		193
E-Piano-Klappenschloss		155
<b>Ersatz</b>		
-Kreide		179
-Messer		44+45
-Schaft für Stimmhammer		35
-Streifen für Sandpapierfeile		20
<b>F</b>		
Fachbücher		210-211
Fänger		102+136
-Drähte		102+138
-Filz		167+168
-Reguliereisen		15+18
<b>Federn</b>	102+112+	115+139+151
-Aufreiber		48
-Draht		116
-heber		16
-regulierer		16+17
Feilen		20
Feinsägen		46+47
Festiger für Hammerköpfe		42
Feststehende Rollenböcke		54
Feuchtigkeitsmesser		52
Feuchtigkeitsregler		209
<b>Filz</b>	64	+65+165-175
-Messer		44+45
-Fänger		167+168
-Scheiben		171+172
- Schneidemaschine		45
-Stimmkeile		33
Fischleim		176
Flachzange		5
Fleckentferner Spray		188



Flüssig Graphit	178
<b>Flügel</b>	
-Agraffen	144
-Backen	119
-Bänder	158+159
-Bänke	87
-Bremse	155
-Dämpferdrähte	138
-Dämpferfilz	174
-Dämpferköpfe	138+175
-Dämpferpüschel	138
-Decke	ab 70
-Deckelhalter	160
-Fängerregulierungseisen	18
-Fängerblei	142
-Füße	163
-Fußtasche	68+74
-Fußverbinder	161
-Hammerköpfe	ab 124
-Hammerrollen	123
-Hammerstiele	120-123
-Hammerstielentferner	25
-Hebeglieder	132-134
-Heber	66
-Klappenbänder	160
-Lyra	164
-Lyrastäbe	161
-Lyrastützen	161
-Mechanik Gestell	21
-Mechanik Teile	ab 119
-Pedale	150
-Rollen	58-62
-Schlitten	68
-Schlösser	153
-Schlüssel	154
-Schraubendreher	49+50

-Stelleisen	12+13
-Transportdecke	68
-Transportrollen	65
-Unterdruckzange	3
-Verschiebungsfedern	151
Fräser für Hammerstiele	26
Fräser für Saiten	30
Franklin Hautleim + Titebond	176
Fronten	141
Frontenklemmen	48
Furniersäge	46+47
Füllbeutel	209
Füße Flügel	163
Fussschrauben	116
Fussverbinder	161
<b>G</b>	
Gabelschrauben	102
Garniermeister	44
Garnierfilz	169
Garnier-Aufreiber	22
Garnierungsfilzschneider	45
Garnierungsklammern	44
Garnierungsstreifen	169
Garnierungsstöpsel	44
Garnierungswerkzeug	44
Gaspatrone	24
Gegenfängerleder	170
Gehrungslade	46
Gewichte	32+142
Gewindestift (für Zange)	8
Glaskröselzange	9
Gleiter	63
Gleit- und Schmiermittel	178-179
Goldpulver	187

Graphit	178
Gummiauflage für Trollie	66
Gummieinsätze für Putzer	32
Gummipilze	162
Gummistimmkeile	33
Gurte	67
<b>H</b>	
Halbganghaken	15
Halbtöne	14
Halbtöne-Planierungsapparat	43
Hammerkapseln	119
<b>Hammerköpfe</b>	
für Flügel	ab 124
für Piano	ab 105
<b>Hammerkopf</b>	
-Abziehzange	3
-Bohrer	41
-Bohrvorrichtung	21
-Brenneisen	42
-Entfernungsmesser	20
-Entfernerzange	3
-Feile	20
-Festiger	42
-Leim	176
-Winkelmesser	19
Hammerleistenstoff	170
Hammerleistenstreifen	170
Hammernüsse	103
Hammernussfedern	117
Hammernusskapseln	104
Hammernussplättchen	115
Hammernuss Schrauben	115
Hammernuss Polster	165

Hammerrollen		123
Hammerrollen-Abziehzange		9
Hammerruheleistenschrauben		135
Hammerruhepolster		170
Hammerschwanz Feile		20
<b>Hammerstiel</b>		
-Abschneider		9
-Entferner		25
-Entfernerklemme		25
-Fräser		26
-Rechen		25
-Rollmaschine		25
<b>Hammerstiele</b>		
für Flügel		120-123
für Piano		105
Handschuhe		24
Hängegestell für Mechanik		46
Hartwachs		196
Hautleim		176
<b>Hebeglieder</b>		
für Flügel		132-134
für Piano	95	-100, 117+118
Hebegliedkapseln		118+135
Hebelsaitenschneider		110+185+135
Hirschtalgstift		178
Hobel		46
<b>Holz</b>		
-Beize		188+200
-Dübel		77+80
-Farbe		200
-Gleitmittel		177+178
-Härter		190
-Kitt		198+199
-Lack		199

-Leim	176+177
-Nägel	80
-Reparatur Sets	201
-Rosetten	164
-Stimmkeil	33
-Untersetzer	64
-Wachs	194
<b>Hüllen für</b>	
Flügel + Piano	ab 68
Pedale	149
Hygro-Thermometer	209
<b>I</b>	
Intonierkreide	179
Intoniernachstecher	27
Intoniernadelhalter	26+27
Intoniernadeln	27
Intonierzange	27
<b>J</b>	
Japanische Sägen	47
<b>K</b>	
Kaffeetasse	215
Kaltleim	176
Kapseln	104+117, 118+119+138
Kapselkreuzschraubendreher	50
Kapselrichteisen	15
Kapselschnur	173
Kapselschrauben	119
Kapselschraubendreher	50
Kapselsortiment	104
Kapselunterlegscheiben	116
Kasimir	169
Kasimirscheiben	171
Katz-Klip	163

Keilstreifen Flügel+Piano	173+174
Kesselschrauben	116
Kinderpedalerhöhung	93
Klappenbänder	160
Klappenhalter	160
Klappenbremse	155
Klappenschloss	155
Klappenstütze	155
Klappleistenfilz	165-167
Klappleistenscharnier	114
<b>Klaviatur</b>	
-Belag	141
-Blei	142
-Bodenaufreiber	28
-Bodenreparatur Set	28
-Druckfilz	169
-Druckzange	3+8
-Garnierung	44+45, 169
-Klappenschloss	155
-Planierungsapparat	43
-Rahmenstreifen	169
-Stiftreiniger	28
-Stiftrichter	13
-Stifte	81
-Unterdruckzange	3
Klavicura	186
Klavierdecken	ab 68
Klavierhüllen	ab 68
Klaviertragegurte	67
Klaviertransportdecken	ab 68
<b>Klebstoffe</b>	
für Elfenbein	142
für Filz, Leder.....	176+177

für Tastenbeläge	142
Fischleim	176
Klemmen	48
Knochenleim	177
Koffer mini	77
Koffer für Werkzeug	51+52
Kolophonium	177
Kopflampe	52
Kordel	175
Korg - Stimmgeräte	39+40
Kork-Scheiben	64
Körner	25
Kraftsprühkleber	176
Kreide	179
Kreisschneider	23
Kreuzschlitzschrauben	143
Kreuzschraubendreher	49
Kröpfeisen	13-16
Kröpfzange	4+5
Krücke zum Beziehen	24
Kugihiki Feinsäge	47
Kupfer	145
Kurbel zum Beziehen	24
<b>L</b>	
<b>Lack</b>	
Hammerköpfe	42
Holzspray Borma Wachs	199
Resonanzboden	187
Schellack	187+192+193
Lampen	83-86
Langlocheinsatz	36
Lagerböcke/Büchsen	149
LaTromba Produkte	208

Lasur		206
<b>LED</b>		
-Knicklampe		52
-Lampen		84-86
-Stirnlampe		52
-Teleskop Spiegel		29
Leder		169+170
Leder für Bändchen		102
Ledertaschen für Sägen		47
Leim		176+177
Leimpinsel		205
Leinenpolierscheibe		177
Lenkrollen		55
Leuchten		83-86
Lifter		65
Linsenkopfschrauben		143
Litze		173
Locheisen		23
Löffelrichter		14
Luftbefeuchter		209
<b>Lyra</b>		164
-Schrauben		145
-Stab		161
-Stütze		161
-Transporttasche		74
<b>M</b>		
Madenschrauben		111
Magnetheber		29
<b>Mechanik</b>		
-Backen		94+119
-Balken		94+119
-Federn	102+112+	115+135+139
-Filz		ab 165
-Hängegestell		46
-Leder		170



<b>Mechanik</b>	
-Regulierungsgestell	21
-Regulierungsscheiben	173
-Reparaturstütze	46
-Tube, Steinway	144
Messer	44+45
<b>Messing</b>	
-Draht	146
-Druckstäbe	144
-Pedale	148-150
-Piloten	115
-Rollen	56-62
-Rosetten	162
-Schlüssel	154
-Schrauben	143
-Steg	144
-Untersetzer	63
Metallpolish	32
Metallwachs	191
Metronome	212-214
Microfasertuch	186
Mikrometer	19
Mischbecher	202
<b>Moderator</b>	
-Bowdenzug	82
-Einrichtung komplett	82
-Filz	175
-Winkel	82
-Zubehör	82
Möbelreiniger +Politur	ab 189
<b>N</b>	
Nachstecher für Intoniernadeln	27
Nadeln	27
Naturaqua Lasur	206

Niveleiereisen	43
Nigrosin	187
Notenhalter	163
<b>Notenpult</b>	
-für Flügel	164
-für Piano	163
-Bänder	156
-Lampe	84
-Leisten	163
-Stoff	170
-Stütze	160
Nüsse-Stimmhammer Einsätze	35+36
Nylonstimmkeil	33
<b>O</b>	
Oberdämpfer	113
Oberdämpfungsrichter	14
Oktavplatten	140
<b>Öl</b>	178-208
-Ballistol Öl	178
-Bienenwachse	194
-Graphit	178
Paste/Flüssig/Platte	
-Hirschtalk	178
-LaTromba	208
-Paraffin Wachs	195
-Polieröl	193
-Protek	179
-Saunaholz Öl	190
-Teflon Puder + Spray	178
-Vaselinöl	195
-WD-40	179
Öler	177
Ösen für Deckelschließhaken	161
Ösenschingmaschine	30

<b>P</b>	
Papierscheiben	171+172
Papierstreifen	173
Parafinwachs	195
Parat Koffer	51
Parkettreiniger	190
Paulello Draht	146
Pedale	148+150
<b>Pedal</b>	
-Büchsen	149
-Erhöhung/Schemel	94
-Federn	151
-Hüllen	149
-Lagerbockbüchsen	149
-Lagerböcke	149
-Schalen	149
-Schoner	149
-Schrauben	149
-Spiralfedern	151
-Stangenbüchsen	
-Stösser	116
Perlleim	177
Pflegespray/Pflegemittel	179+186
<b>Piano (Klavier)</b>	
-Agraffen	145
-Bänke	87-93
-Dämpferfilz	173+174
-Deckelbänder	ab 156
-Halbtöne	141
-Hammerköpfe	ab 105
-Lampen	83-86
-Lifter	65
-Mechanik Teile	ab 94
-Rollen	ab 55

-Schlösser	152+155+156
-Schlüssel	154
-Transportdecken	68
-Transportwagen	65
-Umlegebock	66
-Untersetzer	63+64
Piattino Untersetzer	63
Piloten	115
Pilotendrähte	115
Pilotenreguliereisen	16
Pilotenschrauben	115
Pilotenstelleisen	16
Pilotenstiftrichter	14
Pin Tite	32
Pinsel	205
Pinzette	28
Pitthan	145+146
Planierungsapparat	43
Plastik Hüllen	68
Plastik Öler	177
Plattendübel	80
Plattenschrauben	143+144
Plattenstifte	81
Plattenstützschrauben	143
Polierbürste	204
Polieröl	193
Polierpaste	177
Polierscheiben	177
Politur	ab 180
Ponal	176
Pralleistenschrauben	103
Protek	179
Punktöler	177+178
Puppen	103+112+139

<b>Q</b>	
Quadratloch Einsatz	36
Querholzdübel	142
Quetschzange Blei	9
<b>R</b>	
Radierer	177+215
Rahmendübel	163
Rahmenfilz	169
Rahmenhalter	163
Radtaste	141
Rastentragegriffe	162
Ratsche	17
Ratschenadapter	31
Räder für Trolly	66
Rechen für Hammerstiele	25
Reguliereisen	16
Reguliergestell	21
Regulierpapier	173
Regulierplatten	43
Regulierscheiben	171
Regulierwerkzeug	10 - 15
Regulierzange	6
Reibahlen	22+23+41
Reiniger	179-204
Reinigungsstab	179
<b>R</b>	
Reinigungstuch	135+186
Reparaturstütze für Mechanik	46
Repetierfedern	135
Reservebasssaiten	147
<b>Resonanzboden</b>	
-Ausschneider	18
-Lack	187
-Rosetten	164

Resonanzboden Späne	18
Retuschierkoffer	201
Richteisen	13-15
Richtscheid	43
Ringdichter	29
Ringheber	29
Rollbrett	65
Rollen	55-62
Rollenböcke	53+54+65
Rollen Schneid Messer	45
Rollmaschine für Hammerstiele	25
Rosetten	162+164
Rostradierer	177
Röslau	145
Rundzange	4
Rückwandstoff	170
<b>S</b>	
Sägen	46+47
<b>Saiten</b>	ab 145
-Behälter	146
-Bürste	179
-Dehner	17
-Draht	146
-Dreher	17
-Drücker	17
-Fräser	30
-Halter	146
-Heber	17
-Lehre	19
-Mikrometer	19
-Paulello	146
-Pitthan	145
-Radierer	177

-Raumgarnierung	168
-Röslau	145
-Schneider	6-8
-Schlingmaschine	30
Sandpapier Feile	20
Sauna-Holz-Öl	190
<b>SCH</b>	
Schaber	45
Scharniere	114+156
Scheiben Dübel	77-80
Schellack und Zubehör	Ab 187
Schere	45
Schieberpapier	173
Schleifvlies-papier	202
Schließblech	153
Schließhaken	161
Schlingmaschine für Ösen	30
Schlitten	68
Schlösser	ab 152
Schlüssel	154
Schnitzwerkzeug	46
<b>Schrauben</b>	
-Abnick-	111
-Bänder-	143
-Bolzen-	116
-Dämpferklötze	137
-Flügelbänder	159
-Fuß-	116
-Kapseln	116
-Hammerruheleiste	135
-Linsenkopf	143
-Lyra	145
-Pedale	ab 148
-Pralleisten	103

<b>Schrauben</b>	
-Senkkopf	143
-Stimmstöcke	143
Schraubendreher	49+50
Schulklavierschloss	155
Schutzhüllen	68-76
Selbstklebender Filz	167
Setzeisen	30
Skalpell	44
<b>Sortimente</b>	
-Achsenstifte	81
-Filzscheiben	171
-Gummipilze	162
-Kapseln	104
-Regulierwerkzeug	10
-Stanzwerkzeug	23
-Stimmhammer	10+37
-Tastenboden Rep.Set	28
Sortimentskasten	77
Sostenuto Lift	137
Sostenuto Stange	114
Späne	18
Spanndorn	177
Spannklemme	48
<b>S</b>	
Spatienrichteisen	15
Spezialkleber Tastenbeläge	142
Spielgewicht	32
Spieltiefe	43
Spinn draht	146
Spiral-Federn	102+151
Spitzbohr	49
Sprühkleber	176



<b>ST</b>	
Stahlwolle/Watte	200
Stangenscharniere	156
Stanzwerkzeug	23
Staubdecken	68
Staubfrei Spray	178
Staubtuch	185
Stechbeitel	46
<b>Steg</b>	
-Ankörner	25
-Bohrer	41
-Druckmesser	41
-Stifte	81
Stelleisen	41579
<b>STEINWAY &amp; Sons original:</b>	
Agraffen	144
Dämpferfilz	175
Fußverbinder	161
Hammerköpfe	132
Hammerruhepolster	170
Plattenbolzen (Tulpen)	144
Rollen	57
Saitenraumgarnierung	168
Schieberpapier	173
Schloss	153
Schlüssel	154
Stimmwirbel	ab 78
Tastenklappenfeder	160
Querholzdübel	142
Mechaniktube	140
<b>Steinway passend</b>	
Flügel Hammerköpfe	125+131+132
Flügel Hammerstiele	121
Flügel Hebeglieder	133

<b>Steinway passend</b>	
Piano Dämpferarme	118
Piano Hammerköpfe	108
Piano Hammernüsse	117
Piano Hammernusskapseln	117
Piano Hebeglieder	117+118
Piano Hebegliedkapseln	118
<b>ST</b>	
Stellhaken für Piloten	16
Sternlocheinsätze	36
<b>Stifte</b>	
-Achsen	82
-Achsenausstosser	22
-Klaviatur	81
-Platten	81
-Sortiment	81
-Steg	81
<b>Stimm-</b>	
-Band	33
-Gabel	32
-Geräte	39-40
-Hammer	34-38
-Keile	33
-Rechen	33
<b>Stimmhammer</b>	
-Cembalo	34
-Klavier + Flügel	34-38
<b>Stimmstock</b>	77
-Bohrer	41
-Dübel	77+80
-Schrauben	143
-Stütze	31
<b>Stimmwirbel</b>	78+79
-Ausdreher	31
-Blau	32

<b>Stimmwirbel</b>	
-Büchsen	80
-Eindreher	31
-Festiger	32
-Putzer	32
Stirnlampe	52
Stosszungen	101+135
Stosszungenpuppen	139
Stosszungenspiralfedern	102
Stösser für Pedale	114
Stössernippel	114
Studioschloss	156
Stühle	87-93
Stützbänder für Flügeld.	159
Stütze für Klappe	155
<b>T</b>	
Taktmesser	ab 212
<b>Tasche für</b>	
-Regulierwerkzeug	10
-Sägen	47
-Stimmhammer	37+52
-Werkzeug	51+52
Taschenhobel	46
Tasse	215
<b>Tasten</b>	
-Belag	140+141
-Blei	142
-Bodenaufreiber	28
-Bodenreparaturset	28
-Garnier Filz/Leder	169
-Klemme	48
-Läufer	139
-Reiniger	182+186
-Reguliereisen	28
-Regulierplatte	43

Tasten Spielgewicht	32
Teakholzöl	189
Teflon Puder / Spray	178
Teflon Untersetzer	63
Teleskop Spiegel	29
Temperatur Stimmband	33
Thermometer	209
Titebond	176
Tonhalterung +Halter	82+114
Tragegurte	67
Tragfedern	139
<b>Transport</b>	
-Decken	68
-Schlitten	68
-Taschen	74
-Rollen	65
-Wagen	65+66
Tro-Fex	186
Trollie	66
Tropföler	177
Twist Stecher	27
<b>U</b>	
U-Federn	151
Unterrahmenfedern	151
Umlegebock	66
Universal Messer	44
Universal Säge	46
Unterdruckzange	3
Unterlegscheiben	116144
Unterrahmenfedern	151
Untersetzer	63
Unterstelleisen	16
Ustanol Spray	178
<b>V</b>	
Vaselinöl	195

<b>V</b>	
Verbinder für Flügelfüße	161
Verdünner	187+193
Verschiebungsfedern	151
Vorderdruckscheiben	172
Vordertastenklemmen	48
<b>W</b>	
Waagebalkenscheiben	171
Wachse	Ab 188
Wachs Schmelzer	202
Wasserfüllsack	209
WD 40	179
Wechselheft	11
Weichwachs	196
<b>Werkzeug</b>	ab 3
-Koffer	51
-Rucksack	51
-Tasche	10+52
Winkel für Klappleisten	114
Winkelmesser	19
Winkelschraubenzieher	20
Winslip	178
<b>Wirbel</b>	78+79
-Blau	78+79
-Büchsen	80
-Eindreher	31
-Festiger	32
-Maß	19
-Putzer / Reiniger	32
<b>Y</b>	
<b>Yamaha Original</b>	
-Dämpferstreifen Flügel	175
-Einsätze für Stimmhammer	38

<b>Yamaha Original</b>	
-Filzstimmkeile	38
-Flügelschlüssel	154
-Hammernusskapseln	105
-Moderatorhebel	82
-Pianoschlüssel	154
-Pilotenstelleisen	16+38
-Stimmband	33
-Stimmhammer	38
-Stösserbuchse	114
-Werkzeuge	38
<b>Z</b>	
Zangen	3-9
Zappelmann	49
Ziehrolleisen für Achstuch	43
Ziehstifte	160
Zierleistenfilz	165-167
Zitherwirbel	79
Zungenschaber	49
Zungenzieher	49
Zwickzange	6