

2017



amster
bikes & parts

Ihre Kundennummer:
Votre numéro de client:

1

amsler
bikes & parts

Vélo anniversaire Amsler 2015



farbe /couleur	size	HP / PM	VP / PM	Art.-Nr.
metallic black	S/52	899.-	1399.-	W0150A
metallic black	M/56	899.-	1399.-	W0150B
metallic black	L/60	899.-	1399.-	W0150C

Klassischer gemuffter Stahlrahmen / 1" Stahlgabel / Ahead Vorbau / Nabendynamo / Magura HS33 Felgenbremsen / Sram G8 Nabenschaltung / Ambrosio Keba Felgen / 42T Retro Alu-Kurbel Vredestein Reifen Perfect 4 Seasons 37-622 / Gewicht: 15.7 kg

Cadre classique menchoné en acier / fourche acier 1"/ potence ahead / moyeu dynamo moyeu à vitesse Sram G8 / jante Ambrosio Keba / frein à jante Magura HS33 / manivelle alu 42T pneus Vredestein Perfect 4 Seasons 37-622 / Poids: 15.7 kg

Zum 150jährigen Firmenjubiläum bietet Amsler eine limitierte Auflage eines Cityvelos an.

Das Anniversaire wurde unter den Firmenmottos Tradition, Experience und Progress entwickelt.

Der gemuffte Stahlrahmen ist mit PF30 Innenlager ausgestattet, in dem ein Exzenter die Kettenspannung ermöglicht. Ausschliesslich bewährte und alltagstaugliche Komponenten wie SRAM Nabenschaltung, Nabendynamo mit LED Beleuchtung und Magura Hydraulikbremsen werden verwendet und machen das Anniversaire zum zuverlässigen Transportmittel. Gepäckträger, Schutzbleche und Seitenständer komplettieren die Ausstattung.

Details wie nummerierte Messingplaketten auf dem Steuerrohr, goldene Rahmenaufkleber und brauner Ledersattel machen das Anniversaire zum stillvollen Hingucker.





















































Pour son 150ème anniversaire, la société Amsler propose un vélo de ville en série limitée.

Ce modèle anniversaire a été développé sous les devises de la société qui sont tradition, expérience et progrès.

Le cadre en acier menchoné est équipé d'un pédalier PF30 dans lequel un excentrique assure la tension de chaîne. Afin d'offrir une fiabilité sans faille à votre nouveau moyen de transport, le modèle "Anniversaire" est équipé d'un moyeu à vitesse Sram, d'un moyeu dynamo avec éclairage LED ainsi que de freins Magura hydrauliques sur jante. Un porte-bagage, des garde-boue ainsi qu'une béquille complètent sa tenue.

Plusieurs détails comme une plaque en laiton numérotée sur le tube de direction, des autocollants de cadre dorés ainsi qu'une selle en cuir brun donnent à ce modèle "anniversaire" un style unique.



	Falträder / Accessoires Vélo pliable / Accessoires	8 - 20	
	Accessoires Accessoires	21	
	Accessoires Accessoires	22 - 179	
	Kurbeln mit Leistungsmess-System von Sram Pédaliers avec capteur de puissance de Sram	180 - 184	
	Road / MTB / Komfort Komponenten / Zubehör Route / VTT / Comfort Composants / Accessoires	185 - 302	
	Federgabeln / Dämpfer / Zubehör Fourches / Amortisseurs / Accessoires	303 - 340	
	Kettenblattgarnituren / Vorbauten / Lenker / Pedalen / Zubehör Garnitures Pédalier / Potences / Tiges de selles / Pédales / Acc.	341 - 364	
	Felgenbremsen / Scheibenbremsen / Zubehör Freins à jantes / Freins à disque / Accessoires	365 - 377	
	Protection / Helme / Bekleidung Protection / Casques / Vêtements	378 - 391	
	Bekleidung Vêtements	392 - 397	
	Protection Protection	398 - 399	
	Felgenbremsen / Scheibenbremsen / Federgabeln / Dämpfer / Zubehör Freins à jantes / Freins à disque / Fourches / Amortisseurs / Accessoires	400 - 423	
	Home Trainer / Accessoires Home Trainer / Accessoires	424 - 427	
	Laufräder / Accessoires Roues / Accessoires	428 - 432	
	Pneu / Schläuche MTB / Strasse / Touring / Trekking / City / Kids Pneu / Chambres à air VTT / Route / Touring / Trekking / City / Kids	433 - 443	
	Schmiermittel / Korrosionsschutz / Carboncare Lubrifiant / Anticorrosion / Carboncare	444 - 445	
	Schmiermittel / Korrosionsschutz Lubrifiant / Anticorrosion	446 - 449	
	Pneu MTB / Fixie / Commuter / Gravel / CX Pneu MTB / Fixie / Commuter / Gravel / CX	450 - 455	
	Accessoires / BMX Bikes Accessoires / BMX Bikes	456 - 473	
	BMX Bikes BMX Bikes	474 - 475	
	BMX Bikes BMX Bikes	476 - 479	
	BMX Bikes & Frames BMX Bikes & Frames	480 - 484	
	Lifestyle Fahrräder, Fixies, Gravelbike Vélo Lifestyle, Fixies, Gravelbike	485 - 487	
	BMX Accessoires BMX Accessoires	488 - 512	
	Werkzeug Outil	513 - 515	
	Mofa Preisliste / Motoren- und Rahmenteile GTX / CROSS Liste de prix Cyclomoteurs / Pièces détachées moteur et cadre GTX/CROSS	516 - 574	

Inhaltsverzeichnis A - Z

A chsmuttern BMX	502	É clat BMX Zubehör	490-512	L aufräder		S alt / Salt+ BMX Parts	490-512
Ahead Abdeckungen	141	eBike Service Teile Magura	423	- Biologic	21	Sättel	
Ausfallenden Felt	468-469	Entlüftungskits		- BMX	506-507	- BBB	127-131
Automatix Getriebeababe	294	- Avid	374	- Sram MTB	265-269	- BMX	499
		- Magura	419	- Token	428-431	- WTB	455
B ekleidung & Accessoires		- RockShox	328/332	Leistungsmessung	180-184	Sattelklemmen	
- BBB	48-70	- Sram	264	Lenker		- BBB	133
- Felt	457-461	F edergabeln		- BBB	137	- Felt Aero	463
- One Industries	392-396	- RockShox	304-318	- BMX	491	Sattelstützen	
- SixSixOne	388-391	Felgen		- Truvativ	343-344/356-358	- BBB	132
- Sram	297	- BMX	503	Lenkerbänder		- BMX	500
Beleuchtung		Felgenband		- BBB	139-140	- Felt Aero	463
- BBB	80-92	- BBB	150	- Sram	289	- Magura Vyron	402
- Tern	20	- BMX	503	Lenkergriffe		- Truvativ	362-364
Bereifung		- Sram	271	- BBB	134-136	- RockShox Reverb	326-327
- BMX	504-505	Felgenbremse Magura	414	- Biologic	21	Satteltaschen	120-123
- Vredestein	434-443	Felt MTB Rebuilt Kits	467-470	- BMX	493	Scheibenbremsen	
- WTB	451-454	Flatbar Trigger	285	- Felt TRI	465	- Avid	367-368
Bidons	114	Freiläufe BMX	501-502	- Sram	287-289	- Magura	403-405
Bidonhalter		Fuse Schoner	398-399	Lenkerhörner	138	- Sram MTB	259-261
- BBB	112-113	G epäckträger		Lenkerzapfen		Schläuche & Zubehör	
Biologic Accessoires	21	- Tern	19	- BBB	134/138/140	- BBB	148-150
BMX Bikes		Getriebeababen		- Sram	289	- Vredestein	443
- Felt	471-473	- Automatix	294	M agura Ersatzteile	406-423	Schlösser	115-117
- Inspyre Race	474-475	- Dual-Drive	296-297	Matchmaker		Schmiermittel	
- Radio	476-479	- i-Motion 3	295	- Avid	373	- Brunox	444-445
- Wethepeople	480-484	- P5	294	- Magura	422	- Panolin	446-449
BMX Zubehör	490-512	- 3x7	295	Minitools		Schnellspanner	
Bombtrack Bikes	485-487	Glocken	118	- BBB	98-99	- BBB	159
Bremsadapter		H elme		- Tern	20	- Sram	270
- Avid	371-372	- BBB	40-46	Mofa / Ersatzteile	516-573	Schutzbleche	110-111
- BBB	158	- SixSixOne	385-387	MTB Gruppen		Seitenständer / Stützen	119
- Magura	413	Hometrainers & Zubehör	424-427	- XX1 Eagle	224-225	Smartphone Halter	
- Sram	222/262	K abel / Zubehör		- XX1	228-229	- BBB	72-73
Bremsbeläge		- BBB	160-163	- XO1Eagle	226-227	Speichen & Nippel BMX	504
- Avid	375-377	- BMX	510-511	- XO1	230-233	Startnummernhalter	133
- BBB	151-158	- Sram	298-300	- X1	234	Steckachsen RockShox	329
- BMX	511	Kassetten		- GX	235-240	Steuersätze	
- Magura	410-411/415	- BBB	166	- NX	241	- BBB	176-179
- Sram	218/263	- Sram	278-283	- EX1	242	- BMX	490
Bremsgriffe		Ketten		- XX	246-248	- Felt DA	463
- BMX	509	- BBB	164	- X.O	249-255	T aschen (Tour/Sport/Reisen)	
- TT	285	- BMX	497	- X.9	255-256	- BBB	124-125
- U-Brake	509	- Sram	275-277	- X.7	256	- Biologic	21
- V-Brake	366	Kettenblätter		- X.5	257-258	- Felt	461
Bremsleitungen		- BBB	168-171	N aben		- Sram	297
- Avid	373	- BMX	496-497	- Biologic	21	- Tern	16-18
- Sram	262	- Sram	218-221 / 243-244	- BMX	501	Tern Accessoires	15-20
Bremsscheiben		- Truvativ	350-353	- Getriebeababen	294-297	Tern Falträder	10-15
- Avid	369-370	Kettenblattgarnituren		- MTB	272-274	Tretlager	
- BBB	159	- BMX	494-495	P anolin	446-449	- BBB	173-175
- Magura	412	- Quarq	180-184	Pedalen		- BMX	495
- Sram	222/261	- Sram MTB / Trekking	293	- BBB	144-147	- Token	432
Brillen	32-39	- Sram Road	290-293	- Sram	301-302	- Sram	346-347
Brunox	444-445	- Truvativ	342/345	- Truvativ	355	- Truvativ	346-347
C antilever Bremsen	367	Kettenblattschrauben		Pegs BMX	508	TT Brems- & Schalthebel	285
Centerlockadapter		- BBB	172	Pneuhebel	109	U -Brake BMX	509-510
- BBB	158	- Truvativ	350/355	Pony Mofa / Ersatzteile	516-573	V -Brake Bremsen/Hebel	366
- Magura	412	Kettenführungen	348-349	Protektoren		Vorbauten	
Collés	436-437	- Biologic	21	- SixSixOne	380-384	- BBB	142-143
Collé-Kit	443	- Truvativ	354	- Fuse	398-399	- BMX	492
Computer & Zubehör	72-77	Kettenschutz		- Sram	398-399	- Felt DA	464
Computer Halterung		- Biologic	21	Pumpen		- Truvativ	359-361
- Sram	298	- Truvativ	354	- BBB	94-97	W andhalterungen	
Cruiser Zubehör	462	Kettenspanner BMX	497	- Biologic	21	- BBB	104
		Kinetic Cycletrainer	424-425	- RockShox	339	- Tern	17
D ämpfer				Q uarq Leistungsmesser	180-184	Wechselräder	
- RockShox	319-322			Rahmenschutz		- BBB	167
Dämpferbüchsen	323-325			- BBB	165	- SRAM	284
Dämpferpumpen				- Felt	465	Werkzeug	
- BBB	97			Reifendichtmittel	443	- Avid	374
- RockShox	339			Rennradgruppen		- BBB	98-109
Displays BBB	30-31			- Red	187-197	- BMX	511-512
Drehmomentschlüssel				- Force	198-205	- Felo	513-515
- BBB	105			- Rival	206-213	- Magura	420
- Magura	420			- Apex	214-217	- Tern	20
- Felo	514			Reparaturständer	105	- Truvativ	347
				RockShox Serviceteile	330-338		

Table de matières A - Z

A daptateurs Centerlock		F elt VTT Rebuilt Kits	467-470	M atchmaker		Q uarq Powermeters	180-184
- BBB	158	Fonds de jantes		- Avid	373	R ockShox pcs. détachées	330-338
- Magura	412	- BBB	150	- Magura	422	Roue libre BMX	501-502
A daptateurs freins à disque		- BMX	503	Maxles RockShox	329	Roues	
- Avid	371-372	- Sram	271	Mini-outils		- Biologic	21
- BBB	158	Fourches		- BBB	98-99	- BMX	506-507
- Magura	413	- RockShox	304-318	- Tern	20	- Sram MTB	265-269
- Sram	222/262	Freins à disque		Moyeux		- Token	428-431
A mortisseurs		- Avid	367-368	- Biologic	21	S acoches	120-123
- RockShox	319-322	- Magura	403-405	- BMX	501	Sacs (à dos/sport/voyage)	
- Mounting Hardware	323-325	- Sram MTB	259-261	- VTT	272-274	- BBB	124-125
B équilles latérales	119	Freins à jantes Magura	414	Moyeux multivitesses		- Biologic	21
Bidons	114	Freins cantilever	367	- Automatik	294	- Felt	461
Biologic Accessoires	21	Freins V-Brake	366	- Dual-Drive	296-297	- Sram	297
B locages rapide		Fuse protection	398-399	- i-Motion 3	295	- Tern	16-18
- BBB	159	G aine hydraulique		- P5	294	Salt / SaltPlus BMX Parts	490-512
- Sram	270	- Avid	373	- 3x7	295	Selles	
B MX Accessoires	590-512	- Sram	262	O utils		- BBB	127-131
B MX Bikes		Galets de dérailleur		- Avid	374	- BMX	499
- Felt	471-473	- BBB	167	- BBB	98-109	- WTB	455
- Inspyre	474-475	- SRAM	284	- BMX	511-512	Sonnets	118
- Radio	476-479	Garde-boues	110-111	- Felo	513-515	Support Compteur	
- Wethepeople	480-484	Garde-chaîne		- Magura	420	- Sram	298
B oitier pédalier		- Biologic	21	- Tern	20	Support fixation dossard	133
- BBB	173-175	- Truvativ	354	- Truvativ	347	Support mural pour vélos	
- BMX	495	Garnitures Pédalier		P anolin	446-449	- BBB	104
- Token	432	- BMX	494-495	Patins de frein (voir Plaquettes d.f.)	468-469	- Tern	17
- Sram	301-302	- QuarQ	180-184	Pattes de dérailleur Felt	468-469	Support Smartphones	
- Truvativ	346-347	- Sram MTB/Trekking	293	Pédales		- BBB	72-73
B ombtrack Bikes	485-487	- Sram Road	290-293	- BBB	144-147	T endeur de chaîne BMX	497
B rides de selles		- Truvativ	342/345	- BMX	498	Tern Accessoires	15-20
- BBB	133	Groupes Route		- Truvativ	355	Tern vélo pliable	10-15
- Felt Aero	463	- Red	187-197	Pegs BMX	508	Tiges de selles	
B ouchons pour cintre		- Force	198-205	Pieds de réparation		- BBB	132
- BBB	134/138/140	- Rival	206-213	- BBB	105	- BMX	500
Sram	289	- Apex	214-217	Plaquettes de freins		- Felt Aero	463
Brunox	444-445	Groupes VTT		- Avid	375-377	- Magura Vyrion	402
C âble / Accessoires		- XX1 Eagle	224-225	- BBB	151-158	- Truvativ	362-364
- BBB	160-163	- XX1	228-229	- BMX	511	- RockShox Reverb	326-327
- BMX	510-511	- XO1 Eagle	226-227	- Magura	410-411/415	Trigger route	285
- Sram	298-300	- XO1	230-233	- Sram	218/263	U -Brake BMX	509-510
Cadenas	115-117	- X1	234	Plateaux		V êtements et accessoires	
Casques		- GX	235-240	- BBB	168-171	- BBB	48-70
- BBB	40-46	- NX	241	- BMX	496-497	- Felt	457-461
- SixSixOne	385-387	- EX1	242	- Sram	218-221/243-244	- One Industries	392-396
Cassettes		- XX	246-248	- Truvativ	350-353	- SixSixOne	388-391
- BBB	166	- X.O	249-255	Pneus		- Sram	297
- Sram	278-283	- X.9	255-256	- BMX	504-505	Visserie plateaux	
Chaînes		- X.7	256	- Vredestein	434-443	- BBB	172
- BBB	164	- X.5	257	- WTB	451-454	- Truvativ	350-355
- BMX	497	Guide chaîne	348-349	Poignées			
- Sram	275-277	Guidolines		- BBB	134-136		
C hambres à air		- BBB	139-140	- Biologic	21		
- BBB	148-150	- Sram	289	- BMX	493		
- Vredestein	443	Guidons		- Felt Tri	465		
C lé dynamométrique		- BBB	137	- Sram	287-289		
- BBB	105	- BMX	491	Pompes			
- Magura	420	- Truvativ	343-344/356-358	- BBB	94-97		
- Felo	514	H ometrainers et acc.	424-427	- Biologic	21		
Collés	436-437	J antes		- RockShox	339		
Collé-Kitt	443	- BMX	503	Pony vélocoteurs	516-573		
Compteurs	72-77	Jeux Ahead	141	Porte-bagages			
Cruiser Accessoires	462	Jeux de direction		- Tern	19		
Cyclomoteur/pcs.détachées	516-573	- BBB	176-179	Porte-bidons			
D émonte pneus	109	- BMX	490	- BBB	112-113		
D isques de freins		- Felt DA	463	Potences			
- Avid	369-370	K it de purge		- BBB	142-143		
- BBB	159	- Avid	374	- BMX	492		
- Magura	412	- Magura	419	- Felt DA	464		
- Sram	222/261	- RockShox	328-332	- Truvativ	359-361		
Displays BBB	30-31	- Sram	264	Protéction			
É clairage		L eviers de freins		- SixSixOne	380-384		
- BBB	80-92	- BMX	509	- Fuse	398-399		
- Tern	20	- TT	285	Protéction du cadre			
Éclat BMX Parts	490-512	- U-Brake	509	- BBB	165		
Écrou d'axe BMX	502	- V-Brake	366	- Felt	465		
Embout de cintre	138	Liquide anti-crevasion	443				
		Lubrifiant					
		- Brunox	444-445				
		- Panolin	446-449				
		Lunettes	32-39				



Service Hotline / Tech Support



052 647 36 65



Montag bis Freitag von 08.30 Uhr bis 12.00 Uhr
Lundi au vendredi de 8h30 à 12h



Gerne stehen Ihnen unsere Service-Mitarbeiter unter dieser Nummer zur Verfügung.

Sie können uns aber auch jederzeit Ihre technische Anfrage per Mail senden an: service@amsler.ch

Um Sie kompetent aber vor allem schnell bedienen zu können, informieren Sie sich bitte vor Ihrem Anruf online in unserem B2B Shop, unserer Homepage oder unserem Teilekatalog über die gewünschten Produkte, Ersatzteile, Artikelnummern etc.

Notre service team est à votre disposition sous ce numéro.

Vous pouvez aussi envoyer votre question technique à tout moment par email: service@amsler.ch.

Pour réussir à vous servir avec compétence et surtout rapidement, nous vous prions de vous renseigner auparavant online sur notre B2B Shop, sur notre homepage ou bien dans notre catalogue de pièces détachées sur nos produits et les pièces de rechange, numéros d'article etc.

www.amslervelo.ch

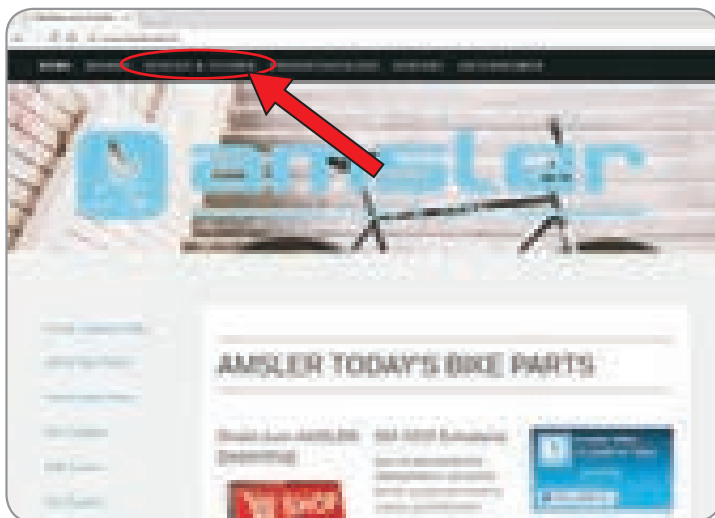

Bikes & Parts und Serviceteile auf www.amsler.ch:

Service- und Kleinteile, Explosionszeichnungen sowie technische Handbücher zu unseren Produkten finden Sie auf www.amsler.ch im Bereich Bikes & Parts.

Bikes & Parts et pièces de service sur www.amsler.ch:

Pour les pièces de service, petites pièces, dessins éclatés et manuels techniques de nos produits, s'il vous plaît visitez le ressort Bikes & Parts sur www.amsler.ch.

www.amslershop.ch

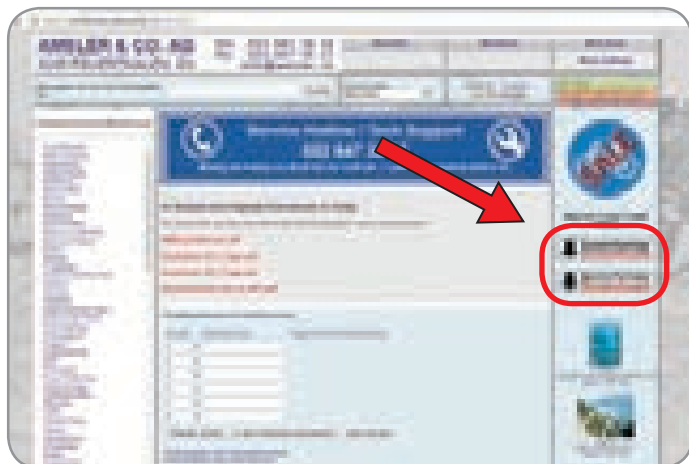

Ersatzteilkataloge auf www.amslershop.ch:

Explosionszeichnungen zu unseren Sram Produkten finden Sie auf www.amslershop.ch auf der Startseite.

Pièces détachées sur www.amslershop.ch:

Pour les pièces détachées de nos produits de Sram s'il vous plaît visitez www.amslershop.ch

Bestellungen / Commandes

Online-Shop.

Unter www.amslershop.ch können Sie Ihre Bestellungen bequem online tätigen. Verlangen Sie noch heute Ihre persönlichen Zugangsdaten.

Sur le site www.amslershop.ch vous pouvez établir vos commandes en toute facilité et surtout tranquillité. Demandez encore aujourd'hui votre code d'accès personnel.

www.amslershop.ch

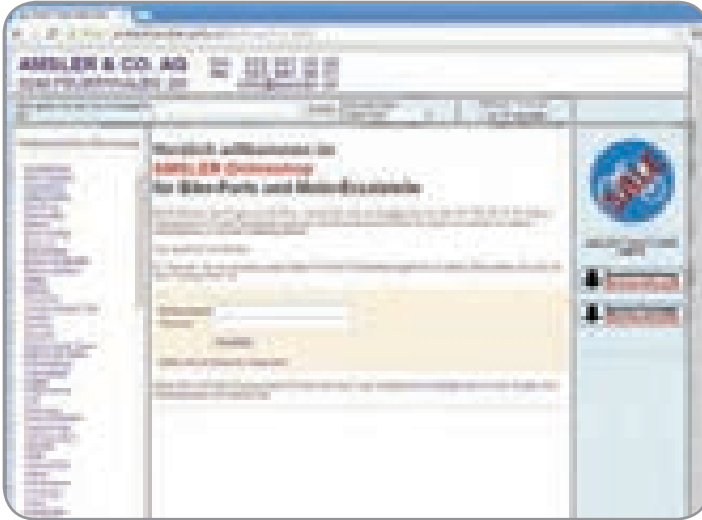

Bestellen Sie bequem online mit www.amslershop.ch

Ihre Vorteile:

- Rund um die Uhr bestellen, sieben Tage die Woche
- Übersicht über die Verfügbarkeit aller Produkte
- Ausführliche Informationen über unsere Artikel
- Täglich aktualisiert mit den aktuellen Neuheiten
- Sortimentübersicht nach Produktart.
- Einfache Artikelsuche
- Sie können Ihre Bestellung im Warenkorb sammeln und laufend weiter bearbeiten, bevor Sie die Bestellung definitiv auslösen
- Immer die aktuellen Auslauf- und Liq.modelle im Sale Shop

Commandez en ligne avec www.amslershop.ch

Vos avantages:

- Commander à l'heure de votre choix, sept jours sur sept
- Contrôle permanent sur la disponibilité des articles
- Informations détaillées sur nos produits
- Recherche des produits facilitée par une bonne classification
- Vous pouvez enregistrer votre commande dans le panier puis faire un rajout quand bon vous semble et ensuite valider votre commande
- Toujours les articles fin de série dans le "Sale Shop"

Verkauf / Innendienst: Hauptnummer: 052 647 36 36 / velo@amsler.ch



Wir sind gerne für Sie da und beantworten Ihre Fragen schnell und kompetent.

Unser Innendienst Team steht Ihnen zu folgenden Zeiten zur Verfügung:

Nous restons à votre disposition et répondons à toutes vos demandes dans le plus bref délai.

Nos vendeurs sont à votre plus ample service durant les heures indiquées ci-dessous:

Mo./Lu. - Do./Je: 08.00 - 12.00 Uhr

13.30- 17.00 Uhr

Freitag/Vendredi: 08.00 - 12.00 Uhr

13.30- 16.00 Uhr

Bobi Savic

D / F

052 647 36 01

bobi.savic@amsler.ch

Christian Prince

F / D

052 647 36 24

christian.prince@amsler.ch

Marcel Schlatter

D

052 647 36 12

marcel.schlatter@amsler.ch

Fax- und Onlinebestellungen, welche vor 16.00 Uhr bei uns eingehen, werden noch am selben Tag speditiert und am folgenden Tag bei Ihnen angeliefert. Unser Fax-Bestellformular senden wir Ihnen auf Bestellung gerne kostenlos zu.

Les commandes qui nous sont envoyées avant 16.00 h seront traitées et expédiées le jour même. La marchandise vous arrivera le lendemain. Nous pouvons vous faire parvenir notre bloc de commandes selon votre bon vouloir.

velo.connect



Ende August 2014 haben wir diesen Service für Sie in Betrieb genommen.

Diese Datenschnittstelle ermöglicht einen einfachen, schnellen und modernen Datenaustausch zwischen Ihrer und unserer Software. Kunden welche Ihre Datenkommunikation mit uns bereits über diese Schnittstelle abwickeln sind begeistert von der Einfachheit und dem Plus an Möglichkeiten.

Fragen Sie uns, wir stehen Ihnen sehr gerne mit weiteren Infos zur Verfügung oder informieren Sie sich unter www.veloconnect.ch

Depuis la fin du mois d'août, ce service a été mis en fonction pour vous.

L'interface permet de vous relier à notre système d'exploitation directement par votre logiciel.

Elle vous offre un échange facile, rapide et moderne des données. Les clients déjà connectés à velo.

Connect sont très satisfaits de la simplicité ainsi que des options du service de recherche que leur apporte cette interface. Connexion, information stock, commande. Contactez-nous pour obtenir les informations nécessaires pour acquérir cette interface ou informez-vous sous www.veloconnect.ch

Vertretergebiete Région par représentant

Ost

Kantone: AI | AR | FL | GR | SG



Marcel Schlatter

Tel.: 078 / 731 16 44
marcel.schlatter@amsler.ch



Mitte

Kantone: GL | SH | SZ | TG | UR | ZH | ZG



Lukas Griner

Tel.: 079 / 312 01 14
lukas.griner@amsler.ch



West

Kantone: AG | BE | BL | BS | LU | NW | OW | SO



Dany Hirs

Tel.: 078 / 704 32 63
dany.hirs@amsler.ch



Swiss Romand

Kantone: FR | GE | JU | NE | TI | VD | VS

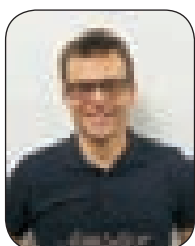

Bertrand Renaud

Tel.: 079 / 954 80 95
bertrand.renaud@amsler.ch

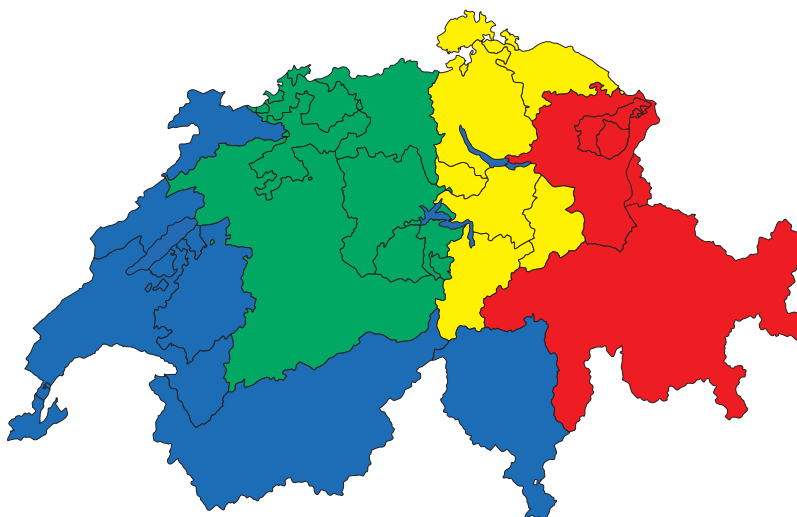

Liefer- und Zahlungsbedingungen

Für alle unsere Verkäufe im Fahrradhandel gelten ausschliesslich die nachstehenden Liefer- und Zahlungsbedingungen. Der Käufer anerkennt mit der Bestellung diese Bedingungen.

Preise:

Die Händlerpreise sind ohne MWSt. Auf der Faktura werden die 8% MWSt. auf das Zwischentotal erhoben. Die empfohlenen Verkaufspreise, wo gegeben, verstehen sich inklusive der 8% MWSt. Die aktuellsten Preise finden Sie in unserem Onlineshop unter www.amslershop.ch

Lieferungen:

- Porto und Verpackung Fr. 12.- pauschal pro Sendung.
 - Eilsendungen und Sperrgut, nach den aktuellen Posttarifen zuzüglich MWST.
 - Portofreie Lieferung ab CHF. 300.00 Netto-Bestellwert. Nur Warengruppe D und H.
 - Porto Fahrräder: CHF. 20.- bei einem Fahrrad / CHF. 15.- pro Fahrrad bei zwei Stück / ab einer Menge von drei Fahrrädern portofrei.
- Diese Lieferkonditionen gelten nicht für die Warengruppen A, P, M, X, Y, Z (Moto).

Zahlung:

Nur mittels vorgedrucktem Einzahlungsschein.

- 30 Tage netto
- LSV 2%
- Vorauszahlung

Die gelieferte Ware bleibt bis zur vollständigen Bezahlung unser Eigentum.

Literatur:

Ordner, Listen, CD und Prospekte nach Absprache kostenlos.

Garantie:

Nach Regelung unserer Lieferanten.

Rücksendungen:

Innerhalb 8 Tagen nach Erhalt mit Rechnungskopie.
Spätere Rücksendungen können nur bedingt und als Teilgutschrift akzeptiert werden.

Anwendbares Recht und Gerichtsstand:

Anwendbar ist Schweizer Recht. Gerichtsstand und Erfüllungsort ist Feuerthalen.

- Preis-, Modell- und Lieferänderungen vorbehalten
- Dieser Katalog ersetzt alle früheren Preislisten

Conditions générales de vente et de paiement

Les conditions de vente et de paiement ci-après sont valables pour toutes nos ventes dans le secteur des bicyclettes. En passant la commande, l'acheteur approuve les présentes dispositions.

Prix:

Les prix marchands sont sans TVA. Sur la facture, les 8% TVA sont additionnés au subtotal quand les prix de détail recommandés sont donnés, ils s'entendent y compris les 8% de TVA. Vous trouverez les prix actuels dans notre Onlineshop sous www.amslershop.ch

Livraison:

- Port et emballage Fr. 12.- par livraison.
 - Express et marchandise encombrante selon les tarifs postaux actuels plus 8% TVA.
 - Livraison sans frais de port à partir de CHF. 300.00 net de commande. Seulement pour les groupes de pièces D et H.
 - Porto vélo: CHF. 20.- pour un vélo / CHF. 15.- pro vélo à deux pcs. / à partir de trois vélos, livraison sans frais de port.
- Ces conditions ne sont pas valables pour les groupes de pièces A, P, M, X, Y, Z (Moto).

Paiement:

Seulement avec bulletin de versement imprimé par nous.

- 30 jours net
- LSV 2%
- Paiement à l'avance

La marchandise livrée reste notre propriété jusqu'à paiement complet.

Littérature:

Classeurs, listes, CD, prospectus sont gratuits.

Garantie:

Selon règlement de nos fournisseurs.

Renvois:

Dans les 8 jours après réception avec copie de la facture. Des renvois arrivant plus tard ne pourront être acceptés que conditionnellement et avec déduction de prix.

Droit applicable et lieu de juridiction:

Le droit applicable est le droit suisse. Pour toutes différences la cour juridique est à Feuerthalen.

- Sous réserve de modification de prix et modèle
- Cette liste de prix remplace toutes les listes antérieures.



EVERYTHING YOU NEED

BIKES *with* BENEFITS



Vektron

Art-Nr.

Bezeichnung / Désignation

Preis / Prix



- ▶ Tern Vektron hydroformed 7005-Al
- ▶ 10 Gang Shimano Deore
- ▶ Bosch Active, 36 V/250 W, max speed 25 km/h, 300Wh
- ▶ Laufräder 406, Shimano Deore Scheibenbremsen
- ▶ 21.8kg

- ▶ Tern Vektron hydroformed 7005-Al
- ▶ 10 vitesse Shimano Deore
- ▶ Bosch Active, 36 V/250 W, max speed 25 km/h, 300Wh
- ▶ Roues 406, Shimano Deore freins a disc
- ▶ 21.8kg

W0001Z
001/2189000

Farbe/Couleur: black / blue

3400.00



eLink D7I



- ▶ Tern eLink, Aluminium Rahmen
- ▶ Laufräder 20"
- ▶ Shimano Nexus 8, Bafang 250W, Batterie 36 Volt/10.4 Ah/374 Wh
- ▶ 21.2 kg

- ▶ Tern eLink, cadre alu
- ▶ Roues 20"
- ▶ Shimano Nexus 8, Bafang 250W, Batterie 36 Volt/10.4 Ah/374 Wh
- ▶ 21.2 kg

W0002V
001/1399000

Farbe/Couleur: white / green

2200.00

W0002W
001/1399000

Farbe/Couleur: black / grey / green

2200.00

Tern Urban Mobility Tern Urban Mobility



Verge X20

Art-Nr.

Bezeichnung / Désignation

Preis / Prix



- ▶ Hydroformed 7005 Aluminium Rahmen mit patentiertem OCL Faltmechanismus
- ▶ Laufräder 20" KINETIX „Pro“ von American Classic
- ▶ SRAM RED 2x10 Antrieb, Double Tap Schalthebel, FSA „SL-K“ Carbonkurbel
- ▶ 9.3kg
- ▶ Hydroformed 7005 cadre alu avec mécanisme pliable patenté OCL.
- ▶ Roues 20" KINETIX PRO produit par American Classic
- ▶ SRAM RED 2X10 entraînement, poignées double Tap, manivelle carbon FSA „SL-K“
- ▶ 9.3kg

W0001E
001/1919000

Farbe/Couleur: black / red



3000.00

Verge X30h



- ▶ Hydroformed 7005 Aluminium Rahmen mit patentiertem OCL Faltmechanismus
- ▶ Laufräder 20" KINETIX „Pro“ mit SRAM Dual Drive HR Nabe
- ▶ SRAM Dual Drive II 3x10 Antrieb, Shimano STI 3x10, FSA Gossamer Custom for Tern
- ▶ 10.3kg
- ▶ Hydroformed 7005 cadre alu avec mécanisme pliable patenté OCL.
- ▶ Roues 20" KINETIX PRO avec moyeu arrière SRAM Dual Drive
- ▶ SRAM Dual Drive II entraînement 3x10, manivelle Shimano STI 3X10
- ▶ FSA Gossamer Custom pour Tern
- ▶ 10.3kg

W0001A
001/1219000

Farbe/Couleur: grey / yellow



2000.00

Verge Tour



- ▶ Hydroformed 7005 Aluminium Rahmen mit patentiertem OCL Faltmechanismus
- ▶ Laufräder 20" Kinetix Comp by WTB
- ▶ Sram DD 3x9 Antrieb, Disc, Nabendynamo
- ▶ 16.6kg
- ▶ Hydroformed 7005 cadre alu avec mécanisme pliable patenté OCL.
- ▶ Roues 20" KINETIX COMP produit par WTB
- ▶ Sram DD 3x9 entraînement, Disc
- ▶ 16.6kg

W0001G
001/1349000

Farbe/Couleur: black / green

2200.00

Verge X11



- ▶ Tern Verge hydroformed 7005 Aluminium Rahmen mit T-tuned Geometrie
- ▶ SRAM 1x Antrieb, 10-42 Kassette, SRAM Carbon Kurbel
- ▶ Laufräder 451, Shimano Deore Scheibenbremsen
- ▶ 10.2kg
- ▶ Tern Verge hydroformed 7005 cadre alu avec geometrie T-tuned
- ▶ SRAM 1x entraînement, 10-42, manivelle Carbon SRAM
- ▶ Roues 451, Shimano Deore freins a disc
- ▶ 10.2kg

W0001I
001/1669000

Farbe/Couleur: chrome / blue

2700.00

Verge X10

Art-Nr.

Bezeichnung / Désignation

Preis / Prix



- ▶ Hydroformed 7005 Aluminium Rahmen mit patentiertem OCL Faltmechanismus
- ▶ Laufräder 20" KINETIX „Pro“ von American Classic
- ▶ SRAM X9 1x10 Antrieb, SRAM X7 Trigger, FSA Gossamer Custom for Tern
- ▶ 9.7kg
- ▶ Hydroformed 7005 cadre alu avec mécanisme pliable patenté OCL.
- ▶ Roues 20" KINETIX PRO produit par American Classic
- ▶ SRAM X9 entraînement 1x10, SRAM X7 Trigger, FSA Gossamer Custom for Tern
- ▶ 9.7kg

W0001B
001/1219000

Farbe/Couleur: white / orange



2000.00

Verge P10



- ▶ Tern Verge hydroformed 7005 Aluminium Rahmen mit T-tuned Geometrie
- ▶ Shimano 1x10 Antrieb, 11-40 Kassette, FSA Alu Kurbel
- ▶ Laufräder 451, Shimano Deore Scheibenbremsen
- ▶ 11.7kg
- ▶ Tern Verge hydroformed 7005 cadre alu avec geometrie T-tuned
- ▶ SRAM 1x10 entraînement, 11-40, manivelle FSA alu
- ▶ Roues 451, Shimano Deore freins a disc
- ▶ 11.7kg

W0001J
001/0929000

Farbe/Couleur: black / blue



1500.00

Verge S8i



- ▶ Tern Verge hydroformed 7005 Aluminium Rahmen
- ▶ Shimano Alfine 8, Gates Carbon Drive, Nabendynamo
- ▶ Laufräder 406, Shimano Deore Scheibenbremsen
- ▶ 14.3kg
- ▶ Tern Verge hydroformed 7005 cadre alu
- ▶ Shimano Alfine 8, Gates Carbon Drive, Dynamo à moyeu
- ▶ Roues 406, Shimano Deore freins a disc
- ▶ 14.3kg

W0001H
001/1399000

Farbe/Couleur: black / silver

2300.00

Verge P18



- ▶ Hydroformed 7005 Aluminium Rahmen mit patentiertem OCL Faltmechanismus
- ▶ Laufräder 20" Kinetix Comp by WTB
- ▶ Shimano 2x9 Antrieb, FSA Vero
- ▶ 11.6kg
- ▶ Hydroformed 7005 cadre alu avec mécanisme pliable patenté OCL.
- ▶ Roues 20" KINETIX COMP produit par WTB
- ▶ Shimano entraînement 2x9 FSA Vero
- ▶ 11.6kg

W0001D
001/0679000

Farbe/Couleur: white / red



1100.00

Tern Urban Mobility
Tern Urban Mobility

Verge Duo

Art-Nr.

Bezeichnung / Désignation

Preis / Prix



- ▶ Hydroformed 7005 Aluminium Rahmen mit patentiertem OCL Faltmechanismus
- ▶ Laufräder 20" Kinetix Comp, SRAM Automatix, Rücktritt
- ▶ 11.3kg

- ▶ Hydroformed 7005 cadre alu avec mécanisme pliable patenté OCL.
- ▶ Roues 20" KINETIX COMP, SRAM Automatix, frein rétropédalage
- ▶ 11.3kg

W0001F
001/0679000

Farbe/Couleur: black / grey



1100.00

Link D16

- ▶ 6061 Aluminium Rahmen mit patentiertem OCL Faltmechanismus
- ▶ Laufräder 20"
- ▶ Shimano 2x8 Antrieb, geschmiedete Alukurbel 53 / 39, 11-30
- ▶ 12.4kg

- ▶ Cadre alu 6061 avec mécanisme pliable patenté OCL
- ▶ Roues 20"
- ▶ Entraînement Shimano 2x8 , manivelle alu 53 / 39, 11-30
- ▶ 12.4kg

W0002E
001/0619000

Farbe/Couleur: black / green



1000.00

Link P24h

- ▶ 6061 Aluminium Rahmen mit patentiertem OCL Faltmechanismus
- ▶ Laufräder 20" Kinetix Comp by WTB mit Neos Trinititi, 3 x 8 HR Nabe
- ▶ Neos Trinititi 3 x 8 Antrieb, SRAM MRX Comp, 11-32
- ▶ 13.5kg

- ▶ Cadre alu 6061 avec mécanisme pliable patenté OCL
- ▶ Roues 20" KINETIX COMP produit par WTB avec NEOS Trinititi,
- ▶ 3 x 8 moyeu arrière entraînement Neos Trinititi 3 x 8, SRAM MRX COMP 11-32
- ▶ 13.5kg

W0002B
001/0669000

Farbe/Couleur: black / green



1100.00

Link D8

- ▶ 6061 Aluminium Rahmen mit patentiertem OCL Faltmechanismus
- ▶ Laufräder 20" Formula
- ▶ Neos 1.0 1x8 Antrieb, SRAM MRX Comp, 12-32
- ▶ 12.1kg

- ▶ Cadre alu 6061 avec mécanisme pliable patenté OCL
- ▶ Roues 20" Formula
- ▶ Entraînement Neos 1.0 1x8 , SRAM MRX 12-32
- ▶ 12.1kg

W0002C
001/0459000

Farbe/Couleur: black / orange



750.00

Link D7i

Art-Nr.

Bezeichnung / Désignation

Preis / Prix



- ▶ 6061 Aluminium Rahmen mit patentiertem OCL Faltmechanismus
- ▶ Laufräder 20" mit Shimano Nexus 7S und Nabendynamo
- ▶ Shimano Nexus
- ▶ 14.4kg
- ▶ Cadre alu 6061 avec mécanisme pliable patenté OCL
- ▶ Roues 20" avec moyeu arrière Shimano Nexus 7S et Dynamo à moyeu
- ▶ Shimano Nexus
- ▶ 14.4kg

W0002D
001/0669000

Farbe/Couleur: black / grey



1100.00

Joe Tour



- ▶ Tern Joe, 7005-Al, OCL joint
- ▶ Shimano 3x9 Antrieb, Nabendynamo, Schutzbleche, Gepäckträger
- ▶ Laufräder 27.5", Shimano Deore Scheibenbremsen
- ▶ 16kg
- ▶ Tern Joe, 7005-Al, OCL joint
- ▶ Shimano 3x9 entraînement, Dynamo à moyeu
- ▶ Roues 27.5", Shimano Deore freins a disc
- ▶ 16kg

W0003E
001/0669000

Farbe/Couleur: black / green



1400.00

Joe P27



- ▶ 7005 Aluminium Rahmen mit patentiertem OCL Faltmechanismus
- ▶ Laufräder 27.5", Scheibenbremsen
- ▶ Shimano Altus 3x9 Antrieb, 11-32 Kassette
- ▶ 14.2 kg
- ▶ 7005 cadre alu avec mécanisme pliable patenté OCL
- ▶ Roues 27.5", freins à disc
- ▶ Shimano Altus 3x9 entraînement, 11-32 cassette
- ▶ 14.2 kg

W0003C
001/0689000

Farbe/Couleur: black / red Size M

1100.00

W0003D
001/0689000

Farbe/Couleur: black / red Size L

1100.00

Eclipse X22



- ▶ Hydroformed 7005 Aluminium Rahmen mit patentiertem OCL Faltmechanismus
- ▶ Laufräder 26" Kinetix Pro Disc
- ▶ Shimano Ultegra 2x11 Antrieb, 11-28 Kassette
- ▶ 11.3 kg
- ▶ Tern Eclipse, hydroformed 7005 cadre alu avec mécanisme pliable patenté OCL
- ▶ Roues 26" Kinetix Pro Disc
- ▶ Shimano Ultegra 2x11 entraînement, 11-28 cassette
- ▶ 11.3 kg









W0004F
001/1629000

Farbe/Couleur: black / red



2800.00

Tern Urban Mobility
Tern Urban Mobility

Eclipse X20	Art-Nr.	Bezeichnung / Désignation	Preis / Prix
	W0004D 001/1299000	<ul style="list-style-type: none"> ▶ Hydroformed 7005 Aluminium Rahmen mit patentiertem OCL Faltmechanismus ▶ Laufräder 24" Kinetix Pro by American Classic ▶ SRAM 2x10 Force / Rival Antrieb mit Flatbar Triggern und FSA Gossamer Kurbel ▶ 10.7kg ▶ Hydroformed 7005 cadre alu avec mécanisme pliable patenté OCL. ▶ Roues 24" KINETIX produit par American Classic ▶ SRAM 2X10 Force / entraînement Rival avec trigger Flatbar et manivelle FSA Gossamer. ▶ 10.7kg 	 2100.00
Eclipse Tour			
	W0004E 001/1419000	<ul style="list-style-type: none"> ▶ Hydroformed 7005 Aluminium Rahmen mit patentiertem OCL Faltmechanismus ▶ Laufräder 24" Kinetix Pro , Nabendynamo, AVID BB7 Scheibenbremse ▶ SRAM 2x9 X7, Triggern und FSA Vero Kurbel ▶ 15.8kg ▶ Hydroformed 7005 cadre alu avec mécanisme pliable patenté OCL. ▶ Roues 24" KINETIX Pro, Dynamo à moyeu, AVID BB7 frein à disque ▶ SRAM 2x9 X7, Triggern et FSA Vero manivelle ▶ 15.8Kg 	 2300.00
Eclipse S11i			
	W0004A 001/1239000	<ul style="list-style-type: none"> ▶ Hydroformed 7005 Aluminium Rahmen mit patentiertem OCL Faltmechanismus ▶ Laufräder 24" KINETIX „Pro“ mit Shimano Alfine 11S und Nabendynamo ▶ Shimano Alfine 11S, FSA Gossamer ▶ 14.7kg ▶ Hydroformed 7005 cadre alu avec mécanisme pliable patenté OCL. ▶ Roues 24" avec moyeu arrière Shimano Alfine 11S et Dynamo à moyeu ▶ Shimano Alfine 11S, FSA Gossamer ▶ 14.7kg 	 2000.00
Eclipse P9			
	W0004B 001/0679000	<ul style="list-style-type: none"> ▶ Hydroformed 7005 Aluminium Rahmen mit patentiertem OCL Faltmechanismus ▶ Laufräder 24" Kinetix Comp Disc ▶ Neos 1x9 Antrieb, SRAM Attack, 11-32 ▶ 13kg ▶ Hydroformed 7005 cadre alu avec mécanisme pliable patenté OCL. ▶ Roues 24" Kinetix Comp Disc ▶ Entraînement Neos 1x9, SRAM Attack 11-32 ▶ 13kg 	 1100.00

Tern Urban Mobility Tern Urban Mobility



Node Cargo	Art-Nr.	Bezeichnung / Désignation	Preis / Prix	
	<ul style="list-style-type: none"> ▶ Aluminium Rahmen ▶ Laufräder 24", Scheibenbremsen ▶ Shimano Altus 2x8 Antrieb, 11-34 Kasette ▶ 24.5 kg <ul style="list-style-type: none"> ▶ Cadre alu ▶ Roues 24", freins à disc ▶ Shimano Altus 2x8 entraînement, 11-34 cassette ▶ 24.5 kg 	W0007D 001/1169000	Farbe/Couleur: white / grey	 1800.00

Node D8

	<ul style="list-style-type: none"> ▶ Aluminium Rahmen ▶ Laufräder 24" ▶ Shimano Claris 1x8 Antrieb, 11-30 Kasette ▶ 13.3 kg <ul style="list-style-type: none"> ▶ Cadre alu ▶ Roues 24" ▶ Shimano Claris 1x8 entraînement, 11-30 cassette ▶ 13.3 kg 	W0007C 001/0579000	Farbe/Couleur: blue / blue	 900.00
--	---	-----------------------	----------------------------	--

Node D7i

	<ul style="list-style-type: none"> ▶ Tern Node, Aluminium Rahmen ▶ Laufräder 24" ▶ Shimano Nexus 7 Antrieb, Nabendynamo ▶ 14.2 kg <ul style="list-style-type: none"> ▶ Tern Node, cadre alu ▶ Roues 24" ▶ Shimano Nexus 7 entraînement, Dynamo à moyeu ▶ 14.2 kg 	W0007B 001/0679000	Farbe/Couleur: gunmetal / grey	 1100.00
---	---	-----------------------	--------------------------------	--

Tern Accessoires Accessoires Tern

Tern Repair Kit



H9012Z
001/0100000

Auswahl aller gängigen Tern Ersatzteile
Sélection de Pièce Détachée

200.00

Tern Accessoires Accessoires Tern



Semi Hardcase Airporter



Art-Nr.

Bezeichnung / Désignation

Preis / Prix

H9010A
001/0199000Transportkoffer für Tern 20" Bikes, Masse: 88x35x69cm, schwarz
Valise de transport pour Vélo Tern 20", 88x35x69cm, noir

349.00

Semi Hardcase Airporter Mini

H9010B
001/0159000Transportkoffer für Tern 20" Bikes, Masse: 29 x 57 x 71 cm, schwarz
Handgepäckmass, setzt ein teilweiser Auseinanderbau des Terns voraus
Valise de transport pour Vélo Tern 20", 29 x 57 x 71 cm, noir
Conforme bagage à main, présuppose le démontage partiel du Tern

289.00

FlightSuit

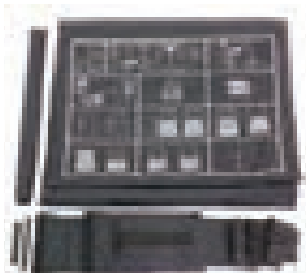
H9013D
001/0035600Verpackungskit für 32" Koffer. Für Tern 20" & 24" Bikes, schwarz
setzt ein teilweiser Auseinanderbau des Terns voraus
Kit emballé pour valise 32". Vélo Tern 20" & 24", noir
Démontage du vélo Tern partiel.

75.00

Für Koffer mit den Innenmassen 75 × 54 × 32 cm, z.Bsp. einem Samsonite F'Lite GT 31" Spinner.
Pour une valise standard, par exemple une Samsonite avec des dimensions internes de 75 x 54 x 32 cm.

CarryOn Cover / Tragetasche

H9010C
001/0032000Hülle/Tragetasche für alle 20" Tern Bikes, inkl. Satteltasche, schwarz
Housse de transport pour 20" Bikes, sacoche incl., noir

79.00

Quick Cover

H9013L
001/0015900Quick Cover, Abdeckung für den Transport im Auto, Bus oder Bahn
Quick Cover, Protection pour le transport

35.00

Tern Accessoires Accessoires Tern



Stow Bag	Art-Nr.	Bezeichnung / Désignation	Preis / Prix
	H9010D 001/0060000	Transporttasche gepolstert für alle Tern 20" Bikes, Nylon, schwarz Housse de transport rembourrée pour Tern 20" Bikes, Nylon, noir	119.00

Trolley Rack

	H9010E 001/0086000	Trolley Rack, Gepäckträger mit Trolley-Funktion, schwarz Porte-bagage avec les fonctions Trolley Rack noir.	169.00
---	-----------------------	--	--------

Der Trolley Rack passt an folgende TERN Link Modelle: Link Uno, Link P9, Link P7i, Link P24h, Link D8,, Link D7i
Le Trolley Rack s'adapte aux modèles suivants: Link Uno, Link P9, Link P7i, Link P24h, Link D8, Link D7i.

Tern Perch

	H9013E 001/0033150	Tern Perch Wandhalter, max. Tragkraft 18 kg. Tern Perch Support pour vélos, max. 18kg	69.00
---	-----------------------	--	-------

Telescopic Seatpost

	H9013N 001/0031900	Ausziehbare Sattelstütze 33.9mm, schwarz Telescopic Seatpost, Tige de Selle extricable, 33.9mm, noir	65.00
---	-----------------------	---	-------

Porter + Saddle

	H9013Q 001/0025000	Porter + Sattel, schwarz Porter + Selle, noir	49.00
---	-----------------------	--	-------

Tern Accessoires Accessoires Tern



Hold 'Em Basket	Art-Nr.	Bezeichnung / Désignation	Preis / Prix
 	H9013M 001/0019600	Hold 'Em Korb aus Polypropylene, 7l, inkl. Nylon Cover, für KlickFix Hold 'Em Panier de Plastic, 7l, incl. Nylon Cover, pour KlickFix	39.00
Kori Basket	H9013F 001/0056900	Kori Basket, Alu, schwarz, 18 Liter, inkl. KlickFix Befestigung Kori Basket, alu, noir, 18 lt., panier KlickFix incl.	105.00
Kontti Basket	H9013G 001/0019700	Kontti Basket, Kunststoff, seitliche Ortlieb- Gepäckträgerbefestigung Kontti Basket, plastique, panier Ortlieb pour porte bagage	40.00
Big Mouth Pannier	H9013J 001/0036400	Big Mouth Seitentasche, faltbar, 23l für 9kg Zuladung Big Mouth Panier, Pliable, 23l pour 9kg charge payante	70.00
Dry Goods Bag	H9013O 001/0059000	Dry Goods Tasche mit KlickFix Befestigung, 11.2l, wasserdicht Dry Goods Panier avec Systeme KlickFix, 11.2l, imperméable	119.00
Luggage Truss	H9010J 001/0029000	Haltevorrichtung mit KlickFix Adapter für Tern Bikes Support avec adaptateur KlickFix pour Tern Bikes.	56.00
	<p>Mit dieser KLICKfix™-kompatiblen Halterung befestigen Sie passende Taschen, Körbe und Gepäckträger am Steuerkopf Ihres TERN. Anders als bei der Befestigung am Lenker, haben die bis zu 7 kg Traglast keinen Einfluss mehr auf das Lenk- und Fahrverhalten.</p> <p>Avec ce dispositif de support compatible Klickfix vous pouvez fixer des sacs, des corbeilles, des portes bagages au tube de direction de votre Tern. Contrairement à l'attache au guidon les 7kg de poids maximal n'ont pas d'influence sur la conduite.</p>		

Tern Accessoires Accessoires Tern



Loader Rack	Art-Nr.	Bezeichnung / Désignation	Preis / Prix
	H9013P 001/0015900	Gepäckträger für Tern Link Porte Bagage pour Tern Link	35.00
<hr/>			
Schutzbleche / Garde-boues			
	H9010I 001/0021000	Schutzbleche SKS für 20" Faltbikes, Paar, schwarz Garde-boues SKS pour 20" Bikes, paire, noir	29.00
<hr/>			
Kanga Rack / Porte-bagage			
	H9010F 001/0032000	Kanga Rack, Front-Gepäckträger, Alu, schwarz, mit Spanngurten Kanga Rack, Porte-bagage avant, alu, noir, avec sangles	59.90
<p>Bis zu 7 kg können auf der Ladefläche mittels Spanngurten befestigt und so sicher nach Hause gebracht werden. Vous pouvez mettre jusqu'à 7 kg sur la surface de chargement à l'aide des tendeurs.</p>			
<hr/>			
Spartan Rack / Support pour une sacoche			
	H9010G 001/0021000	Spartan Rack, Halterung für Packtaschen, faltbar, für 20"&24" , Alu Spartan Rack, Support pour une sacoche, pliable, pour 20"&24" Bikes, alu	39.90
<hr/>			
Cargo Rack			
	H9012V 001/0035000	Cargo Rack, Reise-Gepäckträger, Alu, für 20"/24" Bikes, Alu Cargo Rack, Porte-bagage traveller arrière, pour 20"/24" Bikes, alu	69.00

Tern Accessoires Accessoires Tern



Valo 2.0 Light	Art-Nr.	Bezeichnung / Désignation	Preis / Prix
	H9013K 001/0029900	Valo Scheinwerfer für Dynamobetrieb, passt auf den Andros Vorbau Valo Phare Avant pour Dynamo, pour potence Andros	59.00
			
<hr/>			
Vizy			
	H9001S 001/0022200	LED Sicherheitslicht, rot, USB aufladbar, IPX 5 getestet LED éclairage arrière, rouge, chargeable par USB, tester IPX 5	39.90
<hr/>			
Revue Safety Lights			
	H9001N 001/0011300	LED Frontlicht, weiss, 40 Lumen, CNC Alu LED éclairage avant, blanc, 40 lumen, CNC alu	19.95
	H9001O 001/0011300	LED Rücklicht, rot, 15 Lumen, CNC Alu LED éclairage arrière, rouge, 15 lumen, CNC alu	19.95
<hr/>			
MainStay Chain Guide			
	H9013C 001/0005800	Tern MainStay Kettenführung, für single Kettenblatt, schwarz Tern MainStay guide chaîne pour single chainring, noir	12.00
<hr/>			
Tern Tool / Miniwerkzeug / Mini-outil			
	H9010K 001/0025000	Tern Mini Werkzeug mit 20 Funktionen, 90 x 54 x 28mm, schwarz Tern Mini-Tool avec 20 fonctions, 90 x 54 x 28mm, noir	49.00

Biologic Accessoires Accessoires Biologic

Vorderrad 20" / Roue avant 20"	Art-Nr.	Bezeichnung / Désignation	Preis / Prix
  	H9001A 001/0112600	Vorderrad 20" schwarz , mit Joule 3 Nabendynamo 6V/3W, 14 Loch Roue avant 20", noir , avec Joule 3 Dynamo à moyeu 6V/3W, 14 trous	199.00
	H9001B 001/0112600	Vorderrad 20", silber , mit Joule 3 Nabendynamo 6V/3W, 14 Loch Roue avant 20", argent , avec Joule 3 Dynamo à moyeu 6V/3W, 14 trous	199.00
	H9001C 001/0112600	Vorderrad 20", schwarz , mit Joule 3 Nabendynamo 6V/3W, 20 Loch Roue avant 20", noir , avec Joule 3 Dynamo à moyeu 6V/3W, 20 trous	199.00
	H9001D 001/0112600	Vorderrad 20", silber , mit Joule 3 Nabendynamo 6V/3W, 20 Loch Roue avant 20", argent , avec Joule 3 Dynamo à moyeu 6V/3W, 20 trous	199.00
	H9013A 001/0021900	Vorderrad 20", schwarz , 20 Loch , Link D8 Roue avant 20", noir , 20 trous , Link D8	39.00

Joule HG On/Off Nabendynamo / Dynamo à moyeu Joule HG On/Off



H9001E 001/0112600	Nabendynamo Joule HG 6V/3W, 32 Loch, silber , mit On/Off Funktion Dynamo à moyeu Joule HG 6V/3W, 32 tr., argent avec Fonction On/Off	199.00
-----------------------	---	--------

Lenkergriffe Arx / Poignées Arx



H9001F 001/0013000	Lenkergriffe, verschraubbar, mit MiniTool, Paar, schwarz , 130/130mm Poignées Arx, vissées, avec Minitool, paire, noir , 130/130mm	26.00
H9001G 001/0013000	Lenkergriffe, verschraubbar, mit MiniTool, Paar, schwarz , 130/ 100mm Poignées Arx, vissées, avec Minitool, paire, noir , 130/ 100mm	26.00

Commute Bag



H9001I 001/0645000	Commute Bag, mit Klickfix-Befestigung kompatibel zu allen gängigen Gepäckträgern, Inhalt: 10 Liter, Made for Tern, schwarz	129.00
-----------------------	--	--------

Commute Bag, avec Fixation KlickFix, compatible avec tous les
porte-bagage standard, Capacité: 10 litres, Made for Tern, **noir**

Freedrive Kettenschutz / Garde-chaîne



H9001J 001/0013000	Freedrive Kettenschutz für Fixiesysteme, ablängbar, 2.5m, schwarz Garde-chaîne Freedrive pour Fixies, coupé sur mesure, 2.5m, noir	26.00
-----------------------	---	-------

Postpump 2.0



H9001L 001/0032000	Sattelstütze mit integrierter Pumpe, Ø 33.9mm, Länge: 580mm, schwarz Tige de selle avec pompe intégrée, Ø 33.9mm, Longueur: 580mm, noir	64.00
-----------------------	--	-------

Inhaltsverzeichnis **BBB** **BBBCYCLING.COM**

Produktgruppe BBB	Seite(-n)	Produktgruppe BBB	Seite(-n)
A head-Abdeckungen	141	P edalen & Zubehör	144-147
Ärmlinge (Armstulpen)	51	Präsentation Produkte	30-31
B BB - Verkaufs Konzept	24-29	Pumpen: CO2, Mini, Dämpfer, Zubehör	96-97
Beinlinge (Beinstulpen)	51	Pumpen: Standpumpen & Zubehör	94-95
Bekleidung Enduro & MTB	64	R ahmenschutz	165
Bekleidung Junior	65	Regenjacken	67
Beleuchtung & Zubehör	78-93	Reparaturständer	105
Bidonhalter & Zubehör	112-113	Rucksäcke	124-125
Bidons	114	S ättel	126-131
Bremsschuhe & Bremsgummis	151-154	Sattelklemmen	133
Bremsbeläge Scheibenbremsen	155-158	Sattelstützen	132
Bremskabel, Bremshüllen, Kit's und Zubehör	160-163	Satteltaschen	119-123
Bremsscheiben	159	Schaltkabel, Schalthüllen, Kit's und Zubehör	160-163
Brillen	32-39	Schläuche & Zubehör	148-150
C O ² Kartuschen	96	Schlösser	115-117
Computer & Zubehör	74-77	Schnellspanner	159
D isplays & Konditionen	30-31	Schuhüberzüge	56-58
Drehmomentschlüssel	105	Schutzbleche	110-111
F elgenband	150	Smartphone Halter & Zubehör	72-74
G locken	118	Socken: Sommer & Winter	52-53
H alstücher	50	Spacers	141
Handschuhe Winter & Sommer	59-63	Ständer	119
Helme	39-45	Startnummernhalter	133
Hosen Sommer / Kinder&lady / Winter	64 / 65 / 68-70	Steuersatz & Ersatzlager Steuersätze	176-179
I nnenlager	173-175	T aschen: Spezial, Reise und Sport	125
K abel und Zubehör (Brems/Schalt)	160-163	Trikot	64
Kassetten	166	U nterwäsche	48-49
Ketten & Kettenverschlussglieder	164	Umwerferschelle	133
Kettenblätter & Zubehör	168-172	V entilverlängerungen	150
L enker	137	Vorbauten	142-143
Lenkerbänder, -endkappen und Zubehör	139-140	W andhalterungen	104
Lenkergriffe	134-136	Wechselräder	167
Lenkerhörner	138	Werkzeuge	100-104
M ini-Tool	98-99	Werkzeugsätze	106-107
Mützen	49-50	Windjacken	67
		Winterjacken	66
		Ü berschuhe	56-58

Table des matières **BBB** **BBBCYCLING.COM**

Groupe de produits BBB	Page(-s)	Groupe de produits BBB	Page(-s)
BBB - concept de vente	24-29	J ambières	51
Béquilles latérales	119	Jersey	64
Bidons	114	Jeux-Ahead	141
Blocages rapides	159	Jeux de direction & roulements remplacement	176-179
Boitiers de pédalier	173-175	L unettes	32-39
Bonnets	49-50	M anchettes	51
Bride derailleur avant	133	Mini-outils	98-99
Brides de selle	133	O utils	100-104
C âbles frein & dérailleur, kit's & accessoires	160-163	P atins freins & gommés	151-154
Cadenas	115-117	Pédales & accessoires	144-147
Caisse à outils	106-107	Pieds de réparation	105
Casques	39-45	Plaquettes de freins	155-158
Cassettes	166	Plateaux & accessoires	168-172
Chaînes	164	Poignées	134-136
Chambres à air & Accessoires	148-150	Pompes: à pied & accessoires	94-95
Chaussettes d'été & d'hiver	52-53	Pompes: CO ² , mini, amortisseurs & accessoires	96-97
Clé dynamométrique	105	Porte-bidons	112-113
CO ² cartouches	96	Potences	142-143
Compteurs & accessoires	74-77	Présentation du produit	30-31
Connecteur de chaîne	164	Protection du cadre	165
Coupe-vent	67	R allonge à valve	150
Couvre-Chaussures	56-58	S ac à dos	124-125
Cuissards d'été / d'enfants & lady / d'hiver	64 / 65 / 68-70	Sacoques de selles	119-123
D isplays & conditions	30-31	Sacs: spéciaux, sport, voyage	125
Disques	159	Selles	126-131
E charpes	50	SmartPhones: supports & accessoires	72-74
Éclairage & accessoires	78-93	Sonnettes	118
Embouts de cintres	138	Sous-vêtements	48-49
Entretoises	141	Supports fixation dossard	133
F onds de jante	150	Supports muraux pour vélos	104
G aines de freins & dérailleurs & accessoires	160-163	T iges de selle	132
Galets de dérailleur	167	V estes de pluie	67
Gants d'hiver & d'été	59-63	Vestes d'hivers	66
Garde-boues	110-111	Vêtements d'enfants	65
Guidolines et accessoires	139-140	Vêtements enduro/vtt	64
Guidons	137		



BBB VERKAUFSKONZEPT

Das Fahrradgeschäft hat sich in den vergangenen Jahren radikal gewandelt. Genau wie in allen anderen Branchen werden auch hier nur die wirtschaftlich gesunden Unternehmen überleben und die Zahl der Einzelhändler wird weiter zurückgehen.

WIE SIEHT DER MARKT 2020 AUS?

- Weniger aber dafür größere Geschäfte.
- Mehr Selbstbedienungssysteme.
- Weniger (aber dafür stärkere) Marken.
- Höherer Gewinn pro Geschäft.
- Weniger Vertriebshändler und Großhändler.
- Weniger Mitarbeiter, die dafür aber schwer zu finden und gut ausgebildet sind.
- Stärkerer Wettbewerb durch branchenfremde Einzelhandelskanäle und Internetanbieter.
- Kürzerer Produktlebenszyklus bedingt durch die sich schnell wandelnden Verbrauchergewohnheiten.

WER EIN GESCHÄFT BETREIBT MUSS NACH VORNE SCHAUEN; ÜBERLEBEN IST EINE KUNST.

Bieten Sie Ihren Kunden Mehrwert. Schließlich sind Sie der Spezialist. Arbeiten Sie kostensparend und streben Sie danach, Ihre wertvolle Zeit und Verkaufsfläche in gesunde Erträge zu verwandeln. Sorgen Sie dafür, dass Ihre stärkste Seite wahrgenommen wird; in diesen Bereichen sind Sie den nicht spezialisierten Einzelhändlern überlegen.

Bieten Sie in Ihrem Geschäft Emotion und Abenteuer.

IHRE STÄRKEN

- Kenntnisse und Erfahrung bezüglich des Geschäfts.
- Faire Preise.

- Gut ausgebildete und motivierte Mitarbeiter.
- Gute Arbeitsplätze.
- Angenehmes Umfeld.
- Sie haben viele Stärken, die nicht spezialisierte Einzelhändler nicht bieten können; dennoch liefern aber auch letztere eine zunehmend bessere Performance.
- Was können wir von Handelsketten lernen?

DAS GEHEIMNIS DER HANDELSKETTEN

- Breites und gut ausgewogenes Produktsortiment.
- Viele A-Marken.
- Produkte mit gutem Preis-/Leistungsverhältnis.
- Es wird viel Produktinformation geboten.
- Gut präsentierte Verpackungen.
- Bewusst auf Annehmlichkeit ausgelegte Kundenführung.
- Optimale Nutzung der Verkaufsflächen.
- Zeitsparende Verkaufssysteme.
- Einkauf über Selbstbedienungssysteme.
- Die Displays sind JEDERZEIT gut aufgefüllt.
- Vertikale Warenpräsentation.
- Umsatzstarke Produkte werden auf Augenhöhe präsentiert.
- Gute Beleuchtung.

DAS BBB SELBSTBEDIEUNGSKONZEPT – DIE LÖSUNG!

Ein gutes Selbstbedienungssystem bietet sämtliche dieser Aspekte. Lernen Sie von Geschäften in anderen Branchen, ohne die eigene Identität und die eigenen Stärken aus den Augen zu verlieren. Warten Sie NICHT – ergreifen Sie die Initiative JETZT. Mit dem BBB Konzept verfügen Sie über ein Verkaufssystem, das Ihnen alles bietet, was für Geschäfte in anderen Branchen erwiesenermaßen erfolgreich war! Und das System ist darauf ausgelegt, die Anforderungen des Fahrradgeschäfts zu erfüllen.



CONCEPT DE VENTE BBB

La distribution dans le monde du vélo a évolué de façon radicale ces dernières années. Comme dans d'autres secteurs d'activité, seules les structures financièrement saines survivront et le nombre de détaillants va continuer à se réduire.

A QUOI RESSEMBLERA LE MARCHÉ EN 2020 ?

- Moins de détaillants et de plus grands magasins.
- Plus de systèmes de self-service.
- Moins de marques (plus fortes).
- Moins de distributeurs et de grossistes.
- Plus de difficultés à trouver du personnel qualifié.
- Plus de concurrence de l'extérieur et d'internet.
- Des cycles de vie plus courts des produits dus à des changements rapides d'habitudes des consommateurs.

GERER UNE SOCIÉTÉ C'EST SAVOIR PRENDRE LES DEVANTS; LA SURVIE EST UN ART.

Offrez à vos clients de la valeur ajoutée. Après tout, c'est vous le spécialiste. Fonctionnez de façon à limiter vos coûts et faites en sorte de convertir votre précieux temps et vos mètres carrés en revenus les plus sains. Laissez le monde vous voir sous votre meilleur profil; ces domaines où vous excellez bien plus que les revendeurs non spécialisés. Faites entre l'émotion et l'aventure dans votre magasin.

VOS POINTS FORTS

- Vos connaissances et votre expérience du métier.
- Un prix correct.
- Du personnel bien formé et motivé.
- Un beau magasin.
- Un environnement agréable
- Vous possédez de nombreuses forces qu'un magasin non

spécialiste n'a pas, toutefois ces canaux de distribution sont de plus en plus performants.

- Que pouvons-nous apprendre de la grande distribution ?

LES SECRETS DE LA GRANDE DISTRIBUTION

- Un large choix de produits, bien équilibré.
- De nombreuses marques reconnues (A-brand).
- Des produits à un bon rapport qualité/prix.
- Beaucoup d'informations produits mises à disposition.
- Un packaging bien présenté.
- Un sens de circulation soigneusement étudié pour leurs clients.
- Une utilisation optimale de la surface de vente.
- Des systèmes de ventes économes en temps.
- Des systèmes de vente self-service.
- Les présentoirs sont TOUJOURS bien achalandés.
- Une présentation verticale de produits.
- Les produits à forte rotation au niveau des yeux.
- Un bon éclairage.

LE CONCEPT SELF-SERVICE BBB, LA SOLUTION !

Un bon système de self-service offre tous ces avantages. Apprenez de différents types de commerces, sans perdre de vue ce qui fait votre identité et vos points forts. N'ATTENDEZ PAS – prenez l'initiative MAINTENANT. Avec le concept BBB vous contrôlez un système de vente qui offre tout ce qui a été prouvé efficace dans d'autres domaines.

QUE VEUT DIRE BBB ?

BBB veut dire Bikeparts for Bikers by Bikers et offre une gamme équilibrée de pièces et accessoires de vélo pour cyclistes sportifs ou loisirs, le tout regroupé sous une seule marque.

Les produits BBB sont reconnus pour leur design attractif et leur bon rapport qualité/prix.

8. UMFANGREICHE MARKETINGKAMPAGNEN

- 250.000 Kataloge in 9 Sprachen. Viele Anzeigen in Fahrradmagazinen.
- Sponsoring durch Profiteams: Team FDJ, Roompot Oranje Peleton, Team Wanty-Groupe Gobert, Team Synergy-Baku, Betch.nl Superior Brentjens Mountainbike Racing Team.
- Präsentationen auf vielen internationalen Messen.
- Internationale Webseite: www.BBBcycling.com. (12 Sprachen)

SPONSORING

BBB arbeitet mit verschiedenen Profi-Radsportteams. Im Jahr 2015 kooperierten wir mit dem Worldtour Rennteam Française des Jeux, den ProContinental Teams Wanty-Groupe Gobert und Roompot Oranje Peleton sowie dem Continental Team Synergy-Baku. Unsere Mountainbike-Teams sind Betch-Superior und das Radon Factory Team. Diese großartige Mischung verschiedener Teams ist repräsentativ für unsere Marke und bietet BBB Zugang zur Welt des Profi-Radsports.

9. EIN ATTRAKTIVES UND EFFIZIENTES SELBSTBEDIENUNGS-PRÄSENTATIONSSYSTEM

Verbessert die Produktwirkung. Verbessert das Image des Geschäfts. Effiziente Nutzung der Verkaufsflächen. Ermöglicht die Präsentation eines breiten Produktspektrums auf kleiner Fläche. Sorgt dafür, dass der Einkauf Freude macht. Die Verbraucher bleiben länger im Geschäft, um einzukaufen. Die attraktive Präsentation führt zu Impulskäufen und damit zu Umsatzsteigerungen. Vertikale Präsentation: teurere Produkte, die sich gut verkaufen, werden auf Augenhöhe platziert, was ebenfalls den Umsatz steigert. Sichert stabile Marktpreise. Führt zu Einsparungen bei der Verkaufszeit und daher auch bei der aufgewendeten Arbeitszeit der Mitarbeiter. Die Verbraucher treffen ihre Kaufentscheidungen selbständig. Einsparungen bei der Einkaufszeit. Ihr BBB Verkaufsvertreter stockt die Bestände entsprechend der festgelegten Mengen auf. Reduziert die erforderlichen Investitionen in Lager- und Präsentationsflächen. Sämtliche Produkte werden auf der Verkaufsfläche präsentiert und nach Verkauf sofort ersetzt. Mehr Kunden auf der Verkaufsfläche. Der Verbraucher kauft etwa alle 7 Jahre ein neues Fahrrad. Ein gutes Zubehörsortiment bewegt die Kunden jedoch dazu, Ihr Geschäft häufiger zu besuchen.

BBB CYCLING – VOM LIEFERANTEN ZUM PARTNER

Mittlerweile hat BBB Cycling die Marke BBB entwickelt, und wir haben uns seither vom Lieferanten zum Partner gewandelt. Sowohl BBB Cycling als auch die Geschäftsführer investieren in erheblichem Maße Zeit und Geld in die Etablierung eines Konzepts für BBB Displays. Daher ist es unser gemeinsames Interesse, für den praktischen Erfolg dieses Konzepts zu sorgen. Das motiviert zu enger Zusammenarbeit und ist der Grund dafür, dass wir kontinuierlich alles tun, um das BBB Konzept weiter zu verbessern.

BBB Cycling bietet außerdem folgenden Support:

- Ein hervorragendes Maß an termingerechten Lieferungen. Wenn 10% der Haken leer sind, liegt der entgangene Gewinn bei 30%!
- Hervorragendes Lagerbestandsniveau praktisch ohne Lieferrückstände.
- Kurze Lieferzeiten.

- Der Verkaufsvertreter arrangiert die Displays nach Ihren Wünschen.
- Äußerst umfangreiche nationale Marketing- & Werbekampagnen.
- Dient ausschließlich den FAHRRADEINZELHÄNDLERN!
- Professionelle Unterstützung durch einen erfahrenen Verkaufsberater.
- Ein auf Ihr Geschäft und vor allem auf Ihre Kunden abgestimmtes Sortiment.
- Für die Aktualisierung Ihrer Datenbank stehen sämtliche Detailinformationen für das gesamte Sortiment zur Verfügung, einschließlich Barcodes und Preisen.

Sollten Sie Fragen zu diesen Informationen haben, kontaktieren Sie uns einfach. Der für Sie zuständige Regionalmanager wird sich dann an Sie wenden, um mit Ihnen zu besprechen, wie Sie vom BBB Konzept profitieren können.

BBB IN DEN MEDIEN

BBB investiert kontinuierlich in umfangreiche Anzeigenkampagnen in Magazinen weltweit. Für diesen Zweck entwickelt BBB ganzseitige und halbseitige Anzeigen. Außerdem platzieren wir auch Online-Banner in unterschiedlichen Größen. Unsere umfangreichen Medienkontakte gewährleisten, dass BBB eine hohe redaktionelle Aufmerksamkeit erhält. Unsere Produkte sind bei den Redakteuren weltweit sehr anerkannt. In den vergangenen Jahren haben wir 87 Auszeichnungen erhalten.

Amsler & Co. AG bietet zusätzliche Unterstützung unter:

☎ **+41 (0)52 647 36 36**

📠 **+31 (0)52 647 36 66**

✉ **velo@amsler.ch**

amsler
bikes & parts

BBB

Sponsoring d'équipes professionnelles : team FDJ, Roompot Oranje Peleton, team Wanty-Groupe Gobert, team Synergy-Baku, Betch.nl Superior Brentjens mountainbike racing team. Des présentations à de nombreux salons internationaux. Un site web international : www.BBBcycling.com. (12 langues)

SPONSORING

BBB travaille avec plusieurs équipes de cyclisme professionnelles. En 2015, nous travaillons avec l'équipe de vélo sur route Worldtour Française des Jeux, les équipes ProContinetales Wanty-Groupe Gobert et Roompot Oranje Peleton ainsi que l'équipe Continentale Synergy-Baku. Nos équipes de VTT sont Betch-Superior et Radon Factory team. Un bon mélange de différentes équipes qui représentent notre marque et permettent à BBB d'accéder au monde du cyclisme professionnel.

9. UN SYSTEME DE PRESENTATION SELF-SERVICE ATTRACTIF ET EFFICACE

Accentue l'impact produit. Améliore l'image du magasin. Une utilisation efficace de l'espace de stockage. Permet de présenter une large gamme de produits sur une faible surface. Stimule un environnement d'achat agréable. Le consommateur passe plus de temps dans le magasin. La présentation attractive induit des achats impulsifs et donc plus de chiffre d'affaire. La présentation verticale avec les produits plus chers et qui se vendent le mieux au niveau des yeux génère aussi un chiffre d'affaire supplémentaire. Assure des prix de marché stables. Economise du temps de vente et libère du temps pour vos employés. Les consommateurs choisissent eux-mêmes. Gain de temps pour les achats. Votre commercial BBB met à jour vos stocks en accord avec les quantités établies. Moins d'investissement dans le stock et la surface commerciale. Tous les produits sont présentés sur la surface de vente et sont immédiatement remplacés lorsque vendus. Plus de clients dans le magasin. Le consommateur change son vélo en moyenne tous les 7 ans. Une bonne gamme d'accessoires assure qu'il revienne visiter votre magasin plus souvent.

BBB CYCLING, DE FOURNISSEUR A PARTENAIRE

Depuis que BBB Cycling a développé la marque BBB, notre activité est passée de fournisseur à partenaire. A la fois BBB Cycling et le magasin investissent du temps et de l'argent pour établir un display de concept BBB. Il est donc d'intérêt commun que le concept fonctionne en pratique. C'est ce qui stimule une relation de travail proche et pourquoi nous faisons tout pour continuellement améliorer le concept BBB.

Support additionnel offert par BBB Cycling :

- Un niveau exceptionnel de livraisons dans les temps. Si 10% des crochets sont vides, alors il y a une perte de profit de 30%!
- Un niveau de stock exceptionnel avec quasiment zéro reliquats.
- Des délais de livraison raccourcis.
- Les présentoirs sont installés et mis en place par le commercial selon vos besoins.
- Des campagnes nationales de marketing & promotions.
- Ne fournit que les DETAILLANTS DE CYCLES !

- Un support professionnel au travers d'un conseiller de ventes expérimenté.
- Une gamme adaptée à votre magasin et, avant tout, à votre clientèle.
- Afin de mettre à jour vos bases de données, tous les détails de la gamme complète, dont les codes-barres et les prix, sont disponibles.

Si vous aviez la moindre question concernant ces informations, n'hésitez pas à nous contacter. Votre responsable régional vous recontactera afin de définir ce que le concept BBB peut vous apporter.

BBB DANS LES MEDIAS

Tout au long de l'année, BBB investit dans une large campagne publicitaire au travers de magazines du monde entier. Pour ceci, BBB conçoit des pleines pages et demie-pages de publicités. En plus de ceci, nous produisons des bannières en ligne de différentes dimensions. Nos nombreux contacts médias s'assurent que BBB bénéficie d'une large attention éditoriale. Nos produits sont très populaires parmi les journalistes du monde entier. Au fur à mesure des années, nous avons reçu un total de 87 premiers prix.

Amsler & Co. AG offre un soutien supplémentaire sous:

☎ **+41 (0)52 647 36 36**

☎ **+31 (0)52 647 36 66**

✉ **velo@amsler.ch**

amsler
bikes & parts

BBB

Display: Konditionen, Banner und Zubehör
Display: Conditions, banner et accessoires

Topbanner gross = 100 x 60cm

Banner Logo
2999998626, H0163C



Banner All Mountain
2999998612, H0163B

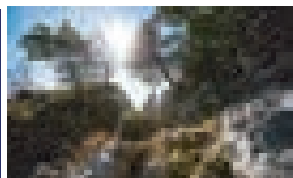

Doppelbanner MTB
2999998636, H0160A

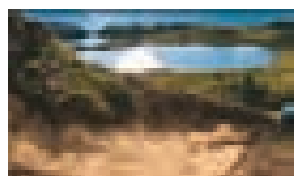

2999998637, H0160B

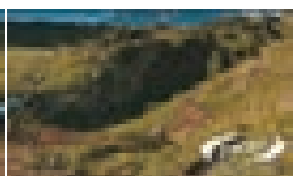

Doppelbanner Road
2999998634, H0161A

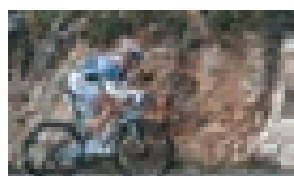

2999998635, H0161B



Banner Road
2999998614, H0161

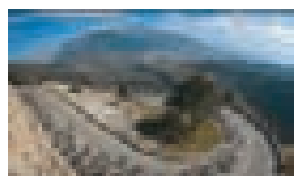

Road Team
2999998618, H0162

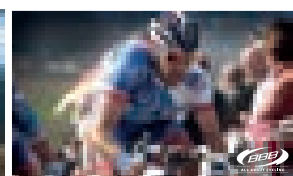

Netto Grundbestellung	Réassort Rabatt	Anzahl Display
Fr. 2'000.--	HP/PM 5 %	1 Meter / 1 mètre
Fr. 3'500.--	HP/PM 10 %	2 Meter / 2 mètres
Fr. 5'000.--	HP/PM 12 %	3 Meter / 3 mètres
Fr. 1'500.--	HP/PM 15 %	+1 Meter/+1 mètre

**Topbanner klein
100 x 19.5cm**

Banner Logo
2999998619, H0168



Road Team
2999998620, H0170A



Banner Road
2999998617, H0170



Banner All Mountain
2999998616, H0169



Banner XC Team
2999998610, H0186



BBB ProductGuide 2017

Art.-Nr. Deutsch: H0203

Art.-Nr. Français: H0204

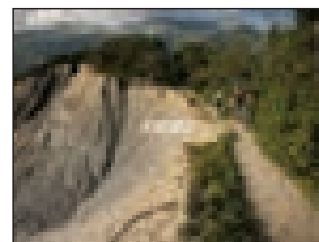

Amsler Todays 2017

Art.-Nr.: H0200

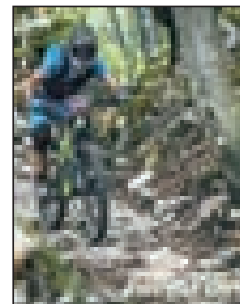

PVC Banner 220cm x 97.5cm

 Holder PVC Banner 999992040, H0188

2999998621, H0185A

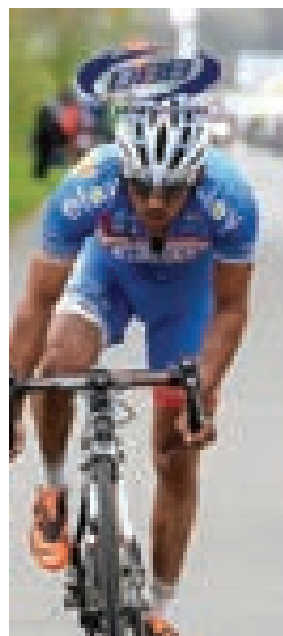

2999998622, H0185B

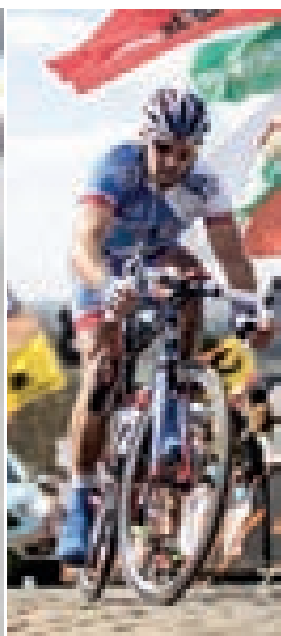

2999998624, H0165

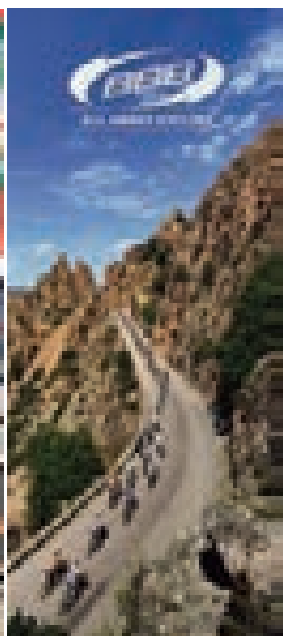

2999998623, H0166

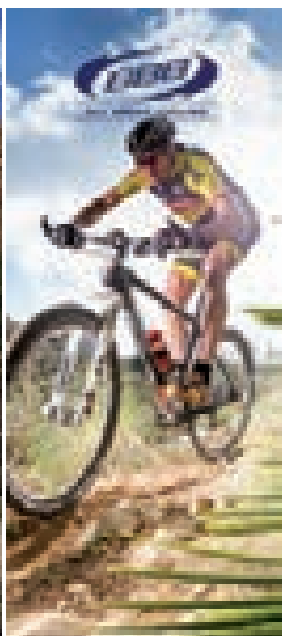

2999998625, H0185

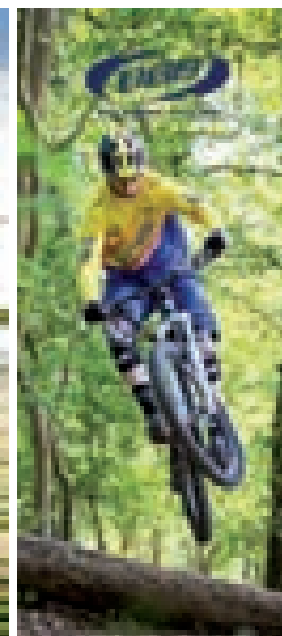

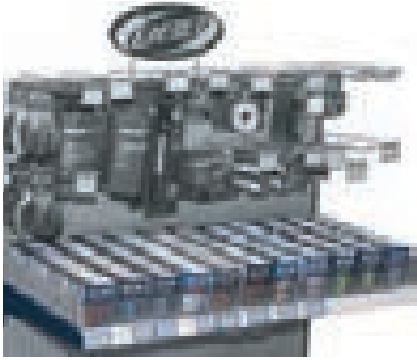

Schlauchhalter

Wird kostenlos zur Verfügung gestellt bei einer Bestellung von Schläuchen ab 200 Stk.
 Art.-Nr. H0119

Support chambre à air

Mis à votre disposition gratuitement avec une commande chambre à air de 200 pcs.
 No.-Art. H0119

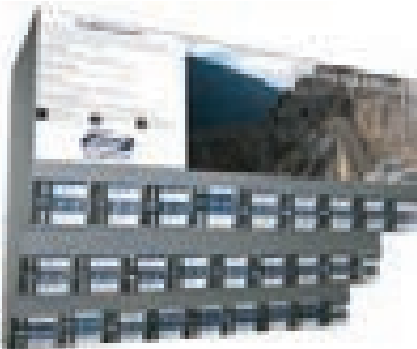

Schlauchhalter Werkstatt

Wird kostenlos zur Verfügung gestellt bei einer Bestellung von Schläuchen ab 500 Stk.
 Art.-Nr. H0124

Support ch. à air atelier

Mis à votre disposition gratuitement avec une commande chambre à air de 500 pcs.
 No.-Art. H0124



OEM V-brake-Beläge-DP

Wird kostenlos zur Verfügung gestellt bei einer Bestellung ab 300 Pack Bremsbelägen OEM.
 Art.-Nr. H0149

DP Patin freins V.-brake OEM

Gratuitement avec une commande patin de freins OEM de 300 pcs. en vrac.
 No.-Art. H0149



DP für 8 Kabelkartons

Wird kostenlos zur Verfügung gestellt bei einer Bestellung ab 8 Brems-, Schaltkabelrollen.
 Art.-Nr. H0148

DP p. 8 cartons du câble

Mis à votre disposition gratuitement avec une commande de 8 cartons de câbles/gaines.
 No.-Art. H0148



Display Handschuhe/Socken

Wird kostenlos zur Verfügung gestellt bei einer Bestellung ab 50 Stk.
 Art.-Nr. H0136 (DP 1 Stk.)
 Art.-Nr. H0179 (Haken)

Display Gants/chaussettes

Mis à votre disposition gratuitement avec une commande de 50 pcs.
 No.-Art. H0136 (DP 1 pce.)
 No.-Art. H0179 (crochet)

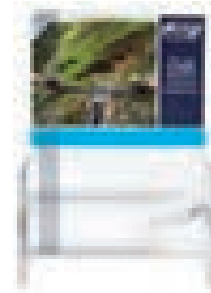

SmartPhonedisplay

Kostenlos ab einer Bestellung von 10 Stk. innerhalb der Produktgruppe Smartphone.
 Art.-Nr. H0178 (BLS-96S)

Display SmartPhone

Gratuit à partir d'un volume de commande de 10 pcs. en groupe de produit smartphone.
 No.-Art. H0178 (BLS-96S)



Computerdisplay

Wird kostenlos zur Verfügung gestellt bei einer Bestellung Computer ab 20 Stk.
 Art.-Nr. H0178 (BLS-96S)

Display compteur

Mis à votre disposition gratuitement avec une commande compteur de 20 pcs.
 No.-Art. H0178 (BLS-96S)

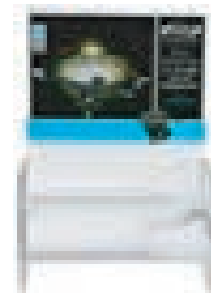

Beleuchtungsdisplay

Wird kostenlos zur Verfügung gestellt bei einer Bestellung von Beleuchtung ab 20 Stk.
 Art.-Nr. H0178 (BLS-96S)

Display éclairage

Mis à votre disposition gratuitement avec une commande éclairage de 20 pcs.
 No.-Art. H0178 (BLS-96S)



Beleuchtungsdisplay Large

Wird kostenlos zur Verfügung gestellt bei einer Bestellung von Beleuchtung ab 30 Stk.
 Art.-Nr. H8103L (BLS-96L)

Display éclairage large

Mis à votre disposition gratuitement avec une commande éclairage de 30 pcs.
 No.-Art. H8103L (BLS-96L)



Halter für Computer/Licht

Wird kostenlos zur Verfügung gestellt bei einer Bestellung Computer und/oder Beleuchtung ab 20 Stk.
 Art.-Nr. H0167F

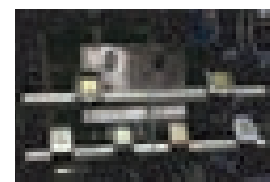

Support compteur éclairage

Mis à votre disposition gratuitement avec une commande compteurs et/ou éclairages de 20 pcs.
 No.-Art. H0167F

Brillen Lunettes

BBB

Preis / Prix

BSG-50 Summit

109.95
001/0055000

BSG-50PH Summit PH

159.90
001/0087000

BSG-53PH FullView PH

New
139.90
001/0070000

BSG-53 FullView

New
89.90
001/0045000

- Die rahmenlose Brille bietet optimale Sicht und viel Licht.
- Die Glasform bietet optimalen Schutz vor Staub & Wind.
- Le design sans monture offre légèreté et visibilité.
- La forme enveloppante des verres offre une protection optimale contre le soleil, la poussière et le vent.

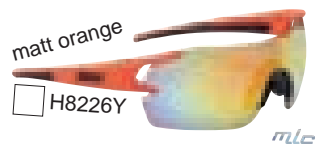

BSG-45PH Adapt PH

139.90
001/0070000

H8186R

 schwarz matt, Gläser photochromatisch, Bügelgummis schwarz
 monture noire matte, verres photochromiques, embouts noirs

BSG-45 Adapt

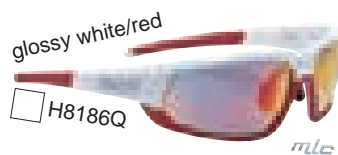
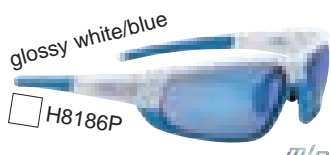
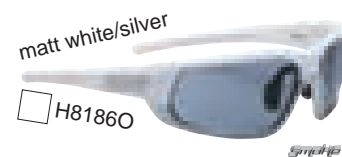
99.90
001/0050000

**Brillen
Lunettes**



Preis / Prix

BSG-55XL Select XL

New



99.00
001/0045000

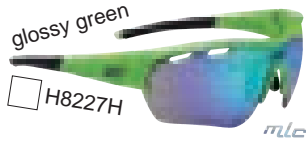

BSG-55XLPH Select XL PH

New

149.90
001/0075000



BSG-50PH Select PH

139.90
001/0070000



BSG-43 Select



79.90
001/0040000

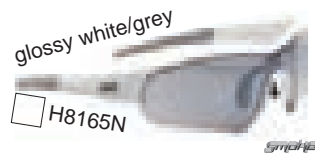

BSG-43SE Select Special Edition

89.90
001/0045000



Grilamid EMS

BSG-43Team Select Team

79.90
001/0040000



Grilamid EMS



BSG-45SE Adapt Spezial Edition

119.90
001/0062500

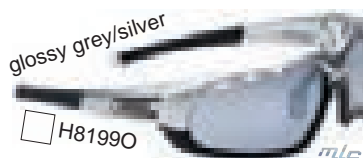

Grilamid EMS



BSG-33 OptiView Photochromic

99.90
001/0050000

+/- 6 dioptré possible

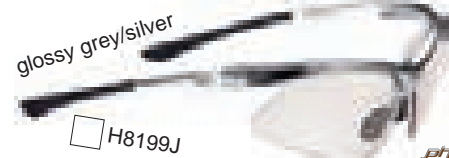

Grilamid EMS



**Brillen
Lunettes**



Preis / Prix

BSG-51PH Select OptiView PH

129.90
001/0065000

+/- 6 dioptr possible

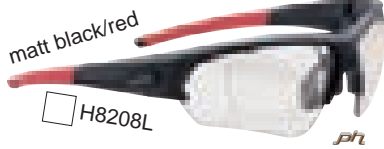

BSG-51 Select OptiView

89.90
001/0043500

+/- 6 dioptr possible



BSG-49PH Impress Reader PH

79.90
001/0039900



- +1.5 dpt. H8207M
- +2.0 dpt. H8207N
- +2.5 dpt. H8207O



BSG-49 Impress Reader

49.90
001/0019900



- +1.5 dpt. H8207J
- +2.0 dpt. H8207K
- +2.5 dpt. H8207L



BSG-52 Impulse

New



89.90
001/0045000

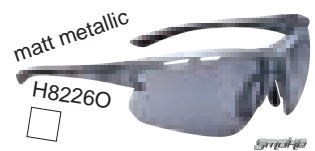
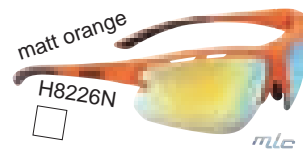
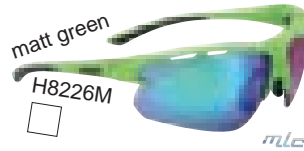
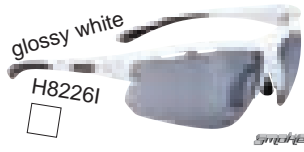

BSG-52PH Impulse PH

New

109.90
001/0055000



BSG-52S-PH Impulse small PH

New

109.90
001/0055000



BSG-52S Impulse small

New



89.90
001/0045000

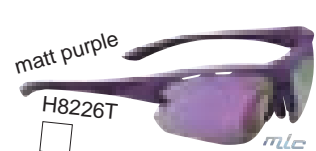

**Brillen
Lunettes**



Preis / Prix

BSG-47 Impress



39.90
001/0020000

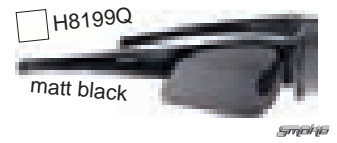
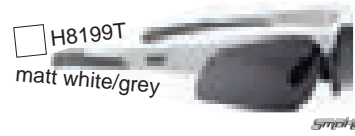
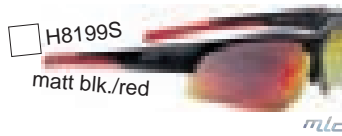
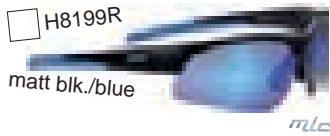

BSG-48S Impress Small



39.90
001/0020000



BSG-47PH Impress PH

67.90
001/0035500



BSG-39PH Winner



89.90
001/0047000

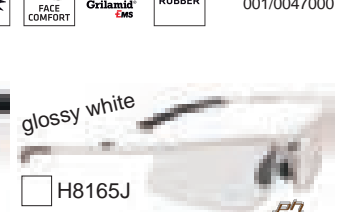

BSG-39 Winner



59.90
001/0030000



BSG-46 Street



43.90
001/0021000

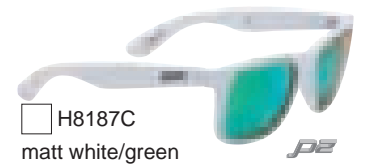

BSG-54 Kids



19.90
001/0010000



Brillen
Lunettes

Art-Nr.

Bezeichnung / Désignation



Preis / Prix

BSG-50BOX Summit GiftBox

 Grilamid[®] EMS *smoke* *mlc*
169.90
001/0087000

H8207Y

schwarz, Gläser: MLC rot, MLC blau, MLC grün, smoke, transparent, gelb
 Bügelgummis: schwarz, blau, rot, grün, grau, gelb und orange
noire, Verres: MLC rouge, MLC bleu, MLC vert, smoke, transparent, jaune
 Embouts de branche: noir, bleu, rouge, vert, gris, jaune, orange



BSG-45BOX Adapt GiftBox

 Grilamid[®] EMS *smoke* *mlc*
149.90
001/0076900

H8187U

1x **Rahmen oben schwarz matt**,
 3x **Rahmen unten rot, blau und silber**, mit Box
 Gläser: MLC rot, MLC blau, smoke, transparent
 Bügelgummis: schwarz, gelb, grün, rot, blau, grau, weiss

monture supér. noire matte,
 3x **monture basses rouge, bleu, argent**, avec box
 Verres: MLC rouge, MLC bleu, smoke, transparent
 Embouts de branche: noir, jaune, vert, rouge, bleu, gris, blanche



BSG-43BOX Select Giftbox

 Grilamid[®] EMS *smoke* *mlc*
139.90
001/0069000

H8178I

schwarz, Gläser: MLC rot, MLC blau, MLC grün, smoke, transparent, gelb
 Bügelgummis: schwarz, gelb, grün, rot, blau, grau, weiss

noire, Verres: MLC rouge, MLC bleu, MLC vert, smoke, transparent, jaune
 Embouts de branche: noir, jaune, vert, rouge, bleu, gris, blanche



H8178J

weiss, Gläser: MLC rot, MLC blau, MLC grün, smoke, transparent, gelb
 Bügelgummis: schwarz, gelb, grün, rot, blau, grau, weiss

blanche, Verres: MLC rouge, MLC bleu, MLC vert, smoke, transparent, jaune
 Embouts de branche: noir, jaune, vert, rouge, bleu, gris, blanche





PH Gläser – Photochromisch

Passen sich automatisch wechselnden Lichtbedingungen an. In hellem Licht verdunkeln sich die Gläser und bei weniger Licht werden sie wieder nahezu klar. Besonders die abgedeckte Licht Bandbreite ist einzigartig. BBB Gläser passen sich an, indem sie 85% - 17% des einfallenden Lichts durchlassen.

Verres PH - Photochromiques

S'adaptent automatiquement aux conditions d'éclairage changeantes. Ils se foncent lorsqu'exposés à la lumière puis deviennent pratiquement translucides quand la luminosité baisse. L'amplitude de variation est particulièrement unique. Les verres BBB peuvent transmettre de 85% à 17% de la lumière.



MLC Gläser – Multi Layer Beschichtung

Eine 9-Layer Beschichtung gibt den MLC Gläsern die maximale Helligkeit und den maximalen Kontrast für die schärfste Sicht bei jeden Bedingungen. Alle MLC ausgestatteten Brillen werden zusätzlich mit gelben und klaren Wechselgläsern geliefert um eine optimale Anpassung für alle Lichtverhältnisse zu bieten.

Verres MLC - Revêtement Multi Couches

Un revêtement constitué de 9 couches donne aux verres MLC leurs clarté et contraste légendaires en toutes circonstances. Toutes les lunettes équipées de verres MLC sont fournies avec des verres jaunes et transparents pour une adaptabilité maximale aux conditions lumineuses.



PZ Gläser – polarisierend

Die ideale Wahl an strahlenden Sonnentagen. Polarisierende Gläser ermöglichen eine völlig klare Sicht und eliminieren dabei die Blendwirkung. PZ Gläser lassen nur direktes Licht durch, was sich in einer entspannteren und verbesserten Sicht bemerkbar macht. Sie verhindern Irritationen von Licht Reflektionen auf flachen Strassen, von Blättern auf Bäumen oder Wasser.

Verres PZ - Polarisés

Le choix idéal lors d'une journée fortement ensoleillée. Les verres polarisés offrent une visibilité cristalline tout en éliminant efficacement certains reflets du soleil. Les verres polarisés permettent seulement à la lumière directe de passer au travers, offrant une visibilité plus nette et détendue. Ceci évite d'être distrait par un reflet sur une route plate, des feuilles d'arbre ou la surface de l'eau.



PC Gläser – smoke

Die Standard Qualität Basis Gläser haben die gleichen Eigenschaften wie die BBB PC Gläser. Die sanft getönten Farben sind für Menschen die einen eher einfacheren Style bevorzugen. Alle PC ausgestatteten Brillen werden zusätzlich mit gelben und klaren Wechselgläsern geliefert um eine optimale Anpassung für alle Lichtverhältnisse zu bieten.

Verres PC - fumés

Nos verres de qualité standard. Proches en performances des verres BBB MLC. La teinte plus naturelle des verres s'adresse aux personnes qui recherchent un style plus classique et discret. Toutes les lunettes équipées de verres PC sont fournies avec des verres jaunes et transparents pour une adaptabilité maximale aux conditions lumineuses.

Kategorie	Farbe	Gläsertyp	Lichtübertragung
Catégorie	couleur	Type de verre	Transmission de lumière
1-3		PC photochromic	85 % - 17 %
3		PC Polarized	12 %
		PC smoke flash mirror	14 %
		PC smoke red mlc	14 %
		PC smoke green mlc	14 %
		PC smoke blue mlc	14 %
		PC smoke	20 %
1		PC clear flash mirror	80 %
0		PC yellow	87 %
		PC clear	92 %

Kategorie	Farbton	Anwendung	Lichtübertragung
0	sehr hell	Lichtempfindlichkeit	85%-100%
1	hell	wenig Sonne, bewölkt	43%-85%
2	normal	sonnig, leicht bewölkt	20%-43%
3	dunkel	sonniges Wetter	8%-20%

Catégorie	teinte	Application	Transmission de la lumière
0	Très léger	Sensibilité à la lumière ou esthétique	85%-100%
1	Léger	Ensoleillement léger ou temps couvert	43%-85%
2	Normal	Ensoleillem. normal ou légèrement couvert	20%-43%
3	Sombre	Fort ensoleillement	8%-20%

Features caractéristiques

Wasserabweisende Beschichtung für besseres Abperlen von Regen. Revêtement spécial anti-pluie. L'eau glisse sur les verres lorsque très vite.

Gläser mit 100% UV Schutz. Verres avec protection UV 100%.

Garantiert beste Passform. Garantie la meilleure tenue.

+2 Gelbes und klares Glas inklusive. Verres jaunes et transparents inclus.

+1 Klares Glas inklusive. Verres transparents inclus.

RUBBER Einstellbare anti-rutsch Nasengummi. Nez réglable en caoutchouc antiglisse.

Grilamid Rahmen: leicht, flexibel, maximale Stabilität und Komfort. Monture Grilamid: légère, flexible, bonne durabilité et bon confort.

Display Brillen Display lunettes

BBB

BBB



Brillenhalter, 20 Stk.

Kostenlos bei einer Bestellung von Brillen ab 30 Stk.
Art.-Nr. H0145

Display lunettes 20 pcs.

Gratuitement avec une commande lunettes de 30 pcs.
No.-Art. H0145

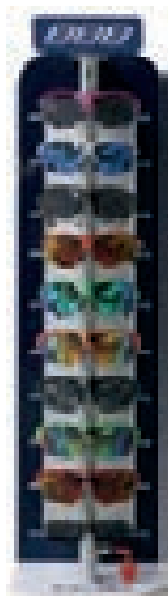

Brillendisplay für 10 Stk.

Kostenlos bei einer Bestellung von Brillen ab 20 Stk.
Art.-Nr. H0145B

Display lunettes p. 10 pcs.

Gratuitement avec une commande lunettes de 20 pcs.
No.-Art. H0145B



Brillendisplay für 20 Stk.

Kostenlos bei einer Bestellung von Brillen ab 30 Stk.
Art.-Nr. H0145A

Display lunettes p. 20 pcs.

Gratuitement avec une commande lunettes de 30 pcs.
No.-Art. H0145A

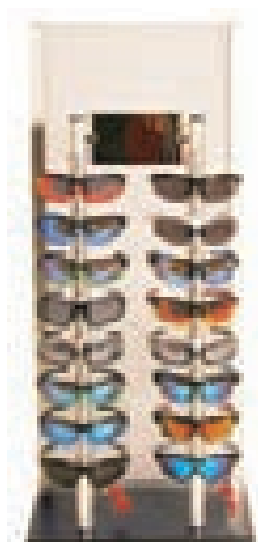

Brillendisplay, 16 Stk.

Kostenlos bei einer Bestellung von Brillen ab 25 Stk.
Art.-Nr. H0135

Display lunettes 16 pcs.

Gratuitement avec une commande lunettes de 20 pcs.
No.-Art. H0135

Display Brillen & Helme
Display lunettes & casques

BBB

BBB

40 pcs. Brillendisplay
 Kostenlos bei einer Bestellung von Brillen ab 50 Stk.
 Art.-Nr. H0146

Display lunettes 40 pcs.
 Gratuitement avec une commande lunettes de 50 pcs.
 No.-Art. H0146

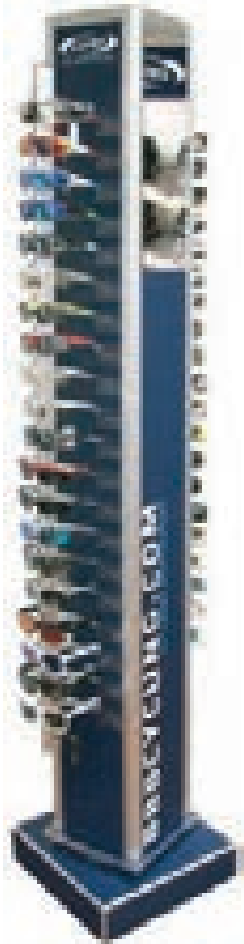

Display Helme

Wird kostenlos zur Verfügung gestellt bei einer Bestellung ab 30 Stk. Helme.

Art.-Nr. H0144 (1 Stk.)
 Art.-Nr. H0127 (Haken)
 Art.-Nr. H0179 (20x/Box)

Disp. casques

Mis à votre disposition gratuitement avec une commande casques de 30 pcs.

No.-Art. H0144 (1 pce.)
 No.-Art. H0127 (crochet)
 No.-Art. H0179 (20x/box)



Display
 - Brillen 45 Stk.
 - Helme 18 Stk.

Art.-Nr. BBB:
 2999998301
 inkl. 18 Halter:
 2999998501
 HxB = 220x105cm

Display
 - lunettes 45 pcs.
 - casques 18 Stk.

No.-Art. BBB:
 2999998301
 18 crochets incl.:
 2999998501
 HxL = 220x105cm



Helme Casques

BBB

Preis / Prix

BHE-08 Tithon



109.90
001/0059900

- Beste Balance zwischen Aero- und Thermodynamik.
- Windtunnel getestet. / In-mold Schalenkonstruktion.
- Hochdichter EPS-Schaum.
- Einstellsystem um Höhe und Länge zu verstellen.

- Le meilleur compromis entre l'aérodynamisme-thermodynamique.
- Testé en soufflerie. / Coque moulée double In-mold.
- Mousse haute densité EPS / Mousses QuickDry.
- Système d'ajustement Omega, hauteur et largeur réglable.



matt black



S 52-55 H8222G
M 55-58 H8196O
L 58-62 H8196P

matt black/blue



S 52-55 H8222L
M 55-58 H8222M
L 58-62 H8222N

glossy white



S 52-55 H8222H
M 55-58 H8196Q
L 58-62 H8196R

glossy black/red



S 52-55 H8222I
M 55-58 H8222J
L 58-62 H8222K

glossy blk./neon yellow



S 52-55 H8222O
M 55-58 H8222P
L 58-62 H8222Q

BHE-05 Icarus

New



199.90
001/0109900

matt black



M 55-58 H8187W
L 58-62 H8187X

glossy black/white



M 55-58 H8229G
L 58-62 H8229H

matt black/blue



M 55-58 H8229I
L 58-62 H8229J

matt black/red



M 55-58 H8229K
L 58-62 H8229L

glossy blk./neon yellow



M 55-58 H8229M
L 58-62 H8229N

- ACS- Design (Airflow Cooling System).
- Double In- mold Schalenkonstruktion.
- PC- verstärkte Netzstruktur.
- Spiderweb- Verstärkung im hinteren Helmbereich.
- Hochdichter EPS- Schaum.
- Verdeckte Riemenbefestigung.
- 29 Luftschlitze.
- Hintere Ventilationsöffnungen für optimale Luftströmung.
- Verstellbare Riemen für perfekte und bequeme Passform.
- Smooth touch Gurteiler ist problemlos in den verschiedensten Winkeln einstellbar.
- Einfach zu verwendendes FlexClose- Einstellsystem um Höhe und Länge zu verstellen.
- Airflow Polster- Design für optimale Luftströmung.
- Waschbare QuickDry Polster mit antibakterieller Protection.

- Design ACS (Airflow Cooling System)
- Coque moulée double In- mold.
- Structure web renforcée en Polycarbonate.
- Renforts arrière Spiderweb.
- Mousse haute densité EPS.
- Fixations de sangles invisibles.
- 29 orifices de ventilation.
- Orifices ventilation arrière p. une circulation optimale de l'air.
- Sangles ajustables à structure ouverte pour un réglage précis et confortable.
- Séparateurs de sangles multi- angles.
- Système d'ajustement FlexClose simple d'utilisation, hauteur et largeur réglable.
- Rembourrage interne pour une circulation de l'air optimale.
- Rembourr. QuickDry av. traitement anti-bactérien à l'argent.

matt Team FDJ



M 55-58 H8204A
L 58-62 H8204B

BHE-77 Snap-on Aero Cover Icarus

29.90
001/0015000

New

- Cover zum aufstecken. Für Icarus BHE-05.
- Schützt vor Regen, Kälte und Wind.

- Coque à clipser pour Icarus BHE-05.
- Protège contre la pluie, le froid et le vent.



matt black

M H8224F
L H8224G



glossy black

M H8224D
L H8224E



matt white

M H8224J
L H8224K



glossy white

M H8224H
L H8224I

**Helme
Casques**



Preis / Prix

BHE-01 Falcon



glossy black



glossy black/red



glossy b./neon yellow



149.90
001/0079900



S 52-55 H8175G
M 55-58 H8175H
L 58-62 H8175I

S 52-55 H8205S
M 55-58 H8205T
L 58-62 H8205U

S 52-55 H8205V
M 55-58 H8205W
L 58-62 H8205X

S 52-55 H8144S
M 55-58 H8127X
L 58-62 H8127Y

BHE-62 AeroTop



219.90
001/0129900

- Zeitfahr- und Triathlonhelm.
- Windtunnel getestet.

- Casque contre la montre et triathlon.
- testés en tunnel aerodynamique



matt black

M 52-58 H8197O



matt white

M 52-58 H8197P

BHE-63 FaceShield



H8197Q

H8197R

Visier AeroTop, SMOKE, 100% UV Schutz, mit hydrophobic Beschichtung für besonders gute Abperleigenschaften.
Visière AeroTop, SMOKE, 100% UV protection, une couche spéciale (hydrophobic) l'eau glisse très vite

Visier AeroTop, TRANSPARENT, 100% UV Schutz, mit hydrophobic Beschichtung für besonders gute Abperleigenschaften.
Visière AeroTop, CLAIR, 100% UV protection, une couche spéciale (hydrophobic) l'eau glisse très vite.

44.90
001/0026500

BHE-52 TableTop



43.90
001/0023000

matt black



M 52-57 H8180M
L 58-61 H8180N

BHE-55 Metro



89.90
001/0045000

matt dark blue



M 55-58 H8223X
L 58-62 H8223Y

New

- E-Bike / Urban Helm
- Casque E-Bike / urban

matt dark grey



M 55-58 H8223Z
L 58-62 H8224A

BHE-76 AeroTop



H8191H

AeroCap, schwarz, Silikon-Helmabdeckung, eine Größe für die meisten Helme, schützt gegen Regen, Kälte und Wind
AeroCap, noir, couvre casque en silicone, taille unique, convient à la plupart des casques, protège contre la pluie, le froid et le vent

24.90
001/0013000

BHE-99 MeasurementTool



H0129A

BHE-99, Helmmessband
BHE-99, décamètre à ruban casque

5.00
001/0002500

Helme Casques

BBB

Preis / Prix

BHE-67 Varallo

89.90
001/0049900

matt black

matt orange/red

matt green/blue

matt white

matt grey/neon

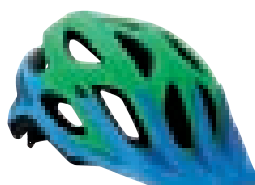
New

M 54-58 H8202B
L 58-62 H8202C

M 54-58 H8206S
L 58-62 H8206T

M 54-58 H8206U
L 58-62 H8206V

M 54-58 H8197S
L 58-62 H8197T

M 54-58 H8224B
L 58-62 H8224C

Einsatzbereich: MTB / AM / Enduro / Freizeit
Technologie: In-Mold, 18 Luftschlitze / TriFit

Application: VTT / AllMountain / Enduro / loisir
Technologie: In-Mold, 18 orifices / TriFit

BHE-54 Nanga

New59.90
001/0030000

matt black

M 55-58 H8223T
L 58-62 H8223U

Einsatzbereich: MTB/ AllMountain/Enduro
Technologie: In-Mold, 15 Luftschlitze



matt dark red

M 55-58 H8223V
L 58-62 H8223W

Application: VTT/AllMountain/Enduro
Technologie: In-Mold, 15 orifices

BHE-29 Kite

New69.90
001/0036000

matt black

glossy black/blue

matt dark blue

glossy black/red

matt blk./neon yellow



M 52-58 H8222R
L 58-62 H8222S

M 52-58 H8222T
L 58-62 H8222U

M 52-58 H8222V
L 58-62 H8222W

M 52-58 H8222X
L 58-62 H8222Y

M 52-58 H8222Z
L 58-62 H8223A

glossy blk./neon pink

matt black/green

matt white

matt black/orange

matt grey



M 52-58 H8223B
L 58-62 H8223C

M 52-58 H8223D
L 58-62 H8223E

M 52-58 H8223F
L 58-62 H8223G

M 52-58 H8223H
L 58-62 H8223I

M 52-58 H8223J
L 58-62 H8223K

- Geformte Schale. / 14 Belüftungsöffnungen. / - mit Insektennetz.
- Hintere Ventilationsöffnungen für optimale Luftzirkulation.
- waschbare antibakterielle Polster. / Abnehmbares Visier.
- Reflektierende Aufkleber auf der Rückseite. / TwistClose 2.0

- Coque moulée. / 14 orifices de ventilation. / Filets anti-insectes
- Orifices de ventilation arrière p. circulation optimale de l'air.
- Rembourrage anti-bactérien lavable. / Visière amovible.
- Autocollants réfléchissants à l'arrière. / TwistClose 2.0

Helme
Casques



Preis / Prix

BHE-26 Taurus



99.00
001/0053000

matt black	matt black/blue	matt black/red	matt black/lime	matt white
M 55-58 <input type="checkbox"/> H8196S L 58-62 <input type="checkbox"/> H8196T	M 55-58 <input type="checkbox"/> H8196U L 58-62 <input type="checkbox"/> H8196V	M 55-58 <input type="checkbox"/> H8196W L 58-62 <input type="checkbox"/> H8196X	M 55-58 <input type="checkbox"/> H8196Y L 58-62 <input type="checkbox"/> H8196Z	M 55-58 <input type="checkbox"/> H8197A L 58-62 <input type="checkbox"/> H8197B

BHE-35 Condor



49.90
001/0025900

glossy black/white	glossy black/blue	glossy black/red	glossy white/silver
M 54-58 <input type="checkbox"/> H8206E L 58-63 <input type="checkbox"/> H8206F	M 54-58 <input type="checkbox"/> H8206G L 58-63 <input type="checkbox"/> H8206H	M 54-58 <input type="checkbox"/> H8206I L 58-63 <input type="checkbox"/> H8206J	M 54-58 <input type="checkbox"/> H8206K L 58-63 <input type="checkbox"/> H8206L

BHE-48 Hero

with back light



49.90
001/0025000

glossy blk./blue	glossy blk./red	matt blk./neon	glossy blk./blue	matt blk./rose	matt white
New	New	New			
M 51-55 <input type="checkbox"/> H8223R	M 51-55 <input type="checkbox"/> H8223Q	M 51-55 <input type="checkbox"/> H8223S	M 51-55 <input type="checkbox"/> H8197L	M 51-55 <input type="checkbox"/> H8197M	M 51-55 <input type="checkbox"/> H8197N

BHE-37 Boogy



34.90
001/0017900

panda	camouflage	camouflage	cool	
		New		
S 48-54 <input type="checkbox"/> H8206M M 52-56 <input type="checkbox"/> H8206N	M 52-56 <input type="checkbox"/> H8176A	S 48-54 <input type="checkbox"/> H8223M M 52-56 <input type="checkbox"/> H8223N	S 48-54 <input type="checkbox"/> H8206O M 52-56 <input type="checkbox"/> H8206P	
sweet	heart	police	bug	flowers
	New			
S 48-54 <input type="checkbox"/> H8206Q M 52-56 <input type="checkbox"/> H8206R	S 48-54 <input type="checkbox"/> H8223O M 52-56 <input type="checkbox"/> H8223P	S 48-54 <input type="checkbox"/> H8185P M 52-56 <input type="checkbox"/> H8185Q	S 48-54 <input type="checkbox"/> H8185R M 52-56 <input type="checkbox"/> H8185S	S 48-54 <input type="checkbox"/> H8187Q M 52-56 <input type="checkbox"/> H8187R

Helme: Ersatzteile
Casques: pièce détachée

Art-Nr.

Bezeichnung / Désignation

BBB

Preis / Prix



H8192M

BHE-101, SideDeviver, f. alle BBB-Helme / p. tous les casques BBB

5.00
001/0002500

H8189L

BHE-100, SideDeviver, f. alle BBB-Helme / p. tous les casques BBB

Helm Verstellsysteme / Systèmes de fixation casques:14.90
001/0007000

H8163P

BHE-92, FlexClose: for helmets BHE-01/02/03/04/05



H8170H

BHE-93, TwistClose 1.0: for helmets BHE-27/28/33/34/49



H8169M

BHE-94, TwistClose 2.0: for helmets BHE-25/26/67



H8190F

BHE-95, TwistClose 3.0: for helmets BHE-25/26/67, from MY 2013 on



H8172E

BHE-96, TriFit 4.0: for helmets Nerone BHE-68



H8231Z

BHE-97, Omega Retention System for BHE-01, -05, -08, -62

Polster-Set für / Rembourrage pour:7.90
001/0003500

H8134R

BHE-81, t = 25mm for Falcon/Everest/Fenix/Moco



H8154Q

BHE-81, t = 10mm for Hawk/Jaya Modell 2011



H8134U

BHE-81, t = 10mm for Elbrus



H8172B

BHE-84, Quick-Dry t = 10mm for Falcon BHE-01

H8172I

BHE-84, Quick-Dry t = 10mm for Icarus BHE-05



H8172C

BHE-84, t = 5mm for Varallo BHE-67

H8172D

BHE-84, t = 10mm for Nerone BHE-68



AIRFLOW COOLING SYSTEM: 29 Ventilationsöffnungen leiten Luft in den Helm und kühlen den Kopf.

AIRFLOW COOLING SYSTEM: 29 orifices de ventilation happent littéralement l'air et le canalisent autour de votre tête.



SPIDERWEB: BBB Struktur zur internen Verstärkung. Bietet weitere Gewichtseinsparung und zusätzliche Belüftung ohne Kompromisse bei der Stabilität.

SPIDERWEB: La structure de renfort interne de BBB. permet de réduire le poids total et augmente le flux d'air, sans compromis sur la solidité.



FlexClose: Verschluss mit Einstellrädchen, mit einer Hand einstellbar. Das voll flexible Silikonssystem passt sich Deiner Kopfform an. Für eine noch bessere Anpassung an die Kopfform ist das System auch in der Höhe verstellbar.

FlexClose: Fermeture à molette, peut se régler d'une main. la structure en silicone entièrement flexible épouse la forme de votre tête. ajustable en hauteur pour vous apporter la meilleure tenue possible.



Omega: Zusammen mit der Technischen Universität Delft haben wir ein Befestigungssystem mit noch größerem Tragekomfort entwickelt. Der Druckpunkt ist nicht im Zentrum platziert, sondern auf zwei Punkte am Hinterkopf verteilt. So wird der Druck gleichmäßiger über den Kopf verteilt. Das Omega Retention System ist besonders sensibel und bietet optimalen Halt. Für einen Helm mit optimalem Sitz.

Omega: En collaboration avec l'Université Technique de Delft, nous avons développé un système de rétention plus confortable à porter. La point de pression n'est plus placé au centre, mais réparti entre deux points à l'arrière du crâne. De cette façon, la pression est répartie de façon plus uniforme sur celui-ci. Le système de rétention Omega est le système de serrage le plus sensible et précis. Il équipe les casques haut de gamme.



TwistClose: Einstellrädchen für Größenanpassung mit einer Hand.

TwistClose Fermeture à molette pour un réglage facile à une main.



IN-MOLD

INSEKTENNETZ
FILET ANTI-INSECTSKARBONVERSTÄRKT
CARBONE RENFORCERÜCKSTRAHLER
RÉFLECTEURSWASCHBARES POLSTER
MOUSSES LAVABLESTROCKNET RASCH
SÈCHE RAPIDMENTSCHWARZE GRAFIK, MIT REFLEKTOREN
GRAPHISME AVEC RÉFLECTEURSRIEMEN VERSTELLBAR
SANGLES AJUSTABLES

Bekleidung: Technologie Vêtements: Technology

BBB

AEROLITE



Äußerst leistungsstarkes Gewebe mit hervorragenden feuchtigkeitsableitenden Eigenschaften und maximaler Atmungsaktivität für hohen Tragekomfort. Muskelkompression und hervorragender Stretch garantieren maximale Bewegungsfreiheit.

L'Aerolite est un matériau avec d'excellentes propriétés d'évacuation de la transpiration et une respirabilité maximale pour un haut niveau de confort. La compression musculaire et une excellente élasticité assure une liberté de mouvement maximale.

COMFORTDRY

COMFORTDRY

Hat eine besondere Gewebeoberfläche für raschen Feuchtigkeitstransport und sehr schnelle Verdunstung an der Aussenseite.

Possède un traitement spécial qui non seulement favorise le transfert de l'humidité, mais aussi la rapide dissipation de celle-ci pour une évaporation plus rapide.



COOLSKIN

Eine ultraleichte und offene Polypropylen-Fasermischung, die eigens dafür entwickelt wurde, Dich bei warmen Bedingungen kühl und trocken zu halten. Die offene Hexagon-Mesh-Gewebestruktur fördert die Luftzirkulation zwischen dem Gewebe und der Haut, während der Push-Pull-Effekt des Gewebes die Feuchtigkeit von der Haut in die nächste Schicht absaugt.

Le Coolskin est une fibre ouverte ultralégère en polypropylène, spécifiquement conçue pour vous garder au sec et au frais par temps chaud. La structure mesh ouverte hexagonale augmente le flux d'air entre le tissu et la peau et l'effet push-pull du matériau aspire l'humidité de la peau pour la passer sur la couche supérieure.



GHOSTSKIN

Das dehnbare dünne und ultraleichte Gewebe ist wind- und wasserabweisend. Die mikroporöse Membran lässt die Feuchtigkeit verdampfen. Ideal bei wechselhaften Wetterbedingungen.

Tissu élastique, fin, ultraléger, coupe-vent et imperméable. Sa membrane microporeuse permet d'évacuer la transpiration. Parfait pour une météo changeante.



PREMIUMDRY

Kombiniert Fasern mit wasserabweisenden und feuchtigkeitsabsorbierenden Eigenschaften. Dies bedeutet Premium Dry Fasern absorbieren Feuchtigkeit von der Haut und geben es gleichzeitig an die Aussenluft ab. Stoffe mit diesen One-Way-Wicking-Eigenschaften halten trocken und komfortabel. Das Material ist sehr weich und sehr atmungsaktiv.

Combine un fil développé pour ses propriétés de transfert d'humidité et un fil aux propriétés d'absorption élevées. Ceci permet au PremiumDry d'absorber et d'expulser l'humidité loin de votre peau et empêche l'humidité extérieure d'entrer. Grâce à cette fonction de transmission à sens unique, votre peau reste sèche et fraîche. Le tissu offre un touché doux et est extrêmement respirant.



THERMOCONTROL

Eine spezial Gewebemischung, die Sie warm und trocken hält, besonders bei kalten Verhältnissen.

Le Thermocontrol est un textile particulier, spécialement conçu et développé pour garder le corps au chaud et au sec lors de températures froides.



AIRDRY

Die ultimative Atmungsaktivität. Dieses 4-fach flexible Polyester Netzgewebe bietet eine exzellente Ventilation.

Ce qui se fait de mieux en respirabilité. Ce tissu mesh en polyester stretch possède d'excellentes propriétés de ventilation.



COMFORT PLUS

Sehr leichtes Polyester Gewebe welches die Körpertemperatur perfekt kontrolliert durch Absorbieren und Abgabe der Körpertranspiration.

Tissu polyester très léger qui régule la température corporelle en absorbant et expulsant la transpiration.



CROSS-SECTION FIBERS

Bieten eine um 28 % grössere Oberfläche für besseren Feuchtigkeitstransport.

Offre 28% de surface de contact en plus pour évacuer l'humidité.



240 GRAM LYCRA

240 Gramm Lycra, verwendet in ergonomischen Bahnen. Bietet die höchstmögliche Kombination von Flexibilität und Passform.

Le lycra 240 grammes est utilisé dans les panneaux ergonomiques. Procure la meilleure combinaison possible de souplesse et tenue.



PREMIUMHEAT

Ein Stoff welcher aus zwei superleichten Garnen besteht, einem wasserabweisenden außen und einem Soft-Fleece innen für Feuchtigkeitenaufnahme. Dank dieser Zwei-Schicht-technologie bleibt ihr Körper warm und trocken auch in Phasen hoher Anstrengung.

Un matériau conçu de deux couches très fines de tissu, une extérieure qui repousse l'humidité et une couche interne en duvet doux aux propriétés d'absorption élevées. Grâce à cette conception double, votre corps reste au chaud et au sec durant l'exercice.



THERMO FABRIC

Elastisches, antibakterielles Gewebe Hervorragende Eigenschaften hinsichtlich Isolation, Atmungsaktivität und Feuchtigkeitsableitung. Perfekt für Wetter mit mittleren kühlen Temperaturen.

Matériau élastique et antibactérien. Isolation performante grâce à la combinaison d'élasthanne et de polyester. Matériau parfait pour des conditions froides ou demi-saison.



BREEZESKIN

Ein winddichtes, dünnes und ultraleichtes Gewebe. BreezeSkin ist zusätzlich wasserabweisend dank einer Spezialbeschichtung.

Matière ultralégère, fine et coupe-vent. Elle bénéficie aussi d'une bonne capacité de déperlance grâce à un traitement spécial.



COOLCONTROL

Ein Stoff, welcher Dich auch bei den wärmsten Temperaturen trocken und kühl hält.

Un matériau que vous gardera au sec et au frais, même par les plus fortes températures.



DIAMONDSOFT

High End technik Faser, 100% Polyester, laminiert mit einem warmen Fleece Innenfutter. Die Kombination dieser Materialien bewirkt nicht nur einen warmen Feuchtigkeitstransport, die Feuchtigkeit wird an der Außenseite auch besser verteilt und kann somit schneller verdunsten.

Le DiamondSoft est un tissu technique haut de gamme, 100% polyester, pourvu d'une doublure chaude. La combinaison de ce matériau avec une finition particulière, permet non seulement de garder la chaleur en évacuant l'humidité, mais disperse celle-ci pour une évaporation plus rapide.



LYCRA SPORT

Dieses Gewebe bietet komfortablen Stretch, zusätzliche Bewegungsfreiheit und Formbeständigkeit.

Ce textile offre une élasticité confortable, une plus grande liberté de mouvement et un maintien musculaire.



QUIACKDRY

Dieses speziell behandelte Material leitet die Feuchtigkeit nach außen ab und hält Sie trocken.

Un traitement spécial de la fibre qui augmente les propriétés d'évacuation de l'humidité, pour vous garder au sec.



THERMO PLUS

High-tech Fasern für verbesserten Feuchtigkeitstransport. Ausgezeichnete Isolation, einfach zu waschen.

Matériau haut de gamme favorisant l'évacuation de l'humidité. Excellentes propriétés d'isolation et facile à laver.

Bekleidung: Technologie
Vêtements: Technology



THERMOTEC

Elastisches, antibakterielles Material. Ausgezeichnete Isolation, Atmungsaktivität und Feuchtigkeitsregulierung. Weiches Fleece Innenfutter. Perfekt für Wetter mit kühlen Temperaturen.

Tissu élastique antibactérien. Excellentes propriétés isolantes, respirantes et d'évacuation de l'humidité. Doublure interne très douce au contact de la peau. Parfait pour des conditions hivernales.



TRILITE

3-lagiges atmungsaktives und leichtes High End Material. Mit seinen wind- und wasserdichten Eigenschaften hält es trocken und warm. Eine Polyurethan (PU) Membran ist zwischen dem elastischen inneren und äußeren Material verklebt.

Tissu à trois couches haut de gamme respirant, coupevent et étanche. Vous garde au chaud et au sec. Une membrane Polyuréthane (PU) est insérée entre la couche élastique interne et la couche externe.



TRIOXX

Triox ist ein atmungsaktives, High-End 3-Lagen Material, mit windund wasserdichten Eigenschaften. Eine Polyurethan (PU) Membran wird zwischen dem elastischen Ausenmaterial und dem Fleece Innenmaterial verklebt. Auf Grund dieser 3-Lagen technologie wird ihr Körper auch während der Anstrengungsphasen warm und trocken bleiben.

Tissu à trois couches haut de gamme respirant, coupevent et étanche. Vous garde au chaud et au sec. Une membrane Polyuréthane (PU) est insérée entre la couche élastique externe et la doublure chaude interne. Grâce à cette technologie 3-couches, votre corps restera au sec et au chaud durant l'exercice.



TRIOXX HISTRETCH

Triox Hi-Strech hat die selben Eigenschaften wie triox, nur ist es noch flexibler. Das atmungsaktive qualitativ hochwertige 3-Lagen- Material mit wind- und wasserdichten Eigenschaften hält warm und trocken. Eine Polyurethan (PU) Membran wird zwischen dem elastischen Ausenmaterial und dem Fleece Innenmaterial verklebt.

Conserve les mêmes spécificités que le Triox classique, mais dans une version plus élastique; Tissu à trois couches haut de gamme respirant, coupe-vent et étanche. Vous garde au chaud et au sec. Une membrane Polyuréthane (PU) est insérée entre la couche élastique externe et la doublure chaude interne.



Designed für Herren.
Conçu pour les hommes



Designed für Damen.
Conçu pour les femmes



Unisex Design
design Unisex



Durchgehender YKK
Reißverschluss. zipper
fermeture éclair longue YKK



Abgedeckte Reißverschlüsse.
Zip à la cheville



Reißverschluss mit
innerer Abdeckung.
fermeture éclair avec rabat
intérieur



3 taschen.
3 poches



4 taschen, 1x Reißverschluss.
4 poches dont 1 zippée



Fleecekragen
Col doublé



vorgeformte Ärmel für eine
bessere Passform am Rad.
Les manches préformées
offrent une meilleure tenue
sur le vélo.



Netz Obermaterial
Haut mesh



Flachnähte
Coutures plates



Subtile schwarze Grafik
tagsüber, lichtreflektierenden
Eigenschaften in der Nacht.
Un graphisme subtil noir
le jour avec des propriétés
réfléchissantes dans le noir.



Reflektierende Akzente.
Réflecteurs

CLOTHING SIZING CHART

Die Größe einer Person ist von ihrer physischen Struktur abhängig. Damit Du bei BBB die richtige Größe findest, orientieren wir uns an der Tabelle der EU-Kleidergrößen. BBB Jerseys sind auf perfekten Sitz sowohl für Radprofis als auch für Freizeiträder ausgelegt. Nutze die Maße I & II für Jerseys und Jacken. Sie entsprechen den Maßen Deines Brustumfangs. Nutze die Maße III & IV für Shorts, Bib-Shorts, tights, Bib-tights. Sie entsprechen den Maßen Deines taillenumfangs bei Männern und des Hüftumfangs bei Frauen.

La taille de n'importe quel individu dépend de sa structure physique. Afin de donner une indication appropriée des tailles BBB, nous nous référons au tableau de mesures Européen. Les maillots BBB sont conçus pour une tenue parfaite, que ce soit pour la compétition ou le loisir. Utiliser les mesures I & II pour les maillots et les vestes. Elles correspondent aux mesures de la circonférence de votre poitrine. Utiliser les mesures III & IV pour les cuissards et collants, avec ou sans bretelles. Elles correspondent aux mesures de la circonférence de votre taille pour les hommes et des hanches pour les femmes.

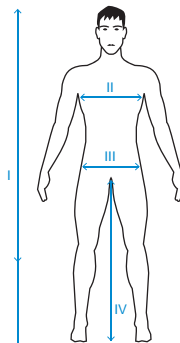

EU SIZING	S	M	L	XL	XXL	XXXL
I	66" 166-170	68.5" 172-176	71" 178-182	73" 184-188	75.5" 190-194	78" 196-200
II	36" 91,5	38" 96,5	40" 101,5	42" 107	44" 112	46" 117
III	29" 73,5	31.5" 80	34" 86	36" 91,5	37.5" 95	39" 99
IV	30" 76	31.5" 80	33" 84	34.5" 87,5	36" 91,5	37.5" 95

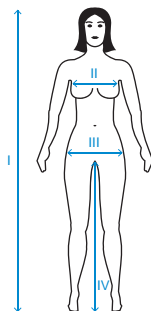

EU SIZING	S	M	L	XL	XXL
I	64.5" 160-164	66" 166-170	68.5" 172-176	71" 178-182	73" 184-188
II	31.5" 80	33.5" 95	35.5" 90	37.5" 95	39" 99
III	30" 76	32" 81	34" 86	36" 91,5	38" 95,5
IV	28.5" 72	30" 76	31.5" 80	33" 84	34.5" 87,5

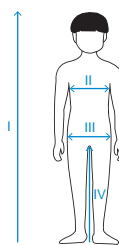

EU SIZING	128	140	152	164
I	48"-50.5" 122-128	51"-55" 130-140	56"-60" 142-152	61"-64.5" 154-164
II	26.5"-28" 67-71	28"-29" 71-74	29"-31" 74-79	31"-33.5" 79-85
III	28"-28.5" 71-73,5	28.5"-30" 73,5-78	30"-32.5" 78-84	32.5"-34" 84-90
IV	23"-24.5" 58-62	24.5"-26" 62-65,5	26"-28" 65,5-71,5	28"-30" 71,5-76,5

Unterwäsche Sous-vêtements

BBB

Preis / Prix

BUW-08 CoolLayer

34.90
001/0017500

XS/S H8228X
M/L H8228Y
XL/XXL H8228Z



BUW-07 CoolLayer

39.90
001/0019500

XS/S H8201S
M/L H8201T
XL/XXL H8201U

Base-Layer aus Polypropylen mit nahtlosem Body - Coolskin ist ein ultraleichtes und offenes Polypropylen-Gewebe, das eigens dafür entwickelt wurde, dich bei warmen Bedingungen kühl und trocken zu halten. Die offene Mesh-Struktur fördert die Luftzirkulation zwischen dem Gewebe und der Haut, während der Push-Pull-Effekt die Feuchtigkeit von der Haut in die äußere Schicht absaugt.

Sous-vêtement en polypropylène à construction sans coutures sur le corps. Le Coolskin est une fibre ouverte en polypropylène ultralégère, qui est spécialement développée pour vous garder au frais et au sec par temps chaud. La structure mesh ouverte favorise le flux d'air entre la peau et le textile, tandis que l'effet push-pull de celui-ci aspire la moiteur de la peau pour la diffuser sur sa couche supérieure.

BUW-10 MeshLayer

39.90
001/0020000

New

XS/S H8232O
M/L H8232P
XL/XXL H8232Q



BUW-09 MeshLayer

47.90
001/0024000

New

XS/S H8232R
M/L H8232S
XL/XXL H8232T

Ultra leichter Base-Layer mit offener Mesh-Struktur. Sous-vêtement légère ultra de base avec une structure à mailles ouvertes.

BUW-16 ThermoLayer lady

54.90
001/0028500

XS/S H8157J
M/L H8157K
XL/XXL H8157L

BUW-12 ThermoLayer men

59.90
001/0031500

XS/S H8157D
M/L H8157E
XL/XXL H8157F

Nahtlose Konstruktion für verbesserte Körperunterstützung. Erhöhte thermale Wirksamkeit. Netzbereich für verbesserte Schweißkontrolle. Kombination von Polypropylen und Polyamid-Fasern.

Construction sans coutures. Efficacité thermique accrue. Inserts en mesh p. un meilleur contrôle de la transpiration. Combinaison de polypropylène et de fibres polyamide.

BUW-20 FIRLayer unisex



XS/S H8232U
M/L H8232V
XL/XXL H8232W

New

59.90
001/0031000

Technische, langarm Unterwäsche (1. Schicht) mit Far InfraRed (FIR) Technologie für kalte Wetterbedingungen. Far InfraRed Technologie hält den Körper besonders warm und komfortabel. Dies aufgrund eines besseren Stoffwechsels und Mikrozirkulation. Das innovative und nahtlose Design liegt optimal am Körper und verfügt über einen erhöhten thermischen Wirkungsgrad. 3D Mesh-Zonen sorgen für einen optimalen Schweißabtransport.

Technical long sleeve base layer with Far InfraRed (FIR) technology for cold weather conditions. Far InfraRed technology keeps your body warm and exceptionally comfortable by improving body's metabolism and microcirculation. The innovative seamless body construction incorporates rib zones for enhanced body support and increased thermal efficiency. 3D Mesh zones provide improved perspiration control.

Unterwäsche, Mützen & Halstücher Sous-vêtements, Bonnets & écharpes

BBB

Preis / Prix

BUW-61 InnerShorts Pro (unisex)

New

49.00
001/0025000

XS H8216M
S H8216N
M H8216O
L H8216P
XL H8216Q
XXL H8216R
XXXL H8216S

Leichte atmungsaktive Innenshorts, aus schnell trocknendem Polyester und Spandex Material, mit besonders bequemer Multi-Stretch-Polsterung, an den Beinen Spandex-Gripper mit Silikon-Aufdruck, optimaler Sitz durch BBB-Elastik, perfekt für Mountainbiking, Pendeln oder Hybrid-Touren.

Sous-short léger et respirant, fabriqué en Polyester à séchage rapide et élasthanne, peau multi-stretch extra-confortable, grip élasthanne à la jambe avec impressions silicone, élastique BBB sur le bas pour garder le short en place, parfait pour le VTT, le VTC ou le vélo de ville.

BBW-257 RaceCap

New

19.90
001/0011000

unisex H8218V

Vermeidet, dass Dir während der Fahrt Schweiß in die Augen läuft, passt bequem unter Deinen Helm, Lycra Bund für perfekten Sitz, Mesh-Einsatz im oberen Bereich für zusätzliche Belüftung.

Évite que la sueur coule dans vos yeux lorsque vous roulez, se porte facilement sous le casque, une bande Lycra assure une tenue parfaite, panneau supérieur en mesh pour une ventilation supplémentaire.

BBW-99 ComfortHead

19.90
001/0010500

● unisex H8143G

○ unisex H8143H

Leichtes Gewebe 100% Polyester. / Tissu léger, 100% polyester.

BBW-257 RaceCap

12.90
001/0007500

unisex H8190J

Klassische Racemütze passend zur Teambekleidung, ideal um die Augen vor Regen und Schweiß zu schützen, 3-panel Konstruktion, elastoband am Hinterkopf.

Casquette en coton au couleurs du textile Teamwear, idéale pour garder la pluie et la sueur loin de vos yeux, construction à 3 panneaux, élastique sur l'arrière, bande de doublure intérieur souple.



Display Unterwäsche

Wird kostenlos zur Verfügung gestellt bei einer Bestellung ab 40 Stk. (Unterwäsche).
Art.-Nr. H0144 (1 Stk.)
Art.-Nr. H0179 (20 Stk. Box)

Display sous-vêtement

Mis à votre disposition gratuitement avec une commande sous-vêtement de 40 pcs.
No.-Art. H0144 (1 pce.)
No.-Art. H0179 (20 pcs. box)

Mützen & Halstücher Bonnets & echarpes

BBB

Preis / Prix

BBW-97 HelmetHat

21.90

001/0011000



H7895A unisize

Helmmütze mit Thermomaterial aus Thermogewebe, hervorragende Isolation. Perfekt für die Winter- und Übergangszeiten Herbst und Frühling

Sous-casque en matière Thermo. Parfait pour des conditions froides ou demi-saison.



BBW-292 WinterHat Trioxx

21.90

001/0011000



H8191U unisize

Helmmütze mit Windstopper und Thermomaterial Trioxx Material für Windschutz an den wichtigen Stellen. Längeres Nackenstück für besseren Schutz.

Sous-casque avec une bande en Trioxx qui couvre les oreilles et le front pour protéger contre le vent. Matériau thermique sur le dessus pour une meilleure respirabilité. Allongé sur l'arrière pour une protection de la nuque. Se positionne confortablement sous le casque.



BBW-100 FullHead

19.90

001/0010500



H8156Z unisize

Sturmhaube, Thermogewebe (14% Elasthan/86% Nylon).

Passe-montagne en tissu thermique.



BBW-295 FIR Beanie

New

29.90

001/0015000



H8217Z unisize

Helmmütze aus Far InfraRed (FIR) Technologie für kaltes Wetter, anatomisch geformt, passt perfekt unter dem Helm, unisize.

Sous-casque en matière Far InfraRed (FIR) par temps froid, forme anatomique, parfait sous casque, taille unique.

BBW-294 RainCap

New

29.90

001/0015500



H8204Y unisize

Wind- und wasserdichte Radlermütze mit Aquatec-Membran, schützt bei Regen, bietet bei kaltem Wetter zusätzliche Isolierung, alle Nähte versiegelt und vollständig wasserdicht, leichte und dünne Atmungsaktivität mit Stretch, 3 Bahnen Konstruktion, elastische Rückseite, weicher Innensaum.

Casquette de cycliste à membrane coupe-vent et étanche, protège de la pluie, offre une isolation supplémentaire par temps froid, toutes les coutures sont parfaitement soudées afin d'éviter l'infiltration d'eau, respirant, élastique, fin et léger, construction à 3 panneaux, élastique sur l'arrière, bande de doublure intérieure souple.

AQUATEC
10.000

BHE-76 HelmetShield

24.90

001/0013000



H8191H unisize

Silikon Helmüberzug, schützt gegen Regen, Kälte und Wind, eine Größe, passt für die meisten Helmmodelle.

Couvre casque en silicone, protège contre la pluie, le froid et le vent, taille unique, convient à la plupart des casques.

BBW-98 ComfortNeck

19.90

001/0010500



H8170S Team-black

Bequemes und in verschiedener Weise tragbares Radfahrhalstuch ohne Nähte. / Leichtes Gewebe 100% Polyester.

Echarpe de cyclisme sans coutures. Tissu léger, 100% polyester. Le modèle BBB ComfortNeck se porte de différentes manières.

Beinlinge & Ärmlinge Jambières & manchettes

BBB

Preis / Prix

BBW-358 ColdShield



H8217L	S
H8217M	M
H8217N	L
H8217O	XL

New

 49.90
001/0026000

Beinlinge aus Carvico Vuelta, Gewebe ideal für kaltes Wetter, **wasserabweisendes Material mit hoher Wärmedämmung**, anatomisch vorgeformt, rutschfeste Silikonbeschichtungen auf der Oberseite.

Jambières en matière Carvico Vuelta, idéales pour le temps froid, **matériau résistant à l'eau avec une isolation thermique élevée**, panneaux pré-courbés de forme anatomique, bandes en silicone double sur le haut.

BBW-359 ColdShield

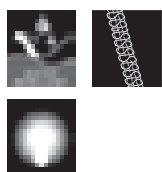

H8217P	S
H8217Q	M
H8217R	L
H8217S	XL

New

 36.00
001/0019000

Ärmlinge aus Carvico Vuelta, Gewebe ideal für kaltes Wetter, **wasserabweisendes Material mit hoher Wärmedämmung**, anatomisch vorgeformt, rutschfeste Silikonbeschichtungen auf der Oberseite.

Manchettes en matière Carvico Vuelta, idéales pour le temps froid, **matériau résistant à l'eau avec une isolation thermique élevée**, panneaux pré-courbés de forme anatomique, bandes en silicone double sur le haut.

BBW-91 ComfortLegs



● H7873O	S
● H7873P	M
● H7873Q	L
● H7873R	XL
● H8217D	S
● H8217E	M
● H8217F	L
● H8217G	XL

New

THERMOFABRIC

Aus ThermoFabric, anatomisch vorgeformt, Silikon-Säume.

En ThermoFabric, panneaux anatomiques, antiglisse en silicone.

 36.90
001/0018500

BBW-92 ComfortArms



● H7873S	S
● H7873T	M
● H7873U	L
● H7873V	XL
○ H8138W	S
○ H8138X	M
○ H8138Y	L
○ H8138Z	XL
● H8217H	S
● H8217I	M
● H8217J	L
● H8217K	XL

New

THERMOFABRIC

Thermomaterial, 4-fach Flachnähte, anatomisch vorgeformt, Silikonbund.

Matière Thermo, coutures plates à 4 aiguilles, forme anatomique, antiglisse en silicone sur le haut.

 29.90
001/0015000

BBW-93 ComfortKnee

34.90 001/0017500

THERMOFABRIC

H8156V	S
H8156W	M
H8156X	L
H8156Y	XL

Thermomaterial, anatomisch geformt, Silikonabschluss.

Matière Thermo, anneaux de forme anatomique, Antiglisse en caoutchouc sur le haut et le bas.

 34.90
001/0017500

Socken: Sommer Chaussettes: d'été

BBB

Preis / Prix

BSO-04 ErgoFeet

17.90
001/0009000

Das ThermoCool Garn ist darauf ausgelegt, die natürliche Thermoregulation des Körpers durch intelligente Faserquerschnitte zu optimieren. Bundhöhe: 10cm.

La fibre ThermoCool est spécialement conçue pour optimiser les capacités thermiques naturelles du corps, au travers d'une fibre à sections en croix. Hauteur 10cm.



black

H8200N 35-38
H8200O 39-42
H8200P 43-46
H8200Q 47-49



green/black

H8200V 35-38
H8200W 39-42
H8200X 43-46
H8200Y 47-49



white

H8200R 35-38
H8200S 39-42
H8200T 43-46
H8200U 47-49



neon yellow

H8200Z 35-38
H8201A 39-42
H8201B 43-46
H8201C 47-49

BSO-07 HighFeet

New
14.90
001/0007500

Coolmax für schnelles Trocknen/Wärmeregulierung. Elastischer Mittelteil, offene Struktur für Atmungsaktivität, verstärkter Bund, 15cm hoch.

Coolmax pour un séchage rapide/thermorégulation. Partie médiane élastique. Structure tissée ouverte pour une bonne respirabilité. Bords côte renforcés. Hauteur 15cm.



pink

H8228B 35-38
H8228C 39-43
H8228D 44-47



neon yellow

H8227Y 35-38
H8227Z 39-43
H8228A 44-47



black

H8227S 35-38
H8227T 39-43
H8227U 44-47



white

H8227V 35-38
H8227W 39-43
H8227X 44-47

BSO-06 CombiFeet

New
14.90
001/0007500

Set mit **zwei Paar** hightech Radsocken, Bundhöhe 10cm.



Set de **deux paires** de socquettes de cyclisme high-tech. Hauteur 10cm.



black

H8227M 35-38
H8227N 39-43
H8227O 44-47



white

H8227P 35-38
H8227Q 39-43
H8227R 44-47

Socken: Winter
Chaussettes: d'hiver

BBB

Preis / Prix

BSO-11 ThermoFeet



- H8190P 35 - 38
- H8190Q 39 - 42
- H8190R 43 - 46
- H8190S 47 - 49
- H8190Y 35 - 38
- H8190Z 39 - 42
- H8191A 43 - 46



16.90
001/0008500



High Tech Radsocke für kalte Wetterbedingungen Leichtes Thermalite Material bietet Komfort und Wärme selbst wenn es Naß ist. Elastischer Mittelteil für perfekten und engen Sitz. Offene Struktur an der Oberseite ermöglicht das problemlose Verdunsten von überschüssiger Feuchtigkeit. Flexibler Beugebereich über dem Knöchel verhindert Falten. Verstärkter Zehen- und Fersenbereich. Lange Radlersocke mit 12 cm Bundhöhe.

Socquette de cyclisme high-tech pour les temps froids. Fibres Thermalite légères procurant confort et chaleur, même mouillées. Partie médiane élastique pour un maintien confortable et bien ajusté autour du pied. Les lignes de structure ouverte en haut de la chaussette facilitent l'évaporation de la transpiration. Zone flexible au-dessus de la cheville. Evite les pliures à l'endroit où la chaussette est courbée. Pointes et talons renforcés, pour plus de solidité et de chaleur. Chaussettes de cyclisme longues, hauteur 12 cm.

BSO-12 MerinoFeet



- H8217A 35 - 38
- H8217B 39 - 42
- H8217C 43 - 46



19.90
001/0010000

High-tech Merino Wolle Fahrradsocken für kaltes Wetter, Merino-wolle bietet Komfort und Wärme, auch bei Nässe, ausgezeichnetes Wärme-Gewicht Verhältnis, jucken nicht, geruchshemmend, elastischer Mittelteil für einen perfekten und festen Sitz um die Füße, 15 cm langer Bund.

High-tech chaussettes en laine mérinos de cyclisme pour temps froid, la laine mérinos offre confort et chaleur, même lorsqu'il est mouillé, excellent rapport chaleur-poids, pique pas, résistant aux odeurs, partie médiane élastique pour un ajustement parfait et serré autour des pieds, manchette 15 cm.

BSO-14 ErgoPlus



- H8157M 35 - 38
- H8157N 39 - 42
- H8157O 43 - 46
- H8190T 47 - 49



24.90
001/0012500

Anatomisch entworfene Socke mit Far-InfraRed-Technologie für kalte Wetterbedingungen Sohle: mit zusätzlicher Wärmedämmung durch Far-InfraRed-Technologie. Far InfraRed (FIR) Technologie hält die Füße warm und ist außergewöhnlich bequem durch die Verbesserung des Stoffwechsels und der Mikrozirkulation. Nahtlose Zehenkonstruktion. Offene Struktur zur Verdunstung überschüssiger Feuchtigkeit. Flexibler Beugebereich verhindert Falten. Lange Radsocke, 12 cm Bundhöhe.

Socquette high-tech au design anatomique pour les temps froids. La technologie Infrarouge (FIR) garde les pieds et les orteils au chaud et procure un confort exceptionnel en améliorant le métabolisme et la microcirculation. Semelle en matière thermique comportant la technologie Infrarouge. Infrarouge longs (FIR) pour une isolation thermique maximale. Construction sans coutures aux orteils. Les lignes de structure ouverte en haut de la chaussette facilitent l'évaporation de la transpiration. Zone flexible au-dessus de la cheville. Socquettes longues, hauteur 12 cm.

BSO-15 ErgoKnee



- H8172W 35 - 38
- H8172X 39 - 42
- H8172Y 43 - 46
- H8190U 47 - 49



29.90
001/0015000

Anatomisch entworfene Socke mit Far InfraRed Technologie für kalte Wetterbedingungen. Hält Ihre Füße und Zehen warm und sorgt für besonderen Komfort durch die Verbesserung des Stoffwechsels und der Mikrozirkulation des Körpers. Sohle aus extra wärmendem Gewebe mit Far-Infrared-Technologie für zusätzliche Wärmedämmung. Nahtlose Zehenkonstruktion. Offene Struktur im oberen Bereich der Socke zur Verdunstung überschüssiger Feuchtigkeit. Flexibler Beugebereich verhindert Falten. Extra langer Kniestrumpf mit 32 cm Länge.

Chaussette haute au design anatomique avec technologie Infrarouge (FIR) pour les temps froids. La technologie Infrarouge (FIR) garde les pieds et les orteils au chaud et procure un confort exceptionnel en améliorant le métabolisme et la microcirculation. Semelle en matière thermique comportant la technologie Infrarouge. Construction sans coutures aux orteils. Les lignes de structure ouverte en haut de la chaussette facilitent l'évaporation de la transpiration. Zone flexible au-dessus de la cheville. Evite les plis lorsque la chaussette est courbée. Hauteur 32 cm.

Bekleidung: Technologie Vêtements: Technology

BBB

COOL MAX®

Bekannt für seine Atmungsaktivität.
Matériau bien connu pour sa respirabilité.

+ACTIVEPLUS

Leichtes Polyester mit hervorragendem Feuchtigkeitstransport, hoher Flexibilität für maximale Bewegungsfreiheit und Tragekomfort.

Polyester léger avec d'excellentes propriétés d'évacuation de l'humidité et élasticité, afin d'assurer un maximum de liberté de mouvement et un haut niveau de confort.



Hochwertiges dehnbare Neoprene, mit Nylon laminiert. Für beste Passform und größtmögliche Wasserdichtheit. Die Nylon Außenschicht macht den Überschuh lange haltbar.

Le néoprène étirable nylon laminé haut de gamme procure une excellente tenue et imperméabilité totale. Le revêtement nylon extérieur rend le couvre chaussure plus résistant.



Dieses Garn optimiert mit Smart Fiber Cross Sections die natürlichen thermischen Eigenschaften des Körpers: Die doppelte Regulierung passt sich Deinen Bedürfnissen an.

Une fibre conçue pour optimiser les capacités thermiques naturelles du corps grâce à une fibre à section croisée : Une double régulation adapte le textile aux besoins de l'utilisateur.

AMARA

Daumen- und Zeigefingerbereich sind mit Amara verstärkt. Dieses starke, haltbare und reißfeste Material wird daher in besonders beanspruchten Bereichen verwendet.

Le pouce et l'index sont renforcés en Amara. Ce matériau résistant et durable est utilisé sur les points de friction extrême.

CLARINO

Hervorragende Isolation bei optimalem Schutz.

Le Clarino est résistant et excellent isolant.



Bietet eine optimale Kombination aus Flexibilität und Sitz.

Offre la meilleure combinaison possible de flexibilité et de tenue.

AQUATEC
10.000

100% wind- und wasserfeste und atmungsaktive Membrane. Mikroskopisch kleine Öffnungen lassen kein Wasser nach innen (10'000mm Wassersäule), ermöglichen aber Wasserdampf nach aussen (10'000g/m2/24h).

Une membrane 100% étanche et respirante, pour une protection ultime. Les pores microscopiques sont imprémeables à l'eau (10'000mm/H2O) mais permettent le passage de la vapeur vers l'extérieur (10'000g/m2/24H). Vous permettant de rester au sec en évitant la surchauffe.

AIRMESH

Ein dünner Netz-Stoff, lässt Feuchtigkeit schnell und gleichmäßig verdunsten, ideal bei sehr warmen Bedingungen.

L'Air mesh permet à la transpiration de s'évaporer rapidement et uniformément, particulièrement par forte chaleur.

VITECH

Material mit extra Dämpfung und erhöhter Haltbarkeit.

Tissu Vitech avec doublure supplémentaire et durabilité accrue.

SPANDEX

Spandex erlaubt der Hand die natürliche Bewegungsfreiheit und garantiert einen komfortablen Sitz.

Le Spandex permet un mouvement naturel de la main, procure un tenue agréable.

RUBBER
TEC

Erhöht die Reibung für einen besseren Halt am Lenker.

Améliore l'accroche, pour une meilleure préhension.



3-lagiges atmungsaktives und leichtes High End Material. Mit seinen wind- und wasserdichten Eigenschaften hält es Dich trocken und warm. Ein PolyUrethan (PU) Membran ist zwischen dem elastischen inneren und äußeren Material verklebt.

Tissu 3 couches haut de gamme respirant, léger, coupe vent et étanche, pour vous garder au chaud et au sec. Une membrane PolyUréthane (PU) est insérée entre la couche élastique externe et la doublure chaude interne.



Atmungsaktives High End 3-Lagen Material, mit wind- und wasserdichten Eigenschaften. Ein PolyUrethan (PU) Membran ist mit dem elastischen Außenmaterial verklebt und innen mit einer Fleece-Schicht vollständig abgedeckt. Dank dieser 3-Lagen Technologie bleibt ihr Körper auch bei Anstrengung warm und trocken.

Tissu à trois couches haut de gamme respirant, coupe-vent et étanche. Vous garde au chaud et au sec. Une membrane PolyUréthane (PU) est insérée entre la couche élastique externe et la doublure chaude interne. Grâce à cette technologie 3-couches, votre corps restera au sec et au chaud durant l'exercice.

FAR
INFRARED
TECHNOLOGY

Eine Technologie, welche Zehen und Füße warm hält und die Mikrozirkulation und den Metabolismus außergewöhnlich komfortabel aufrecht erhält. In das Gewebe eingearbeitete Keramik-Pulver-Nano-Partikel reflektieren die körpereigenen Infra-Rot-Strahlen. Das verbessert den Metabolismus und erhöht die Durchblutung in den Füßen.

Une technologie qui garde vos pieds et vos orteils exceptionnellement confortables en améliorant votre métabolisme et la microcirculation. Les nanoparticules de poudre céramique incorporées dans les fibres de la socquette réfléchissent les infrarouges radiants (FIR) émis par le corps. Ceci améliore le métabolisme et augmente le débit sanguin vers le pied.



Speziell antibakteriell beschichtetes Neopren, mit einer weichen und glatten Oberfläche. Wassertropfen perlen sofort ab.

Néoprène à revêtement spécial antibactérien, souple, déperlant et hydrophobe.

THERMOLITE®

Leichte Polyester-Fasern mit exzellenten Isoliereigenschaften und Feuchtigkeitstransport. Der Hohlkern der Fasern speichert Luft für bessere Isolation. Die große Oberfläche erlaubt schnellere Feuchtigkeitsabgabe durch die Ableitung von Feuchtigkeit an die Stoffoberfläche, wo diese dann schneller verdampft.

Un textile léger en Polyester avec d'excellentes propriétés d'isolation et de transport de l'humidité. Ses fibres creuses emprisonnent l'air pour une meilleure isolation. La large surface permet une évacuation rapide de l'humidité.



Das Gewebe mit komfortablem Stretch bietet zusätzliche Bewegungsfreiheit und Formbeständigkeit.

Textile offrant une élasticité confortable, une plus grande liberté de mouvement et un maintien musculaire.



Besonders festes, warmes und hochflexibles Neopren für ein Maximum an Wärme und Haltbarkeit.

Néoprène ultra-résistant, chaud et élastique. Pour une robustesse maximum



Verbessertes beschichtetes Polyurethan (PU) Material außen und Micro-Fleece innen, bieten einen hohen Schutz vor Wasser und sind dabei robust und flexibel.

Matériau technique à revêtement Polyuréthane et doublure Microfleece. Donne le plus haut degré d'imperméabilité et flexibilité.

Bekleidung: Technologie Vêtements: technology

BBB



Touchscreen-kompatibler Daumen und Zeigefinger am rechten Handschuh. Pouce et index de la main droite compatible écran tactile.



GEL
Gel-Einsätze.
Inserts en gel.



Memoryschaum-Einsätze. Inserts en mousse à mémoire de forme.



Strategische Silikon-Aufdrucke verbessern den Halt am Lenker sowohl als auch an den Bremshebeln. Des impressions silicone stratégiquement placées offrent une adhérence sur le cintre aussi bien que sur les freins



ANTI SLIP
Rutschhemmende Innenhand. Paume antiglisse.



PRECURVED 70°
Anatomisch 70° vorgeformte Finger für einen perfekten Sitz am Lenker. Doigts préformés anatomiquement à 70° pour une tenue parfaite sur le cintre.



Flachnähte
Coutures plates



Handgelenk-Verschluss. Système de fermeture Wristlock.



Frottee-Schweißbesatz am Daumen. Pouce en matière éponge.



Fingerriemen erleichtern das Ausziehen. Retirer le gant est facilité par les lanières.



Pull-off-Fasern erleichtern das Ausziehen. Pull-off fabrics provide easier glove removal.



Durchgehender YKK Reißverschluss. Fermeture éclair longue YKK.



Durchgehender YKK Reißverschluss, beidseitig. Zip complet YKK inversé.



Reißverschluss mit innerer Abdeckung. Fermeture éclair avec rabat intérieure.



Offenes Sohlensystem. Système Open Sole.



Klettverschlüsse zur Verwendung bei Inlineskates. Sangle velcro pour une utilisation avec des patins.



Ergonomisches 2-Panel System. Design ergonomique à deux panneaux.



Klettverschluss für sicheren Halt. Sangle velcro pour une tenue parfaite.



Verklebte Nähte verhindern Löcher durch die Stiche. Joints collés pour éviter les infiltrations dues aux coutures



Wasserdichtes Band angebracht über den Nähten. Bande de soudure placée par-dessus les coutures pour une étanchéité parfaite



KEVLAR
Verstärkt mit Kevlar. Renforcé en Kevlar.



Verstärkt.
Renforcé



Reflektoren
Réflecteurs

HANDSCHUH GRÖSSENTABELLE

Wie bei einem Jersey hängt auch die Größe des Handschuhs von Deiner physischen Struktur ab. Damit Du die für Dich passende BBB Handschuhgröße findest haben wir die folgende Größentabelle für Handschuhe erstellt. Um Deine Handschuhgröße zu ermitteln, misst Du einfach die Länge und den Durchmesser wie abgebildet und entsprechend der folgenden Erläuterung:

A) Die Länge Deiner Hand ermittelst Du, indem Du von der Spitze Deines längsten Fingers bis zum Ansatz der Handfläche am Handgelenk misst. Das ist die gemessene Länge Deiner Hand.

B) Wickle das Maßband an der breitesten Stelle Deiner Handfläche um die Hand, mache eine Faust und lies dann den Wert ab. Das ist die gemessene Breite Deiner Hand.

Anhand dieser Maße Deiner Hand kannst Du die für Dich passende Handschuhgröße in der folgenden Handschuhgrößentabelle ermitteln. Es ist zu beachten, dass die BBB-Größentabelle für Handschuhe als Referenz auf dem durchschnittlichen BBB Handschuh basiert. Da wir ein breites Spektrum an Handschuhen in verschiedenen Stilen und aus verschiedenen Materialien anbieten, solltest Du die Handschuhe immer bei Deinem lokalen BBB Fahrradhändler anprobieren. Dann können wir optimalen Sitz und Komfort garantieren.

Tableau de Taille des Gants

Tableau de Taille des gants Tout comme un maillot, la taille de vos gants dépend de votre structure physique. Pour pouvoir vous donner une indication correcte, nous avons créé ce tableau de correspondance de tailles pour les gants. Afin de déterminer votre taille de gants, vous pouvez mesurer la longueur et le diamètre de votre main comme illustré ci-dessous et utiliser les explications ci-dessous

A) Mesurer de la pointe de votre doigt le plus long à la base de votre paume coté poignet afin de déterminer la longueur de votre main. Ceci correspond à la longueur de votre main.

B) enrouler le mettre autour de votre main au niveau de la partie la plus large de la paume puis fermer votre poing avant de prendre la mesure. Ceci correspond à la largeur de votre main.

Utiliser ces mesures pour vous reporter au tableau de tailles de gants et déterminer quelle taille vous convient. Souvenez-vous que le tableau de tailles BBB n'est qu'une référence basée sur la moyenne des utilisateurs de gants BBB. Comme nous offrons une large variété de styles et matériaux, vous devriez toujours essayer votre gant chez votre distributeur BBB afin de vous assurer d'obtenir le meilleur confort et la meilleure tenue.

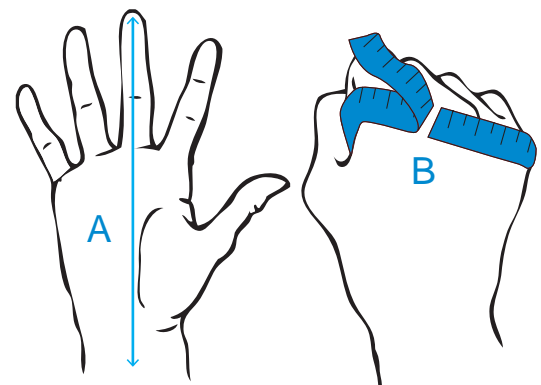

Zentimeter / Centimètres		
Größe Handschuh	Handbreite	Handlänge
Taille de gants	Largeur de main	Longueur de main
128 (S)	15.5	13
140 (M)	16	14
152 (L)	17.5	15
164 (XL)	18.5	16
XS	17.8	15.7
S	19.1	17
M	20.3	18.3
L	21.6	19.7
XL	24	21.1
XXL	26.7	22.5
XXXL	29.2	23.9

Schuhüberzüge Couvre-Chaussures

BBB

Preis / Prix

BWS-16B ArcticDuty

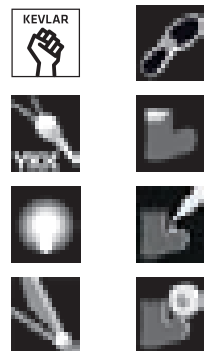
74.90
001/0038500

Ausgelegt auf Schutz bei winterlichen Bedingungen. Ergonomisches 3D-Panel-Design für perfekten Sitz. Außen-Panel: 4,2 mm wasserabweisendes Sharkskin-Neopren. Inneres und vorderes Panel: 4,5 mm wasserabweisendes Multistretch-Neopren für Schutz und optimalen Sitz. Extra robuster und langlebiger gummiverstärkter Zehen- und Fersenbereich.

Conçu pour protéger par tous temps en hiver. Panneaux ergonomiques 3D pour une coupe parfaite. Panneau externe: Néoprène Sharkskin étanche 4.2mm. Panneau intérieur et avant: Néoprène nylon multi-stretch hydrophobe, combine une protection optimale et une bonne tenue. Coutures protégées par bande imperméabilisante et thermocollage pour une totale imperméabilité.

H8192P	39 / 40	H8192S	45 / 46
H8192Q	41 / 42	H8192T	47 / 48
H8192R	43 / 44		

BWS-12 UltraWear

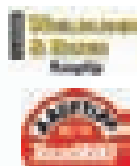
64.90
001/0033500

Entwickelt für den Schutz vor kalten und nassen Wetterbedingungen. mit Klettverschluss an Fussunterseite Extrastarke und haltbare Kevlar-Verstärkungen im Fersen- und Zehenbereich des Überschuhs. 3 mm Neopren mit wasserfester Neoskin-Schicht.

Protection contre la pluie et le froid. Renforcements ultra-résistants et durables en Kevlar, sur les talons et à l'avant du couvre-chaussures. Couche imperméable en Neoskin avec une base en néoprène (3mm).

H8173N	37 / 38	H8173Q	43 / 44
H8173O	39 / 40	H8173R	45 / 46
H8173P	41 / 42	H8173S	47 / 48

BWS-04 HardWear

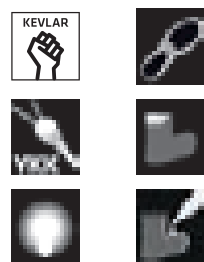
49.90
001/0025900

Schutz vor kaltem und nassem Wetter. Eine Schicht aus wasserfestem 3 mm starkem Neoskin-Neopren bietet den besten Schutz gegen Kälte und Regen. Extrastarke und haltbare Kevlar-Verstärkungen im Fersen- und Zehenbereich des Überschuhs.

Conçu pour une protection contre le froid et l'humidité. Couche supérieure (3mm) imperméable en Neoskin, pour une protection optimale contre le froid et la pluie. Renforts en Kevlar, sur les talons et à l'avant du couvre-chaussures.

H7441K	37 / 38	H7441L	43 / 44
H7441S	39 / 40	H7441X	45 / 46
H7441M	41 / 42	H7441Z	47 / 48

Schuhüberzüge Couvre-Chaussures

BBB

Preis / Prix

BWS-03 WaterFlex

39.90
001/0020500

Überschuh für optimalen Nässeschutz. Revolutionäres 2 mm starkes Waterflex-Material; innen Microfleece, außen Polyurethan (PU), sorgen für höchste Wasserdichte, Flexibilität und Haltbarkeit. Extrastarke und haltbare Kevlar-Verstärkungen im Fersen- und Zehenbereich des Überschuhs.

Conçu pour la meilleure protection contre la pluie. Matériau Waterflex innovant de 2mm; face externe en polyuréthane (PU); la couche interne en Microfleece confère une étanchéité, une flexibilité et une durabilité optimales. Renforcements ultra-résistants et durables en Kevlar, sur les talons et à l'avant du couvre-chaussures.

H8173M	37 / 38	●	H7607	43 / 44	●
H7605	39 / 40	●	H7608	45 / 46	●
H7606	41 / 42	●	H7609	47 / 48	●
H8201V	37 / 38	●	H8201Y	43 / 44	●
H8201W	39 / 40	●	H8201Z	45 / 46	●
H8201X	41 / 42	●	H8202A	47 / 48	●

BWS-02B HeavyDuty

36.90
001/0019000

Robuster Überschuh, entwickelt für optimalen Kälteschutz. 3 mm starkes Multistretch-Neopren, auf beiden Seiten mit Nylon verstärkt. Ohne Klettverschluss am Fuss.

Des couvre-chauss. robustes qui résistent parfaitement au froid. Néoprène multi-extensible de 3mm avec renforcements bilatéraux en nylon. Sans sangle velcro au pied.

H8173T	37 / 38	●	H8173W	43 / 44	●
H8173U	39 / 40	●	H8173X	45 / 46	●
H8173V	41 / 42	●	H8173Y	47 / 48	●
H8192C	37 / 38	●	H8192F	43 / 44	●
H8192D	39 / 40	●	H8192G	45 / 46	●
H8192E	41 / 42	●	H8192H	47 / 48	●

Handschuhe: Winter Gants: d'hiver

BBB

Preis / Prix

BWG-29 AquaShield



New

59.90

001/0031500



Der Aquashield Handschuh ist ein leicht vorgekrümmter Handschuh, welcher Ihre Hände zu allen Winterbedingungen schützt. Dank der 3-Schicht-Thermo Konstruktion, hält der Handschuh kalte Luft und Wasser vom Eindringen ab, während Mikropunkte die Feuchtigkeit ableiten, so dass Ihre Hände warm und trocken bleiben.

- Anatomisch 70° vorgekrümmte Finger mit Knöchel Stretch
- Schaumstoffpolsterung und Silikonaufrücke für guten Griff.
- Extra lange Neopren-Manschette mit Klettverschluss.

Le gant Aquashield est un peu pré-courbé et protège vos mains dans toutes conditions d'hiver. La construction thermique 3-couche, empêche l'air froid et l'humidité de pénétrer, alors que la membrane microporeuse permet à l'humidité d'être évacuée.

- Forme anatom. pré-courbée p. les doigts et phalanges stretch.
- Rembourrage mousse de silicone pour bonne prise en main.
- Extra long manchette néoprène avec velcro.

H8216T	XS	H8216X	XL
H8216U	S	H8216Y	XXL
H8216V	M	H8216Z	XXXL
H8216W	L		

BWG-24 UltraZone



59.90

001/0031500



Winter-Handschuh für kalte und alle Schlechtwetter Bedingungen
Spezielles 3-Lagen Thermo System: innere Schicht mit vorgehätem Handschuhfutter, wind- und wasserdichte HYTEX-Schicht, äußere Schicht aus Trilite-Stoff und stark dehnbarem Stretch-Polyester für eine Handfläche in perfekter Passform. 3mm Gel-Polsterung und Silikon-Aufdrucke für Grip und Komfort. Langer anatomisch geformter Bund mit Klettverschluss.

Gants de compétition conçu pour protéger par tous temps.
Système Thermo triple-couche spécial: Doublure pré-cousue pour un grand confort et un maximum d'isolation thermique. Couche HYTEX à forte respirabilité faite d'une membrane étanche (eau et vent) en polyuréthane. Arrête l'air froid et l'eau. Couche extérieure en tissu Trilite à l'avant et paumes en Polyester stretch pour un maintien parfait. Bords anatomiques extra-longs avec sangles en Velcro pour un confort maximal.

H8173Z	XS	H8167J	XL
H8167G	S	H8167K	XXL
H8167H	M	H8174A	XXXL
H8167I	L		

BWG-25 WeatherProof



49.90

001/0026000

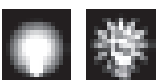

Wettkampfhandschuh für nasses und trockenes Winterwetter.
Amara-Verstärkung an Daumen, Zeigefinger und Innenhand-Aufsätzen.
Spezielles Therosystem mit 3 Schichten: Innere Schicht mit vorgehätem Handsch.-futter f. komfortablen Sitz und Wärmedämmung. Atmungsaktive HYTEX-Schicht aus wind- und wasserabweisender PolyUrethan (PU) Membran. Hält kalte Luft und Wasser ab. Außenschicht aus Trioxx-Gewebe auf der Vorderseite und Amara-Innenhand für perfekten Sitz. Extra lange anatomisch geformte Manschette mit Klettverschluss für maximalen Komfort.

Gants techniques haut de gamme pour temp sec comme humide, parfait pour la compétition. Paume renforcée en Amara, avec grips en silicone sur les doigts. Système triple couche spécifique: Couche interne avec sous-couche pré-cousue alliant confort et isolation maximale. Couche HYTEX à forte respirabilité faite d'une membrane en PolyUréthane (PU) étanche à l'eau et coupe-vent. Empêche l'eau et l'air froid d'entrer. Couche extérieure avant en Trioxx et paumes en Amara pour un maintien parfait. Poignets en néoprène extra-longs de forme anatomique avec sangles en Velcro pour un confort accru.

H8180W	XS	H8181A	XL
H8180X	S	H8181B	XXL
H8180Y	M	H8181C	XXXL
H8180Z	L		

Handschuhe: Winter Gants: d'hiver

BBB

Preis / Prix

BWG-28 SubZero

69.90

001/0036500



Spitzenmodell technischer 3-Finger Faust-Handschuh für die kältesten Tage. 3-Finger-Design für optimale Wärme mit benötigter Funktionalität für Schalten/Bremsen. Eurotex-Schicht aus Polyurethan als Windstopper und Wasserschutz, während Micropunkte Feuchtigkeit abtransportiert, was die Hände warm und trocken hält. Triox Material für Wind- und Wasserschutz. Vorgenähtes Handschuhfutter für bequeme Passform und maximale thermische Isolierung. An Daumen und Zeigfinger mit Material Clarino verstärkt. komfortabler, extra langer Bund mit Fleece gefüttert.

Moufle à trois doigts technique haut de gamme pour les jours les plus froids. Le design fendu donne la chaleur d'une moufle tout en conservant la dextérité lors des passages de vitesses et du freinage. La couche épaisse d'Eurotex empêche l'air froid et l'humidité de pénétrer, alors que la membrane microporeuse permet à l'humidité d'être évacuée, gardant vos mains au chaud et au sec. Partie supérieure en Triox étanche et coupe-vent. Sous-couche pré-cousue alliant confort et isolation maximale. Pouce et index renforcé en Clarino. Poignets confortables extra-longs avec doublure chaude.

H8205J	XS	H8205N	XL
H8205K	S	H8205O	XXL
H8205L	M	H8205P	XXXL
H8205M	L		

BWG-26 NeoShield

54.90

001/0028000



Qualitativ hochwertiger Neoprenhandschuh, ideal für nasses Wetter, die Hände bleiben bei Nässe schön warm, der extra lange Neoprenbund hält Wind und Regen ab.

Gants en néoprène de haute qualité. Garde vos mains au chaud même mouillées, poignet extra long pour empêcher la pluie et le vent de rentrer.

H8215X	XS - S	H8215Z	XL - XXL
H8215Y	M - L		

BWG-22 ColdShield

39.90

001/0021000

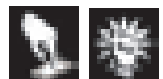

Technisch ausgefeiltes Topmodell der Handschuhe für kaltes Winterwetter. Aus fortschrittlichem Softshell-Material hergestellt; dünnes, winddichtes und atmungsaktives Gewebe mit warmen Fleece-Futter. Clarino-Verstärkung an Daumen und Zeigfingerfinger. Design schwarz in schwarz. 45 mm Neopren-Bündchen mit Klettverschluss.

Un gant parfait pour les basses températures de l'hiver. Fabriqué en textile Softshell; fin, léger, coupe-vent et respirant, avec une doublure chaude. Pouce et index renforcé en Clarino. Déco noire deux tons. Poignet néoprène de 45mm avec Velcro.

H8181H	XS	H8170C	L
H8170A	S	H8170D	XL
H8170B	M	H8170E	XXL

BWG-27 InnerShield

17.50

001/0009000



Leichter Innenhandschuh mit Far InfraRed Technologie für kalte Wetterbedingungen. / Far InfraRed (FIR) Technologie hält Hände warm und angenehm indem es den Körperstoffwechsel und die Microzirkulation verbessert. Nahtlose Verarbeitung. / Ideal zu tragen unter einem Überhandschuh an extrem kalten Tagen.

Sous-gant léger avec technologie infrarouge FIR pour temps froid. La technologie infrarouge (FIR) garde vos mains au chaud et exceptionnellement confortables en améliorant le métabolisme naturel et la microcirculation. Construction sans coutures. / Idéal pour porter sous un gant par une journée très froide.

H8191N unisize

Handschuhe: Winter Gants: d'hiver

BBB

Preis / Prix

BWG-11W RaceShield WindBlocker

29.90
001/0015500SILICONE
PRINT

ANTI SLIP



Winterhandschuh aus Thermogewebe mit Windstopper Trioxx und abperlendem Material für kalte und trockene Verhältnisse. Extralanges Bündchen (4cm). Flachnähte für besten Tragekomfort. Rutschfeste Silikonauddrucke an den Handflächen und Fingern für optimalen Halt. Federleicht und komfortabler Sitz.

Gant en matière thermique avec dessus coupe-vent et déperlant, pour de conditions froides et sèches. Dessus en Trioxx, procurant une protection maximale contre le vent froid. Bords extra-longs 40mm. Poids plume et très confortable.

H8205B	XS	H8205E	L
H8205C	S	H8205F	XL
H8205D	M	H8205G	XXL

BWG-11 RaceShield

27.90
001/0014500SILICONE
PRINT

ANTI SLIP



Winterhandschuh aus Thermogewebe für milderes Winterwetter. Extralanges Bündchen (4cm), leicht und komfortabler Sitz. Rutschfeste Silikonauddrucke an den Handflächen und Fingern für optimalen Halt.

Gants en tissu isolant pour les temps frais. Poignets extra-longs (40mm). Poids plume et très confortable.

H8153L	S ●	H8153O	XL ●
H8153M	M ●	H8181D	XXL ●
H8153N	L ●		
H8191I	S ●	H8191L	XL ●
H8191J	M ●	H8191M	XXL ●
H8191K	L ●		

BWG-21 ControlZone

29.90
001/0015500

AMARA

GEL



ANTI SLIP

SILICONE
PRINT

Kids

Leichter und flexibler Handschuh. Dünn aber extrem robust. Winddichte und atmungsaktive Membran hält Ihre Hände angenehm und warm, wenn es kalt ist. Gepolsterte Handfläche für außergewöhnlichen Komfort. Frotteebezug am Daumen zum Schweißabwischen. Handfläche aus rutschfestem Gummi für stabilen Grip am Lenker. Anatomisch 70° vorgeformte Finger für einen perfekten Sitz am Lenker.

Gants légers et flexibles. Fins mais extrêmement durables. La membrane coupe-vent et respirante garde vos mains au chaud par temps froid. Paume rembourrée gel mousse pour plus de confort. Pouce et index renforcé en Amara. Poignets extra-longs en néoprène avec Velcro.

H8205H	size 128	H8205I	size 140
--------	----------	--------	----------

Handschuhe: Sommer
Gants: d'été



Preis / Prix

BBW-52 FreeZone

New

49.90
001/0025000

Vollfinger- XC- Handschuh. Obermaterial aus Spandex für perfekten Sitz und Schutz. Clarino- Handflächen mit Memoryschaum-Einsätzen für extra Komfort und rutschfestem Silikonauddruck. Frottee-Daumenfläche. Clarino-Schutz für Daumen und Zeigefinger. Vorgeformte Neopren-Manschette mit Klettverschluss Wrist- Lock- System.

Gants d'été professionnels high-tech. Paume en Amara avec inserts en mousse à mémoire de forme pour plus de confort et empreintes antidérapantes en silicone. Pouces en tissu-éponge avec inserts gel. Les sangles facilitent le retrait des gants. Dessus en Lycra et mailles ouverte pour une excellente ventilation, un bon confort et une grande liberté de mouvement. Poignets WristLock en microfibres.



- H8220B S
- H8220C M
- H8220D L
- H8220E XL
- H8220F XXL

BBW-50 AirZone

New

34.90
001/0017500

Vollfinger- XC- Handschuh für warmes Wetter. Perfekt strukturierter Mesh Bereich für die Belüftung. Clarino Schutz auf Daumen und Zeigefinger. Frottee- Einsätze zum einfachen Schweißabwischen. Vorgeformte Neopren- Manschette mit Klettverschluss wristlock System. Komfortable Clarino Handfläche mit Schaum Einsätzen und Silikon Anti- Rutsch- Print.

Gants longs XC. Dessus en mailles structurées ouvertes et Néoprène pour une tenue parfaite. Paume en suédine avec inserts en mousse à mémoire de forme pour plus de confort et empreintes silicone anti-glisse. Empreintes anti-glisse en silicone sur l'index pour un meilleur grip. Pouce et index compatible écran tactile. Pouces en tissu-éponge microfibres. Poignets pré-courbés avec système WristLock en Velcro.



- H8219R S
- H8219S M
- H8219T L
- H8219U XL
- H8219V XXL

BBW-46 LiteZone

32.90
001/0016500

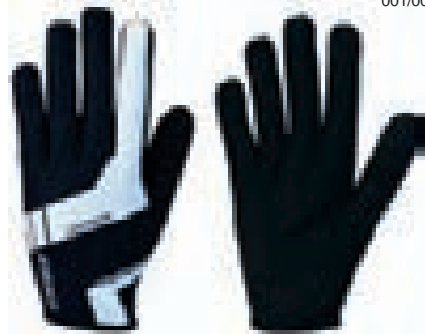

- H8194N S
- H8194O M
- H8194P L
- H8194Q XL
- H8194R XXL

Leichter Marathon/XC Handschuh. Verlängerte Innenhand am Zeigefinger für besseren Griff. Perforierte Innenhand aus einer Schicht für optimale Kontrolle.

Gant long léger marathon/XC. Paume étendue à l'index pour un meilleur grip. Paume perforée monocouche pour un meilleur touché et une excellente ventilation.

BBW-51 AirRoad

29.90
001/0015000



- H8219W S
- H8219X M
- H8219Y L
- H8219Z XL
- H8220A XXL

Sommerhandschuhe für warmes Wetter. Belüftete Handballen sind mit PU verstärkt und sorgen für einen guten Halt. Gel-Einsätze für Komfort.

Gants d'été pour temps chauds. Retirer le gant est facilité par les languettes tissu. La paume ventilée avec PU assure un bon grip. Inserts gel pour plus de confort.

BBW-47 Omnium

29.90
001/0015000



Anatomisch an die Größe und Form von Frauenhänden angepasst. Modischer Handschuh aus Stretch-Lycra und Mesh-Obermaterial. Fingerösen für einfaches Abstreifen der Handschuhe. Komfortable Clarino-Handfläche mit Memory-Schaumpolster. Frottee-Daumen mit extra Gel-Padding. Microfaser Wristlock-System.

Conçu spécifiquement pour la main d'une femme. Gant d'été tendance avec dessus en lycra et tissu mesh. Les sangles facilitent le retrait des gants. Confortable paume en Clarino et mousse à mémoire de forme. Tissu éponge en microfibres. Velcro Wristlock au poignet.



- H8210L S
- H8210M M
- H8210N L
- H8210O XL
- H8219N S
- H8219O M
- H8219P L
- H8219Q XL

BBW-45 Kids

19.90
001/0010500



Handschuhe speziell für Kinderhände entwickelt. Atmungsaktives Stretch Lycra an der Handoberfläche. Amara Handfläche mit extra Schaumpolsterung. Frottee-Daumen. Velcro WristLock-System. Fingerschlaufen ermöglichen leichtes Ausziehen des Handschuhs.

Gants spécialement conçus pour les mains des enfants. Dessus en Lycra extensible et respirant. Paumes en Amara avec renforcement en mousse. Matière éponge sur le pouce. Système WristLock à velcro. Les sangles aux doigts permettent un retrait facile.



- | | | | |
|--------|--------|--------|--------|
| S-128 | H8203O | H8203S | H8203W |
| M-140 | H8203P | H8203T | H8203X |
| L-152 | H8203Q | H8203U | H8203Y |
| XL-160 | H8203R | H8203V | H8203Z |

Handschuhe: Sommer

Gants: d'été

BBB

Preis / Prix

BBW-41 HighComfort

New

34.90
001/0017500

High-Tech Profi-Sommerhandschuh. Amara-Handfläche mit Memoryschaumpolster für optimalen Komfort und Silikon anti-rutsch Aufdruck. Frottee-Daumen mit extra Gel-Padding. Pull-off Gewebe erleichtert das Ausziehen des Handschuhs. Eine Kombination aus Lycra und Mesh im Obermaterial bietet exzellente Atmungsaktivität, Komfort und Bewegungsfreiheit. Microfaser Wristlock-System.

Gants d'été professionnels high-tech. Paume en Amara avec inserts en mousse à mémoire de forme pour plus de confort et empreintes antidérapantes en silicone. Pouces en tissu-éponge avec inserts gel. Les sangles facilitent le retrait des gants. Dessus en Lycra et mailles ouverte pour une excellente ventilation, un bon confort et une grande liberté de mouvement. Poignets WristLock en microfibres.



black / black

H8203J S
H8203K M
H8203L L
H8203M XL
H8203N XXL

H8229O S
H8229P M
H8229Q L
H8229R XL
H8229S XXL



blue / black



red / black

H8229T S
H8229U M
H8229V L
H8229W XL
H8229X XXL

H8219J S
H8219K M
H8219L L
H8219M XL
H8230D XXL



neon green / black



orange / black

H8219F S
H8219G M
H8219H L
H8219I XL
H8230E XXL

H8229Y S
H8229X M
H8229Z L
H8230A XL
H8230B XXL



white / black

BBW-48 Equipe

39.90
001/0020000

High-Tech Profi-Sommerhandschuh. Frottee-Daumen mit extra Gel-Padding. Pull-off Gewebe erleichtert das Ausziehen des Handschuhs. Eine Kombination aus Lycra und Mesh im Obermaterial bietet exzellente Atmungsaktivität, Komfort und Bewegungsfreiheit. Microfaser Wristlock-System.

Gants d'été professionnels high-tech. Paume en cuir avec inserts en mousse à mémoire de forme pour plus de confort. Pouce en matière éponge pour s'essuyer le front. Retirer le gant est facilité par les languettes tissu. Dessus en Lycra et mailles ouvertes pour une excellente ventilation, un bon confort et une grande liberté de mouvement. Fermeture Wristlock élastique.



black / red

H8210U S
H8210V M
H8210W L
H8210X XL
H8210Y XXL



black / blue

H8210P S
H8210Q M
H8210R L
H8210S XL
H8210T XXL



black / black

H8211E S
H8211F M
H8211G L
H8211H XL
H8211I XXL



black / neon yellow

H8210Z S
H8211A M
H8211B L
H8211C XL
H8211D XXL

Bekleidung: MTB / Enduro
Vêtements: VTT / Enduro

BBB

Preis / Prix

BBW-315 Gravity

+ACTIVEPLUS 

49.90
001/0027900



black / red / orange

H8209B S
H8209C M
H8209D L
H8209E XL
H8209F XXL
H8209G XXXL



black / blue / green

H8209H S
H8209I M
H8209J L
H8209K XL
H8209L XXL
H8209M XXXL

Locker geschnittenes MTB/Enduro Trikot aus Activeplus-Polyester / Maillot VTT/Enduro à la coupe large, 100% en Polyester à séchage rapide.



Der Bund des Gravity Shirts bietet ein verborgenes glasreinigendes Gewebe. So kann das Glas der Brille gereinigt werden.

La taille du maillot Gravity contient une fonction secrète. Un chiffon de nettoyage à lunette caché. Vous permettant de nettoyer vos lunettes directement pendant la sortie.

BBW-310 Element



MTB/Enduro Shorts, Stretcheinsätze, Bund mit Klett, Tasche mit Reißverschluss
Shorts VTT/Enduro, Panneaux stretch, velcro à la taille, poche avant avec zip

59.90
001/0032900

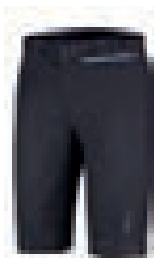

H8209N S
H8209O M
H8209P L
H8209Q XL
H8209R XXL
H8209S XXXL

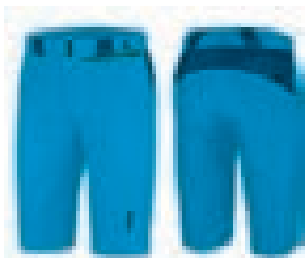

H8209T S
H8209U M
H8209V L
H8209W XL
H8209X XXL
H8209Y XXXL



H8209Z S
H8210A M
H8210B L
H8210C XL
H8210D XXL
H8210E XXXL

Bekleidung: Trikots & Hosen
Vêtements: Jerseys & cuissards

BBBCYCLING.COM

BBW-233 RoadTech Jersey

New

89.90
001/0045000



H8220L S
H8220M M
H8220N L
H8220O XL

Top Kurzarm-Trikot mit Race Passform. Aus dem leichten Aerolite Stretch-Material. Airdry Stretch-Mesh-Einsätze für zusätzliche Kühlung. Vorgeformte Lycra Ärmel mit elastischen Bündchen für perfekte aero fit. In voller Länge YKK-Reißverschluss. Anti-Rutsch-Powerband Greifer an der Unterseite. Reflektierende Logos auf der Rückseite. 3 Rückentaschen.

Maillot à manches courtes haut de gamme à coupe anatomique. Fabriqué en Aerolite, tissu léger et extensible. Inserts en mailles extensibles AirDry pour une ventilation accrue. Inserts préformés en Lycra pour un ajustement parfait. Zip YKK sur toute la longueur. Bande antidérapante en silicone en bas. Logo réfléchissant sur l'avant et l'arrière. 3 poches arrière.

BBW-275 UltraTech Bib Shorts

New

129.90
001/0065000



H8220G S
H8220H M
H8220I L
H8220J XL

Erstklassige BBB Team Bib-Shorts. Bestehend aus Carvico Revolutionary Energy Kompressionsmaterial. Das außerordentlich elastische Gewebe garantiert Muskelkompression, reduziert Muskelkater und steigert die sportliche Leistung. Mit Elite 3D Polsterung aus Italien für Herren. Extra komfortabler Beinabschluss mit Powerband-Grip. Fahrradshorts aus 12 Bahnen für perfekten anatomischen Sitz.

Cuissard à bretelles haut de gamme. Fabriqué en tissu compression Carvico Revolutionary Energy. La compression musculaire apportée par l'extraordinaire élasticité du tissu réduit la tension du muscle et augmente les performances physiques. Peau homme Elite 3D fabriquée en Italie. Bande grand confort anti-glisse aux cuisses. Coutures à plat pour un confort optimal. Cuissard de cyclisme à 12 panneaux pour une coupe anatomique parfaite. Partie supérieure en mesh respirante.

Bekleidung: Kinder
Vêtements: Enfants

BBB

Preis / Prix

BBW-228 TransShield, Junior

54.90
001/0028500

Leichte wind und wasserfeste für Kinder. Rutschfeste Lycrabe-
schichtung in der Taille. Anatomisch geformt, bequeme Passform.

Veste de pluie enfant, étanche et transparente. Inserts lycra aux
hanches. Panneaux de forme anatomique pour plus de confort.

H8195A	size 128	H8195C	size 152
H8195B	size 140	H8195D	size 164

BBW-226 Tights Junior

45.00
001/0023000**THERMO FABRIC**

Bib-tights aus thermo-Gewebe speziell für Kinder. Anatomisch
geformte Bahnen für komfortablen Sitz. Grip-Abschluss aus
Silikon an den Knöcheln.

Collants à bretelles fabriqué en Thermo fabric, spécialement
conçu pour les enfants. Panneaux anatomiques pour plus de
confort. Grips silicone aux chevilles.

H8194W	size 128	H8194Y	size 152
H8194X	size 140	H8194Z	size 164

BBW-221 Junior Bib-Shorts

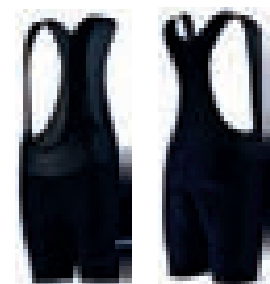
43.90
001/0024900

Bib-Shorts speziell für Kinder. Netz-Obermaterial. Sitzpolste-
rung für Kinder/Junior. Elastischer Grip-Abschluss mit Silikon-
Aufdruck.

Cuissard à bretelles conçu spécialement pour les enfants. Tissu
mesh sur le haut. Peau spéciale junior. Grip élastique avec
inserts silicone.

H8194S	S-128	H8194U	L-152
H8194T	M-140	H8194V	XL-164

Bekleidung: Shorts (lady)
Vêtements: Shorts (lady)

BBBCYCLING.COM

BBW-85 ShortsLady (Woman)

49.95
001/0028500

Cycling Shorts speziell für Damen. Flachnähte für maximalen Komfort. Mit
Multistretch Sitzpolster für Damen. Elastischer Grip-Abschluss mit Silikon-
Aufdruck. Weiches elastisches Bündchen. 10 Bahnen für perfekten Sitz.
Reflektierende Applikationen.

Cuissard sans bretelles spécialement conçu pour les femmes. Coutures
plates pour un maximum de confort. Peau Multi-Stretch femme. Bande
élastique avec empreinte en silicone. Bande souple au niveau de la taille.
Construction à 10 panneaux pour une tenue parfaite. Accents réfléchissants.

H8202V	XS	H7873M	L
H7873K	S	H7873N	XL
H7873L	M		

Bekleidung: Winterjacken
Vêtements: vestes d'hiver

BBB

Preis / Prix

BBW-262 TriGuard



New

109.90
001/0057000

Das TriGuard Trikot schützt Sie vor Kälte, Regen/Schnee und Wind, ist leicht, bietet grosse Bewegungsfreiheit, lässt den Schweiß durchsickern und hält Sie warm und trocken.

- aufgerauhtes Gewebe, wasserabweisende Beschichtung am Rückenbereich
- optimale Atmungsaktivität
- anatomischer Schnitt fühlt sich an wie ein Trikot und schützt wie eine Jacke.
- Gummizug an der Taille verhindert Hochrutschen des Trikots

Le TriGuard maillot protège du froid, de la pluie et du vent. Il est très léger. Il offre beaucoup de liberté de manœuvre et il vous gardera au sec.

- Le dos ordonne du tissu gratté avec une couche hydrofuge et assure une bonne activité respiratoire.
- La coupe anatomique adapte comme un maillot et protège comme une veste.
- L'élastique à la taille empêche le maillot à remonter

H8217T	S	H8217W	XL
H8217U	M	H8217X	XXL
H8217V	L	H8217Y	XXXL

BBW-164W EasyShield Men



PREMIUMHEAT



124.90
001/0065000

Leichtes, Langarm-Winter-Trikot für Männer Trioxx Einsätze an Brust und Schulterpartien für wind- und wasserschutz an den wichtigen Stellen. PremiumHeat Material am Rücken, Ärmeln und weiteren Feuchtigkeits-zonen, was den Körper warm und trocken hält. Anotmischer Schnitt für komfortabler Tragekomfort Silikon Grip am Saum.

Veste hiver légère pour homme, fabriquée en Trioxx. Panneaux Trioxx stratégiquement disposés rendent cette veste étanche et coupe-vent où nécessaire. Textile PremiumHeat sur le dos, les manches et autres zones de transpiration. Ce textile molletonné gardera votre corps au sec et au chaud pendant l'effort. Forme anatomique, pour une tenue confortable. Grip silicone à la taille.

H8172N	S	H8172P	L
H8172O	M	H8172Q	XL

BBW-261 ControlShield



THERMO
WATER REPELLENT



149.90
001/0079000

Leichte Windund Wasserabweisende Winter- Jacke für Männer, Sinnvoll angeordnete Trioxx Einsätze machen diese Jacke windund wasserdicht an den wichtigen Stellen, weiches und wärmendes ThermonPlus Material am Rückenbereich und weiteren Transpirationzonen, vorgeformte Ärmeln, durchgehender verschließbarer YKK- Reißverschluss mit Abdeckung vorn und innen, um Zugluft und Hautreizungen am Hals zu vermeiden, Silikonsaum an der Taille, 5 Rückentaschen, 3 mit YKK- Reißverschluss, anotmischer Schnitt für komfortabler Tragekomfort, reflektierende Elemente vorne und hinten für mehr Sichtbarkeit.

Veste légère imperméable et coupe- vent pour homme, fabriquée en Trioxx, les panneaux placés aux endroits stratégiques rendent la veste totalement imperméable là où nécessaire, doublure Thermoplus sur le dos et autres zones de transpiration, manches préformées, Zip complet YKK avec rabat intérieur pour réduire les infiltrations au vent et les irritations au cou, grip en silicone à la taille, cinq poches arrières dont 3 avec zip YKK, panneaux anatomiques pour une meilleure coupe, accents réfléchissants sur l'avant et l'arrière pour une meilleure visibilité.

* Solange Vorrat / selon disponible.

H8168S*	S	H8204K	L
H8168T*	M	H8204L	XL

Wind- und Regenjacken Vestes coupe-vent, -pluie

BBB

Preis / Prix

BBW-265 StormShield

AQUATEC
10.000®

109.90
001/0057500

Leichte Wind- und Wasserfeste Regenjacke mit Aquatec Membrane. Alle Nähte sind verschweisst, um Dichtheit zu erhöhen. Lycra Bereiche an Saum (Reissverschlussinnenseite) und Manschette. Rückentasche mit extra Beutel: lässt sich zu einem kleinen Päckchen zusammenfalten (140g). Ventilationsbereich am oberen Rückenbereich. / Anatomisch geformt für bequeme Passform. Lang geschnittener Rückenbereich schützt besser von Spritzwasser, das von hinten kommt.

Veste de pluie légère, coupe-vent et imperméable avec membrane Aquatec. Toutes les coutures sont entièrement soudées, évitant les infiltrations d'eau. Inserts en Lycra aux hanches et extrémités. Système de poche avec cordon élastique: peut se replier en un petit paquet (140gr). Dos ventilé pour une respirabilité accrue. Panneaux de forme anatomique pour plus de confort. Le panneau arrière bas protège contre les projections d'eau.

H8204S	S	H8204V	XL
H8204T	M	H8204W	XXL
H8204U	L	H8204X	XXXL

BBW-266 PocketShield

New

79.90
001/0042500

Leicht faltbare Regenjacke mit enger Passform, winddicht, wasserabweisend und atmungsaktiv, belüftete Rückenpartie für zusätzliche Atmungsaktivität, mit Beutel, lässt sich zu kleinem Pack zusammenfalten, Gewicht: nur 83 g.

Veste de pluie légère, pliable, à la coupe ajustée, Coupe-vent, étanche et respirant, dos et dessous de bras ventilés pour une meilleure respirabilité, avec pochette. Dans laquelle on peut replier la veste, poids: seulement 83 grammes.

H8218G	S	H8218J	XL
H8218H	M	H8218K	XXL
H8218I	L	H8218L	XXXL

BBW-148 BaseShield

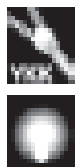
39.90
001/0020000

Leichtes winddichtes und wasserfestes Polyester- Material. Durchgehender 3 mm YKK- Reißverschluss. Elastischer Saum an der Taille und an den Enden der Ärmel. Anatomisch geformt, bequeme Passform. Niedrigere Rückseite schützt vor Spritzwasser. Reflektierende Elemente vorne und hinten für mehr Sichtbarkeit.

Veste coupe-vent et imperméable fabriquée en matière polyester imperméable. Élastique à la taille et aux manches. Coupe anatomique pour un confort parfait. Le large panneau arrière protège contre les éclaboussures de la roue arrière.

*New

H8216A	*XXS	●	H8161O	L	●
H8216B	*XS	●	H8161P	XL	●
H8161M	S	●	H8161Q	XXL	●
H8161N	M	●	H8216C	*XXXL	●
H8204M	S	●	H8204P	XL	●
H8204N	M	●	H8204Q	XXL	●
H8204O	L	●	H8204R	XXXL	●

Winterhosen (men) Cuissards d'hiver (men)

BBB

Preis / Prix

BBW-351 ColdShield BibTights

119.90
001/0062000

New

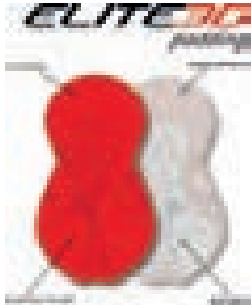

Das ist das Top-Modell der Winterhosen. Hergestellt aus Carvico Vuelta Stoff. Dies ist ein high-end dehnbarer Lycra Sportstoff. Die aufgerauhte Innenseite erhöht die Wärmeisolierung. Die wasserabweisende Aussenbeschichtung hält trocken und warm.

- ergonomische Passform bietet Unterstützung für die Muskeln.
- Mit Red-Lycra-Einfassung.
- Silikonsaum an den Knöcheln.

Ce cuissard fait parti de notre collection hiver haute gamme. Fabriqué de Carvico Vuelta tissu. Le Lycra tissu élastique avec son côté intérieur augment la force d'isolation thermique. La mise en couches hydrofuge sur la face externe du pantalon, vous gardera toujours au sec.

- ajustement ergonomique et un soutien musculaire accru.
- Bande rouge en Lycra.
- Grip silicone aux chevilles.

H8218A	S	H8218D	XL
H8218B	M	H8218E	XXL
H8218C	L	H8218F	XXXL

BBW-191 LegStop BibTights Men

139.90
001/0073500

THERMOTEC



Hochwertige Winter-Bib-Tights mit Unterstützung der Muskeln. Thermotec Material mit Trioxx Strecheinsätzen für Windschutz an den wichtigen Stellen. Mit Lycra-Verbindung. Silikonbeschichtung am Knöchel, **ohne Sitzpolster**.

Cuissards d'hiver haut de gamme avec soutien musculaire. Fabriqué en Thermotec avec empiècements en Trioxx Hi-stretch aux endroits stratégiques pour un effet coupe-vent. Galon en lycra blanc, Empiècement en silicone aux chevilles, **sans la peau**.

* so lange Vorrat / selon disponible.

H8138A	S	H8138D	XL
H8138B	M	H8138E	XXL
H8138C	L		

BBW-192 LegStop BibTights Men

169.90
001/0089500

THERMOTEC



Hochwertige Winter-Bib-Tights mit Unterstützung der Muskeln. Thermotec Material mit Trioxx Strecheinsätzen für Windschutz an den wichtigen Stellen. Mit Lycra-Verbindung. Silikonbeschichtung am Knöchel, **mit Sitzpolster**.

Cuissards d'hiver haut de gamme avec soutien musculaire. Fabriqué en Thermotec avec empiècements en Trioxx Hi-stretch aux endroits stratégiques pour un effet coupe-vent. Galon en lycra blanc, empiècement en silicone aux chevilles, **avec la peau**.

* so lange Vorrat / selon disponible.

H8172R*	S	H8172U*	XL
H8172T*	L	H8172V*	XXL

Winterhosen (men)
Cuissards d'hiver (men)

BBB

Preis / Prix

BBW-188 LegShield Bib-Tights

139.90
001/0073500

THERMOTEC



Hochwertige Winter-Bib-Tights aus Thermotec Material Bietet ergonomische Passform mit Unterstützung der Muskeln. Mit Lycra-Verbindung. Silikonbeschichtung am Knöchel.

Cuissards d'hiver haut de gamme av. soutien musculaire fabriqué en Thermotec. Galon en lycra blanc. Empiècement en silicone aux chevilles.

* so lange Vorrat / selon disponible.

H8137V*	S	H8137Y*	XL
H8137W*	M	H8137Z*	XXL
H8137X*	L		

BBW-190 Quadra 3/4 Bib-Tights

84.90
001/0044700

THERMOFABRIC



Tights aus Thermogewebe mit Polster Perfekt für den Winter und die Übergangszeit Siliconsaum am Knöchel Flachnähte und Reflektierende Akzente.

Cuissards avec forme anatomique fabriqué en tissu Thermo. Grip silicone aux chevilles. Parfait pour des conditions froides ou demi-saison. Réflecteurs.

H8156M	S	H8156P	XL
H8156N	M	H8156Q	XXL
H8156O	L		

BBW-181 Quadra Tights

74.90
001/0039500

THERMOFABRIC



Auch als Jogginghose geeignet, Tights aus Thermogewebe ohne Polster Perfekt für den Winter und die Übergangszeit Siliconsaum am Knöchel Flachnähte und Reflektierende Akzente.

Aussi adapté pour la course à pied, Cuissards avec forme anatomique fabriqué en tissu Thermo. Grip silicone aux chevilles. Parfait pour des conditions froides ou demi-saison. Réflecteurs

H8158P	S	H8158S	XL
H8158Q	M	H8158T	XXL
H8158R	L		

Winterhosen (lady) Cuissards d'hiver (lady)

BBB

Preis / Prix

BBW-194 LadyShield Tights (Woman)

109.90
001/0057500



Hochwertige Winter- und Übergangs-Tights für Damen Thermotec Material (atmungsaktiv, mit weichem Innenfleece) mit spezieller Passform für Damen, Siliconsaum für guten Halt am Knöchel.

Cuissards d'hiver ou demi-saison haut de gamme, coupe féminine, fabriqué en Thermotec. Empiècement en silicone aux chevilles.

H8156R	S	H8156U	XL
H8156S	M	H8158U	XXL
H8156T	L		



BBW-218 GirlTech 3/4 Tights (Woman)

89.90
001/0047000

Erstklassige 3/4 Radhose für Damen Nähte mit 11 Bahnen mit Premium-2.0 Polster, mit antibakteriellem Schutz extrabequeme, nicht rutschende Lycra-Beschichtung mit Siliconsaum

Cuissard 3/4 haut de gamme à 11 panneaux. Cuissards haut de gamme avec peau femme Premium 2.0 anti-bactérienne. Bande grand confort lycra avec empreinte en silicone aux cuisses.

H8161R	S	H8161U	XL
H8161S	M	H8161V	XXL
H8161T	L		

Bekleidung: Hosen - Technologie Polster Vêtements: cuissards - technology rembourrages

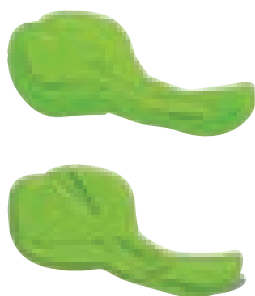
BBBCYCLING.COM

premium 2.0 padding

Durch Verwendung von Hohlfasern wird der Feuchtigkeitstransport weiter verbessert, sowie die Dehnbarkeit erhöht. Die weiche, oberste Schicht leitet Schweiß schnell von der Haut weg und bietet so den bestmöglichen Komfort. Erhältlich als spezieller Damen- und Herrenschnitt.

L'utilisation de nouvelles fibres creuses permet une meilleure gestion de la transpiration et une plus grande élasticité. La couche supérieure transfère rapidement l'humidité loin de la peau pour maintenir un confort maximal. Disponible en version homme et femme.

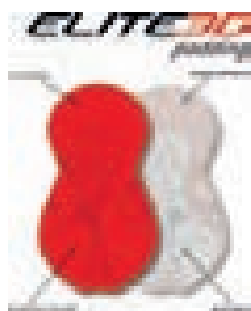

Dieses 3D geformte Polster bietet optimalen Halt, Komfort, ist weich und nahtlos. Das 4-Wege-Stretch verspricht Elastizität und exzellente Bewegungsfreiheit ohne Reibwirkung an den Rändern. Der dichte Schaumstoff ist perforiert, leicht und atmungsaktiv. Das antibakterielle Gewebe der oberen Schicht absorbiert und leitet Feuchtigkeit von der Haut ab.

Ce coussin 3D moulé fournit un soutien optimal, le confort est souple et transparent. Le 4-way stretch promet élasticité et une excellente liberté de mouvement sans effet du frottement sur les bords. La mousse dense est perforée, légère et respirante. La couche supérieure de tissu antibactérien absorbe et évacue l'humidité de la peau.



multi-stretch padding

Das Polster lässt sich in alle 4 Richtungen dehnen und ist aus einem Stück gefertigt, um maximalen Komfort zu erreichen. Hergestellt aus Coolmax und Spandex, passt sich dieses Sitzpolster zu 100% der Körperform an. Daher bietet dieses Polster auch genau an den richtigen Stellen die beste Unterstützung. Spezialbeschichtung: QuickDry beschleunigt den Feuchtigkeitstransport. Peau stretch, étirable dans tous les sens, pour un confort ultime. Conçu d'une pièce, 95% coolmax et 5% spandex, cette peau prendra la forme de votre corps. De ce fait, elle offrira un maximum de support, particulièrement où nécessaire. Le traitement spécial, quickDry, qui augmente l'évacuation de l'humidité, vous garde au sec.

FULL PROTECTION OF MY RIDING DATA

Etienne Bonello,
multisports-fanatic on sunny Malta

Using my smartphone as a cycling computer was something I never thought about. The Patron i6 is specifically designed for the iPhone 6. A co-molded case absorbs shocks and vibrations and the included rain sleeve makes it waterproof. Or cold sweat proof in my case. I fix my iPhone on my stem, handlebar or topcap and keep track of my ride. My riding data has never been so well protected!

FOR THE FULL STORY, CHECK: BBBCYCLING.COM/THISISMYRIDE/PATRON



PATRON I6 BSM-03

Smartphone Halter Supports Smartphones

Art-Nr.

Bezeichnung / Désignation



Preis / Prix

BSM-03 Patron iPhone 6

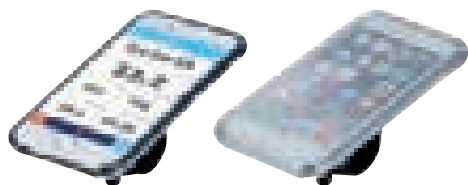
H8212U
001/0023500Halter iPhone **6**, mit Sommer-/Regenhülle/Case/Halter, swrz.
Support iPhone **6**, av. manchon été/pluie/case/support, noir

46.90

BSM-01 Patron iPhone 5

H8187D
001/0023500Halter iPhone **5**, mit Sommer-/Regenhülle/Case/Halter, swrz.
Support iPhone **5**, av. manchon été/pluie/case/support, noir

46.90

H8187E
001/0023500Halter iPhone **5**, mit Sommer-/Regenhülle/Case/Halter, weiss
Support iPhone **5**, av. manchon été/pluie/case/support, blanc

46.90

BSM-02 Patron iPhone 4

H8187F
001/0023500Halter iPhone **4**, mit Sommer-/Regenhülle/Case/Halter, swrz.
Support iPhone **4**, av. manchon été/pluie/case/support, noir

46.90

BSM-06 Patron Samsung Galaxy S4

H8199Z
001/0023500Halter Samsung **Galaxy S4**, mit Sommer-/Regenhülle/Case/Halter, swrz.
Support Samsung **Galaxy S4**, av. manchon été/pluie/case/support, noir

46.90

BSM-11L Guardian L

H8212V
001/0025000Halter **Universal Grösse L**, max. 158x80mm, mit Halter+Polster, sw.
Support **universel taille L**, 158x80mm max., av. supp.+doublures, noir

49.90

BSM-11M Guardian M

H8187H
001/0024000**Universal** und für **iPhone 6**, max. 140x70mm, mit Halter+Polster, sw.
Universel et pour **iPhone 6**, 140x70mm max., av. supp.+doublures, noir

47.90

Smartphone Zubehör
Smartphones accessoires

Art-Nr.

Bezeichnung / Désignation

BBB

Preis / Prix

BSM-21L SmartSleeve L

H8212W
001/0006900

Touchscreen funktionsfähig, transparent, wasserdichte Hülle,
 Aussenmass 185 x 131mm, Innenmass 173 x 107mm
 Fonctionnalité d'écran tactile, transparent, pochette étanche,
 dim. extérieures: 185 x 131mm, dim. intérieur: 173 x 107mm

13.90

BSM-21S SmartSleeve

H8200A
001/0006900

Touchscreen funktionsfähig, transparent, wasserdichte Hülle,
 Aussenmass 166 x 98mm, Innenmass 145 x 85mm
 Fonctionnalité d'écran tactile, transparent, pochette étanche,
 dim. extérieures: 166 x 98mm, dim. intérieur: 145 x 85mm

13.90

BSM-21XL SmartSleeve XL

H8212X
001/0009200

Touchscreen funktionsfähig, transparent, wasserdichte Hülle,
 Aussenmass 293 x 214mm, Innenmass 269 x 202mm
 Fonctionnalité d'écran tactile, transparent, pochette étanche,
 dim. extérieures: 293 x 214mm, dim. intérieur: 269 x 202mm

18.50

BSM-41 Warden

H8227L
001/0011000

Smartphone Halter zum Kleben auf Ihr eigenes Case
 Support Smartphone pour coller sur votre propre boîtier

New

21.90

Verwandle Dein Smartphone-Gehäuse in ein am Fahrrad montierbares Gehäuse. Leicht installierbare 3M™ Rückseite mit VHB Klebstoff. Klebt an den meisten flachen/harten/nicht porösen Oberflächen. Einschließlich Reinigungstuch und Sandpapier zur Vorbereitung. Winkel optimal einstellbar für Betrachtung und zum Filmen. Montierbar am Vorbau/Lenker mit dem mitgelieferten BSM-91 PhoneFix oder BSM-92 SpacerFix. Farbe: schwarz. ohne Gehäuse.

Transformez votre propre coque de smartphone en support smartphone pour vélo. Plaque arrière 3M™ VHB facile à installer. Il se fixera sans problème sur la plupart des surfaces planes/dures/non poreuses. Le kit comprend un chiffon et un papier de verre pour préparer la surface. Angle ajustable pour filmer ou visionner dans des conditions optimales. Se monte sur la potence ou le cintre à l'aide de la fixation BSM-91 PhoneFix ou sur la douille de direction à l'aide du BSM-92 ScpaceFix. Couleur: Noir. Sans boîtier.

BSM-81 EnergyPack

H8187I
001/0059000

USB-Ladegerät z.B. für SmartPhones, 7.4V, 3300MAH
 USB chargeur pour SmartPhones e.g., 7.4V, 3300MAH

99.00

BSM-93 TopFix

H8212Y
001/0017500

Alu BBB-Smartphonehalter A-Head, einstellbarer Winkel, 56g
 BBB-Smartphone support A-Head en alu, angle ajustable, 56g

34.90

BSM-91 PhoneFix

H8187J
001/0005000

Zusatzhalterung zu Patron i5/i4 & Guardian
 Support supplémentaire pour Patron i5/i4 & Guardian

9.95

Computer-, Smartphone-, Kamera-Zubehör
Compteur-, smartphone-, caméra-accessoires
BBB

Preis / Prix

BCP-62DB BluePulse +
New

 H8232E
 001/0043500

 Herzfrequenzsensor für Geräte mit Bluetooth® 4.0 Smart Ready, Ant+, inkl. waschbarem Gurt aus elastischem Gewebe
 Ceinture cardiaque compatible avec tous produits Bluetooth® 4.0 Smart Ready et ANT+, Ceinture en textile souple et élastique.

79.90

BCP-65 SmartSpeed
New

 H8221F
 001/0022500

 Speed-Sensor für Geräte mit Bluetooth® 4.0 Smart Ready, Ant+
 Capteur d. vitesse avec tous produits Bluetooth® 4.0 Smart Ready

43.90

Einfach zu installieren, zu warten und zwischen Deinen Fahrrädern auszuwechseln. Der Sensor wird an der Nabe des Vorder- und Hinterrades montiert. LED Leuchte zur Anzeige des Betriebsstatus.

Pas d'installation compliquée et d'alignement de l'aimant. Facile à installer, entretenir et déplacer d'un vélo à l'autre. Le capteur est fixé autour du moyeu de la roue avant ou de la roue arrière. LED indiquant l'état.

BCP-66 SmartCadence
New

 H8221G
 001/0022500

 Kadenz-Sensor für Geräte mit Bluetooth® 4.0 Smart Ready, Ant+
 Capteur d. cadence avec tous produits Bluetooth® 4.0 Smart Ready

43.90

Einfach zu installieren, zu warten und zwischen Deinen Fahrrädern auszuwechseln. Der Sensor wird an der Nabe des Vorder- und Hinterrades montiert. LED Leuchte zur Anzeige des Betriebsstatus.

Pas d'installation compliquée et d'alignement de l'aimant. Facile à installer, entretenir et déplacer d'un vélo à l'autre. Le capteur est fixé autour du moyeu de la roue avant ou de la roue arrière. LED indiquant l'état.

BCP-68 SmartMagnet

 H8195V
 001/0004700

 Speichenmagnet für runde und Aerospeichen
 aimant pour rayons arrondis et aérodynamiques

8.90

BCP-69 CadenceMagnet

 H8195W
 001/0004700

 Kurbelmagnet für Trittfrequenz, Gummi, sw.
 aimant pour cadence, caoutchouc, noir

8.90

BCP-88 EgroMount

 H8184J
 001/0016000

 Aluhalter für alle BBB Computer, Ø25.4/31.8, 40gr, sw-matt
 fixation alu pour tous les compt. BBB, Ø25.4/31.8, 40gr., noir mat

27.90

BCP-89 CameraMount

 H8195X
 001/0020000

 Lenkerhalter f. Kamera GoPro Hero orig./2/3/4, Garmin VIRB
 Support caméras en alu pour GoPro Hero orig./2/3/4, Garmin VIRB

34.90

BCP-90 RailMount

 H8212T
 001/0014500

 Sattelhalter f. Kamera GoPro Hero orig./2/3/4, Garmin VIRB, 61g
 Support selle pour caméras GoPro Hero orig./2/3/4, Garmin VIRB, 61g

24.90



BCP-73

 H8070B
 001/0011950

 BCP-73, Senderkit W.-less f. BCP-11W/-12W/-13W/-31W/-32W/-15/-16
 BCP-73, Kit émetteur pour BCP-11W/12W/-13W/-31W/-32W/-15/-16

21.90



BCP-77

 H8070F
 001/0002300

 BCP-77, Batterie CR 2032 für BCP-05/-06/-15/-51/-52 /-55/-56/-57/-73
 BCP-77, Pile CR 2032 pour BCP-05/-06/-15/-51/-52 /-55/-56/-57/-73

4.30



BCP-85

 H8111T
 001/0002750

 BCP-85, Batterie CR2025 zu BCP-21/-22/-31W/-32W
 BCP-85, Pile CR2025 zu BCP-21/-22/-31W/-32W

5.20



BCP-86

 H8143Y
 001/0002750

 BCP-86, Halterung/Kabelset zu BCP-05/-06/-21/-22, Modell 2011
 BCP-86, Kit support/fil pour BCP-05/-06/21/-22, modèle 2011

5.20



BCP-87

 H8143Z
 001/0002750

 BCP-87, Halterung W.-less zu BCP-15W/-16W/-31W/-32W, Modell 2011
 BCP-87, Support pour BCP-15W/-16W/-31W/-32W, modèle 2011

5.20

Individuell beschriftete DashBoard Computer! Impression personnalisée, DashBoard compteurs!



Bestellen Sie jetzt DashBoard`s mit individueller Beschriftung

Facts:

- maximal 18 Zeichen in Grossbuchstaben
- Bestellmenge: 100 Stk. (vom selben Artikel)
- Amsler übernimmt die Mehrkosten für die Beschriftung
- **Lieferfrist: in Absprache mit Amsler & Co. AG**

Commandez DashBoard avec votre logo personnel

Facts:

- 18 caractères maximum en majuscules
- Quantité de commande: 100 pcs.
- Amsler assume les frais pour l'impression
- **Date de livraison: en consultation avec Amsler & Co. AG**

Anstatt: #THISISMYRIDE (= 18 Zeichen)

En lieu de: #THISISMYRIDE (= 18 caractères)

Ihre Beschriftung NUR Grossbuchstaben, max. 18 Zeichen:																	
Votre logo personnel, seulement EN MAJUSCULES, 18 caractères max.																	
1	2	3	4	5	6	7	8	9	10	11	12	13	14	15	16	17	18
Beispiele: / Exemple:																	
B	B	B	.	C	Y	C	L	I	N	G	.	C	O	M			
W	W	W	.	A	M	S	L	E	R	.	C	H					



10 Functions BCP-16W & BCP-15W: Current speed | Trip distance | Odo | Clock | Auto scan | avg. and max. speed | Riding time | Auto Start-Stop | Low battery indicator | + 2 functions BCP-16W: Total Riding time | Speed pacer

			Hp/Pm	Vp/Pv
	BCP-16W	Wireless, 12 functions - „DashBoard“	30.-	59.90
	BCP-15W	Wireless, 10 functions - „DashBoard“	25.90	49.90



7 Functions BCP-26 & BCP-25: Current speed | Trip distance | Odo | Clock | Auto scan | Auto Start-Stop | Low battery indicator
+ 3 functions BCP-26: average speed | maximum speed | Riding time |

			Hp/Pm	Vp/Pv
	BCP-06	Wired, 10 functions - „DashBoard“	15.-	29.90
	BCP-05	Wired, 7 functions - „DashBoard“	12.50	24.90

Computer Compteurs

Art-Nr.

Bezeichnung / Désignation

Preis / Prix

BCP-45W BlueBoard

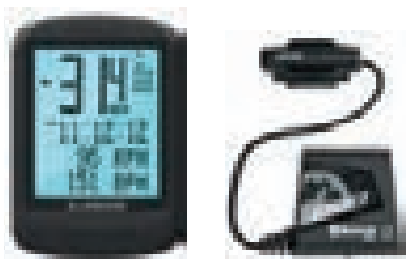
 H8221E
001/0084000

New

Computer inklusiv Sensoren als „stand-alone“ Gerät, 36 Funktionen
Verbindung mit Ant+(Sensor) und Bluetooth® 4.0 Smart (phone)
Compteur, capteurs inclus pour utiliser seul, 36 fonctions
connection Ant+(capteurs) et Bluetooth® 4.0 Smart (phone) possible

149.90

Important „stand-alone“ functions:

Workout: Clock | Distance | RideTime | avg.SPD | max.SPD | ODO | Date
Cadence (RPM): avg. | max. | total | limit
HeartRate (HR): avg. | max. | zone | time in&out zone | Cal. | Total Cal.
Lap Review: Time | Dist | Ridetime | avg.Spd,Rpm,Bpm | max.Spd,Rpm,Bpm |
Cal. | in/out zone
Divers: Battery info from Computer, Phone, SPD-/RPM-/HR-Sensors |
backlight on/off

Additional functions ONLY together with Bikeboard-APP:

Altitude & Temperature: current | max. | min.
Music control: Play & Pause

BCP-41W BlueBoard

New

 H8221D
001/0057500

Computer, 42 Funktionen mit BikeBoard App (Mirror/Spiegel Modus)
Verbindung mit Ant+(Sensor) und Bluetooth® 4.0 Smart (phone)
Compteur, 42 fonctions avec APP BikeBoard (pour agir en miroir)
connection Ant+ (capteurs) et Bluetooth® 4.0 Smart (phone) possible

99.90

BCP-16W, BCP-15W DashBoard

 H8220Y
001/0030000

New

BCP-16W Computer mit 12 Funktionen, wireless, schwarz-grau
BCP-16W Compteur avec 12 fonctions, sans câble, noir-gris

59.90

**10 Functions BCP-16W & BCP-15W: Current speed | Trip distance | Odo | Clock |
Auto scan | avg. and max. speed | Riding time | Auto Start-Stop | Low battery indicator |
+ 2 fonctions BCP-16W: Total Riding time | Speed pacer**

 H8220X
001/0025900

BCP-15W Computer mit 10 Funktionen, wireless, schwarz-silber
BCP-15W Compteur avec 10 fonctions, sans câble, noir-argent

49.90

BCP-06, BCP-05 DashBoard

 H8220W
001/0015000

New

BCP-06 Computer mit 10 Funktionen, mit Kabel, weiss
BCP-06 Compteur avec 10 fonctions, avec câble, blanc

29.90

**7 Functions BCP-26 & BCP-25: Current speed | Trip distance | Odo | Clock | Auto scan |
Auto Start-Stop | Low battery indicator | + 3 fonctions BCP-26: average speed |
maximum speed | Riding time**

 H8220V
001/0012500

BCP-05 Computer mit 7 Funktionen, mit Kabel, schwarz
BCP-05 Compteur avec 7 fonctions, avec câble, noir

24.90

Computer Compteurs

Art-Nr.

Bezeichnung / Désignation



Preis / Prix

BCP-36W/-35W NanoBoard



New



H8221C
001/0035000

BCP-36W Computer kabellos, 14 Funktionen, schwarz-grau
BCP-36W Compteur sans câble, 14 fonctions, noir-gris

69.90

11 Functions BCP-36W & BCP-35W: Current speed | avg. spd | max. spd | Trip distance | Odo | Riding time | Cal. | Clock | Auto scan | Auto Start-Stop | Low battery indicator |
+ 3 functions BCP-36W: Total Riding time | Speed pacer | Total Cal.



New



H8221B
001/0030000

BCP-35W Computer kabellos, 11 Funktionen, schwarz-silber
BCP-35W Compteur sans câble, 11 fonctions, noir-argent

59.90

BCP-26/-25 NanoBoard

New



H8221A
001/0017500

BCP-26 Computer mit Kabel, 12 Funktionen, schwarz-grau
BCP-26 Compteur avec câble, 12 fonctions, noir-gris

34.90

7 Functions BCP-26 & BCP-25: Current speed | Trip distance | Odo | Clock | Auto scan | Auto Start-Stop | Low battery indicator
+ 5 functions BCP-26: average speed | maximum speed | Riding time | Total Riding time | Speed pacer |

New



H8220Z
001/0015000

BCP-25 Computer kabellos, 7 Funktionen, schwarz-silber
BCP-25 Compteur sans câble, 7 fonctions, noir-argent

29.90

BCP-111 SettingBox NanoBoard

New



H8221H
001/0030000

Einstellgerät für NanoBoard's (gratis ab Bestellung von 20 NanoBoards)
Appareil de réglage (gratuit av. une commande de 20 NanoBoard)

59.90

**Konfigurieren Sie schnell und einfach den Computer.
Behält das Datum und die Zeit im Speicher für eine noch einfachere Installation.
Kompatibel mit den NanoBoard Computern: BCP-25 / -26 / -35W / -36W.**

**Configure rapidement et facilement les compteurs.
Conserve la date et l'heure en mémoire pour une installation encore plus facile.
Compatible avec les compteurs NanoBoard: BCP-25 / -26 / -35W / -36W.**

Brenndauer - Lichtintensität

Durée d'éclairage - Illuminance

Artikel-Nr./No.Article	höchste Lichtstärke	Lichtabgabe	Lichtintensität	Lichtintensität	Lichtkegel - Ø im Zentrum	Brenndauer*
	Luminosité point central	Puissance sortie	Illuminance	Illuminance	Diamètre point lumineux centr.	durée d'éclairage*
	(candela, cd)	(lumen)	@ 1 m (lux)	@ 10 m (lux)	@ 1 m (mm)	(h)
Front lights:s						
BLS-46 Spark: 1	106	9	106	1.1	400	5.5 (low)
BLS-46 Spark: 2	245	20	245	2.3	400	3 (high)
BLS-46 Spark: 3	160	14	160	1.5	400	6 (strobe)
BLS-46 Spark: 4	160	14	160	1.5	400	6.5 (flashing)
BLS-67 Scope 800: 1	7860	800	7860	90	300 centre, 2200 outside	2 (super)
BLS-67 Scope 800: 2	N/A	550	N/A	N/A	300 centre, 2200 outside	2.7 (high)
BLS-67 Scope 800: 3	N/A	370	N/A	N/A	300 centre, 2200 outside	4.5 (standard)
BLS-67 Scope 800: 4	N/A	175	N/A	N/A	300 centre, 2200 outside	9.7 (low)
BLS-67 Scope 800: 5	N/A	370	N/A	N/A	300 centre, 2200 outside	8 (flashing)
BLS-68 Scope 1300: 1	11540	1300	11540	130	300 centre, 2200 outside	1.7 (super)
BLS-68 Scope 1300: 2	N/A	825	N/A	N/A	300 centre, 2200 outside	2.5 (high)
BLS-68 Scope 1300: 3	N/A	550	N/A	N/A	300 centre, 2200 outside	3.7 (standard)
BLS-68 Scope 1300: 4	N/A	270	N/A	N/A	300 centre, 2200 outside	9.7 (low)
BLS-68 Scope 1300: 5	N/A	550	N/A	N/A	300 centre, 2200 outside	7.5 (flashing)
BLS-69 Scope 1500: 1	12500	1500	12500	125	300 centre, 2200 outside	1.5 (super)
BLS-69 Scope 1500: 2	7700	850	7700	77	300 centre, 2200 outside	2.5 (high)
BLS-69 Scope 1500: 3	4900	550	4900	49	300 centre, 2200 outside	3.5 (standard)
BLS-69 Scope 1500: 4	2500	300	2500	26	300 centre, 2200 outside	7.5 (low)
BLS-71 Strike 300: 1	2800	300	2800	28	220 centre, 1600 outside	2.5 (super)
BLS-71 Strike 300: 2	1700	210	1700	17	220 centre, 1600 outside	3.5 (high)
BLS-71 Strike 300: 3	1100	130	1100	11	220 centre, 1600 outside	6.5 (standard)
BLS-71 Strike 300: 4	500	55	500	5	220 centre, 1600 outside	14 (low)
BLS-71 Strike 300: 5	2800	300	2800	28	220 centre, 1600 outside	7 (flashing)
BLS-72 Strike 500: 1	2800	500	2800	28	240 centre, 2200 outside	1.7 (super)
BLS-72 Strike 500: 2	1400	340	1400	14	240 centre, 2200 outside	2.3 (high)
BLS-72 Strike 500: 3	900	210	900	9	240 centre, 2200 outside	4 (standard)
BLS-72 Strike 500: 4	400	100	400	4	240 centre, 2200 outside	8 (low)
BLS-72 Strike 500: 5	2800	500	2800	28	240 centre, 2200 outside	4.5 (flashing)
BLS-74 Strike 760: 1	7100	760	7100	72	240 centre, 2200 outside	3.0 (super)
BLS-74 Strike 760: 2	4500	488	4500	46	240 centre, 2200 outside	4.5 (high)
BLS-74 Strike 760: 3	2050	228	2050	22	240 centre, 2200 outside	8.5 (standard)
BLS-74 Strike 760: 4	980	106	980	10	240 centre, 2200 outside	17 (low)
BLS-74 Strike 760: 5	7100	760	7100	72	240 centre, 2200 outside	8 (flashing)
BLS-75 EcoBeam: 1	480	40	480	5	120	70 (standard)
BLS-75 EcoBeam: 2	480	40	480	5	120	220 (flashing)
BLS-77 FrontLaser: 1	32	7.1	32	< 0.50	1000	85 (standard)
BLS-77 FrontLaser: 2	32	7.1	32	< 0.50	1000	100 (flashing)
BLS-81 Signal: 1	6	12	6	< 0.50	4000	6 (low)
BLS-81 Signal: 2	12	24	12	< 0.50	7000	3 (standard)
BLS-81 Signal: 3	25	50	25	< 0.50	10000	1.5 (high)
BLS-81 Signal: 4	5	10	5	< 0.50	4000	12 (flashing)
BLS-101K SquareBeam: 1	1500	54	1500	15.5	150x400	6 (standard)
BLS-101K SquareBeam: 2	2500	107	2500	26.8	150x400	2.5 (high)
BLS-105K Swat: 1	3500	120	3500	35	280x1000	3 (standard)
BLS-110 Sniper: 1	10000	1200	10000	105	280	1.5 (super)
BLS-110 Sniper: 2	8000	950	8000	80	280	2.3 (high)
BLS-110 Sniper: 3	6000	750	6000	60	280	3.4 (standard)
BLS-110 Sniper: 4	3000	380	3000	30	280	7.8 (low)
BLS-115 Scout: 1	810	60	810	8	300 centre, 800 outside	5 (low)
BLS-115 Scout: 2	1600	120	1600	16	300 centre, 800 outside	2.5 (standard)
BLS-115 Scout: 3	2600	200	2600	27	300 centre, 800 outside	1.5 (high)
BLS-115 Scout: 4	2600	200	2600	27	300 centre, 800 outside	40 (flashing)
BLS-116 ScoutCombo: 1	810	60	810	8	300 centre, 800 outside	5 (low)
BLS-116 ScoutCombo: 2	1600	120	1600	16	300 centre, 800 outside	2.5 (standard)
BLS-116 ScoutCombo: 3	2600	200	2600	27	300 centre, 800 outside	1.5 (high)
BLS-116 ScoutCombo: 4	2600	200	2600	27	300 centre, 800 outside	40 (flashing)
Back lights:s						
BLS-47 Spark: 1	42	2.7	42	< 0.50	350	6.5 (low)
BLS-47 Spark: 2	87	5.5	87	1	350	3.5 (high)
BLS-47 Spark: 3	63	3.8	63	0.6	350	6.5 (strobe)
BLS-47 Spark: 4	63	3.8	63	0.6	350	7 (flashing)
BLS-78 RearLaser: 1	5.5	1.4	5.5	< 0.50	1000	120 (standard)
BLS-78 RearLaser: 2	5.5	1.4	5.5	< 0.50	1000	240 (flashing)
BLS-80 HighLaser: 1	19.5	4	19.5	< 0.50	70	8 (standard)
BLS-80 HighLaser: 2	19.5	4	19.5	< 0.50	70	12 (flashing)
BLS-82 Signal: 1	2	4	2	< 0.50	2600	6 (low)
BLS-82 Signal: 2	4	8	4	< 0.50	3500	3 (standard)
BLS-82 Signal: 3	9	20	9	< 0.50	5000	1.5 (high)
BLS-82 Signal: 4	2	3	2	< 0.50	2600	12 (flashing)
BLS-86K Sentry: 1	9	11	9	< 0.50	200° angle	2.0 (high)
BLS-86K Sentry: 2	4.2	5	4.2	< 0.50	200° angle	4.0 (low)
BLS-86K Sentry: 3	4.2	4.2	4.2	< 0.50	200° angle	8.0 (flashing)
BLS-116 ScoutCombo: 5	1600 / 2.5	60 / 5	1600 / 2.5	16 / 0.5	300 centre, 800 outside	2.0 (steady/steady)
BLS-116 ScoutCombo: 6	1600 / 2.5	120 / 5	1600 / 2.5	16 / 0.5	300 centre, 800 outside	2.2 (steady/flash)
BLS-116 ScoutCombo: 7	1600 / 2.5	120 / 10	1600 / 2.5	16 / 0.5	300 centre, 800 outside	14.0 (flash/flash)

* All lights are tested with enclosed batteries. The lifetime is also effected by the temperature. The values may differ from the packaging, due to new testing methods.

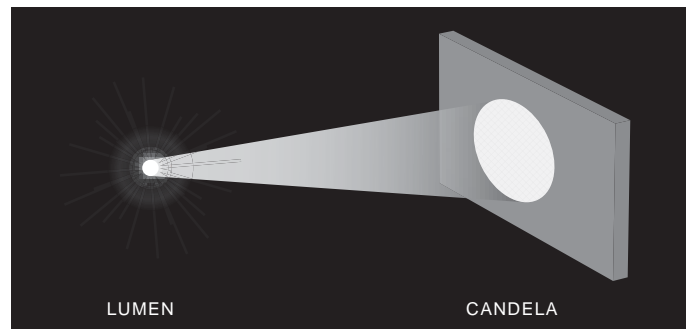
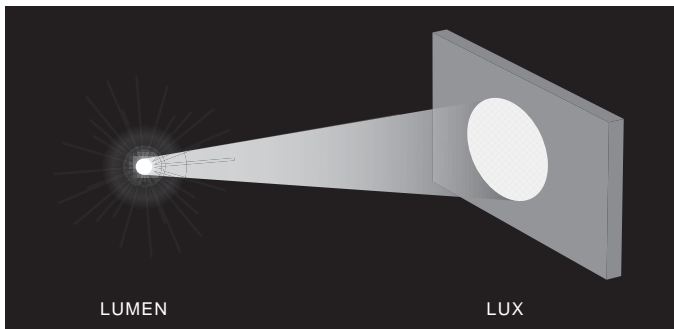

Beleuchtungskonzept

Wenn Sie sich für eine Beleuchtung entscheiden ist es wichtig korrekte Daten zur Verfügung zu haben. Weil es keine internationalen Standards gibt, gibt BBB verschiedene relevante Werte an. Mit diesen Werten lassen sich unsere Produkte einfach vergleichen.

Candela Die Einheit der Lichtstärke. Candela zeigt die Menge an Licht in einer bestimmten Richtung des emittierten Strahls. Der in der Tabelle angegebene Candela Wert, wird in der Mitte des Strahls gemessen.

Lumen Der Wert für den Gesamt- Lichtstrom, es ist die gesamte Menge an Licht (in allen Richtungen) die durch die Lampe emittiert wird. **Lux** Die Menge an Licht (Lumen) die auf eine bestimmte Fläche trifft.

Lux ist daher die aussagekräftigste Einheit. Nehmen wir an, Sie haben eine Lichtquelle von 1000 Lumen, die 1 m² Fläche mit 1000 Lux beleuchtet. Wenn die gleichen 1000 Lumen über 10 m² verteilt sind, leuchtet die gleiche Quelle einen Quadratmeter mit nur 100 Lux aus. Beim Vergleichen von Lux-Werten für verschiedene Lampen ist es also wichtig, die Entfernung von der Lichtquelle zu kennen. Je größer die Entfernung zur Quelle, desto geringer der Lux-Wert. BBB misst den Lux-Wert auf 1 und 10 Metern. Der Lux-Wert auf 1 Meter ist gleich dem Wert für die Lichtstärke (Candela).

Lichtpunkt Durchmesser gibt den Lichtpunkt-Durchmesser bei einer Entfernung von 1 Meter an. **Brenndauer** gibt an, wie viele Stunden die Lampe brennt. Bei batteriebetriebenen Lampen hängt die Brenndauer natürlich von der Qualität der Batterie ab. Alle BBB Lampen kommen mit Gold Power Heavy Duty Batterien. Nur die BLS -62 kommt mit Duracell Alkaline-Batterien. Brenndauer für BBB Leuchten mit Akku wurden stets mit voll aufgeladenen Akkus gemessen.

Concepts de lumières

Si vous voulez choisir le meilleur éclairage pour votre vélo, il est important d'avoir des informations correctes et comparables. Comme il n'existe aucun standard international pour les éclairages, BBB mesure différentes valeurs. Avec ces valeurs, vous pouvez comparer les produits. Afin de comprendre les valeurs inscrites dans ce tableau, nous expliquons ici les concepts utilisés:

Le Candela est l'unité de mesure de l'intensité lumineuse. Elle indique la quantité de lumière émise dans une direction donnée. La mesure donnée dans le tableau est mesurée au centre du faisceau.

Le Lumen est la valeur totale du flux lumineux, c'est la quantité totale de lumière (dans toutes les directions) émise par la source.

Le Lux quantifie la quantité de lumière (lumens) sur une surface donnée. Dès lors, le Lux est l'unité la plus parlante. Par exemple, si vous avez une source lumineuse de 1000 lumens, répartis sur 1m², ce mètre carré est illuminé avec 1000 lux. Quand les mêmes 1000 lumens sont répartis sur 10m², la même source illumine un mètre carré avec seulement 100 lux. Toutefois, lorsque vous comparez les valeurs en Lux pour différents éclairages, il est important de savoir la distance de la source. Plus la distance est importante, moins la valeur en lux sera élevée. BBB mesure les lux à 1 et 10 mètres. La valeur en lux à 1 mètre est équivalente à l'intensité lumineuse (Candela).

Le diamètre du point lumineux indique la largeur du faisceau quand la source est à une distance de 1 mètre. L'autonomie donne une indication de la durée d'émission de l'éclairage. Pour les éclairages à piles, l'autonomie dépend évidemment de la qualité des piles. L'autonomie des éclairages à batterie BBB est mesurée avec une pleine charge.

Beleuchtung Éclairages

Art-Nr.

Bezeichnung / Désignation

Preis / Prix

BLS-69 Scope 1500 Lumen

H8216L

299.00
001/0179500
New

Die Scope 1500 ist das Licht für Nachtfahrten auf einem Mountainbike. Dieses Licht wurde entwickelt um es am Helm zu befestigen, was aufgrund seinem leichten und kompakten Design möglich ist.

- 1500 Lumen XML CREE LED
- Ladeanzeige
- Wasserdicht
- Aluminium Gehäuse
- 4 Modi: super, high, standard, low
- externer Lithium Ionen Akku (3200mAh, 7.4V, BLS-97)
- inklusive CenterMount Lenkerhalter (BLS-98)
- inklusive Helmhalterung (BLS-70)
- inklusive Ladegerät mit Netzstecker(1.5A, 8.4V)
- inklusive Verlängerungskabel (110 mm)
- Gewicht Lampe: 110 g
- Gewicht Akku: 145 g
- Grösse Lampe: 44 x 34 x 52 mm
- Grösse Akku: 86 x 46 x 27 mm
- Farbe: schwarz

Le Scope 1500 est l'éclairage à utiliser lors de sorties nocturnes à VTT. L'éclairage est conçu pour être utilisé sur un casque, grâce à son poids plume et son design compact. La plus puissante source lumineuse de notre gamme est alimentée par une batterie externe.

- LED CREE XML 1500 Lumen
- Indicateur de batterie faible
- Résistant à l'eau
- Boîtier en aluminium
- 4 modes: super puissant, puissant, normal et éco
- Batterie externe Panasonic Li ion (3200mAh, 7.2V, BLS-97)
- Fixation de cintre CenterMount incluse. (BLS-98)
- Fixation casque HelmetMount uncluse. (BLS-70)
- Chargeur à prise secteur inclus (1.5A, 8.4V)
- Câble d'extension 110mm inclus
- Poids éclairage: 110 g
- Poids batterie: 145 g
- Dimension éclairage: 44 x 34 x 52mm
- Dimension batterie: 86 x 46 x 27mm
- Couleur: Noir

BLS-67 Scope 800 Lumen

H8173E

199.00
001/0123000

Die Scope 800 ist das Licht für Nachtfahrten auf einem Mountainbike. Dieses Licht wurde entwickelt, um es am Helm zu befestigen, was aufgrund seinem leichten und kompakten Design möglich ist.

- 800 Lumen XML CREE LED
- Ladeanzeige
- Wasserdicht
- Aluminium Gehäuse
- 4 Modi: super, high, standard, low und flashing
- externer Lithium Ionen Akku (2600mAh, 7.4V)
- inklusive TightFix Lenkerhalter (BLS-94)
- inklusive Helmhalterung (BLS-70)
- inklusive Ladegerät mit Netzstecker (1.5A, 8.4V)
- inklusive Verlängerungskabel (110 mm)
- Gewicht Lampe: 110 g
- Gewicht Akku: 140 g
- Grösse Lampe: 44 x 34 x 52 mm
- Grösse Akku: 86 x 46 x 27 mm
- Farbe: schwarz

Le Scope 800 est l'éclairage à utiliser lors de sorties nocturnes à VTT. L'éclairage est conçu pour être utilisé sur un casque, grâce à son poids plume et son design compact. La plus puissante source lumineuse de notre gamme est alimentée par une batterie externe

- LED CREE XML 800 Lumen
- Indicateur de batterie faible
- Résistant à l'eau
- Boîtier en aluminium
- 5 modes: super puissant, puissant, normal, éco, clignotant
- Batterie externe Panasonic Li ion (2500mAh, 7.4V, BLS-97)
- Fixation de cintre TightFix incluse. (BLS-94)
- Fixation casque HelmetMount uncluse. (BLS-70)
- Chargeur à prise secteur inclus (1.5A, 8.4V)
- Câble d'extension 110mm inclus
- Poids éclairage: 110 grammes
- Poids batterie: 140 grammes
- Dimensions éclairage: 44 x 34 x 52 mm
- Dimensions batterie: 86 x 46 x 27 mm
- Couleur: Noir



Beleuchtung Éclairages

Art-Nr.

Bezeichnung / Désignation

BBB

Preis / Prix

BLS-110 Sniper

H8204D

229.90
001/0134500

Ein High-End-Kompakt Licht mit einem starken Lichtstrahl für die Montage auf dem Lenker. Der interne Akku macht diese Lampe leicht, um diese auf dem Rennrad oder Mountainbike zu installieren. Der starke, helle Lichtstrahl macht die Sniper ideal für den Einsatz bei sehr dunklen Bedingungen. Mit der Fernbedienung können Sie einfach den Modi wechseln, ohne die Hände vom Lenker nehmen zu müssen.

- 1200 Lumen XML-U2 CREE LED
- 4 Modi: Super-Power, High-Power, normal, Eco
- wasserabweisendes Alu-Gehäuse mit ACS Kühlungsrippen
- inklusive Lenkerhalter (TightFix BLS-94)
- inklusive Helmhalter (HelmetMount BLS-70)
- Samsung, Lithium Ionen Akku (2x18650, 2600 mAh, 7.4V)
- Batteriestandsanzeige
- mit Fernbedienung für Lenker, Länge 350mm
- mit kompatibelem USB-Netzteil zum Laden an Steckdose
- via Micro-USB aufladbar
- Gewicht: 210 g
- Grösse: 115 x 43 x 30 mm
- Farbe: schwarz/gold

Un éclairage haut de gamme compact avec un puissant faisceau à monter sur le cintre. La batterie interne rend cet éclairage compact et facile à monter aussi bien sur un vélo de route qu'un VTT. Le faisceau puissant rend le Sniper idéal pour une utilisation dans des conditions très sombres. Avec la télécommande, vous pouvez facilement changer de mode sans avoir à prendre vos mains sur le guidon.

- 2 LED CREE XML 1200 Lumen
- Chargement USB, Câble micro-USB fourni
- Indicateur de niveau de charge
- Résistant à l'eau
- Boîtier en aluminium
- 4 modes: Super puissant, puissant, normal et éco
- Batterie Samsung Li (2 x 18650, 2600mAh 7.4V)
- Fixation de cintre TightFix comprise (BLS-70)
- Télécommande incluse, 350mm de longueur de câble
- Convertisseur secteur USB inclus (BLS-92)
- Poids : 210 grammes
- Dimensions : 115 x 43 x 30mm
- Couleur: noir/or



Beleuchtung Éclairages

Art-Nr.

Bezeichnung / Désignation

Preis / Prix

BLS-74 Strike 760

H8218M

139.90
001/0079500



Die Strike 760 produziert einen starken Lichtstrahl, welcher für ein Strassen- und ein Mountainbike geeignet ist. Befestigen Sie die Strike 760 am Helm oder Lenker.

- 760 Lumen XML CREE LED
- USB aufladbar
- Ladeanzeige
- Wasserdicht
- 5 Modi: super, high, standard, low und flash beam
- austauschbarer EnergyBar Akku (BLS-93)
- Lithium Ionen Akku von Samsung (2600mAh, 3.7V)
- inklusive Tightfix Lenkerhalterung (BLS-94)
- inklusive Mini-USB Kabel
- Gewicht: 127 g (inklusive Halterung)
- Grösse: 112 x 35 x 40 mm
- Farbe: schwarz

La Strike 760 émet un puissant faisceau rond conçu pour une utilisation aussi bien route que tout terrain. A monter sur le casque ou le cintre. Alimenté par une batterie interne.

- LED CREE XML 760 Lumen
- Chargement USB
- Indicateur de niveau de charge
- Résistant à l'eau
- 5 modes: Super puissant, puissant, normal, éco et clignotant
- Batterie interne échangeable EnergyBar (BLS-93)
- Batterie lithium ion Samsung (2600mAh, 3.7v)
- Fixation de cintre TightFix comprise (BLS-94)
- Câble mini-USB fourni
- Poids : 127 grammes
- Dimensions : 112 x 35 x 40 mm
- Couleur: noir

BLS-72 Strike 500

H8169A

119.90
001/0069500

Die Strike 500 produziert einen starken Lichtstrahl, welcher für ein Strassen- und ein Mountainbike geeignet ist. Befestigen Sie die Strike 500 am Helm oder Lenker.

- 500 Lumen XML CREE LED
- restliche Eigenschaften wie BLS-74

La Strike 500 émet un puissant faisceau rond conçu pour une utilisation aussi bien route que tout terrain. A monter sur le casque ou le cintre. Alimenté par une batterie interne.

- LED CREE XML 500 Lumen
- les autres caractéristiques sont comme BLS-74

BLS-71 Strike 300

H8168Y

99.90
001/0057000

Die Strike 300 produziert einen starken Lichtstrahl, welcher für ein Strassen- und ein Mountainbike geeignet ist. Befestigen Sie die Strike 300 am Helm oder Lenker.

- 300 Lumen XML CREE LED
- restliche Eigenschaften wie BLS-74

La Strike 300 émet un puissant faisceau rond conçu pour une utilisation aussi bien route que tout terrain. A monter sur le casque ou le cintre. Alimenté par une batterie interne.

- LED CREE XML 300 Lumen
- les autres caractéristiques sont comme BLS-74

Beleuchtung Éclairages

Art-Nr.

Bezeichnung / Désignation

BBB

Preis / Prix

BLS-73 Strike Combo

H8218R

124.90
001/0072500**New**

Die Wahl für Fahrer, die sehen und gesehen werden wollen. Ideal für den Einsatz auf einem Rennrad, wenn das Radfahren an dunklen, unbeleuchteten Landstrassen vorbeiführt. Die Strike 300 hat eine 300 Lumen XPG CREE LED, die einen konzentrierten Rundstrahl erzeugt und das Signal verwendet eine COB rote LED, die eine gut sichtbare Ausgabe erstellt.

- Set: Strike 300 Vorderlicht BLS-71, Signal Rücklicht BLS-82
- Farbe: schwarz

Le choix parfait pour les cyclistes que veulent voir et être vus. Idéal pour la route lorsque vous pédalez la nuit sur les routes de campagnes non éclairées. Le Strike 300 est équipé d'une LED XPG CREE qui produit un faisceau rond et concentré. Le Signal utilise une LED COB rouge comme source lumineuse particulièrement visible.

- Kit complet: avant Strike 300 BLS-71, arrière Signal BLS-82
- Couleur: Noir.

BLS-115 Scout 200L

H8218T

69.90
001/0039500**New**

- 200 Lumen XML CREE LED
- USB aufladbar
- Ladeanzeige
- Wasserdicht
- Aluminium Gehäuse
- 4 Modi vorne: high beam 200L, standard beam 120L, low beam 60L und flash beam 200L
- interner Li Ionen Akku (1000mAh, 3.7V)
- inklusive Tightfix Lenkerhalterung (BLS-94)
- inklusive Mini-USB Kabel
- Gewicht: 100 g (inklusive Halterung)
- Grösse: 31 x 32 x 86 mm
- Farbe: grau/schwarz

- 200 Lumen XML CREE LED
- Chargement USB
- Indicateur de niveau de charge
- Résistant à l'eau
- Boîtier en aluminium
- 4 modes avant: puissant 200L, normal 120L, éco 60L et clignotant 200L
- Batterie interne LI Ion (1000mAh, 3.7v)
- Fixation de cintre TightFix comprise (BLS-94)
- Câble mini-USB fourni
- Poids : 100 grammes (fixation inclus)
- Dimensions : 31 x 32 x 86 mm
- Couleur: gris/noir

BLS-116 ScoutCombo

H8218U

79.90
001/0045000**New**

- 200 Lumen XML CREE LED / 10 Lumen COB-LED
- USB aufladbar
- Ladeanzeige
- Wasserdicht
- Aluminium Gehäuse
- 4 Modi vorne: high beam 200L, standard beam 120L, low beam 60L und flash beam 200L
- 3 Modi combo (vo/hi): blink. 60L/blink. 5L, konstant 120L/blink. 5L, konstant 120L /konstant 10L
- interner Li Ionen Akku (1000mAh, 3.7V)
- inklusive Helmhalterung (BLS-70)
- inklusive Mini-USB Kabel
- Gewicht: 100 g (inklusive Halterung)
- Grösse: 31 x 32 x 86 mm
- Farbe: schwarz/blau

- 200 Lumen XML CREE LED / 10 Lumen COB-LED
- Chargement USB
- Indicateur de niveau de charge
- Résistant à l'eau
- Boîtier en aluminium
- 4 modes avant: puissant 200L, normal 120L, éco 60L et clignotant 200L
- 3 modes combo (av/arr.): clign. 60L/clign. 5L, stable 120L/clign 5L, stable 120L/stable 10L
- Batterie interne LI Ion (1000mAh, 3.7V)
- Fixation de casque (BLS-70)
- Câble mini-USB fourni
- Poids : 100 grammes (fixation inclus)
- Dimensions : 31 x 32 x 86 mm
- Couleur: noir/bleu

Beleuchtung Éclairages

Art-Nr.

Bezeichnung / Désignation

BBB

Preis / Prix

BLS-86 Sentry

New

H8218N



49.00

001/0026500

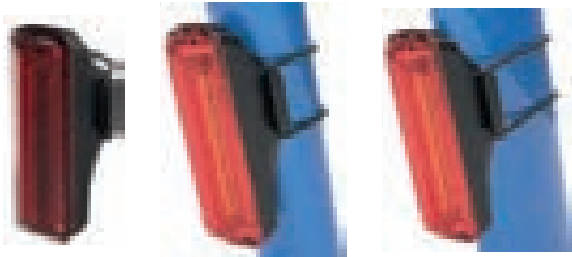

Wenn seitliche Sichtbarkeit Ihr Hauptanliegen ist, sollten Sie sich das Sentry anschaffen. Das ist BBB's hellstes und leichtestes Rücklicht, welches einfach und ohne Halter montiert wird. Es hat einen Akku, welcher per USB geladen wird. Dank der COB roten LED ist dieses Licht aussergewöhnlich hell und ist für den Einsatz aller Arten von Fahrrädern mit runden sowie Aero-Sattelstützen kopiert.

- COB (Chips On Board) rotes LED Rücklicht
- USB aufladbar, Akkuanzeige
- Extra seitliche Sichtbarkeit (StVZO geprüft)
- für runde und aerodynamische Sattelstützen
- Wasserdicht
- 3 Modi: high beam, low beam und flash beam
- interner Lithium-Polymer-Akku (550mAh, 3.7V)
- inklusive Micro-USB Kabel
- Gewicht: 31g, Masse: 70 x 37 x 26 mm, Farbe: schwarz

Lorsque vous cherchez une visibilité latérale, le Sentry est l'éclairage qu'il vous faut. L'éclairage arrière le plus puissant, léger et facile à mettre en place de notre gamme. Rechargeable sur USB avec un faisceau puissant grâce à sa LED COB rouge. Conçu pour être utilisé sur toute sorte de vélos avec des tiges de selle rondes ou profilées. Le Sentry se monte directement sur la tige de selle, sans recours à une fixation tierce.

- LED rouge COB (Chip On Board)
- Rechargeable sur USB, Indicateur de niveau de charge
- Visibilité latérale (norme StVZO)
- Tiges de selle rondes ou aéro
- Résistant à l'eau
- 3 modes: puissant, éco et clignotant
- Batterie interne lithium polymère (550mAh, 3.7v)
- Câble micro-USB fourni
- Poids: 31 grammes, Dimensions: 70 x 37 x 26mm, Couleur: noir

BLS-106 SwatCombo

New

H8218Q



119.90

001/0068500

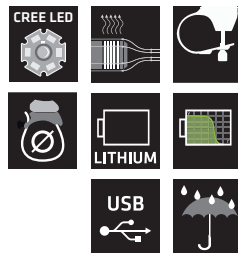

Das Beste Set für Pendler. Verlassen Sie sich auf die Einfachheit und die soliden Strahlen der Lichter Swat und Sentry. Speziell für den täglichen gebrauch entwickelt z. B. beim Pendeln. Beide Lichter sind USB aufladbar und garantieren hohe Sichtbarkeit.

- Set: Vorne Swat BLS- 105K und hinten Sentry BLS- 86
- Farben schwarz

Le meilleur combipack pour les cyclistes urbain. Se compose des Swat et Sentry avec leur conceptions simples et solides. Spécifiquement conçu pour une utilisation hebdomadaire urbaine. Les deux éclairages sont rechargeables sur USB et offrent une grande visibilité.

- Kit: avant Swat (BLS-105K) et un arrière Sentry (BLS-86K).
- Couleur: noir

BLS-105K Swat

H8204E



79.90

001/0047500



An Pendler: "Suchen Sie nicht weiter!" Die Swat ist speziell für Sie entwickelt. Nur ein Modus, ein oder aus, leicht und extrem robust - das ist die Swat! Dank dem einzigartigen Strahlmuster wird der Gegenverkehr kaum geblendet. Der interne Akku ist per USB aufladbar und dieser hält ca. 3 Stunden lang. Installiert auf einem Lenker mit der schlanken TightFix Halterung kann die Swat einfach und praktisch aus der Halterung entfernt und wieder montiert werden.

- 120 Lumen XPE CREE LED
- USB aufladbar, Batterieanzeige
- Gegenverkehr freundliche Strahl (StVZO zugelassen)
- Wasserdicht, Aluminium-Gehäuse
- 1 Modus: Fernlicht
- Lithium-Polymer-internen Akku (1500mAh, 3,7 V)
- Tight Fit Lenkerhalterung enthalten (BLS-94)
- Micro-USB-Kabel im Lieferumfang enthalten
- Gewicht: 115g (inkl. Halterung), Größe: 82 x 33 x 27 mm, Farbe: schwarz/grau

Cyclistes urbains, ne cherchez plus! Le Swat est spécialement conçu pour vous. Un seul mode, allumé ou éteint, léger et extrêmement robuste. C'est ça le Swat. Grâce au design unique de son faisceau, vous n'éblouirez pas les personnes circulant en sens inverse. La batterie interne est rechargeable par USB et a une autonomie de 3 heures. Montée sur cintre grâce à la fixation Tightfix, le Swat pourra être facilement retiré lorsque vous garez votre vélo.

- LED CREE XPE 120 Lumen.
- Rechargeable par USB, Indicateur de niveau de charge.
- faisceau plat pour ne pas éblouir dans la circulation en sens inverse (StVZO).
- Boitier étanche, Corps en aluminium.
- 1 mode : puissant.
- Batterie interne lithium polymère (1500mAh, 3.7V).
- Fixation pour cintre Tightfix incluse (BLS-94)
- Câble micro-USB fournie.
- Poids : 115g (fixation comprise), Dim.: 82 x 33 x 27 mm, Couleur: gris/noir.

Beleuchtung Éclairages

Art-Nr.

Bezeichnung / Désignation



Preis / Prix

BLS-82 Signal

H8192J

39.90
001/0023000

Das Rücklicht BLS-82 mit extremen Mengen an Licht in alle Richtungen hinter Ihnen. Eine helles und leichtes Rücklicht, das einfach zu installieren ist und eine sehr helle COB LED verwendet, kann auf alle Arten von Fahrrädern und in allen Lichtverhältnissen verwendet werden. Es ist USB aufladbar und wird anhand eines Silikonbandes in horizontaler oder vertikaler Position befestigt.

- COB (Chip On Board) LED
- USB aufladbar, Batterieanzeige
- Wasserdicht
- 4 Modi: Abblendlicht, Standardweg, Fernlicht und Blitzstrahl
- Lithium-Polymer-internen Akku (300mAh 3,7 V)
- Schlaufenhalterung Silikonband Halterung
- Micro-USB-Kabel zum aufladen im Lieferumfang enthalten
- Integrierte einstellbare Silicone StrapMount Halterung
- Gewicht: 30 g, Maße: 70 x 24 x 16 mm, Farbe schwarz

Vous avez besoin d'une grande quantité de lumière, quelque soit la direction? Le Signal est celui qu'il vous faut. Un éclairage avant léger, facile à monter et très puissant, grâce à sa LED COB blanche ou rouge. Peut être utilisé sur tous types de vélos dans des conditions de noir complet. Rechargeable par USB et fixée grâce à une sangle en silicone en position horizontale ou verticale.

- LED rouge COB (Chip On Board)
- Rechargeable par USB
- Indicateur de batterie faible
- Boîtier étanche
- 4 modes: puissant, normal, éco et clignotant
- Batterie interne Lithium polymère (300mAh 3.7V)
- Sangle silicone Strapmount
- Câble micro USB fourni
- Poids: 30g, Dimensions: 70 x 24 x 16 mm, Couleur: Noir

BLS-83 SignalCombo

H8192I

74.90
001/0043000

Kombipack des High-End Front- und Rücklichts Signal. Dies erzeugt extreme Mengen an Licht in alle Richtungen, ist USB aufladbar und bietet höchste Sichtbarkeit dank der superhellen COB-LEDs. Die einfache Installation ist durch eine Silikonband Halterung in horizontaler oder vertikaler Position möglich.

- Set: vorne Signal (BLS-81) und hinten Signal (BLS-82)
- Farbe schwarz.

Un pack regroupant nos éclairages avant et arrière haut de gamme Signal produisant une extrême quantité de lumière dans toutes les directions. Rechargeable par USB et haute visibilité grâce aux LED COB très puissantes. Montage à l'aide d'une sangle en silicone en position horizontale ou verticale.

- Kit: avant Signal (BLS-81) et arrière Signal (BLS-82).
- Couleur: noir.

BLS-81 Signal

H8192K

39.90
001/0023000

Sie wollen extreme Mengen an Licht in jede Richtung? Dann ist das Signal genau das richtige für Sie. Ein helles und leichtes Frontlicht, das einfach zu installieren ist und eine sehr helle COB LED verwendet, kann auf alle Arten von Fahrrädern und in allen Lichtverhältnissen verwendet werden. Es ist USB aufladbar und wird anhand eines Silikonbandes in horizontaler oder vertikaler Position befestigt.

- COB (Chip On Board) LED
- USB aufladbar, Batterieanzeige
- Wasserdicht
- 4 Modi: Abblendlicht, Standardweg, Fernlicht und Blitzstrahl
- Lithium-Polymer-internen Akku (300mAh 3,7 V)
- Schlaufenhalterung Silikonband Halterung
- Micro-USB-Kabel zum aufladen im Lieferumfang enthalten
- Integrierte einstellbare Silicone StrapMount Halterung
- Gewicht: 30 g, Maße: 70 x 24 x 16 mm, Farbe schwarz

Vous avez besoin d'une grande quantité de lumière, quelque soit la direction? Le Signal est celui qu'il vous faut. Un éclairage avant léger, facile à monter et très puissant, grâce à sa LED COB blanche ou rouge. Peut être utilisé sur tous types de vélos dans des conditions de noir complet. Rechargeable par USB et fixée grâce à une sangle en silicone en position horizontale ou verticale.

- LED COB (Chip On Board)
- Rechargeable par USB
- Indicateur de batterie faible
- Boîtier étanche
- 4 modes: puissant, normal, éco et clignotant
- Batterie interne Lithium polymère (300mAh 3.7V)
- Sangle silicone Strapmount
- Câble micro USB fourni
- Poids: 30g, Dimensions: 70 x 24 x 16 mm, Couleur: Noir

Beleuchtung Éclairages

Art-Nr.

Bezeichnung / Désignation

Preis / Prix

BLS-47 Spark

H8158F

29.90
001/0016500

Ein leichtes und kompaktes Licht, das zu jedem Fahrrad passt und anhand eines Silikonbandes einfach und an fast allen Stellen montiert werden kann. Das Spark ist ideal für den Einsatz in der ein Stadt oder auf dem Rennrad, wenn Sie im dichten Verkehr gesehen werden wollen.

- 3 rote LEDs
- per Mini-USB aufladbar (Kabel inkl.), Batterieanzeige
- Wasserdicht
- 4 Modi: Abblendlicht, Fernlicht, Blitzlicht und Blitzstrahl
- Lithium-Polymer-internen Akku (280mAh 3,7V)
- Schlaufenhalterung Silikonband Halterung
- Gewicht: 25g, Größe: 56 x 31 x 16 mm, Farbe schwarz

Un éclairage avant léger et compact qui se fixe sur n'importe quel vélo avec une sangle en silicone. Le Spark est idéal pour une utilisation urbaine ou route lorsque vous avez besoin d'être vu dans la circulation.

- Utilise 3 LED rouges.
- Rechargeable sur USB, Indicateur de niveau de charge
- Résiste à l'eau.
- 4 modes: Eco - Puissant - Stroboscopique - Clignotant
- Batterie Lithium polymère haute qualité (280 mAh 3.7v).
- Fixation par sangle en silicone
- Câble mini-USB fourni
- Poids: 25 grams, Dimensions: 56 x 31x 16 mm, Couleur: Noir

BLS-48 SparkCombo

H8158H, black

59.90
001/0034500

H8158I, white



Diese Kombination von Spark Lichtern gibt Ihnen eine optimale Sicherheit im Dunkeln an jedem Fahrrad. Jedes Licht verfügt über drei LED's und kann anhand eines Silikonbandes einfach, an fast allen Stellen montiert werden. Zudem ist es per USB aufladbar.

- Set aus Frontlicht (BLS-46) und Rücklicht (BLS-47)
- Farben: schwarz und weiss

Cette combinaison des Spark BLS-46 et BLS-47 offre une sécurité optimale dans le noir, quelque soit le type de vélo. Les éclairages du SparkCombo sont pourvus de 3 LED chacun et sont fixés grâce à une sangle en silicone. Rechargeable par USB.

- Kit avec un éclairage BLS-46 et un éclairage arrière BLS-47
- Couleurs: noir et blanc

BLS-46 Spark

H8158D

29.90
001/0016500

Ein leichtes und kompaktes Licht, das zu jedem Fahrrad passt und anhand eines Silikonbandes einfach und an fast allen Stellen montiert werden kann. Das Spark ist ideal für den Einsatz in der ein Stadt oder auf dem Rennrad, wenn Sie im dichten Verkehr gesehen werden wollen.

- 3 weiße LEDs
- Mini-USB aufladbar (Kabel inkl.), Batterieanzeige
- Wasserdicht
- 4 Modi: Abblendlicht, Fernlicht, Blitzlicht und Blitzstrahl
- Lithium-Polymer-internen Akku (280mAh 3,7V)
- Schlaufenhalterung Silikonband Halterung
- Gewicht: 25g, Größe: 56 x 31 x 16 mm, Farbe schwarz

Un éclairage avant léger et compact qui se fixe sur n'importe quel vélo avec une sangle en silicone. Le Spark est idéal pour une utilisation urbaine ou route lorsque vous avez besoin d'être vu dans la circulation.

- Utilise 3 LED blanches
- Rechargeable sur USB, Câble mini-USB fourni
- Indicateur de niveau de charge batterie
- Résiste à l'eau
- 4 modes: Eco - Puissant - Stroboscopique - Clignotant
- Batterie Lithium polymère haute qualité (280 mAh 3.7v)
- Fixation par sangle en silicone
- Poids: 25 grams, Dimensions: 56 x 31x 16 mm, Couleur: Noir

Beleuchtung Éclairages

Art-Nr.

Bezeichnung / Désignation

BBB

Preis / Prix

BLS-80 HighLaser

H8204H

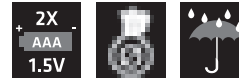

14.90

001/0007500



Das HighLaser verwendet ein 0,5 Watt superhelles, rotes LED und zwei normale rote LEDs, welche mit 2 AAA-Batterien betrieben werden. Das optimale Einsatzgebiet ist für die Stadt oder für das Trekkingrad bei extrem dunklen Bedingungen.

- 0,5 Watt rote LED und 2 roten LEDs
- AAA Batterie Licht (2x)
- wasserdicht
- 2 Modi: Standard-Strahl und Blitzstrahl
- Festsattelhalterung
- Gürtelclip
- Batterien im Lieferumfang enthalten (Alkaline)
- Gewicht: 80g, Größe: 65 x 38 x 26 mm, Farbe: schwarz

Le HighLaser utilise une LED rouge très puissante de 0.5 Watt ainsi que deux LED classiques rouges. Alimenté par 2 piles AAA. Pour une utilisation sur vélo de route ou VTC dans des conditions de noir complet.

- LED 0.5 Watt rouge et 2 LED classiques.
- Piles AAA (2x)
- Boîtier étanche.
- 2 modes: continu et clignotant.
- Fixation sur tige de selle.
- Clips pour ceinture et sangle.
- Piles fournies (alcalines)
- Poids : 80 grammes, Dimensions: 65 x 38 x 26mm, Couleur: noir.

BLS-102K SquareCombo

H8204F



29.90

001/0017000



Das ideale Kombi-Pack für den Einsatz auf dunklen Stadtstrassen. Entwickelt für den Einsatz auf ein Stadt- oder Trekkingrad mit verschraubter Halterung.

- Set: Frontlicht BLS-101K, Rücklicht BLS-78
- Farbe: schwarz

Le pack idéal pour une utilisation urbaine par faible luminosité ambiante. Conçu pour être utilisé sur un vélo de ville ou un VTC avec son support fixe.

- Set complet: avant SquareBeam BLS-101K, arrière BLS-78
- Couleur: Noir

BLS-101K SquareBeam

H8204G



21.90

001/0012500



Alle Mitbewerber fürchten das SquareBeam. Es ist das hellste Licht in dieser Preisklasse. Entwickelt für den Einsatz in der Stadt oder für das Fahrradfahren bei schlechten Lichtverhältnissen. Das SquareBeam garantiert hohe Sichtbarkeit auf dunklen Straßen und wird von 4 AAA Batterien betrieben. Die Befestigung ist am Lenker gedacht.

- 1 Watt LED
- AAA Batterie Licht (4x)
- Gegenverkehr freundliche Strahl (StVZO)
- Batterieanzeige
- Wasserdicht
- 2 Modi: Fernlicht und Standardweg
- Feste Lenkerhalterung
- Batterien mitgeliefert (Alkaline)
- Gewicht: 88g, Größe: 90 x 50 x 53 mm, Farbe schwarz

Tous nos concurrents craignent le Squarebeam. C'est l'éclairage le plus lumineux dans sa catégorie tarifaire. Conçu pour une utilisation sur vélo de ville ou VTC dans des conditions de faible luminosité. Le faisceau offre une grande visibilité sur les routes sombres et est alimenté par 4 piles AAA. Se fixe sur le cintre.

- LED 1 Watt
- Piles AAA (4x)
- Eclairage avant avec faisceau plat pour ne pas éblouir dans la circulation en sens inverse (StVZO)
- Indicateur de niveau de charge
- Boîtier étanche
- 2 modes: puissant et standard
- Montage fixe sur cintre
- Piles incluses (Alcalines)
- Poids: 88 grammes, Dimensions: 90 x 50 x 53 mm, Couleur: noir

Beleuchtung Éclairages

Art-Nr.

Bezeichnung / Désignation



Preis / Prix

BLS-75 EcoBeam

H8169C

19.95
001/0009950

Leichtes und kompaktes Frontlicht, das spezifisch als Licht für die Stadt entwickelt wurde. Betrieben durch 3 AAA Batterien. Montage auf dem Lenker mit einem Silikon Spannband.

- 0,3 Watt Phillips Luxeon-LED
- AAA Batterien Licht (3x)
- Wasserdicht
- 2 Modi: Standard-Strahl und Blitzstrahl
- Schlaufenhalterung Silikonband Halterung
- Batterien mitgeliefert (Alkaline)
- Gewicht: 74 g, Größe: 83 x 38 x 37 mm, Farbe schwarz

Eclairage avant léger et compact spécialement conçu pour une utilisation en ville. Alimenté par 3 piles AAA. Se fixe sur le centre grâce à une sangle en silicone.

- LED 0.3 watt Phillips Luxeon.
- Fonctionne avec 3 piles AAA.
- Boîtier résistant à l'eau.
- 2 modes: continu et clignotant.
- Sangle de fixation en silicone Strapmount.
- Piles fournies (Alcalines)
- Poids: 74 grammes, Dimensions: 83 x 38 x 37 mm, Couleur: noir.

BLS-75D EcoBeam Box

H8169E

399.00
001/0169000

Box à 20 Stück EcoBeam (BLS-75)

Farben: schwarz/rot, weiss/blau, weiss/schwarz, schwarz/weiss

Box à 20 pièces EcoBeam (BLS-75)

Couleurs: noir/blanc, blanc/bleu, noir/rouge, blanc/noir

BLS-76 EcoCombo

H8169F

29.95
001/0015000

Das perfekte Set mit Riemen für den täglichen Gebrauch in der Stadt. Beide Lichter sind betrieben durch AAA-Batterien, 3 für die EcoBeam und 2 für die RearLaser.

- Set: EcoBeam (BLS-75) und RearLaser (BLS-78)
- Silikon Spannband
- Farbe: schwarz.

La combinaison parfaite pour une utilisation en centre-ville. Les deux éclairages sont alimentés par des piles AAA, 3 pour l'EcoBeam et 2 pour le RearLaser.

- Set comprenant un éclairage avant BLS-75 EcoBeam et un éclairage arrière RearLaser BLS-78.
- Piles fournies.
- Couleur: noir.

Beleuchtung Éclairages

Art-Nr.

Bezeichnung / Désignation

BBB

Preis / Prix

BLS-78 RearLaser

H8173K

9.90
001/0005000

Rücklicht mit 3 hellen LEDs. Betrieben durch 2 AAA Batterien. Entwickelt für den Einsatz in der Stadt oder für Trekking. Es kann einfach am Rucksack, an der Satteltasche, der Jacke oder dem Gürtel eingehängt werden. Die Halterung verfügt über eine Quick-Release-Funktion.

- 3 rote LEDs
- AAA Batterie Licht (2x)
- Wasserdicht
- 2 Modi: Standard-Strahl und Blitzstrahl
- Festsattelhalterung
- Gürtelclip
- Batterien im Lieferumfang enthalten (Alkaline)
- Gewicht: 61 g, Größe: 65 x 38 x 26 mm, Farbe: schwarz

Eclairage arrière avec 3 LED. Alimenté par 2 piles AAA. Conçu pour une utilisation sur un vélo de ville ou VTC en agglomération. Facile à clipper sur votre sac à dos, sacoche de selle, veste ou ceinture. La fixation offre une fonction déblocage rapide.

- 3 LED rouges
- Piles AAA (2x)
- Boîtier étanche
- 2 modes: continu et clignotant
- Fixation sur tige de selle
- Clips pour ceinture et sangle
- Piles fournies (alcalines)
- Poids: 61 grammes, Dimensions: 65 x 38 x 26mm, Couleur: noir

BLS-79 CombiLaser

H8173L

23.90
001/0012000

Kombipack des FrontLasers und RearLasers. Entwickelt für den Einsatz in der Stadt oder für's Trekkin. Es kann einfach an Ihrem Rucksack, Satteltasche, Jacke oder Gürtel eingehängt werden. Silikonband Halterung.

- Set: FrontLaser (BLS-77) und RearLaser (BLS-78)
- Farbe: schwarz

Ensemble composé d'un FrontLaser et un RearLaser offrant une bonne visibilité en agglomération. Facile à clipper sur votre sac à dos, sacoche de selle, veste ou ceinture. La fixation offre une fonction déblocage rapide.

- Kit: éclairage avant (BLS-77) et arrière (BLS-78)
- Piles fournies
- Couleur: noir

BLS-77 Frontlaser

H8173J

13.90
001/0007000

Frontlicht mit 3 hellen LEDs. Betrieben durch 2 AAA Batterien. Entwickelt für den Einsatz in der Stadt oder für Trekking. Es kann einfach an Ihrem Rucksack, Satteltasche, Jacke oder Gürtel eingehängt werden. Silikonband Halterung.

- 3 rote LED's
- 2 AAA Batterien (inklusive)
- 2 Modi: Standard und Blinklicht
- Silikonband Halterung.
- Gewicht: 56 g, Größe 65 x 38 x 26 mm, Farbe: schwarz

Utilise 3 micro LED super brillantes. Boîtier étanche. Interrupteur en caoutchouc étanche intégré. Consommation faible pour une durée de vie rallongée. Grâce à son système de clip, l'éclairage peut être monté sur une sacoche de selle BBB, d'autres sacs ou encore des vêtements.

- 3 LED rouges
- Piles AAA, 2x (inclus)
- 2 modes: continu et clignotant.
- Montage facile, fixation pré-inclinée avec sangle en silicone
- S'adapte aux diamètres standards et oversize.
- Poids: 56 grammes, Dimensions: 65 x 38 x 26mm, Couleur: Noir

Beleuchtung Éclairages

Art-Nr.

Bezeichnung / Désignation

BBB

Preis / Prix

BSM-81 EnergyPack USB

H8187I

99.00
001/0059000

- Kompatibilität: BLS-67/68/69/71/72/74/81/82/86/105K/110
- mit USB output für das Betreiben USB-kompatibler Geräte
- Panasonic Lithium-Ionen-externen Akku (3200mAh, 7,2V)
- 5-Stufen-Leistungspegel -Anzeige
- Anti-Kratz-Silikon-Schutz
- Klettmontagebügel und Klettband enthalten
- Ladegerät mit Netzstecker enthalten (1.5A, 8.4V)
- Gewicht Batterie: 200 g
- Größe Batterie: 105 x 55 x 32 mm

- Compatibilité: BLS-67/68/69/71/72/74/81/82/86/105K/110
- Possède un port USB permettant de d'alimenter ou recharger d'autres produits
- Batterie Li ion polymère (2 x 22650, 6400mAh, 3.6V)
- Batterie équipée d'un indicateur de charge à 5 niveaux
- l'aide des sangles velcro fournies
- Chargeur inclus (1.5A, 8.4V)
- Poids : 200 grammes
- Dimensions : 105 x 55 x 32mm

BLS-97 EnergyPack

H82180

69.90
001/0038500**New**

Ersatz- oder zusätzlicher Akku für die Scope BLS-69, wenn Sie einen zusätzlichen Akku für eine längere Leuchtdauer benötigen, zum Beispiel während langen- oder 24h-Rennen.

- Kompatibel mit dem Scope BLS-69/68/67
- Panasonic Lithium-Ionen-Batterie (3200mAh, 7,2V)
- Wasserdicht, Anti-Kratz-Silikon-Schutz
- Klettmontagebügel enthalten, ohne Ladegerät
- Gewicht: 140 g, Grösse: 86 x 46 x 27 mm

Batterie de rechange pour Scope BLS-69 permettant de prolonger l'utilisation de votre éclairage. Pas exemple lors d'une course sur 24h.

- Compatible avec les éclairages BLS-69/68/67
- Batterie externe lithium ion Panasonic (3200mAh, 7.2V)
- Résiste à l'eau, Protections silicones anti-rayures
- Sangles velcros de montage fournis, Chargeur non inclus
- Poids: 140 grammes, Dimensions: 86 x 46 x 27mm

BLS-96 EnergyPack USB

H8173H

79.90
001/0046000

- Akku: Panasonic Lithium-Ionen (2 x 18650, 3200mAh 7.4V)
- mit USB output für das Betreiben USB-kompatibler Geräte
- Klettmontagebügel und Klettband enthalten
- Kompatibilität: BLS-67/68/69/71/72/74/81/82/86/105K/110
- Gewicht 200 g, Größe: 105 x 55 x 32 mm

- Batterie: Panasonic Lithium-Ionen (2 x 18650, 3200mAh 7.4V)
- Possède un port USB permettant de d'alimenter ou recharger d'autres produits
- l'aide des sangles velcro fournies
- Compatibilité: BLS-67/68/69/71/72/74/81/82/86/105K/110
- Poids: 200 grammes, dimensions: 105 x 55 x 32mm

BLS-97 EnergyPack

H8173I

59.90
001/0033000

- Akku: Samsung Lithium-Ionen (2600mAh 7.4V)
- mit Klettverschluss,
- Passend für Scope BLS-67.
- Gewicht: 140 g, Größe: 86 x 46 x 27 mm

- Batterie: Samsung Lithium-Ionen (2600mAh 7.4V)
- l'aide des sangles velcro fournies
- Compatibilité: BLS-67
- Poids : 140 grammes, Dimensions : 86 x 46 x 27mm

BLS-93 EnergyBar

H8169H

29.00
001/0015000

- Akku: Lithium-Ionen-Polymer (2600mAh 3,7 V)
- Kompatibel mit dem BLS-71/72/73 Strike
- Gewicht: 56 g, Größe: 77 x 23 x 23 mm

- Batterie: Lithium-Ionen-Polymer (2600mAh 3,7 V)
- Compatible avec BLS-71/72/73 Strike.
- Poids: 56 grammes, Dimensions: 77 x 23 x 23 mm

Beleuchtung Éclairages

Art-Nr.

Bezeichnung / Désignation



Preis / Prix

BLS-98 CenterMount

H8218P

12.90
001/0006500

Spezialhalterung, um Lampen in der Mitte des Lenkers zu installieren. Hält das Licht in einer zentralen Position des Lenkers/Vorbaus. Edelstahlsschrauben. Für Ø 25,4 - 35 mm.

Fixierung für Beleuchtungen: Scope (BLS-67/68/69), Strike (BLS-71/72/74), Swat (BLS-105K), Sniper (BLS-110), Scout (BLS-115), ScoutCombo (BLS-116)

Fixation spéciale permettant de monter votre éclairage au centre de votre cintre. Garde la lumière au centre du poste de pilotage. Visserie en acier inoxydable. Diamètres: 25.4 - 35mm

Fixation pour éclairages: Scope (BLS-67/68/69), Strike (BLS-71/72/74), Swat (BLS-105K), Sniper (BLS-110), Scout (BLS-115), ScoutCombo (BLS-116)

BLS-94 TightFix

H8169I

7.90
001/0004000

Lenkerhalter für: Scope (BLS-67/68/69), Strike (BLS-71/72/73), Swat (BLS-105K), Sniper (BLS-110), Scout (BLS-115), ScoutCombo (BLS-116)

Fixation pour éclairages: Scope (BLS-67/68/69), Strike (BLS-71/72/73), Swat (BLS-105K), Sniper (BLS-110), Scout (BLS-115), ScoutCombo (BLS-116)

BLS-70 HelmetMount

H8173G

13.90
001/0007000

Die Helmhalterung kann mit einem Klettverschlussriemen an den meisten konventionellen Helmen installiert werden. Die Helmhalterung passt für BBB Scheinwerfer mit TightFix-Halterung.

- Scope (BLS-67/68/69), Strike (BLS-71/72/74)
- Swat (BLS-105K) und Sniper (BLS-110)
- Scout (BLS-115), ScoutCombo (BLS-116)

Le support peut être monté sur la plupart des casques conventionnels avec une sangle Velcro. Ce support est compatible avec les éclairages avant BBB utilisant une fixation TightFix;

- Scope (BLS-67/68/69), Strike (BLS-71/72/74)
- Swat (BLS-105K) und Sniper (BLS-110)
- Scout (BLS-115), ScoutCombo (BLS-116)

BLS-92 PowerConverter

H8103J

19.00
001/0009500

USB-Netzadapter für das Spark (BLS-46/47/48), Strike (BLS-71/72/73), Signal (BLS-81/82/83), Sentry (BLS-86), Swat (BLS-105K) und Sniper (BLS-110), Scout (BLS-115), ScoutCombo (BLS-116).

Cet adaptateur électrique compact vous permet de charger votre éclairage Spark (BLS-46/47/48), Strike (BLS-71/72/74), Signal (BLS-81/82/83), Sentry (BLS-86), Swat (BLS-105K) et Sniper (BLS-110), Scout (BLS-115), ScoutCombo (BLS-116).

BLS-95 UniMount

H8103K

6.00
001/0003000

Montagehalterung für alle BBB-Frontlichter. Problemlos an der Vordergabel zu montieren.

- Einfache Montage an der Gabel
- Einstellbare Länge
- Durchmesser: 23mm.

Fixation permettant de monter tous les éclairages BBB sur les vélos de trekking et vélos de ville.

- Facile à monter sur la fourche
- Ajustable en longueur
- Diamètre: 23mm.

Beleuchtung Éclairages

Art-Nr.

Bezeichnung / Désignation



Preis / Prix

BLS-67EU Scope EU Plug

H8190G
001/0013800Ladegerät AC Adapter 8.4V zu **Scope** BLS-67/-68/-96/-97
Chargeur AC Adapter 8.4V pour **Scope** BLS-67/-68/-96/-97

24.90

BLS-67C ScopeCable

H8203C
001/0004500Verlängerungskabel 1m zu Scope **Scope** BLS-67/-68/-96/-97
Rallonge câble 1m pour **Scope** BLS-67/-68/-96/-97

9.00

BLS-65 CableAdapter Male/Male

H8190V
001/0005000Kabel Adapter 100mm Männlich-Männlich, Adapter um
Akku BLS-97/-96 mit Scheinwerfer HighPower BLS-63/-64/-65 zu nutzen
Câble adaptateur 100mm, mâle-mâle, pour combiner
la batterie BLS-97/-96 avec une phare HighPower BLS-63/-64/-65

9.90

Lenkerhalterungen für Beleuchtung / support guidon éclairage

H8181S
001/0001750Halterung Beleuchtung Spark BLS-46,-47,-48 / Signal BLS-81,-82,-83
Support éclairage Spark BLS-46,-47,-48 / Signal BLS-81,-82,-83

3.50



Halter für Computer/Licht

Wird kostenlos zur Verfügung gestellt bei einer Bestellung Computer und/oder Beleuchtung ab 20 Stk.
Art.-Nr. H0167F

Support compteur éclairage

Mis à votre disposition gratuitement avec une commande compteurs et/ou éclairages de 20 pcs.
No.-Art. H0167F

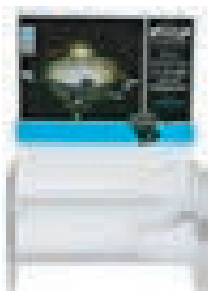

Beleuchtungsdisplay

Wird kostenlos zur Verfügung gestellt bei einer Bestellung von Beleuchtung ab 20 Stk.
Art.-Nr. H0178 (BLS-96S)

Display éclairage

Mis à votre disposition gratuitement avec une commande éclairage de 20 pcs.
No.-Art. H0178 (BLS-96S)



Beleuchtungsdisplay Large

Wird kostenlos zur Verfügung gestellt bei einer Bestellung von Beleuchtung ab 30 Stk.
Art.-Nr. H8103L (BLS-96L)

Display éclairage large

Mis à votre disposition gratuitement avec une commande éclairage de 30 pcs.
No.-Art. H8103L (BLS-96L)

Beleuchtung: Éclairages:

Technische Eigenschaften Caractéristiques techniques



Die CREE LEDs sind eine der Welt besten Licht emittierenden Dioden. CREE Halbleiter liefern hochwertige, überlegene Leistung und verwenden die neuesten LED-Fertigungstechnologien. Diese LEDs sind extrem leistungsstark, Energie sparend und haben eine lange Lebensdauer.

Les LED CREE sont une des meilleures diodes au monde en ce qui concerne l'émission de lumière. CREE semi-conducteurs offre des LED de haute qualité, à haute performance et utilise les dernières technologies de fabrications. Ces LED sont particulièrement puissantes, économes en énergie et ont une très longue durée de vie.



Ein extrem starkes Licht erzeugt auch Hitze. Darum sind die BBB Hochleistungslampen mit dem ACS (Airflow Cooling System) ausgestattet. Das spezielle Design des Alugehäuses mit den Kühlrippen sorgt während der Fahrt für eine ausreichende Kühlung. Werden ACS-kontrollierte Lampen im Stand, ohne Fahrtwind benutzt, können diese beschädigt werden

Des lumières puissantes émettent aussi plus de chaleur. C'est pourquoi les éclairages haute puissance BBB sont équipés d'ACS (Airflow Cooling System). Grâce à la forme particulière du boîtier ou radiateur en aluminium de ces éclairages, le flux d'air passant au travers lorsque vous pédalez refroidit la lampe. Ceci garantit un contrôle optimal de la température. Utiliser une lampe avec ACS sans pédaler endommagera l'éclairage.



Interne Reflektoren fokussieren die LED-Strahlung in einem vorgegebenen Muster. Der Strahl ist breit und gut für den Off-Road Einsatz. In der Höhe ist er schmal was gut ist für den Gegenverkehr, welcher weniger geblendet wird.

Réflecteurs internes focaliser le rayonnement à LED selon un motif prédéterminé. Le faisceau est large et bon pour une utilisation hors route. En hauteur, il est étroit qui est bon pour le trafic venant en sens inverse, ce qui est moins ébloui.



Wasserfest
Étanche



TightFix: einfache Montage, winkelverstellbar. Mit Inbus zu befestigen und zu verstellen. Passt für beide Durchmesser am Lenker durch die spezielle Lasche.

TightFix: Fixation facile à monter et à angle ajustable. Se ferme et s'ajuste avec une vis hexa. Grace à son design spéciale elle se monte sur cintres standards et oversize.



StrapMount: Einfachste Montage, winkelverstellbare Halterung mit Silikonriemen.

StrapMount: Fixation à sangle silicone facile à monter et à angle ajustable. Convient aux cintres standards et oversize.



FixedBracket: Einfachste Montage, fixe Halterung mit Silikonriemen. Standard- und Oversize-Ø.

FixedBracket: Fixation à sangle silicone facile à monter fix. Convient aux cintres standards et oversize.



CentreMount: Halterung mit Position im Vorbau-Zentrum.

CentreMount: Fixation permettant de centrer un éclairage sur votre cintre.



Regulierte Lichtstärke über die gesamte Brenndauer über die integrierte Elektronik. Wenn am Ende der Akkukapazität, die Lichtstärke nicht mehr voll abgegeben werden kann, schaltet sich die Lampe automatisch ab. Damit man keine böse Überraschung erlebt, haben diese Lampen einen Batterie-Indikator.

Les éclairages régulés émettent une quantité constante de lumière durant la totalité de leur autonomie, grâce à un système de régulation électronique. Si la pile (batterie) est vide, ou ne peut plus émettre la même quantité de lumière, alors l'éclairage s'éteint. Parce que vous ne voulez pas de mauvaise surprise, ces éclairages sont équipés d'indicateurs de charge.



Herkömmliche unregulierte Lampen: Die Lichtstärke nimmt laufend ab, aber dafür erlöschen sie nur allmählich.

Sur un éclairage non régulé, l'intensité lumineuse décroît graduellement. A l'usage, ces éclairages perdront petit à petit en luminosité.



Kabelfernbedienung für Ein- und Ausschalten, Modi anpassen.

Télécommande câble pour allumer, éteindre et ajuster modes.



HelmetBracket: Helmhalter per Klettband.

HelmetBracket: Fixation casque avec velcro.



Hochwertige, leichte, integrierte Lithium Polymer Batterie

Utilise une batterie interne Lithium ion polymère, légère et haut de gamme.



Benötigte Menge an Batterien oder Akkus.

Utilise le nombre mentionné de piles ou batteries rechargeables.



Schnell und einfach über USB zu laden.

Design USB facile et rapide à recharger

Stand-Pumpen
Pompes à pied



Preis / Prix

BFP-31 AirBlaster

				109.90 001/0069000
--	--	--	--	-----------------------

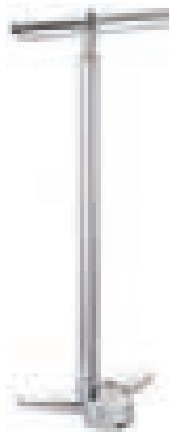

H8164I Aluminium polished

Aluschaft, bis **18 bar**, ThreadHead-Pumpenkopf, 70cm, für FV/AV/DV

Corps en aluminium, 70cm, Tête de pompe ThreadHead, **18 bar**, pour FV/AV/DV

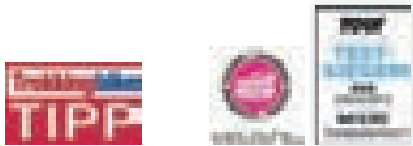

BFP-35 AirControl

				89.90 001/0049000
--	--	--	--	----------------------

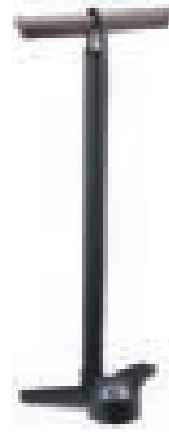

H8177Q black matt

Aluschaft, Holzgriff, **14 bar**, 70cm, ThreadHead, für FV/AV/DV

Corps alu, poignée bois, **14 bars**, 70cm, ThreadHead, pour FV/AV/DV

BFP-26 AirStärke DGT

					79.90 001/0041500
--	--	--	--	--	----------------------



Digitales Manometer/Manomètre digital

Stahlschaft und Stahlfuss, bis **11 bar**, Twist Head Pumpenkopf mit AirRelease, 70cm, für FV/AV/DV, Schlauch 1.2m.

Corps et pied en acier, 70cm, Tête pompe TwistHead av. avec réduction de pression, **11 bar**, pour FV/AV/DV, tuyau 1.2m

H8225P yellow / black

BFP-25 AirStrike

					64.90 001/0033500
--	--	--	--	--	----------------------



Stahlschaft und Stahlfuss, bis **11 bar**, Twist Head Pumpenkopf, 70cm, für FV/AV/DV, Schlauch 1.2m

Corps et pied en acier, 70cm, Tête pompe TwistHead, **11 bar**, pour FV/AV/DV, tuyau 1.2m

H8225N green / black

H8225O grey / black

BFP-22 AirStorm

					49.90 001/0025000
--	--	--	--	--	----------------------



Stahlschaft, Composite-Fuss, bis **10 bar**, Dual Head Pumpenkopf, 70cm, für FV/AV/DV.

Corps en acier, pied en composite 70cm, **10 bar**, Tête pompe DualHead p. FV/AV/DV.

H8225L black / white

H8225M red / black

BFP-21 AirBoost

					39.90 001/0021000
--	--	--	--	--	----------------------



Stahlschaft, Composite-Fuss, bis **9 bar**, Dual Head Pumpenkopf, 62cm, für FV/AV/DV.

Corps en acier, pied en composite 62cm, **9 bar**, Tête pompe DualHead p. FV/AV/DV.

H8225H black / black

H8225I blue / black

H8225J orange / black

H8225K yellow / black

Stand-Pumpen und Zubehör
Pompes à pied et accessoires

BBB Preis / Prix

BFP-00 AirWave



DUALHEAD **9 BAR 130 PSI** 35.00 001/0017500
PRESTA FV **SCHRADER AV** **DUNLOP DV**

Schaft und Fuss aus Composite, bis **9 bar**, Dual Head Pumpenkopf, 62cm, für FV/AV/DV.
Corps et pied en composite 62cm, **9 bar**, Tête pompe DualHead pour. FV/AV/DV.

H7472G black

BFP-11 AirEco



DUALHEAD **9 BAR 130 PSI** 30.00 001/0015000
PRESTA FV **SCHRADER AV** **DUNLOP DV**

Schaft und Fuss aus Composite, bis **9 bar**, Dual Head Pumpenkopf, 62cm, für FV/AV/DV.
Corps et pied en composite 62cm, **9 bar**, Tête pompe DualHead pour. FV/AV/DV.

H8185Z black

BFP-94 AirPipe



PRESTA FV 16.90 001/0008500

Pumpenaufsatz für schwer zugängliche Ventile z. B. Scheibenräder, Presta
Embout pompes, pour difficiles à atteindre valves, roues lenticulaires p. e., presta

H8198R

BFP-90 ValveKit



AUTOHEAD **DUALHEAD** 5.00 001/0002300

Ventil-Adapter für: Sportbälle, Schlauchboote, aufblasbare Planschbecken usw. Kompatibel mit Dual-, Thread- und AutoHead Pumpenköpfe. Inkl. Dunlop Adapter.

Adaptateurs de valve pour: ballons de sport, bateaux gonflables, piscines gonflables, etc. Compatible av. tête pompe Dual-, Thread- und AutoHead. Dunlop adaptateur inclus.

H8084G

BMP-90 PressureGauge



PRESTA FV **SCHRADER AV** **11 BAR 160 PSI** 21.90 001/0011000

Digitaler Reifendruckmesser. Reifendruck messbar bis max. 11 bar. Passend für Schrader- und Presta-Ventile. Automatische Abschaltfunktion.

Pressiomètre numérique. Pression lisible maximum: 11 bars. Compatible avec les valves Presta et Schrader. Fonction d'arrêt automatique pour économiser l'énergie.

H8198R

BFP-93/92 Dual- / AutoHead



PRESTA FV **SCHRADER AV** **DUNLOP DV** 10.90 001/0005300

DualHead Ersatzkopf für alle Standpumpen ausser BFP-31/35/36.

Tête DualHead de rechange pour toutes les pompes à pied BBB sauf BFP-31/35.

H8177S

AutoHead Ersatzkopf für alle Standpumpen ausser BFP-31 und BFP-35.

Tête AutoHead de rechange pour toutes les pompes à pied BBB sauf BFP-31/35.

H8135N



Passt für Rennradventile
Compatible avec Presta



Passt für Autoventile
Compatible av. Schrader



Passt für Dunlop/Blitzventile
Compatible avec Dunlop



inkl. Ventilkit (BFP-90)
ValveKit (BFP-90) inclus



Zweifarbigen Manometer
Manomètre à deux tons



Ergonomischer Griff
Poignée ergonomique



T-Typ Griff
Poignée en T



ThumbLock Hebel zum fixieren am Ventil
Système de verrouillage de valve ThumbLock



Hergestellt aus „AL 6061 T6“
Fabriqué en „AL 6061 T6“



Maximale Pumpleistung
Pression maximale en sortie



weiche Gummitteile geben einen tollen Grip und verhindern Kratzer am Rad.
Des parties souples en Kraton offrent un meilleur grip et évitent les rayures sur votre vélo.

Mini- und CO² Pumpen Pompes Mini et -CO²

Art-Nr.

Bezeichnung / Désignation

Preis / Prix

BMP-58 WindGun L

H8198Y

32.90
001/0016500

Aluschaft, mit Manometer, Ø25 x 295mm, 157g, bis 8 bar
Corps en alu, av. manomètre, Ø25 x 295mm, 157g, jusqu'à 8 bars

BMP-57 WindGun S

H8198X

27.90
001/0014000

Aluschaft, mit Manometer, Ø25 x 250mm, 136g, bis 7 bar
Corps en alu, av. manomètre, Ø25 x 250mm, 136g, jusqu'à 7 bars

BMP-56 WindRush L

H8198W

24.90
001/0012500

Aluschaft, Alu, Ø25 x 295mm, 143g, bis 8 bar
Corps en alu, Ø25 x 295mm, 143g, jusqu'à 8 bars

BMP-55 WindRush S

New

H8225D

19.90
001/0010000

schwarz / noir

H8225E

blau / bleu

Aluschaft, Ø25 x 250mm, 121g, bis 7 bar, Pumpen-
kopf DualHead, für FV/AV/DV.

H8225F

rot / rouge

Corps en alu, Ø25 x 250mm, 121g, jusqu'à 7 bar,
Tête pompe DualHead, pour. FV/AV/DV.

H8225G

grün / vert

BMP-54 WindWave

H8198U

14.90
001/0007500

Composite Schaft, Ø25 x 250mm, 111g, bis 7 bar
Corps en composite, Ø25 x 250mm, 111g, jusqu'à 7 bars

BMP-34 EasyAir

H8212B

29.90
001/0015500

CO² Inflator, dosierbar, Presta/Schrader, inkl. 16g Patrone, 84g
Gonfleur à CO², réglable, Presta/Schrader, 16g cartouche incl., 84g

BMP-32 AirSpeed

H81770

24.90
001/0012500

CO² Inflator, einfach und sicher, inkl. 16g Patrone
Gonfleur à CO², simple et sûr d'utilisation, 16g cartouche incl.

BMP-33S CO² Blaster small

H8212A

43.95
001/0022000

CO² Inflator + Minipumpe (Alu), 135mm, 125g, inkl. 16g Patrone
Gonfleur CO² + mini-pompe (alu), 135mm, 125g, cart 16g incl.

Kartuschen / Cartouches

H7473

BMP-35, AirTanks, **2 Stk.** CO² Patronen **16g**
BMP-35, AirTanks, **2 pcs.** cartouches CO² **16g**

6.60

001/0003300

H8064J

BMP-36D, CO² Patronen, Displaybox à **30 Stück (16g Patronen)**
BMP-36D, CO² présentoir à **30 pcs.** (cartouches **16g**)

99.00

001/0045000

H8164G

BMP-38, AirTanks XL, **25g Patrone, 1 Stk.**
BMP-38, AirTanks XL, cartouche **25g, 1 pcs.**

7.95

001/0004000

H8198S

BMP-38D, CO² XL Patronen, Displaybox à **30 Stück (25g Patronen)**
BMP-38D, CO² XL présentoir à **30 pcs.** (cartouches **25g**)

238.50

001/0108500

Minipumpen Minipompes

Art-Nr.

Bezeichnung / Désignation



Preis / Prix

BMP-47 HoseRoad Telescope

49.90
001/0025900

H8186C

Teleskop, inkl. Halter, 190mm, 120g, schwarz matt., bis 8 bar
Télescop., support incl., 190mm, 120g, noir mat, jusqu'à 8 bars

BMP-49 EasyRoad



H8224Y

schwarz matt / noir mat

H8224Z

blau / bleu

H8225A

rot / rouge

H8225B

grün / vert

H8225C

silber / argent

New
Aluschaft, 185mm, 103g, bis 9 bar, Pumpenkopf
TwistHead mit Schlauch, für FV/AV/DV.Corps en alu, 185mm, 103g, jusqu'à 9 bar, Tête
pompe TwistHead av. flexible extractible, pour FV/
AV/DV.34.90
001/0017500

BMP-48 NanoRoad Telescopic

36.90
001/0021000

H8198T

NanoRoad, inkl. Halterung, Alu, 110mm, 75g, bis 8 bar, s./matt
NanoRoad, support incl., alu, 110mm, 75g, jusqu'à 8 bars, noir mat

BMP-53 Traveller Teleskop

49.90
001/0025900

H8212D

Teleskoppumpe, Integrierter Fussständer, 8 bar, 248g
Pompe télescop., Pied rabattable, 8 bars, 248g

BMP-39 DualPressure

49.90
001/0025900

H8212C

Suspension und Schlauchpumpe, bis 21bar, 206g
Pompe amortisseur/fourche et pneus, jusqu'à 21bar, 206g

BMP-29 AirShock

43.90
001/0022000

H8177N

AirShock, Gabel-, dämpferpumpe, bis 28 bar / 405 psi
AirShock, pompe p. amortisseurs, jusqu'à 28 bars / 405 psi

BMP-51 Oval Integrate

H8130E
001/00015000Aluschaft, **230mm**, flach f. Rahmenbefestigung, 7 bar, 81g, schwarz
Corps en alu, **230mm**, plat p. montage à cadre, 7 bar, 81g, noir

27.90

H8130F
001/00017500Aluschaft, **330mm**, flach f. Rahmenbefestigung, 8 bar, 107g, schwarz
Corps en alu, **330mm**, plat p. montage à cadre, 8 bar, 107g, noir

34.90

Mini-tools
Mini-outils

Art-Nr.

Bezeichnung / Désignation



Preis / Prix

BTL-42XXL MicroFold XXL

BBB

H8133Y
001/0020000
20 Funkt.: Inbus 2/2.5/3/4/5/6/8mm, Torx T25
Kreuzschraubenzieher PH1/PH2, Schlitzschraubenzieher, Kettennieter,
Reifenheber, Schraubenschlüssel 8/9/10mm, Speichenschlüss. 3,2/3,3/3,5mm

20 fonctions: hex. 2/2.5/3/4/5/6/8mm, Torx T25
Tournevis PH1/-2 cruciformes, Tournevis plat, Dérive-chaîne, Démonte pneus,
Clé polygonale 8/9/10mm, Clés à rayons 3,2/3,3/3,5mm

BTL-42XL MicroFold XL

H8201O
001/0015000
16 Funktionen: Inbus 2/3/4/5/6/8mm, Torx T25
Kreuzschraubenzieher PH2, Schlitzschraubenzieher, Kettennieter,
Flaschenöffner, Speichenschlüssel 13/14/15/16G/Mavic

16 fonctions: hex 2/3/4/5/6/8mm, Torx T25
Tournevis PH2 cruciformes, Tournevis plat, Dérive-chaîne,
décapsuleur, clés à rayon 13/14/15/16G/Mavic

BTL-42L MicroFold 12

H8086W
001/0010000
12 Funkt.: Inbus 2/2.5/3/4/5/6mm, Torx T25/T30
Kreuzschraubenzieher PH1/PH2, Schlitzschraubenzieher 4/6mm

12 fonctions: hex 2/2.5/3/4/5/6mm, Torx T25/T30
Tournevis PH1/PH2 cruciformes, Tournevis plat 4/6mm

BTL-42S MicroFold 6

H8086U
001/0006000
6 Funktionen: Inbus 2/3/4/5mm
Kreuzschraubenzieher, Schlitzschraubenzieher

6 fonctions: hex 2/3/4/5mm
Tournevis cruciformes, Tournevis plat

BTL-43 TorxFold

H8086X
001/0008500
8 Funktionen: Torx T9/T10/T15/T20/T25/T27/T30/T40
8 fonctions: Torx T9/T10/T15/T20/T25/T27/T30/T40

BTL-40S MiniFold 9

H8187T
001/0006500
9 Funktionen: Inbus 2/2.5/3/4/5/6/8,
Kreuz- und Schlitzschraubenzieher

9 fonctions: hex. 2/2.5/3/4/5/6/8,
Tournevis cruciformes et plats

Mini-tools
Mini-outils

Art-Nr.

Bezeichnung / Désignation



Preis / Prix

BTL-41L MaxiFold 14

H7890F
001/0014000
14 Funktionen: Inbus 2/2.5/3/4/5/6/8mm, Torx T25
 Kreuz-/Schlitzschraubenzieher, Reifenheber, Speichenschlüssel, Kettennieter 27.90
14 fonctions: hex 2/2.5/3/4/5/6/8mm, Torx T25,
 Tournevis cruciformes/plats, Démonte pneus, Clés à rayons, Dériver-chaîne

BBB

BTL-41M MaxiFold 13

H7890E
001/0010000
13 Funktionen: Inbus 2/2.5/3/4/5/6/8mm, Torx T25
 Kreuz- und Schlitzschraubenzieher, Reifenheber, Speichenschlüssel, Messer 19.95
13 fonctions: hex 2/2.5/3/4/5/6/8mm, Torx, T25
 Tournevis cruciformes et plats, Démonte pneus, Clés à rayons, Couteau

BTL-41S MaxiFold 10

H7890D
001/0009000
10 Funktionen: Inbus 2/2.5/3/4/5/6/8mm, Torx T25
 Kreuz- und Schlitzschraubenzieher 17.90
10 fonctions: hex 2/2.5/3/4/5/6/8mm, Torx, T25
 Tournevis cruciformes et plats

BTL-48L PrimeFold L

H8228P
001/0015000
16 Funktionen: Inbus 2/2.5/3/4/5/6/8mm, Torx T25
 Kreuz- und Schlitzschraubenzieher, Reifenheber, Messer 29.90
16 fonctions: hex 2/2.5/3/4/5/6/8mm, Torx, T25
 Tournevis cruciformes et plats, Démonte pneus, Couteau

New

BTL-48M PrimeFold M

H8228O
001/0014000
14 Funktionen: Inbus 2/2.5/3/4/5/6/8mm, Torx T25
 Kreuz-/Schlitzschraubenzieher, Speichenschlüssel, Schraubenschlüssel 8mm 29.90
14 fonctions: hex 2/2.5/3/4/5/6/8mm, Torx, T25
 Tournevis cruciformes/plats, clé à rayons, Clé polygonale 8mm

New

BTL-48S PrimeFold S

H8228N
001/0011000
9 Funktionen: Inbus 2/2.5/3/4/5/6/8mm, Kreuzschr.-zieher, Torx T25
9 fonctions: hex 2/2.5/3/4/5/6/8mm, Tournevis cruciformes, Torx T25 21.90

New

Werkzeuge: Werkstatt
Outillage: Atelier

	Art-Nr.	Bezeichnung / Désignation	Preis / Prix
 	BTL-90 ProfiCone		
	H8153R	19mm	11.90
	H8153S	20mm	001/0006000
	H8228R	22mm	Gabelschlüssel professionell
	H8153T	23mm	Clé à fourche professionnelle
	H8153U	24mm	
	H8153V	28mm	
	BTL-25 ConeFix		9.90
	H7865D	13 mm	001/0005000
	H7865E	14 mm	
	H7865F	15 mm	Gabelschlüssel
	H7865G	16 mm	Clé à fourche
	H7865H	17 mm	
	BTL-25S ConeSet		
		New	
	H8228M	Gabelschlüssel Set: 13, 14, 15, 16, 17mm	34.90
	001/0017500	Kit clé à fourche: : 13, 14, 15, 16, 17mm	
	BTL-118 HexKey		
		New	
	H8228T	Inbus-Set: 1.5 / 2 / 2.5 / 3 / 4 / 5 / 8 / 10 mm	14.90
	001/0007500	Kit clé inbus: 1.5 / 2 / 2.5 / 3 / 4 / 5 / 8 / 10 mm	
	BTL-45 Hex T		
	H8086Y	3mm	001/0004500 8.90
	H8086Z	4mm	001/0004500 8.90
	H8087A	5mm	001/0005000 9.90
	H8087B	6mm	001/0005000 9.90
	H8087C	8mm	001/0005000 9.90
	BTL-46 Torx T		9.90
			001/0005000
	H8087D	T-25	Torx-T-Schlüssel
	H8087E	T-30	Torx-T-clé
	BTL-28 ThreeStar		9.00
			001/0004500
	H7865K	Inbusschlüssel: 4 / 5 / 6 mm Clé à inbus: 4 / 5 / 6 mm	
	H8218S	Inbusschlüssel: 2 / 2.5 / 3 mm Clé à inbus: 2 / 2.5 / 3 mm	New
	BTL-28T TorxStar		
	H8086P	Torxschlüssel: T-25 / T-30 / T-40	11.90
	001/0005900	Clé-Torx: T-25 / T-30 / T-40	

Werkzeuge: Werkstatt
Outillage: Atelier
Art-Nr. **Bezeichnung / Désignation**

Preis / Prix
BTL-77 LinkFix

H8179I
001/0006500

LinkFix, Zange zum Öffnen/Schliessen von Kettenschlüssern
LinkFix, pince pour ouverture/fermeture connecteurs de chaînes

12.90

BTL-17 ToothBrush

H7445
001/0004000

Kassetten Reinigungsbürste, stabile Nylonborsten, waschbar
brosse pour nettoyer cassettes, poils en nylon restent rigides, lavable

7.90

BTL-21 Bright&Fresh

H8094N
001/0004500

Ersatzbürsten für Bright&Fresh, Kettenreiniger
Jeu brosses complet pour Bright&Fresh, Nettoyeur de chaîne

9.00

H7818C
001/0015000

Bright&Fresh, Kettenreiniger, optimale Kettenführung
Bright&Fresh, Nettoyeur de chaîne, guide-chaîne simple et fiable

29.90

BTL-10D Hi-Torque

H8201M
001/0011900

HiTorque Pedalschlüssel, 14/15mm, 33cm lang
HiTorque clé à pédale, 14/15mm, longueur 33cm

23.90

BTL-101 DualForce

H8201Q

DualForce Pedalschlüssel, 6/8mm Inbus, 33cm lang
DualForce clé à pédale, 6/8mm clé à inbus, longueur 33cm

001/0010500 21.00

H8216G

Inbus Pin

001/0002500 6.00

H8216H

Clips

001/0002400 6.00

BTL-13 Hexagon

H8086M

6 mm

001/0003250 6.50

H7449

8 mm

Kurbelschlüssel
Clé manivelles

001/0003250 6.50

H7865A

10 mm

001/0003250 6.50

BTL-56 HeadFix

H8118K

32-36

Steuerlagerschlüssel,

001/0009900 19.90

H8118L

36-40

Clé de direction

001/0009900 19.90

BTL-49 ForkGrip

H8066B
001/0011000

ForkGrip, mit Scheibenbrems-Adapter 110mm
ForkGrip avec adaptateur disque, 110mm

21.90

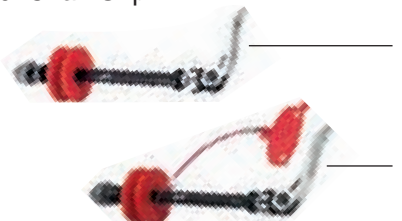
BTL-50 ChainGrip

H8066C
001/0012500

für Rennräder, 130mm,
hält Kette auch bei entferntem Hinterrad unter Spannung
pour velos de course, 130mm
maintient la tension de la chaîne lorsque la roue est retirée

24.90

H8066D
001/0012500

ChainGrip, mit Scheibenbrems-Adapter 135mm
hält Kette auch bei entferntem Hinterrad unter Spannung
ChainGrip avec adaptateur disque, 135mm
maintient la tension de la chaîne lorsque la roue est retirée

24.90

Werkzeuge: Werkstatt
Outillage: Atelier

Art-Nr.

Bezeichnung / Désignation

BBB

Preis / Prix

BTL-55 ProfiConnect



H8118J

001/0019950

 Profi-Kettenniet, für alle Ketten mit Campa 11-speed
 Dérive chaîne pro, pour toutes les chaînes avec Campa 11-vitesse

39.90

H8155I

001/0003000

 Adapter zu Campagnolo 11-fach Ketten für ProfiConnect BTL-55
 Adaptateur Campagnolo 11-vitesse pour ProfiConnect BTL-55

6.00

BTL-05 Nautilus II



H8065X

001/0011000

 Kettennietendrücker für alle Ketten ausser Campa 11-speed
 Dérive chaîne pour toutes les chaînes sans Campa 11-vitesse

21.90

H8093A

001/0003500

 Ersatz-Kettennietpin
 Rivet extractor spindle replacement

7.00

BTL-51 ChainChecker



H8066E

001/0003900

 Chainchecker, Kettenverschleiss-Lehre, 0.75 = 75% » Kette
 muss bald getauscht werden, 1.0 = 100% » Kette sofort tauschen
 Chainchecker, indicateur d'usure de chaîne simple d'emploi,
 0.75 = 75% » doit bientôt être change, 1.0 = 100% » remplacée de suite

9.90

BTL-11 / BTL-11S TurnTable



H7451

001/0010300

 BTL-11, Kettenpeitsche, für 7-, 8-, 9- und 10-fach Kassetten
 BTL-11, Fouet chaîne, pour 7-, 8-, 9- et 10-vitesse cassettes

20.90

H8201N

001/0015900

 BTL-11S, Kettenpeitsche, für 11-fach Kassetten
 BTL-11S, Fouet chaîne, pour 11-vitesse cassettes

29.90

BTL-12S LockOut



H7450

001/0010500

 Kassetten- und Centerlockschlüssel Sram / Shimano
 Démonte Cassette et Centerlock Sram / Shimano

20.90

BTL-12C LockOut Campagnolo



H7818A

001/0010500

 Kassettenabzieher Campagnolo
 Démonte, Cassettes Campagnolo

20.90

BTL-32L BoldGrip



H8086Q

001/0004500

 Kettenblatt-Schraubenschlüssel, **extra lang**
 Clé pour écrous de plateau, **extra longue**

9.00

Werkzeuge: Werkstatt
Outillage: Atelier

Art-Nr.

Bezeichnung / Désignation



Preis / Prix

BTL-116 BracketGrip

H8215V
001/0018500

Innenlager Werkzeug, **extra lang 33cm**
 Shim. DAce BB-9000, XTR 980 BB93, Ultegra 6800, 105 5800 BBR60
 Outil jeu de pédalier, **extra long 33cm**
 Shim. DAce BB-9000, XTR 980 BB93, Ultegra 6800, 105 5800 BBR60

36.90

BTL-27L BracketGrip

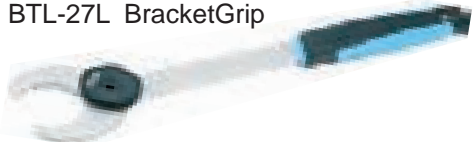
H8086O
001/0016000

Innenlager Werkzeug, **extra lang**
 komp. zu neuen XTR, XT, LX, Dura Ace/Ultegra 10 fach
 Outil jeu de pédalier, **extra long**
 comp. avec XTR, XT, LX, Dura Ace/Ultegra 10 vit.

31.90

BTL-38 UltraGrip

H8086S
001/0021000

Innenlager Werkzeug, Campa Ultra-Torque,
 Shimano Hollowtech II, XTR, XT/LX, Dura Ace-/ Ultegra 10-fach,
 Truvativ GXP, Race Face X-Types / FSA Mega EXO
 Outil jeu de pédalier, Campa Ultra-Torque,
 Shimano Hollowtech II, XTR, XT/LX, Dura Ace-/ Ultegra 10-vit.,
 Truvativ GXP, Race Face X-Types / FSA Mega EXO

39.90

BTL-20L PullStar

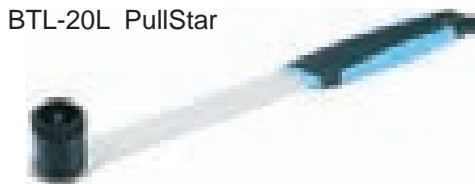
H8086N
001/0015000

Innenlager Abnehmer, **extra lang**,
 kompatibel zu Octalink, ISIS und traditionellem Innenlager
 Extracteur jeu de pédalier, **extra long**,
 compatible avec les modèles traditionnels, Octalink et ISIS

29.90

BTL-33L BottomFix

H8086R
001/0015000

Innenlager Werkzeug für Campagnolo, **extra lang**
 Kann auch als Zahnkranzabzieher benutzt werden.
 Outil jeu de pédalier Campagnolo, **extra long**
 Compatible avec l'écrou de serrage des cassettes.

29.90

BTL-24 MultiHook

H7865C
001/0005000

Hochwertiger Tretlagerschlüssel für die Montage von Verschlussringen
 Outil p. pédalier, haute qualité pour une pose,
 facile des écrous de serrage du boîtier de pédalier

9.90

BTL-102 CrankGrip

H8201R
001/0003200

Innenlager Werkzeug, f. Hollowtech 2 Kurbeln/Innenlager
 ohne weitere Werkzeuge verwendbar, für Montage/Demontage
 Outil Boitiers de pédalier, pour Hollowtech 2, peut être utilisé
 sans outil supplémentaire, pour monter/démonter

6.50

BTL-14 PowerPull

H8093F
001/0002500

Adapterkappe für Oversizelager
 Adaptateur pour boitiers oversize

5.00

H7448
001/0008000

Kurbelwerkzeug, trennt Kurbel vom Innenlager
 Outil de manivelle, pour extraire manivelle du pédalier

16.90

BTL-15 Turner II

H8065Y
001/0003900

Speichenschlüssel, 3.2/3.3/3.5/4.0mm
 Clé à rayon, 3.2/3.3/3.5/4.0mm

7.90

BTL-57 BoxFix

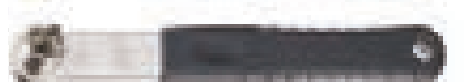
H8118M
001/0008700

Radmutter Schlüssel, 14/15mm
 Clé pour écrous de roues 14/15mm

17.50

Werkzeuge / Wandhalterungen
Outillage / supports muraux

Art-Nr.

Bezeichnung / Désignation

BBB

Preis / Prix

BTL-54 ProfiCut Kabelzange / Pince câble

H8118I
001/0027500
 ProfiCut, Profiwerkzeug, scharfe Klinge, Crimpwerkzeug für
 Kabelenden, zweifarbiger Griff mit weichen Kratoneinlagen
 ProfiCut, outil professionnel, lames ultracoupantes, pince à sertir pour
 extrémités de câbles, poignée deux tons avec inserts en kraton souple

54.90

BTL-16 FastCut

H7446
001/0019000
 Kabelzange für Kabel und Züge, gehärteter Industriestahl
 Pince câbles pour câbles sans effort, acier trempé industrielle

37.90

BTL-115 PistonFix

H8215U
001/0011000
 Zur Einstellung des hydr. Kolbens beim Wechseln der Beläge
 Permettant de repousser pistons hydr. lorsque vs. remplacez plaquettes.

21.90

BTL-74 DiscStraight

H8134C
001/0009900
 Richtwerkzeug für Bremsscheiben
 outil d'ajustement pour disques

19.90

BTL-93 WallMount

H8187P
001/0012900
 Fahrradwandhalter, einklappbar, Winkelhaken einstellbar
 Support pour vélos, pliable, angle de crochet réglable

24.90

BTL-19 ParkingLot

H7443
001/0008500
 Fahrrad-Wandhalter, Befestigung an Wänden oder Balken
 Support pour vélos, pour accrocher sur une poutre ou un mur

16.90

H8190H
001/0001500
 Ersatzgummi zu Fahrrad-Wandhalter
 Gomme remplacement pour support vélos

3.00

BTL-26 ParkingHook

H7865I
001/0005000
 ParkingHook, Fahrrad-Wandhalter
 ParkingHook, support pour vélos

9.90

Drehmomentschlüssel / Reparaturständer Clé dynamométrique / Pied de réparation

Bezeichnung / Désignation

BBB

Preis / Prix

BTL-73 TorqueSet

H8151J
001/0051500

Drehmomentschlüssel, 1/4" Antrieb, kalibriert,
2-14 Nm, Tools: Inbus 3/4/5/6/8/10mm, Torx T25, inkl. Hardcase
Clé dynamométrique réglable, embout 1/4", calibré,
2-14 Nm, outils: clé hex 3/4/5/6/8/10mm, Torx T25, etui protection inclus

93.90

BTL-119 TorqueFix

H8228U
H8228V
H8228W**New**

4 Nm (fix) Drehmomentschlüssel-Kit / **4 Nm** (fixe) clé dynamométrique-Kit
5 Nm (fix) Drehmomentschlüssel-Kit / **5 Nm** (fixe) clé dynamométrique-Kit
6 Nm (fix) Drehmomentschlüssel-Kit / **6 Nm** (fixe) clé dynamométrique-Kit

29.90
001/0015000

Drehmomentschlüssel (fixes Drehmoment) mit 1/4" Innensechskant. „Klick“-Mechanismus, wenn das Drehmoment in der Richtung im Uhrzeigersinn erreicht wird. Mit Inbus 2, 3, 4, 5, 6 und Torx T25 enthalten. Perfekt für die Montage und Einstellung von Karbonteilen, ohne das Risiko von beschädigt zu werden

Clé dynamométrique à couple fixe avec embouts de 1/4". Mécanisme „clic“ lorsque le couple de serrage est atteint dans le sens des aiguilles d'une montre. Clés hexagonales 2, 3, 4, 5, 6 et Torx T25 inclus. Parfait pour le montage et l'ajustement de pièces carbonées sans prendre le risque de les abîmer.

BTL-36 ProfiMount

H8190I
001/0040000

Ersatzhalter zu Profi Mount BTL-36 / H7889U
Support remplacement pour Profi Mount BTL-36 / H7889U

69.00

H7889U
001/0124900

Profi Mount, Reparaturständer, schwarz
Profi Mount, Pied de réparation, noir

219.90

Komplett einstell- und zusammenlegbar, Praktischer Klemmmechanismus für Sattelstützen, Ablageschale für Werkzeug, Gewicht: 5.4kg (inkl. Tasche)

Complètement réglable et facilement pliable, Mécanisme de fixation sur tige de selle, Plateau de rangement (outils, boulons...), Poids: 5.4kg (avec étui de transport)

Werkzeugsätze
Caisse à outils

Art-Nr.

Bezeichnung / Désignation



Preis / Prix

BTL-112 DriveSet

H8215R
001/00499001/2" Schlüssel mit BTL-105/-107S/-109/-110/-111
1/2" clé avec des outils BTL-105/-107S/-109/-110/-111

99.90

BTL-104 DriveForce

H8215J
001/0010500Ergonomischer Griff, 1/2" Schraubenschlüssel, 33cm lang
Clé à embout de 1/2" avec grip ergonomique 33cm, double densité.

20.90

BTL-105 BracketPlug

H8215K
001/0012500Montage/Entfernung 16-fach gekerbten, außenliegenden und geschraubten Tretlagerschalen. Kompatibel mit BTL-04 DriveForce
Montage/démontage des boîtiers à roulements externes de 16 cannelures, Compatible avec BTL-04 DriveForce.

24.90

BTL-106S LockPlug

H8215L
001/0006400Für Shimano HG Kassetten und Centerlock, Komp. mit BTL-04, 1/2"
Pour cassettes Shimano HG et Centerlock, comp. av. BTL-04, 1/2"

12.90

BTL-107S LockPlug

H8215M
001/0007500Für Shimano HG Kassetten und Centerlock, Komp. mit BTL-04, 1/2"
Pour cassettes Shimano HG et Centerlock, comp. av. BTL-04, 1/2"

14.90

BTL-108C LockPlug

H8215N
001/0008500Für Campagnolo Kassetten, Komp. mit BTL-04, 1/2"
Pour cassettes Campagnolo, comp. av. BTL-04, 1/2"

16.90

BTL-109 LockPlug

H8215O
001/0007500Tretlager Shimano, Octalink, ISIS, Komp. mit BTL-04, 1/2"
Boîtiers de pédalier Shimano, Octalink, ISIS, comp. av. BTL-04, 1/2"

14.90

BTL-110 HexPlug

H8215P
001/00044008mm Sechskantschlüssel-Einsatz, Komp. mit BTL-04, 1/2"
Embout hexagonal de 8mm, comp. av. BTL-04, 1/2"

8.90

BTL-111 HexPlug

H8215Q
001/000440010mm Sechskantschlüssel-Einsatz, Komp. mit BTL-04, 1/2"
Embout hexagonal de 10mm, comp. av. BTL-04, 1/2"

8.90

BTL-113 CupOut

H8215S
001/0014000Pressfit Innenlager Entferner Ø22, zur Entnahme von BB86/91/92 und anderen PressFit Tretlagersystemen mit 24 mm Spindel.
Roulements pressfit extracteur Ø22, pour retirer des BB86/91/92 et autres press fit utilisant un axe de 24mm.

27.90

BTL-114 CupOut

H8215T
001/001500025,4 mm Schalen-Ausschlagwerkzeug, zur Entfernung von 1", 1 1/8" und 1 1/4" Steuersätzen und PressFit 30 (PF30) und BB30 Tretlagern.
Extracteur de 25.4mm, Conçu pour retirer les jeux de direction 1", 1 1/8" et 1 1/4" ainsi que les roulements PressFit 30 (PF30) et BB30.

29.90

Werkzeugsätze Caisse à outils

Art-Nr.

Bezeichnung / Désignation



Preis / Prix

BTL-95 BracketKit



H8201P
001/0059900

BracketKit, Werkzeuge für Montage/Demontage v. Tretlagern, geeignet für PressFit Lager: BB30, PF30, PF86-92, BB90-95
BracketKit, outils pour démonter/remonter boîtier press-fit, convient pour: BB30, PF30, PF86-92, BB90-95

109.90

BTL-91 AllroundKit



H8177L
001/0129000

AllroundKit, Tool-Box mit 16 Werkzeugen* ausgestattet
Werkzeuge: BTL-11, 12S, 13, 15, 17, 28, 28T, 32L, 33L, 51, 54, 77, 79
AllroundKit, Caisse à outils* avec 16
Outils: BTL-11, 12S, 13, 15, 17, 28, 28T, 32L, 33L, 51, 54, 77, 79

229.90

BTL-92 BaseKit



H8187O
001/0059000

BaseKit, Tool-Box mit 10 beliebten Werkzeugen*
Werkzeuge: BTL-05, 11, 12S, 15, 28, 28T, 32L, 40S, 51, 81
BaseKit, Caisse à outils avec 10 outils* les plus utilisés
Outils: BTL-05, 11, 12S, 15, 28, 28T, 32L, 40S, 51, 81

109.90

*Tool-Box Werkzeuge (BTL-91 oder BTL-92):

BTL-05 Nautilus 2, Ketten Nietwerkzeug
BTL-11 TurnTable Kettenpeitsche
BTL-12S LockOut Kassettenebennehmer Shimano / Sram
BTL-13 Hexagon Kurbelschlüssel 8 und 10 mm
BTL-15 Turner Speichenschlüssel
BTL-17 ToothBrush Putzwerkzeug
BTL-28 ThreeStar Inbus-Schlüssel 4 / 5 / 6 mm
BTL-28T ThreeStar Torx-Schlüssel T-25 / T-30 / T-40
BTL-32L BoldGrip Kettenblattschrauben Schlüssel (lang)
BTL-33L BottomFix, Innenlager Werkzeug (lang)
BTL-40S MiniFold S, Inbus 2/2.5/3/4/5/6/8, Kreuz-/Schlitzschraubenzieher
BTL-51 ChainChecker Kettenmessgerät
BTL-54 ProfiCut, Kabelzange, Profiwerkzeug
BTL-55 ProfiConnect, Kettenniet, Profiwerkzeug
BTL-77 LinkFix, Zange f. öffnen/schliessen v. Kettenschloss
BTL-79 ProfiLift, Pneuheber (2 Stk.)
BTL-81 EasyLift, Pneuheber (3 Stk.), blau

*Les outils des caisses à outils (BTL-91 ou BTL-92):

BTL-05 Nautilus 2, Dérive-chaîne
BTL-11 TurnTable, démonte cassette
BTL-12S LockOut, démonte cassette Shimano / Sram
BTL-13 Hexagon, démonte manivelle 8 et 10 mm
BTL-15 Turner, clé à rayon
BTL-17 ToothBrush, outil nettoyage pour cassettes
BTL-28 ThreeStar, clé à inbus 4 / 5 / 6 mm
BTL-28T ThreeStar, clé à Torx T-25 / T-30 / T-40
BTL-32L BoldGrip, clé pour vis plateau (longue)
BTL-33L BottomFix, extracteur boîtiers (longue)
BTL-40S MiniFold S, hex. 2/2.5/3/4/5/6/8, cruciformes et plats
BTL-51 ChainChecker, outil mesure de chaînes
BTL-54 ProfiCut, Pince à câbles, outil professionnel
BTL-55 ProfiConnect, Dérive chaîne, outil professionnel
BTL-77 LinkFix, Pince p. ouvert./fermet. connect. de chaînes
BTL-79 ProfiLift, démonte-pneus (2 pcs.)
BTL-81 EasyLift, démonte-pneus (3 pcs.), bleu

Werkzeuge: für unterwegs
Outillage: sur la route

Art-Nr.

Bezeichnung / Désignation

BBB

Preis / Prix

BMP-37 CO² SlimKitH8224X
001/0015000CO² Kartuschen Pumpset
Kit de gonflage à cartouche CO²**New**

29.90



Mit BMP-32 AirSpeed, BTL-80 LeakFix und BTL-81 EasyLift in einer Packung inklusive elastischer Riemenhalterung. Kompaktes und leichtes Set, ideal für direkte Befestigung an Deiner Sattelstütze oder Deinem Rahmen. 16 Gramm Kartusche und 3 LeakFix Flicken im Lieferumfang enthalten. Gewicht: 96 Gramm.

Combinant un BMP-35 AirSpeed, un BTL-80 LeakFix et un BTL-81 EasyLift. Le tout bien rangé dans une bande élastique. Compact et léger. Idéal pour un montage direct sur la tige de selle ou le cadre. Cartouche de 16gr et 3 patches LeakFix inclus. Convient aux valves Presta et Schrader. Poids: 96gr.

BSB-53 CombiPack Race

H8225S
001/0012500

Satteltasche Road mit Klettverschluss: Schlauch 700* 18/25C FV 48mm (BTI-78), Easy-Lift-Reifenmontierhebel 2 Stk./Set (BTL-81). 24.90

New

Sacoche de course avec fixation velcro contenant: BTI-71 BikeTube Ch. à air 700*18/25C FV 48 mm. BTL-81 EasyLift démonte pneus 2pc/set.

BSB-51 CombiPack Small

H8186J
001/0022500CombiPack Race, **EasyPack S** mit Minipumpe (BMP-24), Minitool BTL-42S MicroFold (6 Funktionen), BTL-81 EasyFit Reifenheber 3 Stk. 44.90

CombiPack Race, **EasyPack S** av. mini-pompe (BMP-24), mini-outil BTL-42S MicroFold (6 fonctions), BTL-81 EasyFit démonte pneu 3 pcs.



BSB-52 CombiPack Medium

H8199D
001/0025000CombiPack M, **StorePack M** mit Minipumpe (BMP-24), Minitool BTL-42S MicroFold (6 Funktionen), BTL-81 EasyFit Reifenheber 3 Stk. 49.90

CombiPack M, **StorePack M** av. mini-pompe (BMP-24), mini-outil BTL-42S MicroFold (6 fonctions), BTL-81 EasyFit démonte pneu 3 pcs.



BSB-54 ToolPack

H8225T
001/0027500Multifunktions-Werkzeugrolle
Trousse à outils multi-usage**New**

54.90



Multifunktions-Werkzeugrolle mit Platz für einen Ersatzschlauch, Werkzeuge, CO₂-Kartuschen und einer Tasche für Kleinteile. Verwendbar als Satteltasche, Rahmentasche oder Organizer. Inklusive: BTL-41S Maxifold S. BTL-81 EasyLift Reifenheber 3Stk./Set. BMP-32 AirSpeed, CO₂ Kartuschen inklusive.

Trousse à outils multi-usage pouvant accueillir une chambre à air, des outils, des cartouches CO₂ et avec une petite poche pour les petites pièces. Peut être utilisé comme une sacoche de selle, une sacoche de cadre ou simplement un organisateur. Comprend: BTL-41S Maxifold S. BTL-81 EasyLift démonte pneus 3pc/set. BMP-32 AirSpeed, cartouche CO₂ incluse.

Werkzeuge: für unterwegs
Outillage: sur la route

Art-Nr.

Bezeichnung / Désignation

BBB

Preis / Prix

BTL-79 ProfiLift

H8179K
001/0004900Pneuheber, eine Seite Metall und eine Seite Composite
Démonte pneu, un coté composite et un coté métallique

9.90

BTL-81 EasyLift

H8187M
001/0002000Pneuhebel, schwarz, 3 Stk.
Démonte pneu, noir, 3 pcs.

4.00

H8228Q
001/0002000Pneuhebel, neon gelb, 3 Stk.
Démonte pneu, jaune néon, 3 pcs.

4.00

New

BTL-81D EasyLift

H8187N
001/00092000Pneuhebel, 48 x 3 Stück.
Démonte pneu, 48 x 3 pcs.

192.00

BTL-78 EasyTire

H8179J
001/0005000EasyTire, Zange als Hilfe zur Reifenmontage, Kunststoff
EasyTire, Outil pour faciliter le passage des pneus sur la jante

9.95

BTL-117 CompactKit

H8228S
001/0045000Reise-Werkzeug-Set
Voyage Set d'outils**New**

89.90

Tools enthalten: Nautilus II, BTL-05 - Kettennieter. Turner II, BTL-15 - Speichenschlüssel. ChainChecker, BTL-51 - Kettenverschleißlehre. ProfiLift, BTL-79 - Reifenheber. LeakFix, BTL-80 - LeakFix Reifenreparatur-Set. L-Torxschlüssel - T10/15/20/25/27/30/40. Knarrenschlüssel - 2/2.5/3/4/5/6/8mm/Kreuz-/Schlitzschraubenzieher-Bits, mit Verlängerung für besseres Drehmoment.

Outils inclus: Nautilus II, BTL-05 - Dérive chaîne, Turner II, BTL-15 - Clé à rayons, Chain-Checker, BTL-51 - Vérificateur d'usure de chaîne, ProfiLift, BTL-79 - Démonte pneus, Leak-Fix, BTL-80 - Kit de réparation de chambre à air, Clés Torx en L - T10/15/20/25/27/30/40, Clé à cliquet - embouts 2/2.5/3/4/5/6/8mm/Phillips/plat, avec extension pour plus de couple.

BTL-80 LeakFix (-80D LeakFix Display Box)

H8153P
001/0002250kompaktes Reifenflickset, selbstklebend, 6 Stk.
Kit de réparation de tube, adhesive, 6 pcs.

4.50

H8153Q
001/0095000Reifenflickset, **Box à 50x BTL-80**
Kit de réparation de tube, **box à 50x BTL-80**

225.00

BTL-18 Tools&Tubes

H8065Z
001/0004800

L: Werkzeugbehälter (**600ml**) zum Aufbewahren von z.B. Schläuchen, Werkzeugen, CO2-Pumpen usw.
L: Stockage dans porte-bidon (**600ml**) pour organiser chambre à air, outils, pompe Co2, etc.

9.90

H8166P
001/0004400

S: Werkzeugbehälter (**450ml**) zum Aufbewahren von Schläuchen, Werkzeugen, Co2-Pumpen, usw.
S: Stockage dans porte-bidon (**450ml**) pour organiser chambre à air, outils, pompe Co2, etc.

8.90

Schutzbleche: MTB
Garde-boues: VTT

BBB

Preis / Prix

BFD-14R GrandProtect Rear

24.90
001/0012500

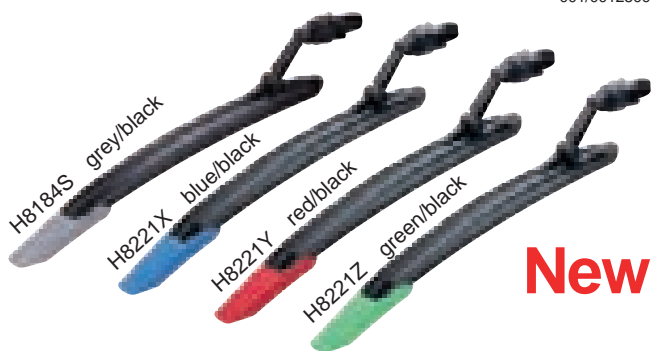

Für 27.5/29" hinten, mit RingFix Verschluss.
Pour 27.5/29" arrière, av. fixation rapide RingFix.

BFD-14F GrandProtect Front

24.90
001/0012500



Für 27.5/29" vorne mit TurnFix Ø18.5-32.0mm.
Pour 27.5/29" avant avec TurnFix Ø18.5-32.0mm.

BFD-13F/-R MTBProtector 26"

24.90
001/0012500



H8127J

26" vorne mit TurnFix Ø18.5-32.0mm
26" avant avec TurnFix Ø18.5-32.0mm

H8127K

26" hinten, mit RingFix-Schnellverschluss
26" arrière, fixation rapide RingFix inclus

BFD-15F/-R High Protector

19.90
001/0009000



H8062L

Freeride/Downhill, inkl. Halterung, vorne
Freeride/Downhill, support inclus, avant

H8062M

Freeride/Downh., f. Sattelstützenmontage, hinten
Freeride/Downhill, p. fixat. sur tige de selle, arrière

BFD-03 MudCatcher

11.90
001/0005500



H7823A

L=295mm, Unterrohrmontage, schwarz
Befestigung mit 2 Elastomerriemen
L=295mm, montage sur cadre, noir
système de fixation à doubles sangles en élastomère

BFD-18 MudCatcher XL

14.90
001/0007300



H8196K

L 350mm, für Unterrohrmontage, schwarz
Befestigung mit 2 Elastomerriemen
L350mm, pour montage sur cadre, noir
système de fixation à doubles sangles en élastomère

BFD-35F/R FatFender

H8213Q
001/0006500

Schutzblech Fatbike inkl. Halterung, vorne
Garde-boue Fatbike support inclus, avant

12.90

H8213R
001/0010000

Schutzblech Fatbike inkl. Halterung, hinten
Garde-boue Fatbike support inclus, arrière

19.90

BFD-31 FlexFender

10.90
001/0005500



H8213P

Schutzblech Flex mit Halterung, vorne oder hinten
Garde-boue Flex avec support, avant ou arrière

Schutzbleche: Strasse, Allround Garde-boues: route, allround

Art-Nr.

Bezeichnung / Désignation

BBB

Preis / Prix

BFD-22 HighTech

H8213O
001/0027500Für Rennrad mit Reifen bis ca. 30mm, vorne und hinten, schwarz matt 54.90
Pour vélos route avec pneus jusqu'à ca. 30mm, avant et arrière, noir mat

Umfassendes Set mit Schutzblechen für vorne und hinten geeignet für Rennräder. Aluminiumstreben für optimale Stabilität. Montage an Bremsschraube und Schnellspanner für eine schnelle und saubere Anbringung. Kaum wahrnehmbar durch SlimFit-Design in mattschwarz. Für optimalen Schutz vor Schmutz und aufgewirbelte Steine. Passend für einen Reifenabstand von nur 5 mm. Geeignet für Reifen bis zu 30 mm.

Jeu de garde-boue avant et arrière pour vélo de route. Tringles en aluminium pour une meilleure stabilité. Se monte sur la vis de frein et l'axe de roue pour une fixation propre et stable. La couleur noire mat et le design effilé le rendent peu visible. Offre une protection complète contre les éjections de boue et de débris. Compatible avec un dégagement de seulement 5mm. Fonctionne avec des pneus jusqu'à 30mm.

BFD-04 HighTech

H7823B
001/0009900für Strasse, mit RingFix Schnellverschluss, hinten 19.90
pour route, avec fixation rapide Ringfix, arrière

BFD-21F / BFD-21R Road Protector



H8062N

Für Strassenräder, mit EasyQuick Schnellverschluss, vorne.
Pour vélos de route, fixation rapide EasyQuick inclus, avant.

H8062O

Für Strassenräder, mit EasyQuick Schnellverschluss, hinten.
Pour vélos de route, fixation rapide EasyQuick inclus, arrière.19.90
001/0009500

BFD-25 RainProtectors 26-28"

H8162P
001/0009000grosser Schutzbereich, **Set vo./hi., 26"-28"** 17.90
protection maximale **jeu avant/arrière, 26"-28"**

BFD-01 RainWarriors 26-28" / 24-26"



H8111V

26"-28", **Set vorne/hinten**, spezielles Design, extra breiter 11.90
Querschnitt für effektiven Schutz gegen Schmutz/Spritzwasser. 001/0006100
26"-28", **jeu avant/arrière**, géométrie spéciale assure une protection maximale contre la poussière et l'eau.

H8127I

24"-26", **Set vorne/hinten**, spezielles Design, extra breiter
Querschnitt für effektiven Schutz gegen Schmutz/Spritzwasser.
24"-26", **jeu avant/arrière**, géométrie spéciale assure une protection maximale contre la poussière et l'eau.

BFD-40 CityGuard

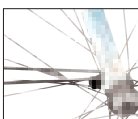
**New**H8222A
H8222B
H8222C
H8222D
H8222E20", **Set vorne/hinten / 20"**, **jeu avant/arrière** 001/0014000 27.90
22", **Set vorne/hinten / 22"**, **jeu avant/arrière** 001/0014000 27.90
24", **Set vorne/hinten / 24"**, **jeu avant/arrière** 001/0015000 29.90
26", **Set vorne/hinten / 26"**, **jeu avant/arrière** 001/0016000 31.90
28", **Set vorne/hinten / 28"**, **jeu avant/arrière** 001/0016000 31.90

Dieses Set mit Schutzblechen für vorne und hinten bietet umfassenden Schutz gegen Wasser und Schmutz. Geeignet für Kinder-, Stadt- und Trekkingfahräder. Montage an Ösen und Bremsschraube. Langlebige und stabile Konstruktion aus rostfreiem Stahl. Überaus langlebiges PP Profil.

Ensemble de garde-boues avant et arrière offrant une protection totale contre l'eau et les débris. Compatible avec les vélos enfant, ville et trekking. Se monte sur les pattes de fixation du cadre ainsi que la vis de frein. Construction solide avec bras en acier inoxydable. Profils en PP très durables.

BFD-90 RingFix

H8144P
001/000400025.0 - 34.9mm, Halterung **zu BFD-13R, -14R, -04** 7.90
25.0 - 34.9mm, support **pour BFD-13R, -14R, -04**

**Bidonhalter
Porte-bidons**



Preis / Prix

BBC-37 FiberCage

49.95
001/0027000

matt black matt black/blue matt black/red matt black/green

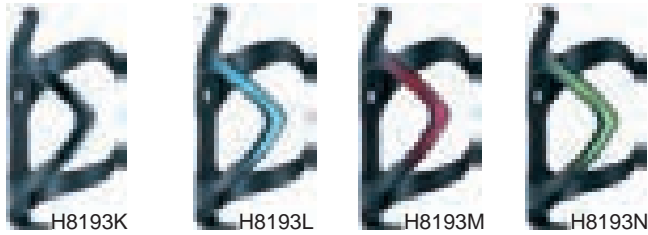

UD-Carbon 24g, inkl. Alu Schrauben schwarz.
UD-Carbon24g, boulons en alu noir inclus.

BBC-16 LightCage

59.90
001/0033000

matt black



UD-Carbon 20g, inkl. Alu Schrauben schwarz.
UD-Carbon20g, boulons en alu noir inclus.

BBC-38R / L SideCarbon

49.95
001/0027500

matt black / right matt black / left

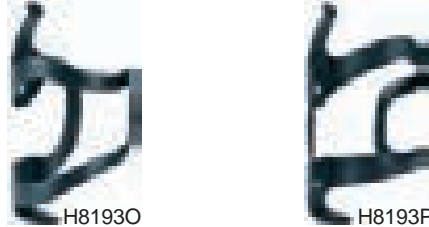

UD-Carbon 29g, inkl. Alu Schrauben schwarz.
UD-Carbon29g, boulons en alu noir inclus.

BBC-35R / L SideCage

19.90
001/0009500

glossy black right glossy white right glossy black left glossy white left



Alu 6463 T5, 42g, inkl. Inox-Schrauben.
Alu 6463 T5, 42g, boulons en inox inclus.

BBC-39 DualCage

New

14.90
001/0007500

dark grey / black white / black blue / black red / black green / black orange / black neon yellow / black magenta / black

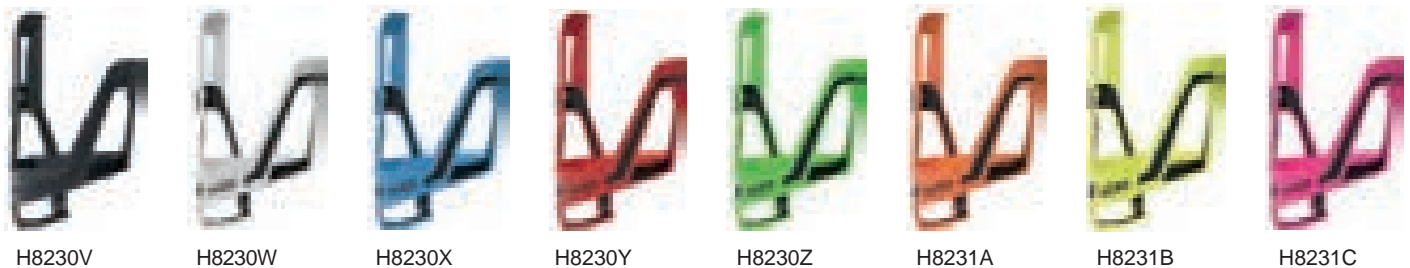

Composite 37g, inkl. Inox-Schrauben.
Composite 37g, boulons en inox inclus.

BBC-36 FlexCage

21.90
001/0011000

glossy white glossy black glossy black/neon matt black matt black/blue matt black/red matt black/green

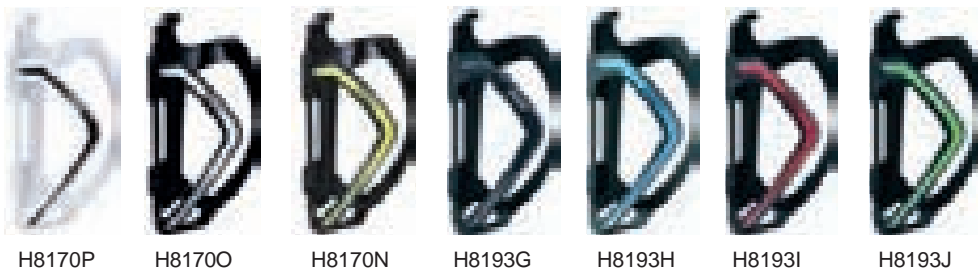

Composite 31g, inkl. Inox-Schrauben.
Composite 31g, boulons en inox inclus.

BBC-19 CompCage

12.90
001/0006200

matt black matt white



Composite 38g, inkl. Schrauben.
Composite 38g, boulons inclus.

Bidonhalter Porte-bidons

BBB

Preis / Prix

BBC-31 SpeedCage

21.90
001/0010000

matt black

glossy white

glossy black

carbon finish



H8159B



H8159C



H8159D



H8159E*

Alu 6463 T5, 40g, inkl. Inox-Schrauben.
Alu 6463 T5, 40g, boulons en inox inclus.

*27.50
001/0013000

BBC-01 EcoTank

7.90
001/0003500

silver

matt black



H8061F



H8061G

Aluminium.
Aluminium.

BBC-03 FuelTank

9.90
001/0004900glossy
blackmatt
black

silver

red

blue

white

matt
titanium

green



H7633B

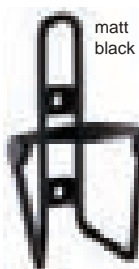

H7633M



H7633S



H7633R



H7633L



H7633W



H7633T



H8193B

Alu, inkl. Inox-Schrauben.
Alu, boulons en inox inclus.

BBC-17 SmallTank

12.90
001/0005500

silver

matt black



H8122X

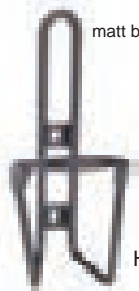

H8122W

für 0.5l PET Flaschen und Aludosen, mit Inox-Schrauben.
pour bouteilles PET 0.5l et cannettes en alu, av. boulons inox.

BBC-15 FuelTank XL

18.90
001/0009300

matt black

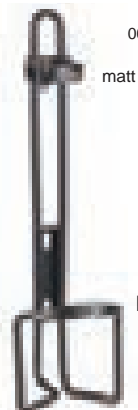

H8104E

für 1.5l PET Flaschen, mit Inox-Schrauben.
pour bouteilles PET 1.5l, av. boulons inox.

BBC-95 UniHold

37.90
001/0019950

Bidonhalter Sattelstütze/Lenker
(auf alle 90° drehbar).
Fixation pour tige de selle ou
cintre, (sur tous les 90° rotatif).



matt black

H8215W

BBC-90 Co2Hold

8.90
001/0004000

Aluhalterung f. 2 Co2 Patronen
Alu-support p. 2 cartouch. Co2



black

H8141K

BBC-99 FrameScrews

37.90
001/0019950

New

Schrauben für Bidonhalter, 100 Stk.
Vis pour porte-bidon. 100 pcs.



matt black

H8215W

BHB-90 UniFix

9.90
001/0005000

Lenkerhalterung universal
für Bidonhalter, etc.
Fixation guidon universelle
pour porte-bidon, etc.



Ø22,2-25,4mm H8112C

Ø25,4-31,8mm H8112D

Bidons
Bidons



Preis / Prix

BWB-15 AutoTank 750ml

14.95
001/0007500



H8193U H8193V H8229D H8229E H8229F

BWB-11 AutoTank 550ml

12.95
001/0006500



H8193T H8202Q H8229A H8229B H8229C

Die Flasche mit dem speziellen AutoClose-Ventil ist immer offen und doch zugleich geschlossen. Gegebenenfalls verschließbar. Spülmaschinenfest und hergestellt aus Polypropylen (PP) ohne BPA. Große Öffnung für einfache Reinigung und Befüllung. Die Flasche lässt sich einfach zusammendrücken.

Bidon avec valve spéciale AutoClose, toujours ouvert mais reste fermé sur le vélo. Utilisation simple et propre, pas d'écoulement sur le vélo. Verrouillable lorsque souhaité. Fabriqué en polypropylène (PP) sans BPA et passe au lave vaisselle. Large ouverture pour faciliter le nettoyage et le remplissage. Bouteille souple facile à presser.

BWB-05 CompTank 750ml

7.95
001/0004000



H8193S H8192B H8182D H8182E

BWB-01 CompTank 550ml

6.95
001/0003500

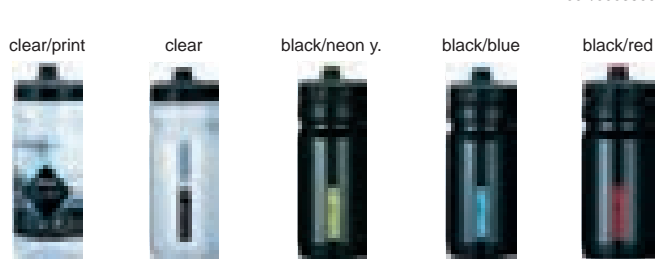

H8193R H8192A H8193Q H8182A H8182B

Spülmaschinenfest und BPA-freies Polypropylen (PP) Material. SoftLock Trinkventil. Komfortabel mit Drehverschluss. Große Öffnung für einfache Reinigung und Auffüllung. Die Flasche lässt sich leicht zusammendrücken.

Fabriqué en polypropylène (PP) sans BPA et passe au lave vaisselle. Valve SoftLock. Confortable avec système de verrouillage par rotation. Large ouverture pour faciliter le nettoyage et le remplissage. Bouteille souple facile à presser.

BWB-01D CompTank 750ml Box

95.40
001/0045000

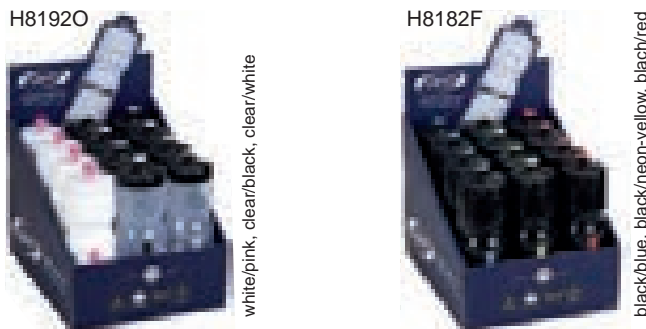

750ml, Display à 12 Stk. / 750ml, display à 12pcs.

BWB-01D CompTank 550ml Box

83.40
001/0039900

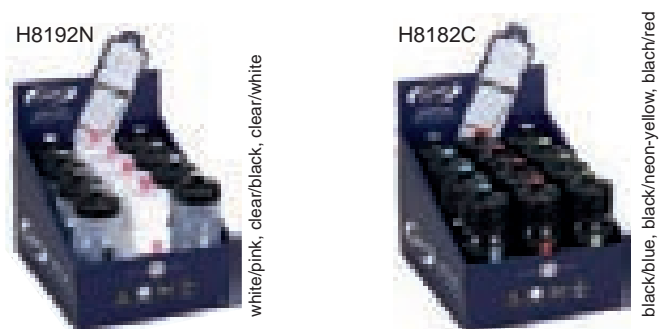

550ml, Display à 12 Stk. / 550ml, display à 12pcs.

BWB-52 ThermoTank 500ml

24.90
001/0012500



H8193W

Thermosflasche mit Doppelwandkonstruktion. Kühlt Dein Getränk doppelt so lange, wie eine normale Flasche. Hält auch heiße Getränke länger warm. Mit speziellem AutoClose-Ventil - immer offen, und am Fahrrad doch zugleich geschlossen. So kannst Du problemlos trinken ohne Spritzer am Rad. Bei Bedarf abschließbar. Spülmaschinenfestes Polypropylen-Material (PP) ohne BPA. Große Öffnung für einfaches Reinigen und Auffüllen.

Bidon thermo avec construction double parois et isolation 3M. Garde votre boisson au frais jusqu'à deux fois plus longtemps qu'un bidon ordinaire. Aide aussi à garder votre boisson chaude plus longtemps. Bidon avec valve spéciale AutoClose, toujours ouvert mais reste fermé sur le vélo. Fabriqué en polypropylène (PP) sans BPA et passe au lave vaisselle. Large ouverture pour faciliter le nettoyage et le remplissage. Bouteille souple facile à presser.

Display für 60 Bidons
Kostenlos ab einer Bestellung von 60 Bidons.
Art.-Nr. H0167G

Display pour 60 bidons
Gratuit à partir d'un volume de commande de 60 bidons.No.Art. H0167G



Schlösser: mit Schlüssel
Cadenas: avec clés



Preis / Prix

BBL-71 PowerFold 69.90
001/0036000



H8208W 7.5 x 22.5 x 700mm

Fahrradschloss mit hoher Sicherheitsstufe. Gehärteten Stahlglieder mit 7,5mm x 22,5 mm, sehr stabil und kompakt. Die Beschichtung erleichtert die Handhabung und verhindert Schäden am Lack. Mit der intelligenten Halterung kannst Du das Schloss fast überall an Deinem Fahrradrahmen montieren (z. B. Bidonfixierung). Langlebiger Schließmechanismus mit stabilem Stahlgehäuse; 3 Schlüssel inklusive. Maße der Stahlglieder: 7,5 mm x 22,5 mm x 700 mm.

Antivol haute sécurité. En acier trempé de 7.5mm x 22.5mm, extrêmement résistant et très compact. La housse permet un transport aisé et protège la peinture de votre vélo des rayures et autres éclats. Le système de fixation Smart Bracket permet de fixer l'antivol presque n'importe où sur le cadre (p.e. support port-bidon). Mécanisme de fermeture recouvert d'acier à haute résistance, 3 clés incluses. Dimensions des barres en acier : 7.5mm x 22.5mm x 700mm.

BBL-48 PowerLink 43.90
001/0022000



H8208V 5 x 5 x 1000mm

Äußerst sicheres Fahrradschloss. Haltbarer Schließmechanismus in einem starken Stahlgehäuse. Starker Metall-Schließmechanismus, mit 3 Schlüsseln. 5mm dicken Stahlketten - für maximale Sicherheit. Die Nylonabdeckung ermöglicht das problemlose Tragen und schützt den Fahrradlack vor Beulen und Kratzern. Die Schutzabdeckung verhindert das Eindringen von Staub und Schmutz in das Schlüsselloch. Maße der Kette: 5mm / 5mm x 1000mm. Passend für BBL-92 CableFix und BBL-93 CableTie.

Antivol haute sécurité. Mécanisme de fermeture durable recouvert d'une gaine en acier solide, 3 clés incluses. Antivol chaîne épais (5mm) en acier pour vélo ; protection maximum. Antivol recouvert de Nylon afin de faciliter le transport et protéger la peinture du vélo contre les éclats et les éraflures. Cache-poussière sur le barillet pour en empêcher l'encrassement. Tailles: 5mm / 5mm x 1000mm. Compatible avec les fixations BBL-92 CableFix et BBL-93 CableTie.

BBL-14 PowerChain 59.90
001/0030000

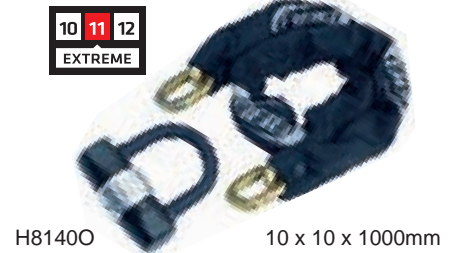

H81400 10 x 10 x 1000mm

Robustes Fahrradschloss aus sehr haltbaren, 10mm dicken Stahlketten - für maximale Sicherheit. Die Nylonabdeckung ermöglicht das problemlose Tragen und schützt den Fahrradlack vor Beulen und Kratzern. U-Schloss aus gehärtetem Stahl. Die Schutzabdeckung verhindert das Eindringen von Staub und Schmutz in das Schlüsselloch. Maße der Kette: 10mm x 10mm x 1000mm.

Antivol épais (10mm) en acier pour vélo ; protection maximum. Antivol recouvert de Nylon afin de faciliter le transport et protéger la peinture du vélo contre les éclats et les éraflures. Antivol en U, en acier trempé. Cache-poussière sur le barillet pour en empêcher l'encrassement. Dimensions de la chaîne: 10mm x 10mm x 1000mm. Dimensions du „U“: 100 x 110mm.

BBL-22 ExtraCoil 13.90
001/0007000

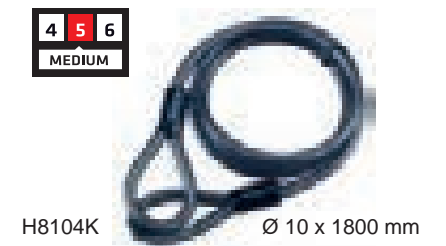

H8104K Ø 10 x 1800 mm

Zusatzkabel zur Kombination mit dem U-Schloss BBL-21. Dickes und haltbares, in sich gedrehtes inneres Stahlkabel für maximalen Schutz. Die PVC-Beschichtung schützt den Fahrradlack vor abgestoßenen Stellen und Kratzern. Größe: 10mm x 1.800mm. Passend für BBL-92 CableFix.

Câble supplémentaire à combiner avec le modèle U-Vault BBL-21. Câble en acier tressé, épais et durable pour une protection maximale. La couche de PVC protège la peinture du vélo contre les éclats et les éraflures. Taille: 10mm x 1800mm. Compatible avec la fixation BBL-92 CableFix.

BBL-24 ExtraChain 29.90
001/0015000



H8231F 5 x 1200 mm

Zusätzliche Kette zur Kombination mit BBL-28 U-Vault. Die dicke und stabile Stahlkette bietet maximale Sicherheit. Die Nylon-Ummantelung verhindert Lackschäden am Rad. Maße: 5 mm x 1200 mm.

Câble supplémentaire à combiner avec le modèle U-Vault BBL-28. Chaîne en acier épais et durable pour une protection maximale. Le revêtement en nylon protège la peinture du vélo contre les éclats et les éraflures. Taille: 5mm x 1200mm.

BBL-21 U-Vault 34.90
001/0017500



H8104J 245 x 170 mm

U-Schloss aus dickem gehärtetem Stahl. Extra starker Schließmechanismus, 2 Schlüssel mit Seriennummer. Die PVC-Beschichtung schützt den Fahrradlack vor abgestoßenen Stellen und Kratzern. Die Schutzabdeckung verhindert das Eindringen von Staub und Schmutz in das Schlüsselloch. Größe: 245mm x 170mm.

Antivol en U en acier trempé épais. Mécanisme de fermeture extra-résistant, 3 clés numérotées incluses. Antivol recouvert d'une couche de PVC afin de protéger la peinture du vélo contre les éclats et les éraflures. Cache-poussière sur le barillet pour en empêcher l'encrassement. Taille: 245mm x 170mm.

BBL-41 PowerLock 31.90
001/0016000



H8141N Ø12mm H8141O Ø15mm

Haltbarer Schließmechanismus in einem starken Stahlgehäuse. Dickes und haltbares, in sich gedrehtes inneres Stahlkabel. Starker Metall-Schließmechanismus, mit 3 Schlüsseln. Passend für BBL-92 CableFix und BBL-93 CableTie.

Antivol haute sécurité. Mécanisme de fermeture durable recouvert d'une gaine en acier solide. Câble intérieur en acier tressé, épais et solide, pour une protection maximale. 3 clés incluses. Compatible avec les fixations BBL-92 CableFix et BBL-93 CableTie.

BBL-42 PowerLock 29.90
001/0015000



H8141P Ø12mm H8141Q Ø15mm

Haltbarer Schließmechanismus in einem starken Stahlgehäuse. Dickes und haltbares, in sich gedrehtes inneres Stahlkabel. Starker Metall-Schließmechanismus, mit 3 Schlüsseln. Passend für BBL-92 CableFix und BBL-93 CableTie.

Antivol haute sécurité. Mécanisme de fermeture durable recouvert d'une gaine en acier solide. Câble intérieur en acier tressé, épais et solide, pour une protection maximale. 3 clés incluses. Compatible avec les fixations BBL-92 CableFix et BBL-93 CableTie.

BBL-63 QuickLoop 24.90
001/0012500



Dickes, stabiles und gerades inneres Stahlkabel für maximale Sicherung. Extra Kabellänge durch spezielle Loop-Funktion. Stabiler Schließmechanismus; 2 Schlüssel im Lieferumfang enthalten. Die Ummantelung des Kabels verhindert Abplatzen und Zerkratzen des Lacks. Der Kletttriemen hält das Kabel zusammen, solange das Schloss verstaubt ist. Kompatibel mit BBL-92 CableFix und BBL-93 CableTie.

Câble intérieur en acier tressé, épais et durable, pour une protection maximale. La fonction spéciale boucle apporte plus de longueur de câble. Mécanisme de fermeture résistant avec 2 clés incluses. Protège-câble destiné à protéger la peinture du vélo contre les éclats et les éraflures. Une sangle en velcro permet de maintenir le câble de façon compact. Compatible avec les fixations BBL-92 CableFix et BBL-93 CableTie.

Schlösser: mit Schlüssel
Cadenas: avec clés

BBB

Preis / Prix

BBL-31 PowerSafe 21.90
001/0011000

H8123F Ø12mm

19.90
001/0010000

H8123D Ø8mm

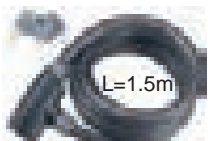
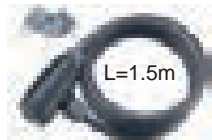

Dickes und haltbares, in sich gedrehtes inneres Stahlkabel für maximalen Schutz. Starker Metall-Schließmechanismus, mit 3 Schlüsseln. Die Kabelbeschichtung schützt den Fahrradlack vor abgestoßenen Stellen und Kratzern. Die Schutzabdeckung verhindert das Eindringen von Staub in das Schlüsselloch. Passend für BBL-92 CableFix.

Câble intérieur en acier tressé, épais et solide, pour une protection maximale. Mécanisme de fermeture en métal à haute résistance, 3 clés incluses. Protège-câble destiné à protéger la peinture du vélo contre les éclats et les éraflures. Cache-poussière sur le barillet pour en empêcher l'encrassement. Compatible avec la fixation BBL-92 CableFix.

BBL-32 PowerSafe 19.90
001/0010000

H8123I Ø12mm

17.90
001/0090000

H8123G Ø8mm

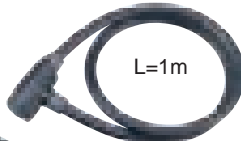

Dickes und haltbares, in sich gedrehtes inneres Stahlkabel für maximalen Schutz. Starker Metall-Schließmechanismus, mit 3 Schlüsseln. Die Kabelbeschichtung schützt den Fahrradlack vor abgestoßenen Stellen und Kratzern. Die Schutzabdeckung verhindert das Eindringen von Staub in das Schlüsselloch. Passend für BBL-92 CableFix.

Câble intérieur en acier tressé, épais et solide, pour une protection maximale. Mécanisme de fermeture en métal à haute résistance, 3 clés incluses. Protège-câble destiné à protéger la peinture du vélo contre les éclats et les éraflures. Cache-poussière sur le barillet pour en empêcher l'encrassement. Compatible avec la fixation BBL-92 CableFix.

BBL-61 QuickSafe 16.90
001/0085000

New

H8182J black

Ø 8 x 1000 mm



H8231I red



H8231J orange

New

H8231K white

Dickes und haltbares, in sich gedrehtes inneres Stahlkabel für maximalen Schutz. Robuster Schließmechanismus. Inklusive 2 Schlüssel. Die Kabelbeschichtung schützt den Fahrradlack vor abgestoßenen Stellen und Kratzern. Passend für BBL-92 CableFix und BBL-93 CableTie.

Câble intérieur en acier tressé, épais et solide, pour une protection maximale. Mécanisme de fermeture résistant avec 2 clés incluses. Protège-câble destiné à protéger la peinture du vélo contre les éclats et les éraflures. Compatible avec les fixations BBL-92 CableFix et BBL-93 CableTie.

BBL-93 CableTie 9.90
001/0005000



H8141X



Montagehalterung für BBB-Kabelschlösser. Halterung kann an verschiedenen Positionen am Fahrrad angebracht werden. Zwei Schnellverschlüsse passen auf Rohre mit einem Durchmesser von 27,2 - 60 mm. Passend für BBL-41/42/45/46/47/48/61/62. Auch passend für Standard-Kabelschlösser: 6, 8, 10 und 12 mm.

Fixation pour les antivols BBB haute sécurité. La fixation peut être arrimée en diverses positions sur le vélo. La sangle de fixation rapide s'adapte à tous les diamètres de tube. Compatible avec les modèles BBL-41/42/45/46/47/48/61/62. Grâce au connecteur de câble, est aussi compatible avec les antivols de: 6, 8, 10 et 12mm.

BBL-92 CableFix 7.90
001/0004000



H8123P



Universalhalterung für BBB-Kabelschlösser. Die Halterung wird an der Rahmenschraube der Sattelstütze befestigt. Passend für Kabeldurchmesser: 6, 8, 10 und 12mm (BBL-31/-32/-35/-36/-61/-62).

Fixation universelle pour les antivols BBB. La fixation se place sur le boulon de cadre de la tige de selle. Compatible avec les diamètres de câble suivants: 6, 8, 10 et 12mm (BBL-31/-32/-35/-36/-61/-62).

BBB**BBB**

Schlösser: mit Code
Cadenas: avec combinaison



Preis / Prix

BBL-45 CodeLock 31.90
001/0016000



Zusätzlich geschützter haltbarer Schließmechanismus. Dickes und haltbares, in sich gedrehtes inneres Stahlkabel für maximalen Schutz. 4-stelliger Zahlencode - Zahlenkombination frei wählbar. Robuster Schließmechanismus aus Metall. Passend für BBL-92 CableFix und BBL-93 CableTie.

Longévité accrue du mécanisme de fermeture avec protection renforcée. Câble intérieur en acier tressé, épais en spirale pour une protection maximale. Code numérique (4 combinaisons) réinitialisable et paramétrable par l'utilisateur. Mécanisme de fermeture en métal à haute résistance. Compatible avec les fixations BBL-92 CableFix et BBL-93 CableTie.

BBL-46 CodeLock 29.90
001/0015000



Zusätzlich geschützter haltbarer Schließmechanismus. Dickes und haltbares, in sich gedrehtes inneres Stahlkabel für maximalen Schutz. 4-stelliger Zahlencode - Zahlenkombination frei wählbar. Robuster Schließmechanismus aus Metall. Passend für BBL-92 CableFix und BBL-93 CableTie.

Longévité accrue du mécanisme de fermeture avec protection renforcée. Câble intérieur en acier tressé, épais en spirale pour une protection maximale. Code numérique (4 combinaisons) réinitialisable et paramétrable par l'utilisateur. Mécanisme de fermeture en métal à haute résistance. Compatible avec les fixations BBL-92 CableFix et BBL-93 CableTie.

BBL-47 CodeArmor 39.90
001/0020000



Extra geschützter langlebiger Schließmechanismus. Dicker und langlebiger Panzerstahl mit einem dicken und haltbaren in sich gedrehten inneren Stahlkabel für maximalen Schutz. 4-stelliger Zahlencode. Der frei wählbare Zahlencode lässt sich abändern. Starker Schließmechanismus aus Metall. Passend für BBL-93 CableTie.

Mécanisme de fermeture durable ultra-protégé. Câble intérieur en acier tressé, recouvert d'une carapace en acier, pour une protection maximale. Code numérique (combinaisons à 4 chiffres). Code numérique réinitialisable et paramétrable par l'utilisateur. Mécanisme de fermeture en métal à haute résistance. Compatible avec la fixation BBL-93 CableTie.

BBL-35 CodeSafe 21.90
001/0011000



Dickes und haltbares, in sich gedrehtes inneres Stahlkabel für maximalen Schutz. 4-stelliger Zahlencode - Zahlenkombination frei wählbar. Robuster Schließmechanismus aus Metall. Passend für BBL-92 CableFix und BBL-93 CableTie.

Câble intérieur en acier tressé, épais et durable. Code numérique (4 combinaisons). Code numérique réinitialisable et paramétrable par l'utilisateur. Mécanisme de fermeture en métal à haute résistance. Compatible avec les fixations BBL-92 CableFix et BBL-93 CableTie.

BBL-36 CodeSafe 19.90
001/0010000



Dickes und haltbares, in sich gedrehtes inneres Stahlkabel für maximalen Schutz. 4-stelliger Zahlencode - Zahlenkombination frei wählbar. Robuster Schließmechanismus aus Metall. Passend für BBL-92 CableFix und BBL-93 CableTie.

Câble intérieur en acier tressé, épais et durable. Code numérique (4 combinaisons). Code numérique réinitialisable et paramétrable par l'utilisateur. Mécanisme de fermeture en métal à haute résistance. Compatible avec les fixations BBL-92 CableFix et BBL-93 CableTie.

BBL-51 MicroLoop 27.90
001/0014500

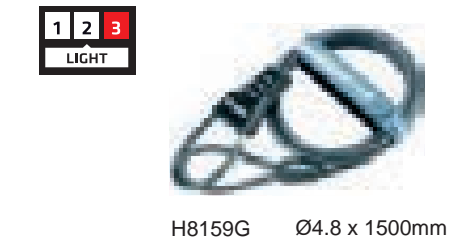

Kleines, extra kompaktes und leichtes Fahrradschloss. Besondere Schleifenfunktion sorgt für zusätzliche Kabellänge. Der 3-stellige Zahlencode kann vom Benutzer geändert werden. Hartes & widerstandsfähiges Stahlkabel. Robuster Schließmechanismus aus Metall. Ein Klettverschluss kann das Kabel zusammenhalten, wenn das Schloss aufbewahrt wird. Gewicht: 125 Gramm.

Antivol vélo léger et extra-compact. La fonction spéciale boucle apporte plus de longueur de câble. Code à trois chiffres reprogrammable. Malgré son faible diamètre, ce câble en acier renforcé apporte une résistance impressionnante. Corps métallique. Une sangle en velcro permet de maintenir compact le câble. Poids: 125 grammes.

BBL-52 MiniSafe 13.90
001/0006700



BBL-10 MiniCase 19.90
001/0010000



Kleines, extra kompaktes und leichtes Fahrradschloss. Veränderbare 3-Zahlen-Kombination mit numerischen Code-Mechanismus. Beeindruckt trotz seines geringen Durchmessers durch seinen Code Lock und hat ein robustes und langlebiges Stahlseil. Das lange Pin Code Schloß kann auch verwendet werden, um Reißverschlüsse zu sichern.

Petit antivol, léger et ultra-compact. Combinaison numérique à 3 chiffres ; code réglable par l'utilisateur. Câble en acier, très résistant, assurant une excellente sécurité en dépit de sa petite taille. Son long axe de blocage permet aussi de sécuriser des fermetures éclair.

BBL-53 MiniCase 19.90
001/0010000



Kleines extra kompaktes und leichtes Schloss. Frei wählbarer 3-stelliger Zahlencode. Das Schloss mit geringem Durchmesser beeindruckt durch das sichere Stahlkabel. Rollmechanismus für einfache und schnelle Unterbringung des Kabels.

Petit antivol, léger et compact. Mécanisme de changement de code numérique à 3 combinaisons. Résistance impressionnante malgré sa petite taille, due à son mécanisme à codes sécurisé et son câble en acier robuste et durable. Mécanisme de retour automatique pour un rangement rapide et facile.

BBL-65 QuickLoop 14.90
001/0075000



Dickes und haltbares, in sich gedrehtes inneres Stahlkabel für maximalen Schutz. Feste 4-stellige Zahlenkombination. Langlebiger Schließmechanismus. Die Kabelummantelung verhindert das der Lack Deines Fahrrads abplatzt oder zerkratzt wird. Kompatibel mit BBL-92 CableFix.

Câble intérieur en acier tressé, épais et durable, pour une protection maximale. Code numérique fixe à 4 chiffres. Mécanisme de fermeture durable. Protège-câble destiné à protéger la peinture du vélo contre les éclats et les éraflures. Compatible avec la fixation BBL-92 CableFix.

Glocken Sonnettes

Art-Nr.

Bezeichnung / Désignation



Preis / Prix

BBB-15 Loud & Clear Deluxe



H8141E 001/0004450	BBB-15, Loud & Clear Deluxe, inkl. 2 O-Ringe, rostfrei, schwarz BBB-15, Loud & Clear Deluxe, 2 sangles incluses, inoxydable, noir	8.95
H8141F 001/0084500	BBB-15D, EasyFit Deluxe, Display, 20x schwarz BBB-15D, EasyFit Deluxe, Display, 20x noir	179.00

BBB-14 EasyFit Deluxe

New



H8218X 001/0004100	2x O-Ringe, Messingkappe, Inoxyfeder, schwarz/grau 2x sangles, calotte laiton, acier inoxydable, noir/gris	8.50
H8218Y 001/0004100	2x O-Ringe, Messingkappe, Inoxyfeder, schwarz/orange 2x sangles, calotte laiton, acier inox., noir/orange	8.50
H8218Z 001/0004100	2x O-Ringe, Messingkappe, Inoxyfeder, schwarz/gelb 2x sangles, calotte laiton, acier inoxydable, noir/jaune	8.50
H8219A 001/0004100	2x O-Ringe, Messingkappe, Inoxyfeder, schwarz/pink 2x sangles, calotte laiton, acier inox., noir/pink	8.50
H8219B 001/0076000	Display à 20 Stk., Easy Fit, schwarz Display à 20 pcs., Easy Fit, noir	170.00
H8219C 001/0076000	Display à 20 Stk., 5x s/grau, 5x s/orange, 5x s/gelb, 5x s/pink Display à 20 pcs., 5x n/gris, 5x n/orange, 5x n/jaune, 5x n/pink	170.00

BBB-16 MiniFit



H8208Q 001/0004000	Leicht & laut, Messingschelle und Edelstahlfeder, schwarz/weiss Légère & intense, Brass pince et ressort en acier inoxydable, noir/blanc	7.95
H8208R 001/0004000	Leicht & laut, Messingschelle und Edelstahlfeder, schwarz/blau Légère & intense, Brass pince et ressort en acier inoxydable, noir/bleu	7.95
H8208S 001/0004000	Leicht & laut, Messingschelle und Edelstahlfeder, schwarz/rot Légère & intense, Brass pince et ressort en acier inoxydable, noir/rouge	7.95
H8208T 001/0004000	Leicht & laut, Messingschelle und Edelstahlfeder, schwarz/grün Légère & intense, Brass pince et ressort en acier inoxydable, noir/vert	7.95
H8208U 001/0077000	BBB-16D, Display, MiniFit, 5x swrz., 5x blau, 5x rot, 5x grün BBB-16D, Display, MiniFit, 5x noir, 5x bleu, 5x rouge, 5x vert	159.00

BBB-12 EasyFit



H7872A 001/0003300	inkl. 2x O-Ringe, Aluminium, schwarz 2x sangles incluses, aluminium, noir	6.90
H8192X 001/0003300	inkl. 2x O-Ringe, Aluminium, blau 2x sangles incluses, aluminium, bleu	6.90
H8192Y 001/0003300	inkl. 2x O-Ringe, Aluminium, rot 2x sangles incluses, aluminium, rouge	6.90
H8192Z 001/0003300	inkl. 2x O-Ringe, Aluminium, grün 2x sangles incluses, aluminium, vert	6.90
H7883B 001/0060000	Display à 20 Stk., Easy Fit, schwarz Display à 20 pcs., Easy Fit, noir	138.00
H8193A 001/0060000	Display à 20 Stk., 5x swrz., 5x blau, 5x rot, 5x grün Display à 20 pcs., 5x noir, 5x bleu, 5x rouge, 5x vert	138.00

BBB-11 Loud & Clear



H7847 001/0003000	BBB-11, Loud & Clear, mit Standardklemme, schwarz BBB-11, Loud & Clear, mécanisme de serrage standard, noir	5.95
H8141D 001/0003000	BBB-11, Loud & Clear, mit Standardklemme, weiss BBB-11, Loud & Clear, mécanisme de serrage standard, blanc	5.95
H7883A 001/0054000	BBB-11D, Display à 20 Stk., Loud & Clear BBB-11D, Display à 20 pcs., Loud & Clear	119.00

Ständer Béquilles latérales

Art-Nr.

Bezeichnung / Désignation

BBB

Preis / Prix

BKS-04 MultiKick

H8177M
001/001600026"-29", Hinterbaumontage, Länge & Winkel verstellbar, swrz.
26"-29", monté sur cadre, longueur & l'angle ajust., noir

31.90

BKS-05 CityKick

**New**H8224W
001/001200026"-29", Zentralständer, Länge & Winkel verstellbar, schwarz
26"-29", Béquille centrale, longueur & l'angle ajust., noir

23.90

BKS-01 SideKick

H7816B
001/001250026"-28", Hinterbaumontage, Länge & Winkel verstellbar, swrz.
26"-28", monté sur cadre, longueur & l'angle ajust., noir

24.90

BKS-02K QuickKick Kids

H8115Y
001/001100016"-24", Schnellspannermontage, Länge verstellbar, sw
16"-24", monté dans le serrage rapide, longueur ajust. noir

21.90

Satteltaschen Eigenschaften Sacoche Caractéristiques

BBB



Blaues interior für besseres Erkennen des Inhalts.
Intérieure en bleu vous permet de mieux distinguer le contenu.

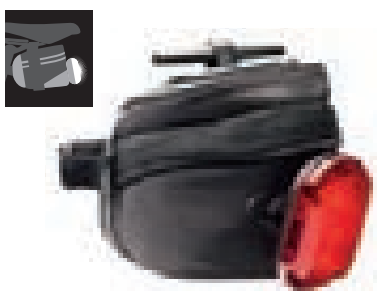

Spezialriemen für Rücklicht
Sangle spéciale pour éclairage arrière



T-Montagesystem Système à fixation "T"

Click und go, das T-Buckle System montiert man direkt an die Sattelschienen. Aufgrund der speziellen Form des T-Buckle bleibt die Satteltasche auch dann fixiert, wenn der Sattelstützen Riemen nicht verwendet wird. Keine Schrauben, keine Muttern.

Clic et go, le système t-Buckle se monte directement sur le rail de la selle. Grâce à la forme spéciale du crochet, la sacoche restera en place même sans la sangle de tige de selle. pas de vis, pas d'écrou.



Doppelriemen-Montagesystem Système à fixation double-sangle

Riemen um die Sattelschienen platzieren, Schnalle klicken, Riemen festziehen und losfahren, das ist das Twin-Buckle-System. Hilft auch die Satteltasche zu komprimieren wenn sie nicht ganz voll ist. Keine Schrauben, keine Muttern.

ouvrez les sangles dans le rail de la selle, cliquez la boucle, serrez la sangle et roulez. C'est le nouveau système twin-Buckle. Il vous permet aussi de compresser votre sacoche si elle n'est pas complète. pas de vis, pas d'écrou.

EIGENSCHAFTEN / CARACTÉRISTIQUES



Bestehend aus:
Fabriqué en:



Wasserfest
Etanche



Sattelstützenriemen: Gummi
Sangle d. tige d. selle: caoutchouc



Reflektoren
Réflecteurs



Sattelstützen Klettverschluss
Sangle d. tige d. selle velcro



Unauffällig schwarze
Grafik, mit Reflektoren
Graphisme subtil noir,
avec réflecteurs



Leicht zu reinigende Unterseite
Dessous facile à nettoyer

Modell Modèle	L (cm) long(cm)	B (cm) larg(cm)	H (cm) haut(cm)	Vol(cm3) vol(cm3)
BSB-12 S	14	7	6,5	370
BSB-12 M	15,5	8	9,5	640
BSB-12 L	15,5	9	10	750
BSB-13 S	13	7	9	360
BSB-13 M	15,5	8	9,5	520
BSB-13 L	17,5	8,5	10,5	690
BSB-14	12	7,5	3	160
BSB-16	14,5	4	11	720
BSB-17	20	5,5	8	550
BSB-31S	14	7	6,5	370
BSB-31M	15,5	8	9,5	640
BSB-31L	15,5	9	10	750
BSB-33S	13	6,7	9	360
BSB-33M	15,5	8	9,5	520
BSB-33L	17,5	8,3	10,3	690
BSB-95	40	24	18	9765
BSB-98	48	34	25	18000
BSB-101	48	24	13	12000
BSB-111	40	22	12	6000
BSB-115	50	30	22	25000
BSB-121	48	32	25	20000
BSB-132	50	32	22	30000

Satteltaschen-Set's Sacoche-Kit's

Art-Nr.

Bezeichnung / Désignation



Preis / Prix

BMP-37 CO² SlimKit

H8224X
001/0015000CO² Kartuschen Pumpset
Kit de gonflage à cartouche CO²
New

29.90

Mit BMP-32 AirSpeed, BTL-80 LeakFix und BTL-81 EasyLift in einer Packung inklusive elastischer Riemenhalterung. Kompaktes und leichtes Set, ideal für direkte Befestigung an Deiner Sattelstütze oder Deinem Rahmen. 16 Gramm Kartusche und 3 LeakFix Flicken im Lieferumfang enthalten. Gewicht: 96 Gramm.

Combinant un BMP-32 AirSpeed, un BTL-80 LeakFix et un BTL-81 EasyLift. Le tout bien rangé dans une bande élastique. Compact et léger. Idéal pour un montage direct sur la tige de selle ou le cadre. Cartouche de 16gr et 3 patches LeakFix inclus. Convient aux valves Presta et Schrader. Poids: 96gr.

BSB-53 CombiPack Race

H8225S
001/0012500

Satteltasche Road mit Klettverschluss: Schlauch 700* 18/25C FV 48mm (BTI-71), Easy-Lift-Reifenmontierhebeln 2 Stk./Set (BTL-81). 24.90

New

Sacoche de course avec fixation velcro contenant: BTI-71 BikeTube Ch. à air 700*18/25C FV 48 mm. BTL-81 EasyLift démonte pneus 2pc/set.

BSB-51 CombiPack Small

H8186J
001/0022500CombiPack Race, **EasyPack S** mit Minipumpe (BMP-24), Minitool BTL-42S MicroFold (6 Funktionen), BTL-81 EasyFit Reifenheber 3 Stk. 44.90

CombiPack Race, **EasyPack S** av. mini-pompe (BMP-24), mini-outil BTL-42S MicroFold (6 fonctions), BTL-81 EasyFit démonte pneu 3 pcs.

BSB-52 CombiPack Medium

H8199D
001/0025000CombiPack M, **StorePack M** mit Minipumpe (BMP-24), Minitool BTL-42S MicroFold (6 Funktionen), BTL-81 EasyFit Reifenheber 3 Stk. 49.90

CombiPack M, **StorePack M** av. mini-pompe (BMP-24), mini-outil BTL-42S MicroFold (6 fonctions), BTL-81 EasyFit démonte pneu 3 pcs.

BSB-54 ToolPack

H8225T
001/0027500Multifunktions-Werkzeugrolle
Trousse à outils multi-usage
New

54.90

Multifunktions-Werkzeugrolle mit Platz für einen Ersatzschlauch, Werkzeuge, CO₂-Kartuschen und einer Tasche für Kleinteile. Verwendbar als Satteltasche, Rahmentasche oder Organizer. Inklusive: BTL-41S Maxifold S. BTL-81 EasyLift Reifenheber 3Stk./Set. BMP-32 AirSpeed, CO₂ Kartuschen inklusive.

Trousse à outils multi-usage pouvant accueillir une chambre à air, des outils, des cartouches CO₂ et avec une petite poche pour les petites pièces. Peut être utilisé comme une sacoche de selle, une sacoche de cadre ou simplement un organisateur. Comprend: BTL-41S Maxifold S. BTL-81 EasyLift démonte pneus 3pc/set. BMP-32 AirSpeed, cartouches CO₂ incluses.

Satteltaschen Sacoches

Art-Nr. Bezeichnung / Désignation Preis / Prix

BSB-13 CurvePack



H8149Q 001/0015000	S, Satteltasche, T-Buckle Halterung, Gr. S S, sacoche, fixation T-Buckle, taille S	29.90
H8149R 001/0016500	M, Satteltasche, T-Buckle Halterung, Gr. M M, sacoche, fixation T-Buckle, taille M	32.90
H8149S 001/0017500	L, Satteltasche, T-Buckle Halterung, Gr. L L, sacoche, fixation T-Buckle, taille L	34.90

BSB-12 StorePack



H8131A 001/0013500	S, Satteltasche, T-Buckle Halterung, Grösse S S, sacoche, fixation T-Buckle, taille S	26.90
H8131B 001/0015000	M, Satteltasche, T-Buckle Halterung, Grösse M M, sacoche, fixation T-Buckle, taille M	29.90
H8131C 001/0016500	L, Satteltasche, T-Buckle Halterung, Grösse L L, sacoche, fixation T-Buckle, taille L	32.90

BSB-33 SpeedPack



H8214L 001/0014000	Grösse S, Satteltasche mit Klettverschluss/Reissverschluss Taille S, Sacoche av. velcro/fermeture-éclair	27.90
H8214M 001/0015000	Grösse M, Satteltasche mit Klettverschluss/Reissverschluss Taille M, Sacoche av. velcro/fermeture-éclair	29.90
H8214N 001/0016000	Grösse L, Satteltasche mit Klettverschluss/Reissverschluss Taille L, Sacoche av. velcro/fermeture-éclair	31.90

BSB-31 EasyPack



H8214O	S=370cm ³ schwarz / noir	001/0011500	22.90
H8214P	M=640cm ³ schwarz / noir	001/0013500	26.90
H8214Q	L=750cm ³ schwarz / noir	001/0016000	31.90

Hochwertige Satteltasche mit ausgesuchten Materialien und Eigenschaften. Blaue Innenausstattung, für bessere Sichtbarkeit des Innenbereichs. Elastikband und Innentasche zum einfachen Verstauen Ihrer Sachen (Größe M und L). Wasserdichter und abschließbarer Reißverschluss, absolut geräuschfrei. LED-Rücklicht Montaghalterung. Klettverschlüsse, zur sicheren Befestigung. Rubber Befestigung an der Sattelstütze für zusätzliche Stabilität und Sicherheit. Die große Tasche ist in zwei Fächer unterteilt. Das obere Fach eignet sich perfekt zur Aufbewahrung von Geldbörse, Schlüsseln oder Dokumenten.

Sacoche de qualité, avec matériaux et fonctionnalités haut de gamme. Intérieur bleu pour une visibilité optimale du contenu. Sangle élastique et poche intérieure pour organiser facilement le contenu (Tailles M et L). Zip blocable pour une sécurité accrue et une absence totale de bruit. Sangle de montage pour éclairage LED arrière intégrée. Sangle double velcro pour un montage et démontage facile. Sangle tige de selle en caoutchouc pour plus de stabilité et éviter d'endommager le cuissard ou la tige de selle. Grande sacoche divisée en deux compartiments. Le compartiment supérieur est parfait pour le rangement d'un portefeuille, de clés ou de documents.

Satteltaschen Sacoches

Art-Nr.

Bezeichnung / Désignation



Preis / Prix

BSB-14 RacePack

H8149U
001/0009900Kompakte Satteltasche, schwarz matt
Sacoche compacte, noire matte

19.90

H8149V
001/0009900Kompakte Satteltasche, weiss matt
Sacoche compacte, blanche matte

19.90

BSB-17 FuelPack



New

H8225R
001/0020000Oberrohrtasche FuelPack 550cm³ schwarz, 21 x 5.5 x 8cm
Sacoche de tube FuelPack 550cm³ noir 21 x 5.5 x 8cm

39.90

Tasche speziell zur Befestigung am Oberrohr. Abgewinkelte Vorderseite passt sich an Vorbau und Lenksatz an. Einfacher Zugriff über Klettverschluss an Oberseite. Ein großes Fach zur Unterbringung von Energieriegeln, Portemonnaies, Schlüsseln, Telefonen usw. Innen befinden sich zwei Mesh-Taschen, ein Schlüsselaufhänger und eine Kabelführung. Mesh-Tasche außen für schnellen Zugriff. Transparente Abdeckung für Land- oder Straßenkarten. Boden aus rutschfestem Material. 2 Klettriemen zur Fixierung der Tasche in ihrer Position

Sacoche conçue spécifiquement pour un montage sur le tube horizontal. Partie avant courbe pour un alignement avec la potence et la direction. Accès supérieur à Velcro pour un accès facile. Un grand compartiment pour y stocker barres énergétiques, portefeuille, clés, téléphone, etc. A l'intérieur, vous trouvez deux grandes poches mesh, un porte-clé et un passage pour câble électrique. Poche extérieure en mesh pour un accès rapide. Poche transparente sur le dessus pour cartes ou indication des directions. Revêtement agrippant sur le dessous. 2 sangles velcro pour maintenir la sacoche en position.

BSB-16 TopPack

H8164M
001/0014500Oberrohrtasche, 3 Klettverschlüsse
Sacoche de tube supérieur, 3 sangles velcro

29.00

BSB-95 CarrierBag

H8084T
001/0035000Gepäckträgertasche zu BCA-02 MountRack / BCA-03 RearRack
L = 40/33cm, B = 24cm, H = 20cm
Sac porte-bagages pour BCA-02 MountRack / BCA-03 RearRack
Lo. = 40/33cm, La. = 24cm, Ha. = 20cm

59.90

BCA-90 SecureRack

H8119D
001/0003000Spanngurt zur Befestigung von Gepäck
Sangle de fixation des bagages

5.90

BSB-105 BackTank

H8199F
001/0012500Trinkbeutel 2L zu BSB-101, blau, antibakteriell
Sac à boisson 2l pour BSB-101, bleu, antibactérien

24.90

BSB-106 CleaningKit

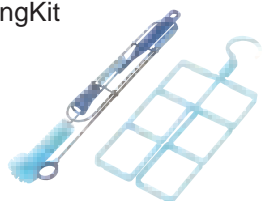
H8214R
001/0012500zu BSB-105, blau
pour BSB-105, bleu

24.90

BSB-96 RainCover

H8116L
001/0007000Regenhülle für EasyStore BSB-98/MaraTour BSB-101
Couvre imperméable p. EasyStore BSB-98/MaraTour BSB-101

13.90

Rucksäcke Sac à dos

BBB

Art-Nr.

Bezeichnung / Désignation

Preis / Prix

BSB-111 LiteFuel



H8214S
001/0036900

Rucksack 6l **inkl. Wasserbeutel 2l**, 247g, 22x40x12cm schwarz
Sac à dos 6l, **poche à eau 2l inclus**, 247g, 22x40x12cm noir

69.90



Hydrierungs-Rucksack mit zusätzlichem Fach. Leichte Schulterriemen und Schnallen. Kann Hydrierungssysteme von bis zu 3L aufnehmen und bietet eine Führung für den Trinkschlauch. Hauptfach für Dein Jersey oder Deine Jacke. Deine permanente Ausrüstung kannst Du im Organizer verstauen. Du kannst Dein Rücklicht am Rucksack befestigen. Reflektierendes BBB Logo und reflektierende Seitenstreifen. Volumen: 6 Liter. Gewicht: 247 Gramm. Maße: 22x40x12cm (BxHxT).

Sac d'hydratation avec compartiments supplémentaires. Bretelles et boucles légères. Permet d'accueillir une poche à eau jusqu'à 3L et offre des guides pour le tuyau. Compartiment principal pour ranger votre maillot et veste. Organiseur pour ranger vos affaires de tous les jours. Fixation pour éclairage arrière. Logo et liseré réfléchissant pour plus de visibilité. Volume : 6 litres. Poids : 247gr. Dimensions : 22cm x 40cm x 12cm (WxHxD).

H8232A
001/0025000

Rucksack 6l **ohne Wasserbeutel**, 247g, 22x40x12cm orange/rot
Sac à dos 6l, **sans poche à eau**, 247g, 22x40x12cm orange/rouge

49.00

H8232B
001/0025000

Rucksack 6l **ohne Wasserbeutel**, 247g, 22x40x12cm grün/blau
Sac à dos 6l, **sans poche à eau**, 247g, 22x40x12cm vert/bleu

49.00

BSB-101 MaraTour



H8199E
001/0049900

Tourenrucksack 12L, 525g, 24x48x13cm, schwarz
Sac à dos randonnées 12l, 525g, 24x48x13cm, noir

89.90



Das ergonomisch gestaltete Rückenpolster bietet angemessene Belüftung und Komfort. Leicht und schnell erreichbare Seitentaschen. Soft Touch-Taschen für Deine Wertsachen. Die gepolsterten Schulter- und Bauchgurte bieten optimalen Komfort. Die robusten unteren Partien halten Schmutz und Wasser ab. Der nicht flache Boden des Hauptfaches garantiert in Fahrposition für optimalen Sitz. Reflektierendes schwarzes Logo auf der Vorderseite.

Rembourrage dorsal au design ergonomique pour le confort et la ventilation. Poches latérales faciles à atteindre. Poche à doublure souple pour mettre vos articles les plus fragiles. Bretelles capitonnées aux épaules et aux hanches pour un confort optimal. Compartiment inférieur renforcé pour protéger de la poussière et de la pluie. Le compartiment principale n'a pas de fond plat, apportant ainsi plus d'esthétique lorsque vous êtes en position sur votre vélo. Logos réfléchissants noir sur l'avant.

BSB-98 EasyStore



H8177A
001/0035000

Rucksack 18l, 720g, 34x48x25cm für den Alltag und das Biken
Sac à dos 18l 720g, 34x48x25cm parfait pour la ville ou le VTT

59.00



Rucksack mit drei verschiedenen Staufächern zum Biken und für den Alltag. Zwei seitliche Fächer für Trinkflaschen. Ein großes zentrales Fach sowie ein kleines Fach für Organizer. Taille- und Brustgurte für zusätzliche Stabilität. Mit offenen Luftströmungskanälen am Rückensystem. Reflektierendes BBB Logo und reflektierende Seitenstreifen. Mit Regenhülle. Volumen: 18 Liter. 720 Gramm. Maße: 34 x 48 x 25 cm.

Sac à dos à 3 compartiments, parfait pour le vélo ou à pied. Deux compartiments latéraux pour ranger des bidons. Large compartiment central ainsi qu'un plus petit avec des rangements. Ceinture à la taille et à la poitrine pour une meilleure stabilité. Dos rembourré avec canaux de ventilation. Logo BBB et liserés réfléchissants sur les côtés. Couverture de pluie incluse, peut être rangée dans un compartiment spécial. Volume : 18 litres. 720gr. 34 x 48 x 25cm.

BSB-121 TrailPacker



H8214T
001/0054900

Rucksack 20l, Gewicht 705g, 32x48x25cm, schwarz
Sac à dos 20l, poids 705g, 32x48x25cm, noir

99.90



Tagesrucksack mit vielen Features. Kann Hydrierungssysteme von bis zu 3L aufnehmen und bietet eine Führung für den Trinkschlauch. Leicht und schnell erreichbare Seitentaschen. Deine permanente Ausrüstung kannst Du im Organizer verstauen. Inklusive Mesh zur einfachen Unterbringung Deines Helms. Du kannst Dein Rücklicht am Rucksack befestigen. Versteckte Tasche am Boden inklusive Regenhülle. Volumen: 20 Liter. Gewicht: 705 Gramm. Maße: 32 cm x 48 cm x 25 cm.

Sac à dos offrant de nombreux avantages. Permet d'accueillir une poche à eau jusqu'à 3L et offre des guides pour le tuyau. Poches latérales faciles à atteindre rapidement. Rangement intérieur pour la tenue de cycliste. Filet pour transporter facilement le casque. Fixation pour éclairage arrière. Poche inférieur cachée avec housse de pluie(BSB-96 RainCover). Volume : 20 litres. Poids : 705 gr. Dimensions : 32cm x 48cm x 25cm (WxHxD).

H8232C
001/0054900

Rucksack 20l, Gewicht 705g, 32x48x25cm, orange/rot
Sac à dos 20l, poids 705g, 32x48x25cm, orange/rouge

99.90

H8232D
001/0054900

Rucksack 20l, Gewicht 705g, 32x48x25cm, grün/blau
Sac à dos 20l, poids 705g, 32x48x25cm, vert/bleu

99.90

Rucksäcke, Diverse Sac à dos, divers

Art-Nr.

Bezeichnung / Désignation

BBB

Preis / Prix

BSB-115 CityVault



H8214U
001/0054900

Wasserdichter Rucksack, 25l, 827g, 30x22x50cm, schwarz
Sac à dos étanche, 25l, 827g, 30x22x50cm, noir

99.90



Wasserdichter Rucksack mit Folding-Top. Hochfrequenzgeschweißte Nähte Verstaue Deine permanente Ausrüstung im Organizer. Einfach handhabbares Folding-Top mit Druckknöpfen Bestehend aus langlebigem 600D Nylon. Die Seitengurte halten den Rucksack in Form Kleine wasserdichte Fronttasche. Du kannst Dein Rücklicht am Rucksack befestigen. 25 Liter. 827g, 30x22x50cm.

Sac à dos étanche. Soudures à ultrasons. Compartiment principal pour ranger votre maillot et veste. Facile à replier grâce aux boutons pression. Fabriqué en Nylon résistant 600D. Sangles latérales de compression. Petite poche avant étanche. Fixation p. éclairage arrière. 25 litres. 827g, 30x22x50cm.

BSB-132 PortoVault

New

H8225U
001/0040000

Wasserdichte Gepäckträgertasche, 20-30l, 755g, 32x50x22cm, schwarz
Sac à port-bagages, 20-30l, 755g, 32x50x22cm, noir

79.90



Wasserdichte Packtaschen mit Folding-Top. Hochfrequenzverschweißte Nähte. Einstellbares System zur Anbringung an Gepäckträgern mit einem Gestängedurchmesser von bis zu 16 mm. Reflektierende Aufdrucke an beiden Seiten. Innen befindlicher Organizer zur sicheren Unterbringung von Dokumenten oder Deinem Notebook. Volumen: 20-30 Liter. 755g. 32x50x22cm.

Sacoche latérale étanche. Soudures à ultrasons. Système de fixation auto-ajustable permettant un montage sur porte-bagage de section jusqu'à 16mm. Impressions latérales réfléchissantes. Organiseur interne pour protéger vos documents et votre portable. Parechocs aux coins pour une résistance accrue. Volume : 20-30 litres. 755 g. 32x50x22cm.

BSB-81/-82 Wheel Bag



600D
NYLON

H8060R
001/0026900

Radtasche, Nylon gepolstert, bis 28"
Housse pour une roue, Nylon, jusqu'à 28"

47.90

H8191Z
001/0031900

Radtasche, Nylon gepolstert, bis 29"
Housse pour une roue, Nylon, jusqu'à 29"

54.90

BSB-192 Sports Bag BBB Team



H8149W
001/0049900

Sport Tasche für Radfahrer, Grösse: 60x30x27cm
2 Bidonfächer, Seitenfächer für nasse Kleidung und Schuhe
Sac de sport pour cyclistes, dimensions: 60x30x27cm
2 compartiments pour bidons, compartiment séparé pour chaussures

99.90

BSB-194 Trolley Bag Team



H8149Y
001/0074900

Robuste Trolley Tasche für Radfahrer, grosses Hauptfach,
Organizer, geeignet als Flugzeug Handgepäck, 58x20x32cm
Sac à roulettes durable pour cyclistes, grand compartiment
avec organisateur, peut servir de bagage de cabine, 58x20x32cm

139.90

BSB-193 Traveller Bag BBB Team



H8149X
001/0089900

Reise-Rolltasche für Radfahrer, grosses Hauptfach,
div. Seitenfächer, separates Abteil für nasse Kleidung, 70x34x30cm
Sac de voyage pour cyclistes, grand compartiment central, plusieurs
compartiments latéraux, compartiment pour vêtements mouillés, 70x34x30cm

169.90

Sättel: Technische Eigenschaften Selles: Caractéristiques techniques



Design unisex Design unisex	Designed für Herren Conçue pour les hommes	Designed für Damen Conçue pour les femmes	Gel Einsätze Inserts gel	Memory Schaumpolster Mousse à mémoire de forme	Anatomisch abgestimmt Anatomiquement ajustée	Double Density Technologie Technologie double densité	Dual Elastomer Double élastomère
Comfortlite Geometrie Géométrie Comfortlite	hohle Titanschienen Rail titane creux	CroMo Schienen Rail CRMO	Carbon Schienen Rail carbone	Microtec Überzug Revêtement microtech	Kevlar Einsätze Inserts Kevlar	verstärktes Carbon Renforts carbone	

Die Sättel in der Kategorie City sind für Radfahrer ausgelegt, die in aufrechter Position fahren und ihre Alltagskleidung tragen. Es sind komfortable Sättel für City-Fahrräder, die für kurze Distanzen geeignet sind. Sättel dieser Kategorie mit der zusätzlichen Bezeichnung "PLUS" sind besonders darauf ausgelegt, jegliches Wundscheuern zu vermeiden. Im vergangenen Jahr haben wir den Comfort PLUS eingeführt, und in diesem Jahr haben wir diese PLUS Serie um eine XL Version ergänzt.

Les selles de la catégorie Ville sont conçues pour les cyclistes ayant une posture droite sur leur vélo et portant des vêtements de tous les jours. Ce sont des selles confortables pour vélos de ville et convenant à de courtes distances. Les selles de cette catégorie marquées « PLUS » sont conçues spécifiquement pour éviter les douleurs liées à la selle. L'an dernier nous avons introduit la Comfort PLUS et cette année nous avons rajouté une version XL à la série PLUS.

Die Sättel der Kategorie Touring sind ausgelegt auf Fahrer mit einer moderat sportlichen Haltung auf dem Rad und eignen sich sowohl für Touren in Freizeitkleidung als auch mit Radlerhosen. Die Polsterung ist fester als in der Kategorie City und daher ideal für Trekking/Touring oder um zum Pendeln.

Les selles de la catégorie Loisir sont conçues pour les cyclistes adoptant une posture modérément sportive et conviennent à une utilisation avec des vêtements décontractés ou bien cuir-sard muni d'une peau. Le rembourrage est plus ferme que pour la catégorie Ville et donc idéal pour le loisir, la balade ou le transport urbain.

Die Sättel der Kategorie Performance sind geeignet für Rennräder und MTB. Diese Sättel sind ausgelegt auf optimale Performance und minimales Gewicht, aber wir sind überzeugt, dass Steigerung des Komforts auch die Leistung steigert. Dabei ist die Breite des Sattels besonders wichtig, und daher haben wir diese Kategorie in diesem Jahr um breitere Sättel ergänzt. Wähle also einfach einen Sattel, der Deiner Statur entspricht.

Les selles catégorie Performance sont pour VTT ou route. Ces selles sont conçues pour des performances optimales et un poids minimal, mais nous restons persuadés qu'augmenter légèrement le confort augmente aussi vos performances. La largeur de la selle est la caractéristique la plus importante ici, et c'est pourquoi nous avons rajouté des largeurs de selle plus importantes cette année. Vous pourrez ainsi choisir la selle qui vous sied le mieux.

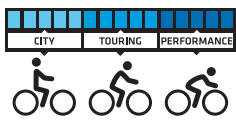

Auswahl des Sattels: Mit Hilfe dieser Übersicht findest Du den für Dich passenden BBB Sattel. Jeder Sattel ist für eine bestimmte Haltung optimiert (siehe Abbildung unten). Die weitere Einengung der Auswahl erfolgt anhand weiterer Information. In der Kategorie City variiert vor allem die Polsterung. In der Kategorie Touring gibt es Herren- und Damensättel, und in der Kategorie Performance ist vor allem der Sitzknochenabstand entscheidend. Besuche einfach Deinen Händler, um den Sitzknochenabstand zu messen.

Choisir sa selle: Utilisez ce tableau récapitulatif pour vous aider à trouver votre selle BBB. Chaque selle est optimisée pour une posture spécifique. Une sélection plus poussée peut être effectuée à l'aide d'informations complémentaires. Dans la catégorie Ville, les différences sont principalement au niveau du rembourrage. Dans la catégorie Loisir, il existe des selles homme et femme, et dans la catégorie Performance, la largeur de l'assise devient importante. Visitez votre revendeur BBB pour qu'il mesure la largeur de votre assise.

MODELLE	NAME	KATEGORIE			KÖRPERHALTUNG	GESCHLECHT	DICHTHE	KNOCHENBREITE	GRÖSSE (B X L)	EXTRA		
		CITY	TOURING	PERFORMANCE						PLUS TECHNOLOGIE	ANATOMISCHE AUSSPARUNG	ELASTOMER-FEDERUNG
BSD-105	COMFORT PLUS XL	■			90° AUFRECHT	DAMEN	MITTELHART	ALL	225*265	●	●	●
BSD-27	SUPERSHAPE	■	■		75° ENTSPANNT	DAMEN	MITTELWEICH	ALL	220*270			●
BSD-25	SOFTCOMFORT	■	■		60° AKTIV	DAMEN	MITTELWEICH	ALL	210*250			●
BSD-24	SOFTSHAPE	■	■		45° SPORTLICH	DAMEN	MITTELWEICH	ALL	210*250			●
BSD-26	BASESHAPE	■	■		30° WETTKAMPF	DAMEN	MITTELHART	ALL	210*240			●
BSD-84	BASECOMFORT MEMORY	■	■		HERREN	DAMEN	MITTELHART	ALL	210*245			●
BSD-101	COMFORT PLUS	■	■			DAMEN	MITTELHART	ALL	210*265	●		
BSD-16	MEMOCOMFORT	■	■			DAMEN	MITTELHART	ALL	180*250			●
BSD-17	MEMOSHAPE	■	■			DAMEN	MITTELHART	ALL	180*250			●
BSD-111	SPORTPLUS 170	■	■	■		DAMEN	MITTELHART	<140	170*265	●	●	
BSD-112	SPORTPLUS 185	■	■	■		DAMEN	MITTELHART	>135	185*265	●	●	
BSD-86	BASEDENSITY	■	■	■		DAMEN	MITTELHART	ALL	170*270			●
BSD-12	MULTIDENSITY	■	■	■		DAMEN	MITTELHART	ALL	170*270			●
BSD-13	MULTIDENSITY WOMEN	■	■	■		DAMEN	MITTELHART	ALL	170*250			●
BSD-72	SPORTCOMFORT ANATOMIC	■	■	■		DAMEN	MITTELHART	ALL	150*280			●
BSD-73	SPORTCOMFORT	■	■	■		DAMEN	MITTELHART	ALL	150*280			●
BSD-67	LADYSPORT	■	■	■		DAMEN	MITTELHART	ALL	162*256			●
BSD-05	ANATOMIC RACE WOMEN	■	■	■		DAMEN	MITTELHART	<135	145*240			●
BSD-131	SPECTRUM 145	■	■	■		DAMEN	MITTELHART	<130	145*270			●
BSD-132	SPECTRUM 155	■	■	■		DAMEN	MITTELHART	125-145	155*270			●
BSD-133	SPECTRUM 165	■	■	■		DAMEN	MITTELHART	>140	165*270			●
BSD-68	PATH	■	■	■		DAMEN	MITTELHART	100-130	135*285			●
BSD-75	VANGUARD 145	■	■	■		DAMEN	MITTELHART	110-135	145*275			●
BSD-76	VANGUARD 155	■	■	■		DAMEN	MITTELHART	>130	155*275			●
BSD-141	ECHELON 145	■	■	■		DAMEN	MITTELHART	<135	145*265			●
BSD-142	ECHELON 155	■	■	■		DAMEN	MITTELHART	130-145	155*265			●
BSD-143	ECHELON 165	■	■	■		DAMEN	MITTELHART	>140	165*265			●
BSD-66	FEATHER CRMO	■	■	■		DAMEN	MITTELHART	<130	135*270			●
BSD-65	FEATHER CARBON	■	■	■		DAMEN	MITTELHART	<130	135*270			●

Sättel
Selles

Art-Nr. Bezeichnung / Désignation



Preis / Prix

BSD-65 Feather CARBON



H8178F
001/0082500

Carbon Schale, Carbon Rails, schwarz, 149g, 135x270mm
Coque en carbone, Rails en carbon, noir, 149g, 135x270mm

139.90

H8177H
001/0082500

Carbon Schale, Carbon Rails, weiss, 149g, 135x270mm
Coque en carbone, Rails en carbon, blanc, 149g, 135x270mm

139.90

BSD-66 Feather CROMO



H8199G
001/0030000

Carbon Schale, Cromo Rails, schwarz, 218g, 135x270mm
Coque en carbone, Rails en crom, noir, 218g, 135x270mm

54.90

BSD-75/-76 Vanguard



H8212F
001/0032500

BSD-75, Rennsattel Road/MTB anatomic, schwarz, 145x275mm, 240g
BSD-75, Selle de sport Route/VTT, anatomique, noir, 145x275mm, 240g

64.90

H8212G
001/0032500

BSD-76, Rennsattel Road/MTB anatomic, schwarz, 155x275mm, 250g
BSD-76, Selle de sport Route/VTT, anatomique, noir, 155x275mm, 250g

64.90

BSD-141/-142/-143 Echelon



H8226C
001/0045000

BSD-141, Rennsattel Road/MTB anatomic, schwarz, 145x265mm, 278g
BSD-141, Selle de sport Route/VTT, anatomique, noir, 145x265mm, 278g

89.90



New

H8226D
001/0045000

BSD-142, Rennsattel Road/MTB anatomic, weiss, 145x265mm, 278g
BSD-142, Selle de sport Route/VTT, anatomique, blanc, 145x265mm, 278g

89.90



New

H8226E
001/0045000

BSD-142, Rennsattel Road/MTB anatomic, schwarz, 155x265mm, 283g
BSD-142, Selle de sport Route/VTT, anatomique, noir, 155x265mm, 283g

89.90



New

H8226F
001/0045000

BSD-143, Rennsattel Road/MTB anatomic, schwarz, 165x265mm, 288g
BSD-143, Selle de sport Route/VTT, anatomique, noir, 165x265mm, 288g

89.90

Sättel Selles

Art-Nr. Bezeichnung / Désignation

BBB

Preis / Prix

BSD-68 Path



H8212E MTB-Sattel, wasserdicht, CrMo Rails, schwarz, **136x276mm, 285g** 49.90
001/0025000 Selle VTT, étanche, CrMo rails, noir, **136x276mm, 285g**

BSD-131/-132/-133 Spectrum



H8225Z BSD-131, Allroundsattel Road/MTB, schwarz, **145x270mm, 340g** 43.90
001/0022000 BSD-131, Selle d'allround Route/VTT, noir, **145x270mm, 340g**



H8226A BSD-132, Allroundsattel Road/MTB, schwarz, **155x270mm, 345g** 43.90
001/0022000 BSD-132, Selle d'allround Route/VTT, noir, **155x270mm, 345g**



H8226B BSD-133, Allroundsattel Road/MTB, schwarz, **165x270mm, 350g** 43.90
001/0022000 BSD-133, Selle d'allround Route/VTT, noir, **165x270mm, 350g**

BSD-05 AnatomicRace



H7862A Damensattel, schwarz, 264g, 145x240mm 39.90
001/0022500 Selle pour dames, noir, 264g, 145x240mm



H8149Z Damensattel, weiss, 264g, 145x240mm 39.90
001/0022500 Selle pour dames, blanc, 264g, 145x240mm

BSD-67 LadySport



H8199H Damensattel Sport 264g, 162x256mm, schwarz 45.00
001/0024500 Selle sport pour dames 264g, 162x256mm, noir

Sättel Selles

Art-Nr. Bezeichnung / Désignation

BBB

Preis / Prix

BSD-72 SportComfort anatomic



H8164R
001/0024500

Performancesattel, schwarz, 150x280mm
Selle performance, noir, 150x280mm

45.00

BSD-73 SportComfort



H8164S
001/0020000

Performancesattel, schwarz, 150x280mm
Selle performance, noir, 150x280mm

37.90

BSD-13 MultiDensity Lady



H7888N
001/0021000

Anatomic Damensattel, schwarz, 170x250mm
Anatomic selle pour dames, noir, 170x250mm

39.90

BSD-12 MultiDensity Man



H7888M
001/0021000

Anatomic Herrensattel, schwarz, 170x270mm
Anatomic selle pour hommes, noir, 170x270mm

39.90

BSD-86 BaseDensity



H8212H
001/0017500

Sport-Sattel, wasserdicht, schwarz, **170x270mm**
Selle sport, étanche, **170x270mm**

34.90

BSD-111 SportPlus men



New



H8225X
001/0027500

Ergo-Tourensattel Herren, wasserdicht, schwarz, **170x265mm**, 440g
Selle ergonomique sport hommes, étanche, **170x265mm**, 440g

54.90

BSD-112 SportPlus lady



New



H8225Y
001/0027500

Ergo-Tourensattel Damen, wasserdicht, schwarz, **185x265mm**, 460g
Selle ergonomique sport dames, étanche, **185x265mm**, 460g

54.90

Sättel Selles

Art-Nr.

Bezeichnung / Désignation

Preis / Prix

BSD-17 MemoShape



H8084V
001/0024500

Herren/Damen, schwarz, 180x250mm
hommes/dames, noir, 180x250mm

47.50

BSD-16 MemoComfort



H8084U
001/0020500

Herren/Damen, schwarz, 180x250mm
hommes/dames, noir, 180x250mm

39.90

BSD-26 BaseShape



H7888Q
001/0015500

Allround Trekking-Sattel, schwarz, 210x240mm
Selle trekking allround, noir, 210x240mm

29.90



H8225V
001/0015500

Allround Trekking-Sattel, braun, 210x240mm
Selle trekking allround, brun, 210x240mm

29.90

BSD-84 BaseComfort



H8225W
001/0020000

Allround Sattel unisex, wasserdicht, schwarz, 210x245mm, 645g
Selle allround unisex, étanche noir, 210x245mm, 645g

39.90

BSD-27 SuperShape



H8069F
001/0029900

Anatomic-Sattel, schwarz, memory-foam, 220x270mm
Anatomic-Selle, noir, memory-foam, 220x270mm

59.90

Sättel Selles

Art-Nr.

Bezeichnung / Désignation

Preis / Prix

BSD-25 SoftComfort



H7888P
001/0024500

Comfort Sattel mit Memory foam, schwarz, 210x250mm
Selle confort avec foam memory, noir, 210x250mm

47.50

BSD-101 ComfortPlus



H8199I
001/0028900

Herren/Damen, schwarz, 210x270mm
Dualschaum, Oberschicht Memory-Schaum, Stahlrails, kompat. BSB-23
hommes/dames, noir, 210x270mm, mousse double
supérieure en mousse mémoire, rail en acier, compatible avec BSB-23

54.90

BSD-105 ComfortPlus XL



H8212I
001/0032500

Herren/Damen, schwarz, 230x270mm
hommes/dames, noir, 230x270mm

64.90

Komfort Sattel. Plus Technologie. Heruntergezogene Nase, druckentlastender Kanalbereich und flache gewinkelte Sitzfläche. Dual-Density-Schaum, feste Basisschicht aus PU Schaum mit Oberschicht aus Memory-Schaum. Wasserdicht. Hergestellt mit Vakuumtechnik. Schwarze Stahlschiene.

Selle confort. Technologie Plus. Nez plus bas, large canal de soulagement et zone d'assise plate. Sa mousse souple à mémoire de forme s'adapte au corps humain et absorbe les vibrations de la route. Double élastomère de suspensions. Étanche. Construction sans agrafes, technologie de montage par le vide. Rail en acier noir et parechocs pour plus de protection.



Sattelstützen Tiges de selle

Art-Nr. Bezeichnung / Désignation

BBB

Preis / Prix

BSP-14 ElitePost

Length 350mm, Offset 15mm, black mat

46.90
001/0023500

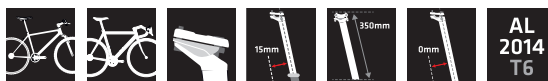

H8214W Ø 27.2mm, 250g

H8214X Ø 31.6mm, 285g

3D-geschmiedete, einteilige Leichtbausattelstütze. Doppelt konifiziertes 2014 T6 Aluminium. Mattschwarz mit schwarz. Verstellbare Zweifachklemme.

Tige de selle légère forgée d'une pièce. Aluminium 2014 T6. Noir mat avec finition noir. Chariot réglable à deux vis.



BSP-15 TopPost

Length 400mm, Offset 15mm, black mat

39.90
001/0020000

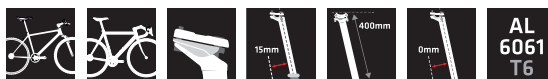

H8214Y Ø 27.2mm

H8214Z Ø 30.9mm, 315g

H8215A Ø 31.6mm

Leichtbau-Sattelstütze. Doppelt konifiziertes 6061 T6 Aluminium. Verstellbare Zweifachklemme.

Tige de selle au profil abaissé. Aluminium 6061 T6. Chariot réglable à deux vis.



BSP-20 SkyScrapper

Length 400mm, Offset 0mm, black mat

35.90
001/0017500

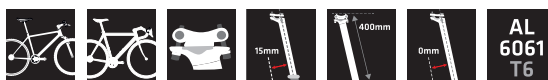

H7891D 25.0

H7458A 25.4

H7458B 25.6

H7458C 25.8

H7458D 26.0

H7458E 26.2

H7458F 26.4

H7458G 26.6

H7458H 26.8

H7458I 27.0

H7458J 27.2

H7458K 28.6

H7458L 28.8

H7458M 29.0

H7458N 29.2

H7458O 29.4

H7458P 29.6

H7458Q 29.8

Für alle Fahrräder. Kaltgeschmiedetes 6061 T6 Alu. Zweischaubensystem zur Mikroanpassung. Versatz 0mm, L=400mm, 295g (31,6mm).

Pour tous types de vélos. Alu 6061 T6 forgé à froid. Sys. de micro-réglage à deux vis. Recul: 0mm. L=400mm. 295 grammes (31.6mm).

H7458R 30.0

H7458S 30.2

H7458T 30.4

H7458U 30.6

H7458V 30.8

H7891E 30.9

H7458W 31.0

H7458X 31.2

H7458Y 31.4

H7458Z 31.6













H7891F 32.0

H8150X 34.9

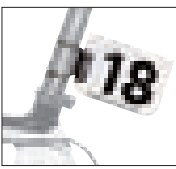

Sattelklemmen Brides de selle



	Art-Nr.	Bezeichnung / Désignation	Preis / Prix
BSP-85 LightStrangler 		Für Karbon- und Alustützen, schwarz. / Pour tiges en alu et carbon, noir	13.90 001/0007000
	H8215B	Ø 28.6 mm, 17g	
	H8215C	Ø 31.8 mm	
	H8215D	Ø 34.9 mm	
	H8215E	Ø 35.8 mm	
BSP-86 LightLever 		Schnellspanner für Karbon-, Alustützen / Blocage rapide p. tiges en alu et carbon	24.90 001/0012500
	H8215F	Ø 28.6 mm, 31g	
	H8215G	Ø 31.8 mm	
	H8215H	Ø 34.9 mm	
BSP-87 SmoothLever New  		Schnellspanner für Alustützen, schwarz / Blocage rapide pour tiges en Alu, noir	9.90 001/0005000
	H8228E	Ø 28.6 mm, 17g	
	H8228F	Ø 31.8 mm	
	H8228G	Ø 34.9 mm	
BSP-80 The Strangler 		Für Alustützen, swrz. / Pour tiges en Alu, noir	7.90 001/0003700
	H7455S	Ø 28.6 mm	
	H7455M	Ø 31.8 mm	
	H7455L	Ø 34.9 mm	
BSP-97 PostFix 		Verhindert hineinrutschen der Stütze, für Alu und Carbon Evite à la tige de selle de coulisser, pour alu et carbone	6.00 001/0003000
	H8179D	Ø 27.2 mm	
	H8179E	Ø 31.6 mm	
BSP-95 NumberFix  			11.90 001/0006000
	H8133W	Startnummernhalter für Rennräder support fixation dossard pour vélos de route tiges aero	
BSP-96 AeroFix  			15.90 001/0008000
	H8151C	Startnummernhalter für Rennräder, für Aerostützen support fixation dossard pour vélos de route tiges aero	
BSP-94 FrameFix  			13.90 001/0006700
	H8201D	Startnummernhalter, Montage an Bremsachse, 11g, swrz. support fixation dossard, monter sur axe de freins, 11g, noir	
BSP-90 ShiftFix 		Umwerferschelle schwarz / Bride derailleur noir	14.90 001/0007500
	H8065P	Ø 31.8 mm	
	H8065Q	Ø 34.9 mm	

Lenkergriffe Poignées

Art-Nr.

Bezeichnung / Désignation



Preis / Prix

BHG-26 Exclusive

29.90
001/0015000

H7874Q

echt Leder, schwarz, 128mm
cuir noir, 128mm

H8062V

echt Leder, schwarz, 128/92mm
cuir noir, 128/92mm

BHG-07 DualGrip

12.90
001/0006500

H8114T

102mm, schwarz/grau
102mm, noir/gris

H8114U

102mm, schwarz/weiss
102mm, noir/blanc

H8146B

102mm, weiss/schwarz
102mm, blanc/noir

BHG-32 FoamWave

9.90
001/0004700

H8176T

leichter/ergonomischer Schaumstoff, 128mm, swrz.
légère/ergonomiques mousse, 128mm, noir

BHG-23 / -23G TwistGrip

6.90
001/0003300

H7855B

125 / 92mm, schwarz
125 / 92mm, noir

H8082J

2 x 100mm, schwarz
2 x 100mm, noir

BHG-28G/-28 FoamGrip

9.90
001/0004700

H8062X

Schaumgummi, 92mm, schwarz
poignée en mousse 92mm, noir

H7886Z

Schaumgummi, 135mm, schwarz
poignée mousse 135mm, noir

BHG-27 MultiFoam

9.90
001/0004700

H7874S

Moosgummi Griff, 40cm, 2 Stk.
poignée en mousse, 40cm, 2 pcs.

BHG-29 Exclusive long

49.90
001/0027500

H8082K

echt Leder, schwarz, 40cm, Paar
cuir noir, 40cm, paire

BHG-51 GripStop

29.90
001/0015000

H8062Y

Griff- und Lenkerschutz
protection guidon et grip fix

Lenkergriffe Poignées



	Art-Nr.	Bezeichnung / Désignation	Preis / Prix
BHG-35 StickyFix	 H8213S	Silikongriff geschraubt, 108g, 128mm, schwarz Poignée vissée en silicone, 108g, 128mm, noir	31.90 001/0016000
	 H8213T	Silikongriff geschraubt, 108g, 128mm, blau Poignée vissée en silicone, 108g, 128mm, bleu	
	 H8213U	Silikongriff geschraubt, 108g, 128mm, rot Poignée vissée en silicone, 108g, 128mm, rouge	
	 H8213V	Silikongriff geschraubt, 108g, 128mm, grün Poignée vissée en silicone, 108g, 128mm, vert	
BHG-19 LightFix	 H8146G	superleichter Schaumstoff, verschraubt, 135mm, swrz. mousse extra légère, vissée, 135mm, noir	24.90 001/0012500
BHG-31 DualFix	 H8146I	verschraubbar, 128mm, schwarz vissée, 128mm, noir	29.00 001/0014000
BHG-34 Sticky	 H8197X	Silikongriff, 49g, 130mm, schwarz poignée en silicone, 49g, 130mm, noir	26.90 001/0013500
	 H8197Y	Silikongriff, 49g, 130mm, blau poignée en silicone, 49g, 130mm, bleu	
	 H8197Z	Silikongriff, 49g, 130mm, rot poignée en silicone, 49g, 130mm, rouge	
	 H8198A	Silikongriff, 49g, 130mm, grün poignée en silicone, 49g, 130mm, vert	
BHG-06 DualGrip	 H8114R	125mm, schwarz/weiss 125mm, noir/blanc	12.90 001/0006500
	 H8114Q	125mm, schwarz/grau 125mm, noir/gris	
	 H8197U	125mm, schwarz/blau 125mm, noir/bleu	
	 H8197V	125mm, schwarz/rot 125mm, noir/rouge	
	 H8197W	125mm, schwarz/grün 125mm, noir/vert	
BHG-22 TourGrip	 H7855A	Kraton Griff, 125 mm, schwarz Poignées en Kraton, 125 mm, noir	6.90 001/0003300
BHG-72 SlimFix	 H8198D	verschraubbar, schwarz, 135mm, Paar vissée, noir, 135mm, paire	21.90 001/0011000
	 H8198E	verschraubbar, schwarz/blau, 135mm, Paar vissée, noir/bleu, 135mm, paire	
	 H8198F	verschraubbar, schwarz/rot, 135mm, Paar vissée, noir/rouge, 135mm, paire	
BHG-16 LeatherFix	 H8114X	verschraubbar, echt Leder, schwarz, 135mm, Paar vissée, cuire, noir, 135mm, paire	39.90 001/0020000

Ergogriffe Poignées ergonomiques

Art-Nr.

Bezeichnung / Désignation

BBB

Preis / Prix

BHG-82/-83/-84 ErgoTech

New34.90
001/0017500

- H8224L BHG-82, aus Kraton verschraubbar, 2 x 132mm, schwarz/grau
BHG-82, en Kraton, vissée, noir, 2 x 132mm, noir/gris
- H8224M BHG-82, aus Kraton verschraubbar, 2 x 132mm, schwarz/braun
BHG-82, en Kraton, vissée, noir, 2 x 132mm, noir/brun
- H8224N BHG-83, aus Kraton verschraubbar, 132 / 92mm, schwarz/grau
BHG-83, en Kraton, vissée, noir, 132 / 92mm, noir/gris
- H8224O BHG-84, aus Kraton verschraubbar, 132 / 92mm, schwarz/braun
BHG-84, en Kraton, vissée, noir, 132 / 92mm, noir/brun
- H8224P BHG-84, aus Kraton verschraubbar, 2 x 92mm, schwarz/grau
BHG-84, en Kraton, vissée, noir, 2 x 92mm, noir/gris

BHG-87/-88/-89 ErgoTech

New54.90
001/0027500

- H8224Q BHG-87, aus Kraton verschraubbar, 2 x 132mm, Barend 85mm, schwarz/grau
BHG-87, en Kraton, vissée, noir, 2 x 132mm, Barend 85mm, noir/gris
- H8224R BHG-87, aus Kraton verschraubbar, 2 x 132mm, Barend 85mm, schwarz/braun
BHG-87, en Kraton, vissée, noir, 2 x 132mm, Barend 85mm, noir/brun
- H8224S BHG-88, aus Kraton verschraubbar, 132 / 92mm, Barend 85mm, schwarz/grau
BHG-88, en Kraton, vissée, noir, 132 / 92mm, Barend 85mm, noir/gris
- H8224T BHG-88, aus Kraton verschraubbar, 132 / 92mm, Barend 85mm, schwarz/braun
BHG-88, en Kraton, vissée, noir, 132 / 92mm, Barend 85mm, noir/brun
- H8224U BHG-89, aus Kraton verschraubbar, 2 x 92mm, Barend 85mm, schwarz/grau
BHG-89, en Kraton, vissée, noir, 2 x 92mm, Barend 85mm, noir/gris

BHG-71 ErgoFix



- H8185T ErgoFix, verschraubbar, schwarz, 132mm, Paar
ErgoFix, vissée, noir, 132mm, paire
- H8198B ErgoFix, verschraubbar, schwarz/blau, 132mm, Paar
ErgoFix, vissée, noir/bleu, 132mm, paire
- H8198C ErgoFix, verschraubbar, schwarz/rot, 132mm, Paar
ErgoFix, vissée, noir/rouge, 132mm, paire
- H8185U ErgoFix, verschraubbar, weiss/schwarz, 132mm, Paar
ErgoFix, vissée, blanc/noir, 132mm, paire

27.90
001/00140000

BHG-75, -76, -77 InterGrip

14.90
001/00075000

- H8213W Ergogriffe 132mm, schwarz
Poignées ergonomiques 132mm, noir
- H8213X Ergogriffe 92mm, schwarz
Poignées ergonomiques 92mm, noir
- H8213Y Ergogriffe 92/132mm, schwarz
Poignées ergonomiques 92/132mm, noir

Lenker Guidons

Art-Nr.

Bezeichnung / Désignation



Preis / Prix

BHB-10 SkyBar Ø 31.8mm

H8196M
001/0026000

Ø 31.8mm, 346g, Rise 30mm, Backsweep 10°, B=740mm AluT6, swrz.
Ø 31.8mm, 346g, aluT6, Rise 30mm, Backsweep 10°, L=740mm, noir

49.90

BHB-08 FlatBar Ø 31.8mm

H8196L
001/0026000

Ø 31.8mm, 302g, AluT6, Rise 0mm, Backsweep 12°, B=740mm, swrz.
Ø 31.8mm, 302g, aluT6, Rise 0mm, Backsweep 12°, L=740mm, noir

49.90

BHB-06 / -06OS SkyBar

H7827A
001/0021000

Ø 25.4mm, Rise 35mm, Backsweep 10°, B = 680mm, swrz.
Ø 25.4mm, Rise 35mm, Backsweep 10°, L = 680mm, noir

39.90

H7886V
001/0021000

Ø 31.8mm, Backsweep 10°, B = 680mm, Rise 35mm, swrz.
Ø 31.8mm, Rise 35mm, Backsweep 10°, L = 680mm, noir

39.90

BHB-04/-04OS TopBar

H7826A
001/0021000

Ø 25.4mm, Rise 0mm, Backsweep 5°, Breite 580mm, schwarz
Ø 25.4mm, Rise 0mm, Backsweep 5°, Largeur 580mm, noir

39.90

H7886T
001/0021000

Ø 31.8mm, Rise 0mm, Backsweep 5°, Breite 580mm, swrz.
Ø 31.8mm, Rise 0mm, Backsweep 5°, Largeur 580mm, noir

39.90

BHB-33 ErgoBar Ø 31.8mm

Drop 125mm, Reach 70mm

49.90
001/0026000H8176I
H8175D
H8175E
H8175F

38cm = B (C-C), Aluminium
40cm = B (C-C), Aluminium
42cm = B (C-C), 312g, Aluminium
44cm = B (C-C), Aluminium

BHB-52 AeroBase Ø26 & Ø31.8mm

H8062P
001/0039000

AeroBase, Triathlonaufsatz, Eco, schwarz
AeroBase, guidon pour contre la montre, éco, noir

74.90

H8090C
001/0011000

Aerobar Armpads, 2 Stück
Aerobar Armpads, 2 pièces

22.00

BHB-58 AeroBase Ø 26.0/Ø 31.8mm

H8196N
001/0045000

Triathlonaufsatz, Aluminium, 470g schwarz
Aufsätze justierbar, Armauflagen mit 2 Positionen, für Ø26.0/31.8mm
guidon pour contre la montre, 470g, noir
rallonges réglables, support de bras 2-position, pour Ø26.0/31.8mm

89.90

BHB-30/-30OS MultiBar

H7874M
001/0016500

Trekking Lenker, Ø 25.4 mm, B = 57cm, schwarz
Guidon trekking, Ø 25.4 mm, L = 57cm, noir

32.90

H8232N
001/0020000

Trekking Lenker, Ø 31.8 mm, B = 57cm, schwarz
Guidon trekking, Ø 31.8 mm, L = 57cm, noir

39.90

BHB-90 UniFix

H8112C
001/0005000

Lenkerhalterung Universal, Ø22,2-25,4mm, z.B. für Bidonshalter, etc.
Fixation Guidon universelle, Ø22,2-25,4mm, p. e. pour un port-bidon etc.

9.90

H8112D
001/0005000

Lenkerhalterung Universal, Ø25,4-31,8mm, z.B. für Bidonshalter, etc.
Fixation Guidon universelle, Ø25,4-31,8mm, p. e. pour un port-bidon etc.

9.90

Lenkerhörner Embouts de cintres

Art-Nr.

Bezeichnung / Désignation

BBB

Preis / Prix

BBE-14 ErgoFiber

H8061L
001/00375000Carbon, 120mm, 126g
carbone, 120mm, 126g

69.90

BBE-08 3D Forged

H7872E
001/0018500Alu schwarz, 105mm, 119g
alu noir, 105mm, 119g

34.90

BBE-17 LightStraight

H8159F
001/0014500schwarz glanz, 95mm
noir brillant, 95mm, 104g

27.90

BBE-01 Trail Monkey

H7652B
001/0013300schwarz, 100mm, 96g
noir, 100mm, 96g

23.90

BBE-05 Three D

H7657B
001/0013000schwarz, 105mm, 129g
noir, 105mm, 129g

26.00

BBE-18 LightCurved

H8072O
001/0014500schwarz, 150mm, 134g
noir, 150mm, 134g

27.90

BBE-07 Classic

H7498B
001/0012000schwarz, 150mm, 144g
noir, 150mm, 144g

22.00

BBE- 50 Plug and play

H7656
001/0001500Austausch Lenkerzapfen, Paar, schwarz
embouts de cintre de rechange, paire, noir

3.50

Lenkerbänder Guidolines

Art-Nr. Bezeichnung / Désignation

BBB

Preis / Prix

BHT-14 FlexRibbon

Rutschfestes Polyurethan / Polyuréthane antiglisse

21.90
001/0011000

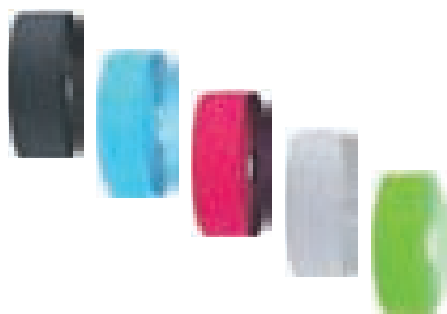

H8185W	1401: schwarz / noir
H8203G	1402: hellblau / bleu clair
H8203H	1403: rot / rouge
H8185X	1407: weiss / blanc
H8203I	1408: hellgrün / vert clair



BHT-12 Speed Ribbon

Mikrofaser, perforiert / Guidoline microfibre, Surface perforée

21.90
001/0011000

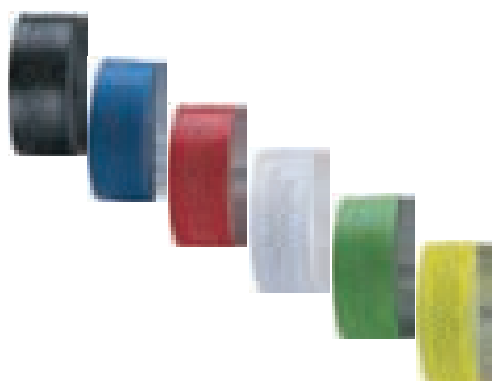

H8149A	1201: schwarz / noir
H8149B	1202: blau / bleu
H8149C	1203: rot / rouge
H8149D	1207: weiss / blanc
H8149E	1208: grün / vert
H8185V	1205: neon / néon

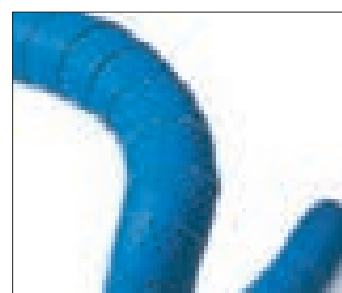

BHT-05 Race Ribbon Gel

Kunstkork mit Gel, 3.5mm / Liège synthétique avec gel, 3.5mm

14.90
001/0007500



H7875K*	0507: weiss Kork / liège
H8069N	0531: schwarz / noir
H8069O	0537: weiss / blanc
H8069Q*	0533: dunkelrot / rouge foncé



BHT-01 Race Ribbon Kork / liège

Kunstkork, 2.5mm / Liège synthétique, 2.5mm

10.90
001/0005450



H6348	0101: schwarz / noir
H6354	0102: dunkelblau / bleu foncé
H6355	0103: rot / rouge
H6352	0105: gelb / jaune
H6349	0107: weiss / blanc
H8198N	0152: hellblau / bleu clair
H8198O	0154: magenta / magenta
H8148Z	0158: hellgrün / vert clair



Lenkerbänder und Zubehör Guidolines et accessoires

Art-Nr. Bezeichnung / Désignation

BBB

Preis / Prix

BHT-04 Race Ribbon Carbon

PU Material, Karbonstruktur / Matériel PU, structure carbone

14.90
001/0007500

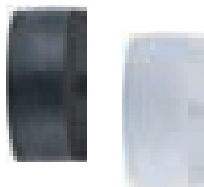

H7875I 0401: schwarz / noir

H8064E 0407: weiss / blanc



BHT-11 GripRibbon

Griffiges Moosgummi / Mousse EVA adhérent

14.90
001/0007500



H8130A 1101: schwarz / noir

H8130B 1107: weiss / blanc



BHT-90S / -91S / -92S / -96 EndCap



H8084A BHT-90S, Lenker-Endkappe, silber, Paar
001/0001500 BHT-90S, bouchons pour cintre, argent, paire

3.00

H8084B BHT-91S, Lenker-Endkappe, schwarz, Paar
001/0001500 BHT-91S, bouchons pour cintre, noir, paire

3.00

H8084C BHT-92S, Lenker-Endkappe, Carbonfinish, Paar
001/0002500 BHT-92S, bouchons pour cintre, couleur carbone, paire

5.00

H8149F BHT-96, ScrewOn, Schraubkappen für Lenkerband, 2 Stk., schwarz
001/0002750 BHT-96, ScrewOn, bouchons à visser pour guidoline, 2 pcs., noir

5.90

H8149G BHT-96, ScrewOn, Schraubkappen für Lenkerband, 2 Stk., chrom
001/0002750 BHT-96, ScrewOn, bouchons à visser pour guidoline, 2 pcs., chrome

5.90

BHG-51 GripStop



H8062Y Griff- und Lenkerschutz
001/0015000 protection guidon et grip fix

29.90



Ahead-Abdeckungen Jeux-Ahead

Art-Nr.

Bezeichnung / Désignation

BBB

Preis / Prix

BAP-02 RoundHead 1 1/8"



AL
6061
T6

1.1/8"

H7532
001/0003700

Ahead Abdeckung Round Head, 1 1/8", schwarz
Jeu Ahead Round Head, 1 1/8", noir

7.90

BAP-03 PowerHead



1.1/8"

H8061B
001/0009300

für Alu und Carbon Steuerrohre, 1.1/8", schwarz, Alu
pour tubes alu et carbone, 1.1/8", noir, alu

19.90

H8061D
001/0014500

für Alu und Carbon Steuerrohre, 1.1/8", Carbon
pour tubes alu et carbone, 1.1/8", carbone

29.90

H8122R
001/0009300

für Alu und Carbon Steuerrohre, 1.1/8", weiss, Alu
pour tubes alu et carbone, 1.1/8", blanc, alu

19.90

BHP-35 UltraSpace Carbon 1 1/8"



UD
CARBON

1.1/8"

H8063E
001/0010000

Spacer, 1.1/8", 5/10/15/20mm, Carbon
Entretoises, 1.1/8", 5/10/15/20mm, Carbon

19.90

BHP-36 LightSpace Alu Spacer 1 1/8"



AL

1.1/8"

H8063F
001/0004900

Spacer, 1.1/8", 5/10/15/20mm, schwarz
Entretoises, 1.1/8", 5/10/15/20mm, noir

9.90

H8136I
001/0004900

Spacer, 1.1/8", 5/10/15/20mm, weiss
Entretoises, 1.1/8", 5/10/15/20mm, blanc

9.90

BSM-93 TopFix



H8212Y
001/0017500

Alu BBB-Smartphonehalter A-Head, einstellbarer Winkel, 56g
BBB-Smartphone support A-Head en alu, angle ajustable, 56g

34.90

Steuersatz Zubehör Accessoires jeux de direction

BHP-20, -21



AL
6061
T6



A-Head-Set Verlängerung / Extension de tube pivot

H7830A
001/0013500

BHP-20, Headset-Adapter, 25.4 / 22.2, schwarz
BHP-20, Headset-Adapter, 25.4 / 22.2, noir

29.00

H7830B
001/0013500

BHP-21, Headset-Adapter, 28.6 / 25.4, schwarz
BHP-21, Headset-Adapter, 28.6 / 25.4, noir

29.00

BHP-22 TubeExtend



AL
6061
T6



Steuerrohr-Verlängerung / Extension de tube pivot

H8146N
001/0017500

TubeExtend, Verlängerung 67mm, Ø 28.6mm, schwarz
TubeExtend, Extension 67mm, Ø 28.6mm, noir

34.90

**Vorbau
Potence**
BBB

	Art-Nr.	Bezeichnung / Désignation	Preis / Prix
 	BHS-01 UltraForce		
		Road & MTB \varnothing 31.8, +/- 6°, schwarz/noir	54.90 001/0029900
	H8082M	60mm, 137g	
	H8082N	70mm, 139g	
	H8082O	80mm, 141g	
	H8063G	90mm, 143g	
	H8063H	100mm, 155g	
	H8063I	110mm, 158g	
H8063J	120mm, 160g		
H8063K	130mm, 166g		
	BHS-08 RoadForce II		
		Road \varnothing 31.8, +/- 6°, schwarz/noir	34.90 001/0017500
	H8213Z	45mm	
	H8115L	60mm 170g	
	H8115M	70mm 169g	
	H8115N	80mm 176g	
	H8115O	90mm 184g	
	H8115P	100mm 183g	
H8115Q	110mm 194g		
H8115R	120mm 195g		
H8115S	130mm 216g		
	BHS-07 RoadForce II		
		Road \varnothing 26.0, +/- 6°, schwarz/noir	34.90 001/0017500
	H8115D	60mm, 160g	
	H8115E	70mm, 161g	
	H8115F	80mm, 164g	
	H8115G	90mm, 173g	
	H8115H	100mm, 181g	
	H8115I	110mm, 184g	
H8115J	120mm, 188g		
H8115K	130mm, 204g		
	BHS-36 DownForce		
		MTB \varnothing 31.8, +/- 17°, schwarz/noir (3-D forged, 1pcs. construction)	34.90 001/0017500
	H8214A	60mm	
	H8214B	70mm	
	H8214C	80mm	
	H8214D	90mm	
	H8214E	100mm	
H8214F	110mm		
	BHS-03 MountainForce		
		MTB \varnothing 25.4, +/- 6°, schwarz/noir	59.90 001/0030000
	H8083F	60mm, 136g	
	H8083G	70mm, 140g	
	H8083H	80mm 144g	
	H8083I	90mm, 148g	
	H8083J	100mm, 151g	
	H8083K	110mm, 158g	
H8083L	120mm, 155g		
H8083M	135mm, 166g		

**Vorbau
Potence**

Preis / Prix
BHS-24 HighRise
Ø 25.4, +35°, schwarz/noir

 37.90
001/0019000

H7824D	70mm, 177g
H7481A	90mm, 186g
H7481B	110mm, 200g

BHS-25 HighRise
Ø 31.8, +35°, schwarz/noir

 37.90
001/0019000

H8068X	70mm, 179g
H8068Y	90mm, 201g
H8068Z	110mm, 207g

BHS-28 HighSix
Ø 25.4, +40°/-30°, schwarz/noir

 47.90
001/0024500

H8180C	90mm
H8180D	110mm
H8181I	130mm

BHS-29 HighSix
Ø 31.8, +40°/-30°, schwarz/noir

 47.90
001/0024500

H8180E	90mm
H8180F	110mm
H8181J	130mm

BHS-34 HighFix
Ø 25.4, +60°/-10°, schwarz/noir

 59.90
001/0030000

H8181T	80mm
H8181U	100mm
H8181V	120mm

BHS-35 HighFix
Ø 31.8, +60°/-10°, schwarz/noir

 59.90
001/0030000

H8181W	80mm
H8181X	100mm
H8181Y	120mm

Pedalen: MTB mit SPD
Pédales: VTT avec SPD

Art-Nr.

Bezeichnung / Désignation

BBB

Preis / Prix

BPD-13 ForceMount Ti

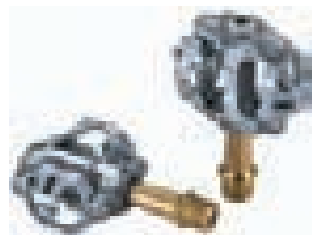

H8164J
001/0115000

MTB Pedal, Titanium Cartridge Achse, ti grau, 224g
Pédale VTT, axe Cartridge Titanium, ti gris, 224g

199.90

SPD kompatibles MTB-Pedal.CNC-gefräste Titanachse.Offene Bauweise für eine geringe Verschmutzung. Schneller Einklick-Mechanismus.Gehäuse aus Edelstahl verstärkt.Mit gedichteten Gleitlager und Wälzlagern.Einstellbare Auslösehärte.Inkl. SPD Pedalplatten.Max. Fahrergewicht: 85 kg.

Pédale de VTT compatible SPD.Tension ajustable.Mécanisme automatique rapide (à clips).Design ouvert pour une évacuation aisée de la boue.Renforts du corps en acier inoxydable.Axes CNC en titane.Roulement annulaire étanche sur l'intérieur et roulement à cartouche sur l'extérieur.Livré avec cales BBB Click & Go compatible SPD.Poids limite utilisateur: 85kg.

BPD-14 ForceMount



H8164K
001/0044000

MTB Pedal, CroMo Cartridge Achse, schwarz, 294g
Pédale VTT, axe Cartridge CroMo, noir, 294g

79.90

SPD-kompatibles MTB Pedal.Offenes Design für einfache Schmutzentfernung.Verstärkungen des EdelstahlkörpersCNC-bearbeitet Achse.Abgedichtetes einfaches Lager auf der Seite der Kurbel, Cartridge-Lager außen.Verstellbare Spannung.Inklusive SPD-kompatibler BBB Click & Go Schuhplatten.

Pédale de VTT compatible SPD.Tension ajustable.Mécanisme automatique rapide (à clips).Design ouvert pour une évacuation aisée de la boue.Renforts du corps en acier inoxydable.Axes CNC.Roulement annulaire étanche sur l'intérieur et roulement à cartouche sur l'extérieur.Livré avec cales BBB Click & Go compat. SPD.

BPD-22 DualRide



H8130U
001/0049900

Kombipedal, Alu Body, SPD kompatibel, schwarz
Pédale double fonction, corps Alu, compatible SPD, noir

89.90

Aluminiumpedal mit zwei Funktionen. SPD-kompatibler Klickmechanismus auf einer Seite, Antirutsch-Belege für normale Straßenschuhe auf der anderen Seite.Schneller Clip-In-/Clip-Out-Mechanismus.Einstellbare Auslösekraft.Hochwertige CroMo-Achse.Wartungsfreie, gedichtete Lager.Inklusive SPD-kompatibler BBB Click & Go-Schuhplatten.Gewicht: 378 g.

Pédale double fonction en aluminium. Un côté à enclenchement compatible SPD, l'autre côté équipé de 4 pointes antidérapantes pour chaussures de ville.Mécanisme automatique rapide (à clips).Tension ajustable.Axe CrMo haute résistance.Roulements étanches sans entretien.Livré avec cales BBB Click & Go compatible SPD.Poids: 378 grammes.

BPD-23 DualChoice

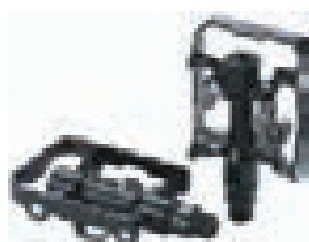

H8186H
001/0039900

Kombipedal, SPD kompatibel, CroMo Achse, 342g
Double fonction, compatible SPD, axe CroMo, 342g

69.90

Zweifunktions-Pedale. SPD-kompatibler Click-Mechanismus auf der einen Seite und rutschfestes Aluminium-Cage für Straßenschuhe auf der anderen Seite.Schneller Einklickmechanismus.Einstellbare Auslösekraft.Sehr leistungsfähige CrMo-Achse.Wartungsfreie versiegelte Lager.Inklusive SPD-kompatibler BBB Click & Go-Schuhplatten.Gewicht: 342 Gramm.

Pédale double fonction. Un côté à enclenchement compatible SPD, l'autre côté équipé d'une cage antiglisse en aluminium pour chaussures classiques.Mécanisme automatique rapide (à clips).Tension ajustable.Axe CrMo haute résistance.Roulements étanches sans entretien.Livré avec cales BBB Click & Go compatible SPD.Poids: 342 grammes.

Pedalen: MTB, Freeride, Trekking

Pédales: VTT, freeride, trekking Art-Nr.

Bezeichnung / Désignation

BBB

Preis / Prix

BPD-36 CoolRide

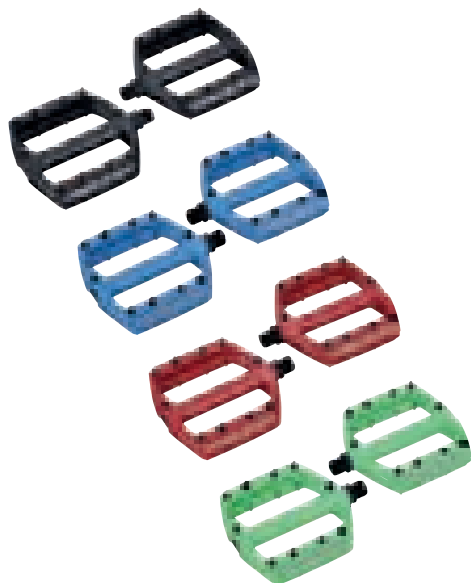
79.90
001/0046900

Große Plattform für festen Halt und mehr Kontrolle. Alu-Pedalkörper aus einem Stück. CroMo-Achse. Doppelt versiegelte Lager. Auswechselbare Grip-Pins, 10 Stück pro Seite.

La large plateforme procure un grip ferme et un bon contrôle. Corps monobloc en aluminium. Axe CrMo. Roulement double étanche. Ergots antidérapants amovibles, 10 pièces par face.

H8214G	schwarz matt / noir mat
H8214H	blau matt / bleu mat
H8214I	rot matt / rouge mat
H8214J	grün matt / vert mat

BPD-32 MountainHigh



H7888E
001/0015900

Pedal für härteste Freeride Belastung, schwarz, 592g. CroMo Achse, austauschbare Antirutsch-Pins. Pédale conçu extra-robust pour Freeride, noir, 592g. axe CroMo, ergots antidérapants amovibles

31.90

BPD-35 TrailRide



H8198Z
001/0011000

einteiliges Pedal aus Verbundmaterial mit antirutsch Pins, gedichtete CroMo Achse, beidseitig integrierte Reflektoren, swrz., 290g. Pédale monobloc en composite avec pins antidérapant, axe CroMo, ergots antidérapants amovibles, noir, 290g.

21.90

BPD-17 ClassicRide



H8069D
001/0022000

klassisches & schlankes MTB-Pedal, sw/silber, 248g, CroMo Achse, gedichtete Lager, austauschbare Reflektoren. Pédale VTT classique et légère, noir/argent, 248g, axe CroMo, roulements étanches, réflecteurs amovibles

43.90

BPD-15 Mount & Go



H7468
001/0011900

MTB-Pedal, geschmiedeter Alukörper, sw/silber, CroMo Achse, mit Reflektoren, mit BPD-30 Riemen kombinierbar. Pédale VTT, corps et cage forgé, noir/argent, axe CroMo, av. réflecteurs, compatible av. courroies BPD-30

23.90

BPD-16 BigFeet



H7861C
001/0011900

MTB-Pedal, geschmiedeter Alukörper, sw/silber, CroMo Achse, mit Reflektoren, mit BPD-30 Riemen kombinierbar. Pédale VTT, corps et cage forgé, noir/argent, axe CroMo, av. réflecteurs, compatible av. courroies BPD-30

23.90

Pedalen: MTB, Trekking
Pédales: VTT, trekking

Art-Nr.

Bezeichnung / Désignation

BBB

Preis / Prix

BPD-28 ComfortLight II

H8084M
001/0024000

Trekking Pedal mit geschmiedetem Alukörper, Compositkäfig, beidseitig mit Reflektoren, CroMo Achse, rutschfeste Einsätze
Pédale Trekking avec corps en alu forgé, cage en composit, réflecteurs intégrés, axe CroMo, revêtement antidérapant

47.90

BPD-29 ComfortRider

H8116H
001/0013000

Trekking Pedal mit geschmiedetem Alukörper, Compositkäfig, beidseitig mit Reflektoren, CroMo Achse, rutschfeste Kratoneinsätze
Pédale Trekking avec corps en alu forgé, cage en composit, réflecteurs intégrés, axe CroMo, revêtement en kraton antidérapant

24.90

BPD-24 EasyRider II

H8064O
001/0012500

Trekking Pedal, geschmiedeter Alukörper, silber, 312g beidseitig mit Reflektoren, CroMo Achse, rutschfeste Schicht aus Kraton
Pédale Trekking, avec corps en alu forgé, argent, 312g réflecteurs intégrés, axe CroMo, caoutchouc kraton antidérapant

24.90

BPD-41 EasyTrek II

H8130W
001/0007000

Composite Pedal, Verbundmaterial mit Kratonbeschichtung, CroMo Achse, beidseitig mit Reflektoren
Pédale Composite, monobloc en composite, kraton antidérapant, axe CroMo, réflecteurs intégrés

13.90

BPD-26 EasyTrek

H7839A
001/0006300

City Pedal, einteiliger Kunststoffkörper, schwarz beidseitig mit Reflektoren, rutschfeste Einsätze
Pédale City, monobloc en composite, noir réflecteurs intégrés, revêtement antidérapant

12.90

BPD-42 EasyBase

H8214K
001/0019500

Pedal mit rutschfester Oberfläche, schwarz
Pédale avec surface antidérapante, noir

32.90

Langlebiger und leichter Körper aus einem Stück. Große rutschfeste Oberfläche. Komfortabel für Sandalen und Schuhe mit Absätzen. Stahl-Achse. Kugellager. Beidseitige Reflektoren für bessere Sichtbarkeit bei schlechten Lichtverhältnissen.

Corps monobloc léger et durable. Grande surface antidérapante. Confortable avec des sandales ou des talons. Axe en acier. Roulements à billes. Le double réflecteur offre une visibilité supplémentaire dans des conditions de faible luminosité.

Pedalen: Rennrad
Pédales: route

BPD-05 RoadDynamic

H8170G
001/0047500

Road Pedal, CroMo Cartridge Achse, schwarz matt, 322g
Pédale route, axe Cartridge CroMo, noir mat, 322g

84.90

Langlebiger und leichter Klickmechanismus. Hochwertige Cartridge CroMo-Achse. Einzigartige Geometrie für enge Kurven. Einstellbare Auslösekraft. Individuelle Anpassung der Pedale. Inklusive einem Paar roter Schuhplatten.

Mécanisme d'attache durable et léger. Axe CrMo haut de gamme à cartouche. Géométrie unique améliorant la garde au sol dans les virages. Tension ajustable. Permet de régler les pédales à votre convenance. Livré avec une paire de cales flottantes rouges.

Pedalen: Zubehör
Pédales: accessoires

Art-Nr.

Bezeichnung / Désignation

BBB

Preis / Prix

BPD-90 FeetRest

H8064R
001/0007500Clipless Adapter FeetRest, SPD kompatibel
Adaptateur Clipless FeetRest, compatible SPD

14.90

BPD-01 Click & Go

H7536
001/0009000Schuhplatten Click&Go, SPD kompatibel, Paar
Paire de cales, Click&Go, compatible SPD, paire

17.90

BPC-04F MultiClip 2.0

H8186D
001/0011000Schuhplatten, **0° swrz**, zu BPD-06/07/08/09/09TI und Look Kéo
Cales, **0° noir**, pour BPD-06/07/08/09/09TI et Look Kéo

21.90

BPC-04A MultiClip 2.0

H8186E
001/0011000Schuhplatten, **3° rot**, zu BPD-06/07/08/09/09TI und Look Kéo
Cales, **3° rouge**, pour BPD-06/07/08/09/09TI et Look Kéo

21.90

BPD-02F RoadClip

H7861A
001/0008500Schuhplatten zu BPD-05 und Look-delta, **0°, schwarz**
Cales route, pour BPD-05 et Look-delta, **0°, noir**

16.90

BPD-02A RoadClip

H7861B
001/0008500Schuhplatten zu BPD-05 und Look-delta, **9°, rot**
Cales route, pour BPD-05 et Look-delta, **9°, rouge**

16.90

BPD-95 NoseTight

H8199A
001/0003500Pedalbügel ohne Pedalriemen zu BPD-15/-16/-17
Cale Pédale sans sangle pour BPD-15/-16/-17

6.95

BPD-96 FeetTight M

H8199B
001/0003500Bügel M zu Pedal BPD-15/-16/-17, kompat. zu Riemen BPD-30
Cale M pour Pedal BPD-15/-16/-17, compatible av. sangle BPD-30

6.95

BPD-96 FeetTight L

H8199C
001/0003500Pedalbügel L zu BPD-15/-16/-17, kompatibel m. Riemen BPD-30
Cale Pédale L pour BPD-15/-16/-17, compatible av. sangle BPD-30

6.95

BPD-30 Bike & Tight

H7839B
001/0003300Pedalriemchen, Paar, schwarz
lanières pédales, paire, noir

6.90

Schläuche Chambres à air

Art-Nr. Bezeichnung / Désignation Preis / Prix

BTI-71/-72/-73/-60

700 (28") x 18/25C: Presta (FV)

H7877M BTI-71, Valve 33mm 001/0003300 7.90

H7877N BTI-71, Valve 48mm 001/0003600 7.90

H8228L BTI-71D, Valve 48mm, **Box à 20x New** 001/0059000 139.00

H8086I BTI-71, Valve 60mm 001/0003900 7.90

H8060T BTI-72, Valve 33mm **SuperLite, Removable-Valve** 001/0003300 7.90

H8060U BTI-72, Valve 48mm **SuperLite, Removable-Valve** 001/0003600 7.90

H8086J BTI-72, Valve 60mm **SuperLite** 001/0003900 7.90

H8133X BTI-72, Valve 80mm **SuperLite** 001/0005400 10.90

700 (28") x 28/32C: Presta (FV)

H8179G BTI-73, Presta (FV) **48mm Superlight** 001/0003600 7.90

650 (26") x 18/23C: Presta (FV)

H8166M BTI-60, Valve 33mm 001/0003300 7.90

BTI-01/-11/-18/-21/-22/-40/-41/-42

12½" x 1.75/2.25

7.90
001/0003300

H7877A BTI-01, Dunlop (DV) 31mm

H7890P BTI-01, Schrader (AV) 33mm

H7890Q BTI-01, Presta (FV) 33mm

H8117Y BTI-01, **Dunlop curved (DV)**

16" x 1.75/2.125

H7877B BTI-11, Dunlop (DV) 31mm

H7890R BTI-11, Schrader (AV) 33mm

H7890S BTI-11, Presta (FV) 33mm

18" x 1.75/2.125

H8117Z BTI-18, Dunlop (DV) 40mm

20" x 1.75/2.125

H7877C BTI-21, Dunlop (DV) 31mm

H7890T BTI-21, Schrader (AV) 33mm

H7890U BTI-21, Presta (FV) 33mm

20" x 1 ⅜ (1.375)

H7890Z BTI-22, Schrader (AV) 33mm

24" x 1.5/1.75

H8228H BTI-43, Schrader (AV) 40mm **New**

H8228I BTI-43, Presta (FV) 40mm **New**

24" x 1.9/2.125

H8118A BTI-40, Schrader (AV) 40mm

H8118B BTI-40, Dunlop (DV) 40mm

H7877D BTI-41, Dunlop (DV) 33mm

H7890V BTI-41, Schrader (AV) 33mm

H7890W BTI-41, Presta (FV) 33mm

Kids, BMX



Rennrad Ventile (FV)
Erhältlich in: 33mm, 48mm, 60mm und 80mm Länge R-Abnehmbarer Ventileinsatz zur Verwendung von Ventilverlängerungen.

Valves Presta (FV)
disponible en longueurs: 33mm, 48mm, 60mm et 80mm. R - Valve démontable pour une utilisation avec extension.



Auto Ventile (AV)
Erhältlich in: 33mm, 40mm.

Valves schrader (AV)
disponible en longueurs: 33mm, 40mm.



Dunlop Ventile (DV)
Erhältlich in: 31mm, 40mm. BV = gebogenes Ventil.

Valves dunlop (DV)
disponible en longueurs: 31mm, 40mm. BV = valve courbée.



SuperLite Schläuche aus leichter Butyl Gummimischung (BTI-67, BTI-69, BTI-72, und BTI-89S). Auch verfügbar mit entfernbarer Ventil für Ventilverlängerungen. (FV 33R und FV 48R)

Chambre à air SuperLite en caoutchouc butyl, un composé ultra léger (BTI-67, BTI-69, BTI-72 et BTI-89S). Aussi disponible avec valve amovible pour extensions (FV 33r et FV 48r).

Schläuche: **MTB**
Chambres à air: **VTT**

Art-Nr. Bezeichnung / Désignation

BBB

Preis / Prix

BTI-61/62/63/64/65/66/67/68/69/89

MTB / VTT

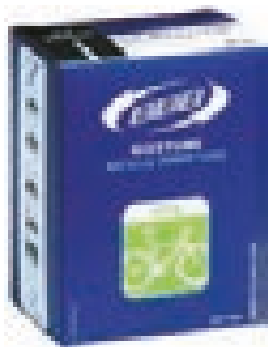

26" x 1.25

H7877F BTI-61, Presta (FV) 33mm 001/0003300 7.90

26" x 1.375

H8167C BTI-65, 26" x 1.375 (1 3/8) Schrader (AV) 33mm 001/0003300 7.90

26" x 1.5 - 1.75

H7877G BTI-62, Schrader (AV) 33mm 001/0003300 7.90

H7877H BTI-62, Presta (FV) 33mm 001/0003300 7.90

H8087N BTI-62, Dunlop (DV) 40mm 001/0003300 7.90

H8086F BTI-67, Presta (FV) **48mm Superlight** 001/0004900 10.90

26" x 1.9 - 2.3

H7877I BTI-63, Schrader (AV) 33mm 001/0003300 7.90

H7877J BTI-63, Presta (FV) 33mm 001/0003300 7.90

H8086C BTI-63, Presta (FV) **60mm** 001/0003900 7.90

H8086G BTI-67, Presta (FV) **48mm Superlight** 001/0004900 10.90

26" x 2.3 - 2.4

H8086D BTI-66, Presta (FV) 33mm 001/0004500 9.90

H8086E BTI-66, Presta (FV), **48mm** 001/0004500 9.90

H8151D BTI-66, Schrader (AV) 33mm 001/0003600 7.90

27.5" x 2.1 - 2.35

H8201E BTI-68, Presta (FV) 33mm 001/0004900 10.90

H8187L BTI-68, Presta (FV) 48mm 001/0004900 10.90

H8201F BTI-69, Presta (FV) **48mm Superlight** 001/0005400 10.90

27.5" x 3.0

H8228J BTI-68, Presta (FV) 48mm **New** 001/0005400 10.90

H8228K BTI-68, Schrader (AV) 48mm **New** 001/0005400 10.90

29" x 1.9 - 2.3

H8166N BTI-89, Schrader (AV) 40mm 001/0004500 9.90

H8166O BTI-89, Presta (FV) 48mm 001/0004500 9.90

H8187S BTI-89S, Presta (FV) **48mm Superlight** 001/0005400 10.90

BTI-81/-82/-84

Trekking



(28") 700 x 28/32C ETRTO: 28/32 - 622/630

H8170I BTI-81, Schrader (AV) 40mm 001/0003300 7.90

H7877O BTI-81, Presta (FV) 33mm 001/0003300 7.90

H7877P BTI-81, Presta (FV) 48mm 001/0003600 7.90

H7890X BTI-81, Dunlop (DV) 40mm 001/0003300 7.90

(28") 700 x 35/43C ETRTO: 35/44 - 600/630

H7877Q BTI-82, Dunlop (DV) 40mm 001/0003300 7.90

H7877R BTI-82, Presta (FV) 33mm 001/0003300 7.90

H7877S BTI-82, Presta (FV) 48mm 001/0003600 7.90

H7890Y BTI-82, Schrader (AV) 40mm 001/0003300 7.90

28" x 1.75 - 1.95 ETRTO: 47/50 - 622

H8118C BTI-84, Dunlop (DV) 40mm 001/0003300 7.90

Ventil Verlängerungen Rallonge à valve

Art-Nr.

Bezeichnung / Désignation

BBB

Preis / Prix

BTI-99 ValveExtender

H8151F
001/000750080mm Ventilverlängerung, 2 Stk. mit Werkzeug
80mm rallonge à valve, 2 pcs. avec outil

14.90

H8151E
001/000750050mm Ventilverlängerung, 2 Stk. mit Werkzeug
50mm rallonge à valve, 2 pcs. avec outil

14.90

BTI-97 ValveExtender

H8086K
001/000250050mm Ventilverlängerung, 50mm
50mm rallonge à valve, 50mm

5.00

Felgenband Fonds de jante

BTI-91/92/93/94 RimTape

4.95
001/0025000

H7877V

26" x 18 mm / 18-559, 2 Pcs. (BTI-93)

H8201I

27.5"x 22 mm / 22-584, 2 Pcs. (BTI-94)

H8201J

27.5"x 25 mm / 25-584, 2 Pcs. (BTI-94)

H7877U

28" x 18mm / 18-622, 2 Pcs. (BTI-92)

H8201G

28" x 22mm / 22-622, 2 Pcs. (BTI-92)

H8201H

28" x 25mm / 25-622, 2 Pcs. (BTI-92)

H7877T

700C x 16mm / 16-622, 2 Pcs. (BTI-91)

BTI-98 RimTape



H8118D

16mm x 200cm, 2 Pcs. (selbstklebend / autocollant)

001/0004000 7.90

H8118E

18mm x 200cm, 2 Pcs. (selbstklebend / autocollant)

001/0004000 7.90

H8201K

22mm x 200cm, 2 Pcs. (selbstklebend / autocollant)

001/0004500 8.90

H8201L

25mm x 200cm, 2 Pcs. (selbstklebend / autocollant)

001/0004500 8.90

BTI-95 RimTape



H8065R

16mm x 10m (selbstklebend / autocollant)

001/0009500 19.90

H8065S

18mm x 10m (selbstklebend / autocollant)

001/0009500 19.90

H8202R

22mm x 10m (selbstklebend / autocollant)

001/0010900 21.90

H8202S

25mm x 10m (selbstklebend / autocollant)

001/0010900 21.90

BTI-96 RimTape



H8065T

16mm x 45m (selbstklebend / autocollant)

001/0030000 59.90

H8065U

18mm x 45m (selbstklebend / autocollant)

001/0030000 59.90

H8202T

22mm x 45m (selbstklebend / autocollant)

001/0037000 69.90

H8202U

25mm x 45m (selbstklebend / autocollant)

001/0037000 69.90

Bremsschuhe MTB (2 Paar)
Patins de frein VTT (2 paires)

Art-Nr.	Bezeichnung / Désignation	Preis / Prix
 H7635R 001/0008000	BBS-04, VeeStop, schwarz, Beläge schwarz BBS-04, VeeStop, noir, gommés noirs	15.90
H7842D 001/0175000	BBS-04, OEM VeeStop, 50 Paar BBS-04, OEM VeeStop, 50 paires	397.50
 H7635B 001/0014000	BBS-05, VeeStop, Cartridge schwarz, Beläge schwarz BBS-05, VeeStop, Cartridge noir, gommés noirs	27.90
H7842K 001/0325000	BBS-05, OEM VeeStop, Cartridge schwarz, Beläge schwarz, 50 Paar BBS-05, OEM VeeStop, Cartridge noir, gommés noirs, 50 paires	697.50
 H7635G 001/0006000	BBS-06, VeeStop zu Cartr. BBS-05, schwarz BBS-06, VeeStop pour Cartr. BBS-05, noires	12.00
H7842E 001/0125000	BBS-06, OEM VeeStop zu Cartr. BBS-05, 50 Paar BBS-06, OEM VeeStop pour Cart. BBS-05, 50 paires	300.00
 H8182W 001/0018000	BBS-14HP, TriStop, Cartridge sw., Beläge weiss/blau, High Perform. BBS-14HP, TriStop, Cartridge noir, gommés bl./bleues, HighPerform.	35.90
 H8072X 001/0018000	BBS-14T, TriStop, Cartridge schwarz, Beläge TripleColor BBS-14T, TriStop, Cartridge noir, gommés tricolores	35.90
H8171W 001/0425000	BBS-14T, OEM TriStop, 50 Paar BBS-14T, OEM TriStop, 50 paires	897.50
 H8072Y 001/0006000	BBS-15, TriStop zu Cartr. BBS-14HP/-14T, schwarz, 3-Kontur BBS-15, TriStop pour Cartr. BBS-14HP/-14T, noir, 3-contours	12.00
H8141B 001/0125000	BBS-15, OEM TriStop zu Cartr. BBS-14HP/-14T, 50 Paar BBS-15, OEM TriStop pour Cartr. BBS-14HP/-14T, 50 paires	300.00
 H8141Z 001/0007000	BBS-15HP, TriStop zu Cartr. BBS-14HP/-14T weiss/blau, HighPerform. BBS-15HP, TriStop pour Cartr. BBS-14HP/-14T, bl./bleues, HighPerform.	14.90
 H8072Z 001/0007000	BBS-15T, TriStop zu Cartr. BBS-14HP/-14T, TripleColor BBS-15T, TriStop pour Cartr. BBS-14HP/-14T, tricolores	14.90
H8135A 001/0150000	BBS-15T, OEM TriStop zu Cartr. BBS-14HP/-14T, 50 Paar BBS-15T, OEM TriStop pour Cartr. BBS-14HP/-14T, 50 paires	372.50
 H8073B 001/0008500	BBS-16, TriStop, schwarz, Beläge schwarz, 3-Kontur BBS-16, TriStop, noir, gommés noires, 3-contours	17.90
H8135B 001/0187500	BBS-16, OEM TriStop, 50 Paar BBS-16, OEM TriStop, 50 paires	447.50
 H8073C 001/0010900	BBS-16T, TriStop, Cartridge schwarz, Beläge TripleColor BBS-16T, TriStop, Cartridge noir, gommés tricolores	21.90
H8135C 001/0247500	BBS-16T, OEM TriStop, 50 Paar BBS-16T, OEM TriStop, 50 paires	547.50

Bremsschuhe Road (2 Paar)
Patins de frein route (2 paires)

Art-Nr.

Bezeichnung / Désignation

BBB

Preis / Prix

	H8061Q 001/0007000	BBS-01D, RoadStop deluxe, Beläge schwarz BBS-01D, RoadStop deluxe, gommes noires	14.00
	H8171V 001/0150000	BBS-01D, OEM RoadStop deluxe, 50 Paar BBS-01D, OEM RoadStop deluxe, 50 paires	350.00
	H8170T 001/0007000	BBS-01DA, RoadStop deluxe adjustable , Beläge schwarz BBS-01DA, RoadStop deluxe adjustable , gommes noires	14.00
	H7634C 001/0014000	BBS-02, RoadStop, Cartr. silber , Beläge schwarz , Shim../Sram BBS-02, RoadStop, Cartr. argent , gommes noires , Shim../Sram	27.90
	H7837A 001/0014000	BBS-02, RoadStop, Cartr. schwarz , Beläge schwarz , Shim../Sram BBS-02, RoadStop, Cartr. noir , gommes noires , Shim../Sram	27.90
	H7883O 001/0014000	BBS-02C, RoadStop, Cartr. silber , Beläge schwarz , Campa. BBS-02C, RoadStop, Cartr. arbut , gommes noires , Campa.	27.90
	H7883P 001/0014000	BBS-02C, RoadStop, Cartr. schwarz , Beläge schwarz , Campa. BBS-02C, RoadStop, Cartr. noir , gommes noires , Campa.	27.90
	H8182X 001/0018900	BBS-22HP, TechStop, Cartr. sw , Beläge blau , HighPerf., Shim../Sram BBS-22HP, TechStop, Cartr. noir , gommes bl/bleus , HighPerf., Shim../Sram	39.90
	H8073I 001/0018900	BBS-22CT, TechStop, Cartr. schwarz , Beläge TripleColor , Campa. BBS-22CT, TechStop, Cartridge noir , gommes tricolore , Campa.	39.90
	H8073F 001/0018900	BBS-22T, TechStop, Cartr. schwarz , Beläge TripleColor , Shim../Sram BBS-22T, TechStop, Cartridge noir , gommes tricolore , Shim../Sram	39.90

Bremsschuhe Magura: Blister (2 Paar) / OEM (50 Paar)
Patins de frein Magura: blister (2 paires) / OEM (50 paires)

H7636H 001/0012500	BBS-09, für Magura Hydraulikbremsen, schwarz BBS-09, pour Magura hydrauliques, noir	24.90
H7842H 001/0287500	BBS-09, OEM 50 Paar , Magura Hydraulikbremsen, schwarz BBS-09, OEM 50 paires , Magura hydrauliques, noir	622.50

**OEM V-brake-Beläge-DP**

Wird kostenlos zur Verfügung gestellt bei einer Bestellung ab 300 Pack Bremsbelägen OEM.
Art.-Nr. H0149

DP Patin freins V-brake OEM

Gratuitement avec une commande patin de freins OEM de 300 pcs. en vrac.
No.-Art. H0149

Bremsgummis Strasse (2 Paar)
Gommes frein route (2 paires)

Art-Nr.

Bezeichnung / Désignation



Preis / Prix

	H8170U 001/0013900	BBS-25, CarbStop, weiss, für Carbonfelgen, HighPerform. für BBS-11T/-22T/-24HP, 105er, Ultegra, DuraAce, Sram BBS-25, CarbStop, blanc, pour jantes carbone, HighPerform. pour BBS-11T/-22T/-24HP, 105er, Ultegra, DuraAce, Sram	27.90
	H8230G 001/0322500	BBS-25, CarbStop, OEM, 50 Paar / 50 paires New	697.50
	H8170V 001/0013900	BBS-25C, CarbStop, weiss, für Carbonfelgen, HighPerform. für BBS-22C, Campa. Record/Chorus/Centaur/Veloce BBS-25C, CarbStop, blanc, pour jantes carbone, HighPerform. pour BBS-22C, Campa. Record/Chorus/Centaur/Veloce	27.90
	H8182Y 001/0007500	BBS-26HP, TechStop, w/blau, HighPerform. , für BBS-11/-22/-26 BBS-26HP, TechStop, bl./bleu, HighPerform. , pour BBS-11/-22/-26	16.90
	H8230H 001/0162500	BBS-26HP, TechStop, OEM, 50 Paar / 50 paires New	422.50
	H8216K 001/0007500	BBS-26CHP, TechStop, HighPerform. , for Campy SupRec, Rec, Chorus Athena, Centaur, Veloce; for BBB Cartridges BBS-22CHP, BBS-22CT	16.90
	H8073K 001/0007500	BBS-23T, TechStop, TripleColor , für Cartridges BBS-11T/-22T/-24T, Rec./Chor. bis `00, 105er, Ultegra, DuraAce, Sram BBS-23T, TechStop, tricolore , pour Cartridges BBS-11T/-22T/-24T, Rec./Chor. bis `00, 105er, Ultegra, DuraAce, Sram	16.00
	H8219E 001/0162500	BBS-23T, TechStop, OEM, 50 Paar / 50 paires New	400.00
	H8073M 001/0007500	BBS-23CT, TechStop, 3-Color , f. BBS-22C, Rec./Chor./Cent./Veloce BBS-23CT, TechStop, 3-color , p. BBS-22C, Rec./Chor./Cent./Veloce	16.00
	H8073J 001/0004900	BBS-23, TechStop, schwarz , f. BBS-11/-22, 105, Ulteg., DuraA., Sram BBS-23, TechStop, noir , p. BBS-11/-22, 105er, Ultegra, DuraA., Sram	11.90
	H8219D 001/0097500	BBS-23, TechStop, OEM, 50 Paar / 50 paires New	297.50
	H8073L 001/0004900	BBS-23C, TechStop, schwarz , für BBS-22C, Rec./Chor./Cent./Veloce BBS-23C, TechStop, noir , pour BBS-22C, Rec./Chor./Centaur/Veloce	11.90
	H7634G 001/0006000	BBS-03A, RoadStop, sw. , f. BBS-02, BBS-11, 105sC, Ulteg., DuraA. BBS-03A, RoadStop, noir , p. BBS-02, BBS-11, 105sC, Ulteg., DuraA.	12.00
	H7842B 001/0125000	BBS-03A, OEM RoadStop deluxe, 50 Paar / 50 paires	300.00
	H7634P 001/0006000	BBS-03B, RoadStop, schwarz , f. Rec./Chor./Ath. bis `99, Dayt. bis `00 BBS-03B, RoadStop, noir , p. Rec./Chor./Ath. bis `99, Daytona bis `00	12.00
	H7837B 001/0006000	BBS-03C, RoadStop, sw. , für BBS-02C, Rec./Chor./Cent./Veloce BBS-03C, RoadStop, noir , pour BBS-02C, Rec./Chor./Cent./Veloce	12.00

Bremsschuhe Cantilever (2 Paar)**Patins frein Cantilever (2 paires)** Art-Nr.

Bezeichnung / Désignation

BBB

Preis / Prix

H7636B
001/0007000BBS-07, 72 mm, für Canti-Bremsen, Beläge **schwarz**
BBS-07, 72 mm, freins Cantilever, patins **noir**

13.90

H7842F
001/0150000BBS-07, **OEM, 50 Paar / 50 paires**

347.50

H7636A
001/0006000BBS-08, 65 mm, für Canti-Bremsen, Beläge **schwarz**
BBS-08, 65 mm, Freins Cantilever, patins **noir**

12.00

H7842G
001/0125000BBS-08, **OEM 50 Paar / 50 paires**

300.00

H8104O
001/0006900BBS-18, CantiStop Deluxe, Beläge **schwarz**
BBS-18, CantiStop Deluxe, patins **noir**

16.90

H8104P
001/0009900BBS-18T, CantiStop Deluxe, Beläge **TripleColor**
BBS-18T, CantiStop Deluxe, patins **tricolor**

19.90

H7883S
001/0016000BBS-11T, **CrossStop**, für cyclecross, **schwarz**, Beläge **TripleColor**
BBS-11T, **CrossStop**, pour cyclecross, **noir**, patins **tricolor**

31.90

Bremsgummis - Technische Angaben**Gommes de frein - Informations technique****Carbon Compound**

Spezieller Verbund für den Einsatz mit Carbon Felgen. Ideale Mischung aus Kork und Gummi für die ultimative Bremswirkung. Gummi ist dabei für die Bremsleistung zuständig wobei der Korkanteil die Überhitzung verhindert. Wenig Verschleiß, lange Lebensdauer.

Composé Carbone

Composé spécial à utiliser avec des jantes carbone. Mélange idéal de liège et de gomme. La gomme pour la puissance de freinage ultime, le liège pour éviter la surchauffe. Patins à durée de vie supérieure.

**High Performance Compound**

Gleichermassen für trockene und nasse Verhältnisse geeignet, bieten diese Beläge bis zu 30% mehr Bremsleistung. HP Beläge sind Temperatur resistent und verschleißarm. Ursprünglich für Profi-Fahrer entwickelt.

Composé haute performance

Utilisable par temps sec ou humide, procure jusqu'à 30% de puissance de freinage en plus. Les patins HP résistent très bien aux hautes températures et s'usent moins vite. Développés à l'origine pour les cyclistes professionnels.

**Triple Contour Design**

Ein Belag mit drei verschiedenen Bremszonen. Zone 1 sorgt für hervorragende Griffigkeit bei minimalem Verschleiß. Zone 2 verhindert, daß sich Schmutz und Staub an den Belägen sammelt. Zone 3 eliminiert das Quietschen der Beläge. TriStop ist in einer blauen HighPerformance Mischung, einer dreifarbig normalen, einer roten Keramik und in einer einfarbigen schwarzen Mischung erhältlich.

Design Triple contour

Un patin conçu pour trois fonctions distinctes. La 1ère fonction fournit une puissance maximale de freinage avec un minimum d'usure du patin. La 2ème fonction empêche la saleté et la poussière de se fixer sur les patins. La 3ème sert à éliminer le crissement des freins. Les patins Tristop sont disponible en gomme bleu HP, en gomme classique tricolore, en rouge pour jantes céramiques ou en noir classique.



Organische Beläge (blau) / Plaquettes organiques (bleu): Werden aus organischem Material hergestellt und bieten eine optimale Bremskraft und Wärmeableitung. Fabriquées de matières organiques. Pour un freinag optimale et une bonne dissipation de la chaleur.



Gesinterte Beläge (kupferfarbig) / Plaquettes frittées (cuivre): Garantieren unter härtesten Bedingungen eine optimale Leistung. Ideal für Downhill/Freeride. Permet un freinag puissant, même dans des conditions extrêmes. Idéales pour le freeride ou la descente.

Discbeläge (1 Paar)
Plaquettes freins (1 paire)

Art-Nr.

Bezeichnung / Désignation











Preis / Prix

Shimano

	H7495S	BBS-50, XT M755, Grimeca 8	001/0008500	16.95
	H8183D	BBS-50S, XT M755, Grimeca 8	001/0009900	19.95
	H7495N	BBS-51, Deore M555, Nexave901 hydr.	001/0008500	16.95
	H7495M	BBS-52, Deore, Nexave, RST, Tektro, Trp, Spyre, Giant	001/0008500	16.95
	H8189T	BBS-52, OEM, 20 Paar / 20 paires	001/0139000	339.00
	H8104W	BBS-52S, Deore, Nexave, RST	001/0009900	19.95
	H8194L	BBS-52S, OEM, 20 Paar / 20 paires	001/0179000	399.00
	H7838H	BBS-53, Deore/-hydr.	001/0008500	16.95
	H8230M	BBS-53T, Deore/-hydr. New	001/0005500	10.95
	H7849C	BBS-54, XTR/XT/LX/SLX/Deore/Saint/Hone	001/0008500	16.95
	H8189V	BBS-54, OEM, 20 Paar / 20 paires	001/0139000	339.00
	H8230N	BBS-54T, XTR/XT/LX/SLX/Deore/Saint/Hone New	001/0005500	10.95
	H8073U	BBS-54S, XTR/XT/LX/SLX/Deore/Saint/Hone	001/0009900	19.95
	H8122N	BBS-55, New Saint (M810)	001/0008500	16.95
	H8122O	BBS-55S, New Saint (M810), sintered	001/0009900	19.95
	H8159P	BBS-56, XtrNew11/Xt/Slx12/Deore, FSA K-Force/Afterburner	001/0008500	16.95
	H8189W	BBS-56, OEM, 20 Paar / 20 paires	001/0139000	339.00
	H8230O	BBS-56T, XtrNew11/Xt/Slx12/Deore, FSA K-Force/Afterburn. New	001/0005500	10.95
	H8159Q	BBS-56S, XtrNew11/Xt/Slx12/Deore, FSA K-F/Afterbrn, sint.	001/0009900	19.95
	H8230F	BBS-56S, OEM, 20 Paar / 20 paires	001/0179000	399.00
	H8230P	BBS-561, Flat-Mount BR-RS 505/805 New	001/0008500	16.95
	H8230Q	BBS-561S, Flat-Mount BR-RS 505/805 New	001/0009900	19.95

Formula

	H7838L	BBS-65, B4hyd, Rac.XC, Extr.Fr/Dh/B4, Team/Pro/PL, Grim.13	001/0008500	16.95
	H8104X	BBS-65S, B4hy, Rac.XC, Ext.FR/DH/B4, Team/Pro/PL, Gri.13	001/0009900	19.95
	H7872R	BBS-66, Formula ORO	001/0008500	16.95
	H8189X	BBS-66, OEM, 20 Paar / 20 paires	001/0139000	339.00
	H8073X	BBS-66S, Formula ORO	001/0009900	19.95
	H8104Y	BBS-67, Formula Mega/TheOne/C1/R1/RR1/RX/RO/T1	001/0008500	16.95
	H8189Y	BBS-67, OEM, 20 Paar / 20 paires	001/0139000	339.00
	H8230S	BBS-67T, Formula Mega/TheOne/C1/R1/RR1/RX/RO/T1 New	001/0005500	10.95
	H8104Z	BBS-67S, Formula Mega/TheOne/C1/R1/RR1/RX/RO/T1	001/0009900	19.95

Discbeläge (1 Paar)
Plaquettes freins (1 paire)

Art-Nr.

Bezeichnung / Désignation

BBB

Preis / Prix

Magura

	H7636M	BBS-30, Louise `99-`01, Clara 2000	001/0008500	16.95
	H7495C	BBS-31, Louise FR and Louise `02-`06, Clara `01-`02	001/0008500	16.95
	H7495J H8189M	BBS-33, Julie 2001-2008 BBS-33, OEM, 20 Paar / 20 paires	001/0008500 001/0139000	16.95 339.00
	H7837E	BBS-34, Marta und Marta SL bis 2008	001/0008500	16.95
	H8073Q H8189N	BBS-35, Louise 2007/2008, Julie HP 2009, Marta 2009 BBS-35, OEM, 20 Paar / 20 paires	001/0008500 001/0139000	16.95 339.00
	H8159K H8189O	BBS-36, MT2/-4/-6/-8, MT2/-4/-6/-8 Next BBS-36, OEM, 20 Paar / 20 paires	001/0008500 001/0139000	16.95 339.00
	H8230I	BBS-36T, MT2/-4/-6/-8, MT2/-4/-6/-8 Next New	001/0005500	10.95
	H8170W	BBS-36S, MT2/-4/-6/-8, MT2/-4/-6/-8 Next, sintered	001/0009900	19.95
	H8208Z	BBS-371, MT5/MT7 (4-piston brakes)	001/0008500	16.95
	H8209A	BBS-372, MT5/MT7 (4-piston brakes) 4 pads/blister	001/0009900	19.95

Hayes

	H7495H H8189R	BBS-45, HFX-mag/HFX-9 hyd./Promax hyd.+mech. MX1 BBS-45, OEM, 20 Paar / 20 paires	001/0008500 001/0139000	16.95 339.00
	H8073T	BBS-45S, HFX-mag/HFX-9 hyd./Promax hyd./mech. MX1	001/0009900	19.95
	H7883V	BBS-48, SOLE Hydraulic	001/0008500	16.95
	H7883W	BBS-49, El Camino	001/0008500	16.95
	H8159M	BBS-49S, El Camino	001/0009900	19.95
	H8104T	BBS-491, Stroker Carbon, Stroker Trail/Gram	001/0008500	16.95
	H8104U	BBS-491S, Stroker Carbon, Stroker Trail/Gram	001/0009900	19.95
	H8104V H8189S	BBS-492, Stroker/Ryde/Dyno BBS-492, OEM, 20 Paar / 20 paires	001/0008500 001/0139000	16.95 339.00
	H8122L	BBS-493, Stroker Ace	001/0008500	16.95
	H8122M	BBS-493S, Stroker Ace	001/0009900	19.95
	H8159N	BBS-494, Prime Pro, Prime Expert	001/0008500	16.95
	H8159O	BBS-494S, Prime Pro, Prime Expert	001/0009900	19.95

Discbeläge (1 Paar) Plaquettes freins (1 paire)

Art-Nr.

Bezeichnung / Désignation



Preis / Prix

Sram / Avid

	H8182Z	BBS-38, Sram road RED hydraulic disc, Level Ultimate/TML	001/0008500	16.95
	H8183A	BBS-39, Avid-Sram XO Trail, Guide	001/0008500	16.95
	H8183B	BBS-39S, Avid-Sram XO Trail, Guide	001/0009900	19.95
	H7837F	BBS-41, mech.02-04/Juicy3,5,7/BB7/Ultimate/PromaxDSK950	001/0008500	16.95
	H7883T H8189P	BBS-42, mech.02-04/Juicy3,5,7/BB7/Ultimate/PromaxDSK950 BBS-42, OEM, 20 Paar / 20 paires	001/0008500 001/0139000	16.95 339.00
	H8073R	BBS-42S, Avid J 3, 5, 7, Ultim., Prom. DSK-950	001/0009900	19.95
	H7883U	BBS-43, Avid, BB5 ab 2005	001/0008500	16.95
	H8073S	BBS-44, Avid Code 2008-2010/Code 5/Code7	001/0008500	16.95
	H8104S	BBS-44S, Avid Code 2008-2010/Code 5/Code7	001/0009900	19.95
	H8122J H8189Q	BBS-441, Avid Elixir, SRAM XX/X0, Level TL, T, L BBS-441, OEM, 20 Paar / 20 paires , Level TL, T, L	001/0008500 001/0139000	16.95 339.00
	H8122K H8194K	BBS-441S, Avid Elixir, SRAM XX/X0 BBS-441S, OEM, 20 Paar / 20 paires	001/0009900 001/0179000	19.95 399.00
	H8159L	BBS-442, Avid Code 2011-2014/Code R	001/0008500	16.95
	H8183C	BBS-442S, Avid Code 2011-2014/Code R	001/0009900	19.95
	H8194I	BBS-443, Avid DB1/DB3	001/0008500	16.95

Tektro

	H7495M H8189T	BBS-52, Aquila/Draco/Auriga/Gemini/Orion/Dorado/Hdc BBS-52, OEM, 20 Paar / 20 paires	001/0008500 001/0139000	16.95 339.00
	H8104W H8194L	BBS-52S, Aquila/Draco/Auriga/Gemini/Orion/Dorado/Hdc sin. BBS-52S OEM, 20 Paar / 20 paires	001/0009900 001/0179000	19.95 399.00
	H7838H	BBS-53, Draco, AurigaPro/Comp, Orion,Giant MPH	001/0008500	16.95
	H7849C H8189V	BBS-54, Dash/Parabox BBS-54, OEM, 20 Paar / 20 paires	001/0008500 001/0139000	16.95 339.00
	H8073U	BBS-54S, Dash/Parabox, sint.	001/0009900	19.95
	H8073Y	BBS-75, IO, Gemini, Novela < 2010	001/0008500	16.95
	H8105A	BBS-76, IOX / LYRA, Novela >2010	001/0008500	16.95
	H8230T	BBS-76T, IOX / LYRA, Novela >2010 New	001/0005500	10.95
	H8159R	BBS-77, Volans/Auriga-E-Sub,-Sub,-Twin/SuntourDB8	001/0008500	16.95
	H8194J	BBS-78, Dorado HD-E710	001/0008500	16.95

Dischbeläge (1 Paar) Plaquettes freins (1 paire)

Art-Nr.

Bezeichnung / Désignation







BBB

Preis / Prix

Hope

		H7495S	BBS-50, Hope Mono M4/Tech M4, TheCleg	001/0008500	16.95
		H8183D	BBS-50S, HopeMono M4/Tech M4, TheCleg	001/0009900	19.95
		H8183E	BBS-57, Hope V4	001/0008500	16.95
		H8122P	BBS-58, Hope Tech X2, Mini X2	001/0008500	16.95
		H8073V	BBS-59, Hope Moto V2	001/0008500	16.95
		H8230R	BBS-591, Hope E4 New	001/0008500	16.95
		H7838I	BBS-61, Hope Mini	001/0008500	16.95
		H7849D	BBS-63, Hope M4, E4, DH4	001/0008500	16.95
		H7872P	BBS-64A, Hope Mono Mini	001/0008500	16.95
		H7872Q	BBS-64B, Hope Mono 6/6ti	001/0008500	16.95
		H8073W	BBS-64C, Hope Mono trail	001/0008500	16.95

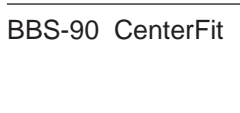
Giant

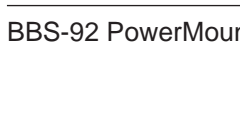
		H7495M	BBS-52, Giant MPH Root	001/0008500	16.95
		H8189T	BBS-52, OEM, 20 Paar / 20 paires	001/0139000	339.00
		H8104W	BBS-52S, Giant MPH Root	001/0009900	19.95
		H8194L	BBS-52S, OEM, 20 Paar / 20 paires	001/0179000	399.00
		H7838H	BBS-53, Giant MPH	001/0008500	16.95
		H7495D	BBS-60, Hope C2, O2, Giant MPH	001/0008500	16.95
		H7838M	BBS-70, Giant MPH 1, MPH 2001, MPH-3 2002	001/0008500	16.95

BBS-90 CenterFit

H8159S
001/0016000Center Lock Adapter, neues Modell
adaptateur Center Lock, nouveau modèle

31.90

BBS-92 PowerMount

H8105C
001/0009000Adapter, 203mm, Postmount
adaptateur, 203mm, Postmount

19.90

Bremsscheiben Disques

Art-Nr.

Bezeichnung / Désignation



Preis / Prix

BBS-83/-84/-85/-86 PowerStop

H8194M
001/0009500BBS-83, PowerStop Rotor, 140mm, 6 Loch
BBS-83, PowerStop Rotor, 140mm, 6 trous

19.90

H8061T
001/0014500BBS-84, PowerStop Rotor, 160mm, 6 Loch
BBS-84, PowerStop Rotor, 160mm, 6 trous

29.90

H8061U
001/0017000BBS-85, PowerStop Rotor, 180mm, 6 Loch
BBS-85, PowerStop Rotor, 180mm, 6 trous

34.90

H8061V
001/0019500BBS-86, PowerStop Rotor, 203mm, 6 Loch
BBS-86, PowerStop Rotor, 203mm, 6 trous

39.90

Schnellspanner Blocage rapide

BQR-21 MTBBlock (MTB)

H8186I
001/0021900nur für MTB, CNS gefräste Schnellspanner, Titanachse,
vo.: 100mm, hi.: 135mm, 58 gr., korrosionsbeständige Federn

43.90

seulement p. VTT, blocages rapide CNC, axe titanium,
av.: 100mm, arr.: 135mm, 58 gr., ressorts résistants à la corrosion

BQR-11 LightBlock (Road)

H8177T
001/0019900nur für Strassenräder, CNS gefräste Hebel, Titanachse,
vo.: 100mm, hi.: 130mm, 52 gr., korrosionsbeständige Federn

39.90

seulement pour vélo route, blocages rapide CNC, axe titanium,
av.: 100mm, arr.: 130mm, 52 gr., ressorts résistants à la corrosion

BQR-03 WheelFixed

H7875S
001/0008900mit Inbus für Diebstahlschutz, schwarz, 78g
avec clé hexagonal, système antivol, noir, 78g

17.90

BQR-01 WheelBlock

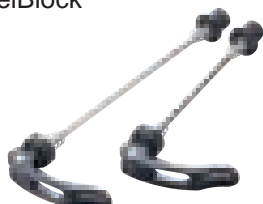
H8225Q
001/0007500
New
Extrem stabile Achse, Alu-Hebel, schwarz, 114g
Axe adapté à un usage intensif, levier d'aluminium, noir, 114g

14.90

Werkstattkabel und -hüllen Câbles, gaines d'atelier

Art-Nr. Bezeichnung / Désignation

BBB

Preis / Prix

Schaltkabel / Câble dérailleur: Ø1.1 mm

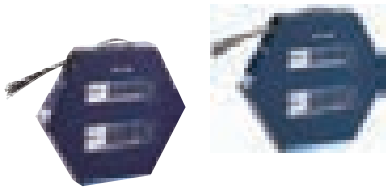

H7867E	BCB-31, Sram / Shimano, 2.0m, 100 pcs., Inox	001/0125000
H8126D	BCB-31L, Sram / Shimano, 2.35m, 100 pcs., Inox	001/0139000
H7867F	BCB-32C, Campagnolo, 2.0m, 100pcs., Inox	001/0125000
H8211L	BCB-35, Sram / Shimano, 2.0m, 50 pcs., Teflon	001/0174000

MTB Bremskabel / VTT Câble de freins: Ø1.5 mm

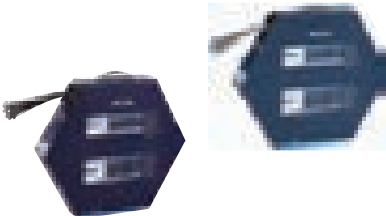

H8079Q	BCB-41FS, 0.9m, 100 pcs., Inox	001/0092500
H8126E	BCB-41F, 1.1m, 100 pcs., Inox	001/0110000
H7867G	BCB-41R, 1.7m, 100 pcs., Inox	001/0159000
H8079R	BCB-41L, 2.35m, 50 pcs., Inox	001/0110000
H8211M	BCB-45M, 2.0m, 50 pcs., Teflon	001/0199000

Road Bremskabel / route Câble de freins: Ø1.5 mm

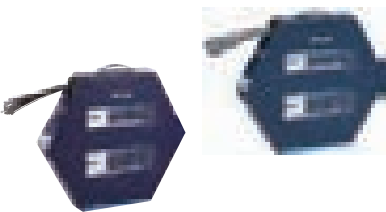

H8079S	BCB-42CF, Campagnolo, 0.9m, 100 pcs.	001/0092500
H7867H	BCB-42CR, Campagnolo, 1.7m, 100 pcs.	001/0159000
H8079T	BCB-43SF, Sram/Shimano, 0.9m, 100 pcs.	001/0092500
H7867I	BCB-43SR, Sram/Shimano, 1.7m, 100 pcs.	001/0159000
H8211N	BCB-46R, Sram/Shimano, 2.0m, 50 pcs.	001/0199000

Hülle Bremskabel / Gaine de frein: 5mm x 50m

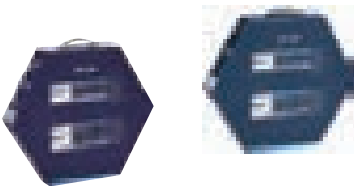

H7867J	BCB-51, schwarz / noir	001/0040000
H8110Y	BCB-51W, weiss / blanche	001/0040000
H8211O	BCB-50LC, schwarz, vorgeschmiert / noir, lubrifié	001/0049500
H8211P	BCB-51WLC, weiss vorgeschmiert / blanche, lubrifié	001/0049500

Hülle Schaltkabel / Gaine de dérailleur: 4mm x 50m

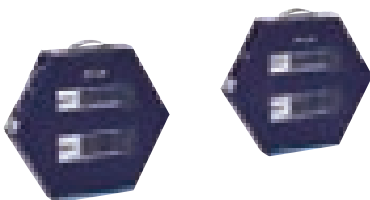

H7867K	BCB-52, schwarz / noir	001/0079500
H8110Z	BCB-52W, weiss / blanche	001/0079500
H8211Q	BCB-53LC, schwarz, vorgeschmiert / noir, lubrifié	001/0095000
H8211R	BCB-53WLC, weiss, vorgeschmiert / blanche, lubrifié	001/0095000

Hülle Schaltkabel / Gaine de dérailleur: 5mm x 50m



H8220Q	BCB-54, schwarz / noir	001/0079500
--------	------------------------	-------------



DP für 12 Kabelkartons
Gratis bei Bestellungen ab
12 Brems-, Schaltkabelrollen.
Art.-Nr. H0140

DP p. 12 cartons du câble
Gratuit avec une commande
de 12 cartons câbles/gaines.
No.-Art. H0140



DP für 8 Kabelkartons
Gratis bei Bestellungen ab
8 Brems-, Schaltkabelrollen.
Art.-Nr. H0148

DP p. 8 cartons du câble
Gratuit avec une commande
de 8 cartons de câbles/gaines.
No.-Art. H0148

Kabel Zubehör
Câbles accessoires
Art-Nr. **Bezeichnung / Désignation**

Preis / Prix

BCB-61 to BCB-69

Hülsen, Donuts / Embouts, donuts

	H7867A 001/0016000	BCB-61, Quetschhülsen 1.8mm, Alu, 500 Stk. BCB-61, embouts de câble, 1.8mm, alu, 500 pcs.	31.90
	H7886H 001/0016000	BCB-61D, Quetschhülsen 1.2mm, Alu, 500 Stk. BCB-61D, embouts de câble 1.2mm, alu, 500 pcs.	31.90
	H7867B 001/0014000	BCB-62, Anschlaghülsen, Metall, 5mm, 200 Stk. BCB-62, embouts de gaine, acier, 5mm, 200 pcs.	27.90
	H7867C 001/0010000	BCB-63R, Anschlaghülsen, Kunststoff, 4mm, 100 Stk. BCB-63R, embouts de gaine, plastique, 4mm, 100 pcs.	19.90
	H7867D 001/0024900	BCB-64, Anschlaghülsen, gedichtet, 5mm, 50 Stk. BCB-64, embouts de gaine, étanche, 5mm, 50 pcs.	49.90
	H7886R 001/0034900	BCB-65, Gummi Donut für Kabelmontage, 600 Stk. BCB-65, donuts pour montage de câble, 600 pcs.	69.90
	H8111A 001/0036900	BCB-66, Anschlaghülsen, 4.5mm, 50 Stk. BCB-66, embouts de gaine, 4.5mm, 50 pcs.	69.90
	H8126G 001/0031000	BCB-67, Anschlaghülsen mit Gummidichtung, 4mm, 25 Stk. BCB-67, embouts de gaine avec joint en caoutchouc, 4mm, 25 pcs.	59.90
	H8161W 001/0018000	BCB-69, Gummi Donuts für Kabelhülle, 50 Stück, schwarz BCB-69, donuts pour montage de gaines, 50 pcs., noir	34.90
	H8161X 001/0018000	BCB-69, Gummi Donuts für Kabelhülle, 50 Stück, transparent BCB-69, donuts pour montage de gaines, 50 pcs., transparent	34.90

BCB-93, -95, -96, -97 CableStop & Adjuster

	H8079W 001/0005000	BCB-93, Kabelanschlag mit Gewinde, 2 Stück, schwarz BCB-93, Index Adjuster, avec fil, 2 pcs., noir	9.90
	H8111D 001/0005000	BCB-93, Kabelanschlag mit Gewinde, 2 Stück, weiss BCB-93, Index Adjuster, avec fil, 2 pcs., blanc	9.90
	H8211S 001/0011500	BCB-95, Einstellschrauben 4mm für Schaltkabel, 2 Stück, schwarz BCB-95, Line Adjuster 4mm, 2 pcs., noir	23.90
	H8211T 001/0011500	BCB-95, Einstellschrauben 5mm für Schaltkabel, 2 Stück, schwarz BCB-95, Line Adjuster 5mm, 2 pcs., noir	23.90
	H8126L 001/0008000	BCB-96, Schalt-Kabel Adjuster, ohne Gewinde, 2 Stk., schwarz BCB-96, Index Adjuster, sans fil, 2 pcs., noir	16.90
	H8143I 001/0003300	BCB-97, CableStop Alu-Quetschhülsen, 40 Stk., schwarz BCB-97, CableStop embouts de câble, alu, 40 pcs., noir	6.90
	H8143J 001/0003300	BCB-97, CableStop Alu-Quetschhülsen, 40 Stk., silber BCB-97, CableStop embouts de câble, alu, 40 pcs., argent	6.90

Kabel Zubehör Câbles accessoires

BCB-90 CableWrap

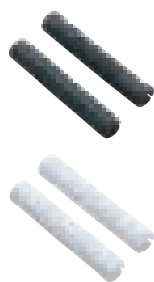

Art-Nr.	Bezeichnung / Désignation	Preis / Prix
H8195O 001/0003650	D: Rahmenschutz Gummi, 4mm , 2 Stück, schwarz D: protection cadre, 4mm , 2 pcs., noir	7.90
H8195Q 001/0003650	B: Rahmenschutz Gummi, 5mm , 2 Stück, schwarz B: protection cadre, 5mm , 2 pcs., noir	7.90
H8195P 001/0003650	D: Rahmenschutz Gummi, 4mm , 2 Stück, weiss D: protection cadre, 4mm , 2 pcs., blanc	7.90
H8195R 001/0003650	B: Rahmenschutz Gummi, 5mm , 2 Stück, weiss B: protection cadre, 5mm , 2 pcs., blanc	7.90

BCB-91 VeePipes



H8062B 001/0002900	Alu V-Brake Brems-Anschlussbogen, 90°, 2 Stk. Alu V-Brake pipes, 90°, 2 pcs.	5.90
-----------------------	---	------

BCB-92 HydroClamp / BCB-94 HydroGuides



H8062C 001/0006000	BCB-92, Hydraulik Leitungsbefestigungen, Alu, 2 Stk. BCB-92, supports pour gaines hydrauliques, Alu, 2 pcs.	11.40
H8079X 001/0005000	BCB-94, Bremsleitungshalter, selbstklebend, schwarz, 3 Stück BCB-94, supports pour gaines hydrauliques, adhésif, noir, 3 pcs.	10.95

BCB-98 CableConnect



H8195S 001/0003300	Fixierung für Kabel Ø4/5mm, 360° rotierbar, 4 Stk., schwarz fixation pour câbles Ø4/5mm, 360° rotation, 4 pièces, noir	6.90
H8195T 001/0003300	Fixierung für Kabel Ø4/5mm, 360° rotierbar, 4 Stk., weiss fixation pour câbles Ø4/5mm, 360° rotation, 4 pièces, blanc	6.90

BCB-99 CableKit



	Endkappen-Satz aus eloxiertem Aluminium in deiner Lieblingsfarbe! Der Satz beinhaltet alle an einem Fahrrad erforderlichen Endkappen: 6 x versiegelte 5mm Endkappen 10 x versiegelte 4 mm Endkappen 2 x 1,6 mm Kabelendkappen 2x 1,2 mm Kabelendkappen	15.90 001/0008000
H8211U	schwarz matt / noir mat	
H8211V	blau matt / bleu mat	
H8211W	rot matt / rouge mat	
H8211X	grün matt / vert mat	

Kit d'embouts de câbles et gaines en aluminium anodisé. Le kit comprend tous les embouts pour un vélo : 6 x embouts de 5mm à joint. 10 x embouts de 4mm à joint. 2 x embouts de câble 1.6mm. 2 x embouts de câble 1.2mm.

**Kabel / -kit (Brems/Schalt)
Kit / câbles (frein/dérailleur)**

Art-Nr. Bezeichnung / Désignation



Preis / Prix

BCB-06S StopLine

Bremskabel-kit / Kit câble frein: Shim.- & Sram Road systems

 24.90
001/0014000

H8068S	schwarz / noir	- 2200 mm outer cable
H8079O	chrom / chrome	- 1.5 mm x 2000 mm inner cable
H8110W	weiss / blanche	- 1.5 mm x 1200 mm inner cable
		- accessories

BCB-06M StopLine

Bremskabel-kit / Kit câble frein: Shimano MTB systems

 24.90
001/0014000

H8068R	schwarz / noir	- 2400 mm outer cable
H8079N	chrom / chrome	- 1.5 mm x 2350 mm inner cable
H8110V	weiss / blanche	- 1.5 mm x 1350 mm inner cable
		- accessories

BCB-06C StopLine.

Bremskabel-kit / Kit câble frein: Campagnolo-Road systems

 24.90
001/0014000

H8068T	schwarz / noir	- 2200 mm outer cable
H8079P	chrom / chrome	- 1.5 mm x 2000 mm inner cable
H8110X	weiss / blanche	- 1.5 mm x 1200 mm inner cable
		- accessories

BCB-05S ShiftLine&

Schaltkabel-kit / Kit câble dérailleur: Shim.- & Sram-Road, and MTB

 24.90
001/0014000

H8068P	schwarz / noir	- 1800 mm outer cable
H8079L	chrom / chrome	- 290 mm outer cable
H8110T	weiss / blanche	- 1.1 mm x 2000 mm inner cable
		- 1.1 mm x 1500 mm inner cable
		- accessories

BCB-05C ShiftLine Road Campa.

Schaltkabel-kit / Kit câble dérailleur: Campagnolo 9/10/11 speed

 24.90
001/0014000

H8068Q	schwarz / noir	- 1800 mm outer cable
H8079M	chrom / chrome	- 290 mm outer cable
H8110U	weiss / blanche	- 1.1 mm x 2000 mm inner cable
		- 1.1 mm x 1500 mm inner cable
		- accessories

BCB-10, -10C, -11, -12C SpeedWire

Schaltkabel / Câble dérailleur: Ø1.1 x 2000mm



H7541T	BCB-10, PTFE (Teflon) coated, for Shimano / Sram	001/0005000	9.95
H8220P	BCB-10C, PTFE (Teflon) coated, Campagnolo New	001/0005000	9.95
H7541S	BCB-11, Inox, Shimano and Sram	001/0002500	5.90
H7836A	BCB-12C, Inox, for Campagnolo	001/0002500	5.90

BCB-20M, -21M BrakeWire

Bremskabel MTB / Câble frein VTT: Ø1.5 x 2350mm



H7542T	BCB-20M, PTFE (Teflon) coated, for Shimano / Sram	001/0004900	10.90
H7542S	BCB-21M, Inox, for Shimano / Sram	001/0002900	5.90

BCB-20R, -21R, -22C BrakeWire

Bremskabel Road / Câble frein route: Ø1.5 x 2000mm



H8211J	BCB-20R, PTFE (Teflon) coated, for Shimano / Sram	001/0004900	10.90
H8211K	BCB-21R, Inox, for Shimano / Sram	001/0002900	5.90
H7836B	BCB-22C, Inox, for Campagnolo	001/0002900	5.90

Ketten / -verschlussglieder Chaînes / connecteur de chaîne



Art-Nr. Bezeichnung / Désignation Preis / Prix

1-7fach Ketten / chaînes 1-7 vitesse



H8126M	BCH-010, 1-7 speed, grey, 359g	001/0004500	8.90
H8126N	BCH-011, 1-7 speed, nickel, silver, 397g	001/0006500	12.90

8-fach Ketten / chaînes 8 vitesses



H8060V	BCH-80, 8 speed / 114 Links, PowerLink, grey, 320g	001/0006500	12.90
H8060W	BCH-81, 8 speed / 114 Links, PowerLink., grey-nickel, 320g	001/0008900	16.90
H8060X	BCH-82, 8 speed / 114 Links, PowerLink, nickel, 320g	001/0011000	19.90

9-fach Ketten / chaînes 9 vitesses



H8060Y	BCH-90, 9 speed / 114 Links, PowerLink, grey, 292g	001/0012000	21.90
H8060Z	BCH-91, 9 speed / 114 Links, PowerLink, grey-nickel, 292g	001/0016000	29.90
H8061A	BCH-92, 9 speed / 114 Links, PowerLink, nickel, 292g	001/0018000	32.90

10-fach Ketten / chaînes 10 vitesses



H8079Z	BCH-101, 10 speed / 114 links, S-Link, grey, 276g	001/0018000	34.90
H8080H	BCH-102, 10 speed / 114 links, S-Link, nickel, 276g	001/0019500	37.90

11-fach Ketten / chaînes 11 vitesses



H8195U	BCH-112, 11speed / 114 links, Nickel, with BCH-11S, 265g	001/0022000	39.90
--------	--	-------------	-------



H8174D	BCH-01S SmartLink, for BBB 1-7 Speed chains	001/0002400	4.90
H8126V	BCH-01 SpringLink, for BBB 1-7 Speed chains	001/0001100	2.50
H8080J	BCH-08 SmartLink, for BBB 8-speed chains	001/0002400	4.90
H8220R New	BCH-08D OEM SmartLink for BBB 8-speed chains, 50 pcs.	001/0095000	245.00
H8121W	BCH-09 Smart Link for BBB 9-speed chains	001/0002400	4.90
H8220S New	BCH-09D OEM SmartLink for BBB 9-speed chains, 50 pcs.	001/0095000	245.00
H8080L	BCH-10 Smart Link für BBB 10-speed chains	001/0002400	4.90
H8220T New	BCH-10D OEM SmartLink for BBB 10-speed chains, 50 pcs.	001/0095000	245.00
H8143K	BCH-11S SmartLink, for BBB 11-speed chains	001/0004500	9.90
H8220U New	BCH-11SD OEM SmartLink f. BBB 11-speed chains, 50 pcs.	001/0200000	450.00

Rahmenschutz Protection cadre

Art-Nr.

Bezeichnung / Désignation



Preis / Prix

BBP-56 CarbonSkin

H8061O
001/0008500

Rahmenschutz Klebepads, Carbon Finish
4x Ø30mm, 4x Ø20mm, 1x 250x25mm, extra robust
protection cadre, pièces autocollantes, carbone finish
4x Ø30mm, 4x Ø20mm, 1x 250x25mm, extrêmement résistantes

16.90

BBP-57 ClearSkin

H8194H
001/0007400

Rahmenschutz Klebepads, transparent
4x Ø30mm, 4x 20x40mm, 1x 250x25mm, 1x 152x80mm, extra robust
protection cadre, pièces autocollantes, transparent
4x Ø30mm, 4x 20x40mm, 1x 250x25mm, 1x 152x80mm, extrêmém. résistantes

14.90

BBP-21 StaySkin

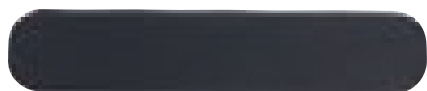
H8231Y
001/0006000

New

Rahmenschutz 250 x 160 x 160mm, schwarz
zum Schutz zwischen Rahmen und Kette, extra robust
Protection cadre 250 x 160 x 160mm, noir,
pour protéger votre cadre contre les rayures de chaine, matériel extra solid

11.90

BBP-60 TubeSkin

H8061P
001/0006900

Rahmenschutzkleber, transparent, 500x50mm
protection cadre, autocollante, transparent 500x50mm

14.90

BBP-61 TubeSkin

H8208Y
001/0007900

Rahmenschutzkleber, transparent, 500x70mm
protection cadre, autocollante, transparent 500x70mm

16.90

BBP-51 BikeSkin Carbon

H7822
001/0004500

Rahmenschutz Klebepads, Carbon Finish
2x Ø20mm, 4x 20x40mm, 1x 250x30mm
protection cadre, pièces autocollantes, carbon finish
2x Ø20mm, 4x 20x40mm, 1x 250x30mm

9.90

BBP-50 BikeSkin

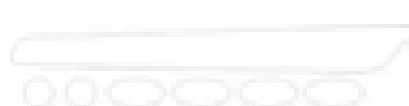
H7496
001/0003500

Rahmenschutz Klebepads, transparent
2x Ø20mm, 4x 20x40mm, 1x 250x30mm
jeu de protection cadre, transparent
2x Ø20mm, 4x 20x40mm, 1x 250x30mm

7.90

BBP-12 StayGuard

H8159H
001/0003900

M: Kettenstrebenschutz, Neopren, Gr. M, 250x90x110mm
M: Protège cadre, neopren, Gr. M, 250x90x110mm

7.90

H8159I
001/0004800

L: Kettenstrebenschutz, Neopren, Gr. L, 250x130x130mm
L: Protège cadre, neopren, Gr. L, 250x130x130mm

9.90

H8159J
001/0003900

XL: Kettenstrebenschutz, Neopren, Gr. XL, 200x160x160mm
XL: Protège cadre, neopren, Gr. XL, 200x160x160mm

7.90

**Kassetten
Cassettes**

Art-Nr. Bezeichnung / Désignation

BBB

Preis / Prix

BCS-09S, BCS-09C DriveTrain

Shimano/Sram, 9-speed

	H7879C	BCS-09S, 11-28	001/0020000	39.90
	H8068U	BCS-09S, 12-27	001/0022000	43.90
	H7873W	BCS-09S, 16-24	001/0022000	43.90

Campagnolo, 9-speed

	H7852A	BCS-09C, 11-21	001/0022000	43.90
	H7852B	BCS-09C, 12-23	001/0022000	43.90

BCS-10S, BCS-10C DriveTrain

Shimano/Sram, 10-speed

	H7873X	BCS-10S, 11-23	001/0035000	69.90
	H7873Y	BCS-10S, 11-25	001/0035000	69.90
	H7873Z	BCS-10S, 12-25	001/0035000	69.90
	H8068V	BCS-10S, 12-27	001/0035000	69.90
	H8070G	BCS-10S, 12-28	001/0035000	69.90

Campagnolo, 10-speed

	H7852D	BCS-10C, 11-23	001/0032500	64.90
	H7852E	BCS-10C, 12-25	001/0032500	64.90
	H7852F	BCS-10C, 13-28	001/0032500	64.90

BCS-11S, BCS-11C DriveTrain

Shimano/Sram, 11-speed

	H8184Q	BCS-11S, 12-27	001/0045000	89.00
	H8190W	BCS-11S, 14-27	001/0049500	99.00
	H8190X	BCS-11S, 16-27	001/0049500	99.00

Campagnolo, 11-speed

	H8169J	BCS-11C, 11-23	001/0059500	99.00
	H8127G	BCS-11C, 12-25	001/0059500	99.00
	H8127H	BCS-11C, 12-27	001/0059500	99.00
	H8169K	BCS-11C, 14-27	001/0059500	99.00
	H8169L	BCS-11C, 16-27	001/0059500	99.00

Wechselräder Galets de dérailleur

Art-Nr. Bezeichnung / Désignation

BBB

Preis / Prix

BDP-22 AluBoys

Shimano 9-/10-speed, Campagnolo 11-speed

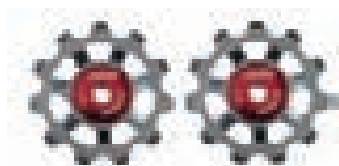

H8162O
001/0027500

11 Zähne, hochwertig abgedichtetes **Keramiklager**
11 dents, roulements **céramiques** haute qualité étanche

54.90

BDP-21 AluBoys

Shimano 9-/10-speed, Campagnolo 11-speed



H8162N
001/0022000

11 Zähne, hochwertig abgedichtetes Kugellager
11 dents, roulements haute qualité étanche

43.90

BDP-12 RollerBoys

Shimano 9-/10-speed, Mega range, Campagnolo 11-speed

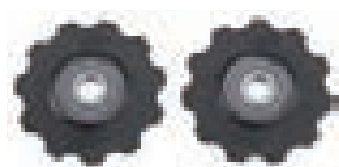

GRIVORY
EMS



H8082C
001/0019000

11 Zähne, **Keramiklager**, schwarz
11 dents, roulements **céramiques** noir

39.90

BDP-02 RollerBoys

Shimano 9-/10-speed, Mega range, Campagnolo 11-speed

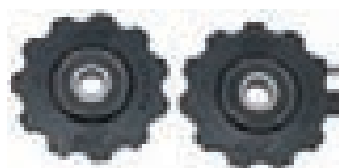

GRIVORY
EMS

H7516B
001/0007900

11 Zähne, mit passenden **Hülsen**, schwarz
11 dents, **jeu complet d'entretoises**, noir

16.50

H8221T **New** BDP-02D **OEM** RollerBoys, **Box, 25 Paar / paires**
001/0185000

412.50

BDP-11 RollerBoys

Shimano 7-/8-speed, Campa 8-/9-/10-speed, Sram 9.0/9.0SL/7.0/5.0



GRIVORY
EMS



H8082B
001/0019000

10 Zähne, **Keramiklager**, schwarz
10 dents, roulements **céramiques** noir

39.90

BDP-01 RollerBoys

Shimano 7-/8-speed, Campa 8-/9-/10-speed, Sram 9.0/9.0SL/7.0/5.0



GRIVORY
EMS

H7515B
001/0007900

10 Zähne, mit passenden **Hülsen**, schwarz
10 dents, **jeu complet d'entretoises** noir

16.50

BDP-05 RollerBoy

Sram XX/X.0/X.9/X.7, Red/Force/Rival/Apex, 9.0/9.0SL ('01/'02)



GRIVORY
EMS

H8111U
001/0011900

11 Zähne, mit passenden **Hülsen**, schwarz
11 dents, **jeu complet d'entretoises**, noir

23.90

Kettenblätter MTB
Plateaux VTT

	Art-Nr.	Bezeichnung / Désignation	Preis / Prix
BCR-01, -02 RoundAbout 5  	Ø 94mm, Shimano/Sram, 5-Arm / 5-bras		
	H7511S	BCR-02, 32 Zähne/dents, schwarz/noir	001/0029900 59.90
	H7510S	BCR-01, 42 Zähne/dents, schwarz/noir	001/0036900 69.90
	H7510M	BCR-01, 44 Zähne/dents, schwarz/noir	001/0036900 69.90
	H7510L	BCR-01, 46 Zähne/dents, schwarz/noir	001/0036900 69.90
BCR-04,-05,-07,-08 RoundAbout 4 	Ø 104mm, Shimano/Sram, 4-Arm / 4-bras		
	H7513S	BCR-08, 32 Z., spez. Schaltstift / 32 d., ergots spéciaux	001/0029900 59.90
	H8169Z	BCR-05, 32 Zähne/dents, schwarz/noir	001/0029900 59.90
	H7513M	BCR-05, 34 Zähne/dents, schwarz/noir	001/0029900 59.90
	H7513L	BCR-05, 36 Zähne/dents, schwarz/noir	001/0029900 59.90
	H7512S	BCR-07, 42 Zähne/dents, schwarz/noir	001/0036900 69.90
	H7512M	BCR-07, 44 Zähne/dents, schwarz/noir	001/0036900 69.90
	H7512L	BCR-04, 46 Zähne/dents, schwarz/noir	001/0036900 69.90
BCR-06 RoundAbout 4 	Ø 64mm, Shimano/Sram, 4-Arm / 4-bras		
	H7514D	22 Zähne/dents, schwarz/noir	001/0017900 34.90
	H7514E	24 Zähne/dents, schwarz/noir	001/0017900 34.90
	H7514F	26 Zähne/dents, schwarz/noir	001/0017900 34.90
BCR-45S MTBGear 	Ø 104mm, Shimano 2x10		
	H8174V	38 Zähne/dents, schwarz/noir	001/0037000 69.00
	H8174W	40 Zähne/dents, schwarz/noir	001/0037000 69.00
	H8174X	42 Zähne/dents, schwarz/noir	001/0037000 69.00
BCR-46S MTBGear 	Ø 64mm, Shimano 2x10		
	H8174Y	24 Zähne/dents, schwarz/noir	001/0026000 49.00
	H8174Z	26 Zähne/dents, schwarz/noir	001/0028000 53.00
	H8175A	28 Zähne/dents, schwarz/noir	001/0028000 53.00
BCR-42X MTBGear 	Ø 80mm, Sram X-Series 2x10		
	H8174S	24 Zähne/dents, schwarz/noir	001/0025000 49.90
	H8174T	26 Zähne/dents, schwarz/noir	001/0027500 54.90
	H8174U	28 Zähne/dents, schwarz/noir	001/0027500 54.90
BCR-43X MTBGear 	Ø 104mm, Sram X-Series 2x10		
	H8191V	38 Zähne/dents, schwarz/noir	001/0035000 69.90
	H8191W	40 Zähne/dents, schwarz/noir	001/0035000 69.90
BCR-41X MTBGear 	Ø 120mm, Sram X-Series 2x10		
	H8174P	38 Zähne/dents, schwarz/noir	001/0037500 74.90
	H8174Q	40 Zähne/dents, schwarz/noir	001/0037500 74.90
	H8174R	42 Zähne/dents, schwarz/noir	001/0037500 74.90
BCR-44 MTB 	Ø 104mm, Sram/Shimano: 1x9, 1x10, 1x11		
	H8221I New	30 Zähne/dents, schwarz/noir	001/0035000 69.90
	H8212Z	32 Zähne/dents, schwarz/noir	001/0035000 69.90
	H8213A	34 Zähne/dents, schwarz/noir	001/0035000 69.90
	H8213B	36 Zähne/dents, schwarz/noir	001/0035000 69.90

Kettenblätter MTB
Plateaux VTT

Preis / Prix

BCR-47S MTB

Ø 96mm, Shimano: 3x10

H8213C	38 Zähne/dents, schwarz/noir	001/0035000 69.90
H8213D	40 Zähne/dents, schwarz/noir	001/0035000 69.90
H8213E	42 Zähne/dents, schwarz/noir	001/0035000 69.90

BCR-48S MTB

Ø 96mm, Shimano: 3x10

H8213F	30 Zähne/dents, schwarz/noir	001/0030000 59.90
H8213G	32 Zähne/dents, schwarz/noir	001/0030000 59.90
H8213H	34 Zähne/dents, schwarz/noir	001/0030000 59.90

BCR-49S MTB

Ø 104mm, Shimano: 3x10

H8213I	38 Zähne/dents, schwarz/noir	001/0035000 69.90
H8213J	40 Zähne/dents, schwarz/noir	001/0035000 69.90
H8213K	42 Zähne/dents, schwarz/noir	001/0035000 69.90

BCR-50S MTB

Ø 104mm, Shimano: 3x10

H8213L	32 Zähne/dents, schwarz/noir	001/0030000 59.90
H8213M	34 Zähne/dents, schwarz/noir	001/0030000 59.90
H8213N	36 Zähne/dents, schwarz/noir	001/0030000 59.90

BCR-101S MTBGear

New

Ø 64mm, Shimano 2x11

H8221N	24 Zähne/dents, schwarz/noir	001/0017500 34.90
H8221O	26 Zähne/dents, schwarz/noir	001/0017500 34.90
H8221P	28 Zähne/dents, schwarz/noir	001/0017500 34.90

BCR-100S MTBGear

New

Ø 96mm, Shimano 2x11

H8221K	34 Zähne/dents, schwarz/noir	001/0027500 54.90
H8221L	36 Zähne/dents, schwarz/noir	001/0027500 54.90
H8221M	38 Zähne/dents, schwarz/noir	001/0027500 54.90

BCR-105S MTBGear

New

Ø 96mm, Shimano 1x11

H8221Q	32 Zähne/dents, schwarz/noir	001/0032500 64.90
H8221R	34 Zähne/dents, schwarz/noir	001/0032500 64.90
H8221S	36 Zähne/dents, schwarz/noir	001/0032500 64.90

Kettenblätter Strasse
Plateaux route

TripleGear

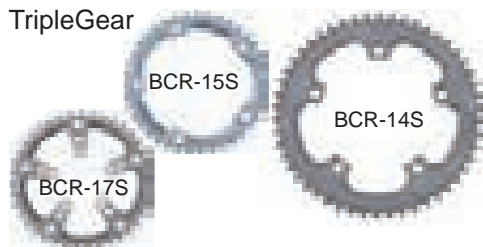
Ø 130mm, 3x10, Shimano TripleGear

H8174I	BCR-14S, 53 Zähne/dents, (Tigra, 105, Ultegra, Dura Ace)	001/0036900 69.90
H8174J	BCR-14S, 52 Zähne/dents, (Tigra, 105, Ultegra, Dura Ace)	001/0036900 69.90
H8174K	BCR-14S, 50 Zähne/dents, (Tigra, 105, Ultegra, Dura Ace)	001/0036900 69.90
H8174L	BCR-15S, 39 Zähne/dents, (105, Tigra, Ultegra)	001/0027000 54.00
H8184L	BCR-17S, 39 Zähne/dents, (105, Tigra, Ultegra)	001/0029900 59.90

BCR-16S TripleGear

Ø 74mm, 3x10, Shimano TripleGear

H8174M	30 Zähne/dents, (Tigra, Ultegra)	001/0020000 39.90
--------	----------------------------------	-------------------

BCR-18S TripleGear



Ø 92mm, 3x10, Shimano TripleGear

H8184M	30 Zähne/dents, (Tigra, Ultegra)	001/0019000 39.90
--------	----------------------------------	-------------------

Kettenblätter Strasse Plateaux route

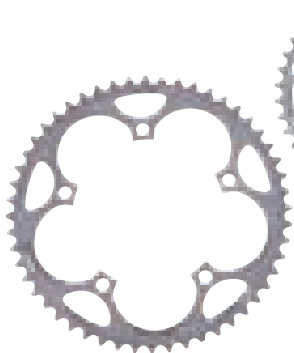

BCR-11S RoadGear



Ø 130mm, 9/10-speed, Shimano bis/jusqu`à 2009/Sram

Art-Nr.	Bezeichnung / Désignation	Preis / Prix
H8081A	39 Zähne/dents	001/0025000 49.90
H8081B	42 Zähne/dents	001/0025000 49.90
H8081C	44 Zähne/dents	001/0025000 49.90
H8111H	46 Zähne/dents	001/0036900 69.90
H8081D	48 Zähne/dents	001/0036900 69.90
H8081F	49 Zähne/dents	001/0036900 69.90
H8081G	50 Zähne/dents	001/0036900 69.90
H8081H	51 Zähne/dents	001/0036900 69.90
H8081I	52 Zähne/dents	001/0036900 69.90
H8081K	53 Zähne/dents	001/0036900 69.90

BCR-12S RoadGear



Ø 130mm, 10-speed, Shimano New DuraAce, Ultegra, Ultegra SL, 105er

H8144A	39 Zähne/dents	001/0025000 49.90
H8144B	42 Zähne/dents	001/0027000 54.00
H8144C	44 Zähne/dents	001/0029900 59.90
H8144D	46 Zähne/dents	001/0036900 69.90

BCR-31 CompactGear



Ø 110mm, 9/10-speed Shimano bis/jusqu`à 2009 / Sram, Compact

H7890G	34 Zähne/dents	001/0027500 54.90
H7890H	36 Zähne/dents	001/0027500 54.90
H7891B	38 Zähne/dents	001/0027500 54.90
H8080W	39 Zähne/dents	001/0030000 59.90
H7891C	42 Zähne/dents	001/0030000 59.90
H8127E	46 Zähne/dents	001/0036900 69.90
H7890I	48 Zähne/dents	001/0036900 69.90
H7890J	50 Zähne/dents	001/0036900 69.90
H7890K	52 Zähne/dents	001/0036900 69.90
H7890L	53 Zähne/dents	001/0036900 69.90

BCR-36S/-37S CompactGear

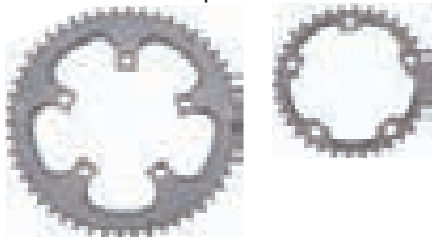

Ø 110mm, Shimano Tigra, 105, Ultegra, DuraAce

H8190K	BCR-36S, 34 Zähne/dents	001/0020000 39.90
H8184N	BCR-36S, 39 Zähne/dents	001/0022500 44.90
H8203A	BCR-37S, 46 Zähne/dents	001/0037500 74.90
H8190L	BCR-37S, 50 Zähne/dents	001/0037500 74.90
H8184O	BCR-37S, 52 Zähne/dents	001/0037500 74.90

BCR-26S ElevenGear

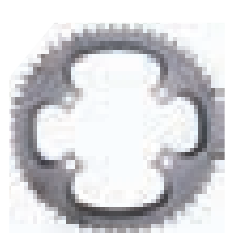

Ø 110mm, 11-speed, Shim. DAce 9000, Ultegra 6800, 105 5800

CNC-gefrästes Alu 7075 T6, mit 4-teiligem Abdeckset BCR-63 für Shimano-Look, 4-arm
Alu 7075 T6 fraisé CNC, avec kit de 4 capuchons BCR-63 pour Shimano-look, 4 branches

H8196C	46 Zähne/dents	001/0039900 79.90
H8196B	48 Zähne/dents	001/0039900 79.90
H8196A	50 Zähne/dents	001/0039900 79.90
H8195Z	52 Zähne/dents	001/0039900 79.90
H8195Y	53 Zähne/dents	001/0039900 79.90

BCR-27S ElevenGear



Ø 110mm, 11-speed, Shim. DAce 9000, Ultegra 6800, 105 5800

CNC-gefrästes Alu 7075 T6, 4-arm / Alu 7075 T6 fraisé CNC, 4 branches

H8196G	34 Zähne/dents	001/0015000 29.90
H8196F	36 Zähne/dents	001/0017000 34.00
H8196E	39 Zähne/dents	001/0021000 41.90
H8196D	42 Zähne/dents	001/0021000 41.90

Kettenblätter Strasse Plateaux route

Art-Nr. Bezeichnung / Désignation

BBB

Preis / Prix

BCR-33C CompactGear

Ø 110mm, 11-speed, Campagnolo Compact MPS MY2009

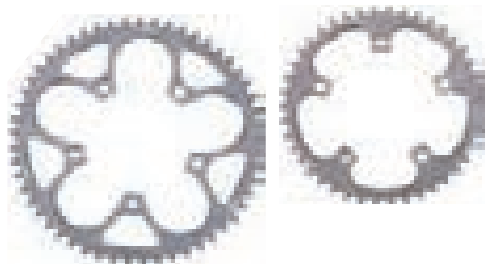

H8144I	34 Zähne/dents	001/0030000	59.90
H8144J	39 Zähne/dents	001/0032000	64.00
H8144K	42 Zähne/dents	001/0035000	69.90
H8174N	50 Zähne/dents	001/0035000	69.90
H8144L	52 Zähne/dents	001/0035000	69.90
H8144M	53 Zähne/dents	001/0035000	69.90

BCR-32C Compact Gear

Ø 110mm, 9/10-speed, Campagnolo bis/jusqu'à 2008, Compact

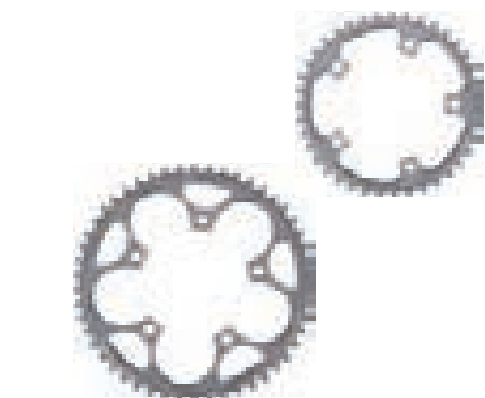

H8081U	34 Zähne/dents	001/0027500	54.90
H8081V	36 Zähne/dents	001/0027500	54.90
H8081W	38 Zähne/dents	001/0027500	54.90
H8081X	39 Zähne/dents	001/0030000	59.90
H8081Y	42 Zähne/dents	001/0030000	59.90
H8127F	46 Zähne/dents	001/0035000	69.90
H8081Z	48 Zähne/dents	001/0035000	69.90
H8080X	50 Zähne/dents	001/0035000	69.90
H8080Y	52 Zähne/dents	001/0035000	69.90
H8080Z	53 Zähne/dents	001/0035000	69.90

BCR-22C RoadGear

Ø 135mm, 10/11-speed, Campagnolo ab/à partir de 2009, Alu 7075 T6

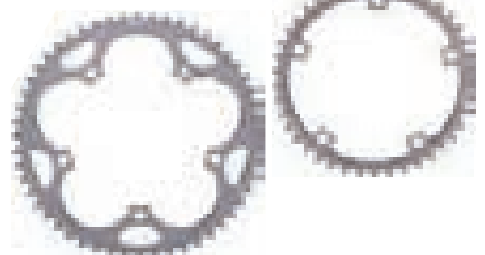

H8144E	39 Zähne/dents	001/0025000	49.90
H8144F	42 Zähne/dents	001/0029900	59.90
H8144G	52 Zähne/dents	001/0036900	69.90
H8144H	53 Zähne/dents	001/0036900	69.90

BCR-21C RoadGear

Ø 135mm, 9/10-speed, Campagnolo ab/à partir de MY2008

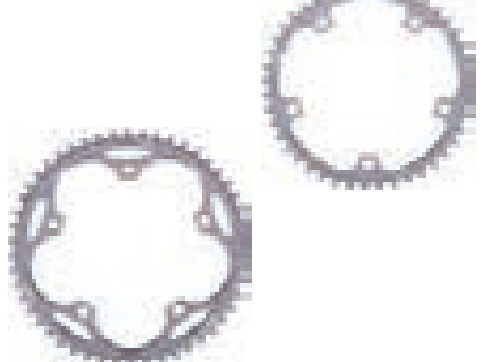

H8081L	39 Zähne/dents	001/0022500	44.90
H8081M	42 Zähne/dents	001/0022500	44.90
H8081N	44 Zähne/dents	001/0022500	44.90
H8081O	48 Zähne/dents	001/0036900	69.90
H8081P	49 Zähne/dents	001/0036900	69.90
H8081Q	50 Zähne/dents	001/0036900	69.90
H8081R	51 Zähne/dents	001/0036900	69.90
H8081S	52 Zähne/dents	001/0036900	69.90
H8081T	53 Zähne/dents	001/0036900	69.90

Lochkreisdurchmesser:
Diamètre de boulon:

Lochkreisdurchmesser
Diamètre de boulon

Schraubendistanz
Distance des trous

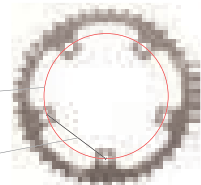

5 Loch / 5 trous

34.1 mm	58 mm
43.5 mm	74 mm
55.3 mm	94 mm
64.7 mm	110 mm
76.5 mm	130 mm
79.4 mm	135 mm

4 Loch / 4 trous

41.0mm	58mm
45.0mm	64mm
48.1mm	68mm
60.7mm	102mm
73.4mm	104mm
79.2mm	112mm
91.4mm	146mm













Kettenblatt Zubehör
Accessoires plateaux

Art-Nr.

Bezeichnung / Désignation

BBB

Preis / Prix

	H8062D 001/0012000	BCR-51, HexStars Kettenblattschr., 5 Stk. schwarz BCR-51, HexStars, Visserie, 5 pcs., noir	24.00
	H8062E 001/0012000	BCR-51, HexStars Kettenblattschr., 5 Stk. silber BCR-51, HexStars, Visserie, 5 pcs., argent	24.00
	H8062F 001/0007000	BCR-52, TripleStars Kettenblattschr., 5 Stk. schwarz BCR-52, TripleStars, Visserie, 5 pcs., noir	14.00
	H8062G 001/0007000	BCR-52, TripleStars Kettenblattschr., 5 Stk. silber BCR-52, TripleStars, Visserie, 5 pcs., argent	14.00
	H8082A 001/0013300	BCR-53C, TorxStars, Torx, Campagnolo, schwarz BCR-53C, TorxStars, Torx, Campagnolo, noir	26.90
	H8144N 001/0015000	BCR-54C, TorxStars, Torx, Campagnolo 11-fach, schwarz BCR-54C, TorxStars, Torx, Campagnolo 11-vit., noir	29.90
	H8144O 001/0010000	BCR-55S, TorxStars, Shim. DAce, Ultegra, -SL, 105, 10-fach, Alu, silber BCR-55S, TorxStars, Shim. DAce, Ultegra, -SL, 105, 10-vit., alu, argent	19.90
	H8162K 001/0015000	BCR-56C, TorxStars, Campagnolo 11-fach, ab 2011, Alu, schwarz BCR-56C, TorxStars, Campagnolo 11vit., à partir de 2011, alu, noir	29.90
	H8175B 001/0012000	BCR-57X, TorxStars, Sram X-Series (2x10), Alu, schwarz BCR-57X, TorxStars, Sram X-Series (2x10), alu, noir	24.00
	H8175C 001/0015000	BCR-58S, TorxStars, Shimano XT (2x10), Alu, schwarz BCR-58S, TorxStars, Shimano XT (2x10), alu, noir	29.90
	H8196H 001/0010000	BCR-59S, FourStars zu Shimano 11-Gang BCR-26S/-27S, schwarz Ultraleichtes 7075 T6 Aluminium (10g pro Set), Torxkopf BCR-59S, FourStars pour Shimano 11-vitesse BCR-26S/-27S, noir modèle en aluminium 7075 T6 ultra-léger (10g par kit) plateaux Torx	19.90
	H8221J New 001/0005700	BCR-60S, SingleStars zu BCR-44 Sram/Shimano: 1x9, 1x10, 1x11, 7g BCR-60S, SingleStars pour BCR-44 Sram/Shimano: 1x9, 1x10, 1x11, 7g	11.50
	H8184P 001/0005700	BCR-61, ShimStars, Abdeckung zu BCR-51 und BCR-37S (Ø110mm) BCR-61, ShimStars, capuchons pour BCR-51 et BCR-37S (Ø110mm)	11.50
	H8187V 001/0005700	BCR-62, ShimStars, Abdeckung zu BCR-51 und BCR-14S (Ø130mm) BCR-62, ShimStars, capuchons pour BCR-51 et BCR-14S (Ø130mm)	11.50
	H8196I 001/0005700	BCR-63, ShimStars, Abdeckung zu BCR-26S/27S (Ø110mm), Shim. 11-f. BCR-63, ShimStars, capuchons p. BCR-26S/27S (Ø110mm), Shim. 11-v.	11.50
	H8196J 001/0010000	BCR-80A, ChainWatch, Chain Catcher, 53-34Z. BCR-80A, ChainWatch, Chain Catcher, 53-34t.	19.00

Innenlager Boitiers de pédalier

Art-Nr.

Bezeichnung / Désignation



Preis / Prix

BBO-01 BottomPress (Press Fit)

H8182L
001/0021500

PF30 standard for Road, BB30 bearing, Ø46 x 68mm, ID Ø30mm

39.90

BBO-71 BottomFit (Press Fit)

New

H8231N
001/0040000

PF30 standard for Road, BB30 bearing, Ø46 x 68mm, ID Ø24mm

69.90

BBO-05 BottomPress (Press Fit)

H8182M
001/0021500

PF30 standard for MTB, BB30 Lager, Ø46 x 68/73mm, ID Ø30mm

39.90

BBO-75 BottomFit (Press Fit)

New

H8231O
001/0040000

PF30 standard for MTB, BB30 bearing, Ø46 x 68/73mm, ID Ø24mm

69.90

BBO-81 BottomFit (Press Fit)

New

H8231P
001/0040000

BB30 standard for Road, Ø42 x 68mm, ID Ø24mm

69.90

BBO-85 BottomFit (Press Fit)

New

H8231Q
001/0040000

BB30 standard for MTB, Ø42 x 68/73mm, ID Ø24mm

69.90

BBO-21 BottomPress (Press Fit)

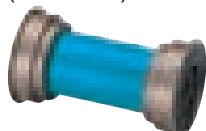
H8182Q
001/0021500

BB86 standard for Road, Ø41 x 86.5mm, ID Ø24mm

39.90

BBO-25 BottomPress (Press Fit)

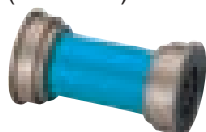
H8182R
001/0021500

BB92 standard for MTB, Ø41 x 89.5/92mm, ID Ø24mm

39.90

BBO-22 BottomPress (Press Fit)

H8231M
001/0032500

GXP-BB86 Pressfit Sram, Ø41 x 86.5/89.5/92mm, ID Ø24 / 22mm

59.90

BBO-36 BottomThread

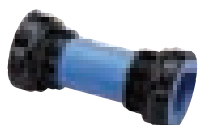
H8208X
001/0023000

GXP 1.37" x 24T (68/73mm) Standard MTB Sram, ID Ø24 / 22mm

39.00

BBO-31 BottomThread

H8182S
001/0017500

BSA 1.37" x 24T (68mm) Standard Rennrad Shimano, ID Ø24mm

29.90

BBO-35 BottomThread

H8182T
001/0019500

BSA 1.37" x 24T (68/73mm) standard MTB Shimano, ID Ø24mm

34.90







Innenlager Boitiers de pédalier

Art-Nr.

Bezeichnung / Désignation

BBB

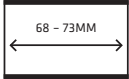
Preis / Prix

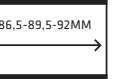
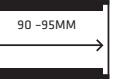
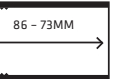
Tretlagergehäuse Boîte de pédalier	INNENDURCHMESSER Ø INTÉRIEUR Ø									
	BREITE LARGEUR									
TYP / TYPE	PF30		BB30		BB86 - 89,5 - 92		BB90 - 95		BSA GEWINDE	
BIKE / VELO	RENNRAD	MTB	RENNRAD	MTB	RENNRAD	MTB	RENNRAD / MTB		RENNRAD	MTB
SHIMANO Hollowtech II FSA Mega Exo RACE FACE X-Type ROTOR 3D - Agilla Achsdurchmesser = 24mm	BBO-71	BBO-75	BBO-81	BBO-85	BBO-21	BBO-25	BBO-26		BBO-31	BBO-35
SRAM/TRUVATIV GXP Achsdurchmesser = 22 (NDS)-24 (DS)mm					BBO-22				BBO-36	
- FSA BB30 - SRAM BB30 ACHSDURCHMESSER = 30MM ACHSLÄNGE = D1184.2MM	BBO-01	BBO-05	BBO-11	BBO-15						

BBO-11 BottomBear

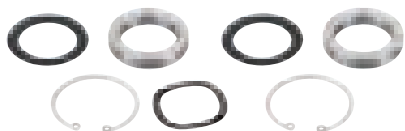

H8182N
001/0016000

BB30 Lager (Cartr.), Rennrad (B = 68mm), Ø41.96/30mm
BB30 roulements (Cartr.), route (l = 68mm), Ø41.96/30mm

29.90

BBO-15 BottomBear



H8182O
001/0018000

BB30 Lager (Cartr.), MTB (B = 68/73mm), Ø41.96/30mm
BB30 roulements (Cartr.), VTT (l = 68/73mm), Ø41.96/30mm

32.90

BBO-26 BottomBear



H8194D
001/0016500

BB90/95 Cartr.-Lager, Road Breite = 90/95mm, Ø 24/37mm
BB90/95 roulem.-cartr., route largeur = 90/95mm, Ø 24/37mm

29.90

BBO-41 BottomBear



H8182U
001/0012000

PressFit Lager (Cartr.), Campa UltraTorque, Ø37/25 x 6mm
PressFit roulem. (Cartr.), Campa UltraTorque, Ø37/25 x 6mm

21.90

BBO-42 BottomBear



H8182V
001/0012000

PressFit Lager (Cartr.), Campa PowerTorque, Ø37/25 x 7mm
PressFit roulem. (Cartr.), Campa PowerTorque, Ø37/25 x 7mm

21.90

BBO-16 BottomAdapt



H8182P
001/0019500

Tretlager Reducer PF30, Ø30mm » Ø24mm, zu BB30/PF30, Aluminium mit Kunststoff-Beschicht, Kompatibel mit BBB Tretlager BBO-01/-05/-11/-15
Réducteur boit. d. péd. PF30, Ø30mm » Ø24mm, aluminium recouvert de plastique, compatible avec boitiers de pédalier BBB BBO-01/-05/-11/-15

34.90

BBO-17 BottomAdapt



H8194C
001/0013500

Tretlager Reducer BB386 EVO, Ø30mm » Ø24mm, zu PF30 BB
Kompatibel mit BBB Tretlager BBO-01, Justierscheibe mit Plastikabdeckung
Réducteur BB386 EVO, Ø30mm » Ø24mm, pour PF30 BB, compatible avec boitiers de pédalier BBB BBO-01, alliage recouvert de plastique

24.90

Innenlager Boitiers de pédalier

Art-Nr.

Bezeichnung / Désignation



Preis / Prix

BBO-52 / -53 BottomSquare

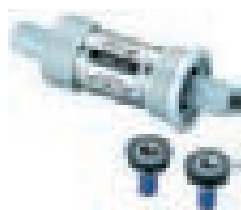
H8194E
001/0019000

4-Kant JIS, BSA, ISO, 1.37" x 24T / für Achsbreite 68mm, Achslänge 115mm, System doppelt versiegelt, CrMo Hohlachse
4-crants JIS BSA, ISO, 1.37" x 24T / pour largeur d'axe 68mm, longueur d'axe 115mm, système à double joint, axe creux CrMo,

34.90

H8194F
001/0019000

4-Kant JIS, BSA, ISO, 1.37" x 24T / für Achsbreite 68mm, Achslänge 118mm, System doppelt versiegelt, CrMo Hohlachse
4-crants JIS BSA, ISO, 1.37" x 24T / pour largeur d'axe 68mm, longueur d'axe 118mm, système à double joint, axe creux CrMo,

34.90

BBO-61 BottomLink

H8194G
001/0023500

ISIS BB, BSA, ISO, 1.37" x 24T / für Achsbreite 68mm, Achslänge 113mm, System doppelt versiegelt, CrMo Hohlachse
ISIS BB, BSA, ISO, 1.37" x 24T / pour largeur d'axe 68mm, longueur d'axe 113mm, système à double joint, axe creux CrMo,

43.90

BBO-91 ShimSet

H8231R
001/0007500

Spacer-Set: Ø30/24mm, 2 x 2.5mm, 4 x 1mm, 4 x 0.5mm

New

14.90

BBO-101 OEM ReplacementBearRings

H8231S
001/0180000

BB30-OEM Ersatzlager für Innenlager Ø 42/30mm x 8mm
BB30-OEM roulements remplacement p. boitiers pédalier Ø 42/30mm x 8mm

358.80

New

BBO-121 OEM Shim

H8231T
001/0015500

OEM Spacer: Ø 30/24mm x 0.5mm, 20 pcs.

New

29.90

BBO-122 OEM Shim

H8231U
001/0015500

OEM Spacer: Ø 30/24mm x 1.0mm, 20 pcs.

New

29.90

BBO-123 OEM Shim

H8231V
001/0015500

OEM Spacer: Ø 30/24mm x 2.5mm, 20 pcs.

New

29.90

BBO-125 OEM WaveWasher

H8231W
001/0017500

OEM wave washer: ID Ø 24mm x 1.0-2.5mm, 20 pcs.

New

32.90

BBO-126 OEM WaveWasher

H8231X
001/0017500

OEM wave washer: ID Ø 30mm x 1.0-2.5mm, 20 pcs.

New

32.90

Steuersätze
Jeux de direction

Art-Nr. Bezeichnung / Désignation



Preis / Prix

Eigenschaften / Caractéristiques



CRMO
Gedichtete CrMo Kugellager
roulements cartouche CrMo



STAINLESS STEEL
Gedichtete Innoxkugellager
roulements cartouche inox



1"
1" Steuersatz
jeu de direction 1



1 1/8"
1 1/8" Steuersatz
jeu de direction 1 1/8



Konische Kugellager-Ø
Ø de roulements tapered



Durchmesser:
diamètre de roulement



Lagerwinkel:
Anglulation des roulements



Hergestellt aus:
Fabriqué en:



Ahead Kralle inklusive
étoile incluse

HEADTUBE	UPPER INNER Ø	30MM	34MM	41.2MM	41.2MM	41.4MM	42MM	42MM	42MM	42MM	44MM	44MM
	LOWER INNER Ø	30MM	34MM	41.2MM	49.2MM	41.4MM	42MM	47MM	49.2MM	52MM	44MM	56MM
FORK	1" THREADED	BHP-15										
	1"	BHP-01										
	1 1/8" THREADED		BHP-16									
	1 1/8"		BHP-02	BHP-41		BHP-50	BHP-40/42				BHP-51	
	1 1/8" - 1 1/4"							BHP-45				
	1 1/8" - 1 3/8"				BHP-455				BHP-456			
	1 1/8" - 1 1/2"									BHP-46	BHP-53 *	BHP-54

STEUERSÄTZE BBB CODE	ERSATZLAGERSATZ BBB CODE	KUGELLAGER CODE		ERSATZLAGER		S.H.I.S.	
		OBEN	UNTEN	OBEN	UNTEN	OBEN	UNTEN
BHP-01	✗	✗	✗	✗	✗	EC30/25.4	EC30/26
BHP-02	✗	✗	✗	BHP-180	BHP-180	EC34/28.6	EC34/30
BHP-15	✗	✗	✗	✗	✗	EC30/25.4-24TPI	EC30/26
BHP-16	✗	✗	✗	✗	✗	EC30/28.6-24TPI	EC30/30
BHP-40	BHP-91/93	MR121	MR121	BHP-181	BHP-181	IS42/28.6	IS42/30
BHP-41	BHP-90/92	MR122	MR122	BHP-182	BHP-182	IS41/28.6	IS41/30
BHP-42	BHP-91/93	MR121	MR121	BHP-181	BHP-181	IS42/28.6	IS42/30
BHP-45	BHP-94	MR121	MR168	BHP-181	BHP-183	IS42/28.6	IS47/33
BHP-455	BHP-945	MR122	MR031	BHP-181	BHP-184	IS41/28.6	IS49/37
BHP-456	BHP-946	MR121	MR031	BHP-181	BHP-184	IS42/28.6	IS49/37
BHP-46	BHP-95	MR121	MR127	BHP-181	BHP-185	IS42/28.6	IS52/40
BHP-50	✗	✗	✗	✗	✗	Z541/28.6	Z541/30
BHP-51	BHP-90/92	MR122	MR122	BHP-182	BHP-182	Z544/28.6	Z544/30
BHP-53	BHP-96	MR122	MR127	BHP-182	BHP-185	Z544/28.6	EC44/40
BHP-54	BHP-96	MR122	MR127	BHP-182	BHP-185	Z544/28.6	Z556/40

BHP-50, -51, -53, -54

Semi-integrierte Steuersätze / Jeux de direction semi-intégré

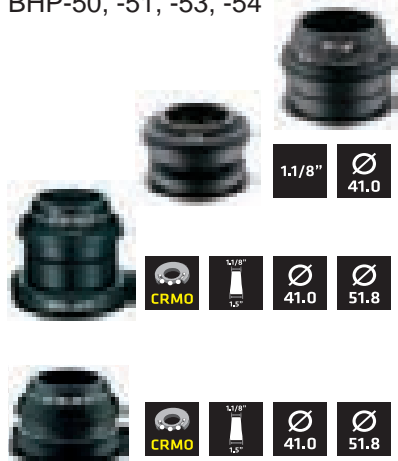

1 1/8"	H8152H 001/0017000	BHP-50, CrMo Semi-Integrated, 1 1/8" , 20mm Aluspacer, Ø41.4mm BHP-50, CrMo Semi-Integrated, 1 1/8" , espaceur 20mm, Ø41.4mm	34.90
1 1/8" Ø 41.0	H8152I 001/0029900	BHP-51, CrMo Semi-Integrated, 1 1/8" , 8mm Aluspacer, Ø44mm BHP-51, CrMo Semi-Integrated, 1 1/8" , espaceur alu 8mm, Ø44mm	59.90
CRMO 1 1/8" Ø 41.0 Ø 51.8	H8198I 001/0031500	BHP-53, CrMo Semi-Integrated, Lager-Ø: 1 1/8-1.5" - 41.0 - 51.8mm , Steuerröhr-Innen-Ø: 44mm , 15mm konische Justierscheibe aus Aluminium BHP-53, CrMo Semi-Integrated, Ø-roulements: 1 1/8-1.5" - 41.0 - 51.8mm , tube de direction Ø-intérieur: 44mm , entretoise conique en aluminium 15mm	59.90
CRMO 1 1/8" Ø 41.0 Ø 51.8	H8198J 001/0031500	BHP-54, CrMo Semi-Integrated, Lager-Ø: 1 1/8-1.5" - 41.0 - 51.8mm , Steuerröhr-Innen-Ø: 44/56mm , 15mm konische Justierscheibe aus Aluminium BHP-54, CrMo Semi-Integrated, Ø-roulements: 1 1/8-1.5" - 41.0 - 51.8mm , tube de direction Ø-intérieur: 44/56mm , entretoise conique en aluminium 15mm	59.90

Steuersätze Jeux de direction























Art-Nr. Bezeichnung / Désignation

BBB

Preis / Prix















BHP-40, -41, -45, -46, -455, -456

Integrierte Steuersätze / Jeux de direction intégré

	 1.1/8"  	H8152D 001/0022000	BHP-40, CrMo Lager, 8mm Aluspacer, 1 1/8" , Ø41.8x6.5mmx45° BHP-40, roulem. CrMo , espac. alu 8mm, 1 1/8" , Ø41.8x6.5mmx45°	43.90
	 1.1/8"  	H8152E 001/0022000	BHP-41, CrMo Lager, 15mm Aluspacer, 1 1/8" , Ø41.0x6.5mmx45° BHP-41, roulem. CrMo , espac. alu 15mm, 1 1/8" , Ø41.0x6.5mmx45°	43.90
	 1.1/8"  1.1/4"  	H8152F 001/0050000	BHP-45, Inox, Tapered , 1 1/8"/1.1/4" , Ø41.8/46.8mm, 15mm Aluspacer BHP-45, Inox, Tapered , 1 1/8"/1.1/4" , Ø41.8/46.8mm, espaceur alu 15mm	99.00
	 1.1/8"  1.5"  	H8152G 001/0052500	BHP-46, Inox, Tapered , 1 1/8"/1.5" , Ø41.8/51.8mm, 8mm Aluspacer BHP-46, Inox, Tapered , 1 1/8"/1.5" , Ø41.8/51.8mm, espaceur alu 8mm	99.90
	 1.1/8"  1.3/8"  	H8198G 001/0040000	BHP-455, CrMo Integrated, Lager-Ø: 1 1/8, 1 3/8" , Ø 41.0/48.9mm , 15mm konische Justierscheibe aus Aluminium BHP-455, CrMo Integrated, Ø-roulements: 1 1/8, 1 3/8" , Ø 41.0/48.9mm , entretoise conique en aluminium 15mm	79.90
	 1.1/8"  1.3/8"  	H8198H 001/0040000	BHP-456, CrMo Integrated, Lager-Ø: 1 1/8, 1 3/8" , Ø 41.8/48.9mm , 15mm konische Justierscheibe aus Aluminium BHP-456, CrMo Integrated, Ø-roulements: 1 1/8, 1 3/8" , Ø 41.8/48.9mm , entretoise conique en aluminium 15mm	79.90













BHP-01, -02, -52 TurnAround

A-Head Steuersätze / Jeux de direction A-Head

	 1" 	H7829A 001/0029900	BHP-01, Cartr.-Lager in Industriequalität, 1" , schwarz BHP-01, roulem. cartouche qualité industrielle, 1" , noir	59.90
	 1" 	H7829B 001/0029900	BHP-01, Cartr.-Lager in Industriequalität, 1" , silber BHP-01, roulem. cartouche qualité industrielle, 1" , argent	59.90
	 1.1/8" 	H7829C 001/0029900	BHP-02, Cartr.-Lager in Industriequalität, 1.1/8" , schwarz BHP-02, roulem. cartouche qualité industrielle, 1.1/8" , noir	59.90
	 1.1/8" 	H7829D 001/0029900	BHP-02, Cartr.-Lager in Industriequalität, 1.1/8" , silber BHP-02, roulem. cartouche qualité industrielle, 1.1/8" , argent	59.90
	 1.1/8"	H8152J 001/0019000	BHP-52, FreeRide, A-Head, 1.1/8" , extra robust, sw. BHP-52, FreeRide, A-Head, 1.1/8" , durabilité extrême , noir	37.90

BHP-15, -16 ThreadAround

Steuersätze geschraubt / Jeux de direction fileté

	 1" 	H8063A 001/0029900	BHP-15, Cartr. Lager in Industriequalität, 1" , geschraubt, schwarz BHP-15, roulem. cartouche qualité industrielle, 1" , fileté, noir	59.90
	 1" 	H8063B 001/0029900	BHP-15, Cartr. Lager in Industriequalität 1" , Gewinde, silber BHP-15, roulem. cartouche qualité industrielle 1" , filetage, argent	59.90
	 1.1/8" 	H8063C 001/0029900	BHP-16, Cartr. Lager in Industriequalität 1.1/8" , Gewinde, schwarz BHP-16, roulem. cartouche qualité industrielle 1.1/8" , filetage, noir	59.90
	 1.1/8" 	H8063D 001/0029900	BHP-16, Cartr. Lager in Industriequalität 1.1/8" , Gewinde, silber BHP-16, roulem. cartouche qualité industrielle 1.1/8" , filetage, argent	59.90

Ersatzlager Steuersätze

Roulements remplacement j. d. direction

Bezeichnung / Désignation

BBB

Preis / Prix

BHP-90, -91, -92, -93, -94, -95, -96

H8152K
001/0015000BHP-90, 1.1/8", für integrierte Steuersätze BHP-41 und selbe Grössen 29.90
BHP-90, 1.1/8", pour jeu d. direction intégré BHP-41 et autres de la même tailleH8152M
001/0035000BHP-92, 1.1/8", für integrierte Steuersätze BHP-41 und selbe Grössen 69.90
BHP-92, 1.1/8", pour jeu d. direction intégré BHP-41 et autres de la même tailleH8152L
001/0015000BHP-91, 1.1/8", für integrierte Steuersätze BHP-40/-42 u. selbe Grössen 29.90
BHP-91, 1.1/8", pour jeu d. dir. intégré BHP-40/-42 et autres de la même tailleH8152N
001/0035000BHP-93, 1.1/8", für integrierte Steuersätze BHP-40/-42 u. selbe Grössen 69.90
BHP-93, 1.1/8", pour jeu d. dir. intégré BHP-40/-42 et autres de la même tailleH8163X
001/0035000BHP-94, 1.1/8" Tpr., für konische Steuers. BHP-45 u. selbe Grössen 69.90
BHP-94, 1.1/8" Tpr., pour jeu d. dir. conique BHP-45 et autres de la même tailleH8163Y
001/0035000BHP-95, 1.1/8" Tpr., für konische Steuers. BHP-46 u. selbe Grössen 69.90
BHP-95, 1.1/8" Tpr., pour jeu d. dir. conique BHP-46 et autres de la même tailleH8176Z
001/0019000BHP-96, 1.1/8" Tpr., für konische Steuersätze 37.90
BHP-96, 1.1/8" Tpr., pour jeu d. dir. coniqueH8198K
001/0017500BHP-945, 1.1/8" Tpr., für konische Steuers. BHP-455 u. selbe Grössen 34.90
BHP-945, 1.1/8" Tpr., p. jeu d. dir. conique BHP-455 et autres de la même tailleH8198L
001/0017500BHP-946, 1.1/8" Tpr., für konische Steuers. BHP-456 u. selbe Grössen 34.90
BHP-946, 1.1/8" Tpr., p. jeu d. dir. conique BHP-456 et autres de la même tailleH8198M
001/0019000BHP-97, 1.1/8" Tpr., für konische Steuersätze 37.90
BHP-97, 1.1/8" Tpr., pour jeu d. dir. conique

BTL-103 HeadGuide

H8215I
001/0020000Steuer-Lager-Messwerkzeug für die gängigsten Lagertypen 39.90
outil pour mesurer facilement la plupart des jeux de direction

BTL-114 CupOut

H8215T
001/001500025,4 mm Schalen-Ausschlagwerkzeug, zur Entfernung von 1", 1 1/8" 29.90
und 1 1/4" Steuersätzen und PressFit 30 (PF30) und BB30 Tretlagern.
Extracteur de 25.4mm, Conçu pour retirer les jeux de direction 1", 1 1/8"
et 1 1/4" ainsi que les roulements PressFit 30 (PF30) et BB30.

Ersatzlager Steuersätze

Roulements remplacement j. d. direction

Bezeichnung / Désignation

BBB

Preis / Prix

BHP-180, -181, -182, -183, -184, -185, -191

New		H8224V 001/0099500	BHP-180, OEM 20 pcs.: 1.1/8"-41.5 x 6.5mm, 36°x36°, MR043	219.90
New		H8232F 001/0099500	BHP-181, OEM 20 pcs.: 1.1/8"-41.8 x 8.0mm, 45°x45°, MR121	219.90
New		H8232G 001/0099500	BHP-182, OEM 20 pcs.: 1.1/8"-41.0 x 6.5mm, 36°x45°, MR122	219.90
New		H8232H 001/0129500	BHP-183, OEM 20 pcs.: 1.1/4"-46.8 x 7mm, 45°x45°, MR168	289.90
New		H8232I 001/0209500	BHP-184, OEM 20 pcs.: 1.3/8"-48.9 x 6.5mm, 36°x45°, MR031	419.90
New		H8232J 001/0159500	BHP-185, OEM 20 pcs.: 1.5"-51.8 x 8mm, 36°x45°, MR127	329.90
New		H8232K 001/0022000	BHP-191, OEM-Display for -181, -182, -183, -184, -185	43.90

Quarq Powermeter XX1 Eagle
Quarq Powermeter XX1 Eagle

POWERFOR SRAM

QUARQ

DZero

SRAM XX1



GXP



Gewicht ohne Innenlager / Poids sans boîtier
511g (GXP 170mm)

Art-Nr.	Bezeichnung / Désignation	Preis / Prix
	XX1 Eagle Powermeter	
D7535R 001/0685000	Ø 104mm, Carbon, 170mm	1075.00
D7535S 001/0685000	Ø 104mm, Carbon, 175mm	1075.00
D7535V 001/0685000	Boost , Ø 104mm, Carbon, 170mm	1075.00
D7535W 001/0685000	Boost , Ø 104mm, Carbon, 175mm	1075.00

DZero

SRAM XX1



B30



Gewicht ohne Innenlager / Poids sans boîtier
511g (GXP 170mm)

Art-Nr.	Bezeichnung / Désignation	Preis / Prix
	XX1 Eagle Powermeter	
D7535T 001/0685000	Ø 104mm, Carbon, 170mm	1075.00
D7535U 001/0685000	Ø 104mm, Carbon, 175mm	1075.00
D7535X 001/0685000	Boost , Ø 104mm, Carbon, 170mm	1075.00
D7535Y 001/0685000	Boost , Ø 104mm, Carbon, 175mm	1075.00

DZero

SRAM XX1



D7535Z 001/0475000	Powermeter Spider XX1 Eagle	799.00
D7536A 001/0475000	Powermeter Spider XX1 Eagle Boost	799.00

X-Sync Kettenblätter / Plateaux DZero XX1 Eagle



D7534X 001/0045000	32 T , X-Sync 2 Eagle 12-speed, Ø 104mm , Alu, schwarz / noir	79.00
D7534Y 001/0045000	34 T , X-Sync 2 Eagle 12-speed, Ø 104mm , Alu, schwarz / noir	79.00
D7534Z 001/0045000	36 T , X-Sync 2 Eagle 12-speed, Ø 104mm , Alu, schwarz / noir	79.00
D7535A 001/0045000	38 T , X-Sync 2 Eagle 12-speed, Ø 104mm , Alu, schwarz / noir	79.00

Quarq Powermeter Road
Quarq Powermeter Road

POWERFOR SRAM

QUARQ

DZero
SRAM RED



Gewicht ohne Innenlager / Poids sans boîtier
559g (GXP 172.5mm Ø 110mm)

Art-Nr.	Bezeichnung / Désignation	Preis / Prix
D7535L 001/0649000	Ø 130mm, Carbon, 170mm, hidden bolt	999.00
D7535M 001/0649000	Ø 130mm, Carbon, 172.5mm, hidden bolt	999.00
D7535N 001/0649000	Ø 130mm, Carbon, 175mm, hidden bolt	999.00
D7535F 001/0649000	Ø 110mm, Carbon, 170mm, hidden bolt	999.00
D7535G 001/0649000	Ø 110mm, Carbon, 172.5mm, hidden bolt	999.00
D7535H 001/0649000	Ø 110mm, Carbon, 175mm, hidden bolt	999.00

DZero
SRAM RED



Gewicht ohne Innenlager / Poids sans boîtier
559g (GXP 172.5mm Ø 110mm)

D7535O 001/0649000	Ø 130mm, Carbon, 170mm, hidden bolt	999.00
D7535P 001/0649000	Ø 130mm, Carbon, 172.5mm, hidden bolt	999.00
D7535Q 001/0649000	Ø 130mm, Carbon, 175mm, hidden bolt	999.00
D7535I 001/0649000	Ø 110mm, Carbon, 170mm, hidden bolt	999.00
D7535J 001/0649000	Ø 110mm, Carbon, 172.5mm, hidden bolt	999.00
D7535K 001/0649000	Ø 110mm, Carbon, 175mm, hidden bolt	999.00

Kettenblätter / Plateaux DZero Red
hidden bolt



11-fach/vit. Ø130mm

D7381A 001/0082500	55 Z., Ø 130mm, Yaw-Techn., Hidden / non hidden bolt, schwarz, Alu 55 dents, Ø 130mm, Yaw-Tech., Hidden / non hidden bolt, noir, alu	155.00
D7532N 001/0082500	53 Z., Ø 130mm, Yaw-Techn., Hidden / non-hidden bolt, S3, schwarz, Alu 53 dents, Ø 130mm, Yaw-Tech., Hidden / non-hidden bolt, S3, noir, alu	155.00
D7371D 001/0019500	39 Z., Ø 130mm, Yaw-Techn., schwarz, Alu 39 dents, Ø 130mm, Yaw-Tech., noir, alu	43.00

11-fach/vit. Ø110mm

D7532L 001/0082500	52 Z., Ø 110mm, Yaw-Techn., Hidden bolt, S2, schwarz, Alu 52 dents, Ø 110mm, Yaw-Tech., Hidden bolt, S2, noir, alu	155.00
D7532M 001/0079000	50 Z., Ø 110mm, Yaw-Techn., Hidden bolt, S3, schwarz, Alu 50 dents, Ø 110mm, Yaw-Tech., Hidden bolt, S3, noir, alu	149.00
D7371G 001/0079000	46 Z., Ø 110mm, Yaw-Techn., Hidden / non hidden bolt, S2, schwarz, Alu 46 dents, Ø 110mm, Yaw-Tech., Hidden / non hidden bolt, S2, noir, alu	149.00
D7371I 001/0019500	36 Z., Ø 110mm, Yaw-Techn., schwarz, Alu 36 dents, Ø 110mm, Yaw-Tech., noir, alu	43.00
D7371H 001/0019500	34 Z., Ø 110mm, Yaw-Techn., schwarz, Alu 34 dents, Ø 110mm, Yaw-Tech., noir, alu	43.00

Quarq Powermeter Road Quarq Powermeter Road

POWER FOR SRAM

QUARQ

DZero



Gewicht ohne Innenlager / Poids sans boîtier
559g (GXP 172.5mm Ø 110mm)

Art-Nr.	Bezeichnung / Désignation	Preis / Prix
D7536X 001/0649000	Ø 130mm, Carbon, 165mm, non-hidden bolt	999.00
D7536Y 001/0649000	Ø 130mm, Carbon, 170mm, non-hidden bolt	999.00
D7536Z 001/0649000	Ø 130mm, Carbon, 172.5mm, non-hidden bolt	999.00
D7537A 001/0649000	Ø 130mm, Carbon, 175mm, non-hidden bolt	999.00
D7537B 001/0649000	Ø 130mm, Carbon, 177.5mm, non-hidden bolt	999.00
D7536N 001/0649000	Ø 110mm, Carbon, 165mm, non-hidden bolt	999.00
D7536O 001/0649000	Ø 110mm, Carbon, 170mm, non-hidden bolt	999.00
D7536P 001/0649000	Ø 110mm, Carbon, 172.5mm, non-hidden bolt	999.00
D7536Q 001/0649000	Ø 110mm, Carbon, 175mm, non-hidden bolt	999.00
D7536R 001/0649000	Ø 110mm, Carbon, 177.5mm, non-hidden bolt	999.00

DZero

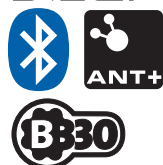

Gewicht ohne Innenlager / Poids sans boîtier
559g (GXP 172.5mm Ø 110mm)

D7537C 001/0649000	Ø 130mm, Carbon, 165mm, non-hidden bolt	999.00
D7537D 001/0649000	Ø 130mm, Carbon, 170mm, non-hidden bolt	999.00
D7537E 001/0649000	Ø 130mm, Carbon, 172.5mm, non-hidden bolt	999.00
D7537F 001/0649000	Ø 130mm, Carbon, 175mm, non-hidden bolt	999.00
D7537G 001/0649000	Ø 130mm, Carbon, 177.5mm, non-hidden bolt	999.00
D7536S 001/0649000	Ø 110mm, Carbon, 165mm, non-hidden bolt	999.00
D7536T 001/0649000	Ø 110mm, Carbon, 170mm, non-hidden bolt	999.00
D7536U 001/0649000	Ø 110mm, Carbon, 172.5mm, non-hidden bolt	999.00
D7536V 001/0649000	Ø 110mm, Carbon, 175mm, non-hidden bolt	999.00
D7536W 001/0649000	Ø 110mm, Carbon, 177.5mm, non-hidden bolt	999.00

DZero



**Kompatibel mit Quarq Prime Power Ready Kurbeln
Compatible avec Pédalier Quarq Prime Power Ready**

D7537I 001/0445000	DZero Powermeter Spider, Ø 130mm, 8-bolt, hidden bolt	745.00
D7537K 001/0445000	DZero Powermeter Spider, Ø 130mm, 8-bolt, non-hidden bolt	745.00
D7537H 001/0445000	DZero Powermeter Spider, Ø 110mm, 8-bolt, hidden bolt	745.00
D7537J 001/0445000	DZero Powermeter Spider, Ø 110mm, 8-bolt, non-hidden bolt	745.00

Quarq Powermeter Road Quarq Powermeter Road

POWER FOR SRAM

QUARQ

Art-Nr.	Bezeichnung / Désignation	Preis / Prix
Kettenblätter / Plateaux Quarq DZero non-hidden bolt		
11-fach/vit. Ø130mm		
D7381A 001/0082500	55 Z., Ø 130mm , Yaw-Techn., Hidden / non hidden bolt, schwarz, Alu 55 dents, Ø 130mm , Yaw-Tech., Hidden / non hidden bolt, noir, alu	155.00
D7371B 001/0076500	53 Z., Ø 130mm , Yaw-Techn., Hidden / non hidden bolt, schwarz, Alu 53 dents, Ø 130mm , Yaw-Tech., Hidden / non hidden bolt, noir, alu	153.00
D7371D 001/0019500	39 Z., Ø 130mm , Yaw-Techn., schwarz, Alu 39 dents, Ø 130mm , Yaw-Tech., noir, alu	43.00
11-fach/vit. Ø110mm		
D7395H 001/0076500	52 Z., Ø 110mm , Yaw-Techn., Hidden / non hidden bolt, schwarz, Alu 52 dents, Ø 110mm , Yaw-Tech., Hidden / non hidden bolt, noir, alu	153.00
D7371E 001/0073000	50 Z., Ø 110mm , Yaw-Techn., Hidden / non hidden bolt, schwarz, Alu 50 dents, Ø 110mm , Yaw-Tech., Hidden / non hidden bolt, noir, alu	147.00
D7371G 001/0079000	46 Z., Ø 110mm , Yaw-Techn., Hidden / non hidden bolt, S2, schwarz, Alu 46 dents, Ø 110mm , Yaw-Tech., Hidden / non hidden bolt, S2, noir, alu	149.00
D7371I 001/0019500	36 Z., Ø 110mm , Yaw-Techn., schwarz, Alu 36 dents, Ø 110mm , Yaw-Tech., noir, alu	43.00
D7371H 001/0019500	34 Z., Ø 110mm , Yaw-Techn., schwarz, Alu 34 dents, Ø 110mm , Yaw-Tech., noir, alu	43.00

DZero DFour



Gewicht ohne Innenlager / Poids sans boîtier
588g (GXP 172.5mm Ø 110mm)

DFour Powermeter, Shimano 11-fach kompatibel
DFour Powermeter, compatible avec Shimano 11-vit.

D7537L 001/0719000	Ø 110mm , Carbon, 170mm	1129.00
D7537M 001/0719000	Ø 110mm , Carbon, 172.5mm	1129.00
D7537N 001/0719000	Ø 110mm , Carbon, 175mm	1129.00

DZero DFour



Gewicht ohne Innenlager / Poids sans boîtier
588g (GXP 172.5mm Ø 110mm)

DFour Powermeter, Shimano 11-fach kompatibel
DFour Powermeter, compatible avec Shimano 11-vit.

D7537O 001/0719000	Ø 110mm , Carbon, 170mm	1129.00
D7537P 001/0719000	Ø 110mm , Carbon, 172.5mm	1129.00
D7537Q 001/0719000	Ø 110mm , Carbon, 175mm	1129.00



DZero DFour



D7537R 001/0499000	DFour Spider, Ø 110mm , 8-bolt, Shimano 11-speed compatible	855.00
-----------------------	---	--------



Quarq Powermeter Accessoires Quarq Powermeter Accessoires

QUARQ





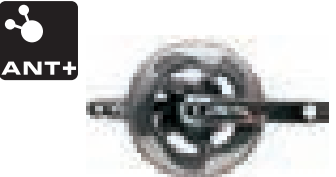



Art-Nr.	Bezeichnung / Désignation	Preis / Prix
 D0001U 001/0015000	Quarq Kadenz Magnete selbstklebend, 2 Stück Quarq Aimant pour fonction cadence, 2 pcs.	29.00
 D0001V 001/0009000	Quarq Kadenz Magnet für Innenlager Montage Quarq Aimant pour montage boîtier pedalier	18.00
 D0001W 001/0025000	Quarq Batterie - Abdeckung für Red, Elsa, Riken Quarq Couvercle de la batterie pour Red, Elsa et Riken	45.00
D7537S 001/0029000	Quarq ANT USB Stick	49.00

Quarq Powermeter Abverkauf / Déstockage







SRAM RED™

 ANT+ 	D0002K* 001/0699000	53-39, 175mm, 10-speed , Sram Red Quarq Road Powermeter Wireless, ANT+™, ohne Innenlager / sans boîtier	1100.00
---	------------------------	--	---------

Quarq S975 Carbon





 ANT+ 	D0001F* 001/0499000	53-39, 172.5mm, 10-speed , Sram CinQo Road, Wireless, ANT+™ ohne Innenlager / sans boîtier, black, ca.780g	899.00
 ANT+ 	D0001N* 001/0499000	53-39, 172.5mm, 10-speed , Sram CinQo Road, Wireless, ANT+™ ohne Innenlager / sans boîtier, black, ca.780g	899.00
 ANT+ 	D0001O* 001/0499000	53-39, 175mm, 10-speed , Sram CinQo Road, Wireless, ANT+™ ohne Innenlager / sans boîtier, black, ca.780g	899.00
 ANT+ 	D0001T* 001/0499000	50-34, 177.5mm, 10-speed , Sram CinQo Road, Wireless, ANT+™ ohne Innenlager / sans boîtier, black, ca.780g	899.00

XX1

 ANT+ 	D7400A* 001/0599000	MTB Powermeter, Ø 104mm, 170mm, 156 Q-Factor ohne Kettenblätter, mit Kettenblattschr./ sans plat., avec visserie	999.00
 ANT+ 	D7400C* 001/0599000	MTB Powermeter, Ø 104mm, 170mm, 168 Q-Factor ohne Kettenblätter, mit Kettenblattschr./ sans plat., avec visserie	999.00
 ANT+ 	D7400E* 001/0599000	MTB Powermeter, Ø 104mm, 170mm, 156 Q-Factor ohne Kettenblätter, mit Kettenblattschr./ sans plat., avec visserie	999.00

* solange Vorrat / jusqu'à épuisement du stock

X-Sync Kettenblätter / Plateaux XX1 11-speed

	D7372F 001/0040000	32 T , X-Sync 11-speed, Ø 104mm , Alu, black	75.00
	D7372G 001/0040000	34 T , X-Sync 11-speed, Ø 104mm , Alu, black	75.00
	D7372H 001/0046000	36 T , X-Sync 11-speed, Ø 104mm , Alu, black	85.00
	D7372I 001/0046000	38 T , X-Sync 11-speed, Ø 104mm , Alu, black	85.00

Inhaltsverzeichnis	Seite(n)	Table des matières	Page(s)
Bremsbeläge SRAM Road	218	Câble / Accessoires câbles	298 - 300
Bremsscheiben und Adapter Road	222	Boîtier pédalier SRAM	301 - 302
Computerhalterung	298	Cassettes	278 - 283
Kabel / Zubehör	298 - 300	Chaînes / Connecteur de chaîne	275 - 277
Kassetten	278 - 283	Computer Mount SRAM	298
Ketten / Kettenschlösser	275 - 277	Dérailleur avant / arrière X.4 / X.3	288
Kettenblätter SRAM Road	218 - 221	Disques et adaptateurs SRAM Road	222
Kettenblätter & Zubehör MTB 1x	243 - 245	Manettes (VTT Poignées tournantes/Trigger)	286 - 287
Kettenblattgarnituren Road/Cross/Bahn/Kurier/MTB	290 - 293	Manettes (TT / Route)	285
Laufräder SRAM MTB	265 - 269	Moyeux (MTB Disc)	272 - 274
Laufräder SRAM MTB Ersatzteile / Zubehör	270 - 271	Pédalier Road/Cross/Piste/Courrier/MTB	290 - 293
Lenkergriffe / Abdeckungen	287 289	Plaquettes de freins SRAM Road	218
Naben (MTB Disc)	272 - 274	Plateaux SRAM Road	218 - 221
Schalter (MTB Drehgriffe / Trigger)	288 289	Plateaux & Accessoires MTB 1x	243 - 245
Schaltwerke / Umwerfer X.4 / X.3	288	Poignées fixes	287 - 289
SRAM Bremsen		Roues SRAM MTB	265 - 269
Level	259 - 260	Roues SRAM MTB Accessoires	270 - 271
Guide	260 - 261	SRAM Freins	
Zubehör	261 - 264	Level	259 - 260
SRAM Getriebe		Guide	260 - 261
Automatix / S7 / P5	294	Accessoires	261 - 264
i-Motion 3 / SRAM 3x7 / T3	295	SRAM Groupe Route	
Dual Drive	296 - 297	SRAM Red eTap	187 - 191
SRAM Innenlager	301 - 302	SRAM Red 22 / Red	192 - 197
SRAM MTB Gruppen		SRAM Force 1	298 - 200
SRAM Eagle XX1	224 - 225	SRAM Force 22 / Force	201 - 205
SRAM Eagle X01	226 - 227	SRAM Rival 1	206 - 208
SRAM XX1	228 - 229	SRAM Rival 22 / Rival	209 - 213
SRAM X01	230 - 231	SRAM Apex 1	214 - 215
SRAM X01 DH	232 - 233	SRAM Apex	216 - 217
SRAM X1	234	SRAM Groupe MTB	
SRAM GX1	235	SRAM Eagle XX1	224 - 225
SRAM GX1 DH	236	SRAM Eagle X01	226 - 227
SRAM GX	237 - 240	SRAM XX1	228 - 229
SRAM NX	241	SRAM X01	230 - 231
SRAM EX1	242	SRAM X01 DH	232 - 233
SRAM XX	246 - 248	SRAM X1	234
SRAM X0	249 - 255	SRAM GX1	235
SRAM X9	255 - 256	SRAM GX1 DH	236
SRAM X7	256	SRAM GX	237 - 240
SRAM X5	257 - 258	SRAM NX1	241
SRAM Road Gruppen		SRAM EX1	242
SRAM Red eTap	187 - 191	SRAM XX	246 - 248
SRAM Red 22 / Red	192 - 197	SRAM X0	249 - 255
SRAM Force 1	198 - 200	SRAM X9	255 - 256
SRAM Force 22 / Force	201 - 205	SRAM X7	256
SRAM Rival 1	206 - 208	SRAM X5	257 - 258
SRAM Rival 22 / Rival	209 - 213	SRAM Moyeux multivitesses	
SRAM Apex 1	214 - 2015	Automatix / S7 / P5	294
SRAM Apex	216 - 217	i-Motion 3 / SRAM 3x7 / T3	295
SRAM Trucker Caps / SRAM Sporttasche	297	Dual Drive	296 - 297
TT Schalter und Bremshebel	285	SRAM Trucker Caps / SRAM Sport Bag	297
Wechselrädchen	284	Galets de dérailleur	284

SRAM
RED[®]



Es ist Zeit, einen Gang höher zu schalten.

> **SRAM RED[®] eTAP[®]**

Rennradgruppe Red eTAP Groupe route Red eTAP

SRAM
SRAM
RED

Groupset Road 2x11



D7520T 001/1090000	Schaltwerk mit Akku, Umwerfer mit Akku, Brems-/Schalthebel, Ladegerät, USB Stick und Quick Start Guide	1699.00
-----------------------	--	---------

Dérailleur arrière avec batterie, Dérailleur avant avec batterie, Leviers, Chargeur, USB Stick et Quick Start Guide

WiFLi (max. 32 T)

D7536B 001/1090000	Schaltwerk mit Akku, Umwerfer mit Akku, Brems-/Schalthebel, Ladegerät, USB Stick und Quick Start Guide	1699.00
-----------------------	--	---------

Dérailleur arrière avec batterie, Dérailleur avant avec batterie, Leviers, Chargeur, USB Stick et Quick Start Guide

Groupset Road Disc Post Mount 2x11



D7534T 001/1419000	Schaltwerk mit Akku, Umwerfer mit Akku, Brems-/Schalthebel, Hydr. Scheibenbremse, Ladegerät, USB Stick und Quick Start Guide	2259.00
-----------------------	--	---------

Dérailleur arrière avec batterie, Dérailleur avant avec batterie, Leviers, Hydr. Freins à Disc, Chargeur, USB Stick et Quick Start Guide

WiFLi (max. 32 T)

D7536C 001/1419000	Schaltwerk mit Akku, Umwerfer mit Akku, Brems-/Schalthebel, Hydr. Scheibenbremse, Ladegerät, USB Stick und Quick Start Guide	2259.00
-----------------------	--	---------

Dérailleur arrière avec batterie, Dérailleur avant avec batterie, Leviers, Hydr. Freins à Disc, Chargeur, USB Stick et Quick Start Guide

Groupset Road Disc Flat Mount 2x11



D7534U 001/1419000	Schaltwerk mit Akku, Umwerfer mit Akku, Brems-/Schalthebel, Hydr. Scheibenbremse, Ladegerät, USB Stick und Quick Start Guide	2259.00
-----------------------	--	---------

Dérailleur arrière avec batterie, Dérailleur avant avec batterie, Leviers, Hydr. Freins à Disc, Chargeur, USB Stick et Quick Start Guide

WiFLi (max. 32 T)

D7536D 001/1419000	Schaltwerk mit Akku, Umwerfer mit Akku, Brems-/Schalthebel, Hydr. Scheibenbremse, Ladegerät, USB Stick und Quick Start Guide	2259.00
-----------------------	--	---------

Dérailleur arrière avec batterie, Dérailleur avant avec batterie, Leviers, Hydr. Freins à Disc, Chargeur, USB Stick et Quick Start Guide

Groupset Aero



D7520U 001/1039000	Schaltwerk mit Akku, Umwerfer mit Akku, Blip Box, 650mm Blips x4, Ladegerät, USB Stick und Quick Start Guide	1625.00
-----------------------	--	---------

Dérailleur arrière avec batterie, Dérailleur avant avec batterie, Blip Box, 650mm Blips x4, Chargeur, USB Stick et Quick Start Guide

Rennradgruppe Red eTAP Groupe route Red eTAP

SRAM

	Art-Nr.	Bezeichnung / Désignation	Preis / Prix
Red eTap WiFLi Upgrade Kit			
	D7536E 001/0599000	WiFLi Kletterkit SRAM Red eTap bestehend aus: Schaltwerk Medium Cage WiFLi, Kassette XG-1190 11-32, Kette PC Red22 WiFLi Kit pour montage SRAM Red eTap, contenu: Dérailleur Medium Cage WiFLi, Cassette XG-1190 11-32, Chaîne PC Red22	999.00

Red eTap Schaltwerk / Dérailleur Arrière

	D7536F 001/0399000	Rear Derailleur Medium Cage (WiFLi, max. 32 T)	629.00
---	-----------------------	--	--------

Cassette XG-1190

	D7519U 001/0179000	Powerdome X, 11-speed, 11-25	319.00
	D7519V 001/0179000	Powerdome X, 11-speed, 11-26	319.00
	D7519W 001/0179000	Powerdome X, 11-speed, 11-28	319.00
	D7519X 001/0189000	Powerdome X, 11-speed, 11-30	339.00
	D7519Y 001/0189000	Powerdome X, 11-speed, 11-32	339.00

Gewicht / poids: 141g (11-25)

Red Bremsen Strasse / freins route B2

	D7520V 001/0189000	Aero Link, Set , schwarz / paire , noir 262g	325.00
	D7520W 001/0095000	Aero Link, vorne / avant	162.00
	D7520X 001/0095000	Aero Link, hinten / arrière	162.00

Kette Red22 11-fach / Chaîne Red22 11-vit.

	D3699C 001/0026500	PC Red 22, 114 Glieder / Maillons, PowerLock, 242G	52.50
--	-----------------------	--	-------

Rennradgruppe Red eTAP Groupe route Red eTAP

SRAM

	Art-Nr.	Bezeichnung / Désignation	Preis / Prix
Blips: Grenzenlose Schaltpositionen / Positionnement infini des boutons satellites			
 eTap Blips	D7522B 001/0069000	150mm, 2 pcs.	105.00
	D7522C 001/0069000	230mm, 2 pcs.	105.00
	D7522D 001/0069000	450mm, 2 pcs.	105.00
	D7522E 001/0069000	650mm, 2 pcs.	105.00
	D7520P 001/0008500	Blip Clamp, pair	12.00
 eTap Blip Grip Aero	D7524H 001/0016000	Blip Grip Aero, pair (excl. Blips)	22.00
	D7532J 001/0077500	eTap Clics, 650mm, 2 pcs.	135.00
 eTap clics	D7532K 001/0077500	eTap Clics, 5000mm, 2 pcs.	135.00

BlipBox



D7526Q 001/0199000	BlipBox	299.00
-----------------------	---------	--------

Battery / Battery Charger



D7520R 001/0026000	Battery Sram Red eTAP	39.00
D7520S 001/0026000	Battery Charger Sram Red eTAP	39.00
D7520Q 001/0011500	eTAP World Adapters	16.50

Gummigriffe / Cocottes



D7522F 001/0016500	Griffgummi für Sram Red eTap, Paar, schwarz Cocottes pour Sram Red eTap, paire, noir	39.00
-----------------------	---	-------

Rennradgruppe Red eTAP Groupe route Red eTAP

SRAM

Kettenblattgarnituren / Pédalier GXP

GXP

Art-Nr.	Bezeichnung / Désignation	Preis / Prix
53 / 39 ohne GXP Lager / sans boîtier GXP		
D7521D 001/0299000	Carbon, 53-39 Yaw, 170mm , Ø 130mm	499.00
D7521E 001/0299000	Carbon, 53-39 Yaw, 172.5mm , Ø 130mm	499.00
D7521F 001/0299000	Carbon, 53-39 Yaw, 175mm , Ø 130mm	499.00
D7521G 001/0299000	Carbon, 53-39 Yaw, 177.5mm , Ø 130mm	499.00
52 / 36 ohne GXP Lager / sans boîtier GXP		
D7521H 001/0299000	Carbon, 52-36 Yaw, 170mm , Ø 110mm	499.00
D7521I 001/0299000	Carbon, 52-36 Yaw, 172.5mm , Ø 110mm	499.00
D7521J 001/0299000	Carbon, 52-36 Yaw, 175mm , Ø 110mm	499.00
D7521K 001/0299000	Carbon, 52-36 Yaw, 177.5mm , Ø 110mm	499.00
50 / 34 ohne GXP Lager / sans boîtier GXP		
D7521L 001/0299000	Carbon, 50-34 Yaw, 170mm , Ø 110mm	499.00
D7521M 001/0299000	Carbon, 50-34 Yaw, 172.5mm , Ø 110mm	499.00
D7521N 001/0299000	Carbon, 50-34 Yaw, 175mm , Ø 110mm	499.00
D7521O 001/0299000	Carbon, 50-34 Yaw, 177.5mm , Ø 110mm	499.00

 Gewicht ohne Innenlager / Poids sans boîtier
609g (GXP 172.5mm 53/39)

FASTEST IN KONA

2016: Daniela Ryf

SRAM
RED

Rennradgruppe Red eTAP Groupe route Red eTAP

SRAM

Kettenblattgarnituren /Pédalier BB30



Gewicht ohne Innenlager / Poids sans boîtier
609g (GXP 172.5mm 53/39)

Art-Nr.	Bezeichnung / Désignation	Preis / Prix
53 / 39 ohne BB30 Lager / sans boîtier BB30		
D7521P 001/0325000	Carbon, 53-39 Yaw, 170mm , Ø 130mm	549.00
D7521Q 001/0325000	Carbon, 53-39 Yaw, 172.5mm , Ø 130mm	549.00
D7521R 001/0325000	Carbon, 53-39 Yaw, 175mm , Ø 130mm	549.00
D7521S 001/0325000	Carbon, 53-39 Yaw, 177.5mm , Ø 130mm	549.00
52 / 36 ohne BB30 Lager / sans boîtier BB30		
D7521T 001/0325000	Carbon, 52-36 Yaw, 170mm , Ø 110mm	549.00
D7521U 001/0325000	Carbon, 52-36 Yaw, 172.5mm , Ø 110mm	549.00
D7521V 001/0325000	Carbon, 52-36 Yaw, 175mm , Ø 110mm	549.00
D7521W 001/0325000	Carbon, 52-36 Yaw, 177.5mm , Ø 110mm	549.00
50 / 34 ohne BB30 Lager / sans boîtier BB30		
D7521X 001/0325000	Carbon, 50-34 Yaw, 170mm , Ø 110mm	549.00
D7521Y 001/0325000	Carbon, 50-34 Yaw, 172.5mm , Ø 110mm	549.00
D7521Z 001/0325000	Carbon, 50-34 Yaw, 175mm , Ø 110mm	549.00
D7522A 001/0325000	Carbon, 50-34 Yaw, 177.5mm , Ø 110mm	549.00

Kettenblattgarnituren /Pédalier BB386



53 / 39 ohne BB30 Lager / sans boîtier BB30		
D7532Y 001/0325000	Carbon, 53-39 Yaw, 170mm , Ø 130mm	549.00
D7532Z 001/0325000	Carbon, 53-39 Yaw, 172.5mm , Ø 130mm	549.00
D7533A 001/0325000	Carbon, 53-39 Yaw, 175mm , Ø 130mm	549.00
D7533B 001/0325000	Carbon, 53-39 Yaw, 177.5mm , Ø 130mm	549.00
50 / 34 ohne BB30 Lager / sans boîtier BB30		
D7533C 001/0325000	Carbon, 50-34 Yaw, 170mm , Ø 110mm	549.00
D7533D 001/0325000	Carbon, 50-34 Yaw, 172.5mm , Ø 110mm	549.00
D7533E 001/0325000	Carbon, 50-34 Yaw, 175mm , Ø 110mm	549.00
D7533F 001/0325000	Carbon, 50-34 Yaw, 177.5mm , Ø 110mm	549.00

Rennradgruppe Red 22 Groupe route Red 22

SRAM

Art-Nr.

Bezeichnung / Désignation

Preis / Prix



Schaltwerk / Dérailleur arrière



D7524E 001/0195000	11-speed, short cage , Carbon, black, 28T. max , 145g	309.00
D7524F 001/0205000	11-speed, medium cage , Carbon, black, 32T. max , 165g	329.00

Umwerfer / Dérailleur avant



D7524G 001/0073000	Red 22 Umwerfer, Yaw Technology, mit Kettenfänger, schwarz Red 22 Dérailleur avant, Braze-on, avec Chainspotter, noir	119.00
D7360J 001/021000	Sram Schellenadapter für Chainspotter Montage, Ø 34.9 Sram Bride adaptateur pour montage Chainspotter, Ø 34.9	35.00
D7360K 001/021000	Sram Schellenadapter für Chainspotter Montage, Ø 31.8 Sram Bride adaptateur pour montage Chainspotter, Ø 31.8	35.00

DoubleTap-Hebel / Levier DoubleTap



D7523X 001/0299000	Brems- / Schalthebel Set 11/2-fach, mechanisch , Zero - Loss, 280g Shift- / Brake Lever set 11/2-vit, mechanical , Zero - Loss, 280g	479.00
D7523Y 001/0155000	Brems- / Schalthebel rechts 11-fach, mechanisch , Zero - Loss Shift- / Brake Lever droit 11-vit, mechanical , Zero - Loss	239.00
D7523Z 001/0155000	Brems- / Schalthebel links 2-fach, mechanisch , Zero - Loss Shift- / Brake Lever gauche 2-vit, mechanical , Zero - Loss	239.00

Rennradgruppe Red 22 Groupe route Red 22

SRAM

	Art-Nr.	Bezeichnung / Désignation	Preis / Prix
Red Bremsen Strasse / freins route B2			
	D7520V 001/0189000	Aero Link, Set , schwarz / paire , noir 262g	325.00
	D7520W 001/0095000	Aero Link, vorne / avant	162.00
	D7520X 001/0095000	Aero Link, hinten / arrière	162.00

Brems- Schalthebel mit hydraulischer Scheibenbremse / Shift- Brake Lever avec freins à disque hydraulique

	D7524A 001/0299000	Hydr. Disc Brems- / Schalthebel, rechts, 11-fach inkl. hydr, Hinterrad-Bremssattel und Leitung, ohne Rotor , 449g Shift- / Brake Lever hydr. freins à disque, droite, 11-vit. étrier et durite incl., sans rotor , 449g	479.00
	D7524B 001/0299000	Hydr. Disc Brems- / Schalthebel, links, 2-fach inkl. hydr, Vorderrad-Bremssattel und Leitung, ohne Rotor , 449g Shift- / Brake Lever hydr. freins à disque, gauche, 2-vit. étrier et durite incl., sans rotor , 449g	479.00

Bremsscheiben und Adapter sind im Lieferumfang nicht enthalten !!
Disques et adaptateurs ne sont pas inclus !!

Brems- Schalthebel mit hydraulischer Scheibenbremse / Shift- Brake Lever avec freins à disque hydraulique

	D7524C 001/0299000	Hydr. Disc Brems- / Schalthebel, Flat Mount , rechts, 11-fach inkl. hydr, Hinterrad-Bremssattel und Leitung, ohne Rotor , 449g Shift- / Brake Lever hydr. freins à disque, Flat Mount , droite, 11-vit. étrier et durite incl., sans rotor , 449g	479.00
	D7524D 001/0299000	Hydr. Disc Brems- / Schalthebel, Flat Mount , links, 2-fach inkl. hydr, Vorderrad-Bremssattel und Leitung, ohne Rotor , 449g Shift- / Brake Lever hydr. freins à disque, Flat Mount , gauche, 2-vit. étrier et durite incl., sans rotor , 449g	479.00

Bremsscheiben und Adapter sind im Lieferumfang nicht enthalten !!
Disques et adaptateurs ne sont pas inclus !!

Kette 11-fach / Chaîne 11-vit.

	D3699C 001/0026500	PC Red 22, 114 Glieder / Maillons, PowerLock, 242G	52.50
---	-----------------------	--	-------

Rennradgruppe Red 22 Groupe route Red 22

SRAM

	Art-Nr.	Bezeichnung / Désignation	Preis / Prix
Cassette XG-1190			
	D7519U 001/0179000	Powerdome X, 11-speed, 11-25	319.00
	D7519V 001/0179000	Powerdome X, 11-speed, 11-26	319.00
	D7519W 001/0179000	Powerdome X, 11-speed, 11-28	319.00
	D7519X 001/0189000	Powerdome X, 11-speed, 11-30	339.00
	D7519Y 001/0189000	Powerdome X, 11-speed, 11-32	339.00
Gewicht / poids: 141g (11-25)			

Kettenblattgarnituren / Pédalier GXP

GXP

53 / 39 ohne GXP Lager / sans boîtier GXP

D7521D 001/0299000	Carbon, 53-39 Yaw, 170mm , Ø 130mm	499.00
D7521E 001/0299000	Carbon, 53-39 Yaw, 172.5mm , Ø 130mm	499.00
D7521F 001/0299000	Carbon, 53-39 Yaw, 175mm , Ø 130mm	499.00
D7521G 001/0299000	Carbon, 53-39 Yaw, 177.5mm , Ø 130mm	499.00

52 / 36 ohne GXP Lager / sans boîtier GXP

D7521H 001/0299000	Carbon, 52-36 Yaw, 170mm , Ø 110mm	499.00
D7521I 001/0299000	Carbon, 52-36 Yaw, 172.5mm , Ø 110mm	499.00
D7521J 001/0299000	Carbon, 52-36 Yaw, 175mm , Ø 110mm	499.00
D7521K 001/0299000	Carbon, 52-36 Yaw, 177.5mm , Ø 110mm	499.00





50 / 34 ohne GXP Lager / sans boîtier GXP

D7521L 001/0299000	Carbon, 50-34 Yaw, 170mm , Ø 110mm	499.00
D7521M 001/0299000	Carbon, 50-34 Yaw, 172.5mm , Ø 110mm	499.00
D7521N 001/0299000	Carbon, 50-34 Yaw, 175mm , Ø 110mm	499.00
D7521O 001/0299000	Carbon, 50-34 Yaw, 177.5mm , Ø 110mm	499.00

 Gewicht ohne Innenlager / Poids sans boîtier
609g (GXP 172.5mm 53/39)



Rennradgruppe Red 22 Groupe route Red 22

SRAM

	Art-Nr.	Bezeichnung / Désignation	Preis / Prix
Kettenblattgarnituren / Pédalier BB30			
			
53 / 39 ohne BB30 Lager / sans boîtier BB30			
	D7521P 001/0325000	Carbon, 53-39 Yaw, 170mm , Ø 130mm	549.00
	D7521Q 001/0325000	Carbon, 53-39 Yaw, 172.5mm , Ø 130mm	549.00
	D7521R 001/0325000	Carbon, 53-39 Yaw, 175mm , Ø 130mm	549.00
	D7521S 001/0325000	Carbon, 53-39 Yaw, 177.5mm , Ø 130mm	549.00
52 / 36 ohne BB30 Lager / sans boîtier BB30			
	D7521T 001/0325000	Carbon, 52-36 Yaw, 170mm , Ø 110mm	549.00
	D7521U 001/0325000	Carbon, 52-36 Yaw, 172.5mm , Ø 110mm	549.00
	D7521V 001/0325000	Carbon, 52-36 Yaw, 175mm , Ø 110mm	549.00
	D7521W 001/0325000	Carbon, 52-36 Yaw, 177.5mm , Ø 110mm	549.00
50 / 34 ohne BB30 Lager / sans boîtier BB30			
	D7521X 001/0325000	Carbon, 50-34 Yaw, 170mm , Ø 110mm	549.00
	D7521Y 001/0325000	Carbon, 50-34 Yaw, 172.5mm , Ø 110mm	549.00
	D7521Z 001/0325000	Carbon, 50-34 Yaw, 175mm , Ø 110mm	549.00
	D7522A 001/0325000	Carbon, 50-34 Yaw, 177.5mm , Ø 110mm	549.00
Gewicht ohne Innenlager / Poids sans boîtier 609g (GXP 172.5mm 53/39)			

Kettenblattgarnituren / Pédalier BB386



53 / 39 ohne BB30 Lager / sans boîtier BB30			
	D7532Y 001/0325000	Carbon, 53-39 Yaw, 170mm , Ø 130mm	549.00
	D7532Z 001/0325000	Carbon, 53-39 Yaw, 172.5mm , Ø 130mm	549.00
	D7533A 001/0325000	Carbon, 53-39 Yaw, 175mm , Ø 130mm	549.00
	D7533B 001/0325000	Carbon, 53-39 Yaw, 177.5mm , Ø 130mm	549.00
50 / 34 ohne BB30 Lager / sans boîtier BB30			
	D7533C 001/0325000	Carbon, 50-34 Yaw, 170mm , Ø 110mm	549.00
	D7533D 001/0325000	Carbon, 50-34 Yaw, 172.5mm , Ø 110mm	549.00
	D7533E 001/0325000	Carbon, 50-34 Yaw, 175mm , Ø 110mm	549.00
	D7533F 001/0325000	Carbon, 50-34 Yaw, 177.5mm , Ø 110mm	549.00

Rennradgruppe Red 10-fach Groupe route Red 10-vit.

SRAM

Schaltwerk / Dérailleur arrière	Art-Nr.	Bezeichnung / Désignation	Preis / Prix
	D7360G 001/0185000	10-speed, short cage , Carbon, black, 28T. max , 145g	315.00
	D7360H 001/0199000	10-speed, medium cage , Carbon, black, 32T. max , 159g	339.00

Umwerfer / Dérailleur avant

	D7360I 001/0072000	Red Umwerfer, Yaw Technology, mit Kettenfänger, schwarz Red Dérailleur avant, Braze-on, avec Chainspotter, noir	119.00
	D7361F 001/0017000	Sram Chainspotter für Direktmontage Sram Chainspotter, montage braze-on	35.00
	D7360J 001/0021000	Sram Schellenadapter für Chainspotter Montage, Ø 34.9 Sram Bride adaptateur pour montage Chainspotter, Ø 34.9	35.00
	D7360K 001/0021000	Sram Schellenadapter für Chainspotter Montage, Ø 31.8 Sram Bride adaptateur pour montage Chainspotter, Ø 31.8	35.00

DoubleTap-Hebel / Levier DoubleTap

	D7360L 001/0289000	Red Brems-/Schalthebelset, Zero-Loss, 10/2-fach, 280g Red Shift/Brake Lever Set, Zero-Loss, 10/2-vit., 280g	499.00
	D7360M 001/0145000	Red Brems-/Schalthebel, rechts , 10-fach Red Shift/Brake Lever, droite , 10-vit.	249.00
	D7360N 001/0145000	Red Brems-/Schalthebel, links , 2-fach Red Shift/Brake Lever, gauche , 2-vit.	249.00

Red Bremsen Strasse / freins route B2

	D7520V 001/0189000	Aero Link, Set , schwarz / paire , noir 262g	325.00
	D7520W 001/0095000	Aero Link, vorne / avant	162.00
	D7520X 001/0095000	Aero Link, hinten / arrière	162.00

Ketten 10-fach / Chaînes 10-vit.

	D7100S 001/0028000	PC 1091, 114 Glieder / maillons, PowerLock 257g	57.00
--	-----------------------	---	-------

Rennradgruppe Red 10-fach Groupe route Red 10-vit.

SRAM

Cassette XG-1090	Art-Nr.	Bezeichnung / Désignation	Preis / Prix
	D7360S 001/0208000	Powerdome X, 10-speed, 11-23 ,	359.00
	D7360T 001/0208000	Powerdome X, 10-speed, 11-25 ,	359.00
	D7360U 001/0208000	Powerdome X, 10-speed, 11-26 ,	359.00
	D7360V 001/0208000	Powerdome X, 10-speed, 11-28 ,	359.00
	D7365D 001/0208000	Powerdome X, 10-speed, 12-27 ,	359.00

Kettenblattgarnituren / Pédalier GXP

GXP

Gewicht ohne GXP Innenlager: 609g
Poids sans boîtier GXP: 609g

53 / 39 ohne GXP Lager / sans boîtier GXP

D1495C 001/0289000	Exogram, Carbon, 53-39, 170mm	495.00
D1495D 001/0289000	Exogram, Carbon, 53-39, 172.5mm	495.00
D1495E 001/0289000	Exogram, Carbon, 53-39, 175mm	495.00
D1495F 001/0289000	Exogram, Carbon, 53-39, 177.5mm	495.00

50 / 34 ohne GXP Lager / sans boîtier GXP

D1495I 001/0289000	Exogram, Carbon, 50-34, 170mm	495.00
D1495J 001/0289000	Exogram, Carbon, 50-34, 172.5mm	495.00
D1495K 001/0289000	Exogram, Carbon, 50-34, 175mm	495.00
D1495L 001/0289000	Exogram, Carbon, 50-34, 177.5mm	495.00

Kettenblattgarnituren BB30 / Pédalier BB30

BB30

Gewicht ohne Lager BB30: 557g
Poids sans roulements BB30: 557g

53 / 39 ohne BB30 Lager / sans boîtier BB30

D1495P 001/0315000	Exogram, Carbon, black, 53-39, 170mm	539.00
D1495Q 001/0315000	Exogram, Carbon, black, 53-39, 172.5mm	539.00
D1495R 001/0315000	Exogram, Carbon, black, 53-39, 175mm	539.00
D1495S 001/0315000	Exogram, Carbon, black, 53-39, 177.5mm	539.00

50 / 34 ohne BB30 Lager / sans boîtier BB30

D1495V 001/0315000	Exogram, Carbon, black, 50-34, 170mm	539.00
D1495W 001/0315000	Exogram, Carbon, black, 50-34, 172.5mm	539.00
D1495X 001/0315000	Exogram, Carbon, black, 50-34, 175mm	539.00
D1495Y 001/0315000	Exogram, Carbon, black, 50-34, 177.5mm	539.00

Cyclocross Gruppe Force 1
Groupe Cyclocross Force 1

SRAM



Art-Nr.

Bezeichnung / Désignation

Preis / Prix



Schaltwerk / Dérailleur arrière



D7382Y 001/0149000	11-speed, medium cage , Alu, schwarz / noir, 36T. max , 261g	249.00
D7514H 001/0149000	11-speed, long cage , Alu, grau / gris, Type 2.1, 42T. max , 261g	249.00

Brems-Schalthebel mit hydraulischer Scheibenbremse / Shift-Brake lever freins à disque hydraulique



D7398F 001/0249000	Hydr. Disc - Brems-/Schalthebel, rechts, 11-fach inkl. Hinterrad-Bremssattel und Leitung, ohne Rotor , (447g inkl. Rotor) Shift/Brake Lever hydr. freins à disque, droite, 11-vit. étrier arrière et durite incl., sans rotor (447g rotor incl.)	410.00
D7397N 001/0210000	Hydr. Disc - Bremshebel, links , inkl. Vorderrad-Bremssattel und Leitung, ohne Rotor (431g inkl. Rotor) Brake Lever hydr. freins à disque, gauche étrier avant et durite incl., sans rotor (431g rotor incl.)	345.00

Bremsscheiben und Adapter sind im Lieferumfang nicht enthalten !!
Disques et adaptateurs ne sont pas inclus !!

Brems- Schalthebel mit hydraulischer Scheibenbremse / Shift- Brake Lever avec freins à disque hydraulique



D7522R 001/0249000	Hydr. Disc Brems- / Schalthebel, Flat Mount , rechts, 11-fach inkl. hydr, Hinterrad-Bremssattel und Leitung, ohne Rotor , 471g Shift- / Brake Lever hydr. freins à disque, Flat Mount , droite, 11-vit. étrier et durite incl., sans rotor , 471g	410.00
D7522Q 001/0210000	Hydr. Disc Brems- / Schalthebel, Flat Mount , links, 1-fach inkl. hydr, Vorderrad-Bremssattel und Leitung, ohne Rotor , 471g Shift- / Brake Lever hydr. freins à disque, Flat Mount , gauche, 2-vit. étrier et durite incl., sans rotor , 471g	345.00

Bremsscheiben und Adapter sind im Lieferumfang nicht enthalten !!
Disques et adaptateurs ne sont pas inclus !!

Cyclocross Gruppe Force 1 Groupe Cyclocross Force 1

SRAM

	Art-Nr.	Bezeichnung / Désignation	Preis / Prix
Bremsschalthebel mechanisch Poignée mécanique			
	D7368Q 001/0125000	Brems-/Schalthebel, rechts , 11-fach, mechanisch , 158g Shift/Brake Lever, droite , 11-vit., mechanical , 158g	215.00
	D7382R 001/0055000	Bremshebel, links , mechanisch , 119g levier de frein, gauche , mechanical , 119g	95.00

Cantilever Bremse / Freins à cantilever Shorty Ultimate

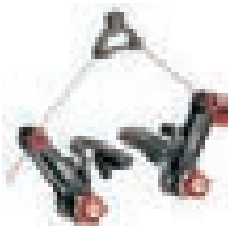

D1723C 001/0062000	Felgenbremse / Freins à jantes Front , Cartridge Pad	119.00
D1723D 001/0062000	Felgenbremse / Freins à jantes Rear , Cartridge Pad	119.00

Kassette / Cassette Gewicht / poids: 239g (11-26)

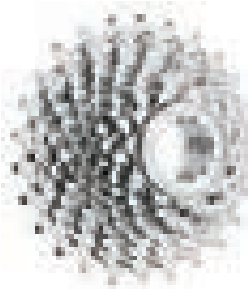

D7366E 001/0053000	PG-1170, Semi-Spyder, 11-speed, 11-26	109.00
D7366F 001/0053000	PG-1170, Semi-Spyder, 11-speed, 11-28	109.00
D7372Y 001/0058000	PG-1170, Semi-Spyder, 11-speed, 11-32	119.00
D7400I 001/0058000	PG-1170, Semi-Spyder, 11-speed, 11-36	119.00
D7397K 001/0172000	XG-1180, Semi-Spyder, 11-speed, 10-42	339.00

Kette / Chaîne Force 1



D3699B 001/0025500	PC 1170, 11-speed, 114 Glieder / Maillons, PowerLock, 256G	49.00
-----------------------	--	-------

Force 1 Kettenblatt X-Sync / Plateau X-Sync

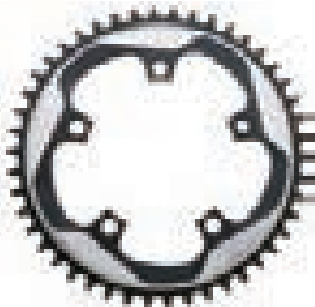

D7383A 001/0049500	X-Sync, 38 T. , Ø 110mm , silber-schwarz / noir-argent, Alu	89.00
D7383B 001/0049500	X-Sync, 40 T. , Ø 110mm , silber-schwarz / noir-argent, Alu	89.00
D7383C 001/0053500	X-Sync, 42 T. , Ø 110mm , silber-schwarz / noir-argent, Alu	99.00
D7383D 001/0053500	X-Sync, 44 T. , Ø 110mm , silber-schwarz / noir-argent, Alu	99.00
D7383E 001/0053500	X-Sync, 46 T. , Ø 110mm , silber-schwarz / noir-argent, Alu	99.00
D7514K 001/0059000	X-Sync, 48 T. , Ø 110mm , silber-schwarz / noir-argent, Alu	109.00
D7514L 001/0059000	X-Sync, 50 T. , Ø 110mm , silber-schwarz / noir-argent, Alu	109.00
D7514O 001/0059000	X-Sync, 52 T. , Ø 130mm , silber-schwarz / noir-argent, Alu	109.00
D7514P 001/0059000	X-Sync, 54 T. , Ø 130mm , silber-schwarz / noir-argent, Alu	109.00

Cyclocross Gruppe Force 1 Groupe Cyclocross Force 1

SRAM

Kettenblattgarnituren / Pédalier

GXP

Art-Nr.	Bezeichnung / Désignation	Preis / Prix
	ohne GXP Lager / sans Boîtier GXP	
D7512V 001/0182500	42 T., 170 mm, Carbon, Ø 110mm	299.00
D7512W 001/0182500	42 T., 172.5 mm, Carbon, Ø 110mm	299.00
D7512X 001/0182500	42 T., 175 mm, Carbon, Ø 110mm	299.00
D7513C 001/0182500	50 T., 170 mm, Carbon, Ø 110mm	299.00
D7513D 001/0182500	50 T., 172.5 mm, Carbon, Ø 110mm	299.00
D7513E 001/0182500	50 T., 175 mm, Carbon, Ø 110mm	299.00
D7513M 001/0182500	52 T., 170 mm, Carbon, Ø 130mm	299.00
D7513N 001/0182500	52 T., 172.5 mm, Carbon, Ø 130mm	299.00
D7513O 001/0182500	52 T., 175 mm, Carbon, Ø 130mm	299.00

Gewicht : Mit 42 Z. Kettenblatt GXP 710g
Poids: avec 42 d. plateau: GXP 710g

Kettenblattgarnituren / Pédalier BB30 & BB386

BB30

Art-Nr.	Bezeichnung / Désignation	Preis / Prix
	kompatible mit / compatible pour BB386	
	ohne BB30 Lager / sans Boîtier BB30	
D7512Y 001/0207000	42 T., 170 mm, Carbon, Ø 110mm	349.00
D7512Z 001/0207000	42 T., 172.5 mm, Carbon, Ø 110mm	349.00
D7513A 001/0207000	42 T., 175 mm, Carbon, Ø 110mm	349.00
D7513H 001/0207000	50 T., 170 mm, Carbon, Ø 110mm	349.00
D7513I 001/0207000	50 T., 172.5 mm, Carbon, Ø 110mm	349.00
D7513J 001/0207000	50 T., 175 mm, Carbon, Ø 110mm	349.00
D7513R 001/0207000	52 T., 170 mm, Carbon, Ø 130mm	349.00
D7513S 001/0207000	52 T., 172.5 mm, Carbon, Ø 130mm	349.00
D7513T 001/0207000	52 T., 175 mm, Carbon, Ø 130mm	349.00

Gewicht : Mit 42 Z. Kettenblatt BB30 542g
Poids: avec 42 d. plateau: BB30 542g



Rennradgruppe Force 22

Groupe route Force 22

SRAM

Art-Nr.

Bezeichnung / Désignation

Preis / Prix



Schaltwerk / Dérailleur arrière

 D7368X
001/0062000

 11-speed, **short cage**, Carbon-Alu, **28T. max**, 178g

105.00

 D7373A
001/0072500

 11-speed, **medium cage**, Carbon-Alu, **32T. max**, 187g

125.00

Umwerfer / Dérailleur avant

 D7368Z
001/0032500

 Force 22 Umwerfer, Yaw Technology, mit Kettenfänger, 79G
Force 22 Dérailleur avant, Braze-on, avec Chainspotter, noir

55.00

 D7360J
001/0021000

 Sram Schellenadapter für Chainspotter Montage, **Ø 34.9**
Sram Bride adaptateur pour montage Chainspotter, **Ø 34.9**

35.00

 D7360K
001/0021000

 Sram Schellenadapter für Chainspotter Montage, **Ø 31.8**
Sram Bride adaptateur pour montage Chainspotter, **Ø 31.8**

35.00

DoubleTap-Hebel / Levier DoubleTap

 D7368P
001/0245000

 Brems-/Schalthebel **Set**, Zero-Loss, 11/2-fach, **mechanisch**, 307g
Shift/Brake Lever **Set**, Zero-Loss, 10/2-vit., **mechanical**, 307g

415.00

 D7368Q
001/0125000

 Force 22 Brems-/Schalthebel, **rechts**, 11-fach
Force 22 Shift/Brake Lever, **droite**, 11-vit.

215.00

 D7368R
001/0125000

 Force 22 Brems-/Schalthebel, **links**, 2-fach
Force 22 Shift/Brake Lever, **gauche**, 2-vit.

215.00

Bremsen / freins route



 D7319S
001/0089000

 DualPivot **Set**, schwarz / **paire**, noir 280g

149.00

Rennradgruppe Force 22 Groupe route Force 22

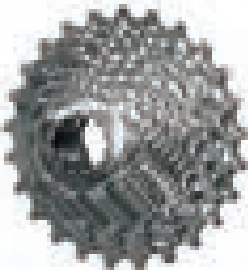
SRAM

	Art-Nr.	Bezeichnung / Désignation	Preis / Prix
Cassette PG-1170			
	D7366D 001/0053000	PG-1170, Semi-Spyder, 11-speed, 11-25	109.00
	D7366E 001/0053000	PG-1170, Semi-Spyder, 11-speed, 11-26	109.00
	D7366F 001/0053000	PG-1170, Semi-Spyder, 11-speed, 11-28	109.00
	D7372Y 001/0058000	PG-1170, Semi-Spyder, 11-speed, 11-32	119.00
Gewicht / poids: 231g (11-25)			

Kette 11-fach / Chaîne 11-vit.

	D3699B 001/0025500	PC 1170, 11-speed, 114 Glieder / Maillons, PowerLock, 256G	49.00
--	-----------------------	--	-------

Brems-Schalthebel mit hydraulischer Scheibenbremse / Shift-Brake lever freins à disque hydraulique

	D7398F 001/0249000	Hydr. Disc - Brems-/Schalthebel, rechts , 11-fach inkl. Hinterrad-Bremssattel und Leitung, ohne Rotor , 471g (inkl. Rotor) Shift/Brake Lever hydr. freins à disque, droite , 11-vit. étrier arrière et durite incl., sans rotor , 471g (rotor incl.)	410.00
	D7398G 001/0249000	22 Hydr. Disc - Brems-/Schalthebel, links , 2-fach inkl. Vorderrad-Bremssattel und Leitung, ohne Rotor , 471g (inkl. Rotor) 22 Shift/Brake Lever hydr. freins à disque, gauche , 2-vit. étrier avant et durite incl., sans rotor , 471g (rotor incl.)	410.00

Brems- Schalthebel mit hydraulischer Scheibenbremse / Shift- Brake Lever avec freins à disque hydraulique

	D7522R 001/0249000	Hydr. Disc Brems- / Schalthebel, Flat Mount , rechts, 11-fach inkl. hydr, Hinterrad-Bremssattel und Leitung, ohne Rotor , 471g Shift- / Brake Lever hydr. freins à disque, Flat Mount , droite, 11-vit. étrier et durite incl., sans rotor , 471g	410.00
	D7522S 001/0249000	Hydr. Disc Brems- / Schalthebel, Flat Mount , links, 2-fach inkl. hydr, Vorderrad-Bremssattel und Leitung, ohne Rotor , 471g Shift- / Brake Lever hydr. freins à disque, Flat Mount , gauche, 2-vit. étrier et durite incl., sans rotor , 471g	410.00
Brems Scheiben und Adapter sind im Lieferumfang nicht enthalten !! Disques et adaptateurs ne sont pas inclus !!			

Rennradgruppe Force 22

Groupe route Force 22

SRAM

Kettenblattgarnituren / Pédalier

GXP

Gewicht ohne Innenlager / Poids sans boîtier
820g (GXP 172.5mm 53/39)

Art-Nr.	Bezeichnung / Désignation	Preis / Prix
53 / 39 ohne GXP Lager / sans boîtier GXP		
D7367P 001/0177000	Exogram, Carbon, 53-39 Yaw, 170mm	299.00
D7367Q 001/0177000	Exogram, Carbon, 53-39 Yaw, 172.5mm	299.00
D7367R 001/0177000	Exogram, Carbon, 53-39 Yaw, 175mm	299.00
D7367S 001/0177000	Exogram, Carbon, 53-39 Yaw, 177.5mm	299.00

50 / 34 ohne GXP Lager / sans boîtier GXP

D7367T 001/0177000	Exogram, Carbon, 50-34 Yaw, 170mm	299.00
D7367U 001/0177000	Exogram, Carbon, 50-34 Yaw, 172.5mm	299.00
D7367V 001/0177000	Exogram, Carbon, 50-34 Yaw, 175mm	299.00
D7367W 001/0177000	Exogram, Carbon, 50-34 Yaw, 177.5mm	299.00

Kettenblattgarnituren / Pédalier BB30 & BB386

BB30

Gewicht ohne Innenlager / Poids sans boîtier
820g (GXP 172.5mm 53/39)

kompatibel mit / compatible pour BB386

53 / 39 ohne BB30 Lager / sans boîtier BB30

D7367Z 001/0199000	Exogram, Carbon, 53-39 Yaw, 170mm	345.00
D7368A 001/0199000	Exogram, Carbon, 53-39 Yaw, 172.5mm	345.00
D7368B 001/0199000	Exogram, Carbon, 53-39 Yaw, 175mm	345.00
D7368C 001/0199000	Exogram, Carbon, 53-39 Yaw, 177.5mm	345.00

kompatibel mit / compatible pour BB386

50 / 34 ohne BB30 Lager / sans boîtier BB30

D7368D 001/0199000	Exogram, Carbon, 50-34 Yaw, 170mm	345.00
D7368E 001/0199000	Exogram, Carbon, 50-34 Yaw, 172.5mm	345.00
D7368F 001/0199000	Exogram, Carbon, 50-34 Yaw, 175mm	345.00
D7368G 001/0199000	Exogram, Carbon, 50-34 Yaw, 177.5mm	345.00

Rennradgruppe Force 10-fach Groupe route Force 10-vit.

SRAM

	Art-Nr.	Bezeichnung / Désignation	Preis / Prix
Schaltwerk / Dérailleur arrière			
	D7315S 001/0067000	10-speed, short cage , Carbon, schwarz / noir, 28T. max , 178g	109.00
	D7362H 001/0082000	10-speed, medium cage , Carbon, schwarz / noir, 32T. max , 182g	135.00
Umwerfer / Dérailleur avant			
	D7316A 001/0035000	Force Umwerfer, Braze-on Anlötvers., für 53/39 und Compact, 88g Force Dérailleur avant, à brasé, pour 53/39 et compact, 88g	59.00
	D7316B 001/0042000	Force Umwerfer, mit Schelle Ø 31.8, für 53/39 und Compact, 102g Force Dérailleur avant, à collier, Ø 31.8, pour 53/39 et compact, 102g	72.50
	D7316C 001/0042000	Force Umwerfer, mit Schelle Ø 34.9, für 53/39 und Compact, 102g Force Dérailleur avant, à collier, Ø 34.9, pour 53/39 et compact, 102g	72.50
DoubleTap-Hebel / Levier DoubleTap			
	D7364G 001/0265000	Brems-/Schalthebel Set , Zero-Loss, 10/2-fach, mechanisch , 299g Shift/Brake Lever Set , Zero-Loss, 10/2-vit., mechanical 299g	449.00
	D7364H 001/0135000	Brems-/Schalthebel, rechts , 10-fach, mechanisch Shift/Brake Lever, droite , 10-vit., mechanical	225.00
	D7364I 001/0135000	Brems-/Schalthebel, links , 2-fach, mechanisch Shift/Brake Lever, gauche , 2-vit., mechanical	225.00
S700 Brems- Schalthebel mit hydr. Scheibenbremse / S700 Shift- Brake Lever avec freins à disque hydraulique			
	D7398J 001/0229000	Hydr. Disc - Brems-/Schalthebel, rechts , 10-fach inkl. Hinterrad-Bremssattel und Leitung, ohne Rotor , 493g Shift/Brake Lever hydr. freins à disque, droite , 10-vit. étrier arrière et durite incl., sans rotor , 493g	389.00
	D7398K 001/0229000	Hydr. Disc - Brems-/Schalthebel, links , 2-fach inkl. Vorderrad-Bremssattel und Leitung, ohne Rotor , 493g Shift/Brake Lever hydr. freins à disque, gauche , 2-vit. étrier avant et durite incl., sans rotor , 493g	389.00
Brems Scheiben und Adapter sind im Lieferumfang nicht enthalten !! Disques et adaptateurs ne sont pas inclus !!			
Bremsen / freins			
	D7319S 001/0089000	DualPivot Set , schwarz / paire , noir 280g	149.00

Rennradgruppe Force 10-fach Groupe route Force 10-vit.

SRAM

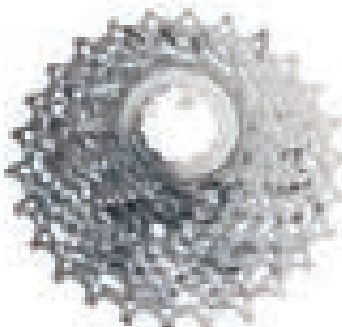
	Art-Nr.	Bezeichnung / Désignation	Preis / Prix
Ketten 10-fach / Chaînes 10-vit.			
	D7100S 001/0028000	PC-1091, 114 Glieder / Maillons, PowerLock, 257g	57.00
	D7126S 001/0024000	PC-1071, 114 Glieder / Maillons, PowerLock, 259g	49.00
Kassetten / Cassettes PG-1070			
	D7096S 001/0050000	PG-1070, 10-fach, 11-23 , silver	99.00
	D7170S 001/0050000	PG-1070, 10-fach, 11-25 , silver	99.00
	D7097S 001/0050000	PG-1070, 10-fach, 11-26 , silver	99.00
	D7199S 001/0050000	PG-1070, 10-fach, 11-28 , silver	99.00
	D7339A 001/0050000	PG-1070, 10-fach, 11-32 , silver	99.00
	D7171S 001/0050000	PG-1070, 10-fach, 12-25 , silver	99.00
	D7098S 001/0050000	PG-1070, 10-fach, 12-26 , silver	99.00
	D7198S 001/0050000	PG-1070, 10-fach, 12-27 , silver	99.00
	D7353R 001/0050000	PG-1070, 10-fach, 12-28 , silver	99.00
	D7353S 001/0050000	PG-1070, 10-fach, 12-32 , silver	99.00

Kurbelgarnituren siehe Seite 290: SRAM 900 / 950
Pédalier voir page 290: SRAM 900 / 950

SRAM

Cyclocross Gruppe Rival 1
Groupe Cyclocross Rival 1

SRAM

  	Art-Nr.	Bezeichnung / Désignation	Preis / Prix
		  	

Schaltwerk / Dérailleur arrière

	D7514J 001/0071000	11-speed, medium cage , Alu, schwarz / noir, max. 36T , 267g	135.00
	D7514I 001/0071000	11-speed, long cage , Alu, schwarz / noir, max. 42T , 282g	135.00

Brems-Schalthebel mit hydraulischer Scheibenbremse / Shift-Brake lever freins à disque hydraulique

	D7398C 001/0235000	Hydr. Disc - Brems-/Schalthebel, rechts, 11-fach inkl. Hinterrad-Bremssattel und Leitung, ohne Rotor , (458g inkl. Rotor) Shift/Brake Lever hydr. freins à disque, droite, 11-vit. étrier arrière et durite incl., sans rotor , (458g incl. Rotor)	389.00
	D7512S 001/0175000	Hydr. Disc - Bremshebel, links , inkl. Vorderrad-Bremssattel und Leitung, ohne Rotor (442g inkl. Rotor) Brake Lever hydr. freins à disque, gauche étrier avant et durite incl., sans rotor (442g inkl. Rotor)	310.00

Bremsschalthebel mechanisch / Poignée mécanique

	D7394N 001/0075000	Brems-/Schalthebel, rechts, 11-fach, mechanisch , 169g Shift/Brake Lever, droite, 11-vit., mécanique , 169g	135.00
	D7512U 001/0036000	Bremshebel, single, links , 130g Lever de frein, single, gauche , 130g	59.00

Cyclocross Gruppe Rival 1 Groupe Cyclocross Rival 1

SRAM

	Art-Nr.	Bezeichnung / Désignation	Preis / Prix
Brems- Schalthebel mit hydraulischer Scheibenbremse Shift- Brake Lever avec freins à disque hydraulique		D7522P 001/0235000 Hydr. Disc Brems- / Schalthebel, Flat Mount , rechts, 11-fach inkl. hydr, Hinterrad-Bremssattel und Leitung, ohne Rotor , 471g Shift- / Brake Lever hydr. freins à disque, Flat Mount , droite, 11-vit. étrier et durite incl., sans rotor , 471g	389.00
		D7522O 001/0175000 Hydr. Disc Brems- / Schalthebel, Flat Mount , links, 1-fach inkl. hydr, Vorderrad-Bremssattel und Leitung, ohne Rotor , 471g Shift- / Brake Lever hydr. freins à disque, Flat Mount , gauche, 2-vit. étrier et durite incl., sans rotor , 471g	310.00

Cantilever Bremse / Freins à cantilever Shorty 6



D1712V 001/0028000	Shorty 6, Rimbrake Front , Cartridge Pad	55.00
D1712H 001/0028000	Shorty 6, Rimbrake Rear , Cartridge Pad	55.00

Cassette

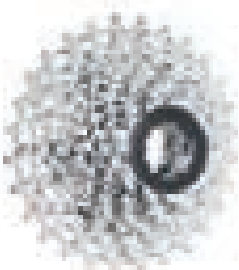

Gewicht / poids: 239g (11-26)

D7390P 001/0036000	PG-1130 , Semi-Spyder, 11-speed, 11-26	69.00
D7390Q 001/0036000	PG-1130 , Semi-Spyder, 11-speed, 11-28	69.00
D7390R 001/0038000	PG-1130 , Semi-Spyder, 11-speed, 11-32	79.00
D7509E 001/0052500	PG-1130 , Semi-Spyder, 11-speed, 11-36	99.00
D7509F 001/0075000	XG-1150 , Semi-Spyder, 11-speed, 10-42	159.00

Kette / Chaîne Rival 1



D7390S 001/0014000	PC-1130, 11-speed, 114 Glieder / Maillons, PowerLock	25.00
-----------------------	--	-------

Cyclocross Gruppe Rival 1 Groupe Cyclocross Rival 1

SRAM

	Art-Nr.	Bezeichnung / Désignation	Preis / Prix
Kettenblattgarnituren / Pédalier			
GXP			
	ohne GXP Lager / sans Boîtier GXP		
	D7513V 001/0099500	42 T., 170 mm, Alu, Ø 110mm	185.00
	D7513W 001/0099500	42 T., 172.5 mm, Alu, Ø 110mm	185.00
	D7513X 001/0099500	42 T., 175 mm, Alu, Ø 110mm	185.00
	D7513Y 001/0105000	50 T., 170 mm, Alu, Ø 110mm	189.00
	D7513Z 001/0105000	50 T., 172.5 mm, Alu, Ø 110mm	189.00
	D7514A 001/0105000	50 T., 175 mm, Alu, Ø 110mm	189.00
Gewicht : Mit 42 Z. Kettenblatt GXP 811g Poids: avec 42 d. plateau: GXP 811g			

Kettenblattgarnituren / Pédalier

BB30

ohne BB30 Lager / sans Boîtier BB30			
D7514B 001/0112000	42 T., 170 mm, Alu, Ø 110mm	199.00	
D7514C 001/0112000	42 T., 172.5 mm, Alu, Ø 110mm	199.00	
D7514D 001/0112000	42 T., 175 mm, Alu, Ø 110mm	199.00	
D7514E 001/0116000	50 T., 170 mm, Alu, Ø 110mm	215.00	
D7514F 001/0116000	50 T., 172.5 mm, Alu, Ø 110mm	215.00	
D7514G 001/0116000	50 T., 175 mm, Alu, Ø 110mm	215.00	
Gewicht : Mit 42 Z. Kettenblatt BB30 806g Poids: avec 42 d. plateau: BB30 806g			

Kettenblatt X-Sync / Plateau X-Sync



D7530H 001/0049500	X-Sync, 38 T., Ø 110mm, schwarz / noir, Alu	89.00
D7530I 001/0049500	X-Sync, 40 T., Ø 110mm, schwarz / noir, Alu	89.00
D7530J 001/0053500	X-Sync, 42 T., Ø 110mm, schwarz / noir, Alu	99.00
D7530K 001/0053500	X-Sync, 44 T., Ø 110mm, schwarz / noir, Alu	99.00
D7530L 001/0053500	X-Sync, 46 T., Ø 110mm, schwarz / noir, Alu	99.00
D7514M 001/0053500	X-Sync, 48 T., Ø 110mm, schwarz / noir, Alu	99.00
D7514N 001/0053500	X-Sync, 50 T., Ø 110mm, schwarz / noir, Alu	99.00

Rennradgruppe Rival22 11-fach
Groupe route Rival22 11-vit.

SRAM



Art-Nr.

Bezeichnung / Désignation

Preis / Prix



Schaltwerk / Dérailleur arrière



D7394P
001/0035000

11-speed, **short cage**, Alu, **28T. max**, 180g

65.00

D7394Q
001/0041000

11-speed, **medium cage**, Alu, **32T. max**, 191g

79.00

Umwerfer / Dérailleur avant



D7394T
001/0022000

Rival 22 Umwerfer, Yaw Technology, mit Kettenfänger, 89G
Rival 22 Dérailleur avant, Braze-on, avec Chainspotter

39.00

Brems-/Schalthebel / Shift / Brake Lever



D7394N
001/0075000

Brems-/Schalthebel, **rechts**, 11-fach
Shift/Brake Lever, **droite**, 11-vit.

135.00

D7394O
001/0075000

Brems-/Schalthebel, **links**, 2-fach
Shift/Brake Lever, **gauche**, 2-vit.

135.00

Bremsen / Freins



D7390U
001/0025000

Dual Pivot **front**, schwarz / noir, 150g

47.00

D7390V
001/0025000

Dual Pivot **rear**, schwarz / noir, 150g

47.00

Rennradgruppe Rival22 11-fach Groupe route Rival22 11-vit.

SRAM

	Art-Nr.	Bezeichnung / Désignation	Preis / Prix
Brems-Schalthebel mit hydraulischer Scheibenbremse Shift-Brake lever freins à disque hydraulique			
	D7398C 001/0235000	Hydr. Disc - Brems-/Schalthebel, rechts , 11-fach inkl. Hinterrad-Bremssattel und Leitung, ohne Rotor , 493g (inkl. Rotor) Shift/Brake Lever hydr. freins à disque, droite , 11-vit. étrier arrière et durite incl., sans rotor , 493g (rotor incl.)	389.00
	D7398B 001/0235000	Hydr. Disc - Brems-/Schalthebel, links , 2-fach inkl. Vorderrad-Bremssattel und Leitung, ohne Rotor , 493g (inkl. Rotor) Shift/Brake Lever hydr. freins à disque, gauche , 2-vit. étrier avant et durite incl., sans rotor , 493g (rotor incl.)	389.00

Cassette PG-1130

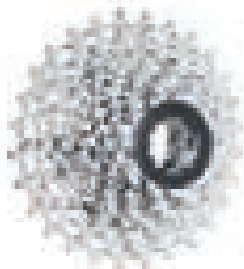

D7390P 001/0036000	PG-1130, Semi-Spyder, 11-speed, 11-26	69.00
D7390Q 001/0036000	PG-1130, Semi-Spyder, 11-speed, 11-28	69.00
D7390R 001/0038000	PG-1130, Semi-Spyder, 11-speed, 11-32	79.00

Gewicht / poids: 260g (11-26)

Kette / Chaîne Rival 22



D7390S 001/0014000	PC-1130, 11-speed, 114 Glieder / Maillons, PowerLock, 259G	25.00
-----------------------	--	-------



Rennradgruppe Rival22 11-fach Groupe route Rival22 11-vit.

SRAM

Kurbelgarnitur / Pédalier

GXP

Art-Nr.	Bezeichnung / Désignation	Preis / Prix
46-36 ohne GXP Lager / sans boîtier GXP		
D7393R 001/0099000	Alu, Ø110mm, 46-36 Yaw, 170mm	185.00
D7393S 001/0099000	Alu, Ø110mm, 46-36 Yaw, 172.5mm	185.00
D7393T 001/0099000	Alu, Ø110mm, 46-36 Yaw, 175mm	185.00
50-34 ohne GXP Lager / sans boîtier GXP		
D7393U 001/0099000	Alu, Ø110mm, 50-34 Yaw, 170mm	185.00
D7393V 001/0099000	Alu, Ø110mm, 50-34 Yaw, 172.5mm	185.00
D7393W 001/0099000	Alu, Ø110mm 50-34 Yaw, 175mm	185.00
52-36 ohne GXP Lager / sans boîtier GXP		
D7393X 001/0099000	Alu, Ø110mm, 52-36 Yaw, 170mm	185.00
D7393Y 001/0099000	Alu, Ø110mm, 52-36 Yaw, 172.5mm	185.00
D7393Z 001/0099000	Alu, Ø110mm, 52-36 Yaw, 175mm	185.00

Gewicht / poids: 857g (GXP, 172.5mm, 52/36)

Kurbelgarnitur / Pédalier



BB30

46-36 ohne BB30 Lager / sans boîtier BB30		
D7394A 001/0112000	Alu, Ø110mm, 46-36 Yaw, 170mm	205.00
D7394B 001/0112000	Alu, Ø110mm, 46-36 Yaw, 172.5mm	205.00
D7394C 001/0112000	Alu, Ø110mm, 46-36 Yaw, 175mm	205.00
50-34 ohne BB30 Lager / sans boîtier BB30		
D7394D 001/0112000	Alu, Ø110mm, 50-34 Yaw, 170mm	205.00
D7394E 001/0112000	Alu, Ø110mm, 50-34 Yaw, 172.5mm	205.00
D7394F 001/0112000	Alu, Ø110mm, 50-34 Yaw, 175mm	205.00
52-36 ohne BB30 Lager / sans boîtier BB30		
D7394G 001/0112000	Alu, Ø110mm, 52-36 Yaw, 170mm	205.00
D7394H 001/0112000	Alu, Ø110mm, 52-36 Yaw, 172.5mm	205.00
D7394I 001/0112000	Alu, Ø110mm, 52-36 Yaw, 175mm	205.00

Gewicht / poids: 873g (BB30, 172.5mm, 52/36)

Rennradgruppe RIVAL 10-fach Groupe route RIVAL 10-vit.

SRAM

Schaltwerk / Dérailleur arrière	Art-Nr.	Bezeichnung / Désignation	Preis / Prix
 	D7246S 001/0035000	10-speed, short cage , Alu, schwarz / noir, 28T. max. , 188g	65.00
	D7349A 001/0042000	10-speed, medium cage , Alu, schwarz / noir, 32T. max. , 191g	79.00

WiFLi Kletterkit / Kit pour la montagne

 	D7360A 001/0109000	WiFLi Kletterkit Rival bestehend aus: Schaltwerk Medium Cage Kassette PG-1050 11/32 , Kette PC-1051 , 10-fach	199.00
	WiFLi Kit pour la montagne Rival, contenu: Dérailleur arr. medium cage Cassette PG-1050 11/32 , chaîne PC-1051 , 10-vit.		
WiFLi = Wider - Faster - Lighter			

Umwerfer / Dérailleur avant

	D7249S 001/0022000	Rival Umwerfer, Braze-on Anlötvers., für 53/39 und Compact, 88g Rival Dérailleur avant, à brasé , pour 53/39 et compact, 88g	39.00
	D7250S 001/0027000	Rival Umwerfer, mit Schelle Ø 31.8 , für 53/39 und Compact, 104g Rival Dérailleur avant, à collier, Ø 31.8 , pour 53/39 et compact, 104g	49.00
	D7251S 001/0027000	Rival Umwerfer, mit Schelle Ø 34.9 , für 53/39 und Compact, 104g Rival Dérailleur avant, à collier, Ø 34.9 , pour 53/39 et compact, 104g	49.00

DoubleTap-Hebel / Levier DoubleTap

	D7253S 001/0149000	Brems-/Schalthebel Set , 10-fach rechts / index links, 320g Poignées Double Tap, set , 10 -vit. droite / index gauche, 320g	269.00
	D7253R 001/0075000	Brems-/Schalthebel, 10-fach rechts Poignées Double Tap, 10 -vitesses droite	135.00
	D7253L 001/0075000	Brems-/Schalthebel, 2-fach index links Poignées Double Tap, double index , gauche	135.00

RIVAL Bremsen / Freins route

	D7257S 001/0069000	Dual-Pivot Set , schwarz / noir, 287g	125.00
---	-----------------------	--	--------

Rennradgruppe RIVAL 10-fach Groupe route RIVAL 10-vit.

SRAM

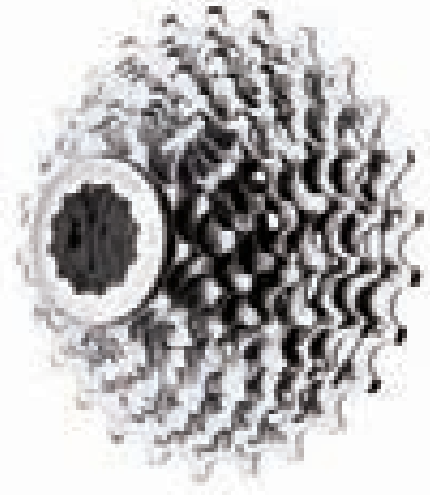
	Art-Nr.	Bezeichnung / Désignation	Preis / Prix
Cassette RIVAL / FORCE PG-1050			
	D7339C 001/0041000	PG-1050, 10-speed, 11-23 , 250g	85.00
	D7339E 001/0041000	PG-1050, 10-speed, 11-26 , 250g	85.00
	D7339F 001/0041000	PG-1050, 10-speed, 11-28 , 250g	85.00
	D7339G 001/0041000	PG-1050, 10-speed, 11-32 , 299g	85.00
	D7353T 001/0041000	PG-1050, 10-speed, 11-36 , 299g	85.00
	D7353U 001/0041000	PG-1050, 10-speed, 12-25 , 250g	85.00
	D7353V 001/0041000	PG-1050, 10-speed, 12-26 , 260g	85.00
	D7353W 001/0041000	PG-1050, 10-speed, 12-27 , 270g	85.00
	D7353X 001/0041000	PG-1050, 10-speed, 12-28 , 280g	85.00
	D7353Y 001/0041000	PG-1050, 10-speed, 12-32 , 310g	85.00
	D7339H 001/0041000	PG-1050, 10-speed, 12-36 , 310g	85.00

Ketten 10-fach / Chaînes 10-vit.



D7208S 001/0015000	PC-1051, 114 Glieder / Maillons, PowerLock, 277g	29.00
-----------------------	--	-------

RIVAL Kettenblattgarnituren / Pédalier

Open Core Technology (OCT)

53 / 39 inkl. GXP Lager / avec boîtier GXP

D1344S 001/0114000	OCT, Alu, 53-39, 170mm , schwarz / noir, 830g	209.00
-----------------------	--	--------

50 / 34 inkl. GXP Lager / avec boîtier GXP

D1349S 001/0114000	OCT, Alu, 50-34, 170mm , schwarz / noir, 830g	209.00
D1341B 001/0114000	OCT, Alu, 50-34, 172.5mm , silber / argent, 830g	209.00
D1351S 001/0114000	OCT, Alu, 50-34, 175mm , schwarz / noir, 830g	209.00

Cyclocross Gruppe Apex 1
Groupe Cyclocross Apex 1

Gruppenpreis: VP 869.00
 Prix du groupe: PV 869.00

SRAM

Art-Nr. Bezeichnung / Désignation Preis / Prix

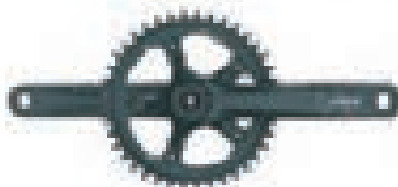
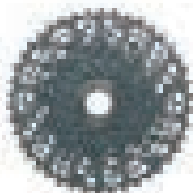

Schaltwerk / Dérailleur arrière



D7525A
001/0044000

Long Cage, Alu, schwarz / noir, **42T. max**, 314g
 kompatibel für / compatible pour 10- / 11-speed

79.00

Brems-Schalthebel mit hydraulischer Scheibenbremse / Shift-Brake lever freins à disque hydraulique



D7524Z
001/0169000

Hydr. Disc - Brems-/Schalthebel, **rechts, 11-fach**
 inkl. **Hinterrad-Bremssattel** und Leitung, **ohne Rotor**
 Shift/Brake Lever hydr. freins à disque, **droite, 11-vit.**
 étrier **arrière** et durite incl., **sans rotor**

289.00

D7524W
001/0138000

Hydr. Disc - Bremshebel, **links**,
 inkl. **Vorderrad-Bremssattel** und Leitung, **ohne Rotor**
 Brake Lever hydr. freins à disque, **gauche**
 étrier **avant** et durite incl., **sans rotor**

229.00

Trigger Shifter



D7524X
001/0016500

11-speed, Alu, schwarz / noir, **42T. max**, 142g

29.00

Cyclocross Gruppe Apex 1
Groupe Cyclocross Apex 1

 Gruppenpreis: VP 869.00
 Prix du groupe: PV 869.00

SRAM

	Art-Nr.	Bezeichnung / Désignation	Preis / Prix
Apex 1 Kassette / Cassette			
	D7524J 001/0053000	PG-1130, 11-speed, 11-42 , 538g NON XD-Driver Body compatible	95.00
Kette 11-fach / Chaîne 11-vit.			
	D7524K 001/0008500	PC-1110, 114 Glieder / Maillons, 232g	15.00
S350 / Apex1 Kettenblattgarnituren / Pédalier			
		ohne GXP Lager / sans Boîtier GXP	
	D7525B 001/0072000	42 T., 170 mm, Alu, Ø 110mm	125.00
	D7525C 001/0072000	42 T., 172.5 mm, Alu, Ø 110mm	125.00
	D7525D 001/0072000	42 T., 175 mm, Alu, Ø 110mm	125.00
S350 / Apex1 Kettenblattgarnituren / Pédalier			
		ohne BB30 Lager / sans Boîtier BB30	
	D7525E 001/009000	42 T., 170 mm, Alu, Ø 110mm	155.00
	D7525F 001/009000	42 T., 172.5 mm, Alu, Ø 110mm	155.00
	D7525G 001/009000	42 T., 175 mm, Alu, Ø 110mm	155.00



Rennradgruppe APEX 10-fach Groupe route APEX 10-vit.

SRAM

	Art-Nr.	Bezeichnung / Désignation	Preis / Prix
Schaltwerk / Dérailleur arrière			
 	D7349B 001/0035000	Short Cage , Alu, schwarz / noir, 28T. max , 200g	65.00
	D7349C 001/0035000	Medium Cage , Alu, schwarz / noir, 32T. max , 210g	65.00
Umwerfer / Dérailleur avant			
	D7349D 001/0022500	Apex Umwerfer, Braze-on Anlötvers., für 53/39, 46/38, 50/34, 89g Apex Dérailleur avant, à brasé , pour 53/39, 46/38, 50/34, 89g	45.00
	D7349E 001/0029000	Apex Umwerfer, mit Schelle Ø31.8 , für 53/39, 46/38, 50/34, 102g Apex Dérailleur avant, à collier, Ø31.8 , pour 53/39, 46/38, 50/34, 102g	55.00
	D7349F 001/0029000	Apex Umwerfer, mit Schelle Ø34.9 , für 53/39, 46/38, 50/34, 103g Apex Dérailleur avant, à collier, Ø34.9 , pour 53/39, 46/38, 50/34, 103g	55.00
DoubleTap-Hebel / Levier DoubleTap			
	D7349G 001/0145000	Brems-/Schalthebel Set , 10-fach rechts / index links, 344g Poignées Double Tap, set , 10 -vit. droite / index gauche, 344g	259.00
	D7349H 001/0072000	Brems-/Schalthebel, 10-fach rechts Poignées Double Tap, 10 -vitesses droite	129.00
	D7349I 001/0072000	Brems-/Schalthebel, 2-fach index links Poignées Double Tap, double index , gauche	129.00
Bremsen / Freins route			
	D7349K 001/0035000	Dual-Pivot, Set , schwarz / noir, 308g	69.00
10-fach / Chaînes 10-vit.			
	D7209S 001/0013000	PC 1031, 114 Glieder / Maillons, PowerLock, 277g	25.00

Rennradgruppe APEX 10-fach Groupe route APEX 10-vit.

SRAM

Kassetten / Cassettes PG-1030

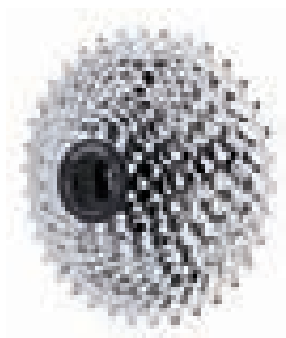

Art-Nr.	Bezeichnung / Désignation	Preis / Prix
D7362P 001/0032000	PG-1030, 10-speed, 11-26 , silber / argent	65.00
D7362O 001/0032000	PG-1030, 10-speed, 11-28 , silber / argent	65.00
D7362N 001/0032000	PG-1030, 10-speed, 11-32 , silber / argent	65.00

Kettenblattgarnituren / Pédalier



53 / 39 inkl. GXP Lager / avec boîtier GXP

D1441B 001/0079000	53-39, 170mm , Alu, schwarz / noir, 830g	155.00
D1441C 001/0079000	53-39, 172.5mm , Alu, schwarz / noir, 830g	155.00
D1441D 001/0079000	53-39, 175mm , Alu, schwarz / noir, 830g	155.00
D1441E 001/0079000	53-39, 180mm , Alu, schwarz / noir, 830g	155.00

50 / 34 inkl. GXP Lager / avec boîtier GXP

D1441G 001/0079000	50-34, 170mm , Alu, schwarz / noir, 830g	155.00
D1441H 001/0079000	50-34, 172.5mm , Alu, schwarz / noir, 830g	155.00
D1441I 001/0079000	50-34, 175mm , Alu, schwarz / noir, 830g	155.00



Bremsbeläge Scheibenbremsen / Bremsschuhe SRAM Road Plaquettes pour freins à Disc / Patins de freins SRAM Road

	Art-Nr.	Bezeichnung / Désignation	Preis / Prix
--	---------	---------------------------	--------------

Disc Beläge Strasse / Plaquettes de Disque route

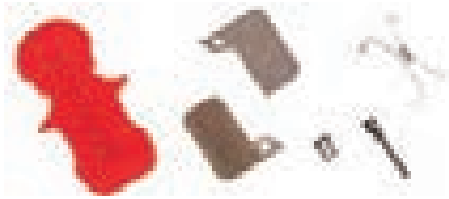

D7521A 001/0012900	Red22/Force22/Force1/Rival22/Rival1/S700, organic, steel, paire	25.00
D7521B 001/0015000	Red22/Force22/Force1/Rival22/Rival1/S700, organic, alu, paire	29.00
D7526L 001/0012900	Red22/Force22/Force1/Rival22/Rival1/S700, sinter, steel, paire	25.00

Bremsschuhe Strasse / Patins de frein route

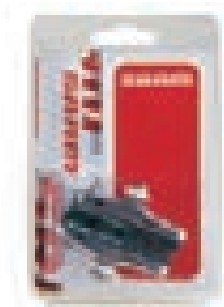

D7257A 001/0033500	Red 2012 Bremsschuhe Cartridge, 1 Paar, schwarz Red 2012 Patins de freins, cartridge, 1 paire, noir	59.00
D7257B 001/0022500	Force Bremsschuhe Cartridge, 1 Paar, schwarz Force Patins de freins, cartridge, 1 paire, noir	39.00
D7257C 001/0022500	Rival/Apex Bremsschuhe Cartridge, 1 Paar, schwarz Rival/Apex Patins de freins, cartridge, 1 paire, noir	39.00

Bremsgummi Strasse / Gomme de frein route



D7222S 001/0008500	Red / Force / Rival / Apex, Bremsgummi, Paar Red / Force / Rival / Apex, gomme de frein, paire	17.00
D7223S 001/0019500	Red / Force / Rival / Apex, Bremsgummi für Karbonfelgen, Paar Red / Force / Rival / Apex, gomme de frein pour jantes carbone, paire	39.00

Kettenblätter Sram Road Plateaux Sram Road



D7381A 001/0082500	55 Z., Ø 130mm , Yaw-Techn., Hidden / non hidden bolt, schwarz, Alu 55 dents, Ø 130mm , Yaw-Tech., Hidden / non hidden bolt, noir, alu	155.00
D7532N 001/0082500	53 Z., Ø 130mm , Yaw-Techn., Hidden/non-hidden bolt, S3, schwarz, Alu 53 dents, Ø 130mm , Yaw-Tech., Hidden bolt, S3, noir, alu	155.00
D7532L 001/0082500	52 Z., Ø 110mm , Yaw-Techn., Hidden/non-hidden bolt, S2, schwarz, Alu 52 dents, Ø 110mm , Yaw-Tech., Hidden / non-hidden bolt, S2, noir, alu	155.00
D7532M 001/0079000	50 Z., Ø 110mm , Yaw-Techn., Hidden/non-hidden bolt, S3, schwarz, Alu 50 dents, Ø 110mm , Yaw-Tech., Hidden / non-hidden bolt, S3, noir, alu	149.00
D7371G 001/0079000	46 Z., Ø 110mm , Yaw-Techn., Hidden/non hidden bolt, S2, schwarz, Alu 46 dents, Ø 110mm , Yaw-Tech., Hidden / non hidden bolt, S2, noir, alu	149.00

Kettenblätter Sram Road Plateaux Sram Road

SRAM

	Art-Nr.	Bezeichnung / Désignation	Preis / Prix
SRAM RED 			
11-fach/vit. 53-39			
	D7371B 001/0076500	53 Z., Ø 130mm , Yaw-Techn., Hidden / non hidden bolt, schwarz, Alu 53 dents, Ø 130mm , Yaw-Tech., Hidden / non hidden bolt, noir, alu	153.00
	D7371D 001/0019500	39 Z., Ø 130mm , Yaw-Techn., schwarz, Alu 39 dents, Ø 130mm , Yaw-Tech., noir, alu	43.00
11-fach/vit. 50-34 / 52-36			
	D7395H 001/0076500	52 Z., Ø 110mm , Yaw-Techn., Hidden / non hidden bolt, schwarz, Alu 52 dents, Ø 110mm , Yaw-Tech., Hidden / non hidden bolt, noir, alu	153.00
	D7371E 001/0073000	50 Z., Ø 110mm , Yaw-Techn., Hidden / non hidden bolt, schwarz, Alu 50 dents, Ø 110mm , Yaw-Tech., Hidden / non hidden bolt, noir, alu	147.00
	D7371I 001/0019500	36 Z., Ø 110mm , Yaw-Techn., schwarz, Alu 36 dents, Ø 110mm , Yaw-Tech., noir, alu	43.00
	D7371H 001/0019500	34 Z., Ø 110mm , Yaw-Techn., schwarz, Alu 34 dents, Ø 110mm , Yaw-Tech., noir, alu	43.00
SRAM RED 			
SRAM FORCE 			
Cyclocross			
11-fach/vit. 46-36			
	D7371G 001/0079000	46 Z., Ø 110mm , Yaw-Techn., Hidden/non hidden bolt, S2, schwarz, Alu 46 dents, Ø 110mm , Yaw-Tech., Hidden / non hidden bolt, S2, noir, alu	149.00
	D7371I 001/0019500	36 Z., Ø 110mm , Yaw-Techn., schwarz, Alu 36 dents, Ø 110mm , Yaw-Tech., noir, alu	43.00
SRAM RED MY 13 			
10-fach/vit. 53-39			
	D1497O 001/0070500	53 Zähne, Ø 130mm , Yaw-Techn., schwarz, Alu 53 dents, Ø 130mm , Yaw-Tech., noir, alu	139.00
	D1497Q 001/0070500	53 Zähne, Ø 130mm , Yaw-Techn., schwarz, Alu 53 dents, Ø 130mm , Yaw-Tech., noir, Quarq / old Red	139.00
	D1497P 001/0018000	39 Zähne, Ø 130mm , Yaw-Techn., schwarz, Alu 39 dents, Ø 130mm , Yaw-Tech., noir, alu	39.00
SRAM RED MY 13 			
10-fach/vit. 50-34			
	D1495Z 001/0067500	50 Zähne, Ø 110mm , Yaw-Techn., schwarz, Alu 50 dents, Ø 110mm , Yaw-Tech., noir, alu	139.00
	D1497R 001/0067500	50 Zähne, Ø 110mm , Yaw-Techn., schwarz, Alu 50 dents, Ø 110mm , Yaw-Tech., noir, Quarq / old Red	139.00
	D1494Z 001/0018000	34 Zähne, Ø 110mm , Yaw-Techn., schwarz, Alu 34 dents, Ø 110mm , Yaw-Tech., noir, alu	39.00

Kettenblätter Sram Road Plateaux Sram Road

SRAM
SRAM RED

10-fach/vit. 53-39 / 50-34



Art-Nr.	Bezeichnung / Désignation	Preis / Prix
D1494K 001/0049000	53 Zähne, Ø 130mm , schwarz, Alu 53 dents, Ø 130mm , noir, alu	110.00
D1494C 001/0012000	39 Zähne, Ø 130mm , schwarz, Alu (53-39/48-39) 39 dents, Ø 130mm , noir, alu (53-39/48-39)	25.00
D1494L 001/0046000	50 Zähne, Ø 110mm , schwarz, Alu 50 dents, Ø 110mm , noir, alu	105.00
D1494D 001/0012000	34 Zähne, Ø 110mm , schwarz, Alu (50-34) 34 dents, Ø 110mm , noir, alu (50-34)	25.00
D1494J 001/0012000	Red, Force, Rival Kettenblatt, 36 Zähne, Ø 110mm , schwarz, Alu Red, Force, Rival Plateau, 36 dents, Ø 110mm , noir, alu	25.00

SRAM

Zeitfahren / TT 10-fach/vit.

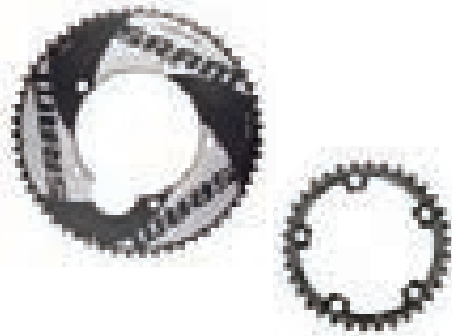

D1335A 00/0055000	53 Z, Ø 130 mm, Red Aero - Kettenblatt, schwarz mit Sram-Logo 53 d, Ø 130 mm, Red Plateau - aéro , noir, avec Logo-Sram	109.00
D1397R 00/0055000	54 Z, Ø 130 mm, Red Aero - Kettenblatt, schwarz mit Sram-Logo 54 d, Ø 130 mm, Red Plateau - aéro , noir, avec Logo-Sram	109.00
D1397S 00/0055000	55 Z, Ø 130 mm, Red Aero - Kettenblatt, schwarz mit Sram-Logo 55 d, Ø 130 mm, Red Plateau - aéro , noir, avec Logo-Sram	109.00
D1494M 001/0012000	42 Z, Ø 130mm , schwarz, Alu (55-42/54-42) 42 d, Ø 130mm , noir, alu (55-42/54-42)	25.00
D1494C 001/0012000	39 Z, Ø 130mm , schwarz, Alu (53-39/48-39) 39 d, Ø 130mm , noir, alu (53-39/48-39)	25.00

SRAM FORCE
22

11-fach/vit. 53-39

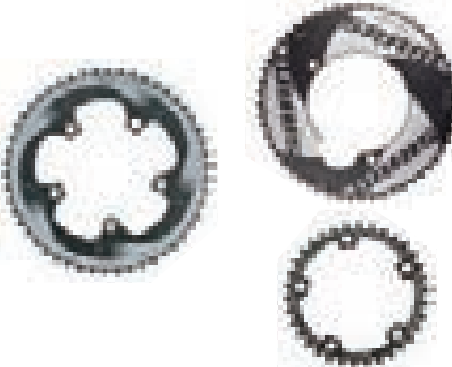

D7371C 001/0076500	53 Z, Ø 130 mm, Yaw-Techn. , schwarz, Alu 53 d, Ø 130 mm, Yaw-Tech. , noir, alu	153.00
D7381A 001/082500	55 Z, Ø 130 mm, Yaw-Techn. , schwarz, Alu 55 d, Ø 130 mm, Yaw-Tech. , noir, alu	155.00
D7371D 001/0019500	39 Z, Ø 130mm, Yaw-Techn. , schwarz, Alu 39 d, Ø 130mm, Yaw-Tech. , noir, alu	43.00
D1494M 001/0012000	42 Z, Ø 130mm, Yaw-Techn. (55-42) schwarz, Alu 42 d, Ø 130mm, Yaw-Tech. (55-42) noir, alu	25.00

SRAM FORCE
22

11-fach/vit. 50-34

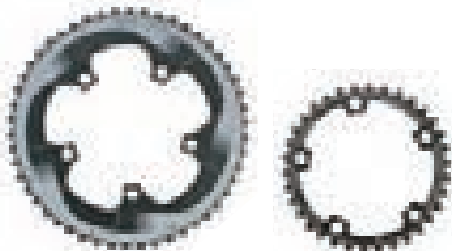

D7371F 001/0073000	50 Z., Ø 110mm, Yaw-Techn. , schwarz, Alu 50 dents, Ø 110mm, Yaw-Tech. , noir, alu	147.00
D7371H 001/0019500	34 Z., Ø 110mm, Yaw-Techn. , schwarz, Alu 34 dents, Ø 110mm, Yaw-Tech. , noir, alu	43.00
D7371I 001/0019500	36 Z., Ø 110mm, Yaw-Techn. , schwarz, Alu 36 dents, Ø 110mm, Yaw-Tech. , noir, alu	43.00

Kettenblätter Sram Road Plateaux Sram Road

SRAM

	Art-Nr.	Bezeichnung / Désignation	Preis / Prix
 11-fach/vit. 	D7395J 001/0076500	52 Z., Ø 110mm, X-Glide, Yaw-Techn., silber, Alu 52 dents, Ø 110mm, X-Glide, Yaw-Tech., argent, alu	153.00
	D7395K 001/0073000	50 Z., Ø 110mm, X-Glide, Yaw-Techn., silber, Alu 50 dents, Ø 110mm, X-Glide, Yaw-Tech., argent, alu	147.00
	D7371G 001/0079000	46 Z., Ø 110mm, X-Glide, Yaw-Techn., silber, Alu 46 dents, Ø 110mm, X-Glide, Yaw-Tech., argent, alu	149.00
	D7371I 001/0019500	36 Z., Ø 110mm, X-Glide, Yaw-Techn., schwarz, Alu 36 dents, Ø 110mm, X-Glide, Yaw-Tech., noir, alu	43.00
	D7371H 001/0019500	34 Z., Ø 110mm, X-Glide, Yaw-Techn., schwarz, Alu 34 dents, Ø 110mm, X-Glide, Yaw-Tech., noir, alu	43.00

SRAM FORCE RIVAL SRAM APEX

10-fach/vit. 53-39

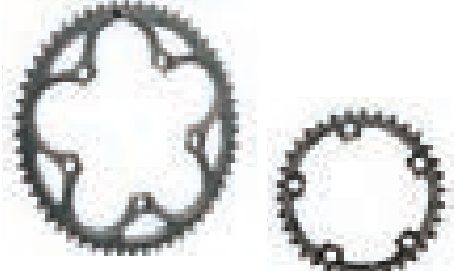
	D1494E 001/0026000	53 Zähne, Ø 130mm, schwarz, Alu 53 dents, Ø 130mm, noir, alu	49.00
	D1494C 001/0012000	39 Zähne, Ø 130mm, schwarz, Alu (53-39/48-39) 39 dents, Ø 130mm, noir, alu (53-39/48-39)	25.00

SRAM FORCE RIVAL SRAM APEX

10-fach/vit. 50-34

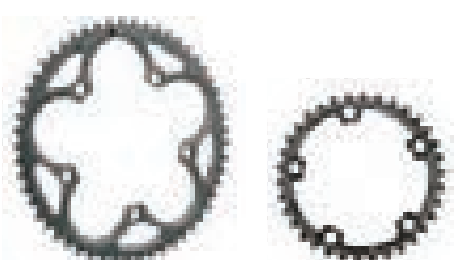
	D1494G 001/0029000	50 Zähne, Ø 110mm, schwarz, Alu (50-34) 50 dents, Ø 110mm, noir, alu (50-34)	59.00
	D1494F 001/0029000	50 Zähne, Ø 110mm, schwarz, Alu (50-36) 50 dents, Ø 110mm, noir, alu (50-36)	59.00
	D1494D 001/0012000	34 Zähne, Ø 110mm, schwarz, Alu (50-34) 34 dents, Ø 110mm, noir, alu (50-34)	25.00
	D1494J 001/0012000	36 Zähne, Ø 110mm, schwarz, Alu (50-36) 36 dents, Ø 110mm, noir, alu (50-36)	25.00

Road Triple

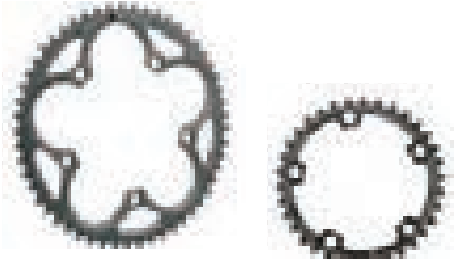
	D1263N 001/0029000	Strasse Triple Kettenblatt, 52 Zähne, Ø 130mm, Alu, schwarz Plateau route triple, 52 dents, Ø 130mm, alu, noir	59.00
	D1261S 001/0016000	Strasse Triple Kettenblatt, 39 Zähne, Ø 130mm, Alu, schwarz Plateau route triple, 39 dents, Ø 130mm, alu, noir	32.00

Bremsscheiben und Adapter Sram Road Disques et adaptateurs Sram Road

	Art-Nr.	Bezeichnung / Désignation	Preis / Prix
	D7396H 001/0024000	Rotor Centerline, 140mm, 6 Loch Rotor Centerline, 140mm, 6 trous	49.00
	D7396I 001/0024000	Rotor Centerline, 160mm, 6 Loch Rotor Centerline, 160mm, 6 trous	49.00
	D7505J 001/0039000	Rotor Centerline, 2P, 140mm CenterLock , schwarz Rotor Centerline, 2P, 140mm, CenterLock , noir	79.00
	D7505K 001/0039000	Rotor Centerline, 2P, 160mm, CenterLock , schwarz Rotor Centerline, 2P, 160mm, CenterLock , noir	79.00
	D1737J 001/0011000	Adapter IS 2000, VR 160mm, HR 140/160mm, inkl. Schrauben Adaptateur IS 2000, avant 160mm, arrière 140/160mm, vis incluses	22.00
	D1737K 001/0011000	Adapter IS 2000, VR 180mm, HR 160/180mm, inkl. Schrauben Adaptateur IS 2000, avant 180mm, arrière 160/180mm, vis incluses	22.00
	D7522V 001/0003500	Befestigungsschrauben-Kit Titanium (15mm) zu Flat Mount Road Jeu de vis de fixation titanium (15mm) Flat Mount Road	7.00
	D7534V 001/0003500	Befestigungsschrauben-Kit Titanium (17mm) zu Flat Mount Road Jeu de vis de fixation titanium (17mm) Flat Mount Road	7.00
	D7534W 001/0003500	Befestigungsschrauben-Kit Titanium (22mm) zu Flat Mount Road Jeu de vis de fixation titanium (22mm) Flat Mount Road	7.00
	D7522W 001/0012000	Befestigungsschrauben-Kit Titanium (27mm) zu Flat Mount Road Jeu de vis de fixation titanium (27mm) Flat Mount Road	25.00
	D7522X 001/0003500	Befestigungsschrauben-Kit Titanium (32mm) zu Flat Mount Road Jeu de vis de fixation titanium (32mm) Flat Mount Road	7.00
	D7522Y 001/0012000	Befestigungsschrauben-Kit Titanium (37mm) zu Flat Mount Road Jeu de vis de fixation titanium (37mm) Flat Mount Road	25.00
	D7526J 001/0003500	Befestigungsschrauben-Kit Stahl (42 mm) zu Flat Mount Road Jeu de vis de fixation acier (42mm) Flat Mount Road	7.00
	D7526K 001/0013500	Befestigungsschrauben-Kit Titanium (42 mm) zu Flat Mount Road Jeu de vis de fixation titanium (42 mm) Flat Mount Road	26.00
D7522Z 001/0009000	Adapter-Kit Titanium (5mm) Flat Mount Bremssattel-Adapter Jeu de vis de fixation titanium (5mm) Flat Mount Caliper Adaptateur	19.00	
D7523A 001/0012000	Flat Mount Brems-Adapter vorne - 0F / 20F (Front 140 / Front 160) Adaptateur Freins Flat Mount avant - 0F / 20F (Front 140 / Front 160)	25.00	
D7523B 001/0009000	Flat Mount Brems-Adapter hinten - 20F (Rear 160) Adaptateur Freins Flat Mount arriere - 20F (Rear 160)	19.00	
	D1737G 001/0011800	Befestigungsskit 160mm PM für hinten Jeu de vis de fixation 160mm PM arrière	25.00
	D1737H 001/0027200	Befestigungsskit 160mm PM für hinten, Titanschrauben Jeu de vis de fixation 160mm PM arrière, Titan	59.00
	D7521A 001/0012900	Red22/Force22/Force1/Rival22/Rival1/S700, organic, steel, paire	25.00
	D7521B 001/0015000	Red22/Force22/Force1/Rival22/Rival1/S700, organic, alu, paire	29.00
	D7526L 001/0012900	Red22/Force22/Force1/Rival22/Rival1/S700, sinter, steel, paire	25.00

Kettenblattschrauben Sram Road / Visserie plateaux Sram Road

	D1397T 00/0014000	Red, Force, Rival, Apex Kettenblattschrauben, 5 Stück , schwarz, Alu Red, Force, Rival, Apex Visserie plateaux, 5 pcs. , alu, noir	28.00
--	----------------------	---	-------



XX1

EAGLE



ENTWICKELT IN DEN USA, KONSTRUIERT IN DEUTSCHLAND, PRODUZIERT FÜR DIE WELT: DIE NEUESTE GENERATION DER 1x-TECHNOLOGIE KOMMT VON DEN MENSCHEN, DIE SIE ERFUNDEN HABEN. EINE SCHALTUNG MIT EINMALIGER PERFORMANCE UND VOLLKOMMEN NEUEN MÖGLICHKEITEN. LEISTUNGSFÄHIG, HART IM NEHMEN, LAUTLOS. MIT EINER GESAMTÜBERSETZUNG, DIE BISHER KEINE 1x-SCHALTUNG GEBOTEN HAT. EINFACH NICHT ZU STOPPEN. DAS IST EAGLE™. DAS IST SRAM.

Photos: Adrian Marcoux © 2016 SRAM LLC

amsler
bikes & parts

SRAM.COM

MTB Gruppe Sram XX1 Eagle
Groupe VTT Sram XX1 Eagle

SRAM

	Art-Nr.	Bezeichnung / Désignation	Preis / Prix
Schaltwerk / Dérailleur arrière	D7527T 001/0203000	EAGLE, 12-speed, X-HORIZON, long cage , Carbon, gold / or	329.00
	D7527U 001/0203000	EAGLE, 12-speed, X-HORIZON, long cage , Carbon, schwarz / noir	329.00

Trigger Shifter

	D7527P 001/0115000	EAGLE, 12-speed, gold / or , Carbon, rechts / droite	189.00
	D7527Q 001/0115000	EAGLE, 12-speed, schwarz / noir , Carbon, rechts / droite	189.00

Grip Shift

	D7527R 001/0104000	EAGLE, 12-speed, gold / or , Carbon, rechts / droite	169.00
	D7527S 001/0104000	EAGLE, 12-speed, schwarz / noir , Carbon, rechts / droite	169.00

Kassette / Cassette

	D7526V 001/0299000	EAGLE, XG-1299 , 12-speed, 10-50 , gold / or	469.00
	D7526U 001/0255000	EAGLE, XG-1295 , 12-speed, 10-50 , schwarz / noir	399.00

XX1 Kette / Chaîne

	D7526X 001/0055500	EAGLE, PC XX1, 12-speed, gold / or , 126 Glieder / Maillons	92.00
	D7526Y 001/0053600	EAGLE, PC XX1, 12-speed, schwarz / noir , 126 Glieder / Maillons	89.00

MTB Gruppe Sram XX1 Eagle
Groupe VTT Sram XX1 Eagle



SRAM

Kurbelgarnitur / Pédalier X-Sync DM
(ohne Innenlager/sans boîtier)

GXP



Art-Nr.	Bezeichnung / Désignation	Preis / Prix
D7526Z 001/0305000	32 T, Carbon, 170mm, gold	489.00
D7527A 001/0305000	32 T, Carbon, 175mm, gold	489.00
D7527D 001/0305000	Boost, 32 T, Carbon, 170mm, gold	489.00
D7527E 001/0305000	Boost, 32 T, Carbon, 175mm, gold	489.00
D7527B 001/0305000	32 T, Carbon, 170mm, black	489.00
D7527C 001/0305000	32 T, Carbon, 175mm, black	489.00
D7527F 001/0305000	Boost, 32 T, Carbon, 170mm, black	489.00
D7527G 001/0305000	Boost, 32 T, Carbon, 175mm, black	489.00

Kurbelgarnitur / Pédalier X-Sync Direct Mount (ohne Innenlager/sans boîtier)

B30



D7527H 001/0325000	32 T, Carbon, 170mm, gold	519.00
D7527I 001/0325000	32 T, Carbon, 175mm, gold	519.00
D7527L 001/0325000	Boost, 32 T, Carbon, 170mm, gold	519.00
D7527M 001/0325000	Boost, 32 T, Carbon, 175mm, gold	519.00
D7527J 001/0325000	32 T, Carbon, 170mm, black	519.00
D7527K 001/0325000	32 T, Carbon, 175mm, black	519.00
D7527N 001/0325000	Boost, 32 T, Carbon, 170mm, black	519.00
D7527O 001/0325000	Boost, 32 T, Carbon, 175mm, black	519.00



NEW RULES

MTB Gruppe Sram X01 Eagle
Groupe VTT Sram X01 Eagle

SRAM

	Art-Nr.	Bezeichnung / Désignation	Preis / Prix
Schaltwerk / Dérailleur arrière			
	D7528P 001/0157000	EAGLE, 12-speed, X-HORIZON, long cage , Carbon, rot / rouge	255.00
	D7528Q 001/0157000	EAGLE, 12-speed, X-HORIZON, long cage , Carbon, schwarz / noir	255.00
Trigger Shifter			
	D7528L 001/0089000	EAGLE, 12-speed, rot / rouge , Carbon, rechts / droite	149.00
	D7528M 001/0089000	EAGLE, 12-speed, schwarz / noir , Carbon, rechts / droite	149.00
Grip Shift			
	D7528N 001/0082000	EAGLE, 12-speed, rot / rouge , Carbon, rechts / droite	139.00
	D7528O 001/0082000	EAGLE, 12-speed, schwarz / noir , Carbon, rechts / droite	139.00
Kassette / Cassette			
	D7526U 001/0255000	EAGLE, XG-1295 , 12-speed, 10-50 , schwarz / noir	399.00
X01 Kette / Chaîne			
	D7526W 001/00399000	EAGLE, PC X01, 12-speed, schwarz / noir , 126 Glieder / Maillons	69.00

MTB Gruppe Sram X01 Eagle
Groupe VTT Sram X01 Eagle

SRAM

 Kurbelgarnitur / Pédalier X-Sync DM
 (ohne Innenlager/sans boîtier)



Art-Nr.	Bezeichnung / Désignation	Preis / Prix
D7527V 001/0275000	32 T, Carbon, 170mm, red	439.00
D7527W 001/0275000	32 T, Carbon, 175mm, red	439.00
D7527Z 001/0275000	Boost, 32 T, Carbon, 170mm, red	439.00
D7528A 001/0275000	Boost, 32 T, Carbon, 175mm, red	439.00
D7527X 001/0275000	32 T, Carbon, 170mm, black	439.00
D7527Y 001/0275000	32 T, Carbon, 175mm, black	439.00
D7528B 001/0275000	Boost, 32 T, Carbon, 170mm, black	439.00
D7528C 001/0275000	Boost, 32 T, Carbon, 175mm, black	439.00

Kurbelgarnitur / Pédalier X-Sync Direct Mount (ohne Innenlager/sans boîtier)



D7528D 001/0295000	32 T, Carbon, 170mm, red	469.00
D7528E 001/0295000	32 T, Carbon, 175mm, red	469.00
D7528H 001/0295000	Boost, 32 T, Carbon, 170mm, red	469.00
D7528I 001/0295000	Boost, 32 T, Carbon, 175mm, red	469.00
D7528F 001/0295000	32 T, Carbon, 170mm, black	469.00
D7528G 001/0295000	32 T, Carbon, 175mm, black	469.00
D7528J 001/0295000	Boost, 32 T, Carbon, 170mm, black	469.00
D7528K 001/0295000	Boost, 32 T, Carbon, 175mm, black	469.00



MTB Gruppe Sram XX1
Groupe VTT Sram XX1
SRAM

Schaltwerk / Dérailleur arrière Art-Nr. Bezeichnung / Désignation Preis / Prix



D7364D 001/0199000	X-HORIZON, long cage , Carbon, rot / rouge, 245g	349.00
D7504H 001/0199000	X-HORIZON, long cage , Carbon, schwarz / noir, 245g	349.00

Trigger Shifter

D7364B 001/0116000	11-speed, rot, rechts / rouge, droite	199.00
D7504G 001/0116000	11-speed, schwarz, rechts / noir, droite	199.00

Grip Shift

D7364C 001/0105000	Grip Shift, 11-speed, Carbon, rechts / droite	179.00
-----------------------	---	--------

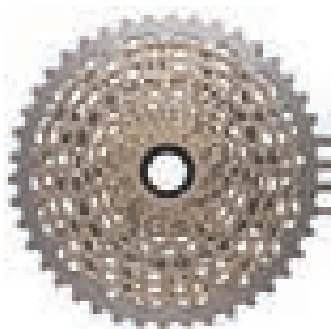
XG-1199 Kasette / Cassette

D7364A 001/0245000	XG-1199, X-Dome, 11-speed, 10-42 , 260g	455.00
-----------------------	--	--------

XX1 Kette / Chaîne

D3699X 001/0032500	PC XX1, 11-speed, 118 Glieder / Maillons	59.00
-----------------------	--	-------

MTB Gruppe Sram XX1
Groupe VTT Sram XX1
SRAM

 Kurbelgarnitur / Pédalier X-Sync DM
 (ohne Innenlager/sans boîtier)

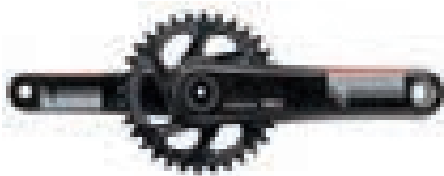
Art-Nr.	Bezeichnung / Désignation	Preis / Prix
156 Q-Factor		
D7503G 001/0289000	32 T, Carbon, 170mm, black	489.00
D7503H 001/0289000	32 T, Carbon, 175mm, black	489.00
D7503C 001/0289000	32 T, Carbon, 170mm, red	489.00
D7503D 001/0289000	32 T, Carbon, 175mm, red	489.00
168 Q-Factor		
D7503E 001/0289000	32 T, Carbon, 170mm, black	489.00
D7503F 001/0289000	32 T, Carbon, 175mm, black	489.00
D7503A 001/0289000	32 T, Carbon, 170mm, red	489.00
D7503B 001/0289000	32 T, Carbon, 175mm, red	489.00
168 Q-Factor		
D7510M 001/0305000	Fat Bike, 28 T, Carbon, 170mm, red	519.00
D7510N 001/0305000	Fat Bike, 28 T, Carbon, 175mm, red	519.00
168 Q-Factor		
D7510S 001/0305000	BOOST, 32 T, Carbon, 170mm, red	519.00
D7510T 001/0305000	BOOST, 32 T, Carbon, 175mm, red	519.00

Kurbelgarnitur / Pédalier X-Sync Direct Mount (ohne Innenlager/sans boîtier)



156 Q-Factor		
D7503O 001/0309000	32 T, Carbon, 170mm, black	529.00
D7503P 001/0309000	32 T, Carbon, 175mm, black	529.00
D7503K 001/0309000	32 T, Carbon, 170mm, red	529.00
D7503L 001/0309000	32 T, Carbon, 175mm, red	529.00
168 Q-Factor		
D7503M 001/0309000	32 T, Carbon, 170mm, black	529.00
D7503N 001/0309000	32 T, Carbon, 175mm, black	529.00
D7503I 001/0309000	32 T, Carbon, 170mm, red	529.00
D7503J 001/0309000	32 T, Carbon, 175mm, red	529.00

MTB Gruppe Sram X01
Groupe VTT Sram X01
SRAM

Schaltwerk / Dérailleur arrière Art-Nr. Bezeichnung / Désignation Preis / Prix



D7371X
001/0169000 X-HORIZON, **long cage**, Carbon, schwarz / noir, 252g 299.00

D7371Y
001/0169000 X-HORIZON, **long cage**, Carbon, schwarz-rot / noir-rouge, 252g 299.00

Trigger Shifter



D7371T
001/0089000 11-speed, **schwarz**, rechts / **noir**, droite, 93g 155.00

D7371U
001/0089000 11-speed, **rot**, rechts / **rouge**, droite, 93g 155.00

Grip Shift

D7371V
001/0085000 Grip Shift, 11-speed, Carbon, **schwarz** rechts / **noir** droite, 143g 145.00

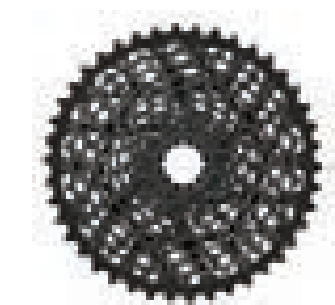
D7371W
001/0085000 Grip Shift, 11-speed, Carbon, **rot** rechts / **rouge** droite, 143g 145.00

XG-1195 Kassette / Cassette



D7372J
001/0219000 XG-1195, X-Dome, 11-speed, **10-42**, 275g 399.00

X01 Kette / Chaîne



D3699X
001/0032500 PC XX1, 11-speed, 118 Glieder / Maillons 59.00

MTB Gruppe Sram X01 Groupe VTT Sram X01

SRAM

	Art-Nr.	Bezeichnung / Désignation	Preis / Prix
Kurbelgarnitur / Pédalier X-Sync DM (ohne Innenlager/sans boîtier)  	D7503W 001/0259000	32 T , Carbon, 170mm , black, 168 Q-Factor	445.00
	D7503X 001/0259000	32 T , Carbon, 175mm , black, 168 Q-Factor	445.00
	D7503U 001/0259000	32 T , Carbon, 170mm , red, 168 Q-Factor	445.00
	D7503V 001/0259000	32 T , Carbon, 175mm , red, 168 Q-Factor	445.00

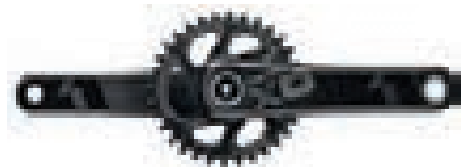
Kurbelgarnitur / Pédalier X-Sync Direct Mount (ohne Innenlager/sans boîtier)



D7503S 001/0279000	32 T , Carbon, 170mm , black, 168 Q-Factor	479.00
D7503T 001/0279000	32 T , Carbon, 175mm , black, 168 Q-Factor	479.00
D7503Q 001/0279000	32 T , Carbon, 170mm , red, 168 Q-Factor	479.00
D7503R 001/0279000	32 T , Carbon, 175mm , red, 168 Q-Factor	479.00

SRAM TECH YOUTUBE CHANNEL

PROFESSIONELLE TECH - VIDEOS FÜR ALLE!

Sie haben eine Frage zum Entlüften einer Bremse oder zum Service einer RockShox Gabel?
Der Sram Tech Youtube Channel hat die Antwort.

VIDÉOS TECHNIQUES PROFESSIONNELLES POUR TOUS!

Vous avez une question sur la plurge des freins ou sur le service d'une fourche RockShox?
Le canal Youtube Sram Tech a la réponse.

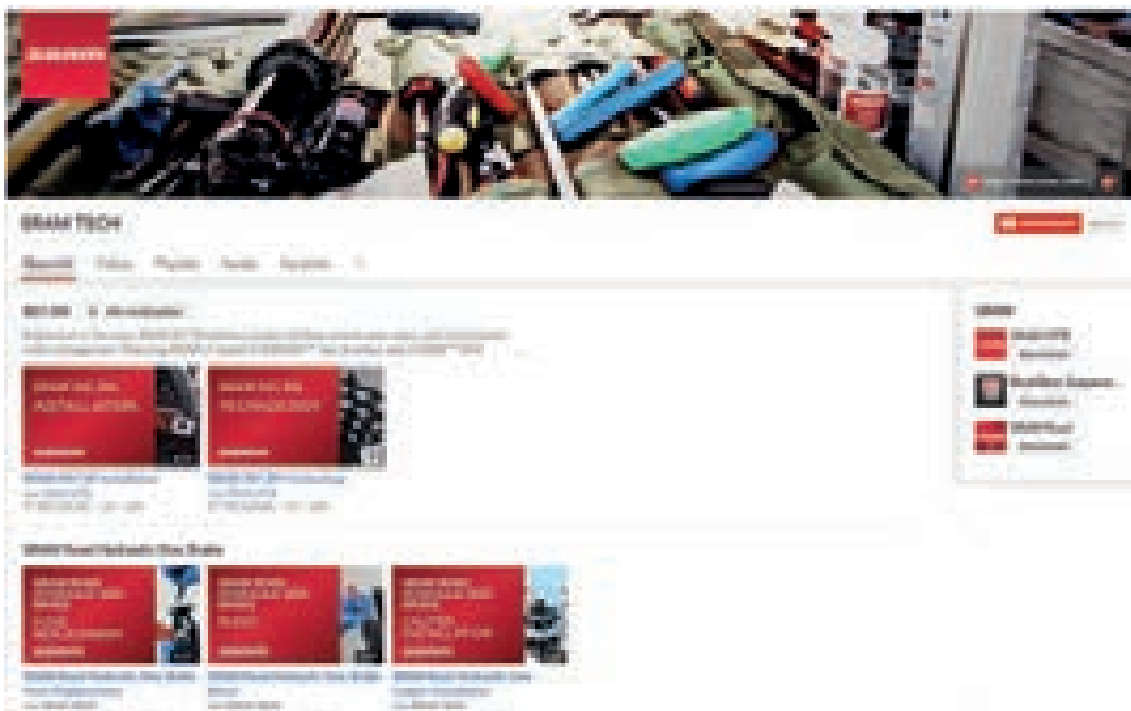

MTB Gruppe Sram X01 DH
Groupe VTT Sram X01 DH
SRAM

DH Schaltwerk / DH Dérailleur arrière	Art-Nr.	Bezeichnung / Désignation	Preis / Prix
	D7382G 001/0175000	7-speed , X-Horizon, short cage , Alu, schwarz / noir , 257g	299.00
	D7382I 001/0175000	7-speed , X-Horizon, short cage , Alu, rot / rouge , 257g	299.00
	D7382H 001/0175000	7-speed , X-Horizon, medium cage , Alu, schwarz / noir , 263g	299.00
	D7382J 001/0175000	7-speed , X-Horizon, medium cage , Alu, rot / rouge , 263g	299.00
	D7382K 001/0175000	10-speed , X-Horizon, short cage , Alu, schwarz / noir , 257g	299.00
	D7382L 001/0175000	10-speed , X-Horizon, short cage , Alu, rot / rouge , 257g	299.00
	D7382M 001/0175000	10-speed , X-Horizon, medium cage , Alu, schwarz / noir , 263g	299.00
	D7382N 001/0175000	10-speed , X-Horizon, medium cage , Alu, rot / rouge , 263g	299.00

DH Trigger Shifter

	D7382E 001/0089000	7-speed , rechts, schwarz / droite noir , 91g	155.00
	D7382F 001/0089000	7-speed , rechts, rot / droite rouge , 91g	155.00
	D7372K 001/0085000	10-speed , rechts, schwarz / droite, noir 120g	149.00
	D7372M 001/0085000	10-speed , rechts, rot / droite rouge , 120g	149.00

DH Gripshift

	D7382Q 001/0083000	10-speed , rechts, silber / droite, argent 115g	139.00
	D7382P 001/0083000	10-speed , rechts, rot / droite, rouge 115g	139.00

X01 DH Kassetten / Cassettes

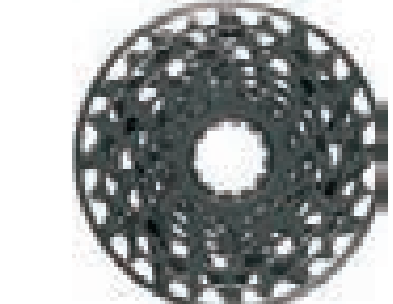
	D7382O 001/0189000	XG-795 Mini-X-Dome, XD komp., 7-speed, 10-24 , 136g	309.00
	D7170S 001/0050000	PG-1070, 10-speed, 11-25 , silver	99.00
	D7199S 001/0050000	PG-1070, 10-speed, 11-28 , silver	99.00
	D7339A 001/0050000	PG-1070, 10-speed, 11-32 , silver	99.00

X01 DH Kette / Chaîne

	D3699X 001/0032500	PC XX1, 11-speed, 118 Glieder / Maillons	59.00
	D7100S 001/0028000	PC-1091, 114 Glieder / Maillons, 260g	57.00

MTB Gruppe Sram X01 DH
Groupe VTT Sram X01 DH

SRAM

Kurbelgarnitur / Pédalier X-Sync (ohne Innenlager/sans boîtier)	Art-Nr.	Bezeichnung / Désignation	Preis / Prix
EXP 83mm			

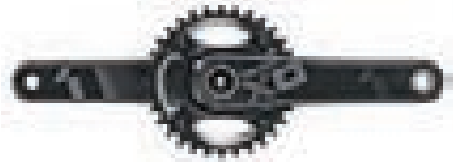

D7510L
001/0265000

32 T, 165mm, Carbon, Ø94mm, black

449.00

Kurbelgarnitur / Pédalier X-Sync (ohne Innenlager/sans boîtier)

B30 83mm

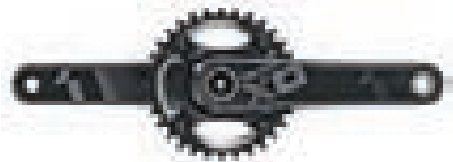

D7510K
001/0289000

32 T, 165mm, Carbon, Ø94mm, black

489.00

SRAM



MTB Gruppe Sram X1
Groupe VTT Sram X1
SRAM

 Schaltwerk / Dérailleur arrière Preis / Prix

 D7397I
 001/01250000

11-speed, long cage, Alu, schwarz / noir, 256g

249.00

Trigger Shifter

 D7397J
 001/0047500

11-speed, rechts, schwarz / droite, noir 121g

89.00

X1 Kasette / Cassette

 D7397K
 001/0172000

 XG-1180, 11-speed, **10-42**, 315g

339.00

X1 Kette / Chaîne

 D3699D
 001/0018000

PC X1, 11-speed, 118 Glieder / Maillons, 264g

35.00

Kurbelgarnitur / Pédaalier X-Sync Direct Mount (ohne Innenlager/sans boîtier)

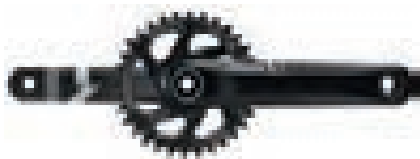
GXP

 D7510Q
 001/0179000

32 T, 1400 Alu, **170mm**, schwarz / noir, 680g

299.00

 D7510R
 001/0179000

32 T, 1400 Alu, **175mm**, schwarz / noir, 680g

299.00

 D7510U
 001/0179000

Boost, 32 T, 1400 Alu, **170mm**, schwarz / noir, 680g

299.00

 D7510V
 001/0179000

Boost, 32 T, 1400 Alu, **175mm**, schwarz / noir, 680g

299.00

Kurbelgarnitur / Pédaalier X-Sync Direct Mount (ohne Innenlager/sans boîtier)

BB30

 D7510O
 001/0209000

32 T, 1400 Alu, **170mm**, schwarz / noir, 680g

349.00

 D7510P
 001/0209000

32 T, 1400 Alu, **175mm**, schwarz / noir, 680g

349.00

 D7397D*
 001/0199000

32 T, 1400 Alu, Ø94mm, **175mm**, schwarz / noir, 680g









339.00

 D7397G*
 001/0139000

32 T, 1000 Alu, Ø94mm, **170mm**, schwarz / noir, 680g

259.00

MTB Gruppe Sram GX1
Groupe VTT Sram GX1
SRAM

Schaltwerk / Dérailleur arrière	Art-Nr.	Bezeichnung / Désignation	Preis / Prix
	D7506W 001/0069000	11-speed , X-HORIZON, long cage , Alu, schwarz / noir, 265g	129.00
Trigger Shifter			
	D7506S 001/0029000	11-speed , rechts, schwarz / droite, noir	55.00
Grip Shift			
	D7506O 001/0029000	11-speed , rechts, schwarz / droite, noir	55.00
GX Kasette / Cassette			
	D7509F 001/0075000	XG-1150, 11-speed, 10-42 , 394g	159.00
GX1 Kette / Chaîne			
	D3699D 001/0018000	PC X1, 11-speed, 118 Glieder / Maillons, 264g	35.00
Kurbelgarnitur / Pédaalier X-Sync (ohne Innenlager/sans boîtier)			
			
	D7508H 001/0115000	32 T , 1400 Alu, Ø94mm, 170mm , schwarz / noir, 680g	209.00
	D7508I 001/0115000	32 T , 1400 Alu, Ø94mm, 175mm , schwarz / noir, 680g	209.00
	D7508K 001/0125000	Fat Bike, 30 T , 1400 Alu, Ø94mm, 170mm , schwarz / noir, 680g	229.00
	D7508L 001/0125000	Fat Bike, 30 T , 1400 Alu, Ø94mm, 175mm , schwarz / noir, 680g	229.00
	D7508M 001/0115000	Boost, 32 T , 1400 Alu, Ø94mm, 170mm , schwarz / noir, 680g	209.00
	D7508N 001/0115000	Boost, 32 T , 1400 Alu, Ø94mm, 175mm , schwarz / noir, 680g	209.00
Kurbelgarnitur / Pédaalier X-Sync (ohne Innenlager/sans boîtier)			
			
	D7508Q 001/0135000	32 T , 1400 Alu, Ø94mm, 170mm , schwarz / noir, 680g	245.00
	D7508R 001/0135000	32 T , 1400 Alu, Ø94mm, 175mm , schwarz / noir, 680g	245.00



MTB Gruppe Sram GX1 DH
Groupe VTT Sram GX1 DH
SRAM

	Art-Nr.	Bezeichnung / Désignation	Preis / Prix
Schaltwerk / Dérailleur arrière			
	D7530G 001/0068000	7-speed, X-HORIZON, medium cage, Alu, schwarz / noir, 26g	119.00
Trigger Shifter			
	D7530F 001/0028000	7-speed, rechts, schwarz / droite, noir	52.00
GX Kasette / Cassette			
	D7526T 001/0021800	PG-720, 7-speed, 11 - 25, 224g	39.00
GX1 Kette / Chaîne			
	D3699D 001/0018000	PC X1, 11-speed, 118 Glieder / Maillons, 264g	35.00
Kurbelgarnitur / Pédalier X-Sync (ohne Innenlager/sans boîtier)			
	D7529T 001/0099000	34 T, Alu, Ø94mm, 165mm, schwarz / noir	169.00
	D7529U 001/0099000	34 T, Alu, Ø94mm, 170mm, schwarz / noir	169.00
Kurbelgarnitur / Pédalier X-Sync (ohne Innenlager/sans boîtier)			
	D7529V 001/0125000	34 T, Alu, Ø94mm, 165mm, schwarz / noir	219.00
	D7529W 001/0125000	34 T, Alu, Ø94mm, 170mm, schwarz / noir	219.00

MTB Gruppe Sram GX 2x11
Groupe VTT Sram GX 2x11
SRAM

Schaltwerk / Dérailleur arrière	Art-Nr.	Bezeichnung / Désignation	Preis / Prix
	D7506X 001/0072000	11-speed, X-ACTUATION, long cage, Alu, schwarz / noir, 265g (Full Suspension Bike)	139.00
	D7506Y 001/0072000	11-speed, X-ACTUATION, medium cage, Alu, schwarz / noir, 265g (Hardtail Bike)	139.00
Trigger Shifter			
	D7506R 001/0029000	2-speed, links, schwarz / gauche, noir	55.00
	D7506S 001/0029000	11-speed, rechts, schwarz / droite, noir	55.00
Grip Shift			
	D7506N 001/0029000	2-speed, links, schwarz / gauche, noir	55.00
	D7506O 001/0029000	11-speed, rechts, schwarz / droite, noir	55.00
GX Kasette / Cassette			
	D7509F 001/0075000	XG-1150, 11-speed, 10-42 , 394g	159.00
GX Kette / Chaîne			
	D3699D 001/0018000	PC X1, 11-speed, 118 Glieder / Maillons, 264g	35.00
GX Kettenblätter / Plateaux			
	D7509K 001/0074000	36 T, Ø104 mm, 2x11 speed, Medium Pin	99.00
	D7509L 001/0074000	36 T, Ø104 mm, 2x11 speed, Long Pin	99.00
	D7509M 001/0074000	36 T, Ø104 mm, 2x11 speed, No Pin	99.00
	D7509N 001/0008000	24 T, Ø104 mm, 2x11 speed	16.00
	D7509H 001/0074000	34 T, Ø104 mm, 2x10 speed, Medium Pin	98.00
	D7509I 001/0074000	34 T, Ø104 mm, 2x10 speed, Long Pin	98.00
	D7509J 001/0074000	34 T, Ø104 mm, 2x10 speed, No Pin	98.00
	D7509O 001/0008000	22 T, Ø104 mm, 2x10 speed	16.00
Long Pin:	GX 1000 Kurbel / Pédalier		
Medium Pin:	GX 1400 Kurbel / Pédalier		
No Pin:	BB30 Kurbel / Pédalier		

MTB Gruppe Sram GX 2x11
Groupe VTT Sram GX 2x11
SRAM

Umwerfer / Dérailleur avant	Art-Nr.	Bezeichnung / Désignation	Preis / Prix
	D7507E 001/0026000	High Clamp, Bottom Pull, 36 T (Ø 31.8 / Ø 34.9 mm)	49.00
	D7507F 001/0026000	High Clamp, Top Pull, 36 T (Ø 31.8 / Ø 34.9 mm)	49.00
	D7507K 001/0023500	High Direct Mount, Bottom Pull, 36 T	44.00
	D7507L 001/0023500	High Direct Mount, Top Pull, 36 T	44.00
	D7507O 001/0026000	Low Clamp, Bottom Pull, 36 T (Ø 31.8 / Ø 34.9 mm)	49.00
	D7507P 001/0026000	Low Clamp, Top Pull, 36 T (Ø 31.8 / Ø 34.9 mm)	49.00
	D7507T 001/0023500	Low Direct Mount, Bottom Pull, 36 T	44.00
	D7507U 001/0023500	Low Direct Mount, Top Pull, 36 T	44.00
	D7507Z 001/0023500	Mid Direct Mount, Bottom Pull, 36 T	44.00
	D7508A 001/0023500	Mid Direct Mount, Top Pull, 36 T	44.00
	D7526R 001/0026000	Mid Clamp, Front Pull, 36 T (Ø 31.8)	49.00
	D7526S 001/0026000	Mid Clamp, Front Pull, 36 T (Ø 34.9)	49.00

Kurbelgarnitur / Pédaalier (ohne Innenlager/sans boîtier)
GXP

	D7508B 001/0115000	36 / 24 , 1400 Alu, Ø104/64mm, 170mm , schwarz / noir	209.00
	D7508C 001/0115000	36 / 24 , 1400 Alu, Ø104/64mm, 175mm , schwarz / noir	209.00
	D7508D 001/0125000	Fat Bike, 36 / 24 , 1400 Alu, Ø104/64mm, 170mm , schwarz / noir	229.00
	D7508E 001/0125000	Fat Bike, 36 / 24 , 1400 Alu, Ø104/64mm, 175mm , schwarz / noir	229.00
	D7508F 001/0115000	Boost, 36 / 24 , 1400 Alu, Ø104/64mm, 170mm , schwarz / noir	209.00
	D7508G 001/0115000	Boost, 36 / 24 , 1400 Alu, Ø104/64mm, 175mm , schwarz / noir	209.00

Kurbelgarnitur / Pédaalier (ohne Innenlager/sans boîtier)
B30

	D7508O 001/0135000	36 / 24 , 1400 Alu, Ø104/64mm, 170mm , schwarz / noir	245.00
	D7508P 001/0135000	36 / 24 , 1400 Alu, Ø104/64mm, 175mm , schwarz / noir	245.00

MTB Gruppe Sram GX 2x10
Groupe VTT Sram GX 2x10
SRAM

Schaltwerk / Dérailleur arrière	Art-Nr.	Bezeichnung / Désignation	Preis / Prix
	D7506T 001/0040000	10-speed , EXACT ACTUATION, long cage , Alu, schwarz / noir, 302g Type 2.1	75.00
	D7506U 001/0040000	10-speed , EXACT ACTUATION, medium cage , Alu, schwarz/noir, 302g Type 2.1	75.00
	D7506V 001/0040000	10-speed , EXACT ACTUATION, short cage , Alu, schwarz / noir, 302g Type 2.1	75.00

Trigger Shifter

	D7506P 001/0020500	2-speed , links, schwarz / gauche, noir	39.00
	D7506Q 001/0020500	10-speed , rechts, schwarz / droite, noir	39.00

Kurbelgarnitur / Pédalier (ohne Innenlager/sans boîtier)
GXP

	D7508S 001/0079000	36 / 22 , 1000 Alu, Ø104/64mm, 170mm , schwarz / noir	149.00
	D7508T 001/0079000	36 / 22 , 1000 Alu, Ø104/64mm, 175mm , schwarz / noir	149.00
	D7508U 001/0079000	38 / 24 , 1000 Alu, Ø104/64mm, 170mm , schwarz / noir	149.00
	D7508V 001/0079000	38 / 24 , 1000 Alu, Ø104/64mm, 175mm , schwarz / noir	149.00
	D7508W 001/0079000	Fat Bike, 34 / 22 , 1000 Alu, Ø104/64mm, 170mm , schwarz / noir	149.00
	D7508X 001/0079000	Fat Bike, 34 / 22 , 1000 Alu, Ø104/64mm, 175mm , schwarz / noir	149.00
	D7508Y 001/0079000	Boost, 36 / 22 , 1000 Alu, Ø104/64mm, 170mm , schwarz / noir	149.00
	D7508Z 001/0079000	Boost, 36 / 22 , 1000 Alu, Ø104/64mm, 175mm , schwarz / noir	149.00

Kurbelgarnitur / Pédalier (ohne Innenlager/sans boîtier)
B30

	D7509A 001/0097000	36 / 22 , 1000 Alu, Ø104/64mm, 170mm , schwarz / noir	179.00
	D7509B 001/0097000	36 / 22 , 1000 Alu, Ø104/64mm, 175mm , schwarz / noir	179.00
	D7509C 001/0097000	38 / 24 , 1000 Alu, Ø104/64mm, 170mm , schwarz / noir	179.00
	D7509D 001/0097000	38 / 24 , 1000 Alu, Ø104/64mm, 175mm , schwarz / noir	179.00

MTB Gruppe Sram GX 2x10
Groupe VTT Sram GX 2x10
SRAM

Umwerfer / Dérailleur avant	Art-Nr.	Bezeichnung / Désignation	Preis / Prix
	D7507A 001/0023500	High Clamp, Bottom Pull, 34 T (Ø 31.8 / Ø 34.9 mm)	44.00
	D7507B 001/0023500	High Clamp, Top Pull, 34 T (Ø 31.8 / Ø 34.9 mm)	44.00
	D7507C 001/0023500	High Clamp, Bottom Pull, 38/36 T (Ø 31.8 / Ø 34.9 mm)	44.00
	D7507D 001/0023500	High Clamp, Top Pull, 38/36 T (Ø 31.8 / Ø 34.9 mm)	44.00
	D7507G 001/0021500	High Direct Mount, Bottom Pull, 34 T	39.00
	D7507H 001/0021500	High Direct Mount, Top Pull, 34 T	39.00
	D7507I 001/0021500	High Direct Mount, Bottom Pull, 38/36 T	39.00
	D7507J 001/0021500	High Direct Mount, Top Pull, 38/36 T	39.00
	D7507M 001/0023500	Low Clamp, Dual Pull, 34 T (Ø 31.8 / Ø 34.9 mm)	44.00
	D7507N 001/0023500	Low Clamp, Dual Pull, 38/36 T (Ø 31.8 / Ø 34.9 mm)	44.00
D7507Q 001/0021500	Low Direct Mount, Dual Pull, 34 T (S3)	39.00	
D7507R 001/0021500	Low Direct Mount, Dual Pull, 36 T (S3)	39.00	
D7507S 001/0021500	Low Direct Mount, Dual Pull, 38 T (S3)	39.00	
D7507V 001/0021500	Mid Direct Mount, Bottom Pull, 34 T	39.00	
D7507W 001/0021500	Mid Direct Mount, Top Pull, 34 T	39.00	
D7507X 001/0021500	Mid Direct Mount, Bottom Pull, 38/36 T	39.00	
D7507Y 001/0021500	Mid Direct Mount, Top Pull, 38/36 T	39.00	

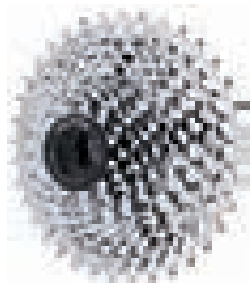
GX Kassette / Cassette

D7353T 001/0041000	PG-1050, 10-speed, 11-36 , 394g	85.00
-----------------------	--	-------

GX Kette / Chaîne









D7208S 001/0015000	PC-1051, 10-speed, 114 Glieder / Maillons	29.00
-----------------------	---	-------

MTB Gruppe Sram NX
Groupe VTT Sram NX
SRAM

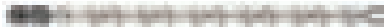
	Art-Nr.	Bezeichnung / Désignation	Preis / Prix
Schaltwerk / Dérailleur arrière			
	D7524V 001/0044000	11-speed , Long Cage, schwarz / noir 322g	79.00
Trigger Shifter			
	D7524T 001/0016500	11-speed , rechts, schwarz / droite, noir 142g	29.00
Grip Shift			
	D7524U 001/0019900	11-speed , rechts, schwarz / droite, noir 144g	38.00
Kassette / Cassette			
	D7524J 001/0053000	PG-1130, 11-speed, 11-42 , 538g NON XD-Driver Body compatible	95.00
Kette / Chaîne			
	D7524K 001/0008500	PC 1110, 11-speed , 114 Glieder / Maillons, 232g	15.00
Kurbelgarnitur / Pédalier X-Sync Direct Mount (ohne Innenlager/sans boîtier)			
			
	D7524L 001/0072000	32 T , Alu, 155mm , Ø94mm, schwarz / noir, 680g	125.00
	D7524M 001/0072000	32 T , Alu, 165mm , Ø94mm, schwarz / noir, 680g	125.00
	D7524N 001/0072000	32 T , Alu, 170mm , Ø94mm, schwarz / noir, 680g	125.00
	D7524O 001/0072000	32 T , Alu, 175mm , Ø94mm, schwarz / noir, 680g	125.00
Kurbelgarnitur / Pédalier X-Sync Direct Mount (ohne Innenlager/sans boîtier)			
			
	D7524P 001/0089000	32 T , Alu, 155mm , Ø94mm, schwarz / noir, 680g	149.00
	D7524Q 001/0089000	32 T , Alu, 165mm , Ø94mm, schwarz / noir, 680g	149.00
	D7524R 001/0089000	32 T , Alu, 170mm , Ø94mm, schwarz / noir, 680g	149.00
	D7524S 001/0089000	32 T , Alu, 175mm , Ø94mm, schwarz / noir, 680g	149.00

E-MTB Gruppe Sram EX1 Groupe E-MTB Sram EX1

SRAM

	Art-Nr.	Bezeichnung / Désignation	Preis / Prix
Schaltwerk / Dérailleur arrière			
	D7532W 001/0095000	8-speed , Long Cage, schwarz / noir	179.00
Trigger Shifter			
	D7532V 001/0032500	8-speed , rechts, schwarz / droite, noir	59.00
Kassette / Cassette XG-899			
	D7532O 001/0285000	8-speed , 11 - 48 T, E-Block, X-Glide, schwarz / droite, noir	495.00
Kette / Chaîne			
	D7532P 001/0017500	8-speed , PC EX1, 144 Links	32.50
Kurbelgarnitur / Pédaalier X-Sync Direct Mount (ohne Innenlager und Kettenblatt / sans boîtier et plateau)			
			
	D7532Q 001/0032500	Alu, 175mm , ISIS , schwarz / noir Compatible with Bosch, Brose and Yamaha bb interface	59.00
	D7532R 001/0032500	Alu, 170mm , ISIS , schwarz / noir Compatible with Bosch, Brose and Yamaha bb interface	59.00
X-Sync Steel EX1 Kettenblatt / Plateau			
	D7532S 001/0011500	14 T , DirectMount, Alu, Ritzel für Bosch Motor / Pignon pour Moteur Bosch	22.00
	D7532T 001/0011500	16 T , DirectMount, Alu, Ritzel für Bosch Motor / Pignon pour Moteur Bosch	22.00
	D7532U 001/0011500	18 T , DirectMount, Alu, Ritzel für Bosch Motor / Pignon pour Moteur Bosch	22.00
GUIDE RE			
	D7525V 001/0079000	Vorderradbremse eBike, Aluhebel, schwarz, links Frein à disque avant eBike, levier alu, noir, gauche	145.00
	D7525W 001/0079000	Hinterradbremse eBike, Aluhebel, schwarz, rechts, 380g Frein à disque arrière eBike, levier alu, noir, droite	145.00
		ohne Rotor und Adapter / sans disque et support d'étrier	

Sram MTB 1x Kettenblätter / Zubehör
Sram MTB 1x Plateaux / Accessoires

SRAM



EAGLE Kettenblätter / Plateaux
X-Sync Direct Mount 12-speed



Art-Nr.	Bezeichnung / Désignation		Preis / Prix
	6mm Offset gold	6mm Offset black	109.00 001/0064000
D7529B	30 T, DM, Alu	D7528R	
D7529C	32 T, DM, Alu	D7528S	32 T, DM, Alu
D7529D	34 T, DM, Alu	D7528T	34 T, DM, Alu
D7529E	36 T, DM, Alu	D7528U	36 T, DM, Alu
D7529F	38 T, DM, Alu	D7528V	38 T, DM, Alu
	3mm Offset Boost	3mm Offset Boost	
D7529G	30 T, DM, Alu, gold	D7528W	30 T, DM, Alu, black
D7529H	32 T, DM, Alu, gold	D7528X	32 T, DM, Alu, black
D7529I	34 T, DM, Alu, gold	D7528Y	34 T, DM, Alu, black
D7529J	36 T, DM, Alu, gold	D7528Z	36 T, DM, Alu, black
D7529K	38 T, DM, Alu, gold	D7529A	38 T, DM, Alu, black



Kettenblätter / Plateaux
X-Sync Direct Mount 11-speed



Art-Nr.	Bezeichnung / Désignation		Preis / Prix
	6mm Offset	0mm Offset	99.00 001/0058000
D7506A	26 T, DM, Alu, black	D7506F	
D7506B	28 T, DM, Alu, black	D7506G	28 T, DM, Alu, black
D7503Y	30 T, DM, Alu, black	D7504B	30 T, DM, Alu, black
D7503Z	32 T, DM, Alu, black	D7504C	32 T, DM, Alu, black
D7504A	34 T, DM, Alu, black	D7504D	34 T, DM, Alu, black
D7506C	36 T, DM, Alu, black	D7506H	36 T, DM, Alu, black
D7506D	38 T, DM, Alu, black	D7506I	38 T, DM, Alu, black
D7506E	40 T, DM, Alu, black	D7506J	40 T, DM, Alu, black
	3mm Offset Boost		
D7515H	28 T, DM, Alu, black		
D7515I	30 T, DM, Alu, black		
D7515J	32 T, DM, Alu, black		
D7515K	34 T, DM, Alu, black		





Sram MTB 1x11 Kettenblätter / Zubehör
Sram MTB 1x11 Plateaux / Accessoires
SRAM

X-Sync Kettenblätter / Plateaux XX1 11-speed Ø 76mm	Art-Nr.	Bezeichnung / Désignation	Preis / Prix
	D1498I 001/0052000	28 T , Ø 76mm, Alu, grau / gris	99.00
	D1498K 001/0052000	30 T , Ø 76mm, Alu, grau / gris	99.00
	D1498L 001/0052000	32 T , Ø 76mm, Alu, grau / gris	99.00
	D1498M 001/0052000	34 T , Ø 76mm, Alu, grau / gris	99.00
	D1498N 001/0052000	36 T , Ø 76mm, Alu, grau / gris	99.00
	D1498O 001/0052000	38 T , Ø 76mm, Alu, grau / gris	99.00

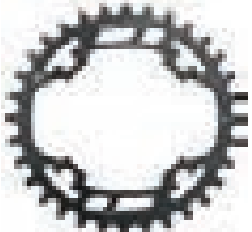
X-Sync Kettenblätter / Plateaux X01 / X1 11-speed Ø 94mm	Art-Nr.	Bezeichnung / Désignation	Preis / Prix
	D7372A 001/0040000	30 T , Ø 94mm, Alu, schwarz-silber / noir-argent	75.00
	D7372B 001/0040000	32 T , Ø 94mm, Alu, schwarz-silber / noir-argent	75.00
	D7372C 001/0040000	34 T , Ø 94mm, Alu, schwarz-silber / noir-argent	75.00
	D7372D 001/0048000	36 T , Ø 94mm, Alu, schwarz-silber / noir-argent	85.00
	D7372E 001/0048000	38 T , Ø 94mm, Alu, schwarz-silber / noir-argent	85.00

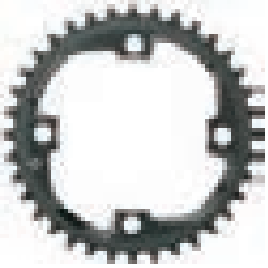
X-Sync Steel Kettenblätter / Plateaux Ø 94mm / Direct Mount 11-speed	Art-Nr.	Bezeichnung / Désignation	Preis / Prix
	D7515L 001/0011500	30 T , Ø 94mm, Stahl / acier, schwarz-silber / noir-argent	22.00
	D7515M 001/0011500	32 T , Ø 94mm, Stahl / acier, schwarz-silber / noir-argent	22.00
	D7515N 001/0011500	28 T , Direct Mount, Stahl / acier, schwarz-silber / noir-argent	22.00

X-Sync 11-speed Ø 104 mm	Art-Nr.	Bezeichnung / Désignation	Preis / Prix
	D7372F 001/0040000	32 T , Ø 104mm, Alu, schwarz / noir	75.00
	D7372G 001/0040000	34 T , Ø 104mm, Alu, schwarz / noir	75.00
	D7372H 001/0046000	36 T , Ø 104mm, Alu, schwarz / noir	85.00
	D7372I 001/0046000	38 T , Ø 104mm, Alu, schwarz / noir	85.00

X-Sync Steel EX1 Kettenblatt / Plateau	Art-Nr.	Bezeichnung / Désignation	Preis / Prix
	D7532S 001/0011500	14 T , DirectMount, Alu, Ritzel für Bosch Motor / Pignon pour Moteur Bosch	22.00
	D7532T 001/0011500	16 T , DirectMount, Alu, Ritzel für Bosch Motor / Pignon pour Moteur Bosch	22.00
	D7532U 001/0011500	18 T , DirectMount, Alu, Ritzel für Bosch Motor / Pignon pour Moteur Bosch	22.00

Sram MTB 1x11 Kettenblätter / Zubehör
Sram MTB 1x11 Plateaux / Accessoires
SRAM

FD Bike Frame Cover	Art-Nr.	Bezeichnung / Désignation	Preis / Prix
	D7504E 001/0008000	1X Umwerfer Cover / 1X Couverture Dérailleur avant	17.00
Crank Arm Guard			
	D7532I 001/0006500	Eagle Carbon Kurbelarmschutz / Protection Manivelle	12.00
	D7504F 001/0006500	Carbon Kurbelarmschutz / Protection Manivelle	12.00
XD-Driver Body			
	D7364F 001/0034000	kompatibel Sram Rise 60 (A1) (2012 - 2015) compatible Sram Rise 60 (A1) (2012 - 2015)	69.00
	D7374E 001/0042000	kompatibel SramRise 60 (B1) (2014)/Roam 30/Roam 40/Rail 40/Rise XX compatible SramRise 60 (B1) (2014)/Roam 30/Roam 40/Rail 40/Rise XX	84.00
XX1 Spider			
	D7373C 001/0036000	XX1-Spider GXP, Ø 76mm, inkl. Kettenblattschrauben, Alu XX1-Spider GXP, Ø 76mm, visserie plateaux incl., alu, gris	69.00
	D7373D 001/0036000	XX1-Spider BB30, Ø 76mm, inkl. Kettenblattschrauben, Alu XX1-Spider BB30, Ø 76mm, visserie plateaux incl., alu, gris	69.00
	D1499F 001/0036000	XX1- Specialized Spider, Ø76mm, inkl. Kettenblattschrauben, Alu XX1- Specialized Spider, Ø76mm, visserie plateaux incl., alu, gris	69.00
XX1 Kettenblattschrauben / Visserie plateaux XX1			
	D1499K 001/0008000	XX1 Kettenblattschrauben, grau XX1 Visserie plateaux XX, gris	16.00
XO1 Spider			
	D7373E 001/0034000	XO1-Spider GXP, Ø 94mm, für Chainguard, Alu, schwarz XO1-Spider GXP, Ø 94mm, pour Chainguard, alu, noir	68.00
	D7373F 001/0034000	XO1-Spider GXP, Ø 94mm, Standard ohne aussen Pos., Alu, schwarz XO1-Spider GXP, Ø 94mm, standard, alu, noir	68.00
	D7373G 001/0034000	XO1-Spider BB30, Ø 94mm, für Chainguard, Alu, schwarz XO1-Spider BB30, Ø 94mm, pour Chainguard, alu, noir	68.00
	D7373H 001/0034000	XO1-Spider BB30, Ø 94mm, Standard ohne aussen Pos., Alu, schwarz XO1-Spider BB30, Ø 94mm, standard, alu, noir	68.00
XO1 Kettenblattschrauben / Visserie plateaux XO1			
	D1499Z 001/0008000	XO1 Kettenblattschrauben, schwarz XO1 Visserie plateaux XX, noir	16.00

MTB Gruppe Sram XX
Groupe VTT Sram XX



SRAM

XX Schaltwerk / Dérailleur arrière



Art-Nr.	Bezeichnung / Désignation	Preis / Prix
D7300S 001/0199000	Sram XX Schaltwerk, Long Cage , Alu-Carbon, silber, 181g Sram XX Dérailleur arrière, Long Cage , alu-carbone, argent, 181g	339.00
D7300M 001/0199000	Sram XX Schaltwerk, Medium Cage , Alu-Carbon, silber, 191g Sram XX Dérailleur arrière, Medium Cage , alu-carbone, argent, 191g	339.00

XX Trigger

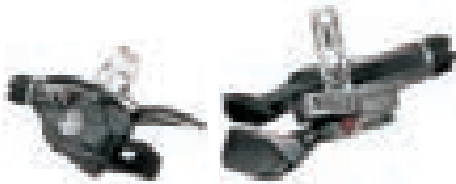

D7309R 001/0105000	Sram XX Triggerschalthebel, 10-fach , rechts, Alu - Carbon, 93g Sram XX Manette Trigger, 10-vitesses , droite, alu-carbone, 93g	179.00
D7309L 001/0105000	Sram XX Triggerschalthebel, 2-fach , links, Alu - Carbon, 90g Sram XX Manette Trigger, 2-vitesses , gauche, alu-carbone, 90g	179.00

XX Grip Shift

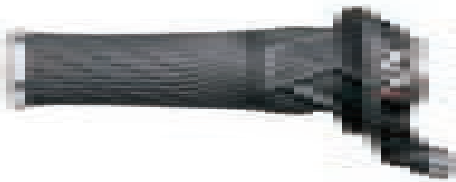

D7361A 001/0195000	XX Grip Shift Schalthebel-Set, 10/2-fach , Carbon, 287g XX Manette Grip Shift, paire, 10/2-vitesses , carbone, 287g	329.00
-----------------------	--	--------

XX Kettenblätter / Plateaux



D1410N 001/0089000	Sram XX, 42-28 Kettenbl. + Spider für Specialized S-Works Cranks Sram XX, 42-28 Plateaux + Spider pour Specialized S-Works Cranks	175.00
D1434D 001/0015000	Sram XX Kettenblatt, 26 Zähne, Alu, grau Sram XX Plateau, 26 dents, alu, gris	29.00
D1434E 001/0015000	Sram XX Kettenblatt, 28 Zähne, Alu, grau Sram XX Plateau, 28 dents, alu, gris	29.00









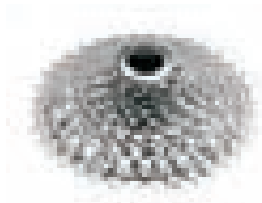

 D1434F 001/0069000	Sram XX Kettenblatt, 39 Zähne, Alu, grau, L-Pin GXP Sram XX Plateau, 39 dents, alu, gris, L-Pin GXP	119.00
 D1434G 001/0069000	Sram XX Kettenblatt, 39 Zähne, Alu, grau, S-Pin BB30 Sram XX Plateau, 39 dents, alu, gris, S-Pin BB30	119.00
 D1434I 001/0069000	Sram XX Kettenblatt, 42 Zähne, Alu, grau, L-Pin GXP Sram XX Plateau, 42 dents, alu, gris, L-Pin GXP	119.00
 D1434J 001/0069000	Sram XX Kettenblatt, 42 Zähne, Alu, grau, S-Pin BB30 Sram XX Plateau, 42 dents, alu, gris, S-Pin BB30	119.00

MTB Gruppe Sram XX
Groupe VTT Sram XX



SRAM

	Art-Nr.	Bezeichnung / Désignation	Preis / Prix
XX Kassette / Cassette			
	D7310S 001/0229000	Sram XX Kassette, 10-fach, 11-36 , X-Glide, 4130 Chromoly-Alu, 208g Sram XX Cassette, 10-vit., 11-36 , X-Glide, acier-alu, 208g 11/12/14/16/18/21/24/28/32/36	425.00
	D7311S 001/0229000	Sram XX Kassette, 10-fach, 11-32 , X-Glide, 4130 Chromoly-Alu, 202g Sram XX Cassette, 10-vit., 11-32 , X-Glide, acier-alu, 202g 11/12/14/16/18/20/22/25/28/32	425.00
Ketten / Chaînes			
	D7100S 001/0028000	Kette PC-1091, 10-fach, 114 Glieder, 260g Chaîne PC-1091, 10-vitesses, 114 maillons, 260g	57.00
Low Clamp			
	D7301A 001/0089000	Sram XX Umwerfer, Low Clamp, Top Pull , Ø 34.9 + Ø 31.8, 118g Sram XX Dérailleur avant, Low Clamp, Top Pull , Ø 34.9 + Ø 31.8, 118g	159.00
	D7302A 001/0089000	Sram XX Umwerfer, Low Clamp, Bottom Pull , Ø34.9+Ø31.8,118g Sram XX Dérailleur avant, Low Clamp, Bottom Pull , Ø34.9+Ø31.8,118g	159.00
	D7302C 001/0089000	Sram XX Umwerfer, Low Clamp, Bottom Pull , Ø38.2,118g Sram XX Dérailleur avant, Low Clamp, Bottom Pull , Ø38.2,118g	159.00
High Clamp			
	D7303A 001/0089000	Sram XX Umwerfer, High Clamp, Top Pull , Ø 31.8, 118g Sram XX Dérailleur avant, High Clamp, Top Pull , Ø 31.8, 118g	159.00
	D7303B 001/0089000	Sram XX Umwerfer, High Clamp, Top Pull , Ø 34.9, 118g Sram XX Dérailleur avant, High Clamp, Top Pull , Ø 34.9, 118g	159.00
	D7303C 001/0089000	Sram XX Umwerfer, High Clamp, Top Pull , Ø 38.2, 118g Sram XX Dérailleur avant, High Clamp, Top Pull , Ø 38.2, 118g	159.00
	D7304A 001/0089000	Sram XX Umwerfer, High Clamp, Bottom Pull , Ø 31.8, 118g Sram XX Dérailleur avant, High Clamp, Bottom Pull , Ø 31.8, 118g	159.00
	D7304C 001/0089000	Sram XX Umwerfer, High Clamp, Bottom Pull , Ø 38.2, 118g Sram XX Dérailleur avant, High Clamp, Bottom Pull , Ø 38.2, 118g	159.00
Direct Mount			
	D7305A 001/0079000	Sram XX Umwerfer, Direct Mount Spec 1 , 42-28, Top Pull Sram XX Dérailleur avant, Direct Mount Spec 1 , 42-28, Top Pull	139.00
	D7305B 001/0079000	Sram XX Umwerfer, Direct Mount Spec 1 , 39-26, Top Pull Sram XX Dérailleur avant, Direct Mount Spec 1 , 39-26, Top Pull	139.00
	D7306A 001/0079000	Sram XX Umwerfer, Direct Mount Spec 1 , 42-28, Bottom Pull Sram XX Dérailleur avant, Direct Mount Spec 1 , 42-28, Bottom Pull	139.00
	D7306B 001/0079000	Sram XX Umwerfer, Direct Mount Spec 1 , 39-26, Bottom Pull Sram XX Dérailleur avant, Direct Mount Spec 1 , 39-26, Bottom Pull	139.00
	D7308D 001/0079000	Sram XX Umwerfer, Direct Mount Spec 3 , 42-28, Top Pull / E-Type Sram XX Dérailleur avant, Direct Mount Spec 3 , 42-28, Top Pull	139.00
	D7308E 001/0079000	Sram XX Umwerfer, Direct Mount Spec 3 , 39-26, Top Pull / E-Type Sram XX Dérailleur avant, Direct Mount Spec 3 , 39-26, Top Pull	139.00
	D7308G 001/0079000	Sram XX Umwerfer, D-Mount Spec 3 , 42-28, Bottom Pull / E-Type Sram XX Dérailleur avant, D-Mount Spec 3 , 42-28, Bottom Pull	139.00
	D7308H 001/0079000	Sram XX Umwerfer, D-Mount Spec 3 , 39-26, Bottom Pull / E-Type Sram XX Dérailleur avant, D-Mount Spec 3 , 39-26, Bottom Pull	139.00

MTB Gruppe Sram XX
Groupe VTT Sram XX



SRAM

XX Kettenblattgarnitur / Pédalier

GXP

156 Q-Factor



166 Q-Factor

Art-Nr.	Bezeichnung / Désignation	Preis / Prix
D1409B 001/0399000	Sram XX Kettenblattg., 42-28, 170mm, ohne GXP-Lager, 156 Q-Fact. Sram XX Pédalier, 42-28, 170mm, sans boîtier GXP, 156 Q-Fact.	679.00
D1409E 001/0399000	Sram XX Kettenblattg., 42-28, 175mm, ohne GXP-Lager, 156 Q-Fact. Sram XX Pédalier, 42-28, 175mm, sans boîtier GXP, 156 Q-Fact.	679.00
D1409G 001/0399000	Sram XX Kettenblattg., 39-26, 170mm, ohne GXP-Lager, 166 Q-Fact. Sram XX Pédalier, 39-26, 170mm, sans boîtier GXP, 166 Q-Fact.	679.00
D1409H 001/0399000	Sram XX Kettenblattg., 42-28, 170mm, ohne GXP-Lager, 166 Q-Fact. Sram XX Pédalier, 42-28, 170mm, sans boîtier GXP, 166 Q-Fact.	679.00
D1409K 001/0399000	Sram XX Kettenblattg., 42-28, 175mm, ohne GXP-Lager, 166 Q-Fact. Sram XX Pédalier, 42-28, 175mm, sans boîtier GXP, 166 Q-Fact.	679.00

XX Kettenblattgarnitur / Pédalier

BB30

156 Q-Factor



164 Q-Factor

D1410A 001/0419000	Sram XX Kettenblattg., 39-26, 170mm, ohne BB30 -Lager, 156 Q-Fact. Sram XX Pédalier, 39-26, 170mm, sans boîtier BB30 , 156 Q-Fact.	719.00
D1410B 001/0419000	Sram XX Kettenblattg., 42-28, 170mm, ohne BB30 -Lager, 156 Q-Fact. Sram XX Pédalier, 42-28, 170mm, sans boîtier BB30 , 156 Q-Fact.	719.00
D1410D 001/0419000	Sram XX Kettenblattg., 39-26, 175mm, ohne BB30 -Lager, 156 Q-Fact. Sram XX Pédalier, 39-26, 175mm, sans boîtier BB30 , 156 Q-Fact.	719.00
D1410E 001/0419000	Sram XX Kettenblattg., 42-28, 175mm, ohne BB30 -Lager, 156 Q-Fact. Sram XX Pédalier, 42-28, 175mm, sans boîtier BB30 , 156 Q-Fact.	719.00
D1410G 001/0419000	Sram XX Kettenblattg., 39-26, 170mm, ohne BB30 -Lager, 164 Q-Fact. Sram XX Pédalier, 39-26, 170mm, sans boîtier BB30 , 164 Q-Fact.	719.00
D1410H 001/0419000	Sram XX Kettenblattg., 42-28, 170mm, ohne BB30 -Lager, 164 Q-Fact. Sram XX Pédalier, 42-28, 170mm, sans boîtier BB30 , 164 Q-Fact.	719.00
D1410J 001/0419000	Sram XX Kettenblattg., 39-26, 175mm, ohne BB30 -Lager, 164 Q-Fact. Sram XX Pédalier, 39-26, 175mm, sans boîtier BB30 , 164 Q-Fact.	719.00
D1410K 001/0419000	Sram XX Kettenblattg., 42-28, 175mm, ohne BB30 -Lager, 164 Q-Fact. Sram XX Pédalier, 42-28, 175mm, sans boîtier BB30 , 164 Q-Fact.	719.00

XX Kettenblattschrauben / Visserie plateaux XX



D1434N 001/0015000	XX Kettenblattschrauben, silber XX Visserie plateaux XX, argent	29.00
-----------------------	--	-------

XX Frame Fit Specification: Q-Factor

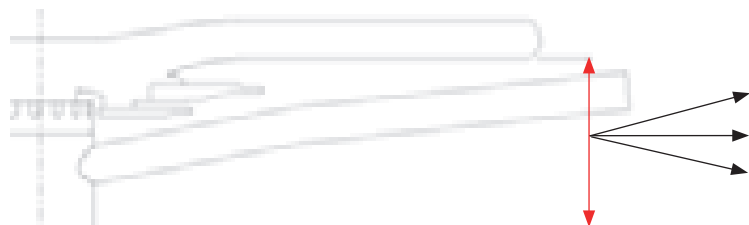



65.7mm = Q-Factor 156

69.5mm = Q-Factor 164

70.5mm = Q-Factor 166

MTB Gruppe Sram X.O 10-fach
Groupe VTT Sram X.O 10-vit.
SRAM

Schaltwerk / Dérailleur arrière 2x10 / 3x10	Art-Nr.	Bezeichnung / Désignation	Preis / Prix
	D7332M 001/0169000	Sram X.O Schaltwerk, Medium Cage, schwarz , 187g Sram X.O Dérailleur arrière, Medium Cage, noir , 187g	289.00
	D7354B 001/0169000	Sram X.O Schaltwerk, Medium Cage, silber , 187g Sram X.O Dérailleur arrière, Medium Cage, argent , 187g	289.00
	D7354C 001/0169000	Sram X.O Schaltwerk, Long Cage, silber , 190g Sram X.O Dérailleur arrière, Long Cage, argent , 190g	289.00
Type 2 Schaltwerk / Dérailleur arrière 2x10 / 3x10			
	D7362F 001/0169000	Sram X.O Type 2 Schaltwerk, ShortCage, rot Sram X.O Type 2 dérailleur arrière, ShortCage, rouge	289.00
	D7362E 001/0169000	Sram X.O Type 2 Schaltwerk, MediumCage, rot Sram X.O Type 2 dérailleur arrière, MediumCage, rouge	289.00
	D7362D 001/0169000	Sram X.O Type 2 Schaltwerk, LongCage, rot Sram X.O Type 2 dérailleur arrière, LongCage, rouge	289.00
	D7364X 001/0169000	Sram X.O Type 2 Schaltwerk, ShortCage, schwarz Sram X.O Type 2 dérailleur arrière, ShortCage, noir	289.00
	D7364W 001/0169000	Sram X.O Type 2 Schaltwerk, MediumCage, schwarz Sram X.O Type 2 dérailleur arrière, MediumCage, noir	289.00
	D7364V 001/0169000	Sram X.O Type 2 Schaltwerk, LongCage, schwarz Sram X.O Type 2 dérailleur arrière, LongCage, noir	289.00
	D7365A 001/0169000	Sram X.O Type 2 Schaltwerk, ShortCage, silber Sram X.O Type 2 dérailleur arrière, ShortCage, argent	289.00
	D7364Z 001/0169000	Sram X.O Type 2 Schaltwerk, MediumCage, silber Sram X.O Type 2 dérailleur arrière, MediumCage, argent	289.00
	D7364Y 001/0169000	Sram X.O Type 2 Schaltwerk, LongCage, silber Sram X.O Type 2 dérailleur arrière, LongCage, argent	289.00
Trigger 2x10 / 3x10			
	D7372M 001/0085000	Sram X.O Triggerschalthebel, 10-fach, rot , rechts Sram X.O Manette Trigger, 10-vitesses, rouge , droite	149.00
	D7372N 001/0079000	Sram X.O Triggerschalthebel, 2-fach, rot , links Sram X.O Manette Trigger, 2-vitesses, rouge , gauche	139.00
	D7372O 001/0079000	Sram X.O Triggerschalthebel, 3-fach, rot , links Sram X.O Manette Trigger, 3-vitesses, rouge , gauche	139.00
	D7372K 001/0085000	Sram X.O Triggerschalthebel, 10-fach, schwarz , rechts Sram X.O Manette Trigger, 10-vitesses, noir , droite	149.00
	D7372L 001/0079000	Sram X.O Triggerschalthebel, 2-fach, schwarz , links Sram X.O Manette Trigger, 2-vitesses, noir , gauche	139.00
	D7372P 001/0085000	Sram X.O Triggerschalthebel, 10-fach, silber , rechts Sram X.O Manette Trigger, 10-vitesses, argent , droite	149.00
	D7372Q 001/0079000	Sram X.O Triggerschalthebel, 2-fach, silber , links Sram X.O Manette Trigger, 2-vitesses, argent , gauche	139.00
	D7372R 001/0079000	Sram X.O Triggerschalthebel, 3-fach, silber , rechts Sram X.O Manette Trigger, 3-vitesses, argent , droite	139.00

MTB Gruppe Sram X.O 10-fach
Groupe VTT Sram X.O 10-vit.
SRAM

	Art-Nr.	Bezeichnung / Désignation	Preis / Prix
Grip Shift 2x10 / 3x10			
	D7361B 001/0155000	X.O Grip Shift Schalthebel-Set, 10/2-fach, schwarz/rot , 287g X.O Manette Grip Shift, paire, 10/2-vitesses, noir/rouge , 287g	265.00
	D7361C 001/0155000	X.O Grip Shift Schalthebel-Set, 10/3-fach, schwarz/rot , 287g X.O Manette Grip Shift, paire, 10/3-vitesses, noir/rouge , 287g	265.00
	D7361D 001/0155000	X.O Grip Shift Schalthebel-Set, 10/2-fach, silber , 287g X.O Manette Grip Shift, paire, 10/2-vitesses, argent , 287g	265.00
	D7361E 001/0155000	X.O Grip Shift Schalthebel-Set, 10/3-fach, silber , 287g X.O Manette Grip Shift, paire, 10/3-vitesses, argent , 287g	265.00

High Clamp 2x10



D7342A* 001/0045000	Sram X.O Umwerfer, High Clamp, Dual Pull , Ø 31.8, 130g Sram X.O Dérailleur avant, High Clamp, Dual Pull , Ø 31.8, 130g	85.00
D7394U 001/0045000	Sram X.O Umw., High Clamp, TopPull , Ø 31.8, 34 Zähne Sram X.O Dérailleur av. High Clamp, TopPull , Ø 31.8, 34 dents	85.00
D7394V 001/0045000	Sram X.O Umw., High Clamp, TopPull , Ø 34.9, 34 Zähne Sram X.O Dérailleur av. High Clamp, TopPull , Ø 34.9, 34 dents	85.00
D7394W 001/0045000	Sram X.O Umw., High Clamp, Bottom Pull , Ø 31.8, 34 Zähne Sram X.O Dérailleur av. High Clamp, Bottom Pull , Ø 31.8, 34 dents	85.00
D7394X 001/0045000	Sram X.O Umw., High Clamp, Bottom Pull , Ø 34.9, 34 Zähne Sram X.O Dérailleur av. High Clamp, Bottom Pull , Ø 34.9, 34 dents	85.00
D7364J 001/0045000	Sram X.O Umw., High Clamp, TopPull , Ø 31.8, 39 Zähne Sram X.O Dérailleur av. High Clamp, TopPull , Ø 31.8, 39 dents	85.00
D7364K 001/0045000	Sram X.O Umw., High Clamp, TopPull , Ø 34.9, 39 Zähne Sram X.O Dérailleur av. High Clamp, TopPull , Ø 34.9, 39 dents	85.00

* solange Vorrat / jusqu'à épuisement du stock

High Clamp 2x10



D7342D 001/0045000	Sram X.O Umwerfer, Low Clamp, Bottom Pull, Ø 31.8/34.9, 130g Sram X.O Dérailleur avant, Low Clamp, Bottom Pull, Ø 31.8/34.9, 130g	85.00
D7342E 001/0045000	Sram X.O Umwerfer, Low Clamp, Top Pull, Ø 31.8/34.9, 130g Sram X.O Dérailleur avant, Low Clamp, Top Pull, Ø 31.8/34.9, 130g	85.00
D7342G 001/0045000	Sram X.O Umwerfer, Low Clamp, Top Pull, Ø 38.2, 130g Sram X.O Dérailleur avant, Low Clamp, Top Pull, Ø 38.2, 130g	85.00
D7354N 001/0045000	Sram X.O Umw., Low Clamp, TopPull, Ø 31.8/34.9, 38/36 Zähne Sram X.O Dérailleur av. LowClamp, TopPull, Ø 31.8/34.9, 38/36 dents	85.00
D7354P 001/0045000	Sram X.O Umw., Low Clamp, Bottom Pull, Ø 31.8/34.9, 38/36 Zähne Sram X.O Dérailleur av. LowClamp, Bottom Pull, Ø 31.8/34.9, 38/36 dents	85.00
D7394Y 001/0045000	Sram X.O Umw., Low Clamp, TopPull, Ø 31.8, 34 Zähne Sram X.O Dérailleur av. Low Clamp, TopPull, Ø 31.8, 34 dents	85.00
D7394Z 001/0045000	Sram X.O Umw., Low Clamp, TopPull, Ø 34.9, 34 Zähne Sram X.O Dérailleur av. Low Clamp, TopPull, Ø 34.9, 34 dents	85.00
D7395A 001/0045000	Sram X.O Umw., Low Clamp, Bottom Pull, Ø 31.8, 34 Zähne Sram X.O Dérailleur av. Low Clamp, Bottom Pull, Ø 31.8, 34 dents	85.00
D7395B 001/0045000	Sram X.O Umw., Low Clamp, Bottom Pull, Ø 34.9, 34 Zähne Sram X.O Dérailleur av. Low Clamp, Bottom Pull, Ø 34.9, 34 dents	85.00

MTB Gruppe Sram X.O 10-fach
Groupe VTT Sram X.O 10-vit.
SRAM

	Art-Nr.	Bezeichnung / Désignation	Preis / Prix
Low Direct Mount 2x10			
	D7342I 001/0045000	Sram X.O Umwerfer, Low Direct Mount, S1 39T, Bottom Pull , 130g Sram X.O Dérailleur av., Low Direct Mount, S1 39T, Bottom Pull , 130g	85.00
	D7342L 001/0045000	Sram X.O Umwerfer, Low Direct Mount, S1 42T, Top Pull , 130g Sram X.O Dérailleur av., Low Direct Mount, S1 42T, Top Pull , 130g	85.00
	D7342M 001/0045000	Sram X.O Umwerfer, Low Direct Mount, S3 39T, Bottom Pull , 130g Sram X.O Dérailleur av., Low Direct Mount, S3 39T, Bottom Pull , 130g	85.00
	D7342N 001/0045000	Sram X.O Umwerfer, Low Direct Mount, S3 39T, Top Pull , 130g Sram X.O Dérailleur av., Low Direct Mount, S3 39T, Top Pull , 130g	85.00
	D7342O 001/0045000	Sram X.O Umwerfer, Low Direct Mount, S3 42T, Bottom Pull , 130g Sram X.O Dérailleur av., Low Direct Mount, S3 42T, Bottom Pull , 130g	85.00
	D7354U 001/0045000	Sram X.O Umw., Low Direct Mount, Top Pull, S3 36 Zähne Sram X.O Dérailleur av. Low Direct Mount, Top Pull S3 36 dents	85.00
	D7394R 001/0045000	Sram X.O Umw., Low Direct Mount, Bottom Pull, S3, 34 Zähne Sram X.O Dérailleur av. Low Direct Mount, Bottom Pull, S3, 34 dents	85.00
	D7394S 001/0045000	Sram X.O Umw., Low Direct Mount, Top Pull, S3, 34 Zähne Sram X.O Dérailleur av. Low Direct Mount, Top Pull, S3, 34 dents	85.00

High Direct Mount 2x10

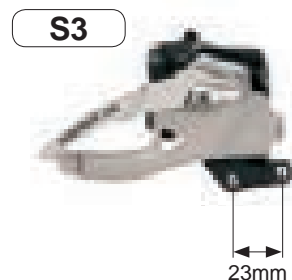
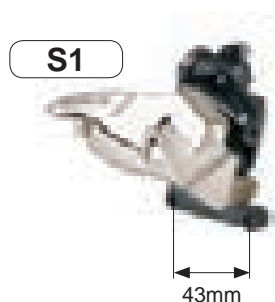

D7395D 001/0045000	Sram X.O Umw., High Direct Mount, Bottom Pull, 34 Zähne Sram X.O Dérailleur av. High Direct Mount, Bottom Pull, 34 dents	85.00
D7395C 001/0045000	Sram X.O Umw., High Direct Mount, Top Pull, 34 Zähne Sram X.O Dérailleur av. High Direct Mount, Top Pull, 34 dents	85.00

Direct Mount Specs

MTB Gruppe Sram X.O 10-fach
Groupe VTT Sram X.O 10-vit.
SRAM

	Art-Nr.	Bezeichnung / Désignation	Preis / Prix
Low Clamp 3x10			
	D7342U 001/0045000	Sram X.O Umwerfer, Low Clamp, Top Pull, Ø 31.8/34.9, 130g Sram X.O Dérailleur avant, Low Clamp, Top Pull, Ø 31.8/34.9, 130g	85.00
High Clamp 3x10			
	D7364L 001/0045000	Sram X.O Umw., High Clamp, Top Pull , Ø 31.8, Compact Sram X.O Dérailleur av. HighClamp, Top Pull , Ø 31.8 Compact	85.00
	D7364M 001/0045000	Sram X.O Umw., High Clamp, Top Pull , Ø 34.9, Compact Sram X.O Dérailleur av. HighClamp, Top Pull , Ø 34.9 Compact	85.00
Direct Mount 3x10			
	D7364N 001/0045000	Sram X.O Umw., High Direct Mount, Top Pull, Compact Sram X.O Dérailleur av. High Direct Mount, Top Pull, Compact	85.00
	D7343A 001/0045000	Sram X.O Umwerfer, Low Direct Mount, S3 44T , Bottom Pull, 130g Sram X.O Dérailleur av., Low Direct Mount, S3 44T , Bottom Pull, 130g	85.00
	D7343B 001/0045000	Sram X.O Umwerfer, Low Direct Mount, S3 44T , Top Pull, 130g Sram X.O Dérailleur av., Low Direct Mount, S3 44T , Top Pull, 130g	85.00
Kassetten / Cassettes XG-1080			
	D7349L 001/0159000	Kassette XG-1080, 10-fach, 11-36 , 236g Abstufung: 11/12/14/16/18/21/24/28/32/36 Kassette PG-1080, 10-vit., 11-36 , 236g Gradation: 11/12/14/16/18/21/24/28/32/36	299.00
Ketten / Chaînes			
	D7100S 001/0028000	Kette PC-1091, 114 Glieder, PowerLock-Verschlussglied, 257g Chaîne PC-1091, 114 maillons, attache rapide PowerLock, 257g	57.00

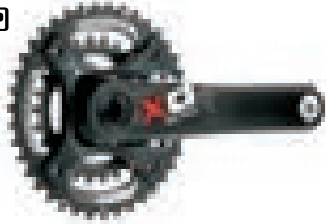
MTB Gruppe Sram X.O
Groupe VTT Sram X.O

SRAM
Kettenblattgarnitur / Pédalier
2x10 Carbon

Art-Nr.	Bezeichnung / Désignation	Preis / Prix
D1436A 001/0232500	Sram X.O Kettenblattg., 39-26, 170mm , ohne GXP-Lager, rot Sram X.O Pédalier, 39-26, 170mm , sans boîtier GXP, rouge	385.00
D1436E 001/0232500	Sram X.O Kettenblattg., 39-26, 175mm , ohne GXP-Lager, rot Sram X.O Pédalier, 39-26, 175mm , sans boîtier GXP, rouge	385.00
D1436N 001/0232500	Sram X.O Kettenblattg., 42-28, 175mm , ohne GXP-Lager, gold Sram X.O Pédalier, 42-28, 175mm , sans boîtier GXP, gold	385.00
D1488A 001/0232500	Sram X.O Kettenblattg., 39-26, 170mm , ohne GXP-Lager, silber Sram X.O Pédalier, 39-26, 170mm , sans boîtier GXP, argent	385.00
D1488B 001/0232500	Sram X.O Kettenblattg., 39-26, 175mm , ohne GXP-Lager, silber Sram X.O Pédalier, 39-26, 175mm , sans boîtier GXP, argent	385.00
D1488D 001/0232500	Sram X.O Kettenblattg., 42-28, 175mm , ohne GXP-Lager, silber Sram X.O Pédalier, 42-28, 175mm , sans boîtier GXP, argent	385.00

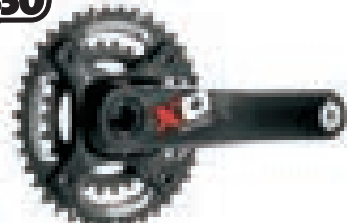
Kettenblattgarnitur / Pédalier
2x10 Carbon

D1436Y 001/0249000	Sram X.O Kettenblattg., 42-28, 170mm , ohne BB30-Lager, rot Sram X.O Pédalier, 42-28, 170mm , sans boîtier BB30, rouge	415.00
D1436Z 001/0249000	Sram X.O Kettenblattg., 42-28, 170mm , ohne BB30-Lager, gold Sram X.O Pédalier, 42-28, 170mm , sans boîtier BB30, gold	415.00
D1437A * 001/0249000	Sram X.O Kettenblattg., 42-28, 170mm , ohne BB30-Lager, schwarz Sram X.O Pédalier, 42-28, 170mm , sans boîtier BB30, noir	415.00
D1488Y 001/0249000	Sram X.O Kettenblattg., 39-26, 175mm , ohne BB30-Lager, silber Sram X.O Pédalier, 39-26, 175mm , sans boîtier BB30, argent	415.00
D1488Z 001/0249000	Sram X.O Kettenblattg., 42-28, 170mm , ohne BB30-Lager, silber Sram X.O Pédalier, 42-28, 170mm , sans boîtier BB30, argent	415.00
D1489A 001/0249000	Sram X.O Kettenblattg., 42-28, 175mm , ohne BB30-Lager, silber Sram X.O Pédalier, 42-28, 175mm , sans boîtier BB30, argent	415.00

* solange Vorrat / jusqu'à épuisement du stock

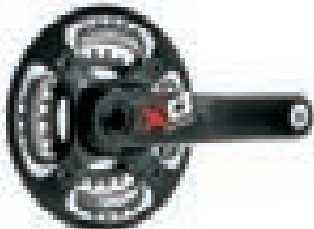

Kettenblattgarnitur / Pédalier 2x10 / All Mountain / Carbon

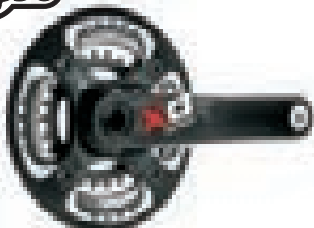
D1493K 001/0259000	X.O, All Mount., 38/24 + Guard , 170mm, ohne GXP- Lager, rot X.O, All Mountain, 38/24 + Guard , 170mm, sans boîtier GXP, rouge	429.00
D1493L 001/0259000	X.O, All Mount., 38/24 + Guard , 175mm, ohne GXP- Lager, rot X.O, All Mountain, 38/24 + Guard , 175mm, sans boîtier GXP, rouge	429.00
D1493M 001/0259000	X.O, All Mount., 36/22 + Guard , 170mm, ohne GXP- Lager, rot X.O, All Mountain, 36/22 + Guard , 170mm, sans boîtier GXP, rouge	429.00
D1493N 001/0259000	X.O, All Mount., 36/22 + Guard , 175mm, ohne GXP- Lager, rot X.O, All Mountain, 36/22 + Guard , 175mm, sans boîtier GXP, rouge	429.00

Kettenblattgarnitur / Pédalier 2x10 / All Mountain / Carbon

D1493P 001/0279000	X.O, All Mount., 38/24 + Guard , 175mm, ohne BB30- Lager, rot X.O, All Mountain, 38/24 + Guard , 175mm, sans boîtier BB30, rouge	459.00
D1493Q 001/0279000	X.O, All Mount., 36/22 + Guard , 170mm, ohne BB30- Lager, rot X.O, All Mountain, 36/22 + Guard , 170mm, sans boîtier BB30, rouge	459.00
D1493R 001/0279000	X.O, All Mount., 36/22 + Guard , 175mm, ohne BB30- Lager, rot X.O, All Mountain, 36/22 + Guard , 175mm, sans boîtier BB30, rouge	459.00

MTB Gruppe Sram X.O
Groupe VTT Sram X.O
SRAM

Kettenblattgarnitur / Pédalier 3x10 Carbon	Art-Nr.	Bezeichnung / Désignation	Preis / Prix
 	D1437H 001/0249000	Sram X.O Kettenblattg., 44-33-22 , 175mm, ohne GXP -Lager, rot Sram X.O Pédalier, 44-33-22 , 175mm, sans boîtier GXP , rouge	415.00
	D1489B 001/0249000	X.O Kettenblattgarn., 44-33-22 , 170mm, ohne GXP Lager, silber X.O Pédalier, 44-33-22 , 170mm, sans boîtier GXP , argent	415.00
	D1489C 001/0249000	X.O Kettenblattgarn., 44-33-22 , 175mm, ohne GXP Lager, silber X.O Pédalier, 44-33-22 , 175mm, sans boîtier GXP , argent	415.00



Kettenblattgarnitur / Pédalier 3x10 / Carbon

 	Art-Nr.	Bezeichnung / Désignation	Preis / Prix
	D1437I 001/0269000	Sram X.O Kettenblattg., 44-33-22 , 170mm, ohne BB30 -Lager, rot Sram X.O Pédalier, 44-33-22 , 170mm, sans boîtier BB30 , rouge	449.00
	D1437J 001/0269000	Sram X.O Kettenblattg., 44-33-22 , 175mm, ohne BB30 -Lager, rot Sram X.O Pédalier, 44-33-22 , 175mm, sans boîtier BB30 , rouge	449.00
	D1489E 001/0269000	X.O Kettenblattgarn., 44-33-22 , 170mm, ohne BB30 -Lager, silber X.O Pédalier, 44-33-22 , 170mm, sans boîtier BB30 , argent	449.00
	D1489F 001/0269000	X.O Kettenblattgarn., 44-33-22 , 175mm, ohne BB30 -Lager, silber X.O Pédalier, 44-33-22 , 175mm, sans boîtier BB30 , argent	449.00

DH Gruppe Sram X.O 10-fach
Groupe DH Sram X.O 10-vit.

Trigger	Art-Nr.	Bezeichnung / Désignation	Preis / Prix
	D7372M 001/0085000	Sram X.O Triggerschalthebel, 10-fach, rot , rechts Sram X.O Manette Trigger, 10-vitesses, rouge , droite	149.00

Kettenblattgarnitur DH / Pédalier DH

 	Art-Nr.	Bezeichnung / Désignation	Preis / Prix
	D1488H * 001/0259000	X.O DH Kettenblattgarn., 36-Zähne , 165mm , ohne GXP -Lager, rot X.O Pédalier DH, 36-dents , 165mm , sans boîtier GXP , rouge	399.00
	D1488I * 001/0259000	X.O DH Kettenblattgarn., 36-Zähne , 170mm , ohne GXP -Lager, rot X.O Pédalier DH, 36-dents , 170mm , sans boîtier GXP , rouge	399.00
	D1488K * 001/0259000	X.O DH Kettenblattgarn., 38-Zähne , 165mm , ohne GXP -Lager, rot X.O Pédalier DH, 38-dents , 165mm , sans boîtier GXP , rouge	399.00
	D1488L * 001/0259000	X.O DH Kettenblattgarn., 38-Zähne , 170mm , ohne GXP -Lager, rot X.O Pédalier DH, 38-dents , 170mm , sans boîtier GXP , rouge	399.00
D1488M * 001/0259000	X.O DH Kettenblattgarn., 38-Zähne , 175mm , ohne GXP -Lager, rot X.O Pédalier DH, 38-dents , 175mm , sans boîtier GXP , rouge	399.00	

* solange Vorrat / jusqu'à épuisement du stock

MTB Gruppe Sram X.O 9-fach
Groupe VTT Sram X.O 9-vit.
SRAM

	Art-Nr.	Bezeichnung / Désignation	Preis / Prix
Trigger 	D7062S* 001/0169000	Sram X.O Triggerschalthebelset, 9/3-fach, Alu-Carbon, 225g Sram X.O Trigger, paire, 9/3-vitesses, alu-carbone, 225g	289.00
	D7062L* 001/0085000	Sram X.O Triggerschalthebel, 3-fach links , Alu-Carbon Sram X.O Trigger manette, 3-vitesses gauche , alu-carbone	149.00
* solange Vorrat / jusqu'à épuisement du stock			

Drehgriffschalter / Poignées ESP

	D6986 001/0050000	Sram X.O Drehgriffschaltersset, 9-fach rechts, index links, 195g Sram X.O Set Poignées tournantes, 9-vit. droite, index gauche, 195g	99.00
	D6986R 001/0025000	Sram X.O Drehgriffschalter, 9-fach rechts , inkl. Festgriffe Sram X.O Poignée tournante, 9-vitesses droite , Gripe fixe incl.	49.00
	D6986L 001/0025000	Sram X.O Drehgriffschalter, 3-fach mikro index links , inkl. Festgriffe Sram X.O Poignée tournante, 3-vit. mikro index gauche , Gripe fixe incl.	49.00

Kassette / Cassette PG-990

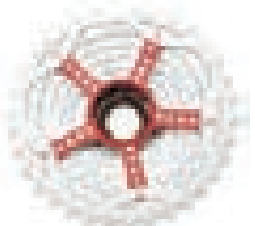
	D7281S 001/0061000	PG-990 Kassette, 9-fach, 11-32 , Redwin rot, 272g PG-990 Cassette, 9-vit., 11-32 , Redwin rouge, 272g	119.00
	D7282S 001/0061000	PG-990 Kassette, 9-fach, 11-34 , Redwin rot, 279g PG-990 Cassette, 9-vit., 11-34 , Redwin rouge, 279g	119.00

Ketten / Chaînes

	D3699S 001/0017000	Kette PC-991, 9-fach, 114 Glieder, PowerLink, 294g Chaîne PC-991, 9-vit., 114 maillons, PowerLink, 294g	37.50
---	-----------------------	--	-------

MTB Gruppe Sram X.9 9-fach
Groupe VTT Sram X.9 9-vit.
Schaltwerk / Dérailleur

	D7136S 001/0050000	Sram X.9 Schaltwerk, LongCage, silber-schwarz, Alu, 215g Sram X.9 Dérailleur arrière, LongCage, argent-noir, 215g	95.00
	D7137S 001/0050000	Sram X.9 Schaltwerk, MedCage, silber-schwarz, Alu, 204g Sram X.9 Dérailleur arrière, MediumCage, noir-argent, alu, 204g	95.00
	D7138S 001/0050000	Sram X.9 Schaltwerk, ShortCage, silber-schwarz, Alu, 195g Sram X.9 Dérailleur arrière, ShortCage, noir-argent, alu, 195g	95.00

Drehgriffschalter / Poignées tournantes

	D7009C 001/0022500	Sram X.9 Drehgriffschalter, 9-fach rechts, silber, 99g Sram X.9 Poignée tournante, 9-vitesses droite, argent, 99g	45.00
	D7009E 001/0019000	Sram X.9 Drehgriffschalter, 3-fach mikro index links, silber, 96g Sram X.9 Poignée tournante, 3-vit. mikro index gauche, argent, 96g	35.00

MTB Gruppe Sram X.9 9-fach Groupe VTT Sram X.9 9-vit.

SRAM

	Art-Nr.	Bezeichnung / Désignation	Preis / Prix
Umwerfer X.9 3x9 High Clamp / Dérailleur avant X.9 3x9 High Clamp			
	D7176S 001/0027000	Sram X.9 Umwerfer, High Clamp , Top Pull, Ø 31.8, 160g Sram X.9 Dérailleur avant, High Clamp , Top Pull, Ø 31.8, 160g	49.00
	D7177S 001/0027000	Sram X.9 Umwerfer, High Clamp , Bottom Pull, Ø 31.8, 160g Sram X.9 Dérailleur avant, High Clamp , Bottom Pull, Ø 31.8, 160g	49.00
	D7140S 001/0027000	Sram X.9 Umwerfer, High Clamp , Top Pull, Ø 34.9, 160g Sram X.9 Dérailleur avant, High Clamp , Top Pull, Ø 34.9, 160g	49.00
	D7141S 001/0027000	Sram X.9 Umwerfer, High Clamp , Bottom Pull, Ø 34.9, 160g Sram X.9 Dérailleur avant, High Clamp , Bottom Pull, Ø 34.9, 160g	49.00

Umwerfer X.9 3x9 Low Clamp / Dérailleur avant X.9 3x9 Low Clamp

	D7190S 001/0027000	Sram X.9 Umwerfer, Low Clamp , Top Pull, Ø 31.8, 160g Sram X.9 Dérailleur avant, Low Clamp , Top Pull, Ø 31.8, 160g	49.00
	D7191S 001/0027000	Sram X.9 Umwerfer, Low Clamp , Bottom Pull, Ø 31.8, 160g Sram X.9 Dérailleur avant, Low Clamp , Bottom Pull, Ø 31.8, 160g	49.00
	D7192S 001/0027000	Sram X.9 Umwerfer, Low Clamp , Top Pull, Ø 34.9, 160g Sram X.9 Dérailleur avant, Low Clamp , Top Pull, Ø 34.9, 160g	49.00
	D7193S 001/0027000	Sram X.9 Umwerfer, Low Clamp , Bottom Pull, Ø 34.9, 160g Sram X.9 Dérailleur avant, Low Clamp , Bottom Pull, Ø 34.9, 160g	49.00
	D7041Z 001/0003000	Adapter für Ø 28.6 zu X-Gen Umwerfer Adaptateur Ø 28.6 pour dérailleur avant X-Gen	6.00

MTB Gruppe Sram X.7 9-fach Groupe VTT Sram X.7 9-vit.

Schaltwerk / Dérailleur

	D7341L 001/0033500	Sram X.7 Schaltwerk, LongCage , grau, Alu Sram X.7 Dérailleur arrière, LongCage, gris, alu	65.00
	D7341M 001/0033500	Sram X.7 Schaltwerk, MedCage , grau, Alu, 225g Sram X.7 Dérailleur arrière, MediumCage, gris, alu, 225g	65.00
	D7341S 001/0033500	Sram X.7 Schaltwerk, ShortCage , grau, Alu, 215g Sram X.7 Dérailleur arrière, ShortCage, gris, alu, 215g	65.00

Trigger

	D7355T 001/0015000	Sram X.5 Triggerschalthebel, 9-fach , schwarz, rechts Sram X.5 Manette Trigger, 9-vitesses, noir, droite	29.00
	D7355U 001/0015000	Sram X.5 Triggerschalthebel, 3-fach , schwarz, links Sram X.5 Manette Trigger, 3-vitesses, noir, gauche	29.00

High Clamp 3x9

	D7041 001/0015000	X.7 Umwerfer, High Clamp , Dual Pull, Ø 31.8 + 34.9, silber X.7 Dérailleur avant, High Clamp , Dual Pull, Ø 31.8 + 34.9, argent	29.00
---	----------------------	--	-------

MTB Kettenblattgarnitur X7 9-fach / Péda lier VTT X7 9-vit.

GXP

	D7391N 001/0115000	X7, 3.3, 44-32-22, 170mm , inkl. GXP, Alu, grau X7, 3.3, 44-32-22, 170mm , avec GXP, alu, gris	199.00
	D7391O 001/0115000	X7, 3.3, 44-32-22, 175mm , inkl. GXP, Alu, grau X7, 3.3, 44-32-22, 175mm , avec GXP, alu, gris	199.00

MTB Gruppe Sram X.5 10-fach
Groupe VTT Sram X.5 10-vit.
SRAM

Schaltwerk / Dérailleur arrière	Art-Nr.	Bezeichnung / Désignation	Preis / Prix
	D7354E 001/0029000	X.5 Schaltwerk 10-fach, long Cage, Alu, schwarz X.5 Dérailleur arrière, 10-vit, longue Cage, alu, noir	55.00
	D7354F 001/0029000	X.5 Schaltwerk 10-fach, medium Cage, Alu, schwarz X.5 Dérailleur arrière, 10-vit, medium Cage, alu, noir	55.00
Trigger			
	D7355P 001/0015000	Sram X.5 Triggerschalthebel, 10-fach, schwarz , rechts Sram X.5 Manette Trigger, 10-vitesses, noir , droite	29.00
	D7355Q 001/0015000	Sram X.5 Triggerschalthebel, 2-fach, schwarz , links Sram X.5 Manette Trigger, 2-vitesses, noir , gauche	29.00
	D7355U 001/0015000	Sram X.5 Triggerschalthebel, 3-fach, schwarz , links Sram X.5 Manette Trigger, 3-vitesses, noir , gauche	29.00
Umwerfer X.5 High Clamp / Dérailleur avant X.5			
2x10 siehe GX Umwerfer / 2x10 voir Dérailleur avant GX			
Umwerfer X.5 3x10 High Clamp / Dérailleur avant X.5 3x10			
	D7512M 001/0019000	Sram X.5 Umwerfer, HighClamp, Dual Pull, Ø 31.8/34.9, silber Sram X.5 Dérailleur av., HighClamp, Dual Pull, Ø 31.8/34.9, argent	39.00
Umwerfer X.5 3x10 Low Clamp / Dérailleur avant X.5 3x10			
	D7355G 001/0019000	Sram X.5 Umwerfer, LowClamp, Dual Pull, Ø 31.8/34.9, silber Sram X.5 Dérailleur av., LowClamp, Dual Pull, Ø 31.8/34.9, argent	39.00
Kettenblattgarnitur 2x10 / Pédalier			
			
	D7392L 001/0065000	X.5 Kettenblattgarnitur, 39-26 , 170mm, ohne GXP Lager, schwarz X.5 Pédalier, 39-26 , 170mm, sans boîtier GXP, noir	119.00
	D7392N 001/0065000	X.5 Kettenblattgarnitur, 42-28 , 170mm, ohne GXP Lager, schwarz X.5 Pédalier, 42-28 , 170mm, sans boîtier GXP, noir	119.00
	D7392O 001/0065000	X.5 Kettenblattgarnitur, 42-28 , 175mm, ohne GXP Lager, schwarz X.5 Pédalier, 42-28 , 175mm, sans boîtier GXP, noir	119.00
MTB Kettenblattgarnitur X.5 3x10 / Pédalier			
			
	D7392P 001/0068000	X.5 Kettenblattgarn., 44/33/22 , 170mm, ohne GXP Lager, schwarz X.5 Pédalier, 44/33/22 , 170mm, sans boîtier GXP, noir	129.00
	D7392Q 001/0068000	X.5 Kettenblattgarn., 44/33/22 , 175mm, ohne GXP Lager, schwarz X.5 Pédalier, 44/33/22 , 175mm, sans boîtier GXP, noir	129.00
	D1489W 001/0068000	X.5 Kettenblattgarn., 44/33/22 , 170mm, ohne GXP Lager, silber X.5 Pédalier, 44/33/22 , 170mm, sans boîtier GXP, argent	129.00
	D1489X 001/0068000	X.5 Kettenblattgarn., 44/33/22 , 175mm, ohne GXP Lager, silber X.5 Pédalier, 44/33/22 , 175mm, sans boîtier GXP, argent	129.00

MTB Gruppe Sram X.5 9-fach
Groupe VTT Sram X.5 9-vit.
SRAM

Schaltwerk / Dérailleur arrière	Art-Nr.	Bezeichnung / Désignation	Preis / Prix
	D7354I 001/0029000	X.5 Schaltwerk 9-fach, long Cage, Alu, schwarz X.5 Dérailleur arrière, 9-vit, longue Cage, alu, noir	55.00
	D7354J 001/0029000	X.5 Schaltwerk 9-fach, medium Cage, Alu, schwarz X.5 Dérailleur arrière, 9-vit, medium Cage, alu, noir	55.00
	D7354K 001/0029000	X.5 Schaltwerk 9-fach, long Cage, Alu, silber X.5 Dérailleur arrière, 9-vit, longue Cage, alu, argent	55.00

Trigger

	D7355T 001/0015000	Sram X.5 Triggerschalthebel, 9-fach, schwarz , rechts Sram X.5 Manette Trigger, 9-vitesses, noir , droite	29.00
	D7355U 001/0015000	Sram X.5 Triggerschalthebel, 3-fach, schwarz , links Sram X.5 Manette Trigger, 3-vitesses, noir , gauche	29.00

Umwerfer X.5 3x9 / Dérailleur avant X.5 3x9
High Clamp

	D7355I 001/0015000	Sram X.5 Umwerfer, HighClamp, Dual Pull, Ø 31.8/34.9, schwarz Sram X.5 Dérailleur av., HighClamp, Dual Pull, Ø 31.8/34.9, noir	29.00
---	-----------------------	---	-------

Low Clamp

	D7355K 001/0015000	Sram X.5 Umwerfer, LowClamp, Dual Pull, Ø 31.8/34.9, schwarz Sram X.5 Dérailleur av., LowClamp, Dual Pull, Ø 31.8/34.9, noir	29.00
---	-----------------------	---	-------

MTB Kettenblattgarnitur X.5 3x9 / Pédalier
GXP

	D7397V 001/0067500	X.5 Kettenblattgarn., 44/32/22, 170mm, ohne GXP Lager, schwarz X.5 Pédalier, 44/32/22, 170mm, sans boîtier GXP, noir	135.00
	D7397W 001/0067500	X.5 Kettenblattgarn., 44/32/22, 175mm, ohne GXP Lager, schwarz X.5 Pédalier, 44/32/22, 175mm, sans boîtier GXP, noir	135.00
	D7397Y 001/0067500	X.5 Kettenblattgarn., 44/32/22, 170mm, inkl. GXP Lager, silber X.5 Pédalier, 44/32/22, 170mm, avec boîtier GXP, argent	135.00

Sram MTB hydraulische Scheibenbremsen
Sram MTB frein à disque hydraulique

SRAM

	Art-Nr.	Bezeichnung / Désignation	Preis / Prix
LEVEL ULT			
	D7536G 001/0199000	Ultimate Gold , Vorderradbremse, Carbonhebel , links, 318g Ultimate Or , Frein à disque avant, levier carbone , gauche	379.00
	D7536H 001/0199000	Ultimate Gold , Hinterradbremse, Carbonhebel , rechts, 318g Ultimate Or , Frein à disque arrière, levier carbone , droite ohne Rotor und Adapter / sans disque et support d'étrier	379.00
	D7525X 001/0185000	Ultimate Black , Vorderradbremse, Carbonhebel , links, 318g Ultimate Noir , Frein à disque avant, levier carbone , gauche	329.00
	D7525Y 001/0185000	Ultimate Black , Hinterradbremse, Carbonhebel , rechts, 318g Ultimate Noir , Frein à disque arrière, levier carbone , droite ohne Rotor und Adapter / sans disque et support d'étrier	329.00
LEVEL TLT			
	D7525Z 001/0116000	Vorderradbremse, Aluhebel , dunkel grau, links, 356g Frein à disque avant, levier alu , gris foncé, gauche	199.00
	D7526A 001/0116000	Hinterradbremse, Aluhebel , dunkel grau, rechts, 356g Frein à disque arrière, levier alu , gris foncé, droite ohne Rotor und Adapter / sans disque et support d'étrier	199.00
LEVEL TL			
	D7526B 001/0055000	Vorderradbremse, Aluhebel , schwarz, links, 370g Frein à disque avant, levier alu , noir, gauche	99.00
	D7526C 001/0055000	Hinterradbremse, Aluhebel , schwarz, rechts, 370g Frein à disque arrière, levier alu , noir, droite ohne Rotor und Adapter / sans disque et support d'étrier	99.00
LEVEL T			
	D7526D 001/0043000	Vorderradbremse, Aluhebel , schwarz, links, 410g Frein à disque avant, levier alu , noir, gauche	84.00
	D7526E 001/0043000	Hinterradbremse, Aluhebel , schwarz, rechts, 410g Frein à disque arrière, levier alu , noir, droite ohne Rotor und Adapter / sans disque et support d'étrier	84.00

Sram MTB hydraulische Scheibenbremsen
Sram MTB frein à disque hydraulique

SRAM

	Art-Nr.	Bezeichnung / Désignation	Preis / Prix
	D7526F 001/0030000	Vorderradbremse, Aluhebel , schwarz, links, 430g Frein à disque avant, levier alu , noir, gauche	59.00
	D7526G 001/0030000	Hinterradbremse, Aluhebel , schwarz, rechts, 430g Frein à disque arrière, levier alu , noir, droite	59.00
ohne Rotor und Adapter / sans disque et support d'étrier			

GUIDE
ULTIMATE

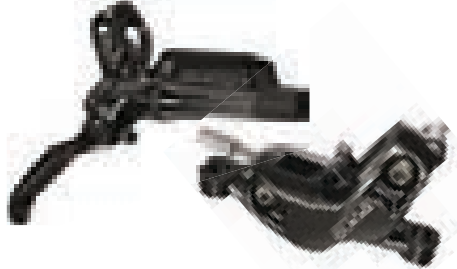
	D7505C 001/00179000	Vorderradbremse, Carbonhebel, schwarz, links, 360g Frein à disque avant, levier carbone, noir, gauche	319.00
	D7505D 001/00179000	Hinterradbremse, Carbonhebel, schwarz, rechts, 360g Frein à disque arrière, levier carbone, noir, droite	319.00

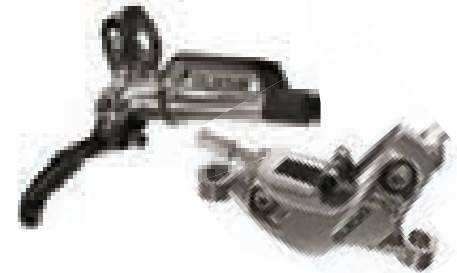
	D7505E 001/00179000	Vorderradbremse, Carbonhebel, grau, links, 360g Frein à disque avant, levier carbone, gris, gauche	319.00
	D7505F 001/00179000	Hinterradbremse, Carbonhebel, grau, rechts, 360g Frein à disque arrière, levier carbone, gris, droite	319.00
ohne Rotor und Adapter / sans disque et support d'étrier			

GUIDE
RSC

	D7525N 001/0125000	Vorderradbremse, Aluhebel, schwarz, links, 375g Frein à disque avant, levier alu, noir, gauche	225.00
	D7525O 001/0125000	Hinterradbremse, Aluhebel, schwarz, rechts, 375g Frein à disque arrière, levier alu, noir, droite	225.00

	D7525P 001/0125000	Vorderradbremse, Aluhebel, silber, links, 375g Frein à disque avant, levier alu, argent, gauche	225.00
	D7525Q 001/0125000	Hinterradbremse, Aluhebel, silber, rechts, 375g Frein à disque arrière, levier alu, argent, droite	225.00
ohne Rotor und Adapter / sans disque et support d'étrier			

Sram MTB hydraulische Scheibenbremsen

Sram MTB frein à disque hydraulique

	Art-Nr.	Bezeichnung / Désignation	Preis / Prix
	D7525R 001/0095000	Vorderradbremse, Aluhebel, schwarz, links, 380g Frein à disque avant, levier alu, noir, gauche	169.00
	D7525S 001/0095000	Hinterradbremse, Aluhebel, schwarz, rechts, 380g Frein à disque arrière, levier alu, noir, droite	169.00
ohne Rotor und Adapter / sans disque et support d'étrier			
	D7525T 001/0079000	Vorderradbremse, Aluhebel, schwarz, links, 390g Frein à disque avant, levier alu, noir, gauche	145.00
	D7525U 001/0079000	Hinterradbremse, Aluhebel, schwarz, rechts, 390g Frein à disque arrière, levier alu, noir, droite	145.00
ohne Rotor und Adapter / sans disque et support d'étrier			
	D7525V 001/0079000	Vorderradbremse eBike, Aluhebel, schwarz, links Frein à disque avant eBike, levier alu, noir, gauche	145.00
	D7525W 001/0079000	Hinterradbremse eBike, Aluhebel, schwarz, rechts, 380g Frein à disque arrière eBike, levier alu, noir, droite	145.00
ohne Rotor und Adapter / sans disque et support d'étrier			
Bremsscheiben / Disques			
Centerline			
	D7396H 001/0024000	Rotor Centerline, 140mm, 6 bolt incl.	49.00
	D7396I 001/0024000	Rotor Centerline, 160mm, 6 bolt incl.	49.00
	D7396J 001/0027000	Rotor Centerline, 170mm, 6 bolt incl.	55.00
	D7396K 001/0027000	Rotor Centerline, 180mm, 6 bolt incl.	55.00
	D7396L 001/0029000	Rotor Centerline, 200mm, 6 bolt incl.	59.00
	D7522H 001/0029000	Rotor Centerline, 203mm, 6 bolt incl.	59.00
Bremsscheiben / Disques			
Centerline X			
	D7505G 001/0039000	Rotor Centerline X, 140mm, 6 bolt incl.	79.00
	D7505H 001/0039000	Rotor Centerline X, 160mm, 6 bolt incl.	79.00
	D7505I 001/0042500	Rotor Centerline X, 180mm, 6 bolt incl.	85.00
	D7505J 001/0039000	Rotor Centerline X, 140mm, Center Lock	79.00
	D7505K 001/0039000	Rotor Centerline X, 160mm, Center Lock	79.00
	D7505L 001/0042500	Rotor Centerline X, 180mm, Center Lock	85.00

Adapter / Bremssattel-Schraubenkit Kit fixation adaptateur et étrier de frein

SRAM

	Art-Nr.	Bezeichnung / Désignation	Preis / Prix
IS 2000			
	1 D1737J 001/0011000	IS Adapter 0mm, 160mm vorne / 140mm hinten Adaptateur IS 0mm, 160mm avant / 140mm arrière	22.00
	2 D1737K 001/0011000	IS Adapter 20mm, 180mm vorne / 160mm hinten Adaptateur IS 20mm, 180mm avant / 160mm arrière	22.00
	3 D1737L 001/0011000	IS Adapter 30mm, 170mm hinten Adaptateur IS 30mm, 170mm arrière	22.00
	4 D1737M 001/0011000	IS Adapter 40mm, 200mm vorne / 180mm hinten Adaptateur IS 40mm, 200mm avant / 180mm arrière	22.00
	5 D1737N 001/0011000	IS Adapter 60mm, 200mm hinten Adaptateur IS 60mm, 200mm arrière	22.00
PostMount			
	6 D7505Q 001/0012000	PM Adapter 20 P, 180mm vorne, 160mm hinten, inkl. Schrauben Adaptateur PM 20 P, 180mm avant , 160mm arrière , jeu de vis incl.	24.00
	6 D1736Z 001/0012000	PM Adapter 30 P, 170mm hinten, inkl. Schrauben Adaptateur PM 30 P, 170mm arrière , jeu de vis incl.	24.00
	7 D1737C 001/0012000	PM Adapter 40 P, 200mm vorne, 180mm hinten, inkl. Schrauben Adaptateur PM 40 P, 200mm avant , 180mm arrière , jeu de vis incl.	24.00
PostMount Spacer Set			
	8 D1737D 001/0012000	PM Spacer Set 10S, 170mm vorne, inkl. Schrauben PM Spacer Set 10S, 170mm avant , jeu de vis incl.	24.00
	9 D1737G 001/0012000	PM Spacer Set 20S, 180mm vorne, 160mm hinten, inkl. Schrauben PM Spacer Set 20S, 180mm avant , 160mm arrière , jeu de vis incl.	24.00

Bremsleitungen Gaine de frein

GUIDE ULTIMATE
RSC
RS
R

	D7396S 001/0022000	Bremsleitungsset hydraulische Scheibenbremse Guide, schwarz Gaine de frein à disque hydraulique, Guide, noir	39.00
	D7396T 001/0022000	Bremsleitungsset hydraulische Scheibenbremse Guide, weiss Gaine de frein à disque hydraulique, Guide, blanc	39.00
	D7505O 001/0022000	Bremsleitungsset hydraulische Scheibenbremse Guide Ultimate, schwarz Gaine de frein à disque hydraulique, Guide Ultimate, noir	39.00
	D7505P 001/0022000	Bremsleitungsset hydraulische Scheibenbremse Guide Ultimate, weiss Gaine de frein à disque hydraulique, Guide Ultimate, blanc	39.00
	D7525M 001/0023000	Bremsleitungsset hydr. Scheibenbremse Level Ultimate / TLM, schwarz Gaine de frein à disque hydraulique, Level Ultimate / TLM, noir	42.00

Bremsbeläge, Entlüftungskits, Tools für Sram Scheibenbremsen Plaquettes, kit de purge, Tools pour freins à disque Sram

GUIDE ULTIMATE RSC RS R	Art-Nr.	Bezeichnung / Désignation	Preis / Prix
	D7397Q 001/0015000	Guide ULTIMATE / RSC / RS / R, organic, Aluträger, pair	29.00
	D7397R 001/0012900	Guide ULTIMATE /RSC / RS / R, organic, steel, pair	25.00
	D7397S 001/0012900	Guide ULTIMATE / RSC / RS / R, sinter, steel, pair	25.00

LEVEL ULTIMATE TLM	Art-Nr.	Bezeichnung / Désignation	Preis / Prix
	D7521A 001/0012900	Level ULTIMATE / TLM, organic, steel, pair	25.00
	D7521B 001/0015000	Level ULTIMATE / TLM, organic, alu, pair	29.00
	D7526L 001/0012900	Level ULTIMATE / TLM, sinter, steel, pair	25.00





LEVEL ^{TLM} DB XX X0	Art-Nr.	Bezeichnung / Désignation	Preis / Prix
	D1732B 001/0015000	DB5 / DB3 / DB1 / XX / X0, organic, Aluträger, pair	29.00
	D1732C 001/0012900	DB5 / DB3 / DB1 / XX / X0, organic, steel, pair	25.00
	D1732A 001/0012900	DB5 / DB3 / DB1 / XX / X0, sinter, steel, pair	25.00

SRAM Werkstattpackungen SRAM Plaquettes en vrac

Guide Ultimate / RSC / RS / R, X0-X9-X7-Trail			
	D7534N 001/0109000	sintered, 20 pcs	219.00
	D7534O 001/0109000	organic, steel, 20 pcs	219.00
	D7534P 001/0145000	organic, alu, 20 pcs	289.00
	D7536J 001/0025000	Pad Spreader, Guide RSC / RS / R, XO Trail, 20 pcs	45.00
	D7536K 001/0009900	Pad Spreader, Guide Ultimate / RSC / RS / R (S4 Caliper), 10 pcs	19.00
Level Ultimate / TLM, SRAM Road			
	D7534Q 001/0129000	organic, steel, 20 pcs	235.00
	D7534R 001/0145000	organic, alu, 20 pcs	289.00
	D7536L 001/0003900	Pad Spreader, Level Ultimate / TLM, 2 pcs	8.00
	D7536M 001/0025000	Pad Spreader, SRAM Road, 20 pcs	45.00

Entlüftungskits, Tools für Sram Scheibenbremsen Kit de purge, Tools pour freins à disque Sram

SRAM

	Art-Nr.	Bezeichnung / Désignation	Preis / Prix
Entlüftungskt / Kit de purge Sram			
	D7526O 001/0040000	Entlüftungskit Sram Pro , inkl. 120ml DOT 5.1 und Kleinteilen Kit de purge Sram Pro , avec 120ml DOT 5.1 et accessoires	79.00
	D7505M 001/0035000	Entlüftungskit Sram, inkl. 120ml DOT 5.1 und Kleinteilen Kit de purge Sram, avec 120ml DOT 5.1 et accessoires	59.00
	D7526P 001/0034000	Entlüftungskit Sram Pro , ohne DOT 5.1, mit Kleinteilen Kit de purge Sram Pro , sans DOT 5.1 avec accessoires	59.00
	D7505N 001/0026000	Entlüftungskit Sram, ohne DOT 5.1, mit Kleinteilen Kit de purge Sram, sans DOT 5.1 avec accessoires	49.00
	D7505S 001/0007500	Bremsflüssigkeit DOT 5.1 120ml. Liquide de frein DOT 5.1 120ml.	15.00
	D7505R 001/0012000	Sram Tool Bleeding Edge - S4 Caliper compatible	25.00
Tools			
	D7526M 001/0003200	Lever removal / Lever service Tool (Sram Lever Pivot Tool) Sram Level Ultimate / TLM	6.50
	D7526N 001/0003200	Sram Monoblock Caliper 21mm removal Tool Sram Level Ultimate / TLM	6.50

ROADAM 60



Laufräder Sram MTB Carbon Roues Sram VTT Carbon

SRAM

RISE XX

XC / Trail



Art-Nr.	Bezeichnung / Désignation	Preis / Prix
D2501I 001/0855000	Rise XX Carbon Front, 29", 24 Bolt, Disc 6-Bolt 9x100 / 15x100 compatible, Tubular , 583g	1399.00
D2501F 001/0885000	Rise XX Carbon Front, 29", 24 Bolt, Disc 6-Bolt Predictiv Steering , Tubular , 623g	1469.00
D2501H 001/0999000	Rise XX Carbon Rear, 29", 24 Bolt, Disc 6-Bolt 10x135 / 12 x142 compatible, Tubular , 702g	1659.00
D2501G 001/0999000	Rise XX Carbon Rear, 29", 24 Bolt, Disc 6-Bolt 10x135 / 12 x142 / XD-Body , Tubular , 702g	1659.00

Speichenschlüssel, Ventilverlängerung, Schnellspanner und Felgenband im Lieferumfang enthalten.
Clé à rayons, Rallonge à valve, Fond de jantes et blocages rapides sont inclus.

RISE 60

XC / Trail



D2306H* 001/0399000	Rise 60, Sram Carbon Front, 26" , 24 Bolt, Disc 6-Bolt, 9x100mm QR / 15x100mm compatible	599.00
D2306I* 001/0499000	Rise 60, Sram Carbon Rear, 26" , 24 Bolt, Disc 6-Bolt, 9x135mm QR / 12x142mm compatible	699.00

* solange Vorrat / jusqu'à épuisement du stock

D2502B 001/0622000	Rise 60 Carbon Front, 27", 24 Bolt, Disc 6-Bolt 9x100mm QR / 15x100 compatible, Tubeless compatibel	1039.00
D2504I 001/0649000	Rise 60 Carbon Front, 27", 24 Bolt, Disc 6-Bolt Predictiv Steering , Tubeless compatibel	1079.00
D2502C 001/0678000	Rise 60 Carbon Rear, 27", 24 Bolt, Disc 6-Bolt 10-12x135 / 12 x142 compatible, Tubeless compatibel	1139.00
D2502D 001/0678000	Rise 60 Carbon Rear, 27", 24 Bolt, Disc 6-Bolt 10-12x135 / 12 x142 / XD-Body , Tubeless compatibel	1139.00
D2502E 001/0622000	Rise 60 Carbon Front, 29", 24 Bolt, Disc 6-Bolt 9x100 / 15x100 compatible, Tubeless compatibel	1039.00
D2502H 001/0649000	Rise 60 Carbon Front, 29", 24 Bolt, Disc 6-Bolt Predictiv Steering , Tubeless compatibel	1079.00
D2502F 001/0678000	Rise 60 Carbon Rear, 29", 24 Bolt, Disc 6-Bolt 10-12x135 / 12 x142 compatible, Tubeless compatibel	1139.00
D2502G 001/0678000	Rise 60 Carbon Rear, 29", 24 Bolt, Disc 6-Bolt 10-12x135 / 12 x142 / XD-Body , Tubeless compatibel	1139.00

Gewicht Laufradsatz / Poids paire 27": 1385g, 29": 1430g

Tubeless-Kit, Speichenschlüssel, Ventilverlängerung, Schnellspanner und Felgenband im Lieferumfang enthalten.

Tubeless-Kit, Clé à rayons, Rallonge à valve, Fond de jantes et blocages rapides sont inclus.

Laufräder Sram MTB Carbon Roues Sram VTT Carbon

SRAM

ROAM 60 NEW

Trail / EN



Art-Nr.	Bezeichnung / Désignation	Preis / Prix
	Felgenbreite: 30mm Largeur de jante: 30mm	
D2504J 001/0599000	Roam 60 Carbon Front, 27.5", 24 Bolt, Disc 6-Bolt 9x100 / 15x100 / 20x110 compatible, tubeless ready , 750g	999.00
D2504L 001/0669000	Roam 60 Carbon Rear, 27.5", 24 Bolt, Disc 6-Bolt QR / 12 x142 compatible, tubeless ready , 875g	1149.00
D2504M 001/0669000	Roam 60 Carbon Rear, 27.5", 24 Bolt, Disc 6-Bolt QR / 12 x142 XD-Body compatible, tubeless ready , 875g	1149.00

BOOST

D2504K 001/0599000	Roam 60 Carbon Front, 27.5", 24 Bolt, Disc 6-Bolt 15x110 compatible, tubeless ready , 750g	999.00
D2504N 001/0669000	Roam 60 Carbon Rear, 27.5", 24 Bolt, Disc 6-Bolt 12 x148 compatible, tubeless ready , 875g	1149.00
D2504O 001/0669000	Roam 60 Carbon Rear, 27.5", 24 Bolt, Disc 6-Bolt 12 x148 XD-Body compatible, tubeless ready , 875g	1149.00

Individuelle Aufkleber, Steckachs Endkappen und Schnellspanner im Lieferumfang enthalten.
Kit d'autocollants personnalisables, Through Axle Caps et blocages rapides sont inclus.

ROAM 50 NEW

XC / Trail



	Felgenbreite: 25mm Largeur de jante: 25mm	
D2504P 001/0429000	Roam 50 Carbon Front, 29", 24 Bolt, Disc 6-Bolt QR / 15x100 compatible, tubeless ready , 765g	699.00
D2504R 001/0499000	Roam 50 Carbon Front, 29", 24 Bolt, Disc 6-Bolt Predictive Steering, tubeless ready , 765g	839.00
D2504S 001/0499000	Roam 50 Carbon Rear, 29", 24 Bolt, Disc 6-Bolt QR / 12 x142 compatible, tubeless ready , 890g	839.00
D2504T 001/0499000	Roam 50 Carbon Rear, 29", 24 Bolt, Disc 6-Bolt QR / 12 x142 XD-Body compatible, tubeless ready , 890g	839.00
	BOOST	
D2504Q 001/0429000	Roam 50 Carbon Front, 29", 24 Bolt, Disc 6-Bolt 15x110 compatible, tubeless ready , 765g	699.00
D2504U 001/0499000	Roam 50 Carbon Rear, 29", 24 Bolt, Disc 6-Bolt 12 x148 compatible, tubeless ready , 890g	839.00
D2504V 001/0499000	Roam 50 Carbon Rear, 29", 24 Bolt, Disc 6-Bolt 12 x148 XD-Body compatible, tubeless ready , 890g	839.00

Individuelle Aufkleber, Steckachs Endkappen und Schnellspanner im Lieferumfang enthalten.
Kit d'autocollants personnalisables, Through Axle Caps et blocages rapides sont inclus.

Laufräder Sram MTB Carbon / Alu Roues Sram VTT Carbon / Alu

SRAM

Roam 60

XC / Trail / AM



Art-Nr.	Bezeichnung / Désignation	Preis / Prix
D2500A* 001/0499000	Roam 60 Carbon Front, 26" , 24 Bolt, Disc 6-Bolt 9x100mm / 15x100mm / 20x110mm compatible, Tubeless comp., 715g	1059.00
D2500B* 001/0599000	Roam 60 Carbon Rear, 26" , 24 Bolt, Disc 6-Bolt 10x135mm / 12x142mm compatible, Tubeless comp., 9/10-speed, 800g	1339.00
D2500C* 001/0599000	Roam 60 Carbon Rear, 26" , 24 Bolt, Disc 6-Bolt 10x135mm / 12x142mm compatible, Tubeless comp., XD-Body , 800g	1339.00
D2500D* 001/0499000	Roam 60 Carbon Front, 27.5" , 24 Bolt, Disc 6-Bolt 9x100mm / 15x100mm / 20x110mm compatible, Tubeless comp., 740g	1059.00
D2500E* 001/0599000	Roam 60 Carbon Rear, 27.5" , 24 Bolt, Disc 6-Bolt 10x135mm / 12x142mm compatible, Tubeless komp., 9/10-fach, 830g	1339.00
D2500F* 001/0599000	Roam 60 Carbon Rear, 27.5" , 24 Bolt, Disc 6-Bolt 10x135mm / 12x142mm compatible, Tubeless comp., XD-Body , 830g	1339.00
D2500G* 001/0499000	Roam 60 Carbon Front, 29" , 24 Bolt, Disc 6-Bolt 9x100mm / 15x100mm / 20x110mm compatible, Tubeless komp., 785g	1059.00
D2500H* 001/0599000	Roam 60 Carbon Rear, 29" , 24 Bolt, Disc 6-Bolt 10x135mm / 12x142mm compatible, Tubeless komp., 9/10-fach, 865g	1339.00
D2500I* 001/0599000	Roam 60 Carbon Rear, 29" , 24 Bolt, Disc 6-Bolt 10x135mm / 12x142mm compatible, Tubeless komp., XD-Body , 865g	1339.00

Tubeless-Kit, Speichenschlüssel, Ventilverlängerung, Schnellspanner und Felgenband im Lieferumfang enthalten.
Tubeless-Kit, Clé à rayons, Rallonge à valve, Fond de jantes et blocages rapides sont inclus.

Roam 50

XC / Trail



D2500J* 001/0249000	Roam 50 Alu Front, 26" , 24 Bolt, Disc 6-Bolt 9x100mm / 15x100mm compatible, Tubeless comp., 680g	529.00
D2500K* 001/0299000	Roam 50 Alu Rear, 26" , 24 Bolt, Disc 6-Bolt 10x135mm / 12x142mm compatible, Tubeless comp., 9/10-speed, 795g	639.00
D2500L* 001/0299000	Roam 50 Alu Rear, 26" , 24 Bolt, Disc 6-Bolt 10x135mm / 12x142mm compatible, Tubeless comp., XD-Body , 795g	639.00
D2500M* 001/0249000	Roam 50 Alu Front, 27.5" , 24 Bolt, Disc 6-Bolt 9x100mm / 15x100mm compatible, Tubeless comp., 705g	529.00
D2500Y* 001/0279000	Roam 50 Alu Front, 27.5" , 24 Bolt, Disc 6-Bolt Predictiv Steering , Tubeless comp., 760g	579.00
D2500N* 001/0299000	Roam 50 Alu Rear, 27.5" , 24 Bolt, Disc 6-Bolt 10x135mm / 12x142mm compatible, Tubeless comp., 9/10-speed, 825g	639.00
D2500O* 001/0299000	Roam 50 Alu Rear, 27.5" , 24 Bolt, Disc 6-Bolt 10x135mm / 12x142mm compatible, Tubeless comp., XD-Body , 825g	639.00
D2500P* 001/0249000	Roam 50 Alu Front, 29" , 24 Bolt, Disc 6-Bolt 9x100mm / 15x100mm compatible, Tubeless comp., 750g	529.00
D2501E* 001/0279000	Roam 50 Alu Front, 29" , 24 Bolt, Disc 6-Bolt Predictiv Steering , Tubeless comp., 760g	579.00
D2500Q* 001/0299000	Roam 50 Alu Rear, 29" , 24 Bolt, Disc 6-Bolt 10x135mm / 12x142mm compatible, Tubeless comp., 9/10-speed, 860g	639.00
D2500R* 001/0299000	Roam 50 Alu Rear, 29" , 24 Bolt, Disc 6-Bolt 10x135mm / 12x142mm compatible, Tubeless comp., XD-Body , 860g	639.00

Tubeless-Kit, Speichenschlüssel, Ventilverlängerung, Schnellspanner und Felgenband im Lieferumfang enthalten.
Tubeless-Kit, Clé à rayons, Rallonge à valve, Fond de jantes et blocages rapides sont inclus.

* solange Vorrat / jusqu'à épuisement du stock

Laufräder Sram MTB Alu Roues Sram VTT Alu

SRAM

ROAM 40

XC / Trail

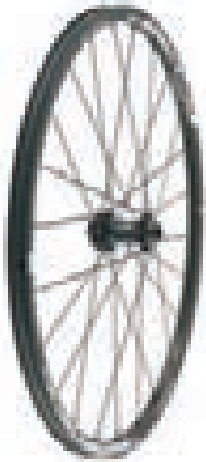

Art-Nr.	Bezeichnung / Désignation	Preis / Prix
D2502A* 001/0210000	Roam 40 Alu Front, 26" , 24 bolt, Disc 6-bolt 9x100 / 15x100 compatible, Tubeless comp., 720g	349.00
D2501J* 001/0239000	Roam 40 Alu Rear, 26" , 24 Bolt, Disc 6-Bolt 10x135 / 12x142 compatible, Tubeless comp., 9/10-speed, 840g	399.00
D2501K* 001/0239000	Roam 40 Alu Laufrad hinten, 26" , 24 Bolt, Disc 6-Bolt 10x135 / 12x142 compatible, Tubeless comp., mit XD-Body , 840g	399.00
D2501L* 001/0210000	Roam 40 Alu Front, 27.5" , 24 Bolt, Disc 6-Bolt 9x100 / 15x100 compatible, Tubeless comp., 745g	349.00
D2501M* 001/0239000	Roam 40 Alu Rear, 27.5" , 24 Bolt, Disc 6-Bolt 10x135 / 12x142 compatible, Tubeless comp., 9/10-speed, 870g	399.00
D2501O* 001/0210000	Roam 40 Alu Front, 29" , 24 Bolt, Disc 6-Bolt 9x100 / 15x100 compatible, Tubeless comp., 785g	349.00
D2501P* 001/0239000	Roam 40 Alu Rear, 29" , 24 Bolt, Disc 6-Bolt 10x135 / 12x142 compatible, Tubeless comp., 9/10-speed, 910g	399.00
BOOST		
D2504B* 001/0210000	Roam 40 Alu Front, 27.5" , 24 Bolt, Disc 6-Bolt 15x110 Boost, Tubeless comp., 785g	349.00
D2504C* 001/0239000	Roam 40 Alu Rear, 27.5" , 24 Bolt, Disc 6-Bolt 12x14 Boost, Tubeless comp., 9/10-speed, 910g	399.00
D2504D* 001/0239000	Roam 40 Alu Rear, 27.5" , 24 Bolt, Disc 6-Bolt 12x148 Boost, Tubeless comp., mit XD-Body , 910g	399.00
D2504F* 001/0210000	Roam 40 Alu Front, 29" , 24 Bolt, Disc 6-Bolt 15x110 Boost, Tubeless comp., 785g	349.00
D2504G* 001/0239000	Roam 40 Alu Rear, 29" , 24 Bolt, Disc 6-Bolt 12x148 Boost, Tubeless comp., 9/10-speed, 910g	399.00
D2504H* 001/0239000	Roam 40 Alu Rear, 29" , 24 Bolt, Disc 6-Bolt 12x148 Boost, Tubeless comp., mit XD-Body 910g	399.00

Tubeless-Kit, Speichenschlüssel, Ventilverlängerung, Schnellspanner und Felgenband im Lieferumfang enthalten.
Tubeless-Kit, Clé à rayons, Rallonge à valve, Fond de jantes et blocages rapides sont inclus.

ROAM 30

XC / Trail



D2501T* 001/0189000	Roam 30 Alu Rear, 26" , 24 Bolt, Disc 6-Bolt 10x135mm / 12x142mm compatible, Tubeless comp., XD-Body , 925g	319.00
D2501U* 001/0155000	Roam 30 Alu Front, 27.5" , 24 Bolt, Disc 6-Bolt 9x100mm / 15x100mm compatible, Tubeless comp., 830g	259.00
D2501V* 001/0189000	Roam 30 Alu Rear, 27.5" , 24 Bolt, Disc 6-Bolt 10x135mm / 12x142mm compatible, Tubeless comp., 9/10-speed, 955g	319.00
D2501W* 001/0189000	Roam 30 Alu Rear, 27.5" , 24 Bolt, Disc 6-Bolt 10x135mm / 12x142mm compatible, Tubeless comp., XD-Body , 955g	319.00
D2501X* 001/0155000	Roam 30 Alu Front, 29" , 24 Bolt, Disc 6-Bolt 9x100mm / 15x100mm compatible, Tubeless comp., 875g	259.00
D2501Y* 001/0189000	Roam 30 Alu Rear, 29" , 24 Bolt, Disc 6-Bolt 10x135mm / 12x142mm compatible, Tubeless comp., 9/10-speed, 975g	319.00
D2501Z* 001/0189000	Roam 30 Alu Rear, 29" , 24 Bolt, Disc 6-Bolt 10x135mm / 12x142mm compatible, Tubeless comp., XD-Body , 975g	319.00

Tubeless-Kit, Speichenschlüssel, Ventilverlängerung, Schnellspanner und Felgenband im Lieferumfang enthalten.
Tubeless-Kit, Clé à rayons, Rallonge à valve, Fond de jantes et blocages rapides sont inclus.

* solange Vorrat / jusqu'à épuisement du stock

Laufräder Sram MTB Alu Roues Sram VTT Alu

SRAM

RAIL 50

All Mountain



Art-Nr.	Bezeichnung / Désignation	Preis / Prix
D2500S* 001/0305000	Rail 50 Alu Front, 26" , 24 Bolt, Disc 6-Bolt 9x100 / 15x100 compatible, Tubeless komp., 800g	529.00
D2500T* 001/0369000	Rail 50 Alu Rear, 26" , 24 Bolt, Disc 6-Bolt 10x135 / 12x142 compatible, Tubeless komp., 9/10-fach, 890g	639.00
D2500U* 001/0369000	Rail 50 AluRear, 26" , 24 Bolt, Disc 6-Bolt 10x135 / 12x142 compatible, Tubeless komp., XD-Body , 890g	639.00
D2500V* 001/0305000	Rail 50 Alu Front, 27.5" , 24 Bolt, Disc 6-Bolt 9x100 / 15x100 compatible, Tubeless komp., 830g	529.00
D2500W* 001/0369000	Rail 50 AluRear, 27.5" , 24 Bolt, Disc 6-Bolt 10x135 / 12x142 compatible, Tubeless komp., 9/10-fach, 920g	639.00
D2501A* 001/0305000	Rail 50 Alu Front, 29" , 24 Bolt, Disc 6-Bolt 9x100 / 15x100 compatible, Tubeless komp., 870g	529.00
D2501B* 001/0369000	Rail 50 Alu Rear, 29" , 24 Bolt, Disc 6-Bolt 10x135 / 12x142 compatible, Tubeless komp., 9/10-fach, 960g	639.00
D2501C* 001/0369000	Rail 50 Alu Rear, 29" , 24 Bolt, Disc 6-Bolt 10x135 / 12x142 compatible, Tubeless komp., XD-Body , 960g	639.00

Tubeless-Kit, Speichenschlüssel, Ventilverlängerung, Schnellspanner und Felgenband im Lieferumfang enthalten.
Tubeless-Kit, Clé à rayons, Rallonge à valve, Fond de jantes et blocages rapides sont inclus.

RAIL 40

All Mountain



D2503P* 001/0210000	Rail 40 Alu Front, 27.5" , 24 Bolt, Disc 6-Bolt 15x100 / 20x110 compatible, Tubeless komp., 830g	359.00
D2503R* 001/0239000	Rail 40 AluRear, 27.5" , 24 Bolt, Disc 6-Bolt 12x142, Tubeless compatible, 9/10-fach, 920g	419.00
D2503S* 001/0239000	Rail 40 Alu Rear, 27.5" , 24 Bolt, Disc 6-Bolt 12x142, Tubeless compatible, XD-Body , 920g	419.00
D2503V* 001/0210000	Rail 40 Alu Front, 29" , 24 Bolt, Disc 6-Bolt 9x100 / 15x100 compatible, Tubeless komp., 870g	359.00
D2503X* 001/0239000	Rail 40 Alu Rear, 29" , 24 Bolt, Disc 6-Bolt 10x135 / 12x142 compatible, Tubeless komp., 9/10-fach, 960g	419.00
D2503Y* 001/0239000	Rail 40 Alu Rear, 29" , 24 Bolt, Disc 6-Bolt 10x135 / 12x142 compatible, Tubeless komp., XD-Body , 960g	419.00
BOOST		
D2503Q* 001/0210000	Rail 40 Alu Front, 27.5" , 24 Bolt, Disc 6-Bolt 15x110 Boost, Tubeless compatible, 830g	359.00
D2503T* 001/0239000	Rail 40 AluRear, 27.5" , 24 Bolt, Disc 6-Bolt 12x148 Boost, Tubeless compatible, 9/10-fach, 920g	419.00
D2503U* 001/0239000	Rail 40 Alu Rear, 27.5" , 24 Bolt, Disc 6-Bolt 12x148 compatible, Tubeless compatible, XD-Body , 920g	419.00
D2503W* 001/0210000	Rail 40 Alu Front, 29" , 24 Bolt, Disc 6-Bolt 15x110 Boost, Tubeless compatible, 830g	359.00
D2503Z* 001/0239000	Rail 40 AluRear, 29" , 24 Bolt, Disc 6-Bolt 12x148 Boost, Tubeless compatible, 9/10-fach, 920g	419.00
D2504A* 001/0239000	Rail 40 Alu Rear, 29" , 24 Bolt, Disc 6-Bolt 12x148 compatible, Tubeless compatible, XD-Body , 920g	419.00

Tubeless-Kit, Speichenschlüssel, Ventilverlängerung, Schnellspanner und Felgenband im Lieferumfang enthalten.
Tubeless-Kit, Clé à rayons, Rallonge à valve, Fond de jantes et blocages rapides sont inclus.

* solange Vorrat / jusqu'à épuisement du stock

Ersatzteile / Zubehör zu SRAM Laufräder Pièces détachées / Accessoires pour les roues SRAM

	Art-Nr.	Bezeichnung / Désignation	Preis / Prix
Antreiber / Body Rise XX, Roam 30/40 / X.O Hub			
	D7374D 001/0039000	9/10-fach Body-Kit Rise XX, Roam 30, 40, XO-Naben 9/10-vit Kit Body Rise XX, Roam 30, 40, Moyeux XO	79.00
	D7374E 001/0042000	XD-Body SramRise 60 (B1) (2014)/Roam 30/Roam 40/Rail 40/Rise XX XD-Body SramRise 60 (B1) (2014)/Roam 30/Roam 40/Rail 40/Rise XX	84.00
Antreiber / Body Rise 40, X.9, X.7			
	D2208S 001/0022000	9/10-fach Body-Kit Rise 40 / X.9 / X.7, 12x135/142mm 9/10-vit Kit Body Rise 40 / X.9 / X.7, 12x135/142mm	39.00
	D7327J 001/0012500	9/10-fach Body-Kit Rise 40 / X.9 / X.7, 10x135mm QR 9/10-vit Kit Body Rise 40 / X.9 / X.7, 10x135mm QR	22.00
Antreiber / Body Rise 60			
	D2310G 001/0029000	9/10-fach Body-Kit Rise 60 9/10-vit Kit Body Rise 60	55.00
	D7364F 001/0034000	XD-Body kompatibel zu Sram Rise 60 (A1) (2012 - 2015) XD-Body compatible Sram Rise 60 (A1) (2012 - 2015)	69.00
Antreiber / Body Roam 60/50 / Rail 50			
	D7381P 001/0065000	9/10-fach Body-Kit Roam 60/50, Rail 50, 135mm QR 9/10-vit Kit Body Roam 60/50, Rail 50, 135mm QR	115.00
	D7381Q 001/0086000	9/10-fach Body-Kit Roam 60/50, Rail 50, 135/12mm Maxle 9/10-vit Kit Body Roam 60/50, Rail 50, 135/12mm Maxle	155.00
	D7381R 001/0086000	9/10-fach Body-Kit Roam 60/50, Rail 50, 142/12mm Maxle 9/10-vit Kit Body Roam 60/50, Rail 50, 142/12mm Maxle	155.00
	D7381J 001/0075000	XD 1x11-fach Body-Kit Roam 60/50, Rail 50, 135mm QR XD 1x11-vit. Kit Body Roam 60/50, Rail 50, 135mm QR	129.00
	D7381K 001/0075000	XD 1x11-fach Body-Kit Roam 60/50, Rail 50, 135/12mm Maxle XD 1x11-vit. Kit Body Roam 60/50, Rail 50, 135/12mm Maxle	129.00
	D7381L 001/0075000	XD 1x11-fach Body-Kit Roam 60/50, Rail 50, 142/12mm Maxle XD 1x11-vit. Kit Body Roam 60/50, Rail 50, 142/12mm Maxle	129.00
	Schnellspanner / Blocage rapide		
	D2300D 001/0039000	Sram Schnellspanner Road, Titanium, schwarz, 1 Paar Sram Blocage rapide route, titanium, noir, 1 paire	69.00
	D2300E 001/0019500	Sram Schnellspanner Road, Stahl rostfrei, schwarz, 1 Paar Sram Blocage rapide route, acier inox, noir, 1 paire	36.00
	D2304L 001/0016000	Sram X.9 Schnellspanner MTB, Stahl rostfrei, schwarz, 1 Paar Sram X.9 Blocage rapide VTT, acier inox, noir, 1 paire	35.00
	D2306U 001/0025000	Sram Schnellspanner für Rise 60 MTB, Paar Sram Blocage rapide pour Rise 60 VTT, paire	49.00
Tubeless Kit Rise / Roam / Rail			
	D7380E 001/0017000	Tubeless Kit Rise Laufräder, inkl. Tape 23mm, Ventil, Schlüssel Tubeless Kit roues Rise , incl. Tape 23mm, valve, clé à valve	39.00
	D7380F 001/0018000	Tubeless Kit Roam Laufräder, inkl. Tape 26mm, Ventil, Schlüssel Tubeless Kit roues Roam , incl. Tape 26mm, valve, clé à valve	40.00
	D7380G 001/0019000	Tubeless Kit Rail Laufräder, inkl. Tape 28mm, Ventil, Schlüssel Tubeless Kit roues Rail , incl. Tape 28mm, valve, clé à valve	42.00
	D7531C NEW 001/0019000	Tubeless Kit Roam 60 (B1) Laufräder, inkl. Tape 32mm, Ventil, Schlüssel Tubeless Kit roues Roam 60 (B1) , incl. Tape 32mm, valve, clé à valve	42.00

Ersatzteile / Zubehör zu SRAM Laufräder Pièces détachées / Accessoires pour les roues SRAM

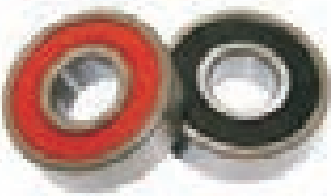
	Art-Nr.	Bezeichnung / Désignation	Preis / Prix
Lager Sram MTB Laufräder Roulements roues VTT Sram 		Rise XX Keramik-Lager / Roulements céramique	
	D2311P 001/0079000	Nabenlager Vorderrad Rise XX, Keramiklager, Paar Roulements céramique roue avant Rise XX, pair	139.00
	D2311T 001/0079000	Nabenlager Vorderrad Rise XX Predictiv-Steering, Keramik, Paar Roulements céramique roue avant Rise XX Predictiv-Steering, pair	139.00
	D2311Q 001/0079000	Nabenlager Hinterrad Rise XX, Keramiklager, Paar Roulements céramique roue arrière Rise XX, pair	139.00
	D2311S 001/0079000	Nabenlager Hinterrad Rise XX, XD-Body, Keramiklager, Paar Roulements céramique roue arrière Rise XX, XD-Body, pair	139.00
		Rise 60	
	D2310D 001/0012000	Nabenlager Vorderrad Rise 60, Paar Roulements roue avant Rise 60, paire	24.00
	D2310E 001/0018000	Nabenlager Hinterrad Rise 60, 9/10-fach Body, Paar Roulements roue avant Rise 60, paire	35.00
	D2310F 001/0018000	Nabenlager Hinterrad Rise 60, XD-11-fach Body, Paar Roulements roue arrière Rise 60, XD-11-fach Body, paire	35.00
		Roam 60/50, Rail 50	
	D7374V 001/0035000	Nabenlager Vorderrad Roam 60 / Rail 50, Paar Roulements roue avant Roam 60 / Rail 50, paire	65.00
	D7374W 001/0024000	Nabenlager Vorderrad Roam 50, Paar Roulements roue avant Roam 50, paire	44.00
	D7374X 001/0045000	Nabenlager Hinterrad Roam 60/50, Rail 50, Paar Roulements roue arrière Roam 60/50, Rail 50, paire	82.00
		Roam 30, Roam 40, XO Hubs	
D7374H 001/0013000	Nabenlager Vorderrad Roam 30, 40, XO-Naben, Paar Roulements roue avant Roam 30, 40, Moyeux XO, pair	26.00	
D7374I 001/0013000	Nabenlager Hinterrad Roam 30, 40, XO-Naben, Paar Roulements roue arrière Roam 30, 40, Moyeux XO, pair	26.00	
D7374J 001/0013000	Nabenlager Hinterrad XD-Body Roam 30, 40, XO-Naben, Paar Roulements roue arrière XD-Body Roam 30, 40, Moyeux XO, pair	26.00	

Lager Einpresswerkzeug / Bearing Press Tool



D7523H 001/0013000	Bearing Press Tool 6903/63803D28 / X0 Hubs/900 Hubs Rise 60 (B1)/Roam 30/Roam 40/Roam 60(B1)/Rail 40/Rise XX	25.00
-----------------------	---	-------

Felgenband / Fond de jantes

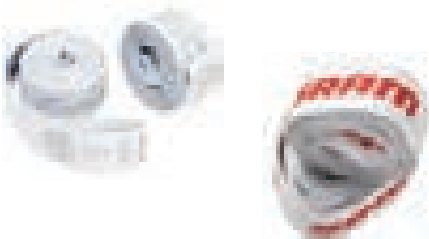

D2300F 001/0004000	Zipp Felgenband 700C x 16mm für S40, S60, S80, S27, 1 Paar Zipp Fond de jantes 700C x 16mm pour S40, S60, S80, S27, 1 paire	8.00
D2304M 001/0004000	Zipp Felgenband 700C x 18mm für S30 Race und S30 Sprint, 1 Paar Zipp Fond de jantes 700C x 18mm pour S30 Race et S30 Sprint, 1 paire	8.00
D2306V 001/0004000	Sram Felgenband, 26", für Rise 60 und Rice 40 MTB-Räder, Paar Sram Fond de jantes, 26", pour Rise 60 et 40 roue-VTT, paire	8.00
D2306W 001/0004000	Sram Felgenband, 29", für Rise 60 und Rice 40 MTB-Räder, Paar Sram Fond de jantes, 29", pour Rise 60 et 40 roue-VTT, paire	8.00

Conversion Caps



D7510A 001/0013000	Conversion Caps Front, 15x100 / 15x110 / Torque Cap compatible compatible X0 Hubs / Rise60 (B1) / Rise XX / Roam30 / Roam40 / Rail40	25.00
D7525L 001/0009000	Conversion Caps Rear, 12x100 comp. X0/900Hubs/Rise60(B1)/Roam30/Roam40/Roam60(B1)/Rail40/RiseXX	19.00
D7514Q 001/0009000	Conversion Caps Rear, 12x135, 12X150 X0 DH compatible X0 Hubs / Rise60 (B1) / Rise XX / Roam30 / Roam40 / Rail40	19.00

Ersatzteilebox / Tackle Box



D2304K 001/0079000	Sram Tackle Box mit Ersatzteilen für Sram Laufräder Sram Tackle Box avec pièces de rechange pour roues Sram	149.00
-----------------------	--	--------

Scheibenbremsnaben Moyeux frein à disque

SRAM

Art-Nr.	Bezeichnung / Désignation	Preis / Prix
D7390K 001/0139000	XO Disc Front Hub, 6 Bolt, black-silver, 28 Bolt Predictiv Steering compatible	259.00
D7373T 001/0117000	XO Disc Front Hub, 6 Bolt, black-silver, 28 Bolt QR / 15x100 / 20x110 compatible	215.00
D7373V 001/0215000	XO Disc Rear Hub, 6 Bolt, black-silver, 28 Bolt QR / 12x142 compatible, Body 9/10-speed	399.00
D7373X 001/0215000	XO Disc Rear Hub, 6 Bolt, black-silver, 28 Bolt QR / 12x142 compatible, Body XD 11-speed	399.00
D7390L 001/0139000	XO Disc Front Hub, 6 Bolt, black-silver, 32 Bolt Predictiv Steering compatible	259.00
D7373U 001/0117000	XO Disc Front Hub, 6 Bolt, black-silver, 32 Bolt QR / 15x100 / 20x110 compatible	215.00
D7373W 001/0215000	XO Disc Rear Hub, 6 Bolt, black-silver, 32 Bolt QR / 12x142 compatible, Body 9/10-speed	399.00
D7373Y 001/0215000	XO Disc Rear Hub, 6 Bolt, black-silver, 32 Bolt QR / 12x142 compatible, Body XD 11-speed	399.00
XO DH Rear Hubs		
D7514R 001/0225000	XO Disc Rear Hub, 6 Bolt, black-red, 32 Bolt , 12x150 / 12x157, 9/10-speed	410.00
D7514S 001/0225000	XO Disc Rear Hub, 6 Bolt, black-red, 32 Bolt , 12x150 / 12x157, 11-speed XD-Body	410.00
D7514T 001/0225000	XO Disc Rear Hub, 6 Bolt, black-silver, 32 Bolt , 12x150 / 12x157, 9/10-speed	410.00
D7514U 001/0225000	XO Disc Rear Hub, 6 Bolt, black-silver, 32 Bolt , 12x150 / 12x157, 11-speed XD-Body	410.00
BOOST		
D7510E 001/0117000	XO Disc Front Hub, 6 Bolt, black-red, 32 Bolt , 15x110 Boost compatible	215.00
D7510G 001/0215000	XO Disc Rear Hub, 6 Bolt, black-red, 32 Bolt , 12x148 Boost compatible, 9/10-speed	399.00
D7510I 001/0215000	XO Disc Rear Hub, 6 Bolt, black-red, 32 Bolt , 12x148 Boost compatible, 11-speed XD-Body	399.00
D7510F 001/0117000	XO Disc Front Hub, 6 Bolt, black-silver, 32 Bolt , 15x110 Boost compatible	215.00
D7510H 001/0215000	XO Disc- Rear Hub, 6 Bolt, black-silver, 32 Bolt , 12x148 Boost compatible, 9/10-speed	399.00
D7510J 001/0215000	XO Disc Rear Hub, 6 Bolt, black-silver, 32 Bolt , 12x148 Boost compatible, 11-speed XD-Body	399.00

Scheibenbremsnaben Moyeux frein à disque

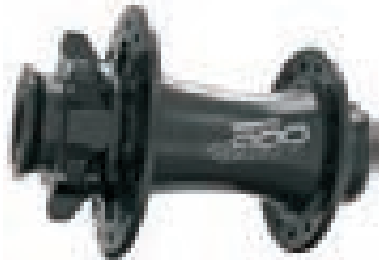
SRAM
900 **NEW**

Art-Nr.	Bezeichnung / Désignation	Preis / Prix
D7523I 001/0049000	900 Disc Front Hub, 6 Bolt, black, 24 Bolt , QR / 12X100 / 15X100 compatible	89.00
D7523J 001/0125000	900 Disc Rear Hub, 6 Bolt, black, 24 Bolt , QR / 12x142 compatible	229.00
D7523K 001/0125000	900 Disc Rear Hub, 6 Bolt, black, 24 Bolt , QR / 12x142 XD-Body compatible	229.00
D7523L 001/0049000	900 Disc Front Hub, 6 Bolt, black, 28 Bolt , QR / 12X100 / 15X100 compatible	89.00
D7523N 001/0125000	900 Disc Rear Hub, 6 Bolt, black, 28 Bolt , QR / 12x142 compatible	229.00
D7523O 001/0125000	900 Disc Rear Hub, 6 Bolt, black, 28 Bolt , QR / 12x142 XD-Body compatible	229.00
D7523R 001/0049000	900 Disc Front Hub, 6 Bolt, black, 32 Bolt , QR / 12X100 / 15X100 compatible	89.00
D7523T 001/0125000	900 Disc Rear Hub, 6 Bolt, black, 32 Bolt , QR / 12x142 compatible	229.00
D7523U 001/0125000	900 Disc Rear Hub, 6 Bolt, black, 32 Bolt , QR / 12x142 XD-Body compatible	229.00
BOOST		
D7523M 001/0049000	900 Disc Front Hub, 6 Bolt, black, 28 Bolt , 15X110 Boost compatible	89.00
D7523P 001/0125000	900 Disc Rear Hub, 6 Bolt, black, 28 Bolt , 12x148 Boost compatible	229.00
D7523Q 001/0125000	900 Disc Rear Hub, 6 Bolt, black, 28 Bolt , 12x148 Boost XD-Body compatible	229.00
D7523S 001/0049000	900 Disc Front Hub, 6 Bolt, black, 32 Bolt , 15X110 Boost compatible	89.00
D7523V 001/0125000	900 Disc Rear Hub, 6 Bolt, black, 32 Bolt , 12x148 Boost compatible	229.00
D7523W 001/0125000	900 Disc Rear Hub, 6 Bolt, black, 32 Bolt , 12x148 Boost XD-Body compatible	229.00



Scheibenbremsnaben Moyeux frein à disque

SRAM

X9



Art-Nr.	Bezeichnung / Désignation	Preis / Prix
D7349N 001/0045000	X.9 V2 Rear Hub, 6 Bolt, white , 32 Bolt , inkl. 9mm QR	89.00
D2307H* 001/0035000	X.9 Front Hub, 6 Bolt, white , 28 Bolt , inkl. 9mm QR	74.00
D2307I* 001/0043000	X.9 Rear Hub, 6 Bolt, white , 28 Bolt , inkl. 9mm QR	92.50
D7328A 001/0051000	X.9 Front Hub, 6 Bolt, black , 32 Bolt , 20x110mm	99.00
D7328C 001/0079000	X.9 Rear Hub, 6 Bolt, black , 32 Bolt , 12x135mm	159.00
D7349O 001/0079000	X.9 Rear Hub, 6 Bolt, black , 32 Bolt , 12x142mm	159.00

716 / 746



D7510B 001/0042000	716 Disc Front Hub, 6 Bolt, Black, 32 Bolt , 15x110 Boost compatible	89.00
D7510C 001/0062000	746 Disc Rear Hub, 6 Bolt, Black, 32 Bolt , 12x148 Boost compatible, 9/10-speed	129.00
D7510D 001/0072000	746 Disc Rear Hub, 6 Bolt, Black, 32 Bolt , 12x148 Boost compatible, 11-speed XD-Body	149.00
D7370A 001/0035000	716 Disc Front Hub, 6 Bolt, black, 32 Bolt , 15x100mm	69.00
D7370B 001/0046000	746 Disc Rear Hub, 6 Bolt, black, 32 Bolt , 12X142mm	95.00
D7397M 001/0055000	746 Disc Rear Hub, 6 Bolt, black, 32 Bolt , 12X142mm Maxle, XD-Body	115.00

506















D7326F 001/0015000	506 Front Hub, 6 Bolt, schwarz, 32 Bolt , inkl. 9mm QR	29.00
D7326R 001/0025000	506 Rear Hub, 6 Bolt, schwarz, 32 Bolt , inkl. 9mm QR	49.00

406



D7327F 001/0011000	406 Front Hub, 6 Bolt, schwarz, 32 Bolt , inkl. 9mm QR	25.00
D7327R 001/0018000	406 Rear Hub, 6 Bolt, schwarz, 32 Bolt , inkl. 9mm QR	39.00

Ketten MTB 12-fach
Chaînes VTT 12-vit.
SRAM



	Art-Nr.	Bezeichnung / Désignation	Preis / Prix
  	D7526X 001/0055500	EAGLE, PC XX1, gold / or , 126 Glieder / Maillons	92.00
	D7526Y 001/0053600	EAGLE, PC XX1, schwarz / noir , 126 Glieder / Maillons	89.00
 	D7526W 001/0039900	EAGLE, PC X01, silber / argent , 126 Glieder / Maillons	69.00
	Ketten MTB / Strasse 11-fach Chaînes VTT / Route 11-vit.		
 	D3699X 001/0032500	PC XX1, 118 Glieder / Maillons, PowerLock, 252g	59.00
	PC Red 22		
	D3699C 001/0026500	PC Red 22 , 114 Glieder / Maillons, PowerLock, 242g	52.50
	PC-1170 Hollow Pin		
	D3699B 001/0025500	PC-1170, 114 Glieder, / Maillons PowerLock, 256g	49.00
	D3699E 001/0026000	PC -1170, 120 Glieder / Maillons, PowerLock	49.00
X1 Kette / Chaîne			
	D3699D 001/0018000	PC X1, 118 Glieder / Maillons, 264g	35.00
	Kette / Chaîne Rival 22		
	D7390S 001/0014000	PC-1130, 114 Glieder / Maillons, PowerLock, 259G	25.00
	D3699F 001/0014000	PC-1130, 120 Glieder / Maillons, PowerLock	25.00
PC-1110 SolidPin			
	D7524K 001/0008500	PC-1110, 114 Glieder / Maillons, 232g	15.00

Ketten MTB / Strasse 10-fach Chaînes VTT / Route 10-vit.



SRAM

	Art-Nr.	Bezeichnung / Désignation	Preis / Prix
PC-1091 Hollow Pin 	D7100S 001/0028000	PC-1091, 114 Glieder / Maillons, PowerLock, 257g	57.00
PC-1071 Hollow Pin 	D7126S 001/0024000	PC-1071, 114 Glieder / Maillons, PowerLock, 259g	49.00
PC-1051 	D7208S 001/0015000	PC-1051, 114 Glieder / Maillons, PowerLock, 277g	29.00
PC-1031 	D7209S 001/0013000	PC-1031, 114 Glieder / Maillons, PowerLock, 285g	25.00

Ketten MTB / Strasse 9-fach Chaînes VTT / Route 9-vit.

PC-991 	D3699S 001/0017000	PC-991, 114 Glieder / Maillons, PowerLink, 294g	37.50
PC-971 	D3697S 001/0012500	PC-971, 114 Glieder / Maillons, PowerLink, 294g einzelverpackt / emballée par pièce	25.00
	D3697O 001/0011900	PC-971, 114 Glieder / Maillons, PowerLink, , 294g offen 25 Stk. / en vrac 25 pcs.	25.00
	D3698O 001/0015600	PC 971, 134 Glieder / Maillons, PowerLink, offen 25 Stk. / en vrac 25 pcs.	32.00
PC-951 	D3656S 001/0009500	PC-951, 114 Glieder / Maillons, PowerLink einzelverpackt / emballée par pièce	19.00
	D3656O 001/0009000	PC-951, 114 Glieder / Maillons, PowerLink, offen 25 Stk. / en vrac 25 pcs.	19.00

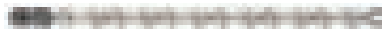
Ketten MTB / Strasse 8-fach Chaînes VTT / Route 8-vit.



PC EX1 SolidPin 	D7532P 001/0017500	PC EX1, Glieder / Maillons, PowerLock	32.50
PC-870 	D3662S 001/0009500	PC-870, 114 Glieder / Maillons, PowerLink, einzelverpackt / emballée par pièce	22.00
	D3660O 001/0011400	PC-870, 130 Glieder / Maillons, PowerLink, offen 25 Stk. / en vrac 25 pcs.	27.00

Ketten MTB / Strasse 8-fach Chaînes VTT / Route 8-vit.







SRAM

	Art-Nr.	Bezeichnung / Désignation	Preis / Prix
PC-850 	D3654S 001/0007700	PC-850, 114 Glieder / Maillons, PowerLink, einzelverpackt / emballée par pièce	15.00
	D3654O 001/0007300	PC-850, 114 Glieder / Maillons, PowerLink, offen 25 Stk. / en vrac 25 pcs.	15.00
PC-830 	D3647S 001/0005000	PC-830, 114 Glieder / Maillons, PowerLink, einzelverpackt / emballée par pièce	10.50
	D3647O 001/0005000	PC-830, 114 Glieder / Maillons, PowerLink, offen 25 Stk. / en vrac 25 pcs.	10.50

Ketten City / Single Speed / Mono vitesse Chaînes City / Single Speed / Mono vitesse

PC-1 nickel 	D3602N 001/0006500	Kette PC 1, Single Speed, 114 Glieder, SnapLock, nickel, einzelverpackt Chaîne PC 1, Mono vitesse, 114 mail., SnapLock, argent, emballée par pièce	13.50
PC-1 braun 	D3602S 001/0004300	Kette PC 1, Single Speed, 114 Glieder, SnapLock, einzelverpackt Chaîne PC 1, Mono vitesse, 114 mail., SnapLock, emballée par pièce	9.50

Kettenverschlussglieder Connecteur de chaîne

	D7532X 001/0008500	Kettenverschlussglied Eagle PowerLock, für 12-fach Kette Sram, 4 Stück Connecteur de chaîne Eagle PowerLock, pour chaîne Sram 12-vit., 4 pcs.	19.00
	D3699A 001/0007900	Kettenverschlussglied PowerLock, für 11-fach Kette Sram, 4 Stück Connecteur de chaîne PowerLock, pour chaîne Sram 11-vit., 4 pcs.	18.90
	D7150S 001/0007900	Kettenverschlussgl. PowerLock, für 10-fach Sram - Ketten, 4 Stück Connecteur de chaîne PowerLock, pour chaînes Sram 10-vit., 4 pcs.	18.90
	D3696G 001/0007900	Kettenverschlussgl. PowerLink, für 9-fach Sram-Ketten, 4 Stück, gold Connecteur de chaîne PowerLock, pour chaînes Sram 9-vit., 4 pcs., or	18.90
	D3696 001/0007900	Kettenverschlussglied PowerLink, für 8-fach Sram-Ketten, 4 Stück Connecteur de chaîne PowerLock, pour chaînes Sram 8-vit., 4 pcs.	18.90
	D3699 001/0000900	Kettenverschlussglied 3-teilig für Sram-SingleSpeed-Ketten, 1 Stück Connecteur de chaîne 3-pcs., pour chaînes Sram mono vitesse, 1 pc.	1.80
	D3699Z 001/0001000	Kettenverschlussgl. SnapLock für Sram-SingleSpeed-Ketten, 1 Stück Connecteur de chaîne SnapLock pour chaînes Sram mono vitesse, 1 pc.	2.00

SRAM

Kassetten SRAM 12-fach
Cassettes SRAM 12-vitesses

SRAM

Art-Nr.

Bezeichnung / Désignation

Preis / Prix

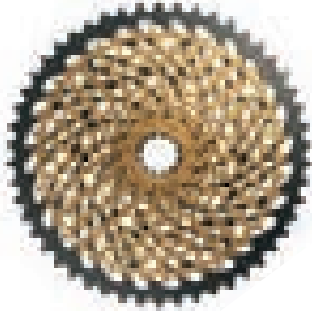

D7526V
001/0299000

EAGLE, XG-1299, 12-speed, 10-50, gold / or

469.00

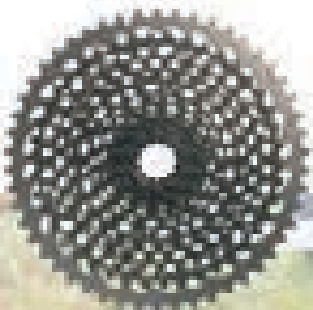





D7526U
001/0255000

EAGLE, XG-1295, 12-speed, 10-50, schwarz / noir

399.00

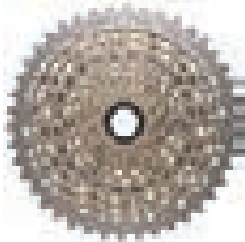
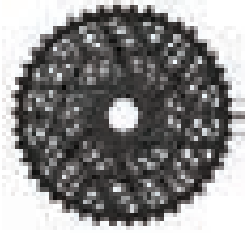

Kassetten SRAM 11-fach Cassettes SRAM 11-vitesses

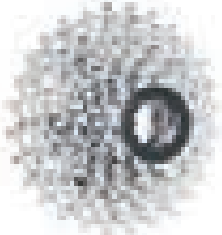
	Art-Nr.	Bezeichnung / Désignation	Preis / Prix
XG-1199			
	D7364A 001/0245000	X-Dome, 11-speed, 10-42 , 260g, XD kompatibel / compatible XD	455.00
Kassetten 10 - 42 XD Body kompatibel Cassettes 10 - 42 compatible XD Body			
	D7372J 001/0219000	X01 XG-1195 X-Dome, 11-speed, 10-42 , XD-Body komp., 275g	399.00
	D7397K 001/0172000	X1 XG-1180, 11-speed, 10-42 , XD-Body komp., 315g	339.00
	D7509F 001/0075000	GX XG-1150, 11-speed, 10-42 , XD-Body komp.	159.00
XG-1190			
	D7519U 001/0179000	Powerdome X, 11-speed, 11-25	319.00
	D7519V 001/0179000	Powerdome X, 11-speed, 11-26	319.00
	D7519W 001/0179000	Powerdome X, 11-speed, 11-28	319.00
	D7519X 001/0189000	Powerdome X, 11-speed, 11-30	339.00
	D7519Y 001/0189000	Powerdome X, 11-speed, 11-32	339.00
Gewicht / poids: 141g (11-25)			
XG-1170			
	D7366D 001/0053000	XG-1170, Semi-Spyder-Design, 11-speed, 11-25 , silber / argent	109.00
	D7366E 001/0053000	XG-1170, Semi-Spyder-Design, 11-speed, 11-26 , silber / argent	109.00
	D7366F 001/0053000	XG-1170, Semi-Spyder-Design, 11-speed, 11-28 , silber / argent	109.00
	D7372Y 001/0058000	XG-1170, Semi-Spyder-Design, 11-speed, 11-32 , silber / argent	119.00
	D7400I 001/0058000	XG-1170, Semi-Spyder-Design, 11-speed, 11-36 , silber / argent	119.00
Gewicht / Poids 231g (11-25)			
PG-1130			
	D7524J 001/0053000	PG-1130, 11-speed, 11-42 , 538g NON XD-Body	95.00
	<hr/>		
	D7390P 001/0036000	PG-1130, Semi-Spyder, 11-speed, 11-26	69.00
	D7390Q 001/0036000	PG-1130, Semi-Spyder, 11-speed, 11-28	69.00
	D7390R 001/0038000	PG-1130, Semi-Spyder, 11-speed, 11-32	79.00
	D7509E 001/0052500	PG-1130, Semi-Spyder, 11-speed, 11-36	99.00
Gewicht / Poids 260g (11-26)			

Kassetten SRAM 10-fach Cassettes SRAM 10-vitesses

XG-1099	Art-Nr.	Bezeichnung / Désignation	Preis / Prix
	D7310S 001/0229000	XG-1099, 10-speed, 11-36 , 208g	425.00
	D7311S 001/0229000	XG-1099, 10-speed, 11-32 , 202g	425.00
<hr/>			
XG-1090			
	D7360S 001/0208000	XG-1090, Powerdome X, 10-speed, 11-23 , schwarz / noir	359.00
	D7360T 001/0208000	XG-1090, Powerdome X, 10-speed, 11-25 , schwarz / noir	359.00
	D7360U 001/0208000	XG-1090, Powerdome X, 10-speed, 11-26 , schwarz / noir	359.00
	D7360V 001/0208000	XG-1090, Powerdome X, 10-speed, 11-28 , schwarz / noir	359.00
	D7365D 001/0208000	XG-1090, Powerdome X, 10-speed, 12-27 , schwarz / noir	359.00
Gewicht / Poids 135G (11 - 23)			
<hr/>			
XG-1080 MTB / VTT			
	D7349L 001/0159000	XG-1080, 10-speed, 11-36 , 236g	299.00
<hr/>			
PG-1070			
	D7096S 001/0050000	PG-1070, 10-speed, 11-23 , silber / argent	99.00
	D7170S 001/0050000	PG-1070, 10-speed, 11-25 , silber / argent	99.00
	D7097S 001/0050000	PG-1070, 10-speed, 11-26 , silber / argent	99.00
	D7199S 001/0050000	PG-1070, 10-speed, 11-28 , silber / argent	99.00
	D7339A 001/0050000	PG-1070, 10-speed, 11-32 , silber / argent	99.00
	D7353Q 001/0050000	PG-1070, 10-speed, 11-36 , silber / argent	99.00
	D7171S 001/0050000	PG-1070, 10-speed, 12-25 , silber / argent	99.00
	D7098S 001/0050000	PG-1070, 10-speed, 12-26 , silber / argent	99.00
	D7198S 001/0050000	PG-1070, 10-speed, 12-27 , silber / argent	99.00
	D7353R 001/0050000	PG-1070, 10-speed, 12-28 , silber / argent	99.00
	D7353S 001/0050000	PG-1070, 10-speed, 12-32 , silber / argent	99.00
	D7339B 001/0050000	PG-1070, 10-speed, 12-36 , silber / argent	99.00
	Gewicht / Poids 210G (11-23)		

Kassetten SRAM 10-fach Cassettes SRAM 10-vitesses

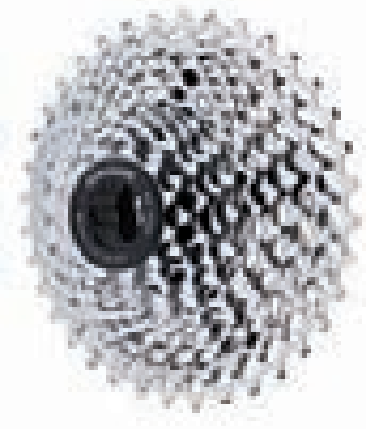
PG-1050	Art-Nr.	Bezeichnung / Désignation	Preis / Prix
	D7339C 001/0041000	PG-1050, 10-speed, 11-23 , 250g	85.00
	D7339E 001/0041000	PG-1050, 10-speed, 11-26 , 250g	85.00
	D7339F 001/0041000	PG-1050, 10-speed, 11-28 , 250g	85.00
	D7339G 001/0041000	PG-1050, 10-speed, 11-32 , 299g	85.00
	D7353T 001/0041000	PG-1050, 10-speed, 11-36 , 299g	85.00
	D7353U 001/0041000	PG-1050, 10-speed, 12-25 , 250g	85.00
	D7353V 001/0041000	PG-1050, 10-speed, 12-26 , 260g	85.00
	D7353W 001/0041000	PG-1050, 10-speed, 12-27 , 270g	85.00
	D7353X 001/0041000	PG-1050, 10-speed, 12-28 , 280g	85.00
	D7353Y 001/0041000	PG-1050, 10-speed, 12-32 , 310g	85.00
D7339H 001/0041000	PG-1050, 10-speed, 12-36 , 310g	85.00	

Gewicht / Poids 215g (11-23)

PG-1030



Gewicht / Poids 250g (11-23)

D7362P 001/0032000	PG-1030, 10-speed, 11-26 , silber / argent	65.00
D7362O 001/0032000	PG-1030, 10-speed, 11-28 , silber / argent	65.00
D7362N 001/0032000	PG-1030, 10-speed, 11-32 , silber / argent	65.00
D7355Y 001/0032000	PG-1030, 10-speed, 11-36 , silber / argent	65.00

Kassetten SRAM 9-fach Cassettes SRAM 9-vitesses

XG-999 MTB / VTT

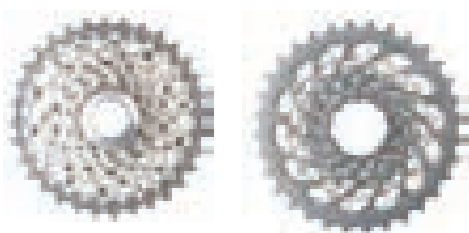

D7328S 001/0217000	XG- 999, 9-speed, 11-32 , Alu Spider, 175g	369.00
-----------------------	---	--------

Kassetten SRAM 9-fach Cassettes SRAM 9-vitesses

PG-990 MTB / VTT	Art-Nr.	Bezeichnung / Désignation	Preis / Prix
	D7281S 001/0061000	PG 990, 9-speed, 11-32 , Redwin rot / rouge, 272g	119.00
	D7282S 001/0061000	PG 990, 9-speed, 11-34 , Redwin rot / rouge, 279g	119.00
<hr/>			
PG-980 MTB / VTT			
	D7080S 001/0041000	PG-980, 9-speed, 11-32 , Alu Spider, schwarz / noir, 280g	79.00
	D7081S 001/0041000	PG-980, 9-speed, 11-34 , Alu Spider, schwarz / noir, 290g	79.00
<hr/>			
PG-970 Strasse / MTB / Route / VTT			
	D7000S 001/0037800	PG-970 9-speed, 11-21 , 170g	75.00
	D7001S 001/0037800	PG-970 9-speed, 11-23 , 185g	75.00
	D6841S 001/0025000	PG-970 9-speed, 11-32 , 345g	49.00
	D6842S 001/0025000	PG-970 9-speed, 11-34 , 350g	49.00
	D6978S 001/0037800	PG-970 9-speed, 12-23 , 195g	75.00
	D6979S 001/0037800	PG-970 9-speed, 12-26 , 205g	75.00
<hr/>			
PG-970 DH			
	D7200S 001/0037800	PG-970 DH 9-speed, 11-26 , 11/12/13/15/17/19/21/23/26, 325g	75.00
<hr/>			
PG-950 Strasse / MTB / Route / VTT			
	D7012C 001/0018700	PG-950 9-speed, 12-23 , 215g	39.00
	D7012D 001/0018700	PG-950 9-speed, 12-26 , 230g	39.00
	D7298S 001/0018700	PG-950 9-speed, 11-26 , 225g	39.00
	D7201S 001/0018700	PG-950 9-speed, 11-28 , 215g	39.00
	D7012A 001/0018700	PG-950 9-speed, 11-32 , 230g	39.00
	D7012B 001/0018700	PG-950 9-speed, 11-34 , 225g	39.00

Kassetten SRAM 8-fach Cassettes SRAM 8-vitesses

PG-850	Art-Nr.	Bezeichnung / Désignation	Preis / Prix
	D7012E 001/0017500	PG-850 8-fach, 12-23 , 220g	35.00
	D7012F 001/0017500	PG-850 8-fach, 12-26 , 230g	35.00
	D6843S 001/0014000	PG-850 8-fach, 11-28 , 250g	29.00
	D7046S 001/0014000	PG-850 8-fach, 11-30 , 262g	29.00
	D6844S 001/0014000	PG-850 8-fach, 11-32 , 276g	29.00

PG-830

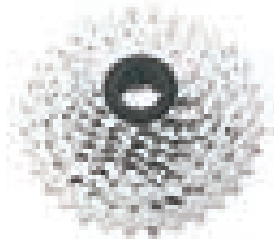

D6998S 001/0011300	PG-830 8-fach, 11-28 , 286g	23.00
D7047S 001/0011300	PG-830 8-fach, 11-30 , 299g	23.00
D6999S 001/0011300	PG-830 8-fach, 11-32 , 311g	23.00

PG-820

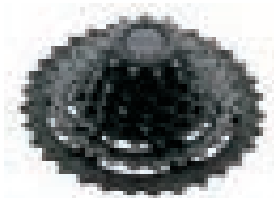

D7299S 001/0010200	PG-820 8-fach, 11-28 , 11/12/14/16/18/21/24/28, 278g	21.00
D7244S 001/0010200	PG-820 8-fach, 11-30 , 11/13/15/17/20/23/26/30, 290g	21.00
D7245S 001/0010200	PG-820 8-fach, 11-32 , 11/12/14/16/18/21/26/32, 306g	21.00

Kassette SRAM 7-fach Cassette SRAM 7-vitesses

DH Kassette / Cassette

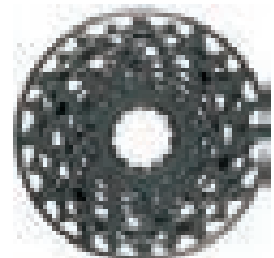

D7382O 001/0189000	X01 DH XG-795 Mini-X-Dome, XD komp., 7-speed, 10-24 , 136g	309.00
D7526T 001/0021800	GX1 DH PG-720 Mini-X-Dome, XD komp., 7-speed, 11-25	39.00

PG-730

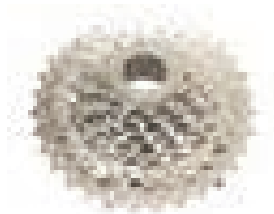

D7012G 001/0009600	PG-730 7-fach, 12-32 , 12/14/16/18/21/26/32, 310g	19.00
-----------------------	--	-------

Wechselrädchen / Fett Galets de dérailleur / Graisse

MTB	Art-Nr.	Bezeichnung / Désignation	Preis / Prix
	D7370L 001/0040000	XX1 Wechselrädchen, Keramik, Paar XX1 Galets de dérailleur, céramique, pair	79.00
	D7207A 001/0079000	XX / X.O / X.9 / X.7 10-fach Wechselrädchen, Keramik, Paar XX / X.O / X.9 / X.7 10-vit., galets de dérailleur, Céramique, paire	155.00
	D7230H 001/0022000	X.O 10-fach / X.O 9-fach ab 2008, Wechselrädchen X.O 10-vit. / X.O 9-vit. à partir de 2008, galets, paire	39.00
	D7373I 001/0022000	XO Type 2 Wechselrädchen, 10-fach, Paar XO Type 2 Galets de dérailleur, 10-vit., pair	39.00
	D7005 001/0022000	X.O 9-fach, 2005 - 07, Wechselrädchen, Paar X.O 9-vit., à partir de 2005 - 07, galets, paire	39.00
	D7326S 001/0014000	X.9/X.7 10-fach, X.9/X.7 9-fach ab 2010, Paar X.9/X.7 10-vit., X.9/X.7 9-vit., à partir de 2010, galets, paire	28.00
	D7373J 001/0014000	X9 / X7 Type 2 Wechselrädchen, 10-fach, Paar X9/ X7 Type 2 Galets de dérailleur, 10-vit., pair	28.00
	D7056 001/0014000	X.9 9-fach, 2005 - 2009, Wechselrädchen, Paar X.9 9-vit. à partir de 2005 - 2009, galets, paire	28.00
	D6916 001/0018000	X.9 bis 2004, 9.0 und 9.0 SL, Wechselrädchen, Paar X.9 jusqu'à 2004, 9.0 et 9.0 SL, galets, paire	36.00
	D7013B 001/0008000	X.7 2004 - 09, DD 27/24-Gang, Wechselrädchen, Paar X.7 à partir de 2004 - 09, Dual Drive 27/24-vit., galets, paire	16.00
	D7373K 001/0007000	X5 Wechselrädchen, 10/9-fach, Paar X5 Galets de dérailleur, 10/9-vit., pair	14.00

Road

	D7530M 001/0084000	Red eTap Wechselrädchen, Keramik, Paar Red eTap Galets de dérailleur, céramique, pair	149.00
	D7362G 001/0079000	Red / Red22 / Force/ Force22, Rival Wechselr., Keramik, Paar Red / Red22 / Force/ Force22, Rival Galets de dérailleur, céramique	155.00
	D7376S 001/0012000	Force22/Rival22 Wechselrädchen, 11-fach, Paar Force22/Rival22 Galets de dérailleur, 11-vit., pair	24.00
	D7188I 001/0010000	Sram Force / Rival / Apex Wechselrädchen, Standardlager, Paar, Sram Force/Rival / Apex Galets de dérailleur, roulements standard, paire, noir	20.00

PitStop Fett / PitStop Graisse

	D7318O 001/0003500	PitStop Fett für Keramik GXP, X.O Wechselrädchen MTB, 10 ml PitStop Graisse pour GXP et galets dérailleur VTT X.O, 10ml	7.00
	D7318P 001/0005500	PitStop Fett für Keramik Wechselrädchen Strasse, 10 ml PitStop Graisse pour galets dérailleur route, 10ml	12.00

Flat Bar Trigger / Strasse Trigger Route

SRAM

Art-Nr.	Bezeichnung / Désignation	Preis / Prix
D7510W 001/0042500	SL 700 Flat Bar Trigger Shifter Set, 2x11-speed , Sram Red, Force, Rival, Apex, Alu, 225g	89.00
D7349J 001/0042500	SL 700 Flat Bar Trigger Shifter Set, 2x10-speed Sram Red, Force, Rival, Apex, Alu	89.00
D7220S 001/0109000	Double Tap Flat Bar Trigger Shifter Set, 2x10-speed Sram Red, Force, Rival, Apex, Alu, 225g	199.00

TT-Zeitfahrtschalter Leviers contre la montre

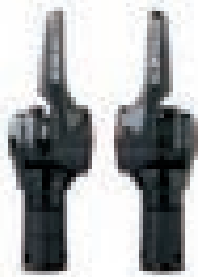

D7370K 001/0222000	Sram 1190-R2C Shifter Set, YAW compatible Return to Center Technology, 11/2-speed , Carbone, 175g	379.00
D7380X 001/0147000	Sram 1150-R2C Shifter Set, YAW compatible Return to Center Technology, 11/2-speed , Alu	249.00
D7380W 001/0072500	Sram Aero 500 Zeitfahrtschalthebel, Paar 11/2-fach , Alu Sram Aero 500 Manettes contre la montre, paire 11/2-vit , alu	129.00
D7515P 001/0039000	Sram Aero 500 Zeitfahrtschalthebel, alu, hinten, 11-fach Sram Aero 500 Manettes contre la montre, alu, arrière, 11-vit	65.00
D7515R 001/0075000	Sram 1150-R2C Zeitfahrtschalthebel, alu, hinten, 11-fach Sram 1150-R2C Manettes contre la montre, alu, arrière, 11-vit	125.00
D7515S 001/0119000	Sram 1190-R2C Zeitfahrtschalthebel, carbon, hinten, 11-fach Sram 1190-R2C Manettes contre la montre, carbone, arrière, 11-vit	189.00
D7318S 001/0222000	Sram 1090-R2C Shifter Set, 10-speed right / Friction left Return to Center Technology, compatible Sram Red, Force, Rival, 175g	379.00
D7364T 001/0222000	Sram 1090-R2C Shifter Set, YAW compatible Return to Center Technologie, 10/2-speed , 175g	379.00
D7515Q 001/0039000	Sram Aero 500 Zeitfahrtschalthebel, alu, hinten, 10-fach Sram Aero 500 Manettes contre la montre, alu, arrière, 10-vit	65.00
D7515O 001/0119000	Sram 1090-R2C Zeitfahrtschalthebel, carbon, hinten, 11-fach Sram 1090-R2C Manettes contre la montre, carbone, arrière, 11-vit	189.00

Bremshebel für Zeitfahrlenker Lever de frein contre la montre



D7537T 001/0089000	Sram BL990 Aero Zeitfahrbremshebel verstellbar, Carbon, Paar, Sram BL990 Aero Levier de frein contre la montre ajustable, carbone, paire	155.00
D7397P 001/0072500	Sram BL900 Aero Zeitfahrbremshebel, Carbon, Paar, 99g Sram BL900 Aero Levier de frein contre la montre, carbone, paire, 99g	135.00
D7255S 001/0039000	Sram BL500 Zeitfahrbremshebel, Alu, rot, Paar, 115g Sram BL500 Levier de frein contre la montre, alu, rouge, paire, 115g	75.00
D7322S 001/0039000	Sram BL500 Zeitfahrbremshebel, Alu, schwarz, Paar, 115g Sram BL500 Levier de frein contre la montre, alu, noir, paire, 115g	75.00

Bremshebel für Rennlenker Lever de frein guidon route

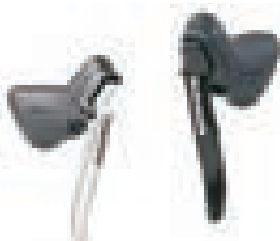

D7390W 001/0039000	Sram S900 Singlespeed Rennbremshebel, Carbon, rechts Sram S900 Levier de frein route Singlespeed, carbone, droite	75.00
D7390X 001/0039000	Sram S900 Singlespeed Rennbremshebel, Carbon, links Sram S900 Levier de frein route Singlespeed, carbone, gauche	75.00
D7324S 001/0044000	Sram S500 Singlespeed Rennbremshebel, Alu, Paar, 264g Sram S500 Levier de frein route Singlespeed, alu, paire, 264g	89.00

MTB Komponenten ESP

ESP Composant VTT

SRAM

Schaltwerk / Dérailleur arrière	Art-Nr.	Bezeichnung / Désignation	Preis / Prix
X-4 	D7241S 001/0015000	Sram X.4 Schaltwerk, LongCage, schwarz , 7/8-fach, 325g Sram X.4 Dérailleur arrière, LongCage, noir , 7/8-vit., 325g	29.00
	D6735S 001/0012000	Sram X.3 Schaltwerk, LongCage, schwarz , 6/7/8-fach, 275g Sram X.3 Dérailleur arrière, LongCage, noir , 6/7/8-vit., 275g	25.00



Umwerfer

Dérailleur avant

3.0 	D7042A 001/0007000	Sram 3.0 Umwerfer, Dual Pull , Ø 31.8 + 34.9, max. 42 Z., schwarz Sram 3.0 Dérailleur avant, Dual Pull , Ø 31.8 + 34.9, 42 dents max., noir	19.00
	D7042B 001/0007000	Sram 3.0 Umwerfer, Dual Pull , Ø 31.8 + 34.9, max. 48 Z., schwarz Sram 3.0 Dérailleur avant, Dual Pull , Ø 31.8 + 34.9, 48 dents max., noir	19.00

Trigger ESP

Trigger ESP

X-4 	D7242S 001/0017000	Sram X.4 Triggerschalthebelset, 8/3-fach, schwarz, 265g Sram X.4 Trigger, paire, 8/3-vitesses, noir, 265g	39.00
	D7242R 001/0009500	Sram X.4 Triggerschalthebel, 8-fach rechts, schwarz Sram X.4 Trigger manette, 8-vitesses, droite, noir	22.00
	D7242L 001/0007900	Sram X.4 / X.3 Triggerschalthebel, 3-fach links, schwarz Sram X.4 / X.3 Trigger manette, 3-vitesses gauche, noir	19.00
X-3 	D7297S 001/0007900	Sram X.3 Triggerschalthebel, 7-fach rechts, schwarz, 132g Sram X.3 Trigger manette, 7-vitesses droite, noir, 132g	19.00
	D7242L 001/0007900	Sram X.4 / X.3 Triggerschalthebel, 3-fach links, schwarz, 130g Sram X.4 / X.3 Trigger manette, 3-vitesses gauche, noir, 130g	19.00

Drehgriffschalter ESP

Poignées tournantes ESP

3.0 	D7010A 001/0007000	Sram 3.0 Comp Drehgriffschalter, 8-fach rechts, grau-schwarz Sram 3.0 Comp Poignée tournante, 8-vitesses droite, gris-noir	15.00
	D7010B 001/0006000	Sram 3.0 Comp Drehgriffschalter, 7-fach rechts, grau-schwarz Sram 3.0 Comp Poignée tournante, 7-vitesses droite, gris-noir	13.00
	D7010C 001/0005500	Sram 3.0 Comp Drehgriffschalter, 3-fach mikro index links, grau-schwarz Sram 3.0 Comp Poignée tournante, 3-vit. mikro index gauche, gris-noir	10.50

MTB Komponenten Shimano kompatibel / 2:1 Shifters Composant VTT comp. Shimano / 2:1 Shifters

SRAM

SRAM Centera / Shimano komp.	Art-Nr.	Bezeichnung / Désignation	Preis / Prix
	D7073S 001/0014000	Drehgriffschalter, 9-fach rechts, silber, 108g Poignée tournante, 9-vitesses droite, argent, 108g	29.00
	D7074S 001/0010000	Drehgriffschalter, 8-fach rechts, silber, 106g Poignée tournante, 8-vitesses droite, argent, 106g	25.00
	D7075S 001/0009000	Drehgriffschalter, 3-fach index links, silber, 99g Poignée tournante, 3-vit. index gauche, argent, 99g	19.00

SRAM MRX / Shimano komp.

	D7011A 001/0007000	Comp Drehgriffschalter, 8-fach rechts, schwarz Comp Poignée tournante, 8-vitesses droite, noir	15.00
	D7011B 001/0006000	Comp Drehgriffschalter, 7-fach rechts, schwarz Comp Poignée tournante, 7-vitesses droite, noir	13.00
	D7011C 001/0005500	Comp Drehgriffschalter, 6-fach rechts, schwarz Comp Poignée tournante, 6-vitesses droite, noir	10.50
	D6788S 001/0006000	Comp Drehgriffschalter, 5-fach rechts, schwarz Comp Poignée tournante, 5-vitesses droite, noir	13.00
	D7011D 001/0005500	Comp Drehgriffschalter, 3-fach index links, schwarz Comp Poignée tournante, 3-vit. index gauche, noir	10.50

Spezialfett SRAM Graisse spéciale SRAM

	D7359D 001/0005000	Sram Fett Jonnisnot für Drehgriffschalter, 20ml Spritze Sram Graisse Jonnisnot pour Poignée tournante, seringue à 20ml	12.00
	D7380L 001/0005000	Spezialfett Sram, Sram Butter, 20ml Spritze Graisse spéciale Sram, Sram Butter, seringue à 20ml	12.00
	D7380M 001/0005000	Spezialfett Sram, Sram Butter, ca. 30g Dose Graisse spéciale Sram, Sram Butter, can à 30g	12.00
	D7522G 001/0021000	Spezialfett Sram, Sram Butter, 500g Dose Graisse spéciale Sram, Sram Butter, can à 500g	45.00

SRAM Griffe / Grip

Sram MTB Comfort Grips

	D7359J 001/0005500	Lenkergriff Sram Comfort, schwarz/schwarz, 133mm, Paar Poignées Sram Comfort, noir/noir, 133mm, paire	10.50
	D7359K 001/0005500	Lenkergriff Sram Comfort, schwarz/weiss, 133mm, Paar Poignées Sram Comfort, noir/blanc, 133mm, paire	10.50
	D7359L 001/0005500	Lenkergriff Sram Comfort, schwarz/rot, 133mm, Paar Poignées Sram Comfort, noir/rouge, 133mm, paire	10.50

Sram LockingGrips



	D7318T 001/0012000	Lenkergriff Sram LockingGrips, verschraubbar, Paar, schwarz Poignées Sram LockingGrips, Fixation avec deux bagues, paire, noir	25.00
	D7318U 001/0012000	Lenkergriff Sram LockingGrips, verschraubbar, Paar, weiss Poignées Sram LockingGrips, Fixation avec deux bagues, paire, blanc	25.00
	D7318V 001/0012000	Lenkergriff Sram LockingGrips, verschraubbar, Paar, rot Poignées Sram LockingGrips, Fixation avec deux bagues, paire, rouge	25.00

Griffe SRAM Grip SRAM

SRAM

Sram RacingGrip	Art-Nr.	Bezeichnung / Désignation	Preis / Prix
	D7013A 001/0004000	Lenkergriff Sram GripShift RacingGrip, Paar, schwarz, 130mm Poignées Sram GripShift RacingGrip, paire, noir, 130mm	7.50
	D6559G 001/0004000	Lenkergriff Sram GripShift RacingGrip, Paar, schwarz, 110mm Poignées Sram GripShift RacingGrip, paire, noir, 110mm	7.50
	D6558O 001/0004000	Lenkergriff Sram HalfPipe RacingGrip, Paar, schwarz, 60mm Poignées Sram HalfPipe RacingGrip, paire, noir, 60mm	7.50









Lenkergriff zu Sram GripShift / Poignées Sram GripShift

	D7370S 001/0011000	Locking Grips zu GripShift Schalter, 85mm , Paar, schwarz/silber Locking Grips pour Manette GripShift, 85mm , pair, noir/argent	23.00
	D7370T 001/0011000	Locking Grips zu GripShift Schalter, 85mm , Paar, schwarz Locking Grips pour Manette GripShift, 85mm , pair, noir	23.00
	D7362L 001/0013000	Locking Grips zu GripShift Schalter, 100mm , Paar, schwarz , Locking Grips pour Manette GripShift, 100mm , pair, noir	27.00
	D7362M 001/0013000	Locking Grips zu GripShift Schalter, 100mm , Paar, schwarz/silber Locking Grips pour Manette GripShift, 100mm , pair, noir/argent	27.00
	D7370O 001/0011000	Locking Grips zu GripShift Schalter, 122mm , Paar, schwarz/silber Locking Grips pour Manette GripShift, 122mm , pair, noir/argent	23.00
	D7370P 001/0011000	Locking Grips zu GripShift Schalter, 122mm , Paar, schwarz Locking Grips pour Manette GripShift, 122mm , pair, noir	23.00
	D7370Q 001/0011000	Locking Grips zu GripShift XX1 , 100/122mm , Paar, schwarz/silber Locking Grips pour GripShift XX1 , 100/122mm , pair, noir/argent	23.00
D7370R 001/0011000	Locking Grips zu GripShift XX1 , 100/122mm , Paar, schwarz Locking Grips pour GripShift XX1 , 100/122mm , pair, noir	23.00	

Sram RacingGrip

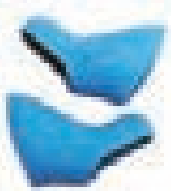
	D7370V 001/0013000	Locking Grips DH Silicon, 130mm, Paar, schwarz Locking Grips DH Silicone, 130mm, pair, noir	27.00
	D7370W 001/0013000	Locking Grips DH Silicon, 130mm, Paar, weiss Locking Grips DH Silicone, 130mm, pair, blanc	27.00
	D7370X 001/0013000	Locking Grips DH Silicon, 130mm, Paar, rot Locking Grips DH Silicone, 130mm, pair, rouge	27.00

SRAM Griffgummis
SRAM Cocottes
SRAM

	Art-Nr.	Bezeichnung / Désignation	Preis / Prix
SRAM Red eTap			
	D7522F 001/0016500	Sram Red eTap, Paar, schwarz Sram Red eTap, paire, noir	39.00
Sram Red22 hydraulisch/hydraulique			
	D7370Y 001/0016000	Griffgummi Doubel Tap Sram Red22 Hydraulisch, Paar, schwarz Cocottes Double Tap Sram Red22 hydraulique, paire, noir	35.00
New Sram Red MY 13 10/11-fach/10/11-vit.			
	D7362I 001/0016000	Doubel Tap für New Sram Red, Paar, schwarz Double Tap pour New Sram Red, paire, noir	35.00
	D7362J 001/0016000	Doubel Tap für New Sram Red, Paar, weiss Double Tap pour New Sram Red, paire, blanc	35.00
	D7362K 001/0016000	Doubel Tap für New Sram Red, Paar, rot Double Tap pour New Sram Red, paire, rouge	35.00
Sram Red bis 2012 / Force / Rival / Apex 10-fach / 10-vit.			
	D7188W 001/0008500	DoubleTap für Red, Force und Rival, Paar, schwarz DoubleTap pour Red, Force et Rival, paire, noir	19.00
	D7360W 001/0013500	Doubel Tap für Red, Force, Rival und Apex, Paar, blau Double Tap pour Red, Force, Rival et Apex, paire, bleu	25.00
	D7360X 001/0013500	Doubel Tap für Red, Force, Rival und Apex, Paar, grün Double Tap pour Red, Force, Rival et Apex, paire, vert	25.00
	D7257I 001/0019000	Griffgummi + Lenkerband für Red, Force Rival, Paar, gelb Cocottes + Guidoline pour Red, Force et Rival, paire, jaune	39.00
Sram Road Lenkerendkappen / Sram Road Bouchon de cintre			
	D7359E 001/0003000	Lenkerendkappe Road, Sram, 2 Stück, End Plugs Bouchon Road, Sram, 2 pcs.	6.00
	D7359F 001/0003000	Lenkerendkappe Road, Sram, 2 Stück, Make the Leap Frog Bouchon Road, Sram, 2 pcs., Logo Make the Leap Frog	6.00

Kettenblattgarnituren Strasse für 73mm Innenlager

Garnitures pédalier route 73mm boîtier

SRAM

S902 11-fach / 11-vit.

GXP Wide Spacing

Art-Nr.	Bezeichnung / Désignation	Preis / Prix
53 / 39		
D7379A 001/0212000	S902 Crankset, Carbon, 53-39 Yaw, 170mm, ohne GXP Lager Pédalier S902, carbone, 53-39, 170mm, sans boîtier GXP	359.00
D7379B 001/0212000	S902 Crankset, Carbon, 53-39 Yaw, 172.5mm, ohne GXP Lager Pédalier S902, carbone, 53-39, 172.5mm, sans boîtier GXP	359.00
D7379C 001/0212000	S902 Crankset, Carbon, 53-39 Yaw, 175mm, ohne GXP Lager Pédalier S902, carbone, 53-39, 175mm, sans boîtier GXP	359.00

S902 11-fach / 11-vit.

BB30 Wide Spacing

53 / 39		
D7379G 001/0239000	S902 Crankset, Carbon, 53-39 Yaw, 170mm, ohne BB30 Lager Pédalier S902, carbone, 53-39, 170mm, sans boîtier BB30	399.00
D7379H 001/0239000	S902 Crankset, Carbon, 53-39 Yaw, 172.5mm, ohne BB30 Lager Pédalier S902, carbone, 53-39, 172.5mm, sans boîtier BB30	399.00
D7379I 001/0239000	S902 Crankset, Carbon, 53-39 Yaw, 175mm, ohne BB30 Lager Pédalier S902, carbone, 53-39, 175mm, sans boîtier BB30	399.00

S952 11-fach / 11-vit.

GXP Wide Spacing

50 / 34		
D7379D 001/0212000	S952 Crankset, Carbon, 50-34 Yaw, 170mm, ohne GXP Lager Pédalier S952, carbone, 50-34, 170mm, sans boîtier GXP	359.00
D7379E 001/0212000	S952 Crankset, Carbon, 50-34 Yaw, 172.5mm, ohne GXP Lager Pédalier S952, carbone, 50-34, 172.5mm, sans boîtier GXP	359.00
D7379F 001/0212000	S952 Crankset, Carbon, 50-34 Yaw, 175mm, ohne GXP Lager Pédalier S952, carbone, 50-34, 175mm, sans boîtier GXP	359.00

S952 11-fach / 11-vit.

BB30 Wide Spacing

50 / 34		
D7379K 001/0239000	S952 Crankset, Carbon, 50-34 Yaw, 170mm, ohne BB30 Lager Pédalier S952, carbone, 50-34, 170mm, sans boîtier BB30	399.00
D7379L 001/0239000	S952 Crankset, Carbon, 50-34 Yaw, 172.5mm, ohne BB30 Lager Pédalier S952, carbone, 50-34, 172.5mm, sans boîtier BB30	399.00
D7379M 001/0239000	S952 Crankset, Carbon, 50-34 Yaw, 175mm, ohne BB30 Lager Pédalier S952, carbone, 50-34, 175mm, sans boîtier BB30	399.00

Kettenblattgarnituren Strasse für 73mm Innenlager Garnitures pédalier route 73mm boîtier

SRAM

S900 10-fach / 10-vit.	Art-Nr.	Bezeichnung / Désignation	Preis / Prix
GXP Wide Spacing			
		53 / 39	
	D7379N 001/0159000	S900 Crankset, Carbon, 53-39, 170mm, Yaw, ohne GXP Lager Pédalier S900, carbone, 53-39, 170mm, Yaw, sans boîtier GXP	279.00
	D7379O 001/0159000	S900 Crankset, Carbon, 53-39, 172.5mm, Yaw, ohne GXP Lager Pédalier S900, carbone, 53-39, 172.5mm, Yaw, sans boîtier GXP	279.00
	D7379P 001/0159000	S900 Crankset, Carbon, 53-39, 175mm, Yaw, ohne GXP Lager Pédalier S900, carbone, 53-39, 175mm, Yaw, sans boîtier GXP	279.00
S900 10-fach / 10-vit.			
BB30 Wide Spacing			
		53 / 39	
	D7379T 001/0185000	S900 Crankset, Carbon, 53-39, 170mm, Yaw, ohne BB30 Lager Pédalier S900, carbone, 53-39, 170mm, Yaw, sans boîtier BB30	325.00
	D7379U 001/0185000	S900 Crankset, Carbon, 53-39, 172.5mm, Yaw, ohne BB30 Lager Pédalier S900, carbone, 53-39, 172.5mm, Yaw, sans boîtier BB30	325.00
	D7379V 001/0185000	S900 Crankset, Carbon, 53-39, 175mm, Yaw, ohne BB30 Lager Pédalier S900, carbone, 53-39, 175mm, Yaw, sans boîtier BB30	325.00
S950 10-fach / 10-vit.			
GXP Wide Spacing			
		50 / 34	
	D7379Q 001/0159000	S950 Crankset, Carbon, 50-34, 170mm, Yaw, ohne GXP Lager Pédalier S950, carbone, 50-34, 170mm, Yaw, sans boîtier GXP	279.00
	D7379R 001/0159000	S950 Crankset, Carbon, 50-34, 172.5mm, Yaw, ohne GXP Lager Pédalier S950, carbone, 50-34, 172.5mm, Yaw, sans boîtier GXP	279.00
	D7379S 001/0159000	S950 Crankset, Carbon, 50-34, 175mm, Yaw, ohne GXP Lager Pédalier S950, carbone, 50-34, 175mm, Yaw, sans boîtier GXP	279.00
S950 10-fach / 10-vit.			
BB30 Wide Spacing			
		50 / 34	
	D7379W 001/0185000	S950 Crankset, Carbon, 50-34, 170mm, Yaw, ohne BB30 Lager Pédalier S950, carbone, 50-34, 170mm, Yaw, sans boîtier BB30	325.00
	D7379X 001/0185000	S950 Crankset, Carbon, 50-34, 172.5mm, Yaw, ohne BB30 Lager Pédalier S950, carbone, 50-34, 172.5mm, Yaw, sans boîtier BB30	325.00
	D7379Y 001/0185000	S950 Crankset, Carbon, 50-34, 175mm, Yaw, ohne BB30 Lager Pédalier S950, carbone, 50-34, 175mm, Yaw, sans boîtier BB30	325.00
Umwerfer-Adapter für / Adaptateur pour Wide Spacing Cranks			
	D7380A 001/0021000	Umwerfer-Adapter für Wide Spacing Cranksets, Ø 34.9mm Adaptateur dérailleur avant pour pédalier wide spacing, Ø 34.9	35.00
	D7380B 001/0021000	Umwerfer-Adapter für Wide Spacing Cranksets, Ø 31.8mm Adaptateur dérailleur avant pour pédalier wide spacing, Ø 31.8mm	35.00

Kettenblattgarnituren Strasse Garnitures pédalier route

SRAM

S900 10-fach / 10-vit.	Art-Nr.	Bezeichnung / Désignation	Preis / Prix
GXP			
		53 / 39	
	D1340D 001/0159000	S900 Crankset, Carbon, 53-39, 170mm, ohne GXP Lager Pédalier S900, carbone, 53-39, 170mm, sans boîtier GXP	279.00
	D1340F 001/0159000	S900 Crankset, Carbon, 53-39, 175mm, ohne GXP Lager Pédalier S900, carbone, 53-39, 175mm, sans boîtier GXP	279.00
S900 10-fach / 10-vit.			
BB30			
		53 / 39	
	D1340G 001/0185000	S900 Crankset, Carbon, 53-39, 170mm, ohne BB30 Lager Pédalier S900, carbone, 53-39, 170mm, sans boîtier BB30	325.00
	D1340H 001/0185000	S900 Crankset, Carbon, 53-39, 172.5mm, ohne BB30 Lager Pédalier S900, carbone, 53-39, 172.5mm, sans boîtier BB30	325.00
	D1340I 001/0185000	S900 Crankset, Carbon, 53-39, 175mm, ohne BB30 Lager Pédalier S900, carbone, 53-39, 175mm, sans boîtier BB30	325.00
S950 10-fach / 10-vit.			
GXP			
		50 / 34	
	D1341S 001/0159000	S950 Crankset, Carbon, 50-34, 172.5mm, ohne GXP Lager Pédalier S950, carbone, 50-34, 172.5mm, sans boîtier GXP	279.00
	D1342S 001/0159000	S950 Crankset, Carbon, 50-34, 175mm, ohne GXP Lager Pédalier S950, carbone, 50-34, 175mm, sans boîtier GXP	279.00
S950 10-fach / 10-vit.			
BB30			
		50 / 34	
	D1340A 001/0185000	S950 Crankset, Carbon, 50-34, 170mm, ohne BB30 Lager Pédalier S950, carbone, 50-34, 170mm, sans boîtier BB30	325.00
	D1341B 001/0185000	S950 Crankset, Carbon, 50-34, 172.5mm, ohne BB30 Lager Pédalier S950, carbone, 50-34, 172.5mm, sans boîtier BB30	325.00
	D1342C 001/0185000	S950 Crankset, Carbon, 50-34, 175mm, ohne BB30 Lager Pédalier S950, carbone, 50-34, 175mm, sans boîtier BB30	325.00
S150			
			
	D1442A* 001/0039000	S150, 50-34, 170mm, Powerspline 68, Alu, schwarz S150, 50-34, 170mm, Powerspline 68, alu, noir	69.00
	D1442B* 001/0039000	S150, 50-34, 172.5mm, Powerspline 68, Alu, sz S150, 50-34, 172.5mm, Powerspline 68, alu, noir	69.00
	D1442C* 001/0039000	S150, 50-34, 175mm, Powerspline 68, Alu, schwarz S150, 50-34, 175mm, Powerspline 68, alu, noir	69.00

ohne Innenlager / sans boîtier pédalier

* nur solange Vorrat / jusqu'à épuisement du stock

Kettenblattgarnituren Bahn / Kurier Garnitures pédalier Piste / Courier

Omnium 	Art-Nr.	Bezeichnung / Désignation	Preis / Prix
	D1356S 001/0155000	Omnium/Track, 48 Zähne, 165mm, inkl. GXP- Innenlager, Alu, 825g Omnium/Track, 48 dents, 165mm, avec boîtier GXP, alu, 825g	285.00
	D1357S 001/0155000	Omnium/Track, 48 Zähne, 167.5mm, inkl. GXP-Innenlager, Alu, 825g Omnium/Track, 48 dents, 167.5mm, avec boîtier GXP, alu, 825g	285.00
	D1358S 001/0155000	Omnium/Track, 48 Zähne, 170mm, inkl. GXP-Innenlager, Alu, 825g Omnium/Track, 48 dents, 170mm, avec boîtier GXP, alu, 825g	285.00
	D1359S 001/0155000	Omnium/Track, 48 Zähne, 172.5mm, inkl. GXP-Innenlager, Alu, 825g Omnium/Track, 48 dents, 172.5mm, avec boîtier GXP, alu, 825g	285.00
	D1360S 001/0155000	Omnium/Track, 48 Zähne, 175mm, inkl. GXP-Innenlager, Alu, 825g Omnium/Track, 48 dents, 175mm, avec boîtier GXP, alu, 825g	285.00
	D1361S 001/0155000	Omnium/Track, 48 Zähne, 180mm, inkl. GXP-Innenlager, Alu, 825g Omnium/Track, 48 dents, 180mm, avec boîtier GXP, alu, 825g	285.00

Kettenblattgarnituren MTB / Trekking Garnitures pédalier VTT / Trekking

S600



D1439S 001/0026000	S600, 3.0, 44-32-22, 175mm, Powerspline, Alu, sz S600, 3.0, 44-32-22, 175mm, Powerspline, alu, noir	55.00
D1439T 001/0026000	S600, 3.0, 42-32-22, 175mm, Powerspline, Alu, sz S600, 3.0, 42-32-22, 175mm, Powerspline, alu, noir	55.00
D1439U 001/0026000	S600, 3.0, 42-32-22, 175mm, für Vierkant, Alu, sz S600, 3.0, 42-32-22, 175mm, pour Square Taper, alu, noir	55.00

S650



D1439V 001/0027500	S650, C3.0, 48-38-28, 175mm, Powerspline , Alu, sz. S650, C3.0, 48-38-28, 175mm, Powerspline , alu, noir	57.50
D1439W 001/0027500	S650, C3.0, 48-38-28, 175mm, für Vierkant , Alu, sz. S650, C3.0, 48-38-28, 175mm, pour Square Taper , alu, noir	57.50

Kettenblattgarnituren Sram City Pédalier City

S600 Singlespeed



D1440C 001/0027500	S600, 1.0G, 42 Z., 175mm, Powerspline, Alu, sz S600, 1.0G, 42 dents, 175mm, Powerspline, alu, noir	57.50
-----------------------	---	-------

SRAM Automatix SRAM Automatix

SRAM

Automatix	Art-Nr.	Bezeichnung / Désignation	Preis / Prix
	D7356A 001/0047000	Sram 2-Gang Automatic Nabe, Rücktrittbremse , 36 Loch, 130mm Sram Moyeu Automatic 2-vit. , frein rétropédalage , 36 trous, 130mm	95.00
	D7356B 001/0047000	Sram 2-Gang Automatic Nabe, Freilauf , 36 Loch, 130mm Sram Moyeu Automatic 2-vit. , freewheel , 36 trous, 130mm	95.00
	D7356C 001/0047000	Sram 2-Gang Autom. Nabe, Shimano Rollerbrake komp. , 130mm, 36 L. Sram Moyeu Automatic 2-vit. , comp. Shimano Rollerbrake , 36 tr., 130mm	95.00

Getriebeaben Moyeux multivitesse

SRAM S7 Drehgriffschalter / Poignée tournante

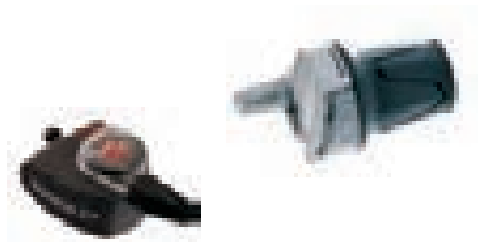

D0888 001/0021000	Sram S7 Drehgriffschalter, 7-Gang, inkl. Clickbox, 1650mm, rechts Sram S7 Poignée tournante, 7-vit., avec Clickbox, 1650mm, droite	39.00
D3167 001/0007000	Sram S7 Clickbox, schwarz Sram S7 Clickbox, noir	14.00

P5 Lenkergriff / Poignée

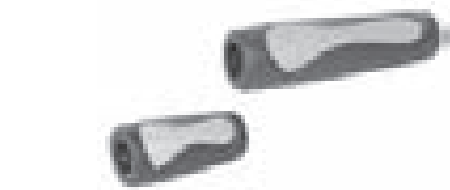

D6981L 001/0003500	Lenkergriff Sram Spectro, schwarz-grau, links Poignée Sram Spectro, noir-gris, gauche	7.00
D6981R 001/0002500	Lenkergriff Sram Spectro, schwarz-grau, rechts Poignée Sram Spectro, noir-gris, droite	5.00

SRAM P5

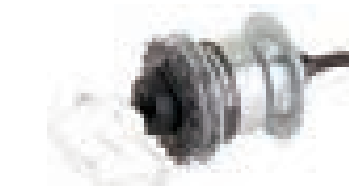

D0815 001/0079000	Sram P5, 5-Gang Getriebeabe, Leerlauf , 36 Loch, silber Sram Moyeu multivitesse P5, 5-vitesses, freewheel , 36 trous, argent	139.00
----------------------	---	--------

P5 Schalter / Manette

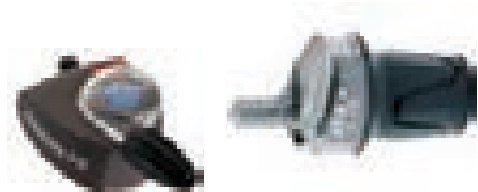

D0818 001/0021000	Sram P5 Drehgriffschalter, 5-Gang, inkl. Clickbox, 1700mm, rechts Sram P5 Poignée tournante, 5-vit., avec Clickbox, 1700mm, droit	39.00
----------------------	--	-------

P5 Lenkergriff / Poignée

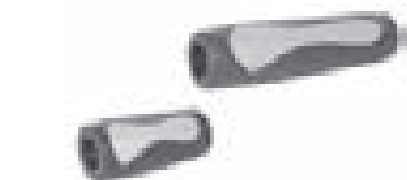

D6981L 001/0003500	Lenkergriff Sram Spectro, schwarz - grau, links Poignée Sram Spectro, noir - gris, gauche	7.00
D6981R 001/0002500	Lenkergriff Sram Spectro, schwarz - grau, rechts Poignée Sram Spectro, noir - gris, droite	5.00

Getrieбенaben Moyeux multivitesse

SRAM

	Art-Nr.	Bezeichnung / Désignation	Preis / Prix
	D7174S 001/0048000	i-Motion 3 Getrieбенabe, 3-Gang, Rücktritt, 36 Loch, silber i-Motion 3 Moyeu multivitesse, 3-vit., frein rétropédalage, 36 trous, argent	99.00
	D7175S 001/0062000	i-Motion 3 Getrieбенabe, 3-Gang, Leerlauf, Disc, 36 Loch, silber i-Motion 3 Moyeu multivitesse, 3-vit., freewheel, Disc, 36 trous, argent	119.00
	D7158S 001/0062000	i-Motion 3 Getrieбенabe, 3-Gang, Leerlauf, Disc, 32 Loch, silber i-Motion 3 Moyeu multivitesse, 3-vit., freewheel, Disc, 32 trous, argent	119.00

i-Motion 3 Drehgriffschalter Poignée tournante

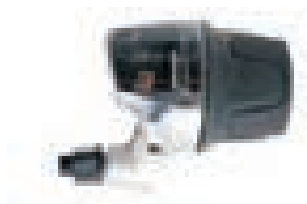

D7159S 001/0006000	Sram i-Motion 3 Drehgriffschalter, 3-G., inkl. Connector 1600mm, rechts Sram i-Motion 3 Poignée tournante, 3-vit., avec connector 1600mm, droite	10.00
D7160S 001/0006000	Sram i-Motion 3 Drehgriffschalter, 3-G., inkl. Connector 1700mm Sram i-Motion 3 Poignée tournante, 3-vit., avec connector 1700mm, droite	10.00

SRAM 3x7

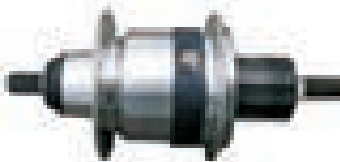

D5105 001/0110000	Sachs Spectro 3 x 7 Getrieбенabe, 36 Loch, silber Sachs Moyeu multivitesse 3 x 7, 36 trous, argent	199.00
----------------------	---	--------

3x7 Schalter / Poignée 3x7



D5122 001/0015000	Centera 3x7 Drehgriffschalter, 7-Gang , rechts, schwarz Centera 3x7 Poignée tournante, 7-vitesses, ESP , droite, noir	29.00
D5121 001/0015000	Centera 3x7 Drehgriffschalter, 3-Gang , links, schwarz Centera 3x7 Poignée tournante, 3-vitesses , gauche, noir	29.00

T3 Schalter / Poignée



D6620 001/0010000	Sram Torpedo Daumen-Klickschalter, 3-Gang, rechts Sram Torpedo Manette de guidon, 3-vitesses, droite	20.00
----------------------	---	-------

SRAM
DUALDRIVE
SRAM

Art-Nr. Bezeichnung / Désignation Preis / Prix

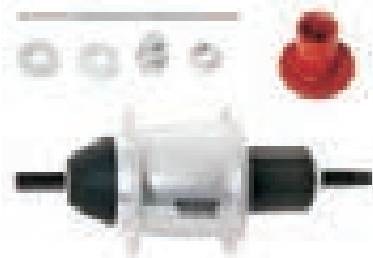
 D7370F Sram Dual Drive Nabe **Non Disc**, 8/9-fach, 36 Loch, silber 175.00
 001/0085000 Sram Moyeu Dual Drive **Non Disc**, 8/9-vitesses, 36 trous, argent

 D7370E Sram Dual Drive Nabe **Disc** kompatibel, 8/9-fach, 36 Loch, silber 195.00
 001/0095000 Sram Moyeu Dual Drive **Disc** compatible, 8/9-vitesses, 36 trous, argent

DD Schaltwerk / Dérailleur

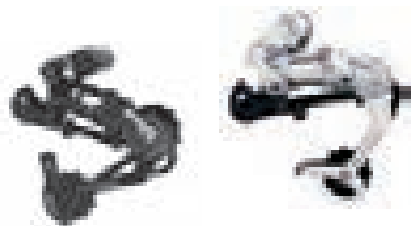
 D6907O Sram Dual Drive Schaltwerk, 9-fach, LongCage, silber, 64.00
 001/0029000 Sram Dérailleur arrière Dual Drive, 9-vitesses, LongCage, argent

 D7241S Sram X.4 Schaltwerk, LongCage, **schwarz**, 7/8-fach, 325g 35.00
 001/0015000 Sram X.4 Dérailleur arrière, LongCage, **noir**, 7/8-vit., 325g

DD Drehgriffschalter / Poignée tournante

 D6905O Sram Dual Drive Drehgriffschalter, 27-Gang, inkl. Clickbox, rechts 49.00
 001/0022000 Sram Dual Drive Poignée tournante, 27-vitesses, avec Clickbox, droite

 D6900O Sram Dual Drive Drehgriffschalter, 24-Gang, inkl. Clickbox, rechts 35.00
 001/0016000 Sram Dual Drive Poignée tournante, 24-vitesses, avec Clickbox, droite

DD Triggerschalter / Manette Trigger

 D7370C Sram Dual Drive Triggerschalthebel 10-Gang, schwarz, rechts 35.00
 001/0017000 Sram Dual Drive Manette Trigger, 10-vitesses, droite, noir

 D7355O Sram Dual Drive Triggerschalthebel, 9-Gang, rechts, silber 35.00
 001/0017000 Sram Dual Drive Manette Trigger, 9-vitesses, droite, argent

 D7356O Sram Dual Drive Triggerschalthebel, 8-Gang, rechts, silber 35.00
 001/0017000 Sram Dual Drive Manette Trigger, 8-vitesses, droite, argent

 D7354O Sram Dual Drive Triggerschalthebel, links, inkl. Clickbox, silber 39.00
 001/0022000 Sram Dual Drive Manette Trigger, gauche, avec Clickbox, argent

 D6935 Sram Dual Drive **Clickbox**, schwarz 10.50
 001/0005500 Sram Dual Drive **Clickbox**, noir

DD Lenkergriffe / Poignées

 D6908L Lenkergriff Sram Dual Drive, links, schwarz 7.00
 001/0004000 Poignée Sram Dual Drive, gauche, noir

 D6908R Lenkergriff Sram Dual Drive, rechts, schwarz 7.00
 001/0004000 Poignée Sram Dual Drive, droite, noir

SRAM
DUAL DRIVE
SRAM

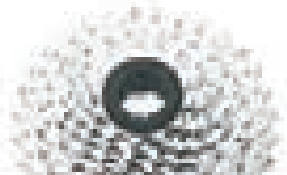
DD Kassetten / Cassettes	Art-Nr.	Bezeichnung / Désignation	Preis / Prix
	D6842S 001/0025000	Sram Dual Drive Kassette, 9-fach, 11-34 , Stahl, silber, 330g Sram Dual Drive Cassette, 9-vitesses, 11-34 , acier, argent, 330g	49.00
	D6844S 001/0014000	Sram Dual Drive Kassette, 8-fach, 11-32 , Stahl, silber, 276g Sram Dual Drive Cassette, 8-vitesses, 11-32 , acier, argent, 276g	29.00

DD Ketten / Chaînes

D3697S 001/0012000	Kette PC 971, 9-fach, 114 Glieder, PowerLink, einzelverpackt, 294g Chaîne PC 971, 9-vit., 114 maillons, PowerLink, emballée par pièce, 294g	25.00
D3662S 001/0009500	Kette PC 870, 8-fach, 114 Glieder, PowerLink, einzelverpackt, 318g Chaîne PC 870, 8-vit., 114 maillons, PowerLink, emballée par pièce, 318g	22.00

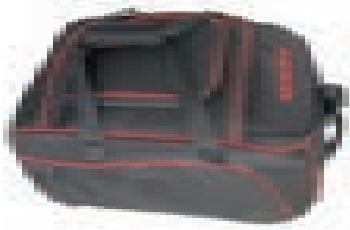
Sram Carry-on Bag
Sram Trucker Caps

D7365B 001/00115000	Sram Rolltasche, Carry-on Bag, schwarz Sram Carry-on Bag, noir	179.00
------------------------	---	--------



D7519R 001/0015000	Sram Mesh Trucker Hat - Red	29.00
D7519S 001/0015000	Sram Mesh Trucker Hat - Black	29.00
D7519T 001/0019000	Sram Trucker Hat - Grey	39.00

Sram Computer Halterung Computer Mount Sram

Rennrad / Route	Art-Nr.	Bezeichnung / Désignation	Preis / Prix
	D7365C 001/0010000	Sram Computer Halterung, Ø 31.8mm, ¼ turn twist lock kompatibel wie Garmin 200, 500, 800 etc., Rennrad Sram Computer Mount, Ø 31.8mm, ¼ turn twist lock compatible compatible Garmin 200, 500, 800 etc., route	22.00
	D0022X 001/0010000	Zipp Computer Halterung QuickView für Zeitfahrenker, Ø 22.2mm für ¼ turn twist lock wie Garmin 200, 500, 800, 810 etc. Zipp Computer Mount QuickView pour cintre contre la montre, Ø 22.2 ¼ turn twist lock compatible Garmin 200, 500, 800, 810 etc.	22.00
	D7371A 001/0010000	Sram Computer Halterung, Ø 31.8mm, ¼ turn twist lock kompatibel wie Garmin 200, 500, 800, 810 etc., für Mountainbikes Sram Computer Mount, Ø 31.8mm, ¼ turn twist lock compatible compatible Garmin 200, 500, 800, 810 etc., pour VTT	22.00
	D7370U 001/0002500	Adapter zu Sram Computer Halterung, für Garmin 605/705 Adaptateur pour Sram Computer Mount, Garmin 605/705 compatible	5.00

MTB / VTT

Zentrierschlüssel / Clé de centrage

	D7369D 001/0005000	Zentrierschlüssel 13mm zu Sram Red Bremsen Clé de centrage 13mm freins Sram Red route	10.00
--	-----------------------	--	-------

Sram Kabel / Câble Sram







Schaltkabel / Câble de Dérailleur

	D6966 001/0099000	Sram Schaltkabel, Ø 1.1mm, 2200mm, inox , Box à 100 Stk. Sram Câble de dérailleur, Ø 1.1mm, 2200mm, inox , Box à 100 pcs.	259.00
	D6965 001/0002500	Sram Schaltkabel, Ø 1.1mm, 2200mm, inox , 1 Stück Sram Câble de dérailleur, Ø 1.1mm, 2200mm, inox , 1 pc.	6.00
	D7318E 001/0004000	Sram Schaltkabel, Ø 1.1mm, 3100mm , inox , 1 Stück Sram Câble de dérailleur, Ø 1.1mm, 3100mm , inox , 1 pc.	8.00

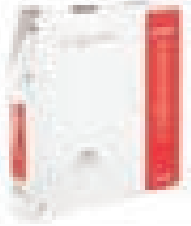
Bremskabel / Câble de frein

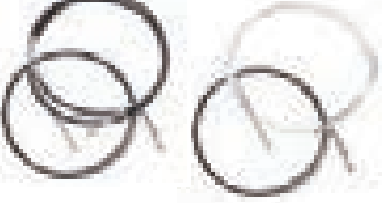
	D6970 001/0119000	Sram MTB Bremskabel, 1750mm, inox , Box à 100 Stk. Sram VTT Câble de frein, 1750mm, inox , Box à 100 pcs.	299.00
	D7318F 001/0002500	Sram MTB Bremskabel, 1750mm, inox , 1 Stück Sram VTT Câble de frein, 1750mm, inox , 1 pc.	6.00
	D7358U 001/0006000	Sram SlickWire MTB Bremskabel, 1.6mm, 2350mm, 1 Stk. Sram SlickWire VTT câble de frein, 1.6mm, 2350mm, 1 pc.	15.00
	D6967 001/0119000	Sram Bremskabel Strasse , 1750mm, inox , Box à 100 Stk. Sram Câble de frein route , 1750mm, inox , Box à 100 pcs.	299.00
	D7318G 001/0002500	Sram Bremskabel Strasse , 1750mm, inox , 1 Stück Sram Câble de frein route , 1750mm, inox , 1 pc.	6.00
	D7318H 001/0004500	Sram Bremskabel Strasse , 2750mm , inox , 1 Stück Sram Câble de frein route , 2750mm , inox , 1 pc.	9.00
D7358V 001/0006000	Sram SlickWire Bremskabel Strasse , 1.6mm, 1750mm, 1 Stk. Sram SlickWire câble de frein route , 1.6mm, 1750mm, 1 pc.	15.00	

SRAM Kabel
Câble SRAM

Kabelhüllen / Gaine de dérailleur/frein	Art-Nr.	Bezeichnung / Désignation	Preis / Prix
	D6973 001/0043000	Sram Schaltkabelhülle, Ø 4mm, Box à 30 Meter, schwarz Sram Gaine de dérailleur, Ø 4mm, Box à 30 mètres, noir	99.00
	D7358W 001/0049000	Sram Schaltkabelhülle, Ø 4mm, Box à 30 Meter, weiss Sram Gaine de dérailleur, Ø 4mm, Box à 30 mètres, blanc	119.00
	D6974 001/0022500	Sram Bremskabelhülle, Ø 5mm, Box à 30 Meter, schwarz Sram Gaine de frein, Ø 5mm, Box à 30 mètres, noir	52.00
	D7358X 001/0025000	Sram Bremskabelhülle, Ø 5mm, Box à 30 Meter, weiss Sram Gaine de frein, Ø 5mm, Box à 30 mètres, blanc	55.00
Sram Slick Wire Road Shift Cable Kit			
	D7358J 001/0019000	Sram SlickWire Strasse und MTB Schaltkabelkit, 4mm, schwarz Sram SlickWire route et VTT, Kit câble de dérailleur, 4mm, noir	39.00
	D7358K 001/0019000	Sram SlickWire Strasse und MTB Schaltkabelkit, 4mm, weiss Sram SlickWire route et VTT, Kit câble de dérailleur, 4mm, blanc	39.00
Sram Slick Wire Road Brake Cable Kit			
	D7358L 001/0019000	Sram SlickWire Strasse Bremskabelkit, 5mm, schwarz Sram SlickWire route, Kit câble de freins, 5mm, noir	39.00
	D7358M 001/0019000	Sram SlickWire Strasse Bremskabelkit, 5mm, weiss Sram SlickWire route, Kit câble de freins, 5mm, blanc	39.00
Sram Slick Wire Road Disc Brake Cabel Kit			
	D7364U 001/0025000	Sram SlickWire Bremskabelkit Strasse, Disc, 5mm, schwarz Sram SlickWire route, Kit câble de freins, Disc, 5mm, noir	49.00
Sram Slick Wire Road Disc Brake Cabel Kit			
	D7521C 001/0025000	Sram Road Bremsleitungs kit (inkl. Bremssattel Banjo/Flat Mount komp.) Sram Road Kit conduite de freins (incl. Caliper Banjo / comp. Flat Mount)	49.00
Sram MTB Brake Cable Kit			
	D7358S 001/0014000	Sram MTB Bremskabelkit, 5mm, schwarz Sram VTT , Kit câble de freins, 5mm, noir	29.00
	D7358T 001/0014000	Sram MTB Bremskabelkit, 5mm, weiss Sram VTT , Kit câble de freins, 5mm, blanc	29.00



SRAM Kabel Câble SRAM

SRAM

	Art-Nr.	Bezeichnung / Désignation	Preis / Prix
Sram Slick Wire MTB Brake Cable Kit			
	D7358N 001/0019000	Sram SlickWire MTB Bremskabelkit, 5mm, schwarz Sram SlickWire VTT, Kit câble de freins, 5mm, noir	39.00
	D7358P 001/0019000	Sram SlickWire MTB Bremskabelkit, 5mm, weiss Sram SlickWire VTT, Kit câble de freins, 5mm, blanc	39.00
Sram MTB Shift Cable Kit			
	D7358Q 001/0014000	Sram Strasse und MTB Schaltkabelkit, 4mm, schwarz Sram Route et VTT, Kit câble de dérailleur, 4mm, noir	29.00
	D7358R 001/0014000	Sram Strasse und MTB Schaltkabelkit, 4mm, weiss Sram Route et VTT, Kit câble de dérailleur, 4mm, blanc	29.00
Kabel Zubehör / Accessoires câble			
	D7318I 001/0045000	Sram Anschlaghülsen, Ø 4mm, Alu , Box à 100 Stk., schwarz Sram Embouts de gaine, Ø 4mm, alu , Box à 100 pcs., noir	99.00
	D7318K 001/0021000	Sram Anschlaghülsen, Ø 5mm, Stahl , Box à 100 Stk., schwarz Sram Embouts de gaine, Ø 5mm, acier , Box à 100 pcs., noir	49.00
	D7358Y 001/0008000	Sram Anschlaghülsen-Kit, schwarz , bestehend 6 Stk. Quetschh. 10 Stk. Anschlaghülsen Ø 4mm und 6 Stk. Anschlaghülsen Ø 5mm Sram Ferrule Kit, noir , 6pcs. Embouts de câbles, 10 pcs. Embouts de gaine Ø 4mm et 6 pcs. Embouts de gaine Ø 5mm	19.00
	D7358Z 001/0008000	Sram Anschlaghülsen-Kit, rot , bestehend 6 Stk. Quetschhülsen 10 Stk. Anschlaghülsen Ø 4mm und 6 Stk. Anschlaghülsen Ø 5mm Sram Ferrule Kit, rouge , 6pcs. Embouts de câbles, 10 pcs. Embouts de gaine Ø 4mm et 6 pcs. Embouts de gaine Ø 5mm	19.00
	D1728F 001/0005000	Rahmenschutz-Tülle für Kabel, schwarz , 4 Stück Protection de cadre, gomme, noir , 4 pcs.	10.00
	D1728I 001/0008000	Einstellschraube für Schaltkabel, Alu, weiss , 2 Stk. Line Adjusters, alu, blanc , index., 2 pcs.	19.00
	D7363D 001/0008000	Einstellschraube für Schaltkabel, Alu, schwarz, 2 Stück Compact Barrel Adjuster, alu, noir, 2 pcs.	19.00
	D7370Z 001/0008000	Einstellschraube für Bremskabel, Alu, schwarz, 2 Stück Compact Barrel Adjuster, câble de freins, alu, noir, 2 pcs.	19.00
	D1728K 001/0004000	Sram Kabel Rotating Hooks , 4 Stück Sram Cable Rotating Hooks , 4 pcs.	8.00
	D7318L 001/0014000	Sram Quetschhülsen, Ø 1.2mm, Alu , Box à 500 Stk., silber Sram Embouts de câble, Ø 1.2mm, alu , Box à 500 pcs., argent	39.00
	D7318M 001/0014000	Sram Quetschhülsen, Ø 1.8mm, Alu , Box à 500 Stk., silber Sram Embouts de câble, Ø 1.8mm, alu , Box à 500 pcs., argent	39.00
	D7359C 001/0022000	Sram Zange für Kabel und Hüllen Sram Pince pour câbles et gaine	49.00

Innenlager Sram Boîtier pédalier Sram

SRAM

GXP Lagerschalen / GXP Cups	Art-Nr.	Bezeichnung / Désignation	Preis / Prix
 	D1300S 001/0129000	GXP BlackBox Innenlager, BSA, Road , Keramik-Lager, 105g GXP BlackBox Cups, BSA, Road , roulements céramiques, 105g	219.00
	D1302S 001/0139000	GXP BlackBox Innenlager, ital., Road , Keramik-Lager, 105g GXP BlackBox Cups, ital., Road , roulements céramiques, 105g	235.00
	D1195S 001/0022000	GXP Team Innenlager, BSA , Standard-Lager, 115g GXP Team boîtier pédalier, BSA , roulements standard, 115g	39.00
	D1196S 001/0022000	GXP Team Innenlager, ital. Gewinde , Standard-Lager, 115g GXP Team boîtier pédalier, ital. , roulements standard, 115g	39.00
	D1483R 001/0022000	GXP Team Innenlager, BSA, 83mm GXP Team boîtier pédalier, BSA, 83mm	39.00
	D7394K 001/0022000	GXP Team Innenlager, BSA , 100mm GXP Team boîtier pédalier, BSA , 100mm	39.00
D1434O 001/0022000	GXP XR Innenlager, Tandem , Standardlager GXP XR boîtier pédalier, Tandem , roulements standard	39.00	

GXP PressFit Adapter Strasse / GXP PressFit adaptateur Route

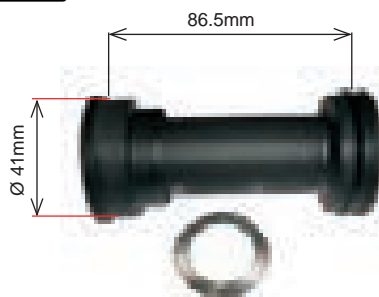
D1418A 001/0025000	GXP Team Innenlager, Road , mit PressFit Adapter, Standardlager GXP Team boîtier pédalier, Road , avec adaptateur PressFit	45.00
D1418B 001/0139000	GXP Innenlager, Road , mit PressFit Adapter, Keramik-Lager GXP boîtier pédalier, Road , avec adaptateur PressFit , roul. céramiques	245.00

GXP PressFit Adapter MTB / GXP PressFit adaptateur VTT

D1418J 001/0025000	GXP Team Innenlager, MTB , mit PressFit Adapter, Standardlager GXP Team boîtier pédalier, VTT , avec adaptateur PressFit	45.00
D1411A 001/0139000	GXP Innenlager, MTB , mit PressFit Adapter, Keramik-Lager GXP boîtier pédalier, VTT , avec adaptateur PressFit , roul. céramiques	245.00

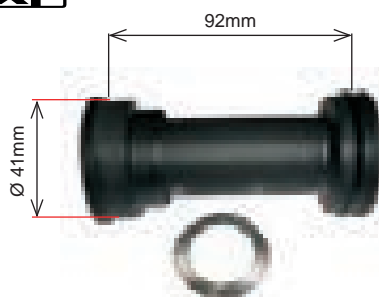
GXP PressFit for Specialized OS

D1443Q 001/0026500	GXP Pressfit Innenlager, Specialized OS , 84.5 GXP Pressfit boîtier pédalier, Specialized OS , 84.5	49.00
-----------------------	--	-------

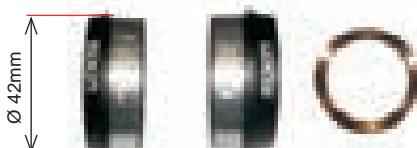
Innenlager Sram Boîtier pédalier Sram

SRAM

Innenlager BB30 Boîtier pédalier BB30

Art-Nr.	Bezeichnung / Désignation	Preis / Prix
D1394S 001/0022000	BB 30 Lager - Kit für BB30 Rahmen, Standardlager BB 30 Set roulements pour Cadres BB30, roulements standard	39.00
D1418C 001/0139000	BB 30 Lager - Kit für BB30 Rahmen, Keramik-Lager BB 30 Set roulements pour Cadres BB30, roulements céramiques	245.00
D1499U 001/0012000	Adapter Kit BB 30 zu BSA, 68mm Adaptateur kit BB 30 - BSA, 68mm	27.00



Innenlager PressFit 30 / Boîtier pédalier PressFit 30

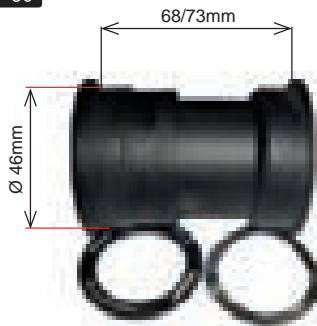

D7533S 001/0029000	PressFit 30 / BB386 Innenlager, Standardlager PressFit 30 / BB386 boîtier pédalier, roulements standard	55.00
D1411C 001/0149000	PressFit 30 Innenlager, Keramik-Lager PressFit 30 boîtier pédalier, roulements céramiques	255.00
D1446D 001/0022000	PressFit 30 zu BSA Adapter, 68/73mm PressFit 30 zu BSA adaptateur, 68/73mm	39.00
D1446E 001/0022000	PressFit 30 zu BSA Adapter, 83mm PressFit 30 zu BSA adaptateur, 83mm	39.00

Innenlager / Boîtier BB-Right



D7533S 001/0029000	PressFit 30 / BB386 BB-Right, 79/83mm , Standardlager PressFit 30 / BB386 BB-Right, 79/83mm , roulements standard	55.00
D1494B 001/0149000	Innenlager PressFit30 BB-Right, 79/83mm , Keramik-Lager Boîtier pédalier PressFit30 BB-Right, 79/83mm , roulements céramiques	255.00

PitStop Fett / Graisse



D7318O 001/0003500	PitStop Fett für Keramik GXP, X.O Wechsellradchen MTB, 10 ml PitStop Graisse pour GXP et galets dérailleur VTT X.O, 10ml	7.00
-----------------------	---	------

Montagewerkzeug ISIS / GXP / Howitzer Outils jeu de pédalier ISIS / GXP / Howitzer

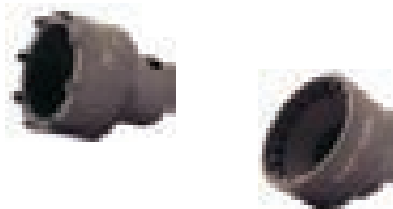

D1197S 001/0013000	ISIS Drive Innenlager - Montagewerkzeug ISIS Drive Outil de montage boîtier pédalier ISIS	25.00
D1198S 001/0019000	GXP + Howitzer Innenlager - Montagewerkzeug GXP + Howitzer Outil de montage boîtier pédalier	39.00

Inhaltsverzeichnis	Seite(n)	Table des matières	Page(s)
Dämpfer / Dämpfer Zubehör	319 - 325	Accessoires Service / Huile	333 - 339
RockShox 30 Gold / Silver	310	Amortisseur arrière / Accessoires	319 - 325
Rock Shox Argyle	317	Manettes / PopLoc	333
Rock Shox Bluto	311	Maxle axe creux	329
Rock Shox BoXXer	318	RockShox 30 Gold / Silver	310
Rock Shox Domain	317	Rock Shox Argyle	317
Rock Shox Lyrik	315	Rock Shox Bluto	311
Rock Shox Paragon	311	Rock Shox Boxxer	318
Rock Shox Pike	313 - 314	Rock Shox Domain	317
Rock Shox Reba	308	Rock Shox Lyrik	315
Rock Shox Recon	309	Rock Shox Paragon	311
Rock Shox Revelation	312	Rock Shox Pike	313 - 314
Rock Shox Reverb / Zubehör	326 - 328	Rock Shox Reba	308
Rock Shox RS 1	304	Rock Shox Recon	309
Rock Shox Sektor	312	Rock Shox Revelation	312
Rock Shox SID	305 - 307	Rock Shox Reverb / Accessoires	326 - 328
Rock Shox Yari	316	Rock Shox RS 1	304
Schalter / Fernbedienungen	330	Rock Shox Sektor	312
Serviceteile / Öle	333 - 339	Rock Shox SID	305 - 307
Steckachsen	329	Rock Shox Yari	316
Upgrade Kits (Air Can / Damper / Remotes)	330 - 332	Upgrade Kits (Air Can / Damper / Remotes)	330 - 332



PROVE CAN'T WRONG

ROCKSHOX

Federgabeln X-Country Fourches télescopiques X-Country



RS-1

Art-Nr.

Bezeichnung / Désignation

Preis / Prix

Solo Air, Predictive Steering 15mm, Accelerator Dämpfer, X-Loc Gabelfernsteuerung, Carbon T, Tapered 1.5"-1 1/8", Disc

D9720F 001/1299000	27.5", 100mm, schwarz-rot / noir-rouge	1998.00
D9720G 001/1299000	27.5", 100mm, weiss-rot / blanc-rouge	1998.00
D9720H 001/1299000	27.5", 100mm, schwarz-matt / noir mat	1998.00
D9720I 001/1299000	27.5", 120mm, schwarz-rot / noir-rouge	1998.00
D9720J 001/1299000	27.5", 120mm, weiss-rot / blanc-rouge	1998.00
D9720K 001/1299000	27.5", 120mm, schwarz-matt / noir mat	1998.00
D9720L 001/1299000	29", 100mm, schwarz-rot / noir-rouge	1998.00
D9720M 001/1299000	29", 100mm, weiss-rot / blanc-rouge	1998.00
D9720N 001/1299000	29", 100mm, schwarz-matt / noir mat	1998.00
D9720O 001/1299000	29", 120mm, schwarz-rot / noir-rouge	1998.00
D9720P 001/1299000	29", 120mm, weiss-rot / blanc-rouge	1998.00
D9720Q 001/1299000	29", 120mm, schwarz-matt / noir mat	1998.00
D9720R 001/1299000	29", 100mm, schwarz-rot / noir-rouge, 51mm off-Set	1998.00
D9720S 001/1299000	29", 100mm, weiss-rot / blanc-rouge, 51mm off-Set	1998.00
D9720T 001/1299000	29", 100mm, schwarz-matt / noir mat, 51mm off-Set	1998.00
D9720X 001/1299000	29"+, 120mm, schwarz-matt / noir mat, 51mm off-Set	1998.00
D9720U 001/1299000	29", 120mm, schwarz-rot / noir-rouge, 51mm off-Set	1998.00
D9720V 001/1299000	29", 120mm, weiss-rot / blanc-rouge, 51mm off-Set	1998.00
D9720W 001/1299000	29", 120mm, schwarz-matt / noir mat, 51mm off-Set	1998.00
D9710L 001/1198000	29", LTD, 100mm, schwarz-pink / noir-pink, 51-mm off-Set	1999.00



Federgabeln X-Country Fourches télescopiques X-Country



SD WORLD CUP **NEW**

Art-Nr.

Bezeichnung / Désignation

Preis / Prix



Solo Air, Charger Damper, Carbon-T, tapered 1.5"- 1 1/8", Disc

D9721M 001/0819000	27.5", 100mm, Crown Adjust , MaxleUltimate 15mm, white	1299.00
D9721N 001/0819000	27.5", 100mm, Crown Adjust , MaxleUltimate 15mm, black	1299.00
D9721O 001/0869000	27.5", 100mm, OneLoc Remote , MaxleUltimate 15mm, white	1399.00
D9721P 001/0869000	27.5", 100mm, OneLoc Remote , MaxleUltimate 15mm, black	1399.00
<hr/>		
D9721Q 001/0819000	29", 100mm, Crown Adjust , MaxleUltimate 15mm, white	1299.00
D9721R 001/0819000	29", 100mm, Crown Adjust , MaxleUltimate 15mm, black	1299.00
D9721S 001/0869000	29", 100mm, OneLoc Remote , MaxleUltimate 15mm, white	1399.00
D9721T 001/0869000	29", 100mm, OneLoc Remote , MaxleUltimate 15mm, black	1399.00
<hr/>		
D9721U 001/0819000	29", 100mm, Crown Adjust , MaxleUltimate 15mm, 51mm off, white	1299.00
D9721V 001/0819000	29", 100mm, Crown Adjust , MaxleUltimate 15mm, 51mm off, black	1299.00
D9721W 001/0869000	29", 100mm, OneLoc Remote , MaxleUltimate 15mm, 51mm off, white	1399.00
D9721X 001/0869000	29", 100mm, OneLoc Remote , MaxleUltimate 15mm, 51mm off, black	1399.00
<hr/>		
D9721Y 001/0819000	29"/27.5+ Boost , 100mm, Crown Adjust , MaxleUltimate 15mm, white	1299.00
D9721Z 001/0819000	29"/27.5+ Boost , 100mm, Crown Adjust , MaxleUltimate 15mm, black	1299.00
D9722A 001/0869000	29"/27.5+ Boost , 100mm, OneLoc Remote , MaxleUltimate 15mm, white	1399.00
D9722B 001/0869000	29"/27.5+ Boost , 100mm, OneLoc Remote , MaxleUltimate 15mm, black	1399.00

Federgabeln X-Country Fourches télescopiques X-Country



SD XX

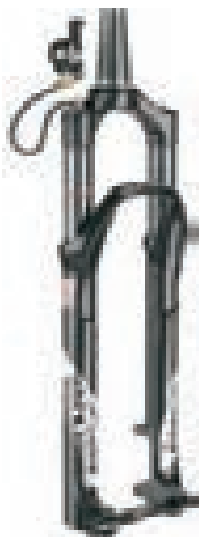

Art-Nr.	Bezeichnung / Désignation	Preis / Prix
	Solo Air, MotionControl DNA Damper, Alu-T, tapered 1.5" - 1 1/8", Disc	
	Solo Air, MotionControl DNA Damper, Alu-T, tapered 1.5" - 1 1/8", Disc	
D9712D 001/0557000	26", 100mm, X-Loc Sprint , 9mm QR, 1 1/8", black	899.00
D9712E 001/0570000	26", 100mm, X-Loc Sprint , 9mm QR, tapered 1.5" - 1 1/8", black	929.00
D9705F 001/0546000	26", 120mm, X-Loc Sprint , MaxleLite 15mm, tapered 1.5" - 1 1/8", black	975.00
D9720Y 001/0599000	27.5", 100mm, X-Loc Sprint , MaxleUltimate 15mm, black	988.00
D9720Z 001/0599000	29", 100mm, X-Loc Sprint , MaxleUltimate 15mm, black	988.00
D9721A 001/0599000	29", 100mm, X-Loc Sprint , MaxleUltimate 15mm, 51mm off, black	988.00
D9721B 001/0599000	29"/27.5"+ Boost , 100mm, X-Loc Sprint , MaxleUltimate 15mm, black	988.00

SD RLC
NEW

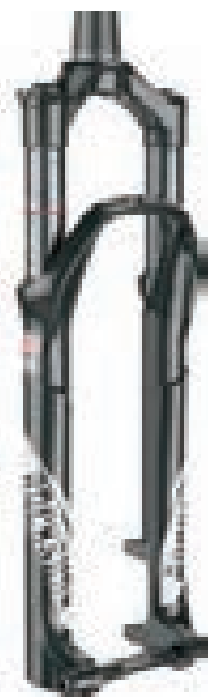

	Solo Air, Charger Damper, Alu-T, tapered 1.5" - 1 1/8", Disc	
	Solo Air, Charger Damper, Alu-T, tapered 1.5" - 1 1/8", Disc	
D9721C 001/0599000	27.5", 100mm, Crown Adjust , MaxleUltimate 15mm, black	988.00
D9721D 001/0649000	27.5", 100mm, OneLoc Remote , MaxleUltimate 15mm, black	1069.00
D9721E 001/0599000	27.5"/26"+ Boost , 100mm, Crown Adjust , MaxleUltimate 15mm, black	988.00
D9721F 001/0649000	27.5"/26"+ Boost , 100mm, OneLoc Remote , MaxleUltimate 15mm, black	1069.00
D9721G 001/0599000	29", 100mm, Crown Adjust , MaxleUltimate 15mm, white	988.00
D9721H 001/0649000	29", 100mm, OneLoc Remote , MaxleUltimate 15mm, black	1069.00
D9721I 001/0599000	29", 100mm, Crown Adjust , MaxleUltimate 15mm, 51mm off, black	988.00
D9721J 001/0649000	29", 100mm, OneLoc Remote , MaxleUltimate 15mm, 51mm off, black	1069.00
D9721K 001/0599000	29"/27.5"+ Boost , 100mm, Crown Adjust , MaxleUltimate 15mm 51mm off, black	988.00
D9721L 001/0649000	29"/27.5"+ Boost , 100mm, OneLoc Remote , MaxleUltimate 15mm 51mm off, black	1069.00

Federgabeln X-Country Fourches télescopiques X-Country



SD RCT3



Art-Nr.	Bezeichnung / Désignation	Preis / Prix
	Solo Air, schwarz matt, MoCo DNA, Crown Adjust, Alu-T, Disc	
	Solo Air, noir mat, MoCo DNA, Crown Adjust, Alu-T, Disc	
D9712A 001/0518000	26", 100mm, 9mm QR, 1 1/8"	840.00
D9712B 001/0530000	26", 100mm, 9mm QR, tapered 1.5" - 1 1/8"	860.00
D9712C 001/0518000	26", 120mm, 9mm QR, 1 1/8"	840.00

SD RL



	Solo Air, schwarz, Motion Control, Alu-T, tapered 1.5" - 1 1/8", Disc	
	Solo Air, noir, Motion Control, Alu-T, tapered 1.5" - 1 1/8", Disc	
D9722Y 001/0429000	27.5", 100mm, Crown Adjust	719.00
D9722Z 001/0479000	27.5", 100mm, OneLoc Remote	799.00
D9723A 001/0429000	27.5" / 26"+ Boost, 100mm, Crown Adjust	719.00
D9723B 001/0479000	27.5" / 26"+ Boost, 100mm, OneLoc Remote	799.00
D9723C 001/0429000	29", 100mm, Crown Adjust	719.00
D9723D 001/0479000	29", 100mm, OneLoc Remote	799.00
D9723E 001/0429000	29", 100mm, Crown Adjust , 51mm Offset	719.00
D9723F 001/0479000	29", 100mm, OneLoc Remote , 51mm Offset	799.00
D9723G 001/0429000	29" / 27.5"+ Boost, 100mm, Crown Adjust , 51mm Offset	719.00
D9723H 001/0479000	29" / 27.5"+ Boost, 100mm, OneLoc Remote , 51mm Offset	799.00
D9713H 001/0527000	29" / 27.5"+Boost, 120mm, Crown Adjust , 51mm Offset	855.00
D9713I 001/0574000	29" / 27.5"+Boost, 120mm, OneLoc Remote , 51mm Offset	933.00

Federgabeln X-Country Fourches télescopiques X-Country

REBA RL

Art-Nr.

Bezeichnung / Désignation

Preis / Prix

Solo Air, schwarz, Motion Control, Alu-T, Disc
Solo Air, noir, Motion Control, Alu-T, Disc

D9719G 001/0355000	26", 100mm, 9mm QR, Crown Adjust , 1 1/8"	599.00
D9719H 001/0399000	26", 100mm, 9mm QR, OneLoc Remote , 1 1/8"	669.00
D9719I 001/0355000	26", 120mm, 9mm QR, Crown Adjust , 1 1/8"	599.00
D9719J 001/0399000	26", 120mm, 9mm QR, OneLoc Remote , 1 1/8"	669.00
D9719K 001/038900	26", 120mm, MaxleLite 15mm, Crown Adjust , tapered 1.5" - 1 1/8"	659.00
D9719L 001/0435000	26", 120mm, MaxleLite 15mm, OneLoc Remote , tapered 1.5" - 1 1/8"	729.00
D9719M 001/0369000	27.5", 100mm, 9mm QR, Crown Adjust , 1 1/8"	629.00
D9719N 001/0385000	27.5", 100mm, 9mm QR, Crown Adjust , tapered 1.5" - 1 1/8"	649.00
D9719O 001/0410000	27.5", 100mm, MaxleLite 15mm, Crown Adjust , tapered 1.5" - 1 1/8"	689.00
D9719P 001/0455000	27.5", 100mm, MaxleLite 15mm, OneLoc Remote , tapered 1.5" - 1 1/8"	769.00
D9719Q 001/0410000	27.5", 120mm, MaxleLite 15mm, Crown Adjust , tapered 1.5" - 1 1/8"	689.00
D9719R 001/0455000	27.5", 120mm, MaxleLite 15mm, OneLoc Remote , tapered 1.5" - 1 1/8"	769.00
D9719S 001/0369000	29", 100mm, 9mm QR, Crown Adjust , 1 1/8"	629.00
D9719T 001/0419000	29", 100mm, 9mm QR, OneLoc Remote , 1 1/8"	699.00
D9719U 001/0385000	29", 100mm, 9mm QR, Crown Adjust , tapered 1.5" - 1 1/8"	649.00
D9719V 001/0429000	29", 100mm, 9mm QR, OneLoc Remote , tapered 1.5" - 1 1/8"	719.00
D9719W 001/0410000	29", 100mm, MaxleLite 15mm, Crown Adjust , tapered 1.5" - 1 1/8"	689.00
D9719X 001/0455000	29", 100mm, MaxleLite 15mm, OneLoc Remote , tapered 1.5" - 1 1/8"	769.00
D9719Y 001/0410000	29", 120mm, MaxleLite 15mm, Crown Adjust , tapered 1.5" - 1 1/8"	689.00
D9719Z 001/0455000	29", 120mm, MaxleLite 15mm, OneLoc Remote , tapered 1.5" - 1 1/8"	769.00
D9720A 001/03690000	29", 100mm, 9mm QR, Crown Adjust , 1 1/8", 51mm off-Set	629.00
D9720B 001/0385000	29", 100mm, 9mm QR, Crown Adj. , tapered 1.5"-1 1/8", 51mm off-Set	649.00
D9720C 001/0410000	29", 100mm, MaxleLite 15mm, Crown Adj. , tapered 1.5"-1 1/8", 51mm off-Set	689.00
D9720D 001/0455000	29"/27+Boost, 100mm, OneLoc Remote , tap. 1.5"- 1 1/8", 51mm off-Set	769.00
D9720E 001/0410000	29"/27+Boost, 120mm, Crown Adj. , tapered 1.5"- 1 1/8", 51mm off-Set	689.00



Federgabeln X-Country Fourches télescopiques X-Country



RECON TK

GOLD

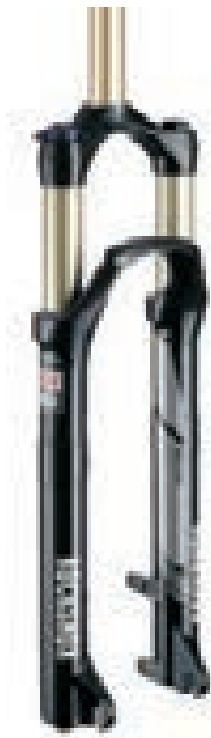

Art-Nr.	Bezeichnung / Désignation	Preis / Prix
	Solo Air, schwarz, 9mm QR, Alu-T, Disc	
	Solo Air, noir, 9mm QR, Alu-T, Disc	
D9707Q 001/0282000	26", 100mm, TurnKey Crown Adjust, 1 1/8"	489.00
D9715G 001/0299000	26", 100mm, TurnKey OneLoc Remote Adjust, 1 1/8"	520.00
D9718W 001/0319000	27.5", 100mm, Crown Adjust, tapered 1.5" - 1 1/8"	529.00
D9718X 001/0329000	27.5", 100mm, OneLoc Remote, tapered 1.5" - 1 1/8"	549.00
D9718Y 001/0319000	29", 100mm, Crown Adjust, 1 1/8"	529.00
D9718Z 001/0329000	29", 100mm, OneLoc Remote, 1 1/8"	549.00
D9719A 001/0310000	29", 100mm, OneLoc Remote, 1 1/8", 51mm off-Set	519.00

RECON TK

SILVER



	Solo Air, schwarz, 9mm QR, Alu-T, Disc	
	Solo Air, noir, 9mm QR, Alu-T, Disc	
D9718J 001/0155000	26", 100mm, TurnKey Crown Adj., 1 1/8", Disc + V-Brake weiss/blanc	279.00
D9715K 001/0155000	26", 100mm, TurnKey Crown Adjust, 1 1/8", Disc + V-Brake	279.00
D9715L 001/0175000	26", 100mm, TurnKey PopLoc Remote, 1 1/8"	299.00
D9718S 001/0171000	27.5", 100mm, Crown Adjust, 1 1/8"	289.00
D9718T 001/0195000	27.5", 100mm, OneLoc Remote, 1 1/8"	329.00
D9718U 001/0171000	29", 100mm, Crown Adjust, 1 1/8"	289.00
D9718V 001/0195000	29", 100mm, OneLoc Remote, 1 1/8"	329.00

Federgabeln X-Country Fourches télescopiques X-Country



30

 Gold

Art-Nr.	Bezeichnung / Désignation	Preis / Prix
Solo Air, schwarz, 9mm QR, Alu-T, Disc		
Solo Air, noir, 9mm QR, Alu-T, Disc		
D9722G 001/0225000	26", 80mm, Crown Adjust, 1 1/8"	379.00
D9722H 001/0225000	26", 100mm, Crown Adjust, 1 1/8"	379.00
D9722I 001/0249000	26", 100mm, OneLoc Remote, 1 1/8"	419.00
<hr/>		
D9722J 001/0239000	27.5", 100mm, Crown Adjust, 1 1/8"	399.00
D9722K 001/0259000	27.5", 100mm, OneLoc Remote, 1 1/8"	449.00
D9722L 001/0249000	27.5", 120mm, Crown Adjust, Tapered 1.5"- 1 1/8"	429.00
D9722M 001/0275000	27.5", 120mm, OneLoc Remote, Tapered 1.5"- 1 1/8"	469.00
<hr/>		
D9722N 001/0239000	29", 100mm, Crown Adjust, 1 1/8"	399.00
D9722O 001/0259000	29", 100mm, OneLoc Remote, 1 1/8"	449.00
D9722R 001/0259000	29", 100mm, OneLoc Remote, 1 1/8", weiss / blanc	449.00
D9722P 001/0249000	29", 120mm, Crown Adjust, Tapered 1.5"- 1 1/8"	429.00
D9722Q 001/0275000	29", 120mm, OneLoc Remote, Tapered 1.5"- 1 1/8"	469.00

30

 Silver

Coil, schwarz, TurnKey Lockout, 9mm QR, Steel-T, Disc		
Coil, noir, TurnKey Lockout, 9mm QR, Steel-T, Disc		
D9718M 001/0105000	26", 100mm, Crown Adjust, 1 1/8", Disc + V-Brake	189.00
D9718N 001/0129000	26", 100mm, PopLoc Remote, 1 1/8", Disc + V-Brake	219.00
<hr/>		
D9718O 001/0119000	27.5", 100mm, Crown Adjust, 1 1/8", Disc	199.00
D9718P 001/0139000	27.5", 100mm, PopLoc Remote, 1 1/8", Disc	239.00
<hr/>		
D9718Q 001/0119000	29", 100mm, Crown Adjust, 1 1/8", Disc	199.00
D9718R 001/0139000	29", 100mm, PopLoc Remote, 1 1/8", Disc	239.00

Federgabeln Trekking Fourches télescopiques Trekking



paragon Gold

Art-Nr.

Bezeichnung / Désignation

Preis / Prix



Solo Air, Schwarz matt, Turn Key Lockout, Crown Adjust, 9mm QR, Alu-T, 1 1/8"

Solo Air, noir mat, Turn Key Lockout, Crown Adjust, 9mm QR, Alu-T, 1 1/8"

D9718K 700C, 50mm, V-Brake only!
001/0169000

289.00

D9718L 700C, 65mm, Disc only!
001/0169000

289.00

Federgabeln Fat Bike Fourches télescopiques Fat Bike

bluto



**Solo Air, schwarz, Motion Control, Alu-T, tapered 1.5"- 1 1/8", 51mm off-Set
Maxle Lite 15 x 150mm, Disc**

**Solo Air, noir, Motion Control, Alu-T, tapered 1.5"- 1 1/8", 51mm off-Set
Maxle Lite 15 x 150mm, Disc**

D9722V 26", 80mm, RCT 3, Crown Adjust
001/0489000

779.00

D9722W 26", 100mm, RCT 3, Crown Adjust
001/0489000

779.00

D9722X 26", 120mm, RCT 3, Crown Adjust
001/0489000

779.00

D9722S 26", 80mm, RL, OneLoc Remote
001/0499000

799.00

D9722T 26", 100mm, RL, OneLoc Remote
001/0499000

799.00

D9722U 26", 120mm, RL, OneLoc Remote
001/0499000

799.00

Federgabeln Trail Fourches télescopiques Trail



SEKTOR Gold RL

Art-Nr.

Bezeichnung / Désignation

Preis / Prix

Motion Control, Crown Adjust, schwarz mat, MaxleLite 15mm, Alu-T, Disc

Motion Control, Crown Adjust, noir mat, MaxleLite 15mm, Alu-T, Disc



D9706B 001/0312000	26", Solo Air, 140mm, tapered 1.5" - 1 1/8"	549.00
D9706C 001/0312000	26", Solo Air, 150mm, tapered 1.5" - 1 1/8"	549.00
D9706D 001/0312000	26", DualPosition Coil, 150mm, 1 1/8"	549.00
D9706E 001/0312000	26", DualPosition Coil, 150mm, tapered 1.5" - 1 1/8"	549.00
D9719B 001/0345000	27.5", Solo Air, 130mm, tapered 1.5" - 1 1/8"	589.00
D9719C 001/0345000	27.5", Solo Air, 140mm, tapered 1.5" - 1 1/8"	589.00
D9719D 001/0345000	27.5", Solo Air, 150mm, tapered 1.5" - 1 1/8"	589.00
D9719E 001/0345000	29", Solo Air, 130mm, tapered 1.5" - 1 1/8"	589.00
D9719F 001/0345000	29", Solo Air, 140mm, tapered 1.5" - 1 1/8"	589.00

REVELATION

RCT3



**Solo Air, schwarz matt, Motion Control DNA 3-Position, Crown Adjust
Maxle Lite 15mm, Alu-T, Disc**

**Solo Air, noir mat, Motion Control DNA 3-Position, Crown Adjust
Maxle Lite 15mm, Alu-T, Disc**

D9706J 001/0465000	26", 140mm, 1 1/8"	815.00
D9706K 001/0480000	26", 140mm, Tapered 1.5"- 1 1/8"	839.00
D9706M 001/0530000	26", 2-Pos. Air 150mm, Tapered 1.5"- 1 1/8"	919.00
D9722C 001/0529000	27.5", 130mm, Tapered 1.5"- 1 1/8"	889.00
D9722D 001/0529000	27.5", 140mm, Tapered 1.5"- 1 1/8"	889.00
D9722E 001/0529000	29", 130mm, Tapered 1.5"- 1 1/8"	889.00
D9722F 001/0529000	29", 140mm, Tapered 1.5"- 1 1/8"	889.00

Federgabeln Trail / Enduro Fourches télescopiques Trail / Enduro



PIKE

Art-Nr.

Bezeichnung / Désignation

Preis / Prix



**Solo Air, Charger Damper RCT3, Crown Adjust, Alu-T, tapered 1.5"- 1 1/8"
Maxle Lite 15mm, Disc**

**Solo Air, Charger Damper RCT3, Crown Adjust, Alu-T, tapered 1.5"- 1 1/8"
Maxle Lite 15mm, Disc**

D9713S 001/0679000	26", 150mm, schwarz matt / noir mat	1099.00
D9713T 001/0679000	26", 160mm, schwarz matt / noir mat	1099.00
D9713U 001/0733000	26", Dual Position Air 160mm, weiss / blanc	1189.00
D9713V 001/0733000	26", Dual Position Air 160mm, schwarz / noir	1189.00

D9713W 001/0696000	27.5", 130mm, schwarz matt / noir mat	1129.00
D9713X 001/0696000	27.5", 150mm, schwarz matt / noir mat	1129.00
D9713Y 001/0696000	27.5", 160mm, schwarz matt / noir mat	1129.00
D9713Z 001/0750000	27.5", Dual Position Air 160mm, weiss / blanc	1199.00
D9714A 001/0750000	27.5", Dual Position Air 160mm, schwarz / noir	1199.00



D9714B 001/0695000	29", 120mm, schwarz matt / noir mat, 51mm off-Set	1129.00
D9714C 001/0695000	29", 130mm, schwarz matt / noir mat, 51mm off-Set	1129.00
D9714D 001/0695000	29", 140mm, schwarz matt / noir mat	1129.00
D9714E 001/0695000	29", 140mm, schwarz matt / noir mat, 51mm off-Set	1129.00
D9714F 001/0695000	29", 150mm, schwarz matt / noir mat	1129.00
D9714H 001/0695000	29", 150mm, schwarz matt / noir mat, 51mm off-Set	1129.00
D9714G 001/0750000	29", Dual Position Air 150mm, weiss / blanc	1199.00
D9714I 001/0750000	29", Dual Position Air 150mm, weiss / blanc, 51mm off-Set	1199.00
D9714J 001/0695000	29", 160mm, schwarz matt / noir mat, 51mm off-Set	1129.00
D9714K 001/0750000	29", Dual Position Air 160mm, schwarz / noir	1199.00
D9714L 001/0750000	29", Dual Position Air 160mm, schwarz / noir, 51mm off-Set	1199.00

Federgabeln Trail / Enduro Fourches télescopiques Trail / Enduro



PIKE Boost



Art-Nr.	Bezeichnung / Désignation	Preis / Prix
	Solo Air, Charger Damper RCT3, Crown Adjust, Alu-T, tapered 1.5"- 1 1/8" Boost 15 x 110mm, Disc	
	Solo Air, Charger Damper RCT3, Crown Adjust, Alu-T, tapered 1.5"- 1 1/8" Boost 15 x 110mm, Disc	
D9716K 001/0695000	27.5", 120mm, schwarz matt / noir mat	1129.00
D9716L 001/0695000	27.5", 130mm, schwarz matt / noir mat	1129.00
D9716M 001/0695000	27.5", 140mm, schwarz matt / noir mat	1129.00
D9716N 001/0695000	27.5", 150mm, schwarz matt / noir mat	1129.00
D9716O 001/0695000	27.5", 160mm, schwarz matt / noir mat	1129.00
D9716P 001/0750000	27.5", Dual Position Air 160mm, schwarz matt / noir mat	1215.00
D9716Q 001/0695000	29"/27+B, 120mm, schwarz matt / noir mat, 51mm off-Set	1129.00
D9716R 001/0695000	29"/27+B, 130mm, schwarz matt / noir mat, 51mm off-Set	1129.00
D9716S 001/0695000	29"/27+B, 140mm, schwarz matt / noir mat, 51mm off-Set	1129.00
D9716T 001/0695000	29"/27+B, 150mm, schwarz matt / noir mat, 51mm off-Set	1129.00
D9716U 001/0695000	29"/27+B, 160mm, schwarz matt / noir mat, 51mm off-Set	1129.00
D9716V 001/0750000	29"/27+B, Dual PosAir 160mm, schwarz matt / noir mat, 51mm off-Set	1215.00

Federgabeln Trail / Gravity Fourches télescopiques Trail / Gravity

PIKE DJ



	Solo Air, Charger Damper RCT3, Crown Adjust, Alu-T, tapered 1.5"- 1 1/8" Maxle Lite 15mm, Disc	
	Solo Air, Charger Damper RCT3, Crown Adjust, Alu-T, tapered 1.5"- 1 1/8" Maxle Lite 15mm, Disc	
D9713Q 001/0598000	26", 100mm, schwarz/noir	969.00
D9713R 001/0598000	26", 140mm, schwarz/noir	969.00

Federgabeln Enduro / Gravity Fourches télescopiques Enduro / Gravity



LYRIK RC2DH



Art-Nr.	Bezeichnung / Désignation	Preis / Prix
	Schwarz matt, Mission Control DH, Crown Adjust, Alu-T, tapered 1.5"- 1 1/8" Maxle Lite FR 20mm, Alu-T, Disc	
	Noir mat, Mission Control DH, Crown Adjust, Alu-T, tapered 1.5"- 1 1/8" Maxle Lite FR 20mm, Alu-T, Disc	
D9703K 001/0645000	26", Solo Air, 170mm	1119.00
D9706W 001/0599000	26", Coil, 170mm	1039.00

LYRIK



	Schwarz matt, Solo Air, Charger Damper RCT3, Crown Adjust, Disc, Alu-T, tapered 1.5"- 1 1/8", Maxle Lite 15mm, Disc	
	Noir mat, Solo Air, Charger Damper RCT3, Crown Adjust, Disc, Alu-T, tapered 1.5"- 1 1/8", Maxle Lite 15mm, Disc	
D9716W 001/0695000	27.5", 180mm	1129.00
D9716X 001/0695000	27.5", 170mm	1129.00
D9716Y 001/0695000	27.5", 160mm	1129.00
D9717G 001/0750000	27.5", Dual Position Air 180mm	1215.00
D9717H 001/0750000	27.5", Dual Position Air 160mm	1215.00
D9717B 001/0695000	29", 160mm, 51mm off-Set	1129.00
D9717C 001/0695000	29", 150mm, 51mm off-Set	1129.00
D9717I 001/0750000	29", Dual Position Air 160mm, 51mm off-Set	1215.00

LYRIK Boost



	Schwarz matt, Solo Air, Charger Damper RCT3, Crown Adjust, Disc, Alu-T, tapered 1.5"- 1 1/8", Boost 15 x 110mm, Disc	
	Noir mat, Solo Air, Charger Damper RCT3, Crown Adjust, Disc, Alu-T, tapered 1.5"- 1 1/8", Boost 15 x 110mm, Disc	
D9716Z 001/0695000	27.5", 180mm	1129.00
D9717A 001/0695000	27.5", 160mm	1129.00
D9717E 001/0750000	27.5", Dual Position Air 180mm	1215.00
D9717F 001/0750000	27.5", Dual Position Air 160mm	1215.00
D9717D 001/0695000	29"/27+B, 160mm, 51mm off-Set	1129.00
D9717J 001/0750000	29"/27+B, Dual Position Air 160mm, 51mm off-Set	1215.00

Federgabeln Enduro / Gravity Fourches télescopiques Enduro / Gravity



YARI



Art-Nr. Bezeichnung / Désignation Preis / Prix

**Schwarz matt, Solo Air, Motion Control, Crown Adjust, Disc
Alu-T, tapered 1.5"- 1 1/8", Maxle Lite 15mm, Disc**

**Noir mat, Solo Air, Motion Control, Crown Adjust, Disc
Alu-T, tapered 1.5"- 1 1/8", Maxle Lite 15mm, Disc**

D9717K 001/0475000	27.5", 180mm	759.00
D9717L 001/0475000	27.5", 160mm	759.00
D9717M 001/0475000	27.5", 150mm	759.00
D9717N 001/0475000	27.5", 140mm	759.00
D9717O 001/0475000	27.5", 130mm	759.00
<hr/>		
D9717U 001/0475000	29", 160mm	759.00
D9717V 001/0475000	29", 150mm	759.00
D9717W 001/0475000	29", 140mm	759.00
D9717X 001/0475000	29", 130mm	759.00
D9717Y 001/0475000	29", 120mm	759.00

YARI Boost



**Schwarz matt, Solo Air, Motion Control, Crown Adjust, Disc
Alu-T, tapered 1.5"- 1 1/8", Boost 15 x 110mm, Disc**

**Noir mat, Solo Air, Motion Control, Crown Adjust, Disc
Alu-T, tapered 1.5"- 1 1/8", Boost 15 x 110mm, Disc**

D9717P 001/0475000	27.5", 180mm	759.00
D9717Q 001/0475000	27.5", 160mm	759.00
D9717R 001/0475000	27.5", 150mm	759.00
D9717S 001/0475000	27.5", 140mm	759.00
D9717T 001/0475000	27.5", 130mm	759.00
<hr/>		
D9717Z 001/0475000	29"/27+B, 160mm	759.00
D9718A 001/0475000	29"/27+B, 150mm	759.00
D9718B 001/0475000	29"/27+B, 140mm	759.00
D9718C 001/0475000	29"/27+B, 130mm	759.00
D9718D 001/0475000	29"/27+B, 120mm	759.00

Federgabeln Gravity Fourches télescopiques Gravity



RCT Dirt Jump

Art-Nr.

Bezeichnung / Désignation

Preis / Prix



**Solo Air, Motion Control, Crown Adjust, Alu-T, 1 1/8", Disc
Maxle Lite 20mm, max travel 140mm**

**Solo Air, Motion Control, Crown Adjust, Alu-T, 1 1/8", Disc
Maxle Lite 20mm, max travel 140mm**

D9708J*
001/0471000

26", 140mm, Pip Pink

869.00

* solange Vorrat / jusqu'à épuisement du stock



RC Coil



**Schwarz matt, Motion Control IS, Crown Adjust, Alu-T, 1 1/8"
Maxle Lite FR 20mm, Disc, inkl. 2 Tuning Federn.**

**Noir mat, Motion Control IS, Crown Adjust, Alu-T, 1 1/8"
Maxle Lite FR 20mm, Disc, 2 ressorts Tuning incl.**

D9708B
001/0399000

26", Coil, 180mm

699.00



RC

DUAL CROWN



**Schwarz, Motion Control IS, Crown Adjust, Alu-T, 1 1/8"
Maxle Lite FR 20mm, Disc, inkl. 2 Tuning Federn.**

**Noir mat, Motion Control IS, Crown Adjust, Alu-T, 1 1/8"
Maxle Lite FR 20mm, Disc, 2 ressorts Tuning incl.**

D9713O
001/0468000

26", Coil, 200mm

825.00

D9713P
001/0490000

27.5", Coil, 200mm

859.00

Federgabeln Gravity Fourches télescopiques Gravity



BDXER

World Cup



Art-Nr.	Bezeichnung / Désignation	Preis / Prix
	Charger DH Damper, Crown Adjust, Alu-T, 1 1/8", Maxle Lite DH 20mm, Disc	
	Charger DH Damper, Crown Adjust, Alu-T, 1 1/8", Maxle Lite DH 20mm, Disc	
D9708O 001/1150000	26", Solo Air, 200mm, schwarz / noir	1859.00
D9708P 001/1150000	26", Solo Air, 200mm, weiss / blanc	1859.00
D9708S 001/1171000	27.5", Solo Air, 200mm, schwarz / noir	1899.00
D9708T 001/1171000	27.5", Solo Air, 200mm, weiss / blanc	1899.00

BDXER

Team



	Charger DH Damper, Crown Adjust, Alu-T, 1 1/8", Maxle Lite DH 20mm, Disc	
	Charger DH Damper, Crown Adjust, Alu-T, 1 1/8", Maxle Lite DH 20mm, Disc	
D9708N 001/0862000	26", Coil, 200mm, schwarz / noir	1399.00
D9708R 001/0885000	27.5", Coil, 200mm, schwarz / noir	1435.00

BDXER





RC



	Motion Control IS, Crown Adjust, Alu-T, 1 1/8", Maxle Lite DH 20mm, Disc	
	Motion Control IS, Crown Adjust, Alu-T, 1 1/8", Maxle Lite DH 20mm, Disc	
D9708M 001/0585000	26", Coil, 200mm, schwarz / noir	949.00
D9708Q 001/0610000	27.5", Coil, 200mm, schwarz / noir	989.00

Dämpfer Amortisseur



	Art-Nr.	Bezeichnung / Désignation	Preis / Prix
DELUXE RT3			
	Debon Air, 2 Volume Tokens, metric sizing, TREK Mount		
	D8461F 001/0259000	210mm x 52.5mm, mid Rebound / mid Compression 2017 Fuel EX A1	489.00
SUPER DELUXE RC3			
	Debon Air, High Volume Eyelet, 2 Volume Tokens, metric sizing, TREK Mount		
	D8461G 001/0335000	230mm x 57.5mm, mid Rebound / mid Compression 2017 Trek Remedy A1	629.00
monarch xx Cross Country			
	Solo Air, High Volume, X-Loc Fullsprint Fernbedienung links, external Rebound		
	Solo Air, High Volume, X-Loc Fullsprint blocage à distance gauche, external Rebound		
	D8433K 001/0254000	165mm x 38mm, mid Rebound / mid Compression	445.00
	D8433L 001/0254000	184mm x 44mm, mid Rebound / mid Compression	445.00
	D8433M 001/0254000	190mm x 51mm, mid Rebound / mid Compression	445.00
D8433N 001/0254000	200mm x 51mm, mid Rebound / mid Compression	445.00	
monarch RT3			
	Solo Air, fast Black		
	D8433B 001/0231000	165mm x 38mm, mid Rebound / mid Compression	399.00
	D8433C 001/0231000	184mm x 44mm, low Rebound / mid Compression	399.00
monarch RT3 Auto SAG			
	Solo Air, Auto SAG, fast Black		
	Specialized Body		
	D8457B 001/0248000	197mm x 48mm, mid Rebound / low Compression 2013-2015 Camber/Rumor 29" Alu	429.00
D8457C 001/0248000	197mm x 51mm, low Rebound / low Compression 2014-2015 Camber 29" EVO	429.00	

Dämpfer Amortisseur



monarch RL



Art-Nr.	Bezeichnung / Désignation	Preis / Prix
RL Solo Air, Lockout, fast Black		
D8432T 001/0169000	165mm x 38mm, mid Rebound / mid Compression	298.00
D8432U 001/0169000	184mm x 44mm, mid Rebound / mid Compression	298.00
D8432V 001/0169000	190mm x 51mm, mid Rebound / mid Compression	298.00

monarch R



R Solo Air, fast Black		
D8432R 001/0149000	165mm x 38mm, mid Rebound / mid Compression	265.00
D8432S 001/0149000	190mm x 51mm, mid Rebound / mid Compression	265.00

monarch plus⁺ RC3

DebonAir



DebonAir, fast Black		
D8433G 001/0318000	190mm x 51mm, mid Rebound / mid Compression	559.00
D8433H 001/0318000	200mm x 51mm, mid Rebound / mid Compression	559.00
D8433I 001/0318000	200mm x 57mm, mid Rebound / mid Compression	559.00
D8433J 001/0318000	216mm x 63mm, mid Rebound / mid Compression	559.00
Specialized Body		
D8457J 001/0318000	195mm x 46mm, mid Rebound / low Compression 2012-2015 Stumpjumper FSR EVO 29"	549.00
D8457K 001/0318000	195mm x 51mm, mid Rebound / mid Compression 2012-2014 Stumpjumper FSR EVO 26"	549.00
D8457S 001/0318000	197mm x 48mm, mid Rebound / mid Compression 2016 Stumpjumper 27.5"/29"	549.00
D8457L 001/0318000	216mm x 57mm, mid Rebound / mid Compression 2013-2015 Enduro 27.5"/29"	549.00
D8457M 001/0318000	216mm x 63mm, mid Rebound / low Compression 2013-2015 Enduro 26"	549.00
TREK Mount		
D8457N 001/0318000	210mm x 60mm, mid Rebound / mid Compression 2013-2015 Trek Slash 27.5"	549.00
Santa Cruz Mount		
D8457O 001/0318000	200mm x 57mm, mid Rebound / mid Compression 2013-2014 Bronson	549.00
D8457P 001/0318000	200mm x 57mm, low Rebound / low Compression 2015 Bronson/Roubion	549.00
D8457Q 001/0318000	200mm x 51mm, low Rebound / low Compression 2013-2015 Tallboy LT	549.00
D8457R 001/0318000	216mm x 63mm, mid Rebound / low Compression 2013-2014 Nomad	549.00

Dämpfer Amortisseur



monarch RT3
DebonAir

Art-Nr.	Bezeichnung / Désignation	Preis / Prix
DebonAir, fast Black		
D8433D 001/0231000	190mm x 51mm, mid Rebound / mid Compression	399.00
D8433E 001/0231000	200mm x 51mm, mid Rebound / mid Compression	399.00
D8433F 001/0231000	200mm x 57mm, mid Rebound / mid Compression	399.00
TREK Mount		
D8457D 001/0248000	184mm x 48mm, mid Rebound / mid Compression 2014-2015 Fuel EX 29"	429.00
D8457E 001/0248000	197mm x 57mm, mid Rebound / mid Compression 2010-2015 Remedy 26"/27.5"	429.00
D8457F 001/0248000	197mm x 54mm, mid Rebound / mid Compression 2014-2015 Remedy 29"	429.00
Santa Cruz Mount		
D8457G 001/0248000	200mm x 57mm, mid Rebound / mid Compression 2013-2015 5010/Furtado	429.00
D8457H 001/0248000	200mm x 57mm, low Rebound / low Compression 2013-2014 Tallboy/Joplin	429.00
Specialized Body		
D8457I 001/0248000	195mm x 46mm, mid Rebound / low Compression 2016 Stumpjumper 27"/29"	429.00



Kage RC



RC Coil (Lieferung ohne Feder)

RC Coil (Livraison sans ressort)

D8432L 001/0164000	200mm x 57mm, mid Rebound / mid Compression	290.00
D8432M 001/0164000	216mm x 63.5mm, mid Rebound / mid Compression	290.00
D8432N 001/0164000	222mm x 70mm, mid Rebound / mid Compression	290.00
D8432P 001/0164000	240mm x 76mm, mid Rebound / mid Compression	290.00
D8432Q 001/0164000	240mm x 76mm, mid Rebound / low Compression	290.00

Dämpfer Amortisseur



VIVID AIR R2C

Art-Nr.

Bezeichnung / Désignation

Preis / Prix

R2C TwinTube Solo Air

R2C TwinTube Solo Air



D8432G 001/0445000	200mm x 57mm, mid Rebound / mid Compression	779.00
D8432H 001/0445000	216mm x 63.5mm, mid Rebound / mid Compression	779.00
D8432I 001/0445000	222mm x 70mm, mid Rebound / mid Compression	779.00
D8432J 001/0445000	240mm x 76mm, mid Rebound / mid Compression	779.00
D8432K 001/0445000	240mm x 76mm, mid Rebound / low Compression	779.00
Santa Cruz Mount		
D8457A 001/0445000	216mm x 63.5mm, mid Rebound / low Compression 2013-2014 Nomad	779.00

VIVID R2C

R2C Coil (Lieferung ohne Feder)

R2C Coil (Livraison sans ressort)



D8432A 001/0286000	200mm x 57mm, mid Rebound / mid Compression	499.00
D8432B 001/0286000	216mm x 63.5mm, mid Rebound / mid Compression	499.00
D8432C 001/0286000	222mm x 70mm, mid Rebound / mid Compression	499.00
D8432D 001/0286000	240mm x 76mm, mid Rebound / mid Compression	499.00
D8432E 001/0286000	240mm x 76mm, mid Rebound / low Compression	499.00
D8432F 001/0286000	267mm x 89mm, mid Rebound / low Compression	499.00

VIVID

Die legendäre Vivid ist wie ein „Streckenflüsterer“. Jede Strecke, jederzeit.

Das Vertrauen der Vivid lässt sich durch nichts erschüttern. Von Downhill-Rennen bis hin zu Freeride Extreme, die Vivid vereint extreme Widerstandsfähigkeit mit den präzisen Einstellmöglichkeiten, die so wichtig sind, wenn man im großen Stil unterwegs ist. An den durch Laser-Ätzung angebrachten Bedienelementen kannst du die Zugstufe am Anfangs- und Endhub sowie die Low-Speed-Druckstufe einstellen, damit dieser Dämpfer genauso spielerisch über Geröll rast wie über plötzlich auftretenden Geländeabfall. Doch in diesem Fall ist das DropStop-Dämpfungssystem für dich da.

Vivid / Kage Coil Springs

Vivid / Kage Coil Springs



Art-Nr. Bezeichnung / Désignation Preis / Prix

200 mm

D8238H	350lb x 200mm (51mm/57mm)	37.00
D8278W	400lb x 200mm (51mm/57mm)	37.00
D8278R	450lb x 200mm (51mm/57mm)	37.00
D8238K	500lb x 200mm (51mm/57mm)	37.00
D8278T	550lb x 200mm (51mm/57mm)	37.00
D8278U	600lb x 200mm (51mm/57mm)	37.00
D8278V	650lb x 200mm (51mm/57mm)	37.00

216 mm / 222 mm

D8228X	300lb x 216mm / 222mm (63mm/70mm)	37.00
D8228Z	350lb x 216mm / 222mm (63mm/70mm)	37.00
D8229B	400lb x 216mm / 222mm (63mm/70mm)	37.00
D8229D	450lb x 216mm / 222mm (63mm/70mm)	37.00
D8229F	500lb x 216mm / 222mm (63mm/70mm)	37.00
D8229H	550lb x 216mm / 222mm (63mm/70mm)	37.00
D8229J	600lb x 216mm / 222mm (63mm/70mm)	37.00

240 mm

D8228V	200lb x 240mm (76mm)	37.00
D8228W	250lb x 240mm (76mm)	37.00
D8228Y	300lb x 240mm (76mm)	37.00
D8229A	350lb x 240mm (76mm)	37.00
D8229C	400lb x 240mm (76mm)	37.00
D8229E	450lb x 240mm (76mm)	37.00
D8229G	500lb x 240mm (76mm)	37.00
D8229I	550lb x 240mm (76mm)	37.00
D8229K	600lb x 240mm (76mm)	37.00

267 mm

D8238O	250lb x 267mm (89mm QR)	37.00
D8238P	300lb x 267mm (89mm QR)	37.00
D8238Q	350lb x 267mm (89mm QR)	37.00
D8238R	400lb x 267mm (89mm QR)	37.00
D8238T	450lb x 267mm (89mm QR)	37.00
D8238U	500lb x 267mm (89mm QR)	37.00
D8238V	550lb x 267mm (89mm QR)	37.00

Hinterraddämpfer Einbaubuchsen 1/2" x 1/2"

Mounting Hardware Amortisseur 1/2" x 1/2"



Ø 9.5mm

D8379M	18.0 x 9.5mm 1/2" x 1/2", 1 Set	13.50
D8224F	22.2 x 9.5mm 1/2" x 1/2", 1 Set	13.50

Ø 10mm

D8379L	17.4 x 10mm 1/2" x 1/2", 1 Set	13.50
D8425J	22.2 x 10mm 1/2" x 1/2", 1 Set	13.50
D8425I	22.4 x 10mm 1/2" x 1/2", 1 Set	13.50
D8224Q	30.0 x 10mm 1/2" x 1/2", 1 Set	13.50
D8425M	33.5 x 10mm 1/2" x 1/2", 1 Set	13.50
D8425L	40.0 x 10mm 1/2" x 1/2", 1 Set	13.50

Hinterraddämpfer Einbaubuchsen 1/2" x 1/2"

Mounting Hardware Amortisseur 1/2" x 1/2"



Art-Nr.	Bezeichnung / Désignation		Preis / Prix
Ø 6mm			
D8224A	16.0 x 6mm	1/2" x 1/2", 1 Set	13.50
D8224B	21.8 x 6mm	1/2" x 1/2", 1 Set	13.50
D8224D	22.2 x 6mm	1/2" x 1/2", 1 Set	13.50
D8224I	24.4 x 6mm	1/2" x 1/2", 1 Set	13.50
D8224K	24.6 x 6mm	1/2" x 1/2", 1 Set	13.50
D8224L	25.4 x 6mm	1/2" x 1/2", 1 Set	13.50
D8224P	28.6 x 6mm	1/2" x 1/2", 1 Set	13.50
D8224S	31.75 x 6mm	1/2" x 1/2", 1 Set	13.50
D8224V	33.0 x 6mm	1/2" x 1/2", 1 Set	13.50
D8224X	34.0 x 6mm	1/2" x 1/2", 1 Set	13.50
D8224Z	35.0 x 6mm	1/2" x 1/2", 1 Set	13.50
D8225B	36.0 x 6mm	1/2" x 1/2", 1 Set	13.50
D8225G	40.0 x 6mm	1/2" x 1/2", 1 Set	13.50
D8225I	41.0 x 6mm	1/2" x 1/2", 1 Set	13.50
D8225M	42.0 x 6mm	1/2" x 1/2", 1 Set	13.50
D8225Q	45.0 x 6mm	1/2" x 1/2", 1 Set	13.50
D8225U	50.0 x 6mm	1/2" x 1/2", 1 Set	13.50
Ø 8mm			
D8238F	12.70 x 8mm	1/2" x 1/2", Center Pin Spez. Demo8	13.50
D8379J	14.0 x 8mm	1/2" x 1/2", 1 Set	13.50
D8379K	15.7 x 8mm	1/2" x 1/2", 1 Set	13.50
D8425E	16.0 x 8mm	1/2" x 1/2", 1 Set	13.50
D8429C	18.0 x 8mm	1/2" x 1/2", 1 Set	13.50
D8425F	19.0 x 8mm	1/2" x 1/2", 1 Set	13.50
D8224C	21.8 x 8mm	1/2" x 1/2", 1 Set	13.50
D8425H	22.0 x 8mm	1/2" x 1/2", 1 Set	13.50
D8224E	22.2 x 8mm	1/2" x 1/2", 1 Set	13.50
D8224G	23.0 x 8mm	1/2" x 1/2", 1 Set	13.50
D8429B	23.3 x 8mm	1/2" x 1/2", 1 Set	13.50
D8391R	23.8 x 8mm	1/2" x 1/2", 1 Set	13.50
D8224H	24.0 x 8mm	1/2" x 1/2", 1 Set	13.50
D8391S	24.2 x 8mm	1/2" x 1/2", 1 Set	13.50
D8224J	24.4 x 8mm	1/2" x 1/2", 1 Set	13.50
D8428V	25.0 x 8mm	1/2" x 1/2", 1 Set	13.50
D8428Z	25.2 x 8mm	1/2" x 1/2", 1 Set	13.50
D8224M	25.4 x 8mm	1/2" x 1/2", 1 Set	13.50
D8224N	27.4 x 8mm	1/2" x 1/2", 1 Set	13.50
D8224O	28.0 x 8mm	1/2" x 1/2", 1 Set	13.50
D8391T	28.6 x 8mm	1/2" x 1/2", 1 Set	13.50
D8224R	30.0 x 8mm	1/2" x 1/2", 1 Set	13.50
D8391U	30.8 x 8mm	1/2" x 1/2", 1 Set	13.50
D8224T	31.75 x 8mm	1/2" x 1/2", 1 Set	13.50
D8425G	32.0 x 8mm	1/2" x 1/2", 1 Set	13.50
D8224U	32.4 x 8mm	1/2" x 1/2", 1 Set	13.50
D8224W	33.0 x 8mm	1/2" x 1/2", 1 Set	13.50
D8226C	33.6 x 8mm	1/2" x 1/2", 1 Set	13.50
D8224Y	34.0 x 8mm	1/2" x 1/2", 1 Set	13.50
D8225A	35.0 x 8mm	1/2" x 1/2", 1 Set	13.50
D8428W	35.5 x 8mm	1/2" x 1/2", 1 Set	13.50
D8225C	36.0 x 8mm	1/2" x 1/2", 1 Set	13.50
D8225D	37.4 x 8mm	1/2" x 1/2", 1 Set	13.50
D8225E	37.6 x 8mm	1/2" x 1/2", 1 Set	13.50
D8225F	38.0 x 8mm	1/2" x 1/2", 1 Set	13.50
D8429A	39.9 x 8mm	1/2" x 1/2", 1 Set	13.50
D8225H	40.0 x 8mm	1/2" x 1/2", 1 Set	13.50
D8431J	40.0 x 8mm	1/2" x 1/2" Trek Slash 27.5" (2012 - 2014)	14.70
D8225K	41.0 x 8mm	1/2" x 1/2", 1 Set	13.50
D8225L	41.5 x 8mm	1/2" x 1/2", 1 Set	13.50
D8225N	42.0 x 8mm	1/2" x 1/2", 1 Set	13.50
D8391V	42.2 x 8mm	1/2" x 1/2", 1 Set	13.50
D8225O	44.0 x 8mm	1/2" x 1/2", 1 Set	13.50
D8225P	44.5 x 8mm	1/2" x 1/2", 1 Set	13.50
D8225R	45.0 x 8mm	1/2" x 1/2", 1 Set	13.50
D8225S	46.0 x 8mm	1/2" x 1/2", 1 Set	13.50
D8225T	47.8 x 8mm	1/2" x 1/2", 1 Set	13.50
D8225V	50.0 x 8mm	1/2" x 1/2", 1 Set	13.50
D8225W	51.95 x 8mm	1/2" x 1/2", 1 Set	13.50
D8428X	52.0 x 8mm	1/2" x 1/2", 1 Set	13.50
D8428Y	52.9 x 8mm	1/2" x 1/2", 1 Set	13.50
D8225X	54.0 x 8mm	1/2" x 1/2", 1 Set	13.50
D8225Y	55.0 x 8mm	1/2" x 1/2", 1 Set	13.50
D8225Z	56.0 x 8mm	1/2" x 1/2", 1 Set	13.50
D8226A	57.0 x 8mm	1/2" x 1/2", 1 Set	13.50
D8226B	58.0 x 8mm	1/2" x 1/2", 1 Set	13.50
D8226D	60.0 x 8mm	1/2" x 1/2", 1 Set	13.50
D8425K	61.0 x 8mm	1/2" x 1/2", 1 Set	13.50



Hinterraddämpfer Einbaubuchsen metrisch Mounting Hardware Amortisseur métrique



Art-Nr.	Bezeichnung / Désignation		Preis / Prix
Ø 6mm			
D8459W	15 x 6mm	metric, 1 Set	14.00
D8459X	20 x 6mm	metric, 1 Set	14.00
D8459Y	25 x 6mm	metric, 1 Set	14.00
D8459Z	30 x 6mm	metric, 1 Set	14.00
D8460A	35 x 6mm	metric, 1 Set	14.00
D8460B	40 x 6mm	metric, 1 Set	14.00
D8460C	45 x 6mm	metric, 1 Set	14.00
Ø 8mm			
D8460D	15 x 8mm	metric, 1 Set	14.00
D8460E	20 x 8mm	metric, 1 Set	14.00
D8460F	25 x 8mm	metric, 1 Set	14.00
D8460G	30 x 8mm	metric, 1 Set	14.00
D8460H	35 x 8mm	metric, 1 Set	14.00
D8460I	40 x 8mm	metric, 1 Set	14.00
D8460J	45 x 8mm	metric, 1 Set	14.00
Ø 10mm			
D8460K	15 x 10mm	metric, 1 Set	14.00
D8460L	20 x 10mm	metric, 1 Set	14.00
D8460M	25 x 10mm	metric, 1 Set	14.00
D8460N	30 x 10mm	metric, 1 Set	14.00
D8460O	35 x 10mm	metric, 1 Set	14.00
D8460P	40 x 10mm	metric, 1 Set	14.00
D8460Q	45 x 10mm	metric, 1 Set	14.00



Sattelstütze Reverb Tige de selle Reverb



reverb

Art-Nr.

Bezeichnung / Désignation

Preis / Prix

MMX Lenkerschalter, 1.65m Leitung aussenliegend, inkl. Service Kit, schwarz

MMX levier, durit externe 1.65m, service kit incl., noir



D8458Y 001/0259000	100mm, Ø 30.9mm, 340mm, rechts / droite	439.00
D8459A 001/0259000	100mm, Ø 31.6mm, 340mm, rechts / droite	439.00
D8459C 001/0259000	100mm, Ø 34.9mm, 340mm, rechts / droite	439.00
D8458Z 001/0259000	125mm, Ø 30.9mm, 390mm, rechts / droite	439.00
D8459B 001/0259000	125mm, Ø 31.6mm, 390mm, rechts / droite	439.00
D8459D 001/0259000	125mm, Ø 34.9mm, 390mm, rechts / droite	439.00
D8459E 001/0259000	100mm, Ø 30.9mm, 340mm, links / gauche	439.00
D8459G 001/0259000	100mm, Ø 31.6mm, 340mm, links / gauche	439.00
D8459I 001/0259000	100mm, Ø 34.9mm, 340mm, links / gauche	439.00
D8459F 001/0259000	125mm, Ø 30.9mm, 390mm, links / gauche	439.00
D8459H 001/0259000	125mm, Ø 31.6mm, 390mm, links / gauche	439.00
D8459J 001/0259000	125mm, Ø 34.9mm, 390mm, links / gauche	439.00



Connectamajig

Durch **Connectamajig** kann die Leitung mehrfach abgetrennt und wieder angeschlossen werden, bevor ein Entlüften notwendig wird.

Connectamajig permet plusieurs accouplements et désaccouplements avant qu'une purge du système ne soit nécessaire.

Sattelstütze Reverb Stealth Connectamajig Tige de selle Reverb Stealth Connectamajig















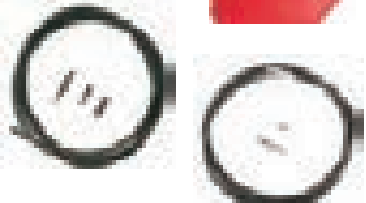
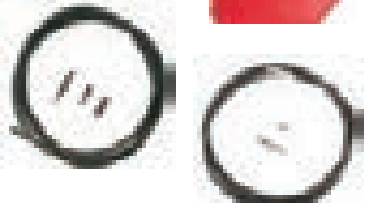
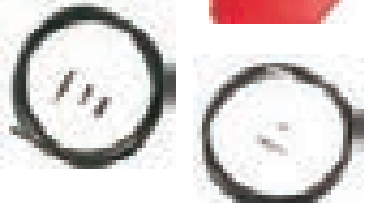

reverb



Art-Nr.	Bezeichnung / Désignation	Preis / Prix
MMX Lenkerschalter, 2.0m Leitung innenliegend, inkl. Service Kit, schwarz		
MMX levier, durite interieure 2.0m, service kit incl., noir		
D8458A 001/0299000	100mm, Ø 30.9mm, 340mm, rechts / droite	499.00
D8458E 001/0299000	100mm, Ø 31.6mm, 340mm, rechts / droite	499.00
D8458I 001/0299000	100mm, Ø 34.9mm, 340mm, rechts / droite	499.00
D8458B 001/0299000	125mm, Ø 30.9mm, 390mm, rechts / droite	499.00
D8458F 001/0299000	125mm, Ø 31.6mm, 390mm, rechts / droite	499.00
D8458J 001/0299000	125mm, Ø 34.9mm, 390mm, rechts / droite	499.00
D8458C 001/0299000	150mm, Ø 30.9mm, 440mm, rechts / droite	499.00
D8458G 001/0299000	150mm, Ø 31.6mm, 440mm, rechts / droite	499.00
D8458K 001/0299000	150mm, Ø 34.9mm, 440mm, rechts / droite	499.00
D8458D 001/0299000	170mm, Ø 30.9mm, 480mm, rechts / droite	499.00
D8458H 001/0299000	170mm, Ø 31.6mm, 480mm, rechts / droite	499.00
D8458L 001/0299000	170mm, Ø 34.9mm, 480mm, rechts / droite	499.00
D8458M 001/0299000	100mm, Ø 30.9mm, 340mm, links / gauche	499.00
D8458Q 001/0299000	100mm, Ø 31.6mm, 340mm, links / gauche	499.00
D8458U 001/0299000	100mm, Ø 34.9mm, 340mm, links / gauche	499.00
D8458N 001/0299000	125mm, Ø 30.9mm, 390mm, links / gauche	499.00
D8458R 001/0299000	125mm, Ø 31.6mm, 390mm, links / gauche	499.00
D8458V 001/0299000	125mm, Ø 34.9mm, 390mm, links / gauche	499.00
D8458O 001/0299000	150mm, Ø 30.9mm, 440mm, links / gauche	499.00
D8458S 001/0299000	150mm, Ø 31.6mm, 440mm, links / gauche	499.00
D8458W 001/0299000	150mm, Ø 34.9mm, 440mm, links / gauche	499.00
D8458P 001/0299000	170mm, Ø 30.9mm, 480mm, links / gauche	499.00
D8458T 001/0299000	170mm, Ø 31.6mm, 480mm, links / gauche	499.00
D8458X 001/0299000	170mm, Ø 34.9mm, 480mm, links / gauche	499.00

Serviceteile Reverb Pièces service Reverb

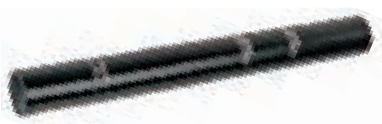

	Art-Nr.	Bezeichnung / Désignation	Preis / Prix
	D8399F 001/0003800	Leitungsführung Kunststoff / guide pour durite, 2 Stk./pcs.	7.50
	D8402K 001/0002500	2.5 W, 120ml, Hydraulikoel / Hydraulic Fluid	5.00
	D8425D 001/0010850	2.5 W, 1 Liter/litre, Hydraulikoel / Hydraulic Fluid	22.00
	D8398F 001/0016000	Leitung /Line Kit 2000mm, schwarz / noir	29.00
	D8410T 001/0016000	Leitung /Line Kit 2000mm, weiss / blanc	29.00
	D8444S 001/0016000	Connectamajig Leitung / Line Kit 2000mm, schwarz	29.00
	DS8419A 001/0039000	Reverb Service Kit komplett, ab / à partir 2012	75.00
	DS8419B 001/0039000	Reverb Stealth Service Kit komplett / complet	75.00
	D8411E 001/0045000	Reverb Anschlusssteile / Pièces de raccordement, 10 Stk./pcs.	89.00
	DS8398I 001/0069000	Remote Kit, rechts/droite, Adjust Knob silber/argent, 2011-2013	119.00
	DS8398H 001/0069000	Remote Kit, links/gauche, Adjust Knob silber/argent, 2011-2013	119.00
	D8420P 001/0072000	Remote Kit, rechts/droite, Adjust Knob schwarz/noir, 2013-2017	129.00
	D8420N 001/0072000	Remote Kit, links/gauche, Adjust Knob schwarz/noir, 2013-2017	129.00
	D8412J 001/0003800	Oil Height Tool - Reverb	7.50
	D8412K 001/0003150	Post Bleed Tool - Reverb	6.30
	D8412M 001/0004550	IFP Height Tool - Reverb	9.50
	D8412L 001/0002000	Barb Connector Reverb Stealth	4.20
	D8398P 001/0025800	Entlüftungskit / Kit de purge: X-Loc / Reverb / Totem	55.00

Nur für Mineralöl / seulement pour l'huile minérale

Maxles Steckachsen Maxles axes creux



	Art-Nr.	Bezeichnung / Désignation	Preis / Prix
Front Maxle Lite MTB / VTT 	D8393F 001/0031500	20 x 110mm, 158mm, M20 x 2.0 32mm Chassis (2011-2016)	57.00
	D8393H 001/0031500	20 x 110mm, 165mm, M20 x 2.0 35/45mm Chassis (2011-2016)	57.00
	D7380K 001/0031500	15 x 100mm, 148mm, M15 x 1.5 SID / Reba / Revelation / Recon / Sektor / XC 32	57.00
	D8428Q 001/0031500	15 x 150mm, 198mm, M15 x 1.5 Bluto	57.00
	D8433W 001/0031500	15 x 110mm, 158mm, M15 x 1.5 Boost kompatibel/comp. SID / Reba	57.00
Front Maxle DH 	D8393I 001/0033300	20 x 110mm, 165mm, M20 x 2.0 35mm Chassis	59.00
Front Maxle Ultimate 	D8425C 001/0036300	MTB / VTT 15 x 100mm, 148mm, M15 x 1.5 Pike / RS1 / Lyrik / Yari	66.00
	D8434K 001/0036300	MTB / VTT 15 x 110mm, 158mm, M15 x 1.5 Pike / Lyrik / Yari Boost komp./comp.	66.00
	D8433X 001/0036300	Road 12 x 100mm, 125mm, M12 x 1.5	66.00
	D8433Y 001/0036300	Road 15 x 100mm, 125mm, M15 x 1.5	66.00
Front Maxle Stealth 	D8434H 001/0023500	MTB / VTT 15 x 100mm, 148mm, M15 x 1.5	44.00
	D8434I 001/0023500	MTB / VTT 15 x 110mm, 158mm, M15 x 1.5, Boost komp./comp.	44.00
	D8434J 001/0023500	MTB / VTT 15 x 150mm, 198mm, M15 x 1.5, Bluto	44.00
	D8434M 001/0023500	Road 12 x 100mm, 125mm, M12 x 1.5	44.00
	D8434G 001/0023500	Road 15 x 100mm, 125mm, M15 x 1.5	44.00
Rear Maxle Lite 	D8393A 001/0034700	12 x 135mm, 167mm, M12 x 1.75	59.90
	D8393B 001/0034700	12 x 142mm, 174mm, M12 x 1.75	59.90
	D8393C 001/0034700	12 x 150mm, 182mm, M12 x 1.75	59.90
	D8413U 001/0043000	12 x 157mm, 205mm, M12 x 1.75 Bergamont Mount	78.00
	D8413T 001/0043000	12 x 142mm, 192mm, M12 x 1.75 Trek Mount	78.00
	D8429N 001/0038000	12 x 157mm, 205mm, M12 x 1.75 Trek Mount	72.00
	D8433Z 001/0039500	12 x 135mm, 167mm, M12 x 1.75	72.00
Rear Maxle Ultimate MTB / VTT 	D8434A 001/0039500	12 x 142mm, 174mm, M12 x 1.75	72.00
	D8434B 001/0039500	12 x 150mm, 182mm, M12 x 1.75	72.00
	D8434L 001/0039500	12 x 148mm, 180mm, M12 x 1.75, Boost komp./comp.	72.00
	D8434C 001/0039500	12 x 148mm, 188mm, M12 x 1.75, Boost komp./comp.	72.00
	D8434D 001/0039500	12 x 142mm, 195mm, M12 x 1.75, Splip Pivot Custom	72.00
	D8434E 001/0039500	12 x 177mm, 217mm, M12 x 1.75, Fat Bike Custom	72.00
	D8434F 001/0039500	12 x 197mm, 229mm, M12 x 1.5, Fat Bike Custom	72.00

Schalter / Fernbedienungen Manettes / Poploc blocages à distance



	Art-Nr.	Bezeichnung / Désignation	Preis / Prix
X-Loc			
	X-Loc Schalter, Lockout-Fernbedienung hydraulisch, MMX kompatibel		
	X-Loc Manette Lockout au guidon, hydraulique, MMX compatible		
	D8426M 001/0065000	links / gauche	119.00
	D8426N 001/0065000	rechts / droite	119.00
	DS8442C 001/0016000	Leitung hydraulisch / Gaine hydraulique 2000mm	29.00

OneLoc			
	OneLoc, Discret Clamp., Kabelzug / câble 10mm		
	SID, Reba, Revelation, Bluto, Sektor, ReconGold (2013-2016)		
	D8433R 001/0041000	links / gauche	82.00
	D8433S 001/0041000	rechts / droite	82.00

Poploc			
	Lockout-Fernbedienung, Kabelzug 17mm		
	Manette Lockout au guidon, câble 17mm		
	D8155F 001/0030000	Gabeln / Fourches, non adjust, links / gauche	59.80
	D8165U 001/0030000	Gabeln / Fourches, non adjust, rechts / droite	59.80
	D8188S 001/0030000	Dämpfer / Amortisseur, non adjust, rechts / droite	59.80
	<hr/>		
	D8165T 001/0045000	Gabeln / Fourches, compression adjust, links / gauche	89.80
	D8165V 001/0045000	Gabeln / Fourches, compression adjust, rechts / droite	89.80

OneLoc Upgrade Kit OneLoc Upgrade Kit

OneLoc, Kabelzug / câble 10mm			
	D8459Q 001/0044000	30 Gold (2014 -2017) MotionControl DNA RL, rechts / droite	79.00
	D8459R 001/0044000	Recon Silver B1 / Sektor Silver Boost (2017) MotionControl DNA RL, rechts / droite	79.00
	D8459S 001/0044000	Sektor Silver (2014-2017) MotionControl DNA RL, rechts / droite	79.00
	D8459T 001/0058000	Recon Gold / SektorGold (2013-2017) MotionControl DNA RL, rechts / droite	99.00
	D8459U 001/0083000	Revelation RLT, MotionControl (2012-2016)	149.00
	D8459V 001/0083000	SID / Reba / Bluto, MotionControl DNA (2012-2016), links / gauche	149.00
	D8433T 001/0057000	Recon Gold / Sektor Gold, MotionControl RL (2013-2016)	110.00

Remote Upgrade Kit Remote Upgrade Kit



	Art-Nr.	Bezeichnung / Désignation	Preis / Prix
SID X-Loc Full Sprint MMX			
	D8424U 001/0155000	SID Boost (2011-2016), links / gauche	299.00
	D8424V 001/0155000	SID Boost (2011-2016), rechts / droite	299.00
SID X-Loc Sprint MMX			
	D8424Y 001/0135000	SID Boost (2011-2015), links / gauche	265.00
	D8424Z 001/0135000	SID Boost (2011-2015), rechts / droite	265.00
Revelation X-Loc Full Sprint MMX			
	D8424W 001/0155000	Revelation (2010-2016), links / gauche	299.00
	D8424X 001/0155000	Revelation (2010-2016), rechts / droite	299.00
Revelation X-Loc Sprint MMX			
	D8425A 001/0135000	Revelation (2010-2015), links / gauche	265.00
	D8425B 001/0135000	Revelation (2010-2015), rechts / droite	265.00
Paragon			
	D8428P 001/0041000	Paragon, Turnkey (2016), rechts / droite	82.00
Sektor Silver / XC32			
	D7380I 001/0041000	Sektor Silver / XC32 / Recon Silver, Turnkey (2013-2015)	82.00
Recon Silver			
	D8417V 001/0041000	Recon Silver, TurnKey (2010-2015)	82.00

Air Can Upgrade Kit

Air Can Upgrade Kit



Art-Nr.	Bezeichnung / Désignation	Preis / Prix
Monarch 2014 - 2017 / Monarch RT3 2013 - 2017		
D8459L 001/0059000	DebonAir 165mm x 38mm	119.00
D8459M 001/0059000	DebonAir 184mm x 44mm	119.00
D8459N 001/0059000	DebonAir 190mm x 51mm & 200mm x 51mm	119.00
D8459O 001/0059000	DebonAir 200mm x 57mm	119.00
D8459P 001/0059000	DebonAir 216mm x 63mm	119.00



Damper Upgrade Kit

BoXXer / Lyrik / SID



D9708K 001/0225000	Damper Upgrade Kit, Charger , BoXXer (2010-2016)	419.00
D8457T 001/0210000	Damper Upgrade Kit, Charger , Lyrik 26"	359.00



D8460T 001/0210000	Damper Upgrade Kit, Charger RLC , 100mm max. travel, Crown Adjust SID RLC(A1), SID RL / XX / WC (B1) 2017+	359.00
D8460U 001/0215000	Damper Upgrade Kit, Charger RLC , 100mm max. travel, OneLoc Remote SID RLC(A1), SID RL / XX / WC (B1) 2017+	385.00



D9708L 001/0102000	SoloAir Upgrade Kit, BoXXer (2010-2016) Seriennummer ab: 16T11XXXXXXX Numéro de série à partir de: 16T11XXXXXXX	199.00
-----------------------	---	--------



D8428R 001/0016000	Entlüftungs-Kit / Kit de purge: Charger	32.00
-----------------------	---	-------

Nur für Mineralöl / seulement pour l'huile minérale

Servicekit Gabeln Kit de service fourche



	Art-Nr.	Bezeichnung / Désignation	Preis / Prix
Reba / SID 	D8411N 001/0009500	Reba (2012 - 2014) / SID (2012-2016)	19.00
	D8423J 001/0009500	Reba (2014-2015)	19.00
	D8460R 001/0009500	Reba 29/27.5 + Boost	19.00
	D8423K 001/0009500	SID (2014-2016)	19.00
	D8460S 001/0009500	SID 29/27.5 + Boost	19.00
	D8460V 001/0011500	SID XX / RL (B1) SoloAir (200h / 1year Service Kit)	25.00
	D8460W 001/0015900	SID RLC (A1) SoloAir (200h / 1year Service Kit)	35.00

RS1

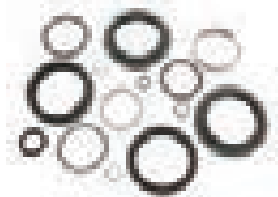

D8428J 001/0009500	RS 1	19.00
-----------------------	------	-------

Recon

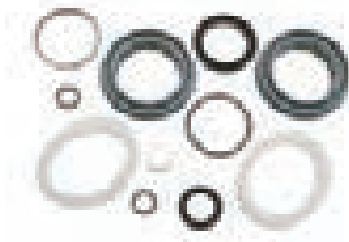

D8411I 001/0009500	Recon Gold, Coil (2012-2016)	19.00
D8411J 001/0009500	Recon Gold, Solo Air (2012-2016)	19.00
D8423N 001/0009500	Recon Gold (2013-2016)	19.00
D8411G 001/0009500	Recon Silver, Coil (2012)	19.00
D8411H 001/0009500	Recon Silver, Solo Air (2012)	19.00
D8417R 001/0009500	Recon Silver (2013-2015)	19.00
D8464N 001/0009500	Recon Silver RL B1, Solo Air (non boost)	19.00
D8464P 001/0009500	Recon Silver RL B1, Solo Air (boost)	19.00
D8464O 001/0009500	Recon Silver TK C1, Solo Air (non boost)	19.00
D8464Q 001/0009500	Recon Silver RL C1, Solo Air (boost)	19.00

30 Gold



D8423H 001/0009500	30 Gold (2014-2016)	19.00
-----------------------	---------------------	-------

XC 32

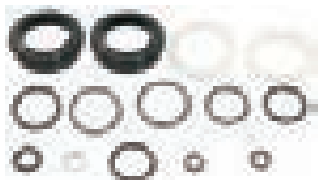

D8423I 001/0009500	XC32 SoloAir (2014-2015) / Recon Silver (2016)	19.00
-----------------------	--	-------

Servicekit Gabeln Kit de service fourche



	Art-Nr.	Bezeichnung / Désignation	Preis / Prix
Paragon 	D8428M 001/0009500	Paragon Gold, SoloAir	19.00
	D8433P 001/0009500	Paragon Silver, Coil	19.00
Revelation 	D8411Y 001/0009500	Revelation Dual Air (2012)	19.00
	D8423L 001/0009500	Revelation Solo Air (2014-2016) A3	19.00
	D8461L 001/0009500	Revelation Solo Air (A5)	19.00
	D8461M 001/0009500	Revelation Boost Solo Air (A5)	19.00
	D8411Z 001/0009500	Revelation Dual Position Air (2012-2013)	19.00
	D8423M 001/0009500	Revelation Dual Position Air (2014-2016)	19.00
Pike 	D8423F 001/0020000	Pike, SoloAir (2014-2016)	39.00
	D8431K 001/0020000	Pike DJ (2015-2016)	39.00
	D8460Y 001/0035900	Pike / Pike DJ, SoloAir (200h / 1year Service Kit)	75.00
	D8423G 001/0020000	Pike, Dual Position Air (2014-2016)	39.00
	D8460X 001/0035900	Pike Dual Position Air (200h / 1year Service Kit)	75.00
Lyrik 	D9718F 001/0020000	Lyrik RCT3, Solo Air (2016)	39.00
	D8411Q 001/0020000	Lyrik, Solo Air (2012-2015)	39.00
	D8461A 001/0035900	Lyrik Solo Air (200h / 1year Service Kit)	75.00
	D9718G 001/0020000	Lyrik RCT3, Dual Position Air (2016)	39.00
	D8411R 001/0020000	Lyrik, Dual Position Air (2012-2015)	39.00
	D8460Z 001/0035900	Lyrik Dual Position Air (200h / 1year Service Kit)	75.00
	D8411P 001/0020000	Lyrik, Coil (2012-2015)	39.00
Yari 	D9718H 001/0020000	Yari, Solo Air (2016)	39.00
	D8461C 001/0027000	Yari Solo Air (200h / 1year Service Kit)	55.00
	D9718I 001/0020000	Yari, Dual Position Air (2016)	39.00
	D8461B 001/0027000	Yari Dual Position Air (200h / 1year Service Kit)	55.00

Servicekit Gabeln Kit de service fourche



	Art-Nr.	Bezeichnung / Désignation	Preis / Prix
BoXXer 	D8411V 001/0019500	BoXXer, RC (2012-2016)	42.00
	D8411W 001/0019500	BoXXer R2C2 (2012-2014)	42.00
	D8411X 001/0019500	BoXXer World Cup (2012-2014)	42.00
	D8428K 001/0020000	BoXXer Team, Charger Damper	43.00
	D8428L 001/0020000	BoXXer World Cup, Charger Damper	43.00
Sektor 	D8411K 001/0009500	Sektor TK, Dual Position Coil (2012)	19.00
	D8411L 001/0009500	Sektor RL, Dual Position Coil (2012-2016)	19.00
	D8411M 001/0009500	Sektor RL, Solo Air (2012-2016)	19.00
	D8417T 001/0009500	Sektor, TurnKey, Solo Air, (2013-2016)	19.00
	D8417U 001/0009500	Sektor, Motion Control, Solo Air, (2013-2016)	19.00
	D7380H 001/0009500	Service Kit Sektor Silver, Solo Air A1 (2014)	19.00
	D8461R 001/0009500	Service Kit Sektor Silver RL A2, Solo Air (non boost)	19.00
	D8461S 001/0009500	Service Kit Sektor Silver RL A2, Solo Air (boost)	19.00
Domain 	D8412D 001/0020000	Domain (2012-2015) / Domain DualCrown	39.00
Argyle 	D8412A 001/0009500	Argyle, Coil (2012-2016)	19.00
	D8412B 001/0009500	Argyle, Solo Air (2012-2016)	19.00
Totem 	D8411S 001/0020000	Totem, Coil (2012-2014)	39.00
	D8411T 001/0020000	Totem, Solo Air (2012-2014)	39.00
	D8411U 001/0020000	Totem, Dual Position (2012-2014)	39.00
Bluto 	D8428I 001/0009500	Bluto (2015)	19.00

Servicekit Dämpfer Kit de service amortisseur



	Art-Nr.	Bezeichnung / Désignation	Preis / Prix
Deluxe / Super Deluxe			
	D8461H 001/0010900	Deluxe / Super Deluxe, (50h Service Kit)	25.00
	D8461I 001/0025500	Deluxe, (200h / 1 year Service Kit)	55.00
	D8461J 001/0025500	Super Deluxe RT3, (200h / 1 year Service Kit)	55.00
Monarch			
	DS8412E 001/0009500	Air Can Service Kit, Monarch / Monarch Plus (2012)	19.00
	D8412F 001/0009500	Air Can HighVolume Service Kit, Monarch/Monarch Plus(2012)	19.00
	D8420G 001/0009500	Air Can Service Kit, Monarch RT3 (2013)	19.00
	D8420H 001/0009500	Air Can HighVolume Service Kit, Monarch RT3 (2013)	19.00
	D8424Q 001/0009500	Air Can Service Kit, Monarch B1 (Plus, XX, RL) C1(R, RT3) 2014	19.00
	D8424R 001/0009500	Air Can HV Service Kit, Monarch B1 (Plus, XX, RL) C1(R, RT3) 2014	19.00
	D8428H 001/0011800	Air Can Service Kit, Monarch Auto Sag B1 (2014-2015)	25.00
	D8428N 001/0009500	Air Can Service Kit, Monarch DebonAir (2015)	19.00
Vivid			
	D8412C 001/0009500	Vivid Air (2012-2013)	19.00
	D8424P 001/0011800	Air Can Service Kit, Vivid Air (2014-2015)	25.00
Kage			
	D8420J 001/0013000	Kage ab/ à partir de Modelljahr 2013	26.00
Ario			
	D8412G 001/0004600	Air Can Service Kit, Ario (Monarch 2008-2010)	9.45
Oele / Fette Damping Fluid			
	D8399C 001/0024400	Air Can Fett/ Lubrifiant Maxima 15w 50, 1000ml	49.00
	D8428T 001/0002700	Parker O-Lube, 2g	5.50
	D8399E 001/0014100	PM 600 Military Grease, 400ml	24.50
	D7086T 001/0013000	RedRum by Panolin, 500ml	25.90
	D8428T 001/0005650	Dynamic Seal Grease RockShox, 29ml	10.50
	D7522G 001/0021000	Sram Butter, 500g Dose / can	45.00

Oele Damping Fluid



	Art-Nr.	Bezeichnung / Désignation	Preis / Prix
	D7086Q 001/0010850	15 WT, 1 Liter / litre	22.00
	D8425R 001/0002700	15 WT, 120ml	5.30
	D7086P 001/0010850	10 WT, 1 Liter / litre	22.00
	D8425Q 001/0002700	10 WT, 120ml	5.30
	D7230B 001/0007600	7 WT, 500ml	15.80
	D8425T 001/0002700	7 WT, 120ml	5.30
	D7086O 001/0010850	5 WT, 1 Liter / litre	22.00
	D8425P 001/0002700	5 WT, 120ml	5.30
	D7230A 001/0007600	3 WT, 500ml	15.80
	D8425S 001/0002700	3 WT, 120ml	5.30
	D7318N 001/0010850	2.5 WT, 1 Liter / litre	22.00
	D8425N 001/0002700	2.5 WT, 120ml	5.30

RockShox Service Service RockShox

Ahead Parts

	D8237V 001/0002000	Aheadkralle / Star Nut, 1 1/8"	3.90
	D8237W 001/0002000	Aheadkralle / Star Nut, 1.5"	3.90
	D8402X 001/0009000	Headset Spacer Set, Carbon, 2x5mm/1x10mm/1x15mm	19.90

RockShox Deo



D8123H 001/0118800	RockShox Deo, 125 ml, 24 Stück/pcs.	237.60
-----------------------	-------------------------------------	--------

RockShox Service Tools





RockShox Service Tools





	Art-Nr.	Bezeichnung / Désignation	Preis / Prix
Dust/Oil Seal Install Tool			
	D8154B 001/0010150	32mm	22.00
	D8208H 001/0012150	35mm	26.00
	D8208I 001/0013200	40mm	28.00
	D8429D 001/0023750	Flangeless RS1 / Bluto (32mm)	43.00
Piston Socket Tool			
	D8461K 001/0054700	Piston Socket Tool - Deluxe	94.50
Anchor / Fitting Tool			
	D8428U 001/0054700	RS1 / Bluto	94.50
Dämpfer/Amortisseur Bushing Tool			
	D8402R 001/0010050	1/2" x 1/2" (Eyelet/SealHead)	22.00
Dämpfer/Amortisseur Body Vise Blocks			
	D8431E 001/0028000	3 Hole, Monarch / Vivid / Vivid Air	56.70
	DS8445A 001/0026000	Kage / Vivid	59.90
	DS8444X 001/0026000	Monarch	59.90

Dämpfer- und Gabelpumpen Pompes pour fourche et amortisseur



High-Pressure Pump	Art-Nr.	Bezeichnung / Désignation	Preis / Prix
	D8431L 001/0041500	digital, 300psi max.	77.00
	D8424S 001/0025650	600psi max.	56.00
	D8402L 001/0019000	300psi max.	42.00
	D8402M 001/0026700	BoXXer (high pressure/high volume)	58.00

Pump Accessoires

	D8402S 001/0005000	Pumpadapter / Pompe adaptateur	10.50
	D8402N 001/0003700	Schrader Ventil Demontagewerkzeug / Valve Removal Tool	7.50

RockShox Front Suspension Air Spring Pressure

Fork	<140 LBS (<63 KG)	140-160 LBS (63-72 KG)	160-180 LBS (72-81 KG)	180-200 LBS (81-90 KG)	200-220 LBS (90-99 KG)	MAX PSI	Fork	<140 LBS (<63 KG)	140-160 LBS (63-72 KG)	160-180 LBS (72-81 KG)	180-200 LBS (81-90 KG)	200-220 LBS (90-99 KG)	MAX PSI
30 Gold (80 mm)	90-110 psi	110-125 psi	125-140 psi	140-160 psi	175+ psi	265 psi	Reba	70-90 psi	90-105 psi	105-120 psi	120-135 psi	135+ psi	200 psi
30 Gold (100-120 mm)	50-70 psi	70-85 psi	85-100 psi	100-120 psi	135+ psi	205 psi	Recon Gold (80 mm)	90-110 psi	110-125 psi	125-140 psi	140-160 psi	175+ psi	265 psi
30 Silver (80 mm)	90-110 psi	110-125 psi	125-140 psi	140-160 psi	175+ psi	265 psi	Recon Gold (100-120 mm)	50-70 psi	70-85 psi	85-100 psi	100-120 psi	135+ psi	205 psi
30 Silver (100-120 mm)	50-70 psi	70-85 psi	85-100 psi	100-120 psi	135+ psi	205 psi	Recon Gold 275	50-65 psi	65-80 psi	80-95 psi	95-110 psi	110-125 psi	205+ psi
Bluto	70-90 psi	90-105 psi	105-120 psi	120-135 psi	135+ psi	200 psi	Recon Silver (80 mm)	90-110 psi	110-125 psi	125-140 psi	140-160 psi	175+ psi	265 psi
BoXXer WC	30-45 psi	45-60 psi	60-75 psi	75-90 psi	90-105 psi	165 psi	Recon Silver (100-120 mm)	50-70 psi	70-85 psi	85-100 psi	100-120 psi	135+ psi	205 psi
Lyrik (Solo Air)	45-55 psi	55-65 psi	65-75 psi	75-85 psi	85-95 psi	148 psi	Recon Silver (130 mm)	50-70 psi	70-85 psi	85-100 psi	100-120 psi	120+ psi	200 psi
Lyrik (Dual Position Air)	45-65 psi	65-85 psi	85-105 psi	105-125 psi	125-145 psi	248 psi	Revelation (Solo Air)	65-85 psi	75-100 psi	85-115 psi	95-125 psi	125+ psi	220 psi
Paragon	80-90 psi	90-100 psi	100-125 psi	125-135 psi	135+ psi		Revelation (Dual Position Air)	<110 psi	110-125 psi	125-140 psi	140-155 psi	155-170 psi	255 psi
Pike (Solo Air)	45-55 psi	55-65 psi	65-75 psi	75-85 psi	85-95 psi	148 psi	RS-1	70-90 psi	90-105 psi	105-120 psi	120-135 psi	135+ psi	200 psi
Pike 29 (120-140 mm)	55-65 psi	65-75 psi	75-85 psi	85-95 psi	95-105 psi	163 psi	Sektor Gold	40-60 psi	60-75 psi	75-90 psi	90-105 psi	105+ psi	225 psi
Pike (Dual Position Air)	45-65 psi	65-85 psi	85-105 psi	105-125 psi	125-145 psi	248 psi	Sektor Silver	50-70 psi	70-85 psi	85-100 psi	100-120 psi	120+ psi	200 psi
Pike DJ (100 mm)	100-115 psi	115-130 psi	130-145 psi	145-160 psi	160-175 psi	250 psi	SID	70-90 psi	90-105 psi	105-120 psi	120-135 psi	135+ psi	200 psi
Pike DJ (140 mm)	65-75 psi	75-85 psi	85-95 psi	95-105 psi	105-115 psi	163 psi	Yari (Solo Air)	45-55 psi	55-65 psi	65-75 psi	75-85 psi	85-95 psi	148 psi
							Yari (Dual Position Air)	45-65 psi	65-85 psi	85-105 psi	105-125 psi	125-145 psi	248 psi

IN THE DETAILS, WE HAVE YET
TO FIND THE DEVIL.

BUT

WE HAVE FOUND
MORE POWER,

MORE SPEED,

MORE FLOW.

LESS
FATIGUE

FASTER
LINES.

AND,

NOT TO MENTION,

A HECKUVA LOT MORE

CONTROL.

Some say the details don't make a great difference. But with our lightest chassis ever, the revised Charge Barrier and Super-Cas compatibility, the all-new SR legs to offer

SR



PROVE CAN'T WRONG.

Inhaltsverzeichnis	Seite(n)	Table des matières	Page(s)
Descendant Series	342 - 344	Descendant Series	342 - 344
Innenlager	346 - 347	Boîtiers pédalier	346 - 347
Innenlager Werkzeug	347	Garnitures de pédalier AM / FR / DH / MTB	345
Kettenblätter MTB	350 - 353	Guide de chaînes	348 - 349
Kettenblattgarnituren AM / FR / DH / MTB	345	Guidons	356 - 358
Kettenblattkit mit Spider	352	Kit Plateaux avec Spider	352
Kettenblattschrauben	355	Outillage boîtiers pédalier	347
Kettenführungen	348 - 349	Plateaux VTT	350 - 353
Kettenschutz	354	Pédales	355
Lenker	356 - 358	Potences	359 - 361
Pedalen	355	Protège plateaux	354
Sattelstützen	362 - 364	Tiges de selles	362 364
Vorbauten	359 - 361	Visserie plateaux	355



TRUVATIV

DESCENDANT

TRUVATIV

Kurbelgarnitur / Pédalier X-Sync DM (ohne Innenlager/sans boîtier)

GXP

Art-Nr.	Bezeichnung / Désignation	Preis / Prix
D7529L 001/0215000	32 T, Carbon, 170mm, black	349.00
D7529M 001/0215000	32 T, Carbon, 175mm, black	349.00
D7529N 001/0215000	Boost, 32 T, Carbon, 170mm, black	349.00
D7529O 001/0215000	Boost, 32 T, Carbon, 175mm, black	349.00
D7529X 001/0105000	32 T, Alu, 170mm, black	179.00
D7529Y 001/0105000	32 T, Alu, 175mm, black	179.00
D7529Z 001/0105000	Boost, 32 T, Alu, 170mm, black	179.00
D7530A 001/0105000	Boost, 32 T, Alu, 175mm, black	179.00

Kurbelgarnitur / Pédalier X-Sync Direct Mount (ohne Innenlager/sans boîtier)

BB30

D7529P 001/0229000	32 T, Carbon, 170mm, black	389.00
D7529Q 001/0229000	32 T, Carbon, 175mm, black	389.00
D7529R 001/0229000	Boost, 32 T, Carbon, 170mm, black	389.00
D7529S 001/0229000	Boost, 32 T, Carbon, 175mm, black	389.00
D7530B 001/0119000	32 T, Alu, 170mm, black	209.00
D7530C 001/0119000	32 T, Alu, 175mm, black	209.00
D7530D 001/0119000	Boost, 32 T, Alu, 170mm, black	209.00
D7530E 001/0119000	Boost, 32 T, Alu, 175mm, black	209.00

Kurbelgarnitur / Pédalier DH (ohne Innenlager/sans boîtier)

GXP 83mm

D7529T 001/0099000	34 T, Alu, 165mm, black	169.00
D7529U 001/0099000	34 T, Alu, 170mm, black	169.00

Kurbelgarnitur / Pédalier DH (ohne Innenlager/sans boîtier)

BB30 83mm

D7529V 001/0125000	34 T, Alu, 165mm, black	219.00
D7529W 001/0125000	34 T, Alu, 170mm, black	219.00

DESCENDANT

TRUVATIV

Vorbau MTB
Potence VTT

Art-Nr.

Bezeichnung / Désignation

Preis / Prix



Alu 7075, Ø 31.8mm, Neigung 0°

Alu 7075, Ø 31.8mm, Rise 0°

D7530N
001/0039000

Länge/longueur: 40mm, Klemmung/serrage pivot 1 1/8", schwarz / noir 69.00

D7530O
001/0039000

Länge/longueur: 50mm, Klemmung/serrage pivot 1 1/8", schwarz / noir 69.00

D7530P
001/0039000

Länge/longueur: 60mm, Klemmung/serrage pivot 1 1/8", schwarz / noir 69.00

D7536I
001/0055000

Länge/longueur: 50mm, DirectMount, schwarz / noir

99.00

Sattelstützen
Tiges de selle

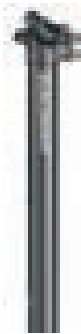

Alu 7075, Offset 0mm

D7530X
001/0030000

Ø 30.9mm, 400mm, schwarz / noir

55.00

D7530Y
001/0030000

Ø 31.6mm, 400mm, schwarz / noir

55.00

D7530V
001/0030000

DH, Ø 30.9mm, 350mm, schwarz / noir

55.00

D7530W
001/0030000

DH, Ø 31.6mm, 360mm, schwarz / noir

55.00

Lenker DH / Freeride / AM
Guidons DH / Freeride / AM



D7530R
001/0089000

**Descendant Flatbar
Backsweep: 7°, Ø 31.8mm**

Carbon, 750mm, black

159.00

D7530U
001/0039000

Alu, 760mm, black

69.00



D7530Q
001/0089000

**Descendant Riserbar
Rise: 20mm, Backsweep: 7°, Upsweep: 5°, Ø 31.8mm**

Carbon, 750mm, black

159.00

D7530T
001/0039000

Alu, 760mm, black

69.00



D7530S
001/0042000

**Descendant Riserbar DH
Rise: 25mm, Backsweep: 9°, Upsweep: 5°, Ø 31.8mm**

Alu, 800mm, black

75.00

DESCENDANT

TRUVATIV

Art-Nr. Bezeichnung / Désignation Preis / Prix



Descendant Riserbar CoLab Series

	D7535B 001/0095000	Jérôme Clementz, Carbon, 750mm, black / green Rise: 20mm, Backsweep: 7°, Upsweep: 5°, Ø 31.8mm	195.00
	D7535C 001/0045000	Steve Smith, DH, Alu, 780mm, black / red Rise: 25mm, Backsweep: 7°, Upsweep: 5°, Ø 31.8mm	95.00
	D7535D 001/0045000	Kyle Strait, DH, Alu, 808mm, black Rise: 25mm, Backsweep: 9°, Upsweep: 5°, Ø 31.8mm	95.00
	D7535E 001/0045000	Martin Söderström, DH, Alu, 780mm, black Rise: 25mm, Backsweep: 7°, Upsweep: 5°, Ø 31.8mm	95.00



Descendant Riserbar PadLoc

Rise: 20mm, Backsweep: 7°, Upsweep: 5°, Ø 31.8mm

	D7525H 001/0125000	Jérôme Clementz, Carbon, 750mm, black (incl. PadLoc Grips)	239.00
	D7525I 001/0109000	Jérôme Clementz, Carbon, 750mm, black (excl. PadLoc Grips)	199.00



Descendant Riserbar PadLoc

Rise: 20mm, Backsweep: 7°, Upsweep: 5°, Ø 31.8mm

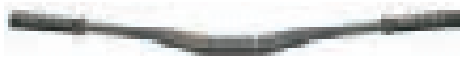
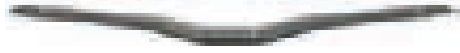
	D7525J 001/0063000	Boobar, Alu, 780mm, black (incl. PadLoc Grips)	119.00
	D7525K 001/0043000	Boobar, Alu, 780mm, black (excl. PadLoc Grips)	79.00



WTB Griffe zu Descendant Riserbar PadLoc

Manette WTB pour Descendant Riserbar PadLoc



H9052A 001/0017000	Commander PadLoc Grip 132mm x 33mm, Black / Green	32.00
H9052B 001/0017000	Commander PadLoc Grip 132mm x 33mm, Black / Grey	32.00
H9052C 001/0017000	Commander PadLoc Grip 132mm x 33mm, Black / Red	32.00

PadLoc System

- Perfektes Zusammenspiel von Lenker und Griff
- kein Verdrehen des Griffes
- mehr Komfort
- interaction parfaite entre le guidon et la poignée
- pas de torsion de la poignée
- Confort optimisé

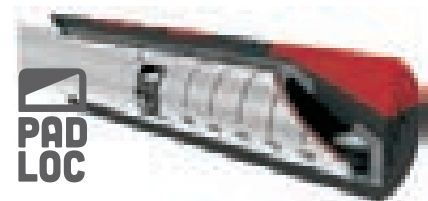



Kettenblattgarnituren MTB 9-fach Garnitures pédalier VTT 9-vit.

TRUVATIV®

	Art-Nr.	Bezeichnung / Désignation	Preis / Prix
AKA 3.3			
			
	D1439M 001/0099000	44-32-22, 170mm, inkl./incl. BB30, Alu, schwarz / noir	179.00

Kettenblattgarnituren DH 9/10-fach Garnitures pédalier DH 9/10-vit.

DESCENDANT
GXP

	Descendant 1.1, Alu, schwarz, ohne Innenlager		
	Descendant 1.1, Alu, noir, sans boîtier pédalier		
	D7391X 001/012200	36 Zähne/dents, 175mm, GXP 83	199.00
	 D7392B 001/0122000	36 Zähne/dents, 165mm, PF30/83	199.00
	 D7392C 001/0122000	36 Zähne/dents, 170mm, PF30/83	199.00

Kettenblattgarnituren All Mountain / Freeride / DH Garnitures pédalier All Mountain / Freeride / DH

Holzfeller OCT 2.2

HOWITZER

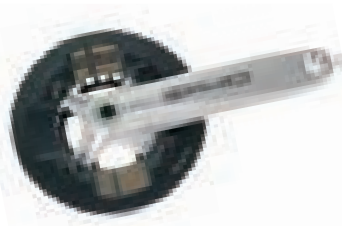
	Holzfeller OCT 2.2, silber, 820g, ohne Howitzer Innenlager		
	Holzfeller OCT 2.2, argent, 820g, sans boîtier pédalier Howitzer		
	D1376F 001/0099000	32-22 Zähne/dents, 175mm	189.00
	D1376G 001/0099000	36-24 Zähne/dents, 170mm	189.00

Hussefelt 1.1 DH

HOWITZER

	Hussefelt 1.1 DH, schwarz, ohne Howitzer Innenlager		
	Hussefelt 1.1 DH, noir, sans boîtier pédalier Howitzer		
	D1376T 001/0052000	36 Zähne/dents, 170mm	99.00
	D1117S 001/0052000	38 Zähne/dents, 170mm	99.00

Innenlager Truvativ Boîtier pédalier Truvativ

TRUVATIV

	Art-Nr.	Bezeichnung / Désignation	Preis / Prix
Powerspline 	D1169S 001/001200	108 x 68mm, BSA	24.00
	D1170S 001/0012000	113 x 68mm, BSA	24.00
	D1171S 001/0012000	113 x 68E / 73mm, BSA	24.00
	D1292S 001/0012000	118 x 68mm, BSA	24.00
	D1298S 001/0012000	118 x 68E / 73mm, BSA	24.00

Giga Pipe Team SL ISIS

	D1172S 001/0024000	108 x 68mm, BSA	48.00
	D1174S 001/0024000	113 x 68 / 68E / 73mm, BSA	48.00
	D1176S 001/0024000	118 x 68 / 68E / 73mm, BSA	48.00
	D1178S 001/0024000	118 x 73E mm, BSA	48.00

Giga Pipe Team DH ISIS

	D1180S 001/0028000	113 x 68 / 68E / 73mm, BSA	56.00
	D1181S 001/0028000	118 x 68 / 68E / 73mm, BSA	56.00
	D1182S 001/0028000	118 x 73E mm, BSA	56.00
	D1183S 001/0028000	128 x 68 / 68E / 73mm, BSA	56.00
	D1184S 001/0028000	128 x 73E mm, BSA	56.00
	D1185S 001/0032000	128 x 83 / 83E mm, BSA	64.00
	D1186S 001/0032000	148 x 100 / 100E mm, BSA	64.00

Giga Pipe Team BMX ISIS

	D1187S 001/0028000	113 x 68mm, BSA	55.00
--	-----------------------	-----------------	-------

BMX Adapter

	D1188S 001/0009500	BMX American to Euro Adapter / Adaptateur	19.00
---	-----------------------	---	-------

Innenlager Truvativ Boîtier pédalier Truvativ

TRUVATIV®

	Art-Nr.	Bezeichnung / Désignation	Preis / Prix
Howitzer XR und XR M15			
HOWITZER			
	D1189S 001/0024000	138 x 68 / 68E / 73 / 73G mm, BSA Kettenlinie 51mm, für 135mm Hinterradnaben Ligne de chaîne 51mm, pour moyeu arrière 135mm	48.00
	D1190S 001/0024000	148 x 68 / 68E / 73 / 73G mm, BSA Kettenlinie 56mm, für 150mm Hinterradnaben Ligne de chaîne 56mm, pour moyeu arrière 150mm	48.00
	D1293S 001/0024000	138 x 68 / 68E / 73 / 73E mm, BSA Kettenlinie 51mm, für 135mm Hinterradnaben Ligne de chaîne 51mm, pour moyeu arrière 135mm	48.00

Howitzer Team

HOWITZER

	D1191S 001/0029000	138 x 68 / 68E / 73 / 73E mm, BSA Kettenlinie 51mm, für 135mm Hinterradnaben Ligne de chaîne 51mm, pour moyeu arrière 135mm	58.00
	D1192S 001/0029000	148 x 68 / 68E / 73 / 73E mm, BSA Kettenlinie 56mm, für 150mm Hinterradnaben Ligne de chaîne 56mm, pour moyeu arrière 150mm	58.00
	D1193S 001/0029000	148 x 83 / 83G mm, BSA Kettenlinie 56mm, für 150mm Hinterradnaben Ligne de chaîne 56mm, pour moyeu arrière 150mm	58.00
	D1194S 001/0029000	168 x 100 / 100G mm, BSA Kettenlinie 66mm, für 150mm Hinterradnaben Ligne de chaîne 66mm, pour moyeu arrière 150mm	58.00

Hammerschmidt Innenlager / boîtier pédalier Hammerschmidt

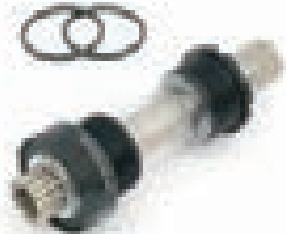
	D1397F 001/0042000	All Mountain, 68/73mm	75.00
	D1397G 001/0042000	All Mountain, 83mm	75.00
	D1397H 001/0042000	Freeride, 68/73mm	75.00
	D1397I 001/0042000	Freeride, 83mm	75.00

Montagewerkzeug ISIS / GXP / Howitzer Outils jeu de pédalier ISIS / GXP / Howitzer

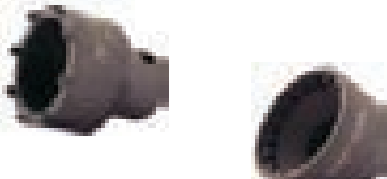
	D1197S 001/0013000	ISIS Drive Innenlager - Montagewerkzeug ISIS Drive Outil de montage boîtier pédalier ISIS	26.00
	D1198S 001/0019000	GXP + Howitzer Innenlager - Montagewerkzeug GXP + Howitzer Outil de montage boîtier pédalier	38.00

PitStop Fett / Graisse

	D73180 001/0003500	PitStop Fett für Keramik GXP, X.O Wechsellädchen MTB, 10ml PitStop Graisse pour GXP et galets dérailleur VTT X.O, 10ml	6.90
---	-----------------------	---	------

X.O Kettenführung für single Chaining by MRP Guide Chaîne X.O pour single chaining by MRP

TRUVATIV

Art-Nr.	Bezeichnung / Désignation	Preis / Prix
D1491R 001/0095000	ISCG, 32-36 Zähne/dents, weiss/blanc	180.00
D1491S 001/0095000	ISCG, 32-36 Zähne/dents, schwarz/noir	180.00
D1491X 001/0095000	ISCG, 36-40 Zähne/dents, weiss/blanc	180.00
D1491Y 001/0095000	ISCG, 36-40 Zähne/dents, schwarz/noir	180.00
D1491T 001/0095000	ISCG 05, 32-36 Zähne/dents, weiss/blanc	180.00
D1491U 001/0095000	ISCG 05, 32-36 Zähne/dents, schwarz/noir	180.00
D1491Z 001/0095000	ISCG 05, 36-40 Zähne/dents, weiss/blanc	180.00
D1492A 001/0095000	ISCG 05, 36-40 Zähne/dents, schwarz/noir	180.00
D1491V 001/0095000	BB-Befestigung/Fixation boîtier, 32-36 Zähne/dents, weiss/blanc	180.00
D1491W 001/0095000	BB-Befestigung/Fixation boîtier, 32-36 Zähne/dents, schwarz/noir	180.00
D1492B 001/0095000	BB-Befestigung/Fixation boîtier, 36-40 Zähne/dents, weiss/blanc	180.00
D1492C 001/0095000	BB-Befestigung/Fixation boîtier, 36-40 Zähne/dents, schwarz/noir	180.00

Ersatzteile X.O Kettenführung / Pièces détachées Guide chaîne X.O

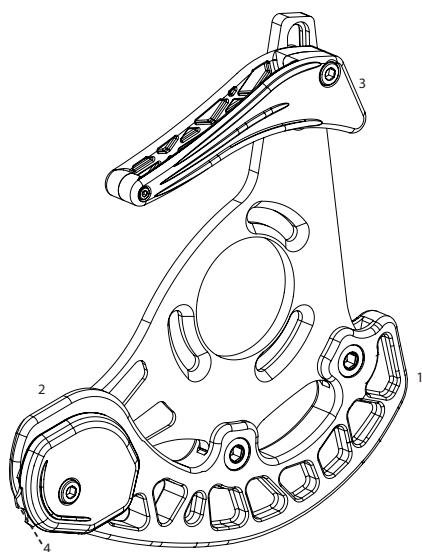

D7357H 001/0049000	(1) X.O Kettenführung 36-40Z Unterfahrerschutz, schwarz (1) X.O Guide chaîne 36-40d plaque de protection, noir	89.00
D7357I 001/0049000	(1) X.O Kettenführung 36-40Z Unterfahrerschutz, weiss (1) X.O Guide chaîne 36-40d plaque de protection, blanc	89.00
D7357J 001/0049000	(1) X.O Kettenführung 32-36Z Unterfahrerschutz, schwarz (1) X.O Guide chaîne 32-36d plaque de protection, noir	89.00
D7357K 001/0049000	(1) X.O Kettenführung 32-36Z Unterfahrerschutz, weiss (1) X.O Guide chaîne 32-36d plaque de protection, blanc	89.00
D7357L 001/0027800	(2) Untere Kettenführung, schwarz (2) Guide inférieur, noir	50.00
D7357N 001/0031800	(3) Obere Kettenführung, schwarz (3) Guide supérieur, noir	57.25
D7357O 001/0031800	(3) Obere Kettenführung, weiss (3) Guide supérieur, blanc	57.25
D7357P 001/0015900	(4) X.O Kettenführung Schaltröllchen (4) Galet pour X.O Guide chaîne	28.60

Kettenführung 2x10 X-Guide Guide Chaîne 2x10 X-Guide

TRUVATIV®

	Art-Nr.	Bezeichnung / Désignation	Preis / Prix
	D1492R 001/0095000	ISCG, 36-38 Zähne/dents, weiss/blanc	180.00
	D1492S 001/0095000	ISCG, 39-42 Zähne/dents, schwarz/noir	180.00
	D1492T 001/0095000	ISCG, 39-42 Zähne/dents, weiss/blanc	180.00
	D1492V 001/0095000	ISCG 05, 36-38 Zähne/dents, weiss/blanc	180.00
	D1492W 001/0095000	ISCG 05, 39-42 Zähne/dents, schwarz/noir	180.00
	D1492X 001/0095000	ISCG 05, 39-42 Zähne/dents, weiss/blanc	180.00
	D1492Y 001/0095000	BB-Befestigung/Fixation boîtier, 36-38 Zähne/dents, schwarz/noir	180.00
	D1492Z 001/0095000	BB-Befestigung/Fixation boîtier, 36-38 Zähne/dents, weiss/blanc	180.00
	D1493A 001/0095000	BB-Befestigung/Fixation boîtier, 39-42 Zähne/dents, schwarz/noir	180.00
	D1493B 001/0095000	BB-Befestigung/Fixation boîtier, 39-42 Zähne/dents, weiss/blanc	180.00

Ersatzteile X-Guide Kettenführung / Pièces détachées Guide chaîne X-Guide

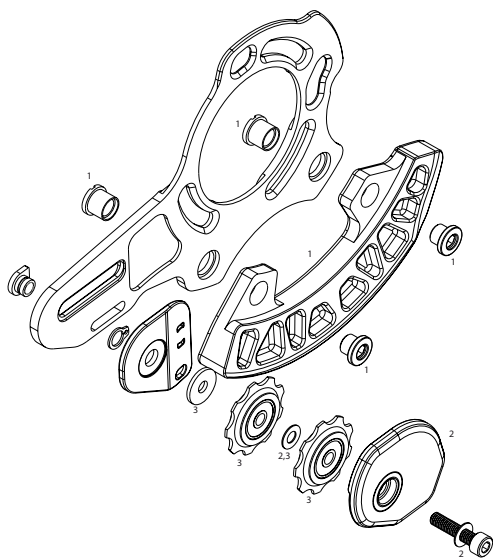



D1499A 001/0019000	(1) 2x10 X-Guide Unterfahrschutz, schwarz (1) 2x10 X-Guide chaîne plaque de protection, noir	35.00
D1499B 001/0019000	(1) 2x10 X-Guide Unterfahrschutz, weiss (1) X.O Guide chaîne plaque de protection, blanc	35.00
D1499C 001/0016000	(2) 2x10 X-Guide untere Kettenführung, schwarz (2) 2x10 X-Guide Guide inférieur, noir	29.00
D1499D 001/0016000	(2) 2x10 X-Guide untere Kettenführung, weiss (2) 2x10 X-Guide Guide inférieur, blanc	29.00
D1499E 001/0024000	(3) 2x10 X-Guide Schaltröllchen Kit (3) 2x10 X-Guide kit galets	42.00

Kettenblätter Truvativ 10-fach Plateaux Truvativ 10-vit.



TRUVATIV

	Art-Nr.	Bezeichnung / Désignation	Preis / Prix
X.O / X.9 / X.7 (2 x 10)			
 2XIO			
	D1295H 001/0012000	22 Zähne/dents, Ø 64mm, schwarz/noir	24.00
	D1445G 001/0014000	26 Zähne/dents, Ø 80mm, schwarz/noir	28.00
	D1445H 001/0014000	28 Zähne/dents, Ø 80mm, schwarz/noir	28.00
	D1445T 001/0032000	36 Zähne/dents, Ø 104mm, schwarz/noir, GXP/BB30, no Pin	59.00
	D1445W 001/0043000	38 Zähne/dents, Ø 104mm, schwarz/noir, GXP/BB30, no Pin	79.00
	 D1445I 001/0043000	39 Zähne/dents, Ø 120mm, GXP, sz-weiss/noir-blanc	79.00
	 D1445J 001/0043000	39 Zähne/dents, Ø 120mm, GXP, schwarz/noir	79.00
	 D1445K 001/0043000	39 Zähne/dents, Ø 120mm, BB30, schwarz/noir	79.00
	 D1445L 001/0043000	42 Zähne/dents, Ø 120mm, GXP, sz-weiss/noir-blanc	79.00
	 D1445N 001/0043000	42 Zähne/dents, Ø 120mm, GXP, schwarz/noir	79.00
	 D1445M 001/0043000	42 Zähne/dents, Ø 120mm, BB30, schwarz/noir	79.00

X.O / X.9 / X.7 (3 x 10)











	D1295H 001/0012000	22 Zähne/dents, Ø 64mm, schwarz/noir	24.00
	D1445P 001/0043000	33 Zähne/dents, Ø 104mm, dunkel-grau/gris-foncé	79.00
	D1445Q 001/0043000	33 Zähne/dents, Ø 104mm, schwarz/noir	79.00
	 D1445R 001/0047000	44 Zähne/dents, Ø 104mm, GXP, schwarz/noir	89.00
	 D1445S 001/0047000	44 Zähne/dents, Ø 104mm, BB30, schwarz/noir	89.00

Kettenblattschrauben 10-Gang X.O / X.9 / X.7 (2 x 10) Visserie Plateaux 10-vit. X.O / X.9 / X.7 (2 x 10)

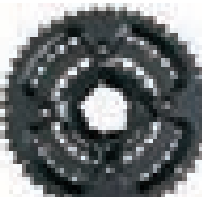
 2XIO			
	D1445Y 001/0004000	4x2, Stahl/acier, schwarz/noir	8.00
	D1445Z 001/0011000	4x2, Alu, schwarz/noir	22.00



Kettenblattkit / Spider Kit Plateaux / Spider

TRUVATIV®



	Art-Nr.	Bezeichnung / Désignation	Preis / Prix
X0 Spider			
	 D1499G 001/0029000	GXP, Ø 120/80mm, Alu, schwarz/noir	59.00
	 D1499H 001/0029000	BB30, Ø 120/80mm, Alu, schwarz/noir	59.00
2x10 Specialized GXP Spider			
	 D1491O 001/0086000	BB30-Spider, 38/24 Zähne/dents, Ø 104/64mm	159.00
X.O (3 x 10)			
	 D1492M 001/0088000	44/33/22 Zähne/dents, Ø 104/64mm, GXP	159.00
	 D1492O 001/0088000	44/33/22 Zähne/dents, Ø 104/64mm, BB30	159.00
X.9 Spider			
	 D1499I 001/0029000	GXP, Ø 120/80mm, Alu, schwarz/noir	59.00
	 D1499J 001/0029000	BB30, Ø 120/80mm, Alu, schwarz/noir	59.00
X.9 (3 x 10)			
	 D1492N 001/0088000	44/33/22 Zähne/dents, Ø 104/64mm, GXP	159.00
	 D1492P 001/0088000	44/33/22 Zähne/dents, Ø 104/64mm, BB30	159.00

Kettenblattkit inkl. Spider und Guard Kit Plateaux avec Spider et Guard

TRUVATIV

	Art-Nr.	Bezeichnung / Désignation	Preis / Prix
X.O (2 x 10)			
	 D1491G 001/0079000	38/24 Zähne/dents, Ø 104/64mm, GXP	149.00
	 D1491K 001/0079000	36/22 Zähne/dents, Ø 104/64mm, GXP	149.00
	D7371J 001/0043000	Chainring Guard All Mountain 36-22, Ø 104mm, Carbon, schwarz/noir	79.00
	D7371K 001/0043000	Chainring Guard All Mountain 38-24, Ø 104mm, Carbon, schwarz/noir	79.00

X.9 (2 x 10)

	 D1491I 001/008000	38/24 Zähne/dents, Ø 104/64mm, GXP	149.00
	 D1491M 001/0080000	36/22 Zähne/dents, Ø 104/64mm, GXP	149.00
	D7371J 001/0043000	Chainring Guard All Mountain 36-22, Ø 104mm, Carbon, schwarz/noir	79.00
	D7371K 001/0043000	Chainring Guard All Mountain 38-24, Ø 104mm, Carbon, schwarz/noir	79.00

Singlespeed Kettenblattkit inkl. Spider Mono-Plateau Kit avec Spider

X.O DH

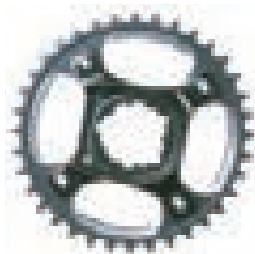

D1491Q 001/0056000	36 Zähne/dents, Ø 104mm, schwarz/noir	99.00
-----------------------	---------------------------------------	-------

AKA

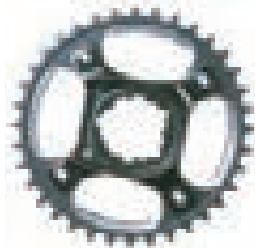

D1492D 001/0041000	32 Zähne/dents, Ø 104mm, schwarz/noir	79.00
-----------------------	---------------------------------------	-------

Kettenblätter Truvativ 9-fach Plateaux Truvativ 9-vit.

TRUVATIV®

	Art-Nr.	Bezeichnung / Désignation	Preis / Prix
	D1397L 001/0025000	Noir + Stylo, 44 Zähne/dents, Interface, Ø 104mm, Alu, schwarz/noir	49.00
	D1397M 001/0025000	Noir + Stylo, 44 Zähne/dents, Interface, Ø 104mm, Alu, grau/gris	49.00
	D1397K 001/0013000	Noir + Stylo, 32 Zähne/dents, Ø 104mm, Alu, grau/gris	26.00
	D1397J 001/0010000	Noir + Stylo, 22 Zähne/dents, Ø 64mm, Alu, grau/gris	20.00

MTB Alu schwarz für Noir / Stylo, Firex etc. 9-fach / 9-vit. / DH 2-fach

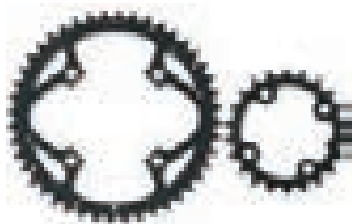

D1262B 001/0023000	44 Zähne/dents, Ø 104mm, Alu, schwarz/noir	46.00
D1261C 001/0014000	32 Zähne/dents, Ø 104mm, Alu, schwarz/noir	28.00
D1260S 001/0010000	22 Zähne/dents, Ø 64mm, Alu, schwarz/noir	20.00

MTB Stahl 9-fach / VTT acier 9-vit.

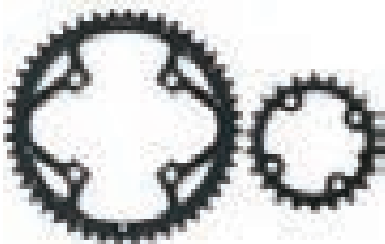

D1261Z 001/0014000	44 Zähne/dents, Ø 104mm, Stahl/acier, schwarz/noir	28.00
D1261V 001/0012000	42 Zähne/dents, Ø 104mm, Stahl/acier, schwarz/noir	24.00
D1261B 001/0010000	32 Zähne/dents, Ø 104mm, Stahl/acier, silber/argent	20.00
D1260T 001/0006000	22 Zähne/dents, Ø 64mm, Stahl/acier, schwarz/noir	12.00

MTB DH 1-fach 9/10-fach / VTT DH single plateau 9/10-vit.

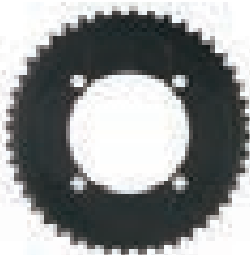

D1261W 001/0024000	42 Zähne/dents, Ø 104mm, Alu, schwarz/noir	48.00
D1261U 001/0024000	40 Zähne/dents, Ø 104mm, Alu, schwarz/noir	48.00
D1261N 001/0024000	38 Zähne/dents, Ø 104mm, Alu, schwarz/noir	48.00
D1261H 001/0024000	36 Zähne/dents, Ø 104mm, Alu, schwarz/noir	48.00
D1261G 001/0024000	34 Zähne/dents, Ø 104mm, Alu, schwarz/noir	48.00
D1261A 001/0024000	32 Zähne/dents, Ø 104mm, Alu, schwarz/noir	48.00

MTB DH 2 x 9 / VTT DH 2 x 9

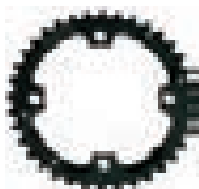

D1261L 001/0014000	36 Zähne/dents, Ø 104mm, Alu, schwarz/noir	28.00
D1260V 001/0007000	24 Zähne/dents, Ø 64mm, Alu, schwarz/noir	14.00

Kettenschutz Guards & Guides

TRUVATIV

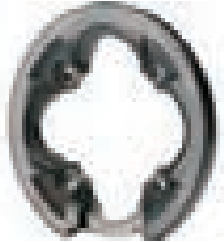
	Art-Nr.	Bezeichnung / Désignation	Preis / Prix
Bashguard (für 1-fach DH Kurbeln / 1-vit. DH)			
	D1262N 001/0021000	34 + 36 Zähne/dents, Ø 104mm, Polycarb., schwarz/noir	42.00
	D1262O 001/0021000	38 + 40 Zähne/dents, Ø 104mm, Polycarb., schwarz/noir	42.00

Kettenschutz MTB / Protège-plateau VTT

	D1263J 001/0005000	AeroGuard, 42 + 44 Zähne/dents, Ø104mm, schwarz/noir	9.90
---	-----------------------	--	------

Kettenschutz MTB / Protège-plateau VTT

	D1379I 001/0065000	32 + 33 Zähne/dents, Ø 104mm, Carbon, schwarz/noir	99.00
---	-----------------------	--	-------

Rock Guard (für 2-fach Kurbeln DH etc. / 2-vit. DH)

	D1379L 001/0022000	32 Zähne/dents, Ø 104mm, Polycarbonat, schwarz/noir	44.00
	D1379M 001/0022000	36 Zähne/dents, Ø 104mm, Polycarbonat, schwarz/noir	44.00
	D1379N 001/0022000	32 Zähne/dents, Ø 104mm, Polycarbonat, weiss/blanc	44.00
	D1379O 001/0022000	36 Zähne/dents, Ø 104mm, Polycarbonat, weiss/blanc	44.00
	D1379P 001/0022000	32 Zähne/dents, Ø 104mm, Polyc., weiss-porzellan/blanc	44.00
	D1379Q 001/0022000	36 Zähne/dents, Ø 104mm, Polyc., weiss-porzellan/blanc	44.00

Kettenblattbefestigungsschrauben SRAM Truvativ 9-fach Visserie plateaux SRAM Truvativ 9-vit.

TRUVATIV

SRAM TRUVATIV	Art-Nr.	Bezeichnung / Désignation	Preis / Prix
	D1262T 001/0014000	MTB/VTT Triple 5-arm/branches, 5 Stk/pcs., schwarz/noir	28.00
	D1262V 001/0006000	DH 5-arm/branches, 5 Stk/pcs., schwarz/noir	12.00
	D1262U 001/0005000	MTB/VTT Triple 4-arm/branches, 4 Stk/pcs., schwarz/noir	10.00
	D1262W 001/0006000	MTB/VTT 4-arm/branches, long (BashGuard), 5 Stk/pcs., schwarz/noir	12.00

Truvativ Pedalen Truvativ Pédales

Holzfeller

Alu, Industrielager, 590g, austauschbare Pins, Paar
Alu, roulement à cartouche, 590g, pins interchangeable, paire
D1376U
001/0058000

weiss / blanc

109.00

Hussefelt

Alu, Industrielager, 590g, Paar
Alu, roulement à cartouche, 590g, paire
D1376W
001/0040000





weiss / blanc

79.00

**THE END OF THE ROAD
IS JUST THE BEGINNING**

Lenker MTB Guidon VTT

TRUVATIV

	Art-Nr.	Bezeichnung / Désignation	Preis / Prix
Flatbar Noir T40			
		Carbon, Ø 31.8mm, Backsweep 5°, Breite 580mm, 118g Carbon, Ø 31.8mm, Cintrage arrière 5°, Largeur 580mm, 118g	
	D1484A 001/0076000	Rise: 0mm, schwarz / noir	149.00
	D1497A 001/0076000	Rise: 0mm, schwarz-rot / noir-rouge	149.00
	D1497B 001/0076000	Rise: 0mm, schwarz-blau / noir-bleu	149.00
Flatbar Noir T30			
		Carbon, Ø 31.8mm, Rise 0mm, schwarz Carbon, Ø 31.8mm, Rise 0mm, noir	
	D1484B 001/00630000	600mm, Backsweep 5°, 136g	119.00
	D1484C 001/0085000	700mm, Backsweep 10°, 180g	169.00
Flatbar Stylo T40			
		Alu, Ø 31.8mm, Backsweep 5°, Rise 0mm Alu, Ø 31.8mm, Cintrage arrière 5°, Rise 0mm	
	D1484H 001/0033000	580mm, schwarz / noir, 145g	59.00
	D1484I 001/0036000	700mm, schwarz / noir, 268g	69.00
	D1484J 001/0036000	580mm, weiss / blanc, 145g	69.00
Flatbar Stylo T30			
		Alu, Ø 31.8mm, Backsweep 5°, Rise 0mm, Breite 600mm, 170g Alu, Ø 31.8mm, Cintrage arrière 5°, Rise 0mm, Largeur 600mm, 170g	
	D1484K 001/0018000	schwarz / noir	36.00
Flatbar Stylo T20			
		Alu, Ø 31.8mm, Backsweep 5°, Rise 0mm, Breite 600mm, 190g Alu, Ø 31.8mm, Cintrage arrière 5°, Rise 0mm, Largeur 600mm, 190g	
	D1484L 001/0011000	schwarz / noir	22.00

**Lenker MTB
Guidon VTT**
TRUVATIV®

	Art-Nr.	Bezeichnung / Désignation	Preis / Prix
Riserbar Noir T40			
		Alu, Ø 31.8mm, Backsweep 9°, Rise 15mm, Breite 640mm, 145g Alu, Ø 31.8mm, Cintrage arrière 9°, Rise 15mm, Largeur 640mm, 145g	
	D1484D 001/0091000	schwarz / noir	179.00
Riserbar Noir T40			
		Carbon, Ø 31.8mm, Backsweep 9°, Breite 720mm, 190g Carbon, Ø 31.8mm, Cintrage arrière 9°, Largeur 720mm, 190g	
	D1497F 001/0099000	Rise: 15mm, schwarz / noir	189.00
	D1497C 001/0099000	Rise: 15mm, schwarz-rot / noir-rouge	189.00
	D1497E 001/0099000	Rise: 15mm, schwarz-blau / noir-bleu	189.00
Riserbar Noir T30			
		Carbon, Ø 31.8mm, Backsweep 9°, Breite 700mm, 205g Carbon, Ø 31.8mm, Cintrage arrière 9°, Largeur 700mm, 205g	
	D1484F 001/0085000	Rise: 25mm, schwarz/noir	159.00
Riserbar Stylo T40			
		Alu 7050, Ø 31.8mm, Backsweep 9°, Breite 700mm Alu 7050, Ø 31.8mm, Cintrage arrière 9°, Largeur 700mm	
	D1484M 001/0039000	Rise: 15mm, schwarz / noir, 256g	79.00
	D1484O 001/0039000	Rise: 25mm, schwarz / noir, 260g	79.00
		Alu 6061, Ø 31.8mm, Backsweep 9°, Breite 700mm, weiss, 258g Alu 6061, Ø 31.8mm, Cintrage arrière 9°, Largeur 700mm, weiss, 262g	
	D1484N 001/0044000	Rise: 15mm, weiss / blanc, 258g	89.00
	D1484P 001/0044000	Rise: 25mm, weiss / blanc, 262g	89.00
Riserbar Stylo T30			
		Alu 6061, Ø 31.8mm, Backsweep 9°, Breite 700mm, schwarz, 285g Alu 6061, Ø 31.8mm, Cintrage arrière 9°, Largeur 700mm, noir, 285g	
	D1484Q 001/0026000	Rise: 20mm	49.00
		Alu 6061, Ø 31.8mm, Backsweep 9°, Breite 700mm, schwarz, 285g Alu 6061, Ø 31.8mm, Cintrage arrière 9°, Largeur 700mm, noir, 285g	
	D1484R 001/0026000	Rise: 30mm	49.00

Lenker MTB Guidon VTT

TRUVATIV

	Art-Nr.	Bezeichnung / Désignation	Preis / Prix
Riserbar Stylo T20			
		Alu 6061, Ø 31.8mm, Backsweep 9°, Breite 680mm, schwarz, 310g	
		Alu 6061, Ø 31.8mm, Cintrage arrière 9°, Largeur 680mm, noir, 310g	
	D1484S 001/0017000	Rise: 20mm	34.00
	D1484T 001/0017000	Rise: 30mm	34.00

Downhill / Freeride / AM Lenker Guidons Descente / Freeride / AM

Riserbar AKA

Alu, Ø 31.8mm, Backsweep 5°, hellgrau, Breite 710mm, 264g
Alu, Ø 31.8mm, Cintrage arrière 5°, gris-clair, Largeur 710mm, 264g



D1484U 001/0040000	Rise: 25mm	79.00
-----------------------	------------	-------

Riserbar Holzfeller

Alu 7050, Ø 31.8mm, Backsweep 9°, Breite 730mm
Alu 7050, Ø 31.8mm, Cintrage arrière 9°, Largeur 730mm



D1484Z 001/0036000	Rise: 20mm, schwarz / noir, 310g	69.00
D1485A 001/0036000	Rise: 40mm, schwarz / noir, 320g	69.00
D1485B 001/0040000	Rise: 20mm, weiss / blanc, 312g	79.00

Riserbar Hussefelt

Alu 66, Ø 31.8mm, Backsweep 9°, Breite 700mm
Alu 66, Ø 31.8mm, Cintrage arrière 9°, Largeur 700mm



D1485D 001/0026000	Rise: 20mm, schwarz / noir, 305g	49.00
D1485F 001/0026000	Rise: 40mm, schwarz / noir, 308g	49.00
D1485G 001/0031000	Rise: 20mm, weiss / blanc, 308g	59.00

Riserbar Hussefelt Comp

Alu 6061, Ø 31.8mm, Backsweep 9°, Breite 700mm, schwarz, 355g
Alu 6061, Ø 31.8mm, Cintrage arrière 9°, Largeur 700mm, noir, 355g



D1485I 001/0017000	Rise: 20mm	34.00
D1485J 001/0017000	Rise: 40mm	34.00

**Vorbau MTB
Potence VTT**
TRUVATIV®

	Art-Nr.	Bezeichnung / Désignation	Preis / Prix
Stylo T40			
	Alu 7050, Ø 31.8mm, Neigung 5°, Klemmung 1 1/8" Alu 7050, Ø 31.8mm, Rise 5°, serrage pivot 1 1/8"		
	D1485K 001/0053000	Länge/longueur: 75mm, schwarz/noir, 124g	99.00
	D1485L 001/0053000	Länge/longueur: 90mm, schwarz/noir, 127g	99.00
	D1485M 001/0053000	Länge/longueur: 100mm, schwarz/noir, 130g	99.00
	D1485N 001/0053000	Länge/longueur: 110mm, schwarz/noir, 133g	99.00
	<hr/>		
	D1485O 001/0058000	Länge/longueur: 75mm, weiss/blanc, 124g	109.00
	D1485P 001/0058000	Länge/longueur: 90mm, weiss/blanc, 127g	109.00
	D1485Q 001/0058000	Länge/longueur: 100mm, weiss/blanc, 130g	109.00
	D1485R 001/0058000	Länge/longueur: 110mm, weiss/blanc, 133g	109.00
<hr/>			
Stylo T30			
	Alu 7050, Ø 31.8mm, Neigung 5°, Klemmung 1 1/8", schwarz Alu 7050, Ø 31.8mm, Rise 5°, serrage pivot 1 1/8", noir		
	D1485S 001/0032000	Länge/longueur: 75mm, 129g	59.00
	D1485T 001/0032000	Länge/longueur: 90mm, 132g	59.00
	D1485U 001/0032000	Länge/longueur: 100mm, 135g	59.00
	D1485V 001/0032000	Länge/longueur: 110mm, 138g	59.00
	D1485W 001/0032000	Länge/longueur: 120mm, 141g	59.00
	<hr/>		
Stylo T20			
	Alu 6061, Ø 31.8mm, Neigung 5°, Klemmung 1 1/8", schwarz Alu 6061, Ø 31.8mm, Rise 5°, serrage pivot 1 1/8", noir		
	D1485X 001/0022000	Länge/longueur: 60mm, 136g	39.00
	D1485Y 001/0022000	Länge/longueur: 75mm, 139g	39.00
	D1485Z 001/0022000	Länge/longueur: 90mm, 142g	39.00
	D1486A 001/0022000	Länge/longueur: 100mm, 145g	39.00
	D1486B 001/0022000	Länge/longueur: 110mm, 148g	39.00
	<hr/>		
Hussefelt			
	Alu 6061, Ø 31.8mm, Neigung 0°, Klemmung 1 1/8", 203g Alu 6061, Ø 31.8mm, Rise 0°, serrage pivot 1 1/8", 203g		
	D1238S 001/0017000	Länge/longueur: 40mm, schwarz / noir	34.00
	D1239S 001/0017000	Länge/longueur: 60mm, schwarz / noir	34.00
	<hr/>		
	D1238W 001/0022000	Länge/longueur: 40mm, weiss / blanc	39.00
D1239W 001/0022000	Länge/longueur: 60mm, weiss / blanc	39.00	

**Vorbau MTB
Potence VTT**
TRUVATIV
Holzfeller

Art-Nr.	Bezeichnung / Désignation	Preis / Prix
Alu 66, Ø 31.8mm, Neigung 0°		
Alu 66, Ø 31.8mm, Rise 0°		
D1443A 001/0036000	40mm, Klemmung/serrage pivot 1 1/8", schwarz/noir	69.00
D1443B 001/0036000	50mm, Klemmung/serrage pivot 1 1/8", schwarz/noir	69.00
D1443C 001/0036000	60mm, Klemmung/serrage pivot 1 1/8", schwarz/noir	69.00
D1443D 001/0036000	40mm, Klemmung/serrage pivot 1.5", schwarz/noir	69.00
D1443E 001/0036000	50mm, Klemmung/serrage pivot 1.5", schwarz/noir	69.00
<hr/>		
D1443F 001/0042000	40mm, Klemmung/serrage pivot 1 1/8", BoXXer-rot / rouge	79.00
D1443G 001/0042000	50mm, Klemmung/serrage pivot 1 1/8", BoXXer-rot / rouge	79.00
D1443I 001/0042000	40mm, Klemmung/serrage pivot 1.5", BoXXer-rot / rouge	79.00
D1443J 001/0042000	50mm, Klemmung/serrage pivot 1.5", BoXXer-rot / rouge	79.00

Holzfeller Direct Mount
BOXXER
Alu 7075, Ø 31.8mm, Neigung 0°, 4-Schrauben Befestigung
Alu 7075, Ø 31.8mm, Rise 0°, 4-bolt mount

D1398A 001/0049500	Länge/longueur: 50mm, schwarz / noir, 180g	99.00
D1398B 001/0049500	Länge/longueur: 60mm, schwarz / noir, 195g	99.00
<hr/>		
D1398D 001/0049500	Länge/longueur: 60mm, weiss / blanc, 195g	99.00
<hr/>		
D1398E 001/0049500	Länge/longueur: 50mm, rot / rouge, 180g	99.00
D1398F 001/0049500	Länge/longueur: 60mm, rot / rouge, 195g	99.00

Descendant
DESCENDANT
Alu 7075, Ø 31.8mm, Neigung 0°
Alu 7075, Ø 31.8mm, Rise 0°

D7530N 001/0039000	Länge/longueur: 40mm, Klemmung/serrage pivot 1 1/8", schwarz / noir	69.00
D7530O 001/0039000	Länge/longueur: 50mm, Klemmung/serrage pivot 1 1/8", schwarz / noir	69.00
D7530P 001/0039000	Länge/longueur: 60mm, Klemmung/serrage pivot 1 1/8", schwarz / noir	69.00
<hr/>		
D7536I 001/0055000	Länge/longueur: 50mm, DirectMount, schwarz / noir	99.00

**Vorbau MTB
Potence VTT**
TRUVATIV®

	Art-Nr.	Bezeichnung / Désignation	Preis / Prix
AKA All Mountain 1.1/8"			
	Alu 66, Ø 31.8mm, Neigung 5°, Klemmung 1 1/8", schwarz Alu 66, Ø 31.8mm, Rise 5°, serrage pivot 1 1/8", noir		
	D1378O 001/0026000	Länge/longueur: 80mm, 161g	49.00
	D1378P 001/0026000	Länge/longueur: 90mm, 164g	49.00
	D1378Q 001/0026000	Länge/longueur: 100mm, 167g	49.00

AKA All Mountain Stem 1.5"

Alu 66, Ø 31.8mm, Neigung 5°, Klemmung 1.5", schwarz
Alu 66, Ø 31.8mm, Rise 5°, Serrage pivot 1.5", noir

D1378S 001/0027500	Länge/longueur: 60mm, 155g	52.00
D1378T 001/0027500	Länge/longueur: 70mm, 158g	52.00
D1378U 001/0027500	Länge/longueur: 80mm, 161g	52.00
D1378W 001/0027500	Länge/longueur: 100mm, 167g	52.00

AKA All Mountain 1.1/8"

Alu 66, Ø 31.8mm, Neigung 5°, Klemmung 1 1/8", weiss
Alu 66, Ø 31.8mm, Rise 5°, serrage pivot 1 1/8", blanc

D1378X 001/0029000	Länge/longueur: 60mm, 155g	59.00
D1378Y 001/0029000	Länge/longueur: 70mm, 158g	59.00
D1378Z 001/0029000	Länge/longueur: 80mm, 161g	59.00
D1379A 001/0029000	Länge/longueur: 90mm, 164g	59.00
D1379B 001/0029000	Länge/longueur: 100mm, 167g	59.00

AKA All Mountain Stem 1.5"

Alu 66, Ø 31.8mm, Neigung 5°, Klemmung 1.5", weiss
Alu 66, Ø 31.8mm, Rise 5°, Serrage pivot 1.5", blanc

D1379E 001/0030000	Länge/longueur: 70mm, 158g	58.00
D1379F 001/0030000	Länge/longueur: 80mm, 161g	58.00
D1379G 001/0030000	Länge/longueur: 90mm, 164g	58.00
D1379H 001/0030000	Länge/longueur: 100mm, 167g	58.00

Sattelstützen Tiges de selle

TRUVATIV

Noir T40

Art-Nr. Bezeichnung / Désignation Preis / Prix

Carbon, Länge 400mm, 2-Schrauben Befestigung, 225g
Carbon, longueur 400mm, Double Clamp, 225g

 D1486D Ø 30.9mm, schwarz / noir, Versatz/Offset: 0mm 179.00
 001/0089900

 D1497K Ø 30.9mm, schwarz-blau / noir-bleu, Versatz/Offset: 0mm 179.00
 001/0089900

 D1486F Ø 31.6mm, schwarz / noir, Versatz/Offset: 0mm 179.00
 001/0089900

 D1497I Ø 31.6mm, schwarz-rot / noir-rouge, Versatz/Offset: 0mm 179.00
 001/0089900

 D1497L Ø 31.6mm, schwarz-blau / noir-bleu, Versatz/Offset: 0mm 179.00
 001/0089900

 D1486H Ø 30.9mm, schwarz / noir, **Versatz/Offset: 25mm** 179.00
 001/0089900

 D1486I Ø 31.6mm, schwarz / noir, **Versatz/Offset: 25mm** 179.00
 001/0089900

Noir T30

Carbon-Alu, Länge 400mm, 2-Schrauben Befestigung, schwarz, 235g
Carbon-Alu, longueur 400mm, Double Clamp, schwarz, 235g

 D1486J Ø 27.2mm, Versatz/Offset: 0mm 139.00
 001/0074000

 D1486K Ø 30.9mm, Versatz/Offset: 0mm 139.00
 001/0074000

 D1486L Ø 31.6mm, Versatz/Offset: 0mm 139.00
 001/0074000

 D1486M Ø 27.2mm, Versatz/Offset: 25mm 139.00
 001/0074000

 D1486N Ø 30.9mm, Versatz/Offset: 25mm 139.00
 001/0074000

 D1486O Ø 31.6mm, Versatz/Offset: 25mm 139.00
 001/0074000

Sattelstützen Tiges de selle

TRUVATIV®

Stylo T40

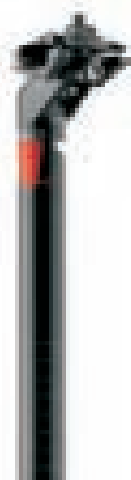

Art-Nr.	Bezeichnung / Désignation	Preis / Prix
Alu 7050, Länge 400mm, 2-Schrauben Befestigung, schwarz, 270g		
Alu 7050, longueur 400mm, Double Clamp, noir, 270g		
D1486P 001/0046000	Ø 27.2mm, Versatz/Offset: 0mm	89.00
D1486Q 001/0046000	Ø 30.9mm, Versatz/Offset: 0mm	89.00
D1486R 001/0046000	Ø 31.6mm, Versatz/Offset: 0mm	89.00
D1486T 001/0046000	Ø 30.9mm, Versatz/Offset: 25mm	89.00
D1486U 001/0046000	Ø 31.6mm, Versatz/Offset: 25mm	89.00

Stylo T30

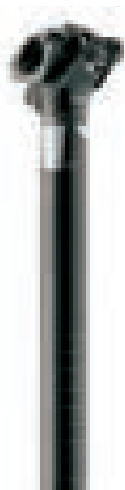

Alu 6061, Länge 400mm, 2-Schrauben Befestigung, schwarz		
Alu 6061, longueur 400mm, Double Clamp, noir		
D1486V 001/0036000	Ø 27.2mm, Versatz/Offset: 0mm	69.00
D1486W 001/0036000	Ø 30.9mm, Versatz/Offset: 0mm	69.00
D1486X 001/0036000	Ø 31.6mm, Versatz/Offset: 0mm	69.00
D1486Y 001/0036000	Ø 27.2mm, Versatz/Offset: 25mm	69.00
D1486Z 001/0036000	Ø 30.9mm, Versatz/Offset: 25mm	69.00
D1487A 001/0036000	Ø 31.6mm, Versatz/Offset: 25mm	69.00

Stylo T20

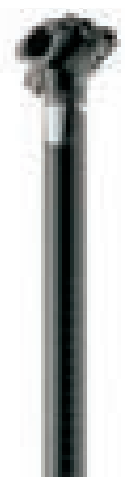

Alu 6061, Länge 400mm, 2-Schrauben Befestigung, schwarz		
Alu 6061, longueur 400mm, Double Clamp, noir		
D1487C 001/0020000	Ø 30.9mm, Versatz/Offset: 0mm	39.00

Sattelstützen Tiges de selle

TRUVATIV

AKA

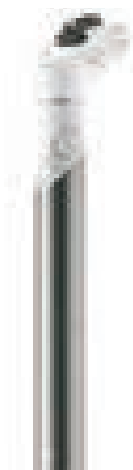

Art-Nr.	Bezeichnung / Désignation	Preis / Prix
---------	---------------------------	--------------

Alu 7050 3D geschmiedet, Länge 400mm, 2-Schrauben Befestigung, hellgrau, 270g
Alu 7050 forgé 3D, longueur 400mm, Double Clamp, gris-clair, 270g

D1487H 001/0036000	Ø 27.2mm, Versatz/Offset: 0mm	69.00
-----------------------	-------------------------------	-------

D1487J 001/0036000	Ø 31.6mm, Versatz/Offset: 0mm	69.00
-----------------------	-------------------------------	-------

D1487L 001/0036000	Ø 30.9mm, Versatz/Offset: 25mm	69.00
-----------------------	--------------------------------	-------

D1487M 001/0036000	Ø 31.6mm, Versatz/Offset: 25mm	69.00
-----------------------	--------------------------------	-------

 Holzfeller
Double Bolt

Alu 7050, Länge 350mm, 2-Schrauben Befestigung, schwarz, 240g
Alu 7050, longueur 350mm, Double Clamp, noir, 240g

D1443L 001/0036000	Ø 30.9mm, Versatz/Offset: 0mm	69.00
-----------------------	-------------------------------	-------

D1443M 001/0036000	Ø 31.6mm, Versatz/Offset: 0mm	69.00
-----------------------	-------------------------------	-------

 Hussefelt
Double Bolt

Alu 6061, Länge 350mm, 2-Schrauben Befestigung, schwarz, 271g
Alu 6061, longueur 350mm, Double Clamp, noir, 271g

D1432A 001/0019500	Ø 27.2mm, Versatz/Offset: 10mm	39.90
-----------------------	--------------------------------	-------

 Hussefelt
Single Bolt

Alu 6061, Länge 350mm, 1-Schrauben Befestigung, schwarz, 271g
Alu 6061, longueur 350mm, Single Bolt Clamp, noir, 271g

D1433B 001/0019500	Ø 30.9mm, Versatz/Offset: 20mm	38.00
-----------------------	--------------------------------	-------

D1433C 001/0019500	Ø 31.6mm, Versatz/Offset: 20mm	38.00
-----------------------	--------------------------------	-------

Inhaltsverzeichnis	Seite(n)	Table des matières	Page(s)
Adapter / Adapterschrauben	371 - 372	Accessoires Service Avid	374
Bremsbeläge für Scheibenbremsen	375 - 377	Adaptateur / Vis adaptateur	371 - 372
Bremsschuhe Felgenbremsen	377	Disques Rotor	369 - 370
Bremshebel V-Brake	366	Frein à disque hydraulique	367
Bremsleitungen	373	Frein à disque mécanique	368
Bremsscheiben Rotoren	369 - 370	Freins Cantilever	367
Cantilever Bremsen	367	Freins V-Brake	366
Entlüftungskit	374	Gaine de frein	373
Hydraulische Scheibenbremsen	367	Kit de purge	374
Matchmaker / Matchmaker X	373	Levier de frein V-Brake	366
Mechanische Scheibenbremsen	368	Matchmaker / Matchmaker X	373
Service Teile Avid	374	Patin de frein	377
V-Brake Felgenbremsen	366	Plaquettes frein à disque	375 - 377



**OUTRUN
GRAVITY**

Bremshebel V-Brake Levier de frein V-Brake

Avid

Speed Dial 7

Art-Nr.	Bezeichnung / Désignation	Preis / Prix
---------	---------------------------	--------------



D1500B 001/0015000	Speed Dial 7, Bremshebel-Set, 180g, grau Speed Dial 7, Jeu de levier de frein, 180g, gris	29.00
-----------------------	--	-------

FR - 5



D1500C 001/0009000	FR-5, Bremshebel-Set, silber, 155g FR-5, Jeu de levier de frein, argent, 155g	18.00
-----------------------	--	-------

D1500D 001/0009000	FR-5, Bremshebel-Set, schwarz, 155g FR-5, Jeu de levier de frein, noir, 155g	18.00
-----------------------	---	-------

Bremsen V-Brake Freins V-Brake

Single Digit 7



D1502V 001/0021000	Single Digit 7, Vorderradbremse, grau, 185g Single Digit 7, Frein avant, gris, 185g	39.00
-----------------------	--	-------

D1502H 001/0021000	Single Digit 7, Hinterradbremse, grau, 185g Single Digit 7, Frein arrière, gris, 185g	39.00
-----------------------	--	-------

Single Digit 5



D1503 001/0013000	Single Digit 5, Vorder-/ Hinterradbremse, schwarz, 210g Single Digit 5, Frein avant ou arrière, noir, 210g	26.00
----------------------	---	-------

Brake Noodle



D1561 001/0002500	Avid V-Brake Kabelanschlussbogen Brake Noodle 90°, inkl. Gummi Avid V-Brake V-Pipe Brake Noodle 90°, Caoutchouc incl.	4.90
----------------------	--	------

D1562 001/0002500	Avid V-Brake Kabelanschlussbogen Brake Noodle 110°, inkl. Gummi Avid V-Brake V-Pipe Brake Noodle 110°, Caoutchouc incl.	4.90
----------------------	--	------

D1563 001/0002500	Avid V-Brake Kabelanschlussbogen Brake Noodle 135°, inkl. Gummi Avid V-Brake V-Pipe Brake Noodle 135°, Caoutchouc incl.	4.90
----------------------	--	------

D1564 001/0001500	Gummi zu Brake Noodle Avid Caoutchouc pour Brake Noodle Avid	3.00
----------------------	---	------

Cantilever Bremsen Freins à cantilever

Avid

	Art-Nr.	Bezeichnung / Désignation	Preis / Prix
Shorty Ultimate			
	D1723C 001/0062000	Shorty Ultimate, VR-Bremse, schwarz, Cartridge Bremsschuhe, 157g Shorty Ultimate, Frein avant, noir, patins frein cartridge, 157g	119.00
	D1723D 001/0062000	Shorty Ultimate, HR-Bremse, schwarz, Cartridge Bremsschuhe, 157g Shorty Ultimate, Frein arrière, noir, patins frein cartridge, 157g	119.00

Shorty 6

	D1712V 001/0028000	Shorty 6, Vorderradbremse, schwarz, Cartridge Bremsschuhe, 157g Shorty 6, Frein avant, noir, patins frein cartridge, 157g	55.00
	D1712H 001/0028000	Shorty 6, Hinterradbremse, schwarz, Cartridge Bremsschuhe, 157g Shorty 6, Frein arrière, noir, patins frein cartridge, 157g	55.00

Shorty 4

	D1683S 001/0019000	Shorty 4, Vorderrad- oder Hinterradbremse, schwarz, 157g, 20R Pads Shorty 4, Frein avant ou arrière, noir, 20R Pads, 157g	42.00
---	-----------------------	--	-------

Hydraulische Scheibenbremsen Frein à disque hydraulique









code

	D1738J 001/0142000	Code silver Vorderradbremse, Aluhebel, silber, links Code silver frein à disque avant, levier alu, argent, gauche	249.00
	D1738K 001/0142000	Code silver Hinterradbremse, Aluhebel, silber, rechts Code silver frein à disque arrière, levier alu, argent, droite	249.00

ohne Rotor und Adapter / sans disque et support d'étrier

Mechanische Scheibenbremsen (ohne Bremshebel) Frein à disque mécanique (sans levier de frein)

Avid

		Art-Nr.	Bezeichnung / Désignation	Preis / Prix
BB7_ROAD SL				
	D1736R 001/0099000	BB 7 Road SL, mech. Vorder/Hinterradbremse, 160mm, F-Grey BB 7 Road SL, Frein avant ou arrière mécanique, 160mm, Falcon-Grey	189.00	
	D1736S 001/0099000	BB 7 Road SL, mech. Vorder/Hinterradbremse, 140mm, Falcon-Grey BB 7 Road SL, Frein avant ou arrière mécanique, Falcon-Grey	189.00	
BB7_ROAD S				
	D1738A 001/0069900	BB7 Road S, mech. Vorder/Hinterradbremse, 140mm, schwarz BB7 Road S, Frein avant ou arrière mécanique, 140mm, noir	129.00	
	D1738B 001/0069900	BB7 Road S, mech. Vorder/Hinterradbremse, 160mm, schwarz BB7 Road S, Frein avant ou arrière mécanique, 160mm, noir	129.00	
BB7_ROAD Platinum				
	D1679S 001/0047000	BB 7 Road, mech. Vorder/Hinterradbremse, 160mm, platin BB 7 Road, Frein avant ou arrière mécanique, 160mm, platine, 329g	89.00	
	D1642R 001/0047000	BB 7 Road, mech. Vorder/Hinterradbremse, 140mm, platin BB 7 Road, Frein avant ou arrière mécanique, 140mm, platine	89.00	
BB7 MTB S				
	D1738C 001/0069900	BB7 MTB S, mech. Vorder/Hinterradbremse, 160mm, schwarz BB7 MTB S, Frein avant ou arrière mécanique, 160mm, noir	129.00	
	D1738D 001/0069900	BB7 MTB S, mech. Vorder/Hinterradbremse, 180mm, schwarz BB7 MTB S, Frein avant ou arrière mécanique, 180mm, noir	129.00	
	D1738E 001/0069900	BB7 MTB S, mech. Vorder/Hinterradbremse, 200mm, schwarz BB7 MTB S, Frein avant ou arrière mécanique, 200mm, noir	129.00	
BB7 MTB				
	D1676S 001/0044000	BB 7 MTB, mech. Vorder/Hinterradbremse, 160mm, schwarz BB 7 MTB, Frein avant ou arrière mécanique, 160mm, noir, 329g	89.00	
	D1677S 001/0047000	BB 7 MTB, mech. Vorder/Hinterradbremse, 180mm, schwarz BB 7 MTB, Frein avant ou arrière mécanique, 188mm, noir	92.00	
	D1678S 001/0051000	BB 7 MTB, mech. Vorder/Hinterradbremse, 203mm, schwarz BB 7 MTB, Frein avant ou arrière mécanique, 203mm, noir	99.00	
BB5  Road				
	D1681S 001/0029000	BB 5 Road, mech. Vorder/Hinterradbremse, 160mm, platin BB 5 Road, Frein avant ou arrière mécanique, 160mm, platine, 335g	55.00	
BB5  MTB				
	D1680S 001/0027000	BB 5 MTB, mech. Vorder/Hinterradbremse, 160mm, schwarz BB 5 MTB, Frein avant ou arrière mécanique, 160mm, noir, 335g	49.00	

Bremsscheiben Disques

SRAM
Avid

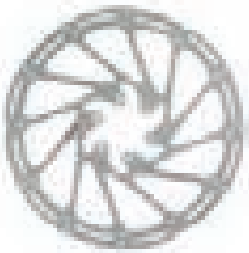
	Art-Nr.	Bezeichnung / Désignation	Preis / Prix
	D7396H 001/0024000	Ø140mm, 6 bolt incl.	49.00
	D7396I 001/0024000	Ø160mm, 6 bolt incl.	49.00
	D7396J 001/0027000	Ø170mm, 6 bolt incl.	55.00
	D7396K 001/0027000	Ø180mm, 6 bolt incl.	55.00
	D7396L 001/0029000	Ø200mm, 6 bolt incl.	59.00
	D7522H 001/0029000	Ø203mm, 6 bolt incl.	59.00

Bremsscheiben / Disques Centerline X

	D7505G 001/0039000	Ø140mm, 6 bolt incl.	79.00
	D7505H 001/0039000	Ø160mm, 6 bolt incl.	79.00
	D7505I 001/0042500	Ø180mm, 6 bolt incl.	85.00
	D7505J 001/0039000	Ø140mm, Center Lock	79.00
	D7505K 001/0039000	Ø160mm, Center Lock	79.00
	D7505L 001/0042500	Ø180mm, Center Lock	85.00

HSX



D7366G 001/0039000	Ø140mm, black, 6 bolt incl.	79.00
D1731D 001/0039000	Ø180mm, grey, 6 bolt incl.	79.00
D7366I 001/0039000	Ø140mm, black, Center Lock	79.00

HS1



D1736T 001/0026000	Ø170mm, 6 bolt incl.	49.00
-----------------------	----------------------	-------

Bremsscheiben Disques

SRAM
Avid

	Art-Nr.	Bezeichnung / Désignation	Preis / Prix
G2 Clean Sweep			
	D1589B 001/0022000	Ø140mm, 6 bolt incl.	39.00
	D1589C 001/0022000	Ø160mm, 6 bolt incl.	39.00
	D1731L 001/0025000	Ø180mm, 6 bolt incl.	48.00
	D1731M 001/0027000	Ø200mm, 6 bolt incl.	49.00
	D1589E 001/0027000	Ø203mm, 6 bolt incl.	49.00

G2 Clean Sweep Rohloff



D1591M 001/0036000	Rohloff , Ø160mm, 4 bolt incl.	68.00
-----------------------	---------------------------------------	-------

Clean Sweep SolidSweep



D1713S 001/0015000	Ø140mm, 6 bolt incl.	29.00
D1713T 001/0015000	Ø160mm, 6 bolt incl.	29.00

Roundagon



D1593C 001/0015000	Ø140mm, 6 bolt incl.	29.00
D1577A 001/0015000	Ø160mm, 6 bolt incl.	29.00

Rotor Befestigungsschrauben Avid, Jeu de vis de fixation Rotor Avid



D1532 001/0003000	Rotor Befestigungsschraubenkit, 6 Stück Kit vis de fixation Rotor, 6 pcs.	6.00
----------------------	--	------

Sattelhalter Support d'étrier

SRAM
Avid

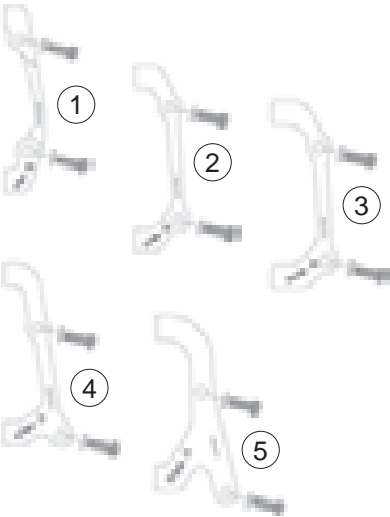
	Art-Nr.	Bezeichnung / Désignation	Preis / Prix
Adapter ab 2013 Adaptateur 2013			
	1	D1737J 001/0011000 IS Adapter 0mm, 160mm vorne / 140mm hinten Adaptateur IS 0mm, 160mm avant / 140mm arrière	22.00
	2	D1737K 001/0011000 IS Adapter 20mm, 180mm vorne / 160mm hinten Adaptateur IS 20mm, 180mm avant / 160mm arrière	22.00
	3	D1737L 001/0011000 IS Adapter 30mm, 170mm hinten Adaptateur IS 30mm, 170mm arrière	22.00
	4	D1737M 001/0011000 IS Adapter 40mm, 200mm vorne / 180mm hinten Adaptateur IS 40mm, 200mm avant / 180mm arrière	22.00
	5	D1737N 001/0011000 IS Adapter 60mm, 200mm hinten Adaptateur IS 60mm, 200mm arrière	22.00
	6	D7505Q 001/0012000 PM Adapter 20 P, 180mm vorne, 160mm hinten, inkl. Schrauben Adaptateur PM 20 P, 180mm avant , 160mm arrière , jeu de vis incl.	24.00
	6	D1736Z 001/0012000 PM Adapter 30 P, 170mm hinten, inkl. Schrauben Adaptateur PM 30 P, 170mm arrière , jeu de vis incl.	24.00
	6	D1737B 001/0027000 PM Adapter XX 30 P, 170mm hinten, inkl. Titanschrauben CPS Adaptateur XX PM 30 P, 170mm arrière , jeu de vis titan CPS incl.	49.00
	8	D1737C 001/0012000 PM Adapter 40 P, 200mm vorne, 180mm hinten, inkl. Schrauben Adaptateur PM 40 P, 200mm avant , 180mm arrière , jeu de vis incl.	24.00

Spacer Set für PM Montage / pour montage PM

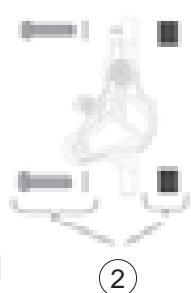
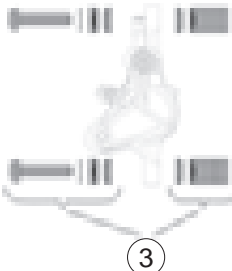
	1	D1737D 001/0012000 PM Spacer Set 10S, 170mm vorne, inkl. Schrauben PM Spacer Set 10S, 170mm avant , jeu de vis incl.	24.00
	2	D1737E 001/0027000 PM Spacer Set XX 10S, 170mm vorne, inkl. Titanschrauben non CPS PM Spacer Set XX 10S, 170mm avant , jeu de vis titan incl., non CPS	49.00
	1	D1737F 001/0027000 PM Spacer Set XX 10S, 170mm vorne, inkl. Titanschrauben CPS PM Spacer Set XX 10S, 170mm avant , jeu de vis titan incl., CPS	49.00
	3	D1737G 001/0012000 PM Spacer Set 20S, 180mm vorne, 160mm hinten, inkl. Schrauben PM Spacer Set 20S, 180mm avant , 160mm arrière , jeu de vis incl.	24.00
	3	D1737H 001/0027000 PM XX 20S, 180mm vorne/160 hinten, inkl. Titanschrauben non CPS PM XX 20S, 180mm avant/160 arrière , jeu de vis titan incl., non CPS	49.00
	3	D1737I 001/0027000 PM XX 20S, 180mm vorne/160 hinten, inkl. Titanschrauben CPS PM XX 20S, 180mm avant/160 arrière , jeu de vis titan incl., CPS	49.00
			

Sattelhalter Support d'étrier

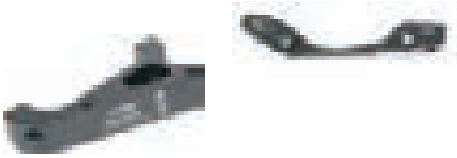

SRAM
Avid

	Art-Nr.	Bezeichnung / Désignation	Preis / Prix
Standard Adapter bis 2012 Adaptateur jusqu'à 2012			
	D1533 * 001/0006000	Adapter zu Bremssattel, 160mm vorne , 140mm hinten, I.S. Adaptateur pour étrier, 160mm avant , 140mm arrière, I.S.	12.00
	D1592 * 001/0007000	Adapter zu Bremssattel, 185mm vorne , I.S. , RockShox Boxxer Adaptateur pour étrier, 185mm avant , I.S. , RockShox Boxxer	14.00

Adapter direct mount Caliper (PM 140)

	D1723O 001/0006000	Adapter zu Bremssattel (direct mount 140mm) vorne , 185mm, PM Adaptateur pour étrier (direct mount 140mm) avant , 185mm, PM	12.00
---	-----------------------	--	-------

Adapter ab 2012 / Adaptateur 2012

	D1731U * 001/0006000	Adapter zu Bremssattel, 60mm IS , 200mm hinten Adaptateur pour étrier, 60mm IS , 200mm arrière	12.00
	D1731W * 001/0006000	Adapter, 20mm IS , 160mm IS hinten und 180mm IS vorne Adaptateur, 20mm IS , 160mm IS arrière et 180mm IS avant	12.00
	D1731X * 001/0006000	Adapter zu Bremssattel 140mm IS hinten und 160mm IS vorne Adaptateur pour étrier, 140mm IS arrière et 160mm IS avant	12.00

* solange Vorrat / jusqu'à épuisement du stock





Adapter / Bremssattel-Schraubenkit Kit fixation adaptateur et étrier de frein

	D1713F 001/0029000	Befestigungsschrauben-Kit Titanium (29mm) zu Avid XX Adapter Jeu de vis de fixation titanium (29mm) pour Avid XX Adaptateur	59.00
	D1731Q 001/0004500	Befestigungsschraubenkit, rostfrei , 180mm, PM Jeu de vis de fixation, inox , 180mm, PM	9.00
	D1731P 001/0006000	Befestigungsschraubenkit (20mm/37mm), 160mm, PM hinten Jeu de vis de fixation (20mm/37mm), 160mm, PM arrière	12.00
	D1731R 001/0007000	Befestigungsschraubenkit (37/42mm), rostfrei , XX , 160mm, PM hinten Jeu de vis de fixation (37/42mm), inox , XX , 160mm, PM arrière	14.00
	D1731T 001/0026000	Befestigungsschraubenkit (37/42mm), Titanium , XX , 160mm, PM hinten Jeu de vis de fixation (37/42mm), Titanium , XX , 160mm, PM arrière	49.00
	D1736U 001/0004000	Befestigungsschraubenkit zu Avid Adapter (18mm), rostfrei Jeu de vis de fixation pour adaptateur Avid (18mm), inox	8.00
	D1736V 001/0014000	Befestigungsschraubenkit zu Avid Adapter (18mm), Titan Jeu de vis de fixation pour adaptateur Avid (18mm), titan	28.00
	D1736W 001/0007000	Befestigungsschraubenkit CPS zu Bremssattel (29mm), rostfrei Jeu de vis de fixation CPS pour étrier de frein (29mm), inox	14.00
	D1736X 001/0022000	Befestigungsschraubenkit zu Bremssattel (18mm), Titan Jeu de vis de fixation pour étrier de frein (18mm), titan	39.00
	D1736Y 001/0022000	Befestigungsschraubenkit CPS zu Bremssattel (29mm), Titan Jeu de vis de fixation CPS pour étrier de frein (29mm), titan	39.00

Matchmaker / Matchmaker X
Matchmaker / Matchmaker X
SRAM **Avid**

	Art-Nr.	Bezeichnung / Désignation	Preis / Prix
	D1589F 001/0015500	Matchmaker, für alle Avid Bremsen ausser Elix. Mag und XX, Paar Matchmaker pour tous les freins Avid sauf Elix. Mag et XX, paire	29.00
	D1718M 001/0031000	Matchmaker X , für Elixir Mag und XX Bremsen, Paar , schwarz Matchmaker X pour les freins Avid Elix. Mag et XX, paire , noir	59.00
	D1718N 001/0016000	Matchmaker X , für Elixir Mag und XX Bremsen, links , schwarz Matchmaker X pour les freins Avid Elix. Mag et XX, gauche , noir	29.00
	D1718O 001/0016000	Matchmaker X , für Elixir Mag und XX Bremsen, rechts , schwarz Matchmaker X pour les freins Avid Elix. Mag et XX, droite , noir	29.00

Bremsleitungen
Gaine de frein
Bremsleitungen MTB
Gaine de frein VTT

	D7396S 001/0022000	Bremsleitungsakit hydraulische Scheibenbremse Guide , schwarz Gaine de frein à disque hydraulique, Guide , noir	39.00
	D7396T 001/0022000	Bremsleitungsakit hydraulische Scheibenbremse Guide , weiss Gaine de frein à disque hydraulique, Guide , blanc	39.00
	D7505O 001/0022000	Bremsleitungsakit hydraulische Scheibenbremse Guide Ultimate, schwarz Gaine de frein à disque hydraulique, Guide Ultimate, noir	39.00
	D7505P 001/0022000	Bremsleitungsakit hydraulische Scheibenbremse Guide Ultimate, weiss Gaine de frein à disque hydraulique, Guide Ultimate, blanc	39.00
	D7525M 001/0023000	Bremsleitungsakit hydr. Scheibenbremse Level Ultimate / TLM , schwarz Gaine de frein à disque hydraulique, Level Ultimate / TLM , noir	42.00
	D1723J 001/0022000	XX, Juicy Ultim./Carbon//7/5, schwarz/noir, 2000mm	39.00
	D1723K 001/0022000	XX, Juicy Ultim./Carbon//7/5, weiss/blanc, 2000mm	39.00
	D1723L 001/0022000	Elixir 5/7/9/R/XO/CR Mag, schwarz/noir, 2000mm	39.00
	D1723M 001/0022000	Elixir 5/7/9/R/XO/CR Mag, weiss/blanc, 2000mm	39.00
	D1723H 001/0016000	Code / 5 / R, Elixir 3 / 1, Juicy 3, schwarz/noir, 2000mm	32.00
	D1723I 001/0016000	Code / 5 / R, Elixir 3 / 1, Juicy 3, weiss/blanc, 2000mm	32.00





Bremsleitung Strasse / Hydraulic line kit route / Sram Red22 / Force22 / CX1 / Rival22 / S700

	D7366L 001/0025000	Hydraulische Scheibenbremse, schwarz Frein à disque hydraulique, noir	49.00
	D7366M 001/0025000	Hydraulische Felgenbremse, schwarz Frein à jante hydraulique, noir	49.00
	D7521C 001/0025000	Road, schwarz, für Flat Mount Sattel, 2000mm Disque hydr. road, pour Flat Mount Calipers	49.00

Service Teile
Accessoires Service
SRAM
Avid

Art-Nr.	Bezeichnung / Désignation	Preis / Prix
 D1723E 001/0038000	Profi Entlüftungskit Avid, inkl. 120ml DOT 5.1 und Kleinteilen Profi kit de purge, avec 120ml DOT 5.1 et accessoires	69.00
 D1683A 001/0026000	Entlüftungskit Avid, inkl. 120ml DOT 5.1 und Kleinteilen Kit de purge, avec 120ml DOT 5.1 et accessoires	49.00
 D7526O 001/0040000	Entlüftungskit Sram Pro , inkl. 120ml DOT 5.1 und Kleinteilen Kit de purge Sram Pro , avec 120ml DOT 5.1 et accessoires	79.00
 D7505M 001/0034000	Entlüftungskit Sram, inkl. 120ml DOT 5.1 und Kleinteilen Kit de purge Sram, avec 120ml DOT 5.1 et accessoires	59.00
 D7526P 001/0034000	Entlüftungskit Sram Pro , ohne DOT 5.1, mit Kleinteilen Kit de purge Sram Pro , sans DOT 5.1 avec accessoires	59.00
 D7505N 001/0026000	Entlüftungskit Sram, ohne DOT 5.1, mit Kleinteilen Kit de purge Sram, sans DOT 5.1 avec accessoires	49.00
 D7505R 001/0012000	Sram Tool Bleeding Edge - S4 Caliper compatible	25.00
 D7086V 001/0007200	Bremsflüssigkeit DOT 5.1 120ml. Liquide de frein DOT 5.1 120ml.	13.00
 D1694Q 001/0006000	DOT Fett Montagepaste, 29ml. Pâte d'assemblage DOT, 29ml.	12.00
 D7531I 001/0008500	Hose Fitting Kit (Quetsch- & Stützhülsen mit Gewinde), 5 Stück Hose Fitting Kit (Compression Hose & Hose Barb), 5 pcs.	18.00
 D7531J 001/0081500	Hose Fitting Kit (Quetsch- & Stützhülsen mit Gewinde), 50 Stück Hose Fitting Kit (Compression Hose & Hose Barb), 50 pcs.	163.00
 D1728O 001/0042000	Pit-Stop Leitungsschneider Pit-Stop Pince coupante pour gaine	79.00
 D1728M 001/0011000	Leitungsschneider Hand-Held Pince coupante pour gaine Hand-Held	22.00
 D1728N 001/0017000	Stutzeindrücker Hand-Held Emboutisseur de raccords Hand-Held	34.00

Bremsbeläge für SRAM / AVID Scheibenbremsen
Plaquettes pour freins à disque SRAM / AVID
SRAM **Avid**



	Art-Nr.	Bezeichnung / Désignation	Preis / Prix
Guide Ultimate / RSC / RS / R X.O Trail			
	D7397Q 001/0015000	organic, Alu, pair	29.00
	D7397R 001/0012000	organic, steel, pair	25.00
	D7397S 001/0012000	sinter, steel, pair	25.00
Level Ultimate / TLM Sram Road Red22/Force22/Rival22/CX1/S700			
	D7521A 001/0012900	organic, steel, pair	25.00
	D7521B 001/0015000	organic, alu, pair	29.00
	D7526L 001/0012900	sinter, steel, pair	25.00
Level / T / TL Elixir 3, 5, R, CR, X.O, MAG, XX / DB5, DB3, DB1			
	D1732B 001/0015000	organic, Aluträger, pair	29.00
	D1732C 001/0012900	organic, steel, pair	25.00
	D1732A 001/0012900	sinter, steel, pair	25.00
Juicy 3, 3.5, 5, 7, Carbon, Ultimate, BB7			
	D1516 001/0011000	sinter, steel, pair	22.00
	D1589K 001/0011000	organic, steel, pair	22.00
	D1593A 001/0013000	organic, alu, pair	26.00
Code, 5, R (2007 - 2010)			
	D1591L 001/0013000	sinter, steel, pair	26.00
	D1589A 001/0013000	organic, steel, pair	26.00
2011 Code, 5, R			
	D1723S 001/0013000	sinter, steel, pair	26.00
	D1723Q 001/0015900	organic, alu, pair	32.00
	D1723R 001/0013000	organic, steel, pair	26.00

Bremsbeläge für AVID Scheibenbremsen Plaquettes pour freins à disque AVID

Avid

	Art-Nr.	Bezeichnung / Désignation	Preis / Prix
BB5 mech.			
	D1522 001/0008500	sinter, steel, pair	17.00

SRAM Werkstattpackungen SRAM Plaquettes en vrac

		Guide Ultimate / RSC / RS / R, X0-X9-X7-Trail	
	D7534N 001/0115000	sintered, 20 pcs	225.00
	D7534O 001/0115000	organic, steel, 20 pcs	225.00
	D7534P 001/0145000	organic, alu, 20 pcs	289.00
	D7536J 001/0025000	Pad Spreader, Guide RSC / RS / R, XO Trail, 20 pcs	45.00
	D7536K 001/0009900	Pad Spreader, Guide Ultimate / RSC / RS / R (S4 Caliper), 10 pcs	19.00
		Level Ultimate / TLM, SRAM Road	
	D7534Q 001/0129000	organic, steel, 20 pcs	235.00
	D7534R 001/0145000	organic, alu, 20 pcs	289.00
	D7536L 001/0003900	Pad Spreader, Level Ultimate / TLM, 2 pcs	8.00
	D7536M 001/0025000	Pad Spreader, SRAM Road, 20 pcs	45.00

ÜBERWINDE DIE SCHWERKRAFT. DÉFIEZ LA GRAVITÉ.

ÜBERWINDE DIE SCHWERKRAFT.

Die Schwerkraft ist dein Freund, aber manchmal muss man sie in Schach halten. Mit den CODE-Bremsen hast du die Freiheit, dich bei den schwierigsten zusammenfassen in "Abfahrten" gehen zu lassen, während du dir sicher bist, immer die Kontrolle zu haben. Mit zuverlässiger TaperBore-Hebeltechnik und einem bulligen 4-Kolben-Bremssatteldesign – alles in einem Paket, das weniger als viele Cross-Country-Bremsen wiegt – gibt dir CODE das Vertrauen, raus zu gehen und es fliegen zu lassen.

DÉFIEZ LA GRAVITÉ.

La gravité joue en votre faveur, mais il faut parfois la dominer. Les freins CODE vous donnent la liberté de vous lâcher en freeride ou en descente sur les terrains les plus difficiles tout en sachant que vous gardez toujours le contrôle. Grâce à la fiabilité des leviers utilisant la technologie TaperBore et à la robustesse des étriers 4 pistons – et cela avec un poids contenu – les freins CODE vous donnent la confiance nécessaire pour dépasser vos limites.

Pad Spreader / Retainer, Bremsschuhe AVID
Pad Spreader / Retainer, Patins de frein AVID

Avid

	Art-Nr.	Bezeichnung / Désignation	Preis / Prix
	D7536J 001/0025000	Pad Spreader, Guide RSC / RS / R, XO Trail, 20 pcs	45.00
	D7536K 001/0009900	Pad Spreader, Guide Ultimate / RSC / RS / R (S4 Caliper), 10 pcs	19.00
	D7536L 001/0003900	Pad Spreader, Level Ultimate / TLM, 2 pcs	8.00
	D7536M 001/0025000	Pad Spreader, SRAM Road, 20 pcs	45.00
	D1594Z 001/0003500	Pad Spreader Juicy 3,5,7, Carbon, Ultimate, BB7, 2 pcs.	7.00
	D1693X 001/0004000	Pad Spreader Elixir und XX, 2 pcs.	8.00
	D1590E 001/0005000	Pad Spreader Code 2008 - 2010, 2 pcs.	9.90
	D1726F 001/0005700	Pad Spreader Code 2011, 2 pcs.	11.40
	D1595A 001/0002000	Pad Retainer Juicy 3,5,7, Carbon, BB7, 2 pcs.	4.00

Bremsschuhe AVID
Patins de frein AVID

	D1517 001/0008500	RimWrangler 2 , Cartridge Bremsschuhe, silber , 1 Paar RimWrangler 2 , patin cartridge, argent , 1 paire	17.00
	D1518 001/0008500	RimWrangler 2 , Cartridge Bremsschuhe, schwarz , 1 Paar RimWrangler 2 , patin cartridge, noir , 1 paire	17.00
	D1567A 001/0005000	RimWrangler 2 , Bremsgummi standard, 1 Paar RimWrangler 2 , gomme de frein standard, 1 paire	10.00
	D1521 001/0004000	20 R Standard V-Brake Bremsschuhe, 1 Paar 20 R patin V-Brake standard, 1 paire	8.00
	D1683D 001/0014500	Shorty 6 Bremsschuhe Cartridge, 1 Paar Shorty 6 Patins de frein cartridge, 1 paire	29.00
	D1683E 001/0008500	Shorty 6 Bremsgummi, 1 Paar Shorty 6 Gomme de frein, 1 paire	17.00
	D1723F 001/0017000	Shorty Ultimate Bremsschuhe Cartridge , 1 Paar Shorty Ultimate Patins de frein cartridge , 1 paire	34.00
	D1731A 001/0030000	Shorty Ultimate Bremsschuhe Cartridge , Carbon Felgen, 1 Paar Shorty Ultimate Patins de frein cartridge , jante carbon, 1 paire	59.00

SIX
SIX
ONE



Grössentabelle Tableau des taille

SIXSIXONE

Trikot Erwachsene	S	M	L	XL	
Ärmellänge (cm)	89	91	93	95	
Brustumfang (cm)	88 - 93	96 - 101	106 - 111	116 - 121	
Hosen Erwachsene	XS	S	M	L	XL
Taillenumfang B (Zoll)	28"	30"	32"	34"	36"
Taillenumfang B (cm)	69-72	74-78	80-83	85-88	90-95

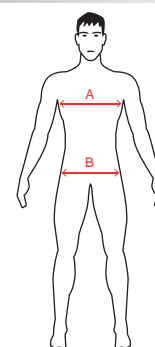

Trikot Kinder	S	M	L	XL
Brustumfang A (cm)	74-78	79-83	84-88	89-93
Hosen Kinder	S	M	L	XL
Taillenumfang B (Zoll)	22"	24"	26"	28"
Taillenumfang B (cm)	55-58	60-63	65-67	69-72

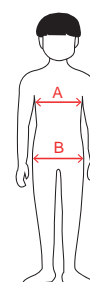

Allmountain Helme	S/M	L/XL			
Kopfumfang (cm)	55 - 58	59 - 61			
Full Face Helm	XS	S	M	L	XL
Kopfumfang (cm)	52 - 54	54 - 56	56 - 58	58 - 60	60 - 62
Kinder Helme	S/M	L/XL			
Kopfumfang (cm)	48-52	54-58			

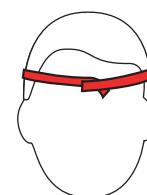

Brustpanzer	XS	S	M	L	XL	XXL
Brustumfang A (cm)	81-87	89 - 94	96 - 102	104 - 109	111 - 117	119 - 127
Taillenumfang B (cm)	64-69	69 - 74	74 - 79	79 - 84	84 - 89	89 - 94
Brustpanzer Kids	M	L				
Brustumfang A (cm)	71 - 74	76 - 79				
Taillenumfang B (cm)	58 - 63	61 - 66				

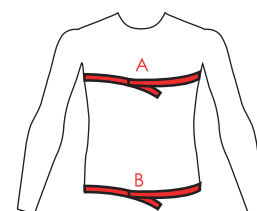

Ellenbogenschoner	Kids	S	M	L	XL
Bizeps A (cm)	18 - 23	20 - 25	25 - 30	30 - 36	36 - 41
Unterarm B (cm)	15 - 18	18 - 20	20 - 23	23 - 25	25 - 27

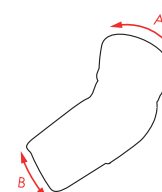

Knieschoner	Kids	S	M	L	XL
Oberschenkel A (cm)	33 - 38	38 - 43	43 - 48	48 - 53	53 - 58
Wade B (cm)	25 - 30	30 - 35	35 - 40	40 - 45	45 - 51



661 Protektoren 661 Protecteurs

SIXSIXONE

EVO LS JACKET



Art-Nr.

Bezeichnung / Désignation

Preis / Prix

Langarm Protektor, D30 Padding, schwarz Protecteur manche longue, D30 Padding, noir

H2005C 001/0129000	Grösse / Taille: S	229.00
H2005D 001/0129000	Grösse / Taille: M	229.00
H2005E 001/0129000	Grösse / Taille: L	229.00
H2005F 001/0129000	Grösse / Taille: XL	229.00



EVO SS JACKET



Kurzarm Protektor, D30 Padding, schwarz Protecteur manche courte, D30 Padding, noir

H2005H 001/0109000	Grösse / Taille: S	199.00
H2005I 001/0109000	Grösse / Taille: M	199.00
H2005J 001/0109000	Grösse / Taille: L	199.00
H2005K 001/0109000	Grösse / Taille: XL	199.00



EVO SHORT

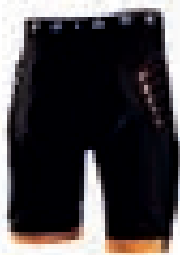

Protektorenshort mit Polster, D30 Padding, schwarz Pantalon de protection avec rembourrage, D30 Padding, noir

H2005L 001/0068000	Grösse / Taille: S	119.00
H2005M 001/0068000	Grösse / Taille: M	119.00
H2005N 001/0068000	Grösse / Taille: L	119.00
H2005O 001/0068000	Grösse / Taille: XL	119.00



EVO SHORT



Protektorenshort ohne Polster, D30 Padding, schwarz Pantalon de protection sans rembourrage, D30 Padding, noir

H2005P 001/0048000	Grösse / Taille: S	89.00
H2005Q 001/0048000	Grösse / Taille: M	89.00
H2005R 001/0048000	Grösse / Taille: L	89.00
H2005S 001/0048000	Grösse / Taille: XL	89.00



661 Protektoren 661 Protecteurs



SIX SIX ONE

EVO PRESSURE SUIT	Art-Nr.	Bezeichnung / Désignation	Preis / Prix
	Langarm Protektor, D30 Padding, schwarz Protecteur manche longue, D30 Padding, noir		
	H2004M 001/0165000	Grösse / Taille: S	289.00
	H2004N 001/0165000	Grösse / Taille: M	289.00
	H2004O 001/0165000	Grösse / Taille: L	289.00
	H2004P 001/0165000	Grösse / Taille: XL	289.00
	H2004Q 001/0165000	Grösse / Taille: XXL	289.00

RAGE PRESSURE SUIT

	Langarm Protektor, belüftetes EVA Foam Padding, schwarz Protecteur manche longue, EVA Foam Padding ventilé, noir		
	H2004R 001/0099000	Grösse / Taille: S	176.00
	H2004S 001/0099000	Grösse / Taille: M	176.00
	H2004T 001/0099000	Grösse / Taille: L	176.00
	H2004U 001/0099000	Grösse / Taille: XL	176.00

COMP PRESSURE SUIT

	Langarm Protektor, EVA Foam Padding, schwarz Protecteur manche longue, EVA Foam Padding, noir		
	H2004V 001/0071000	Grösse / Taille: S	129.00
	H2004W 001/0071000	Grösse / Taille: M	129.00
	H2004X 001/0071000	Grösse / Taille: L	129.00
	H2004Y 001/0071000	Grösse / Taille: XL	129.00
H2004Z 001/0056000	Kinder / Enfant M		99.00
H2005A 001/0056000	Kinder / Enfant L		99.00

661 Protektoren 661 Protecteurs

SIX SIX ONE

RECON KNEE	Art-Nr.	Bezeichnung / Désignation	Preis / Prix
	Knie Protektor, XRD Padding, schwarz Protecteur genou, XRD Padding, noir		
	H2003Q 001/0039000	Grösse / Taille: S	69.00
	H2003R 001/0039000	Grösse / Taille: M	69.00
	H2003S 001/0039000	Grösse / Taille: L	69.00
	H2003T 001/0039000	Grösse / Taille: XL	69.00

RECON ELBOW

	Ellenbogen Protektor, XRD Padding, schwarz Protecteur coude, XRD Padding, noir		
	H2007T 001/0039000	Grösse / Taille: S	69.00
	H2007U 001/0039000	Grösse / Taille: M	69.00
	H2007V 001/0039000	Grösse / Taille: L	69.00
	H2007W 001/0039000	Grösse / Taille: XL	69.00

EVO II KNEE

	Knie Protektor, D30 Padding, schwarz Protecteur genou, D30 Padding, noir		
	H2002N 001/0068000	Grösse / Taille: S	119.00
	H2002O 001/0068000	Grösse / Taille: M	119.00
	H2002P 001/0068000	Grösse / Taille: L	119.00
	H2002Q 001/0068000	Grösse / Taille: XL	119.00

EVO II ELBOW

	Ellenbogen Protektor, D30 Padding, schwarz Protecteur coude, D30 Padding, noir		
	H2002J 001/0068000	Grösse / Taille: S	119.00
	H2002K 001/0068000	Grösse / Taille: M	119.00
	H2002L 001/0068000	Grösse / Taille: L	119.00
	H2002M 001/0068000	Grösse / Taille: XL	119.00

661 Protektoren 661 Protecteurs

SIX SIX ONE

RAGE KNEE	Art-Nr.	Bezeichnung / Désignation	Preis / Prix
	Knie Protektor, Kevlar verstärktes Impact Pad, schwarz Protecteur genou, kevlar renforcé impact pad , noir		
	H2002V 001/0048000	Grösse / Taille: S	87.00
	H2002W 001/0048000	Grösse / Taille: M	87.00
	H2002X 001/0048000	Grösse / Taille: L	87.00
	H2002Y 001/0048000	Grösse / Taille: XL	87.00
H2002Z 001/0041000	Kinder / Enfant (universal)	 76.00	

RAGE KNEE / SHIN



Knie und Schienbein Protektor, Kevlar verstärktes Impact Pad, schwarz Protecteur genou et tibia, kevlar renforcé impact pad , noir

H2003I 001/0054000	Grösse / Taille: S	99.00
H2003J 001/0054000	Grösse / Taille: M	99.00
H2003K 001/0054000	Grösse / Taille: L	99.00
H2003L 001/0054000	Grösse / Taille: XL	99.00

RAGE HARD KNEE



Knie Protektor, Kunststoff und Kevlar verstärktes Impact Pad, schwarz Protecteur genou, kevlar et plastique renforcé impact pad , noir

H2003E 001/0051000	Grösse / Taille: S	94.00
H2003F 001/0051000	Grösse / Taille: M	94.00
H2003G 001/0051000	Grösse / Taille: L	94.00
H2003H 001/0051000	Grösse / Taille: XL	94.00

RAGE HARD KNEE / SHIN









Knie und Schienbein Protektor, Kunststoff und Kevlar verstärktes Impact Pad, schwarz Protecteur genou et tibia, kevlar et plastique renforcé impact pad , noir

H2003M 001/0059000	Grösse / Taille: S	109.00
H2003N 001/0059000	Grösse / Taille: M	109.00
H2003O 001/0059000	Grösse / Taille: L	109.00
H2003P 001/0059000	Grösse / Taille: XL	109.00

661 Protektoren 661 Protecteurs

SIXSIXONE

RAGE ELBOW	Art-Nr.	Bezeichnung / Désignation	Preis / Prix
	Ellenbogen Protektor, Kevlar verstärktes Impact Pad, schwarz Protecteur coude, kevlar renforcé impact pad , noir		
	H2002R 001/0044000	Grösse / Taille: S	79.00
	H2002S 001/0044000	Grösse / Taille: M	79.00
	H2002T 001/0044000	Grösse / Taille: L	79.00
	H2002U 001/0044000	Grösse / Taille: XL	79.00
<hr/>			
COMP AM KNEE		Knie Protektor, ballistic nylon padding, schwarz Protecteur genou, ballistic nylon padding, noir	
	H2004H 001/0029900	Grösse / Taille: S	56.00
	H2004I 001/0029900	Grösse / Taille: M	56.00
	H2004J 001/0029900	Grösse / Taille: L	56.00
	H2004K 001/0029900	Grösse / Taille: XL	56.00
	H2004L 001/0029900	Kinder / Enfant (universal)	 56.00
<hr/>			
COMP AM ELBOW		Ellenbogen Protektor, ballistic nylon padding, schwarz Protecteur coude, ballistic nylon padding, noir	
	H2004C 001/0027500	Grösse / Taille: S	49.90
	H2004D 001/0027500	Grösse / Taille: M	49.90
	H2004E 001/0027500	Grösse / Taille: L	49.90
	H2004F 001/0027500	Grösse / Taille: XL	49.90
	H2004G 001/0027500	Kinder / Enfant (universal)	 49.90
<hr/>			
COMP KNEE		Knie Protektor, EVA Foam mit Polypropylene Schale, weiss Protecteur genou, EVA foam avec polypropylene coquille, blanc	
	H2003X 001/0027000	Grösse / Taille: S	49.00
	H2003Y 001/0027000	Grösse / Taille: M	49.00
	H2003Z 001/0027000	Grösse / Taille: L	49.00
<hr/>			
COMP ELBOW		Ellenbogen Protektor, EVA Foam mit Polypropylene Schale, weiss Protecteur coude, EVA foam avec polypropylene coquille, blanc	
	H2003U 001/0021000	Grösse / Taille: S	39.00
	H2003V 001/0021000	Grösse / Taille: M	39.00
	H2003W 001/0021000	Grösse / Taille: L	39.00



661 Helme 661 Casques

SIXSIXONE

EVO AM	Art-Nr.	Bezeichnung / Désignation	Preis / Prix
	All Mountain Helm, In-molded, Boa 360°, Magnet Verschluss All Mountain casque, In-molded, Boa 360°, fermeture magnétique		
	H2000A 001/0103000	Grösse / Taille: XS-S, schwarz / noir	189.00
	H2000B 001/0103000	Grösse / Taille: M-L, schwarz / noir	189.00
	H2000C 001/0103000	Grösse / Taille: XL-XXL, schwarz / noir	189.00
	H2000D 001/0103000	Grösse / Taille: XS-S, weiss-rot / blanc-rouge	189.00
	H2000E 001/0103000	Grösse / Taille: M-L, weiss-rot / blanc-rouge	189.00
	H2000F 001/0103000	Grösse / Taille: XL-XXL, weiss-rot / blanc-rouge	189.00
	H2017D 001/0103000	Grösse / Taille: XS-S, orange-blau / orange-bleu	189.00
	H2017E 001/0103000	Grösse / Taille: M-L, orange-blau / orange-bleu	189.00
	H2017F 001/0103000	Grösse / Taille: XL-XXL, orange-blau / orange-bleu	189.00
EVO AM MIPS 	All Mountain Helm, MIPS, In-molded, Boa 360° Fit System, Magnet Verschluss All Mountain casque, MIPS, In-molded, Boa 360° fit system, fermeture magnétique		
	H2000J 001/0136000	Grösse / Taille: XS-S, schwarz / noir	239.00
	H2000K 001/0136000	Grösse / Taille: M-L, schwarz / noir	239.00
	H2000L 001/0136000	Grösse / Taille: XL-XXL, schwarz / noir	239.00
	H2017G 001/0136000	Grösse / Taille: XS-S, orange-blau / orange-bleu	239.00
	H2017H 001/0136000	Grösse / Taille: M-L, orange-blau / orange-bleu	239.00
	H2017I 001/0136000	Grösse / Taille: XL-XXL, orange-blau / orange-bleu	239.00
EVO AM PATROL 	All Mountain Helm, In-molded, Boa Fit System All Mountain casque, In-molded, Boa fit system		
	H2017J 001/0075000	Grösse / Taille: XS-S, matt-grau / mat-gris	139.00
	H2017K 001/0075000	Grösse / Taille: M-L, matt-grau / mat-gris	139.00
	H2017L 001/0075000	Grösse / Taille: XL-XXL, matt-grau / mat-gris	139.00
	H2017N 001/0075000	Grösse / Taille: XS-S, schwarz-weiss / noir-blanc	139.00
	H2017O 001/0075000	Grösse / Taille: M-L, schwarz-weiss / noir-blanc	139.00
	H2017P 001/0075000	Grösse / Taille: XL-XXL, schwarz-weiss / noir-blanc	139.00
EVO AM PATROL MIPS 	All Mountain Helm, MIPS, In-molded, Boa Fit System All Mountain casque, MIPS, In-molded, Boa fit system		
	H2017Q 001/0096000	Grösse / Taille: XS-S, matt-grau / mat-gris	178.00
	H2017R 001/0096000	Grösse / Taille: M-L, matt-grau / mat-gris	178.00
	H2017S 001/0096000	Grösse / Taille: XL-XXL, matt-grau / mat-gris	178.00

661 Helme 661 Casques

SIX SIX ONE

COMP	Art-Nr.	Bezeichnung / Désignation	Preis / Prix
		Full Face Helm aus leichtem Polycarbonat Full Face casque fabriqué en polycarbonate léger	
	H2001M 001/0069900	Grösse / Taille: XS, grau-grün / gris-blanc	129.00
	H2001N 001/0069900	Grösse / Taille: S, grau-grün / gris-blanc	129.00
	H2001O 001/0069900	Grösse / Taille: M, grau-grün / gris-blanc	129.00
	H2001P 001/0069900	Grösse / Taille: L, grau-grün / gris-blanc	129.00
	H2001Q 001/0069900	Grösse / Taille: XL, grau-grün / gris-blanc	129.00
	H2017T 001/0069900	Grösse / Taille: XS, schwarz-rot / noir-rouge	129.00
	H2017U 001/0069900	Grösse / Taille: S, schwarz-rot / noir-rouge	129.00
	H2017V 001/0069900	Grösse / Taille: M, schwarz-rot / noir-rouge	129.00
	H2017W 001/0069900	Grösse / Taille: L, schwarz-rot / noir-rouge	129.00
	H2017X 001/0069900	Grösse / Taille: XL, schwarz-rot / noir-rouge	129.00
	H2017Y 001/0069900	Grösse / Taille: XS, schwarz-grau / noir-gris	129.00
	H2017Z 001/0069900	Grösse / Taille: S, schwarz-grau / noir-gris	129.00
H2018A 001/0069900	Grösse / Taille: M, schwarz-grau / noir-gris	129.00	
H2018B 001/0069900	Grösse / Taille: L, schwarz-grau / noir-gris	129.00	
H2018C 001/0069900	Grösse / Taille: XL, schwarz-grau / noir-gris	129.00	
RECON		All Mountain Helm, In-molded, Boa 270° Fit System All Mountain casque, In-molded, Boa 270° fit system	
	H2000Q 001/0073000	Grösse / Taille: S-M, blau-grün / bleu-vert	129.00
	H2000R 001/0073000	Grösse / Taille: L-XL, blau-grün / bleu-vert	129.00
	H2000S 001/0073000	Grösse / Taille: S-M, grau-schwarz-rot / gris-noir-rouge	129.00
	H2000T 001/0073000	Grösse / Taille: L-XL, grau-schwarz-rot / gris-noir-rouge	129.00
RECON SCOUT		All Mountain Helm, In-molded All Mountain casque, In-molded	
	H2000U 001/0055000	Grösse / Taille: S-M, rot / rouge	99.00
	H2000V 001/0055000	Grösse / Taille: L-XL, rot / rouge	99.00
	H2000W 001/0055000	Grösse / Taille: S-M, schwarz / noir	99.00
	H2000X 001/0055000	Grösse / Taille: L-XL, schwarz / noir	99.00
	H2000Y 001/0055000	Grösse / Taille: S-M, blanc	99.00
	H2000Z 001/0055000	Grösse / Taille: L-XL, blanc	99.00

661 Helme 661 Casques

SIX SIX ONE

DIRT LID PLUS



Art-Nr.

Bezeichnung / Désignation

Preis / Prix

Dirt / BMX Helm, Magnet Verschluss, ABS Schale, In-molded
Dirt / BMX casque, fermeture magnétique, coupelle ABS, In-molded

H2001G
001/0029000

Einheitsgrösse / une taille, schwarz / noir

56.00

H2001H
001/0029000

Einheitsgrösse / une taille, orange

56.00

DIRT LID



Dirt / BMX Helm, In-molded, ABS Schale
Dirt / BMX casque, In-molded, coupelle ABS

H2001D
001/0020900

Einheitsgrösse / une taille, rot / rouge

39.90

H2001E
001/0020900

Einheitsgrösse / une taille, schwarz / noir

39.90

H2001F
001/0020900

Einheitsgrösse / une taille, grau / gris

39.90

DIRT LID KIDS



Dirt / BMX Kinder Helm, In-molded, ABS Schale
Dirt / BMX casque enfant, In-molded, coupelle ABS

H2001I
001/0020900

Grösse / Taille: S-M, rot / rouge

39.90

H2001J
001/0020900

Grösse / Taille: L-XL, rot / rouge

39.90

H2001K
001/0020900

Grösse / Taille: S-M, schwarz / noir

39.90

H2001L
001/0020900

Grösse / Taille: L-XL, schwarz / noir

39.90



661 Handschuhe 661 Gants

SIX SIX ONE

EVO GLOVE

Art-Nr.

Bezeichnung / Désignation

Preis / Prix

D30 Knöchel Schutz, Clarino Handinnenfläche für optimale Traktion Protection phalanges D30, Clarino paume pour une adhérence optimale



H2005Z 001/0034000	Grösse / Taille: XS, rot-weiss-blau / rouge-blanc-bleu	64.00
H2006A 001/0034000	Grösse / Taille: S, rot-weiss-blau / rouge-blanc-bleu	64.00
H2006B 001/0034000	Grösse / Taille: M, rot-weiss-blau / rouge-blanc-bleu	64.00
H2006C 001/0034000	Grösse / Taille: L, rot-weiss-blau / rouge-blanc-bleu	64.00
H2006D 001/0034000	Grösse / Taille: XL, rot-weiss-blau / rouge-blanc-bleu	64.00
H2006G 001/0034000	Grösse / Taille: S, rasta	64.00
H2006H 001/0034000	Grösse / Taille: M, rasta	64.00
H2006I 001/0034000	Grösse / Taille: L, rasta	64.00
H2006J 001/0034000	Grösse / Taille: XL, rasta	64.00
H2019A 001/0034000	Grösse / Taille: S, rot-blau / rouge-bleu	64.00
H2019B 001/0034000	Grösse / Taille: M, rot-blau / rouge-bleu	64.00
H2019C 001/0034000	Grösse / Taille: L, rot-blau / rouge-bleu	64.00
H2019D 001/0034000	Grösse / Taille: XL, rot-blau / rouge-bleu	64.00
H2019E 001/0034000	Grösse / Taille: S, türkis / turquoise	64.00
H2019F 001/0034000	Grösse / Taille: M, türkis / turquoise	64.00
H2019G 001/0034000	Grösse / Taille: L, türkis / turquoise	64.00
H2019H 001/0034000	Grösse / Taille: XL, türkis / turquoise	64.00

RAGE GLOVE

Airprene-Knöchelschutz, doppellagige Handinnenfläche Protection phalanges Airprene, paume double couches



H2019J 001/0022500	Grösse / Taille: S, blau / bleu	42.00
H2019K 001/0022500	Grösse / Taille: M, blau / bleu	42.00
H2019L 001/0022500	Grösse / Taille: L, blau / bleu	42.00
H2019M 001/0022500	Grösse / Taille: XL, blau / bleu	42.00
H2006S 001/0022500	Grösse / Taille: S, rot / rouge	42.00
H2006T 001/0022500	Grösse / Taille: M, rot / rouge	42.00
H2006U 001/0022500	Grösse / Taille: L, rot / rouge	42.00
H2006V 001/0022500	Grösse / Taille: XL, rot / rouge	42.00
H2019N 001/0022500	Grösse / Taille: S, schwarz / noir	42.00
H2019O 001/0022500	Grösse / Taille: M, schwarz / noir	42.00
H2019P 001/0022500	Grösse / Taille: L, schwarz / noir	42.00
H2019Q 001/0022500	Grösse / Taille: XL, schwarz / noir	42.00

661 Handschuhe 661 Gants

SIXSIXONE

RAJI GLOVE	Art-Nr.	Bezeichnung / Désignation	Preis / Prix
	Leichte u. atmungsaktive stretch Oberfläche, Handinnenfläche aus synthetischem Leder Léger avec surface extensible respirant, paume en cuir synthétique		
	H2019S 001/0017000	Grösse / Taille: S, tropics	32.00
	H2019T 001/0017000	Grösse / Taille: M, tropics	32.00
	H2019U 001/0017000	Grösse / Taille: L, tropics	32.00
	H2019V 001/0017000	Grösse / Taille: XL, tropics	32.00
	H2019W 001/0017000	Grösse / Taille: S, schwarz-weiss / noir-blanc	32.00
	H2019X 001/0017000	Grösse / Taille: M, schwarz-weiss / noir-blanc	32.00
	H2019Y 001/0017000	Grösse / Taille: L, schwarz-weiss / noir-blanc	32.00
	H2019Z 001/0017000	Grösse / Taille: XL, schwarz-weiss / noir-blanc	32.00

COMP GLOVE	Art-Nr.	Bezeichnung / Désignation	Preis / Prix
	Airprene-Knöchelschutz, doppellagige Handinnenfläche Protection phalanges Airprene, paume double couches		
	H2020A 001/0015500	Grösse / Taille: XS, rot-blau-weiss / rouge-bleu-blanc	29.00
	H2020B 001/0015500	Grösse / Taille: S, rot-blau-weiss / rouge-bleu-blanc	29.00
	H2020C 001/0015500	Grösse / Taille: M, rot-blau-weiss / rouge-bleu-blanc	29.00
	H2020D 001/0015500	Grösse / Taille: L, rot-blau-weiss / rouge-bleu-blanc	29.00
	H2020E 001/0015500	Grösse / Taille: XL, rot-blau-weiss / rouge-bleu-blanc	29.00
	H2020F 001/0015500	Grösse / Taille: S, gelb -schwarz / jaune - noir	29.00
	H2020G 001/0015500	Grösse / Taille: M, gelb -schwarz / jaune - noir	29.00
	H2020H 001/0015500	Grösse / Taille: L, gelb -schwarz / jaune - noir	29.00
	H2020I 001/0015500	Grösse / Taille: XL, gelb -schwarz / jaune - noir	29.00
	H2020J 001/0015500	Grösse / Taille: S, blau-rot / bleu-rouge	29.00
	H2020K 001/0015500	Grösse / Taille: M, blau-rot / bleu-rouge	29.00
	H2020L 001/0015500	Grösse / Taille: L, blau-rot / bleu-rouge	29.00
	H2020M 001/0015500	Grösse / Taille: XL, blau-rot / bleu-rouge	29.00

COMP KIDS GLOVE	Art-Nr.	Bezeichnung / Désignation	Preis / Prix
	Leichte u. atmungsaktive stretch Oberfläche, Handinnenfläche aus synthetischem Leder Léger avec surface extensible respirant, paume en cuir synthétique		
	H2020N 001/0015500	Grösse / Taille: S, rot-blau-weiss / rouge-bleu-blanc	29.00
	H2020O 001/0015500	Grösse / Taille: M, rot-blau-weiss / rouge-bleu-blanc	29.00
	H2020P 001/0015500	Grösse / Taille: L, rot-blau-weiss / rouge-bleu-blanc	29.00
	H2020Q 001/0015500	Grösse / Taille: XL, rot-blau-weiss / rouge-bleu-blanc	29.00
	H2020R 001/0015500	Grösse / Taille: S, trippy	29.00
	H2020S 001/0015500	Grösse / Taille: M, trippy	29.00
	H2020T 001/0015500	Grösse / Taille: L, trippy	29.00
	H2020U 001/0015500	Grösse / Taille: XL, trippy	29.00

661 Handschuhe 661 Gants

SIXSIXONE

STORM GLOVE	Art-Nr.	Bezeichnung / Désignation	Preis / Prix
	Winterhandschuh mit Handinnenfläche aus Pittards Leder für optimales Griffgefühl Gants d'hiver avec paume peau Pittards pour optimale traction		
	H2005T 001/0034000	Grösse / Taille: XS, schwarz / noir	64.00
	H2005U 001/0034000	Grösse / Taille: S, schwarz / noir	64.00
	H2005V 001/0034000	Grösse / Taille: M, schwarz / noir	64.00
	H2005W 001/0034000	Grösse / Taille: L, schwarz / noir	64.00
	H2005X 001/0034000	Grösse / Taille: XL, schwarz / noir	64.00
	H2005Y 001/0034000	Grösse / Taille: XXL, schwarz / noir	64.00

661 Accessoires 661 Accessoires

RIDE FAST ZIP HOODIE



Pullover mit Reissverschluss Pullover avec fermeture éclair

H2023Y 001/0041000	Grösse / Taille: S, schwarz / noir	76.00
H2023Z 001/0041000	Grösse / Taille: M, schwarz / noir	76.00
H2024A 001/0041000	Grösse / Taille: L, schwarz / noir	76.00
H2024B 001/0041000	Grösse / Taille: XL, schwarz / noir	76.00

PREMIUM TEE T-SHIRTS



H2023Q 001/0017900	Grösse / Taille: S, schwarz / noir	35.00
H2023R 001/0017900	Grösse / Taille: M, schwarz / noir	35.00
H2023S 001/0017900	Grösse / Taille: L, schwarz / noir	35.00
H2023T 001/0017900	Grösse / Taille: XL, schwarz / noir	35.00
H2023U 001/0017900	Grösse / Taille: S, grau / gris	35.00
H2023V 001/0017900	Grösse / Taille: M, grau / gris	35.00
H2023W 001/0017900	Grösse / Taille: L, grau / gris	35.00
H2023X 001/0017900	Grösse / Taille: XL, grau / gris	35.00

PREMIUM CAP AND SOCKS



H2024C 001/0017900	Premium Cap, schwarz / noir	35.00
H2007Q 001/0010500	Premium Socks, schwarz / noir	19.00

661 Schuhe
661 Chaussures
SIXSIXONE
FILTER SHOES FLAT

Art-Nr.

Bezeichnung / Désignation

Preis / Prix

Sportlicher Flat-Pedal Schuh im Casual Design, Atmungsaktiv, 438g
Chaussure pour pédales plates. Style décontracté avec membrane respirante

H2015A 001/0073000	Grösse / Taille: 38, schwarz-rot / noir-rouge	139.00
H2015B 001/0073000	Grösse / Taille: 39, schwarz-rot / noir-rouge	139.00
H2015C 001/0073000	Grösse / Taille: 40.5, schwarz-rot / noir-rouge	139.00
H2015I 001/0073000	Grösse / Taille: 41, schwarz-rot / noir-rouge	139.00
H2015D 001/0073000	Grösse / Taille: 42, schwarz-rot / noir-rouge	139.00
H2015J 001/0073000	Grösse / Taille: 42.5, schwarz-rot / noir-rouge	139.00
H2015E 001/0073000	Grösse / Taille: 43, schwarz-rot / noir-rouge	139.00
H2015F 001/0073000	Grösse / Taille: 44.5, schwarz-rot / noir-rouge	139.00
H2015G 001/0073000	Grösse / Taille: 45.5, schwarz-rot / noir-rouge	139.00
H2015H 001/0073000	Grösse / Taille: 47, schwarz-rot / noir-rouge	139.00



H2015K 001/0073000	Grösse / Taille: 38, schwarz-grau / noir-gris	139.00
H2015L 001/0073000	Grösse / Taille: 39, schwarz-grau / noir-gris	139.00
H2015M 001/0073000	Grösse / Taille: 40.5, schwarz-grau / noir-gris	139.00
H2015S 001/0073000	Grösse / Taille: 41, schwarz-grau / noir-gris	139.00
H2015N 001/0073000	Grösse / Taille: 42, schwarz-grau / noir-gris	139.00
H2015T 001/0073000	Grösse / Taille: 42.5, schwarz-grau / noir-gris	139.00
H2015O 001/0073000	Grösse / Taille: 43, schwarz-grau / noir-gris	139.00
H2015P 001/0073000	Grösse / Taille: 44.5, schwarz-grau / noir-gris	139.00
H2015Q 001/0073000	Grösse / Taille: 45.5, schwarz-grau / noir-gris	139.00
H2015R 001/0073000	Grösse / Taille: 47, schwarz-grau / noir-gris	139.00

FILTER SHOES SPD
Sportlicher SPD Schuh im Casual Design, Atmungsaktiv mit Power-Strap, 482g
Chaussure sportive avec système SPD. Style décontracté avec membrane respirante

H2015U 001/0079000	Grösse / Taille: 38, schwarz-rot / noir-rouge	149.00
H2015V 001/0079000	Grösse / Taille: 39, schwarz-rot / noir-rouge	149.00
H2015W 001/0079000	Grösse / Taille: 40.5, schwarz-rot / noir-rouge	149.00
H2016C 001/0079000	Grösse / Taille: 41, schwarz-rot / noir-rouge	149.00
H2015X 001/0079000	Grösse / Taille: 42, schwarz-rot / noir-rouge	149.00
H2016D 001/0079000	Grösse / Taille: 42.5, schwarz-rot / noir-rouge	149.00
H20165Y 001/0079000	Grösse / Taille: 43, schwarz-rot / noir-rouge	149.00
H2015Z 001/0079000	Grösse / Taille: 44.5, schwarz-rot / noir-rouge	149.00
H2016A 001/0079000	Grösse / Taille: 45.5, schwarz-rot / noir-rouge	149.00
H2016B 001/0079000	Grösse / Taille: 47, schwarz-rot / noir-rouge	149.00

VAPOR JERSEYS

Art-Nr.

Bezeichnung / Désignation

Preis / Prix

UV Schutz, Belüfteter Rücken, Sportlich geschnitten, absorbiert Feuchtigkeit
Protection UV, dos aéré, coupe sportive, absorbe l'humidité



H2008A 001/0046000	Grösse / Taille: S, schwarz / noir	83.00
H2008B 001/0046000	Grösse / Taille: M, schwarz / noir	83.00
H2008C 001/0046000	Grösse / Taille: L, schwarz / noir	83.00
H2008D 001/0046000	Grösse / Taille: XL, schwarz / noir	83.00
H2008E 001/0046000	Grösse / Taille: S, blau / bleu	83.00
H2008F 001/0046000	Grösse / Taille: M, blau / bleu	83.00
H2008G 001/0046000	Grösse / Taille: L, blau / bleu	83.00
H2008H 001/0046000	Grösse / Taille: XL, blau / bleu	83.00

ATOM JERSEYS

UV Schutz, absorbiert Feuchtigkeit, lockerer Schnitt
Protection UV, absorbe l'humidité, coupe ample



H2009T 001/0027000	Grösse / Taille: S, rot / rouge	49.00
H2009U 001/0027000	Grösse / Taille: M, rot / rouge	49.00
H2009V 001/0027000	Grösse / Taille: L, rot / rouge	49.00
H2009W 001/0027000	Grösse / Taille: XL, rot / rouge	49.00
H2009P 001/0027000	Grösse / Taille: S, grau / gris	49.00
H2009Q 001/0027000	Grösse / Taille: M, grau / gris	49.00
H2009R 001/0027000	Grösse / Taille: L, grau / gris	49.00
H2009S 001/0027000	Grösse / Taille: XL, grau / gris	49.00

ATOM SHORTS

Stretch Polyester, 5 Taschen, entnehmbares Sitzpolster, absorbiert Feuchtigkeit
Polyester extensible, 5 poches, peau de chamoix amovible, absorbe l'humidité

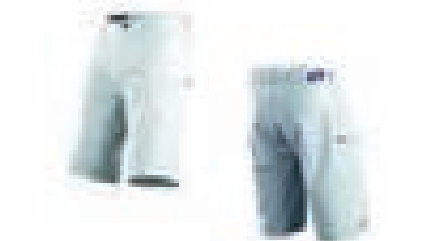

H2009A 001/0054000	Grösse / Taille: XS, grau / gris	98.00
H2009B 001/0054000	Grösse / Taille: S, grau / gris	98.00
H2009C 001/0054000	Grösse / Taille: M, grau / gris	98.00
H2009D 001/0054000	Grösse / Taille: L, grau / gris	98.00
H2009E 001/0054000	Grösse / Taille: XL, grau / gris	98.00

ONE Bekleidung
ONE Vêtements

VAPOR LITE DH JERSEYS	Art-Nr.	Bezeichnung / Désignation	Preis / Prix
Leichtes und atmungsaktives Material, UV Schutz, absorbiert Feuchtigkeit Matériau léger et respirant, protection UV, absorbe l'humidité			
	H2010A 001/0027000	Grösse / Taille: S, rot-gelb / rouge-jaune	49.00
	H2010B 001/0027000	Grösse / Taille: M, rot-gelb / rouge-jaune	49.00
	H2010C 001/0027000	Grösse / Taille: L, rot-gelb / rouge-jaune	49.00
	H2010D 001/0027000	Grösse / Taille: XL, rot-gelb / rouge-jaune	49.00
	H2014K 001/0027000	Grösse / Taille: S, schwarz / noir	49.00
	H2014L 001/0027000	Grösse / Taille: M, schwarz / noir	49.00
	H2014M 001/0027000	Grösse / Taille: L, schwarz / noir	49.00

ATOM JACKET

Super leicht, wasserdicht, kann in eine integrierte Tasche verpackt werden
Super léger, imperméable à l'eau, peut être emballé dans une poche intégrée

H2014A 001/0039000	Grösse / Taille: S, schwarz / noir	69.90
H2014B 001/0039000	Grösse / Taille: M, schwarz / noir	69.90
H2014C 001/0039000	Grösse / Taille: L, schwarz / noir	69.90

ICON HAT

H2013X 001/0018000	Trucker Cap, Gr./T.: one size, schwarz / noir	34.00
-----------------------	---	-------

BLASTER CREW SOCKS

Universalgrösse durch Stretch To Fit System
Grandeur universelle avec Stretch To Fit System

H2012Z 001/0010500	Grösse / Taille: universal / universel , rot / rouge	19.00
H2012X 001/0010500	Grösse / Taille: universal / universel, grau / gris	19.00
H2012Y 001/0010500	Grösse / Taille: universal / universel, schwarz / noir	19.00

ONE Kinder Bekleidung
ONE Vêtements Enfants

ATOM YOUTH JERSEYS SS		Art-Nr.	Bezeichnung / Désignation	Preis / Prix
		Kinder spezifischer Schnitt, UV Schutz, absorbiert Feuchtigkeit Coupe spéciale enfant, protection UV, absorbe l'humidité		
		H2010E 001/0016900	Grösse / Taille: S, gelb / jaune	32.00
		H2010F 001/0016900	Grösse / Taille: M, gelb / jaune	32.00
		H2010G 001/0016900	Grösse / Taille: L, gelb / jaune	32.00
		H2010H 001/0016900	Grösse / Taille: XL, gelb / jaune	32.00
		H2010J 001/0016900	Grösse / Taille: M, blau / bleu	32.00
		H2010K 001/0016900	Grösse / Taille: L, blau / bleu	32.00
H2010L 001/0016900	Grösse / Taille: XL, blau / bleu	32.00		

ATOM YOUTH SHORTS

		Kinder spezifischer Schnitt, entnehmbares Sitzpolster, absorbiert Feuchtigkeit Coupe spéciale enfant, peau de chamoix amovible, absorbe l'humidité		
		H2010Q 001/0037000	Grösse / Taille: S, grau / gris	69.00
		H2010R 001/0037000	Grösse / Taille: M, grau / gris	69.00
		H2010S 001/0037000	Grösse / Taille: L, grau / gris	69.00
		H2010T 001/0037000	Grösse / Taille: XL, grau / gris	69.00

ATOM YOUTH JERSEYS LS

		Kinder spezifischer Schnitt, leichtes u. atmungsaktives Material, absorbiert Feuchtigkeit Coupe spéciale enfants, léger matériel respirant absorbe l'humidité		
		H2011E 001/0021500	Grösse / Taille: S, orange-rot / orange-rouge	39.00
		H2011F 001/0021500	Grösse / Taille: M, orange-rot / orange-rouge	39.00
		H2011G 001/0021500	Grösse / Taille: L, orange-rot / orange-rouge	39.00
		H2011H 001/0021500	Grösse / Taille: XL, orange-rot / orange-rouge	39.00

ATOM YOUTH PANTS

		Kinder spezifischer Schnitt, Stretch Einlagen, verschleissfeste 500D Kordura Sitzeinlage Coupe spéciale enfants, inserts extensible, résistant à l'usure Kordura 500		
		H2011A 001/0059000	Grösse / Taille: S, gelb-grün / jaune-vert	109.00
		H2011B 001/0059000	Grösse / Taille: M, gelb-grün / jaune-vert	109.00
		H2011C 001/0059000	Grösse / Taille: L, gelb-grün / jaune-vert	109.00
		H2011D 001/0059000	Grösse / Taille: XL, gelb-grün / jaune-vert	109.00



ONE Kinder Bekleidung
ONE Vêtements Enfants

ICON KIDS T-SHIRT	Art-Nr.	Bezeichnung / Désignation	Preis / Prix
	Freizeit Shirt aus Baumwolle für Kinder T Shirts en coton pour les enfants		
	H2013T 001/0013000	Grösse / Taille: S, rot / rouge	24.00
	H2013U 001/0013000	Grösse / Taille: M, rot / rouge	24.00
	H2013V 001/0013000	Grösse / Taille: L, rot / rouge	24.00
	H2013W 001/0013000	Grösse / Taille: XL, rot / rouge	24.00



ICON KIDS HAT

H2013Z 001/0014000	Grösse / Taille: universal / universel, rot / rouge	25.00
-----------------------	---	-------

ZERO KIDS GLOVE

Leichte u. atmungsaktive stretch Oberfläche, Handinnenfläche aus synthetischem Leder
Léger avec surface extensible respirant, paume en cuir synthétique

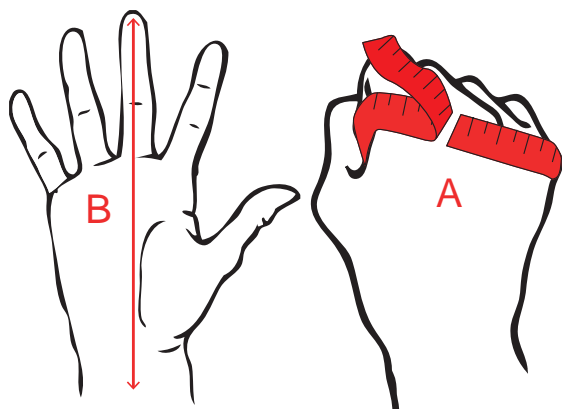
H2011M 001/0015000	Grösse / Taille: XS, grün / vert	29.00
H2011N 001/0015000	Grösse / Taille: S, grün / vert	29.00
H2011O 001/0015000	Grösse / Taille: M, grün / vert	29.00
H2011P 001/0015000	Grösse / Taille: L, grün / vert	29.00
H2011Q 001/0015000	Grösse / Taille: XS, rot-schwarz / rouge-noir	29.00
H2011R 001/0015000	Grösse / Taille: S, rot-schwarz / rouge-noir	29.00
H2011S 001/0015000	Grösse / Taille: M, rot-schwarz / rouge-noir	29.00
H2011T 001/0015000	Grösse / Taille: L, rot-schwarz / rouge-noir	29.00

GLOVE SIZES

Zentimeter / Centimètres		
Grösse Handschuh	Handumfang (A)	Handlänge (B)
Taille de gants	Largeur de main (A)	Longueur de main (B)
Kids (XS)	15.5	13
Kids (S)	16	14
Kids (M)	17.5	15
Kids (L)	18.5	16
XS	17.8	15.7
S	19.1	17
M	20.3	18.3
L	21.6	19.7
XL	24	21.1
XXL	26.7	22.5

ONE Handschuhe
ONE Gants

VAPOR WARP GLOVE

Art-Nr.

Bezeichnung / Désignation

Preis / Prix

Leichte u. atmungsaktive stretch Oberfläche, Clarino Handinnenfläche für optimalen Grip
Léger avec surface extensible respirant, Clarino paume pour une adhérence optimale



H2012S 001/0021900	Grösse / Taille: XS, schwarz / noir	39.90
H2012T 001/0021900	Grösse / Taille: S, schwarz / noir	39.90
H2012U 001/0021900	Grösse / Taille: M, schwarz / noir	39.90
H2012V 001/0021900	Grösse / Taille: L, schwarz / noir	39.90
H2012W 001/0021900	Grösse / Taille: XL, schwarz / noir	39.90
H2013A 001/0021900	Grösse / Taille: XXL, schwarz / noir	39.90
H2013B 001/0021900	Grösse / Taille: XS, blau / bleu	39.90
H2013C 001/0021900	Grösse / Taille: S, blau / bleu	39.90
H2013D 001/0021900	Grösse / Taille: M, blau / bleu	39.90
H2013E 001/0021900	Grösse / Taille: L, blau / bleu	39.90
H2013F 001/0021900	Grösse / Taille: XL, blau / bleu	39.90

ZERO ONEID GLOVE

Leichte u. atmungsaktive stretch Oberfläche, Handinnenfläche aus synthetischem Leder
Léger avec surface extensible respirant, paume en cuir synthétique



H2012A 001/0018000	Grösse / Taille: XS, schwarz / noir	34.00
H2012B 001/0018000	Grösse / Taille: S, schwarz / noir	34.00
H2012C 001/0018000	Grösse / Taille: M, schwarz / noir	34.00
H2012D 001/0018000	Grösse / Taille: L, schwarz / noir	34.00
H2012E 001/0018000	Grösse / Taille: XL, schwarz / noir	34.00
H2012G 001/0018000	Grösse / Taille: XS, blau / bleu	34.00
H2012H 001/0018000	Grösse / Taille: S, blau / bleu	34.00
H2012I 001/0018000	Grösse / Taille: M, blau / bleu	34.00
H2012J 001/0018000	Grösse / Taille: L, blau / bleu	34.00
H2012K 001/0018000	Grösse / Taille: XL, blau / bleu	34.00
H2012M 001/0018000	Grösse / Taille: XS, grün / vert	34.00
H2012N 001/0018000	Grösse / Taille: S, grün / vert	34.00
H2012O 001/0018000	Grösse / Taille: M, grün / vert	34.00
H2012P 001/0018000	Grösse / Taille: L, grün / vert	34.00
H2012Q 001/0018000	Grösse / Taille: XL, grün / vert	34.00

Grössentabelle Tableau des taille



Art-Nr.

Bezeichnung / Désignation

Preis / Prix

Trikot Erwachsene	S	M	L	XL	
Ärmellänge (cm)	89	91	93	95	
Brustumfang (cm)	88 - 93	96 - 101	106 - 111	116- 121	
Hosen Erwachsene	XS	S	M	L	XL
Taillenumfang B (Zoll)	28"	30"	32"	34"	36"
Taillenumfang B (cm)	69-72	74-78	80-83	85-88	90-95

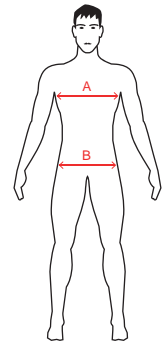

Trikot Kinder	S	M	L	XL
Brustumfang A (cm)	74-78	79-83	84-88	89-93
Hosen Kinder	S	M	L	XL
Taillenumfang B (Zoll)	22"	24"	26"	28"
Taillenumfang B (cm)	55-58	60-63	65-67	69-72

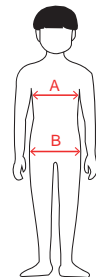

Fuse Protection



Knee Pad	Art-Nr.	Bezeichnung / Désignation	Preis / Prix
	Alpha Knieschoner, Eva Foam Padding, schwarz Alpha Knee pads, Eva Foam Padding, noir		
	H8478A 001/0024000	Kinder / Enfant	45.00
	H8478B 001/0024000	Grösse / Taille: S	45.00
	H8478C 001/0024000	Grösse / Taille: M	45.00
	H8478D 001/0024000	Grösse / Taille: L	45.00
	H8478E 001/0024000	Grösse / Taille: XL	45.00
<hr/>			
Elbow Pad 	Alpha Ellbogen Pads, Eva Foam Padd, schwarz Alpha coudière pads, Eva Foam Padding, noir		
	H8478F 001/0020500	Kinder / Enfant	39.00
	H8478G 001/0020500	Grösse / Taille: S	39.00
	H8478H 001/0020500	Grösse / Taille: M	39.00
	H8478I 001/0020500	Grösse / Taille: L	39.00
	H8478J 001/0020500	Grösse / Taille: XL	39.00
<hr/>			
Shin Pad 	Alpha Schienbeinschutz, Eva Foam Padding, schwarz Alpha protection tibia, Eva Foam Padding, noir		
	H8478K 001/0018000	Kinder / Enfant	34.00
	H8478L 001/0018000	Grösse / Taille: S	34.00
	H8478M 001/0018000	Grösse / Taille: M	34.00
	H8478N 001/0018000	Grösse / Taille: L	34.00
	H8478O 001/0018000	Grösse / Taille: XL	34.00
<hr/>			
Shin / Whip Pad 	Alpha Schienbein-Whip Pad, Eva Foam, schwarz Alpha protection tibia-whip, Eva Foam, noir		
	H8478P 001/0021500	Kinder / Enfant	39.90
	H8478Q 001/0021500	Grösse / Taille: S	39.90
	H8478R 001/0021500	Grösse / Taille: M	39.90
	H8478S 001/0021500	Grösse / Taille: L	39.90
	H8478T 001/0021500	Grösse / Taille: XL	39.90
<hr/>			
Sticker Pack 	Sticker Pack		
	H8479J 001/0004800		9.00

Fuse Protection



Shin / Whip /Ankle Pad	Art-Nr.	Bezeichnung / Désignation	Preis / Prix
	Alpha Knöchel-Schienbein Combo, Eva, schwarz Alpha protection tibia-whip-cheville, Eva, noir		
	H8478U 001/0024000	Kinder / Enfant	45.00
	H8478V 001/0024000	Grösse / Taille: S	45.00
	H8478W 001/0024000	Grösse / Taille: M	45.00
	H8478X 001/0024000	Grösse / Taille: L	45.00
	H8478Y 001/0024000	Grösse / Taille: XL	45.00
<hr/>			
Ankle Protection			
	Alpha Knöchelstütze, Eva, schwarz, 1 Stk. Alpha support-cheville, Eva, noir, 1 pc.		
	H8478Z 001/0015900	Einheitsgrösse / une taille	29.90
<hr/>			
Ankle Protection			
	Alpha Knöchelschoner, Eva, schwarz, 1 Stk. Alpha protège-cheville, Eva, noir, 1 pc.		
	H8479A 001/0011000	Einheitsgrösse / une taille	19.90
<hr/>			
Ankle Protection			
	Alpha Handgelenkstütze, Eva, schwarz, 1 Stk. Alpha protège-cheville, Eva, noir, 1 pc.		
	H8478 001/0013000	Einheitsgrösse / une taille	24.00
<hr/>			
Knee Sleeve			
	Alpha Kniesleeve, Eva Foam Padding, schwarz Alpha Sleeve Genou, Eva Foam, noir		
	H8482A 001/0023000	Kinder / Enfant	42.00
	H8482B 001/0023000	Grösse / Taille: S	42.00
	H8482C 001/0023000	Grösse / Taille: M	42.00
	H8482D 001/0023000	Grösse / Taille: L	42.00
	H8482E 001/0023000	Grösse / Taille: XL	42.00
<hr/>			
Elbow Sleeve			
	Alpha Ellenbogen Sleeve, Eva Foam Padding, schwarz Alpha Sleeve Coude, Eva Foam, noir		
	H8482F 001/0019000	Kinder / Enfant	34.00
	H8482G 001/0019000	Grösse / Taille: S	34.00
	H8482H 001/0019000	Grösse / Taille: M	34.00
	H8482I 001/0019000	Grösse / Taille: L	34.00

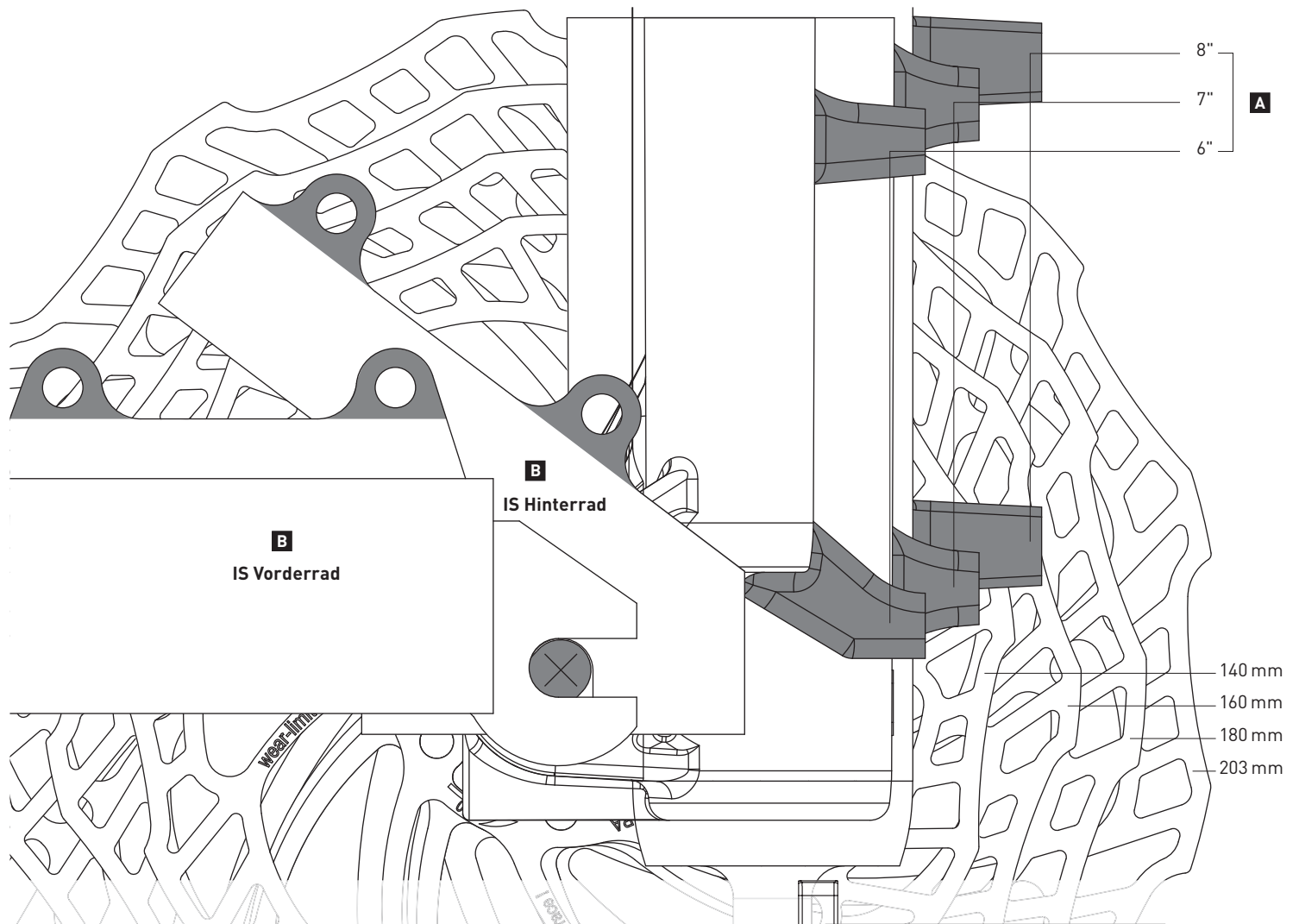

MAGURA MOUNTING GUIDE

ANWENDUNG

So verwenden Sie diese Grafik: Richten Sie den Mittelpunkt »X« auf das Zentrum des Ausfallendes von Rahmen oder Gabel aus und drehen Sie, bis die Zeichnung mit dem Rahmen oder der Gabel übereinstimmt.

POST MOUNT VARIANTEN

A. PM, 74 mm Mitte / Mitte

Entstanden als eine Alternative zum internationalen Standard im Jahr 1997, ist die PM Aufnahme in den letzten 5 Jahren populär geworden, sowohl an Gabeln als auch an Rahmen, insbesondere aufgrund seiner Benutzerfreundlichkeit. Es wird hauptsächlich zwischen drei PM Größen unterschieden: Bei 6" passt eine 160 mm Scheibe ohne Adapter. Bei 7" passt eine 180 mm Scheibe und bei 8" eine 203 mm Scheibe. Es gibt Rahmen mit einer 5"-Aufnahme, die entsprechend mit einer 140 mm Scheibe ohne Adapter direkt gefahren werden.

» Alle PM Aufnahme-Größen passen zu Standard PM Bremssätteln.

INTERNATIONALE STANDARD VARIANTEN

B. IS 6", 51 mm Mitte / Mitte

War die Standardaufnahme für fast alle Gabeln und Rahmen zwischen 1999 und 2008 (außer Manitou Gabeln etc.). Vorder- und Hinterrad unterscheiden sich.

C. IS 8" (nur IS Vorderrad), 51 mm Mitte / Mitte

Bis vor ein paar Jahren auf einigen DH Gabeln und Rahmen wie Marzocchi Monster, 888 und Fox 40 verwendet.

» Bei IS 8" passt 203 mm als kleinster Scheibendurchmesser.

D. RockShox Boxxer (nur IS Vorderrad), 51 mm Mitte / Mitte

Ähnlich IS 8". Diese Aufnahme wurde fast nur auf der RockShox Boxxer Gabel bis 2010 eingesetzt.

» Für diese Aufnahme benötigt man einen speziellen Boxxer-Adapter

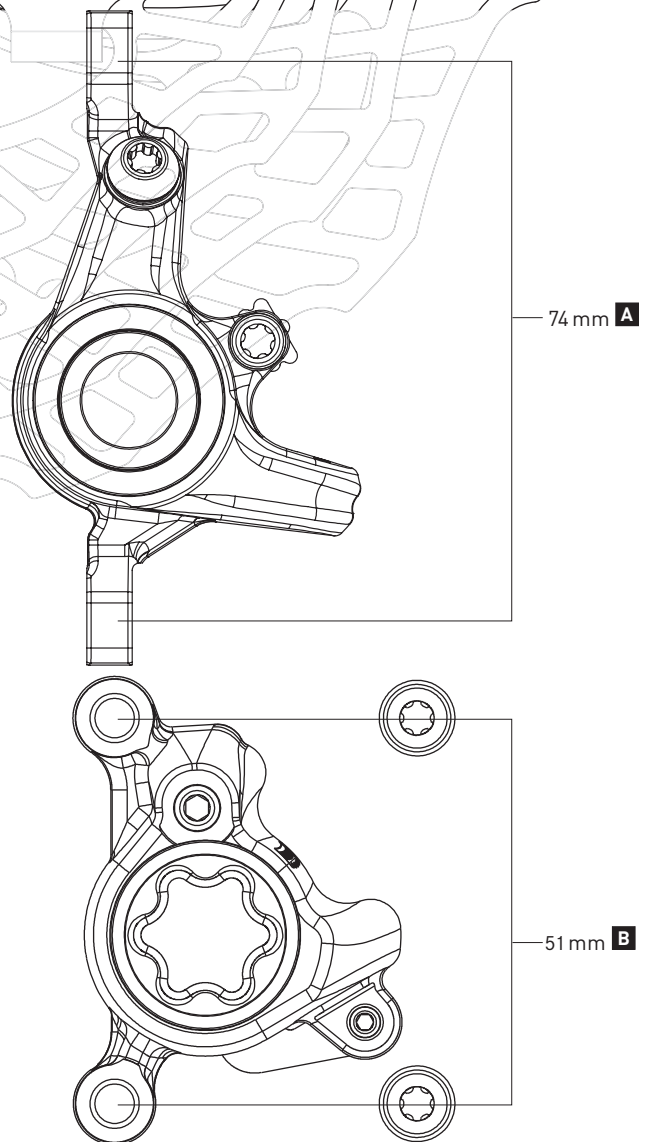

**MAGURA**

Inhaltsverzeichnis	Seite(n)
Adapter	413
BigTwin	423
Bremsbeläge Felgenbremsen	415
Bremsbeläge Scheibenbremsen	410 - 411
Bremsscheiben	412
Drehmomentschlüssel & Zubehör	420
Ersatzteile Felgenbremsen	415 - 418
Ersatzteile Scheibenbremsen	406 - 409
Felgenbremsen HS 33 R / HS 22 / HS 11	414
Hosenschutz	423
Klemmschellen	422
Leitungen & Zubehör	421
Sattelstütze VYRON eLect	402
Scheibenbremsen	403 - 405
Service Teile Magura / eBike	419 / 423
Werkzeuge	420

**MAGURA**

Table des matières	Page(s)
Adaptateurs	413
BigTwin	423
Clé dynamométrique & accessoires	420
Colliers	422
Composant Service Magura / eBike	419 / 423
Disques	412
Freins à disques	403 - 405
Freins à jantes hyd. HS 33 R / HS 22 / HS 11	414
Gaines & accessoires	421
Outils	420
Patins de freins HS 33 R / HS 22 / HS 11	415
Pièces détachées freins à disque	406 - 409
Pièces détachées freins d. jantes	415 - 418
Plaquettes pour freins à disque	410 - 411
Protection cuissards	423
Tige de selle Vyron eLect	402

**MAGURA**

Vyron eLect Sattelstütze

Tige de selle Vyron eLect

Art-Nr.

Bezeichnung / Désignation



Preis / Prix



Ant+ Fernbedienung, 150mm (stufenlos), NiMH-Akku mit Micro USB Ladebuchse, 595g
Télécommande Ant+, 150mm, NiMH-Akku avec recharge micro USB, 595g

H8774R 001/0299000	Ø 30.9mm, Länge/longueur 446mm	449.90
H8774S 001/0299000	Ø 31.6mm, Länge/longueur 446mm	449.90

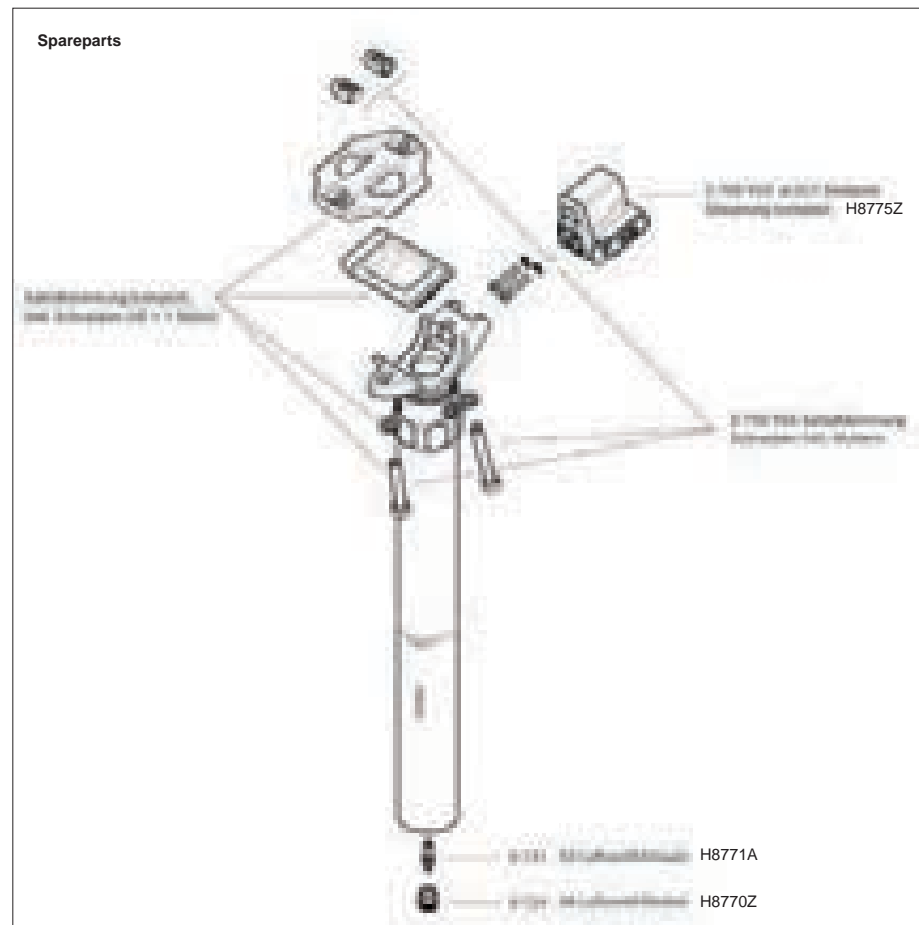

H8776M 001/0034000	eLECT Remote ANT+, Stütze/Gabel/Dämpfer eLECT Remote tige selle/fourche/amortis. ANT+, wireless	57.00
-----------------------	--	-------

Scheibenbremsen Ltd. Edition
Frein à disque Ltd. Edition

Art-Nr.

Bezeichnung / Désignation



Preis / Prix

MT 7 Danny MacAskill Ltd. Edition

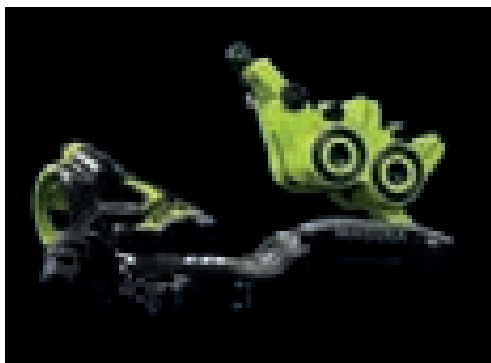
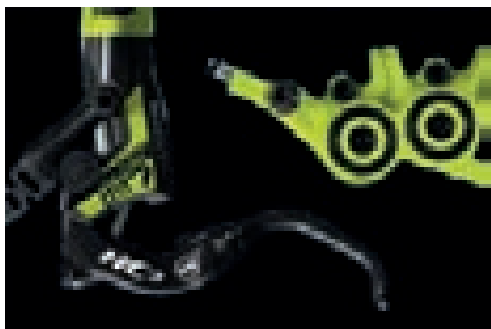
New

Danny MacAskill ist weltweit für sein außergewöhnliches Können auf dem Trail und seine waghalsigen Trial-Tricks bekannt. Die MT7 Danny MacAskill wurde gemeinsam mit dem Pro-Athleten entworfen und spezifiziert. Nur so kann MAGURA gewährleisten, dass die Bremse auch den hohen Anforderungen des Fahrers gerecht wird. Der 4-Kolben-Bremsanker erscheint in markantem racelinegelb und bietet als absolutes Highlight einen komplett neuen Bremshebel.

MAGURA hat die HC3 Technologie aus dem Motorradbereich auf das Fahrrad adaptiert. Diese kommt erstmals bei der MT7 Danny MacAskill zum Einsatz. Der HC3 Bremshebel bietet durch die manuelle Einstellmöglichkeit des Übersetzungsverhältnisses eine perfekte Dosierbarkeit und eine individuelle Anpassung der Bremspower. Das Ratio Adjust ist eine absolute Neuheit und hebt die Bremse auf ein neues Level. Der 1-Finger-Hebel bietet zudem eine ideale Griffergonomie.

- Carbotechnology® SL Bremshebelgehäuse und Alu-Lenkerschelle
- Ergonomischer 1-Finger Bremshebel
- Reach Adjust
- Ratio Adjust
- Geschmiedete 4-Kolben Bremszange mit Banjo
- magnetiXchange Bremskolben für einfachen Belagwechsel
- Gewicht: nur 375 g
- Scheibenbremsenempfehlung: Storm HC 203/180/160

Danny MacAskill est connu à travers le monde pour son talent extraordinaire sur le trail et ses tricks périlleux dans le domaine du trial. Le MT 7 Danny MacAskill a été conçu et spécifié ensemble avec l'athlète professionnel. Ainsi Magura peut garantir que le frein répond aux plus hautes exigences du cycliste. L'étrier avec les quatre pistons paraît en jaune raceline qui se remarque et le clou du frein est un levier complètement nouveau.

MAGURA a adapté au vélo la technologie HC3 qui vient du domaine de la moto. Cette technologie est utilisée pour la première fois chez le MT 7 Danny MacAskill. Grâce à la possibilité du réglage manuel, le levier HC3 offre un dosage parfait et une adaptation individuelle de la puissance de freinage. Le Ratio Adjust est une nouveauté jamais vue et le frein fait donc partie d'une toute nouvelle classe de freins. De plus, le levier de doigt offre une ergonomie optimale pour la main.

- Poignée complète: Carbotechnology® SL
- Levier: 1-doigts
- Reach Adjust
- Ratio Adjust
- Pistons: 4
- magnetiXchange
- Poids 375 g
- Storm HC recommandée (203/180/160)

H8778Z
001/0450000MT 7 MacAskill li/re 2.2m neongelb 1-Finger HC3-Hebel, 8.R Belag 749.90
MT 7 MacAskill g/droite 2.2m jaunénéon 1-doigts, levier-HC3, 8.R plaqu.

MT 8 RaceLine Ltd. Edition

New

- ohne Adapter, Anbau PM/IS möglich
- Gehäuse: Carbotechnology SL
- Hebel: ergonomischer Carbolay 2-Finger Bremshebel und Schelle
- Bremszange: geschmiedete 2-Kolben Zange (mystic grau)
- magnetiXchange Bremskolben für einfachen Belagwechsel
- Leitung: 2.2m
- Hebelweitenverstellung: werkzeuglos
- Druckpunkteinstellung: werkzeuglos
- Gewicht inkl. Scheibe: 299g
- ohne Scheibe, Storm SL empfohlen (203/180/160)

- sans adaptateur, assemblage PM/IS possible
- poignée: Carbotechnology SL
- Levier: 2-doigts ergonomique levier et la bride en carbolay
- Pince du frein: Aluminium / 2-pistons
- magnetiXchange pistons de frein pour remplacement facile des plaquettes de frein
- Durite: 2.2m
- ajuster le levier: sans outil
- ajuster pressure point: sans outil
- Poids incl. disque: 299g
- sans disque, Storm SL recommandée (203/180/160)

H8778V
001/0197000MT 8 RaceLine links/rechts 2.2m neongelb 2-Finger Carbolay-Hebel 339.00
MT 8 RaceLine gau./droite 2.2m jaunénéon 2-doigts, levier en carbolay

Scheibenbremsen Frein à disque



MAGURA

Preis / Prix

Art-Nr.	Bezeichnung / Désignation	Preis / Prix
MT Trail		
H8776P 001/0347000	MT Trail vo. 4-, hi. 2-Kolben, 2 Bremsen, 2-Finger Carbolayhebel, 2.2m MT Trail av. 4-, arr. 2 pistons 2 freins, 2-doigts Carbolay leviers, 2.2m	599.90



New

- Carbotechure® SL Bremshebelgehäuse und Carbon Lenkerschelle
- Ergonomischer 2-Finger Bremshebel aus Carbolay
- Geschmiedete 4-Kolben Bremszange mit Banjo
- magnetiXchange Bremskolben für einfachen Belagwechsel
- Gewicht: nur 332* g inkl. STORM HC Bremsscheibe
- Empfohlene Scheibe: STORM HC
- Farbe: Carbon / Chrom

- Carbotechure® SL brake lever housing and carbon handlebar clamp
- Ergonomic, 2-fingerbrake lever - Carbolay
- Forged 4-piston brake calliper with banjo
- magnetiXchange pistons de frein pour remplacement facile des plaquettes de frein
- Weight only 332* g incl. STORM HC rotor
- Rotor recommendation: Storm HC
- Color: Carbon / Chrome

MT 7		
H8777F 001/0147000	MT 7 Next links/rechts 2.2m sw/neongelb, 2-Finger Aluhebel MT7 Next gauche/droite 2.2m n/jaune néon, 2-doigts en alu	249.90



facelift

- ohne Adapter, Anbau PM/IS möglich
- Griff: Carbotechure SL
- Hebel: Hollow Aluminium (optimized reach adjust)
- Bremszange: geschmiedete 4-Kolben Zange mit Banjo
- magnetiXchange Bremskolben für einfachen Belagwechsel
- Leitung: 2.2m
- Hebelweitenverstellung: werkzeuglos
- Druckpunkteinstellung: werkzeuglos
- Gewicht inkl. Scheibe: 375g, ohne Scheibe, Storm HC empfohlen

- sans adaptateur, assemblage PM/IS possible
- poignée: Carbotechure SL
- Levier: Hollow Aluminium (optimized reach adjust)
- Pince du frein: Aluminium / 4-pistons avec banjo
- magnetiXchange pistons p. remplacement facile des plaquettes
- Durite: 2.2m
- ajuster le levier: sans outil
- ajuster pressure point: sans outil
- Poids incl. disque: 375g, sans disque, Storm HC recommandée



MT 5		
H8774D 001/0074500	MT 5 Next li/re 2.2m schwarz/grau, 4-Kolben, 2-Finger Alu Hebel MT 5 Next gauche/droite 2.2m noir/gris, 4-piston, 2-doigts levier en alu	129.90



- ohne Adapter, Anbau PM/IS möglich
- Griff: Carbotechure
- Hebel: Aluminium
- Bremszange: Aluminium / 4-Kolben
- magnetiXchange Bremskolben, einfacher Belagwechsel
- Leitung: 2.2m
- Hebelweitenverstellung: Werkzeug T25
- Druckpunkteinstellung: nicht möglich
- Gewicht inkl. Scheibe: 380g

- sans adaptateur, assemblage PM/IS possible
- poignée: Carbotechure
- Levier: Aluminium
- Pince du frein: Aluminium / 4-pistons
- magnetiXchange pistons p. remplacement facile des plaquettes
- Durite: 2.2m
- ajuster le levier: sans outil
- ajuster pressure point: pas possible
- Poids incl. disque: 380g



MT 5e		
H8775L 001/0089000	MT5e, HIGO-Schliesser, NO, 2-Finger, Aluhebel, Einzelbremse, 2.2m MT5e, HIGO-fermeur, NO, 2-doigts, levier en alu, 1 frein, 2.2m	169.00
H8775V 001/0089000	MT5e, HIGO-Öffner, NC, 2-Finger, Aluhebel, Einzelbremse, 2.2m MT5e, HIGO-ouvreur, NC, 2-doigts, levier en alu, 1 frein, 2.2m	169.00



New

- HIGO Schliesser NO / HIGO Öffner NC
- Ergonomischer 2-Finger Aluminium Bremshebel
- Carbotechure® Bremsgriffgehäuse und Lenkerschelle
- Verstellbare Hebelweite
- Geschmiedete 4-Kolben Bremszange mit Banjo
- magnetiXchange Bremskolben, einfacher Belagwechsel
- Gewicht: nur 380 g
- Kompatibel mit Scheiben: Storm HC / Storm SL
- Bis zu 45 km/h

- HIGO Closer NO / HIGO opener NC
- ergonomic, 2-finger, aluminium brake lever
- Carbotechure® housing & handlebar clamp
- adjustable lever reach All-in-one
- 4-piston brake calliper with banjo
- magnetiXchange pistons p. remplacement facile des plaquettes
- weight only 380 g
- Compatible with Storm and Storm SL discs
- Speed up to 45 km/h

Scheibenbremsen Frein à disque



MAGURA

Preis / Prix

MT 8

H87771
001/0179900

MT 8 Next li/re 2.2m swz/neon-rot 2-Finger Carbolay Bremshebel 299.90
 MT 8 Nxt gauche/droite 2.2m n/rouge-néon 2-doigts, levier en carbolay



facelift

- ohne Adapter, Anbau PM/IS möglich
- Gehäuse: Carbotecture SL
- Hebel: ergonomischer Carbolay 2-Finger Bremshebel und Schelle
- Bremszange: geschmiedete 2-Kolben Zange (mystic grau)
- magnetiXchange Bremskolben für einfachen Belagwechsel
- Hebelweitenverstellung: werkzeuglos
- Druckpunkteinstellung: werkzeuglos
- Gewicht inkl. Scheibe: 299g, Leitung: 2.2m
- ohne Scheibe, Storm SL empfohlen (203/180/160)

- sans adaptateur, assemblage PM/IS possible
- poignée: Carbotecture SL
- Levier: 2-doigts ergonomique levier et la bride en carbolay
- Pince du frein: Aluminium / 2-pistons
- magnetiXchange pistons de frein pour remplacement facile des plaquettes de frein
- ajuster le levier: sans outil
- ajuster pressure point: sans outil
- Poids incl. disque: 299g, Durite: 2.2m
- sans disque, Storm SL recommandée (203/180/160)



MT 6

H8777H
001/0117500

MT 6 Next links/rechts 2.2m chrom/swrz., 2-Finger Alubremshebel 199.90
 MT 6 Next gauche/droite 2.2m chrome/noir, 2-doigts en alu



facelift

- ohne Adapter, Anbau PM/IS möglich
- Gehäuse CarbotectureSL/mit Aluminiumlenkerschelle
- Hebel: ergonomischer 2-Finger Bremshebel
- Bremszange: geschmiedete 2-Kolben mit Banjo
- magnetiXchange Kolben » einfacher Belagwechsel
- Leitung: 2.2m
- Hebelweitenverstellung: werkzeuglos
- Druckpunkteinstellung: werkzeuglos
- Gewicht inkl. Scheibe: 320g
- ohne Scheibe, Storm SL empfohlen

- sans adaptateur, assemblage PM/IS possible
- poignée: Carbotecture SL
- Levier: Hollow Aluminium (optimized reach adjust)
- Pince du frein: Aluminium / 2-pistons avec banjo
- magnetiXchange pistons p. remplacement facile des plaquettes
- Durite: 2.2m
- ajuster le levier: sans outil
- ajuster pressure point: sans outil
- Poids incl. disque: 320g
- sans disque, Storm SL recommandée

MT 4

H8774C
001/0058500

MT 4 Next links/rechts 2.2m schwarz/grau, 2-Finger Alu Hebel 99.90
 MT 4 Next gauche/droite 2.2m noir/gris, 2-doigts, leviers en alu



- ohne Scheibe, Storm HC empfohlen
- ohne Adapter, Anbau PM/IS möglich
- Griff: Carbotecture
- Hebel: Aluminium
- Bremszange: Aluminium / 2-Kolben
- magnetiXchange Kolben » einfacher Belagwechsel
- Leitung: 2.2m
- Hebelweitenverstellung: werkzeuglos
- Druckpunkteinstellung: nicht möglich
- Gewicht inkl. Scheibe: 345g

- sans disque, Storm HC recommandée
- sans adaptateur, assemblage PM/IS possible
- poignée: Carbotecture
- Levier: Aluminium
- Pince du frein: Aluminium / 2-pistons
- magnetiXchange pistons p. remplacement facile des plaquettes
- Durite: 2.2m
- ajuster le levier: sans outil
- ajuster pressure point: pas possible
- Poids incl. disque: 345g

MT 2

H8777G
001/0035500

MT 2 Next links/rechts 2.2m swrz. glanz, 2-Finger Carbotecture-Hebel 59.90
 MT2 Nxt gauche/droite 2.2m noir brillant, 2-doigts, leviers en carbotecture



facelift

- Mit 7.C Comfortbelag
- ohne Adapter
- Ergonomischer 2-Finger Carbotecture®-Hebel
- Anpassbare Hebelweite mit T25, Aluhebel
- Einteilige 2-Kolben Bremszange
- magnetiXchange Bremskolben f. einfachen Belagwechsel
- Leitungslänge 2.2m
- ohne Scheibe, Empfehlung: Storm SL / HC
- Gewicht: nur 365g

- avec plaquettes de frein 7.C
- sans adaptateur
- poignée ergo, 2 doigts, en Carbotecture®
- levier en alu, ajustable avec T25
- Pince du frein: Aluminium / 2-pistons
- magnetiXchange pistons p. remplacement facile des plaquettes
- Durite: 2.2m
- sans disque, Storm SL / HC recommandée
- Poids incl. disque: 345g

SCHEIBENBREMSEN

ERSATZTEILÜBERSICHT



ERSATZTEILÜBERSICHT MT TRAIL CARBON, MT8 CARBON, MT7 UND MT6*

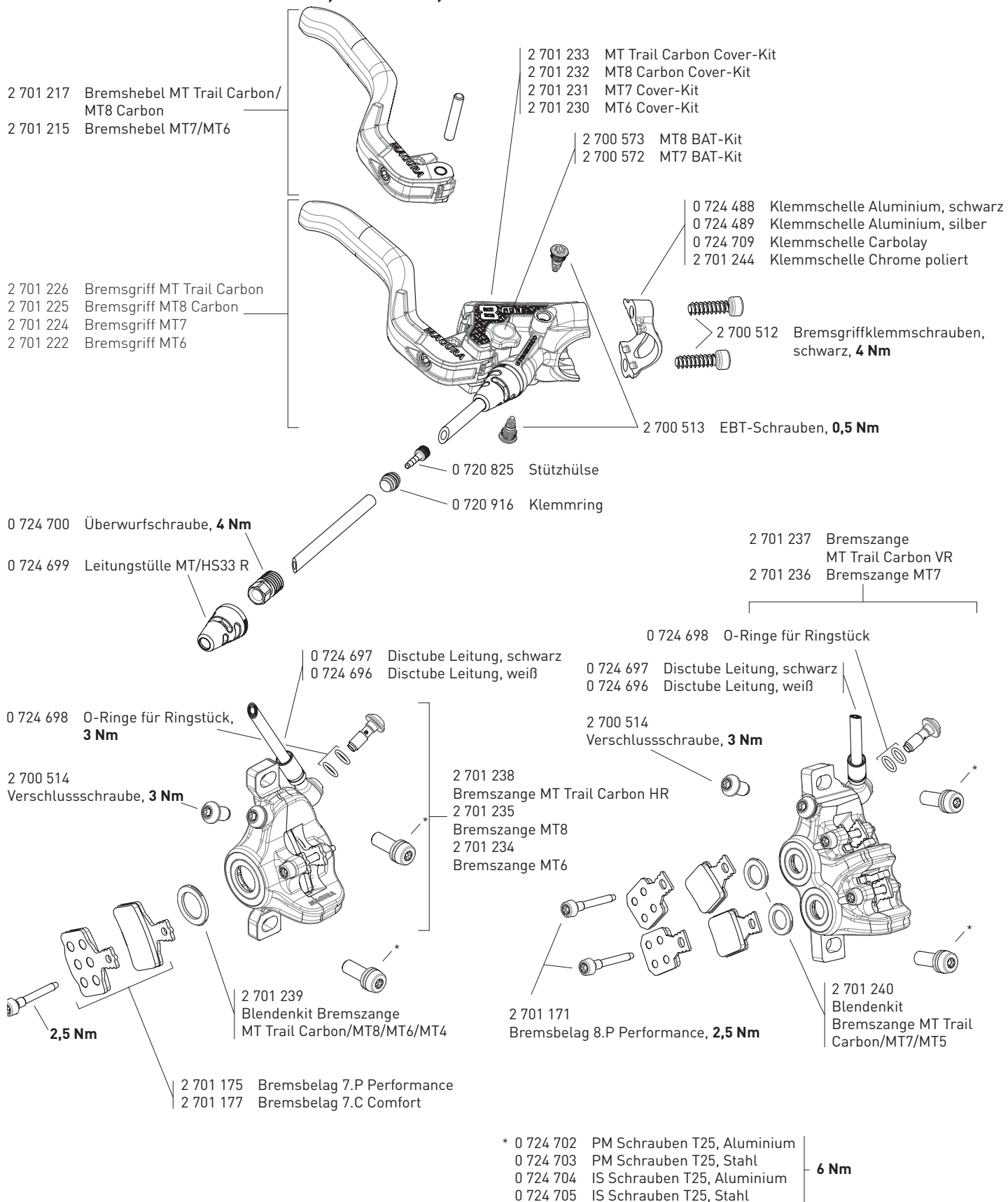

*Maximale Anzugsdrehmomente beachten.

ERSATZTEILÜBERSICHT MT5, MT5e, MT4 UND MT2*

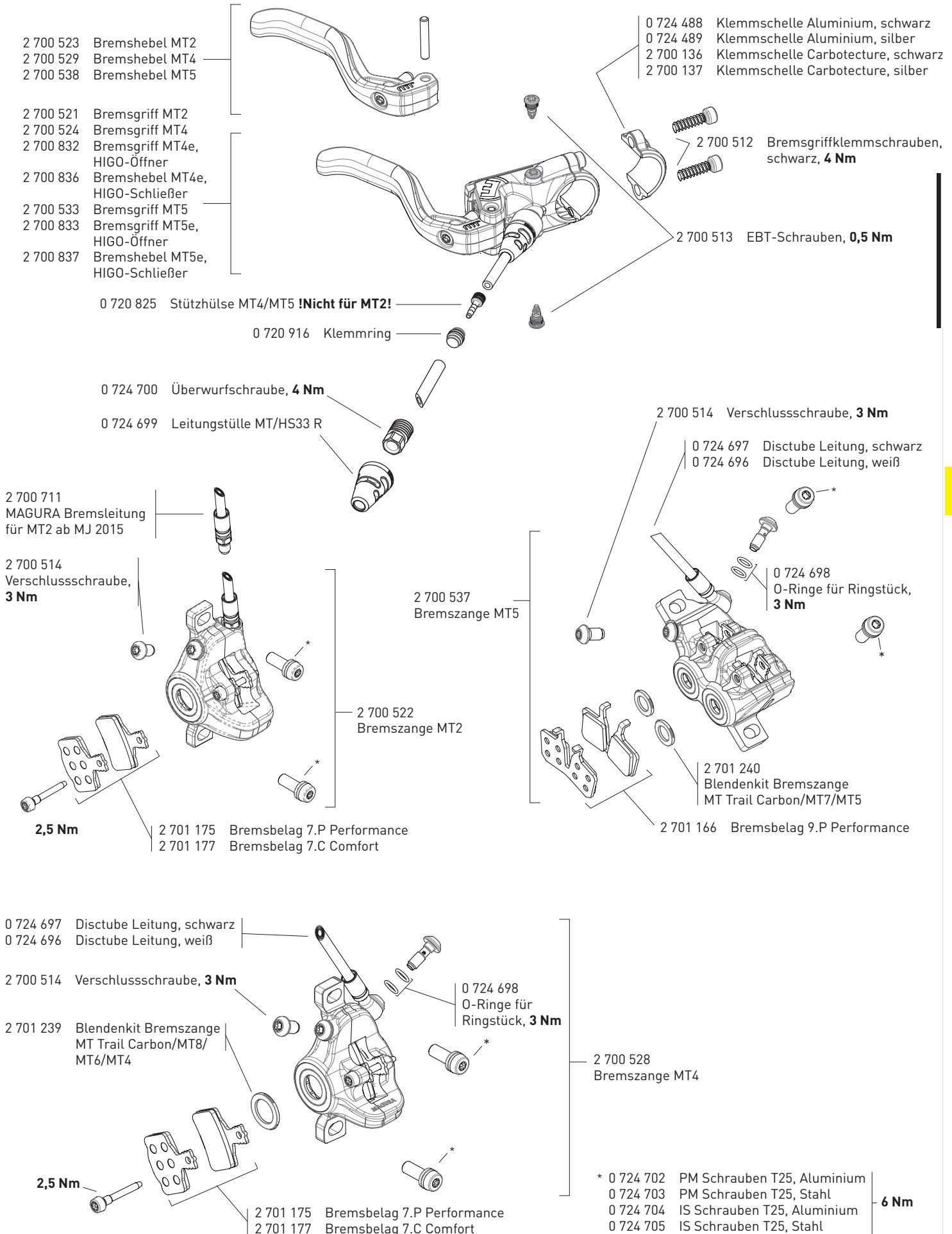

*Maximale Anzugsdrehmomente beachten.

ABWEICHENDE ERSATZTEILE SCHEIBENBREMSEN MT AB MJ2015

Artikel-Nr.	Beschreibung
2 700 512	Bremsgriffklemmschrauben MT ab MJ2015, M5x17,5, T25, schwarz (VE = 10 Stück)
2 700 514	Verschlusssschraube Bremszange MT ab MJ2015 (VE = 5 Stück)
2 701 239	Blenden-Kit Bremszange MT4/MT6/MT8/MT Trail Carbon (blau, neonrot, neongelb) (VE = 6 Stück)
2 701 240	Blenden-Kit Bremszange MT5/MT7/MT Trail Carbon (blau, neonrot, neongelb) (VE = 12 Stück)
MT Trail Carbon	
2 701 226	Bremsgriff MT Trail Carbon, schwarz, Blende blau, 2-Finger Carbolay-Hebel (VE = 1 Stück)
2 701 227	Bremsgriff MT Trail Carbon, schwarz, Blende blau, 2-Finger Aluminium-Hebel, schwarz (VE = 1 Stück)
2 700 854	Bremshebel MT Trail Carbon/MT7, 2-Finger Aluminium-Hebel, schwarz, ab MJ2015 (VE = 1 Stück)
2 700 857	Bremshebel MT Trail Carbon/MT7/MT6, 4-Finger Aluminium-Hebel, schwarz, ab MJ2015 (VE = 1 Stück)
2 701 217	Bremshebel MT Trail Carbon/MT8, 2-Finger Carbolay-Hebel, schwarz, ab MJ2015 (VE = 1 Stück)
2 701 247	Bremshebel HC für MT Trail Carbon, 1-Finger Aluminium-Hebel, schwarz, Reach mit Werkzeug, ab MJ2015 (VE = 1 Stück)
2 701 237	Bremszange MT Trail Carbon Vorderrad 4-Kolben, Chrom poliert, Blende blau, drehbarer Leitungsanschluss, mit Bremsbelägen (VE = 1 Stück)
2 701 238	Bremszange MT Trail Carbon Hinterrad 2-Kolben, Chrom poliert, Blende blau, drehbarer Leitungsanschluss, mit Bremsbelägen (VE = 1 Stück)
2 701 233	MT Trail Cover-Kit
MT8 Carbon	
2 700 866	Bremsgriff MT8, schwarz, 2-Finger Carbolay-Hebel mit Reach Adjust/BAT, ab MJ2015 (VE = 1 Stück)
2 701 225	Bremsgriff MT8 Carbon, schwarz, 2-Finger Carbolay-Hebel mit Cover, ab MJ2015 (VE = 1 Stück)
2 700 865	Bremshebel MT8, 2-Finger Carbolay-Hebel mit Reach Adjust, ab MJ2015 (VE = 1 Stück)
2 701 217	Bremshebel MT Trail Carbon/MT8 Carbon, 2-Finger Carbolay-Hebel, schwarz, ab MJ2015 (VE = 1 Stück)
2 701 235	Bremszange MT8, mystic grey, Blende rot, drehbarer Leitungsanschluss, mit Bremsbelägen, ab MJ2015 (VE = 1 Stück)
2 701 232	MT8 Cover-Kit, für Bremsgriff rechts und links (VE = 4 Stück)
2 700 573	MT8 BAT-Kit Mystic Grey (VE = 1 Stück)
MT7	
2 700 852	Bremsgriff MT7, schwarz, 2-Finger Aluminium-Hebel mit Reach Adjust/BAT, schwarz, ab MJ2015 (VE = 1 Stück)
2 700 855	Bremsgriff MT7, schwarz, 2-Finger Aluminium-Hebel, schwarz, ab MJ2015 (VE = 1 Stück)
2 701 224	Bremsgriff MT7, schwarz, 4-Finger Aluminium-Hebel, schwarz, ab MJ2015 (VE = 1 Stück)
2 700 861	Bremsgriff MT7, schwarz, 2-Finger Aluminium-Hebel mit Kugelkopf, schwarz, ab MJ2015 (VE = 1 Stück)
2 700 864	Bremsgriff MT7, schwarz, 4-Finger Aluminium-Hebel mit Kugelkopf, schwarz, ab MJ2015 (VE = 1 Stück)
2 701 246	Bremshebel HC für MT7, 1-Finger Aluminium-Hebel, schwarz, manueller Reach, ab MJ2015 (VE = 1 Stück)
2 701 215	Bremshebel MT7/MT6, 2-Finger Aluminium-Hebel mit Reach Adjust, schwarz, ab MJ2015 (VE = 1 Stück)
2 700 854	Bremshebel MT Trail Carbon/MT7, 2-Finger Aluminium-Hebel, schwarz, ab MJ2015 (VE = 1 Stück)
2 700 857	Bremshebel MT Trail Carbon/MT7, 4-Finger Aluminium-Hebel, schwarz, ab MJ2015 (VE = 1 Stück)
2 700 860	Bremshebel MT7/MT6, 2-Finger Aluminium-Hebel mit Kugelkopf, schwarz, ab MJ2015 (VE = 1 Stück)
2 700 863	Bremshebel MT7/MT6, 4-Finger Aluminium-Hebel mit Kugelkopf, schwarz, ab MJ2015 (VE = 1 Stück)
2 700 831	Hebelendstück MTe/HSe 3-Finger Aluminium-Hebel mit Kugelkopf, schwarz (VE = 1 Stück)
2 701 236	Bremszange MT7, mystic grey, Blende gelb, drehbarer Leitungsanschluss, mit Bremsbelägen, ab MJ2015 (VE = 1 Stück)
2 701 231	MT7 Cover-Kit, für Bremsgriff rechts und links (VE = 4 Stück)
2 700 572	MT7 BAT-Kit, schwarz (VE = 1 Stück)
MT6	
2 701 222	Bremsgriff MT6, schwarz, 2-Finger Aluminium-Hebel mit Reach Adjust/BAT, schwarz, ab MJ2015 (VE = 1 Stück)
2 700 853	Bremsgriff MT6, schwarz, 2-Finger Aluminium-Hebel, schwarz, ab MJ2015 (VE = 1 Stück)
2 700 856	Bremshebel MT Trail/MT7/MT6, 4-Finger Aluminium-Hebel, schwarz, ab MJ2015 (VE = 1 Stück)
2 700 859	Bremsgriff MT6, schwarz, 2-Finger Aluminium-Hebel mit Kugelkopf, schwarz, ab MJ2015 (VE = 1 Stück)
2 700 862	Bremsgriff MT6, schwarz, 4-Finger Aluminium-Hebel mit Kugelkopf, schwarz, ab MJ2015 (VE = 1 Stück)
2 701 216	Bremshebel MT6/MT7, 2-Finger Aluminium-Hebel mit Reach Adjust, schwarz, ab MJ2015 (VE = 1 Stück)
2 700 857	Bremshebel MT6, 4-Finger Aluminium-Hebel, schwarz, ab MJ2015 (VE = 1 Stück)
2 700 860	Bremshebel MT Trail Carbon/MT7/MT6, 2-Finger Aluminium-Hebel mit Kugelkopf, schwarz, ab MJ2015 (VE = 1 Stück)
2 700 863	Bremshebel MT7/MT6, 4-Finger Aluminium-Hebel mit Kugelkopf, schwarz, ab MJ2015 (VE = 1 Stück)
2 701 248	Bremshebel HC für MT6, 1-Finger Aluminium-Hebel, schwarz, manueller Reach chrom, ab MJ2015 (VE = 1 Stück)
2 701 234	Bremszange MT Trail Carbon/MT7/MT6, chrom poliert, drehbarer Leitungsanschluss, mit Bremsbelägen, ab MJ2017 (VE = 1 Stück)
2 701 230	MT6 Cover-Kit, für Bremsgriff rechts und links (VE = 4 Stück)
2 700 552	MTC Cover-Kit, für Bremsgriff rechts und links (VE = 4 Stück)

ABWEICHENDE ERSATZTEILE SCHEIBENBREMSEN MT AB MJ2015

Artikel-Nr.	Beschreibung
MT5/MT5e	
2 700 533	Bremsgriff MT5, schwarz, 2-Finger Aluminium-Leichtbau-Hebel, schwarz, ab MJ2015 (VE = 1 Stück)
2 700 900	Bremsgriff MT5, schwarz, 4-Finger Aluminium-Hebel, schwarz, ab MJ2015 (VE = 1 Stück)
2 700 902	Bremsgriff MT5, schwarz, 2-Finger Aluminium-Hebel mit Kugelkopf, schwarz, ab MJ2015 (VE = 1 Stück)
2 700 904	Bremsgriff MT5, schwarz, 4-Finger Aluminium-Hebel mit Kugelkopf, schwarz, ab MJ2015 (VE = 1 Stück)
2 701 221	Bremsgriff MT5, schwarz, 3-Finger Aluminium-Hebel mit Kugelkopf, schwarz, ab MJ2015 (VE = 1 Stück)
2 700 824	Bremsgriff Öffner MT5e, schwarz, 3-Finger Aluminium-Hebel mit Kugelkopf, schwarz, HIGO-Öffner, NC, Kabellänge 150 mm (VE = 1 Stück)
2 700 828	Bremsgriff Schließer MT5e, schwarz, 3-Finger Aluminium-Hebel mit Kugelkopf, schwarz, HIGO-Schließer, NO, Kabellänge 150 mm (VE = 1 Stück)
2 700 538	Bremshebel MT5, 2-Finger Aluminium-Leichtbau-Hebel, schwarz, ab MJ2015 (VE = 1 Stück)
2 700 872	Bremshebel MT5, 2-Finger Aluminium-Hebel mit Kugelkopf, schwarz, ab MJ2015 (VE = 1 Stück)
2 700 874	Bremshebel MT5, 4-Finger Aluminium-Hebel mit Kugelkopf, schwarz, ab MJ2015 (VE = 1 Stück)
2 701 219	Bremshebel MT5, 3-Finger Aluminium-Hebel mit Kugelkopf, schwarz, ab MJ2015 (VE = 1 Stück)
2 701 249	Bremshebel HC für MT5, 1-Finger Aluminium-Hebel, schwarz, Reach mit Werkzeug (VE = 1 Stück)
2 700 833	Bremshebel Öffner MT5e, 3-Finger Aluminium-Hebel mit Kugelkopf, schwarz, HIGO-Öffner, NC, Kabellänge 150 mm (VE = 1 Stück)
2 700 837	Bremshebel Schließer MT5e, 3-Finger Aluminium-Hebel mit Kugelkopf, schwarz, HIGO-Schließer, NO, Kabellänge 150 mm (VE = 1 Stück)
2 700 831	Hebelendstück MTe/HSe 3-Finger Aluminium-Hebel mit Kugelkopf, schwarz (VE = 1 Stück)
2 700 537	Bremszange MT5, schwarz, Blende silber, drehbarer Leitungsanschluss, mit Bremsbelägen, ab MJ2015 (VE = 1 Stück)
MT4/MTS/MT4e	
2 700 524	Bremsgriff MT4, schwarz, 2-Finger Aluminium-Leichtbau-Hebel, schwarz, ab MJ2015 (VE = 1 Stück)
2 700 899	Bremsgriff MT4, schwarz, 4-Finger Aluminium-Hebel, schwarz, ab MJ2015 (VE = 1 Stück)
2 700 901	Bremsgriff MT4, schwarz, 2-Finger Aluminium-Hebel mit Kugelkopf, schwarz, ab MJ2015 (VE = 1 Stück)
2 700 903	Bremsgriff MT4, schwarz, 4-Finger Aluminium-Hebel mit Kugelkopf, schwarz, ab MJ2015 (VE = 1 Stück)
2 701 220	Bremsgriff MT4, schwarz, 3-Finger Aluminium-Hebel mit Kugelkopf, schwarz, ab MJ2015 (VE = 1 Stück)
2 700 823	Bremsgriff Öffner MT4e, schwarz, 3-Finger Aluminium-Kugelkopf-Hebel, schwarz, HIGO-Öffner, NC, Kabellänge 150 mm (VE = 1 Stück)
2 700 827	Bremsgriff Schließer MT4e, schwarz, 3-Finger Aluminium-Kugelkopf-Hebel, schwarz, HIGO-Schließer, NO, Kabellänge 150 mm (VE = 1 Stück)
2 700 529	Bremshebel MT4, 2-Finger Aluminium-Leichtbau-Hebel, schwarz, ab MJ2015 (VE = 1 Stück)
2 700 869	Bremshebel MT4, 4-Finger Aluminium-Hebel, schwarz, ab MJ2015 (VE = 1 Stück)
2 700 871	Bremshebel MT4, 2-Finger Aluminium-Hebel mit Kugelkopf, schwarz, ab MJ2015 (VE = 1 Stück)
2 700 873	Bremshebel MT4, 4-Finger Aluminium-Hebel mit Kugelkopf, schwarz, ab MJ2015 (VE = 1 Stück)
2 701 218	Bremshebel MT4, 3-Finger Aluminium-Hebel mit Kugelkopf, schwarz, ab MJ2015 (VE = 1 Stück)
2 701 250	Bremshebel HC für MT4, 1-Finger Aluminium-Hebel, schwarz, Reach mit Werkzeug (VE = 1 Stück)
2 700 832	Bremshebel Öffner MT4e, 3-Finger Aluminium-Hebel mit Kugelkopf, schwarz, HIGO-Öffner, NC, Kabellänge 150 mm (VE = 1 Stück)
2 700 836	Bremshebel Schließer MT4e, 3-Finger Aluminium-Hebel mit Kugelkopf, schwarz, HIGO-Schließer, NO, Kabellänge 150 mm (VE = 1 Stück)
2 700 831	Hebelendstück MTe/HSe 3-Finger Aluminium-Hebel mit Kugelkopf, schwarz (VE = 1 Stück)
2 700 528	Bremszange MT4/MT6, schwarz, Blende silber, drehbarer Leitungsanschluss, mit Bremsbelägen, ab MJ2015 (VE = 1 Stück)
2 700 690	Bremsgriff MTS, schwarz, 2-Finger Aluminium-Leichtbau-Hebel, schwarz, ab MJ2015 (VE = 1 Stück)
2 700 691	Bremshebel MTS, 2-Finger Aluminium-Leichtbau-Hebel, schwarz, ab MJ2015 (VE = 1 Stück)
MT2	
2 700 521	Bremsgriff MT2, schwarz, 2-Finger Carbotechnology-Hebel schwarz, ab MJ2015 (VE = 1 Stück)
2 700 523	Bremshebel MT2, 2-Finger Carbotechnology-Hebel, schwarz, ab MJ2015 (VE = 1 Stück)
2 700 522	Bremszange MT2, schwarz, gerader Bremsleitungsabgang, mit Bremsbelägen, ab MJ2015 (VE = 1 Stück)

Workshop videos / Magura disc brakes
www.youtube.com " Werkstattvideos Magura "



Disc Bremsbeläge Plaquettes de freins



MAGURA

Art-Nr.

Bezeichnung / Désignation

Preis / Prix

MT 7 / MT 5

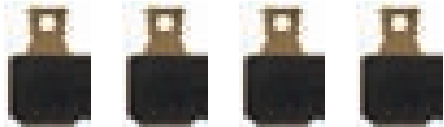
NewH8776Y
001/0020500

Type 8.R = Race, 1 Paar/paire (4 pads)

34.90

H8777M
001/0390000

Type 8.R = Race, OEM = 20 Paar/paire (80 pads)

698.00

H8776X
001/0015700

Type 8.P = Performance, 1 Paar/paire (4 pads)

26.90

H8777N
001/0294000

Type 8.P = Performance, OEM = 20 Paar/paire (80 pads)

538.00

H8776Z
001/0014000

Type 9.P = Performance 1 Paar/paire (2 pads)

23.90

H8777K
001/0260000

Type 9.P = Performance, OEM = 20 Paar/paire (40 pads)

478.00

H8777A
001/0010500

Type 9.C = Comfort 1 Paar/paire (2 pads)

17.90

H8777L
001/0195000

Type 9.C = Comfort, OEM = 20 Paar/paire (40 pads)

358.00

MT 8 / MT 6 / MT 4 / MT 2

NewH8777E
001/0017000

Type 7.R = Race, 1 Paar/paire

29.00

H8777O
001/0320000

Type 7.R = Race, OEM = 20 Paar/paire

580.00

H8777B
001/0014000

Type 7.P = Performance, 1 Paar/paire

23.90

H8777C
001/0260000

Type 7.P = Performance, OEM = 20 Paar/paire

478.00

H8777D
001/0010500

Type 7.C = Comfort, 1 Paar/paire

17.90

H8777P
001/0195000

Type 7.C = Comfort, OEM = 20 Paar/paire

358.00

Louise 2007-2011, Marta / Julie HP 2009-2011

H8744A
001/0015200

Type 6.1, 1 Paar/paire, Performance

25.90

H8744B
001/0015200

Type 6.2, 1 Paar/paire, Endurance

25.90

Marta / Marta SL bis/jusqu'à 2008

H9727
001/0015200

Type 5.1, 1 Paar/paire, Performance

25.90

H8701E
001/0015200

Type 5.2, 1 Paar/paire, Endurance

25.90

Gustav M

H9686
001/0015200

Type 1.2, 1 Paar/paire, Endurance

25.90

**Disc Bremsbeläge
Plaquettes de freins**



MAGURA

Art-Nr.

Bezeichnung / Désignation

Preis / Prix

Julie bis/jusqu'à 2008

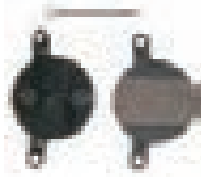

H9699
001/0015200

Type 4.1, 1 Paar/paire, Performance

25.90

H8708
001/0015200

Type 4.2, 1 Paar/paire, Endurance

25.90

Louise 2002-2006 / Clara 2001-2002

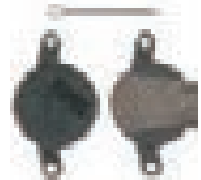

H9694
001/0015200

Type 3.1, 1 Paar/paire, Performance

25.90

H8706
001/0015200

Type 3.2, 1 Paar/paire, Endurance

25.90

Louise bis '01, Clara bis '00 / Louise jusque'à '01, Clara jusque'à '00



H9665
001/0015200

Type 2.1, 1 Paar/paire, Performance, blau/bleu

25.90

H9685
001/0015200

Type 2.2, 1 Paar/paire, Endurance, rot/rouge

25.90

DISC BRAKE PADS

PERFORMANCE

NEW



Für lange Touren immer genug Sicherheit bei sehr guter Performance in allen Eigenschaften. For long tours these pads offer safety together with excellent performance in all situations.



Nur für Bremsbelag 7., 8. und 9. erhältlich Only available for brake pad 7., 8. and 9.

COMFORT

NEW

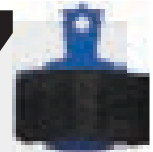

Für Einsteiger, die ihre Bremsleistung gut dosieren wollen und ein langlebiges Produkt suchen. For riders who want control rather than bite from their brakes as well as those looking for a long-lasting product.

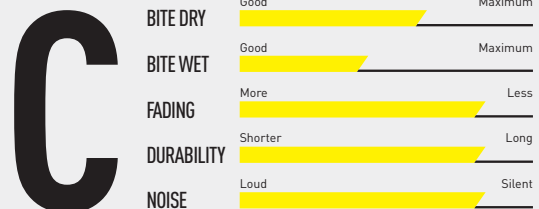

Nur für Bremsbelag 7. und 9. erhältlich Only available for brake pad 7. and 9.

RACE

NEW

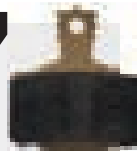

Für alle, die ihr Material beim Cross Country oder Downhill an die Grenzen bringen und höchste Verzögerung benötigen. For all those who bring their material to the limits during cross country or downhill and require outstanding braking performance.

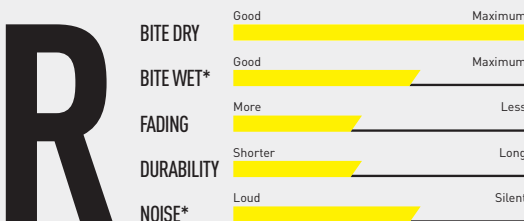

* leichte Abweichung bei 8.R

Nur für Bremsbelag 7. und 8. erhältlich Only available for brake pad 7. and 8.

X.1

= Performance

Der Bremsbelag zeichnet sich durch maximale Bremsleistung aus. The brake pad is characterized by maximum braking power.

X.2

= Endurance

Der Bremsbelag zeichnet sich durch optimierte Haltbarkeit aus. The brake pad is characterized by optimized durability.

Nur für Bremsbelag 1.-6. erhältlich Only available for brake pad 1. to 6.

Safety note initial braking

Achtung richtig Einbremsen! Faustregel: 30 mal von 30 km/h auf null runter bremsen. Wichtig, wenn die Bremsscheibe und Beläge neu sind. Sollte nur ein Teil neu sein reduziert sich der Aufwand. Caution correct initial braking! Rule of thumb: Brake from a speed of 30 km/h to zero 30 times. Important, when the rotor and pads are new. If only the pads or rotor are new the time and effort will be reduced.

Bremsscheiben Magura Disques Magura



MAGURA

Art-Nr.

Bezeichnung / Désignation

Preis / Prix

Storm HC



**Für extremen Einsatz und für beste Bremsperformance bei hohen Belastungen.
Pour un usage extrême et des performances de freinage inégalées.**

H8774M 001/0019900	Ø160mm, 127g, 6 bolt incl.	34.90
H8774N 001/0019900	Ø180mm, 148g, 6 bolt incl.	34.90
H8774O 001/0019900	Ø203mm, 182g, 6 bolt incl.	34.90

Storm SL



**Die leichteste Scheibe kombiniert sehr gute Bremsperformance mit minimalem Gewicht.
Le disque le plus léger qui allie performances de freinage élevées et poids minimal.**

H8761F 001/0023200	Ø140mm, 75g, 6 bolt incl.	39.90
H8701S 001/0023200	Ø160mm, 95g, 6 bolt incl.	39.90
H8740O 001/0023200	Ø180mm, 122g, 6 bolt incl.	39.90
H8744D 001/0023200	Ø200mm, 153g, 6 bolt incl.	39.90

Disc Magura



**Der Einstieg in die Magura Bremsscheiben. Hohe Bremsleistung bei minimaler
Geräusentwicklung.
Le disque entré de gamme de la sélection de disques Magura. Hautes performances et silencieux.**

H8774P 001/0013500	Ø180mm, 179g, 6 bolt incl.	23.90
-----------------------	----------------------------	-------

Rohloff



H8767P 001/0033000	Ø160mm, Rohloff, BionX IGH, 4-Loch	56.90
H8767Q 001/0033000	Ø180mm, Rohloff, BionX IGH, 4-Loch	56.90

Centerlock Adapter

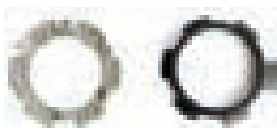

H8761G 001/0017500	Centerlock-Adapter kompatibel zu Storm SL / Storm HC /Storm Adaptateur-Centerlock, compat. pour Storm SL / Storm HC /Storm	29.90
-----------------------	---	-------

MAGURA PERFORMANCE

Verzögerung
Deceleration

5 JAHRE GARANTIE

MAGURA bietet 5 Jahre Dichtheitsgarantie auf alle Bremszangen und Bremspinne, solange sie ausschließlich mit MAGURA Originalteilen bestückt sind.

5 YEARS WARRANTY

MAGURA gives 5-years leak proof warranty for all MAGURA brake calipers and brake pistons if they were used with MAGURA Original Spare Parts.

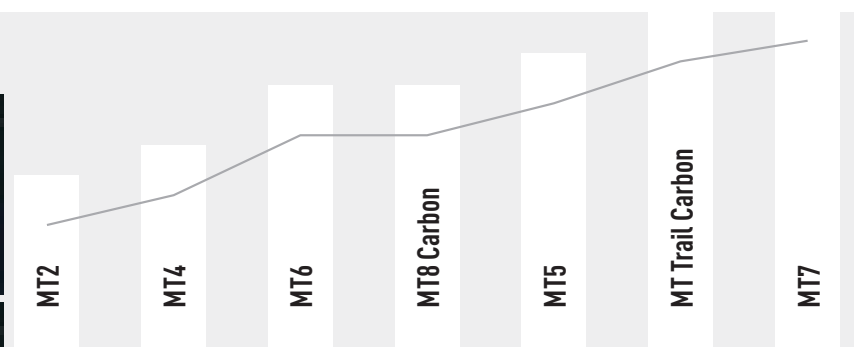

Adapter für Postmount Sättel
Adaptateurs pour étrier Postmount



MAGURA

Preis / Prix



Art.Nr.	Bezeichnung / Désignation	Preis / Prix
H8772J 001/0006750	QM 40 , 160mm PM5" / 180mm PM 6"	11.90
H8772O 001/0006750	QM 41 , Rear 180mm IS 2000 6"	11.90
H8772P 001/0006750	QM 42 , 203mm PM 6"	11.90
H8772Q 001/0006750	QM 43 , 160mm IS 2000 6 " / 203mm FOX 40 (IS 2000 8")	11.90
H8744M 001/0006750	QM 5 , 203mm IS 2000 6"	11.90
H8744Q 001/0006750	QM 9 , Rear 203mm IS 2000	11.90
H8744T 001/0006750	QM 12 , 180mm IS 2000 6" / Rear 160mm IS 2000	11.90
H8765C 001/0006750	QM 26 , 203mm PM 7"	11.90
H8765E 001/0006750	QM 28 , 180mm PM 5"	11.90

Anbaustandard
 Mount
 Standard de montage

QM-Adapter mit Artikel-Nr. für Rotor-Durchmesser
 QM-Adapter incl. order number for rotor diameters
 Adaptateur QM avec sa référence, correspondant au diamètre du disque*

	Ø 140 mm	Ø 160 mm •	• • • • • • • •	Ø 180 mm •	• • • • • • • •	Ø 203 mm • • • • • • • •
Gabel Fork Fourche*						
• •		QM 43**	• • • • • • • •	QM 12**	• • • • • • • •	QM 5**
• • • • •		• • • • • • • •		QM 40•	• • • • • • • •	QM 42•
• • • • •				• • • • • • • •		QM 26•
• • • •						• • • • • •
Hinterbau Frame Cadre						
• •		QM 12•	• • • • • • • •	QM 41**	• • • • • • • •	QM 9•
• • • • •	• • • • • • • •	QM 40•	• • • • • • • •	QM 28•	• • • • • • • •	
• • • • •		• • • • • • • •		QM 6**	• • • • • • • •	QM 42**
• • • • •				• • • • • • • •		QM 26•

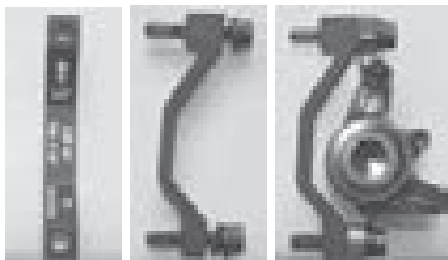

ACHTUNG: achten Sie darauf dass die Schraube mit Roter Schraubensicherung OBEN verwendet wird die mit blauer Schraubensicherung unten. Achten Sie auch darauf dass die Ausgleichsscheiben zwischen Adapter und Schraubenkopf sind.
ATTENTION: take care that you use the bolt with the red loctite on top, the bolt with blue loctite at the bottom. You should also take care for that the washer will be beetwen the adaptor and the head of the bolt.
ATTENTION: Vérifiez que la vis avec le frein filet rouge soit EN HAUT, la vis avec le frein filet bleu EN BAS. Vérifiez que la rondelle soit montée entre la tête de vis et l'adaptateur.

Wichtiger Hinweis! Stellen Sie IMMER sicher, dass die Befestigungsschrauben mindestens 8 mm Einschraubtiefe vorweisen, das entspricht ca. 8 Umdrehungen! Wenn dies nicht der Fall ist, sind längere Schrauben zu verwenden, die eine Festigkeit von mindestens 8.8 aufweisen müssen und durch Loctite mittelfest zu sichern sind!

Warning!

Always make sure, that the fixing bolts are screwed in to a depth of at least 8 mm. This corresponds to around 8 full turns! Should this not be the case, longer bolts, with a minimum hardness of 8.8 should be used and secured using blue Loctite.

Danger!

Assurez-vous TOUJOURS que les vis de fixation soient en prise avec les filets d'au moins 8 mm, cela signifie environ 8 tours! Si ce n'est pas le cas, utilisez des vis plus longues, qui doivent indiquer une résistance d'au moins 8.8 et qui doivent être freinés avec de la Loctite moyenne (bleue).

Hydraulische Felgenbremsen HS 33 R / HS 22 / HS 11

Freins à jantes hydraulique Magura HS 33 R / HS 22 / HS 11



Preis / Prix

HS 33 R Urban



<p>H8774H 001/0097500</p>	<p>Vorderradbremse, Centerbolt, schwarz 2-Finger Alu Hebel links oder rechts montierbar Frein avant, Centerbolt, noir levier en Alu 2-doigts, montage gauche ou droite</p>	<p>164.90</p>
<p>H8774I 001/0097500</p>	<p>Hinterradbremse, Centerbolt, schwarz 2-Finger Alu Hebel links oder rechts montierbar Frein arrière, Centerbolt, noir levier en Alu 2-doigts, montage gauche ou droite</p>	<p>164.90</p>

HS 33 R



<p>H8768A 001/0071900</p>	<p>HS33R, Silber, Alu 2-Finger Hebel schwarz Einzelbremse Vorder- oder Hinterrad HS33R, argent, levier en Alu 2-doigts noir frein seul pour avant ou arrière</p>	<p>121.90</p>
<p>H8768B 001/0071900</p>	<p>HS33R, Schwarz, Alu 2-Finger Hebel schwarz Einzelbremse Vorder- oder Hinterrad HS33R, noir, levier en Alu 2-doigts noir frein seul pour avant ou arrière</p>	<p>121.90</p>
<p>H8768C 001/0071900</p>	<p>HS33R, Schwarz, Alu 4-Finger Hebel schwarz Einzelbremse Vorder- oder Hinterrad HS33R, noir, levier en Alu 4-doigts noir frein seul pour avant ou arrière</p>	<p>121.90</p>

aktiv Radfahren

Testsieger „Überragend“
Hercules Duo mit HS33
Ausgabe 05/2013

HS 22



<p>H8774J 001/0058900</p>	<p>Vorder- oder Hinterradbremse, 3-Finger Carbotecture Hebel TPA, Aluminium Bremszange, EVO2, 440g</p> <p>Frein avant ou arrière, levier 3-doigts Corbotecture maitre cylindre alu, EVO2, 440g</p>	<p>99.90</p>
<p>H8774K 001/0058900</p>	<p>Vorder- oder Hinterradbremse, 3-Finger Carbotecture Hebel TPA, Aluminium Bremszange, EasyMount, 440g</p> <p>Frein avant ou arrière, levier 3-doigts Corbotecture maitre cylindre alu, EasyMount, 440g</p>	<p>99.90</p>

HS 11



<p>H8778S 001/0046500</p>	<p>HS11, Schwarz, EVO 2, Alu 3-Finger Hebel schwarz Einzelbremse Vorder- oder Hinterrad HS11, noir, EVO 2, levier en Alu 3-doigts noir frein seul pour avant ou arrière</p>	<p>79.90</p>
<p>H8778T 001/0046500</p>	<p>HS11, Schwarz, EASY MOUNT, Alu 3-Finger Hebel schwarz Einzelbremse Vorder- oder Hinterrad HS11, noir, EASY MOUNT, levier en Alu 3-doigts noir frein seul pour avant ou arrière</p>	<p>79.90</p>

ExtraEnergy.org
Testsieger „Best of 37“
Winora CS hydro mit HS11
Ausgabe 05/2013

Stiftung WarenTest
test 1
Testsieger „Bestes Rad im Test“
Stevens e-Courrier SX mit HS11
Kettler Obra RT mit HS11
Ausgabe 06/2013

Bremsbeläge Felgenbremsen Patins de freins (freins à jantes)



MAGURA

Preis / Prix

	H9570F 001/0016500	Bremsbel. Green Frog (für Alu, Keramik), 2 Paar Patins Green Frog (pour alu, céramique), 2 paires	27.90
	H9570K 001/0016500	Bremsbel. Kool Stop , rot, 2 Paar Patins Kool Stop , rouge, 2 paires	27.90
	H8775G 001/00193750	OEM Bremsbel. Kool Stop , rot, 25 Paar OEM Patins Kool Stop , rouge, 25 paire	348.75
	H9570G 001/0013500	Bremsbel. Grau (für Keramik), 2 Paar Patins gris (pour céramique), 2 paires	23.90
	H9570Z 001/0013500	Bremsbel. Magura Standard schwarz , 2 Paar Patins Magura standard noir , 2 paires	23.90
	H8775H 001/00156250	OEM Bremsbel. Magura Standard schwarz , 25 Paar OEM Patins Magura standard noir , 25 paires	298.75

RIM BRAKE PADS

Felgentyp prüfen!
Check your rim type!

BLACK **RED**

Für unbeschichtete Aluminiumfelgen.
For uncoated aluminium rims.

GREY **GREEN**

Für harteloxierte Aluminium- und Keramikfelgen.
For hard coated aluminium and ceramic rims.

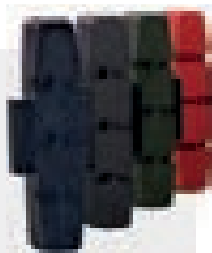

BLACK **GREY**

Hohe Langlebigkeit – Ob eine Tagestour oder eine Reise um die Welt. Über den Service deiner Bremse musst du dir erst danach Gedanken machen. High durability – Whether a day trip or a trip around the world. You'll only have to think about servicing your brake afterwards.

RED **GREEN**

Hohe Bremspower – Dein Bike ist täglich bei jedem Wetter im Einsatz. Viele Ampeln und Stopps erfordern die maximale Leistung deiner Bremse. Your bike is daily in use in all weather conditions. Many traffic lights and stops require the maximum power of your brakes.

HS 11 Cover

	H8768D 001/0007650	Bremsgriff-Cover HS11, schwarz matt, 2 Stk. Capots HS11, noir mat, 2 pcs.	13.60
	H8768E 001/0007650	Bremsgriff-Cover HS11, weiss, 2 Stk. Capots HS11, blanc, 2 pcs.	13.60
	H8768F 001/0007650	Bremsgriff-Cover HS11, braun, 2 Stk. Capots HS11, brun, 2 pcs.	13.60
	H8768G 001/0007650	Bremsgriff-Cover HS11, hellgrau, 2 Stk. Capots HS11, gris foncé, 2 pcs.	13.60
	H8768H 001/0007650	Bremsgriff-Cover HS11, titan metallic, 2 Stk. Capots HS11, titan metallic, 2 pcs.	13.60

Ersatzteilübersicht Felgenbremsen HS 33 R / HS 22 / HS11
Pièces détachées freins de jantes HS 33 R / HS 22 / HS11



FELGENBREMSEN

ERSATZTEILÜBERSICHT

ERSATZTEILÜBERSICHT HS33 R, HS22 UND HS11*

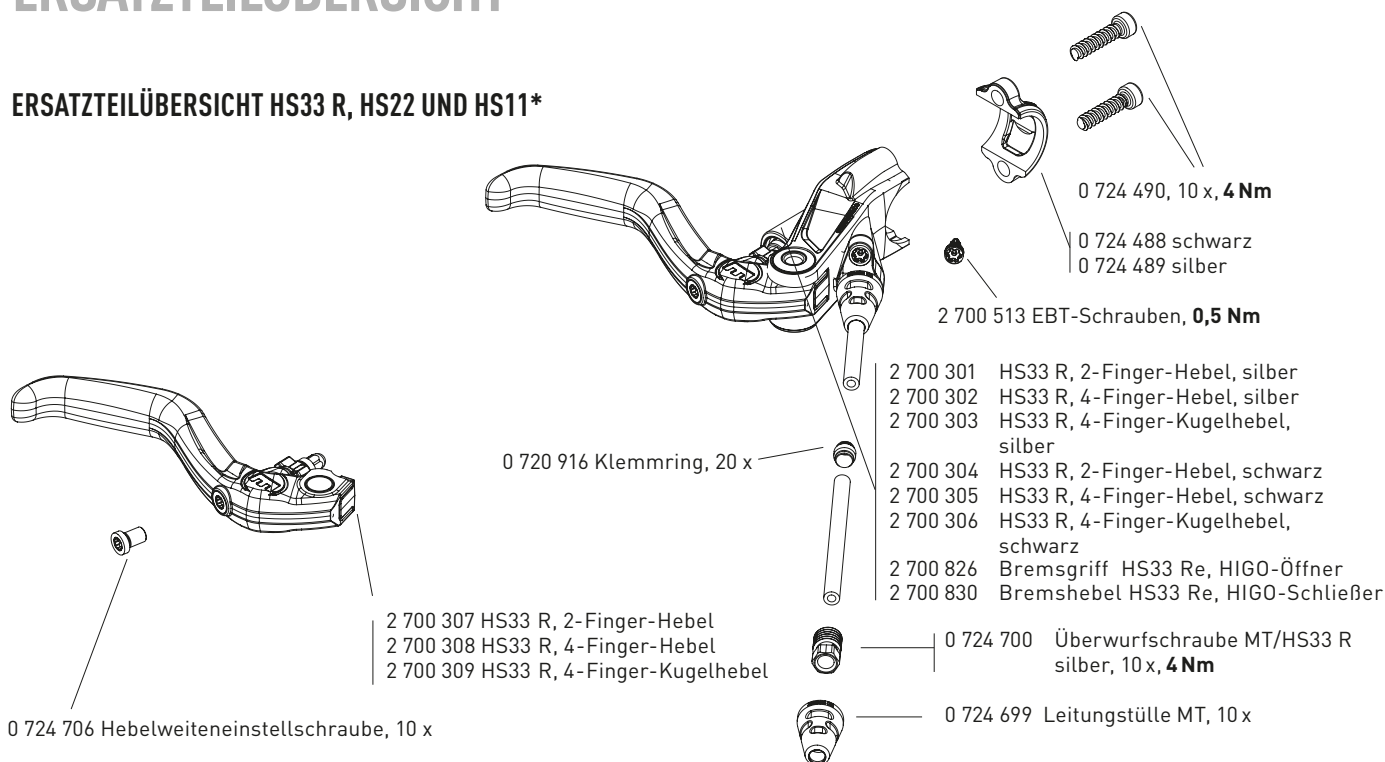

2 700 842 Komplettriff inkl. Hebel

2 700 844 HS22, 3-Finger Hebel inkl. Lagerbolzen

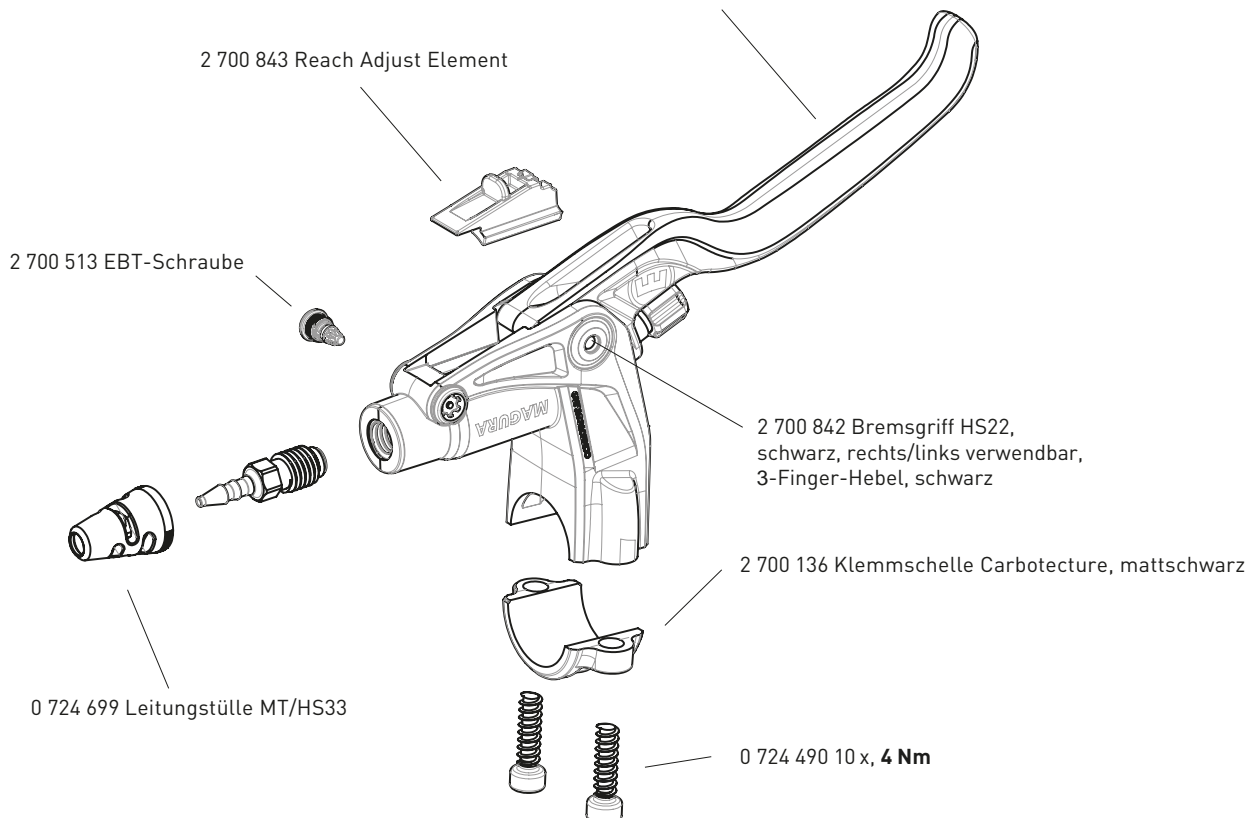

*Maximale Anzugsdrehmomente beachten.

Ersatzteilübersicht Felgenbremsen HS 33 R / HS 22 / HS11

Pièces détachées freins de jantes HS 33 R / HS 22 / HS11



MAGURA Preisliste 2017 | Felgenbremsen | HS Ersatzteilübersicht

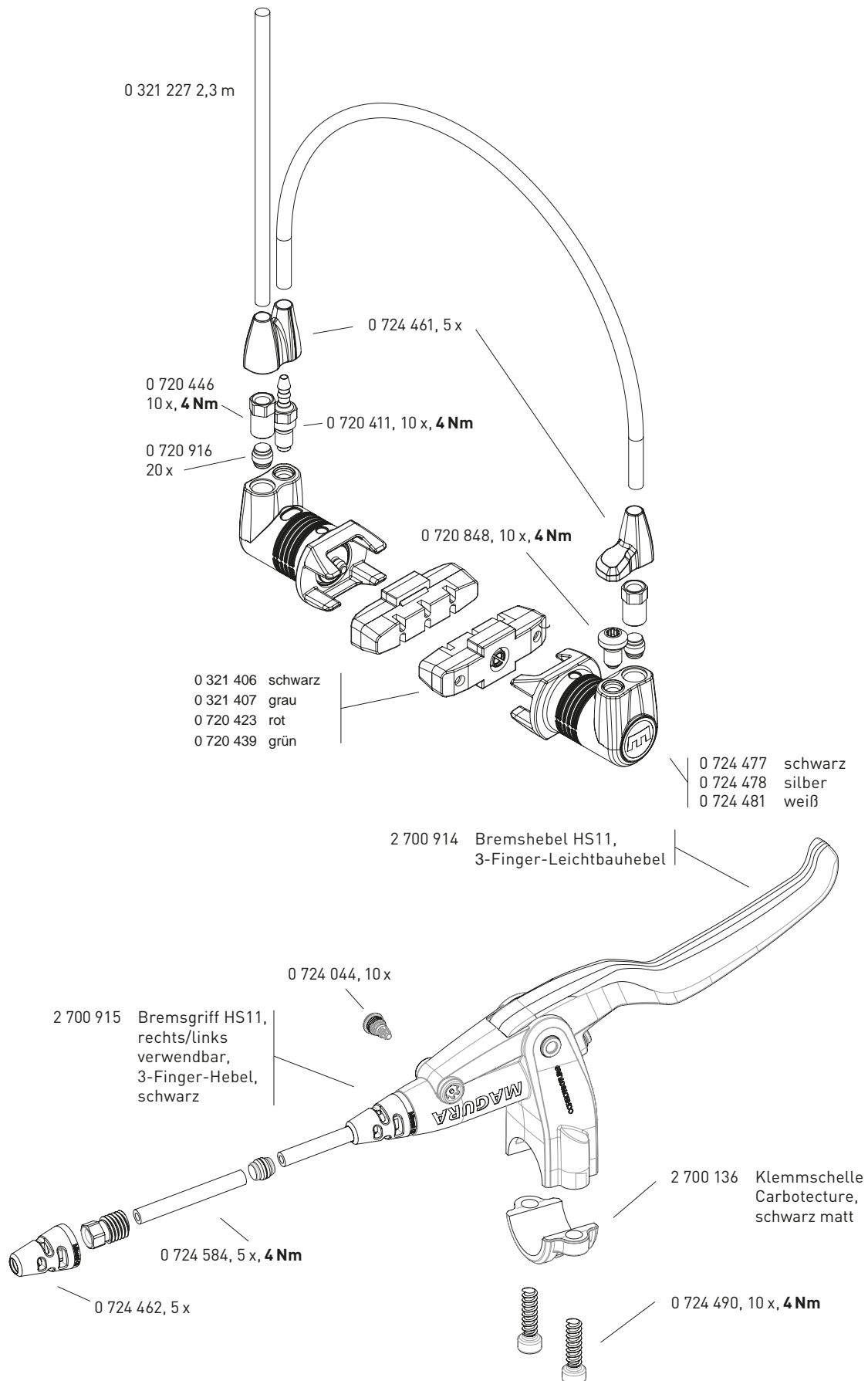

*Maximale Anzugsdrehmomente beachten.

Ersatzteilübersicht Felgenbremsen HS 33 R / HS 22 / HS11

Pièces détachées freins de jantes HS 33 R / HS 22 / HS11



EASY Mount-Adapter komplett, 2 700 694, schwarz

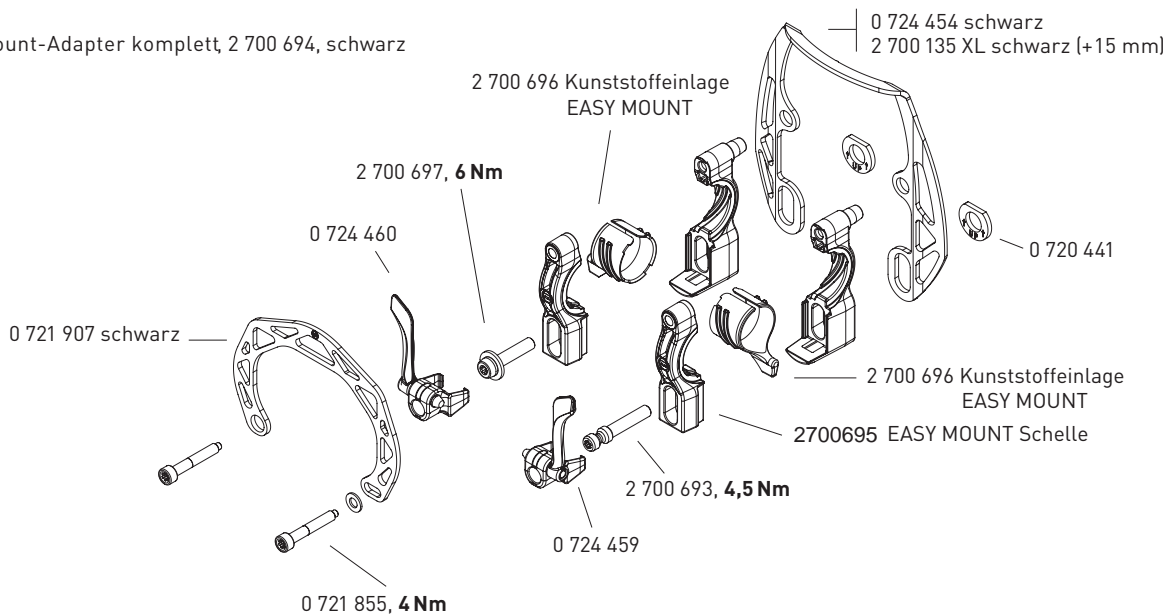

EVO2 Adapter komplett, 0 724 456, schwarz

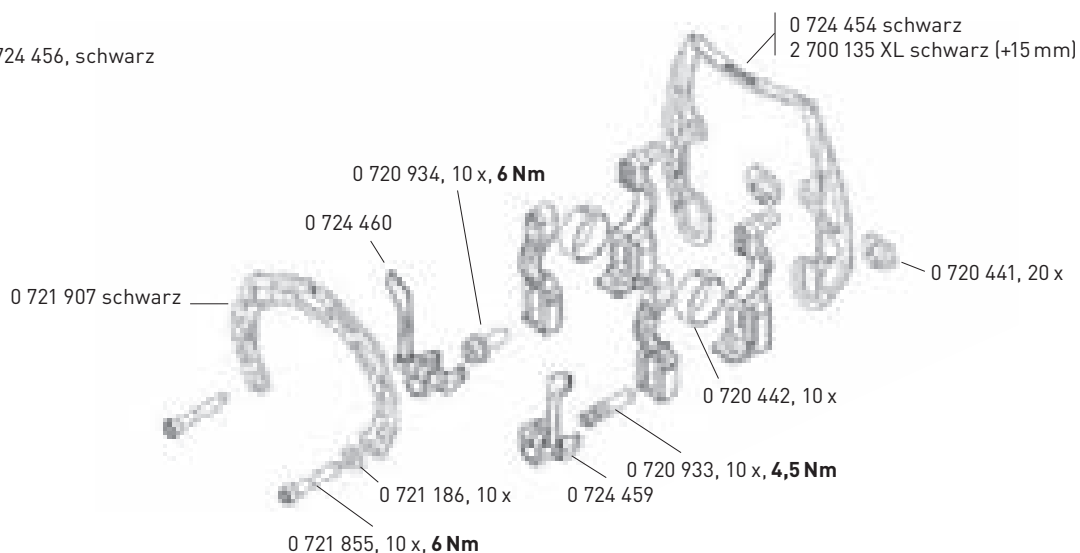

Evolution Adapter komplett, 0 724 667, schwarz

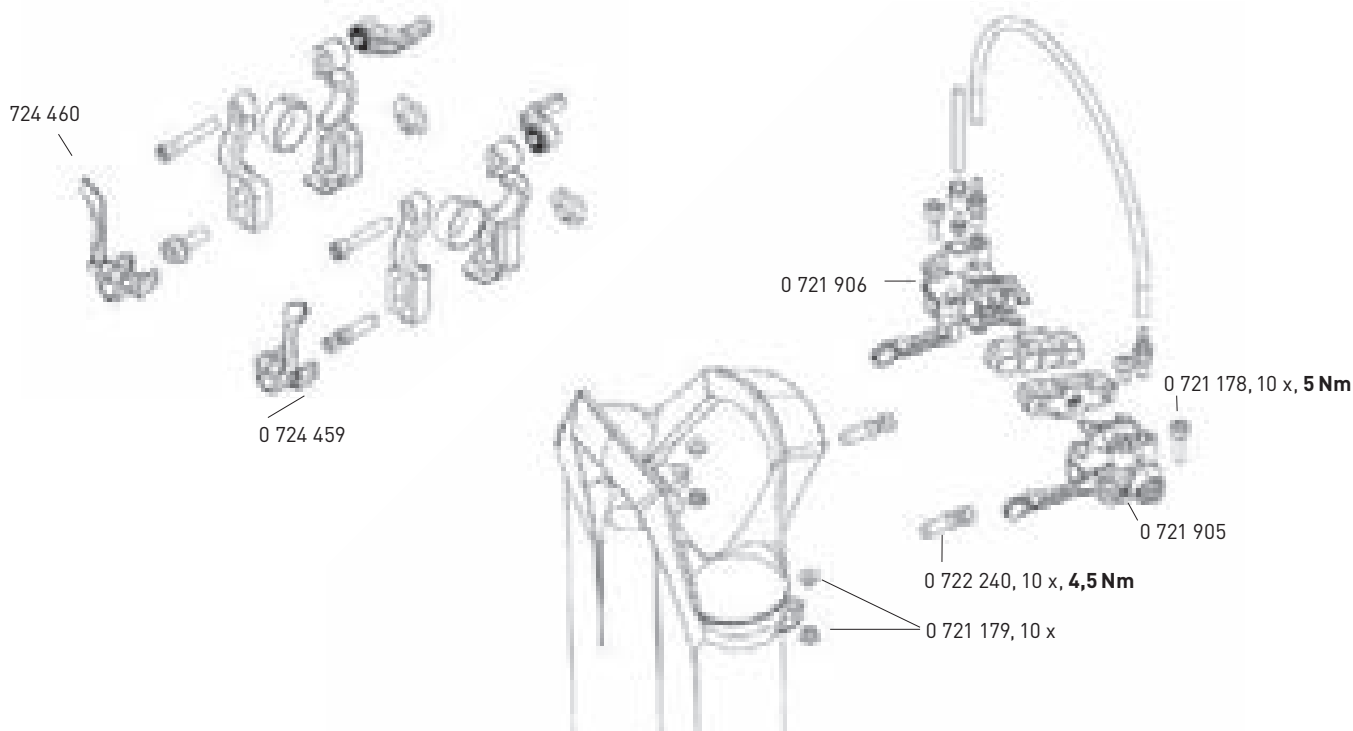

*Maximale Anzugsdrehmomente beachten.

Service Teile Magura Comp. Service Magura

Art-Nr.

Bezeichnung / Désignation



Preis / Prix

Entlüftungskit / Kit de purge



H9556
001/0023000

Mini Servicekit für alle Bremsenmodelle
Mini Servicekit pour tous les modèles de freins

39.00



H8772R
001/0002550

Ersatzspritze zu Servicekit Magura
Seringues d'échange pour Servicekit Magura

5.10



H8700
001/0033300

Profi-Servicekit für Scheiben- und Felgenbremsen
Profi-Servicekit pour freins à disque et freins à jantes

56.10

Hydraulik Oel / huile hydraulique



H9577M
001/0004400

MAGURA BLOOD, Hydraulik Oel, **100 ml**
MAGURA BLOOD, huile hydraulique, **100 ml**

8.50

H9577X
001/0012350

MAGURA BLOOD, Hydraulik Oel, **250 ml**
MAGURA BLOOD, huile hydraulique, **250 ml**

21.25

H9577S
001/0023800

MAGURA BLOOD, Hydraulik Oel, **1 Liter**
MAGURA BLOOD, huile hydraulique, **1L**

39.10

Workshop videos / Magura disc brakes
www.youtube.com " Werkstattvideos Magura "



Leitungsbefestigung / Kit de fixation



H9562
001/0007650

Leitungsbefestigungskit mit Schrumpfschlauch
Kit de fixation

13.60

H9563
001/0008350

Leitungsführung Alu, 2 Stk.
Guide pour durite, alu, 2 pce.

13.60

H9689
001/0002900

Leitungsführung Kunststoff (aufkleben), 1 Stk.
Kit de guides pour durite plastique, 1 pce.

5.10

Werkzeuge & Drehmomentschlüssel Outils & clé dynamométrique



MAGURA

Bezeichnung / Désignation

Preis / Prix

Stutzeindrücker / Emboutisseur de raccords



H9582
001/0065000

Stutzeindrücker für Werkstätten und Profis
Outil pour Raccord à emmancher

109.70



H9581
001/0007000

Montagebacken für Stutzenmontage (2 Stück)
Mors pour étai / durite (2 pcs)

13.60

Leitungsabschneider / Pince coupante pour gaine



H9580
001/0014500

Leitungsabschneider, nicht für Stahlflexleitungen geeignet
Coupe-durite, pas pour durite aviation

25.00

Drehmomentschlüssel / Clé dynamométrique Magura



H8732A
001/0099000

Drehmomentschlüssel (1-6 Nm), mit Bit Adapterklinge
Clé Dynamométrique (1-6 Nm), avec Bit Adaptateur

149.90



H8779A
001/0139000

Drehmomentschlüssel (1-6 Nm), mit X Selector mit 10 Bits (H8732B),
mit Bit Adapterklinge Torque Vario SW 8mm + Bit Adapterklinge 1/4 (H8779C)
Clé Dynamométrique (1-6 Nm), avec X Selector av. 10 bit (H8732B),
avec Bit adaptateur Torque Vario SW 8mm + Bit adaptateur 1/4 (H8779C)

199.90

New



H8779B
001/0040000

Drehmomentschlüssel (fix 0.5 Nm), Torx T25 inklusive
Clé Dynamométrique (fixe 0.5 Nm), Torx T25 inclus

59.90

New



H8732B
001/0018000

Bit Set X Selector mit Halter, Imbus 2, 2.5, 3, 4, 5, 6, T7, T25
Jeu Bit X Selector avec Imbus 2, 2.5, 3, 4, 5, 6 et T7, T25

29.90



H8732D
001/0034500

Bit Adapterklinge für Torque Vario SW 8mm
Bit adaptateur pour Torque Varion SW 8mm

59.00

New



H8779C
001/0007500

Bit Adapterklinge 1/4 für Torque Vario
Bit adaptateur 1/4 pour Torque Vario

12.90

Leitungen & Zubehör Gaines & Accessoires

MAGURA

Preis / Prix

Art-Nr.	Bezeichnung / Désignation	Preis / Prix
 H8766R 001/0027500 0724697	Leitung MT8/6/4, 2.5m, 90°, mit Zubehör Gaine MT8/6/4, 2.5m, 90° av. accessoires Original number Magura	47.00
 H9636M 001/0023000 0722636	Leitung für Bremsen bis MY 2014, 2.5m, 0° Gaine pour freins jusqu'à MY 2014, 2.5m, 0° Original number Magura	39.00
 H9578S 001/0007000 0321227	Leitung für Julie Bremsen bis MY 2008, 2.3m Gaine pour freins Julie jusqu'à MY 2008, 2.3m Original number Magura	13.00
 H9635M 001/0031000 0720824	Leitung 2.5m, 90°, mit Zubehör, nicht für Louise MY2008-2011 & MT Gaine 2.5m, 90°, av. access.pas pour Louise MY2008-2011 & MT Original number Magura	53.00
 H9579M 001/0127000 0610152	100m Leitung: Felgen-Bremsen / Julie bis MY '08 / MT 2 ab MY '15 100m gaine: freins-jantes / Julie jusqu'à MY '08 / MT 2 à partir de MY '15 Original number Magura	216.00
 H9638 001/0033000 0720849	Hohlschrauben für 90° Winkelabg., 10Stk. Boulon banjo pour 90°, 10 pcs. Original number Magura	56.00
 H9637 001/0015000 0720825	Stützhülsen 10 Stk. für MT4,-5,-6,-7,-8 Inserts pour durite pour MT4,-5,-6,-7,-8 Original number Magura	26.00
 H8773T 001/0006000 2700513	EBT-Schraube mit O-Ring, T25, 2 Stk., für Ausgleichsbehälter EBT-vis avec joint, T25, 2 pcs., pour réservoir de compensation Original number Magura	11.00
 H9610 001/0009000 0720916	Klemmring, symetrisch, 20 Stk. Olives, symétrique, 20 pcs. Original number Magura	16.00
Transportsicherung / Cale de transport		
 H8772S 001/0003300 2700688	Transportsicherung für Scheibenbremsen Cale de transport pour freins à disque Original number Magura	5.55

Klemmschellen Colliers

MAGURA

Art-Nr.

Bezeichnung / Désignation

Preis / Prix

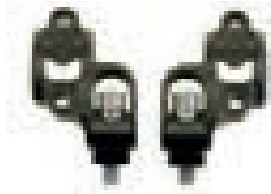

H8766I Klemmschelle für Sram Trigger, ShiftMix, 1 Paar (MT8/-6/-4/-2/HS33/-11) 47.00
001/0027500 Collier pour Sram Trigger, ShiftMix, 1 paire (MT8/-6/-4/-2/HS33/-11)
0724710 Original number Magura

New

H8776Q Klemmschelle **links Shimano**, inklusiv Adapter für **I-Spec 1+2** 26.90
001/0015500 Collier à **gauche Shimano**, adaptateur **I-Spec 1+2** inclus.
2701242 Original number Magura

New

H8776R Klemmschelle **rechts Shimano**, inklusiv Adapter für **I-Spec 1+2** 26.90
001/0015500 Collier à **droite Shimano**, adaptateur **I-Spec 1+2** inclus.
2701243 Original number Magura



H8766H Klemmschelle **Carbolay** 1 Stk., für Discbremsen, ohne Schrauben 27.00
001/0015500 Collier alu **Carbolay** 1 pcs. pour freins à disc, sans vis
0724709 Original number Magura



H8776S Klemmschelle Alu cyan-blau 1 Stk., für Discbremsen, ohne Schrauben 14.90
001/0008500 Collier alu bleu-cyan 1 pcs. pour freins à disc, sans vis
2700753 Original number Magura



H8776T Klemmschelle Alu neon-gelb 1 Stk., für Discbremsen, ohne Schrauben 14.90
001/0008500 Collier alu néon-jaune 1 pcs. pour freins à disc, sans vis
2700751 Original number Magura



H8776U Klemmschelle Alu neon-rot 1 Stk., für Discbremsen, ohne Schrauben 14.90
001/0008500 Collier alu néon-rouge 1 pcs. pour freins à disc, sans vis
2700752 Original number Magura



H8762I Klemmschelle Alu schwarz 1 Stk., für Discbremsen, ohne Schrauben 13.00
001/0007000 Collier alu noir 1 pcs. pour freins à disc, sans vis
0724488 Original number Magura



H8772T Bremsgriffklemmschrauben MT ab MY '15, M5x17.5, T25, 10 Stück 15.00
001/0008500 Vis du collier de poignée pour MT à partir de MY '15, M5x17.5, 10 pcs.
2700512 Original number Magura



H8768T Schelle **Carbotecture schwarz** 1 Stk., für Discbremsen, ohne Schrauben 11.00
001/0006000 Collier **Carbotecture noir** 1 pcs. pour freins à disc, sans vis
2700136 Original number Magura



H8768U Schelle **Carbotecture silber** 1 Stk., für Discbremsen, ohne Schrauben 11.00
001/0006000 Collier **Carbotecture argent** 1 pcs. pour freins à disc, sans vis
2700137 Original number Magura

Service Teile Magura eBike / BigTwin / Hosenschutz
Composant service Magura vélo électrique / BigTwin / protection cuissards



Druckschalter Pedelec / Manocontacteur Pedelec

H8759 001/0022100 Druckschalter Magura für eBike, Schliesser
Manocontacteur pour Pedelec 37.40

H8759C 001/0033150 Überwurfschraube lang für Druckschalter, 10 Stk.
Vis de raccord longue pour manocontacteur, 10 pcs. 54.40

Reed Schalter (Öffner) / Interrupteur (contact à ouverture)



H8759A 001/0015300 Reed Schalter (Öffner) für HS33 bis MJ13/HS11, 1 Stk.
Interrupteur (contact à ouverture) pour HS33/HS11 27.20

Reed Schalter (Schliesser) / Interrupteur (contact à fermeture)



H8759B 001/0015300 Reed Schalter (Schliesser) für HS33 bis MJ13/HS11, 1 Stk.
Interrupteur (contact à fermeture) pour HS33/HS11 27.20

BigTwin

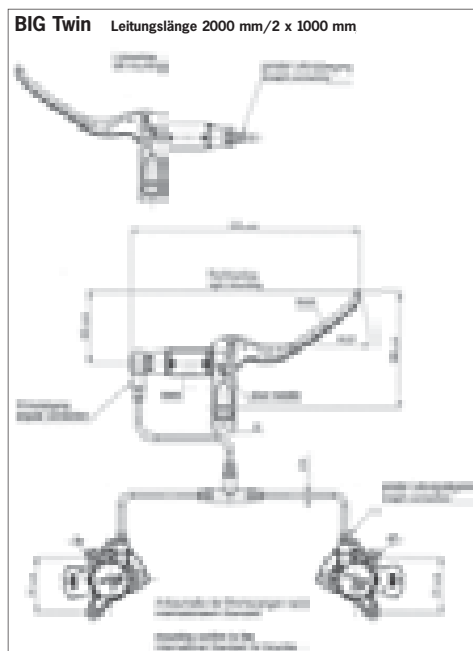

H8759R 001/0118000 BigTwin Geber **rechts, D18**, für Rohr Ø 22mm
BigTwin levier **a droite, D18**, pour tube Ø 22mm 199.00

H8759L 001/0118000 BigTwin Geber **links, D18**, für Rohr Ø 22mm
BigTwin levier **a gauche, D18**, pour tube Ø 22mm 199.00

H8773W 001/0118000 BigTwin Geber **rechts, D14**, für Rohr Ø 22mm
BigTwin levier **a droite, D14**, pour tube Ø 22mm 199.00

H8773V 001/0118000 BigTwin Geber **links, D14**, für Rohr Ø 22mm
BigTwin levier **a gauche, D14**, pour tube Ø 22mm 199.00

H8778W 001/0265000 BigTwin komplett **rechts**
BigTwin complet **a droite** 449.90

H8778X 001/0265000 BigTwin komplett **links**
BigTwin complet **a gauche** 449.90

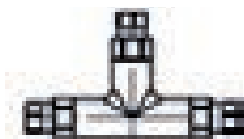

H8759S 001/0023000 T-Stück für Magura BigTwin
Pièce-T pour Magura BigTwin 39.00

ReflectorBand



H8775D 001/0007000 Hosenschutz- und Reflektorband 5 x 42cm
Protection/reflecteur cuissards 5 x 42cm 13.00

Präzisions-Cycletrainer Hometrainers de Précision

KINETIC®

Rock & Roll 2.0	Art-Nr.	Bezeichnung / Désignation	Preis / Prix
	H0400 001/0359000	Rock&Roll 2.0, ohne/sans Wattsensor	599.00
	H0400A 001/0439000	Rock&Roll smart , mit/avec Wattsensor	699.00
		<ul style="list-style-type: none"> - Patentierte Seitwärtsbewegung - Progressiver Widerstand von 5 - über 2000 Watt - Kompatibel mit dem Kinetic inRide Wattmeter für Indoor-Powertraining - Lebenslange Garantie <ul style="list-style-type: none"> - Déplacement latéral breveté - Résistance progressive de 5 - 2000 watts - compatible inRide capteur de puissance - Garantie à vie 	

Road Machine 2.0

	H0401 001/0249000	Road Machine 2.0, ohne/sans Wattsensor	399.00
	H0401A 001/0319000	Road Machine smart , mit/avec Wattsensor	499.00
		<ul style="list-style-type: none"> - Progressiver Widerstand von 5 - über 2000 Watt - Kompatibel mit dem Kinetic inRide Wattmeter für Indoor-Powertraining - Lässt sich flach zusammenlegen - Lebenslange Garantie <ul style="list-style-type: none"> - Résistance progressive de 5 - 2000 watts - compatible inRide capteur de puissance - Cadre pliable pour un rangement facile - Garantie à vie 	

Magnetic 3.0

	H0402 001/0229000	Magnetic 3.0	379.00
		<ul style="list-style-type: none"> - Magnetischer Widerstand in 9 Stufen verstellbar - Komplett montiert - Lässt sich flach zusammenlegen - Lebenslange Garantie <ul style="list-style-type: none"> - 9 niveau de résistance progressive - Complètement monté - Cadre pliable pour un rangement facile - Garantie à vie 	

Präzisions-Cycletrainer Hometrainers de Précision

KINETIC®

Cyclone 2.0	Art-Nr.	Bezeichnung / Désignation	Preis / Prix
-------------	---------	---------------------------	--------------

H0403
001/0186000

Cyclone 2.0

299.00



- Zwei 1kg schwere Schwungscheiben
- Komplett montiert
- Lässt sich flach zusammenlegen
- Lebenslange Garantie
- Deux roues libres ventilées de 1kg
- Complètement monté
- Cadre pliable pour un rangement facile
- Garantie à vie

Z-Rollers

H0404
001/0219000

Z-Rollers







369.00













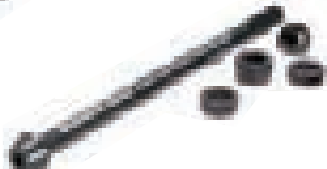

- Maschinengefräste Präzisionsrollen mit Highend - Lagern
- Komplett montiert, für Fahrräder von 97-110cm Radstand
- Lässt sich flach zusammenlegen
- Lebenslange Garantie
- Rouleau de précision avec roulement haut de gamme
- Complètement monté, ajustable pour des vélos 97-110cm
- Cadre pliable pour un rangement facile
- Garantie à vie



Zubehör
Accessoires
KINETIC®



	Art-Nr.	Bezeichnung / Désignation	Preis / Prix
	H0405G 001/0059000	inRide Watt-Sensor inRide Watt-Sensor	99.00
	H0406I 001/0049000	Power Computer, Watt, Speed, Fettverbrennung, Heart rate, etc. Power Computer, Watt, Speed, Fat burn, Heart rate, etc.	99.00
	H0405L 001/0021000	Vorderradauflage Riser Ring, 4 versch. Höhen Support roue avant, 4 hauteurs de réglage	35.00
	H0405M 001/0029000	Vorderradauflage Riser Ring drehbar, 4 versch. Höhen Support roue avant rotatif, 4 hauteurs de réglage	49.00
	H0405U 001/0016150	Sweat Guard, schützt vor Korrosion und Schweiß Schäden Sweat Guard, protège contre la corrosion et les dommages de la sueur	27.00
	H0405Q 001/0049000	Bodenmatte, fängt Schweiß auf und reduziert Vibrationen Trainer mat, protège le sol de la transpiration et réduit les vibrations	79.00
	H0405V 001/0049000	Rollentrainertasche, schwarz House de rangement, noir	79.00
	H0405R 001/0034850	Trainingsreifen / Pneu Kinetic by Kenda 26 x 1 Pneu d'entraînement Kinetic by Kenda 26 x 1	58.00
	H0405S 001/0034850	Trainingsreifen / Pneu Kinetic by Kenda 700 X 23C Pneu d'entraînement Kinetic by Kenda 700 X 23C	58.00

Adapter / Steckachsen
Adaptateur / Axes
KINETIC®

	Art-Nr.	Bezeichnung / Désignation	Preis / Prix
	H0405I 001/0024000	Steckachse, Traxle, fein, 12 x 142mm Axe de roue, Traxle, fin, 12 x 142mm	39.00
	H0405J 001/0024000	Steckachse, Traxle, coarse, 12 x 142mm Axe de roue, Traxle, coarse, 12 x 142mm	39.00
	H0405K 001/0024000	Steckachse, Traxle, medium, 12 x 142mm, Shimano komp. Axe de roue, Traxle, medium, 12 x 142mm, comp. Shimano	39.00
	H0405T 001/0005100	Hinterrad-Schnellspanner, Stahl Serrage rapide roue arrière, acier	10.00
	H0406G 001/0006800	Adapter Standard Adaptateur standard	11.00
	H0405Y 001/0016150	Adapter 14mm Steckachse Adaptateur 14mm axe creux	27.00
	H0405Z 001/0008950	Adapter Track / Bahn Adaptateur Piste	16.00
	H0406A 001/0008950	Adapter BMX Adaptateur BMX	16.00
	H0406B 001/0012750	Adapter Tandem Adaptateur Tandem	22.00
	H0406C 001/0012750	Adapter für Getriebenaben Adaptateur moyeux multivitesse	22.00
	H0406E 001/0010200	Adapter schmal Adaptateur fin	17.00
	H0406F 001/0010200	Adapter für Rock&Roll Adaptateur pour Rock&Roll	17.00
	H0406H 001/0006800	Adapter ausgefräst Adaptateur chanfreiné	11.00
	H0406D 001/0010200	Adapter Internal Chain actuated Adaptateur Internal Chain actuated	17.00

Laufräder Strasse Carbon Roues route carbone

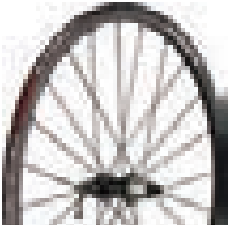
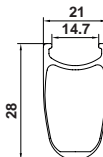
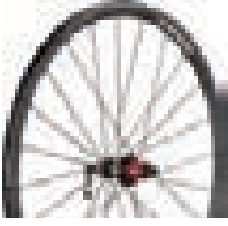
TOKEN

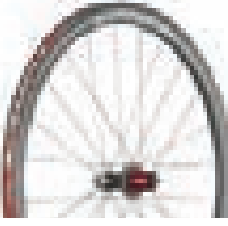
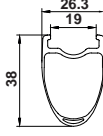
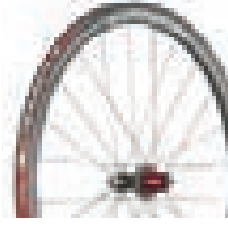
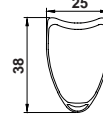
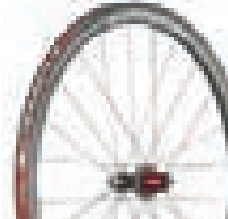
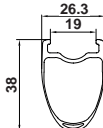
	Art-Nr.	Bezeichnung / Désignation	Preis / Prix
C28 Carbon Clincher Road Racing ZENITH  	H6200A 001/1079000	C28 Carbon Laufradsatz 700C, 20/24 Loch, 28mm Aeroprofil Tiramic Lager, Sapim CX-Ray Aero Speichen, Shim. 10/11-fach, 1210g C28 Paire de roue carbone, 700C, 20/24 trous, 28mm aero profile Roulements Tiramic, Rayon Sapim CX-Ray Aero, Shim. 10/11-vit., 1210g	1798.00
T28 Carbon Tubular Road Racing ZENITH  	H6200B 001/0958000	T28 Carbon Laufradsatz 700C, 20/24 Loch, 28mm Aeroprofil Tiramic Lager, Sapim CX-Ray Aero Speichen, Shim. 10/11-fach, 1132g T28 Paire de roue carbone, 700C, 20/24 trous, 28mm aero profile Roulements Tiramic, Rayon Sapim CX-Ray Aero, Shim. 10/11-vit., 1132g	1598.00
C38 Carbon Clincher Road Racing ZENITH  	H6201F H6201R 001/1098000	C38 Carbon Laufradsatz 700C, 20/24 Loch, 38mm Aeroprofil Tiramic Lager, Sapim CX-Ray Aero Speichen, Shim. 10/11-fach, 1380g C38 Paire de roue carbone, 700C, 20/24 trous, 38mm aero profile Roulements Tiramic, Rayon Sapim CX-Ray Aero, Shim. 10/11-vit., 1380g	1798.00
T38 Carbon Tubular Road Racing ZENITH  	H6202F H6202R 001/0998000	T38 Carbon Laufradsatz 700C, 20/24 Loch, 38mm Aeroprofil Tiramic Lager, Sapim CX-Ray Aero Speichen, Shim. 10/11-fach, 1285g T38 Paire de roue carbone, 700C, 20/24 trous, 38mm aero profile Roulements Tiramic, Rayon Sapim CX-Ray Aero, Shim. 10/11-vit., 1285g	1598.00
C38D Disc Carbon Clincher Road Racing PRIME  	H6203F H6203R 001/0998000	C38D Carbon Disc-Laufradsatz 700C, 24/24 Loch, 38mm Profil Steckachs komp., Aero Speichen, Shim. 10/11-fach, 1495g C38D Paire de roue carbone Disc, 700C, 24/24 trous, 38mm profile comp. axe creux, Rayon Aero, Shim. 10/11-vit., 1495g	1598.00

EXTRA SPOKES & NIPPLES

EXTRA SPOKES & NIPPLES

EXTRA SPOKES & NIPPLES

EXTRA SPOKES & NIPPLES

EXTRA SPOKES & NIPPLES

Laufräder Strasse Carbon
Roues route carbone



C50 Carbon Clincher Road Racing

Art-Nr.

Bezeichnung / Désignation

Preis / Prix

ZENITH

H6200C
001/1198000

C50 Carbon Laufradsatz 700C, 20/24 Loch, 50mm Aeroprofil
Tiramic Lager, Sapim CX-Ray Aero Speichen, Shim. 10/11-fach, 1550g

1998.00

C50 Paire de roue carbone, 700C, 20/24 trous, 50mm aero profile
Roulements Tiramic, Rayon Sapim CX-Ray Aero, Shim. 10/11-vit., 1550g

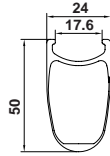

EXTRA SPOKES & NIPPLES

C50D Disc Carbon Clincher Road Racing

PRIME

H6204F
H6204R
001/0949000

C50D Carbon Disc-Laufradsatz 700C, 24/24 Loch, 50mm Profil
Steckachs komp., Aero Speichen, Shim. 10/11-fach, 1670g

1498.00

C50D Paire de roue carbone Disc, 700C, 24/24 trous, 50mm profile
comp. axe creux, Rayon Aero, Shim. 10/11-vit., 1670g

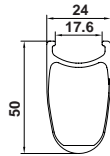

EXTRA SPOKES & NIPPLES

T55 Carbon Tubular Road Racing

ZENITH

H6200D
001/1079000

T55 Carbon Laufradsatz 700C, 20/24 Loch, 55mm Aeroprofil
Tiramic Lager, Sapim CX-Ray Aero Speichen, Shim. 10/11-fach, 1414g

1798.00

T55 Paire de roue carbone, 700C, 20/24 trous, 55mm aero profile
Roulements Tiramic, Rayon Sapim CX-Ray Aero, Shim. 10/11-vit., 1414g

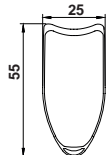
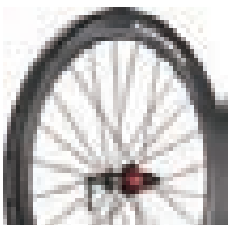

EXTRA SPOKES & NIPPLES

C590 Carbon Clincher Triathlon / TT

ZENITH

H6200E
001/1198000

C590 Carbon Laufradsatz, 20/24 Loch, V50/H90mm Aeroprofil
Tiramic Lager, Sapim CX-Ray Aero Speichen, Shim. 10/11-fach, 1736g

1998.00

C590 Paire de roue carbone, 20/24 trous, AV50/AR90mm aero profile
Roulements Tiramic, Rayon Sapim CX-Ray Aero, Shim. 10/11-vit., 1736g

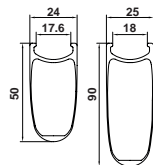
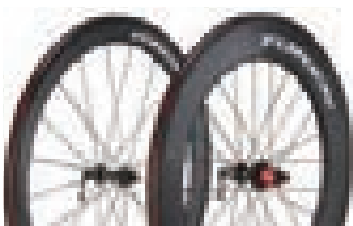

EXTRA SPOKES & NIPPLES

T590 Carbon Tubular Triathlon / TT

ZENITH

H6200F
001/1079000

T590 Carbon Laufradsatz, 20/24 Loch, V55/H90mm Aeroprofil
Tiramic Lager, Sapim CX-Ray Aero Speichen, Shim. 10/11-fach, 1540g

1798.00

T590 Paire de roue carbone, 20/24 trous, AV55/AR90mm aero profile
Roulements Tiramic, Rayon Sapim CX-Ray Aero, Shim. 10/11-vit., 1540g

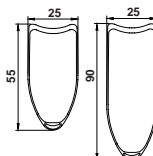

EXTRA SPOKES & NIPPLES

Laufräder Strasse Carbon Roues route carbone

TOKEN

C45 Carbon Clincher Road Racing

Art-Nr.

Bezeichnung / Désignation

Preis / Prix

PRIME

H6200R
001/0998000C45 Carbon Laufradsatz 700C, 20/24 Loch, 45mm Aeroprofil
Tiramic Lager, PSR Aero Speichen, Shim. 10/11-fach, 1599g

1598.00

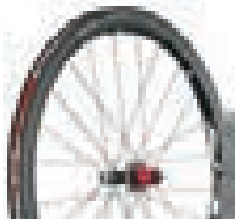
C45 Paire de roue carbone, 700C, 20/24 trous, 45mm aero profile
Roulements Tiramic, Rayon PSR Aero, Shim. 10/11-vit., 1599gEXTRA SPOKES
& NIPPLES

C55A Alu-Carbon Clincher Road Racing

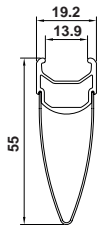
H6200Q
001/0699000C55A Alu-Carbon Laufradsatz Pneu 700C, 20/24 Loch, schwarz, 1765g 1099.00
Felgenhöhe 55mm Aeroprofil, premium Lager, Shim./Sram 10/11-fachC55A Paire de roue alu-carbon Pneu, 700C, 20/24 trous, noir, 1765g
Hauteur de jante: 55mm aero, Roulements premium, Shim./Sram 10/11-vit.EXTRA SPOKES
& NIPPLES

Laufräder Strasse Alu Roues route alu

C28A Alu Clincher Road Racing

H6200G
001/0390000C28A Alu Laufradsatz Pneu 700C, 20/24 Loch, schwarz
Felgenhöhe 28mm Aeroprofil, Enduro Lager, Shim. 10/11-fach, 1500g

648.00

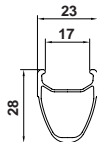
C28A Paire de roue alu Pneu, 700C, 20/24 trous, noir, 1500g
Hauteur de jante: 28mm aero profile, Roulements Enduro, Shim. 10/11-vit.EXTRA SPOKES
& NIPPLES

C28AD Alu Disc Clincher Road Racing

H6200H
001/0294000C28AD, Alu, Pneu 700C, 20/24 Loch, Shim. 10/11-fach schwarz
Profil 28mm, VR 9x100 HR / 10x130/135 komp., 1594g

498.00

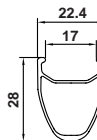
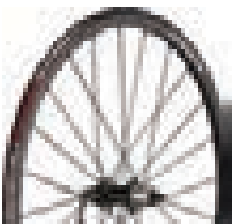
C28AD, alu Pneu, 700C, 20/24 trous, Shim. 10/11-vit. noir, 1594g
28mm aero profile, RAV 9x100 RAR 10x130/135 comp.EXTRA SPOKES
& NIPPLES

C22A Alu Clincher Road Racing

H6200P
001/0454000C22A Alu Laufradsatz Pneu 700C, 20/24 Loch, schwarz
Felgenhöhe 22mm Aeroprofil, Tiramic Lager, Shim. 10/11-fach, 1299g

699.00

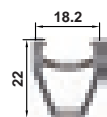
C22A Paire de roue alu Pneu, 700C, 20/24 trous, noir, 1299g
Hauteur de jante: 22mm aero profile, Roulements Tiramic, Shim. 10/11-vit.EXTRA SPOKES
& NIPPLES

Laufäder Strasse Alu Roues route alu

TOKEN

C22A Alu Clincher Road Racing

Art-Nr.

Bezeichnung / Désignation

Preis / Prix

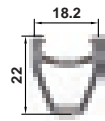
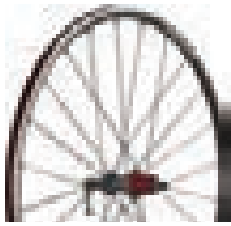
H62001
001/0330000C22A Alu Laufradsatz Pneu 700C, 20/24 Loch, schwarz, 1400g
Felgenhöhe 22mm Aeroprofil, performance Lager, Shim. 10/11-fach

550.00

C22A Paire de roue alu Pneu, 700C, 20/24 trous, noir, 1400g
Hauteur de jante: 22mm aero profile, Roulements perform., Shim. 10/11-vit.EXTRA SPOKES
& NIPPLES

Laufäder MTB Carbon Roues VTT carbon

C18CR MTB Racing

H6200K
001/1079000C18CR, Carbon Disc, Pneu, 29", 32/32 Loch, schwarz
Profil 18mm, VR 9/15x100 HR 10x135, 12x142 komp., 1462g

1798.00

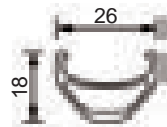
C18CR, carbone, Pneu, 29", 32/32 trous, noir, 1462g
18mm profile, RAV 9/15x100 RAR 10x135, 12x142 comp.EXTRA SPOKES
& NIPPLES

Laufäder MTB Alu Roues VTT alu

V23AA All Mountain Alu

H6200M
001/0359000V23AA, Alu Disc, Pneu, 26", 32/32 Loch, schwarz
Profil 22.5mm, VR 9/15/20x100 HR 10x135, 12x142 komp., 1588g

599.00

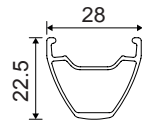
V23AA, alu, Pneu, 26", 32/32 trous, noir, 1588g
22.5mm profile, RAV 9/15/20x100 RAR 10x135, 12x142 comp.EXTRA SPOKES
& NIPPLES

V23AB All Mountain Alu

H6200N
001/0359000V23AB, Alu Disc, Pneu, 27" (650B), 32/32 Loch, schwarz
Profil 22.5mm, VR 9/15/20x100 HR 10x135, 12x142 komp., 1648g

599.00

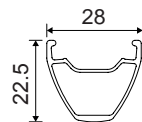
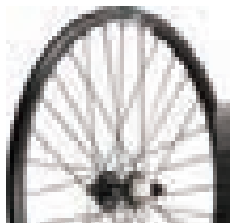
V23AB, alu, Pneu, 27" (650B), 32/32 trous, noir, 1648g
22.5mm profile, RAV 9/15/20x100 RAR 10x135, 12x142 comp.EXTRA SPOKES
& NIPPLES

V23AR All Mountain Alu

H6200O
001/0359000V23AR, Alu Disc, Pneu, 29", 32/32 Loch, schwarz
Profil 22.5mm, VR 9/15/20x100 HR 10x135, 12x142 komp., 1729g

599.00

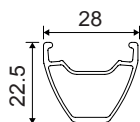
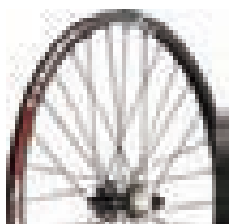
V23AR, alu, Pneu, 29", 32/32 trous, noir, 1729g
22.5mm profile, RAV 9/15/20x100 RAR 10x135, 12x142 comp.EXTRA SPOKES
& NIPPLES

XD-Driver Body MTB Laufräder XD-Driver Body roues VTT

TOKEN®

XD-Driver Body MTB/VTT	Art-Nr.	Bezeichnung / Désignation	Preis / Prix
	H6500A 001/0045000	XD 11-fach Driver Body Sram komp. zu C18CR XD 11-vit. Driver Body comp. Sram, pour C18CR	98.00
	H6500B 001/0045000	XD 11-fach Driver Body Sram komp. zu V32CB / V23AA/AB/AR XD 11-vit. Driver Body comp. Sram, pour V32CB / V23AA/AB/AR	98.00

Innenlager Token Boîtier Pédaalier Token

Pressfit Saviour Kit



H6500K 001/0038000	Pressfit Saviour Kit, Shimano Ø24mm, Sram GXP Ø24/22 BB386, BB30, schwarz (Rahmen: PF30 oder BB386)	69.90
	Pressfit Saviour Kit, Shimano Ø24mm, Sram GXP Ø24/22 BB386, BB30, noir (cadre: PF30 ou BB386)	

BB 30 DBB30-TK



H6500D 001/0013000	BB 30 Lager - Kit für BB30 Rahmen, Token high performance Lager BB 30 Set roulements pour Cadres BB30, Token high perf. roulements	25.00
-----------------------	---	-------

BSA DBB878-EX-TK / Token premium Lager/roulements



H6500E 001/0017500	BSA Innenlager, Shimano Ø24mm , 97g, rot BSA boîtier pédalier, Shimano Ø24mm , 97g, rouge	34.00
H6500F 001/0017500	BSA Innenlager, Shimano Ø24mm , 97g, blau BSA boîtier pédalier, Shimano Ø24mm , 97g, bleu	34.00
H6500G 001/0017500	BSA Innenlager, Shimano Ø24mm , 97g, gold BSA boîtier pédalier, Shimano Ø24mm , 97g, or	34.00
H6500H 001/0017500	BSA Innenlager, Shimano Ø24mm , 97g, schwarz BSA boîtier pédalier, Shimano Ø24mm , 97g, noir	34.00

Spacer & Shim Set DBB878

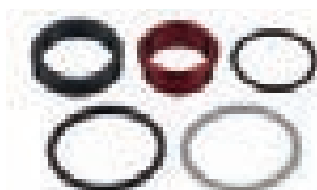
GXP

H6500I 001/0003000	Spacer & Shim Set, Sram GXP MTB Spacer & Shim set, Sram GXP VTT	5.00
H6500J 001/0003000	Spacer & Shim Set, Sram GXP Strasse Spacer & Shim set, Sram GXP route	5.00

Inhaltsverzeichnis	Seite(n)	Table des matières	Page(s)
City Reifen	441 - 442	Chambres à air Route	443
Collé-Kit	443	Collé-Kit	443
Collé Reifen	436 - 437	Liquide Anti-Crevaision	443
Kids Reifen	439 / 442	Pneu Boyau	436 - 437
MTB Reifen	437 - 439	Pneu City	441 - 442
Reifendichtungsmittel	443	Pneu pour vélo enfants	439 / 442
Rennvelo Reifen	434 - 437	Pneu Route	434 - 437
Schläuche Strasse	434	Pneu Touring	440 - 441
Touring Reifen	440 - 441	Pneu Trekking	439 / 442
Trekking Reifen	439 / 442	Pneu VTT	437 - 439



PERFECT 4 SEASONS

GANZJAHRESREIFEN MIT KFZ-HINTERGRUND

Dank unserem technischen Know-how und unserer beispiellosen Erfahrung mit Ganzjahresreifen für den Kfz-Bereich konnten wir die einzigartige Vredestein AWS-Mischung entwickeln: eine überlegene Kombination aus Mischungen für optimale Fahrbarkeit unter allen Bedingungen. Diese Mischungen garantieren lange Standzeiten, einen geringen Rollwiderstand und hervorragende Haftung. Dazu trägt auch die besondere Lamellenstruktur der äußersten Noppenreihe bei, wo der Noppenabstand zum Rand hin immer größer wird. Dadurch verbessern sich die Selbstreinigungseigenschaften des Reifens, und das Profil kann auch im Winter sein volles Potenzial entfalten.

PERFECT 4 SEASONS

TECHNOLOGIE DE PNEU DE VOITURE 4 SAISONS

Grâce à son expertise technique et son expérience inégalée en matière de pneus de voitures 4 saisons, Vredestein a pu développer le composé AWS, une combinaison unique de différents composés qui offrent des performances optimales dans toutes les conditions. L'utilisation de ces composés garantit une bonne longévité, une faible résistance au roulement et une excellente adhérence. L'adhérence est améliorée par la structure spéciale de la lamelle de la rangée de crampons externe : l'espace entre les crampons augmente progressivement sur la largeur du pneu. Cela augmente directement la capacité du pneu à enlever la boue. Ses performances sont donc toujours optimales, même dans des conditions hivernales.



DESIGNED FOR E-BIKES

E-Bikes sind schwerer als gewöhnliche Fahrräder und werden mit höherer Geschwindigkeit gefahren. Die Reifen unterliegen größeren Belastungen und müssen daher andere Anforderungen erfüllen, besonders in Bezug auf Tragfähigkeit, Grip, Rollwiderstand und Pannenschutz. Außerdem muss der Reifen die Standardanforderungen erfüllen, um eine ECE-R75-Zulassung zu erhalten. Diese beinhaltet die Anforderung, dass der Reifen für Geschwindigkeiten bis 50 km/h geeignet sein muss. Der Reifen bietet selbst in Kurven und bei Nässe optimale Haftung. Das Angebot für E-Bikes umfasst den Perfect E-Power, den Perfect xtreme und den Perfect 4 Seasons.

CONCUS POUR LES VELOS ELECTRIQUES

Les vélos électriques sont plus lourds que les vélos ordinaires et roulent généralement à des vitesses plus élevées. Les pneus, soumis à des contraintes plus importantes, doivent répondre à des exigences différentes, notamment en termes de capacité de charge, d'adhérence, de résistance au roulement et de résistance aux crevaisons. Le pneu doit également répondre aux exigences requises pour la certification ECE-R75, qui incluent notamment la capacité de rouler à des vitesses atteignant 50 km/h. Il offre une adhérence optimale même dans les virages ou sur des routes mouillées. La gamme e-Bike se compose des modèles Perfect E-Power, Perfect xtreme et Perfect 4 Seasons.

Rennvelo Competition Line Vélo de course Competition Line



Fortezza Senso Superiore all weather

EXCELLENT PROTECTION

Art-Nr.

Bezeichnung / Désignation

Preis / Prix

Handgefertigter Faltreifen für alle Wetterverhältnisse, faltbar, 320 TPI

Pneu à tringles souples fait à la main pour toutes conditions météo, pliable, 320 TPI

H1117C 001/0043000	700 x 23C , schwarz / noir, 235g	79.00
H1119H 001/0043000	NEW 700 x 23C , schwarz-transparent-gelb / noir-naturel-jaune, 235g	79.00
H1117D 001/0043000	700 x 25C , schwarz / noir, 250g	79.00
H1119I 001/0043000	NEW 700 x 25C , schwarz-transparent-gelb / noir-naturel-jaune, 250g	79.00



Fortezza Senso All Weather Super Lite

EXCELLENT PROTECTION

Leichtgewicht Rennradreifen für alle Wetterverhältnisse, faltbar, 220 TPI

Pneu léger de compétition pour tous types de temps, pliable, 320 TPI

H1115W 001/0033000	700 x 23C , schwarz / noir, 195g	59.90
H1117E 001/0033000	700 x 25C , schwarz / noir, 210g	59.90



Fortezza Senso All Weather

EXCELLENT PROTECTION

Rennradreifen für alle Wetterverhältnisse, faltbar, 120 TPI

Pneu de compétition pour tous types de temps, pliable, 120 TPI

H1116A 001/0029900	700 x 23C , schwarz / noir, 225g	55.00
H1116B 001/0029900	700 x 23C , schwarz - blau / noir - bleu, 225g	55.00
H1116C 001/0029900	700 x 23C , schwarz - rot / noir - rouge, 225g	55.00
H1116D 001/0029900	700 x 23C , schwarz - weiss / noir - blanc, 225g	55.00
H1116E 001/0029900	700 x 25C , schwarz / noir, 240g	55.00
H1116F 001/0029900	700 x 25C , schwarz - blau / noir - bleu, 240g	55.00
H1116G 001/0029900	700 x 25C , schwarz - rot / noir - rouge, 240g	55.00
H1116H 001/0029900	700 x 25C , schwarz - weiss / noir - blanc, 240g	55.00
H1117G 001/0029900	700 x 25C , schwarz - transparent / noir - transparent, 240g	55.00
H1117H 001/0029900	700 x 28C , schwarz / noir, 260g	55.00



Rennvelo Sport Line Vélo de course Sport Line



Fortezza Senso Xtreme Weather

EXCELLENT PROTECTION



Art-Nr. Bezeichnung / Désignation Preis / Prix

Rennradreifen für nasskalte Witterung, faltbar, 120 TPI

Pneu de compétition pour les conditions météo froides et humides, pliable, 120 TPI

H1116I 001/0033000	700 x 23C, schwarz / noir, 245g	59.90
H1116J 001/0033000	700 x 25C, schwarz / noir, 260g	59.90
H1116K 001/0033000	700 x 28C, schwarz / noir, 280g	59.90







Freccia TriComp

FULL PROTECTION



Rennradreifen für Training und Tourenfahrten, faltbar, 50 TPI

Pneu pour entraînements et randonnées, pliable, 50 TPI

 H1114J 001/0019500	700 x 23C, schwarz / noir, 245g	36.00
 H1114K 001/0019500	700 x 23C, schwarz - blau / noir - bleu, 245g	36.00
 H1114L 001/0019500	700 x 23C, schwarz - rot / noir - rouge, 245g	36.00
 H1114N 001/0019500	700 x 23C, schwarz - weiss / noir - blanc, 245g	36.00
 H1117K 001/0019500	700 x 25C, schwarz / noir, 260g	36.00
 H1117L 001/0019500	700 x 28C, schwarz / noir, 280g	36.00

Fiammante DuoComp

EXCELLENT PROTECTION



Äusserst langlebiger Rennradreifen für Training und Tourenfahrten, 25 TPI

Pneu extrêmement durable pour entraînements et randonnées, 25 TPI

 H1110H 001/0016000	700 x 23C, schwarz / noir, faltbar / pliable, 295g	29.90
 H1110J 001/0016000	700 x 23C, schwarz - blau / noir - bleu, faltbar / pliable, 295g	29.90
 H1110K 001/0016000	700 x 23C, schwarz - rot / noir - rouge, faltbar / pliable, 295g	29.90
 H1110M 001/0016000	700 x 23C, schwarz - weiss / noir - blanc, faltbar / pliable, 295g	29.90
 H1116U 001/0016000	700 x 25C, schwarz / noir, faltbar / pliable, 310g	29.90
 H1117M 001/0016000	700 x 28C, schwarz / noir, faltbar / pliable, 340g	29.90

Rennvelo Sport Line Vélo de course Sport Line



Fiammante DuoComp

EXCELLENT PROTECTION

Art-Nr.

Bezeichnung / Désignation

Preis / Prix

Äusserst langlebiger Rennradreifen für Training und Tourenfahrten, 25 TPI
Pneu extrêmement durable pour entraînements et randonnées, 25 TPI

H1110N 700 x 23C, schwarz / noir, **nicht faltbar / non pliable**, 370g 22.00
001/0011500

H1110O 700 x 23C, schwarz - blau / noir - bleu, **nicht faltbar / non pliable**, 370g 22.00
001/0011500

H1110P 700 x 23C, schwarz - rot / noir - rouge, **nicht faltbar / non pliable**, 370g 22.00
001/0011500

H1110R 700 x 23C, schwarz - weiss/noir - blanc, **nicht faltbar/non pliable**, 370g 22.00
001/0011500

H1110S 700 x 25C, schwarz / noir, **nicht faltbar / non pliable**, 385g 22.00
001/0011500

H1110T 700 x 28C, schwarz / noir, **nicht faltbar / non pliable**, 415g 22.00
001/0011500

Rennvelo Collé Sport Line Vélo de cours Boyau Sport Line

Freccia Tubular

EXCELLENT PROTECTION

Collé/Schlauchreifen für Training und Tourenfahrten, 220 TPI
Boyau pour entraînements et randonnées, 220 TPI
H1114H 700 x 23C, schwarz / noir, 285g 55.00
001/0029900

Rennvelo Collé Competition Line Vélo de cours Boyau Competition Line

Fortezza Senso Tubular All Weather

EXCELLENT PROTECTION

Handgefertigter Collé / Schlauchreifen für alle Wetterverhältnisse, 290 TPI
Boyau fabriqué à la main pour toutes conditions météorologiques, 290 TPI
H1115S 700 x 23C, schwarz / noir, 275g 95.00
001/0059000

H1115T 700 x 25C, schwarz / noir, 285g 95.00
001/0059000

H1117A 700 x 28C, schwarz / noir, 300g 95.00
001/0059000

Rennvelo Collé Competition Line Vélo de cours Boyau Competition Line



Fortezza Senso Tubular
Xtreme Weather

Art-Nr.

Bezeichnung / Désignation

Preis / Prix

 EXCELLENT PROTECTION



Handgefertigter Collé / Schlauchreifen für nasskalte Witterung, 290 TPI

Boyau fabriqué à la main pour les conditions météo froides et humides, 290 TPI

H1115U 001/0055000	700 x 23C , schwarz / noir, 275g	89.00
-----------------------	---	-------

MTB Competition Line VTT Competition Line

Spotted Cat



Schneller XC-Reifen für feste, trockene Oberflächen, faltbar, 120 TPI

Pneu XC rapide pour surfaces dures et sèches, pliable, 120 TPI

H1110A 001/0032000	26 x 2.00 , schwarz / noir, 470g	59.00
H1113A 001/0032000	26 x 2.20 , schwarz / noir, 520g	59.00
H1113C 001/0032000	26 x 2.20 , schwarz / noir, tubeless ready , 570g	59.00
H1115E 001/0032000	27.5 x 2.00 , schwarz / noir, 535g	59.00
H1115F 001/0032000	27.5 x 2.00 , schwarz / noir, tubeless ready , 540g	59.00
H1114S 001/0032000	29 x 2.00 , schwarz / noir, 545g	59.00
H1114T 001/0032000	29 x 2.00 , schwarz / noir, tubeless ready , 575g	59.00
H1118K 001/0032000	29 x 2.00 , schwarz / noir, superlite , 475g	59.00
H1116L 001/0032000	29 x 2.20 , schwarz / noir, 555g	59.00
H1116M 001/0032000	29 x 2.20 , schwarz / noir, tubeless ready , 585g	59.00
H1118L 001/0032000	29 x 2.20 , schwarz / noir, superlite , 485g	59.00

Bobcat



Allround-allmountain-Reifen, faltbar, 120 TPI

Pneu all mountain universel, pliable, 120 TPI

H1116P 001/0032000	27.5" x 2.35 , schwarz / noir, 740g	59.00
H1116Q 001/0032000	27.5" x 2.35 , schwarz / noir, tubeless ready , 795g	59.00
H1118Q 001/0032000	27.5" x 2.35 , schwarz / noir, heavy duty , 915g	59.00
H1116R 001/0032000	29" x 2.35 , schwarz / noir, 790g	59.00
H1116S 001/0032000	29" x 2.35 , schwarz / noir, tubeless ready , 850g	59.00
H1118S 001/0032000	29" x 2.35 , schwarz / noir, heavy duty , 950g	59.00

MTB Competition Line VTT Competition Line



Black Panther XTRAC



Art-Nr.

Bezeichnung / Désignation

Preis / Prix

Griffiger XC-Reifen, faltbar, 120TPI

Pneu XC pour encore plus d'adhérence



H1110C 001/0032000	26" x 2.00, schwarz / noir, 480g	59.00
H1111G 001/0032000	26" x 2.00, schwarz / noir, tubeless ready , 525g	59.00
H1115L 001/0032000	29" x 2.20, schwarz / noir, tubeless ready , 625g	59.00
H1117Y 001/0032000	29" x 2.20, schwarz / noir, superlite , 570g	59.00

Black Panther



Allround-XC-Reifen, faltbar, 120 TPI

Pneu XC polyvalent, pliable, 120 TPI



H1115H 001/0032000	27.5" x 2.20, schwarz / noir, tubeless ready , 615g	59.00
H1117P 001/0032000	27.5" x 2.20, schwarz / noir, tubeless ready , superlite , 480g	59.00
H1117R 001/0032000	27.5" x 2.20, schwarz / noir, tubeless ready , heavy duty , 715g	59.00
H1114P 001/0032000	29 x 2.20, schwarz / noir, tubeless ready , 630g	59.00
H1117Q 001/0032000	29 x 2.20, schwarz / noir, superlite , 530g	59.00
H1117T 001/0032000	29 x 2.20, schwarz / noir, tubeless ready , heavy duty , 730g	59.00

Black Panther XTreme



XC-Reifen mit sehr gutem Grip, faltbar, 120 TPI

Pneu XC pour les terrains plus ardues, pliable, 120 TPI



H1115M 001/0032000	27.5 x 2.20, schwarz / noir, 625g	59.00
H1115N 001/0032000	27.5 x 2.20, schwarz / noir, tubeless ready , 665g	59.00
H1118C 001/0032000	27.5 x 2.20, schwarz / noir, tubeless ready , heavy duty , 745g	59.00
H1114R 001/0032000	29 x 2.20, schwarz / noir, tubeless ready , 680g	59.00
H1118F 001/0032000	29 x 2.20, schwarz / noir, tubeless ready , heavy duty , 755g	59.00

MTB Sport Line VTT Sport Line



Black Panther	Art-Nr.	Bezeichnung / Désignation	Preis / Prix
	Allround-Drahtreifen für den sportlichen Mountainbiker Pneu rigide polyvalent pour les sportifs passionnés de VTT		
	H1102B 001/0015500	26" x 2.00, schwarz / noir, 55 TPI, 625g	29.90

Desert Wolf

	Allround-Drahtreifen für den Freizeit - Mountainbiker Pneu rigide polyvalent pour les amateurs passionnés de VTT		
	H1113U 001/0009000	16", 16" x 1.75, schwarz / noir, 24 TPI, 470g	17.00
	H1113V 001/0009000	20", 20" x 1.75, schwarz / noir, 24 TPI, 615g	17.00
	H1113W 001/0009500	24", 24" x 1.75, schwarz / noir, 24 TPI, 750g	19.00
	H1111L 001/0011500	26", 26" x 2.00, schwarz / noir, 55 TPI, 745g	23.00
	H1111M 001/0011500	26", 26" x 2.20, schwarz / noir, 55 TPI, 785g	23.00
	H1116T 001/0013000	27.5", 27.5" x 2.25, schwarz / noir, 55 TPI, 820g	25.00
H1115O 001/0013000	29", 29" x 2.20, schwarz / noir, 55 TPI, 825g	25.00	

Trekking Excellent Line Trekking Excellent Line

Perfect Trek



EXCELLENT PROTECTION

	Globetrotter für den intensiven Gebrauch auf und abseits der Strasse Globetrotter, pour un usage intensif pour route pavées et non pavées		
	H1113F 001/0016000	26", 26 x 1.60, schwarz / noir, 30 TPI, 770g	29.90
	H1113G 001/0016000	26", 26 x 1.75, schwarz / noir, 30 TPI, 800g	29.90
H1111S 001/0016000	28", 37-622, schwarz / noir, 30 TPI, 710g	29.90	

Touring Excellent Line Touring Excellent Line



Perfect 4Seasons



Art-Nr.

Bezeichnung / Désignation

Preis / Prix

Allround-Ganzjahresreifen mit maximalem Pannenschutz

Pneu quatre saisons universel avec protection maximal contre les crevaison

H1118T
001/0028000

28", 37-622, schwarz / noir, 30 TPI, 720g

54.00



Perfect E-Power



E-Bike - Universalreifen mit extremem Pannenschutz

Pneu E-Bike tout usage avec protection extrême contre les crevaison

H1118Y
001/0016500

28", 37-622, schwarz / noir, 30 TPI, 760g

33.00

H1118Z
001/0016500

28", 40-622, schwarz / noir, 30 TPI, 800g

33.00

Perfect Tour



Der Alleskönner, mit oder ohne Pannenschutz

Le Pneu tout usage avec ou sans protection anticrevaison

H1119B
001/0016500

28", 32-622, schwarz / noir, 30 TPI, maximum protection, 810g

33.00

H1119C
001/0016500

28", 37-622, schwarz / noir, 30 TPI, maximum protection, 900g

33.00

H1113D
001/0016000

26", 26 x 1.50, schwarz / noir, 30 TPI, 660g

29.90

H1111O
001/0016000

28", 32-622, schwarz / noir, 30 TPI, 560g

29.90

H1111P
001/0016000

28", 37-622, schwarz / noir, 30 TPI, 680g

29.90

H1113E
001/0016000

28", 47-622, schwarz / noir, 30 TPI, 830g

29.90

Perfect Xtreme



Allround-Tourenreifen mit maximalem Pannenschutz

Pneu de randonnée universel avec protection maximale contre les crevaisons

H1118V
001/0021000

28", 37-622, schwarz / noir, 30 TPI, 720g

39.90

City Excellent Line City Excellent Line



Moiree

EXCELLENT PROTECTION



Art-Nr.

Bezeichnung / Désignation

Preis / Prix

Trendy Ballonreifen für Stadtfahrräder Pneu ballon tendance pour vélos de ville

H1104I 001/0017000	26", 26 x 1.75, schwarz / noir, 30 TPI, 830g	33.00
H1104O 001/0017000	28", 42-622, schwarz / noir, 30 TPI, 820g	33.00
H1104P 001/0017000	28", 47-622, schwarz / noir, 30 TPI, 880g	33.00

Touring Standard Line Touring Standard Line

Dynamic Tour

STANDARD PROTECTION



Allround-Tourenreifen für den täglichen Gebrauch Pneu de randonnée universel pour usage quotidien

H1110E 001/0012000	28", 28-622, schwarz / noir, 24 TPI, 585g	24.00
H1110F 001/0012000	28", 32-622, schwarz / noir, 24 TPI, 670g	24.00
H1110G 001/0012000	28", 37-622, schwarz / noir, 24 TPI, 735g	24.00
H1119K 001/0012000	28", 40-622, 28 x 1.50, schwarz / noir, 24 TPI, 770g	24.00
H1110U 001/0012000	28", 47-622, schwarz / noir, 24 TPI, 930g	24.00
H1110V 001/0012000	28", 40-635, schwarz / noir, 24 TPI, 810g	24.00

Classic Tour

STANDARD PROTECTION



Klassischer, komfortabler Tourenreifen Pneu de randonnée classique et confortable

H1116V 001/0016500	28", 40-622, schwarz / noir, 24 TPI, 815g	33.00
H1116W 001/0016500	28", 40-622, schwarz-crème / noir-beige, 24 TPI, 815g	33.00
H1116X 001/0016500	28", 40-622, schwarz-braun / noir-brun, 24 TPI, 815g	33.00
H1119E 001/0016500	28", 40-622, schwarz-grau / noir-gris, 24 TPI, 815g	33.00

Dynamic Trek

STANDARD PROTECTION



Allround-Reifen für den intensiven Gebrauch auf befestigten und unbefestigten Strassen Pneu universel pour usage intensif sur sols revêtus et non revêtus

H1113L 001/0012000	26", 26 x 1.75, schwarz / noir, 24 TPI, 900g	24.00
H1112C 001/0012000	28", 42-622, schwarz / noir, 24 TPI, 850g	24.00
H1113M 001/0012000	28", 47-622, schwarz / noir, 24 TPI, 910g	24.00

City Standard Line City Standard Line



Dynamic City

STANDARD PROTECTION



Art-Nr.	Bezeichnung / Désignation	Preis / Prix
Ballonreifen für Stadt- und Kinderräder		
Pneu ballon pour vélos de ville et d'enfants		
H1114A 001/0009500	16", 16 x 1.75, schwarz / noir, 24 TPI, 430g	19.00
H1114B 001/0009500	18", 18 x 1.75, schwarz / noir, 24 TPI, 480g	19.00
H1114C 001/0009500	20", 20 x 1.75, schwarz / noir, 24 TPI, 540g	19.00
H1114D 001/0010000	22", 22 x 1.75, schwarz / noir, 24 TPI, 590g	21.00
H1114E 001/0010000	24", 24 x 1.75, schwarz / noir, 24 TPI, 660g	21.00
H1113N 001/0012000	26", 26 x 1.75, schwarz / noir, 24 TPI, 900g	24.00
H1112E 001/0012000	28", 28 x 2.00, schwarz / noir, 24 TPI, 980g	24.00

Trekking Basic Line Trekking Basic Line

Activ Tour

BASIC PROTECTION



Art-Nr.	Bezeichnung / Désignation	Preis / Prix
Allround-Tourenreifen für regelmässigen Gebrauch		
Pneu de randonnée universel pour usage régulier		
H1112H 001/0009950	28", 37-622, schwarz / noir, 24 TPI, 710g	19.90
H1113Q 001/0009950	28", 40-622, schwarz / noir, 24 TPI, 770g	19.90

Activ Trek

BASIC PROTECTION



Art-Nr.	Bezeichnung / Désignation	Preis / Prix
Allround-Reifen für den intensiven Gebrauch auf befestigten und unbefestigten Strassen		
Pneu universel pour usage intensif sur sols revêtus et non revêtus		
H1112J 001/0009950	28", 37-622, schwarz / noir, 24 TPI, 790g	19.90
H1112K 001/0009950	28", 42-622, schwarz / noir, 24 TPI, 920g	19.90

Div. Basic Line Div. Basic Line

Extremis



BASIC PROTECTION



Art-Nr.	Bezeichnung / Désignation	Preis / Prix
Allround-Reifen für Tretroller und Kinderwagen		
Pneu universel pour trottinettes et poussettes		
H1107N 001/0009900	12", 12 x 1/2 x 1.3/8, schwarz / noir, 24 TPI, 420g	19.00

Vredestein Schläuche Chambres à air

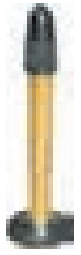

Strasse / Route / Race	Art-Nr.	Bezeichnung / Désignation	Preis / Prix
 <p>Presta / Franz. Sclaverand 50mm</p>  <p>Presta / Franz. Sclaverand 60mm</p>  <p>Presta / Franz. Sclaverand 80mm</p>	26" / 650 x 20/25C		
	H1109N 001/0003300	Schlauch, 26" / 650 x 20/25C / 18/25 - 571, Presta 50mm Ch. à air, 26" / 650 x 20/25C / 18/25 - 571, Presta 50mm	7.90
	H1109O 001/0004000	Schlauch, 26" / 650 x 20/25C / 18/25 - 571, Presta 60mm Ch. à air, 26" / 650 x 20/25C / 18/25 - 571, Presta 60mm	9.00
	28" / 700 x 20/25C		
	H1109Q 001/0003300	Schlauch, 28" / 700 x 20/25C / 18/25 - 622, Presta 50mm Ch. à air, 28" / 700 x 20/25C / 18/25 - 622, Presta 50mm	7.90
	H1109R 001/0004000	Schlauch, 28" / 700 x 20/25C / 18/25 - 622, Presta 60mm Ch. à air, 28" / 700 x 20/25C / 18/25 - 622, Presta 60mm	9.00
	H1109S 001/0005200	Schlauch, 28" / 700 x 20/25C / 18/25 - 622, Presta 80mm Ch. à air, 28" / 700 x 20/25C / 18/25 - 622, Presta 80mm	11.00
	28" / 700 X 20/23C Butyl Lite		
	H1115C 001/0005700	Schlauch, 28", 700 x 20/23C, 20/23-622, Butyl Lite, Presta 60mm Ch. à air, 28", 700 x 20/23C, 20/23-622, Butyl Lite, Presta 60mm	12.00
	H1115D 001/0006900	Schlauch, 28", 700 x 20/23C, 20/23-622, Butyl Lite, Presta 80mm Ch. à air, 28", 700 x 20/23C, 20/23-622, Butyl Lite, Presta 80mm	14.00
28" / 700 x 20/25C Latex			
H1109T 001/0008600	Schlauch, 28" / 700 x 20/25C / 18/25 - 622, Presta 50mm Ch. à air, 28" / 700 x 20/25C / 18/25 - 622, Presta 50mm	18.00	
H1109U 001/0009500	Schlauch, 28" / 700 x 20/25C / 18/25 - 622, Presta 60mm Ch. à air, 28" / 700 x 20/25C / 18/25 - 622, Presta 60mm	19.00	

Tubes To Go / Display



H1114Z 001/0480000	Schlauch, 28" / 700 x 20/25C / 20/25 - 622, Presta 60mm, 100 Stück Ch. à air, 28" / 700 x 20/25C / 20/25 - 622, Presta 60mm, 100 pcs.	890.00
-----------------------	--	--------

Collé-Kit Colle à boyeux



H1112L 001/0002400	Vredestein Schlauchreifen Kit, Karton mit 12 Tuben à 30 g Tube Vredestein Collé à boyeux, Carton 12 tubes à 30g	4.80/Tube
H1119F 001/0012000	Collé-Kit Vredestein, Dose 250g Colle à boyaux Vredestein, boîte 250g	19.90



Reifendichtungsmittel Liquide Anti-Crevaision



H1112M 001/0009500	Vredestein Reifendichtungsmittel, Flasche à 250ml (= 2 - 3 Füllungen) Vredestein Liquide Anti-Crevaision, Bouteille à 250ml (= 2 -3 remplissages)	18.00
H1112N 001/0013000	Vredestein Reifendichtungsmittel, Flasche à 500ml (= 5 Füllungen) Vredestein Liquide Anti-Crevaision, Bouteille à 500ml (= 5 remplissages)	24.00

Brunox

BRUNOX®

TurboSpray	Art-Nr.	Bezeichnung / Désignation	Preis / Prix
	H0030 001/0096000	Multifunktionsspray / Spray multi fonction, 400ml, 12 Stk./pcs.	Dose 14.90
	H0031 001/0192000	Multifunktionsspray / Spray multi fonction, 400ml, 24 Stk./pcs.	Dose 14.90
	H0011 001/0094800	Multifunktionsspray / Spray multi fonction, 100ml, 24 Stk./pcs.	Dose 7.90
	H0013 001/0004900	Pumpsprayflasche / Spray-Atomiseur, 500ml, (leer / vide)	6.90
	H0012 001/0065000	Multifunktionsspray / Spray multi fonction , 5 Liter / litres	130.00

Brunox Federgabel / Fourche Deo



D8123H 001/0099000	RockShox Deo, 100ml, 20er Karton / Carton à 20 pcs.	Dose 9.90
-----------------------	--	-----------

Brunox Bremsreiniger / Brake Cleaner



H0008 001/0047400	Schnellentfetter / Dégraissant rapide, 400ml, 6 Stk./pcs.	Dose 14.90
----------------------	--	------------

Brunox Top Kett Kettenspray / Lubrifiant chaîne



H0023 001/0099000	Top - Kett, 100ml, 20er Karton / Carton à 20 pcs. Spray	Dose 9.90
H0026 001/0057000	Top - Kett, 100ml, 12er Karton / Carton à 12 pcs. Tropfflasche / Compte-gouttes	Flasche 9.90

Brunox

BRUNOX®

Brunox IX 50
Lube&Core High-Tec Korrosionsschutz / Lubrifiant et anticorrosion



Art-Nr.	Bezeichnung / Désignation	Preis / Prix
H0016 001/0052000	IX 50, 400ml, 6er Karton / Carton à 6 pcs.	Dose 17.90
H0017 001/0008700	IX 50, 400ml, Einzeldose / un flacon	Dose 17.90

Carboncare



H0032 001/0071400	Carbonpflegemittel / Entretien Carbon, 100ml, 12er Karton / Carton à 12 pcs.	Dose 12.80
----------------------	---	------------

IX 100 /High-Tec-Korrosionsschutz-Versiegelung/High-Tec-anticorrosion Isolant de longue durée



H0018 001/0144000	IX 100, 300ml, 12er Karton / Carton à 12 pcs.	Dose 24.00
H0019 001/0012000	IX 100, 300ml, Einzeldose / un flacon	Dose 24.00

Brunox Epoxy Rostsanierer / Système anticorrosion



H0020 001/0161400	Epoxy, 400ml, 12er Karton / Carton à 12 pcs.	Dose 24.90
H0021 001/0013450	Epoxy, 400ml, Einzeldose / un flacon	Dose 24.90

Brunox Geschenk Box / Brunox Gift Box



H0033 001/0015900	Inkl. 1 Stk./pc. Brunox Top-Kett, Turbospray / RockShox Deo à 100ml	29.90
----------------------	---	-------

Panolin Bike Line

Panolin Bike Line

PANOLIN®
Swiss Oil Technology +

	Art-Nr.	Bezeichnung / Désignation	Preis / Prix
Panolin Kettenspray Lubrifiant chaîne			
	H0050 001/0084600	Chainlube, 50ml, 12er Karton / Carton à 12 pcs.	Dose 12.90
	H0051 001/0118800	Chainlube, 250ml, 12er Karton / Carton à 12 pcs.	Dose 17.90
	H0051S 001/0010900	Chainlube, 250ml, Einzeldose / un flacon	Dose 17.90

Panolin Kettenreiniger

Nettoyant chaîne



H0052 001/0112800	Chain Cleaner, 250ml, 12er Karton / Carton à 12 pcs.	Dose 15.90
H0052S 001/0009850	Chain Cleaner, 250ml, Einzeldose / un flacon	Dose 15.90

Panolin Pflegespray

Spray d'entretien



H0053 001/0114000	Bike Shine, 250ml, 12er Karton / Carton à 12 pcs.	Dose 16.90
H0053S 001/0010200	Bike Shine, 250ml, Einzeldose / un flacon	Dose 16.90

Panolin Fahrradreiniger

Nettoyant pour vélo



H0054K 001/0069000	Bike Cleaner, Kanister à 5 Liter / Bidon à 5 litres	Kanister 139.00
H0054 001/0051750	Bike Cleaner, 500ml, 5er Karton / Carton à 5 pcs.	Flasche 18.90
H0054S 001/0011350	Bike Cleaner, 500ml, Einzelflasche / une bouteille	Flasche 18.90

Panolin Bike Line Panolin Bike Line

PANOLIN[®]
Swiss Oil Technology **+**

Panolin Bremsscheibenreiniger
Nettoyant rotor freins à disques



Art-Nr.	Bezeichnung / Désignation	Preis / Prix
H0056 001/0090000	Brake Cleaner, 750ml, 6er Karton / Carton à 6 pcs.	Dose 24.90
H0056S 001/0015000	Brake Cleaner, 750ml, Einzeldose / un flacon	Dose 24.90

Panolin Bike Line Set



H0057 00/0044000	Bestehend aus je 1 Stk.: Est composé de 1 pc. de chaque:	69.90
	<ul style="list-style-type: none"> - Chain Cleaner 250ml - Bike Shine 250ml - Chainlube 50ml - Bike Cleaner 500ml 	

Panolin Silikon Spray Spray Silicone



H0058S 001/0016900	Silikone H1, 500ml, Einzeldose / un flacon	Dose 29.90
	<ul style="list-style-type: none"> - Pflege- und Schutzmittel für Kunststoff und Gummitteile. Temperaturbereich bis 250 °C. - Produit d'entretien et de protection pour pièces en plastiques et caoutchouc. Température maximale 250° C 	

Panolin Teflon Oel Spray Spray Huile - Téflon



H0059S 001/0027900	Teflon Oil H1 Spray, 500ml, Einzeldose / un flacon	Dose 49.90
	<ul style="list-style-type: none"> - Oelspray mit Teflon-Zusatz - Spray Huile avec Téflon 	

Panolin Bike Line
Panolin Bike Line

PANOLIN®
 Swiss Oil Technology +

Panolin Teflon Fett Spray
 Spray Graisse - Téflon



Art-Nr.	Bezeichnung / Désignation	Preis / Prix
H0060S 001/0027900	TEF Grease H1, 500ml, Einzeldose / un flacon - Fettspray mit Teflon-Zusatz - Spray Graisse avec Téflon	Dose 49.90

Panolin Spezial - Fett Spray
 Spray Graisse - Spéciale



H0061S 001/0018000	Special Grease, 500ml, Einzeldose / un flacon -Vollsynthetischer Fettspray mit ausgezeichneten Hafteigenschaften und extremer Wasserbeständigkeit. - Spray graisse synthétique super adhérent et extrêmement résistant à l'eau	Dose 34.00
-----------------------	--	------------

Panolin Multilube Spray
 Spray Multi Lubrifiant



H0062S 001/0019500	Multilube, 500ml, Einzeldose / un flacon - Farbloser Universalschmierspray, bis 180 °C - Spray multi - lubrifiant incolore, jusqu'à 180° C	Dose 36.00
-----------------------	--	------------

Panolin Penlube Oelspray
 Spray Huile Penlube



H0063S 001/0016900	Penlube, 500ml, Einzeldose / un flacon - Sehr kriechfähiger, universell einsetzbarer Oelspray und Rostlöser. Beseitigt Quietsch- und Knackgeräusche. - Spray huile universel, très pénétrant. Combat la rouille. Elimine les grincements.	Dose 29.90
-----------------------	---	------------

Panolin Bike Line
Panolin Bike Line

PANOLIN®
Swiss Oil Technology **+**

Panolin Kettenspray
Lubrifiant chaîne



Art-Nr.

Bezeichnung / Désignation

Preis / Prix

H0064S
001/0019500

Chainlube, 500ml, Einzeldose / un flacon

Dose 36.00

- Transparentes, biologisch abbaubares Kettenschmiermittel.
- Lubrifiant chaîne transparent et biodégradable

Panolin ZMO Fettspray
Spray Graisse ZMO

H0065S
001/0019500

ZMO Grease, 500ml, Einzeldose / un flacon

Dose 36.00

- Zahnradspray mit zäh haftendem MoS2-Zusatz.
- Spray pour roue dentée avec adhérent MoS2

Panolin Form H1 Spray
Spray Form H1

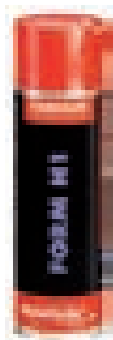
H0066S
001/0022500

Form H1, 500ml, Einzeldose / un flacon

Dose 39.90

- Lebensmitteltechnisches, silikonfreies Trenn- und Schmiermittel
- Lubrifiant alimentaire en silicon

PANOLIN®
Swiss Oil Technology **+**





SINCE 1982



MTB XC / Trail
VTT XC / Trail

Nine Line / Bee Line

Art-Nr.

Bezeichnung / Désignation

Preis / Prix

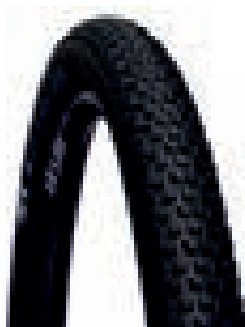
XC / Trail Reifen für trockene bis feuchte Bedingungen
Pneu XC Trail pour conditions sèches et mouiller

H1200L 001/0032500	27.5 x 2.20 , schwarz / noir, 680g, Comp. 60a, TCS Light FR	59.90
H1200K 001/0032500	29 x 2.25 , schwarz / noir, 635g, Comp. 60a, TCS Light FR	59.90

MTB Enduro / Freeride
VTT Enduro / Freeride

Riddler

AM Reifen mit geringem Rollwiderstand für trockenen bis feuchten u. festen Untergrund
Pneu AM, roulement rapide, pour terrains secs et humide

H1200N 001/0036500	27.5 x 2.40 , schwarz / noir, 1108g, Comp. 60a, TCS Tough FR	69.00
H1200Q 001/0032500	29 x 2.25 , schwarz / noir, 780g, Comp. 60a, TCS Light FR	59.90

Ranger Plus +

Plus Reifen mit aggressivem Aussenprofil und schneller Mittellinie für alle Bedingungen
Pneu avec profil extérieur agressif, rapide par toutes les conditions

H1201Q 001/0032500	26 x 3.00 , schwarz / noir, 817g, Comp. 60a, TCS Light FR	59.90
H1201R 001/0036500	26 x 3.00 , schwarz / noir, 1025g, Comp. 60a, TCS Tough FR	69.00
H1200R 001/0036500	27.5 x 2.80 , schwarz / noir, Comp. 60a, TCS Tough FR	69.00
H1200S 001/0036500	27.5 x 3.00 , schwarz / noir, Comp. 60a, TCS Tough FR	69.00

Ranger

AM Reifen mit aggressivem Aussenprofil und schneller Mittellinie für alle Bedingungen
Pneu avec profil extérieur agressif, rapide par toutes les conditions

H1200T 001/0032500	29 x 2.25 , schwarz / noir, 830g, Comp. 60a, TCS Light FR	59.90
H1201N 001/0032500	29 x 2.25 , schwarz / noir, 870g, Comp. 45a, TCS Light HG	59.90

MTB Enduro / Freeride
VTT Enduro / Freeride

Trail Boss

Art-Nr. Bezeichnung / Désignation Preis / Prix

Enduro Reifen für trockene bis feuchte Bedingungen, festen bis lehmigen Untergrund
Pneu enduro, léger, roulement rapide, pour terrains secs et humide

H1200U 001/0027000	26 x 2.25 , schwarz / noir, 700g, Comp. 60a, TCS Light FR	49.90
H1200V 001/0036500	26 x 2.25 , schwarz / noir, 900g, Comp. 60a, TCS Tough FR	69.00
H1200W 001/0036500	27.5 x 2.40 , schwarz / noir, 1050g, Comp. 60a, TCS Tough FR	69.00
H1200X 001/0032500	27.5 x 2.40 , schwarz / noir, 850g, Comp. 45a, TCS Light HG	59.90

Trail Boss Plus +

H1200Y 001/0038000	29 x 2.25 , schwarz / noir, 1050g, Comp. 60a, TCS Tough FR	72.00
H1200Z 001/0032500	29 x 2.25 , schwarz / noir, 795g, Comp. 60a, TCS Light FR	59.90
H1201A 001/0032500	29 x 2.40 , schwarz / noir, 917g, Comp. 60a, TCS Light FR	59.90
H1201B 001/0032500	27.5 x 3.00 , schwarz / noir, 1125g, Comp. 60a, TCS Light FR	59.90

Vigilante

Aggressiver Enduro / AM Reifen für weichen, feuchten und lockeren Untergrund Agressif
Pneu enduro / AM pour sol gravier et humide



H1201C 001/0035000	26 x 2.30 , schwarz / noir, 1120g, Comp. 45a, TCS Tough HG	65.00
H1201D 001/0035000	26 x 2.30 , schwarz / noir, 1000g, Comp. 60a, TCS Tough FR	65.00
H1201E 001/0036500	27.5 x 2.30 , schwarz / noir, 1140g, Comp. 45a, TCS Tough HG	69.00
H1201F 001/0036500	27.5 x 2.30 , schwarz / noir, 1156g, Comp. 60a, TCS Tough FR	69.00
H1201G 001/0038000	29 x 2.30 , schwarz / noir, 1151g, Comp. 60a, TCS Tough FR	72.00
H1201H 001/0032500	29 x 2.30 , schwarz / noir, 900g, Comp. 60a, TCS Light FR	59.90

MTB Downhill
VTT Downhill
Convict



Aggressiver und sehr stabiler Downhill Reifen
Pneu de descente / enduro agressif et très stable



H1201I 001/0039000	27.5 x 2.50 , schwarz / noir, 1239g, Comp. 45a, TCS Tough HG	74.00
H1201J 001/0039000	27.5 x 2.50 , schwarz / noir, 1253g, Comp. 60a, TCS Tough FR	74.00



**MTB Downhill
VTT Downhill**

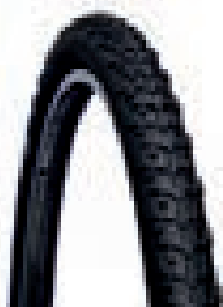



Warden	Art-Nr.	Bezeichnung / Désignation	Preis / Prix
  		Stabiler Matsch- und Schlammreifen Pneu pour la boue avec un grip très performant	
	H1201K 001/0038000	27.5 x 2.30, schwarz / noir, 1155g, Comp. 45a, TCS Tough HG	72.00

Gravel / Ciclocross

Nano	Art-Nr.	Bezeichnung / Désignation	Preis / Prix
  		Gravel Reifen für trockene bis feuchte Bedingungen, festen und sandigen Untergrund Pneu Gravel, roulement rapide sur terrain dur et compact	
	H1200M 001/0027000	700 x 40c, schwarz / noir, 530g, Comp. 60a, TCS Light FR	49.90

Riddler	Art-Nr.	Bezeichnung / Désignation	Preis / Prix
  		Gravel Reifen mit geringem Rollwiderstand für trockenen / feuchten u. festen Untergrund Pneu Gravel, roulement rapide, pour terrains secs et humide	
	H1200O 001/0027500	700 x 37c, schwarz / noir, 530g, Comp. 60a, TCS Light FR	52.00
	H1200P 001/0027500	700 x 45c, schwarz / noir, 560g, Comp. 60a, TCS Light FR	52.00



Cross Boss	Art-Nr.	Bezeichnung / Désignation	Preis / Prix
  		Aggressiver CX Reifen für alle Bedingungen Pneu Cyclocross agressif et pour tous les terrains	
	H1201L 001/0027000	700 x 35c, schwarz / noir, 400g, Comp. 60a, TCS Light FR	49.90

Crosswolf	Art-Nr.	Bezeichnung / Désignation	Preis / Prix
  		CX Wettkampf Reifen Pneu cyclocross de compétition	
	H1201M 001/0027000	700 x 32c, schwarz / noir, 392g, Comp. 60a, TCS Light FR	49.90

Fixie / Commuter
Fixie / Commuter

Exposure Road	Art-Nr.	Bezeichnung / Désignation	Preis / Prix
		Rennrad Reifen mit leichtem Seitenprofil Pneu pour la route avec un profil léger	
	H1200A 001/0037500	700 x 30c , schwarz / noir, 345g, Comp. 60a, TCS	69.00
	H1200B 001/0037500	700 x 34c , schwarz / noir, 370g, Comp. 60a, TCS	69.00

Horizon Road 27.5	Art-Nr.	Bezeichnung / Désignation	Preis / Prix
		Rennrad Plus Reifen Pneu pour la route plus	
	H1200C 001/0032500	650 x 47c , schwarz / noir, 515g, Comp. 60a, TCS	59.90

ThickSlick	Art-Nr.	Bezeichnung / Désignation	Preis / Prix
		Stabiler Fixie Reifen mit fester Lauffläche als Pannenschutz Pneu conçu pour résister à tous types de déplacements urbains avec anti crevaison	
	H1201O 001/0016500	700 x 23c , schwarz / noir, Draht Reifen	32.00
	H1200D 001/0018500	700 x 25c , schwarz / noir, Draht Reifen, Flat Guard	36.00
	H1201P 001/0016500	700 x 25c, weiss / blanc , Draht Reifen	32.00
	H1200E 001/0018500	700 x 28c , schwarz / noir, Draht Reifen, Flat Guard	36.00
			
	H1200F 001/0016500	26 x 2.00 , schwarz / noir, Draht Reifen	32.00
	H1200G 001/0016500	27.5 x 1.95 , schwarz / noir, Draht Reifen	32.00
	H1200H 001/0016500	29 x 2.10 , schwarz / noir, Draht Reifen	32.00

Slick Comp	Art-Nr.	Bezeichnung / Désignation	Preis / Prix
		Leichter Commuter Reifen mit Rillenprofil Pneu pour les banlieusards, profile avec rainure	
	H1200I 001/0016500	26 x 1.50 , schwarz / noir, Draht Reifen	32.00
	H1200J 001/0018500	29 x 2.2 , schwarz / noir, Draht Reifen	36.00

MTB Sättel
VTT Selles

Volt Pro Art-Nr. Bezeichnung / Désignation Preis / Prix



MTB / Enduro / AM Sattel mit Love Channel, DNA Padding und speziellen Komfort Zonen
Selle VTT / Enduro / AM avec Love Channel, DNA Padding avec speciale zone de confort

H9052E
001/0046000

135mm, schwarz / noir, 219g

89.00

Silverado Pro

MTB / Trail Sattel mit Love Channel, DNA Padding und speziellen Komfort Zonen
Selle VTT / Trail avec Love Channel, DNA Padding avec speciale zone de confort

H9052D
001/0046000

135mm, schwarz / noir, 218g

89.00

High Tail Pro

Downhill Sattel mit Love Channel, DNA Padding und speziellen Komfort Zonen
Selle de descente avec Love Channel, DNA Padding avec speciale zone de confort

H9052F
001/0052000

135mm, schwarz / noir, 225g





99.00

Inhaltsverzeichnis	Seite(n)	Table des matières	Page(s)
BMX Dirt Bike	471	BMX Bike Dirt	471
BMX Freestyle Bikes	471 - 473	BMX Bikes Freestyle	471 - 473
BMX Kids Bikes	473	BMX Bikes Kids	473
Cruiser Lenker / Zubehör	462	Cruiser Bouchons de valve	462
Cruiser Pedalen	462	Cruiser Garde-boues	462
Cruiser Räder / Reifen	462	Cruiser Guidons / Accessoires	462
Cruiser Schutzbleche	462	Crusier Pédales	462
Cruiser Ventilkappen	462	Cruiser Roues / Pneus	462
Felt Aero Sattelstütze (AR Bikes)	463	Felt Aero Tiges de selles (AR Bikes)	463
Felt Ausfallenden	468 - 469	Felt Bike Wear / Accessoires	457 - 461
Felt Bekleidung / Accessoires	457 - 461	Felt MTB Rebuilt Kits	467
Felt Freiläufe / Bodys	470	Felt Pattes de dérailleurs	468 - 469
Felt MTB Rebuilt Kits	467	Felt Roues libre	470
Felt TRI / Road Accessoires	465 - 466	Felt TRI / Road Accessoires	465 - 466
Felt TRI Tip Grips	465	Felt TRI Tip Grips	465



Felt Accessoires Accessoires Felt



Felt Down Jacket	Art-Nr.	Bezeichnung / Désignation	Preis / Prix
	Ultra leichtes Material, zusammenfaltbar, schwarz Matériel très léger, pliable, noir		
	H8474N 001/009900	Herren/Hommes, Grösse / taille: S	189.00
	H8474O 001/0099000	Herren/Hommes, Grösse / taille: M	189.00
	H8474P 001/0099000	Herren/Hommes, Grösse / taille: L	189.00
	H8474Q 001/0099000	Herren/Hommes, Grösse / taille: XL	189.00
<hr/>			
Felt Man's "California Grizzly" Hoody			
	H8454A 001/0030000	Grösse/Taille: S	50.00
	H8454B 001/0030000	Grösse/Taille: M	50.00
	H8454C 001/0030000	Grösse/Taille: L	50.00
	H8454D 001/0030000	Grösse/Taille: XL	50.00
<hr/>			
Felt "Wing Logo" T-Shirt			
	H8454R 001/0020000	Grösse/Taille: S	35.00
	H8454S 001/0020000	Grösse/Taille: M	35.00
	H8454T 001/0020000	Grösse/Taille: L	35.00
	H8454U 001/0020000	Grösse/Taille: XL	35.00
<hr/>			
Felt "California Grizzly" T-Shirt			
	H8454N 001/0020000	Grösse/Taille: S	35.00
	H8454O 001/0020000	Grösse/Taille: M	35.00
	H8454P 001/0020000	Grösse/Taille: L	35.00
	H8454Q 001/0020000	Grösse/Taille: XL	35.00
<hr/>			
Felt Logo T-Shirt			
	H8460S 001/0015000	Grösse/Taille: S	39.00
	H8460M 001/0015000	Grösse/Taille: M	39.00
	H8460L 001/0015000	Grösse/Taille: L	39.00
	H8460X 001/0015000	Grösse/Taille: XL	39.00

Felt Accessoires Accessoires Felt

FELT
BICYCLES

Felt Man's "Blue Line" Sweatjacket	Art-Nr.	Bezeichnung / Désignation	Preis / Prix
	H8454E 001/0038000	Grösse/Taille: S	69.00
	H8454F 001/0038000	Grösse/Taille: M	69.00
	H8454G 001/0038000	Grösse/Taille: L	69.00
	H8454H 001/0038000	Grösse/Taille: XL	69.00

Felt Man's "Blue Line" Poloshirt



H8454J 001/0025000	Grösse/Taille: S	45.00
H8454K 001/0025000	Grösse/Taille: M	45.00
H8454L 001/0025000	Grösse/Taille: L	45.00
H8454M 001/0025000	Grösse/Taille: XL	45.00

Felt "Since 1999" Logo T-Shirt



H8454V 001/0020000	Grösse/Taille: S	35.00
H8454W 001/0020000	Grösse/Taille: M	35.00
H8454X 001/0020000	Grösse/Taille: L	35.00
H8454Y 001/0020000	Grösse/Taille: XL	35.00

Felt Freeride Shirt



H8477K 001/0032000	Grösse/Taille: XS	59.00
H8477L 001/0032000	Grösse/Taille: S	59.00
H8477M 001/0032000	Grösse/Taille: M	59.00
H8477N 001/0032000	Grösse/Taille: L	59.00
H8477O 001/0032000	Grösse/Taille: XL	59.00

Felt Freeride Short



H8477P 001/0043000	Grösse/Taille: XS	79.00
H8477Q 001/0043000	Grösse/Taille: S	79.00
H8477R 001/0043000	Grösse/Taille: M	79.00
H8477S 001/0043000	Grösse/Taille: L	79.00
H8477T 001/0043000	Grösse/Taille: XL	79.00

Felt - Amsler Bekleidung

Felt - Amsler Vêtements

CUORE Premium Quality

FELT
BICYCLES

Felt - Amsler Jersey	Art-Nr.	Bezeichnung / Désignation	Preis / Prix
	H8475I* 001/0055000	Grösse/Taille: S * solange Vorrat / jusqu'à épuisement du stock	99.00
	H8475K 001/0055000	Grösse/Taille: L	99.00

Felt - Amsler Bib-Shorts

	H8475N 001/0066000	mit Sitzpolster/avec peau, Grösse/Taille: S	119.00
	H8475O* 001/0066000	mit Sitzpolster/avec peau, Grösse/Taille: M * solange Vorrat / jusqu'à épuisement du stock	119.00
	H8475P 001/0066000	mit Sitzpolster/avec peau, Grösse/Taille: L	119.00
	H8475Q 001/0066000	mit Sitzpolster/avec peau, Grösse/Taille: XL	119.00
	H8475R 001/0066000	mit Sitzpolster/avec peau, Grösse/Taille: XXL	119.00

Felt - Amsler Freeride Shirt

	H8476A 001/0043000	Grösse/Taille: S	79.00
	H8476B 001/0043000	Grösse/Taille: M	79.00
	H8476C 001/0043000	Grösse/Taille: L	79.00
	H8476D 001/0043000	Grösse/Taille: XL	79.00
	H8476E 001/0043000	Grösse/Taille: XXL	79.00

Felt - Amsler Freeride Short

	H8475S 001/0055000	Grösse/Taille: S	99.00
	H8475U 001/0055000	Grösse/Taille: L	99.00
	H8475V 001/0055000	Grösse/Taille: XL	99.00
	H8475W 001/0055000	Grösse/Taille: XXL	99.00

Felt - Amsler Cycling Suite

	H8476F* 001/0139000	Herren/men, kurzarm/short, Grösse/Taille: S * solange Vorrat / jusqu'à épuisement du stock	219.00
---	------------------------	---	--------

Felt Accessoires Accessoires Felt



Felt Jersey short	Art-Nr.	Bezeichnung / Désignation	Preis / Prix
	H8476J 001/0042000	Grösse/Taille: XS	75.00
	H8476K 001/0042000	Grösse/Taille: S	75.00
	H8476L* 001/0042000	Grösse/Taille: Gr. M * solange Vorrat / jusqu'à épuisement du stock	75.00
	H8476M 001/0042000	Grösse/Taille: L	75.00
	H8476N 001/0042000	Grösse/Taille: XL	75.00
	H8476O 001/0042000	Grösse/Taille: XXL	75.00

Felt Jersey long

	H8476P 001/0054000	Grösse/Taille: XS	89.00
	H8476Q 001/0054000	Grösse/Taille: S	89.00
	H8476R 001/0054000	Grösse/Taille: M	89.00
	H8476S 001/0054000	Grösse/Taille: L	89.00
	H8476T 001/0054000	Grösse/Taille: XL	89.00

Felt Bib-Short

	H8476V 001/0059000	Grösse/Taille: XS	99.00
	H8476W 001/0059000	Grösse/Taille: S	99.00
	H8476X 001/0059000	Grösse/Taille: M	99.00
	H8476Y 001/0059000	Grösse/Taille: L	99.00
	H8476Z 001/0059000	Grösse/Taille: XL	99.00
	H8477A 001/0059000	Grösse/Taille: XXL	99.00

Felt 3/4 Bib-Short

	H8477B 001/0073000	Grösse/Taille: XS	129.00
	H8477C 001/0073000	Grösse/Taille: S	129.00
	H8477D 001/0073000	Grösse/Taille: M	129.00
	H8477E 001/0073000	Grösse/Taille: L	129.00
	H8477F 001/0073000	Grösse/Taille: XL	129.00

Felt Accessoires Accessoires Felt



Felt Wind Vest	Art-Nr.	Bezeichnung / Désignation	Preis / Prix
	H8477G 001/0054000	Grösse/Taille: S	99.00
	H8477H 001/0054000	Grösse/Taille: M	99.00
	H8477I 001/0054000	Grösse/Taille: L	99.00
	H8477J 001/0054000	Grösse/Taille: XL	99.00

Felt Socks



H8477U 001/0009500	schwarz-rot/noir-rouge, Grösse/Taille: 35-38	18.00
H8477V 001/0009500	schwarz-rot/noir-rouge, Grösse/Taille: 39-42	18.00
H8477W* 001/0009500	schwarz-rot/noir-rouge, Grösse/Taille: 43-46 * solange Vorrat / jusqu'à épuisement du stock	18.00

Felt Arm Warmer



H8477X 001/0016000	schwarz-rot/noir-rouge, one size	29.00
-----------------------	----------------------------------	-------

Felt Headtube

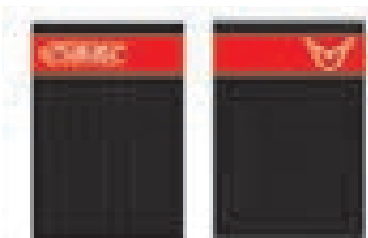

H8477Z 001/0008500	schwarz-rot/noir-rouge, one size	16.00
-----------------------	----------------------------------	-------

Felt Bag - Tatonka Barrel L













H8474X 001/0072000	Felt Reisetasche:Tatonka Barrel L, schwarz Felt sac de voyage: Tatonka Barrel L, noir	149.00
-----------------------	--	--------

- Zwei verstaubare Rucksack-Schultergurte (S-XXL) / poignée amovible (réglable)
- Gummierter, robuster Handgriff an beiden Seiten / Poignées de transport
- Extrabreite Hand- und Schulter Schlaufen / Bretelles (réglables)
- Netztasche unter dem Deckel / Poche supplémentaire en filet sous le rabat
- 69 x 42 x 42 cm
- Volumen: 85 l
- Gewicht / Poids: 1850 G



Felt Cruiser Accessoires Accessoires Cruiser Felt



Art-Nr.	Bezeichnung / Désignation	Preis / Prix
 H8458M 001/0020000	Cruiser Lenker Apehanger, Ø 22.2 mm 310mm Rise, 80cm breit, chrom	39.00
 H8458B 001/0009000	Cruiser Lenkerendkappen ALU, bis NEXUS 2005	18.00
 H8458C 001/0009000	Cruiser Lenkerendkappen ALU, Sturmey Archer 2005	18.00
 H8458D 001/0009000	Cruiser Lenkerendkappen ALU, NEXUS ab 2006	18.00
 H8453K 001/0112000	Cruiser Hinterrad 24", Rücktrittbremse Shimano NEXUS 3-Speed inkl. Shifter/Kabel, silber	189.00
 H8429B 001/0018000	Cruiser Schutzblech kurz, schwarz garde-boue, noir , court	35.00
 H8429 001/0024000	Cruiser Schutzblech lang, chrom, 26" Lowrider Style, full Lenght garde-boue, long, chrome	48.00
 H8432A 001/0012500	Cruiser Pedalen, 1/2", schwarz Cruiser original, noir	25.00
 H8464H * 001/0010000	Felt Schmutzfänger, Mud Catcher Felt Mud Catcher	19.00
* solange Vorrat / jusqu'à épuisement du stock		
 H8458V 001/0005000	Cruiser Ventilkappen, Bowling Pin weiss / blanc, Autoventil	9.90

Felt Accessoires Accessoires Felt



Felt Aero Seatposts		Art-Nr.	Bezeichnung / Désignation	Preis / Prix
		H8455B 001/0136000	Felt Aero Sattelstütze AR(bis 2013)/TRI, 35mm Rear Offset, 300mm Tige de selle Felt Aero, AR(jusqu'à 2013) & TRI, UCI legal, Carbon	199.00
		H8455C 001/0136000	Felt Aero Sattelstütze AR(bis 2013)/TRI, 5mm Offset Stand., 300mm Tige de selle Felt Aero, AR(jusqu'à 2013) & TRI, Standard, Carbon	199.00
		H8455Y 001/0165600	Felt Aero Sattelstütze FESP11, AR (ab 2014), 3-teilig, Diflock Tige de selle Felt Aero FESP11, AR (à partir de 2014), 3 pcs. Diflock	265.00
		H8455Z 001/0165600	Felt Aero Sattelstütze FESP12, AR (ab 2014), 3t, Diflock, Varimount Tige de selle Felt Aero FESP12, AR (2014+), 3pcs., Diflock, Varimount	265.00
5mm Offset	35mm Rear Offset			

Felt DA Seatposts

		H8455E 001/0165000	Felt DA Sattelstütze 2011/12/13/14, 0mm Offset, Stand., 350mm Tige de selle Felt DA 2011/12/13/14, Standard, Carbon	249.00
		H8455F 001/0165000	Felt DA Sattelstütze 2011/12/13/14, 20mm Rear Offset, 350mm Tige de selle Felt DA 2011/12/13/14, pour TT, Carbon	249.00
		H8455P 001/0165000	Felt DA Sattelstütze 2011/12/13/14, 25mm Front Offset, 350mm Tige de selle Felt DA 2011/12/13/14, pour TT, Carbon	249.00
20mm Rear Offset	0mm Offset	25mm Front Offset		

Seatpost Accessoires

		H8455G 001/0019000	Felt Clamp Bolt für 2011/12/13 DA Sattelstütze, 13 B-Series for integrated Aero Seatpost Clamp	35.00
		H8436I 001/0012000	Felt Aero Sattelklemme (AR & TRI 2009+), 5-7Nm Bride de selle Felt Aero (tous les modèles AR & TRI dès 2009)	24.00
		H8455H 001/0016500	Felt Sattelstützenklemme für F & Z RoadSerien, 30.6, schwarz Bride de selle Felt pour les séries routes F & Z, noir, Ø 30.6	30.00
		H8456A 001/0003000	Sattelstützenschraube, Felt, AR / IA (2014-2015), Inox, 2 Stk. Vis pour Tige de selle Felt, AR / IA (2014-2015), Inox, 2 pcs.	6.00

Felt DA Steuersätze / Jeu de direction

		H8455J 001/0016000	Felt Steuersatz für DA Bayonet 3 Gabel 2011/12/13, Ø19 mm Jeu de direction Felt pour DA fourche 2011/12/13 Bayonet 3	30.00
		H8458X 001/0024000	Felt Steuersatz integriert für 2009/10 DA Bayonet 1+2 Gabel 1" Jeu de direction intégré pour fourche 2009/10 DA Bayonet 1+2 1"	43.00

Felt Accessoires Accessoires Felt



Felt DA Gabelaufbau / Potence pour Bayonet 3



Art-Nr.	Bezeichnung / Désignation	Preis / Prix
H8455K 001/0045000	Felt DA Gabelaufbau für Bayonet 3, braucht Vorbau-Verlängerung Felt potence pour 11/12 Bayonet 3, couronne p. extension, noir	79.00

DA 2013/2014 Felt Bayonet 3 fixed Position Stem



H8455L 001/0038000	Bayonet 3, fixed Position, Ø31.8mm, 70mm x 30mm Bayonet 3, fixed Position, Ø31.8mm, 70mm x 30mm	69.00
H8455O 001/0038000	Bayonet 3, fixed Position, Ø31.8mm, 100mm x 30mm Bayonet 3, fixed Position, Ø31.8mm, 100mm x 30mm	69.00
H8455N 001/0038000	Bayonet 3, fixed Position, Ø31.8mm, 70mm x 60mm Bayonet 3, fixed Position, Ø31.8mm, 70mm x 60mm	69.00
H8455M 001/0038000	Bayonet 3, fixed Position, Ø31.8mm, 100mm x 60mm Bayonet 3, fixed Position, Ø31.8mm, 100mm x 60mm	69.00



H8455R 001/0094500	Bayonet 3 fixed Position, Ø31.8mm, 110mm x 0mm Bayonet 3 fixed Position, Ø31.8mm, 110mm x 0mm	169.00
H8455S 001/0094500	Bayonet 3 fixed Position, Ø31.8mm, 90mm x 0mm Bayonet 3 fixed Position, Ø31.8mm, 90mm x 0mm	169.00

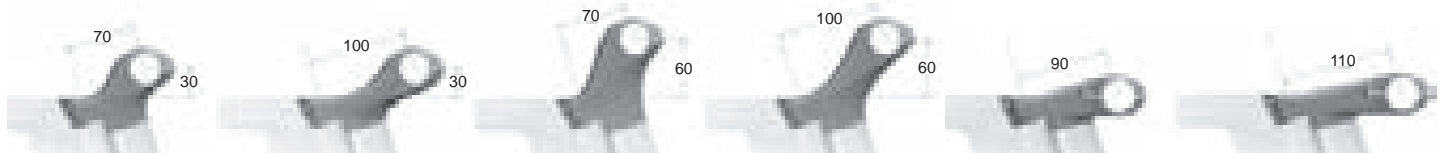

Travel Chip Equilink



H8475F 001/0011000	Felt Travel Chip für Equilink (Federwegverstellung) Felt Travel Chip pour Equilink (changement de débattement) ► Virtue 2011 - 2014 ► Compulsion 2012 - 2014	20.00
-----------------------	---	-------

Kids Fat Bike Tire Tube



H8437B 001/0007500	Schlauch, 24" x 4.0, Schrader Ch. à air, 24" x 4.0, Moto	15.00
H8437C 001/0007500	Schlauch, 20" x 4.0, Schrader Ch. à air, 20" x 4.0, Moto	15.00

Felt Accessoires Accessoires Felt



Felt Grips	Art-Nr.	Bezeichnung / Désignation	Preis / Prix
	H8455A 001/0016000	Felt TRI Tip Grips, black, pair Ø 22.2 mm, for internally routed cables	29.00
Felt Arm Pads			
	H8455D 001/0010000	Felt TRI/TT Gel Arm Pads HB 96.3 x 83, black für Felt Devox und Bayonet Lenker, 100g pro Set	19.00
	H8455T 001/0001500	Armrest Bolt, Felt Bayonet 3/IA, M5x12mm, Qty 1 Armrest Bolt, Felt Bayonet 3/IA, M5x12mm, Qty 1	3.00
Felt Protection			
	H8459R 001/0007500	Kettenstrebenschutz für Felt Decree Series Protection base arrière, pour Felt Decree Series	15.00
	H8459T 001/0007500	Kettenstrebenschutz für Felt FX Series Protection base arrière pour FX Series	15.00
	H8455I 001/0007500	Felt Kettenstrebenschutz für Carbon Rennräder F, FX & Z Series Protection base arrière, pour Felt F, FX & Z Roadseries, 63 x 55mm	15.00
	H8455Q 001/0005000	Felt Steuerrohrschutz für Bayonet Rahmen, DA / B2 Felt Head Tube Protector for Bayonet Frames, DA / B2	9.50
	H8459E 001/0007500	11/12 Virtue Chainplate Chainstay Protector 11/12 Virtue Chainplate Chainstay Protector	15.00
	H8459F 001/0007500	11/12 Edict Chainplate 100mm x50mm, Alu 11/12 Edict Chainplate 100mm x50mm, Alu	15.00
	H8459G 001/0008000	11-13 Edict & Virtue Downtube Protector, schwarz 11-13 Edict & Virtue Downtube Protector, noir	16.00
	H8459H 001/0032000	11/12 Six & Nine Downtube Protector Carbon, rot 11/12 Six & Nine Downtube Protector Carbon, rouge	55.00
	H8459O 001/0006900	Kettenstrebenschutz für Felt IA Series Protection base arrière pour IA Series	14.90
Felt Frame Small Parts Kit			
	H8475G 001/0018000	Felt Frame Small Parts Kit, für Carbon Rahmen NINE Serie 2013+ Felt Frame Small Parts Kit, pour cadre Carbon NINE Series 2013+	35.00

Felt Accessoires Accessoires Felt



Felt IA Brakes	Art-Nr.	Bezeichnung / Désignation	Preis / Prix
	H8455W 001/0199000	Felt CS IA front Brake Felt CS IA front Brake	299.00
	H8455X 001/0199000	Felt CS IA rear Brake Felt CS IA rear Brake	299.00
	H8456C 001/0056000	Felt Service Kit IA integrated Brake Felt Service Kit IA integrated Brake	99.00

Felt AR Tektro Rear Brake

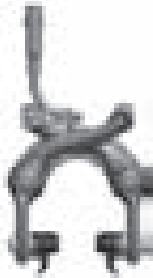

H8455V 001/0034500	Felt AR 2014 Tektro Hinterradbremse Felt AR 2014 Tektro	69.00
-----------------------	--	-------

Felt IA Aeropac



H8456B 001/0020000	Felt Aeropac Felt IA Felt Aeropac Felt IA	39.00
-----------------------	--	-------

E-Bike Parts



H8453A 001/0017450	Felt Seitenständer für VerzaE & QX Felt Kickstand for VerzaE & QX	34.90
-----------------------	--	-------



H8456P 001/0013500	Felt E-Bike Chain Guard QXe and VERZAe	25.00
-----------------------	--	-------



H8453B 001/0015000	Carry More Gepäckträgerplatte für Felt	28.00
-----------------------	--	-------



H8456G 001/0011900	Felt Ritzel für BoschEBike 18T LEBOWSKE Felt Plateau pour BoschEBike 18T LEBOWSKE	24.90
-----------------------	--	-------

Felt Hardware Rebuild Kits

Felt Hardware Rebuild Kits



	Art-Nr.	Bezeichnung / Désignation	Preis / Prix
	H8459J 001/0120000	▶ Edict Six 2011 - 2013 ▶ Edict Nine 2013	199.00
	H8459L 001/0120000	▶ Edict Nine Carbon 2014+	199.00
	H8465Y 001/0078000	▶ Virtue 2007 - 2008	148.00
	H8465W 001/0098000	▶ Compulsion 2007 - 2008	178.00
	H8458P 001/0120000	▶ Virtue Carbon 2009 - 2010	199.00
	H8458Q 001/0120000	▶ Virtue Alu 2009 - 2010 ▶ Compulsion 2009 - 2011	199.00
	H8459I 001/0120000	▶ Virtue 2011-2013 ▶ Compulsion 2013-2014	199.00
	H8459M 001/0120000	▶ Virtue Nine Carbon & Alu 2014+	199.00
	H8465X 001/0098000	▶ Redemption 2007 - 2008	178.00
	H8458R 001/0120000	▶ Redemption 2009 - 2010	199.00
	H8459Q 001/0060000	▶ Decree 2016+	120.00

Inklusive aller Lager, Unterlagsscheiben, Schrauben, Werkzeug und Instruktionen

Inclus tous les roulements, rondelles, vis, outils et manuel d'instruction

Decree Bearing Kit



H8459P
001/0042000

Decree Ersatzlager / roulements

79.00

Virtue Nine Rebuild Tool Kit



H8459N
001/0042000

Werkzeugkit / outillage Virtue Nine 2014+

79.00

Felt Ausfallenden Pattes de dérailleurs Felt



Art-Nr.	Bezeichnung / Désignation	Preis / Prix
H8452B 001/0010000	<ul style="list-style-type: none"> ▶ 7 Modelle ▶ Compulsion (2008 - 2011) ▶ Edict (Six) / Edict Nine (2013Six) ▶ Nine / Nine-E ▶ Q Modelle ▶ Redemption ▶ RXC (ohne/sans RXC Pro / Team 2005) ▶ SIX ▶ Shot Series (ohne/sans Jump Shot) ▶ Virtue (SIX) ▶ X-City Modelle ▶ QX-E Bikes ▶ Cyclo-X Alu Frames ▶ Verza City 3 ▶ V-Modelle (V-Brake) 	19.90
H8452D 001/0010000	▶ LebowskE	19.90
H8452F 001/0034900	▶ LebowskE, CNC, Pilo	59.00
H8436K 001/0012000	<ul style="list-style-type: none"> ▶ FX ▶ Edict Nine 2014+ ▶ Virtue Nine 2014+ ▶ Compulsion 2015+ ▶ DD 10 / 30 / 70 ▶ Decree 	24.00
H8452C 001/0010000	▶ Compulsion ab/de 2012-14, 142x12mm Maxle	19.90
H8452A 001/0010000	<ul style="list-style-type: none"> ▶ RXC Pro / Team 2005 ▶ EPO Pro / EPO Team 2004 	19.90
H8436B 001/0010000	<ul style="list-style-type: none"> ▶ Alu Road/TRI Bikes/Frames - 2012 ▶ Alu Speed Bikes - 2012 	19.00
H8436J 001/0012000	▶ Road/TRI Bikes/Frames 2013+	24.00
H8436L 001/0012000	▶ Carbon CX / Redemption-E Thruaxle	24.00

Felt Ausfallenden Pattes de dérailleurs Felt



Art-Nr.	Bezeichnung / Désignation	Preis / Prix
 H8436A 001/0010000	<ul style="list-style-type: none"> ▶ Trekking 2001-2005 ▶ FS Modelle 2000-2004 ▶ Sanchez Modelle 	19.00
 H8459B 001/0010000	<ul style="list-style-type: none"> ▶ Kids Bike Q20 / Q24 / Q26 ▶ Treviso / Ferrara 2006 ▶ Newport Modelle ▶ Lombardia Modelle ▶ Columbia Modelle 	19.00
 H8452E 001/0010000	<ul style="list-style-type: none"> ▶ Q20 2014+ ▶ Q24 2014+ 	19.90
 H8436F 001/0010000	<ul style="list-style-type: none"> ▶ QX Bikes ab/de 2007+ ▶ QX e Bikes 	19.00
 H8436G 001/0010000	<ul style="list-style-type: none"> ▶ Treviso / Ferrara ab/de 2007+ 	19.00
 H8436 001/0010000	<ul style="list-style-type: none"> ▶ Felt DH 8.5 Frame, thru axle (red/white Frame) 	19.00
 H8436E 001/0010000	<ul style="list-style-type: none"> ▶ Felt DH 8.5 Frame, QR rear axle (black Frame) 	19.00

Front Derailleur Hanger Hardware



H8459S
001/0007500

▶ Decree

15.00

Freilaufkörper Felt Bikes Roue libre Felt Bikes



Art-Nr.	Bezeichnung / Désignation	Preis / Prix
H8456D 001/00150000	<ul style="list-style-type: none"> ▶ (MY15) F5X, F65X ▶ V85 ▶ Z75 Disc 	29.00
H8456E 001/00150000	<ul style="list-style-type: none"> ▶ Felt Nine 3 ▶ 7 Fifty ▶ Edict 3/5/50 ▶ Compulsion 30 ▶ Decree 3/30 	29.00
H8456F 001/00150000	▶ Lebowsk-E	29.00
H8456H 001/00150000	▶ (MY14) V100 / V95f / V90f	29.00
H8456I 001/00150000	▶ (MY15) V100 / V95f / V90f	29.00
H8456J 001/00150000	▶ (MY14) F24	29.00
H8456K 001/00150000	▶ (MY15) F24	29.00
H8456L 001/00150000	▶ (MY15) F95 Jr.	29.00
H8456M 001/00150000	<ul style="list-style-type: none"> ▶ F5/6/7/75/85/95T1 ▶ Z5/6/7/75/85/95/100 ▶ ZW5/7/85/95/100 ▶ IA4 ▶ DA, DA 1 ▶ B2/12/14/16 ▶ S32 ▶ (MY15) Nine 4 	29.00
H8456N 001/00150000	▶ (MY15) IA2 / IA 3	29.00
H8456O 001/00150000	<ul style="list-style-type: none"> ▶ Six70/80 ▶ 7Sixty/Seventy/Eighty ▶ Nine 5/6/30/50/60/70/80 ▶ Edict 60 ▶ Virtue 5/50 ▶ Compulsion 50 ▶ NineE30 ▶ Z95 	29.00

Dirt / Freestyle



Dirt BMX

www.felt.ch

Fuse DIRT



- ▶ BMX Rahmen: 100% 4130 CrMo, 21" TT
- ▶ BMX Gabel: 4130 CrMo, butted, 3/8 Achsaufnahme
- ▶ Bremshebel: Tektro / Bremse: Tektro "907" hinten / Caliper vorne
- ▶ BMX Kurbel: 4130 CrMo, 2-teilig, hitzebehandelt, 175mm, 8Z Achse links
- ▶ Tretlager: MidBB, gedichtete Lager, 19mm Achse
- ▶ Kettenblatt: Felt "Spacely", 25 Zähne, CNC Aluminium
- ▶ Felgen: Alex DUS 30, Aluminium, 36 Loch
- ▶ Nabe (Vorne): Aluminium, 10mm CrMo Achse
- ▶ Nabe (Hinten): Aluminium, Kassette, 9 Z Driver, 14mm Hohlachse
- ▶ BMX Reifen (vorne): Felt "Trailorpark", 2,3" / (hinten): Felt "Park Avenue", 2.35"
- ▶ Pegs: 1 Paar (Inkl.)
- ▶ 10.9 kg

W1589A
001/0383000

Farbe/Couleur: satin black

599.00

Dirt BMX

Chasm DIRT



- ▶ BMX Rahmen: 4130 CrMo Ober- und Unterrohr, 20,8" TT, 75° HA
- ▶ BMX Gabel: 4130 CrMo, butted 3/8 Achsaufnahme
- ▶ Bremshebel: Tektro / Bremse: Tektro "907" hinten / Caliper vorne
- ▶ BMX Kurbel: 4130 CrMo, 3-teilig, hitzebehandelt, 170mm, 8 Zahn Achse
- ▶ Tretlager: MidBB, gedichtete Lager, 19mm Achse
- ▶ Kettenblatt: Felt "Spacely", 25 Zähne, Stahl
- ▶ Felgen: Alex "303", Aluminium, 36 Loch
- ▶ Nabe (Vorne): Aluminium, 10mm CrMo Achse
- ▶ Nabe (Hinten): Aluminium, Kassette, 9 Z Driver, 14mm Hohlachse
- ▶ BMX Reifen (vorne): Felt "Trailorpark", 2.35" / (hinten): Felt "Park Avenue", 2.35"
- ▶ Pegs: 1 Paar (Inkl.)
- ▶ 11.3 kg

W1589C
001/0287000

Farbe/Couleur: satin apple white

499.00

Dirt BMX

Base 20.5 DIRT



- ▶ BMX Rahmen: Felt BMX Steel, 20,5" TT
- ▶ BMX Gabel: Felt BMX Steel butted, 3/8 Achsaufnahme
- ▶ Bremshebel: Tektro / Bremse: Tektro "907" hinten / Caliper vorne
- ▶ BMX Kurbel: 4130 CrMo, 3-teilig, hitzebehandelt, 170mm, 8 Zahn Achse
- ▶ Tretlager: US BB, Loose Ball
- ▶ Kettenblatt: Felt "Spacely", 38 Zähne, Stahl
- ▶ Felgen: Alex Aluminium, 36 Loch
- ▶ Nabe (Vorne): Stahl, 10mm CrMo Achse, 36 Loch
- ▶ Nabe (Hinten): Stahl, 14mm Hohlachse, 14Z. Freilauf mit M30 Gewinde
- ▶ BMX Reifen: Felt "Trailorpark", 20 x 2.35" vorne & hinten
- ▶ Pegs: 1 Paar (Inkl.)
- ▶ 12.4 kg

W1589N
001/0243000

Farbe/Couleur: satin antifreeze green

379.00

Freestyle BMX

Mystic



- ▶ BMX Rahmen/Gabel: 4130 CrMo Ober-Unterrohr und Gabel, 20,8" TT
- ▶ Bremshebel: Tektro, Aluminium / Bremse: Tektro "907" hinten / Caliper vorne
- ▶ Bremskabel: Felt "SST" oben, Doppelkabel unten
- ▶ BMX Kurbel: 4130 CrMo, 3-teilig, 8 Zahn Achse, 170mm, hitzebehandelt
- ▶ Tretlager: MidBB, Sealed Bearing, 19mm Achse
- ▶ Kettenblatt: Felt "Spacely" Design, 25 Zähne, Stahl
- ▶ Felgen: Alex "303", Aluminium, 36 Loch
- ▶ Nabe (Vorne): Aluminium, 10mm Hohlachse, 36 Loch
- ▶ Nabe (Hinten): Aluminium, Kassette, 1-teiliger 9Z Driver, 14mm Hohlachse, 36L.
- ▶ BMX Reifen: Felt "Park Avenue", 2.35" vorne & hinten
- ▶ Pegs: Stahl, 2 Paar (inkl.)
- ▶ 11.1 kg

W1589B
001/0319000

Farbe/Couleur: dark coral blue

499.00

Freestyle BMX

www.felt.ch

Ethic

- ▶ BMX Rahmen/Gabel: Felt BMX Steel, 20" TT
- ▶ Bremshebel: Tektro, Aluminium / Bremse: Tektro "907" vorne und hinten
- ▶ Bremskabel: Felt "SST" oben, Doppelkabel unten
- ▶ BMX Kurbel: 4130 CrMo, 3-teilig, 8 Zahn Achse, 170mm, röhrenförmig
- ▶ Tretlager: MidBB, Sealed Bearing, 19mm Achse
- ▶ Kettenblatt: Felt "Spacely" Design, 25 Zähne, Stahl
- ▶ Felgen: Alex Aluminium, 36 Loch
- ▶ Nabe (Vorne): Stahl, 14mm CrMo Achse, 36 Loch
- ▶ Nabe (Hinten): Aluminium Kassette, 14mm CrMo Achse, 14Z. Freilauf, M30 Gewinde
- ▶ BMX Reifen: Felt "Trailorpark", 20 x 2.35" vorne & hinten
- ▶ Pegs: 2 Paar (Inkl.)
- ▶ 12.6 kg



W1589T Farbe/Couleur: satin almost black 429.00
001/0275000



W1589E Farbe/Couleur: matt black (red) 429.00
001/0275000



W1589P Farbe/Couleur: white / black fade 429.00
001/0275000

Heretic

- ▶ BMX Rahmen/Gabel: Felt BMX Steel, 20" TT
- ▶ Bremshebel: Tektro / Bremse: Tektro "907" vorne und hinten
- ▶ Bremskabel: Felt "SST" oben, Doppelzug unten
- ▶ BMX Kurbel: 3-teilig CrMo, 170mm / Tretlager: US BB, Loose Ball
- ▶ Kettenblatt: Felt "Spacely" Design, 38 Zähne, Stahl
- ▶ Felgen: Aluminium, 36 Loch
- ▶ Nabe (Vorne): Stahl, 14mm CrMo Achse, 36 Loch
- ▶ Nabe (Hinten): Stahl, 14mm Hohlachse, 14Z. Freilauf mit M30 Gewinde
- ▶ BMX Reifen: Felt "Trailorpark", 20 x 2.35" vorne & hinten
- ▶ Pegs: 2 Paar (Inkl.)
- ▶ 12.9 kg



W1589M Farbe/Couleur: clockwork orange 379.00
001/0243000



W1589S Farbe/Couleur: grey/black fade 379.00
001/0243000

Freestyle / Kids BMX

www.felt.ch

Base 18.5"



- ▶ BMX Rahmen/Gabel: Felt BMX Steel, 18,5" TT (kürzeres Oberrohr)
- ▶ Bremshebel: Tektro / Bremse: Tektro "907" hinten / Caliper vorne
- ▶ 20" Laufradgrösse
- ▶ BMX Kurbel: 3-teilig CrMo, 8-Zahn Achse, 160mm
- ▶ Tretlager: US BB, Loose Ball
- ▶ Kettenblatt: Felt "Spacely" Design, 38 Zähne, Stahl
- ▶ Felgen: 20" Aluminium, 36 Loch
- ▶ Nabe (Vorne): Stahl, 10mm Achse, 36 Loch
- ▶ Nabe (Hinten): Stahl, 14mm, 14Z. Freilauf mit M30 Gewinde
- ▶ BMX Reifen: Felt "Trailorpark", 20 x 2.35" vorne & hinten
- ▶ Pegs: 1 Paar (Inkl.)
- ▶ 11.6 kg

W1589J
001/0236000

Farbe/Couleur: matt denim blue

369.00

Vault 16"



- ▶ BMX Rahmen/Gabel: Felt BMX Steel, 16,5" TT
- ▶ Bremshebel: Aluminium / Bremse: Tektro "907" hinten / Caliper vorne
- ▶ BMX Kurbel: 3-teilig CrMo, 8-Zahn Achse, 140mm
- ▶ Tretlager: US BB, Loose Ball
- ▶ Kettenblatt: Felt "Spacely" Design, 28 Zähne, Stahl
- ▶ Felgen: 16" Alex Aluminium, 28 Loch
- ▶ Nabe (Vorne): Stahl, 10mm Achse, 28 Loch
- ▶ Nabe (Hinten): Stahl, 10mm, 13Z. Freilauf mit M30 Gewinde
- ▶ BMX Reifen: Kenda 16 x 2.25" vorne & hinten
- ▶ Pegs: 1 Paar (Inkl.)
- ▶ 10.9 kg

W1589R
001/0217000

Farbe CH : grey / black fade

339.00

Base Kids BMX



- ▶ Rahmen: Felt 6061 Aluminium BMX wheel design
- ▶ Gabel: 1" Gabelschaft, 3/8" axle slots
- ▶ 1-teilige Kurbel, PC Pedalen
- ▶ Tektro Bremse vorne / Rücktrittbremse hinten
- ▶ Stützräder inkl.

W1635I-16
001/0179000

Base 16" Alu, Farbe/Couleur: matt orange
(8.9 kg ohne Stützradli)

279.00



W1635J-12
001/0159000

Base 12" Alu, Farbe/Couleur: lime
(8.7 kg ohne Stützradli)

259.00



W1439G
001/0159000

Base 12" Alu, Farbe/Couleur: cyan blue
(8.7 kg ohne Stützradli)

259.00

Race BMX



EVO MINI



- ▶ BMX Rahmen: Premium Aluminium 6061-T6 Hydroformed tubing, 17" TT
- ▶ Gabel: 1" Inspyre Evo 100% Chromoly
- ▶ Bremshebel: Tektro 319 AL
- ▶ Bremse: Tektro V-Brake BX3V
- ▶ Kurbel: Global Racing Exhaust Pro V2 Alu 3 Pcs 140mm
- ▶ Tretlager: Global Racing Sealed Bearings Square Taper - 113mm
- ▶ Kettenblatt: Global Racing 37 Zähne Alu
- ▶ Felge (VR / AV): Aluminium double walls
- ▶ Felgen (HR / AR): Aluminium double walls, surfacing with CNC
- ▶ Nabe (VR / AV): Inspyre Evo - Sealed bearings
- ▶ Nabe (HR / AR): Inspyre Evo - 72 pts - Sealed bearings - Tape 16 Teeth
- ▶ Pneu (VR / AV): Vee Tire® Speedster Custom 20"x1-1/8
- ▶ Pneu (HR / AR): Vee Tire® Speedster Custom 20"x1-1/8
- ▶ Rider (Grösse / Taille): 1m10 - 1m30

W1789A
001/0442000

Farbe/Couleur: black-yellow-blue

669.00

EVO JUNIOR



- ▶ BMX Rahmen: Premium Aluminium 6061-T6 Hydroformed tubing, 18.75" TT
- ▶ Gabel: 1" Inspyre Evo 100% Chromoly
- ▶ Bremshebel: Tektro 319 AL
- ▶ Bremse: Tektro V-Brake BX3V
- ▶ Kurbel: Global Racing Exhaust Pro V2 Alu 3 Pcs 150mm
- ▶ Tretlager: Global Racing Sealed Bearings Square Taper - 113mm
- ▶ Kettenblatt: Global Racing 39 Zähne
- ▶ Felge (VR / AV): Aluminium double walls
- ▶ Felgen (HR / AR): Aluminium double walls surfacing with CNC
- ▶ Nabe (VR / AV): Inspyre Evo - Sealed bearings
- ▶ Nabe (HR / AR): Inspyre Evo - 72 pts - Sealed bearings - Tape 16 Teeth
- ▶ Pneu (VR / AV): Vee Tire® Speedster Custom 20"x1-3/8
- ▶ Pneu (HR / AR): Vee Tire® Speedster Custom 20"x1-1/8
- ▶ Rider (Grösse / Taille): 1m27 - 1m47

W1789B
001/0448000

Farbe/Couleur: black-yellow-blue

679.00

EVO EXPERT



- ▶ BMX Rahmen: Premium Aluminium 6061-T6 Hydroformed tubing, 19.5" TT
- ▶ Gabel: 1 1/8" Inspyre Evo 100% Chromoly
- ▶ Bremshebel: Tektro 319 AL
- ▶ Bremse: Tektro V-Brake BX3V
- ▶ Kurbel: Global Racing Exhaust Pro V2 Alu 3 Pcs 160mm
- ▶ Tretlager: Global Racing Sealed Bearings Square Taper - 113mm
- ▶ Kettenblatt: Global Racing 41 Zähne
- ▶ Felge (VR / AV): Aluminium double walls
- ▶ Felgen (HR / AR): Aluminium double walls surfacing with CNC
- ▶ Nabe (VR / AV): Inspyre Evo - Sealed bearings
- ▶ Nabe (HR / AR): Inspyre Evo - 72 pts - Sealed bearings - Tape 16 Teeth
- ▶ Pneu (VR / AV): Vee Tire® Speedster Custom 20"x1-3/8
- ▶ Pneu (HR / AR): Vee Tire® Speedster Custom 20"x1-3/8
- ▶ Rider (Grösse / Taille): 1m37 - 1m56

W1789C
001/0455000

Farbe/Couleur: metallic cyan

689.00

Race BMX



EVO PRO



- ▶ BMX Rahmen: Premium Aluminium 6061-T6 Hydroformed tubing, 20.75" TT
- ▶ Gabel: 1 1/8" Inspyre Evo 100% Chromoly
- ▶ Bremshebel: Tektro 319 AL
- ▶ Bremse: Tektro V-Brake BX310
- ▶ Kurbel: Global Racing Exhaust Pro V2 Alu 3 Pcs 175mm
- ▶ Tretlager: Global Racing ISIS Sealed Bearings -113mm
- ▶ Kettenblatt: Global Racing 43 Zähne
- ▶ Felge (VR / AV): Aluminium double walls
- ▶ Felgen (HR / AR): Aluminium double walls surfacing with CNC
- ▶ Nabe (VR / AV): Inspyre Evo - Sealed bearings
- ▶ Nabe (HR / AR): Inspyre Evo - 72 pts - Sealed bearings - Tape 16 Teeth
- ▶ Pneu (VR / AV): Vee Tire® Speedster Custom 20"x1.75
- ▶ Pneu (HR / AR): Vee Tire® Speedster Custom 20"x1.60
- ▶ Rider (Grösse / Taille): 1m52 - 1m73

W1789D
001/0461000

Farbe/Couleur: black-yellow-blue

699.00

EVO PRO XL



- ▶ BMX Rahmen: Premium Aluminium 6061-T6 Hydroformed tubing, 21.25" TT
- ▶ Gabel: 1 1/8" Inspyre Evo 100% Chromoly
- ▶ Bremshebel: Tektro 319 AL
- ▶ Bremse: Tektro V-Brake BX310
- ▶ Kurbel: Global Racing Exhaust Pro V2 Alu 3 Pcs 180mm
- ▶ Tretlager: Global Racing ISIS Sealed Bearings -113mm
- ▶ Kettenblatt: Global Racing 44 Zähne
- ▶ Felge (VR / AV): Aluminium double walls
- ▶ Felgen (HR / AR): Aluminium double walls surfacing with CNC
- ▶ Nabe (VR / AV): Inspyre Evo - Sealed bearings
- ▶ Nabe (HR / AR): Inspyre Evo - 72 pts - Sealed bearings - Tape 16 Teeth
- ▶ Pneu (VR / AV): Vee Tire® Speedster Custom 20"x1.75
- ▶ Pneu (HR / AR): Vee Tire® Speedster Custom 20"x1.60
- ▶ Rider (Grösse / Taille): 1m72 - 1m85

W1789E
001/0461000

Farbe/Couleur: black-yellow-blue

699.00

EVO CRUISER



- ▶ BMX Rahmen: Premium Aluminium 6061-T6 Hydroformed tubing, 21.75" TT
- ▶ Gabel: 1 1/8" Inspyre Evo 100% Chromoly
- ▶ Bremshebel: Tektro 319 AL
- ▶ Bremse: Tektro V-Brake BX310
- ▶ Kurbel: Global Racing Exhaust Pro V2 Alu 3 Pcs 175mm
- ▶ Tretlager: Global Racing ISIS Sealed Bearings -113mm
- ▶ Kettenblatt: Global Racing 37 Zähne
- ▶ Felge (VR / AV): Aluminium double walls
- ▶ Felgen (HR / AR): Aluminium double walls surfacing with CNC
- ▶ Nabe (VR / AV): Inspyre Evo - Sealed bearings
- ▶ Nabe (HR / AR): Inspyre Evo - 72 pts - Sealed bearings - Tape 16 Teeth
- ▶ Pneu (VR / AV): Vee Tire® Speedster Custom 24"x1.75
- ▶ Pneu (HR / AR): Vee Tire® Speedster Custom 24"x1.60
- ▶ Rider (Grösse / Taille): 1m70+

W1789F
001/0481000

Farbe/Couleur: black-yellow-blue

729.00

BMX



Dice 16"



- ▶ BMX Rahmen: full 1020 Hi-Ten Stahl, 15.75" TT/Oberrohrlänge
- ▶ Gabel: Hi-Ten Stahl, Lenker: 1020 Hi-Ten, 6.8" hoch
- ▶ Bremshebel: Radio Junior Alu
- ▶ Bremse: Radio AM Alu U-Brake hinten, Radio AM Alu Caliper vorne
- ▶ Kurbel: Radio Rookie. CrMo, 3-teilig, 8 Zahn Achse, 140mm
- ▶ Tretlager: US BB, Loose Ball
- ▶ Kettenblatt: Radio "AM" Design, 28 Zähne, Stahl
- ▶ Felgen: Salt "AM", 16" Aluminium, 28 Loch
- ▶ Nabe (Vorne): Radio Rookie Stahl, 10mm, 28 Loch
- ▶ Nabe (Hinten): Radio Rookie Stahl, 10mm Achse, 13 Z Freilauf, 28L.
- ▶ BMX Reifen: Salt Strike 16" x 2.2" (vorne & hinten)
- ▶ Pegs: Radio AM 32mm x 85mm Stahl, 1 Paar (inkl.)
- ▶ 9.6 kg

W1799A
001/0243000

Farbe/Couleur: metallic cyan

379.00

Dice 18"



- ▶ BMX Rahmen: full 1020 Hi-Ten Stahl, 17.55" TT/Oberrohrlänge
- ▶ Gabel: Radio AM 18 Hi-Ten, Lenker: Radio 1020 Hi-Ten, 7.9" hoch
- ▶ Bremshebel: Radio "AM" Alu
- ▶ Bremse: Salt "AM" Alu U-Brake hinten
- ▶ Kurbel: Radio Rookie CrMo, 3-teilig, 8-Zahn Achse, 152mm
- ▶ Tretlager: US BB, Loose Ball
- ▶ Kettenblatt: Radio "AM" Design, 30 Zähne, Stahl
- ▶ Felgen: Salt "AM", 18" Aluminium, 28 Loch
- ▶ Nabe (Vorne): Radio Rookie Stahl, 10mm, 28 Loch
- ▶ Nabe (Hinten): Radio Rookie Stahl, 10mm Achse, 13 Z Freilauf, 28L.
- ▶ BMX Reifen: Salt Strike 18" x 2.2" (vorne & hinten)
- ▶ Pegs: Radio AM 35mm x 89mm Stahl, 1 Paar (inkl.)
- ▶ 10.71 kg

W1799B
001/0255000

Farbe/Couleur: matt black

399.00

W1799C
001/0255000

Farbe/Couleur: metallic cyan

399.00

Dice 20" Rotor



- ▶ BMX Rahmen: full 1020 Hi-Ten Stahl, 20" TT/Oberrohrlänge
- ▶ Gabel: Radio AM 18 Hi-Ten, Lenker: Radio 1020 Hi-Ten, 8.6" hoch
- ▶ Bremshebel: Radio "AM" Alu
- ▶ Bremse: Salt "AM" Alu U-Brake hinten
- ▶ Kurbel: Radio Rookie CrMo, 3-teilig, 8-Zahn Achse, 165mm
- ▶ Tretlager: US BB, Loose Ball
- ▶ Kettenblatt: Radio "AM" Design, 30 Zähne, Stahl
- ▶ Felgen: Salt "AM", 18" Aluminium, 28 Loch
- ▶ Nabe (Vorne): Radio Rookie Stahl, 10mm, 28 Loch
- ▶ Nabe (Hinten): Radio Rookie Stahl, 14mm Achse, 13 Z Freilauf, 28L.
- ▶ BMX Reifen: Salt Strike 20" x 2.35" vorne, 20" x 2.2 hinten
- ▶ Pegs: Radio AM 25MM X 89MM Stahl, 1 Paar (inkl.)
- ▶ 11.69 kg

W1799D
001/0275000

Farbe/Couleur: matt black

429.00

W1799E
001/0275000

Farbe/Couleur: metallic cyan

429.00

BMX



Evol 20"



- ▶ BMX Rahmen: full 1020 Hi-Ten Stahl, 20.3" TT/Oberrohrlänge
- ▶ Gabel: Radio AM 1020 Hi-Ten, Lenker: Radio 1020 Hi-Ten, 8.6" hoch
- ▶ Bremshebel: (rechts) Radio "AM" Alu (links) Basic BMX Bremshebel
- ▶ Bremse: Salt+ "Moto XL" U-Brake hinten, Steel Caliper vorne
- ▶ Vorbau: Salt "AM" Toploader, 50mm
- ▶ Tretlager: Salt MidSize BB, Sealed Bearing
- ▶ Kurbel: Radio Rookie Tub. 3-tg. Cromo, 165mm, 25 Z. Stahl Kettenblatt
- ▶ Felgen: Salt "Valon" 20" Aluminium, 36 Loch
- ▶ Nabe (Vorne): Radio Rookie Stahl, 10mm, 36 Loch
- ▶ Nabe (Hinten): Radio "AM" Alu, 14mm, 36 Loch, 9Z Ritzel
- ▶ BMX Reifen: Salt Tracer 20" x 2.35" (vorne & hinten)
- ▶ Radio AM 35mm x 89mm Stahl, 1 Paar (inkl.)
- ▶ 11.8 kg

W1799F
001/0287000

20.3" TT / Farbe/Couleur: neon green

449.00

Saiko 20"



- ▶ BMX Rahmen: 4130 CrMo Unterrohr, Rest 1020 Hi-Ten, 20.6" TT
- ▶ Gabel: "AM20" 1020 Hi-Ten, Lenker: Radio 1020 Hi-Ten, 8.6" hoch
- ▶ Bremshebel: (rechts) Radio "AM" Alu (links) Basic BMX Bremshebel
- ▶ Bremse: Salt+ Moto XL U-Brake hinten, Steel Caliper vorne
- ▶ Kurbel: Radio Rookie Tubular CrMo, 3-teilig, 8 Zahn Achse, 170mm
- ▶ Tretlager: Salt MidSize BB, Sealed Bearing
- ▶ Kettenblatt: Radio "AM" Design, 25 Zähne, Stahl
- ▶ Felgen: Salt "Valon" 20" Aluminium, 36 Loch
- ▶ Nabe (Vorne): Radio Rookie Stahl, 10mm, 36 Loch
- ▶ Nabe (Hinten): Radio AM Alu Kassette, 1-tlg. 9Z Ritzel, 14mm Achse, 36L.
- ▶ BMX Reifen: Salt Tracer 20" x 2.35" (vorne & hinten)
- ▶ Pegs: Radio AM 35mm x 89mm Stahl, 1 Paar (inkl.)
- ▶ 11.8 kg

W1799G
001/0300000

20.6" TT / Farbe/Couleur: matt black

469.00

Darko 20"



- ▶ BMX Rahmen: 4130 CrMo Ober- und Unterrohr, Rest 1020 Hi-Ten, 20.5" TT
- ▶ Gabel: "AM" 1020 Hi-Ten, Lenker: Radio 1020 Hi-Ten, 8.75" hoch
- ▶ Bremshebel: (rechts) Salt Moto Alu (links) Basic BMX Bremshebel
- ▶ Bremse: Salt+ Moto XL Alu U-Brake hinten, Steel Caliper vorne
- ▶ Kurbel: Radio "AM" Tubular CrMo, 3-teilig, 8-Zahn Achse, 170mm
- ▶ Tretlager: MidSize BB, Sealed Bearing
- ▶ Kettenblatt: Radio "AM" Design, 25 Zähne, Stahl
- ▶ Felgen (VR): Salt Valon 20", 36L (HR): SaltPlus Summit Alu 20", 36 L.
- ▶ Nabe (Vorne): Radio "AM" Alu, 10mm, 36 Loch
- ▶ Nabe (Hinten): Radio "AM", Kassette, 1-tlg. 9Z Ritzel, 14mm Hohlachse, 36L.
- ▶ BMX Reifen: Salt Tracer 20" x 2.35" (vorne & hinten)
- ▶ Vorbau: Salt "PRO" Toploader, 50mm
- ▶ Pegs: Radio AM 35mm x89mm Stahl, 1 Paar (inkl.)
- ▶ 11.8 kg

W1799I
001/0319000

20.5" TT / Farbe/Couleur: matt neon green

499.00

W1799H
001/0319000

20.5" TT / Farbe/Couleur: matt black

499.00

BMX

RADIO

Valac 20"



- ▶ BMX Rahmen: Ober- & Unterrohr CrMo, integ. Sattelklemme, 20.75" TT
- ▶ Lenker: Radio 4130 Cromo 9" Bar & Salt Comp Toploader Vorbau, 50mm
- ▶ Bremshebel: (rechts) Salt Moto Alu (links) Basic BMX Bremshebel
- ▶ Bremse: Salt Moto XL U-Brake hinten, Steel Caliper vorne
- ▶ Kurbel: Radio "AM" Tubular CrMo, 3-teilig, 8 Zahn Achse, 170mm
- ▶ Tretlager: MidSize BB, Sealed Bearing
- ▶ Kettenblatt: Radio "Pro" T6 6061 Alu, 25 Zähne
- ▶ Felgen (VR): Salt Valon 20", 36L (HR): SaltPlus Summit Alu 20", 36 L.
- ▶ Nabe (Vorne): Radio "AM" Alu, 10mm, 36 Loch
- ▶ Nabe (Hinten): Radio "Pro", Kassette, 1-tlg. 9Z Ritzel, 14mm Hohlachse, 36L.
- ▶ BMX Reifen: Salt Tracer 20" x 2.35" (vorne & hinten)
- ▶ Sattel/Sattelstütze: Radio Tripod System
- ▶ Pegs: Radio AM 35mm x 89mm Stahl, 1 Paar (inkl.)
- ▶ 12.1 kg

W1799J
001/0345000

20.75" TT / Farbe/Couleur: glossy gold

539.00

Astron 20" / Astron 20" Rotor



- ▶ BMX Rahmen: Ober / Unterrohr & Kettenstrebe 4130 CrMo
- ▶ Lenker: Radio 4130 Cromo 9" & Salt Comp Toploader Vorbau, 50mm
- ▶ Bremshebel: (rechts) Salt Moto Alu (links) Basic BMX Bremshebel
- ▶ Bremse: Salt+ Moto XL U-Brake hinten, Steel Caliper vorne
- ▶ Kurbel: Radio AM Tubular CrMo, 3-teilig, 170mm
- ▶ Tretlager: Mid size BB, Sealed Bearing
- ▶ Kettenblatt: Radio "Pro" T6 6061 Alu, 25 Zähne
- ▶ Felgen: SaltPlus "Summit", 20" Aluminium, 36 Loch
- ▶ Nabe (Vorne): Radio "Pro" Alu, 10mm, 36 Loch
- ▶ Nabe (Hinten): Radio "Pro" Alu, Kassette, 1-tlg. 9Z Ritzel, 14mm Hohlachse, 36L.
- ▶ BMX Reifen: Salt+ "Pitch Flow" 20" x 2.25 (vorne & hinten)
- ▶ W1799K: mit Rotor System
- ▶ Pegs: Radio AM 35mm x 89mm Stahl, 1 Paar (inkl.)
- ▶ 12.4 kg

W1799K
001/0415000

20.6" TT / Farbe/Couleur: blue chrome

649.00

W1699J
001/0371000

20.75" TT / Farbe/Couleur: chrome polished

579.00

Comrad 20"



- ▶ BMX Rahmen: full 4130 CrMo Rahmen & Radio Pro Cromo Gabel, 21" TT
- ▶ Lenker: Radio 4130 Cromo 9" & Radio Axis Toploader Vorbau, 50mm
- ▶ Bremshebel: (rechts) Salt Geo Alu (links) Basic BMX Bremshebel
- ▶ Bremse: Eclat Talon U-Brake hinten, Steel Caliper vorne
- ▶ Kurbel: Radio Pro Tubular CrMo, 3-teilig, 170mm, 8 Zahn Achse
- ▶ Tretlager: Mid size BB, Sealed Bearing
- ▶ Kettenblatt: Radio "Axis" T6 6061 Alu, 26 Zähne
- ▶ Felgen: SaltPlus "Summit" Doppelbettfelge, 20" Aluminium, 36 Loch
- ▶ Nabe (Vorne): Salt "EX" Alu, 10mm, 36 Loch
- ▶ Nabe (Hinten): Salt+ "Pro" Alu, Kassette, 1-tlg. 9Z Driver, 14mm Hohlachse, 36L.
- ▶ BMX Reifen (vorne): Salt+ "Sting" 2,4" / (hinten): 2.30"
- ▶ Sattel/Sattelstütze: Radio Tripod System
- ▶ Pegs: Salt Pro 38mm x 109mm Stahl/Nylon, 1 Paar (inkl.)
- ▶ 11.5 kg

W1799L
001/0479000

21.0" TT / Farbe/Couleur: ed copper

749.00

BMX / DIRT

RADIO

radiobikes.com

Fiend 26"



- ▶ Rahmen: CrMo Unterrohr, integ. Sattelklemme, 22.6" TT
- ▶ Gabel: RST Dirt RA, 100 mm Federweg, 1 1/8 Steuerrohr
- ▶ Vorbau: Radio DJ 40mm CNC & Alu Rise Lenker, 40mm Rise
- ▶ Bremsen: Tektro Novela Mech Disc h., 836A V-Brake v. & RS-360A Bremshebel
- ▶ Kurbel: Radio Rookie-Bolt Cromo 3-tlg. 170 mm, 30Z Stahl Zahnkranz
- ▶ Driver: 14-Zahn Lida Freewheel
- ▶ Tretlager: Midsize BB
- ▶ Naben: Radio AM-DJ Disc Alu, 32L, 10mm Cromo Achse (v & h)
- ▶ Felgen: Salt Valon 26" Alu, 32 Loch
- ▶ Reifen: Kenda Small Block 8, 26x2.1
- ▶ 14.9 kg

 W1799M
001/0447000

22.6" TT / Farbe/Couleur: metallic lime green

699.00

Griffin AM 26"



- ▶ Rahmen: Ober-& Unterrohr CrMo, integ. Sattelklemme, 22.35" TT
- ▶ Gabel: RST Dirt T, 100 mm Federweg, 1 1/8 Steuerrohr
- ▶ Vorbau: Radio DJ V2 40mm CNC & Alu Rise Lenker, 38mm Rise
- ▶ Bremsen VR/HR: Avid BB5 Mech Disc 160mm & Avid FR5 Bremshebel
- ▶ Kurbel: Radio Rookie Cromo 3-tlg. 175 mm, 28Z Stahl Zahnkranz
- ▶ Driver: 13-Zahn Cog
- ▶ Tretlager: Midsize BB, Press fit
- ▶ Naben: Radio Expert-DJ Disc Alu, 32L, 10mm Cromo Achse (v & h)
- ▶ Felgen: SaltPlus Summit 26" Alu Doppelbett, 32 Loch
- ▶ Reifen: Kenda Small Block 8, 26x2.1
- ▶ 14.4 kg

 W1699L
001/0511000

22.3" TT / Farbe/Couleur: metallic grey

799.00

Griffin PRO 26"



- ▶ Rahmen: Full 6061 T6 Alu, 22.8" TT
- ▶ Gabel: RockShox Argyle R, 100mm Federweg
- ▶ Vorbau: Radio DJ 40mm CNC & Alu Rise Lenker, 40mm Rise
- ▶ Bremsen: Avid Elixir 1 Hydraulic Disc Brakes h., Tektro Novela mech. Disc Brake v.
- ▶ Kurbel: Radio Pro, Tub. crmo 2-tlg. 170mm & 11Z Cog Driver
- ▶ Zahnkranz: RADIO "PRO" 6061 T6 Alu 25 Z
- ▶ Tretlager: Midsize BB, Press fit
- ▶ Naben: Radio Alu Pro DJ, 32L, VR: 10mm Cromo Achse / HR: 10mm
- ▶ Felgen: SaltPlus Summit 26" Alu Doppelbett, 32 Loch
- ▶ Reifen: Kenda Small Block 8, 26x2.1
- ▶ 12.9 kg

 W1799O
001/0831000

22.8" TT / Farbe/Couleur: matt black

1299.00

BMX

WETHEPEOPLE

wethepeoplebmx.de

Prime 12"



- ▶ BMX Rahmen: full 1020 Hi-Ten Stahl, 12" TT/Oberrohrlänge
- ▶ Gabel: Hi-Ten mit Cromo Steuerrohr, Lenker: Hi-Ten, 5.7" hoch
- ▶ Bremshebel: kindergerechte "easy reach" Alu Bremshebel (VR&HR)
- ▶ Bremse: Salt AM Alu Caliper Bremse v., Salt AM V-Brake h.
- ▶ Vorbau: Salt "Prime" Frontloader, 33mm
- ▶ Tretlager: Salt Euro BB, Sealed Bearing
- ▶ Kurbel: Salt "Prime" 3-pc Alu, 92mm & Salt 23Z. Alu Kettenblatt
- ▶ Felgen: Salt "Prime Straigh", 12" Aluminium, 16 Loch
- ▶ Nabe (Vorne): Salt "Prime" Alu, 10mm, 16 Loch
- ▶ Nabe (Hinten): Salt "AM" Alu, 10mm, 16 Loch, 9Z Ritzel
- ▶ BMX Reifen: Helix 12" x 2.125"
- ▶ Sattel: WTP Combo Seat
- ▶ Pegs: Salt "AM" 32mm x 85mm Stahl, 1 Paar (inkl.)
- ▶ 7.2 kg

W1798A
001/0255000

Farbe/Couleur: metallic red

399.00

Seed 16"



- ▶ BMX Rahmen: full 1020 Hi-Ten Stahl, 15.75" TT/Oberrohrlänge
- ▶ Gabel: Hi-Ten mit Cromo Steuerrohr, Lenker: Hi-Ten, 6.75" hoch
- ▶ Bremshebel: Salt Junior Alu, kindergerecht (VR&HR)
- ▶ Bremse: Salt AM Alu U-Brake hinten, Salt Alu Caliper vorne
- ▶ Vorbau: Salt "Junior" Toploader, 40mm
- ▶ Tretlager: Salt Spanish BB, Sealed Bearing
- ▶ Kurbel: Salt Jr. 3-pc Cromo, 140mm & Salt 25Z. Alu Kettenblatt
- ▶ Felgen: Salt "Valon" Straigh Wall, 16" Aluminium, 28 Loch
- ▶ Nabe (Vorne): Salt "AM" Alu, 10mm, 28 Loch
- ▶ Nabe (Hinten): Salt "AM" Alu, 10mm, 28 Loch, 10Z Ritzel
- ▶ BMX Reifen: Salt Strike 16"x 2.2"
- ▶ Sattel: WTP Combo Seat
- ▶ Pegs: Salt "AM" 32mm x 85mm Stahl, 1 Paar (inkl.)
- ▶ 9.2 kg

W1798B
001/0287000

Farbe/Couleur: matt grey

449.00

Curse 18" / Curse 18" Rotor



- ▶ BMX Rahmen: 4130 Cromo Unterrohr / 1020 Hi-Ten, 18" TT/Oberrohrlänge
- ▶ Gabel: Salt "AM" Hi-Ten mit Cromo Steuerrohr, 28mm Offset
- ▶ Bremshebel: (rechts) Salt "AM" Alu, (links) Basic BMX Bremshebel
- ▶ Bremse: Salt "AM" Alu U-Brake hinten, Steel Caliper vorne
- ▶ Vorbau: Salt "Junior" Toploader 40mm & Lenker: Hi-Ten, 7.0" hoch
- ▶ Tretlager: Salt Spanish BB 19mm, Sealed Bearing
- ▶ Kurbel: Salt "Rookie" 3-pc Cromo, 152mm & Salt 25Z. Stahl Kettenblatt
- ▶ Felgen: Salt "Valon" Straigh Wall, 18" Aluminium, 28 Loch
- ▶ Nabe (Vorne): Salt "AM" Alu, 10mm, 28 Loch
- ▶ Nabe (Hinten): Salt "AM" Alu, 14mm, 28 Loch, 9Z Ritzel
- ▶ BMX Reifen: Salt Tracer 18"x 2.2"
- ▶ W1798E: mit Rotor System
- ▶ Pegs: Salt "AM" 35mm x 89mm Stahl, 1 Paar (inkl.)
- ▶ 10.3 kg

W1798C
001/0313000

Farbe/Couleur: metallic red

489.00

W1798D
001/0313000

Farbe/Couleur: matt steel grey

489.00

W1798E
001/0319000

Farbe/Couleur: matt black

499.00

BMX

WETHEPEOPLE

wethepeoplebmx.de

Curse 20"



- ▶ BMX Rahmen: 4130 Cromo Unterrohr / 1020 Hi-Ten, 20.25" TT/Oberrohrlänge
- ▶ Gabel: Salt "AM" Hi-Ten m. Cromo Steuerrohr, 28mm Offset
- ▶ Bremshebel: (rechts) Salt "AM" Alu, (links) Basic BMX Bremshebel
- ▶ Bremse: Salt+ "Moto XL" Alu U-Brake hinten, Steel Caliper vorne
- ▶ Vorbau: Salt "PRO" Toploader 50mm & Lenker: Hi-Ten, 8.6" hoch
- ▶ Tretlager: Salt Spanish BB 19mm, Sealed Bearing
- ▶ Kurbel: Salt "Rookie" Tub. 3-pc Cromo, 165mm & Salt 25Z. Stahl Kettenblatt
- ▶ Felgen: Salt "Valon" Straight Wall, 20" Aluminium, 36 Loch
- ▶ Nabe (Vorne): Salt "AM" Alu, 10mm, 36 Loch
- ▶ Nabe (Hinten): Salt "AM" Alu, 14mm, 36 Loch, 9Z Ritzel
- ▶ BMX Reifen: Salt Tracer 20"x 2.35"
- ▶ Sattel: Salt AM Pivotal Seat
- ▶ Pegs: Salt "AM" 35mm x 89mm Stahl, 1 Paar (inkl.)
- ▶ 11.5 kg

W1798F
001/0319000

20.25" TT / Farbe/Couleur: matt steel grey

499.00

Justice 20"



- ▶ BMX Rahmen: 4130 Cromo Hauptrahmen, 20.5" TT/Oberrohrlänge
- ▶ Gabel: Salt "AM" Hi-Ten m. Cromo Steuerrohr, 33mm Offset
- ▶ Bremshebel: (rechts) Salt Moto Alu, (links) Basic BMX Bremshebel
- ▶ Bremse: Eclat "Talon" Alu U-Brake hinten, Steel Caliper vorne
- ▶ Vorbau: Salt Comp Toploader 50mm & Lenker: Hi-Ten, 9" hoch
- ▶ Tretlager: Salt Midsize BB 19mm, Sealed Bearing
- ▶ Kurbel: Salt Ex Tub 3-pc Cromo 170mm & Salt AM 26Z. Stahl Kettenblatt
- ▶ Felgen: VR Salt "Valon" Alu & HR Saltplus "Summit", DW Alu 36L
- ▶ Nabe (Vorne): Salt "AM" Alu, 10mm, 36 Loch
- ▶ Nabe (Hinten): Salt "Ex" Alu, 14mm, 36 Loch, 9Z Ritzel
- ▶ BMX Reifen: Salt+ Sting 20"x 2.4" vorne & 20"x 2.3" hinten
- ▶ Sattel/Sattelstütze: WTP Justice Sattel & Salt AM Alu Tripod Stütze
- ▶ Pegs: Salt "AM" 35mm x 89mm Stahl, 1 Paar (inkl.)
- ▶ 11.5 kg

W1798G
001/0364000

20.5" TT / Farbe/Couleur: metallic navy blue

569.00

W1798H
001/0364000

20.5" TT / Farbe/Couleur: translucent teal

569.00

Reason 20"



- ▶ BMX Rahmen: 4130 Cromo Hauptrahmen, 20.75" TT/Oberrohrlänge
- ▶ Gabel: Saltplus Ex Full 4130 Cromo, 28mm Offset
- ▶ Bremshebel: (rechts) Salt Moto Alu, (links) Basic BMX Bremshebel
- ▶ Bremse: Eclat Talon Alu U-Brake hinten, Steel Caliper vorne
- ▶ Vorbau: Salt Pro Topload 50mm & Lenker: Salt 4130 Cromo, 9" h
- ▶ Tretlager: Salt Midsize BB 19mm, Sealed Bearing
- ▶ Kurbel: Salt EX Tub. 3-pc Cromo, 165mm & Salt Pro 26Z. Alu Kettenblatt
- ▶ Felgen: Saltplus "Summit" Straight, 20" Double Wall Alu, 36 L
- ▶ Nabe (Vorne): Salt "Ex" Alu, 10mm, 36 Loch
- ▶ Nabe (Hinten matt black): Salt "Ex" Alu, 14mm, 36 Loch, 9Z Ritzel
- ▶ Nabe (Hinten matt aqua blue): Salt "Pro Freecoaster", 14mm, 36 Loch, 9Z Ritzel
- ▶ BMX Reifen: Salt+ Sting 20"x 2.4" vorne & 20"x 2.3" hinten
- ▶ Sattel/Sattelstütze: WTP Tripod Sattel & Salt AM Alu Tripod Stütze
- ▶ Pegs: Salt "AM" 35mm x 89mm Stahl, 1 Paar (inkl.)
- ▶ 11.7 kg

W1798I
001/0383000

20.75" TT / Farbe/Couleur: matt black

599.00

W1798J
001/0403000

20.75" TT / Farbe/Couleur: matt aqua blue

629.00

BMX

WETHEPEOPLE

wethepeoplebmx.de

Crysis Freecoaster 20"



- ▶ BMX Rahmen: Full 4130 Cromo Rahmen, 20.5" TT/Oberrohrlänge
- ▶ Gabel: Saltplus Ex Full 4130 Cromo, 28mm Offset
- ▶ Bremshebel: (rechts) Salt Moto Alu, (links) Basic BMX Bremshebel
- ▶ Bremse: Eclat Talon Alu U-Brake hinten, Steel Caliper vorne
- ▶ Vorbau: Saltplus "Center" Topload 50mm & Lenker: Salt 4130 Cromo, 9" h
- ▶ Tretlager: Salt Midsize BB 19mm, Sealed Bearing
- ▶ Kurbel: Salt Comp Tub. 3-pc Cromo, 170mm & Salt+ Trident 25Z. Alu K'blatt
- ▶ Felgen: Eclat "Trippin XL" Straight, 20" Double Wall Alu, 36 L
- ▶ Nabe (Vorne): Salt "Ex" Alu, 10mm, 36 Loch
- ▶ Nabe (Hinten): Saltplus "Pro" Alu Free-Coaster, 14mm, 36 L, 9Z Ritzel
- ▶ BMX Reifen: Salt+ Sting 20"x 2.4" vorne & 20"x 2.3" hinten
- ▶ Sattel/Sattelstütze: WTP Pivotal Sattel & Salt AM Alu Pivotal Stütze
- ▶ Pegs: Salt "Pro" 38mm x 109mm Stahl m. Nylon Sleeve, 1 Paar (inkl.)
- ▶ 11.4 kg

W1798K 001/0447000 **20.5" TT / Farbe/Couleur:** metallic copper  699.00

W1698L 001/0447000 **20.5" TT / Farbe/Couleur:** matt black  699.00

Versus 20"



- ▶ BMX Rahmen: Full 4130 Cromo Rahmen, 20.75" TT/Oberrohrlänge
- ▶ Gabel: Saltplus Ex Full 4130 Cromo, 28mm Offset
- ▶ Bremshebel: (rechts) Salt Moto Alu, (links) Basic BMX Bremshebel
- ▶ Bremse: Eclat Talon Alu U-Brake hinten, Steel Caliper vorne
- ▶ Vorbau: WTP Index Frontload 50mm & Lenker: Salt 4130Cromo, 9.0" h
- ▶ Tretlager: Salt Midsize BB 19mm, Sealed Bearing
- ▶ Kurbel: Salt+ Pro48 Tub 3-pc CrMo 170mm & Salt+ Center 25Z. Alu K'blatt
- ▶ Felgen: Salt+ "Summit" Straight, 20" Double Wall Alu, 36 L
- ▶ Nabe (Vorne): Salt "Ex" Alu, 10mm, 36 Loch
- ▶ Nabe (Hinten): Salt "Ex" Alu, 14mm, 36 Loch, 9Z Ritzel
- ▶ BMX Reifen: Salt+ Pitch Flow 20"x 2.25
- ▶ Sattel/Sattelstütze: WTP Pivotal Sattel & Salt AM Alu Pivotal Stütze
- ▶ Pegs: Salt "Pro" 38mm x 109mm Stahl m. Nylon Sleeve, 1 Paar (inkl.)
- ▶ 11.7 kg

W1698M 001/0447000 **20.75" TT / Farbe/Couleur:** metallic blue 699.00

W1798L 001/0511000 **20.75" TT / Farbe/Couleur:** metallic lime green 799.00

Trust 20"



- ▶ BMX Rahmen: Full 4130 Cromo Rahmen, 21.0" TT/Oberrohrlänge
- ▶ Gabel: Saltplus Ex Full 4130 Cromo, 33mm Offset
- ▶ Bremshebel: (rechts) Saltplus Geo Alu, (links) Basic BMX Bremshebel
- ▶ Bremse: Salt Moto XL Alu U-Brake hinten, Steel Caliper vorne
- ▶ Vorbau: Saltplus Field Topload 50mm & Lenker: Salt 4130Cromo, 9" h
- ▶ Tretlager: Salt Midsize BB 19mm, Sealed Bearing
- ▶ Kurbel: Salt+ Elite Tub 3-pc CrMo 170mm & Salt+ Center 26Z. Alu K'blatt
- ▶ Felgen: Éclat "Trippin", 20" Double Wall Aluminium, 36 Loch
- ▶ Nabe (Vorne): Salt+ "Trapez" Alu, 10mm, 36 Loch
- ▶ Nabe (Hinten): Salt+ "Trapez" Alu, 14mm, 9Z Ritzel (L&R Switch Drive)
- ▶ BMX Reifen: Eclat Fireball 20"x 2.4" vorne & 20"x 2.3" hinten
- ▶ Sattel/Sattelstütze: WTP Pivotal Sattel & Salt AM Alu Pivotal Stütze 150mm
- ▶ Pegs: Salt "Pro" Stahl m. Nylon Sleeve, 1 Paar (inkl.)
- ▶ 11.7 kg

W1698N 001/0499000 **21.0" TT / Farbe/Couleur:** grey c.p. 779.00

W1798M 001/0499000 **21.0" TT / Farbe/Couleur:** translucent red 779.00

BMX

WETHEPEOPLE

wethepeoplebmx.de

Zodiac 20"



- ▶ BMX Rahmen: Full 4130 Cromo Rahmen, 20.75" TT/Oberrohrlänge
- ▶ Gabel: WTP Zodiac, Full 4130 Sanko Cromo, 28mm Offset
- ▶ Bremshebel: (rechts) Saltplus Geo Alu, (links) Basic BMX Bremshebel
- ▶ Bremse: Eclat Talon Alu U-Brake hinten, Steel Caliper vorne
- ▶ Vorbau: Eclat Dune Full CNC Topload 50mm & Lenker: Salt 4130Cromo 9" h
- ▶ Tretlager: Salt Midsize BB 19mm, Sealed Bearing
- ▶ Kurbel: Eclat Elite 48 Sp. Tub. 3-pc Cromo, 175mm Salt+ Pro Guard Alu Spline 25 Z. Kettenblatt
- ▶ Felgen: Eclat "Trippin XL" Straight, 20" Double Wall Alu, 36 L
- ▶ Nabe (Vorne): Saltplus "Trapez" Alu, 10mm, 36 Loch
- ▶ Nabe (Hinten): Saltplus "Pro" Alu Free-Coaster, 14mm, 36 L, 9Z Ritzel, (LSD)
- ▶ BMX Reifen: WTP "Stickin" 20"x 2.4" vorne & 2.3 hinten
- ▶ Sattel/Sattelstütze: Éclat Oz V2 Pivotal Sattel & Salt AM Alu Pivotal Stütze
- ▶ Pegs: no/keine
- ▶ 11.6 kg

W1798N
001/055600020.75" TT / Farbe/Couleur: translucent purple  869.00

Volta 20"



- ▶ BMX Rahmen: Full 4130 Sanko Cromo Rahmen, 21.15" TT/Oberrohrlänge
- ▶ Gabel: WTP Volta, Full 4130 Sanko Cromo, 32mm Offset
- ▶ Bremshebel: (rechts) Saltplus Geo Alu, (links) Basic BMX Bremshebel
- ▶ Bremse: Salt+ Moto XL Alu U-Brake hinten, Steel Caliper vorne
- ▶ Vorbau: WTP Patrol Topload 53mm & Lenker: Salt 4130Cromo 9" h
- ▶ Tretlager: Saltplus Echo Midsize BB 19mm, Sealed Bearing
- ▶ Kurbel: WTP Royal 48 Sp. Tub. 3-pc Cromo, 175mm WTP Royal Alu Spline 28 Z. Kettenblatt
- ▶ Felgen: Eclat Messa, 20" Double Wall Aluminium, 36 Loch
- ▶ Nabe (Vorne): Éclat "Kolibri" Alu, 10mm, 36 Loch
- ▶ Nabe (Hinten): Éclat "Kolibri" Alu, 14mm, 9Z Ritzel
- ▶ BMX Reifen: Merrit "Brian Foster" 20"x 2.35" vorne & 2.25 hinten
- ▶ Sattel/Sattelstütze: WTP Tripod Sattel & Salt AM Alu Tripod Stütze
- ▶ Pegs: no/keine
- ▶ 11.3 kg

W1698P
001/0639000

21.0" TT / Farbe/Couleur: brushed brown c.p. 999.00

W1798O
001/0639000

21.15" TT / Farbe/Couleur: translucent black 999.00

Envy 20"



- ▶ BMX Rahmen: Full 4130 Sanko Cromo, tap. DT, 20.6 & 21.15" TT/Oberrohrlänge
- ▶ Gabel: Envy Fork Full 4130 Sanko Cromo
- ▶ Bremshebel: Éclat Sniper Alu (nur rechts)
- ▶ Bremse: Éclat Talon Alu U-Brake hinten, keine VR Bremse
- ▶ Vorbau: WTP "Hydra" Topload 50mm, 25.4 & Envy Full 4130 Sanko Lenker, 9.2" h
- ▶ Tretlager: Éclat CNC Midsize BB 22mm, Sealed Bearing
- ▶ Kurbel: WTP Legacy 2.5-pc CrMo, 170mm, 22mm Spindle, 48 Spline, Éclat "Vent Guard" 6016 T6 Alu CNC Spline Drive 26 Z. Kettenblatt
- ▶ Felgen: Éclat "Raven" 20" Straight Double Wall Aluminium, 36 L
- ▶ Nabe (Vorne): WTP "Supreme" Alu, 10mm, 36 Loch
- ▶ Nabe (Hinten): WTP "Supreme", 14mm, 36 L. 9Z FC Ritzel (L&RSD)
- ▶ BMX Reifen: Éclat "Predator" 20"x 2.3"
- ▶ Sattel/Sattelstütze: Éclat Oz V2 Pivotal Sattel & 3D Forged Alu Pivotal Stütze
- ▶ Pegs: no/keine
- ▶ 10.6 kg

W1798P
001/0767000

20.6" TT / Farbe/Couleur: gold nickel 1199.00

W1798Q
001/0767000

21.15" TT / Farbe/Couleur: gold nickel 1199.00

BMX / Frames

WETHEPEOPLE

wethepeoplebmx.de

Atlas 24"



- ▶ BMX Rahmen: Full 4130 Cromo Rahmen, 22.0" TT/Oberrohrlänge
- ▶ Gabel: Saltplus Magic 24" Full 4130 Sanko Cromo
- ▶ Bremshebel: (rechts) Salt Moto Alu, (links) Basic BMX Bremshebel
- ▶ Bremse: Salt Geo Alu U-Brake hinten, Steel Caliper vorne
- ▶ Vorbau: Saltplus Field Topload 50mm & Lenker: Full 4130Cromo, 7.5" h
- ▶ Tretlager: Salt Midsize BB, Sealed Bearing
- ▶ Kurbel: Salt+ Pro48 Tub 3-pc CrMo 175mm & Salt+ Center 25Z. Alu K'blatt
- ▶ Felgen: Saltplus "Summit" Straight, 20" Double Wall Alu, 36 L
- ▶ Nabe (Vorne): Salt "Expert" Alu, 10mm, 36 Loch
- ▶ Nabe (Hinten): Saltplus "Pro" Alu, 14mm, 36 Loch, 10Z Ritzel
- ▶ BMX Reifen: Kenda "Small Block 8" 24"x 2.1" vorne & 24"x 1.95" hinten
- ▶ Sattel/Sattelstütze: Salt Pivotal Sattel & Alu Pivotal Stütze 150mm
- ▶ Pegs: no/keine
- ▶ 12.0 kg

W1698S
001/0499000

22.0" TT / Farbe/Couleur: dark green

779.00

Avenger 26"



- ▶ BMX Rahmen: "Avenger" Beach Cruiser Cromo Frame, 23.15" TT/Oberrohrlänge
- ▶ Gabel: Avenger Cromo Fork
- ▶ Bremshebel: Alu Bremshebel
- ▶ Bremse: Alu V-Brake
- ▶ Vorbau: Avenger 1 Shaft Stem
- ▶ Tretlager: Salt "AM" USA, Sealed Bearing
- ▶ Kurbel: Salt Expert Tub 3-pc CrMo 170mm & Avenger classic look Sprocket 33Z
- ▶ Felgen: Avenger, 26" Double Wall Alu, 36 L
- ▶ Nabe (Vorne): Avenger Alu, 10mm, 36 Loch
- ▶ Nabe (Hinten): Avenger Alu, 10mm, 36 Loch, 13Z Ritzel
- ▶ BMX Reifen: Kenda K-Rad 26"x 2.3"
- ▶ Sattel/Sattelstütze: Avenger classic look railed Sattel & Alu 3D Stütze
- ▶ Pegs: no/keine
- ▶ 13.8 kg

W1698T
001/0543000

23.15" TT / Farbe/Couleur: navy blue

849.00

Cadence



- ▶ Rahmen: Butted, japanese seamless 4130 CrMo tubing
- ▶ Oberrohr: 21.0" / Hinterbau: 13.6"
- ▶ Steuerrohr: 75° / Sattelrohr: 71°
- ▶ Tretlager: mid-bb: 74mm / Gewicht: 2.4 kg

H9028D
001/0229000

Cadence Frame, **21.0"**, matt olive

399.00

Buck



- ▶ Rahmen: Butted, japanese seamless 4130 CrMo tubing
- ▶ Oberrohr: 20.75" / Hinterbau: 13.5"
- ▶ Steuerrohr: 75° / Sattelrohr: 71°
- ▶ Tretlager: mid-bb: 74mm / Gewicht: 2.46 kg

H9028E
001/0229000

Buck Frame, **20.75"**, translucent red

399.00

The Irish



- ▶ Rahmen: Butted, japanese seamless 4130 CrMo tubing
- ▶ Oberrohr: 20.9" / Hinterbau: 13.21"
- ▶ Steuerrohr: 75° / Sattelrohr: 71°
- ▶ Tretlager: mid-bb: 73mm / Gewicht: 2.34 kg

H9026H
001/0229000

The Irish Frame, **20.9"**, matt black

399.00

Lifestyle Bikes

BOMBTRACK

Arise 700C



- ▶ Rahmen: 100 % 4130 full Cromo, integ. Wechselaue, GPT & Schutzblechösen
- ▶ Gabel: 100 % 4130 full Cromo, 1 1/8" Steuerrohr, Schutzblechösen
- ▶ Vorbau/Lenker: BT Alu Vorbau, 6061-T6 Alu Rennlenker, 9° flaired
- ▶ Bremsen: black (Tektro RX5 V-Bremsen v+h) / gold (Promax RENDER Disc Brakes)
- ▶ Kurbel: 3-tlg. 6061 Alu Kurbel, S&M/170mm, L/175 mm, 42-er Zahnkranz
- ▶ Driver: 17-Zahn Ritzel, Freilauf
- ▶ Tretlager: PF86 sealed BB
- ▶ Naben: Alu, 10 mm Achse vorne & 10mm Kassettennabe hinten, 32L.
- ▶ Felgen: BT X2100 Alu Doppelbettfelge, 32 Loch
- ▶ Reifen: Continental Cyclocross Speed 700 x 35c

W1696A Farbe/Couleur: metallic black 999.00
001/0639000 Grösse/Taille: S / 51cm

Arise 700C Disc



W1696B Farbe/Couleur: metallic black 999.00
001/0639000 Grösse/Taille: M / 54cm

W1696C Farbe/Couleur: metallic black 999.00
001/0639000 Grösse/Taille: L / 58cm

W1791A Farbe/Couleur: metallic gold 999.00
001/0639000 Grösse/Taille: S / 51cm

W1791B Farbe/Couleur: metallic gold 999.00
001/0639000 Grösse/Taille: M / 54cm

W1791C Farbe/Couleur: metallic gold 999.00
001/0639000 Grösse/Taille: L / 58cm

Arise Geared 700C



- ▶ Rahmen: 100 % 4130 full Cromo, integ. Wechselaue, GPT & Schutzblechösen
- ▶ Gabel: 100 % 4130 full Cromo, 1 1/8" Steuerrohr, Schutzblechösen
- ▶ Vorbau/Lenker: BT Alu Vorbau, 6061-T6 Alu Flat Bar
- ▶ Bremsen: Tektro ML-520 Bremshebel, Promax RENDER Disc Brakes
- ▶ Kurbel: 3-tlg. 6061 Alu Kurbel, S&M/170mm, L/175 mm, 42-er Zahnkranz
- ▶ Driver: 20-Zahn Ritzel
- ▶ Tretlager: 1.37" (BSA) x 68mm sealed BB
- ▶ Naben: Shimano NEXUS 8 Gang Nabe hinten & 10 mm Achse vorne
- ▶ Felgen: BT XCD22 Alu Doppelbettfelge, 32 Loch
- ▶ Reifen: Kenda Tendril 700 x 35c
- ▶ Schutzblech: BT Bikes 50mm Plastic Fenders

W1792A Farbe/Couleur: metallic gray 1199.00
001/0767000 Grösse/Taille: S / 51cm

W1792B Farbe/Couleur: metallic gray 1199.00
001/0767000 Grösse/Taille: M / 54cm

W1792C Farbe/Couleur: metallic gray 1199.00
001/0767000 Grösse/Taille: L / 58cm

Script 700C



- ▶ Rahmen: 7005 multi-buttet Alu, taperet Ober- und Unterrohr
- ▶ Gabel: BT Script Alu Aero Fork, 1 1/8" - 1 1/5" tap. Steuerrohr
- ▶ Vorbau/Lenker: BT Forget Alu Stem, BT Compact 6061-T6 Alu Drop Bar
- ▶ Bremsen: Tektro R312 Caliper Bremsen v+h, Tektro RL721 Top Mount Bremshebel
- ▶ Kurbel: Sram Omnium Alu, 165mm, mit 48-er Zahnkranz
- ▶ Driver: 17-Zahn Ritzel, FIXED, aber austauschbar!
- ▶ Tretlager: Sram GXP
- ▶ Naben: Alu 9mm gedichtet vorne & FLIP-FLOP Bahn 10mm hinten
- ▶ Felgen: BT DRX30, Alu Doppelwand, 32 Loch
- ▶ Reifen: Kenda Kriterium 700 x 23c

W1790A Farbe/Couleur: orange-black 1299.00
001/0831000 Grösse/Taille: S / 50cm

W1790B Farbe/Couleur: orange-black 1299.00
001/0831000 Grösse/Taille: M / 54cm

W1790C Farbe/Couleur: orange-black 1299.00
001/0831000 Grösse/Taille: L / 57cm

Lifestyle Bikes

BOMBTRACK

Oxbridge 700C



- ▶ Rahmen: 100 % 4130 full Cromo, integ. Sattelklemme
- ▶ Gabel: 100 % 4130 full Cromo, 1" Steuerrohr
- ▶ Vorbau/Lenker: Alu Race Vorbau, 6061 Alu Flatbar Lenker
- ▶ Bremsen: Tektro Caliper Bremsen v+h, Promax Alu Bremshebel
- ▶ Kurbel: 3-tlg. 6061 Alu Kurbel, S/165mm, M&L/170 mm, 44-er Zahnkranz
- ▶ Driver: 16-Zahn Ritzel, Freilauf
- ▶ Tretlager: 1.37" (BSA) x 68mm sealed BB
- ▶ Naben: Alu, 32L, 9mm vorne & 10mm Freilauf hinten
- ▶ Felgen: BT DRX Alu Doppelbettfelge, 32 Loch
- ▶ Reifen: Kenda 700 x 28c
- ▶ Schutzbleche: BT Bikes Alu (hinten & vorn)

W1796A 001/0575000	Farbe/Couleur: metallic dark green Grösse/Taille: S / 51cm	899.00
W1796B 001/0575000	Farbe/Couleur: metallic dark green Grösse/Taille: M / 54cm	899.00
W1796C 001/0575000	Farbe/Couleur: metallic dark green Grösse/Taille: L / 57cm	899.00

Oxbridge Geared 700C



- ▶ Rahmen: 100 % 4130 full Cromo, integ. Sattelklemme
- ▶ Gabel: 100 % 4130 full Cromo, 1" Steuerrohr
- ▶ Vorbau/Lenker: Alu Race Vorbau, 6061 Alu Drop Bar
- ▶ Bremsen: Tektro R359 Alu Caliper Bremsen, Tektro RF340 Bremshebel
- ▶ Kurbel: 3-tlg. 6061 Alu Kurbel, S/165mm, M&L/170 mm, 48-er Zahnkranz
- ▶ Schaltung: Rahmenschaltung Shimano Tiagra 12/28
- ▶ Tretlager: 1.37" (BSA) x 68mm sealed BB
- ▶ Naben: Alu, 32L, 9mm vorne & 10mm Freilauf hinten
- ▶ Felgen: BT DRX Alu Doppelbettfelge, 28 Loch
- ▶ Reifen: Kenda 700 x 28c

W1797A 001/0639000	Farbe/Couleur: metallic dark brown Grösse/Taille: S / 51cm	999.00
W1797B 001/0639000	Farbe/Couleur: metallic dark brown Grösse/Taille: M / 54cm	999.00
W1797C 001/0639000	Farbe/Couleur: metallic dark brown Grösse/Taille: L / 57cm	999.00

Audax 700C



- ▶ Rahmen: 4130 Full CRMO, mit Schutzblechösen
- ▶ Gabel: BT AUDAX Carbon/Alu, mit Schutzblechösen
- ▶ Vorbau/Lenker: BT Alu Vorbau, BT 6061-T6 Alu Drop Bar.
- ▶ Bremsen: Tektro R359 Alu Calliper Bremsen
- ▶ Brems/Schalthebel: Shimano 105, 11 Speed
- ▶ Kurbel: Shimano 105, 50/34
- ▶ Gruppe: Shimano 105, 11 Speed
- ▶ Kassette: Shimano 105, 11 Speed 11/28
- ▶ Tretlager: 1.37" (BSA) x 68mm sealed BB
- ▶ Naben: DT Swiss R24 Spline 9mm QR
- ▶ Felgen: DT Swiss R24 22mm wide, Tubes comp., 24 Loch
- ▶ Reifen: Continental Grand Sport Race 700 x 28c
- ▶ Gruppe: Shimano 105, 11 Speed
- ▶ Schutzbleche: BT Bikes Alu (hinten & vorn)

W1690A 001/1215000	Farbe/Couleur: metallic white Grösse/Taille: S / 51cm	1899.00
W1690B 001/1215000	Farbe/Couleur: metallic white Grösse/Taille: M / 53cm	1899.00
W1690C 001/1215000	Farbe/Couleur: metallic white Grösse/Taille: L / 55cm	1899.00

Lifestyle Bikes

BOMBTRACK

HOOK AL 700C



- ▶ Rahmen: 7005 Butted Alu, Tapered, geformtes Ober- und Unterrohr
- ▶ Gabel: BT Hook Carbon/Alu Disc, 1 1/8"- 1 1/5" tap. Steuerrohr
- ▶ Vorbau/Lenker: Alu Vorbau, 6061 Alu Rennlenker
- ▶ Bremsen: Spyre Disc Brake Road mech.
- ▶ Brems/Schalthebel: Sram Rival 1x11
- ▶ Gruppe/Kurbel: Sram Rival 38
- ▶ Kassette: Sram Rival 11-Gang 12-32
- ▶ Tretlager: Pressfit BB 30
- ▶ Naben: BT Title Disc, gedichtet, QR, 32 Loch
- ▶ Felgen: BT Title Alu Doppelbettfelge, 32 Loch
- ▶ Reifen: Clement MXP 700 x 33c
- ▶ 10.5 kg

W1793A 001/1087000	Farbe/Couleur: matt metallic grey Grösse/Taille: S / 50cm	1699.00
W1793B 001/1087000	Farbe/Couleur: matt metallic grey Grösse/Taille: M / 53cm	1699.00
W1793C 001/1087000	Farbe/Couleur: matt metallic grey Grösse/Taille: L / 56cm	1699.00
W1793D 001/1087000	Farbe/Couleur: matt metallic grey Grösse/Taille: XL / 59cm	1699.00

Hook EXT 27.5"



- ▶ Rahmen: 100 % Columbus "CROMOR" double butted
- ▶ Gabel: BT CX-Plus Carbon/Alu Disc, 1 1/8"- 1 1/2" tap. Steuerrohr
- ▶ Vorbau/Lenker: Alu Vorbau, 6061 Alu Rennlenker
- ▶ Bremsen: Sram Rival, Hydraulic Flat Mount Brake
- ▶ Brems/Schalthebel: Sram Rival 1x11
- ▶ Gruppe/Kurbel: Sram Rival 1
- ▶ Kassette: Sram Rival 11-Gang 11/36
- ▶ Tretlager: Pressfit BB386
- ▶ Naben: BT "ORIGIN" Alu, 15x100 mm / 12x142mm
- ▶ Felgen: WTB "STS" Alu Doppelbettfelge, 32 Loch
- ▶ Reifen: WTB "NANO" 27.5 x 2.1

W1794A 001/1471000	Farbe/Couleur: metallic grey Grösse/Taille: S / 51cm	2299.00
W1794B 001/1471000	Farbe/Couleur: metallic grey Grösse/Taille: M / 54cm	2299.00
W1794C 001/1471000	Farbe/Couleur: metallic grey Grösse/Taille: L / 57cm	2299.00

Beyond 29"



- ▶ Rahmen: Columbus "CROMOR" tubing, X3 Cage, Rack & Fender Halter
- ▶ Gabel: BT 4130 full Cromo
- ▶ Vorbau/Lenker: Alu Vorbau 17°, 6061-T6 Alu Flaired Travel Bar
- ▶ Bremsen: TRP "Spyre" Disc Bremszangen, Sram Apex Bremshebel
- ▶ Kurbel: Sram X5 GXP 28/42
- ▶ Kassette: Sram 10-Gang 11/36
- ▶ Tretlager: Sram GXP
- ▶ Naben: BT "Title-Disc" Alu, 15x100 mm / QR
- ▶ Felgen: WTB "STS" Alu Doppelbettfelge, 32 Loch
- ▶ Reifen: WTB "NANO" 29 x 2.1

W1795A 001/1151000	Farbe/Couleur: matt metallic green Grösse/Taille: S / 47cm	1799.00
W1795B 001/1151000	Farbe/Couleur: matt metallic green Grösse/Taille: M / 49cm	1799.00
W1795C 001/1151000	Farbe/Couleur: matt metallic green Grösse/Taille: L / 52cm	1799.00



Inhaltsverzeichnis	Seite(n)	Table des matières	Page(s)
Achsmuttern	502	Brides de Selle	500
Bremsen / Bremsgriffe	509 - 510	Câble de freins / Rotor Sets	510 - 511
Bremskabel / Rotor Sets	510 - 511	Chaînes	497
Bremsschuhe	511	Écrou d'axe	502
Felgen / Felgenband	503	Fourches 20"	594
Freiläufe / Body's / Tools	501 - 502	Freins / Levier de freins	509 - 510
Gabeln 20"	494	Garnitures pédalier / roulements	494 - 495
Grindwax	512	Grindwax	512
Ketten	497	Guidons	491
Kettenblätter	496 - 497	Jantes / Fonds de jante	503
Kettenspanner	497	Jeux de direction / Spacer	490
Kurbelgarnituren / Innenlager	494 - 495	Lunette de soleil WTP	490
Laufräder	506 - 507	Moyeux	501
Lenker	491	Multitool / clé inbus	511 - 512
Lenkergriffe	493	Patins de freins	511
Multitool / Inbus Schlüssel	511 - 512	Pédales	498
Naben	501	Pegs	508
Pedalen	498	Plateaux	496 - 497
Pegs	508	Pneus	504 - 505
Reifen	504 - 505	Poignées	493
Sättel	499	Potences	492
Sattelklemmen	500	Rayons / Écrou de rayon	504
Sattelstützen	500	Roues	506 - 507
Sonnenbrille WTP	490	Roues libre / Body's / Tools	501 - 502
Speichen + Speichennippel	504	Selles	499
Steuersätze / Spacer	490	Sticker Pack	512
Sticker Pack	512	Tendeur de chaîne	497
Vorbauten	492	Tiges de selles	500



BMX - Accessoires
BMX - Accessoires

	WTP Sunglasses	Art-Nr.	Bezeichnung / Désignation	Preis / Prix
		H9030Z 001/0010000	WTP Sonnenbrille, copper black WTP lunette de soleil, copper black	19.00
	Felt Fuh Cup			
		H8444 001/0005500	„Fuh Cup“ Lagerschale 1.1/8", schwarz „Fuh Cup“ jeux de direction 1.1/8", noir	10.00
		H8419G 001/0015000	BMX integrierter Steuersatz 1.1/8", 45°/45°, transparent BMX jeux de direction intégré, 1.1/8", 45°/45°, transparent	28.00
	éclat Cargo			
		H8479X 001/0023000	Cargo, internal Steuersatz, 7075-T6 Alu CNC, schwarz Cargo, intern. jeu de direction, 7075-T6 Alu CNC, noir, 106g	42.00
		H8479Y 001/0021000	Cargo, internal Steuersatz, 7075-T6 Alu CNC, blau, 106g Cargo, intern. jeu de direction, 7075-T6 Alu CNC, bleu, 106g	39.00
	Salt+ Echo			
		H9020G 001/0017900	ECHO internal Steuersatz, Größe: 45°x45°x41.8mm, black ECHO internal jeu de direction, 45°x45°x41.8mm, noir	34.00
	Salt AM			
		H9022L 001/0008800	AM 1.1/8" A-headset, Cromo Lagerschalen, schwarz, 184g AM 1 1/8" A-headset, Cromo Cups, noir, 184g	15.90
	Salt Headset Spacer			
		H9022M 001/0004900	HEADSET Spacerset, schwarz , Alu, incl. 3,5,8 & 10mm Spacer 1.1/8" HEADSET Spacerset, noir , Alu, incl. 3, 5, 8 & 10mm Spacer 1.1/8"	9.00
		H9022N 001/0004900	HEADSET Spacerset, blau , Alu, incl. 3, 5, 8 & 10mm Spacer 1.1/8" HEADSET Spacerset, blue , Alu, incl. 3, 5, 8 & 10mm Spacer 1.1/8"	9.00
		H9022O 001/0004900	HEADSET Spacerset, rot , Alu, incl. 3, 5, 8 & 10mm Spacer 1.1/8" HEADSET Spacerset, rouge , Alu, incl. 3, 5, 8 & 10mm Spacer 1.1/8"	9.00
		H9022P 001/0004900	HEADSET Spacerset, polished , Alu, incl. 3, 5, 8 & 10mm Spacer 1.1/8" HEADSET Spacerset, polished , Alu, incl. 3, 5, 8 & 10mm Spacer 1.1/8"	9.00

BMX - Accessoires
BMX - Accessoires

	éclat Dive	Art-Nr.	Bezeichnung / Désignation	Preis / Prix
		H8479T 001/0049000	Dive Bar, Rise 10" (254mm), Width 30" (762mm), black Backsweep 10°, Upsweep 2°, 920g	89.00
		H9027Q 001/0049000	Dive Bar, Rise 10" (254mm), Width 30" (762mm), chrom polished Backsweep 10°, Upsweep 2°, 920g	89.00
	WTP Patron	H9026L 001/0049000	Patron Bar, Rise 8.75" (223mm), Width 29" (736mm), black Backsweep 12°, Upsweep 3°, 787g	89.00
		H9026M 001/0056000	Bar, Rise 9" (223mm), Width 29" (736mm), chrom polished Backsweep 12°, Upsweep 3°, 787g	99.00
		H9026N 001/0049000	Patron Bar, Rise 9" (229mm), Width 29" (750mm), black Backsweep 12°, Upsweep 3°, 787g	89.00
	WTP Buck	H9028I 001/0057000	Buck Bar, Rise 9.15" (232mm), Width 29" (737mm), red Backsweep 11°, Upsweep 1.5°, 809g	99.00
	WTP Mad Max	H9026O 001/0045000	MadMax Bar, Rise 8.7" (223mm), Width 28.74" (736mm), black Backsweep 11°, Upsweep 1.5°, 809g	79.00
	WTP 4pc Serling	H9028J 001/0057000	MadMax Bar, Rise 9.5" (241mm), Width 29" (737mm), matt black Backsweep 11°, Upsweep 4°, 894g	99.00
	Salt+ HQ	H8411W 001/0036500	HQ Bar, Cromo, 29" (735mm), Rise 10" (254mm) hoch, black Backsweep 12°, Upsweep 2.5°, 969g	65.00
		H9020A 001/0036500	HQ Bar, Cromo, 29" (735mm), Rise 8.75" (222mm) hoch, black Backsweep 11°, Upsweep 2°, 869g	65.00
		H9020B 001/0038500	HQ Bar, Cromo, 29" (735mm), Rise 8.75" (222mm) hoch, chrom Backsweep 11°, Upsweep 2°, 869g	69.00
		H9029A 001/0036500	HQ Bar, Cromo, 29" (735mm), Rise 10" (254mm) hoch, chrom Backsweep 12°, Upsweep 2.5°, 969g	65.00
	Salt Pro	H8411C 001/0022000	PRO Bar, Cromo, 29" (735mm), Rise 8.75" (222mm) hoch, black Backsweep 12°, Upsweep 2°, 903g	39.00
		H8411D 001/0025000	PRO Bar, Cromo, 29" (735mm), Rise 8.75" (222mm) hoch, chrom Backsweep 12°, Upsweep 2°, 903g	45.00

BMX - Accessoires
BMX - Accessoires

 éclat Burns	Art-Nr.	Bezeichnung / Désignation	Preis / Prix
 	H8479P 001/0049000	Burns V2 Topload Vorbau, 6061-T6 Alu, 1 1/8, 50mm, black Burns V2 Topload pot. 6061-T6 Alu, 1 1/8, 50mm, noir, 273g	89.00
	H9027O 001/0049000	Burns V2 Topload Vorbau, 6061-T6 Alu, 1 1/8, 50mm, red Burns V2 Topload pot. 6061-T6 Alu, 1 1/8, 50mm, bleu, 273g	89.00
 éclat Mercury			
 	H8479R 001/0037500	Mercury Topload Vorbau 6061-T6 Alu, 1 1/8, 50mm, black Mercury Topload pot. 6061-T6 Alu, 1 1/8, 50mm, noir, 319g	69.00
	H8479S 001/0037500	Mercury Topload Vorbau 6061-T6 Alu, 1 1/8, 50mm, blue Mercury Topload pot. 6061-T6 Alu, 1 1/8, 50mm, bleu, 319g	69.00
 éclat Hannibal			
	H9027P 001/0049000	Hannibal Frontload Vorbau, full cnc 6061-T6 Alu, 1 1/8, 50mm, black Hannibal Frontload pot. full cnc 6061-T6 Alu, 1 1/8, 50mm, noir, 277g	89.00
 éclat Hannibal			
 	H9030C 001/0045000	Slattery Frontload Vorbau, full cnc 6061-T6 Alu, 1 1/8, 51mm, black Slattery Frontload pot. full cnc 6061-T6 Alu, 1 1/8, 50mm, noir, 277g	84.00
	H9030D 001/0045000	Slattery Frontload Vorbau, full cnc 6061-T6 Alu, 1 1/8, 51mm, gold Slattery Frontload pot. full cnc 6061-T6 Alu, 1 1/8, 50mm, or, 277g	84.00
 WTP Hydra 25.4			
	H9028O 001/0040000	Hydra Topload Vorbau, full cnc 6061-T6 Alu, 1 1/8, 50mm, black Hydra Topload pot. full cnc 6061-T6 Alu, 1 1/8, 50mm, noir -Für Lenker mit einem Durchmesser von 25.4mm -Pour guidon avec un diamètre de 25.4mm	73.00
 Salt+ Field			
 	H9020E 001/0035000	FIELD Toploader Vorbau, 50 mm, Alu, schwarz , 340g FIELD Toploader potence, 50 mm, Alu, noir , 340g	64.00
	H9029G 001/0043000	FIELD Toploader Vorbau, 50 mm, Alu, schwarz/gold , 310g FIELD Toploader potence, 50 mm, Alu, noir/or , 340g	79.00
 	H9022I 001/0043000	CENTER Toploader Vorbau, 50 mm, oilslick , 310g CENTER Toploader BMX potence, 50 mm, Alu, oilslick , 310g	79.00
	H9029D 001/0036000	FIELD Frontloader Vorbau, 50 mm, Alu, schwarz , 325g FIELD Frontloader potence, 50 mm, Alu, noir , 325g	67.00
 	H9029E 001/0046000	FIELD Frontloader Vorbau, 50 mm, Alu, schwarz/gold , 325g FIELD Frontloader potence, 50 mm, Alu, noir/or , 325g	86.00
	H9029F 001/0046000	FIELD Frontloader Vorbau, 50 mm, Alu, oilslick , 325g FIELD Frontloader potence, 50 mm, Alu, oilslick , 325g	86.00
 Salt Comp			
 	H9029P 001/0027000	COMP Toploader Vorbau, 50 mm, Alu, schwarz , 306g COMP Toploader potence, 50 mm, Alu, noir , 306g	49.00
	H9029Q 001/0027000	COMP Toploader Vorbau, 50 mm, Alu, oilslick , 306g COMP Toploader potence, 50 mm, Alu, oilslick , 306g	49.00
 Salt Junior			
	H9022D 001/0013000	JUNIOR Frontloader, Alu, schwarz , 40mm, ideal für 16"/18" BMX, 243g JUNIOR Frontloader, Alu, noir , 40mm, pour 16"/18" BMX, 243g	24.00

BMX - Accessoires
BMX - Accessoires

	WTP Grip	Art-Nr.	Bezeichnung / Désignation	Preis / Prix
		H9026S 001/0007500	Grip Hilt, 146mm x Ø29.5mm, schwarz, paar Grip Hilt, 146mm x Ø29.5mm, noir, pair	14.00
	éclat Team Grips	H8480Y 001/0007500	Team Lenkergriff, 155x30, Vex Kraton, mit Flansch, schwarz Team poignee, 155x30, Vex Kraton, avec flanges, noir	14.00
		H8481B* 001/0007500	Team Lenkergriff, 155x30, Vex Kraton, mit Flansch, gum Team poignee, 155x30, Vex Kraton, avec flanges, gum	14.00
	éclat Sean Burn Grips	H8481C 001/0007500	Sean Burns Grip, 155x29, Vex Kraton, mit Flansch, schwarz Sean Burns poignee, 155x29, Vex Kraton, avec flanges, noir	14.00
		H8481D 001/0007500	Sean Burns Grip, 155x29, Vex Kraton, mit Flansch, gum Sean Burns poignee, 155x29, Vex Kraton, avec flanges, gum	14.00
	Salt+ XL Grips	H9027I 001/0006500	XL Lenkergriffe, ohne Flansch, 162x29.5, schwarz XL poignee, 162x29.5, sans flanges, noir	12.00
		H9027J 001/0006500	XL Lenkergriffe, ohne Flansch, 162x29.5, blau XL poignee, 162x29.5, sans flanges, bleu	12.00
		H9027K 001/0006500	XL Lenkergriffe, ohne Flansch, 162x29.5, rot XL poignee, 162x29.5, sans flanges, rouge	12.00
		H9027L 001/0006500	XL Lenkergriffe, ohne Flansch, 162x29.5, purple XL poignee, 162x29.5, sans flanges, purple	12.00
	Salt EX	H9029R 001/0006500	EX Lenkergriffe, mit Flansch, 155mm, neon gelb EX Grips, avec flanges, 155mm, neon jaune	12.00
	Salt Team	H9024G 001/0006500	TEAM Lenkergriffe, mit Flansch, 147mm, schwarz TEAM Grips, avec flanges, 147mm, noir	12.00
		H9024J 001/0006500	TEAM Lenkergriffe, mit Flansch, 147mm, weiss TEAM Grips, avec flanges, 147mm, blanc	12.00
		H9026A 001/0006500	TEAM Lenkergriffe, mit Flansch, 147mm, rot TEAM Grips, avec flanges, 147mm, rouge	12.00
	Salt Team	H9024K 001/0006500	TEAM Lenkergriffe, ohne Flansch, 147mm, schwarz TEAM Grips, sans flanges, 147mm, noir	12.00

* solange Vorrat / jusqu'à épuisement du stock

BMX - Accessoires
BMX - Accessoires

	Art-Nr.	Bezeichnung / Désignation	Preis / Prix
éclat Coda26 	H9027R 001/0105000	Coda 26 Fork, 170mm steerer, 26mm offset, brushed raw 10mm Dropout, internal Headset only, no brake pivots, 1028g	189.00
Scorio 	H9026I 001/0086000	Scorio Fork, 170mm steerer, 30mm offset, black 10mm Dropout, internal Headset only, no brake pivots, 911g	149.00
Patron 	H9026J 001/0094000 H9026K 001/0091000	Patron25 Fork, 170mm steerer, 25mm offset, black 10mm Dropout, internal Headset only, no brake pivots, 929g Patron35 Fork, 170mm steerer, 35mm offset, matt black 10mm Dropout, internal Headset only, no brake pivots, 945g	169.00 159.00
Gabel / Fourche 20" 	H9020C 001/0049500 H9020D 001/0071500 H9027B 001/0049500 H9029B 001/0052000 H9029C 001/0052000	HQ Cromo, 170mm steerer, 10mm Dropout, black Internal Headset only, no brake pivots , 1148g Magic Top, 170mm steerer, 10mm Dropout, chrom Internal Headset only, no brake pivots , 1047g HQ Cromo, 170mm steerer, 10mm Dropout, black Internal Headset only, with brake pivots , 1148g EX, 170mm steerer, 10mm Dropout, black Internal Headset only, no brake pivots , 1148g EX Cromo, 170mm steerer, 10mm Dropout, black Internal Headset only, with brake pivots , 1148g	89.00 129.00 89.00 95.00 95.00
éclat Top Bolt 	H9027S 001/0008500	Ahead Schraube, CNC, M24 x 1.5 Vis fourche, CNC, M24 x 1.5	16.00
éclat Aeon 	H8480E 001/0109000 H8480G 001/0109000 H9027T* 001/0109000	Aeon, 2-tlg. Cromo Kurbel, 170mm, 22mm Achse, SDS, sz Aeon, 2-pc manivelle, Cromo, 170mm, 22mm axe, SDS, noir Aeon, 2-tlg. Cromo Kurbel, 175mm, 22mm Achse, SDS, sz Aeon, 2-pc manivelle, Cromo, 175mm, 22mm axe, SDS, noir Aeon, 2-tlg. Cromo Kurbel, 175mm, 22mm Achse, SDS, chrom Aeon, 2-pc manivelle, Cromo, 175mm, 22mm axe, SDS, chrome	199.00 199.00 199.00

* solange Vorrat / jusqu'à épuisement du stock

BMX - Accessoires
BMX - Accessoires

	Art-Nr.	Bezeichnung / Désignation	Preis / Prix
 Salt+ Groove		H9020R 001/0056000 GROOVE, schwarz , 175mm, tubular cromo, 19mm Achse, 8spline, mid bb GROOVE, noir , 175mm, tubular cromo, 19mm Axe, 8 spline, mid bb	99.00
	H9020S 001/0056000	GROOVE, fluo , 175mm, Tubular cromo, 19mm Achse, 8spline, mid bb GROOVE, fluo , 175mm, tubular cromo, 19mm Axe, 8 spline, mid bb	99.00
	H9020T 001/0056000	GROOVE, chrom , 175mm, Tubular cromo, 19mm Achse, 8spline, mid bb GROOVE, chrom , 175mm, tubular cromo, 19mm Axe, 8spline, mid bb	99.00
	H9027F 001/0056000	Pro48, schwarz , 170mm, 19mm Achse, 48 spline, ohne Innenlager Pro48, noir , 170mm, 19mm Axe, 48 spline, sans boîtier pédalier	99.00
 Salt Rookie		H9023H 001/0042000 ROOKIE Kurbelgarnitur, US BB , 175 mm, 19mm Achse, 8 spline ROOKIE Manivelle, US BB , 175 mm, 19mm Spindle, 8 spline	75.00
	H9023I 001/0047000	ROOKIE Kurbelgarnitur, Mid size BB , 175 mm, 19mm Achse, 8 spline ROOKIE Manivelle, mid size BB , 175 mm, 19mm Spindle, 8 spline	85.00
 Innenlager / Boîtier pédalier		H8480I 001/0022800 éclat Midsize BB Ø41mm, für 19mm Achsen, schwarz éclat Midsize BB Ø41mm, pour axes de 19mm, noir	42.00
	H8480J 001/0022800	éclat Midsize BB Ø41mm, für 22&24mm Achsen, schwarz éclat Midsize BB Ø41mm, pour axes de 22&24mm, noir	42.00
	H8480K 001/0022800	éclat Spanish BB Ø37mm, für 19mm Achsen, schwarz éclat Spanish BB Ø37mm, pour axes de 19mm, noir	42.00
		H8417B 001/0015500 ECHO Midsize BB Ø41mm, schwarz, für 19mm Achsen ECHO Midsize BB Ø41mm, noir, pour les axes de 19mm	29.00
	H9025H 001/0015500	ECHO Spanish BB Ø37mm, schwarz, für 19mm Achsen ECHO Spanish BB Ø37mm, noir, pour les axes de 19mm	29.00
		H8417J 001/0008000 ROOKIE US BB Tretlager, schwarz, für 1-teilige & Rookie Crank ROOKIE US BB set, pour 1pc., manivelle avec filetage	15.00
	H9023J 001/0013000	ROOKIE Mid Size BB Tretlager, schwarz, für 1-teilige & Rookie Crank ROOKIE mid BB set, pour 1pc., manivelle avec filetage	24.00
		H8417C 001/0017000 Felt BMX US BB Set, schwarz, für 3-teilige Tubular Kurbel, 19mm Achse Felt BMX US BB Set, noir, pour manivelle 3-pcs. Tubular, axe 19mm	29.00
	H8465A 001/0006000	Felt Kurbelschraube für 3-teilige BMX Kurbel, 1 Stk. Vis pour manivelles BMX 3-pièce, 1 pce.	12.00















BMX - Accessoires
BMX - Accessoires

	éclat AK Guard	Art-Nr.	Bezeichnung / Désignation	Preis / Prix
		H9028V 001/0034000	AK Guard Alu CNC Kettenblatt, 25Z, incl 19 & 22mm Adapter, schwarz AK Guard Alu CNC plateau, 25D, incl 19 & 22mm adapt, noir	63.00
	éclat Sylar			
		H8480L 001/0030000	éclat Sylar Alu CNC Kettenblatt, 25Z, incl 19 & 22mm Adapter, schwarz éclat Sylar Alu CNC plateau, 25D, incl 19 & 22mm adapt, noir, 70g	56.00
	éclat Vent			
		H8480M 001/0031500	Vent Alu CNC Kettenblatt, 25Z, incl 19 & 22mm Adapter, schwarz Vent Alu CNC plateau, 25D, incl 19 & 22mm adapt, noir, 62g	57.00
		H8480N 001/0031500	Vent Alu CNC Kettenblatt, 25Z, incl 19 & 22mm Adapter, bleu Vent Alu CNC plateau, 25D, incl 19 & 22mm adapt, bleu , 62g	57.00
		H8480O 001/0031500	Vent Alu CNC Kettenblatt, 26Z , incl 19 & 22mm Adapter, schwarz Vent Alu CNC plateau, 26D , incl 19 & 22mm adapt, noir, 71g	57.00
		H8480P 001/0031500	Vent Alu CNC Kettenblatt, 27Z , incl 19 & 22mm Adapter, schwarz Vent Alu CNC plateau, 27D , incl 19 & 22mm adapt, noir, 78g	57.00
	WTP Patrol			
		H9028K 001/0026000	Patrol Alu CNC Kettenblatt, 25Z, incl 19 & 22mm Adapter, magnesium Patrol Alu CNC plateau, 25D, incl 19 & 22mm adapt, magnesium	49.00
		H9028L 001/0026000	Patrol Alu CNC Kettenblatt, 25Z, incl 19 & 22mm Adapter, chrom Patrol Alu CNC plateau, 25D, incl 19 & 22mm adapt, chrom	49.00
	Salt+ Manta			
		H9020N 001/0019000	MANTA Alu CNC Kettenblatt 25Z, schwarz , incl. 19 & 22mm Adapter MANTA Alu CNC Plateau 25D, noir , incl. 19 & 22mm adaptateur	35.00
	Salt+ Trident			
		H9029H 001/0026000	Trident Alu CNC, 25Z , schwarz/gold, incl. 19 & 22mm Adapter Trident Alu CNC, 25D , noir, incl. 19 & 22mm adaptateur	49.00
		H9029I 001/0026000	Trident Alu CNC, 26Z , schwarz/gold, incl. 19 & 22mm Adapter Trident Alu CNC, 26D , noir, incl. 19 & 22mm adaptateur	49.00
		H9029J 001/0026000	Trident Alu CNC, 28Z , schwarz/gold, incl. 19 & 22mm Adapter Trident Alu CNC, 28D , noir, incl. 19 & 22mm adaptateur	49.00

BMX - Accessoires
BMX - Accessoires

	Art-Nr.	Bezeichnung / Désignation	Preis / Prix
 Salt+ Center 	H9025L 001/0016100	CENTER Alu CNC Kettenblatt 25Z, schwarz , incl. 19 & 22mm Adapter CENTER Alu CNC Plateau 25D, noir , incl. 19 & 22mm adaptateur	29.00
	H9025N 001/0022500	CENTER Alu CNC Kettenblatt 25Z, oilslick , incl. 19 & 22mm Adapter CENTER Alu CNC Plateau 25D, oilslick , incl. 19 & 22mm adaptateur	39.00
	H9025O 001/0016100	CENTER Alu CNC Kettenblatt 25Z, polished , incl. 19 & 22mm Adapter CENTER Alu CNC Plateau 25D, polished , incl. 19 & 22mm adaptateur	29.00
	H9025P 001/0016100	CENTER Alu CNC Kettenblatt 26Z , schwarz , incl. 19 & 22mm Adapter CENTER Alu CNC Plateau 26D , noir , incl. 19 & 22mm adaptateur	29.00
	H9027D 001/0016100	CENTER Alu CNC Kettenblatt 28Z , schwarz , incl. 19 & 22mm Adapter CENTER Alu CNC Plateau 28D , noir , incl. 19 & 22mm adaptateur	29.00
	 Salt Pro 	H9023D 001/0013000	PRO Alu Kettenblatt 25Z, schwarz , incl. 19 & 22mm Adapter PRO sprocket 25D, noir , incl. 19 & 22mm Spindle Adapter
H9023G 001/0013000		PRO Alu Kettenblatt 25Z, polished , incl. 19 & 22mm Adapter PRO sprocket 25D, argent poli , incl. 19 & 22mm Spindle Adapter	24.00
 éclat Stroke 	H9027U 001/0018500	Stroke half link BMX Kette, 1/2"x1/8" , chrom Stroke half link chaîne, 1/2"x1/8" , chrom	34.00
 Salt+ Warlock 	H9020U 001/0017800	WARLOCK half link BMX Kette, 1/2"x1/8" , schwarz WARLOCK half link chaîne, 1/2"x1/8" , noir	32.00
 Salt AM / Rasta 	H9023K 001/0008000	AM BMX Kette, 1/2" x 1/8" , schwarz, 100 links AM chaîne, 1/2" x 1/8" , noir, 100 maillons	15.00
	H9023L 001/0021800	RASTA BMX chain, HX (gehärtete Pins), 1/2"x1/8" , rasta look , 100 links RASTA chaîne, 1/2" x 1/8" , rasta look , 100 maillons	39.00
 Kettenspanner / Tendeur de chaîne 	H9023M 001/0006000	Salt PRO Kettenspanner, für 14mm Achsen, 1 Stk. Salt PRO Tendeur de chaîne, pour 14mm axe, 1pc.	11.00

BMX - Accessoires
BMX - Accessoires

	Art-Nr.	Bezeichnung / Désignation	Preis / Prix
 éclat Slash 	H8480T 001/0012500	Slash Pedal, 9/16", CrMo Achse, Nylon/Fiberglass Body, schwarz Slash pedal, 9/16", axe CrMo, body nylon/fiberglass, noir	24.00
	H8480W 001/0021000	Slash Alu Pedal, 9/16", CrMo Achse, Alu Body, schwarz Slash Alu pedal, 9/16", axe CrMo, body alu, noir	38.00
 éclat Surge 	H8480X 001/0072000	Surge CNC Pedal, 9/16", 6066-T6 Alu Body, sz, 423g Surge CNC pedal, 9/16", body 6066-T6 alu, noir, 423g	129.00
	H9028W 001/0072000	Surge CNC Pedal, 9/16", 6066-T6 Alu Body, chrom, 423g Surge CNC pedal, 9/16", body 6066-T6 alu, chrom, 423g	129.00
 Salt+ Stealth 	H9021H 001/0022500	STEALTH Pedal, schwarz , 9/16", nylon/fiberglass, gedichtet, 362g STEALTH Pedal, noir , 9/16", nylon/fiberglass, sealed, 362g	42.00
	H9021K 001/0016500	STEALTH Pedal, military , 9/16", nylon/fiberglass, 384g STEALTH Pedal, camouflage , 9/16", nylon/fiberglass, 384g	29.90
 Salt Junior 	H9024M 001/0011000	JUNIOR Pedal, 9/16" , nylon body, schwarz, ideal für 16"&18" BMX JUNIOR Pedal, 9/16" , axe cromo, nylon body, pour BMX de 16"&18"	20.00
	H9024N 001/0011000	JUNIOR Pedal, 1/2" , nylon body, schwarz, ideal für 16"&18" BMX JUNIOR Pedal, 1/2" , axe cromo, nylon body, pour BMX de 16"&18"	20.00
 Salt Slim 	H9024S 001/0016500	SLIM Pedal, 1/2" , Alu, schwarz, Cromo Achse, 434g SLIM Pedal, 1/2" , Alu, noir, axe cromo, 434g	29.90
	H9024T 001/0016500	SLIM Pedal, 9/16" , Alu, schwarz, Cromo Achse, 434g SLIM Pedal, 9/16" , Alu, noir, axe cromo, 434g	29.90
 Salt AM 	H9030A 001/0012500	AM Pedal, 9/16" , nylon body, neon gelb, Cromo Achse, 409g AM Pedal, 9/16" , nylon body, neon jaune, axe cromo, 409g	24.00
 Felt CNC 	H8443 001/0043000	CNC Pedal 9/16" , Pins austauschbar, schwarz CNC pédal 9/16" , pins remplaçable, noir	79.00

BMX - Accessoires
BMX - Accessoires

	éclat Unify combo	Art-Nr.	Bezeichnung / Désignation	Preis / Prix
		H8479K 001/0026500	Unify Combo, Sattel inkl. integr. Alu Stütze, Ø 25,4 Unify Combo, selle incl. tige de selle intégré alu, Ø 25,4	49.00
	éclat OZ SATTEL pivotal	H8479L 001/0027500	Oz Pivotal Sattel, fette Polsterung, schwarz, Cordura, 340g Oz Pivotal selle, fat padding, noir, Cordura, 340g	49.00
		H8479M 001/0027500	Oz Pivotal Sattel, fette Polsterung, braun, Cordura, 340g Oz Pivotal selle, fat padding, brun, Cordura, 340g	49.00
	éclat BIOS SATTEL pivotal	H9030B 001/0024800	BIOS pivotal seat, fette Polsterung, pinapple BIOS Pivotal selle, fat padding, pinapple	46.00
	WTP Smuggler pivotal	H9028R 001/0034900	Smuggler Pivotal Sattel, mit Werkzeugfach, schwarz, 391g Smuggler Pivotal selle, avec compartiment de l'outil, noir, 391g	64.90
		H9028S 001/0034900	Smuggler Pivotal Sattel, mit Werkzeugfach, digital camo, 391g Smuggler Pivotal selle, avec compartiment de l'outil, digital camo, 391g	64.90
		H9028T 001/0034900	Smuggler Pivotal Sattel, mit Werkzeugfach, braun, 391g Smuggler Pivotal selle, avec compartiment de l'outil, brun, 391g	64.90
	WTP Team tripod	H9026V 001/0016000	WTP Team Tripod Sattel, starke Polsterung, Cordura, schwarz WTP selle Team Tripod Sattel, „fat padded“, Cordura, noir	29.00
		H9026W 001/0016000	WTP Team Tripod Sattel, starke Polsterung, Cordura, camouflage WTP selle Team Tripod, „fat padded“, Cordura, camouflage	29.00
	Salt+ MID pivotal	H8458T 001/0016800	saltplus MID PIVOTAL Sattel, schwarz Saltplus MID PIVOTAL Selle, noir	30.00
	Radio Team tripod	H9026Y 001/0019000	RADIO Team Tripod Sattel, starke Polsterung, schwarz, 294g RADIO selle Team Tripod, „fat padded“, noir, 294g	34.00
	Felt Mini Race combo	H8457 001/0016000	Felt Sattel „Mini-Form“ RACE mit integrierter Sattelstütze Ø22.2mm Felt selle „Mini-Form“ Race, tige de selle intégrée Ø22.2mm	29.00



BMX - Accessoires
BMX - Accessoires

	Art-Nr.	Bezeichnung / Désignation	Preis / Prix
 éclat Torch pivotal 	H8479N 001/0020500	Torch Pivotal Sattelstütze, 6061-T6 Alu, Ø25,4, 230mm, sz Torch Pivotal tige de selle, Alu, Ø 25,4, 230mm, noir, 139g	37.50
 éclat Torch15 pivotal 	H8479O 001/0020500	Torch15 Pivotal Sattelstütze, 15mm OS , Ø25,4, 135mm, sz Torch15 Pivotal tige, 15mm Offset , Ø 25,4, 135mm, noir, 97g	37.50
 WTP Team tripod 	H9026X 001/0016500	Team Tripod Sattelstütze, Ø 25.4, 200mm, T6 Alu, schwarz Team Tripod tige de selle, Ø 25.4, 200mm, 6061-T6 Alu, noir	30.00
 Radio Team tripod 	H9026Z 001/0016500	Team Tripod Sattelstütze, Ø 25.4, 200mm, Alu, schwarz Team Tripod tige de selle, Ø 25.4, 200mm, 6061-T6 Alu, noir	29.00
 Salt AM pivotal 	H8458U 001/0012700	AM Pivotal Sattelstütze, Ø 25.4, Alu, 260mm, schwarz AM Pivotal Tige de selle, Ø 25.4, alu, 260mm, noir	23.00
 Salt AM 	H9024L 001/0006500	AM Sattelklemme, Ø 28.6, Alu schwarz AM Bride de selle, Ø 28.6, alu, noir	12.00
 Felt 2 and 1 Bolt 	H8434 001/0005400	Sattelklemme 2 Bolt , Ø28.6mm, schwarz Bride de selle 2 Bolt , Ø28.6mm, noir	10.00
	H8434A 001/0005400	Sattelklemme 1 Bolt , Ø28.6mm, schwarz Bride de selle 1 Bolt , Ø28.6mm, noir	10.00

Tripod System

Pivotal System

BMX - Accessoires
BMX - Accessoires

	Art-Nr.	Bezeichnung / Désignation	Preis / Prix
éclat Pulse 	H9027V 001/0048000	Pulse VR-Nabe, Alu, 10mm, 36T, schwarz, 281g Pulse moyeu avant, alu, 10mm, 36T, noir, 281g	89.00
éclat Dynamic 	H8481G 001/0125000	Dynamic HR-Nabe, 14mm, 36L, 9Z SDS Driver, sz, 586g Dynamic moyeu arr, 14mm, 36T, 9D SDS Driver, noir, 586g	229.00
éclat Cortex FC 	H9027W 001/0123000	Cortex HR-Freecoaster Nabe, 14mm, 36L, RSD, 9Z, schwarz, 671g Cortex moyeu arr Freecoaster, 14mm, 36L, RSD, 9Z, noir, 671g	219.00
Salt+ Trapez 	H9020H 001/0038500	TRAPEZ VR-Nabe, 36L, schwarz, 3/8" Achse, 335g TRAPEZ Moyeu avant, 36T, noir, 3/8" Axe, 335g	69.00
	H9020I 001/0099500	TRAPEZ HR-Nabe, 14mm Achse, 36L, LSD&RSD, 9Z SDS Driver, 572g TRAPEZ Moyeu arrière, 14mm, 36T, LSD&RSD, 9D SDS Driver, 572g	179.00
	H9020J 001/0099500	TRAPEZ HR-Nabe, 3/8" Aufnahme, 36L, LSD&RSD, 9Z SDS Driver, 572g TRAPEZ Moyeu arrière, 3/8", 36T, LSD&RSD, 9D SDS Driver, 572g	179.00
	H9025J 001/0105000	TRAPEZ HR-Freecoaster Nabe, 14mm, 36L, RSD, 9Z SDS Driver TRAPEZ moyeu arr Freecoaster Nabe, 14mm, 36L, RSD, 9Z SDS Driver	189.00
Salt EX 	H9029S 001/0077000	EX HR-Nabe, 14mm Achse, 36 Loch, 9 Zähne EX moyeu arrière, 14mm, 36T, 9 dents	139.00
Saltplus Trapez Body 	H9020K 001/0049500	Saltplus TRAPEZ Driver, 9 Zähne , LSD & RSD, 95g Saltplus TRAPEZ Driver, 9 dents , LSD & RSD, 95g	89.00
	H9025K 001/0032000	Saltplus TRAPEZ Freecoaster Driver, 9 Zähne , RSD (zu H9025J) Saltplus TRAPEZ Freecoaster Driver, 9 dents , RSD (pour H9025J)	59.00
Salt Trapez Body 	H9022R 001/0044000	Salt PRO Driver, RSD 9 Zähne , für Salt PRO Cassetten Nabe Salt PRO Driver, RSD, 9 dents , pour Salt PRO Moyeu	79.00

BMX - Accessoires
BMX - Accessoires

	Art-Nr.	Bezeichnung / Désignation	Preis / Prix
Salt Freewheel / Roue libre 	H8435B 001/0011500	Salt AM BMX Freilauf, 14 Zähne , RHD, 1/2"x1/8", (InnenØ ca. 30mm) Salt AM roue libre, 14 dents , RHD, 1/2"x1/8", (int. Ø 30 mm)	21.00
	H8435A 001/0011500	Salt AM BMX Freilauf, 16 Zähne , RHD, 1/2"x1/8", (InnenØ ca. 35mm) Salt AM roue libre, 16 dents , RHD, 1/2"x1/8", (int. Ø 35 mm)	21.00
Salt Freewheel Tool 	H9025U 001/0008000	Salt PRO Freilauf-Abzieher für 13 Zähne Freilauf Salt PRO outil pour changer roue libre, 13 dents .	15.00
	H9023B 001/0008000	Salt PRO Freilauf-Abzieher für 14 Zähne Freilauf Salt PRO outil pour changer roue libre, 14 dents .	15.00
	H9023C 001/0008000	Salt PRO Freilauf-Abzieher 16 Zähne Freilauf Salt PRO outil pour changer roue libre, 16 dents	15.00
Salt+ Hubguard 	H9020L 001/0011900	Front Hubguard, Alu Nabenschutz für SP Trapez VR-Nabe Front Hubguard, Alu, Protection pour SP Trapez Moyeu av.	22.00
	H9020M 001/0018900	UNIVERSAL Rear Hubguard, Alu, passt für 14 mm HR-Achsen UNIVERSAL Rear Hubguard, Alu, pour des axes arr. de 14 mm	38.00
éclat Hubguard 	H9028X 001/0012500	Front Hubguard, Alu Nabenschutz für PULSE VR-Nabe Front Hubguard, Alu, Protection pour PULSE Moyeu av.	23.00
	H9028Y 001/0017900	Rear Hubguard, Alu Nabenschutz für DYNAMIC u. PULSE HR-Nabe Rear Hubguard, Alu, Protection pour DYNAMIC et PULSE Moyeu arr.	32.00
	H9028Z 001/0029900	GONG Driver Guard, Alu, passt für alle éclat HR-Naben GONG Driver Guard, Alu, pour tous les Moyeu arr. éclat	54.00
Salt Nuts & Bolt Set 	H9028B 001/0011000	Salt Achsmutter m. Scheibe, 10mm, cyan , cromo, Paar Salt AM Écrou d'axe, 10mm, cyan , cromo, paire	20.00
Achsmuttern / écrou d'axe 	H9022U 001/0006000	Salt Achsmutter m. Scheibe, 10mm, cyan , cromo, Paar Salt AM Écrou d'axe, 10mm, cyan , cromo, paire	12.00
	H9022V 001/0006000	Salt Achsmutter m. Scheibe, 10mm, pink , cromo, Paar Salt AM Écrou d'axe, 10mm, pink , cromo, paire	12.00
	H9022Y 001/0006000	Salt Achsmutter m. Scheibe, 14mm, cyan , cromo, Paar Salt AM Écrou d'axe, 14mm, cyan , cromo, paire	12.00
	H9022Z 001/0006000	Salt Achsmutter m. Scheibe, 14mm, pink , cromo, Paar Salt AM Écrou d'axe, 14mm, pink , cromo, paire	12.00
	H9023A 001/0006000	Salt Achsmutter m. Scheibe, 14mm, polished , cromo, Paar Salt AM Écrou d'axe, 14mm, argent poli , cromo, paire	12.00
Achsmuttern / écrou d'axe 	H8464A 001/0002000	Achsmutter mit Scheibe 14mm , BMX, 1 Stk. Felt axle nuts, 14mm , BMX, 1 pc.	4.00

BMX - Accessoires
BMX - Accessoires

	Art-Nr.	Bezeichnung / Désignation	Preis / Prix
 éclat Mercury 	H8481Q 001/0048000	éclat Mercury Felge, 6061-T6 Alu, 35x17mm, 36L, schwarz, 490g éclat Mercury jante, 6061-T6 Alu, 35x17mm, 36T, noir, 490g	89.00
 éclat Raven 	H9030S 001/0048000	éclat Raven Felge, 6069-T6 Alu, 36x18mm, 36L, matt neon gelb, 505g éclat Raven jante, 6069-T6 Alu, 36x18mm, 36T, matt neon jaune, 505g	89.00
 Felgen / Jantes			
	H9020V 001/0022900	SUMMIT Felge, 36L , Doublewall, straight , 6061 T6 Alu, schwarz, 493g SUMMIT Jante, 36tr. , Doublewall , 6061 T6 Alu, noir, 493g	42.00
	H9029K 001/0038500	SUMMIT Felge, 36L , Doublewall, straight , 6061 T6 Alu, black/gold SUMMIT jante, 36T , Doublewall, straight , 6061 T6 Alu, noir/or, 493g	69.00
	H9020W 001/0043900	MESA Felge, 36L , Doublewall, straight , 6061 T6 Alu, schwarz, 453g MESA Jante, 36tr. , Doublewall, droit , 6061 T6 Alu, noir, 453g	79.00
 Felgen / Jantes			
	H9023N 001/0014000	Salt VALLON Felge, 36L, schwarz , Alu, straight, singlewall, 475g Salt VALLON Jante, 36tr., noir , straight sidewall, 475g	26.00
	H9023O 001/0016000	Salt VALLON Felge, 36L, blau , Alu, straight, singlewall, 475g Salt VALLON Jante, 36tr., bleu , straight sidewall, 475g	29.00
	H9023Q 001/0016000	Salt VALLON Felge, 36L, polished , Alu, straight, singlewall, 475g Salt VALLON Jante, 36tr., polished , straight sidewall, 475g	29.00
 éclat Rim Tape 	H9030T 001/003500	Felgenband, 30mm, schwarz, printet Logo, 2 Stk. Fonds de jante, 30mm, noir, printet Logo, 2 pcs.	7.00

BMX - Accessoires
BMX - Accessoires

Spokes & Nipples

Art-Nr.

Bezeichnung / Désignation

Preis / Prix

	H9030M 001/0020000	éclat Speichen und Nippel, schwarz, 50 Stk., 182mm éclat rayons et écrou, noir, 50 pcs., 182mm	37.00
	H9030N 001/0020000	éclat Speichen und Nippel, schwarz, 50 Stk., 184mm éclat rayons et écrou, noir, 50 pcs., 184mm	37.00
	H9030O 001/0020000	éclat Speichen und Nippel, schwarz, 50 Stk., 186mm éclat rayons et écrou, noir, 50 pcs., 186mm	37.00
	H9030P 001/0020000	éclat Speichen und Nippel, schwarz, 50 Stk., 188mm éclat rayons et écrou, noir, 50 pcs., 188mm	37.00
	H9030Q 001/0020000	éclat Speichen und Nippel, schwarz, 50 Stk., 190mm éclat rayons et écrou, noir, 50 pcs., 190mm	37.00
	H9030R 001/0020000	éclat Speichen und Nippel, schwarz, 50 Stk., 192mm éclat rayons et écrou, noir, 50 pcs., 192mm	37.00

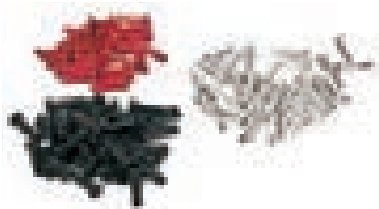
Speichennippel / écrou de rayon

	H9029T 001/0008000	Salt PRO Speichennippel, Alu, schwarz, 40 Stk, 16 mm Salt PRO Écrou de rayon, alu, noir, 40 pcs., 16 mm	15.00
	H9029U 001/0008000	Salt PRO Speichennippel, Alu, rot, 40 Stk, 16 mm Salt PRO Écrou de rayon, alu, rouge, 40 pcs., 16 mm	15.00
	H9029V 001/0008000	Salt PRO Speichennippel, Alu, silber poliert, 40 Stk, 16 mm Salt PRO Écrou de rayon, alu, argent poli, 40 pcs., 16 mm	15.00

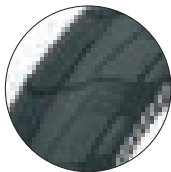
éclat Mirage lightweight

	H9030G 001/0025000	MIRAGE Reifen, 120 TPI, 20" x 2.25, schwarz, 560g MIRAGE Pneu, 120 TPI, 20" x 2.25, schwarz, 560g	49.00
	H9030H 001/0025000	MIRAGE Reifen, 120 TPI, 20" x 2.35, schwarz, 650g MIRAGE Pneu, 120 TPI, 20" x 2.35, schwarz, 650g	49.00

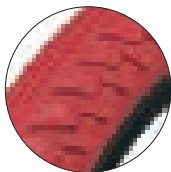
éclat Ridgestone Slick

	H9030K 001/0022800	RIDGESTONE SLICK Reifen, 120 TPI, 20"x2.30, rot RIDGESTONE SLICK Pneu, 120 TPI, 20"x2.30, rouge	42.00
	H9030L 001/0022800	RIDGESTONE SLICK Reifen, 120 TPI, 20" x 2.40, rot RIDGESTONE SLICK Pneu, 120 TPI, 20" x 2.40, rouge	42.00

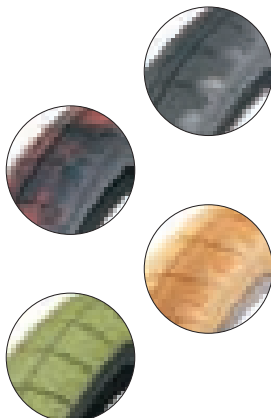
éclat Fireball

	H8481L 001/0022800	Fireball Reifen, schwarz , 80 psi, 20" x 2.3" , 737g Fireball pneu, noir , 80 psi, 20" x 2.3" , 737g	42.00
	H8481P 001/0022800	Fireball Reifen, schwarz , 80 psi, 20" x 2.4" , 826g Fireball pneu, noir , 80 psi, 20" x 2.4" , 826g	42.00
	H8481M 001/0022800	Fireball Reifen, weinrot , 80 psi, 20" x 2.3" , 737g Fireball pneu, bordeau , 80 psi, 20" x 2.3" , 737g	42.00
	H9028A 001/0022800	Fireball Reifen, weinrot , 80 psi, 20" x 2.4" , 826g Fireball pneu, bordeau , 80 psi, 20" x 2.4" , 826g	42.00
	H9027Y 001/0022800	Fireball Reifen, gum , 80 psi, 20" x 2.4" , 826g Fireball pneu, gum , 80 psi, 20" x 2.4" , 826g	42.00
	H9030I 001/0022800	Fireball Reifen, army green , 60 psi, 20" x 2.3" , 737g Fireball pneu, army green , 60 psi, 20" x 2.3" , 737g	42.00
	H9030J 001/0022800	Fireball Reifen, army green , 60 psi, 20" x 2.4" , 826g Fireball pneu, army green , 60 psi, 20" x 2.4" , 826g	42.00

BMX - Accessoires
BMX - Accessoires

	Art-Nr.	Bezeichnung / Désignation	Preis / Prix
 éclat Control 	H8481H 001/0021600	Control Reifen, grau/schwarzwand , 120 psi, 20"x2.3, 675g Control pneu, gris/noir skinwall , 120 psi, 20"x2.3, 675g	39.90
 éclat Ridgestone 	H8481J 001/0021600	Ridgestone Slick, gum/schwarzwand , 120psi, 20"x2.3, 781g Ridgestone Slick pneu, gum/noir skinwall , 120psi, 20"x2.3	39.90
 WTP Feelin 	H9026P 001/0022800 H9026Q 001/0022800	Feelin, 20" x 2.10" , 120 TPI, schwarz, 624g Feelin, 20" x 2.10" , 120 TPI, noir, 624g Feelin, 20" x 2.25" , 120 TPI, schwarz, 651g Feelin, 20" x 2.25" , 120 TPI, noir, 651g	42.00 42.00
 WTP Stickin  	H9030X 001/0022800 H9028M 001/0022800 H9030Y 001/0022800 H9028N 001/0022800	Stickin, 20" x 2.3" , 120 TPI, schwarz, 805g Stickin, 20" x 2.3" , 120 TPI, noir, 805g Stickin, 20" x 2.4" , 120 TPI, schwarz, 805g Stickin, 20" x 2.4" , 120 TPI, noir, 805g Stickin, 20" x 2.3" , 120 TPI, dark gum, 805g Stickin, 20" x 2.3" , 120 TPI, dark gum, 805g Stickin, 20" x 2.4" , 120 TPI, dark gum, 805g Stickin, 20" x 2.4" , 120 TPI, dark gum, 805g	42.00 42.00 42.00 42.00
 Salt Pitch  	H9024F 001/0016500 H9026B* 001/0016500	PITCH SLICK Reifen, weiss/schwarzwand , 65 psi, 20" x 2.25 PITCH SLICK Pneu, white/blackwall , 65 psi, 20" x 2.25 PITCH FLOW Reifen, braun/schwarz , 65 psi, 20" x 2.25 PITCH FLOW Pneu, brun/noir , 65 psi, 20" x 2.25	30.00 30.00
 Salt Tracer  	H9029W 001/0013000 H9029X 001/0013000 H9029Y 001/0015000 H9029Z 001/0015000	TRACER Reifen, schwarz, 65 psi, 18" x 2.20" TRACER Pneu, noir, 65 psi, 18" x 2.20" TRACER Reifen, neon gelb, 65 psi, 18" x 2.20" TRACER Pneu, neon jaune, 65 psi, 18" x 2.20" TRACER Reifen, schwarz, 65 psi, 20" x 2.35" TRACER Pneu, noir, 65 psi, 20" x 2.35" TRACER Reifen, neon gelb, 65 psi, 20" x 2.35" TRACER Pneu, neon jaune, 65 psi, 20" x 2.35"	25.00 25.00 29.00 29.00
 Salt Strike 	H9023Y 001/0013000 H9024B 001/0013000 H8427 001/0015000	STRIKE Reifen, schwarz, 65 psi, 16" x 2.2 STRIKE Pneu, noir, 65 psi, 16" x 2.2 STRIKE Reifen, schwarz, 65 psi, 18" x 2.2 STRIKE Pneu, noir, 65 psi, 18" x 2.2 STRIKE Reifen, schwarz, 60 psi, 20" x 2.2 STRIKE Pneu, noir, 60 psi, 20" x 2.125	25.00 25.00 29.00

BMX - Accessoires
BMX - Accessoires

éclat Trippin Aero FW

Art-Nr.

Bezeichnung / Désignation

Preis / Prix

H8481R
001/0076000

Vorderrad, 20" DB, Pulse Nabe 10mm, 36L, sz, 952g
Felgen mit abgerundeten Seitenwänden - nicht mit Bremsen fahrbar!
 Roue avant 20", moy. Pulse 10mm, 36T, noir, 952g
jantes à flanc rond - n'est pas compatible à l'utilisation d'un frein

139.00

éclat Trippin RW
H8481S
001/0125000

Hinterrad 20", Pulse SDS Nabe 14mm, 9Z, sz, 1237g
 Roue arrière 20", moy. Pulse 14mm, 9D, noir, 1237g

229.00

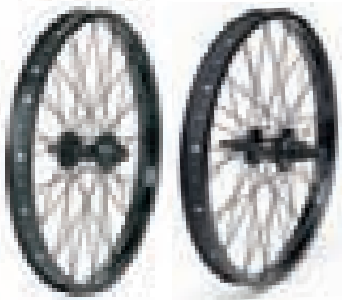
éclat Bondi XL
H9030U
001/0099500

Vorderrad 20", Cortex Nabe 10mm, schwarz, 936g
 Roue avant 20", moy. Cortex 10mm, noir, 936g

179.00

H9030V
001/0166000

Freecoaster Hinterrad, Cortex Nabe, 9Z RSD, schwarz, 1237g
 Freecoaster roue arr., moy. Cortex 9D RSD, noir, 1237g

299.00

éclat Polar
H8481T
001/0098000

Vorderrad, 20" Cortex SDSNabe 10mm, 36L, sz, 936g
 Roue avant 20", moy. Cortex 10mm, 36T, noir, 936g

179.00

H8481U
001/0157000

Hinterrad 20", Pulse SDS Nabe 14mm, 9Z, sz, 1211g
 Roue arrière 20", moy. Pulse 14mm, 9D, noir, 1211g

289.00

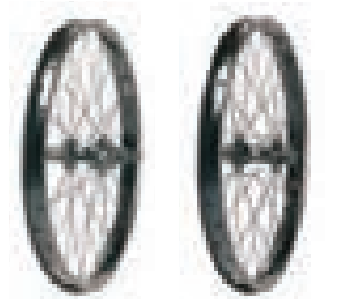
Salt+ Summit
H9021D
001/0061000

SUMMIT VR, 20", dbl.straight Wall 36L, Salt Expert Nabe, **3/8"**,schwarz 109.00
 SUMMIT roue av, 20",double straight Wall 36tr., Salt Expert Hub, **3/8"**, noir

H9021E
001/0078000

SUMMIT HR, 20", dbl. straight Wall 36L,RSD,9Z, **14mm**, schwarz 139.00
 SUMMIT roue arr. 20", double straight Wall 36tr.,RSD, 9D, **14mm**, noir

BMX - Accessoires
BMX - Accessoires

	Art-Nr.	Bezeichnung / Désignation	Preis / Prix
Salt+ Mesa			
	H9021F 001/0085000	MESA VR, 20", double Aero Wall 36L, SaltTrapez Nabe, 3/8", schwarz Felgen mit abgerundeten Seitenwänden - nicht mit Bremsen fahrbar! MESA Roue av. 20", double Aero Wall 36tr., SaltTrapez Hub, 3/8", noir jantes à flanc rond - n'est pas compatible à l'utilisation d'un frein	149.00
	H9021G 001/0145000	MESA HR, 20", double straight Wall 36L, SDS, 9Z, 14mm, schwarz MESA Roue arr, 20", double straight Wall 36tr., SDS, 9D, 14mm, noir	249.00
Salt Rookie			
	H9023U 001/0038000	ROOKIE Vorderrad, 20", schwarz, singlewall, 3/8" Achse, 36L ROOKIE roue av, 20", noir, single wall, 3/8" axe, 36tr.	69.00
	H9025W 001/0038000	ROOKIE Vorderrad, 18", schwarz, singlewall, 3/8" Achse, 32L ROOKIE roue av, 18", noir, single wall, 3/8" axe, 32tr.	69.00
	H9023V 001/0036000	ROOKIE Vorderrad, 16", schwarz, singlewall, 3/8" Achse, 32L ROOKIE roue av, 16", noir, single wall, 3/8" axe, 32tr.	65.00
	H9023W 001/0047000	ROOKIE Hinterrad, 20", schwarz, singlewall, 14mm Achse, 36L (passender Freilauf: H8435B) Salt ROOKIE roue arr, 20", noir, single wall, 14mm axe, 36tr. (avec H8435B)	84.00
	H9025X 001/0047000	ROOKIE Hinterrad, 18", schwarz, singlewall, 14mm Achse, 36L (passender Freilauf: H8435B) Salt ROOKIE roue arr, 18", noir, single wall, 14mm axe, 36tr. (avec H8435B)	84.00
H9023X 001/0044000	ROOKIE Hinterrad, 16", schwarz, singlewall, 3/8" Achse, 32L (passender Freilauf: H8435B) Salt ROOKIE roue arr, 16", noir, single wall, 3/8" axe, 32tr. (avec H8435B)	79.00	
Summit Wheel & Chainset			
	H9025Q 001/0169900	SUMMIT Laufradsatz, ECHO Kettenblatt 25Zähne, rot HQ Pegs (10&14mm Set), HX Kette, Salt Felgenband SUMMIT Wheel & Chainset, ECHO sproket 25D, rouge HQ Pegs (10&14mm Set), HX chaîne, fond de jantes Salt	299.90
	H9025R 001/0169900	SUMMIT Laufradsatz, ECHO Kettenblatt 25Zähne, silver HQ Pegs (10&14mm Set), HX Kette, Salt Felgenband SUMMIT Wheel & Chainset, ECHO sproket 25D, silver HQ Pegs (10&14mm Set), HX chaîne, fond de jantes Salt	299.90
Valon Wheel & Chainset			
	H9025Y 001/0124000	VALON Laufradsatz, AM Kettenblatt 25Zähne, rot AM Pegs (10&14mm Set), AM Kette, Salt Felgenband VALON Wheel & Chainset, AM sproket 25D, rouge AM Pegs (10&14mm Set), AM chaîne, fond de jantes Salt	219.00
	H9025Z 001/0124000	VALON Laufradsatz, AM Kettenblatt 25Zähne, blau AM Pegs (10&14mm Set), AM Kette, Nylon Felgenband VALON Wheel & Chainset, AM sproket 25D, blue AM Pegs (10&14mm Set), AM chaîne, fond de jantes nylon	219.00

BMX - Accessoires
BMX - Accessoires

	éclat Team	Art-Nr.	Bezeichnung / Désignation	Preis / Prix
		H8480Q 001/0016000	Team Peg 14mm inkl 10mm Adapt, Ø42mm, 100mm, sz, 1 Stk. Team Peg 14mm incl 10mm Adapt, Ø42mm, 100mm, noir, 1 pc	29.00
	éclat Venom	H9030F 001/0015000	VENOM Peg 14mm inkl. 10mm Adapt, Ø38mm, dark gum, 1 Stk. VENOM Peg 14mm incl. 10mm Adapt, Ø38mm, dark gum, 1 pc.	28.00
	WTP Toxic	H9026T 001/0016800	Toxic CroMo Pegs, Combo 10mm & 14mm, 104mm, raw Toxic CroMo Pegs, Combo 10mm & 14mm, 104mm, raw	30.00
	WTP Dill Pickle	H9028P 001/0014500	Dill Pickle Nylon Peg, 14mm inkl. 10mm Adapt, Ø38.5mm, 114mm, sz. Dill Pickle Nylon Peg, 14mm incl. 10mm Adapt, Ø38.5mm, 114mm, noir	27.00
		H9028Q 001/0005600	Dill Pickle Nylon Ersatzüberzug, Ø38.5mm, 114mm, schwarz Dill Pickle Nylon Sleeve, Ø38.5mm, 114mm, noir	10.00
	Salt+ Echo	H9020X 001/0016000	ECHO Alu Peg, mit Nylon Hülle, black , 14mm&3/8" Adapter, 1 Stk. ECHO Alu Peg, w. Nylon sleeve, noir , 14mm&3/8" Adaptateur, 1 pc.	29.00
		H9020Z 001/0016000	ECHO Alu Peg, mit Nylon Hülle, pink/clear , 14mm&3/8" Adapter, 1 Stk. ECHO Alu Peg, w. Nylon sleeve, pink/clear , 14mm&3/8" Adaptateur, 1 pc.	29.00
		H9021A 001/0016000	ECHO Alu Peg, mit Nylon Hülle, poli./clear , 14mm&3/8" Adapt. 1 Stk. ECHO Alu Peg, w. Nylon sleeve, polished/clear , 14mm&3/8" Adapt., 1 pc.	29.00
		H9021B 001/0005600	ECHO Nylon Ersatzüberzug Ø 42 mm, 110mm, schwarz , 53g ECHO Nylon Sleeve Ø 42mm, 110mm, noir , 53g	10.00
		H9021C 001/0005600	ECHO Nylon Ersatzüberzug Ø 42mm, 110mm, clear , 53g ECHO Nylon Sleeve Ø 42mm, 110mm, clear , 53g	10.00
	Pegs AM	H9025V 001/0011000	AM Peg, 14mm inkl. 10mm Adapter, Stahl,sz, Ø36mm,100mm,2 Stk. AM Peg, 14mm incl.10mm adaptateur, acier,noir, Ø36mm,100mm, 2 pc.	20.00
	Salt Pro	H9027H 001/0011000	PRO Peg, 14mm inkl. 10mm Adapter, Ø36mm,100mm, 2Stk., chrom PRO Peg, 14mm incl.10mm adaptateur, Ø36mm,100mm, 2pc., chrom	20.00

* solange Vorrat / jusqu'à épuisement du stock

BMX - Accessoires
BMX - Accessoires

	Art-Nr.	Bezeichnung / Désignation	Preis / Prix
éclat U-Brakes			
	 H8480A 001/0036000	The Unit U-Brake, 6066-T6 Alu CNC, blau , 171g The Unit U-Brake, 6066-T6 Alu CNC, bleu , 171g	65.00
	 H9030E 001/0021000	TALON U-Brake, Alu, schwarz, 171g TALON U-Brake, Alu, noir, 171g	39.00
 H8480D 001/0004900	Unit, Kabeldreieck für U-Brakes, 96mm lang, schwarz Unit, Triangle de cable pour U-brakes, 96mm longue, noir	9.00	
éclat Sniper			
	 H8480B 001/0016500	Sniper Bremshebel, links, 6066-T6 Alu, schwarz , 98g Sniper levier de frein, gauche, 6066-T6 Alu, noir , 98g	29.90
	 H8480C 001/0016500	Sniper Bremshebel, rechts, 6066-T6 Alu, schwarz , 98g Sniper levier de frein, droite, 6066-T6 Alu, noir , 98g	29.90
Salt+ Geo			
	 H9021O 001/0010800	GEO BMX Bremsgriff, Alu, links , schwarz GEO BMX levier de frein, Alu, gauche , noir	19.00
	 H9021P 001/0010800	GEO BMX Bremsgriff, Alu, rechts , schwarz GEO BMX levier de frein, Alu, droite , noir	19.00
Salt+ Geo / Geo XL			
	 H9029L 001/0016200	GEO XL Hinterrad U-Brake, schwarz, 189g (nur HR) GEO XL U-Brake arrière seulement , noir, 189g	29.00
	 H9021Q 001/0016200	GEO Hinterrad U-Brake, schwarz, 189g (nur HR) GEO U-Brake arrière seulement , noir, 189g	29.00
Salt Junior / Moto			
	 H9024U 001/0005500	JUNIOR, Bremsgriff, links , schwarz , für Kinderhände, Ø22.2 mm JUNIOR, levier de frein, gauche , noir, pour Kids, Ø22.2 mm	10.00
	 H9024V 001/0005500	JUNIOR, Bremsgriff, rechts , schwarz, für Kinderhände, Ø22.2 mm JUNIOR, levier de frein, droit , noir, pour Kids, Ø22.2 mm	10.00
	 H9024W 001/0008300	MOTO Bremsgriff, links , schwarz, Ø22.2 mm, 70g MOTO levier de frein, gauche , noir, Ø22.2 mm, 70g	15.00
	 H9024X 001/0008300	MOTO Bremshebel, rechts , schwarz, Ø22.2 mm, 70g MOTO levier de frein, droit , noir, Ø22.2 mm, 70g	15.00
Salt Moto			
	 H9024Y 001/0016000	MOTO BMX U-Brake, für VR oder HR , 172g, 1 Stk. MOTO BMX U-brake, pour av. ou arr. 172g, 1 pce.	29.00

BMX - Accessoires
BMX - Accessoires















	Art-Nr.	Bezeichnung / Désignation	Preis / Prix
Tektro Brake Kit			
			
			
	H9028U 001/0012500	Tektro VR U-Brake Set zum nachrüsten, Hebel links, schwarz Tektro set freins avant pour remplacement, levier gauche, noir	24.00
Salt+ Dual			
			
			
	H9021Z 001/0010000	DUAL Rotor Kabel, 350mm , schwarz DUAL Rotor câble, 350mm , noir	18.00
	H9022A 001/0010000	DUAL Rotor Kabel, 400mm , schwarz DUAL Rotor câble, 400mm , noir	18.00
	H9022B 001/0006500	DUAL Kabel Guide & Stopper Set DUAL Câble Guide & Stopper set	12.00
WTP Team			
			
			
	H9028G 001/0013000	Team Bremssockel zu WTP Frames Team Boulon freins pour cadre WTP	24.00
	H9028H 001/0009900	Team Cable Straps à 10Stk. , schwarz Team Cable Straps à 10Stk. , noir	17.50
Salt AM			
			
			
	H9024Z 001/0005500	AM Bremskabel, 130 cm, schwarz , Teflonbeschichtung AM câble, 130 cm, noir	9.90
	H9025A 001/0005500	AM Bremskabel, 130 cm, weiss , Teflonbeschichtung AM câble, 130 cm, blanc	9.90
	H8420 001/0014000	AM BMX Rotor Set, schwarz, incl. Kabel & extra Gyro Tabs AM rotor set, noir, incl. câbles & extra gyro tabs	24.90
Salt+ GEO Rotor & Plates			
			
			
	H9029M 001/0036000	GEO rotor, Alu 6061-T6 full CNC, schwarz, 72g GEO rotor, Alu 6061-T6 full CNC, noir, 72g	65.00
	H9029N 001/0007900	GEO gyro plate, Alu, 5mm, Ø28.8, schwarz, 12g GEO gyro plate, Alu, 5mm, Ø28.8, noir, 12g	14.90

BMX - Accessoires
BMX - Accessoires

	Art-Nr.	Bezeichnung / Désignation	Preis / Prix
 Salt Brake Accessoires		H8421A 001/0007000 Salt Kabel, unten , 970mm, schwarz Câble Salt, en bas , 970mm, noir	14.00
		H8421B 001/0007000 Salt Rotor Kabel, 425mm , Standard Länge, schwarz Rotor Câble Salt, 425mm , longueur standard, noir	14.00
		H9021R 001/0008200 LINEAR Bremskabel, 130cm, 1.5mm, 5mm Hülle, schwarz LINEAR câble de frein, 130cm, 1.5mm, 5mm, noir	14.90
	H9021S 001/0008200 LINEAR Bremskabel, 130cm, 1.5mm, 5mm Hülle, cyan LINEAR câble de frein, 130cm, 1.5mm, 5mm, cyan	14.90	
	H9021T 001/0008200 LINEAR Bremskabel, 130cm, 1.5mm, 5mm Hülle, pink LINEAR câble de frein, 130cm, 1.5mm, 5mm, pink	14.90	
	H9021U 001/0008200 LINEAR Bremskabel, 130cm, 1.5mm, 5mm Hülle, weiss LINEAR câble de frein, 130cm, 1.5mm, 5mm, blanc	14.90	
 Bremsschuhe / Patins de freins		H9021V 001/0004950 Saltplus PROPELLER Bremsbeläge, schwarz , Paar Saltplus PROPELLER patin de frein, noir , paire	9.00
		H9021W 001/0004950 Saltplus PROPELLER Bremsbeläge, clear/black , Paar Saltplus PROPELLER patin de frein, clear/noir , paire	9.00
		H9021X 001/0004950 Saltplus PROPELLER Bremsbeläge, clear/cyan , Paar Saltplus PROPELLER patin de frein, clear/cyan , paire	9.00
 Salt+ Pro		H9027N 001/0016000 Pro Kettennieter für 1/8" bis 3/16" Ketten Dérive chaîne pour 1/8" à 3/16" chaîne	29.00
 Salt+ Flip		H9027M 001/0016000 12 Funktionen: Imbus 2, 2.5, 3, 4, 5, 6, 8mm, Torx T25 Kreuz-/Schlitzschraubenzieher, Kettennieter 12 fonctions: hex 2, 2.5, 3, 4, 5, 6, 8mm, torx T25 Tournevis cruciformes et plats, dérive chaîne	29.00
 PRO Multitool		H9025S 001/0049000 7 Funktionen: 15 & 17mm Steckschlüssel, 15mm Pedalschlüssel 5,6,8mm Inbus, 3.3mm Speichenschlüssel 7 fonctions: clé 15 & 17mm, 15mm clé à pédal 5,6,8mm inbus, 3.3mm clé à rayon	89.00
			
			
			
			

BMX - Accessoires
BMX - Accessoires

	Art-Nr.	Bezeichnung / Désignation	Preis / Prix
 Pro Ratchet & Socket Set			
	H90290 001/0032000	3/8" Ratchet, Chrom vanadium, black 15mm/17mm/19mm Socket / Hex bits 6mm/8mm / extension	59.00
			
 Salt Pro Allen Key Set			
	H9027E 001/0016000	Pro Inbus Schlüssel-set, Hex, 9-teilig, 1.5mm - 10 mm, farbig Pro set clé inbus hex, 9-pieces, 1.5mm - 10mm, coloré	29.00
 éclat Team Wax			
	H8480R 001/0010500	Team Wax, 70 x 82 x 120mm, Grindwachs, schwarz. Team Wax, 70 x 82 x 120mm, Grindwachs, schwarz	19.00
	H8480S 001/0010500	Team Wax, 70 x 82 x 120mm, Grindwachs, rot Team Wax, 70 x 82 x 120mm, Grindwachs, rouge	19.00
 éclat Sticker Pack			
	H8481V 001/0002500	Aufkleber gross, ca. 250 x 180mm, (zb. für Schaufenster) Autocollant grand, ca. 250 x 180mm, (p.e. pour la vitrine)	4.90
	H8481W 001/0005500	Sticker Pack, 20 verschiedene Aufkleber Sticker Pack, 20 autocollants	10.00
 WTP Sticker Pack			
	H9026U 001/0005600	Sticker Pack, 15 Stickers Sticker Pack, 15 Stickers	10.00
 Radio Sticker Pack			
	H9027A 001/0004800	Sticker Pack, 15 Stickers Sticker Pack, 15 Stickers	9.00

	Art-Nr.	Bezeichnung / Désignation	Preis / Prix
SMART			
	H6499A 001/0014350	SMART Zweikomponenten-Griff Schraubenzieher und T-Griff in einem, ersetzt 48 Einzelwerkzeuge SMART deux composante manche Tournevis et T-Manette dans us, replace 48 single instruments	21.50
	  H6499B 001/0006800	Wechselklinge Schlitz - Kreuz 4 x 0.8 - PH1 Adap. outil plat - cruciforme 4 x 0.8 - PH1	10.50
	  H6499C 001/0006800	Wechselklinge Schlitz - Kreuz 7 x 1.2 - PH1 Adap. outil plat - cruciforme 7 x 1.2 - PH1	10.50
	  H6499D 001/0006800	Wechselklinge Schlitz - Kreuz 6 x 1.0 - PH2 Adap. outil plat - cruciforme 6 x 1.0 - PH2	10.50
	 H6499E 001/0006800	Wechselklinge Kreuz 2 - 3 Adap. outil cruciforme 2 - 3	10.50
	 H6499F 001/0006800	Inbus Wechselklinge 3mm - 4mm Adap. outil inbus 3mm - 4mm	10.50
	 H6499G 001/0006800	Inbus Wechselklinge 5mm - 6mm Adap. outil inbus 5mm - 6mm	10.50
	 H6499H 001/0006800	Torx Wechselklinge 6 - 7 Adap. Outil torx 6 - 7	10.50
	 H6499I 001/0006800	Torx Wechselklinge 8 - 9 Adap. Outil torx 8 - 9	10.50
	 H6499J 001/0006800	Torx Wechselklinge 10 - 15 Adap. Outil torx 10 - 15	10.50

SMART Zweikomponenten-Griff mit angenehm griffigen Weichmaterial für höchste Drehmomente /

- Ersetzt 48 Einzelwerkzeuge
- Passend für das komplette 1/4" Normprogramm
- GS - geprüfte Sicherheit

SMART deux composante manche avec matériel maniable pour suprême moment de rotation

- replace 48 single instruments
- adaptable pour tous 1/4" normes
- Sécurité GS - testé

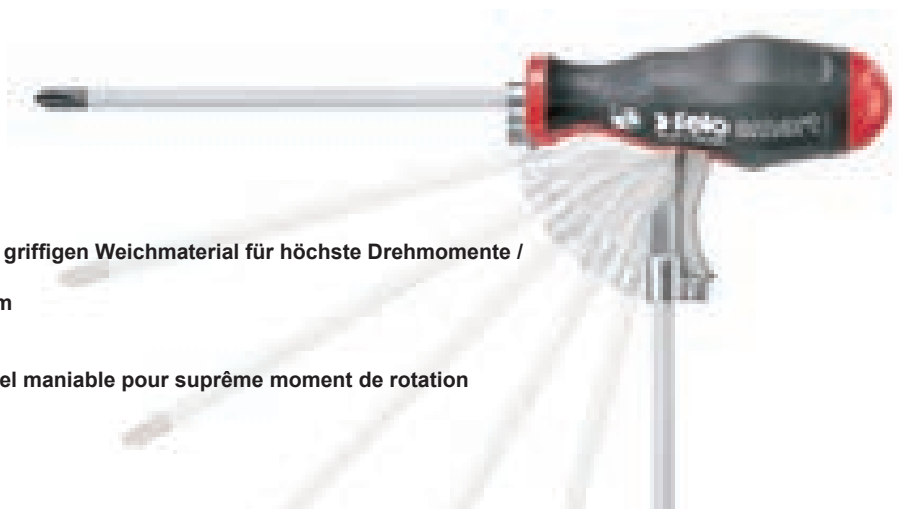

Drehmoment Schraubendreher
 Tournevis à moment de rotation

Art-Nr. Bezeichnung / Désignation Preis / Prix













H6498A Griff **grün** 0.6 - 1.5 Nm
 001/0047200 Manche **vert** 0.6 - 1.5 Nm 69.50



H6498B Griff **blau** 1.5 - 3.0 Nm
 001/0047200 Manche **bleu** 1.5 - 3.0 Nm 69.50















	H6498D 001/0005650	Torx Wechselklingen 7 Adap. Outil torx 7	8.50
	H6498E 001/0005650	Torx Wechselklingen 8 Adap. Outil torx 8	8.50
	H6498F 001/0005650	Torx Wechselklingen 9 Adap. Outil torx 9	8.50
	H6498G 001/0005650	Torx Wechselklingen 10 Adap. Outil torx 10	8.50
	H6498H 001/0005650	Torx Wechselklingen 15 Adap. Outil torx 15	8.50
	H6498I 001/0005650	Torx Wechselklingen 20 Adap. Outil torx 20	8.50
	H6498J 001/0005650	Torx Wechselklingen 25 Adap. Outil torx 25	8.50
	H6498K 001/0005650	Schlitz Wechselklingen 3.0 x 0.5 Adap. outil plat, 3.0 x 0.5	8.50
	H6498L 001/0005650	Schlitz Wechselklingen 3.5 x 0.6 Adap. outil plat 3.5 x 0.6	8.50
	H6498M 001/0005650	Schlitz Wechselklingen 4.0 x 0.8 Adap. outil plat 4.0 x 0.8	8.50
	H6498N 001/0005650	Schlitz Wechselklingen 5.5 x 1.0 Adap. outil plat 5.5 x 1.0	8.50
	H6498O 001/0005650	Kreuz Wechselklingen 0 Adap. outil cruciforme 0	8.50
	H6498P 001/0005650	Kreuz Wechselklingen 1 Adap. outil cruciforme 1	8.50
	H6498Q 001/0005650	Kreuz Wechselklingen 2 Adap. outil cruciforme 2	8.50
	H6498S 001/0005650	Inbus Wechselklingen 2 Adap. outil inbus 2	8.50
	H6498T 001/0005650	Inbus Wechselklingen 2.5 Adap. outil inbus 2.5	8.50
	H6498U 001/0005650	Inbus Wechselklingen 3 Adap. outil inbus 3	8.50
	H6498V 001/0005650	Inbus Wechselklingen 4 Adap. outil inbus 4	8.50

Drehmoment Schraubendreher

- Farbig zur Identifikation des Drehmomentbereichs / - Wechselklingen für höchste Flexibilität in allen Anwendungsbereichen

Tournevis à moment de rotation

- coloré pour l'identification du moment de rotation / - lames à changer pour flexibilité en toutes sections d'application

ERGONIC	Art-Nr.	Bezeichnung / Désignation	Preis / Prix
	 H6497A 001/0003850	Schlitz Schraubendreher 2.5 x 0.4 Adap. outil plat 2.5 x 0.4	5.90
	 H6497B 001/0004050	Schlitz Schraubendreher 3.0 x 0.5 Adap. outil plat 3.0 x 0.5	5.90
	 H6497C 001/0005650	Schlitz Schraubendreher 4.0 x 08 Adap. outil plat 4.0 x 08	8.50
	 H6497D 001/0006700	Schlitz Schraubendreher 5.0 x 0.8 Adap. outil plat 5.0 x 0.8	9.90
	 H6497E 001/0010300	Schlitz Schraubendreher 6.0 x 1.2 Adap. outil plat 6.0 x 1.2	15.50
	 H6497F 001/0006500	Kreuz Schraubendreher 1 Adap. outil cruciforme 1	9.50
	 H6497G 001/0008100	Kreuz Schraubendreher 2 Adap. outil cruciforme 2	11.90
	 H6497H 001/0012200	Kreuz Schraubendreher 3 Adap. outil cruciforme 3	17.90
	 H6497I 001/0006500	Torx Schraubendreher 7 Adap. Outil torx 7	9.50
	 H6497J 001/0006500	Torx Schraubendreher 8 Adap. Outil torx 8	9.50
	 H6497K 001/0006500	Torx Schraubendreher 9 Adap. Outil torx 9	9.50
	 H6497L 001/0007250	Torx Schraubendreher 10 Adap. Outil torx 10	10.90



ERGONIC Schraubendreher
der erste Griff, der sich der Hand
anpasst

ERGONIC Tournevis
la première manche qui s'adapte à la
main

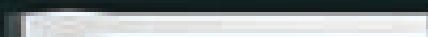

Pony GTX
Pony GTX



Art-Nr.

Bezeichnung / Désignation

Preis / Prix



Länge:	1780mm
Breite:	730mm
Höhe:	1130mm
Gewicht:	58 kg (ohne E-Start) 64 kg (mit E-Start)
Einstieghöhe:	480mm
Sattelhöhe:	810mm
Räder:	17" Alu-Druckguss
Reifen:	2 ¼-17"
Schutzblech:	Chromstahl
Federung hinten:	Motorschwinge mit 2 Federbeinen
Tankinhalt:	5.5 Liter
Motor:	Beta 2VA
Hubraum:	49 ccm
Leistung:	1.2 PS
Getriebe:	2-Gang Automatik
Elektrische Anlage:	12 Volt
Scheinwerfer:	12V / 35W



M1511B 001/2115000	GTX dunkelblau (ohne E-Start)	2699.00
M1516R 001/2115000	GTX dunkelrot (ohne E-Start)	2699.00

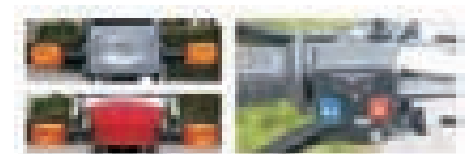

M1500 001/0250000	E-Start Paket Bestehend aus: Elektro-Start, Bremslicht, Blinker, Horn	299.00
----------------------	--	--------

Anhängerkupplung GTX



P0695 001/0059300	Pony GTX Anhängerkupplung 'Haerry'	83.25
----------------------	------------------------------------	-------

Tankdeckel mit Schloss



P8045 001/0017800	Tankdeckel abschliessbar für Kunststofftank	83.25
----------------------	---	-------

Pony Cross
Pony Cross



Art-Nr.

Bezeichnung / Désignation

Preis / Prix



Länge: 1855mm
Breite: 730mm
Höhe: 1140mm
Gewicht: 57 kg (ohne E-Start)
62 kg (mit E-Start)

Sattelhöhe: 810mm
Einstieghöhe: 520mm
Räder: 16" Alu-Druckguss
Reifen: 2 1/4-16"
Schutzblech: Kunststoff

Federung hinten: 2 Federbeine verstellbar
Tankinhalt: 4.8 Liter
Motor: Beta 2VA
Hubraum: 49 ccm
Leistung: 1.2 PS
Getriebe: 2-Gang Automatik
Elektrische Anlage: 12 Volt
Scheinwerfer: 12V / 35W



M0911S
001/2115000

Cross schwarz (ohne E-Start)

2699.00

M0941R
001/2115000

Cross rot (ohne E-Start)

2699.00



M0900
001/0250000

E-Start Paket
Bestehend aus: Elektro-Start, Bremslicht, Blinker, Horn

299.00

Anhängerkupplung Cross



P0692
001/0077200

Pony Cross Anhängerkupplung 'Haerry'

108.40

Tankdeckel mit Schloss



P8045
001/0017800

Tankdeckel abschliessbar für Kunststofftank

83.25

ERSATZTEILELISTEN

Listes de pièces de rechange

PONY GTX

Modell Produktion Amsler
mit Beta-Motor und E-Starterteilen
avec pièces Starter-E
inkl. Postmodell



Ausgabe November 2016
Edition novembre 2016

Hersteller / Fabricant:

AMSLER & CO. AG **8245 FEUERTHALEN ZH**

Telefon 052 - 647 36 36

www.amsler.ch

Telefax 052 - 647 36 66

moto@amsler.ch

Achtung!

Bitte sorgfältig lesen:

Kleinteile:

Ersatzteile wie genormte Schrauben, Scheiben und Muttern usw. sind nur solange Vorrat erhältlich.

Preise:

Die Teilepreise werden rollend kalkuliert und ändern laufend. Es sind keine Preislisten erhältlich. Preisanfragen können per Fax an uns gerichtet werden oder sind im Webshop ersichtlich

Besten Dank!

Attention!

Veillez lire attentivement :

Petites pièces

Ecrous, vis, rondelles etc. en norme ISO sont livrables jusqu'à épuisement du stock.

Prix

Les prix sont calculés en permanence, les listes de prix ne sont pas livrables. Pour établir un devis, veuillez nous demander les prix par fax, tél. ou sont visible sur le shop.

Merci d' avance

Motorgehäuse, Motor kpl. 521 / Carter moteur, Moteur cpl. 521

A8000E E-START
Motor kpl. 521
Moteur cpl. 521

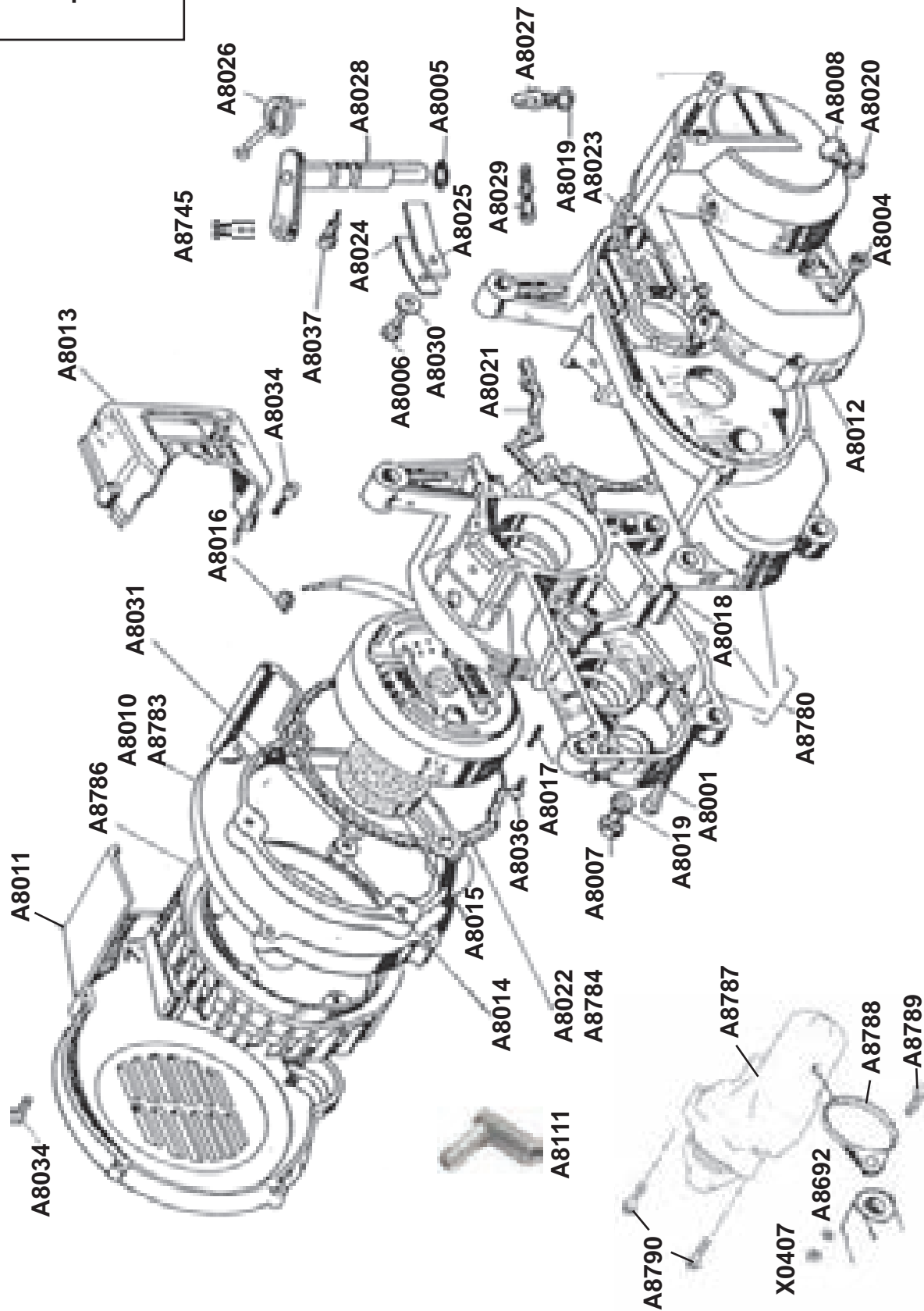

Motorgehäuse, Motor kpl. 521 / Carter moteur, Moteur cpl. 521

A8001	INBUS-SCHRAUBE 6X45	VIS IMBUS 6X45
A8004	INBUS-SCHRAUBE 6X30	VIS 6X30
A8005	O-RING 13 MM DIA	O-RING 13 MM DIA
A8006	6-KT.-SCHRAUBE 6X10 CH 10	VIS INBUS 6X10 CH 10
A8007	6-KT.-SCHRAUBE 8X10 CH13	VIS INBUS 8X10 CH13
A8008	OELZAPFENSCHRAUBE 10X1.5X10	BOUCHON NIVEAU HUILE 10X1.5X10
A8010	GEBLAESEDECKELHALTER	SUPPORT VENTILATION 87
A8011	GEBLAESE-DECKEL 87	COUVERCLE VENTILATION 87
A8012	KUPPLUNGSDECKEL	COUVERCLE CARTER EMBRAYAGE
A8013	KLEINER GEBLAESEDECKEL	COUVERCLE VENTILATION PETIT
A8014	SP-MUTTER 10X1,25X13 CH15	ECROU SP. 10X1,25X13 CH15
A8015	SCHALLDAEMPUNGSSCHEIBE	MOUSSE D'INSONORISATION
A8016	GUMMI KABELFUEHRUNG	CAOUTCHOUC PASSE FIL VOLANT
A8017	FEDERSTIFT 2X8	GOUPILLE RESSORT 2X8
A8018	FUEHRUNGSBUCHSE	DOUILLE ASSEMBLAGE CARTER
A8019	FIBERDICHTUNG 8X14X1,5	JOINT FIBRE 8X14X1,5
A8020	FIBERDICHTUNG 10X15X1	JOINT FIBRE 10X15X1
A8021	MOTORGEHAEUSEDICHTUNG	JOINT CARTERS MOTEUR
A8022	GEBLAESEHALTERDICHTUNG	JOINT SUPPORT VENTILATION
A8023	KUPPLUNGSDECKELDICHTUNG	JOINT COUVERCLE EMBRAYAGE
A8024	KUPPLUNGSHEBEL KURZ	LAMELLE LEVIER EMBR COURTE
A8025	KUPPLUNGSHEBEL LANG	LAMELLE LEVIER EMBR LONGUE
A8026	KUPPLUNGSHEBELFEDER	RESSORT RAPPEL LEVIER EMBR.
A8027	REGULIERSCHRAUBENHALTER 7 MM	SUPPORT VIS REGL. EMBR. 7 MM
A8028	KUPPLUNGSHEBEL AUF MOTOR	LEVIER EMBR. SUR MOTEUR
A8029	KUPPL.REGULIERSCHRAUBE M6	VIS DE REGLAGE EMBR. M6
A8030	SCHEIBE 6X13	RONDELLE 6X13
A8031	GROWER-SCHEIBE DIA 10MM	GROWER-RONDELLE DIA 10MM
A8034	INBUSSCHRAUBE 4X20	VIS IMBUS 4X20
A8036	SPEZIALSCHRAUBE 4X6	VIS SPEC. 4X6
A8037	KUPPLUNGSHEBEL SPEZIALSCHRAUBE	VIS SP.LEVIER EMBRAYAGE
A8111	STUTZEN	RACCORD
A8217	PANOLIN AUTOM. GETRIEBEOEL 500ML	PANOLIN HUILE AUTOMAT. 500ML.
A8219	5 LITER CILO-MOTOREX AUTOM.OEL	5 LITER CILO-MOTOREX AUTOM.OEL
A8220	12X450 ML CILO-MOTOREX AUTOM.OEL	HUILE AUTOMAT. 12X 450 ML MOTOREX
A8221	PANOLIN AUTOM. GETRIEBEOEL 5 LITER	PANOLIN HUILE AUTOMATIQUE 5 LITRES
A8225	MOTOREX AUTOMAT. OEL 450 ML PRO/STK.	HUILE MOTOREX AUTOMAT. 450ML. P.PC.
A8226	12X500ML PANOLIN AUTOM.OEL	12X500ML PANOLIN AUTOM.OEL
A8745	KUPPLUNGSKABELKLEMMSCHRAUBE	SERRE-CABLE EMBRAY.
A8786	FLUEGELRAD	DISQUE A AILETTE

E-STARTER-TEILE / PIÈCES STARTER-E

A8000E	MOTOR 521 2VA E-STARTER	MOTEUR 521 2VA STARTER-E
A8692	SCHEIBE	RONDELLE
A8780	MOTORENGEHÄUSE E-STARTER	CARTER MOTEUR STARTER-E
A8781	PASSBUCHSE	GOUJON DE CENTRAGE
A8783	GEBLAESEDECKELHALTER	SUPPORT VENTILATION
A8784	DICHTUNG	JOINT
A8787	STARTERMOTOR	MOTEUR DEMARREUR
A8788	BRIDE	BRIDE
A8789	SCHRAUBE	VIS
A8790	SCHRAUBE M6X25	VIS M6X25
X0407	MUTTER M6	ECROU M6

Getriebe-Oel Motorex Huile Motorex transmission

450 ml	A8225
12x 450 ml	A8220
5 lt.	A8219

Getriebe-Oel Panolin Huile Panolin transmission

500 ml	A8217
12x 500ml	A8226
5 lt.	A8221

Getriebe, Kupplungen / Boite a vitesses, Embrayages

*A8063
Immer im Set verwenden (Gewichtsunterschied)
employer seulement en kit (différence de poids)

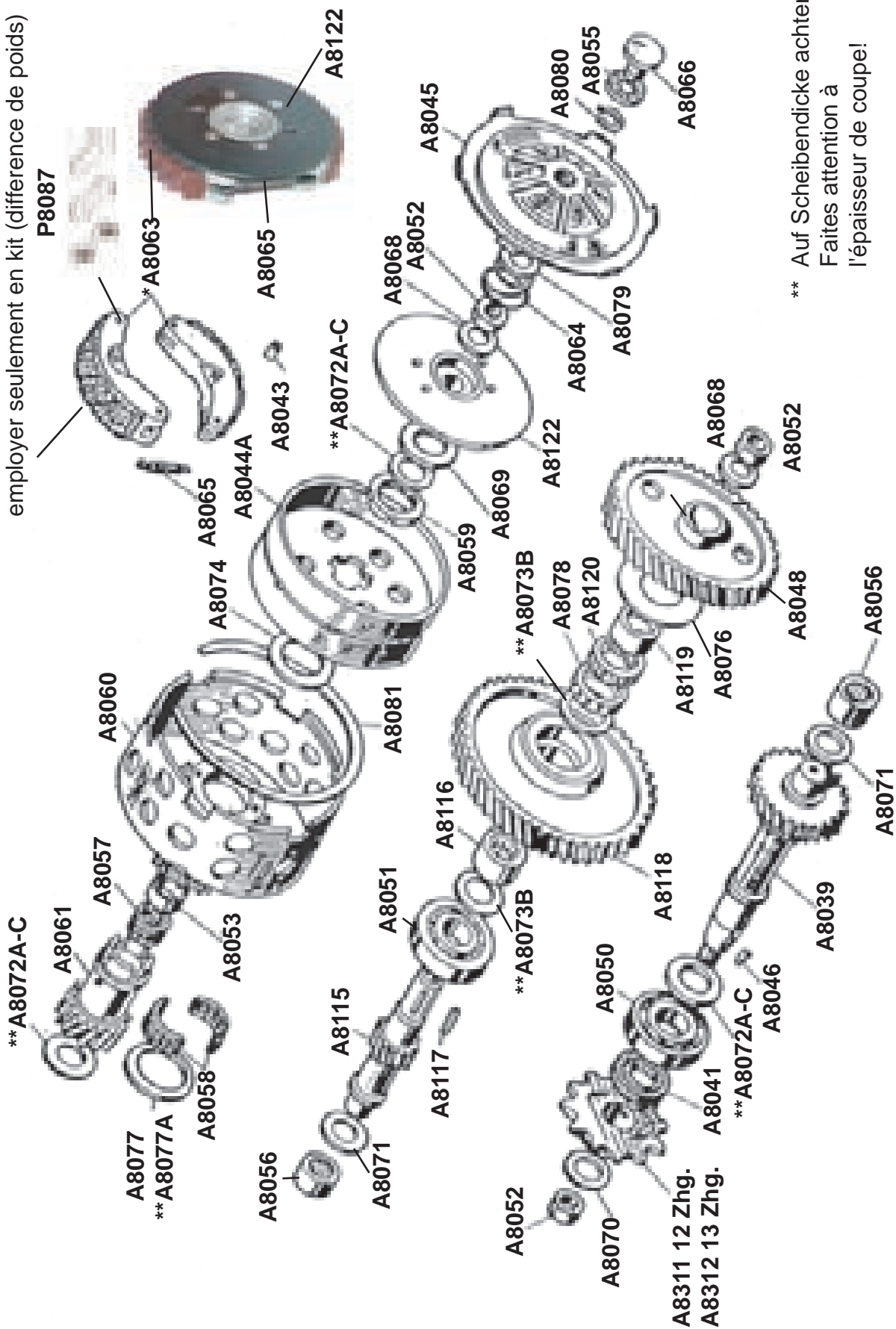

** Auf Scheibendicke achten!
Faites attention à
l'épaisseur de coupe!

Getriebe, Kupplungen / Boite a vitesses, Embrayages

A8039	HAUPTWELLE	ARBRE SECONDAIRE
A8041	WELLENDICHTRING 15X24X5	ANNEAU D'ETANCHEITE 15X24X5
A8043	KUPPLUNGSBACKENHUELSE 1. U. 2. GANG	DOUILLE MACHOIRE EMBRAYAGE
A8044A	DOPPELKUPPLUNGSNABE	MOYEU EMBRAYAGE DOUBLE
A8045	STARTERKUPPLUNGSSCHEIBE	DISQUE MISE EN MARCHE 521
A8046	KEIL 3X3,7X9,7	CLAVETTE 3X3,7X9,7
A8048	ZAHNRAD 2.GANG	COURONNE 2EME VITESSE
A8050	KUGELLAGER 15X32X9 6002/C3	ROULEMENT 15X32X9 6002/C3
A8051	KUGELLAGER 20X42X12 6004/C3	ROULEMENT 20X42X12 6004/C3
A8052	SPEZIALMUTTER 12X1,25X6 CH 17	ECROU SPECIAL 12X1,25X6 CH 17
A8053	DISTANZBUECHSE 15X18X10.5	ENTRETOISE 15X18X10.5
A8055	AUSRUECKLAGER MIT SCHEIBE	BUTEE A GALETS AVEC RONELLE
A8056	NADELLAGER 13X19X12	CAGE A AIGUILLES 13X19X12
A8057	NADELLAGER 15X18X16	CAGE A AIGUILLES 15X18X16
A8058	NADELLAGER 22X26X13	CAGE A AIGUILLES 22X26X13
A8059	KUPPLUNGSNABENMUTTER	ECROU DU MOYEU EMBRAYAGE
A8060	KUPPLUNGSKRONE MIT ZAHNRAD 2.	COURONNE EMB. AVEC PIGNON 2EME
A8061	1.GANG ZAHNRAD AUF KURBELWELLE	PIGNON 1ERE S/VILEBREQUIN
A8063	KUPPLUNGSBACKE 1. UND 2. GANG (1 PAAR) IMMER 2 STK.	MASSELLOTTE EMBRAYAGE (1 PAIRE) TOUJOUR 2 PIÈCES
A8064	KONISCHE KUPPLUNGSFEDER	RESSORT CONIQUE EMBRAYAGE
A8065	KUPPLUNGSBACKENFEDER 2. GANG	RESSORT DE MASSELLOTTE 2. VIT.
A8066	DRUCK-BOLZEN	BUTEE DE PRESSION
A8068	SCHEIBE 12X24	RONDELLE 12X24
A8069	SCHEIBE SP 13X28X1,5	RONDELLE SP. 13X28X1,5
A8070	SCHEIBE 12X22	RONDELLE 12X22
A8071	SCHEIBE 13X22	RONDELLE 13X22
A8072A	SCHEIBE 15X25X0.3	RONDELLE 15X25X0.3
A8072B	SCHEIBE 15X25X0.4	RONDELLE 15X25X0.4
A8072C	SCHEIBE 15X25X0.8	RONDELLE 15X25X0.8
A8073B	SCHEIBE 20X30X0.4	RONDELLE 20X30X0.4
A8074	SCHEIBE 21X32X0.8	RONDELLE 21X32X0.8
A8076	SCHEIBE 24X44X0,3	RONDELLE 24X44X0,3
A8077	SCHEIBE 25X34X0.3	RONDELLE 25X34X0.3
A8077A	SCHEIBE 25X34X0.5	RONDELLE 25X34X0.5
A8078	FREILAUFLAGER 24X32X8.7	ROUE LIBRE 24X32X8.7
A8079	FEDERDECKEL	CUVETTE DU RESSORT CONIQUE
A8080	SEEGERRING E10	SEEGER E10
A8081	KUPPLUNGSSCHEIBEN-BEFESTIGUNGSRING	ARRET DISQUE EMBRAYAGE
A8115	VORGELEGEWELLE	ARBRE PRIMAIRE
A8116	NADELLAGER 20X26X10	CAGE A AIGUILLES 20X26X10
A8117	KEIL 4X4X25	CLAVETTE 4X4X25
A8118	ZAHNRAD 1. GANG	COURONNE 1 VITESSES
A8119	FREILAUF-DISTANZBUECHSE 15MM	ENTRETOISE ROUE LIBRE 15MM
A8120	ROLLENLAGER 24X32X5	CAGE A ROULEAUX 24X32X5
A8122	KUPPLUNG 1. GANG NEU KPL.	EMBRAYAGE 1. VIT. NOUVEAU CPL.
A8311	RITZEL 12 Z	PIGNON MOTEUR 12 DENTS
A8312	RITZEL 13Z CILO 511	PIGNON 13DTS CILO 511
P8087	FEDERGLIEDER 1/2 X 3/16 BOLZEN 4.20	MAILLON A RESSORT 1/2 X 3/16 AXE 4.20

Spezialwerkzeuge / Outils spéciaux

A8210 Werkzeug für Ausbau 2. Gang / Outil pour enlever la 2e vitesse

A8211 Kupplungsmutter Schlüssel / Couplage écrou

A8213 Abzieher für Ritzel / Extracteur pour pignon

Kurbelwelle, Zylinder / Vilbrequin, Cylindre

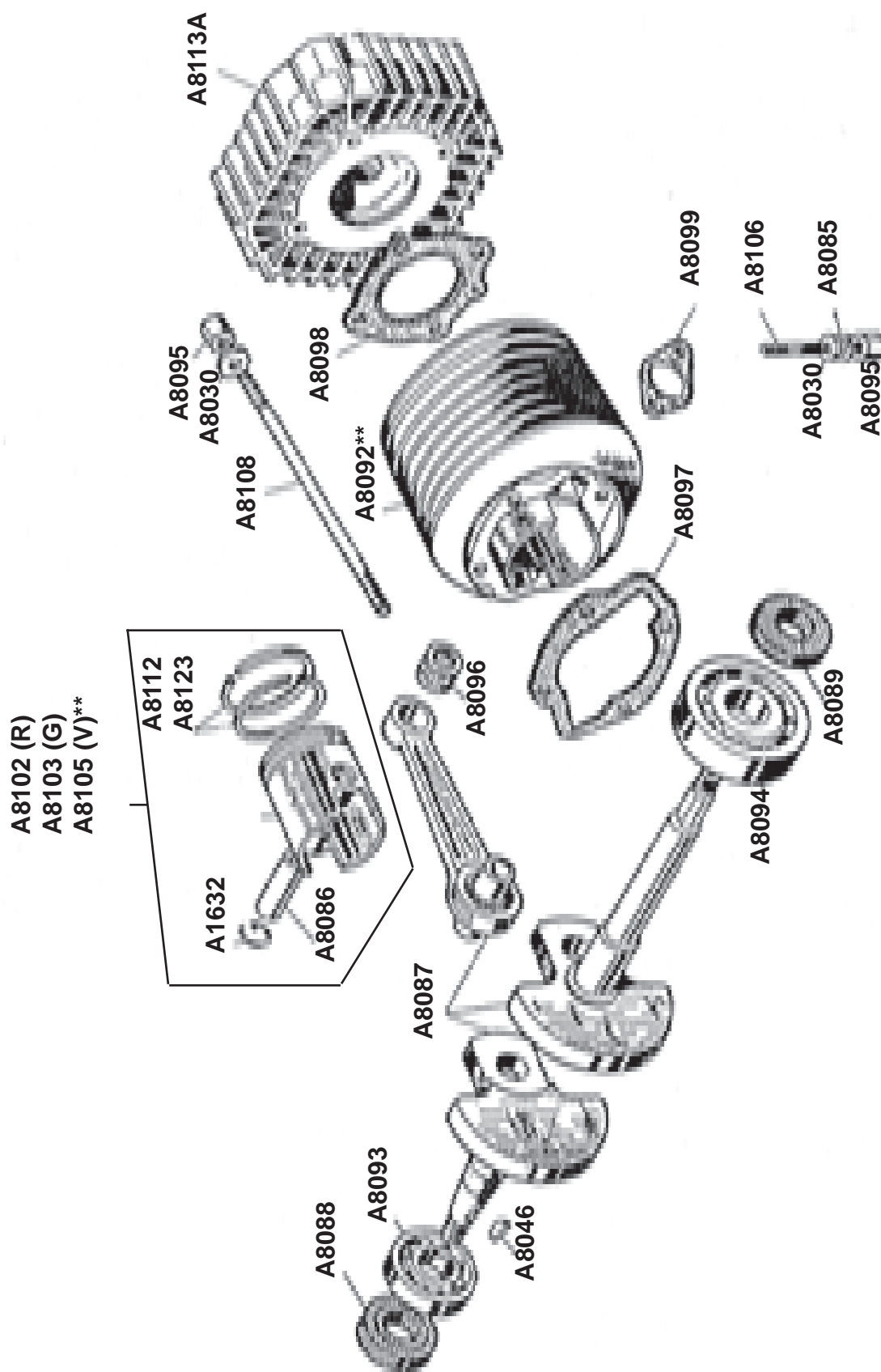

Kurbelwelle, Zylinder / Vilbrequin, Cylindre

A1632	SICHERUNGSRING A12	ANNEAU DE SURETE A12
A8030	SCHEIBE 6X13	RONDELLE 6X13
A8046	KEIL 3X3,7X9,7	CLAVETTE 3X3,7X9,7
A8085	GROWER-SCHEIBE DIA 6	RONDELLE GROWER DIA 6
A8086	KOLBENBOLZEN 12X31.5	AXE DE PISTON 12X31.5
A8087	KURBELWELLE 2VA SV 83	VILEBREQUIN 2VA SV 83
A8088	DICHTRING 17X35X8	ANNEAU D'ETANCHEITE 17X35X8
A8089	DICHTRING 20X30X7	ANNEAU D'ETANCHEITE 20X30X7
A8092**	ZYLINDER 521 LEER	CYLINDRE 521 NU
A8093	KUGELLAGER 17X47X14 6303/C3	ROULEMENT 17X47X14 6303/C3
A8094	KUGELLAGER 20X52X15 6304/C3	ROULEMENT 20X52X15 6304/C3
A8095	SP.-MUTTER 6X12 CH10	ECROU SP.6X12 CH10
A8096	NADELLAGER 12X15X15	CAGE A AIGUILLES 12X15X15
A8097	ZYLINDERFUSSDICHTUNG	JOINT CYLINDRE
A8098	ZYLINDERKOPFDICHTUNG	JOINT CULASSE
A8099	AUSPUFF DICHTUNG	JOINT ECHAPPEMENT
A8102	KOLBEN KPL. 40R	PISTON CPL. 40R
A8103	KOLBEN KPL. 40G	PISTON CPL. 40G
A8105	KOLBEN KPL. 40V	PISTON CPL. 40V
A8106	BOLZEN 6X31	GOUJON 6X31
A8108	ZYLINDERBOLZEN 6X114	GOUJON 6X114
A8112	KOLBENRING TRAPEZ 40 - 1.42MM	SEGMENTTRAPEZE 40 - 1.42MM
A8113A	ZYLINDERKOPF	CULASSE
A8123	KOLBENRING BETA "METEOR" - 1.48MM	SEGMENT BETA "METEOR" - 1.48MM

** KOLBEN PASSEND ZU ZYLINDER LEER: A8105 PISTON CORRESPONDANT POUR CYLINDREAU: A8105

Zündung / Allumage

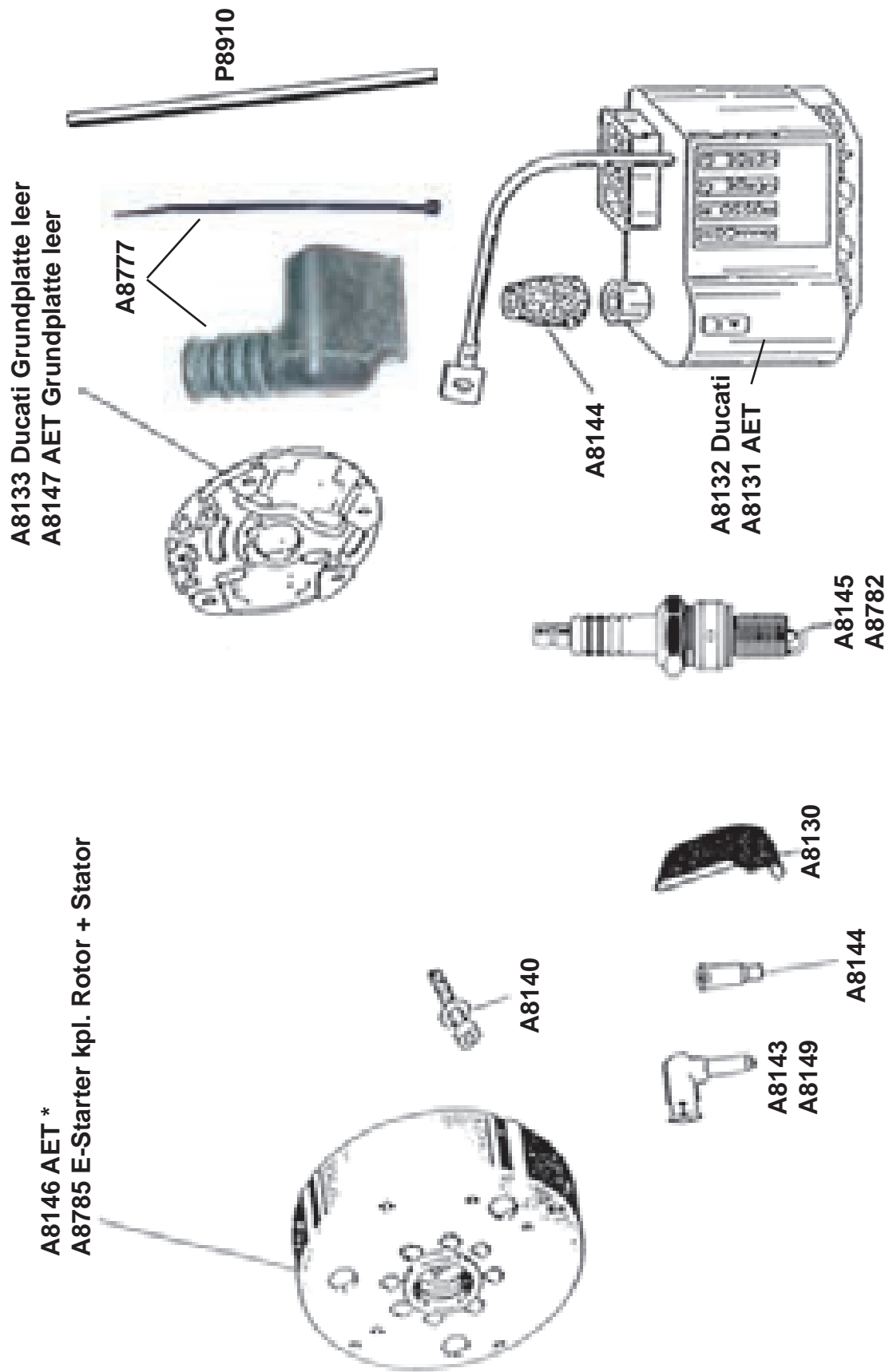

Zündung / Allumage

A8130	KERZENSTECKERSCHUTZ	PROTECTION PRISE-BOUGIE (NEZ)
A8131	AUSSENZUENDSPULE AET	BOBINE D'ALLUMAGE AET
A8132	AUSSENZUENDSPULE ELEKT. BETA+MINARELLI	BOBINE ELECTR. HT.EXT.BETA+MINARELLI
A8133	STATOR ELECTR. LEER BETA	STATOR ELECTR. NU BETA
A8137	STATOR ELEKTR. KPL. BETA	STATOR ELECTR. CPL. BETA
A8140	SPULEN-BEFESTIGUNGSSCHRAUBE 4X	VIS FIX. BOBINE 4X20
A8143	KERZENSTECKER	PRISE BOUGIE MERIT
A8144	GUMMI FUER KERZENSTECKER	CAPUCHON PRISE BOUGIE
A8145	ZUENDKERZE NGK BP6ES LANGES GEWINDE	BOUGIE D'ALLUMAGE NGK BP6ES
A8146*	ZUENDUNG AET	ALLUMAGE ELECTRONIQUE AET
A8147	ANKERPLATTE LEER AET	SOCLE S'ALLUMAGE NUE AET
A8777	GUMMIKAPPE ZUENDSPULE	GOMME PROT. BOBINE
P8910	ZUENDKABEL 7MM PER METER	CABLE D'ALLUMAGE 7MM PAR METRE

E-STARTER-TEILE / PIÈCES STARTER-E

A8149	KERZENSTECKER / NICHT ENTSTÖRT	PRISE BOUGIE / NON DÉPARASITÉE
A8782	ZUENDKERZE NGK BPR6ES	BOUGIE D'ALLUMAGE NGK BPR6ES
A8785	ZUENDUNG KPL.	ALLUMAGE ELECTRONIQUE CPL.

*A8146 Rotor m. Stator

Für Umbau von Ducati auf AET muss die Grundplatte A8147, das Flügelrad A8786 und die Aussenzündspule A8131 mitbestellt werden.

* A8146 Rotor avec Stator

Pour changer l'allumage de Ducati par AET il faut aussi le socle A8147 et la bobine exterieur A8131 ainsi que le disque a ailettes A8786

Spezialwerkzeuge / Outils spéciaux

A2307 Polradabzieher M26x1.5 / Extracteur de volant M26 X 1.5

Vergaser / Carburateur

Hauptdüse / gicleur principal	48	A8321
Hauptdüse / gicleur principal	49	A8170
Leerlaufdüse / gicleur ralenti	30	A8185

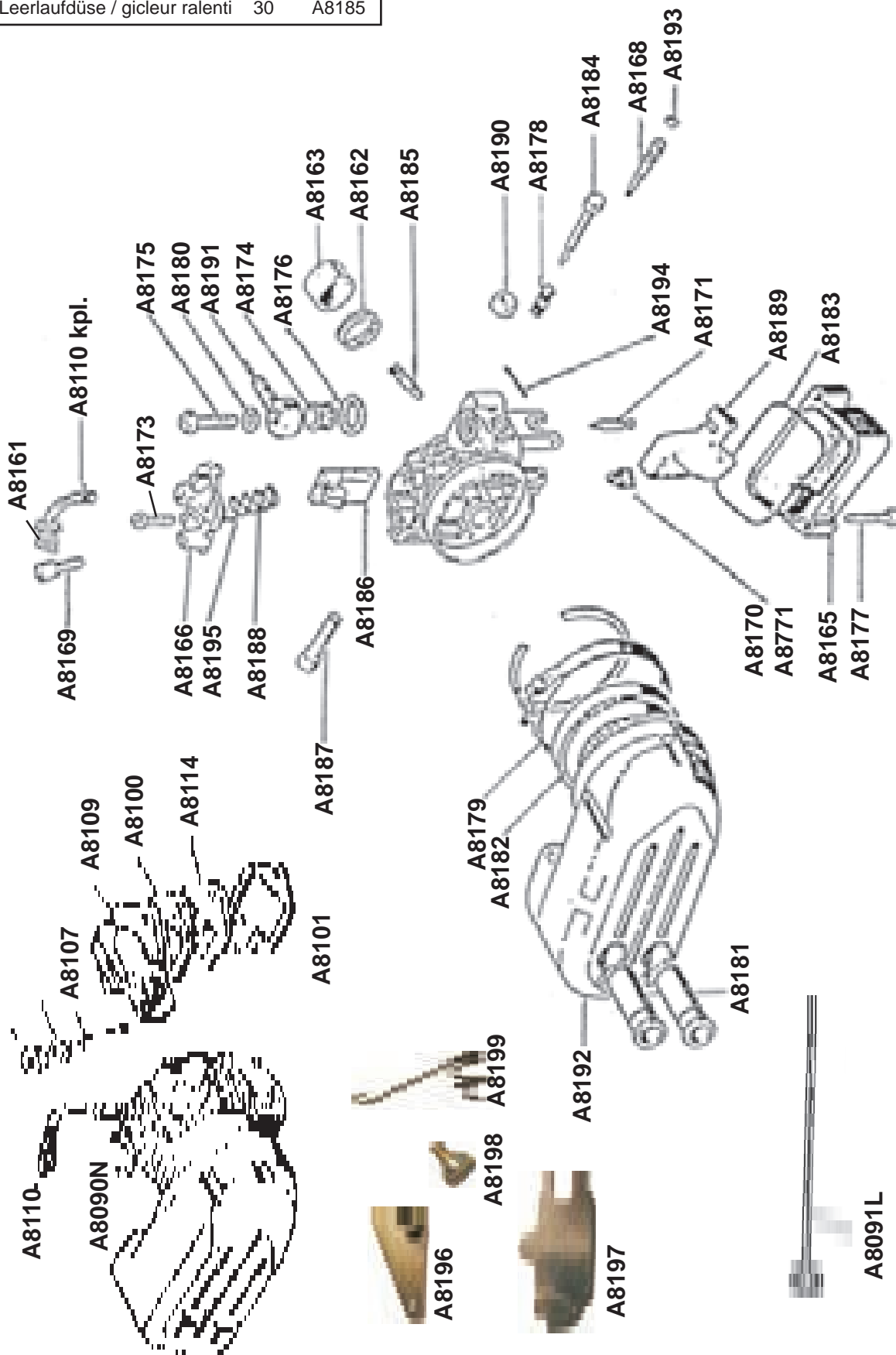

Vergaser / Carburateur

A8090N	VERGASER NEU 13.11 MIT LUFTFILTER	CARBURATEUR NOUVEAU 13.11 AVEC FILTRE A AIR
A8091L	STARTHEBEL 125MM GTX	LEVIER STARTER 125MM GTX
A8100	ANSAUGSROHRDICHTUNG SCHMAL	JOINT PIPE CARBURATEUR
A8101	MEMBRANDICHTUNG DUENN	JOINT MEMBRANE MINCE
A8107	BOLZEN 6X38	GOUJON 6X38
A8109	VERGASER-ANSAUGSROHR 16 M/M	PIPE CARBURATEUR COUDEE 16 M/M-521
A8110	GEMOGENES ROHR FUER GASZUG KPL.	COUDE COMMANDE GAZ CPL.
A8114	MEMBRANE AUS FIBER	MEMBRANE EN FIBRE
A8161	GASREGULIERSCHRAUBE	VIS REGLAGE CABLE GAZ
A8162	DICHTUNG FUER ISOLIERBUECHSE	JOINT DOUILLE ISOLANTE
A8163	ISOLIERBUECHSE KATALYSATOR 14MM	DOUILLE ISOLANTECATALYSEUR 14MM
A8165	SCHWIMMERGEHAEUSE	CUVE
A8166	GASSCHIEBERDECKEL	COUVERCLE BOISSEAU
A8168	GEMISCHEINSTELLSCHRAUBE	VIS DE REGLAGE MELANGE RALENTI
A8169	REGULIERSCHRAUBE	VIS DE REGLAGE
A8170	HAUPTDUESE 49	GICLEUR PRINCIPAL 49
A8171	SCHWIMMERNADEL	AIGUILLE DU FLOTTEUR
A8173	SCHIEBERDECKELSCHRAUBE	VIS COUVERCLE BOISSEAU
A8174	BENZINFILTER	FILTRE A ESSENCE
A8175	DECKELSCHRAUBE	VIS FIXATION COUVERCLE D'ESSENCE
A8176	DICHTUNG FUER BENZINFILTERDECKEL	JOINT PIPE
A8177	SCHWIMMERGEHAEUSE-SCHRAUBE	VIS DE LA CUVE
A8178	FEDER STANDGASSCHRAUBE	RESSORT VIS REGLAGE RALENTI
A8179	LUFTFILTERBRIDE	COLLIER FILTRE
A8180	DICHTUNG FUER FILTERDECKELSCHRAUBE	JOINT VIS PIPE
A8181	LUFTSCHLAUCH 10 X 40	TUBE FILTRE A AIR 10 X 40
A8182	LUFTFILTERELEMENT	ELEMENT FILTRE A AIR
A8183	SCHWIMMERGEHAEUSE DICHTUNG	JOINT CUVE ESSENCE
A8184	STANDGASSCHRAUBE	VIS REGLAGE RALENTI
A8185	LEERLAUFDUESE 30	GICLEUR RALENTI 30
A8186	GASSCHIEBER	BOISSEAU
A8187	SCHRAUBE VERGASERBEFESTIGUNG	VIS FIXATION CARBURATEUR
A8188	GASSCHIEBERFEDER	RESSORT BOISSEAU
A8189	SCHWIMMER	FLOTTEUR
A8190	VERGASERBEFESTIGUNGSMUTTER	ECROU FIXATION CARBURATEUR
A8191	BENZINANSCHLUSS	COUVERCLE RACCORD TUYAU D'ESS.
A8192	LUFTFILTER GEHAEUSE LEER	BOITIER FILTRE A AIR NU
A8193	DICHTUNG GEMISCHEINSTELLSCHRAUBE	JOINT VIS REGLAGE MEALNGE
A8194	SCHWIMMER-ACHSE	AXE DE FLOTTEUR
A8195	GASSCHIEBERDECKELDICHTUNG	JOINT COUVERLCE BOISSEAU
A8196	CHOKEHEBEL	LEVIER DE CHOKE
A8197	CHOKEKLAPPE	VALVULE DE CHOKE
A8198	SCHRAUBE	VIS
A8199	FEDER	RESSORT
A8321	HAUPTDUESE 48	GICLEUR PRINCIPAL 48
A8771	HAUPTDUESE 50	GICLEUR PRINCIPAL 50

Rahmen, Tank / Cadre, Reservoir

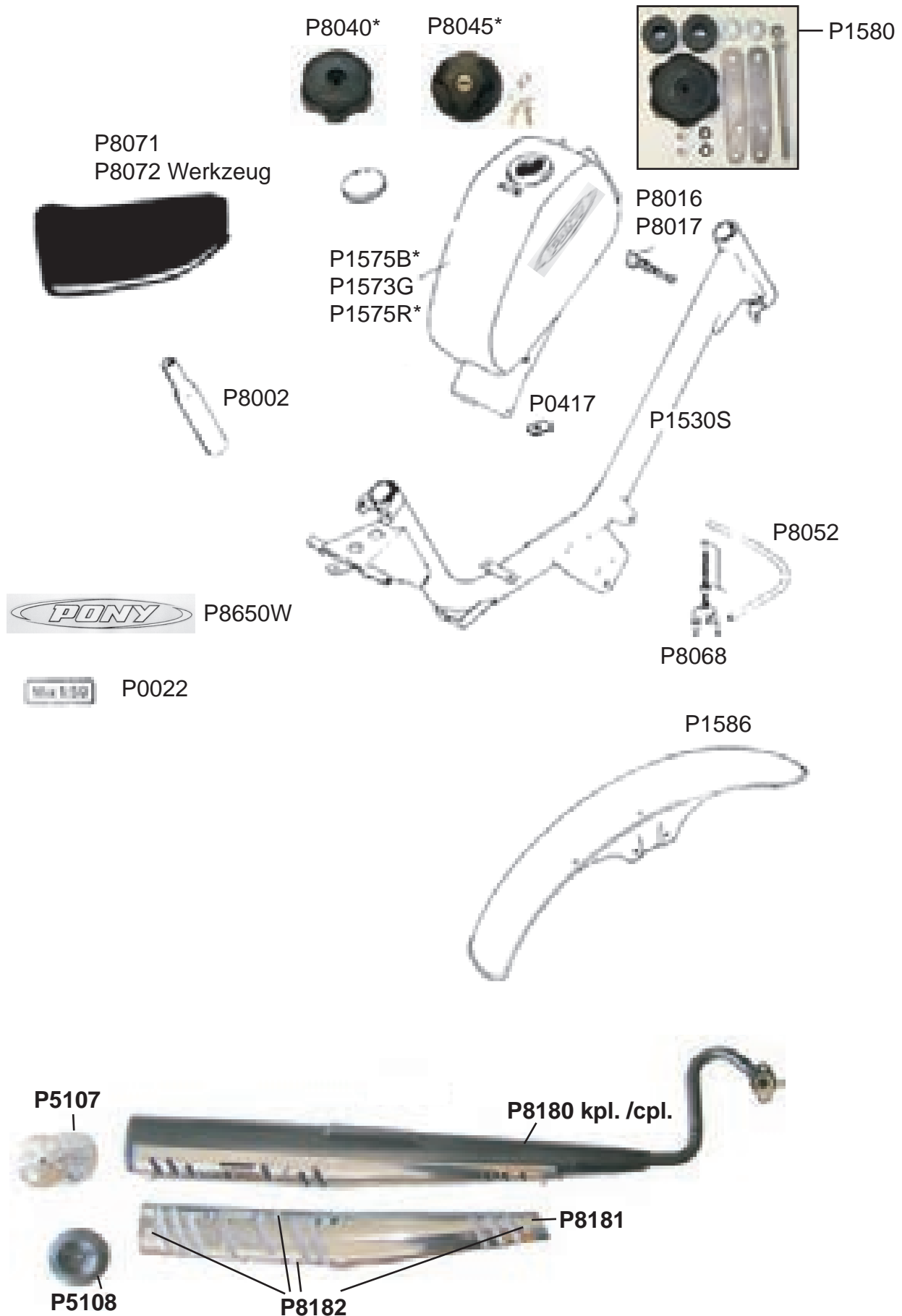

Rahmen, Tank / Cadre, Reservoir

P0022	ABZIEHBILD MIX 1:50	DECALQUE MIX 1:50
P0417	BLECHMUTTER-CLIP M6	ECROU CLIP M6
P1530S	RAHMEN PONY GTX SCHWARZ NEU	CADRE PONY GTX NOIR NOUVEAU
P1575B*	TANK DUNKEL-BLAU (KUNSTSTOFF)	RESERVOIR BLEU FONCÉ (PLASTIQUE)
P1573G	TANK POSTGELB	RESERVOIR JAUNE POSTE
P1575R*	TANK DUNKEL-ROT (KUNSTSTOFF)	RESERVOIR ROUGE FONCÉ (PLASTIQUE)
P1580	ZUBEHÖRSET FÜR NYLONTANK GTX	ACCESSOIRE POUR NYLON TANK GTX
P1586	KOTFLÜGEL VORN INOX	GARDE-BOUE AV. INOX
P5107	DAEMPFEREINSATZ	SILENCIEUX POT D'ECHAP.
P5108	ENDKAPPE 010	EMBOUT POT D'ECHAP. 010
P8002	SATTELSTUETZE 22MM	TUBE DE SELLE 22MM
P8016	STEUERSCHLOSS KPL.	CADENAS AVEC CLEF COMPL.
P8017	SCHLOSSDECKEL MIT NIETE	COUVERCLE DE CADENAS A. RIVET
P8040*	TANKDECKEL OHNE SCHLOSS FÜR KUNSTSTOFFTANK	BOUCHON POUR RESERVOIR EN PLASTIQUE
P8045*	TANKDECKEL MIT SCHLOSS FÜR KUNSTSTOFFTANK	BOUCHON DE RESERVOIR A CLEF POUR RESERVOIR EN PLASTIQUE
P8052	BENZINSCHLAUCH 4 X 9 (PER METER)	TUYAU D'ESSENCE 4 X 9 (PAR METRES)
P8068	BENZINHAHN GTX NEU	ROBINET ESSENCE GTX NOUVEAU
P8071	SATTEL CROSS SCHWARZ MIT TASCHE	SELLE CROSS NOIR AVEC SACOCHE
P8072	WERKZEUGSATZ	JEUX OUTILS
P8180	AUSPUFF KATALYSATOR	POT D'ECHAPEMENT CATALYSEUR
P8181	AUSPUFF-GITTER CILO 519/521	GRILLE POT D'ECHAPPEMENT CILO 519/ 521
P8182	AUSPUFF-GITTER SCHRAUBE	VIS GRILLE POT D'ECHAP.
P8650W	PONY KLEBER WEISS OVAL	PONY DECALQUE BLANC OVALE

Achtung: Der Rahmen GTX kann nicht für die bisherigen GTX Modelle von KTM verwendet werden!
Wir empfehlen dringend die alten Rahmen zu reparieren.
Wir können das für Sie kostenpflichtig übernehmen.

Attention: Le cadre GTX ne peut être monté dans les ancien GTX fabrication KTM!
Nous vous conseillons de réparer les ancien cadres ou de nous les envoyer pour la réparation (facturée).

Schwinge, Ständer, Tretlager, Verschalung
Coulisse, bequille, axe pedalier, Pare-chaine

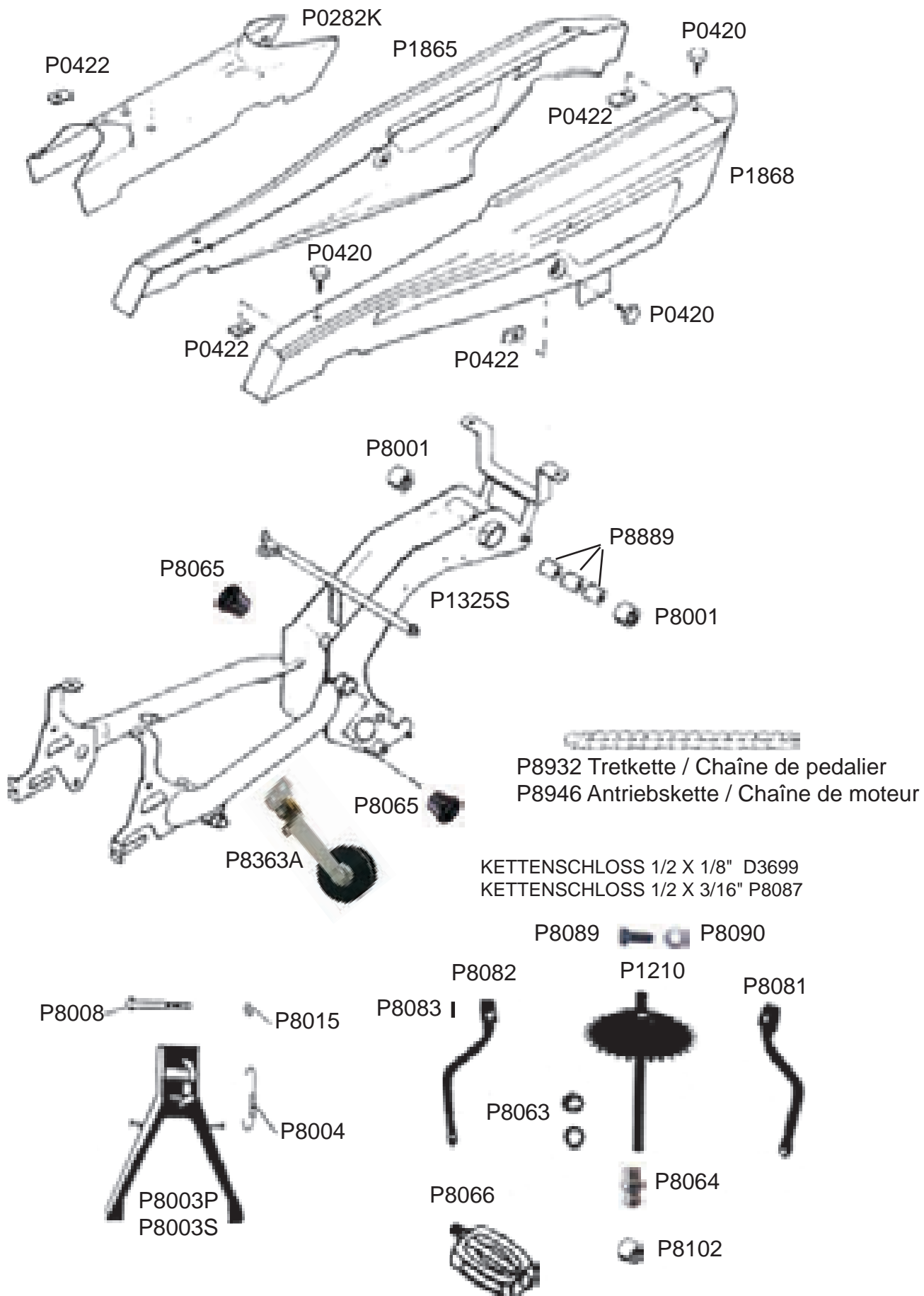

Schwinge, Ständer, Tretlager, Verschalung Coulisse, bequille, axe pedaliar, Pare-chaîne

D3699	KETTENSCHLOSS 1/2 X 1/8" TRETKETTE	MAILL.DE JONCTION 1/2 X 1/8" CHAÎNE DE PEALIER
P0282K	RAHMENABDECKUNG SCHWARZ	PROTECTION DE CADRE NOIR
P0420	KUNSTSTOFFSCHRAUBE	VIS FIXATION TETE PLASTIQUE
P0422	CLIP 3.0 - 3,9MM	CLIP 3,0 - 3,9MM
P1210	TRETACHSE PONY 24 ZHG. MIT VIERKANT	AXE PEDALIER PONY 24 DENTS / 4 PANS
P1325S	HINTERRAD-SCHWINGE LEER SCHWARZ	COULISSE ARRIER NUE NOIR
P1865	KETTENSCHÜTZER LINKS	PARE-CHAINE GAUCHE
P1868	KETTENSCHÜTZER RECHTS	PARE-CHAINE DROITE
P8001	SILENTBLOCK-HINTERRADSCHWINGE	SILENTBLOC BRAS OSCILLANT
P8003P	STAENDER VERSTAERKT POST	BEQUILLE POSTE
P8003S	STAENDER SCHWARZ	BEQUILLE NOIR
P8004	STAENDERFEDER	RESSORT BEQUILLE
P8008	STAENDERSCHRAUBE 8X85 MIT MUTTER	VIS 8X85 6-PANS FIX BEQUILLE INCL. ECROU
P8063	TRETLAGERSCHEIBE 16X28X0.5	RONDELLE 16X28X0.5 AXE PEDALIER
P8064	SCHMIERNIPPEL	GRAISSEUR AXE PEDALIER
P8065	TRETLAGERBUECHSE	DOUILLER PEDALIER
P8066	PEDALEN MOFA (PAAR)	PEDALES CYCLO (PAIRE)
P8081	TRETKURBEL RECHTS 4-KANT SCHWARZ	MANIVELLE DROIT NOIR 4 PANS
P8082	TRETKURBEL LINKS 4-KANT SCHWARZ	MANIVELLE GAUCHE NOIR 4 PANS
P8083	KAPPE FUER TRETURBEL	CAPOUCHON POUR MANIVELLE
P8087	KETTENSCHLOSS 1/2 X 3/16" ANTRIEBSKETTE	MAILL.DE JONCTION 1/2 X 3/16" CHAÎNE DE MOTEUR
P8089	SCHRAUBE M8X1 20MM	VIS M8X1 20MM
P8090	UNTERLEGSCHIEBE M8	RONDELLE M8
P8102	DISTANZBÜCHSE ZU TRETLAGER	DOUILLE DISTANCE
P8363A	KETTENSCHNUR MIT ROLLE	TENDEUR CHAINE A ROULETTE
P8889	ZWISCHENSTUECK 8.3X20 PRO STUECK	ENTRETOISE 8.3X20 PER PIECE
P8932	TRETKETTE PC1 90 GLIEDER MIT VERSCHLUSS	CHAINE DE PEDALIER PC1 90 MAILL. AVEC LINK
P8946	ANTRIEBSKETTE MOFA 15M 106 GLIEDER MIT VERSCHL.	CHAINE DE MOTUER 15M 106 MAILL. AVEC LINK

Achtung: Die Motorschwinge GTX kann nicht für die bisherigen GTX Modelle von KTM verwendet werden!
Wir empfehlen dringend die alten Motorschwingen zu reparieren. Wir können das für Sie kostenpflichtig übernehmen.

Attention: La coulisse pour moteur GTX ne peut être monté dans les ancien GTX fabrication KTM!
Nous vous conseillons de réparer les ancien coulisses pour moteurs ou de nous les envoyer pour la réparation (facturée).

Gepäckträger, Schutzblech, Federbein Porte-bagage, Gadre-boue, Amortisseur

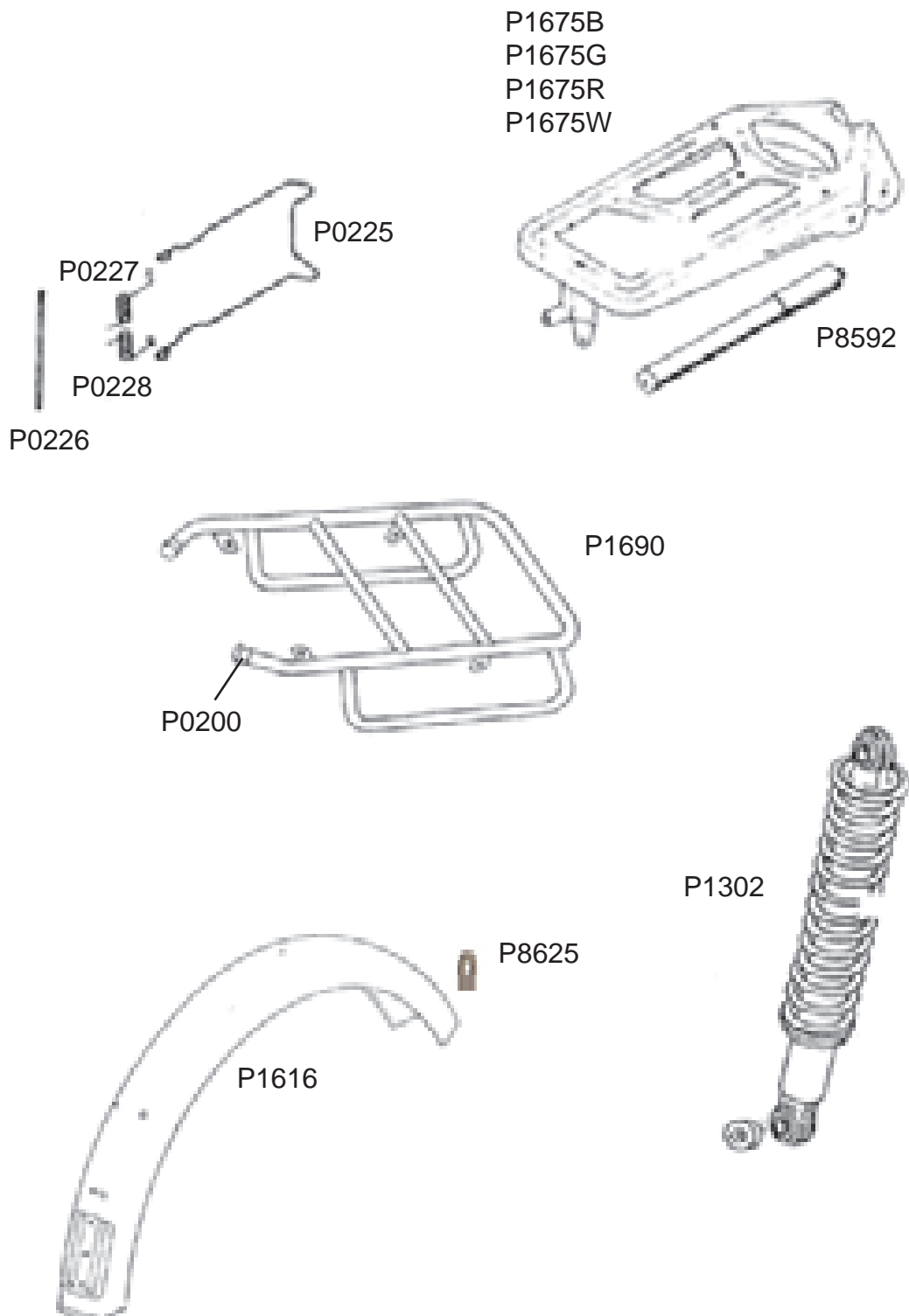

Gepäckträger, Schutzblech, Federbein Porte-bagage, Gadre-boue, Amortisseur

P0200	GUMMISTECKHÜLSE	PROTECTION CAOUTCHOUC
P0225	GEPÄCKTRÄGERSPANGE	ETRIER DE PORTE-BAGAGE
P0226	BOLZEN 6X175	TIGE 6X175
P0227	SPANNFEDER LINKS	RESSORT GAUCHE
P0228	SPANNFEDER RECHTS	RESSORT DROITE
P1302	SPORT-FEDERBEIN	AMORTISSEUR SPORT
P1616	HINTERRADSCHUTZBLECH INOX	GADRE-BOUE ARRIERE INOX
P1675B	GEPÄCKTRÄGER DUNKEL-BLAU	PORTE-BAGAGE BLEU FONCÉ
P1675G	GEPÄCKTRÄGER POSTGELB	PORTE-BAGAGE JAUNE POSTE
P1675R	GEPÄCKTRÄGER DUNKEL-ROT	PORTE-BAGAGE ROUGE FONCÉ
P1675W	GEPÄCKTRÄGER WEISS	PORTE-BAGAGE BLANC
P1690	ZUSATZGEPÄCKTRÄGER	PORT-BAGAGE SUPL.
P8592	PUMPE 250MM KOMPRIMIERT	POMPE A AIR 250MM COMPRIMÉE
P8625	ANTIVIBRATIONSGUMMI	CAOUTCHOUC ANTI-VIBR.

Teleskopgabel / Fourche

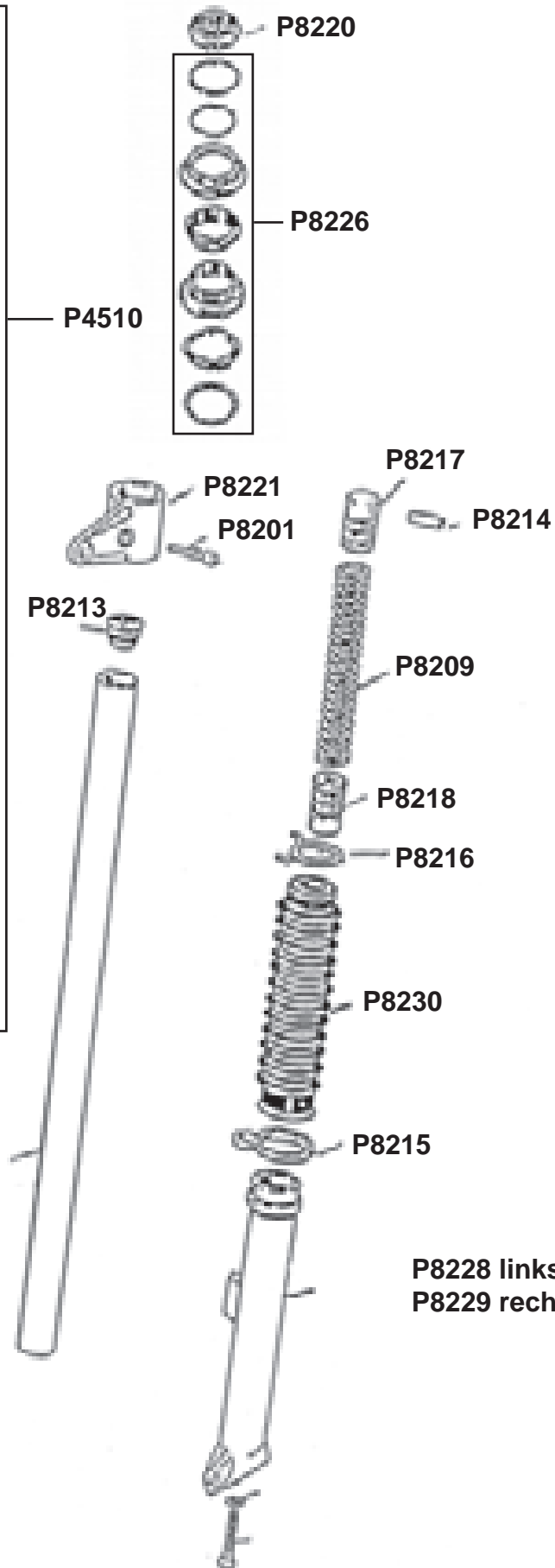
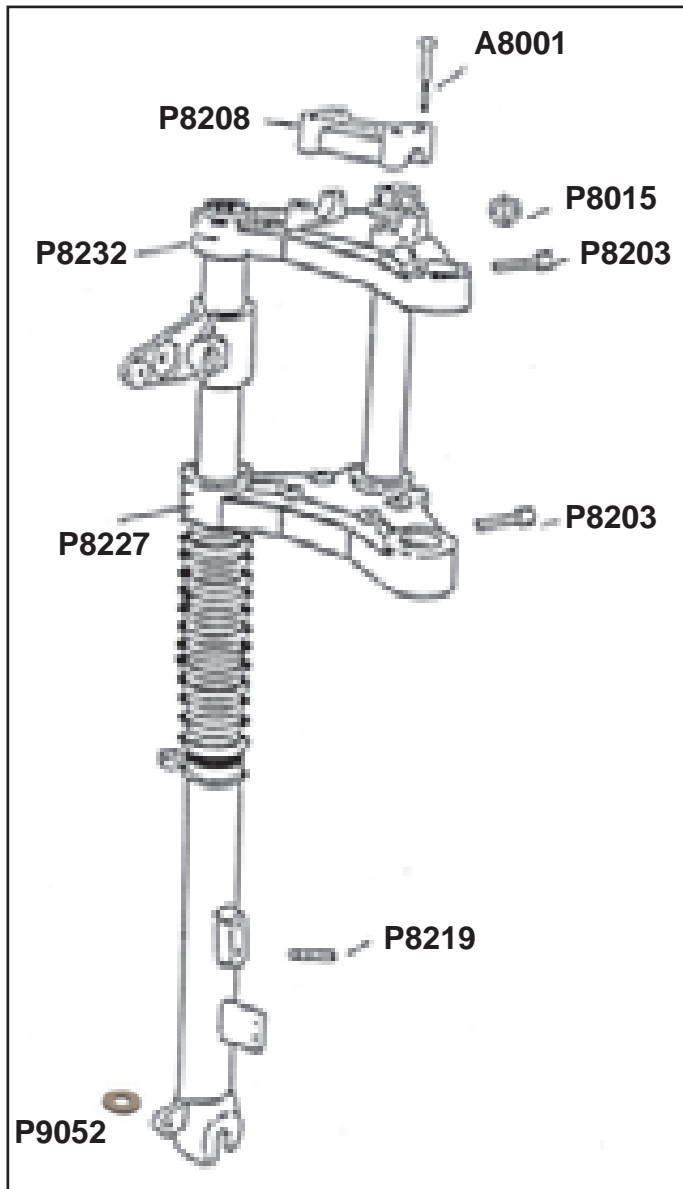

P8228 links / gauche
P8229 rechts / droit

Teleskopgabel / Fourche

A8001	INBUS-SCHRAUBE 6X45	VIS INBUS 6X45
P4510	V.-RAD GABEL GTX NEU	FOURCHE AVANT GTX NOUVEAU
P8015	NYLOCK-MUTTER M8	ECROU NYLOCK M8
P8201	KREUZ-SCHRAUBE 6X16	VIS 6X16 EN CROIX
P8203	INBUS-SCHRAUBE 8X40	VIS INBUS 8X40
P8208	LENKER-BEFESTIGUNGSPLATTE SILBER	PLAQUE FIXATION GUIDON ARGENT
P8209	GABELFEDER	RESSORT DE FOURCHE
P8213	GABELROHRZAPFEN OBEN	TAMPON FERMETURE TUBE
P8214	FEDERSTIFT 5X26	GOUPILLE ELASTIQUE 5X26
P8215	GUMMI-MANSCHETTE BRIDE UNTEN	RESSORT FIXATION MANCHETTE BAS
P8216	FEDER	RESSORT FIX.MANCHETTE HAUT
P8217	FEDERZAPFEN OBEN ZU FEDER	EMBOUT GUIDE RESSORT HAUT
P8218	GABELFEDERZAPFEN UNTEN	EMBOUT RESSORT FOURCHE BAS
P8219	MADENSCHRAUBE 6X20	VIS INBUS 6X20
P8220	HUTMUTTER GABELKOPF	ECROU BORGNE TETE DE FOURCHE
P8221	SCHEINWERFERHALTER STAHL	SUPPORT PHARE METAL
P8226	STEUERSATZ HATTA 25.4X24	JEU DIRECTION HATTA 25.4X24 (CYCLO)
P8227	GABELJOCH GTX	PIVOT FOURCHE GTX
P8228	GABELFUSS LINKS SILBER GTX	PIED FOURCHE GAUCHE ARGENT GTX
P8229	GABELFUSS RECHTS SILBER GTX	PIED FOURCHE DROIT ARGENT GTX
P8230	GUMMI-MANSCHETTE SCHWARZ GTX	MANCHETTE CAOUTCH. NOIRE GTX
P8231	GABELROHR GTX	TUBE DE FOURCHE GTX
P8232	GABELJOCHDECKEL GTX SCHWARZ	TETE DE PIVOT FOURCHE GTX NOIR
P9052	GUMMI Ø=27,5 X 21 X 7	GOMME Ø=27,5 X 21 X 7

Achtung: Die Vorderradgabel ist nicht identisch mit der Gabel vom Pony Cross.
 Sie ist jedoch an alte GTX Modelle montierbar.
 Die Einzelteile sind jedoch nicht gleich den alten Marzocchi-Teilen.

Attention: La fourche avant n'est pas la même qu' au modèle Pony Cross.
 Elle est compatible avec l'ancienne fourche GTX.
 Mais les pièces détachées ne sont pas les mêmes que les pièces anciennes Marzocchi.

Beleuchtung, Tacho, Lenker / Phare, Cockpit, Guidon

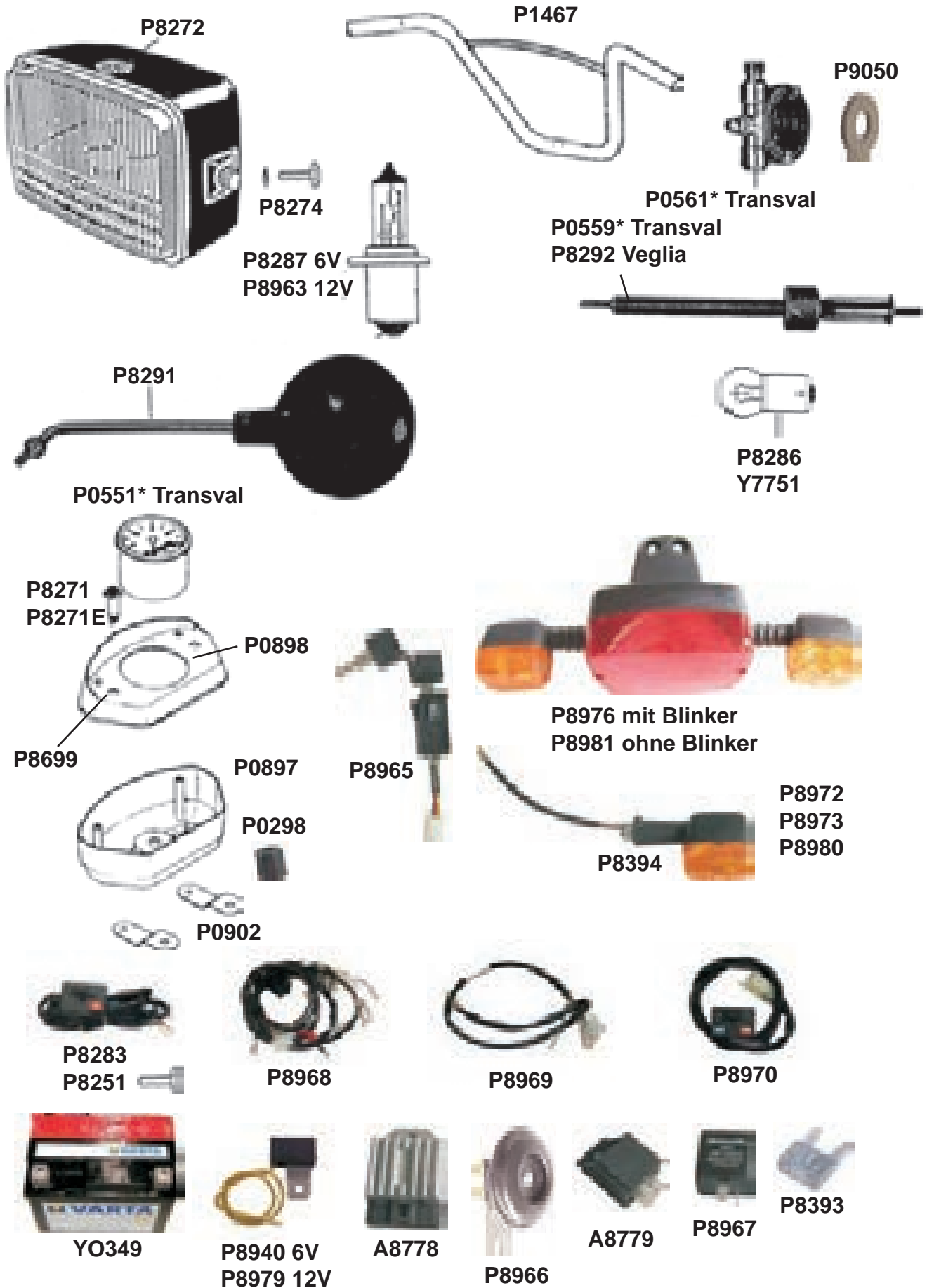

Beleuchtung, Tacho, Lenker / Phare, Cockpit, Guidon

P0298	MUTTER LANG M6X12	ECROU LONG M6X12
P0551*	TACHOKOPF 0-60 / Ø60MM TRANSVAL	TETE COMPTEUR 0-60 / Ø60MM TRANSVAL
P0559*	TACHOSAITE 720MM LANG TRANSVAL	TRANSMISSION COMPTEUR 720MM LONG TRANSVAL
P0561*	ANTREIBER 21" LHN TRANSVAL	ENTRAINEUR 21" LHN
P0897	COCKPIT-UNTERTEIL LEER	PIECE INF. COCKPIT
P0898	COCKPIT-OBERTEIL LEER	PIECE SUPER. COCKPIT
P0902	HALTEBUEGEL FUER COCKPIT LANG	ETRIER D'ARRET COCKPIT
P1467	LENKER VERCHROMT	TUBE DE GUIDON CHROMÉ
P8251	SCHRAUBE FUER LICHSCHALTER 4X12	VIS 4X12 EN CROIX
P8271 (2)	KONTROLLAMPE 12V GRUEN LED	LAMPE TEMOIN VERTE 12V LED
P8272	SCHEINWERFER MIT BIRNE 12V 35/35 BA20D	PHARE AVEC AMPOULE 12V 35/35 BA20D
P8283	KABELBAUM ELEKTRISCH	INTERRUPTEUR AVEC FILS
P8286	GLUEHBIRNE BAI.12V/4W	AMPOULE A BAIONETTE 12V/4W
P8287	HALOGEN-LAMPEN 6V/15W	AMPOULE HALOGENE 6V/15W
P8291	RUECKSPIEGEL	RETROVISEUR CYCLO
P8292 (1)	ANTRIEBSWELLE 700MM VEGLIA (1)	TRANSMISSION COMPTEUR 700MM VEGLIA (1)
P8699	ZAPFEN COCKPIT 14X18	BOUCHON COCKPIT 14X18
P8940	SPANNUNGSREGLER 6V	REGULATEUR DE TENSION 6V
P8979	SPANNUNGSREGLER 12V	REGULATEUR DE TENSION 12V
P9050	FILZRING 19X40X3	JOINT DE FEUTRE 19X40X3
P8981	RÜCKLICHT OHNE BLINKER	FEU ARRIERE SANS CLIGNOTEUR

E-STARTER-TEILE / PIÈCES STARTER-E

A8778	REGLER/GLEICHRICHTER	GENERATEUR
A8779	STARTERRELAIS	RELAIS DE DEMARAGE
P8393	MINISICHERUNG 5 AMPERE (ERSETZT 10 AMPERE SICHERUNG)	FUSIBLE MINI 5 AMPERE (REPLACE FUSIBLE 10 AMPÈRES)
P8394	ERSATZGLAS MOFA BLINKERLEUCHTE GELB	CALOTTE DE CLIGNOTEUR CYCLOMOTEUR JAUNE
P8963	HALOGEN-LAMPEN 12V/15W PX 13.5	AMPOULE HALOGENE 12V/15W PX 13.5
P8964 O.BILD	BATTERIEKASTEN	CAISSE BATTERIE
P8965	ZUENDSCHLOSS	SERURE CONTACTEUR
P8966	HORN 12V	CLAXON 12V
P8967	BLINKERRELAIS	RELAIS DE CLIGNOTEUR
P8968	HAUPTKABELBAUM	TORCHES DE CABLES CONT.-STOP
P8969	KABELBAUM RÜCKLICHT	TORCHES DE CABLES FEU ARRIERE
P8970 (3)	KABELBAUM	TORCHES DE CABLES INT. LUMIÈRE
P8271 (2)	KONTROLLICHT 12V (LED) GRUEN	LAMPE TEMOIN VERTE 12 V LED
P8271E	KONTROLLICHT BIRNE 12V F. E-START GRUEN	LAMPE TEMOIN VERTE 12 V LED E-START
P8972	BLINKER FLEXIBEL HINTEN LINKS	CLIGNOTUER FLEXIBLE AR. GAUCHE
P8973	BLINKER FLEXIBEL HINTEN RECHTS	CLIGNOTEUR FLEXIBLE AR. DROITE
P8976	RÜCKLICHT MIT BLINKER KPL.	FEU ARRIERE AVEC CLIGNOTEUR
P8980	BLINKER FLEXIBEL VORNE RECHTS + LINKS	CLIGNOTEUR FLEXIBLE AVANT GAUCHE + DROITE
P8981	GTX RÜCKLEUCHTE MIT STOPPLICHT BIRNE 12V	GTX FEU ARRIERE AVEC FEU STOP 12V
Y0349	STARTERBATTERIE GT 4L-BS	BATTERIE GT 4L-BS
Y7751	BLINKERBIRNE 12V/10W STECKSOCKEL 15MM	AMPOULE CLIGNOTEUR 12V/10W SOCLE 15MM

* passen zusammen (Transval)

* sont compatible

(2) LED Kontrolllampe kann nur bei Fahrzeugen ohne Blinker verwendet werden!

LED seulement pour vehicules sans clignoteur

(3) Blinker, Horn-, Starterschalter

Clignoteur-claxon-interrupteur de démarreur

Griffe, Kabel / Poignée, cable

P8307 Brems- und Kupplungsgriff kpl. schwarz
Poignée double compl. noire

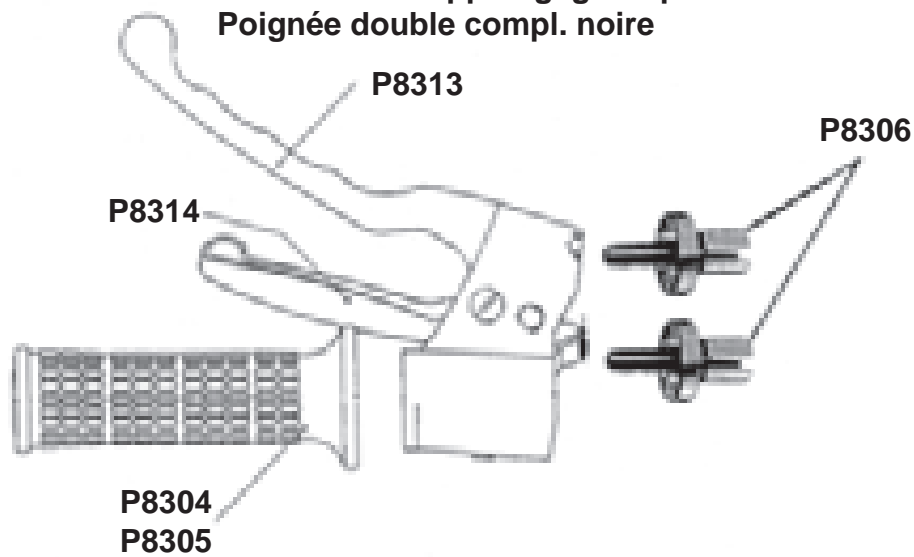

P8312 Gas-Startergriff kpl. schwarz
Poignée gaz/starter compl. noire

P8324 Gasgriff kpl. schwarz NEU
Poignée gaz compl. noire NOUVEAU

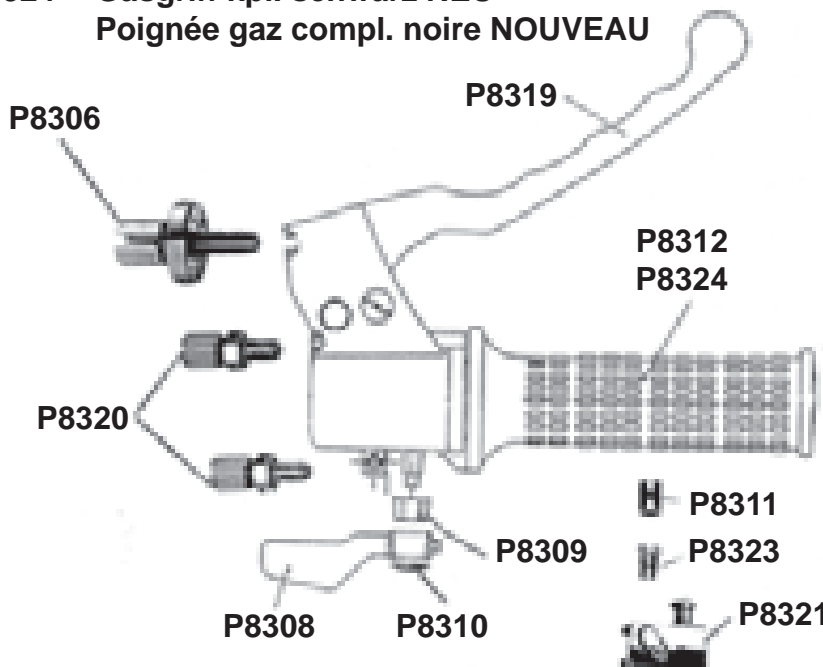

P8950, P8951, P8952, P8953,
P8955, P8956, P8957, P8958

P8962

Griffe, Kabel / Poignée, cable

P8304	GRIFF SCHWARZ 22MM	POIGNEE NOIRE 22MM
P8305	GRIFF SCHWARZ 24MM *	POIGNEE NOIRE 24MM *
P8306	REGULIERSCHRAUBE	VIS DE REGLAGE
P8307	DOPPEL-GRIFF KPL	POIGNEE DOUBLE COMPL.
P8308	STARTHEBEL	LEVIER STARTER
P8309	BUECHSE FUER STARTHEBEL	ENTRETOISE LEVIER STARTER
P8310	STARTHEBELFEDER 5 MM	ARRET MANETTE STARTER 5 MM
P8311	STARTKABEL-KLEMME	SERRE-CABLE STARTER
P8312	GASGRIFF KPL. MIT STARTERHEBEL	POIGNEE GAZ CPL. AV. LEVIER STARTER
P8313	BREMSHEBEL LINKS DOMINO	LEVIER FREIN GAUCHE DOMINO
P8314	KUPPLUNGHEBEL KURZ	LEVIER EMBRAYAGE COURT
P8315	NIPPELAUFNAHME STARTERKABEL	ARRET CABLE DE STARTER
P8316	HEBEL-SCHRAUBE KPL.	VIS LEVIER FREIN CPL.
P8317	HEBEL-FEDER KUPPL. + BREMSE	RESSORT LEVIER FREIN
P8318	NIPPELAUFNAHME BREMSKABEL	ARRET CABLE DE FREIN
P8319	BREMSHEBEL RECHTS	LEVIER FREIN DROITE
P8320	GAS-REGULIERSCHRAUBE	VIS REGLAGE GAZ
P8321	GAS-GLEITSTEIN	GLISSIERE DE GAZ
P8322	GRIFFHALTESCHRAUBE	VIS FIXATION POIGNEE
P8323	GASGRIFFROHR SICHERHEITSSCHRAUBE	VIS ARRET TUBE GAZ
P8324	GASDREHGRIF KPL. NEU	POIGNEE DE GAZ CPL. NOUVEAU
P8326	HUELSE ZU GRIFFHALTESCHRAUBE	DUILLE POUR VIS FIXATION POIGNEE
P8950	KABELHUELLE SCHWARZ GAS+START 5X1100	GAINÉ NOIR GAZ+START 5X1100
P8951	KABELHUELLE SCHWARZ BREMSE VORN 6X1150	GAINÉ NOIR FREIN AVANT 6X1150
P8952	KABELHUELLE SCHWARZ KUPPLUNG 6X1400	GAINÉ NOIR EMBR. 6X1400
P8953	KABELHUELLE SCHWARZ BREMSE HINTEN 6X1650	GAINÉ NOIR FREIN ARR. 6X1650
P8955	KABEL BREMSE VORNE 1,9X1550	CABLE FREIN AVANT 1,9X1550
P8956	KABEL BREMSE HINTEN 1,9X2000	CABLE FREIN ARR. 1,9X2000
P8957	KABEL KUPPLUNG 1,9X1770	CABLE EMBR. 1,9X1770
P8958	KABEL GAS+START 1,2X19X1600	CABLE GAZ+START 1,2X19X1600
P8961	MOFAGLOCKE	TIMBRE/CLOCHE
P8962	KABELENDHUELSE 2MM	BOUT DU CABLE 2MM

E-STARTER-TEILE / PIÈCES STARTER-E

P8948	BREMSLICHTSCHALTER	INTERRUPTEUR DE FREIN
-------	--------------------	-----------------------

Räder, Bremsen / Roues, Freines

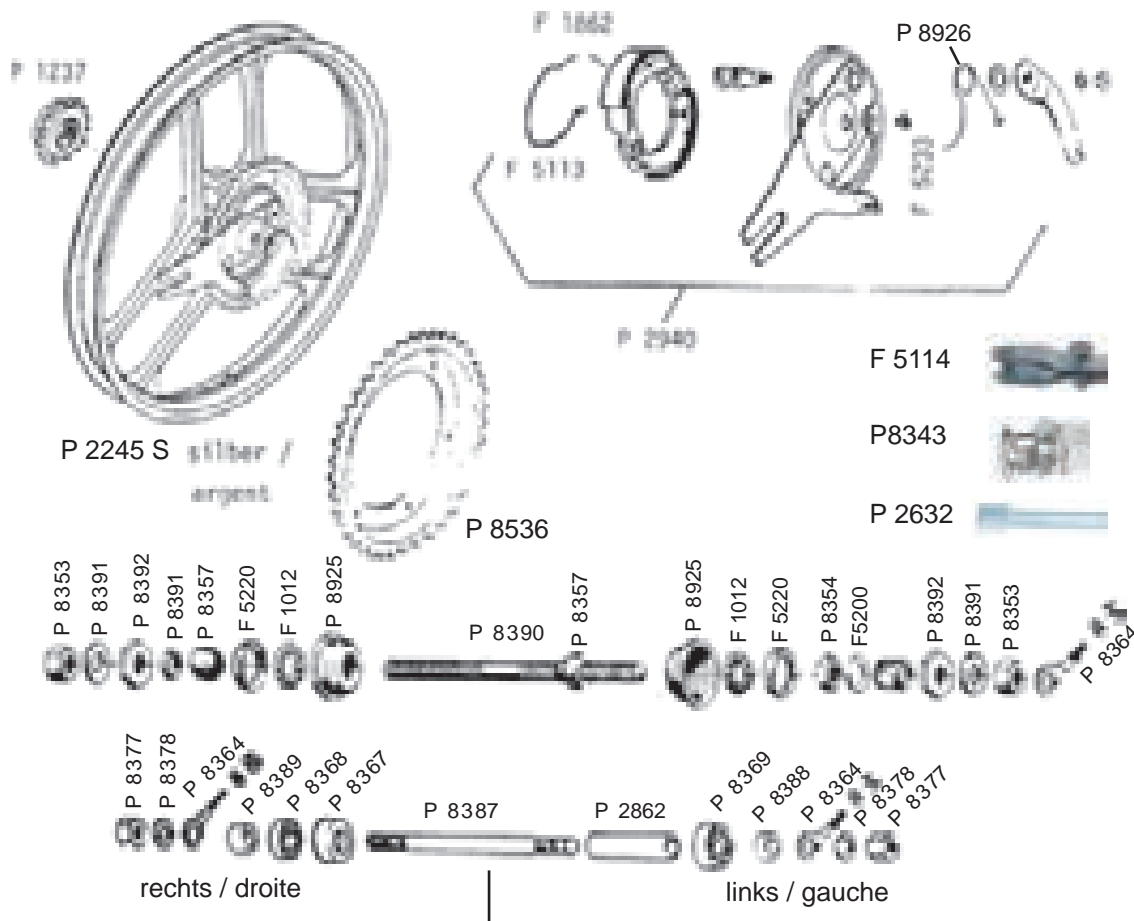
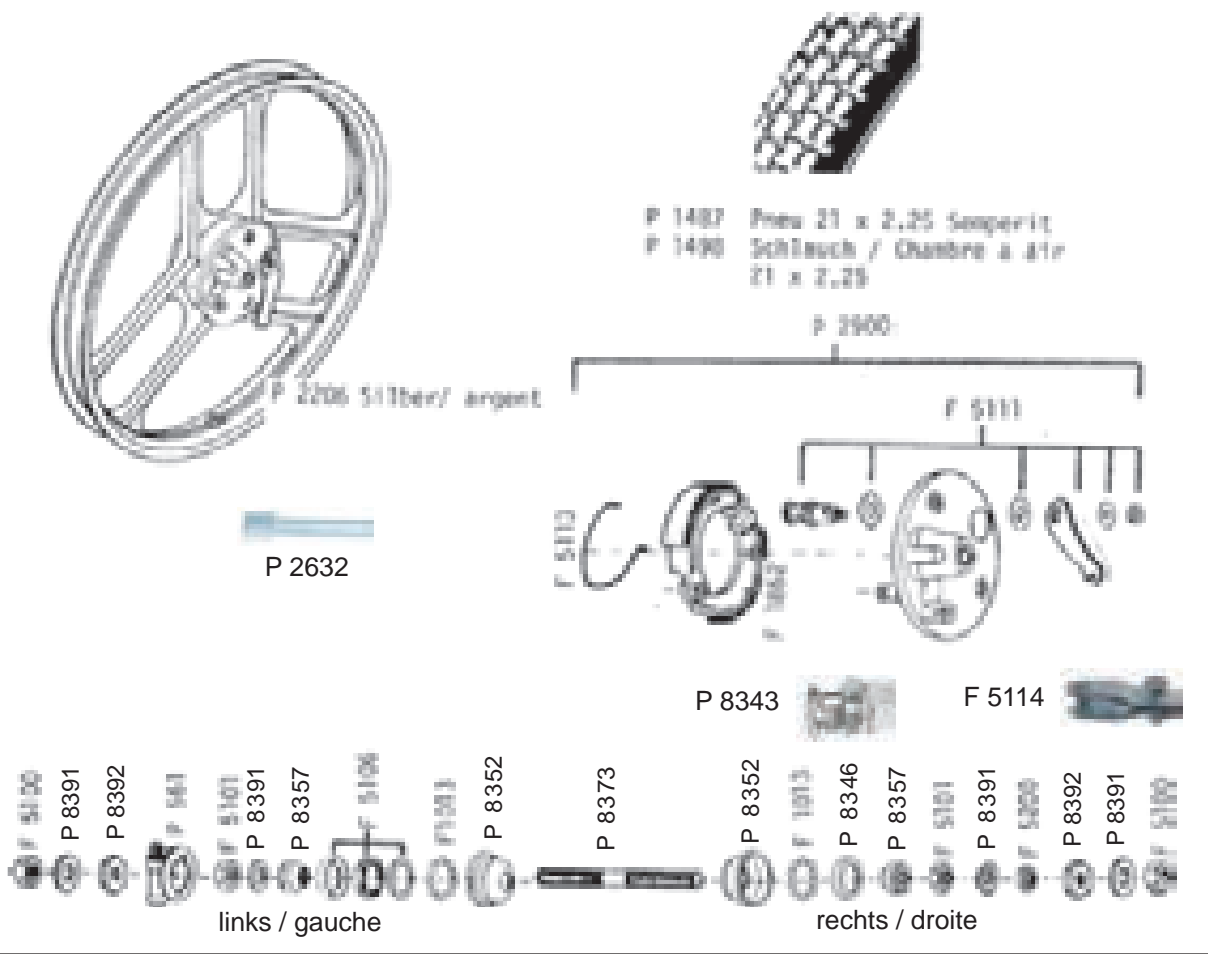

Räder, Bremsen / Roues, Freines

F1013	STAHLKUGEL 1/4"	BILLE ACIER 1/4"
F1862	BREMSBACKE PER PAAR	MACHOIRE DE FREIN PAR PAIRE
F5100	ACHSMUTTER 10MM BREIT	ECROU AXE LARGE 10MM
F5101	6-KT.-MUTTER 6MM BREIT	ECROU 6-PANS LARGE 6MM
F5106	STAUBDECKEL MIT FILZ	CACHE-POUSSIÈRE A. FEUTRE
F5109	ACHSE LEER 145MM LANG	AXE SEUL LONGEUR 145MM
F5111	BREMSHEBEL KPL.	LEVIER DE FREIN CPL.
F5113	BREMSRÜCKZUGFEDER	RESSORT RAPPEL DE FREIN
F5114	GABELSTUECK KPL.	FOURCH. SERRE-CABLE
F5200	ZWISCHENRING 3MM	BAGUE INTERMED. 3MM
F5201	6-KT.-MUTTER M11X1	ECROU 6-PANS M11X1
P0561	ANTREIBER 21" LHN	ENTRAINEUR 21" LHN
P1487	PNEU 21X2,25 SEMPERIT	PNEU 21X2,25 SEMPERIT
P1498	SCHLAUCH SEMPERIT 21"	CHAMBRE A AIR SEMPERIT 21"
P2206	VORDERRAD 21" ALU SILBER	ROUE AVANT 21" ALU ARGENT
P2632	STELLSCHRAUBE	VIS DE REGLAGE
P2900	BREMSTELLER KPL.	FLASQUE DE FREIN CPL.
P8343	BREMSKABEL-KLEMME	SERRE-CABLE FREIN
P8346	STAUBDECKEL	CACHE-PLUSSIÈRE
P8352	VORDERE RADLAGERSCHALE ZAEHLERSEITE	CUVETTE AVANT CRANS COTE COMPT
P8357	VORDERRADKONUS 11MM	CONE DE ROUE AVANT 11MM
P8373	VORDERRAD-ACHSE	AXE AVANT
P8391	UNTERLEGSCHIEBE	RONDELLE EPAIS
P8392	6-KT. MUTTER M11X1MM	ECROU 6-PANS M11X1MM
<hr/>		
F1012	STAHLKUGEL 7/32	BILLE ACIER 7/32
F1862	BREMSBACKE PER PAAR	MACHOIRE DE FREIN PAR PAIRE
F5113	BREMSRÜCKZUGFEDER	RESSORT RAPPEL DE FREIN
F5114	GABELSTUECK KPL.	FOURCH. SERRE-CABLE
F5200	ZWISCHENRING 3MM	BAGUE INTERMED. 3MM
F5220	STAUBDECKEL LINKS 26MM	CACHE-POUSSIÈRE GAUCHE 26MM
F5233	VERSCHLUSSKAPPE PVC	BOUCHON
P1237	LEERLAUF 16 ZHG.	ROUE LIBRE 16 DTS.
P2245S	HINTERRAD 21" SILBER 45 ZHG.	ROUE ARRIERE ARGENT 45 DTS.
P2632	STELLSCHRAUBE	VIS DE REGLAGE
P2862	DISTANZHUELSE ZWISCHENLAGER 67.5MM	ENTRETOISE ENTRE ROULEMENTS 67.5MM
P2940	BREMSTELLER KPL. SCHLITZ 49MM MIT HALTER FÜR STELLSCHRAUBE	FLASQUE DE FREIN CPL.
P8343	BREMSKABEL-KLEMME	SERRE-CABLE FREIN
P8353	MUTTER 11MM	ECROU 11MM
P8354	MUTTER KLEIN 11MM	CONTRE ECROU PETIT 11MM
P8357	KONUS 11MM	CONE 11MM
P8364	KETTENSPELLER 12MM	TENDEUR DE CHAINE 12MM
P8367	LAGERSCHALE	CUVETTE DE ROULEMENT
P8368	LAGER HINTEN RECHTS 12X28X8 6001-RS1	ROULEMENT ARR. DROITE 6001 RS1
P8369	LAGER HINTEN LINKS 12X32X10 6201Z	ROULEMENT ARR. GAUCHE 6201Z
P8377	HINTERRADMUTTER 12MM	ECROU ROUE ARRIERE 12MM
P8378	HINTERRADSCHIEBE 12MM	RONDELLE ROUE ARRIERE 12MM
P8387	ACHSE M12X1.25MM	AXE SEUL M12X1.25MM
P8388	DISTANZHUELSE LINKS 12,2X20X9	ENTRETOISE COTE GAUCHE 12,2X20X9
P8389	DISTANZHUELSE RECHTS 12,2X20X15,5	ENTRETOISE COTE DROITE 12,2X20X15,5
P8390	ACHSE LEER M11X1MM 175MM	AXE SEUL M11X1MM 175MM
P8391	UNTERLEGSCHIEBE	RONDELLE EPAIS
P8392	6-KT. MUTTER M11X1MM	ECROU 6-PANS M11X1MM
P8536	ZAHNKRANZ 45 ZHG. 6 LOCH	COURONNE 45 DTS. 6 TROUS
P8925	LAGERSCHALE GRIMECA	CUVETTE GRIMECA INTEGRAL
P8926	BREMSRUECKHOLFEDER	RESSORT DE RAPPEL DE FREIN

ERSATZTEILELISTEN

Listes de pièces de rechange

PONY Cross

Modell Cilo 521 / Produktion Amsler
mit E-Starterteilen / avec pièces Starter- E



Ausgabe November 2016
Edition novembre 2016

Hersteller / Fabricant :

AMSLER & CO. AG

8245 FEUERTHALEN ZH

Telefon 052 - 647 36 36

www.amsler.ch

Telefax 052 - 647 36 66

moto@amsler.ch

Achtung!

Bitte sorgfältig lesen:

Kleinteile:

Ersatzteile wie genormte Schrauben, Scheiben und Muttern usw. sind nur solange Vorrat erhältlich.

Preise:

Die Teilepreise werden rollend kalkuliert und ändern laufend. Es sind keine Preislisten erhältlich. Preisanfragen können per Fax an uns gerichtet werden und sind im Webshop ersichtlich.

Besten Dank!

Attention!

Veillez lire attentivement :

Petites pièces

Ecrous, vis, rondelles etc. en norme ISO sont livrables jusqu'à épuisement du stock.

Prix

Les prix sont calculés en permanence, les listes de prix ne sont pas livrables. Pour établir un devis, veuillez nous demander les prix par fax, tél., ou sont visible sur le shop.

Merci d' avance!

Motorgehäuse, Motor kpl. 521 / Carter moteur, Moteur cpl. 521

A8000E E-START
Motor kpl. 521
Moteur cpl. 521

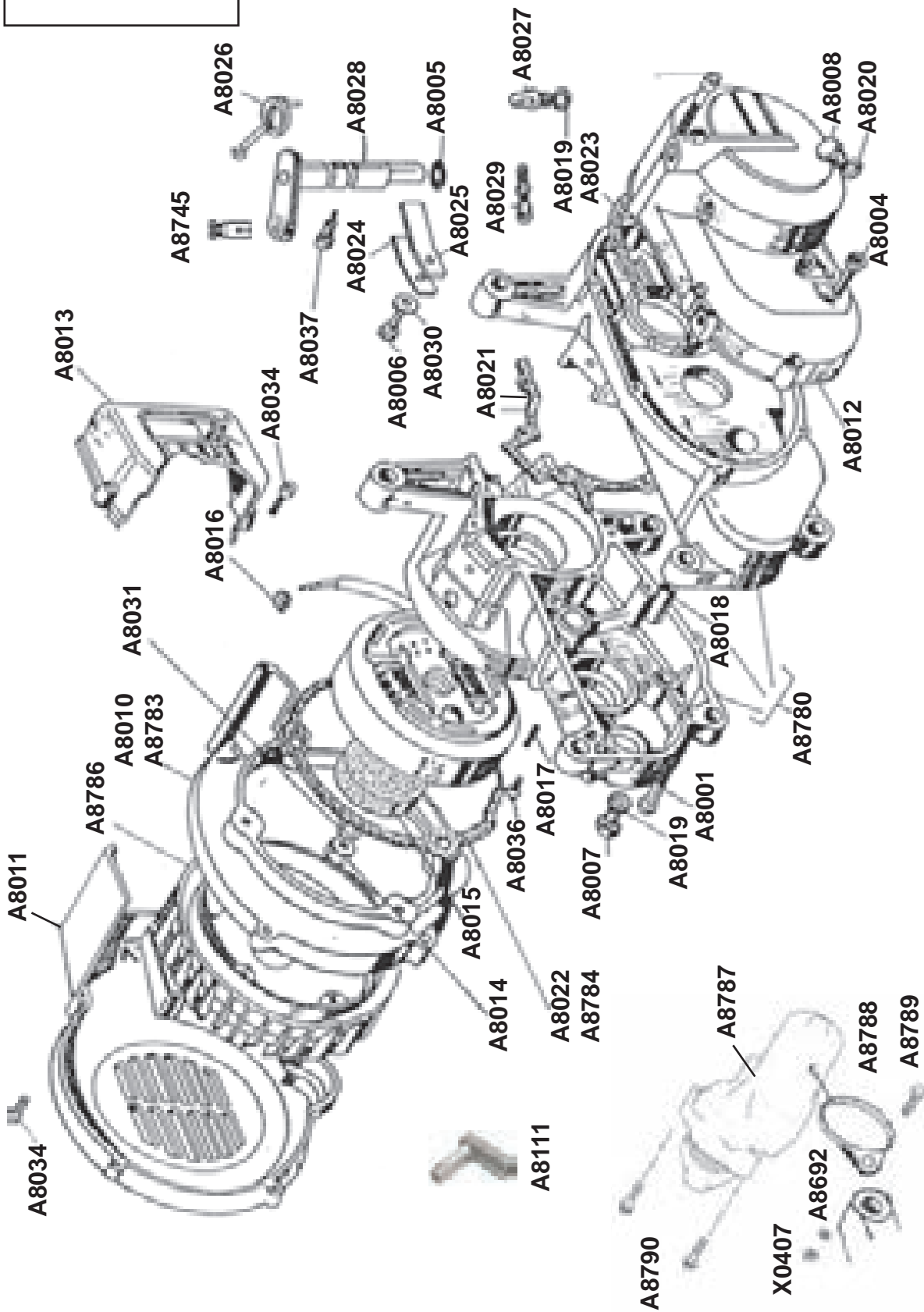

Motorgehäuse, Motor kpl. 521 / Carter moteur, Moteur cpl. 521

A8001	INBUS-SCHRAUBE 6X45	VIS IMBUS 6X45
A8004	INBUS-SCHRAUBE 6X30	VIS 6X30
A8005	O-RING 13 MM DIA	O-RING 13 MM DIA
A8006	6-KT.-SCHRAUBE 6X10 CH 10	VIS INBUS 6X10 CH 10
A8007	6-KT.-SCHRAUBE 8X10 CH13	VIS INBUS 8X10 CH13
A8008	OELZAPFENSCHRAUBE 10X1.5X10	BOUCHON NIVEAU HUILE 10X1.5X10
A8010	GEBLAESEDECKELHALTER	SUPPORT VENTILATION 87
A8011	GEBLAESE-DECKEL 87	COUVERCLE VENTILATION 87
A8012	KUPPLUNGSDECKEL	COUVERCLE CARTER EMBRAYAGE
A8013	KLEINER GEBLAESEDECKEL	COUVERCLE VENTILATION PETIT
A8014	SP-MUTTER 10X1,25X13 CH15	ECROU SP. 10X1,25X13 CH15
A8015	SCHALLDAEMPUNGSSCHEIBE	MOUSSE D'INSONORISATION
A8016	GUMMI KABELFUEHRUNG	CAOUTCHOUC PASSE FIL VOLANT
A8017	FEDERSTIFT 2X8	GOUPILLE RESSORT 2X8
A8018	FUEHRUNGSBUCHSE	DOUILLE ASSEMBLAGE CARTER
A8019	FIBERDICHTUNG 8X14X1,5	JOINT FIBRE 8X14X1,5
A8020	FIBERDICHTUNG 10X15X1	JOINT FIBRE 10X15X1
A8021	MOTORGEHAEUSEDICHTUNG	JOINT CARTERS MOTEUR
A8022	GEBLAESEHALTERDICHTUNG	JOINT SUPPORT VENTILATION
A8023	KUPPLUNGSDECKELDICHTUNG	JOINT COUVERCLE EMBRAYAGE
A8024	KUPPLUNGSHEBEL KURZ	LAMELLE LEVIER EMBR COURTE
A8025	KUPPLUNGSHEBEL LANG	LAMELLE LEVIER EMBR LONGUE
A8026	KUPPLUNGSHEBELFEDER	RESSORT RAPPEL LEVIER EMBR.
A8027	REGULIERSCHRAUBENHALTER 7 MM	SUPPORT VIS REGL. EMBR. 7 MM
A8028	KUPPLUNGSHEBEL AUF MOTOR	LEVIER EMBR. SUR MOTEUR
A8029	KUPPL.REGULIERSCHRAUBE M6	VIS DE REGLAGE EMBR. M6
A8030	SCHEIBE 6X13	RONDELLE 6X13
A8031	GROWER-SCHEIBE DIA 10MM	GROWER-RONDELLE DIA 10MM
A8034	INBUSSCHRAUBE 4X20	VIS IMBUS 4X20
A8036	SPEZIALSCHRAUBE 4X6	VIS SPEC. 4X6
A8037	KUPPLUNGSHEBEL SPEZIALSCHRAUBE	VIS SP.LEVIER EMBRAYAGE
A8111	STUTZEN	RACCORD
A8217	PANOLIN AUTOM. GETRIEBEOEL 500ML	PANOLIN HUILE AUTOMAT. 500ML.
A8219	5 LITER CILO-MOTOREX AUTOM.OEL	5 LITER CILO-MOTOREX AUTOM.OEL
A8220	12X450 ML CILO-MOTOREX AUTOM.OEL	HUILE AUTOMAT. 12X 450 ML MOTOREX
A8221	PANOLIN AUTOM. GETRIEBEOEL 5 LITER	PANOLIN HUILE AUTOMATIQUE 5 LITRES
A8225	MOTOREX AUTOMAT. OEL 450 ML PRO/STK.	HUILE MOTOREX AUTOMAT. 450ML. P.PC.
A8226	12X500ML PANOLIN AUTOM.OEL	12X500ML PANOLIN AUTOM.OEL
A8745	KUPPLUNGSKABELKLEMMSCHRAUBE	SERRE-CABLE EMBRAY.
A8786	FLUEGELRAD	DISQUE A AILETTE

E-STARTER-TEILE / PIÈCES STARTER-E

A8000E	MOTOR 521 2VA E-STARTER	MOTEUR 521 2VA STARTER-E
A8692	SCHEIBE	RONDELLE
A8780	MOTORENGEHÄUSE E-STARTER	CARTER MOTEUR STARTER-E
A8781	PASSBUCHSE	GOUJON DE CENTRAGE
A8783	GEBLAESEDECKELHALTER	SUPPORT VENTILATION
A8784	DICHTUNG	JOINT
A8787	STARTERMOTOR	MOTEUR DEMARREUR
A8788	BRIDE	BRIDE
A8789	SCHRAUBE	VIS
A8790	SCHRAUBE M6X25	VIS M6X25
X0407	MUTTER M6	ECROU M6

Getriebe-Oel Motorex Huile Motorex transmission

450 ml	A8225
12x 450 ml	A8220
5 lt.	A8219

Getriebe-Oel Panolin Huile Panolin transmission

500 ml	A8217
12x 500 ml	A8226
5 lt.	A8221

Getriebe, Kupplungen / Boite a vitesses, Embrayages

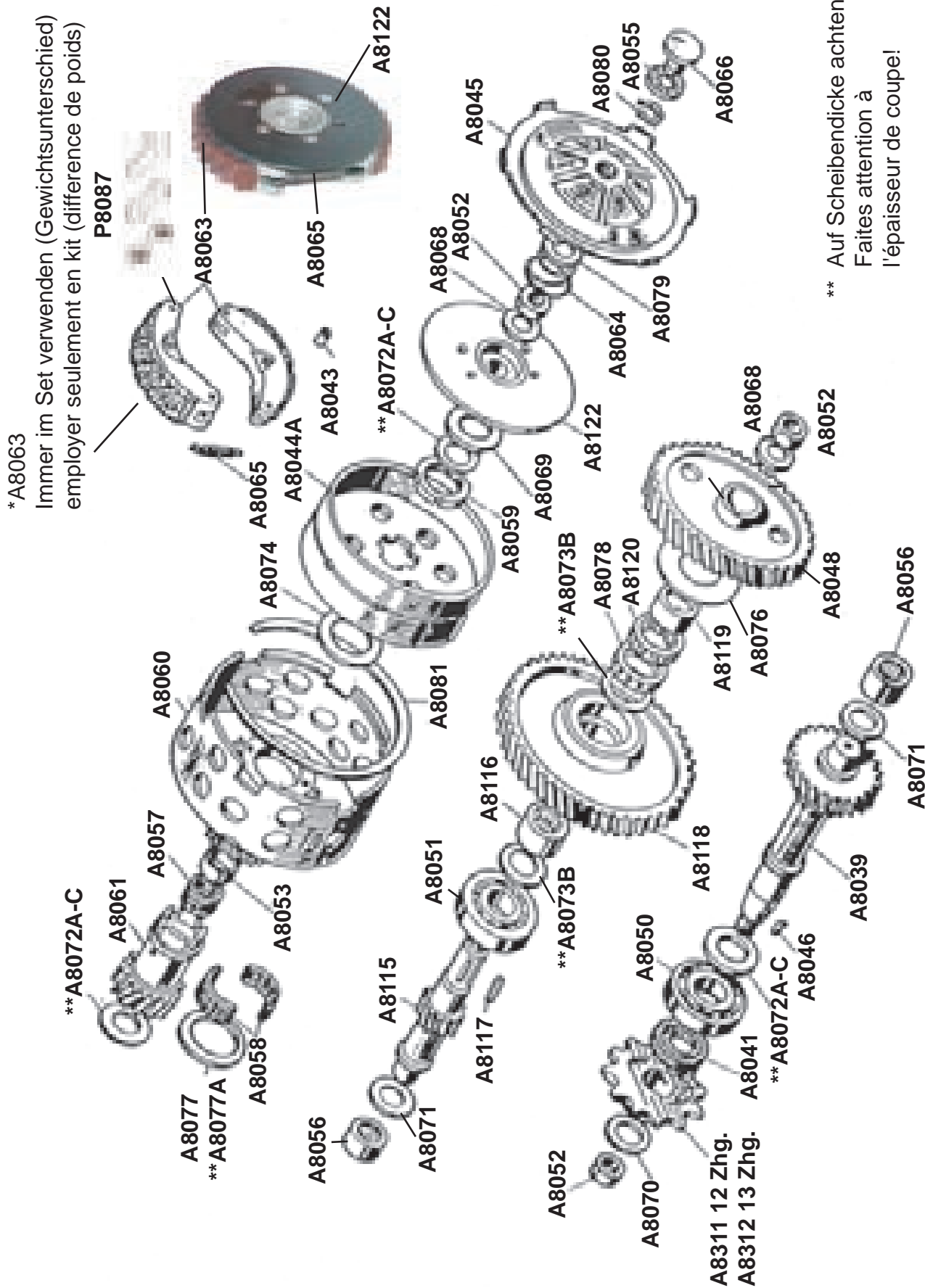

*A8063
 Immer im Set verwenden (Gewichtsunterschied)
 employer seulement en kit (différence de poids)

** Auf Scheibendicke achten!
 Faites attention à
 l'épaisseur de coupe!

Getriebe, Kupplungen / Boite a vitesses, Embrayages

A8039	HAUPTWELLE	ARBRE SECONDAIRE
A8041	WELLENDICHTRING 15X24X5	ANNEAU D'ETANCHEITE 15X24X5
A8043	KUPPLUNGSBACKENHUELSE 1. U. 2. GANG	DOUILLE MACHOIRE EMBRAYAGE
A8044A	DOPPELKUPPLUNGSNABE	MOYEU EMBRAYAGE DOUBLE
A8045	STARTERKUPPLUNGSSCHEIBE	DISQUE MISE EN MARCHE 521
A8046	KEIL 3X3,7X9,7	CLAVETTE 3X3,7X9,7
A8048	ZAHNRAD 2.GANG	COURONNE 2EME VITESSE
A8050	KUGELLAGER 15X32X9 6002/C3	ROULEMENT 15X32X9 6002/C3
A8051	KUGELLAGER 20X42X12 6004/C3	ROULEMENT 20X42X12 6004/C3
A8052	SPEZIALMUTTER 12X1,25X6 CH 17	ECROU SPECIAL 12X1,25X6 CH 17
A8053	DISTANZBUECHSE 15X18X10.5	ENTRETOISE 15X18X10.5
A8055	AUSRUECKLAGER MIT SCHEIBE	BUTEE A GALETS AVEC RONDELLE
A8056	NADELLAGER 13X19X12	CAGE A AIGUILLES 13X19X12
A8057	NADELLAGER 15X18X16	CAGE A AIGUILLES 15X18X16
A8058	NADELLAGER 22X26X13	CAGE A AIGUILLES 22X26X13
A8059	KUPPLUNGSNABENMUTTER	ECROU DU MOYEU EMBRAYAGE
A8060	KUPPLUNGSKRONE MIT ZAHNRAD 2.	COURONNE EMB. AVEC PIGNON 2EME
A8061	1.GANG ZAHNRAD AUF KURBELWELLE	PIGNON 1ERE S/VILEBREQUIN
A8063	KUPPLUNGSBACKE 1. UND 2. GANG (1 PAAR) IMMER 2 STK.	MASSELOTTE EMBRAYAGE (1 PAIRE) TOUJOUR 2 PIÈCES
A8064	KONISCHE KUPPLUNGSFEDER	RESSORT CONIQUE EMBRAYAGE
A8065	KUPPLUNGSBACKENFEDER 2. GANG	RESSORT DE MASSELOTTE 2. VIT.
A8066	DRUCK-BOLZEN	BUTEE DE PRESSION
A8068	SCHEIBE 12X24	RONDELLE 12X24
A8069	SCHEIBE SP 13X28X1,5	RONDELLE SP. 13X28X1,5
A8070	SCHEIBE 12X22	RONDELLE 12X22
A8071	SCHEIBE 13X22	RONDELLE 13X22
A8072A	SCHEIBE 15X25X0.3	RONDELLE 15X25X0.3
A8072B	SCHEIBE 15X25X0.4	RONDELLE 15X25X0.4
A8072C	SCHIEBE 15X25X0.8	RONDELLE 15X25X0.8
A8073B	SCHEIBE 20X30X0.4	RONDELLE 20X30X0.4
A8074	SCHEIBE 21X32X0.8	RONDELLE 21X32X0.8
A8076	SCHEIBE 24X44X0,3	RONDELLE 24X44X0,3
A8077	SCHEIBE 25X34X0.3	RONDELLE 25X34X0.3
A8077A	SCHEIBE 25X34X0.5	RONDELLE 25X34X0.5
A8078	FREILAUFLAGER 24X32X8.7	ROUE LIBRE 24X32X8.7
A8079	FEDERDECKEL	CUVETTE DU RESSORT CONIQUE
A8080	SEEGERRING E10	SEEGER E10
A8081	KUPPLUNGSSCHEIBEN-BEFESTIGUNGSRING	ARRET DISQUE EMBRAYAGE
A8115	VORGELEGEWELLE	ARBRE PRIMAIRE
A8116	NADELLAGER 20X26X10	CAGE A AIGUILLES 20X26X10
A8117	KEIL 4X4X25	CLAVETTE 4X4X25
A8118	ZAHNRAD 1. GANG	COURONNE 1 VITESSES
A8119	FREILAUF-DISTANZBUECHSE 15MM	ENTRETOISE ROUE LIBRE 15MM
A8120	ROLLENLAGER 24X32X5	CAGE A ROULEAUX 24X32X5
A8121	KUPPLUNGSFEDER 1. GANG	RESSORT DE MASSELOTTE 1. VIT.
A8213	ABZIEHER FUER RITZEL	EXTRACTEUR PIGNON
A8311	RITZEL 12 Z	PIGNON MOTEUR 12 DENTS
A8312	RITZEL 13Z CILO 511	PIGNON 13DTS CILO 511
P8087	FEDERGLIEDER 1/2 X 3/16 BOLZEN 4.20	MAILLON A RESSORT 1/2 X 3/16 AXE 4.20

Spezialwerkzeuge / Outils spéciaux

A8210 Werkzeug für Ausbau 2. Gang / Outil pour enlever la 2e vitesse

A8211 Kupplungsmutter Schlüssel / Couplage écrou

A8213 Abzieher für Ritzel / Extracteur pour pignon

Kurbelwelle, Zylinder / Vilbrequin, Cylindre

A1632	SICHERUNGSRING A12	ANNEAU DE SURETE A12
A8030	SCHEIBE 6X13	RONDELLE 6X13
A8046	KEIL 3X3,7X9,7	CLAVETTE 3X3,7X9,7
A8085	GROWER-SCHEIBE DIA 6	RONDELLE GROWER DIA 6
A8086	KOLBENBOLZEN 12X31.5	AXE DE PISTON 12X31.5
A8087	KURBELWELLE 2VA SV 83	VILEBREQUIN 2VA SV 83
A8088	DICHTRING 17X35X8	ANNEAU D'ETANCHEITE 17X35X8
A8089	DICHTRING 20X30X7	ANNEAU D'ETANCHEITE 20X30X7
A8092**	ZYLINDER 521 LEER	CYLINDRE 521 NU
A8093	KUGELLAGER 17X47X14 6303/C3	ROULEMENT 17X47X14 6303/C3
A8094	KUGELLAGER 20X52X15 6304/C3	ROULEMENT 20X52X15 6304/C3
A8095	SP.-MUTTER 6X12 CH10	ECROU SP.6X12 CH10
A8096	NADELLAGER 12X15X15	CAGE A AIGUILLES 12X15X15
A8097	ZYLINDERFUSSDICHTUNG	JOINT CYLINDRE
A8098	ZYLINDERKOPFDICHTUNG	JOINT CULASSE
A8099	AUSPUFF DICHTUNG	JOINT ECHAPPEMENT
A8102	KOLBEN KPL. 40R	PISTON CPL. 40R
A8103	KOLBEN KPL. 40G	PISTON CPL. 40G
A8105	KOLBEN KPL. 40V	PISTON CPL. 40V
A8106	BOLZEN 6X31	GOUJON 6X31
A8108	ZYLINDERBOLZEN 6X114	GOUJON 6X114
A8112	KOLBENRING TRAPEZ 40 - 1.42MM	SEGMENTTRAPEZE 40 - 1.42MM
A8113A	ZYLINDERKOPF	CULASSE
A8123	KOLBENRING BETA "METEOR" - 1.48MM	SEGMENT BETA "METEOR" - 1.48MM

** KOLBEN PASSEND ZU ZYLINDER LEER: A8105 PISTON CORRESPONDANT POUR CYLINDREAU: A8105

Zündung / Allumage

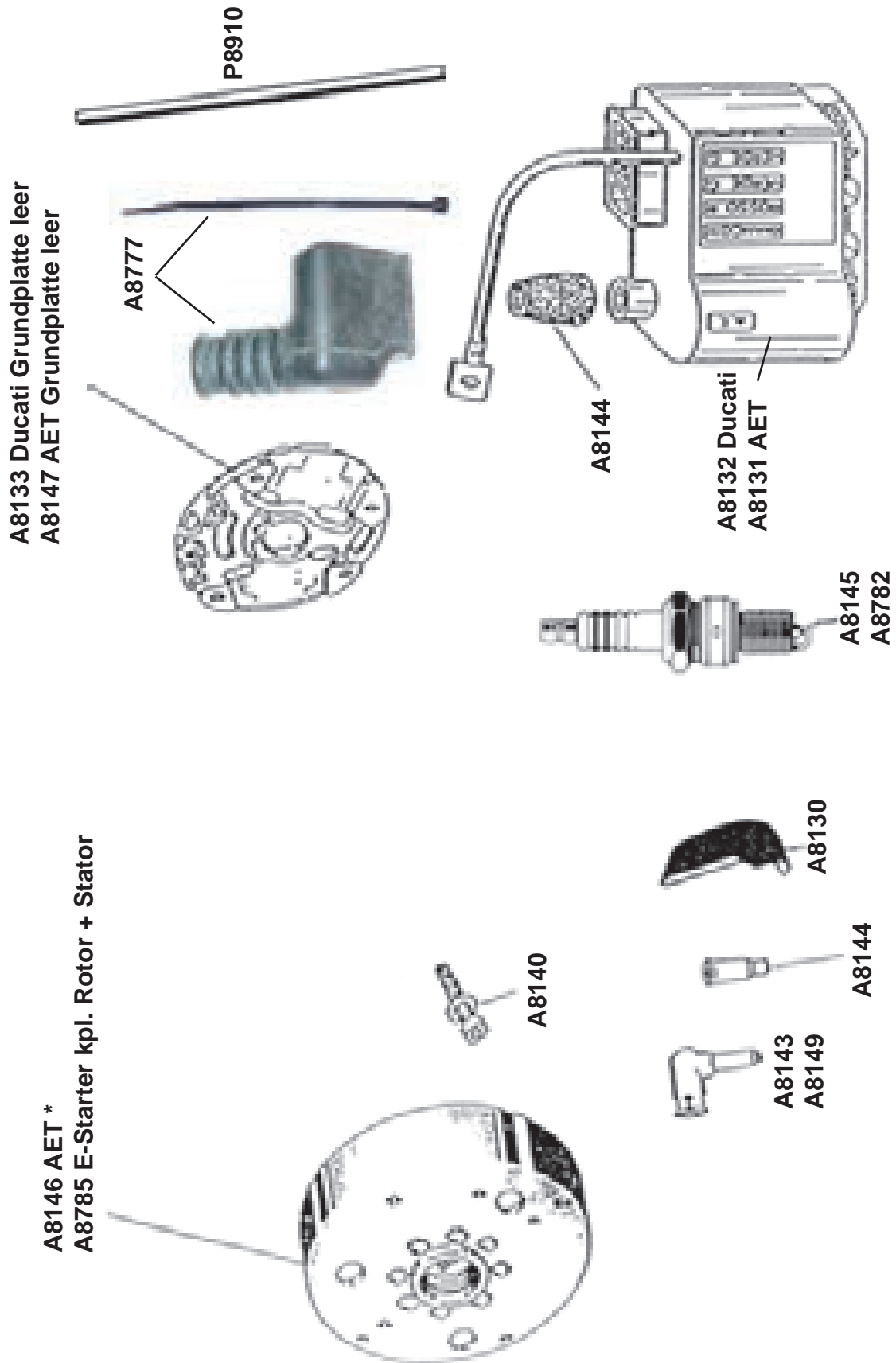

Zündung / Allumage

A8130	KERZENSTECKERSCHUTZ	PROTECTION PRISE-BOUGIE (NEZ)
A8131	AUSSENZUENDSPULE AET	BOBINE D'ALLUMAGE AET
A8132	AUSSENZUENDSPULE ELEKT. BETA+MINARELLI	BOBINE ELECTR. HT.EXT.BETA+MINARELLI
A8133	STATOR ELECTR. LEER BETA	STATOR ELECTR. NU BETA
A8137	STATOR ELEKTR. KPL. BETA	STATOR ELECTR. CPL. BETA
A8140	SPULEN-BEFESTIGUNGSSCHRAUBE 4X	VIS FIX. BOBINE 4X20
A8143	KERZENSTECKER	PRISE BOUGIE MERIT
A8144	GUMMI FUER KERZENSTECKER	CAPUCHON PRISE BOUGIE
A8145	ZUENDKERZE NGK BP6ES LANGES GEWINDE	BOUGIE D'ALLUMAGE NGK BP6ES
A8146*	ZUENDUNG AET	ALLUMAGE ELECTRONIQUE AET
A8147	ANKERPLATTE LEER AET	SOCLE S'ALLUMAGE NUE AET
A8777	GUMMIKAPPE ZUENDSPULE	GOMME PROT. BOBINE
P8910	ZUENDKABEL 7MM PER METER	CABLE D'ALLUMAGE 7MM PAR METRE

E-STARTER-TEILE / PIÈCES STARTER-E

A8149	KERZENSTECKER / NICHT ENTSTÖRT	PRISE BOUGIE / NON DÉPARASITÉE
A8782	ZUENDKERZE NGK BPR6ES	BOUGIE D'ALLUMAGE NGK BPR6ES
A8785	ZUENDUNG KPL.	ALLUMAGE ELECTRONIQUE CPL.

*A8146 Rotor m. Stator

Für Umbau von Ducati auf AET muss die Grundplatte A8147, das Flügelrad A8786 und die Aussenzündspule A8131 mitbestellt werden.

* A8146 Rotor avec Stator

Pour changer l'allumage de Ducati par AET il faut aussi le socle A8147 et la bobine exterieur A8131 ainsi que le disque a ailettes A8786

Spezialwerkzeuge / Outils spéciaux

A2307 Polradabzieher M26x1.5 / Extracteur de volant M26 X 1.5

Vergaser / Carburateur

Hauptdüse / gicleur principal	48	A8321
Hauptdüse / gicleur principal	49	A8170
Leerlaufdüse / gicleur ralenti	30	A8185

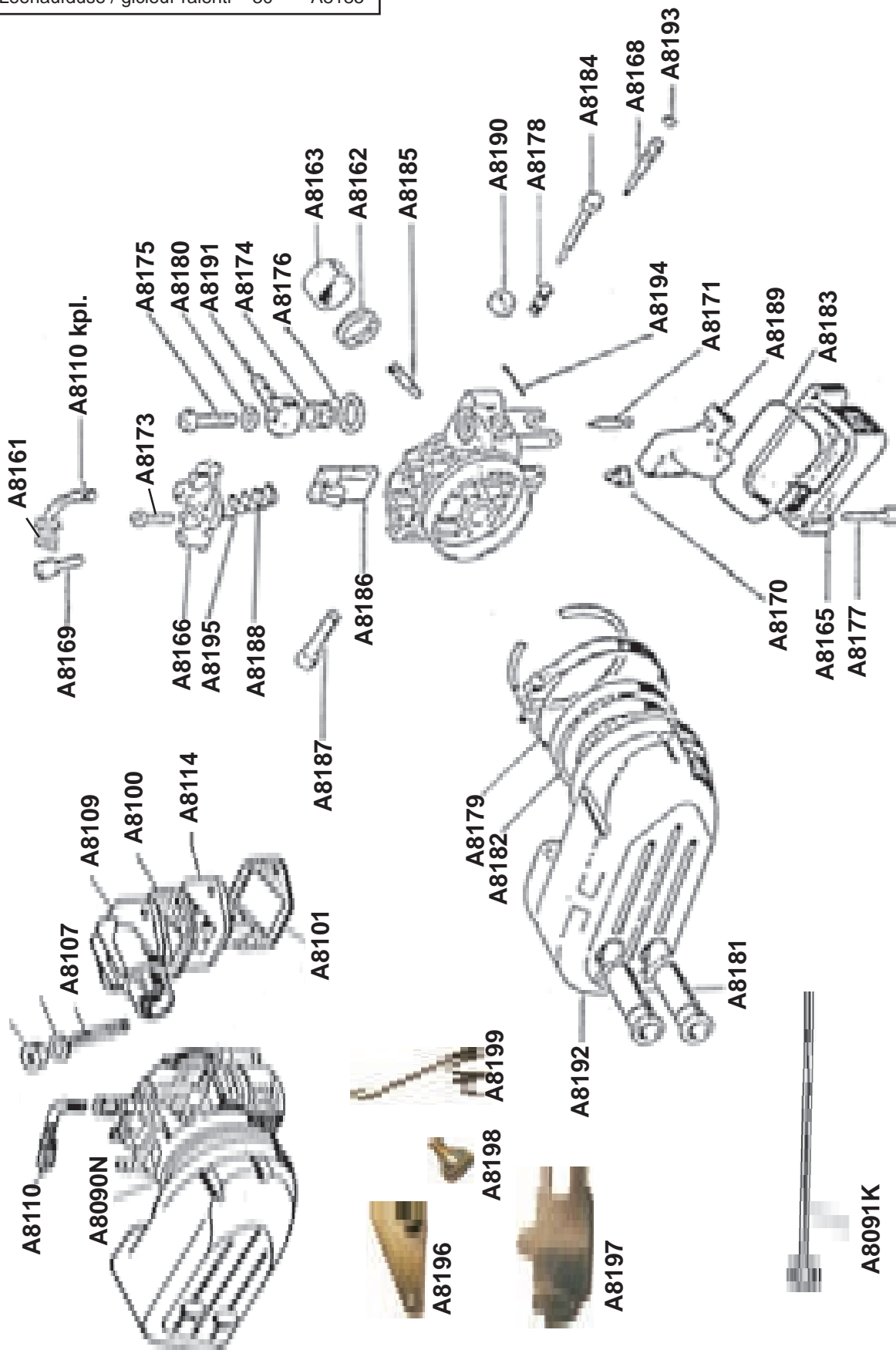

Vergaser / Carburateur

A8090N	VERGASER NEU 13.11 MIT LUFTFILTER	CARBURATEUR NOUVEAU 13.11 AVEC FILTRE A AIR
A8091K	STARTHEBEL 80MM CROSS	LEVIER STARTER 80MM CROSS
A8100	ANSAUGSROHRDICHTUNG SCHMAL	JOINT PIPE CARBURATEUR
A8101	MEMBRANDICHTUNG DUENN	JOINT MEMBRANE MINCE
A8107	BOLZEN 6X38	GOUJON 6X38
A8109	VERGASER-ANSAUGSROHR 16 M/M	PIPE CARBURATEUR COUDEE 16 M/M-521
A8110	GEBOGENES ROHR FUER GASZUG KPL.	COUDE COMMANDE GAZ CPL.
A8114	MEMBRANE AUS FIBER	MEMBRANE EN FIBRE
A8161	GASREGULIERSCHRAUBE	VIS REGLAGE CABLE GAZ
A8162	DICHTUNG FUER ISOLIERBUECHSE	JOINT DOUILLE ISOLANTE
A8163	ISOLIERBUECHSE KATALYSATOR 14MM	DOUILLE ISOLANTECATALYSEUR 14MM
A8165	SCHWIMMERGEHAEUSE	CUVE
A8166	GASSCHIEBERDECKEL	COUVERCLE BOISSEAU
A8168	GEMISCHEINSTELLSCHRAUBE	VIS DE REGLAGE MELANGE RALENTI
A8169	REGULIERSCHRAUBE	VIS DE REGLAGE
A8170	HAUPTDUESE 49	GICLEUR PRINCIPAL 49
A8171	SCHWIMMERNADEL	AIGUILLE DU FLOTTEUR
A8173	SCHIEBERDECKELSCHRAUBE	VIS COUVERCLE BOISSEAU
A8174	BENZINFILTER	FILTRE A ESSENCE
A8175	DECKELSCHRAUBE	VIS FIXATION COUVERCLE D'ESSENCE
A8176	DICHTUNG FUER BENZINFILTERDECKEL	JOINT PIPE
A8177	SCHWIMMERGEHAEUSE-SCHRAUBE	VIS DE LA CUVE
A8178	FEDER STANDGASSCHRAUBE	RESSORT VIS REGLAGE RALENTI
A8179	LUFTFILTERBRIDE	COLLIER FILTRE
A8180	DICHTUNG FUER FILTERDECKELSCHRAUBE	JOINT VIS PIPE
A8181	LUFTSCHLAUCH 10 X 40	TUBE FILTRE A AIR 10 X 40
A8182	LUFTFILTERELEMENT	ELEMENT FILTRE A AIR
A8183	SCHWIMMERGEHAEUSE DICHTUNG	JOINT CUVE ESSENCE
A8184	STANDGASSCHRAUBE	VIS REGLAGE RALENTI
A8185	LEERLAUFDUESE 30	GICLEUR RALENTI 30
A8186	GASSCHIEBER	BOISSEAU
A8187	SCHRAUBE VERGASERBEFESTIGUNG	VIS FIXATION CARBURATEUR
A8188	GASSCHIEBERFEDER	RESSORT BOISSEAU
A8189	SCHWIMMER	FLOTTEUR
A8190	VERGASERBEFESTIGUNGSMUTTER	ECROU FIXATION CARBURATEUR
A8191	BENZINANSCHLUSS	COUVERCLE RACCORD TUYAU D'ESS.
A8192	LUFTFILTER GEHAEUSE LEER	BOITIER FILTRE A AIR NU
A8193	DICHTUNG GEMISCHEINSTELLSCHRAUBE	JOINT VIS REGLAGE MEALNGE
A8194	SCHWIMMER-ACHSE	AXE DE FLOTTEUR
A8195	GASSCHIEBERDECKELDICHTUNG	JOINT COUVERLCE BOISSEAU
A8196	CHOKEHEBEL	LEVIER DE CHOKE
A8197	CHOKEKLAPPE	VALVULE DE CHOKE
A8198	SCHRAUBE	VIS
A8199	FEDER	RESSORT
A8321	HAUPTDUESE 48	GICLEUR PRINCIPAL 48
A8771	HAUPTDUESE 50	GICLEUR PRINCIPAL 50

Rahmen / Cadre

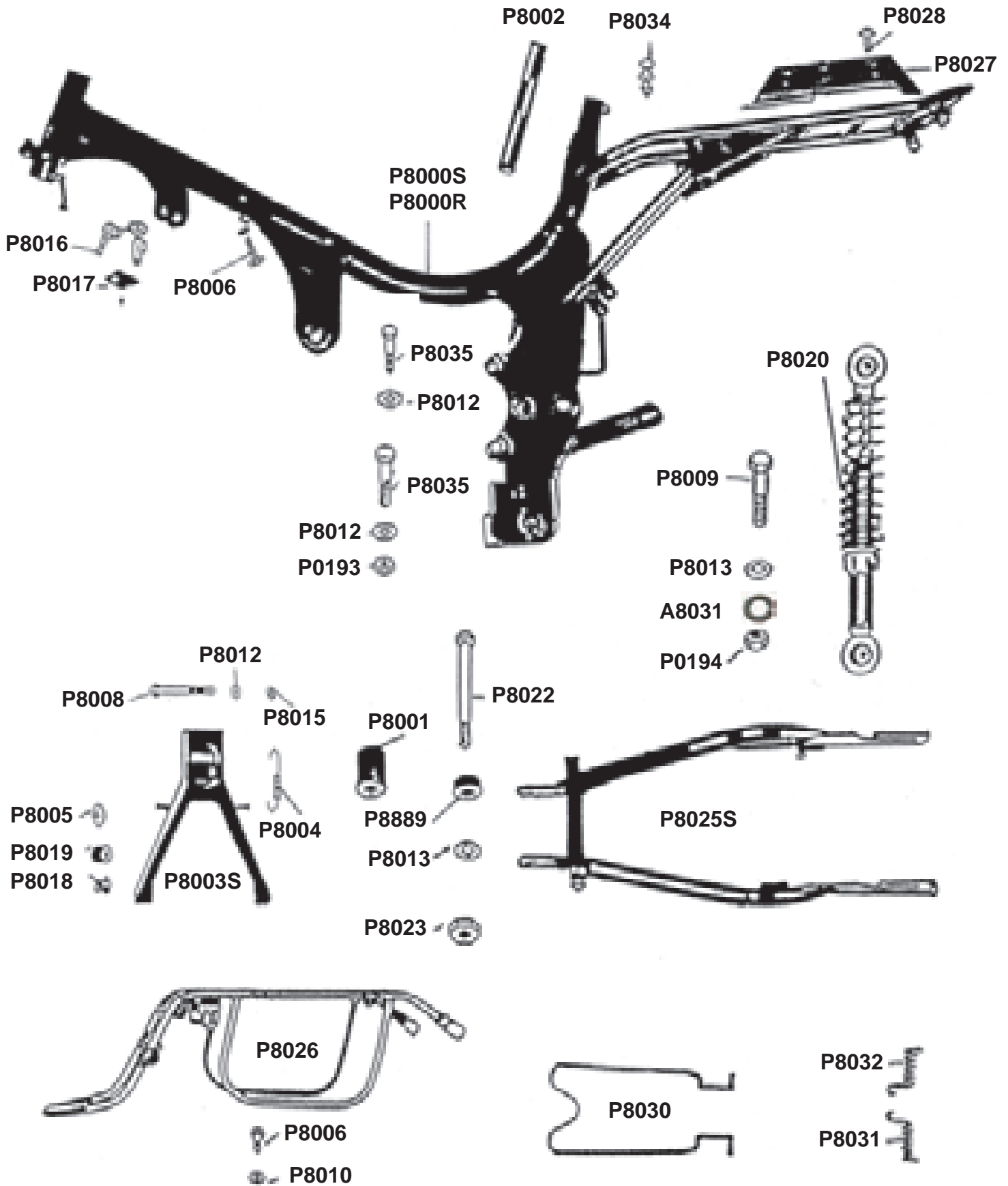

Rahmen / Cadre

A8031	GROWER-SCHEIB DIA 10MM	RONDELLE GROWER DIA 10MM
P0193	SICHERUNGSMUTTER M8	ECROU DE SURETE M8
P0194	SICHERUNGSMUTTER M10	ECROU DE SURETE M10
P8000R	* RAHMEN ROT	CADRE ROUGE
P8000S	* RAHMEN SCHWARZ	CADRE NOIR
P8000W	* RAHMEN WEISS	CADRE BLANC
P8001	SILENTBLOCK-HINTERRAD-GABEL	SILENTBLOC BRAS OSCILLANT
P8002	SATTELSTUETZE 22MM	TIGE DE SELLE 22MM
P8003S	STAENDER NR.1 SCHWARZ KURZ	BEQUILLE NO.1 NOIR COURTE
P8004	STAENDERFEDER	RESSORT BEQUILLE
P8005	SPEZIALSCHEIBE BOMBIERT	RONDELLE 22X9X2 SPEC. BOMBEE
P8006	6-KANT SCHRAUBE 6X16	VIS 6X16 6-PANS
P8008	STAENDERSCHRAUBE 8X85	VIS 8X85 6-PANS POUR BEQUILLE
P8009	STOSSDAEMPFRSCHRAUBE 10X45	VIS 10X45 6-PANS FIX.AMORT.DU BAS
P8010	SCHEIBE 6X12X1.6	RONDELLE 6X12X1.6
P8012	SCHEIBE 8X16X1.6	RONDELLE 8X16X1.6
P8013	SCHEIBE 10.5/20/2	RONDELLE 10.5/20/2
P8016	STEUERSCHLOSS KPL.	CADENAS AVEC CLES
P8017	SCHLOSSDECKEL MIT NIETE	COUVERCLE DE CADENAS AVEC RIVET
P8018	MOTOR-SILENTBLOCKHUELSE NR.18	DOUILLE SILENTBLOC MOTEUR
P8019	SILENTBLOCK MOTOR	SILENTBLOC MOTEUR
P8020	STOSSDAEMPFER 512 SCHWARZ (STUECK)	AMORT. ARRIERE NOIR 512/521(1PIECE)
P8022	M10X1.25X100 BOLZEN ZU SCHWINGE	M10X1.25X100 VIS AXE BRAS OSCILANT
P8023	NYLOCK MUTTER 10X1.25	ECROU NYLOCK 10X1.25
P8025S	HR-SCHWINGE SCHWARZ	BRAS OSCILLANT NOIR
P8026	GEPAECKTRAEGER SCHW.	PORTE BAGAGES NOIR
P8027	GEPAECKTRAEGER PLATTE SCHWARZ	PLAQUE PORTE BAGAGES NOIRE
P8028	KUNSTSTOFFSCHRAUBE ZU PLATTE	VIS 6X8 PLAST. FIX. PLAQUE P/BAGAG.
P8030	GEPAECKTRAEGER KLAMMER	PINCE PORTE-BAGAGES
P8031	GEPAECKTRAEGER FEDER LINKS	RESSORT GAUCHE PORTE-BAGAGES
P8032	GEPAECKTRAEGER FEDER RECHTS	RESSORT DROITE PORTE-BAGAGES
P8034	INBUSSCHRAUBE 8X40	VIS INBUS 8X40
P8035	SCHRAUBE 8X50	VIS 8X50 6-PANS FIX. MOTEUR
P8889	ZWISCHENSTUECK 8,3X20	ENTRETOISE 8,3X20

*Achtung: Die Mofarahmen für die Mofas mit neuen fast geraden Tretkurbeln haben ein verschobenes Tretlager.
Beim Ersatz alter Rahmen müssen immer die Kurbel und die Tretachse mitbestellt werden!

*Attention: Les cadres des cyclos avec nouvelles manivelles seulement légèrement bombées ont un déplacement de la couronne.
Pour remplacement du cadre ancienne version devra changer les deux manivelles et l'axe de pédalier!

Tank, Sattel, Antriebe / Reservoir, Selle, Entraînement

P8073G
P8075R*
P8075S*

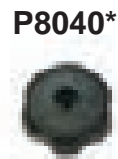
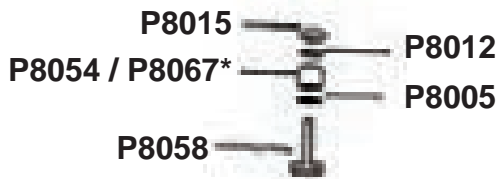

P8072

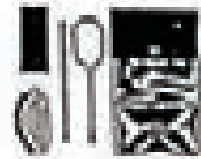

P8067

P8068



P8052



P8089

P8090



P8650W



P8071



P0022



P8946

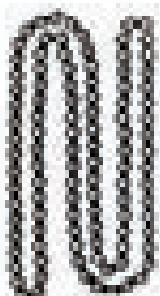

P8087

P8932

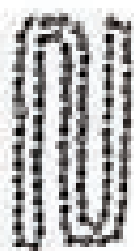

D3699

P8066

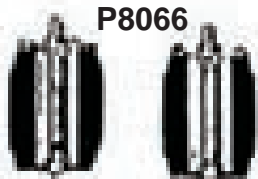

P8082



P8063

P8102

P8065

P8080



P8064

P8081



P8088



P8083

P8592



P8593

Tank, Sattel, Antriebe / Reservoir, Selle, Entraînement

D3699	KETTENSCH. M/FEDER 1/2 X 1/8	MAILLON A RESSORT 1/2 X 1/8
P0022	ABZIEHBILD MIX 1:50	DECALQUE MIX 1:50
P8005	SPEZIALSCHEIBE BOMBIERT	RONDELLE 22X9X2 SPEC. BOMBEE
P8012	SCHEIBE 8X16X1.6	RONDELLE 8X16X1.6
P8015	NYLOCK-MUTTER M8	ECROU NYLOCK M8
P8040*	TANKDECKEL OHNE SCHLOSS FÜR KUNSTSTOFFTANK	BOUCHON POUR RESERVOIR EN PLASTIQUE
P8045*	TANKDECKEL MIT SCHLOSS FÜR KUNSTSTOFFTANK	BOUCHON DE RESERVOIR A CLEF POUR RESERVOIR EN PLASTIQUE
P8050	TANKDECKEL Ø=30	BOUCHON RESERVOIR Ø=30
P8052	BENZINSCHLAUCH 4X9 PER1 METER	TUBE ESSENCE 5X8 LE METRE
P8054	TANKGUMMI UNTEN	CAOUT.RESERV. BAS
P8058	6-KANT-SCHRAUBE 8X30	VIS 8X30 6-PANS
P8063	TRETLAGERSCHEIBE 16X28X05	RONDELLE 16X28X05 AXE PEDALIER
P8064	SCHMIERNIPPEL	GRAISSEUR AXE PEDALIER
P8065	TRETLAGERBUECHSE	DOUILLE PEDALIER
P8066	PEDALEN MOFA (PAAR)	PEDALES CYCLO (PAIRE)
P8067	TANKGUMMI OBEN (4 STK. ZU KUNSTSTOFF- TANK)	CAOUT. SILENT. RESERVOIR HAUT POUR RESERVOIR PLASTIQUE
P8068	BENZINHAHN	ROBINET ESSENCE 512/521
P8071	SATTEL CROSS SCHW. MIT TASCHE	SELLE CROSS NOIRE AVEC SACOCHE
P8072	WERKZEUGSATZ MIT TAESCHLI	JEUX OUTILS SACHET
P8073G	TANK CILO/ACO GELB	RESERVOIR CILO/ACO JAUNE
P8075R*	TANK CILO/ACO ROT (KUNSTSTOFF)	RESERVOIR CILO/ACO ROUGE (PLASTIQUE)
P8075S*	TANK CILO/ACO SCHWARZ (KUNSTSTOFF)	RESERVOIR CILO/ACO NOIR (PLASTIQUE)
P8080	TRETLAGERACHSE Z30 NEU (4-KANT)	AXE PEDALIER Z30 NOUVEAU (CARRÉE)
P8081	KURBEL RECHTS (4-KANT)	MANIVELLE DROIT (CARRÉE)
P8082	KURBEL LINKS (4-KANT)	MANIVELLE GAUCHE (CARRÉE)
P8083	DECKEL	CAPOUCHON POUR MANIVELLE
P8087	KETTENSCHLOSS 3/16X1/2 CZ	MAILLON A RESSORT 1/2 X 3/16 CZ
P8088	KEIL 9MM	CLAVETTE 9MM
P8089	SCHRAUBE M8X1 20MM	VIS M8X1 20MM
P8090	UNTERLEGSCHNEIBE M8	RONDELLE M8
P8592	PUMPE 250MM KOMPRIMIERT	POMPE 250MM COMPR.
P8593	LUFTPUMPENSCHLAUCH MOTO	TUYAU POMPE MOTO
P8650W	PONY KLEBER WEISS OVAL	PONY ADHESIF BLANC OVALE
P8932	TRETKETTE PC1 90 GL. M. SCHL. 1/2X1/8	CHAINE PC1 90 MAILL. AVEC LINK 1/2X1/8
P8946	ANTRIEBSKETTE MOFA 15M 106 GL. 1/2X3/16	CHAINE MOPED 15M 106 MAILL. AVEC LINK 1/2X3/16

Schutzbleche, Verkeidung, Auspuff / Garde boues, Echappement

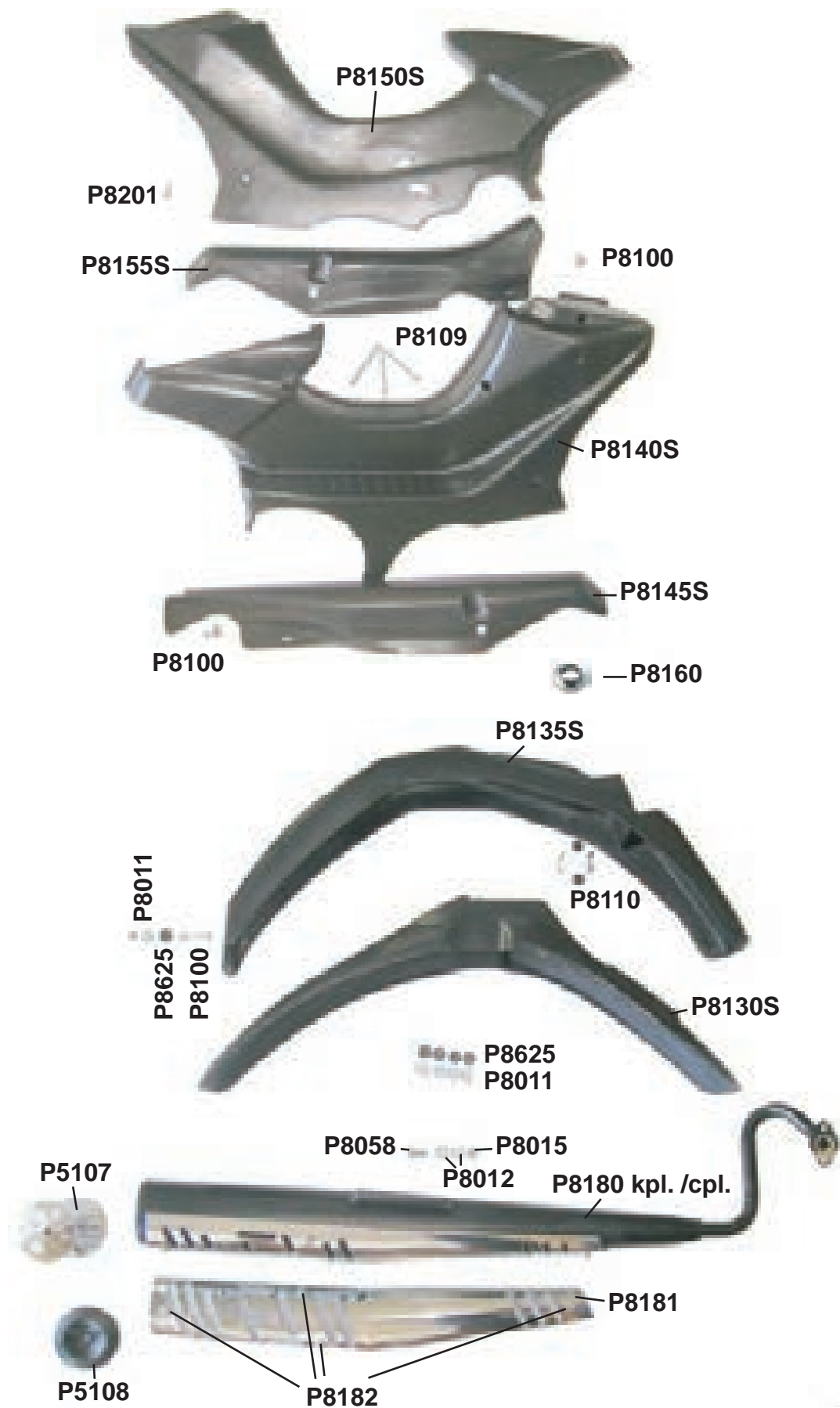

Schutzbleche, Verkeidung, Auspuff / Garde boues, Echappement

P5107	DAEMPFEREINSATZ	SILENCIEUX POT D'ECHAP.
P5108	ENDKAPPE 010	EMBOUT POT D'ECHAP. 010
P8011	SCHEIBE 6X16X1.6	RONDELLE 6X16X1.6
P8012	SCHEIBE8X16X1.6	RONDELLE 8X16X1.6
P8015	NYLOCK-MUTTER M8	ECROU NYLOCK M8
P8058	6-KANT-SCHRAUBE 8X20	VIS 8X20 6-PANS
P8100	6-KANT SCHRAUBE 6X20	VIS 6X20 6-PANS
P8109	PARKER SCHRAUBE 4.8X50	VIS 4.8X50 PARKER COUVRE MOTEUR
P8110	BEFESTIGUNGSGUMMI GEPAECKTRAEGER	CAOUTCH. FIX. PORTE BAGGAGE
P8130S	VORDER SCHUTZBLECH SCHWARZ	GARDE BOUE AVANT NOIR
P8135S	HINTER SCHUTZBLECH SCHWARZ	GARDE BOUE ARRIERE NOIR
P8140S	MOTORVERSCHALUNG LINKS SCHWARZ	COUVRE-MOTEUR GAUCHE NOIR
P8145S	KETTENSCHUTZ LINKS SCHWARZ	GARDE CHAINE GAUCHE NOIR
P8150S	MOTORVERSCHALUNG RECHTS SCHWARZ	COUVRE MOTEUR DROITE NOIR
P8155S	KETTENSCHUTZ RECHTS SCHWARZ	GARDE CHAINE DROITE NOIR
P8160	BEFESTIGUNGSHUELSE F.KETTENSCHUTZ NO.14	ENTRETOISE GARDE-CHAINE NO.14
P8180	AUSPUFF KATALYSATOR CILO 521 KPL.	POT D'ECHAP.CATALYSEUR CILO 521 CPL.
P8181	AUSPUFF-GITTER CILO 519/521	GRILLE POT D'ECHAPPEMENT CILO 519/ 521
P8182	AUSPUFF-GITTER SCHRAUBE	VIS GRILLE POT D'ECHAP.
P8201	KREUZ-SCHRAUBE 6X16	VIS 6X16 EN CROIX
P8502	ABZIEHBILD MOTORVERSCHALUNG LINKS	DECALQUE COUVRE MOTEUR GAUCHE
P8504	ABZIEHBILD MOTORVERSCHALUNG RECHTS	DECALQUE COUVRE MOTEUR DROITE
P8625	BEFESTIGUNGSGUMMI VR-SCHUTZBLECH	CAOUTCHOUC GARDE BOUE AV.

Teleskopgabel / Fourche

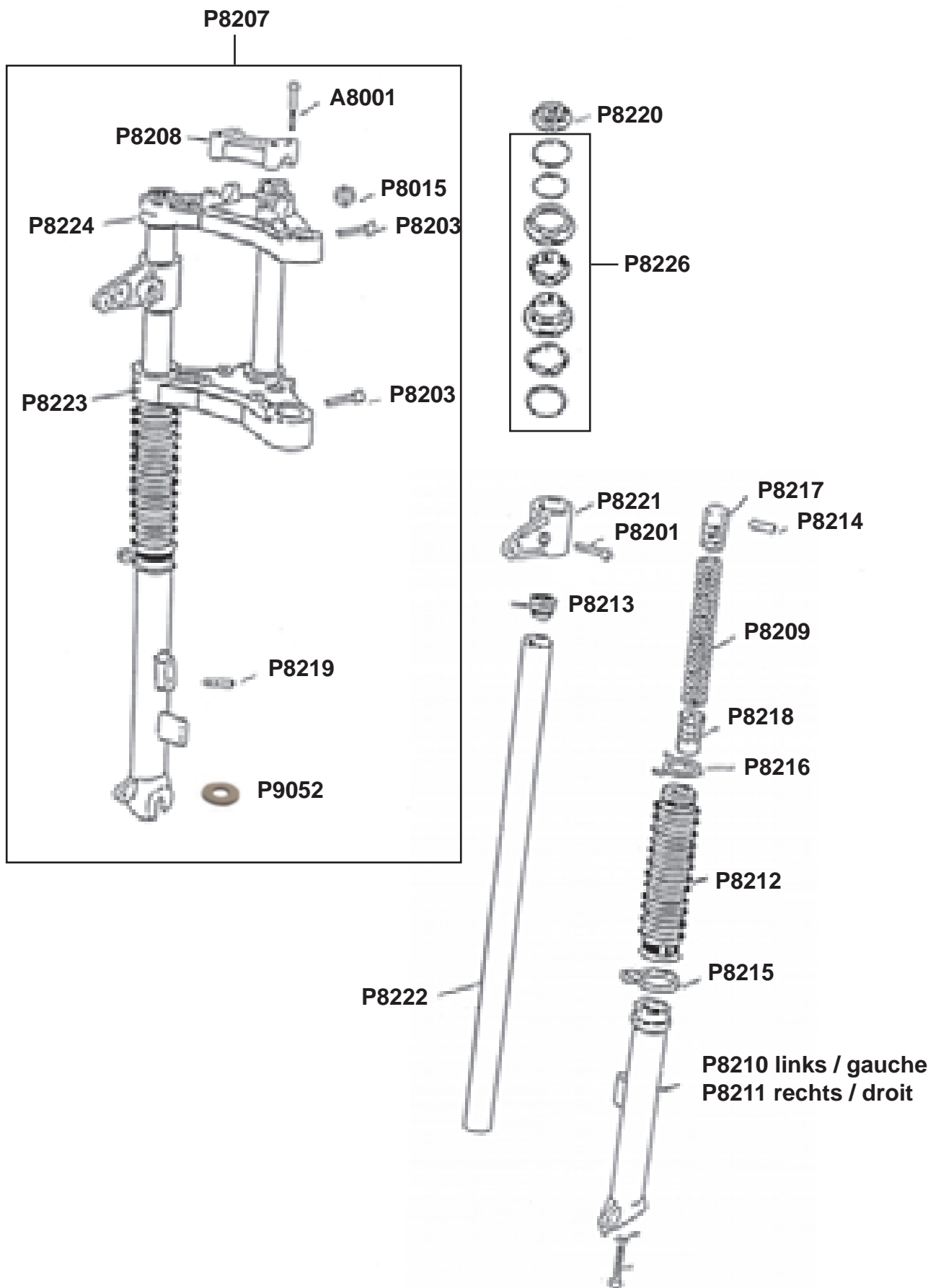

Teleskopgabel / Fourche

A8001	INBUS-SCHRAUBE 6X45	VIS INBUS 6X45
P8015	NYLOCK-MUTTER M8	ECROU NYLOCK M8
P8201	KREUZ-SCHRAUBE 6X16	VIS 6X16 EN CROIX
P8203	INBUS-SCHRAUBE 8X40	VIS INBUS 8X40
P8207	V.-RAD GABEL CROSS	FOURCHE AVANT CROSS
P8208	LENKER-BEFESTIGUNGSPLATTE SILBER	PLAQUE FIXATION GUIDON ARGENT
P8209	GABELFEDER	RESSORT DE FOURCHE
P8210	GABELFUSS LINKS SILBER	PIED ALUMINIUM GAUCHE ARGENT
P8211	GABELFUSS RECHTS SILBER	PIED ALUM. DROITE ARGENT
P8212	GUMMI-MANSCHETTE SCHWARZ	MANCHETTE CAOUTCHOC NOIRE
P8213	GABELROHRZAPFEN OBEN	TAMPON FERMETURE TUBE
P8214	FEDERSTIFT 5X26	GOUPILLE ELASTIQUE 5X26
P8215	MANSCHETTE BRIDE UNTEN	FIXATION MANCHETTE BAS
P8216	FIXIERUNG MANSCHETTE OBEN	FIX.MANCHETTE HAUT
P8217	FEDERZAPFEN OBEN ZU FEDER	EMBOUT GUIDE RESSORT HAUT
P8218	GABELFEDERZAPFEN UNTEN	EMBOUT RESSORT FOURCHE BAS
P8219	MADENSCHRAUBE 6X20	VIS INBUS 6X20
P8220	HUTMUTTER GABELKOPF	ECROU BORGNE TETE DE FOURCHE
P8221	SCHEINWERFER-HALTER STAHL	SUPPORT PHARE METAL
P8222	GABELROHR	TUBE DE FOURCHE
P8223	GABELBRUECKE UNTEN	PIVOT FOURCHE BAS
P8224	GABELJOCHDECKEL SILBER	TETE DE PIVOT FOURCHE ARGENT
P8226	STEUERSATZ HATTA 25.4X24	JEU DIRECTION HATTA 25.4X24 (CYCLO)
P9052	GUMMI Ø=27,5 X 21 X 7	GOMME Ø=27,5 X 21 X 7

Beleuchtung, Tacho, Lenker / Phare, Cockpit, Guidon

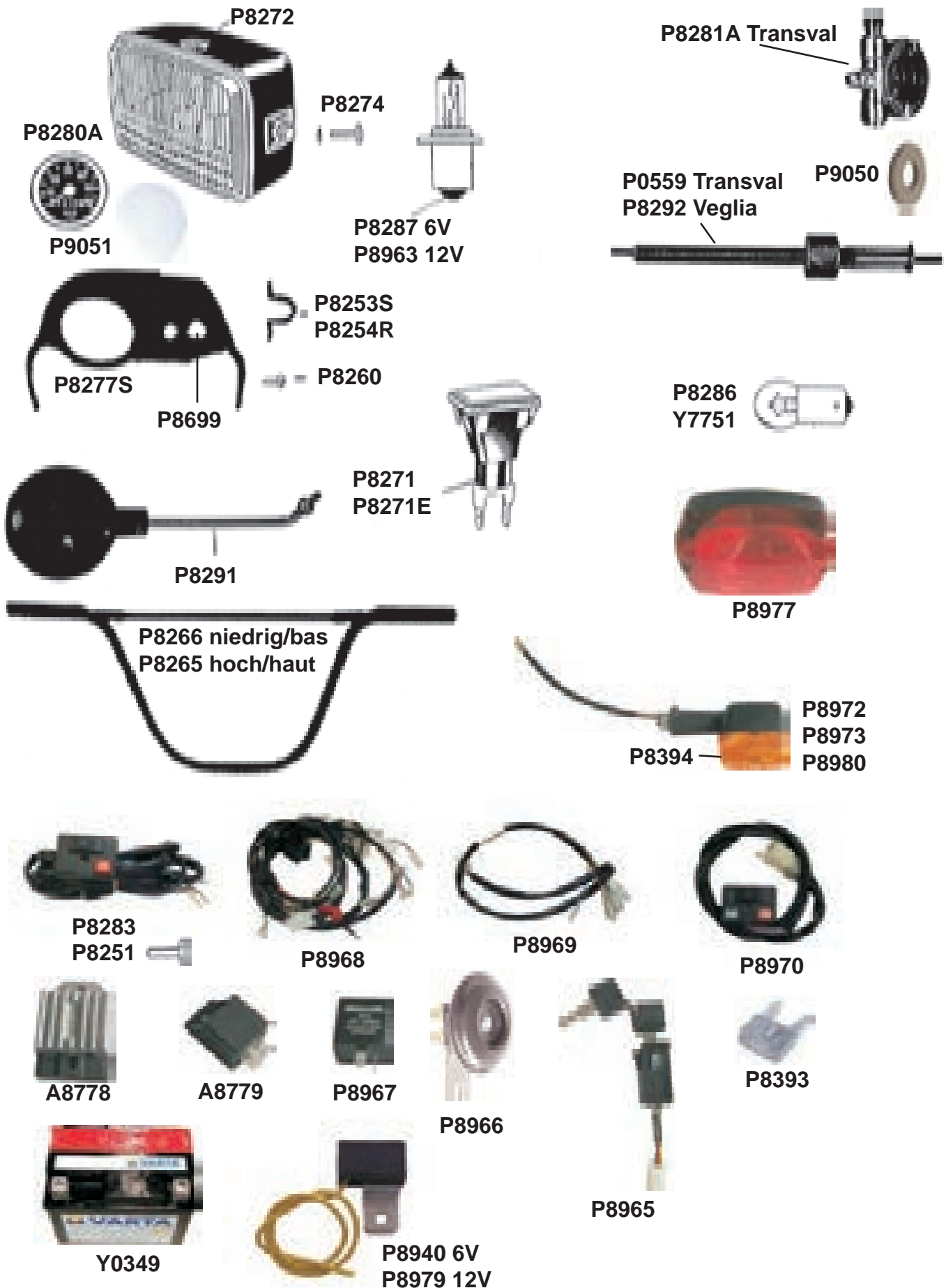

Beleuchtung, Tacho, Lenker / Phare, Cockpit, Guidon

P0559	TACHOSAITE 720 MM, TRANSVAL	TRANSMISSION COMPT. 720 MM, TRANSVAL
P8251	SCHRAUBE FUER LICHSCHALTER 4X12	VIS 4X12 EN CROIX
P8253S	BRIDE FUER COCKPIT NEU SCHWARZ	BRIDE POUR COCKPIT NOIRE
P8254R	BRIEDE FUER COCKPIT ROT	BRIDE POUR COCKPIT ROUGE
P8260	BLECHSCHRAUBE COCKPIT	VIS 5.5X13 PARKER BRIDE COCKPIT
P8265	LENKERBUEGEL 521 SCHWARZ HOCH	GUIDON 521 NOIR HAUT
P8266	LENKERBUEGEL 521 SCHWARZ NIEDRIG	GUIDON 521 NOIR BAS
P8271 (2)	KONTROLLAMPE 12V GRUEN	LAMPE TEMOIN VERTE 12V
P8272	SCHEINWERFER MIT BIRNE 12V 35/35 BA20D	PHARE AVEC AMPOULE 12V 35/35 BA20D
P8277S	COCKPIT LEER SCHWARZ	COCKPIT NU NOIR
P8280A	EINBAUTACHOMETER TRANSVAL	COMPTEUR SUPPL. TRANSVAL
P8281	TACHOANTRIEB 16" TRANSVAL	ENTRAINEUR COMPTEUR 16" TRANVAL
P8283	KABELBAUM	INTERRUPTEUR
P8286	GLUEHBIRNE BAI.12V/4W	AMPOULE A BAIONETTE 12V/4W
P8287	HALOGEN-LAMPEN 6V/15W	AMPOULE HALOGENE 6V/15W
P8291	RUECKSPIEGEL	RETROVISEUR CYCLO
P8292	ANTRIEBSWELLE 700MM VEGLIA	TRANSM.COMPTEUR 700 MM VEGLIA
P8699	ZAPFEN COCKPIT 14X18	BOUCHON COCKPIT 14X18
P8700	ZAPFEN COCKPIT 10X12	BOUCHON COCKPIT 10X12
P8905	GLUEHBIRNE BILUX 6V/18-18W	AMPOULE BILUX 6V/18-18W
P8940	SPANNUNGSREGLER 6V.	REGULATEUR DE TENSION 6V
P8979	SPANNUNGSREGLER 12V	REGULATEUR DE TENSION 12
P9050	FILZRING 19X40X3	JOINT DE FEUTRE 19X40X3
P9051	TACHODECKEL Ø48 WEISS	COUVERCLE TACHY Ø48 BLANC

E-STARTER-TEILE / PIÈCES STARTER-E

A8778	REGLER/GLEICHRICHTER	GENERATEUR
A8779	STARTERRELAIS	RELAIS DE DEMARAGE
P8271E	KONTROLLICHT BIRNE 12V (NORMAL) GRUEN	LAMPE TEMOIN VERTE 12 V LED
P8393	MINISICHERUNG 5 AMPERE (ERSETZT 10 AMPERE SICHERUNG)	FUSIBLE MINI 5 AMPERE (REMPLECE FUSIBLE 10 AMPÈRES)
P8394	ERSATZGLAS MOFA BLINKERLEUCHTE GELB	CALOTTE DE CLIGNOTEUR CYCLOMOTEUR JAUNE
P8963	HALOGEN-LAMPEN 12V/15W PX 13.5	AMPOULE HALOGENE 12V/15W PX 13.5
P8964 O.BILD	BATTERIEKASTEN	CAISSE BATTERIE
P8965	ZUENDSCHLOSS	SERURE CONTACTEUR
P8966	HORN 12V	CLAXON 12V
P8967	BLINKERRELAIS	RELAIS DE CLIGNOTEUR
P8968	HAUPTKABELBAUM	TORCHES DE CABLES SANS CONT.-STOP
P8969	KABELBAUM RÜCKLICHT	TORCHES DE CABLES FEU ARRIERE
P8970 (3)	KABELBAUM	TORCHES DE CABLES INT. LUMIÈRE
P8972	BLINKER FLEXIBEL HINTEN LINKS	CLIGNOTUER FLEXIBLE AR. GAUCHE
P8973	BLINKER FLEXIBEL HINTEN RECHTS	CLIGNOTEUR FLEXIBLE AR. DROITE
P8977	RUECKLICHT KPL.	FEU ARRIÈRE CPL.
P8980	BLINKER FLEXIBEL VORNE RECHTS + LINKS	CLIGNOTEUR FLEXIBLE AVANT GAUCHE + DROITE
Y0349	STARTERBATTERIE GT 4L-BS	BATTERIE GT 4L-BS
Y7751	BLINKERBIRNE 12V/10W STECKSOCKEL 15MM	AMPOULE CLIGNOTEUR 12V/10W SOCLE 15MM

- (2) LED Kontrollampe kann nur bei Fahrzeugen ohne Blinker verwendet werden!
LED seulement pour vehicules sans clignoteur
- (3) Blinker, Horn-, Starterschalter
Clignoteur-claxon-interrupteur de démarreur

Griffe, Kabel / Poignée, cable

P8307 Brems- und Kupplungsgriff kpl. schwarz
Poignée double compl. noire

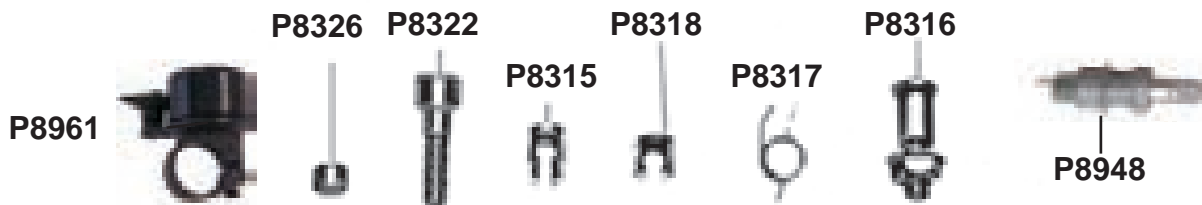
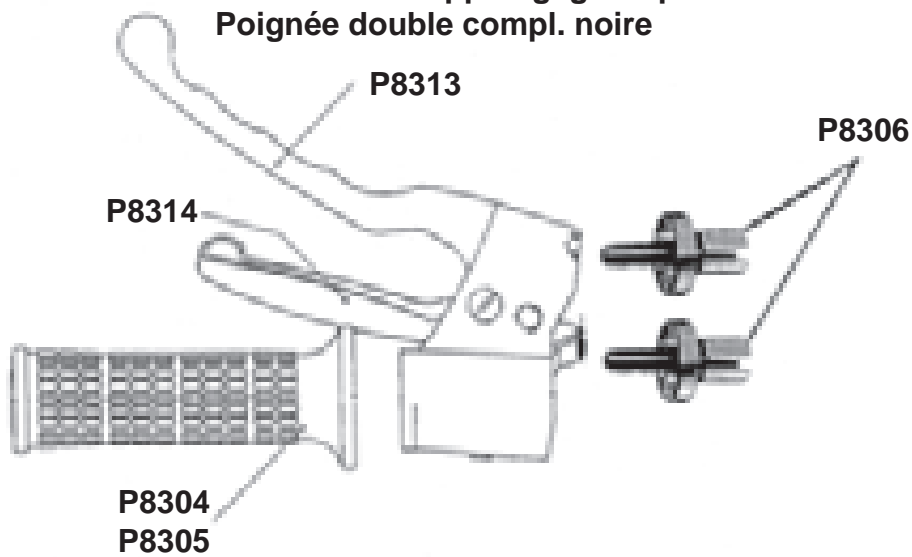

P8312 Gas-Startergriff kpl. schwarz
Poignée gaz/starter compl. noire

P8324 Gasgriff kpl. schwarz NEU
Poignée gaz compl. noire NOUVEAU

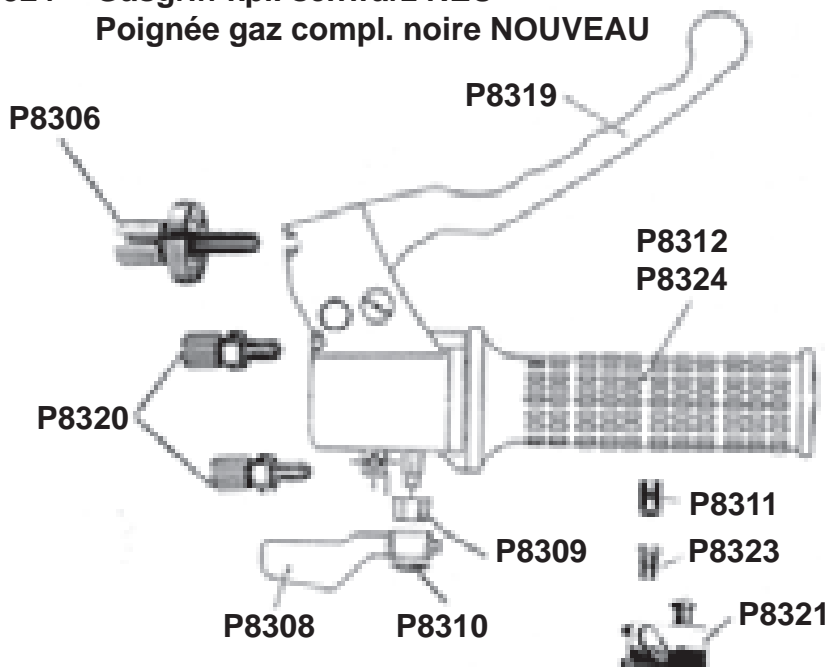

P8950, P8951, P8952, P8953,
P8955, P8956, P8957, P8958

P8962

Griffe, Kabel / Poignée, cable

P8304	GRIFF SCHWARZ 22MM	POIGNEE NOIRE 22MM
P8305	GRIFF SCHWARZ 24MM *	POIGNEE NOIRE 24MM *
P8306	REGULIERSCHRAUBE	VIS DE REGLAGE
P8307	DOPPEL-GRIFF KPL	POIGNEE DOUBLE COMPL.
P8308	STARTHEBEL	LEVIER STARTER
P8309	BUECHSE FUER STARTHEBEL	ENTRETOISE LEVIER STARTER
P8310	STARTHEBELFEDER 5 MM	ARRET MANETTE STARTER 5 MM
P8311	STARTKABEL-KLEMME	SERRE-CABLE STARTER
P8312	GASGRIFF KPL. MIT STARTERHEBEL	POIGNEE GAZ CPL. AV. LEVIER STARTER
P8313	BREMSHEBEL LINKS DOMINO	LEVIER FREIN GAUCHE DOMINO
P8314	KUPPLUNGHEBEL KURZ	LEVIER EMBRAYAGE COURT
P8315	NIPPELAUFNAHME STARTERKABEL	ARRET CABLE DE START
P8316	HEBEL-SCHRAUBE KPL.	VIS LEVIER FREIN CPL.
P8317	HEBEL-FEDER KUPPL. + BREMSE	RESSORT LEVIER FREIN
P8318	NIPPELAUFNAHME BREMSKABEL	ARRET CABLE DE FREIN
P8319	BREMSHEBEL RECHTS	LEVIER FREIN DROITE
P8320	GAS-REGULIERSCHRAUBE	VIS REGLAGE GAZ
P8321	GAS-GLEITSTEIN	GLISSIERE DE GAZ
P8322	GRIFFHALTESCHRAUBE + HUELSE	VIS FIXATION POIGNEE + DOUILLE
P8323	GASGRIFFROHR SICHERHEITSSCHRAUBE	VIS ARRET TUBE GAZ
P8324	GASDREHGRIFF KPL. NEU	POIGNEE DE GAZ CPL. NOUVEAU
P8326	HUELSE ZU GRIFFHALTESCHRAUBE	DUILLE POUR VIS FIXATION POIGNEE
P8950	KABELHUELLE SCHWARZ GAS+START 5X1100	GAINÉ NOIR GAZ+START 5X1100
P8951	KABELHUELLE SCHWARZ BREMSE VORN 6X1150	GAINÉ NOIR FREIN AVANT 6X1150
P8952	KABELHUELLE SCHWARZ KUPPLUNG 6X1400	GAINÉ NOIR EMBR. 6X1400
P8953	KABELHUELLE SCHWARZ BREMSE HINTEN 6X1650	GAINÉ NOIR FREIN ARR. 6X1650
P8955	KABEL BREMSE VORNE 1,9X1550	CABLE FREIN AVANT 1,9X1550
P8956	KABEL BREMSE HINTEN 1,9X2000	CABLE FREIN ARR. 1.9X2000
P8957	KABEL KUPPLUNG 1,9X1770	CABLE EMBR. 1,9X1770
P8958	KABEL GAS+START 1,2X19X1600	CABLE GAZ+START 1,2X19X1600
P8961	MOFAGLOCKE	TIMBRE/CLOCHE
P8962	KABELENDHUELSE 2MM	BOUT DU CABLE 2MM

E-STARTER-TEILE / PIÈCES STARTER-E

P8948	BREMSLICHTSCHALTER	INTERRUPTEUR DE FREIN
-------	--------------------	-----------------------

Räder, Bremsen / Roues, Freins

VR / AV

P8342W

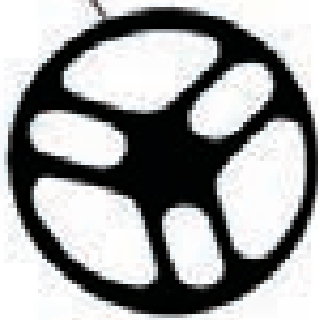

P8352



P8373



P8357



P8354



P8392



P8353



P8345



P8360



P8362



P8356



P8346



P8353



P8354



P8357



P8356



P8361



P8366



P8370



F1862



P8348



P8343



P8344



P8351

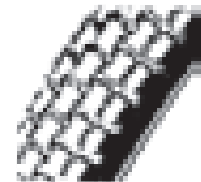

P8806
P8807

HR / AR

P8358



P8378



P8341W



P8380



P8381



P8379



P8377

P8382



P8367



P8359



P8369



P8368



P8364



P8386



P8363A



P8385



Räder, Bremsen / Roues, Freins

F1862	BREMSBACKEN PAAR	P. DE MACHOIRES DE FREIN
P8010	SCHEIBE 6X12X1.6	RONDELLE 6X12X1.6
P8341W	HINTERRAD WEISS 42-ZHG. 16"	ROUE ARRIERE BLANCHE 42-DTS. 16"
P8342W	VORDERRAD WEISS 16"	ROUE AVANT BLANCHE 16"
P8343	BREMSKABEL-KLEMME	SERRE-CABLE FREIN
P8344	EINSTELLSCHRAUBE 6 MM	VIS REGLAGE 6 MM
P8345	VORDERRAD-LAGERSCHALE	CUVETTE MOYEU AVANT
P8346	STAUBDECKEL	CACHE-POUSSIÈRE
P8348	BREMSBACKEN-FEDER	RESSORT DE MACHOIRES
P8351	NOCKENHEBEL FEDER	RESSORT LEVIER CAME
P8352	VORDERE-RADLAGERSCHALE ZAEHLERSEITE (1)	CUVETTE AVANT CRANS CÔTÉ COMPT (1)
P8353	VORDERRADMUTTER 11 MM	ECROU ROUE AVANT 11 MM
P8354	V.R.-MUTTER KLEIN 11 MM	CONTRE-ECROU AVANT PETIT 11 MM
P8356	VORDERRADSCHEIBE 11 MM	RONDELLE ROUE AVANT 11 MM
P8357	V.R.-KONUS 11 MM	CONE DE ROUE AVANT 11 MM
P8358	HINTERRADACHSE 12 MM	AXE ARRIERE NU 12 MM
P8359	HINTERRADBREMSFLANSCH KPL.	FLASQUE ARRIERE CPL.
P8360	DISTANZRING 8 MM	ENTRETOISE AVANT 8 MM
P8361	DISTANZRING 11 MM	ENTRETOISE ROUE AVANT 11 MM
P8362	DISTANZSCHEIBE 11 MM	RONDELLE MINCE ROUE AVANT 11 MM
P8363A	KETTENSPIANNER MIT ROLLE	TENDEUR CHAÎNE A ROULETTE
P8364	KETTENSPIANNER HINTERRAD	TENDEUR DE CHAÎNE ARR.
P8366	VORDERRADBREMSFLANSCH	FLASQUE FREIN AVANT CPL.
P8367	LAGERSCHALE	CUVETTE DU ROULEMENT
P8368	LAGER FUER HINTERRAD RECHTS 12X28X8 12X28X8	ROULEMENT ROUE ARR. DROITE
P8369	LAGER FUER HINTERRAD LINKS 12X32X10	ROULEMENT ROUE ARR. GAUCHE 12X32X10
P8370	VORDER-U.HINTERRAD-BREMSHEBEL	LEVIER S.CAME FREIN AV. ET ARR
P8373	VORDERRADACHSE	AXE AVANT
P8377	HINTERRAD-MUTTER 12 MM	ECROU ROUE ARRIERE 12 MM
P8378	HINTERRAD-SCHEIBE 12 MM	RONDELLE ROUE ARR. 12 MM
P8379	DISTANZHUELSE RECHTS	ENTRETOISE CÔTÉ DROITE
P8380	DISTANZHUELSE LINKS	ENTRETOISE CÔTÉ GAUCHE
P8381	DISTANZHUELSE ZWISCHEN LAGER	ENTRETOISE ENTRE ROULEMENT
P8382	AUSGLEICHSCHEIBE DIA 12 MM	RONDELLE EPAISSEUR DIA 12 MM
P8384	HINTERRAD DIV. FARBEN OHNE ZAHNKRANZ COURONNE	ROUE ARRIERE DIV. COUL. SANS COURONNE
P8385	KETTENRAD 42Z 6-LOCH	COURONNE ARR. 42DTS 6TRS
P8386	FREILAUF 20Z. 1/2X1/8	ROUE LIBRE 20D. 1/2X1/8
P8392	6 KT. MUTTER M11X1	ECROU 6-PANS M11X1
P8806	PNEU 2 1/4 - 16	PNEU 2 1/4 - 16
P8807	SCHLAUCH 2 1/4 - 16	CHAMBRE A AIR 2 1/4 - 16

