

SummerSpecial 2018

Tools. Next Level.

FERTIGUNGSTECHNIK

Ab Seite 2



264360
GEWINDEFORMER FUTURO

ab **18.-** CHF

MESSTECHNIK

Ab Seite 10

109255.4000
MESSSCHIEBER DIGITAL
MAHR MARCAL 16ER



92.- CHF
statt CHF 138.-

MONTAGETECHNIK

Ab Seite 17

547150
STAPELBEHÄLTER
UTZ



ab **7.-** CHF
Rabatt 25 %

NORMTEILE

Ab Seite 27

579805.0100
SET AUSBLASPISTOLE
MIT SPIRALSCHLAUCH CEJN



64.- CHF
statt CHF 79.-10

ARBEITSSCHUTZ

Ab Seite 30

534009
PUMA BLAZE
KNIT LOW/S1P



99.- CHF
statt CHF 123.-

Kegelsenker 90° BECK,
EUC-Speed

ab **20.-** CHF

Fertigungstechnik

VHM-Universalfräser FRANKEN TOP-Cut

1999A, Typ N, K10-20F, mit Fläche, DIN 6527L, lang, Zentrumschnitt, 4 Zähne.

Anwendung: Schruppen und Schlichten mit demselben Werkzeug. Höheres Zeitspanvolumen durch optimierte Schneidegeometrie.

Eigenschaften: Der ungleiche Drallwinkel reduziert aktiv Vibrationen. Toleranzen: d1: h10 / d2: h6

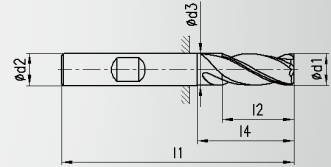

Bestell-Nr. 221155.xxxx	.0100	.0200	.0300	.0400	.0500	.0600	.0700	.0800	.0900
d1	mm 3	4	5	6	8	10	12	16	20
l2	mm 8	11	13	13	19	22	26	32	38
l1	mm 57	57	57	57	63	72	83	92	104
l4	mm 20	20	20	20	25	30	35	40	50
Schutzfase	mm 0.07	0.07	0.07	0.12	0.12	0.2	0.2	0.2	0.3
Preis	CHF 50.-	49.-	48.50	46.50	72.-	93.50	127.-	185.-	264.-
AKTION	CHF 40.-	39.-	38.-	37.-	57.-	74.-	101.-	148.-	211.-

ab **37.-** CHF

VHM-Bohrer GÜHRING 5 x D

8611, Typ RT 100 VA, Whistle-Notch Fläche, HE, TiAlN nanoA, Innenkühlung, DIN 6537L

Für Bohrtiefen: 5 x D Toleranz d1:m7

Anwendung: Hochleistungsbohrer für rostfreie Stähle, Sonder- und Titan-Legierungen

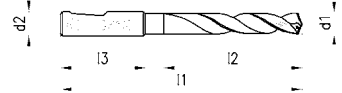

Prod. Nr.	256250												
d1	mm 3	3.1...3.2	3.25	3.3...3.7	3.8...3.9	4	4.1...4.6	4.65...4.7	4.8...4.9	5	5.1...5.5	5.55	
Abstufung	-	0.1	-	0.1	0.1	-	0.1	0.05	0.1	-	0.1	-	
l2	mm 28	28	28	28	36	36	36	36	44	44	44	44	
Preis	CHF 127.-	132.-	132.-	132.-	138.-	145.-	145.-	145.-	138.-	145.-	145.-	145.-	
AKTION	CHF 88.-	92.-	92.-	92.-	96.-	101.-	101.-	101.-	96.-	101.-	101.-	101.-	

Prod. Nr.	256250												
d1	mm 5.6...5.9	6	6.1...6.9	7	7.1...7.9	8	8.1...8.9	9	9.1...9.2	9.25	9.3...9.9	10	
Abstufung	0.1	-	0.1	-	0.1	-	0.1	-	0.1	-	0.1	-	
l2	mm 44	44	53	53	53	53	61	61	61	61	61	61	
Preis	CHF 145.-	138.-	171.-	159.-	171.-	159.-	199.-	182.-	199.-	199.-	199.-	182.-	
AKTION	CHF 101.-	96.-	119.-	111.-	119.-	111.-	139.-	127.-	139.-	139.-	139.-	127.-	

Prod. Nr.	256250												
d1	mm 10.1...10.9	11	11.1...11.9	12	12.2...12.8	13	13.3...13.7	14	14.2...14.3	14.5...14.7	15	15.2...15.3	
Abstufung	0.1	-	0.1	-	0.3	-	0.2	-	0.1	0.2	-	0.1	
l2	mm 71	71	71	71	77	77	77	77	83	83	83	83	
Preis	CHF 272.-	254.-	272.-	254.-	354.-	328.-	354.-	328.-	428.-	428.-	398.-	428.-	
AKTION	CHF 190.-	177.-	190.-	177.-	247.-	229.-	247.-	229.-	299.-	299.-	278.-	299.-	

Prod. Nr.	256250												
d1	mm 15.5...15.7	16	16.3...16.5	16.9	17	17.3...17.5	18	18.5...19.9	19	19.3...19.5	20		
Abstufung	0.2	-	0.2	-	-	0.2	-	0.4	-	0.2	-		
l2	mm 83	83	93	93	93	93	93	101	101	101	101		
Preis	CHF 428.-	398.-	625.-	625.-	575.-	625.-	575.-	790.-	730.-	790.-	730.-		
AKTION	CHF 299.-	278.-	437.-	437.-	402.-	437.-	402.-	553.-	511.-	553.-	511.-		

ab **88.-** CHF

VHM-Entgrater 90° FUTURO

Typ N, TiAlN, HA, ab 6 mm HB, DIN6527L, lang.

Anwendung: Zum Entgraten und Anfasen von Werkstückkanten, ebenso für Konturarbeiten in Stahlwerkstoffen bis 53 HRC.

Bestell-Nr. 224111.xxxx		.0100	.0200	.0300	.0400	.0500	.0600	.0700	.0800	.0900	.1000
d1	mm	1	2	3	4	6	8	10	12	16	20
l2	mm	0.5	1	1.5	2	3	4	5	6	8	10
d2	mm	3	3	3	4	6	8	10	12	16	20
l1	mm	38	38	38	54	57	63	72	83	92	104
Zähne		2	3	4	4	4	5	6	6	6	6
Schaft		HA	HA	HA	HA	HB	HB	HB	HB	HB	HB
Preis	CHF	23.80	23.80	23.80	25.-	31.-	40.40	46.50	69.-	103.-	155.-
AKTION	CHF	19.-	19.-	19.-	20.-	24.-	32.-	37.-	55.-	82.-	124.-

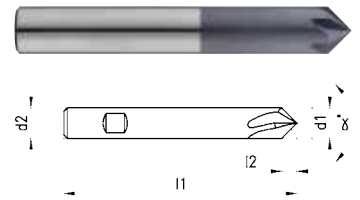

ab **19.- CHF**

Kegelsenker 90° BECK, EUC-Speed

Mit Dreiflächenanschliff, extreme ungleiche Teilung, HSS, Spezialbeschichtung.

Anwendung: Zum Fertigen von exakten, runden 90°-Ansenkungen..

Bestell-Nr. 276015.xxxx		.0100	.0200	.0300	.0400	.0500	.0600	.0700	.0800	.0900	.1000	.1100	.1200	.1300	.1400	.1500	.1600
d	mm	4.3	6	6.3	8	8.3	10	10.4	11.5	12.4	15	16.5	19	20.5	23	25	31
d1	mm	1.3	1.5	1.5	2	2	2.5	2.5	2.8	2.8	3.2	3.2	3.5	3.5	3.8	3.8	4.2
L	mm	40	45	45	50	50	50	50	56	56	60	60	63	63	67	67	71
d2	mm	4	5	5	6	6	6	6	8	8	10	10	10	10	10	10	12
Preis	CHF	26.20	28.-	28.40	30.60	31.20	31.60	31.60	36.40	38.-	42.60	42.80	47.50	52.50	57.50	63.-	77.-
AKTION	CHF	20.-	22.-	22.-	24.-	24.-	25.-	25.-	29.-	30.-	34.-	34.-	38.-	42.-	46.-	50.-	61.-



ab **20.- CHF**

Planfräser 45° FUTURO

Ungleichgeteilter Planfräser 45° vernickelt mit Innenkühlung, 6 effektiven Schneidkanten und positiven Wendeplatten. Geeignet für Schnitttiefen bis 4.5mm.

Lieferumfang: Ohne Schraubenzieher.

Bestell-Nr. 239200.xxxx		.0100	.0200	.0300	.0400	.0500
D	mm	40	50	63	80	100
Da	mm	52.2	62.2	75.2	92.2	112.2
H	mm	40	40	40	50	50
d	mm	16	22	22	27	32
ap	mm	4.5	4.5	4.5	4.5	4.5
Wendeplatte		HPKT06..	HPKT06..	HPKT06..	HPKT06..	HPKT06..
Anzahl Zähne		4	5	6	7	9
Preis	CHF	322.-	362.-	425.-	510.-	685.-
AKTION	CHF	177.-	199.-	233.-	280.-	376.-

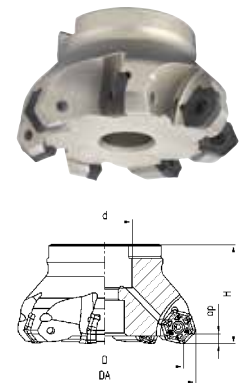

ab **177.- CHF**

Wendeplatte FUTURO, HPKT

Sorten: MS35C: für rostfreie Stähle und Superlegierungen, PK25C: für Stahl und Guss, P35P: für Stahl, K15C: für Guss, PK35P: für Stahl, M35P: für rostfreie Stähle, N35: für NE-Materialien.

Bestell-Nr. 239210.xxxx		.0100	.0200	.0300	.0400	.0500	.0600	.0700
Code		HPKT 0604	HPKT 0604	HPKT 0604	HPKT 0604	HPKT 0604	HPKT 0604	HPCT 0604
Sorte		MS35C	PK25C	P35P	K15C	PK35P	M35P	N35
l	mm	16.2	16.2	16.2	16.2	16.2	16.2	16.2
s	mm	4.5	4.5	4.5	4.5	4.5	4.5	4.5
ap	mm	4.5	4.5	4.5	4.5	4.5	4.5	4.5
Preis	CHF	13.70	12.20	12.20	12.20	12.20	12.20	12.10
AKTION	CHF	8.-	7.-	7.-	7.-	7.-	7.-	7.-

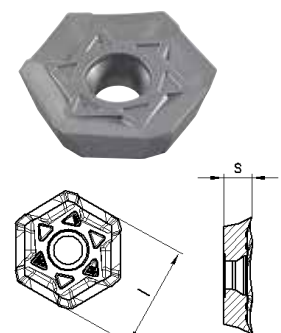

ab **7.- CHF**



Gewindeformer FUTURO

Metrisches ISO-Gewinde

Mit geraden Nuten und Schmiernut, TiN, HSS-E, Toleranz ISO2 / 6HX.

Anwendung: Für alle Werkstoffe, die sich für das Formen eignen, mit einer Bruchdehnung von mind. 10%.

Anschnittform C

Lochart: Für Durchgangsloch und Sackloch.

Ausführung: M3 - M10: Schaft verstärkt. M12 - M16: Schaft durchfallend.

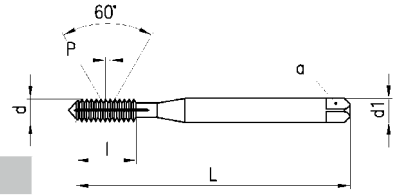

Bestell-Nr. 264360.xxxx	.0100	.0200	.0300	.0400	.0500	.0600	.0700	.0800
d	mm M3	M4	M5	M6	M8	M10	M12	M16
P	mm 0.5	0.7	0.8	1	1.25	1.5	1.75	2
l	mm 10	12	14	16	18	20	24	26
Preis	CHF 23.20	24.-	25.30	25.30	29.60	38.-	45.80	75.50
AKTION	CHF 18.-	19.-	20.-	20.-	23.-	30.-	36.-	60.-

ab **18.- CHF**



Mikro-Gewindeformer FUTURO

Metrisches ISO-Gewinde

ohne Schmiernut, TiN, HSS-E, ~DIN371, Toleranz ISO2/6HX.

Anwendung: Für alle Werkstoffe, die sich für das Formen eignen, mit einer Bruchdehnung von mind. 10%.

Anschnittform C

Lochart: Für Durchgangsloch und Grundloch.

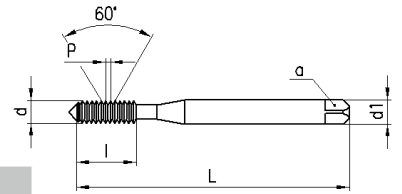

Bestell-Nr. 264365.xxxx	.0100	.0200	.0300	.0400	.0500	.0600	.0700	.0800
d	mm M1	M1.2	M1.4	M1.6	M1.7	M1.8	M2	M2.5
P	mm 0.25	0.25	0.3	0.35	0.35	0.35	0.4	0.45
l	mm 4	4.8	5.6	6.4	6.8	7.2	8	9
Preis	CHF 57.-	54.-	52.50	49.-	47.-	44.-	42.-	41.-
AKTION	CHF 45.-	43.-	42.-	39.-	38.-	35.-	34.-	32.-

ab **32.- CHF**

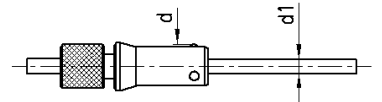

Spannzangenanschlag

Der Anschlag kann leicht jeder Spannzange desselben Typs angepasst werden.

Robuste Ausführung, ohne leicht zerbrechliche Sprezhülse, Anschlagstift auswechselbar.

Bestell-Nr. 347860.xxxx	.0100	.0200	.0300	.0400	.0500	.0600	.0700	.0800
d min. / max	mm 8.00...8.80	13.50...15.10	16.50...19.95	23.00...24.80	27.60...30.80	30.00...33.80	39.80...44.70	59.00...62.80
d1	mm 2.5	5	5	7	7	7	10	14
zu Typ	mm W12	W20	W25	B32	F35	F38	F48	F66
Preis	CHF 42.-	42.-	52.-	70.-	76.-	82.-	106.-	152.-
AKTION	CHF 37.-	37.-	46.-	63.-	68.-	73.-	95.-	136.-

ab **37.- CHF**

Schneideisenhalter

Die Schneideisen sind auf einer verschiebbaren Platte montiert, jedes Schneideisen kann in eine zentrale Lage geschoben werden.

Auf der Rückseite gewährleistet Führungsbüchsen einen winkeltreuen Anschnitt.



Bestell-Nr.	272080.0100	272080.0200	272080.0300
für Gewinde	M 2/M 2.2/M 2.5/M 3/M 4	M 3/M 4/M 5/M 6/M 8	M 5/M 6/M 8/M 10/M 12
Preis	CHF 284.-	276.-	325.-
AKTION	CHF 255.-	248.-	292.-

ab **248.- CHF**



Gewindeschneid- vorrichtung

Für Innen- und Aussengewinde bei kleinen und mittleren Serien.

Anwendung: Dieses Werkzeug wird z.B. im Reitstock einer Drehbank aufgenommen. Die verschiedenen Einsätze drehen sich mit dem randrierten Handgriff des Halters frei auf seiner Achse. Die Werkzeugmitnahme wird nur von Hand geführt.

Bereich: Schneideisen M1...M10, Gewindebohrer M1...M10, Zentrier- und Spiralbohrer Ø 1.5...10 mm

Inhalt:

- 1 Werkzeughalter MK2
- 7 Schneideisenhalter 16 x 5, 20 x 5, 20 x 7, 25 x 9, 30 x 11, 38 x 10, 38 x 14 mm
- 1 Gewindebohrerhalter inkl. Schlüssel und 3 Spannzangen Rubber Flex J423, J421, J422
- 1 Bohrfutter mit Spezialschaft Ø 1...10 mm

Bestell-Nr.	272220.0100
Typ	OFT 114

1'346.-^{CHF}
statt CHF 1'464.-

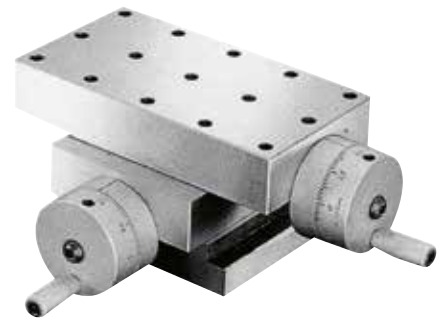

Kreuztisch

solide Konstruktion aus Stahl. Handrad mit Nonius. **Raster 40 mm.**
Zum Aufspannen von Magnetplatten, Schraubstöcken und Hilfsvorrichtungen.

Bestell-Nr.	417890.0100
Aufspannfläche	mm 180 x 100
Höhe	mm 99
Aufnahmegewinde	15 x M8
Grundplatte	mm 130 x 100
Auflösung	mm 0.01
Längsbewegung	mm 75
Querbewegung	mm 50
Gewicht	kg 12

580.-^{CHF}
statt CHF 730.-

Schnellspan-Bohrfutter RÖHM, Spiro

Mit Innenkegel nach DIN 228, selbstnachspannend.

Verschleißteile gehärtet und geschliffen.

Verwendung: Schlüsselloses Schnellspan-Bohrfutter für handgeführte Bohrmaschinen und Ständerbohrmaschinen mit Konus-Aufnahme. Leichtes und schnelles Einspannen des Bohrers von Hand.

Rundlaufgenauigkeit: 0.05 mm

Kegel:

- B12...B16: normal
- B18A: um 7 mm verkürzt

Bestell-Nr.	341080.0100	341080.0200	341080.0300	341080.0400	341080.0500
Grösse	10	10	13	16	16
Kegel	B12	B16	B16	B16	B18A
Spannbereich	mm 0...10	0...10	1...13	3...16	3...16
D	mm 43	43	50	55	55
Länge	mm 82.5	82.5	94	96.5	96.5
Preis	CHF 160.-	160.-	172.-	184.-	184.-
AKTION	CHF 128.-	128.-	137.-	147.-	147.-



ab **128.-^{CHF}**

Sortiment Gewindeschneidwerkzeuge

Mit 3-teiligem Satz Gewindebohrer, Windeisen, Schneideisen und Haltern, Kernlochbohrern, Gewindelehre und Schraubenzieher.

Lieferumfang: In stabilem Stahlblechkasten.

Bestell-Nr.	272190.0200
Bereich	M3...M12
Gewindebohrer	M 3 / M 4 / M 5 / M 6 / M 8 / M 10 / M 12
Kernlochbohrer	mm 2.5 / 3.3 / 4.2 / 5 / 6.8 / 8.5 / 10.2
Schneideisen	M 3 / M 4 / M 5 / M 6 / M 8 / M 10 / M 12
Schneideisenhalter	20 x 5 / 20 x 7 / 25 x 9 / 30 x 11 / 38 x 14
Windeisen	Nr.1 / Nr. 2

218.-^{CHF}
statt CHF 304.-



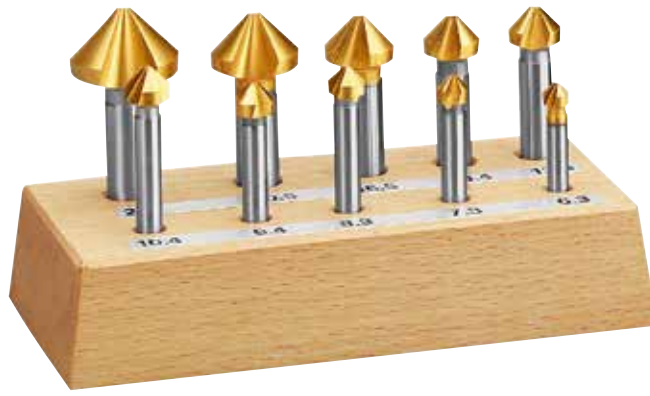

Sortiment Kegelsenker 90°

HSS, mit TiN-Beschichtung, auf Holzsockel.

Anwendung: Besonders geeignet für die Bearbeitung von Aluminium und Alu-Legierungen.

Bestell-Nr.	276510.0100	276510.0200
Inhalt, je 1 Stück	Ø 6.3 / 7.3 / 8.3 / 9.4 / 10.4 / 12.4 / 13.4 / 16.5 / 20.5 / 25	5 / 6 / 7 / 8 / 10 / 11.5 / 15 / 19 / 23
Preis	CHF 286.-	250.-
AKTION	CHF 210.-	185.-

ab **185.-** CHF

Dreibackenfutter RÖHM 300 ZG Guss

Ausführung: fertig aufgeflanscht W20 / W25

Gusskörper aus Spezialguss, einteilige Backen. Spiralring gesenkgeschmiedet, ausgewuchtet, gehärtet. Gewindeflanken beidseitig geschliffen. Schmierung über Nippel.

Anwendung: Für Schaublin-Maschinen.

Bewährte und universell verwendbare Bauart auf Drehmaschinen, Rundtischen, Teilapparaten usw.



Bestell-Nr.	349020.0100	349020.0300	349020.0400	349020.0500	349020.0600	349020.0700
Ø mm	85	110	110	125	125	160
Aufn. Schaublin	W20	W20	W25	W20	W25	W25
Aufnahmegewinde	M37.6x3	M37.6x3	M47.6x3	M37.6x3	M47.6x3	M47.6x3
Preis	CHF 610.-	715.-	730.-	800.-	815.-	1'020.-
AKTION	CHF 518.-	607.-	620.-	680.-	692.-	867.-

ab **518.-** CHF



Sortiment Mehrstufenbohrer In Metallkassette.

Bestehend aus:

1 Stück Mehrstufenbohrer Typ Multistep L1-S 4.0-12.0 mm

1 Stück Mehrstufenbohrer Typ Multistep L2-S 6.0-20.0 mm

1 Stück Mehrstufenbohrer Typ Multistep L3-S 6.0-30.0 mm



184.- CHF
statt CHF 246.-

Bestell-Nr.	257510.0100
-------------	-------------

Sortiment-Ausdrehringe

Inhalt: 51 Ringe

Zum Ausdrehen von weichen Backen. Einfachste Spannung zwischen den Backen, in Holzteui.

Durchmesser der Ringe
20-120 mm

Abstufung
Aussen 2 mm, Innen 1,5 mm



795.- CHF
statt CHF 840.-

Bestell-Nr.	350940.0100
-------------	-------------

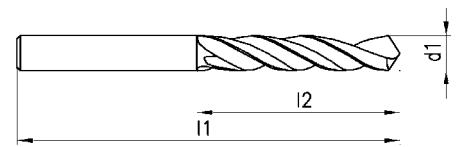

Spiralbohrer FUTURO

Typ N, HSS, **TiN-Kopfbeschichtung**, Nuten geschliffen, DIN 338.

Anwendung

Standardbohrer zum Bohren von Stahl und Stahlguss (legiert und unlegiert), Grauguss, Temperguss, Sphäroguss, Sintereisen, etc.

Prod. Nr.	254030	.0100	.0200	.0300	.0400	.0500	.0600	.0700	.0800	.0900	.1000	.1100	.1200	.1300	.1400	.1500
d1	mm	1	1.1	1.2	1.3	1.4	1.5	1.6	1.7	1.8	1.9	2	2.1	2.2	2.3	2.4
l2	mm	12	14	16	16	18	18	20	20	22	22	24	24	27	27	30
l1	mm	34	36	38	38	40	40	43	43	46	46	49	49	53	53	57
Preis	CHF	1.80	1.90	1.90	1.90	1.90	1.90	2.-	2.-	2.-	2.-	2.-	2.-	1.90	1.90	1.90
AKTION	CHF	1.-	1.10	1.10	1.10	1.10	1.10	1.20	1.20	1.20	1.20	1.20	1.20	1.10	1.10	1.10

Prod. Nr.	254030	.1600	.1700	.1800	.1900	.2000	.2100	.2200	.2300	.2400	.2500	.2600	.2700	.2800	.2900	.3000
d1	mm	2.5	2.6	2.7	2.8	2.9	3	3.1	3.2	3.3	3.4	3.5	3.6	3.7	3.8	3.9
l2	mm	30	30	33	33	33	33	36	36	36	39	39	39	39	43	43
l1	mm	57	57	61	61	61	61	65	65	65	70	70	70	70	75	75
Preis	CHF	1.90	2.-	2.-	2.-	2.-	2.-	2.10	2.10	2.10	2.10	2.10	2.20	2.20	2.20	2.20
AKTION	CHF	1.10	1.20	1.20	1.20	1.20	1.20	1.20	1.20	1.20	1.20	1.20	1.30	1.30	1.30	1.30

Prod. Nr.	254030	.3100	.3200	.3200	.3400	.3500	.3600	.3700	.3800	.3900	.4000	.4100	.4200	.4300	.4400	.4500
d1	mm	4	4.1	4.2	4.3	4.4	4.5	4.6	4.7	4.8	4.9	5	5.1	5.2	5.3	5.4
l2	mm	43	43	43	47	47	47	47	47	52	52	52	52	52	52	57
l1	mm	75	75	75	80	80	80	80	80	86	86	86	86	86	86	93
Preis	CHF	2.30	2.80	2.80	2.80	2.80	2.80	3.10	3.10	3.10	3.10	3.30	3.30	3.30	4.-	4.-
AKTION	CHF	1.30	1.60	1.60	1.60	1.60	1.60	1.80	1.80	1.80	1.80	1.90	1.90	1.90	2.40	2.40

Prod. Nr.	254030	.4600	.4700	.4800	.4900	.5000	.5100	.5200	.5300	.5400	.5500	.5600	.5700	.5800	.5900	.6000
d1	mm	5.5	5.6	5.7	5.8	5.9	6	6.1	6.2	6.3	6.4	6.5	6.6	6.7	6.8	6.9
l2	mm	57	57	57	57	57	57	63	63	63	63	63	63	63	69	69
l1	mm	93	93	93	93	93	93	101	101	101	101	101	101	101	109	109
Preis	CHF	4.-	4.-	4.-	4.-	4.-	4.60	4.60	4.60	4.70	4.70	4.70	4.70	4.80	4.90	4.90
AKTION	CHF	2.40	2.40	2.40	2.40	2.40	2.70	2.70	2.70	2.80	2.80	2.80	2.80	2.80	2.90	2.90

Prod. Nr.	254030	.6100	.6200	.6300	.6400	.6500	.6600	.6700	.6800	.6900	.7000	.7100	.7200	.7300	.7400	.7500
d1	mm	7	7.5	7.8	8	8.5	9	9.5	10	10.2	10.5	11	11.5	12	12.5	13
l2	mm	69	69	75	75	75	81	81	87	87	87	94	94	101	101	101
l1	mm	109	109	117	117	117	125	125	133	133	133	142	142	151	151	151
Preis	CHF	5.60	6.-	6.50	7.10	7.90	8.60	9.60	10.20	10.60	10.90	11.40	13.70	14.-	16.60	17.10
AKTION	CHF	3.30	3.60	3.90	4.20	4.70	5.10	5.70	6.10	6.30	6.50	6.80	8.20	8.40	9.90	10.20

ab **1.-** CHF

Windeisen verstellbar



DIN 1814, verstellbar, Körper aus Stahl, Backen einsatzgehärtet.

Bestell-Nr.	272020.0100	272020.0200	272020.0300	272020.0400	272020.0500	272020.0600	
Grösse	0	1	2	3	4	5	
für Vierkant	mm	1.9...3.0	2.5...5.5	4.3...8.0	5.5...12.0	9.5...15.5	12.5...22.4
Preis	CHF	57.-	57.-	68.50	108.-	168.-	490.-
AKTION	CHF	49.-	49.-	61.-	97.-	146.-	426.-

ab **49.-** CHF

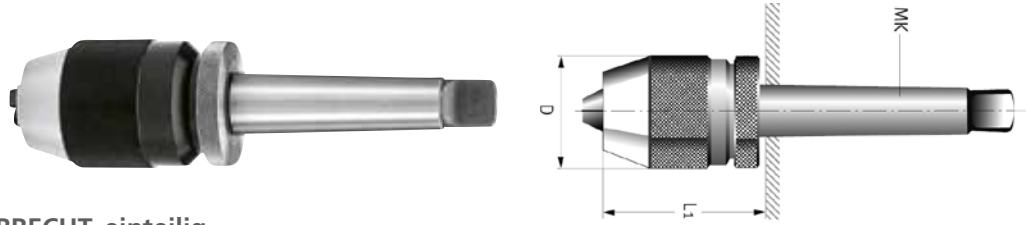

Schnellspan-Bohrfutter ALBRECHT, einteilig

Typ SBF, alle Teile gehärtet, Bohrfutter und Aufnahmeschaft bilden eine Einheit, eine um 21 mm kürzere Länge gegenüber einem zweiteiligen System, dadurch besonders geeignet für Maschinen mit kleinem Arbeitsbereich, höhere Stabilität und Rundlaufgeschwindigkeit.

Der Selbstspanneffekt dieses Bohrfutters wirkt nur bei Rechtslauf.

Bestell-Nr.	341010.0100	341010.0150	341010.0200	341010.0250	341010.0300	341010.0350
Spannbereich	mm 1...13	3...16	1...13	3...16	1...13	3...16
Kegel	MK2	MK2	MK3	MK3	MK4	MK4
A	mm 85	89	85	89	86.5	90
D	mm 50	56	50	56	50	56
Preis	CHF 248.-	278.-	252.-	282.-	262.-	294.-
AKTION	CHF 210.-	236.-	214.-	239.-	222.-	249.-

ab **210.-** CHF



Sägeblattaufnahmen Set FUTURO

Set bestehend aus Sägeblattaufnahmen Durchmessern 20 - 63 inkl. Holzkasten.

Verwendung: Zur Aufnahme von Sägeblättern mit Ø 15 – 100 mm und Sägeblattstärken von 0,2 – 6 mm

Bestell-Nr.	218705.0100
Typ	20 - 63 mm

385.- CHF
statt CHF 550.-



Kegelreiniger

Für Spannzangenfutter.

Bestell-Nr. 339705.xxxx	.0100	.0200	.0300	.0400	.0500
Kegel	ER 11	ER 16	ER 20	ER 25	ER 32
Preis	CHF 42.40	42.40	48.-	48.-	52.50
AKTION	CHF 29.-	29.-	33.-	33.-	36.-

ab **29.-** CHF

Niederzug-Maschinenschraubstock FRIBOSA, mit Spindel und Prisma

In Präzisionsausführung, System-Genauigkeit 0.005 mm, alle massgebenden Flächen sind lehrengenaue rechtwinklig, aus erstklassigem Stahl, gehärtet und allseitig geschliffen, das Niederzugsystem verhindert das Abheben des Werkstückes und sichert seine Lage einwandfrei, kein Rattern der Werkstücke, die Spindel mit Trapezgewinde erträgt hohe Spannkräfte, geeignet für Bohr-, Flachsleif-, Fräs-, Lehrenbohrarbeiten sowie in Messräumen. Horizontal-Prisma in der beweglichen Backe.

Lieferumfang: ohne Spannhebel.

Bestell-Nr.	412100.0200	412100.0300	412100.0400
Backenbreite	mm 65	100	125
Spannweite	mm 100	130	150
Backenhöhe	mm 28	38	40
Länge	mm 210	270	300
Höhe	mm 65	78	85
Gewicht	kg 4	10	15
Preis	CHF 1'067.-	1'334.-	1'692.-
AKTION	CHF 981.-	1'227.-	1'556.-

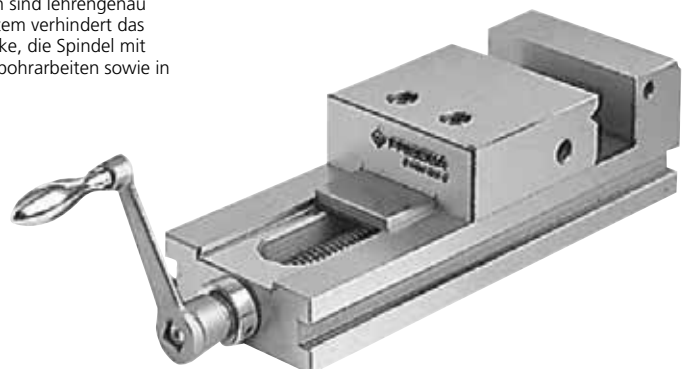

ab **981.-** CHF



Wendeplatte FUTURO Typ CN..

Anwendung Sorten:

Stahl (ETP)

Inox (ETM)

Superlegierungen (ETS)

Material: P - Stahl / M - Inox / S - Superlegierungen

Bearbeitung: F - (fein) / M - (mittel) / R - (schruppen)

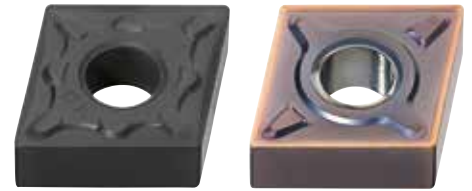

Bestell-Nr. 317000.xxxx	.0100	.0200	.0210	.0220	.0300	.0310	.0400	.0500	.0600	.0700	.0800	.0900
Typ	CNMG	CNMG	CNMG	CNMG	CNMG	CNMG	CNMG	CNMG	CNMG	CNMG	CNMG	CNMG
Plattengrösse	12	12	12	12	12	12	12	12	12	12	12	12
Radius mm	0.4	0.4	0.4	0.4	0.8	0.8	0.8	0.8	0.8	1.2	1.2	1.2
Sorten	ETP-M 25	ETM-M 20	ETM-F 20	ETS-M 10	ETP-M 25	ETP-R 15	ETM-M 20	ETM-R 20	ETS-M 10	ETP-R 25	ETM-R 20	ETS-R 10

5.40 CHF
statt CHF 6.40



Werkzeughalter PCLNR FUTURO

Einstellwinkel 95°, Hebelspannsystem, Spanwinkel -6.5°, Neigungswinkel -6.5°

Bestell-Nr.	310000.0100	310000.0200	310000.0300
Wendeplatte	12	12	12
Code	PCLNR 1616H12	PCLNR 2020K12	PCLNR 2525M12
Preis CHF	74.-	81.-	86.-
AKTION CHF	55.-	60.-	64.-



ab **55.-** CHF



Sortiment Spiralbohrer FUTURO

Typ N, HSS, TiN-Kopfbeschichtung, aufgefüllt in Metallkassette.

Typ 1...10.5 inkl. Kernlochbohrer: Ø 3.3, 4.2, 6.8, 10.2 mm

Bestell-Nr.	254415.0300
Bereich mm	1...10.5
Abstufung mm	0.5
Inhalt Stk.	24



71.- CHF
statt CHF 143.-



Kantentaster

Ausrichten von Bezugsflächen oder Kanten, Ausrichtgenauigkeit 0.01 mm.

Ausführung: Alle Teile gehärtet und geschliffen.

Bestell-Nr.	337000.0400	337000.0500	337000.0600
Typ	A	B-1	B-2
Schaft-Ø mm	6	10	10
Tastköpfe	1	1	2
Tastköpfe-Ø mm	6	10	10/4
Preis CHF	64.50	60.80	60.80
AKTION CHF	54.80	51.60	51.60

ab **51.60** CHF

Hand-Kegelsenker 90°

Dreischneider, HSS, mit festem, nicht austauschbarem Dreilippensenker im Kunststoffgriff.

Bestell-Nr. 276630.xxxx	.0100	.0200	.0300	.0400	.0500	.0600	.0700	.0800
d mm	11.5	12.4	15	16.5	19	20.5	23	25
L mm	125	125	130	130	135	135	140	140
Preis CHF	30.-	30.-	32.60	33.80	42.20	42.20	51.50	53.50
AKTION CHF	21.-	21.-	22.80	23.60	29.50	29.50	36.-	37.40



ab **21.-** CHF

Messtechnik

Messschieber digital MAHR MarCal 16ER

Modernes, energieeffizientes Messsystem mit Reference-Lock-Funktion, verhindert Messfehler durch versehentliches Betätigen der Bedientasten.

Ausführungen:

Tiefenmass rund Ø 1.5 mm

Merkmale:

Kontrastreiche LCD-Anzeige (Ziffernhöhe 11 mm), Umschaltung mm/Zoll, Reference-Lock/Unlock, Auto-ON/OFF

Lieferumfang:

Geliefert in Etui.



Bestell-Nr.	109255.4000	
Messbereich	mm	150
Auflösung	mm	0.01
Messschenkellänge	mm	40

92.- CHF
statt CHF 138.-



Messschieber digital FUTURO

Ausführungen:

Tiefenmass rund, Feinverstellung (Antriebsrad)

Merkmale:

LCD-Anzeige (Ziffernhöhe 10 mm), ON/OFF Funktion, Umschaltung mm/Zoll, Nullstellung in jeder Position

Lieferumfang:

Geliefert in Etui inkl. ISO-Zertifikat.



Bestell-Nr.	109320.0200	
Messbereich	mm	150
Auflösung	mm	0.01
Messschenkellänge	mm	40

47.50 CHF
statt CHF 68.-

Solange Vorrat.

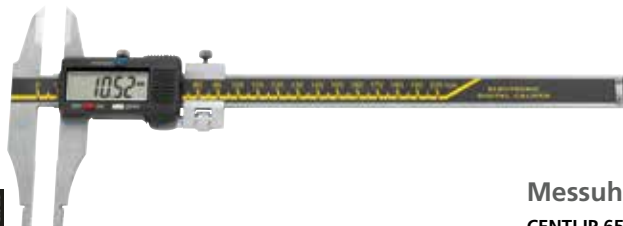

Werkstattmessschieber digital FUTURO

Für grosse Messbereiche. Messschenkel mit schneidenförmigen Messflächen für Aussenmasse.

Merkmale:

LCD-Anzeige (Ziffernhöhe 7 mm), Feinverstellung, ON/OFF Funktion, Umschaltung mm/Zoll, Nullstellung in jeder Position

Lieferumfang:

Geliefert in Etui inkl. ISO-Zertifikat.

Bestell-Nr.	109412.0100	109412.0200
Messbereich	mm 200	300
Auflösung	mm 0.01	0.01
Messbereich innen ab	mm 10	10
Messschenkellänge	mm 60	60
Preis	CHF 166.-	196.-
AKTION	CHF 116.-	137.-

ab **116.-** CHF

Messuhr digital IP65

CENTI IP 65 / MILLI IP 65

Merkmale:

LCD-Anzeige (Ziffernhöhe 10 mm), Nullstellung, Messrichtung ±, Messmodus INC / ABS, CAL (Eingabe Vorwahlwert), TOL (Toleranzeingabe), Umschaltung mm / Zoll.

Lieferumfang:

Geliefert in Etui inkl. ISO-Zertifikat.



Bestell-Nr.	121855.0100	121855.1100
Typ	CENTI IP65	MILLI IP65
Messweg	mm 12.7	12.7
Auflösung	mm 0.01	0.001
Genauigkeit	µm 20	4
Messkraft	N 0.7	0.7
Preis	CHF 112.-	198.-
AKTION	CHF 78.50	139.-

ab **78.50** CHF

Messuhr MAHR MarCator

Spannschaft und Messbolzen aus nichtrostendem und gehärtetem Stahl.

- Ausführungen:**
122250.0200: Stossgeschützt
122250.0210: Stossgeschützt, Schutzart IP54

Merkmale:
 Einstellbare Toleranzmarken

Lieferumfang:
 Geliefert in Transportverpackung.



122250.0200

Bestell-Nr.	122250.0200	122250.0210
Messweg	mm 3	3
Auflösung	mm 0.01	0.01
Glasreif-Ø	mm 40	44
Messkraft	N 0.7...1.1	0.7...1.7
Genauigkeit	µm 10	10
Bezifferung	0...50	0...50
1 Umdrehung	mm 0.5	0.5
Preis	CHF 76.30	100.-
AKTION	CHF 61.-	80.-

ab **61.- CHF**

Fühlhebelmessgerät GIROD

standard

SwissMade - Messtaster mit HM-Kugel, 240° schwenkbar. Unempfindlich gegen Magnetfelder, automatische Umschaltung der Messrichtung bei gleichbleibender Zeigerrichtung, nur 1 Zeigerumdrehung, Zifferblatt drehbar.

Lieferumfang:
 Geliefert in Etui inkl.
 1 Einspannschaft Ø 8 mm und
 Messeinsatz-Schlüssel.



Bestell-Nr.	124860.0210	124860.0430
Messweg	mm 0.8	0.4
Auflösung	mm 0.01	0.002
Glasreif-Ø	mm 37	37
Wiederholbarkeit	µm 3	1.5
Bezifferung	0...40...0	0...100...0
Messeinsatzlänge	mm 12	12
Preis	CHF 108.-	155.-
AKTION	CHF 92.-	132.-

ab **92.- CHF**

Messuhr CENTI

Standardausführung mit Metallgehäuse und Toleranzmarken.

- Ausführungen:**
122590.0051: Mit Toleranzmarken
122590.0151: Mit Toleranzmarken, Stossgeschützt

Lieferumfang:
 Geliefert in Transportverpackung inkl. ISO-Zertifikat.



Bestell-Nr.	122590.0051	122590.0151
Messweg	mm 10	10
Auflösung	mm 0.01	0.01
Glasreif-Ø	mm 58	58
Messkraft	N 0.4...1.4	0.7...1.5
Genauigkeit	DIN 878	DIN 878
Bezifferung	0...100	0...100
1 Umdrehung	mm 1	1
Preis	CHF 22.-	32.-
AKTION	CHF 17.60	25.60

ab **17.60 CHF**

Horizontalstativ TAVANNES mit digitaler Messuhr

Bestehend aus Horizontalstativ TAVANNES, Universaltisch Ø 16.5 mm (regulierbar) und einer digitalen Messuhr.

- Ausführungen:**
115383.0080: Messuhr digital SYLVAC S_Dial WORK Advanced **121524.0700**
115383.0120: Messuhr digital MITUTOYO ID-C **121920.0900**

Lieferumfang:
 Geliefert in Transportverpackung.



Bestell-Nr.	115383.0080	115383.0120
Messbereich	mm 0...20	0...20
Auflösung	mm 0.001	0.001
Genauigkeit	µm 4	3
Ø Messflächen	mm 2	2
Dimensionen	mm 210 x 70 x 90	210 x 70 x 90

Solange Vorrat.

989.- CHF
 statt CHF 1'215.-

Rückspiegel

Ausführungen:
 Mit Metallgriff, vergrößernd.



Bestell-Nr.	150570.0200
Spiegel-Ø	mm 30
Länge	mm 165

13.90 CHF
 statt CHF 19.90



Lupenleuchte halogen FUTURO LTS

Leistungsstarke Lupenleuchte mit verzerrungsfreier Echtglaslinse, Parallelgestänge und Ausgleichsfedern.

Merkmale:

Halogen-Lampe 100 W, regulierbar per Dimmer.
 Glaslinse, 3 Dioptrien
 Drehbarer Kopf mit Abdeckklappe und verstellbarem Gelenk

Lieferumfang:

Geliefert mit Tischklemme aus Metall, Halogenlampe, Dimmer und Anschlusskabel.

Bestell-Nr.	151290.0100
Vergrößerung	1.75x
Linsengröße	mm Ø 140
Reflektorgröße	mm Ø 120 x 60
Armlängen	mm 500 + 500
Brennweite	mm 200
Gewicht	kg 2.3

Solange Vorrat.

99.- CHF
 statt CHF 158.-



Inspektionsspiegel

Mit flexiblen Schaft, aus Messing, verchromt. Der Winkel kann vom Griff aus eingestellt werden.

Bestell-Nr.	150720.0100
Spiegelgröße	mm 50 x 70
Länge	mm 500

66.- CHF
 statt CHF 88.-

Uhrenmacher-Lupe MonocLED

mit integrierter LED-Beleuchtung

Merkmale:

Beleuchtung verstellbar - 3 Stufen
 Warnung bei schwacher Batterie



Bestell-Nr.	151026.0300	151026.0400
Vergrößerung	4x	5x
Linsen-Ø	mm 30	30

58.- CHF
 statt CHF 70.-



Stand-Lupe SCHWEIZER

Tech-Line

Aplanatische Silikatglas-Linse in reflexarmer, vernickelter Messingfassung. Ausführung mit flexiblem Schwanenhals aus Metall und Gusssockel in Kunststoffmantelung.

150985.0100

Ausführung:

150985.0100: Mit Zusatzlinse 4x / Ø 20 mm

Bestell-Nr.	150985.0100	150985.0200
Linsengröße	mm Ø 90 / Ø 20	Ø 65
Vergrößerung	2x / 4x	4x
Armlänge	mm 300	300
Preis	CHF 150.-	123.-
AKTION	CHF 105.-	86.-

ab **86.-** CHF

Taschen-Leuchtlupe ESCHENBACH, LED-Beleuchtung

Asphärische Leichtlinse mit beidseitiger Hartbeschichtung. Weisslicht-LED Beleuchtung mit unbegrenzter Lebensdauer.



Lieferumfang:

Geliefert in Transportverpackung.

150942.0100

Bestell-Nr.	150942.0100	150942.0200	150942.0300
Vergrößerung	3.5x	5x	7x
Linsengröße	mm 75 x 50	Ø 58	Ø 35
Preis	CHF 93.-	93.-	80.-
AKTION	CHF 79.-	79.-	68.-

ab **68.-** CHF

Stand-Lupe ESCHENBACH

Aplanatisch

Aplanatische Leichtlinse, beidseitig hartbeschichtet. Standteil geschlossen und glasklar, für gute Beleuchtung von allen Seiten.



Bestell-Nr.	150950.0100
Vergrößerung	8x
Linsengröße	mm Ø 25

24.50 CHF
 statt CHF 29.-



Stereo-Mikroskop FUTURO BM

Einfaches Stereo-Mikroskop mit 2-fach Objektivrevolver und Grossfeld-Okularen.

Merkmale:
Mikroskopkopf mit 10x-Okularen
Stativ mit Feinverstellung
Auflicht und Durchlicht regelbar
Okulare zwischen 50 und 75 mm einstellbar

Lieferumfang:
Stativ und Mikroskopkopf, Augenmuscheln, Staubschutzhaube, Netzadapter.



Bestell-Nr.	152320.0500		
Vergrößerung	20x / 40x		
Blickfeld-Ø	mm	10 / 5	
Arbeitsabstand	mm	65	
Stückhöhe max.	mm	30	

265.- CHF
statt CHF 330.-



Stereo-Zoom-Mikroskop FUTURO BZ

Preisgünstiges, robustes Stereo-Mikroskop mit Zoomobjektiv für Inspektionsaufgaben in der Fertigung, stufenlos einstellbar von 7x...45x.

Merkmale:
Mikroskopkopf mit 10x-Okularen
Stativ mit Feinverstellung
Regelbares Auflicht und Durchlicht
Okulare zwischen 50 und 75 mm einstellbar

Lieferumfang:
Stativ und Mikroskopkopf, Augenmuscheln, Staubschutzhaube, Netzadapter.



Bestell-Nr.	152350.0500		
Vergrößerung	7x...45x		
Blickfeld-Ø	mm	28...4	
Arbeitsabstand	mm	100	
Stückhöhe max.	mm	130	

495.- CHF
statt CHF 620.-

Hartgestein-Messtisch UP

Feinmesstische aus schwarzem Granit. Ebenheit nach DIN 876/00. Stahlsäule hartverchromt. Höhenverstellung durch Gewinde mit Stelling. Horizontalarm verstellbar

Lieferumfang:
Geliefert in Transportverpackung, **ohne Messuhr.**

Bestell-Nr.	127490.0200		
Messhöhe	mm	200	
Ausladung	mm	180	
Messtischgrösse	mm	250 x 150	
Ebenheit	µm	2.5	
Vertikalarm	mm	Ø 35	
Messuhraufnahme	mm	Ø 8	
Gewicht	kg	10	



127490.0200

412.- CHF
statt CHF 515.-

Magnet-Messtativ

Präzisionsstativ, massive Ausführung, schaltbarer prismatischer Magnetfuss.

Lieferumfang:
Geliefert in Transportverpackung, **ohne Messuhr.**



Bestell-Nr.	126850.0100	126850.0200
Höhe	mm 285	500
Sockel	mm 70x46x65	75x60x80
Haftkraft	N 600	800
Messuhraufnahme	mm Ø 8	Ø 8
Preis	CHF 85.-	111.-
AKTION	CHF 64.-	84.-

Magnethalter

Ausführungen:
126950.0100: Mit Höhen- und Seitenverstellung, niedrige Bauhöhe
126950.0200: Prismatische Sohle und beide Längsseiten magnetisch, Halter in jede Stellung schwenkbar
126950.0300: Mit rundem Fuss

Lieferumfang:
Geliefert in Transportverpackung, **ohne Messuhr.**

Bestell-Nr.	126950.0100	126950.0200	126950.0300
Höhe	mm 46	59	65
Ausladung	mm 35	35	13
Sockel	mm 73 x 38	72 x 37	Ø 40
Haftkraft	N 180	180	130
Messuhraufnahme	mm Ø 8	Ø 8	Ø 8
Preis	CHF 56.-	111.-	56.-
AKTION	CHF 45.-	89.-	45.-

ab 45.- CHF



ab 64.- CHF

Hänge-Waage digital PESOLA

Kompaktes Hängemodell für die einfache und vielfältige Anwendung. Mit schwenkbarem Handgriff und flexiblen Haken. Automatische HOLD-Funktion.

- Merkmale:**
 Automatische Nullstellung beim Start
 Grosse LCD Anzeige
 Tara-/Hold-Funktion



Bestell-Nr.	172888.0100	
Wägekapazität	kg	40
Auflösung	kg	0.01

51.80 CHF
 statt CHF 74.-

Taschenwaage digital PESOLA

Digitale Modelle mit stabilem Klappdeckel zum Schutz vor Schmutz und Beschädigungen

- Merkmale:**
 Messzelle mit Überlastschutz
 Handliches, flaches Design

Lieferumfang:
 Geliefert in Transportverpackung.



Bestell-Nr.	173310.0300	173310.0400
Wägekapazität	g 0...500	0...1000
Auflösung	g 0.1	0.2
Plattformgrösse	mm 77 x 66	77 x 66
Preis	CHF 58.50	64.50
AKTION	CHF 49.80	54.80

ab **49.80** CHF

Kompakt-Waage KERN

Mobile, besonders leichte Kompaktwaage mit Bedienung über 2 Tasten.

- Merkmale:**
 LCD Anzeige (Ziffernhöhe 15 mm)
 Zuwiege-Funktion
 Tara-Funktion
 Auto-OFF Funktion (nach 3 Min.)
 Unterflurwägung



173325.0026

Lieferumfang:
 Geliefert in Transportverpackung.

Bestell-Nr.	173325.0015	173325.0026	173325.0035	173325.0038	173325.0045
Wägekapazität	g 200	500	2200	3000	5200
Auflösung	g 0.01	0.1	1	0.1	5
Plattformgrösse	mm Ø 105	Ø 150	Ø 150	Ø 150	Ø 150
Abmessungen BxTxH	mm 170x240x39	170x240x39	170x240x39	170x240x39	170x240x39
Gewicht	g 0.5	0.5	0.5	0.5	0.5
Preis	CHF 153.-	69.50	73.20	153.-	67.10
AKTION	CHF 130.-	59.-	62.-	130.-	57.-

ab **57.-** CHF

Werkzeugmacher-Winkel

Genauigkeit nach DIN 875/0 mit verschiebbarem Haarlineal. Geeignet für Prüfarbeiten im Lichtspaltverfahren.

Lieferumfang:
 Geliefert in Etui.



Bestell-Nr.	140780.0100
Haarlineallänge	mm 60 x 4 x 4

87.- CHF
 statt CHF 116.-



Metallbau Wasserwaage STANLEY

Aluminium-Druckgussprofil, gefräste Messfläche, Seitenmagnet und V-Nut für starken Halt auf runden Stählen, 6-Strich-Horizontal-Libelle für 1% und 2% Gefälle, 1 Vertikal-Libelle, 1 drehbare 360°-Libelle.

- Merkmale:**
 Genauigkeit 0.5 mm/m

Bestell-Nr.	174640.0100
Länge	mm 250

36.50 CHF
 statt CHF 45.40

Winkelmesser digital

Winkeltronic

Winkelgrade bestimmen an schwierigen Stellen, mit gut ablesbarer Digitalanzeige. Integrierte Wasserwaagen helfen, die Basis ins Lot zu setzen.



Bestell-Nr.	174740.0050	174740.0100
Messbereich	0...200°	0...355°
Auflösung	0.1°	0.1°
Genauigkeit	±0.2°	±0.1°
Schenkellänge	mm 400	600
Preis	CHF 250.-	410.-
AKTION	CHF 212.-	348.-

ab **212.-** CHF

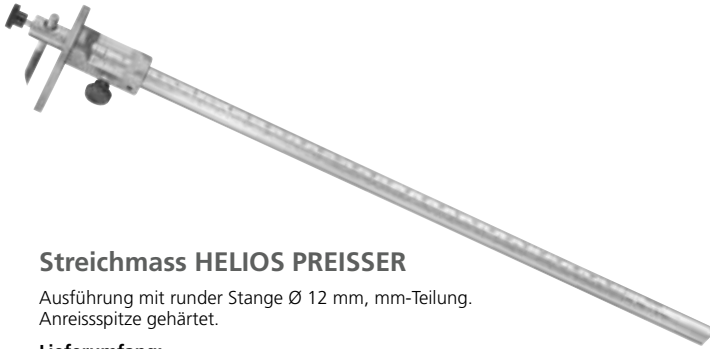

Streichmass HELIOS PREISSER

Ausführung mit runder Stange Ø 12 mm, mm-Teilung. Anreisspitze gehärtet.

Lieferumfang:
Geliefert in Transportverpackung.

Bestell-Nr.	139620.0100	139620.0200
Messbereich	mm 300	500
Nonius	mm 0.1	0.1
Preis	CHF 64.-	123.-
AKTION	CHF 56.-	108.-

ab **56.-** CHF



FUTURO TOP LINE Rollmeter FUTURO GRIP

Stahlband gelb lackiert, nylon-beschichtet (gewährleistet Abriebfestigkeit, verhindert Korrosion und verlängert die Nutzungsdauer), mit mm-Teilung. Grosser Endhaken, stoss- und schlagfestes Kunststoffgehäuse mit Teil-Gummiüberzug, Band-Arretierungssystem, Gürtelclip, Genauigkeit EG-Klasse II.

Bestell-Nr.	159620.0100	159620.0200	159620.0300
Länge	m 3	5	8
Bandbreite	mm 16	19	25
Preis	CHF 5.40	7.50	13.70
AKTION	CHF 4.60	6.35	11.65

ab **4.60** CHF



FUTURO ECO LINE Dosenlibelle FUTURO

Acrylglas-Dosenlibelle zum Montieren oder Aufkleben an Maschinen, usw.

Produkte-Nr.	175155.xxxx	.0100	.0200	.0300	.0400	.0500
Ø	mm	12	14	15	18	20
Höhe	mm	7	8	8	9	9

5.95 CHF
statt CHF 7.90



Winkelmesser mit Feineinstellung

Aus rostfreiem Stahl, mit verschiebbarer und auswechselbarer Messschiene.

Merkmale:
Mit Panoramlupe
Verschiebbares Lineal
Spiegelfreie, Parallaxfreie Noniusablesung

Lieferumfang:
Geliefert in Etui.

Bestell-Nr.	141025.0100	141025.0200
Lineallänge	mm 200	300
Skalierung	4 x 90°	4 x 90°
Auflösung	5' (1/12°)	5' (1/12°)
Preis	CHF 212.-	218.-
AKTION	CHF 180.-	185.-

ab **180.-** CHF

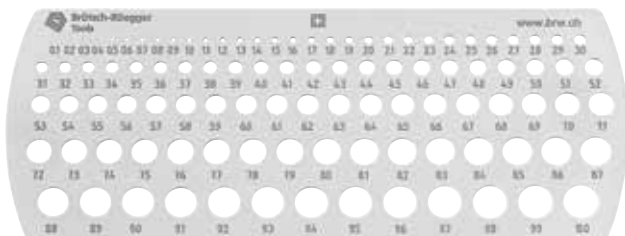

Bohrungslehre

SwissMade - Bohrungslehre mit 100 Bohrungen um 0.1 mm steigend.

Merkmale:
Rostfreier Edelstahl 1.4301
Dicke 1.5 mm

Bestell-Nr.	162680.0100
Messbereiche-Ø	mm 0.1...10
Anzahl Löcher	100
Genauigkeit	mm 0/+0.03

77.50 CHF
statt CHF 100.-



Gewindeschieber

Deutsch - Französisch
Aus Aluminium, Ø 80 mm.

Bereiche:
ISO M 1.6...M 52
Ww 1/8"...2"
G 1/8"...2"

Bestell-Nr.	179850.0100
10.80 CHF statt CHF 12.80	

Stoppuhr HANHART

Einteilung 1/5", Anzeigzeit 30', in ABS-Kunststoffgehäuse, Ø 55 mm, schwarz mit Bügelring.

Hinweis:
Andere Modelle auf Anfrage



Bestell-Nr.	170330.0100	170330.0200
Typ	111	121
Ausführung	Kronenstopper: Einfache Zeitmessung ohne Unterbrechungsmöglichkeit	Additionsstopper: Zeitmessung mit Unterbrechungsmöglichkeit
Preis	CHF 150.-	152.-
AKTION	CHF 135.-	136.80

ab **135.- CHF**

Höhenmess- / Anreissgerät SYLVAC Hi_Gage ONE

SwissMade - Garantie 3 Jahre. Handliches und robustes Anreissgerät mit grosser Digitalanzeige.

Merkmale:
ZERO/PRESET
Messrichtung wählbar
Datenausgang Proximity, Power

Lieferumfang:
Geliefert in Transportverpackung.



Bestell-Nr.	137650.0100	137650.0200
Messbereich	mm 400	600
Auflösung	mm 0.01	0.01
Genauigkeit	µm 40	60
Gewicht	kg 4.7	6.5
Preis	CHF 921.-	1'026.-
AKTION	CHF 755.-	840.-

ab **755.- CHF**

Härteprüfgerät SAUTER HMO

Mobile Härteprüfung für Metalle, umfassender Funktionsumfang für professionelle Anwendungen.

Wählbare Einheiten:
Leeb (HL) / Rockwell (HR-B/C) / Vickers (HV)
Brinell (HB) / Shore (HSD) / Zugfestigkeit (MPa)

Lieferumfang:
Geliefert in Tragetasche inkl. Anzeigeeinheit, Rückprallsensor D, Thermodrucker, Prüfblock, Netzteil und Netzkabel.



Bestell-Nr.	157354.0010
Messbereich	20...68 HRC 14...99 HRB 19...650 HB 83...976 HV 27...99 HSD

1'728.- CHF
statt CHF 2'160.-

Shore Härteprüfgerät SAUTER HB

Handliches Shore Härteprüfgerät mit Schlepplanzeiger.

Ausführungen:
Shore A: Weichgummi, Elastomere, Kautschuk, Neoprene, Giessharz, Polyester, Weich-PVC, Leder.
Shore D: Hartgummi, Acrylglas, Druckwalzen, Resopal, harte Thermoplaste, Polyester.

Merkmale:
Max-Modus: erfasst den Spitzenwert
Punkt-Modus: zeigt den stabilen Messwert
Genauigkeit: 3% von Max

Lieferumfang:
Geliefert in hochwertiger Holzbox.



Bestell-Nr.	157252.0010	157252.0030
Typ	A	D
Messbereich	100 HA	100 HD
Prüfstückdicke min.	mm 6	6
für Werkstoffe	weich	hart
Preis	CHF 128.-	171.-
AKTION	CHF 109.-	145.-

ab **109.- CHF**

Optik-Set FISSO Strato S-20

Swiss Made
Das modulare Haltesystem für Photo, Video und Optik. Der Gelenkarm verfügt über eine zentrale Schnellfixierung.

Lieferumfang:
Geliefert in Kunststoffkoffer mit: Gelenkstativ FISSO STRATO S-20, Stahlsockel, Klemmschraube, Klemmzange, Verlängerung, Adapter, Übergewinde, Gabelschlüssel.



Bestell-Nr.	126534.0100
Aktionsradius	mm 200

315.- CHF
statt CHF 360.-

Thermometer digital

Professionelles 1-Kanal Temperaturmessgerät mit Thermosonde Anschluss K-Type. Kurze Messzeiten und Laborgenauigkeit. Integrierter Sensorsensor, grosses Display (45 mm) mit Hintergrundbeleuchtung für einfaches Ablesen.

Merkmale:
HOLD-Funktion
MAX-Funktion
Einheiten °C, °F, K

Lieferumfang:
Geliefert im Etui inkl. Drahtfühler 168178.0100 (-50...+300 °C).



Bestell-Nr.	168175.0100
Type	FT 1300-1
Messbereich	°C -50...1300
Auflösung	°C 0.1
Genauigkeit	°C 0.5 % / + 1

76.50 CHF
statt CHF 85.-

Montagetechnik



Stapelbehälter UTZ

RAKO

Aus PP, silbergrau, zum Lagern, Transportieren, Fördern; aus hochwertigem, schlag- und kratzfestem Kunststoff, resistent gegen gebräuchliche Säuren, Laugen und chemische Stoffe; hervorragende Stabilität und Stapelbelastbarkeit, Grundflächen basieren auf den internationalen Normen Euro-Palette; Boden flach, geschlossen.

Bestell-Nr. 547150.xxxx		.0040	.0050	.0100	.0200	.0300	.0400	.0440	.0460	.0500	.0600	.0700	.0800	.0900	.0920	.0940	.0960	.0980	.1000
Länge	mm	200	300	400	400	400	400	400	400	600	600	600	600	600	800	800	800	800	850
Breite	mm	150	200	300	300	300	300	300	300	400	400	400	400	400	600	600	600	600	600
Höhe	mm	120	120	65	120	170	220	270	323	120	170	220	325	425	120	220	325	425	500
Stapelhöhe	mm	103	103	51	103	154	206	257	309	103	154	206	309	412	103	206	309	412	480
Inhalt	l	2	5	6	10	15	20	25	30	20	30	40	60	90	45	90	134	175	180
Preis	CHF	9.50	12.30	16.-	17.70	21.80	23.80	26.40	32.60	32.20	38.-	40.50	45.-	62.-	52.-	61.50	79.-	92.-	148.-
AKTION	CHF	7.-	9.20	12.-	13.20	16.30	17.80	19.80	24.40	24.10	28.50	30.30	33.70	46.50	39.-	46.-	59.-	69.-	110.-

ab **7.- CHF**
Rabatt 25 %

Lagersichtbehälter UTZ-SILAFIX

Aus hochwertigem Polyäthylen, unempfindlich gegen Säuren und Laugen, temperaturbeständig von -40...+80°C, stoss- und schlagfest, **Farbe rot**, cadmiumfrei.

Ableitfähige Sichtlagerkästen siehe 549380.
Wandehängeschienen siehe 547110.

Bestell-Nr. 547050.xxxx		.0050	.0100	.0200	.0300	.0400	.0500	.0600
Typ		6	5	4	3 Z	3	2 H	2
Länge	mm	90	170	230	350	350	500	500
Breite	mm	102	102	147	210	210	310	310
Höhe	mm	54	77	132	145	200	145	200
Inhalt	l	0.3	0.9	3.1	8	10.5	16.7	24.6
Preis	CHF	2.80	3.10	5.90	10.40	14.30	19.10	20.80
AKTION	CHF	2.-	2.30	4.40	7.80	10.70	14.30	15.60

ab **2.- CHF**
Rabatt 25 %

Koffer UTZ

RAKO

Ideale Verpackung für schonenden Transport.

Bestell-Nr.		547200.0100	547200.0200	547200.0300	547200.0400	547200.0500
Aussenmasse	mm	400 x 300 x 81	400 x 300 x 132	400 x 300 x 184	600 x 400 x 135	600 x 400 x 184
Innenmasse	mm	358 x 258 x 62	352 x 252 x 114	352 x 252 x 165	552 x 352 x 114	552 x 352 x 165
Inhalt	l	5	10	15	20	30
Preis	CHF	34.40	36.-	40.60	53.50	59.50
AKTION	CHF	25.50	27.-	30.-	40.-	44.50

ab **25.50 CHF**
Rabatt 25 %

Transportroller UTZ

RAKO

Aus Kunststoff, mit 4 Lenkrollen Ø 75 mm, 1 Feststellbremse.
Weitere Grössen und Zubehör sind lieferbar.

Bestell-Nr.		547185.0100
Für Behälter	mm	600 x 400
Tragkraft	kg	150

77.- CHF
103.- Rabatt 25 %





Multifunktionsmaschine FEIN

AFMT 12 QSL

Das netzunabhängige, universell einsetzbare System für Ausbau und Renovierung mit QuickIN und der Zubehör-Grundausstattung zum Schleifen und Sägen.

Lieferumfang: 1 FEIN Akku MultiTalent AFMT 12 QSL, 1 Schleifplatte, je 3 Schleifblätter (K 80, 120, 180), 1 Universal E-CUT-Sägeblatt (29 mm), 1 Schnellladegerät ALG 50, 2 Li-Ionen Akkus (2,5 Ah), 1 Kunststoff-Werkzeugkoffer.

Bestell-Nr.	570805.0500
Oszillationswinkel	2 x 1.6 °
Akku-Spannung	V 12
Akku-Kapazität	A·h 2.5
Gewicht	kg 1.5

289.- CHF
statt CHF 326.80

Neu

Druckluft-Pistolschleifer-Set 3M ROLOC



Der neue 3M ROLOC-Pistolschleifer überzeugt durch sein geringes Gewicht und seine geringe Größe, die es leicht macht, auch an schwer zugänglichen Stellen zu schleifen. Durch seine Leistungsfähigkeit liefert er gerade im Zusammenspiel mit 3M Cubitron II Roloc Schleifscheiben perfekte Ergebnisse bei der Bearbeitung von Karosserieteilen.

Lieferumfang: 1 x 3M Roloc Pistolschleifer ø 50/75 mm, 15 x 3M Cubitron II Roloc Scheiben, ø 50 mm, 80+, orange, 15 x 3M Cubitron II Roloc Scheiben, ø 50 mm, 80+, gelb, 4 x Scotch-Brite Roloc Bristle Discs RD-ZB, ø 50 mm, P36, sehr grob, violett, 3 x Scotch-Brite Roloc Vliesscheiben XL-DR, ø 75 mm, mittel, grau, 5 x Scotch-Brite Roloc Grobreinigungsscheiben CX-DR, ø 50 mm, extra grob, purple, 5 x Scotch-Brite Roloc Vliesscheiben SC-DR, ø 50 mm, grob, braun, 1 x 3M SecureFit 400 Schutzbrille, klar, 1 x 3M Etui

Bestell-Nr.	575435.0100
Leistung	W 330
Drehzahl	min ¹ 18000
Arbeitsdruck max.	bar 6.3
Anschlussgewinde	1/4"

189.- CHF
statt CHF 336.-

Akku-Bohrschrauber BOSCH



Klein, handlich, kraftvoll dank Lithium-Ionen-Technologie. Kein Memory-Effekt und keine Selbstentladung. 2-Gang-Getriebe zum Schrauben und Bohren, 20 Drehmomentstufen + Bohrstufe, stufenlose Drehzahlregulierung, Motorbremse, integriertes LED-Licht.

Lieferumfang: Akku-Bohrschrauber GSR 12V-15 FC, 2 x 2,0 Akkupack, GAL 1230 CV, GFA 12-B, GFA 12-X, GFA 12-W, GFA 12-E, L-BOXX Gr.2.

Bestell-Nr.	597025.0200
Typ	GSR 12V-15 FC
Akku-Kapazität	A·h 2
Für Holz	mm 30
Für Stahl	mm 10
Bohrfutter	mm 1...10

245.- CHF
statt CHF 310.-

Neu

Druckluft-Bandfeilen-Set 3M



Die neue 3M Druckluftbandfeile ermöglicht dank der flexiblen Einstellmöglichkeiten, wie z.B. der Drehzahlregulierung (seitlich und am Griff) und der schlanken Werkzeugspitze, punktgenaue Schleif- und Abtragsarbeiten. In Verbindung mit den 3M Cubitron II Feilenbändern bieten wir Ihnen die perfekte Lösung für die Schweissnahtbearbeitung, für Abtrags-, Entgratungs-, Reinigungs- und Finisharbeiten.

Lieferumfang: 1 x 3M Feilenbandmaschine, 20 x 3M Cubitron II Feilenbänder, 13 x 457 mm, 60+, 20 x 3M Cubitron II Feilenbänder, 13 x 457 mm, 80+, 25 x Scotch-Brite Vliesbänder DF-BL, 13 x 457 mm, grob, 1 x 3M SecureFit 400 Schutzbrille, klar, 1 x 3M Etui

Bestell-Nr.	575585.0100
Leistung	W 485
Drehzahl	min ¹ 17000
Bandgeschwindigkeit	m/s 20
Arbeitsdruck max.	bar 6.3
Bandgrösse	mm 13 x 457

269.- CHF
statt CHF 470.-

Neu

Universal-Schleifergerät DREMEL



Kraftvolles Multifunktionswerkzeug zum Schleifen, Bohren, Polieren, Fräsen, Gravieren, Schneiden, usw. Stufenlose Drehzahlregelung, **Constant-Electronic** für automatischen Leistungsnachschub unter Belastung, Softgrip für bessere Handhabung, separater Ein/Aus-Schalter mit integrierter Spannzangensicherung.

570005.0350 4300-3/45 das um **360° drehbare LED-Licht** an der Vorderseite des Werkzeugs ermöglicht stets eine gute Sicht selbst in dunklen Bereichen, mit **45-teiligem Zubehör-Set** mit hochwertiger biegsamer Welle, Kreis- und Parallelschneider, Mehrzweckfräsvorsatz, in Kunststoffkoffer mit herausnehmbarem Zubehöreinsetz, inkl. Werkzeughalter für die komfortable Aufbewahrung Ihres Werkzeuges.

Bestell-Nr.	570005.0350
Typ	4300-3/45
Leerlaufdrehzahl	min ¹ 5000...35000
Leistungsaufnahme	W 175
Anschluss	V 230
Gewicht	kg 0.66

165.- CHF
statt CHF 186.-

Akku-Winkelschleifer BOSCH GWS 12V-76



Handlich in jeder Situation - extrem kompakt und ergonomisch. Vielseitiger Einsatz in verschiedenen Materialien. Einfacher Scheibenwechsel durch neue Spindelarrückierung. Schnelles Abbremsen der Scheibe. Umfangreiches Zubehör von Bosch erhältlich.

Lieferumfang: Akku-Winkelschleifer GWS 12V-76, 2 x Akku GBA 12 V 2,5 Ah, 1 x Schnellladegerät GAL 1230 CV, 1 x Hartmetall-Trennscheibe Carbide Multi Wheel und L-BOXX 102.

Bestell-Nr.	565783.0100
Typ	GWS 12 V-76
Akku-Spannung	V 12
Akku-Kapazität	A·h 2.5
Scheiben-Ø	mm 76

Solange Vorrat.

259.- CHF
statt CHF 311.-

Gewindesicherung LOCTITE mittelfest

Typ 243

Universell anwendbar, einkomponentiges, anaerob härtendes Produkt zum Sichern von Schraubverbindungen, günstiger Gewindereibwert, mit normalen Werkzeugen lösbar, sehr gute Aushärtungseigenschaften auf passiven Oberflächen (z.B. rostfrei oder passiviert), sowie auf Schrauben im Anlieferungszustand, mit Ölschichten oder bei tiefen Temperaturen. P1 NSF Registrierung Nr. 12300

Bestell-Nr.	515020.0100	
Flasche	ml	50
Farbe	blau	
Für Gewinde max.	M36	
Losbrechmoment	Nm	24
Viskosität	mPa·s	1300...3000th

Gefahrensymbole N
 H-Sätze H317, H411
 P-Sätze P101, P102, P273, P280, P333+P313, P411, P501



46.- CHF

statt CHF 56.-

Universal Fett MOTOREX

Typ 190 EP

Für die Schmierung von **Gleit- und Wälzlagern** in Industrie, Gewerbe, Transportwesen, usw.; Konsistenz mittel, walfest, hohe Rollstabilität, geringe Verdampfungstendenz, ausgeprägte Kältefestigkeit, hohe Rostschutzwirkung, widerstandsfähig gegen Wasser, gute Oxydationsstabilität.

Bestell-Nr.	522380.0100	
Inhalt	g	400
Gebinde	Kartusche	
Temperaturbereich	°C	-30...+120°C



4.70 CHF

statt CHF 5.20

Fügeverbindung ERGO wärmefest

Typ 4453

Anaerob schnell härtendes Produkt zum hochfesten und temperaturbeständigen Befestigen von zylindrischen Verbindungen, gute Haftung an glatten Oberflächen, entspricht DIN EN 751-1 (DVGW). Zulassung NSF/ DVGW.

Bestell-Nr.	515330.0100	
Flasche zu	ml	50
Typ	4453	
Farbe	grün	
Klebspalt max.	mm	0.15
Losbrechmoment	Nm	30
Temperaturbereich	°C	-55...+175
Viskosität	mPa·s	550
Druckfestigkeit	N/mm ²	25

Gefahrensymbole Xi
 H-Sätze R37/38, R41, R43
 P-Sätze S24/25, S26, S35, S37/39



39.90 CHF

statt CHF 48.80

Gewindesicherung ERGO mittelfest

Typ 4052

Anaerob härtendes Produkt zum Sichern von Gewindeverbindungen, universell einsetzbar, wirkt spaltfüllend durch höhere Viskosität, speziell geeignet für rostfreie und galvanisierte Schrauben. Relativ unempfindlich gegen verschmutzte Oberflächen, entspricht DIN EN 751-1 (DVGW). Zulassung NSF/ DVGW.

Bestell-Nr.	515130.0100	
Flasche zu	ml	50
Typ	4052	
Farbe	blau	
für Gewinde max.	M36	
Klebspalt max.	mm	0.25
Losbrechmoment	Nm	25
Temperaturbereich	°C	-55...+150
Viskosität	mPa·s	2500
Endfestigkeit bei 25°C h	3	
H-Sätze	H412	
P-Sätze	P273, P50	



39.90 CHF

statt CHF 48.80

Schnellkleber ERGO

Typ 5889

Spezialprodukt mit exzellenten Festigkeiten an unterschiedlichsten Kunststoffen; selbst schwer verklebbare Materialien sind oftmals ohne Primer-Einsatz klebbar, ermöglicht Kombinationsklebungen zwischen Metallen und Kunststoffen wobei es sowohl Keil- als auch Schälkräften widersteht.

Bestell-Nr.	516620.0100	
Flasche zu	g	20
Typ	5889	
Temperaturbereich	°C	-55...+105
Viskosität	mPa·s	500...700
Abbindezeit bei 25°C	s	20...40
Gefahrensymbole	GHS7	
H-Sätze	EUH202, H315, H319, H335	
P-Sätze	P101, P102, P103, P284, P280, P305+P351+P338, P302+P352, P501	



21.80 CHF

statt CHF 31.80

Handreinigungstücher CRC HAND WIPES

Handreinigungstücher mit hoher Schmutzlösekraft. Löst Fett, Öl, Farb- und Klebstoffreste. Die strukturierte Gewebeseite dient zur schonenden, aber effektiven Schmutzentfernung. Mit der glatten Rückseite wird Restschmutz entfernt und die Hände vor Wiederanschmutzung geschützt.

Bestell-Nr.	523646.0010	
Inhalt	Stück	100
Gebinde	Eimer	



42.- CHF

statt CHF 58.-

Nass- und Trockensauger TASKI 12 / 22

TASKI vacumat gewährleistet Ihnen Vielseitigkeit, Flexibilität, Erhöhte Produktivität, Robustheit und lange Lebensdauer. Zusätzlich bietet Ihnen TASKI ein breitgefächertes Sortiment an nützlichem Zubehör.

Späne, Öl und Kühlmittel

Die Nass- und Trockensauger aus der TASKI Reihe Vacumat können neben Spänen auch Schneidöle und -emulsionen absaugen.

Passendes Zubehör: 552051

Bestell-Nr.	552022.0010	
Behälterinhalt		35
Vakuum	mbar	220
Luftmenge	l/min	3600
Spannung	V	220/240
Kabellänge	m	10
Gewicht	kg	10



699.- CHF
statt CHF 778.-



525163.0100

Seifenkartusche Soft Care

Soft Care Line ist ein Spendersystem mit einer grossen Auswahl an Produkten, zwischen denen Sie beliebig wechseln können. Die Produktkartuschen garantieren eine saubere und hygienische Anwendung, da die in den Kartuschen integrierte Dosierpumpe bei jedem Kartuschenwechsel ebenfalls entsorgt werden und damit Kontaminationen entgegen wirken.

Ausführungen:

525163.0100 Soft Care Fresh Soft Care Fresh ist eine Seifenlotion, die eine außergewöhnlich gute Schmutzentfernung (inklusive Fettverschmutzungen) garantiert.

525163.0200 Soft Care Mild Soft Care Mild ist eine milde Seifenlotion.

525163.0300 Soft Care Dove Cream Wash Soft Care Dove Cream Wash ist eine besonders milde Waschlotion.

525163.0400 Soft Care Sensitive Parfüm- und farbstofffreie Waschlotion zur Händereinigung.

525163.0500 Soft Care Lux 2 in 1 Soft Care Lux 2in1 ist ein mildes Duschgel & Shampoo.

525163.0600 Soft Care Med Soft Care MED ist ein Händedesinfektionsgel.

525163.0700 Soft Care Aquagard Soft Care Aquagard ist eine Hautschutzcreme.

525163.0800 Soft Care Derasoft Soft Care Derasoft ist eine Creme, die die Hände pflegt und der Haut Feuchtigkeit spendet.

Bestell-Nr.	525163.0100	525163.0200	525163.0300	525163.0400
Typ	Soft Care Fresh	Soft Care Mild	Soft Care Dove Cream Wash	Soft Care Sensitive
Inhalt	6 x 0.8	6 x 0.8	6 x 0.8	6 x 0.8
Gebinde	Kartuschen	Kartuschen	Kartuschen	Kartuschen
Preis	CHF 57.30	62.40	81.90	63.60
AKTION	CHF 51.-	57.-	75.-	57.-

Bestell-Nr.	525163.0500	525163.0600	525163.0700	525163.0800
Typ	Soft Care Lux 2 in 1	Soft Care Med	Soft Care Aquagard	Soft Care Derasoft
Inhalt	6 x 0.8	6 x 0.8	6 x 0.8	6 x 0.8
Gebinde	Kartuschen	Kartuschen	Kartuschen	Kartuschen
Preis	CHF 74.70	89.10	111.60	97.20
AKTION	CHF 67.-	79.-	99.-	88.-

ab **51.- CHF**

Nass- und Trockensauger KÄRCHER

Zur effektiven und schnellen Reinigung von Maschinen, Fahrzeugen, Werkstätten und Baustellen. Die Kärcher Nass-/Trockensauger der NT 30/1 Tact-Serie sind Universal-Geräte für professionelle Anwender aus den unterschiedlichsten Branchen. Der kompakte Allesauger überzeugt dank dem **automatischen Filterabreinigungssystem** Tact und dem **feuchtigkeitsresistenten PES-Flachfaltenfilter** bei der staubfreien Beseitigung grosser Mengen Feinstaub über lange Arbeitsintervalle hinweg. Schmutz und Flüssigkeiten werden zuverlässig in einem robusten Behälter gesammelt. Das Gerät ist komplett mit neu entwickeltem und verbessertem Zubehör ausgestattet, das sich in der integrierten Saugschlauch- und Zubehöraufnahme bequem verstauen lässt. Auf dem flachen Gerätekopf können Werkzeuge und Boxen dank gummierten Flächen und Verzurrmöglichkeiten verrutschsicher abgestellt oder sogar fixiert werden.

NT 30/1 Tact Te L mit Gerätesteckdose und Saugkraftregulierung

Lieferumfang: 4 m Saugschlauch mit Krümmer, Saugrohr Edelstahl 2 x 0,55 m, Filtertüte Vlies, Nass-/Trocken-Bodendüse, Fugendüse und Anschlussmuffe für E-Werkzeuge.

Bestell-Nr.	552080.0350	
Typ	NT 30/1 Tact Te L	
Behälterinhalt		30
Schalldruckpegel	dB(A)	69
Leistungsaufnahme	W	230
Anschluss	V/Hz	74
Luftstrom max.	l/sec	254
Vakuum	mbar	35
Saugschlauch-Ø	mm	560
Länge	mm	370
Breite	mm	580
Höhe	mm	14
Gewicht	kg	580



659.- CHF
statt CHF 721.-



Seifenspender Soft Care Line

Seifenspender aus hochwertigem ABS-Kunststoff für 800 ml Kartuschen.

Bestell-Nr.	525180.0100	
Dosierung	ml	1

46.- CHF
statt CHF 51.-



Ultraschall-Reinigungsgerät ELMASONIC

Mikroprozessorgesteuerte Ultraschallreinigung und Sweep-Technologie markieren den neuesten Stand der Technik. Die benutzerfreundliche LED Anzeige gewährleistet einen hohen Bedienkomfort. Netzspannung 220 - 240 V AC, Schutzklasse IP 20.

Bestell-Nr.	552372.0200	
Typ		8
Heizleistung	Wr	200
Korb-Innenmasse BxTxH	mm	198x106x50
Max. Füllvolumen	l	2.75
Gewicht	kg	3.3

695.- CHF
statt CHF 870.-



Rohrentgrater CP GRAT EX

Rohrentgrater mit 2 Schneiden für Innen und Aussen.
Lieferung mit 1/4" Adapter. Für die maschinelle Anwendung

Bestell-Nr.	461500.0300	
Innen-Ø	mm	22...46
Aussen-Ø	mm	22...42
Entgratwinkel	°	60

58.- CHF
statt CHF 68.-



Handentgraterset CP GRAT EX

Rotierende Klingen Ø 3.2 mm, Mehrkomponenten Handgriff, mit 10 mehrschneidigen Klingen.

Bestell-Nr.	461555.0100	
Typ	mm	Promo-1-Set
Inhalt	je 2 Klingen MC-10, MC-20, MC-15, MC-101, MC-40	

19.90 CHF
statt CHF 28.-

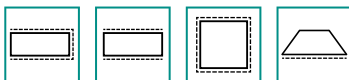

Sortiment Feilen VALLORBE

VALLORBE LP 1920, kleiner Satz **12-teilig**, für Lehrlinge, usw.; mit je 1 Feile mit Kunststoffgriff.

Bestell-Nr.	Form	Länge Zoll
319100.0100	Flachstumpf LS5510-14-1	14"
	Flachstumpf LS5510-12-2	12"
	Flachstumpf LQ5010-10-2	10"
	Ansatz LP1163-6-1	6"
	Ansatz LP1163-6-4	6"
	Stiften normal LP1132-6-1	6"
	Stiften normal LP1132-8-0	8"
	Stiften normal LP1132-8-3	8"
	Stiften schmal LP1142-8-0	8"
	Stiften schmal LP1142-8-4	8"
	Vierkant LP1464-8-1	8"
	Barett LP1060-6-4	6"



264.- CHF
statt CHF 314.-



Sortiment Nadelfeilen VALLORBE

6-teilig, in Plastiktasche.
Inhalt: je 1 Nadelfeile Flachstumpf, Halbrund, Flachspitz, Dreikant, Vierkant, Rund.

Bestell-Nr.	319700.0200	
Länge	mm	140
Hieb	2 halbschlicht	
Hieblänge	mm	70

29.95 CHF
statt CHF 35.05



Sortiment Diamant-Nadelfeilen FUTURO

5-teilig, in Plastiktui.
Inhalt: je 1 Diamant-Nadelfeile Flachstumpf, Halbrund, Dreikant, Vierkant, Rund.

Bestell-Nr.	320480.0200	
Kärnung	D 126	
Länge	mm	140
Hieblänge	mm	70
Verwendung	Universell	

79.50 CHF
statt CHF 109.50

Neu

Taschenmesser VICTORINOX

SENTINEL, Schweizer Fabrikat, mit grosser Einhand-Feststellklinge, Ring, Pinzette und Zahnstocher.

Bestell-Nr.	457767.0100
Typ	Sentinel M
Beschreibung	ohne Gürtelclip
Farbe	schwarz
Länge mm	111

19.90 CHF
statt CHF 27.60



Soldatenmesser VICTORINOX

Schweizer Fabrikat, 9-teilig, Griffschalen aus griffigem Zweikomponenten-Kunststoff, Klingen aus bestem Edelstahl. Mit grosser Schneideklinge, Holzsäge, Dosenöffner mit Schraubenzieher 3 mm, Kapselheber mit Schraubenzieher 7 mm und Drahtabisolierer, Kreuzschlitzschraubenzieher und Bohr- / Stechahle. Zusätzlich ist die Schneideklinge mit einem Wellenschliff versehen und kann mit einer Hand geöffnet werden. Schneideklinge und Schraubenzieher sind nach dem Öffnen arretiert.

Gürteltasche siehe 457850.

Bestell-Nr.	457775.0100
Länge mm	111

29.90 CHF
statt CHF 45.50



Multifunktions-Werkzeug VICTORINOX

SwissTool Spirit

Aus rostfreiem Stahl, direkt und leicht zu öffnen, Feststell-Mechanismus blockiert die geöffneten Werkzeuge.

27 Funktionen: Kombi- / Spitzzange, 3 Schraubenzieher 2, 3 + 6 mm, Drahtschneider, Kapselheber, Kistenöffner, Klinge mit Normal u. Wellenschliff, Schere, Metallfeile, Metallsäge, Holzsäge, Stech-Bohrhale, Philips-Schraubenzieher (Nr. 1+2), Holzmeissel / Schaber, Kabelmantel-Längsschneider, Drahtbieger, Drahtabisolierer, Drahtschaber, Dosenöffner, Ziehaken, Kupplung für Korkenzieher, Hartdraht-Schneider, Befestigungsöse, Entriegelungsschieber, in Lederetui.

Passender Bit-Satz siehe 457805.

Bestell-Nr.	457800.0100
Länge mm	105

79.90 CHF
statt CHF 117.-



Arbeitsschere VICTORINOX

Rechtshänderschere, aus hochwertigem Edelstahl, rostbeständig, schneiden einmalig, bleiben lange scharf, Härte ca. 56 HRC, Präzisionsschliff, leicht nachzuschleifen, Griff aus schlagfestem Kunststoff (Polystyrol).

Bestell-Nr.	455970.0100
Länge mm	160

12.50 CHF
statt CHF 15.70



Neu

Schneidunterlage NT

Elastische und flache Schneidunterlage für einen präzisen Schnitt, mit Rasteraufdruck (cm). Die Matte ist 3 mm stark und besitzt einen harten Kern.

457590.0100...457590.0400: Grüne Unterlage aus recycelten PO-Kunstharz.

Bestell-Nr.	457590.0100	457590.0200	457590.0300	457590.0400
L x B x H mm	300 x 220 x 3	450 x 300 x 3	600 x 450 x 3	900 x 600 x 3
Farbe	grün	grün	grün	grün
Preis CHF	13.10	26.20	52.50	94.-
AKTION CHF	12.50	24.90	48.50	79.90

ab **12.50** CHF



Blechscherer HM

Präzise und stabil gebaute Handhebelschere zum Schneiden von Metall, Leiterplatten, Kunststoff usw.; mit automatischem Niederhalter und durchgehärteten, selbstjustierenden Messern, **mit Schnittkantenbeleuchtung**, Standardausrüstung: verstellbare Winkelanschlag mit Gradeinteilung, Hinteranschlag mit Millimeterskala und Winkelverstellung, automatisch arbeitender, kunststoffüberzogener Niederhalter.

Bestell-Nr.	456450.0100
Typ	S 650 L
Schnittlänge mm	650
Breite mm	380
Höhe mm	345
Länge mm	850
Tischbreite mm	265
Tischhöhe mm	172
Gewicht kg	87

2'700.- CHF
statt CHF 3'700.-



IR-Thermometer FLUKE 62 MAX/62 MAX+

Kompakte Grösse, hohe Genauigkeit und sehr grosse Benutzerfreundlichkeit. Der Staub- und Spritzwasserschutz entspricht IP54. Präzise aber so stabil, dass auch ein Fall aus 3 Metern Höhe nicht schadet. Die Fluke 62-Serie sind die einzigen IR-Thermometer auf dem Markt, die so hart im Nehmen sind, dass Sie völlig sorgenfrei damit arbeiten können.

Bestell-Nr.	451187.0020
Typ	Fluke 62 MAX+
Ausführung	Infrarot-Thermometer, -30°C bis 650°C mit zweifach-Laser

99.- CHF
statt CHF 112.-



Abmantel- und Abisolierwerkzeug KNIPEX

Zum schnellen und präzisen Abmanteln und Abisolieren aller gängigen Rund- und Feuchtraumkabel (z. B. NYM-Kabel 3 x 1,5 mm² bis 5 x 2,5 mm²), Datenkabel (z. B. Twisted-Pair) und Koaxial-Kabel. Innovatives, ergonomisches Pistolengriff-Design für leichtes Einschneiden, Abziehen und Längsschneiden der Ummantelung. Konisch verschlankte Werkzeugenden für bessere Zugänglichkeit bei engen Platzverhältnissen. Vereinfachtes Einlegen von Einzelleitern zum Abisolieren durch Positionierstege. Komfortables Einlegen von Koax- und Datenkabel dank Öffnungshilfe.

Bestell-Nr.	449655.0100
Typ	16 95 01
Für Kabel-Ø	mm 8...13
für Litzen und Leiter	mm ² 0.2...4.0

32.- CHF
statt CHF 42.-



Abisolierzange STRIPAX®

Glasfaserverstärktes Kunststoffgehäuse, abnehmbare Griffschale ermöglicht die Anpassung der Griffgrösse und Griffweite an kleinere Hände. Für feindrähtige und massive Leiter mit PVC-Isolation, doppelt isolierte Kabel in zwei Arbeitsgängen ohne besondere Einstellung.

Bestell-Nr.	449520.0100
Für Litzen und Leiter	mm ² 0.08...10
Für AWG	28...7
Schneidleistung	mm ² 6

51.90 CHF
statt CHF 73.50



Kabelbinder, THOMAS&BETTS TY-RAP

Kabelbinder für die Fixierung von Kabeln, Rohren, Gerüstnetzen und vieles mehr.

TY-RAP mit Stahlzunge für höchste Festigkeit auch bei schwierigsten Bedingungenlagen wie Feuchte, Wärme, Kälte sowie Vibrationen.

Bestell-Nr.	450241.0330
Typ	TY-RAP TY525MXR
Abmessungen mm	186 x 4.8
Kabelbaum-Ø mm	3.5...45
Zugfestigkeit N	220
Farbe	schwarz

11.90 CHF
statt CHF 17.20



Pack à 100 Stück

Ein umfangreiches Sortiment von THOMAS&BETTS finden Sie unter www.brw.ch

Elektronik-Schraubenziehersatz PB Swiss Tools

Mit praktischem, kombiniertem Tisch- und Wandhalter.

Bestell-Nr.	436795.0100
Typ	8640
6 Schlitzschraubenzieher	1.2 / 1.5 / 1.8 / 2.0 / 2.5 / 3.0

24.90 CHF
statt CHF 33.-



Metall-Kabelrolle

PowerRoll FixCore, 10A, 230V, 2300W. Keine verdrehten Kabel mehr durch ruhendes Steckdosenherz; mit der integrierten **Drehkontaktkupplung** können Geräte angeschlossen und Kabel abgerollt werden ohne einen Kabelsalat zu verursachen und Kabel und Litzen zu verletzen. Robuste, hochwertige Kabelrolle aus Metall mit Bauflex-Kabel 3 x 1.5 mm², praktischer Traggriff, mit Thermoerschutz, **geeignet für Innen und Aussen**, entspricht dank Klappdeckel und Stecker mit integriertem Dichtring durchgehend der Schutzart IP44.

Bestell-Nr.	563115.0100	563115.0200
Kabellänge	m 30	50
Kabelquerschnitt	mm ² 1.5	1.5
Steckdosen	4xT13	4xT13
Preis	CHF 135.-	165.-
AKTION	CHF 95.-	119.-

ab **95.-** CHF





Sicherheits-Drehmomentschlüssel GEDORE

Idealer Schlüssel für Serienarbeiten. Einzigartiger Nockenmechanismus schliesst jedes Überziehen aus - auch bei sehr schnellem Anziehen; sehr feine, nicht umschaltbare Ratsche, leicht und sehr handlich, ohne Skala, Einstellung an Drehmomentprüfgerät, Wiederholgenauigkeit nach DIN/ISO 6789, mit Werksprüfzertifikat nach DIN EN ISO 6789.

Bestell-Nr.	431410.0300		
Typ	TSN 25		
Bereich	Nm	3...25	
Wiederholgenauigkeit	±4%		
Antrieb	1/4"		
Länge	mm	216	
Gewicht	kg	0.34	

259.- CHF
statt CHF 346.-



Drehmomentgriff PB Swiss Tools

PB 8320 DigiTorque, für Wechselklingen PB 215; kann mit dem mitgelieferten Schlüssel im aufgedruckten Bereich verstellt werden. Das eingestellte Drehmoment ist auf dem Display am Griffende sofort ablesbar. Bei Erreichen des eingestellten Drehmomentes löst der Schraubenzieher hör- und fühlbar aus. Das Lösemoment beträgt +100% des Einstellwertes; bereits angezogene Schrauben können problemlos wieder gelöst werden. Lieferung mit Einstellschlüssel, Werksprüfzertifikat, Genauigkeit ± 6% gemäss EN ISO 6789, ohne Wechselklingen.

Bestell-Nr.	431993.0300		
Bereich	Nm	1.0...5.0	
Teilung	Nm	0.05	
Grifflänge	mm	120	

129.- CHF
statt CHF 170.-

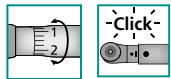

Drehmomentschlüssel FACOM

Facom 306.M, automatische Auslösung mit akustischem und fühlbarem Signal, bewährter Mechanismus mit langen Standzeiten, feinzahnige Umschaltnarre mit 75 Zähnen und 5° Nachstellwinkel für Rechtsanzug, Genauigkeit ±4% vom gemessenen Wert nach DIN/ISO 6789, mit Werksprüfzertifikat und Kunststoffkoffer.

Bestell-Nr.	431330.0300		
Bereich	Nm	20...100	
Teilung	Nm	0.5	
Antrieb	3/8"		
Länge	mm	395	

199.- CHF
statt CHF 259.50

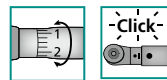

FUTURO TOP LINE

Drehmomentschlüssel FUTURO

Für den kontrollierten Rechts- und Linksanzug, robuste Knarre mit Durchsteckvierkant, automatische Auslösung mit akustischem Signal. Mikrometer-Doppelskala Nm und lbf.ft gestattet fehlerfreie und genaue Einstellung. Schnelleinstellung, ergonomischer 2-Komponentengriff, Genauigkeit ±3% vom gemessenen Wert (genauer als DIN EN ISO 6789), mit Werksprüfzertifikat, rückführbar auf nationale Normale.

Bestell-Nr.	431210.0260		
Bereich	Nm	20...100	
Teilung	Nm	1	
Antrieb	1/2"		
Länge	mm	375	
Gewicht	kg	0.8	
Arbeitsbereich	lb/ft	15...75	

129.- CHF
statt CHF 148.-

Sämtliche Dimensionen, Grössen und Ausführungen finden Sie im ToolShop unter www.brw.ch

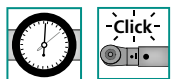

Elektronischer Drehmomentschlüssel STAHLWILLE

Stahlwille Manoskop 730 D, vereint die Funktionen anzeigend und auslösend in einem Gerät; beide Funktionsmodi können unabhängig voneinander gewählt werden. Schnelle Einstellung über Tastatur; grosses Display; fühlbares und akustisches Auslösesignal; mit Toleranzwerteingabe und optischer Bewertung durch grüne und rote Anzeige des Displays; Speicherkapazität von bis zu 7'500 Schraubdaten, über USB-Schnittstelle auswertbar; Anzeigeabweichung ± 2%, ± 1 digit. Drehwinkelmessung ohne Referenzarm mit Hilfe des Drehwinkelmoduls 7395-1, Anzeigefunktion auch bei Links Drehmomenten. Automatischer Hinweis auf den nächsten Kalibriertermin.

Lieferumfang: 2 Batterien 1.5 V, Werksprüfzertifikat und Koffer, ohne Einsteckwerkzeug.

Bestell-Nr.	431435.0200		
Typ	730D/20		
Arbeitsbereich	Nm	20...200	
Teilung	Nm	0.5	
Steckverbindung	14 x 18		
Länge	mm	548	
Gewicht	kg	1.361	

449.- CHF
statt CHF 560.-



CAPTURE Hub Drehmomentprüfgerät GEDORE

Das Gedore Torque CAPTURE Hub ist eine Ergänzung der CAPTURE-Kalibriergeräte. Ein Drehmomentanalysator mit integriertem Messwertgeber (Genauigkeit ±1%) für Industrierwerkzeuge, der hochgenaue Messungen, im und gegen den Uhrzeigersinn ermöglicht.

432283.0300

Ein externer Anschluss ermöglicht das Verbinden eines zusätzlichen Messwertgebers. Die Messwerte können im Anschluss über USB an die CAPTURE-Software übertragen werden. Das Design ermöglicht neben der stationären Verwendung im Labor auch die mobile Datenerfassung, dank integriertem Speicher und eingebautem Lithium-Ionen-Akku. Die Lieferung erfolgt im robustem Transportkoffer.

Bestell-Nr.	432278.0100	432278.0200	432278.0300	432278.0400
Typ	CH 1	CH 2	CH 5	CH 25
Drehmomentbereich	Nm 0.1...1	0.2...2	0.5...5	2.5...25
Antriebsvierkant	1/4"	1/4"	1/4"	3/8"

2'599.- CHF
statt CHF 3'060.-



Elektronisches Beschriftungsgerät DYMO MobileLabeler

Einfaches Beschriften mit Ihrem Smartphone
Bluetooth®-Verbindung für ein schnelles, problemloses Einrichten mit dem Smartphone oder Tablet
Kostenlose DYMO® Connect Mobile App funktioniert mit iOS® oder Android™ Smartphones für ein intuitives Beschriftungserlebnis
DYMO® Connect-Funktionen wie Rechtschreibprüfung und Voice-to-Text reduzieren Fehler und sparen Zeit
Druckt Etiketten von 6 mm bis 24 mm Breite in vielen Farben
Inklusive Akku – keine AA-Batterien erforderlich

Bestell-Nr.	496522.0100
Typ	MobileLabeler
Schriftgrössen	mm 6 / 9 / 12 / 19 / 24
Abmessungen	mm 123 x 210 x 205
Gewicht	g 1250

139.- CHF
statt CHF 162.-

FUTURO BASE LINE

Druckluft-Gravierstift FUTURO

Für Markierungen auf Metallen, Glas, Kunststoffen, Keramik, Stein, usw. Kräftige Markierungen auch auf gehärtetem Werkzeugstahl durch Nadel aus Wolfram-Carbid. Extrem niedriger Vibrationspegel, einfacher Nadelwechsel. Lieferung inkl. Graviernadel mittel und Zuluftschlauch 2.5 m.

Passendes Zubehör:
496440 Graviernadel

Bestell-Nr.	496435.0100
Typ	6100
Frequenz	Hz 540
Ø x Länge	mm 17 x 160
Schalldruckpegel	dB(A) 65
Luftverbrauch	l/min. 54
Anschlussgewinde	R 1/4" a
Gewicht	g 150

169.- CHF
statt CHF 220.-

Farbstifte-Set Caran d'Ache

Swiss Made, mit trockener und wasserfester Mine die nicht stäubt, Mine Ø 3.8 mm, widerstandsfähig, sparsam im Gebrauch dank ausserordentlicher Deckkraft. Hexagonal, Kapsel in der Farbe der Mine, aus Zedernholz, Metallschachtel mit 12 Farben: grau, schwarz, weiss, orange, braun, rot, purpur, violett, blau, kobaltblau, grün, gelb.



Bestell-Nr.	497295.0100
Teile	12

17.90 CHF
statt CHF 23.70



Tragbares Markiersystem

Für eine dauerhafte, unverlierbare und kostengünstige Beschriftung. Beschriftung von Text, Datum, Seriennummern, Variablen, Datamatrix, Logos. Beschriftbare **Materialien:** Stahl, Inox, Alu, Platin, Gold, Silber, Messing, Kunststoffe, etc.. Für Werkstücke mit unterschiedlichsten Formen und Oberflächen (ebene, konkave, konvexe, kreisförmig, roh, bearbeitet, etc.). Garantierte **Rückverfolgbarkeit** der Werkstücke. **Bedienerfreundliche Software** - frei und flexibel programmierbar. Verfahren: Nadelprägen - mit einer energieeffizienten elektromagnetischen Nadelbaugruppe. Für die Beschriftung von grossen Werkstücken. Netzbetrieb oder Akku (je nach Modell). Kompakte ergonomische Bauweise und geringes Gewicht. Ausgelegt für den Einsatz in industrieller Umgebung.

Bestell-Nr.	496431.0300
Typ	e-mark
Schriftgrössen	mm 1...25
Wechselstrom	V Akku
Schlagstärken	9 Stufen
Gewicht	kg 3.2
Tiefe	mm bis 0.5



5'995.- CHF
statt CHF 7'553.-



Elektro-Gravierer DREMEL

Zum Gravieren von Metall, Glas, Holz, Kunststoff, Keramik, usw. Ergonomischer Griff für bequeme Handhabung, variable Hubtiefe einstellbar für vielseitige Gravureffekte, separater Ein/Aus-Schalter zur Beibehaltung der vorgewählten Hubtiefe. Lieferung mit Hartmetall-Gravierspitze, Buchstaben- und Zahlenschablone, Bedienungsanleitung.

Ersatz-Gravierspitzen siehe 496391.

Bestell-Nr.	496390.0100
Typ	290-1
Hubzahl	min ⁻¹ 6 000
Wechselstrom	V 230
Leistungsaufnahme	W 35
Gewicht	kg 0.31

25.90 CHF
statt CHF 32.-

FUTURO TOP LINE

Schreibmappe mit Ringordner FUTURO



Aus Kunstleder, mit umlaufendem Reissverschluss und grossem, **versetzbarem (Klethaftung) Ringordner Ø 30 mm**. Innenleben: links mit grossem Fach mit aufgesetztem Reissverschluss, 2 Stiftschlaufen, 5 Einschubfächer für Visitenkarten und Taschenrechner. Rechts mit Einschub für DIN A4 Schreibblock (wird nicht mitgeliefert, siehe 497575). Aussen mit grossem Fach mit Überschlag und Klettverschluss.

Bestell-Nr.	546973.0100
Format	A4
Masse (LxBxH)	mm 360 x 290 x 60
Gewicht	kg 0.8

*Solange Vorrat.

20.- CHF
statt CHF 51.80*



Werkstattwagen FACOM

FACOM SL.ROLL.6GM3PB Werkstattwagen mit 6 Schubladen und 9 Werkzeugmodulen

- Schubladen:
 - 3 Schubfächer Höhe 60 mm.
 - 2 Schubfächer Höhe 130 mm.
 - 1 Schubfach mit einer Höhe von: 200 mm.

Nutzabmessungen der Schubfächer
 L x T x H: 569 x 421 x 60 / 130 / 200 mm

Beinhaltend 9 Werkzeugmodule:

- MOD.SL161-46**, 1/2" Umschaltknarre, 6-Kant Steckschlüsseln und weiteres Zubehör
- MOD.A1**, 8 Protwist Schraubendreher
- MOD.440-1**, 16 Gabel-Ringschlüsseln mit OGV® Profil
- MOD.MI7**, Schlagwerkzeugen 7-tlg.
- MOD.CPE**, 3 Mechanikerzangen
- MOD.44-1**, 9 Gabelschlüsseln
- MOD.RL**, 1/4" Umschaltknarre, 6-Kant Steckschlüsseln und weiteres Zubehör
- MOD.PR12**, 2 verstellbaren Zangen
- MOD.ANX**, 7 Protwist Schraubendreher, Torx®

Bestell-Nr.	597301.0100
Farbe	grau
BxTxH mm	748 x 515 x 970

996.- CHF
 1'766.- Sie sparen 770.-

Solange Vorrat.

Neu

Glasfaserschere C.K

Speziell zum Schneiden von Glasfaserkabeln, Gewebebändern, Kunststoff-Segeltuch, Polstermaterial und vielen anderen Materialien. Aus Hochkohlenstofflegiertem Stahl mit gehärteten Molybdän- und Vanadiumklingen für eine dauerhafte Schneidleistung. Die Präzise hohlgeschliffene, mikroverzahnte Backe verhindert ein Verrutschen der Fasern und sorgt für einen sauberen Schnitt. Ergonomische, thermoplastisch geformte Griffe für Links- und Rechtshänder.



Bestell-Nr.	455615.0100
Länge mm	150

22.- CHF
 statt CHF 30.60

Neu

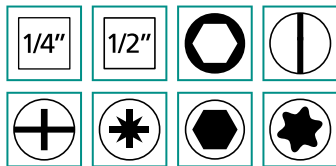

Sechskant-Steckschlüsselsatz HAZET

Chrom-Vanadium-Stahl, verchromt. Im Kunststoffkasten SmartCase (1/3), Safety-Insert-System, 2-Komponenten-Weichschaum-Einlage; Einlage auch passend für HAZET-Assistent.

- Inhalt:**
Steckschlüssel-Einsätze Sechskant 1/4": 5 / 6 / 7 / 8 / 9 / 10 / 11 / 12 / 13 mm
Steckschlüssel-Einsätze Sechskant 1/2": 10 / 11 / 12 / 13 / 14 / 15 / 16 / 17 / 18 / 19 / 21 / 22 / 24 / 27 mm
Bits Schlitz: 4 / 4.5 / 5.5 mm
Bits Kreuzschlitz: PH1 / PH2 / PZ1 / PZ2
Bits Inbus: 2 / 3 / 4 / 5 / 6 mm
Bits Torx®: T10 / T15 / T20 / T25 / T30
Umschaltknarren: 863 P (1/4") / 916 HP (1/2") Zoll
Verlängerungen: 1/4": 100 mm / 1/2": 123 + 248 mm
Bit-Adapter: 1/4"

Bestell-Nr.	428715.0100
Typ	953 HP
teilig	47

269.- CHF
 statt CHF 315.-

Neu

Umschaltknarre HAZET



Die HiPer Feinzahn-Umschaltknarre bietet ein extremes Mehr an Leistung (VPA geprüftes, **statisches Drehmoment nach DIN 3122: 1000 Nm**) bei gleichen Bau-massen wie andere 1/2"-Knarren. Durch den Einsatz modernster Schmierstoffe wird die Lebensdauer des Knarrenmechanismus um ein Vielfaches verlängert. Besonders enge Fertigungstoleranzen gewährleisten Schutz vor eindringender Verschmutzung. Dank ihrer 90 Zähne und einem **Rückholwinkel von nur 4°**, ermöglicht sie den Einsatz in engsten Bauräumen, z.B. Motor, Maschinenbau, Agrarfahrzeuge und Geräte. Die Rastfunktion des Umschalthebels bietet Schutz gegen ungewolltes Umschalten.

Ausführungen:
429389.0100: Feinzahn-Umschaltknarre, 90 Zähne, 4° Rückholwinkel, mit 2-Komponenten-Griff

Bestell-Nr.	429389.0100
Typ	1000
Vierkant Zoll	400
Anzahl Zähne	90
Gesamtlänge mm	275

65.- CHF
 statt CHF 79.-

Universalregal LISTA, verzinkt

L1006

Das Universalregal bietet **Lagerlösungen für** die unterschiedlichsten Anforderungen in **Werkstatt und Büro.**

Schnelle und einfache Montage durch schraubenlose Steckmontage

Ausführungen:
545097.0100 Bauweise Regalstützen, Lieferung mit 2 Regalstützenpaare, 6 Tiefenstreben, 1 Diagonalkreuz, verzinkt und 5 Fachböden glatt



Bestell-Nr.	545097.0100
Breite mm	1000
Tiefe mm	400
Höhe mm	2000
Tragkraft pro Tablar kg	160

199.- CHF
 statt CHF 252.-

Neu

Werkzeugkoffer PARAT

aus ABS-Kunststoff, schwarz, massiver Alu-Rahmen, 2 Schlösser, Metallscharniere, Bodengleiter. Mit Werkzeugtafeln. Der abgebildete Inhalt ist nicht im Lieferumfang enthalten.

Ausführungen:
550370.0200 481: mit 1 Werkzeugtafel mit 25 Einsteckfächern, 1 Werkzeugtafel mit 10 Einsteckfächern, 1 Abdeckplatte mit 15 Einsteckfächern, 2 Klemmfächern 400 mm, 1 Bodenschale mit Abdeckplatte, Höhe 58 mm, frei unterteilbar, 1 Dokumentenfach im Deckel



Bestell-Nr.	550370.0200
Typ	481
Innenmasse mm	460x310x190
Tragbelastbarkeit kg	30
Gewicht kg	5.1

275.- CHF
 statt CHF 312.-

Normteile

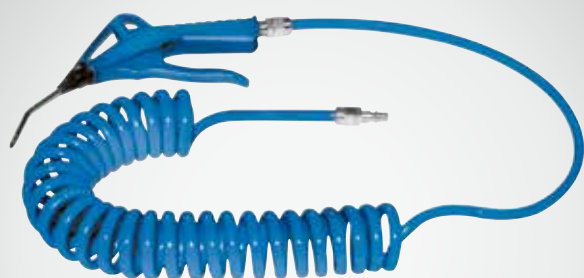

Set Ausblaspistole mit Spiralschlauch CEJN

Cejn Star-Tip, besonders abriebfester Polyurethan-Spiralschlauch, flexibel und leicht, mit Sicherheits-Ausblaspistole Cejn 11 208 3200 und Stecknippel Cejn Serie 300; SUVA-Bescheinigung E 6412.

Bestell-Nr. **579805.0100**

64.- CHF
statt CHF ~~79.10~~

Bau- und Industrieschlauch PVC FIREFLAT Bau RW, mit STORZ-Kupplungen, Polyamid-Aussengewebe

Armatur: Aluminium, gegossen
Betriebsdruck bei 20°C: 10 bar
Betriebstemperatur: -35°C bis 60°C
Ausführung: STORZ mit Draht 3-fach eingebunden



Bestell-Nr.	838819.0100	838819.0200
ID	52	52
Knaggenabstand mm	66	66
Länge m	15	30
Preis CHF	56.-	100.-
AKTION CHF	50.-	85.-

ab **50.- CHF**

1-, 2-Ohr-Klemmen und Schneckenwinden Sortiment OETIKER, Typ 101, 126 und 154

Inhalt: 230 Stück, inkl. Montagezange.

Bestell-Nr. **839950.0100**



159.- CHF
statt CHF ~~208.-~~

Schlauchbox 15 Set Classic GARDENA

bestehend aus:

Gewebeschlauch (Durchmesser 11 mm), 15m, 1.5m Anschlussgarnitur, komplett mit Original GARDENA Systemteilen und Spritze.

Bestell-Nr. **840584.0100**

89.- CHF
statt CHF ~~114.90~~



Schlauch PVC, mit GEKA-plus Schnellkupplung

Hochwertiger, robuster Wasserschlauch mit grosser Druckfestigkeit, geeignet für Industrie, Strassenbau, Bau und Gewerbe.

Innenschicht: Gummi-PVC, glatt, schwarz
Einlage: Zwei Polyestereinlagen
Aussenschicht: Gummi-PVC, glatt, schwarz
Betriebstemperatur: -30°C bis 60°C
Max. Betriebsdruck: 20 bar
Verkauf nur in Rollen



Bestell-Nr.	838812.0100	838812.0200
ID	mm 19	19
Rollenlänge	m 20	40
Preis	CHF 81.-	143.-
AKTION 1 ROLLE CHF	75.-	135.-
AKTION AB 5 ROLLEN CHF	64.-/Stk.	118.-/Stk.

ab **64.- CHF**

Wandschlauchhalter ALBA, Midi

promatverzinkt
Fassungsvermögen mit Schlauch-Ø 16 mm: 15...20m

Bestell-Nr. **839962.0100**

12.50 CHF
statt CHF ~~16.40~~



1-Ohr Klemme mit Einlagering OETIKER, Typ 154

Edelstahl-rostoffrei 1.4307/UNS S30400

Prod. Nr. **839925**



15% RABATT auf alle Dimensionen und Verkaufsstaffeln!



O-Ring Satz LOCTITE

Zur schnellen Herstellung von O-Ringen, für Reparaturen, Service, Unterhalt; Satz enthält: Verschiedene O-Ring-Schnüre aus Nitril-Gummi (Ø 1.6; 2.4; 3.0; 5.7; 8.4 mm), Schneideschablone, Messer, Schnellkleber LOCTITE Typ 406

70.- CHF
statt CHF ~~91.50~~

Bestell-Nr. **518280.0100**



Blindniet-Sortiment RIVQUICK®

558 Stk. 3x6, 3x8, 4x8, 4x10 und 4x12. Aluminium Blindnieten mit Stahldorn.

96.- CHF
statt CHF ~~135.-~~

Bestell-Nr. **863172.0100**



1-Ohr Klemmen mit Einlagering Sortiment OETIKER, Typ 185

Edelstahl-rostfrei 1.4301 / UNS S30400 inkl. Montagezange.

89.- CHF
statt CHF ~~113.-~~

Bestell-Nr. **839948.0100**



Schwerspannstifte-Sortiment

VSM 12785, in Kunststoffbox

Bestell-Nr.	862820.0010	862820.0020
Typ	A	B
Größen	Ø 1.5–6	Ø 1.5–10
Anzahl Dimensionen	20	22
Inhalt total Stück	385	287

111.- CHF
statt CHF ~~195.-~~



Dichtungsspender

Für Gas- und Wasserinstallationen, Zulassung durch DVGW nach DIN 3535 Teil 6, griffbereit, übersichtlich, mit über 225 asbestfreien Dichtungen der 25 gebräuchlichsten Abmessungen R, RV, H und HK.

96.- CHF
statt CHF ~~149.-~~

Bestell-Nr. **518300.0100**

Radial-Wellendichtringe SKF

Über 1'300 Artikel sind ab Lager Urdorf verfügbar!

- Typ A (HMS5), ohne Staublippe in NBR (**860350**) und FKM (**860370**)
- Typ AS (HMSA10), mit Staublippe in NBR (**860360**) und FKM (**860380**)
- Alle Abmessungen nach DIN 3760/3761 / ISO 6194-1



Prod. Nr. **860350-860380**

25% RABATT auf alle Verkaufsstaffeln!



Gewindestange, INOX A2

Metrisches Gewinde, Länge 1 m, DIN 975.



ab **2.- CHF**

Bestell-Nr. 861565.XXXX	.0010	.0020	.0030	.0040	.0050	.0060	.0070	.0072	.0080
Gewinde	M3	M4	M5	M6	M8	M10	M12	M14	M16
Preis	CHF 3.90	4.10	4.30	4.90	7.35	11.20	15.25	24.-	29.40
AKTION	CHF 2.-	2.10	2.21	2.52	3.75	5.71	7.81	13.37	16.45
Bestell-Nr. 861565.XXXX	.0075	.0090	.0100	.0110	.0120	.0130	.0140	.0150	.0160
Gewinde	M18	M20	M22	M24	M27	M30	M33	M36	M39
Preis	CHF 38.55	42.80	60.80	62.65	107.45	111.50	153.30	153.70	214.55
AKTION	CHF 21.56	23.98	34.09	35.11	60.17	62.44	85.86	86.10	120.19



Nadellager SKF

Mit Innenring.

Prod. Nr.	866600
-----------	--------

25% RABATT auf alle Dimensionen!



Axial-Rillenkugellager SKF

Einseitig wirkend.

Prod. Nr.	866200
-----------	--------

25% RABATT auf alle Dimensionen!



Zweireihige Schrägkugellager 2RS SKF

mit Berührungsdichtungen auf beiden Seiten

Prod. Nr.	866120
-----------	--------

20% RABATT auf alle Dimensionen!



Einreihige Zylinderrollenlager SKF

Offene Ausführung

Prod. Nr.	866500
-----------	--------

20% RABATT auf alle Dimensionen!

Kunststoffschlauch FESTO PUN, aussenkalibriert, blau

Polyurethan, für Druckluft, temperaturabhängiger Betriebsdruck: -0.95 – 10 bar, Verkauf nur in Rollen à 50m.



Bestell-Nr.	869606.xxxx	.0100	.0200	.0300	.0400	.0500	.0600
Aussen-Ø	mm	3	4	6	8	10	12
Innen-Ø	mm	2.1	2.6	4	5.7	7	8
Typ		PUN-3x0,5-BL	PUN-4x0,75-BL	PUN-6x1-BL	PUN-8x1,25-BL	PUN-10x1,5-BL	PUN-12x2-BL
Preis	CHF	43.–	48.50	70.50	101.–	153.–	212.–
AKTION	CHF	40.–	45.–	65.50	94.–	142.–	197.–

ab **40.–** CHF

Wartungseinheit FESTO FRC

Filter-Druckregler-Öler-Kombination, mit Manometer
 Betätigungssicherung: Drehknopf mit Arretierung
 Druckregelbereich: 0.5...7 bar, Eingangsdruck: 1.5...10 bar
 Umgebungstemperatur: -5...50°C, Betriebsmedium: Druckluft, Filterfeinheit: 40 µm
 Kondensatablass: manuell drehend: Typ ...MINI
 Halbautomatisch: Typ ...MINI-H



Bestell-Nr.	869410.0200	869410.0400
Typ	FRC-1/4-DB-7-MINI	FRC-1/4-DB-7-MINI-H
Pneum. Anschluss	G1/4"	G1/4"
Normalnennendurchfluss	l/min ≥650	≥650
Preis	CHF 98.–	114.–
AKTION	CHF 91.–	106.–

ab **91.–** CHF

Arbeitsschutz

PUMA Blaze Knit Low / S1P

Prod. Nr. 534009

Atmungsaktivem und widerstandsfähigem Obermaterial.
Gr. 39 – 47



99.- CHF

statt CHF 131.-

UVEX SRC ESD / S1

Prod. Nr. 534112

100 % metallfreie uvex xenova®-Zehenschutzkappe, atmungsaktiv, gute Rutschhemmung.
Gr. 35 – 52



98.- CHF

statt CHF 138.-

BAAK Rico 2 ESD / S1P

Prod. Nr. 534337

Composite-Flex-Zehenschutzkappe, 100% metallfrei, hohe Feuchtigkeitsaufnahme.
Gr. 36 – 47



109.- CHF

statt CHF 162.-

EXENA Bristol / S1P

Prod. Nr. 534365

Schaft aus Veloursleder, Futter ist atmungsaktiv und abriebfest, Schutzkappe aus Polycarbon.
Gr. 39 – 47



75.- CHF

statt CHF 94.-

EXENA Boris / S1P

Prod. Nr. 534366

Obermaterial besteht aus Veloursleder und atmungsaktivem Gewebe mit Reflex-Einsätze, Schutzkappe aus Polycarbon.
Gr. 39 – 47



78.- CHF

statt CHF 98.-

UVEX SRC ESD / S1

Prod. Nr. 534069

100 % metallfreie uvex xenova®-Zehenschutzkappe, atmungsaktiv, gute Rutschhemmung.
Gr. 35 – 52



98.- CHF

statt CHF 135.-

BAAK Rob 2 ESD / S3

Prod. Nr. 534229

Composite-Flex-Zehenschutzkappe, 100% metallfrei, hohe Feuchtigkeitsaufnahme.
Gr. 36 – 47



122.- CHF

statt CHF 186.-



598462

598463

598464

598465

598466

598467

598469

598468

Stuco HIKING ESD / S3

Prod. Nr. 598462 – 469

Stahl-Zehenschutzkappe, Rindsleder.
Gr. 36 – 48

113.- CHF

statt CHF 127.-

BATA Bright 031/ S1P

Prod. Nr. 534059

Obermaterial besteht aus Mikrofaser-Mesh schwarz/rot, Komfortfussbett, Gummi-Laufsohle, Kunststoffkappe.
Gr. 39 – 47



85.- CHF

statt CHF 106.-

EXENA Rodnay / S1P

Prod. Nr. 534367

Obermaterial besteht aus Stoff, ist atmungsaktiv, Schutzkappe aus Polycarbon.
Gr. 39 – 47



78.- CHF

statt CHF 98.50

Schuhdeo Trainer Fresh BAMA

Prod. Nr. 534715

Neutralisiert unangenehme Gerüche Beseitigt 99.99% aller Bakterien



6.70 CHF

statt CHF 7.90



Schutzbrille Bollé, RUSH+

Stark nach hinten gezogenen Form, Kunststoffgestell, schlagfreie Polycarbonatscheiben, rutschfester, flexibler Nasensteg, flache, flexible, zweifarbige Bügel.

Bestell-Nr.	531106.0100	531106.0200	531106.0300
Farbe	rot / schwarz	blau / schwarz	gelb / schwarz
Bestell-Nr.	531106.0400	531106.0500	
Farbe	grün / schwarz	orange / schwarz	

7.60 CHF
statt CHF ab 9.95



Schutzbrille 3M Solus 1000

Leichte Komfort-Schutzbrille, **extrem kratzfest und UV-beständig**, weicher Nasensteg, gummierte Bügelenden für Extrakomfort, Polycarbonat-Scheibe, **beidseitige Antibeschlag-Beschichtung**.

Bestell-Nr.	Farbe Rahmen	Farbe Gläser
531163.0050	grün / schwarz	transparent
531163.0100	grün / schwarz	getönt
531163.0200	blau / schwarz	transparent

11.60 CHF
statt CHF 13.60

Strickhandschuhe NITRAS Taeki5 (6720)

Latex-Beschichtung, teilbeschichtet auf Innenhand und Fingerkuppen, schwarz, Strickbund, höchster Schnittschutz (Leistungsstufe 5)

Bestell-Nr.	Grösse
530810.0100	S
530810.0200	M
530810.0300	L
530810.0400	XL
530810.0500	XXL
530810.0600	XXXL



7.90 CHF
statt CHF ab 10.10

Strickhandschuhe NITRAS Dexter 2 (8910)

Latexschaum-Beschichtung, teilbeschichtet auf Innenhand und Fingerkuppen, schwarz, Strickbund, exzellente Passform und hervorragender Grip.

Bestell-Nr.	Grösse
530801.0100	8
530801.0200	9
530801.0300	10
530801.0400	11



4.20 CHF
statt CHF 5.70

Nylon-Strickhandschuh MaxiFlex Ultimate™ 34-874

Atmungsaktive Mikroschaumbeschichtung, hervorragender Griff und besonders gutes Tastgefühl. Handflächendicke 1.0mm, Länge 250mm.

Bestell-Nr.	Grösse
530229.0100	7
530229.0200	8
530229.0300	9
530229.0400	10
530229.0500	11



3.60 CHF
statt CHF 5.70

Gehörschützer 3M PELTOR X1 27 dB

Leichte doppelschalige Kapseln, die innenseitig viel Platz bieten und somit Wärme und Feuchtigkeit minimieren, **27 dB**.



Bestell-Nr.	532015.0100
-------------	-------------

19.50 CHF
statt CHF 31.40

Gehörschützer 3M PELTOR X2 31 dB

Leichte doppelschalige Kapseln, die innenseitig viel Platz bieten und somit Wärme und Feuchtigkeit minimieren, **31 dB**.



Bestell-Nr.	532016.0100
-------------	-------------

25.- CHF
statt CHF 38.20

Gehörschützer 3M PELTOR X3 33 dB

Leichte doppelschalige Kapseln, die innenseitig viel Platz bieten und somit Wärme und Feuchtigkeit minimieren, **33 dB**.



Bestell-Nr.	532017.0100
-------------	-------------

29.- CHF
statt CHF 44.80

Atemschutzmaske 3M Aura

Filterklasse **FFP2**, 10x MAK-Wert mit Ausatemventil. **Schachtel à 10 Stück**.



Bestell-Nr.	533180.0100
-------------	-------------

34.90 CHF
statt CHF 40.-

Atemschutzmaske 3M

Filterklasse **FFP2**, 10x MAK-Wert mit Ausatemventil. **Schachtel à 10 Stück**.



Bestell-Nr.	533160.0100
-------------	-------------

25.90 CHF
statt CHF 32.-

Atemschutzmaske 3M Aura

Filterklasse **FFP3**, 30x MAK-Wert mit Ausatemventil. **Schachtel à 10 Stück**.



Bestell-Nr.	533243.0100
-------------	-------------

67.60 CHF
statt CHF 81.-

T-SHIRT PAYPER SUNRISE

- 100% Baumwolle (*93% Baumwolle + 7% Viskose) 190g
- T-Shirt mit Rundhalsausschnitt.

Gr. S – XXXL

6.90 CHF
statt ab CHF 8.-



T-SHIRT PAYPER V-NECK

- 100% Baumwolle (*93% Baumwolle + 7% Viskose) 190g
- T-Shirt mit V-Ausschnitt

Gr. S – XXXL

5.70 CHF
statt CHF 7.60



POLO-SHIRT PAYPER VENICE

- 100% Baumwolle (*93% Baumwolle + 7% Viskose) 200g
- Mit 3-fach Knopfleisten

Gr. S – XXXL

12.80 CHF
statt ab CHF 15.30



POLO-SHIRT PAYPER PRESTIGE

- 100% Baumwolle 190g
- Mit 4-fach Knopfleiste Ton-in-Ton

Gr. S – XXXL

18.30 CHF
statt CHF 24.20

