



stübben

Preisliste 2023
Euro





stübben

Ein Pferd, ein Reiter, Stübben



Tradition trifft Moderne

Stübben verbindet seit 1894 Reiter und Pferde auf der ganzen Welt. Das in der fünften Generation geführte Familienunternehmen, aus dem Herzen Europas, entwickelt Produkte, die neue Maßstäbe setzen. Wir bieten, unter Auswahl hochwertigster Materialien, Produktlösungen, die sportliche Höchstleistungen ermöglichen. Dabei sind wir fester Überzeugung, dass das Wohlbefinden des Pferdes UND des Reiters Grundvoraussetzung hierfür ist. Somit basieren unsere oftmals patentierten Innovationen auf dem Grundsatz der Biomechanik, um das Reiterpaar so gut wie möglich zu unterstützen. Dabei greifen wir auf den größten Fundus an individuellen Maßlösungen zurück. Genau diese Lösungen zu finden spornt das gesamte Team jeden Tag an.

“Wir bekennen uns zu Innovation und herausragendem Service, damit das Wohlergehen Deines Pferdes das Fundament bildet, um eine wahre Partnerschaft aufzubauen und Momente zu erleben, die unmöglich erschienen.”

Inhaltsverzeichnis

Sättel	4	Zaumteile	58
Dressursättel	5	Reithalfter	59
<i>Centurion II</i>	7	Stirnbänder	63
<i>Magic Tack System</i>		<i>Magic Tack System</i>	64
Springsättel	11	Genickpolster	68
Vielseitigkeitssättel	15	Blinker	69
Kindersättel	16	Zaumtrage tasche	69
Jugendsättel	17		
Islandsättel	18		
Polosattel	21	Zügel	70
Wandersattel	21	Gurtzügel	71
REV Sättel	22	Gummizügel	72
<i>REV Sattel-Zubehör</i>	23	Lederzügel	72
Stübben Custom	26	All unsere Zügel auf einen Blick	73
Stübben Styles	27		
Unser Leder	28	Stallhalfter	74
Sattelfitting	30	Stallhalfter aus Leder	75
Unser Sattelbaum	32	Stallhalfter aus Nylon	75
Andere Optionen	33	Polster für Stallhalfter	76
Abkürzungen	33		
		Vorderzeuge und Martingale	78
Sattelgurte und anderes Sattel-Zubehör	34	<i>Vorderzeug Pro-Jump</i>	81
Equi-Soft Sattelgurte	35		
Leder-Sattelgurte	38	Schabracken	84
<i>Pro-Jump Safety</i>	39	Streamline Schabracken Springen	85
Neopren-Sattelgurte	41	Streamline Schabracken Dressur	86
Kordelgurte	42	Streamline Lammfellpad	87
Zubehör	43	Streamline Zubehör	87
		Schabracken Velour	88
Steigbügel und Steigbügelriemen	44		
Steigbügel	45	Gamaschen und Hufglocken	90
Steigbügeleinlage	46	Springgamaschen	91
Steigbügelriemen	47	Trainingsgamaschen	92
Mono Steigbügelriemen	47	Hufglocken	93
		<i>Stübben & Evolution Gamaschen und Hufglocken</i>	94
Trensen- und Kandarenzäume	50		
Trensenzäume	51	Bodenarbeit	96
<i>Trensenzaum Pro-Jump</i>	53	<i>AKA Set</i>	97
2in1 Trensen- & Kandarenzaum	55		
Slide&Lock Verschluss	56	Lederpflege	100

Pferdepflege **104**

Mähnen und Schweif Striegel 105
Hufpflege 107
Fliegenspray 108
Kryo Kompakt Horse Set 108

Gebisse **110**

Golden Wings 111
Golden Wings 4in1 112
2in1 Trensen 114
Easy Control 116
 Easy Control Spezial 118
Sweet Kupfer Mundstück 120
 Sweet Kupfer Mundstück Dressur 124
Sweet Kupfer Mittelstück 127
 Sweet Kupfer Rolle 130
 Waterford Trensen mit Sweet Kupfer Mittelstück 131
Danish Guard 132
 Sweet Kupfer Mittelstück Danish Guard 132
 Edelstahl Danish Guard 132
Edelstahl 133
 Fine Line 137
 Silver Wings 138
 Gebisslos 139
Bucephalus Pro Horse 140
Fahrgebisse 141
 Edelstahl Fahrgebisse 141
 Sweet Kupfer Fahrgebiss 142
 Fine Line Fahrgebiss 142
 Easy Control Fahrgebisse 142

Sporen **144**

SEQ Sporen - Gummiert 145
Steeltec Sporen 147
Dynamic Sporen 148
 Dynamic Dressur Sporen 149
Sporenriemen 150

Für den Reiter **152**

Kontaktieren Sie uns! **156**

Social **156**

S.35



Equi-Soft Stollenschutzgurt

S.54



Trensenzaum Freedom II

**Hybrid
Springgamaschen**



S.91

S.47



**Steigbügelriemen
Mono Pro-Jump**



Sättel

Perfekte Passform für Sie und Ihr Pferd

Dressursättel

Euphoria

Sitzgrößen:
17,0" - 17,5" - 18,0"

Ortweiten:
27 cm - 28 cm - 29 cm - 30 cm - 31 cm - 32 cm - XW

Farben:



Ab €3.750,00

Besonderheiten:

- extra tiefe Sitzkurve
- V-Gurtung
- Vorrichtung für Vorgurtstrupfe
- NT-Sattelbaum mit schmaler Taille

Inklusive:

- Keilkissen
- lange Strupfen

Optionen:

- | | |
|--|---------|
| • BIOMEX-Ausstattung | €270,00 |
| • de Luxe Version | €320,00 |
| • Schaftschutz (nur bei de Luxe Version möglich) | €90,00 |
| • Efter Style mit MT + Standardinlay | €250,00 |
| • Stübben Styles | €250,00 |
| • Stübben Custom | €350,00 |



Centurion II

neu

Sitzgrößen:
16,5" - 17,0" - 17,5" - 18,0"

Ortweiten:
27 cm - 28 cm - 29 cm - 30 cm - 31 cm - 32 cm - XW

Farben:



Ab €4.950,00

Besonderheiten:

- Close Contact Monoblatt
- innovative Neuheit: die aufgesetzte Pausche lässt sich im Handumdrehen ohne Werkzeug für eine perfekte Beinlage individuell einstellen (praktisch wenn z.B. unterschiedliche Reiter mit dem gleichen Sattel reiten)
- schmal taillierter Sattelbaum und extra tiefer Sitz mit viel Bewegungsfreiheit und Nähe zum Pferd

Inklusive:

- "Stübben" mit 3D-Effekt-Buchstaben im Kammerkanal geschrieben
- lange Strupfen
- ein zusätzlicher weicher Knieschluss schafft einen fließenden Übergang zur Pausche und bettet das Bein weich ein

Optionen:

- | | |
|---|---------|
| • Efter Style mit MT + Standardinlay | €250,00 |
| • Kammerkanal kann personalisiert werden mit 3D Effect Buchstaben | €150,00 |
| • Stübben Styles | €250,00 |
| • Stübben Custom | €350,00 |





Centurion II

Der Centurion II führt in eine neue Ära der Monoblatt Sättel ein

Bei herkömmlichen Monoblatt-Sätteln, so auch beim Vorgängermodell Centurion I, ist es nicht möglich die aufgesetzte Pausche individuell an den Reiter anzupassen. Dieses Problem gehört nun der Vergangenheit an: die gänzlich neu gestaltete, komfortabel gepolsterte Pausche lässt sich mit wenigen Handgriffen ganz ohne Werkzeug in Wunschposition verstellen – selbst mit Reiter im Sattel.

Der Clou

Weder Optik, noch Stabilität der Pausche werden dabei beeinträchtigt. Zudem bettet ein zusätzlicher Knieschluss das Bein weich ein und schafft einen fließenden Übergang vom Sattelblatt zur Pausche. Die klassische Reitlehre lässt sich perfekt mit dem modernen Dressurpferdetyp vereinen: der Centurion II bietet genügend Platz, um den eigenen Schwerpunkt zu finden und unterstützt den Reiter gleichermaßen auf Pferden mit großen, schwungvollen Bewegungen.



Sättel

“Close Contact” neu definiert

Nähe zum Pferd wurde bei diesem Sattel groß geschrieben. Durch die breite Sitzfläche im Bereich der Sitzbeinhöcker sowie den tiefen und taillierten Sitz, kann jede Bewegung des Pferdes gut gespürt und die Sitzhilfen sehr präzise gegeben werden. Das Mono-Sattelblatt schmiegt sich beim Angurten um den Rippenbogen und verstärkt die Nähe zum Pferd zusätzlich. Eine zusätzliche Verstärkung im Kissen unterhalb des Kopfeisens verhindert Druckspitzen und verbessert die Verteilung des Reitergewichts. Zudem bietet die breite Auflagefläche dem Pferd einen hohen Komfort. Durch viele verschiedene Optionen für Kissenzuschnitte, Baumanpassungen uvm. lässt sich für jedes Pferd eine individuelle, passende Lösung finden.

Brandneu

Das Kammerleder zwischen den Kissen lässt sich erstmals mit 3D-Effekt Buchstaben (z.B. Name von Pferd oder Reiter) individualisieren.

Genesis

Sitzgrößen:

17,0" - 17,5" - 18,0" - 18,5" - 19"

Ortweiten:

27 cm - 28 cm - 29 cm - 30 cm - 31 cm - 32 cm - XW

Farben:



Ab €3.300,00

Besonderheiten:

- tiefe Sitzkurve
- geteilte hohe Pauschen
- kurze Kissenrippe

Inklusive:

- Keilkissen
- lange Strupfen

Optionen:

- BIOMEX-Ausstattung €270,00
- de Luxe Version €320,00
- Taschengurt €75,00
- Schaftschutz (nur bei de Luxe Version möglich) €90,00
- Stübben Styles €250,00
- Stübben Custom €350,00



Genesis CL

Sitzgrößen:

17,0" - 17,5" - 18,0" - 18,5" - 19"

Ortweiten:

27 cm - 28 cm - 29 cm - 30 cm - 31 cm - 32 cm - XW

Farben:



Ab €3.300,00

Besonderheiten:

- tiefe Sitzkurve
- Pauschen im Sattelblatt integriert
- kurze Kissenrippe

Inklusive:

- Keilkissen
- lange Strupfen

Optionen:

- BIOMEX-Ausstattung €270,00
- de Luxe Version €320,00
- Taschengurt €75,00
- Schaftschutz (nur bei de Luxe Version möglich) €90,00
- Stübben Styles €250,00
- Stübben Custom €350,00



Genesis Spezial Biomex

Sitzgrößen:

17,0" - 17,5" - 18,0" - 18,5" - 19"

Ortweiten:

27 cm - 28 cm - 29 cm - 30 cm - 31 cm - 32 cm - XW

Farben:



Ab €3.900,00

Besonderheiten:

- tiefe Sitzkurve
- ohne Keilkissen
- 4 kurzen Strupfen
- Kurze Kissenrippe

Optionen:

- Keilkissen
- lange Strupfen
- Stübben Styles
- Stübben Custom

Inklusive:

- BIOMEX-Ausstattung
- Taschengurt

€0,00

€65,00

€250,00

€350,00



Virginia

Sitzgrößen:

17,0" - 17,5" - 18,0"

Ortweiten:

27 cm - 28 cm - 29 cm - 30 cm - 31 cm - 32 cm - XW

Farben:



Ab €2.900,00

Besonderheiten:

- tiefe Sitzkurve
- Knieschluss gewalkt
- hohe Kniepauschen
- Bügelriemenschlaufe aus Lackleder
- Efterspiegel aus Lack

Optionen:

- Sitz ohne Kedernaht
- Schaftschutz
- Efter Style mit MT + Standardinlay
- Stübben Styles
- Stübben Custom

Inklusive:

- de Luxe Version
- NT-Sattelbaum
- Keilkissen
- lange Strupfen

€150,00

€90,00

€250,00

€250,00

€350,00



Aramis II

Sitzgrößen:
17,0" - 17,5" - 18,0"

Ortweiten:
27 cm - 28 cm - 29 cm - 30 cm - 31 cm - 32 cm - XW

Farben:



Ab €3.900,00

Besonderheiten:

- tiefe Sitzkurve
- kurze hohe Kniepauschen
- NT-Sattelbaum mit schmaler Taille

Inklusive:

- de Luxe Version
- Keilkissen
- Sitz ohne Kedernaht
- lange Strupfen

Optionen:

- BIOMEX-Ausstattung
- Schaftschutz
- Efter Style mit MT + Standardinlay
- Stübben Styles
- Stübben Custom

€270,00
€90,00
€250,00
€250,00
€350,00



Aramis II Grand Prix

Sitzgrößen:
16,5" - 17,0" - 17,5" - 18,0"

Ortweiten:
27 cm - 28 cm - 29 cm - 30 cm - 31 cm - 32 cm - XW

Farben:



Ab €4.000,00

Besonderheiten:

- extra tiefe Sitzkurve
- hohe Kniepauschen
- CH-Kissen

Inklusive:

- de Luxe Version
- Keilkissen
- lange Strupfen

Optionen:

- BIOMEX-Ausstattung
- Sitz ohne Kedernaht
- Schaftschutz
- Efter Style mit MT + Standardinlay
- Stübben Styles
- Stübben Custom

€270,00
€150,00
€90,00
€250,00
€250,00
€350,00



Springsättel

Phoenix Elite

Sitzgrößen:
17,0" - 17,5" - 18,0"

Ortweiten:
27 cm - 28 cm - 29 cm - 30 cm - 31 cm - 32 cm - XW

Farben:



Ab €3.350,00

Besonderheiten:

- *de Luxe Leder*, kleine- und große Taschen *doubliert*
- Klötze vorne und hinten
- Schaftschutz integriert

Inklusive:

- *de Luxe Version*
- Keilkissen

Optionen:

- BIOMEX-Ausstattung €270,00
- Stübben Styles €250,00
- Stübben Custom €350,00



Zaria Optimum

Sitzgrößen:
16,5" - 17,0" - 17,5" - 18,0"

Ortweiten:
27 cm - 28 cm - 29 cm - 30 cm - 31 cm - 32 cm - XW

Farben:



Ab €4.000,00

Besonderheiten:

- *Monoblatt mit integrierten Klötzen* vorne/hinten
- Schaftschutz integriert

Inklusive:

- *de Luxe Version*
- Keilkissen
- lange Strupfen

Optionen:

- BIOMEX-Ausstattung €270,00
- Stübben Styles €250,00
- Stübben Custom €350,00



Portos

Sitzgrößen:

16,5" - 17,0" - 17,5" - 18,0"

Ortweiten:

27 cm - 28 cm - 29 cm - 30 cm - 31 cm - 32 cm - XW

Farben:



Ab €3.050,00

Besonderheiten:

- Klötze vorne und hinten
- Sattelkissen mit Schaumstofffüllung

Optionen:

- BIOMEX-Ausstattung €270,00
- de Luxe Version €320,00
- Wollkissen (statt Formkissen) €0,00
- Schaftschutz (nur bei de Luxe Version möglich) €90,00
- Stübben Styles €250,00
- Stübben Custom €350,00



Portos Elite

Sitzgrößen:

16,5" - 17,0" - 17,5" - 18,0"

Ortweiten:

27 cm - 28 cm - 29 cm - 30 cm - 31 cm - 32 cm - XW

Farben:



Ab €3.150,00

Besonderheiten:

- Klötze vorne und hinten
- Sattelkissen mit Schaumstofffüllung

Optionen:

- BIOMEX-Ausstattung €270,00
- de Luxe Version €320,00
- Wollkissen (statt Formkissen) €0,00
- Schaftschutz (nur bei de Luxe Version möglich) €90,00
- Stübben Styles €250,00
- Stübben Custom €350,00



Roxane

Sitzgrößen:

16,5" - 17,0" - 17,5" - 18,0" - 18,5" - 19"

Ortweiten:

27 cm - 28 cm - 29 cm - 30 cm - 31 cm - 32 cm - XW

Farben:



Ab €3.050,00

Besonderheiten:

- Klötze vorne und hinten
- tiefe Sitzkurve

Inklusive:

- Keilkissen
- kurze Strupfen

Optionen:

- | | |
|--|---------|
| • BIOMEX-Ausstattung | €270,00 |
| • de Luxe Version | €320,00 |
| • Schaftschutz (nur bei de Luxe Version möglich) | €90,00 |
| • Stübben Styles | €250,00 |
| • Stübben Custom | €350,00 |



Roxane CS

Sitzgrößen:

16,5" - 17,0" - 17,5" - 18,0" - 18,5" - 19"

Ortweiten:

27 cm - 28 cm - 29 cm - 30 cm - 31 cm - 32 cm - XW

Farben:



Ab €3.050,00

Besonderheiten:

- Klötze vorne und hinten
- halbtiefe Sitzkurve

Inklusive:

- Keilkissen
- kurze Strupfen

Optionen:

- | | |
|--|---------|
| • BIOMEX-Ausstattung | €270,00 |
| • de Luxe Version | €320,00 |
| • Schaftschutz (nur bei de Luxe Version möglich) | €90,00 |
| • Stübben Styles | €250,00 |
| • Stübben Custom | €350,00 |



Roxane MF Spezial

Sitzgrößen:

16,5" - 17,0" - 17,5" - 18,0" - 18,5" - 19"

Ortweiten:

27 cm - 28 cm - 29 cm - 30 cm - 31 cm - 32 cm - XW

Farben:



Ab €3.050,00

Besonderheiten:

- große Klötze vorne und hinten
- tiefe Sitzkurve
- Knieschluss gewalzt

Inklusive:

- Keilkissen

Optionen:

- | | |
|--|---------|
| • BIOMEX-Ausstattung | €270,00 |
| • de Luxe Version | €320,00 |
| • Schaftschutz (nur bei de Luxe Version möglich) | €90,00 |
| • Stübben Styles | €250,00 |
| • Stübben Custom | €350,00 |



Aviator

neu

Sitzgrößen:

16,5" - 17,0" - 17,5" - 18,0"

Ortweiten:

27 cm - 28 cm - 29 cm - 30 cm - 31 cm - 32 cm - XW

Farben:



Ab €4.500,00

Besonderheiten:

- de Luxe Leder, kleines und grosses Sattelblatt aus zwei Schichten Leder
- Klötze vorne und hinten
- Schaftschutz integriert

Inklusive:

- de Luxe Version
- Keilkissen

Optionen:

- | | |
|---|---------|
| • BIOMEX-Ausstattung | €270,00 |
| • Kammerkanal kann personalisiert werden mit 3D Effect Buchstaben | €150,00 |
| • Stübben Styles | €250,00 |
| • Stübben Custom | €350,00 |



Vielseitigkeitssättel

Roxane VSS

Sitzgrößen:

16,5" - 17,0" - 17,5" - 18,0" - 18,5" - 19"

Ortweiten:

27 cm - 28 cm - 29 cm - 30 cm - 31 cm - 32 cm - XW

Farben:



Ab €3.000,00

Besonderheiten:

- Knie- und Wadenpauche

Inklusive:

- Keilkissen

Optionen:

- | | |
|----------------------|---------|
| • BIOMEX-Ausstattung | €270,00 |
| • de Luxe Version | €320,00 |
| • D-Ringe, pro Stück | €7,50 |
| • Stübben Styles | €250,00 |
| • Stübben Custom | €350,00 |



Genesis VSD

Sitzgrößen:

16,5" - 17,0" - 17,5" - 18,0" - 18,5" - 19"

Ortweiten:

27 cm - 28 cm - 29 cm - 30 cm - 31 cm - 32 cm - XW

Farben:



Ab €3.100,00

Besonderheiten:

- halbtiefe Sitzkurve
- hohe Kniepauchen

Inklusive:

- Keilkissen

Optionen:

- | | |
|----------------------|---------|
| • BIOMEX-Ausstattung | €270,00 |
| • de Luxe Version | €320,00 |
| • D-Ringe, pro Stück | €7,50 |
| • Stübben Styles | €250,00 |
| • Stübben Custom | €350,00 |



Kindersättel

Kinder-Springsattel Laurus

Sitzgröße:
16,0"

Ortweiten:
29 cm - 30 cm - 31 cm - 32 cm - XW

Farben:



Ab €1.800,00

Besonderheiten:

- Klötze vorne und hinten
- 1. Strupfe = Vorgurtstrupfe (3 Strupfen pro Seite)

Inklusive:

- Keilkissen

Optionen:

- de Luxe Version

€320,00



Kinder-Dressursattel Laurus

Sitzgröße:
16,0"

Ortweiten:
29 cm - 30 cm - 31 cm - 32 cm - XW

Farben:



Ab €1.900,00

Besonderheiten:

- halbhohe Kniepauschen

Inklusive:

- Keilkissen
- lange Strupfen

Optionen:

- de Luxe Version
- Vorgurtstrupfen

€320,00
€35,00



Jugendsättel

Jugend-Springsattel Juventus

Sitzgröße:
17,0"

Ortweiten:
27 cm - 28 cm - 29 cm - 30 cm - 31 cm - 32 cm - XW

Farben:



Ab €2.250,00

Besonderheiten:
• Klötze vorne und hinten

Inklusive:
• Keilkissen

Optionen:

- BIOMEX-Ausstattung
- de Luxe Version
- Stübben Styles
- Stübben Custom

€270,00
€320,00
€250,00
€350,00



Jugend-Dressursattel Juventus

Sitzgröße:
17,0"

Ortweiten:
27 cm - 28 cm - 29 cm - 30 cm - 31 cm - 32 cm - XW

Farben:



Ab €2.350,00

Besonderheiten:
• vorderer Einfass in Lackleder

Inklusive:
• Keilkissen
• lange Strupfen
• Vorgurtstrupfens

Optionen:

- BIOMEX-Ausstattung
- de Luxe Version
- Schaftschutz (nur bei de Luxe Version möglich)
- Stübben Styles
- Stübben Custom

€270,00
€320,00
€90,00
€250,00
€350,00



Islandsättel

BH Classic

neu

Sitzgrößen:

S - M - L

Ortweiten:

27 cm - 28 cm - 29 cm - 30 cm - 31 cm - 32 cm - XW

Farben:



Ab €2.950,00

Besonderheiten:

- extra weicher Sitz durch kaschierten Sitzbezug
- halbtiefer Sitzkurve
- schmale Taille
- vorgeformter Knieschluss
- breites Kissen
- zwei Reihen Abheftstiche

Inklusive:

- standardmäßig mit Vorgurtstrupe und V-Gurtung (jede andere Variante möglich)
- standardmäßig integrierte Pausche 5240 (mittelhoch und kurz)
- erhältlich auch mit Klettspausche

Optionen:

- BIOMEX-Ausstattung €270,00
- de Luxe Version €320,00
- D-Ringe, pro Stück €7,50
- Schaftschutz (nur bei de Luxe Version möglich) €90,00
- Stübben Styles €250,00
- Stübben Custom €350,00



BH Adventure

Sitzgrößen:

S - M - L

Ortweiten:

27 cm - 28 cm - 29 cm - 30 cm - 31 cm - 32 cm - XW

Farben:



Ab €3.000,00

Besonderheiten:

- hoher Komfort
- Pauschen im Sattelblatt integriert

Inklusive:

- lange Strupfen
- Vorgurtstrupfens
- V-Gurtung hinten

Optionen:

- BIOMEX-Ausstattung €270,00
- de Luxe Version €320,00
- D-Ringe, pro Stück €7,50
- Schaftschutz (nur bei de Luxe Version möglich) €90,00
- Stübben Styles €250,00
- Stübben Custom €350,00



BH Focus

Sitzgrößen:
S - M - L

Ortweiten:
27 cm - 28 cm - 29 cm - 30 cm - 31 cm - 32 cm - XW

Farben:

Ab €3.000,00

Besonderheiten:

- flaches, kurzes Kissen
- flaches, kurzes Kissen
- Pauschen im Sattelblatt integriert

Inklusive:

- NT-Sattelbaum
- lange Strupfen
- Vorgurtstrupfens
- V-Gurtung hinten

Optionen:

- | | |
|--|---------|
| • BIOMEX-Ausstattung | €270,00 |
| • de Luxe Version | €320,00 |
| • D-Ringe, pro Stück | €7,50 |
| • Schaftschutz (nur bei de Luxe Version möglich) | €90,00 |
| • Stübben Styles | €250,00 |
| • Stübben Custom | €350,00 |



Genesis CL Iceland

Sitzgrößen:
S - M - L

Ortweiten:
27 cm - 28 cm - 29 cm - 30 cm - 31 cm - 32 cm - XW

Farben:

Ab €3.200,00

Besonderheiten:

- tiefe Sitzkurve
- Pauschen im Sattelblatt integriert

Inklusive:

- lange Strupfen
- Vorgurtstrupfens
- V-Gurtung hinten

Optionen:

- | | |
|--|---------|
| • BIOMEX-Ausstattung | €270,00 |
| • de Luxe Version | €320,00 |
| • D-Ringe, pro Stück | €7,50 |
| • Schaftschutz (nur bei de Luxe Version möglich) | €90,00 |
| • Stübben Styles | €250,00 |
| • Stübben Custom | €350,00 |



BH Portos Iceland I

Sitzgrößen:
S - M - L

Ortweiten:
27 cm - 28 cm - 29 cm - 30 cm - 31 cm - 32 cm - XW

Farben:

Ab €2.650,00

Besonderheiten:
• Pauschen im Sattelblatt integriert

Inklusive:
• Keilkissen
• lange Strupfen
• Vorgurtstrupfens
• V-Gurtung hinten

Optionen:
• BIOMEX-Ausstattung €270,00
• de Luxe Version €320,00
• Schaftschutz (nur bei de Luxe Version möglich) €90,00
• Stübben Styles €250,00
• Stübben Custom €350,00



BH Portos Iceland II

Sitzgrößen:
S - M - L

Ortweiten:
27 cm - 28 cm - 29 cm - 30 cm - 31 cm - 32 cm - XW

Farben:

Ab €2.650,00

Besonderheiten:
• flache Sitzkurve
• Pauschen im Sattelblatt integriert

Inklusive:
• Keilkissen
• lange Strupfen
• Vorgurtstrupfens
• V-Gurtung hinten

Optionen:
• BIOMEX-Ausstattung €270,00
• de Luxe Version €320,00
• Schaftschutz (nur bei de Luxe Version möglich) €90,00
• Stübben Styles €250,00
• Stübben Custom €350,00



Polosattel

Courage

Sitzgrößen:
17,5" - 18,0"

Ortweiten:

A/28 cm - B/29 cm - C/30 cm - D/31 cm - E/32 cm - XW

Farben:



Ab €3.150,00

Besonderheiten:

- flache Sitzkurve
- close contact
- ohne Pauschen

Inklusive:

- NT-Sattelbaum
- Keilkissen
- kurze Strupfen

Optionen:

- BIOMEX-Ausstattung
- Stübben Styles
- Stübben Custom

€270,00

€250,00

€350,00



Wandersattel

Scout A.T.P.R.

Sitzgrößen:
18,0" - 18,5" - 19,0"

Ortweiten:

27 cm - 28 cm - 29 cm - 30 cm - 31 cm - 32 cm - XW

Farben:



Ab €2.700,00

Besonderheiten:

- halbhohle Kniepauschen
- Kissen mit Trachtenverlängerung
- LD-Beschläge sowie Edelstahl-Efteraufsatz

Inklusive:

- LD-Beschlag

Optionen:

- de Luxe Version
- Schaftschutz (nur bei de Luxe Version möglich)
- Schabracke für Wanderreitersattel mit Klett
- Packtasche Cordura
- Stübben Styles
- Stübben Custom

€320,00

€90,00

€99,00

€250,00

€250,00

€350,00



REV Sättel

stübben
x MARTIN RYAN

Spring sattel-Set

neu

Sitzgrößen:
17,5"

Ortweiten:
Schmal - Normal - Breit

Farben:



Ab €2.990,00

Besonderheiten:

- schockabsorbierender Sattelbaum
- anpassbare Kammerweite
- Drei-Punkt-Gurtung

Inklusive:

- Springsattelblatt-Paar
- Doppelte Sturzfeder

Optionen:

- Stübben Styles
- Stübben Custom

€250,00
€350,00



Dressursattel-Set

neu

Sitzgrößen:
17,5"

Ortweiten:
Schmal - Normal - Breit

Farben:



Ab €2.990,00

Besonderheiten:

- schockabsorbierender Sattelbaum
- anpassbare Kammerweite
- Drei-Punkt-Gurtung

Inklusive:

- Dressursattelblatt-Paar
- Doppelte Sturzfeder

Optionen:

- Stübben Styles
- Stübben Custom

€250,00
€350,00



Trek/VS Sattel-Set neu

Sitzgrößen:
17,5"

Ortweiten:
Schmal - Normal - Breit

Farben:



Ab €2.990,00

Besonderheiten:

- schockabsorbierender Sattelbaum
- anpassbare Kammerweite
- Drei-Punkt-Gurtung

Inklusive:

- Trekking Sattelblatt-Paar
- Doppelte Sturzfeder

Optionen:

- Stübben Styles
- Stübben Custom

€250,00
€350,00



REV Sattel-Zubehör

Sattelblatt-Paar neu

Größe:
Einheitsgröße

Varianten:

Spring - Dressur - Trekking

Farben:



Ab €650,00





REV Sattel

Die Sattel REvolution - Stübben x Martin Ryan

Die neue Sattel REvolution vom Traditionsunternehmen Stübben in Zusammenarbeit mit dem prämierten Innovations-Designer Martin Ryan bietet höchsten Komfort für Pferd und Reiter, einzigartige Modularität durch selbst austauschbare Sattelblätter und eine unschlagbare Passform.

Die Sattelbaum-Innovation

Der patentierte und preisgekrönte Sattelbaum wurde von Martin Ryan entwickelt um die Kräfte beim Reiten bestmöglich auf eine größere vollflächige Sattellage am Pferderücken gleichmäßig zu verteilen. Die taillierte Sitzfläche des Reiters ist von der anatomisch angepassten Auflagefläche des Pferdes durch die Form eines liegenden U voneinander getrennt. Der Abstand zwischen Sitz und Auflagefläche für das Pferd ist mittels einer Justierung (mit einem Inbusschlüssel) einstellbar und somit auch die Stärke der Federwirkung. Die schockabsorbierende Federwirkung mindert zudem ruckartige und eventuell unkontrollierte Lasteinwirkungen.



Austauschbare Sattelblätter

Ob längere Trekking-Wanderritte, Springen oder Dressur, mit diesem Sattel lassen sich die verschiedenen Reitsportdisziplinen in nur einem Modell vereinen. Der Sattelbaum kommt mit einer ausgeklügelten Drei-Punkt-V Fixierung sowie mit zwei unterschiedlichen Positionsmöglichkeiten für die Steigbügelriemen. Der Sitzbezug kann ebenso wie die drei unterschiedlichen Sattelblatt-Varianten in den Formen Trekking, Springen und Dressur durch ein patentiertes Druckknopf-System mühelos gewechselt werden. Ebenso kann auch das mit Naturwolle gefüllte Sattelkissen getauscht und mit nur wenigen Handgriffen zum nach- oder umpolstern entfernt und wieder angebracht werden.

Anpassbare Kammerweite

Eine Besonderheit stellt zudem die große Auflagefläche des Sattelbaums am Pferderücken dar. In Ausnahmefällen kann der Sattelbaum zur besseren Anpassung einfach durch ein Anschrauben von Kammerweitenkeilen an einen schmalen/ hohen Widerrist oder einen breiten Pferderücken angepasst werden.

Stübben Custom

Es liegt im Detail

Unsere Individualisierungsmöglichkeiten sind nahezu unbegrenzt! Zeigen Sie Ihr wahres Gesicht und kreieren Sie Ihre ganz eigene Kombination für einen einzigartigen Sattel. Von der Grundfarbe bis zum Eftel, von den Nähten bis zu den Beschlägen, kreieren Sie den Sattel Ihrer Träume. Alle unsere Sättel können auf Wunsch individuell gestaltet werden. Buchen Sie ein Fitting, um das perfekte Modell für Sie und Ihr Pferd zu finden und Ihren individuellen Sattel zu gestalten.

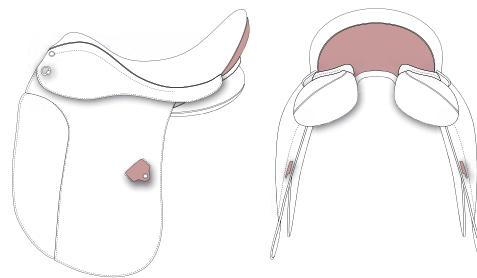
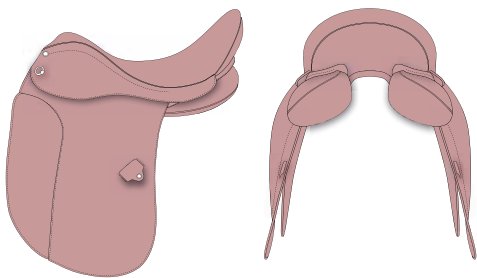

Basisfarben



Leder für Applikationen - Spezialleder

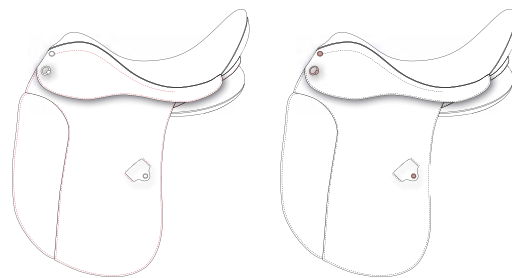
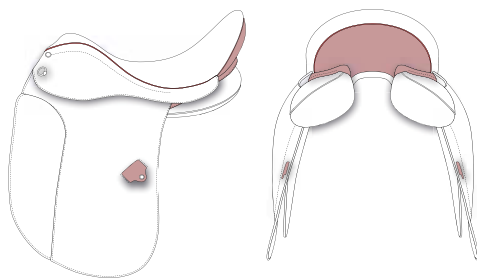
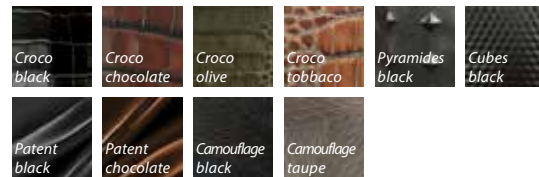

Leder für Applikationen, Keder und Vorstöße - uni Farben

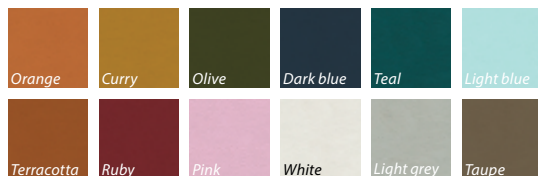

Nahtfarben

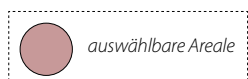

Metallbeschläge



Stübben Styles

Finde Deinen eigenen Style

Da zu viele Gestaltungsmöglichkeiten den Entscheidungsprozess manchmal erschweren, haben wir unser Designspektrum um die einzigartigen und wunderschönen Stübben Styles erweitert. Die Kollektion umfasst insgesamt 20 Stübben Styles und ist für alle Sattelmodelle erhältlich. Aus Anerkennung für unsere athletischen Zwei- und Vierbeiner, haben wir die Styles nach den Austragungsorten der olympischen Sommerspiele benannt. Entdecken Sie den kompletten Stübben Styles Katalog auf unserer Website: www.stuebben.com



Stockholm

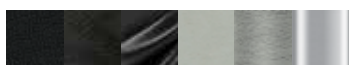

Rio de Janeiro



Montreal



Amsterdam



Paris

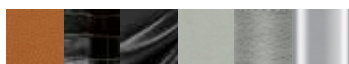

Los Angeles



Unser Leder

Unser Leder und die Auswahl an Materialien

Was uns wie keinen Zweiten auszeichnet, ist das Bewusstsein für kompromisslose Qualität. Dies spiegelt sich von der Auswahl der Rohwaren über die Verarbeitung in allen Prozessschritten wieder.

Lederauswahl

Das Hauptaugenmerk bei der Auswahl von Materialien und Lieferanten liegt bei Stübben seit jeher auf Qualität und Nachhaltigkeit. Bei Stübben wird ausschließlich vollnarbiges Leder aus der Alpenregion verarbeitet, zumeist der Rasse "Simmentaler". Um seine volle Funktionsfähigkeit zu entfalten muss die oberste Hautschicht, die so genannte Epidermis erhalten bleiben. So bleibt die volle Struktur der Haut vorhanden. Wir legen beim Zuschnitt hohen Wert darauf nur unbeschädigte Flächen zu verarbeiten. Nur so bleiben die Eigenschaften wie Atmungsaktivität, Reißfestigkeit und Scheuerbeständigkeit erhalten. Denn im Reitsport ist das Material großen Belastungen ausgesetzt. Temperaturschwankungen, Kontakt mit Schweiß von Pferd und Reiter, Druck und Reibung stellen das Produkt vor



enorme Herausforderungen. Atmungsaktives Leder reduziert die Schweißbildung und hilft dabei dem Rutschen auf wie unter dem Sattel vorzubeugen. Wir stellen diese dadurch sicher, dass wir das Leder so zurichten, dass die Poren nicht verschlossen werden.

Gerbverfahren

Der Entstehungsprozess von Leder ist unweigerlich mit der Gerbung verbunden. So wird aus der Haut per Definition Leder und ermöglicht die Weiterverarbeitung. Grundsätzlich gibt es verschiedene Methoden um die Haut zu gerben: diese sind vor Allem Chromgerbung, Vegetabile Gerbung und Metal Free Gerbung. Bei Stübben werden hauptsächlich Metal Free gegerbte Leder verarbeitet. Diese zeichnen sich durch folgende Eigenschaften aus: Hypoallergenität (100% hautverträglich), Gewichtsvorteil von bis zu 25% zu Leder aus Chrom oder Vegetabiler Gerbung, geringster ökologischer Fußabdruck (CO₂, Wasserverbrauch, Wasserverschmutzung), hohe UV-Beständigkeit, Temperatureutralität (bei Hautkontakt nimmt es umgehend die Körperwärme an). Wir können mit voller Überzeugung behaupten, dass Sie im Reitsport kein besseres Leder finden werden, als das Ihrer Stübben Produkte.

The image shows a close-up of several layers of leather, each with a different color and texture. The layers are stacked and slightly offset, creating a sense of depth. The colors range from a very dark, almost black leather at the bottom to a rich, warm brown at the top. The texture of the leather is visible, showing a fine, pebbled grain. The lighting is soft, highlighting the contours and the subtle variations in the leather's surface.

Tobacco

Redwood

Ebony

Black

Sattelfitting

“Book a fitting”

Nach der Anfrage für ein Fitting stellen wir den Kontakt zu unserem lokalen Einzelhandelspartner und/oder einem Sattelfitter her, der Ihnen hilft, das richtige Modell zu finden und die bestmögliche Passform für Pferd und Reiter zu ermitteln.

Passform und Balance - unser Custom Ansatz

Das übergeordnete Ziel beim Fitting ist es den Sattel in Balance auf den Pferderücken anzupassen und das Reitergewicht so gleichmäßig über die Auflagefläche zu verteilen. Dabei wird die Anatomie des Pferdes voll berücksichtigt. Ebenso wichtig ist es, dass der Reiter selbst balanciert im Sattel sitzt. Diese Balance kann dabei nur unter Berücksichtigung von Pferd, Sattel und Reiter gefunden werden. Zusammenfassend wollen wir stets folgendes erreichen: Wideristfreiheit, Balance, gleichmäßige Druckverteilung!

Beispiel am Modell Portos

7 Ortweiten, 4 Sitzgrößen, 2 Tailleweiten, 11 Taschenzuschnitte, 8 Kissenzuschnitte = 4.928



mögliche Passformen. Somit können Sie sich sicher sein, dass es auch für Ihre individuelle Anforderungen eine Lösung gibt. Um diese zu finden, gehen wir grob skizziert wie folgt vor:

Ortweiten

Die passende Ortweite definiert sich über eine gleichmäßige Druckverteilung über die gesamte Fläche der Ortspitzen bei ausreichender Freiheit für den Widerist.

Sitzgröße

Die passende Sitzgröße ist eine der wenigen Parameter, die völlig unabhängig von der Pferdeanatomie identifiziert wird. So ist es beispielhaft unmöglich den Sattel bei zu kleiner Sitzgröße für den Reiter in Balance zu bringen. Die Sitzgröße ist korrekt ausgewählt, wenn der Reiter mit seinen Sitzbeinhöckern im Schwerpunkt liegt.

Kissen

Mit unseren Kissenzuschnitten und der passenden Wollfüllung reagieren wir auf die Form des Widerists sowie den Verlauf der Rückenlinie. Auch hier ist es das Ziel, den Sattel in Balance zu bringen. Unser patentierter Stahlfederbaum führt dazu, dass



**Scannen Sie mich,
um einen Termin
zu buchen!**

das Reitergewicht nur über die Länge des Baumes getragen wird. Unsere Kissen sind mindestens so lang wie der Baum (sonst keine Balance) und nur so lang wie nötig. So ist die effektive Auflagefläche (dort wo Druck vom Reiter über den Baum ans Pferd übertragen wird) bei unserem längsten 42 cm und bei unserem kürzesten 38 cm.

Taschen

Der Taschenzuschnitt wird vor allem aufgrund der Schenkelanatomie sowie Vorlieben im Reitstil (kurze vs. lange Steigbügelriemen) des Reiters bestimmt. Den passenden Zuschnitt kann man aus bis zu 11 Formen, je nach Modell, wählen. Um die Bewegungsfreiheit in der Schulter des Pferdes unabhängig des Vorschnitts zu gewährleisten, sind unsere Kissen und Taschen jenseits der Ortspitzen völlig flexibel.

“Custom Made in Europe”

Unsere Sättel werden heute individuell für den Kunden, also Pferd und Reiter, gefertigt. Wir stellen sämtliche Sättel und Lederartikel im eigenen Haus her. Die Sättel kommen aus unseren Werkstätten in Deutschland und das Zubehör aus Spanien.

Alle Anpassungsmöglichkeiten, die notwendig sind, um den Sattel perfekt an Pferd und Reiter anzupassen, sind im Preis enthalten.

Sättel

Unser Sattelbaum

Stahlfederbaum mit elastischer Gurtung

In Stübben-Sätteln finden Sie ausschließlich Federsattelbäume, die mittels eines Spezialgurtes vorgespannt sind, wodurch die Kräfte von Zug und Druck optimal gegeneinander arbeiten und dem Reiter ein angenehmes Sitzgefühl vermitteln. Der Stübben-Federsattelbaum ist die maßgeschneiderte Verbindung zwischen Reiter und Pferd. Der Reiter sitzt elastisch in der Begurtung des Federsattelbaumes, der sich unter seinem Gewicht leicht zusammenzieht und bei der Entlastung durch die einliegenden Stahlfedern wiederum streckt. Gleichzeitig wird der Rücken des Pferdes durch die Elastizität geschont.

Spezialschäume

Jeder Stahlfederbaum wird in einem aufwendigen Verfahren gegurtet und matratiert. Hierbei werden verschiedene Schichten von Spezialschäumen aufgetragen, die im Gebrauch einen angenehmen und schonenden Sitz gewährleisten. So individuell die Wünsche des Reiters, so anpassungsfähig ist der Stübben-Sattelbaum.

Kopfeisen

Der Stübben-Federbaum ist mit einem doppelt gekröpften Kopfeisen aus gehärtetem Stahl ausgestattet, das nicht nur den Widerrist des Pferdes zuverlässig gegen Verletzungen schützt, sondern auch den Sattel hinter der Schulter hält.

Sturzfedern

Die rostfreien und bruchsicheren Sturzfedern, in welche die Steigbügelriemen eingehängt werden, sind in den Federbaum eingebettet. Somit ist jegliche Behinderung des Reiters im Bereich des Oberschenkels ausgeschlossen.

Konstante Innovationen

Es gibt keinen angenehmeren Sitz für den Reiter. Gleichzeitig wird der Rücken des Pferdes durch die Elastizität geschont. Ein Stübben-Sattelbaum ist kostbar, aufwendig in der Verarbeitung und unübertroffen in seiner Wirkung. Stübben ist konstant bemüht Technik und Wirkung des Sattelbaumes zu verbessern und zu perfektionieren.

Anpassung der Ortweiten eines Stübben Sattelbaumes

Der Stübben Sattel kann mit der selbst entwickelten Vorrichtung Change-a-Stübben jederzeit in seiner Breite verändert werden. Beim Wechseltvorgang werden nur die Enden des Kopfeisens maßlich angepasst. Dadurch werden negative Auswirkungen auf die Statik des Baumes, insbesondere des Seitenschnitts, verhindert. Während des Reitens behält das Kopfeisen seine Stabilität. Die Einstellung am Baum erfolgt nur an den Baumspitzen. Der mögliche Wechsel umfasst die Ortweiten 28 bis 32 cm. Bäume mit der Sonderbreite XW müssen im Stübben-Werk selbst gewechselt werden.



Andere Optionen

BIOMEX-Sitztechnologie

In Zusammenarbeit mit dem Technologie-Entwicklungszentrum „Biomex“ der Klinik Gut, Swiss Leading Hospital for Orthopedics, Accident care and Sports, St. Moritz und Profireitern hat das Unternehmen Stübben ein neuartiges Sattelsitzdesign entwickelt, das ein gesundes, Rücken entlastendes Sitzen und Reiten ermöglichen soll. Beim Reiten können Rückenbeschwerden durch die erhöhte axiale Belastung auf den Rücken durch Fehlhaltungen erzeugt werden und unter Reitern wird über gelegentliche Rückenbeschwerden geklagt und zwar in 23,8 % während und in 55,2 % nach dem Reiten. Die BIOMEX-Sattelsitztechnologie kann Rückenbeschwerden unter Umständen verhindern.

Efterschutz

Der Efteraufsatz aus rostfreiem Edelstahl ist ein optisches Highlight und schützt den Efter des Sattels. Auch die nachträgliche Montage ist problemlos möglich. Der Efteraufsatz ist für alle Sattelmodelle mit eckigem Efter erhältlich.

Magic Tack Option

Entdecken Sie unsere Magic Tack Efter-Optionen! Das austauschbare Einlegesystem ermöglicht es, das Aussehen Ihres Sattels in Sekundenschnelle zu verändern. Es ist für einige unserer Dressurmodelle erhältlich. Viele verschiedene



Farben stehen zur Verfügung, damit Sie Ihren Favoriten wählen können. Das Magic Tack System ist auch für den Stirriemen erhältlich, so dass Sie Ihre Trense an Ihren Sattel anpassen können.

Abkürzungen

Standardmodelle

- D
Dressur
- VSD
Vielseitigkeit, Schwerpunkt
Dressur
- VSS
Vielseitigkeit, Schwerpunkt
Springen
- S
Springen

Zusatzbezeichnungen

- CS
Springsattel: halbtiefer Sitz, eckiger
Efter, Baum mit langen Orten
- NT
Springsattel: flacher Sitz mit
langen Orten, eckiger Efter
- MF Spezial
Springsattel: große Klötze vorne
und hinten, Knieschluss gewalkt
- DL VSD/D
Hohe, anatomisch geformte Pau-
sche für optimale Beinposition,
unterstützt durch einen
eleganten, doppelt wattierten
Knieschluss



Sattelgurte und anderes Sattel- Zubehör

Nicht nur der Sattel muss passen

Equi-Soft Sattelgurte

Equi-Soft Sattelgurt

Längen:

40 cm - 45 cm - 50 cm - 55 cm - 60 cm - 65 cm - 70 cm - 75 cm - 80 cm - 85 cm - 100 cm - 105 cm - 110 cm - 115 cm - 120 cm - 125 cm - 130 cm - 135 cm - 140 cm - 145 cm - 150 cm

Farben:



Metallbeschläge:



€169,50



Equi-Soft Polster für Sattelgurt

Größen:

40 bis 45 cm - 50 bis 150 cm

Materialien/Farben:



Lammfell

Vachetteleder

Neopren

€129,50 (€99,50 für das Neopren Polster)



Equi-Soft Stollenschutzgurt

Längen:

50 cm - 55 cm - 60 cm - 65 cm - 70 cm - 75 cm - 115 cm - 120 cm - 125 cm - 130 cm - 135 cm - 140 cm - 145 cm

Farben:



Metallbeschläge:



€295,50



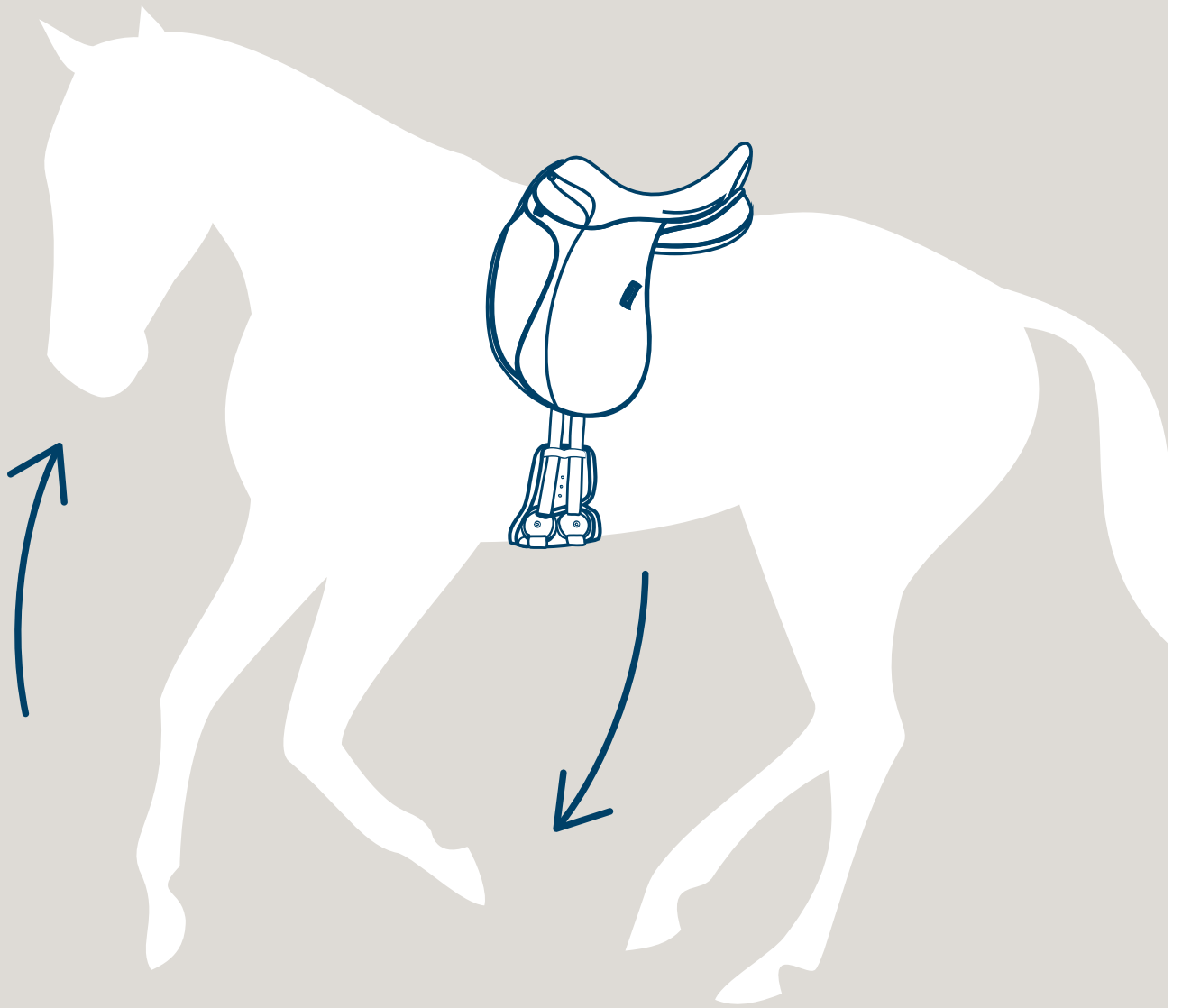

Equi-Soft[®] 

Equi-Soft Sattelgurte

Design und Innovation für das Wohlbefinden Ihres Pferdes

Das einzigartige System aus elastischen Bändern bietet eine perfekte Gurt-Druck-Verteilung. Die beweglichen Ringe des Equi-Soft® folgen der Atembewegung des Pferdes, um den Druck auf ein Minimum zu reduzieren und maximale Bewegungsfreiheit zu gewährleisten. Der Equi-Soft® hilft außerdem dabei, das Unwohlsein und die Stresssymptome von Pferden, die zu Sattelzwang neigen, zu reduzieren und erleichtert eine freie Atmung von beanspruchten Pferden während des Trainings.

Passt sich an Atmung und Bewegungen an

Die elastischen Ringe des Equi-Soft® Gurtes dehnen sich aus und ziehen sich zusammen beim Aus- bzw. Einatmen, wobei der Druck konstant und gleichmäßig verteilt wird. Auf diese Weise wird dem Pferd ein unbeschwertes Ausdehnen des Brustkorbs ermöglicht. Der Equi-Soft® Sattelgurt hat eine ergonomische Form und ist in seinen Bewegungen flexibel.

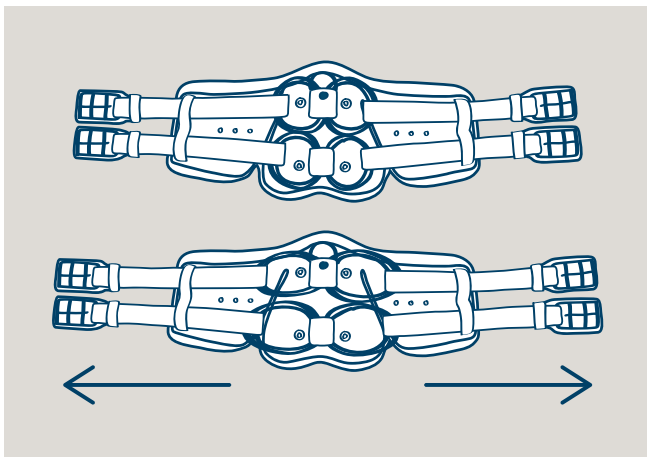

Durch seine fächerartige Form wird der Brustkorb von unten und leicht seitlich umschlossen, bleibt aber dennoch beweglich. Dieses spezielle Design bietet Bewegungsfreiheit für Ihr Pferd und reduziert die Gurtigkeit erheblich. Die elastischen Ringe schenken dem Pferd Bewegungsfreiheit, senken den Gurtzwang und damit Stress-Level des Pferdes.

Equi-Soft® Stollenschutzgurt

Für den Parcours und im Gelände wurde der Equi-Soft® auch als Stollenschutzgurt entwickelt. Der Gurt schützt das Pferd zuverlässig vor Verletzungen beim Sprung. Der Karabiner an der Brustplatte ermöglicht eine einfache und sichere Befestigung des Vorderzeugs.

Wie verschnalle ich den Equi-Soft® Gurt richtig?

Achten Sie darauf, dass das Polster richtig auf dem Gurt aufliegt und die Löcher frei liegen. Die Mitte des Gurtes muss zentral auf der Gurtlinie des Pferdes platziert sein. Für eine optimale Druckverteilung wird eine beidseitig gleichmäßige Gurtung empfohlen. Der Gurt sollte zudem nicht zu eng gezogen werden, da er sonst die Ausdehnung des Brustkorbes behindert wird.

Equi-Soft Polster für Stollenschutzgurt

Größe:
50 bis 150 cm

Materialien/Farben:



Lammfell Vachetteleder Neopren

€129,50 (€99,50 für das Neopren Polster)



Leder-Sattelgurte

Stollenschutzgurt Pro-Jump Safety

neu

Längen:
120 cm - 125 cm - 130 cm - 135 cm - 140 cm - 145 cm

Farben:



Metallbeschläge:



€359,00



Leder-Sattelgurt Langgurt Overlay mit beidseitigem Elastikzug

Längen:
115 cm - 120 cm - 125 cm - 130 cm - 135 cm - 140 cm - 145 cm - 150 cm

Farben:



Metallbeschläge:



€169,00



Pro-Jump Safety

Ein einfaches System mit großer Wirkung

Der Stollenschutzgurt Pro-Jump Safety ist mit einem exklusiven, patentierten Befestigungssystem für Vorderzeuge und Martingale ausgestattet. Dank des dazugehörigen Safety Sticks löst sich das Vorderzeug oder Martingal schnell vom Sattelgurt, wenn das Pferd z.B. beim Springen mit einem Huf oder einem Stollen darin hängen bleibt. So können Unfälle und Stürze dieser Art vermieden werden.

Öffnet sich nur bei Bedarf

Das System wird nur dann ausgelöst, wenn das Vorderzeug oder Martingal nach unten gezogen wird - so kann es sich nicht ungewollt z.B. über einem Sprung oder bei einer Rückwärtsbewegung des Sattels öffnen



Universelles System

Die Form des Safety Sticks macht das System mit den meisten Vorderzeugen und Martingalen kompatibel

Respektiert die Bewegungen des Pferdes

Das anatomische Design des Gurtes ermöglicht eine freie Bewegung der Vorderbeine, verteilt den Druck gleichmäßig und schützt gleichzeitig wirksam gegen Stollen-Tritte



Leder-Sattelgurt Contour mit beidseitigem Elastikzug

Längen:
120 cm - 130 cm - 140 cm



€219,00



Neopren-Sattelgurte

Neopren-Sattelgurt Kurzgurt ohne Elastikzug

Längen:
40 cm - 45 cm - 50 cm - 55 cm - 60 cm - 65 cm - 70 cm - 75 cm - 80 cm - 85 cm



€45,00



Neopren-Sattelgurt Coolmax Kurzgurt mit beidseitigem Elastikzug

Längen:
40 cm - 45 cm - 50 cm - 55 cm - 60 cm - 65 cm - 70 cm - 75 cm - 80 cm



€69,00



Neopren-Sattelgurt Coolmax Langgurt mit beidseitigem Elastikzug

Längen:

90 cm - 95 cm - 100 cm - 105 cm - 110 cm - 115 cm - 120 cm - 125 cm - 130 cm -
135 cm - 140 cm - 145 cm - 150 cm

Farbe:



Metallbeschläge:



€69,00



Kordelgurte

Kordelgurt mit rostfreien Edelstahlschnallen

Längen:

90 cm - 95 cm - 100 cm - 105 cm - 110 cm - 115 cm - 120 cm - 125 cm - 130 cm -
135 cm - 140 cm - 145 cm - 150 cm

Farben:



Metallbeschläge:



€49,00



Kordelgurt mit gepolsterten Edelstahlschnallen

Längen:

55 cm - 60 cm - 65 cm - 70 cm - 75 cm - 80 cm - 85 cm

Farben:



Metallbeschläge:



€85,00



Zubehör

Aufsteigriemen geflochten, rund

Größe:
Einheitsgröße

Farben:



€59,00



Sattelschonbezug mit Satteltaschen

Größe:
Einheitsgröße

Farbe:



€35,00



Satteltragetasche

Größen:
Springen, Dressur

Farbe:



€89,00





stübben
STEELTEC

Steigbügel und Steigbügelriemen

Absätze runter, Kopf hoch!

Steigbügel

Steigbügel Maxi Grip

Größe:
12 cm

Farben:

€269,00

stübben
STEELTEC



Steigbügel Dynamic

Größe:
12 cm

Farbe:

€163,00



Flexi-Grip Steigbügel

Größe:
12 cm

Farbe:

€189,00



Steigbügel Fillis

Größen:
11 cm - 12 cm - 13 cm

Farbe:



€89,50



Steigbügel Island

Größe:
12 cm

Farbe:



€83,95



Steigbügeleinlage

Steigbügeleinlage Gummi

Größen:
11 cm - 12 cm - 13 cm

Farbe:



€8,50



Steigbügelriemen

Steigbügelriemen De Luxe

Größen:

S (130 cm) - M (145 cm) - L (152 cm) - XL (160 cm)

Farben:

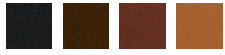

Metallbeschläge:



€129,00



Steigbügelriemen Breite 1 Zoll

Größen:

S (130 cm) - M (145 cm) - L (152 cm)

Farben:



Metallbeschläge:



€89,00



Steigbügelriemen Mono

Steigbügelriemen Mono Pro-Jump neu

Größen:

S (43 - 52 cm), M (47 - 56 cm), L (51 - 60 cm), XL (55 - 64 cm)

Farben:



Metallbeschläge:



€199,00

Größe	Reiter	min. Länge	max. Länge
S	1,55 - 1,65 m	43 cm	52 cm
M	1,65 - 1,75 m	47 cm	56 cm
L	1,75 - 1,85 m	51 cm	60 cm
XL	1,85 - 1,95 m	55 cm	64 cm



Steigbügelriemen Mono De Luxe

Größen:

M (68 cm) - L (78 cm) - XL (88 cm)

Farben:



€99,00

Metallbeschläge:



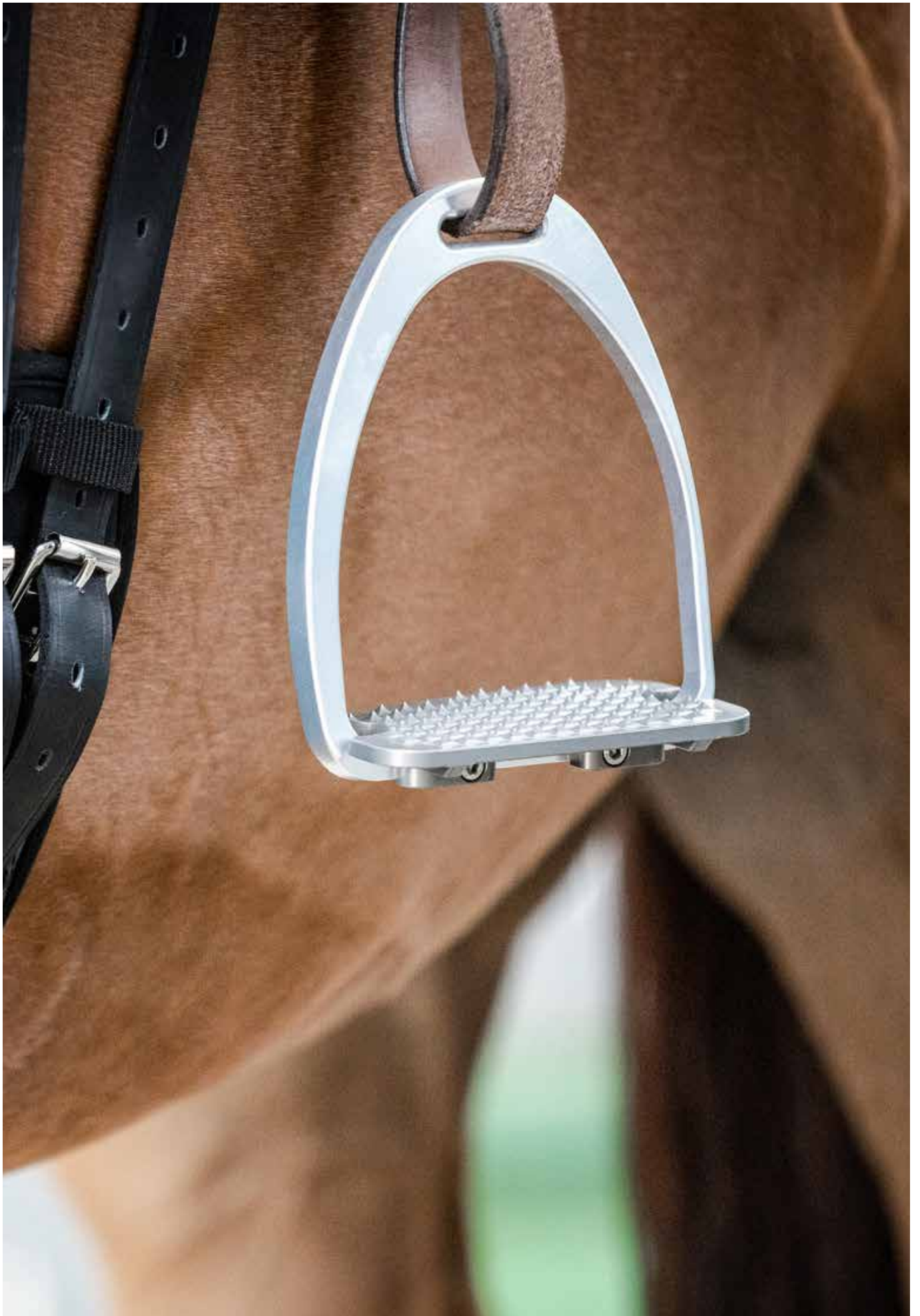

Steigbügel und Steigbügelriemen



Trensen- und Kandarenzüume

Innovation, Komfort & Präzision

Je nach Modell und Nasenriemen sind möglicherweise nicht alle Farb- und Größenoptionen verfügbar. Kontaktieren Sie uns, um die Verfügbarkeit zu prüfen.

Trensenzäume

Pro-Jump

neu

Mit Slide&Lock Verschluss

Größen:

Pony - VB - WB - EXG

Farben:



Metallbeschläge:



€289,00 (€299,00 mit Tandem Reithalfter)

Reithalfter:

kombiniertes Reithalfter mit RFS - removable flash system

mexikanisches Reithalfter

Tandem Reithalfter

Reithalfter aus Kordel mit Leder ummantelt



Leitrim

Mit Slide&Lock Verschluss

Größen:

Pony - VB - WB

Farben:



Metallbeschläge:



€179,00 (€229,00 mit Spezial Reithalfter kombiniert)

Reithalfter:

kombiniertes Reithalfter mit RFS - removable flash system

Spezial Reithalfter kombiniert mit RFS - removable flash system

Hannoversches Reithalfter

mexikanisches Reithalfter



Waterford

Mit Slide&Lock Verschluss

Größen:

VB - WB - EXG

Farben:



Metallbeschläge:



€179,00

Reithalfter:

kombiniertes Reithalfter mit RFS - removable flash system





Trensenzaum Pro-Jump

Trensenzaum Pro-Jump Mit Slide&Lock Verschluss

Zusammen mit den Stübben Teamreitern haben wir einen Trensenzaum entwickelt, der Rücksicht auf die Anatomie des Pferdes nimmt und gleichzeitig die nötige Präzision für die höchsten Klassen des Springsports bietet.

Durchdachtes Design

Der Trensenzaum Pro-Jump verfügt über ein einzigartiges Kopfstück - dieses wurde sorgfältig entwickelt, um den Druck auf Ohren und Genick des Pferdes zu verringern. Die zurückgeschnittene Form des Kopfstücks bietet den Ohren unterschiedlich gebauter Pferde ausreichend Freiraum. Eine sehr weiche Schaumstoffpolsterung verteilt den Druck gleichmäßig, während der empfindliche Bereich der Halswirbelsäule ausgespart wurde, um diese zu entlasten.

Neuer, innovativer Verschluss

Unsere revolutionären, exklusiven Slide&Lock Verschlüsse an den Backenstücken ermöglichen

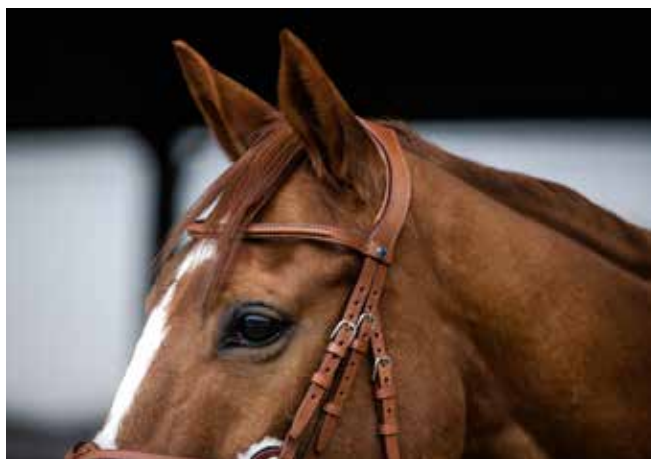

einen mühelosen Gebisswechsel im Handumdrehen: einfach die Metallhülse hochschieben und der Dorn gibt die Lederschleife frei. Nach erfolgtem Gebisswechsel schiebt man die Hülse wieder bis zum Einrasten nach unten.

Verschiedene Reithalter-Optionen

Englisch kombiniertes Reithalter: weich unterlegt mit komplett abnehmbarem Sperrriemen (RFS - Removable Flash System)

Mexikanisches Reithalter: weiche Lammfellpolster unter den Ringen und dem Kreuzungspunkt des Nasenriemens vermeiden unangenehme Druckstellen

Tandem Reithalter: kombiniert die Wirkung vom Hannoverschen- mit dem englischen Reithalter, um dem Pferd mehr Rahmen zu bieten und Druck zu verteilen, präzise Anpassung durch verstellbaren Abstand zwischen beiden Nasenriemen
Nasenriemen aus Kordel mit Leder ummantelt: für erfahrene Reiter gedacht - bietet eine stärkere Einwirkung für mehr Kontrolle, weiche Lederummantelung zum Schutz des Nasenrückens (Nähte sind vom Pferd abgewandt), komplett abnehmbarer Sperrriemen (RFS - Removable Flash System)

Von ehorses Produkttesterinnen getestet

Freedom II

neu

Mit Slide&Lock Verschluss

Größen:
Pony - VB - WB

Farben:



Metallbeschläge:



€449,00

Reithalter:
kombiniertes Reithalter mit RFS - removable flash system

Wir haben unseren berühmten Trensenzaum Freedom überarbeitet, um ihn noch praktischer und vor allem anatomischer zu machen.



Freedom II Magic Tack

neu

Mit Slide&Lock Verschluss

Größen:
Pony - VB - WB

Farben:



Metallbeschläge:



€499,00

Reithalter:
kombiniertes Reithalter mit RFS - removable flash system



Island

Größe:
Island

Farben:



Metallbeschläge:



€169,00

Reithalter:
kombiniertes Reithalter mit RFS - removable flash system
Hannoversches Reithalter



AKA Anreittrense

Größen:
VB - WB

Farbe:



Metallbeschläge:



€179,00

Reithalter:
ohne Halfter

Diese Trense ist Teil des AKA-Sets. Mehr Details auf Seite 93.



2in1 Trensen- & Kandarenzaum

Switch

Mit Slide&Lock Verschluss

Größen:
VB - WB

Farben:



Metallbeschläge:



€349,00

Reithalter:
kombiniertes Reithalter geschweift mit RFS - removable flash system



Switch Magic Tack

Mit Slide&Lock Verschluss

Größen:
VB - WB

Farben:



Metallbeschläge:



€399,00

Reithalter:
kombiniertes Reithalter geschweift mit RFS - removable flash system



Slide&Lock Verschluss

“Call for change”

Das Wechseln von Gebissen und Zügeln ist bei herkömmlichen Schnallen oder Zaumhaken immer ein Geduldsspiel - vor allem, wenn das Leder mit der Zeit etwas steif geworden ist und es schnell gehen muss. Oft wird ein Werkzeug wie ein Hufauskratzer benötigt, um den Lederriemen mit Kraft zu lösen. Das ist besonders unpraktisch und unbequem fürs Pferd, wenn der Wechsel direkt am Kopf vorgenommen werden muss! Wir haben die innovative, zum Patent angemeldete Slide&Lock System entwickelt, damit der Gebiss- und Zügelwechsel einfach und im Handumdrehen vorgenommen werden kann.

Macht das Leben von Reitern einfacher

Die Schiebeschnalle ist mit ihrem einfachen und narrensicheren System eine bahnbrechende Verbesserung im Reitalltag. Sie besteht nur aus zwei Teilen: einer Hülse mit - für den Komfort des Pferdes - abgerundeten Kanten und einer Basisplatte mit Stift zum Einstellen und Fixieren des Lederriemens sowie einem Stopper, der verhindert, dass die Hülse zu weit übergeschoben wird und dieses System damit sehr sicher macht.

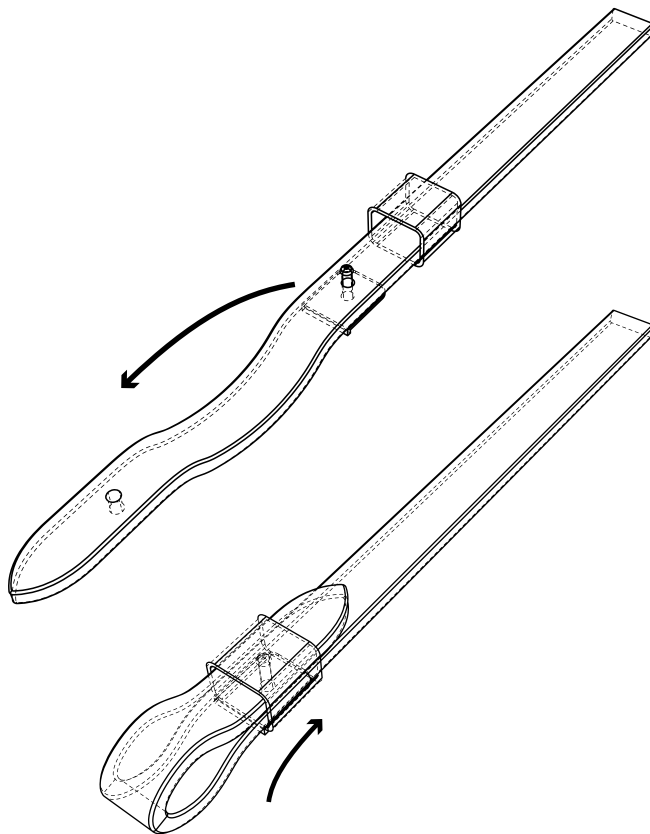

Die Schiebeschnalle lässt sich mühelos öffnen und schließen - theoretisch mit nur einer Hand! Das ist besonders praktisch für Profis, die häufig Gebisse und Zügel wechseln.

Einzigartig und innovativ

Es gibt kein vergleichbares System auf dem Reitsport-Markt. Herkömmliche Schnallen und Zaumhaken sind umständlich zu bedienen: das Ende des Lederriemens wird zunächst nach oben gezogen, um den Dorn oder Haken aus dem Loch lösen, danach wird die Schlaufe zum Öffnen nach unten gezogen, um das Gebiss oder den Zügel zu entnehmen. Das ist sehr mühselig - vor allem, wenn der Verschluss lange nicht mehr geöffnet wurde und das Leder steif ist. Wenn dies am Pferd geschieht, zieht man auf sehr unangenehme Weise am Gebiss im Maul.

Material in höchster Qualität

Die Schiebeschnalle wird aus robustem Edelstahl gefertigt und ist somit ein sehr langlebiges und hochwertiges Produkt, welches nicht rostet.

Einfach im Gebrauch

Gebrauchsanweisung: einfach die Metallhülse hochschieben und der Stift gibt das Leder frei - so kann die Länge verändert oder das Gebiss bzw. der Zügel gewechselt werden. Nach erfolgter Einstellung schiebt man die Hülse wieder nach unten über die Basisplatte. Die Federkugel am Ende des Stifts rastet sicher in der Hülse ein. Das Klickgeräusch bestätigt das sichere Einrasten akustisch.

Zeitloses Design

Das schlichte und minimalistische Design der Schiebescnalle mit den abgerundeten Kanten und dezentem Branding macht sie zu einer Zierde für Zaumzeug und ist dabei absolut zeitlos. Die Schiebescnalle gibt es in den Farben Silver und Graphite - so bilden sie entweder einen stillvollen Kontrast oder gliedern sich dezent ein.





Zaumteile

Setze deine Zäumung selbst zusammen

Reithalfter

Kombiniertes Reithalfter Pro-Jump

Größen:

Pony - VB - WB - EXG

Farben:

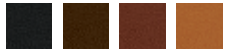

Metallbeschläge:



€144,50

Mit RFS - removable flash system



Mexikanisches Reithalfter Pro-Jump

Größen:

Pony - VB - WB - EXG

Farben:

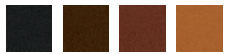

Metallbeschläge:



€144,50



Reithalfter aus Kordel mit Leder ummantelt Pro-Jump

Größen:

Pony - VB - WB - EXG

Farben:



Metallbeschläge:



€144,50

Mit RFS - removable flash system



Tandem Reithalfter Pro-Jump

Größen:

Pony - VB - WB - EXG

Farben:



Metallbeschläge:



€154,50



Spezial Reithalfter kombiniert Wexford

Größen:

VB - WB - EXG

Farben:



Metallbeschläge:



€159,00

Mit RFS - removable flash system



Kombiniertes Reithalfter Waterford

Größen:

VB - WB - EXG

Farben:



Metallbeschläge:



€109,00

Mit RFS - removable flash system





Hannoveranisches Reithalfter Leitrim

Größen:
VB - WB - EXG



€109,00



Kombiniertes Reithalfter Leitrim

Größen:
Pony - VB - WB - EXG

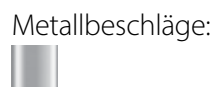

€109,00

Mit RFS - removable flash system



Mexikanisches Reithalfter Leitrim

Größen:
VB - WB - EXG

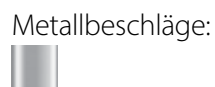

€109,00



Spezial Reithalfter kombiniert Leitrim

Größen:
VB - WB

Farben:

€159,00

Metallbeschläge:



Stirnbänder

Wexford

Größen:
Pony - VB - WB - EXG

Farben:

€20,00

Schlaufen-Größen:
26 mm - 29 mm



Dublin

Größen:
VB - WB

Farben:

€39,00

Schlaufen-Größen:
26 mm - 29 mm



Magic Tack System

Ganz leicht getauscht

Herkömmliche Strinbänder können nur zeitaufwendig und lästig ausgetauscht werden. Das Magic Tack Klicksystem ermöglicht einen sekundenschnellen Wechsel des Stirnbandes und bietet dem Reiter somit die ständige Möglichkeit der Individualisierung.

Zeit zum Strahlen

Die Basis bilden die aus hochwertigem Leder gefertigten Schlaufen, die an dem Zaum befestigt werden. Die mit Swarovski-Kristallen besetzten Magic Tack Blings haben magnetische Enden, die einfach in die Schlaufen eingeklickt werden können, ohne dass der Zaum abgenommen werden muss. So ist ein schnelles und einfaches Wechseln des Stirnbandes gewährleistet.

Viele Möglichkeiten

Unterschiedliche Optiken bieten Abwechslung und Freiraum für die individuelle Gestaltung. Sowohl die geschwungene als auch die gerade Variante gibt es in vielen verschiedenen Farben



und Mustern. Die Schlaufe ist in drei verschiedenen Längen, sowie in den Farben Black, Ebony und Tobacco erhältlich. Sie können entweder einen Zaum kaufen, das bereits mit der Magic Tack Option inklusive Kristallbling ausgestattet ist, oder Sie ersetzen Ihren normalen Stirnriemen durch die Schlaufen und Blings Ihrer Wahl. Füllen Sie Ihre Sammlung später auf, so dass Sie Ihr Bling an Ihre Stimmung, Ihren Stil, Ihr Outfit anpassen können...

Auch für Sättel erhältlich

Das Magic Tack System ist auch für einige unserer Dressursättel mit Efer erhältlich. Wechseln Sie zwischen den verschiedenen Farben, so dass Sie nie müde werden, Ihren Sattel zu tragen!



Loop für Stirnband Magic Tack

Größen:
VB - WB - EXG

Schlaufen-Größe:
20 mm - 26 mm - 29 mm

Farben:



€49,99



Bling für Stirnband Magic Tack lang ge- schwungen einreihig

Größe:
Einheitsgröße

Farben:



€49,99

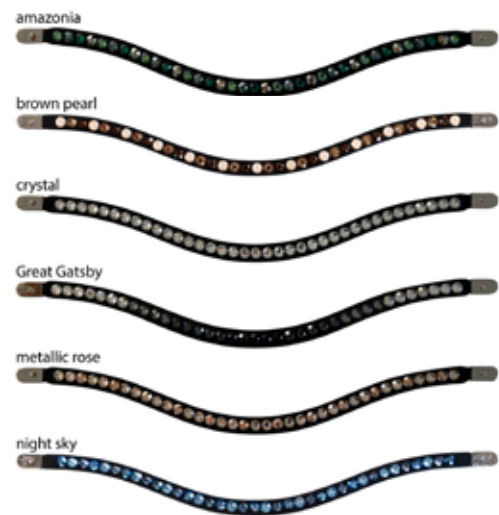

Bling für Stirnband Magic Tack lang geschwungen mixed

Größe:
Einheitsgröße

Farben:



€69,99



Bling für Stirnband Magic Tack lang gerade einreihig

Größe:
Einheitsgröße

Farben:



€44,99



Bling für Stirnband Magic Tack lang gerade mixed

Größe:
Einheitsgröße

Farbe:



€64,99



Bling für Stirnband Magic Tack Leder swing

Größe:
Einheitsgröße

Farben:



€49,99



Bling für Stirnband Magic Tack Leder geflochten

Größe:
Einheitsgröße

Farben:



€59,99



Bling für Stirnband Magic Tack Leder mit Ziernaht

Größe:
Einheitsgröße

Farben:



€59,99



Genickpolster

Leder Genickpolster

Größe:
Einheitsgröße

Farben:



€39,00



Blinker

Blinker aus Leder

Größe:
Einheitsgröße

Farben:

€49,00



Zaumtragetasche

Zaumtragetasche blau

Größe:
Einheitsgröße

Farbe:

€19,90





Zügel

Lass die Zügel nicht aus der Hand

Gurtzügel

Gurtzügel schmal mit 5 Lederstegen

Mit Slide&Lock Verschluss

Größen:

Pony (120 cm) - VB/WB (140 cm) - EXG (150 cm)

Farben:



Metallbeschläge:



€79,00



Gurtzügel schmal mit 9 Lederstegen

Mit Slide&Lock Verschluss

Größen:

Pony (120 cm) - VB/WB (140 cm) - EXG (150 cm)

Farben:



Metallbeschläge:



€89,00



Gurtzügel Island

Mit Lederstegen und Drehkarabiner

Größe:

Island

Farben:



Metallbeschläge:



€79,00



Gummizügel

Gummizügel All Weather Grip

neu

Mit Slide&Lock Verschluss

Größen:

Pony (120 cm) - VB/WB (140 cm) - EXG (150 cm)

Farben:

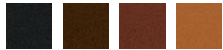

Metallbeschläge:



€99,00



Lederzügel

Lederzügel glatt schmal

Mit Zaumhaken

Größe:

VB/WB (140 cm)

Farben:



Metallbeschläge:



€89,00



Lederzügel beflochten

Mit Zaumhaken

Größe:

VB/WB (140 cm)

Farben:



Metallbeschläge:



€109,00



Lederzügel NT Extra Grip mit 9 innenliegenden Lederstegen

Mit Slide&Lock Verschluss

Größe:
VB/WB (140 cm)

Farben:

Metallbeschläge:

€129,00



Kandarenzügel Leder flach schmal

Mit Zaumhaken

Größe:
VB/WB (140 cm)









Farben:

Metallbeschläge:

€69,00



All unsere Zügel auf einen Blick

	Island	Pony	VB/WB	EXG	Slide&Lock Silver	Slide&Lock Graphite*	Zaumhaken	Drehkarabiner	Farben
Gurtzügel schmal mit 5 Lederstegen		X	X	X	X	X			
Gurtzügel schmal mit 9 Lederstegen		X	X	X	X				
Gurtzügel Island	X							X	
Gummizügel All Weather Grip		X	X	X	X				
Lederzügel glatt schmal			X		X	X			
Lederzügel beflochten			X				X		
Lederzügel NT Extra Grip mit 9 innenliegenden Lederstegen			X				X		
Kandarenzügel Leder flach schmal mit Zaumhaken			X				X		

* Nur für schwarze Zügel



Stallhalter

Komfort zu jeder Zeit

Stallhalfter aus Leder

Stallhalfter NT

Größen:
VB - WB

Farben:

Metallbeschläge:

€129,00



Stallhalfter aus Nylon

Stallhalfter mit reflektierenden Nähten

Größen:
VB - WB

Farbe:

Metallbeschläge:

€49,00



LK Controller für Stallhalfter

Größen:
VB - WB

Farbe:

Metallbeschläge:

€35,00



Polster für Stallhalfter

Nasen- und Genickpolster Memory Foam für Stallhalfter

Größe:
Einheitsgröße

Farbe:



€9,90



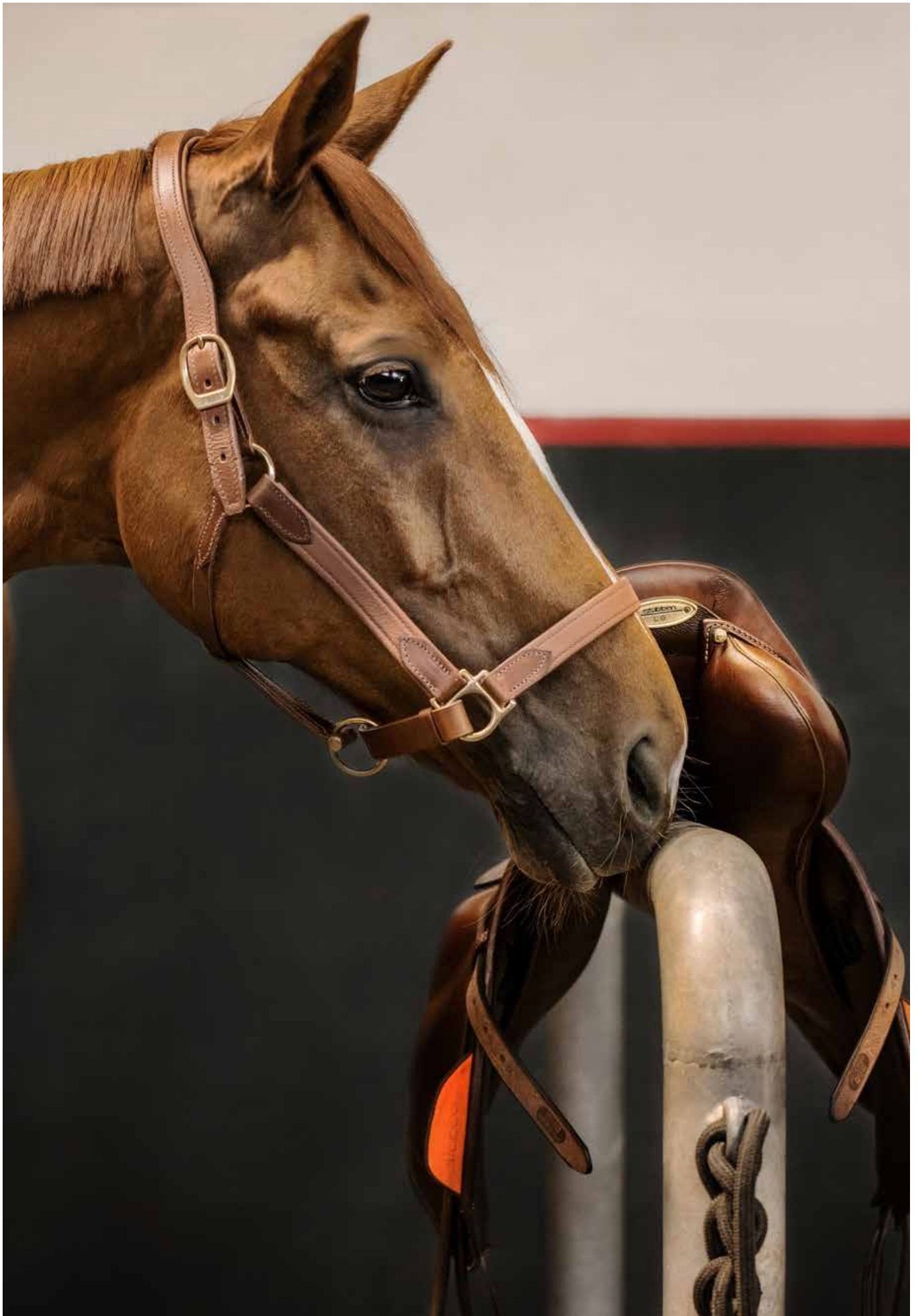

Stallhalter



Vorderzeuge und Martingale

Halten Ihren Sattel an Ort und Stelle!

Vorderzeug Pro-Jump

neu

Größen:

Pony/VB - WB/EXG

Farben:



Metallbeschläge:



€349,00

Optional: offene oder geschlossene Martingalgabel



Pro-Jump geschlossene Martingalgabel

neu

Größen:

Pony/VB - WB/EXG

Farben:



Metallbeschläge:



€99,00



Pro-Jump offene Martingalgabel

neu

Größen:

Pony/VB - WB/EXG

Farben:



Metallbeschläge:



€99,00





Vorderzeug Pro-Jump

Das Vorderzeug Pro-Jump mit 3-Punkt Befestigung ist sehr leicht anzulegen:

liegt es über dem Hals des bereits fertig gesattelten Pferdes, müssen lediglich die Karabiner an die D-Ringe und Zügel befestigt werden. Für die Befestigung am Satteltgurt gibt es verschiedene Möglichkeiten. Das Bruststück kann im Handumdrehen an alle gängigen Systeme angepasst werden: ein Karabiner zum Befestigen an einem D-Ring oder eine Schlaufe zum Einhängen an Sattelturte mit Karabiner oder dem Stübben Pro-Jump Safety System.

Komfort und Sicherheit

Für mehr Komfort und Sicherheit sind alle Verstell-Punkte des Vorderzeugs entweder von vorne oder der Seite erreichbar. Da kein Riemen doppelt in Schlaufen gelegt wurde, ist das Einstellen einfacher und das Vorderzeug bietet einen noch größeren Anpassungsspielraum für unterschiedliche Pferde.



Das schlanke, leichte Design ist an die Anatomie des Pferdes angepasst:

durch die Aufhängung an den D-Ringen des Sattels sowie die seitlichen Elastik-Einsätze, bietet das Vorderzeug maximale Bewegungsfreiheit der Schulter und gleichzeitig Stabilität für den Sattel. Weiche Polsterungen in beanspruchten Bereichen vermindern Druck und Reibung.

Erhältlich mit offener oder geschlossener Martingalgabel.



Vorderzeug Sidefit mit separat verschnallbarer Martingalgabel

Größe:
WB

Farben:



Metallbeschläge:

€269,00



Elastisches Vorderzeug mit separat verschnallbarer Martingalgabel

Größen:
VB - WB

Farben:

Metallbeschläge:



€229,00



Brustblatt wattiert

Größe:
WB

Farben:

Metallbeschläge:

€189,00



Ringmartingal

Größen:

Pony - VB - WB - EXG

Farben:



Metallbeschläge:



€109,00





STREAMLINE
FLOWING THE WATER USING SCIENCE OF DESIGN

stübben
EVOLUTION

Schabracken

neu

Die Streamline Kollektion

Streamline Schabracken Springen

stübben
& EVOLUTION

Streamline Close Contact Schabracke Springen

Größen:
M-L

Farben:



€79,00

3Spine Sattel Komponente inklusive



Korrekturpad Streamline Close Contact Springen

Größe:
Einheitsgröße

Farben:



€99,00

3Spine Sattel Komponente und
7 mm Schaumstoffeinlagen inklusive



Streamline Lammfellschabracke Close Contact

Größen:
M-L

Farben:



€149,00

3Spine Sattel Komponente inklusive



Streamline Schabracken Dressur

Streamline Schabracke Dressur

Größen:
M-L

Farben:



€79,00

3Spine Sattel Komponente inklusive



Korrekturpad Streamline Dressur

Größe:
Einheitsgröße

Farben:



€99,00

3Spine Sattel Komponente und
7 mm Schaumstoffeinlagen inklusive



Streamline Lammfellschabracke Dressur

Größen:
M-L

Farben:



€149,00

3Spine Sattel Komponente inklusive



Streamline Lammfellpad

stübben
& EVOLUTION

Streamline Lammfellpad

Größen:
M-L

Farben:



€129,00

3Spine Sattel Komponente inklusive



Streamline Zubehör

3Spine Sattel Komponente

Größe:
Einheitsgröße

€15,00

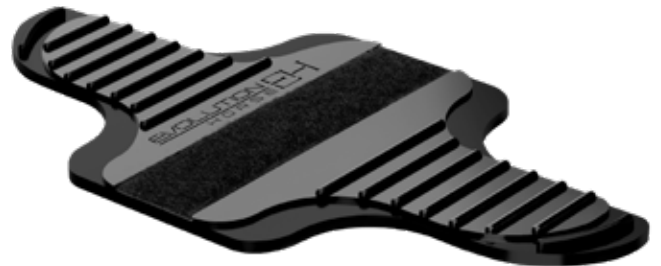

Streamline Schaumeinlagen Close Contact Springen

Größe:
Einheitsgröße

€16,95

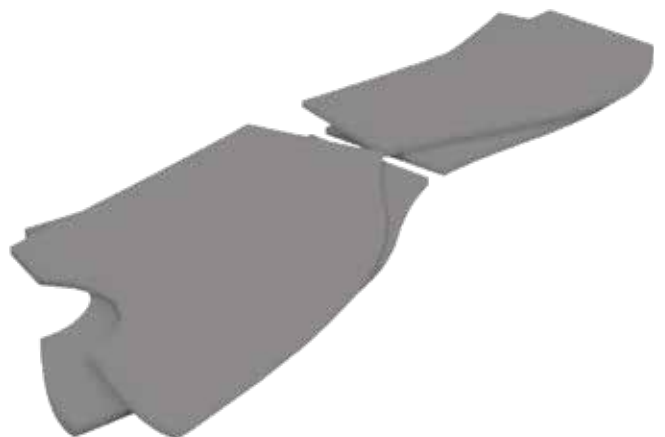

Streamline Schaumeinlagen Dressur

Größe:
Einheitsgröße

€16,95

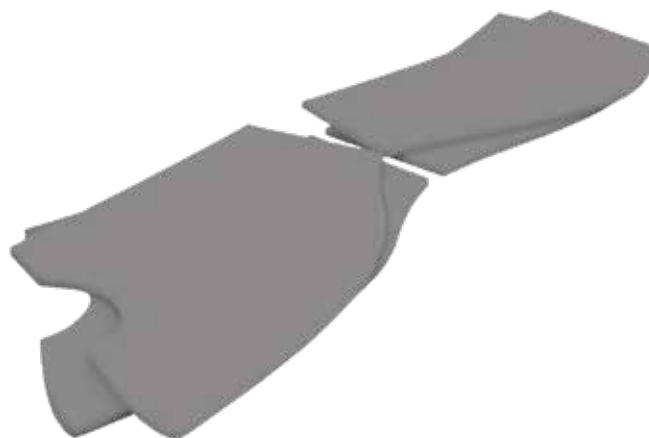

Schabracken Velour

Schabracke Dressur Velour

Größe:
Einheitsgröße

Farben:



€69,00



Schabracke Springen Velour

Größe:
Einheitsgröße

Farben:



€69,00



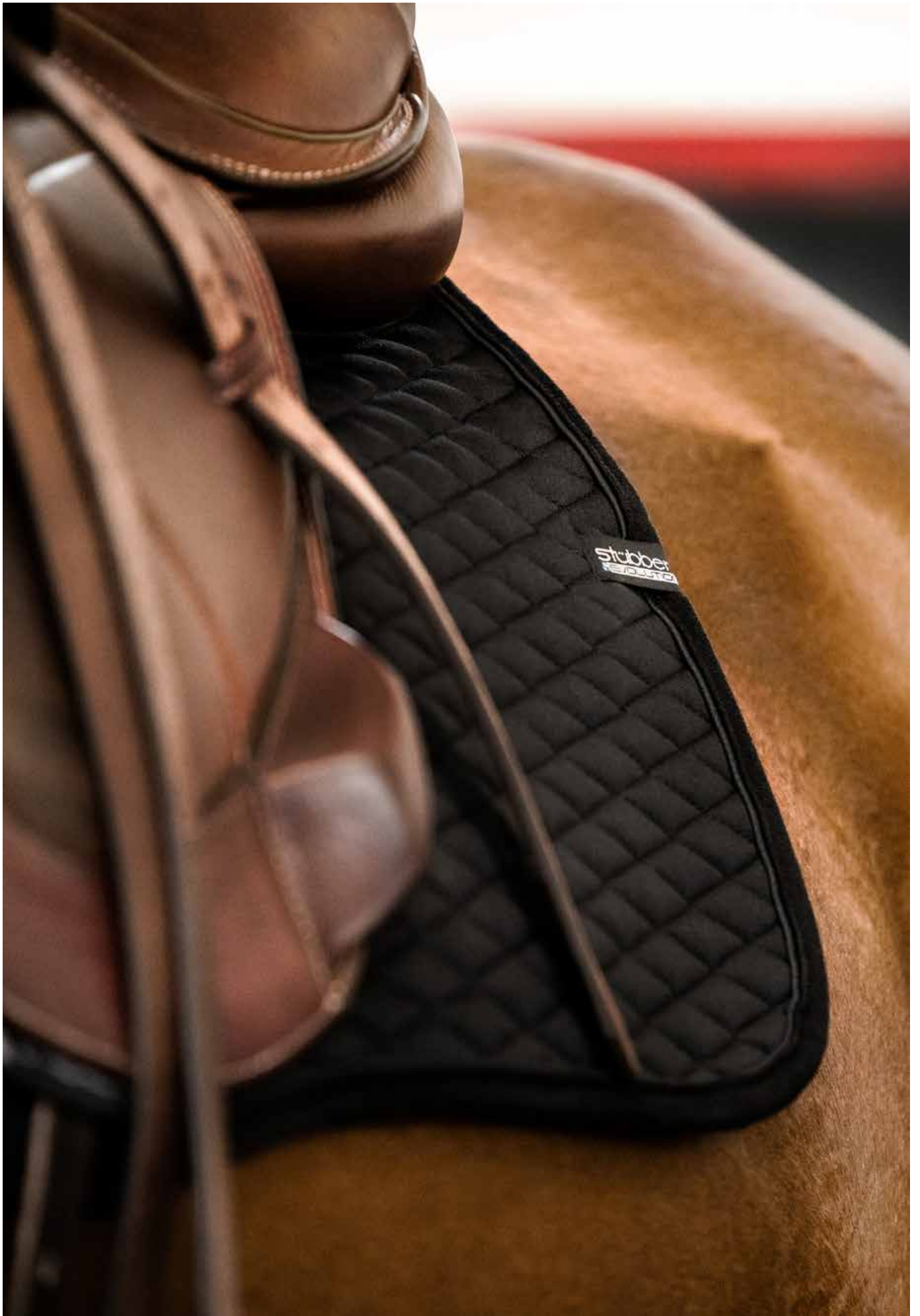

Schabracken



stübben
& EVOLUTION

Gamaschen und Hufglocken

neu

Schutz, wenn es darauf ankommt

Springgamaschen

stubben
& EVOLUTION

Hybrid Springgamaschen

Größen:
M-L

Farben:

€119,00



Hybrid Springgamaschen Fleece

Größen:
M-L

Farben:

€129,00



Hybrid Streichkappen

Größen:
M-L

Farben:

€79,00



Hybrid Streichkappen Fleece

Größen:
M-L

Farben:

€89,00



Trainingsgamaschen

Airflow Trainingsgamaschen

Größen:
M-L-XL

Farbe:

€75,95



Airflow Trainingsgamaschen Fleece

Größen:
M-L-XL

Farbe:

€89,95



Hufglocken

stübben
& EVOLUTION

Gravity Hufglocken

Größen:
M-L-XL

Farbe:



€39,95



Gravity Hufglocken Fleece

Größen:
M-L-XL

Farbe:



€45,95



Hybrid Springgamaschen

Im Vergleich zu herkömmlichen Hartschalen-Gamaschen, vereinen die Hybrid Springgamaschen zuverlässigen Schutz mit einzigartiger Flexibilität. Das besondere Hartschalen-Design ermöglicht einen freien und natürlichen Bewegungsablauf und bietet dabei einen sicheren und zuverlässigen Schutz vor Stößen. Das atmungsaktive Design ermöglicht eine konstante Belüftung des Pferdebeins.

Hybrid Streichkappen

Die Hybrid Streichkappen schützen die Hinterbeine des Pferdes dank ihrer robusten Hartschalenkonstruktion zuverlässig vor Stößen. Ihre anatomische Passform und ihr geringes Gewicht, fördern das Pferd in den natürlichen Bewegungen, ohne Einschränkungen. Der Klettverschluss sorgt für einen sicheren Halt.

Grössentabelle Hybrid Springgamaschen

Pferdegröße	vorne	hinten
Bis 159 cm	M	M
Ab 160 cm	L	L



Airflow Trainingsgamaschen

Stossdämpfendes AirFlow Mesh bietet 360° Luftdurchlässigkeit. Flexibler, anatomisch geformter AIRFLOW EVA Trittschutz für eine ergonomische Passform. Die weiche Lycra Einfassung reduziert Reibung.

Grössentabelle Airflow Trainingsgamaschen

Pferdegröße	Beine	vorne	hinten
Bis 155 cm	Schmal	M	M
	Breit	M	M
156 - 168 cm	Schmal	M	L
	Breit	L	L
Ab 169 cm	Schmal	L	XL
	Breit	XL	XL



Gravity Hufglocken

Die Hufglocken bestehen aus unserem einzigartigen, perforierten EVA-Carbon und sind dadurch konkurrenzlos leicht und robust. Die technischen Kevlar-Bänder drehen sich automatisch zum tiefsten Punkt. Dadurch ist das strapazierfähige Material stets in der richtigen Position und schützt vor Ballentritten. Einzigartig, einfach und sehr effektiv!

Grössentabelle Gravity Hufglocken

Pferdegröße	Größe
Bis 155 cm	M
156 - 168 cm	L
Ab 169 cm	XL





 A | K | A powered by
stübben

Bodenarbeit

neu

Vertrauen fängt am Boden an

Eine pferdezentrierte Perspektive

Die Andrea Kutsch Akademie hat eine Pferdetrainingsmethode entwickelt, die jeder erlernen kann: EBEC (Evidence Based Equine Communication). Sie geht dabei von einer pferdezentrierten Sichtweise aus. Während der jahrelangen Entwicklung der Methode wurden Trainingsmaterialien entwickelt, die die Kommunikation zwischen Pferd und Reiter erleichtern. Es ist erwiesen, dass das Gehirn des Pferdes schlechte Erfahrungen schneller speichert als gute. Deshalb ist es besser, es „beim ersten Mal richtig zu machen“ und Trainingsmaterialien zu verwenden, auf die man sich sicher verlassen kann. In den Kursen der Andrea Kutsch Akademie lernen Sie, wie das AKA powered by Stübben Trainingsmaterial Ihnen hilft, die richtigen Impulse zu setzen.

AKA Doppellonge

Mit der AKA Doppellonge können verschiedene Longiertechniken angewendet werden. Sie eignet sich außerdem für die Bodenarbeit und hat verstärkte Enden.



Bodenarbeit

AKA Longiergurt

Der AKA Longiergurt zeichnet sich durch seine großen D-Ringe aus. Diese ermöglichen das Befestigen diverser Trainingshilfen.

AKA Brustband

Das AKA Brustband verhindert das Verrutschen des Sattels oder des Longiergurts. Er kann auch bei sensiblen Pferden hilfreich sein, um den Gurt sanft anziehen zu können.

AKA Verbindungsriemen

Der AKA Verbindungsriemen fixiert die Steigbügel unter dem Pferdebauch miteinander, sodass diese wie Schienen für die Doppellonge fungieren können.

AKA Anreittrense

Die AKA Anreittrense beschränkt sich auf das Nötigste, um jungen Pferden Bewegungsspielraum in der Maulpartie zu ermöglichen.

AKA Doppellonge

Größen:
9,15 m - 11,30 m

Farbe:



€79,00

Metallbeschläge:



AKA Longiergurt

Größe:
Einheitsgröße

Farbe:



€269,00

Metallbeschläge:



AKA Brustband

Größe:
Einheitsgröße

Farbe:



€69,00

Metallbeschläge:



AKA Verbindungsriemen

Größe:
Einheitsgröße (152 cm)

Farbe:



Metallbeschläge:



€119,00



AKA Anreittrense

Größen:
VB - WB

Farbe:



Metallbeschläge:



€179,00

Reithalter:
Ohne Halfter





stübben
Care

Lederpflege

Richtige Pflege ist das A und O

Glycerin-Lederseife 250 g

Größe:
250 g

Grundpreis:
€43,60 / kg

€10,90



Glycerin-Lederseife 500 g

Größe:
500 g

Grundpreis:
€29,80 / kg

€14,90



Flüssige Lederseife

Größe:
250 ml

Grundpreis:
€43,60 / L

€10,90



Hamanol Lederpflege

Größe:
250 g

Grundpreis:
€55,60 / kg

€13,90







stübben
Care

Pflege

Dein Pferd verdient die beste Pflege

Mähnen und Schweif Striegel

Brush On Rose & Green Tea

Größe:
500 ml

Grundpreis:
€25,80 / L

€12,90



Brush On Refill Rose & Green Tea

Größe:
1 L

Grundpreis:
€18,90 / L

€18,90



Brush On Sunflower

Größe:
500 ml

Grundpreis:
€25,80 / L

€12,90



Brush On Refill Sunflower

Größe:
1 L

Grundpreis:
€18,90 / L

€18,90



Brush On Cherry Blossom

Größe:
500 ml

Grundpreis:
€25,80 / L

€12,90



Brush On Refill Cherry Blossom

Größe:
1 L

Grundpreis:
€18,90 / L

€18,90



Hufpflege

Huföl

Größe:
400 ml

Grundpreis:
€52,38 / L

€20,95

stuppen
Care



Hufbalsam 1 L

Größe:
1 L

Grundpreis:
€22,95 / L

€22,95



Hufbalsam 2,4 L

Größe:
2,4 L

Grundpreis:
€18,73 / L

€44,95



Strahlpflege

Größe:
250 ml

Grundpreis:
€83,80 / L

€20,95



Fliegenspray

Fliegenspray

Größe:
500 ml

Grundpreis:
€41,90 / L

€20,95



Kryo Kompakt Horse Set

Kryo Kompakt Horse Kältekissen

€49,90



Kryo Kompakt Horse elastische Bandage

Größe:
Einheitsgröße

€29,90



Kryo Kompakt Horse Set

Mit elastische Bandage und Kältekissen

Größe:
Einheitsgröße

€76,00





stübben
STEELTEC

Gebisse

Das richtige Gebiss für Dein Pferd

Golden Wings

- Kein Klemmen der Lefzen
- Verhindert den Nussknacker-Effekt
- Verbesserte seitliche Führung
- Unterstützt das Pferd bei Biegungen und Wendungen
- Verbessert die seitliche Anlehnung an das Gebiss, insbesondere an den äusseren Zügel
- SWEET Kupfer ist eine massive und hochwertige, nickelfreie Legierung mit 89% Kupfer-Anteil.



2262 Golden Wings Trense

cm	Inch	Stärke	Ring ø
9,5	3 3/4"	14 mm	65 mm
10,5	4 1/8"	14 mm	65 mm
11,5	4 1/2"	14 mm	65 mm
12,5	5"	14 mm	70 mm
13,5	5 1/4"	14 mm	70 mm
14,5	5 1/8"	14 mm	70 mm

€109,50



2264 Golden Wings Trense

cm	Inch	Stärke	Ring ø
10,5	4 1/8"	14 mm	65 mm
11,5	4 1/2"	14 mm	65 mm
12,5	5"	14 mm	70 mm
13,5	5 1/4"	14 mm	70 mm
14,5	5 3/4"	14 mm	70 mm

€99,50



2268 Golden Wings 3-Ring Trense

cm	Inch	Stärke	Ring ø
12,5	5"	14 mm	70 x 130
13,5	5 1/4"	14 mm	70 x 130
14,0	5 1/2"	14 mm	70 x 130
14,5	5 3/4"	14 mm	70 x 130
15,0	6"	14 mm	70 x 130

€126,50



Golden Wings 4in1

Golden Wings 4in1

- Individuelle Verschnallmöglichkeiten (siehe Abb.)
- Optimale Druck-Verteilung
- Bei Verschnallung der Zügel im unteren Ring wird die Einwirkung gezielt auf Pferdemaul und Genick gleichmässig verteilt
- Golden Wings Trensen kombinieren die Vorteile beweglicher Ringe bei optimaler Maulfreundlichkeit mit hoch effektiver Einwirkung durch das Gebiss und seine seitlichen Gebisssscheiben.



2260 Golden Wings Trense 4in1

cm	Inch	Stärke	Ring ø
9,5	3 3/4"	14 mm	65 mm
10,5	4 1/8"	14 mm	65 mm
11,5	4 1/2"	14 mm	65 mm
12,5	5"	14 mm	70 mm
13,5	5 1/4"	14 mm	70 mm
14,0	5 1/2"	14 mm	70 mm
14,5	5 3/4"	14 mm	70 mm
15,0	6"	14 mm	70 mm

€116,50



2263 Golden Wings Trense 4in1

cm	Inch	Stärke	Ring ø
10,5	4 1/8"	14 mm	65 mm
11,5	4 1/2"	14 mm	65 mm
12,5	5"	14 mm	70 mm
13,5	5 1/4"	14 mm	70 mm
14,5	5 3/4"	14 mm	70 mm

€109,50



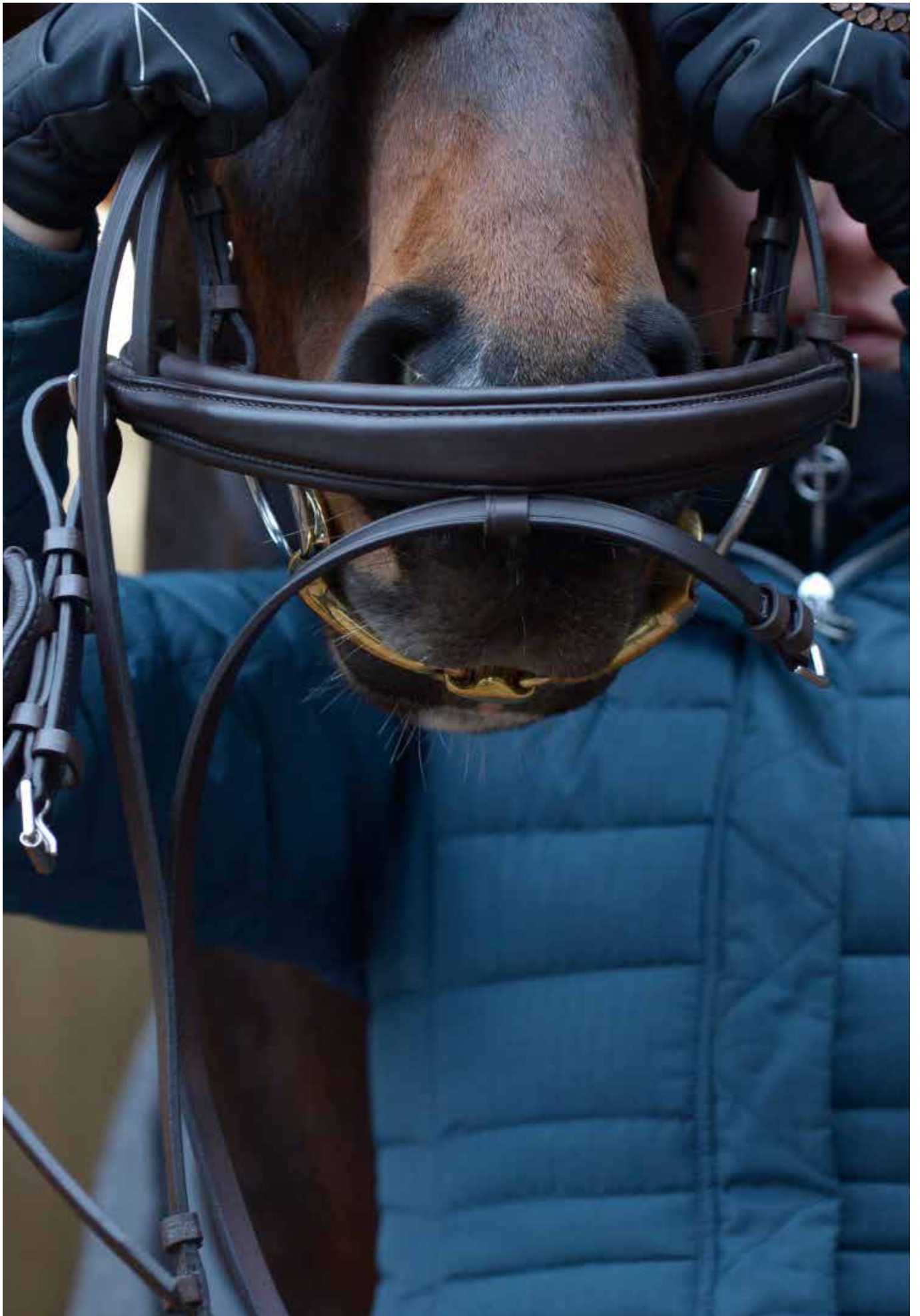

2in1 Trensen

2in1 Gebisse: 1 Gebiss, 2 Einwirkungsstufen

- Wechsel der Einwirkung durch einfaches Umschnallen
- Beugt Gewöhnungseffekt und Abstumpfung des Pferdemauls vor
- Das Sweet-Kupfer-Mittelstück fördert Speichelfluss und Kautätigkeit

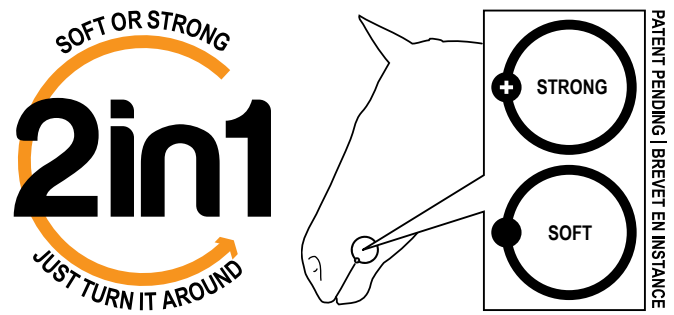

2233 Wassertrense 2in1

cm	Inch	Stärke	Ring ø
12,5	5"	16 mm	70 mm
13,5	5 1/4"	16 mm	70 mm
14,0	5 1/2"	16 mm	70 mm
14,5	5 3/4"	16 mm	70 mm

€87,50



2253 D-Ring Trense 2in1

cm	Inch	Stärke	Ring ø
12,5	5"	14 mm	85 x 60
13,5	5 1/4"	14 mm	85 x 60
14,0	5 1/2"	14 mm	85 x 60
14,5	5 3/4"	14 mm	85 x 60

€89,50



2273 Schenkeltrense 2in1

cm	Inch	Stärke	Seitenteile
12,5	5"	16 mm	14 cm
13,5	5 1/4"	16 mm	14 cm
14,0	5 1/2"	16 mm	14 cm
14,5	5 3/4"	16 mm	14 cm

€105,50



2283 3-Ring Trense 2in1

cm	Inch	Stärke	Ring ø
12,5	5"	16 mm	70 x 150
13,5	5 1/4"	16 mm	70 x 150
14,5	5 3/4"	16 mm	70 x 150

€95,50

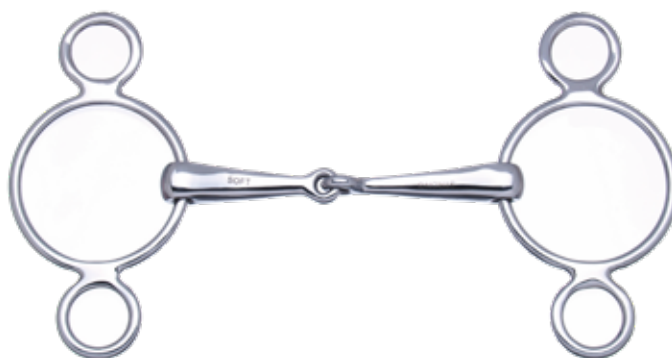

2293 Schmetter- lingstrense 2in1

cm	Inch	Stärke	Seitenteile
12,5	5"	16 mm	14 cm
13,5	5 1/4"	16 mm	14 cm
14,0	5 1/2"	16 mm	14 cm
14,5	5 3/4"	16 mm	14 cm

€116,50

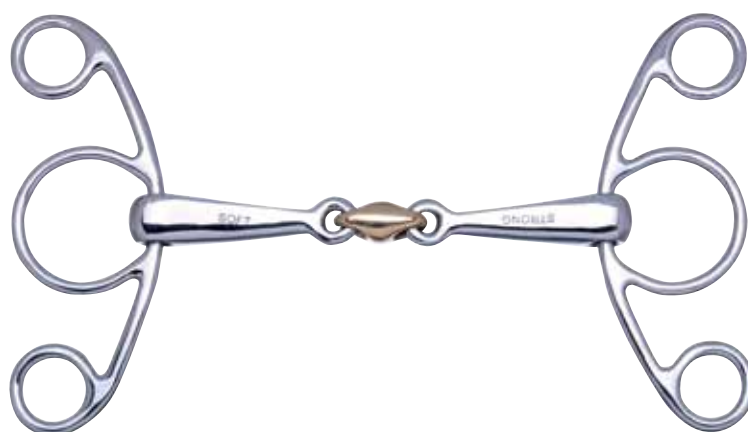

Easy Control

Easy Control - Grosse Wirkung, weniger Druck!

- Effektivere Einwirkung bei geringerem Zügelndruck
- Leichtere und schnellere Kommunikation zwischen Pferd & Reiter
- Erfolgreich als Trainingshilfe mit Selbstlern-effekt fürs Pferd
- Besonders geeignet für Pferde mit starkem Vorwärtsdrang
- Stangenwirkung mit beweglichen und maulfreundlichen Seitenteilen

easy
CONTROL



▲ ▲
STANGENEFFEKT

2221 Trense Easy Control

cm	Inch	Stärke	Ring ø
11,5	4 1/2"	14 mm	55 mm
12,5	5"	16 mm	70 mm
13,5	5 1/4"	16 mm	70 mm
14,0	5 1/2"	16 mm	70 mm
14,5	5 3/4"	16 mm	70 mm
15,0	6"	16 mm	70 mm
16,5	6 1/2"	16 mm	70 mm
17,5	7"	16 mm	70 mm

€73,50



2421 Easy Control Soft-Roll Trense

cm	Inch	Stärke	Ring ø
11,5	4 1/2"	16 mm	70 mm
12,5	5"	16 mm	70 mm
13,5	5 1/4"	16 mm	70 mm

€91,50



2225 Unterlegtrense Easy Control

cm	Inch	Stärke	Ring ø
10,5	4 1/8"	12 mm	55 mm
12,5	5"	12 mm	55 mm
13,5	5 1/4"	12 mm	55 mm
14,5	5 3/4"	12 mm	55 mm

€70,50



2481 Wassertrense Easy Control 4in1

cm	Inch	Stärke	Ring ø
11,5	4 1/2"	14 mm	65 mm
12,5	5"	14 mm	70 mm
13,5	5 1/4"	14 mm	70 mm

€90,50



2451 Easy Control Anatomische D-Ring Trense

cm	Inch	Stärke	Ring ø
12,5	5"	16 mm	65 mm
13,5	5 1/4"	16 mm	65 mm
14,5	5 3/4"	16 mm	65 mm

€105,50



2251 D-Ring Trense Easy Control

cm	Inch	Stärke	Ring ø
10,5	4 1/8"	12 mm	70 x 50
11,5	4 1/2"	12 mm	70 x 50
12,0	4 3/4"	12 mm	70 x 50
12,5	5"	14 mm	85 x 60
13,5	5 1/4"	14 mm	85 x 60
14,0	5 1/2"	14 mm	85 x 60
14,5	5 3/4"	14 mm	85 x 60
15,0	6"	14 mm	85 x 60

€91,50



2271 Schenkeltrense Easy Control

cm	Inch	Stärke	Seitenteile
12,5	5"	14 mm	16 cm
13,5	5 1/4"	14 mm	16 cm
14,5	5 3/4"	14 mm	16 cm

€101,50



2281 3-Ring Trense Easy Control

cm	Inch	Stärke	Ring ø
10,5	4 1/8"	12 mm	65 x 125
11,5	4 1/2"	12 mm	65 x 125
12,5	5"	14 mm	70 x 130
13,5	5 1/4"	14 mm	70 x 130
14,0	5 1/2"	14 mm	70 x 130
14,5	5 3/4"	14 mm	70 x 130
15,0	6"	14 mm	70 x 130

€115,50



2435 Easy Control Bauchertrense

cm	Inch	Stärke	Ring ø
12,5	5"	14 mm	50 mm
13,5	5 1/4"	14 mm	50 mm
14,0	5 1/2"	14 mm	50 mm
14,5	5 3/4"	14 mm	50 mm

€105,50



Easy Control Spezial

2231 1/2 Schenkeltrense Easy Control

cm	Inch	Stärke	Seitenteile
10,5	4 1/8"	14 mm	11 cm
11,5	4 1/2"	14 mm	11 cm
12,5	5"	14 mm	11 cm
13,5	5 1/4"	14 mm	11 cm

€73,50



2241 Pelham Easy Control

cm	Inch	Stärke	Anzug
10,5	4 1/8"	12 mm	4 cm
12,0	4 3/4"	12 mm	4 cm
12,5	5"	14 mm	5 cm
13,5	5 1/4"	14 mm	5 cm
14,5	5 3/4"	14 mm	5 cm

€126,50



2254 Präzisions-D-Ring Trense

cm	Inch	Stärke	Ring ø
12,5	5"	14 mm	100 x 55
13,5	5 1/4"	14 mm	100 x 55
14,0	5 1/2"	14 mm	100 x 55
14,5	5 3/4"	14 mm	100 x 55

€116,50



2255 Neue Deutsche Springkandare

cm	Inch	Stärke	Ring ø
12,5	5"	14 mm	90 x 65
13,5	5 1/4"	14 mm	90 x 65
14,0	5 1/2"	14 mm	90 x 65
14,5	5 3/4"	14 mm	90 x 65

€126,50



Sweet Kupfer Mundstück

Sweet Kupfer Gebisse

- Sweet Kupfer ist eine massive und hochwertige, nickelfreie Legierung mit 89% Kupfer-Anteil und hoher Festigkeit
- Der süssliche Geschmack erhöht die Akzeptanz und hat eine starke kaufördernde Wirkung

sweet
COPPER



2424 Wassertrense

cm	Inch	Stärke	Ring ø
12,5	5"	14 mm	70 mm
13,5	5 1/4"	14 mm	70 mm
14,5	5 3/4"	14 mm	70 mm

€79,50



Level 1

Wassertrense
sanfte Einwirkung

2222 Wassertrense

cm	Inch	Stärke	Ring ø
12,5	5"	16 mm	70 mm
13,5	5 1/4"	16 mm	70 mm
14,0	5 1/2"	16 mm	70 mm
14,5	5 3/4"	16 mm	70 mm
15,0	6"	16 mm	70 mm
16,5	6 1/2"	16 mm	70 mm
17,5	7"	16 mm	70 mm

€79,50



Level 1

Wassertrense
sanfte Einwirkung

2422 Wassertrense

cm	Inch	Stärke	Ring ø
12,5	5"	18 mm	70 mm
13,5	5 1/4"	18 mm	70 mm
14,0	5 1/2"	18 mm	70 mm
14,5	5 3/4"	18 mm	70 mm
15,0	6"	18 mm	70 mm

€79,50



Level 1

Wassertrense
sanfte Einwirkung

2223 Anatomische Wassertrense

cm	Inch	Stärke	Ring ø
12,5	5"	16 mm	70 mm
13,5	5 1/4"	16 mm	70 mm
14,0	5 1/2"	16 mm	70 mm
14,5	5 3/4"	16 mm	70 mm

€79,50



Level 2

Anatomische Wassertrense
direktere Einwirkung

2423 Quick Contact Wassertrense

cm	Inch	Stärke	Ring ø
12,5	5"	16 mm	70 mm
13,5	5 1/4"	16 mm	70 mm
14,5	5 3/4"	16 mm	70 mm

€79,50



Level 3

Quick Contact Wassertrense
direktere einseitige Parade

2922 Wassertrense Golden Ring

cm	Inch	Stärke	Ring ø
12,5	5"	16 mm	70 mm
13,5	5 1/4"	16 mm	70 mm
14,5	5 3/4"	16 mm	70 mm

€90,50



2226 Wassertrense

cm	Inch	Stärke	Ring ø
12,5	5"	16 mm	70 mm
13,5	5 1/4"	16 mm	70 mm
14,0	5 1/2"	16 mm	70 mm
14,5	5 3/4"	16 mm	70 mm

€52,50



2620 Wassertrense Sweet Kupfer

cm	Inch	Stärke	Ring ø
11,5	4 1/2"	16 mm	70 mm
12,5	5"	16 mm	70 mm
13,5	5 1/4"	16 mm	70 mm

€79,50



2453 Quick Contact D-Ring Trense, Sweet Kupfer, flache Ringe

cm	Inch	Stärke	Ring ø
11,5	4 1/2"	16 mm	65 mm
12,5	5"	16 mm	65 mm
13,5	5 1/4"	16 mm	65 mm

€116,50



2252 Anatomische D-Ring Trense

cm	Inch	Stärke	Ring ø
11,5	4 1/2"	16 mm	65 mm
12,5	5"	16 mm	65 mm
13,5	5 1/4"	16 mm	65 mm
14,5	5 3/4"	16 mm	65 mm

€110,50



2235 Baucher-Trense

cm	Inch	Stärke	Ring ø
10,5	4 1/8"	14 mm	50 mm
11,5	4 1/2"	16 mm	50 mm
12,5	5"	16 mm	50 mm
13,5	5 1/4"	16 mm	50 mm
14,0	5 1/2"	16 mm	50 mm
15,0	6"	16 mm	50 mm

€105,50



2246 Pelham Sweet-Kupfer

cm	Inch	Stärke	Anzug
12,5	5"	16 mm	5 cm
13,5	5 1/4"	16 mm	5 cm
14,5	5 3/4"	16 mm	5 cm

€115,50



2276 Schenkeltrense

cm	Inch	Stärke	Seitenteile
12,5	5"	16 mm	14 cm
13,5	5 1/4"	16 mm	14 cm
14,5	5 3/4"	16 mm	14 cm

€95,50



2482 3-Ring Trense Sweet Kupfer

cm	Inch	Stärke	Ring ø
12,5	5"	16 mm	70 x 30
13,5	5 1/4"	16 mm	70 x 30

€63,50



2634 Olivenkopftrense

cm	Inch	Stärke	Ring ø
12,5	5"	18 mm	70 mm
13,5	5 1/4"	18 mm	70 mm
14,5	5 3/4"	18 mm	70 mm

€95,50



2636 Olivenkopftrense

cm	Inch	Stärke	Ring ø
11,5	4 1/2"	14 mm	70 mm
12,5	5"	14 mm	70 mm
13,5	5 1/4"	14 mm	70 mm

€79,50



2236 Olivenkopftrense

cm	Inch	Stärke	Ring ø
12,5	5"	16 mm	70 x 45
13,5	5 1/4"	16 mm	70 x 45
14,5	5 3/4"	16 mm	70 x 45

€79,50



*Sweet Kupfer
Mundstück Dressur*

2238 Olivenkopf- Unterlegtrense

cm	Inch	Stärke	Ring ø
9,5	3 3/4"	12 mm	50 mm
10,5	4 1/8"	12 mm	50 mm
11,5	4 1/2"	12 mm	50 mm
12,5	5"	12 mm	50 mm
13,5	5 1/4"	12 mm	50 mm
14,5	5 3/4"	12 mm	50 mm

€70,50



2290 Dressurkandare

cm	Inch	Stärke	Anzug
11,5	4 1/2"	14 mm	7 cm
12,0	4 3/4"	16 mm	7 cm
12,5	5"	16 mm	7 cm
13,0	5 1/8"	16 mm	7 cm
13,5	5 1/4"	16 mm	7 cm
14,0	5 1/2"	16 mm	7 cm

€158,50



2291 Dressurkandare

cm	Inch	Stärke	Anzug
10,5	4 1/8"	12 mm	5 cm
11,5	4 1/2"	14 mm	5 cm
12,0	4 3/4"	16 mm	5 cm
12,5	5"	16 mm	5 cm
13,0	5 1/8"	16 mm	5 cm
13,5	5 1/4"	16 mm	5 cm
14,0	5 1/2"	16 mm	5 cm
14,5	5 3/4"	16 mm	5 cm

€158,50

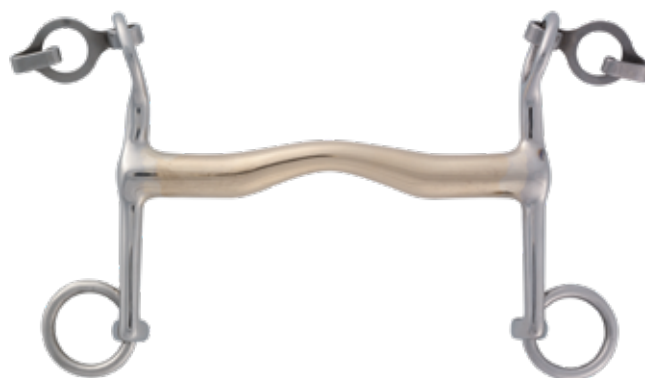

2224 Unterlegtrense/ Wassertrense

cm	Inch	Stärke	Ring ø
10,5	4 1/8"	14 mm	55 mm
11,5	4 1/2"	14 mm	55 mm
12,0	4 3/4"	14 mm	55 mm
12,5	5"	14 mm	55 mm
13,0	5 1/8"	14 mm	55 mm
13,5	5 1/4"	14 mm	55 mm
14,0	5 1/2"	14 mm	55 mm
14,5	5 3/4"	14 mm	55 mm
15,0	6"	14 mm	55 mm

€69,50



2296 Unterlegtrense einfach gebrochen

cm	Inch	Stärke	Ring ø
10,5	4 1/8"	12 mm	55 mm
11,5	4 1/2"	12 mm	55 mm
12,5	5"	12 mm	55 mm
13,0	5 1/8"	12 mm	55 mm
13,5	5 1/4"	12 mm	55 mm
14,0	5 1/2"	12 mm	55 mm
14,5	5 3/4"	12 mm	55 mm

€58,50



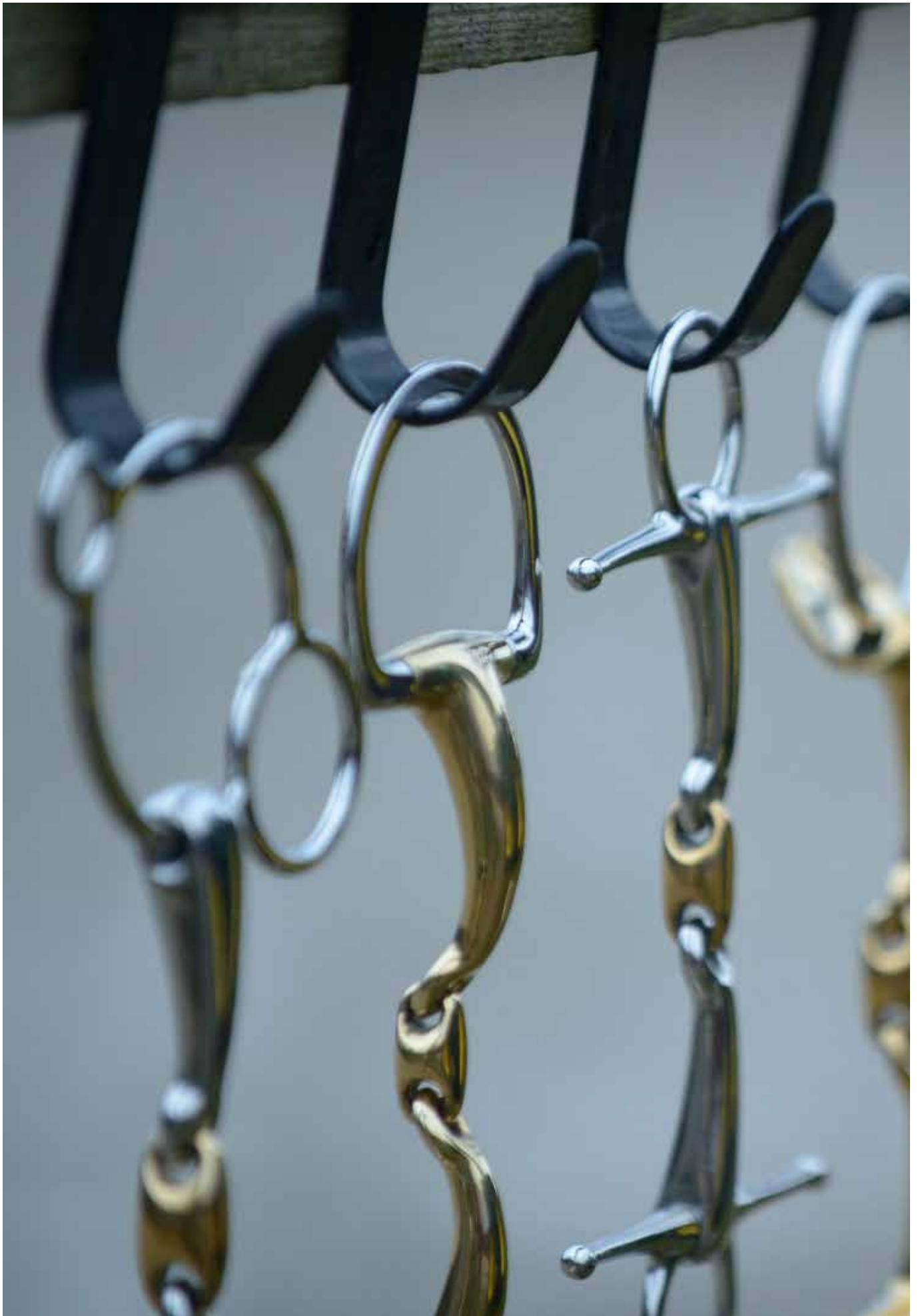

Sweet Kupfer Mittelstück

Sweet Kupfer Mittelstück

- Der angenehm süßliche Geschmack des Mittelstück verstärkt das Kauen und fördert die Speichelbildung
- Das Gebiss wird besser vom Pferd angenommen und erleichtert die Kommunikation zwischen Pferd und Reiter
- Die seitlichen Gebisssteile aus Edelstahl garantieren eine lange Lebensdauer



SWEET KUPFER MITTELSTÜCK

2220 Wassertrense/ Unterlegtrense

cm	Inch	Stärke	Ring ø
11,5	4 1/2"	14 mm	55 mm
12,5	5"	14 mm	55 mm
13,5	5 1/4"	14 mm	55 mm
14,5	5 3/4"	14 mm	55 mm
15,0	6"	14 mm	55 mm

€58,50



2420 Wassertrense/ Unterlegtrense

cm	Inch	Stärke	Ring ø
11,5	4 1/2"	12 mm	55 mm
12,5	5"	12 mm	55 mm

€58,50



2234 Olivenkopf- Unterlegtrense

cm	Inch	Stärke	Ring ø
9,5	3 3/4"	12 mm	50 mm
10,5	4 1/8"	12 mm	50 mm
11,5	4 1/2"	12 mm	50 mm
12,5	5"	12 mm	50 mm
13,5	5 1/4"	12 mm	50 mm
14,0	5 1/2"	12 mm	50 mm
15,0	6"	12 mm	50 mm

€79,50



2230 Olivenkopftrense

cm	Inch	Stärke	Ring ø
12,5	5"	14 mm	70 x 45
13,5	5 1/4"	14 mm	70 x 45
14,5	5 3/4"	14 mm	70 x 45

€90,50



2250 D-Ring Trense

cm	Inch	Stärke	Ring ø
12,5	5"	14 mm	85 x 60
13,5	5 1/4"	14 mm	85 x 60
14,0	5 1/2"	14 mm	85 x 60
14,5	5 3/4"	14 mm	85 x 60
15,0	6"	14 mm	85 x 60

€91,50



2240 Pelham

cm	Inch	Stärke	Anzug
12,5	5"	14 mm	5 cm
13,5	5 1/4"	14 mm	5 cm
14,0	5 1/2"	14 mm	5 cm
14,5	5 3/4"	14 mm	5 cm

€126,50



2270 Schenkeltrense

cm	Inch	Stärke	Seitenteile
10,5	4 1/8"	11 mm	12 cm
11,5	4 1/2"	14 mm	12 cm
12,5	5"	14 mm	12 cm
13,5	5 1/4"	14 mm	14 cm
14,5	5 3/4"	14 mm	14 cm

€99,50



2278 Fulmer-Trense

cm	Inch	Stärke	Seitenteile
12,5	5"	16 mm	14 cm
13,5	5 1/4"	16 mm	14 cm
14,0	5 1/2"	16 mm	14 cm
14,5	5 3/4"	16 mm	14 cm

€116,50



2280 3-Ring Trense

cm	Inch	Stärke	Ring ø
12,5	5"	18 mm	70 x 130
13,5	5 1/4"	18 mm	70 x 130
14,5	5 3/4"	18 mm	70 x 130

€95,50



2498 Island Kandare Herning

cm	Inch	Stärke	Seitenteile
10,5	4 1/8"	12 mm	10 cm
11,5	4 1/2"	12 mm	10 cm
12,5	5"	12 mm	10 cm

€126,50



2297 Island-Kandare

cm	Inch	Stärke	Seitenteile
11,5	4 1/2"	14 mm	19 cm
12,5	5"	14 mm	19 cm

€126,50



2227 Island-Trense

cm	Inch	Stärke	Ring ø
11,5	4 1/2"	12 mm	55 mm
12,5	5"	12 mm	55 mm
13,5	5 1/4"	14 mm	65 mm

€58,50



Sweet Kupfer Rolle

Mittelstück mit Sweet Kupfer Rolle

Die breite Sweet Kupfer Rolle regt besonders gut zum Kauen an. Bei Zügeleinwirkung gleitet das Trensengebiss hierdurch besonders weich und angenehm auf der Pferdezungue.

2428 Soft-Roll Trense

cm	Inch	Stärke	Ring ø
11,5	4 1/2"	14 mm	70 mm
12,5	5"	16 mm	70 mm
13,5	5 1/4"	16 mm	70 mm
14,5	5 3/4"	16 mm	70 mm

€90,50



2658 Soft-Roll D-Ring Trense

cm	Inch	Stärke	Ring ø
11,5	4 1/2"	16 mm	70 mm
12,5	5"	16 mm	70 mm
13,5	5 1/4"	16 mm	70 mm

€99,50



Waterford Trensen mit Sweet Kupfer Mittelstück

Waterford Trensen

Pferde, die sich am Gebiss festbeißen, werden wieder weich im Maul und nehmen ihre normale Kautätigkeit auf.

2257 Waterford D-Ring Trense Max Relax

cm	Inch	Stärke	Ring ø
12,5	5"	16 mm	65 mm
13,5	5 1/4"	16 mm	65 mm
14,5	5 3/4"	16 mm	65 mm

€116,50



2457 Waterford Wassertrense Max Relax

cm	Inch	Stärke	Ring ø
12,5	5"	16 mm	70 mm
13,5	5 1/4"	16 mm	70 mm
14,5	5 3/4"	16 mm	70 mm

€84,50



2477 Waterford Schenkeltrense

cm	Inch	Stärke	Seitenteile
13,5	5 1/4"	16 mm	16 cm

€126,50



Danish Guard

Danish Guard

- Bessere Akzeptanz und seitliche Führung
- Optimal für Pferde, die exzessiv auf normalen Gebissen kauen
- Unterstützt in Biegungen und Wendungen. Verhindert, dass das Gebiss durchs Pferdemaul gezogen werden kann

Sweet Kupfer Mittelstück Danish Guard

2458 Danish Guard

cm	Inch	Stärke	Ring ø
10,5	4 1/8"	12 mm	70 mm
11,0	4 1/4"	12 mm	70 mm
11,5	4 1/2"	12 mm	70 mm
12,5	5"	12 mm	70 mm
13,5	5 1/4"	12 mm	70 mm

€126,50



Edelstahl Danish Guard

2258 Danish Guard

cm	Inch	Stärke	Ring ø
10,5	4 1/8"	14 mm	70 mm
11,5	4 1/2"	14 mm	70 mm
12,5	5"	14 mm	70 mm
13,5	5 1/4"	14 mm	70 mm
14,5	5 3/4"	14 mm	70 mm

€126,50



Edelstahl

"Stainless Steel"

Die Stainless Steel Gebisse zeichnen sich durch besonders hochwertige Edelstähle aus.

stainless STEEL

2722 Wassertrense Edelstahl matt

cm	Inch	Stärke	Ring ø
11,5	4 1/2"	14 mm	70 mm
12,5	5"	16 mm	70 mm
13,5	5 1/4"	16 mm	70 mm

€42,50



2998 Island-Kandare

cm	Inch	Stärke	Seitenteile
10,5	4 1/8"	12 mm	10 cm
11,5	4 1/2"	12 mm	10 cm

€126,50



2432 Aufziehtrense

cm	Inch	Stärke	Ring ø
13,5	5 1/4"	16 mm	80 mm

€116,50



2232 Aufziehtrense gedreht

cm	Inch	Stärke	Ring ø
12,5	5"	16 mm	80 mm
13,5	5 1/4"	16 mm	80 mm
14,5	5 3/4"	16 mm	80 mm

€115,50



2232 Backenstück für Aufziehtrense

Farben	Farb-Nummer	Metallbeschläge
<i>Ebony</i>	003	Silver
<i>Black</i>	004	Silver
<i>Tobacco</i>	009	Silver

Paar: €29,50



2229 Wassertrense Anatomisch

cm	Inch	Stärke	Ring ø
10,5	4 1/8"	12 mm	65 mm
11,5	4 1/2"	12 mm	65 mm
12,5	5"	12 mm	65 mm
13,5	5 1/4"	16 mm	70 mm
14,0	5 1/2"	16 mm	70 mm
14,5	5 3/4"	16 mm	70 mm

€69,50



2259 D-Ring Trense Anatomisch

cm	Inch	Stärke	Ring ø
12,5	5"	12 mm	85 x 60
13,5	5 1/4"	12 mm	85 x 60
14,0	5 1/2"	12 mm	85 x 60

€99,50



2279 Pony Schenkeltrense

cm	Inch	Stärke	Seitenteile
12,0	4 3/4"	12 mm	12 cm

€91,50



2242 Pelham gummiert

cm	Inch	Stärke	Anzug
12,5	5"	16 mm	5 cm
13,5	5 1/4"	16 mm	5 cm
14,5	5 3/4"	16 mm	5 cm

€115,50



2243 Pelham mit gebogener nicht flexibler Stange

cm	Inch	Stärke	Anzug
11,5	4 1/2"	16 mm	5 cm
12,5	5"	16 mm	5 cm
13,5	5 1/4"	16 mm	5 cm

€110,50



2240 Pelham Riemchen

Farben	Farb-Nummer
<i>Ebony</i>	003
<i>Black</i>	004

Paar: €21,50



2299 Kinnkettenhaken

Größe Metallbeschläge
Einheitsgröße | Silver

Pair: €11,50



2298 Kinnkette

Größe Metallbeschläge
Einheitsgröße | Silver

Pair: €16,50



2298 Fahr- kinnkettenunterlage Neopren

Größe Farben
Einheitsgröße | Black

€11,50



2298 Unterlage zur Kinnkette

Größe Farben
Einheitsgröße | Black

€11,50



Fine Line

- Neuartige ovale Zungenfreiheit für Pferde mit flachem Gaumen und dicker Zunge
- Optimierte Einwirkung: stabiler und ruhiger im Maul

FINE LINE

2490 Dressurkandare Fine Line

cm	Inch	Stärke	Anzug
11,0	4 1/4"	16 mm	5 cm
12,0	4 3/4"	16 mm	6,5 cm
12,5	5"	16 mm	6,5 cm
13,0	5 1/8"	16 mm	6,5 cm
13,5	5 1/4"	16 mm	6,5 cm
14,0	5 1/2"	16 mm	6,5 cm

€159,50

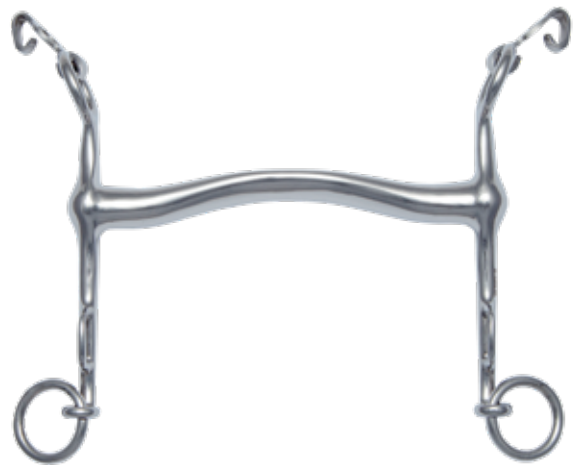

2425 Unterlegtrense Fine Line

cm	Inch	Stärke	Ring ø
11,5	4 1/2"	12 mm	55 mm
12,5	5"	12 mm	55 mm
13,0	5 1/8"	12 mm	55 mm
13,5	5 1/4"	12 mm	55 mm
14,0	5 1/2"	12 mm	55 mm
14,5	5 3/4"	12 mm	55 mm

€63,50



2439 Baucher Trense Fine Line

cm	Inch	Stärke	Ring ø
12,5	5"	14 mm	50 mm
13,5	5 1/4"	14 mm	50 mm

€74,50



2429 Fine Line Stangentrense

cm	Inch	Stärke	Ring ø
11,5	4 1/2"	14 mm	70 mm
12,5	5"	14 mm	70 mm
13,5	5 1/4"	14 mm	70 mm

€79,50



Silver Wings

Silver Wings

- Optimale Sicherheit für Ihr Pferd
- Angenehm und maulfreundlich
- Die grossen Gebissplatten unterstützen das Pferd bei Biegungen und Wendungen
- Lefzenschonend, kein Klemmen
- Verhindert Nussknacker-Effekt
- Verbessert die seitliche Anlehnung an das Gebiss, insbesondere an den äusseren Zügel

2466 Silver Wings Aufziehtrense mit Sweet Kupfer Mittelstück

cm	Inch	Stärke	Ring ø
12,5	5"	16 mm	80 mm
13,5	5 1/4"	16 mm	80 mm
14,0	5 1/2"	16 mm	80 mm
14,5	5 3/4"	16 mm	80 mm

€126,50



Gebisslos

2194 Sonnenrad (Leder + Metall)

Größe: Pony

Farben	Farb-Nummer	Metallbeschläge
<i>Ebony</i>	<i>013</i>	<i>Silver</i>
<i>Black</i>	<i>014</i>	<i>Silver</i>

Größe: Warmblut

Farben	Farb-Nummer	Metallbeschläge
<i>Ebony</i>	<i>003</i>	<i>Silver</i>
<i>Black</i>	<i>004</i>	<i>Silver</i>
<i>Tobacco</i>	<i>009</i>	<i>Silver</i>

Größe: Extra Groß

Farben	Farb-Nummer	Metallbeschläge
<i>Black</i>	<i>024</i>	<i>Silver</i>

€94,50



2294 Hackamore (Leder + Metall)

Größe: Pony

Farben	Farb-Nummer	Metallbeschläge
<i>Ebony</i>	<i>013</i>	<i>Silver</i>
<i>Black</i>	<i>014</i>	<i>Silver</i>

Größe: Warmblut

Farben	Farb-Nummer	Metallbeschläge
<i>Ebony</i>	<i>003</i>	<i>Silver</i>
<i>Black</i>	<i>004</i>	<i>Silver</i>
<i>Tobacco</i>	<i>009</i>	<i>Silver</i>

Größe: Extra Groß

Farben	Farb-Nummer	Metallbeschläge
<i>Black</i>	<i>024</i>	<i>Silver</i>

€116,50



Bucephalus Pro Horse

Bucephalus Pro Horse Bit

Das "Bucephalus Pro Horse Bit" schafft eine weiche Verbindung zwischen Reiterhand und Pferdemaule und erleichtert so dem Pferd das Herantreten an die Hand. Takt und Rhythmus werden stabilisiert und somit Losgelassenheit und Anlehnung gefördert. Dies führt zu einer natürlichen Schwungentfaltung und motiviert die Versammlungsbereitschaft des Pferdes.

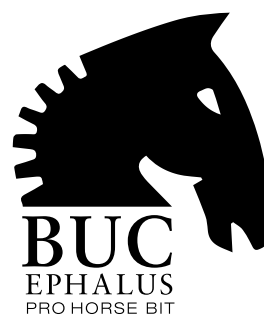

2122 Bucephalus Pro Horse Trense, Edelstahl matt poliert

cm	Inch	Stärke	Ring ø
11,5	4 1/2"	16 mm	65 mm
12,5	5"	16 mm	70 mm
13,5	5 1/4"	16 mm	70 mm
14,5	5 3/4"	16 mm	70 mm

€104,50



2126 Bucephalus Trense

cm	Inch	Stärke	Ring ø
12,5	5"	14 mm	70 mm

€104,50



2122 Ersatzgummiringe Bucephalus

Set, 2 Paare (schwarz und rot)

€4,00



Steeltec Fahrgebisse

Steeltec bietet auch hochwertige Gebisse aus verschiedenen Materialien für den Fahrsport an.



Edelstahl Fahrgebisse

2487 Liverpoolkandare

cm	Inch	Stärke	Anzug
10,5	4 1/8"	14 mm	7 cm
11,5	4 1/2"	14 mm	7 cm
12,5	5"	14 mm	7 cm
13,5	5 1/4"	16 mm	9 cm
14,5	5 3/4"	16 mm	9 cm
15,5	6 1/8"	16 mm	9 cm

€99,50



2286 Postkandare mit gedrehter Stange

cm	Inch	Stärke	Seitenteile
13,5	5 1/4"	16 mm	14,5 cm
14,5	5 3/4"	16 mm	14,5 cm

€143,50



2288 4 Ring- Stangentrense

cm	Inch	Stärke	Anzug
12,5	5"	14 mm	7 cm
13,5	5 1/4"	16 mm	9 cm
14,5	5 3/4"	16 mm	9 cm

€84,50



Sweet Kupfer Fahrgebiss

2287
Liverpoolkandare

cm	Inch	Stärke	Anzug
11,5	4 1/2"	14 mm	7 cm
12,5	5"	14 mm	7 cm
13,5	5 1/4"	16 mm	9 cm
14,5	5 3/4"	16 mm	9 cm
15,5	6 1/8"	16 mm	9 cm

€143,50



Fine Line Fahrgebiss

2987
Liverpoolkandare
Fine Line

cm	Inch	Stärke	Anzug
12,5	5"	16 mm	7 cm
13,5	5 1/4"	16 mm	9 cm
14,5	5 3/4"	16 mm	9 cm

€158,50



Easy Control Fahrgebisse

2289
Liverpoolkandare
Easy Control

cm	Inch	Stärke	Anzug
12,5	5"	16 mm	9 cm
13,5	5 1/4"	16 mm	9 cm
14,5	5 3/4"	16 mm	9 cm

€143,50



2284 Postkandare
Easy Control

cm	Inch	Stärke	Seitenteile
13,5	5 1/4"	16 mm	14,5 cm
14,5	5 3/4"	16 mm	14,5 cm
16,5	6 1/8"	16 mm	14,5 cm

€143,50

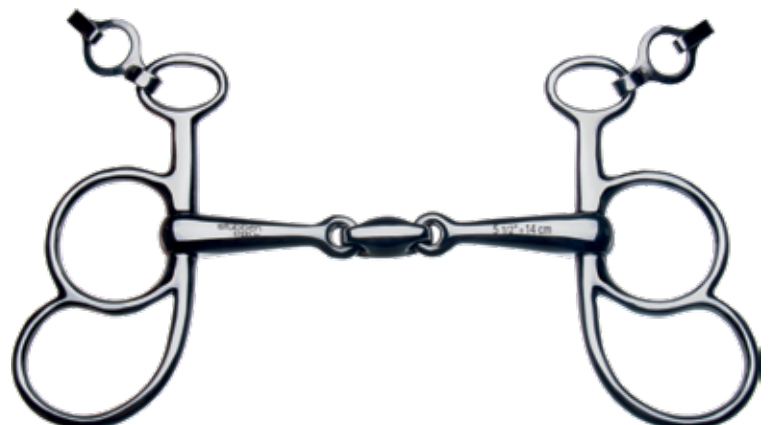

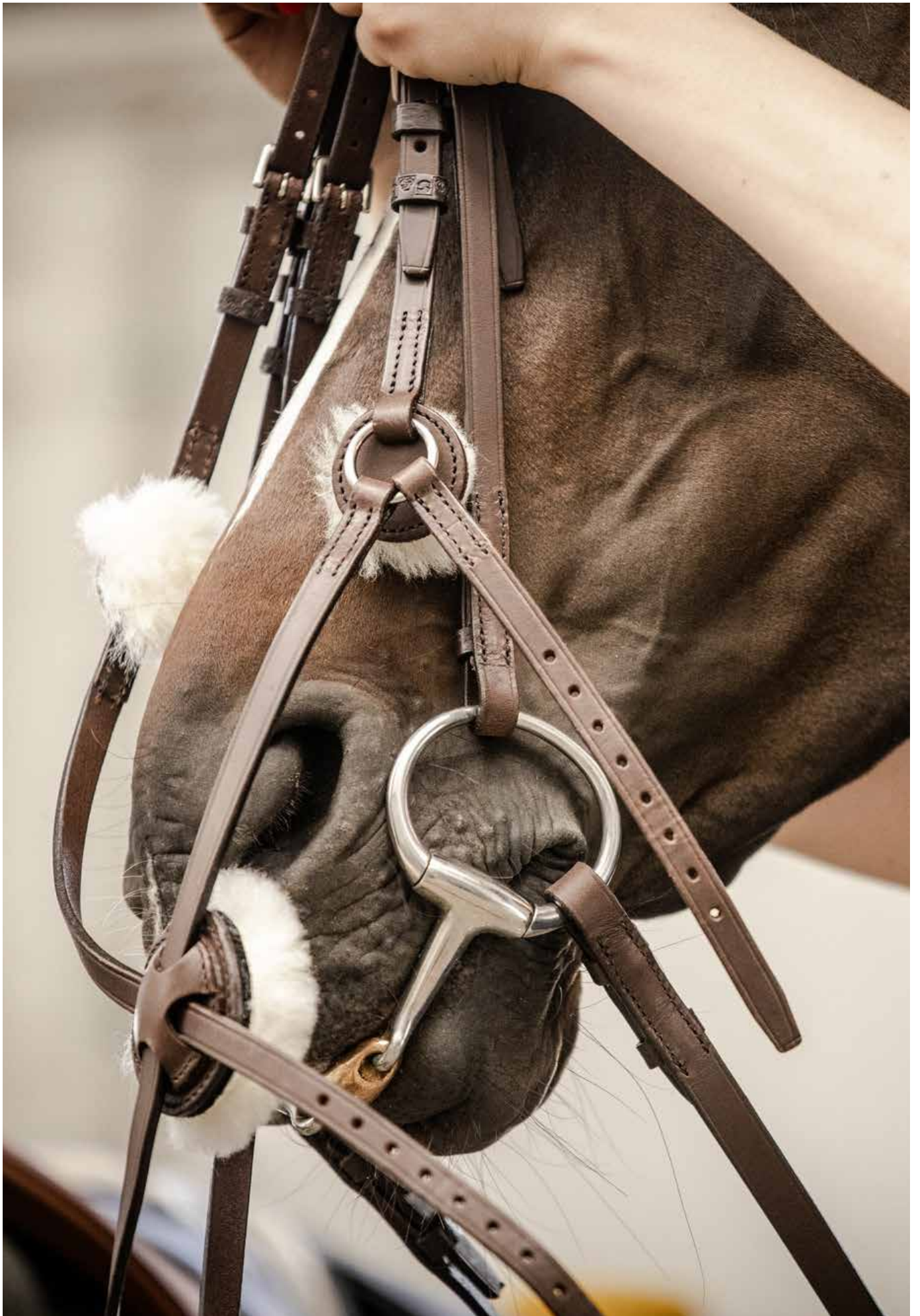



stübben

stübben
STEELTEC

Sporen

Präzise Kommunikation

SEQ Sporen - Gummiert

1148 SEQ Fine Line Sporen

Halslänge	Größe	Rad
30 mm	Unisex	Ja

€51,50



1149 SEQ Fine Line Hammersporen

Halslänge	Größe	Rad
25 mm	Unisex	Nein
30 mm	Unisex	Nein

€51,50



1150 SEQ Sporen mit sanftem Rad

Halslänge	Größe	Rad
15 mm	Unisex	Ja

€51,50



1151 SEQ Hammersporen

Halslänge	Größe	Rad
20 mm	Unisex	Nein

€51,50



1152 SEQ Soft Touch Sporen

Halslänge	Größe	Rad
35 mm	Unisex	Ja

€51,50



1153 SEQ Soft Touch Sporen

Halslänge	Größe	Rad
20 mm	Unisex	Ja

€51,50



1154 SEQ Sporen

Halslänge	Größe	Rad
15 mm	Unisex	Nein
30 mm	Unisex	Nein

€51,50



1155 SEQ Sporen mit geradem Hals

Halslänge	Größe	Rad
30 mm	Unisex	Nein
45 mm	Unisex	Nein

€51,50



1156 SEQ Hammersporen mit versetztem Hals

Halslänge	Größe	Rad
35 mm	Unisex	Nein

€52,50



1157 SEQ Schwanenhals- Sporen

Halslänge	Größe	Rad
40 mm	Unisex	Nein

€52,50



1158 SEQ Sporen

Halslänge	Größe	Rad
35 mm	Unisex	Ja

€51,50



Steeltec Sporen

1180 Steeltec Sporen

Halslänge	Größe	Rad
15 mm	Unisex	Nein
20 mm	Unisex	Nein
25 mm	Unisex	Nein
35 mm	Unisex	Nein

€32,50



Dynamic Sporen

1165 Dynamic Sporen

Halslänge	Größe	Rad
15 mm	Unisex	Nein

€51,50



1166 Dynamic Sporen

Halslänge	Größe	Rad
25 mm	Unisex	Nein

€51,50



1167 Dynamic Sporen Soft Touch

Halslänge	Größe	Rad
15 mm	Unisex	Ja
25 mm	Unisex	Ja

€51,50



1168 Dynamic Sporen

Halslänge	Größe	Rad
20 mm	Unisex	Nein

€51,50



1169 Dynamic Sporen

Halslänge	Größe	Rad
25 mm	Unisex	Ja

€51,50



Dynamic Dressur Sporen

1170 Dynamic Dressur Sporen

Halslänge	Größe	Rad
35 mm	Unisex	Nein

€62,50



1171 Dynamic Dressur Sporen

Halslänge	Größe	Rad
25 mm	Unisex	Ja
35 mm	Unisex	Ja

€63,50



1172 Dynamic Dressur Sporen

Halslänge	Größe	Rad
35 mm	Unisex	Ja

€63,50



Sporenriemen

stubben
STEELTEC

1118 Sporenriemen (Paar) Leder

Farben	Metallbeschläge	Größe
<i>Black</i>	<i>Silver</i>	<i>45 cm</i>

€12,50



1118 Sporenriemen (Paar) Leder neu

Farben	Metallbeschläge	Größe
<i>Ebony</i>	<i>Brass</i>	<i>45 cm</i>
<i>Black</i>	<i>Silver</i>	<i>45 cm</i>

€15,50



1119 Sporenriemen Nylon

Farben	Metallbeschläge	Größe
<i>Black</i>	<i>Silver</i>	<i>45 cm</i>

€9,95







Für den Reiter

#teamstübben

Beanie

Größe:
Einheitsgröße

Farben:



€25,00



Crewneck logo

Größen:
XS - S - M - L - XL - XXL

Farbe:



€59,00

Unisex



Sweatshirt logo All-Over-Print

Größen:
XS - S - M - L - XL - XXL

Farbe:



€69,00

Unisex



T-Shirt women

Größen:
XS - S - M - L - XL - XXL



Farben:
 

€25,00



T-Shirt men

Größen:
XS - S - M - L - XL - XXL

Farben:
 

€25,00





Kontaktieren Sie uns!

Europäische Union

Joh's Stübben GmbH und Co.KG
*Beratung und Entwicklung
Versand und Retouren*

Joh's Stübben GmbH und Co.KG
Heinrich-Horten-Straße 5
47906 Kempen
Deutschland

www.stuebben.com

E-Mail info@stuebben.de
Phone +49-(0) 2152 1489 10
Fax +49-(0) 2152 1489 32

Schweiz

Joh's Stübben GmbH und Co.KG
Bitzistraße 5
6370 Stans
Switzerland

www.stuebben.ch

E-Mail info@stuebben.ch
Phone +41 (0)41 61860 00
Fax +41 (0)41 61860 06

Social

Instagram

@stuebben_eu

Facebook

@Stübben

Youtube

@Stuebben

*Scannen Sie den QR-Code,
um uns online zu finden!*



Impressum

*Adresse (Dies ist keine Lieferadresse!)
Joh's Stübben GmbH und Co.KG
Grüner Dyk 176
47803 Krefeld
Deutschland*

*Sitz und Registergericht
Amtsgericht Krefeld HRA 658*

*vertreten durch die geschäftsführende Gesellschafterin
Stübben GmbH
Amtsgericht Krefeld, HRB 6997*

*Geschäftsführer
Johannes Stübben*

*Steuernummer
117/5720/0088*

USt-IdNr. DE 120140215

Design von Joh's Stübben GmbH und Co.KG

*Bildnachweise
Lena Charlwood, Luis Rüsing, Laura Kakusche, Joh's Stübben GmbH
und Co.KG*



stübben



stübben

www.stuebben.com