



BOSCH



รายการเครื่องมือไฟฟ้า 2564-2565 ประจำประเทศไทย

เครื่องมือไฟฟ้า

จากมืออาชีพ ถึงมืออาชีพ

ใหม่!!  **BeConnected**

**เชื่อมต่อทุกเรื่อง...
เครื่องมือบ๊อชในแอปเดียว**

3

ขั้นตอน

**ลงทะเบียนรับ
ขยายเวลา
รับประกัน**

1 **1 วินาที** ลงทะเบียนเครื่องมือ

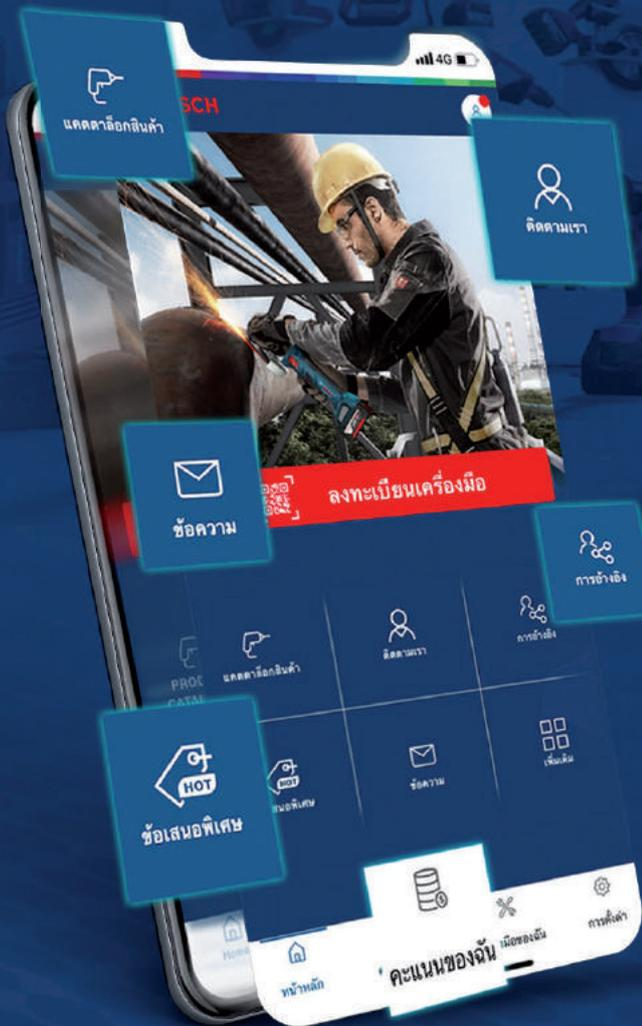

-  ตรวจสอบบ็อกแท็ก
-  ข้อเสนอและโปรโมชั่นสุดพิเศษ
-  ลงทะเบียนรับประกัน
-  สะสมคะแนนแลกของรางวัล
-  แลติดตามลือกสินค้า
-  ค้นหาตัวแทนจำหน่าย

กด “ลงทะเบียนเครื่องมือ”

สแกน QR Code
ที่อยู่บนเครื่องมือ
(หากไม่มีให้กดเลือกลงทะเบียน
เครื่องมือด้วยตัวเอง)

2 กรอกข้อมูลให้ครบถ้วน

ลงทะเบียนแบบสแกน QR Code

ลงทะเบียนแบบกรอกข้อมูลเอง

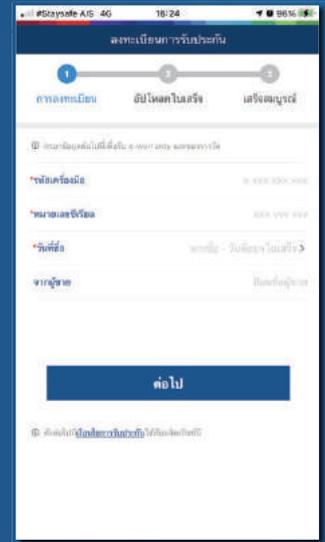

หรือ

คะแนนสะสม

6 เดือน*

* ขึ้นอยู่กับระยะเวลาโปรโมชันของบริษัทฯ แต่ละช่วง

กรณีสแกน QR Code ระบบจะแสดงรหัสเครื่อง และหมายเลขให้เลย

หากลงทะเบียนด้วยตัวเอง สามารถตรวจสอบหมายเลขเครื่องมือ (10 หลัก) และหมายเลขซีเรียล (9 หลัก) ได้ที่ฉลากบนตัวเครื่อง

3 อัปโหลดใบเสร็จให้ชัดเจน

ลงทะเบียนเสร็จ

รับคะแนนสะสม + ประกันเครื่องมือเพิ่ม 6 เดือน



เริ่มกดลงทะเบียน รับประกันได้เลย

กดอัปโหลดใบเสร็จ ที่ซื้อเครื่องมือให้ชัดเจน

ลงทะเบียนเสร็จสมบูรณ์

รับฟรี
คะแนนสะสม + ประกัน 6 เดือน

*สินค้าแต่ละรุ่นจะได้รับคะแนนไม่เท่ากัน

ก้าวข้ามทุกขีดจำกัด สัมผัสใหม่แห่งขุมพลังที่เหนือกว่า

BITURBO มาตรฐานใหม่แห่งประสิทธิภาพ
น้ำหนักเบา กว่า ประสิทธิภาพเต็มพิกัด



GBH 18V-45



GBH 18V-36



GBH 18V-34



GSB 18V-150C



GSR 18V-150C



GWS 18 V-15 SC
100 mm

รหัสสินค้า Solo: 0611913080
Baretool 3611JJ13080

Solo: 0611915082
3611JJ15080

Solo: 0611914082
3611JJ14080

Solo: 06019J51L0
3601JJ5180

Solo: 06019J50L0
3601JJ5080

Solo: 06019H61B2
3601JH61B0

มอเตอร์ไร้แปรงถ่าน
ประสิทธิภาพสูง
เอคซิสใหม่
จากมือช



BITURBO
BRUSHLESS

แบตเตอรี่ที่
ทรงพลังที่สุด



ประสิทธิภาพการทำงานเทียบเท่าเครื่องมือมีสาย 1,800 วัตต์

- ▶ **ขุมพลังเต็มพิกัด:** แบตเตอรี่ ProCORE 18V ให้พลังเทียบเท่าเครื่องมือแบบมีสาย 1,800 วัตต์ แบตเตอรี่ ProCORE 18V ให้พลังเทียบเท่าแบตเตอรี่ของเครื่องมือไร้สายทั่วไป 2 ก้อน

- ▶ **ใช้งานได้กนัดมือ:** เครื่องมือเทคโนโลยีBITURBO มีน้ำหนักเบา กะทัดรัด และถูกออกแบบตามหลักสรีรศาสตร์

- ▶ **การควบคุมที่เหนือกว่า:** เทคโนโลยีอัจฉริยะช่วยให้คุณทำงานได้ปลอดภัยกว่า เร็วกว่า และจบงานได้อย่างมืออาชีพ

- ▶ **ใช้ได้กับแบตเตอรี่ทุกรุ่น:** สามารถใช้กับแบตเตอรี่ 18V และที่ชาร์จได้ทุกรุ่น เพื่อประสิทธิภาพสูงสุด ควรใช้กับแบตเตอรี่ ProCORE 18V 8.0 หรือ 12.0 Ah

BITURBO

BRUSHLESS



GWS 18 V-15 SC 125 mm	GDS 18V-1050	GKT 18V-52 GC	GKS 18V-68 GC	GCM 18V-216	GCM 18V-305 GDC	GTS 18V-216
Solo: 06019J85L1 3601JJ8580	Solo: 06019J85L1 3601JJ8580	Solo: 06016B4000 1607000DD9	Solo: 06016B5180 1600A0219S	Solo: 0601B410K0 3601M410K0	Solo: 0601B430K0 3601M430K0	Solo: 0601B440K0 3601M440K0

ทำไมต้อง BITURBO

GWS 18V-15 C

แข็งแกร่งกว่า
เครื่องเจียรที่เคยมีมาถึง 50%

ตัดได้มากกว่า
สามารถตัดเหล็กเส้นได้ถึง 255 เส้น
ด้วยการชาร์จเพียงครั้งเดียว



เหนือกว่าเครื่องมือมีสาย
ด้วยความเร็วในการเจียร
ที่มากกว่า

GBH 18V-45

ประสิทธิภาพเทียบเท่า
เครื่องมือมีสาย
ด้วยแรงกระแทกถึง 12.5 จูล



เบาที่สุด
ในเครื่องมือชนิดเดียวกัน

เจาะได้ลึกที่สุด
ในเครื่องมือชนิดเดียวกัน
เจาะได้ลึกถึง 4.27 เมตร
ในการชาร์จครั้งเดียว

เครื่องมือไร้สายระบบ BITURBO

GSR 18V-150 C (ส่วนไร้สาย)

Solo* เครื่องเปล่า : 06019J50L0



HEAVY DUTY 1 year warranty	ข้อมูลเทคนิค	Baretool : 3601JJ5080
	แบตเตอรี่	: 18V
	ความเร็วรอบ	: 0-550 / 0-2,200 รอบ/นาที
	แรงบิด (เบา/หนัก/สูงสุด)	: 84/100/150 นิวตันเมตร
	เจาะเหล็ก/ไม้	: 16/150 มม.
	ขนาดหัวจับดอก	: 13 มม.
	น้ำหนัก	: 2.1 กก.

GSB 18V-150 C (ส่วนกระแทกไร้สาย)

Solo* เครื่องเปล่า : 06019J51L0



HEAVY DUTY 1 year warranty	ข้อมูลเทคนิค	Baretool : 3601JJ5080
	แบตเตอรี่	: 18V
	ความเร็วรอบ	: 0-550 / 0-2,200 รอบ/นาที
	แรงบิด (เบา/หนัก/สูงสุด)	: 84/100/150 นิวตันเมตร
	เจาะเหล็ก/ไม้/ปูน	: 16/150/20 มม.
	ขนาดหัวจับดอก	: 13 มม.
	น้ำหนัก	: 2.2 กก.

GDS 18V-1050 (ประแจกระแทกไร้สาย)

Solo* เครื่องเปล่า : 06019J85L1



HEAVY DUTY 1 year warranty	ข้อมูลเทคนิค	Baretool : 3601JJ8580
	แบตเตอรี่	: 18V
	ความเร็วรอบ (สูงสุด)	: 1,750 รอบ/นาที
	แรงบิด (สูงสุด)	: 1,050 นิวตันเมตร
	อัตราการแตก (สูงสุด)	: 2,600 ครั้ง/นาที
	ขนาดหัวจับดอก	: M10 - M 24
	น้ำหนัก	: 2.9 กก.

GWS 18V-15 SC (เครื่องเจียรไร้สาย)

Solo* เครื่องเปล่า (100 มม.): 06019H61B2



HEAVY DUTY 1 year warranty	ข้อมูลเทคนิค	Baretool (100 มม.): 3601JH61B0
	Baretool (125 มม.): 3601JH6102	
	แบตเตอรี่	: 18V
	ความเร็วรอบ	: 3,400-9,800 รอบ/นาที
	แกนล้อใบ	: 100 มม./125 มม.
	น้ำหนัก	: 2.3 กก.

เครื่องมือไร้สายระบบ BITURBO

GBH 18V-34 CF (ส่วนโรดไรร์ไร้สาย)

Solo* เครื่องเปล่า : 0611914082



HEAVY DUTY 1 year warranty	ข้อมูลเทคนิค	Baretool : 3611J14080
	แบตเตอรี่	: 18V
	ความเร็วรอบ	: 0-500 รอบ/นาที
	อัตราการแตก	: 0-2,900 ครั้ง/นาที
	แรงกระแทก	: 5.8 จูล
	เจาะเหล็ก/ไม้/ปูน	: 13/40/32 มม.
	ขนาดหัวจับดอก	: SDS Plus
	น้ำหนัก	: 4.9 กก.

GBH 18V-36 (ส่วนโรดไรร์ไร้สาย)

Solo* เครื่องเปล่า : 0611915082



HEAVY DUTY 1 year warranty	ข้อมูลเทคนิค	Baretool : 3601JJ5080
	แบตเตอรี่	: 18V
	ความเร็วรอบ	: 0-500 รอบ/นาที
	อัตราการแตก	: 0-2,900 ครั้ง/นาที
	แรงกระแทก	: 7 จูล
	เจาะปูน	: 35 มม.
	ขนาดหัวจับดอก	: SDS Max
	น้ำหนัก	: 5.1 กก.

GBH 18V-45 (ส่วนโรดไรร์ไร้สาย)

Solo* เครื่องเปล่า : 0611913080



HEAVY DUTY 1 year warranty	ข้อมูลเทคนิค	Baretool : 3611J13080
	แบตเตอรี่	: 18V
	ความเร็วรอบ	: 0-305 รอบ/นาที
	อัตราการแตก	: 0-2,760 ครั้ง/นาที
	แรงกระแทก	: 12.5 จูล
	เจาะปูน	: 45 มม.
	ขนาดหัวจับดอก	: SDS Max
	น้ำหนัก	: 8 กก.

GKT 18V-52 GC (เลื่อยวงเดือนไร้สาย)

Solo* เครื่องเปล่า : 06016B4000



HEAVY DUTY 1 year warranty	ข้อมูลเทคนิค	Baretool : 1607000DD9
	แบตเตอรี่	: 18V
	ความเร็วรอบ	: 2,800 — 5,500 รอบ/นาที
	ขนาดใบเลื่อย	: 140 มม.
	น้ำหนัก	: 4.1 กก.

เครื่องมือไร้สายระบบ BITURBO

GKS 18V-68 GC (เลื่อยวงเดือนไร้สาย)

Solo* เครื่องเปล่า : 06016B5180



HEAVY DUTY 1 year warranty	ข้อมูลเทคนิค	Baretool : 1600A0219S
	แบตเตอรี่	: 18V
	ความเร็วรอบ	: 5,000 รอบ/นาที
	ขนาดใบเลื่อย	: 190 มม.
	ระยะตัดลึก 90°	: 68 มม.
	ระยะตัดลึก 45°	: 49.5 มม.
	น้ำหนัก	: 4 กก.

GCM 18V-216 (แท่นตัดองศา)

Solo* เครื่องเปล่า : 0601B410K0



HEAVY DUTY 1 year warranty	ข้อมูลเทคนิค	Baretool : 3601M410K0
	แบตเตอรี่	: 18V
	ความเร็วรอบ	: 4,600 รอบ/นาที
	ระยะตัดที่ 0°	: 70 x 270 มม.
	ระยะตัดที่ 45° (ระนาบ)	: 70 x 190 มม.
	ระยะตัดที่ 45° (เอียง)	: 45 x 270 มม.
	ขนาดใบเลื่อย	: 216 มม.
	น้ำหนัก	: 14.7 กก.

GCM 18V-305 GDC (แท่นตัดองศา)

Solo* เครื่องเปล่า : 0601B430K0



HEAVY DUTY 1 year warranty	ข้อมูลเทคนิค	Baretool : 3601M410K0
	แบตเตอรี่	: 18V
	ความเร็วรอบ	: 4,600 รอบ/นาที
	ระยะตัดที่ 0°	: 104 x 341 มม.
	ระยะตัดที่ 45° (ระนาบ)	: 104 x 240 มม.
	ระยะตัดที่ 45° (เอียง)	: 40 x 341 มม.
	ขนาดใบเลื่อย	: 305 มม.
	น้ำหนัก	: 26.9 กก.

GTS 18V-216 (โต๊ะเลื่อย)

Solo* เครื่องเปล่า : 0601B440K0



HEAVY DUTY 1 year warranty	ข้อมูลเทคนิค	Baretool : 3601M440K0
	แบตเตอรี่	: 18V
	ขนาดโต๊ะ	: 658 x 332 มม.
	ความเร็วรอบ	: 4,000 รอบ/นาที
	ขนาดใบเลื่อย	: 254 มม.
	ตั้งค่าความเอียง	: 0-45°
	น้ำหนัก	: 20.2 กก.



BITURBO
BRUSHLESS

เครื่องมือไร้สาย 12V

เครื่องมือไร้สาย 18V

เครื่องมือไฟฟ้า

เครื่องมือวัดตัดจัดจอ

เครื่องมือตัดนำแรงดันสูง

อุปกรณ์เสริม

รายการอะไหล่

Pro **CORE** 18V

แบตเตอรี่กำลังสูง ขุมพลัง...เหนือขีดจำกัด



+87%

พลังงานที่เพิ่มขึ้น

ด้วยเทคโนโลยีเซลล์แบตเตอรี่
ใหม่ล่าสุด และระบบ
จัดการอัจฉริยะ

+135%

อายุการใช้งานที่เพิ่มขึ้น

เทคโนโลยี COOLPACK 2.0
ช่วยระบายนความร้อนที่
เกิดจากการใช้งาน

100%

เข้าได้กับทุกรุ่น

สามารถใช้กับเครื่องมือ
ไฟฟ้าไร้สาย 18 V บ๊อช
ได้ทุกรุ่น

ใหม่! ProCORE 18V แบตเตอรี่ประสิทธิภาพสูงสุดจาก Bosch

ProCORE18V 4.0Ah

แบตเตอรี่ 4.0 Ah ที่เล็กลง 28%
เพื่อความสะดวกในการใช้งาน

ProCORE18V 8.0Ah

ความสมดุลระหว่างพลังงานและ
น้ำหนักที่พอดี

ProCORE18V 12.0Ah

ประสิทธิภาพและเวลาในการใช้งาน
สูงสุด

*เปรียบเทียบ ProCore 18V 4.0 Ah กับ แบตเตอรี่ 4.0 Ah ทั่วไป



+30%

เจียรวัสดุได้มากขึ้นกว่า +30%
ภายใน 2 นาที



+70%

เจาะรูได้เพิ่ม +70% ต่อการ
ชาร์จ 1 ครั้ง



+151%

เจาะรูได้เพิ่ม +151% ต่อการ
ชาร์จ 1 ครั้ง

Bosch Go 2 (ไขควงไร้สาย)

ชุดเซต 33 ชิ้น : 06019H2181
Solo : 06019H21L1
Baretool : 3601JH2100

เบาแรง ทำงานคล่องมือ

ออกแบบตามสรีระการใช้งาน

ตามจับถนัดมือ
สะดวกต่อการใช้งานในหลากหลายรูปแบบ

ติดตั้งสายล๊อคกันหาย

สามารถล๊อคกับสายเคเบิลล๊อคกับชั้นเพื่อกันหายได้

ใช้เป็นไขควงมือหรือขันไฟฟ้าได้

ด้วยแวนล๊อคที่แข็งแรงทนทาน

โหมดเปิดใช้งาน 2 ระบบ : Push or Press

อิสระในการใช้งานด้วยระบบง่ายๆ Push or Press
เครื่องเริ่มทำงานเมื่อกดเครื่อง หรือ กดปุ่มเปิด

ระบบคลัชแบบมือหมุน

สามารถปรับแรงบิดได้ 5 ระดับ
เพื่องานชั้นที่ต้องการประสิทธิภาพสูง

เบรคอิเล็กทรอนิกส์

ด้วยระบบเบรคอิเล็กทรอนิกส์
เครื่องจะหยุดการทำงานทันที
เมื่อถึงค่าแรงบิดที่กำหนด



Bosch GO

กำลังไฟ

หน่วย

ข้อมูลเทคนิค

แบตเตอรี่

V

3.6

แรงบิด (Hard / Soft joint)

Ah

1.5

ความเร็วรอบ

Nm

5 / 2.5

เบรคอิเล็กทรอนิกส์

rpm

360

ระบบหยุดอัจฉริยะ

-

มี

หัวจับดอก

-

1/4" Inter HEX

12 โวลท์

GSB 120 Li (ส่วนกระแทกไร้สาย)

Set *แบตเตอรี่ 2 ก้อน : 06019G81K0



ข้อมูลเทคนิค Baretool : 3601JG8180

แบตเตอรี่ / โหมด : 12V / 2.0 Ah

ความเร็วรอบ (เกียร์1/2) : 0-400/1,500 รอบ/นาที

อัตรากระแทก : 18750 ครั้ง/นาที

แรงบิด (เบา/หนัก/สูงสุด) : 14/30 นิวตันเมตร

เจาะเหล็ก/ไม้/ปูน : 6/19/8 มม.

ขนาดหัวจับดอก : 10 มม.

GSB 12 V-30 (ส่วนกระแทกไร้สาย)

Set *แบตเตอรี่ 2 ก้อน : 06019G91K0

Solo *เครื่องเปล่า : 06019G9102



ข้อมูลเทคนิค Baretool: 3601JG9180

แบตเตอรี่ / โหมด : 12V / 2.0 Ah

ความเร็วรอบ (เกียร์1/2) : 0-420/1,600 รอบ/นาที

อัตรากระแทก : 24000 ครั้ง/นาที

แรงบิด (เบา/หนัก/สูงสุด) : 18/30 นิวตันเมตร

เจาะเหล็ก/ไม้/ปูน : 8/20/8 มม.

ขนาดหัวจับดอก : 10 มม.

GSR 120 Li (ส่วนไขควงไร้สาย)

Set *แบตเตอรี่ 2 ก้อน : 06019G80K0



ข้อมูลเทคนิค Baretool : 3601JG8080

แบตเตอรี่ / โหมด : 12V / 2.0 Ah

ความเร็วรอบ : 0-400/1,500 รอบ/นาที

แรงบิด (เบา/หนัก/สูงสุด) : 13/30 นิวตันเมตร

เจาะเหล็ก/ไม้ : 8/20 มม.

ขนาดหัวจับดอก : 10 มม.

GSR 12 V-15 FC (ส่วนไขควงเปลี่ยนหัว)

Set *แบตเตอรี่ 2 ก้อน : 06019F60K0



ข้อมูลเทคนิค Baretool : 3601JD40L1

แบตเตอรี่ / โหมด : 12V / 2.0 Ah

ความเร็วรอบ (เกียร์1/2) : 0-400/1,300 รอบ/นาที

แรงบิด (เบา/หนัก/สูงสุด) : 15/30 นิวตันเมตร

เจาะเหล็ก/ไม้ : 10/30 มม.

ขนาดหัวจับดอก : 1/4 นิ้ว (หกเหลี่ยม)

ปรับแรงบิด : 20+ 1

12 โวลท์

GSR 12 V-30 (ส่วนไขควงไร้สาย)

Set *แบตเตอรี่ 2 ก้อน : 06019G90K0

Solo *เครื่องเปล่า : 06019G9002



ข้อมูลเทคนิค Baretool : 3601JG9080

แบตเตอรี่ / โหมด : 12V / 2.0 Ah

ความเร็วรอบ (เกียร์1/2) : 0-420/1,600 รอบ/นาที

แรงบิด (เบา/หนัก/สูงสุด) : 18/30 นิวตันเมตร

เจาะเหล็ก/ไม้ : 8/20 มม.

ขนาดหัวจับดอก : 10 มม.

GSR 12 V-35 FC (ส่วนไขควงไร้สาย)

Solo *เครื่องเปล่า : 06019H3003



ข้อมูลเทคนิค Baretool : 160700Z40

แบตเตอรี่ : 12V

ความเร็วรอบ : 0-460/1,750 รอบ/นาที

แรงบิด (เบา/หนัก/สูงสุด) : 20/35 นิวตันเมตร

เจาะเหล็ก/ไม้ : 10/32 มม.

ขนาดหัวจับดอก : 10 มม.

GSR 12 V-35 HX (ส่วนไขควงไร้สาย)

Solo *เครื่องเปล่า : 06019J9180



ข้อมูลเทคนิค Baretool : 3601JJ9180

แบตเตอรี่ : 12V

ความเร็วรอบ : 0-460/1,750 รอบ/นาที

แรงบิด (เบา/หนัก/สูงสุด) : 20/35 นิวตันเมตร

เจาะเหล็ก/ไม้ : 10/32 มม.

ขนาดหัวจับดอก : 10 มม.

GDR 120 Li (ไขควงกระแทกไร้สาย)

Set *แบตเตอรี่ 2 ก้อน : 06019F00K6



ข้อมูลเทคนิค Baretool : 3601JF00L0

แบตเตอรี่ / โหมด : 12V / 2.0 Ah

ความเร็วรอบ : 0-1,300 รอบ/นาที

แรงบิด (เบา/หนัก/สูงสุด) : -/160 นิวตันเมตร

อัตรากระแทก : 0-4,350 ครั้ง/นาที

ขนาดหัวจับดอก : 1/4 นิ้ว (หกเหลี่ยม)

เครื่องมือไร้สาย 12V

เครื่องมือไร้สาย 18V

เครื่องมือไฟฟ้า

เครื่องมือวัดตัดตัด

เครื่องฉีดน้ำแรงดันสูง

อุปกรณ์เสริม

สายการอะไหล่

12 โวลท์

GSA 12V- Li (เลื่อยชักไร้สาย)

Solo* เครื่องเปล่า : 060164L9B1



ข้อมูลเทคนิค	Baretool : 3601F4L9L1
แบตเตอรี่	: 12V
อัตราชัก	: 0-3,000 ครั้ง/นาที
ช่วงชัก	: 14.5 มม.
ตัดไม้/เหล็ก	: 65/50 มม.

GOP 12V-28 (เครื่องถอนกระสงค์)

Solo* เครื่องเปล่า : 06018580L3



ข้อมูลเทคนิค	Baretool : 3601H580L0
แบตเตอรี่	: 12V
ความเร็วรอบ	: 5,000-20,000 รอบ/นาที
รัศมีการสิ้น	: 1.4 องศา

GKF 12V-8 (เครื่องเจาะร่องไร้สาย)

Set *แบตเตอรี่ 2 ก้อน : 06016B0000
Solo* เครื่องเปล่า : 06016B0002



ข้อมูลเทคนิค	Baretool : 3601EA10L0
แบตเตอรี่ / โหมด	: 12V / 2.0 Ah
ความเร็วรอบ	: 0-13,000 รอบ/นาที
ขนาดหัวจับดอก	: 6-8 มม., 1/4 นิ้ว

GST 12V-Li (จิ๊กซอว์ไร้สาย)

Solo* เครื่องเปล่า : 06015A10L1



ข้อมูลเทคนิค	Baretool : 3601EA10L0
แบตเตอรี่	: 12V
อัตราชัก	: 1,500-2,800 ครั้ง/นาที
ช่วงชัก	: 14.5 มม.
ระยะตัดเอียง	: 45° องศา
ตัดไม้/อลูมิเนียม/เหล็ก	: 70/3/3 มม.

12 โวลท์

GHO 12V-20 (กบไฟฟ้าไร้สาย)

Solo* เครื่องเปล่า : 06015A7000



ข้อมูลเทคนิค	Baretool : 1600A026Y1
แบตเตอรี่	: 12V
ความเร็วรอบ	: 0-14,500 รอบ/นาที
หน้ากว้าง	: 0-2 มม.
ปรับความลึกของบึง	: 0-17 มม.

GKS 12V-Li (เลื่อยยางเค้นไร้สาย)

Solo* เครื่องเปล่า : 06016A10L2



ข้อมูลเทคนิค	Baretool : 3601FA10L1
แบตเตอรี่	: 12V
ความเร็วรอบ	: 1,400 รอบ/นาที
ขนาดใบเลื่อย	: 85 มม.
ระยะตัดลึก 90°	: 26.5 มม.
ระยะตัดลึก 45°	: 17 มม.

GKS 12V-26 (เลื่อยยางเค้นไร้สาย)

Set *แบตเตอรี่ 2 ก้อน : 06016A1005



ข้อมูลเทคนิค	Baretool : 1607000Z1R
แบตเตอรี่ / โหมด	: 12V / 2.0 Ah
ความเร็วรอบ	: 1,400 รอบ/นาที
ขนาดใบเลื่อย	: 85 มม.
ระยะตัดลึก 90°	: 26.5 มม.
ระยะตัดลึก 45°	: 17 มม.

GWS 12V-76 (เครื่องตัดไร้สาย)

Solo* เครื่องเปล่า : 06019F2000



ข้อมูลเทคนิค	Baretool : 3601JF2001
แบตเตอรี่	: 12V
ความเร็วรอบ	: 0-19,500 รอบ/นาที
แกนล้อตบ	: 76 มม.
ขนาดเกลียวบนแกนเครื่อง	: M5 มม.

12 โวลท์

Pro Pruner (เครื่องตัดกิ่งไม้ไร้สาย)

Set *ชุด Kit+แบตเตอรี่ 1 ก้อน : 06019K10K1

Solo* เครื่องเปล่า : 06019K10L0



ข้อมูลเทคนิค	Baretool : 3601JK10L0
แบตเตอรี่/โหมด	: 12V/3.0 Ah
น้ำหนักตัวเปล่า	: 0.7 กก.
จำนวนการตัดต่อการใช้งาน 1 ครั้ง	: 4,500 ครั้ง

GUS 12 V-300 (เครื่องตัดแผ่นโลหะไร้สาย)

Solo* เครื่องเปล่า : 06019B2901



ข้อมูลเทคนิค	Baretool : 3601JB2900
แบตเตอรี่	: 12V
ความสามารถในการตัด PVC	: 300 เมตร
ความเร็วรอบ	: 700 ครั้ง/นาที

GSC 12V- 13 (เครื่องตัดแผ่นโลหะไร้สาย)

Solo* เครื่องเปล่า : 0601926105



ข้อมูลเทคนิค	Baretool : 1607000Z22
แบตเตอรี่	: 12V
อัตราชัก	: 0-700 รอบ/นาที
ตัดโลหะ 400/600/800 (N/mm2)	: 1.3/0.8/0.6 มม.
ตัดอลูมิเนียม	: 2 มม.

GRO 12 V-35 (เครื่องถอนกบกระสงค์ไร้สาย)

Solo* เครื่องเปล่า : 06019C5000



ข้อมูลเทคนิค	Baretool : 1607000Z1T
แบตเตอรี่	: 12V
ความเร็วรอบ	: 5,000-35,000 รอบ/นาที

12 โวลท์

GAS 12V-Li (เครื่องดูดฝุ่นไร้สาย)

Solo* เครื่องเปล่า : 06019E3000



ข้อมูลเทคนิค	Baretool : 3601JE3081
แบตเตอรี่ / โหมด	: 12V
ความจุ	: 0.35 ลิตร
พื้นที่ผิวของตัวกรอง	: 408 ตร.ซม.
แรงลมสูงสุด	: 15 ลิตร/วินาที
ความดันสูญญากาศ	: 45 มิลลิบาร์

GLI 120 V-Li (ไฟฉายไร้สาย)

Solo* เครื่องเปล่า : 06014A10L0



ข้อมูลเทคนิค	Baretool : 3601DA10L0
แบตเตอรี่ / โหมด	: 12V
ความสว่าง	: 300 ลูเมน
ระยะเวลาการใช้งาน	: 180 นาที/Ah



Pro Pruner เครื่องมือตัดกิ่งไม้ไร้สายรุ่นล่าสุด ตัดได้ถึง 4,500 ครั้งด้วยการชาร์จเพียงครั้งเดียว

18 โวลต์

GSB 180-LI (ส่วนกระแทกไร้สาย)

Set *แบตเตอรี่ 2 ก้อน : 06019F83K0



ชื่อรุ่นเทคนิค	Baretool : 3601JF83K0
แบตเตอรี่ / โหมด	: 18V/2.0 Ah
ความเร็วรอบ (เกียร์1/2)	: 0-450/1,700 รอบ/นาที
อัตราการแกว่ง	: 27,000 ครั้ง/นาที
แรงบิด (เบา/หนัก/สูงสุด)	: 21/54 นิวตันเมตร
เจาะเหล็ก/ไม้/ปูน	: 10/35/10 มม.
ขนาดหัวจับดอก	: 13 มม.

GSB 18V-50 (ส่วนกระแทกไร้สาย)

Set *แบตเตอรี่ 2 ก้อน : 06019H5101

Solo* เครื่องเปล่า : 06019H5182



ชื่อรุ่นเทคนิค	Baretool : 3601JH5100
แบตเตอรี่ / โหมด	: 18V/5.0 Ah
ความเร็วรอบ (เกียร์1/2)	: 0-460/1,800 รอบ/นาที
อัตราการแกว่ง	: 27,000 ครั้ง/นาที
แรงบิด (เบา/หนัก/สูงสุด)	: 28/50/50 นิวตันเมตร
เจาะเหล็ก/ไม้/ปูน	: 13/35/13 มม.
ขนาดหัวจับดอก	: 13 มม.

GSR 180-LI (ส่วนไขควงไร้สาย)

Set *แบตเตอรี่ 2 ก้อน : 06019F81K0



ชื่อรุ่นเทคนิค	Baretool : 3601JF81K0
แบตเตอรี่ / โหมด	: 18V/2.0 Ah
ความเร็วรอบ (เกียร์1/2)	: 0-450/1,700 รอบ/นาที
แรงบิด (เบา/หนัก)	: 21/54 นิวตันเมตร
เจาะเหล็ก/ไม้	: 10/35 มม.
ขนาดหัวจับดอก	: 13 มม.

GSR 18 V-50 (ส่วนไขควงไร้สาย)

Set *แบตเตอรี่ 2 ก้อน : 06019H5001

Solo* เครื่องเปล่า : 06019262B0



ชื่อรุ่นเทคนิค	Baretool : 3601JH5000
แบตเตอรี่ / โหมด	: 18V/5.0 Ah
ความเร็วรอบ (เกียร์1/2)	: 0-460/1,800 รอบ/นาที
แรงบิด (เบา/หนัก/สูงสุด)	: 28/50/50 นิวตันเมตร
เจาะเหล็ก/ไม้	: 13/35 มม.
ขนาดหัวจับดอก	: 13 มม.

18 โวลต์

GSR 18V-60 FC (ส่วนไขควงเปลี่ยนหัว)

Set *แบตเตอรี่ 2 ก้อน : 06019G7100



ชื่อรุ่นเทคนิค	Baretool : 1607000Z2L
แบตเตอรี่ / โหมด	: 18V/4.0 Ah
ความเร็วรอบ (เกียร์1/2)	: 0-600/1,900 รอบ/นาที
แรงบิด (เบา/หนัก)	: 31/60 นิวตันเมตร
เจาะเหล็ก/ไม้	: 13/38 มม.
ขนาดหัวจับดอก	: 13 มม.

GDR 180-Li (ไขควงกระแทกไร้สาย)

Set *แบตเตอรี่ 2 ก้อน : 06019G51K0



ชื่อรุ่นเทคนิค	Baretool : 3601JG51L0
แบตเตอรี่ / โหมด	: 18V/1.5 Ah
ความเร็วรอบ	: 0-2,800 รอบ/นาที
แรงบิด (สูงสุด)	: 160 นิวตันเมตร
อัตราการแกว่ง	: 0-3,600 ครั้ง/นาที
ขนาดหัวจับดอก	: 1/4 นิ้ว (หกเหลี่ยม)

GDR 18V-200 C (ไขควงกระแทกไร้สาย)

Set *แบตเตอรี่ 2 ก้อน : 06019G4100



ชื่อรุ่นเทคนิค	Baretool : 1607000Z36
แบตเตอรี่ / โหมด	: 18V/5.0 Ah
ความเร็วรอบ (เกียร์1/2)	: 0-3,400 รอบ/นาที
แรงบิด (สูงสุด)	: 160 นิวตันเมตร
อัตราการแกว่ง	: 0-4,000 ครั้ง/นาที
ขนาดหัวจับดอก	: 1/4 นิ้ว (หกเหลี่ยม)

GDS 250 (ประแจกระแทกไร้สาย)

Set *แบตเตอรี่ 2 ก้อน : 06019G61K0



ชื่อรุ่นเทคนิค	Baretool : 3601JG61K0
แบตเตอรี่ / โหมด	: 18V/4.0 Ah
ความเร็วรอบ	: 2,400 รอบ/นาที
แรงบิด (สูงสุด)	: 250 นิวตันเมตร
อัตราการแกว่ง	: 0-3,300 ครั้ง/นาที
ขนาดหัวจับดอก	: 1/2 นิ้ว (สี่เหลี่ยม)

18 โวลต์

GDS 18 V-EC 250 (ประแจกระแทกไร้สาย)

Solo* เครื่องเปล่า : 06019D81B1



ชื่อรุ่นเทคนิค	Baretool : 3601JD8150
แบตเตอรี่	: 18V
ความเร็วรอบ	: 2,400 รอบ/นาที
แรงบิด (สูงสุด)	: 250 นิวตันเมตร
อัตราการแกว่ง	: 0-3,500 ครั้ง/นาที
ขนาดหัวจับดอก	: 1/2 นิ้ว (สี่เหลี่ยม)

GDS 18 V-Li HT (ประแจกระแทกไร้สาย)

Solo* เครื่องเปล่า : 06019B1300



ชื่อรุ่นเทคนิค	Baretool : 3601JB1300
แบตเตอรี่	: 18V
ความเร็วรอบ	: 1,900 รอบ/นาที
แรงบิด (สูงสุด)	: 650 นิวตันเมตร
อัตราการแกว่ง	: 0-2,100 ครั้ง/นาที
ขนาดหัวจับดอก	: 1/2 นิ้ว (สี่เหลี่ยม)

GDS 18V-400 (ประแจกระแทกไร้สาย)

Set *แบตเตอรี่ 2 ก้อน : 06019K0020

Solo* เครื่องเปล่า : 06019K00K1



ชื่อรุ่นเทคนิค	Baretool : 3601JK0020
แบตเตอรี่ / โหมด	: 18V/5.0 Ah
ความเร็วรอบ	: 2,500 รอบ/นาที
แรงบิด (สูงสุด)	: 400 นิวตันเมตร
อัตราการแกว่ง	: 0-3,700 ครั้ง/นาที
ขนาดหัวจับดอก	: 1/2 นิ้ว (สี่เหลี่ยม)

GDX 18V-200 (ไขควง/ประแจกระแทกไร้สาย)

Solo* เครื่องเปล่า : 06019J22L0



ชื่อรุ่นเทคนิค	Baretool : 3601JJ2280
แบตเตอรี่	: 18V
ความเร็วรอบ	: 3,400 รอบ/นาที
แรงบิด (สูงสุด)	: 200 นิวตันเมตร
อัตราการแกว่ง	: 0-4,200 ครั้ง/นาที
ขนาดหัวจับดอก	: 1/4 นิ้ว (หกเหลี่ยม) และ 1/2 นิ้ว (สี่เหลี่ยม)

18 โวลต์

GDX 18V-200C (ไขควง/ประแจกระแทกไร้สาย)

Set *แบตเตอรี่ 2 ก้อน : 06019G4200



ชื่อรุ่นเทคนิค	Baretool : 1607000Z34
แบตเตอรี่ / โหมด	: 18V/5.0 Ah
ความเร็วรอบ	: 3,400 รอบ/นาที
แรงบิด (สูงสุด)	: 200 นิวตันเมตร
อัตราการแกว่ง	: 0-4,000 ครั้ง/นาที
ขนาดหัวจับดอก	: 1/4 นิ้ว (หกเหลี่ยม) และ 1/2 นิ้ว (สี่เหลี่ยม)

GBH 180-Li (ส่วนโรตารีไร้สาย)

Set *แบตเตอรี่ 2 ก้อน : 06119111K1

Solo* เครื่องเปล่า : 06119111K0



ชื่อรุ่นเทคนิค	Baretool : 3611J111K0
แบตเตอรี่ / โหมด	: 18V/4.0 Ah
ความเร็วรอบ	: 0-1,800 รอบ/นาที
อัตราการแกว่ง	: 5,100 ครั้ง/นาที
แรงกระแทก	: 2 จูล
เจาะเหล็ก/ไม้/ปูน	: 13/30/20 มม.
ขนาดหัวจับดอก	: SDS Plus

GBH 18 V-26 F (ส่วนโรตารีไร้สาย)

Solo* เครื่องเปล่า : 0611910000



ชื่อรุ่นเทคนิค	Baretool : 3611J10001
แบตเตอรี่	: 18V/6.0 Ah
ความเร็วรอบ	: 890 รอบ/นาที
อัตราการแกว่ง	: 4,350 ครั้ง/นาที
แรงกระแทก	: 2.6 จูล
เจาะเหล็ก/ไม้/ปูน	: 13/30/26 มม.
ขนาดหัวจับดอก	: SDS Plus

GBH 18V-26F + GDE 18V-16FC (ส่วนโรตารีไร้สาย)

Set *แบตเตอรี่ 2 ก้อน : 0611910004



ชื่อรุ่นเทคนิค	Baretool : 3611J10000
แบตเตอรี่ / โหมด	: 18V/6.0 Ah
ความเร็วรอบ	: 890 รอบ/นาที
อัตราการแกว่ง	: 4,350 ครั้ง/นาที
แรงกระแทก	: 2.6 จูล
เจาะเหล็ก/ไม้/ปูน	: 13/30/26 มม.
ขนาดหัวจับดอก	: SDS Plus

18 โวลท์

GWS 180 Li (เครื่องเจียรไร้สาย)

Set *แบตเตอรี่ 2 ก้อน : 06019H90K1
Solo* เครื่องเปล่า : 06019H90K0



ข้อมูลเทคนิค	Baretool : 3601JH90K0
แบตเตอรี่ / โหมด	: 18V/4.0 Ah
ความเร็วรอบ	: 11,000 รอบ/นาที
แกนล้อค	: M10
ขนาดใบ	: 100 มม.

GWS 18 V-10 (เครื่องเจียรไร้สาย)

Set *แบตเตอรี่ 2 ก้อน : 06019J40K1
Solo* เครื่องเปล่า : 06019J40K0



ข้อมูลเทคนิค	Baretool : 3601JJ40K0
แบตเตอรี่ / โหมด	: 18V/4.0 Ah
ความเร็วรอบ	: 9,000 รอบ/นาที
แกนล้อค	: M10
ขนาดใบ	: 100 มม.

GSA 18V-Li (เลื่อยชักไร้สาย)

Solo* เครื่องเปล่า : 060164J0B1



ข้อมูลเทคนิค	Baretool : 3601F4J0B1
แบตเตอรี่	: 18V
อัตราชัก	: 0-2,400/2,700 ครั้ง/นาที
ช่วงชัก	: 28 มม.

GSA 18V-Li (เลื่อยชักไร้สาย)

Solo* เครื่องเปล่า : 060164J0B1



ข้อมูลเทคนิค	Baretool : 3601FA5080
แบตเตอรี่	: 18V
อัตราชัก	: 0-3,050 ครั้ง/นาที
ช่วงชัก	: 21 มม.

18 โวลท์

GSA 18V-32 (เลื่อยชักไร้สาย)

Solo* เครื่องเปล่า : 06016A8108



ข้อมูลเทคนิค	Baretool : 1600A0200N
แบตเตอรี่	: 18V
อัตราชัก	: 0-2,500 ครั้ง/นาที
ช่วงชัก	: 32 มม.

GOP 18V-28 (เครื่องอเนกประสงค์ไร้สาย)

Solo* เครื่องเปล่า : 06018B6002



ข้อมูลเทคนิค	Baretool : 1607000DR2
แบตเตอรี่	: 18V
ความเร็วรอบ	: 8,000-20,000 รอบ/นาที
รัศมีการเส้น	: 1.4 องศา

GST 18V-Li B (จิ๊กซอว์ไร้สาย)

Set *แบตเตอรี่ 2 ก้อน : 06015A6103
Solo* เครื่องเปล่า : 06015A61B0



ข้อมูลเทคนิค	Baretool : 1607000YJ5
แบตเตอรี่ / โหมด	: 18V / 5.0 Ah
อัตราชัก	: 0-2,700 ครั้ง/นาที
ช่วงชัก	: 23 มม.
ระยะตัดเอียง	: 45° องศา
ตัดไม้/อลูมิเนียม/เหล็ก	: 120/20/8 มม.

GST 18V-Li S (จิ๊กซอว์ไร้สาย)

Set *แบตเตอรี่ 2 ก้อน : 06015A5104
Solo* เครื่องเปล่า : 06015A51B0



ข้อมูลเทคนิค	Baretool : 1607000YJ4
แบตเตอรี่ / โหมด	: 18V / 5.0 Ah
อัตราชัก	: 0-2,700 ครั้ง/นาที
ช่วงชัก	: 23 มม.
ตัดไม้/อลูมิเนียม/เหล็ก	: 120/20/8 มม.

18 โวลท์

GGS 18V-Li (เครื่องเจียรคอร์ดวงไร้สาย)

Solo* เครื่องเปล่า : 06019B5300



ข้อมูลเทคนิค	Baretool : 3601JB5300
แบตเตอรี่	: 18V
ความเร็วรอบ	: 22,000 รอบ/นาที
ขนาดแกนหัวจับหินเจียร	: 6 มม.

GKM 18 V-50 (เลื่อยวงเดือนไร้สาย)

Set *แบตเตอรี่ 2 ก้อน : 06016B8080



ข้อมูลเทคนิค	Baretool : 3601FB8080
แบตเตอรี่ / โหมด	: 18V / 5.0 Ah
ความเร็วรอบ	: 4,250 รอบ/นาที
ขนาดใบเลื่อย	: 136 มม.
ระยะตัดลึก 90°	: 50 มม.

GKS 18 V-57 (เลื่อยวงเดือนไร้สาย)

Solo* เครื่องเปล่า : 06016A22L0



ข้อมูลเทคนิค	Baretool : 3601FA22L0
แบตเตอรี่	: 18V
ความเร็วรอบ	: 3,400 รอบ/นาที
ขนาดใบเลื่อย	: 165 มม.
ระยะตัดลึก 90°	: 57 มม.
ระยะตัดลึก 45°	: 39 มม.

GKS 18 V-57 G (เลื่อยวงเดือนไร้สาย)

Solo* เครื่องเปล่า : 06016A2101



ข้อมูลเทคนิค	Baretool : 1607000YR6
แบตเตอรี่	: 18V
ความเร็วรอบ	: 3,400 รอบ/นาที
ขนาดใบเลื่อย	: 165 มม.
ระยะตัดลึก 90°	: 57 มม.
ระยะตัดลึก 45°	: 42 มม.

18 โวลท์

GHO 18V-Li (กบไฟฟ้าไร้สาย)

Solo* เครื่องเปล่า : 06015A0300



ข้อมูลเทคนิค	Baretool : 1607000Y45
แบตเตอรี่	: 18V
ความเร็วรอบ	: 14,000 รอบ/นาที
หน้ากว้าง	: 82 มม.
ปรับความหนาของเศษ	: 0-1.6 มม.
ปรับความลึกของบั้งใบ	: 0-82 มม.

GSS 18V-Li (เครื่องขัดกระดาษทรายไร้สาย)

Solo* เครื่องเปล่า : 06019D02L0



ข้อมูลเทคนิค	Baretool : 3601JD02B0
แบตเตอรี่	: 18V
อัตราการสิ้น	: 22,000 ครั้ง/นาที
ระยะการสิ้น	: 1.6 มม.
ขนาดฐานรองกระดาษทราย	: 113x101 มม.
พื้นที่ผิวการขัด	: 114 ซม ²

GSS 18V-10 (เครื่องขัดกระดาษทรายไร้สาย)

Solo* เครื่องเปล่า : 06019D02L0
Solo* เครื่องเปล่า +L-Boxx : 06019D0202



ข้อมูลเทคนิค	Baretool : 1607000YW1
แบตเตอรี่	: 18V
อัตราการสิ้น	: 11,000-22,000 ครั้ง/นาที
ระยะการสิ้น	: 1.6 มม.
ขนาดฐานรองกระดาษทราย	: 0-4,000 ครั้ง/นาที
พื้นที่ผิวการขัด	: 113x101 มม.

GSC 18V-16 (เครื่องตัดแผ่นโลหะไร้สาย)

Solo* เครื่องเปล่า : 06019262B0



ข้อมูลเทคนิค	Baretool : 3601J262B0
แบตเตอรี่	: 18V
อัตราชัก	: 3,400 ครั้ง/นาที
ตัดโลหะ	: 400/600/800 (N/mm ²): 1.6/1.0/0.7 มม.
ตัดอลูมิเนียม	: 2 มม.

18 โวลท์

GCB 18V-Li (เลื่อยสายพานไร้สาย)

Solo* เครื่องเปล่า : 06012A0300

HEAVY DUTY
1 year warranty



ข้อมูลเทคนิค Baretool : 1607000Y43

แบตเตอรี่ : 18V
ความเร็วรอบ : 162 ม/นาที
ขนาดใบเลื่อย : 733.0x12.7x0.5 มม.
ความลึกการตัด : 63.5 มม.

GSR 18V-EC TE (ปืนยิงสกรู)

Solo* เครื่องเปล่า : 06019C8004

HEAVY DUTY
1 year warranty



SMART
WORK

ข้อมูลเทคนิค Baretool : 3601JC8000

แบตเตอรี่ : 18V
ความเร็วรอบ : 4,200 รอบ/นาที
แรงบิด (เบา/หนัก/สูงสุด) : 5/25/- นิวตันเมตร
ขนาดหัวจับดอก : 13 มม.

GSR 18V-EC TE (ปืนยิงสกรู)

Set *แบตเตอรี่ 2 ก้อน : 06019C8006

HEAVY DUTY
1 year warranty



SMART
WORK

ข้อมูลเทคนิค Baretool : 3601JC8000

แบตเตอรี่ / ไนซุด : 18V / 4.0 Ah
ความเร็วรอบ : 4,200 รอบ/นาที
แรงบิด (เบา/หนัก) : 5/25/- นิวตันเมตร
ขนาดหัวจับดอก : 13 มม.

GAS 18V-1 (เครื่องดูดฝุ่นไร้สาย)

Solo* เครื่องเปล่า : 06019C62L0

HEAVY DUTY
1 year warranty



ข้อมูลเทคนิค Baretool : 3601JC62L0

แบตเตอรี่ : 18V
แรงลมสูงสุด : 10 ลิตร/วินาที
แรงดันสูญญากาศสูงสุด : 60 mbar
พื้นที่การกรอง : 55 ตร.ซม.

เครื่องมือไร้สาย 12V

เครื่องมือไร้สาย 18V

18 โวลท์

GAS 18 V-10 (เครื่องดูดฝุ่นไร้สาย)

Solo* เครื่องเปล่า : 06019C6300

HEAVY DUTY
1 year warranty



ข้อมูลเทคนิค Baretool : 3601JC6300

แบตเตอรี่ : 18V
แรงลมสูงสุด : 34 ลิตร/วินาที
แรงดันสูญญากาศสูงสุด : 115 mbar
พื้นที่การกรอง : 2,375 ตร.ซม.

GBL 18V-120 (เครื่องเป่าลมไร้สาย)

Solo* เครื่องเปล่า : 06019F51L0

HEAVY DUTY
1 year warranty



ข้อมูลเทคนิค Baretool : 3601JF51L0

แบตเตอรี่ : 18V
ความเร็วลม : 75 m/s
แรงลมสูงสุด : 120 m³/h
ความเร็วรอบ : 17,000 รอบ/นาที
น้ำหนัก (ไม่รวมแบตเตอรี่) : 1.1 กก.

GCG 18 V-600 (ปืนกาไร้สาย)

Solo* เครื่องเปล่า : 06019C4001

HEAVY DUTY
1 year warranty



NEW

NO-DROP
FUNCTION
SPEED
SELECTOR
WEATHER
SPRAYER

ข้อมูลเทคนิค Baretool : 1607000Z5K

แบตเตอรี่ : 18V
แรงดัน : 3.5 กิโลนิวตัน
อัตราการป้อน : 8 มม/วินาที

GLI 180-Li (ไฟตั้งไร้สาย)

Solo* เครื่องเปล่า : 06014A11L0



ข้อมูลเทคนิค Baretool : 3601DA11L0

แบตเตอรี่ : 18V
ความสว่าง : 300 ลูเมน
ระยะเวลาการใช้งาน : 300 นาที/Ah

เครื่องมือไฟฟ้า

เครื่องมือวัดตัดตัด

18 โวลท์

GLI 18V VariLED (ไฟตั้งไร้สาย)

Solo* เครื่องเปล่า : 0601443400

HEAVY DUTY
1 year warranty



ข้อมูลเทคนิค Baretool : 3601D43401

แบตเตอรี่ : 18V
ความสว่าง : 420 ลูเมน
ระยะเวลาการใช้งาน : 300 นาที/Ah

GLI 18 V-1200 C (ไฟตั้งไร้สาย)

Solo* เครื่องเปล่า : 0601446700

HEAVY DUTY
1 year warranty

NEW



IP64

Bluetooth

ข้อมูลเทคนิค Baretool : 3601D46500

แบตเตอรี่ : 18V
ความสว่าง : 1,900 ลูเมน
ระยะเวลาการใช้งาน : 100 นาที/Ah
ระบบป้องกันมาตรฐาน : IP 64

GLI 18V-1900C (ไฟตั้งไร้สาย)

Solo* เครื่องเปล่า : 06014464B0

HEAVY DUTY
1 year warranty



IP64

Bluetooth

ข้อมูลเทคนิค Baretool : 3601D46500

แบตเตอรี่ : 18V
ความสว่าง : 1,900 ลูเมน
ระยะเวลาการใช้งาน : 100 นาที/Ah
ระบบป้องกันมาตรฐาน : IP 64

GLI 18 V-2200 C (ไฟตั้งไร้สาย)

Solo* เครื่องเปล่า : 0601446501

HEAVY DUTY
1 year warranty

NEW



IP64

Bluetooth

ข้อมูลเทคนิค Baretool : 3601D46501

แบตเตอรี่ : 18V
ความสว่าง : 2,200 ลูเมน
ระยะเวลาการใช้งาน : 100 นาที/Ah
ระบบป้องกันมาตรฐาน : IP 64

เครื่องมือวัดน้ำแรงดันสูง

อุปกรณ์เสริม

Attachment

GAA 18 V-24

Solo* เครื่องเปล่า : 1600A00J61



ข้อมูลเทคนิค

แรงดันไฟชาร์จแบตเตอรี่ : 18V
น้ำหนัก : 125 กรัม

GCY 42 (โมดูลBluetooth)

Solo* เครื่องเปล่า : 1600A01L2W

NEW

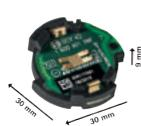

ข้อมูลเทคนิค

เทคโนโลยี : Bluetooth Low Energy

MA 55 (แม่เหล็กขี้นปืนยิงสกรู)

Solo* เครื่องเปล่า : 1600Z0000Y



ข้อมูลเทคนิค

เส้นผ่านศูนย์กลางของสกรู : 5 มม.
น้ำหนัก : 0.36 กรัม

HOLSTER (ที่เก็บอุปกรณ์)

Solo* เครื่องเปล่า : 1600A009CN



ข้อมูลเทคนิค

รายการอะไหล่

แบตเตอรี่ 12V

1600A00F6X



GBA 12V 2.0 Ah O-B

1600A00X79



GBA 12V 3.0 Ah O-B

1600A00F71



GBA 12V 4.0 Ah O-B

แบตเตอรี่ 18V

1600A001CG



GBA 18V 2.0 Ah M-B

1600A00163



GBA 18V 4.0 Ah M-C

1600A001Z9



GBA 18V 5.0 M-C

1600A0193L



ProCore 18V 4.0 Ah

1600A0193N



ProCore 18V 8.0 Ah

1600A0193R



ProCore 18V 12.0 Ah

แท่นชาร์จ

1600A01B8X



GAL 12V-40

แท่นชาร์จแบตเตอรี่ 12V

1600A019RJ



GAL 18V-40

แท่นชาร์จแบตเตอรี่ 18V

แท่นชาร์จ

1600A019S6



GAL 18V-160 C

แท่นชาร์จแบตเตอรี่ 18V ความเร็วสูง

1600A00B8G



GAL 1880 CV

แท่นชาร์จแบตเตอรี่ 18V ความเร็วสูง

1600A011A9



GAX 18 V-30

แท่นชาร์จแบตเตอรี่ผสม 18V/12V

1600A01U9L

NEW



GAL 18 V6-80

แท่นชาร์จแบตเตอรี่ 18V ความเร็วสูง

ชุดแบตเตอรี่และแท่นชาร์จ

1600A01B8W



Starter Kit 12V 2.0Ah x 2 + แท่นชาร์จ GAL 12V-40

1600A01B6K



Starter Kit 18V 2.0Ah x 2 + แท่นชาร์จ GAL 18V-40

0615990M28



Starter Kit แบตเตอรี่ 18V 4.0Ah + แท่นชาร์จ

1600A001B8



Starter Kit แบตเตอรี่ 18V 4.0Ah x 2 + แท่นชาร์จ

ระยะเวลาการชาร์จแบตเตอรี่แต่ละรุ่น

Battery*	18 Volt									12 Volt			
	ProCORE 12.0 Ah	ProCORE 8.0 Ah	ProCORE 4.0 Ah	6.0 Ah	5.0 Ah	4.0 Ah	3.0 Ah	2.0 Ah	1.5 Ah	4.0 Ah	3.0 Ah	2.0 Ah	1.5 Ah
Charger**													
GAL 18V-160 C	55	51	51	48	35	25	-	-	-	-	-	-	-
GAL 1880 CV	126	79	51	55	45	35	35	30	25	-	-	-	-
GAL 1860 CV	-	-	45	75	65	45	35	30	25	-	-	-	-
GAL 18V-40	-	-	65	95	70	65	50	35	30	-	-	-	-
GAL 18V-20	-	-	125	180	150	125	95	65	50	-	-	-	-
GAX 18V-30	-	-	85	130	107	85	68	45	36	85	68	45	36
GAL 12V-40	-	-	-	-	-	-	-	-	-	65	50	35	25
GAL 12V-20	-	-	-	-	-	-	-	-	-	125	95	65	50

*นับระยะเวลาการชาร์จเป็นนาที **ระดับการชาร์จที่ 100%

กล่องเก็บเครื่องมือและอุปกรณ์เสริม

เลือกใช้ระบบจัดเก็บและเคลื่อนย้ายเครื่องมือที่ดีที่สุด
เพื่อความสะดวก รวดเร็ว และปลอดภัย

ภาคใส่กล่อง L-BOXX

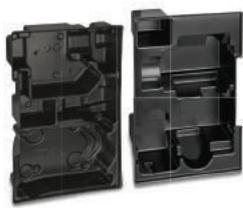

1/2 ภาค



1/1 ภาค

อุปกรณ์พื้นฐาน

NEW
L-BOXX
(102/136/238/374)

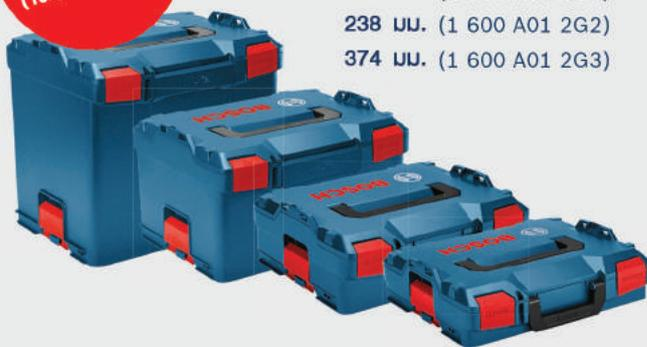

L-BOXX
102 มม. (1 600 A01 2FZ)
136 มม. (1 600 A01 2G0)
238 มม. (1 600 A01 2G2)
374 มม. (1 600 A01 2G3)

ชั้นใส่กล่อง i-BOXX



ฝาปิดชั้นใส่กล่อง i-BOXX
(1 600 A00 1SE)

ชั้นใส่กล่อง i-BOXX
(1 600 A01 6ND)

ชั้นใส่กล่อง i-BOXX 3 ชั้น
(3x ชั้นวาง + ฝาปิด)
(1 600 A00 1SF)

กล่องเก็บอุปกรณ์ขนาดเล็ก

NEW
ช่องเก็บอุปกรณ์
L-BOXX
(102/136/238/374)



Inset boxes for L-BOXX 102
Set 12 ชั้น
Set 13 ชั้น



L-BOXX 102 + inset boxes
Set 12 ชั้น
Set 13 ชั้น



ภาคใส่อุปกรณ์สำหรับ LS-BOXX
92 มม. (1 600 A00 1RX)



ฟองโฟม
สำหรับ L-BOXX 102 และ 136

102 มม.
(1 600 A00 1S0)

136 มม.
(1 600 A00 1S1)

อุปกรณ์เคลื่อนย้าย



L-BOXX Roller
(1 600 A00 1S9)



Aluminium caddy
(1 600 A00 1SA)



LS-BOXX
306 มม. (1 600 A00 1RU)



L-CASE
(วางซ้อนใน L-Boxx ได้)



Full flexibility



i-BOXX
53 มม. (1 600 A00 1RV)
72 มม. (1 600 A00 1RW)



i-BOXX + ช่องเก็บอุปกรณ์
53 มม. เซ็ก 12 (1 600 A00 1S7)
72 มม. เซ็ก 10 (1 600 A00 1S8)



เรื่องฝุ่นเรื่องใหญ่...ใส่ใจสุขภาพ

ระบบจัดการฝุ่นบิวซ์
Dust Free Solutions

ระบบจัดการฝุ่นบิวซ์ (BOSCH Dust Free Solutions)

รุ่น	หมายเลขสั่งซื้อ	ข้อมูลเทคนิค	ลักษณะงาน	รูปภาพ	การใช้งาน
ชุดเก็บฝุ่น Dust Cap	1600A00D6H	สำหรับเครื่องสว่าน (GSB/GBH) ขนาดเจาะ: 4 - 36 มม.	งานเจาะคอนกรีต *ไม่ต่อเข้าเครื่องดูดฝุ่น		
GDE 24	1600A01M9V	สำหรับเครื่องสว่าน (GBM/GSB/GBH) ขนาดเจาะ: 4 - 36 มม.	งานเจาะคอนกรีต *ต่อเข้าเครื่องดูดฝุ่น		
GDE 68	1600A001G7	สำหรับเครื่องสว่าน (GBM/GSB/GBH) ขนาดเจาะ: 4 - 68 มม.	งานเจาะคอนกรีต *ต่อเข้าเครื่องดูดฝุ่น		
GDE 162	1600A001G8	สำหรับเครื่องสว่าน (GBM/GSB/GBH) ขนาดเจาะ: 24 - 162 มม.	งานเจาะคอนกรีต *ต่อเข้าเครื่องดูดฝุ่น		
GDE 16 Plus	1600A0015Z	สำหรับส่วนโรตารี ขนาดเจาะ: 4 - 16 มม. หรือ 82 มม. ในดอกคว้าน	งานเจาะคอนกรีต *ต่อเข้าเครื่องดูดฝุ่น		
GDE 18V-16	1600A013FK	สำหรับเครื่องสว่านโรตารี (GBH) ไร้สาย รุ่น GBH 18V-26 ขนาดเจาะ: 4 - 16 มม.	งานเจาะคอนกรีต *เก็บฝุ่นในตัว		
GDE Max	1600A001G9	สำหรับเครื่องสกัดทำลาย (GSH) หัวจับดอก SDS Max ขนาดไม่เกิน 600 มม.	งานสกัดทำลาย *ต่อเข้าเครื่องดูดฝุ่น		
GDE Hex	1600A001GA	สำหรับเครื่องสกัดทำลาย (GSH) หัวจับดอก Hex	งานสกัดทำลาย *ต่อเข้าเครื่องดูดฝุ่น		
Dust Cutting Guard	1619P06514	สำหรับเครื่องเจียร์ (GWS) ขนาด 100 / 115 / 125 มม. ตัดได้สูงสุด 25 มม.	งานตัดแนวตั้ง ในเครื่องเจียร์ 4-5 นิ้ว *ต่อเข้าเครื่องดูดฝุ่น		
GDE 125 EA-T	1600A003DJ	สำหรับเครื่องเจียร์ (GWS) ขนาด 115 / 125 มม. ตัดได้สูงสุด 25 มม.	งานตัดแนวตั้ง ในเครื่องเจียร์ 5 นิ้ว *ต่อเข้าเครื่องดูดฝุ่น		
GDE 125 FC-T	1600A003DK	สำหรับเครื่องเจียร์ (GWS) ขนาด 125 มม. ตัดได้สูงสุด 25 มม.	งานตัดแนวราบ ในเครื่องเจียร์ 5 นิ้ว *ต่อเข้าเครื่องดูดฝุ่น		
GDE 230 FC-T	1600A003DM	สำหรับเครื่องเจียร์ (GWS) ขนาด 230 มม. ตัดได้สูงสุด 25 มม.	งานตัดแนวราบ ในเครื่องเจียร์ 9 นิ้ว *ต่อเข้าเครื่องดูดฝุ่น		
Dust Grinding Guard 100 mm.	2608000629	สำหรับเครื่องเจียร์ (GWS) ขนาด 100 มม.	งานขัด ในเครื่องเจียร์ 4 นิ้ว *ต่อเข้าเครื่องดูดฝุ่น		
Dust Grinding Guard	2605510224	สำหรับเครื่องเจียร์ (GWS) ขนาด 115 / 125 มม.	งานขัด ในเครื่องเจียร์ 5 นิ้ว *ต่อเข้าเครื่องดูดฝุ่น		
Vacuum Adaptor - GKS190, GKS 7000 - GKS 235 Turbo	1619P06204 1619P01627	ข้อต่อดูดฝุ่นสำหรับเลื่อยวงเดือน	งานเจาะคอนกรีต *ไม่ต่อเข้าเครื่องดูดฝุ่น		

ส่วนไฟฟ้า 6 มม.

GBM 6 RE 06014725K0



ข้อมูลเทคนิค	Baretool : 3601D725L0
กำลังไฟ	: 350 วัตต์
ความเร็วรอบ	: 0-4,000 รอบ/นาที
เจาะอลูมิเนียม/ไม้/เหล็ก	: 8/16/6.5 มม.
น้ำหนัก (ไม่รวมสายไฟ)	: 1.1 กก.

ส่วนไฟฟ้า 6 มม.

GBM 320 06011A45K0



ข้อมูลเทคนิค	Baretool : 3601AA45K0
กำลังไฟ	: 320 วัตต์
ความเร็วรอบ	: 0-4,200 รอบ/นาที
เจาะเหล็ก/ไม้	: 6.5/13 มม.
ขนาดหัวจับดอก	: 6.5 มม.
น้ำหนัก (ไม่รวมสายไฟ)	: 1 กก.

ส่วนไฟฟ้า 10 มม.

GBM 10 RE 06014735K0



ข้อมูลเทคนิค	Baretool : 3601D735K0
กำลังไฟ	: 450 วัตต์
ความเร็วรอบ	: 0-2,600 รอบ/นาที
เจาะอลูมิเนียม/ไม้/เหล็ก	: 10/25/10 มม.
แรงบิด	: 20 นิวตันเมตร
น้ำหนัก (ไม่รวมสายไฟ)	: 1.25 กก.

ส่วนไฟฟ้า 10 มม.

GBM 350 06011A95K0



ข้อมูลเทคนิค	Baretool : 3601AA95K0
กำลังไฟ	: 350 วัตต์
ความเร็วรอบ	: 0-2,800 รอบ/นาที
เจาะเหล็ก/ไม้	: 10/20 มม.
ขนาดหัวจับดอก	: 10 มม.
น้ำหนัก (ไม่รวมสายไฟ)	: 1.2 กก.

ส่วนแท่นแม่เหล็ก

GBM 50-2 06011B40K0



ข้อมูลเทคนิค	Baretool : 3601AB4080
กำลังไฟ	: 1,200 วัตต์
ความเร็วรอบ(เกียร์1/2)	: 50-250/100-510 รอบ/นาที
เจาะเหล็กกล้า	: 50 มม.
น้ำหนัก (ไม่รวมสายไฟ)	: 14.7 กก.

ส่วนไฟฟ้า 13 มม.

GBM 13 RE 0601049603



ข้อมูลเทคนิค	Baretool : 3601D775K0
กำลังไฟ	: 600 วัตต์
ความเร็วรอบ	: 0-2,600 รอบ/นาที
เจาะอลูมิเนียม/ไม้/เหล็ก	: 13/30/13 มม.
แรงบิด	: 20 นิวตันเมตร
น้ำหนัก (ไม่รวมสายไฟ)	: 1.7 กก.

ส่วนไฟฟ้า 13 มม.

GBM 13 HRE 0601049603



ข้อมูลเทคนิค	Baretool : 3601K49603
กำลังไฟ	: 550 วัตต์
ความเร็วรอบ	: 0-550 รอบ/นาที
เจาะอลูมิเนียม/ไม้/เหล็ก	: 20/40/13 มม.
แรงบิดสูงสุด	: 60 นิวตันเมตร
น้ำหนัก (ไม่รวมสายไฟ)	: 2.1 กก.

ส่วนไฟฟ้า/บันได

GBM 1600 RE 06011B00K0



ข้อมูลเทคนิค	Baretool : 3601AB00K0
กำลังไฟ	: 850 วัตต์
ความเร็วรอบ	: 0-630 รอบ/นาที
แรงบิดสูงสุด	: 11 นิวตันเมตร
เจาะเหล็ก/ไม้	: 16/40 มม.
น้ำหนัก (ไม่รวมสายไฟ)	: 3 กก.

ส่วนกระแทก 10 มม.

GSB 10 RE 06012161K0



ข้อมูลเทคนิค	Baretool : 3601B161K1
กำลังไฟ	: 500 วัตต์
ความเร็วรอบ	: 0-2,600 รอบ/นาที
อัตรากระแทก	: 0-41,600 ครั้ง/นาที
เจาะเหล็ก/ไม้/คอนกรีต	: 8/20/10 มม.
ขนาดหัวจับดอก	: 1-10 มม.
น้ำหนัก (ไม่รวมสายไฟ)	: 1.5 กก.

ส่วนกระแทก 13 มม.

GSB 13 RE 06012271K3



ข้อมูลเทคนิค	Baretool : 3601B271K0
กำลังไฟ	: 650 วัตต์
ความเร็วรอบ	: 0-3,150 รอบ/นาที
อัตรากระแทก	: 0-47,000 ครั้ง/นาที
เจาะเหล็ก/ไม้/คอนกรีต	: 10/20/13 มม.
ขนาดหัวจับดอก	: 1.5-13 มม.
น้ำหนัก (ไม่รวมสายไฟ)	: 2 กก.

ส่วนกระแทก 13 มม.

GSB 550 Set 06011A15K1



ข้อมูลเทคนิค	Baretool : 3601AA15KD
กำลังไฟ	: 550 วัตต์
ความเร็วรอบ	: 0-2,700 รอบ/นาที
อัตรากระแทก	: 0-41,600 ครั้ง/นาที
เจาะเหล็ก/ไม้/คอนกรีต	: 10/25/15 มม.
ขนาดหัวจับดอก	: 13 มม.
น้ำหนัก (ไม่รวมสายไฟ)	: 1.8 กก.

ส่วนกระแทก 16 มม.

GSB 16 RE Set 06012281K2



ข้อมูลเทคนิค	Baretool : 3601B281K0
กำลังไฟ	: 750 วัตต์
ความเร็วรอบ	: 0-3,250 รอบ/นาที
อัตรากระแทก	: 0-48,500 ครั้ง/นาที
เจาะเหล็ก/ไม้/คอนกรีต	: 12/25/16 มม.
ขนาดหัวจับดอก	: 1.5-13 มม.
น้ำหนัก (ไม่รวมสายไฟ)	: 1.8 กก.



GSB 13 RE



GBM 350

GBH 220 ส่วนโรตารี 2 กก.

06112A60K0
Baretool : 3611BA60K0

กำลังสูง

ด้วยกำลังมอเตอร์ 720 วัตต์
ประสิทธิภาพสูง

NEW!

ปรับหมุนดอก

สามารถปรับหมุนดอกสกัดได้ง่าย

หลากหลาย

ระบบการทำงาน แบบ 3 โหมด
รองรับการทำงานที่หลากหลาย

ซ่อมบำรุงง่ายกว่า

ด้วยระบบเปลี่ยนแปรงถ่านแบบเร็ว สะดวกยิ่งขึ้น

น้ำหนักเบา

เพียง 2.9 กก. เท่านั้น

สวิทช์ล็อคการทำงาน

เพื่อการทำงานที่ต่อเนื่องยิ่งขึ้น

สวิทช์ความเร็วรอบ

ใช้งานสะดวก เจาะได้ถนัดขึ้นตามความเร็วในการกดสวิทช์

สายไฟยาว 4 เมตร

ทำงานได้สะดวก เคลื่อนย้ายคล่องตัว



GBH 220 Professional

หน่วยวัด

ข้อมูลเทคนิค

แรงกระแทก	จูล	2.0
กำลัง	วัตต์	720
ความเร็วรอบ	รอบ/นาที	0 - 2,000
ขนาดเจาะสูงสุด Ø คอนกรีต	มม.	22
โหมด	-	เจาะ / เจาะกระแทก / สกัด
น้ำหนัก	กก.	2.3

ส่วนโรตารี 2 กก.

GBH 2-23 REA 0611250500

HEAVY DUTY
4 year warranty



ข้อมูลเทคนิค Baretool : 3611B50500

กำลังไฟ	: 710 วัตต์
ความเร็วรอบ	: 0-1,000 รอบ/นาที
แรงกระแทก	: 2.3 จูล
อัตราการกระแทก	: 0-4,400 ครั้ง/นาที
เจาะคอนกรีตไม้/เหล็ก	: 23/32/13 มม.
น้ำหนัก (ไม่รวมสายไฟ)	: 3.6 กก.

ส่วนโรตารี 2 กก.

GBH 2-24 DRE 06112721K0

HEAVY DUTY
1 year warranty



ข้อมูลเทคนิค Baretool : 3611B721K0

กำลังไฟ	: 790 วัตต์
ความเร็วรอบ	: 0-930 รอบ/นาที
แรงกระแทก	: 2.7 จูล
อัตราการกระแทก	: 0-4,200 ครั้ง/นาที
เจาะคอนกรีตไม้/เหล็ก	: 24/30/13 มม.
น้ำหนัก (ไม่รวมสายไฟ)	: 2.8 กก.

ส่วนโรตารี 2 กก.

GBH 2-24 DFR 06112730K0

HEAVY DUTY
1 year warranty



ข้อมูลเทคนิค Baretool : 3611B730K0

กำลังไฟ	: 790 วัตต์
ความเร็วรอบ	: 0-930 รอบ/นาที
แรงกระแทก	: 2.7 จูล
อัตราการกระแทก	: 0-4,200 ครั้ง/นาที
เจาะคอนกรีตไม้/เหล็ก	: 24/30/13 มม.
น้ำหนัก (ไม่รวมสายไฟ)	: 2.9 กก.

ส่วนโรตารี 2 กก.

GBH 2-26 DE 0611253604

HEAVY DUTY
1 year warranty



ข้อมูลเทคนิค Baretool : 0611253604

กำลังไฟ	: 800 วัตต์
ความเร็วรอบ	: 0-900 รอบ/นาที
แรงกระแทก	: 2.7 จูล
อัตราการกระแทก	: 0-4,000 ครั้ง/นาที
เจาะคอนกรีตไม้/เหล็ก	: 26/30/13 มม.
น้ำหนัก (ไม่รวมสายไฟ)	: 2.7 กก.

ส่วนโรตารี 2 กก.

GBH 2-26 DFR 061125476A

HEAVY DUTY
4 year warranty



ข้อมูลเทคนิค Baretool : 0611254760

กำลังไฟ	: 800 วัตต์
ความเร็วรอบ	: 0-900 รอบ/นาที
แรงกระแทก	: 2.7 จูล
อัตราการกระแทก	: 0-4,000 ครั้ง/นาที
เจาะคอนกรีตไม้/เหล็ก	: 26/30/13 มม.
น้ำหนัก (ไม่รวมสายไฟ)	: 2.9 กก.

ส่วนโรตารี 2 กก.

GBH 2-28 DFV 06112672K1

HEAVY DUTY
1 year warranty



ข้อมูลเทคนิค Baretool : 3611B672K3

กำลังไฟ	: 850 วัตต์
ความเร็วรอบ	: 0-900 รอบ/นาที
แรงกระแทก	: 3.2 จูล
อัตราการกระแทก	: 0-4,000 ครั้ง/นาที
เจาะคอนกรีตไม้/เหล็ก	: 28/30/13 มม.
น้ำหนัก (ไม่รวมสายไฟ)	: 3.1 กก.

ส่วนโรตารี 3 กก.

GBH 3-28 DFR 061124A0K0

HEAVY DUTY
1 year warranty



ข้อมูลเทคนิค Baretool : 3611B4A0K0

กำลังไฟ	: 800 วัตต์
ความเร็วรอบ	: 0-900 รอบ/นาที
แรงกระแทก	: 3.1 จูล
อัตราการกระแทก	: 0-4,000 ครั้ง/นาที
เจาะคอนกรีตไม้/เหล็ก	: 28/30/13 มม.
น้ำหนัก (ไม่รวมสายไฟ)	: 3.6 กก.

ส่วนโรตารี 4 กก.

GBH 4-32 DFR 06113321K1

HEAVY DUTY
1 year warranty



ข้อมูลเทคนิค Baretool : 3611C321K5

กำลังไฟ	: 900 วัตต์
ความเร็วรอบ	: 0-760 รอบ/นาที
แรงกระแทก	: 4.2 จูล
อัตราการกระแทก	: 0-3,600 ครั้ง/นาที
เจาะคอนกรีตไม้/เหล็ก	: 32/32/13 มม.
น้ำหนัก (ไม่รวมสายไฟ)	: 4.7 กก.

เครื่องมือไร้สาย 12V

เครื่องมือไร้สาย 18V

เครื่องมือไฟฟ้า

เครื่องมือวัดตัดจิ๊กจอล

เครื่องมือัดน้ำแรงดันสูง

อุปกรณ์เสริม

สายการต่อ-โหล

ส่วนโรตารี 5 กก.

GBH 5-40 D 06112690K0

HEAVY DUTY
1 year warranty

ข้อมูลเทคนิค Baretool : 3611B690K0

กำลังไฟ	: 1,100 วัตต์
ความเร็วรอบ	: 170-340 รอบ/นาที
แรงกระแทก	: 8.5 จูล
อัตราการกระแทก	: 1,500-2,900 ครั้ง/นาที
เจาะคอนกรีต/หัวควาน	: 40/90 มม.
น้ำหนัก (ไม่รวมสายไฟ)	: 6.8 กก.

ส่วนโรตารี 8 กก.

GBH 8-45 DV 06112650K0

HEAVY DUTY
1 year warranty

ข้อมูลเทคนิค Baretool : 3611B651K0

กำลังไฟ	: 1,500 วัตต์
ความเร็วรอบ	: 150-305 รอบ/นาที
แรงกระแทก	: 12.5 จูล
อัตราการกระแทก	: 1,380-2,760 ครั้ง/นาที
เจาะคอนกรีต/หัวควาน	: 45/125 มม.
น้ำหนัก (ไม่รวมสายไฟ)	: 8.9 กก.

ส่วนโรตารี 12 กก.

GBH 12-52 DV 0611266000

HEAVY DUTY
1 year warranty

ข้อมูลเทคนิค Baretool : 3611B66000

กำลังไฟ	: 1,700 วัตต์
ความเร็วรอบ	: 0-220 รอบ/นาที
แรงกระแทก	: 19 จูล
อัตราการกระแทก	: 1,750-2,150 ครั้ง/นาที
เจาะคอนกรีต/หัวควาน	: 52/150 มม.
น้ำหนัก (ไม่รวมสายไฟ)	: 11.9 กก.

เครื่องสกัดทำลาย 3 กก.

GSH 3 E 0611320703

HEAVY DUTY
1 year warranty

ข้อมูลเทคนิค Baretool : 0611320703

กำลังไฟ	: 650 วัตต์
แรงกระแทก	: 2.6 จูล
อัตราการกระแทก	: 0-3,500 ครั้ง/นาที
หัวจับดอก	: SDS-Plus
น้ำหนัก (ไม่รวมสายไฟ)	: 3.5 กก.

เครื่องสกัดทำลาย 5 กก.

GSH 500 06113386K0

HEAVY DUTY
1 year warranty

ข้อมูลเทคนิค Baretool : 3611C386K0

กำลังไฟ	: 1,025 วัตต์
แรงกระแทก	: 6.8 จูล
อัตราการกระแทก	: 2,750 ครั้ง/นาที
หัวจับดอก	: HEX 17 มม.
น้ำหนัก (ไม่รวมสายไฟ)	: 5.5 กก.

เครื่องสกัดทำลาย 5 กก.

GSH 500 Max 06113387K1

NEW!



ข้อมูลเทคนิค Baretool : 3611C387K0

กำลังไฟ	: 1,100 วัตต์
แรงกระแทก	: 7.8 จูล
อัตราการกระแทก	: 2,900 ครั้ง/นาที
หัวจับดอก	: SDS Max
น้ำหนัก (ไม่รวมสายไฟ)	: 5.7 กก.

เครื่องสกัดทำลาย 5 กก.

GSH 5 06113370K0

HEAVY DUTY
1 year warranty

ข้อมูลเทคนิค Baretool : 3611C370K0

กำลังไฟ	: 1,100 วัตต์
แรงกระแทก	: 7.5 จูล
อัตราการกระแทก	: 2,850 ครั้ง/นาที
หัวจับดอก	: SDS-Max
น้ำหนัก (ไม่รวมสายไฟ)	: 5.6 กก.

เครื่องสกัดทำลาย 9 กก.

GSH 9 VC 06113220K0

HEAVY DUTY
1 year warranty

ข้อมูลเทคนิค Baretool : 3611C220K0

กำลังไฟ	: 1,500 วัตต์
แรงกระแทก	: 13 จูล
อัตราการกระแทก	: 2,720 ครั้ง/นาที
ค่าแรงสั่นสะเทือน	: 9.5 เมตร/วินาที ²
น้ำหนัก (ไม่รวมสายไฟ)	: 8.5 กก.

เครื่องสกัดทำลาย 11 กก.

GSH 11 E (Gen 2) 06113168K0

HEAVY DUTY
1 year warranty

ข้อมูลเทคนิค Baretool : 3611C168K0

กำลังไฟ	: 1,500 วัตต์
แรงกระแทก	: 16.8 จูล
อัตราการกระแทก	: 900-1,890 ครั้ง/นาที
หัวจับดอก	: SDS-Max
น้ำหนัก (ไม่รวมสายไฟ)	: 10.1 กก.

เครื่องสกัดทำลาย 11 กก.

GSH 11 VC 06113360K0

HEAVY DUTY
1 year warranty

ข้อมูลเทคนิค Baretool : 3611C360K0

กำลังไฟ	: 1,700 วัตต์
แรงกระแทก	: 23 จูล
อัตราการกระแทก	: 900-1,700 ครั้ง/นาที
อัตราสั่นสะเทือน	: 8 เมตร/วินาที ²
น้ำหนัก (ไม่รวมสายไฟ)	: 11.4 กก.

เครื่องสกัดทำลาย 16 กก.

GSH 16-30 06113351K0

HEAVY DUTY
1 year warranty

ข้อมูลเทคนิค Baretool : 3611C351K0

กำลังไฟ	: 1,750 วัตต์
แรงกระแทก	: 41 จูล
อัตราการกระแทก	: 1,300 ครั้ง/นาที
หัวจับดอก	: ทกเหลี่ยม 30 มม.
อัตราสั่นสะเทือน	: 10 เมตร/วินาที ²
น้ำหนัก (ไม่รวมสายไฟ)	: 16.5 กก.

เครื่องสกัดทำลาย 27 กก.

GSH 27 VC 061130A000

HEAVY DUTY
1 year warranty

ข้อมูลเทคนิค Baretool : 3611C0A000

กำลังไฟ	: 2,000 วัตต์
แรงกระแทก	: 62 จูล
อัตราการกระแทก	: 0-1,000 ครั้ง/นาที
หัวจับดอก	: ทกเหลี่ยม 28 มม.
อัตราสั่นสะเทือน	: 8.5 เมตร/วินาที ²
น้ำหนัก (ไม่รวมสายไฟ)	: 29.5 กก.



GSH 27 VC



GBH 5-40 D

XLOCK

เจ้าแรกของโลกกับนวัตกรรม XLOCK
ที่จะช่วยให้คุณเปลี่ยนใบเจียรได้อย่างง่ายดาย “เพียงคลิกเดียว!”

เครื่องมือไร้สาย 12V

เครื่องมือไร้สาย 18V

เครื่องมือไฟฟ้า

เครื่องมือวัดติดตั้ง

เครื่องฉีดน้ำแรงดันสูง

อุปกรณ์เสริม

รายการอะไหล่



ไม่ต้องเก็บงาน

สะดวก

จบงานได้อย่างเรียบร้อย รวดเร็ว
ไม่มีปัญหารอยขีดข่วนจากน็อตยึดใบเจียรอีกต่อไป



ใช้ได้กับทุกรุ่น

ครอบคลุม

อุปกรณ์เสริม XLOCK แทบทุกรุ่น สามารถใช้กับ
เครื่องเจียรรุ่นอื่นๆ ได้ ด้วยอุปกรณ์เสริมกว่า 130 ชิ้น
ช่วยให้คุณจบงานได้อย่างมือโปร

CLICK!



ตอบสนองทันที

ไวใจได้

เมื่อได้ยินเสียง “คลิก” จากการใส่ใบ
หมายความว่าใบลงล็อกแล้ว สามารถเริ่มงานได้เลย





เครื่องเจียร 5" ระบบ XLOCK

GWX 14-125 06017B7000

HEAVY DUTY
1 year warranty



ข้อมูลเทคนิค Baretool : 3601GB7000

กำลังไฟ : 1,400 วัตต์
ความเร็วรอบ : 11,000 รอบ/นาที
งานขีด : 125 มม. (5 นิ้ว)
น้ำหนัก (ไม่รวมสายไฟ) : 2.3 กก.

เครื่องเจียร 5" ระบบ XLOCK

GWX 9-125 S 06017B2000

HEAVY DUTY
1 year warranty



ข้อมูลเทคนิค Baretool : 3601GB2000

กำลังไฟ : 900 วัตต์
ความเร็วรอบ : 2,800-11,000 รอบ/นาที
งานขีด : 125 มม. (5 นิ้ว)
น้ำหนัก (ไม่รวมสายไฟ) : 2.1 กก.

เครื่องเจียร 5" ระบบ XLOCK

GWX 180 LI (Solo) 06019H91K0



ข้อมูลเทคนิค Baretool : 3601JH91K0

แบตเตอรี่ : 18V
ความเร็วรอบ : 9,000 รอบ/นาที
งานขีด : 125 มม. (5 นิ้ว)
น้ำหนัก (ไม่รวมแบตเตอรี่) : 2.3 กก.

เครื่องเจียร 5" ระบบ XLOCK

GWX 18V-10 C (Solo) 06017B0200

HEAVY DUTY
1 year warranty



ข้อมูลเทคนิค Baretool : 3601GB0200

แบตเตอรี่ : 18V
ความเร็วรอบ : 9,000 รอบ/นาที
งานขีด : 125 มม. (5 นิ้ว)
น้ำหนัก (ไม่รวมแบตเตอรี่) : 2 กก.

เครื่องเจียร 5" ระบบ XLOCK

GWX 18V-10 SC (Solo) 06017B0400

HEAVY DUTY
1 year warranty



ข้อมูลเทคนิค Baretool : 3601GB0400

แบตเตอรี่ : 18V
ความเร็วรอบ : 4,500-9,000 รอบ/นาที
งานขีด : 125 มม. (5 นิ้ว)
น้ำหนัก (ไม่รวมแบตเตอรี่) : 2 กก.

อุปกรณ์เสริมเครื่องเจียรระบบ XLOCK

รหัสสินค้า

ไบเจียร X-LOCK 125 มม. X 6.0 มม. T27 (Expert Metal)	2608619259
ไบเพชร Standard for Ceramic 125 มม. X-LOCK	2608615138
ไบเพชร Standard for Universal 125 มม. X-LOCK	2608615166
ไบตัด X-LOCK 125 มม. X 1.0 มม. T41 (Expert Inox)	2608619264
ไบตัด X-LOCK 125 มม. X 1.0 มม. T41 (Multi Construction)	2608619269
ไบตัด X-LOCK 125 มม. X 1.0 มม. T41 (Standard Inox)	2608619262
ไบตัด X-LOCK 125 มม. X 1.0 มม. T41 (Standard Inox) แพ็ค 10 ไบ	2608619267
ไบตัด X-LOCK 125 มม. X 1.6 มม. T41 (Expert Inox)	2608619265
ไบตัด X-LOCK 125 มม. X 1.6 มม. T41 (Expert Metal)	2608619254
ไบตัด X-LOCK 125 มม. X 2.5 มม. T41 (Expert Metal)	2608619255
ไบตัดอนกประสงค์ (carbide Multi) 125 มม. X-LOCK	2608619284
คลิปล็อกงาน X-LOCK	2608601720
งานโยขีด 125 มม.(ปานกลาง)	2608624138
งานโยขีด 125 มม.(ละเอียดพิเศษ)	2608624139
งานโยขีด 125 มม.(หยาบ)	2608624137
งานโยขีด 125 มม.(หยาบพิเศษ)	2608624136
งานทรายกลม 125 มม.(Fiber disc) X-LOCK G100	2608619187
งานทรายกลม 125 มม.(Fiber disc) X-LOCK G120	2608619188
งานทรายกลม 125 มม.(Fiber disc) X-LOCK G36	2608619183
งานทรายกลม 125 มม.(Fiber disc) X-LOCK G50	2608619184
งานทรายกลม 125 มม.(Fiber disc) X-LOCK G60	2608619185
งานทรายกลม 125 มม.(Fiber disc) X-LOCK G80	2608619186
งานทรายซ้อนหลังแข็ง X-LOCK 125 มม. G120	2608619204
งานทรายซ้อนหลังแข็ง X-LOCK 125 มม. G40	2608619201
งานทรายซ้อนหลังแข็ง X-LOCK 125 มม. G60	2608619202
งานทรายซ้อนหลังแข็ง X-LOCK 125 มม. G80	2608619203
งานรอง X-LOCK 125 มม. (แบบแข็ง)	2608601716
งานรอง X-LOCK 125 มม. (แบบหนามเตย)	2608601724
ถ้วยแปรงลวดแบบเปียสำหรับโลหะ 75 มม. X-LOCK 0.35 มม.	2608620726
ถ้วยแปรงลวดแบบเปียสำหรับโลหะ 75 มม. X-LOCK 0.5 มม.	2608620727
ถ้วยแปรงลวดแบบเปียสำหรับสแตนเลส 75 มม. X-LOCK 0.5 มม.	2608620729
ถ้วยแปรงลวดทองเหลือง 75 มม. X-LOCK 0.3 มม.	2608620730
ถ้วยแปรงลวดสำหรับโลหะ 75 มม. X-LOCK 0.3 มม.	2608620725
ถ้วยแปรงลวดสำหรับสแตนเลส 75 มม. X-LOCK 0.3 มม.	2608620728



เครื่องมือโรตาราย 12V

เครื่องมือโรตาราย 18V

เครื่องมือไฟฟ้า

เครื่องมืออุตสาหกรรม

เครื่องมือช่างระดับสูง

อุปกรณ์เสริม

รายการอะไหล่

เครื่องมือไร้สาย 12V

เครื่องมือไร้สาย 18V

เครื่องมือไฟฟ้า

เครื่องมือวัดติดตั้ง

เครื่องมือตัดน้ำแรงดันสูง

อุปกรณ์เสริม

รายการอะไหล่

เครื่องเจียรคอยาว

GG5 3000 L 06012240K0



ข้อมูลเทคนิค	Baretool : 3601B240K0
กำลังไฟ	: 300 วัตต์
ความเร็วรอบ	: 0-28,000 รอบ/นาที
หัวจับหินเจียร	: 8 มม.
เส้นผ่านศูนย์กลางปลอกแกน	: 41 มม.
น้ำหนัก (ไม่รวมสายไฟ)	: 1.5 กก.

เครื่องเจียรคอยาว

GG5 5000 L 06012241K0



ข้อมูลเทคนิค	Baretool : 3601B241K0
กำลังไฟ	: 500 วัตต์
ความเร็วรอบ	: 33,000 รอบ/นาที
หัวจับหินเจียร	: 8 มม.
เส้นผ่านศูนย์กลางปลอกแกน	: 41 มม.
น้ำหนัก (ไม่รวมสายไฟ)	: 1.4 กก.

เครื่องเจียรคอยาว

GG5 28 LP 0601225000



ข้อมูลเทคนิค	Baretool : 3601B14300
กำลังไฟ	: 500 วัตต์
ความเร็วรอบ	: 30,000 รอบ/นาที
หัวจับหินเจียร	: 8 มม.
เส้นผ่านศูนย์กลางปลอกแกน	: 38 มม.
น้ำหนัก (ไม่รวมสายไฟ)	: 1.7 กก.

เครื่องเจียรคอยาว

GG5 28 LCE 0601221100



ข้อมูลเทคนิค	Baretool : 3601B21100
กำลังไฟ	: 650 วัตต์
ความเร็วรอบ	: 10,000-30,000 รอบ/นาที
หัวจับหินเจียร	: 8 มม.
เส้นผ่านศูนย์กลางปลอกแกน	: 43 มม.
น้ำหนัก (ไม่รวมสายไฟ)	: 1.6 กก.

เครื่องเจียรคอยาว

GG5 8 CE 0601222100



(สินค้าสั่งพิเศษ)

ข้อมูลเทคนิค	Baretool : 3601B14300
กำลังไฟ	: 750 วัตต์
ความเร็วรอบ	: 8,000 รอบ/นาที
หัวจับหินเจียร	: 8 มม.
เส้นผ่านศูนย์กลางปลอกแกน	: 43 มม.
น้ำหนัก (ไม่รวมสายไฟ)	: 1.7 กก.

เครื่องเจียรคอตริง

GG5 8 SH 0601214300



(สินค้าสั่งพิเศษ)

ข้อมูลเทคนิค	Baretool : 3601B14300
กำลังไฟ	: 1,200 วัตต์
ความเร็วรอบ	: 8,000 รอบ/นาที
หัวจับหินเจียร	: 20 มม.
เส้นผ่านศูนย์กลางปลอกแกน	: 125 มม.
น้ำหนัก (ไม่รวมสายไฟ)	: 4.4 กก.

เครื่องเจียร 4"

GWS 060 06013756K0



ข้อมูลเทคนิค	Baretool : 3601C756K0
กำลังไฟ	: 670 วัตต์
ความเร็วรอบ	: 12,000 รอบ/นาที
งานขัด	: 100 มม. (4 นิ้ว)
เกลียวบนแกนเครื่อง	: M10
น้ำหนัก (ไม่รวมสายไฟ)	: 1.5 กก.

เครื่องเจียร 4"

GWS 6-100 S 060137508M



ข้อมูลเทคนิค	Baretool : 06013750AC
กำลังไฟ	: 710 วัตต์
ความเร็วรอบ	: 11,000 รอบ/นาที
งานขัด	: 100 มม. (4 นิ้ว)
เกลียวบนแกนเครื่อง	: M10
น้ำหนัก (ไม่รวมสายไฟ)	: 1.6 กก.

เครื่องเจียร 4"

GWS 750-100 06013940K0



ข้อมูลเทคนิค	Baretool : 3601C940K0
กำลังไฟ	: 750 วัตต์
ความเร็วรอบ	: 11,000 รอบ/นาที
งานขัด	: 100 มม. (4 นิ้ว)
เกลียวบนแกนเครื่อง	: M10
น้ำหนัก (ไม่รวมสายไฟ)	: 1.8 กก.

เครื่องเจียร 4"

GWS 900-100 06013960K0



ข้อมูลเทคนิค	Baretool : 3601C960K0
กำลังไฟ	: 900 วัตต์
ความเร็วรอบ	: 11,000 รอบ/นาที
งานขัด	: 100 มม. (4 นิ้ว)
เกลียวบนแกนเครื่อง	: M10
น้ำหนัก (ไม่รวมสายไฟ)	: 1.9 กก.

เครื่องเจียร 4"

GWS 900-100 S 06013961K0



ข้อมูลเทคนิค	Baretool : 3601C961K0
กำลังไฟ	: 900 วัตต์
ความเร็วรอบ	: 2,800-11,000 รอบ/นาที
งานขัด	: 100 มม. (4 นิ้ว)
เกลียวบนแกนเครื่อง	: M10
น้ำหนัก (ไม่รวมสายไฟ)	: 1.9 กก.

เครื่องเจียร 4"

GWS 9-100 P 06013965K0



ข้อมูลเทคนิค	Baretool : 3601C965K0
กำลังไฟ	: 900 วัตต์
ความเร็วรอบ	: 11,000 รอบ/นาที
งานขัด	: 100 มม. (4 นิ้ว)
เกลียวบนแกนเครื่อง	: M10
น้ำหนัก (ไม่รวมสายไฟ)	: 1.9 กก.

เครื่องเจียร 5"

GWS 13-125 CI 060179E002



ข้อมูลเทคนิค	Baretool : 3601G9E000
กำลังไฟ	: 1,300 วัตต์
ความเร็วรอบ	: 11,500 รอบ/นาที
งานขัด	: 125 มม. (5 นิ้ว)
เกลียวบนแกนเครื่อง	: M14
น้ำหนัก (ไม่รวมสายไฟ)	: 2.3 กก.

เครื่องเจียร 5"

GWS 17-125 CI 060179G002



ข้อมูลเทคนิค	Baretool : 3601G9G000
กำลังไฟ	: 1,700 วัตต์
ความเร็วรอบ	: 11,500 รอบ/นาที
งานขัด	: 125 มม. (5 นิ้ว)
เกลียวบนแกนเครื่อง	: M14
น้ำหนัก (ไม่รวมสายไฟ)	: 2.4 กก.

เครื่องเจียร 5"

GWS 18-125 L 06017A30K0



ข้อมูลเทคนิค	Baretool : 3601GA30K0
กำลังไฟ	: 1,800 วัตต์
ความเร็วรอบ	: 11,500 รอบ/นาที
งานขัด	: 125 มม. (5 นิ้ว)
เกลียวบนแกนเครื่อง	: M14
น้ำหนัก (ไม่รวมสายไฟ)	: 2.5 กก.

เครื่องเจียร 5"

GWS 18-125 SPL 06017A3300



ข้อมูลเทคนิค	Baretool : 3601GA3300
กำลังไฟ	: 1,800 วัตต์
ความเร็วรอบ	: 12,000 รอบ/นาที
งานขัด	: 125 มม. (5 นิ้ว)
เกลียวบนแกนเครื่อง	: M14
น้ำหนัก (ไม่รวมสายไฟ)	: 2.5 กก.

เครื่องเจียร 5"

GWS 19-125 CIE 060179P002

HEAVY DUTY
1 year warranty

ข้อมูลเทคนิค Baretool : 3601G9P000

กำลังไฟ	: 1,900 วัตต์
ความเร็วรอบ	: 2,800-11,500 รอบ/นาที
จานขัด	: 125 มม. (5 นิ้ว)
เกลียวบนแกนเครื่อง	: M14
น้ำหนัก (ไม่รวมสายไฟ)	: 2.4 กก.

เครื่องเจียร 7"

GWS 2200-180 06018C00K0



ข้อมูลเทคนิค Baretool : 3601HC00K0

กำลังไฟ	: 2,200 วัตต์
ความเร็วรอบ	: 8,500 รอบ/นาที
จานขัด	: 180 มม. (7 นิ้ว)
เกลียวบนแกนเครื่อง	: M14
น้ำหนัก (ไม่รวมสายไฟ)	: 5 กก.

เครื่องเจียร 7"

GWS 22-180 0601881AK0

HEAVY DUTY
1 year warranty

ข้อมูลเทคนิค Baretool : 3601H81AK0

กำลังไฟ	: 2,200 วัตต์
ความเร็วรอบ	: 8,500 รอบ/นาที
จานขัด	: 180 มม. (7 นิ้ว)
เกลียวบนแกนเครื่อง	: M14
น้ำหนัก (ไม่รวมสายไฟ)	: 5 กก.

เครื่องเจียร 7"

GWS 24-180 LVI 0601892F00

HEAVY DUTY
1 year warranty

ข้อมูลเทคนิค Baretool : 3601H92F00

กำลังไฟ	: 2,400 วัตต์
ความเร็วรอบ	: 8,500 รอบ/นาที
จานขัด	: 180 มม. (7 นิ้ว)
เกลียวบนแกนเครื่อง	: M14
น้ำหนัก (ไม่รวมสายไฟ)	: 5.4 กก.

เครื่องเจียร 7"

GWS 24-180 JZ 06018C23K0

HEAVY DUTY
1 year warranty

NEW!



ข้อมูลเทคนิค Baretool : 3601HC23K0

กำลังไฟ	: 2,400 วัตต์
ความเร็วรอบ	: 8,500 รอบ/นาที
จานขัด	: 180 มม. (7 นิ้ว)
เกลียวบนแกนเครื่อง	: M14
น้ำหนัก (ไม่รวมสายไฟ)	: 5.8 กก.

เครื่องเจียร 9"

GWS 2200-230 06018C10K0



ข้อมูลเทคนิค Baretool : 3601HC10K0

กำลังไฟ	: 2,200 วัตต์
ความเร็วรอบ	: 6,500 รอบ/นาที
จานขัด	: 230 มม. (9 นิ้ว)
เกลียวบนแกนเครื่อง	: M14
น้ำหนัก (ไม่รวมสายไฟ)	: 5 กก.

เครื่องเจียร 9"

GWS 24-230 LVI 0601893F00

HEAVY DUTY
1 year warranty

ข้อมูลเทคนิค Baretool : 3601H93F00

กำลังไฟ	: 2,400 วัตต์
ความเร็วรอบ	: 6,500 รอบ/นาที
จานขัด	: 230 มม. (9 นิ้ว)
เกลียวบนแกนเครื่อง	: M14
น้ำหนัก (ไม่รวมสายไฟ)	: 5.5 กก.

เครื่องเจียร 9"

GWS 24-230 06018C30K0

HEAVY DUTY
1 year warranty

NEW!



ข้อมูลเทคนิค Baretool : 3601HC30K0

กำลังไฟ	: 2,400 วัตต์
ความเร็วรอบ	: 6,500 รอบ/นาที
จานขัด	: 230 มม. (9 นิ้ว)
เกลียวบนแกนเครื่อง	: M14
น้ำหนัก (ไม่รวมสายไฟ)	: 6 กก.

เครื่องตัดแผ่นโลหะ

GSC 2.8 0601506103

HEAVY DUTY
1 year warranty

(สินค้าสั่งพิเศษ)

ข้อมูลเทคนิค Baretool : 0601506103

กำลังไฟ	: 500 วัตต์
อัตราช่วงชัก	: 2,400 ครั้ง/นาที
ตัดโลหะ 400 N/mm ²	: 2.8 มม.
ตัดอลูมิเนียม 250 N/mm ²	: 3.5 มม.
น้ำหนัก (ไม่รวมสายไฟ)	: 2.7 กก.

เครื่องตัดแผ่นโลหะ

GNA 2.0 0601530103

HEAVY DUTY
1 year warranty

(สินค้าสั่งพิเศษ)

ข้อมูลเทคนิค Baretool : 0601530103

กำลังไฟ	: 500 วัตต์
อัตราช่วงชัก	: 2,400 ครั้ง/นาที
ตัดโลหะ 400 N/mm ²	: 2 มม.
ตัดโลหะ 800 N/mm ²	: 1 มม.
น้ำหนัก (ไม่รวมสายไฟ)	: 2 กก.

เครื่องเซาะร่องในผนัง

GNF 35 CA 0601621703

HEAVY DUTY
1 year warranty

(สินค้าสั่งพิเศษ)

ข้อมูลเทคนิค Baretool : 0601530103

กำลังไฟ	: 1,400 วัตต์
ความเร็วรอบ	: 9,300 รอบ/นาที
เส้นผ่านศูนย์กลางแผ่นเจียร	: 150 มม.
ความกว้างของการตัด	: 3-39 มม.
ความลึกของร่อง	: 0-35 มม.
น้ำหนัก (ไม่รวมสายไฟ)	: 4.7 กก.

เครื่องเซาะร่องในผนัง

GNF 65 A 0601368703

HEAVY DUTY
1 year warranty

(สินค้าสั่งพิเศษ)

ข้อมูลเทคนิค Baretool : 0601368703

กำลังไฟ	: 2,400 วัตต์
ความเร็วรอบ	: 5,200 รอบ/นาที
เส้นผ่านศูนย์กลางแผ่นเจียร	: 230 มม.
ความกว้างของการตัด	: 3-40 มม.
ความลึกของร่อง	: 20-65 มม.
น้ำหนัก (ไม่รวมสายไฟ)	: 8.4 กก.

เครื่องเจียรคอนกรีต

GBR 15 CA 0601776000



(สินค้าสั่งพิเศษ)

ข้อมูลเทคนิค Baretool : 3601G76000

กำลังไฟ	: 1,500 วัตต์
ความเร็วรอบ	: 9,300 รอบ/นาที
จานขัด	: 125 มม.
เกลียวบนแกนเครื่อง	: M14
น้ำหนัก (ไม่รวมสายไฟ)	: 2.6 กก.

เลื่อยจิ๊กซอว์

GST 650 06015A8000



ข้อมูลเทคนิค Baretool : 3601EA8000

กำลังไฟ	: 450 วัตต์
อัตราช่วงชัก	: 800-3,000 ครั้ง/นาที
ระยะช่วงชัก	: 18 มม.
ระยะตัดลึก ไม้/อลูมิเนียม/โลหะ	: 65/10/3 มม.
น้ำหนัก (ไม่รวมสายไฟ)	: 1.9 กก.

เลื่อยจิ๊กซอว์

GST 700 06012A70K0



ข้อมูลเทคนิค Baretool : 3601BA70K0

กำลังไฟ	: 500 วัตต์
อัตราช่วงชัก	: 3,200 ครั้ง/นาที
ระยะช่วงชัก	: 20 มม.
ระยะตัดลึก ไม้/อลูมิเนียม/โลหะ	: 70/10/6 มม.
น้ำหนัก (ไม่รวมสายไฟ)	: 2.1 กก.

เลื่อยจิ๊กซอว์

GST 90 BE 060158F0K0

HEAVY DUTY
1 year warranty

NEW!



ข้อมูลเทคนิค Baretool : 3601E8F0K0

กำลังไฟ	: 650 วัตต์
อัตราช่วงชัก	: 500-3,100 ครั้ง/นาที
ระยะตัดลึก ไม้/อลูมิเนียม/โลหะ	: 90/20/10 มม.
น้ำหนัก (ไม่รวมสายไฟ)	: 2.6 กก.

เลื่อยชัก

GSA 120 06016B10K0



ข้อมูลเทคนิค	Baretool : 3601FB10K0
กำลังไฟ	: 1,200 วัตต์
อัตราชัก	: 0-3,000 ครั้ง/นาที
ระยะชัก	: 29 มม.
ระยะตัดลึก	ไม้/เหล็ก : 220/20 มม.
น้ำหนัก (ไม่รวมสายไฟ)	: 3.7 กก.

เลื่อยวงเดือน 7"

GKS 140 06016B30K1



ข้อมูลเทคนิค	Baretool : 3601FB30K1
กำลังไฟ	: 1,400 วัตต์
ความเร็วรอบ	: 6,200 รอบ/นาที
ขนาดใบเลื่อย	: 184 มม.
ระยะตัดลึก 90°	: 64 มม.
ระยะตัดลึก 45°	: 45 มม.
น้ำหนัก (ไม่รวมสายไฟ)	: 3.7 กก.

เลื่อยวงเดือน 7"

GKS 190 06016230K0

HEAVY DUTY 1 year warranty



ข้อมูลเทคนิค	Baretool : 3601F230K0
กำลังไฟ	: 1,400 วัตต์
ความเร็วรอบ	: 5,500 รอบ/นาที
ขนาดใบเลื่อย	: 184 มม.
ระยะตัดลึก 90°	: 67 มม.
ระยะตัดลึก 45°	: 48 มม.
น้ำหนัก (ไม่รวมสายไฟ)	: 4.1 กก.

เลื่อยวงเดือน 9"

GKS 235 Turbo 06015A20K0

HEAVY DUTY 1 year warranty



ข้อมูลเทคนิค	Baretool : 3601EA20K0
กำลังไฟ	: 2,050 วัตต์
ความเร็วรอบ	: 0-5,300 รอบ/นาที
ขนาดใบเลื่อย	: 235 มม.
ระยะตัดลึก 90°	: 85 มม.
ระยะตัดลึก 45°	: 65 มม.
น้ำหนัก (ไม่รวมสายไฟ)	: 7.6 กก.

เลื่อยวงเดือน 5"

GKT 55 GCE 0601675000



ข้อมูลเทคนิค	Baretool : 3601F75000
กำลังไฟ	: 1,400 วัตต์
ความเร็วรอบ	: 3,600-6,250 รอบ/นาที
ขนาดใบเลื่อย	: 165 มม.
น้ำหนัก (ไม่รวมสายไฟ)	: 4.7 กก.

เครื่องขัดกระดาษทราย

GSS 2300 06012980K0



ข้อมูลเทคนิค	Baretool : 3601B980K0
กำลังไฟ	: 190 วัตต์
ความเร็วรอบ	: 0-12,000 รอบ/นาที
อัตราการสิ้น	: 0-24,000 ครั้ง/นาที
ระยะการสิ้น	: 2 มม.
ขนาดฐานรองกระดาษทราย	: 92 x 182 มม.
น้ำหนัก (ไม่รวมสายไฟ)	: 1.5 กก.

เครื่องขัดกระดาษทราย

GSS 140 06012A80K0



ข้อมูลเทคนิค	Baretool : 3601BA80K0
กำลังไฟ	: 220 วัตต์
ความเร็วรอบ	: 14,000 รอบ/นาที
อัตราการสิ้น	: 28,000 ครั้ง/นาที
ระยะการสิ้น	: 1.5 มม.
ขนาดฐานรองกระดาษทราย	: 112 x 101 มม.
น้ำหนัก (ไม่รวมสายไฟ)	: 1.2 กก.

เครื่องขัดกระดาษทราย

GSS 280 AVE 0601292971

HEAVY DUTY 1 year warranty



ข้อมูลเทคนิค	Baretool : 1600A025KX
กำลังไฟ	: 350 วัตต์
ความเร็วรอบ	: 11,000 รอบ/นาที
อัตราการสิ้น	: 22,000 ครั้ง/นาที
ระยะการสิ้น	: 2.4 มม.
ขนาดฐานรองกระดาษทราย	: 226 x 114 มม.
น้ำหนัก (ไม่รวมสายไฟ)	: 2.7 กก.

เครื่องขัดกระดาษทราย

GSS 160 Multi 06012A2300

HEAVY DUTY 1 year warranty



ข้อมูลเทคนิค	Baretool : 1607000YM2
กำลังไฟ	: 180 วัตต์
ความเร็วรอบ	: 12,000 รอบ/นาที
อัตราการสิ้น	: 24,000 ครั้ง/นาที
ระยะการสิ้น	: 1.6 มม.
ขนาดฐานรองกระดาษทราย	: 113 x 101 มม.
น้ำหนัก (ไม่รวมสายไฟ)	: 1.2 กก.

เครื่องขัดกระดาษทราย

GEX 125-150 AVE 060137B102

กล่อง L-Boxx : 060137B101

HEAVY DUTY 1 year warranty



ข้อมูลเทคนิค	Baretool : 3601C7B100
กำลังไฟ	: 400 วัตต์
ความเร็วรอบ	: 5,500-12,000 รอบ/นาที
อัตราความเร็วของจานขัด	: 11,000-24,000 ครั้ง/นาที
การติดแผ่นกระดาษทราย	: ระบบยึดแถบ Hook&Loop
ขนาดแผ่นรองกระดาษทราย	: 150 มม.
น้ำหนัก (ไม่รวมสายไฟ)	: 2.4 กก.

เครื่องขัดกระดาษทราย

GEX 125-1 AE 06013875K0

HEAVY DUTY 1 year warranty



ข้อมูลเทคนิค	Baretool : 3601C875K0
กำลังไฟ	: 250 วัตต์
ความเร็วรอบ	: 7,500-12,000 รอบ/นาที
อัตราความเร็วของจานขัด	: 15,000-24,000 ครั้ง/นาที
การติดแผ่นกระดาษทราย	: ระบบยึดแถบ Hook&Loop
ขนาดแผ่นรองกระดาษทราย	: 125 มม.
น้ำหนัก (ไม่รวมสายไฟ)	: 1.3 กก.

เครื่องขัดกระดาษทราย

GEX 150 AC 0601372771

HEAVY DUTY 1 year warranty



ข้อมูลเทคนิค	Baretool : 3601C727A3
กำลังไฟ	: 340 วัตต์
ความเร็วรอบ	: 4,500-12,000 รอบ/นาที
อัตราความเร็วของจานขัด	: 9,000-24,000 ครั้ง/นาที
การติดแผ่นกระดาษทราย	: ระบบยึดแถบ Hook&Loop
ขนาดแผ่นรองกระดาษทราย	: 150 มม.
น้ำหนัก (ไม่รวมสายไฟ)	: 2.1 กก.

เครื่องขัดกระดาษทราย

GET 75-150 0601257101

NEW!



ข้อมูลเทคนิค	Baretool : 1600A0275A
กำลังไฟ	: 750 วัตต์
ความเร็วรอบ	: 3,300-7,300 รอบ/นาที
อัตราความเร็วของจานขัด	: 6,600-14,600 ครั้ง/นาที
การติดแผ่นกระดาษทราย	: ระบบยึดแถบ Hook&Loop
ขนาดแผ่นรองกระดาษทราย	: 150 มม.
น้ำหนัก (ไม่รวมสายไฟ)	: 2.6 กก.

เครื่องขัดกระดาษทราย

GBS 75 AE 0601274703



ข้อมูลเทคนิค	Baretool : 1600A026D0
กำลังไฟ	: 750 วัตต์
ความเร็วรอบ	: 200-330 เมตร/นาที
ขนาดกระดาษทราย	: 75x533 มม.
น้ำหนัก (ไม่รวมสายไฟ)	: 3.4 กก.

เครื่องขัดกระดาษทราย

GTR 550 06017D40K0

NEW!



ข้อมูลเทคนิค	Baretool : 3601C727A3
กำลังไฟ	: 550 วัตต์
ความเร็วรอบ	: 340-910 รอบ/นาที
ขนาดแผ่นรองกระดาษทราย	: 225 มม.
น้ำหนัก (ไม่รวมสายไฟ)	: 4.8 กก.

กบไฟฟ้า

GHO 6500 06015960K0



ข้อมูลเทคนิค	Baretool : 3601E960K0
กำลังไฟ	: 650 วัตต์
ความเร็วรอบ	: 16,500 รอบ/นาที
ไสไม้กว้างสุด	: 82 มม.
ตัดลึกสูงสุด	: 0-2.6 มม.
การปรับความลึกของบั้ง	: 0-9 มม.
น้ำหนัก (ไม่รวมสายไฟ)	: 2.8 กก.

กบไฟฟ้า

GHO 10-82 0601594007

HEAVY DUTY
1 year warranty

ข้อมูลเทคนิค Baretool : 0601594007

กำลังไฟ	: 710 วัตต์
ความเร็วรอบ	: 16,500 รอบ/นาที
หน้ากว้างใบมีด	: 82 มม.
การปรับความหนาของเศษ	: 0-1 มม.
การปรับความลึกของบึงใบ	: 0-9 มม.
น้ำหนัก (ไม่รวมสายไฟ)	: 2.5 กก.

กบไฟฟ้า

GHO 40-82 C 060159A760

HEAVY DUTY
1 year warranty

ข้อมูลเทคนิค Baretool : 1600A026N6

กำลังไฟ	: 850 วัตต์
ความเร็วรอบ	: 14,000 รอบ/นาที
ไสไม้กว้างสุด	: 82 มม.
ตัดลึกสูงสุด	: 0-4 มม.
การปรับความลึกของบึงใบ	: 0-24 มม.
น้ำหนัก (ไม่รวมสายไฟ)	: 3.4 กก.

เครื่องเซาะร่อง

GKF 550 06016A00K0

NEW!



ข้อมูลเทคนิค Baretool : 3601FA00K0

กำลังไฟ	: 550 วัตต์
ความเร็วรอบ	: 33,000 รอบ/นาที
ขนาดหัวจับดอก	: 6 มม.
น้ำหนัก (ไม่รวมสายไฟ)	: 1.4 กก.

เครื่องเซาะร่อง

GMF 1600 CE 0601624022

HEAVY DUTY
1 year warranty

ข้อมูลเทคนิค Baretool : 0601624003

กำลังไฟ	: 1,600 วัตต์
ความเร็วรอบ	: 25,000 รอบ/นาที
ความลึกเซาะร่อง	: 76 มม.
ขนาดหัวจับดอก	: 8-12.7 มม.
น้ำหนัก (ไม่รวมสายไฟ)	: 5.8 กก.

เครื่องเซาะร่อง

GOF 130 06016B70K1

NEW!



ข้อมูลเทคนิค Baretool : 3601FB70K1

กำลังไฟ	: 1,300 วัตต์
ความเร็วรอบ	: 11,000-28,000 รอบ/นาที
ความลึกเซาะร่อง	: 55 มม.
ขนาดหัวจับดอก	: 6-8 มม.
น้ำหนัก (ไม่รวมสายไฟ)	: 3.5 กก.

เครื่องเป่าลมร้อน

GHG 18-60 06012A61K0

HEAVY DUTY
1 year warranty

ข้อมูลเทคนิค Baretool : 3601BA61K0

กำลังไฟ	: 1,800 วัตต์
อุณหภูมิ	: 50-600 °C
ความเร็วลม	: 250-600 ลิตร/นาที
น้ำหนัก (ไม่รวมสายไฟ)	: 0.52 กก.

เครื่องเป่าลมร้อน

GHG 20-60 06012A6400

HEAVY DUTY
1 year warranty

ข้อมูลเทคนิค Baretool : 3601BA6400

กำลังไฟ	: 2,000 วัตต์
อุณหภูมิ	: 50-630 °C
ความเร็วลม	: 150-500 ลิตร/นาที
น้ำหนัก (ไม่รวมสายไฟ)	: 0.6 กก.

เครื่องเป่าลมร้อน

GHG 20-63 (Kits) 06012A62K0

HEAVY DUTY
1 year warranty

ข้อมูลเทคนิค Baretool : 3601BA62K0

กำลังไฟ	: 2,000 วัตต์
อุณหภูมิ	: 50-630 °C
ความเร็วลม	: 150-500 ลิตร/นาที
น้ำหนัก (ไม่รวมสายไฟ)	: 0.65 กก.

เครื่องเป่าลม

GBL 620 06019805K0



ข้อมูลเทคนิค Baretool : 3601J805K0

กำลังไฟ	: 620 วัตต์
ความเร็วรอบ	: 16,000 รอบ/นาที
ปริมาณอากาศแรงลม	: 3.5 ลูกบาศก์เมตร/นาที
น้ำหนัก (ไม่รวมสายไฟ)	: 1.7 กก.

เครื่องเป่าลม

GBL 82-270 06019804K1

HEAVY DUTY
1 year warranty

ข้อมูลเทคนิค Baretool : 3601J804K5

กำลังไฟ	: 800 วัตต์
ความเร็วรอบ	: 16,000 รอบ/นาที
ปริมาณอากาศแรงลม	: 4.5 ลูกบาศก์เมตร/นาที
น้ำหนัก (ไม่รวมสายไฟ)	: 1.8 กก.

เครื่องดูดฝุ่น

GAS 15 PS 06019E51K0

HEAVY DUTY
1 year warranty

ข้อมูลเทคนิค Baretool : 3601JE51K0

กำลังไฟ	: 1,100 วัตต์
ความจุ	: 15 ลิตร
ขนาด (ยาวxสูง)	: 36x44 ซม.
แรงลม	: 33 ลิตร/วินาที
น้ำหนัก (ไม่รวมสายไฟ)	: 6 กก.

เครื่องดูดฝุ่น

GAS 12-25 PL 060197C1K0

HEAVY DUTY
1 year warranty

ข้อมูลเทคนิค Baretool : 3601JE51K0

กำลังไฟ	: 1,250 วัตต์
ความจุ	: 25 ลิตร
ขนาด	: 48x38x45 ซม.
แรงลม	: 33 ลิตร/วินาที
น้ำหนัก (ไม่รวมสายไฟ)	: 10 กก.

เครื่องดูดฝุ่น

GAS 35 M AFC 06019C3170

HEAVY DUTY
1 year warranty

(สินค้าสั่งพิเศษ)

ข้อมูลเทคนิค Baretool : 3601JC3170

กำลังไฟ	: 1,380 วัตต์
ความจุ	: 35 ลิตร
ขนาด	: 51.5x45.0x57.5 ซม.
แรงลม	: 74 ลิตร/วินาที
น้ำหนัก (ไม่รวมสายไฟ)	: 12.4 กก.

เครื่องดูดฝุ่น

GAS 55 M AFC 06019C3360

HEAVY DUTY
1 year warranty

(สินค้าสั่งพิเศษ)

ข้อมูลเทคนิค Baretool : 3601JC3360

กำลังไฟ	: 1,380 วัตต์
ความจุ	: 55 ลิตร
ขนาด	: 57.0x45.0x86.5 ซม.
แรงลม	: 74 ลิตร/วินาที
น้ำหนัก (ไม่รวมสายไฟ)	: 16 กก.

เครื่องขัดเงา

GPO 950 06013A20K0



ข้อมูลเทคนิค Baretool : 3601CA20K0

กำลังไฟ	: 950 วัตต์
ความเร็วรอบ	: 600-2,100 รอบ/นาที
เส้นผ่าศูนย์กลางฟองน้ำ	: 180 มม.
เก็ลยวบแกนเครื่อง	: M14
น้ำหนัก (ไม่รวมสายไฟ)	: 2.3 กก.

เครื่องขัดเงา

GPO 14 CE 0601389003

HEAVY DUTY
1 year warranty

ข้อมูลเทคนิค Baretool : 3601C89000

กำลังไฟ	: 1,400 วัตต์
ความเร็วรอบ	: 750-3,100 รอบ/นาที
เส้นผ่าศูนย์กลางฟองน้ำ	: 180 มม.
เก็ลยวบแกนเครื่อง	: M14
น้ำหนัก (ไม่รวมสายไฟ)	: 2.5 กก.

เครื่องมืออเนกประสงค์

GOP 30-28 06012370K0

HEAVY DUTY 1 year warranty



ข้อมูลเทคนิค	Baretool : 3601B370K0
กำลังไฟ	: 300 วัตต์
ความเร็วรอบ	: 8,000-20,000 รอบ/นาที
รัศมีการสั้น	: 1.4 องศา
น้ำหนัก (ไม่รวมสายไฟ)	: 1.5 กก.

เครื่องมืออเนกประสงค์

GOP 55-36 0601231101

HEAVY DUTY 1 year warranty

NEW!



ข้อมูลเทคนิค	Baretool : 3601B31100
กำลังไฟ	: 550 วัตต์
ความเร็วรอบ	: 8,000-20,000 รอบ/นาที
รัศมีการสั้น	: 1.8 องศา
น้ำหนัก (ไม่รวมสายไฟ)	: 1.6 กก.

เครื่องตัดโฟม

GSG 300 0601575103

HEAVY DUTY 1 year warranty



(สินค้าสั่งพิเศษ)

ข้อมูลเทคนิค	Baretool : 0601575103
กำลังไฟ	: 350 วัตต์
ความเร็วรอบ	: 2,100 รอบ/นาที
ความเร็วชัก	: 3,500 ครั้ง/นาที
ตัดโฟมลึก	: 300 มม.
น้ำหนัก (ไม่รวมสายไฟ)	: 1.6 กก.

เครื่องตัดหินอ่อน

GDM 13-34 060136A2K0

HEAVY DUTY 1 year warranty



ข้อมูลเทคนิค	Baretool : 3601C6A2K0
กำลังไฟ	: 1,300 วัตต์
ความเร็วรอบ	: 12,000 รอบ/นาที
ขนาดใบเลื่อย	: 110 มม.
ระยะตัดลึก 90°	: 34 มม.
ระยะตัดลึก 45°	: 22 มม.
น้ำหนัก (ไม่รวมสายไฟ)	: 2.8 กก.

เครื่องตัดหินอ่อน

GDC 140 06013A00K0



ข้อมูลเทคนิค	Baretool : 3601CA40K0
กำลังไฟ	: 1,400 วัตต์
ความเร็วรอบ	: 13,200 รอบ/นาที
ขนาดใบเลื่อย	: 115 มม.
ความลึก	: 35 มม.
น้ำหนัก (ไม่รวมสายไฟ)	: 2.9 กก.

เครื่องตัดโลหะ

GCD 12 JI (Dry Cutter) 0601B28000

HEAVY DUTY 1 year warranty

NEW!



(สินค้าสั่งพิเศษ)

ข้อมูลเทคนิค	Baretool : 3601M28000
กำลังไฟ	: 2,000 วัตต์
ความเร็วรอบ	: 1,500 รอบ/นาที
ขนาดแกน	: 25.4 มม.
ขนาดใบเลื่อย	: 305 มม.
ขนาด	: 327x517x383 มม.
น้ำหนัก (ไม่รวมสายไฟ)	: 20 กก.

แท่นตัดไฟเบอร์

GCO 14-24 0601B371K0

HEAVY DUTY 1 year warranty



ข้อมูลเทคนิค	Baretool : 3601M371K0
กำลังไฟ	: 2,400 วัตต์
ความเร็วรอบ	: 3,800 รอบ/นาที
ขนาดใบเลื่อย	: 355 มม.
น้ำหนัก (ไม่รวมสายไฟ)	: 18 กก.

แท่นตัดไฟเบอร์

GCO 220 0601B373K0



ข้อมูลเทคนิค	Baretool : 3601M373K0
กำลังไฟ	: 2,200 วัตต์
ความเร็วรอบ	: 3,800 รอบ/นาที
ขนาดใบเลื่อย	: 355 มม.
น้ำหนัก (ไม่รวมสายไฟ)	: 15 กก.

มอเตอร์หินไฟ

GBG 35-15 060127A3K0

HEAVY DUTY 1 year warranty



ข้อมูลเทคนิค	Baretool : 3601B7A3K0
กำลังไฟ	: 350 วัตต์
ความเร็วรอบ	: 3000 รอบ/นาที
เส้นผ่าศูนย์กลางหินเจียร	: 20 มม.
ความกว้างของหินเจียร	: 20 มม.
น้ำหนัก (ไม่รวมสายไฟ)	: 10 กก.

มอเตอร์หินไฟ

GBG 60-20 060127A4K0

HEAVY DUTY 1 year warranty



ข้อมูลเทคนิค	Baretool : 3601B7A4K0
กำลังไฟ	: 600 วัตต์
ความเร็วรอบ	: 3,600 รอบ/นาที
เส้นผ่าศูนย์กลางหินเจียร	: 25 มม.
ความกว้างของหินเจียร	: 25 มม.
น้ำหนัก (ไม่รวมสายไฟ)	: 15 กก.

แท่นตัดตองศา

GCM 10 MX 0601B290K0

HEAVY DUTY 1 year warranty



ข้อมูลเทคนิค	Baretool : 3601M290K0
กำลังไฟ	: 1,700 วัตต์
ความเร็วรอบ	: 4,800 รอบ/นาที
ระยะตัดที่ 0°	: 89 มม.
ระยะตัดที่ 45° แนวตั้ง	: 67 มม.
ขนาดใบเลื่อย	: 254 มม.
น้ำหนัก (ไม่รวมสายไฟ)	: 14.1 กก.

แท่นตัดตองศา

GCM 350-254 0601B22600

HEAVY DUTY 1 year warranty



ข้อมูลเทคนิค	Baretool : 3601M22600
กำลังไฟ	: 1,800 วัตต์
ความเร็วรอบ	: 5,000 รอบ/นาที
ระยะตัดที่ 0°	: 89 มม.
ระยะตัดที่ 45° แนวตั้ง	: 50 มม.
ขนาดใบเลื่อย	: 254 มม.
น้ำหนัก (ไม่รวมสายไฟ)	: 24.2 กก.

แท่นตัดตองศา

GCM 12 GDL 0601B23600

HEAVY DUTY 1 year warranty



ข้อมูลเทคนิค	Baretool : 3601M23600
กำลังไฟ	: 1,800 วัตต์
ความเร็วรอบ	: 3,800 รอบ/นาที
ระยะตัดที่ 0°	: 104 มม.
ระยะตัดที่ 45° แนวตั้ง	: 51 มม.
ขนาดใบเลื่อย	: 305 มม.
น้ำหนัก (ไม่รวมสายไฟ)	: 32.1 กก.

แท่นตัดตองศา

GCM 12 SDE 0601B23100

HEAVY DUTY 1 year warranty



ข้อมูลเทคนิค	Baretool : 3601M23101
กำลังไฟ	: 1,800 วัตต์
ความเร็วรอบ	: 4,000 รอบ/นาที
ระยะตัดที่ 0°	: 85 มม.
ระยะตัดที่ 45° แนวตั้ง	: 60 มม.
ขนาดใบเลื่อย	: 305 มม.
น้ำหนัก (ไม่รวมสายไฟ)	: 28.6 กก.



GCM 10 MX

GTS 254 โต๊ะเลื่อย

0601B450K0
Baretool : 3611BA60K0

หน้าโต๊ะเหล็กและหนา

ด้วยความหนา 35 มม.
พร้อมกับระนาบ < 1.00 ช่วยให้
การทำงานมีประสิทธิภาพและทนทาน

NEW!

แขนต่อที่แม่นยำ และคล่องตัว

โต๊ะระดับเดียวกับโต๊ะ
ให้ความแม่นยำสูงสุด
ขณะทำงาน

ร๊ากันใช้งาน

ร๊ากันใช้งาน
ที่สามารถปรับได้ ขณะใช้งาน
(ระยะ 2 มม.)

ที่ยึดเท้า

ป้องกันการล้มขณะการใช้งาน
สามารถถอดออกได้

โต๊ะเหล็ก

มาพร้อมกับเครื่องในชุด
สามารถประกอบและใช้งานได้อย่างมั่นคงแข็งแรง



GTS 254 Professional

	หน่วยวัด	ข้อมูลเทคนิค
ระยะตัดลึก 0°/45°	มม.	80/55
ระยะตัด Rip Cut	มม.	545
กำลัง	วัตต์	1800 / 15A (1,600 ²)
ขนาดใบเลื่อย	มม.	254
ระบบป้องกันการโอเวอร์โหลด/ระบบ Restart Protection	-	มี
ระยะขยายแขนต่อความยาว	-	265
น้ำหนัก	กก. (รวมขาตั้ง)	24.4
ค่าความแม่นยำ [0]	-	+/- 0.5
วัสดุตัวโต๊ะ	-	เหล็กเคลือบ
ความเร็วรอบ	-	4,300 (3,800 ²)

โต๊ะเลื่อย

GTS 10 J

0601B305K0

HEAVY DUTY
1 year warranty



(สินค้าสั่งพิเศษ)

ข้อมูลเทคนิค Baretool : 3601M305K0

กำลังไฟ	: 1,800 วัตต์
ขนาดโต๊ะ	: 642x572 มม.
ความเร็วรอบ	: 3,650 รอบ/นาที
ขนาดใบเลื่อย	: 254 มม.
ตั้งค่าความเอียง	: 47° ซ้าย/ 2° ขวา
น้ำหนัก	: 26 กก.

โต๊ะเลื่อย

GTS 10 XC

0601B30400

HEAVY DUTY
1 year warranty



(สินค้าสั่งพิเศษ)

ข้อมูลเทคนิค Baretool : 3601L30400

กำลังไฟ	: 2,100 วัตต์
ขนาดโต๊ะ	: 584x759 มม.
ความเร็วรอบ	: 3,200 รอบ/นาที
ขนาดใบเลื่อย	: 254 มม.
ตั้งค่าความเอียง	: 47° ซ้าย/ 1° ขวา
น้ำหนัก	: 35 กก.

โต๊ะเลื่อย

GTS 635-216

0601B42000

HEAVY DUTY
1 year warranty



(สินค้าสั่งพิเศษ)

ข้อมูลเทคนิค Baretool : 3601M42001

กำลังไฟ	: 1,600 วัตต์
ขนาดโต๊ะ	: 500x658 มม.
ความเร็วรอบ	: 5,500 รอบ/นาที
ขนาดใบเลื่อย	: 216 มม.
ตั้งค่าความเอียง	: 47° ซ้าย
น้ำหนัก	: 22 กก.

แท่นวางโต๊ะเลื่อย

GTA 60 W

0601B12000



(สินค้าสั่งพิเศษ)

ข้อมูลเทคนิค Baretool : 3601M12000

ความยาวของโต๊ะ	: 1,220 มม.
ความสูงของโต๊ะ	: 622 มม.
น้ำหนัก	: 29 กก.

แท่นวางแท่นตัดตอเสา

GTA 2500 W

0601B12100



(สินค้าสั่งพิเศษ)

ข้อมูลเทคนิค Baretool : 3601M12100

ความยาวของโต๊ะ	: 1,044 มม.
ความสูงของโต๊ะ	: 947 มม.
น้ำหนัก	: 35.0 กก.

แท่นวางโต๊ะเลื่อย

GTA 600

0601B22001



ข้อมูลเทคนิค Baretool : 3601M22002

ความยาวของโต๊ะ	: 520 มม.
ความสูงของโต๊ะ	: 602 มม.
น้ำหนัก	: 6.3 กก.

โต๊ะงาน

GTA 3800

0601B24000



ข้อมูลเทคนิค Baretool : 3601M24000

ความยาวของโต๊ะ	: 3,877 มม.
ความสูงของโต๊ะ	: 824 มม.
น้ำหนัก	: 22.3 กก.

แท่นวางโต๊ะเลื่อย

GTA 6000

0601B24100



ข้อมูลเทคนิค Baretool : 3601M24101

ความยาวของโต๊ะ	: 750 มม.
ความสูงของโต๊ะ	: 602 มม.
น้ำหนัก	: 13 กก.

เครื่องมือไร้สาย 12V

เครื่องมือไร้สาย 18V

เครื่องมือไฟฟ้า

เครื่องมือจัดจรรจอล

เครื่องฉีดน้ำแรงดันสูง

อุปกรณ์เสริม

รายการอะไหล่



BOSCH



เครื่องมือวัดดิจิทัล บ๊อช ทนทาน แม่นยำ จบงานไว

เครื่องมือวัดดิจิทัล บ๊อช ออกแบบมาเพื่อความทนทาน
ทนต่อน้ำและฝุ่น เพื่อประสิทธิภาพสูงสุดของการทำงานใน
ทุกสภาพแวดล้อม

จากมืออาชีพ ถึงมืออาชีพ

เลเซอร์วัดระยะ

GLM 40 06010729K0



ข้อมูลเทคนิค Baretool: 3.601.K72.9K0

เลเซอร์ไดโอด : Class 2, 635 nm, <1mW
 ระยะการวัด : 0.15 - 40 เมตร
 ความแม่นยำ : ± 2.0 มม.
 หน่วยการวัด : เมตร/ฟุต
 แบตเตอรี่ : 2 x 1.5V LR03 (AAA)
 น้ำหนัก : 0.1 กก.
 ระบบป้องกันมาตรฐาน : IP 54

GLM 400 0601072RK0



ข้อมูลเทคนิค Baretool: 3.601.K72.RK0

เลเซอร์ไดโอด : Class 2, 635 nm, < 1 mW
 ระยะการวัด : 0.05 — 40.00 เมตร
 ความแม่นยำ : ± 1.5 มม.
 หน่วยการวัด : ม./ซม./มม./ฟุต/นิ้ว/ฟุต-นิ้ว
 แบตเตอรี่ : 2 x 1.5V LR03 (AAA)
 น้ำหนัก : 0.1 กก.
 ระบบป้องกันมาตรฐาน : IP 54

GLM 50-23 G 0601072U50



ข้อมูลเทคนิค Baretool: 3.601.K72.UK0

เลเซอร์ไดโอด : Class 2, 515 nm, < 1 mW
 ระยะการวัด : 0.05 — 50.00 เมตร
 ความแม่นยำ : ± 1.5 มม.
 หน่วยการวัด : ม./ซม./มม./ฟุต/นิ้ว/ฟุต-นิ้ว
 แบตเตอรี่ : 2 x 1.5 V LR6 (AA)
 น้ำหนัก : 0.2 กก.
 ระบบป้องกันมาตรฐาน : IP 65

GLM 50-27 CG 0601072V50



ข้อมูลเทคนิค Baretool: 3.601.K72.VK0

เลเซอร์ไดโอด : Class 2, 515 nm, < 1 mW
 ระยะการวัด : 0.05 — 50.00 เมตร
 ความแม่นยำ : ± 1.5 มม.
 หน่วยการวัด : ม./ซม./มม./ฟุต/นิ้ว/ฟุต-นิ้ว
 แบตเตอรี่ : 2 x 1.5 V LR6 (AA)
 น้ำหนัก : 0.2 กก.
 ระบบป้องกันมาตรฐาน : IP 65

เลเซอร์วัดระยะ

GLM 150 C 0601072FK0



ข้อมูลเทคนิค Baretool: 3.601.K72.FK0

เลเซอร์ไดโอด : Class 2, 650 nm, <1mW
 ระยะการวัด : 0.08 - 150 เมตร
 ความแม่นยำ : ± 1.5 มม.
 หน่วยการวัด : ซม./เมตร/ฟุต/นิ้ว
 แบตเตอรี่ : 3 x 1.5V LR03 (AA)
 น้ำหนัก : 0.23 กก.
 ระบบป้องกันมาตรฐาน : IP 54

GLM 250 VF 0601072170



ข้อมูลเทคนิค Baretool: 3.601.K72.170

เลเซอร์ไดโอด : Class 2, 635 nm, <1mW
 ระยะการวัด : 0.05 - 250 เมตร
 ความแม่นยำ : ± 1.0 มม.
 หน่วยการวัด : ซม./เมตร/ฟุต/นิ้ว
 แบตเตอรี่ : 4 x 1.5V LR03 (AAA)
 น้ำหนัก : 0.24 กก.
 ระบบป้องกันมาตรฐาน : IP 54

เลเซอร์กำหนดแนวเส้น

GLL 30 G 0601063V80



ข้อมูลเทคนิค Baretool: 3.601.K63.V80

เลเซอร์ไดโอด : Class 2, 500 - 540 nm, < 5 mW
 ระยะการทำงาน : 10 เมตร
 ความแม่นยำ : ± 0.8 มม./ม.
 ระยะการปรับศูนย์ : ± 4°
 แบตเตอรี่ : 2 x 1.5V LR6 (AA)
 น้ำหนัก : 0.25 กก.
 รูเกลียวขาตั้ง : 1/4"

GLL 3-15 X 0601063M80



ข้อมูลเทคนิค Baretool: 3.601.K63.M80

เลเซอร์ไดโอด : Class 2, 630-650 nm, <1mW
 ระยะการทำงาน : 15 เมตร
 ความแม่นยำ : ± 0.2 มม./ม.
 ระยะการปรับศูนย์ : ± 3°
 แบตเตอรี่ : 4 x 1.5V LR6 (AA)
 น้ำหนัก : 0.5 กก.
 รูเกลียวขาตั้ง : 5/8"

เลเซอร์กำหนดแนวเส้น

GLL 5-50 X 0601063N80



ข้อมูลเทคนิค Baretool: 3.601.K63.N80

เลเซอร์ไดโอด : Class 2, 630-650 nm, <1mW
 ระยะการทำงาน : 15 เมตร
 ทำงานกับตัวรับ* : 50 เมตร
 ความแม่นยำ : ± 0.2 มม./ม.
 ระยะการปรับศูนย์ : ± 3°
 แบตเตอรี่ : 4 x 1.5V LR6 (AA)
 น้ำหนัก : 0.5 กก.
 รูเกลียวขาตั้ง : 5/8"

GLL 5-50 X + BT 150 0601063N81



ข้อมูลเทคนิค Baretool: 3.601.K63.N80

เลเซอร์ไดโอด : Class 2, 630-650 nm, <1mW
 ระยะการทำงาน : 15 เมตร
 ทำงานกับตัวรับ* : 50 เมตร
 ความแม่นยำ : ± 0.2 มม./ม.
 ระยะการปรับศูนย์ : ± 3°
 แบตเตอรี่ : 4 x 1.5V LR6 (AA)
 น้ำหนัก : 0.5 กก.
 รูเกลียวขาตั้ง : 5/8"

GLL 3-60 XG 0601063ZK0



ข้อมูลเทคนิค Baretool: 3.601.K63.ZK0

เลเซอร์ไดโอด : Class 2, 500-540 nm, <10mW
 ระยะการทำงาน : 60 เมตร
 ทำงานกับตัวรับ* : 60 เมตร
 ความแม่นยำ : ± 0.3 มม./ม.
 ระยะการปรับศูนย์ : ± 3°
 แบตเตอรี่ : 4 x 1.5V LR6 (AA)
 น้ำหนัก : 0.82 กก.
 รูเกลียวขาตั้ง : 1/4", 5/8"

GLL 3-80 0601063S00



ข้อมูลเทคนิค Baretool: 3.601.K63.S00

เลเซอร์ไดโอด : Class 2, 635-650 nm, <10mW
 ระยะการทำงาน : ไม่เกิน 30 เมตร
 ทำงานกับตัวรับ* : 120 เมตร
 ความแม่นยำ : ± 0.3 มม./ม.
 ระยะการปรับศูนย์ : ± 4°
 แบตเตอรี่ : 4 x 1.5V LR6 (AA)
 น้ำหนัก : 0.82 กก.
 รูเกลียวขาตั้ง : 1/4", 5/8"

เลเซอร์กำหนดแนวเส้น

GLL 3-80 CG 0601063U80



ข้อมูลเทคนิค Baretool: 3.601.K63.U80

เลเซอร์ไดโอด : Class 2, 500-540 nm, <10mW
 ระยะการทำงาน : 30 เมตร
 ทำงานกับตัวรับ* : 120 เมตร
 ความแม่นยำ : ± 0.2 มม./ม.
 ระยะการปรับศูนย์ : ± 4°
 แบตเตอรี่ : 4 x 1.5V LR7 (AA), Li-Ion 12 V
 น้ำหนัก : 0.9 กก.
 รูเกลียวขาตั้ง : 1/4", 5/8"

GPL 3 G 0601066N00



ข้อมูลเทคนิค Baretool: 3601.K66.N00

เลเซอร์ไดโอด : Class 2, <1mW, 500-540 nm
 ระยะการทำงาน : 30 เมตร
 ความแม่นยำ : ± 0.35 มม./ม.
 ระยะการปรับศูนย์ : ± 4°
 แบตเตอรี่ : 2 x 1.5V LR6 (AA)
 น้ำหนัก : 0.35 กก.
 รูเกลียวขาตั้ง : 1/4"
 จำนวนจุดเลเซอร์ : 3 จุด

GPL 5 G 0601066P00



ข้อมูลเทคนิค Baretool: 3601.K66.P00

เลเซอร์ไดโอด : Class 2, <1mW, 500-540 nm
 ระยะการทำงาน : 30 เมตร
 ความแม่นยำ : ± 0.35 มม./ม.
 ระยะการปรับศูนย์ : ± 4°
 แบตเตอรี่ : 2 x 1.5V LR6 (AA)
 น้ำหนัก : 0.35 กก.
 รูเกลียวขาตั้ง : 1/4"
 จำนวนจุดเลเซอร์ : 5 จุด

GCL 25 0601066B00



ข้อมูลเทคนิค Baretool: 3.601.K66.B00

เลเซอร์ไดโอด : Class 2, 635 nm, <1mW
 ระยะการทำงาน : 10 เมตร (แนวเส้น)
 ระยะการทำงาน : 30 เมตร (กำหนดจุด)
 ความแม่นยำ : ± 0.3 มม./ม.
 ระยะการปรับศูนย์ : ± 4°
 แบตเตอรี่ : 4 x 1.5V LR6 (AA)
 น้ำหนัก : 1.5 กก.
 รูเกลียวขาตั้ง : 1/4", 5/8"

เครื่องมือไร้สาย 12V
 เครื่องมือไร้สาย 18V
 เครื่องมือไฟฟ้า
 เครื่องมือวัดจรวด
 เครื่องวัดน้ำทางดินสูง
 อุปกรณ์เสริม
 รายการอะไหล่

เลเซอร์กำหนดจุดและแนวเส้น

GCL 2-15 G 0601066J00



ชื่อเทคนิค	Baretool: 3.601.K66.J00
เลเซอร์ไดโอด	: Class 2, จุด 635-650 nm, <1mW เส้น 500-540 nm, <10mW
ระยะการทำงาน	: 15 เมตร
ความแม่นยำ	: ± 0.3 มม./ม.
ระยะการปรับศูนย์	: ± 4°
แบตเตอรี่	: 3 x 1.5V LR6 (AA)
น้ำหนัก	: 0.49 กก.
รูเกลียวขาตั้ง	: 1/4", 5/8"

GCL 2-50 CG 0601066H80



ชื่อเทคนิค	Baretool: 3.601.K66.H80
เลเซอร์ไดโอด	: Class 2, จุด 635-650 nm, <1mW เส้น 500-540 nm, <10mW
ระยะการทำงาน	: 20 เมตร
ความแม่นยำ	: ± 0.3 มม./ม.
ระยะการปรับศูนย์	: ± 4°
แบตเตอรี่	: 4 x 1.5V LR7 (AA), Li-Ion 12 V
น้ำหนัก	: 0.6 กก.
รูเกลียวขาตั้ง	: 1/4"

เลเซอร์หมุนรอบกำหนดแนวเส้น

GRL 300 HVG 0601061703



ชื่อเทคนิค	Baretool: 0.601.061.703
เลเซอร์ไดโอด	: Class 3R, 532 nm, <5mW
ระยะการทำงาน	: 50 เมตร
ทำงานคู่กับตัวรับ*	: 300 เมตร
ความแม่นยำ	: ± 0.1 มม./ม.
ระยะการปรับศูนย์	: ± 5°
แบตเตอรี่	: 2x1.2V HR20 (D), 2x1.5V LR20 (D)
น้ำหนัก	: 1.8 กก.
เครื่องรับสัญญาณ	: LR 1 G

GRL 350 HV + LR 30 0601061S40



ชื่อเทคนิค	Baretool: 3.601.K61.S40
เลเซอร์ไดโอด	: Class 3R, 630-650 nm, <5mW
ระยะการทำงาน	: 60 เมตร
ทำงานคู่กับตัวรับ*	: 350 เมตร
ความแม่นยำ	: ± 1.5 มม./ม.
ระยะการปรับศูนย์	: ± 5°
แบตเตอรี่	: 2 x 1.5V LR20 (D)
น้ำหนัก	: 1.8 กก.
เครื่องรับสัญญาณ	: LR 30

กล้องระดับ

GOL 26 D 0601068000



ชื่อเทคนิค	Baretool: 3.601.K68.000
กำลังขยาย	: 26 เท่า
ระยะการทำงาน	: 100 เมตร
ความแม่นยำ	: 1.6 มม./30 ม.
ค่าเบี่ยงเบนระยะ 1 กม.	: 1.5 มม.
ระยะโฟกัสใกล้สุด	: 0.3 เมตร
น้ำหนัก	: 1.7 กก.
รูเกลียวขาตั้ง	: 5/8"
ระบบป้องกันมาตรฐาน	: IP 54

GOL 32 D 0601068500



ชื่อเทคนิค	Baretool: 3.601.K68.500
กำลังขยาย	: 32 เท่า
ระยะการทำงาน	: 120 เมตร
ความแม่นยำ	: 1.6 มม./30 ม.
ค่าเบี่ยงเบนระยะ 1 กม.	: 1.0 มม.
ระยะโฟกัสใกล้สุด	: 0.3 เมตร
น้ำหนัก	: 1.7 กก.
รูเกลียวขาตั้ง	: 5/8"
ระบบป้องกันมาตรฐาน	: IP 54

เครื่องวัดอุณหภูมิ

GIS 500 C 0601083340



ชื่อเทคนิค	Baretool: 3.601.K83.480
เลเซอร์ไดโอด	: Class 2, 635 nm
ช่วงการวัดอุณหภูมิ	: -30 °C - 500 °C
ความแม่นยำ	: ± 1.8 °C
แบตเตอรี่	: 2 x 1.5V LR6 (AA)
น้ำหนัก	: 0.22 กก.

เครื่องวัดอุณหภูมิและความชื้น

GIS 1000 C 0601083340



ชื่อเทคนิค	Baretool: 3.601.K83.300
ระยะการทำงาน	: 0.1 - 5 เมตร
ช่วงการวัดอุณหภูมิ	: -40 °C - 1,000 °C
ความแม่นยำ	: ± 1.0 °C (0 °C - 100 °C)
แบตเตอรี่	: GBA 12V, 4 x 1.5 LR6 (AA)
วัดความชื้นสัมพัทธ์	: 0 - 100%
ความแม่นยำ	: ± 2 %
หน่วยความจำ	: 200 รูปภาพ
เลเซอร์ไดโอด	: Class 2, 635 nm

เครื่องสแกนผนังและตรวจหาวัตถุ

GMS 120 0601081000



ชื่อเทคนิค	Baretool: 3.601.K81.000
ระยะการสแกนลึก	: 120 มม.
สแกนสายไฟมีกระแส	: 50 มม.
ไม้	: 38 มม.
โลหะ	: 120 มม.
อลูมิเนียม	: 80 มม.
แบตเตอรี่	: 1 x 9V 6LR61
น้ำหนัก	: 0.27 กก.

D-Tect 120 06010813K0



ชื่อเทคนิค	Baretool: 3.601.K81.300
ระยะการสแกนลึก	: 120 มม.
วัตถุที่สแกนได้	: โลหะ, อลูมิเนียม, ไม้, สายไฟ
	: ท่อน้ำพลาสติก (มีน้ำ)
ความแม่นยำ	: ± 10 มม.
แบตเตอรี่	: ลิเธียมไอออน 12 V,
	: 4 x 1.5V LR6 (AA)
น้ำหนัก	: 0.5 กก.

กล้องตรวจหาวัตถุไร้สาย

GIC 120 C 06012412K0



ชื่อเทคนิค	Baretool: 3.601.B41.200
ขนาดหน้าจอ	: 3.5", 320 x 240 พิกเซล
ขนาดหัวกล้อง	: 8.5 มม.
ความยาวสายกล้อง	: 120 ซม.
แบตเตอรี่	: ลิเธียมไอออน 12 V,
	: 4 x 1.5V LR6 (AA)
น้ำหนัก	: 0.6 กก.
ระบบเพิ่มเติม	: ถ่ายรูป, อัดวิดีโอ, ปล่อยสว่าง
	: ขยายภาพ, โหมดกลับภาพ

กล้องตรวจจับความร้อน

GTC 400 C 06010833150



ชื่อเทคนิค	Baretool: 3.601.K83.150
ระยะการทำงาน	: -10 °C ถึง +400 °C
ความแม่นยำการวัด IR	: ±3.0 °C
ขนาดเซ็นเซอร์ IR	: 160x120 พิกเซล
จำนวนจุดวัด	: 19,200
แบตเตอรี่	: 4 x LR6 (AA) 1.5 V
น้ำหนัก	: 1 x GBA 12V
น้ำหนัก	: 0.54 กก.
ระบบป้องกันมาตรฐาน	: IP 53

ไม้วัดมุมดิจิทัล

GAM 220 0601076500



ชื่อเทคนิค	Baretool: 3.601.K76.500
องศาการวัด	: 0 - 220°
ความแม่นยำ	: ± 0.1°
ความยาวไม้วัด	: 40 ซม.
แบตเตอรี่	: 4 x 1.5V LR6 (AA)
น้ำหนัก	: 1.3 กก.
ระบบป้องกันมาตรฐาน	: IP 54

GAM 270 MFL 0601076400



ชื่อเทคนิค	Baretool: 3.601.K76.400
เลเซอร์ไดโอด	: Class 2, จุด 635 nm
ระยะการทำงาน	: 0 - 270°
ความแม่นยำ	: ± 0.1°
ความยาวไม้วัด	: 60 ซม.
แบตเตอรี่	: 4 x 1.5V (AA)
น้ำหนัก	: 1.7 กก.
ระบบป้องกันมาตรฐาน	: IP 54

ไม้วัดองศาดิจิทัล

GIM 60 L 0601076900



ชื่อเทคนิค	Baretool: 3.601.K76.900
เลเซอร์ไดโอด	: Class 2, จุด 635 nm
ความแม่นยำที่ 0-90°	: ± 0.05°
ความแม่นยำที่ 1-89°	: ± 0.1°
ความยาวไม้วัด	: 60 ซม.
แบตเตอรี่	: 4 x 1.5V LR03 (AAA)
น้ำหนัก	: 1.4 กก.
ระบบป้องกันมาตรฐาน	: IP 54

GIM 120 0601076800



ชื่อเทคนิค	Baretool: 3.601.K76.900
องศาการวัด	: 0 - 360° (4 x 90°)
ความแม่นยำที่ 0-90°	: ± 0.05°
ความแม่นยำที่ 1-89°	: ± 0.2°
ความยาวไม้วัด	: 125 ซม.
แบตเตอรี่	: 4 x 1.5V LR6 (AA)
น้ำหนัก	: 1.4 กก.
ระบบป้องกันมาตรฐาน	: IP 54

เครื่องรับสัญญาณเลเซอร์

LR 6

0601069H00



ข้อมูลเทคนิค Baretool: 3.601.K69.H00

ระยะการทำงาน : 5 - 50 เมตร

ความแม่นยำ(ปกติ) : ± 1 มม.

ความแม่นยำ(ละเอียด) : ± 3 มม.

แบตเตอรี่ : 2 x 1.5V LR6 (AA)

น้ำหนัก : 0.2 กก.

ระบบป้องกันมาตรฐาน : IP 54

ใช้คู่กับเครื่อง : GLL 5-50 X

LR 7

0601069J00



ข้อมูลเทคนิค Baretool: 3.601.K69.J00

ระยะการทำงาน : 5 - 50 เมตร

ความแม่นยำ(ปกติ) : ± 1 มม.

ความแม่นยำ(ละเอียด) : ± 3 มม.

แบตเตอรี่ : 2 x 1.5V LR6 (AA)

น้ำหนัก : 0.15 กก.

ใช้คู่กับเครื่อง : GCL 2-50 C,

GCL 2-50 CG

LR 1 G

0601069700



ข้อมูลเทคนิค Baretool: 3.601.K69.702

ระยะการทำงาน : 1 - 150 เมตร

ความแม่นยำ(ปกติ) : ± 1 มม.

ความแม่นยำ(ละเอียด) : ± 3 มม.

แบตเตอรี่ : 1 x 9V 6LR61

น้ำหนัก : 0.25 กก.

ใช้คู่กับเครื่อง : GRL 300 HVG

ขาตั้ง

BT 150

0601096B00



ข้อมูลเทคนิค

ความสูงขาตั้ง : 55 - 157 ซม.

รูเกลียว : 1/4"

น้ำหนัก : 1.3 กก.

ขาตั้ง

BT 150-5/8"

0601096C80



ข้อมูลเทคนิค

ความสูงขาตั้ง : 52 - 154 ซม.

รูเกลียว : 5/8"

น้ำหนัก : 1.1 กก.

BT 160

0601091200



ข้อมูลเทคนิค

ความสูงขาตั้ง : 52 - 154 ซม.

รูเกลียว : 5/8"

น้ำหนัก : 4.1 กก.

BT 170 HD

0601091300



ข้อมูลเทคนิค

ความสูงขาตั้ง : 107 - 165 ซม.

รูเกลียว : 5/8" x 11

น้ำหนัก : 5.5 กก.

BT 300 HD

0601091400



ข้อมูลเทคนิค

ความสูงขาตั้ง : 122 - 295 ซม.

รูเกลียว : 5/8" x 11

น้ำหนัก : 7.2 กก.

เสาแขวนเลเซอร์

BT 350

0601015B00



ข้อมูลเทคนิค

ความสูงขาตั้ง : 140 - 351 ซม.

น้ำหนัก : 2.5 กก.

ไม้สัดฟ้า

GR 500

0601094300



ข้อมูลเทคนิค

ความยาว : 5 เมตร

หน่วยการวัด : ซม. / เมตร

น้ำหนัก : 1.3 กก.

ขายึดเครื่องเลเซอร์

BM 1

0601015A01



ข้อมูลเทคนิค

รูเกลียว : 1/4"

น้ำหนัก : 0.5 กก.

ขายึดเครื่องรับสัญญาณเลเซอร์

Bracket

1608M0070F



ข้อมูลเทคนิค

ใช้คู่กับเครื่อง : LR 1, LR 2, LR 5, LR 1 G

ขายึดเครื่องรับสัญญาณเลเซอร์

Bracket

1608M00C1L



ข้อมูลเทคนิค

ใช้คู่กับเครื่อง : LR 6/LR7

แว่นตามองเลเซอร์

Laser Glasses

1608M0005B



ข้อมูลเทคนิค

ใช้คู่กับเครื่อง : ทุกวันที่เป็นเลเซอร์สีแดง

Laser Glasses

1608M0005J



ข้อมูลเทคนิค

ใช้คู่กับเครื่อง : ทุกวันที่เป็นเลเซอร์สีเขียว

ข้อควรระวังในการใช้งาน



แสงเลเซอร์ระดับ 2 อาจเป็นอันตรายได้ เมื่อสัมผัสดวงตาเป็นเวลานาน



แสงเลเซอร์ระดับ 3R อาจเป็นอันตรายร้ายแรงได้ เมื่อสัมผัสดวงตา

เลเซอร์กำหนดจุดและแนวเส้น

รุ่น	ฟังก์ชัน	ระยะทำงานสูงสุด	เลเซอร์ไดโอดคลาส	ความแม่นยำ	แบตเตอรี่	ขนาดเกลียวรูยึดขาตั้ง	ระบบป้องกัน
GLL 30 G		10 เมตร	Class 2, 500-540nm, <5mW	± 0.8 มม./ม.	2 x 1.5V LR6 (AA)	1/4"	-
GLL 3-15 X		15 เมตร	Class 2, 630-650 nm, <1mW	± 0.2 มม./ม.	4 x 1.5V LR6 (AA)	5/8"	IP 54
GLL 5-50 X		15 เมตร (50 เมตร คู่กับตัวรับ)	Class 2, 630-650 nm, <1mW	± 0.2 มม./ม.	4 x 1.5V LR6 (AA)	5/8"	IP 54
GLL 3-60 XG		60 เมตร	Class 2, 500-540 nm, <10mW	± 0.3 มม./ม.	4 x 1.5V LR6 (AA)	1/4" & 5/8"	IP 54
GLL 3-80		30 เมตร (120 เมตร คู่ตัวรับ)	Class 2, 630-650 nm, <10 mW	± 0.3 มม./ม.	4 x 1.5V LR6 (AA)	1/4", 5/8"	IP 54
GLL 3-80 CG		30 เมตร (120 เมตร คู่ตัวรับ)	Class 2, 500-540 nm, <10mW	± 0.2 มม./ม.	4 x 1.5V LR7 (AA), Li-Ion 12 V	1/4", 5/8"	IP 54
GPL 3 G		30 เมตร	Class 2, 500-540 nm, <10mW	± 0.35 มม./ม.	2 x 1.5 V LR6 (AA)	1/4"	IP 65
GPL 5 G		30 เมตร	Class 2, 500-540 nm, <10mW	± 0.35 มม./ม.	2 x 1.5 V LR6 (AA)	1/4"	IP 65
GCL 25		10 เมตร (แนวเส้น) 30 เมตร (กำหนดจุด)	Class 2, จุด 635 nm, <1mW	± 0.3 มม./ม.	4 x 1.5V LR6 (AA)	1/4", 5/8"	IP 54
GCL 2-15 G		15 เมตร	Class 2, จุด 635-650 nm, <1mW	± 0.3 มม./ม.	3 x 1.5V LR6 (AA)	1/4", 5/8"	-
GCL 2-50 G		20 เมตร	Class 2, จุด 635-650 nm, <1mW / เส้น 500-540 nm, <10mW	± 0.3 มม./ม.	4 x 1.5V LR7 (AA), Li-Ion 12 V	1/4"	-
GRL 300 HVG		50 เมตร 300 เมตร (คู่ตัวรับ)	Class 3R, 532 nm, <5mW	± 0.1 มม./ม.	2x1.2 V HR20 (D), 2 x 1.5V LR20 (D)	-	IP 54
GRL 350 HV		60 เมตร 350 เมตร (คู่ตัวรับ)	Class 3R, 630-650 nm, <5mW	± 1.5 มม./ม.	2 x 1.5 V LR20 (D)	-	IP 56



เครื่องมือโรยสาย 12V

เครื่องมือโรยสาย 18V

เครื่องมือไฟฟ้า

เครื่องมือวัดทิศทาง

เครื่องมือวัดน้ำแรงดันสูง

อุปกรณ์เสริม

รายการอะไหล่

ตารางรวม ฟังก์ชันและข้อมูลเทคนิค เครื่องวัดระยะเลเซอร์

"เลเซอร์วัดระยะจากบ๊อค ที่สุดแห่งความไฮเทค สำหรับงานวัดที่หลากหลาย แม่นยำและรวดเร็ว"

เครื่องมือไร้สาย 12V

เครื่องมือไร้สาย 18V

เครื่องมือไฟฟ้า

เครื่องมือวัดดิจิทัล

เครื่องมือวัดน้ำแรงดันสูง

อุปกรณ์เสริม

รายการอะไหล่

40 เมตร	40 เมตร	50 เมตร	50 เมตร	150 เมตร	250 เมตร	Distance	ระยะการวัดสูงสุด
2 x 1.5 วัตต์ (AAA)	2 x 1.5 วัตต์ (AAA)	2 x 1.5 วัตต์ (AA)	2 x 1.5 วัตต์ (AA)	3 x 1.5 วัตต์ (AA)	4 x 1.5 วัตต์ (AAA)	Battery type	แบตเตอรี่
2	2	2	2	2	2	Laser class	เลเซอร์คลาส
635 nm., < 1 mW	635 nm., < 1 mW	515 nm., < 1 mW	515 nm., < 1 mW	635 nm., < 1 mW	635 nm., < 1 mW	Laser Type	ประเภทของเลเซอร์
-	-	+/- 0.2°	+/- 0.2°	+/- 0.2°	-	Accuracy Tilt Sensor	ความแม่นยำในการปรับวัดองศา
-	-	●	●	●	-	Tilt Sensor	หน้าจอหมุนอัตโนมัติ 360°
●	●	●	●	●	●	Soft Grip	ยางหุ้มเครื่องกันกระแทกและจับถนัดมือ
-	-	-	-	-	●	Water Leveling	ระดับน้ำในตัวเครื่อง
-	●	●	●	●	●	Tripod Mount	รูยึดจับขาตั้งขนาดสเกล 1/4"
IP 54	IP 54	IP 65	IP 65	IP 54	IP 54	IP Standard	ระบบมาตรฐานป้องกันฝุ่นและละอองน้ำ
●	●	●	●	●	●	Display	หน้าจอแสดงผลเรืองแสง
-	-	-	-	●	●	Corner Pin	ก้านวัดท้ายเครื่อง
Sound	Sound	Sound	Sound/Vibration	Sound	-	Signal	สัญญาณเตือน
-	-	-	-	●	●	🎯	เลนส์ช่วยมอง / กล้องช่วยมอง
-	-	-	●	●	-	📱	แอปพลิเคชัน MeasureOn
-	-	-	●	●	-	🔋	สัญญาณบลูทูธ
+/- 2.0 มม.	+/- 1.5 มม.	+/- 1.5 มม.	+/- 1.5 มม.	+/- 1.5 มม.	+/- 1.0 มม.	±	ความแม่นยำในการวัด
10	15	30	30	50	30	📄	การเก็บหน่วยความจำ
●	●	●	●	●	●	📏	ฟังก์ชันวัดระยะทาง
●	●	●	●	●	●	📏	ฟังก์ชันวัดแบบต่อเนื่อง
●	●	●	●	●	●	📏	ฟังก์ชันหาพื้นที่
●	●	●	●	●	●	📏	ฟังก์ชันหาปริมาตร
●	●	●	●	●	●	+/-	ฟังก์ชันคำนวณวง / ลม
-	●	●	●	●	●	📏	ฟังก์ชันวัดพื้นที่ผนังต่อเนื่อง
-	-	-	-	●	●	📏	ก้านท้ายใช้ในการวัดข้าม
-	-	-	-	●	●	🕒	ฟังก์ชันการตั้งเวลาวัดระยะ
-	-	-	-	●	●	📏	ฟังก์ชันวัดมุมองศา
-	-	-	-	●	●	min/max	ฟังก์ชันกำหนดค่าสูงสุด / ต่ำสุด
-	-	-	-	●	●	📏	ฟังก์ชันหาความสูงทางอ้อม
●	●	●	●	●	●	📏	ฟังก์ชันหาความสูงทางอ้อม แบบเดี่ยว
-	-	●	●	●	●	📏	ฟังก์ชันหาความสูงทางอ้อม แบบคู่
-	-	●	●	●	●	📏	ฟังก์ชันการกำหนดระยะ
-	-	-	-	●	●	📏	ฟังก์ชันวัดพื้นที่สี่เหลี่ยมคางหมู
-	-	-	-	-	●	Single Pythagoras	ฟังก์ชัน คำนวณพื้นที่สามเหลี่ยม
-	-	-	-	-	●	Double Pythagoras	ฟังก์ชัน คำนวณพื้นที่สามเหลี่ยมคู่
-	-	-	-	-	●	Combined Pythagoras	ฟังก์ชัน คำนวณพื้นที่สามเหลี่ยมผสม
							
GLM 40 Professional	GLM 400 Professional	GLM 50-23 G Professional	GLM 50-27 CG Professional	GLM 150 C Professional	GLM 250 VF Professional		

อุปกรณ์เสริม

Rotary Nozzle
หัวฉีดดวงสว่าง
F016800580

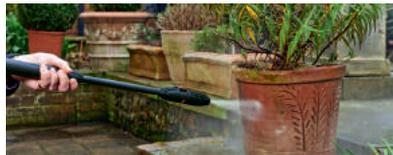

Drain Cleaner 10m
สายทำความสะอาดท่อ
F0168005362



90° Nozzle
หัวฉีด 90°
F016800581



Water Filter
ไส้กรองน้ำ
F016800577



Vario Fan Jet Nozzle
หัวฉีดใบพัด
F016800582



AquaSurf 250 Patio Cleaner
หัวฉีดทำความสะอาดพื้น 25 ซม.
F016800486



Trio Nozzle
หัวฉีด 3 ประสงค์
F016800583



Patio cleaners 280
หัวฉีดทำความสะอาดพื้น 28 ซม.
F016800466



Suction Nozzle
หัวดูดน้ำ
F016800356



High Pressure Hose 6m
สายน้ำแรงดันสูง 6 เมตร
F016800360



New 450 Detergent Nozzle
หัวฉีดโฟมทำความสะอาด 450 มล.
F016800509



Extension Hose 6m
สายต่อขยาย 6 เมตร
F016800361



Wash Brush
แปรงทำความสะอาด
F016800359



Self Priming Kit
ชุดดูดน้ำ (0.5 เมตร)
F016800421



Bosch 360 Gun
ปืนส่น 360°
F016800536



Home & Car Kit

หัวฉีด Aquasurf 250, แปรงขัด, หัวฉีด 90°

F016800611

NEW!



Car Wash Kit

แปรงขัด, หัวฉีด 90°, สายต่อขยาย 6 เมตร, ผ้าไมโครไฟเบอร์ F016800572



360 Cleaning Kit

ปืนส่น 360°, สายต่อขยาย 6 เมตร, ผ้าไมโครไฟเบอร์ F016800612

NEW!



เครื่องบอโรสสาย 12V

เครื่องบอโรสสาย 18V

เครื่องบอโรไฟฟ้า

เครื่องบอโรอัตโนมัติ

เครื่องฉีดน้ำแรงดันสูง

อุปกรณ์เสริม

รายการอะไหล่

เครื่องฉีดน้ำแรงดันสูง รุ่นงานหนัก

ทนทาน ทรงพลัง ใช้งานได้หลากหลาย

เครื่องฉีดน้ำแรงดันสูงจากมือช
ถูกออกแบบมาเพื่อการใช้งานที่หลากหลาย
รวมทั้งมีกำลังฉีดที่สูง และทนทานต่อทุกการใช้งาน

จากมืออาชีพ ถึงมืออาชีพ

**HEAVY
DUTY**

**1 year
warranty**



ตารางรวมคุณสมบัติ เครื่องฉีดน้ำแรงดันสูง รุ่นงานหนัก จากบ๊อช

"พร้อมรับมือทุกสถานการณ์ ทนทานทุกสภาวะ"

BOSCH High Pressure Cleaner Professional							
รุ่น		GHP 5-55	GHP 5-65X	GHP 5-75	GHP 5-13 C	GHP 6-14	GHP 8-15 XD
หมายเลขสั่งซื้อ		0.600.910.4K0	0.600.910.6K0	0.600.910.7K0	0.600.910.0K0	0.600.910.2K0	0.600.910.3K0
Baretool		3 600 J10 4K0	3 600 J10 6K0	3 600 J10 8K0	3 600 J10 0K0	3 600 J10 2K0	3 600 J10 3K0
คุณสมบัติของปั๊ม							
แรงดันสูงสุด	บาร์	130	160	185	140	150	160
แรงดันในการทำงานปกติ	บาร์	115	130	140	130	140	150
อัตราการไหลของน้ำสูงสุด	ลิตร/ชั่วโมง	520	520	570	520	650	800
ระบบตัดการทำงานอัตโนมัติ (Auto-stop)	-	มี	มี	มี	มี	มี	มี
ระบบการทำงานของปั๊ม	-	จานหมุนลาดเอียง (Wobble plate)	จานหมุนลาดเอียง (Wobble plate)	จานหมุนลาดเอียง (Wobble plate)	เพลาค้อเหวี่ยง (Crankshaft)	จานหมุนลาดเอียง (Wobble plate)	จานหมุนลาดเอียง (Wobble plate)
ลูกสูบเคลือบเซรามิก	-	✓ (เคลือบ)	✓ (เคลือบ)	✓ (เคลือบ)	✓ (เคลือบ)	เหล็กกล้า	✓ (เคลือบ)
ตำแหน่งการทำงาน	-	แนวนอน/แนวตั้ง	แนวนอน/แนวตั้ง	แนวนอน/แนวตั้ง	แนวนอน	แนวตั้ง	แนวนอน
คุณสมบัติของมอเตอร์							
ลักษณะมอเตอร์	-	มอเตอร์ไร้แปรงถ่าน (Induction Motor)	มอเตอร์ไร้แปรงถ่าน (Induction Motor)	มอเตอร์ไร้แปรงถ่าน (Induction Motor)	มอเตอร์ไร้แปรงถ่าน (Induction Motor)	มอเตอร์ไร้แปรงถ่าน (Induction Motor)	มอเตอร์ไร้แปรงถ่าน (Induction Motor)
กำลังมอเตอร์	วัตต์	2,200	2,400	2,600	2,300	2,600	4,000
กระแสไฟ	V-Hz	220 - 240V / 50Hz	220 - 240V / 50Hz	230V - 50Hz	220 - 240V / 50Hz	220 - 240V / 50Hz	400V - 50Hz 3ph
คุณสมบัติอื่นๆ							
ความยาวสายฉีด	เมตร	8	10	8	8	10	15
ที่หมุนเก็บสายฉีด	-	ไม่มี	มี	ไม่มี	ไม่มี	ไม่มี	มี
ปรับระดับแรงดันน้ำ	-	ไม่มี	ไม่มี	มี	ไม่มี	มี	มี
ระบบน้ำยาทำความสะอาด	-	ระบบดูด	ระบบดูด	ระบบดูด	ระบบดูด	ถัง	ถัง
ความสามารถปรับระดับน้ำยา	-	ไม่มี	ไม่มี	ไม่มี	ไม่มี	มี	มี
ความยาวสายไฟ	เมตร	5	5	5	5	5	5
น้ำหนัก (รวมอุปกรณ์เสริม)	กก.	22.0	25.0	26.7	16.5	25.6	40.6
ระบบ (Self-priming)	-	มี	มี	มี	มี	มี	มี
อุปกรณ์มาตรฐาน (ในกล่อง)							
ด้ามจับพร้อมสายฉีด	-	เกรด Professional	เกรด Professional	เกรด Professional	เกรด Professional	เกรด Professional	เกรด Professional
หัวฉีดแบบใบพัด (Vario-jet-fan)	-	มี	มี	มี	มี	มี	มี
หัวฉีดแบบเทอร์โบ (Turbo/Roto-Nozzle)	-	-	มี	มี	-	-	-
ไส้กรองน้ำ	-	มี	มี	มี	มี	มี	มี

อุปกรณ์เสริม : สำหรับเครื่องฉีดน้ำแรงดันสูง รุ่นงานหนัก

อุปกรณ์เสริม GHP	รุ่นอุปกรณ์เสริม	รุ่นเครื่องฉีดน้ำ	อุปกรณ์เสริม GHP	รุ่นอุปกรณ์เสริม	รุ่นเครื่องฉีดน้ำ
	หัวฉีดแบบใบพัด GHP 5-13 C (Vario Fan Jet nozzle)	GHP 5-13 C		หัวฉีดแบบใบพัด GHP 5-65X (Vario Fan Jet nozzle, Pink)	GHP 5-65 X
	หัวฉีดแบบใบพัด GHP 6-14 (Vario Fan Jet nozzle)	GHP 6-14		หัวฉีดแบบใบพัด GHP 5-75 (Vario Fan Jet nozzle, Orange)	GHP 5-75
	หัวฉีดแบบใบพัด GHP 8-15 XD (Vario Fan Jet nozzle)	GHP 8-15 XD		ปืนฉีดน้ำ (Metal hand gun)	GHP 5-13 C, GHP 5-14, GHP 6-14, GHP 8-15 XD
	หัวฉีดแบบเทอร์โบ GHP 5-13 C, GHP 5-14 (Roto power nozzle)	GHP 5-13 C, GHP 5-14		ปืนฉีดน้ำ (Metal hand gun)	GHP 5-55, GHP 5-65X, GHP 5-75
	หัวฉีดแบบเทอร์โบ GHP 5-55 (Roto power nozzle)	GHP 5-55		สายฉีดน้ำแบบเสริมแกร่ง 8 เมตร (Steel reinforced rubber hose pipe 8 m.)	GHP ทุกรุ่น
	หัวฉีดแบบเทอร์โบ GHP 6-14 (Roto power nozzle)	GHP 6-14		สายฉีดน้ำแบบเสริมแกร่ง 10 เมตร (Steel reinforced rubber hose pipe 10 m.)	GHP ทุกรุ่น
	หัวฉีดแบบเทอร์โบ GHP 8-15 XD (Roto power nozzle)	GHP 8-15 XD		หัวฉีดโฟม (GHP Foam Nozzle)	GHP ทุกรุ่น
	หัวฉีดแบบใบพัด GHP 5-55 (Vario Fan Jet nozzle, Green)	GHP 5-55		ชุดดูดน้ำ : สายต่อ 50 ซม. (Self priming kit)	GHP ทุกรุ่น

เครื่องบ๊อชสาย 12V

เครื่องบ๊อชสาย 18V

เครื่องบ๊อชไฟฟ้า

เครื่องฉีดอัตโนมัติ

เครื่องฉีดน้ำแรงดันสูง

อุปกรณ์เสริม

รายการอะไหล่



รายการสินค้าอุปกรณ์เสริม เครื่องมือไฟฟ้า สำหรับช่างมืออาชีพ

The best your tool can get. Bosch Professional Accessories.

ดอกสว่านเจาะกระแทก SDS-PLUS-5X



ดอกสว่านแบบ 4 คมตัด ช่วยในการเจาะคอนกรีต แม้กรณี เจาะติดเหล็กเส้น เจาะได้ต่อเนื่องโดยที่เจาะไม่แตกหัก เหมาะสำหรับปูน, คอนกรีต และคอนกรีตเสริมเหล็ก

ขนาดบรรจุ 1 ซิน

รายละเอียดสินค้า				รายละเอียดตั้งชื่อ
รายการสินค้า	เส้นผ่านศูนย์กลาง (มม.)	ความยาวใช้งาน (มม.)	ความยาวดอก (มม.)	หมายเลขตั้งชื่อ
SDS PLUS-5X, 4x50x115	4	50	110	2608836604
SDS PLUS-5X, 5x50/110	5	50	110	2608833771
SDS PLUS-5X, 5x100/160	5	100	160	2608833772
SDS PLUS-5X, 5.5x50/110	5.5	50	110	2608833774
SDS PLUS-5X, 5.5x100/160	5.5	100	160	2608833775
SDS PLUS-5X, 6x50/110	6	50	110	2608833777
SDS PLUS-5X, 6x100/160	6	100	160	2608833778
SDS PLUS-5X, 6x250x310	6	150	210	2608836612
SDS PLUS-5X, 6.5x50/110	6.5	50	110	2608833781
SDS PLUS-5X, 6.5x100/160	6.5	100	160	2608833782
SDS PLUS-5X, 7x50/110	7	50	110	2608833785
SDS PLUS-5X, 7x100/160	7	100	160	2608833786
SDS PLUS-5X, 8x50/110	8	50	110	2608833788
SDS PLUS-5X, 8x100/160	8	100	160	2608833789
SDS PLUS-5X, 9x100/160	9	100	160	2608833795
SDS PLUS-5X, 9.5x100x160	9.5	100	160	2608836617
SDS PLUS-5X, 10x50/110	10	50	110	2608833797
SDS PLUS-5X, 10x100/160	10	100	160	2608833798
SDS PLUS-5X, 10x150/210	10	150	210	2608833799
SDS PLUS-5X, 10x550x610	10	550	610	2608836618
SDS PLUS-5X, 11x100/160	11	100	160	2608833804
SDS PLUS-5X, 12x100/160	12	100	160	2608833807
SDS PLUS-5X, 12x150/210	12	150	210	2608833808
SDS PLUS-5X, 12x200/260	12	200	260	2608833809
SDS PLUS-5X, 13x100/160	13	100	160	2608833813
SDS PLUS-5X, 14x100/160	14	100	160	2608833816
SDS PLUS-5X, 14x150/210	14	150	210	2608833817
SDS PLUS-5X, 14x300/360	14	300	360	2608833820
SDS PLUS-5X, 14x400/460	14	400	460	2608833821
SDS PLUS-5X, 15x100/160	15	100	160	2608833822
SDS PLUS-5X, 16x150/210	16	150	210	2608833825
SDS PLUS-5X, 16x250/310	16	250	310	2608833827
SDS PLUS-5X, 16x400/460	16	400	460	2608833829
SDS PLUS-5X, 16x550x610	16	550	610	2608836626
SDS PLUS-5X, 18x150x200	18	150	200	2608836631
SDS PLUS-5X, 18x250x300	18	250	300	2608836632
SDS PLUS-5X, 18x400x450	18	400	450	2608836633
SDS PLUS-5X, 20x150x200	20	150	200	2608836639
SDS PLUS-5X, 20x250x300	20	250	300	2608836640
SDS PLUS-5X, 20x400x450	20	400	450	2608836641
SDS PLUS-5X, 22x200x250	22	200	250	2608836644
SDS PLUS-5X, 22x400x450	22	400	450	2608836645
SDS PLUS-5X, 24x200x250	24	200	250	2608836647
SDS PLUS-5X, 24x400x450	24	400	450	2608836648
SDS PLUS-5X, 25x200x250	25	200	250	2608836649
SDS PLUS-5X, 25x400x450	25	400	450	2608836650



They say the SDS plus-5X does not break when hitting rebar because it is coated with Endurium gel.

ดอกสว่านโรตารี SDS PLUS-1 (S3)



หัวเจาะคาร์ไบด์ 2 คมตัดที่ได้รับมาตรฐาน ทนทานต่อการสึกหรอมั่นใจได้ในอายุการใช้งาน เหมาะสำหรับการเจาะผนังอิฐและคอนกรีต

ขนาดบรรจุ 1 ซิน

รายละเอียดสินค้า				รายละเอียดตั้งชื่อ
รายการสินค้า	เส้นผ่านศูนย์กลาง (มม.)	ความยาวใช้งาน (มม.)	ความยาวดอก (มม.)	หมายเลขตั้งชื่อ
SDS PLUS-1 (S3) (4 x 110)	4	50	110	2608680257
SDS PLUS-1 (S3) (5 x 110)	5	50	110	2608680258
SDS PLUS-1 (S3) (5 x 160)	5	100	160	2608680259
SDS PLUS-1 (S3) (5.5 x 110)	5.5	50	110	2608680260
SDS PLUS-1 (S3) (5.5 x 160)	5.5	100	160	2608680261
SDS PLUS-1 (S3) (6 x 110)	6	50	110	2608680262
SDS PLUS-1 (S3) (6 x 160)	6	100	160	2608680263
SDS PLUS-1 (S3) (6 x 210)	6	150	210	2608680264
SDS PLUS-1 (S3) (6.5 x 110)	6.5	50	110	2608680265
SDS PLUS-1 (S3) (6.5 x 160)	6.5	100	160	2608680266
SDS PLUS-1 (S3) (7 x 110)	7	50	110	2608680267
SDS PLUS-1 (S3) (7 x 160)	7	100	160	2608680268
SDS PLUS-1 (S3) (8 x 110)	8	50	110	2608680269
SDS PLUS-1 (S3) (8 x 160)	8	100	160	2608680270
SDS PLUS-1 (S3) (8 x 210)	8	150	210	2608680271
SDS PLUS-1 (S3) (8 x 260)	8	200	260	2608680272
SDS PLUS-1 (S3) (9 x 110)	9	100	160	2608588057
SDS PLUS-1 (S3) (9 x 210)	9	150	210	2608588058
SDS PLUS-1 (S3) (10 x 160)	10	100	160	2608680273
SDS PLUS-1 (S3) (10 x 210)	10	150	210	2608680274
SDS PLUS-1 (S3) (10 x 260)	10	200	260	2608680275
SDS PLUS-1 (S3) (10 x 460)	10	400	460	2608680276
SDS PLUS-1 (S3) (12 x 160)	12	100	160	2608680277
SDS PLUS-1 (S3) (12 x 210)	12	150	210	2608680278
SDS PLUS-1 (S3) (12 x 260)	12	200	260	2608680279
SDS PLUS-1 (S3) (12 x 460)	12	400	460	2608680280
SDS PLUS-1 (S3) (13 x 160)	13	100	160	2608588059
SDS PLUS-1 (S3) (14 x 160)	14	100	160	2608680281
SDS PLUS-1 (S3) (14 x 210)	14	150	210	2608680282
SDS PLUS-1 (S3) (14 x 260)	14	200	260	2608680283
SDS PLUS-1 (S3) (14 x 460)	14	400	460	2608680284
SDS PLUS-1 (S3) (16 x 150)	16	150	210	2608680285
SDS PLUS-1 (S3) (16 x 250)	16	250	310	2608680286
SDS PLUS-1 (S3) (16 x 400)	16	400	400	2608680287
SDS PLUS-1 (S3) (18 x 260)	18	200	260	2608680288
SDS PLUS-1 (S3) (18 x 460)	18	400	460	2608680289
SDS PLUS-1 (S3) (20 x 260)	20	200	260	2608680290
SDS PLUS-1 (S3) (20 x 460)	20	400	460	2608680291
SDS PLUS-1 (S3) (22 x 260)	22	200	260	2608680292
SDS PLUS-1 (S3) (22 x 460)	22	400	460	2608680293
SDS PLUS-1 (S3) (25 x 260)	25	200	260	2608680294
SDS PLUS-1 (S3) (25 x 460)	25	400	460	2608680295

SDS PLUS-1 MIX SET (11 PCS)

Part No. 2608578765



ชุด SDS-Mix Set จำนวน 11 ชิ้น ประกอบด้วย

ดอกสกัดปลายแหลม SDS-PLUS - CHISEL ECO POINT

ดอกสกัดปลายแบน SDS-PLUS - CHISEL ECO FLAT

ดอกโรตารี SDS PLUS-1 (S3), 5x50/110

ดอกโรตารี SDS PLUS-1 (S3), 6x100/160

ดอกโรตารี SDS PLUS-1 (S3), 6x50/110

ดอกโรตารี SDS PLUS-1 (S3), 7x50/110

ดอกโรตารี SDS PLUS-1 (S3), 7x100/160

ดอกโรตารี SDS PLUS-1 (S3), 8x50/110

ดอกโรตารี SDS PLUS-1 (S3), 8x100/160

ดอกโรตารี SDS PLUS-1 (S3), 10x100/160

ดอกโรตารี SDS PLUS-1 (S3), 12x100/160

เครื่องมือโรตารี 12V

เครื่องมือโรตารี 18V

เครื่องมือไฟฟ้า

เครื่องมือวัดทิศทาง

เครื่องมือช่างระดับสูง

อุปกรณ์เสริม

รายการสินค้า

ดอกสว่านโรตารีระบบ SDS PLUS-7



อายุการใช้งานยาวนานขึ้น 3 เท่า และการเจาะที่แม่นยำ แม้กระทั่งใช้เจาะคอนกรีตเสริมเหล็ก ทำให้การเจาะคอนกรีตมีประสิทธิภาพสูงสุด ปลายดอก Full Carbide 5 คมตัด ปลายแหลมทรงกรวย ActiveteQ

ขนาดบรรจุ 1 ชิ้น

รายละเอียดสินค้า				รายละเอียดสั่งซื้อ
รายการสินค้า	เส้นผ่านศูนย์กลาง (มม.)	ความยาวใช้งาน (มม.)	ความยาวดอก (มม.)	หมายเลขสั่งซื้อ
SDS PLUS-7 (X5L), 5x50/110	5	50	110	2608585023
SDS PLUS-7 (X5L), 5x100/160	5	100	160	2608585024
SDS PLUS-7 (X5L), 5.5x50/110	5.5	50	110	2608585026
SDS PLUS-7 (X5L), 5.5x100/160	5.5	100	160	2608585027
SDS PLUS-7 (X5L), 6x50/115	6	50	115	2608585028
SDS PLUS-7 (X5L), 6x100/165	6	100	165	2608585029
SDS PLUS-7 (X5L), 6.5x50/115	6.5	50	115	2608585032
SDS PLUS-7 (X5L), 6.5x100/165	6.5	100	165	2608585033
SDS PLUS-7 (X5L), 7x50/115	7	50	115	2608585036
SDS PLUS-7 (X5L), 7x100/165	7	100	165	2608585037
SDS PLUS-7 (X5L), 8x50/115	8	50	115	2608585038
SDS PLUS-7 (X5L), 8x100/165	8	100	165	2608585039
SDS PLUS-7 (X5L), 8x150/215	8	150	215	2608585040
SDS PLUS-7 (X5L), 8x200/265	8	200	265	2608585041
SDS PLUS-7 (X5L), 8x300/365	8	300	365	2608585042
SDS PLUS-7 (X5L), 8x400/465	8	400	465	2608585043
SDS PLUS-7 (X5L), 10x50/115	10	50	115	2608585044
SDS PLUS-7 (X5L), 10x100/165	10	100	165	2608585045
SDS PLUS-7 (X5L), 10x150/215	10	150	215	2608585046
SDS PLUS-7 (X5L), 10x200/265	10	200	265	2608585047
SDS PLUS-7 (X5L), 10x300/365	10	300	365	2608585048
SDS PLUS-7 (X5L), 10x400/465	10	400	465	2608585049
SDS PLUS-7 (X5L), 12x100/165	12	100	165	2608585050
SDS PLUS-7 (X5L), 12x150/215	12	150	215	2608585051
SDS PLUS-7 (X5L), 12x200/265	12	200	265	2608585052
SDS PLUS-7 (X5L), 12x300/365	12	300	365	2608585053
SDS PLUS-7 (X5L), 12x400/465	12	400	465	2608585054
SDS PLUS-7 (X5L), 14x100/165	14	100	165	2608585944
SDS PLUS-7 (X5L), 14x150/215	14	150	215	2608585945
SDS PLUS-7 (X5L), 14x200/265	14	200	265	2608585946
SDS PLUS-7 (X5L), 14x300/365	14	300	365	2608585947
SDS PLUS-7 (X5L), 14x400/465	14	400	465	2608585948
SDS PLUS-7 (X5L), 15x100/160	15	100	160	2608587178
SDS PLUS-7 (X5L), 15x200/265	15	200	265	2608587179
SDS PLUS-7 (X5L), 16x150/215	16	150	215	2608587180
SDS PLUS-7 (X5L), 16x200/265	16	200	265	2608587181
SDS PLUS-7 (X5L), 16x400/465	16	400	465	2608587182

ดอกสว่านเจาะกระแทก SDS-MAX4



หัวเจาะคาร์ไบด์ 4 คมตัดที่ได้ระดับมาตรฐาน PGM (เยอรมัน) เพิ่มความแข็งแกร่ง อายุการใช้งานยาวนาน เหมาะสำหรับ การเจาะคอนกรีต ไม่สะสมแม่เหล็กกับคอนกรีตเสริมเหล็ก

ขนาดบรรจุ 1 ชิ้น

รายละเอียดสินค้า				รายละเอียดสั่งซื้อ
รายการสินค้า	เส้นผ่านศูนย์กลาง (มม.)	ความยาวใช้งาน (มม.)	ความยาวดอก (มม.)	หมายเลขสั่งซื้อ
SDS Max-4(M4) 12 x 200/340	12	200	340	2608833959
SDS Max-4(M4) 12 x 400/540	12	400	540	2608833960
SDS Max-4(M4) 14 x 200/340	14	200	340	2608833961
SDS Max-4(M4) 14 x 400/540	14	400	540	2608833962
SDS Max-4(M4) 16 x 200/340	16	200	340	2608685860
SDS Max-4(M4) 16 x 400/540	16	400	540	2608685861
SDS Max-4(M4) 18 x 200/340	18	200	340	2608685862

รายละเอียดสินค้า

รายการสินค้า	เส้นผ่านศูนย์กลาง (มม.)	ความยาวใช้งาน (มม.)	ความยาวดอก (มม.)	รายละเอียดสั่งซื้อ
SDS Max-4(M4) 18 x 400/540	18	400	540	2608685863
SDS Max-4(M4) 20 x 200/320	20	200	320	2608685864
SDS Max-4(M4) 20 x 400/520	20	400	520	2608685865
SDS Max-4(M4) 22 x 200/320	22	200	320	2608685866
SDS Max-4(M4) 22 x 400/520	22	400	520	2608685867
SDS Max-4(M4) 24 x 200/320	24	200	320	2608833963
SDS Max-4(M4) 24 x 400/520	24	400	520	2608833964
SDS Max-4(M4) 25 x 200/320	25	200	320	2608685868
SDS Max-4(M4) 25 x 400/520	25	400	520	2608685869
SDS Max-4(M4) 28 x 200/320	28	200	320	2608685870
SDS Max-4(M4) 28 x 400/520	28	400	520	2608685871
SDS Max-4(M4) 30 x 200/320	30	200	320	2608685872
SDS Max-4(M4) 30 x 400/520	30	400	520	2608685873
SDS Max-4(M4) 32 x 200/320	32	200	320	2608685874
SDS Max-4(M4) 32 x 400/520	32	400	520	2608685875
SDS Max-4(M4) 35 x 400/520	35	400	520	2608685876
SDS Max-4(M4) 40 x 400/520	40	400	520	2608685877

ดอกสว่านเจาะกระแทก SDS Max-8X



ดอกเจาะแข็งแกร่งทนทาน ด้วยเทคโนโลยีการเชื่อมแบบพิเศษ อายุการใช้งานยาวนานขึ้น และการเจาะที่แม่นยำ แม้กระทั่งใช้ เจาะคอนกรีตเสริมเหล็ก สามารถเจาะได้ต่อเนื่องโดยหัวเจาะไม่แตกหัก หัวเจาะ Full คาร์ไบด์ 4 คมตัดที่ได้ระดับมาตรฐาน PGM (เยอรมัน)

ขนาดบรรจุ 1 ชิ้น

รายละเอียดสินค้า				รายละเอียดสั่งซื้อ
รายการสินค้า	เส้นผ่านศูนย์กลาง (มม.)	ความยาวใช้งาน (มม.)	ความยาวดอก (มม.)	หมายเลขสั่งซื้อ
SDS MAX-8X 12x200/340	12	200	340	2608578602
SDS MAX-8X 12x400/540	12	400	540	2608578603
SDS MAX-8X 12x600/740	12	600	740	2608578604
SDS MAX-8X 12x800/940	12	800	940	2608578605
SDS MAX-8X 14x200/340	14	200	340	2608578606
SDS MAX-8X 14x400/540	14	400	540	2608578607
SDS MAX-8X 14x600/740	14	600	740	2608578608
SDS MAX-8X 14x800/940	14	800	940	2608578609
SDS MAX-8X 16x200/340	16	200	340	2608578612
SDS MAX-8X 16x400/540	16	400	540	2608578613
SDS MAX-8X 16x600/740	16	600	740	2608578614
SDS MAX-8X 16x800/940	16	800	940	2608578615
SDS MAX-8X 18x200/340	18	200	340	2608578619
SDS MAX-8X 18x400/540	18	400	540	2608578620
SDS MAX-8X 18x600/740	18	600	740	2608578621
SDS MAX-8X 18x800/940	18	800	940	2608578622
SDS MAX-8X 20x200/320	20	200	320	2608578626
SDS MAX-8X 20x400/520	20	400	520	2608578627
SDS MAX-8X 20x600/720	20	600	720	2608578628
SDS MAX-8X 20x800/920	20	800	920	2608578629
SDS MAX-8X 22x200/320	22	200	320	2608578631
SDS MAX-8X 22x400/520	22	400	520	2608578632
SDS MAX-8X 22x600/720	22	600	720	2608578633
SDS MAX-8X 22x800/920	22	800	920	2608578634
SDS MAX-8X 24x200/320	24	200	320	2608578636
SDS MAX-8X 24x400/520	24	400	520	2608578637
SDS MAX-8X 25x200/320	25	200	320	2608578638
SDS MAX-8X 25x400/520	25	400	520	2608578639
SDS MAX-8X 25x600/720	25	600	720	2608578640
SDS MAX-8X 25x800/920	25	800	920	2608578641
SDS MAX-8X 26x200/320	26	200	320	2608578643
SDS MAX-8X 26x400/520	28	400	520	2608578644
SDS MAX-8X 28x200/320	28	200	320	2608578645
SDS MAX-8X 28x400/520	28	400	520	2608578646
SDS MAX-8X 32x400/520	32	400	520	2608578653
SDS MAX-8X 32x600x720	32	600	720	2608578654
SDS MAX-8X 32x800/920	35	800	920	2608578655

เครื่องมือโรตารี 12V

เครื่องมือโรตารี 18V

เครื่องมือไฟฟ้า

เครื่องมือวัดตัดจอล

เครื่องมือัดน้ำแรงดันสูง

อุปกรณ์เสริม

รายการอะไหล่

ดอกสกัด SDS-PLUS สำหรับส่วนเจาะกระแทก/ส่วนโรตารี



long LIFE



มีระบบสะท้อนแรงที่ได้รับสิทธิ์แล้วช่วยเพิ่มกำลังการสกัดให้มากขึ้น โดยแปลงแรงตกลับให้กลายเป็นแรงกระแทกเสริมให้อัตราการสกัดที่เร็วยิ่งขึ้น อัตราการสกัดสูงกว่าดอกสกัดมาตรฐานทั่วไปถึง 30%

ขนาดบรรจุ 1 ชิ้น

รายละเอียดสินค้า			รายละเอียดสั่งซื้อ
รายการสินค้า	ความยาวดอก (มม.)	ความกว้างของคมดอกสกัด (มม.)	หมายเลขสั่งซื้อ
ดอกสกัดปลายแหลม อายุการใช้งานยาวนานขึ้น 30% และอัตราการสกัดเร็วขึ้น 15%			
ดอกสกัดปลายแหลม SDS Plus Long life	250		2609390576
ดอกสกัดปากแบน อายุการใช้งานยาวนานขึ้น 30% และอัตราการสกัดเร็วขึ้น 15%			
ดอกสกัดปลายแบน SDS Plus Long life	250	20	2609390394
ดอกสกัดปลายแหลม			
ดอกสกัดปากกาปลายแหลม Pencil Point	160		2608690119
ดอกสกัดปากแบน			
ดอกสกัดปากกาปลายแบน Pencil flat	160	10	2608690121

ดอกสกัด SDS-MAX สำหรับส่วนเจาะกระแทก/ส่วนโรตารี



long LIFE



สำหรับส่วนโรตารีและส่วนเจาะทำลายหนัก คมตัดพร้อมระบบลับคมในตัวใหม่ อายุการใช้งานนานขึ้นถึง 100% สกัดเนื้องานได้มากขึ้นหลายเท่า

รายละเอียดสินค้า			รายละเอียดสั่งซื้อ	
รายการสินค้า	ความยาวดอก (มม.)	ความกว้างของคมดอกสกัด (มม.)	หมายเลขสั่งซื้อ	ขนาดบรรจุ (ชิ้น)
ดอกสกัดปลายแหลม Rtec Speed พร้อมระบบลับคมในตัว อัตราการสกัดเร็วขึ้น 30%				
ดอกสกัดปลายแหลม R-TEC สลับคมในตัว	400		2608690167	1
ดอกสกัดปลายแหลม R-TEC สลับคมในตัว 10 pcs	400		2608690168	10
ดอกสกัดปลายกว้าง พร้อมระบบลับคมในตัว อายุการใช้งานยาวนานและอัตราการสกัดเร็วขึ้น 100%				
ดอกสกัดปลายแบน R-TEC สลับคมในตัว	400	25	2608690124	1
ดอกสกัดปลายแบน R-TEC สลับคมในตัว 10pcs	400	25	2608690166	10
ดอกสกัดกระเบื้อง พร้อมระบบลับคมในตัว อายุการใช้งานยาวนานและอัตราการสกัดเร็วขึ้น 30%				
ดอกสกัดปลายแหลม MAX-POINTED	600		1618600012	1
ดอกสกัดปลายแหลม				
ดอกสกัดปลายแหลม รุ่นปกติ (400mm)	400		2608690128	10
ดอกสกัดปากแบน				
ดอกสกัดปลายแบน รุ่นปกติ (400mm)	400	25	2608690125	10
ดอกสกัดปลายแบน รุ่นปกติ (600mm)	600	25	1618600203	1

ดอกสกัดก้านหกเหลี่ยม (HEX) สำหรับเครื่องสกัด



ระบบงานก้านหกเหลี่ยม (HEX) สำหรับงานเจาะทะลุงานกระเบื้องและงานเจาะทำลาย สกัดงานได้มากขึ้น ในขณะที่ใช้เวลาในการทำงานน้อยลง ทำงานได้อย่างต่อเนื่อง ไม่ต้องเสียเวลาลับคม

รายละเอียดสินค้า			รายละเอียดสั่งซื้อ	
รายการสินค้า	ความยาวดอก (มม.)	ความกว้างของคมดอกสกัด (มม.)	หมายเลขสั่งซื้อ	ขนาดบรรจุ (ชิ้น)
ดอกสกัดก้านหกเหลี่ยม 19 มม. พร้อมปลอกก้านหกเหลี่ยม (เส้นผ่าศูนย์กลาง 17 มม.)				
ดอกสกัดปลายแหลม				
17 x 280 ดอกสกัดปลายแหลม 19 มม.	280		2608684884	1
17 x 280 ดอกสกัดปลายแหลม 19 มม.	280		2608684774	10
ดอกสกัดปลายแบน				
17 x 280 ดอกสกัดปลายแบน 19 มม.	280	20	2608684885	1
17 x 280 ดอกสกัดปลายแบน 19 มม.	280	20	2608684775	10
ดอกสกัดก้านหกเหลี่ยม 28 มม.				
ดอกสกัดปลายแหลม				
28 x 400 ดอกสกัดปลายแหลม	400		2608690106	1
ดอกสกัดก้านหกเหลี่ยม 30 มม.				
ดอกสกัดปลายแหลม, สลับคมในตัว				
30 x 400 ดอกสกัดปลายแหลม สลับคมในตัว	400		2608690111	1

ดอกส่วนเจาะปูน CYL-2



ดอกเจาะปูนก้านกลม CYL-2 คาร์ไบด์คุณภาพสูงและละเอียด เพิ่มความทนทานในการเจาะมากขึ้นกว่า 2 เท่า 2 คมตัดมาตรฐานสามารถใช้กับส่วนกระแทกทุกรุ่น มีร่องคลายเศษปูนแบบตัว U เพิ่มประสิทธิภาพและความรวดเร็ว

รายละเอียดสินค้า				รายละเอียดสั่งซื้อ	
รายการสินค้า	เส้นผ่านศูนย์กลาง (มม.)	ความยาวใช้งาน (มม.)	ความยาวดอก (มม.)	หมายเลขสั่งซื้อ	ขนาดบรรจุ (ชิ้น)
ดอกเจาะปูนก้านกลม CYL-2 : 3x30/60 มม.	3	30	60	2608578114	1
ดอกเจาะปูนก้านกลม CYL-2 : 4x40/75 มม.	4	40	75	2608578115	1
ดอกเจาะปูนก้านกลม CYL-2 : 5x50/85 มม.	5	50	85	2608578116	1
ดอกเจาะปูนก้านกลม CYL-2 : 5.5x50/85 มม.	5.5	50	85	2608578117	1
ดอกเจาะปูนก้านกลม CYL-2 : 6x60/100 มม.	6	60	100	2608578118	1
ดอกเจาะปูนก้านกลม CYL-2 : 6.5x60/100 มม.	6.5	60	100	2608578119	1
ดอกเจาะปูนก้านกลม CYL-2 : 8x80/120 มม.	8	80	120	2608578120	1
ดอกเจาะปูนก้านกลม CYL-2 : 10x80/120 มม.	10	80	120	2608578121	1
ดอกเจาะปูนก้านกลม CYL-2 : 12x90/150 มม.	12	90	150	2608578122	1
ดอกเจาะปูนก้านกลม CYL-2 : 14x90/150 มม.	14	90	150	2608578123	1
ดอกเจาะปูนก้านกลม CYL-2 : 16x90/150 มม.	16	90	150	2608578160	1
ชุดดอกส่วนเจาะปูน 5 ชิ้น Silver Percussion					
ดอกเจาะปูนก้านกลม CYL-2 : 4/5/6/8/10 - 5 ชิ้น 4.0, 5.0, 6.0, 8.0, 10.0		40	75	2608578781	5
ดอกเจาะปูนก้านกลม CYL-2 : 3/4/5/6/7/8/9/10 - 8 ชิ้น 3.0, 4.0, 5.0, 6.0, 7.0, 8.0, 9.0, 10.0		30	60	2608578782	8

ดอกส่วนเจาะคอนกรีต CYL-3 (Silver Percussion)

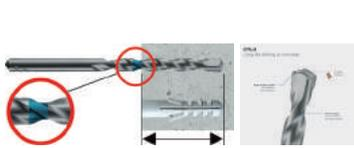

fast DRILL

เหมาะสำหรับ การเจาะรูในคอนกรีต ปูน หินปูน หินธรรมชาติและหินเทียม หัวดอกทั้งสแตนเลสคาร์ไบด์ที่กว้างและลึก ช่วยป้องกันปลายดอกจากการแตกหักด้วยหัวดอก 2 คมตัด

รายละเอียดสินค้า				รายละเอียดสั่งซื้อ	
รายการสินค้า	เส้นผ่านศูนย์กลาง (มม.)	ความยาวใช้งาน (มม.)	ความยาวดอก (มม.)	หมายเลขสั่งซื้อ	ขนาดบรรจุ (ชิ้น)
Silver 3 x 40 x 70	3	40	70	2608680700	1
Silver 4 x 40 x 75	4	40	75	2608680701	1
Silver 5 x 50 x 85	5	50	85	2608680702	1
Silver 6 x 60 x 100	6	60	100	2608680703	1
Silver 6.5 x 60 x 100	6.5	60	100	2608680713	1
Silver 7 x 60 x 100	7	60	100	2608680705	1
Silver 8 x 80 x 120	8	80	120	2608680706	1
Silver 10 x 80 x 120	10	80	120	2608680709	1
Silver 12 x 90 x 150	12	90	150	2608680714	1
Silver 14 x 90 x 150	14	90	150	2608680716	1
Silver 16 x 100 x 160	16	100	160	2608680718	1
ชุดดอกส่วนเจาะคอนกรีต 5 ชิ้น Silver Percussion					
Silver (5 pcs. Set) 4.0, 5.0, 6.0, 8.0, 10.0		40	75	2608680726	5



เครื่องมือไร้สาย 12V

เครื่องมือไร้สาย 18V

เครื่องมือไฟฟ้า

เครื่องมือวัดทิศทาง

เครื่องมือช่างช่างต้นสูง

อุปกรณ์เสริม

รายการอะไหล่

ดอกสว่านเจาะคอนกรีต CYL-4 (Multi Material)



เหมาะสำหรับเจาะวัสดุที่หลากหลายประเภท เช่น อิฐ/กระเบื้อง เซรามิค คอนกรีต ไม้ หรือท่อพีวีซี
2 คมออกแบบพิเศษ เพื่อสร้างความแข็งแกร่งได้อย่างลงตัว
เพิ่มความทนทาน คายเศษและฝุ่นจากการเจาะได้รวดเร็ว แกนกลางที่
แข็งแรงและให้ความมั่นคงเมื่อเจาะคอนกรีต

รายละเอียดสินค้า				รายละเอียดสั่งซื้อ	
รายการสินค้า	เส้นผ่านศูนย์กลาง (มม.)	ความยาวใช้งาน (มม.)	ความยาวดอก (มม.)	หมายเลขสั่งซื้อ	ขนาดบรรจุ (ชิ้น)
ดอกเจาะคอนกรีต/สังกะสีกับกลบ CYL-4 : 3x40/70 มม.	3	40	70	2608680696	1
ดอกเจาะคอนกรีต/สังกะสีกับกลบ CYL-4 : 4x40/70 มม.	4	40	75	2608680697	1
ดอกเจาะคอนกรีต/สังกะสีกับกลบ CYL-4 : 5x40/70 มม.	5	40	70	2608680698	1
ดอกเจาะคอนกรีต/สังกะสีกับกลบ CYL-4 : 5.5x40/70 มม.	5.5	40	70	2608680699	1
ดอกเจาะคอนกรีต/สังกะสีกับกลบ CYL-4 : 6x60/100 มม.	6	60	100	2608680792	1
ดอกเจาะคอนกรีต/สังกะสีกับกลบ CYL-4 : 6.5x60/100 มม.	6.5	60	100	2608680793	1
ดอกเจาะคอนกรีต/สังกะสีกับกลบ CYL-4 : 7x60/100 มม.	7	60	100	2608680794	1
ดอกเจาะคอนกรีต/สังกะสีกับกลบ CYL-4 : 8x80/120 มม.	8	80	120	2608680795	1
ดอกเจาะคอนกรีต/สังกะสีกับกลบ CYL-4 : 10x80/120 มม.	10	80	120	2608680796	1
ดอกเจาะคอนกรีต/สังกะสีกับกลบ CYL-4 : 12x80/150 มม.	12	80	150	2608680797	1
ชุดดอกสว่านเจาะคอนกรีต 5 ชิ้น Multi Purpose					
ดอกเจาะคอนกรีต/สังกะสีกับกลบ CYL-4 : 4/5/6/8/10 - 5 ชิ้น 4.0, 5.0, 6.0, 8.0, 10.0		40	75	2608680798	5

ดอกสว่านเจาะกระเบื้อง CYL-9



expert Ceramic
ดอกสว่านเจาะกระเบื้องที่ดีที่สุดสำหรับกระเบื้อง
เนื้ออ่อนถึงปานกลาง
หัวดอกทำจากทั้งสแตนเลสคาร์ไบด์ความทนทานสูง

รายละเอียดสินค้า				รายละเอียดสั่งซื้อ	
รายการสินค้า	เส้นผ่านศูนย์กลาง (มม.)	ความยาวดอก (มม.)	หมายเลขสั่งซื้อ		
Tile drill bit 3 x 70 mm (1)	3	70	2608587157		
Tile drill bit 4 x 70 mm (1)	4	70	2608587158		
Tile drill bit 5 x 70 mm (1)	5	70	2608587159		
Tile drill bit 5.5 x 70 mm (1)	5.5	70	2608587160		
Tile drill bit 6 x 80 mm (1)	6	80	2608587161		
Tile drill bit 6.5 x 80 mm (1)	6.5	80	2608587162		
Tile drill bit 7 x 80 mm (1)	7	80	2608587163		
Tile drill bit 8 x 80 mm (1)	8	80	2608587164		
Tile drill bit 10 x 90 mm (1)	10	90	2608587165		
Tile drill bit 12 x 90 mm (1)	12	90	2608587166		
Tile drill bit 14 x 90 mm (1)	14	90	2608587167		
Tile drill bit 16 x 90 mm (1)	16	90	2608587168		

ดอกสว่านเจาะกระเบื้อง / กระจก Hex-9 (Hard til drill bit)



อายุการใช้งานยาวนาน ด้วยหัวเจาะทำจาก
ทั้งสแตนเลสคาร์ไบด์และการออกแบบ องค์
ในการเจาะแบบพิเศษ ไม่ต้องหล่อเย็นในการเจาะ
และก้านเจาะรถเหลี่ยมทำให้จับได้มั่นคงยิ่งขึ้น ไม่
สะดุดในขณะทำงาน มีขนาดไซส์ที่หลากหลาย
ตอบโจทย์ทุกการใช้งานด้วยขนาดตั้งแต่
3 มม.-12 มม. และ แบบแพ็ค 3 ชิ้น 5/6/8 มม.

รายละเอียดสินค้า				รายละเอียดสั่งซื้อ	
รายการสินค้า	เส้นผ่านศูนย์กลาง	ความยาวใช้งาน	หมายเลขสั่งซื้อ		
ดอกสว่านเจาะกระเบื้อง/กระจก HEX-9 3x90	3	90	2608579503		
ดอกสว่านเจาะกระเบื้อง/กระจก HEX-9 4x90	4	90	2608579504		
ดอกสว่านเจาะกระเบื้อง/กระจก HEX-9 5x90	5	90	2608579505		
ดอกสว่านเจาะกระเบื้อง/กระจก HEX-9 6x90	6	90	2608579506		
ดอกสว่านเจาะกระเบื้อง/กระจก HEX-9 7x90	7	90	2608579507		

รายละเอียดสินค้า			รายละเอียดสั่งซื้อ		
รายการสินค้า	เส้นผ่านศูนย์กลาง	ความยาวใช้งาน	หมายเลขสั่งซื้อ		
ดอกสว่านเจาะกระเบื้อง/กระจก HEX-9 8x90	8	90	2608579508		
ดอกสว่านเจาะกระเบื้อง/กระจก HEX-9 10x90	10	90	2608579509		
ดอกสว่านเจาะกระเบื้อง/กระจก HEX-9 12x90	12	90	2608579510		
ดอกสว่านเจาะกระเบื้อง/กระจก HEX-9 แพ็ค3 (5x70, 6x80, 8x80)	5,6,8	90	2608579511		

ดอกเพชรเจาะกระเบื้อง (Diamond Hard tile drill bit)



ดอกเพชรมือสำหรับเจาะกระเบื้อง หินอ่อน และ
แกรนิตได้ เจาะคม และเจาะได้อย่างต่อเนื่องไม่สะดุด
ในวัสดุที่มีความแตกต่าง ดอกเพชรไม่หลุดง่าย
สามารถเจาะแห้งได้ ไม่ต้องหล่อเย็น
เจาะเร็ว เจาะคม ทนทาน อายุการใช้งานยาวนานกว่า 5
เท่าเมื่อเทียบกับดอกเพชรทั่วไป

รายละเอียดสินค้า				ขนาดบรรจุ 1 ชิ้น	
รายการสินค้า	เส้นผ่านศูนย์กลาง	ความยาวใช้งาน	หมายเลขสั่งซื้อ		
ดอกเพชรเจาะกระเบื้อง/กระจก Diamond Hard Tile Drill Bit 6mm	6	90	2608599049		
ดอกเพชรเจาะกระเบื้อง/กระจก Diamond Hard Tile Drill Bit 8mm	8	90	2608599050		
ดอกเพชรเจาะกระเบื้อง/กระจก Diamond Hard Tile Drill Bit 10mm	10	90	2608599051		
ดอกเพชรเจาะกระเบื้อง/กระจก Diamond Hard Tile Drill Bit 12mm	12	90	2608599052		
ดอกเพชรเจาะกระเบื้อง/กระจก Diamond Hard Tile Drill Bit 6+6+8 set	6,6,8	90	2607011626		
ดอกสว่านเจาะกระเบื้อง/กระจก HEX-9 8X90	8	90	2608579508		
ดอกสว่านเจาะกระเบื้อง/กระจก HEX-9 10X90	10	90	2608579509		
ดอกสว่านเจาะกระเบื้อง/กระจก HEX-9 12X90	12	90	2608579510		
ดอกสว่านเจาะกระเบื้อง/กระจก HEX-9 แพ็ค3 (5x70, 6x80, 8x80)	5,6,8	90	2608579511		

ดอกสว่านเจาะสแตนเลส HSS-CO DIN 338 (ดอกไขส้น)

ดอกสว่าน HSS-CO ผ่านการเจียรความเที่ยงตรงสูง
ให้อัตราการเจาะที่เร็วขึ้นถึง 40% และใช้แรงกดในการเจาะ
ลดลง 50%
ดอกสว่านร่องเกลียวเจียรจากแหล่งโลหะ ผลิตภัณฑ์มาตรฐาน
พิเศษจากโรงงาน



รายละเอียดสินค้า					รายละเอียดสั่งซื้อ	
รายการสินค้า	เส้นผ่านศูนย์กลาง	ความยาวใช้งาน	ความยาวดอก	หมายเลขสั่งซื้อ		
ชุดดอกสว่านเจาะสแตนเลสและโลหะ: USSR 1 ชิ้น (ดอกไขส้น)						
HSS-Co 118 (1/16" x 22/48 MM)	1/16"	22	48	2608588305		
HSS-Co 118 (5/64" x 25/51 MM)	5/64"	25	51	2608588306		
HSS-Co 118 (3/32" x 32/57 MM)	3/32"	32	57	2608588307		
HSS-Co 118 (7/64" x 38/67 MM)	7/64"	38	67	2608588308		
HSS-Co 135 (1/8" x 41/70 MM)	1/8"	41	70	2608588309		
HSS-Co 135 (9/64" x 44/73 MM)	9/64"	44	73	2608588310		
HSS-Co 135 (5/32" x 51/79 MM)	5/32"	51	79	2608588311		
HSS-Co 135 (11/64" x 54/83 MM)	11/64"	54	83	2608588312		
HSS-Co 135 (3/16" x 59/89 MM)	3/16"	59	89	2608588313		
HSS-Co 135 (13/64" x 62/92 MM)	13/64"	62	92	2608588314		
HSS-Co 135 (7/32" x 64/95 MM)	7/32"	64	95	2608588315		
HSS-Co 135 (15/64" x 67/98 MM)	15/64"	67	98	2608588316		
HSS-Co 135 (1/4" x 70/102 MM)	1/4"	70	102	2608588317		
HSS-Co 135 (17/64" x 73/105 MM)	17/64"	73	105	2608588318		
HSS-Co 135 (9/32" x 75/108 MM)	9/32"	75	108	2608588319		
HSS-Co 135 (19/64" x 78/111 MM)	19/64"	78	111	2608588320		
HSS-Co 135 (5/16" x 81/114 MM)	5/16"	81	114	2608588321		
HSS-Co 135 (21/64" x 84/117 MM)	21/64"	84	117	2608588322		
HSS-Co 135 (11/32" x 87/121 MM)	11/32"	87	121	2608588323		
HSS-Co 135 (23/64" x 89/124 MM)	23/64"	89	124	2608588324		
HSS-Co 135 (3/8" x 92/127 MM)	3/8"	92	127	2608588325		
HSS-Co 135 (25/64" x 82/130 MM)	25/64"	82	130	2608588326		
HSS-Co 135 (13/32" x 85/133 MM)	13/32"	85	133	2608588327		
HSS-Co 135 (27/64" x 87/137 MM)	27/64"	87	137	2608588328		
HSS-Co 135 (7/16" x 90/140 MM)	7/16"	90	140	2608588329		
HSS-Co 135 (29/64" x 93/143 MM)	29/64"	93	143	2608588330		
HSS-Co 135 (15/32" x 95/146 MM)	15/32"	95	146	2608588331		
HSS-Co 135 (31/64" x 97/149 MM)	31/64"	97	149	2608588332		
HSS-Co 135 (1/2" x 100/152 MM)	1/2"	100	152	2608588333		

ดอกสว่านเจาะโลหะหกเหลี่ยม HSS-G (HEX), DIN338



ดอกสว่านร่องเกลียว HSS ผ่านการเจียรความเที่ยงตรงสูง ผลิตตามมาตรฐาน DIN 338

เหมาะสำหรับเหล็กกล้าทั้งชนิดอัลลอยและไม้อัลลอย

รายละเอียดสินค้า				รายละเอียดสั่งซื้อ	
รายการสินค้า	เส้นผ่านศูนย์กลาง	ความยาวใช้งาน	ความยาวดอก	หมายเลขสั่งซื้อ	ขนาดบรรจุ (ชิ้น)
HSS-G Hex 2 mm.	2	24	62	2608595511	1
HSS-G Hex 3 mm.	3	33	74	2608595512	1
HSS-G Hex 4 mm.	4	43	88	2608595513	1
HSS-G Hex 5 mm.	5	52	99	2608595514	1
HSS-G Hex 6 mm.	6	63	106	2608595515	1
HSS-G Hex 8 mm.	8	75	117	2608595516	1
HSS-G Hex (5 pcs.) 2.0, 3.0, 4.0, 5.0, 6.0	-	-	-	2608595517	5

ดอกสว่านเจาะโลหะก้านกลม HSS-G, DIN338



ดอกสว่านร่องเกลียวแบบตัดขวา, ชนิด N, ผลิตตามมาตรฐาน ISO 1173 E6.3 มุมยอดดอกสว่าน 135 องศา ดอกสว่านร่องเกลียวเจียรจากแท่งโลหะหรือหัวดอกสว่านคุณภาพเยี่ยม ผลิตตามมาตรฐานพิเศษ

รายละเอียดสินค้า				รายละเอียดสั่งซื้อ	
รายการสินค้า	เส้นผ่านศูนย์กลาง	ความยาวใช้งาน	ความยาวดอก	หมายเลขสั่งซื้อ	ขนาดบรรจุ (ชิ้น)
ชุดดอกสว่านเจาะโลหะ: USSJ10 ชิ้น					
HSS-G METAL DRILL BIT (1/64" 0.4MM) (10pcs)	1/64	5	20	2608585433	10
HSS-G METAL DRILL BIT (1/32" 0.8MM) (10pcs)	1/32	10	30	2608585434	10
HSS-G METAL DRILL BIT (3/64" 1.2MM) (10pcs)	3/64	16	38	2608585435	10
HSS-G METAL DRILL BIT (1/16" 1.5MM) (10pcs)	1/16	20	43	2608585436	10
HSS-G METAL DRILL BIT (5/64" 2.0MM) (10pcs)	5/64	24	49	2608585437	10
HSS-G METAL DRILL BIT (3/32" 2.4MM) (10pcs)	3/32	30	57	2608585438	10
HSS-G METAL DRILL BIT (7/64" 2.8MM) (10pcs)	7/64	33	61	2608585439	10
HSS-G METAL DRILL BIT (1/8" 3.2MM) (10pcs)	1/8	36	65	2608585440	10
HSS-G METAL DRILL BIT (9/64" 3.6MM) (10pcs)	9/64	39	70	2608585441	10
HSS-G METAL DRILL BIT (5/32" 4.0MM) (10pcs)	5/32	43	75	2608585442	10
HSS-G METAL DRILL BIT (11/64" 4.4MM) (10pcs)	11/64	47	80	2608585443	10
HSS-G METAL DRILL BIT (3/16" 4.8MM) (10pcs)	3/16	52	86	2608585444	10
HSS-G METAL DRILL BIT (13/64" 5.2MM) (10pcs)	13/64	52	86	2608585445	10
HSS-G METAL DRILL BIT (7/32" 5.5MM) (10pcs)	7/32	57	93	2608585446	10
HSS-G METAL DRILL BIT (15/64" 6.0MM) (10pcs)	15/64	57	93	2608585447	10
HSS-G METAL DRILL BIT (1/4" 6.4MM) (10pcs)	1/4	63	101	2608585448	10
HSS-G METAL DRILL BIT (17/64" 6.7MM) (10pcs)	17/64	69	109	2608585449	10
HSS-G METAL DRILL BIT (9/32" 7.4MM) (10pcs)	9/32	69	109	2608585450	10
HSS-G METAL DRILL BIT (19/64" 7.5MM) (10pcs)	19/64	75	117	2608585451	10
HSS-G METAL DRILL BIT (5/16" 8.0MM) (10pcs)	5/16	75	117	2608585452	10
ชุดดอกสว่านเจาะโลหะ: USSJ 5 ชิ้น					
HSS-G METAL DRILL BIT (21/64" 8.3MM) (5pcs)	21/64	75	117	2608585453	5
HSS-G METAL DRILL BIT (11/32" 8.7MM) (5pcs)	11/32	81	125	2608585454	5
HSS-G METAL DRILL BIT (23/64" 9.0MM) (5pcs)	23/64	81	125	2608585455	5
HSS-G METAL DRILL BIT (3/8" 9.5MM) (5pcs)	3/8	87	133	2608585456	5
HSS-G METAL DRILL BIT (25/64" 9.9 MM) (5pcs)	25/64	87	133	2608585457	5
HSS-G METAL DRILL BIT (13/32" 10.3MM) (5pcs)	13/32	87	133	2608585458	5
HSS-G METAL DRILL BIT (27/64" 10.8MM) (5pcs)	27/64	94	142	2608585459	5
HSS-G METAL DRILL BIT (7/16" 11.0MM) (5pcs)	7/16	94	142	2608585460	5
HSS-G METAL DRILL BIT (29/64" 11.5MM) (5pcs)	29/64	94	142	2608585461	5
HSS-G METAL DRILL BIT (15/32" 12.0MM) (5pcs)	15/32	101	151	2608585462	5
HSS-G METAL DRILL BIT (31/64" 12.3MM) (5pcs)	31/64	101	151	2608585463	5
HSS-G METAL DRILL BIT (1/2" 12.7MM) (5pcs)	1/2	101	151	2608585464	5
ชุดดอกสว่านเจาะโลหะ: USSJ 4 ชิ้น					
HSS-G METAL DRILL BIT (9/16" 14.0MM) (4pcs)	9/16	114	169	2608585465	4
HSS-G METAL DRILL BIT (5/8" 16.0MM) (4pcs)	5/8	120	178	2608585466	4

รายละเอียดสินค้า				รายละเอียดสั่งซื้อ	
รายการสินค้า	เส้นผ่านศูนย์กลาง	ความยาวใช้งาน	ความยาวดอก	หมายเลขสั่งซื้อ	ขนาดบรรจุ (ชิ้น)
ชุดดอกสว่านเจาะโลหะ: USSJ 5 ชิ้น ก้านหกเหลี่ยม 1/4"					
HSS-G Hex	2.0	24	62	2608595517	5
HSS-G Hex	3.0	33	74		
HSS-G Hex	4.0	43	88		
HSS-G Hex	5.0	52	99		
HSS-G Hex	6.0	63	106		

ดอกสว่านเจาะสแตนเลส HSS-CO DIN 338 ก้านกลม (ดอกโซลิม.)



ดอกสว่านเจาะโลหะ HSS-CO : เร็วกว่าถึง 40% หรือ ออกแรงกดลดลง 50% เนื่องจากดอกสว่านผ่านการเจียรด้วยความเที่ยงตรงสูง คุณภาพมาตรฐานสูงสุด



รายละเอียดสินค้า				รายละเอียดสั่งซื้อ	
รายการสินค้า	เส้นผ่านศูนย์กลาง	ความยาวใช้งาน	ความยาวดอก	หมายเลขสั่งซื้อ	ขนาดบรรจุ (ชิ้น)
HSS-Co 135 1.0 mm (10 pcs)	1.0	12	34	2608585872	10
HSS-Co 135 2.5 mm (10 pcs)	1.5	18	40	2608585873	10
HSS-Co 135 2.0 mm (10 pcs)	2.0	24	49	2608585874	10
HSS-Co 135 2.5 mm (10 pcs)	2.5	30	57	2608585875	10
HSS-Co 135 2.8 mm (10 pcs)	2.8	33	61	2608588088	10
HSS-Co 135 3.0 mm (10 pcs)	3.0	33	61	2608585876	10
HSS-Co 135 3.2 mm (10 pcs)	3.2	36	65	2608585877	10
HSS-Co 135 3.3 mm (10 pcs)	3.3	36	65	2608585878	10
HSS-Co 135 3.4 mm (10 pcs)	3.4	39	70	2608588089	10
HSS-Co 135 3.5 mm (10 pcs)	3.5	39	70	2608585879	10
HSS-Co 135 3.6 mm (10 pcs)	3.6	39	70	2608588090	10
HSS-Co 135 3.7 mm (10 pcs)	3.7	39	70	2608588091	10
HSS-Co 135 3.8 mm (10 pcs)	3.8	43	75	2608588092	10
HSS-Co 135 4.0 mm (10 pcs)	4.0	43	75	2608585880	10
HSS-Co 135 4.1 mm (10 pcs)	4.1	43	75	2608585881	10
HSS-Co 135 4.2 mm (10 pcs)	4.2	43	75	2608585882	10
HSS-Co 135 4.3 mm (10 pcs)	4.3	47	80	2608588093	10
HSS-Co 135 4.4 mm (10 pcs)	4.4	47	80	2608588094	10
HSS-Co 135 4.5 mm (10 pcs)	4.5	47	80	2608585883	10
HSS-Co 135 4.8 mm (10 pcs)	4.8	52	86	2608585884	10
HSS-Co 135 5.0 mm (10 pcs)	5.0	52	86	2608585885	10
HSS-Co 135 5.1 mm (10 pcs)	5.1	52	86	2608585886	10
HSS-Co 135 5.2 mm (10 pcs)	5.2	52	86	2608585887	10
HSS-Co 135 5.3 mm (10 pcs)	5.3	52	86	2608588095	10
HSS-Co 135 5.5 mm (10 pcs)	5.5	57	93	2608585888	10
HSS-Co 135 6.0 mm (10 pcs)	6.0	57	93	2608585889	10
HSS-Co 135 6.2 mm (10 pcs)	6.2	63	101	2608588096	10
HSS-Co 135 6.5 mm (10 pcs)	6.5	63	101	2608585890	10
HSS-Co 135 6.7 mm (10 pcs)	6.7	63	101	2608588097	10
HSS-Co 135 6.8 mm (10 pcs)	6.8	69	109	2608585891	10
HSS-Co 135 7.0 mm (10 pcs)	7.0	69	109	2608585892	10
HSS-Co 135 7.2 mm (10 pcs)	7.2	69	109	2608588098	10
HSS-Co 135 7.5 mm (10 pcs)	7.5	69	109	2608585893	10
HSS-Co 135 7.8 mm (10 pcs)	7.8	75	117	2608588099	10
HSS-Co 135 8.0 mm (5 pcs)	8.0	75	117	2608585894	5
HSS-Co 135 8.2 mm (5 pcs)	8.2	75	117	2608588100	5
HSS-Co 135 8.5 mm (5 pcs)	8.5	75	117	2608585895	5
HSS-Co 135 8.8 mm (5 pcs)	8.8	81	125	2608588101	5
HSS-Co 135 9.0 mm (5 pcs)	9.0	81	125	2608585896	5
HSS-Co 135 9.5 mm (5 pcs)	9.5	81	125	2608585897	5
HSS-Co 135 9.8 mm (5 pcs)	9.8	87	133	2608588102	5
HSS-Co 135 9.9 mm (5 pcs)	9.9	87	133	2608588103	5
HSS-Co 135 10.0 mm (5 pcs)	10.0	87	133	2608585898	5
HSS-Co 135 10.2 mm (5 pcs)	10.2	87	133	2608585899	5
HSS-Co 135 10.5 mm (5 pcs)	10.5	87	133	2608585900	5
HSS-Co 135 11.0 mm (5 pcs)	11.0	94	142	2608585901	5
HSS-Co 135 11.5 mm (5 pcs)	11.5	94	142	2608585902	5
HSS-Co 135 12.0 mm (5 pcs)	12.0	101	151	2608585903	5
HSS-Co 135 12.5 mm (5 pcs)	12.5	101	151	2608585904	5
HSS-Co 135 13.0 mm (5 pcs)	13.0	101	151	2608585905	5
ชุดดอกสว่านเจาะสแตนเลส 13 ชิ้น Robust line HSS-Co, DIN 338, 135 องศา (ดอกโซลิม.)					
1.5, 2.0, 2.5, 3.0, 3.2, 3.5, 4.0, 4.5, 4.8, 5.0, 5.5, 6.0, 6.5			c	2607019926	13

เครื่องมือไร้สาย 12V

เครื่องมือไร้สาย 18V

เครื่องมือไฟฟ้า

เครื่องมือวัดดิจิทัล

เครื่องมือช่างช่างต้นสูง

อุปกรณ์เสริม

รายการอะไหล่

ถ้วยเจาะโฮลซอว์

New Hole Saw Progressor for Wood and Metal (NEW!!!)



20x longer life

PROGRESSOR Wood & Metal



ความยาวในการใช้งาน 44 มม. ขนาดบรรจุ 1 ชิ้น

รายการสินค้า	รายละเอียดสั่งซื้อ	
	เส้นผ่านศูนย์กลาง (มม.)	หมายเลขสั่งซื้อ
ดอกเจาะโฮลซอว์ Progressor ขนาด 14 มม. สำหรับเจาะไม้และเหล็ก	14	2608594195
ดอกเจาะโฮลซอว์ Progressor ขนาด 16 มม. สำหรับเจาะไม้และเหล็ก	16	2608594196
ดอกเจาะโฮลซอว์ Progressor ขนาด 17 มม. สำหรับเจาะไม้และเหล็ก	17	2608594197
ดอกเจาะโฮลซอว์ Progressor ขนาด 19 มม. สำหรับเจาะไม้และเหล็ก	19	2608594198
ดอกเจาะโฮลซอว์ Progressor ขนาด 20 มม. สำหรับเจาะไม้และเหล็ก	20	2608594199
ดอกเจาะโฮลซอว์ Progressor ขนาด 21 มม. สำหรับเจาะไม้และเหล็ก	21	2608594200
ดอกเจาะโฮลซอว์ Progressor ขนาด 22 มม. สำหรับเจาะไม้และเหล็ก	22	2608594201
ดอกเจาะโฮลซอว์ Progressor ขนาด 24 มม. สำหรับเจาะไม้และเหล็ก	24	2608594202
ดอกเจาะโฮลซอว์ Progressor ขนาด 25 มม. สำหรับเจาะไม้และเหล็ก	25	2608594203
ดอกเจาะโฮลซอว์ Progressor ขนาด 27 มม. สำหรับเจาะไม้และเหล็ก	27	2608594204
ดอกเจาะโฮลซอว์ Progressor ขนาด 29 มม. สำหรับเจาะไม้และเหล็ก	29	2608594205
ดอกเจาะโฮลซอว์ Progressor ขนาด 30 มม. สำหรับเจาะไม้และเหล็ก	30	2608594206
ดอกเจาะโฮลซอว์ Progressor ขนาด 32 มม. สำหรับเจาะไม้และเหล็ก	32	2608594207
ดอกเจาะโฮลซอว์ Progressor ขนาด 33 มม. สำหรับเจาะไม้และเหล็ก	33	2608594208
ดอกเจาะโฮลซอว์ Progressor ขนาด 35 มม. สำหรับเจาะไม้และเหล็ก	35	2608594209
ดอกเจาะโฮลซอว์ Progressor ขนาด 37 มม. สำหรับเจาะไม้และเหล็ก	37	2608594210
ดอกเจาะโฮลซอว์ Progressor ขนาด 38 มม. สำหรับเจาะไม้และเหล็ก	38	2608594211
ดอกเจาะโฮลซอว์ Progressor ขนาด 40 มม. สำหรับเจาะไม้และเหล็ก	40	2608594212
ดอกเจาะโฮลซอว์ Progressor ขนาด 41 มม. สำหรับเจาะไม้และเหล็ก	41	2608594213
ดอกเจาะโฮลซอว์ Progressor ขนาด 43 มม. สำหรับเจาะไม้และเหล็ก	43	2608594214
ดอกเจาะโฮลซอว์ Progressor ขนาด 44 มม. สำหรับเจาะไม้และเหล็ก	44	2608594215
ดอกเจาะโฮลซอว์ Progressor ขนาด 46 มม. สำหรับเจาะไม้และเหล็ก	46	2608594216
ดอกเจาะโฮลซอว์ Progressor ขนาด 48 มม. สำหรับเจาะไม้และเหล็ก	48	2608594217
ดอกเจาะโฮลซอว์ Progressor ขนาด 51 มม. สำหรับเจาะไม้และเหล็ก	51	2608594218
ดอกเจาะโฮลซอว์ Progressor ขนาด 52 มม. สำหรับเจาะไม้และเหล็ก	52	2608594219
ดอกเจาะโฮลซอว์ Progressor ขนาด 54 มม. สำหรับเจาะไม้และเหล็ก	54	2608594220
ดอกเจาะโฮลซอว์ Progressor ขนาด 56 มม. สำหรับเจาะไม้และเหล็ก	56	2608594221
ดอกเจาะโฮลซอว์ Progressor ขนาด 57 มม. สำหรับเจาะไม้และเหล็ก	57	2608594222
ดอกเจาะโฮลซอว์ Progressor ขนาด 59 มม. สำหรับเจาะไม้และเหล็ก	59	2608594223
ดอกเจาะโฮลซอว์ Progressor ขนาด 60 มม. สำหรับเจาะไม้และเหล็ก	60	2608594224
ดอกเจาะโฮลซอว์ Progressor ขนาด 64 มม. สำหรับเจาะไม้และเหล็ก	64	2608594225
ดอกเจาะโฮลซอว์ Progressor ขนาด 65 มม. สำหรับเจาะไม้และเหล็ก	65	2608594226
ดอกเจาะโฮลซอว์ Progressor ขนาด 67 มม. สำหรับเจาะไม้และเหล็ก	67	2608594227
ดอกเจาะโฮลซอว์ Progressor ขนาด 68 มม. สำหรับเจาะไม้และเหล็ก	68	2608594228
ดอกเจาะโฮลซอว์ Progressor ขนาด 70 มม. สำหรับเจาะไม้และเหล็ก	70	2608594229
ดอกเจาะโฮลซอว์ Progressor ขนาด 73 มม. สำหรับเจาะไม้และเหล็ก	73	2608594230
ดอกเจาะโฮลซอว์ Progressor ขนาด 76 มม. สำหรับเจาะไม้และเหล็ก	76	2608594231
ดอกเจาะโฮลซอว์ Progressor ขนาด 79 มม. สำหรับเจาะไม้และเหล็ก	79	2608594232
ดอกเจาะโฮลซอว์ Progressor ขนาด 83 มม. สำหรับเจาะไม้และเหล็ก	83	2608594233
ดอกเจาะโฮลซอว์ Progressor ขนาด 86 มม. สำหรับเจาะไม้และเหล็ก	86	2608594234
ดอกเจาะโฮลซอว์ Progressor ขนาด 89 มม. สำหรับเจาะไม้และเหล็ก	89	2608594235
ดอกเจาะโฮลซอว์ Progressor ขนาด 92 มม. สำหรับเจาะไม้และเหล็ก	92	2608594236
ดอกเจาะโฮลซอว์ Progressor ขนาด 95 มม. สำหรับเจาะไม้และเหล็ก	95	2608594237
ดอกเจาะโฮลซอว์ Progressor ขนาด 98 มม. สำหรับเจาะไม้และเหล็ก	98	2608594238
ดอกเจาะโฮลซอว์ Progressor ขนาด 102 มม. สำหรับเจาะไม้และเหล็ก	102	2608594239
ดอกเจาะโฮลซอว์ Progressor ขนาด 105 มม. สำหรับเจาะไม้และเหล็ก	105	2608594240
ดอกเจาะโฮลซอว์ Progressor ขนาด 108 มม. สำหรับเจาะไม้และเหล็ก	108	2608594241
ดอกเจาะโฮลซอว์ Progressor ขนาด 111 มม. สำหรับเจาะไม้และเหล็ก	111	2608594242
ดอกเจาะโฮลซอว์ Progressor ขนาด 114 มม. สำหรับเจาะไม้และเหล็ก	114	2608594243
อะแดปเตอร์หกเหลี่ยมพร้อมดอกสว่านเจาะไม้ HSS-G Ø 8.7x85 มม.		2608594253
ดอกสว่านเจาะไม้ Pilot drill Plus HSS-G Ø 7.15x85 มม.		2608594254
ดอกสว่านเจาะไม้ Pilot drill Plus HSS-Co Ø 7.15x85 มม.		2608594255
อะแดปเตอร์หกเหลี่ยมพร้อมดอกสว่านเจาะไม้ HSS-Co ความกว้างของก้านดอก 8.7 มม. สำหรับเส้นผ่านศูนย์กลาง 7.15x65 มม.		2608594256
อะแดปเตอร์หกเหลี่ยม Power Change Plus mandrel สำหรับดอก hex 8.7 มม.		2608594264
อะแดปเตอร์หกเหลี่ยม Power Change Plus mandrel สำหรับดอก hex 11 มม.		2608594265

รายละเอียดสินค้า	รายละเอียดสั่งซื้อ
รายการสินค้า	เส้นผ่านศูนย์กลาง (มม.) หมายเลขสั่งซื้อ
อะแดปเตอร์ Power Change Plus mandrel สำหรับดอก SDS Plus	2608594266

ถ้วยเจาะโฮลซอว์ Sheet Metal

ออกแบบมาเพื่อประสิทธิภาพในการเจาะโลหะแผ่นทั้งแผ่นเหล็กและแผ่นอลูมิเนียม ได้อย่างเรียบคมและแม่นยำ ด้วยฟันตัดแบบ Vario ทำจาก โคมัลด์อัลลอย 8% ทำให้ได้ประสิทธิภาพการตัดที่รวดเร็วและเที่ยงตรง



special SheetMetal



รายการสินค้า	รายละเอียดสั่งซื้อ		ขนาดบรรจุ (ชิ้น)
	เส้นผ่านศูนย์กลาง(มม.)	เส้นผ่านศูนย์กลาง(นิ้ว)	
ถ้วยเจาะคว้านโลหะ: 16=5/8"	16	5/8	2608584778
ถ้วยเจาะคว้านโลหะ: 17=11/16"	17	11/16	2608584779
ถ้วยเจาะคว้านโลหะ: 19=3/4"	19	3/4	2608584780
ถ้วยเจาะคว้านโลหะ: 20=25/32"	20	25/32	2608584781
ถ้วยเจาะคว้านโลหะ: 21=13/16"	21	13/16	2608584782
ถ้วยเจาะคว้านโลหะ: 22=7/8"	22	7/8	2608584783
ถ้วยเจาะคว้านโลหะ: 25=1"	25	1	2608584784
ถ้วยเจาะคว้านโลหะ: 27=1 1/16"	27	1 1/16	2608584785
ถ้วยเจาะคว้านโลหะ: 29=1 1/8"	29	1 1/8	2608584786
ถ้วยเจาะคว้านโลหะ: 30=1 3/16"	30	1 3/16	2608584787
ถ้วยเจาะคว้านโลหะ: 32=1 1/4"	32	1 1/4	2608584788
ถ้วยเจาะคว้านโลหะ: 33=1 5/16"	33	1 5/16	2608584789
ถ้วยเจาะคว้านโลหะ: 35=1 3/8"	35	1 3/8	2608584790
ถ้วยเจาะคว้านโลหะ: 38=1 1/2"	38	1 1/2	2608584791
ถ้วยเจาะคว้านโลหะ: 40=1 9/16"	40	1 9/16	2608584792
ถ้วยเจาะคว้านโลหะ: 41=1 5/8"	41	1 5/8	2608584793
ถ้วยเจาะคว้านโลหะ: 102=4"	102	4	2608584811
ถ้วยเจาะคว้านโลหะ: 127=5"	127	5	2608584854
ถ้วยเจาะคว้านโลหะ: 152=6"	152	6	2608584855
ถ้วยเจาะคว้านโลหะ: 44=1 3/4"	44	1 3/4	2608584794
ถ้วยเจาะคว้านโลหะ: 48=1 7/8"	48	1 7/8	2608584795
ถ้วยเจาะคว้านโลหะ: 51=2"	51	2	2608584796
ถ้วยเจาะคว้านโลหะ: 54=2 1/8"	54	2 1/8	2608584797
ถ้วยเจาะคว้านโลหะ: 57=2 1/4"	57	2 1/4	2608584798
ถ้วยเจาะคว้านโลหะ: 60=2 3/8"	60	2 3/8	2608584799
ถ้วยเจาะคว้านโลหะ: 64=2 1/2"	64	2 1/2	2608584800
ถ้วยเจาะคว้านโลหะ: 65=2 9/16"	65	2 9/16	2608584801
ถ้วยเจาะคว้านโลหะ: 67=2 5/8"	67	2 5/8	2608584802
ถ้วยเจาะคว้านโลหะ: 68=2 11/16"	68	2 11/16	2608584803
ถ้วยเจาะคว้านโลหะ: 70=2 3/4"	70	2 3/4	2608584804
ถ้วยเจาะคว้านโลหะ: 73=2 7/8"	73	2 7/8	2608584805
ถ้วยเจาะคว้านโลหะ: 76=3"	76	3	2608584806
ถ้วยเจาะคว้านโลหะ: 79=3 1/8"	79	3 1/8	2608584807
ถ้วยเจาะคว้านโลหะ: 83=3 1/4"	83	3 1/4	2608584808
ถ้วยเจาะคว้านโลหะ: 86=3 3/8"	86	3 3/8	2608584809
ถ้วยเจาะคว้านโลหะ: 89=3 1/2"	89	3 1/2	2608584810

รายละเอียดสินค้า	รายละเอียดสั่งซื้อ		
	ความยาวดอก(มม.)	หมายเลขสั่งซื้อ	ขนาดบรรจุ (ชิ้น)
อะแดปเตอร์ Power Change พร้อมก้านหกเหลี่ยม 8 มม. และดอกสว่านเจาะไม้ HSS-Co สำหรับถ้วยเจาะเส้นผ่านศูนย์กลาง 16 - 152 มม.			
ก้านต่อแบบกลม (ไม่ใช่หัวChuck)		2608584814	1
อะแดปเตอร์ Power Change พร้อมก้าน SDS-plus และดอกสว่านเจาะไม้ HSS-Co สำหรับถ้วยเจาะเส้นผ่านศูนย์กลาง 16 - 152 มม.			
ก้านต่อแบบ SDS-plus		2608584815	1
ดอกสว่านเจาะไม้ HSS-Co พร้อมก้านหกเหลี่ยม 1/4", ยอดส่วนแบบแยก บู ยอดส่วน 135องศา, l = 65 มม.			
ดอกเจาะไม้	65	2608584750	1
สปริงลึกลับ			
สปริง		2608584816	2

เครื่องมือโรสสาย 12V

เครื่องมือโรสสาย 18V

เครื่องมือไฟฟ้า

เครื่องมือวัดตัดจตุรัส

เครื่องมือวัดน้ำแรงดันสูง

อุปกรณ์เสริม

สายการต่อ-โหล

อุปกรณ์เสริมสำหรับถ้ำเจาะ HSS Sheet-metal

อุปกรณ์เสริม อะแดปเตอร์เหล็กพร้อมกัน

ระบบหัวจับอัจฉริยะ ถูออกแบบให้ ติดตั้งและถอดดอกเจาะคว้านและส่วนเจาะนำได้อย่างรวดเร็วและปลอดภัย

เพียงคลิกเดียว คุณไม่จำเป็นต้องขันกรงเพื่อติดตั้งหรือถอดถ้ำเจาะอีกต่อไป
บอกผลการเปลี่ยนดอกแบบเก่าที่ห้องช่างกรงมือดี ทั้งไปได้เลย



ใบเลื่อยจิ๊กซอว์ Jigsaw Blades

JIGSAW BLADES ALL KINDS OF MATERIALS



หมายเลข สั่งซื้อ	รายการ สินค้า	ประเภทการใช้งาน	รูปสินค้า
2608630031	T 101 AO	"ไม้เนื้ออ่อน ไม้ขัด ตัดโค้ง ตัดละเอียด"	
2608630030	T 101 B	"ไม้เนื้ออ่อน ไม้ขัดแบบจริงจัง ปลายออกแบบให้จึงตัดได้"	
2608630014	T 101 BR	"ไม้เนื้ออ่อน วัสดุคุณภาพไม้ แผ่นลามิเนต ตัดละเอียด"	
2608630032	T 101 D	"ไม้เนื้ออ่อน, อ่อน แผ่นไม้ขัด ตัดละเอียด จึงตัดได้"	
2608630033	T 111 C	"ไม้เนื้ออ่อน ตัดเร็ว ปลายออกแบบให้จึงตัดได้"	
2608630037	T 119 B	สำหรับตัดไม้เนื้ออ่อน ตัดโค้ง	
2608630310	T 119 BO	"ไม้เนื้ออ่อน ไม้ขัด ตัดโค้ง ตัดละเอียด"	
2608630040	T 144 D	สำหรับไม้เนื้ออ่อนและวัสดุตกแต่งไม้ ธรรมชาติ ตัดเร็ว	
2608634567	T 144 DF	สำหรับไม้เนื้ออ่อน, พืช, วัสดุตกแต่ง ไม้ธรรมชาติ ตัดเร็ว	
2608633A35	T 144 DP	สำหรับไม้และวัสดุตกแต่งไม้ ธรรมชาติ ในหนา ตัดตรง	
2608633528	T 234 X	สำหรับไม้และวัสดุตกแต่งไม้ ธรรมชาติ ตัดเร็วและละเอียด	
2608630058	T 244 D	สำหรับไม้เนื้ออ่อนและวัสดุตกแต่งไม้ ธรรมชาติ ตัดโค้ง/เร็ว	
2608637590	T 301 CD	"ไม้เนื้ออ่อน ไม้ขัดแบบจริงจัง ปลายออกแบบให้จึงตัดได้"	
2608663751	T 308 B	ไม้เนื้ออ่อนและวัสดุจากไม้ที่เนื้อไม้ หยาบ ตัดเรียบ	
2608636569	T 308 BF	ไม้เนื้อแข็งและวัสดุจากไม้ที่เนื้อไม้ หยาบ ตัดเรียบ	
2608663314	T 744 D	ไม้เนื้ออ่อนไม้เนื้อแข็ง ไม้โครงหนา วัสดุ ที่ประกบสามชั้น ตัดเร็ว	
2608634994	T 345 XF	ไม้โครงไม้ปู วัสดุจากไม้ พลาสติก โลหะแผ่น ก่อ/เหล็ก ตัดเร็ว	
2608667444	T 102D PP	พลาสติก PP และ PE ชนิด แผ่น, ชิ้นรูป, แก่ง ตัดเรียบ	
2608667446	T 102H PVC	พลาสติก PVC, PA, PS ชนิด แผ่น, ชิ้นรูป, แก่ง ตัดเรียบ	
2608667449	T 108 BHF	CRP และ GRP ชนิด แผ่น, ชิ้นรูป, แก่ง ตัดเรียบ	

หมายเลข สั่งซื้อ	รายการ สินค้า	เหมาะสำหรับ	รูปสินค้า
2608631013	T 118 A	โลหะแผ่นบาง (1-3 มม.)	
2608631014	T 118 B	โลหะแผ่นปานกลาง (2.5-6 มม.)	
2608634505	T 118 AF	โลหะแผ่นและโลหะเจาะรูบาง (1-3 มม.)	
2608634503	T 118 BF	โลหะแผ่นและโลหะเจาะรูปานกลาง (2.5-6 มม.)	
2608634237	T 118 EOF	โลหะแผ่นและโลหะเจาะรูบาง (1.5-4 มม.) ตัดโค้ง	
2608636420	T 118 EFS	สำหรับกรงเลื่อย อะลูมิเนียม/สแตนเลส	
2608636442	T 118 GFS	สำหรับกรงเลื่อย อะลูมิเนียม/สแตนเลส	
2608636699	T 121 AF	โลหะแผ่นและโลหะเจาะรูบาง (1-3 มม.) ตัดเร็ว กนกาน	
2608636702	T 121 BF	โลหะแผ่นและโลหะเจาะรูปานกลาง (1-3 มม.) ตัดเร็ว กนกาน	

หมายเลข สั่งซื้อ	รายการ สินค้า	เหมาะสำหรับ	รูปสินค้า
2608638473	T 123 X	โลหะแผ่นบางถึงหนา (1.5-10 มม.) ก่อก/เหล็กจึงรูป อะลูมิเนียม ตัดเร็ว	
2608631017	T 127 D	โลหะแผ่นบางถึงหนา (3-15 มม.) ก่อก/ เหล็กจึงรูป (<30 มม.)	
2608631032	T 218 A	โลหะแผ่นบาง (1-3 มม.) ตัดโค้ง	
2608631030	T 227 D	โลหะแผ่นบางถึงหนา (3-15 มม.) ก่อก/ เหล็กจึงรูป (<30 มม.) ตัดโค้ง	
2608631319	T 318 A	โลหะแผ่นบาง (1-3 มม.) ก่อก/เหล็กจึง รูป อะลูมิเนียม (<65 มม.)	
2608636705	T 321 AF	โลหะแผ่นบาง (1-3 มม.) วัสดุที่ประกบ สามชั้น อะลูมิเนียม พลาสติกเสริมใย แก้ว/อีพอกซี (<65 มม.)	
2608636707	T 321 BF	โลหะแผ่นปานกลาง (2.5-6 มม.) วัสดุ ที่ประกบสามชั้น อะลูมิเนียม พลาสติก เสริมใยแก้ว/อีพอกซี (<65 มม.)	
2608630663	T 118 AHM	แผ่นสแตนเลสบาง (Inox) (1.5-3 มม.)	
2608630665	T 118 EHM	แผ่นสแตนเลสหนากว่าปานกลาง (Inox) (2-5 มม.)	
2608631010	T 101 A	กระจกอะคริลิก Perspex ใส คาร์บอนเทค (2-20 มม.)	
2608633105	T 150 RIFF	กระเบื้องเซรามิกปูพื้นไม้เนื้ออ่อน เหล็ก หล่อ (5-10 มม.)	
2608633175	T 141 HM	พลาสติกเสริมใยแก้ว/อีพอกซี (5-20 มม.) พลาสติก (5-50 มม.)	
2608633176	T 341 HM	พลาสติกเสริมใยแก้ว/อีพอกซี (5-50 มม.) พลาสติก (5-80 มม.)	

ใบเลื่อยแยกประสงค์ Sabre Saw Blade

CARBIDE RECIPROCATING SAW BLADE RANGE

Unmatched capability for toughest applications with up to 20 x life compared to standard products.



บิชได้ออกแบบลักษณะโครงสร้างของกลุ่มผลิตภัณฑ์ใบเลื่อยแยกประสงค์ออกแบบการใช้งาน ด้วย
ฟันเลื่อยที่ถูกออกแบบมาให้ตัดได้เร็ว แข็งแรงทนทาน เพื่อสมรรถภาพในการทำงานสูงสุด

ใบเลื่อยแยกประสงค์ที่ตอบสนองทุกการใช้งาน

Swiss made

สำหรับตัดเหล็ก Heavy /Flexible for Metal



สำหรับโลหะ Progressor for Metal



สำหรับโลหะ Basic for Wood



สำหรับไม้ Top for Wood



สำหรับไม้พาเลท Special for pallet repair



รายการสินค้า	ประเภทการใช้งาน (วัสดุที่ใช้ตัด)	รายละเอียดสั่งซื้อ
BIM & HCS		หมายเลขสั่งซื้อ
ใบเลื่อย เซเบอร์ซอร์ S1531L - 2 ชิ้น Top for Wood	ไม้เนื้อหยาบไม้เนื้อปู การตัดแต่งไม้สด (<190 มม.)	2608650613
ใบเลื่อย เซเบอร์ซอร์ S617K - 2 ชิ้น Basic for Wood	ไม้เนื้อหยาบไม้เนื้อปู การตัดแต่งไม้สด (<100 มม.)	2608650616
ใบเลื่อย เซเบอร์ซอร์ S111K - 2 ชิ้น Basic for Wood	ไม้เนื้อหยาบไม้เนื้อปู การตัดแต่งไม้สด (<175 มม.)	2608650617
ใบเลื่อย เซเบอร์ซอร์ S123XF - 2 ชิ้น Progressor for Metal	โลหะแผ่นบางและหนา (1-8 มม.)	2608654401
ใบเลื่อย เซเบอร์ซอร์ S1122EF - 2 ชิ้น Flexible for Metal	โลหะแผ่นบาง (1.5-4 มม.)	2608656042
ใบเลื่อย เซเบอร์ซอร์ S1122BF - 2 ชิ้น Flexible for Metal	โลหะแผ่นบาง (3-8 มม.)	2608656041
ใบเลื่อย เซเบอร์ซอร์ S1122BF - 5 ชิ้น Flexible for Metal	โลหะแผ่นบาง (3-8 มม.)	2608656019
ใบเลื่อย เซเบอร์ซอร์ S1122BF - 100 ชิ้น Flexible for Metal	โลหะแผ่นบาง (3-8 มม.)	2608656032
ใบเลื่อย เซเบอร์ซอร์ S1122HF - 100 ชิ้น Flexible for Wood & Metal	ไม้และตะปู (< 175 มม.)	2608656034
ใบเลื่อย เซเบอร์ซอร์ S1125VF - 5 ชิ้น Heavy for Metal	โลหะแผ่นขนาดปานกลางและหนา (2-10 มม.)	2608657408
ใบเลื่อย เซเบอร์ซอร์ S522BF - 5 ชิ้น Flexible for Metal	โลหะแผ่นบางและหนา (3-8 มม.)	2608656011
ใบเลื่อย เซเบอร์ซอร์ S522EF - 2 ชิ้น Flexible for Metal	โลหะแผ่นบาง (1.5-4 มม.)	2608657721

เครื่องมือไร้สาย 12V

เครื่องมือไร้สาย 18V

เครื่องมือไฟฟ้า

เครื่องมือตัดตัดคด

เครื่องมือตัดไม้ทรงต้นสูง

อุปกรณ์เสริม

รายการอะไหล่

เครื่องมือโรยสาย 12V

รายละเอียดสินค้า		รายละเอียดสั่งซื้อ
รายการสินค้า	ประเภทการใช้งาน (วัสดุที่ตัด)	หมายเลขสั่งซื้อ
ใบเลื่อย เซเบอร์ซอร์ว S528DF - 2 ชิ้น Special for Plaster	พลาสเตอร์บอร์ด อีวี (<50 มม.)	2608657724
ใบเลื่อย เซเบอร์ซอร์ว S725VFR - 100 ชิ้น (Special for palte repair)	สำหรับตัดไม้ พลาสติก ตะปู (<125 มม.)	2608658034
ใบเลื่อย เซเบอร์ซอร์ว S1122VFR - 100 ชิ้น (Special for palte repair)	สำหรับตัดไม้ พลาสติก ตะปู (<165 มม.)	2608658031
ใบเลื่อย เซเบอร์ซอร์ว S722VFR - 100 ชิ้น (Special for palte repair)	สำหรับตัดไม้ พลาสติก ตะปู (<125 มม.)	2608658028
CARBIDE TECHNOLOGY		
ใบเลื่อย เซเบอร์ซอร์ว - S 956 XHM (Endurance for Wood + Metal)	ไม้เนื้อแข็ง ,ท่อเหล็กหนา (<3นิ้ว) เหล็กแผ่น ตะปู (>100 มม.)	2608653099
ใบเลื่อย เซเบอร์ซอร์ว - S 1156 XHM (Endurance for Wood + Metal)	ไม้เนื้อแข็ง ,ท่อเหล็กหนา (<6นิ้ว) เหล็กแผ่น ตะปู (>175 มม.)	2608653100
ใบเลื่อย เซเบอร์ซอร์ว - S 955 CHM (Endurance for Heavy Metal)	เหล็กหล่อ , ท่อเหล็กหนา (<175 มม.) เหล็กแผ่น (4-10 มม.)	2608653180
ใบเลื่อย เซเบอร์ซอร์ว - S 1155 CHM (Endurance for Heavy Metal)	เหล็กหล่อ , ท่อเหล็กหนา (<175 มม.) เหล็กแผ่น (4-12 มม.)	2608653182
ใบเลื่อย เซเบอร์ซอร์ว - S 957 CHM (Endurance for Vehicle Rescue)	สำหรับกู้ภัย ตัดชิ้นส่วนรถยนต์ และแผ่นเหล็ก แท่งเหล็กต่างๆ	2608653130
ใบเลื่อย เซเบอร์ซอร์ว - S 1157 CHM (B158Endurance for Vehicle Rescue)	สำหรับกู้ภัย ตัดชิ้นส่วนรถยนต์ และแผ่นเหล็ก แท่งเหล็กต่างๆ	2608653132
ใบเลื่อย เซเบอร์ซอร์ว - S 922 EHM (Endurance for Stainless Steel)	แผ่นสแตนเลสหนา (2-4 มม.) ท่อสแตนเลส (<100 มม.)	2608653097
ใบเลื่อย เซเบอร์ซอร์ว - S 1022 EHM (Endurance for Stainless Steel)	แผ่นสแตนเลสหนา (2-4 มม.) ท่อสแตนเลส (<150 มม.)	2608653098
ใบเลื่อย เซเบอร์ซอร์ว - S 1241 HM 2 pcs. (Endurance for Aerated Concrete)	ตัดอิฐมวลเบา อิฐบด และไฟเบอร์ซีเมนต์	2608650972
ใบเลื่อย เซเบอร์ซอร์ว - S 2041 HM (Endurance for Aerated Concrete)	ตัดอิฐมวลเบา อิฐบด และไฟเบอร์ซีเมนต์	2608650975

เครื่องมือโรยสาย 18V

เครื่องมือไฟฟ้า

เครื่องมือตัดตัดจตุรัส

เครื่องมือตัดนำแรงดันสูง

อุปกรณ์เสริม

รายการอะไหล่

อุปกรณ์เสริม ใบ Starlock บิ๊ก

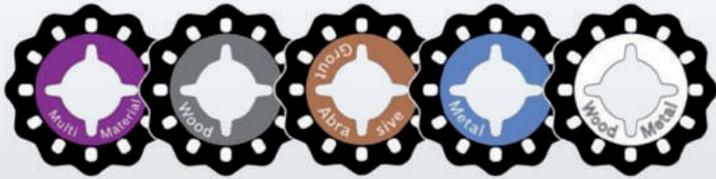

Multi Material	Wood	Grout and Abrasive	Metal	Wood and Metal
งานอเนกประสงค์	งานไม้	งานขัด, ลอก	งานเหล็ก	งานเหล็ก/ไม้



STARLOCK SET



หมายเลขสั่งซื้อ	รายการสินค้า	สำหรับ
2608607540	SANDING DELTA PAPER - GOP (10 PCS)	ใช้ใช้ครอยต่อระหว่างผนังและพื้น
2608661636	STARLOCK - ACZ 85 EB (WOOD&METAL)	ใช้ใบการตัดช่องไม้ไปประกบชั้น/ปาร์เก้
2608661644	STARLOCK - AIZ 28 EB (WOOD&METAL)	ใช้สำหรับจิวัดคิมไม้ ท่อและโละ-จับรูปขนาดเล็ก
2608661646	STARLOCK - ATZ 52 SC (MULTI-MAT)	ใช้สำหรับชุดคราบปูน ท่อการตัดพรม กระเบื้อง
2608661691	STARLOCK - AIZ 28 SC (MULTI-MAT)	ใช้ตัดวัสดุคอนกรีตและเหล็กประเภทการตัดท้าว ยานเบา และฉนวน
2608661757	STARLOCK - AVZ 70 RT4 (GROUT)	เหมาะกับการตัดช่อง ปรับแต่งและซ่อมแซมที่สมบูรณ์แบบ
2608661645	STARLOCK - AIZ 32 BSPB (HARDWOOD)	สำหรับงานตัดช่องและงานแก้ไข คัดขอบแบบโออาซึสำหรับกรทำงานในพื้นที่แคบ
2608661758	STARLOCK - ACZ 85 EIB (PLASTER,FIBER)	งานด้านการผลิตรถยนต์และการต่อเรือ ใช้งานได้ทั้งบนบกและทางทะเล
2608662601	STARLOCK - ACZ 85 EIB (PLASTER,FIBER) (10 PCS)	งานด้านการผลิตรถยนต์และการต่อเรือ ใช้งานได้ทั้งบนบกและทางทะเล (ชุด10ชิ้น)
2608661642	STARLOCK - ACZ 85 RT3 (GROUT)	ใช้สำหรับรอยต่อกระเบื้องผนังและพื้น
2608000468	UNIVERSAL ADAPTOR - GOP	อะแดปเตอร์แบบประสงค์ สำหรับเครื่องตัดอเนกประสงค์ที่มีจำหน่ายทั่วไป
2608000493	STARLOCK - AVI 93 G (SANDING PLATE)	ใช้ตัดกรอบปูนหรือท้าวและรอยต่อระหว่างผนังและพื้น
2608661638	STARLOCK - AIZ 20 EC (WOOD)	ใบเลื่อยจิวัดตัดใช้ตัดท่อนไม้เนื้ออ่อน และตัดช่องในเฟอร์นิเจอร์
2608661648	STARLOCK - AVZ 78 RT (GROUT)	เหมาะกับการตัดปูหรือการตัดกระเบื้อง ในงานเปลี่ยนกระเบื้องที่ชำรุด
2608661694	STARLOCK - ALL IN ONE SET (23 PCS)	ชุดเครื่องมืออเนกประสงค์ 23 ชิ้น เหมาะกับงานไม้และโละ-
2608661695	STARLOCK - TILING SET (4 PCS)	ชุดเครื่องมืองานกระเบื้อง 4 ชิ้น เหมาะกับงานกระเบื้องประเภทต่างๆ
2608661696	STARLOCK - FLOORING&FITTING SET (4 PCS)	ชุดอุปกรณ์อเนกประสงค์สำหรับงานปูพื้น/งานติดตั้ง
2608662018	STARLOCK - AIZ 32 AT (METAL)	ใบเลื่อยจิวัดสำหรับตัดตะปูและน็อต และอะลูมิเนียมหรือสแตนเลส
2608662342	STARLOCK - MULTI CUTTER SET (3 PCS)	ชุด ตัดอเนกประสงค์ MULTI CUTTER STARLOCK (3 ชิ้น)
2608662343	STARLOCK - UNIVERSAL MULTI SET (3 PCS)	ชุด ตัดอเนกประสงค์ UNIVERSAL MULTI SET STARLOCK (3 ชิ้น)
2608662611	STARLOCK - AVZ 32 RT4 (GROUT)	เหมาะสำหรับตัดพื้น โปหรือวัสดุต่างๆในพื้นที่ที่เข้าถึงได้ยาก
2608661688	STARLOCK - AIZ 32 AB (METAL)	ใช้ตัดแท่งของหน้าตัดได้อย่างง่ายดาย เช่นเพื่อตัดตั้งแท่งของระบายนอากาศ
2608661640	STARLOCK - AIZ 20 AB (METAL)	เหมาะสำหรับการตัดช่องในเฟอร์นิเจอร์ เช่นสำหรับร้อยสายไฟ
2608661647	STARLOCK - ATZ 52 SFC (MULTI-MAT)	เหมาะสำหรับการตัดท้าวการตัดพรมที่มีความอ่อน การชุดคราบสี ยานเวอซิลโค
2608661637	STARLOCK - AIZ 32 EPC (WOOD)	ใบเลื่อยจิวัดตัดสำหรับการตัดชิ้นไม้ ให้เรียบเงางามพื้นผิว

ใบตัด / ใบเจียร

ไบต์ - โลหะ



เหมาะสำหรับ เครื่องเจียร์มือ
ความเร็วสูงสุดที่เส้นรอบวง : 80ม. / วินาที
(ขึ้นอยู่กับความเร็วรอบและเส้นผ่าศูนย์กลางไบต์)
ไบต์บิชผ่านรายการออกแบบเพื่อให้คุณทำงานได้ง่ายขึ้น รวดเร็วขึ้น และมีประสิทธิภาพมากขึ้น



ไบต์ - สแตนเลส (Inox)



เหมาะสำหรับ เครื่องเจียร์มือ
ความเร็วสูงสุดที่เส้นรอบวง : 80ม. / วินาที
(ขึ้นอยู่กับความเร็วรอบและเส้นผ่าศูนย์กลางไบต์)
Fe/S/Cl < 0.1%



ไบเจียร์ - โลหะ



ไบเจียร์ของบิชให้ผลงานที่เป็นเลิศ เมื่อใช้งานอย่างถูกวิธี โดยเฉพาะองศาในการเจียร์สามารถเจียร์รอยผิวเชื่อม ได้อย่างรวดเร็ว ไม่สะท้านมือ อายุการใช้งานยาวนานกว่าไบเจียร์ทั่วไป 2-3 เท่า



ไบเจียร์ - สแตนเลส (Inox)



ไบเจียร์ของบิชให้ผลงานที่เป็นเลิศ เมื่อใช้งานอย่างถูกวิธี โดยเฉพาะองศาในการเจียร์สามารถเจียร์รอยผิวเชื่อม ได้อย่างรวดเร็ว ไม่สะท้านมือ อายุการใช้งานยาวนานกว่าไบเจียร์ทั่วไป 2-3 เท่า



ขนาดบรรจุ 1 ชิ้น

รายละเอียดสินค้า							รายละเอียดสั่งซื้อ
กำหนด(นิ้ว)	เส้นผ่านศูนย์กลาง (D)(มม.)	รัศมี(R1)(มม.)	ความยาวใช้งาน(L)(มม.)	ความยาวรวม(G)(มม.)	ความกว้าง(B)(มม.)	องศาตก	หมายเลขสั่งซื้อ
9.5			14.3	56	1/4		2608628636
12.7			12.7	56	1/4		2608628637
1/4	35		14.6	56	13	45	2608628416
ดอกเขา-ร่องรูปตัววี,สองร่องเกลียว,คมตัดกึ่งสแตนคาร์ไบด์							
1/4	12.7		12.7	45		90	2608628415
ดอกเขา-ร่องตรง,ร่องเกลียวเดียว,คมตัดกึ่งสแตนคาร์ไบด์							
1/4	3.2		7.7	51			2608628427
ดอกเขา-ร่องตรง,สองร่องเกลียว,คมตัดกึ่งสแตนคาร์ไบด์							
1/4	6.35		16	48			2608628411
1/4	12.7		19.5	51			2608628413
1/4	8		19.5	51			2608628429

กระดาษทราย

Expert for Wet&Dry : 230*280 มม. (1 pack = 100 pcs) *คีย์ 1 ชิ้น ออก 100 แผ่น

ชุดขีดกับงานขัดเหมาะกับทุกพื้นผิว มีความยืดหยุ่นสูงทำให้ค้นรูปได้ง่าย ขีดพื้นผิวได้ดีเยี่ยมและต่อเนื่อง เม็ดทรายผลิตจากซิลิคอนคาร์ไบด์ คุณภาพสูง เหมาะสำหรับขัดแห้งและขัด สามารถใช้งานได้ทุกส่วนของรถ



เครื่องมือไร้สาย 12V

เครื่องมือไร้สาย 18V

เครื่องมือไฟฟ้า

เครื่องมือตัดตัดคอ

เครื่องมือค้ำทางต้นสูง

อุปกรณ์เสริม

รายการอะไหล่

รายการสินค้า	รายละเอียดสินค้า						รายละเอียดสั่งซื้อ	
	รายละเอียด	เส้นผ่านศูนย์กลาง (นิ้ว)	เส้นผ่านศูนย์กลาง (มม.)	เส้นผ่านศูนย์กลางของรู (มม.)	ความหนา (มม.)	หมายเลขสั่งซื้อ	ขนาดบรรจุ (ชิ้น)	
ไบต์ 4 นิ้ว 1 มม. (Expert for inox)	SA 46 T BF	4"	105	16.00	1.0	2608901468	25	
ไบต์ 4 นิ้ว 1 มม. Standard for Metal & Inox (no iron free)	A 46 N BF	4"	100	16.00	1.2	2608619700	50	
ไบต์ 4 นิ้ว 1.2 มม.	A 60 T BF	4"	100	16.00	1.2	2608600266	25	
ไบต์ 4 นิ้ว 2.5 มม.	A 30 R BF	4"	100	16.00	2.5	2608600091	25	
ไบต์ 4 นิ้ว 1.2 มม. (Eco)	A 60 N BF	4"	105	16.00	1.2	2608619343	25	
ไบต์ 5 นิ้ว 3 มม.	A 30 R BF	5"	125	22.23	3.0	2608600270	25	
ไบต์ 7 นิ้ว 3 มม.	A 30 R BF	7"	180	22.23	3.0	2608600272	25	
ไบต์ 14 นิ้ว 3 มม.	A 30 R 2G	14"	355	25.40	3.0	2608600277	25	
ไบต์ 14 นิ้ว 3 มม.	A 30 R BF	14"	355	25.40	3.0	2608600936	20	
ไบต์ 16 นิ้ว 3.6 มม.	A 30 R BF	16"	405	25.40	3.6	2608600428	1	
ไบเจียร์สแตนเลส 4 นิ้ว 1 มม.	SA 60 T BF	4"	105	16.00	1.0	2608607414	25	
ไบเจียร์สแตนเลส 4 นิ้ว 1.3 มม.	AZ 46 T BF	4"	105	16.00	1.3	2608603744	50	
ไบเจียร์สแตนเลส 4 นิ้ว 1 มม.	WA 60 T BF	4"	105	16.00	1.0	2608603465	10	
ไบเจียร์ 4 นิ้ว 2 มม.	WA 60 BF	4"	100	16.00	2.0	2608620690	20	
ไบเจียร์ 4 นิ้ว 6 มม.	A 24 S BF	4"	100	16.00	6.0	2608600017	25	
ไบเจียร์ 5 นิ้ว 6 มม.	A 24 S BF	5"	125	22.23	6.0	2608600263	25	
ไบเจียร์ 7 นิ้ว 6 มม.	A 24 S BF	7"	180	22.23	6.6	2608600264	10	
ไบเจียร์ 9 นิ้ว 6 มม.	A 24 S BF	9"	230	22.23	6.6	2608600265	10	
ไบเจียร์สแตนเลส 4 นิ้ว 6 มม.	WA 24 R BF	4"	100	16.00	6.0	2608602267	10	

ดอกเขา-ร่อง

ดอกเขา-ร่องรูป ปรับแต่งรูปชิ้นงาน

บิชผลิตดอกเขา-ร่องที่มีการแบ่งกลุ่มการใช้งาน เลือกใช้ได้สะดวก รองรับการทำงานหลากหลายรูปแบบ ไม่ว่าจะเป็นการกำหนดทิศทางที่ไป การเจาะร่อง หรือการเจาะรูพร้อมแผ่นไม้ ด้วยดอกเขา-ร่องหรือสำหรับกำหนดรูปแบบชิ้นงานตรงหรือโค้ง และยังมียอดเขา-ร่องสำหรับร่องเกลียวหนึ่งและสองตัว อีกด้วย



ขนาดบรรจุ 1 ชิ้น

รายละเอียดสินค้า							รายละเอียดสั่งซื้อ
กำหนด(นิ้ว)	เส้นผ่านศูนย์กลาง (D)(มม.)	รัศมี(R1)(มม.)	ความยาวใช้งาน(L)(มม.)	ความยาวรวม(G)(มม.)	ความกว้าง(B)(มม.)	องศาตก	หมายเลขสั่งซื้อ
ดอกเขา-แบบพร้อมตัวลูกกลิ้งนำ,สองร่องเกลียว,คมตัดกึ่งสแตนคาร์ไบด์							
1/4	25.4	6.3	13	54			2608628421
1/4	38	12.7	18.5	60			2608628423
ดอกเขา-แกน,สองร่องเกลียว,คมตัดกึ่งสแตนคาร์ไบด์							
1/4	6.3	40	9.2	3.2			2608628425
1/4	9.5	40	9.2	4.7			2608628632
ดอกตัดขอบB พร้อมตัวลูกกลิ้งนำ,สองร่องเกลียว,คมตัดกึ่งสแตนคาร์ไบด์							
1/4	29	4	12.4	54	15.9		2608628419

ดอกเขา-เกลียวพร้อมตัวลูกกลิ้งนำ,สองร่องเกลียว,คมตัดกึ่งสแตนคาร์ไบด์

ไบต์เพชร

ไบต์เพชรอเนกประสงค์

- ไบต์เพชรอเนกประสงค์สำหรับวัสดุทุกชนิดในการก่อสร้าง
- อายุการใช้งานยาวนาน คู่มาคู่มา
- ผลิตตามมาตรฐานสากล EN13236



ไบต์เพชรสำหรับคอนกรีต หินอ่อน กระเบื้อง เซรามิก

- พิถีพิถันในการออกแบบตัดวงเมตซ์เพชร เพื่อประสิทธิภาพสูงสุด
- ทั้งความเร็วในการตัดและอายุการใช้งานที่ยาวนาน



ไบต์เพชร เทอร์โบ

ไบต์เพชรที่ดีที่สุดสำหรับวัสดุก่อสร้าง เช่นคอนกรีต งานก่อสร้าง อิฐบล็อก กราโนท์ ท่อเหล็กหล่อ และเหล็ก



ใบตัดเพชร Eco

ใบตัดเพชร บิวซ์ Eco สำหรับเซรามิก และ Eco อเนกประสงค์ สมรรถนะมั่นคง คู่มาราคา ทางเลือกใหม่สำหรับตัดเซรามิก และวัสดุก่อสร้างทุกชนิด ประสิทธิภาพมาตรฐานมือชั่งคู่มา ราคา สำหรับช่างมืออาชีพ



ขนาดบรรจุ 1 ชิ้น

รายละเอียดสินค้า						รายละเอียดสั่งซื้อ
รายการสินค้า	เส้นผ่านศูนย์กลาง (นิ้ว)	เส้นผ่านศูนย์กลาง (มม.)	เส้นผ่านศูนย์กลางของรู (มม.)	ความกว้างของการตัด (มม.)	ความสูงของส่วนคมตัด (มม.)	หมายเลขสั่งซื้อ
Universal DCD best for diamond	4"	105	20/16	1.7	8	2608602523
ใบเพชรตัดเร็ว 4" iPower 12 UU.	4"	180	22.23	2.4	12	2608603306
Diamond Cutting 7" Best	7"	180	22.23	2.4	12	2608602664
Diamond Cutting 9" Best	9"	230	22.23	2.4	15	2608602665
Diamond Cutting 7" Expert	7"	180	22.23	2.4	12	2608602567
Diamond Cutting 9" Expert	9"	230	22.23	2.4	15	2608602568
Diamond cutting ECO 5"	5"	125	22.23	1.6	10	2608602192
Diamond cutting ECO 7"	7"	180	22.23	2	10	2608602194
Diamond cutting ECO 9"	9"	230	22.23	2.3	10	2608602195
Diamond Disc 4" Concrete	4"	105	20/16	1.7	8	2608600924
Diamond Disc 4" Granite	4"	105	20/16	1.7	8	2608600923
Diamond Disc 4" Continuous	4"	105	20/16	1.7	5	2608600704
ใบตัดเพชรเบอร์โบ ตัดกระเบื้องเซรามิก 4"	4"	105	20	1.4	8	2608603610
ใบตัดเพชรเบอร์โบ ตัด Universal 4"	4"	105	20/16	1.8	7	2608603740
ใบเพชร ECO ตัดกระเบื้องเซรามิก 4"	4"	105	20/16	1.9	7	2608615026
ใบเพชร ECO ตัด universal 4"	4"	105	20/16	1.9	7	2608615025

เครื่องมือโรยสาย 12V

เครื่องมือโรยสาย 18V

เครื่องมือไฟฟ้า

เครื่องมือตัดตัดจตุรัส

เครื่องมือตัดน้ำแรงดันสูง

อุปกรณ์เสริม

สายการอะไหล่

ถ้วยเจียรเพชร

ถ้วยเจียรเพชร Expert for Universal Turbo ปรับพื้นผิวขรุขระให้ราบเรียบได้รวดเร็วและง่ายต่อการควบคุม เร็วกว่า คู่มาเก่า ถึง 25% ด้วยความเร็วที่ควบคุมไม่ถึง



รายการสินค้า	รหัสสินค้า	เส้นผ่านศูนย์กลาง (มม.)	เส้นผ่านศูนย์กลางของรู (มม.)	ความสูงพื้น (มม.)
ถ้วยเจียรเพชร 4" (100UU.) Expert for universal	2608603606	100	16	2.5

กระดาษทรายและอุปกรณ์ขัดเงา



แผ่นใยขัด Best for Finish เหมาะสำหรับ โลหะ พลาสติก ซันเคลือบ และวัสดุคอมโพสิต ความยืดหยุ่นสูง รับกับส่วนโค้งงอชิ้นงาน ไม่เกิดการอุดตัน เนื่องจากมีโครงสร้างลักษณะเปิด



รายละเอียดสินค้า			รายละเอียดสั่งซื้อ		
รายการสินค้า	ขนาด(มม.)	สีของใยขัด	ความละเอียด	หมายเลขสั่งซื้อ	ขนาดบรรจุ(ชิ้น)
แผ่นใยขัดสีน้ำตาล	152 * 229	น้ำตาล	180-240	2608608211	10
แผ่นใยขัดสีเทา	152 * 229	เทา	220-280	2608608212	10
แผ่นใยขัดสีแดง	152 * 229	แดง	320-400	2608608213	10
แผ่นใยขัดสีเขียว	152 * 229	เขียว	320-400	2608608214	10

ฟองน้ำขัด

ฟองน้ำขัด Bosch ใช้ขัดเข้าออกมุมเล็กได้ดี จับหนืดมือ เก็บ-ใช้สะดวก แบบขัดผิวงานได้ดีกว่ากระดาษทรายธรรมดา ใช้งานได้ยาวนานกว่ากระดาษทรายธรรมดา 3-4 เท่า มีคุณภาพดีเยี่ยม สามารถล้างทำความสะอาดได้ ทนทานต่อการใช้งาน (แนะนำใช้กระบอกพ็อกซ์ คัดน้ำที่กระดาษทรายก่อนใช้) เหมาะสำหรับ งานขัดไม้ พลาสติก อะคริลิก งานขัดสี งานตกแต่งพื้นผิวรถยนต์ และงานอื่น



รายละเอียดสินค้า			รายละเอียดสั่งซื้อ		
รายการสินค้า	ขนาด(มม.)	ความหยาบ	หมายเลขสั่งซื้อ	ขนาดบรรจุ(ชิ้น)	
ฟองน้ำขัดรูปสี่เหลี่ยม ละเอียด	69*97*26	Fine	2608608223	50	

รายละเอียดสินค้า			รายละเอียดสั่งซื้อ	
รายการสินค้า	ขนาด(มม.)	ความหยาบ	หมายเลขสั่งซื้อ	ขนาดบรรจุ(ชิ้น)
ฟองน้ำขัดเหลี่ยมหนา ปานกลาง	69 * 97 * 26	Medium	2608608225	50
ฟองน้ำขัดเหลี่ยมหนา ละเอียด	69 * 97 * 26	Fine	2608608226	50
ฟองน้ำขัดเหลี่ยมบาง ละเอียดมาก	69 * 97 * 26	Super Fine	2608608228	50
ฟองน้ำขัดเหลี่ยมบาง ปานกลาง	98 * 120 * 13	Medium	2608608229	50
ฟองน้ำขัดเหลี่ยมบาง ละเอียด	98 * 120 * 13	Fine	2608608230	50
ฟองน้ำขัดเหลี่ยมบาง ละเอียดมาก	98 * 120 * 13	Super Fine	2608608231	50

รายละเอียดสินค้า			รายละเอียดสั่งซื้อ	
รายการสินค้า	หมายเลขสั่งซื้อ	ขนาดบรรจุ(ชิ้น)		
ฟองน้ำขัดรูปโค้ง (หยาบ, ละเอียด, ละเอียดมาก) - IIWC 3 ชิ้น	2608621252			
ฟองน้ำขัดเหลี่ยมบาง (หยาบ, ละเอียด, ละเอียดมาก) - IIWC 3 ชิ้น	2608621253			
ฟองน้ำขัดเหลี่ยมบาง (หยาบ, ละเอียด, ละเอียดมาก) - IIWC 3 ชิ้น	2608621254			

ไฟเบอร์ดิส สำหรับเครื่องเจียรไฟฟ้า

แผ่นขัดไฟเบอร์ดิส Expert for Metal - EN 13743 *

เหมาะสำหรับ การขัดละเอียดและการขัดหยาบ การขัดเงาชิ้นงาน เช่น ไม้ สีเคลือบ โลหะ และหิน เป็นไฟเบอร์ดิสที่มีอะลูมิเนียมออกไซด์ สารยึดติดเรซินสังเคราะห์ เส้นยาวคู่มาในซี่ 0.65 หรือ 0.80 มม.



แผ่นขัดไฟเบอร์ดิส Best for Metal - EN 13743 *

เหมาะสำหรับการขัดละเอียดและการขัดหยาบ และการขัดสนิมบนสแตนเลส เหล็กกล้า เหล็กหล่อ และเหล็กกล้าแผ่น เหมาะเป็นพิเศษสำหรับการใช้งานในอุตสาหกรรมยานยนต์ ให้อัตราการขัดสูงที่สุดและอายุการใช้งานยาวนานที่สุด งานขัดทรายสำหรับเคลมกับกับแผ่นรองทำกายาง



รายละเอียดสินค้า						รายละเอียดสั่งซื้อ
รายการสินค้า	เส้นผ่านศูนย์กลางของจาน (นิ้ว)	เส้นผ่านศูนย์กลางของจาน (มม.)	เส้นผ่านศูนย์กลางของรู (มม.)	ความหยาบ	ความเร็วสูงสุด (รอบต่อนาที)	หมายเลขสั่งซื้อ
ทรายกลม 100(4), P24	4"	100	16	24	15,300	2608606916
ทรายกลม 100(4), P36	4"	100	16	36	15,300	2608607248
ทรายกลม 100(4), P60	4"	100	16	60	15,300	2608606918
ทรายกลม 100(4), P80	4"	100	16	80	15,300	2608606919
ทรายกลม 100(4), P100	4"	100	16	100	15,300	2608606920
ทรายกลม 100(4), P120	4"	100	16	120	15,300	2608606921
ทรายกลม 125(5), P24	5"	125	22.23	24	12,250	2608605474
ทรายกลม 125(5), P36	5"	125	22.23	36	12,250	2608607250
ทรายกลม 125(5), P60	5"	125	22.23	60	12,250	2608605476
ทรายกลม 125(5), P80	5"	125	22.23	80	12,250	2608605477
ทรายกลม 125(5), P100	5"	125	22.23	100	12,250	2608605478
ทรายกลม 125(5), P120	5"	125	22.23	120	12,250	2608605479
ทรายกลม 180(7), P24	7"	180	22.23	24	8,500	2608605484
ทรายกลม 180(7), P36	7"	180	22.23	36	8,500	2608607251
ทรายกลม 180(7), P60	7"	180	22.23	60	8,500	2608605486
ทรายกลม 180(7), P80	7"	180	22.23	80	8,500	2608605487
ทรายกลม 180(7), P100	7"	180	22.23	100	8,500	2608605488
ทรายกลม 180(7), P120	7"	180	22.23	120	8,500	2608605489
ทรายกลมน้ำเงิน Best 125(5), P24	5"	125	22.23	24	12,250	2608606731
ทรายกลมน้ำเงิน Best 125(5), P36	5"	125	22.23	36	12,250	2608607255
ทรายกลมน้ำเงิน Best 125(5), P60	5"	125	22.23	60	12,250	2608606733
ทรายกลมน้ำเงิน Best 125(5), P80	5"	125	22.23	80	12,250	2608606734
ทรายกลมน้ำเงิน Best 125(5), P100	5"	125	22.23	100	12,250	2608606735
ทรายกลมน้ำเงิน Best 125(5), P120	5"	125	22.23	120	12,250	2608606736
ทรายกลมน้ำเงิน Best 180(7), P24	7"	180	22.23	24	8,500	2608606740
ทรายกลมน้ำเงิน Best 180(7), P36	7"	180	22.23	36	8,500	2608607256
ทรายกลมน้ำเงิน Best 180(7), P60	7"	180	22.23	60	8,500	2608606742
ทรายกลมน้ำเงิน Best 180(7), P80	7"	180	22.23	80	8,500	2608606743
ทรายกลมน้ำเงิน Best 180(7), P100	7"	180	22.23	100	8,500	2608606744
ทรายกลมน้ำเงิน Best 180(7), P120	7"	180	22.23	120	8,500	2608606745

แผ่นขัดทรายซ้อนหลังอ่อน (Flexible Flap Disc) Best for Metal

แผ่นขัดทรายซ้อนหลังอ่อน - EN 13743

เหมาะสำหรับงานตกแต่งผิวชิ้นงานโลหะโดยเฉพาะ ใช้งานได้หลากหลาย บนผิวเรียบ และขรุขระ แข็งแรงทนทานด้วยอะลูมิเนียมออกไซด์ขึ้นรูปด้วยความร้อน ยึดติดด้วยเรซินสังเคราะห์



ผลิตตามมาตรฐานความปลอดภัย EN13743

แผ่นขัดทรายซ้อนหลังแข็ง - EN 13743

เหมาะสำหรับงานโลหะโดยเฉพาะ
แข็งทนทานด้วยอลูมิเนียมออกไซด์ขึ้นรูปด้วยความร้อน ยึด
ติดด้วยเรซินสังเคราะห์ หรือผ้า X-cloth ที่แข็งแรงทนทาน
ให้อัตราการขัดสูงสม่ำเสมอและอายุการใช้งานยาวนานเป็นพิเศษ
แผ่นขัดทรายซ้อนบนฐานรองทำจากใยแก้ว
รุ่นตรง - สำหรับการขัดผิวงานและการบรอยเชื่อม โดยใช้มุมการ
ทำงาน 5-15°



ขนาดบรรจุ 10 ชิ้น

รายการสินค้า	รายละเอียดสินค้า			ความหนา	รายละเอียดสั่งซื้อ
	เส้นผ่านศูนย์กลางของจาน (นิ้ว)	เส้นผ่านศูนย์กลางของจาน (มม.)	เส้นผ่านศูนย์กลางของรู (มม.)		
แผ่นขัดทรายซ้อนหลังแข็ง 4" P100	4"	100	16.00	100	2608619395
แผ่นขัดทรายซ้อนหลังอ่อน 4" P40	4"	100	16.00	40	2608603699
แผ่นขัดทรายซ้อนหลังอ่อน 4" P60	4"	100	16.00	60	2608603700
แผ่นขัดทรายซ้อนหลังอ่อน 4" P80	4"	100	16.00	80	2608603701
แผ่นขัดทรายซ้อนหลังอ่อน 4" P100	4"	100	16.00	100	2608603702
แผ่นขัดทรายซ้อนหลังอ่อน 4" P120	4"	100	16.00	120	2608603703
แผ่นขัดทรายซ้อนหลังอ่อน 4" P150	4"	100	16.00	150	2608603704
แผ่นขัดทรายซ้อนหลังอ่อน 4" P180	4"	100	16.00	180	2608603705
แผ่นขัดทรายซ้อนหลังอ่อน 4" P220	4"	100	16.00	220	2608603706
แผ่นขัดทรายซ้อนหลังอ่อน 4" P320	4"	100	16.00	320	2608603707
จานทรายซ้อนหลังแข็ง 4" P36	4"	36	16.00	40	2608601675
จานทรายซ้อนหลังแข็ง 4" P40	4"	40	16.00	60	2608601704
จานทรายซ้อนหลังแข็ง 4" P60	4"	60	16.00	80	2608601676
จานทรายซ้อนหลังแข็ง 4" P80	4"	80	16.00	100	2608601677
จานทรายซ้อนหลังแข็ง 4" P120	4"	120	16.00	120	2608601678
จานทรายซ้อนหลังแข็ง 7" P40	7"	40	16.00	150	2608601692
จานทรายซ้อนหลังแข็ง 7" P60	7"	60	16.00	180	2608601693
จานทรายซ้อนหลังแข็ง 7" P80	7"	80	16.00	220	2608601694
จานทรายซ้อนหลังแข็ง 7" P120	7"	120	16.00	320	2608601695

ใบเลื่อยวงเดือน สำหรับเลื่อยวงเดือนและแท่นตัด

ฟันทำด้วยทั้งสแตนคาร์ไบด์ มีความแข็งแรง ทนทาน ตัดง่าย งานตัดเรียบเนียน
ใช้งานได้นานกว่าฟันเหล็กธรรมดาทั่วไป ตัวใบเลื่อยทนความร้อนสูง ไม่มีดอง
ดัดได้เร็ว ตัดง่าย สามารถตัดไม้ได้ทุกชนิด ใช้ได้ทั้งแท่นตัดวงศา เครื่องตัดวงศา
สไลด์ และเลื่อยแบบตั้งโต๊ะ จึงตัดง่ายและสะดวก สำหรับงานไม้ระดับมืออาชีพ



ขนาดบรรจุ 1 ชิ้น

รายการสินค้า	รายละเอียดสินค้า			จำนวน ฟัน	รายละเอียดสั่งซื้อ
	เส้นผ่านศูนย์กลางด้านนอก (นิ้ว)	เส้นผ่านศูนย์กลางด้านนอก (มม.)	จำนวน ฟัน		
Expert for Wood					
CSB Expert for Wood (4" x 40TCT)	4"	100	40	2608642967	
CSB Expert for Wood (7 1/4" x 24TCT)	7"	184	24	2608642982	
CSB Expert for Wood (7 1/4" x 30TCT)	7"	184	30	2608642983	
CSB Expert for Wood (7 1/4" x 40TCT)	7"	184	40	2608642984	
CSB Expert for Wood (7 1/4" x 60TCT)	7"	184	60	2608642985	
CSB Expert for Wood (9 1/4" x 40TCT)	9"	235	40	2608642999	
CSB Expert for Wood (9 1/4" x 60TCT)	9"	235	60	2608643000	

ใบเลื่อยถูกออกแบบพิเศษช่วยให้สามารถตัดได้ง่ายและรวดเร็ว ประหยัดแรง
งานตัดที่เรียบเนียน รวมถึงอายุการใช้งานที่ยาวนาน ใบเลื่อยยังมีความพิเศษในการลดการ
สั่นสะเทือนในการตัด ฟันทำด้วยทั้งสแตนคาร์ไบด์
ช่วยให้การตัดราบรื่นและยังลดเสียงรบกวนได้อย่างดีเยี่ยม



Eco for Wood

CSB Eco for Wood 4" (30 TCT)	4"	110	30	2608644315
CSB Eco for Wood 4" (40 TCT)	4"	110	40	2608644316
CSB Eco for Wood 7" 1/4" (24 TCT)	7"	180	24	2608644303
CSB Eco for Wood 7" 1/4" (30 TCT)	7"	180	30	2608644304
CSB Eco for Wood 7" 1/4" (40 TCT)	7"	180	40	2608644317
CSB Eco for Wood 7" 1/4" (60 TCT)	7"	180	60	2608644318
CSB Eco for Wood 9" 1/4" (40 TCT)	9"	230	40	2608644305
CSB Eco for Wood 9" 1/4" (60 TCT)	9"	230	60	2608644306



ชุดอุปกรณ์เสริม X - Line

ชุดดอกสว่าน + ดอกสกัด SDS Plus 5 ชิ้น

Part No. 2607019455

จำนวน 5 ชิ้น
ชุดดอกสกัด ปากแหลม , ปากแบน และ ดอกโรตารี 3 ดอก
SDS-Plus Pointd Chisel 250 mm.
SDS-Plus Flat Chisel 250 mm.
SDS- Plus Hammer drill bit Ø5/6 x 110 มม. , Ø8x160 มม.



ชุด SDS Plus 6 ชิ้น

Part No. 2607019447

จำนวน 6 ชิ้น
ชุดดอกโรตารี 6 ดอก
SDS-plus, Ø 5/6/8 x 110 mm Ø 6/8/10 x 160 mm



ชุดดอกไขควง 10 ชิ้น Pocket

Part No. 2607017413

จำนวน 10 ชิ้น
หัวไขควงอื่น L=25 มม.
PH 1/2 PZ 1/2/3 HEX 4/5
T 20/25
ไขควงมือ 1 ชิ้น



ชุดไขควง/ดอกสว่าน 15 ชิ้น Universal

Part No. 2607017408

จำนวน 15 ชิ้น
ชุดดอกไขควง 25 มม.
PH 1/2 PZ 1/2 SL 4/6 T 20/25
ดอกเจาะปูน Masonry
ขนาด 5/6/8 มม.
ดอกเจาะไม้
ขนาด 4/6/8 มม.
ตัวจับยึดแม่เหล็กแบบประสมสี 1 ชิ้น



ชุดดอกไขควง 25 ชิ้น Mini-X-line

Part No. 2607017400

จำนวน 25 ชิ้น
หัวไขควง 16 ชิ้น L=25 มม.
PH 1/2/3 PZ 1/2/3 SL 4.5/5.5/8.0
T 15/20/25/30
หัวไขควงอื่น L=50 มม.
PH 1/2/3
ตัวจับยึดแม่เหล็กแบบประสมสี 1 ชิ้น



ชุดไขควง Angel Driver 27 ชิ้น Pocket

Part No. 2607017392

จำนวน 27 ชิ้น
หัวจับดอกไขควงเอกประสมสี 1 ชิ้น
PH 1/2/2/3 PZ 1/2/3 SL 4/5/5/10
HEX 3/4/5/6 T 15/20/25/30
ประแจคางจอบ 90 องศา สีสดำ 1 ชิ้น
ลูกบอล 6/8/10/13
ค้อนกลองเล็ก 1 ชิ้น



ชุดดอกไขควงและดอกสว่าน 33 ชิ้น

Part No. 2607017398

เครื่องมือไร้สาย 12V

เครื่องมือไร้สาย 18V

เครื่องมือไฟฟ้า

เครื่องมือตัดตัดฉนวน

เครื่องมือช่างไม้ช่างต้นสูง

อุปกรณ์เสริม

รายการอะไหล่

เครื่องมือไร้สาย 12V



จำนวน 33 ชิ้น
 ดอกสว่านเจาะเหล็ก HSS-R - Ø 2/3/3.3/4/4.2/5 มม. 7 ชิ้น
 ดอกสว่านเจาะปูน - Ø 4/5/6/7/8 มม. 5 ชิ้น
 ดอกสว่านเจาะไม้ - Ø 3/4/5/6/7/8 มม. 6 ชิ้น
 ดอกขันลึกลงล็อก - Ø 7/8/10 มม. 3 ชิ้น
 ดอกไขควง : 10 ชิ้น
 Philips PH1/PH2/PH3 x 25 มม.
 Slotted 4 มม. /6 มม. /7.2 มม. x 25 มม.
 Pozidriv PZ1/PZ2 x 25 มม.
 Torx TX20/TX25 x 25 มม.
 ก้านต่อดอกไขควงแบบแม่เหล็ก 1 ชิ้น
 ดอกสว่าน Countersink 1 ชิ้น

ชุดดอกไขควงและดอกสว่าน 46 ชิ้น X-Line Part No. 260701399

เครื่องมือไร้สาย 18V



จำนวน 46 ชิ้น
 ประแจรอก จำนวน 6 ชิ้น 6/7/8/10/11/13 มม.
 อะแดปเตอร์สำหรับประแจรอก จำนวน 1 ชิ้น
 ตัวจับยึดแม่เหล็กแบบประแจรอก จำนวน 1 ชิ้น
 ดอกไขควง L จำนวน 25 ชิ้น :25 มม.
 ดอกไขควง PH 0/1/1/2/2/3 จำนวน 1 ชิ้น
 ดอกไขควง PZ 0/1/2/2/3 จำนวน 1 ชิ้น
 ดอกไขควง S 4/4.5/5/6/7 จำนวน 1 ชิ้น
 ดอกไขควง HEX 1.5/2/3/4/5/5.5/6 จำนวน 1 ชิ้น
 ดอกไขควง T 8/10/15/20/25/27/30/40 จำนวน 1 ชิ้น

ชุดดอกสว่านและดอกไขควง 60 ชิ้น X-Line Part No. 2607010611

เครื่องมือไฟฟ้า



จำนวน 60 ชิ้น
 ดอกเจาะพยางูรีียว 1 ชิ้น
 ตัวจับยึดแม่เหล็กแบบประแจรอก 1 ชิ้น
 ดอกสว่านเจาะไม้ เส้นผ่านศูนย์กลาง 3-10 มม. 7 ชิ้น
 ดอกสว่านเจาะโลหะ HSS เส้นผ่านศูนย์กลาง 2-6 มม. 8 ชิ้น
 ดอกสว่านเจาะปูน เส้นผ่านศูนย์กลาง 4-8 มม. 6 ชิ้น
 ประแจรอก 7/8/9/10/11/13 มม. 6 ชิ้น
 อะแดปเตอร์สำหรับประแจรอก 1 ชิ้น
 หัวไขควง 10 ชิ้น L=50 มม.
 PH 2/3 1 ชิ้น PZ 1/2/3 1 ชิ้น SL 4/6 1 ชิ้น T 20/25/30 1 ชิ้น
 หัวไขควง 20 ชิ้น L=25 มม.
 PH 1/2/3 1 ชิ้น PZ 1/2/2/3 1 ชิ้น SL 4/6/7 1 ชิ้น
 HEX 3/4/5/6 1 ชิ้น T 10/15/20/25/30/40 1 ชิ้น

ชุด Hand tools 108pcs Multi-function household tool kit Part No. 2607002788

เครื่องมือวัดตัดจิ๊กจอล



จำนวน 108 ชิ้น
 คัตเตอร์, เลื่อยมือ, ประแจมือ, ประแจหกเหลี่ยม
 ไขควงสองไฟ, ไฟฉาย, ตลับเมตร
 ดอก Precision Bit สำหรับถอดประกอบน็อตอ็อก อุปกรณ์อิเล็กทรอนิกส์ ภาวึกษา
 ดอกไขควงและลูกบอล
 คีมหนีบปากแบน & ปากแหลม

ชุดดอกไขควงและดอกสว่าน 83 ชิ้น Part No. 2607017403

เครื่องมือัดน้ำแรงดันสูง

อุปกรณ์เสริม



จำนวน 83 ชิ้น
 ดอกสว่านเจาะเหล็ก แบบไทเทเนียม - Ø 2/2.2/2.5/3/3.4/5/6 มม. 8 ชิ้น
 ดอกสว่านเจาะปูน - Ø 3/4/5/5.5/5.5/6/6/7/8/10 มม. 10 ชิ้น
 ดอกสว่านเจาะไม้ - Ø 3/4/5/6/6/7/8/10 มม. 8 ชิ้น
 ดอกสว่านในพายุ - Ø 16/20 มม. 2 ชิ้น
 ดอกขันลึกลงล็อก - Ø 6/7/8/10/12/13 มม. 6 ชิ้น
 ดอกไขควง 45 ชิ้น
 PH 0/1/2/3 x 50 มม. - PH0/0/1/1/2/2/3/3 x 25 มม.
 S 5 x 50 มม. - S4/5/6 x 25 มม.
 PZ 0/1/2/3 x 50 มม. - PZ0/0/1/1/2/2/3/3 x 25 มม.
 Torx T15/20 x 50 มม. - T10/10/15/15/20/20/25/25/30/40 x 25 มม.
 Hex H 5/6 50 มม. - H 4/5/6 x 25 มม.
 ก้านต่อดอกไขควงแบบแม่เหล็ก 1 ชิ้น
 ดอกสว่าน Countersink 1 ชิ้น
 ไฟฉาย LED 1 กระบอก
 ประแจเลื่อน 1 ชิ้น

ชุดดอกไขควงและดอกสว่าน ไม้ ปูน เหล็ก 100 ชิ้น - ไทเทเนียม Part No. 2607017397

รายการอะไหล่

จำนวน 100 ชิ้น
 ดอกไขควง L จำนวน 40 ชิ้น :25 มม.
 PH0 (2x) / PH1 (2x) / PH2 (3x) / PH3 (3x)
 PZ0(2x) / PZ1(2x) / PZ2(3x) / PZ3 (3x)
 S4 (2x) / S6 (2x) / S7 (2x) | H3 / H4 / H5 / H6
 T10 (2x) / T15 (2x) / T20 (2x) / T25 (2x) / T30 / T40
 Twist Drill Bits HSS-TiN ดอกสว่านเจาะเหล็ก แบบไทเทเนียม
 1 / 1.5 / 2 (2x) / 2.5 / 3 (2x) / 3.5 / 4 (2x) / 4.5 / 5 / 5.5
 6 / 6.5 / 7 / 8 / 10mm
 Masonry Drill Bits ดอกสว่านเจาะปูน
 3 / 4 / 5 / 5.5 / 6 / 7 / 8mm
 Wood Drill Bits ดอกเจาะไม้ Spade Bits ดอกไขควง
 3 / 4 / 5 / 6 / 7 / 8 / 10mm 16 / 22 / 32mm
 Hole Saws ดอกไขควงหัว
 32 / 38 / 45 / 54mm
 Depth Stops Sockets ดอกขันลึกลงล็อก
 3 / 5 / 8 / 10mm 5 / 6 / 7 / 8 / 9 / 10 / 11 / 13mm
 Ratchet Hand Screwdriver I Torch Light I Spirit Level I
 Diameter Gauge I Allen Key 3 มม I Socket Adapter I
 Universal Holder Standard Magnetic I Counter Sink I
 Adapter for Holesaws



ชุด X-line 43 ชิ้น ดอกไขควงดอกขันลึกลงล็อก พร้อมข้อต่อเนกประสงค์ Part No. 2607017164

ดอกไขควง ยาว 25 มม. 32 ชิ้น
 ดอกไขควงแฉก+PH : PH1 / PH2 (2ชิ้น) / PH3
 ดอกไขควงแฉก+PZ : PZ1 / PZ2 (2ชิ้น) / PZ3
 ดอกไขควงแบน - S : กว้าง 3 มม. , 4 มม , 5 มม , 6 มม.
 ดอกแกนหกเหลี่ยม HEX : 3 มม. , 4 มม. , 5 มม. , 6 มม.
 ดอกแกนท็อกซ์ TORX : 10 / 15 / 20(2ชิ้น) / 25 / 27 / 30 / 40
 ดอกแกนท็อกซ์ TORX แบบเบี่ยง : 10 / 15 / 20(2ชิ้น) / 25 / 27 / 30 / 40
 ดอกไขควงยาว 75 มม. 8 ชิ้น
 ดอกไขควงแฉก +PH : PH2
 ดอกไขควงแฉก +PZ : PZ2
 ดอกไขควงแบน -S : S5
 ดอกแกนท็อกซ์ TORX : 15 /20 /25
 บิตอ็อกขันลึกลงล็อกหกเหลี่ยม : 6 มม. / 8 มม. / 10 มม.
 ก้านไข และอะแดปเตอร์ : 80 มม. , 60 มม.



ชุด X-line 32 ชิ้น ชุดดอกไขควง พร้อมข้อต่อเนกประสงค์ Part No. 2607017359

ดอกไขควง ยาว 25 มม. 32 ชิ้น
 ดอกไขควงแฉก+PH : PH1 / PH2 (2ชิ้น) / PH3
 ดอกไขควงแฉก+PZ : PZ1 / PZ2 (2ชิ้น) / PZ3
 ดอกไขควงแบน - S : กว้าง 3 มม. , 4 มม , 5 มม , 6 มม.
 ดอกแกนหกเหลี่ยม HEX : 3 มม. , 4 มม. , 5 มม. , 6 มม.
 ดอกแกนท็อกซ์ TORX : 10 / 15 / 20(2ชิ้น) / 25 / 27 / 30 / 40
 ดอกแกนท็อกซ์ TORX แบบเบี่ยง : 10 / 15 / 20(2ชิ้น) / 25 / 27 / 30 / 40



ชุด X-line 20 ชิ้น ดอกไขควงและดอกสว่าน พร้อมข้อต่อเนกประสงค์ และ ประแจขัน Part No. 2607002786

ดอกไขควง PH2 (2ชิ้น), ดอกไขควง PZ2 , ดอกไขควง S5
 ดอกไขควง HEX4 , ดอกไขควง HEX5 , ดอกไขควง T15
 ดอกไขควง T20 , ดอกไขควง T25
 อะแดปเตอร์ดอกไขควง
 อะแดปเตอร์ดอกสว่านคาเตอร์ซิงค์ (4ชิ้น)
 อะแดปเตอร์สับหัว
 ประแจหกเหลี่ยม #6
 ดอกสว่าน 2mm. ยาว 24 มม. , ดอกสว่าน 2.5 มม. ยาว 30 มม.
 ดอกสว่าน 3mm. ยาว 16 มม. , ดอกสว่าน 3.5 มม. ยาว 20 มม.



PICK & CLICK

สร้างชุดอุปกรณ์เสริม
ในแบบของคุณเอง



ใช้พื้นที่น้อย พกพาสะดวก
พกพาอุปกรณ์เสริมชิ้นโปรดของคุณไปได้ทุกที่
พร้อมใช้งานทุกสถานการณ์



PICK AND CLICK

เลือกหยิบชุดอุปกรณ์เสริมของคุณด้วยตัวเอง



ชุดดอกไขควงและดอกเจาะเหล็ก 20 ชิ้น Drill & Drive set รายละเอียดสั่งซื้อ
หัวดอกไขควง 25 มม. insert bits PH1/2/2/3; P22; SL4/6; Hex5/6;
Torx 15/20/25; 65mm Power bits PH2, S6, H3/4;
Universal holder, magnetic;
HSS metal drill bit 4/5/6mm. 2608522422



ชุดดอกไขควงและดอกไขน๊อต 44 ชิ้น Mixed Screwdriver bits set รายละเอียดสั่งซื้อ
หัวดอกไขควง 25 มม. insert bits PH1/2/2/3; P21/2/2/3; SL3/4/4/6;
Hex 3/4/5/6; Torx 10/15/20/20/25/27/30/40;
Torx with hole 10/15/20/20/25/27/30/40;
หัวดอกไขควง 65 มม. Power bits PH2, P22, S6, H3/4, T15/20/25;
หัวจับดอก Quick change bits holder 8x: ดอกไขน๊อต 6,8,10 มม. 2608522421

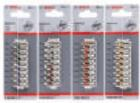

หัวดอกไขควง Extra hard Insert Bits Packs 25 มม. รายละเอียดสั่งซื้อ
หัวดอกไขควง 25 มม. extra hard insert bits pack PH1/2/2/3 : P21/2/2/3 2608522413
หัวดอกไขควง 25 มม. extra hard insert bits pack SL3/4/5/6 : Hex3/4/5/6 2608522414
หัวดอกไขควง 25 มม. extra hard insert bits pack Torx 10/15/20/20/25/27/30/40 2608522415
หัวดอกไขควง 25 มม. extra hard insert bits pack Torx with hole 10/15/20/20/25/27/30/40 2608522416



หัวดอกไขควง Extra hard Power Bits & Nutsetter Packs 50-65 มม. รายละเอียดสั่งซื้อ
หัวดอกไขควง 65 มม. extra hard power bits pack, PH2 PZ SL6 T15,20,25, H3,4 2608522417
ดอกไขน๊อต Nutsetter 6,8,10 มม. และ หัวจับดอก Bits holder (quick change) pack 2608522418

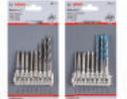

หัวดอกไขควง Extra hard Power Bit และ Drill Bit Packs 50-100 มม. รายละเอียดสั่งซื้อ
หัวดอกไขควง 65 มม. PH1/2 , PZ2 , Torx15/25 : HSS drill bits 4/5/6 มม. 2608522419
หัวดอกไขควง 65 มม. PH1/2 , PZ2 Hex3/4; Hex3/4 , Hex-9 Multi Construction 5/6/8 มม. 2608522420



ช่องใส่ดอกไขควง Pick & Click Empty Holder รายละเอียดสั่งซื้อ
ช่องใส่ดอกไขควง Insert bits Holding Fixture 2608522423
ช่องใส่ดอกไขควง Power bits and Hex drill bits Holding Fixture 2608522424

กล่องใส่ดอกไขควง ดอกเจาะเหล็ก ไขควง และดอกไขน๊อต ชุด Pick & Click Empty Holder รายละเอียดสั่งซื้อ
กล่องใส่ดอก Pick & Click / Empty CASE size M 2608522362
กล่องใส่ดอก Pick & Click / Empty CASE size L 2608522363
กล่องใส่ดอก Pick & Click Storage box 2608522364



สีดอกไขควงบอกถึงประเภทการใช้งาน
เพื่อให้สามารถเลือกหยิบใช้ได้สะดวก

ดอกไขควงทำจากเหล็กแข็งพิเศษ (S2)
แข็งแรงทนทานกว่าดอกไขควงทั่วไป



ก้านดอกเจาะเป็นก้าน Hex (6 เหลี่ยม)

ภายในชุดจะเป็นดอกเกรดพิเศษ ทั้งเจาะ
เหล็ก HSS เกรดคุณภาพ

รวมทั้งดอกเจาะแอนดรูสค์ Hex-9
Multi-construction ที่ใช้คาร์ไบด์
เทคโนโลยีในการผลิต



กล่องมีความแข็งแรงทนทาน

ทำจากวัสดุเกรดพิเศษจึงมี
ความแข็งแรงทนทาน ไม่กรอบ
และแตกหักง่าย



- 1 เลือกหยิบดอกต่างๆ ที่ต้องการใช้งาน
- 2 เลือกตำแหน่งในการวาง
- 3 Click คัดตึง-กอดออกเปลี่ยนชุด
ได้ตามต้องการ



▶ **ตอบเจียทุกการทำงาน**

PRO/DIY

ให้คุณเลือกดีไซน์ชุดอุปกรณ์ได้เอง



▶ **งานหนักเอาอยู่**

ชุดดอกไขควงและดอกสว่านเป็น
Extra Hard



▶ **ถอดเปลี่ยนได้ง่าย หลากหลาย**

สามารถเลือกใช้อุปกรณ์ได้ตาม
ประเภทการใช้งาน



▶ **สะดวกต่อการใช้งานที่
หลากหลายด้วย**

2 FIX SET / 10 DIFFERENT INDEXES

Applications



การใช้งานทั่วไป

ใช้ติดตั้งอุปกรณ์ต่างๆ

ใช้ในการเจาะเหล็ก

เจาะวัสดุได้
หลากหลายประเภท

เครื่องมือไร้สาย 12V

เครื่องมือไร้สาย 18V

เครื่องมือไฟฟ้า

เครื่องมือวัดดิจิทัล

เครื่องมือช่างประเภทต้นสูง

อุปกรณ์เสริม

รายการอะไหล่

เครื่องมือไร้สาย 12V



ดอกไขควงสองปลาย

เครื่องมือไร้สาย 18V



ไขควงมือขุด ออกแบบมาเป็นพิเศษเพื่อความทนทานต่อการหักจากการกระแทก และแรงบิดสูงเหมาะสำหรับส่วนไขควงกระแทกไร้สาย เครื่องมือลม เครื่องมืออุตสาหกรรม และการใช้งานหนัก จึงหายห่วงได้ ด้วยระดับความแข็งแรงมาตรฐาน DIN EN ISO 898

เครื่องมือไฟฟ้า

รายละเอียดสินค้า	บรรจุ (ชิ้น)	ความยาวดอก	หมายเลขสั่งซื้อ
ดอกไขควง สีเทา PH 2-65 มม. - 10 ชิ้น	10	65	2608521039
ดอกไขควง สีทอง PH 2-45 มม. - 10 ชิ้น	10	45	2608521041
ดอกไขควง สีทอง PH 2-65 มม. - 10 ชิ้น	10	65	2608521042
ดอกไขควง สีทอง PH 2-110 มม. - 10 ชิ้น	10	110	2608521043
ดอกไขควง สีทอง PH 2-45 มม. - Pack 2 ชิ้น	2	45	2608522465
ดอกไขควง สีทอง PH 2-65 มม. - Pack 2 ชิ้น	2	65	2608522466
ดอกไขควง สีทอง PH 2-110 มม. - Pack 2 ชิ้น	2	110	2608522467

ดอกไขควงกระแทกสองปลาย



เครื่องมือวัดตัดจัดจอ

รายละเอียดสินค้า	บรรจุ (ชิ้น)	ความยาวดอก	หมายเลขสั่งซื้อ
ดอกไขควง สีดำ PH 2-65 มม. - 10 ชิ้น	10	65	2608522405
ดอกไขควง สีดำ PH 2-110 มม. - 10 ชิ้น	10	110	2608522406
ดอกไขควง สีดำ PH 2-150 มม. - 5 ชิ้น	5	150	2608522407
ดอกไขควง สีดำ PH 2-65 มม. - 2 ชิ้น NEW!!!	2	65	2608522408
ดอกไขควง สีดำ PH 2-110 มม. - 2 ชิ้น NEW!!!	2	110	2608522409
ดอกไขควง สีดำ PH 2-150 มม. - 2 ชิ้น NEW!!!	2	150	2608522410
หัวจับดอกไขควงแบบปล่อย QUICK RELEASE 60mm x1 Impact Control	1	60	2608522320
ดอกไขควง PH2 impact power bit x 50 มม. Pack 1	1	50	2610039565

เครื่องมือตัดน้ำแรงดันสูง

ลูกบล็อกรูป Impact Control

New Hole Saw Progressor for Wood and Metal (NEW!!!)



ขนาดของรู ลูกบล็อก รูปทรงของลูกบล็อกจะมีลักษณะเป็นสี่เหลี่ยมจัตุรัส โดยมากจะมี รูกลมวงเพื่อให้เม็ดลูกบล็อกเข้ากับตัวลูกปืน ขนาดของรูลูกบล็อก ตามมาตรฐานที่นิยมใช้กันจะมี 5 ขนาด คือ 1/4", 3/8", 1/2", 3/4", 1"

อุปกรณ์เสริม

สายการอะไหล่

รายการสินค้า	รายละเอียดสินค้า			หมายเลขสั่งซื้อ
	แกนลูกบล็อก (มม.)	ขนาดหัวลูกบล็อก (มม.)	ความยาว (มม.)	
ชุดลูกบล็อก 9 ชิ้น; 1/2" 38 มม.; 10, 11, 13, 17, 19, 21, 22, 24, 27 มม.	12.5	10, 11, 13, 17, 19, 21, 22, 24, 27	38	2608551100
ชุดลูกบล็อก 9 ชิ้น; 1/2" 77 มม.; 10, 11, 13, 17, 19, 21, 22, 24, 27 มม.	12.5	10, 11, 13, 17, 19, 21, 22, 24, 27	77	2608551101
ชุดลูกบล็อก 9 ชิ้น; 1/4" 25 มม.; 6, 7, 8, 9, 10, 11, 12, 13, 14 มม.	6.3	6, 7, 8, 9, 10, 11, 12, 13, 14	25	2608551096
ชุดลูกบล็อก 9 ชิ้น; 1/4" 50 มม.; 6, 7, 8, 9, 10, 11, 12, 13, 14 มม.	6.3	6, 7, 8, 9, 10, 11, 12, 13, 14	50	2608551097
ชุดลูกบล็อก 9 ชิ้น; 3/8" 30 มม.; 7, 8, 10, 12, 13, 15, 16, 17, 19 มม.	10	7, 8, 10, 12, 13, 15, 16, 17, 19	30	2608551098
ชุดลูกบล็อก 9 ชิ้น; 3/8" 63 มม.; 7, 8, 10, 12, 13, 15, 16, 17, 19 มม.	10	7, 8, 10, 12, 13, 15, 16, 17, 19	63	2608551099
ชุดลูกบล็อก 3 ชิ้น; 1/2" 85 มม.; 17, 19, 21 มม.	12.5	17, 19, 21	85	2608551102
ขนาดของรู 1/4" โดยมากจะใช้ในงานที่ไม่ต้องการแรงบิดสูง หรือ low torque งานตกแตงภายใน เบอร์ที่นิยม มาก สำหรับขนาดรู 1/4" คือ ลูกบล็อกเบอร์ 12mm.หรือเลือกว่า ส่วนมากจะใช้ไม่เกินขนาด 14 -15mm.				
ลูกบล็อก แกน 1/4" ขนาด , 6mm., ยาว 25mm.	6.3	6	25	1608551002
ลูกบล็อก แกน 1/4" ขนาด , 7mm., ยาว 25mm.	6.3	7	25	1608551003
ลูกบล็อก แกน 1/4" ขนาด , 8mm., ยาว 25mm.	6.3	8	25	1608551004
ลูกบล็อก แกน 1/4" ขนาด , 9mm., ยาว 25mm.	6.3	9	25	1608551005
ลูกบล็อก แกน 1/4" ขนาด , 10mm., ยาว 25mm.	6.3	10	25	1608551006
ลูกบล็อก แกน 1/4" ขนาด , 11mm., ยาว 25mm.	6.3	11	25	1608551007
ลูกบล็อก แกน 1/4" ขนาด , 12mm., ยาว 25mm.	6.3	12	25	1608551008
ลูกบล็อก แกน 1/4" ขนาด , 13mm., ยาว 25mm.	6.3	13	25	1608551009
ลูกบล็อก แกน 1/4" ขนาด , 14mm., ยาว 25mm.	6.3	14	25	2608622300
ขนาดของรู 3/8" เป็นขนาดที่หลากหลายและมีประโยชน์ ในการใช้งานที่ครอบคลุม ซึ่งลูกบล็อกขนาดนี้ จะนิยมใช้ ขนาด 5.5-22 mm. ซึ่งลูกบล็อกขนาด 3/8"				
ลูกบล็อก แกน 3/8" ขนาด , 7mm., ยาว 34mm.	10	7	34	1608552000
ลูกบล็อก แกน 3/8" ขนาด , 8mm., ยาว 34mm.	10	8	34	1608552001
ลูกบล็อก แกน 3/8" ขนาด , 10mm., ยาว 34mm.	10	10	34	1608552003
ลูกบล็อก แกน 3/8" ขนาด , 12mm., ยาว 34mm.	10	12	34	1608552005
ลูกบล็อก แกน 3/8" ขนาด , 13mm., ยาว 34mm.	10	13	34	1608552006
ลูกบล็อก แกน 3/8" ขนาด , 15mm., ยาว 34mm.	10	15	34	1608552008
ลูกบล็อก แกน 3/8" ขนาด , 16mm., ยาว 34mm.	10	16	34	1608552009
ลูกบล็อก แกน 3/8" ขนาด , 17mm., ยาว 34mm.	10	17	34	1608552010
ลูกบล็อก แกน 3/8" ขนาด , 19mm., ยาว 30mm.	10	19	34	2608522301
ขนาดของรู 1/2" นิยมมากในงานช่างยนต์ และโครงสร้างขนาดเล็ก ขนาดที่นิยมใช้คือขนาดต่างๆ โดยมาก นิยมใช้ ตั้งแต่ 8mm. -30 mm.				
ลูกบล็อก แกน 1/2" ขนาด , 10mm., ยาว 40mm.	12.5	10	40	1608552012
ลูกบล็อก แกน 1/2" ขนาด , 11mm., ยาว 40mm.	12.5	11	40	1608552013
ลูกบล็อก แกน 1/2" ขนาด , 13mm., ยาว 40mm.	12.5	13	40	1608552015
ลูกบล็อก แกน 1/2" ขนาด , 17mm., ยาว 40mm.	12.5	17	40	1608552019
ลูกบล็อก แกน 1/2" ขนาด , 19mm., ยาว 40mm.	12.5	19	40	1608552021
ลูกบล็อก แกน 1/2" ขนาด , 21mm., ยาว 40mm.	12.5	21	40	2608522307
ลูกบล็อก แกน 1/2" ขนาด , 22mm., ยาว 40mm.	12.5	22	40	1608555024
ลูกบล็อก แกน 1/2" ขนาด , 24mm., ยาว 45mm.	12.5	24	45	1608555053
ลูกบล็อก แกน 1/2" ขนาด , 27mm., ยาว 50mm.	12.5	27	50	1608555059
ลูกบล็อก แกน 1/2" ขนาด , 30mm., ยาว 50mm.	12.5	30	50	1608555065
ลูกบล็อก แกน 1/2" ขนาด , 10mm., ยาว 77mm.	12.5	10	77	2608522302
ลูกบล็อก แกน 1/2" ขนาด , 11mm., ยาว 77mm.	12.5	11	77	2608522303
ลูกบล็อก แกน 1/2" ขนาด , 13mm., ยาว 77mm.	12.5	13	77	2608522304
ลูกบล็อก แกน 1/2" ขนาด , 17mm., ยาว 77mm.	12.5	17	77	2608522305
ลูกบล็อก แกน 1/2" ขนาด , 19mm., ยาว 77mm.	12.5	19	77	2608522306
ลูกบล็อก แกน 1/2" ขนาด , 21mm., ยาว 77mm.	12.5	21	77	2608522308
ลูกบล็อก แกน 1/2" ขนาด , 22mm., ยาว 77mm.	12.5	22	77	2608522309
ลูกบล็อก แกน 1/2" ขนาด , 24mm., ยาว 77mm.	12.5	24	77	2608522310
ลูกบล็อก แกน 1/2" ขนาด , 27mm., ยาว 77mm.	12.5	27	77	2608522311
ขนาดของรู 3/4" เป็นขนาดที่ส่วนมากจะใช้ กับกรรไกรช่างอาคาร รถยนต์เพราะขนาดของลูกบล็อกส่วนมาก จะนิยมใช้ ขนาด 19-42 mm.				
ลูกบล็อก แกน 3/4" ขนาด , 19mm., ยาว 50mm.	19	19	50	1608556005
ลูกบล็อก แกน 3/4" ขนาด , 22mm., ยาว 50mm.	19	22	50	1608556011
ลูกบล็อก แกน 3/4" ขนาด , 24mm., ยาว 50mm.	19	24	50	1608556015
ลูกบล็อก แกน 3/4" ขนาด , 27mm., ยาว 50mm.	19	27	50	1608556021
ลูกบล็อก แกน 3/4" ขนาด , 30mm., ยาว 53mm.	19	30	53	1608556027
ลูกบล็อก แกน 3/4" ขนาด , 32mm., ยาว 53mm.	19	32	53	1608556029
ลูกบล็อก แกน 3/4" ขนาด , 36mm., ยาว 55mm.	19	36	55	1608556033
แกนต่อลูกบล็อก 1/4" จากแกนเหล็กเป็น ลูกบล็อก 1/4" square drive	6.3	N/A	N/A	2608551109
แกนต่อลูกบล็อก 1/4" จากแกนเหล็กเป็น ลูกบล็อก 3/8" square drive	6.3	N/A	N/A	2608551108
แกนต่อลูกบล็อก 1/4" จากแกนเหล็กเป็น ลูกบล็อก 1/2" square	6.3	N/A	N/A	2608551107

ศูนย์บริการ เครื่องมือไฟฟ้า

คุณภาพสูง ซ่อมไว
ราคาประหยัด



รายการอะไหล่แนะนำ

	เครื่องมือแนะนำ	รหัสสินค้า	รุ่น	ราคาปลีก ไม่รวม VAT	คอลีย์	ราคาปลีก ไม่รวม VAT	แปรงถ่าน	ราคาปลีก ไม่รวม VAT	สวิตช์	ราคาปลีก ไม่รวม VAT
เครื่องมือโรยสาย 12V	GSB 120-LI (Old)	3601JF30L0	2609199428	348.00	2609199397	835.00	2609111312	385.00	16072335DK	624.00
	GSB 120 LI (Gen3)	3601JG8180	1607000D7K	273.00	1600A012MP	442.00	2609111312	385.00	2607202520	424.00
	GSR 120-LI (Old)	3601JF70K0	1607000C5K	234.00	1600A00F8P	388.70	1600A0103S	239.20	2609125169	542.07
	GSR 120 LI (Gen3)	3601JG8080	1607000D7K	273.00	1600A012MN	615.00	1600A0103S	239.20	2607202520	424.00
	GSR 180-LI	3601JF81K0	160702266N	606.00	1600A00P8Z	724.00			2607202330	606.00
	GSR 18 V-50	3601JH5000	1607000DM8	388.00	1600A0160R	722.00	1600A016YW	394.00	1607000E18	197.00
	GSB 180-LI	3601JF83K0	160702266N	606.00	1600A00P90	994.00			2607202330	606.00
เครื่องมือโรยสาย 18V	GSB 18 V-50	3601JH5100	1607000DM8	388.00	1600A0160S	935.00	1600A016YW	394.00	1607000E18	197.00
	GBH 180-LI (Brushless)	3611J111K0	1619P15328	669.00			1619P15329	557.00	1600A020T1	1,026.00
	GWS 060	3601C756K0	1619P01844	217.80	1619P12316	188.10	1619P07571	61.20	1607200179	68.00
	GWS 7-100	3601C880K0	1619P20622	417.00	1619P07239	287.30	1619P02870	84.50	1607200179	68.00
	GWS 750-100	3601C940K0	1619P08234	385.00	1619P08334	265.00	1619P11715	81.60	160720031V	66.00
	GWS 900-100	3601C960K0	1619P10952	380.00	1619P10953	332.21	1619P11715	81.60	160720031Y	71.70
	GWS 900-100 S	3601C961K0	1619P10952	380.00	1619P10953	332.21	1619P11715	81.60	160720031S	87.00
เครื่องมือไฟฟ้า	GBH 220 (New)	3611BA60K0	1619P16276	596.00	1616B10269	298.00	1617000525	62.91	1607200372	252.00
	GBH 2-24 DRE	3611B721K0	1619P13450	776.00	1619P11998	388.00	1617000525	62.91	160720032D	278.00
	GBH 2-24 DFR	3611B730K0	1619P13450	776.00	1619P11998	388.00	1617000525	62.91	160720032D	278.00
	GBH 2-26 DE	0611253604	1619P00349	699.00	1619P02428	489.30	1617000525	62.91	16170006D4	279.60
	GBH 2-26 DFR	0611254703	1614010709	1,700.00	1614220117	442.00	1617000525	62.91	16170006D4	279.60
	GBH 2-28 DFV	3611B672K3	1619P12114	774.00	1619P11938	265.60	1617000525	62.91	1617200532	348.60
	GBH 3-28 DFR	3611B4A0K0	16170006AT	1,668.00	1614220117	442.00	1617000525	62.91	1617200127	467.00
เครื่องมือวัดตัดจิกคอล	GBH 4-32 DFR	3611C321K5	1614010252	1,505.84	1619P08340	796.00	1614321079	172.71	1617200127	467.00
	GSH 500 (Gen2)	3611C386K0	1619P15112	1,602.69	1619P14777	710.43	1617014138	160.00	1619P09019	227.70
	GSH 11 E (Gen2)	3611C168K0	1614011072	3,344.60	160422052J	1,433.40	1617014126	143.34	1617200048	310.57
	GSB 550	3601AA15K0	1619PA0697	368.00	1619PA0678	263.00	1619PA1407	48.33	1619PA0679	163.00
	GSB 13 RE	3601B271K0	2609199667	699.07	2609120588	336.45	2610391290	68.33	2607200623	139.00
	GSB 16 RE	3601B281K0	2609199668	699.07	2604220689	699.07	2610391290	699.07	1607200270	699.07
	GBM 6 RE	3601D725L0	2609120337	315.00	2609120279	375.00	2610391290	68.33	2607200623	139.00
เครื่องมือฉีดน้ำแรงดันสูง	GBM 320	3601AA45K0	1619PA5010	297.50	1619PA4180	202.30	1619PA4619	53.55	1619PA4597	178.50
	GBM 10 RE	3601D735K0	2609120338	322.20	2609120296	364.00	2610391290	68.33	2607200623	139.00
	GBM 350	3601AA95K0	1619P20267	388.97	1619P20093	208.50	1619P20086	41.70	2607200623	139.00
	GKS 140 (New)	3601FB30K1	1604010B9J	710.43	1607000D17	433.00	1619PB4042	126.00	1619PB3945	164.00
	GKS 190	3601F230K0	1619P06345	754.20	1619P04474	586.60	1619P06346	146.65	1619P06206	209.50
	GKS 7000	3601F760K0	1619P10062	577.00	1619P08314	510.40	1619P10063	95.70	1619P09971	162.69
	GKS 235 (TURBO)	3601EA20K0	1619P10475	1,016.50	1619P08335	1,542.00	1619P10476	96.30	1607200286	381.00
อุปกรณ์เสริม	GCO 220	3601M373K0	1609B03639	1,058.77	1609B00135	710.00	1607014171	175.60	1609B03606	191.52
	GTS 254 (New)	3601M450K0	1619PB7256		160422058V		1619PB6280		160720037L	
	GTS 10 XC	3601L30400	2610016833	4,305.00	2610016834	3,243.00	2610018332	367.00	2610018210	1,188.00
	GSA 120	3601FB10K0	1604010B7E	1,144.00	160422053J	356.90	1619P10063	95.70	1607200358	522.00
	GST 90 BE (New)	3601E8F0K0	1619P09157	781.32	1619P09155	335.29	2604321925	156.00	2607200669	335.29
	GST 65	3601E091K0	1619P01957	597.50	1619P01960	298.75	2604321919	88.19	2607200637	140.00
	GST 65 E	3601E092K0	1619P01957	597.50	1619P01960	298.75	2604321904	105.17	2607200660	285.00
รายการอะไหล่	GST 650	3601EA8000	1604010B9L	433.00	1619PB3115	380.89	1619PB3118	41.38	160720035M	108.06
	GST 700	3601BA70K0	1619P13749	601.00	1619P13750	318.00	1619P13476	65.55	2607200678	256.00
	GST 80 PB (PROMO SET)	3601E8129E	2604010578	850.09	2604220447	483.60	2604320912	136.00	2607200260	182.00
	GST 80 PBE (PROMO SET)	3601E8159E	2604010578	850.09	2604220447	483.60	2604320912	136.00	2607200190	619.00
	GHG 18-60	3601BA61K0	1600A01N63	302.50	1600A01N69	997.50	1600A01N65	958.00	1607000D0H	166.69
	GHG 20-63 (Kits)	3601BA62K0	1600A01N64	644.09	1600A01N6C	1,206.28	1607000D0D	1,440.41	1607000D0H	166.69
	GBL 620	3601J805K0	1604010BA6	558.69	160422056J	433.00	1604321129	140.00	2607200637	140.00
	GBL 82-270	3601J804K5	1604010B1E	743.00	1604220439	628.00	1604321129	140.00	2607200637	140.00
	GAS 12-25 PL	3601J7C1K0	1619PB3212	1,468.29	1619PB3262	789.00			1619PB3890	296.00
	GAS 15 PS	3601JE51K0	1619PA7310	1,925.24	1600A01ZN0	667.00	1619PA7345	144.00	1600A01ZM8	333.00

ค้นหาอะไหล่ BOSCH ง่ายๆใน 4 ขั้นตอน



ขั้นตอนที่ 1:
ดูหมายเลข Baretool
จากตัวเครื่อง
หรือดูจากรายการสินค้า
ในแคตตาล็อก

GDS 250 (ประจำกระแทกไร้สาย)

Set *แบตเตอรี่ 2 ก้อน : 06019G61K0



ข้อมูลเทคนิค Baretool : 3601JG61K0

แบตเตอรี่ / โหมด : 18V / 4.0Ah

ความเร็วรอบ : 2400 รอบ/นาที

แรงบิด (สูงสุด) : 250 นิวตันเมตร

อัตรากระแทก : 0-3300 ครั้ง/นาที

ขั้นตอนที่ 2:
แสกน QR Code
หรือเข้าเว็บไซต์



<https://www.boschtoolservice.com>

ขั้นตอนที่ 3:

ใส่รหัส Baretool
เพื่อค้นหาอะไหล่
ของเครื่องมือที่ต้องการ

🔍 ป้อนหมายเลขประเภทเครื่องมือ ชื่อเครื่องมือ หรือหมายเลขอะไหล่

Search

การค้นหาล่าสุด >

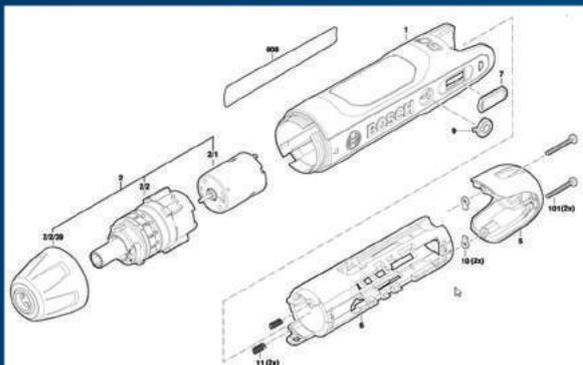

ขั้นตอนที่ 4:

สามารถเลือกรหัสอะไหล่ที่ต้องการ
และติดต่อตัวแทนจำหน่าย
หรือศูนย์บริการบ๊อช
เพื่อทำการสั่งซื้อ



สัมผัสประสบการณ์แห่งการซื้อที่ครบครัน ได้ที่ **BOSCH Power Space** ทั่วประเทศ

- BoschProfessionalTH
- @BoschPTthailand
- BoschProfessionalTH
- <http://th.bosch-pt.com>

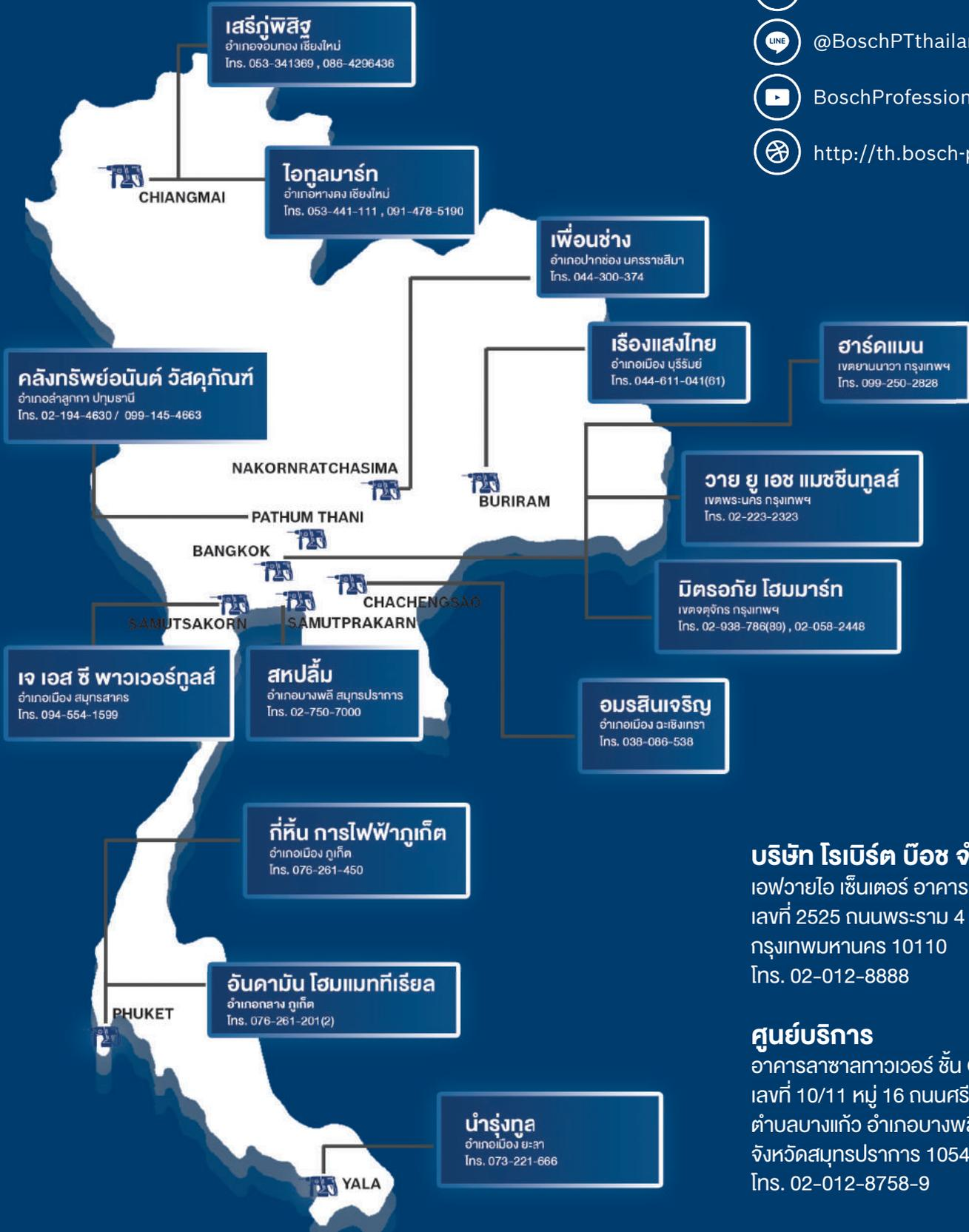

บริษัท โรเบิร์ต บ็อบ จำกัด
 เอฟวายไอ เซ็นเตอร์ อาคาร 1 ชั้น 4
 เลขที่ 2525 ถนนพระราม 4 แขวงคลองเตย
 กรุงเทพมหานคร 10110
 โทร. 02-012-8888

ศูนย์บริการ
 อาคารสาขาทาวเวอร์ ชั้น G ห้องเลขที่ 2
 เลขที่ 10/11 หมู่ 16 ถนนศรีนครินทร์
 ตำบลบางแก้ว อำเภอบางพลี
 จังหวัดสมุทรปราการ 10540
 โทร. 02-012-8758-9

HOTLINE.. สายด่วน
1 800 888 123