

# Baumarktkatalog

Herbst & Winter 2018/19



Baustoffe



Renovieren



Werkzeuge

**toom** 

*Respekt, wer's selber macht.*

# Vertrauen ist gut.

# Garantien sind besser.



Egal, ob Sie nur kurz ein Regal anschrauben oder erst noch das Haus drum herum bauen müssen: Auf toom können Sie sich verlassen. Das versprechen wir nicht nur, das garantieren wir auch: mit der toom **3-fach-Garantie**.\*

### **1. Die kostenlose Garantieverlängerung**

Was Sie bei uns kaufen, hält richtig was aus. Deshalb gibt es auf alle Artikel der „toom Qualitätsmarke“ und auf alles, was einen Elektro- oder Kraftstoffmotor hat, 5 Jahre toom **Qualitätsgarantie**! Im – unwahrscheinlichen – Falle eines Falles müssen Sie sich also nicht lange herumärgern.

Legen Sie uns einfach Ware und Kassenbon auf den Tresen und wir regeln die Sache. Sie bekommen eine kostenlose Reparatur, ein Austauschgerät oder Ihr Geld zurück.

### **2. Umtausch ohne Wenn und Aber**

So weit, so einfach. Aber was, wenn das gekaufte Produkt zwar richtig gut funktioniert, aber trotzdem das falsche ist? Kein Problem dank unserer **Umtauschgarantie**! Sollten Sie zuhause feststellen, dass die neue Duschwanne „Aruba“ leider so gar nicht zu den Fliesen in „Malta Beige“ passt, können Sie ganz entspannt bleiben. Bei

uns gekaufte Ware können Sie innerhalb von drei Monaten zurückgeben. Ohne Wenn und Aber! Aber bitte mit Kassenbon. Den brauchen wir auch hier für den Papierkram.

### **3. Produkt woanders günstiger gesehen?**

Und wenn wir schon beim Thema Kassenbon sind: So hoch unsere Qualität ist, so niedrig sind unsere Preise. Sollten Sie innerhalb von 14 Tagen ab Kaufdatum eines unserer Produkte bei einem anderen Händler günstiger entdecken, machen wir Ihnen sofort den gleichen Preis. Na, was sagen Sie dazu? Wir sagen ganz einfach **Tiefpreisgarantie**.

An dieser Stelle ein Hinweis aus der Rechtsabteilung: Natürlich haben auch unsere Garantien gewisse Grenzen. Wenn Sie Ihren Gartenschlauch als Abschleppseil benutzt haben oder im Herbst Ihre verblühten Stiefmütterchen reklamieren wollen, müssen selbst wir passen. Die genauen Details können Sie jederzeit online einsehen.

Ansonsten gilt: Wenn Sie Ihr nächstes Vorhaben mit einem Einkauf bei toom beginnen, sind Sie dreifach garantiert auf der sicheren Seite. Gern können Sie uns auch im Internet besuchen: [toom.de/garantien](http://toom.de/garantien)

\*toom gewährt 5 Jahre Garantie ab Kaufdatum auf Artikel der toom Qualitätsmarke sowie auf alle elektromotor- und kraftstoffbetriebenen Maschinen. Ausgenommen sind Akkus, Batterien, Pflanzen, Leuchtmittel und Verschleißteile sowie Mängel und Abnutzungserscheinungen, die durch gebrauchstüblichen Verschleiß, unsachgemäße Bedienung oder vorsätzliche bzw. fahrlässige Beschädigung entstanden sind. Garantie gilt für gekaufte Ware ab dem 1. März 2017. Umtauschgarantie gilt für ungenutzte Ware innerhalb von drei Monaten nach Kauf bei Vorlage des Kassenbons. Ausgenommen sind Sonderanfertigungen, Serviceleistungen, Zuschnittware, Pflanzen, lebende Tiere und Gutscheinkarten. Tiefpreisgarantie gilt, sofern Sie innerhalb von 14 Tagen ab Kaufdatum einen identischen Artikel bei einem anderen nationalen Händler in der Region, im Umkreis von 30 km oder online bei einem nationalen Baumarkt Wettbewerber günstiger finden. Dann erstatten wir Ihnen direkt und unkompliziert den Differenzbetrag. Als Nachweis genügen der Kassenbon sowie ein Beleg des günstigeren Preises (Foto, Prospekt). Die Garantie gilt nicht für Sonderanfertigungen sowie Serviceleistungen und ist nicht mit der toom Vorteilskarte und toom-eigenen Rabatten sowie Rabatten und Abverkaufsaktionen der Wettbewerber kombinierbar.

# Für die besten Selbermacher aller Zeiten: Unser neuer Katalog.

*Liebe Selbermacher,*

*dieses Jahr haben wir es gemeinsam krachen lassen, denn 40 Jahre toom sind auch 40 Jahre Respekt, wer's selber macht.*

*Wir haben gemeinsam gefeiert – mit Jubiläumsangeboten, Verlosungen, Aktionen sowie Selbstbauideen aus den 70ern, 80ern, 90ern und dem Besten von heute!*

*Wir haben gemeinsam zurückgeblickt, auf vier Jahrzehnte voller bedeutender Momente. Momente, in denen Sie über sich hinausgewachsen sind und Historisches geleistet haben. Es wurde gesägt, gefeilt, geteert, geschraubt, daran geglaubt, gemauert, gedübelt, gekleckert, geklotzt, Zäune hoch, Wände runter und ganze To-Do-Listen durchgestrichen. Das verdient unseren allergrößten Respekt.*

*Und jetzt schauen wir gemeinsam nach vorne, denn die kalte Jahreszeit steht an. Damit ist es höchste Zeit, Ihr Zuhause winterfest zu machen. Dafür haben wir alles, was Sie brauchen: Frostschutz für den Garten, Baumaterial für Schäden an der Hausfassade und auch alles, um die vier Wände gemütlich und warm zu machen.*

*Was Sie auch vorhaben, wir haben das passende Angebot an Materialien und Werkzeugen sowie Inspiration, Serviceleistungen und Tipps.*

*Nach dem Jubiläum ist vor dem Jubiläum, wir können Ihnen zum Schluss schon verraten: Wir haben noch einiges auf Lager! Also, auf die nächsten 40 gemeinsamen Jahre!*

*Wir freuen uns darauf!*

**Ihr toom Team**



## Zum zweiten Mal erste Wahl.

**toom ist erneut Händler des Jahres  
in der Kategorie „Baufachmärkte“**

Mehr Infos zu den Wahlen unter  
[toom.de/haendlerdesjahres](https://toom.de/haendlerdesjahres)

# Unser Team – unsere Services

## Das toom Team – immer eine Antwort

Stellvertretend für über 15.000 Mitarbeiter in über 330 Märkten beantwortet das toom Team Ihre Fragen rund um Haus und Garten. Sprechen Sie uns einfach an: auf Facebook, Twitter und natürlich vor Ort im Markt.

Mehr über das toom Team finden Sie auf:  
[toom.de/toomteam](http://toom.de/toomteam)



## Sie machen, wir packen mit an.

### Zuschnitt-Service



#### Zuschnitt nach Maß.

- Kostenloser Zuschnitt der bei uns gekauften Plattenmaterialien
- Durchführung von Herd- und Spülenauschnitten, Loch- sowie Topfbohrungen gegen Aufpreis möglich

### Farbmisch-Service



#### Hier geben Sie den Ton an.

- Über eine Million verschiedener Farbtöne für Lacke, Lasuren, Wand- und Fassadenfarben in bester Qualität
- Verschiedene Größen – direkt zum Mitnehmen

### Schlüsseldienst



#### Ersatzschlüssel in wenigen Minuten.

- Nachmachen aller gängigen Schlüsselarten für Profil- und Kleinzylinder, Fahrzeuge, Zimmer- und Kellerschlüssel
- Direkt vor Ort – sofort zum Mitnehmen

### Bargeldauszahlung



#### Unsere Kassen sind auch Geldautomaten.

- Ab 20 € Einkaufswert einfach mit EC-/Girokarte
- Ohne Auszahlungsgebühr bis zu 200 € abheben

### Anhängerverleih-Service



#### Wenn Ihr Vorhaben größer ist als Ihr Auto.

- Bis zu 4 Stunden kostenlos leihen
- Ab der 5. Stunde gegen eine geringe Mietgebühr
- Gilt für den Transport bei uns gekaufter Produkte

### Miettransporter-Service



#### Das passende Fahrzeug für Ihr großes Vorhaben.

- Stundenweise gegen eine kleine Mietgebühr
- Oder pauschal für ein ganzes Wochenende
- Gilt für den Transport bei uns gekaufter Produkte

### Profi-Bestell-Service



#### Ihr starker Partner rund um den Bau.

- Fachhandelssortiment für Bauelemente, Baustoffe, Garten- und Landschaftsbau, Installation und vieles mehr
- Beratung, Beschaffung, Lieferung
- Unsere Mitarbeiter im Markt oder unter 0800-1004815 beraten Sie gerne

### Handwerker-Service



#### Unsere Handwerker unterstützen, wenn's drauf ankommt.

- Planung und Koordination von Montageleistungen aus einer Hand
- 5 Jahre Gewährleistung auf ausgeführte Dienstleistung
- Zum Festpreis

### Mietgeräte-Service



#### Das passende Mietgerät für Ihr Vorhaben.

- Vermietung von Profigeräten, stunden- oder tageweise
- Weitere Informationen unter [toom.de](http://toom.de)

### Lieferservice



#### Lieferrn lassen und loslegen.

- Lieferung im Umkreis von bis zu 30 km vom Markt gegen eine geringe Liefergebühr bis zur Bordsteinkante oder Verwendungsstelle
- Lieferung am selben Tag oder zu bestimmten Tageszeiten gegen Aufpreis möglich in teilnehmenden Märkten

# Baumarktkatalog

Herbst & Winter 2018/19

## Bauen & Technik

---

<i>Werkstatt &amp; Maschinen</i>	18-53
<i>Bauen</i>	54-115
<i>Sicherheit</i>	116-123
<i>Garage &amp; Auto</i>	124-133

## Bad & Sanitär

---

<i>Sanitär &amp; Installation</i>	136-147
<i>Badausstattung</i>	148-167

## Wohnen & Gestalten

---

<i>Renovieren</i>	170-213
<i>Wohnen</i>	214-235
<i>Küche &amp; Haushalt</i>	236-251
<i>Klima</i>	252-261

## Garten & Balkon

---

<i>Gartenanbau &amp; -pflege, Gartenanlage</i>	264-279
--	---------

## Service

---

<i>toom 3-fach-Garantie</i>	2
<i>toom Services</i>	4
<i>0%-Finanzierung</i>	6
<i>Handwerkerservice</i>	7
<i>toom kids (Tom &amp; Zolli) / Kreativwerkstatt</i>	8-9
<i>Nachhaltigkeitskonzept</i>	12-15
<i>Marktverzeichnis / Impressum</i>	280-285
<i>Stichwortverzeichnis</i>	286-289
<i>Vorteilskarte</i>	291

# Einfach und bequem finanzieren.



ab **250 Euro**  
auch auf Montage-  
dienstleistungen



## 0% Zinsen – egal, wie viele Artikel Sie kaufen. \*

### Finanzierung

# 0%

Ganz gleich, ob Sie einen Einkaufswagen voll Ware finanzieren möchten oder auch nur einen einzigen Artikel oder eine Dienstleistung – bei uns zahlen Sie null Zinsen:

- Ab einem Einkaufswert von 250 €
- Ab einer Laufzeit von 10 Monaten
- Ohne Zusatzkosten, direkt im Markt abschließen

Darüber hinaus bieten wir Ihnen weitere Finanzierungsmöglichkeiten unserer Partnerbank an: schnell, unkompliziert und natürlich zu günstigen Konditionen.

Noch Fragen? Wir beantworten Sie Ihnen gerne. Entweder in Ihrem toom Baumarkt oder unter [toom.de/finanzierung](http://toom.de/finanzierung), dort können Sie auch online einen Beratungstermin vereinbaren.

\* Vertragslaufzeit ab 10 Monaten (ggf. andere Laufzeiten möglich). Kaufpreis entspricht dem Nettodarlehensbetrag; gebundener Sollzinssatz (jähr.) 0,00 %; effektiver Jahreszins 0,00 %. Diese Angaben stellen zugleich das repräsentative Beispiel im Sinne des § 6a Abs. 4 PangV dar. Vermittlung erfolgt ausschließlich für den Kreditgeber BNP Paribas S.A. Niederlassung Deutschland Standort München: Schwanthalerstr. 31, 80336 München.

Diese und viele weitere Kataloge  
in Ihrem toom Baumarkt oder  
online unter [toom.de/Kataloge](http://toom.de/Kataloge)



# Der toom Handwerkerservice

## Service von Aufmaß bis Zufriedenheit

**5 Jahre**  
Gewährleistung  
auf die ausgeführte  
Dienstleistung

### 1, 2, 3, fertig – so arbeiten wir für Sie

#### **Sie erhalten von uns ein kostenloses Angebot inklusive**

- Beratung und Aufmaß vor Ort,
- genauer Übersicht aller Arbeiten und benötigten Materialien und
- eines günstigen Festpreises für die komplette Leistung.



#### **Wir sorgen für die professionelle Ausführung mit**

- ausgewählten regionalen Handwerksbetrieben für jedes Gewerk sowie
- Planung, Koordination und Überwachung aller vereinbarten Arbeiten durch unseren Handwerkskoordinator.



#### **Wir garantieren Ihre Zufriedenheit mit**

- einer Abnahme aller Leistungen durch unseren Handwerkskoordinator und
- einer gemeinsamen Übergabe vor Ort nach Abschluss der Arbeiten.



## Ihre Vorteile mit dem toom Handwerkerservice

#### **Sicherheit für Planung und Ausführung**

- Sie wissen von Anfang an, wann alles fertig ist und wie viel es kostet.
- Wir arbeiten ausschließlich mit bewährten Partnerbetrieben aus der Region.

#### **Kosten im Griff**

- Der faire Festpreis verhindert unangenehme Überraschungen.
- Die fachgerechte Ausführung schützt Sie vor teuren Fehlern.
- Für größere Vorhaben bieten wir Ihnen eine günstige Finanzierung.

#### **Entlastung rundum**

- Sie können alle Fragen jederzeit über nur einen Ansprechpartner klären.
- Die Terminabstimmung und Kontrolle aller Arbeiten übernimmt der toom Handwerkskoordinator.
- Wir übernehmen auch Nebenarbeiten wie die Demontage vorhandener Einrichtungen sowie die Entsorgung von Schutt, Abfällen und Verpackungen.

## Sprechen Sie uns an!

Der toom Handwerkskoordinator übernimmt für Sie die Planung, Koordination und Beaufsichtigung aller Arbeiten, die bei Renovierung, Aus- oder Umbau im und ums Haus anfallen – von der Montage eines Spiegelschranks bis zur Neuanlage Ihres ganzen Gartens. Wir helfen bei der Planung, garantieren faire Konditionen und professionelle Ausführung. Gerne übernehmen wir auch Teilaufgaben, wenn Sie die übrigen Arbeiten selbst umsetzen möchten.

Sprechen Sie einfach den Handwerkskoordinator in Ihrem toom Baumarkt an oder nutzen Sie unsere Online-Terminvereinbarung unter [toom.de/HWS](http://toom.de/HWS)



@ Termine mit dem Handwerkskoordinator können Sie jetzt auch online unter [toom.de/HWS](http://toom.de/HWS) vereinbaren.

# Tolle Ideen mit Tom & Zolli erleben.

**Besuchen Sie unsere Website:**

**[toom.de/kids](http://toom.de/kids)** 

**Hier erwarten Sie:**

- Tolle Bau- und Bastelideen
- Anleitungen & Tipps
- Spiele & Malvorlagen
- Wissen, das Spaß macht
- Gewinnspiele

**Gratis-  
App mit  
Tom &  
Zolli!**



**Hallo, wir sind Tom & Zolli,**

*wir lieben kreative Bau- und Bastelideen für die ganze Familie. Daher tüfteln wir ständig an neuen Projekten, die Klein und Groß Spaß machen.*





## Die Kreativwerkstatt

**In unserer Kreativwerkstatt finden Sie nicht nur die toom Selbstbau-Ideen mit professionellen Selbstbau-Anleitungen und anschaulichen Videos, sondern auch tausende Einreichungen unserer Kunden. Lassen Sie sich inspirieren unter [toom.de/kreativwerkstatt](https://toom.de/kreativwerkstatt)**



**3 x  
333 €**

**Sie sind auch ein echter Selbermacher? Zeigen Sie uns Ihr Projekt und gewinnen Sie monatlich einen von 3 Einkaufsgutscheinen im Wert von je 333 €.**

## Kreativ durchs Social Web

**Entdecken Sie auch unsere zahlreichen Inspirationen und Anleitungen in unseren Social-Media-Kanälen:**



[instagram.com/toombaumarkt](https://www.instagram.com/toombaumarkt)

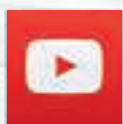

[youtube.com/toomteam](https://www.youtube.com/toomteam)



**DIY-Zeitungsständer**



**Anleitung Hundezelt**

# Entdecken Sie toom.de

## Produkte & Ratgeber

Entdecken Sie das toom Sortiment auch online auf **toom.de**. Klicken Sie sich durch die zahlreichen Produkte und erhalten Sie Informationen zu den toom Services sowie Hilfestellungen und Ratgeber rund um die Themen Garten und Heimwerken.

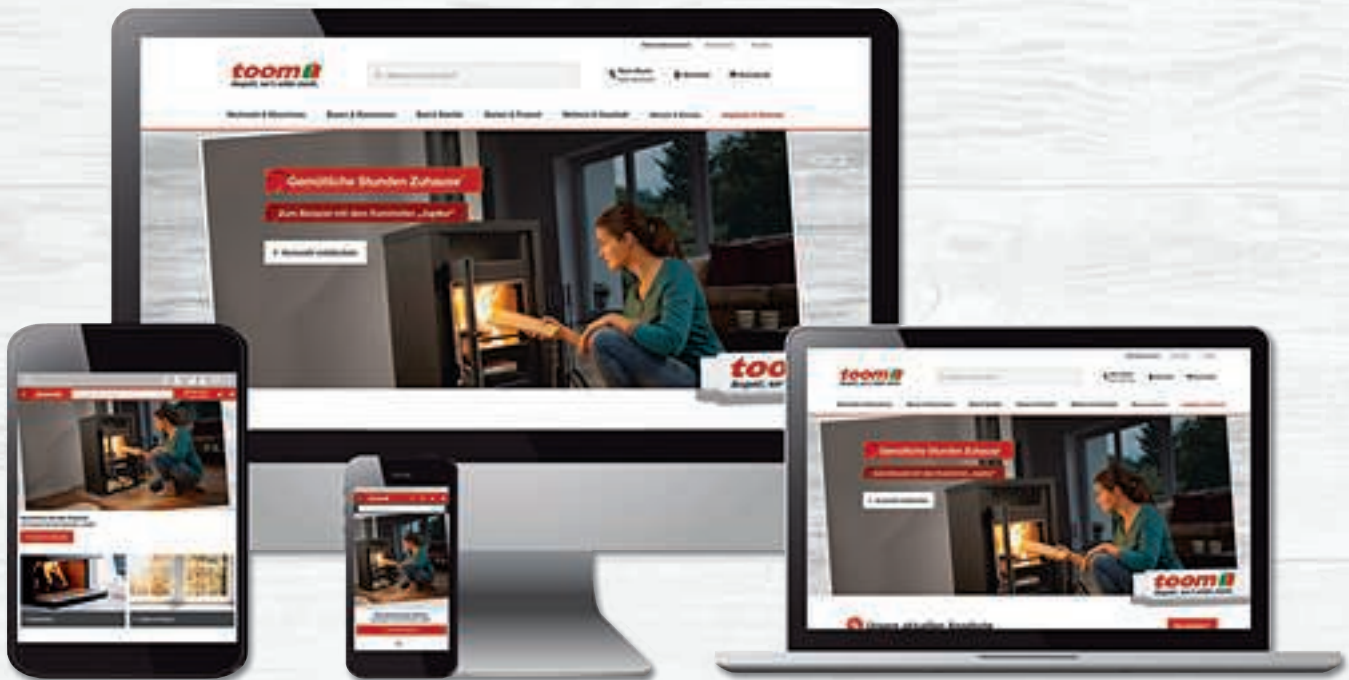

### Online bestellen, im Markt abholen



### Mehr Zeit zum Selbermachen:

Sie möchten Ihre Wunschartikel gleich online reservieren und bequem im Markt abholen? In vielen Märkten bieten wir Ihnen diesen Service bereits an!

Mehr Informationen und die teilnehmenden Märkte finden Sie auf **[toom.de/abholmaerkte](https://www.toom.de/abholmaerkte)**

## Alles rund um Ihren Markt

Ob Adresse, Öffnungszeiten, marktindividuelle Angebote, Serviceleistungen, Termine oder Aktionen – finden Sie alle Informationen zu Ihrem toom Baumarkt direkt auf: **[toom.de/mein-markt](https://www.toom.de/mein-markt)**

# Grüner wird's nicht.

Der Dähne Verlag kürt toom zum besten Nachhaltigkeits-Baumarkt 2018.



*Erfolgsindex, Mittelwert: 228*



Nachhaltigkeit, Umweltschutz und Verantwortung sind für uns eine Frage des Respekts: für die Erde und die Zukunft. Der Dähne Verlag respektiert diese Haltung – erst kürzlich wurden wir mit dem höchsten Erfolgsindex in seiner Baumarktstudie\* als **Bester Nachhaltigkeits-Baumarkt 2018** ausgezeichnet.

\* Studie auf Basis einer Baumarktkundenbefragung durch den Dähne Verlag und die Konzept & Markt GmbH im Jahr 2018.



Prädikat „Testsieger“  
toom Baumarkt  
Umfrage (Focus 12/18)  
www.deutschlandtest.de

[toom.de/nachhaltigkeit](http://toom.de/nachhaltigkeit)



Baumarktstudie 2018

# Respekt, wer an die Zukunft denkt.

Für toom bedeutet Nachhaltigkeit verantwortliches Handeln im Sinne der Gesellschaft. Dies umfasst den fairen und vertrauensvollen Umgang mit Mitarbeitern, die Schonung von Ressourcen, soziales Engagement sowie den Vertrieb von sozialverträglich hergestellten und umweltfreundlichen Produkten.

Das Fundament dafür bildet eine Nachhaltigkeitsstrategie mit vier zentralen Säulen:



Für unser Engagement im Bereich Nachhaltigkeit wurden wir 2015 von der VERBRAUCHER INITIATIVE e. V. mit Gold ausgezeichnet.



Prädikat „Testsieger“ toom Baumarkt  
Umfrage (Focus 12/18)  
www.deutschlandtest.de



Der Dähne-Verlag respektiert unsere Haltung – erst kürzlich wurden wir mit dem höchsten Erfolgsindex in seiner Baumarktstudie\* als **Bester Nachhaltigkeits-Baumarkt** ausgezeichnet.

\*Studie auf Basis einer Baumarktkundenbefragung durch den Dähne Verlag und die Konzept & Markt GmbH im Jahr 2018.

## Unsere Mitarbeiter

Familienfreundliche Personalpolitik soll bei toom alle Mitarbeiter und Führungskräfte in jeglichen Lebens- und Familienphasen unterstützen. Als erster Baumarkt Deutschlands wurden wir mit der Zertifizierung „audit berufundfamilie“ ausgezeichnet. Das Audit umfasst folgende Handlungsfelder:

- Arbeitszeit
- Arbeitsorganisation
- Arbeitsort
- Information und Kommunikation
- Führung
- Personalentwicklung
- Entgeltbestandteile und geldwerte Leistung
- Service für Familie

Darüber hinaus unterstützt toom:

- ein Nachhilfeprogramm für Mitarbeiterkinder und
- die Teilnahme am Jobrad-Programm



## Unser gesellschaftliches Engagement

toom engagiert sich auf lokaler Ebene und bundesweit für soziale Projekte, Vereine, Schulen und Kindergärten. Dazu gehören unter anderem gemeinsame Projekte von unseren Mitarbeitern und Menschen mit Behinderungen sowie Praktikumstage für Mitarbeiter der Lebenshilfe-Werkstätten. Darüber hinaus unterstützt toom die nationale Aktion „Deutschland rundet auf“. Zusammen mit weiteren gemeinnützigen Organisationen realisiert toom Umweltprojekte wie die Aufforstung in Stadtgebieten oder den Moorschutz.



Foto: Max Threlfall / Woche des Aufwendens



Lebenshilfe



# Unser Energie-, Klima- und Umweltkonzept

Wir haben uns als Unternehmen der REWE Group zum Ziel gesetzt, unseren ökologischen Fußabdruck zu verringern, indem wir durch gezielte Maßnahmen die Treibhausgasemissionen pro Quadratmeter Verkaufsfläche bis 2022 (Vergleichsjahr 2006) um 50 % reduzieren. Dafür setzen wir in unseren deutschlandweit über 300 Märkten konsequent Konzepte zur Ressourceneinsparung in den Bereichen Strom und Wärme um und betreiben unsere Märkte zu 100 % mit zertifiziertem Grünstrom. Darüber hinaus nutzen wir zum Beispiel bei der Regalbeleuchtung, der Grundbeleuchtung und der Außenwerbung kontinuierlich eine energieeffiziente LED-Beleuchtung und sparen so gegenüber herkömmlichen Beleuchtungssystemen bis zu 30 % Energie ein.

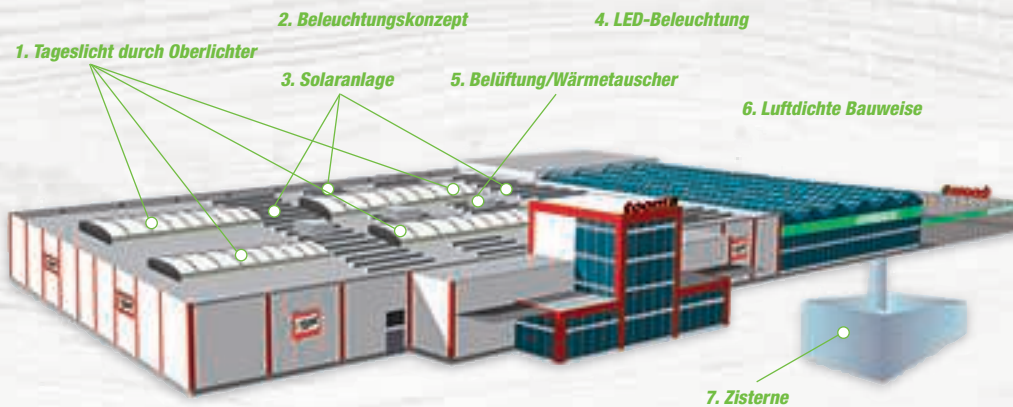

## Green Building

Bereits 7 Märkte erfüllen sämtliche Kriterien für eine Goldzertifizierung der „Deutschen Gesellschaft für Nachhaltiges Bauen e. V.“ (DGNB). Diese Green-Building-Zertifizierung wird nur an Immobilien mit besonders energieeffizienter und nachhaltiger Bauweise vergeben. So gehen wir einen weiteren Schritt in Richtung Zukunft – mit vielen kleinen und großen Innovationen.

### 1. Tageslicht durch Oberlichter

Durch die eingebauten Oberlichter erreichen wir eine optimale Ausnutzung des Tageslichts. Neben der Stromersparnis schaffen wir so eine angenehme Atmosphäre für Kunden und Mitarbeiter.

### 2. Beleuchtungskonzept

Unser innovatives Beleuchtungskonzept ermöglicht uns eine individuelle Steuerung der einzelnen Leuchten. Auf diese Weise erzielen wir eine optimale und gleichzeitig energieeffizientere Marktbeleuchtung.

### 3. Solaranlage

Eine Photovoltaikanlage auf dem Dach des Baumarkts sorgt für nachhaltige Stromgewinnung.

### 4. LED-Beleuchtung

Für die gesamte Innen- und Regalbeleuchtung sowie die Beleuchtung auf dem Parkplatz nutzen wir die LED-Technologie.

### 5. Belüftung/Wärmetauscher

Sensoren messen den CO<sub>2</sub>-Gehalt der Luft und regeln so bedarfsgerecht die Frischluftzufuhr des Marktes. Zusätzliche Energie sparen wir durch den Einsatz eines Wärmerückgewinnungssystems.

### 6. Luftdichte Bauweise

Durch eine luftdichte Bauweise werden die Wärmeverluste deutlich reduziert.

### 7. Zisterne

In der unterirdischen Zisterne sammeln wir aufgefangenes Regenwasser, mit dem alle Pflanzen des gesamten Gartencenters bewässert werden.

## Was macht die DGNB?



Die „Deutsche Gesellschaft für Nachhaltiges Bauen e.V.“ zertifiziert Immobilien mit besonders energieeffizienter und nachhaltiger Bauweise.

# Unsere grünen Produkte

toom baut sein Angebot an nachhaltigeren Produkten kontinuierlich aus. Dabei gilt höchste Sorgfalt bei der Auswahl der Lieferanten, damit Umwelt- und Sozialstandards und auch die hohen Qualitätsanforderungen eingehalten werden. Zudem steht bei toom die Suche nach alternativen, umweltverträglicheren Produkten im Fokus der Sortimentsgestaltung.

## Schützen Sie Mensch und Umwelt mit unseren PRO PLANET-Produkten.

Sie finden das PRO PLANET-Label u. a. auf zahlreichen Produkten der toom Qualitätsmarken. Es kennzeichnet nachhaltigere Produkte und dient damit als Orientierung für einen umwelt- und sozialverträglicheren Einkauf bei toom.

Das PRO PLANET-Label berücksichtigt alle Nachhaltigkeitsaspekte entlang der Wertschöpfungskette. Um Transparenz und Unabhängigkeit zu schaffen, wird jedes Produkt von externen Produktexperten untersucht. Zusätzlich begleitet ein unabhängiger Expertenbeirat den gesamten Vergabeprozess des Labels.



### Produkte mit Mehrwert

Das PRO PLANET-Label kennzeichnet auch den jeweiligen ökologischen oder sozialen Mehrwert des Produktes.



### Einkauf mit Transparenz

Jedes PRO PLANET-Produkt hat eine eigene Kennziffer. Durch die Eingabe der Kennziffer auf [www.proplanet-label.com](http://www.proplanet-label.com) können Sie alle wichtigen Informationen zur Nachhaltigkeit des Produkts online abrufen.

## Das Label von toom Baumarkt für nachhaltigere Produkte

[www.proplanet-label.com](http://www.proplanet-label.com)



Zum Beispiel Zierpflanzen, Dispersionsfarben, Laminat, LED, Leimholz, Dämmstoffe, torffreie Erden und Natursteine.

Weitere Labels für nachhaltigere Produkte/  
\*Erzeugnisse aus ökologischem Landbau



# Bienenfreundlichkeit und Artenschutz

## Der Schutz der Bienen liegt uns am Herzen!

Bei uns in Deutschland gibt es über 500 verschiedene Wildbienenarten, die nach der Bundesartenschutzverordnung besonders geschützt sind. Die Bienen sind durch die industrielle Landwirtschaft mit ihrem immensen Pestizideinsatz und Zerstörung wichtiger Lebensräume stark bedroht. Daher haben wir schon vor Jahren glyphosathaltige und besonders bienengefährliche Pestizide aus unserem Sortiment genommen.



Als Lebensraum und Nahrungsquelle für Bienen-völker sind Obstbäume von großer Bedeutung. Bei toom sind alle Obstbäume zusätzlich bio und daher ein Paradies für Nutztiere.

Mit unseren torffreien Erden setzen wir zusätzlich ein Zeichen für Artenschutz und gegen den Klimawandel. Unser Ziel: Wir wollen bis 2025 unser komplettes Erdensortiment auf torffreie Erde umstellen.

Unsere torffreien Erden sind mit dem PRO PLANET-Label und dem Bio-Grünstempel® ausgezeichnet



Das Label von toom Baumarkt für nachhaltigere Produkte

# Faire Weihnachten

Die Herkunft beinahe aller Nordmantannen sind georgische Wälder. In 30-40 Metern Höhe werden dort einmal im Jahr die Samen geerntet, aus denen später unsere Weihnachtsbäume wachsen. Oftmals geschieht dies ohne Sicherung der Arbeiter. toom sorgt gemeinsam mit Fair Trees® dafür, dass bei der Ernte sichere Arbeitsbedingungen herrschen und ganzjährig soziale Projekte in der Region unterstützt werden. Mit dem Kauf eines Fair-Trees-Weihnachtsbaumes wird im Folgejahr ein Weihnachtsbaum aus fairer und sicherer Ernte neu gepflanzt. So unterstützt ihr mit jedem Kauf direkt die Lebens- und Arbeitsbedingungen in Georgien.

Mehr über unseren fairen Weihnachtsbaum unter: [toom.de/fairtrees](http://toom.de/fairtrees)



**Fair Trees®**  
ein Fair Trade-Weihnachtsbaum



Das Label von toom Baumarkt für nachhaltigere Produkte  
[www.proplanet-label.com](http://www.proplanet-label.com)



# Bauen & Technik

## Bohren, sägen, flexen

*In den eigenen vier Wänden gibt es immer etwas zu tun. Nachdem der Sommer voller Gartenarbeit, Grillabende und Tage am Pool vorbei ist, ist jetzt für Selbermacher genau die richtige Zeit, sich wieder dem Haus oder der Wohnung zu widmen. Von kleinen Fassadenreparaturen bis hin zum großen Aus- und Umbau – der Tatkraft sind keine Grenzen gesetzt.*

*Damit auch alles reibungslos läuft, stehen wir zur Seite: mit professionellen Geräten und Werkzeugen, Profi-Materialien und unserer fachkundigen Beratung im Markt. Wer außerdem Hilfe bei Planung und Durchführung seines Projekts möchte, ist bei unserem toom Handwerker-Service\* genau an der richtigen Adresse.*

\* Nicht in allen Märkten erhältlich.





<b>Werkstatt &amp; Maschinen</b>	<b>18 - 53</b>
<b>Bauen</b>	<b>54 - 115</b>
<b>Sicherheit</b>	<b>116 - 123</b>
<b>Garage &amp; Auto</b>	<b>124 - 133</b>

# 1 Akku für 1000 Ideen

## 12-/18-Volt-Akkusystem mit Syneon Chip

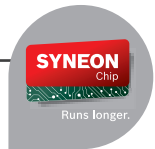

Mit den Geräten des 12- und 18-Volt-Akkusystems wird nur ein Akku für alle Home & Garden Systemgeräte in der jeweiligen Voltklasse benötigt. Das spart Geld und schont die Umwelt. Der Syneon Chip von Bosch steuert das perfekte Zusammenspiel von Lithium-Ionen-Akku, leistungsstarkem Motor und robustem Getriebe.



### 1. Akku-Schrauber „IXO V“ \*

Das beliebteste Lifestyle-Produkt unter den Elektrowerkzeugen in kompaktem Design verarbeitet über 80 Schrauben mit einer Akku-Ladung. Optimale Ergonomie und Größe für einfache, bequeme Handhabung. Ideale Ausleuchtung dank neuartigem Leuchtkonzept. Lithium-Ionen-Technologie: kein Memory-Effekt, keine Selbstentladung, immer einsatzbereit. Inkl. Micro USB-Lader, 10 Schrauber-Bits, Metallverpackung.  
Art.-Nr. 1500569



2. Akku-Bohrschrauber „EasyDrill 12-2“ \*  
Leistungsstark mit zwei Gängen für die richtige Drehmoment- und Drehzahlwahl. Mit integriertem Licht. Leerlaufdrehzahl 1./2. Gang 0 - 350/0 - 1.100 min<sup>-1</sup>. Max. Drehmoment (weich/hart) 14/22 Nm. Max. Bohr-Ø in Holz/Metall: 20/8 mm. Inkl. Koffer mit 2 Akkupacks, Ladegerät und Doppelschrauberbit.  
Art.-Nr. 1501007



3. Akku-Zweigan-Bohrschrauber „PSR 18 LI-2“ \* / \*\*\*  
Innovative, elektronische Drehmomentvorwahl „Bosch PowerControl“ mit integrierter Gangumschaltung. 2-Gang-Hochleistungsplanetengetriebe. Schnellspannbohrfutter mit „Bosch Auto-Lock“ für schnellen Werkzeugwechsel. 3-stufige Ladezustandsanzeige. Lieferung im Koffer mit 1-Std.-Ladestation, 2 Akkupacks und Doppelschrauberbit.  
Art.-Nr. 1500644



4. Akku-Bohrhammer „Uneo“ \*  
Mit 3in1-Funktion zum Hämmern, Bohren und Schrauben, leistungsstarkes 2-Gang-Getriebe dank Lithium-Ionen-Technologie und austauschbarem 12 V/2,5 Ah-Akku, leichte, kompakte Handhabung für einfache Kontrolle. Inkl. Koffer, Akku, Ladegerät, 2 SDS-Quick-Betonbohrer (6/8 mm), 2 Hex-Schaft Bohrer (5/6 mm), 4 Schrauber-Bits, Rundschaftbohradapter.  
Art.-Nr. 1501010



5. Akku-Multischleifer „EasySander 12“ \* / \*\* / \*\*\*  
PowerAutomatic – automatisch mehr Leistung, sobald mehr Druck ausgeübt wird. Hohe Bequemlichkeit dank kompakter und praktischer Größe und sehr geringem Gewicht (< 0,7 kg). Hohe Flexibilität und Mobilität für kontinuierliches Schleifen mit auswechselbarem Akku, inkl. 3 Schleifblättern.  
Art.-Nr. 1501008



6. Akku-Mikrokettensäge „EasyCut 12“, 1 Akku \*  
Einfache Schnitte draußen und drinnen: kabelloses Sägen vorwärts oder rückwärts ohne Festklemmen des Werkstücks. Vibrationsfreies Sägen dank innovativer nanoBLADE Technologie. Akku: 12 V, Akkukapazität: 2,5 Ah, Max. Schnitttiefe Holz: 65 mm, Hub ohne Last: 0 - 4.100 pro Min. Inkl. 1 nanoBLADE Wood Speed 65, Akku, Koffer, Ladegerät, Schutzkappe, Handschlaufe.  
Art.-Nr. 1510166



7. Akku-Bohrhammer „Uneo Maxx“ \* / \*\*\*  
18 V mit Lithium-Ionen-Technologie, pneumatisches Schlagwerk mit einem Bohr-Ø bis zu 10 mm, „SDS-Quick-System“ für einfachen Werkzeugwechsel, integrierte LED-Arbeitsleuchte. Inkl. Akku, SDS-Quick-Bohrer 6/8 mm Ø, 6-Kant-Schaftbohrer (HSS-G) 5/6 mm Ø für Holz und Metall, 4 Schrauber-Bits (PH2/T20/PZ2/SL 1.0 x 5.5), Rundschaftadapter, Ladegerät, Koffer.  
Art.-Nr. 1510175



8. Akku-Mini-Handkreissäge „UniversalCirc 12“ \* / \*\* / \*\*\*  
Einfache Einstellung von Schnitttiefe, Schnittwinkel und Spindelarretierung, Funktion für einen einfachen Sägeblattwechsel. Mit LED-Licht. Sägeblattdurchmesser 85 mm. Max. Schnitttiefe 90°: 26 mm. Max. Schnitttiefe 45°: 17 mm; Ladedauer 65 Min. Inkl. 1 Sägeblatt für Holz, Absaugadapter und Parallelanschlag.  
Art.-Nr. 1501006



9. Akku-Mikrokettensäge „AdvancedCut 18“ \* / \*\*\* / \*\*\*\*  
Vibrationsfreies Sägen dank innovativer nanoBLADE-Technologie. SDS-System für schnellen Zubehörwechsel. Intelligente Steuerungselektronik für maximale Laufzeit und optimale Kraft. 18 V, Hub ohne Last: 0 - 7.000 pro Min. Inkl. Koffer, nanoBLADE Wood Speed 65, Schutzkappe, 1 Akku, Ladegerät, Handschlaufe. 386 x 291 x 123 mm (L x B x H)  
Art.-Nr. 1510189



10. Akku-Universalsäge „KEO“ \*  
Vibrationsarmes, einhändiges Sägen. Sägt mühelos Äste bis zu 80 mm (mit Haltebügel bis zu 60 mm). Passend für viele Bosch-Sägeblätter für Holz, Kunststoffrohre oder Metall (Zubehör gegen Aufpreis erhältlich). 10,8 V Li-Ionen-Akku, Ladezeit: 3 Std., Schnell-Stopp und Handschutz, mit Haltebügel. 1,05 kg  
Art.-Nr. 4050097

## Qualitätsgarantie

Auf Artikel der toom Qualitätsmarke sowie alle elektromotor- und kraftstoffbetriebenen Maschinen. Alle weiteren Infos finden Sie unter [toom.de/garantie](http://toom.de/garantie) und in teilnehmenden Märkten.



\* Den aktuellen Preis erfragen Sie bitte in Ihrem toom Baumarkt.

\*\* Akku nicht im Lieferumfang enthalten.

\*\*\* Kurze Lieferzeit möglich.

\*\*\*\* Der „AdvancedCut 18“ ist ab Juli 2018 verfügbar.



**1. Schlagbohrmaschine „Universallmpact 800“ \* / \*\***  
800-W-Motor. Sicheres Arbeiten mit Kickback Control: Bei Blockierung des Bohrers schaltet der innovative Rückschlagsensor den Motor ab. Einhandbohrfutter, Antirutschgriff und verbesserte Ergonomie für ein komfortables Arbeiten. Max. Bohr-Ø Stein/Stahl/Holz 14/12/30 mm, Drehzahl ohne Last 50 - 3.000 rpm, Schlagzahl 45.000 bpm. Lieferung im Koffer mit Zusatzhandgriff und Tiefenanschlag.  
Art.-Nr. 1500738



**2. Schlagbohrmaschine „EasyImpact 550“ \***  
550-W-Motor. Starke Bohrleistung trotz kompakter Bauweise. Funktionsschalter Schrauben/Bohren/Schlagbohren zum materialgerechten Arbeiten. Zweihül-siges Schnellspannbohrfutter. Bosch Electronic-Drehzahlsteuerung. Rechts-/Linkslauf. Komfortables Arbeiten durch integrierten Schalter für Dauerlauf. Leerlaufdrehzahl: 50 - 3.000 min<sup>-1</sup>, Schlagzahl: 33.000 min<sup>-1</sup>, max. Bohr-Ø Beton/Stahl/Holz 10/8/25 mm. 1,5 kg  
Art.-Nr. 1500997



**3. Bohrhammer „PBH 2100 RE Universal“ \***  
Für kraftvolles Hämmern in Beton, exaktes Bohren in Holz und Metall oder Schrauben bei der Endmontage. Mit Drehstopp zum Abschalten der Drehbewegung ausgestattet. Durch „Vario-Lock“ besteht zusätzlich die Möglichkeit, den Meißel in 36 Positionen zu befestigen. Lieferung im Kunststoffkoffer mit Zusatzhandgriff und Tiefenanschlag.  
Art.-Nr. 1510067



**4. Bohrhammer „PBH 3000-2 FRE“ \***  
Extrem starke 750-W-Leistung. Pneumatisches Bosch Hammerwerk mit 2,8 J Schlagstärke. Bosch SDS-Wechselbohrfutter – werkzeugloser Wechsel zwischen SDS-plus-Aufnahme und Bohrfutter für normale Rundschافتbohrer. Inkl. Kunststoffkoffer, Bosch SDS-Wechselbohrfutter, Zusatzhandgriff, Tiefenanschlag, Flachmeißel.  
Art.-Nr. 1512742



**5. Multifunktionswerkzeug „PMF 220 CE“ \***  
Sägen, Trennen, Schleifen. 220-W-Leistung. Das Oszillationsprinzip erlaubt präzises Arbeiten. Lieferumfang: Koffer, Segmentsägeblatt ACZ 85 EB, Tauchsägeblatt AIZ 32 EPC, Delta-Schleifplatte AVZ 93 G, 6-tlg. Schleifpapiererset, 4-stufiger Tiefenanschlag, Innensechskantschlüssel.  
Art.-Nr. 1500691



**6. Multifunktionswerkzeug „UniversalMulti 12“ \* / \*\***  
Leichter und werkzeugloser Zubehö-rwechsel durch das neue AutoClic-System. Constant Electronic für gleichbleibende Leistung auch unter Belastung. Maximale Effizienz dank der intelligenten Steuerungselektronik mit dem innovativen SYNEON Chip, der für das optimale Zusammenspiel zwischen Akku, Motor und Getriebe sorgt und 20 % weniger Energie verbraucht. Mit umfangreichem Zubehö-r. 309 x 102 x 99 mm (L x B x H)



**7. Mikrokettsäge „EasyCut 50“ \***  
Einfachste Handhabung durch Bosch nanoBLADE-Technologie: Wartungsfrei, vibrationsfrei, sicher. 100 % rechtwinkli-ge Schnitte ohne Sägeblattabweichung. Leistung: 500 W, max. Schnitttiefe Holz/ Kunststoff: 50/30 mm, Hub ohne Last: 0 - 7.800 pro Min. Inkl.: Koffer, 1 nanoBLADE Wood Basic 50, Schutz-kappe, Splitterschutz.  
Art.-Nr. 1510164



**8. Mikrokettsäge „AdvancedCut 50“ \***  
Einfachste Handhabung durch Bosch nanoBLADE-Technologie – Leistung: 500 W, max. Schnitttiefe Holz/Kunststoff: 50/30 mm, Hub ohne Last: 0 - 7.800 pro Min. Inkl. Koffer, 1 nanoBLADE Wood Basic 50, Schutzkappe, Splitterschutz, Adapter f. Führungsschiene, 2 Tiefenanschlüge.  
Art.-Nr. 1510165

\* Den aktuellen Preis erfragen Sie bitte in Ihrem toom Baumarkt.  
\*\* Kurze Lieferzeit möglich.

1.



### 1. Handkreissäge „PKS 16 Multi“ \*

Einfaches und präzises Einstellen der Schnitttiefe, mit stabiler Fußplatte für ein kontrolliertes Führen. Kompakte Bügelform mit Softgrip und Spindelarretierung für den einfachen und schnellen Sägeblattwechsel. Sägeblattdurchmesser 65 mm. Max. Schnitttiefe 16 mm. Inkl. Koffer mit 1 Sägeblatt Precision, 1 Sägeblatt Special und 1 Diamantsägeblatt Ceramic. Art.-Nr. 1500882

2.



### 2. Handkreissäge „PKS 55 A“ \*

Mit „CleanSystemBox“ für sauberes Arbeiten, „Bosch CutControl“ zur einfachen Verfolgung der Schnittlinie. Nennaufnahme: 1.200 W, max. Schnitttiefe: bei 90° bis 55 mm. Lieferumfang: „CleanSystemBox“, „CutControl“, Hartmetallsägeblatt „Speedline Wood“, Parallelanschlag. Art.-Nr. 1494031

3.

**BOSCH**

Technik fürs Leben



### 3. Tischkreissäge „PTS 10“ \* / \*\*

Große Aluminium-Tischoberfläche. Genaue Gehrungsschnitte durch Gehrungsanschlag und Rad für Höhenverstellung für Gehrungsschnitte von +60° bis -60°. Seitliche und hintere Tischverlängerung mit zusätzlichem Parallelanschlag. Inkl. Tischkreissäge, montiertes Sägeblatt, Bodenplatte, Tischverlängerung inkl. Befestigungs-Set, Unterdruckschlauch, Inbusschlüssel, Parallelanschlag inkl. Hilfsanschlag, Winkelanschlag inkl. Hilfsanschlag, Blattschutz inkl. Befestigungs-Set, Spaltkeil, Schiebestock. Art.-Nr. 1500244

4.



### 4. Stichsäge „PST 900 PEL“ \*

Mit „Bosch SDS-System“ für werkzeuglosen Sägeblattwechsel und „Bosch Electronic“ für einfache Geschwindigkeitsregelung, innovatives „CutControl“ für gerade Schnittlinien, Sägeblattdepot für bis zu 6 Sägeblätter, „Power Light“ für eine bessere Sicht auf die Schnittlinie, Nennaufnahme: 620 W, Schnitttiefe: Holz 90 mm, Aluminium 15 mm, Stahl 8 mm. Inkl. Kunststoffkoffer, 1 Sägeblatt, Spanreißschutz. Art.-Nr. 1515085

5.



### 5. Säbelsäge „PSA 700 E“ \*

710-W-Motor für schnellen Sägefortschritt und hohe Schnitttiefe. Variable Geschwindigkeit für einen leichten Sägestart. Einfacher Werkzeugwechsel dank „Bosch SDS-System“. Schnittstärke in Holz/Metall 150/10 mm. Inkl. Sägeblatt für Holz. Art.-Nr. 1500247

6.



### 6. Stichsäge „PST 18 LI“, ohne Akku \*

Kompakte Größe, geringes Gewicht und hervorragende Handlichkeit sorgen für kontrollierten und optimalen Benutzerkomfort. Akkuspannung: 18 V, Schnitttiefe in Holz/Aluminium/Stahl: 80/10/5 mm, Hubzahl: 2.400 min<sup>-1</sup>. Inkl. Karton, 1 Sägeblatt (T144D), CutControl, Spanreißschutz, Abdeckhaube. Art.-Nr. 1510042

7.



### 7. Multischleifer „PSM 200 AES“ \* / \*\*

Kompakt und handlich dank kompakter, ergonomischer Bauweise, optimalem Größe-Gewicht-Verhältnis und Soft-Grip. Materialgerechtes und kraftvolles Arbeiten dank leistungsstarkem und vibrationsarmem 200-W-Motor mit Bosch-Elektronik für die stufenlose Drehzahlvorwahl. Inkl. Kunststoffkoffer, rechteckige Schleifplatte, 2 Schleifpapiere. Art.-Nr. 1490202

8.



### 8. Schwingschleifer „PSS 250 AE“ \*

Staubfrei dank Bosch Micro-Filtersystem, schneller Schleifblätterwechsel dank Schleifblatt-Spannsystem. Effizientes Arbeiten dank Vibrationsdämpfung, eine exakte Handhabung dank ergonomischem Griff und ermüdungsfreies Arbeiten dank des Softgrips. Lieferung im Koffer mit Bosch Micro-Filtersystem und Schleifblatt (red: Wood). Art.-Nr. 1520343

9.



### 9. Exzentrerschleifer „PEX 300 AE“ \*

Handlich durch kompaktes, ergonomisches Design. Der Papierassistent garantiert einen schnellen und einfachen Schleifpapierwechsel. Eine integrierte Staubabsaugung und das Bosch Micro-Filtersystem ermöglichen sauberes Arbeiten. Lieferumfang im Kunststoffkoffer, Paper Assistant, 1 Schleifpapier. Art.-Nr. 1490080

10.



### 10. Winkelschleifer „PWS 700-115“ \*

Gute Handhabung und komfortables Arbeiten dank kompaktem Gehäuse, geringem Griffdurchmesser und geringen Vibrationen. Hohe Sicherheit dank verstellbarer Schutzhaube. Erhöhte Lebensdauer dank des patentierten Dust-Protection-Systems. Lieferumfang: Koffer, Schutzhaube und Handgriff. Art.-Nr. 1490162

11.



### 11. Schleifroller „PRR 250 ES“ \*

Bis zu 3.000 U/min und spezielles Zubehör bieten multifunktionale Einsetzbarkeit auf verschiedenen Oberflächen und Materialien. Bequemes und leichtes Bedienen durch handliche Bauweise, SDS-System für werkzeuglosen Zubehörwechsel. Inkl. Koffer, Schutzabdeckung, Aufnahme-Schaft für Schleifhülse 60 mm, Schleifhülse 60 mm K80, Lamellenrolle 60 mm K80 und 10 mm K80. Art.-Nr. 1500326

## Qualitäts- garantie



Auf Artikel der toom Qualitätsmarke sowie alle elektromotor- und kraftstoffbetriebenen Maschinen. Alle weiteren Infos finden Sie unter [toom.de/garantie](http://toom.de/garantie) und in teilnehmenden Märkten.

\* Den aktuellen Preis erfragen Sie bitte in Ihrem toom Baumarkt.  
\*\* Kurze Lieferzeit möglich.

# Ein Werkzeug – viele Möglichkeiten



**1. Dremel „Micro 8050-35“ \***  
Kompaktes, kabelloses Hightech-Multifunktionswerkzeug mit 7,2 V Li-Ion-Akku. Für präzises Arbeiten auch in schwer zugänglichen oder schlecht beleuchteten Bereichen. Variable DrehzahlEinstellung von 5.000 - 28.000 min<sup>-1</sup>. Akkukapazität: 1,0 Ah, Ladedauer: 3,75 Std. Inkl. 35 original Dremel-Zubehörten, Ladestation und Nylontasche.  
Art.-Nr. 1500634



**2. Dremel „8220-1/5“ \***  
335 x 180 x 76 mm (L x B x H)  
Art.-Nr. 1501110



**3. Dremel „3000-15“ \***  
Der 130 W starke Motor bietet optimale Leistung. Hohe Präzision dank variabler DrehzahlEinstellung. EZ-Twist-Haltesteg für einen werkzeuglosen Zubehörwechsel und ergonomischer Softgrip für einen hohen Komfort. Inkl. Dremel 3000, 15 Zubehörteilen und Softbag.  
Art.-Nr. 1490089



**4. Dremel „4000-1/45“ \***  
175 W-Hochleistungsmotor, Konstantelektronik für automatischen Leistungsnausdruck unter härtester Belastung, stufenlose Drehzahlregelung von 5.000 - 35.000 min<sup>-1</sup>, innovativer EZ-Twist-Haltesteg mit integriertem Spannzangenschlüssel. 45-tlg. Zubehör, 360°-Softgrip für optimale Handhabung in allen Positionen, biegsame Welle. Inkl. Dremel 4000, biegsame Welle, 45 Zubehörteile und Softbag.  
Art.-Nr. 1513853



**5. Dremel „DSM 20“ \* / \*\***  
Leistungsstarke Kompakt-Kreissäge, die mit Trennscheiben unterschiedlichste Materialien bis zu einer Schnitttiefe von 20 mm schneidet. Kraftvoller Sägestart und exzellenter Sägefortschritt dank 710 W Motor. Einfacher und schneller Trennscheibenwechsel mit Arretierknopf und Inbusschlüssel. Inkl. 1 Balkenführung, 1 Parallelanschlag, 1 Staubsaugeradapter, 1 DSM500-Multifunktionstrennscheibe, 3 DSM510-Metalltrennscheiben, 1 Tragekoffer.  
Art.-Nr. 1510069

## Punktgenaues Arbeiten



**6. Laser-Entfernungsmesser „Zamo II“ \* / \*\***  
Einschalten, messen, fertig! Mithilfe des kleinen Geräts (101 x 38 x 2,3 mm) lassen sich Distanzen bis zu 20 m auf 3 mm genau in Sekundenschnelle ermitteln. Einfache Handhabung durch selbsterklärende Ein-Knopf-Bedienung. Inkl. 2 x AAA 1,5 V Batterien.  
Art.-Nr. 1200263



**7. UniversalInspect \***  
Kleiner Kamerakopf (8 mm Durchmesser), um auch in sehr kleine Räume vordringen zu können. Interner Speicher für bis zu 8 Bilder und Micro SD-Kartensteckplatz. Kamera-Kabel lässt sich um die Kamera wickeln. Inkl. Softtasche zur Aufbewahrung.  
Art.-Nr. 1501057



**8. Ortungsgerät „Truvo“ \***  
Einschalten, orten, auf einfache Weise sicher bohren! Genaue Interpretation der Ortungsergebnisse durch LED-Leuchte und akustisches Signal. Mithilfe des kleinen Geräts lassen sich in tiefen von bis zu 70 mm Eisen, Nichteisenmetalle und stromführende Leitungen orten. Automatische Kalibrierung bei jeder Einschaltung durch einen Knopfdruck.  
Art.-Nr. 1200264



**9. UniversalLevel 2 Set \* / \*\***  
Lotpunkte: Ermöglichen einfache und präzise Übertragungsanwendungen. Selbstnivelliertes Laserkreuz: horizontale und vertikale Laserlinie mit 120° Öffnungswinkel. Bosch Laser-Technologie: Übliche Genauigkeit von +/- 0,5 mm/m und Arbeitsbereich von 10 m.  
Art.-Nr. 1501085



**10. Kreuzlinien-Laser „Quigo“ \* / \*\***  
Der Kreuzlinien-Laser bringt seinen Strahl automatisch ins Lot und sorgt schnell für absolut horizontale und vertikale Orientierungslinien mit Reichweite bis zu 10 m. Flexibles Positionieren durch Universalklemme MM2 und Adapter-Platte in 3 Positionen. Adapter-Platte mit Höhen-Einstellung. Inkl. Arbeitsklemme MM2, Schnell-Montage-Platte, Verpackungsbox, 2 x 1,5-V-Batterien (AAA).  
Art.-Nr. 1500693

\* Den aktuellen Preis erfragen Sie bitte in Ihrem toom Baumarkt.  
\*\* Kurze Lieferzeit möglich.

# It's in your hands. Bosch Professional

1.



## 1. Akkuboehrschrauber „GSR 18 V-LI Professional“ \*

Komfortable Handhabung dank kompakter Bauform mit kurzer Kopflänge. Vielseitige Anwendungsmöglichkeiten dank 13 mm Schnellspannbohrfutter. Lange Laufzeit: 500 Schrauben (6 x 60 mm in Weichholz) pro Akkuladung (4,0 Ah). Lieferung im Koffer mit 25-tlg. Bitset, 2 x 4,0 Ah Akku, Ladegerät AL 1860 CV.  
Art.-Nr. 1500812

2.



## 2. Akku-Schlagboehrschrauber „GSB 18 V-LI Professional“ \*\* / \*\*

Kompakte Bauform: sehr kurze Kopflänge (nur 189 mm) für perfekte Handhabung. Integrierte Schlagbohrfunktion für Bohren in Mauerwerk bis zu 13 mm. Neuer 4-Pol Bosch-Hochleistungsmotor für starke 67 Nm. Drehmomentstufen 18+1, Schrauben-Ø max. 10 mm, Bohr-Ø Stahl max. 13 mm, Bohr-Ø Holz, max. 35 mm. Inkl. Karton.  
Art.-Nr. 1500952

3.



## 3. Akku-Boehrhämmer „GBH 18 V-LI Compact Professional“ \*\* / \*\*

Hohe Leistung dank 1 J Schlagenergie – Akkuspannung: 18 V, Nenndrehzahl: 0 - 750 min<sup>-1</sup>. Inkl. Karton.  
Art.-Nr. 1500845

4.



## 4. Akku-Kreissäge „GKS 18 V-LI Professional“ \*\* / \*\*

Gute Handhabung durch geringes Gewicht und kompakte Größe. Sparsamer Akku – bis zu 50 Spanplatten (900 x 19 mm) ablängen mit nur einer Akkuladung – Akkuspannung: 18 V, Leerlaufdrehzahl: 3.900 min<sup>-1</sup>, Sägeblatt-Ø: 165 mm. Inkl. Sägeblatt und Karton.  
Art.-Nr. 1500843

5.



## 5. Akku-Säbelsäge

„GSA 18 V-LI C Professional“ \*\* / \*\*  
Schneller Sägefertschritt und lange Laufzeit dank kraftvollem Motor und ausdauernden Akkus – Akkuspannung: 18 V, Akkukapazität: 4,0 Ah, Leerlaufhubzahl: 0 - 3.050 min<sup>-1</sup>, Hublänge: 21 mm. Inkl. Karton, 2 Sägeblätter S 922 HF und 1 Sägeblatt S 922 EF.  
Art.-Nr. 1500850

6.



## 6. Akku-Stichsäge „GST 18 V-LI B Professional“ \*\* / \*\*

Maximale Arbeitsleistung durch höhere Schnittgeschwindigkeit (+ 30 %) und höhere Schnitttiefen (bis zu 120 mm) – Akkuspannung: 18 V, Hublänge: 23 mm, Hubzahl im Leerlauf: 0 - 2.700 min<sup>-1</sup>, Schnitttiefe Holz: 90 mm. Inkl. Karton, 1 Sägeblatt T 244 D, 1 Sägeblatt T 244 DP und Splitterschutz.  
Art.-Nr. 1500842

7.



## 7. Akku-Boehrschrauber „GSR 12V-15 Professional“ \*

Bestes Verhältnis von Leistung zu Größe – weiches/hartes Drehmoment mit: 15/30 Nm, Drehmomentstufen: 20+1, Schrauben-Ø max.: 7 mm, Bohr-Ø Stahl/Holz max.: 10/19 mm, Akkuspannung: 12 V, Akkukapazität: 2,0 Ah, Leerlaufdrehzahl (1. Gang/2. Gang): 0 - 400/1.300 min<sup>-1</sup>. Inkl. Handwerkerkoffer mit 25-tlg. Bitset, 2 x 2,0 Ah Akku und Ladegerät GAL 1230 CV.  
Art.-Nr. 1500810

8.



## 8. Akku-Stichsäge

„GST 12V-70 Professional“ \*\* / \*\*  
Kompakte und ergonomische Bauform mit geringem Gewicht und LED-Licht. Leistungsfähige und kraftvolle Schnitte bis zu 70 mm bei Holzarbeiten – Akkuspannung: 12 V. Lieferumfang: 1 x Stichsägeblatt T 144 D, 1 x Stichsägeblatt T 308 B, Absaug-Set, Gleitschuh, Spanrißschutz.  
Art.-Nr. 1500836

9.



## 9. Stichsäge „GST 150 CE Professional“ \*

Schneller und komfortabler Blattwechsel durch SDS-Sägeblattwechsel – Nennaufnahmeleistung: 780 W, Schnitttiefe in Holz/Aluminium/Stahl: 150/20/10 mm, Kabellänge: 4 m, Hubhöhe, 26 mm, Hubzahl bei Leerlauf: 500 - 3.100 min<sup>-1</sup>. Inkl. Handwerkerkoffer mit 3 Sägeblättern.  
Art.-Nr. 1500805

\* Kurze Lieferzeiten möglich. Den aktuellen Preis erfragen Sie bitte in Ihrem toom Baumarkt.  
\*\* Ohne Akku.

1.

**1. Bohrhammer****„GBH 2-20 D Professional“ \***

Hoher Bohrfortschritt und höchste Meißelleistung. Robuste Blockbauweise für lange Lebensdauer – Nennaufnahmeleistung: 650 W, Schlagenergie max.: 1,7 J, Nenndrehzahl: 0 - 1.300 min<sup>-1</sup>. Inkl. Handwerkerkoffer mit Bohrerst 3-tlg.: 6, 8, 10 mm, Maschinentuch, Zusatzhandgriff und Tiefenanschlag. Art.-Nr. 1500816

2.

**2. Bohrhammer mit SDS-plus**

„GBH 2-26 F Professional“ \*  
Schneller Bohrfortschritt und hohe Meißelleistung aufgrund 830 W starkem Motor und 2,7 J Schlagenergie – Schlagzahl bei Nenndrehzahl: 0 - 4.000 min<sup>-1</sup>, Nenndrehzahl: 0 - 900 min<sup>-1</sup>, Bohr-Ø Beton/Holz/Stahl/Mauerwerk: 26/30/13/68 mm. Inkl. Bohrerst 3-teilig (6, 8, 10 mm), Wechselfutter, Schnellwechselbohrfutter, Maschinentuch, Zusatzhandgriff, Tiefenanschlag, Koffer. Art.-Nr. 1501030

3.

**3. Bohrhammer**

„GBH 5-40 DCE Professional“ \*  
Schneller Bohrfortschritt durch 1.150-W-Motor und kraftvolles Schlagwerk – Schlagenergie, max.: 8,8 J, Schlagzahl bei Nenndrehzahl: 1.500 - 3.050 min<sup>-1</sup>, Vibration: 7,5/10,5 m/s<sup>2</sup>. Inkl. Handwerkerkoffer mit 1 x Spitzmeißel, Fetttube, Maschinentuch und Zusatzhandgriff. Art.-Nr. 1500755

4.

**4. Schlagbohrmaschine****„GSB 16 RE Professional“ \***

Lange Lebensdauer dank professioneller Haltbarkeit durch robustes Metalltriebegehäuse – Nennaufnahme: 750 W, Leerlaufdrehzahl: 0 - 2.800 min<sup>-1</sup>, Bohr-Ø Beton/Mauerwerk/Holz: 16/18/30 mm. Inkl. Handwerkerkoffer mit Steinbohrerset 7-teilig, Zusatzhandgriff und Tiefenanschlag. Art.-Nr. 1500814

5.

**5. Schlagbohrmaschine****„GSB 13 RE“ \***

Robust und leistungsstark dank 600-W-Motor. Gleiche Kraft im Rechts-/Links-Lauf. Drehzahlvorwahl für exaktes Anbohren und Abstimmung auf jeden Arbeitsfall. Nennaufnahme: 600 W, Leerlaufdrehzahl: 2.800 min<sup>-1</sup>, Schlagzahl: 44.800 min<sup>-1</sup>, Bohr-Ø in Beton/Mauerwerk/Holz: 13/15/25 mm, Lieferumfang: 3-tlg. Steinbohrerset, Tiefenanschlag, Zusatzhandgriff, Handwerkerkoffer. Art.-Nr. 1500813

6.

**9. Multi-Cutter****„GOP 40-30 Professional“ \***

Integriertes LED-Licht. Max. Kraftübertragung dank 3-dimensionalem Schnellspannsystem. Griffumfang 175 mm. Max. Umdrehungen: 8.000 - 20.000 1/min, Schwingungswinkel 3,0° (1,5° Links/Rechts), Nennaufnahmeleistung: 400 W. Inkl. Schleifblatt, Trennblatt und Karton. Art.-Nr. 1500809

7.

**7. Handkreissäge****„GKS 190 Professional“ \***

Kompakte und ergonomische Bauform für gute Handhabung – Leistungsaufnahme: 1.400 W, Leerlaufdrehzahl: 5.500 min<sup>-1</sup>, Schnitttiefe (90°): 0 - 70 mm. Schnitttiefe (45°): 0 - 48 mm. Sägeblatt-Ø/Bohrung: 190/30 mm. Max. Neigungseinstellung: 56°. Inkl. Karton, 1 Sägeblatt, Inbusschlüssel und Parallelführung. Art.-Nr. 1500806

8.

**8. Winkelschleifer****„GWS 1000 Professional“ \***

Zuverlässiger Schutz dank verdrehsicherer Schutzhaube – schnell und einfach verstellbar. Flexible Einsatzmöglichkeiten dank drehbarem Getriebekopf (in 90°-Schritten) – Nennaufnahmeleistung: 1.000 W, Scheiben-Ø: 125 mm, Gummischleifteller, Ø: 125 mm. Inkl. 1 Schrupscheibe, Aufnahmeflansch, Schutzhaube, Spannmutter, Zusatzhandgriff und Zweilochschlüssel. Art.-Nr. 1500821

9.

**9. Winkelschleifer „GWS 20-230 H“ \***

Leistungsstarker 2.000-W-Motor für höhere Effizienz und mehr Leistung. Geringes Gewicht für optimale Handhabung. Lange Lebensdauer dank robuster Bauform. Nennaufnahmeleistung: 2.000 W, Leerlaufdrehzahl: 6.600 min<sup>-1</sup>, Scheiben-Ø: 230 mm, Lieferumfang: Diamantscheibe, Zusatzhandgriff, Schutzhaube, Aufnahmeflansch. Art.-Nr. 1500823

10.

**10. Starter Set 2 x GBA 12 V + GAL 1230 CV \***

Set bestehend aus 2 x Akku-Pack und 1 x Lader als Starter-Set. Bei Umstellung auf höhere Akkukapazität unter Weiterverwendung der Solotools. 100 % kompatibel mit allen Bosch Akkugeräten innerhalb der entsprechenden Voltklasse. Akkuspannung: 12 V, Akkukapazität: 2,0 Ah, Ladezeit (GAL 1230 CV): 60 min. Art.-Nr. 1500854

11.

**11. Starter Set 2 x GBA 18 V + GAL 1860 CV \***

Set bestehend aus 2 x Akkupacks und 1 x Lader als Starter Set. Bis zu 100 % längere Lebensdauer dank CoolPack für aktives Temperaturmanagement. 100 % kompatibel mit allen Bosch Akkugeräten innerhalb der entsprechenden Voltklasse. Akkuspannung: 18 V, Akkukapazität: 4,0 Ah. Art.-Nr. 1500855

**Qualitäts-  
garantie**

Auf Artikel der toom Qualitätsmarke sowie alle elektromotor- und kraftstoffbetriebenen Maschinen. Alle weiteren Infos finden Sie unter [toom.de/garantie](http://toom.de/garantie) und in teilnehmenden Märkten.

\* Kurze Lieferzeiten möglich. Den aktuellen Preis erfragen Sie bitte in Ihrem toom Baumarkt.

## Nano Blades

**Die kleinste Kettensäge der Welt. Das Bosch Sägeblatt mit der NanoBlade Technologie. Für leichte Tauchschnitte und präzise Schnittwinkel mit wesentlich weniger Vibration beim Sägen. Die SDS-Technologie ermöglicht einen schnellen und einfachen Wechsel der Sägeblätter.**



**1. Sägeblatt NanoBlade „Wood Speed 50“**  
 Geeignet für Holz, PVC, Plexiglas, Verbundwerkstoffe und Laminat. Maximale Schnitttiefe 50 mm. Passend zu Bosch Easy Cut 12, Easy Cut 50 und Advanced Cut 50.  
 Art.-Nr. 1770234 **25.99**

**2. Sägeblatt NanoBlade „Wood Speed 65“**  
 Geeignet für Holz, PVC, Plexiglas, Verbundwerkstoffe und Laminat. Maximale Schnitttiefe 65 mm. Passend zu Bosch Easy Cut 12, Easy Cut 50 und Advanced Cut 50.  
 Art.-Nr. 1770235 **29.99**

**3. Sägeblatt NanoBlade „Wood Basic 50“**  
 Geeignet für Holz, PVC, Plexiglas, Verbundwerkstoffe und Laminat. Maximale Schnitttiefe 50 mm. Passend zu Bosch Easy Cut 12, Easy Cut 50 und Advanced Cut 50.  
 Art.-Nr. 1770233 **22.99**

## Schleifen und Polieren

**In unseren toom Märkten finden Sie eine große Auswahl an Schleifmitteln von Bosch, sowohl für unterschiedliche Maschinen als auch für Handschleifarbeiten.**



**4. DIY Schleifblatt Ø 125 mm, 8 Löcher, 120 Körnung, mit Klett**  
 Geeignet für Farbe, Füller, Lack, Holzwerkstoffe, Hartholz, Weichholz, Spanplatten, Metall und Rost. Feiner riefenfreier Schliff. Passend zu Exzentrerschleifern gängiger Elektrowerkzeugmarken.  
 Art.-Nr. 1770020 **5.49**

**5. DIY Multischleifblatt 102 x 62/93 mm, 11 Löcher, 10 Stück, mit Klett**  
 Geeignet für Farbe, Füller, Lack, Holzwerkstoffe, Hartholz, Weichholz, Spanplatten, Metall und Rost. Auch geeignet für Ecken kleiner 90°. Passend zu Multischleifern gängiger Elektrowerkzeugmarken mit Klettsystem.  
 Art.-Nr. 1770051 **9.99**

**6. DIY Schleifband Holz 75 x 457 mm, 40 Körnung, 3 Stück**  
 Geeignet für Holz, Hartholz, Spanplatten und Metall. Schnell große Flächen planschleifen. Ein kraftvolles Abtragen des Materials wird ermöglicht.  
 Art.-Nr. 1773772 **6.99**

## Bohren

**Bohren wie die Profis. Für jedes Projekt den passenden Bohrer zur Hand. Bosch bietet Ihnen eine Komplettauswahl an Bohrern für Holz, Metall und Beton an. Ihr Projekt runden Sie mit einem passenden Schrauberbit-Set von Bosch ab. Für Sie bedeutet das: schneller Bohrfortschritt, geringe Bruchgefahr, saubere und ausrissfreie Projektergebnisse.**

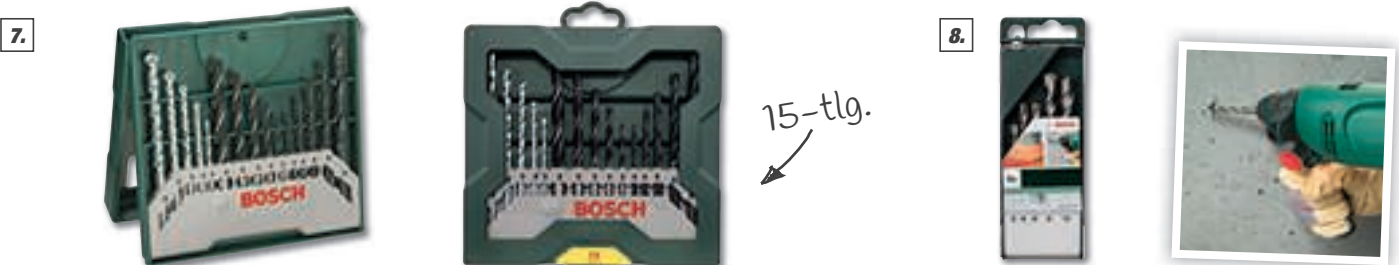

**7. DIY 15-tlg. Mini-X-Line Mixed-Set**  
 Geeignet für vielseitige Anwendungsmöglichkeiten. 5 Metallbohrer Ø 3/4/5/6/8 mm (für Metall, Plexiglas und Hartkunststoffe), 5 Steinbohrer Ø 3/4/5/6/8 mm (für Mauerwerk, Kalk-, Natur- und Kunststein), 5 Holzbohrer Ø 3/4/5/6/8 mm (für Hartholz, Weichholz und Kunststoff).  
 14,6 x 2,2 x 15,4 cm (B x H x T)  
 Art.-Nr. 1759197 **14.99**

**8. 5-tlg. Betonbohrer-Set Ø 5/6/6/8/10 mm**  
 Betonbohrer-Set geeignet für harten Beton, Naturstein, Kunststein und Mauerwerk.  
 Art.-Nr. 1756260 **16.49**



## Sägen

**Schaffen Sie Neues in Haus, Keller, Garten. Neues Laminat für den Flur? Die Sitzbank im Garten reparieren? Die Obstbäume stützen? Lassen Sie Ihrem Tatendrang freien Lauf! Stich- und Säbelsägeblätter von Bosch machen jede Arbeit zum Vergnügen, ob Tischlerarbeiten, Umbau, Ausbau, Abbruch oder Neubau.**



**1. Stichsägeblatt „HCS T 344 D“**  
 Mit Einnockenschaft, aus Kohlenstoffstahl für den Einsatz in weichen Materialien wie Holz, Holzfaserverplatten und Kunststoffen. HCS für Materialstärken von 5 - 100 mm.  
 Art.-Nr. 1774916 **6.59**

**2. Stichsägeblattset 10-tlg. Wood+Metal**  
 Geeignet für Weichholz, Spanplatten, Tischlerplatten, Faserplatten, Dachlatten, Sperrholz, dünne Bleche, Aluminium, Buntmetalle, Rohre und Profile. 10 Stichsägeblätter (2 x T 101 B, 2 x T 144 D, 2 x T 119 B0, 2 x T 118 A, 2 x T 127 D)  
 Art.-Nr. 1775158 **15.79**

**3. Säbelsägeblatt Bimetal „S 1122 BF“**  
 Mit 1/2"-Universalschaft. Für schnellen und flexiblen Bündigschnitt. BIM für Bleche von 3-8 mm. Für Rohre von 10-175 mm.  
 Art.-Nr. 1774784 **12.99**

**4. Säbelsägeblatt „HCS S 644 D“**  
 Mit 1/2"-Universalschaft. Speziell für Tauchschnitte. HCS Für Materialstärken von 6-100 mm.  
 Art.-Nr. 1774729 **7.99**

## PMF Starlock

**Bosch Multifunktions-Zubehör bietet Präzision bis ins kleinste Detail. Auf engstem Raum, wie in Boden- oder Wandnähe, gelingt Ihnen der richtige Schnitt. Dank der Bi-Metall-Sägeblätter können Sie sogar durch Metall sägen.**



**5. Segmentblatt „ACZ 85 RT HM-RIFF“, 85 mm**  
 Geeignet für Fugenmörtel, Porenbeton, weiche Wandfliesen, zementgebundene Faserplatten und Epoxy/GFK. Passend für alle Starlock, Starlock Plus, Starlock Max und weitere Multifunktionswerkzeuge.  
 Art.-Nr. 1506912 **29.99**

**6. Tauchsägeblatt „AIZ 28 EB BIM“, 28 x 50 mm**  
 Tiefer Tauchschnitt in Holz, abrasive Holzwerkstoffe und Kunststoffe. Zum Trennen von Nichteisenrohren, Profilen, nicht gehärteten Nägeln, Schrauben und Stahlprofilen kleinerer Abmessungen.  
 Art.-Nr. 1507781 **17.99**

**7. „PMF“ Fliesen-Set, 4-tlg. \***  
 Vielseitiges Fliesen-Set für Renovierungs- und Umbauarbeiten (z. B. Fugen an Wand- und Fußbodenfliesen ausfräsen, Mörtel oder Fliesenkleber entfernen, kleinere Ausschnitte in weiche Wandfliesen fräsen).  
 Art.-Nr. 1508254 **69.99**

**8. „PMF“ Boden-/Einbau-Set, 4-tlg. \***  
 Vielseitiges Set für Boden- und Einbauarbeiten (z. B. Türstock am Boden ablängen, Laminat oder Parkett ausschneiden, Tauchschnitte in beschichteten Platten oder Holz und Aussparungen in Möbelemente schneiden).  
 Art.-Nr. 1490052 **49.99**

\* Kurze Lieferzeit möglich.

1.



### 1. Schlagbohrmaschine „RPD500-GC“ \*

Kompakte 500 W-Schlagbohrmaschine. 13 mm Schnellspannbohrfutter, automatische Spindelarrretierung, Gasgebeschalter, Rechts-/Linkslauf, variabler Zusatzhandgriff, GripZone™. 1,6 kg Art.-Nr. 1500408

2.



### 2. Schlagbohrmaschine „RPD1010-K“ \*

Leistungsstarke 1.010 W 2-Gang-Schlagbohrmaschine, 13 mm Metall-Schnellspannbohrfutter, automatische Spindelarrretierung, Gasgebeschalter mit Drehzahlvorwahl & Rechts-/Linkslauf, arretierbarer Schalter für Dauerbetrieb. Metallgetriebegehäuse, variabler Zusatzhandgriff mit Bohrergeraue, LED-Beleuchtung des Arbeitsbereiches, GripZone™, Transportkoffer. Art.-Nr. 1500439

3.



### 3. Bohr- und Meißelhammer „RSDS680-K“ \*

Kraftvoller und kompakter 680 W-Bohrhammer. 4-Funktionen-Auswahl: schnelle Bohr- und Schraubarbeiten, Hämmern, leichte Meißelarbeiten und Meißelarrretierung. Pneumatischer Schlagmechanismus mit 2,1 J, SDS-plus Aufnahme, Hammerstopp zum Bohren in Holz und Metall, Drehstopp für leichte Meißelarbeiten, Sicherheitskupplung. Inkl. Zusätzliches 13 mm Schnellspannbohrfutter, 6 mm SDS+ Bohrer, Zusatzhandgriff, Tiefenan-schlag, Transportkoffer. Art.-Nr. 1500656

4.



### 4. Säbelsäge „RRS1200-K“ \*

Leistungsstarke 1.200 W-Säbelsäge, ideal für Schnitte in Holz, Kunststoff, Metallrohre und -profile. Beweglicher Sägeanschlag für optimale Sägeleistung. 30 mm Hublänge für schnellsten Sägefortschritt. Maximale Schnittleistung: Holz 200 mm, Aluminium 20 mm, Stahl 20 mm. Werkzeugloses Sägeblatt-Schnellwechsellsystem. Anti-Vibrations-Handgriff. Inkl. 1 Sägeblatt, Transportkoffer. Art.-Nr. 1500705

5.



### 5. Handkreissäge „EWS1150RS“ \*

Werkzeuglos einstellbare Bodenplatte für Gehrungsschnitte bis 45°, stufenlos einstellbare Schnitttiefe für genaue Tiefeneinstellung, Spindelarrretierung zum einfachen Sägeblattwechsel, Sägeblatt-Ø 170 mm, max. Schnitttiefe bei 90°/45° von 55/38 mm, Grip Zone™. Art.-Nr. 1500064

6.



### 6. Stichsäge „RJS720-G“ \*

Leistungsstarker 500 W-Motor. Werkzeugloses Sägeblatt-Schnellwechsellsystem. Hublänge 19 mm, max. Schnittleistung: Holz 72 mm, Stahl 6 mm. Herunterklappbare Führungshilfe. Zuschaltbare Spanblaseinrichtung für freie Sicht auf den Schnitt. Staubabsaugvorrichtung. Art.-Nr. 1500457

7.



### 7. Schwingschleifer „RSS200-G“ \*

Leistungsstarker 200 Watt Motor und robustes Design für eine lange Lebensdauer, Schleiffläche von 93 x 185 mm für randnahes Schleifen und schnellsten Arbeitsfortschritt, Quick-Fix Kletthaftung, Klemmbefestigungssystem, zyklonisches Staubabsaugsystem, geringe Vibrationswerte, GripZone™ – gummierte Griffflächen für sicheren Halt und angenehmes Arbeiten, Leerlaufdrehzahl 12.000 min<sup>-1</sup>, Schwingzahl 24.000 min<sup>-1</sup>. Art.-Nr. 1501138

8.



### 8. Exzentrerschleifer „ROS300A“ \*

Leistung 300 W, 125 mm Schleifteller mit Quick-Fix-Kletthaftung für schnellen Schleifpapierwechsel. Variable Geschwindigkeitsregulierung. Kompakte Form für Einhandbedienung. Integriertes Staubabsaugsystem mit CyclonicAktion-Staubbox für effektive Staubabsaugung, Grip Zone™. Inkl. 20-tlg. Schleifpapiererset und Werkzeugtasche. 1,7 kg Art.-Nr. 1500272

9.



### 9. Winkelschleifer „RAG800-125G“ \*

Handlicher 800 W/125 mm Winkelschleifer. Wiederanlaufschutz verhindert ein unbeabsichtigtes Starten nach einer Strom-Unterbrechung. Flaches Metallgetriebegehäuse, Schutzhaubenschnellverstellung, Spindelarrretierung, Sicherheitschalter, 2-Positionen-Zusatzhandgriff mit Montageschlüsselaufbewahrung. Trennscheibe, Schutzhaube, Montageschlüssel. Art.-Nr. 1500676

10.



### 10. Winkelschleifer „EAG2000RS“ \*

Leistungsstarker 2.000 W/230 mm Winkelschleifer. Metallgetriebegehäuse, Schutzhaubenschnellverstellung. Spindelarrretierung für schnellen Scheibenwechsel. Sicherheitschalter mit Einschaltsperr, Softstart, 2-Positionen-Zusatzhandgriff mit Vibrationsdämpfung und Montageschlüsselaufbewahrung. 180° drehbarer, ergonomischer Handgriff. Grip Zone™, Transportkoffer. Art.-Nr. 1500061

11.



### 11. Fäustlingschleifer „RPS100-S“ \*

Leichter Deltaschleifer, integrierte Fingerschleifplatte, für präzises Schleifen an schwer zugänglichen Stellen, DustTech™ – integriertes Staubabsaugsystem, Quick-Fix Kletthaftung für schnellen und einfachen Schleifblattwechsel, Leistung 100 W, Schwingkreis-Ø 1,6 mm. Art.-Nr. 1501084

12.



### 12. Oberfräse „RRT1600-K“ \*

Kraftvoller 1.600 W-Motor mit elektronischer Drehzahlregulierung. 55 mm Eintauchtiefe mit feiner Höheneinstellung, Sanftanlauf, integrierte Staubabsaugung zum Anschluss an Absaugsystem. Inkl. 2 Spannzangen (6/8 mm), Kopierflansch, Parallelanschlag, Montageschlüssel, Adapter für Staubabsaugung, 1 x 6 mm Nutfräser, 1 x Fasenfräser, 1 x 6 mm V-Nutfräser, 1 x Zinkenfräser, 1 x Abrundfräser, Transportkoffer. Art.-Nr. 1500635

\* Den aktuellen Preis erfragen Sie bitte in Ihrem toom Baumarkt.

## Qualitätsgarantie

Auf Artikel der toom Qualitätsmarke sowie alle elektromotor- und kraftstoffbetriebenen Maschinen. Alle weiteren Infos finden Sie unter [toom.de/garantie](http://toom.de/garantie) und in teilnehmenden Märkten.



## 18 V ONE+ Akkusystem



Mit dem 18 V ONE+ Akkusystem von Ryobi können Sie mehr als 70 Elektrowerkzeuge und Gartengeräte mit nur einem Akku und Ladegerät betreiben. Achten Sie einfach auf das ONE+ Zeichen.

1.



Inkl. 2 Akkus

**1. Akku-Bohrschrauber Brushless „R18DDBL-LL25B“ \*\***  
18 V Li-Ion/2,5 Ah, max. Drehmoment 60 Nm, Leerlaufdrehzahl 440/1.700 U/min, Bohrleistung Holz/Stahl 50/13 mm, 13-mm-Schnellspannbohrfutter, autom. Spindelarretierung, 2-Gang-Metall-Planetengetriebe, elektronische Drehmomenteinstellung mit Abschaltfunktion, LED-Beleuchtung, inkl. 2 x 2,5 Ah Akku, Schnellladegerät, Koffer.  
Art.-Nr. 1500665

2.



**2. Akku-Bohrschrauber „R18DD3-0“ \* / \*\* / \*\*\***  
2 Gänge für optimale Nutzung der Leistung in unterschiedlichen Materialien, 13 mm Schnellspannbohrfutter, automatische Spindelarretierung, Gasgebeschalter, Rechts-/Linkslauf und Motorbremse, 24 Drehmomentstufen 50Nm, Bitaufbewahrung am Gerät, LED-Beleuchtung des Arbeitsbereiches, GripZone™ – gummierte Anti-Vibrations-Grifffläche für sicheren Halt und angenehmes Arbeiten.  
Art.-Nr. 1501076

3.



**3. Akku-Fäustlingschleifer „R18PS-0“ \* / \*\* / \*\*\***  
Ideal zum Schleifen in Ecken und an engen Stellen, Schalterarretierung für Dauerbetrieb, Adapter für Staubabsaugung passend auf handelsübliche Staubsaugertypen, dreieckige Schleifplatte mit Kletthaftung, GripZone™ – gummierte Anti-Vibrations-Griffflächen für komfortablen Halt. Leerlaufdrehzahl 11.000 min<sup>-1</sup>, Schwingzahl 22.000 min<sup>-1</sup>, Schwingkreis-Ø 1,8 mm, Lieferumfang (o. Akku und Ladegerät), Schleifpapiersortiment: 1 x P60, 2 x P120, 2 x P240, Adapter für Staubabsaugung.  
Art.-Nr. 1500655

4.



**4. Akku-Handkreissäge „R18CS-0“ \* / \*\* / \*\*\***  
Starker 18 V Motor: Ideal zum Sägen von Paneelen, Spanplatten, beschichteten Platten und Holzwerkstoffen, beeindruckende Schnittkapazität von 52 mm bei 90° und 36 mm bei 45°, Premium Hartmetall-Sägeblatt mit 165 mm und 24 Zähnen für hervorragende Schnittleistungen, Gehrungseinstellung bis 56°, Spindelarretierung für leichten Sägeblattwechsel, Staubabsaugvorrichtung, GripZone+™ – gummierte Anti-Vibrations-Griffflächen für komfortablen Halt.  
Art.-Nr. 1500596

5.



**5. Akku-Multitool „R18MT-0“ \*\* / \*\*\***  
Vielseitiges Mehrzwecktool, Kopf kann in 4 Positionen verstellt werden, 6-stufige Geschwindigkeitsregulierung, Adapter im Lieferumfang ermöglicht den Einsatz von handelsüblichem Multitoolzubehör, inkl. Zubehör.  
Art.-Nr. 1501077

6.



**6. Akku-Winkelschleifer „R18AG-0“ \* / \*\* / \*\*\***  
Scheibendurchmesser 115 mm. In 3 Positionen montierbarer Zusatzhandgriff, Spindelarretierung für einfachen Werkzeugwechsel, werkzeuglose Schutzhauben-Schnellverstellung, GripZone+™.  
Art.-Nr. 1500285

7.



**7. Akku-Stableuchte „R18ALF-0“ \* / \*\* / \*\*\***  
Multifunktionale Stableuchte für optimale Ausleuchtung dank klappbarem Design. Lampen sind individuell einschaltbar, sicherer und stabiler Stand auf dem Akku, diverse integrierte Aufhängungen für den individuellen Freihand-Gebrauch, variables Gelenk für individuelle Einstellung der Lampen und bestmögliche Lichtstreuung über die gesamte Arbeitsfläche. 20 LEDs bieten 850 Lumen Leuchtkraft, bis zu 6 Stunden Laufzeit mit einer Akkuladung (4,0 Ah) und 2 Stunden (1,5 Ah), Lichtstärke 850 Lumen.  
Art.-Nr. 1500742

8.



**8. Akku-Stichsäge „R18JS-0“ \* / \*\* / \*\*\***  
Für Schnitte in Holz bis 101 mm, 4-Stufen-Pendelhub, Hublänge 25 mm, LED-Beleuchtung für optimale Sicht auf den Schnitt, Druckguss-Bodenplatte, werkzeugloses Sägeblatt-Schnellwechselsystem, geeignet für T-Schaft-Stichsägeblätter, GripZone+™.  
Art.-Nr. 1500478

9.



**9. 18 V-Starterset „RC18120-115“ \*\***  
IntelliCell™ überwacht jede Zelle einzeln, maximiert die Laufzeit je Akkuladung und erhöht die Lebensdauer, Ladezeit für 1,5 Ah Akku beträgt 45 Minuten.

10.



**10. 18 V-Lithium+ Akku „RB18L50“ \*\***  
Leistungsstarker 18 V Lithium+ Akku, Akku Spannung 18 V, Akku Kapazität 5,0 Ah Lithium+.

\* Kurze Lieferzeit möglich.  
\*\* Den aktuellen Preis erfragen Sie bitte in Ihrem toom Baumarkt.  
\*\*\* Akku und Ladegerät nicht im Lieferumfang enthalten.

1.



### 1. Quick Winkelschleifer „WEV 10-125“ \* / \*\*

Marathon-Motor mit bis zu 50 % mehr Drehmoment und bis zu 20 % höherer Überlastfähigkeit, Vario-Constamatic (VC)-Vollwellenelektronik mit Stellrad: zum Arbeiten mit materialgerechten Drehzahlen, die unter Last nahezu konstant bleiben, mechanische Sicherheitskupplung für maximalen Anwenderschutz und zügiges Weiterarbeiten, elektronischer Überlastschutz, Sanftanlauf und Wiederanlaufschutz.  
Art.-Nr. 1500868

2.



### 2. Multischleifer „FMS 200 Intec“ \* \*

Dreieckige Schleifplatte zum Schleifen von Kanten, Ecken und Flächen. Leichte und handliche Maschine für bequeme Einhandbedienung. Sehr gutes Gewicht-/Leistungs-Verhältnis für ermüdungsarmes Arbeiten, Griffbereich mit rutschfester Softgrip-Oberfläche, Staubfangkassette mit Filter zum Arbeiten ohne Anschluss eines Saugers, Absaugmöglichkeit durch Anschluss eines Allessaugers mit Adapter (Zubehör), Koffer.  
Art.-Nr. 1505295

3.



### 3. Exzenterschleifer „SXE 3150“ \* / \*\*

Vario (V)-Elektronik zum Arbeiten mit materialgerechten Drehzahlen, Griffbereich mit rutschfester Softgrip-Oberfläche, robustes Lagergehäuse aus Aluminiumdruckguss, vibrationsarmes Arbeiten durch hohe Laufruhe, Absaugmöglichkeit durch Anschluss eines Allessaugers, Textil-Staubbeutel zum Arbeiten ohne Sauger.  
Art.-Nr. 1500864



4.



### 4. Schwingschleifer „SR 2185“ \*

210 W, Schwingzahl bei Leerlauf: 22.300/min. Exzellentes Schliffbild ohne Schleifringel und Riefen für eine professionelle Oberflächenbearbeitung. Robuster Lagerflansch aus Aluminiumdruckguss. Robustes Spannsystem für Schleifpapier mit und ohne Klett. Absaugmöglichkeit durch Anschluss eines Allessaugers, Textil-Staubbeutel zum Arbeiten ohne Sauger, Koffer.  
Art.-Nr. 1500575

5.



### 5. Stichsäge „STEB 70 Quick“ \* / \*\*

570 W, Metabo Quick für werkzeuglosen Sägeblattwechsel, Bügelgriff mit rutschfester Softgrip-Oberfläche, zuschaltbare Späneblasfunktion, max. Schnitttiefe Holz/NE-Metall 70/20 mm. Inkl. Absaugstutzen, Schutzglas, Spanreißschutz-Plättchen, Sechskantschlüssel, Kunststoffkoffer.  
Art.-Nr. 1500016

6.



### 6. Industriestichsäge „STE 140“ \*

750 W, Metabo Quick für werkzeuglosen Sägeblattwechsel, Softgrip-Oberfläche, zuschaltbare Späneblasfunktion, robustes Aluminiumdruckguss-Getriebegehäuse, VTC-Elektronik für Schnitte in Weichholz bis 140 mm. Inkl. Absaugstutzen, Schutzglas, Schutzplatte Kunststoff, Spanreißschutz-Plättchen, Sechskantschlüssel, Kunststoffkoffer.  
Art.-Nr. 1500245

7.



### 7. Multihammer „UHE 2660-2 Quick Set“ \* / \*\*

800 W/2,8 J, max. Schlagzahl: 4.200/min. Multihammer mit 4 Funktionen: Hammerbohren, Bohren in zwei Gängen und Meißeln. Metabo Quick: Schnellwechselsystem für Bohrfutter. Stellrad zur Vorwahl der Drehzahl/Schlagzahl. Zweigang-Getriebe: zwei Bohrgeschwindigkeiten zum effektiven Bohren in Holz/Metall. Hochleistungsschlagwerk. Metabo S-automatic Sicherheitskupplung. 10-tlg. SDS-plus Bohr- und Meißelsatz und Koffer.  
Art.-Nr. 1500716

8.



### 8. Akku-Schlagbohrmaschine „SB 18 L“ \* / \*\*

Schlagbohrfunktion zum Bohren in Mauerwerk, integriertes LED-Arbeitslicht mit Nachleuchtfunktion für optimale Helligkeit im Arbeitsbereich, Akkupacks mit Kapazitätsanzeige zur Kontrolle des Ladezustandes, Ultra-M-Technologie: höchste Leistung, schonendes Laden und 3 Jahre Garantie auf den Akkupack. 2 x Li-Power Akkupack 18 V/2,0 Ah, plus Ladegerät und Koffer.  
Art.-Nr. 1501094

9.



3 Jahre Akkupack-Garantie

### 9. Akku-Bohrschrauber „PowerMaxx BS“ \* / \*\*

10,8 V Li-Ion/2,0 Ah, Leerlaufdrehzahl 0-360/0-1.400 U/min, Bohrleistung Holz/Stahl 18/10 mm. Inkl. Schnellspannbohrfutter, Gürtelhaken, Li-Power Akkupack, Ladegerät LC 40, Werkzeugtasche.  
Art.-Nr. 1500425

10.



### 10. Akku-Bohrschrauber „BS 18 L“ \* / \*\*

Integriertes LED-Arbeitslicht mit Nachleuchtfunktion für optimale Helligkeit im Arbeitsbereich, Akkupacks mit Kapazitätsanzeige zur Kontrolle des Ladezustandes, Ultra-M-Technologie: höchste Leistung, schonendes Laden und 3 Jahre Garantie auf den Akkupack. 2 x Li-Power Akkupack 18 V/2,0 Ah, plus Ladegerät.  
Art.-Nr. 1501092

## Qualitäts-garantie



Auf Artikel der toom Qualitätsmarke sowie alle elektromotor- und kraftstoffbetriebenen Maschinen. Alle weiteren Infos finden Sie unter [toom.de/garantie](http://toom.de/garantie) und in teilnehmenden Märkten.

11.



### 11. Kappsäge „KS 216 M Lasercut“ \* / \*\*

Aus Aluminiumdruckguss, Laser zum Anzeigen der Schnittlinie, LED-Arbeitslicht, einfacher Sägeblattwechsel, keine Demontage der Pendelschutzhaube erforderlich. Inkl. Hartmetall-Sägeblatt (40 Zähne), 2 integrierte Tischverbreiterungen, Ablänganschlag, Materialklemme, Werkzeug für Sägeblattwechsel, Spänefangsack.  
Art.-Nr. 1500534

12.



### 12. Kappsäge „KGS 254 M“ \*

Aus Aluminiumdruckguss, Zugfunktion für breite Werkstücke, Laser zum Anzeigen der Schnittlinie, LED-Arbeitslicht zur Ausleuchtung der Schnittstelle, einfacher Sägeblattwechsel durch Spindelarretierung, keine Demontage der Pendelschutzhaube erforderlich, inkl. Hartmetall-Sägeblatt (48 Zähne), 2 integrierte Tischverbreiterungen, Ablänganschlag, Materialklemme, Werkzeug für Sägeblattwechsel, Kabelaufwicklung, Spänefangsack.  
Art.-Nr. 1500535

Mit dem Power X-Change-Akkusystem können Sie alle Geräte mit nur einem Akku und Ladegerät betreiben.

1x KAUFEN, IMMER SPAREN.  
FREIHEIT OHNE KABEL.



**1. Akku-Exzentrerschleifer „TE-RS 18 Li-Solo“ \* / \*\***  
Feinster Schliff bei hoher Schleifleistung. Dieser Exzentrerschleifer ermöglicht ein angenehmes und sicheres Arbeiten dank Softgrip. Integrierte Staubabsaugung sowie ein Anschluss für eine externe Staubabsaugung ermöglichen staubarmes Arbeiten. Schwingkreis 2 mm, Schleiftellerdurchmesser 125 mm. Leerlaufdrehzahl: 7.000 - 11.000 min<sup>-1</sup>, Schwingzahl: 14.000 - 22.000 min<sup>-1</sup>. Art.-Nr. 1500770



**2. Akku-Bohrhammer „TE-HD 18 Li-Solo“ \* / \*\***  
3 Funktionen: Schrauben, Bohren, Hammerbohren, pneumatisches Schlagwerk, SDS-plus-Werkzeug-Aufnahme mit Halbautomatik, Drehzahlregel-elektronik. Inkl. LED-Licht, Leerlaufdrehzahl (Gang 1): 0 - 1.100 min<sup>-1</sup>, Schlagzahl (Gang 1): 0 - 5.700 min<sup>-1</sup>, Schlagstärke: 1,2 J. Max. Drehmoment hart: 14 Nm, Bohrleistung in Beton: 12 mm. Art.-Nr. 1500702



**3. Akku-Schlagschrauber „TE-CW 18 Li Brushless - Solo“ \* / \*\***  
Bürstenloser Motor, leistungsstarker Akku-Schlagschrauber mit hohem Drehmoment, klein und leicht. Inkl. LED-Licht zum Ausleuchten des Arbeitsbereichs, Bit-Adapter zum Schrauben, Werkzeug-Aufnahme (4-Kant): 0,5 inch, max. Drehmoment hart: 215 Nm. Art.-Nr. 1500757



**4. Akku-Winkelschleifer „TE-AG 18/115 Li - Solo“ \* / \*\***  
Softstart und Wiederanlaufschutz, Überlastschutz, Scheibenschutz mit Schnellverstellung, Zusatzhandgriff, Lieferung ohne Trennscheibe, Scheibendurchmesser: 115 mm, Leerlaufdrehzahl max. 8.500 min<sup>-1</sup>, max. Schnitttiefe: 28 mm. Empfehlung für optimale Ergebnisse mit 2,6 Ah Plus Akku und größer. Art.-Nr. 1490241



**5. Akku-Universalsäge „TE-AP 18 Li - Solo“ \* / \*\***  
Vielseitig einsetzbar, Triathlonmotor (kraftvoll, schnell, effizient), werkzeugloser Sägeblattwechsel, verstellbarer Sägeschuh. Inkl. Sägeblatt (Holz), Hubzahl: 0 - 2.600 min<sup>-1</sup>, Hubhöhe: 22 mm, Schnitttiefe in Holz: 100 mm, Schnitttiefe in Stahl: 6 mm. Art.-Nr. 1490243



**6. Akku-Stichsäge „TE-JS 18 Li - Solo“ \* / \*\***  
Hohe Laufruhe, zuschaltbarer Pendelhub, Staubblasfunktion. LED-Licht, Schnitlinienanzeige. Inkl. Spanreißschutz, werkzeugloser Sägeblattwechsel, Hubzahl: 2.400 min<sup>-1</sup>, Hubhöhe: 25,4 mm, Schnitttiefe in Holz: 80 mm, Schnitttiefe in Kunststoff: 12 mm, Schnitttiefe in Stahl: 10 mm, max. Schrägschnitte: 47°. Art.-Nr. 1490242



**7. Akku-Multischleifer „TE-OS 18/1 Li-Solo“ \* / \*\***  
Filterbox für Schleifstaub (nur für 1,5/2,0/2,6 Ah Akku passend); inkl. Staubabsaugadapter (mit jedem Akku kombinierbar), inkl. 6 Schleifpapiere, Schwingzahl: 24.000 min<sup>-1</sup>, Schwingkreis: 1,6 mm, Schleiffläche (delta) 104 cm<sup>2</sup>; Schleifpapiergröße (Klebsthaftung): 93 x 60 x 105 mm. Art.-Nr. 1501072



**8. Akku-Bohrschrauber-Set „TE-CD 18/3 Li“ \*\***  
2-Gang-Getriebe, einhülsiges Schnellspannbohrfutter mit Quick-Stop, ergonomischer Softgrip. Gleichspannung: 18 V, Akku: 18 V/2.000 mAh/Li-Ion, Ladezeit: 40 Min., Leerlaufdrehzahl: 0 - 350 min<sup>-1</sup>/0 - 1.250 min<sup>-1</sup>, max. Drehmoment hart: 40 Nm, Anzahl Drehmomentstufen: 19, Bohrfutter: 13 mm/einhülsig. Inkl. LED-Licht, praktischer Gürtelclip, Lieferung mit zwei 2,0 Ah Akkus und Schnellladegerät. Art.-Nr. 1501025

Exklusiv bei **toom**



**9. Akku-Handkreissäge „TE-CS 18 Li-Solo“ \* / \*\* / \*\*\***  
Einfache, werkzeuglose Einstellung der Schnitttiefe und des Neigungswinkels, optimale LED-Ausleuchtung des Schnittbereichs, Staubabsaugadapter für einen sauberen Arbeitsplatz, einfacher Sägeblattwechsel dank Spindelarretierung, Drehzahl: 4.200 min<sup>-1</sup>, Sägeblatt: Ø 150 x Ø 10 mm, Schnitttiefe bei 90°/45°: 48/32 mm. Art.-Nr. 1500736

## 18 V Akku-Zubehör



**10. „Power X-Change Akku 18 V“ \*\* / \*\*\***  
System-Akku für alle Geräte der Power X-Change-Familie, 3-stufige LED-Akku-Ladezustandsanzeige, modernste Technik: Mikroprozessor überwacht Parameter ständig, hochwertige Li-Ion-Akkuzellen sorgen für nahezu keine Selbstentladung, jederzeit aufladbar, gummiertes Gehäuse, 18 V-Akku/Li-Ion erhältlich in den Ausführungen: 2,0 Ah, 3,0 Ah und 5,2 Ah Plus.



**11. System-Schnellladegerät „Power X-Charger 18 V“ \*\***  
System-Schnellladegerät für alle Power X-Change-Akkus, 6-stufige Ladezustandsanzeige, vorbereitet zur Wandmontage, Mit intelligentem Lade-Management-System für lange Akku-Lebensdauer, Netzanschluss: 200 - 260 V/50 - 60 Hz, Ausgangsspannung: 21 V. Ladezeit: 30 Min. (1,5 Ah-Akku), 60 Min. (3,0 Ah-Akku), 130 Min. (5,2 Ah-Akku). Art.-Nr. 1490255



**12. Power X-Change 18 V 3,0 Ah PXC Starter Kit \*\***  
18 V/3,0 Ah-Akku und 18 V-System-Schnellladegerät. Art.-Nr. 1501014

\* Lieferung ohne Akku und Ladegerät.  
\*\* Den aktuellen Preis erfragen Sie bitte in Ihrem toom Baumarkt.  
\*\*\* Kurze Lieferzeit möglich.



**1. Multifunktionswerkzeug „TE-MG 200 CE“ \***

Erzeugt oszillierende Bewegungen, universell einsetzbar. Inkl. Tauchsägeblatt, Schaber, Dreieckschleifplatte, 6 Schleifpapiere, Innensechskant-Schlüssel, Transport- und Aufbewahrungskoffer. Netzanschluss: 230 V~50 Hz, Aufnahmeleistung: 200 W, Drehzahl: 15.000 - 21.000 min<sup>-1</sup>, Oszillationswinkel: 3°, Schleiffläche 93 x 93 x 93 mm. Art.-Nr. 1490132



**2. Multifunktionswerkzeug „TE-MG 300 EQ“ \***

Schnellspannverschluss für werkzeuglosen Zubehörswechsel, magnetische Werkzeugaufnahme, Drehzahl-Elektronik, Softgriff, Werkzeugaufnahme (12-fach einstellbar), Netzanschluss: 230 - 240 V/50 Hz, Leistung: 300 W, Schwingzahl: 22000 - 40000 min<sup>-1</sup>, Oszillationswinkel: 3,2°, Schleifpapiergröße: 93 x 93 x 93 mm. Art.-Nr. 1500767



**3. Oberfräse „TE-RO 1255 E“ \***

Hochwertiges & Leistungsstarkes Gerät, Tiefeneinstellung mit Revolveranschlag, stufenlos einstellbare Frästiefe, Spannweite Ø 8 mm und Ø 6 mm, Spindelarreterierung zum einfachen Werkzeugwechsel, Parallelanschlag, Zirkel, Kopierhülse, Netzanschluss 230 V/50 Hz, Leistung 1200 W, Leerlaufdrehzahl 11.000 - 30.000 min<sup>-1</sup>, Hubhöhe 55 mm, Formfräser max. 30 mm. Art.-Nr. 1500766



**4. Winkelschleifer „TE-AG 230“ \***

Softstart, drehbarer Handgriff, Anti-Vibrations-Hauptgriff, Scheibenschutz mit Schnellverstellung, Spindelarreterierung, Flacher Metallgetriebekopf, Zusatzhandgriff in 3 Positionen montierbar, Zusatzhandgriff und Hauptgriff mit Softgriff, lange Laufzeit, Kabelclip, Stirnlochschlüssel, Lieferung ohne Trennscheibe, Netzanschluss: 230 V/50 Hz, Leistung: 2.350 W, Leerlaufdrehzahl: 6.500 min<sup>-1</sup>, Scheiben-Ø: 230 mm. Art.-Nr. 1500765



Exklusiv bei **toom**

**5. Winkelschleifer „TE-AG 115/600“ \***

Trenn-, Schleif- und Schrubarbeiten, Scheibenschutz mit Schnellverstellung, Spindelarreterierung für einfachen Scheibenwechsel. Robuster und flacher Metallgetriebekopf, Zusatzhandgriff und Hauptgriff mit Softgriff, Kabelclip zum Fixieren des aufgewickelten Kabels, Lieferung ohne Trennscheibe, Netzanschluss 230 V/50 Hz, Leistung 600 W, Leerlaufdrehzahl 12.000 min<sup>-1</sup>, Scheibendurchmesser 115 mm. Art.-Nr. 1500764



**6. Winkelschleifer „TE-AG 125/750 Kit“ \***

Leistungsstarkes Werkzeug mit nützlichem Zubehör, Vibrationsarm, Scheibenschutz mit Schnellverstellung, Spindelarreterierung, Zusatzhandgriff und Hauptgriff mit Softgriff. Inkl. Transport- und Aufbewahrungskoffer, Diamant-Trennscheibe (Segment) für Stein und Beton und zusätzlichem Trennscheibenschutz, Netzanschluss 230 V/50 Hz, Leistung 750 W, Leerlaufdrehzahl 12.000 min<sup>-1</sup>, Scheibendurchmesser 125 mm. Art.-Nr. 1490131



**7. Bohrhammer „TH-RH 1600“ \* / \*\***

Metall-Tiefenanschlag, Zusatzhandgriff, Staubkappe, Transport- und Aufbewahrungskoffer; Leistung: 1.600 W, Drehzahl: 800 min<sup>-1</sup>, Schlagzahl/-stärke: 3.900 min<sup>-1</sup>/4,0 J, Bohrleistung Beton: 32 mm, Bohrfutter: SDS-plus-Aufnahme, 5,6 kg. Art.-Nr. 1500775



Exklusiv bei **toom**

**8. Schlagbohrmaschine „TC-ID 550 E“ \***

Kompakte Bauweise, 13 mm Schnellspannbohrfutter, Drehzahlregel Elektronik mit Drehzahlvorwahl, Rechts- und Linkslauf, Zusatzhandgriff, inkl. robustem Metall-Tiefenanschlag, Leistung: 550 W, 1 Gang, Drehzahl: 0 - 2.800 min<sup>-1</sup>, Schlagzahl: 0 - 44.800 min<sup>-1</sup>, Bohrleistung: Holz: 25 mm, Metall: 10 mm, Beton: 13 mm, 1,65 kg Art.-Nr. 1500771



Exklusiv bei **toom**

**9. Akku-Bohrschrauber „TE-CD 12 X-Li (2 x 1,5 Ah)“ \***

Robustes Zweigang-Metallgetriebe, Lithium-Ionen Akku mit Battery-Management-System, 1-Stunden-Schnellladegerät, Quick-Stop, Drehmomenteinstellung, LED-Licht. Ergonomisch kurze Bauform, inkl. 2. Lithium-Ionen Akkus und 10-teiligem Bit-Set, Akku 12 V/1500 mAh/Li-Ion, Ladezeit 1 Std. Max. Drehmoment hart 25 Nm, Anzahl Drehmomentstufen: 18 Stufen. Art.-Nr. 1501026



**10. Universalsäge „TC-AP 650 E“ \***

Hubzahl-Regel Elektronik, werkzeugloser Sägeblattwechsel, werkzeuglos verstellbarer Sägeschuh für optimale Sägeblattnutzung, großer Softgriffbereich, ergonomische und schlanke Bauform. Inkl. Sägeblatt für Holz, Leistung: 650 W, Hubhöhe: 20 mm, Schnitttiefe in Holz: 150 mm, Schnitttiefe in Stahl: 10 mm, Netzanschluss: 230 - 240 V/50 Hz, Hubzahl: 500 - 3.000 min<sup>-1</sup>. Art.-Nr. 1490135



Exklusiv bei **toom**

**11. Stichsäge „TC-JS 80/1“ \***

Einfacher, werkzeugloser Sägeblattwechsel, 4-stufiger Pendelhub für exakte und schnelle Schnitte, Sägeschuh schwenkbar für Gehrungsschnitte bis 45°, Staubabsaugung für ein sauberes Arbeitsumfeld, Netzanschluss: 220 - 240 V/50/60 Hz, Leistung: 550 W, Hubzahl: 1.000 - 3.000 min<sup>-1</sup>, Hubhöhe: 20 mm, Schnitttiefe in Holz: 80 mm, Schnitttiefe in Kunststoff: 20 mm, Schnitttiefe in Stahl: 10 mm, max. Schrägschnitte: 45°. Art.-Nr. 1500772



**12. Handkreissäge „TE-CS 190“ \***

Schnitttiefen- und Sägerichtverstellung. Inkl. hochwertigem HM-Sägeblatt, Staubabsaugadapter, Parallelanschlag. Leistung: 1.500 W, Leerlaufdrehzahl: 5.500 min<sup>-1</sup>, Sägeriefe 90°/45°: 66/48 mm, Sägeblatt: Ø 190 x 30 x 2,8 mm (24 Zähne), 5,2 kg Art.-Nr. 1500154

\* Den aktuellen Preis erfragen Sie bitte in Ihrem toom Baumarkt. \*\* Kurze Lieferzeit möglich.

# Qualitäts- garantie



Auf Artikel der toom Qualitätsmarke sowie alle elektromotor- und kraftstoffbetriebenen Maschinen. Alle weiteren Infos finden Sie unter [toom.de/garantie](http://toom.de/garantie) und in teilnehmenden Märkten.

3.



**3. Tischkreissäge „TC-TS 2025/2 eco“ \* / \*\***  
2in1-Sägeblattverstellung (Höhe, Neigung 0° bis 45°), Parallelanschlag, Winkelanschlag für Gehrungsschnitte (+/- 60°), Gehäuse mit Späneabsauganschluss, Sägeblattschutz mit Späneabsaugung, Hartmetall Präzisions-sägeblatt, Schiebestock mit Halterung, Netzanschluss 220-240 V/50 Hz, Leistung: 1.800 W. Max. Leistung (S6/S6 %): 2.000 W/25 %, Leerlaufdrehzahl: 5.000 min<sup>-1</sup>, Sägeblatt: 250 x 30 mm, Anzahl Sägezähne: 24 Stück, Schwenkbereich Sägeblatt: 45°. Max. Schnitthöhe: bei 45°: 65 mm, bei 90°: 85 mm, Höhenverstellung stufenlos: 0-85 mm, Durchmesser Absauganschluss: 36 mm, Arbeitshöhe: 850 mm, Größe Arbeitstisch: 640 x 487 mm. Art.-Nr. 1490233

6.



**6. Fliesenschneidmaschine „TC-TC 618“ \***  
Fliesenschneidmaschine mit Diamanttrennscheibe, Wasserbehälter, Kabelaufwicklung, Parallelanschlag, Gehrungsanschlag, Werkzeug zum Trennscheibenwechsel. Anschluss: 230 V-50 Hz, Leistung: 600 W (S2 10 min.), Drehzahl: 3.000 min<sup>-1</sup>, Schnitthöhe 90°/45°: 35 mm/22 mm, Tischgröße: 330 x 360 mm, Schutzklasse: IP 54, Diamanttrennscheibe: Ø 180 x Ø 25,4 mm. Art.-Nr. 1490153

1.



**1. Doppelschleifer „TH-BG 150“ \***  
Ideal für Formkorrekturen & Nachschärfen von Schneiden, 4 GummifüÙe für sicheren und vibrationsarmen Stand, Robuste Metallkompaktbauweise für lange Lebensdauer, einstellbare Funkenschutzgläser für sicheres Arbeiten, inklusive Grob- und Feinschleifscheibe (K36/K60), Netzanschluss 230 V/50 Hz, max. Leistung (S2/S2time) 150 W/30 min, Schleifscheiben Ø 150 x Ø 12,7 x 16 mm. Art.-Nr. 1510119

4.



**4. Dekupiersäge „TC-SS 405 E“ \***  
Ermöglicht problemloses, feines Arbeiten mit Holz, Kunststoff, Aluminium, Plexiglas oder Gips. Für Gehrungsschnitte ist der Tisch um 45° neigbar. Inkl. Späneabblausvorrichtung, Schnellspannvorrichtung zum einfachen Sägeblattwechsel, elektronische Hubzahlein- stellung, Nullspannungsschalter, Anschluss für Staub- absaugung, massiver Sägearm für vibrationsfreies Schneiden. Spannung: 230 V-50 Hz, Leistung: 120 W (S2 10 min.), Leerlaufhubzahl: 400-1.600 min<sup>-1</sup>, Hub- höhe: 14 mm, Sägeblattlänge: 127 mm, Schnitthöhe max. 52 mm (90°), 20 mm (45°), Ausladung: 406 mm, Tischgröße: 408 x 250 mm, Tisch schwenkbar: 0° bis 45°. Art.-Nr. 1490154

2.



**2. Tischkreissäge „TC-TS 1200“ \* / \*\***  
900 W Kraft zur präzisen Verarbeitung von Holz im Bau- und Hobbybereich. Pulverbeschichteter Sägertisch mit Skala, höhenverstellbares Sägeblatt, Sägeblatt- WinkelEinstellung, Parallel- und Winkelanschlag, Schiebestock, Überlastschalter, Metallgehäuse mit KunststofffüÙen, Sägeblatt mit Hartmetallsägezähnen: Ø 210 x 30 mm, 24 Zähne, max. Leistung (S6/6 %): 1.200 W/40 %, Leerlaufdrehzahl: 4.800 min<sup>-1</sup>, Anschluss Staubabsaugung: Ø 36 mm. Art.-Nr. 1500781

5.



**5. Bandsäge „TC-SB 200/1“ \***  
Sägertisch stufenlos neigbar zum Ausführen von Geh- rungsschnitten, sicheres und werkzeugloses Wechseln des Sägeblattes, Parallelanschlag, Höhenverstellung, kugelgelagerte Führung, mehrfach einstellbarer Säge- blattstabilisator, Anschluss Staubabsaugung: Ø: 36 mm. Max. Leistung (S2/S2time): 250 W/15 min, Leerlauf- drehzahl: 1.400 min<sup>-1</sup>, Ausladung: 200 mm, Sägebund: 1.400 x 7 mm, Anzahl Sägezähne: 6/25,4 mm. Max. Schnitthöhe: 45°: 45 mm, 90°: 80 mm, Größe Arbeits- tisch: 305 x 305 mm, Tisch neigbar: -2 bis 45°. Art.-Nr. 1490264

7.

Exklusiv bei  
**toom**



**7. Nass-/Trockensauger „TC-VC 1815 S“ \***  
15 Liter Edelstahlbehälter, rostfrei und stabil, 36 mm Schlauchsystem, Blasen- anschluss für schwer zugängliche Stellen, praktische Zubehöralterung, Kabelhal- terung im Gehäuse, Tragegriff und 4 Rollen, inkl. 3-tg. Verlängerungsrohr Ø 36 mm, große Saugdüse mit Kombieinsatz für Teppich- und Glattboden, Fugendüse, Papierschmutzfangsack, Synthetik-Sack und Schaumstofffilter, Leistung: 1.250 W, Ansaugleistung: 180 mbar, Saugschlauchlänge/-durchmesser: 150 cm/36 mm. 3,2 kg Art.-Nr. 1510169



\* Den aktuellen Preis erfragen Sie bitte in Ihrem toom Baumarkt.  
\*\* Kurze Lieferzeit möglich.

# Sicherer Umgang mit Großmaschinen

**Moderne Werkzeuge und Maschinen unterliegen in Bauart und Herstellung umfassenden Sicherheitsbedingungen und Richtlinien. Gerade bei elektrischen Geräten sorgen ausgereifte Sicherheitsvorkehrungen dafür, dass bei Fehlfunktionen und gefährlichen Situationen eine automatische Abschaltung des Geräts erfolgt. Dennoch bleiben im Umgang mit Großgeräten immer Restrisiken bestehen. Durch korrekten Gebrauch und ausreichende Schutzmaßnahmen sorgen Sie für Sicherheit für sich und Ihr Umfeld.**



## Tipps

1. Arbeitsbekleidung nutzen
2. Hersteller-Anweisungen beachten
3. Geräte regelmäßig pflegen
4. Rücksicht auf Umfeld nehmen
5. Sachgerechte Aufbewahrung

### **1. Schutz durch richtige Arbeitsbekleidung**

Der Gebrauch von Großgeräten erfolgt zumeist durch unmittelbaren Kontakt mit Menschen und Mitmenschen. Durch passende Arbeitsbekleidung und Schutzausrüstung wie Arbeitshandschuhe, Augenschutz und je nach Situation und Gerät auch Gehör- und Atemschutz beugen Sie gesundheitlichen Risiken vor und sichern sich ab. Arbeitsschutzartikel finden Sie ebenfalls in diesem Katalog.

### **2. Anwendung nach Vorschrift**

Werkzeuge und Gerätschaften werden immer mit einer ausführlichen Beschreibung ausgeliefert, die auch die Herstellervorgaben zur korrekten Anwendung enthält. Die vorgegebenen DIN-Normen sowie VDE-Bestimmungen beziehen sich nicht nur auf die Herstellung der Geräte, sondern auch auf deren sicheren Einsatz und Gebrauch. Machen Sie

sich vor dem Ersteininsatz Ihrer neuen Werkzeuge mit deren Eigenschaften und Funktionen vertraut. Nicht zuletzt aus versicherungstechnischen Gründen sollten Großgeräte ausschließlich für den vorgesehenen Verwendungszweck eingesetzt werden.

### **3. Instandhaltung und Pflege**

Durch zeitgemäße Technik sind mechanische und elektronische Gerätschaften sehr widerstandsfähig. Dennoch kommt es auch hier auf Dauer zu Verschleißerscheinungen. Durch sachgerechte Pflege und Instandhaltung beugen Sie Beschädigungen und Fehlfunktionen vor. Überprüfen Sie Ihre Werkzeuge regelmäßig auf Beschädigungen und befolgen Sie die Instandhaltungsangaben der Hersteller. Dadurch ist die Sicherheit auch über lange Zeit hinweg gewährleistet.

### **4. Auf die Umgebung achten**

Der Gebrauch von Großgeräten kann zur Gefährdung Dritter führen. Deshalb ist es ratsam, das Umfeld und in der Nähe befindliche Personen frühzeitig über den Einsatz dieser Geräte zu informieren. Sorgen Sie dafür, dass Unbeteiligte stets einen Sicherheitsabstand einhalten, und bleiben Sie bei der Anwendung immer aufmerksam, sodass Sie auch auf unerwartete Situationen reagieren können.

### **5. Sachgerechte Aufbewahrung**

Durch eine sachgerechte und sichere Aufbewahrung Ihrer Großmaschinen und Werkzeuge verringern Sie nicht nur das Beschädigungsrisiko, sondern senken auch aktiv das Gefahrenpotenzial durch scharfkantige oder spitze Teile. Der Zugriff durch Unbefugte oder Kinder auf Ihre Geräte sollte verhindert werden, um eine gewisse Sicherheit zu garantieren.



1.



**Rüttelplatte \* / \*\***

Leistungsstarker 4-Takt-Benzinmotor. Eignet sich sowohl für Pflasterarbeiten als auch für den Wege-, Garten- und Landschaftsbau. Kompakt, handlich und durch den klappbaren Griff leicht zu transportieren.

**1. „HP1100s“**

4 kW/5,5 PS. Inkl. klappbarem Handgriff, Fahrvorrichtung, PU-Schutzmatte, Ölwächter. 57 kg  
Art.-Nr. 1500429

**„HP1300s“**

4,8 kW/6,5 PS. 83 kg  
Art.-Nr. 1500430 (o. Abb.)

2.



**2. Vibrations-Stamper \* / \*\***

Durch den leistungsstarken 4-Takt-Benzinmotor mit 4,8 kW/6,5 PS erreicht er einen hohen Verdichtungsdruck (10 kN) und eine hohe Verdichtungstiefe. Inkl. Reversierstarter und einer Fahrvorrichtung. 78 kg  
Art.-Nr. 1500432

3.



**3. Abbruchhammer „AB1600“ \* / \*\***

Durch 50 J Schlagkraft geeignet für Abbruch-, Durchbruch-, Stemm-, Meißel-, Aufriss- und Abschlagarbeiten. Zur Grundausstattung des 1.600 W starken Abbruchhammers gehört ein Metallkoffer, je ein Spitz- und Flach-Meißel und 1 Satz Kohlebürsten. 15,7 kg  
Art.-Nr. 1500431

4.



**4. Hydraulikspalter „HL450“ 230 V \*\***

Robuster Hydraulikspalter mit einer verwindungssteifen und lackierten Stahlkonstruktion. Bietet optimale Sicherheit durch die 2-Hand-Bedienung und hat ein stabiles Spaltmesser. Der 1,5 kW-Motor erzeugt eine Spaltkraft von 4 t. 37 kg  
Art.-Nr. 1500423

5.



**Black Edition**

**5. Holzspalter „HL710“ 230 V Black Edition \* / \*\***

2.700 W, Spaltkraft 7 t, maximale Holzlänge 104 cm, inklusive Abdeckplane.  
Art.-Nr. 1501058

**Hydraulikspalter „HL800“ 400 V \*\***

Leistungsstarker, robuster Hydraulikspalter mit Spaltisch. 3,5 kW starker Motor mit geringer Lärmbelastung trotz der 8 t Spaltkraft. 121 kg  
Art.-Nr. 1500424 (o. Abb.)

6.



**6. Wippsäge „HS720“ 400 V \* / \*\***

Stabile, verwindungssteife Stahlkonstruktion, Sägeblatt-Ø 700 mm, leistungsstarker Motor (230 V~/50 Hz, 2,1 kW oder 380 – 420 V/50 Hz, 4,5 kW), kräftesparendes Arbeiten durch idealen Wippendrehpunkt, Drehzahl 1400 min<sup>-1</sup>, Schnitt-Ø max. 250 mm, Schnittlänge min./max. 250 – 1500 mm, geschlossener und sicherer Sägebereich (gesetzlich geschützte Säge-Schutzvorrichtung)  
Art.-Nr. 1501285

7.



**7. Wippsäge „HS410“ 230 V \* / \*\***

Enorme Schnittleistung durch den leistungsstarken 2,2 kW-Motor und die hohe Motordrehzahl von 2.800 min<sup>-1</sup>. 400 mm Hartmetallsägeblatt. Sie verfügt über ein verwindungssteifes und standsicheres Gestell. 38 kg  
Art.-Nr. 1500450

**Qualitäts-  
garantie**



Auf Artikel der toom Qualitätsmarke sowie alle elektromotor- und kraftstoffbetriebenen Maschinen. Alle weiteren Infos finden Sie unter [toom.de/garantie](http://toom.de/garantie) und in teilnehmenden Märkten.

\* Kurze Lieferzeit möglich.  
\*\* Den aktuellen Preis erfragen Sie bitte in Ihrem toom Baumarkt.

# Qualitätsgarantie

Auf Artikel der toom Qualitätsmarke sowie alle elektromotor- und kraftstoffbetriebenen Maschinen.



1.



### 1. Kapp-Zugsäge „HM80DB Black Edition“ \*

Beidseitig neigbare Kapp-Zugsäge mit leistungsstarkem 1.500 W-Motor für bis zu 34 cm Schnittbreite. Inkl. Zuschnitt-Laser und HM-Sägeblatt mit 21 cm Durchmesser. 81 x 46 x 40 cm (L x B x H)  
Art.-Nr. 1500891

2.



### 2. Kapp-Zugsäge „HM100LXU Black Edition“ \*

Leistungsstarker 2.000 W Motor für bis zu 34 cm Schnittbreite. Inkl. Zuschnitt-Laser, und einem 2. HM-Sägeblatt. Mit 25,4 cm Durchmesser. 57,5 x 96,5 x 53 cm (L x B x H)  
Art.-Nr. 1500905

3.



### 3. Kapp-Gehrungssäge „HM80L Black Edition“ \*

Leistungsstarker 1.500 W Motor für bis zu 12 cm Schnittbreite und 6 cm Schnitthöhe. Inkl. Zuschnitt-Laser, und HM-Sägeblatt mit 21 cm Durchmesser. 39,5 x 34 x 46,8 cm (L x B x H)  
Art.-Nr. 1500896

4.



### 4. Tisch-Kapp-Gehrungssäge „HM100T“ \* / \*\*

Leistungsstarker 1.800 W Motor, Sägeblattdurchmesser 254 mm, Gehrungswinkel -45° bis +45°, Schnittkapazität 110 x 40 mm bei 90°/90°, 10 x 40 mm bei 45°/90°, 60 x 35 mm bei 45°/45°. Inklusive Schiebestock, Spänefangsack.  
Art.-Nr. 1501075

5.



### 5. Inverter-Generator „SG1200“ \* / \*\*

Nennspannung: 1 x 230 V, Hubraum 53,5 cm³, 4 kW, 2,8 PS, 2.100 W Leistung, Tankvolumen 4,2 l, Kraftstoffverbrauch 0,88 l/h bei 3/4 Auslastung  
Art.-Nr. 1501061



6.



inkl. 2-Ah-Akku und Schnellladegerät

inkl. Führungsschiene und Schienenverbinder



### 6. Akku-Tauchsäge „PL55LI“ \* / \*\*

36 V/2 Ah Li-Ion-Akku, 2x 700-mm-Führungsschiene, Kippschutz, Schnitttiefe 55 mm, bei 90° und 41 mm bei 45°, Sägeblatt Ø 160 mm, Sägeblatt Bohrung Ø 20 mm, Sägeblatt-Drehzahl 5.000 min<sup>-1</sup>, Schrägverstellung von 0 - 45°  
Art.-Nr. 1501039

\* Den aktuellen Preis erfragen Sie bitte in Ihrem toom Baumarkt.  
\*\* Kurze Lieferzeit möglich.



Druckluft ist aus dem Heimwerkerleben kaum noch wegzudenken, denn sie macht viele Arbeiten leichter. Diese reichen vom einfachen Reifen-Befüllen – das geht übrigens genauso gut mit Luftmatratzen und Planschbecken – über das Bedienen von Druckluftwerkzeugen und Spritzpistolen bis hin zum Einsatz von Hochdruckreinigern.

Den nötigen Luftdruck erzeugen in allen Fällen Kompressoren, die es in verschiedenen Größen und mit unterschiedlichstem Zubehör gibt. Das

Fassungsvermögen des Druckluftbehälters bestimmt die Leistung des Kompressors, der benötigte Betriebsdruck in bar bestimmt den jeweiligen Luftbedarf. Kleine Kompressoren bieten den Vorteil, dass sie mobiler und leichter zu transportieren sind, große Kompressoren sorgen dafür für mehr Druckleistung.

Sprechen Sie uns im toom Baumarkt einfach an, unsere Mitarbeiter beraten Sie gerne bei der Auswahl des passenden Kompressors.

1.



**1. Kompressor 1,1 kW ölfrei, 5 l Behälter, 10 bar, DKP 1100/5/1 OF Set Smart Air \***

Tragbar, ölfrei mit praktischem Tragegurt. Ausgestattet mit 3 m Druckluftschlauch, Reifenfüllmessgerät, Ausblaspistole und 3-teiligem Düsen-set. Im integrierten Staufach lassen sich Kleinteile sicher aufbewahren. Max. zulässiger Arbeitsdruck: 10 bar, Kesselinhalt: 5 l, Ansaugleistung 180 l/min, Motorleistung: 1.100 W. 41,0 x 37,0 x 19,0 cm (B x H x T) Art.-Nr. 1500316

2.



**2. Kompressor 1,1 kW, ölfrei, DKP 1100/3 OF Set Compact Air II \***

Ölfrei inkl. Druckluftpistole mit Manometer, Schlauch mit Hebelverschluss und 9-teiliges Adapter- und Düsen-set. In den integrierten Staufächern lassen sich Zubehör und Druckluftschlauch sicher aufbewahren. Max. zulässiger Arbeitsdruck: 8 bar, Ansaugleistung: 180 l/min, Motorleistung 1.100 W, Netzkabellänge: 5 m. 45,5 x 31,5 x 12,0 cm (B x H x T) Art.-Nr. 1500784

3.



**3. Kompressor Pro 1,8 kW, 24 l Behälter, 10 bar, DKP 1800/24/1 Pro \***

Ölgeschmierter Kompressor mit einem hochwertigen Druckschalter, verlängerten Schubbügel, extra breiten Reifen. Max. zulässiger Arbeitsdruck: 10 bar, Ansaugleistung: 250 l/min, Kesselinhalt: 24 l, Motorleistung 1.800 W. 58,0 x 60,0 x 26,0 cm (B x H x T) Art.-Nr. 1500319

**ROWI**  
GROWING PERFECTION | SINCE 1964

4.



**4. Druckluft-Schlauchtrommel Automatik, 9 m + 1 m, DSA 10/8/1 \***

Mit Rückholautomatik. Max. zulässiger Arbeitsdruck: 10 bar, für Wandmontage geeignet, Schlauchlänge (aufgerollt + nicht aufgerollt): 9 m + 1 m, Innendurchmesser: 8 mm, Außendurchmesser: 12 mm, Material: PVC. 10 m. Art.-Nr. 1500789

5.



**5. Kompressor 1500 W, ölfrei, 6 l Kessel; DKP 1500/6/1 OF Set Trolley Air \***

Tragbarer und fahrbarer, ölfreier Kompressor mit praktischem Teleskopgriff. Ausgestattet mit 2 Schnellkuppungen zum Anschluss von Druckluftwerkzeug sowie ein Druckregler zur genauen Druckeinstellung. Inkl. 5m Druckluftschlauch, Reifenfüllmessgerät, Ausblaspistole und 3-teiligem Düsen-set. Max. zulässiger Arbeitsdruck: 8 bar, Kesselinhalt: 6 l, Motorleistung: 1.500 W. 55,0 x 38,0 x 45,0 cm (B x H x T) Art.-Nr. 1500786

6.



**6. Kompressor 1,5 kW, ölfrei, 50 l Kessel, DKP 1500/50/2 OF Vertical Air \***

Ölfreier Kompressor in vertikaler Bauweise mit eingelassenem Manometer auf dem Deckel sowie Bedienelementen in Griffhöhe. Max. zulässiger Arbeitsdruck: 10 bar, Ansaugleistung: 240 l/min, Kesselinhalt: 50 l, Motorleistung: 1.500 W. 36,0 x 86,0 x 34,0 cm (B x H x T) Art.-Nr. 1500734

\* Den aktuellen Preis erfragen Sie bitte in Ihrem toom Baumarkt.

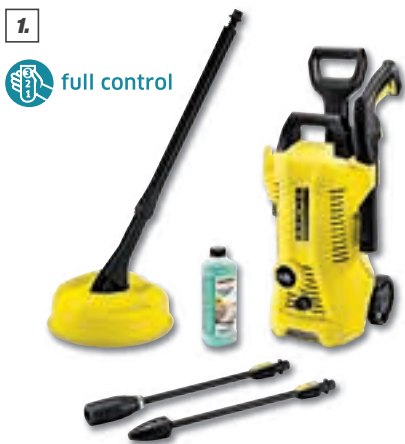

**1. „K 2 Premium Full Control Home“ \***  
 Perfekt ausgestattet für Einsätze gegen leichte Verschmutzung rund ums Haus: inklusive Home Kit mit dem Flächenreiniger T 150, 500 ml Reinigungsmittel „Patio & Deck“, Reinigungsmitteltank und Full Control Click Vario Power-Strahlrohr mit Druckstufenanzeige. Druck: 20 - 110 bar, Fördermenge: 360 l/h, 6-m-Hochdruck-Schlauch.  
 Art.-Nr. 1500892

**2. „K 3 Full Control Car & Home“ \***  
 Umfangreiches Zubehör für die Autoreinigung und rund ums Haus, Flächenleistung 25 m<sup>2</sup>/h, Druck 20 - 120 bar, Wassermenge 380 l/h. Inkl. Car Kit: Waschbürste, Schaumdüse, 500 ml Autoshampoo und Home Kit: Flächenreiniger T150, 500 ml Reinigungsmittel „Patio & Deck“, 6 m Hochdruckschlauch, Dreckfräser mit rotierendem Punktstrahl, Wasserfilter, Standfuß, ausziehbarer Teleskopgriff. Full Control Power Gun mit Druckstufenanzeige.  
 Art.-Nr. 1500893



**3. „K 4 Premium Full Control Home“ \***  
 Mit Schlauchtrommel, für eine Flächenleistung von 30 m<sup>2</sup>/Std. Leistungsfähiger, wassergekühlter Motor, Druck 20 - 130 bar, Fördermenge 420 l/Std. Inkl. 6 m Hochdruckschlauch, Flächenreiniger „T 350“, Steinreiniger (1 l). Mit LED-Druckstufenanzeige an der Hochdruckpistole, höhenverstellbarem Teleskopgriff, praktischer Schlauchführung und stabilem Standfuß.  
 Art.-Nr. 1500669

**4. „K 5 Premium Full Control Plus Home“ \***  
 Mit Schlauchtrommel, für eine Flächenleistung von 40 m<sup>2</sup>/Std. Leistungsfähiger, wassergekühlter Motor, Druck 20 - 145 bar, Wassermenge 500 l/Std. Inkl. 8 m Hochdruckschlauch, Flächenreiniger „T 350“, Steinreiniger (1 l). Mit höhenverstellbarem Teleskopgriff, praktischer Schlauchführung und stabilem Standfuß. Full Control Plus Power Gun mit +/- -Tasten und LCD-Display zur Drucksteuerung und Reinigungsmitteldosierung. Inkl. 3in1-Multi-Jet für einfachen Wechsel zwischen Flachstrahl, Dreckfräser und Reinigungsmitteldüse.  
 Art.-Nr. 1500981

**5. „K 7 Premium Full Control Plus Home“ \* / \*\***  
 Mit Schlauchtrommel, für eine Flächenleistung von 60 m<sup>2</sup>/Std., leistungsfähiger wassergekühlter Motor, Druck 20 - 180 bar, Fördermenge 600 l/Std. inkl. 10 m Hochdruckschlauch. Flächenreiniger „T 450“, Steinreiniger (1 l). Mit höhenverstellbarem Teleskopgriff, praktischer Schlauchführung sowie einem stabilen Standfuß. Full Control Plus Power Gun mit +/- -Tasten und LCD-Display zur Drucksteuerung und Reinigungsmitteldosierung. Inkl. 3in1-Multi-Jet für einfachen Wechsel zwischen Flachstrahl, Dreckfräser und Reinigungsmitteldüse.  
 Art.-Nr. 1500980

## Mehrzwecksauger

**6. „WD 2“ \***  
 Saugstark bei einem Stromverbrauch von nur 1.000 W. Mit 12 l-Kunststoffbehälter, Clips-Bodendüse, Fugendüse, Papierfilterbeutel, Zubehöraufbewahrung am Gerät.  
 Art.-Nr. 1500379

**7. „WD 3 P Extension Kit“ \***  
 Saugstark bei einem Stromverbrauch von nur 1.000 W. Mit 17 l-Kunststoffbehälter, Nass-/Trockensaugdüse, Clips mit 2 Gummi- und 2 Bürstenstreifen, Fugendüse, Blasfunktion, Papierfilterbeutel, Zubehöraufbewahrung am Gerät. Saugschlauchverlängerung 1,5 m.  
 Art.-Nr. 1500382

**8. „WD 5“ \***  
 Saugstark bei einem Stromverbrauch von nur 1.100 W. Mit 25 l-Kunststoffbehälter, umschaltbare Nass-/Trockensaugdüse, Fugendüse, Blasfunktion, herausnehmbare Filterkassette mit Flachfilter, integrierte Filterreinigung, Vliesfilterbeutel, Zubehöraufbewahrung am Gerät.  
 Art.-Nr. 1500354

**9. „WD 6 P Premium“ \* / \*\***  
 Ultra saugstark & energieeffizient: der Mehrzwecksauger WD 6 P Premium. Mit Edelstahlbehälter, Steckdose, innovativer Filterentnahmetechnik, Filterreinigung & Leistungsregulierung. Tatsächliche Saugleistung Air 260 W Energieverbrauch 1300 W Behältergröße 30 l Behältermaterial Edelstahl Gewicht 9,1 kg.



\* Den aktuellen Preis erfragen Sie bitte in Ihrem toom Baumarkt.  
 \*\* Kurze Lieferzeit möglich.

## Qualitäts- garantie



Auf Artikel der toom Qualitätsmarke sowie alle elektromotor- und kraftstoffbetriebenen Maschinen. Alle weiteren Infos finden Sie unter [toom.de/garantie](http://toom.de/garantie) und in teilnehmenden Märkten.



### 1. „Mobil Cleaner OC 3 inkl. Adventure Box“ \*

Ideal für die mobile Reinigung des Outdoor-Equipments: Der kompakte Kärcher Druckreiniger mit Lithium-Ionen-Akku und Wassertank. Inkl. Adventure Box mit verschiedenen Zubehören für die optimale Erweiterung, Druckbereich Niederdruck Fördermenge 2 l/min, Akkulaufzeit 15 min, Akkuladezeit 180 min, Gewicht ohne Zubehör 2,2 kg.  
Art.-Nr. 1501095



### 2. „SE 4001“ \*

Der Waschsauger SE 4001 reinigt textile Flächen besonders gründlich. Das Sprüh-extraktionsgerät, gewährleistet faser tiefe Hygiene und eignet sich auch für Allergiker und Haushalte mit Tieren. Luftmenge 70 l/s, Frisch-/Schmutzwasser-behälter 4 l, Aufnahmeleistung Turbine/Pumpe 1400/40 W, Sprühmenge 1 l/min, Sprühdruck 1 bar, Gewicht ohne Zubehör 7,8 kg.  
Art.-Nr. 1512930

## Dampfreiniger



### 3. „SC 1 EasyFix“ \*

Flächenleistung: 20 m<sup>2</sup>, Aufheizzeit: 3 min. Für Armaturen, Fliesen, Kochfelder, Dunstabzugshauben oder kleinste Ritzen und Nischen. Mit Bodendüse für die Bodenreinigung. Für hartnäckige Verschmutzungen, Kalkrückstände und Fettablagerungen.  
Art.-Nr. 1501256



### 4. „SC 2 EasyFix“ \*

Flächenleistung: 75 m<sup>2</sup>, 1.500 W Heizleistung, 1 l Kessel-/Tankinhalt, Dampf-mengenregulierung am Handgriff, 2 m Dampfschlauch mit Pistole, Punktstrahl-/Handdüse, inkl. Bodendüse EasyFix.  
Art.-Nr. 1501257



### 5. „SC 4 EasyFix“ \* / \*\*

Flächenleistung 100 m<sup>2</sup>, 2000 W Heizleistung, 4 min. Aufheizzeit, 4,0 kg. Entfernt mühelos Schmutz ohne Chemie, 2-stufige Dampfregulierung, Klettsystem für Bodentuch, integriertes Kabelfach und Zubehör- Aufbewahrungsfach.  
Art.-Nr. 1501255

## Hartbodenreiniger



### 6. Hartbodenreiniger „FC 5“ \* / \*\*

Die 2in1-Funktion ermöglicht es, sowohl feuchten als auch trockenen Schmutz in nur einem einzigen Arbeitsschritt aufzuwischen und abzusaugen. Flächenleistung pro Tankfüllung ca. 60 m<sup>2</sup>, 2-Tanksystem, innovative Selbstreinigungsfunktion der Walzen, geeignet für alle Hartböden  
Art.-Nr. 1500971

## Weitere Reinigungsmaschinen



7.



8.



9.

### 7. 10 Years Edition „WV 2 Premium“ \* / \*\*

Arbeitsbreite der Absaugdüse 280 mm, Behälterinhalt Schmutzwasser 100 ml, Akkuladezeit 185 min, Akkulaufzeit 35 min, Reinigungsleistung pro Akkuladung ca. 105 m<sup>2</sup> = 35 Fenster.

### 8. Akku-Fenstersauger „WV 5 Premium“ \*

Sorgt für streifenfrei saubere Fenster – ohne Tropfen. Inkl. entnehmbarem Akku, einstellbarem Abstandhalter für perfekte Reinigungsergebnisse bis an die Kanten. Akkulaufzeit: 35 min.  
Art.-Nr. 4040370

### 9. „VC 5 Cordless“ \* / \*\*

Maximale Bewegungsfreiheit, maximaler Komfort: der kabellose Staubsauger VC 5 Cordless mit einer Laufzeit von bis zu 40 min erspart das Hinterherziehen eines großen Gehäuses. Laufzeit 1.Stufe: 40 min, Laufzeit 3.Stufe: 11 min, Akkuladezeit 180 min, Reinigungsleistung pro Filterfüllung 150 m<sup>2</sup>.

### 10. Kehrmaschine „S 650 Plus“ \* / \*\*

Mit 2 Seitenbesen, 16 l Kehrgutbehälter, 2-fach höhenverstellbarer Schubbügel. 1.800 m<sup>2</sup>/Std. Flächenleistung, 650 mm Arbeitsbreite. 2 Seitenbesen und 1 Greifzange.  
Art.-Nr. 8886218

### 11. Kehrmaschine „S 550“ \*

Mit 1 Seitenbesen, 16 l Kehrgutbehälter, 2-fach höhenverstellbarer Schubbügel. 1.600 m<sup>2</sup>/Std. Flächenleistung, 550 mm Arbeitsbreite.  
Art.-Nr. 1520019



Neuheit

\* Den aktuellen Preis erfragen Sie bitte in Ihrem toom Baumarkt.  
\*\* Kurze Lieferzeit möglich.

# Löten – dauerhafte Metallverbindungen



Einfach gesagt, ist Löten das Verbinden von Metallen durch Hitze. Dieses thermische Verfahren erzeugt mithilfe eines Verbindungsmaterials – in Form einer leicht schmelzbaren Metalllegierung (Lot) – eine nichtlösbare Verbindung zwischen zwei oder mehreren metallischen Bauteilen.

Anders als beim Schweißen werden in einer Lötverbindung nicht die Grundwerkstoffe, sondern nur das Zusatzmetall geschmolzen. Dieses erhärtet beim Erkalten und verbindet die Teile in einer dauerhaften Legierung aus Grundwerkstoff und Lot.

**Hartlöten** ist bei Gas- und Heißwasser-Heizungsinstallationen mit einer Vorlauftemperatur über 110 °C sowie bei Heizölleitungen angebracht.

**Weichlöten** eignet sich für Rohrleitungen bei Trinkwasserinstallationen bis 28 mm Außendurchmesser. Beim Weichlöten liegt die Schmelztemperatur des Lotes unterhalb, beim Hartlöten oberhalb 450 °C. Die Löttemperatur beim Weichlöten in der Rohrinstallation beträgt etwa 250 °C, beim Hartlöten liegt sie zwischen 670 °C und 730 °C. In allen anderen Fällen kann man zwischen Hart- oder Weichlöten wählen, sofern das richtige Lot verwendet wird.

## Löten im Überblick

Artikel-Nr. Bezeichnung			Stahl	Kupfer	Messing	Nickel	Rotguss	Temperguss	Gusseisen	Weißblech	Bronze	Kupferlegierung	Nickellegierung	Zinklegierung	Feinzink	verz. Stahlblech	
<b>Weichlöten</b>	52336 Tiffanylot	<b>Schmelzbereich</b>	190 °C	●	●	●	●			●	●	●	●				
	52325/52323 Elektroniklot		190 °C	<b>Nur für Feinlötlagen in der Elektronik (Leiterplatten usw.) und Elektrotechnik.</b>													
	52330/52338 Bastlerlot		235 °C	<b>Allgemeine Lötarbeiten – nicht geeignet in der Elektronik.</b>													
	52335/52333 Radiolot		235 °C	<b>Feinlötlagen von Kupferdrähten (Kabellitze/Fernmeldebau etc.)</b>													
	52340/52339 Fittingslot		250 °C	●	●	●	●	●			●	●	●	●			
	52375/52370 Stangenlötzinn Zinkblech		235 °C		●								●		●	●	●
	52366 Stangenlötzinn Kupferblech		250 °C		●								●				
<b>Hartlöten</b>	52320 Silberhartlot cadmiumfrei	<b>Arbeitstemperatur</b>	670 °C	●	●	●	●	●		●		●	●				
	52310 Kupfer-Phosphor- Hartlot		730 °C		●	●		●									
	52305 Messinghartlot		900 °C	●	●	●	●					●	●				
	52300 Neusilberhartlot		910 °C	●			●		●	●			●	●	●		●

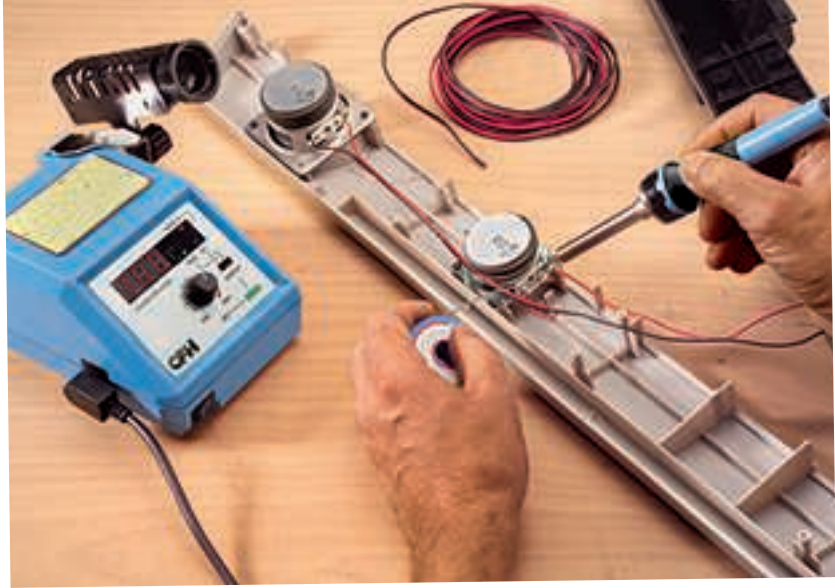

1.



### 1. Lötstation „LD 48“

Für Hobby- und Profielektroniker im Bereich Elektronik, Feinstelektrotechnik, Modellbau u. v. m. Regelgenaue elektronische Temperaturwahl in 1 °C-Schritten möglich. Der Temperaturbereich ist stufenlos regelbar von 150 °C - 420 °C. Komplett mit Kolbenhalterung und Reinigungsschwamm. Betriebsspannung: primär AC 230 V/50 Hz, sekundär 24 V für LötKolben. Das Gerät verfügt über eine große LED-Anzeige mit Soll- und Ist-Wert und hat eine kurze Anheizzeit. 48 W/230 V. CE-konform. GS-geprüft, EMC. Art.-Nr. 1350008

61.99

2.



### 2. Lötlampe „LM 2000“

Kartuschenlötgerät mit ergonomisch geformtem Handgriff für komfortable Einhandbedienung. Leistungsstarker Brenner mit Feinregulierungsventil zum stufenlosen Einstellen der Flamme. Zum Reparieren, Abbrennen von Farbe, Verzinnen etc. Inkl. 1 Kartusche. TÜV-GS-geprüft. Art.-Nr. 1353605

15.99

3.



Auch mit 20, 60 und 100 W erhältlich.

### 3. ElektrolötKolben „E 15“

Ideal für die Mikroelektronik, vernickelte Cu-Lötspitze, Bleistiftform. Anheizzeit 1,5 Min., mit Sicherheitsablegeständer. 15 W/230 V. Der ElektrolötKolben ist auch mit 20, 60 und 100 W erhältlich. VDE/GS-geprüft, CE-konform, EMC. Art.-Nr. 1352934

15.49

4.



### 4. Elektroniklot „EL 324“ bleifrei

Flussmittelgefüllt für Feinlötungen in der Elektronik und Elektrotechnik. Schmelztemperatur 190 °C. 100 g Art.-Nr. 1350050

8.99

5.



### 5. Lötlampe „PZ 5000“, inkl. Piezozündung

Inkl. 1 Kartusche. Mit Hochleistungsbrenner 17 mm, inkl. Piezozündung und Flammenregulierungsventil. Zum Weich- und Hartlöten. Flammgestützter Windschutzbrenner. Art.-Nr. 1350239

25.99

6.

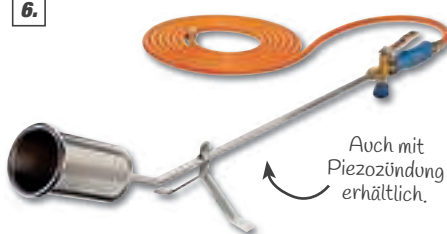

Auch mit Piezozündung erhältlich.

### 6. Abflammgerät „ST 1000“

60-mm-Brenner, mit Sparflammgriff zur Energieeinsparung mit Gasregulierungsventil. Handgriff, Gasregulierungsventil und Brenner abschraubbar, inkl. 5 m Gasschlauch für handelsübliche Propangasflaschen und Ablegeständer. Druckregler 2,5 bar unbedingt erforderlich. TÜV-GS-geprüft. Art.-Nr. 1350327

29.99

7.



### 7. Druckregler 2,5 bar

Für alle Schlauchlöt- und Abflammgeräte. Ausgang R 3/8" lks. Mit Kombianschluss für 5, 11 und 33 kg Propangasflaschen. DVGW-geprüft, CE-konform. Art.-Nr. 1350481

19.99

8.



### 8. Schweiß-Schutzschild „HS 528“

Aus Kunststoff (PE) mit angeschraubtem Griff, für Glasgröße 90 x 110 mm. Zugelassen nach EN 175. Ohne Gläser (Vorsatz/Spritzschutz und Schweißglas). Art.-Nr. 1301872

9.99

9.



### 9. Winkelmagnete

Montagehilfen mit festen Winkeln 45°, 90° und 135° für Schweißarbeiten.

**Klein**  
Art.-Nr. 1303060

**Groß**  
Art.-Nr. 1303071

5.49

6.89

10.



In verschiedenen Stärken erhältlich.

### 10. Universal-Stabelektroden DIN EN ISO 2560-A:E 38 0 RC 11

Stabelektroden umhüllt, zum Verbinden von niedriglegiertem Stahl. Für alle Schweißpositionen, auch fallend zu verschweißen, gute Zündeigenschaften. Art.-Nr. 1354188

3.39

## Welche Klammer wofür?

Einfache Arbeiten	Schwerere Arbeiten	Bau- und Ausbaurbeiten
Textilien	Isolierung	Gipskartonplatten
Stoffe	Spannteppiche	Sockelleisten
Netze	Pappe	Zierleisten
Leder	Planen	Schrankrückwänden
Poster	Kunststofffolien	Hartholz
Dekoration	Dachpappe	Bleche
Leinwand	schwere Textilien	Vertäfelungen



## Die richtige Länge wählen

Die Dicke und die Art des Materials bestimmen die Länge der zu nutzenden Klammer:



### Standard

Die Klammer bzw. der Nagel sollte dreimal so lang sein wie das zu befestigende Material. Addieren Sie weitere 5 mm bei der Länge des Nagels.

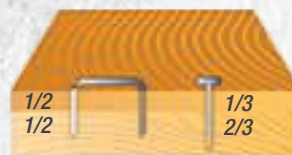

### Hartholz

Bei Unterkonstruktionen aus Hartholz genügt eine Klammerlänge der doppelten Stärke des Montageteils. Ein Nagel sollte dreimal so lang wie das zu befestigende Material sein.



### Feine/dünne Materialien Folien oder Stoff

Bei Arbeiten mit feinen oder dünnen Materialien sollte die Klammer 4 mm länger sein als die Materialstärke. Nagel sollten 6 mm länger als die Materialstärke sein.



1.



Klammern 4-10 mm



2.



Klammern 6-14 mm Nagel 15 mm



3.



Klammern 6-14 mm Nagel 15 mm



4.

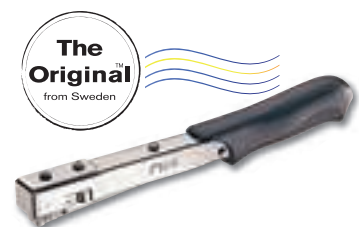

The Original from Sweden

Klammern 4-6 mm

**1. Handtacker „R53“ \***  
Tacker für Hobby- und Heimwerkeranwendungen aus robustem ABS-Kunststoff mit ergonomischem Griff. Verarbeitet Klammern Typ 53/4 - 10 mm. Ideal für das Polstern von Möbeln, dekoratives Gestalten mit unterschiedlichen Arten von Textilien sowie für die Befestigung von Plakaten und Leder.  
Art.-Nr. 1800073

**2. Handtacker „ALU953“ \***  
Mit Powercurve™-Technologie für bis zu 65 % weniger Kraftaufwand. Das Aluminiumgehäuse ist robust und leicht, das Klammermagazin ist aus Stahl. Geeignet für Dekoration, Stoffe, Leinwand, Netze, Polsterarbeiten und kleinere Reparaturarbeiten. Kombimagazin für Feindrahtklammern Typ 53/6 - 14 mm und Nägel Typ 8/15 mm.  
Art.-Nr. 1510111

**3. Akku-Tacker „BTX530“ \***  
Schnelles Arbeiten bei voller Mobilität. Ideal für Textilien, Leder, Anbringen von Zierleisten, Etikettieren, Polsterarbeiten etc. Ergonomisches Design mit Soft-Grip-Einlage im Griff. 7,2 V Li-Ion-Akku ohne Selbstentladung, einstellbare Schlagkraft. Schutz gegen unbeabsichtigtes Auslösen, Anzeige des Klammerfüllstandes, Kombimagazin für Klammern und Nägel. Für Feindrahtklammern Typ 53/6 - 14 mm und Nägel 8/15 mm.  
Art.-Nr. 1800065

**4. Hammertacker „R19“ \***  
Handlicher, universeller Hammertacker für schnelle Heftarbeiten wie Etikettieren, Anbringen von Postern usw. Ergonomischer 4-Wege-Griff. Für Klammern Typ 13/4 - 6 mm. Magazinkapazität: 156 Klammern.  
360 g  
Art.-Nr. 1800161

\* Den aktuellen Preis erfragen Sie bitte in Ihrem toom Baumarkt.





2.000 W

**1. Heißluftgebläse „Accelerator 2000“ \***  
Anwenderfreundliches, vielseitiges Heißluftgebläse, ideal bei Renovierungsarbeiten oder Farbfentfernung. 2-Stufen-Temperatur- und Gebläseeinstellung. Luftmenge 500 l/min, Temperaturbereich 45/550 °C. Art.-Nr. 1500620



2.000 W

**2. Heißluftgebläse „Regulator 2000“ \***  
Mit stufenloser Temperaturregelung. Perfekt zum Verarbeiten von Schrumpfschläuchen, zum Löten und Entlöten, zum Entfernen von Farbe u. v. m. Über-temperaturschutz, sichere Verwendung in selbstständig stehender Position. Kaltluftstufe, perfekt ausbalanciertes Gerätegewicht, für Hand- und Standbetrieb. Rutschhemmende Soft-Grip-Einlage. Variable Temperatureinstellung: Temperaturbereich 60 - 600 °C. Luftmenge bis 500 l/Min. Düsen für verschiedene Anwendungen als Zubehör erhältlich. Art.-Nr. 1491358

**Wählen Sie den Kleber**

Für Präzisionsarbeiten



universal transparent  
farbig

Standard



Ø 12 mm Klebesticks passen in alle handelsüblichen Ø 11 mm Klebepistolen

universal transparent  
universal weiß  
kristallklar  
Holz  
Metall  
Sanitär  
farbig  
schwarz  
PVC/Kabel



Kleber  
Ø 7 mm

**3. Heißklebepistole „EG Point“ \***  
Mini-Heißklebepistole mit abnehmbarem Kabel für mehr Bewegungsfreiheit und langer Präzisions-Düse für punktgenaues Arbeiten. Ein Muss für jeden Modellbauer und Hobbybastler. Integrierter Standfuß, Kleberfördermenge: bis zu 80 g/Std., für Rapid Klebesticks Ø 7 mm. Art.-Nr. 1350932



Kleber  
Ø 12 mm

**4. Heißklebepistole „CG270“ \***  
Handliche Klebepistole mit abnehmbarem Kabel und hoher Kleberfördermenge. Hervorragend für Arbeiten an schwer zugänglichen Stellen, in Ecken oder auf Dächern. Abnehmbares Kabel, austauschbare Düse mit Silikonschutz, einstellbarer Ständer für optimale Klebeposition. Kleberfördermenge: bis zu 350 g/Std., für Rapid Klebesticks Ø 12 mm. Art.-Nr. 1350015

5.



**5. Nietzange „RP60 Multi“ \***  
Freuen Sie sich über die Effizienz eines Komplett-Nietwerkzeugs. Einzigartiges Universal-Mundstück passend für alle Nietdurchmesser. Integriertes Messsystem für Nietdurchmesser und Materialstärke. 360° drehbarer Kopf für größte Vielseitigkeit. Art.-Nr. 1251312

**Wählen Sie die Größe**

Messen Sie die Dicke der zu verbindenden Werkstücke = Klemmlänge

**Klemmlänge**

Niettyp  
(Durchmesser & Längen)

Ø 3,2 mm

Dicke der Werkstücke, die verbunden werden sollen

8 mm

2-4 mm

Beispiel: Ø 3,2 x 8 mm → Klemmlänge: 2-4 mm

\* Den aktuellen Preis erfragen Sie bitte in Ihrem toom Baumarkt.

## Augenschutz

1.



2.



### 1. Gestellbrille

Längen- und Neigungsverstellbar zur individuellen Größenanpassung, ultraleicht für angenehmes Tragegefühl, beschlagfrei und kratzfest für eine optimale Sicht, entspricht EN 166.

Art.-Nr. 1400638

9.99

### 2. Vollsichtschutzbrille

Indirekt belüftet, beschlagfrei und kratzfest, entspricht EN 166.

Art.-Nr. 1400637

9.99

## Atemschutz

### Gasfilterklassen

<b>A</b>	Organische Gase und Dämpfe mit einem Siedepunkt > 65 °C
<b>B</b>	Anorganische Gase und Dämpfe wie Blausäure, Chlor, Schwefelwasserstoff, nicht gegen Kohlenmonoxid
<b>E</b>	Saure Gase und Dämpfe wie Schwefeldioxid, Chlorwasserstoff
<b>K</b>	Ammoniak und organische Ammoniakderivate

3.



### 3. Halbmaske mit Doppelfilter „A1“

Inklusive zwei A1-Filtern, minimierter Atemwiderstand durch zwei Einatemventile, entspricht EN 14387 und EN 140, Ersatzfilter A1, A1B1E1K1 und P3 sind separat erhältlich.

Art.-Nr. 1400488

34.99

### 4. Gasfilter für Halbmaske „A1“ \*

Passend für Halbmaske 1400492, entspricht EN 14387.

Art.-Nr. 1400489

17.99

### 5. Partikelfilter für Halbmaske „P3“ \*

Passend für Halbmaske 1400492, entspricht EN 143.

Art.-Nr. 1400490

21.99

### 6. Gasfilter für Halbmaske „A1B1E1K1“ \*

Passend für Halbmaske 1400492, entspricht EN 14387.

Art.-Nr. 1400491

21.99

4.



5.



6.



### Filtertypen

#### Gasfilter

Bieten Schutz vor schädigenden Gasen und Dämpfen

#### Partikelfilter

Bieten Schutz vor schädigenden Partikeln

#### Kombinationsfilter

Gas- und Partikelfilter in einem

## Knieschutz

7.



### Atemschutzmaske „FFP2“ inkl. Netzmaske

Schutz gegen mindergiftige bzw. gesundheitsschädliche Partikel. Wiederverwendbar durch austauschbare Filter; Ausatemventil erleichtert das Ausatmen, geprüft nach Norm EN 149, inkl. 5 Filter zum Austausch.

Art.-Nr. 1400658

(o. Abb.)

11.99

### 7. Atemschutzmaske „FFP3“ inkl. Netzmaske

Schützt vor giftigen und hochgiftigen Partikeln von festen und flüssigen Stoffen. Leichte Ausatmung und weniger Feuchtigkeits- und Hitzestau dank Ausatemventil, wiederverwendbar dank wechselbarer Filter, Geprüfte Qualität nach EN 149:2001, inkl. 5 Filter zum Austausch.

Art.-Nr. 1400659

14.99

### Atemschutzmaske „FFP1“ inkl. Netzmaske

Schutz vor ungiftigen und nicht fibrogene Stäube und Aerosole. Leichte Ausatmung und weniger Feuchtigkeits- und Hitzestau dank Ausatemventil. Wiederverwendbar dank wechselbarer Filter, geprüfte Qualität nach EN 149:2001, inkl. 5 Filter zum Austausch.

Art.-Nr. 1400657

(o. Abb.)

9.99

8.



### 8. Anstoßkappe

Zum Schutz vor Stößen, ideal für Werkstattarbeiten, mit Klettverschluss zur optimalen Größenanpassung, entspricht EN 812.

Art.-Nr. 1400661

14.99

## Gehörschutz

9.



10.



### 9. Kapselgehörschutz

Kapseln in der Höhe verstellbar, SNR: 30dB, entspricht EN 352.

Art.-Nr. 1400646

17.99

### 10. Gehörschutzstöpsel mit Band

6 Paar, wiederverwendbar, SNR: 35 dB, entspricht EN 352-2.

Art.-Nr. 1450452

6.99

\* Kurze Lieferzeit möglich.

## 1. Maske für Handschleifen „8710C3“

Maske für effektiven Schutz vor nicht-gesundheitsgefährdenden Partikeln bei Handschleifarbeiten, Schutzstufe FFP1, flexibler Nasenbügel, vorgeformt.  
Art.-Nr. 1400772 3 St. **9,99**

1.



2.



## 2. Maske für Handschleifen und Elektrowerkzeugarbeiten „8822C3“

Maske für effektiven Schutz vor gesundheitsgefährdenden Partikeln bei Elektrowerkzeugarbeiten und der Schimmelfentfernung (Sporen RG 2), Schutzstufe FFP2, 3M™ Cool Flow™ Ausatemventil, flexibler Nasenbügel, vorgeformt.  
Art.-Nr. 1400774 3 St. **14,99**

3.



4.



## 3. Maske „Aura™“

Maske für Dämmstoffe und Hartholz 9332C2  
Maske für effektiven Schutz vor giftigen Partikeln bei Dämm- und Hartholzarbeiten, 3M™ Electret Filtertechnologie, Schutzstufe FFP3, 3M™ Cool Flow™ Ausatemventil, gepolsterter Nasenbügel, faltbar.  
Art.-Nr. 1400776 2 St. **14,99**

## 4. Halbmaske „4279C“

1 Maske für effektiven Schutz vor giftigen Gasen, Dämpfen und Partikeln beim Abbeizen, Pflanzenschutzmittelspritzen, Gießen sowie Dämm- und Hartholzarbeiten, parabolisches Ausatemventil, komfortable Bebanderung mit Kopfhalterung, Schutzstufe ABEK1P3, gebrauchsfertig.  
Art.-Nr. 1400668 **42,99**

5.



6.



## 5. Maske für Farbspritzarbeiten „6002C“

Mehrwegmasken-Set für effektiven Schutz vor gesundheitsgefährdenden Gasen, Dämpfen und Partikeln bei Farbspritz-, Farbstreich- und Maschinenschleifarbeiten, Schutzstufe A2P2, extrem leichter Maskenkörper, Doppelfiltersystem, Ausatemventil, Bajonett-Klick-Anschluss für unkompliziertes Filterwechseln, 1 Maskenkörper + 1 Paar Gasfilter + 1 Paar Partikelfilter + 1 Paar Filterdeckel.  
Art.-Nr. 1400770 **49,99**

## 6. Filter für Farbspritzarbeiten „6002CR“

Filter-Set für 3M™ Mehrweg-Halbmasken für effektiven Schutz vor gesundheitsgefährdenden Gasen, Dämpfen und Partikeln bei Farbspritz-, Farbstreich- und Maschinenschleifarbeiten, Schutzstufe A2P2, 1 Paar Gasfilter + 1 Paar Partikelfilter + 1 Paar Filterdeckel.  
Art.-Nr. 1400771 **29,99**

# Gehörschutz 3M™

7.



8.



9.



## 7. Komfort-Kapselgehörschutz „Peltor™ X2AC1“

Kapselgehörschutz für effektiven Schutz vor Lärm bei Elektrowerkzeugarbeiten, für Lärmpegel bis 105 dB, extrem schlank und leicht, neu entwickelte Dämmkissen mit innovativem Schaumstoff in den Dichtungsringen, schwarz/gelb.  
Art.-Nr. 1400778 1 St. **34,99**

## 8. Komfort-Kapselgehörschutz „Peltor™ Optime™ H510AC1“

Kapselgehörschutz für effektiven Schutz vor Lärm bei Elektrowerkzeugarbeiten, für Lärmpegel bis 98 dB, weiche, komfortable Kapseln, stufenlos verstellbare Kopfbügel, gelb.  
Art.-Nr. 1400777 1 St. **19,99**

## 9. Gehörschutzstöpsel „1100C4“

Gehörschutzstöpsel für effektiven Schutz vor Lärm bei Elektrowerkzeugarbeiten, für Lärmpegel bis 105 dB, glatt, schmutzabweisend, inkl. Aufbewahrungsbox.  
Art.-Nr. 1400761 4 Paar **5,99**

# Augenschutz 3M™

## 10. Schutzbrille für Elektrowerkzeugarbeiten 2890C1

Brille für effektiven Schutz vor Splittern, Spritzern, Feinstaubpartikeln und Splittern bei Farbspritz-, Farbstreich- und Elektrowerkzeugarbeiten, klare Polycarbonatscheiben, Antikratz- und Antibeschlagbeschichtung, breites, individuell einstellbares Kopfband, zuverlässiger Schutz vor UV-Strahlung.  
Art.-Nr. 1400768 1 St. **24,99**

10.



11.



## 11. Schutzbrille „Solus™“

Brille für effektiven Schutz vor Splittern bei leichten Arbeiten, schlagfest, weicher Nasensteg, Antikratz-Beschichtung, zuverlässiger Schutz vor UV-Strahlung, verschiedene Tönungen (klar, gelb, bronze),  
klar, Art.-Nr. 1400765 1 St.  
gelb, Art.-Nr. 1400767 1 St.  
bronze, Art.-Nr. 1400766 1 St. **je 17,99**

12.



## 12. Überbrille VISCC1

Brille für effektiven Schutz vor Splittern bei leichten Arbeiten mit Elektrowerkzeugen, klare Polycarbonatscheiben, guter Seiten- und Augenbrauenschutz, zuverlässiger Schutz vor UV-Strahlung.  
Art.-Nr. 1400780 1 St. **8,99**

# Werkstattausrüstung für den Profi



1.



## 1. Mauerkelle Edelstahl

Edelstahl rostfrei, ergonomisch geformter 2-Komponenten-Griff.

**160 mm**  
Art.-Nr. 1100194 (o. Abb.) **10.99**

**180 mm**  
Art.-Nr. 1100195 **11.99**

**200 mm**  
Art.-Nr. 1100174 (o. Abb.) **13.49**

2.



## 2. Mauerkelle

Blatt aus Feder-Stahl, mit S-Hals, nach DIN gefertigt, mit lackiertem Holzgriff.

**160 mm**  
Art.-Nr. 1100202 (o. Abb.) **8.29**

**180 mm**  
Art.-Nr. 1100204 (o. Abb.) **8.99**

**200 mm**  
Art.-Nr. 1100206 **9.79**

3.



## 3. Glättkelle Stahl 280 x 130 mm

Blatt aus gehärtetem Karbon-Stahl, 280x130 mm nach DIN gefertigt, Blattstärke 1 mm, Steg aus Aluminium, nietlos, mit rotem Holzgriff.

**ungezähnt**  
Art.-Nr. 1100214 **7.49**

**Zähnung 6 x 6 mm**  
Art.-Nr. 1100215 (o. Abb.) **8.49**

4.



## 4. Glättkelle 280 x 130 mm Edelstahl

Edelstahl rostfrei, ergonomisch geformter 2-Komponenten-Griff. ungezähnt

Art.-Nr. 1100240

**Zähnung 4 x 4 mm**  
Art.-Nr. 1100218 (o. Abb.) **9.99**

**Zähnung 6 x 6 mm**  
Art.-Nr. 1100219 (o. Abb.) **9.99**

**Zähnung 8 x 8 mm**  
Art.-Nr. 1100186 (o. Abb.) **9.99**

5.

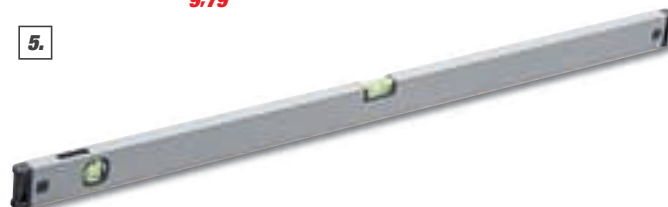

## 5. Wasserwaage mit Spiegellibelle

Messgenauigkeit 0,5 mm/m, mit 2 % Neigungsskalierung, Vierringe-Libelle für schnelle Gefälleablesung, VPA gütegeprüft, stoßgedämpfte Endkappen mit Antirutsch-Stopper.

**400 mm**  
Art.-Nr. 1251216 **14.99**

**600 mm**  
Art.-Nr. 1251218 (o. Abb.) **17.99**

**800 mm**  
Art.-Nr. 1251219 (o. Abb.) **19.99**

**1.000 mm**  
Art.-Nr. 1251220 (o. Abb.) **23.99**

**1.200 mm**  
Art.-Nr. 1251221 (o. Abb.) **27.99**

6.



## 6. Spalthammer „Hickory“ 3.000 g

Keilform mit breitem Kopf und Schlagfläche, starker gerader Stiel, zum Treiben und Spalten, beste Spaltwirkung bei Holzscheiten und Holzstücken, Kopf schwarz, Stielende zweifarbig, Griff grau Rand schräg rot, Hickorystiel, mit Knäuf und rutschfestem Stielende mit Schneidenschutz.

Art.-Nr. 1250748 **26.99**

7.



## 7. Axt „Hickory“ 1.600 g

Zum leichten Spalten, Entasten und Ausputzen, für Arbeiten im Garten und zum Fällen von kleinen Bäumen, 1.600 g, Schneide geschliffen und poliert, Kopf lackiert, mit lackiertem Hickorystiel mit rutschfestem Stielende und Schneidenschutz.

Art.-Nr. 1250746 **34.99**

8.



## 8. Axt „Hickory“ 1.250 g

Zum leichten Spalten, Entasten und Ausputzen, für Arbeiten im Garten und zum Fällen von kleinen Bäumen, 1.250 g, Schneide geschliffen und poliert, Kopf lackiert, mit lackiertem Hickorystiel, mit rutschfestem Stielende und Schneidenschutz.

Art.-Nr. 1250745 **29.99**

9.



## 9. Gabel-Ringschlüsselsatz 12-tlg.

Im Rack.

Art.-Nr. 1890389 **19.99**

## Gabel-Ringschlüsselsatz 8-tlg.

Im Rack.

Art.-Nr. 1890388 (o. Abb.) **14.49**

## Ringschlüsselsatz 8-tlg.

Verschiedene Schlüsselgrößen im praktischen Aufbewahrungsrack.

Art.-Nr. 1890244 (o. Abb.) **24.99**

10.



11.



## 10. Türspanner 60 - 115 cm

Belastbar bis 30 kg, stufenlos verstellbar von 60 - 115 cm, Schrägstellung bis 45° Dachschräge, rutschfeste Klemmplatten.

Art.-Nr. 1850007 **19.99**

## 11. Deckenstütze 125 - 290 cm

Belastbar bis 30 kg, stufenlos verstellbar von 125 - 290 cm, Schrägstellung bis 45° Dachschräge, rutschfeste Klemmplatten.

Art.-Nr. 1100296 **21.99**



## Helfer für den Trockenausbau

1.



**1. 3 Ersatzschneiden für Lochsäge \* / \*\***  
3 Ersatzschneiden für Lochsäge.

2.



**2. Lochsäge „AH 40-130“ \* / \*\***  
Für Gipskartonplatten, OSB-Platten, Weichholz, Sperrholz, Spanplatten. Feine und saubere Schnitte durch spezielle Zahngeometrie, 3 integrierte Skalen für alle üblichen Maße, geschützter Arbeitsbereich durch großen Bohrteller, zuverlässige Staubabfuhr für dauerhaft funktionsfähige Stellmechanik. Schnitttiefe 30 mm. 20 x 27,5 x 4,5 cm (B x H x T)  
Art.-Nr. 1750376

3.



**3. Fräsbohrer für Gipskarton \* / \*\***  
Zum Fräsen von Konturen und Bohren von Löchern, z. B. für Gipskartondübel, 3 Schneiden mit Spanbrechnuten sorgen für einen schnelleren Fräsfortschritt, Arbeitsbereich 35 mm, 8 x 70 mm, Schaft Ø 8 mm.  
Art.-Nr. 1251007

## Kartuschenpressen

4.



**4. Kartuschenpresse MG 100 STANDARD \* / \*\***  
Zum Verarbeiten von Silikon und Acryl, mit automatischer Tropf-Stopp-Funktion – verhindert das Nachlaufen des Materials, leichter Kartuschenwechsel, leicht und robust durch glasfaserverstärkten Kunststoff, passend für alle 310 ml Kartuschen (Ø 50 x 225 mm).  
Art.-Nr. 1251306

5.



**5. Kartuschenpresse MG 200 ERGO \* / \*\***  
Zum Verarbeiten von Silikon und Acryl, mit automatischer Tropf-Stopp-Funktion – verhindert das Nachlaufen des Materials, ergonomische Griffgestaltung für ermüdungsfreies Arbeiten, drehbare Griffhülse, leichter Kartuschenwechsel, robuste Ausführung aus glasfaserverstärktem Kunststoff.  
Art.-Nr. 1251305

6.



**6. Kartuschenpresse MG 600 PROFESSIONAL \* / \*\***  
Profí-Ausführung – besonders geeignet zum Verarbeiten von zähen Klebern und Dichtstoffen. Erzeugt besonders hohen Auspressdruck (250 kg) durch spezielle Vorschubmechanik und gehärtete Druckstange. Robuste Ausführung durch glasfaserverstärkten Kunststoff. Ergonomischer Aufbau und optimales Übersetzungsverhältnis für ermüdungsfreies Arbeiten. Leichter Kartuschenwechsel. Passend für alle 310 ml Kartuschen (Ø 50 x 225 mm).  
Art.-Nr. 1251303

\* Die aktuellen Preise erfragen Sie bitte in Ihrem toom Baumarkt.  
\*\* Kurze Lieferzeit möglich.

1.



### 1. LED-Fluter 10 W \*

Schwarz, mit Bewegungssensor, robustes Kunststoffgehäuse, inkl. Leuchtmittel, neutralweißes Licht, IP44, 900 lm, 50 m<sup>2</sup> Leuchtreichweite, Energieeffizienzklasse A (Spektrum A++ bis E).

**LED-Fluter 10 W**

Art.-Nr.: 9190867

**LED-Fluter ohne Bewegungssensor 10 W**

Art.-Nr.: 9190868 (o. Abb.)

**12.99**

**9.99**

2.

extra flach



### 2. LED-Wandfluter 20 W \*

Aus hochwertigem Aluminium und Glas, integrierte Schutzscheibe, extra flache Bauweise, mit festverbautem Leuchtmittel, staubdicht und strahlwassergeschützt, 1.600 lm, Energieeffizienzklasse A (Spektrum A++ bis E), auch in 50 W, mit Bewegungssensor und in Schwarz erhältlich.

**20 W, weiß**

Art.-Nr.: 9190853

**20 W mit Bewegungssensor, weiß**

Art.-Nr.: 9190855 (o. Abb.)

**14.99**

**19.99**

3.



### 3. LED-Fluter mit Erdspieß 20 W \*

Schwarz, aus hochwertigem Aluminium, staubdicht und strahlwassergeschützt, neigbarer Kopf mit Fixierung für eine individuelle Ausrichtung, inkl. Fernbedienung (ca. 30 m Reichweite), max. 1.500 lm, 50 m<sup>2</sup> Leuchtreichweite, IP65 zur Außenanwendung geeignet, 8 Helligkeitsstufen, inkl. ca. 1,5 m Kabel, Energieeffizienzklasse A+ (Spektrum A++ bis E).

Art.-Nr.: 9190877

**39.99**

4.



### 4. LED-Stativfluter 2 x 50 W \*

Aus hochwertigem Aluminium und Stahl, schwarz-gelb, mit 2 Leuchtköpfen (Köpfe unabhängig justierbar), höhenverstellbar, mit festverbautem Leuchtmittel, staubdicht und strahlwassergeschützt, extra flache Bauweise 3.500 lm, 134 m<sup>2</sup> Leuchtreichweite, mit Schutzkontaktstecker, IP65, Energieeffizienzklasse A (Spektrum A++ bis E).

**je Leuchte 50 W**

Art.-Nr.: 9190879

**mit 1 Leuchtkopf**

Art.-Nr.: 9190878 (o. Abb.)

**99.99**

**79.99**

5.



### 5. Tragbarer LED-Baufluter \*

Schwarz-gelb, aus hochwertigem Aluminium und Stahl, extra flache Bauweise, integrierte Schutzscheibe, 1.400 lm, 50 m<sup>2</sup> Leuchtreichweite, IP65, Energieeffizienzklasse A (Spektrum A++ bis E), inkl. fest eingebaute LEDs.

**20 W**

Art.-Nr.: 9190876

**50 W**

Art.-Nr.: 9190875

**27.99**

**59.99**

6.



### 6. Tragbarer LED-Akku-Baufluter \*

Schwarz-gelb, praktische Klappfunktion, neigbarer Kopf mit Fixierung, aus hochwertigem Aluminium mit Stahlrohr-Rahmen, integrierte Schutzscheibe, 1.400 lm, 50 m<sup>2</sup> Leuchtreichweite, IP65, Energieeffizienzklasse A+ (Spektrum A++ bis E), inkl. fest eingebaute LEDs 15 W.

Art.-Nr.: 9190873

**59.99**

7.

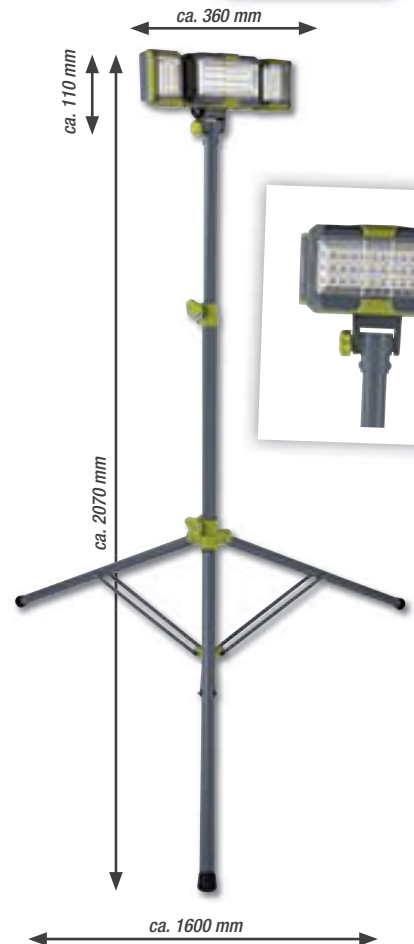

### 7. LED-Stativ-Baufluter \*

Grau-grün, mit 2 separat ausklappbaren Köpfen, höhenverstellbar, aus hochwertigem Stahl und Kunststoff, inkl. ca. 3 m Kabel, 3.650 lm, 42 W, 107 m<sup>2</sup> Leuchtreichweite, integrierte Schutzscheibe, IP54, Energieeffizienzklasse A+ (Spektrum A++ bis E), inkl. fest eingebaute LEDs.

Art.-Nr.: 9190880

**99.99**

\* Verfügbar ab Mitte Oktober 2018.



**1. combitech®-Basis \***  
Bietet Ihnen mehr als 20 verschiedene Profiltypen zu je 7 unterschiedlichen Größen mit der charakteristischen Kennrinne. Dadurch passen alle Profile zu-, auf-, neben- oder ineinander. Die Materialien Aluminium und Kunststoff (weiß) sind sehr einfach zu verarbeiten. Die Aluminium-Profile sind absolut wetterfest und somit für innen und außen geeignet.



**2. combitech®-connect \***  
Mithilfe von 13 Verbindern aus Kunststoff in 2 Farben gehen Ihnen Ihre Ideen noch einfacher und schneller von der Hand. Die Verbindere passen exakt zu den 23,5 mm starken combitech®-Querschnitten. Ob Kisten, Boxen oder einfache Überbauten – mithilfe von connect geht's immer. Einfach ablängen, stecken, fertig.



**3. combitech®-logika \***  
Fügt sich nahtlos in die Maßreihen der combitech®-Familie ein. Durch die vorgelochten Profile werden Unterkonstruktionen o. Ä. noch einfacher. Mit 6 Querschnitten in bis zu 4 Größen von 7,5 mm bis 35,5 mm gelingt Ihnen alles. Logika gibt es in den Materialien Stahl verzinkt und beschichtet sowie Aluminium blank oder in verschiedenen Tönen eloxiert oder pulverbeschichtet.



**4. combitech®-Bleche \***  
Die ideale Ergänzung der combitech®-Familie. Egal ob Regalboden, Rampe, Verkleidung oder Abdeckung – mit Blechen aus Aluminium, Stahl, Messing oder Kupfer in den verschiedensten Abmessungen sowie zahlreichem nützlichem Zubehör, z. B. Winkel-Profilen aus Riffelblech, realisieren Sie nicht nur trendige Ideen, sondern lösen zahlreiche Aufgaben in Haus, Garten, Garage oder Keller.



**5. combitech®-Funktions-Modellbau \***  
Entstanden aus der connect-Familie, sind die 20 verschiedenen Verbindere aus Kunststoff für die 7,5-mm-combitech®-Querschnitte die besten Voraussetzungen für Ihren ambitionierten Funktionsmodellbau im Maßstab 1:16 oder 1:8. Zahlreiche Profilquerschnitte aus Alu und Kunststoff ermöglichen Ihnen einfachste Konstruktionen von Spundwänden, Containern, LKW-Unterbauten oder gar ganzen Riesenrädern.



**6. x-star \*\***  
Art.-Nr. 1450018 **14.99**

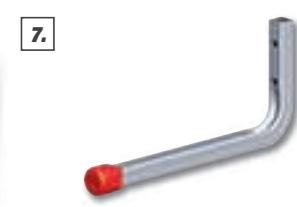

**7. Profil Haken „Typ 1“**  
Aluminium. 90 x 165 mm  
Art.-Nr. 1712360 **1.99**



**8. Profil Haken „Typ 4“**  
Aluminium. 115 x 140 mm  
Art.-Nr. 1711347 **2.19**



**9. Profil Haken „Typ 6“**  
Aluminium. 115 x 160 mm  
Art.-Nr. 1716803 **2.49**



**10. Wand & Deckenhaken für Fahrräder**  
Aluminium. 150 x 120 mm  
Art.-Nr. 1740207 **4.19**

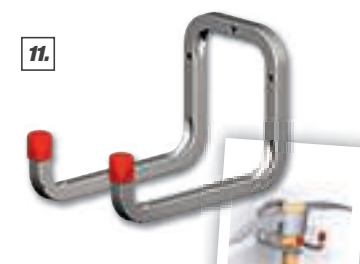

**11. Gerätehalter**  
Stahl verzinkt. 175 mm  
Art.-Nr. 1716671 **2.99**



**12. Wand-/Deckenhaken**  
Stahl verzinkt. 115 x 160 mm  
Art.-Nr. 1711590 **3.19**

\* Den aktuellen Preis erfragen Sie bitte in Ihrem toom Baumarkt.  
\*\* Kurze Lieferzeit möglich.  
Deko nicht im Lieferumfang enthalten.

# Saubere und schnelle Befestigungssysteme

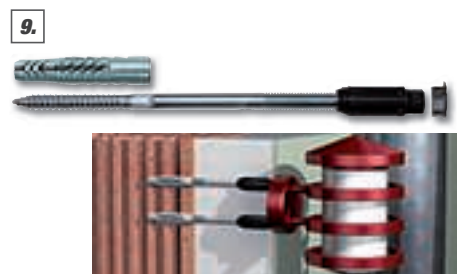

## Injektionsmörtel

Die spreizdruckfreie Kunstharzverankerung für zugelassene Kleinanwendungen für alle gängigen Baustoffe. Der Multifunktionsmörtel verfügt über Zulassungen für Voll- und Lochsteinmauerwerk, Porenbeton und Beton. Zur Befestigung von schweren Lasten wie Vordächern, Markisen und vielen weiteren Anwendungen.

- Styrolfreier, hochwertiger Hybridmörtel (beinhaltet Vinylsterharz und Zementmörtel)
- Der Mörtel wird beim „Multifunktionsmörtel 100“ über einen Drehstößel von Hand ausgebracht.
- Beim „Multifunktionsmörtel 150“ bzw. „Multifunktionsmörtel 300“ wird der Mörtel mit einer handelsüblichen Silikonauspress-Pistole injiziert.
- Speziell mit verlängerter Verarbeitungszeit und geringen Auspresskräften
- Angebrochene Kartuschen sind durch einfachen Statikmischerwechsel wiederverwendbar.

## Vorteile/Nutzen

- Leistungsstarker Hybridmörtel für hohe Lasten in fast allen Baustoffen
- Längere Verarbeitungszeiten für einfache Montage
- Spreizdruckfreie Befestigung

1. „Multifunktionsmörtel 100“, 100 ml  
Art.-Nr. 1152481 **16.99**
2. „Multifunktionsmörtel 150“, 145 ml  
Art.-Nr. 1556918 **18.99**
3. „Schwerlastbefestigungs-Set M10“, 300 ml  
Schwerlastbefestigungs-Set mit 1 Kartusche, je 6 St. Siebhülsen und Gewindestangen.  
Art.-Nr. 1680052 **34.99**

## 4. Dübel „DUOPOWER“

Das Duo aus Power und schlauer, der erste Dübel, der sich intelligent anpasst. Der Dübel aktiviert je nach Baustoff automatisch das optimale Funktionsprinzip (Spreizen, Klappen) für besten Halt.

- DUOPOWER 6 x 30**  
Art.-Nr. 1550234 **5.49**
- DUOPOWER 6 x 50**  
Art.-Nr. 1550245 **3.49**
- DUOPOWER 8 x 40**  
Art.-Nr. 1550235 **7.29**
- DUOPOWER 8 x 65**  
Art.-Nr. 1550251 **7.79**
- DUOPOWER 10 x 50**  
Art.-Nr. 1550236 **7.29**

## 5. Gipskartondübel „G K“

Der Schnellmontagedübel für Gipskarton (inkl. Setzwerkzeug).

- „GK“  
Inhalt: 100 St.  
Art.-Nr. 1555312 **18.99**
- „GKS“  
Mit Schrauben. Inhalt: 50 St.  
Art.-Nr. 1555323 (o. Abb.) **19.99**

## 6. „DUOTEC 10“

Die montagefreundliche Lösung für hohe Lasten in Plattenbaustoffen. Kombination aus zwei Materialkomponenten für mehr Leistung. Verwendung von Spanplattenschrauben, Haken mit Befle und Schrauben mit metrischem Gewinde. Bundhülse verstärkt das Bohrloch und ermöglicht deutlich höhere Querlasten. Gebogener Griff ermöglicht vor der Montage das Ertasten von Hindernissen.

- Art.-Nr. 1550256 **3.19**

## 7. Flüssigdübel „fill & fix“

Flüssigdübel und Reparaturmasse für schwierige Fälle. Zum Ertüchtigen ausgerissener oder Verfüllen nicht mehr benötigter Bohrlocher. Allgemeine Reparaturmasse zum Modellieren oder Verfüllen in verschiedenen Baustoffen. Schnelle Montage: Holzschrauben können direkt in ausgehärteten Flüssigdübel gedreht werden. Schleif- und überstreichbar.

- Art.-Nr. 1552265 **10.99**

## 8. Nageldübel „N-Z“

Zur Befestigung von Holzunterkonstruktionen. Z. B. im Bereich Trockenbau. Bohren, einschlagen – fertig!  
Inhalt: 50 St.

- „N 6 x 60 Z“  
Art.-Nr. 1552023 **9.99**
- „N 6 x 80 Z“  
Art.-Nr. 1555378 (o. Abb.) **11.99**
- „N 8 x 60 Z“  
Art.-Nr. 1555389 (o. Abb.) **11.99**
- „N 8 x 80 Z“  
Art.-Nr. 1552034 (o. Abb.) **13.99**

## 9. Abstandsmontagesystem

### „Thermax“

Hält sicher und warm. Das thermische Trennmodul für die sichere Verankerung in Wärmedämm-Verbundsystemen. Anwendungsbeispiele: Befestigung von Rankgittern, Briefkästen, Außenleuchten, Beschilderungen u. Ä.

- „Thermax 8/100 M6 B“, 2 St.  
Art.-Nr. 1552090 **11.49**
- „Thermax 8/120 M6 B“, 2 St.  
Art.-Nr. 1552166 (o. Abb.) **11.79**



# Schrauben für jeden Einsatz



- 1. Schlüsselschrauben \***  
Edelstahl (A2) rostfrei, Sechskantkopf, DIN571. In verschiedenen Größen erhältlich. Z. B. 6 x 50 mm  
Art.-Nr. 1625613    St.    **0.79**

**2. Blechschrauben \***  
Edelstahl (A2) rostfrei, Linsenkopf, PH-Antrieb, DIN7981/ISO7049. In verschiedenen Größen erhältlich. 50 St.  
Z. B. 4,8 x 19 mm  
Art.-Nr. 1610013    (1 St. = 0,18)    **9.29**

**3. Spenglerschrauben \***  
Edelstahl (A2) rostfrei, mit Scheibe, PZ-Antrieb, DIN7995. In verschiedenen Größen erhältlich. 25 St.  
Z. B. 4,5 x 35 mm  
Art.-Nr. 1620782    (1 St. = 0,44)    **10.99**
- 4. Sechskantschrauben \***  
Edelstahl (A2) rostfrei, DIN933-ISO4017/DIN931-ISO4014. In verschiedenen Größen erhältlich. Z. B. M 8 x 60 mm  
Art.-Nr. 1627681    St.    **1.09**

**5. Schlossschrauben \***  
Edelstahl (A2) rostfrei, DIN603. In verschiedenen Größen erhältlich. Z. B. M 8 x 50 mm  
Art.-Nr. 1627505    St.    **1.59**

**6. Schraubhaken \***  
Edelstahl (A2) rostfrei, gebogen. In verschiedenen Größen erhältlich. Z. B. 50 x 3,3 mm  
Art.-Nr. 1625151    St.    **0.99**
- 7. Wäscheleinenhaken \***  
Edelstahl (A2) rostfrei, gebogen. In verschiedenen Größen erhältlich. Z. B. 80 x 5,2 mm  
Art.-Nr. 1625052    St.    **1.49**

**8. Terrassenschrauben \***  
Edelstahl rostfrei, Chromstahl (1), TX-Antrieb, mit Schneidkerbe, Drillgewinde und Fräsrippen. In verschiedenen Größen erhältlich. 250 St.  
Art.-Nr. 1620285    (1 St. = 0,12)    **29.99**

**9. Sicherungsmuttern \***  
Edelstahl (A2) rostfrei, mit Nylonring, DIN985/ISO10511. In verschiedenen Größen erhältlich. 10 St.  
Z. B. M 6  
Art.-Nr. 1620547    (1 St. = 0,42)    **4.29**

### Info

Diverse Artikel auf dieser Seite auch in V4A  
Edelstahl salzwasserbeständig erhältlich.

# Steckverbinder – unkompliziert und stabil

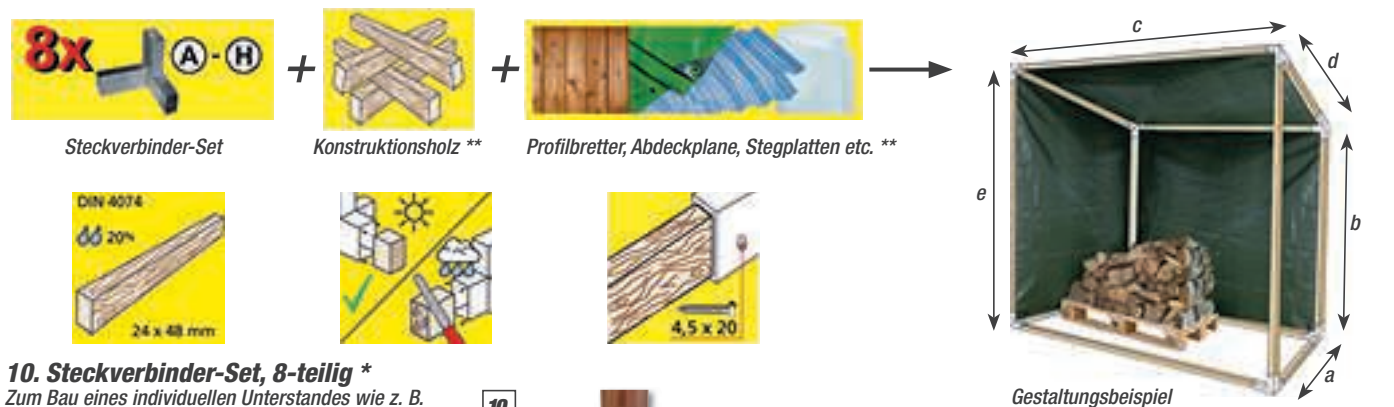

**10. Steckverbinder-Set, 8-teilig \***  
Zum Bau eines individuellen Unterstandes wie z. B. Gewächshaus, Brennholzlager, Geräteschuppen etc. Einfache Konstruktion mithilfe von Dachlatten. Das Set besteht aus 8 Winkeln, stahlverzinkt. Die Konstruktion lässt sich individuell mit verschiedenen Materialien wie Profilbrettern, Abdeckplanen, Stegplatten etc. verkleiden. Größe des Unterstandes kann variabel in Länge und Höhe gestaltet werden. Hoher Rostschutz durch Verzinkung. Mit Schraubenlöchern zur sicheren Befestigung der Latten.  
Art.-Nr. 1689160    **29.99**



	a	b	c (max)	d	e (max)
<b>T1</b>	1.000 mm	1.730 mm	2.000 mm	1.035 mm	2.000 mm
<b>T2</b>	1.250 mm	1.665 mm	2.000 mm	1.295 mm	2.000 mm
<b>T3</b>	1.500 mm	1.600 mm	2.000 mm	1.550 mm	2.000 mm
<b>T4</b>	1.750 mm	1.530 mm	2.000 mm	1.810 mm	2.000 mm

\* Kurze Lieferzeit möglich.  
\*\* Nicht im Set enthalten.

1.



**1. Ringmutter „M6“**  
Stahl, verzinkt, verpackt zu 1 St.  
Art.-Nr. 1701326

**2.29**

2.



**2. Ringschraube „M6“**  
Stahl, verzinkt, verpackt zu 1 St.  
Art.-Nr. 1701271

**2.29**

3.



**3. Spannschloss**  
Stahl, verzinkt, in verschiedenen Abmessungen, verpackt zu 1 St.  
Z. B. „M5“ x 70  
Art.-Nr. 1708267

**3.49**

4.



**4. Karabinerhaken**  
Stahl, verzinkt, in verschiedenen Größen erhältlich, verpackt zu 2 St.  
Z. B. 60 x 6 mm  
Art.-Nr. 1708311 (St. = 1,70)

**3.39**

5.



**5. Schmuckfaden**  
60 m (L)  
Art.-Nr. 1710500 (1 m = 0,07)

**3.99**

6.



**6. Sisal-Wäscheleine**  
5 mm (Ø), natur gedreht. 30 m (L)  
Art.-Nr. 1703779 (1 m = 0,30)

**8.99**

7.



**7. PP-Seil**  
6 mm (Ø), schwarz-rot-gold, Docke 10 m (L).  
Art.-Nr. 1710599 (1 m = 0,80)

**7.99**

8.



**8. PP-Seil, weiß**  
5 mm (Ø), Docke 10 m (L).  
Art.-Nr. 1710577 (1 m = 0,65)

**6.49**

# Mehr Zeit zum Selbermachen.

**Bestellen, abholen, loslegen!**

**Online bestellen,  
im Markt abholen**



**Nach 1 Stunde  
abholbereit**

## So einfach geht's:

1. Markt auswählen und Artikel kostenlos auf toom.de reservieren.
2. Wir stellen Ihre Artikel zur Abholung für Sie zusammen.
3. Sie holen Ihre Artikel an der Abholstation ab und bezahlen dort.



### Reservieren Sie jetzt online!

Einfach bestellen, nach **1 Stunde abholen** und loslegen!\*

[toom.de/reservieren](http://toom.de/reservieren)

\*Abhängig von der Verfügbarkeit des Produktes im jeweiligen Markt



### Einfach:

Keine Laufwege durch den Markt und kein Anstehen an den Kassen dank eigener Abholstation im Eingangsbereich.



### Schnell:

Die Bestellung stellen wir binnen 1 Stunde für Sie zusammen und halten sie bis zu 7 Tage für Sie bereit.



### Kostenlos:

Unser Service ist für Sie kostenlos. Es gibt keinen Mindestbestellwert und keine Reservierungskosten.

# Ordnung mit System



1.



## 1. Schubladen-Set „EuroPlus Set 63/22“ \*

Farbige Einsatzboxen in 63 mm Höhe für die Bestückung von Sortimentskästen und Kleinteilekoffern. Auch als Einteilung für Schublade, Schrank und Regal geeignet. Antirutschfolie im Lieferumfang enthalten. 405 x 140 x 335 mm (B x H x T)  
Art.-Nr. 1450322 **16.99**

2.



## 2. Stapelbox „ProfiPlus“

Stapelsichtboxen in Industriequalität, beständig gegen Harze, Laugen, Fette, Öle etc. In der Farbe Blau, in verschiedenen Größen. **ab 0.99**

3.



## 3. Kunststoff-Werkzeugkoffer „McPlus Promo 20“

Fächer für Kleinteile im Deckel. Herausnehmbarer Tragekasten und Maßeinteilung (cm/Inch) im Koffer. Solider Einhandgriff. 510 x 240 x 240 mm (B x H x T)  
Art.-Nr. 1450394 **16.99**

4.



## 4. Profi-Sortimentskasten „EuroPlus Basic S“

Schafft Ordnung in Werkstatt und Haushalt oder beim Hobby. Flexible Trennstege sorgen für ein breites Anwendungsspektrum. Der Flügeldeckel mit Rasteroptik ist mit einem stabilen Verschlussschieber ausgestattet. Der Deckel hält den Inhalt fest verschlossen. Mit ergonomischem Griff. In verschiedenen Größen. **ab 5.99**

5.



## 5. Ordnungssystem

### „StorePlus-Set P 43“ \*

In der Kombination mit der Wandhalterung „Profi-Plus Endless“ und Sichtboxen „ProfiPlus“ entsteht ein endlos und individuell erweiterbares Ordnungssystem. 465 x 560 x 150 mm (B x H x T)  
Art.-Nr. 1451109 **39.99**

6.



## 6. Wandmagazin

### „VarioPlus FlipBin W 20“

Das innovative Kunststoff-Kleinteilemagazin mit Klapp-Schütten, Wandaufhängung und Tragegriff für den Einsatz unterwegs oder in der Werkstatt. 300 x 465 x 80 mm (B x H x T)  
Art.-Nr. 1450319 **14.99**

7.



## 7. Kleinteilemagazin

### „VarioPlus Basic 32“ \*

Mit 21 transparenten Schubladen. Für den professionellen Einsatz, zeichnet sich durch hohe Stabilität aus. Hohe Tragkraft durch Stahlkerneinlagen in den Fächerböden. 300 x 335 x 135 mm (B x H x T)  
Art.-Nr. 1450494 **17.99**

8.



## 8. Instrumenten-, Messgeräte- oder Kamerakoffer

### „AluPlus Protect C 44“ \*

Ideal für empfindliche Messinstrumente oder Kameras. Komplett mit Schaumstoffpolster ausgekleidet, fester Halt für Inhalt. Abschließbar mit Zahlenschlössern, komfortabler Tragegriff. 445 x 145 x 370 mm (B x H x T)  
Art.-Nr. 1450403 **54.99**

9.



## 9. Service- und Montagekoffer AluPlus Service „C 44-1“

Mit zahlreichen Fächern für Dokumente und Utensilien. Der robuste Alu-Rahmenkoffer mit stabilen Schutzecken sorgt für die Sicherung des Inhalts. 445 x 190 x 370 mm (BxHxT)  
Art.-Nr. 1460137 **69.99**

\* Kurze Lieferzeit möglich.  
Deko nicht im Lieferumfang enthalten.

1.



**1. Ladenband**  
Gelb verzinkt.  
Maße: 13 x 500 mm  
Art.-Nr. 1732577

4.99

2.



**2. Pfostenkappe**  
70 x 70 mm mit Kugel, feuerverzinkt.  
Art.-Nr. 8703860

5.99

3.



**3. Tür-Aufschraubbänder**  
**80 vz rechts**  
Mit festen Stiften, gelb-verzinkt.  
80 mm (H)  
Art.-Nr. 478302

4.99

4.



**4. Tür-Aufschraubbänder**  
**80 vz links**  
Mit festen Stiften, gelb-verzinkt.  
80 mm (H)  
Art.-Nr. 478313

4.99

5.



**5. Pfostenträger**  
H-Form. Bohrung: 11 mm, feuerverzinkt.  
Maße: 90 x 60 x 600 x 5 mm (B x H x T)  
Art.-Nr. 1735899

15.99

6.



**6. Pfostenträger U Ø16,**  
Steindolle Ø 16 mm, U-Form, Stärke  
4,0 mm, Bohrungen 11 mm, feuerver-  
zinkt.  
Maße: 91 x 100 x 60 mm (B x H x T)  
Art.-Nr. 1734568

6.99

7.



**7. Pfostenträger**  
Zum Aufschrauben, mit Sicke, feuer-  
verzinkt.  
Maße: 91 x 150 x 60 mm (B x H x T)  
Art.-Nr. 1728860

8.49

8.



**8. L-Flechtzaunbänder**  
Für 10 mm Dorn, verzinkt.  
Maße: 63 x 30 mm (L x B)  
Art.-Nr. 1600046

2.79

9.



**9. U-Flechtzaunbänder**  
Für 10 mm Dorn, verzinkt.  
63 x 30 mm (L x H)  
Art.-Nr. 1600064

2.49

10.



**10. Haken auf Platte**  
**Ø13 vz D1**  
D1 Abstand 10 mm, gelb-verzinkt.  
Art.-Nr. 1731400

2.99

11.

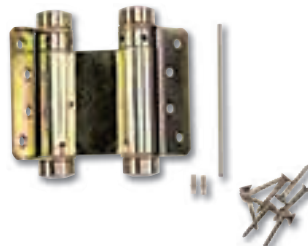

**11. Pendeltürbänder**  
**75 x 110 vz**  
Mit Stellstift und Stellniet, gelb-verzinkt.  
Maße: 75 x 110 mm (L x H).  
Art.-Nr. 1727385

13.99

12.



**12. Uni-Flechtzaun-  
beschlags-Set**  
Verzinkt. Bestehend aus: 4 St. Winkel,  
8 St. Schrauben TX-Antrieb 7,0 x 30 mm.  
1 Bit „TX 30“.  
Art.-Nr. 1600044

3.79

13.



**13. Balkenschuh**  
Typ A, sendzimirverzinkt.  
Maße: 63 x 100 x 2 mm (B x H x T)  
Art.-Nr. 1723612

2.79

14.



**14. Winkelverbinder**  
HV-Winkelverbinder rostfrei.  
Maße: 90 x 65 x 2,5 mm (B x H x T)  
Art.-Nr. 1728969

6.79

15.



**15. Flechtzaunbeschlags-Set**  
Verzinkt. Bestehend aus: 4 St. Flecht-  
zaunbeschlägen, 4 St. Flechtzaun-  
schrauben, 16 St. Pfostenschrauben.  
Maße: 65 x 40 mm (L x H)  
Art.-Nr. 1600065

12.99

16.



**16. Montageband**  
Verzinkt. Länge: 10 m.  
Maße: 17 x 0,75 mm  
Art.-Nr. 1733776

9.99



**1. Pannensichere Räder**  
**schwarz, Kunststofffelge rot**  
 Scherben oder Nägel können dem geschäumten Polyurethan nichts anhaben. Nie wieder flicken, Luft kontrollieren oder Nachfüllen. Tragkraft bis zu 100 kg.  
**Rillenprofil**  
 400 x 100 x 20 mm, Kugellager, Nabe 88 mm  
 Art.-Nr. 7364225 **29.99**  
**Blockprofil**  
 260 x 85 x 20 mm Rollenlager, Nabe 75 mm  
 Art.-Nr. 7364203 **32.99**



**2. Apparaterollen**  
 Universell und hochwertig – Apparate-Rollen für Innen und Außen mit mittleren Traglasten für Ordnung in Garage und Werkstatt. Mit breitem Anwendungsspektrum werden z. B. die Werkzeugkiste oder der Strandkorb mobil. Gehäuse: verzinktes Stahlblech, Rad: Felge Kunststoff, Lauffläche TPE, 50 x 18 mm, Gleitlager, Doheprenrad, Tragkraft 40 kg.  
**Apparate-Lenkrolle mit Platte**  
 Platte 60 x 60 mm  
 Art.-Nr. 1460052 **5.99**  
**Apparate-Lenkrolle mit Platte und Totalfeststeller**  
 Totalfeststeller, Platte 60 x 60 mm  
 Art.-Nr. 1460053 **6.99**  
**Apparate-Bockrolle**  
 Platte 55 x 55 mm  
 Art.-Nr. 1460054 **4.99**  
**Apparate-Lenkrolle mit Rückenloch**  
 Rückenloch 10,2 mm  
 Art.-Nr. 1460055 **5.99**



**Schwerlast-PU-Lenkrollen**  
 Das Talent für hohe Lasten bei niedriger Bauhöhe. Mit höchstem Fahrkomfort und einer Tragkraft von 100 kg sind sie ideal für den industriellen Einsatz, z. B. in Werkstätten. Gehäuse: verzinktes Stahlblech, Rad: Stahlfelge, Polyurethan-Lauffläche, Kugellager, 35 x 25 mm, Tragkraft 100 kg.  
**3. Mit Platte**  
 Art.-Nr. 1460059 **14.99**  
**4. Mit Rückenloch 11 mm**  
 Art.-Nr. 1460060 **14.99**



**5. Transportgeräterollen TPE grau**  
 Die großen, starken Rollen für hohe Lasten und höchste Ansprüche. Für den universellen Einsatz im Innen- und Außenbereich, zweckmäßig für Werkstatt, innerbetrieblichen Transport, wie z. B. im Lager, oder auch für den Profi-Heimwerker. 80 x 32 mm, Kugellager, Platte 105 x 85 mm, thermopl. Gummirad grau, Fadenschutz. Tragkraft 140 kg. Auch in Rad-Druchmesser 100 mm erhältlich (Tragkraft bei 100 mm = 150 kg).  
**Transportgeräte-Lenkrolle mit Platte**  
 Art.-Nr. 1460089 **10.99**  
**Transportgeräte-Lenkrolle mit Platte und Totalfeststeller**  
 Art.-Nr. 7364181 **14.99**  
**Transportgeräte-Bockrolle**  
 Art.-Nr. 1460091 **8.99**



**6. Comfort-TPE-Lenkrollen**  
 Die Rollen bieten höchsten Fahrkomfort bei universellem Einsatz. Ein ruhiger Lauf bei geringem Anfahrwiderstand überzeugt selbst bei hohen Lasten und sorgt für uneingeschränkte Mobilität für den Profi-Heimwerker. Die mit nur 65° Shorehärte extrem weiche Lauffläche in Kombination mit dem Kugellager sorgen für einen vibrationsarmen und leisen Lauf und somit für höchsten Fahrkomfort. Empfindliche Böden wie Parkett oder Laminat werden geschont. Der Fadenschutz verhindert, dass sich Schmutz an der Achse festsetzt und das Rad blockiert. 80 x 32 mm, doppeltes Kugellager im Drehkranz, Platte 105 x 85 mm, Fadenschutz. Tragkraft von 100 kg.  
**Comfort-TPE-Lenkrolle mit Platte**  
 Art.-Nr. 1460092 **9.99**  
**Comfort-TPE-Lenkrolle mit Platte und Totalfeststeller**  
 Art.-Nr. 1460093 **12.99**  
**Comfort-TPE-Bockrolle**  
 Art.-Nr. 1460094 **8.99**

**7. Möbelrollen**  
 Für den universellen Einsatz im Wohn- und Hobbybereich. Mit weicher Lauffläche auch für empfindliche Böden wie z. B. Parkett geeignet. Kunststoff schwarz, Gleitlager, TPE-Rad. Verschiedene Einbauarten.  
**Parkett-Doppelrolle**  
 40 mm, Stift 8 mm + Kunststoffhülse  
 Art.-Nr. 1460044 **3.29**  
**Parkett-Doppelrolle**  
 50 mm, Platte 38 x 38 mm  
 Art.-Nr. 7367734 **5.49**



Der sichere Weg zur richtigen Rolle

**Welcher Boden?**

Faustregel: harter Boden = weiches Rad  
 weicher Boden = hartes Rad

Für empfindliche Böden (z. B. Parkett, Fliesen) eignen sich besonders Räder mit elastischer Bereifung wie TPE oder Vollgummi.  
 Besonderheit: Parkett-, Soft- und TPE-Rollen sind nur für versiegelte, nicht saugende Hartholz- und Steinböden geeignet!

## Form & Technik

Befestigung		Feststeller		Lager		
Platte	Rückenloch	Radfeststeller	Total-Stop	Gleitlager	Rollenlager	Kugellager
Für große Anschraubflächen	Für dünnes Material oder Rohre wie z. B. Tischbeine	Laufрад wird fixiert	Laufрад und Drehkranz werden fixiert	Wartungsfrei, für robusten Einsatz	Weitgehend wartungsfrei, leichter Lauf	Extrem leichter und leiser Lauf, für hohe Lasten

# Klebekraft für jeden Zweck



## UV-Klebstoff

Mit SOLACOR können Sie entspannt, ohne Anmischen und ohne Zeitdruck kleben, beschichten, versiegeln, modellieren oder reparieren.

Erst bei Knopfdruck auf den UV-Beamer reagiert SOLACOR sekundenschnell zu einer festen Kunststoffmatrix.

Auf nahezu allen Werkstoffen anwendbar. Zum Kleben, Füllen, Sichern, Dichten, Versiegeln, Isolieren und Modellieren. Nach der Aushärtung transparent, wasserfest, schleifbar und überlackierbar.



### 1. UV-Spezialkleber „Solacor“

Solacor UV-Reparaturklebstoff ist ein innovativer 1-K-UV-Acrylatkunststoff zum Kleben, Dichten, Sichern, Füllen, Fixieren, Versiegeln, Isolieren, Reparieren und Modellieren. Solacor klebt auf Knopfdruck mit einer kontrollierten Aushärtung in nur 3 Sekunden. 5 g Art.-Nr. 8150223 (100 g = 259,80) **12,99**

### 2. Spezialkleber „Rocket Super Gel“

Industriell bewährter Cyanacrylatklebstoff zur sekundenschnellen Verklebung nahezu aller Materialien. Gel – tropffrei an senkrechten Flächen. 5 g Großraumpatrone mit Microdosiertülle. Inhalt reicht für bis zu 300 Verklebungen. 5 g Art.-Nr. 8150133 (100 g = 99,80) **4,99**

### 3. Spezialkleber „Rocket Eco Star“

Industriell bewährter Cyanacrylatklebstoff zur sekundenschnellen Verklebung nahezu aller Materialien. Eco – lösemittelfrei, geruchsfrei, kein Ausblühen. 5 g Großraumpatrone mit Microdosiertülle. Inhalt reicht für bis zu 300 Verklebungen. 5 g Art.-Nr. 8150134 (100 g = 119,80) **5,99**

### 4. Spezialkleber „Weld It Glue & Balls“

Neuartiges 2-Komponenten-Klebstoffset für sekundenschnelle Punkt- und Füllverklebungen. Weld It – klebt wie geschweißt. Die Verklebungen sind sofort stahlhart, schleifbar sowie überlackierbar. Ideal für Modellbau und Werkstatt. 12 g Art.-Nr. 8150224 (100 g = 83,25) **9,99**



### 5. Spezialkleber „Rocket Super Liquid“

Industriell bewährter Cyanacrylatklebstoff zur sekundenschnellen Verklebung nahezu aller Materialien. Liquid – fließt in kleinste Spalten. 5 g Großraumpatrone mit Microdosiertülle. Inhalt reicht für bis zu 300 Verklebungen. 5 g Art.-Nr. 8150132 (100 g = 99,80) **4,99**



## Kleben statt Bohren

- Sie haben wenig Erfahrung im Umgang mit der Bohrmaschine und möchten Dreck und Staub vermeiden, wenn Sie etwas an die Wand hängen?
- Sie möchten keinen Ärger mit den Nachbarn wegen Lärm beim Bohren oder Hämmern?
- **Die Lösung:** Pattex „Kleben statt Bohren“ – einfach befestigen – ohne Bohren, ohne Lärm, ohne Dreck!
- Erhältlich als Standtube (50 oder 250 g) und Kartusche (400 g).

### 6. Montagekleber „Kleben statt Bohren Wasserresistent“

Die ideale Lösung für wasserresistente Verklebungen mit hoher Endfestigkeit im Innen- und Außenbereich – ohne unhandliches Werkzeug, ohne Lärm und ohne Schmutz. Universell einsetzbar für saugfähige und nicht saugfähige Oberflächen. 142 g Art.-Nr. 8150211 **5,99**

### 7. Holzleim „Express“

Lösemittelfreier, wasserbasierter und schnell abbindender Holzleim. Bereits nach 5 Min. werden sehr hohe Festigkeiten erreicht. Ideal fürs Basteln und Heimwerken. 120 g Art.-Nr. 8156544 (100 g = 4,32) **5,19**

### 8. Holzleim „Classic“

Lösemittelfreier, wasserbasierter Holzleim, der sehr transparent auf trocknet und daher auch für Bastelarbeiten ideal geeignet ist. 120 g Art.-Nr. 8156511 (100 g = 3,99) **4,79**

### 9. Holzleim „Wasserfest“

Lösemittelfreier, wasserbasierter Holzleim. Wasserfest nach DIN EN 204 D3. Ideal für wasserfeste Verleimungen in Feuchträumen, wie z. B. in Küche und Bad. 120 g Art.-Nr. 8156577 (100 g = 4,57) **5,49**



### 10. Holzleim „Fix & Fest“

Der erste flüssige Holzleim, für den man keine Holzzwinge braucht. Holzleim mit Anfangshaftung – ideal für senkrechte Flächen und Überkopf-Arbeiten. Lösemittelfrei. 100 g Art.-Nr. 8150039 **5,49**



**1. Pattex Kintsuglue \***

Flexible Knete zum Reparieren, Rekonstruieren, Verbessern und Schützen verschiedenster Gegenstände im Haushalt und in der Freizeit. Flexibel, stark und wasserfest. In Schwarz und Weiß erhältlich und zu Grautönen mischbar. Frei von Oximen. Haltbarkeit bis zu 18 Monate bei Raumtemperatur.

**schwarz**

Art.-Nr. 8150235

**je 5.99**

**weiß**

Art.-Nr. 8150234

**je 5.99**

**Montagekleber „Power“**

Mit 150 kg/m<sup>2</sup> starker Anfangshaftung für innen und außen. Ideal für saugende Materialien, wie z. B. Fußleisten, Dämmplatten, Holzpaneele, Deckenrosetten. Weiß.

**2. Kartusche, 370 g**

Art.-Nr. 8150086 (1 kg = 18,89)

**6.99**

**3. Tube, 250 g**

Art.-Nr. 8150094 (1 kg = 21,96)

**5.49**

1.



2.



**4. Montagekleber „Superpower“**

Mit 350 kg/m<sup>2</sup> starker Anfangshaftung für innen und außen. Geeignet für saugfähige Untergründe. Für besonders kraftvolle Befestigungen mit hoher Endfestigkeit. Weiß. 370 g

Art.-Nr. 8150088 (1 kg = 24,30)

**8.99**

3.



4.



5.



**5. Montagekleber „All Materials“**

Mit 150 kg/m<sup>2</sup> starker Anfangshaftung für innen und außen. Alterungs-, UV-, witterungs- und wasserbeständig. Ideal geeignet für elastische Verklebungen aller Materialien wie z. B. Fenster-, Kaminbänke, Regentinnen, weiß. 450 g

Art.-Nr. 8150091 (1 kg = 24,42)

**10.99**

**6. Sekundenkleber „Perfect Pen“ \*\***

Sekundenkleber für punktgenaues Dosieren. Präzise und sauber in der Anwendung. Leichte Handhabung – so einfach wie Schreiben. 3 g

Art.-Nr. 8150162 (100 g = 166,33)

**4.99**

**7. Sekundenkleber „Flüssig Matic“**

Flüssig und lösemittelfrei – für alle Sofortreparaturen in Haushalt, Werkstatt, am Auto sowie im Modellbau. Punktgenaues Dosieren und exaktes Auftragen durch seitliche Drucktasten. 3 g

Art.-Nr. 8152331 (100 g = 146,33)

**4.39**

6.



7.



8.



**8. Sekundenkleber „Mini Trio Flüssig“**

Flüssiger Sekundenkleber in praktischer 3 x 1 g Portionierung. Geeignet für viele Kunststoffe, Porzellan, Keramik, Holz, Pappe, Metall. Fließt auch in kleinste Spalten. Lösemittelfrei. 3 x 1 g

Art.-Nr. 8153300 (100 g = 99,66)

**2.99**

**9. „100 % Kleber“**

Vereinigt höchste Klebkraft mit größter Vielseitigkeit, elastisch und transparent. Aufgrund seiner Wasserfestigkeit für innen und außen geeignet. 100 g

Art.-Nr. 8150047

**6.99**

9.



10.



11.



**10. „100 % Sekundenkleber“**

Der erste 100 % Kleber mit sekundenschneller Haftung. Extrem leistungsstark und präzise, eignet sich für punktuelle Verklebungen vielfältiger Materialien, innen und außen. Transparent. 3 g

Art.-Nr. 8150092 (100 g = 143,-)

**4.29**

**11. „60 sec. Universalkleber“**

Extra schnell und für vielfältige Materialien (saugfähige und nicht-saugfähige). Extra stark (bis zu 100 kg/cm<sup>2</sup>) innerhalb von 24 Std., flexibel, lösemittelfrei, auch für senkrechte Verklebungen geeignet. 20 g

Art.-Nr. 8150117 (100 g = 39,95)

**7.99**

\* Den aktuellen Preis erfragen Sie bitte in Ihrem toom Baumarkt.

\*\* Nicht in allen Märkten erhältlich.

**Ihr toom**

**Profi-Bestell-Service**

**Ein starker Partner rund um den Bau**

*Planen Sie eine Renovierung oder Sanierung?  
Sie brauchen spezielle oder größere Mengen, nachhaltige  
Produkte oder alternative Energien, die über das normale  
toom Baumarkt Sortiment hinausgehen?*

*Ihr toom Profi-Bestell-Service bietet für Ihr Vorhaben  
individuelle Lösungen an:*

**Beratung. Angebotserstellung. Lieferung.**  
**Kostenlose Fachberatung:**  
**Tel. 0800 1004815**







1.

**1. Estrichgitter, verzinkt gem. DIN 18560**

Verringern Schwindspannungen und reduzieren Schwindrisse.

2.000 x 1.000 x 2 mm (L x B x S)  
Art.-Nr. 3050740 (1 m<sup>2</sup> = 2,90)

5.79

2.

+

3.



4.



5.



**Rippentorstahl**

Dient als Bewehrung von Stahlbetonbauteilen und wird nach dem Einbau in die Schalung einbetoniert. 2 m (L)

2. 6 mm \*\*

Art.-Nr. 3150466 (1 m = 0,60)

1.19

3. 8 mm

Art.-Nr. 3153205 (1 m = 0,85)

1.69

4. 10 mm

Art.-Nr. 3155020 (1 m = 1,40)

2.79

5. 12 mm

Art.-Nr. 3155064 (1 m = 1,90)

3.79



7.



8.



6.



**6. „Profi-Line“ Baueimer**

Aus hochwertigem Polyethylen-Regeneratgemisch, recycelbar, schwarz, verzinkte Bügel, Liter-Skala.

12 l, ca. 31 cm (Ø), 24 cm (H)

Art.-Nr. 3050025

1.29

20 l, ca. 35,5 cm (Ø), 25,5 cm (H)

Art.-Nr. 3053260

2.29



**7. „Profi-Line“ Mörtelkasten**

Aus hochwertigem Polyethylen-Regeneratgemisch, recycelbar, schwarz, Liter-Skala, mit ergonomisch geformten Griffmulden und spezieller Randverstärkung.

65 l, 74 x 39 x 30 cm (L x B x H)

Art.-Nr. 3050058

5.99

90 l, 78,5 x 47 x 31,2 cm (L x B x H)

Art.-Nr. 3050069

6.49

**8. „Profi-Line“ Mörtelkubel**

Kübel für das Bauhandwerk, aus hochwertigem Polyethylen-Regeneratgemisch, recycelbar, schwarz, Liter-Skala, mit ergonomisch geformten Griffmulden und spezieller Randverstärkung.

40 l

50,5 cm (Ø), 30,5 cm (H), 1,5 kg

Art.-Nr. 3054359

4.49

65 l

60 cm (Ø), 33,0 cm (H), 1,8 kg

Art.-Nr. 3050036

5.49

90 l

68 cm (Ø), 35 cm (H), 2,3 kg

Art.-Nr. 3050047

6.49

9.

Qualitätsmarke von



10.

11.

12.

13.

14.



**9. Malerplane**

Schutz vor Farbspritzern und Schmutz bei Maler-, Tapezier- und Verputzarbeiten im Innenbereich. In verschiedenen Größen erhältlich.

Z. B. ca. 4 x 5 m = 20 m<sup>2</sup>

Art.-Nr. 8350022

3.99

**10. Dampfbremse**

Luftdichte innere Dampfspererschicht bei allen gedämmten Konstruktionen. Zur Windabdichtung und als Feuchtigkeitsschutz. Brandschutzklasse E nach DIN EN 13501-1. SD-Wert > 100. 4 x 5 m (L x B)

Art.-Nr. 8350031 m<sup>2</sup> = 1,25

24.99

**11. Multivlies**

Rutschhemmend und saugstark, wiederverwendbar. Für alle Handwerks-, Renovierungsarbeiten. In verschiedenen Größen erhältlich.

1 x 10 m = 10 m<sup>2</sup>

Art.-Nr. 8350068 m<sup>2</sup> = 1,50

14.99



**12. Baufolie**

Optimaler Schutz bei allen Arbeiten im Haus sowie im gesamten Außenbereich, auch Notverglasung. In verschiedenen Größen erhältlich.

Z. B. ca. 3 x 10 m = 30 m<sup>2</sup>

Art.-Nr. 8350016 m<sup>2</sup> = 0,73

21.99

**13. Multistretch-Wickelfolie**

0,4 x 200 m \*\*

Schützt und sichert. Powerdehnung 150 %.

Art.-Nr. 8350064

9.99



**14. Folien-Kleber**

Lösemittelfreier Dispersionshaftklebstoff zur luftdichten Verklebung von marktüblichen Baufolien untereinander und an den Baukörper. Ideal für Folien mit glatter bis leicht rauher Oberfläche, Kraftpapier, Vlies, Pappe und Aluminium. Geeignet auf den am Bau üblichen Untergründen (Stein, Beton, Putz, Holz und Metall).

Zeichnet sich durch eine hohe Anfangsklebkraft und Standfestigkeit aus – damit ideal für Überkopparbeiten.

315 g

Art.-Nr. 2350302 (1 kg = 22,19)

6.99

\*\* Kurze Lieferzeit möglich.  
Deko und Zubehör nicht im Lieferumfang enthalten.



### Ungestrichenes Ziegelmauerwerk?

Reinigen Sie das Mauerwerk und bürsten Sie Salze, die sich als weißliche Verfärbungen zeigen, trocken ab. Unsere Fachberater helfen Ihnen gerne bei der Wahl der richtigen Beschichtung.

### Alte Anstriche?

Prüfen Sie die Anstriche auf ihre Tragfähigkeit. Am besten ziehen Sie einen Fachmann zurate. Er schlägt Ihnen die geeignete Behandlungsmethode vor.

### Grundieren

Grundieren Sie, bevor Sie die Fassade streichen.

Die Vorteile:

- Der Untergrund wird fester und weniger saugfähig
- Der Anstrich haftet stärker
- Das Wasser wird rigoros abgewiesen

### Anstreichen

Für viele Untergründe wie Naturstein sind Dispersionsfarben nicht oder nur bedingt geeignet. Universell einsetzbar ist Silikonharz-Fassadenfarbe. Durch die Kombination von mineralischen und kunstharzgebundenen Anstrichen schützt sie die Fassade zuverlässig und lange. Das Regenwasser perlt einfach ab und nimmt den Schmutz mit. Feuchtigkeit, die in den Räumen entsteht, dringt hingegen leicht durch das Mauerwerk nach außen. Damit bleibt die Fassade über Jahre hinweg schön.

## Fassadenanstrich – was ist zu beachten?

### Pilze in der Fassade?

#### So beugen Sie vor ...

Regen, Feuchtigkeit und Schmutzpartikel – ein teuflisches Gemisch! Dringt erst einmal Feuchtigkeit in die Fassade, gehören Algen und Pilze bald zu Ihren Mitbewohnern. Beugen Sie daher rechtzeitig vor!

### Untergrund vorbereiten

Der Untergrund muss trocken sowie frei von Verschmutzung und trennenden Substanzen sein. Bereiten Sie daher den Untergrund sorgfältig vor. Wie, das hängt von der Art des Untergrundes ab.

### Putz?

Bürsten und waschen Sie den Putz großflächig ab. Füllen Sie größere Löcher im Putz auf und lassen Sie den Putz dann 2 bis 4 Wochen trocknen.

## Sichere Steig- und Gerüstsysteme



**1. „CORDA“ Leitergerüst**  
Belastbarkeit 150 kg. Bestehend aus zwei Leitern mit je einer Traverse und einer Arbeitsplattform. Verwendbar als Arbeitsbühne, Bockleiter und Anlegeleiter. Auch auf Treppen und Absätzen verwendbar. Die Belagbühne (147 x 50 cm) ist nässeversiegelt und rutschsicher. Maximale Arbeitshöhe Anlegeleiter ca. 3,75 m, als Arbeitsbühne ca. 3 m. Art.-Nr. 4310871 **99,99**



**2. „CORDA“ Kleingerüst \***  
Belastbarkeit 150 kg. Alu-Arbeitsgerüst mit 2 Fahrrollen an Holmenden, verwendbar als Fahrgerüst; durch günstige Baugröße kann es auch aufgebaut durch Türen etc. gefahren werden. Auf Treppen und Absätzen einsetzbar. Belagbühne (147 x 50 cm) nässeversiegelt und rutschsicher. Maximale Arbeitshöhe: ca. 3 m. Art.-Nr. 4310344 **154,99**

\* Lieferzeit: ca. 10 Tage.



**1. „ClimTec“ Alu-Arbeitsgerüst \***  
 Belastbar bis zu 200 kg/m<sup>2</sup>. Verwendbar als Stand- und Fahrgerüst. Auch auf Treppen einsetzbar. Schneller, werkzeugloser Aufbau. Durch V-Traverse leichte Vergrößerung der Standfläche. Maximale Arbeitshöhe: ca. 7 m.  
**Grundgerüst**  
 Art.-Nr. 4312462 **429.99**  
**1. Aufstockung**  
 Art.-Nr. 4312484 **384.99**  
**2. Aufstockung**  
 Art.-Nr. 4312495 **429.99**

**2. „CORDA“ Montagegerüst \***  
 Belagbühne belastbar bis zu 150 kg/m<sup>2</sup>. Flexibles Arbeitsgerüst, schnell und einfach aufzubauen. Schnelle, leichte und werkzeuglose Montage. Durch 2 integrierte Fahrrollen auch als Fahrgerüst verwendbar. Das Gerüst kann auch auf Treppen und Absätzen eingesetzt werden. Belagbühnengröße: 1,50 m x 0,56 m. Maximale Arbeitshöhe: ca. 5 m.  
 Art.-Nr. 4313826 **427.99**

**3. „CORDA“ Alu-Klappgerüst \***  
 Belastbarkeit 150 kg. Kompaktes Klappgerüst. Leicht zu transportieren. Schneller Aufbau. Maximale Arbeitshöhe ca. 2,80 m  
 Art.-Nr. 4310635 **99.99**

**4. „Tribilo“ Vielzweck-Leiter mit Treppenfunktion**  
 Dreiteilige, vielseitig verwendbare Alu-Sprossenleiter. Einsetzbar als Anlege-, Steh- oder Schiebe-Leiter, auch auf Treppen einsetzbar. Breite Quertraverse für sicheren Stand. Ab 3 x 12 Sprossen mit Trigon-Traverse.  
**3 x 8 Sprossen**  
 Art.-Nr. 4310863 **214.99**  
**3 x 10 Sprossen**  
 Art.-Nr. 4310888 **269.99**  
**3 x 12 Sprossen**  
 Art.-Nr. 4310890 **309.99**

**5. Ausleger \***  
 Art.-Nr. 4315179 **79.99**

**6. Ballastgewicht 10 kg \***  
 Art.-Nr. 4312638 **29.99**

**7. Fahrrollensatz 4 St. à 125 mm (Ø) \***  
 Art.-Nr. 4312957 **124.99**

**8. Fahrrollensatz, höhenverstellbar, 4 St. à 150 mm (Ø) \***  
 Art.-Nr. 4315168 **234.99**

\* Lieferzeit: ca. 10 Tage.



# Fassadendämmung

Sie haben die Wahl:

## System Familia

Solide Wärmedämmung für alle, die es gut und günstig mögen.



## System Ratio

Identische Dämmwerte wie System Familia bei geringerer Dämmstärke.



## System Natura

Rein mineralische Wärmedämmung für alle, die auch an der Fassade etwas für die Umwelt tun möchten.

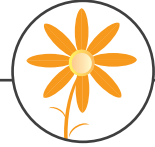

## Info

- Reduziert die Heizkosten
- Schont Ressourcen und Umwelt
- Erhöht Wohnbehaglichkeit und Wohnwert
- Erlaubt individuelle Fassadengestaltung

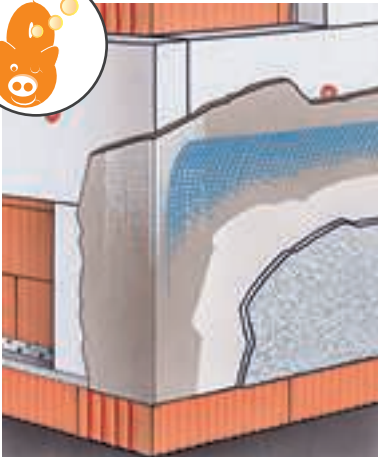

- Der Klassiker unter den Wärme-Dämm-Systemen mit weißer EPS-Dämmplatte aus Polystyrol.
- Die Dämmplatten gehören in die Wärmeleitgruppe 040 und bieten eine solide Dämmung.
- Seit über 30 Jahren in der Praxis verwendet.
- Die Fassade kann mit mineralischen oder pastösen Oberputzen gestaltet werden.



- Das Wärme-Dämm-System mit grauer EPS-PLUS-Dämmplatte aus Polystyrol.
- Die Dämmplatten gehören in die Wärmestufe 034 und bieten eine optimierte Dämmung bei schlanker Konstruktion.
- Die Dämmstoffdicke kann bei gleicher Dämmeffektivität reduziert werden.
- Die Fassade kann mit mineralischen oder pastösen Oberputzen gestaltet werden.

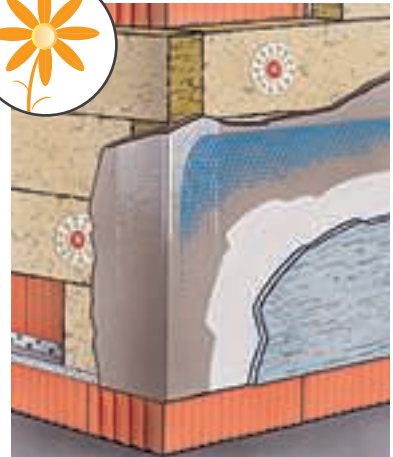

- Die Komponenten dieses Wärme-Dämm-Systems sind alle rein mineralisch.
- Die Mineralwoll-Dämmplatten gehören in die Wärmeleitstufe 041 und bieten optimale bauphysikalische Ergebnisse.
- Das System besitzt hervorragende Eigenschaften in Bezug auf Brand- und Feuchteschutz.
- Die Fassade kann mit mineralischen Edelputzen, Scheibenputz und Münchner Rauputz gestaltet werden.

## Alle farbigen Edelputze von quick-mix gibt es in insgesamt 66 natürlichen Farben!

Farbabweichungen ausgeschlossen!



- Werden mineralische Edelputze auf unterschiedlichen Untergründen oder in mehreren Arbeitsschritten aufgetragen, kann es zu geringen Farbtonunterschieden kommen.
- Der Egalisationsanstrich kann diese eventuell auftretenden Farbtonunterschiede ausgleichen.
- Für zusätzlichen Witterungsschutz.
- Lieferbar im Farbton des Edelputzes.

Kostenlose Unterstützung

Weitere Tipps & Tricks:

- Detaillierte Anwendungs- und Verarbeitungsschritte werden schrittweise und praxisgetreu erklärt.
- Alle Materialien werden erläutert und können detailliert berechnet werden.
- Übersicht Farbauswahl „Fassadenfarben – Elemente des Lebens!“ (siehe Katalog Fassadendämmung).



# Die Dämmung macht den Unterschied



## 1. Styrodur „3035 CS“ \*

Hartschaum-Platten mit hoher Druckfestigkeit und umlaufendem Stufenfalz für gute Fugenüberdeckung und geringe Wärmeverluste. Grün und gut.



## 2. Perimeterdämmplatten \*

Swisspor EPS-Perimeterdämmplatten dienen der außenseitigen Wärmedämmung an erdberührten Bauteilen von Gebäuden. Sie bieten einen dauerhaften Wärmeschutz und eine konstante Wärmeleitfähigkeit über alle Stärken. Diese Perimeterdämmplatten sind für extreme Druckbelastungen geeignet sowie witterungs- und frostbeständig.

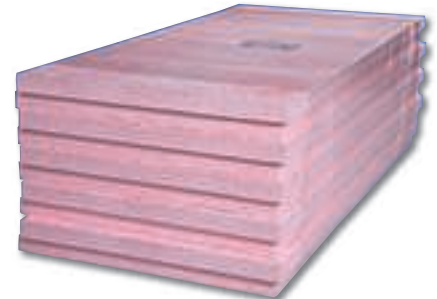

# Steinwolle – natürlich gut



Nahezu unbegrenzt vorkommende Gesteinsarten vulkanischen Ursprungs bilden die Basis für ROCKWOOL Steinwolle. Das macht nicht nur die Produktion von Steinwolle, sondern auch deren Verwendung rundum ökologisch. Natürlicher und ursprünglicher als Stein kann das Rohmaterial für einen mineralischen Dämmstoff kaum sein. Dämmprodukte von ROCKWOOL bieten in Platten- wie in Rollenform nachhaltigen Wärme-, Schall- und Brandschutz rund ums ganze Haus. Ein perfekt auf die Dämmprodukte abgestimmtes Luftdichtsystem ergänzt diese in idealer Weise und bietet Sicherheit bei Verarbeitung und Funktionalität.



[www.blauer-engel.de/uz132](http://www.blauer-engel.de/uz132)

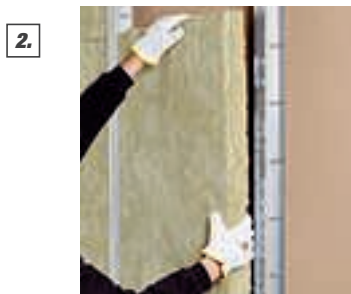

## 1. Zwischensparrendämmung mit KLEMMROCK \*

Für die Dämmung zwischen den Sparren bietet ROCKWOOL mit Klemmrock bewährte Steinwolle-Qualität im kompakten Rollenformat. Ebenso ist Klemmrock auch für die Dämmung der obersten Geschossdecke einsetzbar.

### Produkteigenschaften und Vorteile:

- Kompakt und handlich durch günstiges Format
- Einfach zu transportieren
- Leicht zuzuschneiden, minimaler Verschnitt
- Schnell und passgenau einzubauen
- Hoher Wärmeschutz, Wärmeleitfähigkeit  $\lambda = 0,035 \text{ W/(m} \cdot \text{K)}$
- Schalldämmend
- Nicht brennbar, Euroklasse A1

## 2. SONOROCK \*

Mit der ROCKWOOL Trennwandplatte Sonorock lassen sich in Trockenbauweise einfach und schnell neue Räume schaffen, z. B. unter dem Dach oder im Keller. Hochwertiger Schallschutz und verlässlicher Brandschutz werden mit Sonorock direkt mit eingebaut.

### Produkteigenschaften und Vorteile:

- Formstabil
- Handliches Format, abgestimmt auf Profilständerabstand
- Einfach einzubauen
- Füllt das Gefach vollständig aus und reduziert dadurch die Gefahr von Wärmebrücken
- Hoher Wärmeschutz, Wärmeleitfähigkeit  $\lambda = 0,040 \text{ W/(m} \cdot \text{K)}$
- Hohe Schalldämmung durch Hohlraumdämmung
- Nicht brennbar, Euroklasse A1

## 3. Luftdichtsystem RockTect \*

Wärmedämmung und Luftdichtheit gehören untrennbar zusammen. Daher ist nach dem Einbau einer Zwischensparrendämmung unbedingt eine luftdichte Dampfbremse anzubringen. Hierzu bietet ROCKWOOL mit RockTect ein Komplettsystem aus optimal aufeinander abgestimmten Klebebandern, Dichtkleber und Dampfbremsen an.

### Produkteigenschaften und -vorteile:

- Einfach und sicher zu verarbeiten
- Sorgt für eine dauerhaft luftdichte Gebäudehülle
- Vermeidet bei sach- und fachgerechter Ausführung zuverlässig Tauwasser- und Feuchtigkeitsschäden

\* Den aktuellen Preis erfragen Sie bitte in Ihrem toom Baumarkt.



Sehr hohe Wärmeverluste werden weiß dargestellt (hier nicht abgebildet).

# Mangelnde Isolierung sichtbar gemacht

**Es gibt eine ganz einfache Möglichkeit, potenzielle Schwachstellen an Ihrem Haus aufzuspüren. Sie brauchen nur einen sachkundigen Energieberater, der sich mit Thermografien auskennt.**

## Thermografie

Schlechte Dämmung bemerken Sie meist erst auf der Heizkostenabrechnung. Eine Wärmebildkamera macht sie für das bloße Auge sichtbar: Rot und Gelb entlarven Wärmebrücken, Baumängel oder unzureichende Isolierung, Grün und Blau weisen auf geringe Wärmeabstrahlung hin. Ein kompetenter

Energieberater analysiert Schwachstellen und macht Vorschläge zur Beseitigung unter Hinweis auf staatliche Förderprogramme. Die Innenthermografie liefert ein noch feineres Bild. Sie wird im Gebäude aufgezeichnet und untersucht Details. Je nachdem, ob Sie Wärmebrücken durch

## Messbedingungen Thermografie

- Temperaturunterschied innen/außen mindestens 15 °C
- Geringe Sonneneinstrahlung
- Messzeitpunkt in den frühen oder späten Tagesstunden
- Wenn möglich, gleichmäßig aufgeheizte Räume

schlecht isolierte Bauteile oder Kälteeinbrüche durch Luftzug aufdecken wollen, wird sie mit oder ohne Unterdruck im Haus durchgeführt. Im Idealfall kombinieren Sie eine Innenthermografie mit einer Differenzdruckmessung.

# Differenzdruck-Messverfahren

Das Differenzdruck-Messverfahren, auch Blower-Door-Test genannt, misst die Luftdichtheit eines Gebäudes. Es sollte an jedem Neubau und Umbau durchgeführt werden. Bei Gebäuden mit Lüftungsanlage ist die Blower-Door-Messung Standard, da Lüftungsanlagen nur mit Dichtheitsnachweis im Energiebedarfsnachweis berücksichtigt werden. Bei Niedrigenergiehäusern und Passivhäusern ist sie Vorschrift. Lecks werden dokumentiert, worauf Sie auch ohne besondere Vereinbarung Anspruch haben. Fehlt diese Dokumentation, stellt das einen Mangel dar.

## Messbedingungen Differenzdruck-Messverfahren

- Bestimmung der Lage und Stärke der Undichtheiten
- Bestimmung des Luftstroms ( $V_{50}$  in  $m^3/h$ ) bei einem Prüfdruck von 50 Pascal
- Messung der stündlichen Luftwechselrate ( $V_{50} : V_{Raum} = n_{50}$ ) bei 50 Pascal

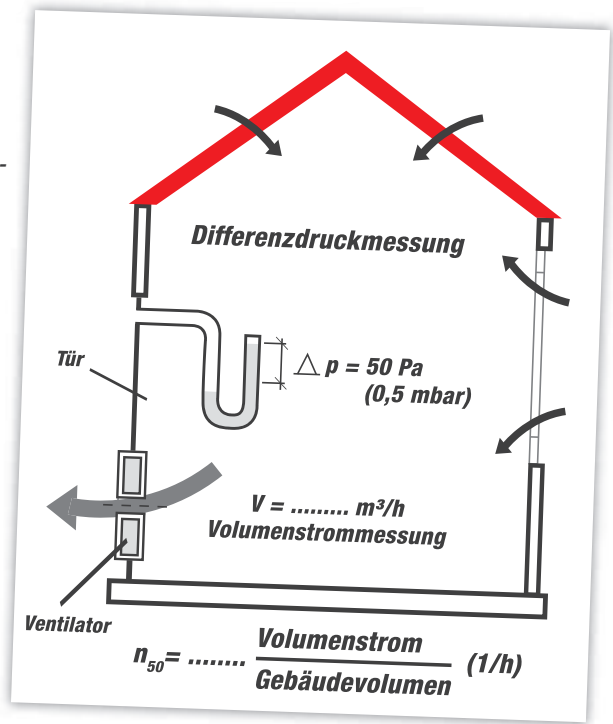

# Das toom Komplettpaket

## Paketinhalt

- Klemmfilz
- Gipskarton, 2.000x600x12,5 mm (L x B x H)
- Fugenspachtel
- Fugenstreifen
- Schnellbauschrauben
- Dachlatten
- Spezialschrauben
- Dampfbremsfolie
- Dichtkleber
- Klebeband

ab 100 m<sup>2</sup> kostenlose Lieferung\*

### 1. Komplettpaket „Dachausbau“\*\*

Wir berechnen Ihren Bedarf, stellen alle notwendigen Materialien dafür zusammen und liefern kostenlos zu Ihnen nach Hause. Zur Berechnung genügt die m<sup>2</sup>-Angabe der kompletten Dachfläche (inkl. Sparren, Fenster etc.). Sie erhalten Ware gemäß Ihrem Bedarf (m<sup>2</sup>-Fläche abzgl. Sparren- und Fensterfläche).

<b>Dachausbau-Paket 32 / 120 mm</b> Art.-Nr. 3050145	<b>15.99</b>
<b>Dachausbau-Paket 32 / 140 mm</b> Art.-Nr. 3050128	<b>16.99</b>
<b>Dachausbau-Paket 32 / 160 mm</b> Art.-Nr. 3050129	<b>17.99</b>
<b>Dachausbau-Paket 35 / 120 mm</b> Art.-Nr. 3050121	<b>12.99</b>
<b>Dachausbau-Paket 35 / 140 mm</b> Art.-Nr. 3050122	<b>13.99</b>

<b>Dachausbau-Paket 35 / 160 mm</b> Art.-Nr. 3050123	<b>14.99</b>
<b>Dachausbau-Paket 35 / 180 mm</b> Art.-Nr. 3050125	<b>15.99</b>
<b>Dachausbau-Paket 35 / 200 mm</b> Art.-Nr. 3050126	<b>16.99</b>
<b>Dachausbau-Paket 40 / 140 mm</b> Art.-Nr. 3050130	<b>9.99</b>

## Heizkosten sparen, auch am Fenster



2.

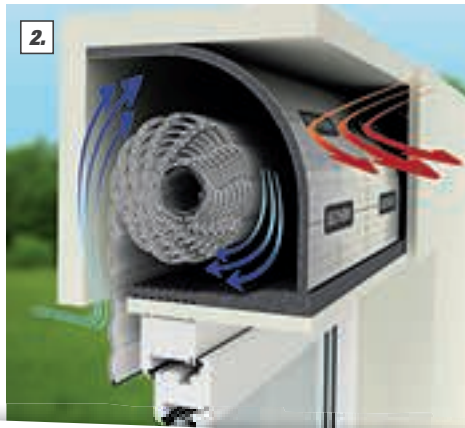

Der Rollladenkasten beherbergt konstruktionsbedingt einige Energiefresser, die Sie einfach und effektiv beseitigen und somit Ihre Heizkosten reduzieren können. Mit der SELITHERM® Rollladenkasten-Dämmung werden im Winter die Räume schneller aufgeheizt und im Sommer sind sie deutlich kühler. Das spart Kosten, erhöht das Wohlfühlklima und schützt die Umwelt. Zugluft und Schimmel haben keine Chance mehr.

### 2. SELITHERM® Rollladenkasten-Dämmung

#### 13 mm Komplett-Set

Bis zu 55 % Energie sparen, effektiver Schutz vor Zugluft und Feuchte, wirksame Schallreduzierung, einfache Verarbeitung, Montage ohne Bauschaum, Komplett-Set: Dämmplatte (100 x 50 cm) + Dämmkeil (100 x 24 cm) + Dichtband.  
Art.-Nr. 0050307 **19.99**

#### 25 mm Komplett-Set

Bis zu 70 % Energie sparen, effektiver Schutz vor Zugluft und Feuchte, wirksame Schallreduzierung, einfache Verarbeitung, Montage ohne Bauschaum, Komplett-Set: Dämmplatte (100 x 50 cm) + Dämmkeil (100 x 24 cm) + Dichtband.  
Art.-Nr. 0050306 **29.99**

Bis zu 70 % Energie sparen



3.



### 3. SELITHERM® Zubehör-Set\*\*

Ideale Ergänzung zur Rollladenkasten-Dämmung, verringert Wärmebrücken, verstärkt die Dämmwirkung, Set-Inhalt: 2 formgestanzte Seitenwand-Dämmungen (ausreichend für einen Rollladenkasten) + Dichtband + Cutter.  
Art.-Nr. 0050359 **9.99**

\* Ab einer Mindestabnahmemenge von 70 m<sup>2</sup> bestellbar. Lieferung frei Bordsteinkante innerhalb Deutschlands (nur auf dem Festland, nicht auf der Zugspitze). Lieferzeit ca. 2 Wochen nach Terminisierung. Anlieferung von 70 - 99 m<sup>2</sup> gegen Aufpreis möglich. Produkte können von der Abbildung abweichen.  
\*\* Kurze Lieferzeit möglich.



MEHR INFOS UNTER:  
[ISOVER-HEIMWERKER.DE](http://ISOVER-HEIMWERKER.DE)

## Für jede Anwendung die richtige Lösung!

**ISOVER bietet im Bereich Dämmung, Feuchte- sowie Witterungsschutz eine einzigartige Produktauswahl aus einer Hand. Dämmsysteme von ISOVER sind perfekt aufeinander abgestimmt, was für optimale Ergebnisse sowohl beim Einbau als auch beim Dämmerfolg sorgt. Für jede Anwendung stehen die richtigen Premiumprodukte zur Verfügung – optimal auf den jeweiligen Einsatz abgestimmt.**



1.



### 1. Klemmfilz Integra ZKF \* einbauen

Glaswolle-Filz mit komfortabler Vlieskaschierung sowie einer hohen Stabilität und Klemmwirkung bei gleichzeitig flexibler und feiner Materialbeschaffenheit. Der ausgezeichnete Schallschutz und die Nichtbrennbarkeit des Klemmfilzes (Euroklasse A1) machen ihn zu einem effizienten Mineralwolle-Dämmstoff für Steildächer. In verschiedenen Dämmstärken bis 260 mm in WLG 032 und 035 erhältlich. Der Integra ZKF in WLG 035 wurde 2015 mit dem Pro Planet-Label von toom Baumarkt ausgezeichnet.



2.



### 2. Vario® KM Duplex UV \* antackern

Feuchtevariable, robuste Klimamembran mit UV-Schutz. Bietet doppelten Schutz – vor Feuchte und UV-Strahlung. Besitzt einen variablen Diffusionswiderstand, gleicht Feuchte immer wieder aus und hält so den Dachstuhl dauerhaft trocken. Mit Spezialvlies verstärkt für einen leichteren Einbau. Der UV-Schutz schützt die Folie zuverlässig vor schädlicher Sonneneinstrahlung – hinter Glas bis zu 18 Monate lang. Perfekt luftdicht verlegt und feuchtevariabel wirksam bietet die Klimamembran optimalen Schutz der Dachkonstruktion und sichert hohen Wohnkomfort.



3.



### 3. Abdichten mit dem Vario®-Komplettsystem \*

Feuchteschutz- und Winddichtsystem vom Marktführer ISOVER mit der Dampfbremssolie Vario® KM Duplex UV und den dazugehörigen Klebebändern Vario® KB 1 für Überlappungen, Vario® MultiTape SL für Ecken und Anschlüsse und Vario® MultiTape für Sonderanwendungen, z. B. Dachfenster. Für luftdichte Anschlüsse ans Mauerwerk (Giebelwand) bieten Vario® Pro Tape Plus oder Vario® Doublefit die perfekte Lösung.

\* Den aktuellen Preis erfragen Sie bitte in Ihrem toom Baumarkt.





# Rigips® Habito® Schrauben. Hängen. Wohnen.

**Die innovative, massive Wohnbauplatte Rigips® Habito® 1-Mann-Platte eröffnet Ihnen völlig neue Möglichkeiten der Wohnraumgestaltung. Selbst schwere Lasten können Sie kinderleicht dort anbringen, wo Sie es möchten – einfach, sicher und sauber. Ohne Bohren und Dübeln, ohne Lärm und Dreck. Sowohl im Wohn- oder Schlafraum als auch in Küche und Bad.**

## 1. Rigips® Habito® 1-Mann-Platte

Massive Wohnbauplatte, die Befestigungen von Lasten ohne Dübel und Bohrmaschine, nur mit Schraubendreher und Schrauben ermöglicht. Eine in der Platte befestigte Schraube hält bis zu 30 kg Gewicht – ideal für Küchenschränke und Co. Mit imprägniertem Gipskern, daher auch für Feuchträume geeignet. Komfortabler Transport dank des 1-Mann-Platten-Formats.  
Art.-Nr. 3250044 (m<sup>2</sup> = 10,83) **12,99**

## Rigips® Habito® Systemzubehör

Das Rigips Habito Systemzubehör ist perfekt aufeinander abgestimmt und sorgt durch die geprüfte Rigips-Sicherheit für ein optimales Ergebnis.

## 2. Rigips® Habito® Spezialschrauben \*

Die Spezialschrauben dienen der sicheren Montage der Rigips Habito 1-Mann-Platte. Setzen Sie sie zur einlagigen Befestigung auf Metallunterkonstruktionen (25 mm) bzw. zur zweilagigen Befestigung auf Metall- oder Holzunterkonstruktionen (35 mm) ein.  
**3,8x25 mm 200 St.** Art.-Nr. 3250045  
**3,8x35 mm 150 St** Art.-Nr. 3250046

## 3. Rigips® Gitterbewehrungsstreifen \*

Selbstklebender Bewehrungsstreifen für die Fugenverspachtelung. Zur Vermeidung von Fugenrissen.  
Art.-Nr. 3250048

## 4. Rigips® VARIO® Unifüll \*

Gugenspachtel zum Verspachteln der Kanten von Rigips-Platten. Ebenso zum Füllen von Rissen und Löchern sowie zum Verspachteln der Ecken und Schraubenköpfe geeignet. Geschmeidig auftragbar und leicht schleifbar. Z. B. 2,5 kg  
Art.-Nr. 3150086

## 5. Rigips® VARIO® Finish \*

Gebrauchsfertige Spachtelmasse für die Endverspachtelung von Rigips-Platten. Besonders geschmeidig und leicht zu schleifen. Z. B. 5 kg  
Art.-Nr. 3150072

## 6. Rigips® AquaBead® und Rigips® AquaBead® Flex PRO \*

Robuster, selbstklebender Kantenschutz. Äußerst stabil gegen mechanische Belastungen. Rigips AquaBead für 90°-Außenkanten und Rigips AquaBead Flex PRO für variable Winkelstellungen an Innenecken und Außenkanten. Einfache Anwendung: Mit Wasser einsprühen, aktivieren, kleben, spachteln, fertig!  
**AquaBead** Art.-Nr. 3150228  
**AquaBead Flex PRO** Art.-Nr. 3250047

**RIGIPS® HABITO®**  
DIE MASSIVE WOHNBAUPLATTE

- BEFESTIGUNGEN OHNE DÜBEL**  
Befestigung von Lasten ohne Dübel und Bohrmaschine, nur mit Schraubendreher und Schrauben
- HÖHE LASTENBEFESTIGUNG**  
Massive Platte mit bis zu 30 kg Zugbelastung pro Schraube
- ROBUSTE OBERFLÄCHE**  
Mechanisch widerstandsfähig und robust
- NIEDER SCHALLSCHUTZ**  
Besserer Schallschutz als Standardkonstruktionen
- FEUCHTRAUMGEEIGNET**  
Durch imprägnierten Gipskern ideal für Bäder und Küche



\* Den aktuellen Preis erfragen Sie bitte in Ihrem toom Baumarkt.

# Mit Leichtigkeit stabil ausbauen

fermacell

**Fermacell, der Gipsfaser-Spezialist für gelingsicheren Innen- und Dachausbau, hat alles zu bieten, was Sie für Ihren Wunschraum benötigen.**

## Mehr Infos online

Beispiele, Materialrechner, Filme zur Verarbeitung und Tipps sowie weitere Projekte zum Ausbau mit fermacell finden Sie online unter: [ausbau-schlau.de](http://ausbau-schlau.de).

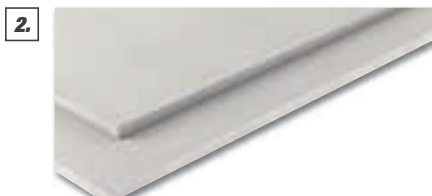

### 1. Gipsfaser-Platte

Die Bau-, Feuerschutz- und Feuchtraum-Platte. Bau-biologisch geprüft und eco-zertifiziert. Gipsfaser-Platten sind tragfähig auch für hohe Lasten. 10 mm, 1-Mann-Platte.

1.500 x 1.000 x 10 mm (L x B x S)

Art.-Nr. 3510199 (m<sup>2</sup> = 4,73)

1.200 x 600 x 10 mm (L x B x S) \*

Art.-Nr. 3250050 (m<sup>2</sup> = 7,34)

7.09

5.29

### 2. Estrich-Element 20 mm

Schaffen Sie schnell und einfach einen hochbelastbaren Boden, den Sie bereits nach 24 Std. belegen können. Je nach Bedarf mit integrierter Trittschall- und Wärmedämmung. Auch erhältlich mit Holzfasern 30 mm und Schaumkunststoff 50 mm.

1.500 x 500 x 20 mm (L x B x S)

Art.-Nr. 3510221 (m<sup>2</sup> = 15,19)

11.39

### 3. Estrich-Kleber „greenline“

Einfache Verarbeitung: Die spezielle Doppeldüse sorgt für die richtige Klebermenge und die richtige Platzierung des kennzeichnungsfreien Klebstoffs auf dem Falz. 1 kg

Art.-Nr. 3450002

12.99



### 4. Fugenkleber „greenline“

Kennzeichnungsfreier Kleber zur Verbindung von stumpf gestoßenen FERMACELL Gipsfaser-Platten bei Wand- und Deckenflächen. 310 ml

Art.-Nr. 3450001 (1 l = 51,58) 15.99

### 5. Fugenspachtel

Zum Verfugen der FERMACELL Gipsfaser-Platten mit und ohne Bewehrungsstreifen. Durch die speziell entwickelte Rezeptur werden extrem hohe Fugen-Zugfestigkeiten erreicht. Der Fugenspachtel ist für das Füllen und Verspachteln der Fugen von Gipsplatten nach EN 520 geeignet. 5 kg

Art.-Nr. 3510276 (1 kg = 1,60) 7.99

### 6. Wärmedämmschüttung \*

Zur lückenlosen Wärmedämmung von Hohlräumen, z. B. in Holzbalkendecken, Dächern und Dachschrägen oder Ständerwänden. Natürliche Perlite, sowohl für den Neubau als auch für die Sanierung geeignet. 100 l

Art.-Nr. 3510639 (1 l = 0,15) 14.99

### 7. Ausgleichsschüttung \*

Für problemlosen Niveau-Ausgleich des Bodens, schall- und wärmedämmend, bis zu einer max. Schütthöhe von 100 mm einsetzbar. 50 l

Art.-Nr. 3510430 (1 l = 0,28) 13.99

## Kreative Gestaltung

hebel

### Vielseitiger Porenbeton für individuelle Formen

Porenbeton eignet sich hervorragend für stabile Bauten mit massivem Charakter. Vielfältig verarbeitbar bietet er grenzenlose Anwendungsmöglichkeiten – auch in Formen und Rundungen.



### Planbauplatte \* / \*\*

Zur Abmauerung von Nischen oder zur kreativen Gestaltung in Innenräumen.

8. 599 x 50 x 199 mm (L x B x H)

9. 599 x 75 x 199 mm (L x B x H)

10. 599 x 100 x 199 mm (L x B x H)

\*\* Kurze Lieferzeit möglich.  
\*\* Den aktuellen Preis erfragen Sie bitte in Ihrem toom Baumarkt.

# Trockenausbau – Schritt für Schritt zum Ziel

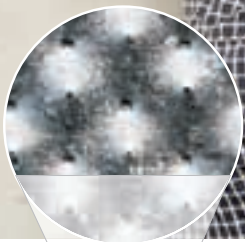

## Moderne Profiltechnik mit Spezialprägung bietet Vorteile:

- Erhöhter Schallschutz: Bis zu 8 dB besser als DIN 4109
- Höhere Stabilität: 50 % mehr Energieaufnahme als herkömmliche Profile nach DIN 4103
- Leichtere Verarbeitung: Kein Verrutschen mehr beim Aufbau, einfache Profilverlängerung durch Verschachteln, leichtere Verschraubung

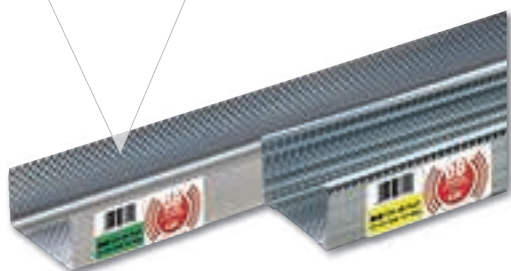

## Profiltechnik für Unterkonstruktionen

### UW-dB-Rahmen-Profil \*

Für Boden und Decke. Nichttragende Wände, Unterkonstruktion von Vorwandinstallationen, Vorsatzschalen, Drenpel. Mit Spezialprägung. In den Breiten 50, 75 und 100 mm verfügbar. Z. B. 50/40 x 2.000 mm

### CW-dB-Ständerprofil \*

Für Trennwände zum Einstellen in UW-dB-Rahmenprofile. Nichttragende Wände, Unterkonstruktion von Vorwandinstallationen, Vorsatzschalen, Drenpel. Mit Spezialprägung. In den Breiten 50, 75 und 100 mm verfügbar. Z. B. 50/50 x 2.600 mm

### Schnellbauschrauben \*

Zur Montage von Gipsplatten: Feingewinde für Metallprofile bis 0,7 mm, Grobgewinde für Holzunterkonstruktion, Bohrspitze für Metallprofile bis 2,0 mm.



## Gipsplatte verspachteln

### Grundverspachtelung: Mit Uniflott \*

Hochfeste Spachtelmasse. Kein Bewehrungsstreifen erforderlich.

### Endverspachtelung: Mit Uniflott Finish \*

Hochwertige, gebrauchsfertige Spachtelmasse, kein Anmischen, immer gleiche Konsistenz. Absolut glatte Oberfläche. Sehr gut und schnell schleifbar.



### Feuchträume verspachteln

### Mit Uniflott Imprägniert \*

Hochfeste Spachtelmasse zum Verspachteln von imprägnierten Gipsplatten ohne Bewehrungsstreifen.

Plattenempfehlung	Trennwand	Decken	Dachausbau	Trockenputz	Feuchträume	Feuerschutz	Plattengröße in cm	
<b>Top 2000 *, 12,5 mm</b> Handliche, imprägnierte Universal-Feuerschutzplatte, auch für Dusche und Bad. Mit faserverstärktem Gipskern, daher extrem stabil.	•	•	•	•	•	•	90 x 125	Stabile Universalplatten
<b>Miniboard *, 12,5 mm</b> Extra handliche, universelle Gipskarton-Bauplatte.	•	•	•	-	-	-	60 x 120	Stabile Standardplatten
<b>Ausbauplatte *, 12,5 mm</b> Handliche, raumhohe Einmannplatte zur einfachen und schnellen Montage.	•	•	•	-	-	-	60 x 260	Stabile Standardplatten
<b>Greenboard *, 12,5 mm</b> Handliche, imprägnierte Einmannplatte zur einfachen und schnellen Montage. Hoher Feuchtigkeitsschutz. Speziell für Küchen und Bäder.	•	•	•	•	•	-	60 x 200	Stabile Feuchtraumplatten
<b>Miniboard imprägniert *, 12,5 mm</b> Extra handliche, imprägnierte Gipskarton-Bauplatte.	•	•	•	-	•	-	60 x 120	Stabile Feuchtraumplatten
<b>Ausbauplatte *, 9,5 mm</b> Dünne, handliche, raumhohe Einmannplatte. Sowohl als Trockenputz wie auch als Lastverteilungsplatte bei Trockenunterböden einzusetzen.	-	-	-	•	-	-	60 x 260	Dünne Platte

\* Den aktuellen Preis erfragen Sie bitte in Ihrem toom Baumarkt.



### 1. Bauplatte „Do it“

Universelle Bauplatte aus beschichtetem XPS-Schaum. Geeignet zum Bauen von Trennwänden, Raumteilern, Konstruktionselementen (z. B. Waschtisch), Duschwänden und Unterkonstruktionen. Verkleben mit Ultrament Klebe und Dichtpower. Befestigung mit Montagezubehör. Leicht zu verarbeiten, einfach zu schneiden. Geringes Gewicht. Stärken: 4 mm, 6 mm, 10 mm, 20 mm, 30 mm, 40 mm.  
z. B. 120 x 60 cm (BxH), Stärke: 4 mm  
Art.-Nr. 3103859

ab 14.49

### 2. Rohrkasten

Zum Verkleiden von Wasserleitungen, Fall- und Heizungsrohren. Winkelgrößen: 10 x 10 cm, 15 x 15 cm, 20 x 20 cm. Längen: 120 cm, 260 cm. Stärke: 20 mm.  
Z. B. 120 x 20 cm (B x H), Stärke: 20 mm.  
Art.-Nr. 3151104

25.99

### 3. Klebe und Dichtpower

3 in 1 – Kleben, Dichten & Füllen. Vielseitig einsetzbar, ideal zur Verklebung der Bauplatte „Do it“. Auch auf feuchtem Untergrund anwendbar. Dauerelastisch, UV-beständig und überstreichbar. 470 g  
Art.-Nr. 3151687 (1 kg = 21,26)

9.99

4.



### 4. Montagekleber

Nicht immer ist es möglich, Löcher zu bohren. Ultrament Montagekleber ist ein universell einsetzbarer, superschneller und lösemittelfreier High-Tech-Dispersionsskleber. Er hat eine extrem hohe Anfangshaftung und Endfestigkeit. Ersetzt in vielen Fällen den Einsatz von Nägeln, Dübeln oder Schrauben. Erhältlich in den Größen: 400 g, 1 kg  
400 g  
Art.-Nr. 3350053 (1 kg = 17,48)  
1 kg  
Art.-Nr. 3350054

6.99

9.99

5.



### 5. Flexplatte

Mit der Ultrament Flexplatte lassen sich schnell und einfach viele Projekte im Haus realisieren, bei denen es um Rundungen geht. Durch ihren Kern aus extrudiertem Hartschaum (XPS) und der beidseitigen Beschichtung mit eingearbeitetem Glasfasergewebe ist sie der ideale Untergrund für Spachtel, Putze und Fliesen.  
Plattengröße: 120 cm x 60 cm  
Plattenstärke: 20 mm  
Art.-Nr. 3150292

24.49

6.



### 6. Bauplatten WC Set

Das Ultrament Bauplatten WC SET ist ein vorbereitetes Montageelement zur Verkleidung der WC-Vorwandinstallation. Die Befestigung erfolgt entweder mit Ultrament Klebe und Dichtpower oder mit den im Set enthaltenen Montageteilern und Schnellbauschrauben. Zusätzliche Druckpunktverstärkung im Bereich der WC Auflage.  
Inhalt:  
1 x Platte 120 x 60 cm x 20 mm  
3 x Platte 120 x 20 cm x 20 mm  
20 x Montageteiler  
20 x Schnellbauschraube  
Art.-Nr. 3150291

54.99

7.



### 7. Duschboard Linienabfluss

Mit dem Ultrament Duschboard kann man schnell und einfach eine bodenebene Dusche erhalten. Ein barrierefreies Duschvergnügen ist somit garantiert. Durch den Kern aus extrudiertem Hartschaum (XPS) und der blauen Abdichtung ist das Duschboard wasserundurchlässig. Sogar das Gefälle ist bereits integriert.  
Größen: 900 x 900 x 75 mm, 1.200 x 900 x 78 mm, 1.200 x 1.100 x 78 mm  
Art.-Nr. 5100365

298.99

8.

Nur für den Außenbereich



### 8. Pflaster Frisch, 2,5 l

Lässt Pflastersteine wie neu aussehen! Ultrament Pflaster Frisch ist eine hochwertige Betonlasur zur Auffrischung von Beton- und Pflastersteinen. Das Produkt ist in den Farbtönen rot, grau und anthrazit erhältlich. Es ist ideal, um alten, verfärbten Pflastersteinen den ursprünglichen Farbton wiederzugeben.

rot  
Art.-Nr. 4340123

grau  
Art.-Nr. 4340124

anthrazit  
Art.-Nr. 4340125

(1 l = 10,-)

24.99



Nach 3 Stunden begehbar  
Nach 24 Stunden belegbar



1.

### 1. Reparaturspachtel

Standfester, schnell erhärtender, kunststoffvergüteter Füll- und Renovierspachtel. Zum Schließen von Ausbrüchen und größeren Unebenheiten. Für die Reparatur von Treppen, zum Anspachteln von Kanten, Rampen etc. Nach 3 Std. begehbar, nach 24 Std. belegbar. Für Schichtdicken von 3-50 mm. Einsatzbereich: innen und außen. Verbrauch: ca. 1,7 kg/m<sup>2</sup> je mm Auftrag. 10 kg  
Art.-Nr. 2355200 (1 kg = 1,53) **15.29**



2.

### 2. Fließspachtel „ALLROUND“

Selbstverlaufender, schnell abbindender, kunststoffvergüteter Feinbodenspachtel für glatte, belegreife, porenarme Flächen. Zum Ausgleich aller bauüblichen mineralischen Untergründe. Auch als Nutzschiicht im häuslichen Bereich. Nach 3 Std. begehbar, nach 24 Std. belegbar. Für Schichtdicken von 3-30 mm. Einsatzbereich: innen und außen. Verbrauch: ca. 1,6 kg/m<sup>2</sup> je mm Auftrag. 20 kg  
Art.-Nr. 2350096 (1 kg = 1,27) **25.49**



Fasertechnologie  
Auf Holzböden  
ohne Armierung



3.

### 3. Fließspachtel „Faserflex“

Selbstnivellierender, schnellabbindender und faserverstärkter Bodenspachtel für planebene Oberflächen, zum Ausgleichen von Holzuntergründen auf Spanplatten, Holzdielen, thermisch belasteten Untergründen, z. B. Fußbodenheizung, für Schichtdicken von 2-15 mm. Auch als Nutzschiicht im häuslichen Bereich. Ideal für den Ausgleich auf Holzuntergründen ohne Armierungsgewebe. Einsatzbereich: innen und außen. Verbrauch: ca. 1,5 kg/m<sup>2</sup> je mm Auftrag. 20 kg  
Art.-Nr. 2355309 (1 kg = 1,80) **35.99**



4.

### 4. Master-Fix \*

Lösemittelfreie Klebmasse auf Basis der Technologie SMP zum Kleben und Füllen im Innen- und Außenbereich. Universell einsetzbar für viele Materialien und Untergründe. Klebt auf glatten und nicht saugenden Oberflächen, sogar auf feuchten, unebenen und rauen Untergründen. Geeignet auch für Holz, Keramik, Fliesen, Glas, Metall, Styropor® und viele Kunststoffe. Füllt Nähte und Risse, Bohrlöcher und Kabeldurchführungen im Wand- und Bodenbereich. Weiß. 450 g  
Art.-Nr. 2360209



5.

### 5. Master-Fix Power \*

Lösemittelfrei, mit starker Anfangshaftung und Endfestigkeit. Für nahezu alle Materialien. Für saugende und nichtsaugende Untergründe, innen und außen. Bei vollflächiger Verklebung beträgt die Endfestigkeit nach vollständiger Aushärtung bis zu 37.000 kg/m<sup>2</sup>. Weiß. 450 g  
Art.-Nr. 2360207



6.

### 6. Master-Fix Turbo \*

Lösemittelfrei, mit schnellem Festigkeitsaufbau und Endfestigkeit. Für nahezu alle Materialien. Für saugende und nichtsaugende Untergründe, innen und außen. Bei vollflächiger Verklebung beträgt die Anfangshaftung bis zu 270 kg/m<sup>2</sup> nach nur einer Minute. Die Klebeverbindung ist bereits nach 20 Min. belastbar. Weiß. 450 g  
Art.-Nr. 2360208



7.

### 7. Master-Fix Ultraklar \*

Lösemittelfreie Klebmasse auf Basis der Technologie SMP zum Kleben und Füllen im Innen- und Außenbereich. Klebt sogar auf feuchten, unebenen und rauen Untergründen. Ideal für Holz, Beton, Metall, Styropor® und viele Kunststoffe. Füllt Nähte und Risse, Bohrlöcher und Kabeldurchführungen im Wand- und Bodenbereich usw. Härtet transparent aus und ist damit perfekt für Glas und klare Oberflächen. 300 g  
Art.-Nr. 2360210



8.

### 8. Master-Fix Metall \*

Lösemittelfreie Klebmasse in Metall-Optik auf Basis der Technologie SMP zum Kleben und Füllen im Innen- und Außenbereich. Klebt auf metallischen Oberflächen, sogar auf feuchten, unebenen und rauen Untergründen. Klebt auch Holz, Beton, Styropor® und vielen Kunststoffe. Füllt Nähte und Risse, Bohrlöcher und Kabeldurchführungen im Wand- und Bodenbereich. 305 g  
Art.-Nr. 2360211



9.

### 9. Master-Fuge \* / \*\*

Für Anschluss- und Dehnungsfugen im Innen- und Außenbereich. Lösemittelfrei. Für Anschluss- und Dehnungsfugen im Innen- und Außenbereich. Mit Pilzhemmer, schützt vor Schimmelpilzbefall. Für fast alle Untergründe, dauerhaft elastisch und überstreichbar. Erhältlich in 7 verschiedenen Farben. Weiß. 290 ml  
Art.-Nr. 2360212



\* Den aktuellen Preis erfragen Sie bitte in Ihrem toom Baumarkt.  
\*\* Farbe transparent nicht im Außenbereich geeignet und nicht überstreichbar.

# Tipps & Tricks für perfekte Wände

Ob Sie Ihre Wände mit Anstrich, Tapeten, Putzen oder Fliesen verschönern wollen – gründliche Vorbereitung ist die Voraussetzung für eine glatte Wandoberfläche. Folgende Arbeitsschritte der Wandvorbereitung sorgen für ein gleichmäßig gutes Ergebnis:

## 1. Untergründe prüfen

Voraussetzung jeder Vorbehandlung der Wände ist ein tragfähiger und fester Untergrund. Vor Beginn der Arbeiten wird daher geprüft, ob dieser folgende Voraussetzungen erfüllt:

### Kratzprobe

Testet Tragfähigkeit: Mit einem spitzen Gegenstand Kerben in den Untergrund ritzen – je höher die Ritztiefe, desto geringer die Festigkeit des Untergrunds. Bei zu geringer Festigkeit muss dieser erneuert werden.



### Klebebandprobe

Testet Anstriche: Klebebandstreifen fest auf den Untergrund aufkleben und nach einigen Minuten ruckartig abziehen – blättert der Anstrich ab, muss er vollständig entfernt werden.



- Trocken, tragfähig und fest
- Ausreichend formstabil
- Nicht wasserabweisend, gleichmäßig saugend, homogen
- Staubfrei, frei von Verunreinigungen
- Frostfrei und über +5 °C temperiert

### Wischprobe

Testet Beschaffenheit: Mit der Handfläche über den Untergrund fahren – kreydet, staubt oder schmutzt der Untergrund, ist er nicht tragfähig und muss gereinigt werden.



### Wasserprobe

Testet Wasserfestigkeit: Untergrund mit nassem Pinsel anfeuchten, Wasser einwirken lassen, mit der Hand drüber streichen – ist der Untergrund schmierig oder färbt ab, ist er für Putz-, Ausgleichs- oder Fliesenarbeiten ungeeignet und muss entfernt werden.



## 2. Bei speziellen Untergründen Besonderheiten beachten

### Altanstriche

Wenn der Untergrund tragfähig und der Altanstrich wasserfest ist, mit einer Drahtbürste kräftig aufrauen. Soll Dekorputz direkt aufgebracht werden, die Fläche vorher mit Tiefengrund verfestigen (was nicht die für einen Dekorputz erforderliche Grundierung ersetzt).

### Alte Tapeten

Wenn noch fest mit der Wand verbunden und nicht zu stark strukturiert, können alte Tapeten mit Knauf „Easyputz“ (nach vorheriger Grundierung) überputzt werden. Bei Verwendung anderer Putze die alten Tapeten vollständig entfernen, da klassische Produkte zu schwer für Tapeten sind.

### Beton

Besonders im Neubau darauf achten, dass die sog. Sinterhaut entfernt wird, da diese als Sperrschicht

wirkt und die Putz-Haftung beeinträchtigt. Sinterhaut-Test: Beton gleichmäßig mit Wasser benetzen – die Farbe sollte von hell- auf dunkelgrau wechseln. Vorhandene Sinterhaut mit einem Stahlbesen entfernen (bei sehr großen Flächen sandstrahlen) und grundieren.

### Holzwohle-Leichtbauplatten

Für größeres Oberflächenvolumen und damit bessere Putzhaftung mit einem volldeckenden Spritzbewurf bearbeiten, in der Regel ein Gemisch aus Wasser, Sand, Zement und Haftemulsion.

### Mischmauerwerk

Mischuntergründe müssen vor dem Verputzen „entkoppelt“ werden. Als Putzträger eignen sich bspw. universelle Gipskarton-Bauplatten, die nach der Grundierung an die Wand befestigt werden.

### OSB-, Holz- und Spanplatten

Keine geeigneten Putzträger. Wenn frei von Schädlingen, Schimmel, Wachs und Lacken, vor dem Versehen mit einem Putzträger (z. B. Gipskarton-Bauplatten) fest verschrauben und in Nut und Feder verleimen.

### Porenbeton, Kalksandstein

Sind die Fugen nicht plan verfüllt, müssen diese vor dem Verputzen mit Flächenspachtel geschlossen werden. Zuvor mit Universalgrundierung vorbehandeln.

### Stahlteile

Sind in einer zu verputzenden Fläche Stahlteile vorhanden, müssen diese mit einem geeigneten Putzträger (z. B. Gipsplatten) überspannt werden.

## 3. Untergründe vorbehandeln

Grundierungen garantieren eine optimale Festigkeitsentwicklung und Haftung der Putze, auch auf schwierigen Untergründen. Schlitz-, Fehlstellen, größere Fugen etc. sind vor dem Verputzen mit Reparaturmörtel oder Gips-Putz zu schließen.

### Grundierung unter Grundputzen

Wird entsprechend des Saugverhaltens des Untergrundes gewählt (Wasserprobe).

**Normal saugende Untergründe** sind bspw. Alt-Putze aus Gips, Kalk und Kalk-Zement sowie Gips und Gipsfaserplatten.

**Schwach saugende Untergründe** sind glatter Beton und tragende Altanstriche.

**Stark saugende Untergründe** sind Porenbeton, Kalksandstein oder Ziegelmauerwerk.

### Grundierung unter Dekorputzen

Wird abhängig vom gewünschten Dekorputz gewählt. Sperrgrund (erhältlich mit eingebauter Ruß-, Nikotin- und Giftstoffsperrung) ist eine Spezialgrundierung und unterscheidet sich vom Putzgrund bspw. durch das Fehlen von Stützkorn. Putzgrund dient als Haftvermittler für Dekor- und Mineralputze.



# Zu Hause wohlfühlen – ganz einfach!



Die EASY-Produkte sind lösemittelfrei

## EASYPUTZ



**Kreative Wand- und Deckengestaltung mit Struktur. Gebrauchsfertig zum Aufrollen. Atmungsaktiv und mineralisch.**

**1. Auftragswalze für „Easyputz“**

Für satten, gleichmäßigen Putzauftrag.  
Art.-Nr. 3054700

8.49

**2. Finishwalze**

Für gleichmäßige Verteilung und feine Oberflächenstruktur.  
Art.-Nr. 3054711

8.49

**3. Finishpinsel**

Weiche Borsten für optimales Strukturbild.  
Art.-Nr. 3054722

8.49

**4. „Easyputz“ fein, 1 mm**

1 mm Körnung, Schneeweiß, 10 kg für ca. 10 m<sup>2</sup>.  
10 kg  
Art.-Nr. 3054689 (1 kg = 3,30)

32.99

**5. „Easyputz“ extrafein, 0,5 mm**

0,5 mm Körnung, Schneeweiß, 10 kg für ca. 20 m<sup>2</sup>.  
10 kg  
Art.-Nr. 3054645 (1 kg = 3,30)

32.99

**6. „Compact Color“**

Hochkonzentrierte Farbpigmente zum Durchfärben von nahezu allen Knauf Putzsystemen. Besonders leicht dosierbar. In vielen Farbtönen erhältlich.  
Blister 2 g

4.99

**7. Sperrgrund**

Spezial-Grundierung unter „EASYPUTZ“. Für optimale Haftung. Hochwirksame Fleckensperre gegen Verfärbungen aus dem Untergrund wie Ruß, Nikotin und Gilbstoffe. Wassersperrend, aber dampfdiffusionsoffen. Einsatzbereich: innen. 5 kg  
Art.-Nr. 3054690 (1 kg = 6,60)

32.99

## Im Innenbereich



**„Royal Fertigputz“**

Gebrauchsfertiger, mineralischer Edel-Fertigputz. Lösemittelfrei, atmungsaktiv und wasserdampfdurchlässig. Kann durch lange offene Zeit in Ruhe aufgezogen und strukturiert werden. Über 40 % Marmoranteil, strahlend weiß. Einfärbbar mit Knauf „Compact Color“. Zum Aufziehen auf Unterputz, Gips- oder Gipsfaserplatten nach vorheriger Grundierung mit Knauf Putzgrund.

**8. „Royal-Fertigputz“ \*  
Rollstruktur, 1 mm**

Für individuelle Gestaltung mit Pinsel, Strukturrolle, Kelle, Spachtel und vielem mehr. Einsatzbereich: innen. 20 kg  
Art.-Nr. 3550503 (1 kg = 1,70)

33.99

**9. „Royal-Fertigputz“ \*  
Reibstruktur, 2 mm**

Für dezente Reibe- und Pinselstrukturen. Einsatzbereich: innen. 20 kg  
Art.-Nr. 3550514 (1 kg = 1,70)

33.99

**10. Putzgrund \***

Spezial-Grundierung unter Dekorputzen. Für optimale Haftung und gleichmäßiges Austrocknen. Sperrt Vergilbungen aus dem Untergrund ab. Wassersperrend, aber dampfdiffusionsoffen. Einsatzbereich: innen und außen. 5 l  
Art.-Nr. 3054062 (1 l = 6,90)

34.49



\* Kurze Lieferzeit möglich.

## Im Außenbereich



**12. Mineralputz „Diamant“  
Reibstruktur, 2 mm \***

10 kg  
Art.-Nr. 3054095 (1 kg = 1,53) 15.29  
25 kg  
Art.-Nr. 3054106 (1 kg = 1,06) 26.49

**13. Mineralputz „Diamant“  
Reibstruktur, 2,8 mm \***

10 kg  
Art.-Nr. 3054117 (1 kg = 1,45) 14.49  
25 kg  
Art.-Nr. 3054128 (1 kg = 0,98) 24.49

**Mineralputz „Diamant“**

Weißer, mineralischer Putz für den Innen- und Außenbereich. Wetterfest, wasserdampfdurchlässig und atmungsaktiv, zur Förderung des Wohnklimas. Nach Wasserzugabe verarbeitungsfertig, leichte Verarbeitung.

**11. Mineralputz „Diamant“  
Rollstruktur, 1 mm**

10 kg  
Art.-Nr. 3054139 (1 kg = 1,53) 15.29  
25 kg  
Art.-Nr. 3054140 (1 kg = 1,10) 27.49



Egal ob bauen, putzen oder reparieren – mit den Qualitätsprodukten von quick-mix gelingt Ihnen das perfekte Ergebnis.

Tipps und Tricks finden Sie auf [www.quick-mix.de](http://www.quick-mix.de).

Nach wenigen Minuten belastbar!



# Qualitätsprodukte für perfekte Ergebnisse

Für außen und innen



### 1. Blitzement

Ideal für alle Montagearbeiten im Innen- und Außenbereich. Zum Verdübeln, Gießen und Befestigen von Eisen, Rohren, Elektroinstallationen etc. Nach wenigen Minuten belastbar.

5 kg  
Art.-Nr. 3050410 (1 kg = 2,-)

9.99

### 3. Reparaturmörtel

Zementmörtel zum Mauern und Putzen. Für starke Beanspruchung. Besonders geeignet für schlagfeste, widerstandsfähige und witterungsbeständige Mauer- und Putzflächen.

25 kg  
Art.-Nr. 3050201 (1 kg = 0,28)

6.99

### 2. Universalmörtel

Kalk-/Zementmörtel zum Mauern und Verputzen. Zum Erstellen oder Ausbessern von Innen- und Außenwänden. Frostsicher.

25 kg  
Art.-Nr. 3050179 (1 kg = 0,28)

6.99

### 4. Beton- und Reparaturspachtel

Zur Reparatur schadhafter Betonflächen wie Löcher, Ausbrüche, ausgetretene Treppenstufen, schadhafte Betonstützen und Garagenfußböden. Zum Schließen der Fugen bei Fertigteildecken. Schichtdicke: 1- 15 mm. Frostsicher nach Erhärtung. Begeh- und befahrbar.

25 kg  
Art.-Nr. 3053017 (1 kg = 1,20)

29.99

### 5. Sockelputz \*

Außensockelputz auf Mauerwerk, Beton und Perimeterdämmung. Wasserabweisend, witterungsbeständig.

30 kg  
Art.-Nr. 3055591 (1 kg = 0,28)

8.49

### 6. Sanierputz „Schnell“

Einlagiger Spezialputz für die Sanierung von durchfeuchtetem, salzhaltigem Mauerwerk. Geeignet für Putzdicken bis 30 mm (einlagig) für außen und innen.

25 kg  
Art.-Nr. 3050696 (1 kg = 1,20)

29.99

\* Kurze Lieferzeit möglich.



# Ausgleichen und Spachteln

quick-mix 

Bauen



Für innen

Für innen und außen

**1. Ausgleichsmasse „Flexibel“**  
Selbstnivellierende Ausgleichsmasse zur Verwendung auf Estrich- und Betonuntergründen, Holzböden und Heizestrichen, die Bodenunebenheiten ausgleicht und porenglatt schließt. Auftragsstärke: 0-10 mm. Für innen und außen. Frostbeständig nach Erhärtung. 25 kg  
Art.-Nr. 3051389 (1 kg = 1,40) **34.99**

**4. Schnell-Estrich**  
Eignet sich hervorragend für alle Beton- und Estricharbeiten, die schnell erledigt werden müssen. Bereits nach ca. 3 Std. begehbar. Für den Innen- und Außenbereich. 30 kg  
Art.-Nr. 3050074 (1 kg = 0,40) **11.99**

**2. Nivellierspachtel „Schnell“**  
Schnell erhärtende, selbstnivellierende Ausgleichsmasse, die Bodenunebenheiten ausgleicht und porenglatt schließt. Auftragsstärke: 2-30 mm. Bereits nach 3 Std. begehbar. Durch Faserverstärkung erhöhte Rissicherheit. Für den Innenbereich. Geeignet für Fußbodenheizung. 20 kg  
Art.-Nr. 3052995 (1 kg = 1,35) **26.99**

**5. Innenspachtel „Extraklasse“**  
Zum Verspachteln der Fugen von Gipskartonplatten und Betonfertigteildecken, zum Füllen, Putzen und Glätten von Rissen und Löchern, als Feinputz zum großflächigen Verspachteln mineralischer Putzuntergründe, für innen. 5 kg  
Art.-Nr. 3051774 (1 kg = 2,40) **11.99**

**3. Ausgleichsmasse XXL \***  
Gleicht Höhenunterschiede bis zu 60 mm auf Böden (z. B. Estrich- und Betonuntergründe) planeben aus. Anschließend können z. B. keramische Fliesen und Platten, Teppich und Laminatböden oder PVC-Böden verlegt werden. 20 kg  
Art.-Nr. 2350213 (1 kg = 1,28) **31.99**

**6. Weiße Universal Spachtelmasse**  
Zum Glätten von Unebenheiten, Schließen von Rissen und Löchern, wasserfest, für innen und außen, frostsicher. 4 kg  
Art.-Nr. 3050663 (1 kg = 2,12) **8.49**

# Putzsysteme



**7. Klebe- und Armierungsmörtel**  
Eignet sich hervorragend zum Renovieren von Altputzen und Überspachteln von unebenen Untergründen mit und ohne Gewebearmierung in Schichtdicken von 2-6 mm. Zum Kleben von Polystyrolplatten. Die Anwendung im WDS-System ist nicht zugelassen. 25 kg  
Art.-Nr. 3050092 (1 kg = 0,44) **10.99**

**8. Hagalith Haftputz „FF“**  
Einlagiger Kalk-Zement-Haftputz für Fassaden und Feuchträume. Zum Filzen. Für außen und innen. Verbrauch: ca. 6,5 kg/m<sup>2</sup> bei 5 mm Putzdicke. 40 kg  
Art.-Nr. 3050542 (1 kg = 0,37) **14.99**

**9. Mauer- und Putzmörtel „K01“**  
Kalk-Zementmörtel zum Mauern und Putzen. Zum Erstellen oder Ausbessern von Innen- und Außenwänden. Frostsicher. 25 kg  
Art.-Nr. 3050222 (1 kg = 0,20) **4.89**

**Münchner Rauputz**  
Für innen und außen, auf allen gängigen Unterputzen als Oberputz verwendbar. Der Untergrund muss mit einer Edelputzgrundierung vorbehandelt werden. 25 kg

**10. 2 mm**  
Art.-Nr. 3055107 (1 kg = 0,49) **12.29**

**11. 3 mm**  
Art.-Nr. 3055118 (1 kg = 0,49) **12.29**

\* Kurze Lieferzeit möglich.

Zement / Mörtel / Putz / Ausgleichsmasse / Spachtelmasse



**1. Fix All „Crystal“ \***  
 Glasklarer, universell einsetzbarer elastischer Hybrid-Kleb-/Dichtstoff. Seine besondere Rezeptur sorgt für ein extremes Haftverhalten auf diversen Untergründen, selbst wenn diese feucht sind.  
 300 g  
 Art.-Nr. 2350348



**2. Fix All „Flexi“ \***  
 Universell einsetzbarer elastischer Hybrid-Kleb-/Dichtstoff (auch für sanitäre Anwendungen). Seine besondere Rezeptur sorgt für ein extremes Haftverhalten auf diversen Untergründen, selbst wenn diese feucht sind.  
 470 g  
 Art.-Nr. 2362283



**3. Fix All „High Tack“ \***  
 Universell einsetzbarer elastischer Hybrid-Kleb-/Dichtstoff mit sehr hoher Anfangshaftung von 320 kg/m<sup>2</sup>. Seine besondere Rezeptur sorgt für ein extremes Haftverhalten auf diversen Untergründen, selbst wenn diese feucht sind. 420 g  
 Art.-Nr. 2350095



**4. Fix All „Turbo“ \***  
 Für starke Klebeanwendungen, die schnell halten müssen. Dünn aufgetragen entsteht bereits nach 20 Min. eine feste Klebeverbindung. Vollständig ausgehärtet ist der Klebstoff nach 3 Std. Perfekt für alle schnellen Verklebungen, handfest nach 20 Min., vollständig ausgehärtet nach 3 Std. Für innen und außen geeignet. UV-beständig, lösemittelfrei. Gleicht Unebenheiten im Untergrund aus. 430 g  
 Art.-Nr. 2350303



**5. Fix All „X-treme Power“ \***  
 Fix All X-treme Power wurde entwickelt für die sofortige Haftung extrem schwerer Materialien ohne zusätzliche Hilfsmittel. Bereits die Anfangsklebkraft von Fix All X-treme Power trägt eine Last von bis zu 400 kg/m<sup>2</sup>. Nach vollständiger Durchhärtung ist die Klebkraft sogar noch stärker. 415 g  
 Art.-Nr. 2350422



**6. Fix All „High Tack Clear“ \***  
 Transparenter Klebstoff für Hochleistungs-Verklebungen aller Art – für alle Materialtypen sowie auf allen üblichen Untergründen. Kombiniert hohe Anfangshaftung mit außergewöhnlicher Endklebkraft (320 kg/10 cm<sup>2</sup>). 305 g  
 Art.-Nr. 2350392



Alles abdichten



Alles montieren



Alles kleben



Überstreichbar



Innen & außen



Einfach & schnell



Für sanitäre Anwendungen



Für schwere Materialien

\* Den aktuellen Preis erfragen Sie bitte in Ihrem toom Baumarkt.



**1. Füllen & Dämmen Adapterschaum „SMX“ \*\* / \*\***

Selbstexpandierender Schaum. Besonders geeignet zum Dämmen und Verfüllen von Löchern und Hohlräumen im Innen- sowie Außenbereich. Perfekt für schnelles und leichtes Abdichten, ideal zum Dämmen und Isolieren. Dank hoher Elastizität nach der Aushärtung kann SMX®-Füll- und Dämm-schaum Fugenbewegungen perfekt absorbieren, ohne Risse zu bilden. Sehr emissionsarm EC1+.

**300 ml**  
Art.-Nr. 3350003  
**500 ml**  
Art.-Nr. 3350002



**2. Tür- und Zargenschaum \*\***

Gebrauchsfertiger, zweikomponentiger, selbstexpandierender Polyurethan-Schnellschaum mit sehr guter Schall- und Wärmedämmung, hervorragender Formstabilität sowie extremer Klebkraft. Geeignet zur schnellen und sicheren Montage und Dämmung von Türzargen und Holztürfüllern am Baukörper, Montage von DIN-geprüften Fensterbänken und Treppenstufen. Geeignet zur Montage nach EnEV, DIN 4108-7 und RAL-Montagerichtlinien, sehr gute Fugenschalldämmung 61 dB, hohe Wärmedämmung, extreme Klebkraft. Schnell schneidbar (15 Min.), schnell entspreizbar (45 Min.).

**400 ml**  
Art.-Nr. 3352130

**Einfache Anwendung mit Genius-Gun®-Technologie**



- Einfache Handhabung, exakte Dosierung
- Wiederverwendbar (bis zu 6 Wochen)

**3. Bauschaum „B2“ (Genius Gun®) \*\***

Gebrauchsfertiger, einkomponentiger, selbstexpandierender Polyurethanhartschaum zum Ausschäumen von div. Hohlräumen, z. B. Mauerdurchbrüchen, Dachausbauten, Rohrdurchführungen, Rollladenkästen etc. Geeignet zum Dämmen und Isolieren von Fenster- und Türrahmen sowie Fensterbänken (in Kombination mit mechanischer Befestigung).

- Optimales Füllvolumen
- Sehr hohe Formstabilität
- Schnelle Durchhärtung (schneidbar bereits nach 60 Min.)
- Schnelles Weiterarbeiten (voll belastbar bereits nach 24 Std.)
- Sehr emissionsarm (EC1 R PLUS)

**500 ml**  
Art.-Nr. 2368036  
**750 ml**  
Art.-Nr. 2368047



- Einfache Handhabung, exakte Dosierung
- Wiederverwendbar (bis zu 6 Wochen)

**4. Fensterschaum B2 (Genius Gun®) \*\***

Gebrauchsfertiger, einfach zu verarbeitender und sehr elastischer PU-Schaum mit optimaler Wärme- und Schalldämmung, flexibler Bewegungsaufnahme von bis zu 50 % und innovativer GENIUS GUN® Technologie. Hervorragend geeignet zum Verfüllen der Funktionsebene, nach EnEV, DIN 4108-7 und RAL-Montagerichtlinien, optimale thermische und akustische Isolierung.

**500 ml**  
Art.-Nr. 2350388



- Einfache Handhabung, exakte Dosierung
- Wiederverwendbar (bis zu 6 Wochen)

**5. Energiesparschaum B2 (Genius Gun®) \*\***

Gebrauchsfertiger, einkomponentiger, selbstexpandierender Polyurethanhartschaum mit hervorragenden Dämmeigenschaften und innovativer GENIUS GUN® Technologie. Hervorragende thermische und akustische Isolierung, optimale Wärmedämmung, sehr gute Fugenschalldämmung (60 dB). Geschlossene Schaumstruktur gleicht Bauwerksbewegungen aus für dauerhafte Abdichtung. **500 ml**

Art.-Nr. 2350390



- Einfache Handhabung, exakte Dosierung
- Wiederverwendbar (bis zu 6 Wochen)

**6. Baustoffkleber B2 (Genius Gun®) \*\***

Gebrauchsfertiger Polyurethanklebstoff mit innovativer GENIUS GUN® Technologie für die rationelle, saubere und einfache Verklebung von Gasbeton- und Gartensteinen in Verbindung mit nicht tragendem Mauerwerk, Trockenbau- und Dämmstoffplatten sowie vielen handelsüblichen Baustoffen.

ARBEITSZEITREDUZIERUNG UM BIS ZU 30 %, SAUBERE, SCHNELLE & STAUBFREIE VERARBEITUNG, ENORME GEWICHTS- & PLATZREDUZIERUNG, GEEIGNET FÜR INNEN UND AUSSEN. **500 ml**

Art.-Nr. 8150182

\* 0 % Isocyanat. Sichere Handhabung – Keine Gesundheitsgefährdung und keine Risiken bei Hautkontakt.  
\*\* Den aktuellen Preis erfragen Sie bitte in Ihrem toom Baumarkt.  
Kurze Lieferzeit möglich.

1.



## 1. Montage-Kleber Allround 3 in 1

Lösemittelfreie Kleb- und Dichtmasse auf Basis der Technologie SMP (Silyl Modified Polymers). Perfekt zum Kleben, Dichten und Füllen im Innen-, Außen- und Sanitärbereich. Klebt auf vielen Materialien. Dichtet Regenrinnen, Fugen usw. Füllt Nähte, Risse, Bohrlöcher usw. Ist überstreichbar und korrigierbar.

**Weiß, 430 g \***  
 Art.-Nr. 3350028  
**Metallfarben, 305 g \***  
 Art.-Nr. 3150091  
**Kristallklar, 300 g \***  
 Art.-Nr. 3350063

**Grau, 430 g \***  
 Art.-Nr. 3350039 (o. Abb.)  
**Transparent, 310 g \***  
 Art.-Nr. 3350149 (o. Abb.)

2.



## 2. Montage-Kleber Allround Mega Power \*

Lösemittelfrei, klebt megastark - immer und überall. Geeignet für nahezu alle Materialien. Für saugende und nichtsaugende Untergründe, innen und außen. Wasser- und UV-beständig, korrigierbar und flexibel. Bei vollflächiger Verklebung beträgt die Endfestigkeit bis zu 370 kg/10 cm<sup>2</sup>.  
 Art.-Nr. 3350062

3.



## 3. Reparatur-Mörtel Fix & Fertig \*

Gebrauchsfertiger, körnig strukturierter Mörtel auf Acrylatbasis zur Ausbesserung von Mauerwerksfugen, Putz sowie zum Verschließen von Bohrlöchern. Passt sich ideal dem Fugenbild an. Geeignet auf mineralischen, baulichen Untergründen wie z. B. Mauerwerk, Putz, Beton etc. im Innen- und Außenbereich. Bei Bedarf auch überstreichbar. 300 ml  
 Art.-Nr. 3050161

4.



## 4. Montage-Kleber Deko \*

Lösemittelfreier, pastöser Klebstoff für den Innenbereich, zur Verklebung von Zierprofilen, Fuß- und Sockelleisten, Schildern usw. Klebt mit einer Anfangshaftung von 70 kg/m<sup>2</sup>. 380 g  
 Art.-Nr. 3350012

5.



## 5. Montage-Kleber Glatte Oberflächen \*

Lösemittelfrei, zum Verkleben glatter und nichtsaugender Oberflächen im Innen- und Außenbereich. Geeignet für fast alle Materialien, z. B. Spiegel, Glas, Metall und viele Kunststoffe. Wasser- und UV-beständig, korrigierbar, hochflexibel, unter Wasser klebend. 390 g  
 Art.-Nr. 3542242

6.



## 6. Montage-Kleber Extrem

Lösemittelfreier, pastöser Klebstoff zur Verklebung von Porenbeton, Stein, Gipskartonplatten, Holz, Styropor®, Fensterbänken u. v. m. Geeignet auf Untergründen wie Beton, Mauerwerk, Putz und Holz. Extreme Anfangshaftung von bis zu 130 kg/m<sup>2</sup> nach nur 10 Sekunden und extreme Endfestigkeit. Stoß- und vibrationsunempfindlich.

**Kartusche, 380 g \***  
 Art.-Nr. 3351810  
**Tube, 250 g \***  
 Art.-Nr. 3350001  
**Dosierspender, 260 g \***  
 Art.-Nr. 3350045

**Tube, 70 g \***  
 Art.-Nr. 3350047  
**Eimer, 1 kg \***  
 Art.-Nr. 3350027

7.



## 7. Auspresspistole 9" \*

Für Kartuschen bis 310 ml. Mechanismus verhindert das „Nachtropfen“, mit Klemmschutz (verhindert das Einklemmen der Hand im Griff).  
 Art.-Nr. 1150281

8.



## 8. Schaumpistole „ERGO“ \*

Leichte Kunststoff-/Metallpistole. Hervorragend einstellbar durch extra große Stellschraube, mit Metallabzug. Stabiles Gerät für eine einfache Handhabung, ergonomischer Handgriff mit Gummierung für einen hervorragenden Halt.  
 Art.-Nr. 3351920

\* Den aktuellen Preis erfragen Sie bitte in Ihrem toom Baumarkt.



### 1. Parkett- und Laminatdicht \*

Spezieller Parkett- und Laminat-Dichtstoff auf Acryl-Dispersionsbasis. Für zuverlässige Abdichtungen im Innenbereich, für Anschlüsse an Mauerwerk, Beton oder Putz. Gut schleifbar und überstreichbar mit geeigneten, lösemittelfreien Acrylharzlacken, Eigenversuche vorausgesetzt, besonders geeignet für Anschlussfugen mit geringer Dehnbeanspruchung. In vielen Holzfarbtönen. Frei von Isocyanat. Z. B. Eiche, 310 ml  
Art.-Nr. 2350311

### 2. Acryl \*

Dichtstoff auf Acryl-Dispersionsbasis. Für zuverlässige Abdichtungen im Innen- und Außenbereich, für Anschlüsse an Mauerwerk, Beton, Gasbeton, Putz, Zement, Gips, Gipskartonplatten, Holz, etc.; für Anschlussfugen an Fenstern, Türen und Treppen, überstreichbar mit geeigneten, lösemittelfreien Dispersionsfarben und Beschichtungen, spachtelfähig, bewegungsausgleichend, überputzbar, wasserdampfdurchlässig, witterungs- und alterungsbeständig, extrem gute Haftung, besonders geeignet für Anschlussfugen mit geringer Dehnbelastung. Nicht auf teer- und bitumenhaltigen Untergründen etc. anwenden. Frei von Isocyanat. Nicht geeignet für Dauerwasserbelastung und Feuchträume. Z. B. weiß, 310 ml  
Art.-Nr. 2360019

### 3. Maler-Acryl express \*

Für schnelle und zuverlässige Abdichtungen im Innen- und Außenbereich, für Anschlüsse an z. B. Mauerwerk oder Beton, Holz; für Anschlussfugen an Fenstern, Türen und Treppen, bereits nach 10 Min. überstreichbar mit geeigneten, lösemittelfreien Dispersionsfarben und Beschichtungen, spachtelfähig, bewegungsausgleichend, überputzbar, wasserdampfdurchlässig, witterungs- und alterungsbeständig, extrem gute Haftung, besonders geeignet für Anschlussfugen mit geringer Dehnbelastung. Frei von Isocyanat. Z. B. weiß, 310 ml  
Art.-Nr. 2350309

### 4. Acryl Riss- und Fugendicht \*

Körnige Spachtelmasse auf Dispersions-Acrylat-Basis. Im Innen- und Außenbereich vielseitig einsetzbar. Zum Verschließen von Rissen in Putz, Stuck, Mauerwerk und Beton. Zum Egalisieren und Glätten von Unebenheiten an Wänden, Decken oder Gewölben. Bleibt bewegungsausgleichend, überstreichbar mit geeigneten, lösemittelfreien Dispersionsfarben und Beschichtungen, übersetzbar, witterungs- und alterungsbeständig, wasserdampfdurchlässig. Z. B. weiß, 310 ml  
Art.-Nr. 2360023

### 5. Montagekleber extrem \*

Starker Montagekleber mit ultrahoher Anfangsklebkraft (>125 kg/m<sup>2</sup>). Für Bauteile aus Holz, Kunststoff und Styropor. Haftet auf allen Bauwerksuntergründen mit Ausnahme von PE, PP, Teflon, Silikon, Bitumen und Teer. Sichere, dauerhafte Verbindungen durch hohe Klebkraft, überbrückt Abstände bis zu 1 cm, pastös, schnelltrocknend, einkomponentig und sofort gebrauchsfertig. Weiß, 390 g  
Art.-Nr. 2350314

### 6. Montagekleber \*

Für Bauteile aus Holz, Kunststoff und Styropor®. Sichere, dauerhafte Verbindungen durch hohe Klebkraft, überbrückt Abstände bis zu 1 cm, lösungsmittelfrei, pastös, schnelltrocknend, einkomponentig und sofort gebrauchsfertig. Weiß, 390 g  
Art.-Nr. 2360026

### 7. Bau-Silikon \*

Standfester, einkomponentiger Dichtstoff, neutralvernetzend, hohe Alterungsbeständigkeit, schnelle Aushärtung, leicht zu glätten, beständig gegen UV-Strahlung, für Fugenabdichtungen am Bau, innen und außen, speziell für alle Fugen zwischen Betonfertigteilen und Fensteranschlüssen, zur Glas-/Rahmenversiegelung an Fenstern und Türen und zur Fugenabdichtung an Fassaden- und Brüstungselementen, abriebfest, leicht zu verarbeiten, eignet sich sehr gut als Kleb-, Dicht- und Versiegelungsmaterial, nicht überstreichbar, nicht geeignet für Naturstein und Structural-Glazing-Verklebungen. Z. B. grau, 310 ml  
Art.-Nr. 2360014

### 8. Sanitär-Silikon \*

Dauerelastischer Silikon-Dichtstoff, essigvernetzend. Sehr bearbeitungsfreundlich, zieht keine Fäden, leicht zu glätten, reinigungsfreundlich, abriebfest, für Fugenabdichtung innen. Speziell für Abdichtungen in Bad, WC und Küche, für Anschlussfugen von Wand- und Bodenfliesen, Badewannen, Duschen, Waschbecken, Spülen, Küchenmöbeln, Arbeitsplatten. Haftet hervorragend auf Untergründen wie Keramik, Glas, Kunststoff, Emaille etc., unempfindlich gegen Haushaltsreiniger, Fette und Öle, nicht überstreichbar, nicht geeignet für Naturstein und Marmor. Z. B. weiß, 310 ml  
Art.-Nr. 2360002

### 9. Acrylwannen-Silikon \*

Dauerelastischer Silikon-Dichtstoff, speziell für Acrylwannen. Sehr bearbeitungsfreundlich, zieht keine Fäden, abriebfest, leicht zu glätten, reinigungsfreundlich, für Fugenabdichtung an Acrylwannen, im Innenbereich. Haftet auch hervorragend auf Untergründen wie Keramik, Glas, Kunststoff, Emaille u. v. m. und ist geeignet für Abdichtungen in Bad, WC und Küche, für Anschlussfugen von Wand und Bodenfliesen, Badewannen, Duschen, Waschbecken, Spülen, Küchenmöbeln, Arbeitsplatten. Unempfindlich gegen Haushaltsreiniger, Fette und Öle, nicht überstreichbar, nicht geeignet für Naturstein und Marmor. Z. B. transparent, 310 ml  
Art.-Nr. 2360010

\* Den aktuellen Preis erfragen Sie bitte in Ihrem toom Baumarkt.



# Naturholz für ökologisches Wohnen

## Moderne Baustoffe/Schnittholz:

Platten aus Holz und Holzwerkstoffen sind die wahrscheinlich am häufigsten für Bau, Innenausbau, Möbel und andere Einrichtungsgegenstände verwendeten Materialien. So vielseitig das Angebot ist, so unterschiedlich ist auch der sinnvolle Einsatz der Werkstoffplatten, die alle den Naturstoff Holz als Grundlage haben.

## Holz ist gesund und umweltfreundlich:

Für ökologisch richtiges, natürliches Wohnen gibt es nichts Besseres als feuchtigkeitsregulierendes, massives Holz an Boden, Wand und Decke.

## Holz fühlt sich angenehm an:

Es ist stark isolierend gegen Geräusche und Temperaturschwankungen. Das Raumklima ist stets angenehm temperiert und trägt ganz erheblich zum Wohlbefinden der Bewohner bei, denn Holz vermittelt ein Gefühl von Behaglichkeit. Außerdem ist Holz ein natürlicher, ständig nachwachsender Rohstoff mit einer insgesamt positiven Öko-Bilanz.

## Profilholz

Speziell für Wand- und Deckenverkleidungen im Innen- und im geschützten Außenbereich. Dekorative Gestaltungselemente im Wohnbereich.



**Standard, Fichte/Tanne, A/B-Sortierung \***



**Softline, Fichte/Tanne, A/B-Sortierung \***

## Brettschichtholz\*

Das bessere Holz für anspruchsvolle Zwecke im Innen- und geschützten Außenbereich (Terrassenüberdachung, Carport, Pergola usw.), wetterfest, hell verleimt, gehobelt, Kanten gefast, güteüberwachte Herstellung.



## Hobelware

Vielseitig verwendbar für Bodenbeläge mit rustikaler Optik oder in untergeordneten Räumen. Erhältlich in verschiedenen Abmessungen in Fichte/Tanne, Kiefer sowie Douglasie.



**Diele Fichte/Tanne Sägerau \***



**Hobeldiele Fichte/Tanne \***



**Rauspund Fichte/Tanne/Douglasie \***  
Schalung und Bodenbelag für untergeordnete Verwendung.

## Was ist Brettschichtholz?

Der Produktionsprozess beginnt mit der sorgfältigen, technischen Trocknung von Nadelholzlamellen auf eine Holzfeuchte von 12 % (+/- 3 %). Die getrockneten Lamellen werden visuell nach Festigkeit sortiert, gekappt, ggf. keilgezinkt und gehobelt. Danach werden sie auf die geforderte Länge gekappt, auf den flachen Seiten beleimt, aufeinander gestapelt und dann verpresst. Nach dem Aushärten des Leimes werden die Bauteile gehobelt. Durch das Herausschneiden von Fehlstellen und das schichtweise Verleimen der Lamellen entsteht ein vergütetes Produkt, das über deutlich bessere Eigenschaften als Vollholz verfügt.

\* In unterschiedlichen Maßen und Längen erhältlich. Den aktuellen Preis erfragen Sie bitte in Ihrem toom Baumarkt.

## Rahmenholz \*\*

Vielseitig verwendbar für Ausbauten und Renovierungsarbeiten im Innenbereich sowie Regalbau. Rahmen aus Nadelholz (tauchimprägniert grün), verwendbar für Feuchträume und Außenbauteile mit gelegentlicher Befeuchtung. Erhältlich in verschiedenen Abmessungen in Fichte/Tanne (tauchimprägniert) sowie Douglasie.

### 1. Rahmen Fichte/Tanne sägerau \*

Unbehandelt, kammergetrocknet, feiner Sägeschnitt.

### 2. Rahmen Fichte/Tanne gehobelt \*

Kammergetrocknet, 4-seitig gehobelt, Kanten gefast.

### 3. Glattkantbretter Fichte/Tanne \*

Ideal für Ausbauten und Renovierungsarbeiten im Innenbereich sowie Regalbau. 4-seitig gehobelt, Kanten gefast, unbehandelt, kammergetrocknet.

### 4. Schalbretter sägerau, Fichte/Tanne \*

Vielseitig verwendbar für Rohbauten und Schalarbeiten, außerdem Ausbauten und Renovierungsarbeiten im Innenbereich sowie Regalbau. Erhältlich in verschiedenen Ausführungen in Fichte/Tanne.



## Kiefer-Konstruktionsvollholz

### Für den nicht sichtbaren Bereich

Die hochwertigen, ökologischen, zertifizierten Massivholz-Produkte sind nachweislich für Bauprojekte mit besonders hohen Anforderungen an Wohngesundheit und Umweltverträglichkeit geeignet, wie z. B. für Dach- und Innenausbau, Holzrahmenbau, Sparren und Deckenbalken, Carports und vieles mehr.

### Produktvorteile

- Keilgezinkt
- Einschnitt herzgetrennt
- Gehobelt/egalisiert, gefast, maßhaltig, formstabil
- Güteüberwacht



## Kiefer als Konstruktionsholz

Die Kiefer ist besonders feinjährig und homogen. Ihr ausgeprägtes Kernholz verleiht ihr eine hohe Haltbarkeit. Natürliche Inhaltsstoffe im Kernholz machen sie resistent gegenüber Pilz- und Insektenbefall. Besonders geeignet für konstruktive Zwecke wie Carports, Terrassenüberdachungen oder Vordächer.

Konstruktionsholz aus Märkischer Kiefer ist ein zertifiziertes Qualitätsprodukt. Anders als gewöhnliches Bauholz unterliegt es strengsten Kriterien. Märkische Kiefer ist extrem belastbar, äußerst dauerhaft und besonders maßhaltig.

\* In unterschiedlichen Maßen und Längen erhältlich.

\*\* Nicht in allen Märkten erhältlich.

Den aktuellen Preis erfragen Sie bitte in Ihrem toom Baumarkt.

# Für Ihre kreativen Projekte

Schaffen Sie sich Ihr individuelles Zuhause – verwirklichen Sie Ihre Projektvorhaben. Wählen Sie aus unserem umfangreichen Produktportfolio den Werkstoff, der den Anforderungen Ihrer Projekte optimal entspricht. Verschaffen Sie sich einen Überblick über unser breites Sortiment durch diesen Auszug an dekorativen Holzwerkstoffen, Massiv- und Sperrholzplatten. Wo Standardmaße nicht ausreichen, bieten wir Ihnen in Ihrem toom Baumarkt vor Ort unsere Holzwerkstoffe auf Zuschnitt an. Unsere Fachberater beraten Sie gerne.

## Leimholz und Arbeitsplatte

Keilgezinkte Lamellen aus Massivholz, zeitloses und hochwertiges Trendholz für den dekorativen Innenausbau, leicht zu bearbeiten, Anwendung ausschließlich im Innenbereich.



### Leimholz Fichte

2.500 x 1.230 x 28 mm (L x B x S)  
Art.-Nr. 7100151

m<sup>2</sup>

**38.99**



### Leimholz Buche gedämpft

2.500 x 1.210 x 18 mm (L x B x S)  
Art.-Nr. 7100154

m<sup>2</sup>

**51.99**



### Leimholz Eiche

2.500 x 1.210 x 18 mm (L x B x S)  
Art.-Nr. 7100298

m<sup>2</sup>

**74.99**



### Arbeitsplatte Eiche \*

2.400 x 600 x 26 mm (L x B x S)

Art.-Nr. 7100307 Stk. **94.99**

3.000 x 600 x 27 mm (L x B x S)

Art.-Nr. 7100389 LFM **49.99**



### Arbeitsplatte Buche

2.000 x 600 x 18 mm (L x B x S) \*

Art.-Nr. 7100334 Stk. **32.99**

2.400 x 600 x 26 mm (L x B x S) \*

Art.-Nr. 7100305 Stk. **79.99**

3.000 x 600 x 27 mm (L x B x S)

Art.-Nr. 7100388 LFM **32.99**

3.000 x 600 x 40 mm (L x B x S)

Art.-Nr. 7100387 LFM **44.99**



### Arbeitsplatte Buche geölt \*

2.400 x 600 x 26 mm (L x B x S)

Art.-Nr. 7100310 Stk. **89.99**



### Arbeitsplatte Akazie geölt \*

2.400 x 600 x 26 mm (L x B x S)

Art.-Nr. 7100306 Stk. **89.99**



\* Kurze Lieferzeit möglich.





### 1. OSB-Platte „Cityboard OSB 3“ \*

Verschiedene Stärken für vielfältige Einsatzbereiche wie z. B. Fußboden, Wand oder Decke. Innenverwendung im Feuchtbereich. Mit fein geschliffener Oberfläche für eine direkte und leichte Behandlung. Leicht zu transportieren. Mit Nut und Feder, müheloses Handhaben und Verlegen.

- Praktisches Format: 1.690 x 634 mm (L x B)
- Ungeschliffen in den Stärken 12, 15, 18 und 22 mm
- Geschliffen in den Stärken 12, 15 und 18 mm

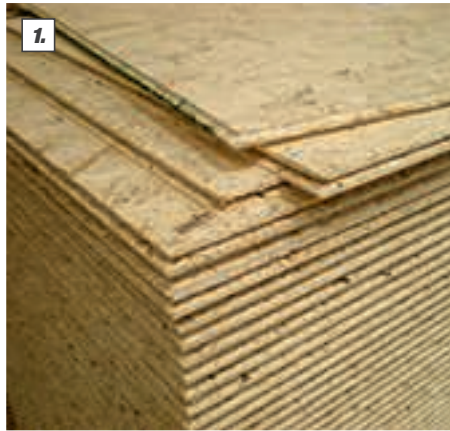

### 2. OSB 1 Basic \*

Ungeschliffen, Nut und Feder für eine schnelle Verlegung, für den Innenausbau im Trockenbereich.

Format: 2.500 mm x 630 mm (L x B)  
Stärke: 14 mm und 16 mm

## Ihr kompetenter Zuschnittspartner



### Zuschnittservice auf Maß:

- Ablängen
- Ausschnitte
- Eckfräsungen
- Gehrungs- oder Sonderschnitte
- Loch- oder Topfbohrungen

Ihre Zuschnitte erhalten Sie schnell und unkompliziert und auf Wunsch die passende Kantenumleimung.

### Unsere zertifizierte Zuschnittware

- **Spanplatte** – in vielen verschiedenen Holz- und Unidekoren
- **MDF** – roh, Grundierfolie und schwarz durchgefärbt
- **Lochplatte** – einseitig weiß lackiert, verschiedene Lochgrößen und Lochabstände
- **Bau- und Universalplatte** – die Platte für den Innen- und Außenbereich
- **Sperrholz:** Wir haben nicht nur die Klassiker wie Kiefer, Pappel und Buche, sondern auch das bis zu 70 % leichtere Balsaspererrholz
- **Tischlerplatte** – die Sperrholzplatte für den Möbel- und Innenausbau
- **Massivholz** – das Echtholz für den Möbel- und Innenausbau
- **Fahrzeugplatten** – das Sperrholz mit der rutschhemmenden Oberfläche
- **OSB** – die stabile Platte aus Grobspänen

## Nachhaltigkeit

Die weltweit anerkannten Zertifizierungssiegel FSC® und PEFC™ kennzeichnen Holzprodukte aus einer nachhaltigen Forstwirtschaft. Das Ziel dieser unabhängigen Zertifizierungsunternehmen ist die Wahrung sowie die Verbesserung der ökonomischen, ökologischen und sozialen Funktionen der Forstbetriebe.

\* Den aktuellen Preis erfragen Sie bitte in Ihrem toom Baumarkt.

# Wetterfeste Kunststoffbedachungen



**1. „SALUX WBS“ PVC-Wellplatte \***  
Als Ersatz bzw. Alternative von/zu Bitumenplatten  
bestens geeignet. 2.000 x 900 x 1,2 mm (L x B x S)



**2. „SALUX WS“ PVC-Wellplatte \*\*\*\***  
70/18 Trapez, moderne Metallic-Optik, aktuelle Trend-  
farben (Aluminiumgrau, Ziegelrot, Moosgrün), leicht zu  
verlegen. 2.000 x 900 x 1,2 mm (L x B x S)  
**Moosgrün**  
Art.-Nr. 3441120 (m<sup>2</sup> = 6,94) St. **12.49**  
**Ziegelrot**  
Art.-Nr. 3400200 (m<sup>2</sup> = 6,94) St. **12.49**  
**Aluminiumgrau**  
Art.-Nr. 3443671 (m<sup>2</sup> = 6,94) St. **12.49**

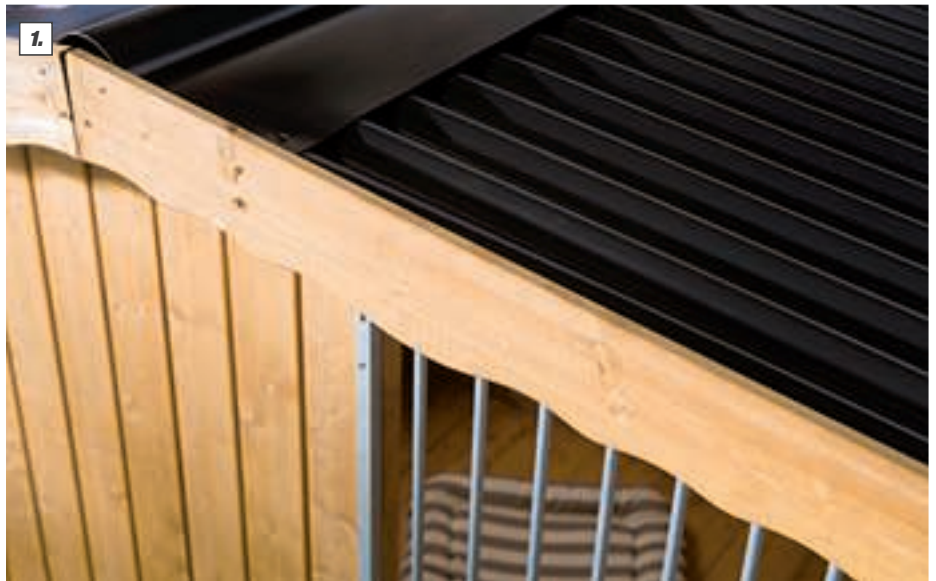

Den Klassiker „SALUX WS“ gibt es  
jetzt auch in PREMIUM-Qualität mit  
10 Jahren Garantie\*\* auf Witterungs-  
und Hagelschlagbeständigkeit!  
Preise und Liefermöglichkeiten er-  
fragen Sie bitte in Ihrem toom Bau-  
markt. Weitere Informationen unter  
[www.salux.com](http://www.salux.com).



**3. „SALUX Prisma“ Strukturwellplatte \***  
Attraktive Optik durch elegante 3D-Prismenstruktur,  
hoher Blend- und Sichtschutz, hagelschlaggeprüft,  
10 Jahre Garantie\*\*. Erhältlich auf Bestellung in  
76/18 Sinus glasklar oder Bronze, 2,5 mm stark.

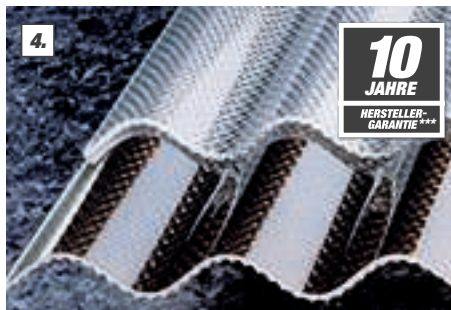
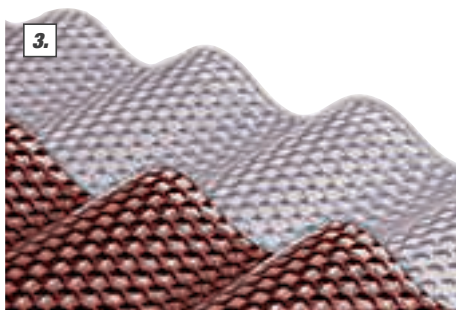

**4. Acryl-Wellplatte „SZ 76/18 Wabe“**  
Produkteigenschaften wie „SZ 76/18“, jedoch mit at-  
traktiver Wabenstruktur-Prägung auf der 3 mm starken  
Plattenunterseite, welche eine einzigartige Lichtbre-  
chung ermöglicht. In den beiden Farbtönen Klar und  
Bronze erhältlich. Platten bis 6 m Länge lieferbar.  
Lieferzeit 2 Wochen. 2.000 x 1.045 x 3,0 mm (L x B x S)  
Z. B. Ausführung Klar  
Art.-Nr. 3400140 (m<sup>2</sup> = 38,27) St. **79.99**

\* Den aktuellen Preis erfragen Sie bitte in Ihrem toom Baumarkt.  
\*\* Gemäß den Garantiebedingungen von Salux.  
\*\*\* Bei fachgerechter Montage. \*\*\*\* Kurze Lieferzeit möglich.

# Für hochwertige Bedachungen oder einfache Anwendungen



**10**  
JAHRE  
HERSTELLER-  
GARANTIE\*

## 1. Acryl-Wellplatte „SZ 76/18“ \*\*

Höchste Brillanz in Kombination mit hervorragender Schlag- und Bruchzähigkeit – dafür stehen Acryl-Wellplatten. Die extrem glatte und klare Oberfläche gewährleistet einen hohen Selbstreinigungseffekt. Dank hoher UV- und Witterungsbeständigkeit verspröden und vergilben die Platten nicht. Die perfekte Dacheindeckung für Objekte mit hohem Anspruch an Optik und Haltbarkeit wie Terrassen, Pergolen, Carports oder auch als Windschutz. Platten bis 6 m Länge lieferbar. 2.000 x 1.045 x 1,5 mm (L x B x S)

Z. B. Ausführung Klar

Art.-Nr. 3400065

(m<sup>2</sup> = 28,70)

St.

**59.99**

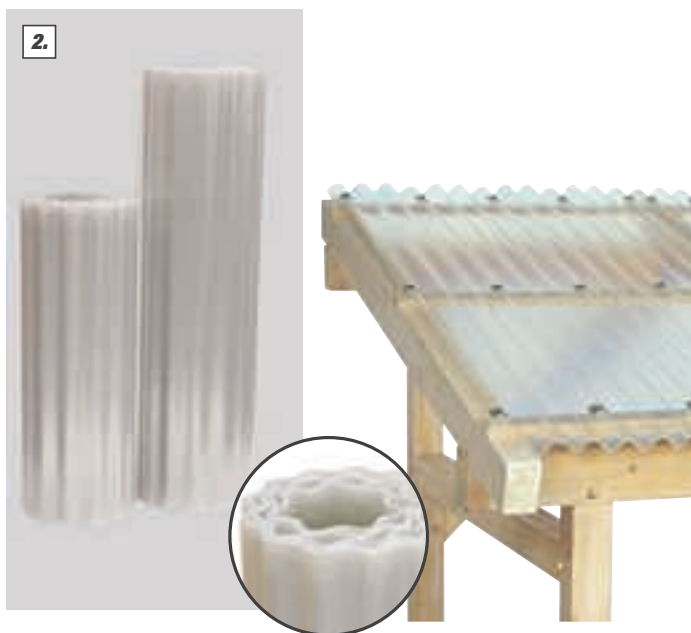

## 2. Polyester-Wellbahn „76/18 Natur“ \*\*

Schutz vor Regen, Wind und Sonne mit den Lichtbahnen aus glasfaserverstärktem Polyesterharz (GFK) – einfach und schnell zu montieren. Die preisgünstige, robuste, formstabile sowie witterungs- und temperaturbeständige Lösung für zweckdienliche Objekte wie z. B. Schuppen, Unterstände, Holzabdeckungen oder im Agrarbereich. Verschiedene Breiten lieferbar.

30 x 1 m (L x B)

Art.-Nr. 3400186

m<sup>2</sup>

**7.99**

30 x 1,50 m (L x B)

Art.-Nr. 3400185

m<sup>2</sup>

**7.99**

30 x 2 m (L x B)

Art.-Nr. 3400184

m<sup>2</sup>

**7.99**

30 x 2,50 m (L x B)

Art.-Nr. 3400183

m<sup>2</sup>

**7.99**



## 3. Hohlkammerplatte aus Polycarbonat

Isolierend, UV- und witterungsbeständig, hagelfest, langlebig, eignet sich für Objekte wie Terrassen, Carports, Pergolen, Wintergärten und Gewächshäuser sowie als Sicht- und Windschutz. Geringes Gewicht, einfache Verarbeitungsmöglichkeiten, extrem hohe Bruchstärke, schwere Entflammbarkeit. Lieferbar in Platten bis 6 m Länge. Lieferzeit: 2 Wochen. 2.500 x 980 x 10 mm (L x B x H)

Z. B. Ausführung Klar

Art.-Nr. 3400375

(m<sup>2</sup> = 13,47)

St.

**32.99**



## 4. PVC-Hohlkammerpaneelle

Hohlkammerpaneelle mit Nut- und Federstecksystem sind einfach zu verlegen und in den Farbtönen Klar und Bronze erhältlich. Durch das geringe Gewicht mit hervorragender Eigenfestigkeit eignen sie sich für viele Anwendungen im Innen- und Außenbereich wie z. B. als Wind- und Sichtschutz, Balkonverkleidungen, Lichtbänder, zum Ausfachen von Pergolen oder als Raumteiler im Innenbereich. 2.000 x 200 x 16 mm (L x B x S)

Z. B. Ausführung Klar

Art.-Nr. 3400132

St.

**10.99**

\* Bei fachgerechter Montage.  
\*\* Kurze Lieferzeit möglich.



**1. Schweißbahn mit Glasvlieseinlage „V 60 S4“**

5 x 1 m (L x B)  
**1. Mineralisch fein**  
 Einsatzbereich: Zwischenlage im mehrlagigen Dachaufbau. Für untergeordnete Dachflächen.  
 Art.-Nr. 3100680 (1 m² = 2,76) **13.79**

**2. Beschiefert**  
 Einsatzbereich: Unter- und Zwischenlage für untergeordnete Dachflächen.  
 Art.-Nr. 3101230 (1 m² = 3,40) **16.99**

**3. Dachbahn mit Glasvlieseinlage „V 13“, besandet**

Einsatzbereich: Unter- und Zwischenlage für Garagen, Kleintierställe, Gartenhäuser und Anbauten. Für untergeordnete Dachflächen. 10 x 1 m (L x B)  
 Art.-Nr. 3101340 (1 m² = 1,80) **17.99**

**4. Schweißbahn mit Polyestervlieseinlage „PYE PV 200 S 5“, beschiefert**  
 Oberlage im mehrlagigen Dachaufbau. 5 x 1 m (L x B)  
 Art.-Nr. 3102506 (1 m² = 6,40) **31.99**

**5. Schweißbahn mit Glasgewebeeinlage „G 200 S4“, talkumiert \***

Unter- und Zwischenlage im mehrlagigen Dachaufbau. 5 x 1 m (L x B)  
 Art.-Nr. 3102495 (1 m² = 4,80) **23.99**



**6. Dickbeschichtung**  
 Hochwertige, rissüberbrückende Bitumendickbeschichtung zur Abdichtung von erdberührten Bauteilen gemäß DIN EN 15814 und DIN 18533, Teil 3. Schafft eine lösemittelfreie, dauerhafte Abdichtung. Optimale Sicherheit in Verbindung mit MEM Panzer-Vlies.  
**12 l**  
 Art.-Nr. 3352272 (1 l = 2,67) **31.99**  
**28 l**  
 Art.-Nr. 3352041 (1 l = 2,07) **57.99**



**7. Dachlack**  
 Kaltflüssiger Schutzanstrich gegen Feuchtigkeit. Geeignet zur Pflege und Regeneration von Bitumen-Dachbahnen. Leicht zu verarbeiten, sehr gutes Deckungsvermögen. Lösemittelfrei.  
**1 l**  
 Art.-Nr. 3104442 **6.29**  
**5 l**  
 Art.-Nr. 3104453 (1 l = 2,10) **10.49**  
**10 l**  
 Art.-Nr. 3104464 (1 l = 1,90) **18.99**



**8. Profi Kaltkleber**  
 Kalt zu verarbeitende Klebemasse auf Bitumenbasis zum Verkleben von Bitumen-Dach- und Dichtungsbahnen. Lösemittelfrei.  
**800 g**  
 Art.-Nr. 3104508 (1 kg = 7,49) **5.99**  
**3 kg**  
 Art.-Nr. 3104519 (1 kg = 4,50) **13.49**  
**6,5 kg**  
 Art.-Nr. 3104520 (1 kg = 3,84) **24.99**



**9. Dicht-Fix-Spray**  
 Die universelle Dichtungsmasse in der praktischen Sprühdose. Zeichnet sich durch eine einfache Anwendung und punktgenaues Sprühen ohne zusätzliches Werkzeug aus. Ideal zur Abdichtung von Anschlüssen und für kleinere Reparaturen im Außenbereich, insbesondere in schwer zugänglichen Bereichen. Haftet auf vielen unterschiedlichen Untergründen wie z. B. Metallen, mineralischen Untergründen, Dachpappen und Holz, ist schnelltrocknend und tropft nicht. Kälte-, hitze-, salz- und wasserbeständig und überstreichbar.  
 500 ml  
 Art.-Nr. 3350126 **9.99**



**10. Bitumen-Spray**  
 Praktisch für Kleinreparaturen im Dachbereich. Zeichnet sich durch eine einfache Anwendung und punktgenaues Sprühen ohne zusätzliches Werkzeug aus. Ideal zur Abdichtung von Anschlüssen und für kleinere Reparaturen, insbesondere im Dachbereich. Perfekt für Übergangsbereiche von Metall und Dachpappen. Haftet auf vielen unterschiedlichen Untergründen wie z. B. Metallen, mineralischen Untergründen, Dachpappen und Holz, ist schnelltrocknend und tropft nicht. Salz- und wasserbeständig.  
 500 ml  
 Art.-Nr. 3350125 **9.99**

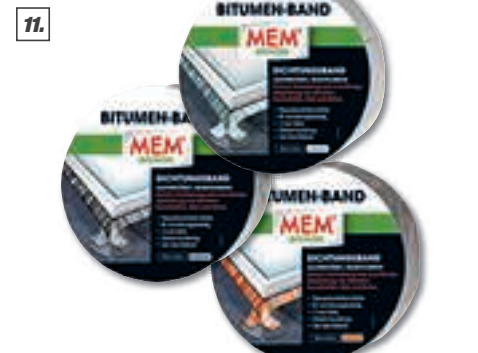

**11. Bitumen-Band \***  
 Selbstklebendes Dichtungsband mit einer UV-beständigen Schutzfolie. Zum Abdichten und Verkleben von verschiedenen Materialien, z. B. Fugen, Regenrinnen, Dachabdeckungen, Glasdächer, Gewächshäuser etc. In verschiedenen Breiten und Längen verfügbar.  
**5 cm x 10 m, Alu**  
 Art.-Nr. 3100031 (1 lfm = 1,10) **10.99**  
**5 cm x 10 m, Blei**  
 Art.-Nr. 3100032 (1 lfm = 1,30) **12.99**  
**5 cm x 10 m, Kupfer**  
 Art.-Nr. 3100028 (1 lfm = 1,70) **16.99**

\* Kurze Lieferzeit möglich.

1.

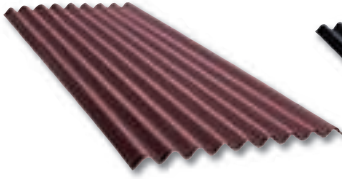

2.



3.



4.



**„Base“ Dach- und Wandplatte**

Die Dach- und Wandplatte mit 9 Wellen und dem patentierten Einschichtverfahren ist durch die eingetränkte Farbe langjährig farbbeständig. Ideal für Vordächer, Nebengebäude, Carports, Gartenhäuser, Wochenendhäuser.

**1. Herbstrot**

2.000 x 855 mm (L x B)  
Art.-Nr. 3100072 (m<sup>2</sup> = 5,84) **9.99**

**2. Schwarz**

2.000 x 855 mm (L x B)  
Art.-Nr. 3100071 (m<sup>2</sup> = 5,26) **8.99**

**Firsthaube**

Zubehör für die „Onduline BASE“ Dach- und Wandplatte.

**3. Herbstrot**

1.000 mm (L)  
Art.-Nr. 3100073 **8.99**

**4. Mattschwarz**

1.000 mm (L)  
Art.-Nr. 3104255 **8.99**

5.



6.



7.



8.



**5. Ortgangsabschluss**

Zubehör für die „Onduline BASE“ Dach- und Wandplatte.

**1.000 mm (L)**

**Herbstrot**

Art.-Nr. 3100081 **10.99**

**Schwarz**

Art.-Nr. 3150015 (o. Abb.) **10.99**

**6. Wandanschlussprofil schwarz**

Ideal für Vorbauten, aus Polypropylen. 950 mm (B)

Art.-Nr. 3150620 **19.99**

**7. Zahnleiste**

Profilfüller zur Abdichtung zwischen Firsthaube und Dachplatte, schwarz.

1 m (L)

Art.-Nr. 3153777 **5.99**

**8. „Onduvilla“ Dach- und Wandplatte Fiorentino**

Im Ziegeldesign, schön, leicht zu verarbeiten und mit viel Gestaltungsspielraum im Umfeld von Haus und Garten. Durch ihr geringes Gewicht können die Dachplatten auch auf weniger tragfähige Unterkonstruktionen aufgebracht werden. 1 060 x 400 mm (L x B)

Art.-Nr. 3100166 **3.49**

9.



**9. „Bardoline“ Spezialkleber**

Kleb- und Dichtmasse zum Verkleben und Dichten.

310 ml

Art.-Nr. 3100080 (1 l = 41,90) **12.99**

10.



**10. „Ondutiss Strong“**

Unterlags-/Schalungsbahn.

1 x 10 m (B x L)

Art.-Nr. 3100079 (m<sup>2</sup> = 3,-) **29.99**

11.



**11. Nägel mit Kunststoffkopf**

Die ONDULINE® Nägel mit PVC-Kopf befestigen die ONDULINE® Bitumenwellplatten. Große Auszugsfestigkeit durch Riffelung am Nagelschaft, geschützter Nagelkopf. Beutel à 100 St. 65 mm (L)

**Schwarz**

Art.-Nr. 3104728 (1 St. = 0,10) **9.99**

**Rot**

Art.-Nr. 3102209 (1 St. = 0,11) **10.99**

12.



**12. Spezialschrauben**

Zur Befestigung von Bitumenwellplatten. Große Auszugsfestigkeit. Selbstschneidend für Holz. 100 St. pro Beutel. 60 mm (L)

**Schwarz**

Art.-Nr. 3100074 (1 St. = 0,17) **16.99**

**Rot**

Art.-Nr. 3100075 (1 St. = 0,17) **16.99**

13.



Rechteck anthrazit

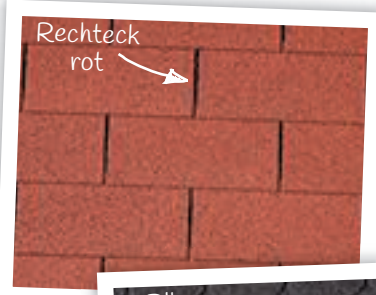

Rechteck rot

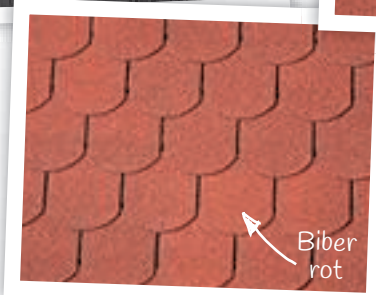

Biber rot



Biber anthrazit

**13. „Bardoline Classic“ Glasvlies-Bitumenschindel**

Besonders ideal, wenn statische Anforderungen ein leichtes Bedachungsmaterial notwendig machen. Die Oberfläche ist aus hochwertigem, gebranntem keramischem Material. 1.000 x 336 mm (L x B)

**Biber, rot**

1 Paket à 14 Schindeln für 2 m<sup>2</sup>  
Art.-Nr. 3100573 (m<sup>2</sup> = 11,-) **21.99**

**Biber, anthrazit**

1 Paket à 14 Schindeln für 2 m<sup>2</sup>  
Art.-Nr. 3100575 (m<sup>2</sup> = 11,-) **21.99**

**Rechteck, rot**

1 Paket à 14 Schindeln für 2 m<sup>2</sup>  
Art.-Nr. 3100576 (m<sup>2</sup> = 11,-) **21.99**

**Rechteck, anthrazit**

1 Paket à 14 Schindeln für 2 m<sup>2</sup>  
Art.-Nr. 3100577 (m<sup>2</sup> = 11,-) **21.99**

\* Abgabe nur paketweise.

# Feuchtigkeit und Schimmel verhindern



**Feuchtes Mauerwerk kann zu einem schwerwiegenden Problem werden, besonders für Kellerräume. Grund für Feuchtigkeitsprobleme sind alt und porös gewordene Außenwandabdichtungen und Isolierungen sowie fehlende horizontale Sperrschichten im Fundamentbereich des Gebäudes. Durchfeuchtung, Abplatzungen und Schimmelpilz-Befall sind die Folgen und müssen umgehend bekämpft werden.**

Wichtig ist zunächst die Abklärung der Schadensursache. Aufsteigende Feuchtigkeit wird meist durch eine fehlende oder beschädigte Horizontalsperrschicht oder schadhafte Außenwandabdichtung verursacht. Durch eine nachträgliche Horizontalsperre (z. B. im drucklosen Injektionsverfahren) wird eine wasserdichte Sperrschicht gebildet, die verhindert, dass Feuchtigkeit im Mauerwerk aufsteigt.

Außenabdichtungen von Kellerwänden sind ungemein wichtig zur Erhaltung der Bausubstanz eines Hauses. Da das im Erdreich befindliche Mauerwerk ständig durch Feuchtigkeit und Wasser belastet ist, muss es von Anfang an gut geschützt werden. (Alt-)Bauten können (und sollten) jedoch auch nachträglich saniert werden. Der übliche Weg einer Außenabdichtung, gemäß der DIN 18195/18533, ist die Verwendung einer Bitumen-Dickbeschichtung. Moderne Produkte auf Basis der Technologie SMP sind allerdings deutlich einfacher zu verarbeiten.

Auch Nassräume sollten vorbeugend geschützt werden. Die Wände und Böden von Badezimmern und Saunaräumen sind ständig Spritzwasser und/oder Wasserdampf ausgesetzt und sollten vor dem Verfliesen oder Verkleiden

mit Spezialprodukten fachmännisch abgedichtet werden. Nur so sind sie wirklich vor Feuchtigkeitsschäden geschützt.

Wassereintrich ist ein Fall für Spezialisten. Durch Beschädigungen oder Risse in Mauerwerk oder Bodenplatten können steigendes Grundwasser und anhaltend heftige Regenfälle für das plötzliche und akute Eindringen von Wasser sorgen. Kann das Leck nicht von außen abgedichtet werden, weil es nicht zugänglich ist, muss der Wassereintrich von innen mit einem Spezialmittel gedämmt werden. Auch bei einem Rohrbruch lässt sich so Schlimmeres verhindern.

Es lohnt sich also, feuchte Mauern trockenzulegen und Schimmel zu bekämpfen – nicht nur für ein gesundes Raumklima: Auch die Erhaltung der Bausubstanz und somit der Werterhalt Ihrer Immobilie profitieren davon. Durch trockenes Mauerwerk, das besser dämmt, werden außerdem Heizkosten reduziert und Energie gespart. Profitieren Sie deshalb vom Know-how unserer erfahrenen Mitarbeiter und lassen Sie sich in Ihrem toom Baumarkt zu geeigneten Maßnahmen gegen Feuchtigkeit beraten.



## 1. Anti-Schimmel-Grundierung \*

Spezialgrundierung zur Verwendung in Kombination mit dem MEM SANIERPUTZ CLASSIC GRAU. Eignet sich auch zur Anwendung auf feuchten Untergründen.

1 l  
Art.-Nr. 3351865  
5 l  
Art.-Nr. 3351876

7.99

24.99

(1 l = 5,-)



## 2. Anti-Schimmel-Zusatz \*

Hochwertiges Konzentrat, das als Zusatz zu Dispersionsfarben, Tapetenkleister u. Ä. den Schimmelbefall verhindert.

Biozide sicher verwenden! Vor Gebrauch stets Kennzeichnung und Produktinformationen lesen!

1 l  
Art.-Nr. 3351854

7.99

\* Kurze Lieferzeit möglich.



DICHTEN. KLEBEN. PFLEGEN.



**1. Schimmel-Entferner \***

Entfernt zuverlässig Schimmel- und Stockflecken auf fast allen Materialien. MEM Schimmel-Entferner ist chlorfrei und damit ideal für den Wohn- und Schlafbereich.

Biozide sicher verwenden! Vor Gebrauch stets Kennzeichnung und Produktinformationen lesen! 500 ml (Sprühflasche)

Art.-Nr. 3352019 (1 l = 15,98)

**7.99**



**2. Schimmel-Schutz \***

Wirkt vorbeugend gegen Schimmelbildung im Innenbereich. Kann auf fast allen gängigen Untergründen angewandt werden, auch auf Tapeten.

Biozide sicher verwenden! Vor Gebrauch stets Kennzeichnung und Produktinformationen lesen! 500 ml (Sprühflasche)

Art.-Nr. 3351733 (1 l = 19,98)

**9.99**



**3. Schimmel-Vernichter**

Chlorhaltig und extrem wirksam. Entfernt Schimmelpilzansätze, Stockflecken u. Ä. mit sichtbarem Sofort-Effekt und bleichender Wirkung. Speziell für den Sanitärbereich.

Biozide sicher verwenden! Vor Gebrauch stets Kennzeichnung und Produktinformationen lesen! 500 ml (Sprühflasche)

Art.-Nr. 3351843 (1 l = 15,98)

**7.99**



**4. Dichtschlämme**

Außen und innen anwendbar, für Wand- und Bodenbereiche geeignet, lösemittelfrei, rissüberbrückend und begehbar. Wasserdicht ab 2 mm Schichtstärke.

25 kg Art.-Nr. 3352030 (1 kg = 1,08)

**26.99**

**Schutz vor aufsteigender Feuchtigkeit**



**5. Trockene Wand Starter-Set \***

Das MEM TROCKENE WAND STARTER-SET enthält alles, was zur Errichtung einer Horizontalsperre gegen aufsteigende Feuchtigkeit für ca. 1 lfm. benötigt wird:

- 1 x MEM TROCKENE WAND 5 l
- 1 x MEM BOHRLOCH-SCHLÄMME 2,5 kg
- 3 x MEM INJEKTIONSTRICHTER á 6 Stück
- + 1 x Prospekt mit Verarbeitungshinweisen

Art.-Nr. 3350065

**69.99**



**6. Trockene Wand**

Patentiertes, faserverstärktes und kunststoffvergütetes Produkt gegen aufsteigende Feuchtigkeit. Schafft eine dauerhafte Horizontalsperre in allen Mauerwerken, lösemittelfrei.

- 5 l Art.-Nr. 3350721 (1 l = 8,-) **39.99**
- 10 l Art.-Nr. 3351580 (1 l = 6,-) **59.99**
- 30 l Art.-Nr. 3350743 (1 l = 5,67) **169.99**



**7. Trockene Wand „Fix & Fertig“**

Innovative Lösung zum Erstellen einer Horizontalsperre gegen aufsteigende Feuchtigkeit. In der praktischen Kartusche ist die hochwirksame Injektcreme einfach und schnell in der Anwendung. Eine Bohrlochreihe sowie einmaliges Verfüllen der Bohrlöcher reicht aus.

290 ml Art.-Nr. 3351898 (1 l = 86,17)

**24.99**

\* Kurze Lieferzeit möglich.

# Perfekte Dachentwässerung



## 1. Halbrunde Dachrinne \* / \*\*

Richtgrößen 150, 125 und 100, mit Fallrohr DN 105 und DN 75.

- Schlagfester, hochwertiger Kunststoff
- Hohe Witterungs-, UV- und Temperaturbeständigkeit
- Optimale Formstabilität und Passgenauigkeit
- Einfache und sichere Steckmontage mit kontrolliertem Dehnungsausgleich
- Top Qualität – Made in Germany
- Für Ein- und Zweifamilienhäuser



## 2. Halbrunde Dachrinne „RG 75“ und Fallrohrsystem „DN 53“ \* / \*\*

Für Gartenhäuser und Carports, einfache und sichere Steckmontage mit kontrolliertem Dehnungsausgleich.

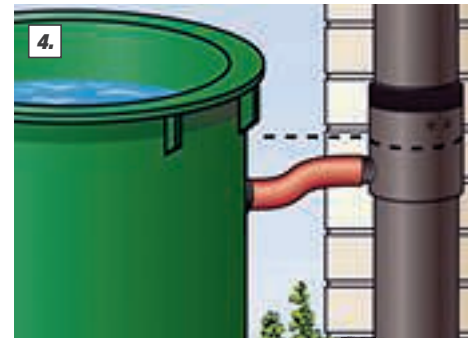

## 3. „Poly-Net“ Laubstop

Verstopfte Dachrinnen und Fallrohre gefährden den Ablauf von Regenwasser und können zu Gebäudeschäden führen. Marley „Poly-Net Laubstop“ lässt sich mit einer Schere auf das gewünschte Maß schneiden und klemmt sich durch Eigenspannung in der Dachrinne fest. Laub bleibt auf der Oberfläche liegen, trocknet und wird vom Wind weggeweht. Richtgrößen 100 - 125, Länge: 2 m.

Art.-Nr. 3306391 (1 lfm = 5,-) **9.99**

## 4. Regensammler mit Filter und Überlaufstopp \*\*

Einbau in Regenfallrohre DN 80 - 105 aus Metall oder Kunststoff – auch nachträglich. Einfache und schnelle Montage, ohne das Fallrohr zu demontieren. Mit einem Dreh: Umstellung von Sommer- auf Winterbetrieb. Hochwertiger Kunststoff, frostsicher und UV-beständig. Leicht zu reinigender Filterkorb. Farben Grau und Braun.

**RS Grau** Art.-Nr. 3300048 **22.99**

**RS Braun** Art.-Nr. 3300049 **24.99**

## Perfekte Dachentwässerung

Der einfache Weg zur perfekten Dachentwässerung – so gehts:

1. Dachform wählen
2. Maße eingeben
3. Artikelliste erhalten

Auch für Smartphone und Tablet-PC geeignet

[dachrinnenrechner.com](http://dachrinnenrechner.com)



**Holen Sie sich Tipps & Anregungen in unserem Bauelemente-Katalog**

Hier finden Sie alles rund um das Thema Türen & Fenster, Treppen, Arbeitsplatten und Vordächer.

**Online bestellen, im Markt abholen**

Nach 1 Stunde abholbereit

Reservieren Sie jetzt online auf [toom.de](http://toom.de)

\* Den aktuellen Preis erfragen Sie bitte in Ihrem toom Baumarkt.  
 \*\* Lieferzeit: ca. 2 Wochen.  
 \*\*\* Siehe Garantiebedingungen – [www.marley.de](http://www.marley.de)  
 \*\*\*\* Bei fachgerechter Montage.





1.



2.

**TREBA  
FREWA**  
Geländer Treppensysteme

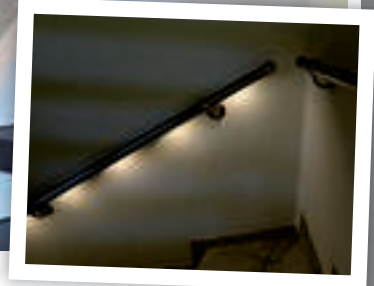

3.



### 3. Wandhandlauf-Set

42 x 1.500 mm (Ø x L), mit 2 Kugelinghaltern in Edelstahloptik.

„H13“

Fichte, roh, 2 Endkappen, Fichte.

Art.-Nr. 0304040

24.99

„H14“

Buche, roh, 2 Endkappen, Buche.

Art.-Nr. 0304051

39.99

„H15“

Edelstahl V2A, 2 Endkappen, Edelstahl.

Art.-Nr. 0304062

49.99

### Alu-Geländersystem

Für Treppen-, Balkon- und Terrassengeländer im Innen- und Außenbereich, mit Überkletterschutz. Das Geländer kann mit Verbinderset verlängert werden, für 90°- bis 180°-Verbindungen ist ein Eckset lieferbar.

#### 1. Geländer-Set „AB5“

2 Geländerstäbe seitliche Montage + 1 Handlauf 42 x 1.500 mm (Ø x L), Aluminium, eloxiert mit 2 Endkappen, 5 Edelstahlstangen 10 x 1.500 mm (Ø x L).

Art.-Nr. 0300001

#### Geländer-Set „AB6“

2 Geländerstäbe Bodenmontage (ohne Abdeckrossetten) + 1 Handlauf 42 x 1.500 mm (Ø x L), Aluminium, eloxiert mit 2 Endkappen, 5 Edelstahlstangen 10 x 1.500 mm (Ø x L).

Art.-Nr. 0300002 (o. Abb.)

### 2. LED-Handlauf-Set „PiccoRail“

Ø 42 x 1.500 mm Edelstahl mit leicht zu montierenden Kugelinghaltern (Edelstahloptik) und schwarzen Kunststoffkappen. Die LED-Beleuchtung wird bei Dunkelheit durch den verstellbaren Bewegungsmelder eingeschaltet und sorgt so für ein sicheres Laufen. Es werden nur 4 Batterien (1,5 V) benötigt.

Art.-Nr. 0304348

139.99

129.99

119.99

Als Zuschnitt für Kundenkommission 



4.

**10  
JAHRE**  
HERSTELLER-  
GARANTIE\*\*\*\*

### 4. Acrylglas \*

Acrylglas ist aufgrund seiner ausgezeichneten Eigenschaften wie hohe Bruch- und Schlagzähigkeit, hohe Transparenz, dauerhafte UV- und Witterungsbeständigkeit sowie der hohen Frost- und Hitzebeständigkeit für den Einsatz im Innen- und Außenbereich ideal geeignet. Es eignet sich z. B. für Balkonverkleidungen, als Wind- und Sichtschutz, im Möbelbau für Verglasungen von Schränken, Vitrinen und Theken, zum Dekorieren oder Basteln, als einfacher Glasersatz und für viele weitere Anwendungsmöglichkeiten.



5.

**10  
JAHRE**  
HERSTELLER-  
GARANTIE\*\*\*\*

### 5. Polycarbonatglas \*

Polycarbonatglas ist unzerbrechlich, UV-beständig, hoch frost- und hitzebeständig und eignet sich daher für viele Anwendungsmöglichkeiten im Innen- und Außenbereich.

### 6. PVC-Hartschaumplatten \*

Dekorplatten – leicht, stabil, wetterfest und vielseitig einsetzbar. Geeignet für den Innen- und Außenbereich (feuchtigkeitsbeständig und quellfest). Einfache Verarbeitung mit herkömmlichen Werkzeugen. Für Hobby, Freizeit, Deko und Bauwesen. Nur in Fixmaßen erhältlich. Kein Zuschnittservice.



6.

**Zuschnitt-  
Service**

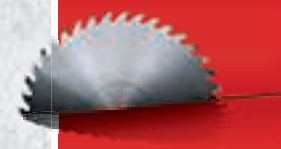

### Zuschnitt nach Maß.

- Kostenloser Zuschnitt der bei uns gekauften Plattenmaterialien
- Durchführung von Herd- und Spülenausschnitten, Loch- sowie Topfböhrungen gegen Aufpreis möglich

\* Den aktuellen Preis erfragen Sie bitte in Ihrem toom Baumarkt.

1.



**1. Raumparttreppe „Paris“ \* / \*\***

Designorientierte Nebentreppe mit geraden, eingestemten Stufen, wahlweise als offene Treppe (ohne Setzstufen) oder als geschlossene Treppe (mit Setzstufen). Die Stufen sind für die Aufnahme der Setzstufen bereits vorgefräst. Ausgewählte Hölzer: Fichte massiv, naturbelassen, Buche Leimholz, naturbelassen oder versiegelt, Eiche Leimholz versiegelt. In Buche und Eiche auch mit weiß oder grau grundierten Wangen, Pfosten und Geländerstäben erhältlich. Geradelaufend mit 15 Steigungen bis 280,5 cm, 1/4-gewandelt mit 17 Steigungen bis 318 cm, Wendelung oben oder unten, rechts oder links möglich. Treppenbreite 83,5 cm. Zwei Geländervarianten stehen zur Auswahl: Geländer mit rechteckigen Holzstäben oder mit mitlaufenden Edelstahlrohren.

Brüstungsgeländer gegen Aufpreis.

**ab 429.99**



Raumhöhen clever nutzen

2.



**2. Mittelholmtreppe „Epe“**

11 Stufen inkl. einseitigem Geländer, Stufenträger und Geländer grau pulverbeschichtet, Stufen Multiplexholz mit Buchefurnier, Geschosshöhe 222 - 276 cm, Steigungshöhe pro Stufe einstellbar von 18,5 - 23 cm, Treppenlauf variabel: gerade, 1/4-gewandelt.

**ab 449.99**

3.

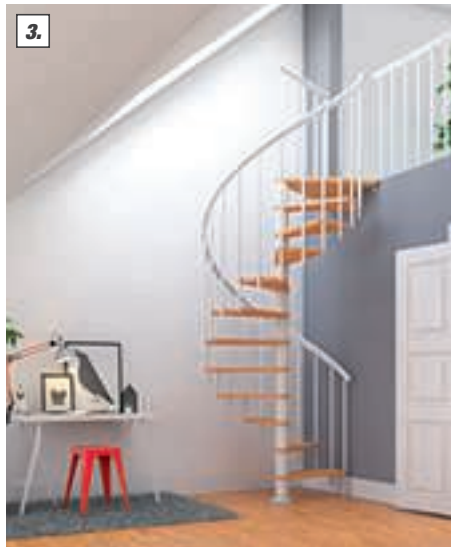

**3. Spindeltreppe „Montreal“ \*\***

Nebentreppe mit weißer, pulverbeschichteter Metallkonstruktion und Stufen aus Multiplexholz mit Buchendeck- und Kantenfurnier. Inkl. Geländer mit Einzelstäben, durchgehendem Handlauf und Podest. Für Geschosshöhen von 252 - 282 cm, in den Durchmessern 120 und 140 cm (Steigungshöhe einstellbar von 21,0 - 23,5 cm). Links- oder rechtsgewandelt aufbaubar.

**ab 1.299.-**

4.



**4. Bodentreppe „DOLLE pur“**

Bodentreppe mit 3-teiligem Leiternteil aus Fichte und Lukenkasten aus Fichtenholz (11,5 cm hoch, 18 mm stark). Lukendeckel in Sandwichbauweise mit innenliegender Wärmedämmung (U-Wert: 1,60 W/m²C), gemäß DIN EN 12567: 1 2001-02 (geprüft durch das IFT Rosenheim). Für lichte Raumhöhe bis 285 cm, Ausklappmaß 164 cm. Erhältlich in verschiedenen Rohbaumaßen, z. B. 120 x 60 cm und 120 x 70 cm. Bedienstab im Lieferumfang enthalten.

**ab 82.99**

\* Lieferzeit: ca. 4 Wochen.

\*\* Brüstungsgeländer gegen Aufpreis erhältlich. Deko nicht im Lieferumfang enthalten.



1.



2.

## 1. Außenspindeltreppe „Gardenspin“ \*

Montagefreundliches Außentreppenmodell aus feuerverzinktem Metall. Stufen aus feuerverzinktem Lochblech. Geländer mit feuerverzinkten Stäben und abgerundetem Kunststoffhandlauf.

11 Stufen mit Podest für Geschosshöhen von 246 bis 282 cm.

Durchmesser: 125, 155 oder 185 cm.

Geschosshöhen:

11 Stufen bis 282 cm (Standard)

14 Stufen bis max. 352,5 cm (Ø 185 cm)

16 Stufen bis max. 399,5 cm (Ø 125 / 155 cm)

Steigungshöhe: 20,5 bis 23,5 cm

Drehwinkel Ø 125 cm = 23,3°

Drehwinkel Ø 155 cm = 27,1°

Drehwinkel Ø 185 cm = 23,2°

ab 1.099,-

ab 1.199,-

ab 1.999,-

## 2. Außentreppe „Gardentop“ \* / \*\* / \*\*\*

Attraktive, geradelauende Außentreppe mit Seitenelementen aus Stahl und zwei verschiedenen Stufenmaterialien. Durch das Zusammensetzen der einzelnen Sets erreicht man die gewünschte Geschosshöhe von 36 bis 264 cm. Als Stufenmaterial stehen Einlegestufen für Holz- oder WPC-Profile, Gitterroststufen sowie dunkelbraune oder anthrazitfarbene TRIMAX®-Stufen in den Breiten 80 oder 100 cm zur Auswahl. Zwei verschiedene Steiggeländer runden das Gesamtbild ab: z. B. das Geländer mit Aluminium-Handlauf und feuerverzinkten, senkrechten Geländerstäben oder das Geländer aus dem Prova-Sortiment mit Aluminiumpfosten und -handlauf sowie mitlaufenden Edelstahlstäben.

\* Lieferzeit: ca. 4 Wochen.

\*\* Den aktuellen Preis erfragen Sie bitte in Ihrem toom Baumarkt.

\*\*\* Abbildung ähnlich.

Deko nicht im Lieferumfang enthalten.



**1. Kunststoff-Aluminium-Haustür „KA645P“ \***

- Wärmedämmwert: Ud 1,6 W/m²K
- Wärmedämmte Aluminium-Sandwichfüllung (24 mm)
- 2-fach Isolierglasscheibe – Mastercarré
- Mehrkammer-Kunststoffprofile, Farbe weiß (63 mm Profilbreite)
- 60 mm Profilstärke
- 5-fach Pilzzapfenverriegelung – für mehr Sicherheit
- 3 schwere Bänder, 3-dimensional verstellbar
- Thermische Bodenschwelle (energiesparend und kratzfest)
- Aushebelsicherung auf der Bandseite
- Inkl. Griff und Zylinder
- Breite: 80 - 113 cm, Höhe: 190 - 220 cm
- Inkl. Zubehör und Maßanfertigung ohne Aufpreis
- Weitere Maße auf Anfrage
- Art.-Nr. 150221

**849,-**

**2. Aluminium-Haustür „A04“ anthrazit \***

- Wärmedämmwert: Ud 1,1 W/m²K
- 3-fach Isolierverglasung – Mastercarré
- 4 Bänder, 2-dimensional verstellbar
- Aluminium-Bodenschwelle (16 mm Bauhöhe)
- Flächenbündiges Türblatt
- Moderne Rahmenkante (rund)
- 60 mm starkes, wärmedämmtes Türblatt
- 78 mm thermisch glasfaserverstärkter Aluminiumrahmen
- 3-fach Schwenkriegelschloss
- Zusätzlich 2 x ca. 1 cm dicke Aushebelsicherungen auf der Bandseite
- 5 Jahre Garantie
- Auch in Weiß/Weiß und Grau/Grau (ähnlich RAL 7001) lieferbar und in anderen Größen lieferbar 98 x 208 cm (B x H)
- Art.-Nr. 50419

**899,-**

**Nebeneingangstüren \***

- Mehrkammer-Kunststoff-Profile, Farbe: Weiß
- 60 mm Profilstärke
- Wärmedämmte Sandwichfüllung, glatt oder genutet
- Rollzapfenschloss mit 5-fach-Verriegelung
- Ornamentverglasung
- 3 schwere Bänder, 3-dimensional verstellbar
- Thermische Bodenschwelle, energiesparend
- Inkl. Griff & Zylinder (vorgebohrt und lose beigelegt)
- Aushebelsicherung auf der Bandseite
- Maßtüren, cm-genaue Fertigung, ohne Aufpreis. Breite: 80 - 113 cm, Höhe: 180 - 220 cm (andere Maße auf Anfrage)
- Alle Modelle nach außen öffnend lieferbar. Aufpreis nur 50,- € UVP

**3.+4. Modell „K608“ und „K605“ mit genuteter Füllung außen \* je 359.99**

**5.+6. Modell „K601“ und „K604“ mit glatter Füllung \* je 349.99**

# Damit die Tür richtig passt

## Richtig messen!

Das genaue Maß Ihrer Tür zu bestimmen, ist leichter als Sie denken. Sie brauchen nur auf zwei Regeln zu achten:

1. Höhe und Breite werden licht, d. h. innerhalb der Maueröffnung gemessen. Bei der Höhe wird ab Oberkante Fertigfußboden Maß genommen.
2. Die Mauerstärke umfasst auch Putz, Kacheln oder andere vorhandene Wandverkleidungen.

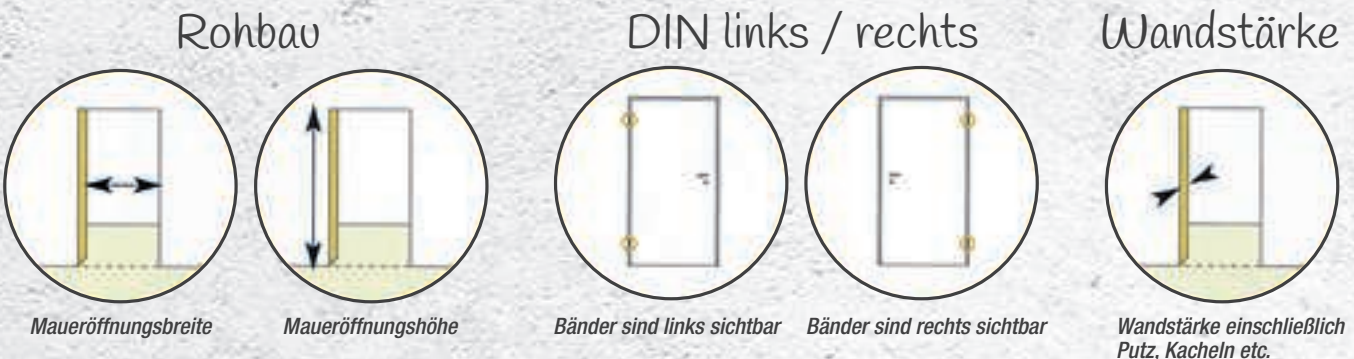

\* Lieferzeit: ca. 4 Wochen.

# Vordächer in Top-Qualität



## 1. Pultvordach „Madrid 1400 Edelstahl“

Mit Konsolen in 3 mm. Edelstahl. Integrierte Dachrinne mit Aluabkantung. Verglasung aus transparentem, UV-beständigem 3 mm-Polycarbonat. Schneelast 81,5 kg/m<sup>2</sup>. 5 Jahre Wetterbeständigkeits-Garantie auf Polycarbonat. Leicht montierbar, Bolzen für Montage in Backstein im Lieferumfang enthalten. 140x88 cm (B x T)  
Art.-Nr. 150504 **149.99**



## 2. Pultvordach „Madrid 1400“

Transparentes, UV-beständiges 3 mm-Polycarbonat. Pulverbeschichteter Stahlträger, silberfarben. 140 x 88 cm (B x T)  
Art.-Nr. 150503 **129.99**



## 3. Pultvordach „Berlin 1900“

In hoher Qualität und exklusivem dänischem Design. Träger aus pulverbeschichtetem Stahl, silberfarben. Transparente, UV-beständige 3 mm-Polycarbonat-Verglasung. Alu-Regenrinne und Alu-Wandanschlussprofil. Schneelast 97,5 kg/m<sup>2</sup>. 5 Jahre Wetterbeständigkeits-Garantie (auf Polycarbonat). Leicht montierbar, Bolzen für Montage in Backstein im Lieferumfang enthalten. 190x92 cm (B x T)  
Art.-Nr. 150507 **199.99**



## 4. Pultvordach „Josan 1400“ \*

In klassischem Design. Aus verzinktem und schwarz pulverbeschichtetem Stahlrahmen. Integrierter Wasserablauf rechts und links. Verglasung aus transparentem, UV-beständigem 2 mm-Polycarbonat. Schneelast 72 kg/m<sup>2</sup>. 5 Jahre Wetterbeständigkeits-Garantie (auf Polycarbonat). Leicht montierbar, Bolzen für Montage in Backstein im Lieferumfang enthalten. 140x90 cm (B x T)  
Art.-Nr. 150540 **289.99**



## 5. Pultvordach „Sarah 1400“ \*

Schützt Ihren Eingangsbereich vor Regen, Schnee und Hagel. Elektrogalvanisierter und weiß pulverbeschichteter Stahlrahmen. Aluregenrinnen rechts und links. Verglasung aus transparentem, UV-beständigem 3 mm-Polycarbonat. 5 Jahre Wetterbeständigkeits-Garantie (auf Polycarbonat). Hohe Lichtdurchlässigkeit. Leicht montierbar, Bolzen für Montage in Backstein im Lieferumfang enthalten. 140x90 cm (B x T)  
Art.-Nr. 150543 **269.99**



## 6. Pultvordach „Caroline 1400“ \*

Schützt Ihren Eingangsbereich vor Regen, Schnee und Hagel. Elektrogalvanisierter und weiß pulverbeschichteter Stahlrahmen. Verglasung aus transparentem, UV-beständigem 2 mm-Polycarbonat. 5 Jahre Wetterbeständigkeits-Garantie (auf Polycarbonat). Hohe Lichtdurchlässigkeit. Leicht montierbar, Bolzen für Montage in Backstein im Lieferumfang enthalten. 140x90 cm (B x T)  
Art.-Nr. 150542 **259.99**



## 7. Pultvordach „Emma 1400“ \*

In gebogenem Design. Konsolen aus stabilem und windbeständigem Kunststoff, grau. Witterungsbeständigkeit: Verformt sich nicht bei Schwankungen der Außentemperatur. Transparente, UV-beständige 2 mm-Polycarbonat-Verglasung. Schneelast: 97,5 kg/m<sup>2</sup>. 5 Jahre Wetterbeständigkeits-Garantie auf Polycarbonat. Leicht montierbar. Bei Bedarf erweiterbar. Bolzen für Montage in Backstein im Lieferumfang enthalten. 140x74 cm (B x T)  
Art.-Nr. 150510 **89.99**



## 8. Pultvordach „Emma 1200 Schwarz“

Transparente, UV-beständige 2 mm-Polycarbonat-Verglasung. Träger aus stabilem und windbeständigem Kunststoff (Schwarz). 120 x 74 cm (B x T)  
Art.-Nr. 150545 **109.99**



## 9. Pultvordach „Mary 1200“ \*

Verglasung in klarem, UV-beständigem 3 mm-Polycarbonat. Träger aus pulverbeschichtetem Stahl, silberfarben. 120 x 69 cm (B x T)  
Art.-Nr. 150541 **199.99**



## 10. Seitenblende „Mette“

Transparente, UV-beständige 4 mm-Polycarbonat-Verglasung. Träger in 4 mm, pulverbeschichtetem Stahl, silberfarben. 59 x 167 cm (B x H)  
Art.-Nr. 150549 **169.99**

\* Kurze Lieferzeit möglich.

**Tip**

Nachdem Sie sich für ein Vordach entschieden haben, geht es an die Montage. Hier müssen Sie kein Fachmann sein – packen Sie es selber an! Viele Vordächer sind auch für die Selbstmontage geeignet. Heimwerkererfahrung und eine weitere Hilfsperson reichen daher oft aus.

Eine Anbringungshöhe von ca. 2,20 m gilt als Anhaltspunkt, die letztliche Höhe sollte jedoch die tatsächliche Türhöhe und Lampen berücksichtigen, die noch angebracht werden sollen. Prüfen Sie auch, ob Schrauben und Dübel für die Wand geeignet sind, an die das Dach montiert werden soll. Gerne beraten wir Sie in Ihrem toom Baumarkt fachgerecht über die geeigneten Schrauben, Materialien und Möglichkeiten.



## Einbau leicht gemacht

Prinzipiell lässt sich eine Haustüre einfach und schnell montieren. Schritt für Schritt liefern wir Anleitungen und Tipps, womit sich Ihre neue Türe selbst einbauen lässt. Eine gute Montageanleitung und entsprechendes Werkzeug vorausgesetzt. Lassen Sie sich von unserem Handwerkskoordinator fachmännisch beraten.

# Qualitätstüren – individuelle Haus- und Energiehüter

**Wir haben den Anspruch, dass Ihre neue Tür perfekt zum Haus und zu Ihren Vorstellungen passt. Schließlich sind sie wichtiges Stilelement eines Hauses, geben seiner Architektur Gesicht und Charakter. Ihre Hauptfunktionen sind jedoch gleich: Eine Haustür soll ein stabiler, einladender Eingang zum Innenleben eines Hauses sein und nicht nur vor Kälte, Hitze, Zug und Lärm, sondern auch vor ungebetenen Gästen schützen.**

### **Sicherheit und Komfort**

Entgegen der landläufigen Meinung setzen Einbrecher nicht überwiegend bei Fenstern an: Das brechende Glas verursacht Lärm und könnte leicht Zeugen auf den Plan rufen. Der Tür-Beschlag ist Angriffspunkt Nummer eins! Meistens wird der Einbrecher versuchen, die Tür aufzuhebeln oder aufzubrechen. Eine von außen unsichtbare Mehrfachverriegelung bietet erhöhten Schutz gegen unliebsame Gäste – ein wichtiges Sicherheitskriterium. Schwere, wartungsfreie Türbänder halten die Türen außerdem sicher im Rahmen, sind in Höhe und Tiefe verstellbar und gewährleisten perfekte Wärmedämmung sowie eine einwandfreie Funktionalität. Neben solider Verarbeitung und einem ansprechenden Design, das individuelle Akzente setzt, sind erstklassige Werkstoffe wichtige Kriterien bei der Wahl einer neuen Haustür:

### **Holz-Haustüren**

Die natürliche Ausstrahlung von Holz sorgt für Landhaus-Charme und ist damit das klassische Material für naturbewusstes Bauen und Wohnen – behaglich, massiv und robust. Aufgrund seiner vielfältigen Bearbeitungsmöglichkeiten bietet Holz die größte Formen- und Dekor-Vielfalt. Mehrschicht-Lackierungen schützen vor Verwitterung und sorgen für Langlebigkeit.

### **Kunststoff-Haustüren**

Da nahezu wartungsfrei, wohlfreundlich und äußerst pflegeleicht, sind Haustüren aus Kunststoff die unkomplizierte Lösung ohne viel Aufwand. Sie sind widerstandsfähig, verwindungssteif und langlebig. Vielfältige Gestaltungsmöglichkeiten und kaum notwendige Pflegekosten sind weitere gute Argumente für Kunststofftüren.

### **Aluminium-Haustüren**

Sehr widerstandsfähig und witterungsbeständig – die Materialeigenschaften von Aluminium machen es zum perfekten Werkstoff für Haustüren, die viel aushalten müssen. Extreme Wetter- und Klimaeinflüsse, UV-Strahlen, stärkste Beanspruchung und Türknaller – für Alu-Türen jeglicher Gestaltung kein Problem.

Allen Haustür-Arten gemeinsam ist die dämmende Füllung aus hochwertigen Deckschichten, die Wärmeverluste verhindert und stärksten Temperaturschwankungen standhält. In punkto Einbruchschutz und Energieeinsparung sind sie alle mit Sicherheit die richtige Wahl.

# 1.-7. Kunststoff- und Aluminium-Haustüren

## Kunststoff-Haustüren

Profilbautiefe 70 mm, Standardmaß 1.100 x 2.100 mm (B x H), Standardfarbe Weiß, umlaufende Lippendichtung, wärmegeämmte PVC-Sandwich-Füllung, Satinato-ISO-Wärmeschutzverglasung lt. Abbildung.

### BASIC Kunststoff \*

Standardmaß wählbar: 1.000 x 2.000 mm (B x H), 1.000 x 2.100 mm (B x H), 1.100 x 2.100 mm (B x H), verzinkter Stahlkern, stehend, in Blendrahmen und Türflügel, serienmäßige 5-fach-Verriegelung (Abstand: 92 mm, Schlossnuss: 8 mm), Aluminium-Bodenschiene, Hochleistungsbänder, 3-dimensional höhen- und tiefenverstellbar, UD ab 1,6 W/m²K, nur in Weiß erhältlich.

Preis für Bauart BASIC

ab 799,-

Bauart wählbar für Modell: 100, 106, 117, 108, 119, 162

### KOMFORT Kunststoff \*

Verzinkter umlaufender Stahlkern in Blendrahmen und Türflügel, mit Schweißbeckverbindungen, serienmäßige 5-Punkt-Bolzen-Verriegelung (Abstand: 92 mm, Schlossnuss: 8 mm), thermisch getrennte Bodenschiene, schwere Hochleistungsbänder, 3-dimensional höhen- und tiefenverstellbar, UD ab 1,5 W/m²K, Optionen gegen Aufpreis: Sondermaß 980 - 1.100 mm x 1.980 - 2.100 mm (B x H), elektrischer Türöffner eingebaut, 3-fach-Hakenverriegelung, nach außen öffnend (ausschließlich bei Standardfarben möglich), Dekore/Sonderfarben siehe unten.

Preis für Bauart KOMFORT

ab 999,-

Bauart wählbar für Modell: 100, 106, 117, 108, 119, 162

## Aluminium-Haustüren

Profilbautiefe 70 mm, thermisch getrennt, Standardmaß 1.100 x 2.100 mm (B x H), pulverbeschichtet lackiert, Standardfarbe Weiß, umlaufende Lippendichtung, serienmäßige 3-fach-Hakenverriegelung (Abstand: 92 mm, Schlossnuss: 8 mm), thermisch getrennte Bodenschiene, Satinato-ISO-Wärmeschutzverglasung lt. Abbildung, schwere Hochleistungsbänder 3-dimensional höhen- und tiefenverstellbar, Optionen gegen Aufpreis: elektrischer Türöffner eingebaut, 5-fach-Hakenverriegelung, Dekore/Sonderfarben siehe unten.

### EXKLUSIV Aluminium \*

Wärmegeämmte PVC-Sandwich-Füllung, UD ab 1,7 W/m²K, Optionen gegen Aufpreis: Sondermaß 900 - 1.200 mm x 1.950 - 2.200 mm (B x H) (bei den mit \*\* gekennzeichneten Modellen ist ein Sondermaß nur in 980 - 1.100 mm x 1.980 - 2.100 mm (B x H) möglich; keine RAL-Farben lieferbar), nach außen öffnend.

Preis für Bauart EXKLUSIV

ab 1.299,-

Bauart wählbar für Modell: 100, 106, 117, 108\*\*, 119, 126, 162 \*\*

### LUXUS Aluminium \*

Wärmegeämmte Alu-Sandwich-Füllung, UD ab 1,0 W/m²K, Optionen gegen Aufpreis: Sondermaß 900 - 1.200 mm x 1.900 - 2.200 mm (B x H).

Preis für Bauart LUXUS

ab 1.499,-

Bauart wählbar für Modell: 100, 106, 117, 119, 126

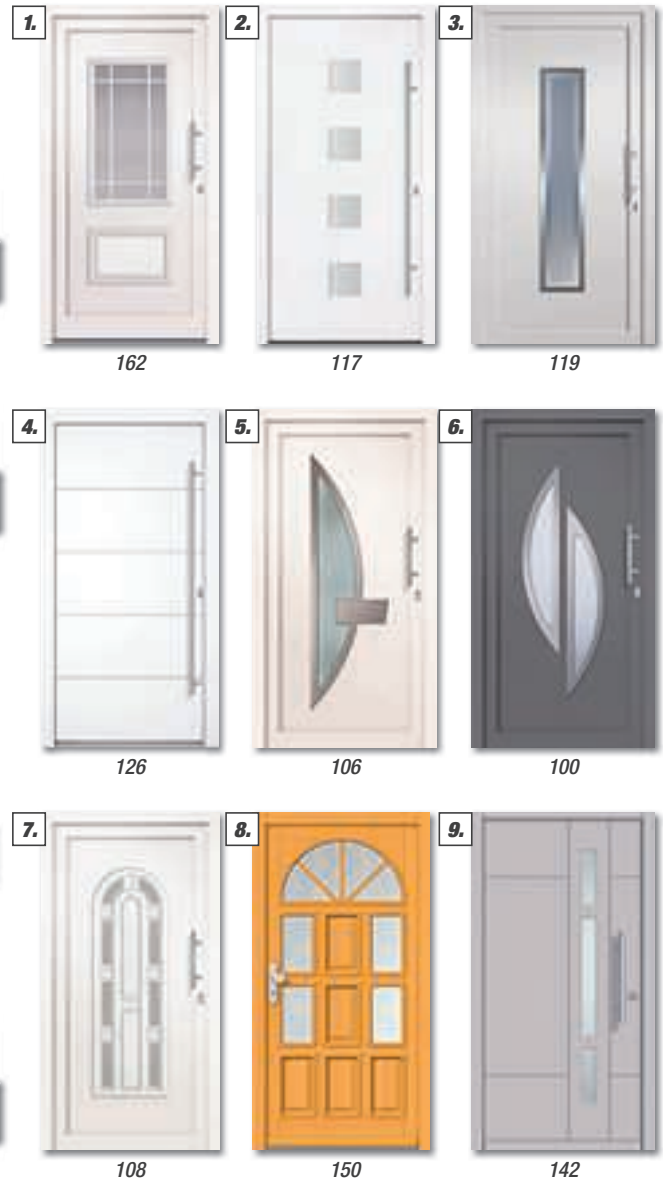

## 8.-9. Holz-Hauseingangstüren

Standardmaß 1.100 x 2.100 mm (B x H), hochwertiges kammergetrocknetes Fichtenholz, imprägniert, umlaufende Lippendichtung, serienmäßige 5-fach-Rollzapfenverriegelung (Abstand: 92 mm, Schlossnuss: 8 mm), thermisch getrennte Bodenschiene, ISO-Wärmeschutzverglasung, schwere Hochleistungsbänder, 3-dimensional höhen- und tiefenverstellbar, Optionen gegen Aufpreis: Sondermaß 950 - 1.200 mm x 1.800 - 2.200 mm (B x H), elektrischer Türöffner eingebaut, 5-fach-Hakenverriegelung, nach außen öffnend, Sonderfarben/Lasuren siehe unten.

### KOMFORT \*

Blendrahmenstärke ca. 66 mm, UD ab 1,7 W/m²K.

Preis für Bauart KOMFORT

ab 1.299,-

Bauart wählbar für Modell: 142, 150

### EXKLUSIV \*

Blendrahmenstärke ca. 68 mm, werkslackiert in einem Farbton nach Wahl (zusätzlicher Farbton Aufpreis), mit Verbundfaserverstärkung, UD ab 1,3 W/m²K.

Preis für Bauart EXKLUSIV

ab 1.999,-

Bauart wählbar für Modell: 142, 150

## Farbauswahl gegen Aufpreis

### Kunststoff- und Alu-Haustüren (Dekor ein-/zweiseitig)



### Alu- und Holzhaustüren zusätzliche Lackierung



### Holzhaustüren zusätzlich (Lasur zweiseitig)

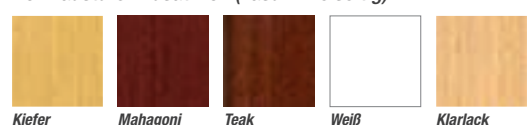

Bei allen Haustüren Seitenteile und Oberlichte möglich.  
\* Alle Preise ohne Drücker und Profillynder  
\*\* Sondermaß nur in 980 - 1.100 mm x 1.980 - 2.100 mm (B x H) und keine RAL-Farbe möglich.

# So überhören Sie keinen Besuch



## 1. Klingeltaster „Rügen“

Edelstahl V4A, inkl. Klingelkontakt Messing vernickelt, max. 24 V~1 A.  
70 x 4 mm (Ø x T)  
Art.-Nr. 0350284

42.99

## 2. Klingelplatte „Berlin“

Edelstahl V4A, inkl. Klingelkontakt Messing vernickelt, inkl. Namensschild Edelstahl V4A, gravierbar, max. 24 V~1 A.  
108 x 45 x 4 mm (B x H x T)  
Art.-Nr. 0351318

54.99

## 3. Zweiklang-Gong „Sonnet“

Reinweiß, Lautstärke ca. 82 dB(A), Anschluss an Klingeltransformator 8 V~/1 oder 2 A oder mit Batterie (1 x 9 V 6LR61-Block, nicht enthalten), EIN-/AUS-Schalter.  
116 x 116 x 44 mm (B x H x T)  
Art.-Nr. 9500469

24.99

## 4. Funkkonverter „HX“

Zur Erweiterung Ihrer bestehenden Klingelanlage. Max. Reichweite 100 m, reinweiß, 256 Funkfrequenzen, ergänzt vorhandene HX-Sets-Empfänger.  
35 x 85 x 20 mm (B x H x T)  
Art.-Nr. 9500348

19.99

## 5. Funkgong-Set „HX Flashlight“

Max. Reichweite ca. 200 m. Empfänger: anthrazit softtouch/silber, Sender: schwarz. Stufenlose Lautstärkenregelung von ca. 70 bis 90 dB(A). 8 Melodien einstellbar, EIN-/AUS-Schalter; Wandaufhängung, optisches Rufsignal. Modus-Schalter nur Klingeln/nur Blitz/Klingeln und Blitz. Strahlwassergeschützter Sender IP55 mit Namensschild und LED-Funktionsleuchte. 256 Funkfrequenzen, selbstlernend mit Kodierschalter einstellbar. Kompatibel mit allen HX-Geräten.  
Empfänger: 90 x 140 x 40 mm (B x H x T), Sender: 96 x 34 x 20 mm (B x H x T).  
Art.-Nr. 9450107

52.99

## 6. Funkgong-Set „HX Curve“

Max. Reichweite ca. 150 m, Empfänger: reinweiß Hochglanz/silber, Sender: reinweiß. Stufenlose Lautstärkeregelung ca. 70 bis 90 dB(A). 8 Melodien einstellbar, EIN-/AUS-Schalter, LED-Betriebsleuchte. Steckdosenanschluss am Empfänger 230 V/16 A~50 Hz. Integrierte Schuko-Steckdose mit Kinderschutz. 256 Funkfrequenzen, selbstlernend mit Kodierschalter einstellbar, kompatibel mit allen HX-Geräten.  
Empfänger: 70 x 125 x 60 mm (B x H x T), Sender: 81 x 29 x 18 mm (B x H x T).  
Art.-Nr. 9450104

52.99



• Namensschild gravierbar  
• Gravur gegen Aufpreis im Markt bestellbar

Mit eingebautem EIN-/AUS-Schalter

# Schuhabstreifer mit System



## Schuhabstreifer „Vario“

Zu einem gepflegten und gut gestalteten Eingangsbereich gehört ein effektives Schuhabstreifersystem. Hier bietet ACO professionelle Lösungen, die hohe Variabilität, Funktionalität und optischen Anspruch miteinander verbinden. Empfehlenswert ist je ein Schuhabstreifer im Außen- und Innenbereich.



## 7. Gummi „Vario“

Alu-Gummi mit eingelassenen Gummistreifen, gerieft, schwarz. 60 x 40 cm (L x B)  
Art.-Nr. 0251493

79.99

## 8. Streckmetallrost „Vario“ \*

Verzinkt. 60 x 40 cm (L x B)  
Art.-Nr. 0060731

24.99

## 9. Schuhabstreifmatte „Vario Rips“

Für Bodenwanne 60 x 40 cm (L x B), anthrazit.  
Art.-Nr. 251438

74.99

## 10. Maschenrost „Vario“

Verzinkt.  
Maschenweite 30/30  
60 x 40 cm (L x B)  
Art.-Nr. 0060720

18.99

## 11. Maschenrost „Vario“

Maschenweite 30/10  
60 x 40 cm (L x B)  
Art.-Nr. 0060742

28.99

## 12. Bodenwanne

Für den Außenbereich und alle „Vario“-Einleger.  
60 x 40 x 7,5 cm (L x B x H)  
Aus Polypropylen.  
Art.-Nr. 0060610

18.99

\* Kurze Lieferzeit möglich.





Pakete können auch in Abwesenheit empfangen und versendet werden!

Offenes System: zur Nutzung für alle Paket- und Lieferdienste!



## Paketkasten eBoxx ParcelLock

ParcelLock ist ein Öffnungs- und Schließsystem mit codebasiertem Öffnungsmechanismus, der das mehrmalige Öffnen der Paketbox erlaubt. Dadurch können pro Tag mehrere Pakete und Lieferungen von sämtlichen Dienstleistern abgelegt werden. Die Besonderheit ist, dass auch Retouren und Pakete abgeholt werden können.



**1. eBoxx E 634 ParcelLock \* / \*\***  
 Paketkasten aus verzinktem Stahl, mit elektronischem Schließsystem, 3-Punkt-Verriegelung und 3 Scharnieren. Türstopp mittels Anschlagstange. Notöffnungsmöglichkeit von innen (Kindersicherung). Türaste gegen unbeabsichtigtes Öffnen. Stabil und dauerhaft: hochfeste Laserverschweißung, ausgefeiltes Belüftungssystem, Bodenversteifungen. 12,5 kg, 98 l, 380 x 575 x 450 mm (B x H x T)  
**Weiß**  
 Art.-Nr. 350126  
**Silber**  
 Art.-Nr. 350125

**2. eBoxx EA 634 ParcelLock \* / \*\***  
 Paketkasten aus verzinktem Stahl inkl. Briefkasten, mit elektronischem Schließsystem, 3-Punkt-Verriegelung und 3 Scharnieren. Türstopp mittels Anschlagstange. Notöffnungsmöglichkeit von innen (Kindersicherung). Türaste gegen unbeabsichtigtes Öffnen. Stabil und dauerhaft: hochfeste Laserverschweißung, ausgefeiltes Belüftungssystem, Bodenversteifungen. 17,8 kg, 20/98 l, 380 x 575 + 115 x 450 mm (B x H x T)  
**Weiß**  
 Art.-Nr. 350128  
**Silber**  
 Art.-Nr. 350127

**3. eBoxx GV 644 ParcelLock \* / \*\***  
 Paketkasten aus verzinktem Stahl, mit elektronischem Schließsystem, 3-Punkt-Verriegelung und 3 Scharnieren. Türstopp mittels Anschlagstange. Notöffnungsmöglichkeit von innen (Kindersicherung). Türaste gegen unbeabsichtigtes Öffnen. Stabil und dauerhaft: hochfeste Laserverschweißung, ausgefeiltes Belüftungssystem, Bodenversteifungen. 20,5 kg, 197 l, 575 x 760 x 450 mm (B x H x T)  
**Weiß**  
 Art.-Nr. 350130  
**Silber**  
 Art.-Nr. 350129

## Praktisches Zubehör

**4. Ständer „TERZO 160“ eBoxx \* / \*\***  
 2 Pfosten inkl. Montageset. Pfosten gefertigt aus hochwertig pulverbeschichtetem Aluminium-Profil. Zum Einbetonieren oder in Kombination mit dem TERZO FuB, 6,8 kg. 164 cm (H)  
**Weiß**  
 Art.-Nr. 350131



\* Den aktuellen Preis erfragen Sie bitte in Ihrem toom Baumarkt.  
 \*\* Kurze Lieferzeit möglich.

# Komfortable Innentüren mit Stil

**GetaDoor®**



**Schiebetürsystem Basic  
Slide mit Anschlagpfosten,  
Schloss und Schließblech**

Arctic weiß	Buche blumig	Seidenmatt
Kitt	Platin Eiche	Bernstein Eiche
Eiche silber	Ahorn rustikal	Nussbaum
Ahorn natur	Macchiato	Wenge
Cappuccino	Coco bolo	Pinie weiß



**1. „Laminit“ Cappuccino Grau \*\*\***  
CPL Zimmertür, Dekor GLQ44 Cappuccino Grau.

**2. „Laminit“ Platineiche \*\*\***  
CPL Zimmertür, Dekor GLQ424 Platineiche.

**3. „Modern Line“, Typ 3605-LA1 \*\*\***  
Designtür mit Edelstahloptik-Lisenen, Lichtausschnitt Typ LA-1, Verglasung Klarglas. Weitere Verglasungen auf Anfrage erhältlich.

**4. „Natura“ Landhaustür Kiefer, Typ 6002-B-LA Sprosse 62 \*\* / \*\*\* / \*\*\*\***  
Naturholz aus Kiefer mit eingesetztem Sprossenrahmen und Verglasung Altdeutsch weiß.

**5. „Look“ Typ 2201 \*\*\***  
Designtür mit integriertem Lichtband, Verglasung Klarglas. Weitere Verglasungen auf Anfrage erhältlich.

**6. „Laminit“ Wohnungseingangstür \* / \*\*\* / \*\*\*\***  
Eine Tür für Ihre Sicherheit. Auf Wunsch auch mit weiteren Sonderleistungen erhältlich. Dekor Weiß seidenmatt.

**7. „Brillant Classic“ Landhaustür, Typ 4002-B-LA \*\* / \*\*\* / \*\*\*\***  
Weiß lackiert, mit Sprossenrahmen Typ 5.

**8. „Brillant Classic“ Landhaustür, Typ 4004 \*\* / \*\*\* / \*\*\*\***  
Zeitloses Design mit Landhauscharakter.

**9. „Brillant Classic“, Typ 4002 LA SPR 11 \*\*\***  
Landhaustür mit Lichtausschnitt und Sprossenrahmen Typ 11, Verglasung Klarglas. Weitere Verglasungen auf Anfrage erhältlich.

**10. „Brillant Line“, Typ 2505 \*\* / \*\*\* / \*\*\*\***  
Eine hochwertige Oberfläche, kombiniert mit einer modernen Rillenfräsung.

**11. „Brillant Line“, Typ 2513 \*\*\***  
Eine hochwertige Oberfläche, kombiniert mit einer modernen Rillenfräsung.

**12. „Brillant Line“, Typ 2514 \*\*\***  
Eine hochwertige Oberfläche, kombiniert mit einer modernen Rillenfräsung.

\* Lieferzeit: ca. 3 Wochen.

\*\* Lieferzeit: ca. 5 Wochen.

\*\*\* Den aktuellen Preis erfragen Sie bitte in Ihrem toom Baumarkt.  
\*\*\*\* Türdrücker im Lieferumfang nicht enthalten.

# Innentüren und Zubehör



**Schiebetür „17/04“ weiß lackiert \***  
Wabenkerneinlage, horizontale Oberflächenfräsungen.  
Art.-Nr. 100137 **149.99**  
**Schiebetürbeschlag „Set 6“**  
Art.-Nr. 100136 **139.99**

## KILSGAARD



**Landhaustür „02/03“ Kiefer roh, DIN rechts \* / \*\***  
Rahmen und Füllungen aus massiver Kiefer.  
Art.-Nr. 100815 **89.99**



**Weißlacktür Rundkante „42/00“, DIN rechts \* / \*\***  
Röhrenspankerneinlage, mehrschichtiger Qualitätslack.  
Art.-Nr. 100130 **84.99**



**Stiltür „20/04“ weiß lackiert, DIN rechts \* / \*\***  
Vollspaneinlage, geschlossene, formgepresste Deckplatte.  
Art.-Nr. 100134 **119.99**



**Trendtür „43/00“ \*\* / \*\*\***  
Röhrenspankerneinlage, naturgetreu nachgebildete Oberfläche mit haptischer Struktur.



**Trendtür „17/14 R-L“ weiß lackiert, DIN rechts \* / \*\***  
Röhrenspankerneinlage, horizontale Oberflächenfräsungen.  
Art.-Nr. 100126 **99.99**



**Trendtür „16/05“ weiß lackiert, DIN rechts \* / \*\***  
Röhrenspankerneinlage, geschlossene, formgepresste Deckplatte mit gerundeter Türblattkante.  
Art.-Nr. 100141 **129.99**



**Trendtür „30/03-Q“ Weißlack \*\* / \*\*\***  
Modell 30/03-Q – fühlen Sie den Unterschied! Die fühlbar geprägte 3D-Oberfläche und ein hochwertiger, mehrschichtiger Qualitätslack machen diese Tür zu einem neuen Erlebnis.  
Art.-Nr. 100204 **269.99**



**Schiebetür „42/WL“ weiß lackiert**  
Art.-Nr. 100138 **89.99**

Viele Holz- und Glastüren sind im **Designverbund** erhältlich und lassen sich ideal miteinander kombinieren.

## Nachhaltigkeit und Wohngesundheit



Wir leisten unseren Beitrag für Mensch und Natur – auch für kommende Generationen. Und das können Sie auch: Achten Sie bei der Auswahl Ihrer Türen einfach auf die entsprechenden Siegel für Nachhaltigkeit und Wohngesundheit. Mehr über unsere Produkte und Zertifizierungen erfahren Sie auf unserer Internetseite unter: [www.kilsgaard.de](http://www.kilsgaard.de)



**Ganzglastür „61/05 P“, DIN rechts \* / \*\***  
Siebdruck, lichtdurchlässig.  
Art.-Nr. 100103 **179.99**



**Ganzglastür „64/04 N-E“ \* / \*\* / \*\*\***  
Siebdruck  
Art.-Nr. 100089 **149.99**

\* Lieferzeit: ca. 3-5 Wochen.  
\*\* Türdrücker im Lieferumfang nicht enthalten.  
\*\*\* Den aktuellen Preis erfragen Sie bitte in Ihrem toom Baumarkt.



**1. Rosettengarnitur „Loft“**  
Edelstahl, satiniert, mit Hochhaltefeder für dauerhaft waagerechten Sitz der Griffe. Geeignet für Türstärke 38 - 42 mm. Rosette Ø 50 mm.  
**Rosettengarnitur „Loft 1“**  
Art.-Nr. 0450095  
**Rosettengarnitur „Loft 2“**  
Art.-Nr. 0450096 (o. Abb.)



**2. Rosettengarnitur „Lissabon“ \***  
Chrom, edelstahlfarben satiniert. Geeignet für Türstärke 38 - 42 mm. Mit stabiler Metallunterkonstruktion, Hochhaltefeder, fest/drehbar gelagertem Griff sowie Schraubrossette Ø 52 mm. Inkl. Befestigungsmaterial.  
**7.99 Rosettengarnitur „Lissabon“ BB**  
Mit Buntbartlochung.  
Art.-Nr. 0450100  
**7.99 Rosettengarnitur „Lissabon“ WC**  
Für Bad- und WC-Türen.  
Art.-Nr. 0450101

Mit Metallunterkonstruktion



**3. Rosettengarnitur „Solid 1“**  
Chrom, poliert/edelstahlfarben satiniert. Geeignet für Türstärke 38 - 42 mm. Mit stabiler Metallunterkonstruktion, fest/drehbar gelagertem Griff, Hochhaltefeder sowie Cliprossette Ø 52 mm. Inkl. Befestigungsmaterial.  
**Rosettengarnitur „Solid 1“ BB**  
Mit Buntbartlochung.  
Art.-Nr. 0450499 **29.99**  
**Rosettengarnitur „Solid 1“ WC**  
Für Bad- und WC-Türen.  
Art.-Nr. 0450500 **34.99**



**4. Rosettengarnitur „Solid 2“**  
Edelstahl, poliert/satiniert. Geeignet für Türstärke 38 - 42 mm. Mit stabiler Metallunterkonstruktion, fest/drehbar gelagertem Griff, Hochhaltefeder sowie Cliprossette Ø 52 mm. Inkl. Befestigungsmaterial.  
**Rosettengarnitur „Solid 2“ BB**  
Mit Buntbartlochung.  
Art.-Nr. 0450526  
**Rosettengarnitur „Solid 2“ WC**  
Für Bad- und WC-Türen.  
Art.-Nr. 0450528



**5. Rosettengarnitur „Solid 7“**  
Chrom, poliert/edelstahlfarben satiniert. Geeignet für Türstärke 38 - 42 mm. Mit stabiler Metallunterkonstruktion, fest/drehbar gelagertem Griff, Hochhaltefeder sowie Cliprossette Ø 52 mm. Inkl. Befestigungsmaterial.  
**Rosettengarnitur „Solid 7“ BB**  
Mit Buntbartlochung.  
Art.-Nr. 0450518 **29.99**  
**Rosettengarnitur „Solid 7“ WC**  
Für Bad- und WC-Türen.  
Art.-Nr. 0450519 **34.99**



**7. Rosettengarnitur „Solid 5“**  
Edelstahl, poliert/satiniert. Geeignet für Türstärke 38 - 42 mm. Mit stabiler Metallunterkonstruktion, fest/drehbar gelagertem Griff, Hochhaltefeder sowie Cliprossette Ø 52 mm. Inkl. Befestigungsmaterial.  
**Rosettengarnitur „Solid 5“ BB**  
Mit Buntbartlochung.  
Art.-Nr. 0450524 **24.99**  
**Rosettengarnitur „Solid 5“ WC**  
Für Bad- und WC-Türen.  
Art.-Nr. 0450525 **29.99**



**7. Rosettengarnitur „Piato-Square“**  
Edelstahl, edles Design durch sehr flache Rosetten, somit fast flächenbündige Montage möglich. Geeignet für Türstärke 37 - 42 mm. Inkl. Befestigungsmaterial.  
**Rosettengarnitur „Piato-Square“ BB**  
Mit Buntbartlochung.  
Art.-Nr. 0450106  
**Rosettengarnitur „Piato-Square“ WC**  
Für Bad- und WC-Türen.  
Art.-Nr. 0450107



**8. Rosettengarnitur „Neptun“**  
Messing, edelstahlfarben satiniert, Griff in Keramik, schwarz. Mit stabiler Nylonunterkonstruktion und Hochhaltefeder. Geeignet für Türstärke 37 - 42 mm. Rosette Ø 55 mm. Inkl. Befestigungsmaterial.  
**Rosettengarnitur „Neptun“ BB**  
Mit Buntbartlochung.  
Art.-Nr. 0450724 **22.99**  
**Rosettengarnitur „Neptun“ WC**  
Für Bad- und WC-Türen.  
Art.-Nr. 0450725 **30.99**



**9. Rosettengarnitur „Gloria Point“**  
Messing, chrom-/edelstahlfarben satiniert. Mit stabiler Nylonunterkonstruktion und Hochhaltefeder. Geeignet für Türstärke 37 - 42 mm. Rosette Ø 55 mm. Inkl. Befestigungsmaterial.  
**Rosettengarnitur „Gloria Point“ BB**  
Mit Buntbartlochung.  
Art.-Nr. 0450515 **69.99**  
**Rosettengarnitur „Gloria Point“ WC**  
Für Bad- und WC-Türen.  
Art.-Nr. 0450517 **84.99**



**10. Rosettengarnitur „Move light IV“**  
Edelstahl, satiniert. Mit Buntbartlochung, stabiler Nylonunterkonstruktion und Hochhaltefeder. Die Garnitur verfügt über einen Bewegungsmelder und ein LED-Orientierungslicht (weiß). Geeignet für Türstärke 38 - 45 mm. Inkl. Befestigungsmaterial  
Rosette Ø 52 mm.  
Art.-Nr. 0450361 **29.99**



**11. Sicherheitsbeschlag**  
Edelstahl, satiniert. Mit Stahlunterkonstruktion für hohe Beanspruchung, von innen verdeckt verschraubt. Drücker/Knopf fest. SK2-1906-3. Inkl. Befestigungsmaterial.  
**Sicherheitsbeschlag für Haustüren**  
Mit Profilzylinderlochung und einem Lochabstand von 92 mm. Passend für Türen mit Türstärke 67-72 mm.  
Art.-Nr. 0450727 **94.99**  
**Sicherheitsbeschlag für Wohnungseingangstüren**  
Mit Profilzylinderlochung und einem Lochabstand von 72 mm. Passend für Türen mit Türstärke 37 - 42 mm.  
Art.-Nr. 0450726 **99.99**

Buntbart = Schlüsselbohrung geeignet für Zimmertüren. Teilweise kurze Lieferzeit möglich.



1.



**1. Renovierungsgarnitur „Renofast I“**  
Edelstahl poliert-satiniert. Überdeckt alte Bohrlöcher und Verfärbungen. Geeignet für Türstärke 37 - 42 mm. Mit fest/drehbar gelagertem Griff und Hochhaltefeder. Inkl. Befestigungsmaterial.  
**Langschildgarnitur „Renofast I“ BB**  
Mit Buntbartlochung, Lochabstand 72 mm.  
Art.-Nr. 0450469  
**Langschildgarnitur „Renofast I“ WC**  
Für Bad- und WC-Türen, Lochabstand 78 mm.  
Art.-Nr. 0450470

2.



**2. Renovierungsgarnitur „Renofast II“**  
Edelstahl poliert-satiniert. Überdeckt alte Bohrlöcher und Verfärbungen. Geeignet für Türstärke 37 - 42 mm. Mit fest/drehbar gelagertem Griff und Hochhaltefeder. Inkl. Befestigungsmaterial.  
**Langschildgarnitur „Renofast II“ BB**  
Mit Buntbartlochung, Lochabstand 72 mm.  
Art.-Nr. 0450503  
**Langschildgarnitur „Renofast II“ WC**  
Für Bad- und WC-Türen, Lochabstand 78 mm.  
Art.-Nr. 0450468

3.



**3. Renovierungsgarnitur „Tanja“ Knopf/Drücker**  
Aluminium F1, eloxiert. Für Wohnungseingangstüren mit Profilylinderlochung, Lochabstand 72 mm. Geeignet für Türstärke 37 - 42 mm. Rechts/links verwendbar, inkl. Befestigungsmaterial.  
Art.-Nr. 0456192

4.



**4. Langschildgarnitur „Jillian“**  
Edelstahl, satiniert. Geeignet für Türstärke 37 - 42 mm. Mit Hochhaltefeder. Inkl. Befestigungsmaterial.  
**Langschildgarnitur „Jillian“ BB**  
Mit Buntbartlochung, Lochabstand 72 mm.  
Art.-Nr. 0450728  
**Langschildgarnitur „Jillian“ WC**  
Für Bad- und WC-Türen, Lochabstand 78 mm.  
Art.-Nr. 0450729

5.



**5. Langschildgarnitur „Alison“**  
Messing/Chrom, poliert. Geeignet für Türstärke von 37 - 42 mm. Inkl. Befestigungsmaterial.  
**Langschildgarnitur „Alison“ BB**  
Mit Buntbartlochung, Lochabstand 72 mm.  
Art.-Nr. 0450730  
**Langschildgarnitur „Alison“ WC**  
Für Bad- und WC-Türen, Lochabstand 78 mm.  
Art.-Nr. 0450731

6.



**6. Langschildgarnitur „Nelson“**  
Messing, brüniert. Geeignet für Türstärke von 37 - 42 mm. Inkl. Befestigungsmaterial.  
**Langschildgarnitur „Nelson“ BB**  
Mit Buntbartlochung, Lochabstand 72 mm.  
Art.-Nr. 0455543  
**Langschildgarnitur „Nelson“ WC**  
Für Bad- und WC-Türen, Lochabstand 78 mm.  
Art.-Nr. 0455807

7.



**7. Langschildgarnitur „Melbourne“**  
Aluminium F1. Geeignet für Türstärke 37-42 mm. Inkl. Befestigungsmaterial. Mit Buntbartlochung, Lochabstand 72 mm.  
**Langschildgarnitur „Melbourne F1“, silber**  
Art.-Nr. 0450464  
**Langschildgarnitur „Melbourne F4“, brüniert**  
Art.-Nr. 0450465

**8. Schmalrahmengarnitur weiß**  
Schmalrahmengarnitur in Weiß für Haustüren. Geeignet für Türstärke 67-72 mm. Rechts/links verwendbar. Für Haustüren mit Profilylinderlochung, inkl. Befestigungsmaterial.  
**Schmalrahmengarnitur Drücker/Drücker**  
Lochabstand von 92 mm.  
Art.-Nr. 0450545  
**Schmalrahmengarnitur Knopf/Drücker**  
Lochabstand von 92 mm.  
Art.-Nr. 0450546

8.



9.



**9. Stoßgriff-Set inkl. Türdrücker**  
In Edelstahl satiniert, , inkl. 2 Schutzrosetten und Befestigungsmaterial. Stoßgriff-Länge 400 mm, Bohrabstand 300 mm, Ø 30 mm.  
Art.-Nr. 0450537

10.



**10. Glastürbeschlag-Set**  
Edelstahl, satiniert, inkl. 2-teilige Bänder für 1-flügelige Ganzglastüren mit 8 oder 10 mm Glasstärke, Flüsterfalle, unverschließbar.  
Art.-Nr. 0100016

11.



**11. Türstopper „Nachtleuchtend“**  
Die patentierte Technologie speichert natürliches oder künstliches Licht und gibt dieses über mehrere Stunden wieder ab. Der Ladevorgang dauert nur wenige Minuten und kann beliebig oft wiederholt werden. 22 x 120 mm (H x Ø)  
**Türstopper weiß**  
Tag weiß, nachtleuchtend blau  
Art.-Nr. 0450303  
**Türstopper blau**  
Tag blau, nachtleuchtend blau  
Art.-Nr. 0450354



12.



**12. Nightcap „Nachtleuchtend“ \*\***  
Passend für viele handelsübliche Profilylinder. Farbe Weiß, bei Dunkelheit Grün. Verfehlen Sie nie mehr Ihr Schlüsselloch bei Nacht. Ohne Strom lädt sich das Nightcap durch natürliches Tageslicht auf, selbstklebend. 1 Stück.  
Art.-Nr. 0450355



**13. Wandstopper „Nachtleuchtend“**  
Der Wandstopper speichert natürliches oder künstliches Licht und gibt dieses über mehrere Stunden wieder ab. 2 Stück. 40 mm (Ø)  
Art.-Nr. 0450354 (o. Abb.)

Buntbart = Schlüsselochung geeignet für Zimmertüren. Teilweise kurze Lieferzeit möglich.



# Wärmedämmung und Sicherheit für Ihre Fenster

## **Kosten sparen mit Durchblick**

Fenster lassen Licht in Ihren Wohnbereich, erhellen ihn und tragen so maßgeblich zur Wohnatmosphäre bei. Doch Fenster ist nicht gleich Fenster: Durch verschiedene Aufbauvarianten und Dichtungen sind Fenster ein wichtiger Faktor für die Wärmedämmung und längst zu einem High-Tech-Produkt gereift.

Wo früher einfache Doppel- oder Einfachverglasungen den Blick nach außen gewährleisteten, stehen heute Dreifachverglasungen, Kunststoff-Randverbunde oder Füllungen mit Edelgasen wie Krypton oder Argon. Auch das Glas selbst ist zum Technologieprodukt geworden: Während klassisches Isolierglas ein Vakuum erzeugt, ist Wärmeschutzglas durch metallische Bedampfung aufbereitet.

Ein hilfreicher Indikator für den Wärmeschutz von Fenstern ist der sogenannte Wärmedurchgangskoeffizient, auch als U-Wert bekannt. Er gibt den Wärmedurchgang von Gas bzw. Flüssigkeit durch einen festen Körper (in diesem Falle das Fenster) in Abhängigkeit von den Temperaturunterschieden zwischen Innen- und Außenseite an. Wichtig ist, dass der angegebene Koeffizient das gesamte Fenster inklusive Rahmen, Glas und Randverbund miteinbezieht.

Auch der Staat fördert die Sanierung von Fenstern. Detaillierte Informationen, welche Konditionen für Ihr Heim gelten, liefert der „Nationale Aktionsplan Energieeffizienz“, der auf der Webseite des Bundeswirtschaftsministeriums beschrieben ist ([www.bmwi.de](http://www.bmwi.de)).

Durch die Wahl des richtigen Fensters jedenfalls lassen sich Heizkosten in erheblichem Ausmaße sparen, oft bei gleichzeitigen Kostenzuschüssen durch den Staat. In unseren toom-Märkten finden Sie eine große Auswahl an verschiedenen Fenstern und passendem Zubehör – und natürlich stehen Ihnen unsere Mitarbeiter auch mit Rat und Tat für Ihre Fragen rund um den richtigen Durchblick zur Seite.

## **Mit Sicherheit sicher**

Ein weiterer, wichtiger Aspekt bei der Beschaffung neuer Fenster ist die Sicherheit. Seit Jahren steigen die jährlich verübten Einbrüche – die Aufklärungsquote erreicht dabei nicht einmal 20 Prozent. Gerade für leicht erreichbare Fenster und Fenstertüren sind widerstandsfähige Konstruktionen erhältlich, die zum Schutz des Hausrates maßgeblich beitragen.

Welchen Schutz ein Fenster wirklich bietet, lässt sich bei zertifizierten und geprüften Fenstern aus ihrer Einstufung gemäß der Norm DIN EN 1627 ablesen. Norm-zertifizierte Fenster wurden in der Gesamtkonstruktion mit Rahmen, Beschlag und Verglasung auf Schwachpunkte und Widerstandsfähigkeit getestet. Die Klassen RC 1 N bis RC 3 kommen hauptsächlich für private Anwender infrage, für besonderen Schutz im gewerblichen Bereich stehen die Klassen RC 4 bis RC 6 zur Verfügung.

Für den Privatbereich empfiehlt die Polizei grundsätzlich die Widerstandsklasse RC 2. Diese ist ausgezeichnet durch besondere Pilzkopfpapfen-Beschläge, eine einbruchshemmende Verglasung und zusätzlich abschließbare Fenstergriffe.

Da das Glas einen hohen Anteil der Gesamtkosten ausmacht, ist die günstigere Alternative RC 2 N verfügbar, bei der die einbruchshemmende Verglasung wegfällt. Statistisch gesehen greifen Einbrecher nur sehr selten Glas direkt an – eine Garantie lässt sich aus der Statistik aber nicht ableiten.

Für Fenster, die nicht direkt erreichbar sind, etwa in oberen Geschossen, ist eine Grundsicherung RC 1 N zu empfehlen.

Auch beim Thema Sicherheit stehen Ihnen unsere toom-Mitarbeiter mit Rat und Tat zur Seite. Fragen Sie uns einfach – wir helfen Ihnen gerne.

# Qualitätsfenster mit Profil

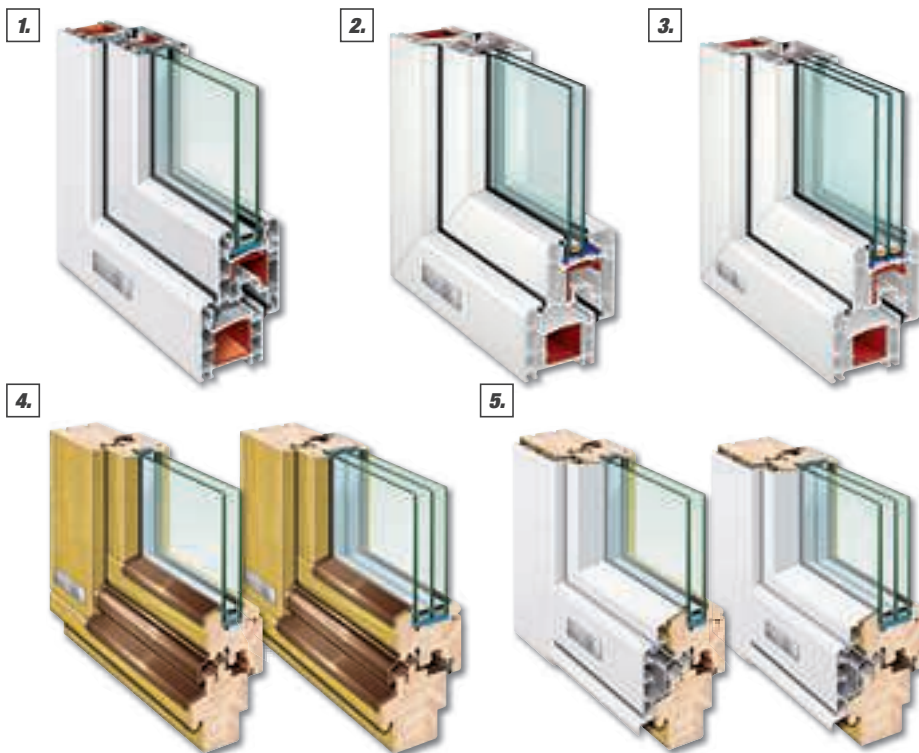

**1. Kunststoff-Fenster, Serie „Standard“ \* / \*\***

Standardfarbe: Weiß, hochwertige Marken-Mehrkammerprofile, Profilbautiefe 60 mm. Stahlkern nach RAL, 2-fach-ISO-Wärmeschutzglas 1,1 U<sub>g</sub>.

**2. Kunststoff-Fenster, Serie „Exklusiv“ \***

Standardfarbe: Weiß, mögliche Sonderfarben (gegen Aufpreis): Folierung innen + außen oder nur außen – siehe Farbangaben unten. Hochwertiges 5-Kammer-Profilsystem, flächenversetzt, Profilbautiefe 70 mm, serienmäßiger Stahlkern in Flügel- und Blendrahmen, 2-fach-ISO-Wärmeschutzverglasung mit warmer Kante 1,0 U<sub>g</sub>.

**3. Energiespar-Fenster, Serie „Exklusiv Plus“ \***

Standardfarbe Weiß, mögliche Sonderfarben (gegen Aufpreis): Folierung innen + außen oder nur außen – siehe Farbangaben unten. Hochwertiges 5-Kammer-Profilsystem, Profilbautiefe 70 mm, serienmäßiger Stahlkern in Flügel- und Blendrahmen, 3-fach-ISO-Wärmeschutzverglasung mit warmer Kante 0,6 U<sub>g</sub>.

**4. Holz-Fenster, Serien „Classic“ und „Classic Plus“ \***

Lasierung/Lackierung Außen- und Innenseite im Fensterpreis inklusive. Mögliche Farbtöne siehe Farbangaben links. Holzstärke „Classic“ ca. 68 mm/„Classic Plus“ ca. 78 mm, ISO-Wärmeschutzglas 2-fach bei „Classic“ 1,0 U<sub>g</sub>/3-fach bei „Classic Plus“ 0,6 U<sub>g</sub>.

**5. Holz-Aluminium-Fenster, Serien „Exklusiv“ und „Exklusiv Plus“ \***

Standardfarbe außen: Weiß oder Braun eloxiert, innen: Lasierung/Lackierung im Fensterpreis inklusive – siehe Farbangaben links, viele RAL-Farben bei der Außenschale auf Anfrage möglich. Holzstärke „Exklusiv“ ca. 68 mm/„Exklusiv Plus“ ca. 78 mm, zzgl. außenliegender Aluschale, ISO-Wärmeschutzglas 2-fach bei „Exklusiv“ 1,0 U<sub>g</sub>/3-fach bei „Exklusiv Plus“ 0,6 U<sub>g</sub>.

**Farben bei Holz- und Holz-Alufenster**



Rustikal (auf Fichte/ Lärche) Nuss (auf Fichte/ Lärche) Honig (auf Fichte/ Lärche) Klarlack (auf Fichte/ Lärche) Weiß (auf Fichte/ Lärche)

**Folierungen/Farben auf Kunststofffenster**



Golden Oak ein- oder zweiseitig Mahagoni ein- oder zweiseitig Oregon einseitig auf Außenseite Bergkiefer einseitig auf Außenseite Tannengrün einseitig auf Außenseite

**Sprossentypen bei Fenstern**

Folgende Sprossentypen sind bei Kunststoff-, Holz- und Holz-Alufenstern möglich (gegen Aufpreis):

- „SP 1“ (im Glaszwischenraum, aus Alu, in den Farben: Weiß, Braun, Messing)
- „SP 2“ (glasteilend, bei Holz- und Alufenstern)
- „SP 3“ (aufgeklebt, aus gleichem Material wie das Fenster)
- „SP 4“ (im Glaszwischenraum, aus Messing)

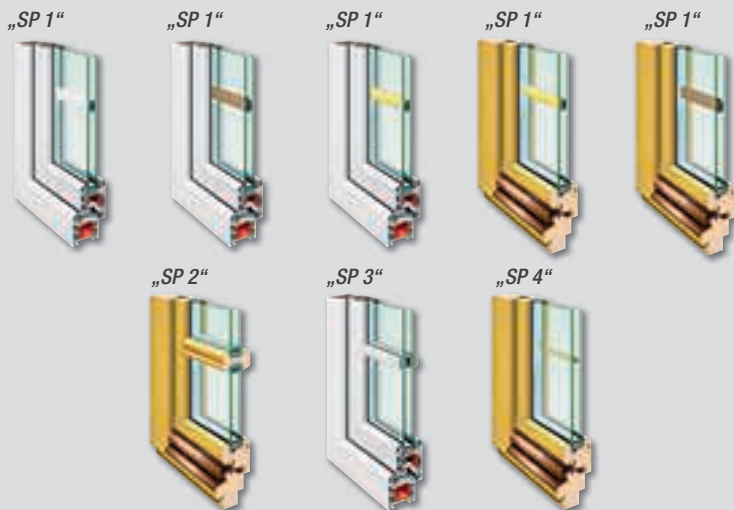

**Gestaltungsmöglichkeiten bei Sprossen (gegen Aufpreis)**



**Bauarten und -formen**

Diverse Fenster und Formen auf Anfrage erhältlich. Auch mit Ober- und Unterlicht. Balkontüren sind auch als Parallelschiebekipptüren auf Anfrage erhältlich.

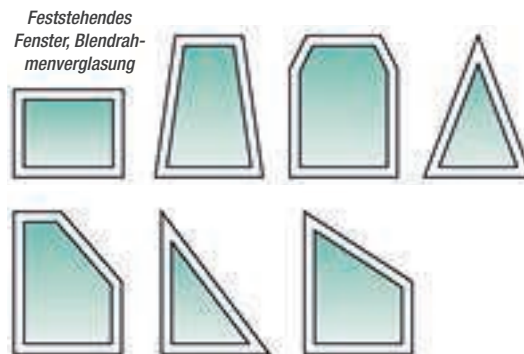

**Sondergläser (gegen Aufpreis)**

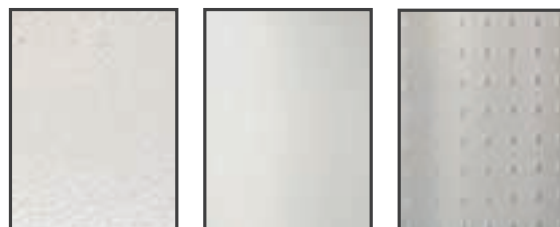

Ornament 504 Weiß Satinato Weiß Mastercarree

\* Den aktuellen Preis erfragen Sie bitte in Ihrem toom Baumarkt.  
\*\* Keine Sonderausstattungen möglich.

1.



**1. Kunststoff-Energiespar-Fenster PREMIUM+ Serie 9003/9203**

6-Kammer-Profilsystem, Profilbautiefe 76 mm, Farbe Weiß. Serienmäßiger Stahlkern in Flügel- und Blendrahmen. Halbflächenversetzt, 3 Anschlagdichtungen, 3-fach-Wärmeschutzverglasung 0,6 UG, warme Kante. Markenbeschlag, verstellbare Schließteile, ohne Fenstergriff.

Beispiel Rahmenaußenmaß 1-flügelig:

500 x 500 mm (B x H)

ab 235.-

Beispiel Rahmenaußenmaß 2-flügelig:

1.000 x 600 mm (B x H)

ab 474.-

2.



**2. Kunststoff-Energiespar-Fenster PREMIUM Serie 900/920**

6-Kammer-Profilsystem, Profilbautiefe 76 mm, Farbe Weiß. Serienmäßiger Stahlkern in Flügel- und Blendrahmen. Halbflächenversetzt, 3 Anschlagdichtungen, 2-fach-Wärmeschutzverglasung 1,0 UG, warme Kante. Markenbeschlag, verstellbare Schließteile, ohne Fenstergriff.

Beispiel Rahmenaußenmaß 1-flügelig:

500 x 500 mm (B x H)

ab 176.-

Beispiel Rahmenaußenmaß 2-flügelig:

1.000 x 600 mm (B x H)

ab 356.-

3.



**3. Kunststoff-Energiespar-Balkontüre PREMIUM Serie 930/940**

6-Kammer-Profilsystem, Profilbautiefe 76 mm, Farbe Weiß. Serienmäßiger Stahlkern in Flügel- und Blendrahmen. Halbflächenversetzt, 3 Anschlagdichtungen. 2-fach-Wärmeschutzverglasung 1,0 UG, warme Kante. Markenbeschlag, verstellbare Schließteile, ohne Fenstergriff.

Beispiel Rahmenaußenmaß 1-flügelig:

600 x 1.800 mm (B x H)

ab 441.-

Beispiel Rahmenaußenmaß 2-flügelig:

1.200 x 1.800 mm (B x H)

ab 773.-

4.



**4. Kunststoff-Energiespar-Balkontüre PREMIUM+ Serie 9303/9403**

6-Kammer-Profilsystem, Profilbautiefe 76 mm, Farbe Weiß. Serienmäßiger Stahlkern in Flügel- und Blendrahmen. Halbflächenversetzt, 3 Anschlagdichtungen. 3-fach-Wärmeschutzverglasung 0,6 UG, warme Kante. Markenbeschlag, verstellbare Schließteile, ohne Fenstergriff.

Beispiel Rahmenaußenmaß 1-flügelig:

600 x 1.800 mm (B x H)

ab 588.-

Beispiel Rahmenaußenmaß 2-flügelig:

1.200 x 1.800 mm (B x H)

ab 1.031.-

# Fensterkomponenten

- A Verglasung**  
Glaszwischenräume sind mit Edelgas gefüllt
- B Sprossen**
- C Fenstergriff**
- D Dichtungen**  
Umlaufend im Blend- und Flügelrahmen

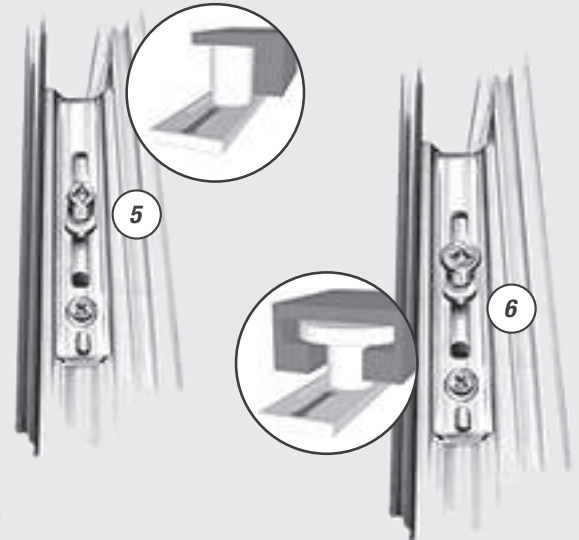

## Arten der Verriegelung

Zapfen-Verriegelung \* (Standard)

Ein zylindrisch geformter Zapfen (5) am Fensterflügel schiebt sich seitlich in die Schließplatte am Blendrahmen und verbindet so beide Elemente fest miteinander. Der Anpressdruck jedes einzelnen Zapfens lässt sich hierbei verstellen bzw. feinjustieren.

Pilzkopf-Verriegelung \*

Ein T-förmig geformter Pilzkopf (6) schiebt sich in eine speziell hohl geformte Schließplatte und verankert sich dort sowohl vertikal als auch horizontal. Dies gewährleistet optimalen Schutz gegen das Aushebeln des Fensterflügels. Der Anpressdruck jeder einzelnen Pilzkopf-Verriegelung lässt sich ebenfalls verstellen bzw. feinjustieren.

\* Bestandteile des „Beschlags“ eines Fensters.



# Fenster-Montagezubehör

**1. Fenstergriff Aluminium weiß, abschließbar \***  
Pulverbeschichtet weiß lackiert, inkl. 3 Schlüssel. **17.99**  
Art.-Nr. 153582



**2. Fenstergriff Aluminium weiß, inkl. Druckknopf \***  
Pulverbeschichtet weiß lackiert, inkl. Druckknopf. **8.99**  
Art.-Nr. 50432

**3. Montageschrauben, Länge 152 mm \***  
Zur Befestigung von Türen und Fenstern bei Neubau oder Renovierung ohne zusätzlichen Einsatz von Dübeln, 6 St. sortiert. **7.99**  
Art.-Nr. 157872

**4. Fenster-Montageset \***  
1 Fenstergriff Kunststoff Weiß, je 4 Kunststoffkeile groß, Metalldübel Länge 132 mm, Metall-Wandanker und Abdeckkappen. **14.99**



**5. Aluminium-Außenbank \***  
Inkl. Abschlusskappen, mögliche Ausladungen: 50/70/90/110/150/170/190/210/230 mm, mögliche Farben: Silber, Braun, Weiß.  
Beispiel Ausladung: 50 mm, Farbe Silber. **ab 11.-**

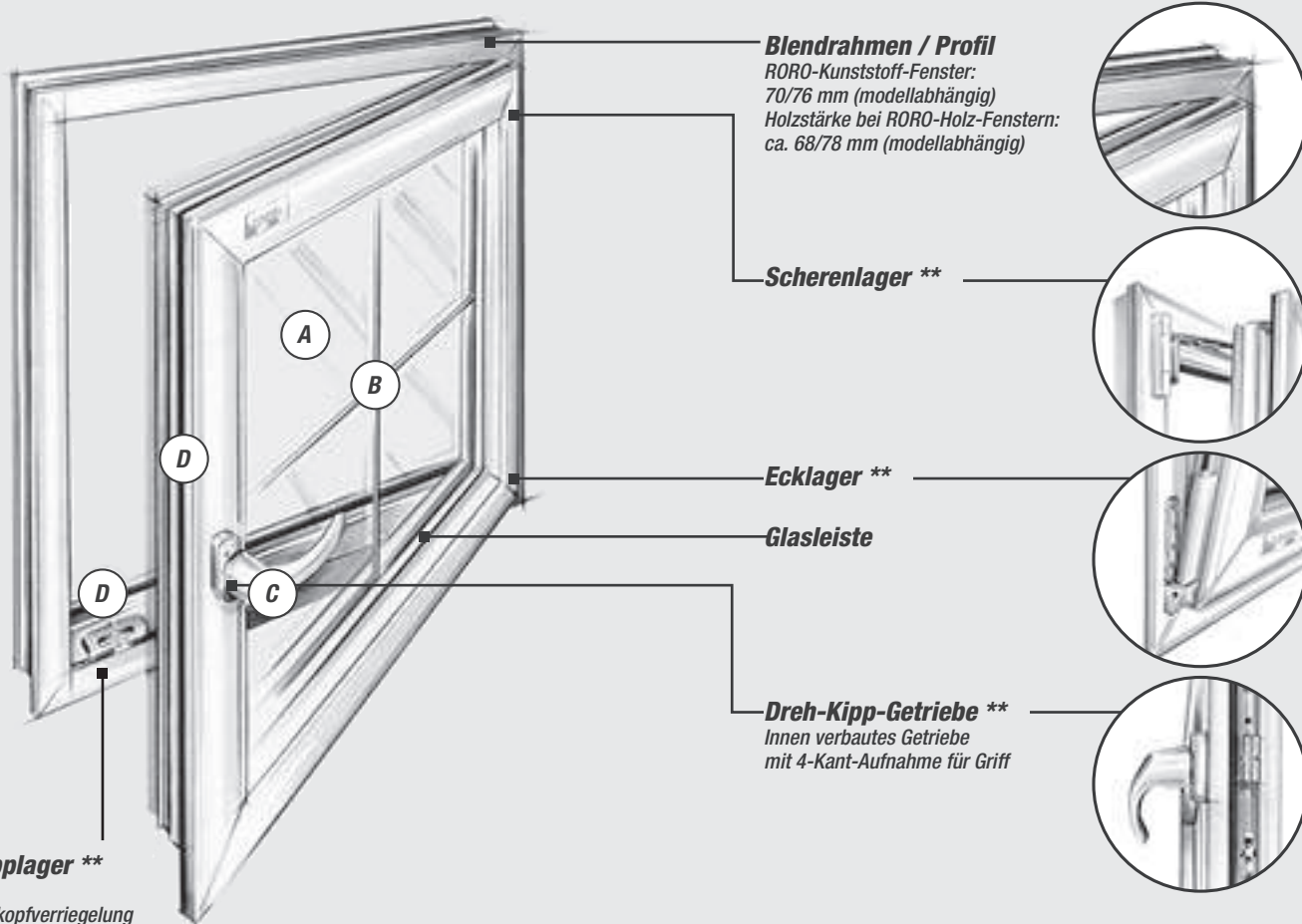

\* Lieferzeit ca. 14 Tage.  
\*\* Bestandteile des „Beschlags“ eines Fensters.



**10 Jahre GARANTIE**  
auf alle original  
VELUX Fenster,<sup>\*</sup>  
Anschlussprodukte,  
Innenfüller  
© 2015 VELUX, D-42699 Solingen

### 1. Klapp-Schwing-Fenster aus Kunststoff, GPU \* / \*\*

- Klapp-Schwing-Fenster mit Holzkern und nahtloser Kunststoff-Umhüllung
- Freier Zugang und Ausblick am offenen Fenster durch Klappfunktion mit großem 45°-Öffnungswinkel
- Bedienung unten
- Besonders pflegeleicht
- Auch in Holz (GPL) erhältlich

### 2. Schwingfenster aus Kunststoff, GGU \* / \*\*

- Schwingfenster mit Holzkern und nahtloser Kunststoff-Umhüllung
- Bequeme Oberbedienung, besonders geeignet bei Möbeln vor dem Fenster
- Öffnen, Schließen, Lüften ohne Bücken
- Auch in Holz (GGL) erhältlich

# Schwingfenster aus Holz



### 3. Klapp-Schwing-Fenster aus Holz GPL

- Klapp-Schwing-Fenster aus Kiefer natur, endlackiert
- Ungestörter Ausblick
- Großer 45°-Öffnungswinkel
- Bedienungsriff unten, Lüftungsklappe oben
- Hochwertiges Kiefernholz
- Auch in Kunststoff (GPU) erhältlich

### 4. Schwingfenster aus Holz, GGL \* / \*\*

- Schwingfenster aus Kiefer natur, endlackiert
- Bequeme Oberbedienung, besonders geeignet bei Möbeln vor dem Fenster
- Öffnen, Schließen, Lüften ohne Bücken
- Auch in Kunststoff (GGU) erhältlich

# Dachausstieg



### 5. Dachausstieg für Kalträume GVT \*\*

- Wärme gedämmter Dachausstieg aus Kunststoff
- Große, komfortable Ausstiegsöffnung: 49 cm x 76 cm
- Integrierter Universal-Eindeckrahmen für flache und profilierte Dacheindeckungen bis 6 cm Höhe

### 6. Dachausstieg für Kalträume GVK \*\*

- Isolierverglaster Dachausstieg aus Kunststoff
- Ausstiegsöffnung: 40,7 cm x 55,3 cm
- Integrierter Universal-Eindeckrahmen für flache und profilierte Dacheindeckungen bis 6 cm Höhe

### 7. Rollläden – Rundum geschützt \* / \*\*

- Bis zu 92 % Hitzereduktion\*\*\*, erhöhte Wärmedämmung für eine optimierte Energiebilanz
- Optimale Verdunkelung mit zusätzlichem Licht-, Lärm- und Einbruchschutz
- Erhältlich als automatische VELUX INTEGRA Rollläden
- Jederzeit nachrüstbar
- Velux empfiehlt den Einbau durch einen Fachmann
- 5 Jahre Garantie

\* Lieferzeit: ca. 5 Werktage.

\*\* Den aktuellen Preis erfragen Sie bitte in Ihrem toom Baumarkt.  
\*\*\* Die Hitzeschutzfunktion von VELUX Rollläden wurde in einem der europäischen Norm EN 13363-2 entsprechenden Verfahren mit WinSLT Professional 5.1 berechnet und bezieht sich auf die Wärmeeinstrahlung durch das Fenster. Deko nicht im Lieferumfang enthalten.

Pick&Click!®

VELUX®

Bauen



Mit dem Pick&Click!®-System lassen sich Sonnenschutzprodukte im Handumdrehen einbauen. VELUX Dachfenster sind serienmäßig mit Universal-Zubehörträgern ausgestattet.



**Sonnenschutz – immer die richtige Lösung**  
Von der Tageslichtsteuerung über Schutz vor Hitze und Kälte bis hin zu effektiver Verdunkelung: Die Kombination von VELUX Dachfenstern mit VELUX Sonnenschutz und Rollläden bietet immer eine kluge Lösung mit System. VELUX Sonnenschutz ist kinderleicht per Pick&Click!®-System nachrüstbar. Die Sonnenschutzprodukte lassen sich optimal in das Fenster integrieren und auf Wunsch automatisch steuern (Elektro- bzw. Solarantrieb).



## Hitzeschutz: Sonne ja, Hitze Nein

### 1. Hitzeschutz-Markisen \* / \*\*

- Effektive Hitzereduktion bis zu 74%
- Wetterbeständiges, lichtdurchlässiges Gewebe
- Gute Sicht nach draußen
- Schnell und einfach von innen montierbar

### 2. Hitzeschutz plus Verdunkelung \* / \*\*

- Kombination aus Hitzeschutz-Markise und Verdunkelungsrollo zu einem attraktiven Preis
- Verdunkelungsrollo erhältlich in den Farben blau, beige, grau und weiß.

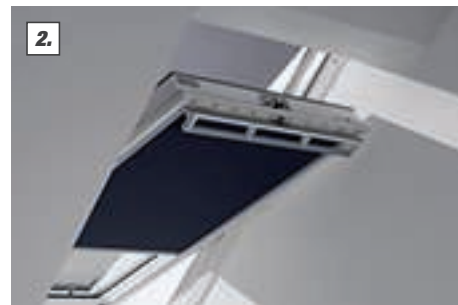

## Verdunkelung

### 3. Verdunkelungs-Rollos \* / \*\*

- Harmonische Integration in das Dachfenster
- Leichtgängig und stufenlos positionierbar
- Dunkelheit auch bei grellem Sonnenlicht
- Schutz vor Wärmeverlust durch rückseitig alubeschichteten Stoff



## Sichtschutz & Dekoration

### 4. Jalousien \* / \*\*

- Variabel Licht und Schatten regulieren
- Bedienung per Griffleiste
- Leichtgängig und stufenlos positionierbar
- Aluminium-Lamellen für lange Haltbarkeit
- Lamellen individuell über Regler einstellbar

### 5. Sichtschutz-Rollos \* / \*\*

- Schwächen blendendes Sonnenlicht ab
- Zwei Varianten: stufenlos mit Führungsschienen oder dreistufig zum Einhängen mit Haltekrallen

### 6. Plissees \* / \*\*

- Für eine harmonische Stimmung
- Leichtgängig und frei positionierbar



## Wärmedämmung

### 7. Wabenplissees \* / \*\*

- Alternative zum Verdunkelungsrollo
- Verdunkelnde Aluminiumbeschichtung
- Zusätzlicher Schutz vor Wärmeverlust durch alubeschichtete Waben

## Insektenschutz

### 8. Insektenschutz-Rollos

- Effektiver Insektenschutz
- Leichte Bedienung
- Transparentes Netz für mehr Ausblick und Tageslicht
- Strapazierfähiges Glasfasergewebe
- Kombinierbar mit allen VELUX Sonnenschutzprodukten
- Frische Luft zu jeder Zeit ungestört genießen

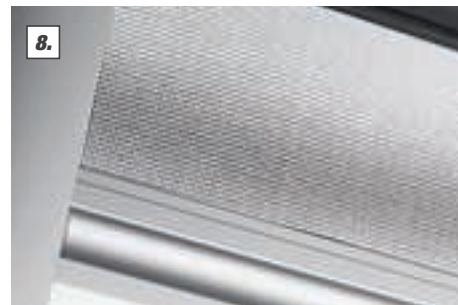

\* Lieferzeit: ca. 6 Werktage.

\*\* Den aktuellen Preis erfragen Sie bitte in Ihrem toom Baumarkt. Deko nicht im Lieferumfang enthalten.

# Der toom Handwerkerservice

Planen, Koordinieren, Durchführen

Auch Häuserfassaden brauchen regelmäßig eine Überholung, da sie besonders starken Witterungen ausgesetzt sind. Gerade die warme Jahreszeit ist perfekt für solche Arbeiten, da Putze und Anstriche besonders gut und schnell trocknen. Ihr toom Baumarkt lässt Sie natürlich auch bei diesem Projekt nicht allein – mit dem toom Handwerkskoordinator haben Sie ab jetzt einen zuverlässigen Ansprechpartner, der kostenlos bei Ihnen vor Ort Maß nimmt und einen Projektplan für Sie erstellt. So erhalten Sie von uns ein Komplettangebot, das Dienstleistungen und Material zum Festpreis beinhaltet.

Nach Ihrem Auftrag übernimmt unser Handwerkskoordinator die komplette Terminplanung, koordiniert und organisiert die Handwerker für Sie, überwacht die Qualität aller Arbeiten und nimmt eine sorgfältige Endabnahme vor.

Sprechen Sie einfach den Handwerkskoordinator in Ihrem toom Baumarkt an oder nutzen Sie unsere Online-Terminvereinbarung unter [toom.de/HWS](http://toom.de/HWS) \*

**5 Jahre**  
Gewährleistung  
auf die ausgeführte  
Dienstleistung



Geprüfte  
Qualifikation  
Gültigkeit:  
3 Jahre



[www.tuv.com](http://www.tuv.com)  
ID: 0000044579

## Anregungen & Ideenfindung?

Landschaftsbauer, Architekt, Bauarbeiter, Klempner – Selbsterbauer haben in den eigenen 4 Wänden viele Aufgaben. toom Baumarkt unterstützt sie dabei mit dem richtigen Sortiment und 22 Katalogen zum Inspirieren und Informieren.



Sie brauchen für Renovierungen und Sanierungen besondere Mengen an Baustoffen oder spezielle Produkte? Dann sind Sie bei unserem Profi-Bestell-Service genau richtig!

Weitere informative  
Kataloge für Ihre Projekte  
finden Sie online auf  
[toom.de/kataloge](http://toom.de/kataloge)



Wer daheim beim Bau selbst anpackt, verdient professionellen Service. Unser Baelemente-Katalog bietet alles, was das Selbsterbauer-Herz begehrt und für Ihre Haus-Projekte benötigt wird.

\* Dieser Service wird nicht in allen Märkten angeboten.

# Für jedes Fenster die richtige Fensterbank

## Fensterbänke \*

- Stoß-, wasser- und abriebfest \*\*
- Hohe UV- und Hitzebeständigkeit \*\*
- Leicht zu reinigen
- Zuschnitt mit einfachen Holzbearbeitungsmaschinen
- Einfache Montage
- Authentische Dekore und Oberflächen
- Lieferung innerhalb 10 Werktagen
- Made in Germany



## Fensterbank-Typ „Inform“

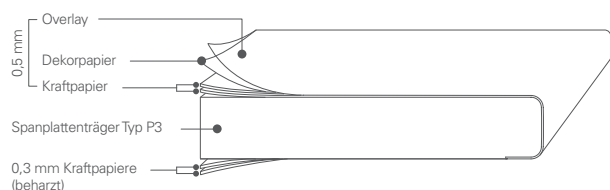

## Fensterbank-Typ „Instyle“

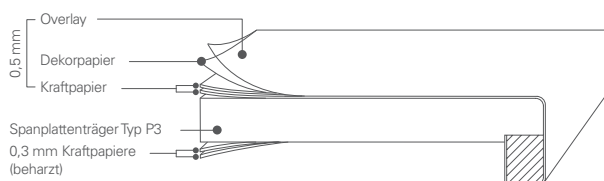

## Fensterbank-Dekorkollektion

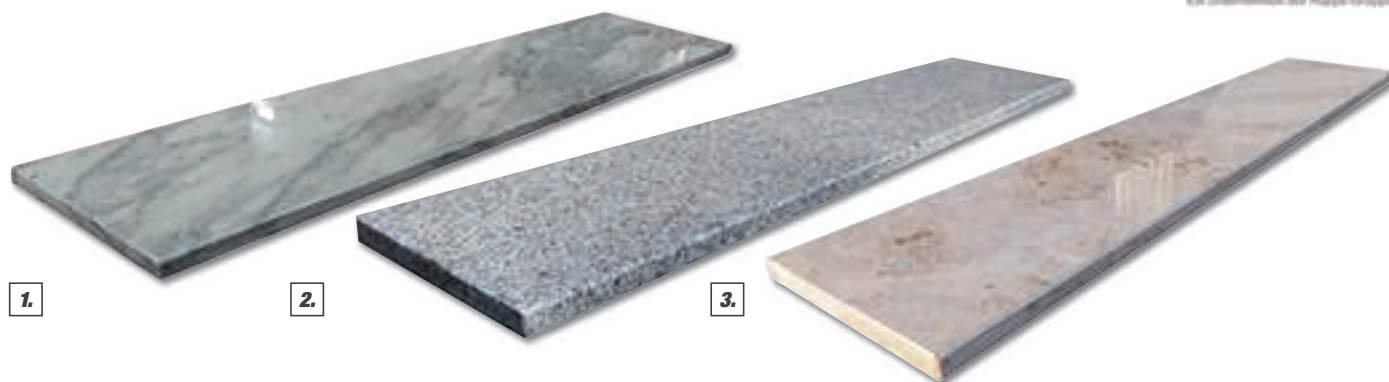

Naturstein-Fensterbänke	1. Carrara Marmor		2. Granit hellgrau		3. Jura Marmor	
Oberfläche + Längskante vorne poliert, beide Köpfe ca. 6 cm poliert.	Art.-Nr.	Preis	Art.-Nr.	Preis	Art.-Nr.	Preis
101 x 20 x 2 cm (L x B x H)	Art.-Nr. 3452890	20.99	Art.-Nr. 3450028	23.99	Art.-Nr. 3452625	19.99
101 x 25 x 2 cm (L x B x H)	Art.-Nr. 3452900	25.99	Art.-Nr. 3450032	28.99	Art.-Nr. 3452636	23.99
113 x 20 x 2 cm (L x B x H)	Art.-Nr. 3452922	23.99	Art.-Nr. 3450029	26.99	Art.-Nr. 3452658	21.99
113 x 25 x 2 cm (L x B x H)	Art.-Nr. 3452933	28.99	Art.-Nr. 3450033	31.99	Art.-Nr. 3452669	26.99
126 x 20 x 2 cm (L x B x H)	Art.-Nr. 3452955	26.99	Art.-Nr. 3450031	29.99	Art.-Nr. 3452680	24.99
126 x 25 x 2 cm (L x B x H)	Art.-Nr. 3452966	31.99	Art.-Nr. 3450034	34.99	Art.-Nr. 3452691	25.99

\* Den aktuellen Preis erfragen Sie bitte in Ihrem toom Baumarkt.  
\*\* Nach EN 438/ISO 13894.

## 1. 2-fach-Kombination-Schalterprogramm „Vision“ stahlfarben

Bestehend aus Aus- und Wechselschalter, Schutzkontaktsteckdose mit erhöhtem Berührungsschutz (Kinderschutz) und 2-fach-Abdeckrahmen.

**Steckdose, mit Kinderschutz**  
Art.-Nr. 9105481 **7.99**  
**Aus- und Wechselschalter**  
Art.-Nr. 9160098 **9.99**  
**2-fach-Rahmen**  
Art.-Nr. 9100273 **4.99**

## 5. 2-fach-Kombination-Schalterprogramm „Milano“ weiß

Bestehend aus Aus- und Wechselschalter, Schutzkontaktsteckdose mit erhöhtem Berührungsschutz (Kinderschutz) und 2-fach-Abdeckrahmen.

**Steckdose, mit Kinderschutz**  
Art.-Nr. 9150867 **5.49**  
**Aus- und Wechselschalter**  
Art.-Nr. 9150680 **6.99**  
**2-fach-Rahmen**  
Art.-Nr. 9100276 **2.99**

## 2. 2-fach-Kombination-Schalterprogramm „Europa“ arktisweiß

Bestehend aus Aus- und Wechselschalter, Schutzkontaktsteckdose mit erhöhtem Berührungsschutz (Kinderschutz) und 2-fach-Abdeckrahmen.

**Steckdose, mit Kinderschutz**  
Art.-Nr. 9106867 **3.99**  
**Aus- und Wechselschalter**  
Art.-Nr. 9100344 **4.99**  
**2-fach-Rahmen**  
Art.-Nr. 9100240 **2.79**

## 6. 2-fach-Kombination-Schalterprogramm „Rivo“ reinweiß

Bestehend aus Aus- und Wechselschalter, Schutzkontaktsteckdose mit erhöhtem Berührungsschutz (Kinderschutz) und 2-fach-Abdeckrahmen.

**Steckdose, mit Kinderschutz**  
Art.-Nr. 9150189 **3.29**  
**Aus- und Wechselschalter**  
Art.-Nr. 9150175 **5.99**  
**2-fach-Rahmen**  
Art.-Nr. 9150166 **3.49**

## 3. 2-fach-Kombination-Schalterprogramm „Athenis“, reinweiß

Bestehend aus Aus- und Wechselschalter, Schutzkontaktsteckdose mit erhöhtem Berührungsschutz (Kinderschutz) und 2-fach-Abdeckrahmen.

**Steckdose, mit Kinderschutz**  
Art.-Nr. 9150210 **5.99**  
**Aus- und Wechselschalter**  
Art.-Nr. 9150176 **7.99**  
**2-fach-Rahmen**  
Art.-Nr. 9150216 **4.49**

## 7. 2-fach-Kombination-Schalterprogramm „Venedig“ platin

Bestehend aus Aus- und Wechselschalter, Schutzkontaktsteckdose mit erhöhtem Berührungsschutz (Kinderschutz) und 2-fach-Abdeckrahmen.

**Steckdose, mit Kinderschutz**  
Art.-Nr. 9150196 **7.99**  
**Aus- und Wechselschalter**  
Art.-Nr. 9150179 **9.99**  
**2-fach-Rahmen**  
Art.-Nr. 9150155 **4.79**

## 4. 2-fach-Kombination-Schalterprogramm „Malta“ anthrazit/silber

Bestehend aus Aus- und Wechselschalter, Schutzkontaktsteckdose mit erhöhtem Berührungsschutz (Kinderschutz) und 2-fach-Abdeckrahmen.

**Steckdose, mit Kinderschutz**  
Art.-Nr. 9150193 **3.79**  
**Aus- und Wechselschalter**  
Art.-Nr. 9150205 **5.99**  
**2-fach-Rahmen**  
Art.-Nr. 9150096 **3.49**

## 8. 2-fach-Kombination-Schalterprogramm „Paris“, arktisweiß

Bestehend aus Aus- und Wechselschalter, Schutzkontaktsteckdose mit erhöhtem Berührungsschutz (Kinderschutz) und 2-fach-Abdeckrahmen.

**Steckdose, mit Kinderschutz**  
Art.-Nr. 9169215 **4.99**  
**Aus- und Wechselschalter**  
Art.-Nr. 9169083 **6.99**  
**2-fach-Rahmen**  
Art.-Nr. 9100249 **2.79**



**20 Jahre Garantie auf die Kopp Schalterprogramme. Weitere Informationen unter [www.kopp.eu/garantie](http://www.kopp.eu/garantie)**

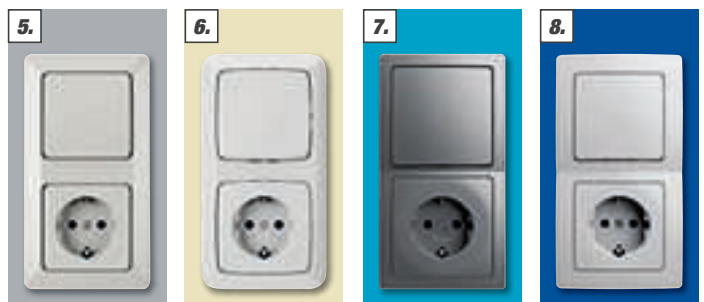
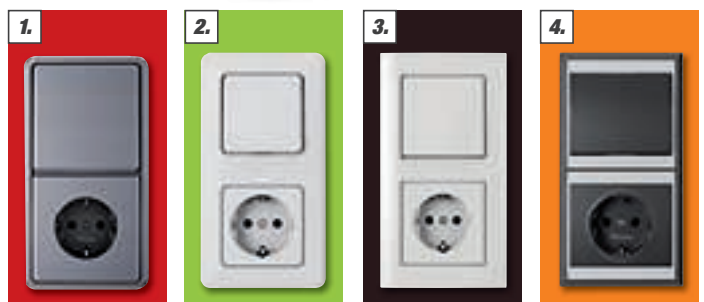

**9. LED-Dimmer mit Druck-Wechselschalter (Phasenanschnitt)**  
7 - 110 VA für Glüh- und 230 V Halogenlampen, dimmbare LEDs sowie für Niedervolt-Halogenlampen mit konventionellen Trafos. Einstellbare Grundhelligkeit, mit Softrastung, Welle 4 mm, Phasenanschnitt RL 7 - 110 W/VA Abdeckungen separat erhältlich.  
Art.-Nr. 9100502 **69.99**

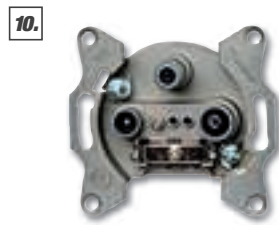

**10. Antennensteckdose, 3-fach, TV/RF/SAT Sockel**  
Antennensteckdosen-Sockel TV/RF/SAT. Einzel- und Stichleitungsdose für Einzelanlagen und entkoppelte Stichleitungen im SAT- und Kabelfernsehen, digitaltauglich. Abdeckungen sind separat erhältlich.  
Art.-Nr. 9150188 **16.99**

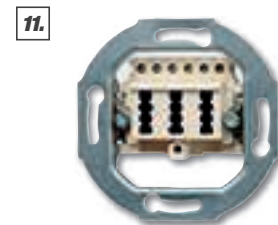

**11. Telefonanschlussdose TAE, 3x6-polig, NFN-Codierung**  
Unterputz Telefonanschlussdose TAE, 1 Amtsleitung und 2 Zusatzgeräte, 3 x 6-polig, NFN-Codierung, weiß. Abdeckungen sind separat erhältlich.  
Art.-Nr. 9150090 **6.99**

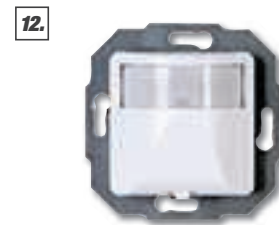

**12. INFRAcontrol Bewegungsschalter 180°, IP20, 3-Draht-Gerät**  
Komplettgerät inkl. 1-fach-Abdeckrahmen (Design EUROPA), Unterputz, Schutzart IP20, Erfassungsbereich 180°, Erfassungreichweite ca. 10 m, Einstellzeit 4 - 240 Sek., Dämmerungsschwelle stufenlos einstellbar, mit Umschalter.  
Art.-Nr. 9150183 **49.99**

# Funktionelle Schalter & Steckdosen

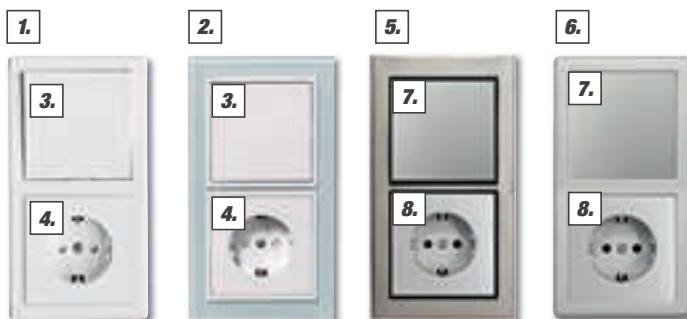

## Schalter-Serie „Designline“

- 1. Rahmen, 2-fach, weiß**  
Art.-Nr. 9100321 **3.29**
- 2. Rahmen, 2-fach, Echtglas**  
Art.-Nr. 9100325 **27.99**
- 3. Aus-/Wechselschalter, weiß**  
250 V~10 AX.  
Art.-Nr. 9100298 **5.49**
- 4. Steckdose, weiß**  
Steckdoseneinsatz 250 V~16 A.  
Art.-Nr. 9100305 **5.49**

- 5. Rahmen, 2-fach, Edelstahl**  
Art.-Nr. 9100345 **32.99**
- 6. Rahmen, 2-fach, silber**  
Art.-Nr. 9100341 **4.29**
- 7. Aus-/Wechselschalter, silber**  
250 V~10 AX.  
Art.-Nr. 9100303 **6.49**
- 8. Steckdose, silber**  
Steckdoseneinsatz 250 V~16 A.  
Art.-Nr. 9100310 **6.29**



## 9. USB-Adapter mit 2 Ladebuchsen

Für eine Vielzahl von Multimediageräten geeignet, ermöglicht den Anschluss von mehreren Geräten an eine Schnittstelle. 2.000 mA bei gleichzeitiger Nutzung beider Buchsen, mit Kinderschutz.  
Art.-Nr. 9100440 **9.99**

## 10. USB-Adapter mit 4 Ladebuchsen

Für eine Vielzahl von Multimediageräten geeignet, ermöglicht den Anschluss von mehreren Geräten an eine Schnittstelle. 4.800 mA bei gleichzeitiger Nutzung aller Buchsen.  
Art.-Nr. 9100439 **9.99**

## 11. Abzweigkasten

Schutzklasse IP54 (spritzwassergeschützt). AP 75 x 75 x 37 mm  
Art.-Nr. 9050050 **1.29**

## 12. Kabelbinder

In Schwarz oder Weiß und verschiedenen Größen erhältlich.  
Z. B. 100 St., 140 x 2,5 mm (L x B)  
**Weiß** Art.-Nr. 9060038 **2.99** **Schwarz** Art.-Nr. 9060037 **2.99**



**Aufputz-Feuchtraumserie**  
Manhattangrau, IP44, spritzwassergeschützt, 250 V, 10/16 A, (Abb. ähnlich).

**13. Steckdose, 1-fach**  
Art.-Nr. 9100839 **1.69**



**14. Steckdose, 2-fach**  
Art.-Nr. 9100718 **4.29**

**Aus-/Wechselschalter**  
Art.-Nr. 9161867 (o. Abb.) **2.29**



**15. Aus-/Wechselschalter und Steckdose**  
Art.-Nr. 9100828 **4.29**

# Lange Leitung – kein Problem



**16. Lautsprecherleitung „FL“**  
2 x 1,5 mm, transparent, verwendbar für den Audiobereich. 25 m Ring.  
Art.-Nr. 9050580 (1 m = 0,52) **12.99**



**17. Telefonleitung „JY (ST) Y“**  
2 x 2 x 0,6 mm, verwendbar für den Anschluss von Fernmeldeanlagen und Sprechanlagen. 50 m Ring.  
Art.-Nr. 9050570 (1 m = 0,40) **19.99**



**18. Koaxialkabel „1.0/4.8“**  
Zum Anschluss der Antennenanlage sowie für Kabelfernsehen und Satellitenempfang, digitaltauglich, 90 dB abgeschirmt. 50 m Ring.  
Art.-Nr. 9051449 (1 m = 0,44) **21.99**

1.



## 1. Überspannungsschutzleiste, 6-fach

Überspannungsschutz 13.500 A. Geräteschutz bis zu einer Anschlussleistung von 16 A/3.680 W. Mit Funktionskontrollleuchte. 6 Steckdosen mit Kinderschutz in praktischer 45°-Anordnung. 2-poliger Sicherheitsschalter, beleuchtet. Kabel: 1,5 m, H05VV-F 3G1,5. Farbe: Anthrazit. Ca. 34 cm (L)  
Art.-Nr. 9054661

2.



## 2. Steckdosenleiste „Secure-Tec“

Mit Master-Slave-Funktion und Überspannungsschutz. Schützt vor Überspannungen mit einem max. Ableitstrom bis zu 19.500 A. Mit Schalter, mehr Komfort durch 1 Master- und 5 Slave-Steckdosen. Funktionskontrollleuchte für Überspannungsschutz, 6 Steckdosen mit Kinderschutz in praktischer 45°-Anordnung. Belastbar bis 16 A/3.500 W, Nennstrom 16 A. Kabellänge: 3 m. H05VV-F 3G 1,5 mm<sup>2</sup>-Zuleitung. Anthrazit. Ca. 45 cm (L)  
Art.-Nr. 9060077

3.



## 3. Premium Alu Line Technik-Steckdosenleiste

Anschluss von EDV/Video- und Audio-Anlagen und Geräten z. B. PC, Drucker, Modem in Industrie, Handwerk und privat. Stabiles Gehäuse aus Aluminium mit unempfindlicher, matt eloxierter Oberfläche. Spezielle Steckdosenanordnung für Netzgeräte. Schutzkontakt-Steckdosen in 45°-Anordnung, auch für Winkelstecker. Sicherheitsschalter beleuchtet, zweipolig ein-/ausschaltbar. Mit Aufhänge-Vorrichtung. Steckdosen mit Kinderschutz. Kabellänge: 3 m. Kabelbezeichnung: H05VV-F 3G1,5. Länge ca. 78 cm. Steckdosen: 12. Zusätzliche Ausstattung: Mit 6-fach schaltbaren Steckdosen. Mit 2 unabhängig schaltbaren Gruppen zu je 6 Steckdosen. Stecksyst.: DE. 6,5 x 8,5 x 76,5 cm (B x H x T)  
Art.-Nr. 9052956

19.99

29.99

39.99

4.



## 4. Kabelbox, 10 m

Primera-Line-S. 4 Schutzkontakt-Steckdosen mit selbstschließenden Klappdeckeln und beleuchtetem Schalter. Für den Innenbereich. Kompaktes Design, für komfortables Handling. Ergonomisch geformter Tragegriff. Variabel, stehend oder liegend, einsetzbar. Robuste, verbindungssteife Bauform. Mit Überhitzungsschutz.  
Art.-Nr. 9050197

24.99

5.



## 5. Stahlblech-Kabeltrommel „Garant S IP44“, 25 m

Robuste Kabeltrommel für den Einsatz im Freien. 3 Schuko-Steckdosen, IP44, spritzwassergeschützt, mit selbstschließenden Deckeln. Überhitzungsschutz. Handgriff mit Achse für perfekte Kabelführung. BRE-MAXX-Kabel AT-N07V3V3-F 3G1,5 ist mechanisch stark belastbar, hochflexibel, öl- und kältebeständig.  
Art.-Nr. 9050844

59.99

6.



## 6. Kabeltrommel „Garant IP44“, 50 m

Für den kurzfristigen Einsatz im Freien, IP44, spritzwassergeschützt. Trommelkörper aus Spezialkunststoff mit verstärkender Rippenstruktur. 3 Schutzkontakt-Steckdosen mit selbstschließenden Deckeln. Extrem stabiles Kabel, hochflexibel bis -35 °C, UV- und ölbeständig und extrem abriebfest. Kontrollleuchte bei Überhitzung und Überlastung. Ergonomischer Handgriff mit Achse für perfekte Kabelführung. 50 m BREMAXX-Kabel AT-N05V3V3-F 3G1,5, Blau. Trommel-Ø: 290 mm.  
Art.-Nr. 9050113

79.99

7.



## 7. Feuchtraumschalterserie „AquaKombi“

Weiß, mit Klappdeckel, spritzwassergeschützt, IP44, nur in Kombination mit Rahmen. 16 A, 250 V~.

### AquaKombi Steckdose KS

Art.-Nr. 9108451

### AquaKombi Rahmen 2-fach

Für senkrechte und waagerechte Montage.  
Art.-Nr. 9105965 (o. Abb.)

### AquaKombi Rahmen 1-fach

Für senkrechte und waagerechte Montage.  
Art.-Nr. 9105107 (o. Abb.)

8.



## 8. „AquaKombi weiß A/W-Schalter“

Spritzwassergeschützt, IP44. Nur in Kombination mit Rahmen. Technische Daten: 10 A, 250 V~.  
Art.-Nr. 9107769

10.99

9.



## 9. Feuchtraumschalterserie „AquaForm“

grau, mit Klappdeckel, zur Aufputzmontage, spritzwassergeschützt, IP44, 16 A, 250 V~, Aus-/Wechselschalter: 10 A, 250 V~.

### AquaForm Steckdose

Art.-Nr. 9106108

### AquaForm Steckdose 2-fach

Art.-Nr. 9106119

### AquaForm A/W-Schalter

Art.-Nr. 9106120

4.99

10.



## 10. „AquaForm A/W-Schalter“

Grau, zur Aufputzmontage, Spritzwassergeschützt, IP44. Technische Daten: 10 A, 250 V~.  
Art.-Nr. 9106141

4.49

11.



## 11. Feuchtraumschalterserie „AquaTop“

Grau, mit Klappdeckel, zur Aufputzmontage, spritzwassergeschützt, IP44, 16 A, 250 V~, Aus-/Wechselschalter: 10 A, 250 V~.

### AquaTop Steckdose

Art.-Nr. 8442368

### AquaTop Steckdose 2-fach

Art.-Nr. 9107285

### AquaTop A/W-Schalter

Art.-Nr. 9107879

3.49

5.49

7.49

12.



## 12. „AquaTop A/W-Schalter“

Grau, zur Aufputzmontage, Spritzwassergeschützt, IP44. Technische Daten: 10 A, 250 V~.  
Art.-Nr. 8848697

8.99







## 1. Steckdosenleiste „Supraflex flexibel“ 5-fach mit Schalter

5 Schutzkontakt-Steckdosen 16 A mit beleuchtetem Schalter, Zuleitung 1,4 m H05VVf 3G1,5 mm<sup>2</sup> Steckdosen mit Kinderschutz 16 A, 250 V~, 3.500 W.

### 1. weiß mit USB

2 USB-Anschlüsse (5 VDC, 2,1 A). USB-Modul: 2 x USB (2 x 1,05 A oder 1 x 2,1 A).

Art.-Nr. 9060218

### schwarz

Art.-Nr. 9050526 (o. Abb.)

### weiß

Art.-Nr. 9050524 (o. Abb.)

19.99

21.99

21.99



## 2. „Powerglobe“ Mehrfachsteckdose, 4-fach USB

In formschöner, extra kompakter Bauform. Mit 4 Schutzkontaktsteckdosen und 2 USB-Anschlüssen. Zuleitung: 1,4 m H05VVf 3G1,5 mm<sup>2</sup>. USB-Modul: 2 x USB (2 x 1 A oder 1 x 2 A) 16 A, 230 V~, 50 Hz, max. 3.500 W USB: max. 2 A. Mit Kinderschutz. Ca. 90 mm (Ø), versch. Farben, weiß-grün

Art.-Nr. 9050520



## 3. „Powerglobe“, 4-fach mit Schalter

Mehrfachsteckdose in formschöner, extra kompakter Bauform. Mit 4 Schutzkontaktsteckdosen und beleuchtetem Schalter. Zuleitung: 1,4 m. H05VVf 3G1,5 mm<sup>2</sup>. Design-Ein-/Ausschalter, Einbauschalter, Druckknopfschalter, rund, beleuchtet, 16 A/250 V~, allpolige Trennung 16 A, 230 V~, 50 Hz, max. 3.500 W. Mit Kinderschutz. Ca. 90 mm (Ø)

14.99

### Weiß-schwarz

Art.-Nr. 9050521

9.99

### Schwarz-grau

Art.-Nr. 9050522

9.99



## 4. Adapter „MultiPower“

Mehrfach Steckdosenerweiterung in edlem Design für Ihre Küche, Bad, etc. Stabile und sichere Wandbefestigung. Quersitzende Steckdosen – ideal für Winkelstecker. Abstandshalter flexibel an jede Wandsteckdose anpassbar. Mit Kinderschutz. 230 V~, 50 Hz, 16 A, max. 3.500 W.

### Adapter MultiPower 3-fach

Art.-Nr. 9060219

### Adapter MultiPower 4-fach

Art.-Nr. 9060210 (o. Abb.)



## 5. LED-Ovalarmatur

Energieeffizienzklasse: A, Leuchtmittel: 10 W LED, 700 lm, 6.500 K, Vorschaltgerät: LED-Treiber, Schutzart: IP44, Lebensdauer: 30.000 Std. Ca. 170 x 115 x 80 mm (L x B x H)

### Weiß

Art.-Nr. 9450229

12.99

### Schwarz

Art.-Nr. 9450230

14.99



## 6. Sicherheitsbox „SAFE-BOX“ für Verlängerungen, extragrob IP44, grün

Extragrob, zur Sicherheit von Leitungssteckverbindungen, Schutz vor Feuchtigkeit, Schutz vor Stromunterbrechung durch Zug, spritzwassergeschützt, IP44.

19.99

19.99

Art.-Nr. 9066288

7.49



## 7. LED-Strahler 6 x 0,5 W mit Erdspieß \*

Energieeffizienzklasse A+ (Spektrum: A++ bis E), Leuchtmittel: 6 x 0,5 W LED, 300 lm, 6.000 K, Vorschaltgerät: LED-Treiber, Schutzart: IP44, Zuleitung: ca. 1,4 m H05RN-F 2x1,0 mm<sup>2</sup>, Lebensdauer: 35.000 Std., Programme: ON, OFF, (2, 4, 6, 8 Std.), Dusk-Dawn. Ca. 400 x 70 x 70 mm (L x B x H)

Art.-Nr. 9050519

22.99

## 8. LED-Strahler 12 x 0,5 W mit Erdspieß \*

Energieeffizienzklasse A+ (Spektrum: A++ bis E), Leuchtmittel: 2 x 6 x 0,5 W LED, 2 x 300 lm, 6.000 K, Vorschaltgerät: LED-Treiber, Schutzart: IP44, Zuleitung: ca. 1,4 m H05RN-F 2x1,0 mm<sup>2</sup>, Lebensdauer: 35.000 Std., Programme: ON, OFF, (2, 4, 6, 8 Std.), Dusk-Dawn. Ca. 400 x 70 x 140 mm (L x B x H)

Art.-Nr. 9050517

29.99

## 9. Verlängerung „Supraflex IP44“

Spritzwassergeschützt, IP44, 3-fach, mit selbstschließenden Klappdeckeln und kleinem Erdspieß für jeden Steckdosentopf zur Fixierung im Erdreich. Freie Kabellänge 10 m (5 m zw. Stecker und 1. Steckdosentopf; 2,5 m zwischen den anderen Töpfen). Zuleitung H07RN-F 3G 1,5 mm<sup>2</sup>. Mit Kinderschutz. 16 A, 230 V~, 50 Hz, max. 3.500 W.

Art.-Nr. 9050518

19.99



## 10. Stecker, Gummi, Profi, rot-schwarz

Anwendergerechte Verbindungstechnik, stabiles Design-Gehäuse, spritzwassergeschützt, IP44, großer Kabel-Knickschutzülle, großer Anschlussraum für leichtes Verdrahten, zweifarbiges Polycarbonat-Gummi-Gehäuse mit guter Griffbarkeit, Polycarbonat Steckereinsatz, 2 Schutzkontakt-System für Seiten- und Mittelschutz-Kontaktsystem, wiederanschließbar für Leitungen von 8 mm bis 11,9 mm Ø (z. B. H05RR-F 3G 1,5 mm<sup>2</sup> bis H07RN-F 3G 1,5 mm<sup>2</sup>), 230 V~, 16 A, 50 Hz.

Art.-Nr. 9410178

9.99

## 11. Kupplung mit Deckel Gummi Profi rot-schwarz

Hochwertige Qualität, anwendergerechte Verbindungstechnik. Stabiles Design-Gehäuse – schlag- und stoßfest. Mit selbstschließendem Klappdeckel. Spritzwassergeschützt, IP44, mit Kinderschutz, robuste Ausführung mit großer Kabel-Knickschutzülle, großer Anschlussraum für leichtes Verdrahten, zweifarbiges Polycarbonat-Gummi-Gehäuse mit guter Griffbarkeit. Polycarbonat Steckdoseneinsatz. Wiederanschließbar für Leitungen von Ø 8 mm bis 11,9 mm (z. B. H05RR-F 3G 1,5 mm<sup>2</sup> bis H07RN-F 3G 1,5 mm<sup>2</sup>). 250 V~, 16 A, 50 Hz.

Art.-Nr. 9410179

11.99



1.



**1. Gateway**

Das Gateway überprüft und überwacht den Status der angeschlossenen Aktoren und Sensoren und benachrichtigt Sie über jeden Vorfall. Tausende Produkte kommen bereits mit dem Z-Wave-Protokoll weltweit zum Einsatz.

Art.-Nr. 9700032

149.99

2.



**2. Innensirene**

- Fernsteuerbarer Zwischenstecker (Typ F)
- Einfach in die Steckdose stecken
- Mit Backup-Batterie
- 3-stufig einstellbare Lautstärke
- 5 verschiedene Alarmtöne, LEDs als optisches Signal
- Automatischer Austausch von Statusmeldungen bei regelmäßiger Funkverbindung zum Gateway
- Kompakte Bauform
- Eingebaute Repeater-Funktion für größere Funkreichweite

Art.-Nr. 9700186

69.99

3.



**3. Rauchsensor**

Erkennt Rauchentwicklung sicher und zuverlässig. Alarmiert mit Signalton und LED-Blitzlicht. Sendet Informationen über das Gateway an Ihr Smartphone oder Tablet.

Art.-Nr. 9700133

29.99

4.



**4. Heizkörperthermostat**

- Zur Temperatursteuerung von Heizkörpern
- Für Ventile mit Anschlüssen RA (30 x 1.5) oder RAK (Danfoss-Schnappverschluss)
- Automatische Regelung von voreingestellten Temperaturen
- Erkennung offener Fenster mit Umschaltung in Energiesparmodus

Art.-Nr. 9700034

69.99

5.

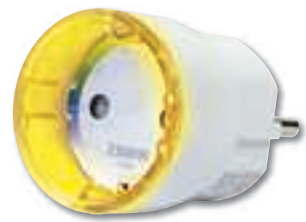

**5. Zwischenstecker als Verbrauchsmesser**

- Genaue Leistungsmessung des Stromverbrauchs
- Visualisierung des Stromverbrauchs durch RGB-LED
- An- und Ausschalten angeschlossener Geräte
- Kleinstes Modul dieser Art weltweit
- Eingebauter Repeater für größere Reichweite

Art.-Nr. 9700040

69.99

6.



**6. Bewegungsmelder**

Registriert und reagiert auf Bewegung. Überwacht und sendet Informationen über das Gateway an Ihr Smartphone oder Tablet.

Art.-Nr. 9700134

29.99

7.



**7. IP-Innenkamera, weiß, HA-kompatibel**

Idealer Überwacher für Innenräume. Einfach zu installieren und über die Schwaiger App in das Home-Automation-Netzwerk integrierbar. Die kostenlose App sorgt für einen weltweiten Zugriff auf das Gerät. 12 Infrarot-LEDs für klare Nachtsicht. Sobald die Kamera eine Bewegung erkennt, kann eine Benachrichtigung auf das Smartphone erfolgen. Bild- und Tonaufnahmen werden automatisch auf eine integrierte Micro-SD-Karte gespeichert.

Art.-Nr. 9470066

129.99



# Umschalten auf Zukunft!



**1. Full HD Kabelreceiver**  
Für den Empfang von unverschlüsselten Fernseh- und Radioprogrammen über Kabelanschluss geeignet. Dank der integrierten Timeshift Funktion kann nach Anschluss eines externen Speichermediums eine Sendung zeitversetzt aufgenommen und wiedergegeben werden. Über den HDMI-Anschluss werden Programme in Full HD angezeigt. Der eingebaute Mediaplayer ermöglicht das Abspielen von Musikdateien im MP3-Format. Der Receiver verfügt über eine 7-Tage-Programmübersicht (EPG).  
Art.-Nr. 9400121

69.99



**2. DVB-T2HD Receiver, HEVC**  
Freenet TV und ÖR-Programme in Full HD-Auflösung über DVB-T2 HD möglich. Der Empfang der neuen DVB-T2 HD (freien und verschlüsselten) Fernseh- und Radioprogramme erfolgt in Full-HD-Qualität nach dem neuen HEVC-Kompressionsverfahren. Darüber hinaus bietet der Receiver unter anderem Internetradio und einen Mediaplayer für die Wiedergabe diverser Dateiformate (Audio, Video, Bild) per USB.  
Art.-Nr. 9400221

99.99



**3. DVB-S2 FULL HD Satellitenreceiver**  
Empfängt alle unverschlüsselten Fernseh- und Radioprogramme über Satellit und überträgt diese auf das Fernsehgerät. Dies geschieht entweder in Standardqualität über den SCART-Anschluss oder in HD-Qualität über den HDMI-Anschluss. Der Receiver verfügt bei Anschluss eines externen Speichermediums über die Time-Shift-Funktion. Software Updates erfolgen über USB Sticks.  
Art.-Nr. 9400205

69.99



**4. DVB-T Stabantenne aktiv**  
Für den Innenbereich, ermöglicht den analogen und digitalen Fernseh- und Radioempfang. Die Antenne empfängt TV-Programme im VHF und UHF sowie Radioprogramme im FM- und DAB+-Bereich. Das Besondere an dieser Antenne ist die Multipositionsfunktion, welche die optimale Ausrichtung der Antenne ermöglicht. Die Stromversorgung erfolgt über das externe Netzteil oder über einen Receiver.  
Art.-Nr. 9401722

14.99



**5. Zimmerantenne mit Verstärker**  
Für den terrestrischen Empfang von Fernseh- und Radioprogrammen (UKW). Der eingebaute Verstärker ermöglicht die Übertragung in Full HD. Die kreisförmige Antenne ist schwenk- und neigbar, sodass der Empfang optimal eingestellt werden kann. Die Antenne ist für das Durchschleifen von Signalen vorhandener Anschlüsse (Antenne, Kabel) einsetzbar.  
Art.-Nr. 9400590

36.99



**6. Universal-Antenne für DVB-T & UKW**  
Universelle wettergeschützte Antenne für innen und außen. Geeignet als Wand- und Mastmontage, auch als Zimmerantenne stellbar, mit eingebauten DECT und Handyfilter für störungsfreien Empfang, max. 20 dB Verstärkung.  
Art.-Nr. 9400050

49.99



**7. HDMI-Anschlusskabel**  
Für die hochauflösende Bild- und Tonübertragung in Ultra HD-Qualität konzipiert. Das Kabel ist zur Verbindung zwischen Fernseher und Audio/Video-Geräten, DVB-Receiver oder Spielekonsolen sowie zwischen Computer und Beamer geeignet.  
Art.-Nr. 9401986

8.99

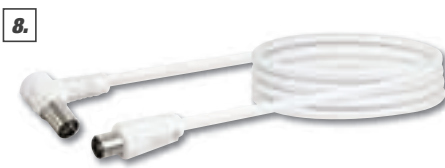

**8. Anschlusskabel „IEC-St/90°Bu“**  
Für die Antennen- und Kabelfernsehinstallation geeignet. Einseitiger Winkelstecker ermöglicht das Anstecken des Kabels an wandnahen Geräten. Kabel ist 2-fach geschirmt und hat somit eine geringe Anfälligkeit gegenüber Störeinflüssen. Das Kabel wird zwischen der Antennendose und einem Receiver eingesetzt.  
Art.-Nr. 9400330

3.19



**9. Netzwerkabel „CBK6025“**  
Mehrfach geschirmtes, hochwertiges CAT 6-Norm Netzwerkabel, zur Verkabelung in Gigabit-Netzwerken geeignet. Dabei kann ein Computer an einen HUB oder direkt an eine Netzwerkanschlussdose oder an einen ADSL- bzw. TDSL-Splitter angeschlossen werden.  
Art.-Nr. 9400394

19.99

# Sichern Sie Ihr Zuhause



**Alle zwei Minuten wird laut aktueller Kriminalstatistik in eine Wohnung oder ein Haus in Deutschland eingebrochen. Entgegen der üblichen Annahme immer häufiger auch am helllichten Tage. Aber: Über ein Drittel der Einbruchversuche scheitern auch – weil effiziente Sicherheitsmaßnahmen den raschen Einstieg verwehren.**

Kriminelle Eindringlinge sind meistens darauf angewiesen, schnell und unauffällig zu handeln, und suchen meist das Weite, wenn sie auf effektiven Widerstand in Form von Einbruchschutz stoßen. Fast 40 % der Einbruchversuche scheitern an mechanischen Tür- und Fenstersicherungen, Kameraüberwachung oder Alarmanlagen.

Entsprechende Technik kann also durchaus wirksam vor Einbrechern schützen. Deshalb ist es eine definitiv gute Idee, bewusst die Sicherheit seines Heims zu überdenken. Fenster im Erdgeschoss und besonders Terrassen-Fenstertüren sollten durch zusätzliche Schlösser und Verriegelungen gesichert werden. Sicherheitsglas oder spezielle Folien schützen vor Glasbruch. Auch sorgfältig geschlossene Rollläden bieten wirksamen mechanischen Schutz vor ungebetenem Besuch.

Technische Außenüberwachungsanlagen sind ideal, um potenzielle Täter umgehend abzuschrecken. Kameraüberwachungsanlagen haben ständig das Haus im Blick und besitzen hervorragende Präventivwirkung. Auch moderne Tür-Gegensprechanlagen mit integrierter Kamera, Magnetkontakte an Fenstern und Türen etc. bieten in jeder Situation Sicherheit und Komfort.

Deshalb denken Sie daran:  
Investition in Sicherheitstechnik lohnt sich!

## Tipps für sichere Türen

- Stabiles Türblatt/Wandverankerung
- Bänder & Schlösser regelmäßig prüfen
- Beschläge nicht außen anschrauben (einfache Angriffsfläche)
- Zylinder nicht überstehend einbauen
- Qualitäts-Schließzylinder mit Mehrpunkt-Verriegelung
- Zusatzschlösser mit Sperrbügel

1.



### 1. Glasbruch-Alarm

Der Glasbruch-Alarm erzeugt einen lauten Sirenton von 85 dB, wenn Glas vibriert, reißt oder bricht. Dieser Glasbruchsensoren lässt sich leicht mit doppelseitigem Klebeband anbringen. Der Alarm wird mit einer Ein-/Aus-Taste scharfgestellt. Inklusive Batterien. 6 x 6 x 2 cm (B x H x T) Art.-Nr. 9450346

3.99

2.



Wechsel nach 10 Jahren empfohlen

### 2. Mini-Rauchmelder

Der Mini-Rauchmelder verwendet eine hochwertige, versiegelte Lithium-Batterie mit 10-jähriger Lebensdauer sowie einen fotoelektrischen Sensor und hat eine besonders große Testtaste. Mit deutschem VdS- und Q-Gütesiegel. 7 x 7 x 3,4 cm (B x H x T) Art.-Nr. 9450340

23.99

3.



### 3. Funkrauchmelder, 2-er-Set

Dieser drahtlose, zusammenschaltungsfähige Rauchmelder ist kompatibel mit HomeWizard. Er kann bis zu 12 Komponenten miteinander verbinden. 10-jährige Lebensdauer, inkl. austauschbarer Batterie (1 Jahr Lebensdauer). Kompatibel mit FA20RF/FA21RF. Art.-Nr. 9450343

34.99

4.



Wechsel nach 10 Jahren empfohlen

### 4. Rauchmelder „Feuerwehrmann Sam“

Festverbaute 10-Jahres-Batterie, mit deutschem VdS- und Q-Gütesiegel, fotoelektrischer Sensor, besonders große Testtaste, Batteriestandsanzeige, besonders klein. 8,20 x 8,20 x 4,80 cm (L x B x H) Art.-Nr. 9450400

29.99

5.



### 5. Kohlenmonoxidmelder mit Display

Testschalter, niedrige Batterieanzeige. 7 Jahre Lebensdauer des Sensors, 85 dB lautes Alarmsignal. Batteriebetrieben. Für Räume mit bis zu 40 m<sup>2</sup>. Art.-Nr. 9450259

26.99

1.



### 1. Kamera-Attrappe Metall

Für den Einsatz in Heim, Geschäft oder Büro, realistisches Aussehen. Innen und Außen einsetzbar, keine Verkabelung notwendig. Mit hochwertigem Aluminiumgehäuse.

Art.-Nr. 9470095

17.99

2.



### 2. Überwachungskamera & Licht „Guardian“

Diese IP-Kamera mit 1080p HD-Auflösung hat eine 10 Watt Beleuchtung. Sie ist als Außenleuchte konzipiert und verfügt über einen PIR-Sensor. Sehen Sie die Live-Ansicht auf Ihrem iPhone oder Android und erhalten Sie Benachrichtigung bei Bewegung.

Art.-Nr. 9450460

209.99

3.



### 3. Drahtloses Videokamerasystem

Kabellose Überwachungskamera, 7" Touchscreen Monitor in 720p HD Auflösung mit 8 m Nachtsicht. Kamerabilder live auf dem Monitor und in der App sehen. Bis zu 4 Kameras anschließbar. SD-Karte und externe HDD-Aufnahme möglich (nicht inklusive).

Art.-Nr. 9450462

259.99

4.



### 4. Video-Gegensprech-System

Diese 2-Draht Video-Türgesprechanlage ist leicht zu montieren, hat ein 7" Display, Touch-Tasten und Video-Funktion. Die Außeneinheit mit einstellbarer Nachtsicht-HD-Kamera und beleuchteten Klingeltaster mit Namensplatte ist geeignet für jede Tür.

Art.-Nr. 9450458

199.99

5.



### 5. Kabelloses Kamera-Sicherheits-Set

Diese drahtlose Überwachungskamera mit tragbarem 7" Monitor hat eine VGA-Auflösung und 8 m Nachtsicht. Erweiterbar auf bis zu 4 Kameras. Sie können das Geschehen auf dem Bildschirm beobachten und auf einer SD-Karte aufzeichnen (SD-Karte exklusive).

Art.-Nr. 9470107

199.99

6.



### 6. IP-Kamera Outdoor

Diese WLAN-Überwachungskamera mit einer Auflösung von 1080p verfügt über Nachtsicht bis zu 8 m. Die Live-Ansicht dieser IP-Kamera für die Außenanwendung kann über das Smartphone betrachtet (kostenlose App) oder auf einer Micro SD-Speicherkarte gespeichert.

Art.-Nr. 9450461

109.99

7.



### 7. IP-Kamera „720P Outdoor C935IP“

Wi-Fi PTZ-Überwachungskamera mit VGA-Auflösung und 8 m Nachtsicht. Live-Ansicht der Plug&Play IPInnenraumkamera über Smartphone (kostenlose App) oder PC; Speicherung auf dem PC (inkl. Software). Auch eine Kabel-LAN-Verbindung ist möglich.

Art.-Nr. 9450201

229.99

8.



### 8. TV-Simulator

Der TV-Simulator simuliert einen echten Fernsehbildschirm, um potentielle Einbrecher zu verscheuchen. Die LED-Leuchten füllen den Raum mit einem hellen, flackernden Licht in verschiedenen Szenen und Farben und lassen Ihr Zuhause bewohnt erscheinen.

Art.-Nr. 9450464

14.99

9.



### 9. Drahtlose Videotürsprechanlage

Bis 175 m Reichweite. 2.4 G digitale Technik, 3,5" LCD-Bildschirm, Foto-Aufnahmefunktion, Alarm bei schwachem Akku, tragbar.

Art.-Nr. 9700028

199.99

10.



### 10. Tür-/Fensteralarm mit Code-Schloss

Auslösung des Alarms beim Öffnen von Türen oder Fenstern, lautes Alarmsignal, Paniktaste, einstellbarer Code.

Art.-Nr. 9470101

12.99

11.



### 11. Wi-Fi-Türklingel

Mit dieser Video-Türsprechanlage verpassen Sie nie einen Besucher, auch wenn Sie nicht zu Hause sind. Free iOS/Android APP, Nachtsicht, Bewegungserkennung und Live View sind nur einige von vielen Optionen.

Art.-Nr. 9470109

169.99

# Clever vernetzte Produkte

für mehr Sicherheit, Komfort und besseres Raumklima in Ihrem Zuhause.



### Zwischenstecker

Vernetzt Ihre herkömmlichen Elektrogeräte mit dem Bosch Smart Home System. Aktueller Energieverbrauch immer im Blick. Kompakte Bauweise, blockiert keine umliegenden Steckdosen. Manuelles Schalten auch direkt am Zwischenstecker möglich.

Art.-Nr. 9450329

**58.99**



### Twist Fernbedienung

Komfortable Bedienung des Smart Home Systems ohne Smartphone oder Tablet. Steuert alle wichtigen Funktionen mit nur einem Gerät. Übersichtliche und einfache Icon-basierte Menu-Führung. Ermöglicht das Deaktivieren des Alarmsystems mit selbst festlegbarem Code.

Art.-Nr. 9450427

**139.99**



### Universalschalter + Flex

Kabelloses Bedienelement, mit dem Sie komfortabel per Tastendruck Funktionen und Szenarien auslösen. Einfach an der Wand anbringen oder von Raum zu Raum mitnehmen (Variante Flex).

Universalschalter Flex

Art.-Nr. 9450402

Universalschalter

Art.-Nr. 9450401

**59.99**

**49.99**



### Lichtsteuerung Unterputz

Ermöglicht die Steuerung Ihrer Lichtschalter per App. Manuelle Bedienung der Schalter mit entsprechenden Adaptern weiterhin möglich. Kompatibel mit vielen gängigen Schalterherstellern. Auch bei mehreren Schaltern für ein Licht muss nur ein Schalter nachgerüstet werden.

Art.-Nr. 9450403

**64.99**



### Rolladensteuerung Unterputz

Unsichtbare Nachrüstung für bereits motorisierte Rollläden oder Markisen. Automatische Steuerung angepasst an Sonnenauf- und -untergangszeiten möglich. Kompatibel mit vielen gängigen Schalterherstellern. Manuelle Bedienung der Schalter mit entsprechenden Adaptern weiterhin möglich.

Art.-Nr. 9450404

**69.99**

## Adapter

Passende Adapter zu Ihrem vorhandenen Schalter

Merten (M)	Berker (B1)	Berker (B2)	Busch-Jaeger (BJ)	Jung (J1)	Jung (J2)	Kopp (K)	Gira (GD)	Gira 55 (G)	duwi/Popp (D)
Art.-Nr. 9450410	Art.-Nr. 9450413	Art.-Nr. 9450414	Art.-Nr. 9450405	Art.-Nr. 9450412	Art.-Nr. 9450411	Art.-Nr. 9450409	Art.-Nr. 9450406	Art.-Nr. 9450407	Art.-Nr. 9450415
<b>4.99</b>	<b>4.99</b>	<b>4.99</b>	<b>4.99</b>	<b>4.99</b>	<b>4.99</b>	<b>4.99</b>	<b>4.99</b>	<b>4.99</b>	<b>4.99</b>

für Ihr Extra an Sicherheit.



### Sicherheit Starter-Paket

Alle notwendigen Bosch Smart Home Produkte für einen optimalen Einstieg in Ihre Sicherheitslösung – jederzeit erweiterbar mit weiteren Produkten. Der Rauchwarnmelder alarmiert sowohl bei Rauch als auch bei unbefugtem Zutritt. Zusätzlicher Schutz durch Abschreckung mithilfe der Sirene des Rauchmelders, ausgelöst durch den Bewegungsmelder oder Tür-/ Fensterkontakt. Ermöglicht schnelles Reagieren durch Benachrichtigung in der App.

Starter-Paket

Art.-Nr. 9450335

**399.99**

Bestehend aus den Einzelprodukten:

Controller

Art.-Nr. 9450327

**229.99**

Tür-/ Fensterkontakt

Art.-Nr. 9450328

**38.99**

Bewegungsmelder

Art.-Nr. 9450334

**78.99**

Rauchmelder

Art.-Nr. 9450333

**78.99**



### Raumklima Starter-Paket

Alle notwendigen Bosch Smart Home Produkte für einen optimalen Einstieg in die Raumklimaregelung – jederzeit erweiterbar mit weiteren Produkten. Komfortable Raumklimaregelung mit individuellen Einstellungsmöglichkeiten und nützlichen Automationen in der Bosch Smart Home App. Erkennt offene Fenster und ermöglicht die Einzelraumregelung.

Starter-Paket

Art.-Nr. 9450332

**357.99**

Bestehend aus den Einzelprodukten:

Controller

Art.-Nr. 9450327

**229.99**

Tür-/Fensterkontakt

Art.-Nr. 9450328

**38.99**

Heizkörper-Thermostat

Art.-Nr. 9450330

**53.99**



### 360° Innenkamera

Gesicherte Privatsphäre durch versenkbaren Kamerakopf. Maximale Sicherheit durch 360°-Rundum-Bereichserfassung durch rotierendes Objektiv. Live-Streaming und Video-Clips – dank Infrarot auch bei Nacht. Beidseitige Kommunikation zwischen Smartphone und Wohnraum durch integrierten Lautsprecher und Mikrofon. Auch im System erhältlich.

Art.-Nr. 9450337

**249.99**



### Eyes Außenkamera

Live-Streaming und Video-Clips in Farbe – auch bei Nacht. Aufzeichnung ausschließlich relevanter Ereignisse dank integrierter Bewegungssensoren und Geräuscherkennung. Maximale Sicherheit dank beidseitiger Kommunikation durch Lautsprecher und Mikrofon. Stimmungsvolle Außenbeleuchtung durch integrierte LED-Spots. Auch im System erhältlich.

Art.-Nr. 9450336



### Twinguard Starter-Set

Bestehend aus Twinguard und Gateway zur Inbetriebnahme. Brandalarme werden über das Gateway an jeden angeschlossenen Twinguard übertragen. Einfacher Einstieg mit allen notwendigen Komponenten.

Twinguard Starters

Art.-Nr. 9450338

**199.99**

Produkt auch als Einzelprodukt erhältlich:

Twinguard

Art.-Nr. 9450339

**149.99**

# Elektronisches Türschloss



1.



## 1. Elektronisches Türschloss

### „secuENTRY easy 5601 Pincode“ \* / \*\*

Komplett-Set für Innen- und Außentüren: Elektronischer „secuENTRY-easy“-Zylinder mit Funkverbindung (Bluetooth 4.0 LE) zum „secuENTRY-easy“-Keypad-Pincode inkl. Batterien, Bedienungs- und Einbauanleitung. Ermöglicht den Zugang über Smartphone oder Pincode-Eingabe. Bis zu 50 Codes programmierbar (inkl. 1 Admin.-Code). Inklusive mechanischem Notschloss. Keypad wetterfest, Schutzklasse IP65. Individuell passend für Türstärken bis 118 mm (59/59). Kein Bohren – einfaches Nachrüsten.

Art.-Nr. 1600960

2.



## 2. Elektronisches Türschloss

### „secuENTRY easy 5602 Fingerprint“ \*/\*\*

Komplett-Set für Innen- und Außentüren: Elektronischer „secuENTRY-easy“-Zylinder mit Funkverbindung (Bluetooth 4.0 LE) zum „secuENTRY-easy“-Keypad-Fingerprint inkl. Batterien, Bedienungs- und Einbauanleitung. Ermöglicht den Zugang über Smartphone, Pincode-Eingabe oder Fingerprint. Bis zu 50 Codes programmierbar (inkl. 1 Admin.-Code), davon max. 24 Fingerabdrücke. Inklusive mechanischem Notschloss. Keypad wetterfest, Schutzklasse IP55. Individuell passend für Türstärken bis 118 mm (59/59). Kein Bohren – einfaches Nachrüsten.

Art.-Nr. 1600920

3.



## 3. Funkschlüssel „secuENTRY 5713 sE Key“ \*/\*\*

Erweiterbares Zubehör: Mit allen secuEntry-Sets und Einzelzylindern kompatibler Funkschlüssel. Einfach und bequem die Tür öffnen. Innerhalb einer Reichweite von 4 m öffnet der sE Key via Funkverbindung (Bluetooth) den secuENTRY-Schließ-Zylinder, die Tür lässt sich bequem und schlüssellos öffnen. Einfaches Anlernen des sE-Keys mittels beiliegendem QR-Code.

Art.-Nr. 1600959

4.



## 4. Software „secuENTRY 5750“ \*/\*\*

Benutzerfreundliche Software für die allumfassende Übersicht, einfache Einrichtung und zentrale Konfiguration aller installierter secuENTRY-Einheiten. Auch als zusätzliches Sicherheits-Tool nutzbar: Ermöglicht u. a. das Auslesen der Zutritts-Historie, eine Übersicht wer, wann das Haus betreten hat (z. B. Dienstpersonal, Handwerker etc.). Geeignet für Schließanlagen mit bis zu 15 Benutzern und 8 Schlössern. Es ist keine permanente Funkverbindung zwischen PC und Schlosseinheit erforderlich. Laptop nicht inklusive.

Art.-Nr. 1600958

\* Kurze Lieferzeit möglich.

\*\* Den aktuellen Preis erfragen Sie in Ihrem toom Baumarkt.



# Tür- und Fenstersicherungen



1.



**1. Fenstersicherung WinSafe „WS 11“ \***  
Fenstersicherung mit Einzelriegel, VdS-angemerkt für Fenster aus Holz oder Aluminium, leichte Selbstmontage, mit einem stabilen Schwenkriegel. In Weiß und Grau-Braun erhältlich.

Z. B. Weiß  
Art.-Nr. 1730049

49,99

2.



**2. Fenstersicherung WinSafe „WS 22“ \***  
Mit Doppelriegel, VdS-angemerkt für Fenster aus Holz oder Aluminium, hoher Schließkomfort, mit zwei stabilen Schwenkriegeln. In Weiß und Braun erhältlich.

Z. B. Weiß  
Art.-Nr. 1730038

59,99

3.



**3. Fenstersicherung WinSafe „WS 33“ \***  
Fenstersicherung für die Griffseite, VdS-angemerkt für Fenster aus Holz, Aluminium oder Kunststoff mit Metalleinlage. In Weiß und Grau-Braun erhältlich.

Z. B. Weiß  
Art.-Nr. 1730040

74,99

4.



**4. Fenstersicherung WinSafe „WS 44“ \***  
Scharnierseiten-Sicherung für Fenster, VdS-angemerkt für Fenster aus Holz, Aluminium oder Kunststoff mit Metalleinlage. In Weiß und Grau-Braun erhältlich.

Z. B. Weiß  
Art.-Nr. 1730042

54,99

5.



**5. Fenstersicherung WinSafe „WZ 60“ \***  
Riegel für Fenster und Türen, einfache Montage, mit Zylinderschloss. In Weiß und Grau-Braun erhältlich.

Z. B. Weiß  
Art.-Nr. 1730044

33,99

Die Burg Wächter Fenstersicherungen WS11-WS44 sind nach VdS- und ECB•S-Standard geprüft und anerkannt.



# Tresore – Sicherheit für Ihre Werte

6.



CL 10 S



CL 10 E



## 6. Sicherheitsschrank „Combi-Line CL 20 E“ Testsieger\*

Sicherheitsstufe S 2 nach DIN EN 14450, Sicherheitsstufe B nach VDMA 24992 (Stand 05/1995). Feuerwiderstand LFS 30P nach EN 15659 – 30 Min. Feuerschutz für Papier. Verankerungsmöglichkeit in der Rückwand und im Boden, mit Befestigungsmaterial. Serienmäßig mit 1 Fachboden. VdS-geprüftes elektronisches Zahlenschloss. Inkl. 3 Batterien Micro LR 03 AAA. 55 kg  
495 x 360 x 445 mm (B x H x T)  
Art.-Nr. 1450300

349,99

Als komplette Serie ist der Combi-Line zudem in zwei Größen erhältlich, jeweils in den Ausführungen S mit gepanzertem Sicherheits-Doppelbartschloss und Ausführung E mit elektronischem Zahlenschloss.

**Sicherheitsschrank „CL 10 S“**  
435 x 320 x 380 mm (B x H x T)  
Art.-Nr. 1450301

169,99

**Sicherheitsschrank „CL 10 E“**  
495 x 360 x 445 mm (B x H x T)  
Art.-Nr. 1450384

319,99

**Sicherheitsschrank „CL 20 S“**  
Art.-Nr. 1450395 (o. Abb.)

369,99

\* Kurze Lieferzeit möglich.  
Deko nicht im Lieferumfang enthalten.

# Türsicherungen

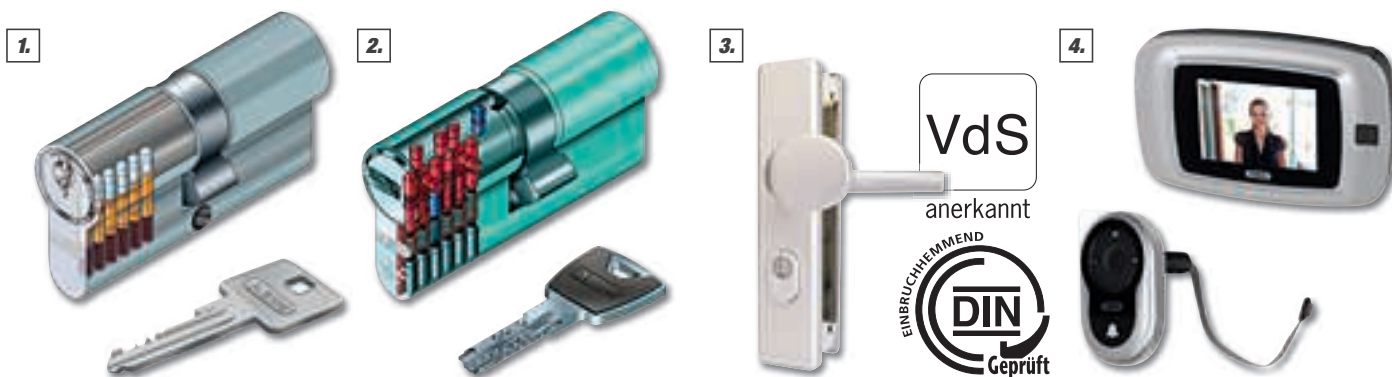

## 1. Profilzylinder „E30NP 30/30“ \*

Der nach den Güterichtlinien der DIN EN 1303 und DIN 18252 gefertigte 6-Stift-Zylinder genießt internationale Anerkennung. Hochwertige Materialien und präzise Fertigungsmethoden sorgen für einwandfreie Funktion und lange Lebensdauer. Mit Not- und Gefahrenfunktion.  
Art.-Nr. 350083

## 2. Profilzylinder „XP20SN“ \*

Profilzylinder mit Sicherungskarte, Not- und Gefahrenfunktion, Wendeschlüssel, Anbohrschutz, Anti-Schlag-Technologie. Mehrschlüssel/Ersatzschlüssel in 12 Farben erhältlich. Z. B. 30/30  
Art.-Nr. 1251291

## 3. Schutzbeschlag „KLZS 714F2“ \*

Mit Ziehschutz.  
Art.-Nr. 0472000

## 4. Digitaler Türspion „DTS2814rec“ \* / \*\*

2,8" großer LCD-Bildschirm mit hervorragender Bildqualität. Aufnahmefunktion für bis zu 50 Bilder auf internem Speicher. Bis zu 1.800 Aktivierungen mit einem Batteriesatz. Für Türstärken von 38 - 110 mm. Schnelle und einfache Montage. Optional auch bis 8 GB MicroSD-Karte verwendbar (nicht im Lieferumfang enthalten).  
Art.-Nr. 1600921

Der mechanische Grundschutz einer Tür wird durch die fachgerechte Montage von Panzerriegelschlössern oder alternativ Türzusatzschlössern und Scharnierseiten-Sicherungen erreicht. Voraussetzung ist eine gute Stabilität der Türkonstruktion.

# Fenstersicherungen



## 5. Fenstersicherung „FTS 206“ \*

Für nach innen öffnende Fenster, VdS-angemerkt, DIN-geprüft, Druckwiderstand über 1 t. Zweistufiges Schließen: Anwesenheits- und Einbruchschutz. Weiß oder Braun.

## 6. Fenster-Zusatzschloss „FTS 3003“ \*

Für nach innen öffnende Fenster und Fenstertüren, stabiler Bolzenverschluss, weiß oder braun.

## 7. Fenster-Scharnier-Seitensicherung „FAS 101“ \*

Hoher Widerstand gegen Druck- und Hebelkräfte. VdS-angemerkt, DIN-geprüft, Druckwiderstand über 1 Tonne, ideal für enge Einbauverhältnisse, weiß oder braun.

## 8. Fenstergriff „FG210“ \*

Für nach innen und außen öffnende Fenster, auch als Kindersicherung geeignet, Verschluss des Fenstergriffes über den Druckzylinder, Öffnen mit Schlüssel, inkl. verstellbarem Vierkant in den Maßen 28, 32, 36, 40 oder 44 mm, weiß oder silber.

## 9. Türzusatzschloss „2110“ \*

Für nach innen öffnende Eingangstüren, zweitürig schließend, stabiler Riegel, von außen mit einem Schlüssel, von innen mit Drehknopf schließbar  
Farben: Braun, Silber, Weiß.

## 10. Einsteckschloss „TKZ40“ \*

Für Wohnungs-Abschlusstüren, in Verbindung mit Korridor-Türbeschlägen, beim Zuziehen der Tür wird diese autom. verriegelt, DIN rechts/DIN links verwendbar (Falle und Stulp umlegbar), für Standard-Türzylinder, Falle aus Messing vernickelt, Nuss aus Tempguss, mit Anti-Panikfunktion (von innen mit dem Drücker zu öffnen), gemäß DIN 18251 Klasse 3, Stahlriegel mit 22 mm Ausschluss.

## 11. Alarm-Fenstergriff „FG300A“ \*

Keine Auslösung des Alarms durch starken Wind, LKW, Ball etc. Weiß. Der abschließbare Fenstergriff verfügt über eine Alarmfunktion, die bereits beim Einbruchversuch reagiert.

\* Den aktuellen Preis erfragen Sie bitte in Ihrem toom Baumarkt.  
\*\* Kurze Lieferzeit möglich.

# Rauchwarnmelder retten Ihr Leben

*Erschreckende Zahlen: Ca. 500 Menschen sterben jedes Jahr in Deutschland bei Bränden. 80 % der Brände entstehen in Privathaushalten. 70 % der Brandopfer werden im Schlaf zwischen 23 und 7 Uhr überrascht. 95 % aller Brandtoten fallen nicht den Flammen, sondern den giftigen Rauchgasen zum Opfer, die bereits während der Schwelbrandphase entstehen. Schon wenige Lungenfüllungen der geruchlosen Gase Kohlenmonoxid und Kohlendioxid sind tödlich.*

*Da der Geruchssinn des Menschen im Schlaf weitestgehend ausgeschaltet ist, wird Brandgeruch meist gar nicht oder zu spät wahrgenommen. Hier können Rauchmelder lebensrettend wirken: Sie nehmen bereits schwache Schwaden wahr und sorgen mit schrillum Alarm dafür, dass Menschen sich schneller in Sicherheit bringen können und die Zugriffszeit der Feuerwehr erheblich verkürzt wird.*

*In Bundesländern mit Rauchmelderpflicht gelten folgende Grundsätze: „In Wohnungen müssen Schlaf- räume und Kinderzimmer sowie Flure, über die Rettungswege von Aufenthaltsräumen führen, jeweils mindestens einen Rauchwarnmelder haben. Die Rauchwarnmelder müssen so eingebaut und betrieben werden, dass Brandrauch frühzeitig erkannt und gemeldet wird.“*

*Doch nur wenn der Rauchmelder zuverlässig funktioniert, kann Sicherheit gewährleistet werden. Als Mindestanforderung muss ein Rauchwarnmelder der Produktnorm DIN EN 14604 genügen, zu erkennen am CE-Zeichen. Darüber hinaus belegen die Prüfsiegel VdS, Q und TÜV eine geprüfte, zertifizierte und lang- lebigige Funktionsfähigkeit eines Rauchwarnmelders.*

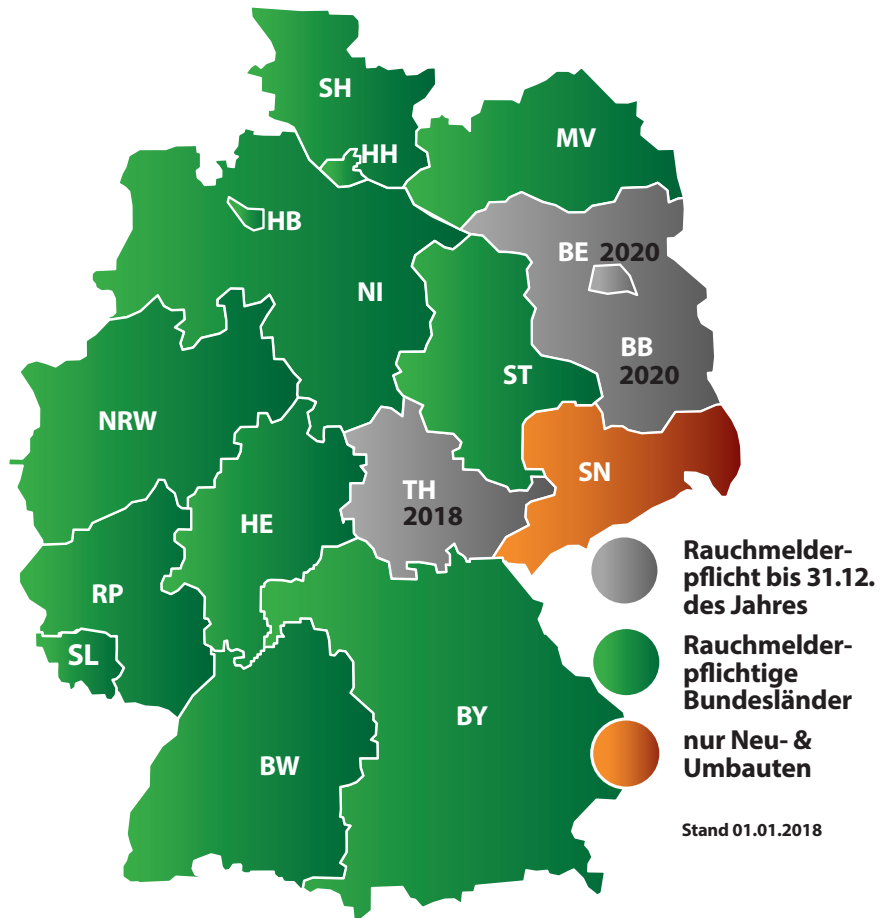

*Wichtige Qualitätsmerkmale sind außerdem Schutz gegen Eindringen von Schmutz und Insekten, Lithium-Batterien mit einer Haltbarkeit von bis zu 10 Jahren, Garantie mit Rückverfolgbarkeit der Produkte zum Hersteller und zusätzliche Schnittstellen, z. B. für*

*Funksender, die mehrere Geräte miteinander verbinden, sodass der Melder im ersten Stock die Bewohner im Schlafzimmer warnt, wenn im Keller Feuer ausbricht, sowie die Prüfsiegel VdS, Q, oder TÜV.*

## Richtige Anbringung

Als Mindestschutz gilt:

- 1 Rauchwarnmelder im Flur
- Je 1 Rauchwarnmelder in jedem Schlaf- und Kinderzimmer
- Befestigung möglichst mittig an der Decke

*Darüber hinaus empfiehlt es sich, auch Räume mit elektrischen Geräten (z. B. Kühlschrank, Wäschetrockner, Antennenverstärker etc.) mit Rauchwarnmeldern auszustatten.*



1.



2.



### 1. 10-Jahres-Rauchmelder

Umweltschonend, kein ständiger Batteriewechsel nötig, VdS-geprüft, inkl. Magnetplatte zur Befestigung.  
Art.-Nr. 9450278

14,99

### 2. Magnetbefestigung für Rauchmelder

Art.-Nr. 9450209

3,99

1.



### 1. Carport „Vitoria 5000“ \*

Dachpaneele aus sehr hochwertigem Polycarbonat mit UV-Schutz, einfache Montage (2 Personen benötigt).

- Paneelstärke: ca. 6 mm
- Pfeiler 8 x 4 cm (B x T)
- Stabiler Aluminiumrahmen, pulverbeschichtet
- Bogendach
- Inkl. Regenrinne
- Dachlast: ca. 75 kg/m<sup>2</sup>
- Außenmaße: ca. 291 x 239 x 501 cm (B x H x T)
- Einfahrtgröße: ca. 270 x 210 cm (B x H)
- Gewicht: 109 kg (brutto)
- Farbe: Anthrazit
- Vielfältige Verwendungsmöglichkeiten

1.599,-



# Carports – gut geschützt bei jedem Wetter

### 2. Carport „Arizona 5000“ \*

Dachpaneele aus sehr hochwertigem Polycarbonat mit UV-Schutz, einfache Montage (2 Personen benötigt).

- Paneelstärke ca. 2 mm
- Pfeiler 17 x 8,5 cm (B x T)
- Stabiler Aluminiumrahmen, pulverbeschichtet
- Zweibein-schwebende-Struktur
- Abgerundete Dachform
- Inkl. Regenrinne
- Dachlast: ca. 75 kg/m<sup>2</sup>
- Außenmaße: ca. 300,2 x 273,4 x 494,7 cm (B x H x T)
- Einfahrtgröße: ca. 283,2 x 200 cm (B x H)
- Gewicht: 210 kg (brutto)
- Farbe: Anthrazit

2.399,-



Einfache Montage



2.



3.



Vielfältige  
Verwendungs-  
möglichkeiten



### 3. Carport „Arcadia 5000“ \*

Ästhetisches Design, Dachpaneele aus sehr hochwertigem Polycarbonat mit UV-Schutz, einfache Montage (3-4 Personen benötigt).

- Paneelstärke ca. 6 mm
- Pfeiler 8 x 8 cm (B x T)
- Dachlast ca. 150 kg/m<sup>2</sup>
- Außenmaße: ca. 362 x 242 x 502 cm (B x H x T)
- Einfahrtgröße: ca. 320 x 195 cm (B x H)
- Farbe: Anthrazit
- Gewicht 200 kg (brutto)
- Vielfältige Verwendungsmöglichkeiten

1.799,-



\* Lieferung frei Bordsteinkante (Festland Deutschland, 40-t-LKW zugänglich), Lieferzeit ca. 7-10 Werktage. Deko nicht im Lieferumfang enthalten.



Gut gerüstet – jetzt kann der Winter kommen!

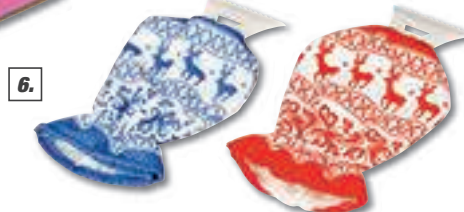

**1. Scheibenreiniger „TRI-STAR“**  
Mit 15 cm Gummischwamm grau, Eisschaber und Abstreifprofil, Korpus Rot.  
Art.-Nr. 1910361 **2.49**

**2. Scheibenreiniger „Premium S“**  
22 cm Qualitäts-Gummischwamm in edlem Grau, mit hochwertiger 2-fach-Gummilippe. Hakengriff ermöglicht Aufhängung. In verschiedenen Farben erhältlich.  
22 x 25 cm (L x B)  
Art.-Nr. 1910540 **3.99**

**3. Scheibenreiniger „Premium XL“**  
22 cm Qualitäts-Gummischwamm in edlem Grau, mit hochwertiger 2-fach-Gummilippe, stabilem Aluminium-Rohr. Hakengriff ermöglicht Aufhängung, mit praktischer Teleskopfunktion, Gesamtlänge 49 - 62 cm. In verschiedenen Farben erhältlich.  
Art.-Nr. 1910541 **6.99**

**4. Schneeschaukel „Premium“ \***  
Mit aluminiumverstärkter Schaufelkante, massiver Teleskopgriff 75 - 92 cm. In den Farben Blau-Metallic und Flieder-Metallic erhältlich.  
Art.-Nr. 1910358 **14.99**

**5. Eisschaber „2K“, Messing**  
Korpus aus stabilem Kunststoff, Griffeinlage aus weichem Material, hochwertige und wirksame Messingklinge. Erhältlich in verschiedenen Farben.  
21,5 x 9,5 cm (L x B)  
Art.-Nr. 1930019 **2.99**

**6. Handschuh „Norway“ \***  
Eisschaber mit stabilen Eisbrechzähnen und ergonomisch geformtem Griff. Wasserabweisender Handschuh mit Elastikbund, außen mit Norweger-Muster, innen warmes Plüschfutter, 2-farbig sortiert.  
34,5 x 17 x 10,5 cm  
Art.-Nr. 1950101 **2.99**

**7. Eisschaber „2K“**  
Mit Korpus aus stabilem Kunststoff, rot, Griffeinlage aus weichem Material, hellgrau.  
Art.-Nr. 1930010 **1.99**

**8. Halbgarage, PE**  
Schützt Ihren PKW vor Schnee und Eis, Schmutz und Nässe.  
• Aus robuster PE-Folie, 100 % wasserfest, UV-beständig  
• Kältebeständig bis -40 °C  
• Hitzebeständig bis +70 °C  
• Im praktischen, wiederverschließbaren Tragebeutel  
• Verstärkte Ösen, elastische Spannbänder

**Van**  
360 x 185 x 70 cm (L x B x H)  
Art.-Nr. 1930863 (o. Abb.) **10.99**

**Kombi**  
310 x 180 x 62 cm (L x B x H)  
Art.-Nr. 1938079 **12.99**

**Groß**  
270 x 180 x 60 cm (L x B x H)  
Art.-Nr. 1938068 (o. Abb.) **12.99**

\* Kurze Lieferzeit möglich.



## VON HERZEN LIEBEN, VON HAND PFLEGEN.

Wer echte Leidenschaft für sein Auto lebt, findet bei NIGRIN vielseitige Produkte zur Außenpflege von Metallen und Lack für nachhaltige Reinigung und langfristigen Schutz. Und hat es so selbst in der Hand, Optik, Wert und Fahrspaß lange zu erhalten: Das ist der **#NIGRINEFFEKT**.



1.



### 1. Antibeslag-Schwamm

Beseitigt Kondenswasserbeschläge, verhindert Neubeschlag bei Scheiben und Spiegel, sehr praktisch im wiederverschließbaren Aufbewahrungsbeutel.  
12 x 8 x 4 cm (L x B x T)  
Art.-Nr. 1910392

2.



### 2. Antibeslag-Tuch

Beschlagene Innenscheiben mit feuchtem NIGRIN Antibeslag-Tuch wischen. Der entstehende Schaum löst sich rasch auf und bildet einen Film, der vor neuem Beschlagen schützt. Speziell im Winter die Innenscheiben regelmäßig reinigen. Antibeslag-Tuch nicht waschen. 28 x 28 cm (B x H)  
Art.-Nr. 1913142

2.79

3.



### 3. Gummi-Pflegestift

Sorgt nachhaltig für den Werterhalt Ihres Fahrzeugs, durch Schutz aller Gummiteile vor vorzeitiger Alterung, z. B. durch Austrocknung, Versprödung und Ausbleichung. Für die Pflege und Erhaltung von allen Gummidichtungen geeignet, z. B. an Türen, Schiebedach, Kofferraum etc. 75 ml

1.99 Art.-Nr. 1913330 (100 ml = 4,92)

3.99

1.



2.



3.



4.



5.



6.



7.



8.



9.



### 1. Batterieladegerät „EVO 1.0,1A, 6/12V“

Vollautomatisches Batterieerhaltungsladegerät, 9 Ladestufen, LCD Display für anwenderfreundlich Bedienung, Ladespannung 6 V/12 V, Ladestrom: 1A, geeignet für alle Batteriearten (Blei-Säure/AGM/GEL). Wintermodus für den Einsatz bei tiefen Temperaturen Erhaltungsladung, Schutzfunktionen Verpolungsschutz, Kurzschlusschutz.

Art.-Nr. 1950114

### 2. Batterieladegerät „EVO 4.0,4A, 6/12V“

Vollautomatisches Batterieladegerät, 9 Ladestufen, LCD Display für anwenderfreundlich Bedienung, Ladespannung 6 V/12 V, Ladestrom: 4A, geeignet für alle Batteriearten (Blei-Säure/AGM/GEL), Wintermodus für den Einsatz bei tiefen Temperaturen, Erhaltungsladung bis 140 Ah Batteriegröße, Desulphatierungsfunktion für ältere Batterien – der Zustand kann durch Desulphatierung der Bleiplatten verbessert werden, Schutzfunktionen Verpolungsschutz, Kurzschlusschutz Ladefunktion bis 95 Ah Batteriegröße.

Art.-Nr. 1950115

24.99

### 5. Bosch Batterie „S4“

Sorgt für einen kraftvollen Start in allen Fahrzeugklassen, Erstausrüstungsqualität – für Pkw, SUV & leichte Nutzfahrzeuge. Moderne Kalziumtechnologie mit besonders hoher Lebensdauer. Langstreckentauglich, 100 % wartungsfrei, gefüllt und geladen, somit einbaufertig und startklar. Klare Empfehlung nach Fahrzeug und Einsatzprofil erhältlich mit 44, 60, 74, 60, 80, 72 und 95 Ah.

Art.-Nr. 1918246

99.99

### Batterieladegerät „EVO 8.0,8A, 12/24V“

Vollautomatisches Batterieladegerät, 9 Ladestufen, LCD Display für anwenderfreundlich Bedienung, Ladespannung 12 V/24 V, Ladestrom: 8 A, geeignet für alle Batteriearten (Blei-Säure/AGM/GEL), Wintermodus für den Einsatz bei tiefen Temperaturen, Erhaltungsladung bis 220 Ah Batteriegröße, Desulphatierungsfunktion für ältere Batterien – der Zustand kann durch Desulphatierung der Bleiplatten verbessert werden, Schutzfunktionen Verpolungsschutz, Kurzschlusschutz, Ladefunktion bis 160 Ah Batteriegröße.

Art.-Nr. 1950116 (o. Abb.)

32.99

59.99

### 3. AEG Ladegerät Werkstatt „WM12“

AGM ready, leistungsstarkes, vollautomatisches Ladegerät für alle gängigen 6 und 12 V Kfz-Batterien, 12 A maximaler Ladestrom (effektiv), Alternativ reduzierter Ladestrom (effektiv) für eine schonende Ladung kleiner Batteriekapazitäten (umschaltbar), Durch Erhaltungsladefunktion ideal für Saisonfahrzeuge, wie Cabrio oder Motorrad geeignet, Kein manuelles Beenden des Ladevorgangs erforderlich, Schutzisolierte Batterieklemmen, Robustes Metallgehäuse mit integriertem Tragegriff, Ladezustandsanzeige mittels Amperemeter, Maximaler Ladestrom: 12 A (effektiv), Batterietyp: GEL, AGM, Blei-Säure, Batteriespannung: 6, 12 V, Batteriekapazität: 2 - 120 Ah (Empfehlung: Ladevorgang 8 bis 10 Std.), Sicherheitsmerkmale: Überladungs- und Kurzschlusschutz sowie Überhitzungs- und Verpolungsschutz, Anzeige: Amperemeter.

Art.-Nr. 1930032

89.99

### 4. AEG Mikroprozessor-Ladegerät „LT10“

LED-Anzeige, intelligenter 9-stufiger Automatik-Ladezyklus, die umfassende Batteriepflege: vollautomatische, mikro-prozessorgesteuerte Diagnose-, Rettungs-, Lade- und Wartungsfunktion. Besonders batterieschonende Soft-Ladefunktion, Rettungsfunktion speziell für tiefentladene Batterien, wird bereits ab 1,5 V aktiviert, Allwetter-Funktionalität, Temperatur-Sensor, Supply-Funktion. Für alle gängigen 12 und 24 V Kfz-Batterien.

Art.-Nr. 1910897

129.99

### 6. Cartrend Power Station \* / \*\*

Energystation mit Luftkompressor 18 Bar, 12 V. Äußerst stabiles Kunststoffgehäuse. Mit integrierter Arbeitsleuchte. Ladezustandsanzeige. Bestehend aus 2 Anschlussklemmen und Kabel für die Autobatterie, Ladekabel für 12 V Zigarettenanzünder, Netzteil 230 V. 38 x 37,5 x 18 cm (L x B x T)

Art.-Nr. 1911261

69.99

### 7. Jump Starter 6000 mAh

Kompakte und handliche Stromversorger für unterwegs, hochwertige Anmutung durch partielles Metallgehäuse, 6.000 mAh Akku-Kapazität, Starthilfe 150 A (300 A Spitzenleistung), Starthilfe bis 2.000 ccm Hubraum Benzinmotoren, Schnellladung und geringe Selbstentladung, USB Ausgang für den Gebrauch als Powerbank, LED- Taschenlampe.

Art.-Nr. 1950111

69.99

### 8. PHILIPS X-tremeVision

12 V, 60/55 W. Die hellste legale Halogenscheinwerferlampe mit Straßenzulassung. Maximale Leistung für maximale Straßenausleuchtung. Bis zu 45 m weitere Sicht und bis zu 2 sek. mehr Reaktionszeit, weißeres Licht für mehr Helligkeit. Mehr Licht bei zuverlässiger Lebensdauer, spezielle Anti-Reflex-Beschichtung. Perfekter Look durch speziell verchromte Lampenspitze und Sockel (aus Palladium). 13,5 x 9,5 x 5,5 cm (B x H x T)

H4 130 %

Art.-Nr. 1950081

19.99

H7 130 %

Art.-Nr. 1950082

27.99

### 9. Xenon Mega White Halogenlampen, 2er-Set

12 V Halogenlampen für Hauptscheinwerfer mit Xenon-Gas gefüllt. Bis zu 30 % mehr Licht. Weißes, tagesähnliches Licht mit nur geringem Gelbanteil, dadurch bis zu 30 % bessere Ausleuchtung, bessere Reflexion von Verkehrsschildern und Straßenmarkierungen. E-Zulassung.

„H1“

Art.-Nr. 1990219

13.99

„H4“

Art.-Nr. 1990197

16.99

„H7“

Art.-Nr. 1990208

20.99



1.

### 1. Unitec Kupplungsträger „Alu Atlas Evolution“ \*

Für die Anhängerkupplung, abklappbar. Für 2 Fahrräder, durch einen Erweiterungssatz können auch 3 Fahrräder transportiert werden, breite Profilschienen aus Alu. Kurze Erstmontage, stabiler Kupplungsadapter aus Druckguss, Anschluss: 13-poliger Stecker. Abschließbar, mit EEC (europäische Betriebserlaubnis), kein Eintrag in die Fahrzeugpapiere nötig. 3 Jahre Garantie (auf tragende Teile).  
Art.-Nr. 1953204

129.99

2.

Schienenlänge individuell einstellbar



### 2. Kupplungs-Fahrradträger E-Bike „E-Dison“ \*

Kupplungs-Fahrradträger für den einfachen und sicheren Transport von 2 E-Bikes oder 2 Fahrrädern, Schnellverschluss für die werkzeuglose Montage auf der Anhängerkupplung, Träger auf der Anhängerkupplung serienmäßig abschließbar, abklappbar, dadurch öffnen des Kofferraums oder Heckklappe auch in beladenem Zustand jederzeit möglich, tiefe Aluminiumprofile für einen sicheren Halt der Fahrräder, Schienenlänge individuell einstellbar, inkl. Aluminium-Auffahrschiene zum einfachen Beladen, Fahrradbefestigung am Träger mit zwei abschließbaren Haltearmen, modernes Design mit Klarglasrückleuchten inkl. Beleuchtungsschutz, Anschluss: für 13-polige Steckdose geeignet, hoher Montagegrad bei Auslieferung, kurze Montagezeit für den Endverbraucher, mit EEC (europäische Betriebserlaubnis), kein Eintrag in die Fahrzeugpapiere nötig, Made in EU, Eigengewicht des Trägers: 15 kg.  
Art.-Nr. 1950120

249.99

3.



### 3. Relingträger „TopLine“ \*

Hochwertiger Grundträger aus Aluminium, für offene Reling geeignet, vormontiert, schnelle Montage, abschließbar mit staubgeschütztem Schloss, inkl. 2 Schlüssel, ideal als Basisträger für Fahrradträger, Skihalter und Dachbox, 20 mm Nut für die einfache Montage von Zubehörteilen, inkl. Gummilippe zur Geräuschminimierung. Barrenstärke: 45 mm x 28 mm, max. 90 kg Traglast. Made in EU.

„TopLine“ L 1,20 m  
Art.-Nr. 1910870

74.99

„TopLine“ XL 1,35 m  
Art.-Nr. 1910871

84.99

4.



### 4. Kupplungsschutzkappe

Kupplungsschutzkappe zur einfachen Montage. Durch das angebrachte Sicherungsband wird ein Verlustrisiko minimiert. Die Schutzkappe ist aus weichem Material und beugt somit einem Zerbrechen vor. Passend für alle Standardkupplungen.  
Art.-Nr. 1910069

2.49

5.



### 5. Stecker 7-polig

Kunststoff schlagfest, Schraubanschluss mit Zugentlastung, Belastbarkeit: 20 A bei 12 V  
Art.-Nr. 1910087

3.99

### 6. Stecker 13-polig

Kunststoff schlagfest, Schraubanschluss mit Zugentlastung, Belastbarkeit: 20 A bei 12 V  
Art.-Nr. 1910066

12.99

6.



7.



### 7. Miniadapter 13- auf 7- polig

Miniadapter 12 V 13- auf 7-polig, 13-polig bei neuen Fahrzeugen, 7-polig hauptsächlich bei älteren Fahrzeugen, Anhängern etc., Entspricht den Normen ISO 1724 und 11446.  
Art.-Nr. 1910090

12.99

8.



### 8. Miniadapter 7- auf 13-polig

Miniadapter 12 V 7- auf 13-polig, 13-polig bei neuen Fahrzeugen, 7-polig hauptsächlich bei älteren Fahrzeugen, Anhängern etc., Entspricht den Normen ISO 1724 und 11446.  
Art.-Nr. 1910091

14.99

9.



### 9. Rückleuchte

12 V Rückleuchte mit 2 Kammern und bis zu 4 Funktionen, Bremslicht, Blinker, Rücklicht, Kennzeichenbeleuchtung (optional), inkl. Leuchtmittel.  
Art.-Nr. 1910067

10.

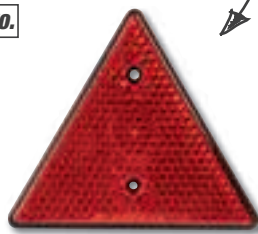

### 10. Dreiecksreflektor

Dreiecksreflektor mit den Maßen 160 x 160 x 8 mm, zu befestigen durch zwei Schrauben. Der Dreiecksreflektor ist bei allen Anhängern nach StVZO Pflicht. Farbe: Rot. 1 St.  
Art.-Nr. 1910109

4.79

2.99

Bei allen Anhängern nach StVZO Pflicht

11.



### 11. Anhängernetz 1,5 x 2,2 m mit Gummiband

Anhängernetz mit Gummispannband in den Maßen 1,5 x 2,2 m zum Abdecken leichter, loser Gegenstände (z. B. Grünschnitt), um das Fortwehen von der Ladefläche während der Fahrt zu vermeiden. Mit umlaufender Randverstärkung. Maschenweite ca. 50 x 50 mm, Material: Polypropylen, Farbe: Grün. Optimal passend für das meistverkaufte Anhängermaß in Deutschland. Inklusive praktischer Aufbewahrungstasche mit Reißverschluss.  
Art.-Nr. 1910665

16.99

\* Kurze Lieferzeit möglich.



**BOSCH**

Technik fürs Leben

Uns bewegen

# WOLKENBRÜCHE

**Bosch-Scheibenwischer lassen Sie nicht im Regen stehen.**

Gehen Sie bei der Wahl Ihrer Scheibenwischer keine Kompromisse ein. Scheibenwischer von Bosch sorgen für eine perfekte Wischleistung, lange Lebensdauer und leises Wischen – selbst bei extremen Witterungsverhältnissen. Mit dem innovativen Adapterkonzept sind Bosch-Scheibenwischer außerdem schnell und einfach montiert. Wählen Sie Bosch für optimale Sicht und maximale Sicherheit.

[boschwiperblades.com](http://boschwiperblades.com)**Uns bewegt,  
was Sie bewegt**

1.

**1. Wischblatt „Aerotwin KSN AP550U“**

Hervorragende Wischerergebnisse über die gesamte Wischblattlänge. Perfekte Scheibenreinigung durch Leichtlaufbeschichtung. Sicherer Durchblick auch bei hohen Geschwindigkeiten. Geräuscharm und hochgeschwindigkeitsfest. Einfachster Wischerwechsel und längere Lebensdauer. Widerstandsfähiger gegen Insekten und hartnäckigen Schmutz. Bewährte Twin-Zweistofftechnologie beim Wischgummi. Universale Lösung für Fahrzeuge mit Hakenwischarm. Vormontierter Adapter für Upgrade von konventionellen auf Flachbalken-Wischer. Art.-Nr. 1910611

2.



3.

**2. Single Wischer „AR Aerotwin“**

In 8 verschiedenen Modellen erhältlich. Z. B. 16U Art.-Nr. 1950040

**14.99****3. Wischblätter „Eco“**

In 8 verschiedenen Modellen erhältlich. Z. B. 400UE Art.-Nr. 1950058

**6.99**

4.



6.



5.



7.

**4. Antibeslag-Spray 300 ml**

Einfach aufzutragender Antibeslag-Schutz für Glas- und Kunststoffscheiben. Verhindert das Beschlagen von Autoinnenscheiben und unbeschichteten Motorradhelmvisieren. Schafft rundum klare Sicht. 300 ml Art.-Nr. 1910432 (1 l = 17,63)

**5.29****5. Scheiben-Enteiser-Spray**

Taut sekundenschnell zugefrorene Scheiben auf und befreit sie im Nu von Eis. Sorgt für klare und blendfreie Sicht. Höherer Schutz vor dem Wiedervereisen. Macht Eiskratzer überflüssig. Mit Glycerin – hält Gummi geschmeidig. 400 ml Art.-Nr. 1932623 (1 l = 13,23)

**5.29****6. Antifrost & Klarsicht**

Scheibenwaschanlagen-Frostschutz mit Citrusduft. Beseitigt die typischen Winterverschmutzungen und sorgt für klare Sicht. Verhindert das Einfrieren der Scheibenwaschanlage und Düsenvereisung. Lack- und kunststoffverträglich. Verursacht keine Spannungsrisse und Blindstellen an Scheinwerferstreuscheiben. Bestens geeignet für XENON-Scheinwerfer und Kunststoffstreuscheiben in Klarglasoptik. Ideal für „bequeme“ Verbraucher, die nicht mischen wollen: Einfache Anwendung – einfüllen – fertig! Mit Glycerin – hält Gummi geschmeidig. 5 l Art.-Nr. 1932656

**8.99****7. Glystantin® „G30“ Konzentrat**

Schützt das Kühlsystem und damit den Motor ganzjährig vor Korrosion, Überhitzung und im Winter vor Frost. Mit Kinder-Sicherheitsverschluss. Offiziell zugelassen für: Audi (Bj. 1996-2008), Bentley (Bj. 2005-2008), Bugatti, DAF, Lamborghini, MAN, Mini Diesel (ab Bj. 2007), MTU, Porsche (ab Bj. 1996), Seat (Bj. 1997-2007), Skoda (Bj. 1998-2008), VW (1997-2008). Schützt auch: Chevrolet, Citroen, Honda, Hyundai, Jaguar, Kia, Land Rover, Mazda, Mitsubishi, Nissan, Opel, Peugeot, Renault, Saab, Suzuki, Toyota. Art.-Nr. 1870085

**13.99**



# Tuning für die Werkzeugkiste

1.



## 1. Multifunktionsprodukt „Smart Straw“ 450 ml \*

WD-40 ist silikon-, harz- und PTFE-frei. Es unterwandert Rostschichten, löst feststehende Mechaniken und festgefressene Fahrzeug- und Maschinenteile. Entfernt hartnäckigen Schmutz, verdrängt Feuchtigkeit von elektrischen Kontakten und verhindert Kriechströme. Zudem hinterlässt WD-40 einen dünnen Schutzfilm, der die Neubildung von Feuchtigkeit und Rost an Metallteilen verhindert. Vorteile: Durch das 360°-Ventil kann die Dose aufrecht oder über Kopf gehalten werden, dadurch ist jede Anwendung möglich. Mit Smart Straw kann flexibel zwischen großflächigem und präzisiertem Sprühen gewechselt werden. Empfohlen für Gartenwerkzeuge und -geräte, Batterieanschlüsse, Fahrradrahmen, Türschlösser und Scharniere, Elektrowerkzeuge, Motoren, Legierungen und Auspuffanlagen. 80 x 65 x 235 mm (L x B x H)  
Art.-Nr. 1918224

2.



## 2. Multifunktionsprodukt „Classic“ 250 ml \*

WD-40 ist silikon-, harz- und PTFE-frei. Es unterwandert Rostschichten, löst feststehende Mechaniken und festgefressene Fahrzeug- und Maschinenteile. Entfernt hartnäckigen Schmutz, verdrängt Feuchtigkeit von elektrischen Kontakten und verhindert Kriechströme. Zudem hinterlässt WD-40 einen dünnen Schutzfilm, der die Neubildung von Feuchtigkeit und Rost an Metallteilen verhindert. Vorteile: Durch das 360°-Ventil kann die Dose aufrecht oder über Kopf gehalten werden, dadurch ist jede Anwendung möglich. Empfohlen für Gartenwerkzeuge und -geräte, Batterieanschlüsse, Fahrradrahmen, Türschlösser und Scharniere, Elektrowerkzeuge, Motoren, Legierungen und Auspuffanlagen. 52 x 52 x 193 mm (L x B x H)  
Art.-Nr. 1913615

3.



## 3. Hochleistungs-Silikonspray „Specialist“ \*

Ob Metall, Kunststoff oder Gummi – mit dem farblosen Hochleistungs-Silikonspray läuft alles wie geschmiert, auch unter Druckbelastung. Es weist Feuchtigkeit ab und kann selbst bei hohen Temperaturen hervorragend eingesetzt werden. Vorteile: Hält Temperaturen von -35°C bis +200°C stand. Verlängert effektiv die Lebensdauer von Gummiteilen. Spezielle Rezeptur für verbesserte Leistung unter Hochdruck. Empfohlen für Fenster- und Türriegel aus PVC, Garagentor-Laufschienen, Angelrollen, Sanitärarmaturen und Abdichtungen von Autotüren und Fenstern. 52 x 71 x 197 mm (L x B x H)  
Art.-Nr. 1910805

4.



## 4. Hochleistungs-Rostlöser „Specialist“ \*

Dieser kraftvolle und schnell wirkende Rostlöser dringt sofort zu schwer erreichbaren Stellen vor und löst schnell feststehende Mechaniken, eingeklemmte oder rostige Teile. Hohe Wasserbeständigkeit, schützt so vor weiterer Korrosion. Hält Temperaturen von -20°C bis +90°C stand. Empfohlen für Muttern und Bolzen, Schrauben, Schlösser, Rohre und Wasserhähne. 52 x 71 x 197 mm (L x B x H)  
Art.-Nr. 1910806

5.



## 5. Motorbike-Komplettreiniger „Specialist“ 500 ml \*

Dieser Motorradreiniger ist ein Allzweckreiniger, der schnell durch Straßenschmutz dringt. Die Rezeptur sorgt für ein überzeugendes Finish und kann sicher auf Lackierungen, Plastik, Gummi, Aluminium, Chrom, Kohlefasern und Bremsbelägen verwendet werden – also quasi überall auf dem Motorrad. Dabei ist das Produkt sehr einfach anzuwenden. Motorrad mit Wasser abspritzen, Motorradreiniger auftragen und nach ein paar Minuten Einwirkzeit mit klarem Wasser abspülen. Nicht in der Sonne trocknen lassen. Empfohlen für Karosserie, Bauteile und Kohlefasern. 52 x 90 x 225 mm (L x B x H)  
Art.-Nr. 1910885

6.



## 6. Motorbike-Kettenspray „Specialist“ 400 ml \*

Dieses transparente Kettenspray sorgt für lang anhaltende Schmierung und Schutz für Ihre Kette und ist kompatibel mit O-, X- und Z-Ringen. Durch seine lang anhaltende Wirkung eignet sich das Produkt besonders gut für trockene Umgebungen. Schnell trocknend und besonders abschleudertest. Durch regelmäßige Anwendung des Kettensprays kann die Leistung Ihrer Kette verbessert und die Lebensdauer verlängert werden. 66 x 66 x 193 mm (L x B x H)  
Art.-Nr. 1910889

\* Den aktuellen Preis erfragen Sie bitte in Ihrem toom Baumarkt.

1.

**1. Universalöl-Spray \***

Bewährtes Spezialmittel seit über 110 Jahren für Industrie, Handwerk, Landwirtschaft und den Haushalt. Lebensmitteltecht, besonders hautverträglich, medizinisch rein und biologisch abbaubar. Dermatologisch mit „Sehr Gut“ getestet. Quelle: www.ballistol.de. 200 ml Art.-Nr. 1260209

2.

**2. Werkstatt-Öl USTA Spray \***

Beste Schmierung durch enthaltene Wachspartikel. Gleitaktiv, kriechfähig, verharzt und verklebt nicht. Verdrängt Feuchtigkeit. Bewährt als Schneidöl. Dient auch als Kontaktspray und Rostlöser. 200 ml Art.-Nr. 1260538

3.

**3. Harzlöser-Pumpspray \***

Zur Reinigung von Werkzeugen und Holzbearbeitungsmaschinen. Effektiver Reiniger für eingebrannte Harzrückstände. Für Sägeblätter, Hobel, Stechbeitel und anderes verharztes Werkzeug. Biologisch abbaubar. 600 ml Art.-Nr. 1260579

4.

**4. Starthilfe-Spray \***

Für kalte Motoren. Motorschonend ohne Aceton. Typische Einsatzmöglichkeiten für Auto, Motorrad, Traktor, Rasenmäher, Schneefräse, Motorsäge und -sense, Trennschleifer, Notstromaggregate. Für 2- und 4-Taktmotoren. 200 ml Art.-Nr. 1260576

5.

**5. Silikon-Öl Spray \***

Spezialschmierung für Kunststoffe. Schützt und schmiert Gummi, Polymere, Plastik, Kunststoffzahnräder. Beseitigt Quietsch- und Knarzgeräusche. Hält Gummi elastisch. Haftet stark und dauerhaft an Oberflächen. Sehr ergiebig, da hoher Silikonanteil. Für lebensmittelnahen Bereich geeignet. 200 ml Art.-Nr. 1260534

6.

**6. Teflonspray \***

Trockenschmierung für sensible Bereiche. Dauerhafte Schmierung und Gleitaktivität. Verminderung der Haft-, Gleit und Rollreibung. Sehr ergiebig durch hohen PTFE-Anteil. 200 ml Art.-Nr. 1260536

7.

**7. Premium Rostschutz ProTec Spray \***

Ideal zur Langzeitkonservierung, auch bei hoher Luftfeuchtigkeit und aggressiver Umgebungsluft. Enthält kein Wachs, Silikon oder PTFE. Schützt lange Zeit gegen Rost. Verdrängt Feuchtigkeit. Beseitigt Quietschen und Knarzen. Einsatztemperatur von -40 °C bis +150 °C. 400 ml Art.-Nr. 1260574

8.

**8. Kälte-Spray**

Spezialkältemittel mit hoher Ergiebigkeit. Sofortige Kühlung von Flächen und Teilen bis -52 °C. Nicht leitend. Greift keine Materialien an. 300 ml Art.-Nr. 1260577

9.

**9. Zylinder-Spray \***

Enthält Schmier-Keramik. Spezial-Öl für Zylinder und Schlösser aller Art. Pflegt, schützt und verdrängt Wasser. Erhält Leichtgängigkeit. Erreicht engste Passungen. Quietschen und Knarzen werden beseitigt. Verdrängt Feuchtigkeit und wirkt vorbeugend gegen Vereisung. Verlängert die Lebensdauer von Schlössern. 50 ml Art.-Nr. 1260575

10.

**10. Druckgas-Reiniger Staubfrei, Spray \***

Entfernt Staub, feinste Fusseln und kleine Partikel. Für schwer zugängliche Stellen. Schonend bei empfindlichen Gegenständen. Große Ergiebigkeit durch den Einsatz eines Spezialgases. Aussprühbares Gasvolumen ca. 80 Liter. 300 ml Art.-Nr. 1260580

11.

**11. Bremsen- & Teilereiniger Spray \***

Zur Reinigung und Entfettung von Bremsen, Brems Scheiben sowie Industrietellen. Enthaltene Zitrusextrakte beseitigen problemlos organische Rückstände. Lüftet rückstandsfrei ab. Acetonfrei und angenehmer Duft. Gute Materialverträglichkeit, auch bei Lack und Kunststoff. Extra starker Sprühstrahl. 500 ml Art.-Nr. 1260573

12.

**12. Mehrzweckfett Kartusche 400 g \***

Lithiumseifenfett. Nach DIN 51 502: K2K-20. Großer Temperatureinsatzbereich von -25 °C bis +120 °C. Sehr gute Wasserbeständigkeit. Langzeitschmierung. Hohe Druckaufnahmefähigkeit. Alterungs- und walkstabil. Säurefrei. 400 g Art.-Nr. 1260578



## Top Tec 4200 5W-30

**Ganzjahresöl für Benzin- und Dieselmotoren einschließlich FSI, Common-Rail und Pumpe-Düse-Technologie. Besonders geeignet für gasbetriebene Fahrzeuge (CNG/LPG) und für Fahrzeuge mit Dieselpartikelfilter (DPF) – auch bei Nachrüstung. Turbo- und Kat-getestet.**



Universell einsetzbar für die neuesten Motorentechnologien von Audi, BMW, Mercedes-Benz und der VW-Gruppe. Das Hightech-Leichtlaufmotorenöl der Longlife-3-Generation auf Basis von Synthesetechnologie sorgt durch die hohe Leistungsreserve für eine ausgezeichnete Motorsauberkeit. Reduziert die Bildung störender Ablagerungen bei direkt einspritzenden Benzin- und Dieselmotoren (FSI, TDI, Common-Rail etc.). Hält den Ölverbrauch niedrig. Sichert die Funktionsfähigkeit des Dieselpartikelfilters (DPF) und sorgt für maximale Lebensdauer.

Freigaben: ACEA C3, API SN, BMW Longlife-04, MB-Freigabe 229.31, MB-Freigabe 229.51, Porsche C30, VW 504 00, VW 507 00.

LIQUI MOLY empfiehlt dieses Produkt für Fahrzeuge, für die folgende Spezifikationen gefordert werden: ACEA C2, API CF, BMW Longlife-01, BMW Longlife-01 FE, Fiat 9.55535-S1, Fiat 9.55535-S3, Peugeot Citroen (PSA) B71 2290, VW 500 00, VW 501 01, VW 502 00, VW 503 00, VW 503 01, VW 505 00, VW 505 01, VW 506 00, VW 506 01 (Ausnahme R5 und V10 TDI-Motoren vor 6/2006).

1 l \*  
Art-Nr. 1917597  
5 l \*  
Art-Nr. 1917608



1.



### 1. Super Diesel Additiv \*

Für alle Dieselmotoren mit und ohne Dieselpartikelfilter geeignet, vorbeugend oder zur Problembehandlung. Turbo-getestet. Zur direkten Zugabe in den Kraftstofftank. Entfernt Ablagerungen im Dieseleinspritzsystem sowie im Brennraum und verhindert deren Neubildung. Pflegt alle Bauteile der Dieseleinspritzanlage. Verhindert das Festbrennen und Verharzen von Düsenadeln. 250 ml sind ausreichend für bis zu 75 l Kraftstoff (Dosierung 1:300). Wirkung hält bis zu 2.000 km an.  
250 ml  
Art.-Nr. 1912702

2.



### 2. Kühler-Dichter \*

Für alle Kühlwasser- und Heizsysteme mit und ohne Wasserfilter. Auch für Aluminium- und Kunststoffkühler geeignet. Verträglich mit allen üblichen Kühlwasserveredlern und Frostschutzmitteln. Kühler-Dichter dichtet Lecks (kleine Undichtigkeiten durch Steinschlag, poröse Lötstellen oder Haarrisse im Kühlsystem) sofort problemlos und vollständig ab. Sichert den Verbrennungsraum gegen Schäden durch Kühlmittelintritt.  
150 ml  
Art.-Nr. 1912779

\* Den aktuellen Preis erfragen Sie bitte in Ihrem toom Baumarkt.

1.

**1. 2-Takt-Öl \***

Teilsynthetisches 2-Takt-Öl für rückstandsfreie Verbrennung und optimale Motorsauberkeit. Für Getrennt- und Gemischschmierung. Spezifikationen/Empfehlungen: API TC.

1 l  
Art.-Nr. 1874224

2.

**2. Concep-Tech Rasenmäheröl \***

Rasenmäheröl für luftgekühlte Viertakt-Benzinmotoren. Ganzjähriger Verschleiß- und Korrosionsschutz, auch zur Überwinterung. Spezifikation/Empfehlung: API SF.

0,6 l  
Art.-Nr. 1870462

3.

**3. Motorenöl „FD 15W-40“ \***

Mehrbereichsmotorenöl für ältere Benzin- und Dieselmotoren. Katalysatorgeeignet. Spezifikationen: API SF/CD.

1 l  
Art.-Nr. 1871683  
5 l  
Art.-Nr. 1871529

4.

**4. Motorenöl „GSA 10W-40“ \***

Mehrbereichsmotorenöl für Benzin- und Dieselmotoren. Katalysatorgeeignet. Freigabe/Spezifikationen: ACEA A3/B4-12, API SL/CF, MB-Freigabe 229.1. Empfehlungen: 505 00, Renault RN 0700, PSA B71 2296, (Peugeot/Citroën), VW 505 00.

1 l  
Art.-Nr. 1870070  
5 l  
Art.-Nr. 1916156

5.

**5. Motorenöl „CX 5W-40“ \***

Hochleistungsmotorenöl für PKW-Benzin- und Dieselmotoren. Freigabe/Spezifikationen: ACEA A3-/B4-16, API SN/CF, MB-Freigabe 229.5, BMW Longlife-01. Empfehlungen: Porsche A40, VW 502 00/ 505 00, Renault RN 0700/0710, PSA B71 2296 (Peugeot/Citroën).

1 l  
Art.-Nr. 1870072  
5 l  
Art.-Nr. 1870071

6.

**6. Motorenöl „Synth 5W-40“ \***

Hochleistungs-Leichtlaufmotorenöl für PKW-Benzin- und Dieselmotoren. Geeignet für Fahrzeugmodelle mit Turboaufladungen und Abgasnachbehandlungen. Freigaben/Spezifikationen: API SN/CF, ACEA C3, VW 502 00/505 01, MB-Freigabe 229.51, BMW LL-04. Empfehlungen: ACEA A3/B4, Porsche A 40, Ford WSS-M2C-917A, Renault RN 700/710, OPEL/GM dexos 2.

1 l  
Art.-Nr. 1871606  
5 l  
Art.-Nr. 1871551

7.

**7. Motorenöl „TS 10W-40“ \***

Hochleistungs-Leichtlaufmotorenöl für PKW-Benzin- und Dieselmotoren. Freigaben/Spezifikationen: API SL/CF, ACEA A3/B4, VW 502 00/505 00, MB-Freigabe 229.3. Empfehlungen: Renault RN 0700/0710.

1 l  
Art.-Nr. 1871595  
5 l  
Art.-Nr. 1871540

8.

**8. Motorenöl „VX 5W-30“ \***

Hochleistungs-Leichtlaufmotorenöl, speziell entwickelt für Fahrzeuge der VW-Gruppe. Geeignet für Fahrzeugmodelle mit Turboaufladungen und Abgasnachbehandlungen. Freigaben/Spezifikationen: ACEA C3, VW 504 00/507 00. Empfehlungen: Porsche C 30, MB-Freigabe 229.51 und BMW Longlife-04.

1 l  
Art.-Nr. 1872332  
5 l  
Art.-Nr. 1874213

9.

**9. Motorenöl „DX 5W-30“ \***

Hochleistungs-Leichtlaufmotorenöl für PKW-Benzin- und Dieselmotoren. Geeignet für Fahrzeugmodelle mit Turboaufladungen und Abgasnachbehandlungen. Freigaben/Spezifikationen: API SN/CF, ACEA C3, VW 502 00/505 00/505 01, MB-Freigabe 229.51, BMW LL-04. Empfehlungen: ACEA A3/B4, Opel/GM: dexos 2.

1 l  
Art.-Nr. 1872354  
5 l  
Art.-Nr. 1874202

10.

**10. Motorenöl „FX 5W-30“ \***

Hochleistungs-Leichtlaufmotorenöl, speziell entwickelt für viele Fahrzeugmodelle der Ford-Gruppe. Freigaben/Spezifikationen: ACEA A1-/B1-12, A5-B5-12, API SL, FORD WSS-M2C913-B/C/D Renault RN 700, Jaguar/Land Rover STJLR.03.5003.

1 l  
Art.-Nr. 1872365  
5 l  
Art.-Nr. 1874191

11.

**11. Motorenöl „AX 5W-30“ \***

Hochleistungs-Leichtlaufmotorenöl für PKW-Benzin- und Dieselmotoren. Geeignet für Fahrzeugmodelle mit Turboaufladung und Abgasnachbehandlung. Spezifikationen/Empfehlungen: ACEA C2-/A1-/B1-12, API SN/CF, Honda, Hyundai, Kia, Mazda, Mitsubishi, Subaru, Toyota Renault RN 0700, PSA B71 2290 (Peugeot/Citroën).

1 l  
Art.-Nr. 1910506  
5 l  
Art.-Nr. 1910507

\* Den aktuellen Preis erfragen Sie bitte in Ihrem toom Baumarkt.



# Bad & Sanitär

## Installieren, abdichten, fliesen

*Sie können Ihre Badezimmerausstattung im 80er-Jahre-Look nicht mehr sehen? Hätten lieber eine moderne Regendusche hinter Glas anstatt der tropfenden Duschbrause hinter Plastikvorhang? Würden Ihr altes Bad gerne endlich in eine Wohlfühl-Oase verwandeln? Nur zu! Packen Sie es an, realisieren Sie Ihre ganz individuellen Bad-Träume für sich und Ihre Lieben – es ist einfacher, als Sie denken. Unsere toom Fachberater unterstützen Sie bei der Planung und Umsetzung Ihres Projektes und halten alles bereit, was Sie dafür brauchen – von aktueller Sanitärtechnik über attraktive Design-Fliesen bis hin zu so praktischen wie schönen Bad-Möbeln und -Accessoires.*



Sanitär & Installation  
Badausstattung

136 - 147  
148 - 167

**toom**   
*Respekt, wer's selber macht.*



# Alte Fliesen? Einfach überfliesen!

## Tipp

Falls Sie Wand- und Bodenfliesen überfliesen, beginnen Sie mit dem Verkleben der Wandfliesen!

### **Bevor es losgeht:**

Testen Sie zuerst, ob die alten Fliesen zum Überfliesen noch ausreichend fest sitzen: Klopfen Sie drauf – es darf nicht hohl klingen.

### **Bodenfliesen**

#### **Überfliesen vorbereiten**

- Der Untergrund muss tragfähig, trocken, sauber, staub- und ölfrei, eben, biegesteif und frei von losen Teilen sein.
- Alte Installationsanschlüsse ggf. verlängern.
- Dehnungsfugen aus dem alten in den neuen Belag übernehmen.

#### **Grundieren und abdichten**

- Alten Fliesenbelag gründlich mit geeignetem Reiniger behandeln (Rückstände mit klarem Wasser abwaschen) und gut trocknen lassen.
- Unverdünnten Haftgrund mit Rolle oder Mauerquast gleichmäßig auftragen – dabei Pfützenbildung vermeiden.
- Warten, bis die Grundierung vollständig getrocknet ist.
- Verbundabdichtung (bestehend aus Flächendicht und Dichtbändern) verlegen.

#### **Richtschnur spannen**

- Auf dem Boden mittig und parallel zu den Seitenwänden eine Richtschnur spannen, erste Fliesenreihe daran ausrichten, mit einer Fuge oder der Fliesenmitte beginnen. Bei gleicher Größe von Boden- und Wand-Fliesen den Fugenverlauf am Boden nach den Wandfugen ausrichten. Bei angrenzenden Räumen auf durchgehenden Verlauf achten.

#### **Kleber auftragen**

- Kleber entsprechend Herstellerangaben anmischen. Bei Verlegung von Fliese auf Fliese empfiehlt sich schnellabbindender Flexkleber.
- Angemischten Kleber mit Spachtel oder Glättkelle vollflächig auftragen und mit Zahnschaber in der erforderlichen Schichtdicke durchkämmen.

#### **Abschnittsweise arbeiten**

- Nur eine so große Fläche mit Kleber versehen, dass sie innerhalb der offenen Zeit mit Fliesen belegt werden kann. Wenn sich eine Haut gebildet hat, kann der Kleber nicht mehr verwendet werden. Empfehlung: alten Kleber runter und neuen auftragen.

#### **Fliesen verkleben**

- Fliesen ins aufgezahnte Kleberbett einlegen. Erste Reihe an Richtschnur ausrichten. Fliesen gut andrücken. Nächste Reihe parallel dazu verlegen.
- Kleberschmutzungen auf der Fliesenoberfläche und zwischen den Fugen im frischen Zustand entfernen.
- Kleber vollständig austrocknen lassen. Restfeuchte kann zu Verfärbungen des Fugenmaterials führen. Temperatur, Luftfeuchtigkeit, Untergrund und Kleber beeinflussen die Trocknungszeiten (technische Daten s. Herstellerangaben).

### **Verfugen**

- Fugen mit angemischtem Fugenmörtel gleichmäßig schließen, Anschlussfugen (Wand/Wand und Wand/Boden) auslassen. Mit Gummischieber (diagonal zum Fugenverlauf) einschlämmen, bis Fuge plan gefüllt ist, Überschüssiges abziehen. Wenn nötig, Einschlämmen nach ca. 20 Min. wiederholen.
- Sobald Fugenmörtel matt antrocknet, Fliesen mit leicht angefeuchtem Schwamm oder Schwammbrett reinigen (diagonal zum Fugenverlauf).
- Den verbliebenen Zementschleier frühestens nach 2 Wochen mit einem Zementschleier-Entferner behandeln. Für Natursteine stets geeignete neutrale Zementschleier-Entferner verwenden.
- **Anschluss- und Dehnungsfugen elastisch abdichten**
  - Kleberreste und sonstige Verunreinigungen aus den Fugen entfernen.
  - Dehn-, Eck- und Anschlussfugen mit Sanitär-Silikon verfugen. Silikon mit Spritzpistole gleichmäßig in die Fuge einspritzen. Dabei stets Dreiflankenhaftung vermeiden. Evtl. PE-Rundschnur in Fuge einlegen.
  - Frische Silikonfuge mit Wasser-Spülmittel-Gemisch (mit Finger oder Fugenglätter) abziehen und glattstreichen, bevor sich eine Haut bildet.

### **Wandfliesen**

#### **Überfliesen vorbereiten/grundieren und abdichten**

- Vorgehensweise wie bei Bodenfliesen.

#### **Bei halbhoher Verlegung: Richtschnur spannen**

- Oberkante der obersten Fliesenreihe mithilfe einer Richtlatte anzeichnen.
- Richtschnur entlang der gezeichneten Linie an den Ecken der beiden äußeren Fliesen ansetzen. Bei festgelegter Höhe oben mit ganzen Fliesen starten, angeschnittene Fliesen unten verlegen. Sind die Wände rechtwinklig, die Mitte mit Senklot oder Laser markieren und die Fliesen daran ausrichten. Randfliesen sollten mind. eine halbe Fliesenbreite haben.

#### **Kleber auftragen**

- Vorgehensweise wie bei Bodenfliesen.

#### **Fliesen verkleben**

- Fliesen ins Kleberbett einlegen. Dabei Fliesen der obersten Reihe mithilfe von Fliesenkreuzen entlang der Schnur ins Kleberbett einschieben.
- Weiter wie bei Bodenfliesen verfahren. Darauf achten, dass bei der untersten Reihe genug Platz für den Bodenbelag bleibt (Kleber + Fliese + ca. 5 mm Silikonfuge).

#### **Anschluss- und Dehnungsfugen elastisch abdichten**

- Vorgehensweise wie bei Bodenfliesen.



# Selbst verfliesen ganz ohne Risiko

1.



**KNAUF**

Sanitär & Installation

**1. Flexkleber, 22 kg Vorteilspack \***  
Kraftvoller, flexibler, kunststoffvergüteter Dünnbettmörtel für keramische Wand- und Bodenbeläge. Besonders haftstark. Sehr gut für Feinsteinzeug geeignet.

Art.-Nr. 2350316

(1 kg = 0,84)

**18.49**

## 1. Untergründe vorbehandeln

2.



### 2. Tiefengrund

Verfestigt Oberflächen und reguliert das Saugverhalten des Untergrundes. Optimiert die Kleberhaftung. Innen und außen. Dampfdiffusionsoffen, schnell trocknend. 2,5 l

Art.-Nr. 3054161 (1 l = 8,60) **21.49**

3.



### 3. Spezialhaftgrund

Spezialkonzentrat für optimale Kleberhaftung auf porösen oder sehr glatten Oberflächen. 2,5 kg

Art.-Nr. 3052093 (1 kg = 8,80) **21.99**

4.



### 4. Flächendicht

Zuverlässige Schutzabdichtung unter Fliesen und Platten für Feucht- und Nassräume. Flexibel und rissüberbrückend. Zum Streichen oder Spachteln. Auch bei Fußbodenheizung. Für Wand und Boden, innen. 5 kg

Art.-Nr. 3052137 (1 kg = 7,20) **35.99**

## 2. Premium-Kleber verwenden

5.



Premium-Qualität:  
90 % staubreduziert

### 5. Flexkleber „Extra“

Hochflexibler Dünnbettkleber mit extrastarker Haftkraft, z. B. für großformatige Wandfliesen, Feinsteinzeug oder Fußbodenheizung. Klebt Fliesen punktgenau, ohne Abrutschen. 20 kg

Art.-Nr. 2350010 (1 kg = 2,-) **39.99**

6.



### 6. Mittelbettkleber „XXL“

Flexibler Dünn-, Mittel- oder Fließbettkleber. Besonders für vollsattete, hohlraumfreie Verlegung großformatiger Bodenfliesen, bei Fußbodenheizung oder im Außenbereich. Auch als Ausgleichsschicht von 2 - 10 mm in einem Arbeitsgang. 20 kg

Art.-Nr. 2350012 (1 kg = 1,42) **28.49**

## 3. Mit Fugenmassen verfugen

11.



### 11. Marmor- und Granit-Silicon \*\*

Hochleistungs-Silicon für Natursteine an Wand und Boden. Verhindert Steinverfärbungen und „Fettränder“. Geschützt gegen Schimmelpilzbefall. Z. B. Carrara-Weiß, 300 ml

Art.-Nr. 2366210

12.



Mit Perleffekt

### 12. Marmor- und Granit-Flexfuge

Extra fein für Natursteine, Glasmosaik an Wand und Boden. Quarzsandfrei. Wasser- und schmutzabweisend durch Knauf Perleffekt. Fugenbreite 2 - 10 mm. Carrara-Weiß, Carrara-Grau, Anthrazit, Basalt, Jurabeige. Z. B. Carrara-Weiß, 5 kg

Art.-Nr. 2364197 (1 kg = 3,-) **14.99**

13.



Auch für Glasmosaik und Glasfliesen

### 13. Marmor- und Granitkleber, weiß

Für edle Beläge wie Natursteine, Glasmosaik an Wand und Boden. Weißer Dünnbettkleber, kunststoffvergütet, hochflexibel, mit extrem hoher Haftkraft. Z. B. 20 kg

Art.-Nr. 2350011 (1 kg = 1,77) **35.49**

7.



### 7. Flexfuge „Schnell“

Schon nach 3 Stunden begehbar. Für Bodenfliesen aus Feinsteinzeug, Steinzeug, Cotto. Auch bei Fußbodenheizung, Balkonen, Terrassen. Mit Knauf Perleffekt. Fugenbreite 2 - 15 mm. Z. B. Manhattan, 5 kg

Art.-Nr. 2364274 (1 kg = 2,86) **14.29**

8.



### 8. Flex-Fugenbreit

Für hohlraumfreies und damit frostsicheres Verfugen von Bodenfliesen. Selbstverlaufend. Zum Einschlämmen oder In-die-Fuge-Gießen. Mit Knauf Perleffekt. Z. B. Zementgrau, 10 kg

Art.-Nr. 2360058 (1 kg = 2,-) **19.99**

9.



### 9. Deco-Flexfuge

Für besonders glatte Fugenoberflächen bei Wandfliesen. Feinsteinzeug, Steinzeug und Cotto. Mit Knauf Perleffekt. Fugenbreite 2 - 15 mm. In aktuellen Farben. Z. B. Manhattan, 5 kg

Art.-Nr. 2360086 (1 kg = 3,06) **15.29**

10.



### 10. Sanitär-Silicon \*\*

Anschluss- & Dehnungsfugen im Sanitär- & Nassbereich professionell elastisch abdichten. Geschützt gegen Schimmelpilzbefall. Farben abgestimmt auf Knauf Fugenmassen. Z. B. Weiß, 300 ml

Art.-Nr. 2360238

\* Nicht in allen Märkten erhältlich.

\*\* Den aktuellen Preis erfragen Sie bitte in Ihrem toom Baumarkt.

# Ausgleichsmassen für Wand und Boden

Qualitätsmarke von

**toom**

1.



## 1. Beton- und Reparaturspachtel

Spachtel auf Zementbasis zum Ausbessern von Beton, zum Schließen von Fugen, ausgebrochenen Treppenkanten, schadhaften Garagenböden usw. Für Wand, Boden und Decke. Einlagig bis 15 mm, mehrlagig bis 30 mm. Auch als Untergrund für mineralische Anstriche. Für innen und außen. 5 kg  
Art.-Nr. 2350350 (1 kg = 2,-) **9.99**

2.



## 2. Innenspachtel

Vielseitig verwendbarer Spachtel auf Gipsbasis zum Füllen, Spachteln und Glätten von Fugen in Gipskarton-, Faserverbundplatten oder Betonfertigteildecken. Auch zum Ausbessern von Rissen, Betonnestern, Löchern und Unebenheiten an Wand- und Deckenflächen. 5 kg  
Art.-Nr. 2350382 (1 kg = 2,-) **9.99**

3.



## 3. Spachtelmasse

Spachtel auf Zementbasis zum Schließen von Rissen und Löchern sowie zum Glätten von Unebenheiten im Außen- und Innenbereich bei Putzen, Mauerwerk und Beton. Der hohe Weißheitsgrad verhindert ein Durchschießen bei Tapeten und Anstrichen. 8 kg  
Art.-Nr. 2350383 (1 kg = 1,25) **9.99**

4.



## 4. Nivellierspachtel

Selbstnivellierende Ausgleichsmasse, die alle Höhenunterschiede von ca. 1 - 30 mm in einem Arbeitsgang planeben ausgleicht und porenglatt schließt. Für Untergründe wie Estrich und Beton oder Fußbodenheizungen. Zum Ausgleich thermisch belasteter Untergründe. Für die anschließende Verlegung mit z. B. keramischen Fliesen und Platten, Teppich, Laminat oder PVC. Für innen. Auch als 10 kg-Gebinde. 20 kg  
Art.-Nr. 2350384 (1 kg = 0,95) **18.99**

5.



## 5. Bodenausgleichsmasse

Selbstverlaufende Ausgleichsmasse für alle Höhenunterschiede von ca. 1 - 10 mm auf Böden (z. B. Estrich, Beton). Gleicht planeben aus und verschleißt porenglatt. Für die anschließende Verlegung mit z. B. PVC, keramischen Fliesen und Platten, Teppichböden etc. Für innen und außen. Frostsicher. 20 kg  
Art.-Nr. 2350352 (1 kg = 1,-) **19.99**

# Die toom Duschabdichtung

6.



**NEU**  
im  
Sortiment

## 6. Dushdicht-Set

Komplettlösung zur wasserundurchlässigen Abdichtung von Duschen. Zum Schutz feuchtigkeitsempfindlicher Untergründe und zur fachgerechten Verbundabdichtung unter keramischen Belägen im Sanitär- und Feuchtraumbereich. Inkl. toom Dushdicht-Anstrich 4 kg, Dushdichtband 5 m, 2 x Wandrohrmanschetten.  
Art.-Nr. 2350318 **39.99**

7.



## 7. Dushdicht-Anstrich

Lösemittelfreie, gebrauchsfertige, streich-, roll- und spachtelfähige Abdichtungsmasse zur wasserundurchlässigen Abdichtung von Duschen. Zum Schutz feuchtigkeitsempfindlicher Untergründe und zur fachgerechten Verbundabdichtung unter keramischen Belägen im Sanitär- und Feuchtraumbereich. 4 kg  
Art.-Nr. 2350320 (1 kg = 6,25) **24.99**

8.



## 8. Dushdichtband

Zur dauerhaften, wasserdichten Abdichtung von Duschen sowie unter keramischen Belägen in Verbundabdichtungen. Gewebearmiert. 5 m, individuell zuschneidbar.  
Art.-Nr. 2350386 (1 m = 2,40) **11.99**

9.



## 9. Wandrohrmanschetten

Zur dauerhaften, wasserdichten Abdichtung von Duschen. Als Abdichtung im Wandbereich für 1/2" Rohrdurchführungen an Dusch- und Wannensarmaturen unter keramischen Belägen. Gewebearmiert. Enthält je 2 Stück.  
Art.-Nr. 2350323 **5.49**

10.



## 10. Dushdichtecken innen/außen

Zur dauerhaften, wasserdichten Abdichtung von Duschen. Als Abdichtung von Innen- bzw. Außenecken unter keramischen Belägen in Verbundabdichtungen. Gewebearmiert. Enthält je 1 Stück Innen- bzw. Außenecke.  
**Außenecke** Art.-Nr. 2350322 **5.99**  
**Innenecke** Art.-Nr. 23500321 **5.99**

# Fliesen kleben und verfugen

Qualitätsmarke von

**toom**

Sanitär & Installation



1.

## 1. Flexkleber

Vielseitig einsetzbarer Baukleber mit sehr hoher Klebkraft und Elastizität. Zum Kleben von keramischen Fliesen und Platten, Feinsteinzeug und Mosaik, z. B. auf Heizestrichen, Fliese auf Fliese etc. Auch auf Fußbodenheizungen. Für innen und außen. Auch als 5 kg-Gebinde. 25 kg  
Art.-Nr. 2350366 (1 kg = 0,80) **19.99**



2.

## 2. Premium Flexkleber

Staubreduzierter, hochgiebiger und vielseitig einsetzbarer Baukleber mit sehr hoher Klebkraft zum Verlegen von keramischen Fliesen und Platten, Feinsteinzeug und Mosaik, z. B. auf Heizestrichen, Fliese auf Fliese, etc. Auch für Fußbodenheizungen, für innen und außen. 20 kg  
Art.-Nr. 2350365 (1 kg = 1,15) **22.99**



3.

## 3. Fliesenkleber

Zementgebundener, vielseitig einsetzbarer Baukleber als Dünn- und Mittelbettmörtel. Zum Kleben von keramischen Wand- und Bodenfliesen sowie Steinzeug. Frostbeständig, für innen und außen. Auch als 5 kg-Gebinde. 25 kg  
Art.-Nr. 2350361 (1 kg = 0,56) **13.99**



4.

## 4. Natursteinkleber

Zur Verklebung von verfärbungsempfindlichen Natursteinen wie Marmor und Granit auf Beton, Putz und Estrich. Auch für Heizestriche im Innen- und Außenbereich. Flexibel. Auch als 5 kg-Gebinde. 20 kg  
Art.-Nr. 2350331 (1 kg = 1,25) **24.99**



5.

## 5. Schnellkleber

Schnell erhärtender, hochflexibler Dünnbettkleber mit hoher Klebkraft und Elastizität. Zum schnellen Kleben von keramischen Fliesen und Platten, Feinsteinzeug, Mosaik sowie für Dämm- und Bauplatten. Für innen und außen, Wand und Boden. Auf Beton, Heizestrichen, Gipskarton und Gipsfaserplatten, auf alten Fliesenbelägen. Frostbeständig. 10 kg  
Art.-Nr. 2350363 (1 kg = 1,60) **15.99**



6.

## 6. Dispersionskleber

Gebrauchsfertiger, hochflexibler Dispersionskleber mit hoher Klebkraft. Für Wand und Boden. Nur für den Innenbereich. Zum Kleben von z. B. keramischen Fliesen, Steinzeug sowie Styropor- und Isoliermaterialien. Speziell für Fliese auf Fliese. Für Holzuntergründe geeignet. Auch als 1 kg-Gebinde. 4 kg  
Art.-Nr. 2350330 (1 kg = 3,75) **14.99**



7.

## 7. Fugenbreit, grau

Zum Verfugen bzw. Ausschlämmen von Spaltplatten, Glasbausteinen und anderen an der Sichtseite glasierten keramischen Materialien im Innen- und Außenbereich. Für Fugenbreiten von ca. 4 - 15 mm. Frostbeständig. Auch als 10 kg-Gebinde. 20 kg  
Art.-Nr. 2350349 (1 kg = 0,65) **12.99**



8.

## 8. Flex Fugenbreit, mittelgrau

Hochflexibler, schnell abbindender, schmutz- und wasserabweisender Fugenmörtel. Zum Ausfugen bzw. Ausschlämmen von Spaltplatten, Glasbausteinen und anderen an der Sichtseite glasierten keramischen Materialien für Wand und Boden, innen und außen. Für Fugenbreiten von ca. 2 - 15 mm. Diverse Farben. 10 kg  
Art.-Nr. 2350381 (1 kg = 1,60) **15.99**



9.

## 9. Flex Fugenbunt, grau

Hochflexibler, schnell abbindender, schmutz- und wasserabweisender Fugenmörtel. Zum Ausfugen von keramischen Wand- und Bodenfliesen. Ideal für saugende Wandfliesen im Innen- und Außenbereich. Durch die feine Oberflächenstruktur sind die Fugen abriebfest und Breiten von 2 - 10 mm möglich. Diverse Farben, auch als 1 kg- und 20 kg-Gebinde. 5 kg  
Art.-Nr. 2350345 (1 kg = 2,40) **11.99**



10.

## 10. Fugenbunt, grau

Zum Ausfugen bzw. Ausschlämmen von keramischen Wand- und Bodenfliesen, Mosaik und Natursteinplatten (geschlossenporig) im Innen- und Außenbereich. Für Fugenbreiten bis ca. 4 mm. Frostbeständig. Diverse Farben, auch als 1 kg-Gebinde. 5 kg  
Art.-Nr. 2350367 (1 kg = 1,20) **5.99**



11.

## 11. Flex Naturstein-Fugenbunt, grau

Speziell für die Verfugung von geschliffenen und polierten Natursteinen und -platten wie Marmor, Granit, Solnhofen-Platten, Travertin u. ä. Für Fugenbreiten bis max. 10 mm an Wand und Boden, innen und außen. Auch auf Fußbodenheizungen. Frostsicher. 5 kg  
Art.-Nr. 2350377 (1 kg = 2,10) **10.49**

Spachtelmasse / Fliesenkleber / Fugenbunt / Fugenbreit / Ausgleichsmasse

### 1. Schimmelblocker \*\* / \*\*\*

100 % dicht, sogar auf Acrylwannen. Geruchsneutral. UV- und witterungsbeständig. Auch als professioneller Dosier-Spender für einfachere Anwendung und optimale Verarbeitung. Verschiedene Farben.

300 ml, weiß  
Art.-Nr. 2350097

### 2. Express Silikon \*\* / \*\*\*

Duschen schon nach 1 Std. möglich. Dank der SilicoTec-Technologie absolut leicht zu glätten, zu korrigieren und zu reinigen. Ideal für Anwendungen im Sanitärbereich. Langzeitpilzhemmend und sichere Acrylwannenhaftung.

100 ml, weiß  
Art.-Nr. 2360269

300 ml, weiß  
Art.-Nr. 2360036

### 3. Sanitär Silikon \*\* / \*\*\*

Silikonichtstoff für Dehnungs- und Anschlussfugen im Sanitärbereich. Ideal für Acrylwannen oder Duschen. Profi-Qualität. UV- und alterungsbeständig. Pilzhemmend ausgestattet. weiß. 300 ml

Art.-Nr. 2360048

### 4. Silikon „Neue Fuge“ \*\* / \*\*\*

Zur sauberen und komfortablen Auffrischung und Erneuerung alter Silikonfugen. Neu auf alt, einfache und schnelle Anwendung über der bestehenden Fuge ohne Herausschneiden. Auftragen und Glätten in einem Arbeitsgang. Langzeit-pilzhemmend. 100 ml

100 ml, weiß  
Art.-Nr. 2360220

100 ml, grau  
Art.-Nr. 2360224 (o. Abb.)

### 5. Glätt-Cutter \*\* / \*\*\*

Praktisches Werkzeug aus stabilem, abriebarmem Kunststoff. Ideal zum Abziehen überschüssiger Fugenmasse und zum Nachziehen von Dichtstoffen aller Art. Für sicheres und leichtes Öffnen jeder Kunststoff-Kartusche und gratfreies Abschneiden der Kartuschenspitze, schwarz.

Art.-Nr. 2360051

### 6. Fugenhai \*\* / \*\*\*

Fugenmesser aus hochwertigem Kunststoff. Ideal zum leichten und schonenden Entfernen alter Dichtmassen oder Dichtstoffreste aus Fugen oder von glatten Flächen. Inkl. Ersatzklinge.

Art.-Nr. 2360046

## Silikone von Pattex

1. Schimmelblocker mit 5 Jahren Garantie\* gegen Schimmel.

2. Express Silikon mit schnellster Aushärtung – schon nach 1 Std. Duschen möglich.

3. Sanitär Silikon mit 100 % Acrylhftung.



### Sparen mit Gewinn

Ein einfaches Beispiel mit haushaltsüblichen Durchschnittswerten verdeutlicht, wie hoch die Heizkosteneinsparungen mit der Rohrisolierung „NOMA®EASY“ 13-28 (Dämmdicke: 13 mm, Innen-Ø: 28 mm) sein können. Grundlage: 70 °C Vorlauftemperatur, 15 °C Umgebungstemperatur, 12 Betriebsstd./Tag.

Ergebnis: • Ersparnis gegenüber ungedämmtem Rohr: ca. 74 %

- Heizöl-Einsparung pro Jahr pro Meter: ca. 16 l
- CO<sub>2</sub>-Minderung pro Jahr pro Meter: ca. 43 kg



### 7. Bogen- & T-Formstück

„NOMA®EASY“ selbstklebende Bögen. Passend zu „NOMA®EASY“ 13 + 25 mm selbstklebender Rohr-Isolierung, oder selbstklebende T-Stücke passend zu „NOMA®EASY“ 13 mm. Einsetzbar bis +100 °C. In verschiedenen Größen erhältlich (einzeln, nicht im Set).

Z. B. Bogen-Formstück, 18-13 mm, selbstklebend.  
Art.-Nr. 3150094

### 8. „NOMA®“ Klebeband

Zum Umwickeln der Stöbe. 33 m x 30 mm (L x B)  
Art.-Nr. 8729105

Als weiteres Zubehör für Rohrisolierungen erhältlich: „NOMA®PI“-Clipse als Montagehilfe, „NOMA®“-Wickelband zur Isolierung schwer zugänglicher Stellen, „NOMACOLL“-Kleber.



### 9. PE-Rohrisolierung, 13 mm

„NOMA®PI“, angeschlitzt, ideal für Kaltwasser-Leitungen. Schützt vor Schwitzwasser, Rost und mechanischer Einwirkung. Isoliert gegen Leitungsgläusche. Einsetzbar bis +100 °C. Länge: 1 m, Dämmdicke: 13 mm. Größe: ab 15 bis 42 mm (Ø). Z. B. 18 mm (Ø)  
Art.-Nr. 3150042

### 10. PE-Rohrisolierung, 13 + 25 mm, selbstklebend

„NOMA®EASY“, selbstklebend, gemäß EnEV (Energie-Einspar-Verordnung). Für Warmwasser-Leitungen. Schützt vor Energieverlust. Isoliert gegen Leitungsgläusche. Einsetzbar bis +100 °C. Länge: 1 m, Dämmdicke: 13 und 25 mm. Größe: 15 bis 28 mm (Ø). Z. B. 18 mm (Ø)  
Art.-Nr. 8406057



### 11. Steinwolle-Rohrisolierung, 20 mm

„NOMA®WOOL“, selbstklebend, Isolierschale mit Oberflächenbeschichtung aus gitternetzverstärkter Aluminiumfolie. Für Wärmeleitungs- und Brauchwasserleitungen, Rohr-, Klima- und Lüftungsanlagen sowie Solarleitungen. Schützt vor Energieverlusten. Temperatureinsatzbereich ≤ 250 °C, Schmelztemperatur > 1.000 °C, 100 % EnEV-konform (15 bis 28 mm Ø), 50 % EnEV-konform (35 bis 42 mm Ø). Z. B. 18 mm (Ø)  
Art.-Nr. 3150140

\* Die Garantie gilt nicht, wenn beim Einbau der Fuge die Verarbeitungshinweise nicht beachtet wurden. Bei berechtigter Beanstandung leistet Pattex kostenlosen Warenersatz. Alle weitergehenden Ansprüche sind ausgeschlossen. Die Haftung nach den geltenden Vorschriften bleibt unberührt.

\*\* Kurze Lieferzeit möglich.

\*\*\* Den aktuellen Preis erfragen Sie bitte in Ihrem toom Baumarkt.

# Hochwertige Sanitärinstallationen für Haus und Garten

Kaltwassersystem auf einen Blick:

- Wasser – überall, wo Sie es benötigen
- Beste Trinkwasserqualität und -sicherheit
- Alle Fittinge und Rohre sind DVGW-zertifiziert
- Druckfest bis 10 bar bei 20 °C
- Einfache und flexible Montage ohne Spezialwerkzeug



1.



2.



3.

**1. HDPE Verbindungswinkel 90°**

20 mm  
Art.-Nr. 5650188  
25 mm  
Art.-Nr. 5650187  
32 mm  
Art.-Nr. 5650186

**6.49**  
**6.99**  
**9.99**

**2. HDPE Übergangsstück**

20 mm x 1/2" AG  
Art.-Nr. 5650209  
25 mm x 3/4" AG  
Art.-Nr. 5650208  
32 mm x 1" AG  
Art.-Nr. 5650207

**3.99**  
**4.49**  
**6.49**

**3. Wassersteckdose für HDPE-Rohr**

3/4" AG  
Art.-Nr. 5650219  
1" AG  
Art.-Nr. 5650218

**17.99**  
**19.99**



4.



5.



**4. Edelstahl Flexrohr, 200 - 410 mm**

Edelstahl Flexrohr zum schnellen und flexiblen Anschluss von Speichern, Kesseln und Ausdehnungsgefäßen. Außengewinde und lose Überwurfmutter, flachdichtend.  
1/2 I/A  
Anschluss: 20,95 x 19,17 mm (1/2") AG x IG.  
Art.-Nr. 5700444  
3/4 I/A  
Anschluss: 26,44 x 24,66 mm (3/4") AG x IG.  
Art.-Nr. 5700445

**14.99**  
**19.99**

**5. Anschlussschlauch**

Flexibler Verbindungsschlauch für Heizungsanlagen. Umflechtung Stahl verzinkt. Anschlüsse Messing vernickelt. Beidseitig flachdichtende Verschraubung. Presshülse Stahl verzinkt. Max. Betriebstemperatur 90 °C (Prüftemperatur 120 °C), max. Betriebsdruck 9 bar (Prüfdruck 10 bar). Anschluss: 30,93 mm (1") IG. Gerade Ausführung.  
500 mm (1") gerade  
Art.-Nr. 5450185  
750 mm (1") gerade  
Art.-Nr. 5450186  
1.000 mm (1") gerade  
Art.-Nr. 5450187

**12.99**  
**14.99**  
**16.99**



6.



7.

**6. Wandkonsole**

Für alle mehrreihigen Plattenheizkörper ohne Aufhängelaschen. Komplett montiert, automatische Aushebesicherung, kurze Montagezeit, leichte Demontage auch in Nischen. Tiefenverstellung bei Wandunebenheiten. Hohe Belastungswerte (VDI 6036-konform).  
„WS EKV Plus 500“  
Für Heizkörper mit einer Bauhöhe von 500 mm.  
Art.-Nr. 5700130  
„WS EKV Plus 600“  
Für Heizkörper mit einer Bauhöhe von 600 mm.  
Art.-Nr. 5700131

**15.99**  
**12.99**

**7. Kesselbürste**

Heizkesselbürste mit Drahtstiel. Länge: 500 mm. Bürstenkopf: 25 x 40 mm.  
Art.-Nr. 5700126

**5.49**

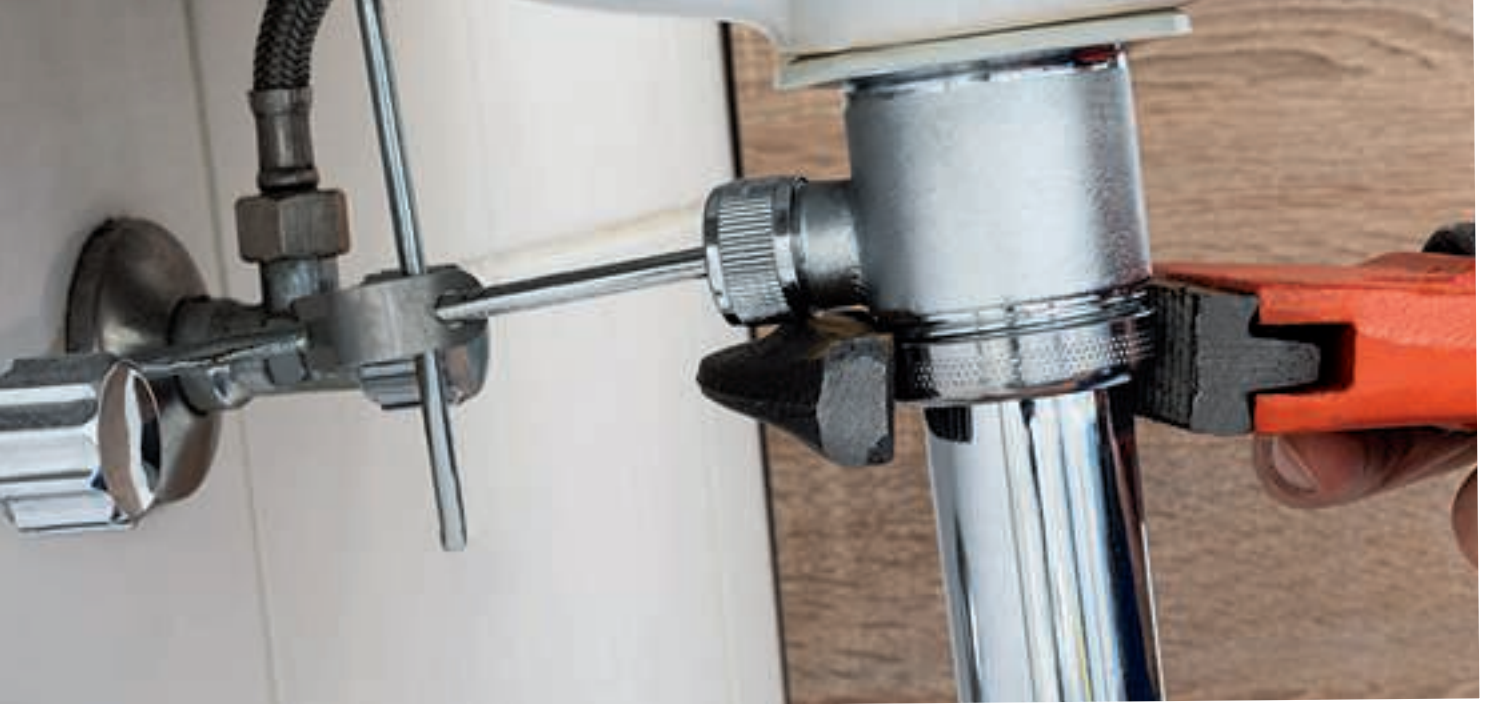

# Sanitärinstallationen – wichtige Helfer hinter den Kulissen

## **Die Sanitäranlagen eines Hauses ...**

... nicht unbedingt das glamouröseste Thema in der Heimwerkerwelt, aber bestimmt eines der wichtigsten. Wenn alles problemlos funktioniert, verschwendet man kaum einen Gedanken daran, denn die „Hauptarbeit“ wird hinter Kacheln und Verputzen von den zahlreichen Rohren und Leitungen gemacht, die das Wassersystem des Gebäudes am Laufen halten.

Doch wehe es gibt Probleme und man kann nicht mehr duschen oder sich einfach Wasser vom Wasserhahn zapfen – dann wird schnell klar, dass viele vermeintlich selbstverständliche Annehmlichkeiten von sanitären Einrichtungen abhängen. Grund genug, sich gründlich mit dem Thema zu befassen und auf Qualität bei Material und Ausfertigung zu achten.

## **Für jedes Problem eine Lösung**

Glücklicherweise gibt es auch für bestehende Leitungen Lösungen, mit denen man sanitäre Einrichtungen verändern kann, ohne gleich die Wand aufzureißen. So bietet sich beispielsweise beim Wechsel von Stand- zu Wand-WCs oder auch bei der Versetzung von Waschtischen die Vorwandmontage an, da hierfür nicht unter Putz gearbeitet werden muss. So ist es innerhalb weniger Tage möglich, das Bad neu anzuordnen.

Mit der nötigen Vorbereitung und dem richtigen Wissen können Sie viele Installationen, die im Haus nötig sind, selbst vornehmen. Kleine Projekte wie neue Armaturen und neue Duschsysteme sind an einem freien Nachmittag zu bewältigen. Auch die Montage von Siphons oder das Ausreinigen von Wasserabflüssen kann innerhalb weniger Stunden fertiggestellt werden.

Welche Materialien Sie für Ihr spezielles Projekt benötigen und was Sie beim Selbstbau beachten sollten, kann Ihnen Ihr Fachberater in Ihrem toom Baumarkt sagen.



## Tipps

Achten Sie bei der Installation von Abwasserrohren auf den richtigen Durchmesser. Sonst kann es durch einen zu großen oder zu kleinen Durchmesser zu Ablagerungen von Feststoffen oder zu Geruchsbelästigung und Gurgeln der Rohre kommen.

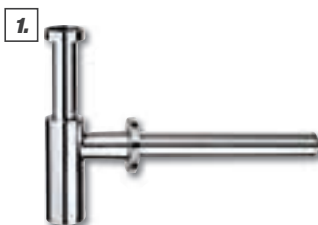

**1. Design-Tassen-Geruchsverschluss 1 1/4"**  
Ø 32 mm mit Tauch- und Wandrohr, inkl. Rosette, Messing, verchromt, Art.-Nr. 5467539 **39.99**



**2. Waschtisch-Röhren-Geruchsverschluss 1 1/4" x 32 mm**  
Mit verlängertem Tauchrohr, Wandrohr, inkl. Rosette, Metall verchromt, Art.-Nr. 5467495 **14.99**



**3. Waschtisch-Röhren-Geruchsverschluss 1 1/4" x 32 mm**  
Kunststoff, mit Verstellrohr, inkl. Rosette, weiß, Art.-Nr. 5467484 **6.99**

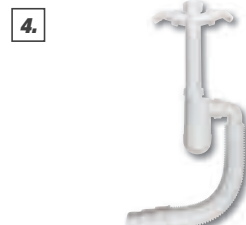

**4. Spültisch-Tassen-Geruchsverschluss 1 1/2" x 40/50 mm**  
Kunststoff, mit flexiblem Abgang 500 mm, 2 Maschinen-Ablaufanschlüsse, weiß, Art.-Nr. 5470023 **6.99**



**5. Waschtisch-Tassen-Geruchsverschluss 1 1/4" x 32 mm**  
Mit Tauch- und Wandrohr, inkl. Rosette, Metall verchromt, Art.-Nr. 5467540 **12.99**



**6. Design-Eckventil 1/2"**  
Ohne Verschraubung, zum direkten Anschluss von Flexschläuchen 3/8", Innenoberteil mit Keramikscheiben, Drehwinkel 90°, Schubrosette, AG, 3/8" IG-AG, Ø 10 mm, Messing, verchromt, Art.-Nr. 5467066 **12.99**



**7. Maschinen-Eckventil 1/2"**  
Mit Rückflussverhinderer, ermöglicht den Anschluss einer Wasch-/Spülmaschine, sowie den Kaltwasseranschluss einer Armatur. Beides separat absperrbar, mit Längenausgleichverschraubung und Rosette, 1/2" Außengewinde, Quetschverschraubung Ø 10 mm, 3/4" Außengewinde, Messing verchromt, Art.-Nr. 5462391 **19.99**



**8. Maschinen-Anschlussventil „Eckfix“**  
Mit Rückflussverhinderer und Längenausgleichverschraubung. Zum einfachen Anschluss einer Wasch-/Spülmaschine an ein bereits vorhandenes Eckventil, 3/8" Innengewinde, Quetschverschraubung 1/2" Innengewinde x Ø 10 mm, 3/4" Außengewinde, Messing verchromt, Art.-Nr. 5462413 **16.99**



**9. Druckknopf-Ablaufventil 1 1/4"**  
Für Waschtische, Metall verchromt, Art.-Nr. 5459465 **19.99**



**10. Excenter-Ablaufventil 1 1/4"**  
Ventilunterteil aus Metall, mit Querstange und Schloss für Zugstangenbetätigung, Metall matt-verchromt, Art.-Nr. 5462974 **13.99**

## Tipp

Mit dem CORNAT Maschinen-Anschlussventil „Eckfix“ schaffen Sie schnell und einfach an einem bereits vorhandenen Eckventil die Möglichkeit für einen weiteren Wasseranschluss, z. B. für eine Wasch- oder Spülmaschine.

## Komplett-Sets in bester Qualität



**7. Waschtisch Komplett-Set „b1“**  
Bestehend aus: Waschtisch 60 cm, gefertigt nach DIN, weiß, Waschtisch-Einhebelmischer, verchromt, mit keramisch dichtendem Steuerelement, flexiblen Anschlussschläuchen und Zug-Ablaufgarnitur 1 1/4", Röhren-Geruchsverschluss 1 1/4" x 32 mm, verchromt, 2 Eckventile 1/2", verchromt, 1 Satz Waschtischbefestigung, Art.-Nr. 5100349 **79.99**



**8. Stand-WC Komplett-Set „b1“**  
Bestehend aus: Tiefspül-WC, Abgang waagrecht, gefertigt nach DIN, weiß, Kunststoff-Spülkasten, tiefhängend, Spülmenge einstellbar 6-9 l, Start/Stopp-Spülung, inkl. Zubehör, weiß, Thermoplast WC-Sitz, weiß, 1 Satz WC-Befestigung, Art.-Nr. 5100347 **84.99**

**Zusätzliche Sanitäreinrichtungen?**

**Mit Kleinhebeanlagen von SETMA Deutschland überall möglich!**

Wenn Sie sich ein zweites Bad, eine Gästetoilette oder einen zusätzlichen Haushaltsraum mit Waschmaschinenanschluss in Ihrem Zuhause wünschen, aber die dafür notwendigen Abwasserleitungen fehlen oder zu weit entfernt liegen (z. B. im Keller oder Dachgeschoss), ist eine Kleinhebeanlage oder Haushaltspumpe die kompakte und umweltfreundliche (da chemiefreie) Problemlösung. Ihre Pumpe zum Fördern von (entweder fäkalienhaltigem oder -freiem) Abwasser entsorgt dieses durch

ein dünnes Druckrohr von nur 32 mm Ø bis zum nächstgelegenen Fallrohr. SETMA Fördersysteme arbeiten mit einer Hochleistungspumpe und bei den Kleinhebeanlagen zusätzlich mit einem patentiertem Reibesystem, welches Fäkalien und Toilettenpapier zerkleinert. Mit einer Kleinhebeanlage steht daher einer individuellen Badgestaltung ganz nach Ihren Vorstellungen nichts mehr im Wege. Im Keller installiert, hebt sie das Abwasser über Kanalniveau und pumpt es direkt und rückstausicher in

die Kanalisation. Ob Renovierung oder Umbau, für jeden Zweck gibt es die richtigen Modelle. Die Geräte sind platzsparend und verfügen über mehrere Anschlüsse für Toilette, Dusche, Waschtisch oder Bidet. Einfach in der Installation und zuverlässig in der Abwasserentsorgung ist eine Kleinhebeanlage eine kostengünstige Möglichkeit, neue Sanitäräume zu erschließen.

**Tipps und Tricks**

z. B. Watersan+ im Bad

min 15 cm

Einfacher Anschluss an 100-er Abgang

**Achtung**

Mit der Druckleitung zuerst senkrecht nach oben fördern, dann in die waagerechte Entfernung!  
Montage nach DIN EN 12050 1-3.

**Achtung**

Unterkannte Gerät bis Unterkannte Duschwanne mind. 15 cm Höhendifferenz einhalten. (Bei max. 1 m Abstand)  
Je Zusatzmeter, 1 cm Höhendifferenz mehr zugeben.



**1. Keramik-WC „Watergenie Kompakt“ \***  
Formschön mit integrierter Kleinhebeanlage, zusätzlichem Waschtischanschluss und WC-Sitz. Bestens geeignet für kleine Räume (Gäste-WC), da kein Spülkasten erforderlich. Extrem wassersparend, da pro Spülzyklus nur 3,5 l Wasser benötigt werden. Druckleitungs-Ø nur 32 mm, Förderhöhe: 3 m oder Förderweite: 30 m.  
Art.-Nr. 5450163 **449.99**



**2. Haushaltspumpe „Watersan 11“ \***  
Nach DIN EN 12050-2 für fäkalienfreies häusliches Abwasser zum Anschluss von Wasch- oder Spülmaschine (Maschinenanschluss immer unten), Dusche, Ausguss, Waschtisch, Bidet oder Urinal. Sehr kompakte platz- und stromsparende, leise Pumpe. Förderhöhe: 6 m oder Förderweite: 60 m. Druckleitungsanschluss: 32 mm (Ø), inkl. Rückschlagklappe.  
Art.-Nr. 5450167 **299.99**



**3. Haushaltspumpe „Watersan 4“ \***  
Nach DIN EN 12050-2 für große Mengen fäkalienfreies häusliches Abwasser zum Anschluss von einer Wasch- und einer Spülmaschine, Badewanne oder kleinem Whirlpool, Dusche, Küchenspüle, Ausguss oder Waschtisch, Bidet oder Urinal. Förderhöhe: 6 m oder Förderweite: 60 m. Druckleitungsanschluss: 32 mm (Ø), inkl. Rückschlagklappe.  
Art.-Nr. 5450161 **299.99**



**4. Kleinhebeanlage „Watergenie C“**  
Nach DIN EN 12050-3 zum Anschluss von WC, Waschtisch, Dusche, Bidet oder Urinal. Zerkleinert Toilettenpapier und Fäkalien und fördert diese, in einem Druckrohr von nur 32 mm Ø, bis zu 3 m hoch oder 30 m weit. Einbaufertig inklusive Rückschlagklappe.  
Art.-Nr. 5450158 **249.99**



**5. Kleinhebeanlage „Watersan +“ \***  
Nach DIN EN 12050-3. Zum Anschluss von WC, Waschtisch, Dusche, Bidet oder Urinal. Zerkleinert Toilettenpapier und Fäkalien und fördert diese durch ein Druckrohr von nur 32 mm (Ø). Förderhöhe: bis 6 m oder Förderweite: bis 60 m. Einbaufertig inkl. Rückschlagklappe.  
Art.-Nr. 5450160 **319.99**



**6. Kleinhebeanlage „Watersan 6“ \***  
Für die Vorwandmontage nach DIN EN 12050-3 zum seitlichen Anschluss von wandhängendem WC sowie Dusche, Waschtisch, Bidet oder Urinal. Einbau direkt neben dem WC-Element in die Vorwand. (Revisionsöffnung ca. 60 x 40 cm wird benötigt, nicht im Lieferumfang enthalten.) Förderhöhe: 3 m oder -weite: 30 m. Druckleitungsanschluss: 32 mm (Ø), inkl. Rückschlagklappe.  
Art.-Nr. 5450162 **369.99**

\* Lieferzeit: ca. 2 Wochen.





saniself

**1. Durchlauferhitzer „Clage CDX 11-U“**

Elektronisch gesteuerter Durchlauferhitzer im Kompaktformat, speziell für die Küche. Problemlose Montage unter der Küchenspüle durch kleine Abmessungen und außenliegende Wasseranschlüsse 3/8". Für druckfeste und drucklose Installation. Konstante Wassertemperatur bis 50 °C. Energieeffizienzklasse A (Spektrum: A+ bis F). Art.-Nr. 5400364 **199.99**

**2. Durchlauferhitzer „Clage DIS“**

Elektronisch geregelter Durchlauferhitzer mit großer LCD-Anzeige zur gradgenauen Temperatureinstellung zwischen 20 °C und 60 °C. Multiple Power System MPS®: Die Leistungsaufnahme 18, 21, 24 oder 27 kW wird bei der Installation festgelegt. Elektronisches Sicherheitssystem mit Luftblasenerkennung, Temperatur- und Druckabschaltung. Solaranlagentauglich. Energieeffizienzklasse A (Spektrum: A+ bis F). Art.-Nr. 5750024 **379.99**

**3. Hängespeicher „Ariston REG 50QB EU“**

Titanemailierter Innenbehälter, gut isoliert für einen niedrigen Energieverbrauch, Überhitzungsschutz und steckerfertiger Elektroanschluss. Für die Verwendung mit mehreren Entnahmestellen ist eine Sicherheitsgruppe erforderlich. Energieeffizienzklasse C (Spektrum: A+ bis F). 50 l, auch mit 80 l und 100 l Inhalt erhältlich. Art.-Nr. 5400376 **184.99**

**4. Kleinspeicher „AEG Huz 5 Öko Dropstop“**

Druckloser Kleinspeicher (5 l Inhalt) für die Untertischmontage, der beim Aufheizen nicht tropft. Stufenlose Temperaturwahl von ca. 35 °C bis 85 °C. Alternativ Temperaturwahl begrenzt auf 45/55/65 °C. Zusätzlich mit Energiesparstellung bei 40 °C oder 60 °C. Mit Drop-Stop- und Thermostop-Technologie. Energieeffizienzklasse A (Spektrum A+ bis F). Art.-Nr. 5400361 **169.99**

**5. Kleinspeicher „AEG Huz 5 Basis“**

Druckloser Kleinspeicher mit 5 l Inhalt für die Untertischmontage. Stufenloser Temperaturwählregler von ca. 35 °C bis 85 °C. Energiesparstellung bei 40 °C und 60 °C und rücksetzbarer Sicherheitstemperaturbegrenzer. Energieeffizienzklasse A (Spektrum A+ bis F). Art.-Nr. 5470315 **69.99**

**6. Kleindurchlauferhitzer „Saniself KDE“**

Elektronisch geregelter Klein-Durchlauferhitzer (Untertischgerät) zur energieeffizienten Versorgung eines einzelnen Handwaschbeckens. Die Heizleistung wird durch die Elektronik automatisch geregelt. Temperatur-Werkseinstellung 38 °C (durch Fachmann im Gerät von 30 °C bis 45 °C verstellbar). Spart bis zu 85 % Energie gegenüber herkömmlichen Kleinspeichern, gemessen unter typischen Benutzungsprofilen. Energieeffizienzklasse A (Spektrum A+ bis F) Art.-Nr. 5700930 **139.99**



thermoflow Heißwasser



**7. Warmwasserspeicher „Thermoflow UT 5“**

Energieeffizienzklasse A (Spektrum: A+ bis F), jährl. Energieverbrauch: 72 kWh, Luftschallemission: 16 dB(A), Volumen: 5 l, Erwärmung bis 75 °C, Leistung: 2.000 W, drucklose Installation, mit Bimetallsicherung.

**Untertischgerät**  
27 x 42 x 18 cm (B x H x T)  
Art.-Nr. 5700647 **44.99**

**Untertischgerät mit Armatur**  
Art.-Nr. 5700648 (o. Abb.) **72.99**

**8. Thermoflow Durchlauferhitzer „Elex 21“**

Energieeffizienzklasse A (Spektrum: A+ bis F), jährl. Energieverbrauch: 461 kWh, Warmwasserbereitungs-Energieeffizienz: 40 %, Temperatureinstellung ab Werk: 40 °C, Schalleistungspegel: 16 dB, elektronisch gesteuerter Durchlauferhitzer, Nennleistung: 21 kW, Absicherung: 30-32 A, Spannung: 400 V~50 Hz, min. Leiterquerschnitt: 4 mm<sup>2</sup>, Mindestfließdruck: 0,1 MPa-0,6 MPa, Wasseranschluss: G ½", Temperaturbereich: 0-75 °C. Auch als 18, 24 kW erhältlich. 25,5 x 47,2 x 11,5 cm (B x H x T) Art.-Nr. 5700653 **209.99**

**9. Thermoflow Durchlauferhitzer „Hydrex 21“**

Energieeffizienzklasse A (Spektrum: A+ bis F), jährl. Energieverbrauch: 450 kWh, Warmwasserbereitungs-Energieeffizienz: 41 %, Temperatureinstellung ab Werk: 45 °C, Schalleistungspegel: 16 dB. Hydraulisch gesteuerter Durchlauferhitzer, Nennleistung: 21 kW, Absicherung: 30-32 A, Spannung: 400 V~50 Hz, min. Leiterquerschnitt: 4 mm<sup>2</sup>, Mindestfließdruck: 0,1 MPa-0,6 MPa Wasseranschluss: G ½", Temperaturbereich: 0-75 °C. Auch als 18, 24 kW erhältlich. 25,5 x 47,2 x 11,5 cm (B x H x T) Art.-Nr. 5700656 **169.99**



**10. Thermoflow Kleindurchlauferhitzer „Elex 3,5“**

Energieeffizienzklasse A (Spektrum: A+ bis F), jährl. Energieverbrauch: 461 kWh, Warmwasserbereitungs-Energieeffizienz: 40 %, Temperatureinstellung ab Werk: 40 °C, Schalleistungspegel: 16 dB, elektrischer Kleindurchlauferhitzer, für Ober- und Untertischmontage geeignet, „steckerfertig“, Nennleistung: 3,5 kW, Absicherung: 15,2 A, Spannung: 230 V~50 Hz, min. Leiterquerschnitt: 3 x 1,5 mm<sup>2</sup>, Fließdruck: 0,05 MPa, Wasseranschluss: G 3/8", max. Zulauftemperatur: 28 °C. 13 x 16,7 x 6,8 cm (B x H x T) Art.-Nr. 5700649 **89.99**

**11. Thermoflow Kleindurchlauferhitzer „Elex 3,5“ + Armatur**

Energieeffizienzklasse A (Spektrum: A+ bis F), jährl. Energieverbrauch: 461 kWh, Warmwasserbereitungs-Energieeffizienz: 40 %, Temperatureinstellung ab Werk: 40 °C, Schalleistungspegel: 16 dB, elektrischer Kleindurchlauferhitzer, „steckerfertig“, Nennleistung: 3,5 kW, Absicherung: 15,2 A, Spannung: 230 V~50 Hz, min. Leiterquerschnitt: 3 x 1,5 mm<sup>2</sup>, Fließdruck: 0,05 MPa, Wasseranschluss: G 3/8", max. Zulauftemperatur: 28 °C. Nur für Obertischmontage geeignet. Armaturenausladung: 26 x 16 cm. Art.-Nr. 5700650 **99.99**

1.



2.



**1. Geberit „Duofix Basic“ für Wand-WC**  
Vorwand-Montageelement für Wand-WC, 112 cm,  
Element für Trockenausbau, selbsttragend, Spülkasten  
mit 2-Mengen-Technik. Vollisolierter UP-Spülkasten,  
schwenkbarer PE-Abgangsbogen DN 90/100, WC-  
Anschlussgarnitur DN 90, verzinkte Stahlkonstruktion  
(blau).  
Art.-Nr. 5106850 **149.99**

3.



**2. Geberit Revisionsplatte „Delta 21“**  
Betätigungsplatte für Geberit Vorwandelement „Duofix  
Basic“ mit 2-Mengen-Auslösung.  
**Weiß**  
Art.-Nr. 5107069 (o. Abb.) **34.99**  
**Mattchrom**  
Art.-Nr. 5107070 **49.99**

**3. Geberit Revisionsplatte „Delta 50“**  
Betätigungsplatte für Geberit Vorwandelement „Duofix  
Basic“ mit 2-Mengen-Auslösung,  
Betätigung von vorne.  
**Weiß**  
Art.-Nr. 5100143 **39.99**  
**Mattchrom**  
Art.-Nr. 5100149 (o. Abb.) **49.99**

4.



5.



**5. Revisionsplatte „Better“**  
Betätigungsplatte für Vorwandelement mit  
2-Mengen-Auslösung, weiß.  
Art.-Nr. 5100037 **24.99**

6.



**6. Revisionsplatte „Ria“**  
Betätigungsplatte für Vorwandelement mit  
2-Mengen-Auslösung, chromfarben.  
Art.-Nr. 5100040 **29.99**

7.



**7. Revisionsplatte „1000“**  
Betätigungsplatte für „SW 1000“ Kombi-Set mit  
Start-Stopp-Funktion.  
**Weiß**  
Art.-Nr. 5100033 **27.99**  
**Mattchrom**  
Art.-Nr. 5100032 (o. Abb.) **32.99**

8.



**8. Kombi-Set „SW 1000“**  
Kombi-Set mit UP-Spülkasten ohne Betätigungsplatte,  
Spülkasten 6-9 l mit Spülunterbrechung, schwitzwas-  
serisoliert, Betätigung von vorne, inkl. Zubehör, ohne  
Standfüße.  
Art.-Nr. 5100035 **72.99**

**4. Vorwandelement für Wand-WC**  
Aus robuster lackierter Stahlkonstruktion mit einge-  
bautem 2-Mengen-Spülkasten. Schwitzwasserisoliert,  
Spülmenge einstellbar 3,5 l oder 6-9 l, schwenkbarer  
PE-Abgangsbogen DN 90/110, WC-Anschlussgarnitur  
DN 90x250 mm, inkl. Befestigungsmaterial.  
Art.-Nr. 5100036 **99.99**

# Sanitärkeramik in zeitlosem Design

1.



## 1. Wand-WC „Rimfree Renova Nr. 1“

Mit dem spülrandlosen Wand-WC setzt Keramag neue Maßstäbe bei Hygiene und Pflegeleichtigkeit. Die einzigartige Spültechnik garantiert selbst bei geringen Spülwassermengen ein optimales Spülverhalten und einwandfreie Spülergebnisse. WC-Sitz ist nicht im Lieferumfang enthalten. Art.-Nr. 5100107

169.99



Spülrandloses  
Wand-WC

2.



## 2. Waschtisch „Linha“ 60 cm

Der eckige Waschtisch besticht durch sein trendiges Design. Einfache Montage. Farbe: weiß, Breite 60 cm, Ausladung 45 cm, mit Active-Nanoclean-Glasur. Art.-Nr. 5100335

89.99

3.



## 3. Waschtisch „Lobo“

Elegante, schlichte Form. Zeitloses Design mit geraden Flächen. Weiß. 60 cm Art.-Nr. 5100023

49.99

4.



## 4. Waschtisch „Renova Plan“

Weiß, 60 cm. Funktional perfekt durchdachter Waschtisch. Kombinierbar mit Halbsäule. Besondere Leistung: 10 Jahre Nachkaufgarantie auf die Produkte des Renova Nr. 1-Kernprogramms. Art.-Nr. 5105782

99.99

5.



## 5. Igeno Stand-WC-Set

Spülrandloses Stand-WC, 7 cm erhöht, weiss. Tiefspüler inkl. Duroplast WC-Sitz mit Take-off und Soft-Schließ-Komfort. Art.-Nr. 5100346

159.99

6.



## 6. Wand-WC „liDano“

Komfort-Wand-WC, Tiefspüler, erhöht + 6 cm, weiß. Duroplast-WC-Sitz mit Soft-Schließ-Komfort. Art.-Nr. 5100185

189.99

7.



## 7. Wand-WC „Renova Plan“

Weiß, Tiefspül-WC, wandhängend, von Keramag. Klare Designakzente setzt die eckige Form von Renova Nr. 1 Plan. Dabei überzeugt die Serie zusätzlich durch eine hohe Gestaltungsflexibilität sowie effektive Wassersparmöglichkeiten der WCs und Urinale. Passender WC-Sitz im Markt erhältlich. Art.-Nr. 5106585

169.99

# Klassisch elegant: weiße WC-Sitze



## Problemlöser

1.



2.



Belastbar bis 200 kg

### 1. WC-Sitz „Family“

Duroplast, weiß, Schnellbefestigung, doppelter WC-Sitz, bestehend aus Kindersitz und klassischem WC-Sitz.

Art.-Nr. 5260688

49,99

### 2. WC-Sitz „Komfort“

Duroplast, weiß, mit 5 cm Erhöhung für mehr Sitzkomfort, erleichtertes Hinsetzen und Aufstehen, Spezialpuffer gegen Verrutschen.

Art.-Nr. 5260689

59,99

## Klassisch für jeden Zweck

3.



### 3. WC-Sitz „Claudio“

Duroplast, weiß.

Art.-Nr. 5250348

29,99

4.



### 4. WC-Sitz „Level“

Duroplast, weiß, Schnellbefestigung.

Art.-Nr. 5260667



39,99

5.



### 5. WC-Sitz „Tulsa“

Duroplast, Schnellbefestigung. Erhältlich in den Farben Weiß, Grau, Beige und Schwarz.

Z. B. Weiß  
Art.-Nr. 5260550

34,99

6.



### 6. WC-Sitz „Oslo“

Acryl, weiß, Schnellbefestigung.

Art.-Nr. 5260679

49,99



7.



### 7. WC-Sitz „Tokio“

Duroplast, weiß, Schnellbefestigung.

Art.-Nr. 5260691

59,99



8.



### 8. WC-Sitz „Optima“

Duroplast, weiß, Schnellbefestigung.

Art.-Nr. 5260670

39,99



## Besonders in Funktion und Design

9.

Absenkautomatik mit LED-Orientierungslicht



### 9. WC-Sitz „Memphis“

Duroplast, weiß, Schnellbefestigung, mit Akustiksensoren, reagiert bei völliger Dunkelheit auf Geräusche.

Art.-Nr. 5250352

49,99



10.

Mit echten Swarovski Steinen



### 10. WC-Sitz „Kristall“

Duroplast, weiß, Schnellbefestigung.

Art.-Nr. 5260686

69,99



## Qualitätsgarantie



Auf Artikel der toom Qualitätsmarke sowie alle elektromotor- und kraftstoffbetriebenen Maschinen. Alle weiteren Infos finden Sie unter [toom.de/garantie](http://toom.de/garantie) und in teilnehmenden Märkten.

# WC-Sitze mit Motiv

Qualitätsmarke von

**toom**

## WC-Sitze aus Acryl

MDF-Holz kern, pflegeleichte einfache Montage, langlebige, stabile, verchromte Edelstahlscharniere, Schnellbefestigung zur leichten Reinigung, inkl. Montageschlüssel.



**1. „Natura“**  
Art.-Nr. 5250560

**49.99**

**2. „Strand“**  
Art.-Nr. 5260677

**49.99**



**3. „Seestern“**  
Art.-Nr. 5260678

**49.99**

**4. „Bambus“**  
Art.-Nr. 5260682

**49.99**



**5. „Glitzer“**  
Art.-Nr. 5260674

**49.99**

**6. „Harmonie“**  
Art.-Nr. 5250561

**49.99**

## WC-Sitze aus Duroplast

Duroplast, pflegeleichte einfache Montage, langlebige, stabile, verchromte Edelstahlscharniere, Schnellbefestigung zur leichten Reinigung, inkl. Montageschlüssel.



**7. „Sand“ \***  
Art.-Nr. 5260666

**39.99**

**8. „Steine“**  
Art.-Nr. 5260668

**39.99**



**9. „Relax“**  
Art.-Nr. 5260825

**39.99**

**10. „Muscheln“**  
Art.-Nr. 5260663

**39.99**



**11. „Paradies“**  
Art.-Nr. 5260906

**34.99**

**12. „Seastar“**  
Art.-Nr. 5260664

**39.99**

## WC-Sitze MDF mit Metallplatte

MDF-Holz kern mit Metallplatte, stabiler Halt durch verchromte Scharniere, Schnellbefestigung zur leichten Reinigung.



**13. „Bike“**  
Art.-Nr. 5260661

**49.99**

**14. „Havanna“ \***  
Art.-Nr. 5260659

**49.99**

**15. „Paris“**  
Art.-Nr. 5260660

**49.99**

Die Artikel dieser Seite sowie viele weitere finden Sie auch in unserem aktuellen Katalog „Bad und Sanitär“.

\* Lieferzeit: teilweise ca. 2 Wochen.

# WC-Sitze mit Absenkautomatik



## Serie „Kan 3001 EXCLUSIVE“

Holzern, extreme Haltbarkeit, mit Absenkautomatik und Metallscharnieren. Quick Release ermöglicht das Abnehmen mit einem Handgriff.

- |  |  |  |
|--|--|--|
| <b>1.</b><br>   | <b>2.</b><br>   | <b>3.</b><br>   |
| <b>1. Purpurrot *</b><br>Art.-Nr. 5260715  | <b>2. Sand *</b><br>Art.-Nr. 5260913   | <b>3. Weiß *</b><br>Art.-Nr. 5260716   |
| <b>99.99</b>   | <b>99.99</b>   | <b>99.99</b>   |
| <b>4.</b><br>  | <b>5.</b><br>  | <b>6.</b><br>  |
| <b>4. Lime *</b><br>Art.-Nr. 5260717   | <b>5. Grün *</b><br>Art.-Nr. 5260912   | <b>6. Lagoon *</b><br>Art.-Nr. 5260718   |
| <b>99.99</b>   | <b>99.99</b>   | <b>99.99</b>   |
| <b>7.</b><br> | <b>8.</b><br> | <b>9.</b><br> |
| <b>7. Shadow *</b><br>Art.-Nr. 5260719   | <b>8. Stone *</b><br>Art.-Nr. 5260720  | <b>9. Graphite *</b><br>Art.-Nr. 5260721   |
| <b>99.99</b>   | <b>99.99</b>   | <b>99.99</b>   |

## Serie „Kan 2001 EXCLUSIVE“

Holzern, extreme Haltbarkeit, mit Absenkautomatik und Metallscharnieren. Quick Release ermöglicht das Abnehmen mit einem Handgriff.

- |   |   |   |
|---|---|---|
| <b>10.</b><br> | <b>11.</b><br> | <b>12.</b><br> |
| <b>10. Weiß *</b><br>Art.-Nr. 5250079   | <b>11. Silbermetallic *</b><br>Art.-Nr. 5250082   | <b>12. Schwarz *</b><br>Art.-Nr. 5250081  |
| <b>89.99</b>  | <b>89.99</b>  | <b>89.99</b>  |

\* Nicht in allen Märkten verfügbar. Lieferzeit ca. 2 Wochen.



Sicherheit  
rund ums Bad

### 1. Bad-Hocker mit drehbarer Sitzfläche

- Höhenverstellbar von ca. 41,5 - 58 cm
- Bis 150 kg
- Drehbare Sitzfläche mit Arretierung alle 90°
- Sitzfläche ca. Ø 35,5 cm

Art.-Nr. 5260584

82.99

### 2. Bad-Schemel

- Höhenverstellbar von ca. 20,6 - 25,4 cm
- Bis 150 kg
- Abmessung ca. 41 x 22 cm
- Bitte achten Sie darauf, dass die Füße hörbar einrasten und auf gleicher Höhe sind, bevor Sie den Schemel verwenden.

Ca. 41 x 22 cm (B x T)

Art.-Nr. 5240118

42.99



### 3. Wannen-Sitz

- Passend für alle Normwannen
- Verstellbereich: 50 - 63,5 cm Breite
- Bis 150 kg
- Sitzfläche ca. 40 x 31 cm

Art.-Nr. 5249948

72.99



### 6. Textil-Duschvorhang „Gras“

- Material: 100% Polyester
- Abmessung: 180 x 200 cm
- Wasserabweisend imprägniert und beschichtet
- Kunststoffösen, dadurch kein Rosten
- Maschinenwaschbar bis 60 °C

Art.-Nr. 5160301

32.99

### 4. Badewannen-Einstiegshilfe

- Passend für alle Normwannen
- Rutschfest und sicher durch Polyamid-Grifffläche
- Verstellbereich: 6 - 13 cm
- Bitte beachten: Bei Montage der Badewannen-Einstiegshilfe an Wannen mit Kunststoff- oder Gipskartonschürzen nur begrenzte Stabilität. Nicht für alle Wannen geeignet.

Ca. 54 cm (H)

Art.-Nr. 5249080

72.99

### 7. Duschklappsitz mit Bambussitzfläche \*

- Sitzfläche ca. 31 x 23 cm
- Bis 150 kg
- Inkl. Montagematerial

Art.-Nr. 5240348

89.99

### 5. Wannengriff

- Edelstahl matt oder poliert
- Aluminium weiß
- Bis 110 kg
- Verfügbare Längen: ca. 30 cm, ca. 45 cm, ca. 60 cm
- Z. B. 30 cm, weiß

Art.-Nr. 5249101

29.99

### 8. Gummimatte „Capri“

- Wannen- oder Duscheinlage
- Größe: ca. 72 x 38 cm oder 54 x 54 cm (L x B)
- Frei von PVC
- Made in Germany
- Beiliegende Pflegeanleitung beachten
- In verschiedenen Farben erhältlich
- Z. B. beige

Art.-Nr. 5200078

19.99

\* Kurze Lieferzeit möglich.





1.

2.

3.

**Badmöbelserie „LIMA“ \***

Wandhängend, zur Selbstmontage, gedämpfte Scharniere, Spiegelement in asymmetrischer Form, mit LED-Licht, Korpusoptik Steinesche, Front, basaltgrau, wahlweise auch erhältlich in Korpusoptik Steinesche mit Frontoptik Steinesche oder Front weiß, hochglänzend oder Korpus, weiß, matt, mit Frontenoptik Steinesche, basaltgrau oder weiß, Hochglanz

**1. Spiegelement „Organic“**

LED-Beleuchtung, Energieeffizienzklasse A++ (Spektrum A++ bis E), LED-Band austauschbar. Ca. 55,5 x 89 x 3 cm (B x H x T), Art.-Nr. 5351197

**229,-**

**2. Keramikbecken**

Weiß, kubisch. Ca. 60 x 13 x 35 cm (B x H x T), Art.-Nr. 5351202

**169,-**

**3. Waschtisch-Unterbau „Lima“**

2 Türen, Querteile, silbergrau, passend für Becken 82450. Ca. 59 x 42 x 33 cm (B x H x T), Art.-Nr. 5350000

**139,-**

Wahlweise auch passende Spiegelschränke und Waschplatzlösungen mit tiefenreduzierten Gussmarmorbecken 60 oder 80 cm erhältlich

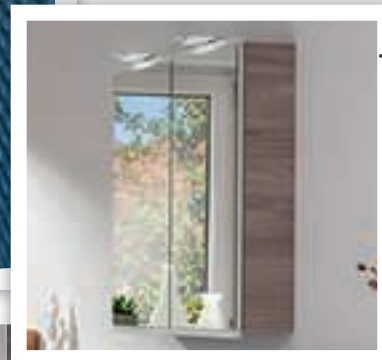

**Badmöbelprogramm**

**„B.Clever Alaska-Esche 60 cm“**

Wandhängende, zerlegte Badmöbel; gedämpfte Scharniere und Schubauszüge. Korpus und Front Alaska-Esche-Nachbildung, Aufbaubreite Waschplatz: 60 cm, Waschbecken Gussmarmor, weiß. Spiegelschrank und optionale Aufsatzleuchte mit LED-Lichttechnik. Weitere Ausführungen auf Anfrage erhältlich.

**5. LED-Aufsatzleuchte**

LED-Aufsatzleuchte, Chrom, 12 V, 3,4 W, 193 lm, neutralweiß, Energieeffizienzklasse A+ (Spektrum A++ bis E). Ca. 34 x 3,5 x 16,5 cm (B x H x T) Art.-Nr. 5350723

**29.99**

**6. Spiegelschrank CL60**

Korpus-Optik Alaska-Esche, 1 Tür, 2 Glaseinlegeböden, LED-Beleuchtung 4,8 W, 12 V, 420 lm, neutralweiß, Energieeffizienzklasse A+ (Spektrum A++ bis E), LED-Band austauschbar. Ca. 60 x 71 x 16 cm (B x H x T) Art.-Nr. 5350731

**249,-**

**7. Waschplatz-Set, 2-teilig**

Bestehend aus Gussmarmorbecken, weiß, und Waschtischunterbau, 2 Schubladen, Korpus und Front-Optik Alaska-Esche.

Ca. 60 x 51 x 46 cm (B x H x T) Art.-Nr. 5750732

**349,-**

**8. B.Clever Midischrank**

1 Tür, 2 Glaseinlegeböden. Ca. 30,5 x 81 x 32 cm (B x H x T) Art.-Nr. 5350733

**129,-**

**9. Handtuchhalter**

chromfarben, glänzend. Ca. 5 x 1 x 83 cm (B x H x T) Art.-Nr. 5351205

**25.99**



5.

6.

9.

7.

8.

Handtuchhalter





**Badmöbelprogramm „STANFORD“**

Wandhängende, montierte Badmöbel; gedämpfte Scharniere und Schubauszüge. Wahlweise Korpus und Front Optik Eiche Natur oder Korpus Weiß Glanz (Abdeckplatte und Boden Optik Eiche Natur) und Front Weiß Hochglanz. Hochwertiges Keramikbecken, weiß, 70 cm. Spiegelschrank mit hochwertiger LED-Beleuchtung und Falttüren-Technik.

**1. TWINDY Falttüren-Spiegelschrank**  
4 Türen, 4 Glaseinlegeböden, LED-Beleuchtung (9,6 W, Energieeffizienzklasse A+ (Spektrum A++ - E), tageslichtweiß, LED-Band austauschbar), 3D-Effekt, Schalter/Steckdose. 110 x 78,5 x 16,5 cm (B x H x T)  
Art.-Nr. 5351156 **549,-**

**2. STANFORD Fach-Midischrank, rechts**  
1 Tür (Türanschlag rechts), 3 Glaseinlegeböden, 3 feste Fachböden (B: 15 cm). 42 x 106 x 32 cm (B x H x T)  
Art.-Nr. 5351155 **269,-**

**3. Keramikbecken SF**  
Weiß, Stärke 5 cm.  
Ca. 70 x 16,5 x 45 cm (B x H x T)  
Art.-Nr. 5351153 **199,-**

**4. STANFORD Waschtischunterbau für Keramikbecken SF70**  
2 Schubladen, inkl. Raumspar-Siphon.  
110 x 41 x 50 cm (B x H x T)  
Art.-Nr. 5351154 **579,-**

**Orga-Box, Buche**  
Buchenholz, passend z. B. für obere Schublade Waschtisch-Unterbau STANFORD oder in vielen anderen Schränken. 38 x 4,5 x 37 cm (B x H x T)  
Art.-Nr. 5351183 (o. Abb.) **29,99**

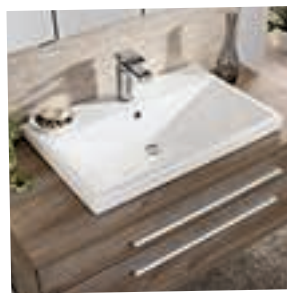

**Gäste-WC „A-Veró“**

Wandhängende Gäste-WC-Lösungen, zerlegt, Korpus: Graueiche-Optik, Front: Weiß Hochglanz mit farblich abgesetzter Graueiche-Optik-Blende. Türen (rechts oder links montierbar) mit Soft-Close-System. Weitere Ausführungen auf Anfrage erhältlich.

**5. Hochschrank**  
Korpus: Graueiche-Optik, Front: Weiß Hochglanz, 2 Türen, offenes Fach mit 4 Glaseinlegeböden. Korpus aus 2 Teilen.  
Ca. 35 x 179 x 31,5 cm (B x H x T)  
Art.-Nr. 5350309 **299,99**

**6. Spiegelement**  
LED-Spiegelement, umlaufende LED-Beleuchtung (austauschbar)  
10 W/12 V, 640 Lumen, tageslichtweiß, Energieeffizienzklasse A (Spektrum A++ bis E), anschlussfertig.  
Ca. 45 x 73 x 3 cm (B x H x T)  
Art.-Nr. 5350286 **199,-**

**7. Keramikbecken links**  
Weiß, links.  
Ca. 45 x 10,5 x 32 cm (B x H x T)  
Art.-Nr. 5350285 **99,-**

**8. Waschtischunterschrank**  
Korpus und Frontblende: Graueiche-Optik, Front: Weiß Hochglanz, 1 Tür, links und rechts verwendbar, 1 Einlegeboden.  
Ca. 44 x 60 x 24 cm (B x H x T)  
Art.-Nr. 5350299 **99,-**



**Gäste-WC-Lösung „KARA“**

Wandhängend, vormontiert, Korpus Anthrazit, Front lackiertes Glas (Anthrazit), gedämpfte Tür, modernes Spiegelement mit LED-Licht. Wahlweise in Ausführung Korpus Anthrazit und Front weiß lackiertes Glas oder komplett in Farbe Weiß erhältlich und jeweils wahlweise in Ausführung Türanschlag links oder rechts.

**9. Spiegelement „Organic“**  
LED-Beleuchtung 8,0 W/12 V, neutralweiß Energieeffizienzklasse A++ (Spektrum A++ bis E), LED-Band austauschbar.  
40 x 76 x 3 cm (B x H x T)  
Art.-Nr. 5351198 **199,-**

**11. Mini-Waschtisch-Unterbau**  
1 Tür (Anschlag rechts), Griffleiste Aluminium, 1 Einlegeboden.  
44 x 60 x 24,5 cm (B x H x T)  
Art.-Nr. 5351201 **169,-**

**10. Gäste-WC-Glasbecken**  
Weiß, Stärke 1,5 cm (wahlweise links oder rechts einsetzbar), ohne Überlauf, mit Permanent-Abfluss.  
45 x 9,2 x 25 cm (B x H x T)  
Art.-Nr. 5350482 **169,-**

**BackLight**  
Inkl. Batteriebox mit Bewegungsmelder, autom. Abschaltung nach ca. 30 Sek. Energieeffizienzklasse A+ (Spektrum A++ bis E), LED-Band austauschbar.  
45 x 1,5 x 1,5 cm (B x H x T)  
Art.-Nr. 5350574 (o. Abb.) **79,-**

Deko und Armatur nicht im Lieferumfang enthalten.



### Badmöbelserie „Siena“

Korpus und Front: Eiche-Nachbildung, San Remo, hell.

#### 1. Hängeschrank

1 Tür (Türanschlag rechts/links),

1 Einlegeboden.

Ca. 37 x 70 x 22 cm (B x H x T)

Art.-Nr. 5350690

**69.99**

#### 2. Spiegel

ca. 65 x 70 x 4 cm (B x H x T)

Art.-Nr. 5350688

**59.99**

#### 3. Standschrank

1 Schubkasten, 1 Tür (Türanschlag rechts/links),

1 Einlegeboden.

Ca. 37 x 82 x 31 cm (B x H x T)

Art.-Nr. 5350691

**89.99**

#### 4. Waschbeckenunterschrank

2 Türen, 1 Einlegeboden.

Ca. 65 x 56 x 35 cm (B x H x T)

Art.-Nr. 6350674

**89.99**

#### Spiegelschrank

2 Türen, 2 Einlegeböden.

Ca. 65 x 70 x 15 cm (B x H x T)

Art.-Nr. 5350689 (o. Abb.)

**99.99**

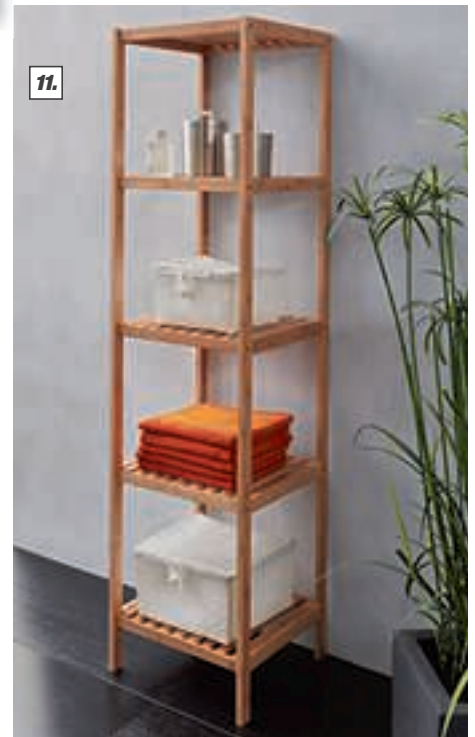

### Badserie „Florida“

Korpus und Front: Melaminbeschichtung weiß, satinier- te Glaseinsätze, Füße und Griffe verchromt.

#### 5. Hochschrank

2 Türen (Türanschlag links/rechts möglich), 2 Einlege- böden, 1 Konstruktionsboden.

35 x 188 x 33 cm (B x H x T)

Art.-Nr. 5350575

**79.99**

#### 6. Spiegel

Mit Ablage.

63 x 78 x 12 cm (B x H x T)

Art.-Nr. 5350578

**29.99**

#### 7. Hängeschrank

1 Tür (Türanschlag links/rechts möglich), 1 Einlege- boden. 35 x 48 x 22 cm (B x H x T)

Art.-Nr. 5350579

**35.99**

#### 8. Waschbeckenunterschrank

2 Türen. 65 x 56 x 33 cm (B x H x T)

Art.-Nr. 5350577

**39.99**

#### 9. Standschrank halbhoch

4 Schubkästen. 35 x 89 x 33 cm (B x H x T)

Art.-Nr. 5350580

**59.99**

#### 10. Klappenkommode

3 Klappen. 70 x 89 x 41 cm (B x H x T)

Art.-Nr. 5350581

**69.99**

#### 11. Bambus-Regal mit 5 Böden

36 x 145 x 36 cm (B x H x T)

Art.-Nr. 5350584

**39.99**

#### Bambus-Regal mit 3 Böden

36 x 79 x 36 cm (B x H x T)

Art.-Nr. 5350582

(o. Abb.)

**29.99**

#### Bambus-Regal mit 4 Böden

36 x 112 x 36 cm (B x H x T)

Art.-Nr. 5350583

(o. Abb.)

**34.99**

Deko und Armatur nicht im Lieferumfang enthalten.

### Badmöbelserie „Amsterdam“

Wandhängende Badmöbel, Korpus und Front: Weiß-Hochglanz, geräumige Schubladen mit Selbststeinzug, Griffe verchromt. Auch in Farben: Anthrazit, Schwarz oder Weiß erhältlich.

#### 1. Spiegelschrank

Inkl. Doppelbeleuchtung 2 x 460 lm, 33 W, Energieeffizienzklasse: C (Spektrum: A++ bis E).

Ca. 119 x 59,5 x 15,5 cm (B x H x T)

Art.-Nr. 5350423

299.99

#### 2. Waschtisch-Unterschrank

Ca. 120 x 55 x 50 cm (B x H x T)

Art.-Nr. 5350421

599.99



1.

2.



3.

### 3. Badmöbel-Set „Julia“

Waschbeckenunterschrank inkl. Keramik-Waschbecken: ca. 55 x 86 x 45 (B x H x T), Glasablage: ca. 52 x 10 cm (B x T), Spiegel: ca. 52 x 64,5 cm (B x H), inkl. Halogen-Beleuchtung 2 x 460 lm, 33 W, Energieeffizienzklasse: C (Spektrum: A++ bis E), weiß-glänzend.

Art.-Nr. 5350033

119.99



7.

8.

9.

10.

11.

12.

13.



4.

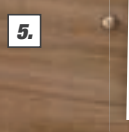

5.

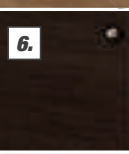

6.

### Badmöbel-Set „Calanda“

Waschbeckenunterschrank mit Keramik-Waschbecken, wandhängend, ca. 41 x 68 x 22 cm (B x H x T), Spiegel ca. 40 x 60 x 2 cm (B x H x T), inkl. LED-Beleuchtung 270 lm, 3 W, Energieeffizienzklasse: A (Spektrum: A++ bis E). Tür rechts und links anschlagbar.

4. Weiß, Hochglanz

Art.-Nr. 5350668

129.99

5. Tabac cherry, laminiert

Art.-Nr. 5350670

129.99

6. Legno dunkel, laminiert

Art.-Nr. 5350669

129.99

### Badserie „Luzern“

Front: Weiß-Hochglanz, Korpus: weiß-glänzend, Türen sanft schließend, Griffe und Füße verchromt.

#### 7. Unterschrank mit Schublade

1 Schublade, 1 Tür, rechts und links anschlagbar, 2 Einlegeböden.

Ca. 31 x 116 x 33 cm (B x H x T)

Art.-Nr. 5350407

79.99

#### 8. Doppel-Hochschrank

4 Türen, 3 Einlegeböden, Korpus aus 2 Teilen.

Ca. 60,5 x 200 x 33 cm (B x H x T)

Art.-Nr. 5350412

159.99

#### 9. Hängeschrank

1 Tür, rechts und links anschlagbar, 1 Einlegeboden.

Ca. 31 x 61 x 23 cm (B x H x T)

Art.-Nr. 5350410

49.99

#### 10. Spiegelschrank

Inkl. LED-Beleuchtung, 270 lm, 3 W, Energieeffizienzklasse: A (Spektrum: A++ bis E), Elektrobox mit Schalter und Steckdose, 2 Türen, 2 Einlegeböden.

Ca. 61 x 60 x 23 cm (B x H x T)

Art.-Nr. 5350414

139.99

#### 11. Hochschrank

2 Türen, rechts und links anschlagbar, 3 Einlegeböden, Korpus aus 2 Teilen. Ca. 31 x 200 x 33 cm (B x H x T)

Art.-Nr. 5350413

119.99

#### 12. Unterschrank

1 Tür, rechts und links anschlagbar, 2 Einlegeböden.

Ca. 31 x 96 x 33 cm (B x H x T)

Art.-Nr. 5350408

69.99

#### 13. Waschbeckenunterschrank

2 Türen, Waschbecken nicht im Lieferumfang enthalten.

Ca. 59 x 68 x 33 cm (B x H x T)

Art.-Nr. 5350409

79.99

Deko und Armatur nicht im Lieferumfang enthalten.

# Spiegelschränke für Ihr Bad

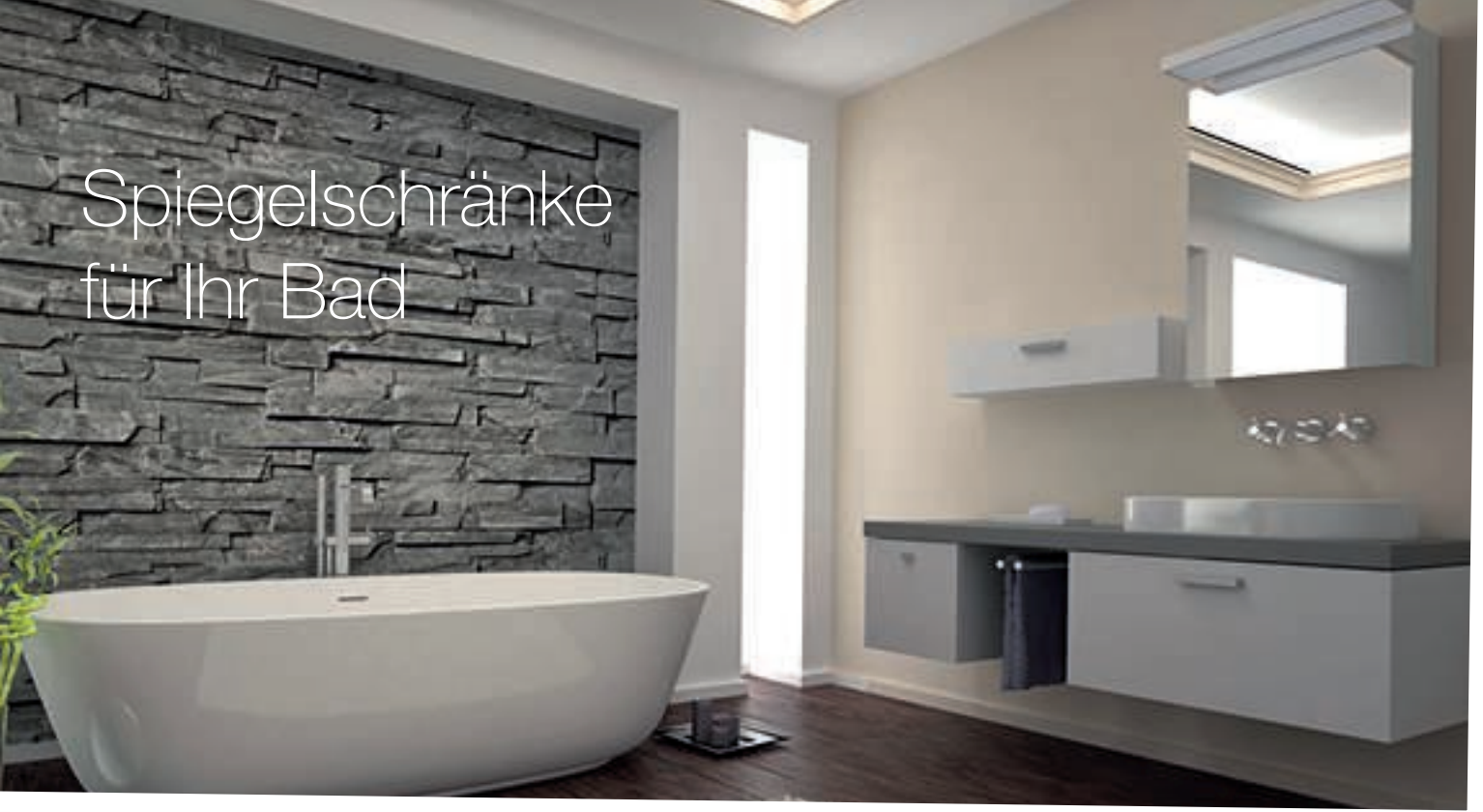

**1. Spiegelschrank „Eco II 65“**  
1-türig, Holz, weiß, LED-Aufsatzleuchte, verchromt, 350 lm, 4,5 W, Energieeffizienzklasse A (Spektrum A++ bis E), Schalter und Steckdose, 6 Glasböden, vormontiert.  
Ca. 65 x 60 x 14,5 cm (B x H x T)  
Art.-Nr. 5350745

**79,99**



**2. Spiegelschrank „Freddy 60“**  
2-türig, Holz, weiß, Hochglanz, lackiert, LED-Aufsatzleuchte, verchromt, 300 lm, 4,5 W, Energieeffizienzklasse A (Spektrum A++ bis E), Schalter und Steckdose, 2 Glasböden, vormontiert.  
Ca. 60 x 60 x 16 cm (B x H x T)  
Art.-Nr. 5350746

**129,99**



**3. Spiegelschrank „Emily 70“**  
2-türig, Holz, weiß, Hochglanz, lackiert, LED-Leuchtbord mit LED-Stripe, 350 lm, 5,6 W, Energieeffizienzklasse A (Spektrum A++ bis E), Schalter und Steckdose, 2 Glasböden, vormontiert.  
Ca. 50 x 67 x 23,4 cm (B x H x T)  
Art.-Nr. 5350749

**139,99**



**4. Spiegelschrank „Beni 50“**  
1-türig, Holz, weiß, Hochglanz, lackiert, LED-Leuchtbord, 240 lm, 4 W, Energieeffizienzklasse A (Spektrum A++ bis E), Schalter und Steckdose, 2 Glasböden, vormontiert.  
Ca. 50 x 67 x 25,8 cm (B x H x T)  
Art.-Nr. 5350744

**109,99**



**5. Spiegelschrank „Lea 50“**  
1-türig, Holz, weiß, Hochglanz, lackiert, indirekte LED-Beleuchtung, sandgestrahlte Lichtausschnitte, 400 lm, 21,7 W, Energieeffizienzklasse A (Spektrum A++ bis E), Schalter und Steckdose, 2 Glasböden, vormontiert.  
Ca. 50 x 65 x 16,5 cm (B x H x T)  
Art.-Nr. 5350743

**179,99**



**6. Spiegelschrank „Lili 80“**  
3-türig, 3D-Effekt, Holz, weiß, Hochglanz, lackiert, LED-Designleuchte aus Acryl, LED-Unterbeleuchtung, 8,4 W/350 lm (oben/unten), 7,2 W/540 lm (oben/unten), Energieeffizienzklasse A (Spektrum A++ bis E), Schalter und Steckdose, 6 Glasböden, vormontiert.  
Ca. 80 x 65 x 16 cm (B x H x T)  
Art.-Nr. 5350747

**219,99**

1.

**1. Spiegelschrank „Rano“**

Material: Kunststoff, Farbe: weiß, Energieeffizienzklasse A++ bis B (Spektrum: A++ bis E), feste Schrankeinlagen, 3 Kristallglas-Spiegeltüren, 2 Schubkästen, Schukosteckdose. Ca. 59 x 51 x 16 (14) cm (B x H x T)  
Art.-Nr. 5356440

**29.99**

2.

**2. Spiegelschrank „Topas ECO“**

Material: Kunststoff, Farbe: weiß, Beleuchtung: 2 x 11 W Energiesparlampen, Energieeffizienzklasse A (Spektrum: A++ bis E). 3 Spiegeltüren aus Kristallglas, verstellbare Einlagen, feste Schrankeinlagen, 2 Schubkästen, Schukosteckdose, EIN/AUS-Schalter. Ca. 60 x 53 x 18 cm (B x H x T)  
Art.-Nr. 5352864

**69.99**

3.

**3. Spiegelschrank „Arbo“**

Material: MDF/Holz, Beleuchtung: LED-Light-Strip, Energieeffizienzklasse A (Spektrum: A++ bis E). 3 Spiegeltüren aus Kristallglas mit 3D-Spiegeleffekt, verstellbare Glaseinlagen, Schukosteckdose, EIN/AUS-Schalter. Ca. 73 x 63 x 16 cm (B x H x T)  
**weiß** Art.-Nr. 5350361 **169.99** **anthrazit** Art.-Nr. 5350370 **179.99**

4.

**4. Spiegelschrank „Doro“**

Material: MDF/Holz, Beleuchtung: 2 LED-Spots, Energieeffizienzklasse A+ (Spektrum: A++ bis E). 3 Spiegeltüren aus Kristallglas, verstellbare Glaseinlagen, Schukosteckdose, EIN/AUS-Schalter. Ca. 68 x 60 x 22 (14,5) cm (B x H x T)  
**weiß** Art.-Nr. 5350536 **99.99** **silber** Art.-Nr. 5350777 **129.99**

5.

**5. Spiegelschrank „Batu 100“**

Material: MDF/Holz, Farbe: weiß, Beleuchtung: 2 x LED-Light Strips, Energieeffizienzklasse A (Spektrum: A++ bis E). 3 Spiegeltüren aus Kristallglas, verstellbare Glaseinlagen, Schukosteckdose, EIN-/AUS-Schalter. Ca. 100 x 71 x 16 cm (B x H x T)  
Art.-Nr. 5350776

**239.99**

6.

**6. Spiegelschrank „Lightblade“**

Material: MDF/Holz, Farbe: weiß, Beleuchtung: LED-Lichtsegel, Energieeffizienzklasse A (Spektrum: A++ bis E). 2 Spiegeltüren aus Kristallglas, verstellbare Glaseinlagen, Schukosteckdose, EIN-/AUS-Schalter. Ca. 72 x 69 (68) x 22 (15) cm (B x H x T)  
Art.-Nr. 5350781

**219.99**

7.

**7. LED-Lichtspiegel „New Paradiso I“**

Mit indirekter Beleuchtung, mit sandgestrahlten Lichtausschnitten, LED-Beleuchtung, 20 W, Lichtfarbe 3.800 - 4.200 K, Energieeffizienzklasse A (Spektrum: A++ bis E), EIN/AUS-Schalter. 50 x 70 cm (B x H)  
Art.-Nr. 5351147

**119.99**

8.

**8. LED-Lichtspiegel „Framelight II“**

Mit umlaufender Beleuchtung, mit sandgestrahlten Lichtausschnitten, LED-Beleuchtung, 6,8 W, Lichtfarbe 4.000-4.350 K, Energieeffizienzklasse A (Spektrum: A++ bis E), Touch-Schalter. 50 x 70 cm (B x H)  
Art.-Nr. 5351206

**139.99**

9.

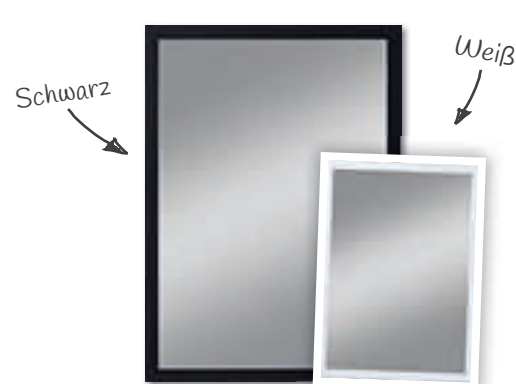
**9. Rahmenspiegel „Beach“**

EPS-Rahmenspiegel, erhältlich in den Farben Weiß und Schwarz. 40 x 60 (B x H)  
**schwarz** Art.-Nr. 5350247 **14.99** **weiß** Art.-Nr. 5350248 **14.99**

### 1. Gleittür „Masterclass“ inkl. Seitenwand

Produktdetails siehe Nr. 3, inkl. ein oder zwei Seitenwänden (U-Kabine), Wannenrand muss mind. 70 mm breit sein, Sondermaße möglich.

**Gleittür inkl. 1 Seitenwand**

Art.-Nr. 5170000

**ab 1.049,-**

**Gleittür inkl. 2 Seitenwände**

Art.-Nr. 5170000

**ab 1.599,-**

### Seitenwand „Masterclass“

Rahmenlose Scharnieroptik aus 6 mm Echtglas. Optionale Glasbeschichtung ermöglicht einfache Reinigung, bodengleicher Einbau möglich. Sondermaße: Breite bis 1.300 mm, Höhe bis 2.000 mm, Farbe: Chromoptik.

Art.-Nr. 5170000

(o. Abb.)

**ab 349,-**

### 2. Gleittür „Masterclass“ \*

Rahmenlose Optik aus 8 mm Echtglas. Gleitrollen garantieren ein leichtgängiges Öffnen und Schließen der Tür. Unterschiedliche Griffvarianten möglich. Sondermaße: Breite 1.000 bis 1.600 mm, Höhe bis 2.000 mm möglich. Optionale Glasbeschichtung ermöglicht einfache Reinigung. Bodengleicher Einbau möglich.

Farbe: Chromoptik.

Art.-Nr. 5170000

**ab 699,-**

### 3. Drehtür „Alexa Style“ \*

Mit Design-Griff und der Höhe 1.920 mm neue Akzente setzen. Rahmenlose Dusche, 5 mm Echtglas, Farbe: Chromoptik. Optionale Glasbeschichtung ermöglicht einfache Reinigung. Bodengleicher Einbau möglich. Unterschiedliche Dekore möglich. Neu mit Hebe-Senk-Mechanismus 1.920 mm (H), 900 mm.

Art.-Nr. 5170000

**ab 319,-**

### 4. Pendeltür „Alexa-Style“ \*

Die ideale Nischenlösung. Setzt mit Design-Griff und der Höhe 1.920 mm neue Akzente. Rahmenlose Dusche, 5 mm Echtglas, Farbe: Alu Natur. Neu mit Hebe-Senk-Mechanismus.

Art.-Nr. 5170000

**ab 349,-**

### 5. Duschwand „Walk In“

Dekor Bambus (das Dekor befindet sich auf der Innenseite), 6 mm Sicherheitsglas, chromoptik, inklusive Stabilisationsbügel, Höhe 2.000 mm, unterschiedliche Breiten möglich, Montage links.

Art.-Nr. 5170000

**ab 279,-**

### 6. Drehtür mit Nebenteil „Davita“ \*

Die individuelle Maßanfertigung aus 8 mm Echtglas mit dem Schulte Rundum-Service. Inkl. Aufmaß, Lieferung und Montage. Besonders pflegeleicht durch die innenbüdigen Hebe-Senk-Scharniere. Inkl. Fixil-Glasbeschichtung – wirkt wie ein Schutzschild gegen Kalk- und Schmutzpartikel.

Art.-Nr. 5170000

**ab 1.299,-**

### 7. Duschrückwände „Decodesign“

Pflegeleichter und fugenfreier Fliesenersatz und idealer Partner bei der Badgestaltung. Ihre Vorteile:

- Kein Schmutz und Lärm
- Einfache und schnelle Verarbeitung ohne Spezialwerkzeug
- Abriebfest, kratzfest, chemikalienbeständig
- Große Motiv- und Farbauswahl
- 3 mm Materialstärke

Z. B. „Zen“ 90 x 210 cm

Art.-Nr. 5170738

**ab 199,-**



**EXPRESSPLUS 72** 

Lieferung innerhalb 72 Stunden direkt zu Ihnen nach Hause oder in den Markt.

Für alle Schulte Duschkabinen möglich:

**Hersteller Service** 

- Aufmass-Service
- Liefer-Service
- Montage-Service

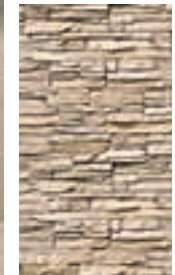
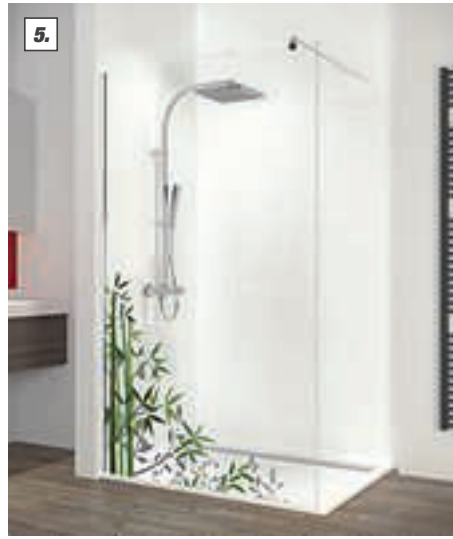

Für alle Schulte Produkte auf dieser Seite gilt:



\* Lieferzeit: ca. 3 Wochen. Duschtasse, Deko und Zubehör nicht im Lieferumfang enthalten.

## MÖGLICHE SERVICELEISTUNGEN:



BERATUNG/CHAT



AUFMASS



LIEFERSERVICE



MONTAGE



ERSATZTEILSERVICE

### 1. Eckeinstieg Drehtür „Panorama“, 4-teilig, rahmenlos

Scharniere mit verdecktem Hebe-Senkmechanismus für ein einfaches Öffnen und Schließen. Das rahmenlose Produkt ist optional mit Wandwinkel nach innen oder nach außen erhältlich und ist durch seine innen flächenbündigen Scharniere sowie das Wandanschlussprofil ohne sichtbare Verschraubungen extrem reinigungsfreundlich. Die rahmenlosen Varianten der Panorama erhalten Sie inklusive Servicepaket, d.h. inklusive Aufmaß, Lieferung und Montage. Farbe: Alu-Chromeffekt, Glasart: Klarglas hell, Glasstärke: 6 mm Sicherheitsglas  
Art.-Nr. 5170000 **ab 1.499,-**

### 2. Eckeinstieg mit Drehfalttüren „Panorama“

Jetzt noch besser: Das schmale Wandanschlussprofil ohne sichtbare Verschraubungen sowie die innen flächenbündigen Scharniere mit verdecktem Hebe-Senkmechanismus setzen neue Maßstäbe im Hinblick auf Reinigungsfreundlichkeit, Design, Funktionalität und Komfort. Die Türelemente des Eckeinstiegs lassen sich komplett an die Wand falten und lassen so einen maximalen Einstieg entstehen. Farbe: Alu-Chromeffekt, Glas: Klarglas, Glasstärke: 6 mm Sicherheitsglas, Maß: 90 x 90 cm, Höhe: 200 cm  
Art.-Nr. 5170000 **ab 999,-**

### 3. Alleinstehende Seitenwand „Panorama“

Setzt neue Maßstäbe im Hinblick auf Design, Funktionalität und Komfort: Mit dem Wandanschlussprofil ohne sichtbare Verschraubungen und 8 mm Einscheibensicherheitsglas vereint die Walk-In-Variante sämtliche Extras für leichte Reinigung und Pflege. Farbe: Alu-Chromeffekt, Glasart: Klarglas hell, Glasstärke: 8 mm Einscheibensicherheitsglas. Ca. 140 x 200 cm (B x H)  
Art.-Nr. 5170902 **469,-**

### 4. Pendeltür und Seitenwand „Elana“

Flexible Einbaumöglichkeiten, Türöffnungen nach innen und außen sowie eine große Vielfalt an Farben, Gläsern und Größen macht Elana zur beliebtesten Breuer-Serie. Die Kombination aus Pendeltür und Seitenwand bietet einen großen Verstellbereich und somit flexible Montagemöglichkeiten. Die nach außen und innen öffnende Pendeltür ermöglicht einen großen Einstieg auch in kleinen Bädern. Farbe: Alu-Chromeffekt, Glasart: Klarglas, Glasstärke: 6 mm, Maß: 90 x 90 cm, Höhe: 200 cm  
CER+ Antikalkbeschichtung optional erhältlich  
Art.-Nr. 5170000 **ab 778,-**

### 5. Drehtür & Seitenwand „Europa Design“

Mehr Qualität, mehr Stabilität und mehr Komfort. Durch höchste Lebensdauer und zeitlos schöne Optik zeichnet sich „Europa Design“ von Breuer aus. Ein ergonomischer Stangengriff sowie hochwertige, innen flächenbündige Drehlager machen jeden Handgriff zum Vergnügen. Glasstärke: 8 mm, Maße: 90 x 200 cm (B x H)

- Profilfarbe: Alu Chromeffekt
- Glasart: 8 mm Klarglas
- Einscheibensicherheitsglas

Drehtür links

Art.-Nr. 5170262

**519,-**

Drehtür rechts

Art.-Nr. 5170263

**519,-**

Seitenwand links

Art.-Nr. 5170264

**419,-**

Seitenwand rechts

Art.-Nr. 5170265

**419,-**

Duschasse, Deko und Zubehör nicht im Lieferumfang enthalten.



**BREUER**  
DUSCHEN & MEHR

**1. Eckeinstieg „Java“**

Sicherheitsglas mit Streifendekor, Türelemente rollengelagert, mit Magnetverschluss, Profilfarbe: Weiß. Verstellbar von 730 bis 880 mm. 1.800 mm (H)  
Art.-Nr. 5170071 **89.99**

**2. Eckeinstieg „Santo“ \***

4-mm-Sicherheitsglas, verchromt, 90 x 185 x 90 cm (B x H x T) (ohne Armatur, Deckenbecken u. Deko)  
Art.-Nr. 5170470 **129.99**  
**80 x 185 x 80 cm (B x H x T)**  
Art.-Nr. 5170469 **129.99**

**3. Schwingtür + Seitenwand „Java“**

Sicherheitsglas mit Streifendekor, großzügiger Einstieg, mit Magnetverschluss, Profilfarbe: Weiß. 1.800 mm (H)

**Schwingtür 80**  
Verstellbereich: 770 - 790 mm.  
Art.-Nr. 5170105 **89.99**

**Seitenwand 80**  
Verstellbereich: 780 - 790 mm.  
Art.-Nr. 5170106 **69.99**

**Schwingtür 90**  
Verstellbereich: 870 - 890 mm.  
Art.-Nr. 5170107 **99.99**

**Seitenwand 90**  
Verstellbereich: 880 - 890 mm.  
Art.-Nr. 5170108 **79.99**

**4. Eckeinstieg „Aura“**

Kunststoffglas in Tropfenstruktur. Verstellbar von 730 bis 880 mm. 1.800 mm (H)  
**Profilfarbe: Silber**  
Art.-Nr. 5170112 **74.99**  
**Profilfarbe: Weiß**  
Art.-Nr. 5170113 (o. Abb.) **74.99**

**5. Badewannen-Faltwand „Mali“**

3-tlg., Kunststoffglas in Tropfenstruktur. 1.200 x 1.400 mm (B x H)  
**Profilfarbe: Silber**  
Art.-Nr. 5170110 **49.99**  
**Profilfarbe: Weiß**  
Art.-Nr. 5170111 (o. Abb.) **49.99**



**6. Duschablaufrinne \*\***  
Aus Edelstahl, Bodenbefestigung mit umlaufendem Fliesenflansch, Dekor 3-reihig geschlitz. Länge 60 cm.  
Art.-Nr. 5480765 **119.99**

**7. Duschablaufrinne \*\***  
Aus Edelstahl, Wandbefestigung mit umlaufendem Fliesenflansch, Dekor „Welle“. Länge 60 cm.  
Art.-Nr. 5481056 **119.99**

**8. Duschablaufrinne \*\***  
Aus Edelstahl, Bodenbefestigung mit umlaufendem Fliesenflansch, Dekor „Perle“. Länge 60 cm.  
Art.-Nr. 5481015 **119.99**



\* Nicht in allen Märkten erhältlich. Deko nicht im Lieferumfang enthalten.



**1. Brause-Set „Como 3“**

Edelstahlstange, verchromt, ca. 65 cm, Handbrause mit Antikalkknoppen, ca. 8,4 cm (Ø), 3 Strahlarten: Regen, Massage, Punktmassage, inklusive Wasserspareinsatz, bis zu 30 % Wasserersparnis\*. Art.-Nr. 5450216

**39.99****2. Handbrause „Como“**

Verchromt, 8,4 cm (Ø), einfache Reinigung durch Antikalkknoppen, inkl. Wasserspareinsatz, bis zu 30 % Wasserersparnis\*. 3, 5 oder 6 Strahlarten. Z. B. 3 Strahlarten. Art.-Nr. Art.-Nr. 5450145

**14.99****3. Brause-Set „Bellagio 5“**

Edelstahlstange, verchromt, ca. 65 cm, variable Wandmontage, Handbrause mit Antikalkknoppen, ca. 11,8 cm (Ø), 5 Strahlarten: Regen, Massage, Sprüh, Regen & Massage, Regen & Sprüh, bis zu 20 % Wasserersparnis\*. Art.-Nr. 5450218

**49.99****4. Handbrause „Bellagio“**

Verchromt, 11,8 cm (Ø), Antikalkknoppen, bis zu 20 % Wasserersparnis\*. 3, 5 oder 8 Strahlarten. Z. B. 3 Strahlarten. Art.-Nr. 5450154

**18.99****5. Handbrause „Kosmos-LED“**

Kunststoff weiß/verchromt, 12 cm (Ø), einfache Reinigung durch Antikalkknoppen, 1 Strahlart, bis zu 20 % Wasserersparnis\*, mit digitaler Temperaturanzeige, wechselnde Lichtfarbe durch LED in Abhängigkeit der Wassertemperatur: bis 30 Grad Blau, bis 39 Grad Grün, ab 39 Grad Rot. Art.-Nr. 5400357

**29.99****6. Handbrause „Komfort“**

Kunststoff weiß/verchromt, 10 cm (Ø), einfache Reinigung durch Antikalkknoppen, 5 Strahlarten: mit Umschalt-Hebel und Anti-Rutsch-Griff, bis zu 30 % Wasserersparnis\*. Art.-Nr. 5400349

**29.99****7. Duschsäule „Tahiti“**

Verchromt/grau, Kopfbrause Ø ca. 21 cm, 1 Strahlart, Handbrause 3 Strahlarten. Art.-Nr. 5450607

**49.99****8. Duschsäule „Borneo“**

Mit Thermostat und Verbrühschutz, verchromt/grau, Kopfbrause Ø ca. 20 cm, 1 Strahlart, Handbrause 1 Strahlart. Art.-Nr. 5450603

**109.99****9. Duschsäule „Samoa“**

Mit Thermostat und Verbrühschutz, verchromt/grau, Kopfbrause ca. 19,67 cm, 1 Strahlart, Handbrause ca. 11,7 cm, 2 Strahlarten. Art.-Nr. 5450606

**149.99**

Spezielle Anti-Kalk-Noppen sorgen für leichte Reinigung: Einfach mit der Hand oder einem Lappen über die Noppen streichen und der Kalk löst sich ab.

Einfach umstellen. Mit dem hochwertigen Umsteller aus Messing komfortabel zwischen Kopf- und Handbrause umschalten.

Die mitgelieferte Handbrause kann durch eine beliebige Handbrause aus dem toom-Sortiment ausgetauscht werden.

Das genormte Anschlussmaß passt auf alle handelsüblichen Schläuche.

\* Wassereinsparung in % bei Einsatz des beiliegenden Wasserspareinsatzes (Wasserdruck 3 bar).

1.



**1. Einhebel-Waschtischmischer „Logis 210“**

Einhebel-Waschtischmischer mit ComfortZone 210° und 120° Schwenkauslauf, Zugstangen-Ablaufgarnitur 1 ¼" (39,59 mm), Durchflussmenge 5 l/min, Ausladung 154 mm, Normalstrahl. Für Durchlauferhitzer geeignet. Farbe: Chrom.  
Art.-Nr. 5400468

109.99

2.



**3. Wannen-Einhebelmischer „Focus“**

Einhebel-Wannenmischer für Aufputz. Ausladung 172 - 179,5 mm. Durchflussmenge 22 l/min. Für Durchlauferhitzer geeignet. Farbe: Chrom.  
Art.-Nr. 5400041

89.99

3.



4.



**4. Waschtisch-Einhebelmischer „Focus 70“**

Einhebel-Waschtischmischer mit Zugstangen-Ablaufgarnitur 1 ¼" (39,59 mm). Ausladung 101 mm. Durchflussbegrenzer 5 l/min., für Durchlauferhitzer geeignet. Farbe: Chrom.  
Art.-Nr. 5400040

54.99

5.



**5. Handbrause „Raindance S120 Select“**

Handbrause S120 Select 3 Jet. 125 mm (Ø). 3 Strahlarten: Rain, Rain Air, Whirl Air. Komfortable Strahlumstellung durch Select-Taste. Für Durchlauferhitzer geeignet. Farbe: Chrom weiß.  
Art.-Nr. 5450492

89.99

6.



**6. Duschset „Crometta 85 1Jet“**

Bestehend aus: Crometta 85 Mono Handbrause Ø 8,5 cm, Unica's Crometta Brausestange 65 cm, Metaflex Brauseschlauch 1,60 m.  
Art.-Nr. 5450481

54.99



7.



**„Vitalio Joy“ \***

Mit Antikalkfunktion, 110 mm (Ø), Spraydimmer (EcoJoy® Wasserspar-Technologie). Farbe: Chrom.

**7. Massage-Brausegarnitur**

3 Strahlarten: Rain, Massage und Smart Rain. Brausestange 600 mm  
Art.-Nr. 5450030

119.99

8.



**8. Eco Handbrause**

2 Strahlarten: Rain und Smart Rain. Für Durchlauferhitzer geeignet, passend zu allen Standardbrauseschläuchen.  
Art.-Nr. 5450028

39.99

9.



**9. Massage-Handbrause**

3 Strahlarten: Rain, Massage und Smart Rain. Für Durchlauferhitzer geeignet, passend zu allen Standardbrauseschläuchen.  
Art.-Nr. 5450029

54.99

10.



**„Precision Trend New“**

Chrom. Wandmontage, Grohe CoolTouch® Sicherheitsgehäuse, TurboStat® Kompaktkartusche mit Dehnstoff-Thermoelement, StarLight® Chromoberfläche, MetalGrip® ergonomischer Metallgriff, SafeStop Sicherheitsperre bei 38 °C, EcoJoy® Wasserspar-Technologie, Grohe AquaDimmer Eco mit Mehrfachfunktion: Absperrung und Mengenregulierung, Umstellung: Wanne/Brause, integrierter Grohe EcoButton (Spartaste mit Sparanschlag zur Brause).

**10. Thermostat Wannenbatterie**

Art.-Nr. 5400397

249.99

11.



**11. Thermostat Brausebatterie**

Art.-Nr. 5400396

219.99

\* Lieferzeit: ca. 2 Wochen.

Für alle hier abgebildeten Schütte Armaturen gilt:

- Bis zu 5 Jahren Garantie
- Messing entspricht DIN 50930-6
- DVGW-geprüfte Anschluss-Schläuche
- Hochwertige Verchromung
- Inkl. Befestigungsmaterial
- Inkl. Ablaufgarnitur

**Bad-Serie „Laurana“**

**1. Kaltwasser-Standventil**

Art.-Nr. 5400222

**42.99**

**2. Waschtisch-Einhebelmischer**

Keramische Kartusche 35 mm.

Art.-Nr. 5400168

**52.99**

**3. Kaltwasser-Standventil „Matao“**

Art.-Nr. 5400220

**32.99**

**4. Waschtisch-Einhebelmischer „Calvino Eco“**

Chrom, mit Excenter-Ablaufgarnitur und Wasserspar-kartusche.

Art.-Nr. 5400178

**52.99**

**5. Niederdruck-Waschtisch-Einhebelmischer „Orazi ND“**

Keramische Kartusche 40 mm.

Art.-Nr. 5400214

**54.99**

**6. Waschtisch-Einhebelmischer „Manetti“**

Keramische Kartusche 35 mm. Wassersparkartusche.

Art.-Nr. 5400186

**72.99**

**7. Waschtischarmatur „Idrovia“**

Keramische Kartusche.

Art.-Nr. 5400181

**79.99**

**8. Waschtisch-Einhebelmischer „Tokyo II“**

Chrom, Keramische Kartusche 25 mm.

Art.-Nr. 5400408

**59.99**

**9. Waschtisch-Einhebelmischer „Elephant“**

Chrom, Keramische Kartusche 40 mm.

Art.-Nr. 5400412

**74.99**



**10. Waschtischarmatur „Picea“**

Chrom, inkl. EasyFix-Befestigung.

Art.-Nr. 5400428

**74.99**

**11. Waschtischarmatur „Lea“**

Chrom, inkl. EasyFix-Befestigung.

Art.-Nr. 5400426

**99.99**

**12. Waschtischarmatur „Mola“**

Chrom, mit EasyClean-Push-to-open Ventil.

Art.-Nr. 5400515

**69.99**

**13. Waschtischarmatur „Cosi“**

Chrom, mit EasyClean-Push-to-open Ventil.

Art.-Nr. 5400516

**54.99**



**EasyFix-Montage:**

- Einfache und schnelle Montage der Armatur von oben ohne Einsatz von Spezialwerkzeug



50% Eco

**Wassersparkartusche \***

- Mit 2-Stufen-Technik
- Mechanischer Widerstand garantiert einen Wasserdurchfluss von nur 50 %
- Für volle Leistung Widerstand überwinden



PERLATOR®

**Hochwertige Marken-Mischdüse \***

- Reibungsloser Wasserfluss
- Zugehöriger Schlüssel für einfache Wartung und Entfernen von Kalk



**Hochwertiges Oberflächenfinish im Dreischichtsystem \***

- Halbglanznickel, Glanznickel und Chrom für exzellentes Aussehen und lange Lebensdauer



Jahre Garantie

**10**  
Years Guarantee

**10 Jahre Herstellergarantie \***

- Auf alle unsere Produkte
- Nachkaufmöglichkeit für Ersatzteile



Zertifizierte Anschluss-Schläuche

**DVGW-zertifizierte, flexible Anschluss-Schläuche von Neoperl \***

- Erfüllen alle gesetzlichen Anforderungen
- Extra lange Schläuche

\* Gilt für alle Armaturen von Lenz auf dieser Seite.



### Bad-Ausstattung Serie „Paris“

Verchromt.

- 1. Haken, einfach**  
Art.-Nr. 5240312 9.99
- 2. WC Bürsten-Garnitur**  
Art.-Nr. 5240310 29.99
- 3. Haken, 2-fach**  
Art.-Nr. 5240313 12.99
- 4. WC-Rollen-Halter**  
Art.-Nr. 5240307 19.99
- 5. WC-Rollen-Halter mit Deckel**  
Art.-Nr. 5240308 24.99
- 6. Handtuchhalter, 2-armig**  
Art.-Nr. 5240309 29.99
- 7. Badehandtuchstange, doppelt**  
Art.-Nr. 5240314 36.99
- 8. Badetuchstange, ca. 70 cm**  
Art.-Nr. 5240311 29.99



### Bad-Ausstattung Serie „Berlin“

Verchromt.

- 9. Haken, einfach**  
Art.-Nr. 5240523 12.99
- 10. WC-Bürsten-Garnitur**  
Art.-Nr. 5240522 34.99
- 11. Haken, 2-fach**  
Art.-Nr. 5240524 14.99
- 12. WC-Rollen-Halter**  
Art.-Nr. 5240519 24.99
- 13. WC-Rollen-Halter mit Deckel**  
Art.-Nr. 5240520 29.99
- 14. Handtuchhalter, 2-armig**  
Art.-Nr. 5240521 34.99
- 15. Badehandtuchstange, doppelt, ca. 67,4 cm**  
Art.-Nr. 5240526 39.99
- 16. Badetuchstange, ca. 67,4 cm**  
Art.-Nr. 5240525 34.99



### Bad-Ausstattung Serie „London“

Edelstahl, gebürstet.

- 17. Haken, einfach**  
Art.-Nr. 5240321 12.99
- 18. WC-Bürsten-Garnitur**  
Art.-Nr. 5240319 34.99
- 19. Haken, 2-fach**  
Art.-Nr. 5240322 14.99
- 20. WC-Rollen-Halter**  
Art.-Nr. 5240316 24.99
- 21. WC-Rollen-Halter mit Deckel**  
Art.-Nr. 5240317 29.99
- 22. Handtuchhalter, 2-armig**  
Art.-Nr. 5240318 34.99
- 23. Badehandtuchstange, doppelt, ca. 70 cm**  
Art.-Nr. 5240324 39.99
- 24. Badetuchstange, ca. 70 cm**  
Art.-Nr. 5240320 34.99

## Innovative Montagetechnik



- Kein neues Bohren erforderlich
- Einfaches Austauschen vorhandener Badaccessoires



- Klebebutton zum einfachen Ausrichten der Bohrlöcher
- Montageplatte zum Anzeichnen der Bohrlöcher nutzen



- Klebebutton zum einfachen Ausrichten vor Verklebung
- Fertig angemischter Kleber enthalten
- Rückstandslos wieder ablösbar

## Zubehör

### Ersatz-WC-Bürstenkopf

- Schwarz**  
Art.-Nr. 5240325 4.99
- Weiß**  
Art.-Nr. 5240315 4.99





**Korbserie „Piana“**  
Metallstreben, verchromt, Platten aus ABS-Kunststoff, verchromt, langlebig, rostbeständig, bis 10 kg.

**1. Flachstahlkorb, 2er, Eckversion**  
Ca. 26,4 x 34,6 x 19,1 cm (B x H x T)  
Art.-Nr. 5250569 **49.99**

**2. Flachstahlkorb, 2er, gerade Form**  
Ca. 26 x 34,5 x 13 cm (B x H x T)  
Art.-Nr. 5250570 **49.99**



**Flachstahlkorb, 2er**  
Ca. 26 x 75 x 15,2 cm (B x H x T)  
Art.-Nr. 5250571 (o. Abb.) **79.99**

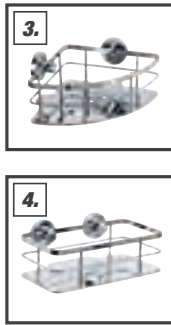

**3. Flachstahlkorb, Eckversion**  
Ca. 26,4 x 82 x 19,1 cm (B x H x T)  
Art.-Nr. 5250572 **29.99**

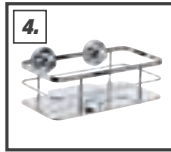

**4. Flachstahlkorb, gerade**  
Ca. 26 x 82 x 13 cm (B x H x T)  
Art.-Nr. 5250573 **29.99**



**Korbserie „Ronda“**  
Flachstahl, verchromt, langlebig, rostbeständig, bis 10 kg.

**5. Drahtkorb, 2-etagig, Eckversion**  
Ca. 29 x 34,6 x 16,3 cm (B x H x T)  
Art.-Nr. 5250564 **39.99**

**6. Drahtkorb, 2-etagig, gerade**  
Ca. 26 x 34,6 x 13 cm (B x H x T)  
Art.-Nr. 5250565 **39.99**



**Drahtkorb, 2-etagig**  
Ca. 26 x 75 x 13 cm (B x H x T)  
Art.-Nr. 5250566 (o. Abb.) **69.99**

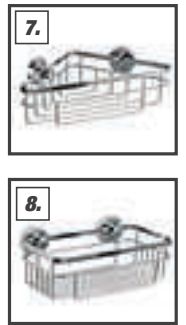

**7. Drahtkorb, Eckversion**  
Ca. 29 x 8,2 x 16,3 cm (B x H x T)  
Art.-Nr. 5250567 **24.99**



**8. Drahtkorb, gerade**  
Ca. 26 x 8,2 x 13 cm (B x H x T)  
Art.-Nr. 5250568 **24.99**

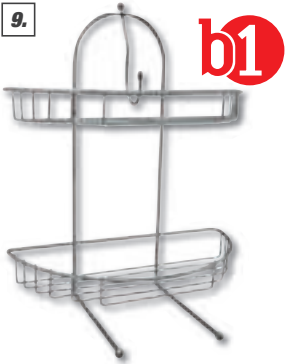

**b1**

**9. Drahtregal, 2 Körbe**  
Verchromt. Ca. 28 x 35 x 14 (B x H x T)  
Art.-Nr. 5250442 **12.99**



**b1**

**10. Draht-Eckregal, 2 Körbe**  
Verchromt. Ca. 22 x 42,5 x 22 (B x H x T)  
Art.-Nr. 5250446 **17.99**



**11.**

**11. Draht-Eckregal, 1 Korb**  
Verchromt. Ca. 19,5 x 5,5 x 26 (B x H x T)  
Art.-Nr. 5250444 **5.99**

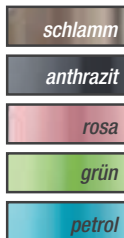

**12. Kosmetikeimer „Emil“**  
Oberfläche pulverbeschichtet, glänzend, versch. Farben, z. B. weiß:  
**3 l** Art.-Nr. 5260789 **12.99** **5 l** Art.-Nr. 5260796 **14.99**



**13. Kosmetikeimer „Tim“**  
5 l, mattanthrazit, mit Absenkautomatik.  
Ca. 14 x 32 x 22,7 cm (B x H x T)  
Art.-Nr. 5260785 **14.99**



**14. Kosmetikeimer „Jakob“**  
3 l, schwarz, Oberfläche glänzend, Absenkautomatik.  
Ca. 16 x 24,5 x 16 cm (B x H x T)  
Art.-Nr. 5260802 **9.99**



**15. Kosmetikeimer „Otto“**  
6 l, Kunststoff, kratzfest, mit Schwingdeckel. Ca. 19,7 x 34 cm (Ø x H)  
**Grün** Art.-Nr. 5260814 **12.99**  
**Schlammfarben** Art.-Nr. 5260813 **12.99**  
**Weiß** Art.-Nr. 5260812 **12.99**



**16. WC-Bürsten-Garnitur „Emma“**  
Kunststoff, weiß, Ca. 9,6 x 38 cm (B x H), Bürste austauschbar.  
**Weiß** Art.-Nr. 5260821 **9.99**  
**Schlammfarben** Art.-Nr. 5260822 **9.99**  
**Grün** Art.-Nr. 5260823 **9.99**



**17. Kosmetikeimer „Theo“**  
5 l, Kunststoff mit leicht abnehmbarem Schwingdeckel.  
Ca. 19,8 x 26,7 cm (B x H)  
**Weiß** Art.-Nr. 5260818 **14.99**  
**Schwarz** Art.-Nr. 5260817 **14.99**



**18. WC-Bürsten-Garnitur „Thea“**  
Kunststoff, mit austauschbarem Bürstenkopf. Ca. 10,4 x 37 cm (B x H)  
**Weiß** Art.-Nr. 5260820 **9.99**  
**Schwarz** Art.-Nr. 5260819 **9.99**

# Bad-Accessoires zum Kleben und Bohren

1.



## Badezimmerausstattungs-Serie

### „Pisa“

Chrom.

**1. Handtuchhaken**

Art.-Nr. 5250194

**12.99**

**2. Bürstengarnitur**

Art.-Nr. 5250202

**33.99**

2.



3.



## Badezimmerausstattungs-Serie

### „Sky“

Nickelfarben, matt.

**3. Papierhalter**

Art.-Nr. 5250134

**27.99**

**4. Bürstengarnitur**

Art.-Nr. 5250148

**44.99**

4.



8.

5.



## Badezimmerausstattungs-Serie

### „Aura“

Chrom.

**5. Handtuchhalter, schwenkbar**

Art.-Nr. 5250151

**39.99**

**6. Glashalter, einfach**

Art.-Nr. 5250155

**29.99**

6.



7.



## Badezimmerausstattungs-Serie

### „Scala“

Nickelfarben, matt.

**7. Seifenspender**

Art.-Nr. 5250186

**39.99**

**8. Papierhalter mit Deckel**

Art.-Nr. 5250176

**31.99**



9.



## Badezimmerausstattungs-Serie

### „Rain“

Chrom.

**9. Handtuchhalter, schwenkbar**

Art.-Nr. 5250283

**34.99**

**10. Glashalter, einfach**

Art.-Nr. 5250288

**26.99**

10.



11.



## Badezimmerausstattungs-Serie

### „Zen“

Chrom.

**11. Seifenspender**

Art.-Nr. 5250304

**38.99**

**12. Glashalter, einfach**

Art.-Nr. 5250302

**24.99**

12.



## Kein Bohren erforderlich

Kleber und Schrauben sind in der Verpackung enthalten



Benutzer-  
freundlich



Trocknet  
schnell



Haltbar und  
sicher



Leicht zu  
entfernen





**Badserie „Jasmina“**

Supersoftes und anschmiegsames Material mit sehr gutem Trocknungseffekt, 100 % Baumwolle, versch. Farben. Z. B. Grau:

**1. Badvorleger**  
50 x 70 cm (B x L)  
Art.-Nr. 5250609

**9.99**

**2. Gästetuch**  
30 x 50 cm (B x L)  
Art.-Nr. 5250585

**3.99**

**3. Handtuch**  
50 x 100 cm (B x L)  
Art.-Nr. 5250591

**6.99**

**4. Duschtuch**  
70 x 140 cm (B x L)  
Art.-Nr. 5250600

**12.99**

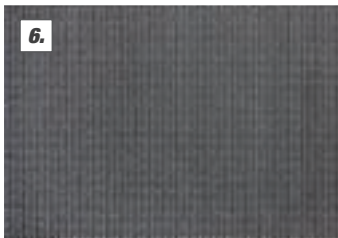

**Anti-Rutsch-Unterlage**

Individuell einsetzbar, ob für Haushalt oder Camping. Geräuschkämpfend und abwaschbar.

**5. „Function grip“, beige**  
30 x 150 cm (B x L)  
Art.-Nr. 5750031

**3.99**

**6. „Function grip“, schwarz**  
30 x 150 cm (B x L)  
Art.-Nr. 5750027

**3.99**

**7. Anti-Rutschmatte „Function pure“**

Vielseitig einsetzbar. Ideal als Kühlschrank oder Schubladeneinlage. Lebensmittel-echt, temperaturbeständig von -30 °C bis +60 °C sowie spülmaschinengeeignet. 50 x 150 cm (B x L)  
Art.-Nr. 5750026

**9.99**



**Weichschaum-Bodenbelag**

Universell einsetzbarer, rutschhemmender Bodenbelag mit einer angenehm weichen Oberfläche. Geeignet für die Anwendung im Innen- und Außenbereich. Atmungsaktiv, antibakteriell sowie waschbar bis 40 °C. In verschiedenen Farben und Größen erhältlich.

**8. „New Stones“**  
65 x 200 cm (B x L)  
Art.-Nr. 5750035

**16.99**

**9. „Dots red“**  
65 cm (B)  
Art.-Nr. 5750033

lfm **9.99**

**10. „Uni blau“**  
65 cm (B)  
Art.-Nr. 5750054

lfm **9.99**



# Wohnen & Gestalten

## Renovieren, tapezieren, dekorieren

*Die erste eigene Wohnung, die Kinder sind ausgezogen, ein neuer Lebensabschnitt oder schlicht – die alte Tapete passt einfach nicht mehr zum neuen Geschmack. Was immer Ihren Wunsch nach einer Veränderung in der Wohngestaltung ausgelöst hat – die Umsetzung ist oft gar nicht so schwer.*

*Denn toom hat über 1 Million Farbtöne, ein großes Sortiment an Bodenbelägen und Tapeten und die neuesten Lampenmodelle im Sortiment.*

*Hier sind der Fantasie kaum Grenzen gesetzt und dem umweltbewussten Selbsterbauer wird es bei unserer großen Auswahl an energiesparender LED-Beleuchtung und isolierenden Fußbodenmaterialien ganz warm ums Herz. Also – machen Sie sich ans Werk und freuen Sie sich über das Ergebnis.*





<b>Renovieren</b>	<b>170 - 213</b>
<b>Wohnen</b>	<b>214 - 235</b>
<b>Küche &amp; Haushalt</b>	<b>236 - 251</b>
<b>Klima</b>	<b>252 - 261</b>

# Qualität, die man sehen und fühlen kann

**Die toom Laminatböden sind in vielen Dekoren – von hell bis tiefdunkel – und unterschiedlichsten Stilen erhältlich. Die naturidentischen Oberflächen schaffen eine behagliche Wohnatmosphäre, mit der Sie Ihre individuellen Wohnideen verwirklichen können. Laminatböden bestechen aber auch durch besondere Eigenschaften, die kaum ein anderer Bodenbelag aufzuweisen hat: Sie sind extrem widerstandsfähig, stoß- und abriebfest, besonders leicht und schnell zu verlegen und dazu noch sehr pflegeleicht.**

Welche Qualität ist für Sie die richtige? Neben der Wahl des Dekors sollten Sie beachten, welchen Beanspruchungen Ihr Laminatboden ausgesetzt sein wird. Grundsätzlich sind alle Qualitäten der toom Laminatböden für eine intensive Nutzung im Wohnbereich und eine geringe bis mittlere Nutzung im gewerblichen Bereich ausgelegt. Je nach Qualität verfügen die Laminatböden über unterschiedliche Leistungsmerkmale:

- Garantiezeiten von 10 bis 20 Jahren für den Abrieb der Oberflächen
- Materialstärken von 7 bis 8 mm
- Nutzungs-/Beanspruchungsklassen 31 oder 32
- Besonderheiten, z. B. strukturierte Oberflächen oder Fliesenoptiken



Die Symbole Blauer Engel, Pro Planet und PEFC gelten für alle Laminat-Bodenbeläge auf den Seiten 171 - 174.

[www.blauer-engel.de/uz176](http://www.blauer-engel.de/uz176)

Das Label von toom Baumarkt für nachhaltigere Produkte  
[www.proplanet-label.com](http://www.proplanet-label.com)

## PEFC – Forst-Zertifizierungssystem

Seit der Gründung von PEFC Deutschland im Jahr 1999 wurden mit mehr als 7,3 Mio. Hektar rund zwei Drittel der deutschen Waldfläche zertifiziert. Aktuell sind rund 1.100 Unternehmen nach PEFC zertifiziert und bieten entsprechend auch Produkte mit dem PEFC-Siegel an.

### PEFC ...

... hat mit 7,3 Mio. Hektar rund 67 % der gesamten bundesdeutschen Waldfläche zertifiziert.

... beschäftigt unabhängige Zertifizierer, die sich bereits einen Namen gemacht haben (z. B. LGA Intercert, DQS, TÜV Nord). PEFC akkreditiert nicht selbst, sondern setzt eine Zulassung bei der nationalen Akkreditierungsstelle voraus (gemäß gültiger ISO-Vorschriften).

... strebt Mischbestände mit standortgerechten Baumarten angepasster Herkünfte an.

... verlangt, dass abgestorbenes Holz und Höhlenbäume in angemessenem Umfang erhalten werden.

... erlaubt flächige Pflanzenschutzmittelanwendung nur als allerletzte Maßnahme, ausschließlich auf der Grundlage fachkundiger Begutachtung.

Durch die PEFC-Zertifizierung seiner Produkte fördert toom Baumarkt die Nachhaltigkeit in der Waldbewirtschaftung. Zudem werden bei der Herstellung der MDF-Platten in größerem Umfang Rest- und Schnitthölzer von definiert guter Qualität

verwendet. Auf diese Weise werden zusätzlich die natürlichen Waldressourcen geschont und das Prinzip der nachhaltigen Forstwirtschaft unterstützt. Auch der Rohstofftransport zu den Werken kann, bedingt durch die unmittelbare Nähe zum Rohstoff Holz und das integrierte Standortkonzept, ressourcen- und umweltschonend durchgeführt werden.



## Das einfache, schnelle Verlegesystem

Alle abgebildeten toom Laminatböden sind ausgestattet mit MegaLoc, dem patentierten, einfachen und schnellen Verlegesystem, sowie mit IsoWaxx, dem automatischen Kantenschutz, der das Eindringen der von oben kommenden Feuchtigkeit reduziert.

- In zwei Schritten zur perfekten Verbindung – leimfrei
- Leicht und problemlos durch eine Person zu verlegen
- Einfach demontierbar und wiederverlegbar

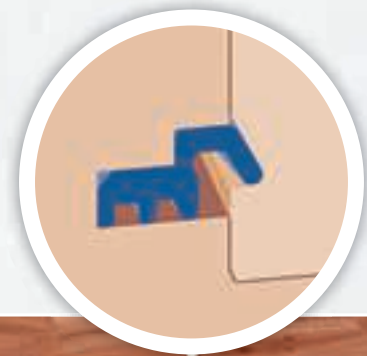

1. Anlegen/Absenken

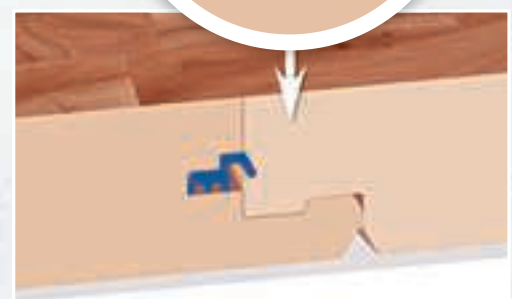

2. Einrasten ... Fertig!

# Farbfamilie Scandinavia

## – nordisch kühl

Schlosseiche 4V

**Für alle Bodenbeläge gilt: Strukturierte Oberfläche, für Warmwasser-Fußbodenheizung und gewerbliche Nutzung geeignet. Pflegeleicht, Druck- und Abriebfest, Fleckenunempfindlich.**

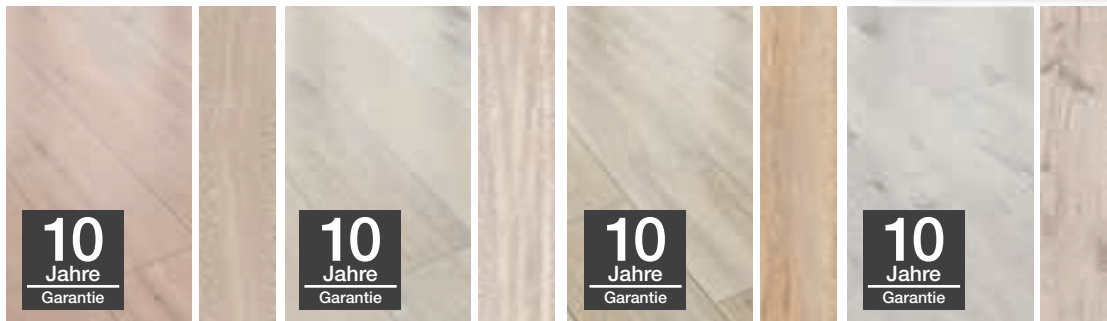

**Eiche Nebraska**  
Nutzungsstufe 31,  
1.286 x 194 x 7 mm (L x B x S)  
Paket (2,245 m<sup>2</sup>)

**Eiche Caucasus**  
Nutzungsstufe 31,  
1.286 x 194 x 7 mm (L x B x S)  
Paket (2,245 m<sup>2</sup>)

**Eiche Esperanza**  
Nutzungsstufe 31,  
1.286 x 194 x 7 mm (L x B x S)  
Paket (2,245 m<sup>2</sup>)

**Eiche Amundsen**  
Nutzungsstufe 31,  
1.286 x 194 x 7 mm (L x B x S)  
Paket (2,245 m<sup>2</sup>)

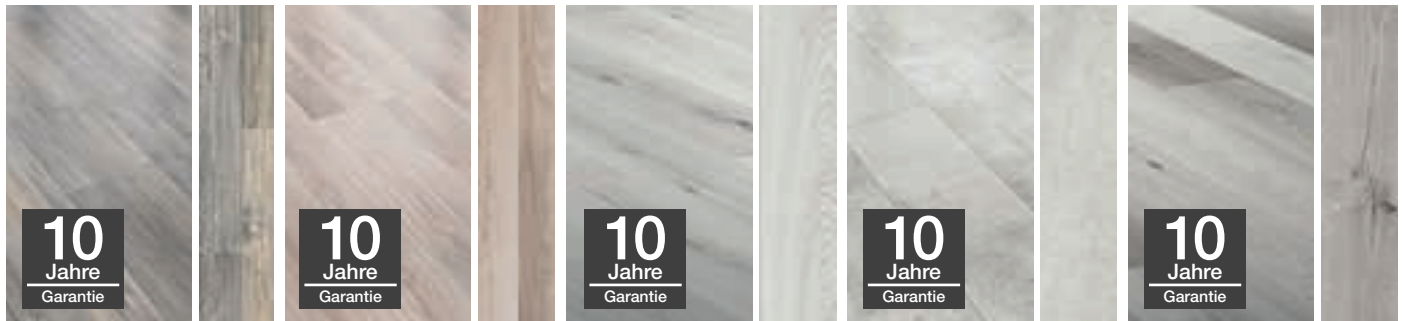

**Seekiefer grau**  
Nutzungsstufe 31,  
1.286 x 194 x 7 mm (L x B x S)  
Paket (2,245 m<sup>2</sup>)

**Silberersche**  
Nutzungsstufe 31,  
1.286 x 194 x 7 mm (L x B x S)  
Paket (2,245 m<sup>2</sup>)

**Axala**  
Nutzungsstufe 31,  
1.286 x 194 x 7 mm (L x B x S)  
Paket (2,245 m<sup>2</sup>)

**Beton**  
Nutzungsstufe 31,  
1.286 x 194 x 7 mm (L x B x S)  
Paket (2,245 m<sup>2</sup>)

**Kinger**  
Nutzungsstufe 31,  
1.286 x 194 x 7 mm (L x B x S)  
Paket (2,245 m<sup>2</sup>)

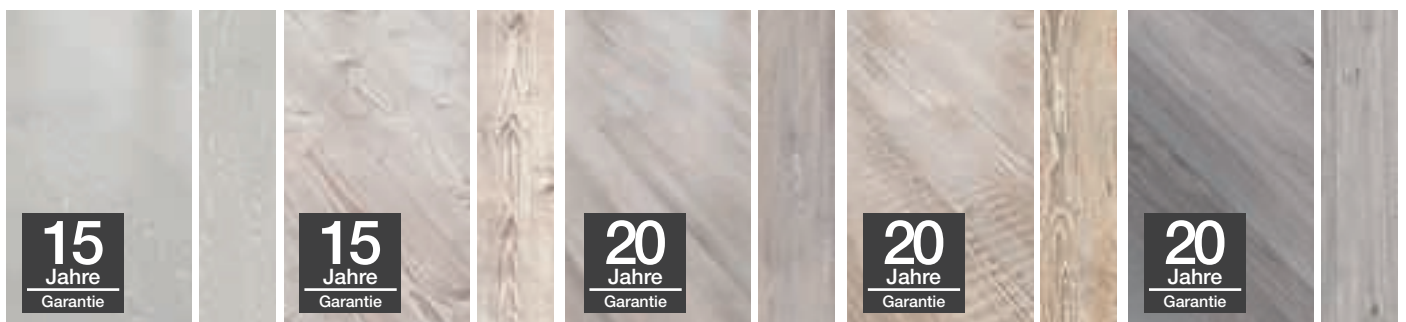

**Weisseiche**  
Nutzungsstufe 32,  
1.286 x 194 x 7 mm (L x B x S)  
Paket (2,245 m<sup>2</sup>)

**Tauernfichte weiss**  
Nutzungsstufe 32,  
1.286 x 194 x 7 mm (L x B x S)  
Paket (2,245 m<sup>2</sup>)

**Wintereiche**  
Nutzungsstufe 32,  
1.286 x 194 x 8 mm (L x B x S)  
Paket (1,996 m<sup>2</sup>)

**Schlosseiche**  
Nutzungsstufe 32,  
1.286 x 194 x 8 mm (L x B x S)  
Paket (1,996 m<sup>2</sup>)

**Eiche Veroni**  
Nutzungsstufe 32,  
1.286 x 282 x 8 mm (L x B x S)  
Paket (2,176 m<sup>2</sup>)

# Farbfamilie Mediterran – warme Farben des Südens

**10**  
Jahre  
Garantie

**Montana Eiche**  
Nutzungsstufe 31,  
1.286 x 194 x 7 mm (L x B x S)  
Paket (2,245 m<sup>2</sup>)



**10**  
Jahre  
Garantie

**Denver Pecan**  
Nutzungsstufe 31,  
1.286 x 194 x 7 mm (L x B x S)  
Paket (2,245 m<sup>2</sup>)

**10**  
Jahre  
Garantie

**Eiche gehobelt**  
Nutzungsstufe 31,  
1.286 x 194 x 7 mm (L x B x S)  
Paket (2,245 m<sup>2</sup>)

**10**  
Jahre  
Garantie

**Eiche Helmond**  
Nutzungsstufe 31,  
1.286 x 194 x 7 mm (L x B x S)  
Paket (2,245 m<sup>2</sup>)

**10**  
Jahre  
Garantie

**Pinie Rustic**  
Nutzungsstufe 31,  
1.286 x 194 x 7 mm (L x B x S)  
Paket (2,245 m<sup>2</sup>)

**15**  
Jahre  
Garantie

**Tauernfichte braun**  
Nutzungsstufe 32,  
1.286 x 194 x 7 mm (L x B x S)  
Paket (2,245 m<sup>2</sup>)

**20**  
Jahre  
Garantie

**Pinie Landhaus**  
Nutzungsstufe 32,  
1.286 x 194 x 8 mm (L x B x S)  
Paket (1,996 m<sup>2</sup>)

**20**  
Jahre  
Garantie

**Burlington Eiche XL**  
Nutzungsstufe 32,  
1.286 x 194 x 8 mm (L x B x S)  
Paket (2,176 m<sup>2</sup>)

**20**  
Jahre  
Garantie

**Eiche sägerau**  
Nutzungsstufe 32,  
1.286 x 194 x 8 mm (L x B x S)  
Paket (1,996 m<sup>2</sup>)

**20**  
Jahre  
Garantie

**Burlington Eiche**  
Nutzungsstufe 32,  
1.286 x 194 x 8 mm (L x B x S)  
Paket (1,996 m<sup>2</sup>)

**20**  
Jahre  
Garantie

**Drayton**  
Nutzungsstufe 32,  
1.286 x 194 x 8 mm (L x B x S)  
Paket (1,996 m<sup>2</sup>)

Qualitätsmarke von



# Farbfamilie Savanne

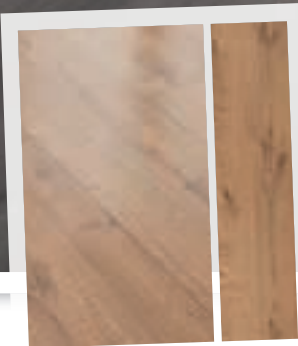

**Chateau Eiche**  
Nutzungsklasse 32,  
1.286 x 282 x 8 mm (L x B x S)  
Paket (2,176 m<sup>2</sup>)

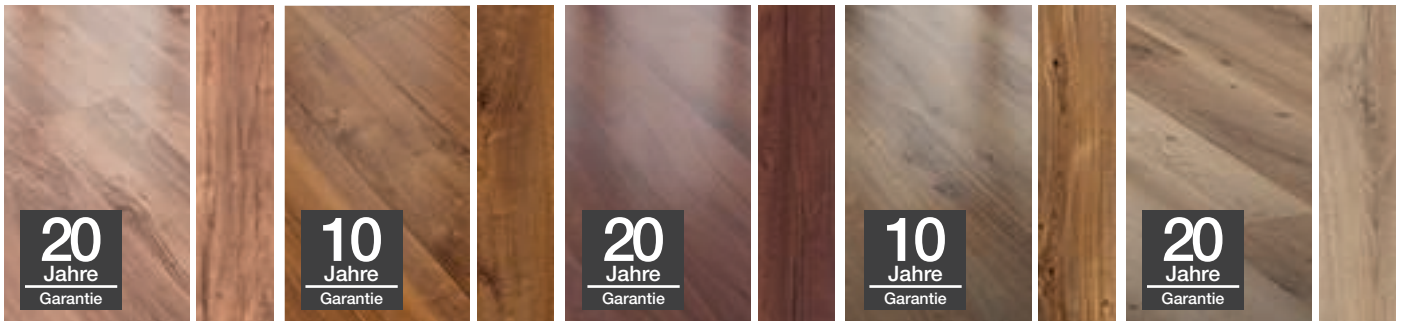

**Durango Pecan**  
Nutzungsklasse 32,  
1.286 x 194 x 8 mm (L x B x S)  
Paket (1,996 m<sup>2</sup>)

**Eiche Avana**  
Nutzungsklasse 31,  
1.286 x 194 x 7 mm (L x B x S)  
Paket (2,245 m<sup>2</sup>)

**Lapacho Choco**  
Nutzungsklasse 32,  
1.286 x 194 x 8 mm (L x B x S)  
Paket (1,996 m<sup>2</sup>)

**Eiche Michigan**  
Nutzungsklasse 31,  
1.286 x 194 x 7 mm (L x B x S)  
Paket (2,245 m<sup>2</sup>)

**Solna**  
Nutzungsklasse 31,  
1.286 x 194 x 7 mm (L x B x S)  
Paket (2,245 m<sup>2</sup>)

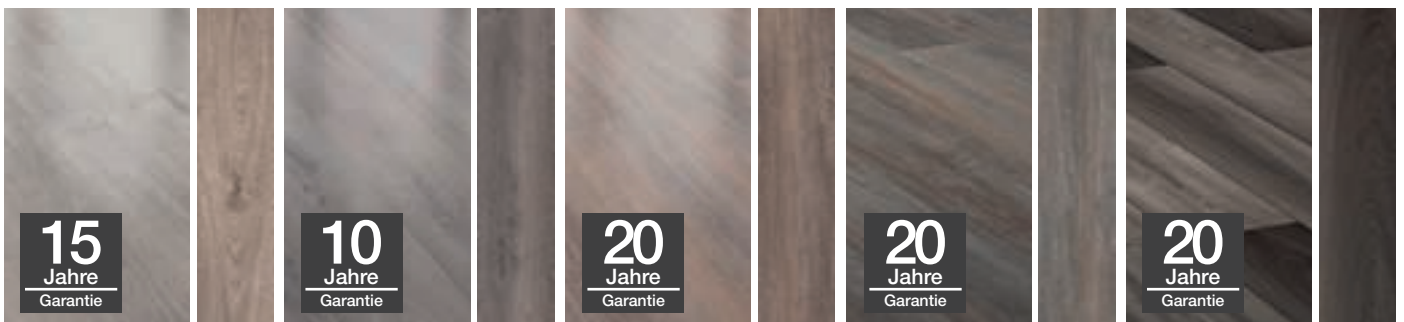

**Arlington Eiche**  
Nutzungsklasse 32,  
1.286 x 194 x 7 mm (L x B x S)  
Paket (2,245 m<sup>2</sup>)

**Eiche Bodman grau**  
Nutzungsklasse 31,  
1.286 x 194 x 7 mm (L x B x S)  
Paket (2,245 m<sup>2</sup>)

**Canyon Eiche XL**  
Nutzungsklasse 32,  
1.286 x 282 x 8 mm (L x B x S)  
Paket (2,176 m<sup>2</sup>)

**Canyon Eiche**  
Nutzungsklasse 32,  
1.286 x 194 x 8 mm (L x B x S)  
Paket (1,996 m<sup>2</sup>)

**Tortuna**  
Nutzungsklasse 31,  
1.286 x 194 x 7 mm (L x B x S)  
Paket (2,245 m<sup>2</sup>)

# Farbfamilie Canyon

## – moderne Fliesenoptik

Qualitätsmarke von

**toom**



**Ölschiefer**  
Nutzungsklasse 32,  
605 x 282 x 8 mm (L x B x S)  
Paket (2.047 m<sup>2</sup>)

**Sicht-Estrich hell**  
Nutzungsklasse 32,  
605 x 282 x 8 mm (L x B x S)  
Paket (2.047 m<sup>2</sup>)

**Buntschiefer**  
Nutzungsklasse 32,  
605 x 282 x 8 mm (L x B x S)  
Paket (2.047 m<sup>2</sup>)

**Granit, weiß**  
Nutzungsklasse 32,  
605 x 282 x 8 mm (L x B x S)  
Paket (2.047 m<sup>2</sup>)

**Zement-Estrich, grau**  
Nutzungsklasse 32,  
605 x 282 x 8 mm (L x B x S)  
Paket (2.047 m<sup>2</sup>)

# Laminat Extravagant

## Info

Die „Infinity“-Dekore können hintereinander in einer endlosen Bahn verlegt werden, deutlich konturiert und unterstützt von V-Fugen zu beiden Seiten der Dielenbahnen. Ein Boden, dessen einzigartiges Verlegebild besonders in Räumen mit viel Tiefe hervorragend zur Geltung kommt.

Chromartige Reflexionen (Glanzpore) lassen die Dekore dieser Edition mit jeder Veränderung des Lichtes und mit jeder Änderung des Standpunktes immer wieder neu erleben.

Extravagant Tradition  
Hartford braun

**Laminat „Extravagant“\***  
8 mm stark, längsseitige oder umlaufende Fuge,  
pflegeleicht, NK 32, auch für gewerbliche Nutzung  
und Fußbodenheizung geeignet.

**20**  
Jahre  
Garantie

**Abmessungen (L x B)**

1. 1.286 x 160 mm, Schmaldielen
2. 2.715 x 243 mm, XXL

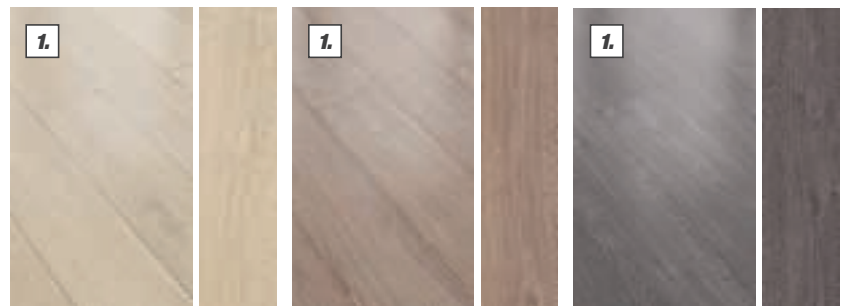

Extravagant Glanzpore  
Eiche Chiaro

Extravagant Glanzpore  
Eiche Latte

Extravagant Glanzpore  
Eiche Nero



Extravagant Tradition  
Hartford, beige

Extravagant Tradition  
Hartford, braun

Extravagant Glanzpore  
Eiche Marone

Extravagant Glanzpore  
Eiche Kandis XXL

Extravagant Glanzpore  
Eiche Nero XXL

# Der erste Vinylboden mit Blauem Engel.

toom



[www.blauer-engel.de/uz120](http://www.blauer-engel.de/uz120)



- ✓ schadstoffgeprüft und ohne Weichmacher
- ✓ wasserresistent und feuchtraumgeeignet
- ✓ strapazierfähig
- ✓ fußwarm

toom Greenvinyl

**toom Greenvinyl \***

Holznachbildung, auch für gewerbliche Nutzung geeignet. Schadstoffgeprüft und ohne Weichmacher, wasserresistent und feuchtraumgeeignet, strapazierfähig, fußwarm.

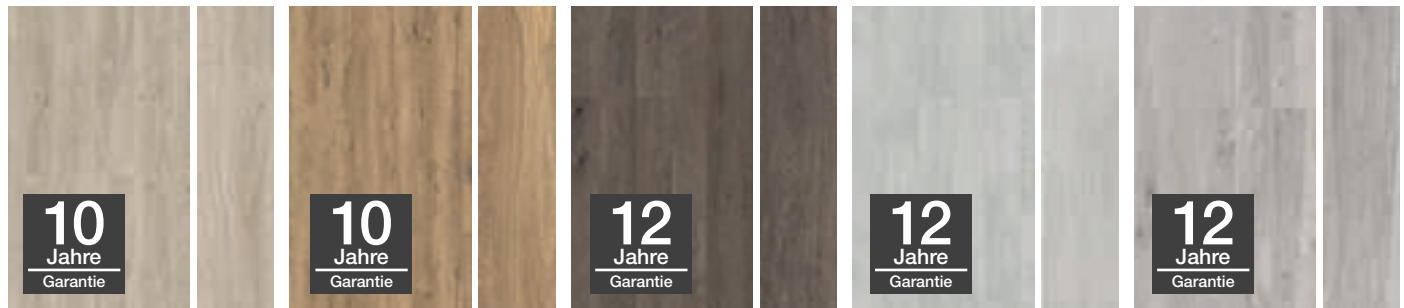

**Weißeiche**  
Nutzungsstufe 31,  
1.290x173x3,8 mm (L x B x S)

**Eiche Natur**  
Nutzungsstufe 31,  
1.290x173x3,8 mm (L x B x S)

**Steineiche**  
Nutzungsstufe 32,  
1.290x173x4 mm (L x B x S)

**Pinie, weiß**  
Nutzungsstufe 32,  
1.290x173x4 mm (L x B x S)

**Eiche, grau**  
Nutzungsstufe 32,  
1.290x173x4 mm (L x B x S)



**Risseiche, dunkel**  
Nutzungsstufe 32,  
1.290x173x4 mm (L x B x S)

**Weißeiche, gedämpft**  
Nutzungsstufe 32,  
1.290x173x4 mm (L x B x S)

**Pinie, 2-Stab**  
Nutzungsstufe 32,  
1.290x173x4 mm (L x B x S)



**CV-Boden „Riserva“ \***  
 Dieser Bodenbelag besticht durch sein modernes Design.  
 Materialstärke: 3,0 mm  
 Nutzschrift: 0,25 mm  
 Art.-Nr. 6050054 m<sup>2</sup> **8.49**

# Moderne und hochwertige CV-Bodenbeläge

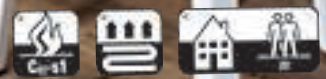

**1. CV-Boden „Luzern“ \***  
 Dieser strapazierfähige CV-Bodenbelag besticht durch sein modernes und zeitloses Design.  
 Gesamtstärke: 0,55 mm  
 Nutzschrift: ca. 0,12 mm  
**Allover grau**  
 Art.-Nr. 6050188 m<sup>2</sup> **3.99**  
**Allover anthrazit**  
 Art.-Nr. 6050186 m<sup>2</sup> **3.99**  
**Eiche**  
 Art.-Nr. 6050185 m<sup>2</sup> **3.99**

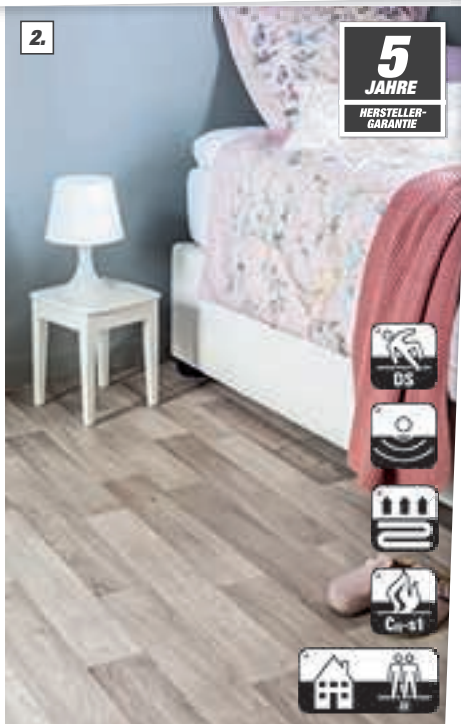

**2. CV-Boden „Florenz“ \***  
 Dieser Bodenbelag zeichnet sich durch sein elegantes und modernes Design aus.  
 Materialstärke: ca. 2,8 mm  
 Nutzschrift: ca. 0,2 mm  
**Holzdielen Eiche grau**  
 Art.-Nr. 6050131 m<sup>2</sup> **7.99**



**3. CV-Boden „Rom“ \***  
 Dieser Bodenbelag besticht durch sein absolut trendiges, modernes und zugleich zeitloses Design in Holzdielenoptik.  
 Materialstärke: ca. 2,8 mm  
 Nutzschrift: ca. 0,2 mm  
**Holzdielen Shabby weiß**  
 Art.-Nr. 6050213 m<sup>2</sup> **7.99**

\* Nicht in allen Märkten erhältlich. Deko nicht im Lieferumfang enthalten.





# Designboden

## NEO 2.0 Prime

### Böden mit Geschichte:

Beeindruckend ausdrucksstarke Dekore bilden die sichtbaren Besonderheiten der Kollektion NEO 2.0 Prime. Ob antik, klassisch oder modern, typisch amerikanisch oder kontinental. Jedes Dekor dieser außergewöhnlichen Designbodenkollektion hat seine eigene Geschichte.

**Designboden „NEO 2.0 Prime“ \***  
4,5 mm stark, NK 33, auch für gewerbliche Nutzung geeignet.

#### Abmessungen (L x B)

- 1. 1.290 x 173 mm
- 2. 621 x 310 mm
- 3. 638 x 310 mm



[www.blauer-engel.de/uz120](http://www.blauer-engel.de/uz120)



Rothenb. Colompage

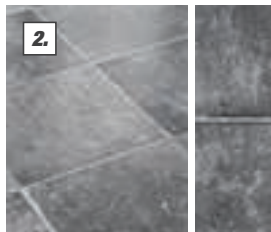

Greyst. Celtic Age

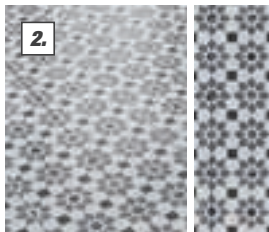

Flowst. Jugendstil

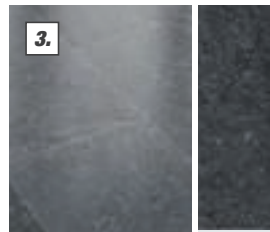

Blaustein

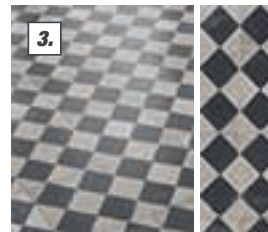

Schachbrett schwarzgrau

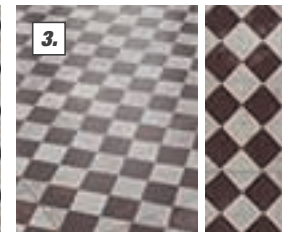

Schachbrett rotgrau

## NEO 2.0

Diese neue Designboden-Generation führt die herausragenden Eigenschaften aus den Welten der Laminat- und der Vinyl-Designböden zusammen. NEO by CLASSEN ist wasserfest und äußerst robust, PVC-, chlor- und weichmacherfrei, recyclebar, ökologisch und ausschließlich made in Germany.

### Designboden „NEO 2.0“ \*

4,5 mm stark, NK 32, auch für gewerbliche Nutzung geeignet.

#### Abmessungen (L x B)

- 4. Holzstruktur 1.290 x 173 mm
- 5. Fliesenstruktur 638 x 310 mm



[www.blauer-engel.de/uz120](http://www.blauer-engel.de/uz120)

### Holzstruktur \*



Seawashed Oak



Elm Silvergrey

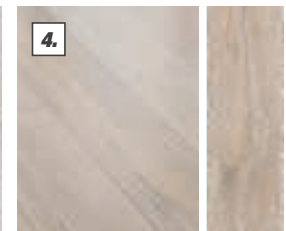

Tanned Oak

### Fliesenstruktur \*



Coolgrey Loft



Silvergrey Concrete



Brownshaded Elm



African Maple



Canadian Summer Oak

\* Den aktuellen Preis erfragen Sie bitte in Ihrem toom Baumarkt. Teilweise kurze Lieferzeit möglich.

## Click-Design-Vinyl \*

Der Designboden für den gesamten Wohnbereich:

- Renovierungsfreundlich durch geringe Aufbauhöhe
- Wasserresistent und daher insbesondere für Feuchträume geeignet
- Gesundheitlich unbedenklich
- Leise und fußwarm
- Rutschhemmend
- Robust und langlebig
- Einfache, schwimmende Verlegung mit Click-System
- Für Fußbodenheizung geeignet
- Extrem haltbar
- Zuschnitt erfolgt mit Winkellineal und Teppichmesser
- Gesamthöhe 4,2 mm: Beanspruchungsklasse 31, 10 Jahre Herstellergarantie auf Abrieb
- Gesamthöhe 5,0 mm: Beanspruchungsklasse 42, 15 Jahre Herstellergarantie auf Abrieb

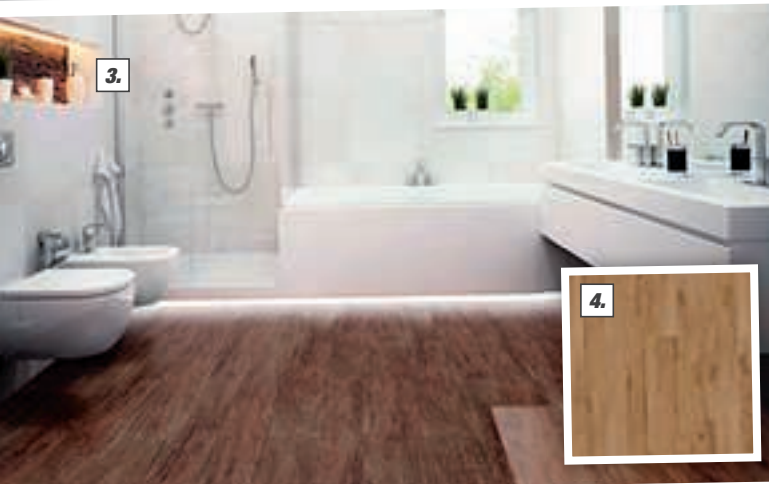

3.

4.

5.

6.

## Click-Vinyl-Diele \*

Wegen seines innovativen Produktaufbaus eignet sich die Click-Vinyl-Diele speziell für den Einsatz in Räumen, die Wasser oder Feuchtigkeit ausgesetzt werden.

1.220 x 180 mm (L x B).

### 1. „Kalk Esche“

Gesamthöhe 5,0 mm, 0,55 mm Nutzschrift.

Art.-Nr. 7740565

### 2. „Barrique Eiche“

Gesamthöhe 4,2 mm, 0,3 mm Nutzschrift.

Art.-Nr. 7740560

### 3. „Santana Oak“

Gesamthöhe 4,2 mm, 0,3 mm Nutzschrift.

Art.-Nr. 7740562

### 4. „New Castle Oak“

Gesamthöhe 4,2 mm, 0,3 mm Nutzschrift.

Art.-Nr. 7740561



7.

## Click-Vinyl-Fliese \*

610 x 305 mm (L x B)

### 5. „Schiefer“

Gesamthöhe 4,2 mm, 0,3 mm Nutzschrift.

Art.-Nr. 7740563

### 6. „Avellino light grey“

Gesamthöhe 4,2 mm, 0,3 mm Nutzschrift.

Art.-Nr. 7740564



8.

## Breitdiele \*

Mit umlaufender Designfuge.

1.220 x 229 mm (L x B)

### 7. „Auburn Oak“

Gesamthöhe 5,0 mm, 0,55 mm Nutzschrift.

Art.-Nr. 7740568

### 8. „Silverdale Pine gekalkt“

Gesamthöhe 5,0 mm, 0,55 mm Nutzschrift.

Art.-Nr. 7740652

\* Den aktuellen Preis erfragen Sie bitte in Ihrem toom Baumarkt.  
Teilweise kurze Lieferzeit möglich.  
Deko nicht im Lieferumfang enthalten.

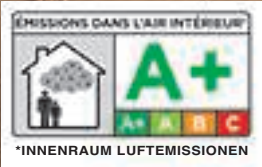

**CORKLIFE**  
robust by nature

**„Studiostyle“ Kork-Fertigparkett \***

STUDIOSTYLE Kork-Fertigboden lässt sich schnell und einfach selbst verlegen: ineinander schieben, einrasten lassen, fertig! Die stabile Verbindung ist sofort begeh- und belastbar – und bei Bedarf einfach entfernbar und neu verlegbar. Dank der extrem dauerhaften, pflegeleichten und schadstofffreien Keramik-Oberflächenverriegelung SUPERTOP (Nachversiegelung überflüssig) ist STUDIOSTYLE Kork-Fertigboden kinderleicht zu reinigen und sieht auch nach Jahren noch aus wie neu. Dielenmaße: 905 x 295 x 10,5 mm (L x B x S).

1 Paket: 8 Dielen = 2,136 m<sup>2</sup>

In verschiedenen Ausführungen erhältlich, z. B.

**1. Aveiro creme**

Art.-Nr. 7740402	m <sup>2</sup>	<b>19.99</b>
je Paket	2,136 m <sup>2</sup>	<b>42.70</b>

-  Warm und komfortabel mit Korkkern
-  Kork ist nachhaltig umweltfreundlich und 100 % Natur
-  Langlebig und pflegeleicht
-  Einfache und schnelle Verlegung



[www.blauer-engel.de/uz176](http://www.blauer-engel.de/uz176)

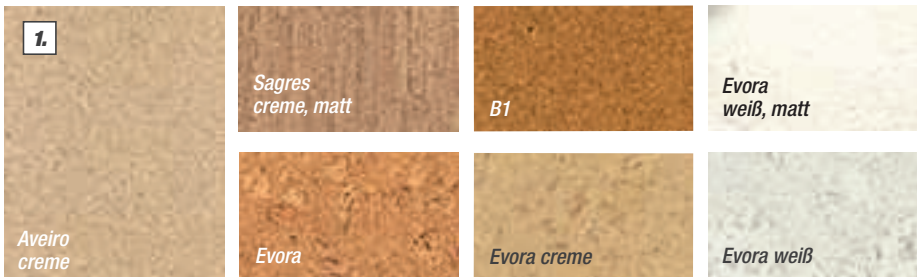

**DECOLIFE**  
craft by nature

**Vinyl-Fertigboden \***

Langlebig und pflegeleicht. Design trifft Funktionalität: tolle, natürliche Optik mit hohem Gehkomfort und guter Wärmedämmung – dank doppelter Korkschicht. Dabei auch noch leise (trittschallreduzierend), leicht zu verlegen und zu pflegen.

Dielenmaße: 1.220 x 185 x 10,5 mm (L x B x S).

1 Paket = 1,806 m<sup>2</sup>

In verschiedenen Ausführungen erhältlich, z. B.

**2. „Winter Pine“**

Art.-Nr. 7700031	m <sup>2</sup>	<b>27.99</b>
je Paket	1,806 m <sup>2</sup>	<b>50.55</b>

-  Trittschallreduzierend
-  Leicht zu verlegen und zu pflegen
-  Natürliche Optik
-  Extrem widerstandsfähig
-  Hoher Gehkomfort
-  Wärmedämmend

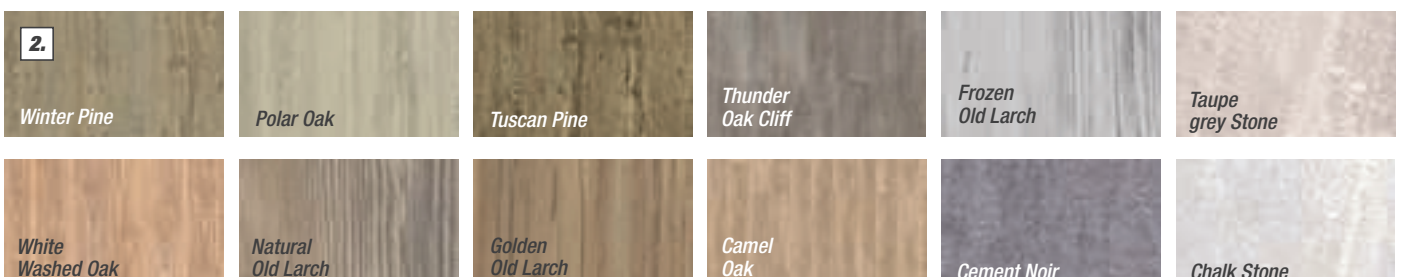

\* Teilweise kurze Lieferzeit möglich.

## Profi-Bestell-Service



# Profi-Bestell-Service

- **individuelle Lösungen: Bestimmen der Mengen und benötigten Materialien**
- **auf Ihr Vorhaben zugeschnittenes Angebot**
- **umfassende Beratung: eigene Hotline mit kostenloser Fachberatung**
- **Lieferung direkt zu Ihrer Baustelle**

Das fachkompetente Team des Profi-Bestell-Service berät Sie gern und hilft Ihnen, die benötigten Mengen und Materialien zu bestimmen.

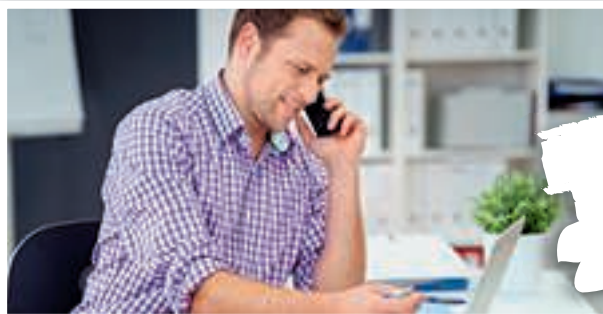

**Kostenlose  
Fachberatung:  
Tel 0800 1004815**

## Sie haben ein neues Vorhaben?

Erste Informationen erhalten Sie durch einen Mitarbeiter in Ihrem toom Baumarkt, hier im Katalog oder unter [toom.de/pbs](http://toom.de/pbs)

Einfach Anfragebogen ausfüllen und versenden

Erteilen des Auftrags und Bezahlung in Ihrem toom Baumarkt



Sie können den Service gern bundesweit in allen toom Baumärkten oder telefonisch in Anspruch nehmen.

Sie erhalten in kürzester Zeit ein kostenfreies, auf Ihr Vorhaben zugeschnittenes schriftliches Angebot.

Lassen Sie sich die Ware bequem zur Baustelle liefern oder holen Sie im toom Baumarkt ab.

Jetzt können Sie loslegen!





## Laminat „Basic 200“ \*

Die Laminatböden bieten eine Auswahl an schönen Dekoren für eine stilvolle Bodengestaltung. Safe-Lock® PRO Klickmechanik für eine einfache und sichere Verlegung, Rundumkantenimprägnierung für zuverlässigen Quellschutz. Zur Verlegung auf Fußbodenheizung geeignet. 12 Jahre Qualitätsgarantie. Nutzungsklasse 23/31. 1.285 x 194 x 7 mm (L x B x H)

### 1. Kastanie Vintage braun Schiffsboden 2-Stab

Seidenmatte Struktur.

Art.-Nr. 7740756

je Paket

m<sup>2</sup> **11.99**  
2,992 m<sup>2</sup> **35.86**

### 2. Esche geschliffen Schiffsboden 3-Stab

Seidenmatte Struktur.

Art.-Nr. 7740303

je Paket

m<sup>2</sup> **11.99**  
2,992 m<sup>2</sup> **35.87**

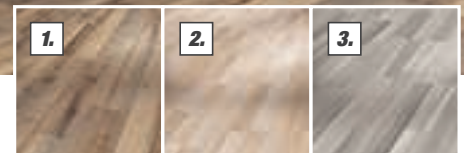

### 3. Akazie grau Schiffsboden 3-Stab

Seidenmatte Struktur.

Art.-Nr. 7740517

je Paket

m<sup>2</sup> **11.99**  
2,992 m<sup>2</sup> **35.86**

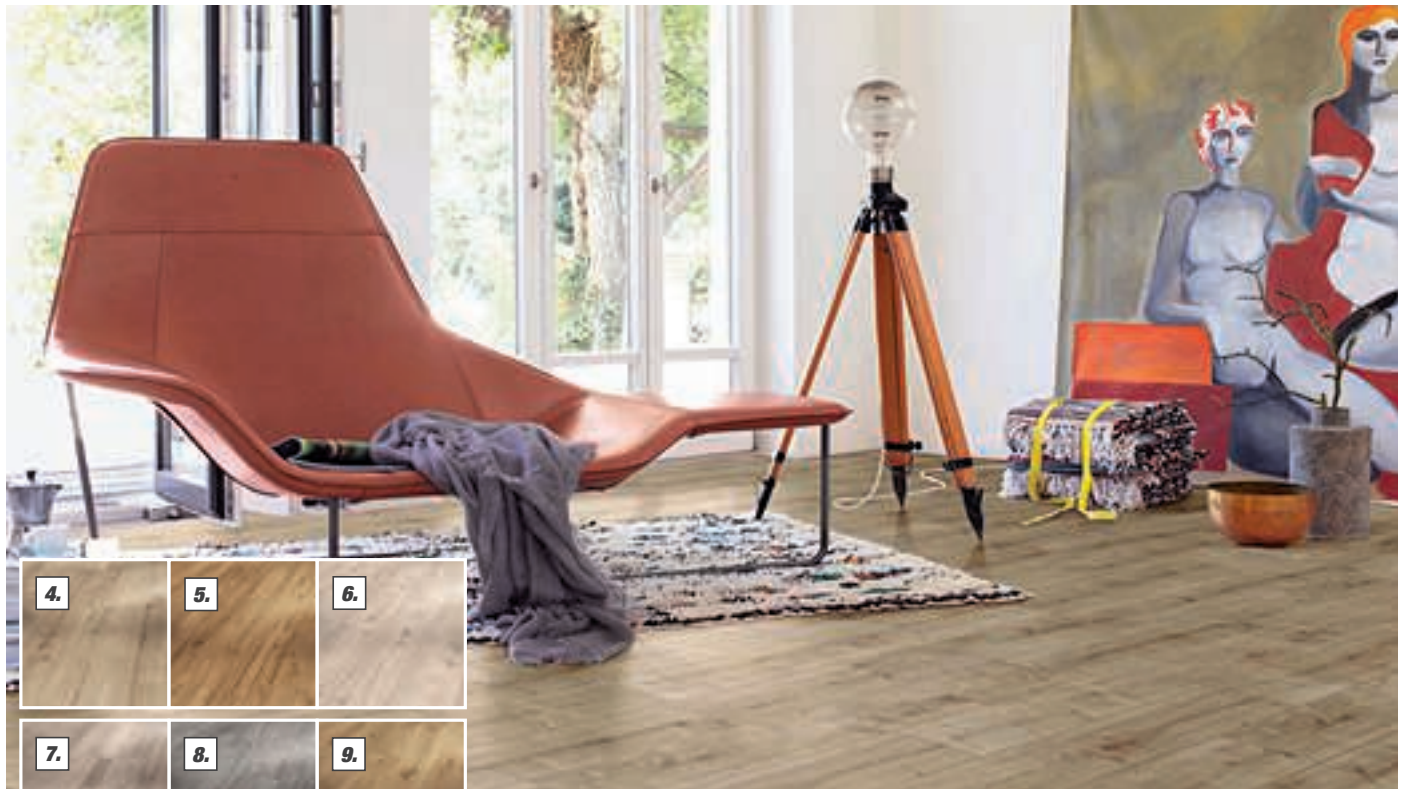

### 4. Eiche geschliffen Landhausdielen, 4-V-Fuge

Seidenmatte Struktur.

Art.-Nr. 7740393

je Paket

m<sup>2</sup> **13.99**  
2,493 m<sup>2</sup> **34.88**

### 5. Apfel Bernstein Schiffsboden 2-Stab

Holzstruktur.

Art.-Nr. 7740296

je Paket

m<sup>2</sup> **13.99**  
2,493 m<sup>2</sup> **34.88**

### 6. Baltic Pinie Landhausdielen

Holzstruktur.

Art.-Nr. 7740295

je Paket

m<sup>2</sup> **13.99**  
2,493 m<sup>2</sup> **34.88**

### 7. Ocean-Teak Schiffsboden 3-Stab

Seidenmatte Struktur.

Art.-Nr. 7740292

je Paket

m<sup>2</sup> **13.99**  
2,493 m<sup>2</sup> **34.88**

### 8. Eiche lichtgrau Landhausdielen, 4-V-Fuge

Seidenmatte Struktur.

Art.-Nr. 7740394

je Paket

m<sup>2</sup> **13.99**  
2,493 m<sup>2</sup> **34.88**

### 9. Eiche Horizont natur Landhausdielen

Seidenmatte Struktur.

Art.-Nr. 7740706

je Paket

m<sup>2</sup> **13.99**  
2,493 m<sup>2</sup> **34.88**

## Laminat „Basic 400“ \*

Die Laminatböden überzeugen durch Stil genauso wie durch Zweckmäßigkeit. Safe-Lock® PRO Klickmechanik für eine einfache und sichere Verlegung, Rundumkantenimprägnierung für zuverlässigen Quellschutz. Zur Verlegung auf Fußbodenheizung geeignet. 12 Jahre Qualitätsgarantie. Nutzungsklasse 23/32. 1.285 x 194 x 8 mm (L x B x H)

### 4. Eiche geschliffen Landhausdielen, 4-V-Fuge

Seidenmatte Struktur.

Art.-Nr. 7740393

je Paket

m<sup>2</sup> **13.99**  
2,493 m<sup>2</sup> **34.88**

### 5. Apfel Bernstein Schiffsboden 2-Stab

Holzstruktur.

Art.-Nr. 7740296

je Paket

m<sup>2</sup> **13.99**  
2,493 m<sup>2</sup> **34.88**

### 6. Baltic Pinie Landhausdielen

Holzstruktur.

Art.-Nr. 7740295

je Paket

m<sup>2</sup> **13.99**  
2,493 m<sup>2</sup> **34.88**

### 7. Ocean-Teak Schiffsboden 3-Stab

Seidenmatte Struktur.

Art.-Nr. 7740292

je Paket

m<sup>2</sup> **13.99**  
2,493 m<sup>2</sup> **34.88**

### 8. Eiche lichtgrau Landhausdielen, 4-V-Fuge

Seidenmatte Struktur.

Art.-Nr. 7740394

je Paket

m<sup>2</sup> **13.99**  
2,493 m<sup>2</sup> **34.88**

### 9. Eiche Horizont natur Landhausdielen

Seidenmatte Struktur.

Art.-Nr. 7740706

je Paket

m<sup>2</sup> **13.99**  
2,493 m<sup>2</sup> **34.88**

# Sockelleisten für den perfekten Abschluss

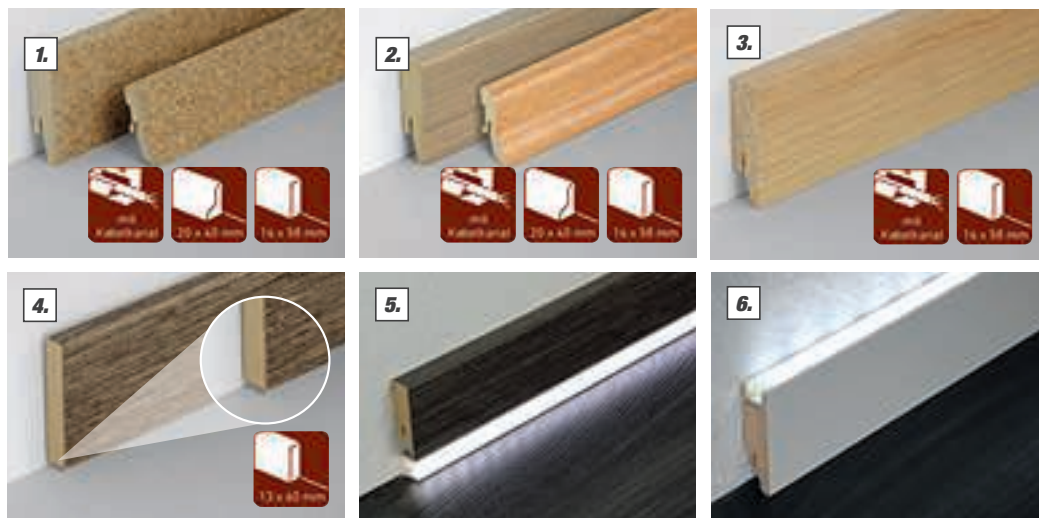

## Für jeden Laminat- und Parkettboden die passende Sockelleiste

Bei uns finden Sie eine große Auswahl an Sockelleisten, abgestimmt auf die toom Laminat- und Parkettböden. Neben passenden Innen- bzw. Außenecken und Endkappen erhalten Sie auch spezielle Eckhölzer, die jeweils auf die Dekore der Sockelleisten abgestimmt sind. Und das Beste: Es sind keine Gehrungsschnitte notwendig.

### 1. Korksockelleiste

Material: MDF – ummantelt, unsichtbare Befestigung mit Clip „Nr. 1“, verdeckte Kabelführung, mehrfach verwendbar, Verbindung auf Gehrung.

#### Eckig

16 x 58 x 2.400 mm  
Art.-Nr. 7170846 (lfm = 5,-) **11.99**

#### Geschwungen

20 x 40 x 2.400 mm  
Art.-Nr. 7170849 (lfm = 4,16) **9.99**

### 2. Laminatsockelleiste

Material: MDF – foliert, unsichtbare Befestigung mit Clip „Nr. 1“, verdeckte Kabelführung, mehrfach verwendbar, passend zu den toom Laminatböden.

#### Eckig

16 x 58 x 2.400 mm  
Art.-Nr. 7170805 (lfm = 4,16) **9.99**

#### Geschwungen

20 x 40 x 2.400 mm  
Art.-Nr. 7170772 (lfm = 3,33) **7.99**

### 3. Parkettsockelleiste

Material: Massivholz – furniert, passend zu Parador Parkettböden, unsichtbare Befestigung mit Clip „Nr. 1“, verdeckte Kabelführung, mehrfach verwendbar, Verbindung auf Gehrung. 16 x 58 x 2.400 mm

Art.-Nr. 7170843 (lfm = 5,41) **12.99**

### 4. Vinylsockelleiste \*

Material: MDF – kunststoffummantelt, passend zu Vinylböden, feuchtraumgeeignet durch integrierte Dichtlippen, Befestigung mit lösemittelfreiem Montagekleber, passende Eckhölzer für Innen-, Außenecken und Endstücke erhältlich. 13 x 60 x 2.500 mm  
Art.-Nr. 7171062 (lfm = 4,-) **9.99**

### 5. LED-Aluprofil für Sockelleiste

Geeignet für LED-Bänder mit 10 mm Breite und für alle Sockelleisten mit der Breite 16 mm – unabhängig vom Leistendekor. Lieferumfang: LED-Aluprofil mit Diffuser (ohne LED-Band und Befestigungsmaterial).

17 x 17,5 x 2.500 mm  
Z. B. Art.-Nr. 7171183 (lfm = 8,80) St. **21.99**

### 6. LED-Sockelleiste

Geeignet für LED-Bänder mit 10 mm Breite und einer maximalen Leistung von 9,6 W/m. Lieferumfang: LED-Sockelleiste mit Diffuser (ohne LED-Band und Befestigungsmaterial). 19 x 70 x 2.500 mm

Z. B. Art.-Nr. 7171196 (lfm = 8,00) St. **19.99**

### 7. Befestigungs-Clip „Nr. 1“

Für alle Sockelleisten geeignet, schnelle und einfache Montage, verdeckte Kabelführung, mehrfach verwendbar, unsichtbare Befestigung der Sockelleisten, wieder abnehmbar. 20 Clips (reichen für ca. 15 Meter Leiste).  
Art.-Nr. 7170961 (St. = 0,35) **6.99**

### 8. Heizkörperrosette

Abdeckung der Aussparung für Heizungsrohre. Erhältlich in unterschiedlichen Farben.

Art.-Nr. 7170956 St. **5.99**

### 9. Kunststoffecke

Für die Sockelleiste „geschwungen“, 20 x 40 x 2.400 mm. Innenecken und Außenecken erhältlich, abgestimmt auf die Dekore der geschwungenen Laminatsockelleisten, keine Gehrungsschnitte notwendig, Kunststoffecke aufstecken und danach die Leiste befestigen. Erhältlich in unterschiedlichen Farben und Dekoren. 2 Stück.

#### Innenecke

Art.-Nr. 7170886 (St. = 2,-) **3.99**

#### Außenecke

Art.-Nr. 7170920 (St. = 2,-) **3.99**

### 10. Endkappe

Für die Sockelleiste „geschwungen“, 20 x 40 x 2.400 mm. Abgestimmt auf die Dekore der geschwungenen Laminatsockelleisten, Endkappe aufstecken und danach die Leiste befestigen. Erhältlich in unterschiedlichen Farben und Dekoren. 2 Stück.

Art.-Nr. 7170950 (St. = 2,-) **3.99**

### 11. Eckhölzer \*

Für Sockelleiste „eckig“, 16 x 58 x 2.400 mm und Vinylsockelleiste 13 x 60 x 2.500 mm. Als Innenecke, Außenecke und Endstück nutzbar, Eckhölzer dekorgleich zu eckigen Laminat- und Vinylsockelleisten erhältlich, keine Gehrungsschnitte notwendig, mit lösemittelfreiem Montagekleber oder Holzleim an der Leiste befestigen. Erhältlich in unterschiedlichen Farben und Dekoren. 4 Stück.

Art.-Nr. 7170975 (St. = 2,-) **7.99**



7.



Schritt 1:  
Anzeichnen



Schritt 2:  
Bohren



Schritt 3:  
Dübel versenken



Schritt 4:  
Schrauben



Schritt 5:  
Aufstecken der Leiste

8.



10.



9.



11.



\* Teilweise kurze Lieferzeit möglich.

# Schützen Sie Ihren Boden

Qualitätsmarke von

**toom**

Renovieren

## Kalte Untergründe

Für höchste Ansprüche an Wärmedämmung eignen sich besonders die Aqua-Stop 5 mm (6.) oder die 5 mm (5.) von toom. Diese Unterlagen zeichnen sich durch einen optimalen Dämmwert aus. Sie bieten zusätzlich beste Trittschall- und Gehschallwerte und gleichen größere punktuelle Unebenheiten im Untergrund aus. Das innovative easy click®-System verhindert ein Verrutschen der Platten und ist besonders einfach zu verbinden.

1.



2.



3.



5.



6.



7.



9.



8.



## Speziell für Vinyl- und Designböden

Die SELITBLOC® ist eine einfach zu verlegende Dämmunterlage für die schwimmende Verlegung von Vinyl- und Designböden mit Klicksystem. Hervorragend eignet sich die SELITBLOC® Vinyl- und Designboden-Unterlage für Feuchträume, auf Fußbodenheizung und für starke Beanspruchung.

4.

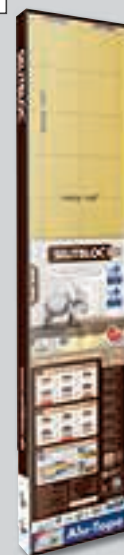

Die revolutionäre GripTec®-Oberfläche verhindert ein Verrutschen der schwimmend verlegten Dielen.



### 1. Aqua-Stop 3 mm

- Schützt vor Feuchtigkeit aus dem Untergrund
- 2in1-Funktion: Dämmung inkl. Feuchteschutz, plus extra Alu-Tape
- Bis zu 20 dB Trittschallminderung (CEN/TS 16354)
- Bis zu 6 dB (A) Gehschallreduzierung
- 3,1 t/m<sup>2</sup> Druckstabilität
- 8,5 m x 1,2 m x 3 mm (L x B x S)
- Art.-Nr. 7710017 m<sup>2</sup> **2.55**
- je Paket 10,2 m<sup>2</sup> **25.99**

### 2. Aqua-Stop 1,6 mm

- Ideal für Fußbodenheizung
- 2in1-Funktion: Dämmung inkl. Feuchteschutz, plus extra Alu-Tape
- Bis zu 20 dB Trittschallminderung (CEN/TS 19354)
- 3,1 t/m<sup>2</sup> Druckstabilität
- 15 m x 1,2 m x 1,6 mm (L x B x S)
- Art.-Nr. 7710016 m<sup>2</sup> **2.22**
- je Paket 18 m<sup>2</sup> **39.99**

### 3. 3 mm

- Leistungsstark und einfach zu verarbeiten
- Enorm druckstabil: 5 t/m<sup>2</sup>
- Bis zu 22 dB Trittschallminderung (CEN/TS 16354)
- Bis zu 6 dB (A) Gehschallreduzierung
- 8,5 m x 1,25 m x 3 mm (L x B x S)
- Art.-Nr. 7710006 m<sup>2</sup> **2.07**
- je Paket 10,63 m<sup>2</sup> **21.99**

### 4. „SELITBLOC“ Vinyl- und Designboden-Unterlage \*

- Schützt den Nutzboden vor Beschädigung
- Verbessert den Wohnkomfort
- Bis zu 20 dB Trittschallminderung (CEN/TS 16354)
- Kein Verrutschen der Dielen
- 1,2 m x 8,5 m x 1,5 mm (L x B x S)
- Art.-Nr. 7710039 m<sup>2</sup> **5.88**
- je Paket 10,2 m<sup>2</sup> **59.99**

### 5. 5 mm

- Extreme Wärmedämmung, ideal bei fußkalten Böden
- Bis zu 22 dB Trittschallminderung (CEN/TS 16354)
- Bis zu 6 dB (A) Gehschallreduzierung
- 6,5 t/m<sup>2</sup> Druckstabilität
- 6,25 m x 0,8 m x 5 mm (L x B x S)
- Art.-Nr. 7710007 m<sup>2</sup> **2.60**
- je Paket 5 m<sup>2</sup> **12.99**

### 6. Aqua-Stop 5 mm

- 2in1-Funktion: Dämmung inkl. Feuchteschutz
- Extreme Wärmedämmung, ideal bei fußkalten Böden
- Bis zu 22 dB Trittschallminderung (CEN/TS 16354)
- 6,5 t/m<sup>2</sup> Druckstabilität
- 6,25 m x 0,8 m x 5 mm (L x B x S)
- Art.-Nr. 7710008 m<sup>2</sup> **3.-**
- je Paket 5 m<sup>2</sup> **14.99**

### 7. „SELITstop“ Dicht- und Distanzband \*

- 2 Nutzen in einem Produkt: verhindert Feuchteschäden und ersetzt Distanzkeile.
- 20 m x 7,5 cm (L x B)
- Art.-Nr. 7710015 (lfm = 1,-) **19.99**

### 8. „SELITstop“ Alu-Dichtband

- Nicht nur ein Feuchteschutz in Form einer Dampfbremse, sondern auch die wasserdampfdichte Verklebung der Stöße und Fugen ist erforderlich. Kann ebenso zur Fixierung der verlegten Dämmunterlagen verwendet werden, um ein Verschieben des Materials zu verhindern.
- 50 m x 5 cm (L x B)
- Art.-Nr. 7713134 (lfm = 0,12) **5.99**

### 9. „SELITstop“ Komfort-Feuchteschutz

- Durch die Kombination von AquaStop-Folie und einem Vlies besonders biegsam und flexibel, lässt sich gerade im Randbereich zur Wand leichter verlegen. Stellt den Feuchteschutz effektiv und professionell sicher.
- 1 m x 26 m (B x L)
- Art.-Nr. 7710026 (lfm = 1,08) **27.99**

\* Teilweise kurze Lieferzeit möglich.

Sockelleiste / Profil / Dämmunterlage / Feuchteschutz



1. 2.

Türkis →

**1. + 2. Teppichboden „Irina“ Vlies**  
Strapazierfähiger Teppichboden in trendiger Farbstellung.

**Breite 400 cm**

<b>Grau</b>			
Art.-Nr. 6150116	(o. Abb.)	m <sup>2</sup>	<b>10.99</b>
<b>Silber</b>			
Art.-Nr. 6150112	(o. Abb.)	m <sup>2</sup>	<b>10.99</b>
<b>Türkis</b>			
Art.-Nr. 6150118		m <sup>2</sup>	<b>10.99</b>

**Breite 500 cm**

<b>Grau *</b>			
Art.-Nr. 6150117	(o. Abb.)	m <sup>2</sup>	<b>10.99</b>
<b>Türkis *</b>			
Art.-Nr. 6150119		m <sup>2</sup>	<b>10.99</b>



3.

Beige



4.

Mocca

**3. Teppichboden „Rambo“ \***  
Robuste Feinschlinge auf Textilrücken.

<b>Beige</b>			
Art.-Nr. 6150507	m <sup>2</sup>	<b>4.49</b>	
<b>Grau</b>			
Art.-Nr. 6150496	(o. Abb.) m <sup>2</sup>	<b>4.49</b>	
<b>Grün</b>			
Art.-Nr. 6150463	(o. Abb.) m <sup>2</sup>	<b>4.49</b>	

<b>Blau</b>			
Art.-Nr. 6150474	(o. Abb.) m <sup>2</sup>	<b>4.49</b>	
<b>Anthrazit</b>			
Art.-Nr. 6150485	(o. Abb.) m <sup>2</sup>	<b>4.49</b>	

**4. Teppichboden „Carrera“ \***  
Strapazierfähige Feinschlinge auf Vliesrücken.

<b>Mocca</b>			
Art.-Nr. 6150419	m <sup>2</sup>	<b>7.49</b>	
<b>Blau</b>			
Art.-Nr. 6150331	(o. Abb.) m <sup>2</sup>	<b>7.49</b>	
<b>Terra</b>			
Art.-Nr. 6150320	(o. Abb.) m <sup>2</sup>	<b>7.49</b>	

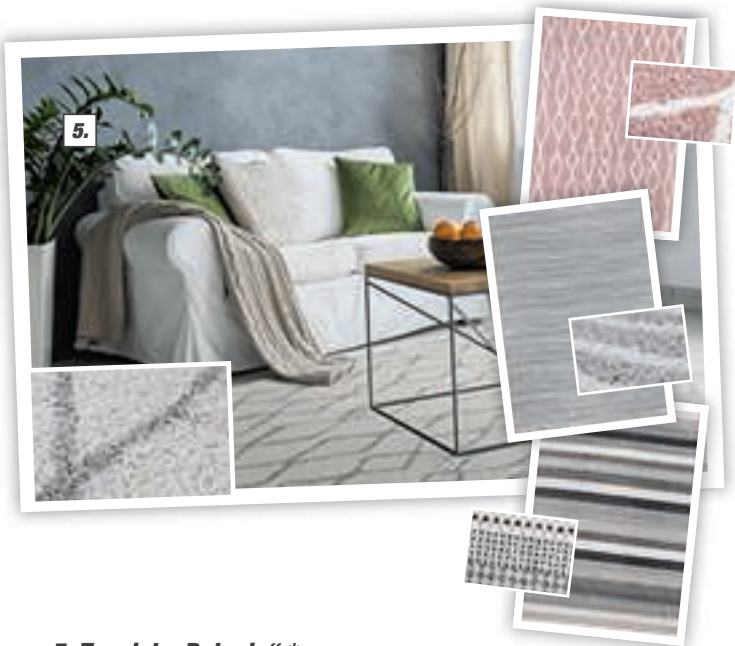

5.



6.

Beige natur

Silber

Creme natur

Silber

**5. Teppich „Bolonia“ \***  
Trendige Frisee-Qualität.

<b>Rosenholz</b>			
60 x 110 cm (B x L)			
Art.-Nr. 6600722	<b>12.99</b>		
120 x 170 cm (B x L)			
Art.-Nr. 6600723	<b>39.99</b>		
<b>Hellgrau</b>			
60 x 110 cm (B x L)			
Art.-Nr. 6600705	<b>12.99</b>		
120 x 170 cm (B x L)			
Art.-Nr. 6600697	<b>39.99</b>		

<b>Grau</b>			
60 x 110 cm (B x L)			
Art.-Nr. 6953599	<b>12.99</b>		
120 x 170 cm (B x L)			
Art.-Nr. 6953600	<b>39.99</b>		
<b>Grau</b>			
60 x 110 cm (B x L)			
Art.-Nr. 6953597	<b>12.99</b>		
120 x 170 cm (B x L)			
Art.-Nr. 6953598	<b>39.99</b>		

**6. Teppich „BB Brave“ \***

Schafft moderne Räume, die nicht nur komfortabel, sondern ruhig und gemütlich sind.	
<b>Creme natur, 140 x 200 cm</b>	<b>199.99</b>
Art.-Nr. 6600728	
<b>Creme natur, 70 x 140 cm</b>	<b>89.99</b>
Art.-Nr. 6600724	
<b>Beige natur, 70 x 140 cm</b>	<b>89.99</b>
Art.-Nr. 6600725	

<b>Beige natur, 140 x 200 cm</b>	<b>199.99</b>
Art.-Nr. 6600729	
<b>Silber, 140 x 200 cm</b>	<b>199.99</b>
Art.-Nr. 6600730	
<b>Silber, 70 x 140 cm</b>	<b>89.99</b>
Art.-Nr. 6600726	
<b>Grau, 70 x 140 cm</b>	<b>89.99</b>
Art.-Nr. 6600727	
<b>Grau, 140 x 200 cm</b>	<b>199.99</b>
Art.-Nr. 6600731	

\* Nicht in allen Märkten erhältlich. Teilweise kurze Lieferzeit möglich.



1.



beige



creme



silber



taupe

**1. Teppich „Cala Bona“ \***

Strapazierfähiger Webteppich mit leichtem Flor und Shaggy-Charakter mit Supersoft-Touch-Griff.

**Beige**

57x110 cm (B x L)

Art.-Nr. 6600718

120 x 170 cm (B x L)

Art.-Nr. 6600719

**19.99****59.99****Creme**

57 x 110 cm (B x L)

Art.-Nr. 6600698

120 x 170 cm (B x L)

Art.-Nr. 6600717

**19.99****59.99****Silber**

57 x 110 cm (B x L)

Art.-Nr. 6600715

120 x 170 cm (B x L)

Art.-Nr. 6600716

**19.99****59.99****Taupe**

57 x 110 cm (B x L)

Art.-Nr. 6600720

120 x 170 cm (B x L)

Art.-Nr. 6600721

**19.99****59.99**

2.

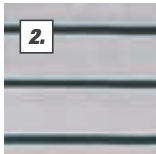

silber-dunkelgrün

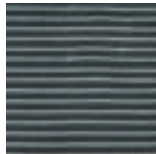

dunkelgrün-silber



creme-hellblau



creme-hellblau



pink



hellblau

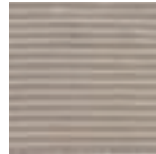

grau-creme

3.

**2. Handwebteppich „Missouri“ \***

Moderner Handwebteppich in trendigen Farbtönen.

**Silber-dunkelgrün,**

60 x 120 cm (B x L)

Art.-Nr. 6600710

**14.99****Dunkelgrün-silber,**

60 x 120 cm (B x L)

Art.-Nr. 6600711

**14.99****Creme-hellblau, breit gestreift,**

60 x 120 cm (B x L)

Art.-Nr. 6600712

**14.99****Creme-hellblau, fein gestreift,**

60 x 120 cm (B x L)

Art.-Nr. 6600708

**14.99****Pink, 60 x 120 cm (B x L)**

Art.-Nr. 6600707

**14.99****Hellblau, 60 x 120 cm (B x L)**

Art.-Nr. 6600706

**14.99****Grau-creme, 60 x 120 cm (B x L)**

Art.-Nr. 6600709

**14.99****3. Teppich „Savannah“ \***

Flachgewebe im klassischen Bordüren-Design.

**Braun**

57 x 110 cm (B x L)

Art.-Nr. 6600701

120 x 170 cm (B x L)

Art.-Nr. 6600702

**12.99****24.99****Hellbraun**

57 x 110 cm (B x L)

Art.-Nr. 6600696

120 x 170 cm (B x L)

Art.-Nr. 6600703

**12.99****24.99**

4.

**4. Teppich „Utah“ \***

Flachgewebe, im Patch-Design.

**Beige**

57 x 110 cm (B x L)

Art.-Nr. 6600694

120 x 170 cm (B x L)

Art.-Nr. 6600699

**12.99****24.99****Taupe**

57 x 110 cm (B x L)

Art.-Nr. 6600700

120 x 170 cm (B x L)

Art.-Nr. 6600695

**12.99****24.99**

5.

**5. Teppich „New Orleans“ \***

Flachgewebe Qualität im Flachgewebe-Design. Anthrazit.

67 x 140 cm (B x L)

Art.-Nr. 6953591

120 x 170 cm (B x L)

Art.-Nr. 6953592

**18.99****39.99**\* Nicht in allen Märkten erhältlich. Teilweise kurze Lieferzeit möglich.  
Deko nicht im Lieferumfang enthalten.



Beton Anthrazit, 30,5 x 61 cm

Beton Grigio, 61 x 61 cm



### Feinsteinzeug „Beton“, 61 x 61 cm \*

Bodenfliese, glasiert, Abrieb 4, frostsicher, R9.

61 x 61 cm (B x L)

#### 1. „Beton Avorio“

Farbe: Beige.

Art.-Nr. 2150776

Je Karton

m<sup>2</sup>  
1,59 m<sup>2</sup>

**14.99**  
**23.83**

#### 2. „Beton Fango“

Farbe: Braun-Grau.

Art.-Nr. 2150816

Je Karton

m<sup>2</sup>  
1,59 m<sup>2</sup>

**14.99**  
**23.83**

#### 3. „Beton Anthrazit“

Farbe: Anthrazit.

Art.-Nr. 2150819

Je Karton

m<sup>2</sup>  
1,59 m<sup>2</sup>

**14.99**  
**23.83**

#### 4. „Beton Grigio“

Farbe: Grau.

Art.-Nr. 2150780

Je Karton

m<sup>2</sup>  
1,59 m<sup>2</sup>

**14.99**  
**23.83**

### Feinsteinzeug „Beton“, 30,5 x 61 cm \*

Bodenfliese, glasiert, Abrieb 4, frostsicher, R9.

30,5 x 61 cm (B x L)

#### 1. „Beton Avorio“

Farbe: Beige.

Art.-Nr. 2150777

Je Karton

m<sup>2</sup>  
1,58 m<sup>2</sup>

**12.99**  
**20.52**

#### 2. „Beton Fango“

Farbe: Braun-Grau.

Art.-Nr. 2150817

Je Karton

m<sup>2</sup>  
1,58 m<sup>2</sup>

**12.99**  
**20.52**

#### 3. „Beton Anthrazit“

Farbe: Anthrazit.

Art.-Nr. 2150818

Je Karton

m<sup>2</sup>  
1,58 m<sup>2</sup>

**12.99**  
**20.52**

#### 4. „Beton Grigio“

Farbe: Grau.

Art.-Nr. 2150779

Je Karton

m<sup>2</sup>  
1,58 m<sup>2</sup>

**12.99**  
**20.52**

### Wandfliese „Velvet“

Wandfliese, matte Oberfläche, leichte Struktur,

Maße ca. 30 x 60 cm.

#### 5. Beige matt

Art.-Nr. 2050250

Je Karton

m<sup>2</sup>  
1,25 m<sup>2</sup>

**16.99**  
**21.24**

#### 6. Grau matt

Art.-Nr. 2050416

Je Karton

m<sup>2</sup>  
1,25 m<sup>2</sup>

**16.99**  
**21.24**

### Wandfliese „Ella“

Maße ca. 30 x 60 cm.

#### 7. Beige matt

Art.-Nr. 2151039

Je Karton

m<sup>2</sup>  
1,8 m<sup>2</sup>

**14.99**  
**26.98**

#### 8. Grau matt

Art.-Nr. 2151041

Je Karton

m<sup>2</sup>  
1,8 m<sup>2</sup>

**14.99**  
**26.98**

### Dekor „Ella“

Maße ca. 30 x 60 cm.

#### 9. Dekor beige

Art.-Nr. 2151045

Je Karton

St. **4.99**

#### 10. Dekor grau

Art.-Nr. 2151046

St. **4.99**



Velvet

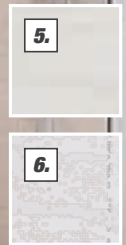

Ella



**Ab sofort in Ihrem  
toom Baumarkt:  
der neue Fliesen-Katalog**



\* Lieferzeit: teilweise ca. 2 Wochen.

# Fliese in Natursteinoptik



Calacatta

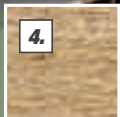
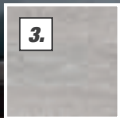

Casa Sand

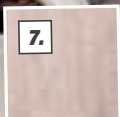
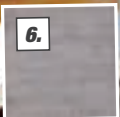
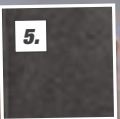

Bitumen Anthrazit

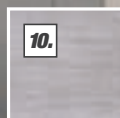
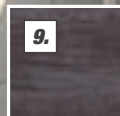
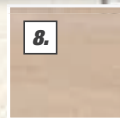

Corte Beige

## 1. Feinsteinzeug „Calacatta“

Bodenfliese, Feinsteinzeug, weiß grau, glasiert, rektifiziert.

Maße ca. 30 x 60 cm (B x L)

Art.-Nr. 2150943 m<sup>2</sup>

21,99

Je Karton 1,44 m<sup>2</sup>

31,67

Maße ca. 60 x 60 cm (B x L)

Art.-Nr. 2150944 m<sup>2</sup>

24,99

Je Karton 1,44 m<sup>2</sup>

35,99

## Feinsteinzeug „Casa“ \*

Bodenfliese, glasiert, Abrieb 4, R9/A, frostsicher. 30 x 60 cm (B x L)

2. Almond

Art.-Nr. 2150811 m<sup>2</sup>

15,99

Je Karton 1,08 m<sup>2</sup>

17,27

3. Grey

Art.-Nr. 2150810 m<sup>2</sup>

15,99

Je Karton 1,08 m<sup>2</sup>

17,27

4. Beige

Art.-Nr. 2150812 m<sup>2</sup>

15,99

Je Karton 1,08 m<sup>2</sup>

17,27

## Feinsteinzeug „Bitumen“ \*

Bodenfliese, durchgefärbt, rektifiziert, R9, frostsicher. 59,2 x 59,2 cm (B x L)

5. Anthrazit

Art.-Nr. 2150704 m<sup>2</sup>

19,99

Je Karton 1,08 m<sup>2</sup>

21,59

6. Grau

Art.-Nr. 2150702 m<sup>2</sup>

19,99

Je Karton 1,08 m<sup>2</sup>

21,59

7. Beige

Art.-Nr. 2150705 m<sup>2</sup>

19,99

Je Karton 1,08 m<sup>2</sup>

21,59

## Feinsteinzeug „Corte“

Bodenfliese, glasiert, Abrieb 4, R9, frostsicher. 30,5 x 61,0 cm (B x L)

8. Beige

Art.-Nr. 2150502 m<sup>2</sup>

12,99

Je Karton 1,58 m<sup>2</sup>

20,52

9. Anthrazit

Art.-Nr. 2150503 m<sup>2</sup>

12,99

Je Karton 1,58 m<sup>2</sup>

20,52

10. Grigio

Art.-Nr. 2150501 m<sup>2</sup>

12,99

Je Karton 1,58 m<sup>2</sup>

20,52

\* Lieferzeit: teilweise ca. 2 Wochen.



# Feinsteinzeug für Terrasse, Balkon oder Garten

„Wood“, brown

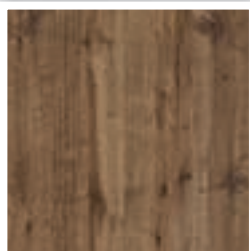

### Feinsteinzeug „Wood“

Terrassenfliese, Feinsteinzeug glasiert, rektifiziert, Maße ca. 60,0 x 60,0 x 2,0 cm.

Farben

**Brown**

Art.-Nr. 2150806

Karton (0,72 m<sup>2</sup>) **30.95**  
m<sup>2</sup> **42.99**

**Beige**

Art.-Nr. 2150807

Karton (0,72 m<sup>2</sup>) **30.95**  
m<sup>2</sup> **42.99**



„Tetra“, quarzit grau

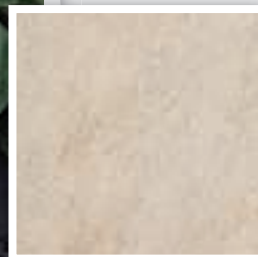

### Feinsteinzeug „Tetra“

Terrassenfliese, Feinsteinzeug, rektifiziert, Maße ca. 60,0 x 60,0 x 2,0 cm.

Farben

**Quarzit beige**

Art.-Nr. 2800509

Karton (0,72 m<sup>2</sup>) **28.79**  
m<sup>2</sup> **39.99**

**Quarzit grau**

Art.-Nr. 2800508

Karton (0,72 m<sup>2</sup>) **28.79**  
m<sup>2</sup> **39.99**

**Quarzit anthrazit**

Art.-Nr. 2150809

Karton (0,72 m<sup>2</sup>) **28.79**  
m<sup>2</sup> **39.99**

### Feinsteinzeug „Dolomit“

Terrassenfliese, Feinsteinzeug glasiert, rektifiziert, Maße ca. 60,0 x 60,0 x 2,0 cm.

Farbe

**Grey**

Art.-Nr. 2150696

Karton (0,72 m<sup>2</sup>) **25.19**  
m<sup>2</sup> **34.99**

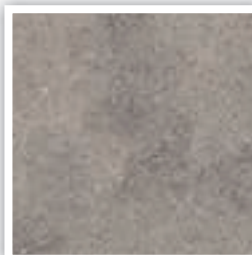

## Fliesenfinder

Wir finden, was Sie suchen

### Fliesenauswahl leicht gemacht

Die Online-Einkaufsberatung mit unserem kompletten Fliesensortiment unter: [toom.de/fliesenfinder](http://toom.de/fliesenfinder)

- mit wenigen Klicks erhalten Sie einen ersten Eindruck von Ihrer Wunschfliese oder der Kombination von Wand- und Bodenfliesen sowie Bordüren und ermitteln zeitgleich die richtige Menge für Ihre Raumgröße. Der toom Fliesenfinder bietet Ihnen eine optimale Beratung bis hin zur Traumfliese.
- oder in der Fliesenbibliothek vor Ort im Markt (nicht in allen Märkten verfügbar).



#### Raumplaner

Mit dem Raumplaner können Sie sehen, wie Ihre Fliese wirkt.



#### Materialbedarf berechnen

Hier können Sie ganz einfach die Fliesenmenge und den Materialbedarf berechnen.



#### Sortiment durchsuchen

Durchsuchen Sie unser Sortiment und finden Sie weitere Fliesen.



#### Fliesen im Markt gefunden

Schöne Fliese im Markt gesehen? Geben Sie einfach die Fliesennummer für weitere Infos ein.



#### Zuschnitt wählen

Sockel, Mosaiken oder Stufen aus Ihrer ausgewählten Fliese zuschneiden lassen.



#### Merkliste ausdrucken

Drucken Sie sich hier Ihre persönliche Merkliste aus.

#### Im Markt,



#### im Web















#### oder als App!



**Jetzt neu!**



## Verschiedene Profile für Ihre Wohnräume

- |   |   |   |  |
|---|---|---|--|
| <p><b>1.</b></p>    | <p><b>2.</b></p>    | <p><b>3.</b></p>    | <p><b>1. Träger-Profil</b><br/>PVC weiß. 30 mm x 1 m (B x L)<br/>Art.-Nr. 7710505 <b>2.79</b></p> <p><b>2. Schraubsystem „clipstech-vario“</b><br/>Schraubsystem für „clipstech“-Profile, Dübeldurchmesser 6 mm, Schrauben Stahl verzinkt.<br/>4 x 35 mm (B x L)<br/>Art.-Nr. 6506665 <b>3.99</b></p> <p><b>3. Träger-Profil „clipstech-plus“ *</b><br/>Aluminium. 30 mm x 1 m (B x L)<br/>Art.-Nr. 6506676 <b>4.99</b></p>  |
| <p><b>4.</b></p>   | <p><b>5.</b></p>   | <p><b>6.</b></p>   | <p><b>4. Übergangprofil 33 mm</b><br/>Silber-eloxiert. 33 mm x 1 m (B x L)<br/>Art.-Nr. 6507083 <b>6.99</b></p> <p><b>5. Niveauequalsprofil 40 mm *</b><br/>Buche. 40 mm x 1 m (B x L)<br/>Art.-Nr. 6506984 <b>11.99</b></p> <p><b>6. Übergangprofil 46 mm *</b><br/>Aluminium messing-eloxiert, gelocht zum Befestigen auf Aluträger. 46 mm x 1 m (B x L)<br/>Art.-Nr. 6506830 <b>11.99</b></p>                             |
| <p><b>7.</b></p>    | <p><b>8.</b></p>   | <p><b>9.</b></p>   | <p><b>7. Fliesen-Winkel-Profil 10 mm</b><br/>Edelstahl. 10 mm x 2,5 m (H x L)<br/>Art.-Nr. 2361678 (lfm = 8,80) <b>21.99</b></p> <p><b>8. Fliesen-Winkel-Profil 8 mm</b><br/>PVC brillantweiß. 8 mm x 2,5 m (H x L)<br/>Art.-Nr. 2361821 (lfm = 1,80) <b>4.49</b></p> <p><b>9. Fliesen-Viertelkreis-Profil 8 mm *</b><br/>Aluminium silber-eloxiert. 8 mm x 2,5 m (H x L)<br/>Art.-Nr. 2364329 (lfm = 4,40) <b>10.99</b></p> |
| <p><b>10.</b></p>  | <p><b>11.</b></p>  | <p><b>12.</b></p>  | <p><b>10. Treppenkanten-Profil „Einfach“ 10 mm</b><br/>Aluminium silber-eloxiert. 10 mm x 1 m (H x L)<br/>Art.-Nr. 6508975 <b>6.49</b></p> <p><b>11. Fugenabdeck-Profil 14 mm</b><br/>Aluminium silber-eloxiert. 14 mm x 1 m (B x L)<br/>Art.-Nr. 6509217 <b>3.49</b></p> <p><b>12. Viertelkreis Außeneck 8 mm *</b><br/>Aluminium silber-eloxiert. 1 Stück im Pack. 8 mm (B)<br/>Art.-Nr. 2360159 <b>7.99</b></p>           |

\* Nicht in allen Märkten erhältlich.

# Wände & Decken gestalten mit Zierprofilen



**DECOSA®**

## Zierprofile

Für einen sauberen und stilvollen Abschluss im Wand-/Deckenbereich. Einfach zu verarbeiten. Überstreichbar mit lösemittelfreier Dispersionsfarbe.

### 2. „Stella“

Weiß, 35 x 32 mm (B x T). 2 St. à 2 m (L)

Art.-Nr. 8451036 (lfm = 3,-)

**5.99**

### 3. „Sonja“

Weiß, 50 x 50 mm (B x T). 2 St. à 2 m (L)

Art.-Nr. 8451047 (lfm = 4,74)

**9.49**

2.

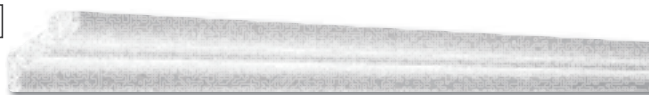

3.



**TÜV SAARLAND** XPS / EPS Zierprofile  
EPS Dekoelemente  
11/2015 Nr. 2712  
tuev-saar.de  
**Schadstoffgeprüft**

1.

Lösemittel-  
frei!



### 1. Klebespachtel \*

Lösungsmittelfreier Kleber mit sehr guten Spachtel­eigenschaften, für alle Arten von Zierprofilen etc. aus Styropor und Polyurethan. Optimale Anfangshaftung und Endfestigkeit, trocknet rissfrei, sehr gut überstreichbar, gut modellierbar. 525 g Art.-Nr. 8151088 (1 kg = 16,74) **8.79**

\* Kurze Lieferzeit möglich.



4.



5.



### Flachprofile für die Wand

Zur stilvollen und kreativen Gestaltung von Wänden, Türen und Möbeln. Stoß- und schlagfest. Einfach zu verarbeiten. Überstreichbar mit beliebiger Farbe.

### 4. „Marlene“

Weiß, 31 mm x 2 m (B x L).

Art.-Nr. 8451179 (lfm = 3,-)

**5.99**

### 5. „Michelle“

Weiß, 40 mm x 2 m (B x L).

Art.-Nr. 8450398 (lfm = 4,-)

**7.99**



<p><b>1.</b></p>  <p><b>1. Lackpaneele „Varnea“, weiß *</b> Für Wand- &amp; Deckenverkleidung. Das moderne Design und die hochwertige Lackoberfläche veredeln Wand und Decke im großen Stil. Für alle Wohn- und Feuchträume geeignet. 2.600 x 290 x 12 mm (L x B x H) Art.-Nr. 7706226 m<sup>2</sup> je Paket 2,26 m<sup>2</sup> <b>16.99</b> <b>38.40</b></p>	<p><b>2.</b></p>  <p><b>2. Dekor-Paneele „Quadro“, edelweiß</b> Hochwertiger MDF-Holzwerkstoff, für alle Wohn- und Feuchträume geeignet. 4-seitig abgerundete Kanten und geprägte Kopfkanten ermöglichen durch die nut- und federprofilierten Längsstöße eine optimale Endlosverlegung mit Nullfugen-Optik. 2.000 x 147 x 10 mm (L x B x H) Art.-Nr. 7701210 m<sup>2</sup> je Paket 2,06 m<sup>2</sup> <b>11.99</b> <b>24.70</b></p>	<p><b>3.</b></p>  <p><b>3. Kunststoff-Paneele „Duropan“, uni weiß *</b> Leichtes Kunststoffpaneel für den Innen- und Außenbereich. Wahlweise lassen sich die Duropan-Paneele durch verzinkte Nägel, Tackerklammern oder Schrauben befestigen. 2.700 x 105 x 10 mm (L x B x H) Art.-Nr. 7704917 m<sup>2</sup> je Paket 2,84 m<sup>2</sup> <b>8.99</b> <b>25.53</b></p>	<p><b>4.</b></p>  <p><b>4. Dekor-Paneele „Quadro Plus“, uni weiß **</b> Hochwertiger MDF-Holzwerkstoff der für alle Wohn- und Feuchträume geeignet ist. Die 3-dimensional geprägten Kopfkanten ermöglichen durch die mit Nut und Feder profilierten Längsstöße eine optimale Endlosverlegung mit Nullfugen-Optik. 1.200 x 200 x 12 mm (L x B x H) Art.-Nr. 7701177 m<sup>2</sup> je Paket 1,20 m<sup>2</sup> <b>24.99</b> <b>29.99</b></p>
---	---	---	---



<p><b>5. Icepearl, 1,2 m</b> 1.200 x 200 x 10 mm (L x B x H) Art.-Nr. 7706182 je Paket m<sup>2</sup> <b>12.99</b> 1,44 m<sup>2</sup> <b>18.71</b></p>	<p><b>6. Ultra weiß glänzend, 1,2 m</b> 1.200 x 200 x 10 mm (L x B x H) Art.-Nr. 7706171 je Paket m<sup>2</sup> <b>12.99</b> 1,44 m<sup>2</sup> <b>18.71</b></p> <p><b>Ultra weiß glänzend, 2,6 m</b> 2.600 x 200 x 10 mm (L x B x H) Art.-Nr. 7706204 je Paket m<sup>2</sup> <b>12.99</b> 3,12 m<sup>2</sup> <b>40.53</b></p> <p><b>7. Alaska Birke, 1,2 m</b> 1.200 x 200 x 10 mm (L x B x H) Art.-Nr. 7706160 je Paket m<sup>2</sup> <b>12.99</b> 1,44 m<sup>2</sup> <b>18.71</b></p>	<p><b>Alaska Birke, 2,6 m</b> 2.600 x 200 x 10 mm (L x B x H) Art.-Nr. 7706193 je Paket m<sup>2</sup> <b>12.99</b> 3,12 m<sup>2</sup> <b>40.53</b></p> <p><b>8. Dekor-Paneele „Maxipan“ *</b> Die besonders veredelte, strukturierte Oberfläche lässt sich mit allen gängigen lösemittelfreien Farben streichen. Die umlaufende Mikrofuge schafft dabei zusätzlich eine einheitliche Deckfläche. Das extrabreite Format sorgt für eine besonders schnelle und einfache Montage. In allen Wohn- und Feuchträumen einsetzbar, eignet sich perfekt für eine individuelle Wohnraumgestaltung. 2.600 x 400 x 12 mm (L x B x H) „Flowers White“ Art.-Nr. 7700072 je Paket m<sup>2</sup> <b>17.99</b> 2,08 m<sup>2</sup> <b>37.42</b></p>
---	--	--

\* Nicht in allen Märkten erhältlich.  
\*\* Lieferzeit: ca. 10 Tage.





### „Stone Design Odyssee“ \*

Ein Stein, wie in der Natur gewachsen, wird ohne Fuge in einer natürlichen Schichtoptik verlegt. Frostsicher, innen und außen verwendbar. Karton à 0,59 m<sup>2</sup>.

- 1. „Stone Design Odyssee 10“, Gelb nuanciert  
Art.-Nr. 2250043 (m<sup>2</sup> = 52,98) **31.26**
- 2. „Stone Design Odyssee 20“, Anthrazit  
Art.-Nr. 2250042 (m<sup>2</sup> = 71,98) **42.47**
- 3. „Stone Design Odyssee 1“, Weiß  
Art.-Nr. 2250045 (m<sup>2</sup> = 50,98) **30.08**
- 4. „Stone Design Odyssee 4“, Grau  
Art.-Nr. 2250041 (m<sup>2</sup> = 72,98) **43.06**
- 5. „Stone Design Odyssee 11“, Anthrazit nuanciert  
Art.-Nr. 2250044 (m<sup>2</sup> = 42,98) **25.36**

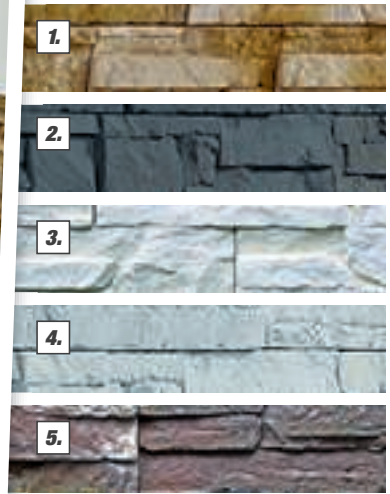
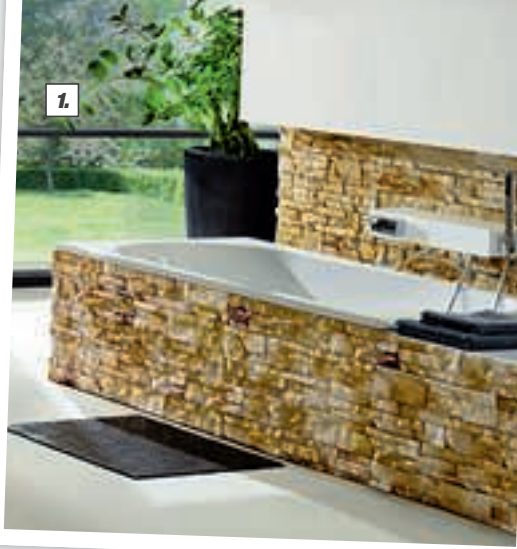

### 6. Decor „Euroc“ \*

Mit natürlicher, authentischer Ausstrahlung, 100 % frostsicher und deshalb für den Innen- und Außenbereich geeignet. In 4 Farben erhältlich, Karton à 0,5 m<sup>2</sup>. Z. B. „Euroc 10“, Creme nuanciert.  
Art.-Nr. 2250083 (m<sup>2</sup> = 28,-) **14.-**

### 7. „Canyon 8“, Schwarz \*\*

Verleiht ein modernes und klassisches Ambiente. Der Naturstein ist hitze- und feuchtigkeitsbeständig, bei fachgerechter Verarbeitung frostsicher und überzeugt durch seine edle Optik. Durch den Eisenanteil eignet sich der Artikel nur für den Innenbereich. Karton à 0,52 m<sup>2</sup>, Schwarz, Naturstein.  
Art.-Nr. 2250028 (m<sup>2</sup> = 48,98) **25.47**

### „Stone Design Tenerife“

Wandverkleidung Gips/Pflaster. Als Ergänzung zur Wandverkleidung „Stone Design“, für die Verwendung in Innenräumen. Die Komposition aus Steinschichten und Farbschattierungen hat eine freundliche Ausstrahlung und sorgt für eine mediterrane Atmosphäre. Karton à 1 m<sup>2</sup>.

- 8. „Stone Design Tenerife 1“, Weiß  
Art.-Nr. 2250013 **35.99**
- 9. „Stone Design Tenerife 4“, Grau  
Art.-Nr. 2250012 **35.99**
- 10. „Stone Design Tenerife 5“, Gelb  
Art.-Nr. 2250016 **35.99**

### 11. „Stone Design Luberon“ \*

Ein rustikaler Stein in einer sehr natürlichen Sandbruchsteinoptik, der nur für den Innenbereich geeignet ist. Karton à 1,66 m<sup>2</sup>.  
Art.-Nr. 2250038 (m<sup>2</sup> = 28,99) **48.12**

### 12. „Mini Euroc“

Robuster und warmer Stein, der sich für die Verwendung in Innenräumen eignet. Das Zusammenspiel zwischen rauer Oberfläche, äußerst sorgfältig ausgewählter Farbe und den natürlichen Grundstoffen, die verwendet wurden, verleiht diesem Stein seine natürliche, authentische Ausstrahlung. 20,5 x 10 cm (B x H) Karton à 2 m<sup>2</sup>.  
Art.-Nr. 2250014 (m<sup>2</sup> = 16,50) **32.99**

### 6. Farbpalette für das Decor-Programm „Euroc“:

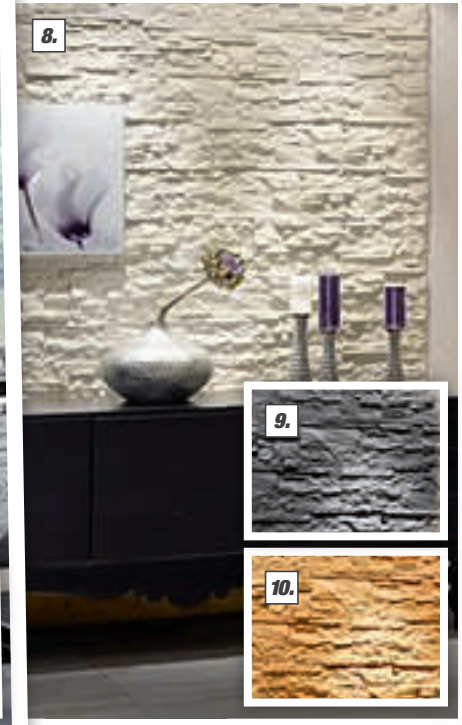
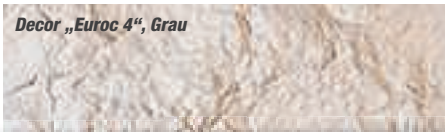
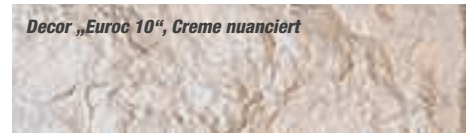

\* Lieferzeit: ca. 2 Wochen.  
\*\* Auch in Beige erhältlich.  
Deko nicht im Lieferumfang enthalten.

# Reparieren leicht gemacht



## 1. Moltofill „Das Original“

Zum universellen Ausbessern, Füllen, Spachteln, Glätten, Formen und Modellieren. Härtet in jeder Schichtstärke sicher und gleich schnell durch. Auch zum Verlegen und Kleben von Gipskarton- und Hartschaumplatten bestens geeignet. 1 kg  
Art.-Nr. 8503374 **4,99**

## 2. Innen Reparatur Moltofill

Gebrauchsfertig, für kleine Ausbesserungsarbeiten im Innenbereich. Einfach, leicht und sauber, direkt aus der Tube zu verarbeiten. 330 g  
Art.-Nr. 8503462 (1 kg = 16,64) **5,49**

## 3. Raufaser Reparatur Moltofill (innen)

Innen-Fertigspachtel für Löcher und Risse in raufasertapezierten Wänden. Kein Nachschleifen notwendig. 330 g  
Art.-Nr. 8150252 (1 kg = 21,18) **6,99**

## 4. Elastik Moltofill (innen)

Zum Füllen und Dichten von Dehnungsfugen (z. B. Tür- und Fensterrahmen zur Wand), für Spannungsrisse zwischen verschiedenen Materialien. 330 g  
Art.-Nr. 8508643 (1 kg = 22,70) **7,49**

## 5. Blitzzement Moltofill (außen & innen)

Zum schnellen, sicheren Verankern und Einzementieren von Geländern, Fenstergittern, Scharnieren, Tür-/Fensterzargen, Dübeln u. Ä. Wasser-, frost- und trittfest, weiß. 1 kg  
Art.-Nr. 8503473 **5,49**

## 6. Außen Reparatur Moltofill

Für kleine Ausbesserungsarbeiten im Außenbereich, zum Füllen kleiner Löcher oder Risse, witterungsbeständig. 1,25 kg  
Art.-Nr. 8503506 (1 kg = 7,99) **9,99**



# Spachtelmasse und Malerbedarf



## 1. Raufaser Reparatur-Spachtel \* / \*\*

Ideal zum Ausbessern beschädigter Raufaser-Tapeten im Innenbereich. Passt sich der Raufaser-Struktur optimal an. Atmungsaktiv, weiß und überstreichbar. 330 g  
Art.-Nr. 3050200

## 2. Innen-Spachtel \* / \*\*

Ideal geeignet zur Beseitigung von Löchern, Rissen und Fugen im Innenbereich und zur Vorbereitung von Wänden und Decken zum Tapezieren. Atmungsaktiv, weiß und rissfrei auf trocknend, leicht aufzutragen, kann überklebt, tapeziert oder mit allen handelsüblichen Farben und Lacken überstrichen werden. Erhältlich in 500 g, 1 kg, 2 kg, 5 kg, 10 kg. Z. B. 500 g  
Art.-Nr. 3050193

## 3. Reparatur-Spachtel \* / \*\*

Gebrauchsfertiger Universal-Spachtel für innen und außen. Zur Ausbesserung von kleineren Rissen oder Löchern. Kann direkt in die schadhafte Stelle gedrückt werden. Atmungsaktiv, weiß und rissfrei auf trocknend, leicht aufzutragen, kann überklebt, tapeziert oder mit allen handelsüblichen Farben und Lacken überstrichen werden. Erhältlich in 330 g und 1 kg. Z. B. 330 g  
Art.-Nr. 3050203

## 4. Modell-Gips \* / \*\*

Besonders geeignet zum Modellieren, Gestalten und Gießen von Formen. Auch zum Glätten, Füllen von Löchern, Rissen und Fugen sowie zum Verankern von Dübeln im Innenbereich verwendbar. Atmungsaktiv, bindet weiß ab, kann nach Abtrocknung überklebt, tapeziert oder mit allen handelsüblichen Farben und Lacken überstrichen werden. Erhältlich in 1,5 kg und 5 kg. Z. B. 1,5 kg  
Art.-Nr. 3050187

## 5. Fertig-Innen-Spachtel \* / \*\*

Gebrauchsfertige Spachtelmasse, lösungsmittelfrei, zum Glätten von Wand- und Deckenflächen im Innenbereich. Extra lange Verarbeitungszeit, verwendbar für Untergründe aus Beton, Mauerwerk, Stein usw. Erhältlich in 1,5 kg, 5 kg und 10 kg. Z. B. 5 kg  
Art.-Nr. 3050182

\* Produktähnliche Abbildung.

\*\* Den aktuellen Preis erfragen Sie bitte in Ihrem toom Baumarkt.

# Für beste Tapezierergebnisse

Qualitätsmarke von

**toom**

Renovieren

1.



## 1. Wandbelags- und Bordürenkleber

Für Textil- und Vinyltapeten sowie Glasfasergewebe. Ideal als Klebkraftverstärker für Tapetenkleister. Sehr hohe Anfangshaftung und Klebkraft. Hoch feuchtigkeitsbeständig. 750 g  
Art.-Nr. 8150203 (1 kg = 7,99) **5.99**

2.



## 2. Normal-Kleister

Leicht zu verarbeiten und gut korrigierbar. Speziell geeignet zum Verkleben von Papiertapeten und zum Basteln mit Papier. 125 g  
Art.-Nr. 8150196 (1 kg = 11,96) **2.99**

3.



## 3. Vliestapeten-Kleister

Für alle Vliestapeten geeignet. Hohe Anfangshaftung und sehr starke Klebkraft. Sehr leicht korrigierbar. 200 g  
Art.-Nr. 8150193 (1 kg = 24,95) **4.99**

4.



## 4. Spezial-Kleister

Hochergiebig und fest haftend, ideal geeignet zum Verkleben von Raufaser, schweren Papier-, Vinyl- und Textiltapeten. 200 g  
Art.-Nr. 8150195 (1 kg = 19,95) **3.99**

5.



## 5. Premium-Kraft-Kleister

Für alle Tapetenarten geeignet. Sehr hohe Anfangshaftung und ultra starke Klebkraft auch beim Überstreichen. 200 g  
Art.-Nr. 8150190 (1 kg = 34,95) **6.99**

6.



## 6. Metylan Spezial Grundierung

Ideal als Grundierung vor dem Tapezieren von Vliestapeten. Gleicht Farbtonunterschiede des Untergrundes aus. Hohe Deckkraft, weißpigmentiert. Verfestigt den Untergrund und reguliert die Saugfähigkeit. Sperrt nicht ab. Gebrauchsfertig. Übertapezierbar nach 6-8 Std. Hohe Nassfestigkeit. 5 l  
Art.-Nr. 8150079 (1 l = 5,60) **27.99**

## 9. Metylan „Secura“

Top Klebkraft – perfekte Verarbeitung. Kleister und Grundierung in einem. Für Raufaser, Renoviervlies, geprägte Vliestapete und Glasgewebe. 500 g  
Art.-Nr. 8150175 (1 kg = 19,98) **9.99**

10.



## 7. Metylan „Spezial“ Vorteilspack

Top Klebkraft – perfekte Verarbeitung. Hochwertiger Spezial-Kleister für Struktur-, Präge-, schwere Papiertapete und Raufaser. 500 g  
Art.-Nr. 8150494 (1 kg = 22,98) **11.49**

## 10. Metylan „TG Power Granulat plus“

Top Klebkraft – perfekte Verarbeitung. Für Tapeziergeräte. 500 g  
Art.-Nr. 8150164 (1 kg = 34,98) **17.49**

11.



## 8. Metylan „Direct“ Vorteilspack

Top Klebkraft – perfekte Verarbeitung. Direkt spritzarm auf die Wand auftragbar durch Henkel MCX-Technologie. Qualitäts-Vliestapeten sind trocken wieder abziehbar. Klumpenfrei anrührbar. 460 g  
Art.-Nr. 8150109 (1 kg = 30,41) **13.99**

## 11. Metylan Aktiv Tapetenablöser Konzentrat

Problemloses Ablösen von Tapeten und Raufaser durch Konzentrat mit Aktiv-Wirkstoff, hochergiebig; reicht für ca. 400 m<sup>2</sup>, 50 % schneller, lösemittelfrei, geruchsneutral, biologisch abbaubar. 1 l  
Art.-Nr. 8151979 **7.49**

12.



## 12. Metylan Fertigteigkleister Konzentrat

Top Klebkraft – perfekte Verarbeitung. Für alle Tapetenarten – absolut klumpenfrei, nach 2 Min. gebrauchsfertig mit hoher Klebkraft. Ergibt bis zu 5,5 l Kleister. 500 g  
Art.-Nr. 8153299 (1 kg = 13,58) **6.79**

Exklusiv bei  
**toom**



7.



8.



**toom**

195

Spachtelmasse / Wandbelagskleber / Kleister / Tapetenablöser

ERFURT-Rauhfaser-Tapeten geben jedem Ambiente den richtigen Rahmen – von feiner Eleganz über sachlichen Look bis hin zu rustikaler Optik. Sie lassen sich ganz leicht verarbeiten und ganz nach persönlichem Stil und Geschmack gestalten. ERFURT-Vlies-Rauhfaser verbindet die Vorteile der Rauhfaser mit allen Vorzügen einer Vliesfaser. Sie ist dimensionsstabil, feuchtigkeitsregulierend und überbrückt auch feine Risse. Weitere Informationen finden Sie auf [www.erfurt.com](http://www.erfurt.com).



[www.blauer-engel.de/uz35](http://www.blauer-engel.de/uz35)



**1. Rauhfaser „Classico“**

- Atmungsaktiv
- Allergikergeeignet
- Mehrfach überstreichbar
- Ca. 25 x 0,53 m (L x B)
- Art.-Nr. 8055201 (1 m = 0,27) **6.79**

**2. Vlies-Rauhfaser „Classico“**

- Ohne Weichzeit, direkt auf die eingekleisterte Wand
- Ca. 15 x 0,53 m (L x B)
- Art.-Nr. 8055256 (1 m = 0,45) **6.79**

**3. Vlies-Rauhfaser „Superweiß Classico“**

- Ohne Weichzeit, direkt auf die eingekleisterte Wand
- Weiß gestrichen, kein Anstrich notwendig
- Trocken abziehbar
- Ca. 10,05 x 0,53 m (L x B)
- Art.-Nr. 8055289 (1 m = 0,89) **8.99**



**Vliesfaser „MAXX“**

Ein neues Sortiment von Vliesfasertapeten in 53 cm Breite mit einer neuen Komfortlänge von 12,5 m/Rolle (25 % mehr Länge zur Eurorolle). Vliesfaser „MAXX“ ist erhältlich in drei Qualitätsstufen: Economy (E), Premium (P) und Superior (S):

Die Vorteile im Überblick:

- Einfach auf die eingekleisterte Wand tapezieren
- Rissüberbrückend
- Vielfältige, unterschiedliche Strukturen
- Leicht entfernbar

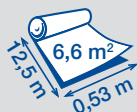

**+25%**  
im Vergleich zur Eurorolle



**4. Economy**

- Farbe: Natur, stabile Feinprägung, abriebfest.  
Z. B. „Flax“  
Art.-Nr. 8050834 (1 m = 0,80) **9.99**

**5. Premium**

- Farbe: Weiß, hochwertige Prägung, stoß- und abriebfest.  
Z. B. „Flowers“  
Art.-Nr. 8050837 (1 m = 0,96) **11.99**

**6. Superior**

- Farbe: Reinweiß, extra tiefe Laserprägung, hoch stoß- und abriebfest.  
Z. B. „Mello“  
Art.-Nr. 8050844 (1 m = 1,12) **13.99**

**Variovlies**

Mühe los die Voraussetzungen für perfekte Wände schaffen: Ob dauerhaft glatte Wände ohne Risse, idealer Untergrund für Farbanstriche oder zum Glätten von feinstrukturierten Oberflächen, wie Glasfasertapeten und Rollinnenputzwände.

**Z. B. Variovlies Flat**

- Zellulose-Glattvlies aus hochwertigem Zellstoff mit Textilfasern verstärkt.  
Rollenmaß: 20,0 x 0,75 m  
Art.-Nr. 8077840 (1 m = 1,27) **25.49**

**Z. B. Variovlies Reno \***

- Volumiges Vlies 300 g/m<sup>2</sup> zur Glättung von strukturierten Oberflächen ohne Schleifen und ohne Spachteln.  
Rollenmaß: 10,0 x 0,75 m  
Art.-Nr. 8070011 (1 m = 3,50) **34.99**



Z. B. Roll-Innenputz

\* Nicht in allen Märkten erhältlich.

**1. Meistervlies „Protect“ \***

Vereinigt alle Vorteile der Standard-Vliestapete mit der innovativen Oberflächenversiegelung „Protect“, die dem Material seine besondere Kratz- und Stoßfestigkeit verleiht. Die Strukturvielfalt schafft ausdrucksstarke Oberflächen, die Sie beliebig mit lösemittelfreien Farben deckend oder mittels Streichtechnik veredeln können. Keine Weichzeiten, formstabiles und leicht schneidbares Material sowie ein perfektes Nahtverhalten führen einfach, schnell und sauber zu einem erstklassigen Ergebnis.



- Gewebestruktur**  
10,05 x 0,53 m (L x B)  
Art.-Nr. 8058259 (1 m = 1,44) **14.49**
- Feiner Putz**  
10,05 x 0,53 m (L x B)  
Art.-Nr. 8058260 (1 m = 1,09) **10.99**
- Gewebestruktur**  
10,05 x 0,53 m (L x B)  
Art.-Nr. 8058270 (1 m = 1,44) **14.49**
- Leichter Putz**  
10,05 x 0,53 m (L x B)  
Art.-Nr. 8058281 (1 m = 1,09) **10.99**



- Einfachste Verarbeitung
  - Rissüberbrückend
  - Beim späteren Renovieren einfach trocken abziehbar
  - Kratz- und stoßfest
  - Mehrfach überstreichbar
  - Sehr große Strukturvielfalt
- Die Alternative zur Standard-Glas- und Raufaser High-Performance Vliestapete**

**Borte Meistervlies „Protect“ \***

- 5 x 0,13 m (L x B)**  
Art.-Nr. 8058292 (1 m = 3,40) (o. Abb.) **16.99**
- 5 x 0,13 m (L x B)**  
Art.-Nr. 8058303 (1 m = 3,40) (o. Abb.) **16.99**



- MEISTERVLIES CREATIV**
- 
- Hochwertige Vliespräge
  - Rissüberbrückend
  - Später trocken abziehbar
  - Einfach, schnell + sauber durch Wandklebetechnik
  - Große Strukturvielfalt
  - Formstabil und glasfaserfrei
  - Mehrfach überstreichbar
- Die moderne Alternative zur Standard-Glas- und Raufaser Profi-Qualität zum Überstreichen!**

**2. Meistervlies „Creativ“ \***

Eine weitere moderne Alternative zur Standard-Glas- und Raufaser. Meistervlies „Creativ“ ist eine formstabile Vliestapete mit hochwertiger Prägung. Diese Tapete ist glasfaserfrei. Das Material ist dazu rissüberbrückend und mehrfach überstreichbar. Bei späteren Renovierungsarbeiten ist Meistervlies „Creativ“ restlos trocken abziehbar.

- Längsputz**  
10,05 x 0,53 m (L x B)  
Art.-Nr. 8058479 (1 m = 0,99) **9.99**
- Flächenputz**  
10,05 x 0,53 m (L x B)  
Art.-Nr. 8058501 (1 m = 1,09) **10.99**
- Raukorn**  
10,05 x 0,53 m (L x B)  
Art.-Nr. 8058512 (1 m = 1,09) **10.99**
- Kissen groß**  
10,05 x 0,53 m (L x B)  
Art.-Nr. 8058490 (1 m = 1,09) **10.99**

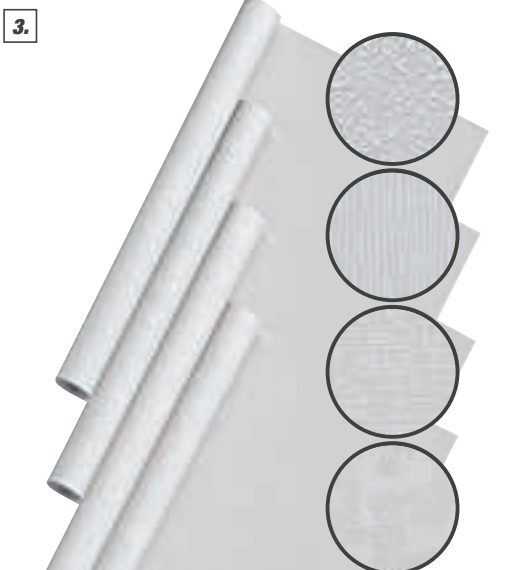

- MEISTERVLIES EXPRESS**
- 
- Schneller tapezieren
  - Mit Wunschfarbe streichen
  - Bis zu 50 % weniger Nähte
  - Bis zu 30 % Zeitersparnis
  - Mehrfach überstreichbar
  - Einfach, schnell + sauber durch Wandklebetechnik
  - Ideal für die Decke
  - Glasfaserfrei und rissüberbrückend
- Die schnelle Alternative zur Standard-Glas- und Raufaser Profi-Qualität zum Überstreichen!**

**3. Meistervlies „Express“ \***

Profiqualität in Extrabreite. Die doppelbreite Vliestapete ermöglicht eine Zeitersparnis von bis zu 30 %. Die Tapete ist einfach, schnell und sauber durch Wandklebetechnik anzubringen, rissüberbrückend und mehrfach überstreichbar. Ideal für die Decke, erzeugt 50 % weniger Nähte.

- Sprenkelputz**  
10,05 x 1,06 m (L x B)  
Art.-Nr. 8050492 (1 m = 1,49) **14.99**
- Längsstruktur**  
10,05 x 1,06 m (L x B)  
Art.-Nr. 8050493 (1 m = 1,69) **16.99**
- Textiloptik**  
10,05 x 1,06 m (L x B)  
Art.-Nr. 8050494 (1 m = 1,69) **16.99**
- Kellenputz**  
10,05 x 1,06 m (L x B)  
Art.-Nr. 8050495 (1 m = 1,99) **19.99**

\* Nicht in allen Märkten erhältlich, 48 Stunden Bestellservice.

AS CREATION

Neue  
Bude  
2.0

# TAPETE. MACH'S DIR SCHÖN.



## Vliestapete „Neue Bude 2.0“

Tibo, der smarte Querdenker, Marie, die authentische Landhausliebhaberin, Klara, die stilvolle Individualistin, und Carlos, der kreative Romantiker – vier Typen wie sie unterschiedlicher nicht sein können. Was sie verbindet: die Leidenschaft für tolles Design und der Wunsch ihr Zuhause individuell und flexibel immer wieder neu zu gestalten.

ausgefallene Designtapeten,  
Rolle 10,05 x 0,53 m  
Putz/uni, grau, beige  
oder türkis ab **17.99** (1m=1,79)  
Holz, beige **19.99** (1m=1,99)  
oder mit Blumen **19.99** (1m=1,99)  
Bruchstein, hellgrau **19.99** (1m=1,99)  
oder grau **19.99** (1m=1,99)  
Fliesen, bunt

Fliesen, bunt

Putz, uni türkis

Holz, mit Blumen

Holz, beige

Wie gekachelt!  
Südländische  
Fliesenoptik  
von der  
Rolle.

## Die Natürliche.

Marie

## VLIESTAPETE. GENIAL EINFACH AN DIE WAND.

Und so wird's  
gemacht: →

1



Wand einkleistern

2

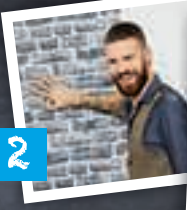

Bahn einlegen

3



Abschneiden ... Fertig!



\* Nicht in allen Märkten erhältlich, 48 Stunden Bestellservice.  
Deko nicht im Lieferumfang enthalten.

**Vliestapete „Platinum“ \***

Zeichnet sich durch eine robuste und scheuerbeständige Oberfläche aus. Durch die kratz- und stoßfeste Oberfläche besonders für beanspruchte Wohnräume geeignet. Edle Matt-Glanzeffekte sorgen für eine hochwertige Metallic-Optik.  
10,05 x 0,53 m (L x B)

**1. Kacheln gold glänzend**

Art.-Nr. 8055127

(1 m = 1,69) **16.99**

**2. Kacheln taupe glänzend**

Art.-Nr. 8055126

(1 m = 1,69) **16.99**

**3. Putz weiß glänzend**

Art.-Nr. 8055136

(1 m = 1,69) **16.99**

**4. Putz taupe glänzend**

Art.-Nr. 8055125

(1 m = 1,69) **16.99**

**5. Putz weiß matt**

Art.-Nr. 8055129

(1 m = 1,69) **16.99**

**6. Putz beige matt**

Art.-Nr. 8055130

(1 m = 1,69) **16.99**

**7. Putz grau matt**

Art.-Nr. 8055137

(1 m = 1,69) **16.99**

**8. Kacheln beige matt**

Art.-Nr. 8055128

(1 m = 1,69) **16.99**

**9. Putz creme glänzend**

Art.-Nr. 8055132

(1 m = 1,69) **16.99**

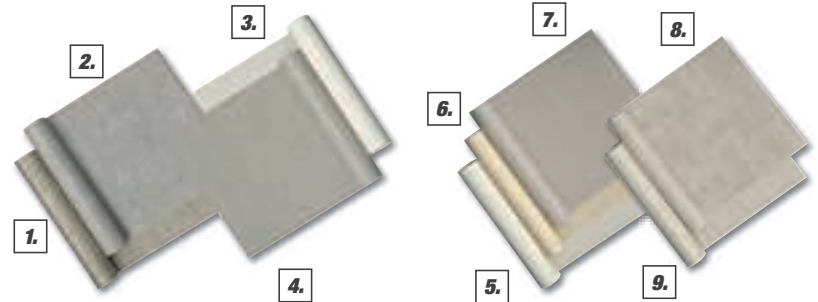
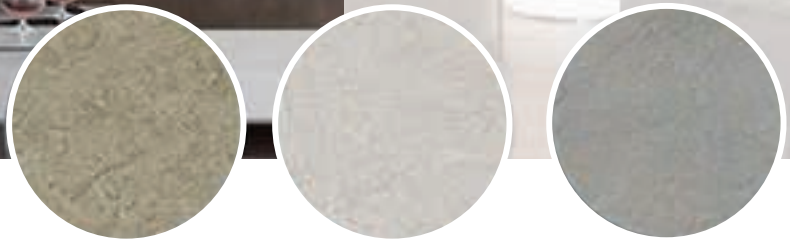

**10. Vliestapete grau, Uni Streifen**

Art.-Nr. 8055516

**17.99**

**11. Vliestapete weiß, Uni Streifen**

Art.-Nr. 8055517

**17.99**

**12. Vliestapete taupe, Streifen**

Art.-Nr. 8055515

**19.99**

**13. Vliestapete taupe, Blumenranke**

Art.-Nr. 8055514

**19.99**

**14. Vliestapete weiß, Uni**

Art.-Nr. 8055512

**17.99**

**15. Vliestapete creme, Uni**

Art.-Nr. 8055513

**17.99**

**16. Vliestapete creme, Blockstreifen**

Art.-Nr. 8055511

**19.99**

**17. Vliestapete creme, Ornament**

Art.-Nr. 8055508

**19.99**



Qualitätsmarke von

**toom**

**toom Vliestapete \***

Die toom Vliestapeten bestehen durch raffinierte Matt- & Glanzeffekte. Die Vliestapetenoberfläche ist frei von PVC und Lösemitteln sowie Phthalaten (im Sinne der Spielzeugrichtlinien).

\* Nicht in allen Märkten erhältlich, 48 Stunden Bestellservice. Deko nicht im Lieferumfang enthalten.



Was Sie schon immer  
über Farben wissen wollten

## Dispersionsfarben: die wichtigsten Kriterien beim Kauf

**Farben bringen Leben in Ihre Wohnung. Vom soften, wohltuenden Weiß über kräftiges, lebendiges Grün bis hin zum himmlischen Blau stehen wir Ihnen mit unseren Dispersionen zur Seite und zeigen Ihnen auch, welche Kriterien beim Kauf besonders wichtig sind:**

### **Deckkraft**

- Generell gilt, dass unbunte, pastellige Farbtöne besser decken als sehr brillante Farbtöne wie z. B. rot, orange oder gelb.
- Mit höherem Deckungsvermögen bleiben Ihnen mehrfache Streichdurchgänge erspart, auch die Oberflächenqualität steigt dadurch.

### **Verarbeitbarkeit**

- Die Farbe lässt sich leicht streichen und gut verteilen.
- Sie tropft und spritzt wenig.
- Sie verläuft zu einem ebenmäßigen Oberflächenbild.

### **Reinigungs- und Nassabriebfähigkeit**

- Flecken können von der Oberfläche abgewaschen werden, ohne sichtbare Spuren zu hinterlassen.

### **Glanzgrad**

- Üblicherweise sind Wandfarben in den Glanzgraden stumpfmatt, matt und seidenglänzend erhältlich.
- Glänzende Farben sind i. d. R. unempfindlicher als matte und werden daher auch als Latexfarben bezeichnet.
- Matte Farben gleichen unebene Untergründe besser aus, somit lassen sich besonders gleichmäßige Oberflächen erzielen.

### **Innenfarben**

Viele der vorher genannten Kriterien sind auf der Verpackung von Innenfarben beschrieben. Eine gute Vergleichsbasis bietet die Prüfung nach der Norm DIN EN 13300 (die beste Wertung ist die Einstufung in die Klasse 1).

### **Spezialfarben**

Zusätzlich zu den üblichen Innenfarben gibt es Spezialprodukte, die Ihnen bei besonderen

Herausforderungen helfen: Badweiß für besonders feuchtigkeitsbelastete Räume, Isolierfarbe für Wände mit Verunreinigungen, Easy Clean für besonders beanspruchte Räume etc.

### **Außenfarben**

Farben für den Außen- bzw. Fassadenbereich bieten zusätzlichen Schutz und sind somit ideal für den Einsatz an der frischen Luft geeignet. Üblicherweise zeichnen sie sich aus durch:

- Besondere Wetter- und Witterungsbeständigkeit (meist zwischen 5 bis 15 Jahre)
- Außergewöhnliche Untergrundhaftung
- Beständigkeit und Schutz vor Rissen und Abblättern
- Beibehaltung des ursprünglichen Farbtons trotz Witterungseinflusses





# Farbmisch-Service

Über 1 Mio. Farbtöne zur Auswahl

Farbmisch-Service  
ohne Aufpreis



### Unser Farbmisch-Service bietet Ihnen:

- Die exakte Mischung Ihrer Wunschfarbe aus über 1.000.000 Farbtönen: individuell, schnell und jederzeit wieder mischbar
- Verschiedene Produkte: Innenfarben, Lacke für Fenster, Türen, Möbel usw., Holzschutzanstriche und Fassadenfarbe
- Viele verschiedene Gebindegrößen: z. B. Lacke in 375 ml, 750 ml oder 2,5 l, Dispersionen in 1 l, 2,5 l, 5 l und 10 l. Vereinzelt auch im 100 ml-Tester mischbar
- Individuelle Beratung und das passende Zubehör für Ihren neuen Anstrich

## Bunte Dispersionen

1.

Qualitätsmarke von



[www.blauer-engel.de/uz102](http://www.blauer-engel.de/uz102)



### 1. Wohnraumfarbe \*

Bunte Dispersion mit beeindruckender Farbtiefe für den Innenbereich. Geruchsneutral und besonders tropf- und spritzgehemmt. Hervorragende Deckkraft. 2,5 l reichen für ca. 25 m<sup>2</sup>. Verschiedene Farbtöne in den Größen 2,5 l, 1 l und als Tester erhältlich.

2.

Qualitätsmarke von



Ideal zum Abtönen weißer Dispersionsfarbe. In vielen verschiedenen Farben erhältlich.

### 2. Vollton- und Abtönfarbe \*

Hier bestimmen Sie den Ton! Lassen Sie Ihren Ideen freien Lauf. Ideal zum Abtönen der toom Putze, Innen- und Fassadenfarben sowie für intensivfarbene Anstriche und Malereien. Umweltschonende, lösemittelfreie Qualität, wetterbeständig. Verschiedene Farbtöne in den Größen 500 ml und 250 ml erhältlich.

\* Den aktuellen Preis erfragen Sie bitte in Ihrem toom Baumarkt.

## BESTNOTE IM TEST FÜR ANSTRICHEIGENSCHAFTEN

1.



2.



### 1. Alpinaweiß Das Original 10 l \*

Höchste Deckkraft-Klasse. Hohe Ergiebigkeit. Hoher Weißgrad. Weiß, matt, scheuerbeständig. Farbton: Alpinaweiß/Matt. Reichweite: 10 l für ca. 70 - 90 m<sup>2</sup>. Auch in 1 l, 2 l und 4 l erhältlich. Art.-Nr. 8100191

### 2. Alpinaweiß SOS Innenfarbe \*

Zum Ausbessern direkt auf Wänden und Decken im Innenbereich. Farbton: Alpinaweiß. Reichweite: 100 ml für ca. 0,75 m<sup>2</sup>. 100 ml Art.-Nr. 8101178

3.



### 3. Wandfarbe, 10 l im Recycling-Gebinde \*

Die hochdeckende Innenfarbe! Hohergiebig, waschbeständig, tropfgehemmt, wasserverdünnbar. Umweltschonend, da emissionsarm – ausgezeichnet mit dem Blauen Engel. Farbton: Weiß/Matt. Reichweite: 10 l für ca. 60 m<sup>2</sup>. Auch im 5 l Standard-Gebinde erhältlich. Art.-Nr. 8100332

4.

### Deckkraftklasse 1 Für die schnelle Renovierung



### 4. Alpina Altweiß 10 l \*

Dispersions-Innenfarbe für elegante Wohnräume, gedecktes Weiß, Deckkraftklasse 1, frei von Löse- und Konservierungsmitteln. Farbton: Altweiß, matt. Reichweite: 10 l für ca. 60 m<sup>2</sup>. Art.-Nr. 8101262

5.



### 5. Alpina Bad- und Küchenfarbe, 5 l

Spezial-Innenfarbe mit Filmschutz gegen Schimmel – für Küche, Bad und alle Feuchträume. Strapazierfähig, sehr gut deckend, waschbeständig, tropfgehemmt. Farbton: Weiß/Matt. Reichweite: 5 l für ca. 30-35 m<sup>2</sup>. Auch in 1 l erhältlich. Art.-Nr. 8100852

6.



### 6. Color Abtönfarbe \*

Zum Abtönen von wässrigen Anstrichmitteln, z. B. Dispersions- und Latexfarben sowie Kunstharzputzen. Wetterbeständig, wasserabweisend, gut wasserdampfdurchlässig. Bestmöglichlich lichtecht, abtönintensiv, leicht zu verarbeiten. Wasser- verdünnbar, geruchsfreundlich und umweltschonend. Lösemittelfrei. In verschiedenen Farbtönen erhältlich.

250 ml  
Z. B. Farbe: Fire Red  
Art.-Nr. 8100105

750 ml  
Z. B. Farbe: Fire Red  
Art.-Nr. 8100116

\* Den aktuellen Preis erfragen Sie bitte in Ihrem toom Baumarkt. Alle Artikel auf dieser Seite: teilweise kurze Lieferzeit (Abholpreise).

# Feine Farben: edelmatte Premium-Wandfarben



**Feine Farben\*\***  
Edelmatt, leicht zu verarbeiten,  
tropfgehemmt, geruchsarm,  
hochergiebig, 32 Farbtöne,  
2,5 l für 20 - 30 m<sup>2</sup>.  
Z. B.:

No. 01	No. 02	No. 03	No. 04
No. 05	No. 06	No. 07	No. 08
No. 09	No. 10	No. 11	No. 12
No. 13	No. 14	No. 15	No. 16
No. 17	No. 18	No. 19	No. 20
No. 21	No. 22	No. 23	No. 24
No. 25	No. 26	No. 27	No. 28
No. 29	No. 30	No. 31	No. 32

## Farben mit Persönlichkeit für ein Zuhause mit Charakter

- Durch Zurückhaltung und matte Eleganz unterscheidet sich diese außergewöhnliche Kollektion von gängigen Wandfarben
- 32 einzigartige Nuancen verleihen Ihrem Raum einen individuellen Charakter
- Erlesene Pigmente sorgen für eine beeindruckende Farbtiefe
- Enorm beständig und mit erhöhter Strapazierfähigkeit (kein Schreibeffect)



[www.blauer-engel.de/uz102](http://www.blauer-engel.de/uz102)

**NR.1**  
**FARBEN-**  
**MARKE\***  
Markenbekanntheit  
Deutschland



\* Quelle: Studie TNT-Infratest 2013 Markenbekanntheit von Farben in Deutschland.

\*\* Nicht in allen Märkten erhältlich.

Bitte beachten Sie, dass die hier dargestellten Farben drucktechnisch bedingt von den gestrichenen Farben abweichen können.

# Unser Deckkraft-Champion

## SCHÖNER WOHNEN Polarweiss

SCHÖNER  
WOHNEN

FARBE



**Polarweiss \***  
 Profi-Innendispersionsfarbe mit extremer Deckkraft,  
 frei von Konservierungsmitteln. Leicht zu verarbeiten,  
 für perfekte Oberflächen. Nassabriebbeständigkeit Klasse 2  
 nach EN 13 300, Deckvermögen Klasse 1 bei 8 m<sup>2</sup>/l.  
 10 l reichen für ca. 80 m<sup>2</sup>. 10 l  
 Art.-Nr. 8101228

**FREI VON**

- Lösemitteln
- Weichmachern
- Konservierungsmitteln



Für Allergiker geeignet



[www.blauer-engel.de/uz102](http://www.blauer-engel.de/uz102)

**TESTSIEGER**

Stiftung  
Warentest

**GUT (1,6)**

test

Im Test:  
33 Wandfarben  
für innen

Ausgabe  
09/2017  
www.test.de

17YWB5

MIT BESTEM  
PREIS-LEISTUNG-VERHÄLTNISS

# Jede Farbe eine neue Welt.

## SCHÖNER WOHNEN Trendfarben

**Trendfarbe \***  
 Cremige Wand- und Deckenfarbe nach  
 EN 13 300, gebrauchsfertig abgetönt mit  
 spezieller Touch-Protect-Ausstattung gegen  
 Abriebspuren und Glanzstellen (sog. Schreib-  
 effekt). Leicht zu verarbeiten, hochdeckend,  
 sehr ergiebig und tropfgehemmt eingestellt.  
 2,5 l reichen für ca. 20 - 30 m<sup>2</sup>.  
 Erhältlich in attraktiven Farbtönen, in den  
 Größen 1 l, 2,5 l und 50 ml Tester mit inte-  
 griertem Pinsel im Deckel sowie ausgewählte  
 Farbtöne in 7,5 l.



[www.blauer-engel.de/uz102](http://www.blauer-engel.de/uz102)



1.

- 1. Frozen, 2,5 l**  
Art.-Nr. 8100561
- 2. Sand, 1 l**  
Art.-Nr. 8100938
- 3. Luna, 50 ml**  
Art.-Nr. 8100984

2.



3.



\* Den aktuellen Preis erfragen Sie bitte in Ihrem toom Baumarkt.  
 Bitte beachten Sie, dass die hier dargestellten Farben von den gestrichenen Farben drucktechnisch bedingt abweichen können.

**SCHÖNER  
WOHNEN**

FARBE

Renovieren

Bewusster leben,  
bewusster wohnen.  
SCHÖNER WOHNEN Naturell

**Naturell \* / \*\***

Mineralische Wandfarbe auf natürlicher Silikatbasis, gebrauchsfertig abgetönt und hochdeckend. Konservierungs-, lösemittel- und weichmacherfrei, daher ideal für Allergiker geeignet. Schafft durch besondere Atmungsaktivität ein angenehmes Wohnraumklima. Erhältlich in sieben harmonischen Farbtönen, in den Größen 2,5 l und 7,5 l. Z. B.:

**1. Naturweiß, 7,5 l**  
Art.-Nr. 8101177

**2. Birkengrün, 2,5 l**  
Art.-Nr. 8100967



[www.blauer-engel.de/uz102](http://www.blauer-engel.de/uz102)



Naturweiß



**My Colour \* / \*\***

Fertig abgetönte, leicht zu verarbeitende, sehr ergiebige, matte, wasserdampfdurchlässige Innen-dispersionsfarbe. Ideal geeignet für Neu- und Renovierungsanstriche. In vielen verschiedenen Farben in den Größen 5 l und 10 l erhältlich. Z. B.:

**3. My Ivory, 10 l**  
Art.-Nr. 8100718

**4. My Fossil, 5 l**  
Art.-Nr. 8100447

**5. Kurzflorroller**  
Speziell für Trendfarben, My Colour und Naturell.  
18 cm (B)  
Art.-Nr. 8310047

Zarte Farben für  
große Flächen.  
SCHÖNER WOHNEN My Colour



[www.blauer-engel.de/uz102](http://www.blauer-engel.de/uz102)



Wohnraumfarbe / Farbroller

\* Nicht in allen Märkten erhältlich. Teilweise kurze Lieferzeit.  
\*\* Den aktuellen Preis erfragen Sie bitte in Ihrem toom Baumarkt.  
Bitte beachten Sie, dass die hier dargestellten Farben von den gestrichenen Farben drucktechnisch bedingt abweichen können.

PREMIUM WANDFARBE MATT



### Qualität, die Freude macht

- Starke Deckkraft
- Hervorragende Strapazierfähigkeit
- Elegant feinmatt und gleichmäßige Oberfläche
- Besonders angenehme und einfache Verarbeitung
- Umweltschonende Rezeptur
- 2,5 l für bis zu 30 m<sup>2</sup>

### Pure Inspiration – natürliche Farbtöne, die überzeugen

Eine Farbpalette unverwechselbarer Vielfältigkeit – 60 einzigartige Farbtöne



[www.blauer-engel.de/uz102](http://www.blauer-engel.de/uz102)



GERMAN DESIGN AWARD WINNER 2018

Manufactured by

J.W. OSTENDORF

Made in Germany



\* Diese 30 Farben erhalten Sie nur am Farbmischservice. Individuell angemischte Produkte sind vom Umtausch ausgeschlossen. Aufgrund von Druckbeschränkungen können die Farben abweichen.



Weiteres Malerzubehör  
ist im Markt erhältlich

# Für Dispersionsfarben

Für rave Untergründe

## 1. Premium-Walze

- FleeceSkin-plus-Bezug für exzellenten Farbauftrag
- Geringe Spritzneigung und fusselfrei
- Sehr strapazierfähig, für perfekte Oberflächenergebnisse



18 cm, Art.-Nr. 8301011  
25 cm, Art.-Nr. 8301012

9.99  
12.99



18 cm, Art.-Nr. 8301014  
25 cm, Art.-Nr. 8301015

9.99  
12.99



25 cm, Art.-Nr. 8301016

9.99  
12.99

12.99

Glatte Untergründe

Rave Untergründe

Grobe Untergründe

## 2. Komfort-Walze

- FleeceSkin-Bezug für guten Farbauftrag
- Nahezu fusselfrei
- Für einfache Streicherarbeiten



18 cm, Art.-Nr. 8301017  
25 cm, Art.-Nr. 8301018

7.99  
9.99



18 cm, Art.-Nr. 8301019  
25 cm, Art.-Nr. 8301020

7.99  
9.99



25 cm, Art.-Nr. 8301021

7.99  
9.99

12.99

### Malerwerkzeuge aus Procyclen®



- Nachhaltige und innovative Produkte aus recyceltem Kunststoff
- Diese Produkte sind besonders ressourcen- und umweltschonend



### Premium-Teleskopstab



- Optimal für Arbeiten an schlecht zugänglichen Bereichen
- Praktischer Halteclip
- Für ermüdungsfreies Arbeiten



### Premium-Steckbügel



- Besonders langlebig dank stabilem Edelstahl
- Einhängfunktion
- Optimale Kraftübertragung
- Ergonomische Form

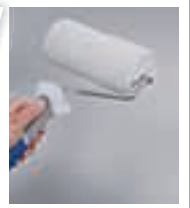

## 3. Premium-Flachpinsel Dispersion

Hochwertiger Holzgriff mit GripZone für besseren Halt, ergonomische Form für ermüdungsfreies Arbeiten

30 mm, Art.-Nr. 8300992 **5.99**  
40 mm, Art.-Nr. 8300993 **6.99**  
60 mm, Art.-Nr. 8300994 **7.99**  
80 mm, Art.-Nr. 8300995 **9.99**



## 4. Komfort-Flachpinsel Dispersion

SoftTouch-Griff mit Eimerhaken, ergonomische Form für ermüdungsfreies Arbeiten

30 mm, Art.-Nr. 8301013 **4.99**  
40 mm, Art.-Nr. 8300997 **5.99**  
60 mm, Art.-Nr. 8300998 **6.99**  
80 mm, Art.-Nr. 8300999 **8.99**



## 5. Premium-Eckenpinsel Dispersion

Hochwertiger Holzgriff mit GripZone für besseren Halt

35 mm, Art.-Nr. 8300984 **4.49**  
50 mm, Art.-Nr. 8300986 **5.99**  
75 mm, Art.-Nr. 8300987 **6.99**



## 6. Premium-Fassadenpinsel Dispersion

Hochwertiger Holzgriff mit GripZone für besseren Halt

50 mm, kurz, Art.-Nr. 8300988 **5.99**  
50 mm, lang, Art.-Nr. 8300989 **6.79**  
80 mm, lang, Art.-Nr. 8300991 **7.99**

## Projekt-Sets

Praktische Projekt-Sets wie das „Scharfe-Farbkanten-Set“ erkennen Sie an dem orangenen Symbol am Regal oder auf den Verpackungen.

Weitere Projekt-Sets wie z. B. Ultralight-Set, Vlies-Tapezier-Set, Anti-Spritz-Set und weitere finden Sie in unseren toom Märkten.



1.



## Die Qualitätsstufen unserer Farben

Für jeden Qualitätsanspruch hat toom das passende Weiß. Etwas haben alle unsere weißen Dispersionsfarben gemeinsam: Sie bieten Ihnen ein einfaches und ansatz-freies Verarbeiten sowie perfekte Streichergebnisse.



**Premiumweiß**  
Deckkraft Klasse 2,  
Reichweite ca. 100 m<sup>2</sup>



**Komfortweiß**  
Deckkraft Klasse 1,  
Reichweite ca. 70 m<sup>2</sup>



**Superweiß**  
Deckkraft Klasse 2,  
Reichweite ca. 70 m<sup>2</sup>



**Standardweiß**  
Deckkraft Klasse 2,  
Reichweite ca. 60 m<sup>2</sup>

### 1. Premiumweiß \*

Besonders geringe Tropf- und Spritzneigung. Enorme Reichweite bei maximaler Deckkraft – deckt in einem Anstrich. Deckkraft/Kontrastverhältnis (bei 10 m<sup>2</sup>/l): Klasse 2. 10 l reichen für ca. 100 m<sup>2</sup>. In den Größen 10 l, 5 l, 2,5 l und 1 l erhältlich.

2.



### 2. Superweiß \*

Sehr gutes Anstrichergebnis bei geringer Spritzneigung. Starke Deckkraft: Deckkraft/Kontrastverhältnis (bei 7 m<sup>2</sup>/l): Klasse 2. 10 l reichen für ca. 70 m<sup>2</sup>. In den Größen 10 l, 5 l, 2,5 l und 1 l erhältlich.

3.



### 3. Standardweiß \*

Sehr gutes Anstrichergebnis bei geringer Tropf- und Spritzneigung. Gute Deckkraft: Deckkraft/Kontrastverhältnis (bei 6 m<sup>2</sup>/l): Klasse 2. 10 l reichen für ca. 60 m<sup>2</sup>. In den Größen 10 l, 5 l und 2,5 l erhältlich.

4.



### 4. Komfortweiß \*

Perfektes Anstrichergebnis bei besonders geringer Spritzneigung. Extra starke Deckkraft: Deckkraft/Kontrastverhältnis (bei 7 m<sup>2</sup>/l): Klasse 1. 10 l reichen für ca. 70 m<sup>2</sup>. In den Größen 10 l, 5 l, 2,5 l und 1 l erhältlich.



5.



### 5. Lehmfarbe \*

Feuchtigkeitsregulierende Dispersion auf natürlicher Lehmbasis. Sehr gutes, naturweißes Anstrichergebnis. Extra starke Deckkraft: Deckkraft/Kontrastverhältnis (bei 7 m<sup>2</sup>/l): Klasse 1. 10 l reichen für ca. 60 m<sup>2</sup>. In den Größen 10 l und 5 l erhältlich.

6.



### 6. Easy Clean \*

Hoch strapazierfähige matte Dispersionsfarbe für besonders reinigungsintensive Räume im Innenbereich (z. B. Küchen und Kinderzimmer). Perfektes, weißes Anstrichergebnis. Starke Deckkraft: Deckkraft/Kontrastverhältnis (bei 7 m<sup>2</sup>/l): Klasse 2. 10 l reichen für ca. 70 m<sup>2</sup>. In den Größen 10 l, 5 l, 2,5 l erhältlich.

7.



### 7. Badweiß \*

Dispersionsfarbe für alle Räume im Innenbereich, die erhöhter Belastung durch Feuchtigkeit und Wasserdampf ausgesetzt sind (z. B. Badezimmer und Waschräume). Extra starke Deckkraft: Deckkraft/Kontrastverhältnis (bei 6 m<sup>2</sup>/l): Klasse 1. 10 l reichen für ca. 60 m<sup>2</sup>. In den Größen 10 l, 5 l und 2,5 l erhältlich.

Die Artikel 1, 2, 4, 5, 6 und 8 auf dieser Seite sind mit dem Blauen Engel ausgezeichnet:



[www.blauer-engel.de/uz102](http://www.blauer-engel.de/uz102)

8.



### 8. Latexweiß \*

Hoch strapazierfähige Dispersionsfarbe für besonders beanspruchte Räume im Innenbereich (z. B. Flure und Treppenaufgänge). Sehr gutes Anstrichergebnis. Starke Deckkraft: Deckkraft/Kontrastverhältnis (bei 7 m<sup>2</sup>/l): Klasse 2. 10 l reichen für 70 m<sup>2</sup>. In den Größen 10 l, 5 l und 2,5 l, matt oder seidenglänzend erhältlich.

9.



### 9. Isolierfarbe \*

Dispersionsfarbe für nikotin- und rußverschmutzte Räume im Innenbereich. Sehr gutes, weißes Anstrichergebnis. Extra starke Deckkraft: Deckkraft/Kontrastverhältnis (bei 5,5 m<sup>2</sup>/l): Klasse 1. 10 l reichen für ca. 55 m<sup>2</sup>. In den Größen 10 l und 5 l erhältlich.



# stiltalent<sup>®</sup>

by toomii



## Das Stiltalent-Konzept

SETZT SICH ZUSAMMEN AUS EINER PREMIUM MATTEN WANDFARBE  
UND EINER PREMIUM WANDFARBE MIT EINER SANDSTRUKTUR.



Unsere Stiltalent-Farben eignen sich perfekt für den Innenraum. Sie sind tropfgehemmt und geruchsarm. 2,5 l reichen für bis zu 25 m<sup>2</sup>.



15 EXKLUSIVE TRENDFARB-TÖNE  
IN SANDSTRUKTUR / PREMIUM MATT



DIESE WEITEREN FARB-TÖNE  
ERHALTEN SIE AN UNSERER FARBMISCHANLAGE



Für perfekte  
STREICHERGEBNISSE:

Nutzen Sie unsere optimal  
auf diese Farben  
abgestimmten Stiltalent-  
Premiumroller.



[www.blauer-engel.de/uz102](http://www.blauer-engel.de/uz102)

Wir setzen ein  
Zeichen für Mensch  
und Umwelt:

Alle Stiltalent Farben sind mit  
dem Blauen Engel zertifiziert.

1.



Einfache Verarbeitung

2.

Oberflächentrocken in 2 Std.



**1. 2in1-Buntlack \***

Lack mit hoher Deckkraft und Farbbrillanz. Grundierung und Lack in einem. Für Untergründe aus Holz, Metall oder (lackierbarem) Kunststoff, auch ideal für Kinderspielzeug. Verbrauch pro m<sup>2</sup> liegt bei ca. 75 ml. Verschiedene Farbtöne in den Größen 2,5 l, 750 ml, 375 ml, 125 ml und als Lackstift erhältlich.

**2. 2in1-Weißlack \***

Lack mit hoher Deckkraft, besonders vergilbungsbeständig. Grundierung und Lack in einem. Für Untergründe aus Holz, Metall oder (lackierbarem) Kunststoff, auch ideal für Kinderspielzeug. Verbrauch pro m<sup>2</sup> liegt bei ca. 75 ml. In den Größen 2,5 l, 750 ml und 375 ml erhältlich.

3.



4.



5.



**3. Premium-Buntlack \***

Exzellentes Oberflächenfinish mit extremer Deckkraft für Untergründe aus Holz, Metall oder (lackierbarem) Kunststoff im Innen- und Außenbereich. Hoch witterungs- und vergilbungsbeständig. Verbrauch pro m<sup>2</sup> liegt bei ca. 75 ml. Verschiedene Farbtöne in den Größen 2 l, 500 ml, 250 ml und als Lackstift erhältlich.

**4. Premium-Weißlack \***

Exzellentes Oberflächenfinish mit extremer Deckkraft für Untergründe aus Holz, Metall oder (lackierbarem) Kunststoff im Innen- und Außenbereich. Hoch witterungs- und vergilbungsbeständig. Verbrauch pro m<sup>2</sup> liegt bei ca. 75 ml. In den Größen 2 l, 500 ml und 250 ml erhältlich.

**5. 3in1-Metallschutz-Lack \***

Witterungsbeständiger Langzeitschutz für alle blanken, rostigen oder lackierten Eisenmetalle im Innen- und Außenbereich. Rostschutz, Grundierung und Lack in einem. Direkt auf Rost anwendbar. Verbrauch pro m<sup>2</sup> liegt bei ca. 150 ml. Verschiedene Farbtöne in den Größen 2,5 l, 750 ml und 250 ml erhältlich.

6.



Stoß- und kratzfest

7.



Für Überkopfarbeiten

8.



Sehr gute Kantenabdeckung

**6. 2in1-Klarlack \***

Transparenter Schutzanstrich und Oberflächenversiegelung für innen auf allen Untergründen. Besonders stoß- und kratzfest. Auch für Kinderspielzeug geeignet. Verbrauch pro m<sup>2</sup> liegt bei ca. 75 ml. In den Größen 2,5 l, 750 ml, 375 ml und 125 ml erhältlich.

**7. Tropffrei-Weißlack \***

Besonders tropffrei, daher ideal für Lackierarbeiten an schwer zugänglichen Objekten und/oder Überkopfarbeiten auf Untergründen wie Holz, Metall oder (lackierbarem) Kunststoff. Verbrauch pro m<sup>2</sup> liegt bei ca. 95 ml. In den Größen 2 l, 500 ml und 250 ml erhältlich.

**8. Möbel-Weißlack \***

Sehr strapazierfähiger Lack für Tischplatten, Stühle, Kommoden oder Schränke aus Holz, Metall oder (lackierbarem) Kunststoff. Sehr gute Kantenabdeckung und hohe Deckkraft. Verbrauch pro m<sup>2</sup> liegt bei ca. 75 ml. In den Größen 2 l, 500 ml und 250 ml erhältlich.

# Ausgezeichnet für die Umwelt

Die Artikel auf Seite 210 sind wie folgt ausgezeichnet:

Pos. 1 - 4, 6 - 8



[www.blauer-engel.de/uz12a](http://www.blauer-engel.de/uz12a)

Pos. 1 - 2



Das Label von toom Baumarkt für nachhaltigere Produkte  
[www.proplanet-label.com](http://www.proplanet-label.com)

Pos. 1

Info: [www.tuv.com](http://www.tuv.com)  
ID: 0000051522

- Schadstoffgeprüft nach Aushärtung
- Hygiene überwacht
- Produktion überwacht

Pos. 2

Info: [www.tuv.com](http://www.tuv.com)  
ID: 0000051524

- Schadstoffgeprüft nach Aushärtung
- Hygiene überwacht
- Produktion überwacht

Pos. 3

Info: [www.tuv.com](http://www.tuv.com)  
ID: 0000051514

- Schadstoffgeprüft nach Aushärtung
- Handhabung geprüft
- Schweiß- und Speichelecht

\* Den aktuellen Preis erfragen Sie bitte in Ihrem toom Baumarkt.



1.



Hohe Deckkraft

### 1. Heizkörper-Lack \*

Lack zur Renovierung und Ausbesserung von Heizkörpern, Warmwasserleitungen und Boilern aus Metall im Innenbereich. Hitzebeständig bis 80 °C. Reichweite ca. 1,2 m<sup>2</sup>. In der Größe 400 ml erhältlich.

2.



Einfache Verarbeitung

### 2. Weißlack \*

Vergilbungsbeständiger, hoch deckender Weißlack für Untergründe aus Holz, Metall oder (lackierbarem) Kunststoff im Innenbereich. Reichweite ca. 1,5 m<sup>2</sup>. In der Größe 400 ml erhältlich.

3.



Einfache Verarbeitung

### 3. Klarlack \*

Transparente Oberflächenversiegelung für Schutzanstriche auf allen Untergründen im Innenbereich. Reichweite ca. 1,5 m<sup>2</sup>. In der Größe 400 ml erhältlich.

4.



5.



Ideal zum Verschönern und Basteln

6.



### 4. Premium-Sprühlack \*

Premium Sprühlackierung für Untergründe aus Holz, Metall oder (lackierbarem) Kunststoff im Innen- und Außenbereich. Reichweite ca. 3 m<sup>2</sup>. In der Größe 400 ml erhältlich.

### 5. Hammerschlag-Effekt \*

Dekorative Schutzbeschichtung für verschiedenste Untergründe im Innen- und Außenbereich, insbesondere für Metall wie z. B. Briefkästen. Reichweite ca. 1 m<sup>2</sup>. In der Größe 400 ml erhältlich.

### 6. Metall-Effekt-Lack \*

Schnell trocknender, dekorativer Sprühlack in verschiedenen Metall-Farbtönen. Für innen. Reichweite ca. 250 ml/m<sup>2</sup>. In den Größen 150 ml (Chrom) und 400 ml erhältlich.

Pos. 4

Pos. 5

Pos. 6

**TÜVRheinland**

Info: www.tuv.com  
ID: 0000051515

- Schadstoffgeprüft nach Aushärtung
- Handhabung geprüft
- Vergilbungsstabil

**TÜVRheinland**

Info: www.tuv.com  
ID: 0000042435

- Schadstoffgeprüft nach Aushärtung
- Wirksamkeit geprüft
- Produktion überwacht

**TÜVRheinland**

Info: www.tuv.com  
ID: 0000024260

- Emissionsgeprüft nach Aushärtung
- Hygiene überwacht
- Produktion überwacht

7.



Einfache Verarbeitung

### 7. Universal-Sprühlack \*

Farbige Universallackierung für Untergründe aus Holz, Metall oder (lackierbarem) Kunststoff im Innenbereich. Reichweite ca. 200 ml/m<sup>2</sup>. In den Größen 400 ml und 150 ml erhältlich.

\* Den aktuellen Preis erfragen Sie bitte in Ihrem toom Baumarkt.

# Für jedes Projekt der richtige Lack



## Die bewährte Alpinaweiß-Qualität als Universallack

1.



**1. Alpinaweiß Weißlack \*\***  
 Der perfekte Universallack – für alle Oberflächen und Objekte.  
 Extra matt: 125 ml, 300 ml, 750 ml, 2 l  
 Seidenmatt: 125 ml, 300 ml, 750 ml, 2 l  
 Glänzend: 125 ml, 300 ml, 750 ml, 2 l

## Perfekte Auswahl für Ihr Projekt



2.



**2. Weißlack für Heizkörper \*\***  
 Speziallack für den Anstrich von Heizkörpern.  
 Seidenmatt: 300 ml, 750 ml, 2 l  
 Glänzend: 300 ml, 750 ml, 2 l

3.



**3. Weißlack für Möbel und Türen \*\***  
 Hochwertiger Schutz für beanspruchte Oberflächen.  
 Extra matt: 300 ml, 750 ml, 2 l  
 Seidenmatt: 300 ml, 750 ml, 2 l  
 Glänzend: 300 ml, 750 ml, 2 l

4.



**4. Classic Weißlack für innen \*\***  
 Classic Weißlack für innen. Klassische Weißnuancen für hohe gestalterische Ansprüche.  
 Extra matt: 300 ml, 750 ml  
 Seidenmatt: 300 ml, 750 ml  
 Glänzend: 300 ml, 750 ml

Die Artikel 1 - 5, 7 und 8 auf dieser Seite sind mit dem Blauen Engel ausgezeichnet:



[www.blauer-engel.de/uz12a](http://www.blauer-engel.de/uz12a)

5.



**5. Klarlack für Möbel \*\***  
 Schützt und versiegelt Möbeloberflächen.  
 Seidenmatt: 300 ml, 750 ml  
 Glänzend: 300 ml, 750 ml

6.



**6. Klarlack für Parkett und Treppen \*\***  
 Versiegelt trittbelastete Oberflächen.  
 Seidenmatt: 750 ml, 2 l  
 Glänzend: 750 ml, 2 l

7.



**7. Weisslack für außen \*\***  
 Witterungsbeständiger Weißlack für alle Oberflächen.  
 Seidenmatt: 300 ml, 750 ml, 2 l  
 Glänzend: 300 ml, 750 ml, 2 l

8.



**8. Weisslack für Fenster und Türen \*\***  
 Blockfester Speziallack für Fenster und Türen im Innen- und Außenbereich.  
 Seidenmatt: 300 ml, 750 ml, 2 l  
 Glänzend: 300 ml, 750 ml, 2 l



\* Quelle: Studie TNT-Infratest 2013 Markenbekanntheit von Farben in Deutschland.  
 \*\* Den aktuellen Preis erfragen Sie bitte in Ihrem toom Baumarkt.

1.



2.



3.



4.



5.



6.



7.



8.



9.



**1. Holzpaste**

Wasserverdünnbare Reparaturpaste zum Auskitten von Fugen, Rissen oder kleinen Löchern im Holz. Auch für Parkett geeignet. Lässt sich schleifen, feilen, sägen, bohren und überlackieren. Erhältlich in mischbaren Farbtönen. Z. B. 50 g, Buche  
Art.-Nr. 8268876 (100 g = 8,58) **4.29**

**2. Treppen+Parkett-Versiegelungslack**

Seidenglänzender, hochstrapazierfähiger Versiegelungslack für Parkett, Holztreppen und -böden, Handläufe, Geländer sowie rohe, unbehandelte Korkplatten. Abriebfest, chemikalienbeständig, lichtbeständig. Z. B. 750 ml  
Art.-Nr. 8269888 (1 l = 26,65) **19.99**

**3. Arbeitsplatten-Öl**

Spezielle Öl-Wachs-Kombination auf Basis von natürlichen Inhaltsstoffen. Pflegt und schützt Küchenarbeits- oder Tischplatten im Innenbereich. Erfüllt DIN EN 71, Teil 3 (Sicherheit von Spielzeug). Erhältlich in 250 ml und 750 ml. Z. B. 750 ml  
Art.-Nr. 8250052 (1 l = 30,65) **22.99**

**4. Fußboden-Hartöl \***

NEU! Zum Schutz von normal bis stark beanspruchten Holzfußböden, Parkett, Treppen im Innen- und Außenbereich. Mit UV-Schutz. Für strapazierfähige, wasserabweisende und pflegeleichte Holzflächen. In angesagten Vintagefarbtönen erhältlich, Z. B. 750 ml Rustik Eiche  
Art.-Nr. 8250591 (1 l = 30,65) **22.99**

**5. ferno® Möbelpolitur**

Zum Pflegen, Reinigen, Auffrischen und Schützen von Möbeln. Entfernt Schmutz, Alkohol- und Wasserflecken von hellen und dunklen Lackoberflächen. Z. B. 150 ml, dunkel  
Art.-Nr. 8269130 (1 l = 46,60) **6.99**

**6. Holzbeize**

Für die intensive, porentiefe und lichtechte Einfärbung aller Weich- und Harthölzer (z. B. Eiche, Esche, Limba, Buche, Fichte). Mit allen CLOU-Lacken überlackierbar. In verschiedenen, untereinander mischbaren Holzfarben erhältlich. Z. B. 250 ml, weiß  
Art.-Nr. 8260747 (1 l = 35,96) **8.99**

**7. Lack-Lasur für Holz**

Färbt dekorativ und schützt rohe oder lackierte Holzflächen im Innenbereich in einem Arbeitsgang. Geeignet für Kinderspielzeug. In verschiedenen, untereinander mischbaren Farbtönen erhältlich. Z. B. 375 ml, dunkelnussbraun  
Art.-Nr. 8273155 (1 l = 29,31) **10.99**

**8. Wachs Kitt**

Wachsartige und gut vernetzbare Konsistenz. Zum Auskitten und Reparieren von Holzschäden im Innenbereich wie Kratzern, Kerben, Rissen und Nagellöchern. Anwendbar auf allen lackierten, gebeizten, geölt oder gewachsenen Holz- und Kunststoffflächen. Farbtöne sind untereinander mischbar. Z. B. weiß  
Art.-Nr. 8268293 St. **4.29**

**9. Boots- & Yachtöl**

NEU! Spezialöl mit tiefenimprägnierendem Oberflächenschutz und ABERLEFFEKT. Schützt das Holz vor Austrocknung, vermindert die Rissbildung. Die behandelten Flächen sind wetter-, seewasser- und witterungsbeständig. Auch für Gartenmöbel geeignet. Z. B. 750 ml  
Art.-Nr. 8250598 (1 l = 26,65) **19.99**

Lackieren leicht gemacht



**Premium-Walze**

FoamSkin-plus-Bezug für exzellenten Lackauftrag, konkave Form für streifenfreies Lackieren und exakte Farbabgrenzung, für ein perfektes Oberflächenfinish. Z. B. 3 x 7 cm  
Art.-Nr. 8300958 **4.99**



**Komfort-Walze**

FibreSkin-Bezug für guten Lackauftrag, für einfache Lackierarbeiten. Z. B. 3 x 6 cm  
Art.-Nr. 8300979 **3.99**



**Komfort-Walze**

FoamSkin-Bezug für guten Lackauftrag, für ein einfaches Oberflächenfinish. Z. B. 5 x 5 cm  
Art.-Nr. 8300969 **3.99**



**Premium-Flachpinsel Lack**

Hochwertiger Holzgriff mit GripZone für besseren Halt, ergonomische Form für ermüdungsfreies Arbeiten. Z. B. 40 mm  
Art.-Nr. 8300934 **7.99**



**Komfort-Flachpinsel Lack**

SoftTouch-Griff mit Eimerhaken, ergonomische Form für ermüdungsfreies Arbeiten. Z. B. 60 mm  
Art.-Nr. 8300939 **7.99**



**Fensterpinsel Lack**

Hochwertiger Holzgriff mit GripZone für besseren Halt, ergonomische Form für ermüdungsfreies Arbeiten. Z. B. 60 mm  
Art.-Nr. 8300954 **5.99**

\* Nicht in allen Märkten erhältlich.



## Leuchtende Lichter, schmückende Schatten

**Nicht nur mit Farben, Möbelvarianten und Accessoires wird Ihre Wohnung gestaltet: Auch mit Licht kreieren Sie einzigartige Stimmungen und setzen Ihre eigenen vier Wände ganz nach Ihren Ansprüchen in Szene. Längst ist Licht zu einem wichtigen Bestandteil der Wohnungseinrichtung geworden und steht mehr im Fokus denn je.**

### **Hier die besten Tipps:**

Die erste Entscheidung betrifft die Wahl der Leuchtkörper. Die klassischen Glühbirnen wurden von der EU mittlerweile aussortiert. Soll es eine Halogenlampe sein oder suchen Sie nach einer effizienten LED-Leuchte? Die Wahl will gut überlegt sein, taucht doch jede Lichtquelle und jede Form den Raum in ein anderes Licht und kreiert so eine einzigartige Stimmung: Warmes, weiches Licht wirkt intimer, leuchtend gelbes Licht schafft Gemütlichkeit. Mit besonders hellem, brillantem Licht lässt sich wunderbar arbeiten. Oder sind Sie auf der Suche nach einem dimmbaren Deckenfluter für romantische Stimmung?

Auch zur Dekoration eignet sich Licht hervorragend. Mit Licht erhellen Sie nicht nur Ihre vier Wände, Sie inszenieren sie. Mit Ihnen als Regisseur wird Ihre Wohnung zur Bühne und die Beleuchtung zur Dramaturgie. Kleine Wandstrahler etwa rücken Bilder in den Mittelpunkt, mit gezielten Spotlichtern gewinnen Accessoires im Gesamtbild an Bedeutung. Auch Pflanzen werden mit passendem Licht zum Hauptdarsteller: Von hinten beleuchtet, erstrahlen Blätter und

Blüten, erzeugen spannende Schattenmuster auf Boden, Decke und Wand. Zwischen Pflanze und Licht bitte aber unbedingt einen kleinen Abstand lassen, damit die Blätter nicht verbrennen.

Zielgenaue Beleuchtung, etwa für Arbeitsflächen, erzeugt man am besten mit Spotlichtern. Weite Lichtkegel oder kräftige Lichtstrahlen erhellen die Arbeitsflächen. Dabei ist auch die Stärke entscheidend: Bei zu viel Watt wird das Licht grell und störend. Für Kinderzimmer sind Leuchtschienen an der Decke ein optimales Mittel, um angemessene Helligkeit zu erzeugen. Leuchtröhren oder Wandstrahler kreieren über Spülbecken und Herd das passende Licht zum Kochen und Spülen. Im Badezimmer warten Waschbecken, Dusche und Spiegel darauf, in das richtige Licht getaucht zu werden. Kleine Wandleuchten oder Nachttischlampen über Kommoden sorgen im Schlafzimmer für eine angenehme Atmosphäre.

Für welches Licht Sie sich auch entscheiden: Der individuellen Dramaturgie sind keine Grenzen gesetzt. Erhellen Sie Ihren Wohnraum ganz nach Ihrem Geschmack!



**Jedi**  
LIGHTING

1.



**1. IR-Fernbedienung \***

Ohne Batterien.  
Art.-Nr. 9770078

7.99

**So funktioniert iDual**

- Einfache Installation durch Plug & Play
- Eine Fernbedienung kann sämtliche iDual-Lampen gleichzeitig ansteuern
- Große Sortimentsvielfalt an Lampen und Leuchten
- Von Farbprogrammen und Stimmungslicht bis hin zur perfekten Ausleuchtung mit diversen Weißtönen
- Lichtfarben Warmweiß (2.200 K) bis Kaltweiß (6.500 K) und einstellbare Farben (RGB)
- Lebensdauer ca. 20.000 Std.
- Dimmbar

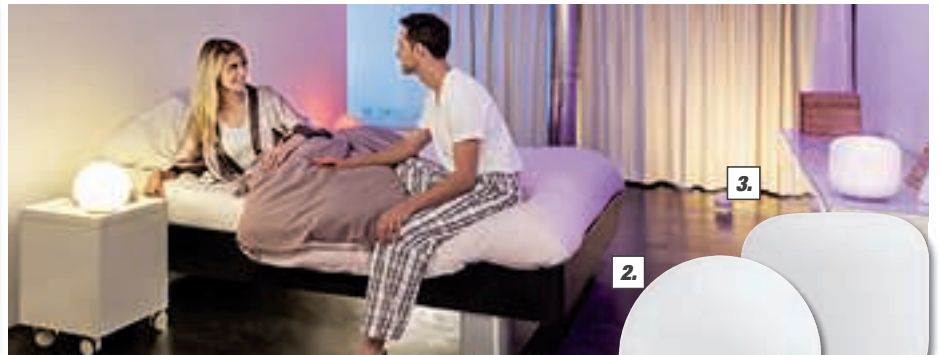

3.

2.

**LED-Tischleuchte \***

Inkl. fest verbauter LED-Leuchtmittel 8,5 W, 500 lm, Energieeffizienzklasse A++ bis A (Spektrum: A++ bis E), inkl. Fernbedienung.

**2. „Dahlia“**

Ø ca. 20 cm  
Art.-Nr. 9770089

**3. „Thyme“**

17 x 17,3 x 17 cm (B x H x T)  
Art.-Nr. 9770091

59.99

59.99



4.

**4. LED-Einbauleuchte „Performa“ \***

Weiß oder nickelfarben, inkl. fest verbauter LED-Leuchtmittel 7,5 W, 345 lm, Ausstrahlwinkel 100°, Energieeffizienzklasse A++ bis A (Spektrum: A++ bis E), IP65, für innen und außen, Leuchten-Ø 8,5 cm, Einbau-Ø 6,8 cm, Einbauhöhe min. 6 cm.

**3er-Set weiß, inkl. Fernbedienung**

Art.-Nr. 9770083

**3er-Set nickel, inkl. Fernbedienung**

Art.-Nr. 9770084

99.99

99.99



5.

**5. LED-Strahler \***

Inkl. fest verbauter LED-Leuchtmittel, Ausstrahlwinkel 100°, Energieeffizienzklasse A++ bis A (Spektrum: A++ bis E).

**„Lilas“**

8,5 W, 380 lm, 8 x 9,1 x 9 cm (L x B x H)  
Art.-Nr. 9770092

**„Lilac“**

16 W, 810 lm, 9,6 x 11 x 10,8 cm (L x B x H)  
Art.-Nr. 9770093

39.99

59.99

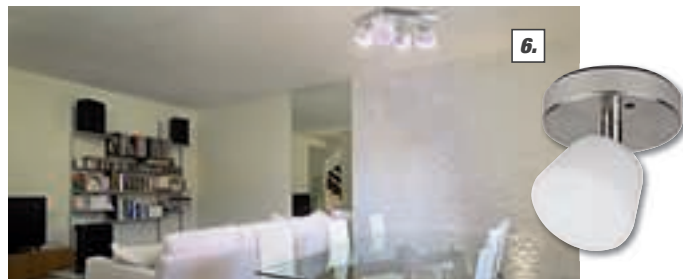

6.

**6. LED-Strahler-Serie „Emerald“ \***

Inkl. fest verbauter LED-Leuchtmittel 6,4 W, 345 lm, Energieeffizienzklasse A++ bis A (Spektrum: A++ bis E), inkl. Fernbedienung.

**Z. B. 1-flammig**

Art.-Nr. 9770085

34.99

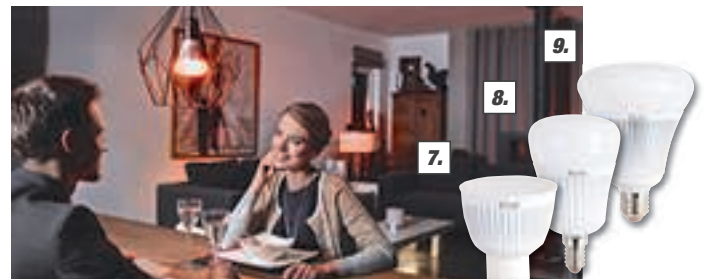

7.

8.

9.

**LED-Leuchtmittel, 2er-Set \***

Inkl. Fernbedienung.

**7. GU10/7 W**

345 lm, Ausstrahlwinkel 100°, Energieeffizienzklasse A (Spektrum: A++ bis E).

Art.-Nr. 9770072

39.99

**8. E14/7 W**

470 lm, Energieeffizienzklasse A+ (Spektrum: A++ bis E).

Art.-Nr. 9770074

39.99

**9. E27/11 W**

806 lm, Energieeffizienzklasse A (Spektrum: A++ bis E).

Art.-Nr. 9770076

44.99

\* Lieferzeit: ca. 10 Tage.

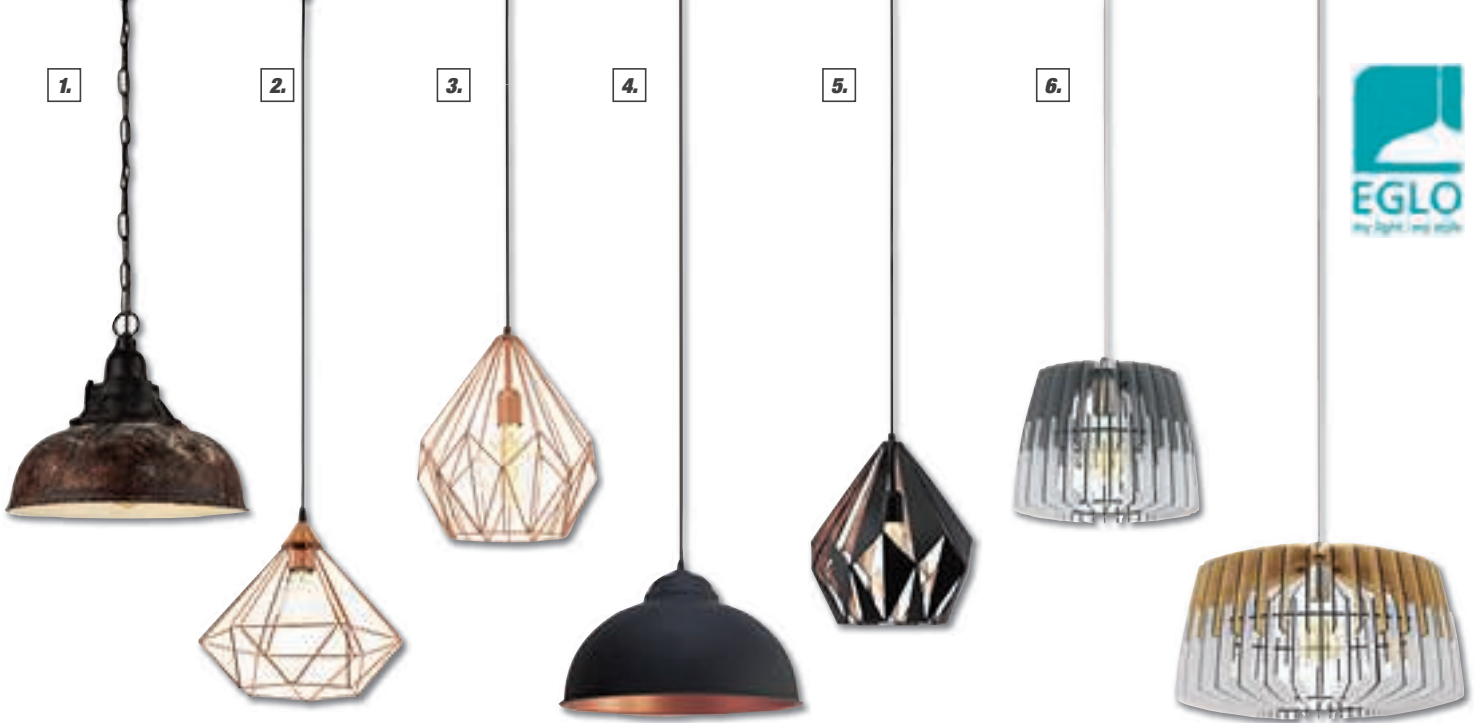

**1. Pendelleuchte „Grantham 1“ braun \***

Stahl, braun-beige antik, 1 x E27/max. 60 W (o. Leuchtmittel), geeignet für Leuchtmittel der Energieeffizienzklasse A++ bis E (Spektrum: A++ bis E). 1.100 x 370 mm (H x Ø)  
Art.-Nr. 9800089

**2. Pendelleuchte „Tarbes“ \***

Stahl, Kunststoff, kupferfarben, 1 x E27/max. 60 W (o. Leuchtmittel), geeignet für Leuchtmittel der Energieeffizienzklasse A++ bis E (Spektrum: A++ bis E). 1.100 x 325 mm (H x Ø)  
Art.-Nr. 9800092

**3. Hängeleuchte „Carlton 1“ \***

Gehärteter Stahl/Schwarz, kupferfarben, 1 x E27/max. 60 W (o. Leuchtmittel) geeignet für Leuchtmittel der Energieeffizienzklasse A++ bis E (Spektrum: A++ bis E). 1.100 x 310 mm (H x Ø)  
Art.-Nr. 9190423

**4. Hängeleuchte „Carlton“ \***

Stahl, kupferfarben, 1 x E27/max. 60 W (o. Leuchtmittel). 1.100 x 310 mm (H x Ø)  
Art.-Nr. 9190422

**5. Hängeleuchte „Truro 2“ \***

Stahl, schwarz, kupfer, 1 x E27/max. 60 W (o. Leuchtmittel), geeignet für Leuchtmittel der Energieeffizienzklasse A++ bis E (Spektrum: A++ bis E).  
Art.-Nr. 9190424

**6. Lamellen-Hängeleuchte „Artana“ \***

Holz, Nickel-Matt, 1 x E27/max. 60 W (o. Leuchtmittel), geeignet für Leuchtmittel der Energieeffizienzklasse A++ bis E (Spektrum: A++ bis E). 1.100 x 300 mm (H x Ø)

grau, schwarz  
Art.-Nr. 9180704  
natur, weiß  
Art.-Nr. 9180702

grau, weiß  
Art.-Nr. 9180698

**7. Lamellen-Hängeleuchte „Artana“ \***

Holz, Nickel-Matt, 1 x E27/max. 60 W (o. Leuchtmittel), geeignet für Leuchtmittel der Energieeffizienzklasse A++ bis E (Spektrum: A++ bis E). 1.100 x 480 mm (H x Ø)

grau, schwarz  
Art.-Nr. 9180701  
natur, weiß  
Art.-Nr. 9180703

grau, weiß  
Art.-Nr. 9180705

## Strahlende LED-Leuchtkraft



**8. LED-Leuchtmittel \***  
E27/4 W, 220 lm, amberfarben, 2.200 K, Energieeffizienzklasse A+ (Spektrum: A++ bis E). 140 x 64 mm (H x Ø)  
Art.-Nr. 9261041

**9. LED-Leuchtmittel \***  
E27/4 W, 330 lm, amberfarben, 2.200 K, Energieeffizienzklasse A+ (Spektrum: A++ bis E). 145 x 95 mm (H x Ø)  
Art.-Nr. 9261042

**10. LED-Leuchtmittel \***  
E27/3,5 W, 220 lm, amberfarben, 2.200 K, Energieeffizienzklasse A+ (Spektrum: A++ bis E). 105 x 48 mm (H x Ø)  
Art.-Nr. 9261044

**11. LED-Leuchtmittel \***  
E27/3,5 W, 220 lm, amberfarben, 2.200 K, Energieeffizienzklasse A+ (Spektrum: A++ bis E). 105 x 32 mm (H x Ø)  
Art.-Nr. 9261045

**12. LED-Leuchtmittel \***  
E27/4 W, 320 lm, amberfarben, 2.200 K, Energieeffizienzklasse A+ (Spektrum: A++ bis E). 106 x 75 mm (H x Ø)  
Art.-Nr. 9261046

**13. LED-Leuchtmittel \***  
E27/4 W, 330 lm, amberfarben, 2.200 K, Energieeffizienzklasse A+ (Spektrum: A++ bis E). 118 x 80 mm (H x Ø)  
Art.-Nr. 9261047

**14. LED-Leuchtmittel \***  
E14/4 W, 220 lm, amberfarben, 2.200 K, Energieeffizienzklasse A+ (Spektrum: A++ bis E). 98 x 35 mm (H x Ø)  
Art.-Nr. 9261048

**15. LED-Leuchtmittel \***  
E14/4 W, 220 lm, amberfarben, 2.200 K, Energieeffizienzklasse A+ (Spektrum: A++ bis E). 121 x 35 mm (H x Ø)  
Art.-Nr. 9261049

\* Den aktuellen Preis erfragen Sie bitte in Ihrem toom Baumarkt.





## Draht

1x E27/max. 60 W (o. Leuchtmittel), geeignet für Leuchtmittel der Energieeffizienzklassen A++ bis E (Spektrum A++ bis E).

**1. Pendelleuchte „Big Grid schwarz“**  
Metall, schwarz, schwarzes Kabel, max. Abhänglänge 120 cm, Ø 47 cm.  
Art.-Nr. 9200644

**2. Pendelleuchte „Grid Bott schwarz“**  
Metall, schwarz, Glas weiss, schwarzes Kabel, 1x E14/ max. 40W (o. Leuchtmittel), max. Abhänglänge 133 cm, Ø 20 cm.  
Art.-Nr. 9200651

**3. Pendelleuchte „Copper Jewel“**  
Metall, kupferfarben, rotes Textil-Kabel, max. Abhänglänge 168 cm, Ø 24 cm.  
Art.-Nr. 9200655

**4. Pendelleuchte „Routes“**  
Metall, schwarz, Holz, schwarzes Kabel, max. Abhänglänge 171 cm, Ø 30,5 cm.  
Art.-Nr. 9200663

**5. Pendelleuchte „Copper Curve“**  
Metall, kupferfarben, rotes Textil-Kabel, max. Abhänglänge 171 cm, Ø 35,7 cm.  
Art.-Nr. 9200654



## Pendelleuchten Metall

1x E27/max. 60 W (o. Leuchtmittel), geeignet für Leuchtmittel der Energieeffizienzklassen A++ bis E (Spektrum A++ bis E).

**6. Pendelleuchte „Coopie“**  
Metall, kupferfarben, kabel schwarz, max. Abhänglänge 110 cm, Ø 25 cm.  
Art.-Nr. 9200647

**7. Pendelleuchte „Birdie“**  
Metall, zartblau, Holz, rotes Textil-Kabel, max. Abhänglänge 177 cm, Ø 35,6 cm.  
Art.-Nr. 9200652

**8. Pendelleuchte „Chimney“**  
Metall, schwarz/gold, schwarzes Textil-Kabel, max. Abhänglänge 177 cm, Ø 18,5 cm.  
Art.-Nr. 9200653

**9. Pendelleuchte „Moonie“**  
Metall, zartblau, rotes Textil-Kabel, max. Abhänglänge 157 cm, Ø 38,2 cm.  
Art.-Nr. 9200659

**10. Pendelleuchte „Milk“**  
Metall, weiß, Holz, rotes Textil-Kabel, max. Abhänglänge 188 cm, Ø 23 cm.  
Art.-Nr. 9200658

**11. Pendelleuchte „Doves“**  
Metall, schwarz, Holz, rotes Textil-Kabel, max. Abhänglänge 175 cm, Ø 25 cm.  
Art.-Nr. 9200657

**12. Pendelleuchte „Mountie“**  
Metall, zartrosa, rotes Textil-Kabel, fein verarbeitete sich aneinander reihende Metallscheiben, max. Abhänglänge 171 cm, Ø 25 cm.  
Art.-Nr. 9200660

**13. Pendelleuchte „Polygonia“**  
Metall, weiß, max. Abhänglänge 174 cm, Ø 26 cm.  
Art.-Nr. 9200661



## Beton / Glas

1x E27/max. 60 W (o. Leuchtmittel), geeignet für Leuchtmittel der Energieeffizienzklassen A++ bis E (Spektrum A++ bis E).

**14. Pendelleuchte „Glassie Gold“**  
Gold getöntes Glas, schwarzes Kabel, max. Abhänglänge 143 cm, Ø 20 cm.  
Art.-Nr. 9200649

**15. Pendelleuchte „Conround“**  
Beton, grau, schwarzes Kabel, max. Abhänglänge 120 cm, Ø 34,5 cm.  
Art.-Nr. 9200666

**16. Pendelleuchte „Conwire“**  
Beton, grau, Metall schwarz, schwarzes Kabel, max. Abhänglänge 120 cm, Ø 26,6 cm.  
Art.-Nr. 9200667

**17. Pendelleuchte „Conart“**  
Beton, grau, schwarzes Kabel, max. Abhänglänge 120 cm, Ø 17,5 cm.  
Art.-Nr. 9200668

1.



**1. LED-Deckenleuchte „Dajana“**

Metall/Aluminium, Farbe: Chrom/Aluminium, inkl. fest verbauter LED-Leuchtmittel 5 W, 400 lm, Warmweiß (3.000 K), Energieeffizienzklasse A (Spektrum: A++ bis E).  
70 x 35,5 x 22 cm (B x H x T)  
Art.-Nr. 9240460

**69,99**

2.



**2. Leuchtenserie „Clarie“**

Material: Metall/Textil, 1-flammig, geeignet für Leuchtmittel E27/60 W.

**Pendelleuchte weiß**

1.000 x 400 mm (H x Ø)

Art.-Nr. 9190510

**39,99**

**Pendelleuchte, grau**

1.000 x 400 mm (H x Ø)

Art.-Nr. 9190388 (o. Abb.)

**39,99**

**Stehleuchte, grau**

1.800 x 1.130 mm (B x H)

Art.-Nr. 9180423 (o. Abb.)

**99,99**

3.



**3. LED-Deckenleuchte „Mollie“**

Chrom, inkl. fest verbautem LED-Leuchtmittel 15 W, 1060 lm, warmweiß (3.000 K), Energieeffizienzklasse A. 33 cm (Ø)

Art.-Nr. 9240268

**49,99**

4.



**4. LED-Deckenleuchte „Cathleen“**

Chrom, inkl. fest verbautem LED-Leuchtmittel 15 W, 1060 lm, warmweiß (3.000 K), Energieeffizienzklasse A. 33 cm (Ø)

Art.-Nr. 9240269

**49,99**

6.



**5. LED-Deckenleuchte „Fakir“**

Material: Metall/Kunststoff, Farbe: weiß, inkl. festverbaute LED 12W, 800 Lumen, 3.000 K, Energieeffizienzklasse A, Schutzart: IP44.

10 x 30 cm (H x Ø)

Art.-Nr. 9240444

**29,99**

11 x 32 (H x Ø)

Mit Bewegungssensor.

Art.-Nr. 9240390

**39,99**

**6. Tischleuchte „Bulby“**

Material: Glas/Metall, Farbe: chrom/transparent. Geeignet für Leuchtmittel E27, max. 42 W, inkl. Schur-schalter. 29 x 15 cm (H x Ø)

Art.-Nr. 9210093

**39,99**

7.



**7. Stehleuchte „Winston“**

Material: Metall, Farbe: schwarz, 1 x E27/max. 60 W (ohne Leuchtmittel).

Ca. 180 cm (H)

Art.-Nr. 9880010

**99,99**

8.



**8. Standleuchte „Mettle“**

Metall/Holz, Farbe: Chrom/Schwarz, 1x E27/max. 60 W (o. Leuchtmittel), geeignet für Leuchtmittel der Energieeffizienzklasse A++ bis E (Spektrum: A++ bis E), inkl. Fußschalter.

70 x 160 cm (B x H)

Art.-Nr. 9180429

**169,99**

9.



**9. Standleuchte „Nerva“**

Material: Metall/Papier. Farbe: Eisen/Weiß/Zweige grau, geeignet für Leuchtmittel E14, max. 40 W, Energieeffizienzklasse: A++-E, inkl. Schnur-zwischenschalter.

18 x 145 cm (B x H)

Art.-Nr. 9180343

**29,99**

# LED-Allgebrauchslampen

Die Allgebrauchslampe in der Urform der elektrischen Beleuchtung. Mit der LED-Technologie sparen Sie bis zu 80 % Energie gegenüber herkömmlichen Glühlampen.



Wohnen



**1. LED-Lampe \***  
E27/6,5 W, 470 lm, Farbe: Opal, Lichtfarbe: warmweiß (2.700 K), mittlere Lebensdauer: 20.000 Std., Energieeffizienzklasse A+ (Spektrum: A++ bis E), 110 x 60 mm (H x Ø)  
Art.-Nr. 9260791



**2. LED-Lampe \***  
E27/9,5 W, 806 lm, Farbe: Opal, Lichtfarbe: warmweiß (2.700 K), mittlere Lebensdauer: 20.000 Std., Energieeffizienzklasse A+ (Spektrum: A++ bis E), 120 x 60 mm (H x Ø)  
Art.-Nr. 9260792



**3. LED-Lampe \***  
PIR Sensor E27/6,5 W, 470 lm, Lichtfarbe: Warmweiß (2.700 K), mittlere Lebensdauer: 15.000 Std., Energieeffizienzklasse A+ (Spektrum A++ bis E), 126 x 60 mm (H x Ø)  
Art.-Nr. 9250388



**4. LED-Kolbenlampe \***  
E27/3,5 W, 310 lm, Farbe: Satin, Lichtfarbe: warmweiß (2.700 K), Bauform: Speziallampe, mittlere Lebensdauer: 15.000 Std., Energieeffizienzklasse A++ (Spektrum: A++ bis E), 82 x 30 mm (H x Ø)  
Art.-Nr. 9261030

# LED-Reflektorlampen

LED-Reflektorlampen für gerichtetes Licht in Strahlern, Spots und Downlights in NV- und HV-Technologie.



**5. LED-Reflektor \***  
E27/10 W, 806 lm, Farbe: Opal, Lichtfarbe: warmweiß (2.700 K), mittlere Lebensdauer: 25.000 Std., Energieeffizienzklasse A+ (Spektrum: A++ bis E), 114 x 80 mm (H x Ø)  
Art.-Nr. 9261025



**6. LED-Reflektor \***  
GU10/6,5 W, 425 lm, Farbe: Alu, Lichtfarbe: warmweiß (2.700 K), mittlere Lebensdauer: 20.000 Std., Energieeffizienzklasse A+ (Spektrum: A++ bis E), 54 x 51 mm (H x Ø)  
Art.-Nr. 9260823



**7. LED-Reflektor \***  
GU5,3/4 W 230 lm, Farbe: Alu, Lichtfarbe: Warmweiß (2.700 K), mittlere Lebensdauer: 20.000 Std., Energieeffizienzklasse A+ (Spektrum A++ bis E), 49 x 50 mm (H x Ø)  
Art.-Nr. 9260776



**8. LED-Reflektor \***  
E27/4,5 W, R63 Pflanzenlicht, Farbe: Alu, Lichtfarbe: Wachs- tumslicht für Pflanzen, mittlere Lebensdauer: 15.000 Std., Energieeffizienzklasse A (Spektrum A++ bis E), 102 x 63 mm (H x Ø)  
Art.-Nr. 9261027



# Dekorative LED-Lampen



**9. LED-Lampe \***  
E27/7,5 W, 550 lm, Farbe: Gold, Lichtfarbe: Gold (2.500 K), mittlere Lebensdauer: 15.000 Std., Energieeffizienzklasse A+ (Spektrum: A++ bis E), 104 x 60 mm (H x Ø)  
Art.-Nr. 9260914



**10. LED-Rustika \***  
Für den Einsatz in Wand- und Deckenleuchten. E27/7,5 W, 550 lm, Farbe: Gold, Lichtfarbe: warmweiß (2.500 K), mittlere Lebensdauer: 15.000 Std., Energieeffizienzklasse A+ (Spektrum: A++ bis E), 145 x 64 mm (H x Ø)  
Art.-Nr. 9260930



**11. LED-Tropfen \***  
E14/2,5 W, 220 lm, Farbe: Gold, Lichtfarbe: Gold (2.500 K), mittlere Lebensdauer: 15.000 Std., Energieeffizienzklasse A+ (Spektrum: A++ bis E), 80 x 45 mm (H x Ø)  
Art.-Nr. 9260904



**12. LED-Globe \***  
Die ideale Lampe für Pendel und andere Deckenleuchten. E27/7,5 W, 550 lm, Farbe: Gold, Lichtfarbe: warmweiß (2.500 K), mittlere Lebensdauer: 15.000 Std., Energieeffizienzklasse A+ (Spektrum: A++ bis E), 138 x 95 mm (H x Ø)  
Art.-Nr. 9260919



**13. LED-Kerze \***  
Kerzenlampen für den Einsatz in Lüstern, Wand- und Deckenleuchten. E14/2,5 W, 220 lm, Farbe: Krokoeis Gold, Lichtfarbe: Gold (2.500 K), mittlere Lebensdauer: 15.000 Std., Energieeffizienzklasse A+ (Spektrum: A++ bis E), 97 x 35 mm (H x Ø)  
Art.-Nr. 9260896

\* Den aktuellen Preis erfragen Sie bitte in Ihrem toom Baumarkt.

Deckenleuchte / Standleuchte / Leuchtmittel



## Philips LEDClassic-Leuchtmittel

Philips LED-Leuchtmittel haben die bekannten Formen von herkömmlichen Leuchtmitteln und spenden sofort beim Einschalten warmweißes Licht. Darüber hinaus sind sie energiesparend und langlebig.\* So bietet Philips „immer das richtige Licht“.

Für den besten Sehkomfort hat Philips EyeComfort\*\*\* ins Leben gerufen. Die LED-Lampen von Philips leuchten jeden Raum hell und gleichmäßig aus und schonen dabei Ihre Augen.

### 1. LED-Standardform \*\*

E27/7 W klar, 806 lm, Warmweiß (2.700 K), vergleichbar mit 60 W Glühlampe, Energieeffizienzklasse A++ (Spektrum: A++ bis E).  
Art.-Nr. 9261217

### 2. LED-Standardform \*\*

E27/7 W matt, 806 lm, Warmweiß (2.700 K), vergleichbar mit 60 W Glühlampe, Energieeffizienzklasse A++ (Spektrum: A++ bis E).  
Art.-Nr. 9261066

### 3. LED-Tropfenform \*\*

E14/4 W klar, 470 lm, Warmweiß (2.700 K), vergleichbar mit 40 W Glühlampe, Energieeffizienzklasse A++ (Spektrum: A++ bis E).  
Art.-Nr. 9261089

### 4. LED-Tropfenform \*\*

E14/4,3 W matt, 470 lm, Warmweiß (2.700 K), vergleichbar mit 40 W Glühlampe, Energieeffizienzklasse A++ (Spektrum: A++ bis E).  
Art.-Nr. 9261216

### 5. LED-Kerzenform \*\*

E14/4 W klar, 470 lm, Warmweiß (2.700 K), vergleichbar mit 40 W Glühlampe, Energieeffizienzklasse A++ (Spektrum: A++ bis E).  
Art.-Nr. 9261088

### 6. LED-Kerzenform \*\*

E14/4,3 W matt, 470 lm, Warmweiß (2.700 K), vergleichbar mit 40 W Glühlampe, Energieeffizienzklasse A++ (Spektrum: A++ bis E).  
Art.-Nr. 9261213

### 7. LED-Kerzenform \*\*

E14/2 W klar, 250 lm, Warmweiß (2.700 K), vergleichbar mit 25 W Glühlampe, Energieeffizienzklasse A++ (Spektrum: A++ bis E).  
Art.-Nr. 9261082

### 8. LED-Brennerform \*\*

G4/1,7 W, 205 lm, Warmweiß (2.700 K), vergleichbar mit 20 W Glühlampe, Energieeffizienzklasse A++ (Spektrum: A++ bis E).  
Art.-Nr. 9261418

### 9. LED-Brennerform \*\*

G9/3,2 W, 400 lm, Warmweiß (2.700 K), vergleichbar mit 40 W Glühlampe, Energieeffizienzklasse A++ (Spektrum: A++ bis E).  
Art.-Nr. 9261416

### 10. LED-Reflektor \*\*

E27/3 W, 210 lm, Warmweiß (2.700 K), vergleichbar mit 40 W Glühlampe, Energieeffizienzklasse A++ (Spektrum: A++ bis E).  
Art.-Nr. 9261413

### 11. LED-Reflektor \*\*

E14/2,8 W, 210 lm, Warmweiß (2.700 K), vergleichbar mit 40 W Glühlampe, Energieeffizienzklasse A++ (Spektrum: A++ bis E).  
Art.-Nr. 9261389

### 12. LED-Reflektor \*\*

GU10/3,5 W, 255 lm, Warmweiß (2.700 K), vergleichbar mit 35 W Glühlampe, Energieeffizienzklasse A+ (Spektrum: A++ bis E).  
Art.-Nr. 9261093

### 13. LED-Reflektor \*\*

GU10/4,6 W, 355 lm, Warmweiß (2.700 K), vergleichbar mit 50 W Glühlampe, Energieeffizienzklasse A+ (Spektrum: A++ bis E).  
Art.-Nr. 9261094

### 14. LED-Reflektor \*\*

GU5.3/5 W, 345 lm, Warmweiß (2.700 K), vergleichbar mit 35 W Glühlampe, Energieeffizienzklasse A+ (Spektrum: A++ bis E).  
Art.-Nr. 9261294

\* Im Vergleich zu herkömmlichen Leuchtmitteln (Glühlampen/Halogenlampen) bei vergleichbarer Lichtleistung und Brenndauer. Produktspezifische Angaben zur Energieersparnis auf der Produktverpackung.  
\*\* Alle Artikel in weiteren Wattagen im Markt erhältlich. Den aktuellen Preis erfragen Sie bitte in Ihrem toom Baumarkt.  
\*\*\* Entwickelt um Ihre Augen zu schonen. Besuchen Sie [www.philips.com/eyecomfort](http://www.philips.com/eyecomfort) für Informationen zu den Produkten, sowie zu Flimmern, stroboskopischen Lichteffekten und weiteren Parametern für augenschonendes Licht.



**Philips Vintage LED Leuchtmittel**

Die Vintage LED-Lampen von Philips vereinen dekoratives Lampendesign mit neuester LED Technologie und kommen in offenen Leuchten am besten zur Geltung. Die goldene Beschichtung der Lampe schafft hierbei rundum warmes Licht und erzeugt so eine gemütliche Atmosphäre in jedem Wohnraum.

**1. LED-Globeform \***

E27/5 W, 250 lm, Warmweiß (2.000 K), vergleichbar mit 25 W Glühlampe, Energieeffizienzklasse A (Spektrum: A++ bis E).  
Art.-Nr. 9261267

**2. LED-Standardform ST64 \***

E27/5 W, 250 lm, Warmweiß (2.000 K), vergleichbar mit 25 W Glühlampe, Energieeffizienzklasse A (Spektrum: A++ bis E).  
Art.-Nr. 9261268

**3. LED-Standardform \***

E27/2,3 W, 125 lm, Warmweiß (2.000 K), vergleichbar mit 14 W Glühlampe, Energieeffizienzklasse A+ (Spektrum: A++ bis E).  
Art.-Nr. 9261269

Drei Lichtstimmungen in einer Lampe

Schaffen Sie sich Ihr bevorzugtes Ambiente mit dem Konzept „SceneSwitch“ von Philips. Drehen Sie die Lampe rein und wählen Sie die Stimmung, in der Sie sich wohlfühlen. Die Lichtanpassung erfolgt in 3 Stufen mit wärmer werdendem Licht beim Herunterschalten. Die integrierte Memory-Funktion speichert die vor dem Ausschalten zuletzt gewählte Lichtstufe.



**Philips LED „SceneSwitch“ Leuchtmittel**

Philips „SceneSwitch“ LED: Wohlfühlen mit gedimmtem Licht ohne Installationsaufwand: Die Lichtstimmung wird einfach über den regulären Lichtschalter eingestellt. Also ganz ohne Dimmer und Zusatzaufwand.

**4. LED-Standardform \***

E27/1,6 W/3 W/7,5 W klar, 150 lm/320 lm/806 lm, Warmweiß (2.200 K/2.500 K/2.700 K), vergleichbar mit 60 W Glühlampe, Energieeffizienzklasse A+ (Spektrum: A++ bis E).  
Art.-Nr. 9261270

**6. LED-Kerzenform \***

E14/2 W/4 W/5,5 W klar, 50 lm/190 lm/470 lm, Warmweiß (2.200 K/2.500 K/2.700 K), vergleichbar mit 40 W Glühlampe, Energieeffizienzklasse A+ (Spektrum: A++ bis E).  
Art.-Nr. 9261129

**5. LED-Standardform \***

E27/2 W/5 W/8 W matt, 80 lm/320 lm/806 lm, Warmweiß (2.200 K/2.500 K/2.700 K), vergleichbar mit 60 W Glühlampe, Energieeffizienzklasse A+ (Spektrum: A++ bis E).  
Art.-Nr. 9261053

**7. LED-Reflektor \***

GU10/1,5 W/3,5 W/5 W, 35 lm/140 lm/345 lm, Warmweiß (2.200 K/2.500 K/2.700 K), vergleichbar mit 50 W Glühlampe, Energieeffizienzklasse A+ (Spektrum: A++ bis E).  
Art.-Nr. 9261233

\* Den aktuellen Preis erfragen Sie bitte in Ihrem toom Baumarkt.



**1. Außenleuchten-Serie „Paris“**

Aluminium, Kunststoff, inkl. fest verbautes LED-Leuchtmittel 9 W, 650 lm, warmweiß (3.000 K), mit Bewegungsmelder, Erfassungswinkel 120°, Reichweite max. 8 m, Leuchtdauer regulierbar, IP44 spritzwassergeschützt. Energieeffizienzklassen A++ bis A (Spektrum A++ bis E).

**Wandleuchte** Art.-Nr. 9170488 **24.99** **Wegeleuchte** Art.-Nr. 9170481 **24.99**

**2. Wandleuchte „Como“**

Edelstahl, Kunststoff, dunkelgrau oder weiß, inkl. fest verbautes LED-Leuchtmittel 4,1 W, 125 lm, warmweiß (3.000 K), Energieeffizienzklasse A++ bis A (Spektrum A++ bis E), IP44.

**Weiß** Art.-Nr. 9170484 **29.99** **Schwarz** Art.-Nr. 9170485 **29.99**

**3. Wandleuchte „Danzig“**

Edelstahl, Kunststoff, mit Bewegungsmelder, Erfassungswinkel 90°, Reichweite max. 7 m, Leuchtdauer regulierbar, inkl. fest verbautes LED-Leuchtmittel 10,6 W, 605 lm, warmweiß (3.000 K), Energieeffizienzklasse A++ bis A (Spektrum A++ bis E), IP 44, Höhe 27 cm. Art.-Nr. 9170468 **49.99**

**4. Hausnummernleuchte „Fiorenz“**

Aluminium, Kunststoff, inkl. fest verbautes LED-Leuchtmittel 7 W, 400 lm, warmweiß (3.000 K), Energieeffizienzklasse A++ bis A (Spektrum A++ bis E). Mit 2 Sets Zahlen 0-9 und einem Set Kleinbuchstaben a-f, IP 54, Höhe 18 cm. Art.-Nr. 9170480 **59.99**

**5. Wandleuchte „Hamburg“**

Aluminium, Kunststoff, inkl. fest verbautes LED-Leuchtmittel 13 W, 750 lm, warmweiß (3.000 K), Energieeffizienzklasse A++ bis A (Spektrum A++ bis E), Höhe 5,4 cm, IP 54. Art.-Nr. 9170465 **49.99**

**6. Wand- und Wegeleuchte „Amsterdam“**

Aluminium, Kunststoff, inkl. fest verbautes LED-Leuchtmittel 10 W, 600 lm, warmweiß (3.000 K), Energieeffizienzklassen A++ bis A (Spektrum A++ bis E), IP44 spritzwassergeschützt **Wandleuchte, Höhe 24,5 cm** Art.-Nr. 9170483 **44.99**

**Wegeleuchte Höhe 44 cm** Art.-Nr. 9170490 **44.99** **Höhe 76 cm** Art.-Nr. 9170489 **54.99**

**7. Wandleuchte „Köln“**

Aluminium, Kunststoff, inkl. fest verbautes LED-Leuchtmittel 13 W, 500 lm, warmweiß (3.000 K), Energieeffizienzklasse A++ bis A (Spektrum A++ bis E), Höhe 18,5 cm, IP 65. Art.-Nr. 9170478 **49.99**

**8. Wandleuchte „Neapel“**

Aluminium, Kunststoff, inkl. fest verbautes LED-Leuchtmittel 10 W, 525 lm, warmweiß (3.000 K), Energieeffizienzklasse A++ bis A (Spektrum A++ bis E), Höhe 8,3 cm, IP 44. Art.-Nr. 9170477 **49.99**

**9. Wandstrahler „Nizza“**

Aluminium, Kunststoff, weiß oder schwarz, mit Bewegungsmelder, Erfassungswinkel 110°, Reichweite max. 8 m, Leuchtdauer regulierbar, inkl. fest verbautes LED-Leuchtmittel 20 W, 910 lm, warmweiß (3.000 K), Energieeffizienzklasse A++ bis A (Spektrum A++ bis E), Höhe 32,7 cm, IP 54, Strahlerkopf neigbar, LED-Ring schaltet sich bei Dämmerung ein und bei Sonnenaufgang aus.

**Weiß** Art.-Nr. 9170472 **89.99** **Schwarz** Art.-Nr. 9170471 **89.99**

\* Lieferzeit ca. 14 Tage.



## 1. Design-Sensor-Außenleuchte „L 810 LED iHF“

Up-/Downlight mit intelligentem Hochfrequenz-Sensor; Erfassungswinkel: 160°, Reichweite: 1 - 5 m, Zeit- und Dämmerungsschwelle einstellbar, Softlicht-Start, 12,5 W Power-LEDs, 612 lm. Lichtfarbe: Warmweiß (3.000 K), Energieeffizienzklasse A++ bis A (Spektrum: A++ bis E), IP44, Dauerlicht 4 Std. optional.  
Art.-Nr. 9290109 **129.99**

## 2. Sensor-Außenleuchte „L 12“

Hochwertige Aluminiumblende. Erfassungswinkel: 180°, Reichweite: max. 10 m, Zeit- und Dämmerungsschwelle einstellbar, 1 x E27/max. 60 W (o. Leuchtmittel).  
Art.-Nr. 9182129 **39.99**

## 3. Sensor-Außenleuchte „L 240 LED Edelstahl“

Die rechteckige Sensor-Außenleuchte L 240 LED besticht durch vertikales Design und weiches Ambientelicht. Erfassungswinkel: 180°, Reichweite: max. 10 m, 7,5 W, 570 lm, Lichtfarbe: Warmweiß (3.000 K), Energieeffizienzklasse A++ bis A (Spektrum: A++ bis E), LED-Lebensdauer: 50.000 Std., Dämmerungseinstellung: 2 - 2.000 Lux, Zeiteinstellung: 8 Sek. - 35 min., Schutzart: IP44, Schutzklasse II, Material: UV-beständiger Kunststoff mit Edelstahlblende.  
165 x 305 x 81 mm (B x H x T)  
Art.-Nr. 9700126 **99.99**

## 4. Sensor-LED-Außenleuchte „L 910 LED“

Up-/Downlight LED-Außenleuchte mit Infrarot-Sensor, Erfassungswinkel 180°, Reichweite max. 12 m, 11 W, 755 lm, Lichtfarbe: Warmweiß (3.000 K), Energieeffizienzklasse A++ bis A (Spektrum: A++ bis E), Zeit- und Dämmerungsschwelle einstellbar, Softlicht-Start, IP44, Dauerlicht 4 Std. optional.

**Silber** Art.-Nr. 9170408 **99.99** **Anthrazit** Art.-Nr. 9170409 (o. Abb.) **99.99**

## 5. Sensor-LED-Strahler „XLED Home 2“

Die Evolution des Erfolgsmodells. Sensor-LED-Strahler, Erfassungswinkel 140°, Reichweite: 14 m, 14,8 W, 1.184 lm, Lichtfarbe: Neutralweiß (4.000 K), Energieeffizienzklasse A++ bis A (Spektrum: A++ bis E), LED-Lebensdauer: 50.000 Std., IP 44, Schutzklasse II, Material: UV-beständiger Kunststoff.  
180 x 194 x 161 mm (B x H x T)

**Weiß** Art.-Nr. 9290226 (o. Abb.) **99.99** **Graphit** Art.-Nr. 9290228 (o. Abb.) **109.99**

**Schwarz** Art.-Nr. 9700121 **99.99** **Silber** Art.-Nr. 9290227 (o. Abb.) **109.99**

## 6. Sensor-LED-Strahler „XLED Home 2 XL“ \*

Taghelles Licht für große Flächen. Sensor-LED-Strahler, Erfassungswinkel 140°, Reichweite: 14 m, 20 W, 1.608 lm, Lichtfarbe: Neutralweiß (3.000 K), Energieeffizienzklasse A++ bis A (Spektrum: A++ bis E), LED-Lebensdauer: 50.000 Std., IP 44, Schutzklasse II, Material: UV-beständiger Kunststoff.  
180 x 214 x 161 mm (B x H x T)

**Weiß** Art.-Nr. 9700112 (o. Abb.) **139.99** **Graphit** Art.-Nr. 9700115 **149.99**

**Schwarz** Art.-Nr. 9700113 (o. Abb.) **139.99** **Silber** Art.-Nr. 9700114 (o. Abb.) **149.99**

# Bewegungsmelder

# Innenleuchten mit Bewegungsmelder



## 7. Infrarot-Bewegungsmelder „IS 360-1“ \*

Der perfekte Sensor zum Einbau in Vordächer und abgehängte Decken, Erfassungswinkel: 360°, Erfassungsbereich: max. 4 m, Schaltleistung: max. 1.000 W o. max. 6 Leuchtstofflampen/LED-Leuchtmittel, Zeiteinstellung 8 Sek. - 35 Min., Dämmerungseinstellung 2 - 2.000 Lux, IP 54, Schutzklasse II, Material: UV-beständiger Kunststoff, inkl. Abdeckblende. 78 x 89 mm (Ø x H)

**Schwarz** Art.-Nr. 9700104 (o. Abb.) **44.99** **Weiß** Art.-Nr. 9700105 **44.99**

## 8. Infrarot-Bewegungsmelder „IS 180-2“

Inkl. Eckwandhalterung, Erfassungswinkel: 180°, Reichweite max. 12 m einstellbar, Zeit- und Dämmerungsschwelle einstellbar, IP54, Schaltleistung max. 1.000 W. Erhältlich in Edelstahl-Optik, Weiß und Anthrazit. Z. B. Edelstahl-Optik  
Art.-Nr. 9702935 **52.99**

## 9. Infrarot-Bewegungsmelder „IS 130-2“

Erfassungswinkel: 130°, Reichweite: max. 12 m, Zeit- und Dämmerungsschwelle einstellbar, IP54, Schaltleistung: max. 600 W. Erhältlich in Weiß, Schwarz und Silber. Z. B. Schwarz  
Art.-Nr. 9700977 **29.99**

## 10. Sensor-Innenleuchte „RS 16 LED Glas“ \*

Sensor-Innenleuchte mit Hochfrequenz-Sensor, Erfassungswinkel: 360°, Reichweite Ø 3 - 8 m, 9,5 W, 840 lm, 88,42 lm/W, Lichtfarbe: 4.000 K, Energieeffizienzklasse A++ bis A (Spektrum: A++ bis E), LED-Lebensdauer: 50.000 Std., Zeiteinstellung: 8 Sek. - 35 Min., Dämmerungseinstellung 2 - 2.000 Lux, IP 44, Schutzklasse II, Material: Kunststoffchassis und Glas-Haube. 255 x 95 mm (Ø x H)

Art.-Nr. 9700137 **52.99**

## 11. Sensor-Innenleuchte „RS LED M1“ \*

Ideal für den Innen-Einsatz an Wand und Decke: Die Kombination von Ambientelicht, guter Ausleuchtung und intelligenter Technologie. Erfassungswinkel: 360°, Reichweite Ø 3 - 8 m, 11 W, 530 lm, Lichtfarbe: Warmweiß (3.000 K), Energieeffizienzklasse A++ bis A (Spektrum: A++ bis E) (LED), Zeiteinstellung: 5 Sek. - 15 Min., Dämmerungseinstellung: 2 - 2.000 Lux, IP 20, Schutzklasse II.  
200 x 200 x 53 mm (B x H x T)

**Chrom** Art.-Nr. 9240642 **99.99** **Edelstahl** Art.-Nr. 9240641 **99.99**

\* Lieferzeit: ca. 1-2 Wochen.

## LED Einbau-/Aufbau-Leuchten

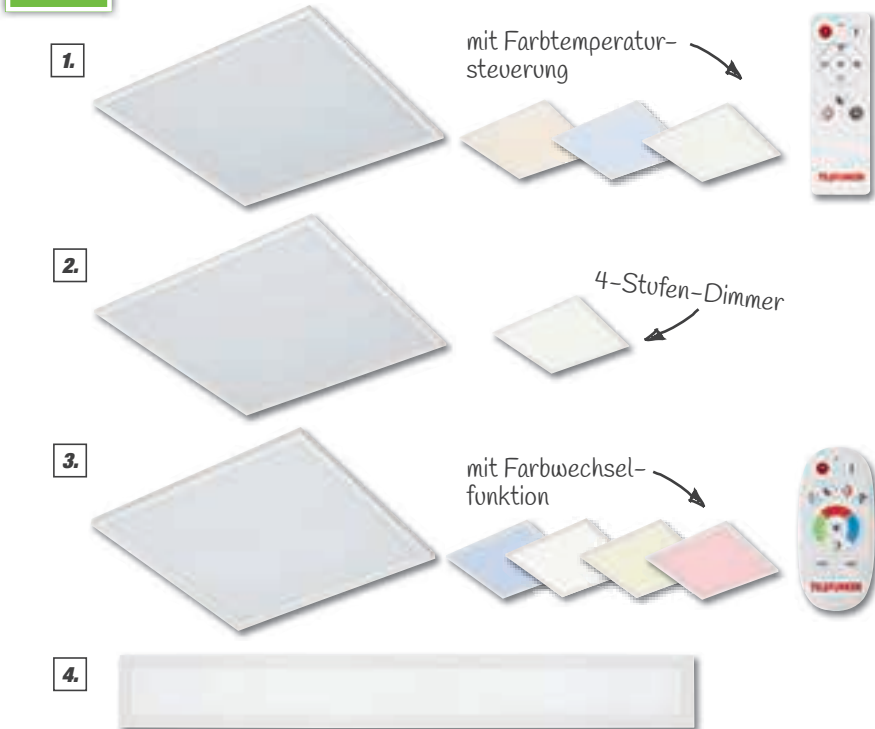

**Aufbau-  
möglichkeiten:**

- Aufbau
- Abhängung
- Einbau

### 1. LED-Einbau- und Aufbauleuchte

Kunststoff, weiß, dimmbar, mit Fernbedienung, Farbtemperatursteuerung (warmweiß 3.000 K – kaltweiß 6.000 K), Nachtlichtfunktion, Timerfunktion 30 Min., inkl. 1 x LED-Platine, Energieeffizienzklasse A+ (Spektrum: A++ bis E), Lebensdauer: 20.000 Std. inkl. Montagematerial, IP20.

620 x 620 x 54 mm (L x B x H), 36 W, 3.600 lm * Art.-Nr. 9190774 <b>199.99</b>	595 x 295 x 54 mm (L x B x H) 36 W, 3.600 lm * Art.-Nr. 9190777 <b>149.99</b>
295 x 295 x 54 mm (L x B x H), 16 W, 1.800 lm Art.-Nr. 9190778 <b>119.99</b>	1.195 x 150 x 54 mm (L x B x H) 24 W, 2.400 lm * Art.-Nr. 9190780 <b>149.99</b>
450 x 450 x 54 mm (L x B x H), 24 W, 2.400 lm Art.-Nr. 9190775 <b>149.99</b>	1.195 x 295 x 54 mm (L x B x H) 36 W, 3.600 lm * Art.-Nr. 9190779 <b>199.99</b>
595 x 150 x 54 mm (L x B x H) 18 W, 1.800 lm * Art.-Nr. 9190776 <b>99.99</b>	

### 2. LED-Einbau- und Aufbauleuchte

Kunststoff, Metall, weiß, mit 4-Stufendimmer über Lichtschalter bedienbar, 1 x LED-Platine, Lichtfarbe neutralweiß (4.000 K), Lebensdauer 20.000 Std., Energieeffizienzklasse A+ (Spektrum: A++ bis E), inkl. Montagematerial, IP 20.

620 x 620 x 50,5 mm (L x B x H) 36 W, 3.600 lm Art.-Nr. 9190782 <b>149.99</b>
595 x 150 x 50 mm (L x B x H) 18 W, 1.800 lm Art.-Nr. 9190783 <b>59.99</b>
595 x 295 x 50 mm (L x B x H) 36 W, 3.600 lm Art.-Nr. 9190785 <b>99.99</b>
1.195 x 150 x 50 mm (L x B x H) 24 W, 2.500 lm Art.-Nr. 9190788 <b>99.99</b>
1.195 x 295 x 50 mm (L x B x H) 36 W, 3.600 lm Art.-Nr. 9190787 <b>149.99</b>

### 3. RGB-LED-Einbau- und Aufbauleuchte \*

Kunststoff, Metall, weiß, 1 x LED-Platine Lichtfarbe warmweiß (4.000 K), dimmbar, Energieeffizienzklasse A+ (Spektrum: A++ bis E) und Farbwechsel RGB-LED, Lebensdauer: 20.000 Std., inkl. Montagematerial, inkl. Fernbedienung, IP20.

450 x 450 x 54 mm (L x B x H), 24 W, 2.400 lm Art.-Nr. 9190781 <b>179.99</b>
295 x 295 x 54 mm (L x B x H), 18 W, 1.800 lm Art.-Nr. 9190784 <b>119.99</b>

### 4. LED-Einbau- und Aufbauleuchte

Kunststoff, Metall, weiß, 1 x LED-Platine Lichtfarbe warmweiß (4.000 K), nicht dimmbar, Energieeffizienzklasse A+ (Spektrum: A++ bis E), Lebensdauer 20.000 Std, IP 20, inkl. Montagematerial.

1.195 x 150 x 50,5 mm (L x B x H), 24 W, 2.500 lm Art.-Nr. 9190770 <b>89.99</b>
595 x 150 x 50,5 mm (L x B x H), 18 W, 1.800 lm Art.-Nr. 9190805 <b>49.99</b>

## LED Unterbauleuchten



### 5. LED-Unterbauleuchte

Titanfarben, inkl. 1 x LED-Platine 10 W, 850 lm, 4.000 K, Energieeffizienzklasse A+ (Spektrum: A++ bis E), Lebensdauer 25.000 Std., nicht dimmbar, inkl. EIN/AUS-Schalter, inkl. 2 Steckdosen, mit Direktanschluss, IP20. 501 x 80 x 85 mm (L x B x H)

WeiB Art.-Nr. 9190800 <b>59.99</b>
Titanfarben Art.-Nr. 9190789 (o. Abb.) <b>59.99</b>

### 6. LED-Unterbauleuchte

Weiß, inkl. 1 x LED-Platine 8 W, 1.000 lm, 4.000 K, Energieeffizienzklasse A+ (Spektrum: A++ bis E), Lebensdauer 25.000 Std., nicht dimmbar, schwenkbar, inkl. EIN/AUS-Schalter, inkl. Zuleitung 1,5 m weiß, inkl. Verbindungskabel 15 cm weiß, IP20. 550 x 61 x 24 mm (L x B x H)

WeiB Art.-Nr. 9190801 <b>29.99</b>
Titanfarben Art.-Nr. 9190790 (o. Abb.) <b>29.99</b>

### 7. LED-Unterbauleuchte

Weiß, nicht dimmbar, inkl. EIN/AUS-Schalter, Lebensdauer 25.000 Std., inkl. Montagematerial, inkl. Zuleitung 1,5 m, inkl. Verbindungskabel 15 cm, IP20. Inkl. 1 x LED-Platine 14 W, 1.400 lm, 4.000 K, Energieeffizienzklasse A+ (Spektrum: A++ bis E).

Z. B. 1.173 x 22 x 30 mm (L x B x H) 313 x 22 x 30 mm (L x B x H) Art.-Nr. 9190804 <b>12.99</b>
573 x 22 x 30 mm (L x B x H) Art.-Nr. 9190794 <b>16.99</b>
873 x 22 x 30 mm (L x B x H) Art.-Nr. 9190793 <b>19.99</b>
1.173 x 22 x 30 mm (L x B x H) Art.-Nr. 9190792 <b>24.99</b>

\* Lieferzeit: ca. 2 Wochen.





# Bad-Leuchten



**1. Bad-Deckenleuchte „Splash“ \***  
Metall, Glas/Chrom, inkl. 4 x LED-/GU10, 3 W, 250 lm, 3.000 K, Lebensdauer 20.000 Std., Ra>=80, Energieeffizienzklasse A+ (Spektrum: A++ bis E), nicht dimmbar, Strahler dreh- und schwenkbar, Glas mattiert mit klarem Rand, IP20/Schutzklasse I. 300 x 110 mm (Ø x H)  
Art.-Nr. 9240597 **114.99**



**2. Bad-Wandleuchte „Splash“ \***  
Metall, Glas/Chrom, inkl. 2 x LED-/G9, 2,5 W, 210 lm, 3.000 K, Lebensdauer 25.000 Std., Energieeffizienzklasse A++ (Spektrum: A++ bis E), nicht dimmbar, inkl. Teleskoparm, Glas weiß mattiert, IP21/Schutzklasse I. 260 x 230 mm (L x B)  
Art.-Nr. 9240587 **59.99**



**4. Badleuchte „Splash“ \***  
Chromfarben, Glas weiß, 2 x E14/max. 40 W (o. Leuchtmittel), geeignet für Leuchtmittel der Energieeffizienzklassen A++ bis E (Spektrum: A++ bis E), IP23. 31,5 x 8 x 7 cm (L x B x H)  
Art.-Nr. 9185803 **36.99**



**3. LED-Bad-Wandleuchte „Splash“ \***  
Metall/Chrom, inkl. 2 x LED-/GU10, 5 W, 400 lm, 3.000 K, Lebensdauer 20.000 Std., Energieeffizienzklasse A+ (Spektrum: A++ bis E), nicht dimmbar, IP23. 220 x 70 x 105 mm (L x B x H)  
Art.-Nr. 9240463 **59.99**



**5. LED-Bad-Spiegelleuchte „Splash“ \***  
Metall, Kunststoff, Glas/Chrom, inkl. 2 x LED-/G9, 2,5 W, 210 lm, 3.000 K, Lebensdauer 25.000 Std., Energieeffizienzklasse A++ (Spektrum: A++ bis E), nicht dimmbar, schwenk- und drehbar, Glas weiß mattiert, inkl. Kippschalter, IP20/Schutzklasse II. 255 x 70 x 75 mm (L x B x H)  
Art.-Nr. 9240588 **54.99**



# Einbau-Leuchten

Pos. 6 - 10: Geringe Einbautiefe von nur 30 mm



**6. LED-Einbauleuchte „Attach“ \*\***  
Kunststoff, inkl. LED-Modul 5 W, 400 lm, warmweiß (3.000 K), Energieeffizienzklasse A+ (Spektrum: A++ bis E), Lebensdauer: 20.000 Std., Einbaumaß: 60 mm (Ø), IP 44, für Badezimmer geeignet. 75 x 28 mm (Ø x H)  
**Chromfarben**  
Art.-Nr. 9200560  
**Nickel, matt**  
Art.-Nr. 9200558  
**Weiß**  
Art.-Nr. 9200559  
**Aluminiumfarben**  
Art.-Nr. 9200561



**7. LED-Einbauleuchte „Attach“ \* / \*\***  
Inkl. LED-Modul 5 W, 400 lm, warmweiß (3.000 K), Energieeffizienzklasse A+ (Spektrum: A++ bis E), Lebensdauer: 20.000 Std., IP44, für Badezimmer geeignet. Einbaumaß: 60 mm (Ø). 75 x 75 x 28 mm (L x B x H)  
**Nickel, matt**  
Art.-Nr. 9200566  
**Weiß**  
Art.-Nr. 9200567 (o. Abb.)  
**Aluminiumfarben**  
Art.-Nr. 9200568 (o. Abb.)



**10. LED-Einbauleuchte „Attach“ \* / \*\***  
Reflektor schwenkbar, inkl. LED-Modul 5 W, 400 lm, warmweiß (3.000 K), Energieeffizienzklasse A+ (Spektrum: A++ bis E), Lebensdauer: 20.000 Std., IP23. Einbaumaß: 68 mm. 82 x 82 x 28 (L x B x H)  
**Nickel, matt**  
Art.-Nr. 9200176  
**Weiß**  
Art.-Nr. 9200175 (o. Abb.)  
**Aluminiumfarben**  
Art.-Nr. 9200290 (o. Abb.)



**9. LED-Einbauleuchte „Attach“ \*\***  
Reflektor schwenkbar, inkl. LED-Modul 5 W, 400 lm, warmweiß (3.000 K), Energieeffizienzklasse A+ (Spektrum: A++ bis E), Lebensdauer: 20.000 Std., IP23. Einbaumaß: 68 mm. 82 x 28 mm (Ø x H)  
**Chromfarben**  
Art.-Nr. 9200573  
**Nickel, matt**  
Art.-Nr. 9200571 (o. Abb.)  
**Weiß**  
Art.-Nr. 9200572 (o. Abb.)  
**Aluminiumfarben**  
Art.-Nr. 9200574 (o. Abb.)

\* Lieferzeit: ca. 1 - 2 Wochen.

\*\* Den aktuellen Preis erfragen Sie bitte in Ihrem toom Baumarkt.



**1. LED-Strahler-Serie „Alexa“ \*\***

Nickelfarben, matt, Chromring, inkl. LED-Leuchtmittel, GU10/3 W, 250 lm, warmweiß (3.000 K), Energieeffizienzklasse A+ (Spektrum A++ bis E)

**1er-Spot, mit separatem Schalter**

Art.-Nr. 9180401

**2er-Strahler**

Art.-Nr. 9180403

**3er-Strahler**

Art.-Nr. 9180404

**4er-Strahler**

Art.-Nr. 9180405

**6er-Strahler**

Art.-Nr. 9180406

(o. Abb.)

**b1**



**2. LED-Strahler-Serie „Lara“ \*\***

Chrom-Alu, inkl. LED-Leuchtmittel G9/3 W, 300 lm, Lichtfarbe warmweiß (3.000 K), Energieeffizienzklasse A++ (Spektrum: A++ bis E).

**1er-Spot, mit separatem Schalter**

Art.-Nr. 9850102

**2er-Strahler**

Art.-Nr. 9850461

**4er-Strahler**

Art.-Nr. 9850104

**6er-Strahler**

Art.-Nr. 9850463

Qualitätsmarke von

**toom**

**5**  
QUALITÄTS  
GARANTIE



**3. LED-Strahler-Serie „Nora“ \*\***

Chrom, inkl. LED-Leuchtmittel GU10/5 W, 400 lm, Lichtfarbe warmweiß (3.000 K), Energieeffizienzklasse A+ (Spektrum: A++ bis E).

**1er-Spot, mit separatem Schalter**

Art.-Nr. 9850464

**2er-Strahler**

Art.-Nr. 9850465

**3er-Strahler**

Art.-Nr. 9850466

**4er-Strahler**

Art.-Nr. 9850109

Qualitätsmarke von

**toom**

**5**  
QUALITÄTS  
GARANTIE



**4. LED-Strahler-Serie „Emma“ \*\***

Metall, Glas, inkl. fest verbauter LED-Leuchtmittel, 5 W, 400 lm, warmweiß (3.000 K), Energieeffizienzklasse A++ bis A (Spektrum: A++ bis E).

**1er-Spot**

Art.-Nr. 9850247

**2er-Strahler**

Art.-Nr. 9850248

(o. Abb.)

**3er-Strahler**

Art.-Nr. 9850249

**3er-Strahler**

Art.-Nr. 9850250

(o. Abb.)

**4er-Strahler**

Art.-Nr. 9850251

**6er-Strahler**

Art.-Nr. 9850252

Qualitätsmarke von

**toom**

**5**  
QUALITÄTS  
GARANTIE

\* Hinweis zu Garantie auf Seite 2.

\*\* Den aktuellen Preis erfragen Sie bitte in Ihrem toom Baumarkt.



**1. Klemm-Rollo**

Lichtdurchlässig, mit Seitenzuggetriebe. Einfache Montage durch Kleben oder Klemmen, rechts/links montierbar. In verschiedenen Größen und in den Farben Weiß, Beige, Blau, Grün erhältlich.  
Z. B. Weiß, 150 x 60 cm (L x B)  
Art.-Nr. 6400583

12.99



**2. Thermo-Plissee**

Abdunkelnd, weiß, mit 2 Bedienschienen, inkl. Klemmträger (o. Deko), Verschiedene Größen  
Z. B. 130 x 90 cm (L x B)  
Art.-Nr. 6700691

32.99



**3. Plissee**

Verspannt mit 2 Bedienschienen, inkl. Klemmträger, individuell verstellbar. In verschiedenen Größen und Farben erhältlich.  
Z. B. 130 x 60 cm (L x B)  
Art.-Nr. 6400323

19.99



**4. Plissee, bedruckt \***

Verspannt mit 2 Bedienschienen, inkl. Klemmträger, individuell verstellbar. In verschiedenen Größen und Designs erhältlich.  
Z. B. 130 x 60 cm (L x B)  
Art.-Nr. 6400503

21.99



**5. Klemmfix-Plissee**

Weiß, Muster entstehen durch den Teiltransparenz-Effekt, stufenlos verstellbar, mit 2 Bedienschienen, verschiedene Größen  
Z. B. 130 x 60 cm (L x B)  
Art.-Nr. 6401053

22.99



**6. Alu-Jalousie**

25-mm-Aluminiumlamellen, Bedienung rechts, inkl. Befestigungsmaterial. Höhe stufenlos verstellbar, individuelle Lichtregulierung. In verschiedenen Größen und Farben erhältlich.  
Z. B. Silber, 140 x 60 cm (L x B)  
Art.-Nr. 6400194

8.99

\* Lieferzeit: ca. 14 Tage.  
Deko nicht im Lieferumfang enthalten.

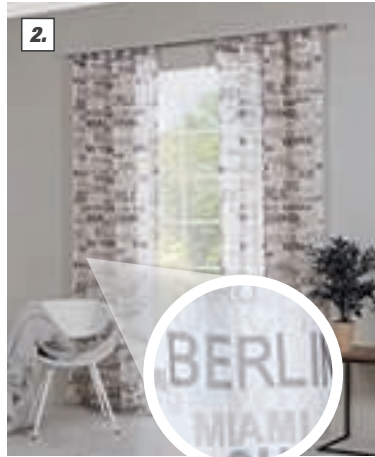
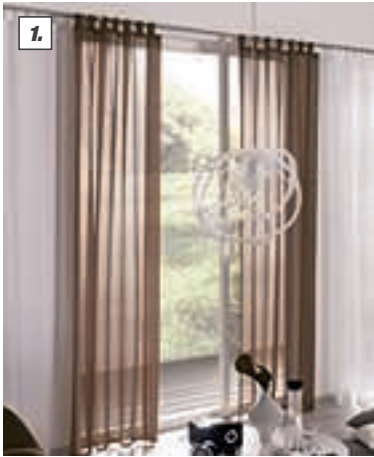

## 1. Schlaufenschal „Feel Good Uni“

Uni-Farben, aus feinem, weichem Voile. Schlaufen für die Gardinenstange, Kräuselband für die Gardinenschiene. Je nach Bedarf können Sie die Schlaufen abschneiden, die Höhe des Vorhangs verringert sich dabei um ca. 7 cm. Inkl. Bügelband zum individuellen Kürzen. 100 % Polyester.

<b>Weiß *</b>		<b>Beige</b>	
Art.-Nr. 6700698	<b>16.99</b>	Art.-Nr. 6700704	(o. Abb.) <b>16.99</b>
<b>Grau</b>		<b>Braun *</b>	
Art.-Nr. 6700703	(o. Abb.) <b>16.99</b>	Art.-Nr. 6700702	(o. Abb.) <b>16.99</b>

## 2. Schlaufenschal „City“

Transparenter Fertigvorhang aus feinem Voile, trendig bedruckt. Er besticht durch das originelle Design aus Städtenamen und bringt so eine kosmopolitische Atmosphäre in Ihren Wohnraum. Fix und fertig zum Aufhängen: Vorhang mit Schlaufen und Kräuselband. Je nach Bedarf können Sie die Schlaufen abschneiden und so das Kräuselband benutzen, die Höhe des Vorhangs verringert sich dabei um ca. 7 cm. 100 % Polyester. Schwarz-Weiß. 140 x 245 cm (B x H) Art.-Nr. 6700155 **19.99**

## 3. Schlaufenschal „Effecto“

Halbtransparenter Vorhang mit dezenten Garneffekten in modischen Uni-Farbstellungen. Fix und fertig zum Aufhängen, Vorhang mit Schlaufen und Bleistiftfaltenband-Schlaufen für die Gardinenstange, Bleistiftfaltenband für die Gardinenschiene. 100 % Polyester. 140 x 245 cm (B x H)

<b>Weiß</b>		<b>Maigrün</b>	
Art.-Nr. 6700313	<b>19.99</b>	Art.-Nr. 6700316	<b>19.99</b>

## 4. Verdunklungsschal „Midnight“

Bietet ganz besondere Einsatzmöglichkeiten. Das Grundgewebe aus echtem Black-Out-Verdunklungsstoff mit eingewebtem zusätzlichem Fadensystem bietet Ihnen eine 98 %-Verdunklung. Besonders gut geeignet für den Einsatz im Schlafzimmer. Der pflegeleichte Stoff mit eleganter, leicht glänzender Oberfläche ist in 5 eleganten Uni-Farbstellungen erhältlich. Verdeckte Schlaufen für die Gardinenstange, Kräuselband für die Gardinenschiene. Inkl. Bügelband zum individuellen Kürzen. 100% Polyester.

<b>Beige</b>		<b>Braun</b>	
Art.-Nr. 6700695	<b>29.99</b>	Art.-Nr. 6700693	(o. Abb.) <b>29.99</b>
<b>Blau</b>		<b>Rot *</b>	
Art.-Nr. 6700745	(o. Abb.) <b>29.99</b>	Art.-Nr. 6700692	(o. Abb.) <b>29.99</b>
<b>Grau</b>			
Art.-Nr. 6700694	(o. Abb.) <b>29.99</b>		

## 5. Schlaufenschal „Loveletter“ Schwarz-Weiß

Transparenter Fertigvorhang aus feinem Voile. Romantisches, aufgedrucktes Schreibschrift-Design, ein Liebesbrief für jedes Fenster! Fix und Fertig zum Aufhängen: Vorhang mit Schlaufen und Kräuselband. Schlaufen = für die Gardinenstange, Kräuselband = für die Gardinenschiene. Je nach Bedarf können Sie die Schlaufen abschneiden und so das Kräuselband benutzen, die Höhe des Vorhangs verringert sich dabei um ca. 7 cm. Inklusive Bügelband zum individuellen Kürzen! 140 x 255 cm (B x H) Art.-Nr. 6700606 **36.99**

## 6. Ösenschal „Lino“

Blickdichter Vorhang mit leinenartiger Oberflächenstruktur in aufwändiger Bi-Color Färbung. Die Unifarbtige Qualität aus natürlich wirkenden Garnen. Hier wird das Landhaus-Thema neu und modern interpretiert! Pflegeleichter Stoff. Fix und Fertig zum Aufhängen: Vorhang mit Ösen aus Metall, inklusive Bügelband zum individuellen Kürzen! 100% Polyester. 140 x 255 cm (B x H)

<b>Taupe</b>		<b>Braun</b>	
Art.-Nr. 6700711	<b>34.99</b>	Art.-Nr. 6700178	<b>39.99</b>
<b>Grau</b>			
Art.-Nr. 6700606	<b>36.99</b>		

## 7. Bistrogardine „Basic“

Transparente Bistrogardine aus hochwertigem Voile, in neutraler Uni-Farbstellung, besonders gut für Ihr Küchenfenster geeignet! Dieses schöne Panneau mit Schlaufen-Aufhängung, bietet Ihnen einen leichten Sichtschutz: Der untere Teil des Fensters wird verdeckt und hält neugierige Blicke fern, Sie können aber trotzdem den Ausblick genießen! 140 x 48 cm (B x H)

<b>Weiß</b>		<b>Rot</b>	
Art.-Nr. 6700643	<b>9.99</b>	Art.-Nr. 6700743	<b>9.99</b>
<b>Grau</b>		<b>Beige</b>	
Art.-Nr. 6700744	<b>9.99</b>	Art.-Nr. 6700742	<b>9.99</b>

## 8. Bistrogardine „Membran“ Weiß

Transparente Scheibengardine aus Raschelware. Netzstruktur-Design in Spitzen-Optik für Ihr Küchenfenster geeignet! Das schöne Panneau mit gewebter Ösen-Aufhängung, bietet Ihnen einen leichten Sichtschutz: Der untere Teil des Fensters wird verdeckt und hält neugierige Blicke fern, Sie können aber trotzdem den Ausblick genießen! 160 x 45 cm (B x H) Art.-Nr. 6700732 **9.99**

\* Lieferzeit teilweise ca. 10 Tage. Deko nicht im Lieferumfang enthalten.



**1. Komplett-Stilgarnitur „Kegel“ oder „Zylinder“ \***  
 Stilgarnitur aus Metall in funktionaler Form! Die stufenlos ausziehbare Stilgarnitur für die moderne Fenstergestaltung. Das Komplett-Set enthält Stange, Metall-Endknöpfe, -Träger, -Ringe, Faltenlegehaken und Befestigungsmaterial. Metall, Durchmesser 20 mm (Ø). In 3 Längen erhältlich. Z. B.  
**Kegel, 120 cm (L)**  
 Art.-Nr. 6352423 **18.99**  
**Kegel, 160 cm (L)**  
 Art.-Nr. 6352456 **22.99**  
**Kegel, 200 cm (L)**  
 Art.-Nr. 6352610 **27.99**

**2. Stilgarnitur-Programm „Chicago“**  
 Formschönes Einzelprogramm aus Metall. Wand- oder Deckenmontage. In den Ausführungen Chrom, Edelstahl, Bronze und Titan erhältlich. Für eine elegante Fensterdekoration in Ihrem Zuhause.  
 20 mm (Ø)  
**Metallstange, 120 cm (L)**  
 Art.-Nr. 6376568 **9.99**  
**Endknopf „Facette“, Spitze**  
 Art.-Nr. 6378009 **19.99**  
**Endknopf „Zylinder“**  
 Art.-Nr. 6377130 **9.99**  
**Kombiträger, 2-läufig**  
 Art.-Nr. 6375457 **14.99**

**3. „Easyfix“ Plisse \***  
 Stoffe in ihrer schönsten Form, gefaltet und einfach anzubringen. Die einfache Montage durch 4 mitgelieferte Klemmträger ohne Schrauben und Bohren fixiert das Plissee auch bei gekipptem Fenster. Die optimale Lösung für jede Mietwohnung, da es sich rückstandslos wieder entfernen lässt. Attraktive Farben und Qualitäten in einer riesigen Auswahl an Fertiggrößen.  
 Z. B. Weiß, 60 x 130 cm (B x H)  
 Art.-Nr. 6370808 **22.99**

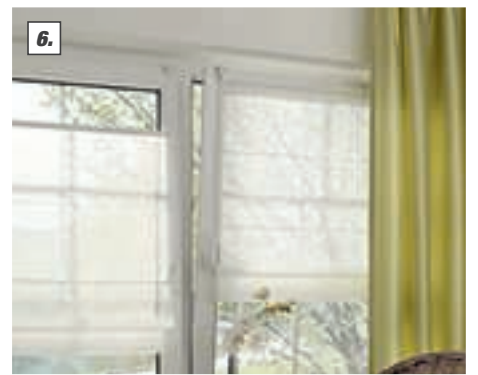
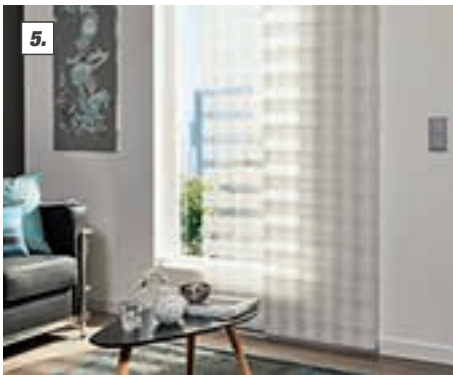

**4. „EasyFix“ Rollo \***  
 Schnell und ohne großen Aufwand am Fenster zu befestigen. Halterungen am Rahmen festkleben oder -klemmen und anschließend das Rollo einklicken. Kein Bohren, Dübeln, Schrauben. „EasyFix“ ist ideal geeignet für die Mietwohnung. Und jetzt neu in Balkontürgröße 90 x 210 cm erhältlich. In verschiedenen Maßen, Farben und Dekoren erhältlich. Z. B. Stickerei Marrakesch.  
 60 x 140 cm (B x H)  
 Art.-Nr. 6400356 **24.99**

**5. Flächenvorhänge \***  
 Mit Flächenvorhängen in verschiedenen, modernen Farben und Dekoren ergibt sich eine Vielzahl von Dekorationsmöglichkeiten. Kombinieren Sie trendige Muster mit bunten Uni-Stoffen, oder greifen Sie auf zeitlose Varianten, zum Beispiel in Natur-Optik, zurück. Die große Auswahl bietet jede Menge Spielraum für die individuelle Gestaltungsideen.  
 Z. B. Day & Night Karo weiß  
 Art. Nr. 6400518 **52.99**

**6. Raffrollo weiß \***  
 Elegant und wohnlich. Über zwei Bedienschienen aus Aluminium ist das Raffrollo individuell höhenverstellbar. Der transparente Stoff ist aus 100 % gewebten Polyester und läßt sich bei 30 °C waschen. Mit individuell verstellbaren patentierten Klemmträgern (Verstellbereich 16 - 33 mm). Das Rollo ist easy und fix montiert. Einfach ohne Bohren, Dübeln oder Schrauben. Schnell und sicher am Fensterrahmen festgeklemmt oder geklebt. Das patentierte Trägersystem vermeidet ggf. das Nachknoten der Schnüre. Das verspannte Raffrollo eignet sich auch zur Fixierung bei gekipptem Fenster. In verschiedenen Farben und Größen erhältlich.  
 Z. B. Weiß 60 x 140 cm (B x H)  
 Art.-Nr. 6400566 **37.99**

## Sonnenschutz nach Maß



**Was gibt's Schöneres als Sonnenschein? Doch zu viel Sonne im Raum kann das Wohlbefinden beeinträchtigen. Bei uns erhalten Sie für jede architektonische Besonderheit eine individuelle Lösung. Fragen Sie in Ihrem toom Baumarkt nach maßgeschneiderten Sonnenschutzsystemen. Vom Dreieck-, Trapez-, Bogen- bis hin zum Rundfenster bieten wir Ihnen optimale Lösungen in großer Auswahl an Stoffqualitäten und Dessins.**

**Rollo**  
 Ein echter Klassiker – flexibel und funktional. Optimalen Sicht- und Sonnenschutz bietet Ihnen das Rollo auf Maß. Das anspruchsvolle Sortiment zeichnet sich durch individuelle Problemlösungen und seine vielfältigen Einsatzmöglichkeiten aus. Inklusive Befestigungsmaterial für die Wand- und Deckenmontage.  
**Plissee**  
 Unbegrenzte Möglichkeiten und perfekt im Detail: Plisseeanlagen sind echte Problemlöser, z. B. bei Wintergärten. Einfache Bedienung.

\* Lieferzeit: teilweise ca. 10 Tage.  
 Deko nicht im Lieferumfang enthalten.



1.

2.

3.

4.

5.

6.

7.

8.

9.

10.

**4. Holzbilderrahmen „Norvik“**

Mit Passepartout für 1 Bild à 10 x 15 cm.  
19 x 24 cm (L x B)

**Silber**

Art.-Nr. 8550506

**6,99**

**Weiß**

Art.-Nr. 8590009

**6,99**

**5. Collagerahmen „Catania“ \***

Für 2 Fotos à 13 x 18 cm, 2 Fotos à 10 x 15 cm,  
1 Foto à 9 x 9 cm.

51 x 47 cm (B x L)

Art.-Nr. 8550485

**24,99**

**6. Tischrahmen „Orlando“**

Tischrahmen aus Metall, klappbar.

**Für 2 Fotos à 10 x 15 cm**

28 x 18,5 cm (B x L)

Art.-Nr. 8550473

**11,99**

**Für 2 Fotos à 13 x 18 cm**

41,5 x 15,5 cm (B x L)

Art.-Nr. 8550474

**14,99**

**7. Collagerahmen „Sofia“**

Für 10 Fotos à 10 x 15 cm.

73 x 32 cm (B x H)

Art.-Nr. 8550495

**17,99**

**8. Collage „Memo“**

Mit 4 Leinen und 20 kleinen Klammern zum Aufhängen von Fotos oder Postkarten

55 x 75 cm (L x B)

Art.-Nr. 8550497

**23,99**

**19,99**

**9. Kunststoff-Bilderrahmen „Kiel“**

Silberfarben mit Passepartout für 3 Bilder.

**Für 3 Bilder à 10 x 15 cm**

20 x 61 cm (L x B)

Art.-Nr. 8551752

**6,99**

**14,99**

**Für 3 Bilder à 13 x 18 cm**

25 x 51 cm (L x B)

Art.-Nr. 8550141

**6,99**

**9,99**

**10. Collage „Circle“ \*\***

Holzcollage für 10 Fotos à 10 x 15 cm.

90 x 35 cm (B x H)

**weiß**

**11,99**

**24,99**

Art.-Nr. 8550187

**schwarz**

**11,99**

**24,99**

Art.-Nr. 8550186

(o. Abb.)

Lieferzeit: ca. 14 Tage.

**1. Decopanel „Hinfallen & Weitergehen“**

15 x 30 cm (H x B)  
Art.-Nr. 8560802

6.99

**2. Decopanel „Home“**

15 x 30 cm (H x B)  
Art.-Nr. 8560796

6.99

**3. Decopanel „Home“**

15 x 30 cm (H x B)  
Art.-Nr. 8560795

6.99

**4. Decopanel „Tanzen“**

15 x 30 cm (H x B)  
Art.-Nr. 8560803

6.99

**5. Canvas-Art „Home Is Where“**

30 x 80 cm (H x B)  
Art.-Nr. 8560829

16.99

**6. Decopanel „Partys & Küche“**

30 x 40 cm (H x B)  
Art.-Nr. 8560821

9.99

**7. Decopanel „Mama“**

30 x 40 cm (H x B)  
Art.-Nr. 8560824

9.99

**8. Cut-Out „WelcomE“**

25 x 70 cm (H x B)  
Art.-Nr. 8560865

19.99

**9. Canvas-Art „Rose Flowers“**

30 x 80 cm (H x B)  
Art.-Nr. 8561021

16.99

**10. Cut-Out „Rules“**

25 x 70 cm (H x B)  
Art.-Nr. 8560867

19.99

**11. Memo-Art „Wood Weiß“**

30 x 50 cm (H x B)  
Art.-Nr. 8560929

19.99

**Memo-Art „Wood Weiß“**

50 x 50 cm (H x B)  
Art.-Nr. 8560940 (o. Abb.)

29.99

**12. Memo-Art „Schiefer“**

30 x 30 cm (H x B)  
Art.-Nr. 8560928

19.99

**Memo-Art „Schiefer“**

50 x 50 cm (H x B)  
Art.-Nr. 8560939 (o. Abb.)

29.99

**13. Memo-Art „Wood Braun“**

30 x 30 cm (H x B)  
Art.-Nr. 8560927

19.99

**Memo-Art „Wood Braun“**

50 x 50 cm (H x B)  
Art.-Nr. 8560938 (o. Abb.)

29.99

**14. Cut-Out „Zauberküche“**

25 x 70 cm (H x B)  
Art.-Nr. 8560861

19.99

**15. Glas-Art „This is my...“**

30 x 80 cm (H x B)  
Art.-Nr. 8560724

39.99

**16. Canvas-Art „Der Weg“**

60 x 80 cm (H x B)  
Art.-Nr. 8560846

24.99

**17. Canvas-Art „Seeblick III“**

30 x 80 cm (H x B)  
Art.-Nr. 8560828

16.99

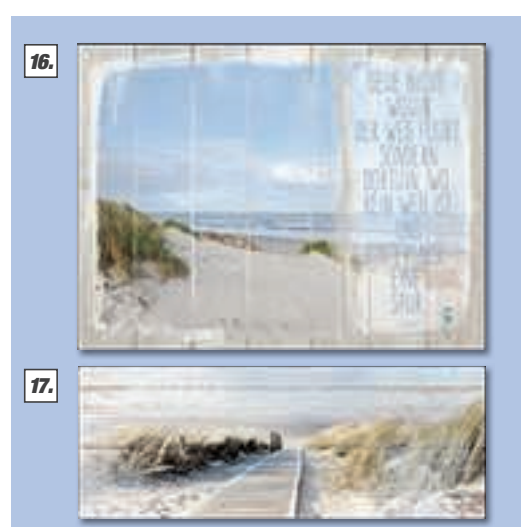
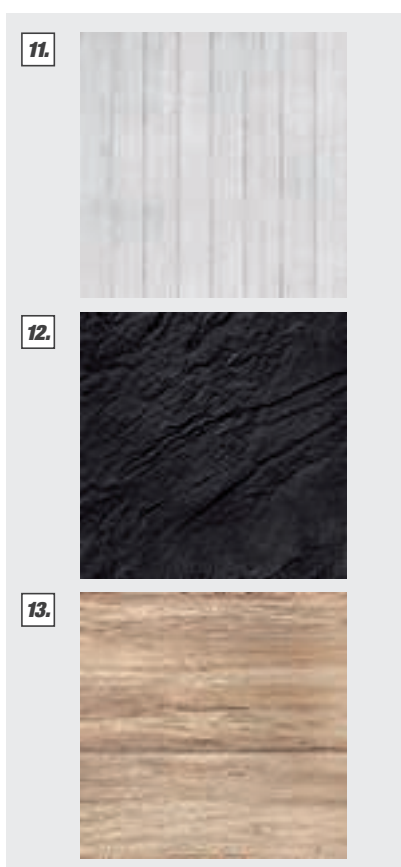

# Praktisch & schick – Schutz für Ihren Tisch



**Tischdecke „Manhattan“**  
Oberflächenversiegelte, pflegeleichte Tischdecke mit einer weichen Vliesrückseite. Geeignet für den Kontakt mit Lebensmitteln, strapazierfähig sowie abwischbar, daher ideal für den täglichen Gebrauch. Flüssigkeitsundurchlässig und bestens im Innen- und Außenbereich einsetzbar. In verschiedenen Farben und Größen erhältlich.

- 1. „Borneo blau“**  
Z. B. 130 x 160 cm (L x B)  
Art.-Nr. 4730521
- 2. „Venita rot“**  
Z. B. 150 cm rund (L x B)  
Art.-Nr. 4730527
- 3. „Venita limone“**  
Z. B. 110 x 140 cm (L x B)  
Art.-Nr. 4730546
- 4. „Shirley silber“**  
Z. B. 150 cm rund (L x B)  
Art.-Nr. 4730529
- 5. „Ristretto creme“**  
Z. B. 110 x 140 cm (L x B)  
Art.-Nr. 4730507
- 6. „Palmas gelb“**  
Z. B. 130 x 160 cm (L x B)  
Art.-Nr. 4730513



**Tischdeckenbeschwerer**  
Ein Muss für die Sommersaison! Modernes Design, zum Beschweren von Tischdecken im Außenbereich.

- 7. „Kugel“**  
1 Set, 4 Stück.  
Art.-Nr. 4730042
- 8. „Flower“, magnetisch**  
1 Set, 4 Stück.  
Art.-Nr. 4730547



**9. Funk-Badezimmeruhr, silber \***  
Feuchtigkeitsgeschützt, weißes Zifferblatt, Aluminiumgehäuse, digitale Temperaturanzeige in °C, Montage mit 4 Saugnäpfen, Aufhängeöse oder Standfuß.  
17 cm (Ø)  
Art.-Nr. 8550442 **19.99**

**10. Quarz-Wanduhr, schwarz**  
Analoge Anzeige, weißes Zifferblatt, schwarzes Kunststoffgehäuse, Plexiglas.  
Art.-Nr. 8550440

**11. Quarz-Wanduhr**  
Attraktiv in Form und Design, modernes Holzgehäuse, ausgestanzte große Ziffern. Gehäusefarbe: weiß.  
**7.99** 29,5 cm (Ø)  
Art.-Nr. 8550445 **19.99**



**12. Funk-Wanduhr \***  
Absolutes TOP-Modell für die Küche, vollautomatische Einstellung, absolute Zeitpräzision, gehärtetes Glas – bedruckt mit Zeitanzeige. MDF-Platte – bedruckt mit Motiv „Kaffeetasse“. Schwere Ausführung.  
28,5 x 28,5 x 5 cm (B x H x T)  
Art.-Nr. 8550416 **29.99**

**13. Quarz-Wecker, rot \***  
Analoge Anzeige, Kunststoffgehäuse, Gehäusefarbe: Rot / Zifferblattfarbe: Weiß. Plexiglas, Alarm, Weckwiederholung, Beleuchtung.  
8,5 x 8,5 x 4,5 cm (B x H x T)  
Art.-Nr. 8550429 **7.99**

**14. Funk-Wecker, schwarz \***  
Digitale Anzeige, Kunststoffgehäuse, Gehäusefarbe: Schwarz / Displayfarbe: Positiv-LCD. Alarm, Weckwiederholung, Beleuchtung, Innenthermometer, Kalender.  
8 x 6,5 x 3 cm (B x H x T)  
Art.-Nr. 8550435 **12.99**

\* Lieferzeit ca. 10 Tage.





**1. Dreh- und Stapelbox „ECO Line“, 22 l**  
Sicher aufeinander stapelbar. Bei einer Drehung um 180° nestbar und ungefüllt platzsparend zu verstauen. Verschiedene Farben erhältlich. Z. B. Schwarz, Stone-grey.  
Art.-Nr. 4700511 **5.99**

**2. Euro-Box**  
In verschiedenen Größen und Farben erhältlich.  
Z. B. Größe M, natur-transparent. Ca. 35 x 27 x 22 cm (B x H x T)  
Art.-Nr. 4746115 **5.99**

**3. Multi-Box**  
In verschiedenen Größen und Farben erhältlich.  
Z. B. Größe XXL, natur-transparent. Ca. 52 x 43 x 26 cm (B x H x T)  
Art.-Nr. 4747743 **7.99**

**4. Tonne „Supermax“**  
Silberfarben, 50 l.  
Art.-Nr. 4954510 **7.99**

**5. Profi-Klappbox**  
Klappbox mit Softgriffen und integrierten Stahlstiften. Tragkraft 50 kg. 45 l.  
54 x 37 x 28 cm (B x H x T)  
Art.-Nr. 4742496 **10.99**



**6. Wäschekorb 55 cm, 32 l**  
Praktischer Wäschekorb in attraktivem Design und praktischer Größe. 2 Griffe. Verschiedene Farben, z. B. Taupe.  
Art.-Nr. 4700507 **4.99**

**7. Eimer „ECO Line“, 10 l**  
Mit integrierter Messskala, Farbe: Stone-grey.  
Art.-Nr. 4700394 **1.79**

**8. Putzeimer oval „Thies“ 13 l**  
Ovaler Putzeimer mit ergonomisch geformtem Henkel, mit Griffmulde am Boden, mit Ausguss und Mess-Skala. Farbe: My Red.  
Art.-Nr. 4741383 **6.99**

**9. Tritthocker 24 cm**  
Stabil, für Innen- und Außenanwendungen. Unempfindlich gegen Witterungseinflüsse und nicht rostend. Rutschsicher durch Noppen auf der Oberseite und unter den Füßen. Bis 80 kg belastbar. Farbe: Graphit. 24 cm (H)  
Art.-Nr. 4741070 **5.99**

**10. Kinder-Tritthocker „Winnie the pooh“**  
Belastbar bis 100 kg. Oberfläche und Füße gummiert für erhöhte Sicherheit. Ca. 40 x 28 x 14 cm (B x H x T)  
Art.-Nr. 4741180 **5.99**

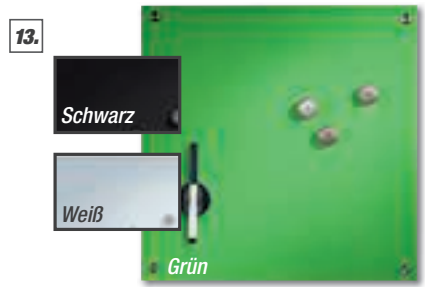

**11. Whiteboard \***  
Ideale Ergänzung für Küche oder Büro. Mit den Magneten lassen sich ganz einfach und ohne Perforation Notizen, Quittungen und Postkarten an das Board pinnen. Mit dem mitgelieferten Stift lassen sich auch schnell und problemlos Nachrichten oder Einkaufs- und To-do-Listen festhalten.  
40 x 60 cm (B x H) Art.-Nr. 8570155 **15.99**  
60 x 80 cm (B x H) Art.-Nr. 8570003 **22.99**

**12. Pinboard, Natur \***  
Ideale Ergänzung für Küche oder Büro. Mit den Pins lassen sich ganz einfach Notizen, Quittungen und Postkarten an das Board pinnen. Der unbehandelte Holzrahmen gibt dem Pinboard eine natürliche Ausstrahlung. Verschiedene Größen. Inkl. 6 Push-Pins.  
60 x 80 cm (B x H) Art.-Nr. 8570004 **9.99**

**13. Memoboard, Glas \***  
Komplett beschreibbar und durch eine Kaschierung aus Metall auch als Magnettafel nutzbar. Ein Filzstift, eine magnethaftende Tafellöcher-Stifthalter-Kombi und 3 extra starke Magnete sind im Lieferumfang enthalten, inkl. Montagematerial. In Grün, Schwarz und Weiß erhältlich.  
40 x 40 cm (B x H) Art.-Nr. 8570088 **19.99**



**14. Magnet-Set, 6-tlg. \***  
Edelstahl, extra stark. Haftkraft eines Magneten: 8 DIN-A4-Seiten oder 15 Memo-Zettel im Format 7,5 x 7,5 cm. 2,7 cm (Ø)  
Art.-Nr. 8570310 **4.99**

**15. Push-Pins, 25 St. \***  
Mehrfarbig oder Silber.  
Art.-Nr. 8570078 **1.49**

**16. Allzweckkiste**  
Nadelholz, FSC 100 %. Ordnungshalter im Büro oder Werkzeugkiste im Hobbyraum. Seitliche Griffe für einfaches Transportieren, Stapelleisten für platzsparendes Übereinanderstapeln. Ergänzen Sie Ihre Kiste für noch mehr Ordnung mit der passenden Fächer-einteilung und einem Tablett-Einsatz aus Kiefernholz. In verschiedenen Größen erhältlich.  
Z. B. 40 x 30 x 24 cm (L x B x H)  
Art.-Nr. 7750053 **9.99**

\* Lieferzeit ca. 10 Tage.  
Deko nicht im Lieferumfang enthalten.

# Designfolien – mehr Stil für Ihr Zuhause



## Glasdekorfolie „Static“

Sichtschutz und Dekoration zugleich: transparente Folien in attraktiven Designs, die ohne Kleber auf allen glatten Glasflächen haften. Einfach anzubringen, rückstandsfrei entfernbar und mehrfach wiederzuverwenden. In verschiedenen Größen erhältlich.

### 1. „Frost“

Z. B. 45 x 150 cm (B x L)  
Art.-Nr. 8360394 (lfm = 7,33)

10.99



## Glasdekorfolien „Static Premium“ \*

Die hochwertigen „Static Premium“ Glasdekorfolien vereinen moderne Glasgestaltung mit dezentem Sichtschutz. Die matt geprägte Oberfläche schafft eine sehr edle Optik, welche Echtglas zum Verwechseln ähnlich sieht.

### 2. „Blossom“

Z. B. 45 cm x 15 m (B x L)  
Art.-Nr. 8360477 (lfm = 0,80)

11.99

### 3. „Findus“

Z. B. 45 cm x 15 m (B x L)  
Art.-Nr. 8360478 (lfm = 0,80)

11.99

## Design-Klebefolien

Ideal zum Dekorieren, Renovieren und Modernisieren. Große Auswahl an Designs – von lebendigen Holzstrukturen bis hin zu aktuellen Trenddesigns. Einfach anzubringen. In verschiedenen Größen erhältlich.

### 4. „Rio“

Z. B. 45 x 150 cm (B x L)  
Art.-Nr. 8360576 (lfm = 5,33)

7.99

### 5. „Petersen blau“ \*

Z. B. 45 x 200 cm (B x L)  
Art.-Nr. 8360695 (lfm = 3,50)

6.99

### 6. „Sonja black“

Z. B. 45 x 150 cm (B x L)  
Art.-Nr. 8360578 (lfm = 5,33)

7.99

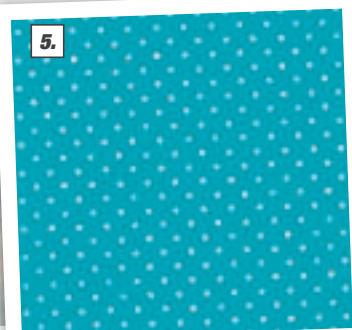
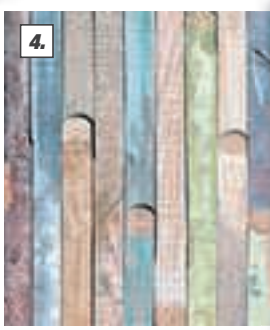

## 7. Tafelfolie

Mit der selbstklebenden Tafelfolie können Sie beliebige Flächen zur Tafel umfunktionieren. Sie ist zum Bemalen und Beschriften mit herkömmlicher, trockener Tafelkreide geeignet. In verschiedenen Größen erhältlich.

Z. B. 90 x 150 cm (B x L)  
Art.-Nr. 8360647 (lfm = 12,-)

17.99

## 8. Spiegeleffektfolie

Die selbstklebende Spiegeleffektfolie verwandelt Wände oder Türen in reflektierende Oberflächen und setzt umwerfende Akzente in Dekoration und Raumwirkung.

90 x 120 cm (B x L)  
Art.-Nr. 8360246 (lfm = 18,33)

21.99



\* Nicht in allen Märkten erhältlich. Teilweise kurze Lieferzeit möglich. Deko nicht im Lieferumfang enthalten.

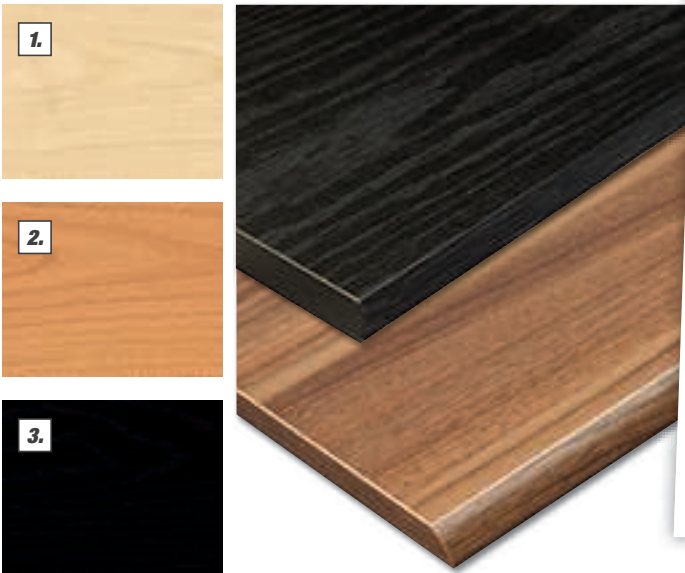

**Regalböden und Möbelbauplatten \***

Für jeden Selbsterbauer stellt HDM Regalböden und Möbelbauplatten in einer großen Vielzahl an Dekoren und Abmessungen zur Verfügung. Hochwertige Möbeloberfläche, 16 oder 19 mm Stärke, mit runder Kante.

**1. Ahorn, 16 mm**

Art.-Nr. 7450113

**4.49**

**2. Buche, 16 mm**

Art.-Nr. 7360034

**4.49**

**3. Esche Schwarz, 16 mm**

Art.-Nr. 7359946

**4.49**

**4. Nussbaum, 16 mm \*\*\***

Art.-Nr. 7368064

**4.49**

**5. Wenge, 16 mm \*\*\***

Art.-Nr. 7357757

**4.49**



Einfache und schnelle Montage. Vielfältige Variationsmöglichkeiten.



**6. Regalboden**

Weiß, Kunststoff, mit gerader Kante, verschiedene Längen und Breiten, 16 oder 19 mm Stärke. Z. B. 80 x 20 cm (L x B)  
Art.-Nr. 7353930

**1.99**

**Tipps für die Verarbeitung**

Die Verarbeitung von Leimholz ist mit ein wenig handwerklichem Geschick und dem richtigen Werkzeug denkbar einfach. Unbehandeltes Holz gibt Ihnen die Möglichkeit, die Oberfläche mit einem Produkt Ihrer Wahl selbst zu gestalten. Durch individuelle Farbgebung können Sie die Möbel an die bereits vorhandene Einrichtung anpassen. Hierbei unterscheidet man zwischen offenporigen und versiegelten Oberflächen. Die versiegelte Oberfläche wird durch Lackieren erreicht, die offenporige durch das Behandeln mit Wachsen, Ölen und Lasuren. Das Resultat ist eine pflegeleichte Oberfläche, die entsprechend der Oberflächenbehandlung schmutzabweisend und abwischbar ist.

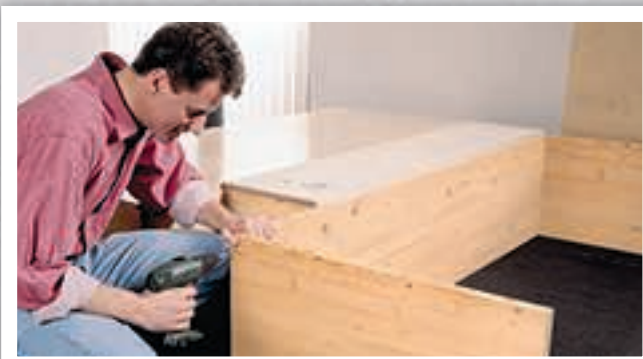

**7. Fichte-Leimholz-Massivplatte \*\***

Fein geschliffene Oberflächen in Möbelqualität, lebendiges Oberflächenbild, 4-seitig gefaste Kanten, hochwertig verarbeitet, qualitätsüberwacht, verleimt, nach DIN EN-2004 D 3. Ökologischer Werkstoff, ideal für Möbel-, Regalbau, Ausbauten, Verwirklichung von Holzideen.



**8. Buche-Leimholz-Möbelplatte \*\***

Qualitätsstandard, stabverleimt, aus den besten europäischen Wuchsgebieten, astfrei, hochwertig bearbeitet mit gefasten Längskanten, ideal für den Möbel- und Regalbau. Stärke: 18 mm. Z. B. 80 x 20/30/40 cm, 120 x 20/30/40 cm, 200 x 20/30/40 cm (L x B)

\* Nicht in allen Märkten erhältlich.

\*\* Den aktuellen Preis erfragen Sie bitte in Ihrem toom Baumarkt.



# Arbeitsplatten für jeden Geschmack

## Arbeitsplatten „4.100 x 600 mm“ \* / \*\*

- Robuste und hochabriebfeste Oberfläche (EN438), unempfindlich gegen Haushalts-Chemikalien (keine Scheuermittel), kochendes Wasser, natürliche Fruchtsäuren und handelsübliche Essigreiniger
- 38 mm stark
- Bestes Preis-Leistungs-Verhältnis durch spezielle, robuste Laminatoberschicht
- Unterseite lackfugenversiegelt
- Besonders gut bearbeitbar durch hochwertige Ausführung
- Vielzahl an attraktiven Dekoren
- Hitzebeständig bis 180 °C



**Marmor de Mazi**  
Art.-Nr. 7110043



**Titan**  
Art.-Nr. 7110039



**Marmor Astrato**  
Art.-Nr. 7110078

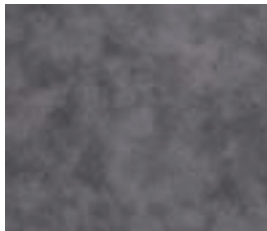

**Beton Art**  
Art.-Nr. 7110079



**Charlet Eiche**  
Art.-Nr. 7110080



**Sonoma Eiche, hell**  
Art.-Nr. 7110040



**Buche, gedämpft**  
Art.-Nr. 7110048

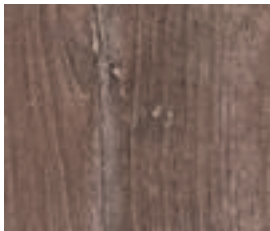

**Arizona Pine**  
Art.-Nr. 7110082

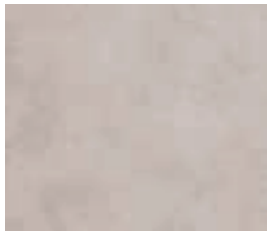

**Naturstein**  
Art.-Nr. 7110083



**Tabacco**  
Art.-Nr. 7110084

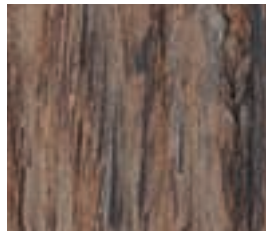

**Laramie Pine**  
Art.-Nr. 7110041



**Granito Anthrazit**  
Art.-Nr. 7110059



**Eiche Endgrain Cognac**  
Art.-Nr. 7110046



**Sahara**  
Art.-Nr. 7110050

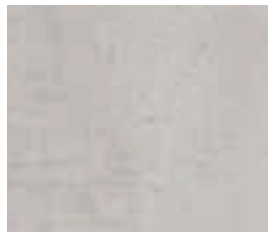

**Beton Perlgrau**  
Art.-Nr. 7110058

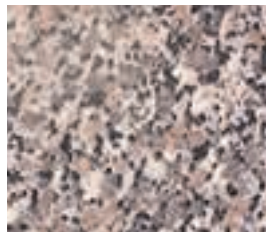

**Granit**  
Art.-Nr. 7110056



**Samerbergbuche**  
Art.-Nr. 7110049



**Oxid, hell**  
Art.-Nr. 7110042



**Ravenna Grau**  
Art.-Nr. 7110050



**Granito, hell**  
Art.-Nr. 7110058



**Wenge Nairobi**  
Art.-Nr. 7110025



**Nuss Butcherblock**  
Art.-Nr. 7110026

\* Nicht in allen Märkten erhältlich.  
\*\* Den aktuellen Preis erfragen Sie bitte in Ihrem toom Baumarkt.



# Arbeitsplatten in bester Qualität

### Qualität in eleganter Form







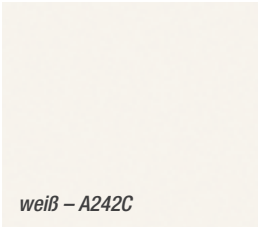

Sie wünschen eine elegante moderne Küchen-Arbeitsplatte in hoher Qualität? Dann ist die schlanke, nur 24 mm-starke GetaLit-Platte „AF24-PP“ genau die richtige. Zudem können Sie zwischen 15 attraktiven Dekoren mit passender Kante wählen. Damit erfüllt die „AF24-PP“ höchste Ansprüche an Qualität, Form und Design.

### Küchenarbeitsplatte „GetaLit®“

Hochwertige kunststoffbeschichtete Küchenarbeitsflächen (HPL) in ansprechender Optik und authentischen Oberflächen. Über 120 verschiedene Dekore lieferbar. Zu allen Dekoren sind farblich abgestimmte Kantenumleimer, Wandanschlussprofile sowie Rückwandsysteme erhältlich. Sämtliche Arbeitsplatten sind in Standardgrößen oder auch maßangefertigt in verschiedensten Ausführungen und Größen lieferbar.

### Küchenarbeitsplatten im Maß 4.100 x 650 x 39 mm \*

Sie wünschen eine neue Küchenarbeitsplatte für Ihre vorhandene Ikea-Küche? Kein Problem. Unser Sortiment bietet Ihnen eine vielseitige Auswahl. Wählen Sie aus 15 trendigen Dekoren.

 weiß – A242C	 jurakalk beige – JK372CE	 campino concrete – H437CE	 copperfield – BN441SI	 metall versicolour – ME873CE
 windeiche beige – EIV341LO	 ajaccio eiche – BBL242POF	 nussbaum butcherblock hell – NU742POF	 campino patina – H317CE	 bronzit schwarz – BZ173SI
 fine ceramic grey – FC440PAT	 porto schiefer – SC475PE	 schwarzschiefer – SC114PAT	 marmor marquina kaviar grau – BN112SI	 schwarz – A1CE

\* Den aktuellen Preis erfragen Sie bitte in Ihrem toom Baumarkt.

# Einbauküchen für jeden Bedarf

1.



2.



## Küchenblock „OPTIKompakt“ \* / \*\*

Küchenzeile inkl. E-Geräte, Arbeitsplatte und Einbauspüle (o. Dekor, o. Armatur) zur leichten Selbstmontage (Türen variabel rechts oder links anschlagbar). Ausstattung E-Geräte: Einbauherd Edelstahl und Cerankochfeld rahmenlos (Exquisit/EHE 145-2.1/EEK: A), Unterbau-Dunstabzugshaube inkl. Dunstabzugsschacht Edelstahl Exquisit/UBH 08-2.1/EEK D, Inox-Look o. alufarben, Einbaukühlschrank mit 4\*-Gefrierfach (Exquisit/EKS 131-4 A+/EEK: A+). 270 cm (B)

1. „NEAPEL257“ (Eiche Nachb./Eiche Nachb.)

Art.-Nr. 5610150

2. „ZAMORA214“ (Weiß/Eiche Nachb.)

Art.-Nr. 5610149

„ZAMORA214 + NEAPEL257“ (Weiß/Eiche Nachb.)

Art.-Nr. 5610148 (o. Abb.)

Die Küchenblöcke auf dieser Seite sind lieferbar in 3 Front-/Korpusvarianten:

### Ausführung „ZAMORA214“:

Front: Feinstruktur, weiß mit Dünnkante; Korpus: Nachbildung Eiche, hell, sägerau; Arbeitsplatte: Nachbildung Eiche, hell, sägerau, 28 mm; Griffe: Kunststoff in Alu-Optik.

### Ausführung „NEAPEL257“:

Front: Eiche, hell, sägerau, mit Dünnkante; Korpus: Nachbildung Eiche, hell, sägerau; Arbeitsplatte: Dekor Basalt, grau, 28 mm; Griffe: Kunststoff in Alu-Optik.

### Ausführung „ZAMORA214 + NEAPEL257“:

Oberschränke: Front Eiche, hell, sägerau mit Dünnkante; Korpus: Nachbildung Eiche, hell, sägerau; Unterschränke/Midischrank: Front Feinstruktur, weiß, mit Dünnkante; Korpus: Nachbildung Eiche, hell, sägerau; Arbeitsplatte: Nachbildung Eiche, hell, sägerau 28 mm; Griffe: Kunststoff in Alu-Optik.

3.



4.



## Küchenblock „OPTIKompakt“ \* / \*\*

Küchenzeile inkl. E-Geräte (mit Geschirrspüler), Arbeitsplatte und Einbauspüle (o. Dekor, o. Armatur) zur leichten Selbstmontage (Türen variabel rechts oder links anschlagbar). Ausstattung E-Geräte: Einbauherd Edelstahl und Cerankochfeld rahmenlos (Exquisit/EHE 145-2.1/EEK: D), Unterbau-Dunstabzugshaube inkl. Dunstabzugsschacht Edelstahl (Exquisit/UBH 08-2.1/EEK: D), Inox-Look o. alufarben, Einbaukühlschrank mit 4\*-Gefrierfach (Exquisit/EKS131-4.3 A+/EEK: A+), Einbaugeschirrspüler (Exquisit/EGSP1012 E/B/EEK: A++). 270 cm (B)

3. „ZAMORA214“ (Weiß/Eiche Nachb.)

Art.-Nr. 5610172 (o. Abb.)

„NEAPEL257“ (Eiche Nachb./Eiche Nachb.)

Art.-Nr. 5610173

4. „ZAMORA214+ NEAPEL257“

(Weiß/Eiche Nachb.)

Art.-Nr. 5610171

\* Den aktuellen Preis erfragen Sie bitte in Ihrem toom Baumarkt.  
\*\* Lieferzeit: ca. 3 Wochen.  
Deko nicht im Lieferumfang enthalten.

1.



**1. Einbauspüle eurogranit Bali 45 C, Granit Graphit**

3 1/2" Siebkorb-Stopfenventil, Außenmaß 860 x 435 mm, aus 80 % natürlichem Granit, passend zum Einbau in Unterschränke ab 450 mm.  
Art.-Nr. 5600093

**139.99**

2.



**2. Einbauspüle eurogranit Malta 60, Granit Espresso \***

3 1/2" Siebkorb-Excenterventil, Außenmaß 970 x 500 mm, aus 80 % natürlichem Granit, passend zum Einbau in Unterschränke ab 600 mm.  
Art.-Nr. 5600168

**229.99**

3.



**3. Einbauspüle eurostone Capri 45 S, Granit Espresso \***

3 1/2" Siebkorb-Stopfenventil, Außenmaß 620 x 500 mm, passend zum Einbau in Unterschränke ab 450 mm.  
Art.-Nr. 5600162

**139.99**

4.



**4. Einbauspüle eurostone Prima 45, Granit Graphit**

3 1/2" Siebkorb-Stopfenventil, Außenmaß 860 x 435 mm, passend zum Einbau in Unterschränke ab 450 mm.  
Art.-Nr. 5605336

**119.99**

5.



**5. Einbauspüle eurogranit Bali 60 C, Granit Beige**

3 1/2" Siebkorb-Stopfenventil, Außenmaß 860 x 435 mm, aus 80 % natürlichem Granit, passend zum Einbau in Unterschränke ab 600 mm.  
Art.-Nr. 5600166

**199.99**

6.



**6. Einbauspüle eurostone Sonera 60 S, Granit Graphit**

3 1/2" Siebkorb-Stopfenventil, Außenmaß 560 x 530 mm, passend zum Einbau in Unterschränke ab 600 mm.  
Art.-Nr. 5600160

**119.99**

7.



**7. Einbauspüle eurogranit Malta 45, Granit Beige \***

3 1/2" Siebkorb-Excenterventil, Außenmaß 780 x 500 mm, aus 80 % natürlichem Granit, passend zum Einbau in Unterschränke ab 450 mm.  
Art.-Nr. 5600156

**189.99**

8.



**8. Einbauspüle eurostone Rondel 45 S, Granit Weiss**

3 1/2" Siebkorb-Stopfenventil, Durchmesser 500 mm, passend zum Einbau in Unterschränke ab 450 mm.  
Art.-Nr. 5600170

**129.99**

9.



**9. Einbauspüle Norm 51/48, Glatt \***

3 1/2" Siebkorb-Stopfenventil, Außenmaß 510 x 475 mm, 18/10 Edelstahl, passend zum Einbau in Unterschränke ab 450 mm.  
Art.-Nr. 5600159

**99.99**

10.



**10. Einbauspüle Luna 45, Glatt**

1 1/2" Stopfenventil, Außenmaß 860 x 435 mm, 18/10 Edelstahl, passend zum Einbau in Unterschränke ab 450 mm.  
Art.-Nr. 5600142

**39.99**

11.



**11. Einbauspüle Luna 45, Leinen**

1 1/2" Stopfenventil, Außenmaß 860 x 435 mm, 18/10 Edelstahl, passend zum Einbau in Unterschränke ab 450 mm.  
Art.-Nr. 5600171

**69.99**

\* Nicht in allen Märkten erhältlich, teilweise kurze Lieferzeit möglich.

## Info

Für alle hier abgebildeten Schütte-Armaturen gilt:

- 5 Jahre Garantie
- Messing entspricht DIN 50930-6
- DVGW-geprüfte Anschluss-Schläuche
- Hochwertige Verchromung
- Inkl. Befestigungsmaterial

4.



### 4. Küchen-Serie „Cornwall“

- Keramische Kartusche 40 mm
- Mit Spiralfeder
- 360°-Schwenkauslauf
- 2-fach verstellbare Geschirrbrause

**Chrom**

Art.-Nr. 5400448

**94.99**

**Edelstahl-Optik**

Art.-Nr. 5400420 (o. Abb.)

**99.99**

7.



### 7. Küchen-Serie „Diziani“

- Mit herausziehbarer, 2-fach verstellbarer Brause
- Keramische Kartusche 40 mm.

**Spültischarmatur**

Art.-Nr. 5400230

**64.99**

**Niederdruck-Spültischarmatur**

Art.-Nr. 5400440 (o. Abb.)

**84.99**

1.



### Küchen-Serie „Casalla“

Keramische Kartusche 35 mm

**1. Spültischarmatur, rund**

Art.-Nr. 5400486/5400228

**49.99**

**2. Spültischarmatur, eckig**

Art.-Nr. 5400485/5400227

**49.99**

**Niederdruck-Spültischarmatur**

Art.-Nr. 5400215 (o. Abb.)

**74.99**



3.



### 3. Einhebel-Spültischarmatur „Manetti“

- Keramische Kartusche (40 mm)

- Passende Ersatzmischdüse: alle Modelle mit M22-Innengewinde

Art.-Nr. 5400458

**64.99**

5.



### 5. Spültischarmatur „Enzo/Diziani“

- Verchromt. Geräuscharme, auswechselbare Kartusche 40 mm. Keramische Dichtungsscheiben.
- Flexible Metall-Anschlusschläuche.

Art.-Nr. 5400446

**52.99**

6.



### 6. Küchen-Serie „London“

**Spültischarmatur chrom**

- Keramische Kartusche 40 mm, mit herausziehbarem Auslauf. Brauseschlauch ca. 150 cm.

Art.-Nr. 5400417

**99.99**

**Spültischarmatur Niederdruck chrom**

Art.-Nr. 5400419 (o. Abb.)

**119.99**

**Spültischarmatur edelstahl**

Art.-Nr. 5400418 (o. Abb.)

**109.99**

8.



### 8. Küchen-Serie „Cellino“

**Spültischarmatur**

Art.-Nr. 5400286

**54.99**

**Niederdruck-Spültischarmatur**

Art.-Nr. 5400287 (o. Abb.)

**69.99**

9.



### 9. Einhebel-Spültischarmatur „Tassoni“

**Niederdruck**

- Keramische Kartusche (40 mm)

- Passender Ersatzsiebstrahler: alle Modelle mit M24-Außengewinde

- Offener Metallgriff

Art.-Nr. 5400216

**54.99**



**1. Spültischarmatur „Kalani“**

Nickel, mit Pendelbrause, inkl. EasyFix-Befestigung.  
Art.-Nr. 5400165 **99.99**

**2. Spültischarmatur „Nalu“**

Mit Pendelbrause, inkl. EasyFix-Befestigung.  
Chrom  
Art.-Nr. 5400427 **119.99**

Nickel, matt  
Art.-Nr. 5400493 (o. Abb.) **119.99**

**3. Spültischarmatur „Vada“**

Chrom, mit Push-Funktion, inkl. EasyFix-Befestigung.  
Art.-Nr. 5400424 **109.99**

**4. Spültischarmatur „Nexo2“**

Mit herausziehbarer Handbrause.  
Chrom  
Art.-Nr. 5400430 **99.99**

Nickel  
Art.-Nr. 5400431 (o. Abb.) **109.99**

**5. Spültischarmatur „Nexo2“**

Inkl. EasyFix-Befestigung.  
Chrom  
Art.-Nr. 5400338 **89.99**

Nickel, matt  
Art.-Nr. 5400432 (o. Abb.) **99.99**

**6. Spültischarmatur Kimo**

Chrom mit Schnellbefestigung  
Art.-Nr. 5400514 **79.99**



**EasyFix-Montage:**

- Einfache und schnelle Montage der Armatur von oben ohne Einsatz von Spezialwerkzeug



**10 Jahre Herstellergarantie \***

- Auf viele unserer Produkte
- Nachkaufmöglichkeit für Ersatzteile



**DVGW-zertifizierte, flexible Anschluss-Schläuche von Neoperl \***

- Erfüllen alle gesetzlichen Anforderungen
- Extra lange Schläuche



**7. Kaminhaube „CH 22078 IX B“ \*\***

Material: Edelstahl. Energieeffizienzklasse B (Spektrum: A++ bis E). Jährlicher Energieverbrauch: 28 kWh, fluidynamische Effizienzklasse: D, Beleuchtungseffizienzklasse: A, Fettabscheideeffizienzklasse: C, Luftschallemission: 64 dB, max. Luftstrom: 337,2 m³/h, Beleuchtung: 1 x 2,5 W LED, Rohranschluss: 150 mm. 70 - 108 x 60 x 50 cm (H x B x T)  
Art.-Nr. 5600180



**8. Glasschirmhaube „CH 0160 IXB“ \*\***

Edelstahlgehäuse, mit Glasschirm. Energieeffizienzklasse B (Spektrum: A++ bis E). Jährlicher Energieverbrauch: 27 kWh, fluidynamische Effizienzklasse: D, Beleuchtungseffizienzklasse: A, Fettabscheideeffizienzklasse: D, Luftschallemission: 62 dB, max. Luftstrom: 306,3 m³/h, Beleuchtung: 1 x 2,5 W LED, Rohranschluss: 150 mm. Auch in 90 cm Breite erhältlich. 45 - 83 x 60 x 48 cm (H x B x T)  
Art.-Nr. 5600181



**9. Schräghaube „CH 22035 IXA“ \*\***

Material: Edelstahl. Energieeffizienzklasse B (Spektrum: A++ bis E). Jährlicher Energieverbrauch: 66 kWh, fluidynamische Effizienzklasse: C, Beleuchtungseffizienzklasse: B, Fettabscheideeffizienzklasse: C, Luftschallemission: 74 dB, max. Luftstrom: 610 m³/h, Beleuchtung: 2 x 1,5 W LED, Rohranschluss: 150 mm. 51,5 - 98 x 60 x 40,5 cm (H x B x T)  
Art.-Nr. 5600146



**10. Blockhaube „CH 22098 IXB“ \*\***

Material: Edelstahl. Energieeffizienzklasse B (Spektrum: A++ bis E). Jährlicher Energieverbrauch: 52 kWh, fluidynamische Effizienzklasse: B, Beleuchtungseffizienzklasse: A, Fettabscheideeffizienzklasse: C, Luftschallemission: 69 dB, max. Luftstrom: 611,4 m³/h, Beleuchtung: 2 x 2 W LED. 48 - 86 x 60 x 50 cm (H x B x T)  
Art.-Nr. 5600176



**11. Kopffreie Schräghaube „CH22010“ \*\***

Edelstahlgehäuse, Glasblende schwarz. Energieeffizienzklasse B (Spektrum: A++ bis E). Jährlicher Energieverbrauch: 28 kWh, fluidynamische Effizienzklasse: E, Beleuchtungseffizienzklasse: A, Fettabscheideeffizienzklasse: F, Luftschallemission: 61 dB, max. Luftstrom: 301 m³/h, Beleuchtung: 2 x 1 W LED. 80,6 - 110,6 x 90 x 33,70 cm (H x B x T), in zwei Größen erhältlich.  
„CH 22010-90 SX“, schwarz, 90 cm  
Art.-Nr. 5600149  
„CH 22010 S X“, schwarz, 60 cm  
Art.-Nr. 5600147

\* Gilt für alle Armaturen von Lenz auf dieser Seite.  
\*\* Den aktuellen Preis erfragen Sie bitte in Ihrem toom Baumarkt.



**1. Set „Clean Twist System M“ inkl. 2 Ersatzbezüge**  
 Für Parkett und Laminat, mit patentierter Schleudertechnologie im Stielantrieb. Durch die Rotation werden Wasser und Schmutz mit minimalem Kraftaufwand aus dem Wischbezug herausgeschleudert, mit ausziehbarem Stiel, flach abwinkelbares Gelenk zum Reinigen schwer zugänglicher Stellen, Wischbreite 33 cm. Im Set enthalten: Bodenwischer extra soft mit Schleudermechanik, Universaleimer, Schleuderstiel und die Wischbezüge „micro duo“ und „static plus“.  
 Art.-Nr. 4741261

**3. Bodenwischer „Profi XL micro duo“ mit Aluminiumstiel**  
 Für Fliesen und Steinböden, Aluminiumstiel (140 cm), lösen des Wischbezugs per Fußklick, 2-Faser-Wischbezug aus Microfaser mit leicht erhöhten Borsten, eignet sich für alle Böden, 360° Drehgelenk zum Reinigen in Schlangenlinien, flach abwinkelbares Gelenk, Wischbreite 42 cm, Click-Verbindung kombinierbar mit anderen Leifheit Click-System-Produkten.  
 Art.-Nr. 8472728

**2. Fenstersauger „Dry & Clean“ \***  
 Streifenfreies Absaugen ohne Tropfen, für die Reinigung aller glatten Flächen wie Fenster, Spiegel, Fliesen oder Duschkabinen. 360° Grad verwendbar: auch in Schräglage, horizontal und über Kopf. Bis zu 35 min (100 m<sup>2</sup>) mit nur einer Akkudladung dank intelligenter StandBy-Automatik, kombinierbar mit allen Leifheit ClickSystem-Stielen, mit langlebigem Lithium-Ionen-Akku, leicht zu reinigen dank extra großer Tanköffnung, mit austauschbarer Absaugdüse, 17 cm Saugdüse zum Absaugen von schmalen Flächen, Made in Europe.  
 Art.-Nr. 4040378

**4. Wischtuchpresse „Profi XL“ mit Rollen**  
 Für Fliesen und Steinböden, ohne Bücken und ohne Hände im Schmutzwasser, komfortable Fußbedienung, Wasser wird durch Herunterdrücken der Pressklauen aus dem Wischbezug gewrungen, inkl. integrierter Rollen für den leichten Transport, Tragegriff zum Transportieren, Fassungsvermögen: 8 l.  
 Art.-Nr. 4740925



**5. Bügeltisch „AirBoard Express M Solid“ \***  
 Ideal für die Nutzung einer Dampfstation, Bezug aus reiner, perforierter Baumwolle für optimalen Dampfdurchlass, Bügelfläche 120 x 38 cm aus Spezial-Kunststoff, feste Dampfstationsablage 26 x 37 cm inklusive Kleiderbügelhalter und Kabelhalterung, Höhenverstellung bis 98 cm, stabiles Gestell mit Transportsicherung und flexiblem Ausgleich von Bodenunebenheiten.  
 Art.-Nr. 4740823

**6. Bügeltisch „Air Board M Compact Plus“ \***  
 Bügelfläche 120 x 38 cm aus Spezial-Kunststoff, ideal für die Nutzung einer Dampfbügeleisens, Spezialbezug mit Thermo-Reflect-Technologie. Zwei-Seiten-Bügeleffekt reduziert die Bügelzeit und verbessert das Bügelergebnis. Feste Bügeleisenablage mit Steckdose und Kabelhalterung, Bügelhöhe durch Höhenverstellbarkeit bis 95 cm.  
 Art.-Nr. 4740826

**7. Standtrockner „Pegasus 150 Solid Slim“**  
 Bietet mit seinen beiden ausklappbaren Flügeln eine Trockenlänge von insgesamt 15 Metern. Da er nur 55 cm schmal ist, passt er auch aufgeklappt durch jede Wohnungs- und Balkontür. Die beiden parallelen, rutschsicheren Standbeine sorgen für einen windfesten und stabilen Stand. Mit zwei Kleinteilehaltern.  
 Art.-Nr. 4744927

## Richtig Müll trennen – richtig Geld sparen!



**8. Müllbeutel, weiß**  
 HDPE-Müllbeutel Standard. 20 l.  
 100 St./Rolle.  
 450 x 550 mm (B x H)  
 Art.-Nr. 4727052 (St. = 0,04) **3,99**



**9. Müllbeutel, gelb**  
 HDPE-Müllbeutel Extra. 60 l.  
 25 St./Rolle. 600 x 750 mm (B x H)  
 Art.-Nr. 4729241 (St. = 0,12) **2,99**



**10. Müllsack, blau, extra stark**  
 120 l. 50 St./Rolle.  
 700 x 1.100 mm (B x H)  
 Art.-Nr. 4707307 (St. = 0,20) **9,99**



**11. Zugbandsack**  
 120 l. 10 St./Rolle, LDPE blau.  
 700 x 1000 mm (B x H)  
 Art.-Nr. 4700044 (St. = 0,35) **3,49**

\* Nicht in allen Märkten erhältlich.



1.



**1. Tret-Abfallsammler „Öko Plus“**  
 Gedämpfter Deckel-Schließ-Mechanismus (Soft close), ergonomisch breites Fußpedal, Kunststoff, schwarz. Innenliegende Tretmechanik. Deckel aus Kunststoff, schwarz. Rechteck-Gehäuse aus korrosionsfest beschichtetem Stahlblech, silber.  
**„Öko Duo Plus M“**  
 2 herausnehmbare Inneneimer (2 x 9 l), Kunststoff, grün und braun  
 Art.-Nr. 4750216 **49.99**  
**„Öko Trio Plus L“**  
 3 herausnehmbare Inneneimer (3 x 9 l), Kunststoff, grün, braun, gelb  
 47 x 43 x 34 (B x H x T)  
 Art.-Nr. 4750219 **59.99**

2.



**2. Einbau-Abfallsammler „Compact-Box M“**  
 • Gehäuse aus korrosionsfest beschichtetem Stahlblech, weiß  
 • Einsetzbar bei Drehtür-Unterschrank ab 40 cm Breite  
 • Einfache Montage, rechts oder links montierbar  
 • Deckel-Lift-System mit federlosem Dreh-Kipp-Deckel aus hochwertigem Kunststoff  
 • Herausnehmbarer Inneneimer (15 l), Kunststoff, grau  
 29 x 36,5 x 31 cm (B x H x T)  
 Art.-Nr. 4720221 **39.99**

3.



**3. Einbau-Abfallsammler „Multi-Box duo L“**  
 • Einfaches Befüllen und Entnehmen der Inneneimer  
 • 2 herausnehmbare Inneneimer (2 x 14 l), Kunststoff, graphitgrau  
 • Gehäuse aus korrosionsfest beschichtetem Stahlblech, graphitschwarz  
 • Verfahrbarer Deckel aus Kunststoff, graphitgrau  
 • Einsetzbar bei Drehtür-Unterschrank ab 30 cm Breite  
 • Rechts, links oder mittig montierbar  
 • Müllbeutel am Eimerrand festklemmbar  
 Art.-Nr. 4720174 **59.99**

Exklusiv bei toom

4.



**4. Design-Tret-Abfallsammler „Topdesign M“**  
 • Herausnehmbarer Kunststoff-Inneneimer (13 l)  
 • Gehäuse und gewölbter Deckel aus korrosionsfest beschichtetem Stahlblech oder Edelstahl  
 • Deckel schließt leise und geruchsdicht  
 • Patentierter roter Müllbeutel-Klemmring aus Gummi  
 • Ergonomisches Reling-Pedal mit innenliegender Tretmechanik  
 • Klappbarer Metall-Tragegriff  
 • Standfest durch breiten Bodenkranz  
 • Erhältlich in den Farben Rot, Weiß, Schwarz, Edelstahl, Blackline, Kupfer, Silber, Lemon und Vanille  
 26 x 46 cm (Ø x H)  
**Rot \***  
 Art.-Nr. 4750016 **44.99**  
**Weiß**  
 Art.-Nr. 4759964 **44.99**  
**Lemon**  
 Art.-Nr. 4753287 **44.99**

# Bringt System in Ihr Zuhause



5.



**5. Spinning Box „M“, transparent**  
 Mit 4 Rollen. Deckel in verschiedenen Farben separat erhältlich.  
 Ca. 59 x 16 x 39 cm (B x H x T)  
 Art.-Nr. 4758006

6.



**6. Bi Box**  
 Erhältlich in verschiedenen Farben und Größen.  
 Ca. 55 x 28 x 35 cm (B x H x T),  
 Z. B. Größe L, Farbe grün.  
 Art.-Nr. 4740088

7.



**7. Omni Box „XL“, transparent**  
 Mit 4 Rollen. Deckel in verschiedenen Farben separat erhältlich.  
 Ca. 59 x 36 x 39 cm (B x H x T)  
 Art.-Nr. 4758347 **6.99**

8.



**8. Spinning Box „XL“, transparent**  
 Mit 4 Rollen.  
 Ca. 77 x 59 x 17 cm.  
 Art.-Nr. 4759799 **13.99**

9.



**9. Deckel für Omni Box „XL“**  
 Art.-Nr. 4759909 **2.99**

10.



**10. Deckel für Spinning Box „XL“**  
 Art.-Nr. 4751175 **5.99**

Passend für Box XL

1.



### 1. Rohr Frei Aktiv Gel

Gelartige Struktur fördert die Verteilung in verstopften Abflussrohren. Zersetzt schnell und effektiv Rückstände. Entwickelt bei der Anwendung keine Hitze, daher auch für Kunststoffrohre geeignet. Regelmäßige Anwendung beugt unangenehmen Gerüchen vor. 1 l  
Art.-Nr. 4045371

**5.99**

2.



### 2. Backofen und Grill Reiniger

Beseitigt schnell und effektiv eingebranntes Fett, hartnäckige Verkrustungen, fettige und ölige Ablagerungen von Backöfen, Grillgeräten, Barbecues, Edelstahloberflächen, Herden, Kochplatten, feuerfesten Keramikoberflächen, Back- und Auffangblechen. Für innen und außen. 0,5 l  
Art.-Nr. 4755597 (1 l = 15,98)

**7.99**

3.



### 3. Kamin und Ofenglas Reiniger

Hartnäckige Verschmutzungen, wie z. B. Ruß, Harz und Fett, werden durch die aktive Wirkformel einfach und schnell gelöst. Der aktive Schaum unterstützt die selbsttätige Wirkung. 0,5 l  
Art.-Nr. 4725480 (1 l = 17,98)

**8.99**

4.



### 4. Duschkabinen Reiniger

Entfernt Kalk- und Seifenreste in Duschkabinen aus Kunststoff, Glas oder Aluminium. Nach dem Duschen aufsprühen und mit Wasser nachspülen. Reinigt, pflegt und macht hygienisch sauber. 0,5 l  
Art.-Nr. 4735632 (1 l = 13,98)

**6.99**

5.



### 5. Silicon Entferner

Entfernt restlos frische und ausgehärtete Siliconschichten von z. B. Acryl, Glas, Keramik-Fliesen, Cotto, Holz, Emaille, Porzellan und anderen säurebeständigen Oberflächen. 250 ml  
Art.-Nr. 4747633 (1 l = 43,16)

**10.79**

6.



### 6. Schimmel Entferner

Chlorfreies und geruchsneutrales Aktivgel. Tiefenwirksam durch Aktivsauerstoff. 0,5 l

Biozidprodukte vorsichtig verwenden. Vor Gebrauch stets Etikett und Produktinformationen lesen.

Art.-Nr. 4735600 (1 l = 18,98)

**9.49**

7.



### 7. Schimmel Vernichter

Sofortwirkung auf allen abwaschbaren Oberflächen. Vernichtet Schimmel in Haus, Sauna und Schwimmbad. Beseitigt Pilzansätze, Stockflecken und Bakterien. 0,5 l

Biozidprodukte vorsichtig verwenden. Vor Gebrauch stets Etikett und Produktinformationen lesen.

Art.-Nr. 4735720 (1 l = 17,98)

**8.99**

8.



### 8. Aufkleber und Klebereste Entferner

Löst stark haftende Klebestreifen, Etiketten, Klebereste, Preisschilder u. ä. Geeignet für alle unempfindlichen Oberflächen wie Glas, Holz, Stein, Metall und Keramik. Entfernt auch Harz. 250 ml  
Art.-Nr. 4730297 (1 l = 33,16)

**8.29**

9.



### 9. Fugen Reiniger

Hygienische Sauberkeit in den Fugen von Wand- und Bodenfliesen, bei Klinskern, Verblendern, Riemchen und Natursteinen. Fettige, ölige Verschmutzungen, Verkrustungen, Pflegefilmablagerungen haben keine Chance. 0,5 l  
Art.-Nr. 4730234 (1 l = 15,98)

**7.99**

10.



### 10. Vinyl und Linoleum Reiniger und Pflege

Zur ständigen Reinigung und Pflege von Linoleum-, Vinyl- und Designböden. Reinigt, pflegt und schützt in einem Arbeitsgang. Der Boden wird schmutzabweisend und erhält natürlichen Glanz. Macht den Boden pflegeleicht und bruchsicherer und verlängert so die Lebensdauer. Sowohl zur Auffrischung nach der Grundreinigung, als auch zur Erstbehandlung oder Unterhaltsreinigung neuverlegter Böden geeignet. 1 l  
Art.-Nr. 4730341

**8.49**

11.



### 11. Feinsteinzeug Reiniger und Pflege

Verschmutzungen auf hochglänzenden und matten, glasierten oder glänzenden Steinböden sind mühelos zu entfernen. Zur ständigen bequemen Unterhaltsreinigung. Zur Vorbeugung gegen fettige und ölige Verschmutzungen MELLERUD Feinsteinzeug Imprägnierung verwenden. 1 l  
Art.-Nr. 4717977

**8.99**

12.



### 12. Parkett Glanz Reiniger

Zur Reinigung und Pflege direkt beim Wischen von versiegelten Holz-, Parkett- und Dielenböden. Frischt auch strapazierte Partien auf, glänzt von selbst. Schützt, wirkt schmutzabweisend und macht nicht glatt. Regelmäßige Anwendung schützt vor frühzeitiger Alterungserscheinungen. 1 l  
Art.-Nr. 4957084

**8.99**



**1. Boden-Pflege „Laminat Bioprotect“ \***

Aufquellschutz durch natürliche Bioprotect-Formel. Reinigt alle Laminat-, Vinyl- und Korkböden gründlich, streifenfrei und materialschonend. 1 l

Biozidprodukte vorsichtig verwenden. Vor Gebrauch stets Etikett und Produktinformationen lesen.

Art.-Nr. 4958492

**2. Boden-Pflege „Parkett Bioprotect“ \***

Natürlicher Nasseschutz durch neue Bioprotect-Formel. Reinigt streifenfrei, glänzend und farbauffrischend alle versiegelten, geöhlten oder gewachsten Dielen-, Holz- und Parkettböden. 1 l

Biozidprodukte vorsichtig verwenden. Vor Gebrauch stets Etikett und Produktinformationen lesen.

Art.-Nr. 4950210

**3. Boden-Pflege „Stein und Fliesen Bioprotect“ \***

Reinigt gründlich und streifenfrei alle gefliesten Böden im Innen- und Außenbereich. Besonders geeignet für glasierte, hochglänzende Fliesenböden oder Feinsteinzeug-Fliesen. 1 l

Biozidprodukte vorsichtig verwenden. Vor Gebrauch stets Etikett und Produktinformationen lesen.

Art.-Nr. 4958481

**4. Zitronen WC-Reiniger \***

Entfernt auf natürliche Weise Kalk, Urinstein und Schmutz mit hochwirksamen Kalklösern. 0,75 l

Biozidprodukte vorsichtig verwenden. Vor Gebrauch stets Etikett und Produktinformationen lesen.

Art.-Nr. 4950891

**5. Spiritus Glas-Reiniger \***

Sorgt auf natürliche Weise für streifenfreie, strahlende Sauberkeit mit kraftvollem, aktiv fettlösendem Spiritus. 0,5 l

Biozidprodukte vorsichtig verwenden. Vor Gebrauch stets Etikett und Produktinformationen lesen.

Art.-Nr. 4733740

**6. Essigreiniger \***

Reinigt und entkalkt mit Essig auf natürliche Weise in Küche und Bad. Flasche aus 100 % PET Recyclat. 1 l

Art.-Nr. 4950073

**7. Rohrfrei Power-Gel \***

Beseitigt Rohrverstopfungen und beugt üblen Gerüchen vor. Löst selbst Haare auf. Schonend für Abflussrohre und Dichtungen, stark gegen Rohrverstopfungen. 1 l

Biozidprodukte vorsichtig verwenden. Vor Gebrauch stets Etikett und Produktinformationen lesen.

Art.-Nr. 4956930



**8. Eimer mit Auswringer „Ultramat“ \***

Zum optimalen Auswringen des „Ultramat“-Reinigungssystems. Mit „Power Press“-Technologie für extra leichtes Auswringen ohne Bücken. Ihre Hände bleiben sauber und trocken.

Art.-Nr. 4043700

**9. Superfeger „Classic“ \***

Mit Teleskopstiel. Für glatte Böden, insbesondere Parkett und Laminat. Entfernt feinen Staub, Krümel und Haare ohne Aufwirbeln, ideal für Allergiker.

Art.-Nr. 4704645

**10. Superfeger „Classic“ Ersatz-Kehrteil \***

Passend für den Superfeger Classic, einfach austauschbar. Kehrteil besteht aus Mikroschaum.

Art.-Nr. 4704678

**11. Reinigungssystem „Wischmat Extra“ \***

Mit Teleskopstiel. Neue Trapez-Form. Microfaser entfernt hartnäckigen Schmutz, Velour-Fasern nehmen Krümel und Partikel auf, ideal für die Reinigung größerer Flächen sowie von Parkett- und Laminat-Böden.

Art.-Nr. 4742452

**12. Ersatzbezug „Ultramat“ \***

Microfaser Ersatzbezug für „Ultramat“-Systeme zur feuchten Bodenreinigung. Entfernt selbst hartnäckigsten Schmutz und Flecken. Wischbezug mit 3D-Microfaser-Struktur sorgt für optimale Feuchte und besseres Gleiten auf dem Boden. Optimale Feuchte auch für Parkett und Laminat.

Art.-Nr. 4043699

**13. Turbo Classic EasyWring & Clean Wischmop Ersatzkopf \***

Ersatzkopf in Dreiecksform für das EasyWring & Clean und Turbo Wischmop-Set. Aus 100 % Mikrofaser, ideal für die feuchte Reinigung. Die weichen Microfasern sind enorm saugfähig und entfernen mühelos selbst fetthaltigen und eingetrockneten Schmutz. Für alle Oberflächen geeignet, waschbar bei 60 °C.

Art.-Nr. 4740528



**14. EasyWring UltraMat Komplett-Set \***

Set bestehend aus Ultramat Wischer und Eimer mit PowerSchleuder mit Fußpedal für bequemes Auswringen ohne Kraftaufwand. Reinigen ohne Hände, ohne Bücken, Schmutz und Wasser werden einfach in den Eimer geschleudert. Mit Teleskopstiel, bis zu 130 cm ausziehbar.

Art.-Nr. 4741245

**15. Turbo Easy Wring & Clean Komplett-Set \***

Komplettset bestehend aus Wischmopkopf, Teleskopstiel sowie Eimer mit Fußpedal und Powerschleuder für bequemes Auswringen ohne Kraftaufwand.

Art.-Nr. 4740520

\* Den aktuellen Preis erfragen Sie bitte in Ihrem toom Baumarkt.

1.



### 1. Alu-Sicherheits-Haushaltsleiter „ComfortLine XXR“ \*

- Geeignet für Hailo EasyClix WechselfüÙe (optionales Zubehör)
- XXL-Alu-Stufen mit Anti-Rutsch-Riffelung und extra tiefer StandfläÙe
- Multifunktions-Ablageschale zur Ablage von Werkzeugen, Farbdosen oder Kleinteilen
- Eimerschlaufe mit Klick-Schnellverschluss zur sicheren Befestigung von Eimern, Staubsaugern oder Kabeltrommeln
- Ausziehbarer Sicherheits-HaltebüÙel zum Festhalten beim Arbeiten auf der Plattform
- Holmführung für sicheren Stand und Kniefreiheit
- Verzinkte Stahl-Plattform mit Anti-Rutsch-Riffelung
- Sichere, HighTech-vernietete Holm-Stufenverbindung
- Rutschsicherer Steckfuß
- Belastbar bis 150 kg
- Stufen: 4
- Arbeitshöhe: max. 260 cm
- Gewicht: 5,2 kg

Art.-Nr. 4700543



84.99

2.



### 2. Alu-Sicherheits-Haushaltsleiter „L60“

- Geeignet für Hailo EasyClix WechselfüÙe (optionales Zubehör)
- Multifunktions-Ablageschale zur Ablage von Werkzeugen, Farbdosen oder Kleinteilen
- Holmführung für sicheren Stand und Kniefreiheit
- Rutschsichere SteckfüÙe – 100 % Auflage
- Patentierter Hailo Gelenkschutz DBP gesch. DBGM
- Verzinkte Stahl-Plattform mit Anti-Rutsch-Riffelung
- Sichere, HighTech-vernietete Holm-Stufenverbindung
- Alu-Stufen mit Anti-Rutsch-Riffelung
- Bis 150 kg belastbar
- Stufen: 4
- Arbeitshöhe: max. 260 cm
- Gewicht: 4,4 kg

Art.-Nr. 4700546

57.99

3.



4.



### 3. Stahl-Klapptritt „Mini“

- Einfach zu verstauen: zusammengeklappt nur 4 cm schmal
- 2 große Stufen mit Anti-Rutsch-Matten (anthrazit)
- Klappsicherung mit Entriegelungstaste
- Rutschsichere Kunststoff-FüÙe
- Belastbar bis 150 kg
- Gewicht: 3,6 kg

Art.-Nr. 4700001

32.99

### 4. Stahl-Klapptritt „K20“ \*

- WeiÙe Stahl-Holme
- 2 große Stahl-Stufen mit Anti-Rutsch-Matten (schwarz)
- Griffgünstiger Vierkantrohr-BüÙel
- Klappsicherung (Sicherheitsverriegelung)
- Standsicherheit durch ganzfläÙig aufstehenden, rutschsicheren Steckfuß
- Zusammengeklappt nur 5 cm schmal
- Belastbar bis 150 kg
- Gewicht: 5,2 kg

Art.-Nr. 4957986

37.99

### WechselfüÙ-Set „Hailo EasyClix“

- „LIVING“: Keine Kratzer und Streifen auf Parkett, Marmor & Co
- „GARDEN“: Stabiler Stand auf Gartenböden
- Schneller Wechsel in 3 Schritten
- Griffbereit im platzsparenden Magazin, das unterhalb der Plattform befestigt werden kann

5. „LIVING M“  
Passend für die Hailo-Haushaltsleitern L50, L40, L20 3-4 Stufen.

Art.-Nr. 4700375

16.99

„GARDEN M“

Passend für die Hailo-Haushaltsleitern L50, L40, L20 3-4 Stufen.

Art.-Nr. 4700378 (o. Abb.)

18.99

6. „GARDEN L“

Passend für die Hailo-Haushaltsleitern „Champions Line XXR“ 225 3-6 Stufen, „XXL Garden & Home“ 4-6 Stufen, „ComfortLine XXR“ 3-8 Stufen, XXL 3-8 Stufen, L60 3-8 Stufen, L50, L40 5-8 Stufen.

Art.-Nr. 4700376

18.99

„LIVING L“

Passend für die Hailo-Haushaltsleitern „Champions Line XXR 225“ 3-6 Stufen, „XXL Garden & Home“ 4-6 Stufen, „ComfortLine XXR“ 3-8 Stufen, XXL 3-8 Stufen, L60 3-8 Stufen, L50, L40 5-8 Stufen.

Art.-Nr. 4700374 (o. Abb.)

16.99

5.



6.



Deko nicht im Lieferumfang enthalten.  
\* Nicht in allen Märkten erhältlich.

# Durchblick mit System

## Ordnungssystem

Dank der transparenten Schubladen und Fächer sehen Sie auf einen Blick, was sich in den praktischen Boxen befindet – so ist der Inhalt Ihrer Schränke und Regale übersichtlich verstaut. Kein nerviges Suchen mehr – Sie haben endlich die dauerhafte Ordnung, von der Sie schon immer geträumt haben. Da haben verrutschte Stapel, dunkle, vollgestopfte Ecken und allgemeines Chaos keine Chance. Vielfältige Kombinationsmöglichkeiten der einzelnen System-Bausteine erlauben eine individuell flexible Raumgestaltung und bewähren sich nicht nur als Ordnungshüter, sondern schützen auch vor Staub.



1.



2.



3.



4.



5.



### „Clear Box“

Volltransparente Box mit Deckel, der auf zwei Seiten leicht einrastet und vollständig abnehmbar ist. Die Boxen sind ineinander und, bei geschlossenem Deckel, übereinander stapelbar.

1. 2 l

Ca. 19 x 9 x 16,5 cm (B x H x T)

Art.-Nr. 4737733

2.29

2. 5 l

Ca. 33 x 11 x 19 cm (B x H x T)

Art.-Nr. 4737755

3.99

3. 10 l

Ca. 36,5 x 14 x 26,5 cm (B x H x T)

Art.-Nr. 4737744

4.99

4. 9 l

Ca. 40 x 8,5 x 33,5 cm (B x H x T)

Art.-Nr. 4746753

4.49

5. 18 l

Ca. 40 x 17 x 33,5 cm (B x H x T)

Art.-Nr. 4737766

5.99

## Scan App

my APP BOX®

Erste interaktive Aufbewahrungsbox der Welt



Scan



Store



Find

Deko nicht im Lieferumfang enthalten.

# Flexible Regalsysteme für das ganze Haus



## Create your space.

Mit den flexiblen Regalsystemen von DIY Element System® schaffen Sie ganz leicht Ordnung vom Keller bis zum Dachboden, von der Garage bis ins Wohnzimmer. Durch die vielseitigen Kombinationsmöglichkeiten lässt sich aus jedem noch so kleinen Raum das reinste Stauraumwunder kreieren. Die Abstände der Regalböden lassen sich beim CLASSIC-System an den Inhalt anpassen – individueller geht es nicht.



### 1. Wandschiene zweireihig

Mit der zweireihigen Schiene können Fachböden nebeneinander oder auch versetzt zueinander platziert werden.  
Z. B. 206 cm (L), Aluminium, weiß  
AArt.-Nr. 7450085

### 2. Wandschiene einreihig

Die einreihige Wandschiene ist das bewährte Einsteigermodell und eignet sich für den Bau eines einzelnen Regals.  
Z. B. 200 cm (L), Aluminium, weiß  
Art.-Nr. 7459793

### 3. Schwerlastkonsole Hercules

Diese stabile Konsole ist besonders geeignet für hohe Gewichte. Außerdem kann sie im Innen- und Außenbereich verwendet werden.  
Z. B. 25 x 30 cm (H x T), Aluminium  
Art.-Nr. 7453149

### 4. Pro-Träger

Vielseitig einsetzbarer Träger. Geeignet für Stahl-, Holz- und Glasfachböden.  
Z. B. 30 cm (L), Aluminium, weiß  
Art.-Nr. 7457296

### 5. U-Träger

Ideal für die zweireihige Wandschiene. Die Holzböden können direkt mit dem U-Träger verschraubt werden.  
Z. B. 27 cm (L), Aluminium, weiß  
Art.-Nr. 7454601

### 6. Drahtkorb mit Trägern \*

Schafft Raum für alle Arten der Vorratshaltung, inkl. 2 Träger.  
Z. B. 80 x 35 cm (H x T), weiß  
Art.-Nr. 7450071

### 7. Magicboard

Individuell einsetzbares Wandsteckboard mit nicht sichtbarer Befestigung. Erhältlich in 3 Abmessungen (25x25, 60x25, 90x25) und 4 Trendfarben (weiß, taupe, walnuss, eiche), inkl. Montagezubehör.  
Z. B. 60 x 25 x 3,8 cm, taupe  
Art.-Nr. 7470143

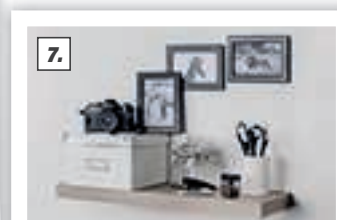
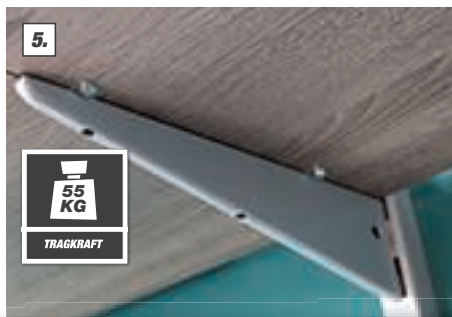

\* Teilweise kurze Lieferzeit möglich. Deko nicht im Lieferumfang enthalten.



# Metallregale – stabil und hochwertig

Qualitätsmarke von

**toom**

Küche & Haushalt



225 cm Breite

**Qualitäts-  
garantie**



Auf Artikel der toom Qualitätsmarke sowie alle elektromotor- und kraftstoffbetriebenen Maschinen.



Qualitätsmarke von **toom**

100 cm Breite



3.



75 cm Breite



4.

Qualitätsmarke von

**toom**

60 cm Breite



**1. Schraubregal \***  
11 Metallböden. 225 x 150 x 30 cm (B x H x T)  
Zink  
Art.-Nr. 7450168  
Weiß (o. Abb.)  
Art.-Nr. 7450410

**2. Schraubregal, Zink \***  
Schraubregal, verzinkt, 4 Metallböden.  
100 x 200 x 50 cm (B x H x T)  
Art.-Nr. 7450175

**3. Schraubregal \***  
4 Metallböden.  
75 x 150 x 30 cm (B x H x T)  
Zink  
Art.-Nr. 7453809  
Weiß (o. Abb.)  
Art.-Nr. 7450443

**4. Flaschenkastenregal \***  
Schraubständer, weiß pulverbeschichtet, für 4 Getränkeboxen.  
60 x 155 x 33 cm (B x H x T)  
Art.-Nr. 7456790

**5. Schwerlastregal \***  
Steckregal, verzinkt, 5 Holzböden.  
92 x 180 x 46 cm (B x H x T)  
Art.-Nr. 7458726



Qualitätsmarke von

**toom**

92 cm Breite

Auch als Werkbank verwendbar

\* Den aktuellen Preis erfragen Sie bitte in Ihrem toom Baumarkt. Deko nicht im Lieferumfang enthalten.

Konsole / Wandschiene / Regal

# Kunststoffregale mit werkzeugloser Montage



Qualitätsmarke von  
**toom**

## 1. Kunststoffschrank \* / \*\*

Haushaltsschrank aus Kunststoff, ausgestattet mit 4 höhenverstellbaren Einlegeböden, 4 Füßen und 2 abschließbaren Türen, praktische Türöffnung bis 180°, einfacher Aufbau ohne Zuhilfenahme von Werkzeugen, stabil im Stand, abwaschbar und leicht zu reinigen. 65 x 181 x 45 cm (B x H x T)  
Art.-Nr. 1450195

## 2. Kunststoff-Schwerlastregal \* / \*\*

Kunststoffregal mit fünf soliden Böden, Traglast je Boden ca. 90 kg, einfache Montage binnen weniger Minuten, stabil im Stand, abwaschbar und leicht zu reinigen, mit Wandhalterungen und Regalverbindern. 90 x 188 x 60 cm (B x H x T)  
Art.-Nr. 1450193

## 3. Kunststoff-Schwerlastregal \* / \*\*

Kunststoffregal mit fünf soliden und extra breiten Böden von 120 cm, Traglast je Boden ca. 70 kg, schnelle und leichte Montage binnen weniger Minuten, stabil im Stand, abwaschbar und leicht zu reinigen, mit Wandhalterungen und Regalverbindern. 120 x 188 x 40 cm (B x H x T)  
Art.-Nr. 1450194

## Qualitäts- garantie



Auf Artikel der toom Qualitätsmarke sowie alle elektromotor- und kraftstoffbetriebenen Maschinen. Alle weiteren Infos finden Sie unter [toom.de/garantie](http://toom.de/garantie) und in teilnehmenden Märkten.



## 4. Kunststoffregal \*\*

Kunststoffregal mit fünf soliden Böden, werkzeuglose Montage binnen weniger Minuten, stabil im Stand, abwaschbar und leicht zu reinigen, mit Wandhalterungen und Regalverbindern, Traglast je Boden 70 kg. 92,5 x 185 x 45,8 cm (B x H x T)  
Art.-Nr. 1450336



## 5. Haushaltsregal \*\*

Kunststoffregal mit 4 Fachböden, werkzeuglose Montage binnen weniger Minuten, stabil im Stand, abwaschbar und leicht zu reinigen, mit Wandhalterungen und Regalverbindern, Traglast je Boden 25 kg. 61 x 130 x 30,5 cm (B x H x T)  
Art.-Nr. 7450211



## 6. Haushaltsregal \*\*

Kunststoffregal mit 5 Fachböden, werkzeuglose Montage binnen weniger Minuten, stabil im Stand, abwaschbar und leicht zu reinigen, mit Wandhalterungen und Regalverbindern, Traglast je Boden 30 kg. 71 x 171 x 38 cm (B x H x T)  
Art.-Nr. 1450335

\* Lieferzeit: ca. 14 Tage.

\*\* Den aktuellen Preis erfragen Sie bitte in Ihrem toom Baumarkt. Deko nicht im Lieferumfang enthalten.

# Metallregale mit Expressmontage ohne Schrauben



## 1. Steckregal \*\*

Profi-Steckregal mit 4 Metallböden, der ideale Haushaltshelfer für Ordnung und Sauberkeit, Express-Montage ohne Schrauben, Traglast je Boden 50 kg, Made in Germany, TÜV-geprüft, 3 Jahre Garantie.

750 x 1.500 x 300 mm (B x H x T)  
**Weiß**  
 Art.-Nr. 1451175  
**Verzinkt**  
 Art.-Nr. 1451164 (o. Abb.)

## 2. Steckregal \*\*

Profi-Steckregal mit 5 Metallböden, der ideale Haushaltshelfer für Ordnung und Sauberkeit, Express-Montage ohne Schrauben, Traglast je Boden 65 kg, Made in Germany, 3 Jahre Garantie.

1.000 x 1.900 x 400 mm (B x H x T)  
**Verzinkt**  
 Art.-Nr. 7463313  
**Granitfarben**  
 Art.-Nr. 7463302  
**Weiß**  
 Art.-Nr. 7450065



## 3. Steckregal verzinkt \* / \*\*

Profi-Steckregal mit 4 Metallböden, der ideale Haushaltshelfer für Ordnung und Sauberkeit, Express-Montage ohne Schrauben, Traglast je Boden 70 kg, Made in Germany, 3 Jahre Garantie.

1.000 x 1.900 x 400 mm (B x H x T)  
 Art.-Nr. 7450060

## 4. Steckregal hammerschlag \* / \*\*

Profi-Steckregal mit 5 Metallböden, der ideale Haushaltshelfer für Ordnung und Sauberkeit, Express-Montage ohne Schrauben, Traglast je Boden 60 kg, Made in Germany, TÜV-geprüft, 3 Jahre Garantie.

1.000 x 1.900 x 400 mm (B x H x T)  
 Art.-Nr. 7450183



## 5. Steckregal verzinkt \*\*

Profi-Schwerlast-Stufen-Steckregal mit 3 tiefen und 2 verkürzten Holzböden, die ideale Kombination von Lagerregal und Werk Tisch, Express-Montage ohne Schrauben, Traglast für verkürzte Böden 100 kg, für tiefe Böden 200 kg, Made in Germany, 3 Jahre Garantie.  
 1.000 x 1.800 x 600 mm (B x H x T)  
 Art.-Nr. 7450187

## 6. Schwerlastregal verzinkt \*\*

XXL-Profi-Schwerlast-Steckregal mit 4 Holzböden, ideal zur Lagerung von großvolumigen Gegenständen, Express-Montage ohne Schrauben, Traglast je Boden 250 kg, Made in Germany, 3 Jahre Garantie.  
 1.600 x 1.800 x 600 mm (B x H x T)  
 Art.-Nr. 1450035

## 7. Schwerlastregal granit \* / \*\*

XXL-Profi-Schwerlast-Steckregal mit 4 Holzböden, ideal zur Lagerung von großvolumigen Gegenständen, Express-Montage ohne Schrauben, Traglast je Boden 250 kg, Made in Germany, 3 Jahre Garantie.  
 1.600 x 1.800 x 600 mm (B x H x T)  
 Art.-Nr. 7450177

\* Lieferzeit: ca. 14 Tage.  
 \*\* Den aktuellen Preis erfragen Sie bitte in Ihrem toom Baumarkt.  
 \*\*\* Für oberen Aufsatz.  
 Deko nicht im Lieferumfang enthalten.



Bedruckbare  
Infrarot-Heizung



## Infrarotheizung

Ideal für Korridore und Zimmer oder für die punktuelle Beheizung. Maximiert die Energieeffizienz durch direktes und schnelles Erwärmen der Objekte im Raum – genauso, wie die Sonne Sie an einem Wintertag trotz kalter Luft wärmt. Dies vermeidet, dass große Mengen an Energie durch Zugluft und offene Türen verloren gehen.

1.



### 1. Heizgeräte „P-Serie“

Für Wand sowie frei stehend geeignet, Infrarot Carbon Crystal, 200 - 230 V, Lebensdauer > 100.000 Stunden, Oberflächentemperatur ca. 85 - 115 °C, Übertragungseffizienz ca. 98 %, Oberflächenmaterial PET, Rückwandmaterial Isolationsmatte aus Gips (Überzug Dekorfolie), Schutzklasse IP44, Überspannungsschutz, 2 m langes Kabel mit Stecker.

**38 x 50 x 1 cm (B x H x T), 130 W**  
Art.-Nr. 9350337  
**50 x 60 x 1 cm (B x H x T), 300 W**  
Art.-Nr. 9350338  
**50 x 90 x 1 cm (B x H x T), 450 W**  
Art.-Nr. 9350340  
**60 x 100 x 1 cm (B x H x T), 600 W**  
Art.-Nr. 9350339

**79.99**

**89.99**

**99.99**

**139.99**

2.



### 2. Heizgeräte „E-Serie“

Für Wand sowie frei stehend geeignet, mit silberfarbenem oder weißem Rahmen, Heizelement Infrarot Carbon Crystal, inkl. An- und Ausschalter, 200 - 230 V, Lebensdauer > 100.000 Stunden, Oberflächentemperatur ca. 85 - 115 °C, Übertragungseffizienz ca. 98 %, Schutzklasse IP44, Überspannungsschutz, 2 m langes Kabel mit Stecker.

**50 x 60 x 1,8 cm (B x H x T), 300 W**  
Art.-Nr. 9350274  
**50 x 90 x 1,8 cm (B x H x T), 450 W**  
Art.-Nr. 9350277  
**60 x 100 x 1,8 cm (B x H x T), 600 W**  
Art.-Nr. 9350278  
**100 x 120 x 1,8 cm (B x H x T), 1.200 W**  
Art.-Nr. 9350281

**159.99**

**199.99**

**219.99**

**329.99**

3.



Spiegel

### 3. Heizgeräte „G-Serie/GS-Serie“

Infrarotheizung aus Glas oder Spiegel, mit Isolationsmatte und Aluminiumplatte, Glasfarbe Weiß, Schwarz oder Rot, Heizelement Infrarot Carbon Crystal, 200 - 230 V, 300 W, Lebensdauer > 100.000 Stunden, Oberflächentemperatur ca. 85 - 115 °C, Übertragungseffizienz ca. 98 %, Schutzklasse IP44, Überspannungsschutz, 2 m langes Kabel mit Stecker.

**Spiegel, 60 x 60 x 1 cm (B x H x T)**  
300 Watt Art.-Nr. 9350282  
**Weiß, 60 x 60 x 1 cm (B x H x T)**  
300 Watt Art.-Nr. 9350284  
**Schwarz, 60 x 60 x 1 cm (B x H x T)**  
300 Watt Art.-Nr. 9350287  
**Rot, 60 x 60 x 1 cm (B x H x T)**  
300 Watt Art.-Nr. 9350289

**179.99**

**199.99**

**199.99**

**199.99**

# Energie sparen beim Heizen

1.



## 1. Heizungspumpe „Grundfos ALPHA2 25-40“

Hocheffizienz-Nassläuferpumpe, elektronisch geregelt 1 x 230 V, Hocheffizienz-EC-Permanentmagnetmotortechnologie, max. Fördermenge: 1,5 m³/h, max. Förderleistung: 4 m, Energieeffizienzindex (EEI) = 0,15, AutoAdapt-Funktion, integrierter Motorvollschutz, Wärmedämmschale, LED-Display, ALPHA-Stecker, automatische Nachtabenkungsfunktion, Einbaulänge 180 mm.  
Art.-Nr. 5704479 **189,99**

2.



## 2. Heizungspumpe „Wilo Yonos Pico 25 1-4“

Hocheffizient, elektronisch geregelt, Nassläufer-Umwälzpumpe mit Verschraubungsanschluss, blockierstromfester Synchronmotor, stufenlose Differenzdruckregelung. Einsetzbar für alle Heizungs- und Klimaanlageanwendungen (-10 °C bis +95 °C), LED-Anzeige.  
Art.-Nr. 5700334 **169,99**

3.



Mehr Infos auf [terrateam24.de](http://terrateam24.de)



EEI ≤ 0,20

## 3. Heizungsumwälzpumpe „TerraBlue 25/6 LPA“

Hocheffizienter Nassläufermotor mit Permanentmagnetrotor, für Warmwasserheizungsanlagen, inkl. Verschraubungen, Dichtungen, Stecker und Wärmedämmschale, Förderleistung manuell von 4 bis 6 m umstellbar, LED-Anzeige, Regelmodus gemäß der Anwendung Radiatoren-/Fußbodenheizung wählbar, Nachtabenkungsfunktion, Einbaulänge 180 mm.  
Art.-Nr. 5700582 **119,99**

4.



## 4. Gasfüllstandsanzeiger „GL 3001“

Einfache Anwendung, zum Messen von Gasflaschen-Füllständen in nur wenigen Sekunden, vielseitig einsetzbar (z. B. im Handwerk, in der Gastronomie oder im privaten Hobbybereich), per Magnet an allen handelsüblichen 5- und 11-kg-Propangasflaschen ansetzbar, Signalleuchte rot = leer, Signalleuchte grün = gefüllt.  
Art.-Nr. 9350049 **19,99**

5.

Ultraflaches und kompaktes Design



## 5. Elektrische Wandheizung „Econo Heater“

Ganzraumheizung anstatt freistehender lokaler Heizkörper, schafft Wohlühl-Wärme im ganzen Raum, energiesparend, ultraflaches und kompaktes Design, einfache Installation in nur drei Schritten, überstreicherbar mit herkömmlicher Wandfarbe, optimal für Feuchträume geeignet, inkl. Befestigungsmaterial

260 Watt

Für Räume von 6 bis 8 m².  
Art.-Nr. 9350246 **69,99**

400 Watt

Für Räume von 10 bis 12 m². Optional mit Thermostat „eController“ ausrüstbar.  
Art.-Nr. 9350094 **79,99**

6.



## 6. Heizkörperthermostat „Bluetooth“

Genaue Temperatureinstellung, Schaltzeituhr für unterschiedliche Heizphasen, autom. Absenken beim Lüften, Bedienung via Bluetooth, Steuerung mit und ohne Smartphone (App für iOS 7 und Android ab Version 4.3 kostenlos), inkl. Batterien und Adapter.  
6,9 x 6,6 x 11,1 + 3 cm (L x B x H)  
Art.-Nr. 5700456 **24,99**

7.



## 7. Energiesparregler „Typ N“

Genaue Temperatureinstellung bis 0,5 °C, Schaltzeituhr für unterschiedliche Heizphasen, autom. Absenken beim Lüften, inkl. Batterien und Adapter.  
6,9 x 6,6 x 11,1 + 3 cm (L x B x H)  
Art.-Nr. 5700380 **14,99**

8.



## 8. eController „Econo Heat“

Zur gezielten Wärmesteuerung, mit Timer- und Energiesparfunktion, mit Digitalanzeige, inkl. Frostwächter, kompatibel mit dem 400 W „Econo Heater“.  
Art.-Nr. 9350095 **49,99**

# So heizen Sie richtig

- Benutzen Sie zum Anzünden ausschließlich dafür vorgesehenes Brennmaterial wie spezielle Anzündender oder dünne Brennholzscheite.
- Setzen Sie nur die für Ihren Kamin vorgesehenen Brennstoffe ein. In einem auf Holz ausgelegten Kamin haben Braunkohle-Briketts nichts verloren.
- Achten Sie auf ausreichende Luftzufuhr gemäß der Bedienungsanleitung. Diese sorgt für optimale Wärme und angenehmen Geruch.
- Halten Sie Ihren Ofen immer sauber, damit Ihr Kamin stets einwandfrei arbeiten kann und keinen Schaden nimmt.

## Zeichenerklärung für Kaminöfen auf den Seiten 264 - 265:

-  **Wärmespeicherung**
-  **Zuluft von Außen**
-  **Doppelwandig**
-  **Dauerbetrieb**
-  **1. BImSchV, Stufe 2**
-  **Brennautomatik**
-  **Scheitlänge**
-  **dreifache Luftzufuhr**
-  **Dauerbrand**



**1. Kaminofen „Durango“**  
Ovaler Kaminofen mit Außenverglasung, hochwertige Specksteinverkleidung, große Sichtscheibe, automatischer Türverschluss, Griffstange, Holz- und Warmhaltefach, NWL 6 kW, Raumheizvermögen 108 m<sup>3</sup>, Brennstoffe: Holz, Holz- und Braunkohlebrikett, Scheitlänge bis 33 cm, Anschluss oben: Ø 150 mm, Energieeffizienzklasse A+ (Spektrum A++ bis G).  
121 kg, 55 x 105 x 48,7 cm (B x H x T)  
Art.-Nr. 5700612 **849.-**



**2. Kaminofen „Amarant“ Glas**  
Kaminofen im runden Design, 3 Sichtscheiben erzeugen Panoramablick, elegante schwarze Glas-Topplatte, Griffstange, automatischer Türverschluss, geschlossenes Holzlagerfach, Außenluftanschluss möglich, NWL 5 kW, Raumheizvermögen 116 m<sup>3</sup>, Brennstoffe: Holz, Holz- und Braunkohlebrikett, Scheitlänge bis 33 cm, Anschluss oben/hinten: Ø 150 mm, Energieeffizienzklasse A+ (Spektrum A++ bis G).  
109 kg, 48 x 100 x 48 cm (B x H x T)  
Art.-Nr. 5701097 **999.-**



**3. Kaminofen „Adamis“ Speckstein**  
Kaminofen mit großer Brennchamber, schwarzer Korpus, gebogene Sichtscheibe Specksteinverkleidung (auch in Stahlvariante erhältlich), Griffstange, hydraulisch patentierter Türverschluss Soft Close, weiße Innenverkleidung, Außenluftanschluss möglich, NWL 7KW, Raumheizvermögen 126 m<sup>3</sup>, Brennstoffe: Holz, Holz- und Braunkohlebrikett, Scheitlänge bis 50 cm, Anschluss oben/hinten: Ø 150 mm, Energieeffizienzklasse A+ (Spektrum A++ bis G).  
215 kg, 79,2 x 85 x 43,6 cm (B x H x T)  
Art.-Nr. 5701096 **1.679.-**

Weitere Kaminöfen finden Sie in unserem Katalog „Kamine und Heizöfen“



**1. Kaminofen „Tuvalu“ \***  
Schwarzer Stahlkorpus, große Sichtscheibe, Holzfach, NWL: 6 kW, Raumheizvermögen: ca. 108 m<sup>3</sup>, Brennstoffe: Holz, Holzbrikett, Braunkohlebrikett, Scheitholzlänge: bis 33 cm, Anschluss oben: Ø 150 mm. Energieeffizienzklasse A+ (Spektrum A++ bis G). 89 kg, 53 x 95,5 x 36,7 cm (B x H x T) Art.-Nr. 5700609

399.99



**2. Kaminofen „Rondale“ Glas**  
Runder Kaminofen, Griffstange, automatischer Türverschluss, elegante schwarze Glas-Topplatte (auch mit Keramik oder Speckstein-Topplatte erhältlich), geschlossenes Holzlagerfach, NWL 5 kW, Raumheizvermögen 90 m<sup>3</sup>, Scheitholzlänge bis 33 cm, Brennstoffe: Holz, Holz- und Braunkohlebrikett, Anschluss oben/hinten: Ø 150 mm, Energieeffizienzklasse A+ (Spektrum A++ bis G). 92 kg, 48 x 100 x 48 cm (B x H x T) Art.-Nr. 5700741

889.-



**3. Kaminofen „Perondi RLU“ Sandstein**  
Raumluftunabhängig zertifizierter Kaminofen, hydraulisch patentierter Türverschluss Soft Close, Regelung der Verbrennungsluft bequem über die Comfort Control, mit Wärmespeichermodul, Außenluftanschluss möglich, Griffstange, Sandstein Topplatte (auch mit Glas Topplatte erhältlich), NWL 5 kW, Raumheizvermögen 90 m<sup>3</sup>, Brennstoffe: Holz, Holz- und Braunkohlebrikett, Scheitholzlänge bis 33 cm, Anschluss oben/hinten 150 mm, Energieeffizienzklasse A+ (Spektrum A++ bis G). 167 kg, 48 x 151 x 48 cm (B x H x T) Art.-Nr. 5700736

1.429.-



**4. Kaminofen „Phönizia 2“ Loticstone**  
Achteckiger Kaminofen mit prismatischer Scheibe, hochwertige Loticstone-Verkleidung, Außenluftanschluss möglich, Stahlkorpus schwarz, offenes Holzlagerfach, NWL: 5 kW, Raumheizvermögen: 90 m<sup>3</sup>, Brennstoffe: Holz, Holzbrikett, Braunkohlebrikett, Anschluss oben/hinten: Ø 150 mm. Energieeffizienzklasse A+ (Spektrum A++ bis G). 106 kg, 49 x 100 x 41 cm (B x H x T) Art.-Nr. 5700754

779.-



**5. Kaminofen „Jakarta“ \***  
Große Sichtscheibe, Warmhaltefach und Holzfach, NWL: 6 kW, Raumheizvermögen: ca. 108 m<sup>3</sup>, Brennstoffe: Scheitholz, Holzbrikett, Braunkohlebrikett, Scheitholzlänge: bis 33 cm, Anschluss oben: Ø 150 mm, Energieeffizienzklasse A+ (Spektrum A++ bis G). 121 kg, 55 x 105 x 48,7 cm (B x H x T) Art.-Nr. 5700611

759.-



**6. Kaminofen „Malta“ \***  
Eckofen mit hochwertiger Specksteinverkleidung, bei Mauerwerk wandbündig aufstellbar, Warmhaltefach und Holzfach, NWL: ca. 6 kW, Raumheizvermögen: ca. 108 m<sup>3</sup>, Brennstoffe: Holz, Holzbrikett, Braunkohlebrikett. Anschluss oben/seitlich: Ø 150 mm, Energieeffizienzklasse A+ (Spektrum A++ bis G). 160 kg, 68 x 121 x 50 cm (B x H x T) Art.-Nr. 5700293

949.-



Lieferzeit: ca. 1-2 Wochen.  
Deko nicht im Lieferumfang enthalten.



**7. Dauerbrandofen „Torino“ Speckstein**  
Mit hochwertiger Specksteinvollverkleidung, Dauerbrandautomatik, große Sichtscheibe, Griffstange, automatischer Türverschluss, geschlossenes Holzlagerfach, NWL: 6 kW, Raumheizvermögen 108 m<sup>3</sup>, Brennstoffe: Holz, Holzkohlebrikett, Braunkohlebrikett, Scheitlänge bis 33 cm, Anschluss oben Ø 150 mm. Energieeffizienzklasse A+ (Spektrum A++ bis G). 164 kg, 54 x 118 x 43,7 cm (B x H x T) Art.-Nr. 5700745

939.-

**8. Dauerbrandofen „Rönky“ \***  
Specksteinverkleidung, große Brennkammer, NWL: 9/10 kW, Raumheizvermögen ca.: 180 m<sup>3</sup>, Brennstoffe: Holz, Holzbrikett, Braunkohlebrikett, Scheitlänge: 50 cm, Anschluss oben und hinten: Ø 150 mm, Energieeffizienzklasse A+ (Spektrum A++ bis G). 380 kg, 82,6 x 98 x 44 cm (B x H x T) Art.-Nr. 5709803

1.999.-

# Aduro-tronic

## So funktioniert Aduro-tronic

Ziehen Sie den Griff und sparen Sie bis zu 40 %\* Holz. Die Aduro-tronic reguliert die Luft in Ihrem Kaminofen automatisch mit einem Zug. So ist die Bedienung einfach, die Verbrennung sauber und der Holzverbrauch um bis zu 40 % geringer. Auf [adurofire.de](http://adurofire.de) finden Sie einen Film zur Funktion der Automatik.

\* Die Einsparung hängt davon ab wie gut der Ofen ohne Automatik bedient wird und wie oft die Luftzufuhr reguliert wird.



Aduro-tronic

1.



Für alle hier abgebildeten Aduro Kaminöfen gilt:

- Möglichkeit für erweiterte kostenlose Garantie (5 Jahre)
- Prüfungen: Ecolabel, EN13240, CE



Aduro vereint wunderschönes dänisches Design mit innovativer Technologie und einem Fokus auf Umweltbelange. Aduro bietet Komplettlösungen, welche eine einfache Bedienbarkeit ermöglichen. Mehr unter [adurofire.de](http://adurofire.de)



## 1. Kaminofen Aduro 17

Schwarz, dreiseitige Verglasung, Schublade, Aduro-tronic-Automatik, Scheibenspülung (auch für die Seitenverglasung), Brennkammer stilvoll abgerundet, Aschekasten schließt lautlos, Schornsteinzug benötigt 12 Pa, externe Luftzufuhr möglich, NWL 6,0 kW, Wärmeleistungsbereich 3,0 - 9,0 kW, Raumheizvermögen ca. 336 m<sup>3</sup>, Energieeffizienzklasse A (Spektrum A++ bis G), Brennstoff: Holzbriketts und Scheitholz, Anschluss oben/hinten Ø 150 mm, 108 kg.  
50 x 98,2 x 45,3 cm (B x H x T)  
Art.-Nr. 5701098

1.699,-

2.



passend dazu

3.



4.



Inkl. Wärmespeichersteine

## 2. Kaminofen Aduro 15.2

Türgriff und der Griff für die Luftregulierung sind vollständig in den Kaminofen integriert, Aduro-tronic-Automatik, Scheibenspülung, extragroßer Feuerraum, Holzfach, Scheitlänge bis 50 cm, Schornsteinzug benötigt 12 Pa, NWL 6,5 kW, Wärmeleistungsbereich 3,0 - 9,0 kW, Raumheizvermögen ca. 336 m<sup>3</sup> Energieeffizienzklasse A (Spektrum A++ bis G), Brennstoff: Holzbriketts und Scheitholz, Anschluss oben Ø 150 mm, 84 kg.  
84 x 77,9 x 36,6 cm (B x H x T)  
Art.-Nr. 5700586

989,-

## 3. Kaminofen Aduro 9

Schwarz, dreiseitige Verglasung, Schublade, Aduro-tronic-Automatik, Scheibenspülung (auch für die Seitenverglasung), Schornsteinzug benötigt 12 Pa, NWL 6,0 kW, Wärmeleistungsbereich 3,0 - 9,0 kW, Raumheizvermögen ca. 336 m<sup>3</sup>, Energieeffizienzklasse A+ (Spektrum A++ bis G), Brennstoff: Scheitholz, Holz- und Braunkohlebriketts, Anschluss oben/hinten Ø 150 mm, 93 kg. 50 x 95,8 x 44,7 cm (B x H x T)  
Art.-Nr. 5700040

1.099,-

## 4. Kaminofen Aduro 9.7 \*\*

Aduro-tronic-Automatik, Scheibenspülung (auch für die Seitenverglasung), Schornsteinzug benötigt 12 Pa, Holzfach, inkl. 58 kg Wärmespeichersteine, NWL 6,0 kW, Wärmeleistungsbereich 3,0 - 9,0 kW, Raumheizvermögen ca. 336 m<sup>3</sup>, Energieeffizienzklasse A+ (Spektrum A++ bis G), Brennstoff: Scheitholz, Holz- und Braunkohlebriketts, Anschluss oben/hinten Ø 150 mm, 169,2 kg.  
50 x 150 x 44,7 cm (B x H x T)  
Art.-Nr. 5700571

1.599,-

# Das Geheimnis der perfekten Verbrennung



Jetzt kann Ihnen Ihr Smartphone mitteilen, wann Sie Holz nachlegen müssen. Aduro hat eine App entwickelt, die es Ihnen leicht macht, das Optimale aus Ihrem Ofen herauszuholen. Die Aduro Smart Response macht Sie unter anderem darauf aufmerksam, wann Sie Holz nachlegen sollten, wie heiß Ihr Kaminofen ist und ob die Temperatur zu hoch oder zu niedrig liegt. Mit der Aduro Smart

Response sparen Sie Zeit, Geld und Energie, indem Sie Ihren Kaminofen richtig nutzen. Die Aduro Smart Response ist einsetzbar für Aduro Kaminöfen und für Kaminöfen des Wettbewerbs die die 2. Stufe der BlmSchV erfüllen.

## Aduro Smart Response

Optional für alle hier abgebildeten Kaminöfen erhältlich.  
Art.-Nr. 5700584

89,99



\*\* Lieferzeit ca. 14 Tage.  
Deko nicht im Lieferumfang enthalten.





1.  
BlmSchV  
Stufe II  
30 CM



1.  
BlmSchV  
Stufe II  
30 CM

**1. Kaminofen „Magma“**

Gussrost, Grundkörper gussgrau, Verkleidung silberfarben, Holzablagefach, Scheibe bis 750 °C hitzebeständig, einstellbare Primär- und Sekundärbelüftung (Scheibenspülung), herausziehbare Aschelade, Bauart 1 (selbstschließende Tür für Mehrfachbelegung des Schornsteines). Normen: EN13240:2001, BlmSchV Stufe 2, 15a B-VG, 20aLRV/2011, DIN plus, Heizleistung: 7 kW. Wirkungsgrad: 84,5 %. Energieeffizienzklasse A+ (Spektrum A++ bis G), 88 kg. 52 x 95 x 42,5 cm (B x H x T) Art.-Nr. 5700703

499,99

**2. Kaminofen „Etna“**

Gussrost, Grundkörper gussgrau, Verkleidung weiß, Holzablagefach hinter Blende, Scheibe bis 750 °C hitzebeständig, einstellbare Primär- und Sekundärbelüftung (Scheibenspülung), herausziehbare Aschelade, Bauart 1 (selbstschließende Tür für Mehrfachbelegung des Schornsteines). Normen: EN13240:2001, BlmSchV Stufe 2, 15a B-VG, 20aLRV/2011, DIN plus, Heizleistung: 7 kW. Wirkungsgrad: 84,5 %. Energieeffizienzklasse A+ (Spektrum A++ bis G), 100 kg. 53,6 x 97 x 42,5 cm (B x H x T) Art.-Nr. 5700704

599,-



1.  
BlmSchV  
Stufe II  
25 CM



1.  
BlmSchV  
Stufe II

**3. Kaminofen „Prisma S“**

Rüttelrost, Grundkörper gussgrau, Specksteinverkleidung (Seiten, Topplatte, Warmhaltefach), Warmhaltefach und Holzfach, Scheiben bis 750 °C hitzebeständig (3 gestobene Scheiben), einstellbare Primär- und Sekundärbelüftung (Scheibenspülung), herausziehbare Aschelade, 3-fach Verriegelung, Bauart 1 (selbstschließende Tür für Mehrfachbelegung des Schornsteines). Normen: EN13240:2001, BlmSchV Stufe 2, Heizleistung: 7 kW. Wirkungsgrad: 75 %. Energieeffizienzklasse A+ (Spektrum A++ bis G), 100 kg. 50 x 103,5 x 50,5 cm (B x H x T) Art.-Nr. 5700707

799,-

**4. Kaminofen „Jubileo“**

Hochwertige Kachelverkleidung IRON, Feuerraum und Brennraumtür Gusseisen, kalibrierte Tertiärbelüftung, hoher Wirkungsgrad mit über 81 %, optional externe Luftzufuhr, 6 kW Heizleistung, ca. 120 m³ Raumheizvermögen, Bauart 1 (selbstschließende Tür), Anschluss 120 mm, Normen: 2. Stufe der 1. BlmSchV, 15a B-VG (Österreich). Energieeffizienzklasse A+ (Spektrum A++ bis G), 120 kg. Feuerraum 27 x 33 x 31,5 cm (B x H x T). Feuerstelle: 49,6 x 99 x 47 cm (B x H x T) Art.-Nr. 5700593

1.049,-

**5. Rauchrohranschluss-Set, rund gezogen**

Gezogenes Rauchrohranschluss-Set mit 150 mm Ø, bestehend aus einem rund gezogenen Rauchrohrbogen mit Drosselklappe, einem doppelten Wandfutter und einer Abdeckrosette, 2 mm Materialstärke, schwarz oder dunkelgrau lackiert.

**Schwarz**

Art.-Nr. 3200090 (o. Abb.)

89,99

**Dunkelgrau**

Art.-Nr. 3200089

89,99



**6. Winkelsegmentbogen-Set**

Winkelrauchrohr-Anschluss-Set mit 150 mm Ø, bestehend aus einem Winkelsegmentbogen mit Drosselklappe, 2 mm Materialstärke, einem doppelten Wandfutter und einer Abdeckrosette, schwarz oder dunkelgrau lackiert.

**Schwarz**

Art.-Nr. 3200079

44,99

**Dunkelgrau**

Art.-Nr. 3200068 (o. Abb.)

44,99



Mit Sprühkopf



**7. Glasscheibenreiniger**

Mit Sprühkopf, Spezialreiniger für Brennraumverglasung. 500 ml Art.-Nr. 3200880 (1 l = 15,98)

7,99

**8. Ofenventilator „Firefix“**

Der FIREFIX Kaminofen-Ventilator spart bares Geld! Durch die Nutzung des stromlosen Ventilators wird die Abwärme des Kaminofens besser im Raum verteilt, sodass für denselben Heizwert ca. 15 % weniger Brennstoff benötigt wird. Als Alleinstellungsmerkmal ist sicherlich die geringe Anlauftemperatur zu nennen (ab 50 °C)! Zudem ist er nahezu geräuschlos und erzeugt keine weiteren Betriebskosten.

Art.-Nr. 3200335

79,99

Kurze Lieferzeit möglich.  
Deko nicht im Lieferumfang enthalten.

# Edelstahl-Schornsteine

Ihr vorhandener Schornstein ist nicht mehr funktionsfähig oder entspricht nicht mehr den Anforderungen moderner Heiztechniken? Sie wollen einen Kaminofen anschließen und der vorhandene Schornstein ist schon belegt oder es ist gar kein Schornstein vorhanden? Wir haben die Lösung:



## 1. Schornstein-Neubau:

Auch der Neubau ist weit einfacher, als Sie vielleicht denken mögen. Sie brauchen keinen Maurer, der Ihnen einen Schornstein mauert. Die einfache, saubere, schnelle Lösung: unsere isolierten Kaminbausätze aus Edelstahl. Vorgefertigte Elemente werden einfach zusammengesteckt, gestaucht und an der Fassade befestigt. Das geht sogar im Eigenbau leicht.

## 2. Schornstein-Sanierung:

Moderne Heizkessel sparen Energie, und das ist gut so – für Ihren Geldbeutel und unsere Umwelt. Allerdings verbrennen moderne Heizkessel die Brennstoffe mit einer niedrigeren Temperatur, sodass deutlich mehr Kondensat entsteht. Die Nebenwirkung ist, dass alte gemauerte Schornsteine versotten. Der Schornstein beginnt, sich zu zersetzen. Die einfache, saubere, schnelle Lösung: unsere Kaminsanierungssysteme aus Edelstahl.

## Edelstahl-Außenwandkamin-Set

Gesamtlänge ca. 5 m, wirksame Höhe ca. 4,2 m, bestehend aus:

- 1 Stück Wandkonsole
- 1 Stück Grundplatte für Wandmontage mit Kondensatablauf
- 1 Stück Feuerungsanschluss 90°
- 1 Stück Wandrosette
- 1 Stück Wanddurchführung mit integriertem Wandfutter, kürzbar, L: 500 mm
- 2 Stück Wandschellen, verstellbar, Wandabstand 75 - 300 mm
- 4 Stück Rohrelement, 1000 mm (Bauhöhe 955 mm)
- 1 Stück Mündungsabschluss, flach

### Typ 237

Baulänge 475 mm, zusätzlich 1 Stück Putztürelement.

- Komplettset D130, Ø 130 mm
- Komplettset D150, Ø 150 mm
- Komplettset D180, Ø 180 mm

849.-  
869.-  
999.-

### DW-ECO-Außenwandkamin-Set

Wandkonsole für max. Wandabstand 237 mm, zusätzlich 1 Stück Inspektionselement.

Komplettset D150, Ø 150 mm

749.-



## Tipp

Besprechen Sie Ihr Vorhaben, egal ob Schornstein-Sanierung oder -Neubau, schon in der Planungsphase unbedingt mit Ihrem Bezirksschornsteinfegermeister. Er berät Sie bei der Planung und Ausführung und behält die Sicherheit der Anlage im Blick. So vermeiden Sie teure nachträgliche Änderungen oder Umbauten.

3.



### 3. Kaminholzkörbe

Hochwertig und robust, verschiedene Ausführungen. (ohne Holz)

**Jute**  
Art.-Nr. 3200336 **34.99**

**Kunstleder**  
Art.-Nr. 3200337 **34.99**

**Filz, grau**  
Art.-Nr. 3200338 **34.99**

4.



### 4. Kaminholz-Tasche

Filz, faltbar, hochwertig und robust, versch. Farben. (ohne Holz)  
Art.-Nr. 3200339 **19.99**

Qualitätsmarke von

**toom**



**1. Kaminofen „Modena 2.0“**  
 NWL: 6 kW, Dauerbrand, Brennstoffe: Scheitholz, Braunkohlebriketts, Anthrazit Nuss-3; Energieeffizienzklasse: A bei Scheitholz (Spektrum A++ bis G). 57 x 110,5 x 40,5 cm (B x H x T)  
**STS**  
 Art.-Nr. 5700625 **879,-**  
**Stahl**  
 Art.-Nr. 5700711 **699,-**

**2. Kaminofen „Modena+“**  
 NWL: 7 kW. Primärluft Automatik für Dauerbrand. Brennstoffe: Scheitholz und Anthrazit Nuss-3; Energieeffizienzklasse: A bei Scheitholz (Spektrum A++ bis G). 55 x 114 x 49,1 cm (B x H x T)  
**GT Stahl**  
 Art.-Nr. 5700624 **699,-**  
**Granit**  
 Art.-Nr. 5700713 **799,-**

**3. Werkstattofen „K6 2.0“**  
 NWL: 6 kW, Brennstoffe: Scheitholz und Braunkohlebriketts, Energieeffizienzklasse: A+ mit Scheitholz (Spektrum A++ bis G) 29 x 92 x 32 cm (B x H x T)  
 Art.-Nr. 5700690 **149,99**



**4. Kaminofen „Marrakesch“**  
 NWL: 7,89 kW. Brennstoff: Scheitholz; Energieeffizienzklasse: A bei Scheitholz (Spektrum A++ bis G). 54,6 x 103,5 x 41,5 cm (B x H x T)  
**Keramik schwarz**  
 Art.-Nr. 5700709 **799,-**  
**STS**  
 Art.-Nr. 5700710 **799,-**  
**Keramik weiß**  
 Art.-Nr. 5700708 **899,-**

**5. Kaminofen „Nyborg 3S STS“**  
 NWL: 8 kW. Brennstoffe: Scheitholz, Braunkohlebriketts, Anthrazit Nuss-3; Energieeffizienzklasse: A bei Scheitholz (Spektrum A++ bis G). Hochwertige Sandsteinverkleidung. 53 x 93 x 42,3 cm (B x H x T)  
**3S STS**  
 Art.-Nr. 5700712 **599,-**

**6. Kaminofen „Nyborg 3S GTS“**  
 NWL: 8 kW. Brennstoffe: Scheitholz, Braunkohlebriketts, Anthrazit Nuss-3; Energieeffizienzklasse: A bei Scheitholz (Spektrum A++ bis G). Hochwertige Natursteinverkleidung. 53 x 93 x 42 cm (B x H x T)  
 Art.-Nr. 5700617 **499,99**



**7. Kaminofen „Pamir STS“**  
 NWL: 6,72 kW, Brennstoffe: Scheitholz, Braunkohlebriketts, Anthrazit Nuss-3 Energieeffizienzklasse: A bei Scheitholz (Spektrum A++ bis G). 53 x 90 x 34 cm (B x H x T)  
 Art.-Nr. 5700620 **569,-**

**8. Kaminofen „Zephyr GTS“**  
 NWL: 5 kW, Brennstoff: Scheitholz. Energieeffizienzklasse: A bei Scheitholz (Spektrum A++ bis G). 33,8 x 83 x 28 cm (B x H x T)  
 Art.-Nr. 5700623 **329,99**

**Zeichenerklärung für Kaminöfen**



Wärmespeicherung



Zuluft von Außen



Doppelwandig



Dauerbetrieb



1. BlmSchV, Stufe 2



Brennautomatik



Scheitlänge



dreifache Luftzufuhr



Dauerbrand

# Hilfreiches Zubehör für Ihren Kamin



## 1. Glas-Bodenplatte

Mit Rundbogen, glasklar, Plattenstärke: 8 mm, mit Fase: 20 mm, Fasenhöhe: 2 mm, geschliffene Kanten, 100 x 120 cm (B x T).  
Art.-Nr. 3202166

**59,99**



## 2. Funkenschutzgitter

Funkenschutzgitter, anthrazit beschichtet, Seitenteile 24 cm, Mittelteil 50 cm, Höhe 50 cm.  
Art.-Nr. 3206907

**39,99**



## 3. Weidenkorb grau

Mit heller Stoffeinlage. 45 x 40 x 30 cm (B x H x T)  
Art.-Nr. 3200182

**39,99**



## 4. Ascheimer\*

24 l, 35 x 40 x 28 cm (B x H x T)  
**grau-lackiert**  
Art.-Nr. 3200366  
**schwarz-lackiert**  
Art.-Nr. 3200367

**14,99**

**14,99**



## 5. Weidenkorb-Trage

Oval mit Juteeinlage und Bügelgriff. 70 x 42 x 45 cm (L x B x H)  
Art.-Nr. 3200190

**29,99**



## 6. Weidenkorb groß

Durchmesser 50 cm mit Juteeinlage. 50 x 50 (Ø x H)  
Art.-Nr. 3200191

**29,99**



## 7. Kunstlederkorb

Hochwertige und robuste Ausführung, schwarz, außen Kunstleder, innen Vlies. Vielseitig verwendbar (Holz, Zeitungen, Spielsachen etc.) 55 x 35 x 40 cm (L x B x H)  
Art.-Nr. 3200337

**34,99**



## 8. Holzkorb Schmiedeeisen

Schwarz lackiert, Griff umlegbar. 38 x 40 x 37 cm (B x H x T)  
Art.-Nr. 3206478

**21,99**



## 9. Kaminbesteck 4-teilig

Anthrazit beschichtet, Sockel und Griffe aus Holz, Sockel-Ø 19 cm. 19 x 64 x 19 cm (B x H x T)  
Art.-Nr. 3206951

**29,99**



## 10. Kaminbesteck 3-teilig

Anthrazit beschichtet, Griffe aus Holz, Sockel-Ø 18 cm. 18 x 64 x 18 cm (B x H x T)  
Art.-Nr. 3206962

**14,99**

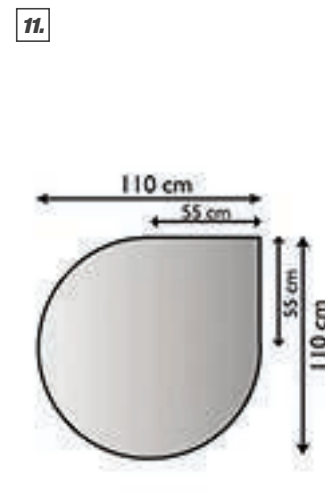

## 11. Bodenplatte Stahlblech

Tropfenform, anthrazit, pulverbeschichtet. 110 x 110 cm (B x T)  
Art.-Nr. 3202221

**99,99**

Abbildung ähnlich.  
Deko nicht im Lieferumfang enthalten.



1.



**1. Kaminholz \* / \*\***

Mischholz, für eine gleichmäßige und wohltuende Wärme. Scheitlänge 25-33 cm, Heizleistung bis ca. 4,2 kWh/kg. 12,5 dm<sup>3</sup> reines Holzvolumen, entspricht 22 rdm Raumvolumen.

**Kaminholz Raummeter**

Art.-Nr. 4830003

**Kaminholz 12,5 dm<sup>3</sup> im Netzsack**

Art.-Nr. 4830005

2.



**2. Hartholzbriketts \* / \*\*\***

Aus 100 % reinem Holz ohne Bindemittel, lange Brenndauer – sehr hoher Heizwert. Für intensive und gleichmäßige Wärme. Einfache und saubere Handhabung. 10 kg

Art.-Nr. 4830474

3.



**3. Holzbriketts \* / \*\*\***

Aus reinem Holz ohne Bindemittel. Geeignet für alle mit Holz beheizbaren Öfen wie z. B. Kachelöfen, Dauerbrandöfen etc., aber auch für offene Kamine. CO<sub>2</sub>-neutraler Brennstoff, geringer Restaschegehalt (< 0,5 %), hoher Heizwert ca. 18 MJ/kg = 4,8 kWh/kg.

10 kg

Art.-Nr. 4830265

4.



**4. Braunkohle Bündelbriketts \* / \*\*\***

Der Klassiker für die behagliche Wärme daheim, im ergiebigen 25 kg-Format. Geeignet für Kachel-, Heiz- und Kaminöfen. 25 kg

Art.-Nr. 4800466

5.



**5. Braunkohle Kaminbriketts \* / \*\*\***

Das praktische Format im wetterfesten Folienpack ist auch zur Lagerung im Außenbereich geeignet. Geeignet für Kachel, Heiz- und Kaminöfen. 10 kg

Art.-Nr. 4801709

6.



**Flüssiggas**

Die unkomplizierte, saubere, mobile Energiequelle: Ob auf der Baustelle oder beim Campen – Flüssiggas ist ideal, wenn kein Strom zur Verfügung steht, z. B. zum Heizen oder Kühlen, Kochen oder Grillen oder zur Warmwasserverarbeitung.

**6. Flüssiggas \* / \*\*\*\***

Mobile Energie – sauber, geruchsarm und unabhängig von der Steckdose. Flüssiggas eignet sich zum Kochen, Grillen, Heizen, Kühlen, Trocknen von Bauobjekten und zur Winterbauheizung. 5 kg, 11 kg, 33 kg Füllmenge sowie in der 8 kg BBQ-Flasche.

\* Den aktuellen Preis erfragen Sie bitte in Ihrem toom Baumarkt. \*\* Abbildung ähnlich.  
 \*\*\* Die Verbrennung von Holz- und Braunkohlebriketts darf nur in dafür geeigneten und zugelassenen Feuerstätten erfolgen (unbedingt die Bedienungsanleitung der Feuerstätten beachten).  
 \*\*\*\* 33 kg Lieferzeit ca. 1 Woche. 8 kg BBQ Grillgasflasche auf Bestellung erhältlich.



# Garten & Balkon

## Graben, pflanzen, mähen

*Wo den ganzen Sommer gegraben und gegossen, gejätet und geerntet, gereackert und geschwitzt wurde, brechen nun ruhigere Zeiten an. Doch wer denkt, mit dem Einzug der kalten Jahreszeit sei dir Gartenarbeit beendet, liegt falsch. Denn der erfahrene Gärtner weiß: Wer sich auch nächstes Jahr an perfektem Rasen, Blütenpracht und guter Ernte erfreuen will, der sollte Balkon und/oder Garten auch im Herbst pflegen und vorbereiten. Ob Blumenzwiebeln setzen, Geäst zurückschneiden, Beete und freistehende Pflanzkübel gegen Kälte isolieren oder Rasen vertikutieren – es gibt einiges zu tun! Hilfreiche Tipps zur Gartenpflege in jeder Jahreszeit und natürlich alle notwendigen Materialien hält Ihr toom Baumarkt für Sie bereit.*



Gartenbau & -pflege,  
Gartenanlage

264-279

**toom**   
*Respekt, wer's selber macht.*



# Bäume fit mit dem richtigen Schnitt

## Tipps für den Baumschnitt

- Mit scharfer Baumschere arbeiten, damit einwandfreies Schneiden gewährleistet ist und keine Bakterien in die „Schnittwunde“ eindringen – wichtige Voraussetzung für die Fruchtqualität
- Große Astwunden am besten sofort mit sogenannten Wundschlussmitteln verarzten
- Stets nah am Stamm schneiden, keine Aststummel stehen lassen
- Den Schnitt immer leicht schräg ansetzen, etwa einen Zentimeter über dem nach außen weisenden Astauge
- Schnittflächen klein und flach halten

### Die besten Ratschläge für den richtigen Baumschnitt

Der Schnitt von Bäumen oder Sträuchern verbessert die Frucht- und Blütenbildung. Der Spätsommer ist der richtige Zeitpunkt, um mit dem Baumschnitt zu beginnen. Besonders Obstbäume, die nach der Ernte trockenes Holz haben, sollten dann beschnitten werden. So können die Wunden der Bäume gut verheilen und sich in der Zeit vom Spätsommer bis zum nächsten Frühjahr schließen. Frostschäden werden so vermieden und Infektionen vorgebeugt. Der Ertrag süßer Früchte und hübscher Blüten fällt höher aus und gerade Obstbäume entfalten so ihre volle Pracht.

Wichtige Schnittregeln: Jeder Ast und Zweig braucht Raum, um genügend Licht zu erhalten. Deshalb sollte er nicht beschattet werden. Waagerechte Triebe sollten gefördert werden, da sie später Früchte tragen werden. Andererseits sollten Triebe, die in die Krone hineinwachsen, entfernt werden. Wenn zwei Triebe direkt nebeneinander entspringen oder sich im Weg kreuzen, sollte der schwächere weggeschnitten werden. „Schlafende Augen“ (geschlossene oder nicht vollständig ausgebildete Knospen) auf keinen Fall verletzen. Beim Entfernen eines Triebes keine langen Aststümpfe

stehen lassen, da sie sonst unkontrolliert Neutriebe bilden. Nahe am Stamm geschnittene Triebe regen zum frischen Austrieb schlafender Augen an. Mit dem perfekten Schnitt kann die Wuchsrichtung der Äste beeinflusst werden. Bei Obstgehölzen ist das wichtig – sonst würden die Zweige wirt wachsen.

1.



Inkl. zweiter Kette



### 1. Elektro-Hoch-Entaster „GC-EC 750 T Kit“ \*

Leistungsstarkes Gerät mit 750 W Motor. Die werkzeuglose Kettenspannung, der verstellbare Zusatzhandgriff sowie der verstellbare Tragegurt sorgen für höchsten Komfort. Ölbehälter für automatische Kettenschmierung mit großem Schauglas. Glasfaser-Teleskopstiel 185 - 280 cm. Kabelzugentlastung. Inkl. zweiter Kette. Schwertlänge 200 mm, Schnittlänge 180 mm, Schnittgeschwindigkeit 11 m/s, Öltankinhalt 60 ml. Art.-Nr. 4100406

109,99

2.



### 2. Elektro-Leisehäcksler „GC-RS 2540“

Leistungsstarker Elektro-Leisehäcksler mit langlebiger Schneidwalze und großdimensionierter Trichteröffnung, Drehrichtungsschalter, robustes Fahrgestell mit Rädern und praktischem Transportgriff, inkl. Gartenabfallsack, Netzanschluss 230 V - 50 Hz, Leistung 2.000 W, max. Leistung (S6/S6%) 2.500 W/40 %, Leerlaufdrehzahl 40 min<sup>-1</sup>, max. Aststärke 40 mm, Schalleistungspegel LWA 93 dB (A). Art.-Nr. 4100424

169,99

3.



4.



### 3. „Lac Balsam“ Wundverschluss

Rindenfarbiges Wundverschlussmittel zur Behandlung von Baumwunden an Zier- und Obstgehölzen. Tropft nicht, deckt gut und trocknet schnell. Atmungsaktiv und witterungsbeständig. Mit praktischer Streichbürste. 150 g Art.-Nr. 4500285 (100 g = 5,33)

7,99

### 4. „Malusan“ Wundverschluss

Wundverschlussmittel in der praktischen Pinseltube zur Wundbehandlung für alle Obst- und Ziergehölze. Verhindert zuverlässig das Austrocknen der Wunde und fördert so die Wundheilung. Tropft nicht und ergibt einen lückenlosen, elastischen Wundbelag von hoher Haftfestigkeit. 275 ml Art.-Nr. 8802442 (1 l = 36,33)

9,99

\* Lieferzeit: teilweise ca. 1 - 2 Wochen (Abholpreis).



1.



### 1. Leisehäcksler „AXT 25 D“

Zerkleinert mühelos holzige Materialien. Besonders leise durch sicheres, rückschlagfreies Fräswalzenprinzip. Automatischer und ruckstößfreier Selbststeinzug des Häckselguts. Abnehmbarer Trichter für platzsparendes Verstauen. 2.500 W „High Power“-Motor, 175 kg/h Materialdurchsatz, 81 dB (A), für max. Aststärken bis 40 mm, 53 l Fangbox. 31,3 kg Art.-Nr. 4103803

**329.99**

## Qualitätsgarantie



Auf Artikel der toom Qualitätsmarke sowie alle elektromotor- und kraftstoffbetriebenen Maschinen. Alle weiteren Infos finden Sie unter [toom.de/garantie](http://toom.de/garantie) und in teilnehmenden Märkten.

2.



### 2. Elektro-Heckenschere „AHS 45-26“ \*

550 W-Hochleistungsmotor, Schnittlänge: 45 cm, Messerabstand: 26 mm. Messerschnellstopp (< 1 Sek.), hohes Drehmoment (50 Nm). Laserstrahlschnittene Messer mit Diamantschliff für präzise und saubere Schnitte. Ausgestattet mit Sägefunktion bis zu 32 mm Ast-Ø. Inkl. Messerschutz. Art.-Nr. 4100154

**124.99**

3.

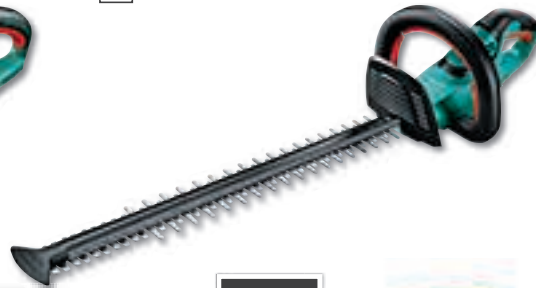

### 3. Akku-Heckenschere „AHS 55-20 LI“ \*

Schnelles und effizientes Arbeiten durch innovatives „Quick Cut“-System sowie „Tip-Protector“ und Anti-Blockiersystem. Angenehmes Schneiden durch geringes Leistungsgewicht und topausbalanciertes Maschinendesign. Intelligentes Energiemanagement durch den innovativen Syneon Chip für effiziente Energiezufuhr bei sämtlichen Anwendungen und starken 2,5 Ah. Li-Ion-Akku 18 V/2,5 Ah. Schnittlänge: 55 cm, Messerabstand: 20 mm. 3,9 kg Art.-Nr. 4050835

**169.99**

4.



### 4. Akku-Gartenschere „EasyPrune“ \*

Unterstützt das Schneiden von bis zu 25 mm dicken Ästen. Mit Power-Assist-Funktion Unterstützungsgrad frei wählbar. Li-Ion-Akku 3,6 V/1,5 Ah, Schnittleistung bis zu 450 Schnitte 340 x 180 x 50 mm (L x B x H) Art.-Nr. 4051145

**69.99**

5.



### 5. Laubsauger/-bläser „ALS 25“ \*

Kraftvoller Motor für genügend Leistung auch bei nassem Laub. Ergonomische Griffanordnung speziell entwickelt für verbesserte Balance und Komfort. Verstellbarer Griff, gepolsterter Schultergurt. 2.500 W, Luftgeschwindigkeit: 150-300 km/h regelbar, Lieferumfang: Blas- und Saugrohr, Schultergurt. 45 l Fangsack. 3,2 kg (Bläser), 4,4 kg (Sauger). Art.-Nr. 4100058

**77.99**

6.



### 6. Akku-Laubbläser „ALB 18 LI“ \*

Kabellose Freiheit durch starken 18 V/2,5 Ah-Lithium-Ionen-Akku. Akku kompatibel mit allen Produkten aus der Bosch 18-V-Akkufamilie. Ergonomische Gestaltung und Softgrip für bequemes Arbeiten in jeder Position. Ladezeit 60 Min., Laufzeit 17 Min., max. Gebläsegeschwindigkeit 210 km/h. 1,8 kg Art.-Nr. 4100429

**119.99**

\* Lieferzeit: teilweise ca. 1 - 2 Wochen (Abholpreis).



**18V ONE+ SYSTEM**  
**Ein Akku für Alle!**

RYOBI® ONE+ ist das flexibelste 18-V-Akkusystem der Welt. Mit ONE+ können Sie mehr als 70 Elektrowerkzeuge und Gartengeräte mit nur einem Akku und Ladegerät betreiben – das spart Geld und schont gleichzeitig die Umwelt.



**1. „LongReach“ Akku-Heckenschere „OHT1850x“**  
4-fach abwinkelbarer Schneidkopf. Diamantgeschliffene Messer für ein sauberes Schnittbild. Messerlänge: 50 cm. Schnittstärke: 16 mm. Drehbarer Handgriff für bequemes Arbeiten in allen Positionen. Gummierete Griffflächen für sicheren Halt. Artikel ohne Akku und Ladegerät.  
Art.-Nr. 4100277 **99.99**



**2. Akku-Heckenschere „OHT1855R“**  
Messerlänge 55 cm, Schnittstärke 22 mm, drehbarer Handgriff für komfortable Anwendung in allen Arbeitspositionen, inkl. HedgeSweep™ Schnittgutkehrer zum direkten Entfernen von Schnittgut, GripZone™ – gummierte Grifffläche für sicheren Halt und angenehmes Arbeiten, ohne Akku und Ladegerät.  
Art.-Nr. 4100278 **99.99**



**3. Akku-Teleskop-Heckenschere „OPT1845“**  
Bis zu 135° abwinkelbarer Schneidkopf erleichtert das Arbeiten in allen Positionen, Messerlänge 45 cm, Schnittstärke 18 mm, GripZone™ – gummierte Grifffläche für sicheren Halt und angenehmes Arbeiten, ohne Akku und Ladegerät.  
Art.-Nr. 4100561 **129.99**



**4. Akku-Kettensäge „OCS1830“**  
Bürstenloser Motor für optimale Leistung, Laufzeit und Sicherheit, Schwertlänge 30 cm, umlaufender Zweit-handgriff für bequemes Arbeiten in allen Positionen. Hohe Sicherheit durch schnelle Kettenbremse, ohne Akku und Ladegerät.  
Art.-Nr. 4100555 **179.99**



**5. Akku-Hoch-Entaster „OPP1820“**  
Um 15° abgewinkeltes Schwert für leichtes Sägen, Schwertlänge 20 cm, GripZone™ gummierte Grifffläche für sicheren Halt und angenehmes Arbeiten, ohne Akku und Ladegerät.  
Art.-Nr. 4100560 **99.99**



**6. Akku-Laubgebläse „OBL1820S“**  
Zum Räumen von nassem Laub auf Terrassen und Fußwegen; Luftgeschwindigkeit 245 km/h, GripZone™ – gummierte Grifffläche für sicheren Halt und angenehmes Arbeiten, ohne Akku und Ladegerät.  
Art.-Nr. 4100490 **69.99**



**Zubehör**



**7. Akku 18 V Starter-Set „RC18120-115“**  
18 V Lithium+ Akku RB18L15, Ladezeit 45 Minuten.  
Art.-Nr. 1501081 **79.99**



**8. Akku 18 V/1,5 Ah Lithium+ „RB18L15“ \***  
Art.-Nr. 1500289 **59.99**



**9. Akku 18 V/2,05 Ah Lithium+ „RB18L25“**  
Art.-Nr. 4101082 **79.99**



**10. Akku 18 V/4,0 Ah Lithium+ „RB18L40“ \***  
Art.-Nr. 1500288 **99.99**



**11. Akku 18 V/5,0 Ah Lithium+ „RB18L50“ \***  
Art.-Nr. 1500745 **129.99**

**8. Akku 18 V/1,5 Ah Lithium+ „RB18L15“ \***  
Art.-Nr. 1500289 **59.99**  
**9. Akku 18 V/2,05 Ah Lithium+ „RB18L25“**  
Art.-Nr. 4101082 **79.99**  
**10. Akku 18 V/4,0 Ah Lithium+ „RB18L40“ \***  
Art.-Nr. 1500288 **99.99**  
**11. Akku 18 V/5,0 Ah Lithium+ „RB18L50“ \***  
Art.-Nr. 1500745 **129.99**

\* Informationen zur 5-Jahre-Qualitätsgarantie finden Sie auf Seite 2.

# Vorteile des Kompostierens

- Das Restmüllaufkommen kann um bis zu 30 % reduziert werden.
- Der erdige Kompost enthält alle Nährstoffe, die für das Wachstum Ihrer Pflanzen wichtig sind. Allerdings teilweise in zu hoher Konzentration oder mit stark schwankenden Nährstoffgehalten, je nach Zusammensetzung des Kompostes. Deshalb sollte auf eine abgestimmte Düngemittelgabe nicht verzichtet werden.
- Der erdige Kompost ist hervorragend zur Verbesserung der Bodenstruktur geeignet.
- Transportwege für Bioabfall aus der Biotonne entfallen.

1.

**remaplan**  
Produkte für die Umwelt  
... Ihr Komposterspezialist

2.

**NEUDORFF**  
Kunststoff  
Kunststoff-Produkte



**1. Komposter „Thermoquick® Express 330 l“ \***  
Geschlossener Ganzjahres-Komposter mit Belüftungssystem. Geteilter Deckel, leichter Aufbau, komplett recycelbar. Geringer Platzbedarf. Rasche Umwandlung aller organischen Abfälle in nährstoffreichen Dünger. Großzügige Öffnung für bequeme Kompostentnahme von allen 4 Seiten. Werkzeuglos zu montieren.  
72 x 80 x 72 cm (B x H x T)  
Art.-Nr. 4300223

34.99

**2. Thermo-Komposter „DuoTherm 530 l“ \*\***  
Wetterfestes und UV-beständiges Kompostsilo mit Recycling-Kunststoff zur schnellen Kompostierung von Küchen- und Gartenabfällen. Die doppelwandige Konstruktion bietet eine hervorragende Wärmedämmung und begünstigt somit den schnellen Kompostierungsprozess. Ideal für mittelgroße und große Gärten. Einfacher Aufbau dank Stecksystem, 530 l.  
Ca. 82 x 115 x 82 cm (B x H x T)  
Art.-Nr. 4300222

94.99

3.



4.



5.



Qualitätsmarke von  
**toom**

**3. Bio-Schnell-Komposter**  
Wertvolle Rohstoffe bester Qualität sorgen in 6 bis 8 Wochen für hochwertigen Mulchkompost. Ein gebrauchsfertiges, hygienisch einwandfreies Streumittel, welches die natürliche Humusbildung intensiviert. Auch für Flächenkompostierung geeignet, leicht zu streuen, 3 kg für ca. 4,5 m².  
3 kg  
Art.-Nr. 4500567 (1 kg = 5,-)

14.99

**4. Schnellkomposter**  
Organisch-mineralischer NPK-Dünger 4+3+3. Zur Kompostierung von Gartenabfällen. Streufertiges Mittel zur aktiven Unterstützung der natürlichen Verrottung von Garten- und Küchenabfällen zu nachhaltig fruchtbarem Kompost.  
5 kg  
Art.-Nr. 4500025 (1 kg = 2,40)

11.99

**5. Bio Kompostbeschleuniger**  
Organisch-mineralischer NPK-Dünger 6+1+1,5. Unterstützt den Abbau von Gartenabfällen und geeigneten organischen Hausabfällen, fördert schnellere Humusbildung,  
2,5 kg  
Art.-Nr. 4500506 (1 kg = 3,60)

8.99

6.



7.



8.



9.



**6. Rindenmulch, RAL-Gütesichert \*\***  
Bodenhilfsstoff. Gebrauchsfertiger Rindenmulch zur Abdeckung von Pflanzflächen und zur natürlichen Reduzierung von Unkrautwuchs.  
10-40 mm, 50 l  
Art.-Nr. 4530002 (1 l = 0,09) 4.49

**7. Pinierrinde**  
Bodenhilfsstoff. Zur dekorativen Bodenabdeckung und natürlichen Reduzierung von Unkrautwuchs. Fördert das natürliche Bodenleben. 60 l  
7-15 mm  
Art.-Nr. 4530004 (1 l = 0,22) 12.99  
20-40 mm \*\*  
Art.-Nr. 4530005 (1 l = 0,20) 11.99

(1 l = 0,22) 12.99  
(o. Abb.)  
(1 l = 0,20) 11.99

**8. Holzdekor \*\***  
Bodenhilfsstoff. Zur dekorativen Bodenabdeckung und natürlichen Reduzierung von Unkrautwuchs. Ein idealer, elastischer, staubbinder Belag für Gartenwege.  
Ziegelrot, 50 l  
Art.-Nr. 4520042 (1 l = 0,17) 8.49

(1 l = 0,17) 8.49

**9. Graberde**  
Kultursubstrat. Naturschwarze, ungefärbte Spezialerde zur Grabpflanzung und Grababdeckung.  
20 l  
Art.-Nr. 4520032 (1 l = 0,29) 5.79  
40 l \*\*  
Art.-Nr. 4520025 (o. Abb.)  
(1 l = 0,20) 7.99

\* Auf Bestellung erhältlich (Abholpreis).  
\*\* Nicht in allen Märkten erhältlich.

# Mit toom durch Ihr Rasenjahr

## Unsere neue Rasenpflege mit System

Weil Rasen ein ganzjähriges Projekt ist, finden Sie unter der toom Qualitätsmarke auf Ihre Anforderungen abgestimmte Produkte zur Bodenvorbereitung, eine große Auswahl an Saadmischungen für die Neuanlage und Nachsaat sowie effektive Rasendünger zur regelmäßigen Pflege.

Schritt für Schritt zum perfekten Rasen!

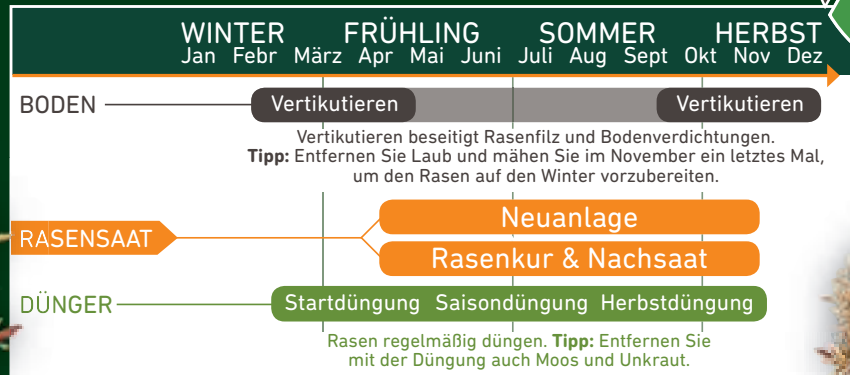
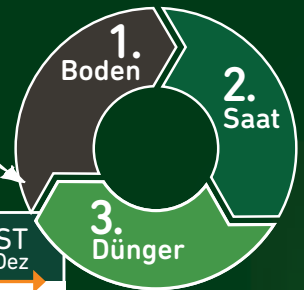

### 1. Boden

### 2. Saat

#### 1. „Azet“® Herbstrasendünger \*

Organischer NPK-Dünger 7-3-10 mit natürlicher Sofort- und Langzeitwirkung. Hoher Kaliumgehalt für Winterhärte, Strapazierfähigkeit und Stickstoff für kräftigen Wuchs im Frühjahr. 10 kg  
Art.-Nr. 4504016 (1 kg = 2,50) **24.99**

1.



2.



#### 2. „Spruzit“ Orchideenschädlings-Spray \*\*

Anwendungsfertiges Pflanzenspray mit natürlichen Wirkstoffen zur Bekämpfung aller bedeutenden Schädlinge an Orchideen. Wirkt gegen Schild-, Woll- und Schmierläuse, Spinnmilben und Weiße Fliegen. Bekämpft sowohl die ausgewachsenen Insekten als auch deren Larven und Eier. Gut pflanzenverträglich und nicht bienengefährlich (NB 6641). 300 ml

Pflanzenschutzmittel vorsichtig verwenden. Vor Verwendung stets Etikett und Produktinformationen lesen. Warnhinweise und -symbole in der Gebrauchsanleitung beachten.  
Art.-Nr. 4500117 (100 ml = 3,-) **8.99**

3.



4.



#### 3. Orchideenerde \*\*

Kultursubstrat – hochwertige Spezialerde für alle epiphytischen Orchideenarten. Die lockere, luftige Struktur der naturbelassenen Pinienrinde fördert die gute Durchlüftung und Drainage im Wurzelbereich. Staunässe wird vermieden. Das auf die Bedürfnisse von Orchideen abgestimmte Dünger-Depot wirkt sofort und gewährleistet eine bis zu 8 Wochen optimale Nährstoffversorgung. 5 l

Art.-Nr. 4520043 (1 l = 1,20) **5.99**

#### 4. Blattpflege für Orchideen \*\*

Dieses speziell für Orchideen entwickelte Pflegespray sorgt für ein optimales Pflanzenklima und schützt dabei vor hässlichen Kalk- und Staubablagerungen. Zusätzlich wird die Orchidee über das Blatt ganz mild mit Stickstoff versorgt und die Blühfreudigkeit erhöht. 250 ml

Art.-Nr. 4502740 (100 ml = 2,40) **5.99**

5.



6.



7.



#### 5. Wühlmaus-Gel

Fernhaltemittel gegen Wühlmäuse und Maulwürfe. Vertreibt die Tiere effektiv von Wegen, Terrassen und Mauern, ohne sie zu schädigen. Mit pflanzlichen Duftstoffen, die durch Entzünden der Rauch-Kartuschen freigesetzt werden. 2 St.

Biozidprodukte vorsichtig verwenden. Vor Gebrauch stets Etikett und Produktinformationen lesen.  
Art.-Nr. 4504346 (1 St. = 7,-) **13.99**

#### 6. Raupen- und Ameisen-Leimring

Insektizidfreier Leimstreifen zum Abfangen von schädlichen Insekten, die an Baumstämmen hochkriechen, wie zum Beispiel Ameisen und Frostspannerlarven. Geruchloser Spezialleim mit natürlichen Harzen und Wachsen, der weder austrocknet noch abgewaschen wird. Nützlingsschonend dank grünem Papier. Mehrere Monate wirksam. 3 m

Art.-Nr. 4506381 (1 m = 3,-) **8.99**

#### 7. Marder- & Waschbär-Schreck

Fernhaltemittel gegen Marder und Waschbären. Die Wirkung beruht auf den für die Tiere unangenehmen Geruchs- und Geschmacksstoffen. Vertreibt die Tiere wirkungsvoll von Dachböden, aus Gartenhäusern, Schuppen und Garagen, ohne sie zu schädigen. 300 g

Biozidprodukte vorsichtig verwenden. Vor Verwendung stets Etikett und Produktinformationen lesen.  
Art.-Nr. 4500218 (100 g = 4,-) **11.99**

\* Erhältlich bis Mitte November.  
\*\* Nicht in allen Märkten erhältlich.

# Perfekt aufeinander abgestimmt



+



+



+



## Vertikutiermix 4 kg

Art.-Nr. 4650139 (1 kg = 6,75) **26.99**

## Herbst-Rasendünger 10 kg

Art.-Nr. 4500439 (1 kg = 2,50) **24.99**

## Rasenkalk 10 kg

Art.-Nr. 4500476 (1 kg = 0,70) **6.99**

## Streuhilfe

Art.-Nr. 4321092 **4.99**

Mehr Infos? [www.toom.de/rasen](http://www.toom.de/rasen)

### 3. Dünger

#### 1. Blattglanz

Wirkt staubabweisend und schützt vor Kalk- und Wasserflecken. Spezielle Kombination aus pflanzenverträglichen Ölen verleiht den Blättern einen gesunden, seidigen Glanz. Besonders einfach und sicher in der Handhabung. 300 ml

Art.-Nr. 4505380 (100 ml = 2,66)

**7.99**

1.



2.



3.



#### 2. Orchideendünger

NPK-Düngerlösung 3+6+6 mit Spurennährstoffen. Mineralischer Volldünger, speziell auf den Nährstoffbedarf von Orchideen abgestimmt. 500 ml

Art.-Nr. 4500042 (100 ml = 1,30)

**6.49**

#### 3. Orchideenerde

Kultursubstrat. Hochwertige Spezialerde für alle terrestrischen und epiphytischen Orchideen. Hoher Anteil Pinienrinde für gleichmäßige Luftzirkulation. 5 l

Art.-Nr. 4520159 (1 l = 1,-)

**4.99**

4.



5.



6.



7.



#### 4. Sugaan Rattenköder Pad \*

Hochattraktiver Spezialköder gegen Ratten. Der Köder wirkt zuverlässig und wird durch die attraktive Köderform schnell angenommen. Optimal für den Innen- und Außenbereich. Die praktische Darreichungsform ist äußerst ergiebig. Zur Anwendung durch nicht-berufsmäßige Verwender genehmigt. 200 g

Biozidprodukte vorsichtig verwenden. Vor Gebrauch stets Etikett und Produktinformationen lesen.

Art.-Nr. 4301203 (100 g = 6,50)

**12.99**

#### 5. Gelb-Sticker

Insektizidfreie Klebefalle zum Abfangen fliegender Schadinsekten wie Trauermücken und Weißen Fliegen. Geruchloser Spezialleim mit natürlichen Harzen und Wachsen. Ideal für den Einsatz an Zimmerpflanzen. Leim trocknet nicht aus und tropft auch bei höheren Temperaturen nicht ab. 10 St.

Art.-Nr. 4506370 (1 St. = 0,60)

**5.99**

#### 6. Mausefalle „Powercat“

Kunststoff, Köder integriert, sofort einsatzbereit, hygienisch. 195 x 130 x 50 mm (B x H x T)

Art.-Nr. 4256571

**2.99**

#### 7. Rattenfalle „Powercat“

Kunststoff, Köder integriert, sofort einsatzbereit, hygienisch. 290 x 130 x 95 mm (B x H x T)

Art.-Nr. 4256593

**6.99**

\* Nicht in allen Märkten erhältlich.

# Bereiten Sie Ihren Garten vor

**Auch wenn es im Garten ruhiger wird, wenn die Temperaturen kälter werden und der erste Schnee alles Grün bedeckt, der passionierte Gärtner hat bereits im Herbst viel vorzubereiten und kann sich auch im tiefen Winter nicht über zu wenig Arbeit beklagen.**

## Schöne Bepflanzung für Ihren Winter-Garten

Bereits beim Bepflanzen Ihrer Beete und Blumenkästen sollten Sie bedenken, dass sich die meisten Pflanzen im Winter zurückziehen und dann ein sehr kahles Bild zurücklassen können. Das muss nicht sein, denn es gibt durchaus viele Pflanzen, die gut den Winter über im Garten bleiben können und durch attraktives Blattwerk und sogar Blüten den winterlichen Garten schmücken.

Winterblüher wie Zaubernuss, Winter-Schneeball und echter Jasmin, der Ihre Hauswand an milderen Wintertagen mit gelben Blüten bestücken kann, treten dann als Star vor der weißen Kulisse auf. Violetter Zierkohl ist nicht nur ein farbenfroher Blickfang im Winterbeet, sondern dazu noch essbar. Immergrün bleiben Efeu und Buchsbaum, dessen geometrische Schnittformen im kahleren Landschaftsbild erst so richtig zur Geltung kommen. Möchten Sie Zwiebelblumen bereits in den ersten Wochen des Frühjahrs haben, ist der Herbst die richtige Zeit, winterharte Sorten zu setzen.

## Mit dem richtigen Schutz gut durch den Winter kommen

Ansonsten heißt es für die restlichen Gartenpflanzen: Gut einmummeln, gegen den Frost schützen und trotzdem für gute Belüftung sorgen. Denn so schädlich der Frost für die Pflanzen sein kann, so schädlich ist auch aufgestaute Hitze und Dunstwasser unter zu luftdichtabschließenden Folien.

Daher gilt: Den Winterschutz an die Gegebenheiten anpassen. In Erde sitzende Pflanzen freuen sich über eine Mulchschicht über dem Wurzelbereich, damit der Boden nicht zu tief durchfriert, und eine Abdeckung mit Tannenzweigen oder trockenem Laub für eine Isolierung gegen eisige Temperaturen, die jedoch trotzdem Luftzirkulation zulässt. Winterharte Balkonpflanzen werden möglichst windgeschützt nahe am Haus postiert und ihre Töpfe mit Holz- oder Styroporunterlagen vom Bodenfrost ferngehalten. Auch ihnen tut eine Abdeckung gut, geeignet sind dazu Jutesäcke oder Vlies, beides lässt sich leicht im Baumarkt besorgen.

## To-Do-Liste für den Winter

- ✓ Weiterhin auf eine ausreichende Bewässerung achten, da die Pflanzen auch im Winter Wasser verlieren.
- ✓ Schneelast entfernen: Tritt starker Schneefall auf, müssen die Pflanzen von der Schneelast befreit werden.
- ✓ Immergrüne Pflanzen brauchen bei starker Sonne an frostigen Tagen Schutz – legen Sie währenddessen z. B. ein altes Bettlaken über die Krone.
- ✓ Wer einen Weihnachtsbaum im Topf hält, kann ihn bereits Anfang Januar in den Garten setzen.
- ✓ An frostfreien Tagen können Beete mit einer dünnen Schicht Kompost auf den Frühling vorbereitet werden.

**Den Garten- & Pflanzenratgeber finden Sie auf unserer Webseite unter: [toom.de/garten-pflanzenratgeber](http://toom.de/garten-pflanzenratgeber)**



**1. Narzissen-Mischung**  
Schöne großkronige Narzissen Mischung. Blüht prächtig und duftet herrlich.  
Art.-Nr. 2020539

0.99



**2. Osterglocken-Narzisse**  
Prächtige großkronige Osterglocken. Die klassischen gelben Narzissen, die im Frühling wunderschön blühen.  
Art.-Nr. 2020540

0.99



**3. Gelber Krokus**  
Schöner botanischer Krokus mit leuchtend gelben Blüten.  
Art.-Nr. 2020527

0.99

# Jetzt an den Frühling denken



1.

**1. Hyazinthen „Woodstock“**  
Intensiv duftende Hyazinthen in Violett, Blütezeit: März - April, Höhe: ca. 25 - 30 cm.  
Art.-Nr. 2021337

**3.99**



2.

**2. Krokus „King of the Striped“**  
Großblumige gestreifte Krokusse in violett-weiß, Blütezeit: Februar - März, Höhe: ca. 15 - 20 cm.  
Art.-Nr. 2021429

**2.99**



3.

**3. Allium „Purple Sensation“**  
Sternkugel-Zierlauch mit auffälligen großen Blütenbällen, Blütezeit: Mai - Juni, Höhe: ca. 80 - 100 cm.  
Art.-Nr. 2021348

**2.99**

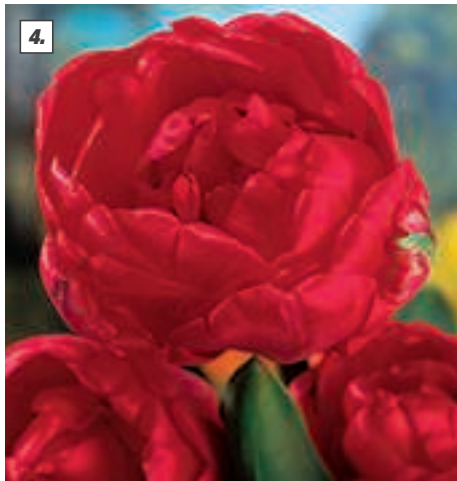

4.

**4. Tulpen „Miranda“**  
Früh blühende, gefüllte rote Tulpen, Blütezeit: März - April, Höhe: ca. 50 cm.  
Art.-Nr. 2021860

**3.99**



5.

**5. Tulpen „Happy Generation“**  
Früh blühende, weiss-rot gestreifte Tulpen, Blütezeit: März - April, Höhe: ca. 50 cm.  
Art.-Nr. 2021303

**3.99**



6.

**6. Tulpen „Purissima“**  
Früh blühende, weisse Tulpen, Blütezeit: März - April, Höhe: ca. 50 cm.  
Art.-Nr. 2021323

**3.99**

## Vielseitige Gärtner-Helfer

Qualitätsmarke von

**toom**



7.

### 7. Blumenkelle

Zum An- und Umpflanzen, aus robustem Stahl, pulverbeschichtet gegen Korrosion, mit Aufhängeloch.  
Art.-Nr. 4050751

**2.99**



8.

### 8. Blumenzwiebelpflanzer

Zum An- und Umpflanzen geeignet, aus robustem Stahl, pulverbeschichtet gegen Korrosion, mit Maßangaben für die optimale Pflanztiefe versehen.  
Art.-Nr. 4050754

**6.49**



9.

### 9. Blumenzwiebelpflanzschale \*\*

Rund, 22 cm (Ø)  
Art.-Nr. 4250554  
Rund, 30 cm (Ø)  
Art.-Nr. 4253910  
28 x 26 cm  
Art.-Nr. 4253909

(o. Abb.)

(o. Abb.)

**1.99**

**2.99**

**2.99**

\* Informationen zur 5-Jahre-Qualitäts-Garantie finden Sie auf Seite 2.  
\*\* Nicht in allen Märkten erhältlich.

# Effiziente Entwässerung



1.



## 1. „Hexaline 2.0“ Rinne

Kunststoffrinne mit verzinktem Rost, PKW-befahrbar. Durch umfangreiches Zubehör (u. a. Eckverbindung) vielseitige Verlege- und individuelle Kürzungsmöglichkeiten.

1 m (L)  
Art.-Nr. 0250010

11.99

2.



## 2. „Hexaline 2.0“ Universalstück

Aus Kunststoff, schwarz. Zubehör zur ACO „Hexaline“ Rinne. 12,5 x 12,5 x 7,8 cm (L x B x H)  
Art.-Nr. 0250011

22.49

3.



## 3. „Hexaline 2.0“ Zubehör-Set

Bestehend aus zwei Stirnwänden für Rinnenanfang und -ende, einem senkrechten Abgang DN 100 und einem Laubfang.  
Art.-Nr. 0250012

14.99

4.

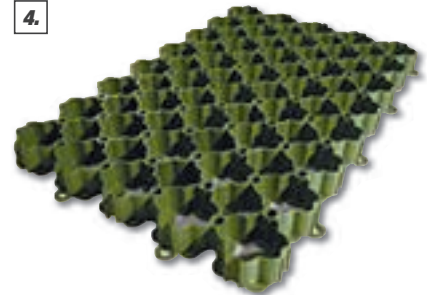

## 4. Rasenwabe \*

PKW-befahrbar bis 250 t/m<sup>2</sup> (DIN 53454), grün, einfacher Transport, leicht zu verlegen. Optisch ansprechend durch hohen Grünflächenanteil (größer als 90 %), Florentiner Design (Polyolefincompound).  
586 x 386 x 38 mm (L x B x H)

Art.-Nr. 3542550

3.99

5.



## JULIANA®

### Gewächshaus „Premium“ \*\*

Das Gewächshaus „Premium“ besteht aus korrosions- und witterungsbeständigen Aluminiumprofilen sowie 3 mm Sicherheitsglas. Die robuste Profilkonstruktion sorgt für Stabilität. Die doppelte Stalltür (geteilte Flügeltür) ermöglicht eine optimale Belüftung und bietet einfachen und ungehinderten Zugang zum Gewächshaus. Die niedrige Türschwelle erleichtert den Zugang mit Schubkarre und Rollstuhl. Serienmäßig schwarz sind Türen, Fenster und Beschläge. Die Dachrinne ist mit einem Kunststoffbeschlag versehen, der nicht nur die Enden verschleißt, sondern auch die Klappe fixiert. Durch leichten Druck kann man die Klappe freigeben und Dachrinne und Fallrohr leicht reinigen.

#### 5. Premium 8,8 m<sup>2</sup>

2 Dachfenster. Außenmaße ca. 296 x 267 x 296 (B x H x T)

Blank

Art.-Nr. 4321105

2.049.-

Anthrazit

Art.-Nr. 4321106

2.449.-

Stahlfundamentrahmen

Art.-Nr. 4321149

268.99

#### Premium 10,9 m<sup>2</sup>

4 Dachfenster. Außenmaße ca. 296 x 267 x 368 (B x H x T)

Blank

Art.-Nr. 4321492

2.899.-

Anthrazit

Art.-Nr. 4321493

3.599.-

Stahlfundamentrahmen

Art.-Nr. 4321150

298.99

#### Premium 13,0 m<sup>2</sup>

4 Dachfenster. Außenmaße ca. 296 x 267 x 439 (B x H x T)

Blank

Art.-Nr. 4321494

3.099.-

Anthrazit

Art.-Nr. 4321495

3.799.-

Stahlfundamentrahmen

Art.-Nr. 4321151

328.99



\* Kurze Lieferzeit möglich.

\*\* Lieferzeit ca. 3 Wochen, Lieferung frei Bordsteinkante (Deutschland, Festland, 40-t-LKW-zugänglich).

\*\*\* Auf Profile.

Deko nicht im Lieferumfang enthalten.



**25**  
JAHRE

GARANTIE



Qualitätsmarke von

**toom**

mit Aufhängeloch zur einfachen Aufbewahrung

**SoftTouch:**  
rutschfest und angenehm für einen sicheren Halt

rutschfeste Trittkante

ergonomischer Stiel für rücken-schonendes Arbeiten

langlebiger Hammerschlag-lack

## Gartengeräte

### Gärtnerspaten und -gabel

Ergonomischer Stiel für rücken-schonendes Arbeiten, langlebiger Hammerschlaglack.

**Größe M (108 cm)**

geeignet für Körpergrößen 155–175 cm

**1. Spaten, Art.-Nr. 4050657 35.99**

**2. Gabel, Art.-Nr. 4050655 \* 35.99**

**Größe L (120 cm)**

geeignet für Körpergrößen 175–195 cm

**1. Spaten, Art.-Nr. 4050658 35.99**

**2. Gabel, Art.-Nr. 4050656 35.99**

**Gärtnerschaufel**

Länge 123 cm \*

**Art.-Nr. 4050664 (o. Abb.) 29.99**

### Handgeräte \*

Kopf aus Carbonstahl, robust und strapazierfähig, Griff mit integriertem Gelkissen.

**6. Hand-Fächerbesen Art.-Nr. 4050683 6.49**

**7. Hand-Blumenkelle Art.-Nr. 4050681 6.49**

**8. Hand-Grubber Art.-Nr. 4050682 6.49**

**Hand-Doppelhacke Art.-Nr. 4050685 (o. Abb.) 6.49**

### Gartenwerkzeuge

Kopf aus Carbonstahl, leichter Alu-Stiel, mit SoftTouch

**3. Fächerbesen**

Gesamtlänge 180 cm  
Art.-Nr. 4050660 **17.99**

**4. Grubber\* Art.-Nr. 4050661 14.99**

**5. Doppelhacke Art.-Nr. 4050663 14.99**

**Rechen Art.-Nr. 4050659 (o. Abb.) 17.99**

## Bewässerung

### 9. Soft-Brause

Weicher Brausestrahl für empfindliche Pflanzen und Beete, einfache Regulierung der Wassermenge, stufenlos regulierbar. Art.-Nr. 4200379 **9.99**

### 10. Komfort-Regulierbrause

Stufenlos regulierbar, Anschluss und Kopf aus Metall, robust, langlebig. Art.-Nr. 4200510 **16.99**

### 11. Komfort-Regulierspritze

Stufenlos regulierbar, Anschluss und Kopf aus Metall, robust, langlebig. Art.-Nr. 4200386 **12.99**

### 12. Komfort-Viereckregner

Stufenlos regulierbar, inkl. Reinigungsnadel, variable Beregnungsfläche durch 6 zuschaltbare Düsen, Anschluss aus Metall, standfester Fuß aus Metall. Art.-Nr. 4200382 **27.99**

\* Nicht in allen Märkten erhältlich.



**10**  
JAHRE

GARANTIE



# Stauraum in Haus und Garten: vielseitig, wetterfest und langlebig

1.

Aus hochwertigem Polypropylen

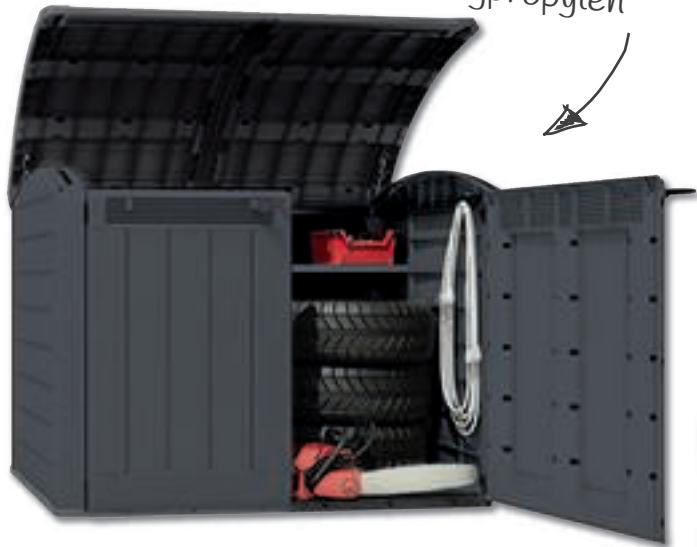

## 1. Aufbewahrungsbox „Store It Out ULTRA“

Vielseitige Aufbewahrungsbox in moderner Anthrazit-Optik, aus hochwertigem Polypropylen, ideal zum Verstauen von Gartengeräten, Gartenmöbeln oder Grill, für zwei Abfalltonnen bis zu 240 Litern Inhalt oder zwei Erwachsenen- und zwei Kinderräder. Mit großzügigen Türen und aufklappbarem Deckel mit integrierten Gasdruckfedern zum einfachen Verstauen von Gegenständen. Innenliegende Seitenwände sind so konzipiert, dass ein Holzbrett (dieses ist nicht im Lieferumfang enthalten) als Regal integriert werden kann.

177 x 134 x 113 cm (B x H x T)

Art.-Nr. 4321491

379.99

2.



## Universalbox „Store It Out SIO MIDI“ / „Store It Out SIO MAX“

In Holzoptik, abschließbar (Schloss nicht im Lieferumfang enthalten), inkl. Bodenplatte und integrierten Regalhaltern (Regal nicht enthalten), Material: 100 % Polypropylen, wetter- und UV-beständig, Farbe: Anthrazit.

### 2. „SIO Midi“

- Passend für 2 Abfalltonnen bis zu 120 l
- Rauminhalt: ca. 0,8 m<sup>3</sup>
- Ca. 130 x 110 x 74 cm (B x H x T)
- Gewicht: ca. 18,06 kg (brutto)

Art.-Nr. 4321503

139.99

3.



### 3. „SIO Max“

- Passend für 2 Abfalltonnen bis zu 240 l
- Integrierte Mülltonnendeckelöffnung durch eine Kette
- Rauminhalt: ca. 1,2 m<sup>3</sup>
- Ca. 146 x 125 x 82 cm (B x H x T)
- Gewicht ca. 26,5 kg (brutto)

Art.-Nr. 4321504

179.99

# Gerätehäuser in stabiler Metallkonstruktion



## 1. Metallgerätehaus „Pent Roof Skylight 8 x 6“ mit Oberlicht \*\*

Aus pulverbeschichtetem, feuerverzinktem Stahlblech, wartungsfrei, wetterfest, langlebig. 2 große Schiebetüren inkl. Türgriffen, abschließbar (Schloss nicht im Lieferumfang enthalten).

Basisfarbe: Anthrazit, Tür- und Dachleisten: Weiß.

- Mit Pultdach und Oberlicht
- Außenmaße inkl. Dachüberstand: 263,5 x 202 x 184,5 cm (B x H x T)
- Innenmaße: 247,6 x 166,3 x 164 cm (B x H x T)
- Maße Türöffnung: 103 x 175 cm (B x H)
- Grundfläche: 251,9 x 171,8 cm (B x T)
- Gewicht: ca. 79 kg (brutto)

Art.-Nr. 4320368

**449.99**



## 2. Metallgerätehaus „Top Shed 8 x 6“ \*/\*\*

Gerätehaus aus pulverbeschichtetem, feuerverzinktem Stahlblech in modernem Design, wetterfest, langlebig und wartungsfrei. Zwei große Schiebetüren und eine hohe Türöffnung ermöglichen einen bequemen Zugang. Einfacher Aufbau. Inkl. Türgriffen (abschließbar, Schloss nicht im Lieferumfang) und mit stabilem Bodenrahmen. Boden nicht im Lieferumfang enthalten.

Basisfarbe: Anthrazit, Tür- und Dachleisten: Anthrazit.

- Wandstärke: ca. 0,33 mm
- Giebeldach, Dachstärke: ca. 0,33 mm
- Dachneigung: ca. 15°
- Außenmaße inkl. Dachüberstand: 261,6 x 204,5 x 183 cm (B x H x T)
- Innenmaße: 245 x 179,3 x 161 cm (B x H x T)
- Maße Türöffnung: 106 x 173 cm (B x H)
- Grundfläche: 252 x 173,5 cm (B x T)
- Gewicht: ca. 80 kg (brutto)

Art.-Nr. 4321514

**299.99**

## 3. Metallgerätehaus „Eco 6 x 4“ \*\*

Aus pulverbeschichtetem, feuerverzinktem Stahlblech in modernem Design, wetterfest, langlebig und wartungsfrei. Zwei große Schiebetüren und eine hohe Türöffnung ermöglichen einen bequemen Zugang. Einfacher Aufbau. Inkl. Türgriffen (abschließbar, Schloss nicht im Lieferumfang) und mit stabilem Bodenrahmen. Boden nicht im Lieferumfang enthalten.

Basisfarbe: Grün, Tür- und Dachleisten: Weiß.

- Giebeldach, Dachstärke: ca. 0,33 mm
- Dachneigung: ca. 15°
- Außenmaße: 202 x 180,5 x 122,1 cm (B x H x T)
- Innenmaße: 187,6 x 161,2 x 100,3 cm (B x H x T)
- Maße Türöffnung: 81 x 155 cm (B x H)
- Grundfläche: 191,9 x 111,8 cm (B x T)
- Gewicht: ca. 42 kg (brutto)

Art.-Nr. 4320329

**229.99**

Deko nicht im Lieferumfang enthalten.  
\* Nicht in allen Märkten erhältlich.  
\*\* Lieferzeit: ca. 1-2 Wochen. (Abholpreis).



**Ob im Garten oder auf dem Balkon – Nutz- und Zierpflanzen machen vom Frühjahr bis zum Herbst viel Freude. Damit Ihre grünen Lieblinge aber auch gut durch den Winter kommen und nicht durch die niedrigen Temperaturen, starken Winde und starke Sonneneinstrahlung beschädigt werden, müssen Sie einiges beachten.**

Für Pflanzen im Beet sind Laub und Tannenzweige gute Zudecker, um sie vor den Witterungen zu schützen. Empfindlichere Pflanzen können auch mit einem Laub-Mulch-Gemisch zugedeckt werden.

Balkon- und Terrassenpflanzen befinden sich meist in Pflanzgefäßen oder Kübeln. Ihre Wurzelballen werden nicht durch eine dicke Erdschicht geschützt und sind damit den Witterungen verstärkt ausgesetzt. Wer jedoch die Töpfe nicht im Keller oder im Treibhaus überwintern kann, sorgt mit den geeigneten Materialien auch draußen für einen guten Winterschutz. Idealerweise stehen dann die Kübel windgeschützt, z. B. an einer Hauswand. Sonst helfen

Abdeckungen aus Jute oder Vlies, um Pflanzenkronen vor allzu starkem Wind abzuschirmen. Auch sollten Pflanztöpfe nicht direkt auf dem Boden stehen, um Bodenfrost zu vermeiden – einfache Unterlegscheiben aus Holz oder Styropor schaffen hier bereits Abhilfe. Umwickelt mit Matten oder einem „Mantel“ aus Stroh und Laub überstehen die Pflanzen mitsamt ihren Töpfen schadlos den Winter. Allerdings sollten die letzten warmen Tage des Jahres abgewartet werden, bevor Sie Ihre Lieblinge zudecken, da sich sonst unter den Abdeckungen zu viel Wärme entwickeln könnte.



**1. Kokos-Scheibe „CocoPro“**

Aus gefärbter, gekräuselter Kokosfaser, ausschließlich Naturlatex als Bindemittel, 100 % biologisch abbaubar, Stärke: 0,5 - 0,7 cm. Zum Abdecken als Wurzelschutz von Bäumen, Topf- und Kübelpflanzen im Herbst und Winter, schützt vor Austrocknung und Frost. Farbe: Dunkelbraun. 37 cm (Ø)  
Art.-Nr. 4300344

**4,49**



**2. Winterschutzmatte Schilf**

Naturbelassene Schilfrohmatten, Stärke: 5 - 10 mm, mit verzinktem Eisendraht verwoben, dekorative Verkleidung von Pflanzkübeln im Winter, zum Schutz des Pflanzgefäßes vor Frost, Wind und Schnee.  
150 x 50 cm (L x B)  
Art.-Nr. 4300015

**6,49**

Alle Artikel ohne Bindematerial, Schleifen und Weihnachtsdekoration

# Winterschutz für Ihre Pflanzen



1.



2.



3.

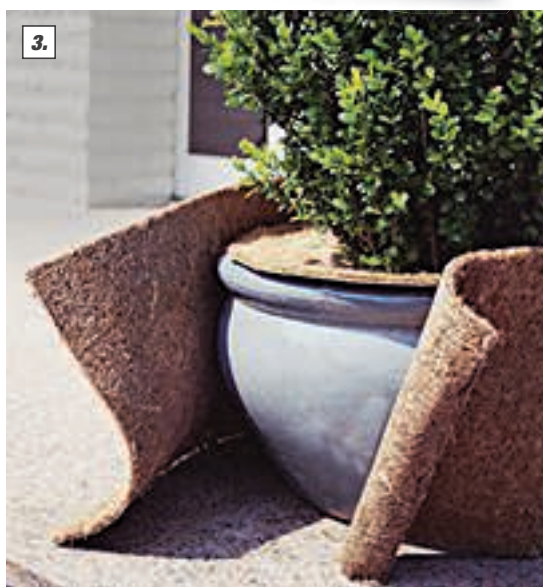

## 1. Winterschutz-Jutesack®

Sehr robustes Material. Stärke: 230 g/m<sup>2</sup>. Zum Schutz von Kübelpflanzen, Sträuchern und Rosen vor Kälte, Frost, Schnee, Wind und intensiver Sonnenstrahlung.

Natur, 60 x 80 cm (L x B)

Art.-Nr. 4301671

3.49

Natur, 60 x 110 cm (L x B)

Art.-Nr. 4301506

4.49

Rot, 60 x 80 cm (L x B)

Art.-Nr. 4306786

4.69

Rot, 60 x 110 cm (L x B)

Art.-Nr. 4304311

5.99

## 2. Winterschutz ISO-Folie

Luftpolyesterfolie zur Isolation. UV- und witterungsbeständig. Zum Verkleiden von Kübelpflanzen zum Schutz vor Kälte, Wind und Schnee. Materialstärke: 80 µm. 300 x 50 cm (L x B)

Art.-Nr. 4300019

3.99

## 3. Winterschutzmatte „Cocos“

Aus gekräuselter Kokosfaser, ausschließlich Naturlatex als Bindemittel. 100 % biologisch abbaubar. Stärke: 0,5 - 0,7 cm. Zum Verkleiden von Kübelpflanzen und Bäumen zum Schutz vor Kälte, Wind und Schnee. 150 x 50 cm (L x B)

Natur

Art.-Nr. 4301100

9.99

Dunkelbraun \*

Art.-Nr. 4300338

12.49

4.



5.



6.



## 4. Winterschutzmatte Jutefilz

Fester Jutefilz, dicht gewebt, 100 % biologisch abbaubar, Stärke: 0,3 - 0,5 cm. Zum Verkleiden von Kübelpflanzen und Bäumen zum Schutz vor Kälte, Wind und Schnee. Erhältlich in den Farben Natur und Dunkelbraun. 150 x 50 cm (L x B)

Natur

Art.-Nr. 4306050

6.99

Braun \*

Art.-Nr. 4300354

7.29

## 5. Winterschutz Jute-Gewebe

Robustes Material. Güte: 180 g/m<sup>2</sup>. Zum Strauch- und Rosenschutz vor Kälte, Wind und Schnee sowie intensiver Sonneneinstrahlung.

300 x 105 cm (L x B)

Art.-Nr. 4306115

13.99

## 6. Winterschutz Vliesgewebe

UV- und witterungsbeständig, durchlässig für Luft, Licht und Feuchte, umweltverträgliches Material, Stärke: 34 g/qm, zum Strauch- und Rosenschutz vor Kälte, Wind und Schnee sowie intensiver Sonneneinstrahlung. Farbe: Grün. 500 x 150 cm (L x B)

Art.-Nr. 4304234

5.99

\* Nicht in allen Märkten erhältlich.  
Alle Artikel ohne Bindematerial, Schleifen und Weihnachtsdekoration



# Abhilfe bei Schnee und Kälte

Jedes Jahr aufs Neue: Sobald die letzten lauen Herbsttage verfliegen sind und sich die Temperaturen immer weiter Richtung Minusgrade bewegen, können Eisregen und Glätte einem buchstäblich die Stimmung verhaseln. Schneemassen können die Wege blockieren, Blitzeis und starker Schneefall sorgen sogar für gefährliche Situationen im Straßenverkehr.

Bereits weniger extreme Wetterbedingungen können jedem, der für Gehwege und öffentlich genutzte Plätze zu sorgen hat, Kopfzerbrechen bereiten. Denn ist der Boden erst einmal gründlich durchgekühlt und die Außentemperatur entsprechend niedrig, reicht schon ein leichter Regenschauer, um für eine glatte Eisfläche zu sorgen – potentielle Rutschfallen, für die im Ernstfall gehaftet werden muss. So schauen Hausbesitzer, Mieter und Hauswarte in den Wintermonaten nervös auf die Wettervorhersage, denn sie sind in der Regel in der Verkehrssicherungspflicht und müssen sicherstellen, dass Gehwege zu bestimmten Zeiten von Schnee und Eis geräumt sind. Kommunale

Entsorgungsbetriebe empfehlen häufig, die Flächen zunächst mit dem Schneeschieber oder dem Besen zu räumen, bevor Streugut wie Splitt, Sand und Granulat aufgebracht wird. Streusalz wird in Maßen auf städtischer und kommunaler Ebene genutzt, ob und wann der private Gebrauch erlaubt ist, kann man den jeweiligen kommunalen Regelungen entnehmen. Damit Sie beruhigt in die kalte Jahreszeit starten können, bietet toom eine breite Palette an Schneeräumern, Schneefräsen, Kehrbesen, Streugranulaten und -salzen. So können Sie ganz entspannt bleiben und sich auf die schönen und gemütlichen Seiten des Winters freuen.



### 1. Streusalz \* / \*\*

Auftausalz, verringert Rutschgefahr bei Schnee und Eis, hält Schnee und Eis langanhaltend fern, bei Verwendung örtliche Vorschriften beachten. Erhältlich in 5 kg-, 10 kg- und 50 kg-Beutel sowie im 10 kg-Eimer.

### 2. Lavastreugut \* / \*\*

Gegen Glätte, salzfrei, sofort einsetzende und langanhaltende abstumpfende Wirkung für sicheres Gehen und Fahren, Naturprodukt – schützt Pflanzen- und Tierwelt sowie Straßen- und Bodenbeläge. Bei Verwendung örtliche Vorschriften beachten. Erhältlich im 10 kg-, 20 kg- und 40 kg-Beutel.



### 3. Schneeräumer „SnowXpert“

Hochwertiger Aluminiumstiel mit Kunststoffüberzug, verstärkte Kunststoffschaufel aus Polypropylen, optimale Blattform für eine hohe Stabilität und ein großes Volumen, Alukante 49,5 cm (B), Blatt 38 x 52 x 9 cm (L x B x T), 1,6 kg. 157 x 52 cm (L x B)  
Art.-Nr. 4050612 **29.99**

### 4. Schneeräumer Aluminium

Hochwertiger Aluminiumstiel mit Kunststoffüberzug. Blatt aus Aluminium 39 x 44 x 2 cm (L x B x T). 153,5 x 44 cm (L x B)  
Art.-Nr. 4050049 **42.99**

**5**  
JAHRE  
HERSTELLER-  
GARANTIE \*\*\*

1.



**1. Schneefräse „SF 53“ \***

Ideal zum Schneeräumen von kleineren Flächen und Wegen. Einfache Bedienung (keine Gangschaltung, Start per Seilzug). Mit 7"-Rädern und handlichen Abmessungen von 111 x 57 x 92 cm besonders komfortabel – auch für kleinere, schwächere Personen geeignet. WOLF-35H-Benzinmotor: 2,2 kW, 3.600 min<sup>-1</sup>, Handstart, Räumbreite: 53 cm, Einzugs-höhe: 28 cm, Tankvolumen: 1,9 l. 31 kg  
Art.-Nr. 4100094

449.99

2.



**2. Schneefräse „SF 56“ \***

Zweistufige Schneefräse für größere Flächen. Auswurfverstellung über Griff, 3,0 kW, 3.600 min<sup>-1</sup>, Räumbreite: 56 cm, Einzugs-höhe: 41 cm, Tankvolumen: 1,9 l. 55 kg  
Art.-Nr. 4100095

599.-

3.



**3. Schneefräse „SF 61 E“ \***

Schneefräse mit Arbeitslicht. Motor: 3,9 kW, 3.600 min<sup>-1</sup>, Elektrostart, Aufwurfverstellung über Kurbel, Räumbreite: 61 cm, Einzugs-höhe: 53 cm, 6 Vorwärtsgänge/ 2 Rückwärtsgänge, Tankvolumen: 1,9 l. 79 kg  
Art.-Nr. 4100097

899.-

4.



**4. Rasentraktor „92.130 T“ \***

Mit Heckauswurf, Briggs & Stratton Motor, 1 Zylinder, 344 cm<sup>3</sup>, 2.800 U/min, Geräteleistung: 6,3 kW, Transmatic Antriebssystem, Räder (v/h) 15" x 6"/18" x 9,5", Tankinhalt: 3,8 l, Schnittbreite: 92 cm, 5-fache Schnitthöhenverstellung 30-95 mm, Fangsack: 240 l, Frontscheinwerfer, schwimmend aufgehängtes Mähwerk, Wenderadius: 46 cm. 225 x 99 x 103 cm (L x B x H)  
Art.-Nr. 4150315

2.599.-

5.



**5. Anhängestreuer für Rasentraktor \***

Streubreite: bis 300 cm. Fassungsvermögen: 39 kg. Ca. 8 kg  
Art.-Nr. 4152918

179.99

6.



**6. Schneeketten für Rasentraktoren \***

(z. B. „92.130 T“)  
1 Satz à 2 Schneeketten. 18 x 9,5". (o. Reifen)  
Art.-Nr. 4152027

189.99

Pos. 5. bis 8.: Praktisches Winterzubehör für den Aufsitzmäher

7.



**7. Schneeräumschild für Rasentraktoren \***

(z. B. „92.130 T“)  
Räumschild für den Wintereinsatz, Breite: 117 cm.  
Art.-Nr. 4151906

399.99

8.

**8. Gummischürfleiste für 117 cm Schneeräumschild \***

Gummischürfleiste zum Räumschild.  
Art.-Nr. 4151928

54.99

9.



**9. Kehmaschine „OPTIMA PS 700“ \***

Ideale Lösung für vielseitige Reinigungsarbeiten rund ums Haus. Mit 5 Vorwärts- und 2 Rückwärts-Fahrgeschwindigkeiten, kann auch den besonderen Bedingungen beim Schneefegen im Winter angepasst werden, mit dem optionalen Kehgutbehälter oder Räumschild wird diese robuste Maschine zu Ihrem Helfer in jeder Jahreszeit.  
Art.-Nr. 4050625

749.-

10.



**10. Kehgutbehälter für PS 700 \***

Mit großen Griffen zum bequemen Entleeren. Auf Rollen gelagert.  
Art.-Nr. 4050626

149.99

11.



**11. Räumschild inkl. Gummischürfleiste für PS 700 \***

Art.-Nr. 4050627

129.99

Qualitätsgarantie



Auf Artikel der toom Qualitätsmarke sowie alle elektromotor- und kraftstoffbetriebenen Maschinen. Alle weiteren Infos finden Sie unter [toom.de/garantie](http://toom.de/garantie) und in teilnehmenden Märkten.

\* Abholpreis, Lieferzeit: ca. 1 - 2 Wochen.

# Marktverzeichnis

**toom**  
*Respekt, wer's selber macht.*

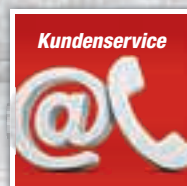

Wir sind für Sie da.

**0221 46706710**

Mo. bis Sa. von 7.00 bis 22.00 Uhr  
[service@toom.de](mailto:service@toom.de)

## PLZ 0

**01156 Dresden-Gompitz**  
Gompitzer Höhe 5



**01279 Dresden-Laubegast**  
Leubener Straße 61

**01454 Radeberg**  
toom Baumarkt Mike Helbig OHG  
An der Ziegelei 4



**01587 Riesa-Weida**  
Riesapark 6



**01662 Meißen**  
toom Baumarkt Torsten Melzer OHG  
Berghausstraße 7



**01705 Freital**  
toom Baumarkt Mirko Lessing OHG  
Schachtstraße 8c



**01796 Pirna**  
Lohmener Straße 12c



**01968 Senftenberg**  
toom Baumarkt Ute Helbig OHG  
Grünstraße 16



**01979 Lauchhammer**  
Liebenwerdaer Straße 46

**02763 Zittau**  
Hochwaldstraße/Mittelweg

**02828 Görlitz**  
Am Hopfenfeld 2

**02943 Weißwasser**  
Halbendorfer Weg 3

**02977 Hoyerswerda**  
toom Baumarkt Hoyerswerda GmbH & Co. OHG  
Am Wasserschloß 2

**03044 Cottbus-Schmellwitz**  
Gerhart-Hauptmann-Straße 15

**03130 Spremberg**  
toom Baumarkt Dirk Braatz OHG  
An der Lusatia 23-24

**03222 Lübbenau**  
Am Kaufland 1

**04229 Leipzig-Plagwitz**  
Gießerstraße 37

**04319 Leipzig-Engelsdorf**  
Riesauer Straße 102

**04347 Leipzig-Heiterblick**  
Torgauerstraße 271

**04416 Markkleeberg**  
Städtelner Straße 54

**04610 Meuselwitz**  
Zeitzer Straße

**04720 Döbeln**  
Richard-Köberlin-Straße 2

**04838 Eilenburg**  
An der Schonendorfer Mark 1

**04910 Elsterwerda**  
Lauchhammerstraße 60

**06118 Halle-Trotha**  
Döckritzer Straße 2

**06132 Halle-Silberhöhe**  
Alte Heerstraße 260

**06217 Merseburg**  
Querfurter Straße 8

**06366 Köthen**  
Langenfelder Straße 8

**06406 Bernburg**  
Kalistraße 11

**06667 Weißenfels**  
Drei Wege 5

**06712 Zeitz**  
Hainichener Dorfstraße 1

**06719 Angersdorf**  
An der Lauchstädter Straße 6

**06766 Bitterfeld-Wolfen**  
Friedensstraße 75e

**06862 Rosslau**  
Tornauer Weg 6

**06886 Lutherstadt Wittenberg**  
Berliner Chaussee 72

**07318 Saalfeld/Saale**  
Mittlerer Watzenbach 4

**08223 Falkenstein**  
Plauensche Straße 3



**08289 Schneeberg**  
Prof.-Dr.-Konrad-Zuse-Straße 1

**08525 Plauen**  
Alte Jößnitzer Straße 30

**08606 Oelsnitz/Vogtland**  
Untermarxgrüner Straße 21

**09130 Chemnitz-Sonnenberg**  
Planitzwiese 2 - 8

**09247 Röhrsdorf**  
Ringstraße 25

**09427 Ehrenfriedersdorf**  
Gewerbegebiet

**09496 Marienberg**  
toom Baumarkt Mike Melzer OHG  
Am Lautengrund 2

**PLZ 1**

**10249 Berlin-Friedrichshain**  
Hermann-Blankenstein-Straße 44

**12555 Berlin-Köpenick**  
Friedrichshagener Straße 38 - 42

**14482 Potsdam-Babelsberg**  
Großbeerenstraße 123 - 125

**14532 Stahnsdorf**  
Ruhlsdorfer Straße 95

**14712 Rathenow**  
Milower Landstraße 6

**14776 Brandenburg/Havel**  
toom Baumarkt Hartmut Trocha OHG  
An der Bundesstraße 1

**14913 Jüterbog**  
toom Baumarkt Hendrik Papenroth OHG  
Am Kreisbahnplatz 1

**14943 Luckenwalde**  
Frankenfelder Chaussee 7

**15234 Frankfurt/Oder**  
Spitzkrugring 3

**15234 Frankfurt/Oder**  
Nuhnenstraße 19

**15306 Seelow**  
Diedersdorfer Straße 12

**15517 Fürstenwalde**  
toom Baumarkt Fürstenwalde GmbH & Co. OHG  
Alte Langewahler Chaussee

**15517 Fürstenwalde**  
toom Baumarkt Mirko Pschan OHG  
Rebstockstraße 2

**15890 Eisenhüttenstadt**  
Am Wiesengrund 1

**15907 Lübben**  
Postbautenstraße

**16225 Eberswalde**  
Eberswalder Straße 4

**16321 Bernau**  
toom Baumarkt Martin Skerwiderski OHG  
Schwanebecker Chaussee

**16798 Fürstenberg**  
toom Baumarkt Albert Soltziem OHG  
Hans-Günter-Bock-Straße 4

**17153 Reuterstadt-Stavenhagen**  
Werdohler Straße 3

**17291 Prenzlau**  
Seelübber Weg 3

**17309 Pasewalk**  
Torgelower Straße 21

**17389 Anklam**  
toom Baumarkt Dirk Laske OHG  
Friedländer Landstraße 17

**17489 Greifswald**  
Gützkower Landstraße 13 - 16

**17498 Neuenkirchen**  
Marktflecken 1

**18107 Rostock (Lütten Klein)**  
Trelleborger Straße 7

**18182 Bentwisch**  
Hansestraße 45

**18311 Ribnitz-Damgarten**  
toom Baumarkt Maik Krüger OHG  
Boddenstraße/Körkwitzer Weg

**18528 Bergen/Rügen**  
toom Baumarkt Karsten Krüger OHG  
Ringstraße 140

**19057 Schwerin**  
Medeweger Straße 10

**19288 Ludwigslust**  
toom Baumarkt Thomas Baran OHG  
Wöbbeliner Straße 94

**19322 Wittenberge**  
Lenzener Chaussee 21

**21502 Geesthacht**  
toom Baumarkt Geesthacht GmbH & Co. OHG  
Dünebergerstraße 112 - 114

**21614 Buxtehude**  
Ostmoorweg 4

**21614 Buxtehude**  
Konrad-Adenauer-Allee 1

**21684 Stade**  
Am Steinkamp 4

**22047 Hamburg-Wandsbek**  
Am Stadtrand 31 - 33

**22926 Ahrensburg**  
Beimoorweg 17b

**23730 Neustadt-Holstein**  
Neukoppel 1

**23970 Wismar-Redentin**  
toom Baumarkt Felix Heyer OHG  
Metkenberg 4

**24113 Kiel-Hassee**  
Rendsburger Landstraße 225

**24539 Neumünster**  
Rügenstraße 10

**24558 Henstedt-Ulzburg**  
Heinrich-Sebellien-Straße 1

**24768 Rendsburg**  
Friedrichsträdter Straße 53

**24837 Schleswig**  
toom Baumarkt Frank Mast OHG  
St. Jürgenerstraße 53



**25337 Elmshorn**  
Lise-Meitner-Straße 2

**29227 Celle**  
Am Ohlhorstberge 7

**32676 Lügde**  
Siemensstraße 30

**36179 Bebra**  
In der Lache 2

**25421 Pinneberg**  
Westring 10

**29525 Uelzen**  
Hambrocker Straße 55

**32683 Barntrop**  
Försterweg 34

**37115 Duderstadt**  
Wolfganggärten 6 - 16

**25746 Heide**  
Schanzenstraße 5

**29683 Bad Fallingb. b. B.**  
Bockhorner Weg 9

**32756 Detmold**  
Charles-Lindbergh-Ring 20

**37269 Eschwege**  
Niederhonerstraße 52b

**26133 Oldenburg-Kreyenbrück**  
Alter Postweg 125

**PLZ 3**

**32791 Lage**  
Detmolder Straße 29 - 37

**37327 Leinefelde**  
Herderstraße 3

**26506 Norden**  
Gewerbestraße 1

**30179 Hannover**  
Industrieweg 29

**32805 Horn-Bad Meinberg**  
Wilberger Straße 5

**37574 Einbeck**  
Schwammelwitzer Straße

**26529 Marienhaf.**  
Rosenstraße 49

**31061 Alfeld**  
Hannoversche Straße 45

**33034 Brakel**  
Warburger Straße 51

**38304 Wolfenbüttel**  
Am Rehmanger 10

**26607 Aurich**  
Arentestraße 2

**31515 Wunstorf**  
Industrie Straße 1

**33098 Paderborn**  
Grüner Weg 41

**38364 Schöningen**  
Hoiersdorfer Straße 8

**26789 Leer**  
Nüttermoorer Straße 2

**31737 Rinteln**  
Breite Straße 16a

**33142 Büren**  
Werkstraße 24

**38448 Wolfsburg-Vorsfelde**  
Sägerbäume 10

**26817 Rhaderfehn**  
Hagiusring 1a/2

**31789 Hameln**  
Stegerwaldstraße 1

**33649 Bielefeld-Brackwede**  
Am Tüterbach 21

**38518 Giffhorn**  
Winkeler Straße 3

**27404 Zeven**  
Zum Hochkamp 1

**32051 Herford**  
Im Babenbecker Feld 56

**33689 Bielefeld-Sennestadt**  
Senefelder Straße 6

**38640 Goslar**  
Okerstraße 16

**27472 Cuxhaven**  
Meyerstraße 46

**32108 Bad Salzuflen**  
Otto-Hahn-Straße 47 - 53

**33719 Bielefeld-Oldentrup**  
Oldentruper Straße 236

**38855 Wernigerode**  
Halberstädter Straße 15

**27711 Osterholz-Scharmbeck**  
Am Pumpelberg 5+6

**32257 Bünde**  
Wilhelmstraße 61

**33758 Schloß Holte-Stukenbrock**  
Holter Straße 125

**39114 Magdeburg**  
toom Baumarkt Iris Pschan OHG  
Berliner Chaussee 48 - 50

**27721 Ritterhude-Ihlpohl**  
Otto-Hahn-Straße

**32312 Lübbecke**  
Strubbergstraße 11

**34121 Kassel-Wehlheiden**  
Kohlenstraße 138

**39218 Schönebeck**  
Stadionstraße 10

**27793 Wildeshausen**  
Westring 6

**32339 Espelkamp**  
Hindenburgring 2

**34431 Marsberg**  
An der Ziegelei 47

**39261 Zerbst**  
Coswiger Straße 1

**28757 Bremen-Vegesack**  
Vegesacker Heerstraße 198

**32425 Minden**  
Haemelstraße 9

**35039 Marburg**  
Afföller Straße 92 - 95

**39288 Burg**  
Zibbeklebener Straße 7

**28779 Bremen-Blumenthal**  
Weserstrandstraße 17

**32584 Löhne**  
Albert-Schweitzer-Straße 13

**35510 Butzbach**  
Philipp-Reis-Straße 7

**39307 Genthin**  
Am Legefild 2-4

**28816 Stuhr-Brinkum**  
Gottlieb-Daimler-Straße 6

**32657 Lemgo**  
Grevensmarschstraße 22

**39387 Oschersleben**  
Anderlebener Straße 42

**Farbmisch-Service**

**1000ml**

**Zel 1 Buntlack**

**Premium-Buntlack**

**20l Buntlack**

- über eine Million verschiedener Farbtöne für Lacke, Lasuren, Wand- und Fassadenfarben in bester Qualität
- verschiedene Größen – direkt zum Mitnehmen



**39418 Staßfurt**  
Hecklinger Straße

**39576 Stendal**  
Industriestraße 16

**PLZ 4**

**40468 Düsseldorf**  
Ulmenstraße 315

**40764 Langenfeld**  
Hardt 2-4

**41334 Nettetal-Lobberich**  
Van-der-Upwich-Straße 1

**41516 Grevenbroich**  
An der Zuckerfabrik 1

**44532 Lünen**  
Buchenberg 1

**45472 Mülheim/Ruhr**  
Am Förderturm 20

**45699 Herten**  
Zum alten Schacht 2

**45772 Marl**  
Zechenstraße 26

**45894 Gelsenkirchen**  
toom Baumarkt Tobias Bender OHG  
Sperberstraße 21a

**46240 Bottrop**  
Ruhrölstraße 2

**46562 Voerde**  
Zunftweg 11

**47055 Duisburg-Wanheimerort**  
Forststraße 36

**47059 Duisburg-Kasslerfeld**  
Max-Peters-Straße 3

**47228 Duisburg-Rheinhausen**  
toom Baumarkt Olaf de Waal OHG  
Asterlager Straße 94

**47506 Neukirchen Viun**  
Inneboltstraße 99

**48153 Münster**  
Hammer Straße 455-459

**48231 Warendorf**  
August-Wessing-Damm 77

**48429 Rheine**  
Osnabrücker Straße 84

**48527 Nordhorn**  
Stadtring 60

**49124 Georgsmarienhütte**  
Niedersachsenstraße 2

**49191 Belm**  
Industriestraße 3-5

**49201 Dissen**  
Bahnhofstraße 78

**49479 Ibbenbüren**  
Maybachstraße 15

**49525 Lengerich**  
Teutopark 6

**49716 Meppen**  
Borsigstraße 2

**49811 Lingen/Ems**  
Schillerstraße 8

**PLZ 5**

**50126 Bergheim-Zieverich**  
Sportparkstraße 12

**50969 Köln-Zollstock**  
Neuer Weyerstraßer Weg 2

**51645 Gummersbach**  
Vollmerhauserstraße 36

**52223 Stolberg-Breinig**  
Eschenweg 38

**52355 Düren-Rölsdorf**  
Bahnstraße 11

**53424 Remagen**  
toom Baumarkt Martin Düwell OHG  
Zeppelinstraße

**53428 Jülich**  
Am Klingerpützchen 4

**53842 Troisdorf-Spich**  
Heuserweg 1-5

**54634 Bitburg**  
Südring 45

**55232 Alzey**  
Rudolf-Diesel-Straße 5

**55268 Nieder-Olm**  
Am Hahnenbusch 33

**55411 Bingen-Büdesheim**  
Schultheiß-Kollei-Straße 11-17

**56422 Wirges**  
Samoborstraße 5

**57537 Wissen/Sieg**  
Koblenzer Straße 192

**57610 Altenkirchen**  
Siegener Straße 67

**58239 Schwerte**  
Schützenstraße 75-77

**58455 Witten**  
Dortmunder Straße 21

**58636 Iserlohn**  
Osemundstraße 5

**58840 Plettenberg**  
Breddestraße 1

**59067 Hamm**  
Dortmunder Straße 110

**59229 Ahlen**  
Beckumer Straße 63

**59348 Lüdinghausen**  
Hans-Böckler-Straße 2-8

**59494 Soest**  
Senator-Schwartz-Ring 29-35

**PLZ 6**

**60389 Frankfurt**  
Friedberger Landstraße 323

**60488 Frankfurt-Rödelheim**  
Guerickestraße 10

**61169 Friedberg**  
Straßheimer Straße 27

**61231 Bad Nauheim**  
Georg-Scheller-Straße 3-7

**61250 Usingen**  
18 Morgen Weg 10

**61381 Friedrichsdorf**  
Max-Planck-Straße 1

**61440 Oberursel**  
An den drei Hasen 55

**63069 Offenbach**  
Odenwaldring 70

**63110 Rodgau**  
Hegelstraße 3

**63225 Langen**  
Amperestraße 15

**63526 Erlensee-Langendiebach**  
Auf der Beune

**63755 Alzenau**  
Daimlerstraße 3



- 63811 Stockstadt am Main** **67663 Kaiserslautern** Hoheneckerstraße 18
- 63820 Eisenfeld** **68723 Schwetzingen** Rudolf-Diesel-Straße 8
- 64319 Pfungstadt** **69168 Wiesloch** Am Schwimmbad 26
- 64521 Groß Gerau** **PLZ 7**
- 64560 Riedstadt-Goddelau** **70372 Stuttgart-Bad Cannstatt** toom Baumarkt Marco Sicuro OHG Daimlerstraße 104
- 64579 Gernsheim** **70736 Fellbach** Steinbeisstraße 4
- 64720 Michelstadt** toom Baumarkt Michael Ebel OHG Walther-Rathenau-Allee 24
- 64807 Dieburg** **71034 Böblingen-Hulb** Hanns-Klemm-Straße 8
- 65232 Taunusstein** **71083 Herrenberg** Daimlerstraße 15
- 65346 Eltville** **71522 Backnang** Weissacher Straße 90
- 65479 Raunheim** **72072 Tübingen** Reutlinger Straße 65
- 65582 Diez** **72336 Balingen** Auf Bollen 21
- 65779 Kelkheim** **72379 Hechingen** Brunnenstraße 4 - 8
- 65933 Frankfurt-Griesheim** **72458 Albstadt** Berliner Straße 94
- 66849 Landstuhl** **72488 Sigmaringen** Friedrich-List-Straße 14
- 67098 Bad Dürkheim** **72555 Metzingen** Senefelderstraße 1 - 3
- 67227 Frankenthal** **73230 Kirchheim** Stuttgarter Straße 51
- 67269 Grünstadt** **73430 Aalen** Im Hasennest 8
- 73479 Ellwangen** **73527 Schwäbisch Gmünd** Dr.-Adolf-Schneider-Straße 20 Graf-von-Soden-Straße 9
- 73614 Schorndorf** toom Baumarkt Christoph Sugg OHG Stuttgarter Straße 50
- 74172 Neckarsulm** **74613 Öhringen** Rötelstraße 35 toom Baumarkt Christian Kastner OHG Neuenstädter Straße / Au-Straße 10
- 75015 Bretten** **75417 Mühlacker** Diedelsheimer Höhe 10 Industriestraße 40
- 75571 Gaggenau** **76571 Gaggenau** Murgtalstraße 2
- 76694 Kehl-Sundheim** **76947 Kehl-Sundheim** Am Sundheimer Fort 1
- 77815 Bühl** **78052 Villingen-Schwenningen** Robert-Bosch-Straße 12 Neuer Markt 1
- 78315 Radolfzell** **78467 Konstanz** Zeppelinstraße 6 Reichenaustraße 208
- 78532 Tuttlingen** **79108 Freiburg-Nord** Dornierstraße 27 Hans-Bunte-Straße 16
- 79312 Emmendingen** **79618 Rheinfelden** Am Elzdamm 41-43 Schildgasse 30
- 79650 Schopfheim** **79713 Bad Säckingen** Hohe-Flum-Straße 60 Tullastraße 4
- PLZ 8**
- 80997 München-Moosach** **81243 München-Neuauing** Allacher Straße 80 Bodenseestraße 207
- 81675 München-Haidhausen** **82256 Fürstenfeldbruck** Grillparzerstraße 20 Cerveteristraße 3
- 83059 Kolbermoor** **83381 Krumbach** Rosenheimerstraße 68 Höllgehu 2
- 83609 Donauwörth** **86609 Donauwörth** Neurieder Weg 33
- 87437 Kempten** **88239 Wangen/Allgäu** Ulmerstraße 21 Haidösch 6
- 88299 Leutkirch** **88348 Bad Saulgau** Zeppelinstraße 3 toom Baumarkt Thomas Mai OHG Platzstraße 18
- 89407 Dillingen** **89584 Ehingen** Otto-Hahn-Straße 3 toom Baumarkt Jens Heimann OHG Karpfenweg 10
- PLZ 9**
- 90542 Eckental** **92318 Neumarkt** Dr. Otto-Leich-Straße 7 Nürnberger Straße 24



**93051 Regensburg**  
Dr.-Gessler-Straße 47

 **95100 Selb**  
Lorenz-Hutschenreuther-Straße 85

 **97980 Bad Mergentheim**  
toom Baumarkt Claus Stögbauer OHG  
Max-Eyth-Straße 18

 **99734 Nordhausen-Bielen**  
Hallesche Straße 141 - 143

**93059 Regensburg**  
Frankenstraße 2c

 **96050 Bamberg**  
Geisfelder Straße 4

 **98617 Meiningen**  
Leipziger Straße 84

 **99817 Eisenach-Hötzelroda**  
Neue Wiese 1

**93133 Burglengenfeld**  
toom Baumarkt Burglengenfeld GmbH & Co. OHG  
Regensburger Straße

 **96317 Kronach**  
Kehlacker 1

 **98724 Neuhaus/Rennweg**  
Sonneberger Straße 246

 **99867 Gotha-Siebleben**  
Salzgitter Straße 36

**93149 Nittenau**  
Wulkersdorfer Straße 15 - 19

 **96450 Coburg**  
Fabrikweg 7

 **99086 Erfurt-Am Roten Berg**  
An der Lache 38

 **99974 Mühlhausen**  
Vogteier Weg 16

**93413 Cham**  
Werner-von-Siemens-Straße 14

 **96515 Sonneberg-Hönbach**  
Neustadter Straße 199

 **99427 Weimar-Schöndorf**  
Ernst-Busse-Straße

**93444 Bad Kötzing**  
Ambrucker Straße 16

 **97616 Bad Neustadt**  
Rudolf-Diesel-Ring 18

 **99510 Apolda**  
Jenaer Straße 115

## Impressum

Herausgeber: toom Baumarkt GmbH, Humboldtstraße 140 - 144, 51149 Köln  
Werbeagentur: Meyle+Müller GmbH+Co. KG Medien-Management,  
Maximilianstraße 104, 75172 Pforzheim

Druckerei: appl druck GmbH, Senefelderstraße 3 - 11, 86650 Wemding

Bildnachweis: Media Cologne, Kommunikationsmedien GmbH, Luxemburger Straße 96, 50354 Hürth  
Fotostudio Hofer, Weyerstraßerweg 159, 50969 Köln  
ZV Studios GmbH, Velberter Straße 16a - 18a, 45239 Essen  
Getty Images/Fotolia/Shutterstock

Dieser Katalog sowie alle in ihm enthaltenen Beiträge und Abbildungen sind urheberrechtlich geschützt.  
Jede Verwendung bedarf der Zustimmung des Herausgebers. Sämtliche Preisangaben ohne Gewähr.  
Preisänderungen und Irrtümer sind vorbehalten.  
Der Katalog ist gültig bis zum 15.03.2019.

Die Angebote aus diesem Katalog erhalten Sie in allen teilnehmenden toom Baumärkten.



Gartencenter



rooms by depot



Heimtier-Abteilung



Teppiche



Fliesen



keine Pflanzen



kein Gartenholz



keine Bauelemente

Alle im Katalog genannten Preise sind Abholpreise in Euro und gelten generell bis zum 15.03.2019. Irrtümer und Preisänderungen aufgrund von Rohstoff- und Lieferengpässen sowie der allgemeinen Preisentwicklung oder Erhöhung der gesetzlichen Mehrwertsteuer bleiben ausdrücklich vorbehalten. Die aktuellen Preise sind in allen toom Baumärkten zu erfahren. Die aufgeführten Preise beziehen sich jeweils nur auf die abgebildeten Artikel, nicht aber auf das abgebildete Zubehör oder die Dekoration, falls dies nicht ausdrücklich in der Artikelbeschreibung aufgeführt ist. Drucktechnisch bedingt sind Farbabweichungen von den Originaltönen möglich.

Durch eine Produktketten-Zertifizierung des FSC® wird der Holzfluss durch die Verarbeitung und den Handel zwischen Wald und Endkunden kontrolliert.

Das FSC-Label auf einem Holz- oder Papierprodukt ist ein eindeutiger Indikator dafür, dass das Produkt aus verantwortungsvoller Waldwirtschaft stammt. Produkte mit FSC-Label sichern die Nutzung der Wälder gemäß den sozialen, ökonomischen und ökologischen Bedürfnissen heutiger und zukünftiger Generationen.

Verbraucher, die durch das FSC-Label ausgezeichnete Produkte kaufen, leisten also einen aktiven Beitrag zur nachhaltigen Bewirtschaftung der Wälder weltweit.

**Dieser Katalog wurde auf FSC-zertifiziertem Papier gedruckt.**



# Stichwortverzeichnis



## Im Schnellüberblick: Alles was Sie suchen

<b>A</b>	<b>Antibeschlagspray</b> ..... 129	<b>Baueimer</b> ..... 57	<b>Brettschichtholz</b> ..... 78
<b>Abbruchhammer</b> ..... 33	<b>Arbeitsgerüst</b> ..... 58 - 59	<b>Baufluter</b> ..... 46	<b>Briefkasten</b> ..... 97
<b>Abfallsack</b> ..... 242	<b>Arbeitsplatte</b> ..... 80, 235 - 237	<b>Bauholz</b> ..... 78 - 81	<b>Briketts</b> ..... 261
<b>Abfallsammler</b> ..... 243	<b>Arbeitsschutz</b> ..... 42 - 43	<b>Bauplatte</b> ..... 65 - 68	<b>Bügeltisch</b> ..... 242
<b>Abflamngerät</b> ..... 39	<b>Armatur</b> ..... 162 - 163, 240 - 241	<b>Bauschaum</b> ..... 75	<b>Bürste</b> ..... 141
<b>Ablaufventil</b> ..... 143	<b>Atemschutz</b> ..... 42 - 43	<b>Bausilikon</b> ..... 77	
<b>Abstands-Montagesystem</b> ..... 48	<b>Aufbewahrungsbox</b> ..... 274	<b>Baustoffkleber</b> ..... 75	<b>C</b>
<b>Abtönfarbe</b> ..... 202	<b>Auftragswalze</b> ..... 71	<b>Beleuchtungssystem</b> ..... 215	<b>Carport</b> ..... 124
<b>Abzweigkasten</b> ..... 111	<b>Augenschutz</b> ..... 42 - 43	<b>Bewegungsmelder</b> ..... 114, 223	<b>Collagerahmen</b> ..... 230
<b>Acryl-Dichtstoff</b> ..... 77	<b>Ausgleichsmasse</b> ..... 69, 73	<b>Bewehrungsstreifen</b> ..... 65	<b>CV-Belag</b> ..... 176
<b>Acryl-Glas</b> ..... 89	<b>Ausgleichsschüttung</b> ..... 66	<b>Bilder</b> ..... 231	
<b>Acryl-Wellplatte</b> ..... 82, 83	<b>Außenleuchte</b> ..... 222 - 223	<b>Bilderrahmen</b> ..... 230	<b>D</b>
<b>Adapter</b> ..... 118	<b>Außentreppe</b> ..... 91	<b>Bitumenband</b> ..... 84	<b>Dach- und Wandplatte</b> ..... 85
<b>Akku</b> ..... 18 - 19, 23, 29	<b>Außenwandkamin</b> ..... 258	<b>Bitumenschindel</b> ..... 85	<b>Dachabdichtung</b> ..... 84
<b>Akku-Bohrer</b> ..... 28	<b>Autobatterie</b> ..... 127	<b>Blumenkelle</b> ..... 271, 273	<b>Dachrinne</b> ..... 106
<b>Akku-Gartengerät</b> ..... 266	<b>Axt</b> ..... 44	<b>Blumenzwiebel</b> ..... 270 - 271	<b>Dachbahn</b> ..... 84
<b>Akku-Pack</b> ..... 23, 27		<b>Blumenzwiebelpflanzer</b> ..... 271	<b>Dachbodendämmung</b> ..... 63
<b>Akku-Schrauber</b> ..... 18, 27, 29	<b>B</b>	<b>Blumenzwiebelpflanzschale</b> ..... 271	<b>Dachfenster</b> ..... 106
<b>Alarm-Fenstergriff</b> ..... 122	<b>Bad-Sicherheit</b> ..... 151	<b>Bodenausgleichsmasse</b> ..... 138	<b>Dachlack</b> ..... 84
<b>Alarmanlage/-system</b> ..... 117	<b>Badaccessoire</b> ..... 151, 166	<b>Bodenbelag</b> ..... 171 - 189	<b>Dachreiniger</b> ..... 88
<b>Aluminium-Haustür</b> ..... 95	<b>Badewannen-Faltwand</b> ..... 160	<b>Bodenfliese</b> ..... 186 - 188	<b>Dämmelement</b> ..... 63
<b>Aluprofil</b> ..... 47	<b>Badhocker</b> ..... 151	<b>Bodenplatte</b> ..... 260	<b>Dämmplatte</b> ..... 61, 63
<b>Anhängernetz</b> ..... 128	<b>Badleuchte</b> ..... 225	<b>Bodenreiniger</b> ..... 244 - 245	<b>Dämmstoff</b> ..... 61, 64
<b>Anhängerstreuer</b> ..... 279	<b>Badmöbel</b> ..... 152 - 155	<b>Bodenwanne</b> ..... 96	<b>Dämmunterlage</b> ..... 183
<b>Anschlussventil</b> ..... 143	<b>Badreiniger</b> ..... 245	<b>Bodenwischer</b> ..... 242	<b>Dampfreiniger</b> ..... 36 - 37
<b>Antenne</b> ..... 115	<b>Badvorleger</b> ..... 167	<b>Bohrer</b> ..... 24	<b>Dauerbrandofen</b> ..... 255
<b>Anti-Rutsch-Matte</b> ..... 167	<b>Balkenschuh</b> ..... 52	<b>Bohrerset</b> ..... 24	<b>Deckenleuchte</b> ..... 218
<b>Anti-Schimmel-Grundierung</b> ..... 86	<b>Bandsäge</b> ..... 31	<b>Bohrhammer</b> ..... 18 - 19, 22 - 23, 28 - 30	<b>Deckenstütze</b> ..... 44
	<b>Batterie-Ladegerät</b> ..... 127	<b>Bohrmaschine</b> ..... 26	<b>Dekor-Paneele</b> ..... 192
		<b>Bohrschrauber</b> ..... 22, 27	<b>Dekorfolie</b> ..... 234
		<b>Box</b> ..... 233, 243, 247	
		<b>Brause</b> ..... 161, 162	
		<b>Brause-Thermostat</b> ..... 162	







Wischbezug .....	242
Wischblatt.....	129
Wohnbauplatte.....	65
Wohnraumfarbe .....	201 - 205, 212
Wohnraumleuchte.....	216
Wohnungstür .....	98
Wundverschluss .....	264

**Z**

Zahnleiste .....	85
Zement.....	72
Zierprofil .....	191
Zimmerantenne .....	115
Zuschnittservice .....	81
Zwischensparrendämmung.....	61
Zwischenstecker .....	114, 118
Zylinderspray .....	131



**Wir sind für Sie da.**

**0221 46706710**

Mo. bis Sa. von 7.00 bis 22.00 Uhr  
[service@toom.de](mailto:service@toom.de)

# Keine Angebote mehr verpassen!

## Der toom Newsletter

*Erhalten Sie alle Neuigkeiten ganz bequem per E-Mail mit dem toom Newsletter:*

- *Zu Hause & unterwegs alle Angebote einsehen*
- *An Aktionen & Gewinnspielen teilnehmen und tolle Preise gewinnen*
- *Von Ratgebern & Profi-Tipps inspirieren lassen*

**Einfach anmelden unter**  
**[toom.de/newsletter](https://toom.de/newsletter)**



Beispiel-Newsletter

## Jetzt Facebook-Fan werden und nichts versäumen!

Folgen Sie uns auch auf



*Tolle Aktionen und spannende Gewinne – mit der toom Facebook-Seite bleibt man stets auf dem Laufenden, wird über attraktive Angebote informiert und mit hilfreichen Tipps versorgt.*

*Respekt wer's selber macht.*

**[facebook.com/toom](https://facebook.com/toom)**



# Eine Karte – viele Vorteile

Jetzt im Markt oder auf [toom.de](http://toom.de) anmelden und bis zu 10 % sparen.

**Die toom Vorteilskarte bietet für jeden etwas – und lohnt sich für alle.**

Als Besitzer der toom Vorteilskarte profitieren Sie – unabhängig von der Höhe Ihrer Einkäufe – ganz exklusiv von preisreduzierten Produktangeboten, Sonderrabatten und tollen Serviceangeboten.

## Beispielcoupons und Aktionen



## 10 % Rabatt bei Europcar

toom Vorteilskarten-Besitzer erhalten bei Anmietung von PKW oder LKW einen Nachlass in Höhe von 10 % auf aktuelle Tages- und Wochenendtarife.\*



## Attraktive Bonusstaffel



Ihr Bonus wird Ihnen ab 30 € Rabatanspruch bequem per Einkaufsgutschein nach Hause geschickt.



\* Online-Antrag und mehr Informationen zur toom Vorteilskarte und den exklusiven Rabatten und Angeboten finden Sie unter [toom.de/Vorteilskarte](http://toom.de/Vorteilskarte) oder in Ihrem toom Baumarkt.

„Wo KRAUSE ist, ist Sicherheit!“



NEU  
im  
Sortiment



**Nutzen Sie  
diese Vorteile  
der KRAUSE  
Trigon-Traversal:**

**Alle bestehenden Funktionen  
der Leitern bleiben erhalten.**



- Eine Leiter = 5 Funktionen
- Kein unnötiges Tragen der gesamten Leiter, wenn nur ein Teil benötigt wird
- Zur normkonformen Nutzung entnehmbarer Leiternteile
- Paralleles Arbeiten mit den beiden getrennten Leitern
- Die „Trigon-Traversal“ gibt es für ältere KRAUSE-Leitern auch zum Nachrüsten

**Weitere KRAUSE Produkte  
finden Sie auf Seite 58-59  
und auf toom.de**

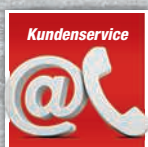

0221 46706710  
Mo. bis Sa.  
7.00 bis 22.00 Uhr  
service@toom.de

Besuchen Sie uns auf  
**toom.de**



**toom**