

# LA MANIEGA

INFORMATIVO DEL CONCEJO N.º 12 CANGAS DEL NARCEA — ENERO-FEBRERO 83

**DIRECTOR:**

José M.ª G. Azcárate

**REDACCION:**

Ernesto García (Dibujos), José L. R. Mera, Sandalio Gurdíel, Amador Otero (Fotografía), Felipe López, José Luis López, Francisco González (Tesorero), Consuelo Escala (Envíos).

**EDITA:**

Asociación Cultural  
«Pintor Luis Alvarez»

**DIRECCION:**

Apartado de Correos n.º 32  
Teléfono 81 11 23

**IMPRIME:**

Mercantil - Asturias  
Teléfono 36 21 36  
D. L. O. 988/81

«LA MANIEGA» no se responsabiliza de los trabajos que van firmados, como tampoco devolverá los trabajos no publicados.



## CONCEJO

### LA PROBLEMÁTICA DEL MATADERO COMARCAL

Dentro de la política agraria-ganadera del Gobierno Regional se está desarrollando la idea de ir hacia la construcción de Mataderos Comarcales que, a la par que potencien la economía de la zona, permitan la exportación de carne de las zonas productoras a las consumidoras.

En el marco de esta política, y en lo que a nosotros interesa, se propuso una comarca suroccidental que incluiría los concejos de Ibias, Degaña, Tineo, Pola de Allande y Cangas del Narcea.

A tal efecto el pasado veinte de enero se reúnen en el Ayuntamiento cangués los alcaldes de los municipios arriba expresados junto con el Consejero de Agricultura y la corporación canguesa.

Degaña, Ibias y Pola expresaron su voluntad de ir a la mancomunidad de municipios y que el matadero se ubicase en Cangas del Narcea, argumentando razones geográficas y de potencialidad económica. El alcalde de Tineo, actuando como portavoz de la Corporación tineense, expresó su voluntad de ir a la mancomunidad, pero que la ubicación debía de ser en Tineo por una serie de razones que expuso, ofertando incluso los terrenos.

Tras varias intervenciones de los alcaldes, consejero y concejales cangueses se llegó a un principio de acuerdo por el que las Corporaciones tomarán acuerdos plenarios sobre su voluntad de mancomunarse y nombrar las correspondientes comisiones que inicien los trámites oportunos de contacto, junto con la Consejería, para ganar el mayor tiempo posible.

Tineo, ante la firme voluntad de los otros cuatro municipios de que el matadero fuese ubicado en Cangas, se retiró de la futura mancomunidad, aunque no han quedado cerradas las puertas para el diálogo.

El citado matadero, que tendría una capacidad mínima de 1.500 Tm. y requerirá una inversión, también mínima, de **setenta millones**, supondría una revitalización de la economía ganadera de la zona. Los mataderos municipales de Cangas y Tineo seguirán funcionando, en régimen de provisionalidad, hasta la entrada en funcionamiento del Comarcal.

Ahora bien. El Ayuntamiento cangués ya tenía aprobada la remodelación del actual para adaptarle a la nueva legislación al respecto. Incluso habían sido adjudicadas las obras. Y es aquí, cuando se reúne el pleno para tomar la decisión oficial de ir a la mancomunidad, cuando surge la polémica. Vamos a tratar de sintetizar las opiniones de los diversos grupos para Vds.

Para el P. C. el Consejero vino mintiendo y no se permitió hablar a los técnicos municipales y al ingeniero redactor del proyecto del municipal que podían rebatir las opiniones del Sr. Flecha. Aseguran, que tras las obras de transformación previstas, el matadero municipal puede exportar carnes y que por lo tanto se debe seguir con ellas.

UCD se muestra de acuerdo con la argumentación comunista, insistiendo en que se debe seguir con el actual y proponerlo después como comarcal al resto de los concejos. Es sintomático, afirmó Rodríguez de Llano, que se pongan trabas urbanísticas al matadero municipal y no se hayan puesto nunca a los particulares. Las opiniones de los técnicos desmienten al Consejero que lo único que hizo fueron promesas sin ninguna especificación de tiempo ni lugar. El actual cumple la legislación del 77 y por tanto puede exportar.

Los concejales de UCI, MC y PSOE argumentan en contra de las opiniones de los otros dos grupos haciendo referencia a la ley dura, que próximamente entrará en vigor y que impedirá exportar y a los beneficios que a toda la zona aportaría la construcción del comarcal. Según el concejal Cadenas, (UCI) la inversión de 35 millones para abastecer de carne sólo a Cangas no es rentable.

Tras una larga y embarullada discusión se acordó dar el sí a la mancomunidad, establecer el matadero comarcal en Cangas, y dar un plazo de **cuatro meses** para que la Consejería dé certeza de que se va a construir.

Este plazo de cuatro meses ha sido también aceptado por la empresa adjudicataria de las obras del municipal que no comenzará las mismas hasta que toda esta problemática esté lo suficientemente clara.

El nuevo secretario comarcal de UCA en Cangas, Antonio Pérez, manifestó a R.N.: «Los campesinos están por el comarcal, lo que ocurre es que el Ayuntamiento no nos consulta nada al respecto, si lo hiciese se evitarían estas discusiones y cambios de idea de un día para otro que sólo obedecen a posiciones partidistas».

R. Mera

### VILLATEGIL

#### San Vicente

Se ha celebrado en Villategil la festividad de su patrono San Vicente, el pasado día 22 de enero.

En la mañana tuvieron lugar los oficios religiosos en honor del santo en la iglesia parroquial, para continuar en la tarde con la tradicional verbena.

Fue día que en Villategil compartieron con familiares, o vecinos de los pueblos cercanos que hasta allí se desplazaron. Con certeza, todos fueron bien recibidos.

J. L.

### S. MARTIN DE BESULLO

#### I Concurso de Postales y Poesías Navideñas

El pasado mes de enero se ha fallado el I Concurso de Postales y Poesías, que con el tema «La Navidad en tu Pueblo», había sido convocado por la Asociación Amigos de Besullo, y en el que colaboraron económicamente los Ayuntamientos de Cangas y Allande.

El primer premio según su categoría correspondió a: Ana M.ª Díaz de Fuentes, de Las Montañas; Ángel García, de Besullo y José Agudín, de Zreiceo.

El segundo fue para José Martínez, de Las Avieras; M.ª José Arbas, de Besullo y Francisco Sol, de Comba.

Los niños M.ª Carmen López, de Zreiceo; M.ª Dolores González, de Cupuerto y José Luis Sol, de Comba, fueron galardonados con el tercer premio.

El día de Reyes se entregaron los premios, un diploma para cada uno y juguetes; también hubo caramelos para todos los niños que asistieron al acto.

Pepe



### LIMES

#### El muro de las lamentaciones

En efecto, tal parece el muro de la entrada a las escuelas de Limes, porque todo el que lo ve se lamenta, pero nadie da soluciones realmente válidas al problema.

En el Ayuntamiento hay escritos que datan de varios años atrás solicitando la construcción de un nuevo muro, dado el estado en que se encuentra.

Las pasadas navidades cayó una fana y se inclinó peligrosamente con una desplazamiento de más de 15 centímetros. Los maestros mandaron un escrito al Ayuntamiento dando cuenta de lo sucedido. A los pocos días el arquitecto Municipal realiza una visita de inspección y manda un escrito a los maestros indicando el estado ruinoso de los accesos a la escuela y la prohibición de entrada a los niños, a la vez que ordena el apuntalamiento provisional del muro mientras que (según el Sr. Piris) se realizan los trámites para la construcción de uno nuevo.



Ante esto, las escuelas permanecen cerradas dos días (y no una semana como se dijo). Hoy han transcurrido más de 15 días y nos encontramos con un muro apuntalado mediante una viga de hierro y varias de madera que obligan a agacharse a todo el que quiera entrar en la escuela a fin de evitar un golpe. Y no quiero caer en el error de criticar a los empleados municipales, ya que se han limitado a hacer lo que se les ha ordenado, pero no me parece la mejor solución. Sin duda es el primer paso como medida garantizadora de una seguridad precaria hasta la construcción de uno nuevo. Pero aquí es donde pienso que está el problema, porque a pesar de muchas visitas del alcalde (en funciones), del arquitecto, del aparejador etc., y de muchas promesas, no he visto una voluntad real de solucionar el problema sino una evasión de responsabilidades que en alguna ocasión te recordaban una «telecomedia».

En fin, el problema es serio y la seguridad de muchos niños está en juego, por lo que considero que alargar la situación es muy negativo. Por mi parte nada me gustaría más que tener que retractarme de lo dicho anteriormente. El tiempo lo dirá, pero si es posible que no pase mucho tiempo.

F. L.

## GEDREZ

### Puntos de luz

Por la Comisión Municipal Permanente celebrada el pasado 7 de enero, se acordó por unanimidad, el conceder dos puntos de luz pública, corriendo la instalación a cargo de los vecinos y el fluido a cargo del Ayuntamiento.

## MENDIELLO

### El teléfono

Los vecinos de Mendiello presentaron en el Ayuntamiento un escrito por el cual solicitan, que aún estando dentro de la cuadrícula que ocupa Tainás, debido a la difícil comunicación con el mismo, piden la instalación de otro teléfono en Mendiello; la Comisión Municipal Permanente acuerda mostrarse a favor de dicho proyecto y enviarlo a la Consejería de Administración Territorial para que sea tenido en cuenta y atenderlo si procediere.

## III Festival de teatro escolar de Limés:

Tuvo lugar el pasado 19 de diciembre, coincidiendo con la proximidad de las vacaciones navideñas.

Este año se pusieron en escena dos obras. Una para los niños de 2.º y 1.º titulada «El Doctor Golosin», que fue interpretada por Emilio, Gemma y Pili. Por su parte los niños de 3.º, 4.º y 5.º representaron una obra de ambiente rural asturiano titulada «Petición de Mano», en la que actuaron Patricia, Marta, Javier, José Luis e Iván.

La presentación de los actos corrió a cargo de Piedad y Alejandro.

Como siempre, en la confección de los decorados contamos con la colaboración de nuestro compañero Florentino (del C. P. A. Casona) que no escatimó tiempo ni esfuerzo en dicho cometido.

Después de la interpretación de las obras, todos los niños, desde los más pequeños de parvulos hasta los de 5.º nos demostraron su arte con canciones, poesías, humor etc. Al final y como culminación del acto, la Masa Coral Infantil nos deleitó con un bonito villancico.

La organización corrió a cargo de los maestros, con la colaboración de algunos vecinos y de la A.P.A.R. (Asociación de Padres Rural), que aportó dinero para las golosinas que se repartieron al final entre todos los niños.

A pesar de que la tarde estaba fría, la gente asistió masivamente y el «bajo» de Fernando (al que agradecemos la amabilidad prestada), estaba lleno.

El público lo pasó muy bien y fue para todos una tarde muy agradable.

F. L.

## DE INTERES PARA EL CONCEJO

A petición de la Comisión Municipal de Agricultura, la Permanente del Ayuntamiento acordó los siguientes asuntos:

- 1) En relación con el alarmante número de reses de vacuno mayor sacrificadas en el Matadero Municipal, que son objeto de decomiso por padecer tuberculosis, hace que el seguro de decomiso que gestiona el Ayuntamiento, resulte muy deficitario, por otra parte, para evitar la posibilidad de que dicho seguro sea utilizado con mala fe, y también con el ánimo de contribuir a la extensión de la Campaña de Saneamiento de la Cabaña de nuestro Concejo, entendemos que el Ayuntamiento debe tomar acuerdo de:
  - a) Que no estarán acogidas a la indemnización del Seguro de Decomiso del Ayuntamiento, todas aquellas reses de vacuno «con palas», es decir vacas, novillas y novillos, que puedan sacrificarse en el Matadero Municipal, a las que no se les hubiera hecho la prueba de la «TUBERCULINA» demostrándose esta prueba con el oportuno anillado o certificado del veterinario con datos suficientes para la identificación de las reses.
  - b) El encargado del Matadero deberá hacer figurar en los partes diarios, la reseña que figure en el anillado, el nombre del propietario o adjuntar el certificado veterinario al objeto de llevar un mayor control.

### Campaña de Apoyo al Comercio

**«En la tienda de la esquina  
hay muchas cosas  
que no tienen precio.»**



Por mucho que cambie el mundo, en la tienda de la esquina siempre encontrará el diálogo, las ganas de interpretar sus deseos, las ganas de servir y una sonrisa.

Si, la tienda de la esquina hace mucho más que vender.

Conserva inalterable el calor de un mundo íntimo y humano, que no tiene precio.

Nosotros, el Banco de Bilbao, al publicar este mensaje, queremos rendir un público homenaje a las mujeres y hombres de Cangas del Narcea que cada día, en todos los comercios, mantienen las virtudes de dialogar, preguntar, interpretar y sonreír.

Campaña promovida por

SUCURSAL DE CANGAS DEL NARCEA:  
c/ Uria, 9 Teléfono 81 05 37

**BB BANCO DE BILBAO**





# EL PUENTE DE LLANO

## Comentario

En el número anterior de «LA MANIEGA», en informaciones sobre el concejo, se daba cuenta de las distintas subvenciones dadas por el Ayuntamiento, para la construcción y arreglo de una serie de puentes, todos ellos diseminados por la extensa geografía de nuestro concejo.

Al puente de Llano, y solicitada por los vecinos de Santa Eulalia de Cueiras, le fue concedida una subvención de 408.220 ptas., para su arreglo. Ante esto, varios miembros de la Asociación Cultural, temiéndose de antemano lo peor se personaron en la oficina técnica municipal, para que se les explicase en que iba a consistir dicho arreglo. Pocas palabras, muchas dudas, y carencia de un proyecto o presupuesto que indicase en que iba a consistir la obra. Aunque parezca mentira así es como funciona nuestro Ayuntamiento; a la ligera.

El Sr. arquitecto municipal, según su explicación, dijo que la obra del puente de Llano sería supervisada por ellos, y que se llevaría a cabo con un criterio costumbrista y tradicional.

Pero a los vecinos de Santa Eulalia, está claro, poco les importa el criterio tradicional, y mucho menos al teniente-alcalde Agustín Fernández, de la candidatura UCI y vecino del mismo pueblo; y sin duda a equivocarnos, uno de los principales artífices de tan mayúscula cacicada, al igual que a un buen número de concejales.



Así era el Puente de Llano.

Asesorados por el concejal señalado, se adjudica la obra a su compañero de corporación y candidatura, José Luis Martínez, teniente-alcalde de UCI; y guiados por el mal gusto, por el desprecio al pueblo de Cangas, a su Ayuntamiento, y a toda regla cívica, derriban rápidamente los muros laterales de protección, contruados de piedra, y sobre el piso del puente echan una capa de hormigón, que sobresale aproximadamente un metro por cada lado. Política de hechos consumados.

Una vez acometida esa horripilante obra, al menos, según mis noticias, los vecinos de Llano denuncian el grave atentado que está sufriendo su puente, y logran que la Comisión Municipal Permanente, «no autorice la colocación de barandillas de hierro, y que se pongan de piedra, para así no desentonar». Algo era algo. Se me olvidaba el señalar que este acuerdo fue tomado con los votos en contra de los dos concejales, Agustín y José Luis.

Despreciando, menospreciando, desestimando las instituciones democráticas, faltos del mínimo sentido ético, con una gran carga de despotismo, van, y con todo el desparpajo del mundo colocan las barandillas de hierro. Vergonzoso. Y esos son, dicen ser representantes del pueblo, de nuestro pueblo, de Cangas.

Estos son, muy por encima, los tristes hechos ocurridos sobre el puente de Llano. Hechos que acabaron con él.

Quisiera recordar a esas dos lumbreras municipales, que en el concejo existen varios pueblos con problemas de comunicación, y todo por respetar puentes similares al de Llano. ¿Es que los de Santa Eulalia, capitaneados por el concejal Agustín, tienen algún privilegio especial?

Bueno sería que se empezaran a pedir responsabilidades. En primer lugar al Ayuntamiento que subvencionó la obra; sino se cumplen sus acuerdos, que no se pague.

En segundo lugar a la oficina técnica, pues algo tienen que decir. Donde están esos criterios costumbristas y tradicionales, ¿Quién es el responsable de que no se llevaran a efecto? ¿Por qué no se informa a los que lo desean? Mientras que no se contesten a estas interrogantes, el Sr. arquitecto, como responsable máximo de la oficina técnica, se lleva una gran parte de culpa, y sobre todo si sigue en su actitud de indiferencia y poca atención a los que deseamos una mayor transparencia municipal.

Y del Sr. Alcalde para que vamos a hablar. A quién va a pedir responsabilidades.

Para terminar para aquellos despistados, y para los que no conocieron el puente de Llano, les puedo decir se aprecia en la foto, que por su tipología, comparándolo a otros similares existentes en el concejo, y que están fechados, se puede situar su construcción alrededor del siglo XVII, con trazado recto, dos ojos, de tipo romano o medieval. Y contestando a esos nuevos ilustrados, que recorren pueblos y caminos, diciendo que el puente no estaba catalogado, avisarlos para que dejen de hacer demagogia, pues catalogado en el concejo solamente están los tres edificios declarados monumentos históricos el pasado año, y por eso no vamos a derribar todo lo demás.

Pepe Tainás

## DENUNCIA

Con este título: **DENUNCIA**, quiero traer a cada número de «La Maniega» en 1983, uno de los muchos y graves problemas que afectan a los pueblos del Concejo y más en concreto a la zona de Sierra.

Empiezo con LA LUZ. Todavía hay pueblos en Sierra que carecen de luz: Luarnes, Soto de los Molinos... pero ¿y los que la tenemos?

No hay derecho, señores de Eléctrica del Narcea, no hay derecho. En los pueblos que dependen de Uds. con harta frecuencia nos quedamos, no horas, sino días sin luz: Llueve, se va la luz. Hace viento, nos quedamos a oscuras. Nieva, a encender los candiles. Trueno, saltan las cuchillas y adiós luz hasta otro día, y así siempre. Es inútil pretender seguir una serie de televisión, porque la luz se encarga de hacernos perder algún capítulo. Es peligroso fiarse de los frigoríficos y guardar en ellos carne o pescado, ya que la falta de luz lo ha echado todo a perder en más de una ocasión. El sorteo extraordinario de Navidad, no lo pudimos ver ni oír en directo, porque ese día, como tantos, no tuvimos luz.

A ver si con el tan cacareado CAMBIO, también cambia el mal servicio que ustedes nos prestan, porque lo único cierto es que las tarifas eléctricas no paran de subir con la disculpa de mejorar los servicios, pero las líneas están abandonadas y podridas y el servicio eléctrico es cada vez peor.

Antonio Moretón Puig

## TV. ER. GO. GAR

Distribuidor oficial de: PHILIPS - ZANUSSI

ELECTRODOMESTICOS - SERVICIO TECNICO

Mayor, 27 y 41

Teléfono. 81 09 56

Cangas del Narcea (ASTURIAS)





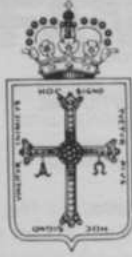

**PRINCIPADO DE ASTURIAS  
CONSEJERIA DE EDUCACION Y CULTURA**



**IV convocatoria de los  
"PREMIOS JUAN URÍA RIU"**

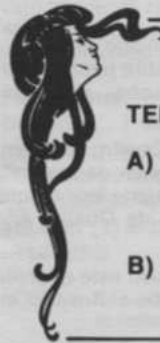

**TEMAS:**

- A) Para trabajos de Derecho Consuetudinario asturiano o Estudio Jurídico del artículo 16 del Estatuto de Autonomía de Asturias.
- B) Para trabajo de investigación sobre un período de la Historia de Asturias.

*Durante los últimos años por la desaparecida Diputación Provincial de Oviedo, se ha venido convocando los «Premios Juan Uría Riu» Esta Consejería, pretende seguir manteniendo viva la memoria de aquel gran asturianista, convocando los premios para 1983, con arreglo a las siguientes*

**B A S E S :**

**PRIMERA.**—Los premios que se convocan son los siguientes:

- a) Para trabajo de investigación sobre uno o varios temas del Derecho Consuetudinario asturiano o Estudio Jurídico del artículo 16 del Estatuto de Autonomía para Asturias.
- b) Para trabajos de investigación sobre un periodo de la Historia de Asturias.

**SEGUNDA.**—Cada premio está dotado con **250.000** Ptas. Podrá dividirse en partes iguales si el tribunal lo considera oportuno. Asimismo, podrán quedar desiertos si a juicio de los Jurados la calidad de los trabajos que se presenten así lo aconsejase.

**TERCERA.**—Cada uno de los premios convocados tendrá su propio Jurado, cuyos miembros serán designados por el Ilmo. Sr. Consejero de Educación y Cultura entre relevantes personalidades relacionadas con los temas que se convocan. Actuará de Secretario un Funcionario titulado superior adscrito a la Consejería. El fallo del Jurado será inapelable y se dará a conocer el día 23 de Junio.

**CUARTA.**—Podrán concurrir a estos premios cualquier persona, sin distinción de nacionalidad, pudiendo también participar grupos o equipos de trabajo o investigación. No podrán presentarse aquellas personas que hayan resultado premiadas en ediciones anteriores.

**QUINTA.**—Los trabajos estarán escritos en Castellano, habrán de ser inéditos y tendrán una extensión mínima de **200** folios, mecanografiados a dos espacios por una sola cara. No estarán firmados ni presentarán nota o inscripción que pueda contribuir a identificar el nombre de su autor. Se presentarán en la Consejería de Educación y Cultura, calle del Sol, de Oviedo, en horas de oficina y hasta el día 16 de mayo de 1983, en dos sobres cerrados en los que figure la siguiente inscripción: «Premios Juan Uría Riu 1983», haciendo constar además el premio concreto al que se opta, el título del trabajo y seudónimo del autor. Uno contendrá el trabajo por triplicado y en el otro figurarán los datos de identificación de su autor o autores. También pueden presentarse a través del Servicio de Correos.

Siempre que se solicite se extenderá documento acreditativo de la recepción de la obra. En este supuesto habrá de presentarse necesariamente este documento para retirar las obras no premiadas.

**SEXTA.**—La Consejería de Educación y Cultura se reserva el derecho de proceder a la publicación de los trabajos premiados. También podrá proceder a la publicación de las obras no premiadas, a propuesta del Jurado, previo acuerdo con el autor o autores de cada una de ellas.

**SEPTIMA.**—Los trabajos no premiados serán devueltos previa petición de sus autores, dentro de los tres meses siguientes a la fecha en que se dé a conocer el fallo. Transcurrido el plazo citado sin que se hayan retirado los trabajos, la Consejería podrá proceder a su destrucción.

**OCTAVA.**—La concurrencia a estos premios supone la aceptación de las presentes bases.

**NOVENA.**—Las incidencias que puedan plantearse en los supuestos no previstos en las presentes bases serán resueltos por el Ilmo. Sr. Consejero de Educación y Cultura, contra cuya decisión no cabrá reclamación alguna.

Oviedo, 24 de Enero de 1983



**NUESTROS PUEBLOS**

# OBALLO-UBACHU

Se encuentra Ubachu en la parte suroccidental del concejo, enclavado en una ladera en los márgenes de Muniellos. Su nombre podría interpretarse (según Mario Gómez) por la palabra ibérica «oba», que significa fértil, rico, provechoso.

Es cabeza de la pequeña parroquia de San Juan de Oballo, que comprende también al pueblo de La Vega el Tachu. A pesar de que esta parroquia está dedicada a San Juan Degollado, se puede leer en una inscripción de la iglesia «Parroquia de Santamaria de Oballo. Año de 1897».

La fiesta del patrono se celebra el 29 de agosto; siendo este el único festejo que perdura, ya que antes también se celebraba el Rosario, en octubre.

Tuvo siempre Ubachu 18 vecinos, pero la emigración redujo en los últimos años su población, y actualmente son 11 las casas habitadas: El Combo, Butatal, Chiquito, El Conde, Colás, Carbachu, Barrial, Perico, Moirazu, Trazas y Castellana. Se quedaron vacías esperando con melancolía las esporádicas visitas veraniegas las casas de La Fonte, Casa-nueva, Aumente, El Rey, Benina, Cristos y Caniecho.



Cuenta Ubachu con escuela, en la que se escolarizan 8 niños de la primera etapa; el edificio se encuentra en malas condiciones, careciendo de servicios y haciéndose necesarias varias reparaciones y acondicionamientos.

La ocupación laboral de la mayor parte de la población actual del pueblo se encuentra en las minas de la zona de Rengos, reduciéndose las labores agrícolas al exclusivo consumo familiar.

Está aprobado el teléfono y se espera su instalación para este año. Se comunica con la carretera Cangas-Ibias por una pista de reciente construcción.

Con anterioridad se contaba ya con otra pista construida por los propios vecinos; pero un desprendimiento de terreno la cortó el invierno pasado, haciendo necesario un nuevo trazado que parte de un kilómetro y medio más arriba de la anterior.

La construcción de esta nueva pista corrió a cargo del Ayuntamiento de Cangas en su totalidad, no teniendo los vecinos más que dejar los terrenos que se precisaban para su paso. Actualmente no se encuentra acabada del todo, ya que aún falta ensanchar algunos tramos y también echar grava, ya que cuando llueve el barro hace algunos tramos bastante peligrosos.

El día de la fiesta (que como antes apunté se celebra el 29 de agosto) era tradicional cantar el ramo. La última vez que se hizo fue hace unos seis o siete años.

«Este ramo está enramado, bien haya quién lo enramó. Lo enramaron las doncellas, la Virgen las ayudó».

Lo iban cantando cuatro mozas (doncellas), dos delante y dos detrás. El canto era tan largo que duraba toda la procesión, y concluía:

«Levántese el mayordomo  
a colocar este ramo;  
las doncellas son muy nuevas  
y no saben colocarlo.

Mayordomo se hace el sordo,  
no se quiere levantar  
levántense las doncellas,  
colóquenlo en el altar».

El vecino más viejo de Ubachu es Lulu Barrial, que cuenta con 84 años.

La mitología popular adornece archivada en el baúl de los recuerdos de los más viejos. Aún me contaban a mi que en la Peña l'Alcanta había una mujer encantada, y que tendía la ropa en un campo que por allí hay.

De dicha peña brota un manantial, y me enteré que se decía que allí se escondía un tesoro.

También se decía que la campana que hay en la iglesia la sacaron de dicha peña, y hoy todavía puede verse el hueco que quedó al sacarla.

**Neto**



**Los mejores  
Jamones  
Garantizados  
MUÑIZ...  
desde siempre**

Teléf. 81 06 09

CANGAS DEL NARCEA



# EL TELEFANU DE TABLADIETSU

Cheguemos a Valcabu a la tardiquina. Yera urxente avisar a los vecinus de Tabladietsu cunu envis de que el xueves, bien ceu, s'acuncecharan cunus de Tsamas del Mouru na tabierna La Venta.

Valcabu ya Tabladietsu tan xibraus pur un norme vatse atafuecanau, fondu ya fragosu de los muitos que hai pur estas tierras. Lu emplunu de las muntanas fai que, a la primera güechada, paeza que tan cuasi chincandu-se; peru nun ia asina. De tala miente que, en baxar al riu dende Valcabu ya xubir pula outra fastera hasta Tabladietsu, tsevaria tres horas de camín a bon pasu. Ya claru, una caminata asina, nestus tiempus en que yá nu se tá avezau, torna a la xente fulgazana dafeitu ya tou se vuelven sidas. Pur probar furtuna, intruguemos a un paisanu que saliu de ca El Xarreiru, pur si sabía de daquién pul que mandá el recau pa lus de Tabladietsu. Yera este un home amagüetau, d'unus sesenta anus, güechus piquenus, prietu abondu ya un poucu acambau de tsombu. Calzaba madreñas de carpin acantresadas ya lus deus rumbiendus de lus sous pantalones de pana —a l'altura las rudietsas— daban bona idega de la miente de vivir, en sin fulganza nin tsuxus en xeneral, de las xentes d'estus tsugares. Las súas aguzadas catsáxinás separtanun-se selequinamente, dibuxandu una sucarrona sunrisa, a la par que s'abangaba sobre la cambeta guichada d'ablanu. De xuru que este bon home escunucia las priesas de la ciudá. Hasta creu tener l'aseguranza de que tse prestou aparar a falar cun nós ya que nun tse empurtaria tar atsi un bon ratau de cháchara. —Si de verdá queredes avisar a lus de Tabladietsu, —dixu cun aire burlón antias de marchar— ide a ca Pascual que ia onde tá el telefánu pa falar cun esa xente.

Amiremus-nus cun xestu d'inurancia ya estrañeza pula escunucencia de talu telefánu, peru sicasí fixemos casu de las súas parulas ya aveiremu-nus hasta ca Pascual. En metá del curral había un home furniu, culuradón, d'aspeutu noble ya cunfiáu. Chamaba-se Xusé. Tsevaba un cachu na mano ya iba camín de la bodega. Zampemus cun él del vinu ya ente tantu fói esclariandu-nus cuna súa voz apaisanada l'asuntu del telefánu —si home sí, —dixu-nus—, nun vus priocupar que chamu-lus you a escape pur telefánu. Lu que nun vus podu asegurar ia que me faigan casu —siguiu diciendu— porque el día lus Santus Nucentes, chameilus pa que vinieran, ya apaicienun tous aiquí;

ya claru nun yera pa nada, namás yera pa gastá-tses una nucen-tada. Asina que agora tan escaudaus ya nun sei si..., peru tranquilus, you chamar chamu-lus.

Xubiu-se Xusé enriba una pena que hai al pia la sua casa, apruvechandu que unu de los vecinus de Tabladietsu taba cunas vacas nu picu el tsugar. Entós, culucandu las dúas manus alredu del fudicu —n'aspeutu tarzanesco— pegou tal berrida, que miánicas si nun s'escuitou en tul partiu Sierra.

Pensemus: —tumarian-lu en seriu? —vendrán? —tumarian-lu a broma?... Pus pasou que el xueves pula mañena apaicienun namás que dous vecinus, lus más crédulus, que al ver que l'asuntu yera de veras, etsus mesmus s'encarganun de xubir a la caramietsa la pena de Valcabu, pa chamar pul rústicu telefánu via éter (1) al bandu de los escunfiaus; a lus de la briespa itrás de la urecha.

NOTA (1) La comunicancia pur berridas via éter, sustituye a la comunicancia pur señales de fumu ya al «tan-tan».

Xusé M.<sup>o</sup> Rodríguez F.



## ALBINTESTATE

### Un prugrama radiu n'asturianu

*Enteremus-nus de que hai yá un prugrama radiu feitu n'asturianu ya estu nun deixa ser una cousa empurtante pa la nuesa cultura.*

*Vou deixar que seya el mesmu Xuliu Elipe —el fautor del mesmu— el que nus fale d'él espublizandu de seguíu la carta que nus univou a «La Maniega»*

Estimaos collacios:

El motivu d'esta carta ye'l comunicavos que, dende fai dalgún tiempu, vien emitiéndose'n Radio Popular d'Asturies un programa fechu'n Llingua Asturiana, nó-mase ALBINTESTATE y emítese tolos llunes, miércoles y vienres de tres y cinco a tres y media aproximadamente.

Ye un programa que cinco esencialmente la Cultura Asturiana y les sos manifestaciones, trataes dende un puntu vista progresista y asturianista dafechu. Nesti enfotu de cincá la nuesa cultura, pruyemos que mos echeis un gabitu, asina prestaríamos asgaya que mos unviáreis cualaquier noticia, información o atividáes que «LA MANIEGA» tenga camentao facer; asina mesmu comu la vuesa revista, ya que d'esti mou llograríamos que los asturianos tovieren una enformación direuta, seria y veraz de toles xeres asturianistes qu'anguaño se desendolquen a tolo llargo'l País Astur, y que munches vegaes queden nel escaecimientu.

Enterémos asgaya tar en contautu con vosotros porque nun queremos que la fastera occidental d'Asturies siga escaecida y marxinaada; a la escontra naguamos per da-y puxu y asoleyar toles atividáes asturianistes que nella se fain; amás creyemos que la Llingua Asturiana non solo ye'l bable central, sinón que l'occidental tien de xugar un papel cimero nel alitir y normalización dafechu del nuesa idioma. La vuesa revista o noticies podeis unviala a la direción qu'apaez embaxu.

Finamos empobinándovos un saludu y asperiendo noticies vuses.

Xuliu Elipe

Radio Popular d'Asturies

## LA RAPOSA YA LAS PITAS

Vou cunta-vus una pequena fá-bula na que una raposa muito alietsa foi pa Madri una tempuradina ya cuandu turnou... nun había quien la escuitara de lu que curtaba el bacalau. Amás, etsa que siempre tuviera nus montes ya falaba la sua tsingua de tula vida, naguaba pur paicer más fina ya nese enfoutu... amaño un acentu especial que chaba pa atrás.

La raposa aquetsa iba muito empavunada pur ahi danduse-las de furastera sin pescanciar que tous se rían d'etsa. Ya una vez que tse entrou la fame, baxou pal pueblu a vé si tse indilgaba el canil a dal-

guna pita. Etsa siempre fuera la mechor cazadora purque daba-se muito xeitu de ventrilucua ya emitaba muito bien la voz de los homes; ya mangaba-se itrás del piteiru ya entamaba chamar las pitas lu mismitu que la paisana la casa. «—Piiiitias, Piiiitias... pul... pul... pul...».

Peru aquel día foi ya nun se diu cuenta de que taba diciendu: «—Galliiiiinas, galliiiiinas... pul... pul... pul...». Ya claru, las pitas escaldanun-se tantu que marchanun todas.

Muraleeeeeeeexaaaaa...

Neto

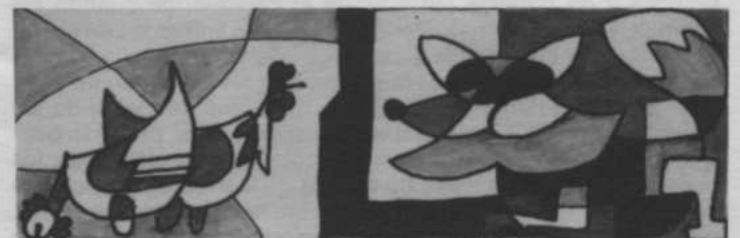



# NO DISPAREIS AL ROJO

A Mayte

«Sonó el teléfono. Ella lo descolgó voluptuosamente y dijo: «—Cuéntamelo todo»

Aída Cienfuegos: «Privilegios»

Poco después del mediodía se reunieron los representantes de los pueblos para discutir los últimos detalles de la operación y fijar la fecha, la hora y el momento del ataque a la Villa. Como era invierno y el sol calentaba mucho, cubrían sus cuerpos con tiras estrechas de piel curtida en las que lucían, incrustadas levemente, diminutas frases que infundían valor a los indígenas y asustaban al enemigo, tales como «mira que te cojo», «del monte vengo» y otras de parecido contenido intimidatorio. Sobre la hierba, sentados encima de mantas que previamente habían arrebatado a los caballos, los representantes se miraban unos a otros y disimulaban bastante mal su falta de costumbre a dialogar pacíficamente sobre la guerra. Los animales del bosque, que habían detenido su actividad común a la vista de tan original acontecimiento y aguardaban expectantes decisiones de alto calibre, se aburrían al cabo de tres horas de ver que la reunión persistía en el silencio y que los reunidos, algunos colorados de vergüenza y otros no, optaban por agachar las cabezas y rascarse el cogote o trazar con el dedo índice de la mano derecha tímidos surcos en la tierra que luego rellenaban con agua a base de certeros escupitajos burbujeantes. Cuando el sol hundía ya sus pies en un monte comunal cercano, la situación varió sensiblemente, pero no de manera que afectase al ritmo de las conversaciones esperadas: el terreno en el que se desarrollaban los hechos, que suponía un claro llano en el ángulo norte de un bosque de robles, acosado por la infinidad de estilizadas presas que los más indecisos habían construido a lo largo de la silenciosa tarde, comenzó a removerse inquieto y el agua, que hasta entonces había circulado alegre y ordenadamente por los cauces de la vasta infraestructura, acabó por desbordarse y provocar una inundación ciertamente molesta si se tiene en cuenta que las mantas sobre las que reposaban los representantes no eran impermeables. Con todo, y a pesar de que un cuarteto de jabalíes y varios osos jóvenes se revolcaban de risa en un montículo no demasiado lejano, la asamblea se prolongó otro par de horas y únicamente la noche, oscura y sin luna, precipitó la ruptura del evento. Uno de los representantes, tal vez el más indicado porque aparentaba poseer un cuerpo atlético, logró tomar la palabra que para entonces andaba ya a siete kilómetros de distancia, y al reintegrarse a la reunión, jadeante y un poco malhumorado, solicitó un aplazamiento hasta el día siguiente, cosa que, por otra parte, rondaba la mente de todos. Fue admitida la propuesta.

Con admirable precisión, los representantes recogieron las mantas húmedas y se replegaron chapoteando hacia el interior del bosque donde los caballos esperaban ser despojados de sus abultadas alforjas repletas de empanadas y lacones. Un grupo de paisanos recorrió los alrededores con la intención de recolectar ramas secas que otro grupo, menos numeroso, se encargó de apilar con denodado entusiasmo. La hoguera abrazaba con resplandores crujientes los rostros cansinos, daba calor a cambio de nada y servía también para secar las mantas. Mientras duró la cena, la charla no reparó en gastos: se habló de tácticas y de batallas famosas en el concejo, de cuando los vecinos de Sierra tomaron el Ayuntamiento armados con herramientas, y de cuando los ganaderos invadieron la Villa de chumiagos para protestar por la escasez de chocolate en las tiendas. El sol, radiante, apretaba contra la piel sudorosa de los hombres, más de cuarenta grados insoportables, pero eso ocurría del otro lado del mundo y no molestaba en absoluto a los representantes, que a eso de las tres de la madrugada notaron cansancio y se retiraron a dormir sobre las copas de los robles, no sin antes envolver el tronco de los árboles con las mantas ya

secas para que así, cada roble, agradecido, les abrigase a ellos con las ramas más cargadas de hojas. Desde cuarenta prudentes metros, los caballos, aglutinados en corro defensivo, miraban con envidia a los robles. Acompasados relinchos lamentables horadaron durante toda la noche la espesura del bosque.

A la hora prevista en los calendarios zaragozanos el sol decidió abrirse paso entre las nubes y ejecutar un amanecer sublime, pero tuvo que forcejear unos minutos con un nubarrón amenazante y se retrasó un poco, lo que provocó un descenso cualitativo en la credibilidad de los astrónomos de la época. De todos modos, minuto más, minuto menos, el bosque recibió el embate de los primeros rayos con cierto desdén costumbrista y el nuevo día dio comienzo. Las ardillas correteaban de un lado para otro, los osos ni se inmutaron y los robles extendieron perezosamente sus brazos para liberarse de los representantes que saltaron a tierra sin muchas ganas, retiraron las mantas, desayunaron opíparamente y se dirigieron al claro con el propósito de proseguir la reunión.

Pero el claro permanecía aún ensalivado. Una máquina evaporizadora deglutía con fruición la asquerosa combinación gástrica extendida sin sentido común a lo largo y ancho del terreno. El maquinista, hombre de porte triste y falto de escrúpulos, se tomaba el asunto con calma y el bocadillo con queso. Comunicó a los representantes que el trabajo no estaría terminado hasta bien entrada la tarde, así que éstos, para aprovechar el tiempo, se trasladaron al otro lado del bosque: un lugar apropiado para practicar el crock.

La brisa matutina alzaba contra las caras de los paisanos restos de mermelada seca depositada en el monte bajo por excursionistas de la Villa. En la cima de una montaña pelada los representantes sortearon los puestos. Todos preferían las zonas altas porque desde allí el crock resultaba mucho más apasionante. Por eso los que tuvieron mala suerte y les tocó bajar al río renegaban y gruñían enfurecidos, lo cual venía muy bien para el juego ya que la función de los levantadores exigía fiereza, cuanta más, mejor. Cuando todos hubieron ocupado sus puestos, comenzó el juego.

Un irreproducible griterío, mezcla de ladridos, agudos timbrazos de teléfono, sirenas varadas y cánticos finsarios, ascendía desde la ribera del río apisonando helechos y otras hierbas contumaces. Se trataba de asustar a los jabalíes para que al menos uno de ellos trotase monte arriba en la dirección adecuada. En un determinado momento, uno de aspecto conveniente saltó de entre unas matas e inició el recorrido previsto. Los representantes, alborozados, aumentaron el volumen del escándalo y lo persiguieron con saña. Arriba, apostados en lo alto de la montaña, esperaban el resto de los paisanos que tenían por misión cerrarle el paso al animal irritado. Para ello utilizaban reglamentarias reproducciones gráficas de jamones colgados en bodegas desoladoras. Cuando el jabalí se acercó lo suficiente como para lograr distinguir los dibujos se encontró con una larga hilera de ellos y el pelo del lomo se le erizó de manera ultraterrena. Terriblemente congestionado, el animal olió con premura el viento en busca de una salida. Había una. Giró a la izquierda y se adentró en un cheirón al final del cual nadie le impedía correr libremente. Ya estaba. Los representantes, emocionados, cesaron los ruidos y se sentaron sobre los talones para oír y observar con detenimiento la escena. El jabalí no tardó mucho en cruzar el cheirón. No obstante, sonaron una veintena de crocks mientras pateaba sobre los pedruscos grises y redondos. Una gran ovación cerró el juego. Al galope, de regreso al claro, los representantes comentaban las incidencias del espectáculo y reían contentos. Algunos llevaban los ojos cerrados con el fin de evocar el momento crucial con más claridad.

De nuevo en el claro, los representantes constataron que la máquina había finalizado su repugnante labor. El terreno aparecía seco y pulimentado. Pero demasiado para el gusto de los exquisitos compromisarios. La evaporizadora había absorbido todo el agua, de acuerdo, pero su devastadora hélice delantera había sesgado la apacible vida de las hierbas que embellecían el paisaje. Hubo palabras duras para el maquinista, hubo un momento en que todo parecía irse al carajo. El sol, rojo de furia e impotencia, gemía entre los pliegues abatidos de una colina adolescente. Uno de los representantes ofuscado, apuntó con su escopeta y disparó.

Tano



# COLEGIO PÚBLICO COMARCAL DE OBANCA

El pasado 26 de noviembre, se celebró en el Colegio Público Comarcal de Obanca el «Día Universal del niño» celebrándose actividades culturales y deportivas

He aquí una poesía realizada por Marta M.<sup>a</sup> Arbás Martínez, alumna de 7.º A.

## LOS DERECHOS DEL NIÑO

¿Por qué no soy igual a los demás?  
le decía un niño negro a su mamá.

Calla hijo, eres negro,  
muy distinto a los demás.

Me encuentro mal mamá,

¿no me llevas al doctor?

Calla hijo, eres negro,  
muy distinto a los demás.

¿Por qué no tengo nombre  
ni nacionalidad?

Calla hijo, eres negro,  
muy distinto a los demás.

El tío es subnormal,

¿por qué no va a la escuela?

Calla hijo, él, es negro,  
es distinto a los demás.

Mamá, los chicos no me hablan,  
no me quieren escuchar

Calla hijo, eres negro,  
muy distinto a los demás.

En la escuela no me aceptan,  
no me quieren enseñar

Calla hijo, eres negro,  
muy distinto a los demás.

Ayer me caí en la acera,  
y nadie me quiso ayudar

Calla hijo, eres negro,  
muy distinto a los demás.

Mamá, los hombres blancos quieren  
hacerme trabajar

Calla hijo, eres negro,  
muy distinto a los demás.

Mamá, yo a todos les quiero mucho  
no les guardo ningún rencor

pues ellos son inocentes,  
no saben lo que es amor

Eso hijo es muy cierto,  
ten espíritu de solidaridad.

## BABLE

Tú que fiades nas sienras ya montes  
a roza ya urbayu;  
tú que tas na bouca la xente,  
nel chigre ya nel trabachu;  
tú sos cumpañeiru en muitas tunadas,  
del tambor ya la gaita.

Tú que sos paliandu nel mar  
canciu de resacas,  
unus días cun tranquilidad,  
outrus muius esgracias...

Sos tsabrandu la tierra,  
emburriandu la pala

u atsumandu nel tachu.

Bable...

—Pur quei t'endubietsan  
cun tantas mentiras?

—Pur quei dalguna xente  
nun quier cunucé-te

se cun naide de mietes?

Has a ser sobranu  
a pesar de las cousas

que te fain fulgazan...

Sos d'anantes ya güei  
d'Asturias la sua fala.

Tú que sos hestoria nel home,  
que bate las canas

que a lus nietus tses fala de cuentus  
que ya son añuranzas;

que tsou na escuela  
lus bonus mayestrus

nun quieren escuita-las...

Sos, en fin, pasau ya presente,  
unque quieran escunde-te.

Sos futuru purque cumu you  
hai muius que te quieren,

ya dalgún día serás  
tan grande ya guapu

cumu te mereces.

Bable...

Rafael Lorenzo

## PÁXARUS YA PÁXARAS

El páxaru pintu, curbatina roxa,  
la páxara pinta de picu raxón,  
fixenun cun xeitu el sou nialín  
na groma d'un teixu verde verdeirón.

Tenían sua casina aquetsa parexa,  
cantaban cuntentus cun un guapu son,  
fonun a bañá-se nuna funtanina,  
muchában-se un poucu, punían-se al sol.

L'augua taba tsimpia, terou-se el pintin,  
viu una muruca ya samarguchou,  
un gatu muntés espurriu la pata,  
garrou-lu, cumiu-lu cun plumas ya tou.

La páxara pinta que tou lu viu  
la páxara pinta de picu raxón  
alburutou'l vatse cun chorus, cun queixas  
cuntandu las penas del-sou curazón.

«Adiós cumpañeiru curbatina roxa  
adiós, adiós mante, adiós miou amor  
adiós guviquinus que nun gurarei,  
nuesus paxarinus nun nacerán non!».

Probe paxarina! aflixida... triste...  
la páxara pinta del picu raxón  
ximiendo... ximiendo... díu las bucradas  
al tsau d'aquel teixu verde verdeirón.

Train las tsavanderas papolas marietsas,  
palombas turcaces cural de xardón  
tordus, verdeirines curales d'umeiru  
tamién viuletas tse truxu el gurrión.

Plumas curadas train las pimenteras,  
carbuneras, gayus carqueisas en flor  
cacafús, cuchorlas suas pluminas prietas  
d'outrus culurinus martin pescador

Ya lus escribanus guapas margaritas  
ya las andurinas cun muiitu dulor  
etsas ya cerricas fixenun coronas  
cun plumas, papolas, curales ya tou.

Fixu'l picatueru una furaquina  
choran xilgueirinus ya abarcuxador  
choran azuleñas, churaba el curquietsu,  
cantandu-tse'l duelu chora el ruiseñor

Eva González

## POEMA AL MONASTERIO DE CORIAS

Piedra a piedra te levantaron  
unas manos primitivas.  
Cuerpos desnudos te hicieron  
joh, Monasterio de Corias!  
Una vez te construyeron  
y por la maldición de las montañas  
te destruyeron.  
Luego unos cuerpos cubiertos  
te volvieron a levantar  
en un sitio bendito  
por la mano de Dios.

Ana Belén Rodríguez (Onón)



# LA GESTIÓN MUNICIPAL A EXAMEN...

*Demagógica, partidista, predominando en los ediles un pronunciado afán de protagonismo, en vez de una eficaz cooperación, fueron los ejes de las distintas intervenciones de los asistentes al debate, que organizado por «LA MANIEGA», se celebró el pasado 24 de enero; debate que giró en torno a la gestión municipal llevada a cabo en estos últimos cuatro años. Para tal fin se convocó a los dos corresponsales locales de la prensa regional, José L. R.-Mera de LVA y RNE, y Angel Alvarez de LNE; dos vecinos de la villa, Paco Veiga profesor de EGB, y Rafael A. Flórez (Falo); por el concejo asistió Carmina Rodríguez, ama de casa y vecina de Limés. Para completar el sexteto se invitó a la recién elegida presidenta de la Asociación Cultural, Julia Pládano.*



A instancia de «LA MANIEGA» se comenzó este animado coloquio resumiendo, por cada uno de los asistentes, la gestión municipal llevada a cabo hasta la fecha por la actual Corporación Municipal. Mera fue el encargado de abrir fuego —nunca mejor usada la metáfora—, definiendo a la corporación canguesa con tres palabras: Amorfa, partidista y demagógica. Anteriormente había señalado la curiosidad de que en la mesacoloquio estuvieran presentes dos concejales, uno entre los que interrogan y otro entre los que contestan. A continuación paso a justificar sus anteriores calificativos.

Demagógica porque desde el primer momento se plantearon todos los temas en el Ayuntamiento sin un respaldo con informes económicos, sin un respaldo técnico, sin ningún tipo de programación. Los primeros meses fueron sonadísimos por la cantidad de mociones que se presentaron, todas ellas de grandes obras y de grandes proyectos, que quedaron en el sueño del olvido. Siempre se intentó proponer la obra más grande, la más sonada, y siempre con acusaciones para los contrarios.

Fue, y sigue siendo, partidista, a partir de la noche célebre de la elección de alcalde, que empezó con un acto partidista cuando CD no apoyó a UCD, que hubiese sido lo más lógico —derechas con derechas e izquierdas con izquierdas—, y que provocó un parto anómalo de alcalde. Aquella noche CD se negó a unirse a UCD, Pumarino tuvo encaramelado al PCE hasta última hora, poniéndole poco menos que la alcaldía al alcance de la mano, después votan ostentadamente a Somoano y a continuación se forman dos bloques de lo más originales. Por un lado UCD y PCE, y por otro una amalgama como UCI, AP, MC y PSOE; produciéndose a partir de ahí una serie de enfrentamientos que hacen completamente ingobernable el Ayuntamiento.

Y amorfa, en cuanto que se permitió desde el principio hacer todo, lo mismo dentro del Ayuntamiento que fuera de él. Somoano consintió que se le insultase, lo mismo en los plenos que en la calle o en la prensa; cuando si se insultaba al alcalde, al que se insultaba era a Cangas, puesto que es a quién representaba habiendo sido elegido por la gran mayoría de concejales. Y amorfa, también, porque la mayoría de los concejales venían a esta «santa casa» a calentar el asiento, a dar el cabezazo, y a levantar la mano cuando le mandaban, y cuando alguno de éstos intervenía lo hacía casi siempre fuera de tema, fuera de tiempo y fuera de lugar.

Por todas estas razones, la actuación de la Corporación Municipal en pleno, tiene su responsabilidad. El alcalde más, por ser alcalde, la calificó de amorfa, demagógica y partidista. Quisiera hacer una salvedad —dijo—, y es la actuación de Rodríguez de Llano en su cargo de Diputado Provincial, pues en Cangas si se ha hecho algo ha sido llevado a efecto por su gestión, a través de los planes de inversiones de la Diputación (Planes de obras, Plan de comarca de Acción Especial...), y aquí la labor de R. de Llano, para mí, ha sido positiva, aunque discrepe de su actuación como concejal.

Después de esta primera intervención toma la palabra Angel señalando que está de acuerdo con Mera en que la elección de alcalde fue un hecho anómalo, aunque él ya se temía, antes de suceder que la ideología fuese lo que menos contara, prevaleciendo ciertos intereses, que aún en la actualidad predominan.

En cuanto a la marcha municipal —continuó Angel—, yo tengo que puntualizar que el mayor problema con el que se encontró la actual corporación, es que el alcalde, concretamente, no ejecuta los acuerdos. Estoy de acuerdo en que se presentaron obras irrealizables, y ahí el alcalde no tiene la culpa, tiene culpa de admitirlas en parte, ahora bien, existen una serie de acuerdos que son ejecutables, por ejemplo: traída de agua a la villa. Existe el proyecto de la anterior corporación, ayudas por parte de la Diputación y Confederación de Aguas, y con una pequeña aportación municipal se podría llevar a cabo; pero nadie se explica, yo al menos no me lo explico, el por qué no se realiza esta tan necesaria obra. En cuanto a la labor de los concejales, yo no diría meterlos todos en un mismo saco, pues unos trabajan y funcionan, y otros no lo hacen. Ahora bien, la labor de un concejal es estudiar los asuntos, debatirlos en los plenos, y aprobarlos o no aprobarlos, y ahí termina la labor de un concejal. Entonces el alcalde es quien tiene que ejecutar los acuerdos, indudablemente. Si se toma un acuerdo, y éste se puede realizar se debe realizar o demostrar lo contrario. En Cangas tenemos una serie de acuerdos fácilmente realizables, la acera del Reguerón no creo que sea tan complicada, se cortaron los árboles y no se hace la acera. ¿Quién tiene la culpa? ¿un concejal?

Es cierto que existen enfrentamientos, y muy duros, entre los concejales, pero repito la labor negativa llevada por el alcalde al no ejecutar los acuerdos, muchos de ellos tomados por unanimidad, así mismo es de resaltar la labor llevada a cabo por la Diputación en esta comarca.

Finalizando, estoy de acuerdo en que existe responsabilidad por parte de los concejales, son responsables en parte de lo que está pasando en el Ayuntamiento, pero una parte más pequeña que la que puede tener el alcalde, ya que el alcalde es la máxima autoridad; y bien es verdad que la Corporación no estuvo a la altura de las circunstancias, pero para mí el mayor freno fue la actuación negativa del alcalde.



Paco Veiga comenzó señalando que iba a ser breve, pues me parece que mis antecesores se refieren más a la actuación de unos concejales o del alcalde, concretamente del alcalde, según Angel, que a la gestión municipal. En fin, yo voy a meterlos a todos en un mismo saco, y no voy a salvar a ninguno porque me parece que en el Ayuntamiento lo que más se hizo fue política, y la política a nivel de gobierno puede pasar pero a nivel de concejo, la política se debe de dejar en casa. Concretamente, hablando con un concejal, le decía yo que si alguien presentara una moción, cualquiera que fuera, y aquella moción fuese más o menos positiva para Cangas o Concejo, ésta se debía de aprobar, y él me decía que no, que entonces donde se iban a dejar las ideas políticas. Creo que cualquiera puede disentir de ese señor



pues primero está el pueblo que las ideas políticas, ideas que por otro lado todos tenemos, yo las tengo.

Como labor de Ayuntamiento muy poca. Tramitar el hospital, matadero, y poco más, pero yo quisiera hacer aquí una salvada, y es que el Ayuntamiento está haciendo mucho más por el concejo que por la villa, y esto fácilmente se puede demostrar pues la gran mayoría de los acuerdos que se toman últimamente son para los pueblos del concejo, y esto viene sucediendo desde hace bastante tiempo, y justo sería que el dinero municipal se repartiera en partes proporcionales.

Por Cangas lo que se hizo y nada es lo mismo, y no entiendo qué poderes fácticos existen por ahí, para que temas tan importantes y problemáticos, como son el urbanismo y la luz, nunca o casi nunca, se toquen.

La intervención de Falo en vez de expresar la gestión municipal, nos hizo ver lo que sería, según él, una actuación normal de una corporación, para así poder compararla con la nuestra y poder comprobar las distintas diferencias. Lo primero que debemos plantearnos —dijo—, es qué tipo de Ayuntamiento queremos: Que gestione los asuntos diarios y que prevea y solucione los problemas que se plantean en una comunidad a corto y medio plazo. Para cumplir estas dos citas anteriores es necesario racionalizar todo tipo de servicios municipales (administrativos, técnicos, guardias municipales, etc.); pero no sólo debe de funcionar la parte burocrática, sino que es muy importante e imprescindible que funcione la parte política, y discrepo con Veiga en una cosa, de que todo lo que afecta al gobierno de un municipio es política, y lo que deben de hacer los que se dedican a ello es buena política, y no mala política o demagogia. La parte política se debe de organizar en comisiones, para estudiar los asuntos y proponer al pleno o permanente lo que proceda.

Decía lo de los problemas a medio plazo, pues existen una serie de asuntos que están cambiando constantemente. Un tema que aquí es básico —Veiga lo apuntó—, es el del urbanismo. Yo no comprendo como una Corporación se puede pasar cuatro años sin aprobar el plan de ordenación urbanística, cuando ya estaba planteado por la anterior corporación, siendo agravado con el terrible problema de la vivienda en la Villa. El hospital creeré en

él cuando lo vea funcionar y de los servicios más vale no hablar. Resumiendo, que no solamente no se hizo nada, sino que en ciertos temas concretos se han agravado con respecto a la toma de posesión de los actuales mandatarios.

En otro orden de cosas, y para finalizar su intervención, señaló que el Ayuntamiento debería de obligar a quien corresponda a realizar cierto tipo de inversiones, de cara a buscar una programación de planteamiento de una economía alternativa a la de la minería para evitar dentro de unos años, un desmantelamiento similar al que están sufriendo en la actualidad varias ciudades asturianas.

Carmina vio en el Ayuntamiento cosas positivas y cosas negativas. Positivo fue el que, después de muchos años, se pudieran presentar y resultar elegidos todos los partidos. En realidad creo —siguió Carmina—, que no se actuó como el pueblo esperaba de ellos, hubo un pacto irreal entre el PCE y UCD, pacto que surgió a partir de las segundas votaciones, pues antes de celebrarse las elecciones parciales el Ayuntamiento funcionaba, y de ahí vino la buena baza de la UCD. Desde mi punto de vista, a Somoano no se le puede cargar con toda la culpa, pues existen unas comisiones informativas y unos presidentes que deben de llevar una gran responsabilidad, al igual que el resto de los concejales. Para mí, después de lo sucedido, me resulta negativo el que UCD se haya presentado a las municipales, pues el campo tiene una transparencia mucho más clara de la que demostró en el Ayuntamiento.

No puedo estar de acuerdo con Veiga —salió en defensa del concejo—, porque los millones que vinieron del Plan de Zona Deprimida se gastaron en el asfalto de las calles de la villa, encontrándose los pueblos en peor estado. Otra cosa: el agua de Cangas es imprescindible, de acuerdo, ¿Pero cuántos pueblos hay sin agua y sin luz? Las mujeres de esos pueblos no pueden tener lavadora ni nada, ¿Quién se acuerda de esas mujeres que después de estar todo el día en el campo, tienen que llevar el agua a sus casas en cubos? ¿Quién?, Nadie.

La presidenta de la Asociación, Juli, estuvo de acuerdo con el sentir generalizado de las anteriores intervenciones, señaló que no se le puede echar la culpa únicamente al alcalde, haciendo a todos los concejales partícipes del desastre municipal. Por muchos motivos, personalismos, partidismos, etc., etc., se llegaron a poner zancadillas al contrario para que no sean mejor que uno.

En cuanto al aspecto cultural de la actual corporación se puede decir que pasan mucho, que pasan totalmente, con unas subvenciones ridículas y no potenciando ningún tipo de asociación ciudadana, cuando todos prometen y prometieron una mayor potenciación y participación en las diferentes manifestaciones socio-culturales.

A partir de esta primera intervención por parte de cada uno de los asistentes, el debate entró en una dinámica distinta con pequeñas réplicas, concreciones, aclaraciones..., Veiga fue el primero que señaló que, según su opinión, se le estaba echando la culpa, por parte de casi todos, a Somoano, y comparó al Ayuntamiento con un claustro de profesores, que si el claustro acuerda una cosa el director no puede hacer lo contrario, ¿Es el alcalde el dueño de todo, Cangas y Concejo? El tendrá su parte de culpa, pero los demás también. Lo interrumpió Carmina para apuntar que Somoano sigue de alcalde, al menos desde hace dos años, porque los concejales del PCE no quisieron votar al concejal socialista, pues se negoció, en Cangas y Oviedo, el cambio de alcalde y por culpa del PCE, por su negativa, no se pudo cambiar a Somoano. ¿Ahora de que se quejan? Mera ratificó lo dicho anteriormente.

A continuación hubo una serie de intervenciones, unos no comprendían los pactos que se dieron, otros no vieron a una parte de la izquierda reclamar al alcalde; Carmina vio a UCD como mayoría minoritaria bloqueando las comisiones informativas, y así hasta un largo etcétera.



Fue Faló el que quiso zanjar el tema de la luz y señaló que la Eléctrica suministra energía al Ayuntamiento y éste le reclama el impuesto de palomillas; ninguno paga al otro. Si no se ponen de acuerdo existen unos tribunales de justicia que serán los que tengan que dictaminar. Es un tema de Administración de Justicia.

En mi primer declaración —continuó Faló— expuse todo lo que le falta a nuestro Ayuntamiento «dime de que presumes y te diré de que careces» creo que la gestión municipal ha sido nefasta, por todo lo dicho aquí anteriormente, y por todo lo que falta por decir. Según su impresión cree que todas las organizaciones constituidas, tanto en la villa como en el concejo (asociaciones de todo tipo, Narcea, Peñas...), funcionan en contra de la opinión de la Corporación, ya que constantemente les está poniendo todo tipo de zancadillas.

A la pregunta de qué le pedirían a la próxima Corporación, Veiga apuntó el temor de que los votos se repartan demasiado con el consiguiente riesgo de que no salga una mayoría fuerte capaz de hacer algo positivo por el pueblo. Faló estuvo de acuerdo e hizo votos para que los próximos ediles usen el sentido común.

Mera, que a lo largo de todo el coloquio fue más explícito, dijo que lo que Cangas necesita, y de eso deben de ser conscientes los cangueses al votar es una Corporación fuerte, independiente en su actuación, con hombres y mujeres que tengan una personalidad definida, una preparación, una eficacia, y sobre todo respeto a los demás, a las ideas de los demás, y por encima de todo a los que los han elegido, cosas de las que ha carecido por completo la actual Corporación.

Angel por su parte espera que la próxima Corporación mejore, que se elija un buen alcalde, y que se dejen a un lado los personalismos, por el bien de Cangas.

Juli estuvo de acuerdo con lo dicho anteriormente, y pidió a los que se presenten que no prometan cosas que luego no puedan cumplir.

Para finalizar, y queriendo jugar a los adivinos, a futurólogos, se habló de las posibles coaliciones, estando todos de acuerdo que en Cangas el problema no es de partidos ni ideologías, sino de hombres y nombres, viendo todos positivo una coalición natural, centro derecha o centro izquierda. Si en los partidos repite la misma gente que está ahora en el Ayuntamiento, caeríamos en los mismos errores, aunque se dudó de la viabilidad de esa coalición natural.

Se comentaron los diferentes «pactos» municipales, UCI-UCD, UCI-PSOE-PCE-MCA, PCE-UCD, AP-UCI, siendo todos inútiles e incumplidos, empeorando, aún más, la difícil situación municipal. Según Angel, Pumarino dijo que era inviable votar al candidato comunista.

Esto fue, más o menos, todo lo que dio de sí esta mesa redonda. Al final, salvo pequeñas diferencias naturales, todos coincidían en lo esencial, como creo que queda reflejado. Veiga, y como buena noticia, pidió a todos los asistentes, y a todos los lectores, cooperación para una Asociación de Vecinos que ya está en marcha, espero —dijo— que todos los que quieran cooperar por el bien de Cangas se unan a ella. Entre todos trataremos de que sirva para algo.

Eso espero, yo, y todos los CANGUESES, los de verdad.

José María G.-Azcárate

## MOVIMIENTO DEMOGRAFICO

## Diciembre 82 - Enero 83

### NACIMIENTOS / Mes de Diciembre

David Menéndez (Cobos); Elena Fuertes (Sta. Marina de Obanca); Jesús Peláez (Ordiales); José Angel Buján (Limés); Marcelino Menéndez (Ridera); Carlos Martínez (Agüera del Coto); Eloisa Vázquez (Cangas); Moisés Galán (Trasmonte de Arriba); Roberto Fernández (Trascastro); Vicente Jesús Agudín (Cangas); David Rodríguez (Trones); Jorge Menéndez (Las Escolinas); Adrián Rodríguez (Cangas); José Manuel González (Castrosín); M.<sup>a</sup> Victoria Rodríguez (Sorródiles de Cibeá); Katia González (Castro de Limés); Pablo Berguño (Cangas); José Boto (Rato); Benigno García (Cangas); Pablo Aumente (Cangas); M.<sup>a</sup> del Carmen Fernández (Villagimada); Rebeca Neto (Cangas).

### Mes de Enero

José Luis López (Pedruño); Maira Valdés (Tablados de Villarmental); Roberto Fernández (La Braña San Cristóbal); Yudit García (Cangas); Aurora Arvas (Corias); Patricia García (Irrondo La Folguera); Natividad Rodríguez (Cangas); M.<sup>a</sup> Esther Álvarez (Gedrez); Fernando López (Cangas); Noé Meras (Castro de Sierra); Verónica Meras (Castro de Sierra); Gemma Flórez (Cangas); Manuel Menéndez (Fondos de Villa); Raquel González (Vega de Pope); M.<sup>a</sup> del Carmen Alonso (Regla de Naviego); Pedro González (Villager); Rubén Álvarez (Cangas); Alfredo González (Vega de Rengos); Gemma Alfonso (Agüera de Castañedo); Daniel García (Valliciello); Moisés Fernández (Regla de Corias); Manuel Martínez (Gedrez).

### MATRIMONIOS / Mes de Diciembre

Juan Fernández Cedenas y María Soledad Mesa Villagarcía (Sorródiles de Cibeá); José Luis Rodríguez y Esther Rodríguez González (Cangas del Narcea); José M.<sup>a</sup> Allonca Jardón y M.<sup>a</sup> Pilar González Rodríguez (Sestorraso); Manuel González Menéndez y Luzdivina López Alfonso (Monco); José Luis García García y M.<sup>a</sup> de los Angeles Álvarez Agudín (Cangas del Narcea); Constantino Rodríguez Rodríguez y Ana Azcárate Rodríguez (Limés); Anselmo Lorenzo Rama y M.<sup>a</sup> José Arce Bueno (Cangas del Narcea); José Manuel Riesco Rodríguez y Segunda Fernández Rodríguez (Pandiello); José Manuel Álvarez Fernández y María Rosaura López Vázquez (Corias); Amancio Rodríguez López y Eloina Rodríguez Rodríguez (El Pládano).

### Mes de Enero

José Luis Navia Valdés y M.<sup>a</sup> de los Angeles Zafra Castiella (Tebongo); Francisco Román Cordero y Carmen Fernández Azcárate (Cangas del Narcea); Emilio Rodríguez González y María Olvido Álvarez Rodríguez (Regla de Naviego); José Suárez Collar y Felisa Sampedro Pereira (Regla de Naviego); Gonzalo Cernuda Avello y María del Carmen López Fernández (Las Cruces-Luarca).

### DEFUNCIONES / Mes de Diciembre

José Martínez Díez, 75 años (Porley); Ángela Rubio Pérez, 75 años (Posada de Rengos); Antonio Pérez Rodríguez, 67 años (Fontaniella); Manuel Alacano Pérez, 67 años (Pueblo de Rengos); José González Álvarez, 70 años (La Buba); José Martínez Rodríguez, 69 años (Cangas); Josefa Campa García, 80 años (Llamera); Teresa Álvarez Menéndez, 86 años (Asilo-Cangas); Josefa Rodríguez Rodríguez, 81 años (Rebollas); Luzdivina Fernández Rodríguez, 69 años (Cangas); Gerardo Fernández González, 78 años (Villarmental); Genaro Jesús Flórez González-Reguerín, 87 años (Cangas); Jesusa Fresno Blanco, 76 años (Cangas); M.<sup>a</sup> Sol Martínez Antón, 10 meses (Las Defradas de las Montañas); Carmen Menéndez Martínez, 9 años (Cangas); María Pérez Martínez, 83 años (Cangas); Jesusa Fresno Blanco, 76 años (Cangas); Manuel Álvarez García, 58 años (Villar de Adralés); M.<sup>a</sup> Rosario García García, 72 años (Piedrafrita); Sabino Suárez Peláez, 77 años (Rocabo); Generosa González Álvarez, 77 años (Sestorraso); Adela Agudín Menéndez, 96 años (Casares); José González Arias, 83 años (Las Defradas de Ambrés); María Pérez Álvarez, 100 años (Corias); Catalina Fernández Fernández, 93 años (Cangas).

### Mes de Enero

Manuel Lago Lago, 82 años (Monasterio del Coto); Engracia Menéndez González, 58 años (Villalar); Manuel Cosmen Rodríguez, 74 años (Lindota); Luisa Cosmen Bueno, 97 años (Asilo-Cangas); Cándido Coque Rodríguez, 87 años (Amago); Balbina Álvarez Rodríguez, 74 años (Besullo); Rogelia Collar Santor, 86 años (Brañas de Abajo); María Menéndez Barreiro, 80 años (Bruelles); Alfredo Fernández Cadenas, 77 años (Cangas); Ignacio Martínez Fernández, 74 años (Asilo-Cangas); Carmen Rodríguez Álvarez, 77 años (Irrondo de Besullo); Sor Encarnación Rodríguez Rodríguez, 71 años (M. Dominicas Cangas); Carlos Fernández González, 84 años (Asilo-Cangas); Vicenta Pládano García, 87 años (Cangas); Ramón González Álvarez, 97 años (Araniego).



Hay veces que al trastear por desvanes y paneras entre polvo de años y añejos y ruidos documentos o revistas, suele encontrar el curioso alguna que otra «perla» digna de ver de nuevo la luz. Así me ocurrió a mí en una cerrada y abandonada escuela donde antes alborotaban los chiquillos y ahora lo hacen los ratones entre telas de araña y olor a moho.

En un pequeño libro editado en Oviedo en 1930 con el fin de recaudar fondos para «el sostenimiento de los viajes de estudio creados y organizados por el Inspector de 1ª enseñanza D. Antonio J. Onieva», según reza en su presentación, hay un capítulo que hace referencia a nuestro concejo y que está escrito por Manuel Rubio Alvarez, maestro que se dirigía a Cangas. A pesar del ¿error? que el lector encontrará al situar Leitariegos he preferido respetar íntegramente el original y traer a la mente de unos la nostalgia de otros tiempos y a la de otros la sonrisa o el hacer de una época.

R. Mera

## A través del Puerto de Leitariegos

«Era hacia el mes de marzo de 1908. Para tomar posesión de nuestro primer destino, es forzoso doblar la cordillera Pirenaica e internarse en Asturias. No hay otro camino ni más vías de comunicación que la carretera que desde León, atraviesa Lacedana, Puerto de Leitariegos y llega a Cangas de Tineo.

Debido a estas intervenciones, no existe ningún medio de locomoción y hay que hacer el viaje a pie. En Caboalles de Abajo, último pueblo de la provincia de León, empieza la subida del Puerto de Leitariegos: hay bastante nieve y nos dicen que es peligroso seguir adelante, y corremos el riesgo de perdernos antes de llegar al Puerto, a causa del temporal y el desconocimiento del terreno. Sin embargo, nuestra edad en plena juventud hace que nada nos arredre y empezamos a caminar. La carretera, con muchas vueltas y revueltas, bordeando las laderas y lomas que se desprenden de la Cordillera, en medio de una especie de valle en forma de garganta o desfiladero, nos señala, con aspecto solitario y majestuoso, la subida al Puerto. Varios atajos en forma de sendas o veredas acortan algo la gran distancia, y nos hacen pasar por junto a algunas brañas de pastores que, solas y deshabitadas entonces, serían alegres y bullangueras en la época veraniega.

Llevamos recorridos varios kilómetros, pero el día avanza y la subida de la montaña se prolonga y esconde entre las nubes a manera de espejismo en el desierto. La cantidad de nieve es bastante, tanto que apenas se notan las huellas del camino que debemos seguir. Lo que nos produce cierta inquietud, pero al llegar a una especie de esplanada, unas fuertes miras de piedra de varios metros de altura, de trecho en trecho colocadas, nos señalan la verdadera ruta a seguir y... al fin, en una pequeña llanura, casi en la cima de la montaña, un pequeño grupo de casas bastante cubiertas por la nieve, al lado de la carretera, nos hace comprender que estamos en Leitariegos.

El Puerto de Leitariegos está enclavado en plena Cordillera Pirenaica, a cerca de 1.500 m. de altura sobre el nivel del mar. Leitariegos es el pueblo de los famosos arrieros y uno de los más originales de Asturias: sin más agricultura que sus sabrosos pastos, solamente aprovechables en la época del verano y alguna ganadería, casi puede decirse que el hombre en lucha, la mayor parte del año con toda clase de elementos, desprecia con orgullo las amenazas de la Naturaleza.

Al salir del Puerto y avanzar hacia Asturias, el panorama que se presenta a la vista del viajero es extraño y salvaje: picachos elevadísimo que hunden sus crestas en las nubes, corrientes rápidas y precipitadas, barrancos pedregosos y valles profundísimos, forman un conjunto en extremo imponente y majestuoso. La carretera en forma de zigzag, emprende la bajada por una pendiente ladera sumamente pronunciada, siguiendo la falda derecha que forma la cuenca del río Naviego, la cual nos conduce a Cangas de Tineo.

La hermosa Villa del occidente de Asturias, emplazada en la confluencia de los ríos Rengos y Naviego —originarios del Narcea—, rodeados de montañas, con excelente vegetación, alguna industria, muchísimo comercio y varios monumentos notables, ocupa una situación admirable y es una de las villas más importantes de Asturias.

Y al vernos en ella y al contemplar por vez primera y comparar la fertilidad y placidez de sus contornos, como, igualmente, la benignidad de su clima, con la forma paramosa y desértica, espantable y terrorífica que ofrece el Puerto de Leitariegos en la mayor parte del año, nos hace comprender la grandeza de espíritu, la fortaleza de su cuerpo, la abnegación y sufrimiento del hombre de la montaña.

Y sintiéndome entonces poeta, hube de exclamar así:

¡En paisaje tan sublime  
No se que más admirar,  
Si la parte de montañas  
O si el copioso nevar!

Tengo verdadero amor  
Al hombre de la montaña.  
¡Soy hijo de labradores  
Del país llamado Omaña!».



# HIPER CANGAS

lo que el ama de casa esperaba...

¡¡AHORA MAS BARATO TODAVIA!!

Pelayo, 14  
Teléfono 81 03 77

CANGAS DEL NARCEA



## Carta enviada por el Director Provincial del Ministerio de Cultura

Sr. Presidente de la Asociación Cultural «Pintor Luis Álvarez»

### Cangas del Narcea

Muy señor mío:

Me ha sorprendido gratamente la publicación informativa «La Maniega» que usted dirige, y muy especialmente el contenido del informe relativo al «Plan de Urbanismo», al que considero altamente valioso, tanto como trabajo de catalogación, como de útil instrumento a tener en cuenta para una mejor defensa del Patrimonio Histórico-Artístico de ese concejo. No obstante, desearía me admitiese una actualización que considero pueda serle de interés: la Iglesia Parroquial de Monasterio de Hermo fue declarada Monumento Histórico-Artístico el 11 de octubre de 1982 (B. O. E. 13-12-82).

Con mi felicitación por tan cuidada publicación, le saluda atentamente,

José R. Barraca de Ramos

## Regalo de una obra de "Catalín" al Papa

En el pasado mes de noviembre, la Sociedad de Amigos del Paisaje de Llanes obsequió al Papa como felicitación en su onomástica (festividad de San Carlos Borromeo), un poema sinfónico que para tal ocasión tenía encargado al compositor cangués José R. F. Casanova.

«La danza de los hórreos» —que así se titula la composición—, está concebida a modo de sinfonía pastoral y en ella aparecen intercaladas diversas melodías populares de aquellos países europeos que conservan el hórreo.

En próximas fechas le será ofrecido al músico cangués un homenaje por parte de diversas agrupaciones culturales asturianas, por su labor en pro de la música asturiana; homenaje al que «La Maniega» quiere sumarse y enviar a «Catalín» nuestra felicitación.

## El Concierto de Navidad de la Coral

El pasado 25 de diciembre fue ofrecido por la Coral Polifónica «Cangas del Narcea», como ya viene siendo habitual, el II Concierto de Navidad en homenaje a los socios y amigos simpatizantes.

En la primera parte se interpretaron temas asturianos, con la inclusión de la popular habanera «La reina del placer». En la segunda mitad se ofrecieron canciones del Renacimiento, religiosas y villancicos, cantando por primera vez en público el «Noche de Paz».

A tal acto acudió gran cantidad de personas, como también viene siendo habitual en todas las actuaciones del Coro.

Haciendo una valoración realista y sincera nos toca decir que el concierto no estuvo a la altura de sus posibilidades. La crisis interna que parece está sufriendo la Coral se deja notar en la calidad artística de sus últimas actuaciones.

A pesar de ello, el concierto gustó, porque a todos los cangueses nos gusta escuchar cantar a nuestros paisanos, en este sentido, el pueblo de Cangas está demostrando un gran apoyo y cariño hacia la agrupación musical canguesa.

Nuestro deseo sería que renaciera de nuevo el espíritu de superación y lograr entre todos no dejar marchitarse poco a poco algo que tanto trabajo y esfuerzo costó hacer florecer algo que es importante para Cangas, y en esto todos los componentes de la Coral tienen esa responsabilidad y su granito de arena que aportar.

Animo. Estamos seguros de que al próximo Concierto Aniversario acudiremos no sólo porque «cantan la Coral de Cangas» sino porque tenemos algo que ofrecer a este público incondicional.

Picatuero



## Volvió la nieve

¡Y de qué forma! Según la opinión más generalizada, hacia al menos 20 años que no nevaba así. Comenzó a últimas horas del domingo, día 6 de febrero, y a la hora de salir estas líneas para la imprenta, día 11, aún caen chubascos intermitentes. Todos los pueblos de las zonas altas están incomunicados y son muy difíciles las comunicaciones con los de las zonas medias. En la Villa se han rozado los 40 cm. y en Villacanes o Vegalapedra se media 1 m., el día 10.

Todas las comunicaciones y servicios se han visto afectados registrándose fallos en los suministros de energía, agua y TV. En la mañana del día 10 era necesario el uso de cadenas para dirigirse a Jarceley, Santa Ana, Tremao del Coto, Bimeda y Rengos, incluso por las calles de la Villa eran muchos los vehículos que la usaban. Se agotaron las botas de agua y gran número de madreñas volvieron a la luz. La actividad minera no se ha visto interrumpida, aunque el día 9 estuvieron sin corriente 6 horas.

La actividad académica está suspendida, no funciona el transporte escolar y los niños son como manchas de color sobre un inmenso velo blanco.

Mera

Valore en su justo precio la profesionalidad del Agente de Seguros

**RECAREDO  
RODRIGUEZ  
SOTO**

(Agente Colegiado n.º 44.256 y Agencia de Viajes)

Les espera y ofrece gustoso cualquier asunto relacionado con los seguros.

Con la representación de las mejores compañías de Europa.

Alcalde Díez Penedela, 6  
Teléf. (985) 810012 - Cangas del Narcea (Asturias)





## ACUERDOS MUNICIPALES

—Vista la solicitud presentada por D. José Menéndez García del pueblo de la Viliella, para abrir una zanja en el camino real del pueblo, para una traída de agua para gasto de su casa.

Se acuerda por unanimidad acceder a ello, en las condiciones que establezca la Oficina Técnica Municipal, y en todo caso dejando el camino en las mismas condiciones anteriores, dejando a salvo el derecho de propiedad y sin perjuicio de terceros y previo el pago de las tasas correspondientes.

Vista solicitud de José Campa Menéndez, pidiendo luz pública en Tremado del Coto (Alcaldía de Bergame), por ser de mucha necesidad.

Por unanimidad se acuerda acceder a lo solicitado teniendo en cuenta que la obra ha de ser realizada por los vecinos del pueblo y que el Ayuntamiento cederá el fluido.

—Visto comunicación de la Directora del Colegio Público Alejandro Casona, solicitando se tomen medidas necesarias para proteger el edificio, con rejas en la planta baja, se acuerda por unanimidad que la Oficina Técnica Municipal de Obras emita informe sobre presupuesto de la obra y que por la misma se solicite presupuesto al menos a tres empresas.

—Examinada la propuesta remitida por la Oficina Técnica Municipal, de D. Francisco González García y ante la urgencia de realizar la construcción de muros de contención de camino en el Barrio de El Cascarín de esta villa, cuyo presupuesto es de 1.830.000 pesetas.

Interviene el Concejil D. José Martínez García, que manifiesta que está de acuerdo de que se contrate dicha obra, pero que se le pida al referido Sr. la calificación de documento empresarial.

La Comisión Permanente acuerda por unanimidad contratar la indicada obra con el contratista D. Francisco González García, por la cantidad de UN MILLON OCHOCIENTAS TREINTA MIL PESETAS, debiendo aportar el documento de calificación empresarial.

—Dada cuenta del escrito de D. Salvador Pérez Alvarez y otros vecinos del pueblo de Rengos, sobre reparto de aprovechamiento de pastos en el Monte Reguera de los prados n.º 140 del Catálogo de U. P. de este Ayuntamiento, e interesando su aprobación por la Comisión Municipal Permanente y su posterior remisión al Servicio Provincial de ICONA.

Seguidamente interviene en primer lugar el Sr. Prieto Menéndez que manifiesta que aquí hay una actuación negativa para los vecinos del Sr. Alcalde, que parece ser que compró ahí una parte y según le dijeron esas partes no se pueden comprar y está haciendo un abuso denunciado en la Prensa para que se enteren los concejales ya que este Sr. Alcalde que disfrutamos llegó hasta meter 54 cabezas de ganado y entonces si hay un número determinado que asigna el Ayuntamiento a través de ICONA de 60 cabezas de ganado y este señor llega a tener 54, me parece un abuso y quiero que conste en Acta que pido que se haga una denuncia criminal por abuso de poder.

El Teniente de Alcalde D. Jesús Rodríguez Fuertes, propone se apruebe el referido escrito y ponerse en contacto con el resto de los vecinos por si existiese algún problema para realizar el reparto.

La Comisión Municipal Permanente acuerda por unanimidad se recabe informe del Alcalde de Barrio y Vistor y de los vecinos del pueblo de Rengos, acerca de quienes son los dueños y demás circunstancias.

—Vista solicitud de licencia de obras de Antonio Tahoces Rodríguez, Presidente de la Cooperativa CARBONAR, de Cangas del Narcea, por el Alcalde se suspende momentáneamente la sesión a las 8 horas 40 minutos, para solicitar informe técnico sobre el tema al Sr. Arquitecto Municipal. Reanudándose la sesión a las 9 horas y 5 minutos, se pasa a debate sobre el tema. Por el Alcalde se propone que se agilice el tema de LA CAMPA y LA COGOLLA con urgencia y preferencia a cualquier otro tema, y se faculte al Sr. Arquitecto para que gestione con todos los medios necesarios para arreglarlo en plazo de quince días.

El Sr. Prieto propone que el 33% (treinta y tres por ciento) que faltan por firmar se les mande comunicado en el sentido de que si no firman, el polígono no se haga edificable.

El Sr. Rodríguez Blanco discrepa de esta propuesta, puesto que como propietarios que son tienen libertad para hacerlo o no.

El Sr. Rodríguez Blanco y el Sr. Martínez García proponen que se conceda la licencia puesto que han pagado las tasas correspondientes.

—Leídas las bases para proveer 7 plazas de la Policía Municipal, mediante el procedimiento de Concurso-Oposición, vacantes en la plantilla de funcionarios de este Ayuntamiento, se aprueba por unanimidad proceder a la provisión de las expresadas plazas de Policía Municipal, mediante Concurso-Oposición y previo examen de aptitud.

En cuanto a la aprobación de las bases, se debate la base 2 letra «g», en cuanto a la estatura exigida, proponiendo el Concejil del P. C., Sr. Prieto, que se rebaje a 1,55 m. para las mujeres, dejando para los hombres la contenida en la citada base 2-g). Se somete a votación, votan a favor el grupo del P. C. los señores Prieto y Varela Rufa, absteniéndose el grupo del P. S. O. E., señor Menéndez Avello, y votando en contra el resto de los concejales presentes, por lo que quedan aprobadas por mayoría absoluta las bases a las que ha de ajustarse el Concurso-Oposición.

Asimismo se propone que un extracto de la convocatoria se publique en los diarios de mayor circulación de la Provincia y por medio de Bando de Alcaldía además de la preceptiva publicación en el Boletín Oficial de la Provincia.

Se aprueba por unanimidad.

—Visto escrito presentado por el Arquitecto Municipal, Juan Antonio Domínguez Piris, y ante el informe sobre ello redactado por la Secretaria de esta Corporación, se acuerda:

Contratar al Sr. Domínguez Piris por la vía del artículo 25 del Decreto 3.046/77 como contratado en forma administrativa, por el tiempo que se tarde en cubrir la plaza por concurso-oposición, facultando al Sr. Alcalde para la firma del oportuno contrato.

El Sr. Vicente García González, dice que se espere a la terminación del contrato, y si no hay ningún candidato más, que se le renueve.



# HAGA SU BODA O BANQUETE EN ZAYCOR

Traiga a sus invitados a las mejores instalaciones para toda clase de ambiente social con un excelente servicio.

Siéntase favorecido por el agradecimiento que la mayoría le mostrarán.

ZAYCOR a su servicio.

EL REGUERON  
Teléfono 81 10 43  
CANGAS DEL NARCEA



# CANGAS



## NUEVA IMAGEN DE LA POLICIA MUNICIPAL

La Policía Municipal canguesa está empeñada en cambiar su imagen y dignificarla de cara a la opinión pública. Tras el nombramiento del nuevo cabo en funciones en la persona del agente Julio Arias y la incorporación de cuatro nuevos agentes, todo apunta a que se va a intentar que el orden y la compostura vuelvan de nuevo a la calle.

Se han comenzado a regular los servicios y durante los primeros días los agentes han colocado avisos de cortesía en los coches mal aparcados indicándoles la infracción y apercibiéndoles de la correspondiente multa. También se ha efectuado ya la compra de diversos equipos personales que les faciliten la tarea, como capas de agua, guantes, instrumentos de defensa personal, reflectores, etc. De momento los agentes de servicio nocturno utilizan para su trabajo uno de los Land-Rovers del Ayuntamiento, y el cuartelillo, que será instalado en uno de los bajos del Palacio de Toreno, contará con teléfono y los correspondientes equipos de oficina.

Toda la plantilla ha asistido a unos cursillos informativos que dirigidos por el Arquitecto Municipal, Sr. Domínguez Piris, han tenido como fin un mejor conocimiento de las Normas Municipales y conseguir una unidad de criterio y acción de la actitud de los agentes ante diversas situaciones e infracciones.

Se ha comenzado a ver a los agentes fuera de la calle Mayor y en las entradas y salidas de los colegios. Sólo resta que dentro de la Casa Grande su autoridad sea siempre respaldada y que sus acciones no se vean criticadas o desviadas hacia actitudes políticas partidistas o interesadas.

Bienvenida sea esta nueva forma de actuación largamente esperada que pronto veamos plasmada su eficacia en el diario hacer y convivir cangüés.

R. Mera

## LAS MULTAS DE TRAFICO

La Comisión Municipal Permanente ha aprobado por unanimidad que las multas por infracciones de tráfico que no se abonen en el Ayuntamiento en el plazo de veinte días sean enviadas a la Jefatura Provincial de Tráfico.

Dada la actual y controvertida Normativa Nacional sobre número de multas y retirada del permiso de conducir, mucho nos tememos que más de un cangüés, dado que este tema ha sido siempre tomado aquí a chirigota, se vea en apuros.

Ojo pues a la hora de aparcar y nada de subirse en las aceras. Esperemos, por el bien de todos, que los talonarios de multas no tengan que ser excesivamente utilizados. Y a los que pese a las advertencias sigan considerando las aceras como propiedad privada, ¡palo!

R. Mera

## LA PESCA

Será a finales de marzo, cuando un año más se inicie la temporada de pesca; un año más, cientos de aficionados con sus cañas y con mayor o menor habilidad para atraer a su cebo a la trucha más incauta, poblarán las orillas de nuestros ríos, que también, un año más tendrán que soportar la agresión de algunos desaprensivos que desafortunadamente van en aumento.

Recordemos alguno de estos desmanes, cometidos en la temporada pasada, tales como el envenenamiento con cal del río Luiña, o el grupo de furtivos, felizmente localizados por las autoridades, que a la altura de Tebongo, tendían las redes por la noche; o de cierta furgoneta de la zona de Avilés (no todos iban a ser de aquí) que más de un año ha operado por los ríos de Besullo, primero con lejía y luego con un artefacto eléctrico, llevándose cada fin de semana gran cantidad de pesca presumiblemente para vender en restaurantes.

Si a todo ello sumamos algún pescador profesional, que permitaseme dudar de que solamente con su caña pueda satisfacer a todos sus encargos de truchas, tendremos el cuadro completo; cuadro al que podemos añadir la acción de los ribereños que han tomado el río como basurero, cementerio de animales, etc., etc.

Esto y algo más, han de soportar nuestros ríos, para dar cada año al deportista de la caña la satisfacción de unas capturas que irremisiblemente se vuelven más depauperadas y espaciadas.

J. L. L.



## Visita del Consejero de Administración Territorial

Continuando con una serie de contactos y visitas efectuados a los diversos Ayuntamientos del Occidente asturiano, el consejero de Administración Territorial del Principado, Juan Ramón Zapico García mantuvo una reunión con el alcalde en funciones de Cangas, Manuel Rodríguez Blanco y con el de Pola de Allande señor de la Prida. No asistió a dicha reunión justificando la misma el alcalde de Tineo.

Los temas tratados en dicha reunión fueron los siguientes:

Estudio de las incidencias que hayan podido producirse en las obras de los planes de inversión que se están ejecutando actualmente, la sugerencia de obras a realizar de carácter intermunicipal y comarcal, con la mayor aproximación posible en cuanto a sus posibilidades de realización técnica, proyectos, valoración aproximada, fuentes de financiación, etcétera. Por último se estudiaron las necesidades de ir avanzando en la mancomunidad de diversos servicios que puedan elevarse a comarcales o intermunicipales. Entre estos se encuentran las oficinas de apoyo técnico, parques de maquinaria, vehículos de recogida de basuras, ambulancias, bomberos y diversas clases de equipamientos.

Posteriormente el consejero visitó diversas obras: la carretera de San Antolín a La Regla de Perandones, la carretera Villalar a Porley —en construcción— y la zona de Obanca, en que está prevista la construcción de un puente que dé acceso a esta zona, presupuestado en unos ochenta millones de pesetas, lo que redundaría en un mejor aprovechamiento de esta zona.

Angel Alvarez

MOQUETAS  
VISILLOS  
CORTINAS

**LOTIS**

FRISOS - PAVIMENTOS - PINTURAS  
PAPELES PINTADOS



Avda. Barrio Nuevo, 18  
Teléfono 81 17 35

CANGAS DEL NARCEA



## NOTICIAS DE INTERES

Mucho alegría a «La Maniega» traer a sus páginas buenas noticias. Sería estupendo que sus páginas estuviesen llenas de ellas; unas veces puede ser y otras no. Esta vez se ha logrado. Febrero entró con buen pie y con algo de agua, que ya estaba echándose de menos. En vísperas de La Candelaria y San Blas, fiestas que prácticamente han desaparecido del Concejo, un pequeño ramillete de buenas noticias para los cangueses de aquí y de allá.

### PUENTE DE OBANCA

En la última reunión celebrada en el mes de enero por el Gobierno Regional se acordó conceder para la construcción del puente de Obanca la cantidad de **veinte millones** de pesetas. Aunque el presupuesto total de la obra superará los setenta, hay ya consignación presupuestaria para tal construcción.

Después de largos años de espera la noticia ha sido gratamente acogida debido a la gran importancia que este puente tiene para la población escolar que se viene viendo obligada a dar tremendos rodeos para poder acceder a los Centros de la zona. En igual caso se hallaban los autobuses del transporte escolar que debían de subir por la estrecha y peligrosa carretera de Besullo y dejar a los escolares a muchos metros de las aulas por la imposibilidad de bajar hasta las mismas.

Tengamos en cuenta que Obanca es la futura zona de expansión canguesa con terrenos destinados a nuevos centros, polideportivo, zona industrial, viviendas, etc.

### POLIDEPORTIVO

El anuncio del concurso-subasta de las obras de construcción del pabellón polideportivo en la zona del Reguerón ha sido ya publicado en el Boletín Oficial del Estado. Arranca con un presupuesto de contrata de 60.484.416 pesetas, con una garantía provisional de 2% y un plazo de ejecución de **catorce meses**. De esta cantidad el Ayuntamiento aportará cuarenta millones, correspondiendo el resto al Consejo Superior de Deportes y Consejo Regional.

Por lo que respecta a las características técnicas fueron ya publicadas en el anterior número de «La Maniega».

### FORMACION PROFESIONAL

Nuevo éxito de los alumnos de Cangas en el III Concurso Provincial de Formación Profesional «San Juan Bosco» celebrado en Mieres. Un primer premio para José M. Álvarez Malnero, en la rama del metal, especialidad de ajuste, y un segundo, en la modalidad de fresa, para Luis García Valdés. Nuestra enhorabuena a ellos y al compacto y eficaz equipo de profesores que en unos cuantos años han sabido llevar la Formación Profesional a altas cotas de calidad, conocimientos y alumado en esta zona. Esperamos que su ilusión de traer para cangas la rama de automoción sea pronto una fecunda realidad.

R. Mera



**MESON DE VEDE  
SIDRERIA-BAR VEDE  
SALA DE JUEGOS VEDE**

**TRES INSTALACIONES A SU SERVICIO**

Alcalde Penedela, 4 - Teléfono 81 11 70  
Cangas del Narcea (Asturias)

## LAS PAISANAS DE LA PLAZA

Desde estas pocas líneas trato de rendir un pequeño homenaje a estas señoras que día tras día, delante de la iglesia, se disponen a ofrecernos lo mejor de sus bien cuidadas huertas y otros productos de fabricación exclusivamente «casera».

Diariamente, con su presencia, aportan algo que nos resulta pintoresco y tradicional a la vez. Con su desparpajo y su arte hacen honor al título que tienen de vendedoras, de tal forma que pocas son las mujeres que pasando cerca de ellas no se detienen a ver lo que les ofrecen. Y es así como de vez en cuando llega hasta nuestras mesas algún producto que podemos comer con toda tranquilidad y sin miedo a una posible intoxicación. Con la particularidad de que el sabor es distinto y por supuesto mucho mejor a mi juicio, que el de las verduras o la fruta que se nos manda de afuera. Y a la vez que nos proporcionan ese placer por lo natural, ellas reciben a cambio unas ganancias que nunca vienen mal.

Sin embargo, aunque todo parece bien, lo está hasta que llega el mal tiempo. En verano pueden aguardar cómodamente la llegada de sus clientes pero, en las frías y lluviosas mañanas invernales, siguen en sus puestos mal cubiertas por un paraguas y abrigándose como pueden.



Ante este hecho sería interesante que el Ayuntamiento estudiase la posibilidad de conseguir un sitio cubierto donde pudiesen estar protegidas de la lluvia. De este modo las ventajas no sólo serían para ellas sino para las mujeres de Cangas, que aún gustan de llenar sus cestas de la compra con productos de nuestro suelo.

F. L.

## CONCIERTO

El pasado día 11 de diciembre, tuvo lugar en la Colegiata Parroquial, Sta. María Magdalena, el concierto programado por la Consejería de Educación y Cultura, en un afán de divulgar la música por varios pueblos del Principado. Este concierto fue celebrado por el Coro Universitario de Oviedo y lo dirigió Luis Gutiérrez Arias.

Diré que el Coro mostró su esplendor en cada una de las partes en que consistió el concierto. Cautivó al numeroso público que había, prueba de ello fueron los innumerables aplausos recibidos, y los comentarios hacia el mismo de la maravillosa actuación.

Esperemos que esta grata manifestación cultural se vuelva a repetir en sucesivas ocasiones.

S. Gurdíel Menéndez

**Sastrería Pañería**

**AMADOR**

A SU MEDIDA

Mayor, 57  
Teléf. 81 11 23

Cangas del Narcea (Asturias)





**LA MANIEGA**, pese al carácter panfletario de la carta del PC que en este número se publica, deja bien clara su independencia y apertura a todos por el mero hecho de publicarla.

No estamos al servicio de Somoano, sino al de nuestros suscriptores, amigos y simpatizantes. En definitiva, de Cangas. Sentimos que los representantes del PC en el concejo —damos por sentado que su contenido fue discutido por toda la agrupación al venir con el sello de la misma— se hayan obnubilado en peculiar interpretación de nuestras informaciones municipales cayendo en su carta en la chabacanería, la simpleza y el insulto infundamentado, basado tan sólo en elucubraciones de corrillo callejero.

En nuestra columna «Acuerdos municipales» se han ido desgranando aquellos que son tales y que consideramos de interés para el concejo, incluidos los que el PC cita en su nota. Cuando a La Maniega le conste que legalmente se ha comunicado la pérdida de los cuarenta millones de la tralda de aguas, lo dirá. Lo que no va a hacer LA MANIEGA es servir de plataforma publicitaria a ningún grupo de cara a las próximas elecciones. Y menos aún de una guerra de apetencias políticas personales.

La Maniega, como especifica en todos sus números, sólo es responsable de sus editoriales y de los artículos que como tal firma, detalle en el que el PC no se fija o no se quiere fijar; de los artículos y colaboraciones lo son los firmantes (como en este caso lo es el PC de su carta) los responsables.

En cuanto a la última afirmación nos parece todo un alarde demagógico y oportunista de algún miembro del PC. Y no es que nosotros queramos, es que es su obligación como ciudadanos, como hombres de partido y como concejal uno de ellos, el dar nombres y apellidos, e incluso denunciar ante el Juzgado, a ese alguien que, según Vds., se ha apropiado de bienes públicos.

Si después de lanzar esta nota no lo hiciesen, en bien poco quedaría su prestigio personal y el de la agrupación a la que representan. Claro que el hacer público esos datos con sus pruebas, o el denunciarlo, no es perorar y pontificar en la puerta del Julter.

Por otra parte el acusar a alguien por presumibles actuaciones de un familiar no deja de ser —a parte de una total falta de ética y moral— una osadía, por el aquel de la paja en el ojo ajeno y la viga en el propio.

Y cerramos con una nota de Galdós que bien puede aplicarse al caso: «Cuando el pueblo quiere portarse como quien es, vienen los futraques, llenos de jabón y pomada, y sacan los catecismos de la política para decirnos cosas leías y de mil flores... con lo cual se acaba todo y en buenas palabras resulta que somos unos zopencos y ellos unos Salomones».

LA MANIEGA

## OPINAN LOS LECTORES

### Desde Madrid...

Redacción de «LA MANIEGA»  
Cangas del Narcea

Madrid, 3 de enero de 1983

¡Hola amigos!

Desde Madrid, con el corazón en Asturias y mi orgullo de llevar sangre canguesa, me animo, ahora que comienza un nuevo año, a escribiros.

Es de suponer que cartas como la mía recibiréis a cientos todos los días, cartas de ánimo, de colaboración, de protestas, aunque estas últimas serán las menos, o deberían serlo, porque ¡chicos! vuestro mérito es grande.

No podéis imaginar la alegría que supone para todos aquellos que por uno u otro motivo estamos lejos de ese «trocin» que es CANGAS, el recibir cada dos meses «LA MANIEGA».

Yo nací en Madrid, y aunque quiero a esta ciudad, no puedo negar que me considero canguesa al igual que muchos, que como yo, desde pequeños hemos

vivido largas temporadas en «LA VILLA DE LA GRAN FELICIDAD», como dice el cantar.

Pertenezco a una familia de larga tradición en Cangas, aunque yo me pregunto: ¿quién no se conoce en Cangas? creo que no viene al caso enumerar a mi larga y longeva familia, solamente señalar que gran parte de ella son emigrantes en Argentina.

El otro día, al leer el último número de «LA MANIEGA», pude constatar el enorme interés de las gentes que allí residen, a través de la carta de mi buen amigo el Presidente del Centro Cangas del Narcea en la capital de la Argentina, que tan cariñosa y cordialmente os escribió, muestra de su interés y preocupación por la cultura y el vivir de cada día de nuestra gente.

Espero que no hagáis caso omiso de su petición, porque puedo aseguráros que los cangueses que residen en la Argentina no olvidan a su «tierrina» y lo expresan a través de sus fiestas y reuniones en el Centro.

Debemos estar orgullosos de que, en aquel país exista una de las Casas regionales más importantes de España, como es el «CENTRO CANGAS DEL NARCEA».

Nunca podré olvidar el recibimiento que hicieron a mi bisabuela, ahora hace tres años, cuando a sus 110 años viajó a Argentina invitada por los asturianos que allí residen para que pudiera ver a su hija después de 40 años, ese fue su último deseo y lo vio cumplido, ella como «ABUELA DE ESPAÑA» título que nuestro rey le otorgó como muestra de la fortaleza del pueblo cangués y de todos los asturianos en general, viajó como EMBAJADORA de lo que era un lazo de unión entre los cangueses de allá de los mares, y de los que por suerte estamos cerca de nuestra «tierrina».

No quiero cerrar mi carta, sin antes expresaros mi agradecimiento a todos los que con vuestro esfuerzo estáis consiguiendo que conozcamos un poco más de «lo nuestro», y que lucháis por el enriquecimiento y mantenimiento de nuestra cultura, deseáros en este nuevo año que comienza que vuestra labor crezca y siga siendo tan gratificante para todos los lectores, es mi mayor deseo.

¡ANIMO!

Rosa M.ª Rodríguez

## El vatse lus teixus y las vergonzosas actuaciones

Amigos de «La Maniega»:

Suelo leer todos vuestros números desde la aparición —o reaparición— de ese periódico cangués, por lo que quiero felicitaros por la labor desplegada y animaros a seguir ese camino de frescura literaria e informativa que, poco a poco, va dándose a conocer fuera del Occidente Astur.

Pero no es mi intención precisamente la de echar flores a esa publicación sino, por el contrario, haceros notar el desagradable aspecto que una carta publicada en el número 11 de los meses de noviembre y diciembre os proporciona. Me refiero a la epístola firmada por Rúa Arriba. Creo que sería un acto de justicia que insertárais en vuestro próximo número estas letras que hoy os envío.

No me seduce la idea de polemizar con Rúa Arriba, sobre todo porque nunca ha sido de mi gusto pelearme con trasgos o con anónimos; con los primeros porque forman parte de mí mismo en su componente de seres vivos de la cultura nacional, con los segundos a causa del desprecio que siento por ello. No obstante, no me sustraigo al deseo de realizar algunas anotaciones.

De los avatares del concurso celebrado en esa villa sólo conozco el libro —de excelente edición, por cierto— que lleva por título «El vatse lus teixus». No voy a entrar a discutir la calidad literaria sino que voy a permitirme la investidura del juez de jueces, jueces —en singular en esta caso— que descalifican el contenido de unos cuentos mientras que, curiosamente, sólo argumentan en torno a su continente y a aspectos marginales.

En primer lugar el espontáneo Rúa Arriba se lanza al ruedo de la crítica con errores de bulto tanto lingüísticos como históricos. No existe ninguna lengua —y menos aún en el caso de dialectos dentro de países pequeños como el nuestro— que quede delimitada por unas fronteras claras; siempre nos encontramos con zonas geográficas en las que es evidente la interrelación. Así pues, el bable ni empieza ni termina en Payares o Tseitariegos y mucho menos habrá lindes exactos entre los que llamamos bables central y occidental, por lo que delimitar fronteras rígidas es tan aberrante como peligroso.

Traigo esto a colación porque se queja Rúa Arriba de la marginación de los hablantes de la variante astur-gallega, galaico-asturiana o como queramos denominarla, mientras que escritores de Tsaciana pudieran participar en el concurso. En esta región «leonesa» se habla el mismo dialecto —con aportaciones locales, claro está— que el que en la «provincia de Oviedo» llamamos bable occidental y, por ello, es natural que puedan sus escritores participar en certámenes convocados en tal habla. A la argumentación, en base a criterios de proximidad —otros no indica Rúa Arriba— sobre la presunta marginación contra los astur-galaicos, se le puede añadir que tampoco Uvieu está tan lejos de La Espina, por lo que el bable central también ha sido marginado de ese concurso para escritores en bable occidental.

El segundo error de bulto es histórico. Las Asturias —y cuando esto digo me refiero a los asturianos conocedores de su país y conscientes de las responsabilidades históricas— están pendientes de su reunificación, de la «xuntanza» de la «provincia de Oviedo» con aquellos concejos que la artificiosa división provincial borbó-



nica y napoleónica dejó bajo otros entes administrativos, como es el caso de Tsaciana. Yo me alegraría de que la belleza del bable occidental impulsara a algún natural de Albacete (pongo por caso) a escribir en este dialecto, pero en el concurso que tratamos no ha participado ningún manchego, ni tampoco ningún leonés. Y tampoco estaría de más recordar lo que el bable occidental y su resurgimiento deben a algún escritor tsacianiego.

Pero aún se puede comentar otro punto acerca de la presunción sobre el criterio del jurado, aunque, evidentemente, pudo errar y haber tomado una decisión equivocada. Rúa Arriba parece considerar que un certamen en bable es igual que otro cualquiera en una lengua normalizada, codificada y con una amplia creación literaria moderna. Pero esto no es así. Un concurso en bable no sólo descubre nuevos autores sino que es pieza fundamental del fin último que se persigue: la construcción de un idioma ágil y culto. Es precisamente la subjetividad de un comité la que determina si es mejor un cuento muy bueno en un idioma desastroso o un cuento más modesto en un idioma que tiende a perfeccionarse. Esto no indica que se premie una obra por contener muchas palabras bables porque, de ser así, no habría más alternativa que publicar un diccionario con más voces que las de Novo Mier

Efectivamente, existen en Asturias dos tendencias lingüísticas, la uniformadora progresista y la descentralizadora conservacionista. Pero, desde luego, un jurado que otorga el primer premio a un cuento que ya en su título lleva la grafía «-ts» no parece que pertenezca al grupo uniformador, habida cuenta de que es este sonido un perseguido al que se le buscan montones de grafías—cada cual más loca— en el seno de la gran estructura «poseedora» de la verdad: la universitario-académica.

Indicando de antemano que lo siento, la última puntada, la que realmente me impele a escribros, es para vosotros, amigos de «La Maniega». Graves problemas aquejan al bable en general y al occidental en particular, problemas que es necesario atajar cuanto antes en vez de andar dando vueltas sobre temas que sólo buscan el desprestigio personal. Que una revista como la vuestra se preste a difundir públicamente las descalificaciones y los insultos al trabajo de jóvenes autores en vuestra propia lengua, diatribas insertas en una vergonzante carta anónima—pedante carta, además— no sólo es un lamentable error sino una traición a vuestra propia línea y al país y al concejo a los que tanto decis defender.

Nada más. Salud.

David M. Rivas (Xixón)

## Cangueses en Suiza

Basilea, 22-1-83

Apreciable amigo Sandalio:

El motivo de dirigirme a ti es porque sólo a ti es al que conozco de ese famoso equipo que componéis los que realizáis el hermoso trabajo de hacer que «La Maniega» salga a la calle.

A todos os deseo que disfrutéis de buena salud y ganas de seguir adelante con vuestro trabajo en pro de esa publicación que tanto interés tiene para nuestro Concejo.

Al igual que el año pasado os mando las direcciones del pequeño grupo de cangueses que vivimos esa ilusión de leer algo de nuestra querida tierra canguesa.

Quiero recordarte que, curiosamente, yo os hice llegar el año pasado las direcciones de todos y la revista mía me dejó de llegar en julio. Me dijiste que ya mirarías, pero es el día de hoy que aún no la recibo, así que, por favor, mirar de corregir esto, ya que creo será un extravío de dirección.

El importe de todas las revistas para el año 1983, incluído el franqueo para todos, me lo mandáis a mi contra reembolso y aquí ya lo distribuiremos.

En esta ciudad vivimos varios asturianos que tenemos un pequeño Centro. Si alguna vez os mandamos algún artículo sobre nuestras actividades imaginamos que nos lo podréis publicar en «La Maniega». De existir algún inconveniente nos lo señaláis.

Sin otro particular un cordial saludo a todos.

Aurelio Ordás

**N. de la R.** No sólo os lo publicaremos, sino que os agradeceríamos mucho nos los enviáseis, así como vuestras impresiones sobre el contenido de la Revista.

## Réplica del P.C.A. local

Acojiéndonos al derecho de réplica, la agrupación del PCA de Cangas del Narcea, queremos contestar al escrito firmado por un tal PEPE TAINAS, en que arremete contra la agrupación del PCA y contra un concejal nuestro.

Se nos acusa de oportunistas y de querer presentarnos ante la opinión pública, como los artífices de la recuperación del MAZO DE BESULLO. Que explique el tal PEPE TAINAS, que razones teníamos los comunistas para saber que estaban los Amigos de Besullo y la Asociación Cultural P. L. A., tramitando el caso, ya que ni en prensa, ni en el Ayuntamiento, figuraba para nada lo por ellos realizado y que explique también que puede estorbar que la máxima representación del concejo, es decir el

Ayuntamiento, tome el acuerdo de poner en marcha el famoso MAZO; por el contrario, nosotros creemos debe de ser el abanderado en defender un interés cultural y económico de una zona del concejo, es más, veríamos muy bien que otra asociación, grupo o entidad de cualquier tipo quisieran apoyar esta iniciativa, ya que siempre empujan más cuatro que dos.

Es muy significativo que después de 11 números «La Maniega», sólo arremeta (de todos los grupos Municipales) contra el PCA, demostrando que en sus informaciones municipales están al servicio de Somoano, atacando a un concejal y su agrupación del PCA, por ser la más dura oposición a la política de este Alcalde, que con el consentimiento de la mayoría de los grupos políticos está hundiendo el concejo y si no es así ¿Por qué razón se callan la multa impuesta al Sr Alcalde a petición del PCA? ¿No es esto noticia? ¿No es noticia el perder (por negarse el Alcalde a abrir expediente de pasos) 40 millones de subvención para el agua? Pérdida denunciada en plenos, permanentes y en nuestro Boletín Informativo, por el PCA. ¿Es más importante denunciar la suciedad del Campo Tenis, que la pérdida de más de 40 millones de pesetas en ingresos, por negarse el Sr Somoano a cobrar lo que marca la Ley? ¿Qué diría «La Maniega» si fuese un concejal del PCA, el que se gastase, alegremente, 30.000 pesetas de las arcas Municipales, para una empresa privada, como lo hizo (y lo sabe «La Maniega») el n.º 1 de Alianza Popular?

Y si tenemos que resolver pasadas actuaciones, como lo de la casa de M.ª Angustias (que están las actas a disposición en el Ayuntamiento) tendremos que recordar a algún componente del consejo de redacción de «La Maniega», la apropiación, más que discutible, de un bien público por familiares bien allegados y otras actuaciones, que si quieren estamos dispuestos a dar con nombres y apellidos, ya que nosotros no tenemos nada que ocultar y por ello no firmamos con seudónimos, como parece ser, es el caso del tal PEPE TAINAS.

Muy agradecidos de antemano por la publicación de esta nota y felicitar a «La Maniega», por la labor desarrollada al margen, claro está, de la POLITICA MUNICIPAL.

Francisco J. Alonso Cortina  
(Por la Agrupación del PCA en Cangas)

## Contestando la réplica

Sin duda, la proximidad de las elecciones municipales pone algo más que nerviosos a ciertos líderes locales, y creo, que fruto de este nerviosismo es la anterior carta o réplica, por llamarla de alguna forma, que con más pena que verdad, intenta aclarar a la opinión pública el rumbo político del PCE, rumbo perdido hace tiempo. Y como me piden unas explicaciones, esperando que sean suficientes y últimas, éstas son unas series de razones que alguien del PCE, no sé por qué motivos, trata de ocultar.

Los comunistas, y sobre todo su secretario político, el Sr. Francisco Prieto, al menos, tenía tres poderosas razones para saber que la Asociación Amigos de Besullo y la Asociación Cultural «Pintor Luis Alvarez» estaban llevando las gestiones para la recuperación del Mazo:

1.ª—Porque no es verdad que no se recogieran en la prensa tales gestiones, aparecieron por primera vez en enero del pasado año, y posteriormente de nuevo en prensa y en RNE. En el Ayuntamiento es verdad que no figuraba nada, pero me pregunto yo. ¿Para qué?

2.ª—Cuando en el pueblo de Besullo era de conocimiento y comentario general la posible recuperación del Mazo, ese mismo Sr. Concejal y secretario general del PCE local, pasaba unos días de fiesta en dicho pueblo, partiendo de ahí su idea. A lo mejor ahora nos dice que no se enteró de nada. ¿A lo mejor?

3.ª—Después de formada en el Ayuntamiento la comisión para el arreglo del Mazo, presidida por el Sr. Prieto, éste dice conseguir el documento de permiso por parte de los propietarios para tal obra. Dicho documento fue una copia del conseguido meses antes por el presidente de Amigos de Besullo. Luego ¿para qué quería Amigos de Besullo dicho documento? ¿o es que ese Sr. no se enteró de quién consiguió tan «valiosísimo» documento? ¿O se le olvidó?

Y me sigo preguntando, ¿A quién se pretende engañar?, ¿no es eso oportuno electoral, y máxime si se tiene en cuenta que nuestra Corporación Municipal es de lo más ineficaz? No es eso quererse apuntar un tanto de cara a las próximas elecciones. ¿De qué se queja el PCE?

A lo mejor el Sr. Francisco Prieto y la agrupación del PCE de Cangas desea convertir «LA MANIEGA» en el boletín del Partido, informando única y exclusivamente de lo que a ellos les interesa y beneficia, cosa que, conociéndonos como nos conocemos, no nos extrañaría ni lo más mínimo.

En fin, sobre las otras acusaciones indefinidas, interrogantes y de lo más barriobajero, mejor es no entrar. Sólo decirles a esos Srs. que si tan c... son, ¿por qué no denuncian esas apropiaciones de bienes públicos? ¿No es esa su obligación? ¿De qué claridad nos hablan?

Para terminar quisiera con este escrito quedara zanjado el asunto, y recordarles a los que han enviado esta carta, que el firmar con seudónimo no significa el tener que ocultar nada, y que el seudónimo es algo que existe desde que existe el periodismo.

Por la gracia.

PEPE TAINAS



# EN DEFENSA DE LA CAPILLA Y CRISTO DEL HOSPITAL

En recuerdo de D. Jenaro Flórez González del Reguerín, último de los Flórez y buen Hospitalario.

La esperanza de que después de publicarse en el n.º 9 de esta revista la nota titulada: «La capilla del Hospitalin se está cayendo» se nos explicara a los cangueses la razón de tan dramática situación, o al menos el futuro que le espera al edificio, parece disiparse ante la tardanza de una mera información. La sensación de que mientras algunos temblamos de horror, otros no se estremecieron lo más mínimo es una realidad aplastante. De ahí esta apología.

No voy a repetir aquí lo dicho en esa nota, tampoco voy a referirme a los posibles valores arquitectónicos del edificio, ni a la posible ruptura estética que supondría su derribo en ese trecho de la calle Mayor, ni tan siquiera voy a caer en los razonamientos simplistas del sabe-lo-todo a que suele recurrirse en estos casos (en Cangas tenemos buenos precedentes) con los consabidos comentarios: «me gusta» o «no me gusta» o «vale algo» o «no vale nada», no. Tan sólo tengo la intención de exponer unos datos que dejen bien a las claras lo que representó y significó para muchas generaciones de cangueses la Capilla del Hospital, hoy cochambrosa y maltratada, y el Cristo que en ella se albergaba, y a partir de aquí esperar que alguien se dé por aludido, y que los más miren con otros ojos al maltrecho Hospitalin.

Lo que sigue, que para la gran mayoría de los lectores es desconocido, para una escasa minoría, los más viejos, es aún entrañable recuerdo.

El Cristo del Hospital siempre fue de gran devoción en Cangas y su tradicional fiesta se celebraba a finales del verano. El primer día de Novena era llevado en procesión a la parroquia de Santa María Magdalena y en el primer domingo de septiembre (coincidía con San Ramón en Llano) regresaba también en procesión, aunque ésta de más realce que la primera, a su capilla de la calle Mayor. Eran los zapateros de la Villa los encargados de llevar al Cristo y los que más fervor le dedicaban. Así lo deja sentir Mario Gómez Gómez en su obra ¡Aquel Cangas! (De Bogayu, 1915) en



el desesperado monólogo que lanza Caifás, «un zapatero pobre y viejo», cuando va terminando en la Refierta la verbena del Cristo del Hospital:

«El Cristo del Hospital fue siempre el patrón nuestro. En tiempos viejos iban los zapateros danzando en la procesión y era tal día como mañana el de más lujo en Cangas. Toda la ropa; todos los trajes que mis padres usaron en su vida, todos fueron estrenados el día del Cristo, y lo mismo habían hecho los abuelos, y lo mismo hice yo siempre.

Pa ese día era en mi casa el chosco, y nunca faltaba una buena empanada de salmón, si no empezaban las anguilas».

Para comprender la importancia de esta devoción es necesario

recordar la fuerza del gremio de zapateros o curtidores en Cangas. Jovellanos en 1795 habla en sus Diarios de una fábrica de estos con 54 noques (curtidores), 16 oficiales y un maestro. Un número estimable de zapateros, aunque no en esa cantidad ni forma, llegará hasta comienzos de este siglo con una labor artesanal hoy casi extinguida.

Popularmente al Cristo del Hospital lo apodaban Cristo Manchego, de ahí que en las procesiones era normal oír el irreverente grito del zapatero Calderas: «El Cristo Manchego se caga en todos los cristos» (con perdón). El nombre propio de la imagen, aunque hace mucho olvidado, es el de Santísimo Cristo de la Piedad. Hoy se le conoce por Cristo de la salud y está presente en una capilla de la Iglesia parroquial.

Los hechos que vienen a documentar este tremendo fervor popular hacia el Cristo del Hospital en la vida religiosa de la Villa de Cangas son numerosos. Voy a referirme a dos muy significativos: el primero ocurrió en enero de 1798, para festejar el nombramiento de Gaspar Melchor de Jovellanos como Ministro de Gracia y Justicia se realizaron en Cangas diversos y nobles actos entre los que destacaron «el repique general en la Colegiata y Parroquias de la inmediación», «los prodigiosos fuegos artificiales que iluminaron la Villa en diferentes días», «las distintas funciones de Teatro», «la Misa solemnisima con Oración Panegírica y el día 30 con tan plausible motivo se llevó a cabo una procesión del Cristo del Hospital a la que concurrieron toda la Villa y Forasteros» y en la que se dispararon «antes y después mucho número de fuegos».

El segundo hecho se refiere a un quehacer más íntimo, más en silencio, y era la costumbre que tenían las madres de colocar aceite en la lámpara que alumbraba tanto de día como de noche al Cristo, como ofrenda para que éste protegiese los pasos y la vida de los hijos que se iban a América o a Madrid, algunos para no retornar jamás. La emigración, como sabemos, no es un acto excepcional o aislado, como tampoco lo era la visita al Cristo, sino algo normal y endémico en nuestra tierra.

A pesar de todo lo dicho, el viejo Tiresias, en las «Bacantes» de Eurípides, se equivocaba al afirmar que las «tradiciones de nuestros padres, aquellas que, tan viejas como el Tiempo, han llegado hasta nosotros, no serán quebrantadas por razonamiento alguno, ni siquiera por las sabias invenciones de los espíritus superiores». La realidad presente, sin estar inspirada por espíritus superiores y ser franca desconocedora de sabias invenciones, nos podría llevar a especulaciones sobre las causas sociales que hicieron que el culto al Cristo del Hospital mermase, tal vez debido a la desaparición de los oficios artesanales en Cangas, u otras causas que no es el momento de tratar: tampoco es el momento de rebuscar en un pasado reciente el por qué se cerró la Capilla y se convirtió en local de Acción Católica, Caritas o juvenil, y más tarde en mero almacén o bodega. El caso es que se trasladó el Cristo para la Iglesia grande, que la capilla se desmanteló, que hoy está en ruinas y que tal vez dentro de no mucho tiempo el sitio que ocupara uno de los lugares más significativos y de mayor atracción religiosa de Cangas sea destruido y con él las creencias y sentimientos que allí manifestaron muchos cangueses a lo largo del tiempo, como si lo hecho por ellos no tuviera sentido. Todo desaparecerá, edificio y significado, forma y símbolo, bajo la dinámica infernal de desprecio al pasado, a la Historia, en que cayó o metieron a Cangas en los 10 últimos años bajo los principios eternos de la ignorancia y el dinero.

Con una pequeña dosis de imaginación, poco dinero y buenas intenciones la Capilla que todavía ostenta en su fachada el escudo de sus fundadores: los Omaña, podría convertirse en un soberbio local con fines sociales y culturales. En fin, sólo digo, Sr Cura Párroco de Cangas, clarividencia para solucionar el lamentable caso de la Capilla del Hospital. Y si a alguien ofendo que piense sencillamente que la frase de Caifás: «Ya soís como yo, de un mundo muerto» se refería a mí, y avisar que hoy nos toca a los Hospitalarios, pero mañana también llorarán los Carmelos.

Alvaro Rodici de Pontaras



# LA MANIEGA

INFORMATIVO DEL CONCEJO N.º 13 CANGAS DEL NARCEA

MARZO-ABRIL 83



*Tenemos los cangueses un importante compromiso democrático el día 8 de mayo. En esta segunda cita con las urnas municipales, va implícita la esperanza de este pueblo en resolver los viejos problemas que lo atenazan y que en gran medida le impiden caminar con firmeza hacia un progreso y calidad de vida que tiene merecidos.*

*Tenemos, por tanto, no sólo el derecho a votar; también tenemos la obligación de hacerlo consecuentemente con los intereses comunitarios. No debemos dejar en el olvido la gestión de la actual corporación, que a lo largo de cuatro años ha «disfrutado» Cangas, en que se ha exhibido en el salón de sesiones toda suerte de intereses de partido, quizá también de los otros, ambigüedades, e incapacidad manifiesta de llevar a buen término la tarea que les fue encomendada.*

*Y como somos reacios a pensar que el pueblo se haya equivocado en su elección, nos inclinamos por creer que la equivocación ha partido de los electos en interpretar la voluntad de sus votantes, que con toda seguridad no era el convertir el Ayuntamiento en genuina representación del absurdo.*

*No les va a resultar precisamente cómoda la situación que los nuevos ediles se encontrarán, una vez tomen posesión de sus cargos; cuatro años de parálisis municipal han llevado a que cuestiones de vital importancia como el agua, urbanismo, expropiaciones, o servicios, presenten una imagen cercana al tercermundismo. Justo es decir que se han aprobado proyectos de indudable valía para la villa y comarca, aunque ello fuese a instancias de organismos superiores, que como partícipes en la financiación de los mismos, lo demandaban sin más ambages.*

*Ahora, nos esperan días en que los candidatos, con su mayor o menor poder de convicción y brillantez, nos canten las bondades de sus programas y sus siempre caballerescas intenciones, pues los votos, una vez más, están en el aire.*

*Este pueblo sólo pide, no es poco, que aquellos que sean elegidos, no se pierdan en discernir si la cebra es un caballito blanco con rayas negras, o negro con rayas blancas. Por nuestro bien, que tengan serenidad para aceptar lo que no pueden cambiar, decisión para cambiar lo que deban, y saber distinguir entre las dos cosas. El componedor que nos lo componga, buen componedor será.*

**DIRECTOR:**

José M.ª G. Azcárate

**REDACCION:**

Ernesto García (Dibujos), José L. R. Mera, Sandalio Gurdíel, Amador Otero (Fotografía), Felipe López, José Luis López, Francisco González (Tesorero), Consuelo Escala (Envíos).

**EDITA:**

Asociación Cultural  
«Pintor Luis Alvarez»

**DIRECCION:**

Apartado de Correos n.º 32  
Teléfono 81 11 23

**IMPRIME:**

Mercantil - Asturias  
Teléfono 36 21 36  
D. L. O. 988/81

«LA MANIEGA» no se responsabiliza de los trabajos que van firmados, como tampoco devolverá los trabajos no publicados.



# CONCEJO

## LIMES

### Cursillos de gaita y tambor

Ya desde hace tiempo había algún niño en Limés muy interesado en aprender a tocar la gaita, pero el problema es que no encontraba profesor. Los padres habían hablado con Fariñas pero al final no llegaron a un acuerdo.

Con motivo de la festividad del Día de América en Asturias, Maribel, que es la que ensaya al grupo de coros y danzas se puso en contacto con unos chicos de un grupo de Oviedo llamado «Los Urogallos» que estaban interesados en aprender bailes de la zona. Estos chavales vinieron a Limés y fue cuando se comentó el problema de los que querían dar clase de gaita.

Ellos dijeron que no tenían inconveniente ninguno en impartir clases siempre que hubiese gente bastante, puesto que sino no les compensaba venir.

A raíz de esto se creó un gran aliciente, ya que «Los Tsumerinos» no tenían gaiteru y tenían que ensayar sin él (lógicamente los ensayos se los cobraba).

Se hizo una reunión de los padres de los componentes del grupo para ver los que estaban interesados, y se acuerda que los padres aporten cada uno 30.000 ptas. que es lo que cuesta cada gaita. En total hay 12 niños pero como algunos son hermanos sólo hacían falta 8 gaitas. Debido a que el desembolso era

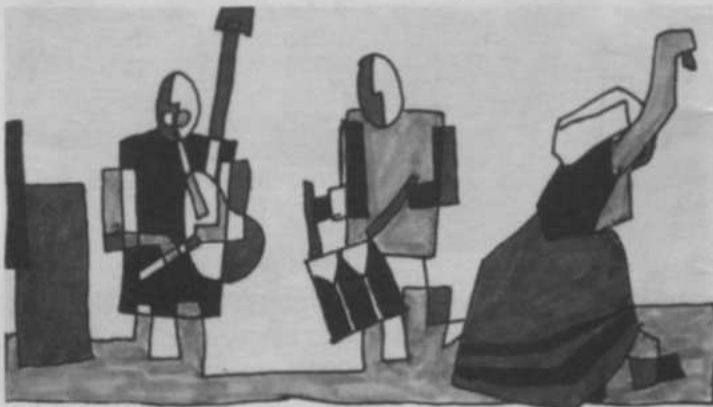

grande se pidió una subvención a la Consejería de Cultura que concedió 200.000 ptas. (esta subvención se pidió a través de la Asociación de Padres de Alumnos). El resto del dinero que faltaba lo aportaron los padres a partes iguales.

Actualmente asisten a las clases aparte de los chavales de Limés otros dos de Pola de Allande, miembros de un grupo de dicha localidad y otros dos de Cangas. Las clases se imparten todos los sábados en casa de Maribel, y los alumnos se reparten de dos en dos en cada habitación para evitar interferencias. Además también dan clases de tambor para ello cuentan con un tambor del grupo y otro de un particular.

Hablando con los niños sobre el cursillo todos están muy ilusionados y coincidieron en afirmar que lo que más trabajo les había costado al principio era hinchar el fuelle. La opinión de los profesores es que los chicos van bien en general, destacando algunos que ya interpretan juntos varias canciones.

El precio de las clases es de 2.500 ptas. al mes para las de gaita y el mismo precio para las de tambor.

Nos comentaba Maribel que todo esto puede ser muy positivo para el grupo, ya que mejorarán los ensayos y tendrán sus propias gaitas y tambores. También nos dijo que estaban interesados en que los del Centro Asturiano les enseñaran nuevas danzas, pero cobran mucho por venir. Por otra parte para poder grabar danzas y luego estudiarlas y ensayarlas necesitan una serie de medios como tomavistas, etc. Como los padres ya tienen que desembolsar bastante dinero han estudiado la posibilidad de acudir a algún organismo que les ayude a sufragar esos gastos.

«La Maniega» os desea mucha suerte, ánimo y que los problemas se solucionen pronto en bien de Limés y la de Música Autónoma Asturiana.

Felipe López

## PARROQUIA DE CIBUYO

A finales del invierno los vecinos de Soto y San Esteban procedieron a la limpieza y ensanche de la pista que une dichos pueblos con Cibuyo, así como quitar varias fanas y echar relleno en puntos fangosos.

Anteriormente también se hizo el trozo de pista que quedaba desde la casa Puente hasta el puente nuevo, cuya condición para ceder los terrenos era hacer éste.

Con respecto al puente viejo y después de servir de paso para los materiales del nuevo, está en un estado lamentable, con los petriles y muros reventados y sin protección alguna de barandillas. Sería conveniente que se tomara alguna medida de restauración o si no cerrarlo al paso de la gente o ganados, cosa que a mi juicio sería la más acertada, por si acaso se hace una restauración similar a la del puente de Llano, cuyo caso no debería de repetirse por el bien del patrimonio cangués.

Después de estas obras el principal problema existente es el de la salida, que es difícil y peligrosa.

También refiriéndonos a la parroquia de Cibuyo hay que señalar la existencia de unos locales mal aprovechados como son la planta baja de la escuela parroquial, que bien podía servir como lugar de reuniones, juntas, como centro cultural u otros fines populares, que al mismo tiempo conllevarían un cuidado del local que en estos momentos está totalmente abandonado y ruinoso. Esta idea se propuso hace un tiempo a la Administración local y regional, sin recibir respuestas convincentes.

Otra cosa será cuando haya que reparar la escuela, como hace pocos años, entonces si no queremos que se caiga, la tenemos que arreglar los vecinos.

### SANTA APOLONIA EN BERGUÑO

Este invierno en medio de la gran nevada que cubrió todo el concejo, los vecinos de Berguño celebraron la festividad de su patrona Santa Apolonia, y digo los vecinos de Berguño pues debido a la nieve pocos fueron los que llegaron de otros pueblos. De todas formas no faltaron los cordeiros y el baile, que fue en los bajos de la casa escuela de Berguño. Deseamos que en próximos años tengan mejor tiempo y más gente.

J. R. M.

## CORIAS

### La basura «decora» el puente

Hace unos días estuve en el bonito pueblo de Corias y me llevé una desagradable sorpresa al ver el abandono en que se encuentra el puente romano.

A la entrada del puente, lado izquierdo, hay un montón de basura que ni el río pudo llevar por la cantidad tan enorme que hay. De sus muros, sobre todo, donde está situado el ojo, cuelgan trapos sucios, porquería, etc., etc. También observé que la ceniza «decora» las hojas de yedra y desde luego la visión es deplorable, máxime teniendo cerca un Monumento-Histórico como es el Monasterio.

Esperemos que todos los vecinos tomen conciencia de ello, limpien esta basura y que tan degradante visión no se vuelva a repetir.

Sandalio Gurdíel M.

## LAS ESCOLINAS

Días atrás, acompañando a un joven estudioso de las tradiciones populares, nos desplazamos por una tarde a esa bella aldea que, cercana a la villa, parece olvidada (o lo que es peor desconocida) de los cangueses. Las Escolinas, a media hora de paseo de Cangas, muy cerca de Fariñas, bajo la sombra de la Iglesia de San Cristóbal de Entreviñas, se alza sobre un promontorio rodeado de fértil cortical y viñas que dan uno de los mejores vinos que la comarca produce.

Allí, mientras admirábamos las guapas bodegas, del mismo color de la tierra que las viñas, edificadas por ese genial arquitecto que es el saber anónimo y popular transmitido de padres a hijos, nos preguntábamos sobre los grandes secretos que allí se guardan de esa ya casi perdida artesanía de la elaboración del vino, fuimos invitados a degustarlo en las hospitalarias casas de Ramón y de Vega, si nuestra memoria no nos falla.

Y entre bromas y veras hablamos de algunos de los problemas que los cinco vecinos de Las Escolinas padecen (por ejemplo, una nueva y necesaria pista) y de su solución si todos ellos se unen y olvidan pequeñas diferencias que no llevan a ninguna parte. Que así sea.

Carballedos



## Aumentan y mejoran las viviendas

El aumento de la población en la Villa del Narcea continúa lenta y progresivamente en aumento. Así mismo, se aprecia una tendencia natural a mejorar las condiciones de la vivienda en la mayoría de los pueblos del concejo, principalmente en aquellos más directamente relacionados o afectados por la cercanía de las explotaciones mineras y por ende, de un superior nivel económico.

La recesión que afecta a gran parte de Asturias no ha llegado aún a la zona antracitera en la cual, tanto Cangas como Tineo, vienen creciendo en población y en renta desde principios de la década de los setenta. Tanto en uno como en otro concejo la población flotante es muy amplia debido, principalmente a la construcción, en Cangas, y a las obras del Grupo III de Soto de la Barca, en Tineo.

Por lo que respecta al primer municipio se hallan aprobados nuevos bloques de viviendas en El Corral, La Veguetina y La Cogolla, estando pendientes de aprobación 46 más en La Cortina.

Como apunte indicativo de lo que ocurre a este respecto en el Concejo les indicaremos que en una

sola sesión de la C. M. P. se aprobaron seis licencias para viviendas unifamiliares en Corias, que, apenas a tres kilómetros de la Villa, está experimentando un rápido crecimiento en la zona denominada El Palomar. Al igual ocurre en La Regla de Perandones, Limés, Llano, Posada de Rengos, Rengos y Vega de Rengos.

Igualmente se concedieron licencias para unifamiliares en La Cogolla, Bimeda, Posada, Villacanes, Adralés, Moal, Castrosin y Fondos de Villa, entre otros.

De este empuje son también datos a considerar las sanciones impuestas por estar construyendo sin licencia en Morzò (4 viviendas), Villarmetal, Peján, Ridera, El Acebo, etc.

Por otra parte el aumento de la población flotante que conllevan las obras, al carecerse de mano de obra especializada en la Villa, ha beneficiado muy directamente a fondas, hostales y pensiones, así como a bares y restaurantes.

Estos cambios de población se constatan fácilmente de viernes a lunes en que las clientelas de bares y restaurantes bajan considerablemente.

R. Mera

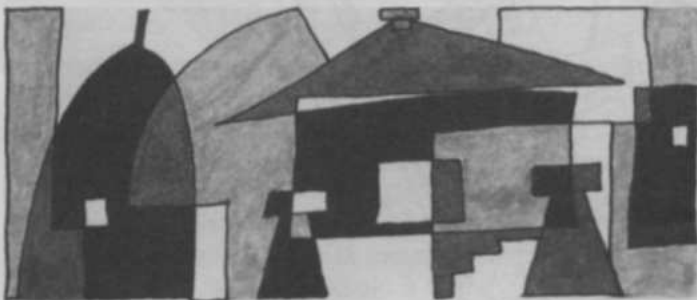

## DENUNCIA

## ... de teléfonos

El día 19 de enero de 1979, hace más de cuatro años, envié una carta al entonces Ministro de Transportes y Telecomunicaciones, D. Salvador Sánchez Terán, exponiendo el grave problema telefónico que padece el partido de Sierra, aquí en Cangas del Narcea. Desde Corias a Soto de la Barca, en más de 20 Kms. a la redonda, no había entonces ni un sólo teléfono a pesar de ir la línea a lo largo de toda la carretera. El día 28 de marzo del mismo año, el Sr. Ministro, a través del director general del departamento, contestaba a mi carta y entre otras cosas decía que en los planes bienales de la Diputación con la Telefónica, se había incluido poner teléfono en: Besullo, Regla de Perandones, Monasterio de Coto, Vallado y Sorrodiles. Como observará el lector la zona de Sierra seguía ignorada de todos. Envié una carta más al Ministro, con un mapa del Concejo señalando los teléfonos existentes en el mismo y cómo la zona de Sierra seguía en blanco. No recibí respuesta, pero muy poco después teníamos teléfono en Tebongo y Javita. Son los dos primeros de una serie de más de cuarenta que se instalarán en Sierra. ¿Cuándo? ¡Ahí está la madre del cordero! El plan del anterior gobierno era tenerlos para 1983. Ahora con el cambio, a lo mejor cambian de opinión y no los ponen. Por de pronto en Besullo tenían que tenerlo en 1980 y aún no lo tienen. Pero yo quiero hacer hincapié en otra cosa: Si el número de habitantes y la distancia son la base para tener teléfono, así me lo decía en la carta el Ministro, estamos en una clarísima discriminación e injusticia. Veámoslo: El Concejo de Cangas tiene 784 kms. cuadrados y más de 20.000 habitantes. Pues bien, los habitantes de la Villa no llegan a 8.000 y tienen unos dos mil teléfonos. En los pueblos viven más de 16.000 personas y no llegan a 50 los teléfonos; y de los kms. ¿para qué hablar? Cangas es el Concejo mayor de Asturias y de los mayores de España...

Pienso que va siendo hora de que pisemos tierra y nos dejemos de demagogias y de vivir en el aire. ¡Ah! y que no se nos metan en los pueblos con política, queremos hechos. La política, como dice el chiste, lo estropea todo: Hasta el nombre de madre, que es lo más sagrado que existe, se malogra si le añadimos política, porque MADRE-POLITICA = SUEGRA.

Antonio Moretón Puig



# HIPER CANGAS

lo que el ama de casa esperaba...

VENTA DE TODO TIPO DE ARTICULOS AL POR MENOR  
ESPECIALIDAD EN:

- Frutas y verduras
- Pescados y mariscos frescos
- Carnes del concejo

¡¡AHORA MAS BARATO TODAVIA!!

c/. Pelayo, 14  
Teléfono 81 03 77

CANGAS DEL NARCEA



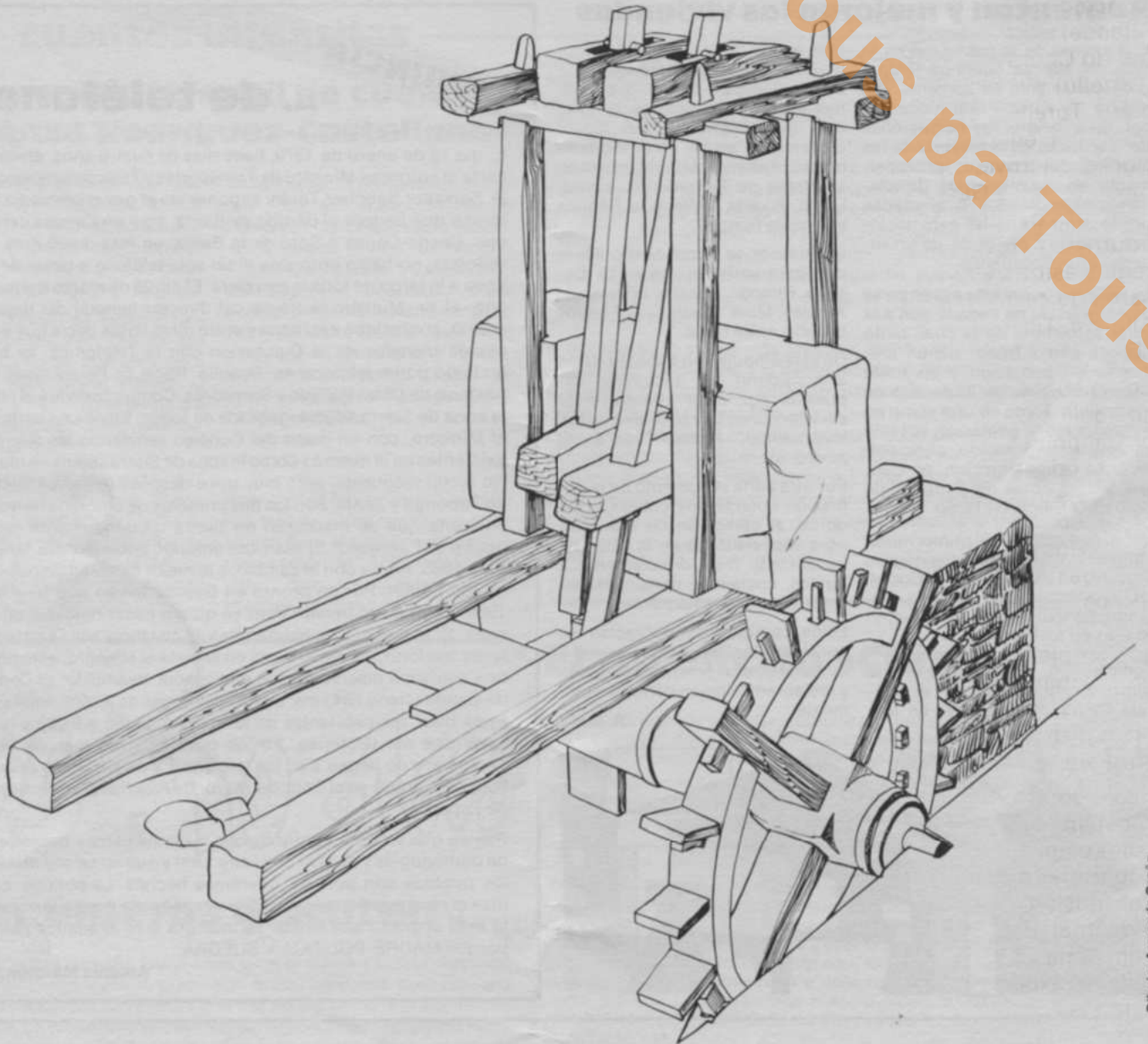

Dibujo: Armando Graña

## INFORME SOBRE LA RECUPERACION DEL PISON DE NOCEDA

Ilmo. Sr..

Los abajo firmantes, naturales y vecinos del Concejo de Cangas del Narcea, a V.I. exponen lo siguiente en orden a la plausible reparación del Pisón de Noceda:

### Consideraciones generales

La industria artesanal de los tejidos caseros, hechos con hilo hilado en la rueca y tejido en telares manuales, presentan a la salida del telar una contextura floja y poco firme y de fácil deshilado, el paño se llama entonces sarga, y requiere una operación especial de acabado: debe ser curtida o apisonada, es decir, golpeada fuertemente en mojado y durante bastante tiempo, de modo que apriete la trama de la tela y forme una amalgama de fibras, transformándose entonces en una pieza homogénea, espesa y fuerte: Esta es precisamente la función de los pisones y el trabajo de los pisuneiros.

El pisón artesanal que hoy conocemos es un ingenio tosco y sencillo, todo él de madera y cuyo principio mecá-

nico es muy simple; consta de una rueda motriz, encajada entre dos durmientes y atravesada por un eje, con dos palas dispuestas perpendicularmente una a otra, las cuales, girando alternativamente con el eje, levantan a la vez dos grandes mazos suspendidos de un armazón, que, al caer, baten el tejido que se encuentra en un tronco abierto en frente de ellos, en el que se vierte agua u otros líquidos propios para el apisonado.

Tal pisón mecánico, en opinión de Cortés Vázquez, sería una invención medieval europea, generalizándose su uso rápidamente y mostrando una perfecta identidad de técnico por todo el continente.

### Consideraciones particulares

Por lo dicho se desprende fácilmente el carácter esencial que poseía el batán o pisón en la vida del campesino, al ser un paso indispensable en la fabricación de paños derivados de la lana de oveja.

En la parroquia de San Martín de Besullo (pertenece al



Concejo de Cangas del Narcea y un «cuarto» al de Allande) existían 8 pisones que se concentraban a orillas del río Comba, de los que seis pertenecían al Loutrietso (Otriello) y a las siguientes casas: Aleandro (hoy el Rabiao), Toreno, Rico, Purende y dos más a casa Marqués; río arriba, en Cupuerto, había otro de casa Marcos y en Noceda, aprovechando éste las aguas del río Arganza, el pisón de casa Gabriel. Esta potentísima industria pisoneira, a la par que esa especialización de los vecinos del Loutrietso creemos es un fenómeno sin paralelo en la región asturiana (Loutrietso tiene 8 vecinos), trabajaría la sarga de casi todo el Concejo de Cangas y de zonas de Allande, Tineo e Ibias, llegando incluso desde Villablino (Tsaciana, León) telas para ser apisonadas.

Los pisones trabajan durante todos los meses del año siendo los períodos invernales los de mayor tarea, al ser el tiempo de menor trabajo agrícola en las caserías y por ello la época en que las mujeres se ocupaban de **filar** y **tixer** la sarga. El movimiento de gente en Loutrietso era continuo, bien para llevar allí el tejido a curtir lo que hacían los vecinos de pueblos cercanos o bien por ser los propios pisoneiros los que la iban a buscar por los contornos. Con este fin bajaban todos los sábados al mercado de Cangas en donde devolvían las piezas curtidas a sus propietarios y a la vez tomaban otros encargos que entregaban a la semana siguiente. Los domingos los pisoneiros se dirigían a Arganza, a la Pola, a Villavaser etc.. distribuyéndose por el territorio de forma que no surgiera la competencia entre ellos.

Acabado el proceso del pisón, las piezas se lavaban y secaban, quedando listas para su uso. Los tejidos de color blanco se utilizaban principalmente para mantas o cobertores de cama y los negros para escaupines y trajes. La difusión y abaratamiento de la ropa de confección industrial la sustitución de los rebaños de ovejas por la ganadería vacuna, en fin la industrialización y el consiguiente éxodo rural que asoló a España en los años 60 serán las causas de abandono de esta artesanía popular y por ende, de la desaparición y destrucción de los pisones o batanes. De los ocho pisones citados más arriba sólo el de Noceda, naturalmente abandonado, se mantuvo en pie hasta comienzos del año 1982 en que fue desmontado por su propietario con destino a las llamas, no ocurriendo tal siniestro gracias a una rápida gestión de la Asociación de Amigos de Besullo, ante el Sr. Alcalde de Allande.

#### Obras a realizar y última consideración

El Pisón de Noceda se encuentra en un estado lamentable como consecuencia de la humedad y abandono que sufrió en estos últimos 20 años, lo que unido a su íntegra construcción en madera de castaño y roble, supone que para su reconstrucción se necesita hacer un gran número de piezas nuevas.

El Pisón se montará en el pueblo de Besullo, en el lugar de las Veigas, próximo al Mazu d'Abaxu, corriendo su conservación a cargo de la Asociación Amigos de Besullo y Asociación Cultural «Pintor Luis Alvarez»

#### Obras a realizar:

- 1.—Construcción de una caseta o tendejón en piedra y madera con **tsouxao**, para proteger el Pisón.
- 2.—Construcción de un **canar** de madera por donde baje el agua con fuerza y mueva la rueda.

#### 3.—Reparación y renovación de gran número de piezas:

—La rueda motriz, el eje (árbol), las cruces y las palas (petsas), las meyeres víctimas del agua y la podredumbre en estos años de abandono.

—Parte del armazón superior (los gatos y los pontes) y de la delicada estructura de los mazos (las cadenas, los xugos, los mangos y los maíos).

Todas las piezas pequeñas, pero importantísimas que actúan de cuñas en el pisón (las forras, el teinón, el rabo y las zapatas).

—La eimina o caja donde se colocan los paños para pisonar



Las obras ascenderían a un total de 300.000 pesetas. Las obras serían efectuadas por José Rozas de casa El Rabiao de Loutrietso ayudado por vecinos de la parroquia. El Sr. Rozas que cuenta con 71 años, es el único pisoneiro de la parroquia de Besullo capaz de llevar a cabo esta labor de reconstrucción de un pisón, por lo que su desaparición cerraría para gran parte del occidente asturiano un capítulo de la historia de una actividad industrial tan sobresaliente como fueron los batanes y supondría la imposibilidad de ejecutar el proyecto de restauración de uno de los últimos pisones de este área, proyecto que exponemos a V. I. como representante de la Consejería de Educación y Cultura para que se sirva proporcionar la ayuda económica estimada.

Por la urgencia con que nos vemos obligados a enviar este informe no se adjuntan dibujos explicativos, ni fotografías originales. Tan sólo podemos señalar dos referencias.

—Dos fotografías del pisón de Noceda en la Gran Enciclopedia Asturiana, tomo número 2, pág. 293.

—Dos fotografías y un esquema de un pisón de la parroquia de Besullo, en Contribución al vocabulario del Bable Occidental de L. Rodríguez-Castellano, IDEA, Oviedo, 1957, pág. 342 y lámina IV

Atentamente le saludan a V. I.

Fdo.. Presidente de la  
Asociación Cultural  
«Pintor Luis Alvarez»  
CANGAS DEL NARCEA  
Isabel González de Llano

Fdo.: Vicepresidente de la  
Asociación Amigos de Besullo

José Ramón Piñeiro



## NUESTROS PUEBLOS



## MIELDES

Situado en la parte nororiental del concejo, en el Partido de Sierra, esta aldea forma con Dagüño la pequeña parroquia de San Bartolomé de Mielles. El valle lo baña el río Mielles, que recibe las aguas del Dagüño y se une al castañal para formar el Farrina, afluente del Tuña que a su vez lo es del Narcea por su margen izquierda.

Poco se puede aportar sobre la toponimia de su nombre, ya que no se sabe con certeza su origen, tal vez tenga relación con miel como sea, la denominación castellana no difiere de la autóctona, dándose la circunstancia de que éste es el primer artículo de esta serie cuya cabecera no precisa ser bilingüe.

Cuentan sus gentes, con respecto al origen del pueblo, que en un principio aquel lugar era una braña del vecino pueblo de Sillaso y dos hermanos vecinos de aquella aldea se establecieron allí más tarde.

También hay una curiosa historia en torno a un hecho que dio lugar a la formación de la parroquia. Con anterioridad, Mielles perteneció a la parroquia de San Martín de Sierra, y en una ocasión en que llevaban un cadáver a enterrar no pudieron pasar del puente de Becerrales a causa de la gran nevada que había, entonces lo colgaron allí de un árbol. Fue entonces cuando ocho vecinos de Mielles y tres de Dagüño fundan la parroquia de San Bartolomé, y se construyó la iglesia, que según se puede leer en una inscripción data de 1781.

Se celebra la fiesta patronal el 24 de agosto, y en otros tiempos no muy lejanos también se celebraba San Roque, la Pascua, el Carmen y la Virgen de los Dolores.

Se divide el pueblo en dos barrios, El Cabu la Vitsa y el Vatsé.

Conservaba Mielles hasta finales del pasado siglo cuarenta y dos vecinos, aunque en la actualidad son veintitrés los que lo



forman, y otras cinco son habitadas en algunas épocas del año: Andresón, Barrera, Carlos, Pátalo, Maiciego, Rey Francón, Riesco, Ribao, Leonardo, Xastre, Fausto, Regueirón, Roque, Sierra, Valdés, Farrucu, Xicu, Pasiego, Santos, Céfaru, El Cabrito, Casilda, Madalena, Andrés, Celestu, Cuarto, La Torra y Ferreiro.

La luz la tienen desde hace nueve años, y la pista hace ya seis que la construyeron los propios vecinos, contando únicamente con una subvención de Extensión Agraria de dos mil pesetas por vecino. Últimamente se aprobó una subvención de 300.000 pesetas para arreglar el puente.

Cuenta el pueblo con una escuela primaria que alberga a 22 alumnos, desplazándose a ella niños de Becerrales, Tabla-dietsu, Castañal y Dagüño.

En nuestro paseo por el pueblo, acompañados de nuestro informante y colaborador Basilio Garrido, sorprendimos a los vecinos en una partida de bolos autóctonos, que constituye el mejor entretenimiento para las tardes de ocio en la aldea. La calle



principal, que atraviesa el pueblo —de 800 metros— fue asfaltada hace tan sólo un mes; esto supuso el empleo de 80 bolsas de cemento, 100 metros cúbicos de grava y piedra, así como el trabajo durante unos veinte días de 19 vecinos, ya que el resto se negaron a colaborar cosa lamentable tratándose de un bien comunitario, pero bastante frecuente, por desgracia, en este tipo de empresas). Extensión Agraria dio 100.000 pesetas y el resto lo sufragaron los 19 vecinos, tocando a 14.000 pesetas cada uno.

Queríamos subir hasta Fonte Prieta a ver si con un poco de suerte veíamos la xana que, según se cuenta, habita en sus aguas; pero la noche se nos venía encima y la niebla se nos mostraba algo densa, así que cogimos el coche y dejamos atrás Mielles, y una visita pendiente a la xana de Fonte Prieta.

Neto

Valore en su justo precio la profesionalidad del Agente de Seguros

**RECAREDO  
RODRIGUEZ  
SOTO**

(Agente Colegiado n.º 44.256 y Agencia de Viajes)

Les espera y ofrece gustoso cualquier asunto relacionado con los seguros.

Con la representación de las mejores compañías de Europa.

Alcalde Díez Penedela, 6  
Teléf. (985) 810012 - Cangas del Narcea (Asturias)





## LA MACHADA

«Escapetsandu, escumenciandu la furfugada». Estu foi lu primeiru que tse saliu a la mia buela cuandu tse preguntei cumu machaban el granu antias.

Lu primeiru faer la **era**, que yera un cachu prau rettangular-curtaban-tse lus turriones ya barria-se cun un bascachu las arenas que quedaban. Espueis chaba-se pul picu un muntón de muñica de vaca ya faian-tse un regatu pa chát-se augua. Enton-cias batian-lu cunus pías escalzus ya arramaban-lu pur tula era deixandu-lu secar (asulichar) dous ou tres días. Tamién podía habé-las de tsousa, pero éstas yeran mui poucas.

Pulus tsaus de la era punian unus furquetus, que yeran unus palus cun dúas gachas, tixendu-lus cun baras que ataban a lus furquetus cun bilortas de siñestas. Tsou, tou alredu culucaban manochus pa que nun escapara el granu al gulpiá-lu. Taba tou zarrau menus un purtietsu que deixaban pa entrare pur unu de lus tsaus más estreitus. Feitu estu, mitian lus manochus ya esparcian-lus en filadas que iban al son del tsau más tsargu de la era. Las espigas punian-las amirandu pa riba yal touzu pa baxu. Las espigas de la segunda filada quedaban encima la primeira pula mitá más ou menus, ya asina todas hasta el fondu. Ya estu yera l'**eirau**.

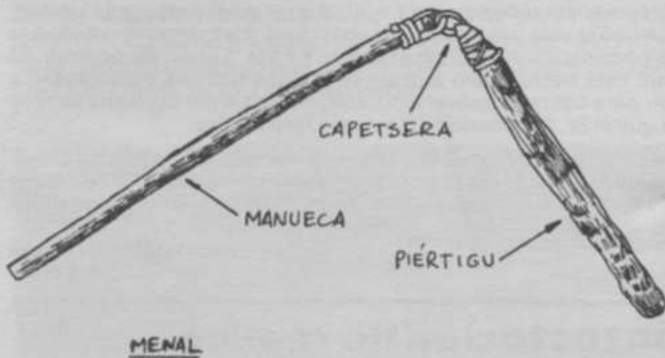

Agora ya podía pincipiá-se a machare; peru antias d'outra cousa hai que falare del **menal**. Este yera el garrote cunu que se daban lus estacazus al granu. Taba feitu cun dous palus ya una currea que lus xunía que yera cumu una muñeca. El palu que se cuchia yera «la manueca» feita d'ablanu, más tsargu ya delgau que «el piertigu» que ia el que gulpea lus espigas. Este último ta feitu de xardón pa que aguante mechor lus garrutazus. Xuniendu-lus taba la «capetsera» que lu más nural ía que fuera de cueru de vaca.

La primeira filada yera la capetsera de l'eirau, que yera la que escapetsaban lus guaxes pa que nun tuvieran que perder tiempu cun etsa lus machadores que iban a escumenciare la

«furfugada» que yera machare una estaxa de l'eirau. La furfugada faian-la cuatru homes (ya mucheres). Dous d'un tsau ya dous de l'outru dandu tous nu mesmu sitiú. Si tsevantaban el menal lus de la dreita baxaban-lu lus de la trucada. Cuandu las espigas quedaban tsevantadas ou taban dandu, deixaban-lu ya machaban más abaxu; asina hasta chegare al fondu. Tsou, vulvian pa riba dandu dalgún golpe aiqui ya atsi. Siempre iban a la parexa que daba lus golpes que sunaran más fuerte. Una vez nu picu cuchian outra estaxa ya pincipiaban outra furfugada.

Cuandu tinian dúas ou tres feitas entraba una mucher que tse daba vuelta a lu que taba machau. Lus machadores al terminar la última furfugada, vulvian a escumenciare a machar pur outru custau. Terminau estu taba machau l'eirau.

Nastoncias quitaban la pacha; la más tsarga chamaban-tse «pacha baruda» ya sulia utilizá-se pa teitare las casas ya cabanas. La más menuda yera el «parbeiru».

El granu nun se tucaba hasta l'escurecere. Punian outru eirau ya faian asina tou lu dichu outra vuelta. Asina tous lus que se pudiera ya cuantus más mechor

Pula tarde espueis de quitare la pacha de l'últimu eirau, sacabase cun un engazu de dientes ralus el parbeiru. Tsou, cunu «baleu» —que yera un xamascu de bedul—, pasandu-lu pur riba quitaban las menudancias cumu ganxas ya pedazus de pacha. Peru el granu nun quedaba tsimpiu ya nastoncianas aventaban-lu nun tsugar ou suplara l'aire. El granu aventaban-lu del cribu a una manta que taba nu suelu, onde chegaba tsimpiu, tsimpiu, comu un xaspe pus la poisa que quedaba tsevaba-la l'aire. Ya pur güei nun faian más, namás garrar el granu ya meté-lu nas tuñas que taban nus horrius ou paneras.

Na machada chaban unus cuantus días según las facinas que tuvieran.

J. Collar



Machada en Tseitariegus, de «La Maniega», 1928.

## El Picatuero

el PICATUERO



Chegu a las nuelas manus una pequena revista feita n'asturianu, ya que espubliza el «Conceyu d'Asturies de Madri», asociación cultural asturianiega que vién faiendu muiitu pula nuesa cultura tsariega tsuexe la sua tierra, sobre tou na festera de la tsingua.

Neste númerou ceru —que más de la metá ta en bable ucidental— atupamus un intentu de faer dalgú que nun seya un muérganu del grupu (cumu lu foi el saparcíu «Restallu-2»), sinón unas fuechas onde se puedan tsiere culabura-

ciones tsiterarias ya articulus d'interés.

«El nuesu Picatuero cumu se diz nel entamu —tará siempre escontra las pubisas ya galvana cultural, que en muitas ucaciones fain a lus nuegos paisanus, esqueicé-se de las suas cousas dandu-tses —cumu el mofu ou lu podre— un ser poucu prestosu. El Picatuero tará atsi, cunu sou picu, trabachandu pa deixá la paraza asturianiega tsimpia d'estus males».

Atoupa-se nas páxinas d'esta revista tema muiitu variáu «...pur aquetsus que defenden la cultura universal. Neste sen vei el nuesu Picatuero abundu delanteyu».

N.

## En defensa la Academia

Hoy, cuando las Instituciones Administrativas de nuestra Región dan la espalda a l'Academia de la Llingua, cuando las subvenciones son mínimas, cuando no les ceden ni un misero local para desarrollar su actividad, cuando no se lleva a efecto el art. 4 del Estatuto de Autonomía —que los mismos políticos aprobaron—, cuando todos son adversidades a todo lo relacionado con el bable y la cultura asturiana; vaya desde aquí, desde este lugar recóndito de Asturias —pero no por ello menos asturiano—, nuestro más sentido apoyo a l'Academia y a todo lo que representa; y una vez más pedimos que se cumpla el Estatuto de Autonomía de Asturias.

Que así sea.

Pin Veiga



## OPINAN LOS LECTORES

### Más sobre el Puente de Llano

En el número anterior de «LA MANIEGA», concretamente el de enero-febrero del 83, se hacía un comentario sobre el puente de Llano; comentario que firmaba el ficticio autor D. Pepe Tainás. El que el autor se resguardaba en un seudónimo, ya de por sí dejaba intuir que no tenía las suficientes pruebas que dieran credibilidad a dicho comentario.

El pueblo de Sta. Eulalia, en este número, desmentimos lo que en su día tan esmeradamente elaboró D. Pepe Tainás e intentaremos exponer los verdaderos hechos que acontecieron a la reforma del polémico puente:

En primer lugar D. Pepe reprocha al pueblo de Sta. Eulalia, el que en su día se tiraran las barandillas del citado puente (barandillas que estaban en total desperfecto) y se procediera a echar el suelo de hormigón. Añade D. Pepin que esta capa de hormigón sobresale 1 m. por cada lado, lo cual es mentira; la capa sólo sobresale 25 cms. Puntualiza con gran agresividad D. Pepin, que el pueblo de Sta. Eulalia llevó a cabo la reforma, despreciando, menospreciando, desestimando las instituciones democráticas. Esto demuestra que D. Pepin no es conocedor de los trámites que el pueblo de Sta. Eulalia, apreciando y estimando las instituciones democráticas, llevó a cabo para poder modificar el polémico puente (puente que es la principal vía de comunicación del pueblo de Sta. Eulalia).

Ya que no es conocedor D. Pepin de estos trámites, intentaremos explicárselos con la mayor brevedad posible:

Hace tres años, nos reuníamos los vecinos del pueblo de Sta. Eulalia, citados por el entonces vistor D. Fernando Ordás y no por el respetable miembro de nuestra localidad D. Agustín Fernández, como intuye en su comentario D. Pepin Tainás. En esta reunión se decidió por unanimidad solicitar una subvención al Ilmo. Ayuntamiento de Cangas para reformar el puente; la subvención no fue aprobada hasta el 26 de noviembre del 82, pleno en el que se suplicaba la carpeta de subvenciones para obras en el concejo. La subvención ascendía a 408.220 ptas.

Informado el pueblo de Sta. Eulalia, procede a buscar un contratista. La obra es adjudicada a José Luis Martínez; todo transcurre con gran normalidad, la obra está contratada, empezada y adquiriendo características de las que el Ilmo. Ayuntamiento era conocedor antes de aprobar la subvención.

Es después de empezada la obra, después de que el pueblo de Sta. Eulalia tomara compromiso con el contratista anteriormente citado; es entonces cuando ilustres personajes de nuestro concejo, con ánimos de buscar cierta popularidad, critican la reforma empezada basándose en maravillosas estupideces, poco inteligentes, pero prácticas para adquirir popularidad (tan buscada para unas elecciones municipales tan cercanas).

Desgraciadamente debieron de influenciar también a D. Pepin, pues estas estupideces son mencionadas en su comentario.

Dice D. Pepin, que el puente de Llano por su tipología, se puede situar su construcción alrededor del siglo XVII. Nosotros sin ánimo de herir el orgullo de Pepin, le informamos que aún existe una generación en nuestra localidad y en la vecina de Llano, que se acuerdan cuando fue hecho el 2.º agujero y modificado el 1.º También se acuerdan de la construcción de las barandillas (que en la actualidad estaban en total desperfecto). Añade también D. Pepin que el mencionado puente es de tipo Romano o Medieval, tal vez Pepin no se fijó que utilizaba términos totalmente contradictorios. Solo a Pepe se le ocurre poner que el

puente de Llano es de tipo Romano del siglo XVII. Nosotros creemos que estaría más acertado D. Pepin, si dijera que el puente es de tipo PRERROMANICO ASTURIANO (s. VIII y IX); le quedarían menos siglos para llegar al siglo XVII.

Queda demostrada la demagogia utilizada por ciertos energúmenos que desgraciadamente influenciaron a D. Pepin, del que estamos totalmente convencidos por su manera de expresarse, **que es una persona que busca la mayor objetividad posible en sus comentarios** (calidades difíciles de conseguir).

De alguna manera estas babayadas influenciaron en su día a «respetables miembros» de nuestro Ayuntamiento, creando un ambiente de tirantez en el mismo. Nosotros, indirectamente fuimos conocedores de esta tirantez y temiendo lo peor paramos la obra ocho días, esperando un aviso oficial que ordenara lo que de antemano ya hiciéramos. **«No llegó ningún aviso oficial».**

Se desplazaron miembros de nuestra localidad a pedir personalmente la orden por escrito para parar la obra. El Sr. Arquitecto no la quiso dar

Curiosamente, el Sr. Arquitecto es el que tiene estancada la subvención, al no dar de paso la construcción la oficina técnica de la que es el mayor responsable.

Pepin pide responsabilidades a este señor y el pueblo de Sta. Eulalia también; pues es lamentable que el Sr. Arquitecto engañe a un pueblo (ya que estaba totalmente de acuerdo con la construcción).

Por fortuna el estado actual del puente permite el acceso al pueblo, servicios que era imposible que pasaran anteriormente, como el servicio de bomberos, etc. Sería muy lamentable que por culpa de personas (muy sensibles) como D. Pepin, ocurriera en nuestra localidad una desgracia como recientemente ocurrió en el pueblo vecino de Llamas, que perdió la vida una niña por no poder subir los bomberos debido a la mala comunicación. Afortunadamente en Sta. Eulalia no ocurrirá. El puente está hecho, pero aún sin pagar. Los trámites burocráticos a seguir para cobrar la subvención, son retrasados por la oficina técnica de la que el Sr. Arquitecto es el máximo responsable.

Toda esta crítica floreciente a raíz de la reforma del puente de Llano, demuestra una vez más, el recelo con que se mira a cualquier reforma o ayuda dirigida a la zonas rurales. La mayoría de ellas aún con difícil comunicación.

Agustín Marcos Rozas  
Vistor de Sta. Eulalia

### Contestación de réplica de Agustín Fernández

Es lamentable que existan personajes como Pepe Tainás que, doblegados por un afán sensacionalista, escriban comentarios de los que él mismo se esconde firmando con un seudónimo.

En uno de esos comentarios hace alusión a mi persona mediante calificativos infundados.

Brevemente le digo a Pepe Tainás que en ningún momento fui principal artífice de las decisiones de mi localidad, Santa Eulalia, ni mucho menos asesor cargo que corresponde al Vistor

Simplemente soy vecino, y por lo tanto, una opinión más en las decisiones de funcionamiento que en esta localidad se toman.

Con brevedad, y sin utilizar calificativos a la persona de D. Pepe Tainás, intento demostrarle que se puede expresar la verdad sin agresividad hacia las personas.

Agustín Fernández



**MESON DE VEDE  
SIDRERIA-BAR VEDE  
SALA DE JUEGOS VEDE**

**TRES INSTALACIONES A SU SERVICIO**

Alcalde Penedela, 4 - Teléfono 81 11 70  
Cangas del Narcea (Asturias)

**Los mejores  
Jamones  
Garantizados**

**MUÑIZ...**  
desde siempre

Teléf. 81 06 09

CANGAS DEL NARCEA



## EL ARCHIVO HISTORICO DIOCESANO

Comentario.

Hace un par de semanas que la prensa regional se hizo eco de la presentación de la primera obra de la colección Ecclesiastica Asturiensis, que publicada por el Consejo Rector del Archivo Histórico Diocesano, lleva por título «Catálogo de los fondos Archivísticos del Arciprestado de Aller».

La obra presentada por el director de dicho Consejo, Agustín Hevia, según sus palabras «este catálogo constituye el adelanto y la primicia que hemos podido conseguir desde 1981 año en el que comenzamos a trabajar en esta colección. Al final el Archivo Histórico Diocesano constará de los fondos archivísticos de los 61 arciprestazgos, que reúnen a 658 parroquias, más 124 filiales que en total comprenden toda la extensa geografía asturiana.

El Archivo, creado con fecha de 1 de noviembre de 1979, está llamado a custodiar los libros sacramentales, de fábrica, padrones y demás instrumentos parroquiales, con actas anteriores a 1880; así como todo tipo de manuscritos o impresos, toda documentación parroquial y libros litúrgicos que se hallen en desuso para los actos de culto, de todas las parroquias de la Diócesis de Oviedo.

Desde estas tierras, olvidadas de la mano de Dios y de la de los políticos, de turno y anteriores, de llevarse a cabo esta ingente obra, se consumaría lo que podríamos calificar como el **ULTIMO DE LOS DESPOJOS**. Con mayúsculas.

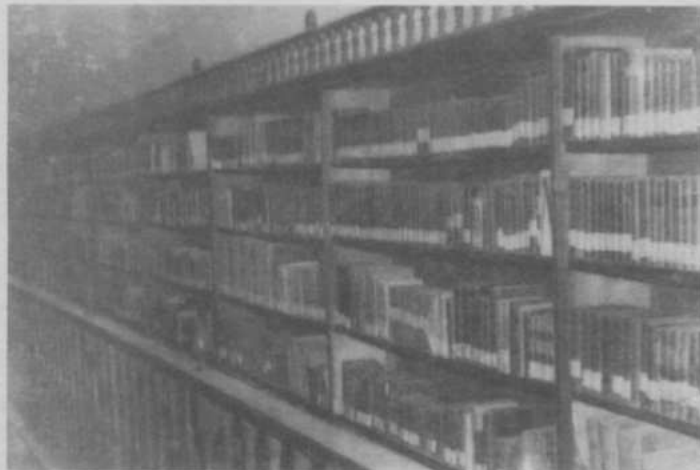

Primero, y aún no hace muchos años, atenuados por una fácil berborrea al servicio de una irracional industrialización, asistimos atónitos a un abandono masivo de las zonas rurales, para así convertirse en mano de obra barata y carne de suburbio de las comarcas en expansión, con el consiguiente desarraigo y no siempre mejorando las condiciones de vida. Hoy época de crisis genérica, se puede comprobar lo descabelladas de aquellas medidas, que respondían más a intereses de tiempo y de personas, que a unos intereses de comunidad.

Ahora, alegando «como norma constante de la Iglesia la de velar por sus archivos», ante la mirada pasiva de miles de asturianos se intenta llevar a efecto el último de los despojos. **El Despojo Cultural e Histórico**.

Cuando nos lleven de nuestras parroquias los libros de fábrica, los padrones, etc., nos llevarán con ellos gran parte de la historia de nuestros pueblos, de nuestros antepasados, que se revelan por gracia de los años en los archivos parroquiales. Archivos que desde hace 300 ó 400 años, y teniendo como base la parroquia, y como guardián los vecinos, van recogiendo los bienes y propiedades de la Iglesia, censos parroquiales, así como noticias y hechos históricos.

Si durante siglos, y gracias a la labor de sacerdotes y vecinos, que velaron con un celo ejemplar por esos archivos, que hoy constituyen un testigo de excepción de la historia de las parroquias, estuvieron a disposición de los estudiosos y curiosos en su lugar de origen, el intentar llevar este legado de nuestros antepasados a la capital del Principado, solamente se puede

interpretar como el último de los despojos. A partir de ahora para poder estudiar parte de nuestra historia, para sacar a nuestros parientes y vecinos habrá que desplazarse a Oviedo; ya se sabe, en aras del progreso.

Por otro lado bien es verdad que el estado en que se encuentran gran parte de los archivos parroquiales del concejo y comarcas adyacentes no es el más adecuado, pero no deja de ser menos cierto que el llevarlos a Oviedo no es la mejor solución. Un lugar idóneo para este tipo de obras, archivos, museos, etc., sería el Monasterio de Corias, por un sin número de motivos pero fundamentalmente por darle utilidad al Monasterio, con lo que se colaboraría en su difícil conservación, y por no centralizar todo en Oviedo, con el grave perjuicio que eso conlleva para estas zonas alejadas del centro de Asturias.

Por lo tanto, y por muchísimo más, a todas las personas que tengan que ver en el Archivo Diocesano les pediría que no nos despojen de lo poco que nos queda, y que en Corias se puede montar un estupendo Archivo Histórico de la Zona Occidental de la Diócesis de Oviedo.

Pepe Tainás

## ASTURES EN MADRID

Durante siglos Asturias ocupó el primer lugar en el índice inmigratorio de las distintas regiones españolas hacia la capital de España.

Hoy su aportación humana ha sido ya superada con creces por la última avalancha de andaluces, extremeños y manchegos llegados a Madrid al socaire de la explosión demográfica e industrial de los años cincuenta y sesenta.

Son cuarenta y cinco mil, sin contar la primera generación aquí nacida, los que radican en nuestro municipio, a los que hay que sumar los que residen en el cinturón urbano.

De siempre, el asturiano ha sido aficionado a abandonar la patria chica para echarse a los caminos y mares que rodean su lugar originario.

Lo cierto es que, de una u otra forma, los asturianos comenzaron a llegar a Madrid desde el mismo momento en que ésta ciudad comenzó a erigirse como capital administrativa y económica de España.

### COCHEROS, AGUADORES, SERENOS, MOZOS DE ESTACION

Cocheros, aguadores, serenos y mozos de estación, fueron oficios que hasta el día de hoy los asturianos ostentan, siendo algunos de ellos monopolio de sus antecesores.

Cuando no hace mucho tiempo, desaparecieron de las noches madrileñas los serenos asturianos —cangueses la mayoría— el Centro Regional Asturiano fue el encargado de gestionar con el Ayuntamiento los trámites precisos en orden a una jubilación, entonces inexistente para ellos. Y aún hay oficios como el de carbonero o mozo de estación, que continúan estando casi todos en manos de asturianos.

Mención aparte merece la curiosa coincidencia de que los grandes almacenes comerciales de Madrid, extendidos ya por toda España, y forjados en los cubanos almacenes de «EL ENCANTO», Pepín Fernández (recientemente fallecido) fue fundador de Galerías Preciados y Ramón Areces de El Corte Inglés.

Hecha esta salvedad inevitable, la conclusión es obvia: los asturianos se han ocupado siempre, en Madrid, en oficios bajos o medios, pero con la característica común de permitir una autonomía de la que tan amantes son quienes originariamente eran labradores o ganaderos, pero muy pocas veces asalariados.

Podemos afirmar que los asturianos han tomado parte en la formación comercial y económica de Madrid, hoy en día la mayoría de los restaurantes, bares y pensiones pertenecen a asturianos, gozando de una calidad y hospitalidad que tanto caracteriza a los que en Asturias nacieron y de la cual todos los asturianos debemos estar orgullosos, sin dejar por ello de ser tan madrileños como el que más, ya que esta ciudad es abierta y siempre lo tuvo a gala y debemos seguir en el empeño de hacer un Madrid más ASTUR, para todos los que residimos lejos de la «tierrina» a la que tanto añoramos los que descendemos de ella o los que allí nacieron.

Rosa R. M.

(Resumen del artículo de Julio Llamazares en el informativo «Villa de Madrid»).



# CONFIDENCIAS CON LOS NUMEROS UNO

Contando con la buena voluntad de nuestra imprenta, en plena campaña electoral para las elecciones municipales, este número de «La Maniega» estará en manos de Vds., lectores, con el ánimo de darles una visión más cercana de los candidatos que se disputan la silla más regia de la casa consistorial.

Si bien, no los tenemos todos dentro de nuestra particular maniega, no ha sido por falta de voluntad. Alianza Popular, caballeramente, ha declinado el comparecer en esta entrevista, disculpando su presencia por razones inaplazables de trabajo. Que el lector se lo premie, o se lo castigue.

Por contra, nos tenemos que acusar de que no hemos sabido localizar al candidato del Centro Democrático y Social, por lo que también decimos aquello de que el lector nos lo premie, o nos lo demande.

No pretendemos, por supuesto, influirles ni recomendarles el que voten en un sentido o en otro; no es nuestra misión; solamente deseamos contribuir a que aquel que se siente en la silla de alcalde, lo haga sin necesidad de equilibrios raros y siempre pendiente de su capacidad de malabarista para no caerse. No nos olvidemos que al Ayuntamiento se debe ir a trabajar, y para ello lo primero es sentirse cómodo.

A. P. D. P.-U. L., C. D. S., M. C. A., P. C. A., P. S. O. E., Unidad Campesina, concurren a las urnas. Que Vd. lo vote bien.



**PREGUNTA.**—Hay temas primordiales como el urbanismo, sanidad, educación, vivienda, etc., que aún no han sido resueltos en Cangas. ¿Cómo los van a encarar?

**M. C. A.**—Tanto en un tema como en otro, debe de buscarse una mayor participación del pueblo en la gestión municipal; esa sería la manera de que en urbanismo, por ejemplo saliesen unas normas decentes.

—En sanidad, queda mucho por hacer aunque el hospital ya se encuentra adjudicado, no soluciona por sí mismo todos los problemas sanitarios; se debe cumplir con el mapa sanitario poniendo en servicio el ambulatorio de la villa, los consultorios rurales, y además, se debe de abordar la sanidad preventiva, atendiendo a enfermedades características de la zona, como el bocio, etc.

—Con el problema de la vivienda, es fundamental ir a una municipalización del suelo, que impida su especulación. No se soluciona esa especulación discutiendo si se da un piso más o menos a los edificios.



Vicente García del M. C. A.



Francisco Prieto del P. C. A.

También se debe presionar a la Administración para que construya viviendas sociales.

—Acerca de la educación, el M. C. A. está totalmente en contra de las concentraciones; no por sistema, si no por las características geográficas de la zona. Se deben potenciar las escuelas rurales y facilitar desde el Ayuntamiento la formación de asociaciones de padres.

**P. C. A.**—Nosotros, tanto en el tema del urbanismo, como en el de sanidad, como en el de la vivienda, como en el de la educación, pensamos seguir manteniendo la misma política que hasta ahora. Añadiría en el tema de educación que nuestra postura es la de luchar porque en la zona de Sierra, tan olvidada por el Ministerio de Educación, tenga una concentración como mínimo; aunque no somos partidarios de las concentraciones, pero de hecho se llevan a cabo.

—En cuanto a las viviendas sociales que se iban a construir en el Fuego, tratamos de tirar del hilo y exigir responsabilidades a quien proceda. Nosotros hicimos una moción en el Ayuntamiento para que la empresa que llevó a cabo los estudios geotécnicos, nos enviase la documentación pertinente para esclarecer el asunto. Queremos saber con qué medios y asesoramiento contó el director de la obra, pues es evidente que hay intereses muy claros en que las viviendas no salgan adelante.

**P. S. O. E.**—Trataré de concretar lo más posible y centrándome en los puntos más viables para el Ayuntamiento.

—En la vivienda, en la parte que corresponde a la gestión municipal, va ligada al urbanismo. Creo que se debe cambiar el concepto que hasta ahora se tenía de la vivienda; la vivienda es algo más que las habitaciones donde se vive; la vivienda también es el entorno, donde incide el urbanismo. Tenemos también una cuestión sangrante en las viviendas que iban a construirse en el Fuego y que no se sabe lo que pasó con ellas. El Ayuntamiento debe de preocuparse de investigarlo e intentar sacarlas adelante, al igual que el plan de urbanismo que está en proyecto, porque lo fundamental es que tengamos algo por lo que regirnos.

—La sanidad en este concejo, se centra en el hospital, al que, parece ser irá integrado el ambulatorio. Pero debemos hablar también de la medicina preventiva en un sentido amplio, pues la prevención empieza por eliminar focos infecciosos contaminantes tales como suciedad en el río, calles, saneamientos adecuados, viviendas que cumplan con lo legislado en la materia, cuadras que están donde no deben, etc., etc.

—En cuanto a la educación deberíamos de tratar el conseguir una buena escolarización. Coincidimos todos en potenciar la escuela rural, porque es evitar el desarraigo del niño; pero tampoco se puede decir un no rotundo a las concentraciones, en beneficio de una mayor calidad de



la enseñanza. En realidad no queda más remedio que recurrir a ellas, pero no se deben planificar de la forma que hasta ahora se ha hecho.

**UNIDAD CAMPESINA.**—Somos conocedores todos de la importancia del urbanismo en Cangas, debido a los grandes intereses que se barajan. Veo como solución el ir a una mayor municipalización del suelo, así como el cobrar los impuestos pertinentes a aquellos terrenos que pudiendo ser edificados, no lo están. Por otra parte pensamos que es importante la construcción de viviendas sociales en Cangas, y también el planificar la vivienda rural, porque se construyen viviendas poco adecuadas al medio en que se vive: claro está, que esta planificación

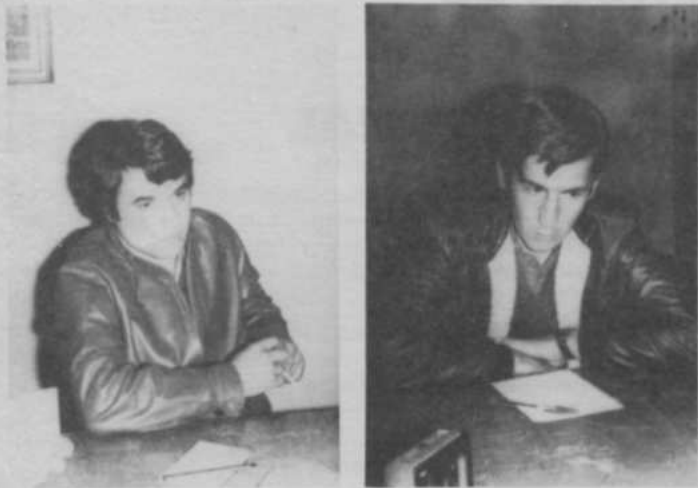

José Luis Cuervo del P. S. O. E.

Antonio Pérez del U. C.

alcance a las construcciones anejas a la vivienda propiamente dicha, como cuerdas, silos, etc.

—En cuanto a la sanidad, vemos como necesidad de primer orden la construcción del hospital y ambulatorio, así como la construcción de los consultorios rurales o el poner en servicio alguna farmacia rural, pues es importante el solucionar al campesino el problema asistencial, sin necesidad de desplazarse a la villa para todo.

—Coincido con los demás candidatos, en que las escuelas rurales deben de ser potenciadas y que no desaparezcan. Si en un caso dado se hace necesaria una concentración, debe planificarse conjuntamente entre el Ministerio de Educación, el Ayuntamiento y los padres de los alumnos.

**PREGUNTA.**—En el sector servicios, este Ayuntamiento aún tiene pendientes capítulos de gran importancia. Agua, limpieza, alumbrado, matadero, etc., etc., aguardan a la nueva corporación. ¿Qué proyectos u obras piensa que son viables en los próximos cuatro años?

**P. C. A.**—La cuestión prioritaria para nosotros los comunistas, es el agua. Hemos mantenido una gran lucha hasta ahora y queremos aportar nuevas ideas al tema. De todos es sabido los frenos constantes del actual alcalde a la solución del problema. Mientras la nueva traída se hace, proponemos la contratación de un equipo de prospección, que ha estado trabajando en Tineo, el cual se compromete a dar un determinado número de litros de agua, que se debe de establecer de acuerdo con la oficina técnica municipal, desde zonas próximas a Cangas. Por otro lado, se podrían aprovechar otros manantiales en Triguales que afloran a mayor altura que el que se toma, con las ventajas que esto supone.

—En cuanto al matadero, somos partidarios de la mancomunidad con otros municipios, pero debido a la problemática económica de este Ayuntamiento, nos tememos que no se consiga la mancomunidad, porque se necesitan nuevos terrenos; por tanto, llevar a cabo las obras de adecuación del matadero actual ya presupuestadas, es la única solución posible.

**P. S. O. E.**—En este apartado, tanto con el agua, como con otras cosas que venimos padeciendo, es algo que no nos planteamos como política de parcheo, pues resulta claramente antieconómica y de pobres resultados. Lo primero que debemos de tratar es que la Confederación Hidrográfica nos ceda el agua, porque teóricamente, el agua les pertenece. Este trámite que permita la captación, incomprensiblemente aún no se ha hecho, aún habiendo proyectado la traída.

—El matadero, y por el bien de los ganaderos del concejo, entendemos que debe ser mancomunado. Creo que puede ser financiado, pues el

presupuesto del mismo, recae sobre los municipios que se benefician del mismo, no solamente sobre el de Cangas. Evidentemente, nos reportaría grandes beneficios, no solo a ganaderos, sino en puestos de trabajo.

—Otro apartado interesante, es la plaza de abastos; proyecto ya presentado por los socialistas, y que no salió adelante por falta de una concordancia en la corporación, pues prácticamente se autofinancia.

—¿El alumbrado? Debemos comenzar por «destacar el entuerto» entre la empresa suministradora y el Ayuntamiento. De esas relaciones tirantes entre los dos, nacen muchos problemas para todos.

Termino apuntando que en nuestro programa recogemos como servicios básicos para la zona rural, el agua, la electricidad, y las comunicaciones.

**UNIDAD CAMPESINA.**—Quiero incidir en estos temas, un poco más en la zona rural:

—El agua, es un servicio que el campesino aún no ha logrado en todas sus viviendas, por lo tanto se deben de estudiar procedimientos para que todos, sin excepción, puedan tenerla.

—Otro de los grandes problemas del concejo, es el alumbrado y electrificación, tanto en la villa como en el resto del concejo; no olvidemos que existen pueblos sin luz y otros con un servicio pésimo.

—Uno de los temas más interesantes para nosotros, es el del matadero. Deben iniciarse con rapidez las gestiones para la construcción del mancomunado. Si bien no existe acuerdo previo con Tineo, creo que este municipio entrará después de las elecciones municipales, pues su negativa actual es consecuencia de las mismas. Es de suma importancia este matadero para los ganaderos de la zona, pues significa que el ganado de cría que actualmente se vende para otras provincias y que después nos venden la carne, se podría sacrificar aquí. El matadero, tal y como ahora está planteado, no resuelve en nada la problemática del ganadero de la zona, solamente resuelve el problema de los carniceros y tratantes.

**M. C. A.**—Pensamos que el conjunto de problemas que tiene planteado el municipio, debe ser llevado a la calle, y que el pueblo, fundamentalmente el pueblo trabajador presione y luche por esos problemas.

—En el problema del agua, el M. C. A. aboga porque de una vez se construya la nueva traída, ejerciendo un control sobre la construcción, para que se cumpla al pie de la letra el proyecto.

—Evidentemente, el matadero debe ser comarcal; el proyecto de adecuación del actual, no soluciona nada: se gastan 30 millones para beneficiar a unos pocos, cuando lo que debe conseguirse es dar más salida al sector ganadero.

—La limpieza, de la que tan necesitada está nuestra villa, pasa por la eliminación de basureros piratas, por el buen uso de los vecinos del servicio de recogida, por el dragado del río con cargo a las empresas que hacen mal uso de su cauce, por exigir el cumplimiento de la ley a los constructores en cuanto a colectores, etc.

Tenemos que ir también a una total electrificación del concejo y a una municipalización de la línea del alumbrado en la villa. Me parece inadmisibles que permanezca en manos privadas.

**PREGUNTA.**—Cuando el cangués de a pie se le habla del Ayuntamiento, fácilmente se sonríe, parece como si la institución hubiese caído en el descrédito. ¿Qué puede hacerse para que vuelva a ser respetado?

**UNION CAMPESINA.**—Creo que para que la corporación funcione se debe ir a ella con una postura clara, y unificar las fuerzas en torno a un programa mínimo que se puede llevar a cabo. También creo que al pueblo le falta a veces saber lo que pasa en el Ayuntamiento; en ocasiones, la prensa no dice claro lo que ocurre.

**M. C. A.**—Creemos que ha faltado información al ciudadano de lo que ocurre por dentro. La vida municipal, se vivió en la calle, de lo que decían unos y otros. Para remediar esto, se deben abrir las puertas al pueblo y que todos se enteren de lo que en realidad ocurre de puertas adentro, así se evitarían informaciones tergiversadas, aunque en ocasiones se ha criticado con toda la razón.

**P. S. O. E.**—Debemos empezar por algo básico en toda institución, que es el respeto a sí misma. Los espectáculos que se dieron en algunos plenos son un poco el origen del desahogado. Se deben dejar a un lado ideologías, personalismos, y practicar lo que viene llamándose el juego limpio. A partir de ahí se pueden conseguir muchas cosas. Además, el Ayuntamiento debe intervenir decididamente en lo que le concierne y terminar con la política de hechos consumados. El inhibirse en las atribuciones, genera la falta de respeto colectivo.



# CANGAS



## LA FERIA DE LAS PIELES

Un año más se celebró la tradicional Feria de Ramos, que en el aspecto ganadero fue un éxito de afluencia, así como de exposición de especies autóctonas y xatus culones. Los «tratos» fueron muchos, aunque el índice general de precios se mantuvo algo bajo.

Pero es la feria de las pieles la que más llama la atención en esta Feria de Ramos, ya que constituye una curiosa muestra peletera. No acudieron demasiados alimañeros este año, debido sin duda a la paulatina decadencia de este oficio.

Un alimañero ha de colocar sus guarduñeras en invierno, sufriendo las inclemencias del tiempo y recorrerse muchos kilómetros de monte a la captura de las presas, que suelen ser principalmente raposos, gato montés, furón, marta, xinetá, tsóndrigo (nutria), melandru (tejón) y algún que otro sobu.

El rendimiento de esta ocupación no reporta al alimañero mucho más de quince a veinte mil pesetas, por lo que van siendo ya pocos los que quedan en nuestro concejo (por suerte para la fauna).

Los precios este año oscilaron entre las 5.000 y las 2.000 pesetas la pieza.

N.



Diariamente y en 1985

## MAS DE QUINIENTOS PASOS DE CAMIONES POR EL CORRAL

Si de aquí a 1985 no se toman medidas al respecto, la Villa de Cangas del Narcea puede verse totalmente colapsada por el paso de camiones camino de la Térmica de Soto de la Barca, cuyo grupo tres está previsto entre en funcionamiento a finales del citado año o primer semestre del 86.

Estas declaraciones han sido hechas por el concejal R. de Llano quien también afirmó que el Gobierno Regional no tiene ninguna previsión al respecto, pese a que asumirán estas competencias a lo largo del presente año.

Hace ya tiempo, las empresas antraciteras de la zona confeccionaron una serie de estudios y proyectos en los que se contemplaba la desviación de la carretera de Rengos circunvalando el casco urbano. Proyectos que, por el momento, no han sido tenidos en cuenta para el estudio de su aplicación práctica.

Se prevé que, para esas fechas, el paso de camiones de gran tonelaje por el casco urbano sea de uno cada 6 ó 10 minutos, superándose, tras un elemental cálculo y con tan sólo una flota de 200 camiones, bastante más de 500 pasos entre viajes de ida y vuelta.

Teniendo en cuenta el «cuello de botella» que es ya el Puente Nuevo, dentro de la Villa, que origina hoy en día serios problemas incluso para el paso de peatones, el aumento citado, si no se buscan soluciones, terminará, como afirma R. de Llano, colapsando por completo el tráfico rodado en Cangas del Narcea.

R. Mera

## QUEMO LA SERRERIA DE CUERVO

Las campanas de la Iglesia Parroquial tocaron con estrépito la noche del miércoles 23 de marzo para alarmar a los cangueses del aparatoso incendio que se declaró en la serrería de Cuervo, en Santa Catalina.

El fuego comenzó a eso de la una y media de esa madrugada, se cree que debido a un cortocircuito en las instalaciones eléctricas, y facilitada su rápida e impresionante propagación por la madera y material combustible allí almacenado. Las llamas acabaron prácticamente con todo y los daños pueden elevarse a algunos millones, aunque la cuantía no ha sido aún evaluada.

La carencia de bocas de riego hizo que el servicio municipal de bomberos resultase poco menos que ineficaz para un caso imprevisto y urgente. Fue la destacada labor de los vecinos que allí acudieron a sofocarlo la que evitó que el incendio causara males mayores.

N.

## TELEFONOS

Han comenzado en la villa las obras de ampliación de la red urbana de teléfonos.

Contará Cangas con un servicio de 700 nuevos abonados, para lo cual, en la semana del 21 al 27 de marzo, personal de la Compañía Telefónica, en las dependencias municipales, han tramitado los contratos de los nuevos abonados.

Cotando con el buen ritmo que parece haberse imprimido a las obras, en un plazo aproximado de dos meses, pueden entrar en servicio los nuevos teléfonos.

J. L.

## TV. ER. GO. GAR

Distribuidor oficial de: PHILIPS - ZANUSSI  
ELECTRODOMESTICOS - SERVICIO TECNICO

Mayor, 27 y 41  
Teléfono 81 09 56  
Cangas del Narcea (ASTURIAS)





## REEMISOR DE F. M.

Desde hace cosa de un mes, nuestra villa cuenta con un reemisor de Frecuencia Modulada. El mismo ha sido colocado en la sierra de Irondo.

Mediante este reemisor podemos sintonizar —de momento— las emisoras de FM de Radio Nacional de España y FM de Radio Asturias.

Hasta el momento el repetidor reemisor está funcionando en precario, puesto que el cable de la antena receptora está totalmente al aire libre, por lo que hace pocos días un vecino de la zona lo cortó totalmente involuntario con una segadora. Para evitar estos accidentes, el cable tiene que ser enterrado y hacerle varias mejoras.

Este pequeño aparato, ha sido colocado por los conocidos radioaficionados de nuestra villa, Jesús Montoto y Noé Avello, totalmente de forma desinteresada y todos los materiales empleados de sus bolsillos.

Ahora bien, la idea que tiene en mente es la de potenciar este reemisor de forma que no solamente se puedan sintonizar las emisoras en FM, si no que también las llamadas «comerciales», como pueden ser Radio Oviedo, Radio Gijón, etcétera. Para esto se necesita una ayuda económica y esta tiene que partir de nuestros bolsillos, bien a través de nuestro Ayuntamiento o por medio de aportaciones de todos los cangueses. Estos amigos nuestros, no se quieren lucrar de una peseta, pero lo que no pueden es permitirse el lujo de gastar este dinero enteramente de sus bolsillos. Creemos que la empresa merece la pena, ya que en Cangas no se puede oír prácticamente la radio, un medio casi imprescindible en la era que vivimos. Esperamos que nuestra petición tenga eco, y todas a una aunemos los esfuerzos necesarios para que se consiga un buen reemisor para nuestra villa y concejo.

Angel Alvarez

## ARBOLES

—¡Oiga! que en El Fuego han plantado seis árboles.

—¡Que sí, que son seis! Puestos en fila. No se de qué ganadería, pero les llaman «plátanos locos». Quizá un día puedan dar sombra, ser percha de pájaros, incluso que algunos se animen a seguir la fila.

Imagínese todo Cangas con filas interminables de acacias, sauces, abetos o plátanos locos. Filas rectas, largas, serpenteantes, o con ligera curvatura. Cuando esto suceda, Cangas ya no será Cangas, porque tendrá setos, jardines, parque, calles limpias y la sierra municipal se perderá en algún oscuro rincón.

En El Fuego crecen árboles nuevos. Puede que estén más

locos que los plátanos que plantaron

J. L.



## El peligro de la Fana del Barrio Nuevo

Debido a las fuertes lluvias caídas durante la Semana Santa, así como su composición caliza, en la noche del Sábado Santo se desprendieron gran cantidad de piedras en el lugar situado entre Casa el Cuco y la subida a los bloques del Fuego, quedando la carretera totalmente bloqueada.

La noticia no tendría más importancia si no fuera porque en la parte superior a pocos metros de la fana se encuentra una de las pilas tras del puente colgante, y más cerca aún una de las columnas que sujeta la escalera que une el puente y el Barriónuevo.

A simple vista, por el estado de la roca, parece probable de que se sucedan nuevos desprendimientos, desprendimientos cuyas consecuencias se nos hacen imprevisibles, por lo cual pedimos y esperamos que rápidamente se tomen las medidas oportunas, y que de una vez por todas se haga un estudio geo-técnico para realizar las obras necesarias, obras encaminadas a mejorar la seguridad del puente colgante, de la escalera y de la carretera o Barriónuevo.

Pin Veiga

## Nuevo Jefe Local de Sanidad OXIGENO EN LA CASA DE SOCORRO

Tras la dimisión del Sr Crespo Crespo por razones de salud, el Sr Manteiga Asorey es el nuevo Jefe Local de Sanidad.

Del Dr. Manteiga, médico titular de la zona de Tebongo, y durante algún tiempo concejal de UCD, se esperan nuevos impulsos en la mecánica sanitaria canguesa, un tanto falta de acción debido a la enfermedad, que no a la voluntad, que el doctor Crespo padece hace ya algunos años.

Dentro de este mismo tema hemos de señalar que a partir de ahora se dispondrá, en la llamada Casa de Socorro, y por decisión municipal, de botellas de oxígeno y mascarillas. La citada decisión ha sido tomada debido, principalmente, a la demanda del mismo por el Asilo de Ancianos que se veía precisado a costear desplazamientos a Oviedo para esta función, cosa que resultaba antieconómica.

Asimismo, y tras recibir las oportunas normas del Consejero de Agricultura y Pesca, se tomarán medidas en orden a la prohibición del sacrificio de ganados, sean del tipo que sean, en las chacinerías menores (carnicerías), así como la de disponer de secaderos de embutidos.

Si estas normas encuentran decidido apoyo en la Inspección Veterinaria, que no dudamos lo encontrarán, se podrá poner remedio al mercado semi-clandestino de carnes, sobre todo menores, detectado hace ya algún tiempo en el Concejo.

R. Mera

## Múltiples accidentes entre Bimeda y La Penetsada

En el kilómetro 53 de la carretera comarcal 631 que va de La Espina a Ponterrada (a un kilómetro aproximadamente de Bimeda en dirección al Puerto), tuvieron lugar cinco aparatosos accidentes: tres el día de Jueves Santo y dos el día de Viernes Santo, curiosamente todos en el mismo lugar.

Estos tristes sucesos, en los que afortunadamente no se registraron víctimas mortales, hacen a engrosar la lista de siniestros ocurridos en este mismo lugar.

No es casualidad ni capricho de conductores abandonar el asfalto, para bajar dando tumbos por el pendiente prado de Macho Puntarás en busca del río Tsuina.

Los que somos de por aquí, los transeúntes diarios sabemos que, efectivamente ahí están las curvas de La Mucada, que una de ellas (bien podría llamarse la curva de las desgracias), tiene el peralte en contra y además carece de todo tipo de señalización y vallas protectoras (quitamiedos) como el resto del trayecto hacia Tseitariegos. Pero nos imaginamos que las carreteras no están sólo hechas para los nativos y que —dicen— existe un lenguaje universal del conductor (las señales de tráfico) que se suelen poner por la orilla de las carreteras.

Nos gustaría saber nos inquieta, cual será el cupo de muertos que tiene establecido Obras Públicas, para decidirse a atajar la peligrosidad de un determinado punto de la carretera.

Un nativo

## Comenzó la temporada de la trucha

El pasado domingo, día 20 de marzo, dio comienzo la temporada de la trucha. El día amaneció bastante bueno y la afluencia de pescadores tanto cangueses como de otros puntos de la región fue masiva.

Ya desde primeras horas de la mañana las márgenes del Narcea aparecieron salpicadas de «truiteiros», desde los más experimentados y veteranos, hasta aquellos otros que este año por vez primera decidieron probar suerte.

Este año la afluencia de jóvenes (sobre todo en edad escolar) fue un record, demostrando todos una gran afición y algunos mucha habilidad, sobre todo en la modalidad de «pluma».

El nivel de capturas en este primer día fue elevado, a pesar de lo cual el precio

del kilo osciló entre las 800 y 900 ptas.

Según la opinión de los expertos, este va a ser buen año de truchas, debido a que el pasado año hubo pocas crecidas durante el periodo de freza y desove (las crecidas arrastran los huevos, los entierran en la arena o los depositan en zonas que quedan secas al bajar el nivel del agua).

Al final del día en las tertulias de bares y cafeterías, el tema de conversación era la pesca, y la mayor parte de las discusiones, chistes y bromas, hacían referencia al número de capturas, que en muchos casos no se correspondía con la realidad. Siendo este un elemento más de la picaresca y del regusto de los pescadores.

Felipe López



# LAS ASTURIAS DE TINEO: «EL HERALDO»

El pasado mes de diciembre en la vecina y entrañable, aunque a veces antagónica, villa de Tineo se publicó el "HERALDO DE TINEO" (Boletín mensual defensor de los intereses morales y materiales de Tineo y su Concejo que recoge la antorcha del antiguo Heraldo fundado en 1924 por D. Claudio Zardain y del primer periódico tineoense: La Voz de Tineo que fue creado en 1922 bajo la dirección de D. Lorenzo Alvarez Suárez y que contaba con corresponsales en Madrid, Buenos Aires y Cuba. La reaparición del nuevo Heraldo es fruto personal de Cuqui Zardain, ariete del tinetensismo, que dirige y escribe en su gran mayoría la revista. En los dos números editados hasta la fecha se entremezclan firmas jóvenes como Tino el Rufo, Rafael Lorenzo y Juan Pérez (Xuan Per), los dos primeros finalistas del I Premio Jose M.ª Flórez y los dos últimos colaboradores de LA MANIEGA, los tres escriben en asturiano occidental, y otras firmas viejas como son el veterinario Carlos Pérez, Hector Valdés "Rosicler" antiguo redactor del Heraldo, J. A. Fernández Lamuña actual cronista de Tineo, etc.

Aunque la labor es loable, se echa en falta una mayor información de lo que sucede en los pueblos o parroquias del Concejo, ya que son sus problemas y sucesos los más desconocidos y también los más explícitos de la auténtica realidad en que vive Tineo.

Por otro lado, el infatigable Cuqui Zardain debería de moderar sus batallas proTineo cada vez que surge una obra de interés común para todo el SO. de Asturias, por ejemplo el Hospital o el Matadero comarcal, que hasta el momento concluyeron reafirmando en su opinión de que Tineo es el concejo más marginado de Asturias y de que Cangas se lo lleva todo, así escribe: "porque la verdad es que para marginarnos de la manera que los tineoenses estamos desplazados, desde ya muy atrás, tanto nos debe importar que esto sea Asturias como Oviedo, al fin va a resultar que una vez más, el sempiterno concejo de Cangas acabe por llevar "el gato al agua" como siempre".

La publicación paralela del HERALDO DE TINEO y de LA MANIEGA debe de servir para acercar no para enfrentar a cangueses y a tineoenses, a la vez que para defender los intereses y el bien común del Occidente asturiano, es decir de la Asturias de Tineo. Nunca en la historia del Principado la desunión nos fue favorable, mucho menos ahora.

En tin, felicidades y buen viaje.

Juaco L.

## RECITAL DE PIANO DE SANTI

El pasado miércoles 23 de marzo a las 7,30 y en el Cine Trébol como escenario tuvo lugar un singular recital de piano de Santi Novoa, el joven director de la Coral Polifónica "Cangas del Narcea".

El acto fue organizado por los alumnos de 2.º de B. U. P. del Instituto a beneficio del viaje de estudios, y a él asistió bastante gente, sobre todo joven, aunque no llegaban a llenar el local.

Santi, que posee en la actualidad hasta 6.º año de piano, in-

terpretó dieciséis obras, entre ellas "Nostalgia" y la conocida "Balada para Adelina". También destacó una composición original del propio Santi titulada "Un solo amor".

La nota anecdótica vino cuando a mitad de concierto se marchó la luz, mientras se estaba interpretando el tema central de la película "Jesucristo Superstar", a pesar de quedar el local completamente a oscuras Santi no dejó de tocar y la gente continuó sin inmutarse.

Neto

## II PREMIO «MARIO GÓMEZ»

Durante el pasado mes de marzo, de acuerdo con las normas de su convocatoria, la Asociación Cultural en reunión de su Junta Directiva acordó el declarar desierto la segunda convocatoria del Premio Mario Gómez; asimismo se concedieron dos accesit de cinco mil pesetas cada uno a los trabajos: "Influencia de la Tierra Canguesa en la obra de Casona. Presencia del autor en su pueblo natal" y "El sector agropecuario en el concejo de Cangas del Narcea" que una vez abiertas las plicas resultaron ser sus autores M.ª Rodríguez Andrejotti y María Jesús Fernández Pérez respectivamente.

## Cuentus de nós

Saliu hai bien poucu a la venta un nueu tsibru n' asturianu ucidental. "Cuentus de nós" ia la xuntanza de diez autores que escriben na variante ucidental del bable, xunius pul tsabor de la recuperación yal reputscimientu tsiterariu de la sua tsingua.

Hai n'este tsibru nomes abundu cunucius ya, cumu Roberto González-Quevedo, Xosé Alvarez, Eva González ou Xusé M.ª Rodríguez; ya outrus que siguramente van sélu de seguiu. La tema lus relatus ia tamién abundu variada; dende lus cuentus tradicionales, cun un nustálixu sabor a brañas ya vaqueiradas, pasandu pulu satiricu, hestóricu, líricu ya fantásticu.

D'esta riestra escritores, cuatro son del cuncechu Cangas: Xusé M.ª Rodríguez "Chema" de Bimeda, cunuciu pul sou tsibru "Nueite de Filandón"; Ernestu García "Neto" que fixu tamién lus debuxus, naciú na vitsa; Mari Sol Llano, del Puelu; ya Antón Fuer-



tes, fautor de l'Entamu, ya anque tsiéva muítu tiempu en Madri, ia de Perandones.

"Cuentus de nós" vien a faer medrar en xeneral la gúei yá empurtante bibliografía bable, ya en particular la tuvía pequeña na variedá ucidental, que ia la falada en nuesu cuncechu.

## Exposición

Del 2 al 8 de abril se colgó en la sala de exposiciones de la Asociación Cultural una muestra de la obra de pintores noveles cangueses. Con ella se pretendía dar a conocer a esos artistas anónimos que alimentan la afición a la pintura, y la ejercen en sus ratos de ocio, en un trabajo lleno de ilusión y no falto de talento en algunos de los casos. En esta ocasión se expusieron cuadros de Falo, Maite, Félix, José Ramón y Claudia Villaverde. Para próximas ocasiones, la Asociación Cultural prevé celebrar otras exposiciones de este tipo, e intentar aglutinar a todos los buenos aficionados cangueses, y quien sabe futuros pintores de prestigio.

## Coro infantil

El pasado domingo de Ramos debutó el coro infantil que dirige Merce Otero. En esta primera aparición al público el coro infantil cantó la misa y despidió a los asistentes interpretando el espiritual "Lord I want" obra ésta que a pesar de su dificultad les salió muy bien, lo que prueba el tesón y la ilusión que esta veintena de niñas ponen en los ensayos.

Hace un par de números en esta misma revista ya hablábamos de Merce y su intención de formar este coro infantil. Ahora tras el debut sólo nos resta animarles a que continúen.

## Sastrería Pañería

# AMADOR

A SU MEDIDA

Mayor, 57  
Teléf. 81 11 23

Cangas del Narcea (Asturias)





## EL MUSEO DE CIENCIAS NATURALES DE CORIAS

Todos los cangueses hablamos con orgullo del bello convento que tenemos a dos kilómetros de nuestra villa, nos estamos refiriendo al convento de Corias, llamado el escorial asturiano. De todos es conocido por las dificultades que ha tenido que atravesar este hermoso monumento estos últimos años. Hace bien poco ha sido declarado monumento histórico artístico de carácter nacional. Esto demuestra la categoría arquitectónica y artística de nuestro monasterio. También es de dominio público que este monasterio en la actualidad, está infrautilizado y esto la verdad es muy lamentable.



Me consta que los dominicos no tienen inconveniente en que sea visitado cuantas veces sea necesario y si es para enseñanza de los escolares mejor que mejor.

Este museo tiene una amplia colección de la fauna y flora de Asturias y en particular de nuestro concejo, con especies de animales que posiblemente algunas personas ni los hayan visto nunca. También tenemos que destacar que el museo necesita algunos cuidados muy urgentes pues el deterioro puede llegar muy lejos y es necesario restaurar algunas piezas. Esperamos que en las escuelas y colegios se haga eco de todo lo que aquí comentamos y se puedan ver muy pronto los frutos de este museo se pueden sacar

Angel ALVAREZ

## PERSONAS «NON GRATAS»

No tiene suerte Camilo José Cela en Cangas. Pasados los tiempos en que las jerarquías locales condenaban al ostracismo literario a la novela que marcó un nuevo camino a la pobre narrativa española de posguerra, legándonos en las actas de la Biblioteca Pública una pequeña joya representativa de cómo en el año 54 se entendía que debía juzgarse una obra artística. "Punto 4. Retirada de algunos libros: a propuesta de algunos vocales y por unanimidad de toda (la Junta del Patronato) se acordó retirar de la circulación los siguientes libros "La familia de Pascual Duarte" "Sendas equivocadas" y "Ciego en Gaza" por considerarlos de moralidad muy baja" nuevos aprendices de censor ensombrecen las actas municipales con sus odios y juicios privados.

Al margen de alguna salida de tono por la izquierda, la decisión tomada por los grupos municipales de UCD y UCI declarando "persona non grata" al escritor Cela y "responsable" al director de los "Cuadernos del Norte" Juan Cueto, donde se publicó la frase motivo de este comentario, muestra la estrechez de miras de algunos de nuestros ediles. Más papistas que el Papa, más covadonguistas que Don Pelayo, el Sr. Somano y D. Francisco del Llano se sienten *agredidos* por una pequeña anécdota narrada dentro de un diario de notas publicado por una revista cultural de gran prestigio y desgraciadamente minoritaria, e indican a sus respectivos grupos lo que deben vetar sin temor a error o equivocación.

Despreocupados durante cuatro años de todo lo que oliera a cultura, cuando la mayor parte de las capillas rurales están en ruinas o a punto de caerse, mejor harían estos concejales en elaborar un plan para su salvamento si es que tanto les preocupa la dignidad y el respeto de la religiosidad popular que condenan al infierno al autor del "Pascual Duarte" y al purgatorio al último ganador del premio nacional más importante de columnismo periodístico.

Alejo RODRÍGUEZ

## MOVIMIENTO DEMOGRAFICO

## Marzo - Abril 1983

### NACIMIENTOS/Mes de Febrero

José Ignacio Samartin (Cangas); José Rafael Menéndez (Anderve); Beatriz Martínez (Biescas); Nieves Menéndez (El Otriello); Marco-Antonio Menéndez (Vallinas); Mayra Llano (Castañedo); Oscar Gómez (Jarceley); Sergio Fernández (Caldevilla de Arbas); Pamela Gonçalves (Monasterio de Hermo); José Manuel Álvarez (Larna); Carlos Menéndez (Venta-Nueva); Carolina López (La Regla de Perandones); Raquel Rodríguez (Castro de Limés); Manuel Barrero (Otás); Esperanza Flórez (Cangas).

### Mes de Marzo

David García (Genestoso); Monserrat Rodríguez (Caldevilla de Rengos); Rocio Barreiro (Cangas); José Luis Barcia (Cangas); Pablo Hernández (Cangas); Janet Escudero (Cangas); Jacobo Fernández (Limés); Sonia Fernández (Sevil); Steve Gonçalves (Cangas); María Belén Díaz (Portiella); Daniel Barrera (Dagueño); Javier Méndez (Rengos); Alberto López (Olgo); Noelia Pérez (Luarnes); Katia Tomo (Moal); Jonathan Oliveitia (Cangas); Sandra Fernández (Biescas); José Fernández (Aguera del Coto); María Amparo Álvarez (Villar de Adralés); Héctor Javier Suárez (Cangas).

### MATRIMONIOS/Mes de Febrero

Argimiro Aumente Feito y M.<sup>a</sup> Isabel Rodríguez Rozas (Saburcio); Ricardo Álvarez Álvarez y M.<sup>a</sup> Olga García Gavela (Monasterio de Hermo); Antonio Martínez Pérez y M.<sup>a</sup> Alicia Fernández Valles (Bornazal).

### Mes de Marzo

Juan Antonio Bello Souto y M.<sup>a</sup> de la Concepción López Parrando (Cangas); Manuel Fernández Menéndez y M.<sup>a</sup> Isabel García Menéndez (Villalar); José Manuel Rey Pérez y M.<sup>a</sup> de la Concepción Mallo Francos (Villar de Naviego); José Antonio Vázquez Menéndez y M.<sup>a</sup> del Pilar Martínez Álvarez (Limés); Manuel Rodríguez Méndez y María Isabel López García (La Regla de Perandones); César Manuel Prieto Martínez y Josefa Rodríguez Álvarez (Bimeda).

### DEFUNCIONES/Mes de Febrero

Pilar García Mora, 74 años (Cangas); Obdulia González Suárez, 82 años (Asilo-Cangas); M.<sup>a</sup> Rosario González Álvarez, 82 años (Sillas); Concepción Méndez Méndez, 73 años (Asilo-Cangas); M.<sup>a</sup> Carmen Adolfin-Marina Flórez-Valdés y González, 98 años (Cangas); M.<sup>a</sup> Dolores Álvarez Tineo, 70 años (Perandones); Rosa Oviaño Pérez, 84 años (Vega de Pope); Alicia García Gutiérrez, 69 años (Asilo-Cangas); Rosaura García Álvarez, 94 años (Irrondo de Besullo); M.<sup>a</sup> Joaquina Rodríguez Álvarez, 71 años (Miravalles); María Menéndez Fernández, 84 años (Vallinas); José Luciano Menéndez Rodríguez, 70 años (Naviego); M.<sup>a</sup> Encarnación Fernández Flórez, 80 años (Adrales).

### Mes de Marzo

Teresa Agudín Tineo, 92 años (Amago); Encarnación Ávila Valdés, 86 años (Tandes); José Azcárate Rodríguez, 68 años (Cangas); José Pérez García, 86 años (Corias); Ezequiel Sánchez Suárez, 67 años (Asilo-Cangas); Avelino Lago Fernández, 73 años (Monasterio del Coto); Lucinda García Miranda, 73 años (Carceda); Anselma Vidal García, 82 años (Llano); María Rodríguez Marcos, 75 años (Los Llanos del Coto); Florentina Gómez Álvarez, 88 años (Cangas). En Bilbao falleció Constantino Prieto (Tino Chichapan).



## OPINION

### EL FINAL DE UN MANDATO

Con unas breves líneas, quiero resumir la labor de José Luis Somoano Sánchez, al frente de la alcaldía de nuestro municipio durante estos cuatro últimos años.

Hagamos un poco de historia y recordemos el nombramiento anómalo como mandatario de la primera corporación democrática. Si el nombramiento ya fue anómalo mucho más anómalos fueron sus resultados. Somoano tengo que decirte con toda claridad, que no sólo has fracasado tú como alcalde si no que has hecho fracasar a una serie de personas que con todos los mejores deseos del mundo se presentaron a concejales y me atrevo a decir que fueron tus acompañantes, que no compañeros. Y dichas estas palabras quisiera resumir tu actuación al frente de nuestro concejo y con todo el dolor del mundo catalogaría de nefasta, has pasado de todos y de todo y eso ha sido muy negativo para el concejo.

Tengo que recordarte que al poco tiempo de tomar posesión como alcalde, dirigiéndote a tu antecesor le dijiste: "Muchos follones y chollos me habéis dejado para mi mandato" el alcalde anterior presente te contestó: "Ya veremos lo que dejas tú al final del tuyo" Y ya ves Somoano, para mi el concejo lo dejas hecho un desastre en todos los terrenos. Has comentado alguna vez en público que no te dejaban hacer. Lejos de la verdad, por lo menos por lo que yo he visto y oído y de ser cierto lo que afirmas lo mejor que hubieses hecho era dimitir pero perdoname la frase, no has tenido la valentía de hacerlo lo que te hubiese reportado quizás más simpatías que las que has cosechado con tu tozudez en agotar el mandato para el que fuiste eso sí nombrado democráticamente.

Las arcas municipales por muchas vueltas que le des, quedan en una situación más que precaria. El próximo alcalde que se haga cargo de la santa casa, va a tener que sudar tinta para poner un poco en orden los montones de acuerdos que dejas pendientes de ejecutar algunos posiblemente de la primera sesión celebrada por esta corporación.

Como temas prioritarios nombramos los siguientes y éstos están ahí matadero municipal o comarcal, traida de aguas para la villa, acera al Reguerón, puente de Obanca, mercado de ganados y terrenos para parte de las viviendas del Fuego y grupo escolar. En cuanto al concejo tengo que destacar la mayor anarquía que se recuerda, donde cada vecino, ha hecho lo que le da la gana, sin que sufra el más mínimo peso de la ley. Otro "chollo" para el próximo alcalde.

Del desastre urbanístico que nos toca padecer has sido el mayor responsable, por no ejecutar los acuerdos tomados por la corporación incluso con tu voto favorable. De los que te han apoyado a capa y espada sin más justificación no merece la pena gastar tiempo, con decirte que muchos ya te están dando la espalda ante los cambios que se avecinan ya te puedes dar una idea de la estima personal que te tenían.

Como final y para no cansar a los lectores, decir que para mi forma personal de pensar y ante el balance que tengo a la vista me atrevo a afirmar que has sido el alcalde más negativo de los últimos cincuenta años.

Angel ALVAREZ

MOQUETAS  
VISILLOS  
CORTINAS

# LOTIS

FRISOS - PAVIMENTOS - PINTURAS  
PAPELES PINTADOS

\*\*

Avda. Barrio Nuevo, 18  
Teléfono 81 17 35

CANGAS DEL NARCEA

## NUEVOS CENTROS ESCOLARES

El Consejo Provincial de Inspección de E. G. B. ha enviado escrito al Ministerio de Educación proponiendo la ubicación en el Concejo Canqués de los siguientes centros:

Uno de 16 unidades en la Villa; uno de Preescolar de 8 unidades también en la Villa y otro de 8 unidades en Las Mestas.

A este respecto, la Corporación acordó, en un principio, ofertar para la construcción de los dos primeros los terrenos municipales de Obanca y, tras las protestas de los concejales rurales, desestimar el de Las Mestas, que sería de concentración, cuando lo que procede, dijeron, es potenciar las escuelas rurales.

Tanto una como otra decisión causó descontento entre el profesorado de la zona. La primera porque Obanca no es el lugar más idóneo ni el terreno disponible es suficiente, y la segunda porque implica renunciar sin ningún conocimiento ni estudio previo, a un centro de 8 unidades totalmente necesario. Es sintomático, declararon, que al tema de los colegios sólo dedicaron diez minutos, doblando este tiempo para discutir las declaraciones de Cela a la revista Cuadernos del Norte y triplicándole largamente para debatir la ubicación de un teléfono en Portiella entre dos bares que se hallan frente por frente.

Vista la situación, el Consejo de Dirección del Colegio Público "Alejandro Casona" convoca una reunión con los padres de alumnos. Es tal la asistencia que se hace necesario sacarla de las aulas y llevarla al patio del Centro.



Tras una breve exposición de la situación por parte de la directora, uno de los miembros del Consejo manifestó a los asistentes la negativa del mismo a que el Centro de 16 unidades se construya en Obanca, máxime teniendo en cuenta que la construcción del puente va para largo.

La reunión, que resultó un tanto embarullada dado el número de asistentes, aceptó esta propuesta, pese a que se le advirtió que el Ayuntamiento no tiene dinero para nuevos solares, ni es probable que disponga de ellos para 1983.

Se leyó un escrito del Consejo en el que se pide al Ayuntamiento que el Centro sea ubicado en La Campa-La Cogolla o en El Fuego, y se redactó otro en el mismo sentido que fue firmado por numerosos asistentes.

No se hizo ninguna referencia al futuro Centro de Preescolar ni al de Las Mestas.

En fechas posteriores se trasladan a ésta el Director Provincial de Educación, Sr. Alvarez Areces, y los inspectores jefe y de zona que mantienen una reunión con los directores, concejales y consejo de dirección. Se llega a estos acuerdos:

De momento, y dadas las dificultades económicas del Ayuntamiento, se va a intentar encontrar una fórmula que permita el pase de los terrenos que el Ministerio de la Vivienda tienen en el Fuego al de Educación. De estas gestiones se encargará el Ayuntamiento que deberá, además, adquirir algunos metros más en dicha zona. Aquí se ubicarían, en principio, seis unidades de preescolar por el sistema RAM, ampliables en un futuro con otras dos más. Quedan descartados los terrenos municipales de Obanca por las dificultades de desplazamiento y accesos e insuficiencia, sobre todo al tratarse de párvulos.

A más largo plazo, y cuando la economía municipal lo permita, se adquirirán nuevos terrenos para el Centro de E. G. B. de 20 unidades, previsto para la zona de La Campa-La Cogolla. Lo que no podemos afirmar son los plazos de ejecución, aunque el Delegado afirmó que si se soluciona el problema de los terrenos del Fuego las seis unidades podrían estar en funcionamiento para el próximo curso.

Y aunque esto se parece un poco al cuento de «la lechera», lo que sí se puede ya dar prácticamente por perdido es el Centro concedido para Las Mestas y que también reivindica para sí Sierra. Dada la actual situación y la apatía municipal es bastante más que probable que no vaya a ninguno de los dos sitios. Con esto, el proyecto de concentraciones parciales y por zonas que intenta poner en marcha el inspector Sr. Lantero, sufrirá un nuevo retraso.

R. MERA



## ACUERDOS MUNICIPALES

A propuesta del Sr. Alcalde la CM. Permanente acuerda de urgencia el asunto de la consistencia del edificio municipal, y la misma acuerda encargar a la Oficina T. estudio sobre la consistencia de la Casa Consistorial, puesto que parece que se está cayendo, y que se averigüe en que fecha, qué Corporación, y con que informe se quitó medianín existente que parece puede producir el estado actual.

La CM. Permanente acuerda considerar de urgencia informe presentado por la Oficina T. de Obras en relación a Ordenación del Tráfico así como colocación de señales de tráfico, bancos sujetos al suelo cerrando zonas de recreo, concreción de sitios dedicados a los vendedores los días de mercado en la Pza. Mayor; todo ello se encontraba en la carpeta de la Comisión de Policía Rural para su informe, acordando la CM. Permanente dar por realizado el informe como favorable y que se ejecute inmediatamente.

A propuesta del Sr. Prieto se entra a considerar de urgencia escrito de D. Antonio Recupero Catalfamo por el que solicita colocación en la temporada Primavera-Verano, de 10 mesas con sus respectivas sillas en la Pza. Mario Gómez de esta villa, previo el pago de las tasas municipales. En este asunto el Secretario comunica que tal solicitud no está paralizada sino en tramitación junto con otra de las misma clase y para la misma zona encontrándose en este momento en la Oficina T. para su informe en cuanto al lugar máximo que puede ocupar cada uno de los solicitantes, teniendo en cuenta que existen bancos al público, y que por tanto habría de esperarse a la definitiva terminación del expediente. La CM. Permanente no considera de urgencia el asunto, ordenando que siga la tramitación ordinaria. El Sr. Prieto si lo considera de urgencia por su parte solicitando sea concedida previo informe de la Oficina T. Por tanto no se toma decisión sobre el asunto ante la falta de declaración de urgencia.

Presentada certificación de final de obras en la c/ existente en el pueblo de Corias de este Municipio, y habiendo sido ejecutada la misma conforme a proyecto, finalizando la obra el día 25 de marzo de 1983, esta CM. Permanente acuerda declarar como finalizada la obra en base a certificación presentada y mandar el presente acuerdo junto con la certificación del Arquitecto Municipal a la Consejería de Admón. Territorial a los efectos oportunos de financiación de la citada obra por el valor de dos millones de pesetas (2.000.000.-) que corresponden aportar al Consejo de Gobierno del Principado de Asturias conforme al Plan Provincial de Obras y Servicios de 1980.

Visto escrito presentado por D. Manuel Uria Fernández, con domicilio en San Pedro de las Montañas solicitando ayuda económica para hacer frente al perjuicio producido al quemarse su casa, y visto que la Comisión de Hacienda no emite ningún informe al carecer de antecedentes a tal fin, la CMP acuerda no conceder subvención alguna al no existir consignación presupuestaria a este efecto, no pudiendo por tanto realizarla aunque quisiera. La CMP sin embargo acuerda que para el caso de que en la realización de la obra de su nueva casa hubiese pagado tasas municipales, éstas le sean devueltas previo presentación de justificante de haberlas pagado.

Sr. Rguez. de Llano dice que se le preguntó al Consejero de Transportes del Principado de Asturias en la Junta General del mismo ¿qué medidas había previsto en la Carretera de Cangas y Tineo que deben soportar gran tránsito de camiones cargados de carbón para la térmica de Soto de la Barca?.- El Sr. Consejero reconoció no haber previsto nada, y claro, en el año 1985 va a haber un tráfico tremendo de camiones en dirección a la citada térmica. El Sr. Rguez. de Llano

manifiesta que parece que los de Cangas y Tineo no somos de Asturias ya que Asturias debe acabar en Salas o como mucho en Cornellana por lo de la pesca del salmón, proponiendo que por esta Permanente se debe tomar el acuerdo de recriminar al Sr. Consejero su falta de previsiones, acuerdo que toma la Permanente por unanimidad.

**INFORME SOBRE EL AVANCE DE LAS NORMAS SUBSIDIARIAS DE PLANEAMIENTO Y APROBACIÓN INICIAL.**- Examinado el expediente incoado en este Ayuntamiento sobre Normas Subsidiarias de Planeamiento del Municipio de Cangas del Narcea, leídos los informes reglamentarios y después de un largo debate por parte de los señores Concejales asistentes, por unanimidad se acuerda la aprobación inicial de las Normas Subsidiarias de Planeamiento del Concejo de Cangas del Narcea confeccionadas por el Grupo 2 E. S. A.

**De Sres. Directores del Colegio "Alejandro Casona" de esta villa, solicitando instalación de semáforos así como construcción de una acera desde la plaza de Asturias a c/. Alejandro Casona en el Reguerón.**- Leído escrito que antecede así como informe del Arquitecto Municipal D. Juan Ant.º Domínguez Piris, Jefe del Servicio de Obras, en el que plantea dos soluciones para paliar en lo posible la seguridad de la población escolar en la zona del Reguerón, esta Comisión por unanimidad acuerda aceptar la solución "B" del citado informe técnico, el cual dice:

"Ejecución de bordillo de acera prefabricado en la margen izquierda de la carretera comarcal a Oviedo, en el sentido de salida hacia el Reguerón, con colocación de tramos de barandilla metálica y un simple afirmado de grava como acera. La valoración de esta solución B se estima en la cantidad de 850.000.- pesetas" así como la instalación de un semáforo de luminosidad intermitente a la altura de Talleres Fin, aprobándose estas obras y cuyo presupuesto se tenga en cuenta cuando se confeccione el Presupuesto Municipal para el ejercicio de 1983.

Informe sobre inspección del puente colgante de Cangas del Narcea.- Leído informe que dice: "Que inspeccionado el Puente Colgante de Cangas del Narcea, se advierte la rotura de los hilos de la sección trenzada del primer cable de contrapeso que discurre longitudinalmente bajo el tablero en el punto situado en el contacto con las garruchas.

Siendo evidente su deterioro y aunque minimamente reducido su coeficiente de seguridad, procede a V. I. requerir a la Empresa e Ingeniero constructores del Puente, la sustitución o reparación del cable lesionado, en el conocimiento de que el daño será siempre progresivo.

Debo informarle igualmente a V. I. que:

1.º El cable lesionado es un amortiguador del movimiento lateral o balanceo, por lo que en ningún caso, si llegara a romper, quedaría descolgado el tablero, pues éste pende del funicular superior compuesto por los tensores estribados.

2.º Procede la limpieza de los cables con cepillo de alambre, imprimación con pintura de minio y dos manos de pintura alcidica.

3.º En los puntos de contacto de cables y garruchas procede el depósito de lubricante graso que recubre la articulación, pues la pintura salta con el roce y la presión, quedando los hilos a merced de los "agentes externos".

Y no habiendo más asuntos que tratar se levanta la sesión a las veintidós cuarenta y cinco horas, de la que como Secretario CERTIFICO.

### Campaña de Apoyo al Comercio

**«En la tienda de la esquina  
hay muchas cosas  
que no tienen precio.»**



Nosotros, el Banco de Bilbao, al publicar este mensaje, queremos rendir un público homenaje a las mujeres y hombres de Cangas del Narcea que cada día, en todos los comercios, mantienen las virtudes de dialogar, preguntar, interpretar y sonreír.



Por mucho que cambie el mundo, en la tienda de la esquina siempre encontrará el diálogo, las ganas de interpretar sus deseos, las ganas de servir y una sonrisa. Sí, la tienda de la esquina hace mucho más que vender. Conserva inalterable el calor de un mundo íntimo y humano, que no tiene precio.

SUCURSAL DE CANGAS DEL NARCEA:  
c/ Uria, 9. Teléfono 81 05 37

Campaña promovida por

**BB** BANCO DE BILBAO



## cuentos infantiles

### IV Concurso infantil de cuentos «Lorenzo Rodríguez-Castellano»

Ha sido dado a conocer ya el fallo del Concurso Infantil de Cuentos que a partir de esta cuarta edición tomó el nombre de «Lorenzo Rodríguez-Castellano» en homenaje al insigne lingüista cántabro.

En esta ocasión se registró una gran participación, debido sin duda al hecho de que también a partir de esta cuarta edición la participación se hizo extensible a los concejos de Tineo, Allande, Ibias y Degaña.

El Jurado, que en esta ocasión lo formaban Julia Pladano (Presidenta de la Asociación Cultural), Albina Menéndez (Profesora de E. G. B.) y Ernesto García (Miembro de esta Redacción) decretó los siguientes ganadores:

Ciclo inicial: «Los números discuten» de M.<sup>a</sup> Isabel Menéndez Llano (2.<sup>o</sup> Jarceley). Ciclo Medio: «El ratoncito Chimi» de Rodolfo Valdés González (4.<sup>o</sup> Cangas). Ciclo Superior: decretado doble premio para «Achicharrándose vivos» de Marta García Valdés (6.<sup>o</sup> Jarceley) en castellano; y «Bulitu, el xigante yal raposu Xuscu» de Juan José Calvo Rodríguez (7.<sup>o</sup> Limés) en bable.

Publicamos hoy en nuestras páginas tres de estos cuentos, y aplazamos para el próximo número la publicación de «Achicharrándose vivos» debido a su extensión por razones de espacio.



### Los números discuten

En aquel pueblo siempre había riñas pues el nueve y el diez discutían día y noche. Esto era por su gran valor: el diez presumía, pues pensaba que era el mejor. El nueve decía que eso no era así, que él era muchísimo mejor. La gente al oír ese escándalo se ponía agitada, alguna hasta se marchaba del pueblo. Un día llegó un cien y dijo: ¡callaos, estúpidos! El mejor soy yo. Tengo más valor que vosotros dos.

Un día como siempre cuando los tres discutían, una niña cogió al cien ¿A que me lo llevo? ¿Para qué se lo llevaba preguntaréis? Pues muy fácil; era para ponerlo en una suma. El nueve y el diez cada vez iban de peor en peor. Ahora no discutan sino que se peleaban con palos, cuchillos, y con otros utensilios...

Un gran día de agosto, cuando seguían peleándose, les interrumpió un mil diciendo: los más importantes son el: 0, 1, 2, 3, 4, 5, 6, 7, 8, 9 y vosotros también, pero no debéis presumir debéis saber diez que tú estás formado por el 1 y el 0. Yo no presumo como vosotros dos dijo el mil. El diez estaba muy triste pero el mil le dijo que no se pusiera triste que si quería lo invitaba a ir a su casa a ponerse en una resta; así fue; se fueron a casa del mil y se puso en una resta y ¡Oh! ¿Qué ha pasado? No era un diez sino un cero. El nueve se había quedado en el campo sin compañeros; no compañeros, sino enemigos; bueno sólo enemigo el diez que siempre se peleaban. El mil también se puso y se convirtió en un uno. Y el diez que no estaba muy conforme porque era un cero muy bien cerrado. El nueve cuando vio al mil y al diez convertidos en cero y uno se puso a reír por su poco valor. Pero el uno que antes era mil le dijo: no importa el valor sino lo que importa es vivir. Llegó la noche y cada uno de nuestros amigos se fue a su casa. El nueve tuvo una pesadilla que era así: El cero y el uno ya sabéis quienes son le intentaban matar. Cuando llegó la mañana el nueve se levantó sobresaltado y agitado y contó su pesadilla al cero y al uno. Entonces el uno que era el mil dijo ponte en una resta como lo hicieron ellos. Se puso y ahora es un seis y ya no se pelea. Todo iba bien hasta que un quinientos metió la pata.

Volvió a convertir al uno y al cero en diez y ¡Oh!, al seis en nueve; eso fue el terror y volvieron a pelearse todos, menos el mil que los veía con tristeza. ¡Qué pena! exclamó un niño que se había enterado de todo y se desmayó.

La noticia corrió por todo el mundo un 9 ha sido muerto por un diez. Fue enterrado al día siguiente. Si, ya sé que debo hablarlos del diez. Creo que ya lo sabéis. Está en la cárcel entre rejas. El mil fue al entierro del nueve y lloró mucho, muchísimo. También fue a visitar al diez que seguía en la cárcel y cuando lo vio llorar le dijo: los números importantes no lloran. Guardemos el secreto. Estuvo un rato con el diez charlando y cuando se dio cuenta que era de noche se despidió del diez y se marchó a todo correr y ¡Oh! que me caigo oooooooooooooo y se cayó. ¿Te has hecho daño? le dijo un niño — No y salió despavorido. ¡Qué pesadilla dijo el nueve! He soñado que había muerto pero no habías muerto dijo el mil y salió corriendo diciendo: qué día, qué día, por fin he llegado a casa ¿Está la comida María? — No, se ha quemado. Iba a decir algo pero se desmayó.

Al día siguiente y algo más animado decidió ir a visitar al diez y se lo contó todo. Se marchó y el diez quedaba gritando: Sáquenme de aquí, sáquenme de aquí. Los gritos se oían desde toda la ciudad. El nueve como un fantasma fantasmoso recorría la ciudad. ¡El nueve ha resucitado, gritaba todo el mundo. Aquella ciudad pareció un pañuelo. Qué ciudad tan bonita decían unos excursionistas pero cuando oyeron que el nueve había resucitado huyeron a toda prisa a su ciudad. El diez en estos momentos estaba pensando en el nueve, cuando, se le apareció el nueve, que era un fantasma. ¡Qué sueño mamá! te lo voy a contar en un país había un nueve y bla bla bla...

M.<sup>a</sup> Isabel MENÉNDEZ LLANO  
Jarceley

### El ratoncito «Chimi»

La historia que voy a contar, comienza en unas huertas, cuyo nombre es «El Palenque» donde habitaban una familia de ratones, donde acababa de venir al mundo un nuevo miembro y le pusieron de nombre «Chimi» Chimi como es el bebé de la casa, es mimado y consentido, incluso por sus hermanos mayores, pues es el juguete de todos.

Va pasando el tiempo y el ratoncito se hace mayor entonces se da cuenta la de cosas que pasan a su alrededor y todo son preguntas a sus padres para que le expliquen como es la vida en el exterior de su madriguera.

Un día que calentaba el sol su mamá Dñ.<sup>a</sup> Tequila lo sacó de paseo, nada más asomarse fuera de la madriguera, siente un ruido enorme, se agarra fuertemente a su madre y ésta le dice: no temas, eso que oyes se llama automóvil, pues cerca de aquí los hombres han construido una auto-escuela pero nosotros no debemos acercarnos pues nos harían daño, así que continuaremos nuestro paseo, al ratoncito todo le llamaba la atención, las flores, los árboles tan enormes, aquella brisa tan agradable, etc.

Chimi esa noche durmió feliz, pensando y recordando todas las cosas hermosas que había visto. A la mañana siguiente al despertar vio que su mamá había salido a coger frutos para la comida, Chimi salió en su busca, el ruido del automóvil ya no le asustó, sin embargo vio que por el camino alguien se acercaba, se escondió entre unas piedras y pudo ver unos niños que llevaban unas carteras enormes y que hablaban en voz alta de la «escuela» cuando encontró Chimi a su madre le preguntó qué era la «escuela» de la que hablaban los niños, ella le dijo, que cerca de su madriguera existía un colegio donde los niños aprendían a leer escribir dibujar y aprendían a convivir con los demás niños.

Llegó el verano y sus hermanos estaban preparando una excursión al río. Chimi que lo quería ver y conocer todo dijo si les podía acompañar y así se dispusieron a ir hacia el río donde él nunca había estado.

El río le pareció un mar de grande y largo que era, cuando se asomó a un charco de agua y se vio reflejado se asustó mucho, pero más grande fue su susto cuando vio por primera vez una trucha que se movía de arriba abajo dando saltos y coletazos alegremente, también vio una rana a lo lejos y se oía el alegre canto de los pájaros, qué feliz se sentía Chimi descubriendo aquellas cosas nuevas y para él tan maravillosas.

Así pasó Chimi su infancia y juventud viendo y descubriendo cosas para así después poder contárselas a sus hijos y nietos.

Rodolfo VALDÉS GONZÁLEZ  
Cangas

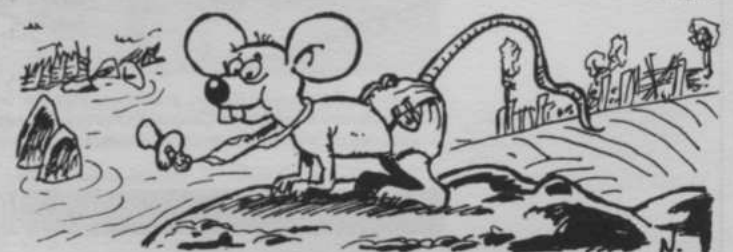



## Bulitu, el xigante yal Raposu Xuscu

Yera un tres de diciembre. La nueite daba tserza. Caian unos faloupus ralus ya al mesmu tiempo aquetsus retsarhpagus punian en vilu a la xente que pulus sendeirus andaba.

Naquetsa casa taban los cadotsus de piornu ya rebotsu ardiendu na tsariega; la cucina taba encesa. La madre al pia el fou faia fichue-las ya na ventana la sala taba enfriando una bona funticada papas d'arroz pa festexar el cumplanus del piquenu. La bulita texia a toda priesa el xarsecin que tse quería faer de regalo.



El nenu yera piquenu ya aquel mesmu día cumplía siete anus. Chamábase Xandru. Tinia la cara redonda ya embaxu d' unas pestañas tsargas asuteitaban unos güechus grandes de color prietu, muiitu alietsus, que vertian cariñu ya chenus de blandura. Al mesmu tiempo reflexaban tar intrugando onde faer el prósimu argäu.

La bulita taba viendu la tilivisión, peru el nenu nun faia casu de lu que aquel caxon decía. Lus sous güechus taban apousaus nun gatu que muraba xuntu al fornu un ratu. Nestu cuchiu un coche ya atóulu con un filu al rabu el gatu ya al apretar el filu el gatu saliu curriendu pul zagual ya cumu tsevaba el coche detrás armóu un gran estrapatsiu.

Nastoncias el bulitu empecipióu a reñer cunu piquenu. El nenu púnxuse mungu peru pasóu-tse deseguida. D'atsi un cachu dixu el nenu al bulitu: A bulitu, tu cuando yeras piquenu a qué xugabas? El bulitu quixu fese el desentendiü peru aquetsa cara rebéchida púnxuse mur-nia. Lus sous güechus punxénunse tsientus ya espueís dixu: ven piquenu ven; ven que te cuntaréi una cousa que a mí me pasóu:

Una vez faltaba el pullin ya mandanun-me yir a buscalu ya cuando cheguéi a Penalba senti cumu si gañera un perru. Un poucu escunfiäu foi aveirándome au sintiera aquel ruxiu tan estrañu...

Qué yera bulitu?

Verás piquenu verás; yera un raposu que taba atrapáu nuna garduñera. Pescáralu pur una pata yal pechu. You quedéi pasmáu amirándulu, peru yeran talas las gañidas que daba que desarmeí la trampa ya saqueílu d'atsi.

Ya qué pasóu espueís?

El rapusucu nun podía andar ya you tinia que alcontrar el pullin deixéilu atsi ya foi en busca el burru que taba al pia La Regueirona. Cuando vulvi paséi pul mesmu situu ya atsi taba el rapusín; nun se moviera del situu.

Qué fixiste cun el bulitu?

Cuchilu nu brazu ya baxéilu pa casa. Lus mious pais chánunme la gran bronca ya dixenun que nun querian ver aquel bichu na casa. Asina

que cuchi una cesta cun yerba ya metilu embaxu la panera. Curéilu cumu pude ya di-tse tulus días de comer. A lus poucus días ya se sustenia dreitu sobre las patas.

Cúmu tse chamabas?

Xuscu, chamába-tse Xuscu porque m'alcurdaba d'un perru que tu-viéramus que tse pasara dalgu paiciu.

Ya qué tse dabas de xantar?

Páxarus que mataba cunu gumeru ya dalgún güevu que pañaba pulus nieirus. Peru deseguida sanóu ya una mananina bien ceu cuando foi a velu saparciera.

Nun lu vulviste a ver?

Sí munin, sí. Si nun fora pur el nun taría you aquí güei.

Tsou, qué pasóu?

Pasanun unos años, you yera ya un mozu yal pullin cuanto más viechu más cundeniu. Escapábbase más veces ya más tsuenxe cada vez. Tulus días cuando yiba a buscalu pasaba al pia d'una cueva que había nu cutarietsu ya siempre m'intrugaba si había daquien dientru. Asina que ese día asuméime a la puerta a amirar

Qué había bulitu?

Namás you asumá las narices saliu un homición muiitu grande que al veme dixu: Ahhhh, voi a cumeteeee!

Tu, qué fixiste?

Nada, que al mumentu al ver aquel humicón tan grande quedéi pasmáu; tsou nun pude más que churar peru nestu una idega apaiciu na mia tiesta. Dixe-tse: pur favor nun me comas que te doi el pullin. Peru cuntestóume que non. Entós you dixe-tse que lu deixaría que me cumiera si yera a ganame en tres cousas: esfaer un murrietsu n'arena, tirar una piedra más tsuexe que you ya ganame nuna carrera. Ta bien, tratu feitu! dixu el xigante

Val, dixe-tse you, peru tienes que deixame baxar a casa a despedime de lus mious, asina que comeme mañena. Buenu... esu si tu ganas...

El xigante dixu: buenu, peru mañena al riscá el día aquí eh!

Cuandu baxaba pur Penalba vi d'ente las siñestas salir un raposu. Yera Xuscu que sintiera la cumersación mía ya del xigante. Dixume lu que tinia que faer pa ganá la apuesta porque Xuscu sabía que el xigante taba cuasi ciegu.

Qué tinias que faer bulitu?

Xubir un pedazu queisu, cucher un páxaru ya curren nun situu onde hubiera un bon cadotsu. Al día siguiente nun madruguéi ya cuando xubia, nus Tsamuergus, taba asperándome el xigante ya dixu: penséi que nun xubias peru baxaba you a por ti a casa! Buenu pus ya que tas aquí vamus ver quien gana l'apuesta. Amira, neste prau hai bon situu pa curren. Vei el xigante garra un murrietsu ente lus didus ya fixulu arenas; sacó you el queisu, apriétulu ya quedóu en papas. Nesta ganeste dixu el xigante —. Entós vei garra una piedra ya mandóula al picu El Pradón; peru you faigu que tiró una piedra ya sueltu el páxaru hasta que lu perdiemus de vista. El xigante tou refistuláu dixu: agora si que nun me ganas, a ver quien ia el primeiru que chega aquel cadotsu del fondu el prau. Dixe-tse you: pa que veas que nun quiero ganate deixute salir delante. Chou el xigante a curren entlióu frente al cadtsu ya cumu taba mediü pixaratu cuando quixu dase cuenta pegóu n'el cuna tiesta ya deixóu atsi lus sesus.

Bulito, tuviste suerte eh?

Buenu el que me valió foi el raposu que d'esta miente devulviüme el bien que you tse fixera.

Ya Xuscu marchóu yal miou cuentu acabóu.

Juan José CALVO RODRÍGUEZ  
Ardalíz (Limés)



## HAGA SU BODA O BANQUETE EN ZAYCOR

Traiga a sus invitados a las mejores instalaciones para toda clase de ambiente social con un excelente servicio.

Siéntase favorecido por el agradecimiento que la mayoría le mostrarán.

ZAYCOR a su servicio.

EL REGUERON  
Teléfono 81 10 43  
CANGAS DEL NARCEA



## EPITAFIO DE UN ESPERANDO

*Sobrevive en medio del mar,  
sólo y tan locamente herido,  
tan solamente persistiendo,  
heridamente abandonado.*

(Pablo Neruda)

Plañideras nubes rojas  
vierten lágrimas azules  
sobre un barco que naufraga  
en un lago de vacío  
¡tan repleto de ansiedades!  
Una serpiente me engulle  
y me lleva a los recuerdos,  
que llenan este vacío,  
y en su dulce digestión  
golpea sobre mis ojos  
un diluvio de momentos,  
dulces, prensados momentos.  
Regresan a mi memoria  
cornadas y verdes tardes,  
que aparecen incesantes  
turbando el desasosiego.  
Y vuelven las blancas noches  
de loca concupiscencia,  
donde nada era prohibido,  
donde todo era contienda,  
una batalla de labios,  
una guerra de deseos...  
Como el ausente poeta  
lloró por el alto Espino  
donde mi vida reposa  
desnuda de compromiso  
bajo tres palmas de tierra.  
Y entre las manos cruzadas  
versos de un tiempo pasado  
que quizá la primavera  
regrese de la otra orilla...  
Dentro de mi sueñan sueños  
chirriantes como carretas,  
como imposibles milagros  
de una nueva primavera...  
Sentimientos gualdiverdes  
clavan dos aguamarinas  
como dos gotas de añil  
en estos dos pozos de miel,



humedecidos ahora  
por los futuros perdidos...  
La ausencia sigo ordeñando,  
desbrozo la terca espera.  
Y otra vez en esa noche,  
encerrado en mi Desván,  
sumergido en el alcohol,  
navegando en ceniceros,  
soñé trescientos perdones  
y lloré por cuatro amores  
que se pierden en la niebla...  
Y de nuevo en el comienzo...  
o ¿acaso será un continuando?  
Siempre será el principio  
y un día cualquiera el fin.  
Pero la espera aún es verde.

Sancedo el Velloso  
Enero, en Vetusta

## COPLAS A LA IGLESIA DE VILLALAEZ

Entre valles y montañas  
de territorio asturiano,  
hay tres pueblos pequeños  
que se sienten apenados,  
Las Cuadrillas,  
Villa Laez y Cobos.

Son los pueblos que les hablo  
abajo de la montaña  
en un rincón resguardado,  
compartían una iglesia  
al igual que el Campo Santo.

Cuatro siglos de su historia  
tenían allí encerrados,  
entierros, bodas, bautizos,  
promesas de enamorados,  
ofrendas de los mineros,  
ofrendas de los soldados.

Cuando a través de los años  
partían para luchar  
para poder conservarlo,  
el párroco que tenían  
sin haberles consultado  
mandó derribar la iglesia,  
que se llevaran los santos.

El retablo, la custodia,  
los archivos, el sagrario,  
un tesoro de los siglos  
que allí tenían guardado.

Los vecinos de los pueblos  
guardia en la iglesia montaron  
pero el párroco llegó  
con un permiso firmado  
por clérigos y civiles  
y poder desmantelarlo.

¿Porqué no habían los pueblos?,  
¿porqué no son consultados?,  
si quieren guardar lo suyo  
o romper con el pasado,  
tal vez estos campesinos  
estos mineros honrados  
hubieran hecho un esfuerzo  
y hubieranlo restaurado.

¿Quién se ha llevado lo suyo?,  
¿dónde está depositado?,  
tan sólo un muro hay en pie  
las piedras y las maderas  
por allí diseminado,  
y dos campanas de bronce  
con un letrero grabado.

Ahora tienen que rezar  
en el prado arrodillados  
ante un muro derruido  
que algo le queda pintado  
tal vez un pintor minero  
tal vez un pintor soldado  
que del color de la sangre  
quiso dejarlo grabado.

Un retazo de su historia  
para que sirva de escarnio  
a esos señores tan cultos  
que no han tenido reparo  
en destruirles su iglesia,  
su cultura, su pasado,  
una vez más en la vida  
han sido sacrificados,  
tres pueblecitos humildes  
en pos de los soberanos.



# LA MANIEGA

INFORMATIVO DEL CONCEJO / AÑO III, N.º 14 / CANGAS DEL NARCEA / MAYO-JUNIO 83



**DIRECTOR:**

José M.ª G. Azcárate

**REDACCION:**

Ernesto García (Dibujos), José L. R. Mera, Sandalio Gurdíel, Amador Otero (Fotografía), Felipe López, José Luis López, Francisco González (Tesorero), Consuelo Escala (Envíos).

**EDITA:**

Asociación Cultural  
«Pintor Luis Álvarez»

**DIRECCION:**

Apartado de Correos n.º 32  
Teléfono 81 11 23

**IMPRIME:**

Mercantil Asturias  
Teléfono 36 21 36  
D. L. O. 988/81

«LA MANIEGA» no se responsabiliza de los trabajos que van firmados, como tampoco devolverá los trabajos no publicados.



# CONCEJO

## MORZO

### Caza de rapiegas

Hacia algún tiempo que los gallineros de Morzó se resentían de las andanzas de la rapiega o zorra; y así, tanto en casa Sildo, Bautista, Louteiro, como en casa el Sastre, Nacia o Juanfernández, sufrieron los efectos de tan escurridiza visitadora.

Más de veinte gallinas llevaba en su haber, cuando Angel y Alfonso de Marrón, Marcelino de Sildo, Manuel de Nacia y Luis de Bautista, decidieron poner remedio y coto a las andanzas de la contumaz depredadora, saliendo con sus escopetas, acompañados y dirigidos por «Canuto» perro experto en raposas donde los haya.

Localizada la cueva que le servía de madriguera, de varios disparos, dieron caza a una rapiega de regular tamaño; en tanto, «Canuto», hábil él, fue sacando de la guarida hasta cuatro crías, esquivas y bien lucidas.

De vuelta al pueblo, siempre precedidos por «Canuto», fueron paseados los trofeos de casa en casa, para que los vecinos, como es preceptivo, hiciesen un pequeño regalo a quienes les habían librado del sa-gaz animal. Fueron más de mil quinientas pesetas, ocho docenas y media de huevos y cuatro dobles de longaniza lo recaudado, con lo que los esforzados cazadores, en cordial merienda pusieron término al evento.

Es notorio que, en este país, corren malos tiempos para los vulpes.

J. L.

## SIERRA. Teléfonos CORIAS

En el número anterior de «La Maniega», presentaba mis dudas sobre que se llevara a cabo el plan previsto sobre los casi cincuenta teléfonos que se iban a repartir por la zona de Sierra. Apenas enviado el artículo, supe de fuente cierta que sólo se ponen, por ahora, dos teléfonos en Sierra: en Ambres y Las Defrades, pueblos distantes uno de otro aproximadamente 1 km. ¿Por qué eso?... pero hay más todavía, leí la lista de los vecinos que se oponen a que la línea pase por sus fincas, como si la telefónica tuviese interés en poner los teléfonos. ¡Hasta qué punto, amigos, llega el egoísmo, la ignorancia y la envidia! Esto sí que merece DENUNCIA. ¿Por qué eso...?

A. M. P.

Hace pocas fechas que terminaron las obras de pavimentación y saneamiento del camino que une Corias con Regla.

Las obras cuyo importe ascendió a tres millones cuatrocientas mil pesetas, ha sido subvencionado por la Junta General del Principado (dos millones), y el resto por el Ayuntamiento de Cangas, contando con el trabajo de los vecinos.

### Más sobre el puente

En el número 13 de «La Maniega», comunicaba el mal estado en que se encontraba el puente de Corias, pues bien, puestos al habla con varios componentes de la Peña «El Racimo», nos dijeron que iban a tener una reunión de todos sus socios con el fin de limpiarlo, pues comprenden que es denigrante el estado en que se encuentra. Máxime que la yedra se está metiendo en las juntas de las piedras y éstas terminarán descoyuntándose.

Esperamos que la peña «El Racimo» lleve a cabo esta labor y que las demás peñas sigan el ejemplo de ésta, en bien de todo el pueblo.

Sandalio Gurdíel



verano en...

# HIPER CANGAS

## ¡AHORA MAS BARATO TODAVIA!

ESPECIALIDAD:

- Frutas y verduras
- Pescados y mariscos frescos
- Carnes del concejo

PELAYO, 14  
TELEFONO 81 15 59

CANGAS DEL NARCEA



## denuncia

Hace unos días, preguntaba a los niños de la Parroquia de San Pedro de Coliema: ¿De qué queréis que hable en el próximo número de «La Maniega»? La respuesta fue unánime: De la Escuela. ¿Qué queréis que diga? les pregunté. Que pongan un servicio y lavabo, aún no lo hay, dijo uno. Que arreglen las ventanas, pues en invierno nos morimos de frío, añadió otro. Que cuiden la vivienda de los maestros; que no nos los cambien todos los años; que se preocupen más de las escuelas de los pueblos y no las cierren, no queremos concentraciones...

Los niños dicen la verdad sin rodeos. En julio de 1980 el Sr. Aparejador del Ayuntamiento de Cangas hizo un estudio y presupuesto de 98.000 pesetas, para arreglar vivienda y escuela, poniendo un servicio en la misma. Ya en el número 7 de «La Maniega» denunciaba yo el hecho. Un año y tres meses después todo sigue igual. Esto, señores, es de vergüenza. ¿Dónde están los derechos de los niños? Nos quejamos de los tiempos pasados, pues ahí va una lección de nuestros viejos: En abril de 1929, la Parroquia de San Pedro de Coliema tenía 77 vecinos, 436 habitantes, de ellos 276 eran analfabetos. Hoy día, 54 años después, no hay más analfabetos que los que viven de aquellos 276. Por esos años se crearon en el Concejo la mayoría de las Escuelas rurales hasta llegar casi al centenar. Leed «La Maniega» de aquel tiempo y observad con qué satisfacción comentaba nuestro tan recordado Mario Gómez la creación y apertura de cada nueva escuela. Hoy lloraría de pena al ver cómo se cierran y abandonan las escuelas rurales construidas con tanto sacrificio y cariño. Y estas escuelas se cierran faltando al compromiso adquirido por el Ayuntamiento cuando se crearon, y cito textualmente el artículo publicado en «La Maniega» por Carlos Graña en abril de 1929, página 6: «...pertenecen al Ayuntamiento, quien las recibe de los pueblos con la obligación de no cambiarles el destino y de velar por su conservación, revisando y reparando con frecuencia los desgastes originados por el uso».

¿Qué se ha hecho con la escuela de Tandes? ¿Por qué se cierran tantas escuelas? ¿Por qué no se cuidan las que se tienen? ¿Por qué se tienen que cambiar los maestros todos los años? La eficacia de la enseñanza cuando no se cambian tanto los maestros, está probada. Lo afirmaba yo en el número 10 de esta revista y los hechos lo confirman: los dos primeros premios del concurso infantil de cuentos Lorenzo Rodríguez-Castellano, los han llevado dos niñas de la Escuela rural de Jarceley, donde la maestra lleva por lo menos siete años.

En 1926 se propuso el Ayuntamiento de Cangas que la escuela rural llegase a todos los pueblos y ayudó materialmente a cuantos pueblos se esforzaron por crearlas. No comentamos, ni permitimos que se cometa la necesidad de cerrarlas ahora, lo lamentaremos muy pronto. Lo repito como en anteriores artículos: No podemos comparar al concejo de Cangas con las llanuras de Castilla. Aquí las concentraciones monstruosas son un disparate.

Antonio Moretón Puig

## LA PRODUCCION DE LECHE EN ASTURIAS

La producción total de leche obtenida en la región en 1981 ascendió a 736 millones de litros que, a modo de referencia, diremos se sitúa a mitad de camino de las registradas en los dos años anteriores, lo que, no obstante, apenas supone una reducción del 0,99% con respecto a 1980.

Según especies, estos son los datos expresados en miles de litros:

Vacuno	..	735.683
Ovino		145
Caprino		352

La producción de leche de ovino y caprino, independientemente de su poca cuantía, ha registrado ligeros aumentos, por lo que los siete millones de litros en que, en términos absolutos, se cuantifica la disminución de la producción láctea se deben exclusivamente a la procedente del ganado vacuno. Como por otro lado, el rendimiento medio ha continuado en ascenso, se deduce que la disminución de la producción láctea ha sido debida a la reducción del número de hembras de ordeño, que de 204.475 cabezas en 1980 pasó a 201.787 en 1981.

Por razas, el rendimiento medio más elevado-corresponde a la Frisona, seguida de la Parda-Alpina.

El 74,99% de la producción de leche de vaca ha tenido por destino las centrales lecheras, en donde el 31,87% fue higienizada, esto es, vendida propiamente como leche, y el otro 43,12% sometida a procesos de transformación. Otra quinta parte, aproximadamente, se consumió o transformó directamente en las explotaciones, quedando una pequeña cantidad (no llega al 4%) que pasó directamente de los ganaderos a los consumidores.

R. Mera (Datos de SADEI)

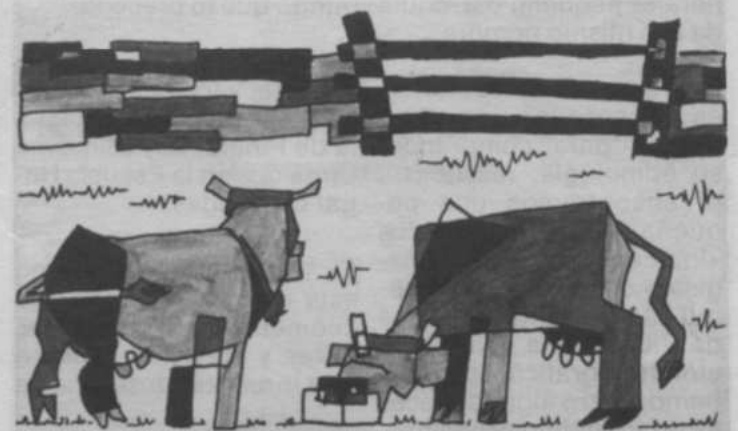

## HOSTAL - RESTAURANTE

### «EL QUIMICO»

HABITACIONES CON BAÑO

30 años a su servicio  
es nuestra mejor garantía

BARRIO NUEVO, 20  
TELF. 810862 - 810018 CANGAS DEL NARCEA

Valore en su justo precio la profesionalidad  
del Agente de Seguros

## RECAREDO RODRIGUEZ SOTO

(Agente Colegiado n.º 44.256 y Agencia de Viajes)

Les espera y ofrece gustoso cualquier asunto  
relacionado con los seguros.

Con la representación de las mejores  
compañías de Europa.

Alcalde Díez Penedela, 6  
Teléf. (985) 810012 - Cangas del Narcea (Asturias)





**NUESTROS PUEBLOS**

**FONDOS DE VILLA  
FONDUS DE VITSA**



Esta aldea se enclava en una ladera, debajo mismo de Piñera, en la confluencia de los ríos Tsuiña y Cibebe. Forma junto con Piñera la pequeña parroquia de ese mismo nombre.

Sobre su denominación no es necesario investigar mucho para comprender su etimología; respecto a él encontramos una pequeña referencia en los «Índices» del Libro de Registro de Corias, de Antonio C. Floriano: «Fondos de Villa es una determinación topográfica, como sabemos, pero algunas veces es un topónimo específico, como la Fondos de Villa nombrada como una de las heredades de Villacibrán. Fondos de Villa se denomina hoy un lugar de la parroquia de Piñera, en Cangas del Narcea»

Once casas componen su población actual Capitán, Xirón, El Rey Ventura, El Rixidor, Pelayo, Murias, Rigueiru, Serondo, Cutsar y Xastre. Hay dos más sin habitar, y todas ellas conservan una economía fundamentalmente agropecuaria o ganadera, siendo escasa la ocupación laboral en las minas de la zona (un par de personas, creo recordar).

Se guarda advocación a San Miguel, y tiene su fiesta el veintinueve de septiembre, haciéndose las celebraciones al domingo que lo precede.

No tiene Fondos de Villa escuela, y los cuatro niños de edad escolar han de ir a la de Piñera; hay asimismo otros dos en la Escuela Hogar de Cangas.

El teléfono más cercano está en Las Mestas, a dos kilómetros. Todas las obras y servicios tuvieron que ir realizándose a costa



*Para el arreglo del camino se haría necesario canalizar el arroyo. Los vecinos necesitan alguna ayuda oficial para la realización de esta mejora.*



*Al correr de los tiempos, conviven construcciones con sabor a antaño, y casas nuevas a las necesidades de hogar. Todas guardan la simbiosis del conjunto.*



cesario canalizar con una tubería y cubrir ya que viene a ocupar la mitad de la vía, inundándolo por el invierno.

de los propios vecinos por su cuenta y riesgo, sin contar con escasas ayudas oficiales. La capilla se arregló hace cosa de tres años, costada la obra por el pueblo y algo que dio el cura de los fondos parroquiales. Hace un año que también arreglaron la pista, costada igualmente por los vecinos. También se arregló el camino principal que atraviesa el pueblo, contando con algo que dio Extensión Agraria.

Los abuelos del pueblo son Cándida Ventura, con 82 años y Fernando Gómez, de casa el Xastre, con 79; con ambos estuvimos charlando aunque —eso sí— nos fue imposible son-sacar algún canto o copla popular que hiciese referencia a la zona, ni tan siquiera algún cuento. «Nun séi... —comentaba Fernando apoyado en su bastón, con gesto sereno y cansado— yo nunca me ocupé de esas cosas..., na-más que pensé en trabajar toda mi vida...»

**Neto**



En la actualidad se tiene en proyecto arreglar el camino que va desde «El Arroyo» hasta su cruce con el principal, poco más allá de la capilla. Se solicitó subvención al Ayuntamiento pero hasta el momento no fue atendida. Por dicho camino discurre un regueiru, el cual sería ne-

**Sastrería Pañería  
AMADOR**

**A SU MEDIDA**

Mayor, 57  
Teléf. 81 11 23

Cangas del Narcea (Asturias)





## LUS TRES REIS, tsiteratura pa nenus na nuesa tsingua

El futuru la nuesa cultura, ya de la nuesa tsingua en particular cumu ún de los sous elementus cabezaleirus, vei tar nas xeneraciones que vienen arreandu diestrás. Nus rapazos esculinus, que vein sere las presonas del mañena. Pur esu tien que ser empurtante que etsus cunozan la cultura tsariega de la tierra onde

fonun a nacere. La cultura de los sous raigañus, de los sous antepasaus; d'esa cultura autótona que pasou de bisabuelus a bulitus, ya de bulitus a pais (malamente), ya más malamente tuvía de los nesus pais a nós. Cada xeneración ia un peldañu más abaxu. Las nuevas xeneraciones d'asturianus miedran en sin cunucere lu de sou, «estandarizaus» pur una cultura más integradora ya «uficializada», emburriada ya «impuesta» pulus modernus medius de comunicación.

Fai falta faer daquei pa que el guaxe tome cuntautu cuna cultura popular ya dientru d'etsa, la tsingua ha ser un puntal empurtante.

Pur esu «Lus tres reis» ia un tsibru empurtante; porque ta escritu pa los nenus, n'una forma en que los nenus pescancian mui bien lu que tses quier dicir. Ya subre tou, si lu que tses diz ia que han queré ya respetar los animales.

Xosé Alvarez Fernández fala de los tres reis de la fauna asturiana: l'asturcón, el gatsu mutesin (urugallu), ya l'osu; ya fai-lu d'una manera direuta, cencieta ya mui fácil de entender. Xosé Alvarez, además, pide que hai que queré a los nesus animales, al mesmu tiempo que cunucé-lus.

Xosé Alvarez Fernández ia un autor abundu cunuciu ya na tsiteratura bable actual, ia miembru correspondiente de l'Academia la Tsingua Asturiana ya tien outrus dous tsibrus espublizaus, «El bable de Xuanin» (1980) ya «Fios de naide» (1981).

«Lus tres reis» fixu-se n'una impresión impecable, mui guapa ya cun un forru en cartuné a color. Pur dientru van unu cuantus dibuxus feitos pur Neto que fain mui amenu el deseñu. Este tsibru ia un exemplar raru na bibliografía del bable, porque namás que s'empantanun cien exemplares; una tirada mui curtia ya una calidá mui bona.

A mi prestaria-me mui que hubiera d'estas cousas cuendu you yera pequenu.

N.

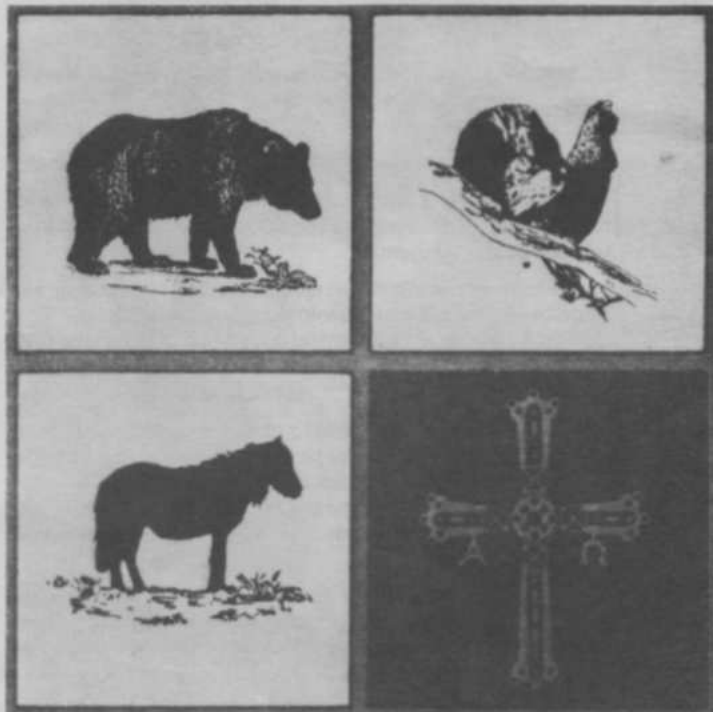

### «Les normes ortográfiques» de l'Academia

L'Academia de la Llingua Asturiana na xunta del 18 de marzu, dempués de ver cómo les normes ortográfiques per ella asoleyaes respuenden a les necesidaes d'escritura de la llingua y viendo tamién la necesidá d'iguar dellos aspectos según aconseya la esperiencia y el bon xacer llingüísticu, apautóse no que sigue darréu quedando fecha asina la redación de les normes:

#### 1. Plana 5, nota 1.

La *h* ye muda (& 1.3.11). L'aspiración cuandu quiera manifestase na escritura escríbese siempre con *h*, en xamás con *j*.

De la mesma manera escríbese *h*:

- Nos orientalismos que pasen a la llingua lliteraria: *hou*, *hue*, etc.
- Na toponimia de la fastera oriental d'Asturies, *Hontoria*, *Villahormes*, *Huentes*, *Collauhermosu*, etc.

#### 2. Plana 5, nota 2:

La llamada *ch vaqueira* cuandu quiera manifestase na escritura escríbese // lo mesmu nes palabres propies del vocabulariu (*llöbu*, *lluna*, *callar*, *cogollu*, etc.) que nos nomes de llugar onde alita (*Ljarón*, *Lluarca*, *Villar de Vildas*, *Campiellu*, etc.). Al faer asina l'Academia llogra coles mesmes lletres escribir toa una riestra variedaes fonétiques llegando a una xuntura importante. Llingüísticamente sofítase xuntar la escritura na distribución cuasi matemática de los resultaos dao que siempre que n'occidente apaeza (*š*, *ts*, *ts*, *t*, *d*...) nel restu l'asturianu hai una (*l*). De la mesma manera al proponer a los escritores que quixeren escribir dalguna variedá occidental l'emplegu de // nun se piensa namás que n'favorecer la boná comprensión de los testos per parte tolos asturianos. L'Academia encamienta a tolos enseñantes que-yos deprendan los rapazos cómo la grafía // intérpretese (*š*, *ts*, *d* y // *l*) (1) según zones.

#### 3. Plana 47: elimínase l'apartáu 4.2.2..

Fecho n'Uviéu a 18 de marzu de 1983

### CERTAMEN «JOSE M.º FLOREZ» II CONVOCATORIA

L'Asociación Cultural «Pintor Luis Alvarez» de Cangas del Narcea, convoca el II Certamen tsiterariu «José María Flórez» en bable ucidental, pa cuentu ya poesía, d'aluerdo cunas siguientes

#### BASES

- Los trabachus tarán faitus en bable ucidental.
- La tema ia tsibre.
- El tsargor será a lu mui de nueve fuechas tipu «foliu», pur una cara ya dous espacius, pa los cuentus; ya d' uchenta versus pa la poesía.
- Los trabachus irán pur triplicau (urixinal ya duas copias).
- El premiu será de 10.000 Ptas. ya diploma pal ganador en cuentu, ya 5.000 Ptas ya diploma pal ganador en poesía. Los segundus ya terceirus tamién arrecibirán el sou diploma.
- El plazu d'almisión acaba el 30 de setiembre de 1983.
- Los trabachus tarán firmaus cun nome figurau (seudónimu), ya dientru un sobre pequenu zarrau irá el nome ya las señas de l'autor cunu seudónimu puestu pur fuera. Las tres copias del trabachu yal sobre cuna identidá meteran-se dientru d'outru sobre más grandón ya remitir-se a:

ASOCIACION CULTURAL «PINTOR LUIS ALVAREZ»  
Certamen «José María Flórez»  
Apartáu 32  
CANGAS DEL NARCEA (ASTURIAS)

- Un mesmu autor puede cuncursar en cuentu ya poesía al mesmu tiempo, ya cun más d'un trabachu; anque namás que podrá ser premiau pur unu na mesma mudalidá.
- La cumpusición del Xurau yal sou fallu dará-se a cunucer nel mes d'outubre, yal premiu podrá ser declarau ermu.
- L'Asociación Cultural guarda pa sí el dreitu d'espublizá los cuentus ya poesies presentaus.

Cangas del Narcea, Xuniu de 1983



# UN HOMBRE, UN ESCRITOR, NUESTRO PAISANO

## Influencia de la tierra canguesa en la obra de Casona

Como asturiana y canguesa que soy, he querido buscar las relaciones existentes entre Alejandro Casona como persona, su obra literaria y su lugar de origen.

Para ello, habiéndome detenido sobre todo en algunas de sus obras teatrales, comprobé la existencia de abundantes referencias a elementos pertenecientes al concejo de Cangas del Narcea y a veces más concretamente a su pueblo natal: Besullo.

Por otra parte, leí y me informé sobre la vida de Alejandro Casona llegando a la conclusión de que también existe relación o influencia entre la vida de nuestro autor (inquietudes, vivencias, profesión, familia...) y el pueblo en el que nació.

Después pude darme cuenta de que el significado de su vida para el Besullo de su tiempo y para el actual fue fundamental.

Esto es lo que intentaré reflejar en mi trabajo. Sin embargo hay que tener en cuenta que Alejandro Casona vivió en distintos pueblos de España e incluso allende los mares, y esta razón es suficiente para imaginar que en su obra hay distintos aspectos relacionados, no sólo con su tierra natal sino con todos los lugares en los que él dejó parte de su vida.

### EL PAISAJE ASTURIANO. CANGUES EN SU OBRA. BESULLO:

«A mi tierra de Asturias  
a su paisaje  
a sus hombres  
a su espíritu».

Con estas palabras dedica Alejandro Casona a su tierra una de sus obras fundamentales, tanto por su valor literario como por su valor asturianístico: «La Dama del Alba» que comienza así:

«En un lugar de la Asturias de España. Sin tiempo,  
planta baja de una casa de labranza...».

En muchas obras hace referencia a elementos de la Naturaleza como los peñascos de la montaña (abundantes en casi todo el concejo), a los prados y a la hierba, a la vida natural del monte:

«Pasaba un rebaño de delfines y el mar espeso de algas,  
parecía un campo verde recién llovido».  
(Siete gritos en el mar)

«A la otra casa sí, en el monte con árboles y silencio...».  
(La Sirena Varada)

«¿Qué es esto? dijo un niño, mostrándome la hierba.  
¿Y qué podía responder yo?  
Porque tampoco yo sé decir lo que es la hierba.  
Tal vez es la bandera del amor  
tejida con un verde de esperanza;...».  
(La Tercera Palabra)

También hace continua referencia a la niebla, a la lluvia, al río...

«La niebla que baja rodando por el monte hasta el campo».

Otra referencia importante es la que hace a los árboles:

«¿Qué árbol, qué árbol es,  
que no es pino ni manzano,  
ni avellano, ni ciprés?».  
(La Casa de los siete balcones)

«Después, como ya no podía tener otros, planté en mi huerto siete árboles, altos y hermosos como siete varones. Por el verano, cuando me siento a coser a la sombra, me parece que no estoy tan sola».  
(La Dama del Alba)

Alude en este último texto al árbol como símbolo de la dureza de la vida. Esta concepción también aparece en el título de otra obra: «Los árboles mueren de pie».

La persistencia del concepto árbol a lo largo de su obra nos lleva a comentar la presencia de un árbol en el pueblo de Besullo caracteris-

tico por estar hueco su tronco a causa de un rayo caído. Es un castaño muy grande denominado unas veces la «Castañalona» y otras «Castañarona», a la sombra del cual Alejandro Casona solía sentarse a leer a escribir y a soñar y alrededor del mismo, cuando era niño compartía sus juegos con su hermana:

«Hasta me he vestido como cuando era niña y buscaba en el monte emociones de cuento».

(Otra vez el Diablo)

También se alude a dos producciones típicas del concejo: la vid y el maíz.

Finalmente, Casona hace una descripción verídica del paisaje asturiano y más concretamente del paisaje de la zona occidental, comparándolo con el de América del Sur (Argentina):

«Pero en vez de cientos de aldeas pequeñas como aquí, allí no tienen más que un pueblo grande, grande (...)

Y en lugar de cien ríos estrechos, uno sólo, tan ancho que en algunos sitios no tiene más que una orilla, como el mar».

(La Casa de los siete balcones)

Hablando más concretamente de Besullo habría que hacer alusión a uno de los títulos más conocidos de su producción teatral: «La Casa de los siete balcones» que es en realidad una casa de Besullo: «La Casona», propiedad de una familia originaria de Cangas y que había sido alquilada como escuela nacional por los padres de Casona, ambos maestros.

De esta «Casona» recoge Alejandro Rodríguez Álvarez el «apellido» que después le acompañaría en su larga andadura por España y América. Actualmente, la «Casona», que así continúa llamándose está dedicada a viviendas particulares.

Es importante una posible referencia a ciertos monasterios de monjes Benedictinos existentes hace mucho tiempo en Besullo y originario del Siglo X. Tal monasterio o convento se encontraría, según estudios realizados por arqueólogos y geólogos, junto a la Capilla de las Veigas, en la zona baja del pueblo por donde pasa uno de los ríos de Besullo. En la actualidad sólo estos estudios nos demuestran su existencia anterior

«El mobiliario, de tono oscuro y patinado, sugiere la idea de un antiguo convento...».

(Otra vez el Diablo)

En la misma jornada de la obra, haciéndose referencia al mismo lugar se puede leer

—«¡Demonio! ¡Otra vez! ¿Quién toca esas campanas?  
(...)

—Son las nuestras; ya sonaron antes».

(Otra vez el Diablo)

Este párrafo nos llama la atención ya que no es normal que la posada que aparece en la obra tenga campanas, a no ser que se haga referencia, como antes dije, al convento.

En algunas obras se puede observar la aparición de un tipo de familia característica de los pueblos del occidente asturiano y de todos los pueblos en general que tengan unas condiciones geográficas parecidas: Una familia grande que agrupa a varias generaciones con distintos parentescos bajo un mismo techo.

Por último se alude a un oficio común en Besullo hace bastantes años: El trabajo del hierro. Uno de los bisabuelos de Casona era herrero (forjador).

«¿No conoces al nieto del herrero?».

(La Casa de los siete balcones)

«La parra de la fragua llega hasta el corredor».

(La Dama del Alba)

Hay que tener en cuenta que Besullo fue durante algún tiempo una de las sedes de la tradicional artesanía del hierro. El lugar donde se trabajaba el hierro, denominado comúnmente fragua, adquiere en Besullo la denominación de «mazos». Se encontraban y se encuentran aproximadamente a un kilómetro del pueblo, por el camino del río. Consisten en unos martillos gigantes (mazos) que funcionaban mediante fuerza hi-



dráulica (aprovechando la fuerza del agua del río que pasa por allí). Además, cada herrero solía tener en su casa una fragua.

En los días de mercado o feria se transportaba el hierro (carros) a otros lugares de Asturias, como Luarca.

Hoy en día los mazos se encuentran en un estado de abandono, pero tanto a nivel regional como local se va a intentar restaurarlos, no como útil de trabajo sino como tradición que se quiere conservar



#### SU PROFESION, SUS INQUIETUDES. SIGNIFICADO DE ESTOS VALORES PARA SU OBRA Y PARA SU PUEBLO:

Como todos sabemos, Alejandro Casona fue hijo de maestros y él mismo ejerció como tal. Este hecho influyó mucho en su vida: Cuando era niño ya tenía a su alcance libros de lectura y más tarde, ya maestro, dedicó gran parte de su tiempo a la pedagogía y a la transmisión de la cultura en general.

Es por tanto fundamental la presencia del concepto «enseñanza» en su obra: Algunos de sus personajes son maestros: El erudito, pedante e irónico profesor de «Siete gritos en el mar», los profesores fracasados de «La Tercera Palabra» y la joven profesora que gracias al encanto de la simple naturalidad y del convencimiento y necesidad de la cultura permite que el niño «salvaje» de veinticuatro años triunfe y se haga mayor. Se plasma así la idea de que el camino para hacerse persona es la suma de la condición natural del hombre y de lo aprendido. Así a Pablo (personaje de La Tercera Palabra) no se le considera mayor hasta que a su vida, casi salvaje, añade la lectura, la reflexión, etc..

«Tiene que perdonarle. El pobre está sin educar completamente».

(La Tercera Palabra)

—«¿Cuándo somos mayores, abuelo?

—Pronto, cuando sepáis leer y escribir

—Pero si no nos mandan a la escuela no aprenderemos nunca».

(La Dama del Alba)

De su condición de maestro nace el amor a los niños y la preocupación por la pedagogía.

«La muerte no es para los niños»

(La Dama del Alba)

Asimismo los recuerdos de su niñez en Besullo son continuos.

Alejandro Casona también escribió teatro infantil y su conciencia del aislamiento de los pueblos del occidente asturiano se reflejó en su deseo de llevar el teatro a los pueblos de gran parte de España, ya que estuvo al frente del «Teatro Ambulante» y del «Teatro del Pueblo».

Cuando Casona ya no residía habitualmente en Besullo continuó visitándolo y llevó a su escuela películas de cine. Es una muestra de la importancia que él daba ya entonces a la pedagogía visual y también una prueba más de su amor a la tierra que lo vio nacer.

En tiempos de Casona había en Besullo un grupo de personas que en verano realizaban representaciones de algunas obras teatrales, costumbre que interrumpida durante algún tiempo, cobra hoy nuevo impulso con un grupo de teatro formado por niños del pueblo que llevan a cabo representaciones a veces del propio autor

También existía un centro cultural muy importante en una de las casas del pueblo. En ella no sólo se podían leer libros, sino que también había un megáfono para escuchar música.

Con la Guerra Civil este centro se llegó a disolver ya que las gentes que lo formaban se marcharon del pueblo.

Todas estas muestras culturales de Besullo nos dicen mucho más al considerar que hoy todavía siguen dando fruto. Hace unos cinco años se fundó una biblioteca, labor hecha gracias a Don Lorenzo Rodríguez Castellano, natural de Besullo y en aquel tiempo Director del Centro Provincial Coordinador de Bibliotecas y de la Biblioteca Pública de Oviedo.

Hoy dicha Biblioteca funciona gracias a la Asociación Cultural de Besullo que también dirige las actividades teatrales.

#### COSTUMBRES Y CREENCIAS POPULARES EN: «OTRA VEZ EL DIABLO» Y «LA DAMA DEL ALBA»

Casona siempre mostró interés por un tema de creencia popular que surge en los pequeños pueblos y que hoy todavía se mantiene vigente en alguno de ellos. Me refiero al tema del Diablo. Sobre él escribió un largo ensayo en el que trata el tema desde un punto de vista histórico, literario y popular

La creencia en el Diablo aparece en las supersticiones asturianas mezclada con la creencia en las brujas. Así en el concejo de Cangas se dice que las brujas iban:

«A la veiga'l Palo,  
a la ofrenda'l diablo,  
por encima de cádavos  
y por debajo de artos».

(Supersticiones y Creencias de Asturias)

Según algunos datos recogidos en el siglo XVIII, ocurrió en el concejo de Cangas de Tineo un caso curioso: Tres mujeres fueron poseídas por el demonio y tuvieron que utilizarse métodos exorcistas para sacarles el demonio del cuerpo. Un caso que adquirió talla nacional al intervenir en él el Rey de España.

Posesiones de este tipo sucedieron también en otros sitios de Asturias, y Alejandro Casona plasma en «Otra vez el Diablo» un caso parecido, ocurrido en un pueblo de alta montaña.

El autor nos muestra un diablo personificado que es temido por todo el mundo. Es el mismo diablo el que trata de explicar que no es como lo imagina la gente, sino un ente abstracto al que se combate desde dentro del alma y no con otra fuerza que la propia.

El «Estudiante», uno de los protagonistas, será poseído por el diablo e intentará vencerlo mediante una lucha desenfrenada que consistirá en la negación convencida del mismo:

«No preguntes nada. Atame las manos; bien fuerte. Más. ¡Así! (...) (Forcejeando como si luchara con algo invisible). ¡No! ¡Déjame! ¡Reniégote, Satanás! ¡Reniégote! ¡Reniégote!».

(Otra vez el Diablo)

La desposesión del diablo tiene lugar en un antiguo convento, en el que suenan sin cesar las campanas.

Finalmente hay que decir que la exposición que hace en «La Dama del Alba» de la «Noche de San Juan», además de su reconocido valor literario, tiene el valor de reflejar una tradición asturiana que hoy todavía se conserva: En la víspera de San Juan, a media noche se enciende a



la orilla del río una gran hoguera que es saltada por los mozos del pueblo:

- «Yo voy a saltar la hoguera como los grandes».
- «A media noche, cuando enciendan las hogueras».
- «Las hogueras se encienden al lado del agua ¿verdad?».

(La Dama del Alba)

Al mismo tiempo comienzan a sonar las campanas que seguirán haciéndolo hasta el amanecer momento en el que las mozas intentan coger «la flor del agua» que no es otra cosa que beber la primera de una fuente en la que se dejará una rama como señal.

«Algunas veces, la noche de San Juan se han oído las campanas...».

(La Dama del Alba)

En la actualidad, en Besullo se conserva el repique de campanas durante la noche de ese día.

Sin embargo el hecho de coger la flor del agua ya no se practica. También se ha perdido la tradición de colgar el ramo en los balcones de las mozas:

- «Al abrir la ventana de mi cuarto la encontré toda cuajada de flor blanca».
- De espino y cerezo. Los que vean el ramo sabrán quién lo ha puesto ahí...».

(La Dama del Alba)

El objetivo de colgar ramas de saúco y otras plantas fuera de casa tiene un sentido meteorológico en algunas zonas del concejo de Cangas (Jarceley) donde colocan un ramo en el tejado, previamente mojado en la fuente porque así no caerían rayos en tal casa.

Es importante el hecho de mojar el ramo en la fuente ya que se supone que durante esa noche el agua está bendita:

«No importa. Esta noche todos los ríos del mundo llevan una gota del Jordán. Por eso es milagrosa el agua».

(La Dama del Alba)

Durante toda la noche dura el baile alrededor de la hoguera al son de la gaita y del tambor. La existencia de «gaiteros» en la Noche de San Juan continuó hasta hace quince o veinte años en Besullo. Hoy tal costumbre está perdida.

«Se oye al fondo la música saltera de gaita y tamboril, que termina con la estridencia viril del grito».

(La Dama del Alba)

Lo que no se perdió es el continuo baile alrededor de la hoguera durante toda la noche:

«Parece que se van a comer el mundo; pero cuando repica el pandero ni les da de sí el aliento ni saben sacudir cadera y mandil al «Son de Arriba» ¡Ay de mis tiempos!».

(La Dama del Alba)

Según el historiador cangués Don Mario Gómez autor de «Los Siglos de Cangas de Tineo», el «Son de Arriba» es una danza popular originaria del Concejo de Cangas que se caracteriza por ser un baile brusco, cortado, seco; por el fragor de los panderos y el gritar estridente de la pareja que lleva el canto.

Hoy todavía existe como tal danza sobre todo en la zona de Leitariegos; habiendo dado el nombre a un Grupo Folklórico existente en la villa de Cangas.

Finalmente hay una alusión a la Virgen del Acebo en el diálogo establecido entre un personaje femenino: «Telva» y una «Sanjuanera»:

- «Y tú, mosquita muerta, ¿qué demonio confesaste para tener que subir descalza a la Virgen del Acebo?»
- No fue penitencia; fue una promesa. Estuve enferma de un mal aire».

(La Dama del Alba)

En la Sierra del Acebo, a unos siete kilómetros de la villa, monte arriba, se encuentra la Ermita de la Virgen del Acebo cuya festividad se celebra el ocho de septiembre. Es una costumbre besar el manto de la Virgen así como hacer promesas que en algunos casos son verdaderas torturas físicas: Subir descalzo o incluso de rodillas al Acebo. Todavía me acuerdo de verlo hacer a mujeres de cierta edad no hace muchos años. Se suelen encomendar a la Virgen los casos difíciles, sobre todo enfermedades, cumpliendo la promesa si se obtiene la curación.

No quiero demostrar con mi trabajo que Casona haya tenido el propósito literario de dejar constancia de su tierra, sino que de su obra se desprenden esos ecos cangueses de sus hombres, su trabajo, su paisaje, su espíritu; esa tierra que le vio nacer y que él llevó por España y América en su nombre y en su recuerdo.

**BIBLIOGRAFIA**

- Alejandro Casona. Obras Completas. Prólogo de Federico Carlos Sainz de Robles. Editorial Aguilar
- Supersticiones y creencias de Asturias. Luciano Castañón. Colección Popular Asturiana.
- Los Siglos de Cangas de Tineo. Mario Gómez.

Maria Isabel Rodríguez Andreolotti  
(Trabajo premiado en el II Premio «Mario Gómez»)



**«En la tienda de la esquina hay muchas cosas que no tienen precio.»**



Por mucho que cambie el mundo, en la tienda de la esquina siempre encontrará el diálogo, las ganas de interpretar sus deseos, las ganas de servir y una sonrisa. Sí, la tienda de la esquina hace mucho más que vender. Conserva inalterable el calor de un mundo íntimo y humano, que no tiene precio.

Nosotros, el Banco de Bilbao, al publicar este mensaje, queremos rendir un público homenaje a las mujeres y hombres de Cangas del Narcea que cada día, en todos los comercios, mantienen las virtudes de dialogar, preguntar, interpretar y sonreír.

Campaña promovida por

SUCURSAL DE CANGAS DEL NARCEA:  
c/ Unia, 9 Teléfono 81 05 37



*Campaña de Apoyo al Comercio*



# DOS CANGUESES EN EL EXILIO

## Testimonio de los protagonistas

Esta es una odisea, ocurrida en Arabia Saudita, a 15 trabajadores, dos de los cuales son vecinos de Corias, Cangas del Narcea, los cuales se vieron inmersos en un grave y fraudulento problema económico y humano, en el cual no tenían nada que ver ni nada podían hacer para solucionarlo.

Sus nombres son Francisco de Asís Pérez González y Gerardo Rodríguez Fernández, trabajadores ambos de la Empresa Nonay Gil Hermanos, S. L., con sede en Mores (Zaragoza) y naturales y vecinos de Corias de este concejo de Cangas del Narcea.

Esta odisea, comenzó el día 13 de enero de este año, este día recibimos una llamada de nuestro Director General D. José Ignacio Nonay Gil, el cual se había marchado un día antes, en la cual ordenaba la salida inmediata de todo el personal español —15 en total— del Reino de Arabia Saudita. El problema no era otro que unos cheques sin fondos, entre los cuales había uno de 1.200.000 Saudi Riyals (unos 40 millones de pesetas) que él había firmado y después entregado a su respectivo acreedor Saudi, aparte de otros problemas similares y todos de orden económico, que más tarde nos enteraríamos, y que ascienden a más de 800 millones de pesetas de deuda.

Nuestra extrañeza fue grande ya que habíamos llegado a Riyadh, Arabia Saudí, el día 8 del mismo mes de enero, después de pasar las Fiestas de Navidad en casa con nuestras familias.

Ese mismo día 13 por la noche, después de haber recibido la llamada, que más tarde el señor Nonay negaría haberla realizado, nos dirigimos al aeropuerto de Riyadh, una vez pasados todos los trámites de aduana y una vez en espera Internacional se presentaron, el Secretario de S.A.R. el Príncipe Abdalha ben Mohamed ben Saoud al-Keibir llamado Mohamed ben Hosman, acompañados por miembros de la Saudia Air Laines y miembros de la policía, los cuales ante nuestro asombro nos requisaron pasaportes y billetes de avión, ordenándonos regresar al domicilio de la empresa.

Después de 8 días de gran tensión, decidimos de acuerdo con nuestro Director General, según Telex, cursado el día 21 del mismo mes, marcharnos a Yeddah, y ponernos al amparo de nuestra Embajada en Yeddah, aún sabiendo que si en el aeropuerto nos cogían nos podían meter en la cárcel ya que no teníamos los pasaportes; para ello decidimos salir de cinco en cinco para no causar sospechas de nadie.

Después de muchas gestiones por parte de la Embajada, y después de una convivencia, que entre nosotros mismos fue muy difícil, ya que cada uno tenía un criterio completamente diferente, se logró que el día 17 de febrero, salieran 13, de los 15 que en aquel momento éramos. En este grupo salía Gerardo Rodríguez, uno de los dos Caurienses del grupo, quedando Francisco de Asís Pérez González y otro compañero suyo, Antonio Gasa Pereto, natural de Poble de Segur de la provincia de Lérida, hasta que viniese el Sr Nonay o se solucionasen los problemas existentes, alegando que nosotros éramos los dos más conocidos de los trabajos de dicha empresa.

El Sr Nonay había prometido tanto al Ministerio de Asuntos Exteriores en Madrid, como al Embajador y propios acreedores Saudis y a nuestras familias, su regreso en infinidad de veces, que nunca llegó a cumplir y que lo único que hacía era retrasar más y más nuestra salida, ya que entorpecía las gestiones que la Embajada realizaba.

El 12 de marzo, vino a Arabia Saudita D. José Nonay Villalba, Presidente de la Compañía, nosotros pensábamos que este era el fin de nuestro problema, pero nuestra sorpresa fue cuando este señor no quiso entrevistarse con nosotros, ni siquiera quiso que supiésemos donde estaba alojado en Riyadh, regresando a España a los tres días, diciendo a los Sauditas que nosotros debíamos esperar la venida de su hijo José Ignacio, que sería máxime tres días después de su marcha, que por supuesto tampoco cumpliría.

La Embajada trataba por todos los medios de llegar a un acuerdo para nuestra salida, a tal punto que el Sr Cónsul se trasladó conjuntamente con Francisco de Asís, para pedirle oficialmente los pasaportes al Príncipe, el cual éste no acepta sino era con la venida de Nonay, o que de una u otra forma se llegase a una solución viable para resolver los problemas que nuestra empresa había contraído con la firma de contratos, para la ejecución de proyectos a gran escala, todos agrícolas.

Nosotros desde el principio sólo pedimos regresar a España al lado de nuestras familias y solucionar el problema que todo esto nos estaba ocasionando, ya que la empresa no nos ingresó nuestros salarios desde el pasado mes de diciembre y nuestras familias, sabíamos que debían estar atravesando un momento, sobre todo psicológico malo, de pensar que nos pudiese pasar algo más dramático de lo que lo estábamos pasando ya, y que podía ser el que la policía nos cogiese sin pasaporte y nos metiese en la cárcel.



También nos hacíamos muchas preguntas, ya que teníamos tiempo para ello, y durante estos 5 meses que hemos estado retenidos nos hacíamos la misma pregunta: ¿Cómo el Sr Nonay y el Príncipe Al-Keibir que era quien nos retenía los pasaportes, nos seguían reteniendo en contra de nuestra voluntad después de ya casi 5 meses que ya duraba este lamentable incidente, el cual nos estaba destruyendo moral y psicológicamente a nosotros y a nuestras familias, ya que habíamos salido de nuestras casas y de nuestro País para ganar un sueldo y con todo este problema no encontramos sin éste y con la incertidumbre de no saber cuándo se acabaría este problema?

Mientras tanto nosotros todos los días íbamos a la Embajada, escribíamos cartas, entre las cuales una iba dirigida a S. M. el Rey Juan Carlos, otra al Presidente del Gobierno Felipe González, y muchas más dirigidas a otros miembros del Gobierno, después de todo esto y después de que nuestras familias hiciesen todo lo que podían, el día 25 de mayo, cuando ya los nervios estaban irresistibles por tantos días de tensión, el Sr Ministro de Industria y Energía, Carlos Solchaga, que realizaba una visita oficial al reino de Arabia y condecorador de nuestro problema por varias interpelaciones hechas por miembros de otros partidos políticos mayoritarios en el Congreso de los Diputados, se entrevistó con el Príncipe Al-Keibir el cual accede a entregarnos los pasaportes y a nuestra salida del Reino, alegando para ello el Sr Ministro que no entrarían en más tipo de negociaciones sin antes devolvernos nuestros pasaportes. Poco más tarde y conjuntamente con el Ministro, salíamos en un avión de las Fuerzas Aéreas Españolas con destino El Cairo-Madrid, a donde llegamos el día siguiente a las 12 horas de la noche, donde así dábamos por finalizada esta lamentable odisea en la cual estábamos inmersos, y donde el problema humano estaba muy por abajo del problema puramente económico.

Así acababa nuestro problema, ahora desde la tranquilidad de nuestras casas, es el momento idóneo para y a través de esta revista local, agradecer a todas cuantas personas han colaborado en nuestra repatriación y de un modo especial a nuestra Embajada Española en Yeddah y a todo su personal, y también al Sr Ministro de Industria y Energía, Carlos Solchaga. Esperamos que de ahora en adelante nuestras empresas que quieran abrirse camino en el exterior y sobre todo en Arabia Saudita, sepan, que en este País, se puede trabajar y ganar mucho dinero, pero hay que marcarse unas líneas rectas de constancia en el desempeño de los trabajos que se contraigan, para dejar en buen sitio a esta España, que tanto lo necesita y tanto se hecha de menos cuando se está fuera de ella.

Francisco de Asís Pérez  
Gerardo Rodríguez Fernández





## EL ARBOLON

Todos los cangueses nos sentimos orgullosos al hablar de nuestras ancestrales tradiciones y costumbres. Muchas se han perdido, otras malviven, pero una que conserva toda su pureza y que mayor renombre y fuerza tiene en la actualidad es la colocación del famoso «ARBOLON».

Data esta tradición de hace muchos años, quizá siglos. Los datos más conocidos son según la historia popular que estando bailando la madre de María L Aire la noche en que se estaba colocando el arbolón, ésta se sintió repentinamente enferma y falleció. Su hija tomó como recuerdo imborrable este día y hasta el final de sus días hizo lo indecible porque este recordado día tuviese un esplendor distinto.

### LOS ULTIMOS VEINTICINCO AÑOS

A partir del fallecimiento de María L Aire, tomaron las riendas los mozos de la calle de Abajo, con la colaboración del resto de la villa y siguieron plantando el árbol todos los años. Hace unos años, tomó la alternativa Antón el Bonito con un grupo de amigos y desde entonces el auge es más que notable. Tenemos que destacar que a base de trabajo y no pocos sudores han logrado confeccionar estos últimos años un espléndido programa festivo; con actos deportivos, verbenas y la colocación del arbolón como acto supremo.

### LA TRADICION

Dice la tradición, que el árbol debe de ser recto, con buena copa y que sobrepase la altura de la Capilla de Ambasaguas. La copa debe de quedar intacta cuando esté plantado y como condición sine quanon, tiene que ser robado y transportado a hombros de los mozos.

Previamente y quince días antes, de su tala, el grupo de expertos ojeadores, se dan una vuelta por el concejo para ver los ejemplares más idóneos. Se ojean muchos y se seleccionan cuatro o cinco para después de entre éstos cortar el mejor que casi siempre resulta ser un álamo.

### EL DIA GRANDE

La noche de San Pedro, sobre las diez de la noche, los mozos se reúnen delante de Casa Sotero y entre cacho y cacho de Cangas, terminan la estrategia a llevar a cabo y parten en busca del arbolón. Desde este momento hasta que ven culminada su tarea, pasan normalmente cuatro o cinco horas como mínimo.

Una vez talado viene el transporte; antiguamente se acercaba a la villa en un carro del país y después a hombros. Hoy se suele traer transportado en un vehículo por aquello del progreso o si se tala cerca se trae a hombros todo el trayecto, en algunos casos de hasta siete kilómetros. Hay que destacar su embergadura que ronda normalmente los 2.500 kilos de peso con una longitud de hasta 25 ó 30 metros.

### ANECDOTAS

Cientos de anécdotas se podrían contar a lo largo de los tiempos, algunas pueden ser éstas: Algunos propietarios de arbolado, presintiendo que les iba a tocar la china, invitaban en sus bodegas a los mozos a consumir todo el vino de Cangas que en aquel momento el cuerpo permitiese, que todo hay que decirlo no era poco, por si se les ablandaba el corazón y tiraban para otro lado. Nada de eso, una vez saciada la sed cortaban el árbol seleccionado a tan generoso vecino. En otras ocasiones eran mal recibidos hasta el punto de ser apedreados, pero ni por esas, los mozos erre que erre. Hace pocos años un propietario enfurecido denunció ante las autoridades a los cabecillas, solicitando daños y perjuicios. La citación para declarar tuvo tanto éxito que más de doscientos vecinos se declararon culpables de tal «fechoría».

También ha sucedido en alguna ocasión, que una vez transportado el árbol hasta la capilla, se haya roto la copa teniendo que volver ha cortar otro nuevo.

«Viva el Arbolón», «Viva María L Aire» y «Viva San Pedro», son las voces que se oyen en el discurrir de tan tumultuosa comitiva por las calles canguesas. Una vez llegado al Mercado y bajado por arrastráculos hasta el puente, que para mí es el trayecto más bonito y pintoresco que aún nos queda, no sin antes recordar a María L Aire delante de su casa. Llega la comitiva a la Capilla de Ambasaguas, donde se venera a la Virgen del Carmen, donde con especial maestría y destreza será izado el Arbolón, donde quedará plantado hasta las primeras novenas, y donde será visitado por cientos de cangueses y numerosos visitantes de nuestra villa por estas fechas. Como acto final, varios mozos intentarán colocar la corona que previamente y como hace años y años las abuelas de la villa, Josefa la de Tomasin el Municipal y Marina la de Garabata confeccionan con cariño como ofrenda a la Virgen del Carmen. Los gateadores en dura pugna intentarán una y otra vez subir más y más alto, hasta que la altura alcanzada no pueda ser superada. Ha terminado la colocación del arbolón, un año más se ha cumplido la tradición. Emoción, respiros profundos, música del país, verbenas por todo lo alto y juega a la canguesa, que en eso sí que somos los más unidos del mundo.

VIVA EL ARBOLON y hasta el año que viene.

Angel Alvarez

## TV. ER. GO. GAR

Distribuidor oficial de: PHILIPS - ZANUSSI

### ELECTRODOMESTICOS - SERVICIO TECNICO

Mayor, 27 y 41  
Teléfono 81 09 56  
Cangas del Narcea (ASTURIAS)





## LA «XIPLA» DE PACHU

**Un instrumento equívoco en Cangas del Narcea**

**Su testimonio pictórico podría dar lugar a errores en la investigación de instrumentos músicos populares**

En el folleto titulado «Fiestas de Nuestra Señora del Carmen y la Magdalena. Cangas del Narcea. Julio, 1979» aparece, en su portada, la reproducción de un cuadro que representa un hombre anciano tañendo un instrumento no registrado en el área que se trata.

Al ponerlo en la portada de dicho folleto y al haber sido plasmado en un cuadro cabría suponer que dicho instrumento hubiera sido usado en aquella zona como propio de algún lugar o bien introducido y usado durante algún tiempo, ya solo, ya en bailes. Por todo lo cual no era cosa de desdeñar una averiguación, pues aparecía como testimonio de, hasta entonces, instrumento no conocido.

El documento pictórico de Cangas del Narcea podría llegar a poner en duda la «regla» admitida de que gaitas (de odre) y dulzainas (oboes populares) se excluyen entre sí, esto es, no contemporizan. De ahí la necesidad de una información sobre este asunto.

Hechas por mí las adecuadas gestiones, debo a la amabilidad de don José Manuel Rodríguez González las noticias precisas para enjuiciar este «supuesto instrumento popular», como llegó a creerse por algunos.



treinta centímetros de longitud y su diámetro exterior es de tres centímetros, con un horadado de dos centímetros que se acopla al másculo del tubo cantor y al que en Cangas le dieron el nombre de «xipla».

Sólo dos instrumentos de esta índole para tañer independientes fueron construidos por el famoso José Martínez «Maquilo». Uno es el del popular Pachu, que hoy posee un familiar residente en Gijón. Y otro el que para su nieto, hijo de Antonio, construyó el señor Martínez.

### FALLO Y CONSECUENCIAS

Queda claro, y así debe constar que el instrumento representado en el cuadro de Victor San Juan no es tradicional, en el sentido de que no se usó jamás para bailes, o cosa semejante, pues es simple contingencia, y pasado el tiempo, perdida la memoria de su origen, podría tomarse por «oboe popular de general aplicación» en una zona dada, lo que conduciría a un error grave.

El nombre de «xipla» fue aplicado al instrumento de Pachu Rius y, por extensión, desde entonces, a los punteros para aprendices. La palabra xipla existía antes en el vocabulario cangués aplicada a otros instrumentos de viento.

Se confirma, una vez más, que no contemporizan «oboes populares» de aliento con los de reserva de aire (dulzaina y gaita de odre, respectivamente) en un mismo lugar. Hasta la fecha no se conoce excepción a esta afirmación. Debe aclararse un posible equívoco entre «oboe» popular (con lengüeta doble) y «clarinete» popular (con lengüeta simple batiante). No se considera excepción la pugna de estos instrumentos antagonistas en los límites más o menos anchos de sus respectivas áreas de predominio, o intentos de concertarlos, cuya victoria de uno de ellos depende de la aceptación o rechazo de la opinión pública de los respectivos lugares, debido a la apreciación de valores sociales y psicológicos que dan lugar a la ampliación o disminución de las áreas en las que los instrumentos dichos son usados.

En suma, la «xipla» de Pachu Rius, que aparece en el cuadro de San Juan, fue instrumento de uso privativo y personal, sin más consecuencias folklóricas que las que podrían derivarse de los «punteros» que poseen los aprendices a gaiteros.

**LUIS ARGÜELLES**  
Director del Museo  
«Pueblo de Asturias»  
(El Comercio, 15-5-1983)

### UNA CURIOSA HISTORIA DE ESTE INSTRUMENTO

La obra pictórica reproducida en el mencionado folleto se debe al pintor Victor San Juan, que representa al que fue popularísimo en Cangas «Pachu Rius».

Este Francisco Rius, natural de Villar de Andralés, se encontraba impedido. Pachu frecuentaba la carpintería que en Cangas del Narcea tenía José Martínez Gon-

zález, conocido por «Maquilo» como notabilísimo gaitero y aún más como constructor de gaitas, a las que consiguió dotar de rara perfección. Pachu Rius se pasaba las horas embelesado viendo al buenísimo de Maquilo tallar las piezas de alguna gaita en aquel torno de ballesta de medieval estampa. Cierto día, Pachu solicitó de su admirado y bondadoso amigo que le hiciera una gaita. Entonces, José Martínez, por su natural paciente, se lo prometió. Resultado de la palabra dada fue la construcción de un especial «punteru» de gaita a la que acopló una boquilla, como a novel que era su inesperado y seguidor discípulo, aún a sabiendas de que, por el impedimento que Pachu sufría, jamás llegaría a tocar la gaita. Entregado el regalo, tomó Pachu Rius con el mayor de los alborozos aquel punteru de aprendiz de gaitero, comenzó a soplar aplicó los dedos y salieron sonidos, que con el tiempo perfeccionó.

Con todo esto, Pachu se hizo aún más popular en Cangas. Y al instrumento aquel llamaron los cangueses «xipla».

### MORFOLOGIA DE LA XIPLA DE PACHU RIUS

El instrumento construido con madera de boj por José Martínez para Pachu Rius, y cuya talla se ve en el cuadro de San Juan, tiene



**MESON DE VEDE  
SIDRERIA-BAR VEDE  
SALA DE JUEGOS VEDE**

**TRES INSTALACIONES A SU SERVICIO**

**Alcalde Penedela, 4 - Teléfono 81 11 70  
Cangas del Narcea (Asturias)**



## GUERRILLEROS DEL CASCARIN

Es 15 de julio y el sol aprieta de lo lindo. Son las cinco de la tarde. Apenas a tres horas de haber llegado de Madrid en busca del ambiente festero, subo por la cuesta del Cascarin renegando del tabaco y haciendo promesa de dejarlo, una vez más, en cuanto fuese la ocasión propicia.

Sentado a la puerta de su casa, José, más cariñosamente conocido como Popó, le daba al porro tabaqueril resguardado a la sombra del alero.

—Anda, reimpuxa, que tou num ies llano. Ya eso que ya está tou afaltao, sino dibas a enterarte.

—Demontres con la cuesta —digo mientras me siento a recuperar el resuello—.

Trabaja algo que indispués bien que vas a fartucarte. ¿Qué? ¿Sabes si hay fartura arriba?

—Supongo que como todos los años.

—Mangantes ye lo que hay, mucho mangante.

—¿Oye Popó? ¿Es verdad que algunas noches subes esta cuesta con una piedra a la espalda para equilibrar el rezume del mondongo?

Tou mentiras, mentiras ya calumnias. Eso son cuentiquinos de Noé ya Pertierra que no tienen mejor cosa que hacer ¡Bá, bá, bá! Las luces, las luces de la calle de la Fuente ¡es lo que hay que arreglar y no tanta tontería y pendejada. Además yo no me meto con nadie y subo y abaxo como me parece.

—Bueno hombre, no te pongas así. Voy a terminar de subir hasta donde están montando las máquinas.

Una vez arriba, y después de aguantar los primeros vocinazos de Tahoces, me siento junto a Caniecho que enarbola hacia el cielo una tremenda bota a la que abraza con fruición mientras el rojo elemento produce un extraño gorgoteo sobre su garganta. Alzo al tiento con él mientras a mi alrededor se acrecienta el trajín de voces, tacos y algo más que tacos. Pacuti parece un general (pequeño, eso sí) con mando en plaza.

—¡Peña! ¡Que no te enteras! Esos voladores son para la máquina del camino.

—Serán para la Madalena, ¡bodoque!, ¿tas ya fartu u qué?

—¿Dónde está el pelgar de Quevedo?

—Arreó con Nel y saparecieron. Tarán dándole al trinquí en penitencia por sus muchos pecados.



Avello coloca los barrenos en inverosímil y quijotesca postura sobre la pendiente. Es el único que llega sin escalera. Abajo, el Narcea discurre cantarin entre los sucios Nogales buscando al semipartido puente y al Luiña. De cuando en cuando, de aquí y de allá, surge un imperial en zumbante subida. El valle transforma en cientos su estampido.

De pronto, el campanin de Entrambasaguas se lanza en sonoros repiques sobre tejados y prados llamando a Novena.

—¡Daile, daile fuego! ¡Este condenau campanin ponme los pelos ya los nervius de punta!

Y de aquí y de allá surgen runfando voladores a poner bronco contrapunto a los agudos sonos del revolvin de la ermita. Algo pasa dentro de uno difícil de explicar. ¿Qué tendrá el campanin de Entrambasaguas?

Aparece Pin Rengos y marchamos en busca de Nel y Quevedo. Va a tiro fijo y sin dudas Allí, cerca de nosotros, Segura (la vieja) cose la bandera de la Peña bastante deteriorada de aguas y soles.

Un pelín más allá entramos en una casa pequeña, una casa como todas las del Cascarin, limpia, blanca, cuidada.

—¡Hasta la cocina! grita una bronca voz.

Entramos en ella. Está pintada de un fuerte azul y una larga mesa atiborrada de vasos, copas, tazas de café, dulces y demás etcéteras propios de la fecha, da fe de la rumba, presidiéndola.

Allí se encuentran los «fugados» del trabajo de las máquinas. Nel, Quevedo, Falo y Francis. Pin y yo nos unimos al grupo. Se nos ofrece café y aceptamos. Los peñistas se sienten como en su casa. Entre café y café le arrear tremendos lingotazos a una botella de ginebra y pullas sin cuento al Seguro y la Segura, anfitriones de la bullangera partida. Sherpa, 30º reza en la etiqueta ginebril. Me apunto al coñac. Nel, Quevedo y Falo parecen tres guerrilleros surgidos de la caliente hispanoaméricana.

Las camisas azules con el distintivo de la peña se hallan sucias y sudorosas por el trajín, el sudor y el tintorro de la bota. Barbas a medio rapar y pelos crespos. Al cuello, para completar la imagen, unas gruesas mechas usadas les dan aspecto de furibundos dinamiteros.

—¡Segura! Danos otra ginebra que hay una sede del demonio.

Fuera siguen estampandos con alternancia los voladores mientras el sol inicia su retirada. La «sede» de estos muchachos debe de ser de siglos. ¡Me río yo de los camellos! Son capaces de licuar cualquier sólido y hacerle «bebestible».

Llaman desde las máquinas. Se echa encima la noche y se necesita ayuda. Estallan las palabras emulando voladores, sonoras, rotundas. Por allí pasan los mejores y más sonoros tacos del decir español. Se permite todo. La Peña, la amistad, Cangas, estos conceptos están por encima de todos los dichos y dicharachos propios de la jarana y la bullanga.

Con gran dolor de su corazón, y más de sus estómagos, se dirigen a colocar voladores. Se aproxima la hora cero... y entonces, todos serán dinamiteros. Los de Barriga Hubiera y los del Arbolín, los de La Amistad y los de La Alpagata Blanca.

Dinamiteros de la paz y la alegría de un Cangas en fiestas.



## LOA AL MADRILANO



«Partir es morir un poco».

¡Qué trágica verdad encierra ese proverbio gallo: cuanta amargura del que ve perderse entre las brumas marinas las costas de la amada patria sin saber cuándo poder volver a ella!

Pérez Luján puso en boca de un pobre gallego, al que Carmiña Castro Retén entregó en París su exiguo caudal de colegial, una frase que hizo vibrar en mi mente dormidas cuerdas anímicas: «MEUA CASIÑA, MEU LLAR» ¡cuánto dolor en breves palabras!

Máximo anhelo de emigrante es poder retornar el que tal cosa logra alcanza por fin la felicidad del regreso, que nunca es tarde si la dicha llega: pero tal vez no encontrará a su llegada aquello que vivía en el recuerdo; la casa puede ser ahora moderno engendro arquitectónico y en el llar no existir ni rescoldo: El tiempo conlleva en su inexorable andar crueles mudanzas.

En la actualidad casi no existen emigraciones ultramarinas: Cuba es hostil y los éxitos que puedan lograrse en pueblos antaños ligados a la que aún llaman la «MADRE PATRIA» con acento cada vez más apagado, son demasiado inciertos.

Los emigrantes siguen preferentemente otros cauces: Alemania, Francia, Suiza... pueblos que con España forman parte del viejo continente europeo, donde no existen oponentes oceánicos, que si cierto los mares son vías de unión, también son obstáculos que separan. De esos cauces ahora el más frecuentado por nuestros paisanos tiene la meta en Madrid y a esa ruta quiero yo referirme: **LA RUTA DEL MADRILANO.**

Los campesinos de este áspero y montañoso concejo cangués, con socarrona y no hiriente ironía asturiana, dieron a los que con audacia aventurera partieron a la conquista de la capital española, y el apelativo de madrilano, más en su fuero interno los que aferrados al terruño quedaron, admiran tan valiente decisión y tal vez sientan el deseo de saber qué habrá tras esas montañas, conocer mundo, inquietud a la que propende el carácter de nuestros paisanos, y algún día ellos puedan ser también madrilanos.

Madrid aún añora aquel ejemplar cuerpo de sereno (casi todos de este concejo) y su proverbial providencia, seriedad y hombría de bien, creó para los cangueses inmejorable **CARTEL**, y así no es extraño sus éxitos en el complicado ruedo del comercio madrileño, que si en la **jungla de asfalto** de la capital española son harto intrincados y escasos los senderos, los cangueses «abren camino al andar» con laboriosidad y tesón.

Las actividades de los cangueses en Madrid, abarcan múltiples facetas: restaurantes, cafeterías, agencias de transportes, taxistas, hasta en bancos y en bolsa están presentes nuestros paisanos; de esto puedo yo dar fe pues en cierta ocasión habiendo ido yo con mi familia a pasar la tarde en Somontes (cerca de El Pardo), vi con sorpresa que de 5 ó 6 cafeterías que en dicho recinto existían, 3 eran propiedad de cangueses. Por todo esto el apodo de madrilano debemos considerarlo timbre y blasón de una raza de modernos conquistadores.

Los grandes núcleos urbanos tienen algo de presidio, donde la disciplina se impone en múltiples formas; para cruzar una calle hay que esperar permiso de luz verde, la grúa arremete contra el despistado automovilista que tuvo el deslize de aparcar mal su coche. El individuo es número anónimo de la gran colmena ciudadana, no existe la iniciativa personal, todo está planificado por los municipales, así se explica el éxodo dominguero de las masas, en busca de libertades campesinas. Por eso el madrilano es quizá el cangués que con mayor hondura ama al concejo y más ansía verse de nuevo en su aldea al encuentro del bien perdido.

Al igual que las golondrinas, el madrilano es anuncio de buen tiempo: En verano animan las aldeas con su presencia y los aportes de su equipaje, donde no podía faltar el transitor, hoy algo remitido y sus modismos lingüísticos «Jo macho, no veas cheli» son brisas ciudadanas que rompen la monotonía del vivir pueblerino; más pese a esas pueriles lindezas del lenguaje y a su aparente olvido del garabato y demás aperos de labranza, el madrilano es querido y admirado por sus paisanos.

Cangas es deudora de merecido homenaje al madrilano, a ese embajador cangués que en la, aún, capital de España, sabe mantener en alto pedestal el prestigio racial de nuestro concejo asturiano.

G. S. C.

## La cultura en la calle

Hace algo más de cuatro años, con la llegada de los ayuntamientos democráticos, una de las transformaciones más importantes que llevaron a cabo, sin duda alguna, fue la cultural. En un espacio corto de tiempo, aquel falso concepto de cultura basado principalmente, en los coros y danzas, en las desnaturalizadas obras de Educación y Descanso, y en otras formas de ver la cultura de arriba-abajo; se pasó a un renacimiento de las formas populares del conocimiento.

Los datos son más que significativos. Todos los días, sobre todo en la temporada estival llena de festejos y de diferentes manifestaciones populares, podemos comprobar a través de los diversos medios de comunicación, que en aquellos municipios en los que se realiza una política cultural para el pueblo, de acuerdo con las necesidades, los actos realizados cuentan con una participación y asistencia a los mismos —desafiando a veces unas condiciones climatológicas adversas—, como nunca conocidos.

En torno al Carmen, se han desarrollado una serie de manifestaciones populares, generadas por gentes ajenas al ayuntamiento, que van desde la tradicional y centenaria Sociedad de Artesanos y La Descarga, al teatro en la calle de la Asociación Cultural, pasando por los fuegos artificiales de las Peñas, los actos de la Federación de Peñas de la Pólvora, así como otros intentos por parte de la Asociación Cultural de llevar la cultura a la calle: cine al aire libre, concursos de dibujo, venta de libros en la plazoleta del centro, etc. El Ayuntamiento, hasta la fecha, organiza las verbenas y poco más.

Pero no es suficiente. Hace falta una Comisión Municipal de Cultura y Festejos dinámica, que sea capaz de coordinar y potenciar las diferentes organizaciones que existen en el municipio cangués, que rescate del olvido ese potencial humano tan importante que aún queda en nuestro concejo. Tradiciones,

folklore, deportes y demás manifestaciones populares autóctonas se verían favorecidas, ante la invasión cultural propiciada por la televisión y otros medios.

Todo es una cuestión de dinero, mejor dicho de administración de dinero y de claridad ideológica en quienes están elegidos para esta importantísima misión.

José M.<sup>o</sup> G. Azcárate





## La Refierta

- Ayuntamiento nuevo, Cangas nuevo. Esperemos que por esta vez sea verdad. Y no estaría nada mal que una de las primeras medidas que tome la nueva corporación sea la de limpieza y saneamiento de la Casa Consistorial. Luego vendrían otras limpiezas y saneamientos.
- El hospital ya se encuentra en marcha. Cualquiera que se acerque a Sierra podrá comprobar el buen ritmo que llevan las obras de desmonte. Para dos años está prevista la obra.



- Y otras obras que ya han comenzado son las del polideportivo que se construirá en El Reguerón. La obra que asciende a más de sesenta millones, cuenta con una subvención de veinte millones por parte del Consejo Superior de Deportes, el resto lo debe de poner el Ayuntamiento.
- Peor suerte parece que corre el mercado de ganados, que con un coste de más de quinientos millones, eso es, quinientos, va para largo. Habría que empezar a realizar un proyecto de acuerdo con las posibilidades económicas del municipio.
- Nunca dejaremos de ser «originales». Cangas es el único municipio de toda Asturias que el pacto-acuerdo PSOE-PCE no se llevó a efecto. Y es que cuando cuentan más los personalismos que las ideologías suceden cosas de estas, que luego pagaremos la comunidad entera. Para un buen funcionamiento de los ayuntamientos hacen falta mayorías, y servir al pueblo, no servirse del puesto.
- Más que sintomático resulta la «apropiación» por parte del PCE de los bancos, situados a la derecha de la presidencia, que en la anterior legislatura ocuparon los de UCD. Existe un pequeño pugilato entre PC-AP en la colocación del grupo municipal.
- Uno de los primeros bandos municipales, creo que el primero, solicita por parte de los propietarios, que sean desalojados de la vía o terreno público todo tipo de enseres, chatarra, etc., etc., pues en un plazo de diez días serán desalojados por empleados municipales con el consiguiente cobro del trabajo.
- Las fiestas ya están en marcha. Cuando LA MANIEGA esté en la calle ya estará todo organizado, pero de momento, a bote pronto, un reducido número de cangueses con las Peñas, la Asociación Cultural, la Comisión Municipal de Festejos, y alguien más que se me puede olvidar en estos momentos, están tratando de hacer unas fiestas que estén acordes con el pueblo de Cangas. Que es lo importante.
- Y hablando de fiestas, ahí queda el buen hacer del barrio de Santa Catalina, con tres días de fiesta; y de la Organización de las fiestas del Arbolón y San Pedro, con otros tres días de fiesta.
- Para terminar una buena noticia de teléfonos. Por convenio suscrito entre el Consejo de Gobierno del Principado de Asturias y la Compañía Telefónica, se han iniciado los trabajos para la instalación de los teléfonos en los siguientes pueblos del concejo: Ambres, Xenestoso, Vitsacibrán, Tseitariegos, Vatsau, Riegla de Naviegu, L'Outeiru, Riumulin, Ounón.

Tainás

## ACUERDOS MUNICIPALES

Poca actividad municipal desde nuestro último número. La campaña y las elecciones redujeron la actividad municipal al mínimo. Después, salvo las reuniones administrativas de funcionamiento y nombramiento de comisiones, hay que dar tiempo a que la nueva corporación inicie su andadura.

- Se liquida el presupuesto ordinario de 1982, con un superávit de 22.714.086 pesetas.
- Aprobado el padrón de solares, que consta de 566 nombres.
- Confeccionado y aprobado el padrón municipal de vehículos, que consta de 5.040 nombres. Se abre el cobro del impuesto municipal de circulación.
- Adjudicados los 664 nichos a construir en el cementerio municipal de Arayón. Igualmente se adjudican 20 panteones, quedando sin adjudicar 12.
- Concedidos varios puntos de luz, para Villarmental.
- Concedidas 30.000 pesetas a Robledo de Tainás, para tubos de agua.
- Concedido el rodillo municipal, para reparar la pista Sillaso-entronque con la de Porley.
- Obligados dos industriales de la Villa, a retirar los escombros arrojados en la fana del Reguerón.
- Adjudicada la reparación del puente de La Regla de Perandones, a D. José Galán, en 360.000 pesetas.
- Se cede en precario al pueblo de Gedrez, el antiguo edificio escuela, para su disfrute.

## IV CONGRESO COMARCAL DE CC. OO. DE LA MINERIA



El pasado 5 de junio, tuvo lugar en el complejo Zaycor el IV Congreso Comarcal de la Minería de CC. OO., que cuenta en esta comarca con un total de 992 afiliados-cotizantes mineros, lo que le da la hegemonía sindical.

Congreso abierto y bien llevado, dada la ya larga experiencia sindical de muchos de sus miembros. Asistió, como invitado, el Secretario Provincial de Acción Sindical, Vigil.

Tras la presentación al Congreso del Informe General por el Secretario saliente, Boto, en el que entre otras cosas se proponía suprimir la ejecutiva y hacer asimismo, ejecutivo el Consejo, se produjeron una serie de intervenciones que presentaban matizaciones al informe y en las que únicamente Goyo, de Carbonar presentó una opinión crítica, acusándole de personalista en la gestión y actuación dependientista con respecto a Oviedo, soslayando los consejos de Cangas.

Boto, aceptó las matizaciones y críticas, justificando su actuación y se suprimió del informe el último párrafo, en el que se llamaba a la unidad a los compañeros de la UGT en la movilización, con respecto al Estatuto Minero.

Una vez aceptadas las modificaciones, el informe fue aceptado por 53 votos a favor y dos abstenciones.

Tras producirse dos ausencias por motivos urgentes, Boto fue reelegido de nuevo Secretario Comarcal para un período de tres años, por 48 avotos a favor 4 abstenciones y un voto en contra.

Mera



## Elecciones Municipales

### Mayo - 83

El pasado domingo 8 de mayo, se celebraron elecciones municipales para la renovación de concejales. Seis candidaturas se presentaron a la elección: PSOE, PCE, la coalición AP-PDP-UL (que en nuestro concejo se quedó sólo en AP), MCA, CDS, y una candidatura independiente UC, auspiciada por la Unión de Campesinos local. El mismo número que en la anterior confrontación electoral, con el cambio de la fenecida UCD por el CDS.

La campaña electoral resultó fría, incidiendo más los partidos en el boca a boca; y como viene siendo habitual últimamente, no se respetaron los lugares señalados por el Ayuntamiento para la colocación de propaganda, inundando las fachadas de carteles. La jornada electoral se llevó a cabo sin ningún tipo de incidentes, siendo los más destacables, el fuerte ascenso de los partidos de izquierda: PSOE y PCE; y la gran abstención, que superó con creces el 60%.

Los resultados definitivos son los siguientes:

PSOE	1 749 votos	7 concejales
PCE	1 722 votos	6 concejales
AP	1.275 votos	5 concejales
UC	550 votos	2 concejales
MCA	320 votos	1 concejal
CDS	145 votos	concejales

### Elección de Alcalde

Según ordena la Legislación vigente, transcurridos no más de quince días, se celebró pleno municipal con un sólo punto en el orden del día: Elección de Alcalde.

Al no llegarse a un acuerdo entre ninguno de los partidos presentes en nuestro Ayuntamiento, el resultado de la votación fue el siguiente:

José Manuel Cuervo (PSOE)	9 votos
Francisco Prieto	6 votos
Manuel R. Blanco	5 votos
Abstenciones	1 voto

El candidato socialista sumó los votos de la candidatura independiente, y la abstención correspondió al concejal del MCA.

Al no obtener ningún candidato la mayoría absoluta necesaria para ser elegido alcalde, fue investido Presidente de la Corporación Municipal D. José Manuel Cuervo, al ser el cabeza de la lista más votada en las elecciones municipales.

Una vez tomado posesión, dirigió unas palabras a los asistentes, que en síntesis, fueron las siguientes:

El pueblo de Cangas ha querido que fuera el Partido Socialista el que ganara las elecciones Municipales, y por lo tanto, el que recibiera la alcaldía de este Municipio.

Yo quiero dar las gracias, a las personas que nos dieron su confianza en las urnas, y a las que hoy me votaron aquí, y felicitar sinceramente a todos los grupos políticos aquí presentes, por ser depositarios de la confianza de los ciudadanos.

Aceptamos, todos los componentes de la candidatura Socialista, la responsabilidad que contraemos, de una manera seria, pero no exenta de cierta preocupación por el reto que supone.

Por decirlo de alguna manera, ésta es la hora de la verdad, de empezar a trabajar en serio. Los ciudadanos de Cangas tienen derecho a la esperanza y a exigir que sus ediles estén a la altura del pueblo que representan.

Desde aquí y en este momento, quiero hacer una invitación pública a todos los miembros de la Corporación, a trabajar en equipo por Cangas. Olvidando protagonismos, partidismos y cualquier fórmula personalista o sectaria, de llevar la política Municipal.

La experiencia demuestra, que esa fórmula abre las puertas del fracaso, pero que nadie se equivoque: el fracaso del Ayuntamiento difícilmente lo es en exclusiva de una persona, del alcalde o de un concejal, es de toda la corporación y las consecuencias las paga el Municipio. No solamente hay que tener buena intención, sino que hay que demostrarla.

En la campaña electoral, hemos afirmado que nuestro programa Municipal era, entre otras cosas, participativo. Hoy esta palabra tiene un sentido mucho más concreto, dada la composición de la corporación. Nosotros afirmamos antes y ahora, que el fin principal de nuestra candidatura, era sacar al Municipio de Cangas, de la situación en que está. El trabajo para conseguirlo es duro, porque las dificultades son muchas y no hay que olvidar que en democracia, las decisiones pasan por acuerdos mayoritarios. Nosotros lo vamos a intentar y los ciudadanos juzgarán. Esta participación es extensiva a todos los ciudadanos del Municipio de Cangas.

En unas declaraciones a la Prensa, dije que el candidato del partido socialista, sería el alcalde de todos. Hoy quiero reafirmar aquella declaración y proclamar que la alcaldía estará abierta a todas las personas que realmente lo deseen y necesiten.

En contrapartida, también quiero pedir humildemente que comprendan nuestros errores, que sin duda los va a haber

Como cualquier ciudadano de Cangas, sabemos perfectamente, porque también lo sufrimos, cuales son los grandes problemas del Municipio, en conjunto y de la Villa en particular. A esa labor de saneamiento, cuyos objetivos están perfectamente recogidos y claros en nuestro programa Municipal, nos vamos a dedicar con el esfuerzo que sea necesario, el alcalde, los concejales del partido socialista y espero que todos los demás miembros de esta corporación, pero por favor no nos pidan milagros, ni esperen que lo resolvamos solos.



De izquierda a derecha: Lastra (PSOE), Cuervo (Alcalde), Ardura (PCE) y el Sr. Secretario.

Las soluciones de Cangas, pasan por los ciudadanos de Cangas y éstos son más que los 21 miembros de la corporación. Todos estarán informados de lo que se hace o se va a hacer y cualquier persona podrá solicitar del Ayuntamiento, cualquier información que desee y se le dará, si es competencia del mismo, porque ése es su derecho. A lo que nadie tiene derecho, es a la crítica fácil y destructiva, con verdades a medias o mentiras claras. Como institución de organización social que es, funciona en doble sentido: tiene que dar y tiene que recibir tiene que respetar y ser respetado.

Alguien, por una experiencia muy personal y sin tener en cuenta de que también las instituciones tienen defectos, puede afirmar incluso pretender demostrar que hasta ahora no fue así.

Como alcalde de Cangas del Narcea, voy a poner todos los medios, para que a partir de ahora lo sea, pero es evidente que no lo conseguiré sólo.

Estas palabras pretenden ser un esbozo amplio, de lo que será mi actuación al frente del Ayuntamiento. Habrá muchas oportunidades para ampliar este esbozo, porque la actuación de los concejales del partido Socialista y la mía, como uno más de ellos, será clara y diáfana.

Agradezco la presencia de todas las personas que asisten a este acto. A los representantes de la Prensa, que para nosotros nunca es canallesca, a menos que haga méritos para merecer ese calificativo. A su sentido ético y objetivo recurrimos, para que sus crónicas, reflejen lo que es la realidad municipal y nos ayuden, con información seria, en la labor que tenemos por delante.

A todos, muchas gracias.

### Comisiones, Delegaciones y Tenientes-alcaldes

El primero de junio, se celebró el primer pleno extraordinario, para la elección de comisiones informativas, delegaciones del Sr Alcalde y número de sustitución por parte de los tenientes de alcalde, en caso de ausencia del mismo, quedando de la siguiente forma:

Comisión de Obras Públicas, Urbanismo, Vivienda y Medio Ambiente, presidida por Carlos Alvarez Rodríguez.

Educación y Cultura, presidida por Fernando Lastra.

Hacienda y Patrimonio, presidida por Manuel Rodríguez Blanco.

Agricultura, Ganadería y Montes, presidida por Antonio Pérez.

Sanidad, Beneficencia, Asuntos Sociales y Defensa del Consumidor delega el alcalde en el concejal Vicente García, para presidirla.

Juventud, Festejos y Deportes, no fue aceptada por el PC su presidencia, nombrando el alcalde al concejal del PSOE, Alvaro Alvarez Cambior Policía Rural, presidida por Francisco Prieto.

Se dio cuenta de la resolución de la Alcaldía, para casos de ausencia o enfermedad, en base a lo estipulado en la Ley:

- 1.º Tte. de Alcalde, Fernando Lastra (PSOE).
- 2.º Tte. de Alcalde, Antonio Pérez (UC).
- 3.º Tte. de Alcalde, Francisco Prieto (PC).
- 4.º Tte. de Alcalde, Manuel R. Blanco (AP).
- 5.º Tte. de Alcalde, J. Alvaro A. Cambior (PSOE).
- 6.º Tte. de Alcalde, Aurelio Valdés (PC).
- 7.º Tte. de Alcalde, M.ª Estela Avello (AP).
- 8.º Tte. de Alcalde, Manuel B. Queipo (PSOE).

Delegado del Alcalde para las relaciones de la Corporación Municipal, con el personal al servicio de la misma, Fernando Lastra.

En este mismo pleno, se acordó el régimen de sesiones, siendo el siguiente:

Comisión Municipal Permanente: el martes de cada semana, si coincide con fiesta el día anterior siendo en ambos casos, a las 8 de la tarde.

Pleno ordinario: el último jueves de mes, a las 8 de la tarde, si coincide con fiesta, el día anterior

José M.ª G. Azcárate



## CANGAS



### Del Centro Asturiano de Madrid COSMEN ADELAIDA, Manzana de oro

El domingo día 13 del pasado mes de marzo, tuvo lugar en Madrid, la imposición del famoso galardón que el Centro Asturiano de Madrid, viene concediendo anualmente a las personas o instituciones destacadas, en su labor en pro de Asturias.

En esta ocasión, y en el Salón de los Espejos de los locales de dicha institución, se llevó a cabo el acto de imposición, presidido por el entonces todavía Presidente de la Junta General del Principado, Rafael Fernández.

El cangués José Cosmen Adelaida, fue uno de los cuatro galardonados en este día. En el acto, Rafael Fernández pronunció un emotivo discurso, en el que exaltó la asturianidad; y a continuación tomó la palabra en nombre de los galardonados, Teodoro López-Cuesta, quien —refiriéndose a Cosmen— dijo: «... conocí a Cosmen, cuando empezaba aquí su andadura. Y está aquí a través de esa magnífica organización que es ALSA. Hace años «Paco el Tranquilo» pasaba la Cabruñana con aquellos viejos vehículos en punto muerto. Y las gentes respiraban tranquilas al llegar a Lluarca. De aquellos coches, de aquella época, se ha recogido el mensaje de un Cosmen emprendedor y empresario, porque creó riqueza con el transporte, porque llevó y lleva en su empresa hasta el último rincón donde existe un emigrante español, la noticia y la persona, el abrazo y la familia...».

Los otros tres galardonados en este acto, fueron el Catedrático de Estructura Económica, Juan Velarde; la Caja de Ahorros de Asturias y la Universidad de Oviedo.

Recordemos que Cosmen, es el segundo cangués que consigue la «Manzana de Oro», con anterioridad le había sido impuesta al musicólogo, José R. Casanova.

N.

## MUSICA

El pasado día 7 de mayo, se celebró en el Real Sitio de Covadonga, el I Día Coral Infantil de Asturias. Participaron coros de toda la región, algunos, de merecido renombre.

Tenemos que destacar la participación del Coro Infantil de la Coral Polifónica «Cangas del Narcea» en el citado día, pues llevándolo solamente un par de meses de ensayo, hizo un destacado papel, digno de admiración, según manifestaciones de los profesores y directores de coro que allí se encontraban.

Desde estas páginas, «La Maniega», quiere felicitar a todas sus componentes, y muy especialmente a Merce Otero, su directora, por la labor desarrollada en favor de la música.

Sandalio Gurdíel

**Los mejores  
Jamones  
Garantizados  
MUÑIZ...  
desde siempre**

Teléf. 81 06 09

CANGAS DEL NARCEA

## UN COCHE POR CADA CUATRO HABITANTES

El tráfico y los aparcamientos, así como la forma de concesión de vados, son problemas que preocupan muy mucho a la opinión pública y a los responsables de la Policía Municipal. El rápido incremento del parque de vehículos ha desbordado las pocas previsiones y la alegría en la concesión de vados ha motivado la falta material de espacio para aparcamientos en determinadas zonas. Se está dando el caso curioso de numerosas multas de cuatro mil pesetas por aparcar delante de vados concedidos para un sólo vehículo y que

sólo pagan dos mil al año de impuestos.

En cuanto al aumento de vehículos, queda bien claro en el padrón de circulación de vehículos, confeccionado para 1983: Figuran en el mismo 5.040 contribuyentes, lo que supone un vehículo por cada 3,96 habitantes. Media alta para un concejo eminentemente rural y descompensado en varias de sus zonas.

En el empuje antracitero está la clave del aumento.

R. Mera

## DIA DEL MEDIO AMBIENTE

«PROTEGER LA NATURALEZA ES DEFENDER EL FUTURO», es un leccionador lema para un comportamiento ordenado, ecológico y feliz.

En este sentido lo hemos interpretado y vivido alumnos y profesores del Colegio «Alejandro Casona» de Cangas del Narcea que, puntualmente y en lección ocasional «DIA MUNDIAL DEL MEDIO AMBIENTE», se ha tratado, adecuado a los Niveles, en todas las aulas.

Brevemente, y en lo que al Colegio de Niñas se refiere, dejaré constancia del entusiasmo de profesoras y alumnos ante esta conmemoración que a nivel escolar se realizó anticipada y primeramente el día tres de junio. Todos participaron, los pequeños con audición de canciones alusivas que luego plasmaron en deliciosos dibujos.

Los Cursos superiores con ejercicios de redacción, dejando constancia de la buena interpretación del tema, así como de su sensibilidad ante los graves problemas del medio ambiente y de la urgencia de aunar esfuerzos para resolverlos.

Y este fue el clima apropiado para que al día siguiente, cuatro de junio, la concentración escolar en Fuentes del Narcea resultara una lección magistral en plena Naturaleza.

Participaron 85 alumnos de Octavo de E. G. B., de los dos Colegios «Alejandro Casona» de esta Villa, así como profesores, que nos trasladamos al lugar previamente señalado por los coordinadores de la Consejería del Medio Ambiente, en dos autocares de «Automóviles Lluarca».

Nos fue muy grato y significativo encontrarnos con el primer Teniente de Alcalde, Sr Lastra Valdés, que en representación del Alcalde del Concejo, dio la bienvenida y permaneció con nosotros toda la jornada, quedando también muy reconocidos a los miembros de la Guardia Civil y Cruz Roja, que ponían de manifiesto una excelente planificación y organización. También colaboraron vecinos de la Villa, provistos de equipo de megafonía.

La jornada de trabajo corrió a cargo de un equipo de geólogos y biólogos, con misión específica de coordinar y orientar los diferentes equipos de Geología, Botánica y Zoología. Los niños recogieron muestras de fósiles, plantas e insectos característicos de la zona, para trabajos posteriores en el aula, y desde luego, actuación altamente positiva y entrañable del equipo monitor

Fue verdaderamente un día fascinante y cálido, inmersos en una Naturaleza tan imponente, que es preciso contemplarla, para sentirla en toda su belleza.

M.ª Elena Ordóñez Rodríguez



## EL AYUNTAMIENTO CONDENADO A PAGAR DIECISIETE MILLONES

Al perro flaco todo son pulgas, dice el refrán. Y así viene a ocurrir a nuestro Ayuntamiento que, a pocos días de terminar su mandato, se encuentra con muchos problemas, que son la rúbrica de una desastrosa gestión y que avalan el calificativo de Ayuntamiento más conflictivo, concedido al cangués, por diversos medios provinciales.

Ahora, por sentencia del Tribunal Supremo, se le condena a pagar 34 millones de pesetas a los propietarios de los terrenos de Obanca que, en su día, fueron expropiados para la

construcción de edificios escolares.

De estos 34 millones, 17 habían sido ya abonados, correspondiendo los 17 restantes, motivo de la sentencia, a una segunda retasación.

Esta se efectuó por reclamación de los propietarios, al no haber abonado a tiempo el Ayuntamiento, la cifra inicial en que se tasaron los 30 mil metros cuadrados expropiados. La nueva Corporación, tendrá que hacer frente al heredado problema.

R. Mera

## ACERA DEL REGUERON

Por fin parece ser que la tan traída y llevada acera que desde la Plaza de Asturias (El Corral), asegure el tránsito hasta la Avenida de Alejandro Casona, en El Reguerón, va a ser realidad.

Recordarán los lectores de «La Maniega», que la citada acera había sido aprobada hace ya mucho tiempo, incluso se llegaron a talar los árboles que bordeaban la carretera para su ejecución. El caso es que las obras no se llevaron a cabo, incluso ni se habían presupuestado.

Ahora, tras los escritos remitidos por los Directores del Colegio «Alejandro Casona», en los que se resalta la peligrosidad del tramo, por su mucho tráfico y los cientos de niños que diariamente lo recorren, cuatro veces al día, la Comisión Permanente, tras estudiar el informe emitido por el Arquitecto Municipal, Sr. Domínguez Piris, acordó la ejecución de un bordillo de acera prefabricado, en la margen izquierda de la carretera comarcal a Oviedo, en el sentido de salida hacia El Reguerón, con colocación de tramos de barandilla metálica y un simple afirmado de grava como acera. La valoración de esta obra se estima en 850.000 pesetas, así como la instalación de un semáforo luminoso e intermitente, a la altura de talleres Fin, que indique la peligrosidad del tramo.

El presupuesto de estas obras habrá de tenerse en cuenta para cuando se confeccionen el municipal de 1983.

R. Mera

## Modas BUS

LIQUIDACION POR CAMBIO DE GIRO

40 % DESCUENTO EN TODO

Avda. del Acebo, 1 - 2.º D (frente Cine Trébol)  
Teléfono 81 18 34 CANGAS DEL NARCEA

## EL ARBOLON Y S. PEDRO

Durante los días 1, 2 y 3 de julio, se celebraron en la calle de Abajo, las tradicionales fiestas de San Pedro y el Arbolón.

Las verbenas estuvieron amenizadas por los grupos «Zambra» y «Pindaros», y el local «Los Dorados»; así como el «Son d'Arriba» y «La Pelgarada del Tío Antón».

El día dos, por las calles de la villa, se celebró el V Gran Premio Ciclista, y al atardecer Pelea de Gallos.

Al día siguiente, el III Premio Moto-Cross, con la subida al Cascarín, y por la tarde, partido de fútbol entre La Pelgarada y el Mesón Payva.

El día uno, tuvo lugar la colocación del Arbolón.



## PUENTE DE OBANCA

El puente sobre el Narcea, que debería unir la zona del Reguerón con Obanca y que permitiría fácilmente el acceso a los Centros de EGB y FP vuelve a estar en peligro.

El presupuesto de construcción sobrepasa los 79 millones de pesetas. De éstos, 13 los aporta el Gobierno Regional, 21 proceden del canon de energía y restan pues 45, que debe aportar el Ayuntamiento. Al requerirse por la Consejería de Administración Territorial fórmula financiera para cubrir estos 45 millones, el Ayuntamiento se ha encontrado con que no dispone de ninguna, como tampoco puede acceder a nuevos créditos.

El concejal R. de Llano, ha apuntado como única solución, trasvasar si es posible, los 40 millones que Cangas tiene concedidos para la nueva traída de aguas al puente, ya que, si no, pueden darse prácticamente por perdidos, al no haberse resuelto aún el problema de los pasos. La duda está en la viabilidad de este cambio. Tras más de cuatro años de espera, la construcción del puente está más en el aire que nunca y con ella seguirán los problemas de tránsito y transporte, para cientos de escolares.

R. Mera

MOQUETAS  
VISILLOS  
CORTINAS

## LOTIS

FRISOS - PAVIMENTOS - PINTURAS  
PAPELES PINTADOS

\* \*

Avda. Barrio Nuevo, 18  
Teléfono 81 17 35

CANGAS DEL NARCEA



## PROYECTO DE ESCOLARIZACION DE PARVULOS

Uno de los grandes retos del nuevo gobierno en materia educativa es el de la escolarización de niños de 4 y 5 años, que hasta ahora en muchos casos, ha estado desatendida.

Investigaciones psicológicas y pedagógicas, han venido a poner de manifiesto la gran importancia de los primeros años de la vida del niño en su desarrollo posterior. Como consecuencia de esto, se ha ido tomando conciencia de que no es suficiente tener los niños almacenados en guarderías y jardines de infancia (allí donde los hay) y casi siempre por necesidades sociológicas; sino que es necesario acentuar el carácter pedagógico de la etapa preescolar.

Nuestro concejo en este aspecto, muestra un claro desfase respecto a otras zonas asturianas, la tasa de escolarización de párvulos es de 31,12%, mientras que la media regional es de 69% y la media nacional de 80,4%.

Contamos con un número de 416 niños de 4 y 5 años, que aún están sin escolarizar y eso sin tener en cuenta a los que asisten a las escuelas unitarias, donde muchas veces el maestro no puede prestarles la atención debida, por tener que atender a un grupo de alumnos, con una gama de edades y cursos, muy amplia.

Con el propósito de poner remedio a esta situación, el inspector de la zona de Cangas, D. Silvino Lantero, ha elaborado un proyecto, en el que se contemplan las siguientes medidas:

- Creación de un centro de preescolar en la Villa.
- Habilitar escuelas rurales, para atender a esos niños.
- Creación de unidades de párvulos, en escuelas graduadas.
- Sistema de preescolar en casa.

Esta última experiencia es novedad y vendría a ser un complemento de los puntos anteriores, en aquellas zonas de más difícil acceso y comunicación.

Consiste en que uno o varios maestros vayan trabajando varios días por cada pueblo con los niños en sus casas, para rotar después a otro pueblo. Este método se viene aplicando desde hace tiempo en una zona de Lugo parecida a la nuestra y parece que los resultados son positivos.

En nuestro concejo, con este sistema, se atenderían entre 60 y 100 niños, repartidos en cinco zonas (ver mapa). Pero para llevarlo a cabo, han de darse una serie de condiciones que pueden no resultar fáciles:

1.ª—Maestros especialistas en preescolar que estén dispuestos a afrontar la dura tarea de ir por los pueblos alejados y de acceso problemático, atendiendo a los niños en sus casas y adaptándose al horario de sus padres. Aunque esto se trataría de remediar dándoles una serie de ventajas (más puntuación, vivienda, etc.).

2.ª—Una colaboración eficaz por parte del Ayuntamiento, en aspectos tan necesarios como la aportación de un Land Rover todo terreno, que facilite los desplazamientos.

3.ª—Una firme y decidida colaboración por parte de los padres, que en muchos casos consideran a la escuela como algo «aparte». En este sentido, ellos tienen una gran responsabilidad, pues son los encargados de ayudar al niño en sus actividades, hasta la próxima visita del maestro, lo que supone que han de estar presentes cuando éste trabaje con el crío y comprenda los objetivos que persiguen y las actividades para lograrlo. En resumen, han de comprometerse en el proceso educativo de sus hijos.

4.ª—Será necesario disponer de un material abundante y de un lugar de trabajo, donde se reúnan para prepararlo. Esto tendría que facilitarlo el Ministerio, que tendrá que modificar su política de restricciones.

Estos puntos plantearán problemas, pero es la única forma (por lo menos hasta ahora), para que niños de zonas alejadas, puedan comenzar la E. G. B. con más garantías.

Por nuestra parte sólo desear que este proyecto pronto sea una realidad.

Felipe López

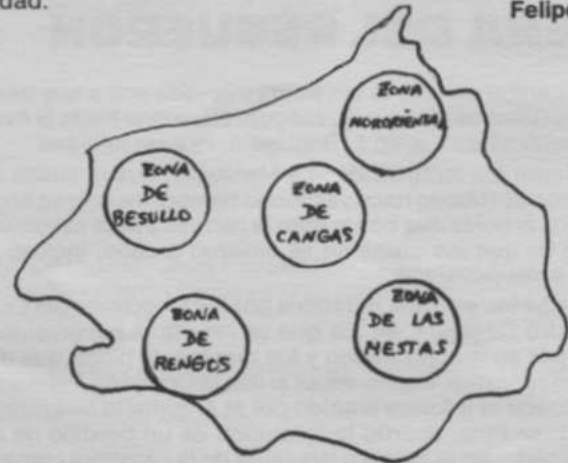

Se marcan con un círculo las zonas donde funcionaría este nuevo sistema de Preescolar en casa



## HAGA SU BODA O BANQUETE EN ZAYCOR

Traiga a sus invitados a las mejores instalaciones para toda clase de ambiente social con un excelente servicio.

Siéntase favorecido por el agradecimiento que la mayoría le mostrarán.

ZAYCOR a su servicio.

EL REGUERON  
Teléfono 81 10 43  
CANGAS DEL NARCEA



## Deportes

### FUTBOL BASE EN LA SOCIEDAD DEPORTIVA NARCEA

El Fútbol-Base en la S. D. Narcea, comprende 3 categorías que son las siguientes: Fútbol Alevín, Infantil y Juvenil. Las edades de los miembros de las plantillas son de 11 a 18 años, ambas inclusive.

Los jugadores son en su mayoría estudiantes de los distintos niveles de enseñanza, que se imparten en la villa.

Los jugadores son en su mayoría de la villa, aunque también hay un número importante de los mismos, que pertenecen a importantes núcleos de población del concejo.

La S. D. Narcea está compuesta por 4 equipos, que a la vez se dividen en 2 secciones económicas, una primera sección agrupa al equipo Regional y Juvenil, mientras que la segunda sección está compuesta por los equipos Infantil y Alevín.

En el aspecto económico, los equipos Infantil y Alevín sufragan todos sus gastos, vendiendo rifas sus miembros, recaudación de entradas en el campo y una pequeña subvención, por parte de la Federación.

El presupuesto de estos equipos alcanzó en la última temporada el medio millón de pesetas; al finalizar la temporada se puede alcanzar un superávit de 70.000 pesetas.

En el aspecto deportivo, el equipo Alevín se clasificó para jugar la fase final del campeonato de Asturias, quedando clasificado al final, entre los 4 mejores de la categoría, compitiendo con equipos de gran potencial económico y deportivo, como el Real Sporting de Gijón y el Real Oviedo, sin olvidarnos de otros equipos como el Ensidesa, Sporting Atlético, Veriña, Real Avilés, U. P. Langreo, Caudal, Inmaculada, etc.

En el aspecto deportivo, el equipo Infantil se clasificó en tercer lugar, en un grupo de 15 equipos, demostrando muchos de sus jugadores calidad suficiente para el equipo Juvenil, con el que formaron en muchos partidos.

En el aspecto deportivo, el equipo Juvenil se clasificó en sexto lugar en un grupo de 18 equipos, enfrentándose a equipos de la categoría de la P. H. Castro de Gijón, Estudiantes y La Braña de Gijón, Candás, Siderúrgico, Marino, etc.

En el aspecto deportivo, son el vivero de todos los equipos de categoría Regional y Nacional.

En el aspecto económico, está integrado en la misma sección que el Regional, del que depende casi en su totalidad, ya que la recaudación en taquilla es deficitaria, por carecer incomprensiblemente de los socios y aficionados en general que lo apoyen.

S. D. Narcea

## VII GRAN GYMKANA E. G. B.

### CLASIFICACIONES

#### Niños:

- 1.º Carlos Fernández Sanmartino (7.º A)
- 2.º Pablo Prieto Díaz (8.º A)
- 3.º Luis Enrique García Cotarelo (8.º B)  
(vencedor de la edición anterior)

#### Niñas:

- 1.ª Ana Dolores Suárez Díaz (6.º C)
- 2.ª Ana González Rodríguez (8.º A)
- 3.ª Oliva Pérez Suárez (8.º A)

El pasado día 20 de mayo, al igual que en los últimos siete años de la historia del Reguerón, se celebró la VII GYMKANA E. G. B. Ese día en la escuela no se hablaba de otra cosa que de bicis, favoritos, tiempos, regalos. No había sitio para libros, tizas, exámenes; y todos los niños estaban afanosamente ocupados en llevar a buen fin las misiones que les habían sido asignadas: colocar obstáculos, atender el bar, ayudar en la megafonía. En definitiva, una gran fiesta para los alumnos del Reguerón, que por la tarde se hizo extensiva a parte de los niños de la escuela del Mercado.

A las 12 h. del mediodía y con todo ya preparado, arranca la gran caravana multicolor en la que más de doscientos niños con sus bicicletas, dieron muestras de su espíritu festivo contagiando a los habitantes de la villa que se agolpaban en las aceras y plazuelas de la calle Mayor llegando, incluso, a aplaudirlos



como a los grandes ases del ciclismo. Al llegar al Mercado, después de dar una vuelta al pueblo, y emulando la fiesta de la inauguración de los Juegos Olímpicos, más de ¡1.000! globos son puestos en libertad para los niños cangueses, que no dudaron en unirse a la fiesta, que si bien estaba perfectamente organizada, gozaba de toda la espontaneidad que pueden aportar los niños.

Por la tarde, a las 3 horas y pocos minutos, la explosión de los voladores que Pablo lanza a modo de «Chupinazo», anuncian el comienzo de la prueba. De los 132 inscritos inicialmente, sólo 59 llegaron a esta finalísima, previas jornadas clasificatorias. En la línea de salida hay nervios, ilusión, tremendos deseos de llegar a la admirada copa de QUINI y a la bicicleta. Todos están seguros de que van a ganar, pero también saben todos que uno, y sólo uno, será el ganador aunque nadie va a quedarse sin premio, finalistas, ganadores y descalificados, se llevarían tres premios amén del «bocata» y la linterna. Y todo ello gracias a la colaboración de la mayor parte de los establecimientos cangueses que, gustosos, fueron donando regalos y trofeos hasta un número tal, que para bajarlos al Reguerón hizo falta un furgón y para colocarlos, más de una hora y con la colaboración de maestros, maestras y alumnos.

Durante la prueba, el numeroso público asistente permanece expectante, es como si viviese la tensión, nervios y audacia de los participantes, aplaudiendo a los favoritos y animando a los más desafortunados. Agradecemos su presencia a ese maravilloso público, que a pesar de la lluvia, no nos abandonó un sólo momento y llegó al final.

Reiteramos nuestro agradecimiento a las casas comerciales, que con su buen hacer convierten esta ilusión de los niños en una realidad, y esperamos que en los próximos años, sigan sumándose a la Gran Fiesta, que con el tiempo podría llegar a institucionalizarse en Cangas y convertirse en el DIA DEL ESCOLAR... Eso es tarea de todos.

Don Pedal

## LITO

### ALMACEN DE CONSTRUCCION

- Distribuidor exclusivo de azulejos y gres de PORCELANOSA y TODAGRES
- Sanitarios Roca, Tenax y Bellavista
- Grifería y accesorios
- Tuberías de plástico y cobre
- Espejos y armarios de baño
- Cocinas
- Forjado cerámico armado tipo FERT

EXPOSICION Y ALMACENES:

Anselmo del Valle, 11 / Teléfono 81 17 78



## FRANCISCO Y LA DANZA

Las Danzas de Palos que se bailaban en los concejos de Cangas, Ibias y Degaña, han desaparecido. La ofrenda más majestuosa que recibía el Sto. Patrón el día de su fiesta, la danza más severa y ritual de toda la zona, la música más conmovedora, producto de una precisa conjunción entre xipla y tambor en fin, una esencia, ha desaparecido (junto a toda su cultura rural). Pero aún no se ha perdido, es decir la Danza está oculta pero no muerta. Y ese último escondrijo es **Francisco Rodríguez García**, Francisco el de La Vilietsa (La Viliella) de casa Felipón. Francisco es el último tamborilero de la Danza que se bailaba desde Tormaleo a Tsarón (Larón) y desde Rengos a Peranzanes, allá en Fornela (León). Tiene 68 años y lleva tras de sí una vida demasiado agitada. Le enseñó a tocar la xipla y el tambor cuando era un neno, un gran tamborilero de Tormaleo y desde entonces sólo ha parado de tocar cuando la gente ha dejado de bailar. Hace cuatro años fue la última vez que tocó en Tsarón y La Vilietsa y todavía hoy se lo disputan los pueblos de Chano y Peranzanes (León). La gran ilusión de Francisco sería que un rapaz con buen oído aprendiera la música de la Danza y se convirtiera en portador de ésta en tiempos futuros y difíciles.

Los intentos de recuperar la Danza han sido diversos, hace tres años, la extinguida agrupación local de las Juventudes Comunistas, con el apoyo de la Sociedad de Festejos y la ayuda de Francisco, logró reunir a 12 mozas que bailaron la Danza durante algún tiempo, pero a pesar de todo el esfuerzo el intento feneció. En los días que corren, el grupo de folklore los Tsumerinos de Tsumes, está intentando aprender la Danza y de nuevo Francisco, incansable, enseñándolos. Asimismo, Francisco tocó el pasado 9 de abril en Xixón para el grupo de coros y danzas de L Abadía, que han incorporado a su repertorio de bailes, unos fragmentos de la Danza.

Juaco L.



## V Jornadas Culturales

Organizadas por la Asociación Cultural «Pintor Luis Álvarez», con el patrocinio de la Consejería de Cultura de la Junta General del Principado y del Ayuntamiento, durante el mes de julio se celebrarán unas jornadas culturales, que constarán de los siguientes actos:

**DIA 9.**—En la Plazoleta del Centro, y durante todo el día, exposición y venta de libros, con el 10% de descuento.

**DIA 10.**—Después de la misa de la mañana, Concierto de Coros Infantiles, con el Coro de la Villa y el de Grado.

Este mismo día se colaborará con la organización del I Cross Popular «Cangas del Narcea».

**DIA 11.**—Al oscurecer en el patio del Ayuntamiento, proyección de una película, autorizada para todos los públicos.

**DIA 12.**—En la Plaza de la Iglesia, festival de música Rock, a cargo de los grupos Epsilon y Musical Expres.

**DIA 13.**—Jornada de teatro en la Plaza de la Iglesia, actuará el grupo de teatro gijonés TEG, con una obra sobre la mitología asturiana.

**DIA 14.**—Jornada de teatro, con el estreno de la obra del grupo de teatro MARGEN.

**DIA 17.**—Día de la Asturias. Por la tarde, en diferentes barrios de la Villa, actuación de grupos folklóricos, celebrándose a las ocho de la tarde un festival conjunto. Los grupos son los siguientes: Los Tsumerinos de Limés, Riscar de Uvieu, Grupo San Miguel de Laciaña, Grupo de Allande, y el recién creado Grupo de Santa Catalina.

**DIAS 10 AL 15.**—Exposición de Artesanía.

Todos estos actos son gratuitos.

### FESTIVALES INFANTILES

En colaboración con un grupo de maestros y la Sociedad de Festejos, para los días 19 y 20, están programados los siguientes actos infantiles:

**DIA 19.**—A las 11,30 de la mañana, desfile de gigantes y cabezudos.

A las 12,30 Cross infantil, para las edades comprendidas en la etapa escolar

A las 4 de la tarde, Pintura de los Murales situados en la Vega y en la calle Correos, así como pintura con tiza para infantiles, en la Plazoleta del Centro.

A las 8 de la tarde, en el patio del Ayuntamiento, Teatro Infantil.

**DIA 20.**—A las 11 de la mañana, desfile de gigantes y cabezudos.

A las 12,30, Concurso de Patines, en el patio del Instituto.

A las 4 de la tarde, III Concurso de Dibujo, que este año se celebrará en el barrio del Fuego.

A las 5 de la tarde, en el patio del Ayuntamiento, y sólo para menores de 5 años, tendrá lugar una suelta de globos, con premio para todos.

A las 8 de la tarde, y también en el patio del Ayuntamiento, se invitará a todos los niños a una sabrosa CHOCOLATADA.

## Deteriorado el repetidor de F. M. de Irrendo

En el número anterior de «La Maniega», les habíamos comunicado que dos radioaficionados habían instalado en precario, un reemisor de FM en la Sierra de Irrendo, al lado del repetidor de Televisión. Hasta el momento dicho reemisor estaba funcionando con bastante normalidad, pero repentinamente quedó mudo.

Desplazados al mismo sus instaladores, se encuentran con la desagradable situación siguiente: La puerta de la caseta donde está el reemisor forzada y roto el cable de antena, una manguera de más de cien metros, fue sustraída y un amplificador de antena roto.

Noé y Jesús, que son los dos radioaficionados, han tenido la gentileza de instalar nuevamente el reemisor quizá en más precario y claro está, sufragando los gastos de sus bolsillos.

Es una lástima que estos hechos estén sucediendo en la actualidad y más, cuando es un servicio gratuito para todos los vecinos.

La solución pasa por enterrar el cable de antenas y reforzar un poco la puerta de acceso, que pidiendo ayuda al Ayuntamiento, no dudamos en que se les prestará.

Angel Alvarez



## OPINAN LOS LECTORES

Basilea, Suiza. 15-5-83

Queridos amigos:

Me dirijo a vosotros con el ruego de que publiquéis esta carta en «La Maniega», si ello es posible.

El pasado 23 de abril de 1982, fallecía en la Residencia Sanitaria de Oviedo, mi hermano Ricardo Ordás; por este motivo de fecha, no apareció su nombre en la sección de fallecidos de «La Maniega».

Un año ya transcurrido desde entonces, quisiera recordar la personalidad sencilla, afable y con ideas de superación, que el pobre tenía para con todos.

Como hermano, y en el resto de la vida familiar era un hombre extraordinario. Soportaba muy bien sus preocupaciones y no las dejaba traslucir. Su carácter era siempre alegre, fueran cuales fueran las circunstancias. El buen humor su diaria costumbre.

La vida pública de mi hermano, aunque sencilla, fue muy activa. Fue durante más de 28 años alcalde de Barrio de Villar y de Adralés. De los nombrados a dedo, sí; pero ejerciendo con sentido democrático dentro de las posibilidades que el sistema ofrecía. En 1948 consigue una hermosa fuente cubierta, con lavadero, para Adralés. También un bebedero para el ganado.

En 1964 la traída del agua a todas las casas, algo tan vital y que sin embargo tanto le costó para convencer a todos los vecinos. En 1979 se empieza la tan necesaria carretera, por la que mi hermano luchó denodadamente muchos años y que hoy da servicio a muchos pueblos de la comarca. Posteriormente se repara la capilla y se construye un nuevo cementerio.

La última vez que hablé con él, su deseo era el teléfono. Después, desesperado por su accidente, deja de ser alcalde sin poder conseguir este objetivo. A grandes rasgos ésta fue la humilde gestión de un modesto alcalde de barrio cangués.

Aurelio Ordás

## Otra opinión...

Sr Pepe Tainás:

Por mediación de la presente, quiero decirle que no estoy de acuerdo con los vecinos de Sta. Eulalia, en lo referente al puente de Llano.

Para su reforma, en ningún momento se contó con los vecinos de la parroquia, y creo que el puente es parroquial, y no del pueblo de Sta. Eulalia. Lo único que consiguieron con su desastrosa reforma, fue destruirlo.

El puente de Llano, el de La Regla, y el de Ambaguas, son de una misma época, de cuando se entraba a la villa por la calle de Abajo, y no existían las carreteras actuales.

Creo que todo fue una cacicada, que fue muy bien alcaguetada por la Corporación Municipal.

Ramón Álvarez (Llano)

## burbujas

- Durante el pasado marzo, se inició una campaña de recogida de firmas, para la vuelta de la Policía Nacional. Cuando se fueron, nadie movió un dedo.
- Para una vez que podíamos haber tenido alcaldesa, se retira de la candidatura por ignorar su nominación. A lo mejor a la próxima.
- Por fin ¿cuántas vacas caben en el monte Reguera, de los Prados de Rengos? Si algún lector lo sabe, le agradeceríamos la respuesta. (Políticos, abstenerse).
- De los 126 candidatos a las municipales canguesas, sólo siete eran mujeres. Alianza Popular llevaba dos; el CDS, tres; el PSOE, dos y el PC y la Unidad Campesina, ninguna.
- ¿Qué habrá ocurrido en el Valle del Naviego y del Luiña? En poco menos de tres meses todos coloraos y sin representación. Dicen que la solución la tienen los de Tebongo y Araniego. ¡Ahhh...!
- ¿Y del puente de Obanca qué? Ya tenemos el río.
- «El Ayuntamiento de Cangas no tiene un duro, pero si me votáis a mí os haré la pista, un repetidor de televisión y todas las mejoras sociales necesarias». (¡Y se lo creyeron, tú! (Dato real de las últimas elecciones en una pequeña aldea canguesa).
- Es que no tenemos arreglo tú. No sabemos organizar nuestra casa, pero estamos dispuestos a «sacrificarnos» para arreglar las de los demás.
- El «coriquín» cangués va como una seda. Los chavales furrulan que es un gusto y Merce Otero sabe darles «el tono». ¡Qué pena que nuestros ediles no aprendan a cantar a coro!

R. Mera

## MOVIMIENTO DEMOGRAFICO

## Abril - Mayo 1983

### NACIMIENTOS / Mes de ABRIL

Noelia Rodríguez (San Félix de las Montañas); Adrián Allonca (Sextorrado); Silvia Martínez (Carballo); Javier Alonso (Puenticiella); Patricia Fernández (Tebongo); Benjamin Collar (Cangas); Diana Rodríguez (Cibuyo); Victor Manuel Rodríguez (Villar de Roguero); Amalia Fuertes (Perandones); Manuel Fernández (Las Tiendas de Carballo); Ana Isabel Fernández (Curriellos); José Antonio Álvarez (Cangas); Paula Fernández (Cangas); Martín Vidal (Cangas); Mariano Ernesto Freitas (Limés); Ana Carmen Rodríguez (Cangas); Marcos Martínez (Cangas); José Luis Menéndez (Cangas); José Rodríguez (Valmayor); José Luis Alonso (Limés); Elena Álvarez (Corias); Angela Chacón (Cangas); Daniel Álvarez (Villaoiril de Sierra).

### Mes de MAYO

M.ª del Carmen Menéndez (Gillón); Verónica Corros (Lindota); Alonso Caballero (Vegameoro); Joaquín Cachón (Corias); Marta Díaz (Rañeces de Portley); Abraham Fernández (Cangas); M.ª del Carmen Antomil (Cangas); Martín Rodríguez (Limés); M.ª Maiber Rubio (Posada de Rengos); Melani Martínez (Vega de Rengos); Ismael López (Regla de Perandones); Rubén Rodríguez (Mieldes); Marta Menéndez (Regla de Naviego); Ana Fernández (Cangas); José Uria (Cangas); José Antonio Uria (Ventanueva); Geraldine Iglesias (Posada de Rengos); Laura Pérez (Sta. Marina de Obanca); Antonio Fernández (Cangas); Eva Lago (Cangas); David Collar (Moal).

### MATRIMONIOS / Mes de ABRIL

José M.ª Fernández Fernández y M.ª Engracia García Redruello (Llamera); Alberto Gundin Badallo y M.ª Rosario Menéndez Fernández (Cangas); José Abel Rodríguez Rodríguez y Alicia Fernández Fernández (El Pládano); Manuel López Fernández y M.ª Teresa Martínez Marcos (Agüera del Coto); José Rozas González y Rosa María Álvarez Rubio (Irrondo de Besullo); José Pérez López y M.ª del Carmen García Linde (Biescas); José Manuel Rodríguez Fernández y M.ª del Carmen Rodríguez Fernández (Biescas); José M.ª García González y M.ª Pláceres González Menéndez (Gera); Alfredo Collar Fernández y M.ª del Carmen Montesión Conde (Gillón).

### Mes de MAYO

José Manuel González Menéndez y Adela González Caballero (Trascastro); José Manuel Riesco Collar y M.ª Clara Machado Galán (Noceda de Rengos); Manuel García Menéndez y M.ª Isabel García González.

### DEFUNCIONES / Mes de ABRIL

Teresa Fontaniella Antón, 79 años (Cangas); José Peláez Fernández, 70 años (Ordiales); Concepción García López, 80 años (Cangas); Cesáreo Villabrille Monjardín, 49 años (Cangas); Soledad Rodríguez Llano, 84 años (Sillaso); José Menéndez Rodríguez, 84 años (Corias); Pedro Eusebio Martínez Pérez, 81 años (Villaci-brán); Teresa Rodríguez Lago, 77 años (Posada de Rengos); Rafael García Rodríguez, 85 años (Cangas); Josefa Tato Pernas, 71 años (Cangas); Cecilio Aspirilla Jerez, 85 años (Asilo Cangas); María Valles Iglesias, 88 años (Ciérades); Antonio Boto Fernández, 80 años (Gillón); Faustino Lázaro Menéndez Fernández, 79 años (El Pládano); M.ª Rosa Tablado Cosmen, 83 años (Palacio de Naviego).

### Mes de MAYO

Ramona Álvarez Sal de Rellán, 87 años (Larón); Elvira Romero Montoya, 66 años (Sierra); Carlos Bermúdez Corteguera, 68 años (Asilo Cangas); Rosario Fernández Cortina, 56 años (San Pedro de Coliema); Amalia Fernández García, 74 años (Asilo Cangas); Elvira Linde Rubiero, 86 años (Carballo); Ricardo Rodríguez Magadán, 70 años (Cangas); Ramón Menéndez Machado, 95 años (Villar de Posada); Manuel Rodríguez Menéndez, 56 años (La Viña); Manuel Muñoz Díaz, 66 años (Cangas); Salvador López Rodríguez, 82 años (Valcabo); José López Collar, 79 años (Agüera de Castañedo); M.ª del Carmen Fernández Fernández, 93 años (Cangas); Antonio Martínez García, 69 años (Peján); Luisa Canga Fernández, 84 años (Asilo Cangas); M.ª del Carmen Elena García García, 71 años (Asilo Cangas); María Somiedo Mallo, 87 años (Porciles); José González Berguño, 63 años (Murias de Puntarás); Cándido Carrera Rodríguez, 74 años (Pueblo de Rengos).



IV Concurso infantil de cuentos «Lorenzo Rodríguez Castellano»

# ACHICHARRANDOSE VIVOS

El Sol nunca ha sido tan amarillo como ahora. Antes, al mirar hacia arriba, podíamos ver en él una serie de puntitos de color azul. Estos puntitos eran los habitantes del Sol. Sí, porque en el Sol hay vida. Las personas que lo habitan son un tanto raras, tienen una cabeza enorme, un cuerpo pequeño para terminar en unos enormes pies. Fijáos si tendrán los pies grandes, que los niños al poco tiempo de nacer ya calzan el veinticinco. Antes, todas las personas del Sol eran de color azul. Ahora ya no. Pero en el Sol también hay problemas, claro; como hace un calor abrasador, cada treinta y cinco minutos la gente tiene que meterse en una especie de nevera (de éstas hay muchas por allí). Cuando los niños estaban en clase tienen que salir de repente para no ser achicharrados por el Sol.

—¿Cuáles con las estaciones del año, aquí en el Sol, Marisol? —Preguntó la profesora, esperando que la chiquilla se viera en una situación complicada.

—La cosa estaba fácil.

—Verano, verano, verano y verano. —Contestó segura la muchacha—.

—¿En qué estación estamos ahora, Luis?

—En... en...

—¡Eh! —gritó de pronto otro chico—, el tiempo ha pasado, ¡vamos, vamos...! ¡a la nevera!

Y todos huían corriendo.

—¡Uf!, menos mal que me he salvado —comentaba Luis mientras corría—, no sabía la pregunta.

Las mujeres en sus casas tenían que estar pendientes del reloj, en cuanto pasara el tiempo ¡zas! a la nevera. Ellas más bien querían ir para charlar con la vecina.

—¡Eh, Angela! ¡Vamos! Ha pasado el tiempo. ¡Y a la nevera! ¡Iremos juntas; tengo que contarte que...

Los hombres llevaron muchos golpes a causa de que tenían que salir corriendo en busca de una nevera:

Maximino estaba debajo del coche, arreglándolo. De pronto miró el reloj:

—¡Oh! Que me atraso, debo ir corriendo a la nevera —gritaba—.

Se levantaba y... ¡oh! qué golpe me he llevado en la cabeza; bueno, todo sea por una nevera. ¡Ay qué vida! ¡Qué vida! Bueno, pero hasta entonces todo iba demasiado bien, los problemas no eran muy abundantes y más o menos se era feliz. Hasta que una complicada familia tuvo que meter la pata. Aunque por una parte, habían hecho algo bueno: ya no más neveras, ya no más golpes, pero claro, los niños ya no podían salvarse de aquellas difíciles lecciones, las mujeres no tendrían tanto tiempo para charlar... pero bueno, vayamos al grano, y voy a contaros lo que pasó.

—Angel —habló Luisa— tómate la leche, hijo.

—Está muy caliente, mamá —contestó él—.

—Qué va a estar caliente, ¡vamos, vamos! mira Ana como se la ha tomado toda.

Ana rió satisfecha dirigiendo la mirada a un rincón de la habitación donde aparecía su leche.

—Oye ¿por qué no vamos un día de estos a visitar a mi hermana? —dijo Manolo, el padre— están cerca de aquí, sólo que, hay que cruzar el desierto.

—¡Oh! no importa, hay una nevera pública donde estaremos algún tiempo —apuntó mamá—.

—Sí, sí —gritaron los niños— seguro que los primos tienen un «tirachinas» nuevo.

—Mañana partiremos.

Y así fue: al día siguiente se montaron en su coche y se pusieron en camino. Se iban parando de vez en cuando para meterse en las neveras. Cuando iban por el medio de la ciudad, oyeron grandes voces que procedían de unos altavoces anunciando: —¡Que nadie intente cruzar el desierto!

—¡Alguien ha destruido la nevera!

—¡Gracias a nuestras investigaciones lo hemos descubierto!

—¡Por favor! ¡Hagan caso! ¡Que nadie intente cruzar el desierto! ¡Nadie! —Las voces iban disminuyendo. —¿Está claro?— ¡Que nadie lo cruce! —¿Está claro?...

—Más claro el agua —refunfuñó Manolo enfadado, mientras frenaba: —¡Vaya latazo!, tenemos que ir a casa de mi hermana —digo yo—... tengo ganas de verla.

—¡No podemos hacerlo! —dijo Luisa—.

Nos moriríamos.

—¡Yo quiero ir! —gimió Ana.

—¡Eh! —dijo Manolo de pronto. Tal vez todo eso que digan sea mentira, a lo mejor no nos pasa nada por no meternos en la nevera.

—¿Qué dices? —se enojó Luisa.

—¡Probemos! —apuntó Angel— ¡venga, sí, sí!

Después de insistir mucho Luisa cedió. ¡Qué valentía! ¡Podrían morir! Siguieron con el viaje, al llegar al desierto se detuvieron. Ahora ya no se atrevían a cruzarlo. Retrocedieron unos pasos y entraron en una nevera que había, allí, fuera del desierto. Por fin cogieron el coche y se adentraron en el desierto. Pero pasaron los treinta y cinco minutos; no se atrevieron a seguir y retrocedieron, se metieron en una nevera.

Discutieron unos instantes; intentaron cruzar el desierto muy rápido, pero no, nada, no lo conseguían. Volvieron a retroceder y entraron de nuevo en la nevera.

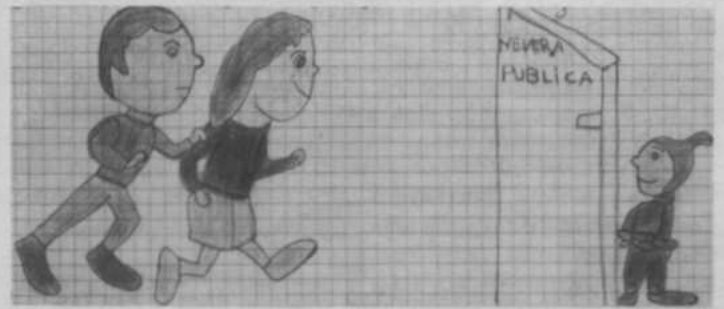

—¿Qué hacemos? —preguntó Manolo—.

—¡Irnos a cada —dijo Luisa—, no podemos hacer nada aquí.

—Yo quiero ir —gimieron los dos niños a la vez.

—Yo también —dijo Manolo—. Voy a pasar yo, si me muero, vosotros salváos y si no, pues pasad. ¿De acuerdo?

—De ninguna manera —dijo Luisa—. No te lo permitiré.

—¡Sí, sí! pasa, venga —dijo Ana—. ¿Qué importa lo que te ocurra?

—Con tal de ver a los primos —apuntó Angel.

—¡No pases! —gritó Luisa de nuevo.

Pero él ya había entrado, esperó a que pasaran los treinta y cinco minutos, siguió allí.

—¡Dios mío! ¡No se murió! únicamente empezó a ponerse progresivamente amarillo; totalmente amarillo y salió del desierto feliz.

Al verle su mujer y sus hijos que acababan de salir de una nevera que había allí afuera, se quedaron «helados».

—¡Dios mío! un extraterrestre amarillo —gritó Luisa.

—¡Un ser amarillento! ¡Socorro!

—¿Pero qué dices, mujer? —dijo él. Si soy yo, tu marido. Pero ella no quería creérselo.

¿Os imagináis el susto que llevaría? Sus ojos se clavaron en el rostro amarillento de su marido, las piernas se le doblaron, y mientras se desplomaba iba diciendo despacio: —Un... un ser amarillento. Un... u... un ser amarillo. ¡Socorrooooo!

Los chiquillos por su parte no se asustaron nada. Miraban a su padre con una sonrisa en los labios. Ana entre risas mascullaba: —Imaginate, Angel, que sea uno de esos indios, que según he leído dicen:

—Yo cortar cabellera, yo cortar cabellera, a mis enemigos.

—¿Qué es la cabellera? —preguntó Angel—. El no era tan listo como su hermana, aunque era mayor. Ella enfadada y apuntándole a la cabeza, le gritó:

—¡Esta que tienes llena de serrín!

—¿Qué es el serrín?

—¡Lo que tienes en tu cabeza!

—¿Qué tengo en mi cabeza?

—¡Serrín!



—¿Así que el serrín está en mi cabeza? Pues anda, yo no lo sabía, siempre se aprende algo.

La chiquilla se alejó de él y contempló al hombre amarillo.

—¿Quién eres? —preguntó.

—Soy tu padre, me he puesto amarillo por no haber entrado en la nevera. Te lo diré de otra manera. Me he achicharrado vivo. No hacen falta las neveras, lo único que ocurre es que nos ponemos así.

—¿Ah sí? ¡Qué divertido! —dijo Angel.

—Sí —dijo Ana—. Además el amarillo es más bonito que el azul.

—¡Eh! —gritó Manolo—. Mira mamá, y se acercó a ella para levantarla.

Mientras pasaba todo esto, el tiempo transcurría. Pasaron los treinta y cinco minutos tan conocidos por nuestros personajes. Manolo levantó a su mujer que ya era completamente amarilla, igual que los chicos, que estaban contentos con su nuevo color. Luisa al recobrar el conocimiento les miró a todos e intentó gritar pero al ver una de sus propias manos, también amarilla, ya no le quedaron ganas de hacerlo. Contempló por unos instantes a todo lo que había a su alrededor. Después murmuró:

—¡Me han contagiado!, soy amarilla...

Por su parte los chiquillos corrían por el desierto gritando:

—¡Somos amarillos! viva.

Después de convencer a Luisa de todo lo que había pasado, haberla calmado, y haberla metido en el coche, continuaron felices su camino. (Todos felices menos Luisa, que a pesar de todo, no estaba muy convencida)...

La casa de los tíos y primos de los niños, era muy grande, tenía muchas plantas y era bonita. Afuera en el jardín, tomando el «sol», bueno el sol lo tomaban todo el día, pero es un decir...

Ana, la hermana de Manolo, leía una revista. Pepe (su marido), tomaba una naranjada y leía el periódico. María y Raúl jugaban a los indios por el jardín.

Ana levantó la mirada y vio allí a cuatro seres amarillos.

Al principio no se fijó en ellos, volvió a bajar la cabeza, y después de hacerlo, se acordó de haber visto a lo lejos unas cosas amarillas. Volvió a levantar la cabeza y tirando la revista al suelo gritó:

—¡Uaaa!

Este grito duró alrededor de quince minutos, su marido absorbió en la lectura, ni siquiera lo oyó.

—¡Un ser amarillo! ¡Un terrícola! —gritó ella—. ¡Lo he leído en los periódicos, los de la Tierra son amarillos!, —intentó levantarse, pero los nervios se lo impidieron. Pepe, seguía leyendo, la oyó: —¿Qué dices, mujer? —preguntó. ¿De qué hablas?

Ellos se acercaron más. Entonces Luisa habló: —Somos nosotros, vuestros amigos, yo soy tu cuñada, Ana, este es tu hermano Manolo, o sea mi marido y estos son nuestros hijos. Nos hemos puesto amarillos porque no entramos en la nevera y...

—No es cierto —gritó Ana—. No sois de nuestra calaña; sois amarillos y nosotros azules.

—Espera Ana, voy a buscar la escopeta —dijo Pepe—.

Los niños mientras tanto, habían escapado con sus primos. Luisa y Manolo se acercaron, Ana muerta de miedo no podía escapar.

En el jardín había un pequeño botoncito, al que cuando lo apretaban salían grandes chorros de agua. Manolo lo pisó sin querer y un gran chorro de agua se introdujo en cada uno de los ojos de la desdichada Ana. El agua se convirtió en hielo. La pobre mujer angustiada gritó:

—¡Estoy ciega! ¡Ciega! Luego dio un largo grito:

—¡Uaaa!

Por fin se calló. Entonces salía su marido y antes de decir nada, Ana le interrumpió.

Tú, maldita marciana, que intentabas hacerme creer que eras mi cuñada —gritó de nuevo, dirigiéndose a una planta—. Pues no me convencerás, —dijo—. Ahora verás —y pegó doce patadas a un tiesto.

—Vamos mujer —dijo su marido— no estás muy bien hoy, pareces un poco loca. No sé... pero me parece que te estás volviendo vieja.

—¿Qué? —gritó ella—. Ahora verás —rugió—. Ahora verás mi guerra. —A continuación golpeó a una estatua—. Ya he destruido un terrícola ¿eh? ¿Qué me dices ahora? ¿Valgo o no valgo? —preguntó, dirigiéndose a una pared. Manolo le explicó entonces a Pepe, el por qué de las acciones de Ana. También le dijo que todo había sido sin querer. A continuación le habló de lo que les había pasado en el desierto y por fin lo convencieron. Ana no se había enterado de nada destruyendo plantas, pegando a los tiestos y hablando con las paredes, parecía una loca. Por fin habló, dirigiéndose a su marido: —¿Has traído la escopeta?



—Querida, estoy decidido a creer que esta gente es nuestra familia —y a continuación le dijo lo que les había pasado a «aquellas cosas amarillas». Su mujer mirando ahora a un árbol, gruñó:

—¿También tú estás en contra mía? Pues iré yo a buscar la escopeta.

—¿Pero no «ves» que la tengo yo aquí? —dijo Pepe—.

—Nada de ironías —gritó ella, creyendo que él decía lo de «ves» como una burla. Luego palpando el aire, llegó hasta una pared de la casa y buscó la puerta.

—No está la puerta en esa pared —dijo su marido—. Si no en ésta. ¿Es qué no la ves?

Te repito que nada de ironías. Sé muy bien que la puerta está en esta pared —buscó luego por todas las paredes de la casa y por último llegó a la que estaba la puerta, la abrió y «mirando» a una silla gruñó: —¡Eh! ¿Qué te decía yo? ¿Estaba o no estaba en esa pared? Su marido no dijo nada. Ella buscó y buscó la escopeta pero sus búsquedas fueron vanas. Con todo esto, el tiempo pasaba y con lo distraídos que estaban todos, nadie se acordó de la nevera. Todos empezaban a ponerse amarillos, el hielo de los ojos empezaba a derretirse y la mujer al ver que había recobrado la vista gritó: —¡Ya veo, ya veo! Luego, al mirar sus manos y contemplar su color se asustó y de nuevo gritó: —¿Qué ha pasado? ¡No soy yo! —Después de muchas charlas, por fin convencieron a Ana y con su nuevo color se pusieron a buscar a los chiquillos que contentos pregonaban: —¡Somos amarillos! ¡Somos amarillos!

Al encontrarlos, se fueron todos a su jardín y tomaron café juntos. Al llegar la hora de marcharse, Manolo, Luisa y sus hijos volvieron a su ciudad. Al principio no les recibieron bien, pero ellos con mucha calma les explicaron todo. La noticia fue llevada por todo el Sol y las neveras fueron destruidas. Nadie las quería para nada. Desde entonces todos allí fueron amarillos y ya no se ven en el Sol esos puntitos azules. Por eso ahora es amarillo.

Marta García Valdés (Jarceley)  
(Dibujos de la autora)

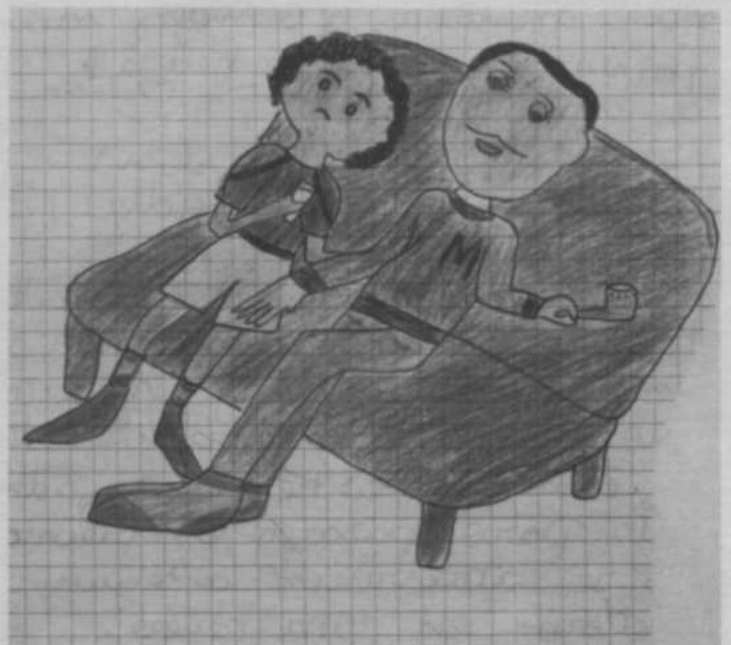



## UN HOMBRE... UN BARRENO

La procesión de la mañana había ya iniciado su andadura y se acercaba al baldaquino del puente. Lucía un sol espléndido. Era el 16 de Julio de 1981

Bajo las almenas, sobre uno de los muros de contención que dan sobre los patios del Alejandro Casona, un hombre y un barreno, en perfecta simbiosis, se yerguen solitarios e inmóviles. Hay ambiente y colorido. Suena el campanin y se mezclan cánticos y estampidos. Se disparan máquinas fotográficas y se rueda en video y super-8. El día se ha vestido de fiesta.



Ajeno a todo, el hombre permanece inmóvil. Hay un momento de calma...

Y entonces, sin un sólo temblor sin una duda, el hombre adelanta un tanto su pierna izquierda, avanza el brazo correspondiente con el barreno, con la derecha aplica un cigarrillo y... 850 gramos de pólvora inician una impresionante subida que termina en un potente estampido que multiplica la angostura del valle.

El hombre no desperdicia ni uno sólo de sus movimientos, todos son exactos y medidos. Su seriedad, completa. Otro hombre, otro cangués, se acerca y le apurre un nuevo barreno. De nuevo los mismos movimientos. La vara, más alta que el hombre, cuelga firme hacia el patio. La cabeza apunta en inverosímil diagonal hacia unas pequeñas nubecillas que pasan sobre Ambasaguas. El barreno runfa hacia el cielo y estampa.

Y así una y otra vez, hasta doce.

No quitábamos ojo de él. La acción impresionaba, más él, parecía ajeno a todo encerrado, quizás, sobre sí mismo, quizás con una promesa, quizás con el vacío o con su propio yo.

Cuando estalló el número doce, Manolo Miranda salió hacia la escalera y se confundió entre la gente. Más de diez kilos de pólvora habían pasado por sus manos ofrendados a la Virgen.

R. M.

## LA DESCARGA

Cuando el bochorno de la tarde gris bajo el sol funde fuego en las crestas y la alegre campana, cabalgando sonos, repique festeros pone en las esferas; camina despacio por el Puente Viejo la Virgen canguesa.

Ya todo está a punto.  
Repica el tambor La gaita se apresta.  
Queda el aire latente un momento...  
Las peñas dispuestas.  
Un silbido. Un momento.  
Una mano que tiembla impaciente  
prendida en un trozo de mecha.  
Corta el aire un cohete. ¡Fsss...!  
Y el valle se llena de ecos profundos  
que reflejan ondas en las verdes hierbas.  
Pero es solo un momento. Fugaz advertencia.

Un golpe de luz.  
Rompe la tarde terrena galerna.  
Estallan potentes las tracas.  
El cielo de humo se llena.  
Estallan barrenos junto a la ribera.  
—Cuchillos del aire buscan las estrellas—.

Atrona el espacio. Retumba la tierra.  
Ingentes zumbidos de abejas  
bajo el cielo. Por sobre la vega.  
Olor de pólvora por las praderías.  
Sobre los tejados, mil luces de fiesta.  
Se acelera un momento de sangre.  
Los ojos de luz se te llenan.  
Muy pocos minutos,  
un mundo en grandeza.  
¡Quien pudiera pintar tu descarga!  
¡Quien supiera expresararla con letras!

Por el Puente Viejo camina la Virgen  
¡La Virgen canguesa!

José-Luis R. Mera

## DIA DEL CARMEN

¡Viva la Virgen del Carmen!  
¡La Virgen del Carmen viva!  
Así cantaban en Cangas  
un día de romería.

Es que la Virgen del Carmen  
nos consuela y nos guía,  
a todos los canguesinos  
que lejos de ella suspiran.  
Cuando pasa por el puente  
el día de su fiestina  
y oye sonar los cohetes  
que mozos y viejos tiran,  
Ella sonríe y bendice  
a toda la algarabía,  
que detrás de su silueta  
se encogen, corren, apiñan,  
para tocarla en el manto  
con fe y con gallardía.

Es que los mozos del pueblo,  
aunque poco van a misa,  
el día grande del Carmen  
sienten que «algo les aviva».  
Dios quiera que esta ilusión  
ni se rompa, ni se acabe,  
pues es de gran tradición  
festejar el «Día del Carmen».

Clotilde Fernández Sánchez

## NADA ESTA ALEGRE

Los diablos blancos  
llenan a carcajadas el cielo,  
ondeando entre el fuego.

Unos suben a las nubes,  
otros se quedan y  
otros se van para el lado  
que no corre el viento.

La gente llora,  
los bomberos llegan,  
mientras los embrujados dan vueltas.

Todo está triste,  
lleno de brujería.

La furia del viento,  
el mugido de las vacas,  
el ladrido de los perros,  
todo va a ser arrasado por el fuego.

Sirenas para aquí,  
sirenas, para allá.

Parece la guerra,  
nada está alegre.

José Manuel Álvarez Arbás  
C. P. C. de Obanca (5.º E.G.B.)



# LA MANIEGA

INFORMATIVO DEL CONCEJO AÑO III, N.º 15 / CANGAS DEL NARCEA / JULIO-AGOSTO 83

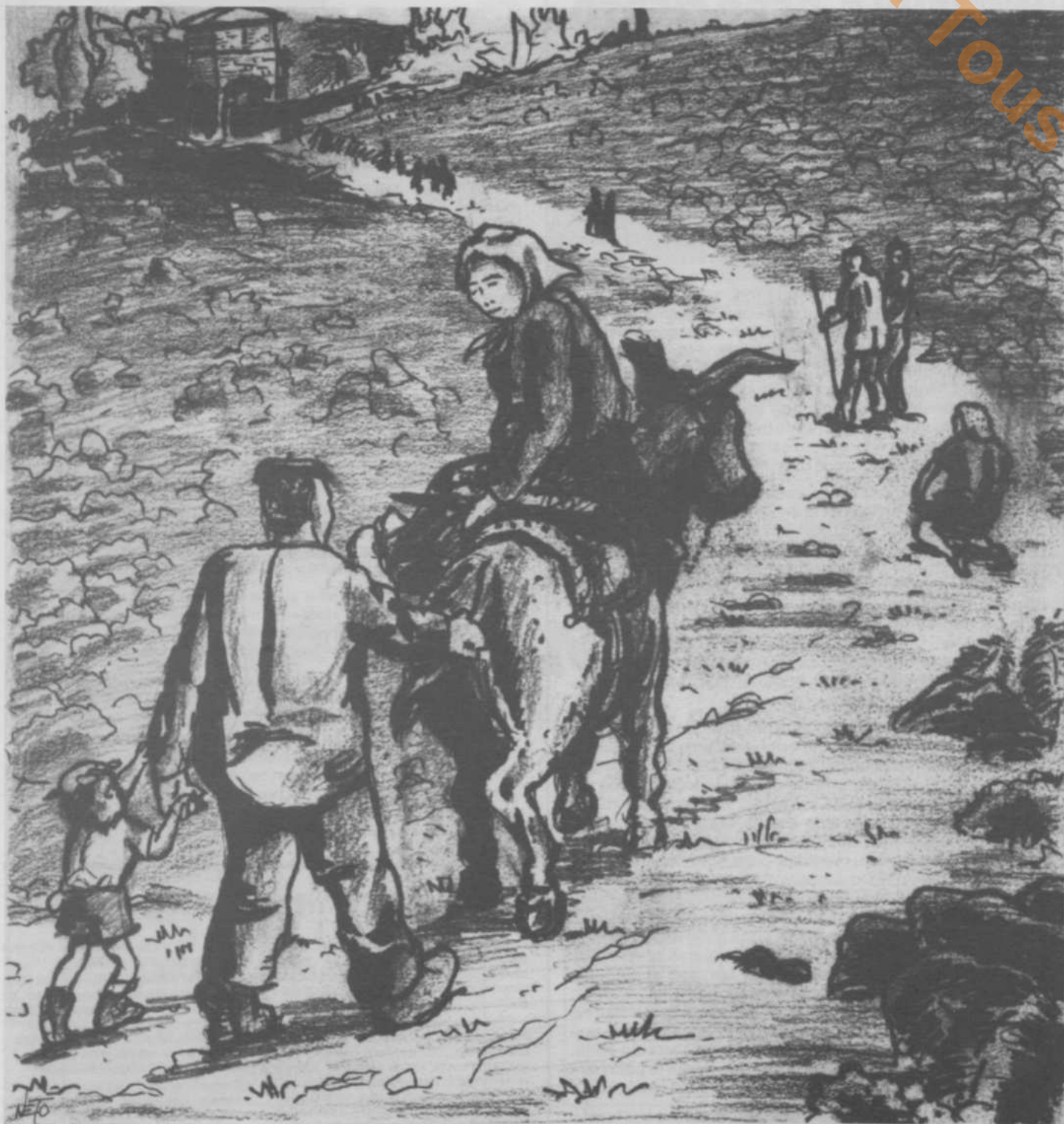

**DIRECTOR:**

José M.º G. Azcárate

**REDACCION:**

Ernesto García (Dibujos), José L. R. Mera, Sandalio Gurdíel, Amador Otero (Fotografía), Felipe López, José Luis López, Francisco González (Tesorero), Consuelo Escala (Envíos).

**EDITA:**

Asociación Cultural  
«Pintor Luis Alvarez»

**DIRECCION:**

Apartado de Correos n.º 32  
Teléfono 81 11 23

**IMPRIME:**

Mercantil Asturias  
Teléfono 36 21 36  
D. L. O. 988/81

«LA MANIEGA» no se responsabiliza de los trabajos que van firmados, como tampoco devolverá los trabajos no publicados.



## CONCEJO

### denuncia

## INCREIBLE, PERO CIERTO

Tienen que perdonar los lectores si en mis temas me ciño más a la zona o Partido de Sierra, pero llevo seis años conviviendo a diario con sus vecinos y conozco y vivo a fondo sus problemas. Por otro lado La Maniega, desde su n.º 1 de esta 2.ª etapa, me pidió hacer de corresponsal de esta zona, y con el único interés del bien de todo Sierra, lo vengo cumpliendo, recordando además, que es la zona más abandonada del Concejo.

Un problema grave y que agravan a veces los mismos vecinos, es el de las comunicaciones y la luz. ¿Por qué el Ayuntamiento no interviene, incluso con expropiación, sé que lo puede hacer en caso de manifiesto abuso o cabezonada de algún vecino? Pongo tres casos como botones de muestra: En Santa Cecilia de Tebongo, Santa Icia para todos, están sin luz. Con gran sacrificio se comprometen a ponerla los pocos vecinos del pueblo. Piden permisos, ponen los postes y cuando todo se hace legalmente, un paisano de Tebongo que autorizó de palabra, les manda quitar dos postes ya colocados y que pasan por una viña suya, a no ser que le den ochenta mil pesetas... ¡Inhumano egoísmo!, cambiar el proyecto salió a cada vecino por más de cien mil pesetas sobre lo previsto.

Soto de los Molinos: Un pueblo de tres vecinos que ha vivido semejante problema al de Santa Icia en lo de la luz, y otro más: Su salida natural es por San Pedro de Coliema, Parroquia a la que pertenece y distante de ella tan sólo tres o cuatro minutos, por una pista intransitable para todos los automóviles. Los vecinos se deciden a ensancharla, llevan una excavadora y... tiene que parar porque un vecino de San Pedro no deja un metro al borde de un erial suyo que en otro tiempo fue viña. No cede tras largo diálogo ni cambiándose por otro terreno, y así por la maldita cabezonada de un hombre, dos pueblos no se comunican como deben.

Robledo de Biforco: Está a unos dos Kms. de Tebongo, su Parroquia, por un camino no apto para todos los coches. Pues bien, los mineros del pueblo que bajan a diario a la mina de Pilotuerto tienen que dar un rodeo de unos sesenta kilómetros entre ida y vuelta... Yo pregunto: ¿En el Ayuntamiento han conocido alguna vez o conocen estos problemas o los muchos que afectan a los dos tercios del Concejo? ¿Se toman medidas para solucionarlos o se tiene algún plan para lo sucesivo? En otra ocasión lo dije y lo repito: En la provincia de Salamanca, la Diputación se propuso hace unos años solucionar este problema y lo consiguió. Cada dos años una zona y hoy, a todos los pueblos de la Provincia se llega por carreteras asfaltadas y todos tienen teléfono público y hay también pueblos de diez o doce vecinos y distantes 18 ó 20 Kms. Aquí en Cangas tenemos por caso la pista de Antrago a Porley. Son 14 Kms., la utilizan más de cien vecinos con una circulación diaria de unos 150 vehículos... está de pena; los vecinos tiran el dinero cada vez que llevan la pala para arreglarla, pues la primera tormenta estropea lo hecho.

Se dice que el mundo ha progresado en estos últimos 50 años más que en muchos siglos... Subiendo a los pueblos de Sierra no creo que se pueda asegurar lo mismo. Pues bien, los pueblos de Cangas ocupan los tres cuartos del Concejo, y pagan impuestos, y han votado, y tienen derecho igual que todo hijo de vecino y va siendo hora de que se acuerden de ellos las autoridades que sólo se preocuparon de pedirles los votos. Ahora no valen promesas demagógicas, valen sólo las realidades, los hechos.

Antonio Moretón Puig



## DOS VACAS MUERTAS POR TRES OSOS

Dos vacas fueron atacadas por tres osos en los montes situados entre Riomolín y Villar de Roguero. Las vacas, propiedad de Manuel Riesco Fernández, vecino de San Juliano de Arbás, se hallaban pastando libres en el monte cuando fueron atacadas por una hembra de oso con dos crías de un año que, tras hacerlas despeñarse, las mutilaron con sus garras.

Los dos animales vacunos estaban valorados en unas cuatrocientas mil pesetas y el hecho fue puesto en conocimiento del I.C.O.N.A., del cual se espera subvención al propietario afectado, ya que como se sabe, el oso es un animal que está bajo protección oficial; estando rigurosamente prohibida y penalizada su caza.

El número de daños causados por la caza aumentan en esta época del año, en especial los producidos por el oso, bien sea en cosechas, colmenas o sobre las cabezas de ganado que pastan en libertad.

Aunque el número de animales muertos por el oso no es muy grande debido al tipo de alimentación de este animal, fundamentalmente bayas y raíces o peces, siendo muy difícil que incluyan en su dieta la carne. Sólo en unas condiciones muy adversas es capaz de atacar al ganado.

Sin embargo, de unos diez a quince animales son atacados al año en nuestro concejo, estos ataques son más frecuentes en zonas de alta montaña próximas a manchas forestales más o menos amplias, como Xenestoso, Fontes de Corbeiro, Tsamera, Rañadoiro, Riomolín...

El oso es una especie en peligro de desaparición, y bien merece la protección a que está acogido, ya que sólo existen parejas en libertad en el Parque Nacional de Doñana y en los montes de Asturias. Sin embargo, es reprochable a los organismos oficiales la gran demora que sufren las subvenciones a los campesinos afectados por pérdidas ocasionadas por osos porque, al parecer en Riomolín están ya esperando desde hace casi un año otros dos vecinos más; y hay que evitar el extremo de que un campesino decida coger la escopeta por su cuenta y defender su ya bastante quebrantada economía.

Neto

## BESULLO: «Las Veigas»

La semana del 8 al 16 de Agosto, coincidiendo con la fiesta de Las Veigas tuvo lugar la IV Semana Cultural, organizada por la Asociación Amigos de Besullo, con los actos siguientes:

—Cine con las películas: «La Vaca y el Prisionero», «Jaime y las Judías Verdes» y «Víctimas del Terrorismo».

—Conferencia sobre «Higiene y Prevención de Enfermedades», a cargo de la Dra. María José Ruiz y otra con el tema de: «Sanidad Animal», a cargo del Veterinario D. Tomás Villacorta. No pudiendo realizarse ésta última por falta de fluido eléctrico.

—Teatro (Grupo Casona) con las obras: «Las Cousas Claras», «La Última Rosa» y «Amor a Oscuras».

—El Cross Popular, en el que ganó, como otros años, Manunca.

—Actuación del maravilloso grupo folklórico «San Chuis» de Pola de Allande.

—Concurso de Dibujo y Pintura con tema «La Magdalena».

—El tradicional partido de fútbol entre solteros y casados este año dio como

vencedores a los casados... y eso que tenían portero internacional.

Fuera de la Semana Cultural el día 20 se disputó el Primer Campeonato de Rana, resultando vencedores por parejas 1.º Cipre-Joaquín de Cabecilla; 2.º Chema-Miguel y 3.º Pepe Cabril-Antón Bartuelo y por individuales 1.º Cipre, 2.º Pepe Cabril y 3.º Miguel Márquez.

Asimismo, el día 21 hubo una gran merienda en Las Veigas, organizada por la Asociación, a la que asistieron 200 personas.

Aprovechamos desde estas páginas a saludar y agradecer a todas aquellas personas y entidades públicas que nos han ofrecido su ayuda para que todo esto fuese posible.

Asimismo, dar un gran abrazo a todos los besullenses repartidos por el mundo que por diversas circunstancias no pudieron acompañarnos en estas fiestas y en especial al Centro Asturiano de Buenos Aires.

José Ramón de Piñero



## BRUELLES

### Santarbás

Con gran solemnidad se celebró este año la tradicional romería de Santarbás.

A las doce de la mañana, misa y procesión en honor de San Gervasio, con acompañamiento del grupo «Los Tsumerinos», que más tarde hicieron las delicias del público con actuaciones folklóricas de nuestra región.

También hubo concurso de ganado vacuno con premios en metálico y trofeos a los ganadores. Resultaron premiados en la modalidad de vacas lecheras y terneros el Moreno de Ciérades, el popular Suso del Jardín y Oliveros de Onón.

Este año, la elección de Reina y Damas de Honor de Santarbás fue muy acertada, ya que las señoritas elegidas son merecedoras de todo elogio por su belleza y relevante personalidad.

La afluencia de romeros ha sido muy concurrida, ya que en Santarbás se dieron cita muchas familias de la comarca para compartir la merienda campestre y la alegría,

en el marco de este magnífico campo. El sol ha lucido todo el día, aunque acompañado de un débil viento seco y desapacible, que ocasionó más de una molestia a los asistentes a la romería.

En resumen, tenemos que decir que la fiesta tuvo resultados altamente positivos, por lo que los organizadores bien merecen un aplauso.

**Basilio Garrido**

## IBIAS

Cerca de nosotros, en la Escuela Hogar Aurelio Menéndez, de S. Antolín de Ibias, tuvo lugar el C.V.E. centro de vacaciones) al que asistieron niños de 2.ª etapa de E.G.B.

Estaba como jefe de turno Arturo Verano García, director de dicha Escuela Hogar y como educadoras del turno Margarita Granda Cabrales, Ana Granda Cabrales y Julia Verano García.

Todo se desarrolló bien y en contacto pleno con la naturaleza y en un conocimiento de los pueblos y de las gentes del concejo.

**J. V.**

## CORIAS

### Fiestas

Los pasados días 14, 15 y 16 han tenido lugar en Corias las fiestas en honor de Nuestra Señora y San Roque. A pesar de que es un día de confluencia de fiestas de otros pueblos del concejo, debemos destacar la gran cantidad de gente, que un año más, con su presencia afirmaron la fama y belleza de nuestras verbenas; la joven comisión que con un poco de prisa se formó, salió

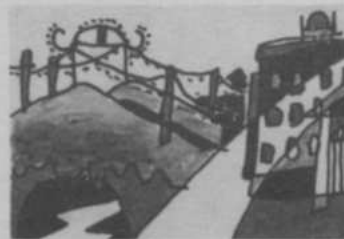

satisfecha, pues se recaudó lo necesario con el puesto y la tan necesaria ayuda de los socios, gran parte de Cangas. Es de agradecer la labor de la peña «El Racimo», que veladamente dirigió y ayudó a la comisión.

Esperemos que el próximo año se repita el buen hacer de este año e intentar si cabe, fomentar algún acto cultural en que tan buenos ejemplos nos han dado pueblos cercanos, animando a la peña «La Espicha» que contribuye con sus estruendosos barrenos, sin olvidar la sabrosa empanada y vino del país con que nos ofrece al terminar la misa solemne del día 15, a participar de manera activa en los distintos actos que se programen.

**Elisa Fernández**

Sastrería Pañería  
**AMADOR**  
A SU MEDIDA

Mayor, 57  
Teléf. 81 11 23

Cangas del Narcea (Asturias)



# HIPER CANGAS

LIDERES EN ALIMENTACION Y PRODUCTOS FRESCOS

DISPONEMOS DE  
**TRIPA**  
Y  
**PIMENTON**  
PARA EL SAMARTINO  
CON TODA GARANTIA  
A PRECIOS HIPER  
**¡VISITENOS!**

MENSAJE PARA LOS GANADEROS:



**COMPRAMOS  
XATOS**

Antes de vender su ganado  
**¡CONSULTENOS!**

**¡¡AHORA MAS BARATO TODAVIA!!**

PELAYO, 14  
TELEFONO 81 15 56

CANGAS DEL NARCEA



**NUESTROS PUEBLOS**

**OLGO - OLGU**



Este pueblo pertenece, junto a Araniego, Argancinas y Faeu, a la Parroquia de Paraxas, con advocación a San Juan. Situado en la parte noroccidental del concejo, se comunica con el Alto de Santarbás por medio de una pista.

Celebra la Magdalena, festejándose el primer domingo de Agosto con misa matinal en la capilla y después baile con acordeonista.

Los orígenes de Olgo pueden estar en unas cabanas —de vaqueiros probablemente— que había en los lugares de Cutariel y Pueba, de las cuales se sabe su existencia porque en unas tierras de aquel sitio aparecieron unas **gamaeras** y restos de **tsousa**, como de una tsariega. Olgo bien podría ser un asentamiento posterior a aquellas cabanas que en un principio estarían habitadas sólo en época estival, y que originaron una aldea sedentaria agrícola, en la falda de la montaña.

La terminología del nombre de esta aldea no está muy bien definida. Este topónimo puede tener origen en la palabra asturiana «**güelga**», «camino que se abre en la nieve, hierba o maleza» o también «sitio muy húmedo». Esta palabra viene del céltico «**olca**», «huelga, vega, terreno húmedo».



A la derecha está la capilla, que guarda la imagen de la Magdalena.

El pueblo lo forman doce casas: Cachón, Taresona, La Santa, Pericón, Perfeitú, Marque-sín, Marqués, Manteigueiru, Cho-pe, Rodríguez, Diego y Escarramán, que agrupan a unos setenta habitantes. Hay ocho niños en edad escolar de los cuales cuatro van a la escuela de Araniego, uno a la de Trones y tres bajan al Colegio Público Comarcal de Obanca. Nunca hubo escuela en Olgo, pero en otros tiempos se traían al pueblo maestros de pago tsazaniegos. La población fundamentalmente es agrícola y ganadera. El más viejo del pueblo es José de Marqués, de 78 años.

Hay luz eléctrica en Olgo desde hace veintitrés años, el agua desde hace unos dieciocho, y la pista hace diez que se construyó por parte de los vecinos, contando únicamente con una subvención de Extensión Agraria de 25.000 pesetas. La problemática del agua está candente en estos días, ya que hace dieciocho años, cuando se hicieron las obras para construir un depósito para todos los vecinos, hubo uno que no entró porque de aquella no quiso entrar en andecha. Este vecino realizó por su cuenta prospecciones hace dos años, y realizó asimismo la obra para llevar el agua a casa, dándose la circunstancia de que con ello dejaba prácticamente sin agua a los restantes vecinos, ya que el manantial donde realizó la prospección es el mismo que surtía el depósito comunitario, ocasionando ahora problemas de abastecimiento a todas las casas.

Este asunto ocasionó un pleito en Cangas que obligaba a este vecino a tapar la fura. Posteriormente apeló a Oviedo y la sentencia aún se está esperando en el momento de redactar estas líneas.

Problemas de este tipo, del «todos menos uno» en las obras que afectan a toda la comunidad nos los venimos encontrando en repetidas ocasiones por casi todos los pueblos que visitamos, y parece ser ya algo tristemente habitual que viene a deteriorar de al-

gún modo la convivencia de las pequeñas comunidades rurales. Y esto es una consecuencia de la desatención que sufren las aldeas por parte de los organismos oficiales, puesto que cualquier obra de primera necesidad que intente conseguir unas condiciones de habitabilidad mínimas, como son la luz, el agua o las comunicaciones, son obras que tienen que realizar los propios vecinos a costa de su esfuerzo y —como no— de su dinero.

Ahora, la próxima obra que haría falta en Olgo es la del arreglo de los caminos. Estando nosotros allí elaborando este reportaje cayó una tormenta que convirtió los caminos en riachuelos.

Refugiados en casa Cachón, sentados en el **escanu** y entre raja y raja de cecina —dicho sea de paso, la más rica que comía desde hacía mucho tiempo— y entre papadín y papadín de vino de casa, nos contaron algunas leyendas y casos de la mitología popular. Por ejemplo, se cuenta que en Fontalmada se encontró una otsa de oro, al lajo de una fuente.

También se dice que en el castro de Trones, que queda allí cerca, hay dos arcas enterradas: Una de rexaigar y otra de oro.

Estas leyendas vienen a concordar con todas las que recogemos por la geografía de nuestro concejo. Los tesoros que se esconden en las fuentes o en sus inmediaciones es algo que está muy relacionado con el mito de las xanas, con mucho arraigo en toda Asturias. También es muy común atribuir la localización de tesoros enterrados en las ruinas de los castros prerromanos. Por aquel sitio existen unas extrañas piedras llenas de agujeros y de muy poco peso, puesto que una piedra muy grande puede ser levantada fácilmente y sin esfuerzo. Decían los moros con respecto a éstas que cuando un pastor tiraba una piedra para tornar una vaca..., valía más la piedra que la vaca.



En Olgo, pudimos escuchar muy viva la lengua tradicional asturiana.

Al tiempo de esto también pude tomar nota de algunos aspectos lingüísticos, ya que nuestros interlocutores conservaban muy pura la lengua tradicional, y se expresaban en ella con soltura; cosa que me agradó y me hizo comprobar una vez más que el bable, ese elemento tan fundamental de nuestra cultura autóctona, aún pervive en las casas campesinas con más fuerza de la que se cree, y de cuando en cuando se puede uno recrear con su audición.

Y como «nunca chuviu que nu estenara», según acabó la tormenta dejamos atrás Olgo envuelto en una sugerente neblina que le daba un aire de recogimiento y misterio a la vez, donde lo tradicional y lo de antaño luchan a brazo partido con el presente.



## ORBAYU: outra asociación cultural asturiana en Madrid

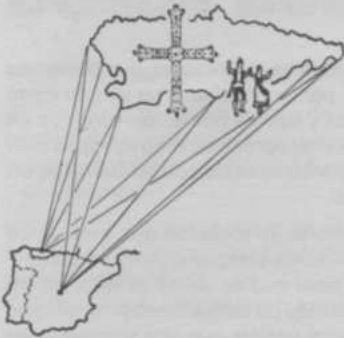

Asturias siente-se, Asturias tsieva-se dientru, Asturias ama-se. Ya ese amor ese enraigunamientu que los asturianos tienen cuna sua tierra ya las suas cousas retsuz muiitu más cuando pulas razones que seyan se ta tsuenxe. Sí, tsuenxe de la tua xente, de las muntanas, de la mar de l'horriu..., tsuenxe tamién de l'urbayu, gutinas d'augua fresca que fundidas cun fundeirus sentimientos asturianos poden chegar a sé l'anciu de guapas xeras. Gutinas d'augua fresca que dan nome a outra asociación cultural en Madrid ORBAYU.

Naz esta nueva asociación na primavera del 82 ya tien un oxetivu claru: recucher ya fumentá la cultura asturiana.

Cuenta na actualidá cun una agrupación fulclórica de tsarga esperiencia. Más de cincuenta presonas cumponen los difrentes grupus de danza, canciu ya istrumentación.

Lus grupus de danza dirixen pur Margarita Rodríguez Álvarez beitsan una bona riestra de danzas tantu prucedentes de la ourietsa la mar (xiraldilla, danza los pescadores, xirigüelu...) cumu de l'interior (vaqueirada, jota de Cangas, fiandón, jota Payares...).

El canciu ta representau pur detsas voces, muitas d'etsas premiadas en dalgunos certámenes asturianos. Dous cangueses, José López Fernández de Xenestosu ya Carmen Lozano Rodríguez de Fontes de Curbeiru, cantan cumu naide asturianadas ya vaqueiradas respetivamente.



Cuenta tamién ORBAYU cun bonus músicos (de gaita, tambor, pandeiru, castañuelas, etc.) ya tamién tienen alcurdiunistas. Unu d'etsus, Xusé Nel González Rubio, de Rubleu de Tainás toca cun una técnica perfeuta este güapu istrumentu tan enraigunau nestas tierras canguesas.

ORBAYU tien cumu cimeirus fines la criación d'una escuela d'anciu a la danza asturiana, banda de gaitas, coro, etc.

Además d'este intrés pul fulclor la Asociación ORBAYU tien tamién l'envís de tsevar a cabu outra serie d'actividades que reflexen outrus aspeutus de la cultura astur cumu cunferencias, cumpeticiones deportivas, etc.

Perfeutamente curdinada pur Justo Cosmen Menéndez (Tito) del Puertu Tseitariégus ia esta asociación un bon exemplu de l'amor que los asturianos tienen pul son pueblu ya más cuando se ta tsuenxe d'él.

Ya pa finir deixu-vus cun es-tus versus de José María González tamién miembru d'esta asociación:

Olas que beisais la furmosa tierra,  
Recurdada tantas veces pul sou encantu,  
Buscai na nuesa danza ya cantu,  
Aquel misteriu que la mar encierra,  
Yá suena la gaita, yá nun hai guerra,  
Unamus las nuelas almas ente tantu.

X. M. R.



## TSIENDA L'ANCANTADA

Cuntaba-me mia buela de la tsienda de cómo sacanun a l'Ancantada del pozu d'Itsanu ya fúi asina:

Resulta que esta Ancantada faia-tses muitas argayadas ya fonun a consultar de cómo pudian sacá-la del pozu. Dixenun-tses que tinian que sacá-la cun una grade de fierro enganchada a dous xatus ximiélgus... Ya resulta que nacienu dous xatus na casa Cueiras ya alcurdou-se na parroquia que foran aquetsus dous lus que la sacaran, peru resulta que estus xatus tinian que mamar toul tseite que diera la vaca, ya pur esu nun podía ser mucida.

Un día chegou a la casa Cueiras una probe cun un nenu piquinun pidiendu un poucu tseite pa él. Ya resulta que namás que tenía a la vaca de los ximiélgus. La mucher díxu-tse que nun podía ser, peru tantu churara el nenu que diu-tse pena, cuchiu la canada ya foi a mucir un poucu tseite.

N'estu que chegou Xuan, quitou-tse la canada de la manu ya chou-se-la a los xatus pul tsombu diciendu: «el que nun mamestis, pul tsombu lu tsevestis». Naquel mumentu saporciu la probe que nun yera outra que l'Ancantada.

Pasanun dous anus ya fonun a sacá-la del pozu. Ganchanun a l'Ancantada cuna grade xuncida a los agora magüetus ya fonun a sacá-la, aunque tses faltaba un poucu fuercia pul tseite que nun mamaran.

Enguizaba-lus Xuan ya poucu a poucu fonun sacandu-la hasta la urietsa, ya nastoncias l'Ancantada cuchiu un pelu de la cabeza ya tirou-lu a l'augua diciendu: «Pur esti pelin, que cada anu morra un pelegrín».

Ya pur esu dicen que tulus anus neste riu morre daquién.

(Cuentu recuchlu n'Olgü)

## NUTINA D'ACLARACION

Nel pasau númaru de «La Maniega», n'esta mesma páxina, espublizou-se l'acuerdu l'Academia de la Llingua Asturiana que afetaba a la grafía del funema (s) (che vaqueira).

Debiu a un error d'emprenta, a l'escríbi la grafía acettada, punxu-se «ll», esqueiciendu-se de puné lus dous puntos umbaxu las duas eles: «ll», simbulu gráficu cunu que se indica que hai que tsiere «che vaqueira».

Tamién se tse esqueiciu a la emprenta puné una piquena entradietsa na que nós deciamus que esiublizabamus la noticia tal la cumu la garramus del buletin de l'Academia «Lletres Asturianas» pula empurtancia que tien al sere daquei relacionau cuna nuesa tsingua. Peru que a nós nun nus prestaba la norma apruehada, ya que, cun respetu a la (s), creyemus que lu mechor pa etsa ia la grafía «ts», que -cumu el tsettor yá se daría cuenta de sobra- ia la que usamus, tamus usandu ya usaremos.

Neto



## La Refierta

- Si uno se da una vuelta por el fondo de La Vega, podrá comprobar el nuevo sistema de vaciado de solares, patente («made in») Cangas.

Si un constructor necesita derribar una casa, con el correspondiente vaciado, va y mete la pala escombrando todo para el río. Lo menos importante es que tape una parte de su cauce, ya que con las posibles crecidas y el paso de los años, volverá a su cauce original.

Y uno se pregunta: ¿será esto legal? Si no lo es, cómo se pueden permitir tales atropellos.

- Y aprovechando que hablamos del río, no estaría de más el recordar a los empresarios mineros, que el río no es de su propiedad. Ya va siendo hora de dejar de soltar las balsas de islam, que contaminan y matan todo ser viviente. ¿De qué sirve repoblar?

En lo que va de verano varias han sido las veces que el río ha bajado totalmente negro, y en su gran mayoría el agua que se bebe en la villa procede del mismo. ¿A qué se espera? ¿A una epidemia?

- Resulta curioso que uno de los únicos colegios de E.G.B., no mixto, sea el Alejandro Casona de la villa. Ante tal discriminación parece que la Delegación de Educación está tomando cartas en el asunto, proponiendo de forma progresiva la unificación de los sexos.

Pero hete aquí, que los retretes no son adecuados y hace falta que el Ayuntamiento los reforme o construya. No tendría nada de particular hasta aquí, pero una vez que el proyecto pasó por la oficina técnica municipal, su costo rayó con lo astronómico, aspecto este al que por desgracia nos tienen tan acostumbrados. Se me olvidaba decir que los susodichos retretes ascienden a tres millones de pesetas. Imagino que el alicatado, hasta el techo, de estas salas irá con incrustaciones, en oro, de la Cruz de la Victoria, símbolo tan asturiano.

- Y cambiando el tercio para el fútbol, decir que la S.D. Narcea, eligió una nueva Junta Directiva recayendo la presidencia en Queipo.

Pero no corren buenos tiempos. Si el año pasado se descendió de categoría, el principio de este es bastante desolador. Varios jugadores se declararon en rebeldía, al parecer no aceptaban a Gonzalo como entrenador: otros querían que se les diera la baja para fichar por el Tineo.

Esperamos y deseamos que estos problemas sean solucionados por la nueva Junta Directiva y que el próximo año se recupere la categoría perdida.

- Las centenarias Romerías del Acebo este año se vieron algo ensombrecidas por el tiempo, y por la actitud de los paisanos de los pueblos limítrofes, que ante el temor de verse desposeídos de lo que dicen es suyo, «tsabrarón» todo el contorno del santuario, con el consiguiente perjuicio para los romeros.

Tainas

## HOSTAL - RESTAURANTE

# «EL QUIMICO»

HABITACIONES CON BAÑO

30 años a su servicio  
es nuestra mejor garantía

BARRIO NUEVO, 20  
TELF. 810862 - 810018 CANGAS DEL NARCEA

## ANÁLISIS DEL CACIQUE

La triste y repugnante figura del cacique es el fantasma, que haciendo las veces de la espada de Damocles, pende desafiante su afilado corte sobre la cabeza de nuestra abnegada y sufrida población rural. Ya en tiempos del pasado siglo, los caciques del partido de Sierra propiciaron una revuelta de campesinos, cuyo balance se saldó con la muerte de un honorable miembro de la Benemérita.

Refrescando un poco mi escasa memoria, yo recuerdo que a mis once años de edad quedé —al igual que algunos compañeros de mi clase— condenado por toda la vida a no pisar nunca jamás el aula de mi escuela, dejándonos a todos en un estado de semialfabetismo, porque los manejos de nuestro cacique hicieron posible que ésta se clausurara por un periodo de tres años.

En tiempos de la guerra civil, nuestros caciques, fueron los causantes de que innumerables honrados campesinos, sufrieran privación de libertad, acusados de unos delitos que jamás habían cometido, y que en su infinita ignorancia nunca llegaron a comprender el motivo de su detención.



Todavía en nuestro tiempo, y en fecha muy reciente, yo conocí a un cacique que habiendo «cegado» de envidia, solicitó que se apagara el alumbrado a todo el vecindario.

Son innumerables las «hazañas» que estos indeseables vienen cometiendo desde siempre; y si usted, amigo lector quiere conocer alguno, váyase montado en un buen coche por estas benditas tierras de Cangas diciéndole que es Diputado a Cortes, y verá que pronto aparece este personaje. Lo más chocante, es que estos individuos son todos —o casi todos— cortados por el mismo patrón. Se visten con «chaqueta» de la última moda, sus modales son serviles y amanerados, y si quiere saber dónde viven, no se lo pregunte, porque en la mayoría de los casos viven en la «acera de enfrente».

Tienen la presunción de sabérselo todo. Lo mismo le aconsejan en asuntos relacionados con las leyes, que le recetan una medicina para curar el reuma. Si usted tiene algún asunto que resolver en organismos oficiales, póngalo en manos del cacique más próximo, y verá como le hace saber que a cambio de alguna prebenda, él se lo arreglará todo, porque según dice, tiene gran amistad con algunos señores de la Administración, sin importarles un bledo poner en tela de juicio la buena reputación de los mismos.

Cuando vengán las municipales, si tenemos alguna duda al tiempo de acercarnos a las urnas, no tenemos motivo para preocuparnos, porque nuestro cacique nos «aconsejará» por quién vamos a votar con «acierto».

Tienen una rara habilidad para montarse los primeros en el carro de la Victoria, y si por desgracia nuestra historia fuera repetida, pues nada, porque ellos siempre fueron «de los nuestros».

En mi opinión, nuestro Código Penal debiera de castigar con sanciones y privación de libertad a éstos indeseables, como delincuentes incurso en delito de peligrosidad social.

Por ley natural, nuestros caciques también se nos mueren por vejez, pero no hay que asustarse que a cacique muerto, cacique puesto. Y es que en el medio rural no hay forma de arreglarse sin ellos, porque a fin de cuentas, sobre sus hombros descansa todo el peso del mando y de la responsabilidad, mientras que los ignorantes no tenemos que preocuparnos de nada. Lo malo es que de vez en cuando nos preparan algún desembolso para arreglar sus propios asuntos, y eso es verdad que no le sienta nada bien a nuestra débil economía.

Basilio Garrido Alvarez



## OPINAN LOS LECTORES

### Desde Buenos Aires

De nuestra consideración:

Al recibir el primer número de «La Maniega», volvió a renacer en nosotros, aquel cálido recuerdo que alguna vez, al tenerla en nuestras manos, nos brindó esta misma publicación, allá lejos y hace tiempo.

No sabemos sinceramente si os dáis cuenta de la tremenda importancia de vuestra labor sobre todo para los nostálgicos inmigrantes, ávidos de noticias de su querida tierra, que esperan vuestra publicación con verdadera impaciencia.

Esto nos ha quedado ampliamente demostrado el día de la celebración de nuestro 58 Aniversario, en el que dimos a conocer a la concurrencia la nueva edición de «La Maniega» y que, al ser tan nuestra, nos hemos erigido un poco como representantes directos vuestros, ofreciendo manejar la suscripción entre nuestros asociados y amigos, teniendo en principio, una aceptación mucho más favorable de lo esperado, ya que logramos en esa tarde suscribir a 44 asociados. Sabemos que en el futuro serán muchos más, a medida que se difunda la noticia, y es por ello que os pedimos que no desmayéis en vuestro esfuerzo, y que os dediquéis cada vez con mayor ahínco a perfeccionar vuestro trabajo, que sabemos redundará en beneficio de todos.

Asimismo y a raíz de ello, se ha nombrado una Subcomisión de Prensa y Propaganda integrada por los Socios Juan M. González, Manuel Meléndez Cardo y Donato A. Aumente Morán, con el fin de recopilar toda noticia de importancia relacionada con el quehacer de nuestra Institución, para que seáis vosotros los portadores, a nuestros paisanos, a través de esa publicación, de la labor que realizan en esta bendita tierra argentina un grupo de gente que trata de mantener latente la unión y las costumbres de nuestra tierra, que a través de la distancia se nos arraiga con mayor fuerza y se sienten más asturianos que nunca.

A continuación os aportamos algún material que nos gustaría publicarais, a medida de vuestras posibilidades.

Centro Cangas del Narcea

### Desde Robledo de Viforco

Es un publátin de siete vecinos ribereños que le llaman la gente de por Sierra: Rubleu Forcu; está situado en las laderas de Tebongo y Biescas. Un pueblo algo pendiente, de buena producción de cereales, frutas, peras y manzanas, se elabora la auténtica y rica sidra y el buen vinín; se pasean por entre la ceiba, las buenas vacas de leche, donde los hombres no tienen sueño, regando sus prados de día y noche, soltando sus pozos con mucho sacrificio, con la pradería actual más verde del concejo. Este pueblo posee una pista que hizo Pisco, independiente desde el alto del Vivero, desastrosa; se puso con los temporales en muy malas condiciones de circular con los coches por ella. El lechero que viene a recoger la leche, dice que tendrá que parar de recojerla por imposible. El Estado no se preocupa y menos el Ayuntamiento, de ayudarnos.

Antes de las elecciones, nos ofreció el Ayuntamiento de Cangas 97.000 pesetas, y algunos centristas de la villa, que venía de la Diputación, no sé cuanto.

Tan pronto como entró el Gobierno Socialista: «Ese cuento se acabó». ¿Quién comió ese dinero? «Somos todos de Dios», nada de política. Los gobernantes si no se preocupan algo más del agricultor el campo se acaba; sólo quedan los viejos en las casas. Los jóvenes se marchan, porque dicen que no viven con los impuestos; y las pérdidas son grandes. ¡¡No lo duden!! Que el cambio en el Ayuntamiento se conozca para este pueblo.

Benigno Flórez

## TV. ER. GO. GAR

Distribuidor oficial de: PHILIPS - ZANUSSI

ELECTRODOMESTICOS - SERVICIO TECNICO

Mayor, 27 y 41

Teléfono 81 09 56

Cangas del Narcea (ASTURIAS)



## MOVIMIENTO DEMOGRAFICO

## Junio - Julio 1983

### NACIMIENTOS / Mes de JUNIO

María Díaz Menéndez (San Pedro Coliema); Guillermo Menéndez Rodríguez (Las Mestas); Ana Melina Valdés Menéndez (Cangas del Narcea); Daniel Fernández Rodríguez (Cangas del Narcea); Adoración García Luz (Monasterio Hermo); Yurian Buella Jardón (Cangas del Narcea); Begoña Lago Méndez (Monasterio del Coto); Felipe Flórez Flórez (Adralés); David Suárez de la Vega Zamora (Antrago); M.ª Esther Rodríguez Rodríguez (Cangas del Narcea); Diana Rodríguez Rodríguez (El Pládano); Katia Menéndez Pérez (Villarmental); Noelia Verónica Freitas Fernández (Cibuyo); Daniel Lago Acevedo (Tremado de Carballo); Vanesa Rodríguez Rodríguez (Sierra Castañedo); Ezequiel Arenas Valle (Cangas del Narcea).

### Mes de JULIO

Adrián Cachón Cadenas (Cangas del Narcea); M.ª del Carmen García Fernández (Cangas del Narcea); Daniel Martínez Marqués (El Calleal); Rocio Burgue Pérez (Limes); Manuel Antonio Fernández Linde (Limes); David Fernández Martínez (Cangas del Narcea); Alejandra Machado Riesgo (Cangas del Narcea); Adrián Gómez Agudín (Fondos de Villa); Sonia Martínez Fernández (Bornazal); Sandra Fernández Álvarez (Villadestre); Noelia Calvin Rodríguez (Cibuyo); Carmen Chacón García (Cangas del Narcea); Borja Menéndez Rodríguez (Trasmonte de Abajo); Fernando Martínez Martínez (Cangas del Narcea); Adriana González Gallego (Cangas del Narcea); Patricia García Rodríguez (Cangas del Narcea); Jairo Rodríguez González (Berguño); Elisa Boto Rodríguez (Rubial); Aladino Rodríguez Acevedo (Vallinas); Javier Monteiro Fernández (Cangas del Narcea); Marta Fernández Menéndez (Gelán).

### MATRIMONIOS / Mes de JUNIO

Hilario Martínez Fernández y Felicitá Fernández Álvarez (Cangas del Narcea); Enrique Álvarez Álvarez y M.ª Teresa García Lago (Linares); José Rubio González y Enedina Morán Rozas (Parada la Vieja); Eloy Luis Menéndez Menéndez e Irene Barrero Blanco (Ventanueva); Manuel Fernández Fernández y M.ª Isabel Vega Lago (Combo); Oscar Lago Fernández y Avelina Navia Valdés (Rengos); José Ramón Valle Rodríguez y Emilia Mayo Díaz (Cangas del Narcea); José Zalón Rodríguez y Elvira Álvarez Gómez (Monasterio de Hermo); Jorge Pelayo Rey Martínez y M.ª Victoria Lucía Cuervo Álvarez (Oviedo).

### Mes de JULIO

Balbino García Arango y M.ª Luz García Arias (Las Ardaliégas); Julio Menéndez Antón y Enedina Perfecta Menéndez Fernández (El Cascarín); Ricardo Díaz Fernández y Jesusa González Menéndez (Sierra); Feliciano López Fernández y M.ª Amparo Ferreira Fernández (Santa Catalina); Ginés José Salvador Crespo Gómez y Aurora Uria Robles (Barcelona); José Luis Antón García y Rosario Álvarez Loreda (Moral); Antonio Rodríguez Rodríguez y M.ª Isabel Valiñas Villaverde (Corias); Luis González Alonso y Ana María Vuelta Feito (Cangas del Narcea); Ovidio Martínez Rodríguez y Agripina Lafuente Martínez (Cangas del Narcea); Antonio García Álvarez y Elena Fernández Fernández (Regla de Naviego); José Antonio Fernández Cadierno y Argentina Álvarez Rodríguez (Riovena).

### DEFUNCIONES / Mes de JUNIO

Baldomero Rodríguez Álvarez, 75 años (Moal); Carmen M.ª Amago Fuertes, 89 años (El Pládano); José Marqués Álvarez, 77 años (Villacibrán); Aurora Méndez Rodríguez, 75 años (Moncó); Jesús Manuel Fernández Huerta, 35 años (Grupo Mina Perfectas, Riotorno); M.ª de las Mercedes Fernández García, 72 años (Cangas del Narcea); Victorina González Menéndez, 75 años (Gedrez); Elena Rodríguez Arias, 61 años (Villan de Posada de Rengos); Laura Rodríguez Rodríguez, 75 años (Corias); Manuel Menéndez Fernández, 74 años (Valcabo); María Álvarez Fernández, 80 años (Santianes de Porley); José Rubio Morán, 42 años (Cangas del Narcea); Amalia Menéndez Rodríguez, 84 años (Becerrales); Antonio López Rubio, 49 años (Las Tiendas de Carballo).

### Mes de JULIO

Adonina Fernández González, 78 años (Asilo Hospital); Emilia Fernández Rodríguez, 72 años (Villarmental); Rosendo Fernández Menéndez, 79 años (Cangas del Narcea); Guillermo Rodríguez Arias, 66 años (Asilo Hospital); Marta Pereira Loreda, 3 años (Cangas del Narcea); Nicanor López Coque, 55 años (La Regla); José González García, 77 años (Fonseca); Florentina Pérez Suárez, 89 años (Castil del Moure); Manuel Álvarez Real, 73 años (Besullo); José Martínez Viñales, 80 años (Borracán); José Arias Rozas, 86 años (Mieldes); José Marcos Peláez, 76 años (Cangas del Narcea); Amalia Álvarez Rodríguez, 94 años (San Martín de Bimeda); Esperanza González Fernández, 71 años (Carballo).



# IGNACIO ALVAREZ CASTELAO

## Arquitecto cangués

He de hacer un pequeño bosquejo sobre alguien que para mí es muy querido y respetado, su trayectoria personal es el ejemplo y la meta que me pongo ahora que empiezo en esta profesión. Creo que nunca podré ser imparcial al hablar de él, a su lado he conocido lo que es la Arquitectura.

Es un personaje muy complejo, con una gran formación humanística, base firme de la que surge un gran profesional.

Ignacio Alvarez Castelao debe ser un orgullo para los cangueses, el Arquitecto más brillante que la modernidad ha visto en Asturias. Su categoría profesional desborda los límites regionales y nacionales. Su obra, su Arquitectura, ha sido difundida por prestigiosas revistas especializadas, nacionales y extranjeras, y, frecuentemente, fue invitado a exponer sus trabajos en Congresos Internacionales.

Nació en 1910 y vivió en Cangas hasta 1926, finalizó el Bachillerato y se trasladó a Madrid con la intención de realizar los estudios de Ingeniero de Caminos. Afortunadamente pronto descubre su vocación por la Arquitectura, y decide ingresar en la Escuela de Madrid, finalizando los estudios en 1936. En 1939, tras su militarización durante la Guerra Civil, se establece en Oviedo, ejerciendo la profesión desde entonces hasta su reciente jubilación. En 1941 obtiene por oposición el título de Arquitecto de Hacienda, desempeñando este cargo hasta ser nombrado Inspector Regional en 1962. Castelao hace compatible su labor técnica dentro de la Administración con el ejercicio libre de la profesión. Su obra, singular incluso en los más pequeños motivos, se extiende por toda España, aunque es en Asturias donde se centra la mayor parte de sus valiosas actuaciones arquitectónicas y urbanísticas.

Su formación coincide con las primeras manifestaciones en España del Movimiento Moderno, a cuyos postulados va a ser fiel desde el comienzo de su andadura profesional, en esta época en España se hacía una Arquitectura más monumental, que pretendía reflejar la filosofía del nuevo régimen. Castelao no pierde de vista la evolución de la Arquitectura en el resto de Europa, realiza frecuentes viajes de estudio, asiste a Congresos Profesionales, etc., al mismo tiempo se preocupa por recibir las revistas especializadas, tarea difícil en unos años de aislamiento nacional. Todo ello hace que su evolución personal se desarrolle en la línea de las tendencias europeas, aportando con ello unos criterios arquitectónicos propios.

Como dice Nanclares en la Gran Enciclopedia Asturiana «Su actitud crítica frente a la tendencia oficial, le privará de participar en los grandes encargos típicos de esa época, y contribuirá a la formación de su personalidad de profesional aislado, en relación íntima con sus propias convicciones», y sigue diciendo «Castelao emprende con gran seguridad una obra arquitectónica que hecha siempre desde el aislamiento típico del artesano amante de su oficio, alcanza unas cotas de calidad inusuales, precisamente en los años del desarrollo español en que la Arquitectura se integró en los procesos consumistas».

La figura de Castelao como Arquitecto es muy compleja, y los temas que trata son muy variados: colaboraciones en grandes proyectos de ingeniería (Centrales Hidroeléctricas, Central Nuclear de Sta. María de Garoña, etc.), proyectos de urbanismo, edificios singulares (docentes, administrativos, religiosos, hospitalarios, de enseñanza, etc.), edificios para oficinas, para viviendas, agrupaciones residenciales de baja densidad (poblados), etc.

La labor de este Arquitecto es muy extensa. Ha obtenido numerosos premios en los diferentes concursos a los que se ha presentado. En Oviedo, sus numerosos edificios de viviendas configuran hoy muchas calles, y entre sus trabajos más importantes se pueden citar: Edificio Arango (ALSA), Iglesia de la Argañosa, colegio de Dominicos, Dominicas, Jesuítas, etc., ampliación y policlínicas del Hospital General, residencia de Nuestra Sra. del Rosario, fábrica de «La Casera», Facultades de Biológicas, Medicina, y la de Ingenieros Industriales de Gijón, proyectos de rehabilitación en los antiguos Conventos de Santa Clara y San Vicente, hoy sedes de la Delegación de Hacienda y Facultad de Filosofía y Letras; sobre éstos Nanclares comenta, «La Delegación de Hacienda de Oviedo, en el antiguo Convento de Santa Clara (1960), obra muy comprometida y polémica, que el Arquitecto resolvió con gran economía de medios, y sin concesiones historicistas. Esta obra, junto con la reforma del antiguo Convento de San Vicente, para sede de la Facultad

de Filosofía y Letras (1965) demuestra la confianza que el autor deposita en el lenguaje arquitectónico moderno, como capaz de integrarse en un marco histórico, equiparando su dignidad a la del lenguaje clásico». Y de sus últimos trabajos, algunos citados anteriormente, escribe: «Estas últimas edificaciones, de gran envergadura, dan pie a que el Arquitecto demuestre su maestría en el manejo de los programas complejos y la brillante puesta en práctica de tecnologías sofisticadas (grandes estructuras de hormigón armado, prefabricados, etc.)».

Como muestra de la preocupación de Castelao por los problemas constructivos y su constante evolución a la cabeza con las nuevas posibilidades que pueden ofrecer los materiales, merecen citarse: Diseño de forjado cerámico, patentado «MIT» (1942). Estructura espacial de acero, para la gasolinera de la Tenderina (muy ligera y con gran economía de materiales, permite salvar grandes luces), da lugar a la patente «Nudo Castelao» (1958). Las estructuras prefabricadas empleadas en el conjunto de viviendas experimentales de Madrid (1957) (permiten construir la estructura de una vivienda en el tiempo record de dos horas). Estructura espacial de hormigón armado en la Facultad de Biológicas de León (1973), y la estructura postensada en el sótano del edificio Valtra-Citroen en la carretera de Santander

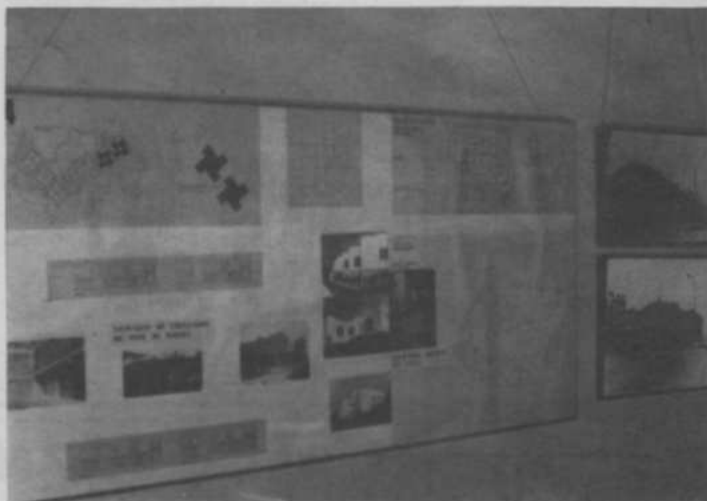

Cada uno de sus proyectos es el resultado de un estudio profundo del tema que va a ser desarrollado hasta los más mínimos detalles, llegando incluso al diseño del mobiliario. En cada una de sus obras se descubre ese saber hacer que caracteriza a los Arquitectos singulares, preocupados por la Arquitectura y atentos a las vanguardias, estando en la brecha en muchas de sus corrientes que se reflejan en sus actuaciones, pero siempre con una corrección que hace que su obra esté por encima de las modas de cada época. Cada edificio es consecuencia de una gran vocación, profesionalidad y experiencia. Ante todo se destaca su claridad de criterios, que lleva a la práctica sin hacer ningún tipo de concesiones gratuitas.

Recientemente el Colegio Oficial de Arquitectos de Asturias le ofreció un homenaje como reconocimiento a la calidad del conjunto de su obra, siendo uno de los actos la exposición de dibujos y maquetas celebrado en el Museo Provincial de Bellas Artes durante el mes de Abril, y posteriormente tuvimos la oportunidad de verla en el Ayuntamiento de Cangas con motivo de la Semana Cultural que organizó la Asociación Cultural «Pintor Luis Alvarez».

Otra faceta de este singular cangués, y no quiero que pase esta ocasión para mencionarla, es la de Castelao dibujante. En Oviedo, paralelamente a la exposición antes mencionada, se realizó otra de sus Dibujos y Acuarelas. Era una pequeña muestra de sus trabajos, que no se ciñe exclusivamente a temas arquitectónicos, abarca otros motivos: bodegones, retratos, composiciones abstractas, etc.

Sólo me queda agradecer a la revista «La Maniega», el haberme permitido hacer este pequeño artículo.

Ana Legazpi Alvarez



# LUIS ALFONSO DE CARVALLO NUNCA FUE CANONIGO DE OVIEDO

Por **Alberto Porqueras Mayo**  
(Catedrático de la Universidad de Illinois)

*La figura de este ilustre asturiano ha permanecido en la misteriosa bruma durante los siglos. Todos los que se han ocupado de él han reconocido la escasez de datos sobre su vida. Lo notable es que los pocos datos que se manejaban eran, a menudo, también erróneos.*

*Trataré de resumir las noticias verdaderas y las conjeturables en un esquema sobre su vida. De pasada arremeteré contra los mitos que son contrarios a la realidad histórica y procuraré disiparlos de una vez para siempre. Me baso para ello, sobre todo, en una amplia documentación que he descubierto recientemente en la Curia generalicia de los jesuitas en Roma. Presento esta información con detalle y documentación en un trabajo que verá próximamente la luz en el homenaje al profesor A. Galmés de Fuentes de la Universidad de Oviedo. Volveré, además, en el futuro a ocuparme de la vida y obra de Carvallo, que vengo estudiando desde hace algunos años. Mi interés por Carvallo surgió a raíz de la edición que en 1958 publiqué de «El cisne de Apolo» por generosa iniciativa de mi profesor, que había sido antes profesor de la Universidad de Oviedo, don Rafael de Balbín Lucas. Aquí, simplemente, presento una síntesis divulgativa y añado comentarios y matices no reflejados en mi aludido trabajo en prensa, de carácter más erudito y que sólo se ocupará de la trayectoria jesuítica de Carvallo.*

Carvallo nace en Cangas de Tineo (hoy de Narcea) en 1571. No se conserva en Cangas su partida de bautismo, ni datos sobre su familia. Pero ya contamos, por lo menos, con unos hechos concretos en su ficha biográfica: fecha y lugar de nacimiento era muy conocido por testimonio, en sus obras, del propio Carvallo.

Viviría, pues, en Cangas y estudiaría su carrera eclesiástica, posiblemente, en el monasterio benedictino de Corias. Esta etapa de su niñez y juventud permanece (por falta de documentación) todavía desconocida. En su obra **El cisne de Apolo**, publicada en 1602, en Medina del Campo, pero cuya aprobación reza en el libro que es de 1600, se lee en el prólogo, del propio Carvallo, que concibió su libro «leyendo latinidad en la villa de Cangas, mi patria ingrata...». Por tanto concibió, y escribió, su obra en Cangas, donde enseñaba humanidades en un colegio local, como se desprende de esta cita. Mito sería, como intentó alguien en el siglo pasado, explicar *ingrata* por la geografía abrupta de Cangas. Lo más probable es que Carvallo (la documentación romana lo presenta como susceptible) tuviese algún disgusto personal que le movería a abandonar su lugar de nacimiento. Sin embargo, Carvallo conserva siempre un gran afecto por Cangas y en sus obras abundan las referencias afectivas a su patria chica, especialmente su paisaje es descrito con gran sensibilidad en el libro **Historia de las antigüedades y cosas memorables del Principado de Asturias** (cito por el título del manuscrito autógrafa de Carvallo que se conserva en la Academia de la Historia y que es muy distinto al libro publicado en 1695).

## EN TIERRAS DE LEÓN Y RETORNO DE ASTURIAS

He aquí otro dato importante, que inexplicablemente ha pasado inadvertido, que emerge de «**El cisne de Apolo**». Allí en la licencia real fechada en 1601 se lee: «Por cuanto por parte de Luis Alfonso de Carvallo, clérigo rector de Villarodrigo...». Es decir a partir de 1601 por lo menos (y quizá antes) Carvallo es clérigo de Villarodrigo, que pertenecía al arciprestazgo de Ordás, provincia de León. Y esta demarcación dependía entonces del Obispado de Oviedo. Este dato es importante porque también vincula a Carvallo con tierras de León. Estoy, en el presente, tratando de dilucidar esta interesante pista de Villarodrigo, por si apareciese documentación sobre Carvallo. Ojalá algún otro investigador se anime a proseguir también esta pista leonesa. Carvallo era un gran amante de León. Trabajó después en los archivos de las catedrales de León y Astorga, como se afirma en la citada obra «**Historia de las antigüedades...**». Además acabo de descubrir en Roma una carta del padre general de los Jesuitas, Vitteleschi, dirigida a Carvallo en 1623 con dirección León, en la que acusa recibo de la intención de Carvallo de revisar su obra «**Historia de las antigüedades...**» para su posible edición.

A principios del siglo XVII, Carvallo debió trasladarse a Oviedo. En la portada (fechada en 1613) del citado manuscrito autógrafa de «**Historia de las antigüedades...**» se lee: «Luis Alfonso de Carvallo, rector del colegio de San Gregorio y profesor de Humanidades de la Universidad de Oviedo». Obviamente, gozaría ya durante algunos años de estos cargos que decidió reflejar en la portada.

## NUNCA FUE CANONIGO DE OVIEDO

El hecho indudable, atestiguado, es que en 1613 Carvallo está en Oviedo. Y no es canónigo de la Catedral: no lo fue nunca. El que originó este error fue Gil González Dávila que en 1635 (fecha, casualmente, de la muerte de Carvallo) publicó **Teatro eclesiástico de la Santa Iglesia de Oviedo**. Allí (cito por la edición de Madrid, José Porrúa, 1959, página



36) es donde se menciona a Carvallo como canónigo, según información que el autor dice haber recogido oralmente de otro canónigo. En el rico archivo catedralicio de Oviedo, donde recientemente trabajé guiado por la sabia mano de don Raúl Arias, a quien me había recomendado el ilustre canónigo e investigador don José Luis González Navalín, no figura Carvallo como canónigo. De haber sido canónigo su nombre emergería en todas (o por lo menos alguna) de estas tres zonas: 1) Los antecedentes genealógicos de cualquiera que aspirase al canonicato. 2) Los documentos de toma de posesión de la canonjía. 3) Las actas capitulares. Y en los legajos de esta época no figura nunca el nombre de Carvallo. Es más, en un libro de contabilidad que anota durante estos años minuciosamente los gastos del cabildo (incluso los sueldos de escobadores, compañeros, etcétera) tampoco se halla el nombre de Carvallo, lo cual ratifica que no sólo no fue canónigo, sino que tampoco tuvo ningún cargo o servicio remunerado. Su obvia asidua presencia, como diligente investigador en el archivo catedralicio daría origen, acaso, a la atribución de «canónigo archivero». Lo curioso es que lo de canónigo está ya muy arraigado en la biografía de Carvallo. Después lo repite también Canella Secades y de aquí saltaría ya a todos los repertorios.



**EN LA COMPAÑIA DE JESUS**

En 1616 Carvallo ingresa en la Compañía de Jesús, en Monforte de Lemos (Lugo). Y esta etapa jesuítica, que también había permanecido en el más absoluto misterio, es la que se ha desvelado, con toda diafanidad, en la documentación romana aludida. Basta ahora anticipar que Carvallo dedica ya toda su vida a la enseñanza de humanidades en diversos colegios jesuíticos. Pronto, de Monforte pasó a Monterrey (Orense), Logroño, León, Segovia y Villagarcía de Campos (Valladolid). Muere en Villagarcía de Campos, el 2 de Febrero de 1635. Allí, por desgracia, en la fosa común jesuítica, reposan sus restos. De nuevo, pues, hay que refutar otra mitología que viene repitiéndose, vagamente, y sin pruebas, porque es errónea. No ingresó en el colegio de San Matias de Oviedo ni estuvo jamás destinado en tan famoso colegio. Los eximios investigadores asturianos Patac y Elviro Martínez, en su libro de 1976 sobre el colegio de San Matias, encontraron como presente en San Matias, en 1625, a un padre Alfonso Carvallo, de 33 años (que, indudablemente, no puede ser nuestro autor que a la sazón ya contaba 54 años y estaba destinado al colegio de Segovia), que debía ser sobrino de Luis Alfonso de Carvallo, y así lo interpretaron los citados autores. Pero ya antes se había, mitológicamente, establecido la conexión con San Matias, que de existir, sería precisamente antes del ingreso de nuestro autor en la Compañía. Pero, de momento, no existe ninguna documentación sobre este asunto, de sus posibles relaciones con el colegio de San Matias, antes de ingresar en la Compañía.

También pertenece a la mitología oral, originada ya en investigadores del siglo XIX, la noticia de la muerte de Carvallo en Oviedo hacia 1630. Una partida de defunción que reproduzco en el citado trabajo en prensa da los datos ciertos: 2 de Febrero de 1635, en Villagarcía de Campos, donde estaba por lo menos desde 1630. Lo curioso, de nuevo, es que algunos datos, (no muchos, pero entre ellos el de su muerte) del periplo jesuítico de Carvallo fueron dados a conocer por J. E. Uriarte y M. Lecina en **Biblioteca de escritores de la Compañía de Jesús**, Madrid, 1929-1930, parte I, Vol. II, página 125, obra que prácticamente ha pasado inadvertida, acaso por su escasez en las bibliotecas. Muchos investigadores se limitaron a citar otro libro anterior de Uriarte que no recoge datos biográficos apenas.

**TEORICO DE LA POESIA**

Carvallo es un teórico importante de la literatura a causa de sus ingeniosas ideas sobre la poesía vertidas en **El cisne de Apolo**, cuya edición crítica estoy preparando, una vez agotada la que había publicado anteriormente, que sólo reproducía el texto, sin ningún aparato, ya que no permitía la colección que lo acogía entonces. Carvallo es también un importante historiador, especialmente de Asturias, en su **Historia de las antigüedades...** Carvallo, aunque alejado de Asturias desde 1616, siguió investigando sobre la historia de su región e intentó revisar, remozar y publicar su original inédito de **Historia de las antigüedades...**, que el padre Vitteleschi llegó a prohibir a la vista del informe de los censores internos de la Compañía. Pero éste es un asunto complejo del que me ocuparé en otra ocasión. Por suerte, como sabemos, el libro vio la luz póstumamente a Carvallo y a Vitteleschi, en 1695.

Carvallo es tan importante para la literatura e historia españolas que hay que presentarlo tal como era, sin el adorno de la mitología inexacta. Su gran cultura, su sensibilidad de gran escritor (aún cuando escribe historia), su gran asturianismo, no necesitan, realmente, el realce de un título de canónigo que no tuvo.

Hay otros mitos que yo propondría que se conserven siempre que sean verosímiles, y que los hechos históricos que vayan descubriéndose no los contradigan. Una bella mitología que puede y merece ser verdadera es la afirmación de algunos investigadores de que Carvallo cantó la primera misa en 1595 en el santuario de Nuestra Señora del Acebo. Me parece muy lógico que un amante de Cangas y de Acebo (cuyo paisaje describe minuciosamente en «Historia de las antigüedades...») hubiese decidido cantar allí su primera misa. Es más, con los eruditos sacerdotes don Herminio Rodríguez (párroco de Linares de Acebo) y don Jesús Bayón (párroco de Cangas del Narcea) nos hemos constituido ya, nosotros tres, en un núcleo de un futuro comité para celebrar en 1995 el cuarto centenario de la primera misa de Carvallo, que coincidirá además con el tercer centenario de la publicación en 1695 de «Historia de las antigüedades...» Y acaso sea ya el momento, en esta hora de interés universal por Carvallo, de ir pensando en algún simposio sobre este asturiano que atrae ya a tantos investigadores de ambos lados del Atlántico. Ojalá este bosquejo de hoy en homenaje a Carvallo, contribuya a revitalizar el interés por la gloria de este hijo de Cangas de Tineo.

(Publicado en «La Nueva España», 7-VIII-83)

*Campaña de Apoyo al Comercio*

**«En la tienda de la esquina  
hay muchas cosas  
que no tienen precio.»**



Nosotros, el Banco de Bilbao, al publicar este mensaje, queremos rendir un público homenaje a las mujeres y hombres de Cangas del Narcea que cada día, en todos los comercios, mantienen las virtudes de dialogar, preguntar, interpretar y sonreír.



Por mucho que cambie el mundo, en la tienda de la esquina siempre encontrará el diálogo, las ganas de interpretar sus deseos, las ganas de servir y una sonrisa.

Sí, la tienda de la esquina hace mucho más que vender.

Conserva inalterable el calor de un mundo íntimo y humano, que no tiene precio.

SUCURSAL DE CANGAS DEL NARCEA:  
c/ Uria, 9 Teléfono 81 05 37

Campaña promovida por







# CANGAS

## CENTRO «CANGAS DEL NARCEA» DE BUENOS AIRES

### Banquete 58º Aniversario

Celebrado el día 15 de Mayo de 1983, contando con la presencia del Excmo. Sr. Cónsul General de España, D. Mariano Vidal Tornés, representantes del Centro Asturiano de Bellas Artes; Centro Asturiano de Lanus, Hogar Asturiano; Siero y Noreña, Federación de Sociedades Españolas, Hospital Español, Club Español, Valle Miñor Asociación Argentina de Bolos, Banco Exterior S. A., la Reina de la Institución, señorita Norma Alvarez y la presencia de 450 comensales que le dieron brillo a esta reunión, donde se sirvió un delicioso pote cangués y su respectivo Compango; pollo asado, postre y todo regado con buen vino y mucha alegría, concluyendo la fiesta con un gran baile. En este día se debía disputar unos hermosos Trofeos donados por el Banco Exterior S. A., en nuestro equipo de bolos celta y sus similares de las demás Instituciones adheridas a la Asociación Argentina de Bolos; pero el mal tiempo dijo no y queda su disputa para el día de la celebración de la Fiesta de nuestra Virgen Patrona, la Virgen del Carmen, que celebraremos el domingo 17 de Julio de 1983.

Las actividades que desarrollamos en nuestra Institución, además de la práctica del viril deporte

de los bolos, tiene una academia de baile español a cargo del prestigioso Profesor asturiano Manolo del Campo; se dictan clases de gimnasia modeladora para damas; deportes infantiles, biblioteca, reuniones sociales, posee un Fondo Social de ayuda a asturianos necesitados y varios proyectos en ciernes. La vida de nuestra Institución en sus primeros cuarenta, años están desarrollados en la revista que adjuntamos; y además en hoja aparte os enviamos la nómina de suscriptores con sus direcciones particulares; que es donde debéis enviarles «La Maniega» y también le indicamos a que pueblo pertenecen cada uno de ellos.

También enviamos la Nómina de la Comisión Directiva; lo mismo hacemos con el equipo de bolos, Campeón Argentino consecutivo durante 12 años y en próxima nota, os enviaremos resultados del Campeonato Argentino de Bolos 1983, que lógicamente se encuentra en plena disputa.

El importe correspondiente a las suscripciones indicadas, han sido giradas desde Madrid a través de un empleado de Iberia de la Argentina, que les hará el giro respectivo (que deberá estar en vuestro poder el recibo de ésta).

**La Junta Directiva**

## Nómina de la Junta Directiva

**Presidente** D. BENIGNO GONZALEZ (Cobos)

**Vice-Presidente** D. PAULINO RODRIGUEZ (Vallado)

**Secretario** D. LUIS GONZALEZ (Rebollar)

**Pro-Secretario** D. DONATO FERNANDEZ (Las Tiendas)

**Tesorero** D. BENJAMIN GOMEZ (Puenticiella)

**Pro-Tesorero** D. BENJAMIN GONZALEZ (Labayos)

**Vocales Titulares** D. FAUSTINO MARQUEZ (Gedrez)  
D. ANGEL FERNANDEZ (Llamas del Mouro)  
D. DONATO GONZALEZ (Las Tiendas)  
D. MANUEL GOMEZ (Gedrez)

**Vocales Suplentes** D. CARLOS CADENAS (Monasterio)  
D. MANUEL MENENDEZ (Carballo)  
D. SECUNDINO BOTO (Sucarral)

**Organo de Fiscalización** D. RAUL PEREZ CARRARO (Arg. F. Vallado)  
D. ALFREDO FERNANDEZ (Arg. F. Las Tiendas)  
D. DIONISIO SIERRA (Palacio Naviego)

## NACE EL «CUELMU ECOLOGISTA PÉSICO»

Nos acercamos por primera vez a estas entrañables páginas con la noticia de nuestra fundación el 19 de Junio, con una serie de propósitos, ya de todos conocidos, medioambientales.

Desde nuestra fundación hemos crecido en número más de lo que esperábamos y hemos encontrado abiertas puertas que suponíamos cerradas y cerradas algunas de las que esperábamos encontrar de par en par. Aquí quede nuestra pública protesta por el tachón sufrido en nuestra pintada del muro de La Vega, que sólo decía «DEJALOS VIVIR», refiriéndose a los pájaros y «MENOS FUMO, MAS AIRE», frases ambas irrefutables al parecer con otros medios que la censuran. Quede pues aquí, y para una próxima vez, señor censor había todavía muro sin pintar exprese ahí lo que le venga en gana sin herir a nadie.

Aprovechamos de paso para señalar, en nuestra búsqueda de una mayor calidad de vida, que lo que sale por nuestros grifos no es otra cosa que un combinado de agua, lejía, bacterias muertas por la lejía y una fina película de derivados del petróleo vertidos por una serie de talleres de cuyo nombre no quiero acordarme por mor de posibles



censuras, que visto el escándalo de una inocente pintada podrían llegar en el caso de esta publicación al absoluto secuestro. A esta extraña composición del agua hay que añadir el carbón en polvo los días que se sueltan balsas, acto nada fortuito y si muy ilegal, así como los asquerosos productos que los listos de turno vierten al río para pescar por envenenamiento del cauce, venenos y toxinas que hasta nosotros llegan por obra y gracia de la corriente. A esto se suman los ingentes montones de basuras arrojados directamente al cauce en todos los pueblos ribereños del concejo, en un acto similar al de la avestruz, puesto que lo único que se consigue es cambiar la basura de sitio, es decir, que baja unos metros y se queda por las orillas de nuestros ríos. A ver si se entera alguien de una vez de que el río no es un basurero.

Nada más que añadir que en este concejo hay un gran número de pescadores y a ellos en especial les concierne el mantener los ríos con vida (con peces, por si alguien no se entera), porque el piscardo está prácticamente extinto en nuestros ríos así como esturiones, lochas, platijas, y los que más nos atañen, anguilas y salmones; éstos últimos se mantienen gracias a las importaciones de huevas del Canadá, país mucho más adelantado que el nuestro en conservación y aumento del medio ambiente natural.

C. E. P.

## LITO ALMACEN DE CONSTRUCCION

- Distribuidor exclusivo de azulejos y gres de PORCELANOSA y TODAGRES
- Sanitarios Roca, Tenax y Bellavista
- Grifería y accesorios
- Tuberías de plástico y cobre
- Espejos y armarios de baño
- Cocinas
- Forjado cerámico armado tipo FERT

EXPOSICION Y ALMACENES:

Anselmo del Valle, 11 / Teléfono 81 17 78



## ACUERDOS MUNICIPALES

—Solicitud de acometida de aguas en Avda. del Acebo, 24 2.º de D. Luis Gómez Menéndez, de fecha 22-2-83 y n.º 610. Vista solicitud presentada por D. Luis Gómez Menéndez, y visto informe negativo de la Oficina Técnica Municipal, el concejal Rodríguez Blanco pregunta que si esto no está en las mismas condiciones que las demás obras, y que a las demás se les dio licencia.

Por el Sr. Secretario se contesta que algunas no tienen licencia y están sobre la mesa.

El Sr. Rodríguez Blanco contesta que si a los demás se les dio, a éste también debería dársele en las mismas condiciones.

El Alcalde por su parte manifiesta que este es un problema heredado de la anterior Corporación, porque el tema de las licencias condicionadas es muy difícil de entender para las personas que están construyendo y creen disponer de licencia. No obstante el tema está en vías de solución con la creación de la Junta de Compensación, y nosotros no vamos a conceder licencias condicionadas a partir de ahora.

El concejal Sr. Prieto manifiesta que las licencias condicionadas no quieren decir que estén dadas, sino que dependen del cumplimiento de la condición, y en cuanto a que la Corporación anterior es culpable, hace notar que el votar estas licencias condicionadas fue según informe del Sr. Arquitecto, con lo que nosotros tenemos salvada nuestra responsabilidad, otra cosa, es que el Alcalde al que defendisteis parase la obra si no se cumplía la condición, que además podéis pararla ahora.

El Sr. Alcalde contesta:

1º Que aunque él no es jurista, cree que las licencias condicionadas no existen, y además nuestro grupo no formaba parte de la Permanente donde vosotros teniais mayoría. El Sr. Prieto solicita aclaración al Alcalde sobre la expresión de que teníamos mayoría a lo que el Sr. Alcalde contesta que normalmente vetaban los asuntos con UCD.

El Sr. Prieto contesta diciendo que también vosotros vetasteis con el Alcalde (anterior), cuando el PC quería defenestrarlo.

El Sr. Alcalde pide al Sr. Prieto que no dé voces porque no es necesario y no emplee palabras maisonantes, a lo que el Sr. Prieto contesta que él habla en el tono que le da la gana, y el Alcalde no es nadie para regularle el tono de voz, sino que ponga los altavoces; a lo que el Alcalde contesta que por supuesto que el Sr. Prieto no puede hablar en el tono que le dé la gana.

Puesta a votación la licencia de acometida, la Comisión Municipal Permanente acuerda denegar la misma con la abstención de AP

—De la Asociación Sindical del Taxi de Cangas del Narcea, solicitando una nueva parada en el Hospital. Vista solicitud presentada por la

Asociación Sindical de Trabajadores Autonomos del Taxi de Cangas del Narcea, solicitando creación de una parada de 8 taxis, una vez que hayan concluido las obras del Hospital, la Comisión Municipal Permanente acuerda no acceder a la solicitada creación de parada en base a que es demasiado pronto por cuanto las obras apenas están iniciadas y que tal solicitud debe ser presentada una vez finalizadas las mismas.

—Vista solicitud presentada por D. José Manuel Iglesias Alonso en representación de la Cooperativa de Viviendas «Carmencita», quien solicita se le concedan condiciones de edificación sobre la finca propiedad de la Cooperativa, basadas en la nueva ordenación urbanística, con el fin de realizar ampliación de proyecto, pudiendo construir todo el edificio en forma lineal, evitando la construcción en ángulos que ahora dispone el proyecto motivado por tal detalle, visto el informe realizado por la Oficina Técnica, el PC propone que la solicitud mas el informe de la Oficina Técnica pasen a la Consejería de Urbanismo y al Grupo redactor de las Normas Subsidiarias 2-E, por el PSOE, se propone denegar lo solicitado en base al informe de la Oficina Técnica. Puestas a votación queda de la siguiente forma: a favor de la primera propuesta por el PC: 1 voto (PC), a favor de la segunda: 5 votos (3 PSOE y 2 AP), por tanto se acuerda denegar las condiciones de edificación variando el proyecto actual presentado en el Ayuntamiento.

—Vista solicitud de D. José García Fernández, quien desea realizar obras de ornato consistentes en pintura de fachadas y cambio de porteria en los balcones, en casa de su propiedad, sita en la Carretera de Cangas a Ventanueva, la Comisión Municipal Permanente acuerda previo informe de la Oficina Técnica, conceder la licencia solicitada, debiendo el solicitante pasar por la Secretaría de este Ayuntamiento para recoger el documento justificativo de la licencia, previo el pago de las tasas, sin el cual no podrá comenzar la obra.

—Escrito sobre tasas de Hórreos y Paneras. Visto escrito de la Sección de Promoción Cultural, negociado de Conservación del Patrimonio de la Dirección Provincial del Ministerio de Cultura, en el que se solicitaba la conveniencia de que los Ayuntamientos eximieran a los solicitantes de obras de restauración de los hórreos y paneras existentes en Asturias, del pago de tasas correspondientes por la obra, visto informe de la Comisión de Hacienda quien se mostró favorable a tal exención y asimismo informe del Técnico de Administración General, en funciones de Secretario, el Pleno acuerda introducir tal modificación en la Ordenanza Fiscal núm. 11 realizándose a medio del procedimiento recogido en el artículo 3, apartado 2, párrafo 4.º de la Ley 40/81 no entrando en vigor tal modificación hasta el ejercicio de 1984, según se especifica en el artículo 18 de la Ley mencionada.



## HAGA SU BODA O BANQUETE EN ZAYCOR

**Traiga a sus invitados a las mejores  
instalaciones para toda clase de ambiente social  
con un excelente servicio.**

**Siéntase favorecido por el agradecimiento  
que la mayoría le mostrarán.**

**ZAYCOR a su servicio.**

**EL REGUERON  
Teléfono 81 10 43  
CANGAS DEL NARCEA**



## CANGAS Y LA MUSICA

Hace unos días iba yo paseando por la calle Mayor de Cangas cuando, un caso poco común atrajo mi atención; en una tienda de objetos de regalo, y en el mejor sitio de su escaparate, se exhibía un libro.

Yo sé que desde hace algún tiempo en Cangas han florecido un jugoso número de librerías y que en sus calles se ven puestos de libros, como sé que periódicos con más de cinco años de circulación en nuestro país, que aquí no llegaban, hoy sacian la sed de información de sus habitantes; no obstante no dejaba de ser curioso ver un libro entre tazas, figuras de porcelana, ceniceros, etc. por ello entré en el establecimiento, y después de comprarlo, entablé conversación con el dueño de la tienda sobre la cultura del libro en Asturias y de ello pasamos a la cultura musical, terreno éste en el que modestamente creo conocer a nivel nacional bastante, y el de esta localidad, algo, por conversaciones que he mantenido con ardorosos amantes de la música.

El mundo de la música en España, hace pocos años empezó a despertar y con ello comenzaron a proliferar los conservatorios superiores, secundarios, escuelas de música, orquestas, bandas, agrupaciones, etc. De alguna manera Cangas también recibió el impacto y creó una agrupación coral, que si no estoy mal informado, nació pero no creció, y ¡debe crecer!, como debe crearse y hacer crecer un ambiente de música entre todos los entes culturales de Cangas, llamando a todas las puertas que sean necesarias a nivel provincial, y si necesario fuera, a nivel nacional, para que la música suene en el Concejo y nunca mejor dicho.

Creo que esta tarea debía ser empezada por este Ayuntamiento con mayoría Socialista, y para ello les remito a aquella frase que en su día enunciara un alto miembro de la ejecutiva de su partido, que decía algo así como: «La música está metida en un guetto y hay que sacarla de él» si esta es la filosofía en materia musical del Partido Socialista, sus ayuntamientos (y éste por supuesto), tienen una gran tarea a realizar tratando de sensibilizar a su Concejo en favor del hecho musical, hoy por hoy casi inexistente, por lo que me han contado. Para ello me atrevo a apuntarles que quizá un buen primer paso podría ser el de aprovechar al máximo lo que hay y lo que hay, si no lo tiene Cangas, lo tiene Asturias, y si lo que hay en Asturias es de los Asturianos, porque todos contribuyen, no todos en materia musical obtienen los mismos beneficios; si me lo permiten, me voy a remitir a un sólo caso que quiero sirva de ejemplo: La Orquesta Sinfónica de Asturias viaja por el Principado, pero a Cangas no llega.

Esta agrupación, en el pasado ciclo 82-83, y a partir del 25 de octubre del pasado año que actúa en Mieres, da conciertos en las siguientes localidades: 25, 26 y 29 de noviembre, en Pola de Siero, Cabrales y El Entrego; 3 y 20 de diciembre, en Navia y Pola de Laviana; en enero del 83, los días 27 y 31 en Bimeda y La Felguera; en febrero, los días 17 y 18, en Cangas de Onís; en marzo, los días 11, 14 y 18, en Llanes, Sama de Langreo y Pola de Allande; en abril, los días 11, 18 y 25, en Nava, Mieres y Ribera de Arriba; en junio del 83 (final del ciclo), los días 13, 24, 27 y 29, en Boal, Grandas de Salime, Caso y Arriondas. ¡Bonito recorrido! y... en Cangas ¿qué?

Traer esta orquesta puede ser un buen principio para a renglón seguido llegar a conseguir la formación de una escuela de música con todas sus implicaciones, que si es una árdua tarea a realizar en Asturias hay ejemplos de que en estos últimos cuatro años se han creado, y que otras quedan pendientes de su creación, y otras como la de Pola de Siero están al salir y ésta podría ser la pauta a seguir en Cangas.

Desde mi modesta condición de profesional de la música, y como cauriense consorte, me ofrezco para lo que de mí puedan necesitar en la seguridad de que lo que esté de mi parte, será puesto al servicio del Concejo.

M. Sánchez Tirado



XUAN CANAS

nial d'alcurdanzas

Xusé M<sup>a</sup> Rodríguez

1983

### «XUAN CANAS»

#### Segundu tsibru de Chema

Nel mes de Xuliu apaeci un nueu titulu na bibliografía el bable ucidental que tantu vien medrandu d'hai poucu pa acó. «Xuan Canas, nial d'alcurdanzas» ia el segundu tsibru de Xusé María Rodríguez «Chema», escritor n'asturianu cangués, nació en Bimeda, ya autor tamién d'outru tsibru cuentus na nuesa tsingua: «Nueite de Filandón».

Neste tsibru, Chema cheva-nus de la sua manu pur una doucena rilatus curtius embilurtaus n'alcurdanza d'un persunaxe misteriosu ya murniu, que da nome al tsibru, ya que deixa escritidas nas douce tablas d'un viechu horriu, ya namás son a tsié-se nas nueites de tsuna chena.

Arrudiaus pur este lirismu ya un estilu que algama la madurez d'este escritor bable, Chema escuende-se itrás de Xuan Canas pa esbitsar una panocha pensamientus ya alcurdanzas. L'amor la neñeza ya un fondu sentir pula sua tierra ia lu que viaxa cun aquel home xuntu a un fardu ya un misteriu.

El tsibru ta dibuxau pur Rafael Calvo Martínez, que sabe abundu bien da-tse a las suas guapas páxinas un daquei de misteriu ya lirismu mui al casu a la tema que vein itsustrare.

«Xuan Canas, nial d'alcurdanzas» ia una publicación que nun ha faltar n'una bibliografía de la tsiteratura asturiana de güei; un tsibru que pon el bable nel pegotsu onde nunca tuvo al demustrare que pueden faé-se cousas bonas cun él, que diz mui más que el mesmu castetsanu, ya d'una miente más guapa ya axei-tada porque, en sabiendu, naide puede falar ou escribire mechor d' Asturias que faiendu-lu na sua propia tsingua.

Neto



## FESTIVALES INFANTILES

Los crios disfrutaron del Carmen



El chocolate está servido.

Sin duda, una de las iniciativas más aplaudidas que recogió el Programa de Festejos del Carmen 83, fueron los festivales infantiles.

Organizados por la Asociación Cultural, la Comisión de Festejos y un buen número de profesionales de la enseñanza, a destacar por su tesón y entusiasmo, a Angel Vázquez y a Paco Veiga; durante los días 19 y 20 se celebraron dichos festivales, en los que el tiempo fue el único elemento negativo. Por las mañanas, desfile de gigantes y cabezudos, privándonos este año de los queridos y tradicionales Telva y Pinón.

Escasa participación en los actos matinales: cross y carrera de patines; siendo los actos celebrados por la tarde: pintura de los muros de la Vega y de la Astorgana y el concurso de dibujo desde el Fuego, los que recibieron mayor afluencia de jóvenes.

Pero sin duda alguna, los actos multitudinarios, por calificarlos de alguna forma, fueron la actuación excepcional del Grupo de Animadores Culturales de Gijón «Quiquilimón», que tras un desfile-reclamo por las calles, representó en el Patio del Ayuntamiento su «Gran Circo». El concurso mini-infantil ¡Vamos a romper el globo! hizo las delicias de los participantes, todos ellos menores de cinco años y en el que todos tuvieron premios.

Y como colofón, entrega de premios y gran chocolatada, acto éste último que registró el récord de participación.

José M. G. Azcárate

## TEATRO EN LA CALLE

Dentro de las IV Jornadas Culturales, organizadas por la Asociación Cultural «Pintor Luis Alvarez», los días 13 y 14 de Julio, tuvieron lugar dos representaciones teatrales a cargo de los grupos asturianos T.E.G. y Margen. El Teatro Estudio de Gijón, representó por las calles de la Villa «El Mitiricón» Partiendo del Mercado, calle Mayor calle Rafael Rodríguez, con dos paradas en la Refierta y la Plaza del Centro, finalizó en la Oliva, donde tuvo lugar el desarrollo de la obra.

Con un play-black que ambientaba la escenificación, se fue dando un repaso a los diversos personajes que forman parte de la Mitología Asturiana. Xanas, Nuberus, El Home'l Saco, La Güestia, etc. El vestuario adecuado, con in-

roducciones de la época (cámaras de TV., rockeros) y el resto de la tramoya, todo en conjunto, consiguió el aplauso y la aprobación, unánime, del público asistente.

Al día siguiente, y como primicia, estreno de la obra del Grupo Margen «De majas, toberos y otras zarandajas». Con un recorrido similar al anterior esta vez iniciado en el patio del Ayuntamiento, y alterando el Paseo con la calle Mayor su representación finalizó con una monumental corrida de toros en la Plaza de la Iglesia, acompañada de fuegos artificiales.

Dos buenas obras de teatro participativo, muestras del buen hacer del teatro asturiano.

José M. G. Azcárate

## REPOBLACION EN EL NARCEA

Desde hace cinco años se vienen efectuando repoblaciones de alevines de trucha común en varios tramos del río Narcea, por parte de la Sociedad de Pesca de Cangas del Narcea y de la Sociedad Astur

Este año se trajeron treinta mil alevines, criados en el laboratorio-piscifactoria de Nava, con huevas procedentes de Dinamarca.

Este año los alevines tenían una medida superior a la de repoblaciones de años anteriores (entre 5 y 8 cms.), y se hizo así para asegurar más el índice de supervivencia. Los lugares donde se dejaron en libertad fueron en Agüera, Villaconejo, Robledor Arayón, Corias, Chandeo, Vuelta Salada y Reguero de Castrosin.

N.

Los mejores  
Jamones  
Garantizados  
**MUÑIZ...**  
desde siempre

Teléf. 81 06 09

CANGAS DEL NARCEA



MESON DE VEDE  
SIDRERIA-BAR VEDE  
SALA DE JUEGOS VEDE

TRES INSTALACIONES A SU SERVICIO

Alcalde Penedela, 4 - Teléfono 81 11 70  
Cangas del Narcea (Asturias)



## I Ciclo de Conferencias sobre medio ambiente

Durante el pasado mes de Julio y durante los días 6, 7 y 8, se han celebrado una serie de charlas-coloquio, promovidas por la Asociación «Pintor Luis Alvarez» y la Dirección de la Reserva Biológica de Muniellos, el lugar de dicha charla fue el de los locales de dicha Asociación y los temas tratados fueron los siguientes:

«El medio físico y su estabilidad: los peligros geológicos», por Jorge Marquínez, del Departamento de Geodinámica de la Universidad de Oviedo, que después de hacer una breve exposición sobre los principales rasgos geológicos de la región asturiana, pasó a enumerar los distintos agentes que inciden en la estabilidad del sustrato, con especial mención de aquellos de influencia humana, tales como apertura de carreteras y pistas en zonas de ladera, determinadas obras y explotaciones, que por una falta de previsión casi absoluta, provocan grandes desastres económicos y paisajísticos.

La segunda de estas charlas, versó sobre «La avifauna de Asturias; papel de los grupos ornitológicos», y corrió a cargo de Isabel Márquez y Julio Arrontes, ambos componentes del grupo ornitológico de A.N.A. (Amigos de la Naturaleza Asturiana), que dieron una visión general de las especies de aves más características de los distintos ecosistemas desde el mar costa, rías hasta la alta montaña, y el importante papel que juegan los grupos ornitológicos, que con su interés y altruismo, proporcionan la información básica para el estudio de las aves; distribución de las especies, desplazamientos y migraciones, etc. y juegan además un importante papel en la labor de educación y concienciación ciudadana, y se hizo una llamada para la formación de alguno de éstos grupos en la zona de Cangas del Narcea, donde aún se carece, tanto de una información mínima de las especies existentes, como de una conciencia conservacionista.



La última de estas charlas y tal vez la más concurrida de público, fue la que dio el que suscribe, Juan Carlos del Campo, Conservador de la Reserva Biológica de Muniellos, y que bajo el título de «Los espacios protegidos en Asturias; Muniellos presente y futuro», se justificó la existencia de zonas destinadas principalmente a la conservación de la naturaleza, en base sobre todo, a la obligación ineludible que tiene esta sociedad, de dejar un legado a futuras generaciones de representaciones, de lo que antaño cubrió grandes zonas de la corteza terrestre y que el hombre destruyó o aceleró su desaparición, en ese sentido, la figura del Monte Muniellos, es un claro ejemplo, y sobre él versó la mayor parte de la charla, sobre su importancia como reserva biogenética, dado la gran riqueza tanto florística como faunística, se mencionaron sus problemas actuales, en especial el del furtivismo y las perspectivas de futuro, como un gran espacio capaz de lograr las finalidades que pretende el Decreto que lo legisla.

En resumen, estas primeras charlas, plantearon la necesidad cada vez más imperiosa de sacar a la calle, aquello que siendo patrimonio de todos, lo parece de unos pocos. Poner en evidencia problemas, discutir sobre ellos en general, aporta más claridad que tratar de no verlos y cada uno actuar a su antojo.

Deseo desde aquí, agradecer a la Asociación «Pintor Luis Alvarez», por el interés y la colaboración brindados y desear que los temas medio ambientales y sobre todo de conservación de la naturaleza, tengan un tratamiento serio, que por su importancia y falta de atención dispensada durante mucho tiempo, precisa el Concejo de Cangas del Narcea.

Juan Carlos del Campo

## EXPOSICIONES DE PINTURA

**Carmen Muñiz**

El pasado día 26 de Julio, presentó su primera colección de pintura, nuestra «paisana» Carmen Muñiz. Nos sorprendió a todos con sus lienzos, ya que anteriormente, sabiendo su afición a la pintura, conocíamos los clásicos payasos y algunos paisajes de la zona. Expuso veinte cuadros, entre ellos una marina muy bonita, todos ellos con tema asturiano, casas de pueblo, canchietas, caminos, etc. etc.

La afluencia de público fue masiva, pues despertó interés al conocer esta primera exposición y observar el cambio habido en la pintora.

Felicitemos a Carmen por el éxito obtenido y la animamos a que siga pintando, esperando ver pronto otra exposición.

Sandalio Gurdíel

**M.ª Luisa Sánchez**

Del 17 al 25 del pasado mes de Agosto, también tuvo lugar en los locales de la Asociación Cultural, una exposición de óleos, predominantemente paisajes costumbristas asturianos, de la pintora natural de Figueras (Pola de Lena), M.ª Luisa Sánchez Fernández.

Esta pintora lenense, tras 18 años de actividad artística, viene realizando exposiciones en diversos puntos de España y fuera de ella, en México, Madrid, La Coruña, León, Valladolid... etc., y prácticamente en toda Asturias.

Uno de sus paisajes, representaba un rincón del pueblo de Larón. Según palabras del crítico Antonio Cobos, en el diario «Ya», de Madrid, «Muchos artistas se acercaron a las tierras astures para pintarlas, portando un repleto bagaje de maestría, pero pocos lo hicieron con la pureza intencional de nuestra artista y con las apreturas de su sentimiento».

Menchu

## Asociación Amigos de Besullo

El día 18 de Agosto, se celebró la Asamblea General de la Asociación Amigos de Besullo, en la que se trataron, según orden del día, los siguientes asuntos: Estado de cuentas, gestiones ante organismos, comida social de las Veigas, nuevos proyectos. También quedó constituida la nueva junta directiva, que ahora estará formada por:

**Presidente:** JOSE RAMON DE PIÑEIRO  
**Vicepresidente:** ROCIO COLLAR  
**Secretario:** FERNANDO DE LORENZO  
**Tesorero:** PEPE DE MINGON  
**Vocales:** JUAN DE D. JUAN  
 AMARO BALBIN  
 ISABEL DE HERMINIA  
 MARIO MARCOS

Valore en su justo precio la profesionalidad del Agente de Seguros

**RECAREDO  
 RODRIGUEZ  
 SOTO**

(Agente Colegiado n.º 44.256 y Agencia de Viajes)

Les espera y ofrece gustoso cualquier asunto relacionado con los seguros.

Con la representación de las mejores compañías de Europa.

Alcalde Díez Penedela, 6  
 Teléf. (985) 810012 - Cangas del Narcea (Asturias)





# POR LA PROTECCION DEL PATRIMONIO HISTORICO-ARTISTICO DE C. DEL NARCEA

La campaña que bajo el lema «Por la protección del patrimonio histórico-artístico de Cangas del Narcea» ha iniciado la ASOCIACION CULTURAL «PINTOR LUIS ALVAREZ», con el propósito de recoger firmas que apoyen su escrito de alegaciones al avance de las Normas Subsidiarias del Planeamiento, ha levantado más revuelo del que en un principio cabía esperar y ha dejado boquiabiertos a sus promotores, pues la reacción se produce tres meses después de que una copia de dicho escrito, fuese colocada en uno de los escaparates más céntricos de la villa.

Que determinados sectores se muestren inquietos ante el enorme número de firmas que día tras día se recogen, es comprensible, máxime en una zona tan acostumbrada a que los especuladores campeen a sus anchas. Ahora bien, lo que nos parece inadmisibile es el malintencionado confusio-nismo que se está creando entre algunos de los propietarios de edificios cuya protección se reclama, desconcierto alentado por los defensores de la liquidación de la propiedad monumental y cultural, y que se centra en las supuestas gravosas consecuencias que la protección del patrimonio histórico-artístico puede representar para muchos de los propietarios aludidos.

Ante este movimiento claramente desorientador, la ASOCIACION CULTURAL «PINTOR LUIS ALVAREZ», quiere dejar bien claro que es consciente de que muchos de los edificios cuya protección reclama, están en manos de familias que no pueden conservarlos en las condiciones deseables, pero debe advertir, que mantener un edificio, no supone ningún desembolso extraordinario para sus propietarios, pues la legislación vigente no impone ninguna obligación específica a los mismos, a no ser la de mantenerlos en condiciones de seguridad, salubridad y ornato públicos, deber éste que, como se ve, no da lugar a ninguna merma especial en la economía de las familias afectadas. Por supuesto que sería mucho más cómodo y rentable, proceder al derribo de las edificaciones a proteger para



posteriormente, construir en el solar expedito, pero ello sería acabar con nuestra historia y con nuestro arte, y por consiguiente, con una parte de nosotros mismos. De momento, mientras dichos propietarios no sean víctimas del atractivo que suele ejercer la piqueta urbanizadora, será más que suficiente con que, cada uno, en la medida de sus posibilidades, revoquen calles y repasen los tejados.

Asimismo, nos ha extrañado enormemente, que las comparas de la especulación, no hayan contado a los posibles afectados por la conservación de la propiedad monumental, que la ley establece mecanismos que permiten corregir las desigualdades de trato (la técnica del aprovechamiento medio y el instituto de la reparcelación), de forma que los beneficios y las cargas, se repartan proporcionalmente entre



todos los propietarios, que, al final, resultarán colocados en una situación de igualdad. Es más, cuando el derecho a una distribución equitativa de los beneficios y cargas derivados del planeamiento no puede hacerse efectivo por imposibilidad material, es decir cuando el plan impone a un sujeto una carga tan singular que no es susceptible de reparto entre todos los propietarios de un mismo sector o zona (por ejemplo, el deber de conservar un edificio concreto de carácter monumental), la propia Ley del Suelo reconoce que en este supuesto se produce una reducción del contenido normal de la propiedad, admitiendo lo que con carácter general niega: el derecho a percibir por vía indemnizatoria la compensación correspondiente a esta reducción. Por ello, cuando esta Asociación habla de protección del patrimonio y lucha por ella, lo hace con todas sus consecuencias, es decir exigiendo a las autoridades que pongan los medios necesarios para que la igualdad de trato prevista en el ordenamiento urbanístico, no se quede en letra muerta.

Nosotros no defendemos oscuros intereses, sólo perseguimos un objetivo: que Cangas no siga desnaturalizándose. Somos defensores de la nacionalización del suelo, de que los aumentos de valor que la comunidad genera con sus propias decisiones, vuelvan a ella, no de la confiscación pura y simple, como interesadamente quieren hacer creer los defensores de la especulación, de la destrucción del paisaje y de la liquidación de la propiedad monumental que la ciudad, como obra humana, incorpora. En definitiva, lo que pretendemos es que el Cangas actual, que todavía conserva huellas de construcciones tradicionales, no desaparezca, y ahora es la última oportunidad que nos queda para que esto no ocurra pues una vez aprobado el planeamiento, todos los esfuerzos serán en vano.

**Asociación Cultural  
«Pintor Luis Alvarez»**



# LA MANIEGA

INFORMATIVO DEL CONCEJO / AÑO III, N.º 16 / CANGAS DEL NARCEA / SEPT.-OCTUBRE 83

**DIRECTOR:**

José M.ª G. Azcárate

**REDACCION:**

Ernesto García (Dibujos)  
José L. R. Mera  
Sandalio Gurdíel  
Amador Otero (Fotografía)  
Felipe López,  
José Luis López  
Francisco González (Tesorero)  
Consuelo Escala (Envíos)

**EDITA:**

Asociación Cultural  
«Pintor Luis Álvarez»

**DIRECCION:**

Apartado de Correos n.º 32  
Teléfono 81 11 23

**IMPRIME:**

Mercantil Asturias  
Teléfono 36 21 36  
D. L. O. - 988/81

LA MANIEGA no se responsabiliza de los trabajos que van firmados, como tampoco devolverá los trabajos no publicados.

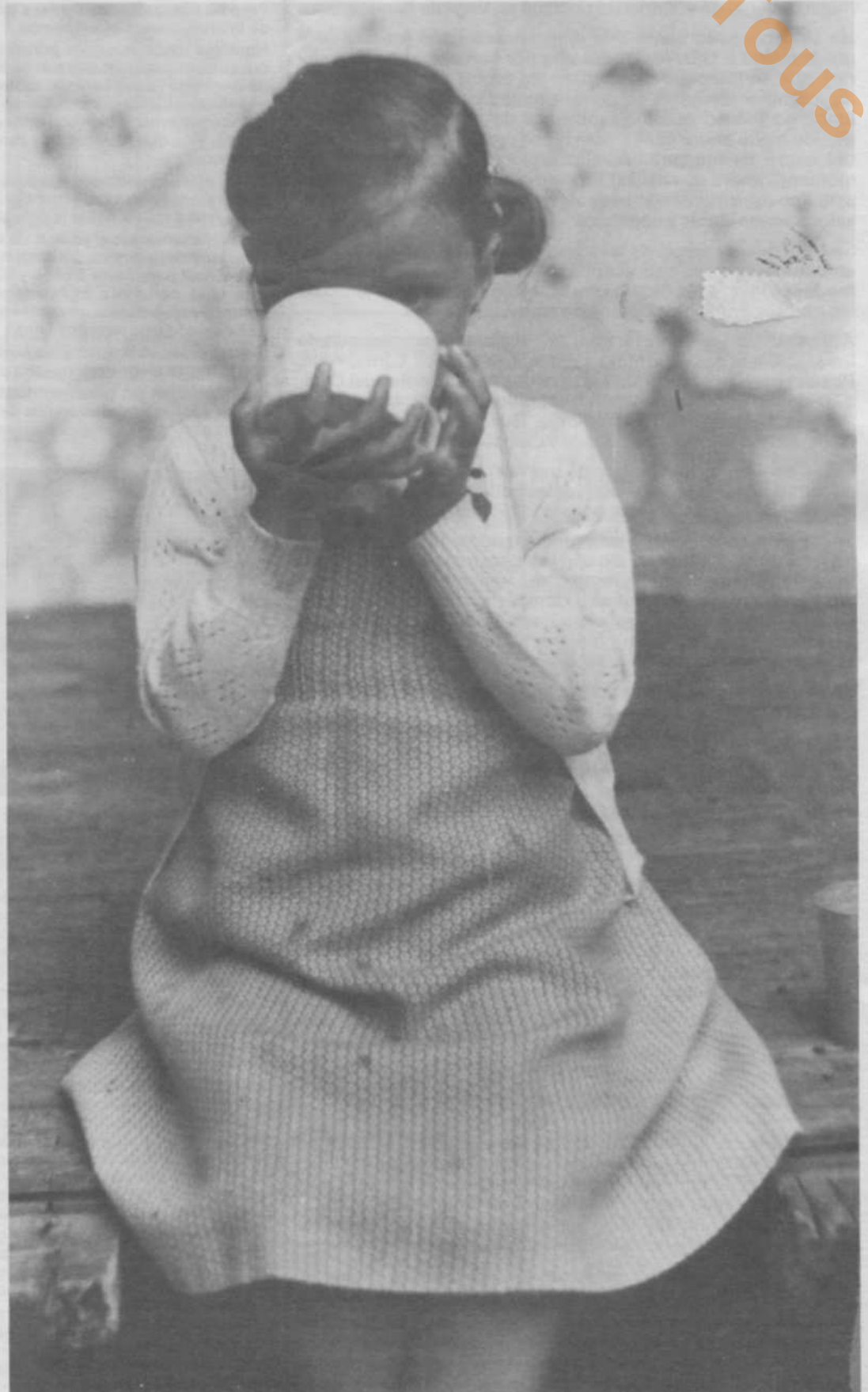



## CONCEJO

### VEGA DE RENGOS

#### Un nuevo Colegio

El pasado mes de septiembre ha entrado en funcionamiento un nuevo colegio en el Concejo, ubicado en Vega de Rengos.

Ha sido pensado como una miniconcentración (consta de 8 unidades de E.G.B. repartidas una por curso, mas un parvulario), que en principio solucionase los problemas de transporte de los niños de estas zonas que tenían que ir a Obanca, sin embargo pienso que los problemas de transporte continúan debido a que ahora concentran niños desde 1º (6 años) a costa del cierre de muchas escuelas unitarias. Pero en fin, no es momento ahora de analizar la conveniencia o no de Centros de este tipo (quizás cuando pase algún tiempo ya se puedan hacer valoraciones claras y objetivas).

Se trata de un edificio de un piso y planta baja, con 8 aulas con amplitud y claridad muy aceptables, laboratorio, biblioteca, comedor escolar sala de profesores, etc. En general y a juicio de los maestros está bien dotado de material y medios.

A él asisten diariamente un total de 261 alumnos procedentes de los siguientes pueblos: Moal, Ventanueva, Cruces, Larna, Vega, Posada (donde se recogen los párvulos dependientes del Colegio), Villar de Posada, Jalón, Piedrafita, Gedrez, Monasterio, Rengos, Noceda, Vidal, Trasmonte, Guillón, San Martino, Los Eiros, Oballo, Moncó, La Cuitada y Caldevilla.

Como casi todos los Centros de nueva creación al principio se encontró con una serie de problemas y dificultades, que aún hoy impiden su normal funcionamiento.

Ya ha sido constituida y está funcionando una Asociación de Padres, que en colaboración con los maestros tiene una importante misión que cumplir tanto como transmisora de inquietudes y problemas de los padres a los maestros, como de canalizadora de otro tipo de cuestiones hacia la Delegación. Aunque pienso que para su buena marcha ha de estar regida por un espíritu activo, solidario y colaborador.

En estos momentos entre los asuntos que más preocupan se pueden citar:

—La recogida de basura del Colegio.

—La entrada en funcionamiento del Comedor escolar hasta ahora no existe por falta de cocina, y los niños tienen un horario de 10 a 3, dejándoseles un tiempo para que puedan comer un bocadillo.

—Instalación y colocación de gran parte del mobiliario del centro, así como de porterías y canastas de baloncesto.

En el Colegio hay 10 maestros (contando a la maestra especialista de párvulos). En cuanto al personal no docente ya han sido nombrados la Sra. de la limpieza y el Conserje (en esta elección se han tenido más en cuenta las cargas económicas que la proximidad al colegio). Y próximamente será elegida la cocinera.



#### CHARLAS SOBRE ECOLOGIA Y MEDIO AMBIENTE

El Sr Campos, biólogo del ICONA encargado de la zona de Muniellos, ha tenido una buena iniciativa al ofrecerse a dar unas charlas en el Colegio sobre ecología y medio ambiente en general, acompañadas de una proyección de diapositivas sobre el tema. En principio van dirigidas a los alumnos de 2.ª etapa, aunque también pueden ampliarse al Ciclo Medio.

Por otra parte se está estudiando la posibilidad de organizar visitas con los alumnos (en grupos de 20), al Monte Muniellos.

Pienso que en esta zona minera, hoy un tanto descuidada desde el punto de vista ecológico y de protección del medio, estas actividades pueden contribuir a que en un futuro próximo no lo sea tanto.

Felipe L. Acevedo

### GEDREZ

#### La Escuela Vieja, simbolo de la juventud

En Gedrez la juventud existe.

Pero no nos queremos limitar a estar aquí simplemente, y ver cruzados de brazos, como pasa el tiempo.

Nuestras ideas, nuestros principios, nuestra concepción de la vida y nuestras inquietudes nos han hecho ver que los lugares que hoy llaman de diversión (léase bares, discotecas, pubs, etc.) no nos convencen, y aquellos «objetos» que debieran fomentar nuestra cultura y nuestro entretenimiento, o bien son unos negocios muy bien montados (libros, discos, etc., que resultan muy caros) o un «engañantes» como es la televisión.

Todas estas inquietudes nos llevaron a la búsqueda de un lugar donde pudiéramos reunirnos, expansionarnos en todos los campos y en definitiva, entre todos, hallar la diversión que anhelábamos.

En mente teníamos el edificio de la antigua escuela, hoy deshabitada y en estado de deterioro, sin ninguna utilidad pública y que nos pareció el lugar ideal para llevar a cabo y buen fin nuestras pretensiones. Como esta casa pertenece al Ayuntamiento, tras examinar los pros y los contras, presentamos un escrito en el cual la solicitamos dando cuenta de su estado y de nuestros fines.

El susodicho edificio nos fue concedido por la corporación municipal con la lógica alegría por nuestra parte.

Pero como en un principio dudábamos de la cesión del local, en el primer escrito nos abstuvimos de solicitar una subvención para sufragar los gastos de acondicionamiento, cosa que hicimos en una segunda propuesta.



Esta vez no tuvimos tanta suerte y nos fue denegada.

No nos desanimamos y en el último Pleno del mes de septiembre el concejal Vicente, del M.C.A., presentó nuestra solicitud en dicha reunión.

Seguimos esperando la resolución de nuestro problema con gran ansiedad ya que sin ese dinero vemos frustrados nuestros propósitos, y en cierto modo nuestros sueños. Sólo rogamos a nuestros políticos comprensión y sensibilidad ante nuestro caso, y que si el problema es económico —que creemos que lo es— resta decir que hace 20 años que el pueblo de Gedrez no recibe subvención alguna por parte del Ayuntamiento.

Tan sólo nos resta exponer las funciones que podría desarrollar el centro (una vez arreglado) y que podríamos llevar a cabo, siempre atentos a toda sugerencia.

Se podría realizar desde un simple baile los domingos hasta exposiciones de todo tipo, pasando por intercambios culturales con otros pueblos o localidades, obras de teatro o el mero hecho de reunirse y charlar música al alcance de todos los gustos y biblioteca propia del centro con la colaboración y al alcance de todos. Además, al tener este edificio dos plantas, podría servir como lugar de reunión (para las xuntas) de los vecinos de la parroquia de Gedrez o como vivienda en el caso de que una desgracia mayor ocurriera (incendios, explosiones, derrumbamientos, etc.).

Este artículo es la necesidad de darnos a conocer con nuestros problemas, nuestras inquietudes, nuestras ideas; que no somos los únicos y que estamos seguros de que hablamos en nombre de toda la juventud del concejo.

—¿Cuántos centros recreativos y culturales hay en el concejo?

—¿Cuántas bibliotecas?

—¿Cuántos bares, salas de fiesta, etc.?

—¿...?

La Xuventud de Xedrez





## TEBONGO

Los vecinos, junto con el nuevo alcalde, Joaquín Linde y el vistor Pose, hicieron limpieza de todo el pueblo, arreglaron la pista, haciendo cunetas y rozando sus márgenes. También limpiaron los caminos y los dos cementerios, quitando todos los «artos» y maleza que en ellos había.

Otra de las obras que realizaron fue el arreglo del tejado de la escuela. Existe el proyecto de traer una pala con el fin de hacer una entrada directa al cementerio, ya que el estado en que se encuentra el actual acceso es bastante lamentable. El puente sigue siendo un peligro, pero esto es tema aparte. **La Maniega** felicita a todos los vecinos por la labor realizada, y les anima a seguir en esta tarea, por el bien del pueblo. Esperemos que otros pueblos limítrofes sigan este ejemplo.

S. Gurdíel M.

## BESULLO

### Las Malvinas

Con gran satisfacción y júbilo se recibió en Besullo el acuerdo de la Comisión Municipal Permanente, que resolvía favorablemente, a las tesis de la inmensa mayoría de los vecinos, el contencioso que sostiene el pueblo por el problema conocido como «Las Malvinas».

Sin embargo, este alborozo inicial se vio algo ensombrecido por la actitud contraria, al sentir de los vecinos, que adoptaron los concejales pertenecientes a los grupos comunista y de Alianza Popular. De los primeros no alcanza a comprender su negativa a un deseo de justicia de un pueblo entero, y mucho más en este caso, que por lo visto, priman más el parecer de un pariente, que las justas aspiraciones de los besullenses; y de los segundos, idem de llenzo.

Esperan, que al menos, los aires de justicia y valor demostrados esta vez por los concejales socialistas, sirvan de ejemplo para actuaciones venideras.

Pín Veiga

## SAN JULIANO DE ARBAS

### La pista de la Pachalina a Trascastro

**La Maniega** viene denunciando en repetidos números el mal estado, y total abandono en que se encuentran gran parte de las pistas de nuestro concejo, siendo una de ellas la que va desde la Pachalina a Trascastro, que entronca a unos 20 Km. de Cangas, con la general Ponferrada-La Espina, y es el medio de comunicación de once pueblos, todos ellos pertenecientes a la parroquia de San Juliano de Arbas.

Por el general aumento de los coches de la zona, los vecinos veníamos reivindicando, desde hace tiempo, la imperiosa necesidad de arreglo y reparación de esta carretera, obteniendo como única respuesta, la falta de medios económicos, la excusa o el silencio, por parte de la Administración. Este silencio fue roto al haber aprobado la Junta del Principado un presupuesto de 19 millones de pesetas, y dar comienzo el presente mes de octubre las ya tan esperadas obras.

Todos nos alegramos con estas noticias y hechos, así, como cualquiera referente a la mejora de servicios, como el arreglo de escuelas, instalación de teléfono rural, u otros de primera necesidad que suponen un primer paso hacia la modernización de nuestros pueblos.

Aprovechamos esta ocasión para hacer una breve pero justa reseña histórica a la construcción de esta pista, casi seguros de que es una de las más antiguas de las existentes en el concejo. Si en el año 1893 fue construido el vehículo movido por gasolina y en 1907 se matriculó en Madrid el primer coche, con un menor intervalo de tiempo, allá en el 1913, fue construida esta carretera. Con tantos años a sus espaldas, ya no es ningún milagro el que se intente remozarla.

Nuestro deseo es, que en un futuro próximo se vayan consiguiendo los medios y la colaboración necesarios para poner en perfecto estado todas las carreteras de los pueblos, muchas con tal necesidad que están exigiendo elevadas dosis de sacrificio y paciencia a todos sus usuarios.

Por último, sólo agradecer el empeño, dedicación y entusiasmo con que esta revista viene tratando todo lo referente a nuestro querido medio rural.

Pablo Feito

# HIPER CANGAS

## LIDERES EN ALIMENTACION

Y

## PRODUCTOS FRESCOS



PELAYO, 14  
TELEFONO 81 15 56

CANGAS DEL NARCEA



## CORIAS

### El Vivero

Es frecuente en nuestro concejo que a la hora de solucionar los múltiples problemas que padecemos, problemas que nos atañen directamente y que mejorarían las penosas (a veces) condiciones de vida, la poca disposición para el diálogo y solución. Y es que algunos ciegan para que otros no vean.

Algo similar ocurre en el Vivero, barrio del pueblo de Corias. De quince a veinte vecinos están sufriendo los graves perjuicios que les acarrea el no poder contar con un medio de comunicación adecuado, ya que la pista existente, de propiedad privada, les deja a unos doscientos metros de las casas. La prolongación de la pista privada, por un terreno totalmente favorable, y con un coste relativamente bajo, satisficaría las viejas ilusiones de estos vecinos.

Hace falta acuerdo para recompensar los gastos al dueño del tramo de pista realizado, y construcción del restante; por tal motivo la alcaldía del pueblo de Corias, recientemente elegida por elección directa de los vecinos, debe de tomar cartas en el asunto, asesorar y solicitar todo tipo de ayudas necesarias, y hacer prevalecer los intereses comunes en detrimento de los particulares.

¡Qué así sea!

José M.º G. Azcárate



## ARREGLO DE ESCUELAS DEL CONCEJO

Pese a los múltiples problemas que el extenso concejo cangués presenta en materia educativa, lo diseminado de los núcleos rurales y las dificultades en las comunicaciones, el Ayuntamiento sigue haciendo esfuerzos económicos para mantener las cada vez menores en número, escuelas rurales.

A tal fin se han concedido las siguientes cantidades para arreglar escuelas: A La Nisal, 455.000 ptas., 33.767 a Trones y 197.000 a Villager.

Por otra parte, y previo informe de la Oficina Técnica, se ha acordado el arreglo de las siguientes:

Llamas del Mouro, Corias, Fuentes de Corbero, Irrodo de Besullo, Bruelles, Regla de Naviego, Otás, Villagimada, Porley, San Pedro de las Montañas, La Linde, Abanceña y el Grupo Alejandro Casona, de la Villa.

R. Mera

## TV. ER. GO. GAR

Distribuidor oficial de: PHILIPS - ZANUSSI

ELECTRODOMESTICOS - SERVICIO TECNICO

Mayor, 27 y 41

Teléfono 81 09 56

Cangas del Narcea (ASTURIAS)



## MOAL

### En obras y ramo

A mediados del mes de septiembre se llevó a cabo una de las mayores obras realizadas en este pueblo: el asfaltado del camino, lo cual por la extensión del pueblo (cerca de unos 4.000 metros cuadrados) fue muy costosa, lo que supuso un largo periodo de juntas y reuniones de los vecinos del pueblo.

Pero, al final tuvo como resultado el convencimiento de todos y viendo que sería un resultado positivo para el pueblo se llevó a cabo.

Y así, contratando a una empresa de Luarca dedicada a este oficio, dio comienzo la majestuosa obra, la cual finalizaría hacia finales del mes de septiembre.

Luego, ya terminada, vino el tramo más difícil: su pago; pero los vecinos, satisfechos por el resultado obtenido, no pusieron

grandes reparos en el dinero. La obra ascendió a cerca de dos millones de pesetas!, los cuales tuvo que pagar todo el pueblo. Aunque hay solicitudes expuestas, todavía no se ha recibido ningún dinero.

Una anécdota importante de esta obra, fue el que los vecinos hicieron un banquete en su honor (el tradicional «Ramo»), en el cual fue bendecido el camino con su misa correspondiente. Después de la misa, acto seguido, la gente del pueblo dio comienzo a dicho banquete, al cual asistieron más de ciento veinte personas, que acompañadas de dos gaiteros, voladores, gritos, juergas, y alguna que otra borrachera daría por finalizada dicha obra. De la que todos los vecinos, y a pesar del gran desembolso, se sienten orgullosos.

José Collar Collar

### OPINION

## Tebongo: a cuestras con el puente

Hay temas que huelen a podrido de tanto «meneallos», mas conviene airearlos para ver si el viento de la opinión pública y la medicina de las autoridades los curan de una vez por todas. Uno de ellos es el del puente de Tebongo. Ser muy conservadores y muy progresistas al mismo tiempo, sería estupendo, pero utópico.

¿Por qué las autopistas no respetan a su paso ni edificios, ni fincas ni paisaje? ¿Por qué se convirtieron tantas calzadas romanas en carreteras asfaltadas? ¿Cuántos pueblos con sus puentes romanos y sus iglesias antiguas han quedado sumergidas bajo las aguas de los pantanos? El bien común y público impuso ese sacrificio. Para los pueblos parece que no existe la misma ley, son distintos. Orense, Salamanca y muchas otras ciudades conservan sus puentes romanos, pero porque el Ministerio correspondiente les construyó al lado otro bien hermoso para la circulación de vehículos y ése no lo pagaron los vecinos. Si hiciesen otro tanto con Corias, Llano, Tebongo, etc. no habría problemas, disgustos y polémicas, en cambio éstos, por ser pueblos, si lo quieren tienen que financiárselo ellos mismos. Preguntad a los de Villar de Lantero cuánto costó a cada vecino el puentin que da acceso al pueblo y quedaréis asombrados.

Hace días los vecinos de Tebongo decidieron limpiar de hiedra las paredes del puente (pronto surgió el chivato de turno que denunció el hecho). La sorpresa fue grande cuando vieron que esa hiedra que parecía una defensa, ha sido durante muchos años un peligro oculto para los niños que a diario lo atraviesan para ir a la escuela. Uno cualquiera que se hubiese apoyado en ella, habría caído desde la gran altura del puente a un profundo pozo de agua que hay abajo. Ahora se han colocado raíles verticales sosteniendo una alambrada para evitar el peligro, pero dando un conjunto más antiestético que si con vigas horizontales se ensanchase todo el puente como se hizo con el de Villanueva, pero no se lo autorizan.

Hay más aún. Hace unos meses el puente romano de Santianes de Porley, ha desaparecido envuelto en una masa de hormigón. ¿Quién ha denunciado el hecho? Nadie. ¿Quién ha puesto el grito en el cielo? Nadie. Con el agravante de que la obra ha sido pagada por el Consejo Regional o antigua Diputación Provincial. ¿Dónde estaban los que siempre protestan? ¡Ay, amigos!, Santianes de Porley está en las alturas de Sierra y ahí si se pueden cometer desaguisados porque nadie los ve, aunque dichos desaguisados vengan de los organismos que deben velar por la conservación del patrimonio histórico.

Dejémonos de hipocresía, seamos justos y midamos a todos con el mismo rasero.

Antonio Moretón Puig



## NUESTROS PUEBLOS

FUENTES DE CORBERO  
FONTES DE CURBEIRU

Este pueblo dista unos veinte kilómetros aproximadamente de la capital municipal y se accede a él mediante una pista que parte de la carretera de Cibeá. Está situado a 750 metros de altitud y en sus inmediaciones están los montes de Vatseverde y el Rabo de Asno. Enfrente se puede ver la entrada de las explotaciones carboníferas de Minarsa.

Sobre su toponimia, es decir el origen y significación de su nombre caben dos posibles interpretaciones. «Fontes» no presenta problema alguno, ya que es en asturiano «fuentes». Sin embargo para «Curbeiru», podría relacionarse su origen con la palabra latina corvum (cuervo) por lo que podría traducirse su significado por «fuentes de cuervos». Aunque también se podría relacionar con la palabra asturiana corba (del latín corvum), que significa «parte de atrás de la rodilla» que, aplicado a la orografía del terreno, bien podría definir el enclave donde se asienta la aldea.

Fuentes de Corbero forma, junto con Valmayor, la parroquia de San Pedro de Fuentes. Tiene iglesia, en la que se guarda la imagen del patrón y se celebra su fiesta el 29 de junio con misa, procesión, voladores y baile. En tiempos se cantaba el ramo, pero ya se dejó de hacer antes de la guerra.

Son trece las casas que permanecen habitadas: Picos, Berdasco, Frade, Mingo Arias, Marta, Tomás, El Rubio, Xuacu, Gabriel, Tsourenzo, Fonsu, Barrera y Magarín, ocupándose también por temporadas la Campa, Antón y Branu.

Hay una escuela que acoge a cuatro alumnos de primaria. La luz la pusieron hace tres años. La pista (de unos cuatro kilómetros) se encuentra en muy mal estado, con curvas muy pronunciadas y muchas piedras en el piso. En breve se va a proceder al arreglo de la misma por parte de los vecinos y es muy probable que a la hora de salir a la luz estas páginas, el proyecto esté ya materializado. También está solicitado y aprobado el teléfono, que se instalará en casa Fonsu, la cosa «ta pa Oviedo», y mientras tanto el más cercano queda a seis kilómetros, en Cibeá.

## VALMAYOR

Esta pequeña aldea está situada en un bello enclave que le da encanto bucólico y recóndito. Lo forman sólo tres casas: Pascual, Volante y Madreñeiru, y por el angosto valle corren las aguas del arroyo del mismo nombre, cuya fuerza hace funcionar un molino harinero. Se accede a este bello paraje por un camino que baja desde la Fonte'l Esquierzu y por el que —con mucha dificultad— sólo bajan los Land-Rover

## DÍA DE MACHADA Y RAPAS

Llegamos a Fuentes de Corbero después de comer y sorprendido a todos los vecinos en la **machada**. El pueblo, en comunidad, trabajaba duro en la recolección del trigo. Invadía la aldea el martilleante ruido de la machadora que subió el Tsongo de Limés para realizar la tarea, y el



Arriba: de Barrera baja con las vacas para la corte.  
Derecha: Casa Antón, con su hórrio de teitu muy bien conservado.



Machada en Fuentes, hace unos cuantos años.

eco se colaba hasta los valles colindantes. Ya sólo permanecen en el recuerdo los años en que el grano se separaba de la espiga a golpe de menal.

En casa Fonsu —el vistor del pueblo desde hace mucho tiempo— se estaban friendo **rapas**. Estas son un postre muy tradicional, se trata de tortas hechas con la misma masa del pan y fritas, y se acostumbra a hacer los días que se amasa.

Así que entre rapa y rapa, fuimos recordando algunas leyendas, mezcla de anécdotas reales y mitología popular que forman parte de la consuetudinaria historia del pueblo.

## TRES LEYENDAS DE TESOROS

Encima de Fuentes, en la Branietsa, hay tres cuevas cuya longitud no se ha podido determinar. En una ocasión, algunos vecinos del pueblo llegaron a penetrar hasta doscientos metros. Cuentan que hay muchos «dibujos» (estalactitas) y que también hay un agujero en vertical por el que si se tira una piedra se tarda unos minutos en oír la sonar en el fondo. Se cuenta que estas cuevas guardan tesoros, como viene siendo habitual en la mitología del concejo.

En Rabo de Asno se cuenta que existe una piedra en la que hay una herradura de burro y la pata de una cabra tallados, esta piedra es muy difícil de ver, y quien lo consigue una vez, luego busca y no la encuentra. Por las inmediaciones se oculta un tesoro y la piedra es la seña para encontrarlo.

En el Chanu el Mouru también se decía que había una piel de burro llena de oro enterrada (de cuando los moros).

En una ocasión los vecinos de Fuentes subieron dispuestos a encontrar dicho tesoro y comenzaron a escarbar. Uno de ellos llevaba una barra de hierro y una de las veces que fue a clavarla se le hundió para adentro y desapareció repentinamente, como tragada por la tierra. Ante esto los vecinos cogieron miedo y marcharon.

Alguien dijo después —con socarrón sentido del humor— que el burro de abajo sintió a los de arriba y tiró de la barra.

Neto



# LOS VIÑEDOS ENFERMOS

En el diario «La Voz de Asturias», de los días 10 y 14 del mes de Julio de 1932 se publicaron dos artículos de divulgación científica titulados «Los viñedos enfermos de Cangas del Narcea». Este trabajo, modelo de concisión y claridad, aparecía firmado por «Un Agrónomo». La Diputación Provincial de Oviedo, atenta siempre a todo lo que significa progreso y en su afán de impulsar la agricultura asturiana por derroteros más modernos, solicitó del autor de los citados artículos la autorización para editar en un folleto, tan interesante e instructivo trabajo.

El autor del mismo, resultó ser el ilustre Ingeniero Agrónomo D. Ignacio Chacón Enríquez, que aceptó complacido la autorización pedida, en su deseo y entusiasmo de poner al alcance de todos los agricultores las modernas enseñanzas agrícolas.

Dado su interés, aún en la actualidad, «La Maniega» considero interesante su publicación, con algunas notas y datos de actualización que han sido elaboradas por el servicio de Extensión Agraria.

Hace un mes, aproximadamente, y por medio de la Prensa de la región, llegó al público la noticia de existir una enfermedad en las viñas que se cultivan en el concejo de Cangas del Narcea.

Para asuntos relacionados con la Ganadería tuvimos que recorrer en estos días aquella zona; gracias a las muchas facilidades y medios que distinguidos y prestigiosos viticultores nos proporcionaron, pudimos recoger datos y material que, ordenado y dentro de la modestia de nuestros conocimientos, ofrecemos a aquellos cultivadores, con el deseo vehemente de que defiendan su arbusto de tan peligroso enemigo que tantos perjuicios causa, y muchos más causará, de no acudir colectivamente a defenderse de él.

**Zona atacada:** Esta grave enfermedad de la vid está muy difundida en toda la zona de Cangas. Hay viñedos enfermos en: Corias, Obanca, Vallinas, Curriellos, Rañeces, San Cristóbal de Entreviñas, Escolinas, Limés, Moral, Ponteciella, Villarino, Llamas y Cangas. Con más intensidad, en Rañeces.

**Caracteres externos de la enfermedad:** Las vides atacadas presentan un considerable retraso en su desarrollo: los vástagos que se forman manifiestan un crecimiento escaso, los entrenudos son cortos, los sarmientos frágiles, irregulares y a veces aplastados. Las hojas se quedan pequeñas, irregularmente recortadas, abarquilladas, frecuentemente amarillentas, raquíticas y se desecan precozmente.

La ramificación es anormal: los sarmientos se enmarañan en la extremidad, tomando en su conjunto un aspecto arrollado.

En los sarmientos aparecen estrias negras, que van de un nudo al otro y se prolongan a veces por varios entrenudos, propagándose constante y progresivamente de arriba abajo, es decir, desde la extremidad de los sarmientos hacia su base. En los brotes viejos y en el tronco, estos signos son más pronunciados; la banda negra, se extiende a veces hasta la base y la corteza vieja se va descamando. Correspondiéndose con dicha zona, se forma una hendidura profunda, que llega hasta el centro de la médula y es bastante ancha; las dos paredes de la hendidura presentan la madera ennegrecida.

Las mismas estrias que se perciben sobre los sarmientos, se ven frecuentemente a lo largo de los peciolos de las hojas y en los raquis de los racimos. Por la época en que estamos, no pudo observarse si las flores presentaban anomalías, seguramente a causa de la anormal vegetación no serán regulares ni la floración, ni menos la fructificación.

Un carácter que se manifiesta en muchas cepas enfermas, es el desarrollo al pie del tronco, de abundantes renuevos o chupones que se insertan ordinariamente en parte sana y crecen vigorosos.

Las raíces de las cepas atacadas, no estaban modificadas por la enfermedad.

No todas las variedades que se cultivan en Cangas del Narcea son afectadas con igual intensidad por el parásito, el orden decreciente de receptividad es: «Mencia», «Alicante», «Negreda», «Albarin», «Carrasquin» y «Verdejo».

Por encontrar en muchos sarmientos gran cantidad de «cochinilla oblonga» (Eulecanium Persicae Fabr), insecto verdaderamente ampelófago, se creyó en un principio que pudiera ser este hemíptero, la causa de la enfermedad. Posteriores observaciones de laboratorio, nos han probado que, lo que en el campo pudo parecer origen del mal, no es más que uno de tantos enemigos (se han recogido «cochylis»,<sup>(1)</sup> «otiorhynchus»,<sup>(2)</sup> etc., etc.), que agravan el mal y que, de no poner remedio, pudieran ser, por su excesivo número, una verdadera plaga, como en ciertas localidades de Galicia ocurre este año.

Antes de estudiar la causa de la enfermedad (que en el próximo día haremos) y de indicar los medios de combatiría, séanos permitido un ligero estudio de este insecto.

Además de los caracteres generales de todas las cochinillas, que en cualquier manual de Entomología, para no hacer esta divulgación interminable, puedan leerse, esta especie presenta los distintivos siguientes:

**Huevecillo:** Recién puesto, es blanco, pero muy pronto adquiere un tinte rojo pálido.

**Larva:** Oval, alargada, de 4 milímetros de longitud y de coloración rosácea.

**Hembra:** Sin alas; antes de la deposición de los huevecillos se presenta en forma oval alargada, con la porción anterior del cuerpo en confrontación de la posterior,



Cochinilla oblonga. Larva.



Cochinilla oblonga. Macho adulto.

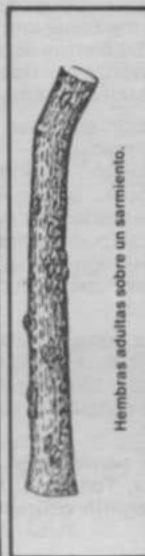

Hembras adultas sobre un sarmiento.



Cochinilla oblonga. Hembra vista de lado y por encima, fuertemente aumentada.

algo atenuada y con aspecto de una escama bombeada con una carena longitudinal. Coloración del cuerpo variable entre el amarillo verdoso al pardo-negro. Su contorno parece un óvalo regular interrumpido en su extremidad posterior por una hendidura bien marcada.

**Macho:** Desprovisto de aparato bucal, en gran parte de su vida. Con un solo par de alas, que son las anteriores; las posteriores están representadas por balancines. Es muy escaso su número y juega un papel insignificante, pues la multiplicación es partenogénica.

**Biología:** Esta cochinilla tiene una sola generación anual. La puesta tiene lugar en Mayo y Junio. Los huevecillos se encuentran reunidos bajo el cuerpo de la hembra, que no se inmoviliza sino en los últimos días de su vida.

Las larvas, que nacen pocos días después de la puesta, se dirigen hacia las hojas de la vid.

Su desarrollo se efectúa con mucha lentitud, teniendo lugar la primera muda en Octubre. Terminada la muda, la larva abandona la hoja y se fija en los sarmientos, donde pasa el invierno, no perdiendo jamás su actividad. En la primavera siguiente, crece con rapidez y en Abril sufre una segunda muda. Llegado este período de su existencia es cuando causa verdaderos daños al viñedo por sus profundas picaduras, que acribillan la vid; sale la savia en abundancia, la que mezclándose con las sustancias eyaculadas por el insecto, constituye un buen substratum para el desarrollo de algún hongo que agrava el proceso del mal.<sup>(3)</sup>

Tiene la costumbre de fijarse en el tronco por la base de los sarmientos, escapando así a la poda y reproduciéndose fácilmente.

**Medios de lucha:** Existen enemigos naturales que contienen, entre los coleópteros, los cochinelinos «Chilocorus» y «Exocomus», carnívoros; los himenópteros, endófagos de la larva (Cocophagus), etc., etc.

Sin embargo, se aconsejan los embadurnados invernales mediante soluciones de aceites pesados de alquitrán. Es de recomendar la fórmula siguiente:

Cal viva, 20 kgs.  
Aceite pesado, 5 idem.  
Agua, 75 litros.

Apagada, mediante un poco de agua, la cal, conviene que se reduzca a polvo, se le añade poco a poco, el aceite pesado, removiendo la mezcla de modo rápido. Cuando la cal se ha impregnado del aceite, se añade agua hasta cien litros.

Se aplica en el momento de la nascencia de las larvas mediante una brocha. Es conveniente un segundo tratamiento.<sup>(4)</sup>

Como no en todas las cepas enfermas se ha encontrado la «cochinilla oblonga», y en cambio en muchas de vegetación normal había gran número de insectos perfectos y de huevecillos, sospechamos que no podía ser la «única» causa de la enfermedad, la presencia de tan molesto huésped.

Los síntomas que presentan las vides atacadas, pueden ser comunes a varias enfermedades o alteraciones: «antracnosis punteada»,<sup>(5)</sup> «enfermedad del Olerón»,<sup>(6)</sup> «enfermedad del Alicante-Buschet», acción del rayo, etc., etc. Para diagnosticar la verdadera enfermedad, se han hecho cortes transversales y longitudinales de los órganos enfermos y hemos encontrado:

En el corte transversal de una cepa atacada, y en su zona leñosa, pequeños islotes de color pardo oscuro, correspondientes a unas líneas pardas, visibles en un corte longitudinal. Estas líneas terminan en las heridas de poda que se ensanchan a medida que ascienden al extremo del tronco; lo que demuestra que la infección se ha producido en la herida y ha avanzado descendiendo; el leño ennegrecido es pasto de numerosos saporitos que completan su destrucción.

Al microscópico, la pared de las células está teñida de amarillo, los gránulos de almidón oscurecidos y reunidos, en conglomerado granujiento. Los vasos están



# DE CANGAS DEL NARCEA

obstruidos por «goma de herida», por pequeñas veguillas (tillos) y por bacterias copiosamente desarrolladas en el mismo mucilago.

Las bacterias son únicamente visibles en las partes recientemente atacadas; cuando las células mueren y se impregnan de goma los bacilos desaparecen para ceder el sitio a los hongos saprofitos.

La bacteria es por tanto la causa de la enfermedad y es esta la «gomosis bacilar de la vid o mal negro» y el agente, por haber sido el profesor Baccharini, quien ha puesto en claro la naturaleza, al principio obscura, de esta enfermedad, haciendo resaltar en un magnífico trabajo sus caracteres y demostrado la causa de la misma, se llama «Bacillus Baccharini».

El obstáculo que la presencia de la goma y las veguillas opone al descenso de la savia por los vasos, es causa de una nutrición defectuosa y esto se traduce en desmembramiento de los órganos vegetativos, en brotes abundantes de las axilas de las hojas, en el mal desarrollo de los racimos, etc., etc.

La infección, como hemos visto, se efectúa por las heridas, sobre todo por las de poda, pero hay otra causa de propagación de la enfermedad, y es el injerto, ya sea que la bacteria penetre en la herida del injerto, ya sea que éste o el porta-injerto estén previamente infectados. La infección del porta-injerto produce la muerte de todo el pie de vid hasta las raíces; en este caso no es posible la curación.

Esto nos explica: 1.º el que reconstituidos algunos viñedos, en Cangas, al cabo de tres o cuatro años se presenta otra vez la enfermedad, por estar el porta-injerto infectado, y 2.º que las raíces de muchas plantas muertas, no presentan trastornos en su constitución, ya que la infección fue por las heridas de la poda.

## TRATAMIENTO

- 1.º Cortar en primavera, de un modo tan perfecto como se pueda, las ramas jóvenes que presenten vestigios de «mal negro».
  - 2.º Embadurnar las úlceras con una solución de sulfato de hierro al 3 por 100 y cubrirlas con alquitrán.<sup>(7)</sup>
  - 3.º La precaución más importante se ha de tomar en el momento de la poda; después de podar una cepa atacada, el instrumento puede infectar los pies sanos; es preciso, pues, reservar la poda de los pies enfermos para el final.
- Este procedimiento es más seguro y más práctico que la desinfección de la podadera.
- 4.º Finalmente, el empleo de los abonos fosfatados y sobre todo de los superfosfatos, es muy recomendable.

Un agrónomo



Corte transversal de un tallo de vid, mostrando el punteado pardo.



Corte de la madera mostrando la formación de goma G en los vasos; Ba, Bacterias.

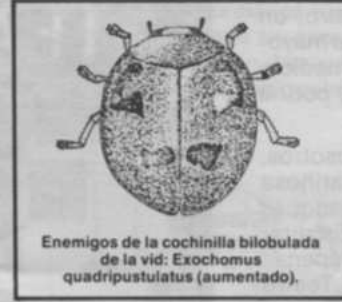

Enemigos de la cochinilla bilobulada de la vid: *Exochomus quadripustulatus* (aumentado).



Sarmiento, con las grietas que forma la goma bacilar.



Enemigos de la cochinilla bilobulada de la vid: *Chilocorus bipustulatus*.



Goma bacilar de la vid: Sección transversal de un vaso en la vid, obstruido por los tillos.

## NOTAS:

- (1) Lepidóptero, denominado «polilla del racimo» o «arañuela» (*Clysia ambiguella*). Se combate con ésteres fosfóricos (malatión, paratión, triclorfón, etc.).
- (2) Coleópteros, denominados «Gorgojos cortayemas», de los cuales el *Otiorynchus sulcatus* es el más conocido.
- (3) Es el «hongo negro de la fumagina», que mancha hojas y racimos al desarrollarse sobre las deyecciones azucaradas del insecto.
- (4) Hoy en día se utiliza el dinitrocarbolineum (aceite de alquitran y dinitro-ortocresol) como tratamiento de invierno; o ésteres fosfóricos aceitados (oleomalatión, oleoparatión, etc.) antes de la brotación.
- (5) Son los hongos *Elsinoe ampelina* y *Sphaeloma ampelinum*. Se combaten igual que al mildiu.
- (6) Producida por bacterias.
- (7) En la actualidad, se tratan las heridas con soluciones de sulfato de hierro al 25% o de sulfato de cobre al 5%. Después, se cubren con «mastic» de injertar.

## ENFERMEDADES Y PLAGAS MAS FRECUENTES EN LA VID

Causa	Nombre	Síntomas	Lucha
Hongo	Mildiu	Hojas con manchas aceitosas en el haz y pelusa blanca en el envés. Sarmientos jóvenes con manchas pardas. Granos pardos.	Fungicidas cúpricos u orgánicos.
Hongo	Oidio	Hojas con manchas pulverulentas grises. Granos recubiertos de polvo, que terminan agrietándose.	Azufre.
Lepidóptero	Polilla	Racimos con hilos de seda y excrementos. Uvas secas.	Insecticidas
Lepidóptero	Piral	Hojas roidas, con hilos de seda formando nidos de larvas.	Aceites a final de invierno, insecticidas en primavera.
Coleóptero	Altica	Hojas roidas en el envés, con el haz y los nervios intactos.	Insecticidas.
Acaro	Erinosis	Hojas abolladas en el haz y con manchas en el envés.	Azufre.



**MESON DE VEDE  
SIDRERIA-BAR VEDE  
SALA DE JUEGOS VEDE**

**TRES INSTALACIONES A SU SERVICIO**

Alcalde Penedela, 4 - Teléfono 81 11 70  
Cangas del Narcea (Asturias)

Valore en su justo precio la profesionalidad del Agente de Seguros

**RECAREDO  
RODRIGUEZ  
SOTO**

(Agente Colegiado n.º 44.256 y Agencia de Viajes)

Les espera y ofrece gustoso cualquier asunto relacionado con los seguros.

Con la representación de las mejores compañías de Europa.

Alcalde Díez Penedela, 6  
Teléf. (985) 810012 - Cangas del Narcea (Asturias)





# TEATRO POPULAR ESPAÑOL

## Una compañía ambulante en Cangas

Un día cualquiera de finales de septiembre vimos como en el parque se montaba un amasijo de hierros, tablas y toldos que, ante la sorpresa de unos y la curiosidad de otros se convirtió en el Teatro Popular Español.

Una compañía de doce actores componen esta nómada comitiva llevando con ellos a cada sitio que van el teatro; un extenso repertorio de obras, en su mayoría comedias, hacen llegar este medio a sitios donde de otro modo, no se podría conocer

A poco tiempo de estar entre nosotros, comenzaron a gozar de una cariñosa acogida por parte del público cangués que tenía así la oportunidad de disfrutar de un acontecimiento cultural apenas conocido desde que se cerró el Teatro Torenó, hace ya mucho tiempo.

**La Maniega** conversó con Tino Melgarejo, director de la compañía y actor que cautivó la simpatía de todos los asistentes con sus magníficas interpretaciones.

### ¿De dónde sois y cómo nació la idea del Teatro Popular?

Somos de todas partes: de Bilbao, Madrid, asturianos hay varios. El actor en realidad nunca es de un sitio concreto; yo siento cariño por aquella provincia que me trata bien. Este teatro no era nuestro. Se hizo para Canarias, era muy grande y en una ocasión, estando nosotros en Bilbao dio una casualidad de esas (sus componentes lo iban a desgazar) muy grandes de que entré en contacto con ellos y terminé cogiéndolo.

### ● El actor nunca es de un sitio concreto.

Esto no fue una idea, fue un nacimiento. Se nace en el teatro y se sigue en él, porque es tu vida. Mi hija, por ejemplo nació aquí; y el día de mañana, cuando esto esté ya ruinoso, si a ella le gusta, seguirá en el mundo del teatro, bien sea el Teatro Popular Español, Teatro Talía, Cervantes... como se quiera llamar

Todos tenemos tradición familiar en el teatro. Los Carreras de esta compañía vienen de abuelos de primerísimos actores.

### ¿Cuántas obras tenéis preparadas?

Bien preparadas que se puedan hacer pues unas 40. Pero en realidad tenemos más, otras que vamos dejando y otras que están a punto. Ya hemos pedido una semana más por si acaso, para estar 52 días en vez de 47. El caso es que el público siga respondiendo.

Algunas de las obras que tenemos actualmente en repertorio son por ejemplo «La Malquerida» de Jacinto Benavente, «Dueña y Señora» de Torrado, «El Caradura» del mismo autor «Anacleto se divorcia» de Muñoz Seca, «Dos paletos en Madrid» y «Los derechos de la mujer» de Alfonso Paso. Y hasta «El Tenorio», aunque no la representamos.

### Me hago a la idea de que esto debe ser un portento de memoria ¿Cómo podéis tener en la cabeza tantas obras?

Realmente, no es que estemos todo el día con ello, es decir una obra podemos hacerla unas cuatro veces al año. El actor de carpa tiene que tener una cosa en cuenta: cuando se sale



### ● En siete repasos montamos una comedia.

al escenario hay que salir con los cinco sentidos, la gente se sacrifica y estudia. Esta clase de teatro no lo podría hacer alguien que esté acostumbrado a hacer teatro en Madrid, que trabaja todos los días en la misma obra.

Nosotros en siete repasos montamos una comedia.

### Realmente, respondéis a la denominación de Teatro Popular, porque los precios son realmente populares ¿Lo podéis mantener así?

Hay dos formas de mantenerlo, una el que se es ambicioso, y el que no se es ambicioso. Si esto se toma como un negocio... entonces sería imposible. Esto lleva muchos gastos, nos gastamos un dineral en el vestuario, los sueldos de los actores, por el contrario son bajos, si vienen y hacen esto es más bien por auténtica afición que por ambición. ¡Cuántas veces hemos tenido que dormir en los salones!

### Tino, háblame un poco del público cangués.

En Asturias hemos tenido sitios muy buenos, y Cangas nos está resultando muy bien. Yo ya

había pasado por Cangas hace mucho tiempo, cuando era un crío, con una compañía que iba por los pueblos con obras clásicas en la que estaban mis padres, esto fue por el año 52 ó 53.

### ¿No tenéis en repertorio alguna obra de Casona?

Pues no, aunque realmente las hemos hecho antes. Yo he interpretado varias veces a Casona. Su teatro a mí me gusta, pero es un teatro muy meditado, muy justo, muy preparado, es muy bonito pero muy estudiado, un teatro para la gente que le guste mucho el teatro. También hay otra cosa, y es que lo mínimo que cobra la Sociedad de Derechos

### ● El teatro de Casona es muy bonito pero muy estudiado.

de Autor por una obra de Casona son cinco mil pesetas, y claro, para nuestra compañía, que hay obras que no dan dinero, ¡si encima damos mil duros...!

### Supongo que si tuvieseis que pagar por el terreno que ocupáis, esto no sería posible. ¿Qué tal se portó nuestro Ayuntamiento al respecto...?

El Ayuntamiento nos dio todas las facilidades del mundo, gracias a ello podemos estar aquí, no nos cobra el terreno y nos puso el agua. Nosotros a cambio debemos hacer dos representaciones gratuitas, una para los ancianos y otra para los niños y esto lo hacemos con muchísimo gusto.

Neto



De izquierda a derecha, arriba: Esther García, Marina Melgar, Carmen Melgarejo, Aurora Villa, Tino Melgar, Tino Garciluis. Abajo: Manolo Carrera y Angel Cobo.

**Sastrería Pañería**

**AMADOR**

A SU MEDIDA

Mayor, 57  
Teléf. 81 11 23

Cangas del Narcea (Asturias)



## COMENTARIO MUNICIPAL. cien días de corporación

Es frecuente en los medios de comunicación, que una vez pasados los primeros cien días de gobierno (a distintos niveles), el analizar y valorar su gestión. Estos primeros cien días invitan a una primera reflexión; sin que este período de tiempo permita una valoración exacta, pero sí una predicción de lo que pueden ser estos próximos cuatro años. Aún no es hora de releer los programas presentados por nuestros representantes, tiempo habrá para recordar pero no estaría de más que alguno los repasase antes de asistir a los plenos, para así, al menos, evitar pasar vergüenza ajena a los asistentes.

Dejando a un lado esta recomendación, decir que el Ayuntamiento cangués a lo largo de estos últimos años, únicamente se ha dedicado a la política del día, de parcheo. No existió ningún tipo de previsión, ni programación, siendo ejemplo de lo que no debía de ser una corporación municipal, donde los enfrentamientos personales eran comida diaria en lo largo y ancho de Asturias. Por señalar dos ejemplos (podríamos apuntar docenas, que reflejan esta desidia y abandono), como son la compra de los terrenos para el hospital, y la aprobación del Plan de Urbanismo. El primero por una mala gestión municipal, o mejor dicho, por una falta de gestión, se hubo de desembolsar el ayuntamiento unos cuantos millones de más, sin tener en cuenta el grave precedente; y en el segundo se estuvo hipotecando el futuro de la villa y concejo, en aras de una más fructífera especulación.

Mucho hay por hacer estos pasados «primeros cien días», solo nos permite analizar el proyecto de actuación municipal. Lo que a primera vista parecía una corporación mayoritaria de izquierdas, se está convirtiendo en una corporación socialista, mayoría minoritaria, con una oposición sistemática por parte del grupo comunista, que por lo visto hasta la fecha, parece que aún no se ha podido librar del «síndrome somoano», o no le interesa librarse.

Al Sr. Alcalde le corresponde, como presidente, y es su deber ineludible, el hacer de todas las reuniones municipales, plataformas de discusión y debate, participativas y decisorias dentro del juego democrático, y no foros de insultos y amenazas. De triste experiencia ya sirvió la corporación anterior: y si alguien tiene interés en repetirla, se le debe de cortar rápidamente.

Nuestro gobierno municipal tiene ante sí, con unos escasos recursos económicos, un cúmulo de problemas para los que en principio no se tienen soluciones. Las malas comunicaciones entre los pueblos de nuestro concejo, la electrificación rural (tema prioritario), la modernización de la red eléctrica de la villa, la recuperación de la perdida subvención para la traida de aguas a la villa, y su posterior realización, el parque de recreo, etc., son solo parte de los muchos proyectos que debe de realizar nuestro Ayuntamiento.

Los medios son mínimos. Se deben de actualizar las tasas municipales, que todo el mundo pague, y que pague en justicia para que nadie se sienta discriminado; se deben de buscar nuevos medios de financiación municipal: inclusión de Cangas en la comarca de habitat minero, posibilidad de meter el concejo en los planes del YRIDA, canon del carbón, planes de ayudas especiales, etc. Luego, hace falta imaginación y capacidad; así que no estaría nada de más, que aparte de esos cientos de problemas diarios que necesitan una pronta solución, todos los grupos municipales sin excepción, se «consagrarán» en busca de soluciones realistas, sin demagogia, que paliaran en alguna forma la escasez de recursos municipales. Más adelante vendrían las grandes mociones y proyectos.



Dibujo: Javier Carbajo (11 años)

Nadie puede pedir milagros, pero todos los cangueses, sin distinción de ideologías, tienen el derecho de exigir a nuestro alcalde y ediles, al menos dedicación y seriedad. Porque si los miembros de la Corporación, no respetan las Instituciones de las que ellos forman parte ¿Qué vamos a respetar los vecinos?

Hasta la fecha, salvo las discrepancias señaladas anteriormente PSOE-PCE, que llevaron a estos últimos a dimitir de la presidencia de las dos comisiones informativas (Festejos y Deportes y Policía Rural), el entendimiento de los distintos grupos municipales, salvando las grandes diferencias ideológicas, se puede considerar normal; de cooperación se puede calificar el espíritu de que hicieron gala nuestros ediles al día de hoy.

Importantes medidas, referentes a la limpieza de la villa, se pusieron en práctica; la participación ajena al Ayuntamiento en la organización de las fiestas del Carmen, fue positiva e importante; los asuntos a tratar no se dejan en el cajón de los recuerdos; y para terminar esta relación, nuestro Ayuntamiento está haciendo que los vecinos recobren la confianza, la esperanza, la ilusión que hace tiempo habían perdido.

Pero esto es solo el inicio, y los principios a veces son falsos. Bien es verdad que hasta la fecha no llegó la gran piedra de choque. Los temas a tratar en los próximos meses, darán en mejor medida el atractivo que tiene para los cangueses su Corporación. Y esta, sin duda, y a la vez sin olvidar otras, puede ser la aprobación del Plan de Ordenación Urbana, llamadas también Normas Subsidiarias de Planeamiento. En este caso tendrán en sus manos, y por muchísimos años, la posibilidad de hacer un Cangas más habitable, con zonas verdes, con mejores servicios, y que a la vez conserve su patrimonio histórico, que no es otra cosa que conservar parte de la idiosincrasia canguesa.

Y nosotros no queremos que se pierda nuestro propio carácter o al menos el que suscribe.

José M.ª G. Azcárate

### LITO ALMACEN DE CONSTRUCCION

- Distribuidor exclusivo de azulejos y gres de PORCELANOSA y TODAGRES
- Sanitarios Roca, Tenax y Bellavista
- Grifería y accesorios
- Tuberías de plástico y cobre
- Espejos y armarios de baño
- Cocinas
- Forjado cerámico armado tipo FERT

EXPOSICION Y ALMACENES:

Anselmo del Valle, 11 / Teléfono 81 17 78



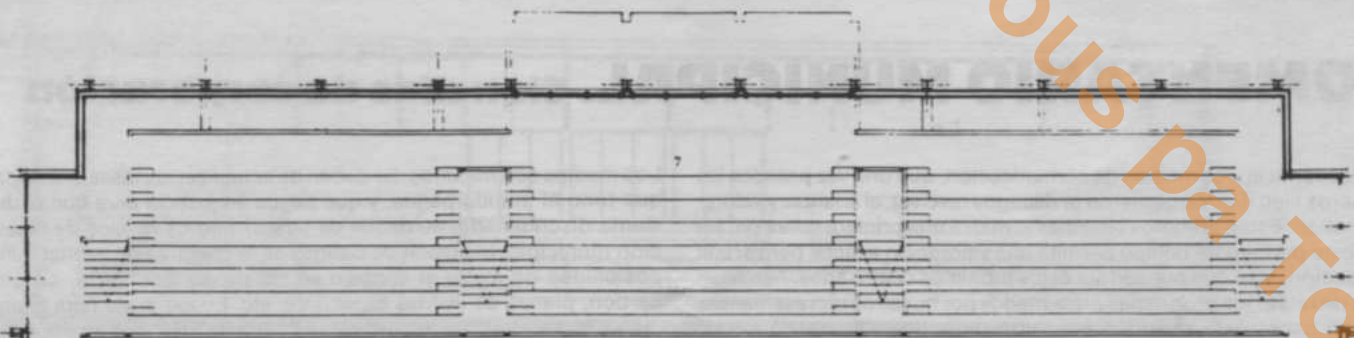

# EL POLIDEPORTIVO DE CANGAS: Este será su aspecto

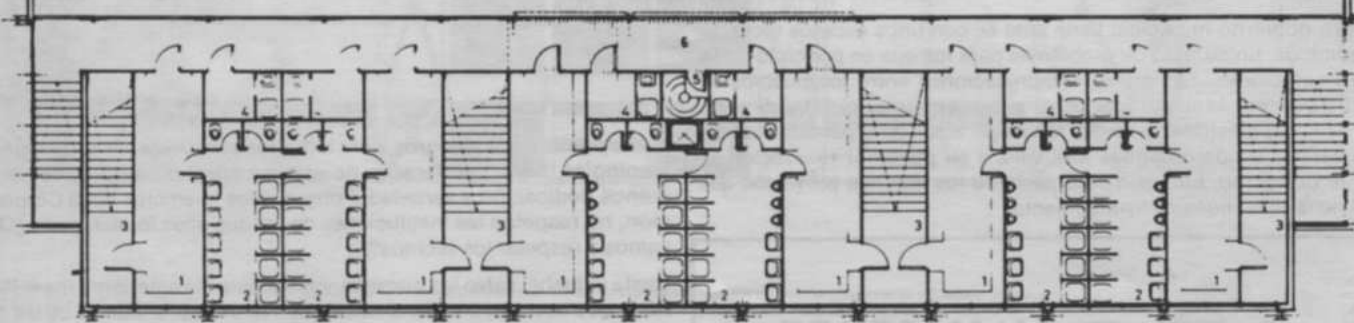

PLANTA SUPERIOR: 1. Vestuario. 2. Servicios y Duchas. 3. Bajada a la Cancha. 4. Cuarto de Profesores y Jueces. 5. Subida al Regidor. 6. Corredor pisable con zapatos. 7. Graderio. Superficie rayada: espacio sobre-elevado para el Regidor.

Se redacta el proyecto de Pabellón Polideportivo por iniciativa del Ilmo. Ayuntamiento de Cangas del Narcea y formalmente por su Oficina Técnica, siendo Alcalde D. José Luis Somoano.

Consta de Pista Polideportiva capaz para cancha de balonmano, fútbol sala, baloncesto y voleibol, admitiendo tres pistas transversales de estas dos últimas.

La altura libre es de 7,5 metros y las dimensiones en planta libres son de 45,22 x 27,05 metros, ajustándose en todo lo especificado en la Normativa NIDE, sobre instalaciones deportivas.

Contiene un graderio capaz para 416 espectadores, bajo el cual se sitúan: vestíbulo de entrada, control, servicios diferenciados, guardarropa y barrá eventual de bar.

Frente al graderio se sitúan, con entradas independientes, la zona de vestuarios, desarrollándose con el siguiente programa.—PLANTA BAJA.

- acceso deportistas desde el exterior mediante dos puertas colocadas en los extremos de la fachada sur que comunican mediante escaleras al corredor de vestuarios.
- portería con vestíbulo.
- local de instalaciones.
- local de cuadro y control eléctrico.
- enfermería.
- servicios.
- almacén de limpieza.
- almacén de jardinería.
- almacén deportivo.



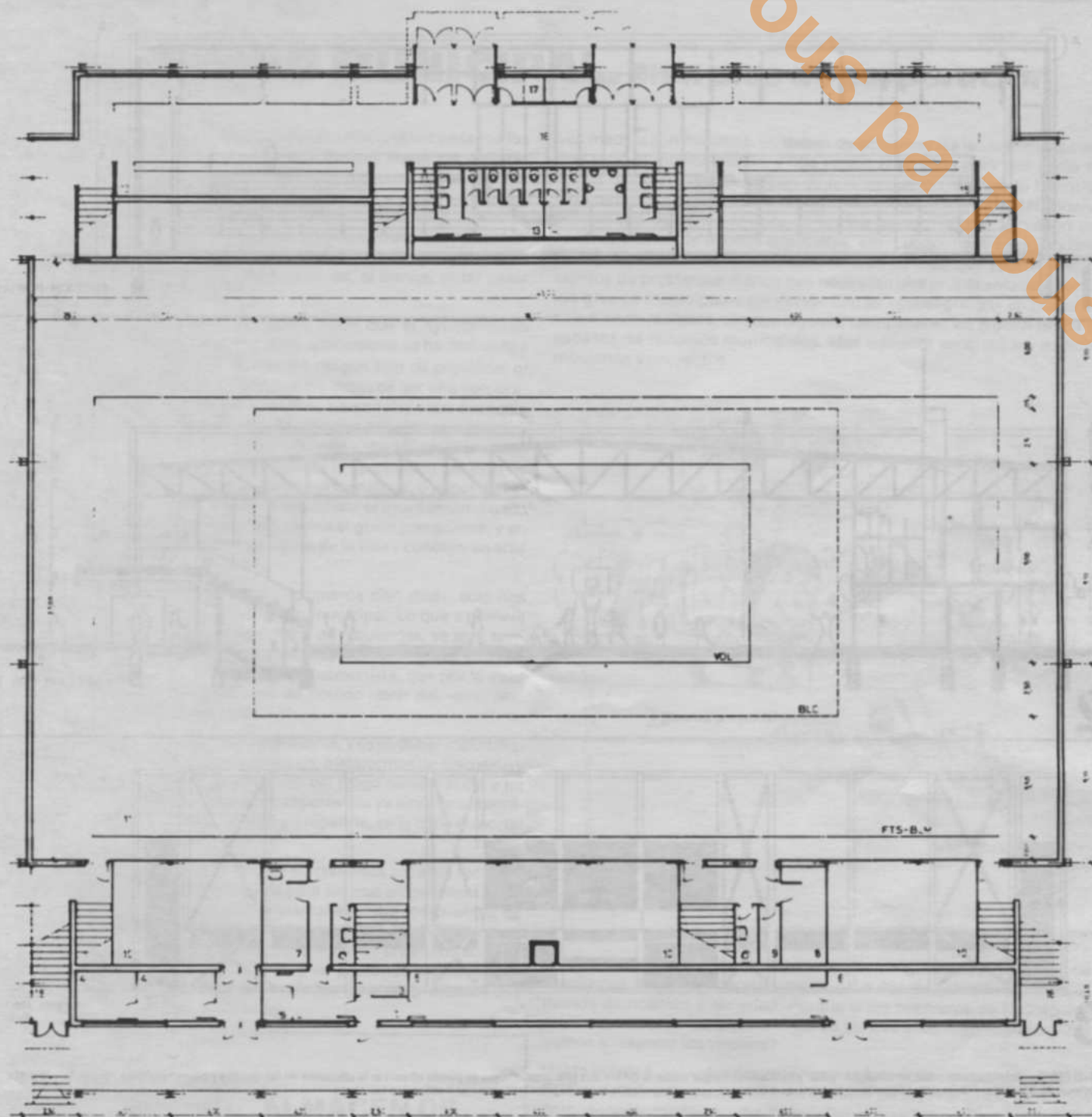

PLANTA BAJA: 1. Entrada de Servicio. 2. Portero. 3. Cuadro eléctrico. 4. Despacho de Profesores. 5. Instalaciones. 6. Material de Jardín. 7. Enfermería con Botiquín. 8. Despacho de Jueces. 9. Ropero. 10. Almacén de Material Deportivo. 11. Cancha. 12. Guardarropa. 13. Aseos de Señoras. 14. Aseos de Caballeros. 15. Bar eventual. 16. Vestibulo de entrada pública. 17. Control y taquillas. 18. Entrada Deportistas. 19. Cuarto de Limpieza.

—despacho de profesores y entrenadores.

#### PLANTA SUPERIOR:

- corredor de acceso vestuarios, sobre la cancha.
- cuatro vestuarios, duchas y aseos, masculinos.
- dos vestuarios, duchas y aseos, femeninos.
- seis vestuarios, duchas y aseos, de profesores y jueces.

Desde los vestuarios se desciende con calzado deportivo a la cancha, mediante cuatro escaleras que sirven cada una a dos vestuarios (considerando equipo local y visitante).

Contrata las obras la Consejería de Educación y Cultura del Principado de Asturias, encargando el Iltrmo. Sr. Consejero, Sr. Masip, la dirección de las mismas al arquitecto D. Juan Antonio Domínguez Piris y al aparejador D. Joaquín Segundo García Alonso.

Se trata de un modelo de Polideportivo original, que no responde a ningún patrón anteriormente construido, dotado de una iluminación capaz de alcanzar 400 lux., con instalación especial de aire caliente por dos bombas de calor (lo último en climatización) y que aprovecha los elementos constructivos como motivo estético, dejando al exterior la estructura vista, como expresión de la fuerza y el coraje que las generaciones de jóvenes del Concejo demostrarán en su interior

**Juan Antonio Domínguez Piris**  
Arquitecto, autor y director del  
Polideportivo de Cangas del Narcea



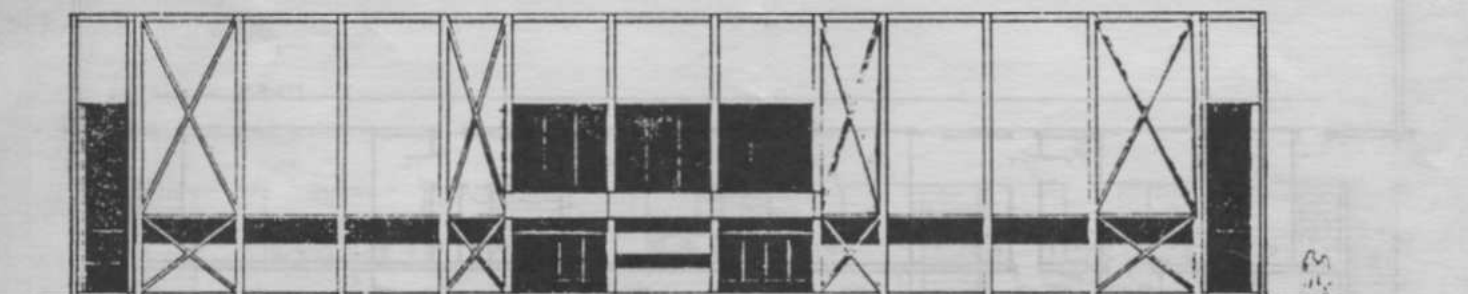
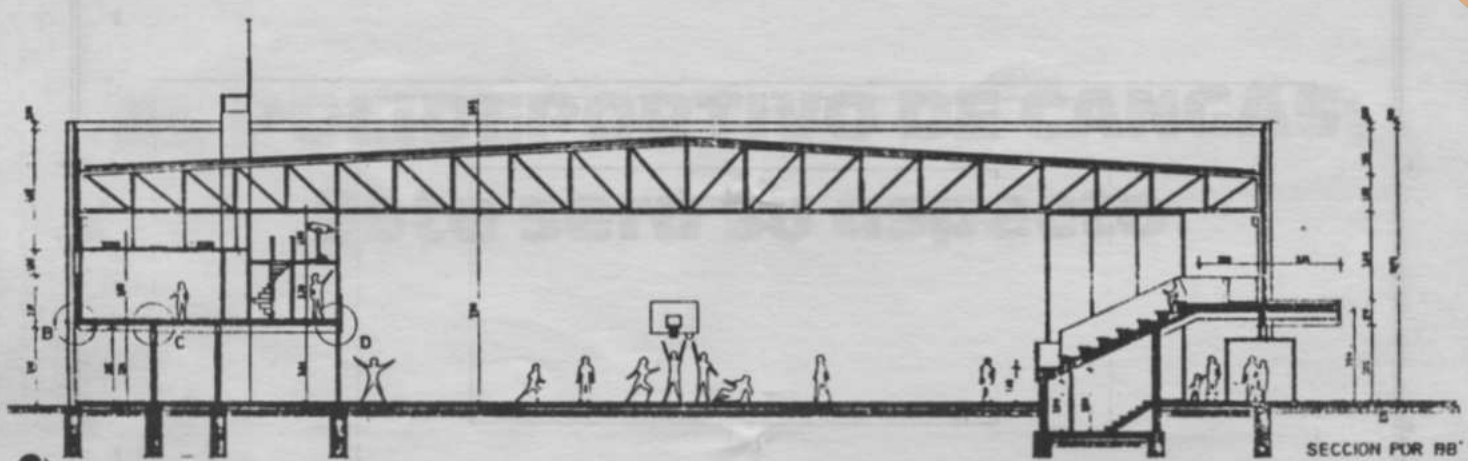
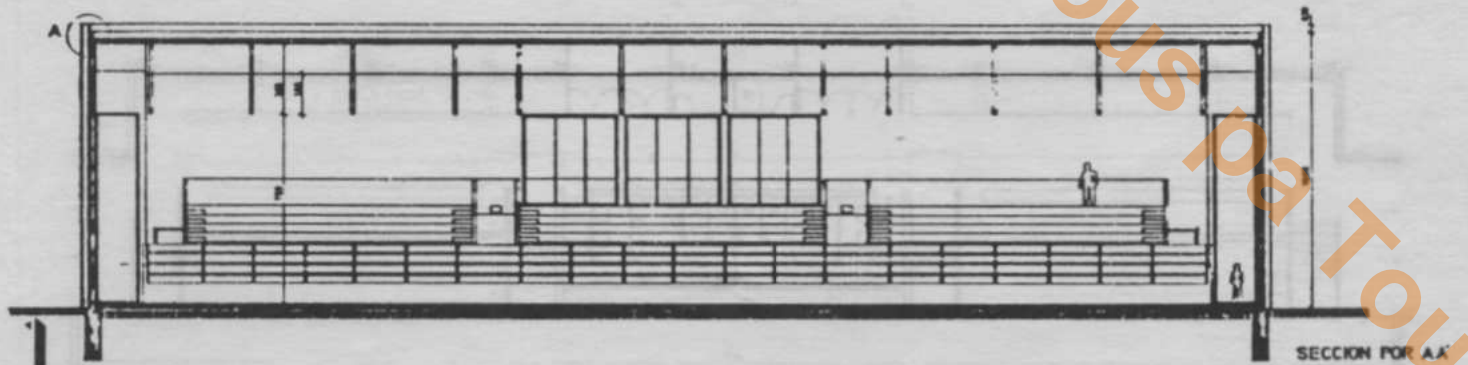

1-2. Planos del alzado interior, sección AA' y BB' y fachada principal norte. 3. En los dos primeros dibujos se puede observar la situación de las gradas y otros servicios respecto a la pista principal. El último dibujo nos adelanta el aspecto que ofrecerá a nuestros ojos la fachada principal, una vez finalizadas las obras.



# HAGA SU BODA O BANQUETE EN ZAYCOR

Traiga a sus invitados a las mejores instalaciones para toda clase de ambiente social con un excelente servicio.

Siéntase favorecido por el agradecimiento que la mayoría le mostrarán.

ZAYCOR a su servicio.

EL REGUERON  
Teléfono 81 10 43  
CANGAS DEL NARCEA



## EL ARBORICIDA

Una de las conversaciones, sobre todo en tertulia, que amenizan los cangueses es la referente a la cantidad de árboles que antes existían en nuestra villa. Como ejemplo, no hay más que dar un vistazo a algunas fotografías de hace unos años y verán la diferencia. Mientras antes todas las carreteras, calles y plazas, estaban pobladas de frondosos árboles hoy no se ve uno, con el agravante de que las construcciones nos están privando del paisaje natural, y en el que estaban incluidos los arbolados de los alrededores.

Estoy convencido de que en nuestra villa existe el personaje denominado arboricida, ¿Quién es este personaje? Pues querido convecino de esta especie existen varios, y presumen de muy cangueses.

A las talas del Paseo o calle de Uria, siguieron los de La Vega, Mercado y Los Nogales por nombrar algunos. Estos hace unos años, de ahí para acá no se ha plantado ni uno más. Pero lo grave es que la mala costumbre ha proliferado y estos últimos años se han seguido talando árboles, algunos ya centenarios, y esto desde luego indigna a cualquier persona que ame la naturaleza. En La Vega se taló un tilo, que al decir de los ancianos del pueblo, sobrepasaba los cien años, y me consta que estaba más sano de lo que algunos manifestaban. Otra tala llevada de mala manera fue la que se llevó a efecto en el Reguerón. En este extraordinario lugar, donde se está construyendo el Polideportivo, un buen día aparecen varios árboles cortados; mejor dicho no aparecieron, desaparecieron.

Se investiga el asunto desde el Ayuntamiento y se presenta la correspondiente denuncia en el Cuartel de la Guardia Civil. Los árboles habían sido talados por un maderista y trasladados a una sierra del Puelo. Dicho maderista retornó la madera al Reguerón y fue puesta a disposición del Ayuntamiento. El maderista parece ser que obtuvo el permiso correspondiente para talar estos árboles, lo que pasa que ahora todo el mundo se llama andana ante el revuelo que se armó. Yo creo firmemente que el maderista no iba a cortar estos árboles por su cuenta, lo que pasa que ahora le harán cargar con el muerto.

He podido comprobar que se han talado más árboles de los necesarios para la construcción del Polideportivo. El asunto está en el Juzgado de Cangas y en la última Permanente se trató el asunto, mediante una moción de urgencia presentada por el alcalde. El acuerdo tomado fue el siguiente: Por el Sr. Alcalde Presidente se propone como asunto de urgencia, el expediente de referencia 62/83. Tala de árboles en el Reguerón. Puesta a votación la urgencia del mismo, se declara asunto urgente por unanimidad. A la vista de oficio enviado por el Juzgado en el que se hace el ofrecimiento de las acciones legales y oportunas al Ayuntamiento de Cangas del Narcea, según los artículos 109 y 110 de la Ley de Enjuiciamiento Criminal, la Comisión Municipal Permanente acuerda por mayoría que por la Oficina Técnica se emita informe en el que se exprese claramente si los árboles cortados en el Reguerón, terreno propiedad del Ayuntamiento, y sin permiso, eran de inexcusable tala para las obras de construcción del Polideportivo Municipal. Para el caso de que si fueran, la Comisión Municipal Permanente renuncia a cualquier clase de acción judicial. Para el caso de que no fuese necesario la tala de los árboles para la realización de las obras, todo ello según informe de la mencionada Oficina Técnica, la Comisión Municipal Permanente acuerda se sigan las acciones judiciales pertinentes. Para todo ello y a la vista del informe que se ha de evacuar se faculta al Alcalde, expresamente, para que realice las gestiones enumeradas anteriormente.

Lo que se puede sacar de todo esto, es que se sigue destruyendo todo lo que se encuentra al paso. Lo que sí se espera del Alcalde es que lleve el asunto con claridad hasta sus últimos términos.

Y bueno sería que nuestra Corporación hiciera una campaña de concienciación ciudadana, y a la vez invitase a los ciudadanos a plantar árboles por toda la villa. Lo que sí tendremos que apoyar todos es el acabar con los «individuos» que tan antisocialmente tratan lo que nuestros antepasados nos han legado.

El grupo Ecológico tendrá también mucho que decir en todo lo que anteriormente hemos expuesto, y con su buen hacer—ya lo han demostrado— ayudar a que el Cangas que la mayoría queremos pueda ser una realidad.

Angel Alvarez

## La Refierta

● Los escritores Camilo José Cela y Juan Cueto Alas se han convertido en personas normales en Cangas. Con la única abstención del grupo popular a los dos escritores señalados se les a vuelta a la normalidad. De la declaración de personas «no grata» al primero, y «reprobable» al segundo, ya tienen cuenta nuestros lectores.

Señalar que para la prensa regional, la decisión de nuestra Corporación, pionera de Asturias en el tema, ha dado el ejemplo a los restantes municipios asturianos, que en su momento tomaron la decisión de reprobables por la irreverencia a la Santina, reponiéndoles la fama y el buen nombre que gozan en el resto del país, por sus méritos literarios y conducta cívica.

● En las más importantes zonas de aparcamiento de la villa, la Plaza, la Vega, y no sé si alguna más, se han pintado en el suelo los lugares en los que se debe aparcar para una mejor ordenación de los mismos. Buena medida.

Pero hablando de coches, y aprovechando que el Luiña (Tsuiña para entenderse) y el Narcea confluyen en el Puente Romano, no estaría de más, que el Ayuntamiento nos maravillase un día de estos con una calle Mayor peatonal. Qué delicia de media calle.

● De buena tinta. Se comenta que un mandatario cangués invirtió todos sus ahorros, todos, en una fábrica de linternas. Lógico, así nos explicamos el aspecto tétrico y oscuro que presentan las calles. Y sabiendo que a las 7 de la tarde es de noche, el negocio redondo.

● En un número anterior hablábamos de un bando municipal, el que ordenaba retirar los objetos y materiales de la vía pública. Algo consiguió, yo me atrevería a decir que bastante. Pero aún falta también bastante. Las grúas situadas al lado de los edificios acabados se deben de retirar. La que está al inicio de la carretera nueva, no se usa desde hace meses, es un estorbo y un peligro, atacando la circulación de la zona, que de por sí ya es complicada.

Y no solo esa, y no solo eso.

● Y el río. ¡Hay del río...! Por los entendidos, se comenta, que cinco años son los que le quedan de vida; de vida decente se entiende, con pececitos y todas esas cosas, excluidas pirañas.

Si ahora no se toman las medidas necesarias, cumplimiento de la Ley, etc., etc., nuestros queridos ríos se convertirán en cauces de fango, en lugares cenagosos. Y a un querido eso no se le hace.

Después... ¡Hayyy, que pena de río!

Si yo os contara.



Ana (mujer del Presidente de la Comisión de Sanidad) y el Alcalde, de limpieza municipal...

● Interesante partido de fútbol celebrado en el Reguerón, con motivo de la festividad del Pilar, patrona de la Benemérita, entre la directiva de la S. D. Narcea y los miembros de la Guardia Civil. Al final todo alegría y felicitaciones, siendo el triunfo de éstos últimos.

● La guerra de los caminos. Así se puede titular y no es mío, los numerosos pleitos surgidos recientemente que hacen referencia a pasos, terrenos públicos..., que se dieron en varios pueblos del concejo. El metro usado por varios concejales, a la hora de dirimir fue de lo más desigual. Los argumentos válidos para unos, a los otros se los negaban. Me recordaba de mis años de jovenzuelo, décadas haz, cuando ante mi gran perplejidad, aquellas vendedoras de cintas del Acebo, con toda su simpatía me daban noventa cm. por un metro.

¡Qué años!, quien los cogiera.

● Y así como que no quiere la cosa, ya se ha instalado el teléfono público en el pueblo de la Veiga el Tacho. Enhorabuena.

Pepe Tainás



## ACUERDOS MUNICIPALES

- Concedidas luces públicas para Limés, Soto de los Molinos, Robledo de Tainás y Defradas de las Montañas.
- Concedidas las siguientes subvenciones: al Grupo Folklórico «Los Txumerinos» de Limés, 130.000 ptas. A la Coral Polifónica de Cangas del Narcea, 100.000 ptas. A la S. D. Narcea, 210.000 ptas.
- Se autoriza la apertura de un Salón de Juego para máquinas recreativas en Mayor 46.
- Encargados dos nuevos kioscos para músicos, por un importe de 131.600 ptas. (Estos kioscos son los que se utilizan en las verbenas).
- Denegada la ampliación de proyecto de construcción, a la Cooperativa de Viviendas Carmencita.
- Se autoriza la instalación de señales geodésicas en el Acebo y Llamas del Mouro.
- Se autoriza la instalación de una panadería en Penlés.
- Se autoriza la construcción de viviendas unifamiliares en Portiella y Posada de Rengos y un almacén agrícola en Morzó.
- Denegada la solicitud de D. Angel Menéndez Rodríguez, para excavación y vaciado de solar en el Reguerón.
- Se concede licencia para realizar muro asfaltado y colector de camino público en San Pedro de Corias.
- Se restablecen las señales geodésicas del Cueto y Presón.
- Se conceden 233.650 ptas. al pueblo de Llano, para la realización de alcantarillado.
- Se realizará un estudio para establecer la plantilla ideal de autotaxis en el Concejo.
- Se colocan en las calles de la Villa, treinta papeleras que importan 173.688 ptas.
- Las partes declaradas con culpabilidad en los conflictos entre vecinos de la zona rural, estarán obligadas a abonar 14 ptas. por kilómetro recorrido por el vehículo municipal y las correspondientes horas extraordinarias del conductor, como gastos de desplazamiento de la Comisión Informativa de Policía Rural.
- Autorizada la apertura de un Bar-Restaurante en Javita.
- Autorizada la apertura de una Agencia del Banco Herrero, en Vega de Rengos.
- Concedida licencia para el derribo de un edificio, en la calle Gallegos.
- La Dirección General de Obras Hidráulicas, otorga a este Ayuntamiento, la concesión de un caudal máximo de 31,5 l/s de aguas públicas superficiales del río Yema.
- La Federación de Peñas de la Pólvora, presenta liquidación de cuentas con un superávit de seis mil cuarenta y seis pesetas.
- Concedida licencia para explotación minera, en el monte Peñas del Cuervo.
- Concedidas quinientas mil pesetas, para reparación del puente de La Artosa.
- Concedidas 10.000 ptas., a la Federación de Amigos de la Tierra.
- Abonadas 18.500 ptas. a los vecinos de Cibera, por obras de abastecimiento de agua.
- Concedidas 220.259 ptas., para la apertura de camino de Lorante a Fuentes.
- 264.000 ptas. han sido concedidas a los vecinos de Valmayor para la apertura de pista.
- Concedido un local municipal a la Asociación Cultural «Pintor Luis Alvarez».
- Con carácter experimental se crearán varias bibliotecas en las zonas rurales, empezando por Cibuyo, Corias y Limés.
- La Comisión de Cultura, propone regalar una fotografía en blanco y negro del cuadro «La Boda Vaqueira», de Luis Alvarez, a la Asociación del mismo nombre. La Comisión Municipal Permanente así lo acuerda.
- Ha sido rellenada con escombros la piscina municipal del Reguerón, cuyo acondicionamiento resultaba carísimo.
- Se nombran tribunales para cubrir las siguientes plazas municipales: 1 de Oficial Electricista, 2 de Auxiliares, 1 de Administrativo de Administración General y otra de Arquitecto.
- Transferidos a la Tesorería del Principado veinte millones de pesetas, como aportación correspondiente a 1982, en la construcción del Polideportivo Municipal.
- Se solicitan de la Consejería de Administración Territorial, 300.000 ptas. para subvención de la pista, ensanchada por los vecinos de Valmayor
- La solicitud de obras para apertura de pista de Vega de Castro a Folgueras, ha quedado sobre la mesa, por no estar completo el expediente.
- D. Francisco Claudio García Fernández, de Gedrez, conserje del nuevo Grupo Escolar de Vega de Rengos.
- Modificado el Plan General de la calle Pelayo.
- El Ayuntamiento, demandado por el aprovechamiento de aguas en las Escolinas.
- Se solicita colaboración compartida con la Consejería de Transportes y Comunicaciones y Televisión Española, para la elaboración de un plan de reformas de las instalaciones de repetidores de televisión en el concejo.
- Los funcionarios municipales inician los trámites para la formación de una Cooperativa de Viviendas.
- Rechazada la creación de una plaza de ambulancia en Ventanueva, al no poseer el solicitante los tres vehículos reglamentarios.
- Denuncia de los vecinos de Besullo, contra D. José Martínez, por cierre de camino público. El Ayuntamiento acuerda defender el camino y ordenar su apertura.
- El abogado D. Carlos Arce, se hace cargo del expediente iniciado contra el anterior alcalde, Sr. Somoano, por presunta apropiación de agua pública y abuso de autoridad.
- Se estudia la renovación de cables en el puente colgante.

R. Mera

## «En la tienda de la esquina hay muchas cosas que no tienen precio.»



Por mucho que cambie el mundo, en la tienda de la esquina siempre encontrará el diálogo, las ganas de interpretar sus deseos, las ganas de servir y una sonrisa. Sí, la tienda de la esquina hace mucho más que vender. Conserva inalterable el calor de un mundo íntimo y humano, que no tiene precio.

Nosotros, el Banco de Bilbao, al publicar este mensaje, queremos rendir un público homenaje a las mujeres y hombres de Cangas del Narcea que cada día, en todos los comercios, mantienen las virtudes de dialogar, preguntar, interpretar y sonreír.

Campaña promovida por

SUCURSAL DE CANGAS DEL NARCEA:  
c/ Uría, 9 Teléfono 810537



BANCO DE BILBAO



## CANGAS



### 84 MILLONES PARA INICIAR LAS OBRAS DEL PUENTE DE OBANCA

El Pleno Municipal ha acordado conceder a las obras del puente de Obanca, las siguientes cantidades:

Veinte millones setecientos mil pesetas, provenientes del canon de energía de 1982. Veintiséis millones trescientas mil pesetas, de los fondos del Plan de Acción Especial de 1982. Otros veintiséis millones, también del Plan de Acción Especial, esta vez de 1983 y diez millones quinientas mil pesetas, del presupuesto ordinario de 1982. En total, cerca de ochenta y cuatro millones de pesetas.

En la moción, presentada por el alcalde, Sr Cuervo, se razonaba profundamente la necesidad de esta obra a la que calificó «de gran futuro para el municipio». Aunque en principio gran parte de este dinero estaba destinado para otras obras, como el matadero y mercado de ganados, se impuso la política de realidades y ante la total imposibilidad de acometer estas obras y el riesgo de perder las subvenciones, se optó por iniciar las obras de Obanca y adquirir el compromiso de hacer frente a las diferencias presupuestarias del proyecto, ya que la cantidad asignada no cubre la total financiación del mismo.

Como consecuencia de lo anteriormente expuesto, las obras de ampliación y adecuación del matadero municipal no se llevarán a efecto. Ante la inviabilidad del proyecto, que ya había generado fuertes discusiones en la corporación anterior se pidió rescindir el contrato a la empresa adjudicataria de las obras.

Dicha empresa ha renunciado a cualquier tipo de indemnización. De haberla exigido, derecho legal que le corresponde, tal cantidad rondaría los dos millones de pesetas. A cambio de esta renuncia, se ha firmado un documento en el que el Ayuntamiento se compromete a conceder dichas obras, caso de efectuarse algún día, y dentro de un plazo de cuatro años; a la ya citada empresa en igualdad de condiciones económicas.

Los gastos ocasionados, 600.000 ptas., se abonarán en certificaciones con cargo al Polideportivo, obra que están construyendo los mismos contratistas.

R. Mera

### CAZA FURTIVA

Programadas por la Asociación Cultural «Pintor Luis Alvarez», hemos tenido la oportunidad de asistir al I Ciclo de Conferencias sobre el Medio Ambiente, dentro del cual se nos ha dado una amplia panorámica de muchos aspectos desconocidos del mítico Muniellos.

En estos días en que el patrimonio biológico español está siendo esquilado vertiginosamente, bueno es saber que a nuestro lado tenemos algo tan importante, tan grandioso, y a la vez tan delicado y amenazado.

Y fue precisamente al tratar este punto de la amenaza externa, de la presión sobre el bosque, cuando de forma automática surge el tema controvertido del furtivismo.

Tanto para algunos de los presentes, como para el conferenciante, D. Juan Carlos del Campo, Conservador de la Reserva Biológica de Muniellos, es en esencia un problema de educación, al cual cabe solución tanto en las escuelas, formando adecuadamente a los niños, o bien haciendo tomar conciencia a los adultos del enorme perjuicio que causan, mediante charlas informativas en los pueblos.

No tengo la menor duda de que el primer planteamiento resulta totalmente correcto. La influencia positiva que la escuela puede tener en este grave problema de la caza furtiva, es un reto que los educadores del concejo, entre los que me incluyo, tenemos planteado y que aceptamos plenamente. De lo que ya no estoy tan seguro es que nosotros lleguemos a tiempo. Cuando la generación que actualmente está en edad escolar se convierta en adulta, me temo que ya no tengamos planteado este problema. Por aniquilamiento de la caza, desde luego.

Llegados a este punto sólo nos queda actuar y con premura, sobre la segunda vía; es decir tratar de convencer a los adultos de que la caza incontrolada que se practica avoca irremisiblemente, y a corto plazo, a la total destrucción de nuestra fauna autóctona. Donde discrepo con los planteamientos suscitados en el coloquio, es en la forma de «convencer» al personal. Mostrarles lo bonito que resulta un animal en libertad, puede hacer sonreír ladinamente a unos, concebir propósitos de enmienda a otros, y hasta incluso, vamos a ser optimistas, regenerar al resto.

Pero no nos engañemos; el furtivo no va a abandonar costumbres inveteradas por métodos puramente de raciocinio. Por otra parte, esta transgresión de la ley, me hace pensar que el poder judicial tiene algo que decir en el tema, por tanto, la autoridad debe ser ejercida y sin ninguna clase de rubores. No nos olvidemos que en Cangas, el furtivismo ha costado la vida de un guarda de caza, luego con toda modestia yo diría que es cuestión de algo más que de charlas.

J. L.



### LA BIBLIOTECA MUNICIPAL Proyectos y nuevo horario

La Biblioteca Municipal «Padre Luis Alfonso de Carvallo», fundada hace unos treinta años, recientemente está sufriendo unos positivos cambios; cambios encaminados a una necesaria actualización de sus casi inexistentes archivos, a una ampliación del horario de visitas, actualmente insuficiente para las necesidades de los usuarios de la misma, así como el recibir todo tipo de sugerencias encaminadas a la mejora de su funcionamiento.

Para conseguir tales fines, a la entrada de la misma se colocó un pequeño buzón para recoger las sugerencias que desee hacer cualquier ciudadano, un tablón de anuncios en el que se expone todo lo relacionado con la biblioteca y sus actividades, y se amplió el horario de visitas, siendo a partir de la fecha: de mañana, de 12 a 1 y de tarde, de 5,50 a 8,30, pudiendo incrementarse una vez actualizado el archivo.

Cuenta la Biblioteca con 7 123 volúmenes, con una Junta Municipal compuesta por seis miembros, siendo presidida por el Sr Alcalde, que además de regir el funcionamiento de la misma, programan y realizan otra serie de actividades culturales, cursos literarios, celebración del día del libro, etc.

Sigue en mente de todos los miembros de la Junta Municipal, el importantísimo proyecto, llevado a efecto y práctica en fechas pasadas, de préstamo de libros a los pueblos que lo soliciten. En lotes de 30 a 50 libros, por un tiempo de tres meses se ceden libros, pudiendo cambiarlos por otros una vez leídos éstos.

José M.ª G. Azcárate



## NUEVO HORARIO DE RECOGIDA DE BASURAS

Desde el primero del mes de octubre el Ayuntamiento ha puesto en práctica su nuevo horario de basuras, que pasa a ser nocturno. A partir de las 10 de la noche en los meses de octubre a abril, y a las 11 en los meses restantes. Abarcando a todos los días de la semana excepto el domingo. El Cascarín sin embargo se recogerá lunes y viernes en horario de mañana.

El Ayuntamiento hizo público este cambio mediante un bando, en el cual también se fijan unas normas de obligado cumplimiento que prohíben sacar las basuras antes del horario anteriormente citado, e indica que la basura deberá ir obligatoriamente en bolsas de plástico cerradas, y depositadas en los bidones que a tal efecto deberán tener cada comunidad o grupo de vecinos.

Esta reestructuración en la recogida de basuras supondrá sin duda una notable mejora del servicio, eliminándose los pequeños atascos que en ocasiones se originaban al cumplir este servicio: en horario diurno, con las calles llenas de tráfico.

N.

## Estudio para los pueblos

Pero el problema de las basuras y desechos no es ya privativo de las grandes o pequeñas ciudades. El rápido crecimiento demográfico de los valles del Narcea y del Luiña, en detrimento de aldeas de alta y media montaña, ha hecho que el problema de la recogida de basuras se extienda a núcleos en amplia expansión, como Corias, Llano, Limés, Cibuyo, Regla y otros.

El Delegado de la Comisión de Sanidad, Vicente García, tras mantener una reunión con diferentes alcaldes de barrio de las zonas afectadas, elevó al pleno una propuesta, que fue aprobada por unanimidad, mediante la cual se va a proceder al estudio de la viabilidad de la recogida de basuras en las zonas rurales con arreglo a tres ejes: Cangas-Rengos, Cangas-Bimeda y Cangas-Portiella.

A tal fin, el concejal Vicente García centrará toda la información sobre el plan y elaborará memoria del mismo una vez recabados datos de coste y forma de financiación de las distintas comisiones implicadas.

Una vez más la falta de liquidez va a ser el gran hándicap para llevar a cabo este ambicioso proyecto que redundaría muy mucho en bien de los ríos y contribuiría grandemente a controlar las escombreras clandestinas.

R. Mera

Los mejores  
Jamones  
Garantizados

**MUÑIZ...**  
desde siempre

Teléf. 81 06 09

CANGAS DEL NARCEA

## I JORNADA DE LIMPIEZA DEL RIO NARCEA

El domingo, 9 de octubre, y organizado por el Cuelmo Ecologista Pésico en colaboración con el Ayuntamiento de Cangas, ha tenido lugar la 1ª jornada de limpieza de las márgenes del Narcea.

La participación de la gente no fue todo lo masiva que podía esperarse (aunque a esto en Cangas ya estamos acostumbrados). El punto de reunión fue en la Plaza de la Oliva, para desde allí repartidos en grupos dirigirse a los puntos donde había basura acumulada (Nogales, Barrio Nuevo, Puente Roto, Puente Romano, Espigones de la Veguetina), quedando otros pendientes para la próxima jornada.

De la cantidad de basura acumulada daba buena fe el camión del Ayuntamiento, lleno hasta rebosar de los más variopintos objetos.

Esta iniciativa merece apoyo y colaboración, y esperamos que los que no den su apoyo físico a la obra, por lo menos se paren a pensar lo bueno que sería no seguir arrojando al río TODO LO QUE NO VALE.

A pesar de todo también hemos de hacernos una pregunta. ¿De qué sirve hoy esta campaña si en pueblos cercanos no cuentan con un servicio de recogida de basuras, y a veces como único recurso tienen el río?

Porque ¿Supongo que nadie dudará de su eficacia como vehículo de arrastre y transporte de materiales?

Felipe L. Acevedo



Predicando con el ejemplo.



## Obras a incluir en el Plan Provincial de Obras y Servicios 84

El Pleno Municipal ha acordado incluir las siguientes obras tanto en el Plan Provincial Ordinario de Obras y Servicios como en el de Comarca de Acción Especial las siguientes obras:

—Electrificación rural de los siguientes pueblos: Genestoso, Siero, Cubo Puerto, Tabladiello, Faedo, Vega del Tallo, Riomolin, Cerveriz, Folgueras, Reguera del Cabo y Valmayor

—Apertura e infraestructura de la carretera desde Porley a Ridera, siempre que no esté contemplada en otro plan ya aprobado por el Principado de Asturias.

—Apertura de carretera a Llamas de Ambaguas.

—Ampliación de carretera que desde el entronque de la carretera La Espina-Ponferrada realiza los accesos a los pueblos de Regla de Naviego, Palacio y Naviego.

La anterior relación se establece para evitar que la imposibilidad de realizar las obras citadas en primer lugar impidiera la consecución del reintegro de las correspondientes subvenciones del C.A.E., haciendo la observación de que en la relación expuesta tiene carácter prioritario la obra mencionada en primer lugar y así sucesivamente.

R. Mera

## SERVICIO MUNICIPAL: Nuevos vehículos

Otro de los problemas que afectan a la Villa del Narcea y del Luiña va a encontrar rápida solución en estos días.

La Comisión Municipal Permanente ha acordado la adquisición de un vehículo isoterma para el matadero municipal.

Una vez estudiadas las distintas ofertas se ha acordado la compra de un camión Ebro por un valor de dos millones ciento noventa y ocho mil cuatrocientas cuarenta pesetas, más el furgón isoterma valorado en quinientas cincuenta

y seis mil cuatrocientas pesetas, importando el total de la inversión 2.754.800 pesetas.

Con esta decisión se pone fin a toda una época de protestas por las deficientes condiciones sanitarias en que se ha venido realizando el reparto de carne desde el macelo municipal.

También se ha acordado oficiar a distintas casas comerciales para proceder a estudiar las correspondientes ofertas de cara a la adquisición de materiales y vehículo para la policía municipal.

R. Mera

## MOVIMIENTO DEMOGRAFICO Septiembre-Octubre 1983

### NACIMIENTOS / Mes de AGOSTO

David Linde Garrido (Tebongo); Borja Fernández Pérez (Vega de Rengos); Víctor López Díez (Parada la Vieja); Eva Alfonso Linde (Cobos); Laura Guerrero Magadán (Larna); Laura Pérez Fernández (Cangas del Narcea); Sara Pérez García (Pedruño); Ana Fernández Fernández (Cerejaliz); Manuel Fernando Meléndez Suárez (Las Cuadrillas de Villaláez); Marcos García Boto (Cangas del Narcea); Ángel Valle Mayo (Cangas del Narcea); David Prieto Rodríguez (Bimeda); David Puente Peco (Cangas del Narcea); Lorena Argüelles Menéndez (Carballo); Javier Santiago Fernández (Biescas); Luis Riesco González (Serrodiles de Cibeia); Roberto García Vázquez (Cangas del Narcea); Juan Carlos Rodríguez García (Biescas); Javier González Pereira (Llano).

### Mes de SEPTIEMBRE

Azahara Fernández Buelta (Cangas del Narcea); Juan Fernández Mesa (Sorrodiles de Cibeia); Sergio Fernández Fernández (Cangas del Narcea); Luis Fernández Martínez (Cangas del Narcea); Norman Fernández López (Aguera de Castañedo); Juan García Muñiz (Gedrez); Borja Fernández Gorzález (Cangas del Narcea); Abel Rodríguez Fernández (El Pladano); Pablo Rodríguez Martínez (Llano); Miguel Marrón Antón (Morzón); Yesica Antomil Fernández (Cangas del Narcea); José Manuel Menéndez Rodríguez (Trones); María Corrales Fernández (Cangas del Narcea); Ana Belén Fernández Díaz (Pambley); Mónica García Méndez (Cangas del Narcea); Lucía Seisdedos Fernández (Cangas del Narcea); Nuria López Mohamed (Cangas del Narcea); Carmen Ramírez Romero (Cangas del Narcea); Yesica García Díaz (Venta Nueva); Lillian Álvarez Menéndez (Cangas del Narcea); Eva María Menéndez Rodríguez (Villar de Lantero).

### MATRIMONIOS / Mes de AGOSTO

Antonio García Álvarez y Elena Fernández Fernández (Regla de Naviego); José Antonio Fernández Cadierno y Argentina Álvarez Rodríguez (Riovina); José Luis López Aller y Margarita López Cadenas (Cangas del Narcea); Luis Ángel González Flórez y Teresa Magadán Sol (Oviedo); Eduardo Rodríguez Mateos y M.ª Isabel García Menéndez (Madrid); José Manuel Álvarez Queipo e Isabel García Cadenas (Llano); Ernesto Díaz Rodríguez y Luisa Villar González (Puente Tuña); Valentín Mayo Rodríguez y Alicia Lago González (Cangas del Narcea); José Manuel Fernández Rodríguez y Josefa Martínez Amago (Veda de Hórreo); José Luis Amago Rodríguez y María Benigna Álvarez Menéndez (Madrid); Marino Osendi Cuervo y Josefa Cadenas Fernández (Llano).

## Deportes

### NUESTRO EQUIPO DE CROSS

Hace unas semanas, bajo los auspicios de la Asociación Cultural PLA, y dirección del corredor local Balbino González Azcarate, se fundó la sección de atletismo dentro de la Asociación, formado en la actualidad por 16 jóvenes de edades comprendidas entre los 5 y los 15 años.



Para la posteridad aquí van sus nombres y la foto, la edad figura entre paréntesis: Mario Vázquez M. (5), Ángel Vázquez R. (7), Daniel Menéndez Rodríguez (8), Sergio García, Emilio Gurdíel, Ovidio García, Ignacio Menéndez y Carlos P. Pereiro (9), Juan José García, José Álvarez Alonso (10), José M. G. Agudín, Javier García (12), Domingo P. Pereira, Jesús Blanco (13), Manuel Álvarez, José Manuel Pérez Pereira (15).

El equipo debutó en el cross popular de Allande, celebrado con motivo de las fiestas del Avellano. La participación canguesa no pudo ser más brillante, a pesar del poco tiempo que tuvo el equipo para entrenar y de la categoría de los equipos participantes, algunos de ellos con muchos años de experiencia.

La clasificación fue la siguiente: De 7 a 10 años, el primero, segundo, quinto y séptimo puesto correspondió a Joaquín Fernández López, Ignacio Menéndez, Ángel Vázquez y Sergio García respectivamente. De 10 a 13 años, segundo y tercero para José Manuel García y José Martínez; y finalmente en la categoría de 14 a 16 años, José Manuel Pérez fue cuarto y Manuel Álvarez quinto.

Cabe mencionar el primer puesto en Damas absoluto, de la besullensa Mari Carmen la de Payarín, que corría con la Sociedad de Amigos de Besullo.

Un gran éxito deportivo, que todos deseamos que sea el inicio de proyectos más importantes.

### Mes de SEPTIEMBRE

Sandalio-Jaime Riopedre García y M.ª del Pilar Lucía Ferreira (Linares-Allande); Juan Carlos González Rey y M.ª Sarita Rubio Rubio (Valserondo-Tineo); Amador Antón Cereigido y Olga Collar Rodríguez (Gedrez); Basilio Gago Gutiérrez y M.ª Josefa Pladano Barrero (Villablino-León); José Manuel Martínez Fernández y M.ª del Rosario Vicente Díaz (Cerejaliz); Sergio Cosmen Menéndez y Carmen Martínez Marcos (El Puerto de Leitariegos); César Ambres Acero y Sofía Martínez Fernández (Parada la Nueva); Juan Carlos López Menéndez y M.ª del Carmen Menéndez Barrero (Cangas del Narcea); José Fernández Villanueva y M.ª Socorro Alonso Ríos (Cangas del Narcea); José Manuel Díaz y M.ª Dolores López Menéndez (Gera-Tineo); Antonio Rodríguez Menéndez y Lidia Rubio González (Robledo de Tainas); Agustín Garrido Morán y Margarita Menéndez López (Tuña).

### DEFUNCIONES / Mes de AGOSTO

M.ª Luzdivina González Menéndez, 85 años (San Martín de los Eiros); Ginés Martínez Martínez, 73 años (Cangas del Narcea); Marta Fernández Álvarez, 14 años (carretera Las Mestas-Genestoso); Luis Martínez Fuertes, 65 años (Cangas del Narcea); Alfredo Rodríguez Pisonero, 78 años (Cibuyo); José M.ª García Martínez (Tebongo); Ángel Rodríguez Queipo, 74 años (Cangas del Narcea); Balbina Gómez Menéndez, 88 años (Oviley); Rosario Menéndez Peláez, 84 años (Villanueva de San Cristóbal); José Martínez Pérez, 73 años (Villagimada); Pilar Corros Ramón, 57 años (Puenticiella); Manuel Riesco González, 85 años (Pandiello).

### Mes de SEPTIEMBRE

Consuelo Fernández Menéndez, 90 años (Portiella); Maximina Rodríguez García, 72 años (El Puelo); M.ª del Pilar Iglesia Fernández (Cangas del Narcea); María Oviño Pérez (Asilo Cangas); Manuel Mesa Mesa, 82 años (Moal); José Lago Álvarez, 55 años (Cibuyo); Filomena-Virginia Peláez Pardo (Asilo-Cangas); M.ª Joaquina Antón Martínez, 80 años (Rañeces de San Cristóbal); José Rodríguez Frade, 85 años (Sorrodiles de Cibeia); José Fernández Linde, 89 años (El Puelo); Rosa Marrón Martínez, 94 años (Vallado); María Fernández Rodríguez, 81 años (Brueles); M.ª Dolores Martínez Fernández, 74 años (Villacibrán); Ludovina Rodríguez Barrero, 52 años (Saburcio); María Benigna Fernández Menéndez, 71 años (La Regla de Perandones).



**CONVOCATORIAS****Premio «MARIO GÓMEZ»**

La Asociación Cultural «Pintor Luis Álvarez» convoca el III Premio «Mario Gómez» con arreglo a las siguientes

**B A S E S**

- 1.<sup>a</sup>—Se instituye un premio único e indivisible con una dotación de 20.000 Ptas. acumulables a la siguiente convocatoria en caso de ser declarado desierto.
- 2.<sup>a</sup>—Podrá concursar cualquier autor que lo desee, con estudios y trabajos referidos a temas del concejo de Cangas del Narcea, y su problemática sobre Historia, Literatura, Folklore, Arquitectura, Lengua, Pintura, Economía, Botánica, Arqueología, etc... que enriquezcan de algún modo el acervo cultural cangués. La extensión de los trabajos no debe ser inferior a los 5 folios, mecanografiados a doble espacio, por una sola cara.
- 3.<sup>a</sup>—Los trabajos se presentarán por triplicado, sin firma ni indicación alguna de su autor cuyo nombre, apellidos y dirección deberá adjuntarse en sobre cerrado donde conste el tema y título del trabajo. La remisión de originales se hará a la Asociación Cultural «Pintor Luis Álvarez», Apartado de Correos 32, Cangas del Narcea, indicando en el sobre «Premio Mario Gómez». El plazo de recepción finalizará el día primero de marzo de 1984.
- 4.<sup>a</sup>—La Asociación Cultural «Pintor Luis Álvarez» designará un jurado de tres miembros cuyos nombres se harán públicos con posterioridad al fallo.
- 5.<sup>a</sup>—El Premio será fallado durante el mes de marzo, y su resultado le será comunicado al ganador. La entidad organizadora se reserva el derecho de publicar el trabajo premiado y cualquier otro que, oído el jurado, lo merezca por su calidad.

Los trabajos presentados no serán devueltos.

Cangas del Narcea, noviembre de 1983

**V Concurso de cuentos****LORENZO RODRIGUEZ-CASTELLANO****B A S E S**

- A) Podrán participar todos los alumnos de E.G.B. matriculados en el Partido de Cangas del Narcea (Cangas del Narcea, Tineo, Allande, Ibias y Degaña).
- B) Se establecerán tres grupos, correspondientes al ciclo inicial, medio y superior. Cada grupo contará con un premio de 3.000 Ptas. en libros.
- C) El tema será libre. Los cuentos podrán ser escritos en bable o castellano.
- D) La Asociación Cultural «Pintor Luis Álvarez» designará un Jurado de tres miembros cuyos nombres se harán públicos con anterioridad al fallo.
- E) Los trabajos se presentarán, o se mandarán por correo, a la Asociación Cultural «Pintor Luis Álvarez», c/ Mayor 57 Cangas del Narcea. El plazo de presentación finaliza el 6 de enero de 1984.
- F) El Concurso será fallado durante la segunda quincena del próximo mes de enero, y su resultado será comunicado a los ganadores.

Los trabajos presentados no serán devueltos.

Cangas del Narcea, noviembre de 1983

**ASTURIAS EN MADRID****Exposición de pintores asturianos**

Desde el día 15 de septiembre hasta el 15 de octubre se viene desarrollando en el Museo Municipal de Madrid (Antiguo Hospicio), una exposición denominada «Arte Asturiano de Hoy».

Esta exposición viene rompiendo con las anteriores muestras de arte asturiano.

Una veintena de pintores exponen su arte de vanguardia cargada de influjo norteamericano.

La escultura también tiene cabida en esta exposición, con singulares y variadas formas que te hacen encontrarte en otra dimensión.

En esta muestra hay una conjunción de pintores ya viejos en el quehacer pictórico como Urculo, Gomila, Lombardía o García Benavides, y las nuevas generaciones como Guache, Pelayo Ortega o Fresno.

La escultura también está representada por D. Gutiérrez Alba y Camín.



Por lo tanto Madrid abre los brazos al recibir a estos profesionales del pincel y la paleta de la región asturiana.

Dos Organismos han hecho posible la realización de la muestra, uno el Ayuntamiento de Madrid y otro el Ayuntamiento de Gijón, a través de la Fundación Municipal de Cultura que lleva una meritoria labor en su corta andadura.

R. González (Madrid)

**EXPOSICION****Oleos de Francisco Valdés**

En el local de la Asociación Cultural «Pintor Luis Álvarez», del 10 al 17 de octubre, han sido expuestos óleos del pintor trubieco Francisco Valdés.

Hace algunos años, cuando por primera vez vi la pintura de F. Valdés, me causaban admiración los bodegones, de composición tan equilibrada, que salían de sus pinceles. De aquella época, disfruto particularmente de uno inspirado en Van Gogh, del que soy afortunado poseedor.

Pero es F. Valdés pintor eminentemente de paisajes, entre los que colgó algunos de nuestra villa. Nos recuerda su estilo, que él confiesa no definido, en algunos de sus cuadros al impresionismo francés; su pincelada suelta, sus fondos confusos; si bien su gama cromática se va decididamente a los tonos oscuros, que se atenúan en alguno de los lienzos de influencia reconocida del francés A. Sisley.

Matisse decía, que el pintor ya no necesitaba preocuparse del detalle, pues para eso está la fotografía, que lo hace mejor y más rápido. El pintor debe expresar sus visiones internas en el lienzo, no copiar la naturaleza. Esto es lo que con su pintura intenta Francisco Valdés, porque en sus manos tiene, como todo artista, la facultad de crear

J. L.



Eva González Fernández  
Roberto González-Quevedo González

## XENTIQUINA

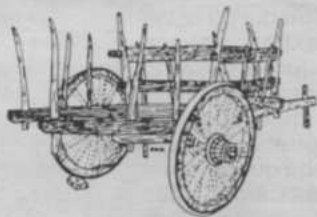

1983

## L'acabón

PUESIAS YA CUENTUS ASTURIANUS

F  
E  
I  
T  
U  
  
E  
N  
T  
I  
N  
E  
U  
  
P  
U  
R



TINU EL RUFO YA RAFAEL LORENZO

## OUTRUS DOUS TÍTULUS DE L'UCIDENTAL

### «Xentiquina»

Outra vuelta nus tupanus cun nueus tsibrus en bable ucidental. Tala ia la criación tsiteraria na nuesa tsingua que, dende hai un tiempu pa acó nu hai Maniega que nun ténganus que falar de detsus tsibrus que miedran la producción bibliográfica ucidentaliega.

Si nel númaru pasau foi el nuesu «cumpatriota» de cuncechu —Chema—, el que nus traía la sua nueva criación «Xuan Canas, nial d'alcurdanzas», toxca-tses agora la vez a outrus bonus cunucius nuegos ya de tous.

«Xentiquina» ia el cuartu titulu d'esa **entrañable** serie de la nuesa tsingua de Roberto González-Quevedo ya Eva González. Guarda la mesma cadarma que lus anteriores. Na primera parte Eva sorprende-nus outra vez más (siempre lu fai esta mucher) culas suas poesias, que paez que saca d'una máxica funtana de la que manan las cousas populares ya imurtales.

Cumu muiitu bien diz Xosé Alvarez nel guapu prólogu d'este tsibru «l'estilu d'Eva ia fundeiramente tsimpiu ya sencialmente pupulare» ya ia muita verdá cuando tamién diz que «si Eva naciera nu sieglu pasau, ou hai dous sieglus —que más da—, las suas poesias serían güei, na bouca de toul mundu, poesia pupulare; que ia lu que serán nel XXII?».

Poucu puedu amestar a las pavulas de Xosé Alvarez, purque, en tsiendu el prudu de la pluma d'Eva, ia cumu el garrá la fruta de l'árbul, cumu sentir al buelu recitar ente el fumu la tsariega.

Na segunda parte el tsibru «Xente de Pantasia», aveirase-nus un Robertu escabildrandu na esperiencia d'un nueu algame. Robertu ia siempre tradición ya vanguardia al mesmu tiempu. Suelta relatus cumu sultaus pur bouca, cumu si fora él quien lus ricuchera de la tradición ya lus afitara nún papel. Ya tamién ia un esbrexador d'una tsiteratura actual ya una (dignificación) de la nuesa tsingua tradicional.

Na cabeira parte, que piecha el tsibru: «Pan d'amore», Robertu fai en tsingua asturiana una perfeuta rima, cun una métrica rigurosa, nuna parula: fai tsiteratura.

«Xentiquina» ia cumu una nublina veniente de l'outru tsau de Tseitariegus que s'encapouta enriba nós ya dempués esapaez deixandu-nus una humidanza nus güechus ya un gulor a la nuesa tierra.

Neto

### L'Acabón

Tamién nus vien del nuesu cuncechu vecin outru tsibru asuleichau pur outrus dous esbrexadores de la cultura pupular ya la tsingua: Rafael Lorenzo ya Tinu Pérez del Rufu.

Lus dous fonon finalistas nel nuesu primer Certamen «José M.º Flórez» de cuentus ya lus sous trabachus espublizanun-se nel tsibru «El vatse lus teixus».

Rafael Lorenzo ia cunuciu tamién nel mundu la música. El ia un cantautor que escribe lus sous cancius en bable ucidental ya acinca-se n'este campu cada vez cun más puxu ya estilu.

Tinu algamou premius en detsas ucaciones en cuncursus n'asturianu, de cuentus ya poesia n'Uvieu, Avilés ya Pola Sieru. Lus dous se xuntan na xera de reputsecé la tsingua ya la cultura de sou, la de Tineu, que ia tamién la nuesa ya la de l'ucidente astur. Ya d'esa amistá ya trabachu naz este tsibru, que espublizan cunu sufitu de l'Aintamientu Tineu. Lus dous autores esnalán pul mundu la poesia ya la prosa, ya asina, vein-se nel tsibru tres partes: «Xuntu a l'augua yal fueu», poesias de Rafael ente las que s'atoupa una que espublizou La Maniega hai dous númarus: «Bable», ya la cual tamién ta musicada ya feita un guapu canciu.

Tsou vien l'estilu pupular ya rimau de Tinu en «Sentires que you algamu», pa dempués acabar cun «Cuentus Asturianus» d'unu ya outru autor nus que s'atsampa las cualidades tsiterarias na prosa d'esta parexa tinetenses.

L'Acabón tién un prestosu aspeutu a tsibru viechu, pa la xente que tse presta tsiere la tsingua tradicional ya tamién pa lus asturianu-falantes que quieiren tsiere cousas de la mesma mente que las falan. Pa tous, L'Acabón vei sere unu d'esus tsibrus marietus que se deixan enriba l'escanu dempués de tsié-tses un ratu a lus nietus.

N.

## PASEU PU LA MAÑANINA

### ISCUMIENZU

Un pasianti paseya pu las callis sulitarias, ia mañana di duminu chena di sol ya di calma.

Va sumiu el pasianti in ricuerdus ya aspiranzas; in ricuerdus dil ayer, ya aspiranzas dil mañana.

### NEL CUNVENTU

Al chegar xuntu al Cunventu de las munxinas ciarradas, alcurdóuse cuando taban nel mediu dil mesmu Cangas, cun il culexiu, la güerta, la ilesia, ya las campanas, qui tañían, envariablis, la cunecida tucata, al alba ya al mediudía, ya a la nueiti qui chigaba, ya qui inti sombras sumía callis ya plazas di Cangas.

### NEL PASEU

Il homi siguiu su andar ya hasta il Paseu achigaba, ya cumu sempri facia cuando pur achi pasaba, ciárrou lus güechus ya viu cumu la Banda tucaba tous lus domingus ya xuevis, ya il baili qui si intamaba.

Asintáus in bonus bancus il pueblo inteiru guzaba sulombra a lus arbulinus qui il Paseu harmusiaban. ¡Dias di citas di novius, ya di grandis curteixadas; di estrenus inti las mozas, qui cun lus muzus beitsaban!

Tiarraza dil Carmen chena, la dil Güay abarrutada, cun xentis dil pueblo chanu, qui il gaznati rificaban.

Il pasienti abrió lus güechus, —lus ricuerdus lu abrumaban—, cuando ascuitóu, di ripenti, qui sunaba una cantata chena di mil senfunias, di flirteus ya alburadas, di sonis tan armuniosus qui la gloria asimiyaban.

¡Ay! ¡La Banda nun murrera! un flautista la incarnaba; yera un tordu cantarín qui nun árbuli quidara, ya qui un anu, ya outru anu, nel vranu, pu la mañana, cun purfía machacona, nuesa vrigüenza cantaba...

(Continúa a la vuelta)



## NEL CURRAL

Pu la carritera abaxu muy pruntu al Curral chigaba; ¡placina di sous amoris, ya di xuegus de la infancia!... Nutóu qui il señor Uria facia señas ya chamaba, ya acircóusi, rispitosu, al bordi de la sua istautua. Las cousas qui i dixu Uria ía muiitu largu cuntálas... aquí solu si dirá qui aquél gran homi, clamaba paqui su placina fora di Cangas nobli antisala, ya qui muiitu bien taría árbul cun piedra tsabrada. Tamien dixu qui cuando él la carritera intamara, inxamás qui pinsaría tantus cochis cercularan; peru qui si alegre velus andar mas non cuando aparan, pus ya nun si pode andar nin pur callis nin pur plazas. Ya diz qui muiitu lu amuelan las amotus ismandabas qui amontan xinetis locus, qui ruius ya tufus nus mandan.

## IN LA VEIGA

Curtesmenti, il caminante, plaza dil Curral dexaba, di Uria si dispidia, ya hasta la Veiga baxaba. Ricurdóu un campu harmonosu; árbulis sulombra daban; un campu in qui tóu il pueblo a cuncencia desfrutaba. Pa tóu il campu valía: pa lus qui al balón xugaban, pal qui lus ganáus vindia, pa la xente qui fulgaba. Ya luego, pal día il Carmen, pus la fiesta achi si armaba, qui nu habia sitio tan bonu in toda la ridublada. Agüey tou tá isfarrapáu; diportis nun si pratican, lus ganáus nun tienen situ, la fiesta il Carmen piligra. Il caminante nun sabi a qui carta xugaría, si tsi dieran a iscuyer inti lu qui hay, ya había; peru cumu buen Quixoti, una tsanza rumpiría, cun lus mayoris respetus, cun abonda curtisia: Ta muiito bien L'Estetuto; peru tamien cunviuia tiner parqui ya mircáu; pu lu menus, lu qui había.

## IN LA PLAZA

Rumiandu lu di la Veiga, il caminante subía pu la cuesta di la Plaza, hasta chigar a la llesia. Ya dindi abaxu hasta enriba, arriparóu bien in echa, ya sintiusi muy ufano al ver oubra tan prifeuta.

Viu las duas torris ximielgas, pur il curridor xuncidas; viu il riló, las campanas, ya tamien la harmosa puerta, enriba di la qui taba, la bindita Madalena, ya mialma pinsóu qui in Cangas una Catridal fixeran.

## IN LA ULIVA

Urgullosu il caminante, hasta la Uliva siguiera, ya nil balcón asumóusi; ¡Ay mia madri, lu qui viera! Abaxu il riu, Lus Nualis, ponti rumanu di piedra; nun baxaba puerco il riu, tsimpiu ya cantarín yera. Nus Nualis viu un pradón cubiertu di verdi yerba, cun calli xuntu a las casas, ya árbulis del riu na vera. Había vietsus asintáus in bancus qui tsis fixeran, tumandu il frescu tranquilus, in cháchara cun las vietsas. Un formigueiru di nenus currian nas bicilcletas, ya xugaban a mil xuegus, ¡Aquéchu yera una fiesta! Ya dindi la sua Capilla la Virxen vela qui vela, pur quien vuladoris tira, pul que in la mirilla arrezza. Viu il Cascarín más arriba, cun suas casas inti güertas, cumu culgadas del cielu, cual palumbinas qui vuelan; ya in lu alto dil panurama, una corona altanera: La Forca, cun sous castañus di copas, qui al cielu chegan.

## NEL MERCAU

Dexa la Uliva il pasianti, di imución il alma chena... Na Calli Mayor nu apara, tiempu habrá pa falar d'echa, qui si Dious nus dá salú, ya a lus canguesis pacencia, cuntaránse las hestorias di nuesa Calli primeira. Nastancias diu, di ripenti, dil Mircáu na vietsa Plaza ou tá il Palaciu dil Condi, qui güei ía di tóus la CASA. Il Intamientu más guapu qui in tóu il Princepáu haiga, la CASONA más siñora, di nobli ya recia traza, cun las duas harmosas torris, ya il patiu di culunatas, cun lus amplius curridoris, ya las grandis balcunadas. Dilantri dél, las almenas, cintinelas qui lu guardan; al pia la Plaza il Mircáu, agüei más fea qui guapa. Pinsóulu ansi il caminante, ya non a fumu di payas, purqui anantias achi había duas alfombras muiitu guapas, di campu verdi cun floris, qui era una gloria amerálas:

¡Tapánulas cun cimentu cumu si tsis isturbaran! Infadáu il caminanti, cansáu pu la caminata, ya rendiu pur tantu embruxu, n'una almena si sintara. Inti ispiertu ya durmiu, ameróu in luntanancia, ya dexóu qui pu lu tsibre sua maximación vagara, ya viu qui yera il día il Carmen a las onci la mañana, ya qui muita xente había, qui aspiraba, ya aspiraba... Aspiraba qui saliera la nuesa Carmilitana, di la sua casa di diariu, pa la llesia Culixiata. Pur fin abrienun la puerta, na Capilla di Ambasaguas, ya andandu, muy urgullosa, la ponti rumana pasa. La calli di Arrastraculus, subi qui subi, impinada, inti campanas que tocan, ya vuladoris qui istachan, ya inti cantus, ya inti rezus, vei di la xente in cumpaña, di lus qui en Cangas si axuntan, ya tamien di lus qui faltan. ¡Ay dil Carmen mañanina, la mañanina galana, la más guapa di tóu l'año! ¡Qui tindrás adientru, harmana!

## CAMIN DI CASA

Ya pur güey il caminanti, vei camin di la sua casa; vei ripleto di recuerdus, ya impapáu in aspiranzas... Ya na paz acuxidora di una salina embruxada, vivirá di sóus ricuerdus, suañará cun aspiranzas... Pinsará cousas alegris, pa las tristes ulvidáalas, ya suañará cuanto pueda, qui suañar nun cuesta nada.

Manolo Román  
Septiembre, 1983

## ¡¡¡ATENCIÓN!!! A NUESTROS SUSCRIPTORES

Con motivo de la renovación de la suscripción anual, aquellos socios que lo deseen pueden pasar por los lugares habituales, Casa Sandalio, Sastrería Amador o a cualquier miembro de la Redacción, a renovar dicha suscripción; antes del 30 de Enero.

Aquellos socios, que no nos comuniquen nada en contra, el número Enero-Febrero de 1984 será mandado contra-reembolso por el importe de 500 pesetas, valor de la inscripción para el año 1984, más gastos de envío.

Esperando que la medida, les cause las menos molestias posibles, aprovechamos la ocasión para mandaros nuestro más ferviente saludo.



# LA MANIEGA

INFORMATIVO DEL CONCEJO / AÑO III, N.º 17 / CANGAS DEL NARCEA / NOVI.-DICIEMBRE 83

**FELICES**



**FIESTAS**



**DIRECTOR:**

José M.º G. Azcárate

**REDACCION:**

Ernesto García (Dibujos), José L. R. Mera, Sandalio Gurdiel, Amador Otero (Fotografía), Felipe López, José Luis López, Francisco González (Tesorero), Consuelo Escala (Envíos).

**EDITA:**

Asociación Cultural  
«Pintor Luis Alvarez»

**DIRECCION:**

Apartado de Correos n.º 32  
Teléfono 81 11 23

**IMPRIME:**

Mercantil Asturias  
Teléfono 36 21 36  
D. L.º O. 988/81

«LA MANIEGA» no se responsabiliza de los trabajos que van firmados, como tampoco devolverá los trabajos no publicados.



# CUMPLIMOS NUESTRO PRIMER TRIENIO



Dieciocho números a lo largo de tres años son un buen hito para mirar hacia adelante, un buen término para conmemorar tal efemérides.

Largas horas de reuniones, tardes enteras para conseguir que **La Maniega** cumpla su cita bimestral con sus lectores, nos llevó a considerar que una reunión en la que los escritos, las maquetas, las plantillas, los debates, etc., fuesen reemplazados —por una vez— con suculentos platos, regados con nuestro precioso vino, sería el colofón ideal a este primer trienio.

El cambio resultó de lo más satisfactorio. Entre plato y plato fueron discutiendo las anécdotas, los dichos que generaron el nacimiento de **La Maniega**, los cambios sufridos, el esperanzador futuro...

Todos los que formamos parte de esta redacción, miramos con ilusión el futuro de **La Maniega**. La revista se orienta ahora, con el respaldo creciente de nuestros lectores, a acentuar de forma decidida aquellas características de nuestro concejo, **La Maniega** desde los primeros días de su fundación, ha mantenido un espíritu fiel a los principios que ya se señalaban en su número cero. Quiere ser una revista de información y opinión; una revista en la que tengan cabida todos, de todos y para

todos; y por ese camino queremos seguir

A la corta historia de **La Maniega**, se esté de acuerdo o en desacuerdo con ella, se la puede mirar limpiamente porque, en todos sus números, fue y es capaz de infundir credibilidad y respeto a sus lectores, que la han convertido en un medio de comunicación de ideas y noticias tan necesario en nuestro concejo, tan alejado, en las más de las ocasiones, de las fuentes de comunicación regionales.

Con cierto recato, aprovecho tal evento para presentar en sociedad a todos los miembros que formamos parte de la redacción de **La Maniega**, con retrato incluido; siendo las figuras de izquierda a derecha, reflejo fotográfico de José Luis, Sandalio, Felipe, Mera, agachado Amador Chelo, un servidor y Neto con el paraguas colgado al «chombo».

Para terminar, en mi nombre y en el de todos los señalados anteriormente, y en el de aquellos que con su trabajo y colaboraciones hacen posible este bello acontecer bimestral, vaya desde estas páginas nuestro más cangués, caluroso y entrañable ¡Felices Navidades y próspero año de 1984!

José María González Azcárate

## LA CENA

Va creciendo en estos años un auténtico culto por la buena mesa en este país tan castigado por las hambres en su atormentada historia. Es una buena señal; por un lado, porque esa hambre secular del pueblo ha pasado a mejor vida; y por otra parte, porque este país es cada vez más culto, y no olvidemos que la cocina es cultura, para mi gusto la más sabrosa de las culturas.

Anoche cuando colgamos los paraguas en la barra del Blanco para echar unos vasos con qué hacer boca mientras llegaban unos y otros bien dispuestos de humor y de mejor apetito.

A la hora convenida, nueve de la noche, pasamos al pequeño comedor bien conocido de los cangueses y visitantes, pues nada espera peor que un plato en su punto.

Habíamos concebido el menú como una exaltación de nuestro solar y así fue hecho, al menos en aquello que de buen seguro no encontraríamos mejor en otros pagos.

Pero vayamos a la mesa: comenzamos con unos entremeses variados en la forma pero de procedencia común: «el gochu». Jamón, lacón, choco y chorizo. Si al jamón y al lacón no hubo reparo que oponer aquel chosco y chorizo, alegres de picante, caseros cien por cien, fueron blanco predilecto de nuestra sana gula. Para aquellos que padecen los infames embutidos en los no menos infames plásticos sustitutorios, sería una delicia el quitarles el pellejo, mezclarlos sabiamente taco a taco con el pan de Carceda y remojar muy de vez en cuando con vino de Cangas, cumplidor como pocos para tal menester.

Si Cangas es famoso por sus bosques, y sus bosques por la caza que albergan, no podía ésta faltar a nuestra mesa; por ello, como carne, con gran acierto de nuestro excelso director nos sorprendió con un jabali que con certeza hozaba aguas arriba de Carballo.

Nos lo preparó Engracia, una vez molido convenientemente, estofado, con abundante salsa bien ligada, y una guarnición de patatas redondas. Confieso haber abusado ligeramente de la inocencia de mis compañeros de mesa por no haberles advertido de la suavidad de aquellos trozos de costillar que no supieron descubrir dispersos en las fuentes. ¡Qué diferencia con otro congénere de 100 kilos de peso que en tierras de Ibias hube de clavar el diente, al que ningún adobado humano o divino consiguieron rebajar el tufo y sabor montaraz!

Por acuerdo unánime, acompañamos el guiso de vino tinto Rioja, recio y con grados, como es el Murrieta del 78.

Si algo se puede criticar fue sin duda el postre. El bollo de manzana no era el

Passa a la pág. siguiente

## AVISO A NUESTROS SOCIOS

Con motivo de la renovación de la suscripción anual, aquellos socios que lo deseen pueden pasar por los lugares habituales, Casa Sandalio, Sastrería Amador o a cualquier miembro de la Redacción, a renovar dicha suscripción.

Esperamos de todos los socios que les sea posible —con el fin de evitarnos un trabajo penoso, así como el no tener que pagar el contra-reembolso—, renueven la suscripción. Sobre todo los que viven en Cangas. Por motivos organizativos y de planificación, las cuotas para el año 84 se cobrarán hasta el 30 de enero próximo.

Aquellos socios, que no nos comuniquen nada en contra, el número Enero-Febrero de 1984 será mandado contra-reembolso por el importe de 500 ptas., valor de la inscripción para el año 1984, más gastos de envío.

Esperando que la medida, les cause las menos molestias posibles, aprovechamos la ocasión para mandaros nuestro más ferviente saludo, y un feliz año entrante.

N. R. Este año, los socios que lo deseen, pueden pagar la cuota anual, ingresando 500 ptas. en la cuenta del Banco de Bilbao n.º 0-140-9.





## DEFENSA DEL XARDÓN

El xardón es una especie autóctona (*Ilex Aquifolium* o Acebo) en franca regresión frente a otras especies extrañas (tales como el *Pinus Pinaster*) en progresión casi aritmética. El xardón es una especie con distinto pie de planta para cada sexo. El árbol masculino tiene hojas duras, espinosas y brillantes en el haz, sin brillo en el envés, sólo da flores y esas bolitas rojas que lo hacen tan atractivo como adorno Navideño. La hembra es más abundante que el macho porque sus hojas no tienen espinas y son menos vistosas.

El xardón está considerado como árbol maderable aunque actualmente no se explota apenas para tal fin.

El xardón conserva sus hojas todo el año, y eso, junto con su fruto, hace que sea el sustento de numerosas especies herbívoras y omnívoras de nuestro bosque caducifolio durante el invierno. Protege a muchas de ellas de las nevadas y las esconde de enemigos naturales; muchas veces forma una barrera casi infranqueable por sus espinas y lo prieto de sus ramas. El Urogallo (*Tetrao Urogallus*) es una de esas especies que se amparan en el xardón.

Todo esto viene a cuento porque se va imponiendo la costumbre de los países nórdicos de cortar árboles en Navidad, en vez de poner el Belén, recia costumbre española, que pierde adeptos ante los embates extranjerizantes. Consideramos pues un verdadero desastre ecológico las abusivas talas, que todas las Navidades se repiten, sólo para adornar unos días el hogar. Sepan ustedes que en los países nórdicos, lo que se pone son pinos o abetos, muy abundantes allí. Para evitar la extinción de esta especie y de otras que de ella dependen, lo mejor es dejar las «bolitas» rojas en las ramas y las ramas en el árbol y el árbol en el campo, el lugar que le corresponde.

Cuelmo Ecologista Pésico

acostumbrado, con la manzana dispuesta sobre la masa y cubierta con celosía cuadrículada. Demasiado dulzón para nuestro gusto, debíamos descubrir los escasos rastros de las pomos entre la empalagosa masa.

Y como no tenemos prejuicios en cuanto a reconocer las excelencias foráneas, completamos con un café irlandés, aunque confeccionado, sospecho, con blended segoviano, que se mostraba

apetecible bajo la nata montada. Farias gallegas y habanos —de La Habana— nos pusieron en disposición de una larga sobremesa, donde en serio hablamos de nuestra revista, y en broma de composiciones matrimoniales para alguno de los solteros asistentes. Quizá no fuese tan en broma.

Fuera, orbayaba ligeramente.

J. L.

Cangas, 4 noviembre 1983



Sastrería Pañería

**AMADOR**

A SU MEDIDA



Mayor, 57

Teléf. 81 11 23

Cangas del Narcea (Asturias)

GENERO Y ESPECIE: *Ilex Aquifolium*  
FAMILIA: Aquifoliáceas  
ORDEN: Calastrales

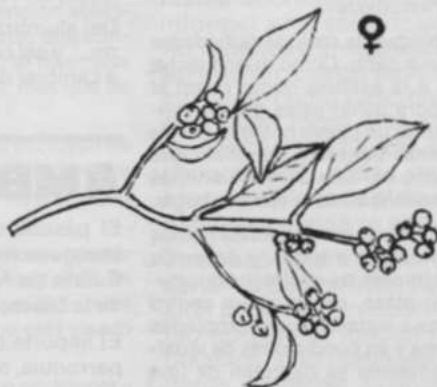

Hembra

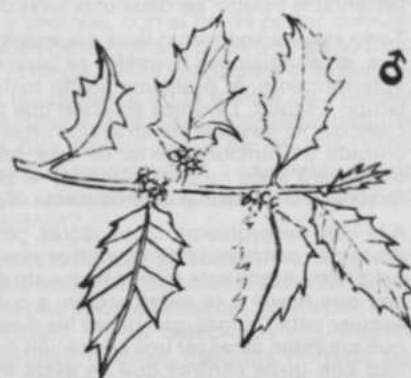

Macho



## CONCEJO

### LA ESCUELA HOGAR DE CANGAS

La creación de una escuela-hogar en Cangas, vino como consecuencia del problema que para la escolarización de los niños del concejo traía consigo la gran extensión de éste, así como el precario estado en que se encuentran sus vías de comunicación.

El comienzo de las obras data de 1969, en terrenos del Reguerón cedidos por el Ayuntamiento y con una inversión de diecinueve millones de pesetas por parte de la Diputación Provincial y del Ministerio de Educación y Ciencia. Entró en funcionamiento en el curso 1971-72, dando cabida en régimen de internado mixto a doscientos niños y niñas del concejo.

A la hora de admisión del alumnado se tienen en cuenta una serie de normas para establecer un orden de prioridades. En primer lugar se atenderá al hecho de que el niño carezca de escuela en su pueblo. Se considerará también, la circunstancia de que la escuela más próxima se halle a más de tres km. de distancia, de la misma manera que a igualdad de distancias se tendrá en cuenta la ausencia de medios de comunicación, o el carácter rudimentario de éstos.

En la escuela-hogar conviven con los niños nueve profesores de E.G.B., realizando una maestra las funciones de directora y los demás las de educadores. Al margen de las clases de E.G.B., se realizan diversas actividades opcionales: trabajos manuales, labor periódico, teatro y deportes.

Como en otros centros escolares de la región, los problemas de medios y funcionamiento se ciernen sobre la escuela, agudizándose aún más por la peculiaridad de ser ésta, a un tiempo, escuela y lugar de residencia de los niños. Esta escuela, es la mayor de Asturias de las de su género, en cuanto al número de alumnos se refiere. Si a esto se suma la circunstancia de que dentro del recinto del Reguerón se imparten clases a un gran número de niños del Grupo Escolar «A. Casona», nos haremos así una idea del escaso e inadecuado espacio de que se dispone para todo tipo de actividad, tanto de las propias de la E.G.B. como de las de tiempo libre.



El problema, que es muy grave, no recae sólo sobre la escuela-hogar sino que repercute al mismo tiempo y de una forma negativa sobre el Grupo Escolar. Ya no se puede seguir con una política de parches que no es la solución para la problemática que nos afecta a todos. Problemas como la deficiencia de medios didácticos, la ubicación de aulas en lugares inverosímiles, la casi inexistencia de servicios higiénicos y su lamentable estado, las diminutas salas de estudio, etc.

Todo este hacinamiento lleva a la imposibilidad de realizar actividades que, en condiciones normales se llevarían a cabo. Como queda dicho anteriormente, el problema afecta tanto a la escuela-hogar como al Grupo Escolar. La única solución que podrá paliar estas graves deficiencias, ha de ser la construcción urgente de un nuevo colegio. Con la entrada en funcionamiento de éste, además del claro beneficio que conllevará a los niños de Cangas, se podrá dar una orientación más racional a la utilización de las distintas dependencias de la escuela-hogar.

A la vista del problema, tanto padres, como maestros y alumnos hemos de tomar conciencia de él, ya que nos incumbe a todos, y debemos exigir que desde este mismo momento se inicien las gestiones oportunas que lleven a la construcción, a corto plazo, de un nuevo centro escolar para Cangas, que posea los medios e instalaciones apropiadas que permitan alcanzar una educación digna y en condiciones de igualdad con otros centros que en estos momentos ya disfrutan de una infraestructura escolar mucho más adecuada para los fines que persigue la E.G.B.

J. S.

### ROMERIA DE S. PELAYO

Con un tiempo bastante desapacible se celebró el 21 de agosto la tradicional romería de San Pelayo en la sierra de Prada, Combarro, no desanimando sin embargo a los muchos romeros que subieron de ambos lados de la sierra, Naviego y Rengos, con las tradicionales meriendas o carnes para asar en el campo. Después de escuchar misa a la una, y echar unas sidras llegó la hora de xantar más tarde para rebajar un poco la fartura, a bailar al campo los bailes típicos del país.

La novedad este año fue la luz eléctrica que por primera vez se llevó hasta el campo por medio de un grupo electrógeno pudiendo así estar hasta de noche y llevar música de instrumentos eléctricos.

Por último el agradecimiento de todos a los vecinos de Combarro y más concretamente a casa Martín, por dejar utilizar el prado año tras año desinteresadamente.

J. R. M.

### CIBUYO

Un año más se llevaron a cabo las fiestas patronales de Cibuyo, que como viene siendo habitual estos últimos años, atrae gran cantidad de gente.

A pesar de la frialdad organizativa en un principio de los componentes de la peña Puchanca, al final pudieron llevar a cabo todo su programa de fiestas que incluía 4 días de fiesta. De hecho comenzaron el domingo anterior 31 de julio, con el clásico partido de fútbol entre casados y solteros donde el resultado es lo de menos, lo importante son los corderos asados y la convivencia entre todos. Continuaron el viernes 5 de agosto con la primera verbena y un tiempo con una cara esperanzadora, el sábado 6 segunda verbena, con mucha gente y el tiempo que acompaña. El domingo, día grande, por la mañana los actos religiosos, procesión incluida, y por la tarde romería-verbena con un tiempo en suspense, suspense que duró hasta las 11 de la noche en que cayó una tromba de agua impresionante que deslució por completo la fiesta. En ese momento tal era la cantidad de gente que había y estaba llegando, que fue el año de más afluencia en la historia local, sin duda también de las mayores del concejo después del Carmen, pero el tiempo es un elemento con el que hay que contar y en Cibuyo jugó una mala pasada.

El lunes hubo también fiesta de tipo local pero deslucida por una incansante lluvia.

Como nota destacada, la creación de la «peña Puchanca juvenil» por parte de los más jóvenes, queriendo así dar una réplica a la dejadez en que estaban cayendo los mayores.

Y como hablamos de la fiesta, uno no puede dejar de acordarse del estado de abandono en que se encuentra la capilla del Cristo de Puchanca, llueve dentro de ella, tiene reventados los muros debido a las raíces de un castaño que está al lado, el claustro de la entrada sirve para meter ganado, sin pintar medio cayendo y no digamos nada del campo porque éste está convertido en un vertedero para todo, pero como pasa con el resto de los problemas del pueblo, todo sigue sin solucionarse. Baste con decir que se lleva meses, muchos meses, sin hacer una junta para caminos ni otras cosas, con lo que el estado de éstos es desastroso, sin rozar ni arreglar.

Del alumbrado más vale que la noche esté con luna y estrellada que si no..., y así con casi todo, lo peor es que no se vislumbra que la cosa vaya a cambiar de momento.

J. R. M.

### AMBRES

El pasado día 9 de octubre, tuvo lugar en el pueblo de Ambres la inauguración de la Iglesia Parroquial, bajo la advocación de Santa Eulalia de Ambres. A este solemne acto se sumaron el Vicario General de la Diócesis y el Vicario de la zona de Occidente.

El importe de los gastos habidos fue sufragado por los vecinos de la parroquia, obispado y varias personas de la villa.

Desde estas páginas felicitamos a todos los que de una manera u otra lograron este fin.

Sandalio Gurdíel M.



## BESULLO

### ¿Qué pasa con el teléfono?

Hoy la Asociación «Amigos de Besullo» se hace portavoz de todo el pueblo para preguntar una vez más por el teléfono. Durante estos cinco largos años desde que dicho aparato nos fue concedido, muchas veces nos hemos planteado el porqué de su no consumada instalación y otras tantas nuestra pregunta ha quedado en el aire. Ya no sabemos a quién dirigirnos para que nos informe, ni siquiera nos atrevemos a ello porque nadie parece saber nada de lo que ocurre con esta línea, ni muchísimo menos con su puesta en funcionamiento.

El caso está ahora reciente porque hemos recibido, hace un par de semanas, todos los posibles y futuros usuarios del inalcanzable aparato, una carta que se nos envió desde la Oficina Telefónica Central de la zona. Dicha misiva nos anunciaba el desembolso peseteril a que cada uno de nosotros debía someterse para conseguir el tan apreciado número. La sorpresa nuestra, por qué no decirlo, fue grande: los catorce kilómetros de línea nos salían a cada uno por no menos de ochocientos treinta mil pesetas, además de exigirnos una cantidad mensual para su mantenimiento. La carta, que venía escrita con poca oscuridad —sabe Dios por qué— colocaba además a dicha empresa exenta de responsabilidades para con nosotros a la vez que nos exigía una pronta respuesta, tan sólo quince días para decidirnos ¡como si fuese tan fácil disponer en un pueblo en el que no abunda el dinero, de cerca de veintitrés millones de pesetas para gastar en el teléfono! Cuando hace tiempo, los vecinos nos reunimos para apuntar los que querían teléfono en casa, alguien comentó, ante el elevado número de solicitudes —veinticinco de los cincuenta del pueblo— que nos saldría bastante caro, pero creo que ninguno pensó entonces en esta exagerada cifra. Y yo me pregunto ¿Qué extraña operación es la que nos hace pagar a treinta vecinos de Besullo una línea de la que luego se servirán otros pueblos de la zona? ¿Acaso no es ésta una forma de aprovecharse de nuestro deseo de que se lleve a cabo una pronta instalación después de la larguísima espera? Sea como sea, Besullo por ahora no disfrutará del teléfono porque no le es posible afrontar tales gastos.

Y aquí se termina un nuevo capítulo de esta larga historia, al final todo está como cuando, hace un montón de años, se solicitó. Debemos contentarnos con la esperanza de que nos coloquen uno público, aunque sólo sea uno ¿pero cuándo? Eso nadie lo sabe ni en el Ayuntamiento, ni en Oviedo, ni siquiera más lejos. Quizá haya alguien por medio que lo impida, algo que pare la puesta en marcha del proyecto, que haga difícil la instalación de la línea de Besullo, una de las primeras solicitadas en esta zona.

Pero al menos, y aunque sirva de muy poco o de nada, queremos que a la Asociación «AMIGOS DE BESULLO» se nos oiga, que se sepa que necesitamos un teléfono y que todos los vecinos estamos dispuestos a conseguirlo.

A. «Amigos de Besullo»

## LLANO

### Nefasto acuerdo Municipal

Cuando comentamos el triste atropello que los vecinos de Sta. Eulalia de Cuera cometieron al puente de Llano, sabíamos de antemano que el daño cometido era irreparable —en eso se escudaron—; pero a pesar de eso, a algunos cangueses nos quedaba la esperanza de que el Ayuntamiento hiciese un poco de justicia, y que la subvención solicitada y aprobada les fuera retirada. Motivos había y hay más que suficientes: Existe un informe del Sr. Arquitecto en contra, no se hizo caso del acuerdo de la Comisión Municipal Permanente, en fin, más que de sobra.

Pero no ha sido así. Para los socialistas, los cuales se auto excluyen de responsabilidad en el caso, los susodichos vecinos están en su derecho de cobrar y como sus votos sumados al de UCI son mayoría en la Permanente, se tomó tan nefasto acuerdo.

Para los concejales comunistas, el pagar dicha subvención es cometer una ilegalidad; y para los concejales del grupo popular que votó en contra, el puente de Llano corre un grave e inminente peligro, pues parece ser que el peso entre ejes es mayor del debido, y no está visado por ningún informe técnico.

Hay pueblos con suerte, y luego nos dicen que tenemos que agradecer a los vecinos de Sta. Eulalia el haber cedido los terrenos para el paso de la traída de aguas.

José M. G. Azcárate

## DENUNCIA Contra la denuncia

Concluyo en este n.º de «La Maniega» mis DENUNCIAS, denunciando a la propia denuncia. ¿Contradicción? ¿Juego de palabras? No. Ojalá todas las denuncias fueran así: públicas, dando la cara, sin abogados ni jueces, buscando soluciones sin pleitos! Me refiero hoy a esas otras denuncias tan frecuentes en las aldeas y pueblos, que tienen su origen en rencillas, envidias, mala uva, odios heredados que, a veces, se transmiten de padres a hijos, etc. Existe en algunos pueblos el vecino picapleitos, leguleyo, enredador para el que no hay convecino con quien no haya litigado. Si no encuentra motivos los inventa: Una vaca se te escapó y entró en mi finca, al juzgado; la pista está muy sucia junto a tu casa... al Ayuntamiento; te metiste un poco en mi tierra al arar la tuya, te denunció; tu hijo mira mal al mio... tantas y tantas cosas menudas, veleidades que no son sino confirmación del dicho Evangélico: «Hipócrita, que ves la paja en el ojo ajeno y no ves la viga que tienes en el tuyo...».

A todos estos que quieren continuamente camorra en vez de buscar la paz y solucionar a través del diálogo los problemas insignificantes que surgen entre vecinos, les aplico con mucho gusto la maldición del gitano: «Que no te falten nunca pleitos y que los ganes».

Yo pido desde estas páginas a todos los vecinos de los pueblos del Concejo de Cangas que se unan y traten de buscar solución a los graves y urgentes problemas que les apremian, como pistas y calles pavimentadas, luz y agua en todas las casas, viviendas más cómodas y acogedoras, escuelas en los pueblos, bien atendidas sin necesidad de esos tormentosos desplazamientos de los niños; iluminación en las calles, etc., etc., etc. y que se dejen de enemistades, pero que cuando surja algo entre ellos, sean valientes y lo resuelvan hablando y dialogando y no en el juzgado.

Id pensando también en la necesidad que tenéis de uniros en Cooperativas que prevengan el caos que se avecina al campo ganadero y agrícola de Asturias cuando se entre en el Mercado Común Europeo. Eso sí, es más útil que vuestras continuas disensiones.

Antonio Moretón Puig

## MONASTERIO DE HERMO

No es la primera ni segunda vez que escribo sobre el lamentable estado en que se encuentra la Iglesia de Santa María de Monasterio de Hermo. Hace unos días que la visité y sinceramente la visión, fue deplorable. Con fecha 4-9-81 y publicado en el B.O.E. de 3-10-81 la Dirección General de Bellas Artes, Archivos y Bibliotecas, dependiente del Ministerio de Cultura, incoaba expediente de declaración de Monumento histórico-artístico provincial a la citada Iglesia, cuyo expediente fue tramitado y se declaró Monumento histórico-artístico provincial, en el mes de noviembre de 1982.

Cuando quieran hacer la restauración se encontrarán con el techo en el suelo. Todo el mundo pone el grito en el cielo si se destruye el patrimonio histórico-artístico, ya que es legado de nuestros antepasados, pero lo que no se puede hacer —sobre todo en esta Iglesia— es el de declararla monumento y luego dormirse en los laureles.

El Obispado podía mandar de vez en cuando alguno de sus restauradores —pues los tiene— a dar una vuelta por esta zona e informar a los sacerdotes y vecinos, con el fin de poder conservar retablos e imágenes, pues de no ser así, dentro de poco todo será serrín. Luego vendrá el rasgarse las vestiduras y las lamentaciones, como pasó con las pinturas de la Iglesia de Villalaz que están todas a la intemperie y es una verdadera pena el contemplarlas. Quizás en otra revista hable de las imágenes, copones de plata, cruces procesionales, candelabros de bronce, cálices de plata, etc., etc., de esta Iglesia de San Juan de Villalaz ¿dónde se encuentran?...

Tampoco quiero excluir de este lamentable abandono —en esta zona— a Bellas Artes, ya que como tal organismo tiene la obligación de la conservación del patrimonio artístico. Y este patrimonio no sólo lo forman museos, bellas catedrales y suntuosos palacios, sino humildes capillas, iglesias, casonas, hórreos, panneras, calzadas, puentes, y todo lo que nos pueda aportar y enriquecernos sobre el conocimiento de nuestros antepasados.

Sandalio Gurdíel Menéndez



**NUESTROS PUEBLOS**

**GEDREZ - XEDRÉ**



El pueblo de Xedré forma junto con Piedrafita y Jalón la Parroquia de Gedrez. Dista 23 km. de la capital municipal, está situado a una altitud de 732 m., transcurriendo el río Narcea en su tramo alto por las praderas del pueblo, y limitando al norte con Rengos; al sur con Monasterio de Hermo; al este con Piedrafita y Jalón; y al oeste con la Sierra del Rañadoiro.

Su población es de 230 habitantes repartidos en 50 casas, distribuidas en cinco barrios, a saber el Campu, el Barrial, el Curral, el Vatse y el Barrio Nuevo.

Lo que sin duda llama la atención al visitante es la gran afluencia de jóvenes, debido a la proliferación de la minería que atrajo a mucho foráneo, que más tarde se asentaría definitivamente, y que constituyó un alza en el nivel de vida. Por otra parte tenemos los octogenarios, que tan solamente son tres: Benjame Ronces, M.<sup>a</sup> la Patona y Pablón, espectadores de todo un siglo que no dejan de sorprendernos con toda su sabiduría, acumulada día a día, siempre.

Tous andan diciendu  
que te quieren a mouzais.  
You nun te digu ná  
ya quiero-te a manegais.

Cunchechu cumu el de Cangas  
nun lu tién el rei d'España  
Cuatrucientus veinte mozus  
fuerun lus que dierun talla.

Hoy día en Xedré tan sólo dos vecinos viven específicamente de la ganadería, mientras que la mayoría o bien son mineros y ganaderos a la vez o mineros solamente y en algún caso aislado comerciante, albañil y cartero.



La Iglesia Parroquial está a la entrada del pueblo (al lado de lo que en otro tiempo debió ser un castro romano), y a simple vista destaca la cruz, adosada a la fachada que da a la carretera, traída por unos misioneros en el año 1944. El edificio es de estilo románico, con nave única; dos puertas de acceso, una lateral con arco apuntado y otra principal rematada en arco de medio punto, sobre el que hay una moldura horizontal que tiene en los extremos unos colgantes rematados en borlas, todo ello esculpido. En el interior destaca un Cristo y dos imágenes románicas y las pinturas ocultas tras el altar mayor lamentablemente en estado de degradación.



También hay una capilla, cuya fachada es un paralelepípedo de mármol, con una inscripción y un reloj de sol. Su campana sirve para llamar a «xunta» a los vecinos.

Es famosa la casa de Lindiano (López del Campillo) de grandes dimensiones con un estilo rural popular destacando el escudo de la familia y el «corredor» que ocupa el lateral correspondiente a la carretera.

Los problemas más acuciantes o más bien, las metas a conseguir por los vecinos del pueblo, además de un centro cultural recreativo, es un alcantarillado como medida de saneamiento, ante los residuos que están a flor de piel en zonas transitadas que además de mala impresión, dejan un olor desagradable.

Otro tema que está en el tintero es el mal estado del techo de la Iglesia, que necesita una reparación debido a la existencia de goteras.

El día 14 de septiembre se celebra el Cristo, fiesta mayor por ser el patrono del lugar: el día siguiente, se festeja Sta. Lucía, que en un principio era en diciembre pero por causas climatológicas se conmutó. Se antepone a estos días otro de verbena y se va haciendo tradicional la carrera de burros.

El juego autóctono es sin duda los bolos, que tiene gran pujanza en Gedrez, ya que la bolera reúne unas condiciones tan favorables como es estar cerca de la carretera y del bar. Nota curiosa en la «Ruta del chispazo», porque ustedes podrán encontrar a lo largo de la carretera y por lo tanto, a lo largo del pueblo un «chigre» cada cuatro pasos.

Algo que sin duda nos llena de alegría es el que hayan respetado nuestra escuela, donde elaboramos nuestros primeros balbuceos ideológicos y donde, de seguro, nuestros hermanos y amigos seguirán aprendiendo. Decíamos esto porque nos da rabia el ver cómo arrancan a los «guajes» del pueblo a tan temprana edad con el desarraigo que esto conlleva.

La Xuventú de Xedré

**LITO ALMACEN DE CONSTRUCCION**

- Distribuidor exclusivo de azulejos y gres de PORCELANOSA y TODAGRES
- Sanitarios Roca, Tenax y Bellavista
- Grifería y accesorios
- Tuberías de plástico y cobre
- Espejos y armarios de baño
- Cocinas
- Forjado cerámico armado tipo FERT

EXPOSICION Y ALMACENES:

Anselmo del Valle, 11 / Teléfono 81 17 78



## «LAS MALVINAS»

El tema de los caminos públicos, está tomando en nuestro Concejo caracteres muy graves. El asunto viene ya de hace muchos años y se ha agravado considerablemente estos últimos. Hay que reconocer que en numerosas ocasiones los asuntos referentes a caminos públicos son más materia de los tribunales, pero en otras ocasiones recae toda la responsabilidad en nuestra Corporación que si actúa enérgicamente se puede adelantar mucho terreno. De seguir así las cosas mucho nos tememos que el Ayuntamiento tendrá que crear una oficina solamente para atender estos casos.

Existen en el Ayuntamiento varios expedientes sobre caminos que en un corto intervalo de tiempo nuestra Corporación tendrá que fallar de la manera más justa posible, eso si defendiendo por todos los medios todos aquellos que tengan visos de ser públicos.

Y aclarada un poco la situación, nos vamos a referir a un camino o paso en el vecino pueblo de Besullo, que se ha bautizado popularmente como «LAS MALVINAS».

Todo tuvo su origen en la denuncia que los vecinos de Besullo impusieron contra don José Martínez (Casa Tole), por cierre de camino público en Besullo; y visto informe de la Policía Rural, la Comisión Municipal Permanente entra en discusión sobre el tema:

El día 25 del pasado mes de noviembre los miembros de dicha comisión se desplazan a Besullo: Por el PSOE, Fernando Lastra y Alvaro A. Cambor; por AP, María Estela Avello Flórez y Manuel Rodríguez Blanco; por el PC, Francisco Prieto Menéndez y por UCI, Antonio Pérez, acompañados por el Secretario de la Corporación Jesús Valledor y el aparejador municipal Joaquín Alonso.

En la bajada hacia las Veigas que es donde está el camino en litigio, se encuentra en primer lugar una pancarta que dice: «EL PUEBLO UNIDO JAMAS SERA VENCIDO». Ya en el terreno donde está el camino otras dos que dicen: «AP CON CHORIZOS Y JAMONES NO SE GANAN ELECCIONES» y «PC ESCUCHA EL PUEBLO ESTA EN LA LUCHA». Podemos reconocer que prácticamente estaba en el lugar casi todo el pueblo; mujeres, niños, ancianos y padres de familia. La Permanente fue reconociendo el terreno levantando el correspondiente informe, planos del camino y terreno, acompañados de un criterio que pedía justicia. Tenemos que comentar que los concejales de AP fueron duramente recrimi-



nados así como el del PC, por su postura según la versión de los vecinos «parcial y caciquil».

El pueblo de Besullo ha demostrado estar unido para defender un camino que hasta los más ancianos del lugar reconocen como público de toda la vida y que la postura de su convecino es una cabezonada, apoyada por gentes interesadas.

Los vecinos están dispuestos a defender este camino que para ellos es indispensable para que beban los ganados y para el servicio de la comunidad y que por supuesto están dispuestos a llevar el asunto donde sea.

La palabra la tiene la Permanente Municipal, pero mucho nos tememos que el asunto va a terminar en los tribunales.

Alfredo Pando



EL REGUERON  
Teléfono 81 10 43  
CANGAS DEL NARCEA

## HAGA SU BODA O BANQUETE EN ZAYCOR

Traiga a sus invitados a las mejores instalaciones para toda clase de ambiente social con un excelente servicio.

Siéntase favorecido por el agradecimiento que la mayoría le mostrarán.

ZAYCOR a su servicio.



# CANGAS... ¿COTO DE CAZA?

Cuando la temporada de caza está ya avanzada quizás sea el momento adecuado para plantearse lo más realísticamente posible el problema que la caza representa en este concejo e intentar buscar lo que en un futuro puede y debe ser una riqueza compartida de un modo más justo por todos cuantos en este concejo tenemos una afición común hacia ese deporte.

El concejo de Cangas del Narcea es por sus características el concejo quizás más completo en caza en Asturias.

En su extensión —recuérdese que es el mayor de Asturias en extensión y el segundo a nivel nacional— existen unas condiciones orográficas muy variadas. La existencia de terrenos abruptos con grandes manchas de roble, haya, abedul, etc... mantiene un hábitat ideal que permite el desarrollo de una riqueza cinegética en caza mayor a todas luces muy importante y que podría ser más variada de lo que actualmente es: La existencia de un acotado a nivel de concejo permitiría o podría dar lugar a la introducción de otras especies como gamo y ciervos con posibilidades de adaptación.



Por otra parte siempre fueron importantes las tierras de labor viñas, etc... y aunque si bien es cierto que han ido perdiendo en extensión, la han en parte recuperado por otro lado al roturarse nuevos terrenos, principalmente en lomas y sierras para forraje o pan; terreno también ideal para la caza menor en concreto la de pluma como perdiz y quizás codorniz, pues su llegada es mayor cada año.

Otras especies de caza como los mamíferos: gineta, zorro, garduña, etc... prácticamente sólo se capturan a base de cepos y quizás no sea éste, tema de tratar aquí.

De todas las especies cinegéticas propias para la caza y excluyendo lógicamente aves marinas no migratorias, estarían representadas en el concejo de Cangas del Narcea todas las especies autóctonas asturianas a excepción del rebeco que por cierto también fue abundante. Fue.

La creación de un coto de caza en este concejo —bien fuese local, social, privado o en régimen de caza controlada— no puede partir de principios similares a los que en su día inspiraron la creación y desarrollo de otros cotos como el hoy existente en el concejo de Pola de Allande, de Tineo, etc... En Cangas existen una serie de problemas concretos, muy importantes y claramente definidos que podrían resumirse en los siguientes:

1.—De una parte la pequeña proporción de montes de utilidad pública en detrimento de las fincas de índole privada que obligan a contar con un número de propietarios muy elevado. Lógicamente siempre es más fácil entenderse entre menos que entre más.

2.—La creación de cotos privados (únicamente privados) ha reducido el terreno libre existente a una minoría. Si hace 10 años los cotos privados aquí se contaban con los dedos de una mano, en esta última época ha habido tal proliferación que quizás constituya el problema más importante.

¿Hasta qué punto estarían dispuestos los titulares y socios de un coto privado a integrarse en uno de ámbito local? ¿Si lo hicieran, en qué condiciones?

3.—El desprecio hacia todo lo que en lo referente a normas en la caza y conservación de las especies existe en un elevado número de personas en este concejo, quienes creen que es muy fácil hacer lo que les viene en gana sin someterse a unas reglas



de juego en beneficio de la comunidad. La típica desconfianza, el recelo y la envidia son algo muy a tener en cuenta y quizás más en cuanto a caza se refiere.

Intentos ha habido de formar una especie de coto local pero por una u otra causa no se llevaron a efecto. La solución a todas luces es muy difícil pero no imposible. Probablemente el Ayuntamiento sería la entidad más apropiada para promover la creación del mencionado acotado intentando superar los problemas mencionados; problemas para cuya solución se ha de contar de forma prioritaria con los cazadores u otras personas que sin serlo pudieran conocer en profundidad estos problemas, y que quizás en el Ayuntamiento no existan; pero el poder de convocatoria debería partir de allí y allí deberían empezar a sentarse las bases para la creación de dicha sociedad.

Si los montes de utilidad pública constituyesen una parte importante de los terrenos considerados aptos para la caza —como ocurre en el caso de Pola de Allande— la creación de dicha sociedad podría considerarse con grandes posibilidades de realización pero no ocurre así y el Ayuntamiento de Cangas del Narcea sólo cuenta con una parte insignificante de montes de utilidad pública, por lo que se tiene que contar de forma prioritaria con el consentimiento de los propietarios en una mayoría.



No sé exactamente lo que ha ocurrido en el caso del coto de Monasterio, pero lo que sí creo es que la solución a este problema y otros similares debe plantearse con urgencia. ¿Sería factible integrar los terrenos de aprovechamiento cinegético común —zonas libres— en un acotado que tendría como titular al Ayuntamiento? Con el fin de que esta zona o zonas no soportara un excesivo número de cazadores, podría ser una solución vetar el derecho de asociación a dicho coto a aquellas personas, socios o titulares, de otro coto privado ya en el concejo.

El Ayuntamiento por medio de sus representantes en esta sociedad, podría establecer conversaciones con los cotos privados actualmente existentes, para que si bien no quieren integrarse en el coto que el Ayuntamiento constituyese en su momento, se pudiera llegar a un acuerdo para ello al vencer sucesivamente los cotos privados.

En este Ayuntamiento existen cotos privados con una riqueza cinegética verdaderamente importante y que sin duda serían los más difíciles en cuanto llegar a un acuerdo, pero al menos se podría intentar

En cuanto al tercer problema mencionado pienso que las soluciones debieran ser drásticas.

La figura del furtivo siempre fue algo sentido como con cariño por la población, por la gente de los pueblos. Las leyendas populares, la literatura, contemplan a menudo a estos personajes que eran ante todo y sobre todo cazadores. Amantes de la caza y del monte y respetuosos para con ambos. Gente que de vez en cuando salía a cazar muchas veces para defender cosechas y propiedades; se mataba un corzo, un jabali... y se comía. Se comía y se callaba. A nadie sentaba mal. Eran cazadores, furtivos por supuesto, pero cazadores.

Hoy ha surgido una nueva especie —cinegéticamente imposible de catalogar pero psicológicamente muy fácil—; personas con un único afán destructivo, no importan las condiciones climatológicas por muy adversas que sean —son las más aprovechadas—, no importan vedas ni importa que sea una hembra por ejemplo de urogallo o corzo, ni aun que pudiera estar preñada. Existe, parece ser incluso, una especie de piquilla entre pandillas que practican este tipo de «caza», a ver quien tiene más osadía; a ver quien comete más barbaridades.

Probablemente un análisis en profundidad de esta persona inspiraría un único sentimiento: pena.

El furtivo ama la caza, no se va de la lengua, no provoca a nadie con su falta de respeto, ama a los animales: es cazador

La nueva especie parece que odia todo lo que es vida en el campo, es brabucona y chabacana, farolera y no tiene ni idea de lo que representa la vida animal: son escopeteros, gente de ruido.

Probablemente fueran un problema para la constitución del coto —por eso de «yo por libre»— y lo seguirían siendo una vez constituido a menos que como he indicado las sanciones fueran muy severas: sanción ejemplar y en casos muy graves o reincidencia expulsión.

Probablemente este problema no fuese tan grave si se dispusiese de una ley de caza menos blanda, más adaptada a la realidad, una Ley de Caza que en vez de definir por ejemplo delito como pena de arresto mayor o multa de 5.000 a 50.000 pesetas, lo definiese como: pena de arresto mayor y multa... A los escopeteros actuales les importa muy poco pagar una sanción pero si eso llevase parejo sólo unos días «sentado» se lo pensarían mejor. Creo sinceramente que con unas leyes más adaptadas este problema no lo sería tanto.

El problema de la vigilancia de un coto de este tipo no lo sería tanto por los intereses compartidos. Con una cuota anual que no sería elevada se podrían tener varios guardas, que con unos estatutos firmes y una mínima parte de deseo y colaboración de todos los integrantes, serían más que suficientes por muy grande que sea el concejo.

A veces se lee en algún periódico la subasta por parte de algunos acotados de algunas reses de caza. Las cantidades que se manejan y que se pagan simplemente por abatir un corzo podrían dejar boquiabiertos a muchos cazadores que a ciencia cierta no saben de estas operaciones.

El Ayuntamiento podría de esta manera conseguir unos ingresos suplementarios, que repartidos en un porcentaje justo y a tratar entre el Ayuntamiento y principalmente los pueblos afectados (o beneficiados) por dichas cacerías, serviría para sanear la economía de la sociedad y del Ayuntamiento en concreto y para lograr algunas mejoras en algunos pueblos —generalmente los más necesitados son los más beneficiados por la caza— que de otra forma quizás el Ayuntamiento no pudiera otorgar y de otros organismos oficiales tampoco se podría asegurar su consecución o realización.

Sería asimismo necesaria una distribución del concejo en zonas de caza mayor caza menor y ambas. Una división así mismo que respetase en lo posible los intereses de los cazadores de los diferentes pueblos a la hora de cazar en concreto especies de caza mayor ejerciendo una especie de preferencia para ellos; habría que llegar a un acuerdo para ver qué personas tendrían derecho a cazar en el término municipal: ¿propietarios? ¿residentes? ¿relacionados con parentesco directo con propietarios o hijos de propietarios?... ¿en qué condiciones cada uno? etc... Habría en fin, que crear un reglamento interno, unos estatutos que comprometiesen a todos los cazadores de este concejo a lograr algo que debiera haber sido hecho hace 20 años y que el tiempo ha hecho casi imposible.

¡Casi! A ver si cualquier día próximo ésto es una realidad, y no cuatro están disfrutando al igual que disfrutaron de un bien que da para cuatrocientos. A ver si de una vez empieza a descender en este concejo el egoísmo y la envidia y su pérdida la gana el deseo de colaboración. Pienso y repito que el Ayuntamiento tiene la primera palabra.

Joaquín José Fernández García

**El pasado día 12, tras largas reuniones y la visita de las autoridades locales de Cangas al INSALUD y Consejería de Sanidad, han sido reanudadas las obras de construcción del Hospital Comarcal.**



**MESON DE VEDE  
SIDRERIA-BAR VEDE  
SALA DE JUEGOS VEDE**

**TRES INSTALACIONES A SU SERVICIO**

**Alcalde Penedela, 4 - Teléfono 81 11 70  
Cangas del Narcea (Asturias)**



# 1983: RESUMEN DE UN AÑO

Estos son los hechos que, a vuela pluma, han constituido el devenir del año que ahora toca a su fin. Las elecciones municipales y el nombramiento de un nuevo alcalde, así como el inicio de las obras del Hospital Comarcal han sido, a nuestro modesto entender los dos hechos más destacados.

## ENERO

- La policía municipal cambia de imagen. El agente Julio es nombrado cabo y comienzan a regularse los servicios.
- La Asociación Cultural convoca el II Premio «Mario Gómez».
- Malestar por la falta de seguridad ciudadana. Se recogen firmas para pedir la vuelta de la Policía Nacional.
- Ochenta y seis niños de Limés sin clase, por la amenaza de derrumbe de un muro.
- Las multas municipales pasan a tráfico. La calle Mayor será declarada peatonal.
- UCD amenaza con retirarse de las reuniones corporativas.
- El PCA acusa al Consejero de Agricultura de mentiroso en relación con sus declaraciones sobre el matadero comarcal.
- Las obras del polideportivo a construir en el Reguerón a subasta.
- Vía libre a la construcción del puente de Obanca.
- Dos alumnos de F. P. obtienen primeros puestos en un concurso provincial.

## FEBRERO

- Durante los días 10, 11 y 12 se produce una «nevadona» que bloquea el tráfico y las comunicaciones incluso en la Villa. Pueblos de Sierra y Besullo incomunicados, los colegios cerrados. Alicia, de Regla de Naviego, y Antonio, de Bornazal, tienen que suspender su boda por culpa de la intensa nieve caída que en el último pueblo supera el metro de altura. En la Villa se midieron veinte centímetros. Las intensas heladas nocturnas agravaron considerablemente el problema.
- Durante el pasado mes de enero se ingresó por multas más que en todo el año 82.
- Rodríguez del Llano acusa al alcalde de incompetente en una polémica sesión permanente con insultos cruzados.
- Se presenta una nueva ordenación de tráfico para la Villa.
- Los obreros de Carmencita se unen en cooperativa de viviendas.
- Un industrial es multado con 2.000 ptas., por retirar una señal de tráfico.
- Las cintas magnetofónicas de una sesión municipal permanente aparecen en Oviedo, lo que origina una fuerte polémica.

## MARZO

- Se suspende el Plan de Ordenación Urbana y se aprueba el avance de las Normas Subsidiarias.
- Camilo José Cela es declarado persona no grata y se reprueba la actitud de don Juan Cueto Alas.
- Se desestima la construcción de un colegio de 8 unidades en Las Mestas.
- La recesión económica que afecta a la región no se hace notar en Cangas.
- Protestas por el barro y la suciedad acumulados en las calles de la Villa.
- Gerardo Rodríguez y Francisco Pérez, de Corias, rehenes de un príncipe árabe.
- Problemas económicos en el Ayuntamiento cangués.
- El PCA acusa al alcalde de hundir el concejo.
- El diputado del PSOE, Francisco González Zapico, visita el concejo y mantiene contactos con los agricultores, con charlas en Porley y La Linde.
- Propuestas varias zonas para ubicar el matadero comarcal. (Prado de los Frailes, Corias, Puente del Infierno, La Hímera, Villar de Tebongo y Casilla de Llano).
- Los vecinos de Rengos acusan al alcalde, Sr. Somoano, de utilizar privadamente montes comunales.
- Los vecinos de Sierra se quejan de la falta de fluido eléctrico.
- La Comisión Provincial de Urbanismo define a Cangas como «el paraíso de las infracciones urbanísticas».
- R. de Llano advierte: El tráfico puede quedar colapsado en Cangas para 1985 si no se toman las medidas oportunas.
- Los vertederos ilegales proliferan, pese a los controles.
- Se anuncia la construcción de unidad de preescolar de 6 unidades en el Fuego.
- La falta a los ensayos causa de la baja calidad de la Coral Polifónica.
- Las dependencias de correos y telégrafos quedan totalmente insuficientes.

## ABRIL

- Las obras en el puente de Llano (s. XVII) originan toda una serie de polémicas, el puente queda irreconocible aunque con mejor servicio.
- Se falla el Primer Concurso «Biblioteca Pública» para alumnos de E.G.B.
- Se inician los ciclos de Cine-Club.
- El Premio «Mario Gómez», desierto. Accesit para María Isabel Rodríguez Andreolotti y María Jesús Fernández.
- La prensa regional declara al Ayuntamiento de Cangas como el más conflictivo del período que termina.

## MAYO

- Las elecciones son noticia constante durante todo el mes. El 8 de mayo los cangueses acuden a las urnas en un día encapotado y un tanto frío. Poco ambiente y a las seis de la tarde tan sólo se alcanzaba el 38% de votantes. Gana el PSOE seguido muy de cerca por el PC. A continuación AP, UC, MC. José Manuel Cuervo es el nuevo alcalde de Cangas del Narcea.
- Unos 300 niños desfilan por las calles de Cangas en multicolor caravana al celebrarse el «Día Escolar». Por la tarde se celebra la VII Gymcana Ciclista que organiza el «Alejandro Casona».

—El PCA rechaza la Comisión de Juventud, Deportes y Festejos.

## JUNIO

- Algunos cargos públicos ovetenses consideran que Cangas se ha convertido en un «oeste» en pequeño.
- Un compromiso del Gobierno sirve para liberar a Francisco Pérez, detenido en Riad.
- Tras cuatro años, primera sesión municipal normal en el Ayuntamiento.
- Los municipios tratan de poner en marcha un Ayuntamiento paralizado desde hace años.
- Se colocan bancos fijos en determinados lugares de la Villa.
- Decreto de la alcaldía para la limpieza total de calles.
- La Asociación Cultural presenta unas alegaciones a las Normas Subsidiarias en la que se recogen un centenar de edificios que precisan protección.
- Las obras para la construcción del Hospital cobran ritmo. Se anuncia su funcionamiento en el plazo de dos años.
- Orden de la alcaldía para retirar todos los obstáculos de las calles.
- La Asociación Cultural destina 345.000 ptas. en la Semana Cultural que se celebrará con motivo de las fiestas del Carmen.
- Concedidas 200.000 ptas. a la Federación de Peñas de la Pólvora y 90.000 a la Comisión de Fiestas de San Pedro y El Arbolón.
- Se instalan botellas de oxígeno en la llamada Casa de Socorro.
- Una vez más queda instalado, en olor de popularidad, el tradicional Arbolón.

## JULIO

- Primera polémica municipal sería con motivo de la creación de diez puestos de trabajo.
- Se inician las obras para ampliar el cementerio de Arayón. Importe: 16.715.923 ptas.
- Éxito de la Semana Cultural.
- Las fiestas del Carmen, con buen tiempo hasta últimas horas del día 15, se celebran con esplendor y participaciones masivas en todos los actos. Buena organización y éxito de las peñas. El «paseo del Jefe» se está convirtiendo en tradicional. La Descarga a ritmo y con fuerza.
- Los forasteros son la nota predominante en la Villa.

## AGOSTO

- Mal tiempo durante todo el mes. Podemos decir que prácticamente no vió todos los días.
- Numerosos «madrilianos» pasan sus vacaciones en las aldeas del concejo. Los sábados Cangas es un hervidero humano y de vehículos de motor.
- Por contra, los cangueses habituales marchan en gran número de vacaciones.

## SEPTIEMBRE

- Deniega el Ayuntamiento una subvención de 343.200 ptas. solicitada para reparar el reloj de la iglesia parroquial.
- Ochenta y cuatro millones de pesetas son destinados para construir el puente de Obanca.
- Aprobada la adquisición de un camión-isotermo para el macelo.
- Se arreglan las escuelas de La Nisal, Trones y Villager.
- Fuerte polémica en torno a una figurada deuda de 100 millones de pesetas de las empresas mineras al Ayuntamiento, según el concejal F. Prieto. Dicha deuda es negada por los socialistas.

## OCTUBRE

- Desde el día 1 la recogida de basuras en la Villa es nocturna.
- Entra en funcionamiento el nuevo Centro Escolar de Vega de Rengos.
- Se pide colaboración a la J. G. P. para modernizar los repetidores del Concejo.
- Los vecinos de Sierra continúan protestando por las deficiencias eléctricas.
- El Cuelmo Ecologista Péscico denuncia: El actual ritmo de vertidos terminará a corto plazo con la vida en el Narcea.
- La feria de San Mateo se celebra el día 22 por haber estado cerrados los mercados. Todo un éxito en precios y transacciones.
- Renace la Peña «El Sarmiento».
- Alumnos del Alejandro Casona visitan «La Voz de Asturias» y el Banco de Asturias.

## NOVIEMBRE

- Se anuncia la plantación de árboles en la Villa.
- Dos, de los tres cuerpos de la Casa Benemérito, declarados en ruinas.
- Se agiliza el viejo proyecto de traída de aguas a la Villa. El presupuesto asciende a ciento siete millones de pesetas.
- Se habilitará una zona para aparcamiento de camiones en el Reguerón.
- Se presentarán las fiestas del Carmen. El superávit fue de 248.159 ptas.
- El portavoz municipal del PCA abandona el partido.
- Se pondrá en funcionamiento una oficina de defensa del consumidor en los locales del Palacio de Toreno.
- La empresa MZOV paraliza las obras de construcción del Hospital Comarcal.
- El INSALUD «ASEGURA» que se construirá el Hospital.
- El servicio de recogida de basuras provoca un déficit de veinte millones de pesetas.
- Francisco Javier Alonso Cortina, nuevo secretario político del PCA.



# EXPOSICION DE VICTOR SAN JUAN



Victor San Juan, ante uno de sus cuadros, en la reciente exposición celebrada en la villa.

Durante la primera quincena de diciembre, en la sala de exposiciones de la Asociación Cultural «Pintor Luis Alvarez», sita en el palacio de los Condes de Toreno, se expuso una muestra pictórica de Victor San Juan, consistente en veintisiete cuadros de ambiente asturiano, en los que este pintor cangués, plasma todo el encanto de nuestro paisaje, si bien algunos de los cuadros expuestos se salían de esa esfera para tocar también interiores, o como ese óleo con el número 20, «Florero», con una enorme sencillez expresiva.

Victor San Juan, aunque nacido en Madrid, se considera un cangués más. Su madre y abuelos cangueses, casado con una canguesa y padre de cinco cangueses, son muestra inequívoca de su cariño a la tierra.

Estudió tres años en la Real Academia de Bellas Artes de San Fernando, estudios que tuvo que abandonar con el estallido de la guerra civil, y a pesar de realizar otros estudios en París, sin duda ninguna se le puede considerar un artista autodidacta. Para él, «el pintor se hace por su vocación de artista y por el estudio de libros y técnicas, acompañado todo esto con la enseñanza de la naturaleza, que es la verdadera escuela de los artistas».

Influenciado por su madre, el año 1950 vino a Cangas a pintar el paisaje de Asturias. Coincidió su llegada con las fiestas del Carmen, en el transcurso de las cuales conoció a la que tres años más tarde sería su mujer. Fijó su residencia en Cangas, teniendo a lo largo de estos años en su mujer su más fiel admiradora, la persona que más le ayuda, sobre todo en los momentos de depresión y desaliento.

Ya desde estos primeros años se propuso el vivir de y para la pintura, dejando el trabajo de oficinista que por aquella época tenía. Según sus palabras para vivir de la pintura, «hasta lograr la libertad que esto representa, he sufrido mucho y he trabajado mucho, como ahora trabajo, y lo pienso mucho para exponer. Pero repito, no es que viva de la pintura solamente, es que la pintura, la música, mi familia, son mi vida, lo que me llena y lo que amo. Como la naturaleza, como los rincones casi inéditos de tantos lugares de Asturias, en los que las brumas encierran un gran misterio y poesía».



Una vista de la exposición.

Su primera exposición la realizó en 1949, en la sala Vilches de la capital del reino. Ha expuesto en casi todas las capitales españolas, en Gibraltar y un buen número de capitales extranjeras.

En Cangas esta es su tercera exposición, siendo el número tan bajo por la falta de locales para exponer, ya que éstas han sido realizadas en los últimos años.

Por ser norma en él, no ha participado nunca en ningún concurso nacional ni extranjero, pero no es extraño encontrar su firma en museos y colecciones particulares de Europa y América.

Una buena prueba del éxito alcanzado en esta tercera exposición en Cangas, lo tenemos en el hecho de que ya los primeros días aparecieron varias obras con el leterrito de «adquiridas», así como el gran número de visitantes, que a lo largo de todos los días que duró la exposición, admiraron esta interesante muestra pictórica de gran colorido y bella factura, siguiendo el estilo habitual del autor

José MG Azcárate

## «En la tienda de la esquina hay muchas cosas que no tienen precio.»



Nosotros, el Banco de Bilbao, al publicar este mensaje, queremos rendir un público homenaje a las mujeres y hombres de Cangas del Narcea que cada día, en todos los comercios, mantienen las virtudes de dialogar, preguntar, interpretar y sonreír.



Por mucho que cambie el mundo, en la tienda de la esquina siempre encontrará el diálogo, las ganas de interpretar sus deseos, las ganas de servir y una sonrisa.

Sí, la tienda de la esquina hace mucho más que vender.

Conserva inalterable el calor de un mundo íntimo y humano, que no tiene precio.

SUCURSAL DE CANGAS DEL NARCEA:  
c/ Uria, 9 Teléfono 81 05 37

Campaña promovida por

**BB** BANCO DE BILBAO

Campaña de Apoyo al Comercio



# LAS OBRAS DEL HOSPITAL COMARCAL

El pasado 4 de noviembre, los obreros que trabajaban en la construcción del nuevo centro hospitalario, situado en Sienna, recibían orden de paralizar las obras y pasar por las oficinas de la empresa MZOV para cobrar el salario correspondiente a la fecha.

La noticia corrió como la pólvora, en Cangas cayó como un jarro de agua fría en las justas aspiraciones de los cangueses, que desde hace varios años vienen insistentemente reivindicando un Centro Hospitalario. La prensa regional dedicó sus primeras páginas a recoger la noticia, y en la Delegación Provincial de INSALUD la sorpresa fue mayúscula, cuando se enteraron —por la prensa— de que las obras del Hospital Comarcal de Cangas se habían paralizado.

Francisco Ortega, director provincial de INSALUD, aseguraba a los medios de comunicación que «los primeros sorprendidos somos nosotros, y mucho más cuando en la prensa regional leemos que han parado las obras debido a que INSALUD no está al día en los pagos con la empresa. Referente a que somos nosotros los culpables de esta suspensión en los trabajos es totalmente incierto. INSALUD debía de pagar este año a MZOV en cuatro certificaciones de obra, dos ya se han pagado, y a las otras dos hacen falta unos trámites, pero el dinero ya está en Asturias. El importe de estas dos últimas asciende a unos quince millones, no siendo abonadas, única y exclusivamente, porque la empresa aún no había pagado la cuota empresarial».



Conversaciones entre la empresa y el INSALUD, que en principio no consiguieron nada, manteniéndose la MZOV en su postura de no reanudar las obras.

Para el Sr. Ortega «el problema de fondo no es el pago de las certificaciones. Cree que la cuestión más problemática que tiene la empresa constructora es presupuestaria. El proyecto de la obra en su día era de 626.586.836 ptas. y fue adjudicado a MZOV en la cantidad de 483.025.065 ptas. Esto supone que la empresa se quedó con la obra en un veinte por ciento menos de su coste de proyecto. La baja temeraria en las subastas ha jugado una mala pasada. Ahora cabe preguntarse, si en su día quienes adjudicaron la obra no se dieron cuenta de que con la cantidad en que se daba la obra, era prácticamente imposible realizarla».

«Como director provincial de INSALUD sólo puedo decir que tomaremos todas las medidas legales existentes para que la empresa reanude lo más rápido posible las obras. Que estén seguros que haremos aplicar la ley vigente. Si no hubiese acuerdo con MZOV nos pondríamos rápidamente en contacto con otras empresas más solventes y con mayor capacidad para terminar las obras, ya las hemos consultado y puede construirse el Hospital con la cantidad de dinero adjudicada».

El doctor Ortega terminó señalando que no quiere oír hablar de paralizaciones a largo plazo, y asegura que se tomarán las medidas oportunas para que se avive la reapertura de las obras.

Estas fueron sus declaraciones, nada más conocida la paralización de las obras del Hospital Comarcal de Cangas. Por parte de la empresa se negaron a realizar cualquier tipo de declaraciones, dando siempre la llamada por respuesta.

## Acto informativo

El viernes once de noviembre, organizado por el Ayuntamiento, se celebró en el salón de sesiones un acto informativo, sobre la situación en que se encuentran las obras del Hospital Comarcal. Para tal menester se trasladaron desde Oviedo D. José María Suárez, director provincial de sanidad y el Doctor Blanco, director de la residencia sanitaria Nuestra Señora de Covadonga.

Pocos concejales y público asistente, preguntas de unos y otros, y casi nada nuevo de lo que ya se sabía por la prensa. Para todos los responsables sanitarios, está claro que la paralización de las obras del Hospital, pesa única y exclusivamente sobre la responsabilidad de la empresa constructora del mismo, MZOV. Y por su parte harán todo lo que esté en sus manos, para que las obras se reanuden lo más rápido posible.

## Pleno municipal

El diecisiete del mismo mes, a propuesta de los grupos municipales del PCA, MCA y de UCI, se celebró un pleno extraordinario con el siguiente orden del día: 1.º Información al pueblo de Cangas sobre la paralización de las obras del Hospital Comarcal, y 2.º Medidas a tomar ante esa situación.

Lleno sin abarrotar en el salón de sesiones, muchos papeles en las mesas de los concejales, y muchísima expectación en los asistentes, ya que de antemano se daba como un pleno polémico. No pudo asistir un concejal del PSOE por enfermedad, así como uno del grupo de AP.

Una vez leída la larguísima acta anterior que a más de uno hizo pensar el abandono del pleno, se entró de lleno en la discusión del tema que nos llevó ahí a la mayoría de los asistentes.

Muchos dimes, aclaraciones y alusiones, tan frecuentes en nuestra corporación, y cada grupo a defender su postura, que muy bien se pueden resumir en tres.

Para el PSOE, que en este caso se erigió en defensor de las posturas de INSALUD, de las tesis y argumentaciones que a lo largo de esos días daban los responsables sanitarios regionales, la empresa está empleando una serie de maniobras y argumentos para obtener mejoras económicas por su licitación a la baja.

## UN TRASFONDO ECONOMICO

Pensaba uno, que ha ya largo tiempo dio los primeros pasos en esto de comentar la política municipal, que el pleno convocado por mor de la paralización de las obras del Hospital Comarcal tenía más de actuación de cara a la galería que de efectivo o resolutive.

El cangués está muy sensibilizado con el tema y se quiso o se quiere (no sé lo que habrá ocurrido cuando salgan estas líneas) capitalizar como baza política a jugar ante una situación concreta y en unas fechas de tensión provincial por múltiples problemas laborales.

Los concejales convocantes sabían muy bien que el alcalde poco podía añadir a lo ya señalado por el Director Provincial del INSALUD hacia pocos días en una reunión pública. Y sabían también que no tenían fuerza legal ninguna para obligar a venir a ésta a la empresa MZOV y al INSALUD a discutir delante del pueblo para que éste fijara responsabilidades. No les negamos ni ponemos en duda sus buenas intenciones, no; lo que ocurre es que en el ambiente se palpaba que detrás de todo había algo más que escapaba a la comprensión lógica de los cangueses y los concejales, pero que la calle intuía. La confirmación de esa intuición era quizás lo que buscaba el numeroso público que asistió al pleno y que al final salió poco más o menos como había entrado: sin saber de qué iba la fiesta.



# AL, PARALIZADAS

El alcalde afirmó que existe una propuesta de rescisión de contrato por parte de INSALUD a la empresa, y de su total confianza en las declaraciones de la Administración, de que el Hospital Comarcal saldrá adelante.

Por lo que respecta al cambio de planificación —advirtió— que se estaban discutiendo temas que pertenecían a especialistas, y que era más que probable que se estuvieran diciendo muchas tonterías.

El grupo Popular en boca de su portavoz R. Blanco, centró la mayoría de su intervención en el cambio de planificación, y en la baja de 232 camas a 134. Preguntó por la situación del prometido Ambulatorio, para la que el Ayuntamiento había cedido en la Vega 450 metros cuadrados, que fue aprobada su construcción en el trienio 76-79, y que ahora por lo visto ha desaparecido. Pidió que se les entregase toda la documentación existente, así como el nuevo proyecto, con el fin de consultar a los técnicos de su partido para ver si en verdad era mejor un proyecto u otro, recalcando que, pese a todas las explicaciones dadas, para él y su grupo, se habían perdido el Ambulatorio y el 48% del Hospital.

Su intervención, fue contestada con un extenso informe leído por el concejal socialista Fernando Lastra, en él se justificaba la disminución de 98 camas, pero que simultáneamente se creaba un nuevo servicio, y se evitaba duplicidad de funciones, ya que antes se contemplaban dos plantas para medicina y cirugía con 160 camas, quedando ahora una con 80 camas, y un espacio disponible en la segunda planta para posterior utilización en otras funciones. Señaló que a pesar de existir menos camas se dispone de una unidad más de servicios, que la reestructuración efectuada era más cualitativa que cuantitativa, que no implicaba una reducción de volúmenes, y que de ninguna manera se perdía un 48% del Hospital como señalaba el portavoz del grupo Popular. Respecto al Ambulatorio, Lastra dijo, que ha quedado subsumido en el Hospital, y que esta nueva planificación sanitaria seguía los criterios señalados por la OMS, Organización Mundial de la Salud.

La postura de los tres grupos firmantes de la convocatoria del Pleno (PCA, MCA, UCI), fue en todo momento coincidente en lo esencial. Por parte del grupo comunista se pidió que se convocase a la empresa y al INSALUD, a un debate público a celebrar en Cangas, para así poder delimitar las responsabilidades de unos y otros. El concejal comunista Boto, en una de sus intervenciones —dijo— «que toda la información dada en este pleno

La idea de que las palabras, posturas y declaraciones esconden un problema monetario está latente. La brusca baja en el precio de licitación y el posterior cambio de gobierno con su secuela de traslados y ceses en la Administración llevó a la calle y al chigre el mosqueo y la maledicencia. «Aquí hay gato encerrado» exclamaba el cangués ante unas y otras explicaciones.

Libre es la opinión privada de cada cual. No así la del que públicamente opina que ha de tener ante sí hechos y pruebas de su decir. El que esto firma no las tiene y por lo tanto se libra muy mucho de fijar responsabilidades o señalar culpables.

La idea de un trasfondo esencialmente económico también me bulle en la cabeza y quizás por ahí vayan los tiros de la paralización y la posterior reanudación de las obras una vez superados o pactados estos problemas.

Estoy completamente convencido de que el Hospital Comarcal saldrá adelante sin necesidad de alharacas ni presiones tumultuarias. Eso sí: una vigilancia atenta de la situación y su evolución es necesaria por cuanto que la zona canguesa está ya escarmentada de recibir promesas y más promesas y obtener en cambio tan solo unas migajas de hechos. Ojalá que cuando estas líneas vean la luz una nota de última hora deje sin validez todo lo aquí expuesto.

Sería nuestro mejor regalo de Reyes.

José Luis R. Mera

por los concejales socialistas, no aporta nada nuevo, ni nada que no se supiese ya por la prensa». Puso especial interés en señalar las contradicciones existentes en las declaraciones del director provincial del INSALUD, que por un lado afirma, que el precio de la contrata de las obras era demasiado bajo, y por otro, que está en contacto con varias empresas que están dispuestas a coger las obras por el mismo precio. No estuvo de acuerdo con el cambio de planificación, y afirmó que para ellos el asunto no está nada claro, exigiendo todo tipo de responsabilidades, ya que ni los concejales, ni el pueblo cangués son culpables de la paralización.

Por su parte, Vicente García, concejal-presidente de la Comisión Municipal de Sanidad, después de señalar de «que a este pleno no venimos a poner a nadie contra las cuerdas, sino a buscar soluciones conjuntas», rechazó las explicaciones dadas por los concejales socialistas, coincidiendo con las explicaciones dadas por los concejales del PCA. Más adelante —dijo— que si los problemas existentes son económicos, los responsables del PSOE tendrían la obligación de señalarlos.

## Medidas a tomar

En primer lugar se acuerda por unanimidad el celebrar en Oviedo una serie de reuniones con técnicos sanitarios de cada partido, encaminadas a aclarar el cambio de planificación sanitaria.

Vicente García, que actuó de portavoz de los convocantes del pleno extraordinario, en primer lugar propuso que se convocase a la empresa y el INSALUD, y que en un plazo máximo de 8 días aclarasen la situación en que se encuentran las obras del Hospital. Propuesta que fue aceptada por unanimidad.



En segundo lugar propuso, que independientemente de las aclaraciones que se nos den, en la reunión empresa-INSALUD, si no se reanudan las obras, por la paralización actual, en un plazo de 25 días, salvo que en dicha reunión tengamos otros criterios; se convocará un paro de 24 horas, con manifestación a las 12 del día. Fecha a señalar el 5 de diciembre.

Este punto fue rechazado con los votos en contra del PSOE y AP, ya que según argumentaron, aún no se sabe de quién es la culpa, con lo que se le puede hacer el juego a la empresa, y que el plazo de 25 días resulta insuficiente.

Finalmente se acordó por unanimidad, que los acuerdos sean mandados a los Ayuntamientos de la comarca, para que tengan conocimiento y obren en consecuencia.

Esto, más o menos, fue lo que dio de sí el pleno extraordinario. Hoy a la fecha, primeros días de diciembre, la empresa sigue en su postura y difícil será que venga a Cangas a exponer su punto de vista; por su parte el INSALUD recibirá a los concejales que lo deseen en reunión, a celebrar en Oviedo el 7 de diciembre.

El tiempo es nuestro gran problema, cuando por Navidades salga este número de «La Maniega» a la calle, quizá muchas de las incógnitas que aquí se señalan estén ya solucionadas, y es nuestro deseo, como el de todos los cangueses, que las obras se reanuden lo antes posible.

José MG Azcárate



## BAR SERRANO

### Un museo en las paredes



Semiescondido en una esquina del Mercao, y celosamente custodiado por un rey de bastos que porta por basto una cecina y está bebiendo un cachu de vino de Cangas, encontramos un pequeño bar que no por pequeño deja de ser menos interesante. Una vez en su interior se nos descubre ante nosotros unas paredes repletas hasta el amontonamiento de cosas, y son precisamente estas cosas las que pueden resultar interesantes al sorprendido cliente que se puede tirar media hora mirando y aún se marchará sin haberlo visto todo; como en los museos.

Y es que el bar **Serrano** es, en realidad, un pequeño museo. Es, a la vez que decorativa exposición de una colección, un pequeño museo etnográfico por las piezas que allí se guardan, producto de la cultura material autóctona. De todas las esquinas del concejo fueron bajando madreñas, abarcas, castañuelas, panderos, menales, cachus, guadañas, cametseras, candiles, cabatsetes, perganzas, escudietsas, otsas, xarrus, cazos, fusos, chuecas... y una lista interminable de cosas que forman en conjunto una buena muestra tanto de artesanía popular como de utensilios típicos de nuestra zona.

Para los amantes de la numismática hay dos grandes paneles con una valiosa colección de billetes. Hay también hasta un collar de dos metros hecho con monedas de real. También los aficionados a la mineralogía pueden pasar ganas de poseer un ejemplar de fluorita cristalizada con bellos cristales de calcita, o un fósil de veinte kilos con una perfecta planta de helecho.

Es además **Manolo** gustoso de coleccionar otro tipo de piezas raras o no tan raras, antiguas o no tan antiguas, pero que por una u otra razón también es emocionante el ir haciéndose con ellas, aunque su valor sea estrictamente decorativo. Así podemos encontrar desde un molinillo de cuando el rey de bastos (el del escapate) era monaguillo, un montón de piezas del siglo

pasado, que los tiempos modernos fueron arrinconando en el deshuso; unas gafas sin patillas, un monóculo, un candil de aceite, una plancha con chimenea para el vapor, una granada y un casco de cuando la guerra.

Si le preguntamos a Manolo por el número de piezas que por allí penden, no sabrá decírnoslo; y la verdad es que resulta harto difícil calcularlo a simple vista. Tal vez unos cuantos cientos.

No está mal eso de mezclar el ocio y la cultura, porque así las personas que andan de «ruta» pueden visitar simultáneamente el museo. Alterne y cultura al mismo tiempo.

Bromas aparte, la verdad es que se trata de una manera muy amena de decorar el bar. Resulta interesante, llama la atención y poco a poco se va aumentando la colección. Así, cuando un paisano ve todo aquello, es fácil que diga: «Huy... pues tengo yo tal cosa, ¿Cuánto me das por ella?».

Manolo guarda especial afecto por una escopeta de chispa que tiene más de doscientos años.

—«Yo la tenía así puesta de cualquier manera entre lo demás, y una vez vino un señor se le quedó mirando y así de repente me ofreció ochenta mil pesetas por ella; así que cuando él me ofreció ochenta mil pesetas, es que debe de costar mucho más. Le hice una vitrina y ahora la tengo dentro».

Detrás de cada pieza se esconde casi una historia. Ellas son testimonio y resquicio de muchos de los pueblos del concejo. Una pieza puede ser curiosa por su propia rareza, o bien por las circunstancias en que llegan a su poder. En todo caso, el hecho de poder constituir una rica muestra de objetos que bien podrían formar parte de un museo etnográfico hace de aquello algo interesante, entretenido y cuanto menos, original.

**Neto**



# HIPER CANGAS

## LIDERES EN ALIMENTACION

Y

## PRODUCTOS FRESCOS



PELAYO, 14  
TELEFONO 81 15 56

CANGAS DEL NARCEA





## «CAMIN» DE LA ESCUELA

—En los pasados días 25 y 29 de noviembre en muchas de las escuelas y colegios de nuestro concejo se ha conmemorado la festividad de San José de Calasanz (patrono de los maestros). Dedicando el día a actividades deportivas, juegos y concursos entre los escolares, que acompañados de algunos padres y de los maestros protagonizaron un día de «sana» convivencia.

—Sabemos, y nos alegramos, de que nuestro Ayuntamiento se preocupe por las escuelas del concejo. Aun así le quedan todavía muchos problemas por resolver en ese aspecto, y algunos de ellos urgentes. Así es que ánimo y adelante.

—Por fin y ante la evidencia que el caso requiere, maestros y profesores de enseñanzas medias se han puesto de acuerdo en que los fallos del sistema educativo nos atañen a todos. Con el propósito de amortiguar dentro de lo posible el gran choque que sufren los chavales de 8.º al llegar a B.U.P. o F.P., se han llevado a cabo reuniones en el Instituto de la villa. Se ha hablado de programar de forma más realista, de fijar unos niveles básicos, etc. Esperemos que sirva para algo.

—Ultimamente todo va de Cambio y la escuela no podía ser menos. Desde este mes de noviembre en nuestra zona hay un nuevo inspector: Don Justo Hernández. De los efectos del Cambio seguiremos informando.

—De buena tinta hemos oído que algunos profesores de F.P. están dispuestos a dar charlas orientativas a los padres (a través de Asociaciones, etc.) sobre las «salidas» de la Formación Profesional. En algunas zonas sería muy necesario porque aún sigue siendo la gran desconocida.

—Una comisión conjunta de miembros de los Consejos Directivos de «Los Dos Alejandros» (Alejandro Casona masculino y femenino) han elaborado un informe sobre la situación escolar en Cangas, con vistas a la creación de un centro de Preescolar ya aprobado y pendiente de trámite, y otro de 16 unidades de E.G.B., aún un poco en el aire.

Esperemos que en un número próximo publiquen dicho informe, la cuestión interesa.

F. Acevedo

## TV. ER. GO. GAR

Distribuidor oficial de: PHILIPS - ZANUSSI

ELECTRODOMESTICOS - SERVICIO TECNICO

Mayor, 27 y 41  
Teléfono 81 09 56  
Cangas del Narcea (ASTURIAS)



## La Refierta

● Joaquín Pixán, tenor en auge, grabará durante este mes de diciembre en la capital londinense, un disco con temas asturianos, cuya interpretación musical correrá a cargo de la Orquesta Filarmónica de Londres. El coste de esta grabación, que ronda los doce millones de pesetas, serán recaudados por empresas privadas y organismos públicos. Para llevar estas gestiones, recientemente se formó una comisión, en la que figura de forma destacada, el también cangués Cosmen Adelaída.

Con este disco —asegura el tenor— se pretende llevar la música asturiana a la sala de conciertos de todo el mundo. Seguro que será un éxito.

● Francisco J. Alonso Cortina, nuevo secretario político del PCA local. Reestructuración de la junta ejecutiva, e intento de relanzar la política comunista en el concejo.

De momento, y según sus palabras, mantendrán a los dos concejales independientes en la Permanente. De los seis concejales con los que cuenta el PCA, cuatro son independientes.

● De ejemplar se puede calificar la medida del Bar-Restaurante Molinón. Quince papeleras, dispersadas por toda la villa, ha colocado. Los barrios más periféricos se han visto favorecidos. Parece ser que no será la única entidad que realice tan limpia obra; La Caixa d'Aforros, peime que ta na tsabor

● Sigue la triste escalada de robos. Rara es la semana que los cacos no visitan un establecimiento de la villa. Uno de los más afectados, por el número de robos cometidos, sin duda, el mesón de Vede.

Cien mil pesetas han ofrecido, los dueños de mesón Vede, a la persona que les facilite una pista, veraz, sobre los autores de estas «singulares» visitas.



● Uno de diciembre feria de San Andrés. Buen tiempo, y como ya sucedió en la aplazada feria de San Mateo, mucho movimiento de ganado, y satisfacción en los rostros de los paisanos del concejo. Buen año de ventas.

● Y es que no se sabe derribar. En Cangas, por los hechos, siempre creímos que lo difícil era construir. La total falta de estética siempre primó.

Pero ahora resulta que tampoco se sabe derribar. Los edificios de la Cartuja, con el desprendimiento de la carretera general Cangas-Leitariegos; el desmonte del Campo Tenis, con el corte de la calle alcalde Díaz Penededa; y así alguna más... Más de la cuenta.

La construcción de la calle Gallego, en su desmonte, atentó gravemente al palacio de Pambley, una de las construcciones, que para algunos, es de las más antiguas de la villa.

Grandes grietas en sus paredes, con el consiguiente desalojo del edificio por parte de los vecinos.

Y estos graves perjuicios, ¿Quién los paga? ¿Quién defiende a los vecinos?

● Y ahora..., a escribir la carta a los Reis.

Pepe Tainás



## APICULTURA: PASADO, PRESENTE Y FUTURO



La Apicultura es una actividad que, a diferencia de cualquier otro tipo de ganado, no exige de sus propietarios una atención diaria, se alimentan por sí mismas aprovechando el néctar y el polen que le proporcionan las flores de árboles, arbustos y plantas herbáceas, tanto silvestres como cultivadas, este aprovechamiento de néctar y polen, tiene lugar desde el comienzo de la primavera hasta el otoño.

La cría y cuidado de las abejas es una labor muy antigua en la Humanidad. Tenemos señales de que las abejas existen en la Tierra hace unos 30 millones de años, esto se pudo demostrar mediante la aparición de restos fosilizados en ámbar pertenecientes a esta época. Ahora bien, estas abejas no formaban colonias, sino que vivían aisladas; los primeros testimonios que tenemos de abejas sociales, o sea abejas formando sociedades como en la actualidad, datan de hace unos 20 siglos.

Los españoles hemos sido los primeros en utilizar la miel y en instalar colmenas. El historiador romano Justino cita al rey de los Tartesios, Gárgoris, conocido con el sobrenombre de «El Melícola», como un gran promotor de esta actividad, por haber enseñado a su pueblo la explotación de colmenas, enseñanzas que desde España pasaron a Egipto y después a todos los pueblos de la antigüedad. Tartesia era un reinado situado aproximadamente en lo que ahora es Andalucía.

El hombre utilizó la miel desde un principio, saqueando las colonias silvestres para obtenerla. Esto es lo que demuestran las pinturas rupestres (pinturas de la época prehistórica) encontradas en la Cueva de la Araña en Bicorp (Valencia), que representa a un hombre sacando miel de una colmena natural.

Los Egipcios, 5.000 años antes de Cristo, ya practicaban la Apicultura, como puede deducirse de las pinturas halladas en templos y tumbas reales. También usaban la miel en las ofrendas religiosas y se han encontrado vasijas con miel y con pasteles de miel en las tumbas de personajes de la época.

El médico griego Hipócrates, 400 años antes de Cristo, dijo que la miel «Produce calor limpia las llagas y úlceras, suaviza las úlceras duras de los labios, cura carbúnculos y llagas corrientes»

Las abejas, vivieron muchos años en estado salvaje, refugiándose, principalmente, en los huecos de los árboles y de las rocas.

Luego, el hombre empezó a ofrecerles troncos de árboles huecos, recipientes de paja, de esparto, de mimbre, casa de tabla, etc., empleando los materiales que tenían más a mano. Estas colmenas rústicas o tradicionales aún existen en muchas zonas y quedan todavía artesanos que las construyen y reciben los nombres de «truébanos» «corcho» o «trobo»

Generalmente estas colmenas se colocaban agrupadas en lugares soleados, algunas veces con muros que las protegían de los animales depredadores de miel (oso, jabalí, tejón, etc.). Estas construcciones reciben distintos nombres (Galicia y Asturias: Cortines; Extremadura: Corrales; Aragón: Hornos).

Esta colmena se colocaba verticalmente. Si bien en algunas zonas, probablemente por influencia árabe, se colocaban tumbadas, tal y como se hace en todo el norte de África.

El manejo debía ser muy similar al que aún se hace en algunas zonas. Una vez al año, o dos, se efectuaba la cosecha de panales con miel (corte o cata). Estos se prensaban, a mano, o con prensas de madera, para obtener la miel.

Estas técnicas de manejo variaron muy poco hasta épocas recientes. A mediados del siglo pasado (1851), se logró en Apicultura un gran adelanto, al ofrecer a las abejas, como hogar, una caja de madera cuya cubierta pudiera quitarse y, de esta forma, poder colocar en su interior cuadros o marcos, donde las abejas construyen sus panales de cera. Al mismo tiempo se puede observar lo que pasa en el interior de las colmenas y, así podemos detectar enfermedades, falta de alimentos, etc. A este tipo de colmena se la conoce con el nombre de moderna o movilita y fue ideada por el norteamericano Langstroth (panal 42 x 20 cms.).

Por estos mismos años, y siguiendo el modelo de Langstroth, Dadant diseña su colmena (panales de 40 x 27 y 40 x 13,7 cms.) y se inventa el panal de cera estampada.

Inmediatamente surgen los primeros seguidores, que hacen nuevas aportaciones. Layens diseña su colmena para climas fríos (panal de 30 x 35 cms.); Blat modifica las medidas de Dadant (43 x 27 y 43 x 13,7 cms.), etc.

A partir de Langstroth se han ideado muchos modelos de colmenas, y cada año se proponen modificaciones, pero los apicultores de todo el mundo los han ido abandonando, y la mayor parte de los fabricantes conservan dos modelos: Langstroth (conocida en España como Perfección) y Dadant-Blat.

En España abunda la colmena Layens, cuando en el resto de los países, inclusive Francia, patria del inventor la han abandonado por sus dificultades de manejo: más horas





Por cada 1.000 Ptas. que un apicultor obtiene de una colmena, ésta habrá producido entre 15 y 30 mil en aumento de cosechas.



de trabajo, dificultades en el transporte y recolección, etc.

La Apicultura en España hasta el año 1974 era descendiente. En el año 1905 había en España 1.550.000 colmenas; en 1931 eran bastantes menos, 1.300.000 y en la actualidad aunque no se dispone de un número real de colmenas se puede estimar en 1 100.000 colmenas.

Hasta hace muy poco tiempo, los productos extraídos de la colmena eran, principalmente, la miel y la cera, si bien últimamente se está incrementando la recogida de Polen, Jalea real, Propóleos y otros.

Estos productos de las abejas, son una pequeña parte de su producción. Mayor importancia que todo ello, tiene la callada labor polinizadora de la abeja, trabajo gratuito que presta a la agricultura y sin el cual, está demostrado que, es muy difícil, casi imposible, que fueran rentables muchos cultivos como: peral, fresa, manzano, ciruelo, etc.

Por cada 1.000 pesetas que un apicultor obtiene de una colmena, ésta habrá producido entre 15.000 y 30.000 pesetas en aumento de cosecha, a los agricultores de alrededor

Con respecto al mercado de la miel hasta 1978 hemos sido exportadores de unas 4.000 Tm./año, sobre una producción de unas 9.000 Tm./año. A partir de este año comenzamos a importar miel, en cantidades apreciables que llegan a más de 4.000 Tm. en 1981 Indudablemente esta situación ha sido creada, en parte, por el aumento del consumo interno pero también es debida a los bajos precios de la miel en el mercado internacional, y a los bajos aranceles aduaneros que paga este producto (7%).

De pocos años a esta parte hay un proceso de «efervescencia apícola», que ha provocado la creación de numerosas agrupaciones de apicultores.

Gracias al esfuerzo asociativo de los apicultores, y al interés de la Administración y otras entidades, las técnicas de manejo tendrán una difusión más rápida y se mejorará la productividad y seguridad de las explotaciones apícolas. En este sentido es previsible que a corto plazo se comience en España trabajos de mejora gené-

tica de las abejas, encaminados a producir colonias más productivas, menos enjambradoras, menos agresivas y más resistentes a las enfermedades y a la invernada. Estos trabajos deberán realizarse en base a nuestra raza.

Sobre el tema de los tratamientos con pesticidas solo cabe una posibilidad, la acción continua sobre los agricultores y la Administración, para que éstos lleguen al conocimiento y convencimiento de la situación real. es más interesante un tratamiento con el producto adecuado en la época idónea, que 5 con un producto altamente tóxico y en la época que sea; las abejas en un cultivo, entomófilo (que se polinice por insectos) dan más al agricultor que al apicultor).

En cuanto al mercado de los productos apícolas existe una demanda creciente. Indiscutiblemente ni aun así podemos competir con el precio de las mieles standard del mercado internacional, pero sí podemos hacerlo si cuidamos la calidad, obteniendo mieles monoflorales que se cotizan a un precio más alto (romero, brezo, etc.) lo que nos hace volver al punto inicial el tipo de colmena, y agrupaciones fuertes de apicultores capaces de cosechar cantidades comercializables.

Por supuesto, que el futuro es esperanzador, siempre y cuando haya un esfuerzo conjunto, por parte de todos los implicados en el tema.

Félix M. G.

**Los mejores Jamones  
Garantizados**

**MUÑIZ...**

**desde siempre**

Teléf. 81 06 09

CANGAS DEL NARCEA



# CANGAS

## Asamblea Anual de Artesanos

El pasado día 18 de noviembre en los locales municipales se celebró la asamblea anual de socios de la entrañable Sociedad de Artesanos de Nuestra Señora del Carmen.

Una vez leída y aprobada el acta de la samblea anterior por parte del Sr. Presidente se dio cuenta de la composición de la actual Junta Directiva, que queda constituida de la siguiente forma:

Presidente	Cándido Puente Álvarez
Vice-Presidente	Arturo Marcos Boto
Vice-Presidente 2.º	Manuel Álvarez Rodríguez-Arango
Tesorero	Manuel Álvarez Rodríguez-Arango
Secretario	Rafael Álvarez Flórez
Vice-Secretario	Juan Manuel Fernández González
Vocales	Angel Luis Álvarez López
	Francisco Martínez González
	Balbino García García
	José Luis Fernández Fernández

A continuación fue presentado un informe del Sr. Presidente, que tras señalar los logros conseguidos en los dos años que lleva funcionando la actual Junta Directiva, tuvo unas palabras de agradecimiento al anterior presidente de la Sociedad, el Sr. D. Julio García Agudín, por la labor realizada durante los años que estuvo al frente de Artesanos; asimismo felicitó a la pirotécnica Pablo por la calidad y buen hacer en La Descarga de 1982 y 1983.

Cuando nos hicimos cargo de la Sociedad —continuó Puente—, nuestras metas más importantes eran tres: la domiciliación de los recibos de los Srs. socios, la captación de nuevos, y los



La Junta Directiva en un momento de la asamblea anual. De izquierda a derecha: Manolo, Cándido, Juan, Arturo, Falo y José.

socios de refuerzo. Con respecto a la primera se ha logrado domiciliar la práctica totalidad de los recibos, con el consiguiente beneficio económico —al poder prescindir del cobrador—, lo que nos va a permitir el no tener que subir la cuota en los próximos 4 ó 5 años. Socios nuevos se han hecho unos 600, siendo en la actualidad el número total de socios de 1.622, incluidos los socios menores. De socios colaboradores o de refuerzo, este año se han sacado unas 70.000 ptas., que con todo lo expuesto anteriormente hace que en este periodo se obtenga un superávit cuantioso.

Estos tres puntos se han conseguido gracias al enorme esfuerzo realizado por la Junta Directiva, y por la comprensión y apoyo que en todo momento demuestra el pueblo de Cangas hacia la Sociedad de Artesanos.

Esto ha sido en líneas generales lo que dio de sí la Junta anual, que pone de manifiesto el buen hacer de esta joven, y a la vez prometedora, Junta Directiva.

Que sea por muchos años.

José M. G. Azcárate

## La aplazada Feria de San Mateo

Con mucho más éxito y participación de lo esperado se celebró el pasado 22 de octubre la feria de San Mateo que había sido aplazada por causa de la epidemia de fiebre que afectó a toda la cabaña ganadera asturiana.

Lleno a rebosar en el ferial y ya a primeras horas de la mañana las transacciones adquieren un rápido ritmo. La mayoría de los toros, aunque menos en número que otras ocasiones, prácticamente fueron vendidos según llegaban al ferial.

Los terneros registraron el mayor movimiento y fueron varios cientos los que salieron camino de los mataderos de la región, Navarra y Cataluña.

Según el sentir de los paisanos los precios de oferta eran buenos y a las doce de la mañana estaba todo vendido.

Ternerías de recría, aunque en menor número que el ganado de carne, fueron mercados para Gozón, Carreño, Santander y la propia zona.

Mucho movimiento también en vacas con precios que estuvieron en las quince mil pesetas más que en días anteriores se había ofertado por ellas en las propias cuadras.

Hablamos con algunos miembros de UCA que expresaron su satisfacción por el movimiento registrado y, sobre todo, por la tendencia al alza de los precios. Una vez más, puntualizaron, se está demostrando que es un error para el propio ganadero vender en las cuadras.

Paralelamente hubo mucho movimiento en los sectores de maquinaria agrícola y productos de la tierra, amén de los ya clásicos tenderetes de cintas magnetofónicas, ropas, menajes, chuecas, navajas y todo un largo muestrario de objetos de todo tipo.

Satisfacción general y éxito de una feria que, aunque sacada de su fecha, demostró la necesidad de su realización tras larga paralización de los mercados asturianos.

R. Mera

## Obras en el Palacio de Toreno

El Pleno Municipal Cangués va a solicitar le sean concedidas las subvenciones correspondientes, con cargo al presupuesto de obras de carácter cultural elaborado por el Estado de cara a la celebración del V Centenario del Descubrimiento de América, para efectuar obras de mejora y acondicionamiento en el Palacio de Toreno, sede de las consistoriales.

La valoración de las citadas obras se estima en 9.554.000 ptas., de las que una tercera parte será abonada por el Estado, otra por la Junta General del Principado y la restante por la Caja de Ahorros de Asturias y el propio Ayuntamiento.

El concejal Lastra ha advertido que aún no están definidos los criterios por los que se distribuirá dicho presupuesto, quedando un poco a expensas de la fijación de los mismos el que las citadas obras puedan ser o no ser aceptadas dentro de ellos.

M.

## LIMPIEZA:

### Veinte millones de déficit

A veinte millones de pesetas llega el déficit que acumula el servicio de limpiezas de la Villa del Narcea. Según datos de la alcaldía el servicio cuesta 23 millones de pesetas y se recaudan por este mismo concepto sólo tres.

Este desfase de millones se compensa con el trasvase de impuestos de unas partidas a otras. «Lo que no veo justo —nos dijo el alcalde José M. Cuervo— es que todos paguen impuestos y que los servicios vayan sólo a unos pocos, como ocurre con la limpieza. Por otra parte los ciudadanos tienen que acostumbrarse a que los servicios que presta una institución, en este caso el Ayuntamiento, hay que pagarlos, y un servicio, para ser bueno, debe estar cerca de su propia autofinanciación».

Pese al coste de la limpieza, Cangas sigue estando muy sucia y ante nuestra observación el alcalde nos contestó: «No es más limpio el que más barre, sino el que menos ensucia; y es realmente lamentable ver barrer locales hacia afuera después de pasar los barrenderos o sacar basuras después de haber pasado el camión. Eso tiene que terminar y quizás, desgraciadamente, habrá que hacerlo de una manera de la que no soy partidario: a base de sanciones».

R. Mera



## Principado de Asturias Consejería de Medio Ambiente INFORME SOBRE EL RIO NARCEA

Las aguas del río Narcea permanecen en el embalse de Calabazos propiedad de la empresa Unión Eléctrica Madrileña en las cercanías de Bevares, presentando un color verde intenso. A finales del pasado mes de agosto se produce esta coloración por primera vez, permaneciendo hasta el día de la fecha.

Con esta fecha se recoge una muestra de agua y se realiza su análisis, procediendo a obtener un sedimento por centrifugación, que posteriormente es teñido en extensión fija.

Se comprueba la presencia de algas clorofíceas en grandes cantidades, pertenecientes al orden CLOROCOCALES del género SANODESMUS, y del orden VOLVOCALES, del género EUDOSINA.

No tienen repercusión sanitaria importante y se producen en forma de eclosiones eutróficas con motivo de una elevación de la temperatura y de la presencia de sustancias nitrogenadas y fosfatadas originadas en la contaminación creciente aportada al río Narcea.

Se recomienda el refuerzo de la cloración de las aguas de aquellas poblaciones que se surtan en el río Narcea.

Oviedo, 7 octubre 1983

INSPECTOR ADSCRITO E. Campón

## Oficina de defensa al consumidor

El Pleno Cangués ha decidido que el local que hasta hace poco tiempo venía ocupando la ya desaparecida Asociación SOFECA-Automovilismo, sea destinado para oficina de defensa al consumidor

El citado local situado en el Palacio del Conde de Toreno, sede de las Consistoriales, estará abierto de lunes a viernes de una a dos de la tarde y será atendido por diversos concejales de la Comisión de Sanidad que recibirán todas las quejas, denuncias o reclamaciones que el público quiera hacer sobre el tema del consumo.

Dicha oficina pedirá informes mensuales a la sanidad y veterinaria local de las actividades desarrolladas por las mismas en relación con esta problemática.

Según el concejal Vicente González, padre del proyecto, la creación de la citada oficina era considerada como muy necesaria ya que el aislamiento del concejo y el despegue económico sufrido por éste en los últimos años han contribuido poderosamente a la creación de toda una picaresca, y a veces más que picaresca, en torno al tema y de la que siempre sale perdiendo el consumidor que, hasta ahora, no tenía donde recurrir

R. Mera

Valore en su justo precio la profesionalidad  
del Agente de Seguros

# RECAREDO RODRIGUEZ SOTO

(Agente Colegiado n.º 44.256 y Agencia de Viajes)

Les espera y ofrece gustoso cualquier asunto  
relacionado con los seguros.

Con la representación de las mejores  
compañías de Europa.

Alcalde Díez Penedela, 6  
Teléf. (985) 810012 - Cangas del Narcea (Asturias)



## CANGAS Y EL PARQUE

Sin duda, uno de los mayores orgullos de los pueblos, que lucen insistentemente a propios y extraños, sus habitantes, son esas zonas de recreo y esparcimiento donde uno se puede olvidar del ruidoso y ajetreado ambiente de las calles, donde los niños pueden jugar sin tener un ojo puesto en el juego y el otro en el coche que se les viene encima, que adornados de la más diversa flora bajo la sombra de altos y frondosos árboles, hacen de esos lugares espacios preferidos y necesarios.

Extraño es el pueblo que se precie de no tener un parque. Cuidados con exquisitez, mimados, son el reflejo vivo de sus gentes. Un parque atendido, limpio, resulta una muestra inequívoca de un pueblo culto, detalle de elegancia y distinción de sus gentes.

Nuestra villa es la excepción. Carecemos de todo lo dicho.



De tener un parque cuidado y respetado, con quiosco de música incluido, donde la banda municipal amenizaba las tardes de los domingos y festivos, con el paso de los años se transformó en zona de aparcamiento de coches. Se rompió todo lo rompible, su aspecto de destrucción y abandono no se asemeja en lo más mínimo, con la imagen que el pueblo de Cangas debe de dar. No nos merecemos ese abandono.

Dos pueden ser las soluciones razonables, de bajo costo económico, que en un breve espacio de tiempo se pueden dar para acabar de una vez por todas con esta desagradable situación. La primera medida a tomar sería la inmediata prohibición de aparcamiento en el parque, una vez sacados todos los coches se realizaría un modesto proyecto encaminado a la construcción de una zona de recreo: calles de paseo, plantación de césped y árboles, bancos, flores, y un corto etc., dedicado este último para los más ingeniosos.

La segunda es más una preocupación. Cangas crece, las zonas verdes cada día son menos y más necesarias. Resulta incomprensible que un trozo de parque sea declarado zona edificable. Qué criterios manejan los técnicos redactores del Plan. Si una parte será ocupada con la construcción de la acera del Paseo, y otra se declara suelo edificable, —suelo de propiedad municipal—, ¿qué nos dejan de Parque?

José M. G. Azcárate

## VIVIENDAS DEL FUEJO

El que en su día fuera polémico tema relativo a la construcción de 150 viviendas sociales en el Fuejo vuelve a cobrar actualidad.

Aunque hace casi un año que se iniciaron las obras, los deslizamientos, derrapes y el peligro de hundimiento del depósito regulador del abastecimiento de aguas a la Villa, que, al parecer ni siquiera figuraba en los planos, motivaron la suspensión de las mismas.

Pues bien, se ha rescindido el contrato con la empresa que tenía adjudicadas las obras y dos nuevos proyectos se hallan ya en fase muy avanzada.

Uno de ellos, de ingeniería, relativo al afirmado y aseguramiento del terreno y otro de arquitectura que contempla las viviendas en sí. El número de éstas sufrirá una reducción en cuanto al primitivo proyecto, pero no tanto como se ha especulado, sino tan solo de diez a doce viviendas.

Según la alcaldía es más que probable que las obras puedan salir a licitación en este mismo año.

R. Mera



## La Villa volverá a tener árboles

Cangas del Narcea volverá a tener árboles en sus calles y plazas. Buena noticia para todos, máxime si tenemos en cuenta que la operación «cada persona un árbol» o «cada comunidad un árbol» va a costar al Ayuntamiento cangués muy poco dinero.

La idea partió del PSOE y fue aprobada, tras los informes de los técnicos en el área, por la Comisión Municipal Permanente. Este fue el acuerdo con señalamiento de lugares y tipos de árboles:

- Plaza del Conde Toreno: Dos hayas rojas y dos sauces.
- Plaza de la Oliva: Volverá a lucir el mismo árbol que dio nombre a la plaza: una oliva.
- Escaleras del Barrio del Carmen: Sauces llorones y sauces llorones retorcidos.
- La Veguetina: Ciruelos rojos y arces amarillos.
- Los Nogales: Como es lógico nogales. Treinta, que irán situados a una distancia de siete metros para facilitar los aparcamientos.
- Frente al edificio de Juzgados: Árboles de los llamados plataneros.



No sabemos si cuando estas páginas vean la luz los árboles estarán ya plantados o no. Lo que sí sabemos es el proyecto de la alcaldía de convertir el acto en una jornada festiva que sirva para reconciliar al pueblo cangués con los árboles que tan mal trato han recibido de unos años a esta parte en nuestra Villa.

A tal fin se ha invitado a todos los ciudadanos a que distribuidos por grupos se encarguen, cada grupo o persona, de todos los menesteres que requiere la plantación. Es incluso deseable, ha declarado el alcalde, que cada ciudadano asumiera como «suyo» el árbol que planta, seguro que así gozaría siempre de los cuidados y la protección necesaria.

De la organización y ejecución de este proyecto están encargados los presidentes de las Comisiones de Agricultura y Deportes, así como la Oficina Técnica Municipal.

El hecho de que cada comunidad o individuo se preocupe después del riego y cuidado de «su» árbol pretende llevar a todos un poco de responsabilidad de su cuidado y vigilancia para librarle en su primera época de los desaprensivos y gamberros.

Que cuaje la idea y que todos nos concienciamos de que si queremos un Cangas más limpio y más verde ha de ser tarea de todos.

R. Mera

## CAMPAÑA DE LIMPIEZA

Si en el número anterior se señaló la importancia de la campaña de limpieza, sobre todo en lo relacionado con el río Narcea, en este número es importante el apuntar la campaña de concienciación popular que están llevando a cabo el Cuelmo Ecologista Pésico y algunos cursos de E.G.B. de la villa, que mediante carteles colocados en lugares estratégicos, incitan a los vecinos a tener un Cangas más limpio.

Ya lo dice la cita: «No es más limpio quién más limpia, sino quién menos ensucia».

Pin Veiga

## De nuevo: EL PLAN DE URBANISMO

Esto parece el cuento de nunca acabar. Por una serie de irregularidades cometidas anteriormente, el pasado día 27 de octubre, el Pleno Municipal aprobó nuevamente las Normas Subsidiarias de Planeamiento, aprobación inicial que irá acompañada de un mes de exposición de las mismas al público, para presentar las alegaciones pertinentes y pasar a su aprobación definitiva.

Nada nuevo, ya que más de siete años se lleva con este cuento, en claro detrimento del Plan, que sin duda, cada vez es peor.

Varios minutos tardó la Corporación en aprobar inicialmente las Normas. Esta ligereza preocupante, nos lleva a pensar que no está en el ánimo, y en la práctica, de esta Corporación el aprobar un Plan progresista que defienda nuestro patrimonio-artístico, que defienda los espacios verdes, que termine de una vez por todas con la terrible especulación que nos ahoga, en definitiva que haga un Cangas más habitable.

La mayoría de nuestros concejales desconocen por completo el Plan, y lo que es más triste, no son sabedores de las sugerencias, que por parte de los vecinos y asociaciones, se presentaron a las Normas.

Si por parte de los responsables municipales, no están dispuestos a dar y facilitar toda la información necesaria, si intentan aprobar el Plan argumentando únicamente su necesidad y urgencia, mucho nos tememos que las ilusiones del pasado, serán las frustraciones del futuro. Y si no al tiempo.

José M. G. Azcárate

## Para todos los cangueses

Aprovechando la campaña que se está haciendo en nuestro pueblo, sobre la limpieza, los niños de 5.º A del colegio público Alejandro Casona queremos poner nuestro grano de arena. Ya lo hicimos hace unos días poniendo los murales en que hacíamos alusión a que ahora tenemos papeleras.

¿Qué pedimos hoy? pedimos varias cosas más: Limpieza en las calles y que no se tire nada al río. Las calles están sucias porque nosotros queremos.

En el verano nos preocupamos muy poco de que todo quede limpio cuando salimos al campo. Poco a poco contribuimos a que el monte esté más sucio.

Pedimos que no se maten las truchas de los ríos, y que se respeten los pocos animales, del monte, que quedan.

Y ahora que se acercan las navidades, pedimos que no se corten los xardones (acebos), árbol ya escaso, así como los laureles.

Si esto lo cumplimos, tendremos un concejo más guapo y más limpio.

Los niños de 5.º A del Casona

## Se potenciarán las Alcaldías de Barrio

A más de un año de funcionamiento de la nueva Corporación, las relaciones de ésta con los numerosos alcaldes de barrio del Concejo siguen siendo prácticamente nulas.

Tras las últimas elecciones, apenas diez o doce han sido removidos de sus cargos, los demás siguen siendo los mismos, aunque algunos sólo figuran de nombre.

Los nombramientos se han hecho en todos los casos por elección, bien directa o por las propuestas remitidas por las juntas vecinales. Esto en cuanto a los removidos, del resto —afirma José Manuel Cuervo— hay muchos que ni siquiera conocen al alcalde de Cangas.

Con el objeto de terminar con este estado de cosas y con el fin de canalizar problemas y crear unos criterios unitarios de planificación, sobre todo en cuanto a prioridades de obras y régimen de subvenciones se refiere, el alcalde convocará una serie de reuniones con todos los pedáneos del concejo, reuniones que la alcaldía quiere no se queden sólo en presentaciones sino que sean el inicio de una serie de actuaciones prácticas que lleven a un enfoque y resolución racional de todos los problemas planteados en las aldeas.

Estas reuniones se celebrarán, como mínimo, cada dos meses.

Mera



## Paseo por el monte de Muniellos

El día 6 de noviembre estuve en el fabuloso bosque de Muniellos con varios amigos, después de obtener el permiso correspondiente en las oficinas del ICONA de Oviedo.

No voy a descubrir las maravillas y frondosidades de dicho bosque, ya que casi todos las conocemos, aunque a decir verdad, hay mucha gente de Cangas que lo conoce de nombre, pero nunca puso su pie allí.

La excursión que hicimos fue el subir a conocer las tres lagunas existentes, que vienen a quedar más o menos, a la altura del Comnio. Salimos de Tablizas por la parte derecha, siguiendo el sendero que hasta las lagunas lleva. Los colores de los árboles—tan variados en esta época de otoño— y grandiosidad del paisaje, dejaban atónitos a mis amigos, pues nunca habían visto cosa semejante, además el día estaba propicio para caminar. El sol no calentaba y la brisa era muy agradable.

El sendero es bastante llevadero, aunque al principio tiene un tramo un poco empinado, pero subiendo despacio se puede llevar bien. Está señalizado, aunque yo creo que deberían poner más tablillas indicando algunos picos y la denominación de los lugares por donde se camina.

Subiendo, nos encontramos con los guardas del bosque que estaban vigilando. Lamentándolo mucho diré que vimos furtivos y los guardas también, pero la distancia era tan enorme que aunque ellos actuasen con rapidez y fuesen al lugar donde los vieron, seguro que ya no los encontraban, pues como digo la distancia era de kilómetros.

Todos comentábamos que era una vergüenza tener solamente dos guardas para aquella extensión de terreno, es más, desde que mataron a otro guarda en el bosque aún no se cubrió la plaza. Las sanciones económicas a los furtivos no se han actualizado desde que se promulgó en el año 1970 la vigente Ley de Caza. Este furtivismo en una Reserva Biológica como es Muniellos no se puede tolerar así que esperamos del Consejo Regional las medidas necesarias para acabar con estas desagradables sorpresas.

La llegada y vista de la primera laguna, fabuloso, pues los contrastes de colores que allí se daban es algo difícil de superar

Al bajar seguimos el cauce del río Muniellos. El sendero deja bastante que desear pues está bastante intransitable, debido a la maleza que en él existe. Se nota que lo «rozaron» por la parte de abajo, pero aún queda mucho por hacer

También tengo que decir algo sobre los «puentes». Se encuentran bastante abandonados y por la humedad reinante en el bosque están muy resbaladizos, máxime que las maderas son muy viejas y algunas se encuentran sueltas. No creo fuese mucho trabajo el reemplazar la madera vieja por otra nueva, ya que en el monte existen árboles caídos que no se aprovechan para nada y para este menester son más que suficiente. Así que ¡manos a la obra!

De todas formas y a pesar de estos inconvenientes la visita al bosque fue muy positiva y esperamos volver hacerla en la próxima primavera, pero por sendero distinto con el fin de poder admirar el paisaje y la grandiosidad del monte desde otra perspectiva.

Sandalio Gurdíel M.

## ¡¡FELIZ NAVIDAD!!

Orbaya en Cangas. A lo lejos, los montes se pierden entre nubes. Los pocos viandantes que cruzan la calle lo hacen arrebujados en prendas de abrigo y cubriéndose de la fina lluvia con paraguas multicolores. Hace frío.

Ya han cerrado los colegios y la chavalería tiene los ojos pegados al televisor o la frente al cristal empañado de la ventana. Hay un eco de villancicos enredado en las vetustas casas del Cascarín.

La nieve ha extendido su mano por montes y colladas convirtiendo el concejo en un idílico Portal de Belén. Estamos en Navidad y todo parece hacerse más pequeño y recogido. Unos vuelven y otros se van. Es la llamada del hogar y de la niñez perdida. Es el reencuentro con los viejos cuentos y leyendas de llaves y paneras. Es Navidad.

Repartidos por el mundo, tras haber seguido el duro camino de la emigración, son también muchos los cangueses que celebran la Navidad.

Para algunos de ellos no habrá nieves ni reencuentros en la aldea. Su Navidad estará llena de sol y de música de otras tierras. Quizás la añoranza empañe sus ojos y en su mente puntée la gaita sones asturianos. Que este año, y muchos más, sea LA MANIEGA ese lazo de unión con que los que aquí estamos, con la lluvia, con la nieve, con la cena de Nochebuena y la nublina, con el sabor del turrón y la nostalgia de prados húmedos.

Otros tendrán nieve, agua o frío en cientos de ciudades europeas o españolas y se asomarán a las ventanas con las retinas llenas de orballos y verdes, viendo sin ver

Para todos, para los de aquí y los de allí, un fuerte abrazo y ¡Feliz Navidad!

José Luis R. Mera

## Concierto del Coro Infantil

El pasado día 12 de noviembre, en la Colegiata Parroquial de Sta. María Magdalena, tuvimos la satisfacción de escuchar a la Coral Polifónica Infantil «Cangas del Narcea», dirigida por Dña. Mercedes Otero, y a la Schola Cantorum de Grado, bajo la mano de su director D. José Avello.

Las dos corales interpretaron canciones asturianas, cantos espirituales negros, cantigas de Alfonso X el Sabio, etc., etc. Todo el público asistente al acto, salió muy contento del recital, ya que se apreció el buen hacer de los dos directores.

Tenemos que destacar el gesto emotivo que tuvieron las componentes de la Coral Polifónica «Cangas del Narcea», para su directora, pues le hicieron entrega de una bandeja plateada, con una dedicatoria y un ramo de flores, conmemorando la fecha de su presentación y agradeciéndole la paciencia que tiene con ellas durante los ensayos y clases de solfeo.



Después del concierto, las dos Corales y acompañantes, se reunieron a disfrutar del suculento ágape que la Coral de la villa ofreció a sus visitantes.

Desde estas páginas felicitamos a todos los componentes de las Corales, igual que a sus directores, y les animamos para que en breve podamos volver a escucharlas tan gratamente.

Sandalio Gurdíel M.



## Renace la Peña «El Sarmiento»

Una de las Peñas Canguesas que por diversos motivos (las mujeres, dicen ellos) se extinguió allá por los años sesenta vuelve de nuevo a la vida activa.

La Peña «El Sarmiento», que en aquel entonces tiraba junto a la Forza el día de la Magdalena, renace de nuevo para incorporarse al quehacer festivo y estruendoso del resto de las peñas de la pólvora. Víctor Vega, uno de sus antiguos componentes, es el presidente y, junto a él, José-Pablo, Angel «Dupont», Montoto y muchos más.

El fin fundamental de esta peña, como el de todas las de la pólvora, es el de contribuir al mayor esplendor posible dentro de las fiestas patronales, colaborar con la Sociedad de Artesanos en la Descarga y en la Jira y aunar lazos de amistad y cooperación entre todos los componentes.

«El Sarmiento» se unirá al Arbolín, La Alpagata, Barriga Hubiera y La Amistad en la quema de fuegos del día 15 de julio, por lo que este espectacular y ruidoso acto se verá así incrementado. Según unos primeros cálculos es más que posible que con este refuerzo la pólvora que se queme, exclusivamente en la noche del 15, pase del millón y medio de pesetas.





## LOS MINEROS EN HUELGA

En el sector de la minería el pasado mes de noviembre fue sin duda alguna de los más conflictivos.

Los paros comenzaron los días 14 y 15 culminando en la jornada del 28, 29 y 30. El motivo de esta huelga ha sido la discusión del Estatuto. Mientras que U.G.T. está de acuerdo con el mismo y se opone a la huelga, la otra central mayoritaria, CC.OO. presenta su disconformidad, fijando la protesta en una serie de puntos entre los cuales destacan los siguientes:

- Jubilación obligatoria a los 60 años y voluntaria a los 55.
- Contratación fija.
- Reducción de la jornada laboral (que ya había sido prevista gradualmente para los próximos tres años) a 35 horas semanales. Y otras cuestiones relacionadas con esta reducción de jornada (fichar desde la lampistería y no desde la bocamina, horario del bocadillo, etc.).

CC.OO. acusa a la U.G.T. y al Gobierno de no cumplir los acuerdos pactados.

En cuanto a la incidencia de la huelga parece que se puede afirmar que el porcentaje de parados fue cercano al 95%, con diferencias en cuanto a los tres días y a la zona (en Minarsa y Carbonar fue menor).

Sin duda alguna la actuación de los piquetes «informativos» fue decisiva, colocando barricadas en la carretera de Vega a Villar que impidieron el paso de los autocares y también de los transportes escolares de Gillón, Trasmonte y Vidal.

En los dos últimos días se produjeron algunos enfrentamientos entre miembros de los piquetes y trabajadores que querían entrar y hubo momentos de máxima tensión, sin que la Guardia Civil que vigilaba la zona hubiera de intervenir.

F. Acevedo

## IV OLIMPIADA SAN JOSE DE CALASANZ

Con motivo de la celebración del día de San José de Calasanz, Patrono de los Maestros, se organizó el 25 de noviembre en el Colegio Público «Alejandro Casona» de Cangas, la IV Olimpiada Cultural y Deportiva con actividades en las que participaron todos los alumnos del Centro, desde Párvulos a 8.º. Entre las actividades programadas, destacamos:

**Concurso de pintura. Tema libre.** Se establecen tres categorías:

- A.—Niños de Párvulos y 1.º de E.G.B.
- B.—Niños de 2.º y 3.º de E.G.B.
- C.—Niños de 4.º y 5.º de E.G.B.

Las obras estuvieron expuestas en los pasillos del Centro. Se concedieron tres premios por categoría así como diplomas a los finalistas y a los alumnos de Educación Especial.

**Concurso de narración. Tema: Un cuento original**

Participaron los alumnos del Ciclo Medio (3.º, 4.º y 5.º de E.G.B.). Se otorgaron premios y diplomas a los tres primeros clasificados y a los finalistas.

**Campeonato de ajedrez:** Con la participación de los alumnos de 2.º etapa. Después de las partidas de clasificación, jugadas en días anteriores, se disputó la gran final que demostraron la gran calidad de los participantes. Los cuatro primeros clasificados recibieron trofeos y diplomas.

**Mini-Cross:** Con participación de los alumnos de 4.º y 5.º resultó muy animado su recorrido por el centro de la Villa. Hubo premios para los tres primeros clasificados en cada categoría (masculina y femenina).

**Cross:** Participaron los alumnos de 2.º etapa divididos en tres categorías: 6.º, 7.º y 8.º. El cross partía del Reguerón y después de cubrir un circuito urbano volvía al Reguerón donde estaba instalada la meta. Se concedieron trofeos y diplomas a los tres primeros clasificados de cada categoría.

**Juegos deportivos:** Los alumnos de Párvulos, 1.º, 2.º y 3.º participaron en diversos juegos: sillas, patata, tres pies y sacos. Hubo premios y diplomas para los tres primeros y caramelos para todos.

**Sokratira:** Emocionante y reñida disputa de tiro de cuerda entre una selección de 6.º y otra de 7.º, a tres tiradas, con un magnífico trofeo para los vencedores. A continuación desafío entre 8.º A y 8.º B.

**Fútbol Sala:** En el Reguerón se enfrentaron una selección de 6.º y 7.º contra 8.º y en los patios de Conde Toreno disputaron el partido las selecciones de 4.º y 5.º. Los vencedores obtuvieron un trofeo que exhiben en sus aulas.

En suma un día en que todos disfrutaron de lo lindo, no sólo los chavales que participaban sino también sus padres y el pueblo de Cangas en general que vio sus calles llenas de escolares compitiendo deportivamente y divirtiéndose.

El Claustro de Profesores

## MOVIMIENTO DEMOGRAFICO

## Mes de Octubre 1983

### NACIMIENTOS / Mes de OCTUBRE

Javier García Cardo (Cangas); Marta Cardo Berdasco (Fuentes de Corvero); Miguel Enrique González Montaña (Cangas); Jorge Collar Fernández (Cruces); Roberto Uria Arias (Cangas); Tania Martínez Rodríguez (Las Mestas); Alberto Galán Fernández (Posada de Rengos); Rebeca Martínez Acero (Carballo); Rubén Rodríguez Martínez (Villategil); Javier Martínez Fernández (Limés); David Lago Navia (Rengos); José Antonio Rozas Alvarez (Irrondo de Besullo); Nuria García Alvarez (La Linde); Iván Díaz González (Sierra); Estibaliz Díaz Garrido (Santa Eulalia de Cueras); Angela Barrero García (Limés); Ana María Martínez Antón (Las Defradas de Ambres); Patricia Fontaniella Balsa (Cangas).

### MATRIMONIOS / Mes de OCTUBRE

Higinio Collar González y María Adelaida Alves (Cangas); Angel Alfonso Llano y M.ª de las Mercedes Diez Rodríguez (Larna); José Antonio Iglesias y Purificación Naveiras Garrido (El Rañadoiro); José Higinio Martínez Cadenas y M.ª Florentina Parrondo Riesgo (Moal); José Antonio García Suárez y María del Carmen Díaz Rodríguez (Villategil).

### DEFUNCIONES / Mes de OCTUBRE

Ludivina Rodríguez Barrero, 62 años (Saburcio); M.ª Benigna Fernández Menéndez, 71 años (La Regla de Perandones); Hortensia Huergo Alvarez, 64 años (Asilo-Cangas); Josefa Rubio Berdasco, 85 años (Parada la Vieja); Soledad Castrosin Tineo, 74 años (Adralés); Santiago Escaladas Tronco, 86 años (Las Cuadriellas de Ambres); Secundino Linde Rubiero, 54 años (Cobos); María Rodríguez Miranda, 82 años (Vega de Rey); José Combarro Menéndez, 66 años (El Otero); María Soledad Rodríguez Campo, 93 años (Besullo); Miguel Enrique González Montaña, 15 días (Cangas); José Menéndez Cuerdo, 63 años (El Otero); María de las Nieves Feito López, 54 años (Javita); María de los Dolores Pérez Frade, 87 años (Cangas); Luis Peláez González, 71 años (Cangas); José Llano Rodríguez, 74 años (Mieldes); Benjamín Martínez González, 84 años (Posada de Rengos); Aurelia Rodríguez Riesco, 69 años (La Linde); María Collar García, 72 años (Gedrez); Dionisia García Fuertes, 85 años (Asilo-Cangas).

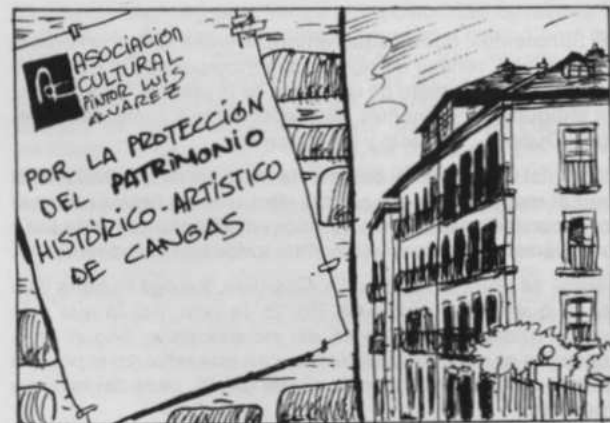



# POESIAS

## AÑORANZA

Serán nesus días de murnia  
 nus que you buscarei betsugu  
 pa nun sere invadida pula angustia.  
 Taria en griesca, si esa invasión nun fora grande  
 peru nun podrei evitá-la.  
 Serán nesus días de murnia  
 nus que una agría soledá  
 chegará al fondu del miou curazón,  
 buchigará alrededor del miou cuerpu...  
 —ya qué pasará ispueis?  
 —quién me dará aquetsus consechus...  
 sí, de verdá bonus?  
 —quien me fairá pasare de la murnia  
 a la alietsura..., Habrá daquién?  
 Que triste ía la vida  
 que isingaños nus dá,  
 peru hai que seguire el sendeiru  
 pa alcuñtrare: paz, amor solidaridá, tsibertá...  
 sí, todas esas cousas bonas  
 que dalgún día se pudían algambere  
 peru que güei tuvía nun se cunocen.  
 Pur esu hai que andare caminus ya caminus  
 pa alcuñtrare aquetsu.  
 Hai que andare en griesca pula vida,  
 pur esu queda-me solu ese ánimu,  
 de que tu tamién te pongas en griesca.  
 Pur outru tsau sientu pena,  
 una pena que nun se pode aspicare cun parulas  
 ía anque a lu mechor sepa isfrazá-la  
 sientu pena, de verdá, sientu pena.  
 Una mancha negra cai enriba mía  
 pa dici-me que voi sentí-me sóla;  
 las cousas bonas van-se, sí, las cousas bonas van-se  
 —Oh Dios! cuandu será lu maniviesu.  
 El pasu el tiempu, fai querer a la xente  
 ya you te quería, claru que sí, quería-te,  
 pur esu dan-me ganas de churare  
 anque me coste dici-lu.  
 Peru hai que chapinare hacia un futuru bonu  
 ya you sei que tu podes fae-lu.  
 Tu podes sere ese, quien pode alcuñtrare  
 el sendeiru firme.  
 Crei-me.

M.<sup>a</sup> X. Rodríguez

## RECORDANDO A GARCIA LORCA

Luna, del candil y la pena,  
 con tu manto de estrellas,  
 dile a mi niña  
 que por la tarde nadie me espera.  
 Luna, del candil y la pena,  
 con tus pechos anchos,  
 dile a mi hembra  
 que por la noche la estoy soñando.  
 Luna, del candil y la pena,  
 con tu vientre blanco,  
 dile a mi dueña  
 que por el alba voy caminando.

Domínguez Piris

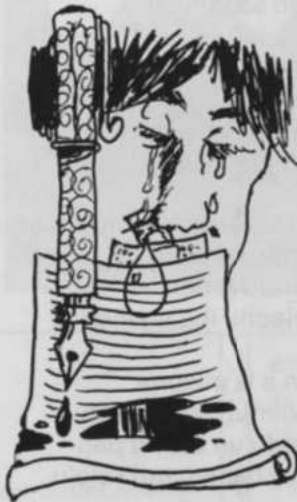

## LOS DERECHOS DEL NIÑO JUVENTUD

¿Por qué no soy igual a los demás?  
 le decía un niño negro a su mamá.  
 Calla hijo, eres negro,  
 muy distinto a los demás.  
 Me encuentro mal mamá,  
 ¿no me llevas al doctor?  
 Calla hijo, eres negro,  
 muy distinto a los demás.  
 ¿Por qué no tengo nombre  
 ni nacionalidad?  
 Calla hijo, eres negro,  
 muy distinto a los demás.  
 El tío es subnormal,  
 ¿por qué no va a la escuela?  
 Calla hijo, él es negro,  
 es distinto a los demás.  
 Mamá, los chicos no me hablan,  
 no me quieren escuchar  
 Calla hijo, eres negro,  
 muy distinto a los demás.  
 En la escuela no me aceptan,  
 no me quieren enseñar  
 Calla hijo, eres negro,  
 muy distinto a los demás.  
 Ayer me cai en la acera,  
 y nadie me quiso ayudar  
 Calla hijo, eres negro,  
 muy distinto a los demás.  
 Mamá, los hombres blancos quieren  
 hacerme de trabajar  
 Calla hijo, eres negro,  
 muy distinto a los demás.  
 Mamá, yo a todos los quiero mucho  
 no les guardo ningún rencor  
 pues ellos son inocentes,  
 no saben lo que es amor  
 Eso hijo es muy cierto,  
 ten espíritu de solidaridad.

Marta M.<sup>a</sup> Arbas Martínez

Juventud, divino tesoro,  
 se dice con sencillez,  
 ¿pero dónde está hoy en día  
 qué yo no la puedo ver?  
 Es que se marcha lejana,  
 sin dejarse razonar  
 creyéndose poderosa,  
 cuando no sabe ni andar  
 Procura vivirla bien,  
 alegre, feliz, sonriente,  
 no quieras vivirla loca  
 que muy pronto te arrepientes.  
 Mas luego es tarde para todos,  
 los que quieren ayudarte,  
 pues los jóvenes de hoy  
 sufris callados, en gran parte.

Clotilde Fernández

## SI TU SUPIERAS

Si tú supieras, mujer  
 las noches que paso en vela,  
 ¡lo que me cuesta dormir!  
 y me despierto... soñando.  
 Si tú supieras, mujer  
 las penas que estoy pasando,  
 ¡por pintar negras las rejas  
 cuando tus ojos son garzos!

Domínguez Piris

## A LOS COMPAÑEROS DE MI PUEBLO

A mi pueblo pequeño,  
 a mis pobres vecinos,  
 a aquellos que luchan por algo,  
 a los que se alegran con sus trinos.  
 A aquella casa sola,  
 a aquel carro que no anda,  
 a aquellos árboles en cola,  
 que se ven desde una ventana.  
 A aquel pueblo solitario,  
 pero con aires de alegría,  
 a aquellos restos de un armario,  
 dedico ésta poesía.  
 A aquellos hombres y mujeres,  
 a los que trabajan sin descanso,  
 a los que cumplen con sus deberes,  
 a los que de quererles no me canso.  
 A los que se ríen de los demás,  
 a los que son buenos compañeros,  
 a los que tienen ocho vacas y más,  
 a los que sólo tienen dos corderos.  
 A la fuente que apenas da agua,  
 a los perros que vaguean por el camino,  
 a los que caminan sin tregua,  
 a los que se beben con tranquilidad su vaso de vino.  
 A los que apenas andan,  
 a los que no viven en vano,  
 a los que trabajan y mandan,  
 a todos los que hacen revivir ¡El Pládano!

M.<sup>a</sup> Jesús Arias Menéndez





## UN INEDITU DE JOSE M.º FLOREZ

La cumposición que agora espublizamus ía un inéditu del primer escritor n'asturianu ucidental.

Perdió l'urixinal d'este escritu, apingachou na memoria ya foi pasandu d'unus a outros, de bouca en bouca, cumu se trasmite tula cultura popolare, ya foi asina cumu chegou a los nuesos días.

Güey, cuando se cumplen cien anos de la espublicación del primer tsibru en bable ucidental, bien merez la ucasió ufierdá-tse una pequeña alcurdanza a l'autor d'aquel renu-mau «Farruquin de Busecu».

Composiciones en dialecto vaqueiru asuleichou-se en 1883, hai agora un sieglu, ya vei sere el cabezaleru entamu tsiterariu n'ucidental. José M.º Flórez supu garrar muiitu bien la fala de los vaqueirus ya debiu pensare que daquei asina había que lu deixar imurtalizau nu papel.

El pequeñu tsibru de puesías festivas ya de custumes cumertiu-se nun documentu em-purtante pa los estudiosos del bable actuales. «Farruquin el de Busecu», aquetsa puesía que falaba d'un paisanu que murria d'una fartura, algamou tala popularidá que son güey mui pocus nu nuesu cuncechu lus que nun cunozan aquetsu de: «Xantou Farrucu d'Antona / na boda la sua hermana / seis garfetsadas de fégadu / ya dous otsas de cua-chada...». Lus escritos d'este cangués manaban del pueblu, ya pur esu calanun tamién na xente que falaba d'aquetsa miente porque yera la primera vegada que la sua fala yera reflexada nus papeles.

## LA EPISTOLA DEL VAQUEIRU

You chámome Pedru Prietu  
Vicinu destí cuncechu  
natural de treita'n Sierra  
qui d'achí vienu miou buelu.

Miou padri murríu di mal  
ya mia madri di duelu.  
You cumu era piquínin  
harideilu di miou buelu.

Muitas ouvechas ya cabras  
tamién un famosu perru.  
Di viernu tou na marina  
di vranu subu p'al puertu.

Axuntey bona manteiga  
tamién un zurrón di queisu.  
You qui vi tou esto xuntu  
marchey a vendelu a Uviéu.

A la entrada d'un conventu  
qui bien cuntey qui era'l cielu.  
You quítey la mia muntera  
ya fuime intrandu p'a dientru.

Achí vi tantu palanquin  
ya tantu palancar ardiendu,  
cumu p'a achumar di día  
tantu santu di maderu.

Había una escudichona  
taba atada con un rechu,  
ya tamién una misona  
tapada cun sabaniechu.

Ya dilantri había cuatro  
palanquines ardiernu.  
Tamién vi una siñurona  
asintada n'un tayuelu.

Salienun tres bigardos riburdiandu  
chevantandu ya caendu  
iban faciendu crucis  
ya'l más viechu iba nu mediu.

Cheganun a la misona  
ya achí fixienun sou cuentu;  
chevantandu un cachu pan  
qui era más blancu qui'l cielu.

Ya dachí a un pouquinin  
chevantun un pucheiru,  
y'antós dachí qui chi das  
il viechu foy cunsumiendu.

You nun séi si tindría cheite  
ou si quiciais fuera sueru,  
qu'inda nun quidou fartucu  
ya mialma siguiou richambiendu.

D'achí a outru puquinin  
outru bigardu cumu echus  
saliou tamién reburdiandu,  
il cilebru tinía piechu.

Subióu pur una escalada  
ya mitiuse n'nun queisiechu.  
You di bonu ni di malu  
nun l'intindí mas qui estu

«Piecha la boca Farrucu,  
qui ti tan cumuendu'l queisu,  
You di la vuelta p'atrás,  
ya era virdá pa San Pedru.

Qui'l diantri di un alguacil  
mi taba cumiendu l queisu,  
tinía la boca chena,  
ya inda las manus dientru.

You alcei el miou palu ferrau  
ya dichí mitá nu cilebru.  
Sangre d'enguna chi fixi  
qui fui lu mixor dil cuentu.

Peru dichí pa curar  
pa sieti mesis ya mediu,  
qui busca qui buscarás  
nun s'atopó curandeiru.

Y'al qui quiera vender queisus  
vaya vindelus a Uviéu,  
que achí chivei you lus mious  
y'al diablu cuartu ví d'echus.

Aléluya... Aléluya...