



ERNST & FRIENDS
empower your business

Watchmaking III Equipment & Essentials for Professionals



... straight to the point





Allgemeine Infos/*General Information*



ERNST & FRIENDS
empower your business

Kontaktadressen

Contact

ERNST & FRIENDS GMBH

Kannengießerstraße 2
D 21493 ELMENHORST/LANKEN bei Hamburg

Telefon: +49-(0) 4151 8794 672(Mo-Do: 08:30 Uhr-17:00 Uhr)
(Fr: 08:30 Uhr-15:30 Uhr)
Telefax: +49-(0) 4151 8794 692
E-Mail: Sie erreichen uns per E-Mail über info@ernst-friends.com
Internet: www.ernst-friends.com

Registereintragung

Registration

Amtsgericht Lübeck HRB 11673 HL

Geschäftsführung:

Management

Ronald Ernst, Torben Meyer

UST.-ID:

VAT. ID No.:

DE 280 752 900

GLN:

GLN:

4251109900005

WEEE:

WEEE:

DE 18474162

Sitz der Gesellschaft

Domicile

ERNST & FRIENDS GMBH

Kannengießerstraße 2, D 21493 ELMENHORST/LANKEN bei Hamburg, Germany

Branche

Branche

Uhren- und Schmucktechnik – *watch- and jewellery technology* – Micro Power

Aktivitäten

Business

Produktion, Marketing, weltweiter Vertrieb
und Dienstleistung für den Handel und OEM`S
*Production, Marketing, worldwide distribution and
service for the trade and OEM`S*

Marken

Brands

swisotech[®]
Tools & Components

prac-tec[®]
Tools & Equipment

XX-TREME[®]
Micropower

Großhandels-Lizenz/ Allianzpartnerschaften

Wholesale Licence/Partnership

werden weltweit selektiv vergeben. Wir vertreiben weltweit über unser Netz
autorisierter Großhändler
*will be world-wide selectively assigned. Distribution world-wide through
our wholesale dealer network.*

Standort/*Location*

ELMENHORST bei Hamburg, Schleswig Holstein, Germany

Einstiegsmöglichkeiten

Admission options

Training-on-the-job in Verbindung mit intensivem Fach- u. Persönlichkeitstraining,
Traineeprogramm
*Training-on-the-job in connection with intensive technical and personality training
Trainee program*

Praktika/*practical training*

Bewerbungen für 2021 werden noch berücksichtigt
Applications for 2021 are still considered

Produktprogramm

Product range

Uhren- und Micro Batterien/Knopfzellen – *watch- and micro batteries/button cells*
Werkzeuge, Werkstatteinrichtungen, Maschinen – *tools, machines and equipment*
Standartisierte Uhrenersatzteile – *standard spare parts for watches*
Kleinuhrwerke – *movements for watches*
Erstohrsteckersysteme – *ear studs*
Schmuckersatzteile – *jewellery findings*

© Inhalt und Struktur unserer Publikationen, Kataloge und Webseiten sind geistiges Eigentum der ERNST & FRIENDS GMBH und urheberrechtlich geschützt. Die Vervielfältigung von Informationen oder Daten, insbesondere die Verwendung von Texten, Textteilen oder Bildmaterial, bedarf der vorherigen schriftlichen Genehmigung. Nachdruck, auch auszugsweise, nur mit schriftlicher Genehmigung durch ERNST & FRIENDS GMBH.

SERVICE WIRD BEI ERNST & FRIENDS GROß GESCHRIEBEN! PROFESSIONELLE PROZESSE STELLEN HOHE LIEFERBEREITSCHAFT SICHER.

Guter Service bringt immer mehr als er kostet. Davon sind Ronald Ernst und Torben Meyer überzeugt. Die Inhaber und Geschäftsführer des schnellwachsenden, unabhängigen Unternehmens Ernst & Friends sehen in einem guten Service ein entscheidendes Unterscheidungsmerkmal zum Wettbewerb.

Als Partner des Großhandels, der Industrie und spezialisierten Service-Betrieben in der Uhren- und Schmuckbranche liefert Ernst & Friends weltweit Uhren- und Schmucktechnik, Batterien und komplette Werkstatteinrichtungen von über 300 Vorlieferanten. Außerdem ist das norddeutsche Unternehmen offizieller **VARTA®** Micro Power Vertriebspartner und Europa Distributor für **MIYOTA®** Uhrwerke für die Uhrenindustrie und den After Sales Service, vermarktet die Ohrstecker-systeme von **Studex®** Europa u. **Connoisseurs®** als offizieller Großverteiler und vertritt weltweit exklusiv die Marken **swisotech®**, **prac-tec®** und die gemologischen Prüfgeräte von **SmartPro®**

Neben dem Service ist den Inhabern zufolge die ausgefeilte Logistik und Lagerhaltung ein Schlüssel zum Erfolg von Ernst & Friends: „Wir stehen für eine hohe Lieferfähigkeit, ausgereifte Services und individuelle Kundenbetreuung.“ Konkret heiße das, daß sich das Team von Ernst & Friends Zeit für die individuelle Beratung seiner Kunden nimmt und zahlreiche zusätzliche Leistungen anbietet. Dazu gehört zum Beispiel die maßgeschneiderte Erstellung individueller Sortimentskonzepte oder die Planung und Realisierung kompletter Werkstatt- und Atelierreinrichtungen sowie Service-Center. Gleichzeitig steht das Unternehmen aber auch für hohe Lieferbereitschaft der wichtigsten Standardartikel und eine schnelle und flexible Lieferung. „Durch unsere enge Zusammenarbeit mit verschiedenen Uhrenmanufakturen aus dem Luxus - Uhrensegment und großen Servicebetrieben aus dem gehobenen Marktsegment kennen wir den dortigen Geräte und Servicebedarf genau“, berichtet Torben Meyer. „Daher stimmen die von uns vorgestellten Geräte mit den entscheidenden Herstellerkriterien zur Vergabe von Konzessionen überein.“

Ernst & Friends wurde 2011 gegründet, ist also ein vergleichsweise junges Unternehmen. Dennoch mangelt es nicht an Erfahrung, denn beide Inhaber sind bereits seit Jahrzehnten weltweit in der Branche aktiv. Bis heute sind sie und ihr zwölfköpfiges Team ständig weltweit auf der Suche nach neuen Trends und leistungsfähigen Vorlieferanten mit attraktiven Produkten.

Herzlichst



SERVICE IS A KEY FACTOR AT ERNST & FRIENDS! PROFESSIONAL PROCESSES ENSURE HIGH SUPPLY CAPABILITY.



Good service always generates more benefit than cost. Ronald Ernst and Torben Meyer are convinced of this. The proprietors and managing directors of fast-growing company Ernst & Friends regard good service as a key means of setting the firm apart from its competitors.

*In its capacity as partner to wholesalers, manufacturers and specialist service companies in the watch and jewellery sector, this independent firm supplies customers worldwide with watch and jewellery equipment, batteries and complete workshop fixtures from over 300 upstream suppliers. The north German company is also the official **VARTA®** Micro Power sales partner as well as official **MIYOTA®** distributing warehouse for Europe for the watch industry and after-sales service; it markets the ear-piercing systems of **Studex®** Europe and **Connoisseurs®** as official major distributor and is the exclusive worldwide distributor of the **Swisotech®** and **Prac-tec®** brands, as well as **SmartPro's®** gemmological instruments.*

Beyond the good service the company offers, the proprietors view the well-honed logistics and inventory system as key to Ernst & Friends' success: "We stand for high supply capability, sophisticated services and individual customer support." Specifically, this means that the team takes time for the individual consulting of its customers, also offering numerous additional services. These include the custom creation of individual range concepts or the planning and realisation of complete workshop and studio fixtures, together with a service centre. At the same time, the company is also dedicated to offering high supply capability for key standard articles, coupled with fast, flexible delivery. "Our closed cooperation with various luxury watch manufactures and large service companies in the premium market segment means that we are highly familiar with the requirements for equipment and service in those fields," reports Torben Meyer. "As a result, the equipment we provide satisfies key manufacturer criteria for the awarding of concessions".

Set up in 2011, Ernst & Friends is a comparatively young company. Despite this, there is no lack of experience, as both pro-prietors have been active worldwide in the sector for decades. Together with their team often, they search the globe for new trends and capable upstream suppliers with attractive products.

Your Sincerely



ERNST & FRIENDS
empower your business

Kriterien, die bei der Reparatur von "Premium und Luxury Watches" Anwendung finden *Criteria for the repair of "Premium and Luxury Watches":*



1. Ausbildung/Schulung - Education/Training:

- Abgeschlossene Uhrmacherausbildung /Fully qualified watchmaker
- Einige Jahre Berufserfahrung im After Sales Service bzw. Reparaturdienst/Several years of professional experience in After Sales Service resp. repair service
- Spezifische Kurse der jeweiligen „Uhrenhersteller“/Specific courses at particular watch manufacturers

2. Pflichtausstattung Maschinen -Obligatory Machines:

Wasserdichtheitstest, kombiniert mit Vakuum und Luftdruck/Waterproof test, vacuum and pressure combined

z.B. GREINER Poseidon LT-100 oder Witschi Proofmaster/e.g. GREINER Poseidon LT-100 or Witschi Proofmaster

Testgerät für mechanische Uhren/Watch Testing Devices for mechanical watches

Messwerte: Gangabweichung, Abfallfehler, Amplitude/Rate accuracy, beat error and amplitude

automatische Erkennung von Sonderhermungen wie z.B. Coaxial/Automatic recognition of special escapements, such as Co-Axial escapement, z.B. GREINER, ELMA und Witschi.

Testgerät für Quarzuhren/Watch Testing Devices for quartz watches

Gangmessung, automatische Bestimmung der Messzeiten, Widerstandsmessung, Prüfen auf Kurzschluss und Unterbrechung, Fremdspeisung
Rate measurement, automatic determination of the measuring times, resistance measurement, display of short circuits or interruptions, Voltage supply: z. B. GREINER, ELMA und Witschi/e. g. GREINER, ELMA and Witschi.

Reinigungsmaschine mit mind. 4 Stationen/Cleaning Machine with min. 4 stations

Zusätzlich mit Ultraschall, z.B. ELMA-Elmasolvex VA, GREINER ACS 900 oder Wellner.

Additionally with ultrasonic, e.g. ELMA-Elmasolvex VA, GREINER ACS 900 and Wellner.

Ultraschallreinigungsgeräte für Gehäuse und Bänder/Ultrasonic Cleaners for watch cases and bracelets

Polier- und Satiniermaschinen/Polishing and Glazing Machines

(müssen im separaten Raum installiert sein)/(must be installed in a separate room)

Arbeitsplatz muss mit Druckluft- und Vakuumsystem ausgerüstet sein

Workplace has to be equipped with compressed air and vacuum system.

3. Anforderungen/Requirements:

- Sauberkeit am Arbeitsplatz/Cleanliness at the workplace
- Bei Teil-Reparaturservice (z.B. einfacher Batteriewechsel, Wiederherstellen der Wasserdichtheit) sind folgende Arbeiten eingeschlossen:
Following works are included in a partial repair service (e.g. simple battery change, repair of water tightness)
 - Reinigung von Gehäuse und Band/Cleaning of watch case and bracelet
 - Ersetzen aller Teile, welche die Wasserdichtheit beeinträchtigen können, z.B. Krone, Tubus, Drücker, Dichtungen sowie Batterie
Replacement of all parts which could impact the water tightness, e.g. crown, tube, pushers, gaskets as well as batteries
Bei Uhren mit Plexiglas muss auch das Glas ersetzt werden/In case of watches with Plexiglas, the glass has also to be replaced.
 - Herstellen der Wasserdichtheit/Repair of water tightness
 - Garantie je nach Gesetzgebung, Minimum 1 Jahr/Warranty regulated by law, minimum 1 year
- Bei einem kompletten Reparaturservice sind folgende Arbeiten eingeschlossen:
For a complete repair service, the following works are included:
 - Auffrischung von Gehäuse und Band/Refreshment of watch case and bracelet
 - Reinigung von Gehäuse und Band/Cleaning of watch case and bracelet
 - Komplettes Zerlegen des Uhrwerkes, Reinigung, Wechsel abgenutzter und defekter Teile, Montage und Schmierung.
Complete disassemble of watch movement, cleaning, exchange of outworn and defective parts, assembling and greasing.
Ersetzen aller Teile, welche die Wasserdichtheit beeinträchtigen können, z.B. Krone, Tubus, Drücker, Dichtungen sowie Batterie
Replacement of all parts which could impact the water tightness, e.g. crown, tube, pushers, gaskets as well as batteries
 - Bei Uhren mit Plexiglas muss auch das Glas ersetzt werden/In case of watches with Plexiglas, the glass has also to be replaced
 - Kontrolle der Gang- und Uhrwerksfunktion/Control of rate accuracy and movement function
 - Herstellen der Wasserdichtheit /Repair of water tightness.
 - Garantie je nach Gesetzgebung, Minimum 1 Jahr/Warranty regulated by law, minimum 1 year
- Kontrolle der Wasserdichtheit/Control of water tightness
- Endkontrolle/Final control

Auf einen Blick/Quick Guide

<p>1. Prüfgeräte am Arbeitsplatz 7</p> <p>Testing Machines at the bench:</p> <p>Wasserdichtheitsprüfgeräte, Zeitwaagen <i>Watch Leakage Analyser, Timing Machines</i></p> <p>2. Arbeitsplatz/Work Center: 16</p> <p>Ergonomische Uhrmacher-Werktische und Tischzubehör <i>Ergonomic Watchmaker Benches and Accessories</i></p> <p>Arbeitsplatzbeleuchtung <i>Workplace Lamps</i></p> <p>Ergonomische Arbeitsstühle <i>Ergonomic Watchmaker Chairs</i></p> <p>3. Druckluft- und Vakuuminreinigungssysteme 24</p> <p>Air Pressure and Vacuum Cleaning Systems:</p> <p>Kompressoren für Druckluftreinigungssysteme und WD-Geräte <i>Compressors for Air Pressure Cleaning Systems</i></p> <p>Zubehör für Kompressoren <i>Accessories for Compressors</i></p> <p>Luftdruckreinigungssysteme und Zubehör <i>Air Pressure Cleaning Systems and Accessories</i></p> <p>Vakuuminreinigungssysteme für den Werk Tisch <i>Vacuum Cleaning Systems and Accessories</i></p> <p>Mehrplatz-Vakuuminreinigungssysteme und Zubehör <i>Multiplace-Vacuum Cleaning Systems and Accessories</i></p> <p>4. Mehrplatzgeräte 30</p> <p>Multi-place devices:</p> <p>Wasserdichtheits-Prüfgeräte/Water Resistant Analyser <i>Compressors/Compressors</i></p> <p>Zubehör für Kompressoren <i>Accessories for Compressors</i></p> <p>Druckluftreinigungssysteme <i>Air Pressure Cleaning Systems</i></p> <p>Vakuuminreinigungssysteme für den Werk Tisch <i>Vacuum Cleaning Systems for watchmaker bench</i></p> <p>Mehrplatz-Vakuuminreinigungssysteme und Zubehör <i>Multiplace-Vacuum Cleaning Systems and Accessories</i></p> <p>5. Uhrenreinigung und Zubehör 45</p> <p>Watch Cleaning and Accessories:</p> <p>Uhrenreinigungsmaschinen für zerlegte und unzerlegte Werke <i>Watch Cleaning Machine for disassembled or assembled Movements</i></p> <p>Ultraschallreinigungsgel, Warmlufttrockner und Zubehör <i>Ultrasonic Cleaning, Drying Machine and Accessories</i></p> <p>Chemikalien für die Uhren-, Gehäuse- und Bänderreinigung <i>Cleaning chemicals for watches, cases and bracelets</i></p> <p>Heißdampfreinigungsgel und Zubehör für Gehäuse und Bänder <i>Steam Cleaner and Accessories for watch cases and bracelets</i></p> <p>6. Gehäuse- und Bänderaufarbeitung 57</p> <p>Polishing for watch cases and bracelets:</p> <p>Poliergeräte und Zubehör <i>Polishing Motors and Accessories</i></p> <p>Mikromotoren <i>Micromotors</i></p> <p>Polierbürsten, Poliermittel und Polierzubehör <i>Polishing Wheels, Polishing Compounds and Accessories</i></p> <p>Lapidiermaschinen, Schmirgelfeilen <i>Lapping Machines, emery sticks</i></p> <p>Vertikalbohrmaschinen und Zubehör <i>Vertical Drilling Machines</i></p> <p>Drehbänke und Zubehör <i>Lathe and Accessories</i></p>	<p>7. Werkzeuge für den Uhrmacher 81</p> <p>Tools for the Watchmaker</p> <p>Alles zum Thema Werkzeug für den Uhrmacher <i>All about Tools for Watchmakers</i></p> <p>Lupen/Auge Glases Schraubendreher/Scrwdrivers <i>Pinzetten (Kornzangen)/Tweezers Bürsten/Brushes</i></p> <p>Benzindosen/Acid Jaws Zangen/Pliers <i>Messinstrumente/Measuring Instruments</i></p> <p>Sägen (Sägeblätter)/Saw Frames (Saw Blades) <i>Stiftenklöbchen/Pin Vices</i></p> <p>Reibahlen (Glättahlen) /Cutting Reamers (Smoothing Reamers) <i>Zeigersetzer (Zeigerabheber)/Hand Setting (Hand Lifters)</i></p> <p>Fingerlinge /Finger Coats Reinigungstäbchen/Cleaning Sticks <i>Werkhalter (Montagekissen)/Movements Holders (Casing Cushions)</i></p> <p>SilikonDichtungsfett/Silicon Grease <i>Ölgeber/Oiler Ölblocks/Oil Cups Öle/Oils</i></p> <p>8. Batterie- & Armbandservice 150</p> <p>Battery-, Bracelet & Strap Service</p> <p>Alles zum Thema Batteriewechsel <i>All about Battery Service & Battery Testers</i></p> <p>Alles zum Thema Uhrband-Service <i>All about Strap & Bracelet Service</i></p> <p>9. Verglasungsservice für Uhren 162</p> <p>Watch Glass Service:</p> <p>Alles zum Thema Verglasungs-Service <i>All about Watch Glass Service</i></p> <p>10. Standard-Uhrenersatzteile 165</p> <p>Standard-Spare Parts for Watches</p> <p>Alles zum Thema Standard-Uhrenersatzteile "Quick-Service" <i>All about Standard-Spare Parts for Watches "Quick-Service"</i></p> <p>11. Uhren & Schmuckpflegeprodukte 178</p> <p>Watch & Jewellery Care Products:</p> <p>Polywatch/Polywatch repair polish <i>Uhrenputztücher/Watch Cleaning Cloth</i></p> <p>Mikrofaser Handschuhe/Micro Fibre Gloves <i>Plastikdosen und Sortierkästen/Plastic Boxes</i></p> <p>Taschenuhrdome/Pocket Watch Domes <i>Sammlerboxen für Uhren/Watch Collector Boxes</i></p> <p>Uhrenbeweger/Watch Winder</p> <p>Index deutsch 185</p> <p>Index German</p> <p>Index englisch 188</p> <p>Index english</p> <p>Index Artikelnummern 191</p> <p>Index Item Numbers</p> <p>Allgemeine Geschäftsbedingungen 198</p> <p>General Terms and Conditions</p> <p>Impressum 201</p> <p>Imprint</p>
--	--

1. Prüfgeräte am Werkstisch

Testing Machines at the bench:



Greiner Vibrograf **Wasserdichtheitsprüfgerät "Poseidon LT-100"**

Ideal für den Profi-Service: schnelle und eindeutige Ergebnisse!



water testing machine Poseidon "LT-100"

Ideal for professional service: fast and clear results!

Unsere besondere Empfehlung!

Our preferred recommendation!

Beim Einsatz von WD Geräten empfehlen wir den Einsatz eines zusätzlichen **Feinfilters 0,01µ!**

When using water resistant testers, we recommend additional **fine filter 0,01µ!**



Durch das große Farbdisplay mit acht verschiedenen Bedientasten, modernster Technik und einer intelligenten Software wird ein selbst für Laien leichtes Bedienen des Gerätes ohne Einarbeitungszeit ermöglicht. Zwölf Testprogramme in acht Sprachen, davon elf bereits vorprogrammiert - 1-4 Vakuum/Druck mit automatischer Zeitvorwahl, 5-9 Druck 1-10 bar, Messzeit 60 Sekunden, 10-11 Vakuum 50-70%, Messzeit 60 Sekunden, 12 nicht vorprogrammiert. Alle Programme sind auf Ihre individuellen Anforderungen umzuprogrammieren. Auch minimale Deformation erfassbar: ab 0,1 µ – Unterdruckprüfungen: wählbar von 10% bis 70 % Vakuum (-0,1 bis -0,7 bar) – Überdruckprüfungen: wählbar von 1 bis 10 bar – Anzeige aller messbaren Gehäuseverformungen in grafischer und alphanumerischer Darstellung während des Prüfungsvorganges – Große Anzeige des Endresultates mit „Bestanden“ bzw. „Nichtbestanden“ – Druckeranschluss für Ausdruck der alphanumerischen Messresultate und Messparameter – Druck von Kopfzeilen, z.B. Ihre Firmenanschrift (max. 6 Zeilen mit max. 42 Zeichen pro Zeile) mit automatischer Datumsangabe auf Messresultatsausdruck programmierbar. Serieller Anschluss für den schnellen Ausdruck der Resultate auf einem Drucker oder am PC.

Water proof testing under vacuum and pressure, using the principle of the deformation measurement. Built with the best

quality materials. Universally applicable for all types of watches, with bracelet or without bracelet. Automatic determination of stabilization and measuring time for reliable results. With colour display, in eight languages, for an easy operation and a clear indication of the result. Indication of the results in numerical way as well as in analogic colour diagram. Twelve test programs, each program can also be programmed individually. Test pressure Vacuum -0.7 to -0.1 bar), (Pressure up to 10 bar). Serial interface for printout of certificate on printer or PC.



3500	-8	220 Volt - Abm./Size 320 x 250 x 280 mm	7,500 Kg	GREINER	€ 4.700,00
------	----	---	----------	---------	------------

1. Prüfgeräte am Werkstisch
Testing Machines at the bench:

Kompressoren für Wasserdichtheitsprüfgeräte
Compressors for water testing machines



3599-6	-7*	PREMIUM Kompressor 6 Ltr. Spezialausführung 14 bar 0,375KW/0,5 PS (nur 40 dB!) An.-Abschaltdruck 12,5-14 bar Power 50 Ltr./Min. - 220 Volt - Abm./Size 330 x 280 x 320 mm	26,000 Kg	PREMIUM	€ 945,00
3599-24	-7	PREMIUM Kompressor 24 Ltr. Spezialausführung 14 bar 0,375KW/0,5 PS (nur 40 dB!) An.-Abschaltdruck 12,5-14 bar Power 50 Ltr./Min. - 220 Volt - Abm./Size 380 x 380 x 560 mm	30,000 Kg	PREMIUM	€ 1.345,00

Zubehör für Kompressoren:
Accessories for Compressors:

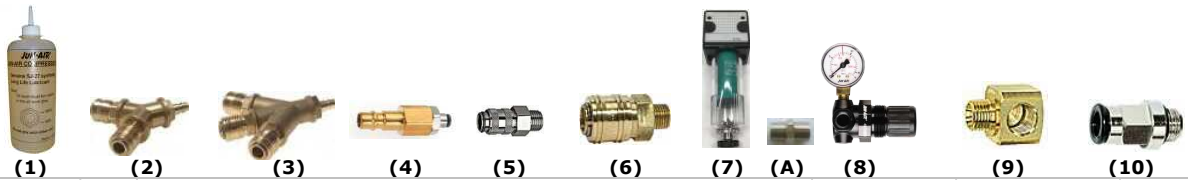

3600.1	-7	(1) JUNAIR synthetisches Kompressoröl 500 ml	0,510 Kg	SWISOTECH	€ 25,00
3600.2	-7	(2) Druckverteiler 2-fach NW-7,2	0,320 Kg	SWISOTECH	€ 22,00
3600.3	-7	(3) Druckverteiler 3-fach NW-7,2	0,420 Kg	SWISOTECH	€ 32,00
3600.4-5	-7	(4) Schnellkupplung Geräteschlauch Ø 6/4 mm, mit Stecktülle NW -5 m	0,028 Kg	SWISOTECH	€ 4,95
3600.4-72	-7	(4) Schnellkupplung für Schlauch Ø 10/8 mm, mit Stecktülle NW - 7,2 m	0,035 Kg	SWISOTECH	€ 6,95
3600.5	-7	(5) Mini-Schnellkupplung ¼ Zoll NW-5 für WD Geräteschlauch Ø 6 mm	0,035 Kg	SWISOTECH	€ 8,50
3600.6	-7	(6) Schnellverschlusskupplungen ¼ Zoll NW -7,2	0,076 Kg	SWISOTECH	€ 9,80
3600.7	-7	(7) Extra Feinstfilter ¼ Zoll, 0,01µ	0,400 Kg	SWISOTECH	€ 98,00
3600.8	-7	(A) Doppelgewinde für extra Feinstfilter/Luftverteiler ¼ Zoll	0,010 Kg	SWISOTECH	€ 2,50
3600.9	-7	(8) Extra Manometer mit Druckminderer ¼ Zoll	0,400 Kg	SWISOTECH	€ 75,00
3600.10	-7	(9) Verteiler ¼ Zoll 2-fach	0,020 Kg	SWISOTECH	€ 4,95
3600.11	-7	(10) Schnellsteckverbinder ¼ Zoll für Geräteschlauch Ø 6 mm	0,022 Kg	SWISOTECH	€ 3,95
3600.12	-7	(10) Schnellsteckverbinder ¼ Zoll für Geräteschlauch Ø10 mm	0,024 Kg	SWISOTECH	€ 9,50

Drucker für Wasserdichtheitsprüfgeräte
Printers for water testing machines



3450.X6	-7*	(1) 220 Volt - Thermodrucker/Thermoprinter	MCP 7830	1,000 Kg	MARTEL	€ 270,00
3450.1#	-5	Thermo - Papierrolle/Thermo Paper Roll für/for	MCP 7830	0,075 Kg	PRAC-TEC	€ 4,95

1. Prüfgeräte am Werkstisch
Testing Machines at the bench:



accuracy pro
 swiss made



USB Plug-and-Play-Technologie

Advanced Technology, intelligentes Uhrenprüfgerät. Verbinden Sie einfach das Accuracy Pro mit Ihrem PC oder Tablet. Der im Mehrlagen-Mikrofon integrierte XMOS-Prozessor arbeitet plattformübergreifend (Windows, Android, iOS) und zeigt Ihnen zuverlässig die Messresultate auf dem Bildschirm an. Die Messparameter können lokal oder im Netzwerk als PDF oder CSV gespeichert werden.

Anzeigemodus:

- Schlägergeräusch (Scope)
- Diagramm
- Grafische (Langzeitmessung)
- Streuung
- Tabellarische & Radardiagramm

Messung/Ganggenauigkeit: Messbereich: ± 1000 s/d / Auflösung: 0.1 s/d / Genauigkeit: $\pm 0,1$ s/d
Amplitude: Messbereich: 70 bis 360°/Auflösung: 1°/Genauigkeit: $\pm 1^\circ$ / Hebewinkel: 10 bis 90°
Abfallfehler: (Auflösung: 0,1 ms / Genauigkeit: $\pm 0,1$ ms)
Frequenz/Automatische Erkennung der gängigen Schlagfrequenzen: 7.200 bis 72.000 S/h.
 Manuelle Eingabe aller anderen benutzerdefinierten Werte Schweizer Ankerhemmung.

Im Lieferumfang beinhaltet Software bietet individuelle Funktionalitäten:

- Automatische Erkennung der 6 Hauptpositionen (4x vertikal und 2x spezial)
- Neuartiges Radardiagramm-Chart
- Automatische oder manuelle Verstärkungsregelung
- Multi-Sensor-Management für parallele Messungen

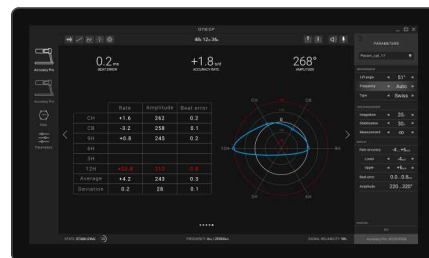
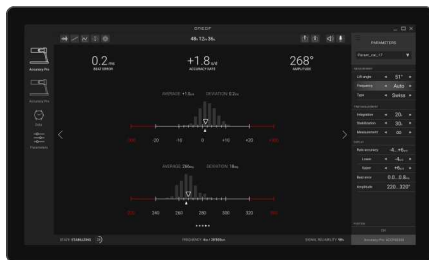

USB Plug-and-Play Technology

Advanced Technology, intelligent watch tester. Simply connect the Accuracy Pro to your PC or tablet. The XMOS processor integrated in the multi-position microphone works across platforms (Windows, Android, iOS) and reliably displays the measurement results on the screen. The results and measurement parameters can be saved locally or in the network as PDF or CSV.

Display mode:

- Beat Noise (Scope)
- Diagram
- Graphic result
- Dispersion
- Tabular & Radar Chart

Measurement: Rate accuracy: ± 1000 s/d / Resolution: 0.1 s/d / Accuracy: ± 0.1 s/d
Amplitude: Range: 70 to 360°/Resolution: 1°/Accuracy: $\pm 1^\circ$ / Lift angle: 10 bis 90°
Beat error: Resolution: 0,1 ms / Accuracy: $\pm 0,1$ ms
Frequency/Automatic detection of common beating frequencies: 7.200 to 72.000 b/h
 manual entry of any other custom values Swiss anchor escapement.

The software includes individual functions:

- Automatic recognition of the 6 main positions.
- Novel tabular & radar chart.
- Automatic or manual gain control.
- Multi-sensors management for parallel measurements.

3061	-8	Messgenauigkeit von weniger als ± 0.1 s/d. Precision of Measurement < ± 0.1 s/d. Größe/Size 120 x 140 x 156 mm	1,000 Kg	ONEOF accuracy	€ 2.600,00
------	----	--	----------	-------------------	------------



1. Prüfgeräte am Werkstisch
Testing Machines at the bench:



ERNST & FRIENDS
 empower your business



ONEOF

accuracy

boutique edition

Messen und gleichzeitig Entmagnetisieren

Die Accuracy Boutique Edition ist das erste Gerät, mit dem eine mechanische Uhr auf einmal gemessen/entmagnetisiert wird. Es wurde in Zusammenarbeit mit Top Brands Schweizer Uhrenhersteller entwickelt, um eine effiziente Lösung für die Entmagnetisierung und gleichzeitige Messung von Uhren zu liefern und damit ein Hauptproblem in den Fachgeschäften und Boutiquen direkt zu lösen. 20 % aller After-Sales-Service Vorgänge betrifft magnetisierte Uhren. Weniger als 2 Minuten sind erforderlich, um eine Uhr mit Accuracy Boutique Edition auf Ganggenauigkeit, Amplitude und Abfallfehler zu prüfen und zu entmagnetisieren. Das bedeutet Kundenzufriedenheit!

-Measure and Demagnetize in one step

measuring and demagnetizing mechanical watches in one step. It was designed in partnership with luxury watch brands to find the most after-sale-service efficient solution to watch magnetization and thus solve the main problem directly at retail stores and boutiques. 20 % of after-sales returns concern magnetized watches which mean both a tremendous cost for brands and high throughput times with a drop in customer satisfaction. Less than 2 minutes are required to check the rate accuracy amplitude and beat error and to demagnetize the watch.

3064	-8	Messgenauigkeit von weniger als +/- 0.1 s/d. <i>Precision of Measurement < +/- 0.1 s/d.</i> Größe/Size 95 x 95 x 20 mm	0,200 Kg	ONEOF accuracy	€ 915,00
------	----	--	----------	-------------------	----------

accuracy²

swiss made



ONEOF

Uhrenprüfung leicht gemacht

Die Accuracy² kann die Messresultate Ihrer mechanischen Uhr wie Gangabweichung, Amplitude, Abfallfehler in nur wenigen Sekunden auslesen. Der integrierte Magnetfeldsensor erkennt auch, ob das geprüfte Uhrwerk magnetisiert ist. Das Gerät läuft über eine App für Android und iOS und die komplette Messelektronik ist in einem kompakten, eloxiertem Aluminiumgehäuse integriert.

Fast and Easy Watch testing

The Accuracy² measures the performance of your mechanical watch like rate accuracy, amplitude, beat error in just some seconds. The device runs with an App for Android an iOS and the complete measuring electronics are incorporated in a compact, anodised aluminium case.

3063	-8	Messgenauigkeit von weniger als +/- 0.1 s/d. <i>Precision of Measurement < +/- 0.1 s/d.</i> Größe/Size 40 x 40 x 7,5 mm	0,020 Kg	ONEOF accuracy	€ 249,00
------	----	---	----------	-------------------	----------

1. Prüfgeräte am Werkstisch
Testing Machines at the bench:



lepsi
 BY BERGEON

Watch Analyzer PRO

Der Watch Analyzer Pro misst mit großer Präzision die Höchstleistungen (Gangabweichung, Schwingungsweite, Merkzeichen) Ihrer mechanischen Uhr, über eine Applikation für Android oder iOS auf Tablets und Smartphones. Die mobile App enthält alle notwendigen Funktionen zur Kontrolle eines Zeitmessers. Sein Rotationsfuß ermöglicht die Messung in allen Positionen zur Gangkontrolle, sogar der Zwischenpositionen. Die niedrige Höhe des Moduls, welches das Uhrwerk aufnimmt erlaubt ein vereinfachtes Arbeiten auf der Rückervorrichtung. Eine durchsichtige abnehmbare Glocke ermöglicht den Schall- und Staubschutz des Uhrwerks während der Messung.

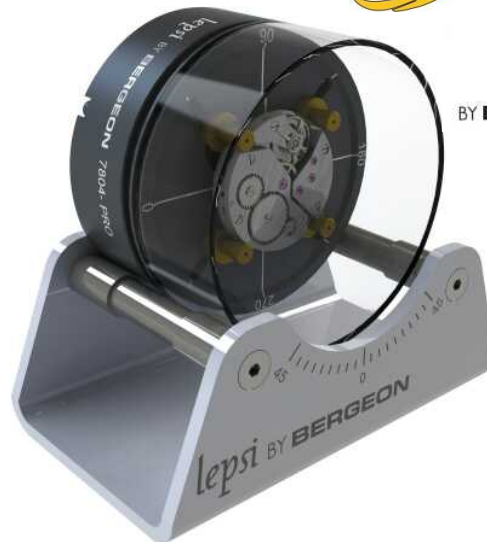

Watch Analyzer PRO

The Watch Analyzer Pro measures accurately the performances (rate variation, amplitude, beat error) of your mechanic watch, over an application for Android or iOS for tablets and smartphones. The mobile application of the Watch Analyzer Pro includes all the necessary functions for the control of a timepiece. The rotation stand allows testing in all crown positions, including the intermediate positions. The lower height of the module which accepts the movement provides a convenient work on the regulator assembly. A removable transparent dome protects against noise and dust.

7804-Pro	-8	Abm./Size 180 x 80 x 180 mm	0.850 Kg	BERGEON	€ 1.406,00
----------	----	-----------------------------	----------	---------	------------

Watch Analyzer

Der Watch Analyzer ist ein Prüfgerät für mechanische Werke und läuft über eine App für Android und iOS. Die Messelektronik ist in dem Mehrlagenmikrofon integriert. Das Prüfgerät misst den Gang, die Frequenz, das Merkzeichen und die Schwingungsweite bis 360° eines mechanischen Uhrenwerks sehr präzise. Kompatibel: iOS8 und Android 4.0 mit einem 3.5mm Jack-Anschluss, 4 pole.- Automatisch erkannte Halbschwingung: 14400 A/s bis 36000 A/s.- Gangabweichung: 200 s/t bis +200 s/t.- Schwingungsweite: 80° bis 360° (Massteilung 1°).- Merkzeichen: 0 bis 10ms (Massteilung 0.1ms). Hebewinkel: anpassbar von 10° bis 90°.- Eichung über Atomuhr.

lepsi

BY BERGEON



Watch Analyzer

The Watch Analyzer is a measuring device for mechanical movements and runs with an App for Android or iOS. An adjustable support incorporate the measuring electronics. This device measures very accurately the running time, the frequency, the guidemark and the amplitude of mechanical watches. Compatibility iOS8 and Android 4.0 with Jack connector 3.5 mm, 4 poles.- Automatic vibration detection: 14400a/h to 36000a/h.- Rate Variation: 200s/d to +200s/d. Amplitude: 80° to 360° (resolution 1°). Beat error: 0 to 10 ms (resolution 0.1 ms).- Lift angle: adjustable from 10° to 90°.- Calibration via atomic clocks.

7804	-8	Abm./Size 73 x 60 x 80 mm	0.640 Kg	BERGEON	€ 876,60
------	----	---------------------------	----------	---------	----------

Watch Scope

Der Watch Scope misst mit großer Präzision die Gangabweichung, Amplitude, Abfallfehler Ihrer mechanischen Uhr in wenigen Sekunden. Für Smartphones oder Tablets - über eine App (für Android oder iOS).

lepsi

BY BERGEON



Watch Scope

The Watch Scope measures accurately the performances (rate variation, amplitude, beat error) of your mechanic watch within a few seconds. Over an application for Android or iOS for tablets and smartphones.

7804-Scope	-8		0.140 Kg	BERGEON	€ 475,90
------------	----	--	----------	---------	----------

1. Prüfgeräte am Werkstisch
Testing Machines at the bench:

Greiner Vibrograf "COMPACT 900"

Der «Compact 900» ist eine universell einsetzbare Zeitwaage zur Prüfung **aller mechanischen-** und **Quarzuhren**. Einfachste Bedienung mittels Touch-Bildschirm und brillanter Anzeige auf hochauflösendem Farbbildschirm.

Highlights:

- Automatische Schlagzahlerkennung
- Messzeit und Hebewinkel sind frei wählbar
- (Oszillogramm) der Uhr
- PC/Drucker-Schnittstellen zur Datenübermittlung
- Gang, Amplitude und Abfallfehler
- Grafische Anzeige des Schlaggeräusches
- Lautsprecher zum Mithören des Uhrengeräusches
- Prüfung von Co-axial Werken

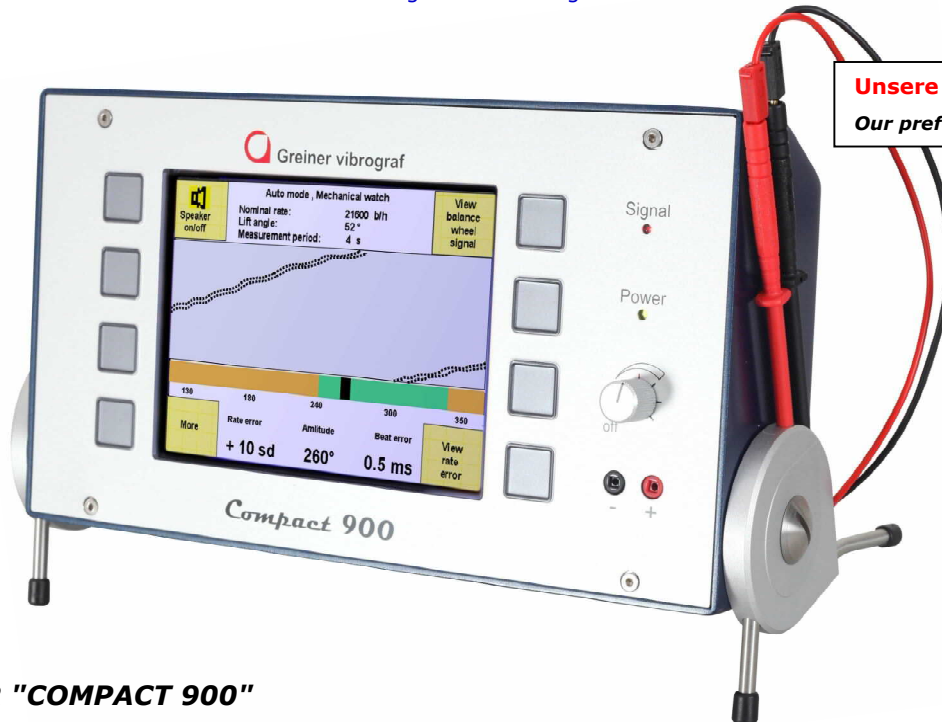

Unsere besondere Empfehlung!
Our preferred recommendation!

GREINER "COMPACT 900"

The Chrono Touch for **Mechanical- and Quartz Watches** belongs to the latest generation of GREINER watch testers. Simple operation via a touchscreen and a crystal-clear, high-resolution colour display.

Key features:

- Automatic detection of beat number
- Measurement time and lift angle can be freely selected
- (oscillogram) of watch
- USB / PC interfaces for data transfer and
- Ethernet interface for network connection
- rate, amplitude and beat error
- Graphic display of beat noise of watch
- Loudspeaker for listening to watch noise
- adding software updates
- suitable for Co-axial Mvt`s



3062	-7	M cpl. mit Mikrophon <i>cpl. with microphone</i>	3,300 Kg	GREINER	€ 4.450,00
3062.1	-7	M+Q cpl. mit Mikrophon <i>cpl. with microphone</i>	3,470 Kg	GREINER	€ 4.805,00
3062.2	-7	ohne Mikrophon <i>without microphone</i>	2,830 Kg	GREINER	€ 3.875,00
3065.1	-7	MP 12 Mikrofon/microphone only	0,500 Kg	GREINER	€ 575,00
3062.3	-7	QM 06 Combi Mikrofon/microphone only	0,640 Kg	GREINER	€ 930,00
3062.4	-7	CM 06 Klemmmikrofon für Großuhren <i>Clamping Microphone for clocks</i>	0,055 Kg	GREINER	€ 165,00
3062.5	-7	Opto 06 Lichtschranke für Pedeluhrn mit Stativ <i>Optical Sensor</i>	1,510 Kg	GREINER	€ 630,00
3062.6	-7	dito, ohne Stativ <i>ditto without stand</i>	0,110 Kg	GREINER	€ 535,00
3062.7	-7	Spiegeladapter für Quarzuhrn <i>Mirror Adapter for Quartz Watches</i>	0,300 Kg	GREINER	€ 175,00
3062.8	-7	AM 10-2 automatisches Mehrlagen-Mikrophon <i>automatic multi position microphone</i>	2,185 Kg	GREINER	€ 2.300,00



(AM 10-2)



(2)



3450.X6	-7*	(2) 220 Volt - Thermodrucker/Thermoprinter	MCP 7830	1,000 Kg	MARTEL	€ 270,00
3450.1#	-5	Thermo-Papierrolle/Thermo Paper Roll für/for	MCP 7830	0,075 Kg	PRAC-TEC	€ 4,95

1. Prüfgeräte am Werkstisch
Testing Machines at the bench:

 Greiner Vibrograf "**CHRONO TOUCH**"

Der «Chrono Touch» ist das wirtschaftliche und ideale Messgerät der neuesten GREINER Generation für die Prüfung von mechanischen Uhren. Einfachste Bedienung mittels Touch-Bildschirm und brillanter Anzeige auf hochauflösendem Farbbildschirm.

Highlights:

- Automatische Schlagzahlerkennung,
- Messzeit und Hebewinkel sind frei wählbar
- (Oszillogramm) der Uhr
- USB / PC-Schnittstellen zur Datenübermittlung
- Ethernet-Schnittstelle für Netzwerkanbindungen
- Gang, Amplitude und Abfallfehler
- Grafische Anzeige des Schlaggeräusches
- Lautsprecher zum Mithören des Uhrengeräusches
- Einspielen von Softwareupdates
- Prüfung von Co-axial Werken

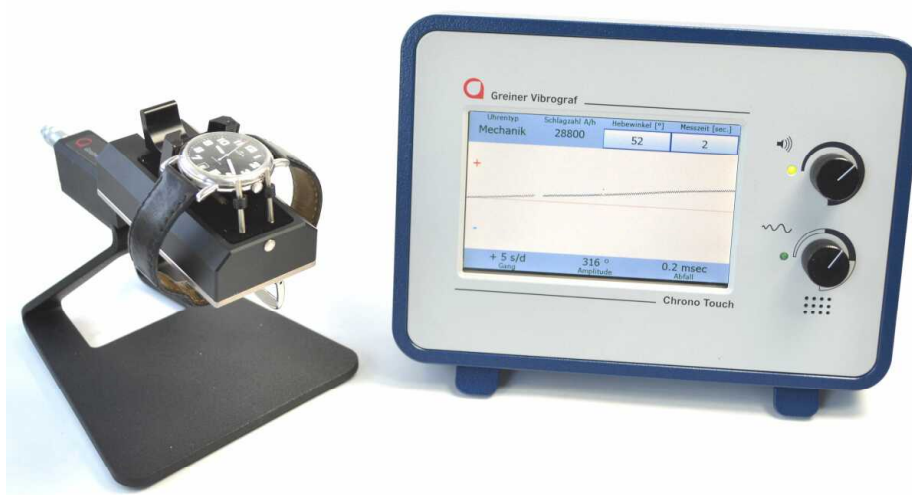

GREINER "CHRONO TOUCH"

The Chrono Touch for Mechanical Watches belongs to the latest generation of GREINER watch testers. Simple operation via a touchscreen and a crystal-clear, high-resolution colour display.

Key features:

- Automatic detection of beat number
- Measurement time and lift angle can be freely selected
- (oscillogram) of watch
- USB / PC interfaces for data transfer and
- Ethernet interface for network connection
- rate, amplitude and beat error
- Graphic display of beat noise of watch
- Loudspeaker for listening to watch noise
- adding software updates
- suitable for Co-axial Mvt`s



3065	-7	220 Volt – cpl. mit Mikrofon cpl. with microphone	2,300 Kg	GREINER	€ 1.850,00
3066	-7	220 Volt – ohne Mikrofon without microphone	1,800 Kg	GREINER	€ 1.350,00
3065.1	-7	MP 12 Mikrofon/microphone only	0,500 Kg	GREINER	€ 575,00
3065.4	-7	KM 12 Klemmmikrofon für Großuhren (R352) Clamping Microphone for clocks	0,055 Kg	GREINER	€ 120,00

(1)



3450.X60	-7	(1) 220 Volt – Thermodrucker/Thermoprinter	MCP 7870 USB.	1,000 Kg	MARTEL	€ 290,00
3450.1#	-5	Thermo-Papierrolle/Thermo Paper Roll für/for	MCP 7870	0,075 Kg	PRAC-TEC	€ 4,95

1. Prüfgeräte am Werkstisch
Testing Machines at the bench:

weitere Prüfgeräte:
further Testing machines:

"Watch Expert IV",
incl. manuellem Mehrlagenmikrofon

"Watch Expert IV"
incl. hand multi-positioning microphone



mod.dép.



3060	-0	220 Volt - Abm./Size 250 x 135 x 100 mm	2,100 Kg	WITSCHI	€ 2.850,00
------	----	---	----------	---------	------------

"Chronoscope X1/G3"

"Chronoscope X1(G2)"



3400	-0	220 Volt - Abm./Size 264 x 158 x 275 mm	4,500 Kg	WITSCHI	€ a. A.
------	----	---	----------	---------	---------

Micromat C, incl. Software bis 8 Kanäle

Micromat C, incl. Software up to 8 Channels



3410	-0	220 Volt - Abm./Size 220 x 115 x 125 mm	1,700 Kg	WITSCHI	€ a. A.
------	----	---	----------	---------	---------

"Analyser Twin AQT"

"Analyser Twin AQT"



3415	-0	220 Volt - Abm./Size 290 x 180 x 170 mm	3,500 Kg	WITSCHI	€ a. A.
------	----	---	----------	---------	---------

"Chronoscope S1(F2)"

incl. manuellem Mehrlagenmikrofon

"Chronoscope S1(F2)"
incl. hand multi-positioning microphone



3420	-0	220 Volt - Abm./Size 250 x 135 x 100 mm	4,200 Kg	WITSCHI	€ a. A.
3420.1	-0	Ditto o. Mehrlagen.....	3,500 Kg	WITSCHI	€ a. A.
3420.2	-0	(3) MICROMAT S Motormikrofon/motorized microphone Abm./Size 225 x 86 x 192 mm	2,000 Kg	WITSCHI	€ a. A.

"Teslascope II"

"Teslascope II"



3425	-0	220 Volt - Abm./Size 135 x 137 x 62 mm	0,500 Kg	WITSCHI	€ a. A.
------	----	--	----------	---------	---------

"Analyser AQ1"

"Analyser AQ1"



3440	-0	220 Volt - Abm./Size 290 x 180 x 170 mm	2,800 Kg	WITSCHI	€ a. A.
------	----	---	----------	---------	---------

1. Prüfgeräte am Werk Tisch
Testing Machines at the bench:

weitere Prüfgeräte:
more Testing machines:

"New Tech Handy II"



WITSCHI "New Tech Handy II"



3070	-0	220 Volt - Abm./Size 220 x 150 x 140 mm	2,000 Kg	WITSCHI	€ a. A.
------	----	---	----------	---------	---------

Wasserdichtheitsprüfgerät "Proofmaster S"



Water Testing machine "Proofmaster S"



3480	-0	220 Volt - Abm./Size 245 x 240 x 240 mm	6,100 Kg	WITSCHI	€ a. A.
------	----	---	----------	---------	---------

Wasserdichtheitsprüfgerät "Proofmaster M"



Water Testing machine "Proofmaster M"



3490	-0	220 Volt - Abm./Size 245 x 240 x 240 mm	6,100 Kg	WITSCHI	€ a. A.
------	----	---	----------	---------	---------

Zubehör für WITSCHI:
Accessories for WITSCHI:



3440.3	-5	Werkhalter/Movementholder für/for NHII/Q1/Q1 Twin	0,035 Kg	PRAC-TEC	€ 9,95
--------	----	---	----------	----------	--------

Drucker/Printer:



(1)



(2)



3450#	-5*	(1) 220 Volt – Thermodrucker/Thermoprinter	MCP 7810 Spez.	1,000 Kg	MARTEL	€ 265,00
3450.4	-0	Adapterkabel Expert IV für ditto/Cable Exp	GA05-E715245	0,050 Kg	MARTEL	€ 39,50
3450.1#	-5	Thermo-Papierrolle/Thermo Paper Roll für/for	MCP 7810	0,075 Kg	PRAC-TEC	€ 4,95
3460	-7	(2) 220 Volt – Nadeldrucker/Needleprinter	CBM 910-40-RF	1,200 Kg	CITIZEN	€ 285,00

2. Arbeitsplatz/Work Center:

Uhrmacherwerkstisch "ERGOLIFT XL Basic"

Mod. 145-2 Basic in Lichtgrau (RAL 7035), ergonomischer Uhrmacherwerkstisch mit pulverbeschichtetem Gestell. Lichtgraue HPL Arbeitsplatte mit weißem Kantenschutz 145 x 63 x 4 cm. Ergonomic watchmaker bench, "ERGOLIFTER XL" Mod. 145-2 Basic in light grey (RAL 7035), powder coated metal frame. Lightgrey HPL surface on top plate 145 x 63 x 4 cm with edge protection.



- Elektrisch stufenlos höhenverstellbar von 96 bis 142 cm
- Electrical height adjustment from 96 up to 142 cm
- gepolsterte und im Neigungswinkel verstellbare Armauflagen
- Upholstered and in the angle adjustable arm rests
- Große Ablageplatte B 126 x T 54 cm auf den 2 Schubladensäulen
- Large deposit table plate 126 x 54 cm under top plate
- 2 Schubladensäulen mit links 4 und rechts 5 rollengeführten Schubladen H 57 x B 35 x T 53 cm, mit Tippmechanik, ohne Griffe! Rechte Säule mit praxisgerechter Schubladen-Einteilung
- 2 Drawer Units, left with 4 and right side with 5 roller-guided drawers 57 x 35 x 53 cm, with tip mechanic, no hand grip! right hand drawer unit with practical divisions
- Ausziehbrettchen unter der Arbeitsplatte B 25 x T 32 cm
- small pull out plate under top plate 25 x 32 cm
- Zweite ausziehbare Ablageplatte B 53,5 x T 45(31) cm
- second telescopic pull-out shelf 53,5 x 45(31) cm
- Hinten geschlossene Rückwand 126 x 57 cm
- closed rear wall 126 x 57 cm
- Ausziehbarer Kabelkasten B 75 x H 8 x T 19 cm
- Pull-out cable drawer 75 x 8 x 19 cm
- Bestes Preis-/Leistungsverhältnis
- Best price/Performance ratio



3801.145-2	-7	Mit 2 Schubladensäulen /With 2 Drawer Units. 1450 x 630 x 40	160,000 Kg	SWISOTECH	€ 2.245,00
3801.125-2	-7	Wie oben, jedoch in 1250 x 630 x 40 mm Accomplishment as above, but 1250 x 630 x 40 mm	140,000 Kg	SWISOTECH	€ 2.150,00

Uhrmacherwerkstisch "ERGOLIFT S1 Basic"

Mod. 125-R oder L Basic in Lichtgrau (RAL 7035), ergonomischer Uhrmacherwerkstisch mit pulverbeschichtetem Gestell. Lichtgraue HPL Arbeitsplatte mit weißem Kantenschutz 125 x 63 x 4 cm. Ergonomic watchmaker bench, "ERGOLIFTER S1" Mod. 125-R or L Basic in light grey (RAL 7035), powder coated metal frame. Lightgrey HPL surface on top plate 125 x 63 x 4 cm with edge protection.



- Elektrisch stufenlos höhenverstellbar von 96 bis 142 cm
- Electrical height adjustment from 9 up to 142 cm
- gepolsterte und im Neigungswinkel verstellbare Armauflagen
- Upholstered and in the angle adjustable arm rests
- Große Ablageplatte B 105 x T 54 cm unter der Arbeitsplatte
- Large deposit table plate 105 x 54 cm under top plate
- 1 Schubladensäule links oder rechts mit 5 rollengeführten Schubladen H 57 x B 35 x T 53 cm, mit Tippmechanik, ohne Griffe! Schubladensäule L/R mit praxisgerechter Schubladen-Einteilung.
- 1 Drawer Unit, left or right side with 5 roller-guided drawers 57 x 35 x 53 cm, with tip mechanic, no hand grip! right or left hand drawer unit with practical divisions.
- Ausziehbrettchen unter der Arbeitsplatte B 25 x T 32 cm
- small pull out plate under top plate 25 x 32 cm
- Zweite ausziehbare Ablageplatte B 65,5 x T 45(31) cm
- second telescopic pull-out shelf 65,5 x 45(31) cm
- Hinten geschlossene Rückwand B 105 x 57 cm
- closed rear wall 105 x 57 cm
- Ausziehbarer Kabelkasten B 75 x H 8 x T 19 cm
- Pull-out cable drawer 75 x 8 x 19 cm
- Bestes Preis-/Leistungsverhältnis
- Best price/Performance ratio



3801.125-R	-7	Mit 1 Schubladensäule rechts oder links/With 1 Drawer Unit right or left hand side 1250x 630 x 40	140,000 Kg	SWISOTECH	€ 2.095,00
------------	----	---	------------	-----------	------------

2. Arbeitsplatz/Work Center:

Uhrmacherwerkstisch "ERGOLIFT XXL Plus"

Ergonomischer Uhrmacherwerkstisch mit pulverbeschichtetem lichtgrauen (RAL7035) Metallgestell. Große massive Arbeitsplatte aus Buchenholz 150 x 65 x 4 cm mit Kleinteil-Auffangfräsung und schwarzer Konvexbegrenzung.
Ergonomic watchmaker bench, "ERGOLIFTER XXL" Mod. 150-2 powder coated lightgrey (RAL 7035) metal frame. Large solid beech wood top plate 150 x 65 x 4 cm with collecting grooves and convex stopper for spare parts etc.

made
in
germany



- Elektrisch stufenlos höhenverstellbar von 96 bis 142 cm
- Electrical height adjustment from 96 up to 142 cm
- gepolsterte und im Neigungswinkel verstellbare Armauflagen
- Upholstered and in the angle adjustable arm rests
- Große Ablageplatte B 130 x T 54 cm auf den 2 Schubladensäulen
- Large deposit table plate 130 x 54 cm under top plate
- 2 Schubladensäulen mit links 4 und rechts 5 rollengeführten Schubladen H 57 x B 35 x T 53 cm, mit Tippmechanik, ohne Griff!
- Right side Säule mit praxisingerechter Schubladen-Einteilung
- 2 Drawer Units, left with 4 and right side with 5 rollerguided drawers 57 x 35 x 53 cm, with tip mechanic, no hand grip!
- right hand drawer unit with practical divisions
- Ausziehbrettchen unter der Arbeitsplatte B 25 x T 32 cm
- small pull out plate under top plate 25 x 32 cm
- Zweite ausziehbare Ablageplatte B 53,5 x T 45(31) cm
- second telescopic pull-out shelf 53,5 x 45(31) cm
- Hinten geschlossene Rückwand 130 x 57 cm
- closed rear wall 130 x 57 cm
- Ausziehbarer Kabelkasten B 75 x H 8 x T 19 cm
- Pull-out cable drawer 75 x 8 x 19 cm
- Bestes Preis-/Leistungsverhältnis
- Best price/Performance ratio

3800.150-2	-7	Mit 2 Schubladensäulen /With 2 Drawer Units. 1500 x 650 x 40	170,000 Kg	SWISOTECH	€ 2.495,00
------------	----	--	------------	-----------	------------

Uhrmacherwerkstisch "ERGOLIFTER S2 Plus"

Ergonomischer Uhrmacherwerkstisch mit pulverbeschichtetem lichtgrauen (RAL7035) Metallgestell. Massive Arbeitsplatte aus Buchenholz 125 x 65 x 4 cm mit Kleinteil-Auffangfräsung und schwarzer Konvexbegrenzung. Ergonomic watchmaker bench "ERGOLIFTER S2", powder coated lightgrey (RAL 7035) metal frame. Solid beech wood top plate 125 x 65 x 4 cm with collecting grooves and convex stopper for spare parts etc.

made
in
germany



- Elektrisch stufenlos höhenverstellbar von 96 bis 142 cm
- Electrical height adjustment from 96 up to 142 cm
- gepolsterte und im Neigungswinkel verstellbare Armauflagen
- Upholstered and in the angle adjustable arm rests
- Große Ablageplatte B 105 x T 54 cm auf den 2 Schubladensäulen
- Large deposit table plate 105 x 54 cm under top plate
- 2 Schubladensäulen mit links 4 und rechts 5 rollengeführten Schubladen H 57 x B 25 x T 53 cm, mit Tippmechanik, ohne Griffe!
- Beide Säulen ohne Schubladen-Einteilung
- 2 Drawer Units, left with 4 and right side with 5 rollerguided drawers 57 x 25 x 53 cm, with tip mechanic, no hand grip!
- both drawer units without divisions.
- Ausziehbrettchen unter der Arbeitsplatte B 25 x T 32 cm
- small pull out plate under top plate 25 x 32 cm
- Zweite ausziehbare Ablageplatte B 57 x T 45(31) cm
- second telescopic pull-out shelf 57 x 45(31) cm
- Hinten geschlossene Rückwand B 105 x H 57 cm
- closed rear wall 105 x 57 cm
- Ausziehbarer Kabelkasten B 75 x H 8 x T 19 cm
- Pull-out cable drawer 75 x 8 x 19 cm
- Bestes Preis-/Leistungsverhältnis
- Best price/Performance ratio

NEW

3800.125-2	-7	Mit 2 Schubladensäulen rechts und links/With 2 Drawer Units right and left hand side 1250x650 x 40	150,000 Kg	SWISOTECH	€ 2.295,00
------------	----	--	------------	-----------	------------

2. Arbeitsplatz/Work Center:

Zubehör für Uhrmacherwerkzeuge/Fittings for Watchmaker Bench:

"Basic"



"Plus"



3800.4	-7	gepolsterte Armauflagen in Echtleder (schwarz) cushioned arm rests in leather (black)	- antistatisch- - antistatic-	---	SWISOTECH	€ 95,00
3800.8	-7*	Bohrung und Vormontage für RMD/Waldmann (Alt) Lampe Drilling and pre-installation for RMD/Waldmann (old) Lamp		---	SWISOTECH	€ 19,80
3800.86	-7*	Bohrung und Vormontage für Waldmann (Neu) Lampe Drilling and pre-installation for Waldmann (New) Lamp		---	SWISOTECH	€ 30,00
3800.10/G	-7*	2 (oder 1 x gross) Bohrungen und Vormontage für 2 Edelstahlführungen 2 (or 1 big) Drillings and pre-installation for 2 pipes for vacuum/pressure		---	SWISOTECH	€ 19,80
3800.L+R	-7*	Kombi-Einsteckvorrichtung mit Feilholz und Befestigungsplatte für Schraubstock Combi-Device with wooden bench fitting pin and fast fixing plate for vice *125 cm Tische nur mittig, dann o. Ausziehbrett/125 cm benches only central, no small pull out plate		0,250 Kg	SWISOTECH	€ 89,00*
3800.11	-7	Schubladen mit Vollauszug pro Schubladensäule 11 drawers with full pull-out per cabinet		---	SWISOTECH	€ 125,00
3800.13	-7	Zentralverriegelung pro Schubladensäule Central Locking per cabinet		0,200 Kg	SWISOTECH	€ 78,00
3800.85	-7	Kabeldurchlass in der Tischplatte Cable outlet in top plate		---	SWISOTECH	€ 22,00
3800.14	-7	2 Nutenplatten je 55 x 40 mm für Schraubstockschnellbefestigung bereitstellen und in Tischplatte links + rechts einlassen. 2 Bench Base plates each 55 x 40 mm (left + right) for fast fixing vice (free disposal) and shaped in bench plate		0,200 Kg	SWISOTECH	€ 88,00
2021	-8	Uhrmacherschraubstock mit Backenbreite 45 mm o. Hieb, Amboss Ø 12 mm Bench Vice with 45 mm smooth jaws, anvil Ø 12 mm. Abm./Size 110 x 75 x 65 mm		1,200 Kg	BERGEON	€ 269,50
2440#	-5*	--- ditto ---		1,200 Kg	SWISOTECH	€ 128,00
2440.1	-7	Extra Schnellbefestigungsplatte/extra Base Plate for dito 55 x 40 mm		0,085 Kg	SWISOTECH	€ 22,50
2440.2	-7	Dito mit abgerundeter Vorderkante/dito with round edge 55 x 40 mm		0,085 Kg	SWISOTECH	€ 27,50

„Soft Close“ (3800.SC1 oder SC2) auf Anfrage, in Verbindung mit Tippmechanik/ohne Griffe (SC1)

„Soft Close“ (3800.SC1 or SC2) available on request, in combination with tipp mechanic/without handles (SC.1)

Unsere besondere Empfehlung !
Our preferred recommendation !



(1-2)



(3-4)



3800.98	-7	(1) Edelstahlführungsrohr zur Tischmontage für Druckluft, Uhrmacher Druckluft-Ausbläser (Bleistiftform) mit Tastventil, 4 mtr. Druckluftschlauch/pipe Ø 6/4mm und ein Gegengewicht für Druckluftschlauch Ø 6/4 mm – fix und fertig vormontiert. Bent pipe for bench mounting, high pressure hand piece (pencil style) with finger button valve, 4 mtr. pressure pipe Ø 6/4mm and one Counter Balance Weight for pipe Ø 10/8mm- ready assembled.		1,800 Kg	SWISOTECH	€ 165,00
3800.99	-7	(2) Edelstahlführungsrohr zur Tischmontage für Vakuum, Uhrmacher Vakuumhandstück (Bleistiftform) mit Tastventil, 4 mtr. Vakuumschlauch/pipe Ø 10/8mm und ein Gegengewicht für Vakuumschlauch Ø 10/8 mm – fix und fertig vormontiert. Bent pipe for bench mounting, vacuum hand piece (pencil style) with finger button valve, 4 mtr. vacuum pipe Ø 10/8mm and one Counter Balance Weight for pipe Ø 10/8mm- ready assembled.		1,700 Kg	SWISOTECH	€ 135,00
3751.6/6	-7	(3-4) Druckluft/Vakuumverteiler, ohne Hochdruck- und Vakuumhandstück Double Bent Pipe for vacuum and pressure, without Pressure-/Vacuum Handpiece		1,850 Kg	SWISOTECH	€ 245,00
3752.6/6	-7	(3-4) Druckluft/Vakuumverteiler cpl., mit Hochdruck- und Vakuumhandstück Double Bent Pipe for vacuum and pressure, with Pressure-/Vacuum Handpiece		1,950 Kg	SWISOTECH	€ 375,00

Kpl. Vakuum- u. Druckluftreinigungssysteme nach individuellem Kundenwunsch, gern maßgeschneidert auf Anfrage.
Cpl. Vacuum- and Air Pressure Cleaning Systems, on request exact to your requirements.

2. Arbeitsplatz/Work Center:

Zubehör für "ERGOLIFTER" Basic und Plus
Accessories for "ERGOLIFTER" Basic and Plus

Unsere besondere Empfehlung ! 
Our preferred recommendation !

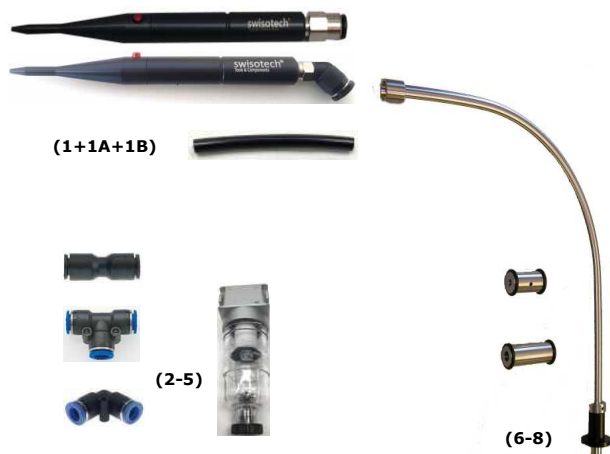

3660	-7	(1) Uhrmacher Druckluft-Ausbläser (Bleistiftform) mit Tastventil/High Pressure Hand Piece	0,060 Kg	SWISOTECH	€ 69,50
3660.45	-7	(1A) 45° Uhrmacher Druckluft-Ausbläser (Bleistiftform) mit Tastventil /High Pressure Hand Piece	0,060 Kg	SWISOTECH	€ 75,50
3665.6	-7	(1B) 1 m PVC Druck- Vakuumschlauch/pipe Ø 6/4 mm	0,020 Kg	SWISOTECH	€ 2,25
3675.6	-7	(2) I-Verbindungsstück gerade mit Schnellkupplung für Druck- Vakuumschlauch Ø 6/4 mm	0,008 Kg	SWISOTECH	€ 3,45
3670.6	-7	(3) T-Stück mit Schnellkupplung für Druck- Vakuumschlauch Ø 6/4 mm	0,018 Kg	SWISOTECH	€ 4,95
3685.6	-7	(4) 90° Winkel mit Schnellkupplung für Druck- Vakuumschlauch Ø 10/8 mm	0,020 Kg	SWISOTECH	€ 4,50
3661.5	-7	(5) Öl und Wasserfilter ¼ Zoll, max. 16 bar, für Druck- Vakuumschlauch Ø 6 mm	0,100 Kg	SWISOTECH	€ 38,75

3800.23	-7	(6) Gegengewicht für Druck- Vakuumschlauch Ø 10/8 mm Counter Balance Weight for pipe Ø 10/8 mm	0,250 Kg	SWISOTECH	€ 23,50
3800.22	-7	(7) Gegengewicht für Druck- Vakuumschlauch Ø 6/4 mm Counter Balance Weight for pipe Ø 6/4 mm	0,150 Kg	SWISOTECH	€ 23,50
3800.20	-7	(8) Edelstahlführungsrohr zur Tischmontage für Druckluft und Vakuumreinigung Bent pipe for bench mounting, for pressure and vacuum cleaning system	0,250 Kg	SWISOTECH	€ 47,50

3751.6/6	-8	(9) Druckluft/Vakuumverteiler, ohne Hochdruck- und Vakuumhandstück Double Bent Pipe for vacuum and pressure, without Pressure-/Vacuum Handpiece	1,250 Kg	SWISOTECH	€ 239,00
3752.6/6	-8	(9) Druckluft/Vakuumverteiler cpl., mit Hochdruck- und Vakuumhandstück Double Bent Pipe for vacuum and pressure, with Pressure-/Vacuum Handpiece	1,250 Kg	SWISOTECH	€ 318,00

3600.4-5	-7	(10) Schnellkupplung für Geräteschlauch Ø 6/4 mm, mit Stecktülle NW – 5 mm	0,028 Kg	SWISOTECH	€ 4,95
3665.6	-7	(11) 1 m PVC Druck- Vakuumschlauch/pipe Ø 6/4 mm	0,020 Kg	SWISOTECH	€ 2,25
3662	-7	(12) Tragegerüst mit Sockel , Ausladung 225 mm	0,130 Kg	SWISOTECH	€ 29,00

Uhrmacherschraubstock

Präzisionsschraubstock ohne Hieb, Backenbreite: 45 mm
Mit Schnellbefestigungssystem, Schnellbefestigungsplatte
und Amboss Ø 12 mm, Öffnung: 0 – 35 mm

Watchmaker`s Bench Vice

Precision execution, jaw width: 45 mm (smooth)
With quick release mechanism, plate and anvil Ø 12 mm
Opening: 0-35 mm



2021	-8	Abm./Size 110 x 75 x 65 mm	1,200 Kg	BERGEON	€ 269,50
------	----	----------------------------	----------	---------	----------

Arbeitsplatzbeleuchtung: Workplace Lamps:

Waldmann W
ENGINEER OF LIGHT.

Universalleuchte WALDMANN "TANEO"

WALDMANN Universalleuchte Taneo, STZL 24 R, Aluminium, stufenlos dimmbar, LED mit **kurzem Gestänge** und 3D-Kopfgelenk, Lichtfarbe neutralweiß, ca. 5000 Kelvin, Farbwiedergabe Ra > 80, Leistung: **1200 l**. Leuchtet flächig, homogen, blend- und schattenfrei. Dafür sorgen innovative Technologien wie Light Forming und Ray Mixing.

Bench Lamp WALDMANN "TANEO"

Waldmann Bench Lamp STZL 24 R, aluminium **with short arm**, stepless dimmable. Colour neutral day light appr. 5000 Celvin, Color rendering Ra > 80 Consumption: **1200 l**. Waldmann Taneo provides wide-range, homogeneous, glare-free and shadow-free lighting. Due to innovative technologies such as Light Forming and Ray Mixing.



TANEO	-7	100-240 Volt – Kopf/ Head: 39,0 x 14,0 x 3,5 cm	4,000 Kg	Waldmann	€ 595,00	
-------	----	--	----------	----------	----------	---

Arbeitsplatzleuchte "LED 24-Pro"

RMD Slim Line LED II mit **24 Watt**. LEDs für höchste Farbwiedergabe CRI = > 90 (Typ 93), **Vollspektrum Tageslicht**, Farbtemperatur ca. **5500-5700 Kelvin**. Beleuchtungsstärke bis **4700 l x** (Messabstand 40 cm). Keine IR- und UV-Lichtemissionen. **dimmbare 100 – 1%**, blend-, flicker- und schattenfrei. Integrierter LED Konverter modernster Bauart, kein störendes separates Netzteil, hohe Energieeffizienz. 3-D-Gelenk mit großem Verstellbereich am Leuchtenkopf.

LED work Bench Lamp "LED 24-Pro"

RMD Slim Line LED II with **24 Watt**. LEDs with the highest colour rendition CRI = 90 (type 93), **full daylight spectrum**, colour temperature approx. **5500-5700 Kelvin**. Illuminance Power **4700 l x** (measuring distance 40 cm). No IR- and UV-light emission. **Dimmable 100 -1%**. glare-free, flicker- and shadow-free lighting. Integrated state-of-the-art LED converter, no irritating separate power supply, High energy efficiency. "3-D-articulation" at the lighting head for a large range of adjustability.

Unsere Empfehlung !
Our recommendation !



LED 24Pro	-7	LED 24 Abm./Size Mast/Tree L 44,5 cm, Ausladung/Tree Arm L 38,5 cm, Kopf/head L 59,0 x T 10,0 x H 4,0 cm	5,200 Kg	RMD	€ 538,00	
-----------	----	---	----------	-----	----------	---



Arbeitsplatzleuchte "LED12-Pro"

RMD Slim Line LED II mit **12 Watt**. LEDs für höchste Farbwiedergabe CRI = > 90 (Typ 93), **Vollspektrum Tageslicht**, Farbtemperatur ca. **5500-5700 Kelvin**. Beleuchtungsstärke bis **3500 l x** (Messabstand 40 cm). Keine IR- und UV-Lichtemissionen. **dimmbare 100 – 1%**, blend- und schattenfrei. Integrierter LED Konverter modernster Bauart, kein störendes separates Netzteil, hohe Energieeffizienz. D-Gelenk mit großem Verstellbereich am Leuchtenkopf.

Work Bench Lamp "LED12-Pro"

RMD Slim Line LED II with **12 Watt**. LEDs with the highest colour rendition CRI = 90 (type 93), **full daylight spectrum**, colour temperature approx. **5500-5700 Kelvin**. Illuminance Power **3500 l x** (measuring distance 40 cm). No IR- and UV-light emission. **Dimmable 100 -1%**. glare-free, flicker- and shadow-free lighting. Integrated state-of-the-art LED converter, no irritating separate power supply, High energy efficiency. "3-D-articulation" at the lighting head for a large range of adjustability.



LED12Pro	-7	LED 12 Abm./Size Mast/Tree L 44,5 cm, Ausladung/Tree Arm L 38,5 cm, Kopf/head L 35,0 x T 10,0 x H 4,0 cm	4,500 Kg	RMD	€ 458,00	
LED12	-7	Ditto aber Farbwiedergabe/but colour rendition CRI = >80 (Typ 83), 5000 Kelvin	4,500 Kg	RMD	€ 348,00	

Universalleuchte WALDMANN "ALD"

WALDMANN Universalleuchte ALD 1300/850/D LED mit 3D-Kopfgelenk, 16W/100-240V/50/60HZ/IP20, Lichtfarbe neutralweiß, ca. 5000 Kelvin, Beleuchtungsstärke bis **2391 l**, **stufenlos, dimmbar**, große Ausleuchtung des Arbeitsumfeldes. Kopf: staubgrau/RAL 7032, Gestänge: Alufarben eloxiert

WALDMANN Bench Lamp "ALD"

16W/100-240V/50/60HZ/IP20, Colour neutral day light appr. 5000 Celvin, Illuminance **2391 l**, distance 40cm stufenlos, **Dimmable step less**, head: grey/RAL 7032, arms: alu colored anodized



ALD1300	-7	100-240 Volt – Kopf/Head: 36,0 x 8,0 x 2,3 cm	3,500 Kg	Waldmann	€ 339,00	
---------	----	--	----------	----------	----------	---

Allgemeines:

Arbeit und gutes Sehen sind in den meisten Berufen untrennbar miteinander verbunden. Schlechte Sehbedingungen können den menschlichen Organismus beeinträchtigen, und z.B. Unwohlsein, Kopfschmerzen, gereizte Augen usw. verursachen. Neben einer ausreichenden Raumbeleuchtung ist an den meisten Arbeitsplätzen eine zusätzliche flexible Arbeitsplatzbeleuchtung erforderlich. **Die Lichtfarbe wird in Kelvin (K) angegeben: 2600 °K entspricht der Farbe einer herkömmliche Glühbirne - 4000 °K entspricht der Farbe „Neutralweiß“ – 5500 bis 5700 °K entspricht der Farbe „Tageslicht“.**

Arbeitsplatz - Lupenleuchte "LED"

Lupenleuchte absolut blendfrei, mit Energiesparteknik, Lupe 5 oder 7 Dioptrien (2,25/2,75 x), Sichtfeld: ø 125 mm, Lupe separat schwenkbar, leicht einstellbar ohne lästiges Nachschwingen, 3-D Gelenkkopf.



LED Loupe Workplace lamp absolute glare-free, Loupe 5 Dioptrien (2,25 x), Screen ø 125 mm, with energy savings technology.

LED LL5	-7	LED 5 Dioptrien, (2,25 x), Kopf/Head 20 x 2,5 cm, Baum/Tree 52 cm, oberer Arm/upper arm 45 cm (EVG 100 Hz)	2,500 Kg	PRAC-TEC	€ 142,50
LED LL7	-7	LED 7 Dioptrien, (2,75 x), Kopf/Head 20 x 2,5 cm, Baum/Tree 52 cm, oberer Arm/upper arm 45 cm (EVG 100 Hz)	2,500 Kg	PRAC-TEC	€ 179,50

Juwelier Lampe "Flip"

leichte, tragbare und kompakte Tischlampe, 14 Watt, Daylight Vollspektrum Tageslicht, Farbtemperatur ca. **6000 Kelvin**, Energiespar-Leuchtstoffröhre, flimmerfrei, automatisches Einschalten beim Aufklappen, schwenkbarer Lampenschirm für optimale Arbeitsplatzausleuchtung in verschiedensten Winkeln, einfach zu verstellender Lampenschirm, zusätzlicher Fuß zur Erhöhung der Stabilität, inkl. Netzstecker, Farbe: silber, Höhe: 30,5 cm.



Jeweller Lamp "FLIP"

Portable Lamp "FLIP", lightweight, portable compact table lamp, 14 Watt, full daylight spectrum, colour temperature approx. **6000** Kelvin, energy saving tube, flicker free, "Easy-Twist" shade, silvergrey, incl. power plug, EVG 100 Hz, Hight: 30,5 cm.

FLIP14	-7	13 Watt, Höhe/height 31,5 cm (EVG 100 Hz)	0,930 Kg	PRAC-TEC	€ 64,50
--------	----	---	----------	----------	---------

2. Arbeitsplatz/Work Center:



ERNST & FRIENDS
empower your business

Arbeitsstuhl "Eco"

Arbeitsstuhl mit Holzgarnitur, Sitz gepolstert, Rückenlehne ungepolstert, mit Griffloch, Fußkreuz Kunststoff schwarz, mit weichen Rollen für harte Böden.



Work Bench Chair "Eco"

Bench Chair, wooden seat, seat area padded, back rest unpadded, Foot cross in black colour.



3812	-7	Mit Permanent-Mechanik, Sitzhöhe 42-58 cm <i>With permanent mechanisms, seat level 42-58 cm</i>	14,000 Kg	SWISOTECH	€ 299,00
3812.1	-7	Mit Permanent-Mechanik, Sitzhöhe 48-64 cm <i>With permanent mechanism, seat level 48-64 cm</i>	14,000 Kg	SWISOTECH	€ 299,00

Uhrmacherstuhl "Ergonomic Watchmaker I"

Optimal für den Uhrmacher am Werkstisch. Mit *Beckenbalance*, d.h., die Sitzfläche bietet durch Kippen in alle Richtungen noch mehr Flexibilität. Eine große Rückenlehne ist bei diesen Arbeiten nicht erforderlich. Höhenverstellbare Sitzhöhe und Rückenlehne. Bezug: 100% Kunstleder. Fußkreuz 60 cm: Aluminium, poliert.

Unsere besondere Empfehlung !

Our preferred recommendation !



Watchmaker Chair "Ergonomic Watchmaker I"

Perfectly for the watchmaker at the bench with adjustable armrests. With *basin balance*, the seat face offers by dumps in all directions still more flexibility. A large backrest is not necessary for this work. Adjustable seat level and backrest. Surface: 100% leather style. Foot cross 60 cm: Aluminum polished.



3809#	-8*	Mit Permanent-Mechanik, Sitzhöhe 42-58 cm <i>With permanent mechanisms, seat level 42-58 cm</i>	130900 Kg	SWISOTECH	€ 340,00
-------	-----	--	-----------	-----------	----------

2. Arbeitsplatz/Work Center:



Uhrmacherstuhl "Ergonomic Watchmaker II"

Optimal für den Uhrmacher am Werk Tisch. Schwingelemente* absorbieren weitestgehend die körpereigenen Bewegungen. Mit Beckenbalance, d.h., die Sitzfläche bietet durch Kippen in alle Richtungen noch mehr Flexibilität. Eine große Rückenlehne ist bei diesen Arbeiten nicht erforderlich. Höhenverstellbare Sitzhöhe und Beckenstütze. Bezug: 100% Alcantara/Mikrofaser. Weiche Rollen 6 cm für harte Böden. Fußkreuz 60 cm: Aluminium, poliert.

Watchmaker Chair "Ergonomic Watchmaker II"

Optimally for the watchmaker at the bench. Oscillation elements* absorb nearly all own body movements. With basin balance, the seat face offers by dumps in all directions still more flexibility. A large backrest is not necessary for this work. Adjustable seat level and backrest. Surface: 100% Alcantara. Soft roles 6 cm for hard grounds. Foot cross 60 cm: Aluminum polished. 

3810	-8*	Mit Beckenbalance, Sitzhöhe 44-57 cm With basin balance, seat level 44-57 cm	140-01-01	16,000 Kg	VECTOR	€ 822,00
3811	-8	Mit Beckenbalance und Fußring, Sitzhöhe 52-70 cm With basin balance and foot ring, seat level 52-70 cm	140-01-02	16,000 Kg	VECTOR	€ 891,00

Unsere Sitz-Empfehlung für höhenverstellbare Uhrmachertische mit variablen Armauflagen!

Gesteigerte Leistungsfähigkeit durch dynamisches Sitzen. Das neuartige Sitzsystem **Watchmaker Ergonomic I-III** verfügt über integrierte Schwingelemente (eine weltweit einzigartige Technologie), die Ihre körpereigenen Bewegungen wie Atmung, Herzschlag, etc. unterstützen und wirkungsvoll absorbieren. Ein nach allen Seiten bewegliches, kontrolliert gedämpftes Sitzwerk, das die Energie des Körpers dynamisch reflektiert. Ihr Gehirn antwortet hierauf mit ständigen Mikroimpulsen an Ihre Haltungsmuskulatur. Körper und Geist gelangen in ein aktives Gleichgewicht. Neben der optimalen Arbeitsruhe für feinmotorische Tätigkeiten des Uhrmachers steigert das neuartige Sitzsystem **Watchmaker Ergonomic I-III** maßgeblich Konzentrationsfähigkeit, Wohlbefinden und das Leistungsvermögen. Je vielfältiger die Anforderungen, umso wichtiger die Bewegungsmöglichkeiten. Permanente Bewegungsimpulse verhindern isometrische Verspannungen, unterstützen Ihre Bandscheiben und kräftigen Ihre Wirbelsäulenmuskulatur.



Uhrmacherstuhl "Ergonomic Watchmaker III"

Optimal für den Uhrmacher am Werk Tisch. Schwingelemente* absorbieren weitestgehend die körpereigenen Bewegungen. Mit Beckenbalance, d.h., die Sitzfläche bietet durch Kippen in alle Richtungen noch mehr Flexibilität. Höhenverstellbare Sitzhöhe und Rückenlehne. **Bezug:** 100% aus Schurwolle, daher antistatisch. Weiche Rollen 6 cm für harte Böden. Fußkreuz 65 cm: Alu poliert. Dieser Stuhl hat eine sog. VarioBackMatic, d.h. durch den einstellbaren Rückendruck von 35 – 100 kg kann die Kraft eingestellt werden, die zum Neigen der Rückenlehne erforderlich ist. Dadurch kann der Rücken beim Zurücklehnen geschult bzw. trainiert werden. **Bezug:** **Sitzfläche** 100% Alcantara/Mikrofaser. Die Sitztiefe ist durch Schnellspannverschluss schnell verstellbar. Der Stuhl Rücken hat eine Lumbalausformung. Die Sitzneigung (dauerhafte) ist durch einen Sterngriff verstellbar.

Watchmaker Chair – "Watchmaker Ergonomic III"

Optimally for the watchmaker at the bench. Oscillation elements* absorb nearly all own body movements. With basin balance, the seat face offers by dumps in all directions still more flexibility. Adjustable seat level and backrest. Surface: 100% Alcantara, therefore antistatic. Soft roles 6 cm for hard grounds. Foot cross 65 cm: Aluminium polished. In addition with adjustable seat inclination (individual basin tilting up to 10°) and progressively adjustable moving jerk. *** 

3815	-8	Mit Variobalance, Sitzhöhe 42-57 cm With vario balance, seat level 42-57 cm	140-02-11-H1	28,000 Kg	VECTOR	€ 922,00
3816	-8	Mit Variobalance, Sitzhöhe 50-68 cm With vario balance, seat level 50-68 cm	140-02-11-H2	28,000 Kg	VECTOR	€ 922,00

3. Druckluft- und Vakuumreinigungssysteme: Air Pressure and Vacuum Cleaning Systems:

Kompressoren für Druckluftreinigungssysteme und WD-Geräte Compressors for Air Pressure Cleaning Systems



3599-6	-7*	PREMIUM Kompressor 6 Ltr. Spezialausführung 14 bar 0,375KW/0,5 PS (nur 40 dB!) An.-Abschaltdruck 12,5-14 bar Power 50 Ltr./Min. - 220 Volt - Abm./Size 330 x 280 x 320 mm	26,000 Kg	PREMIUM	€ 945,00
3599-24	-7	PREMIUM Kompressor 24 Ltr. Spezialausführung 14 bar 0,375KW/0,5 PS (nur 40 dB!) An.-Abschaltdruck 12,5-14 bar Power 50 Ltr./Min. - 220 Volt - Abm./Size 380 x 380 x 560 mm	30,000 Kg	PREMIUM	€ 1.345,00

Zur Luftdruckreinigung bei Kleinuhren, wie z. B. Einschaltungsarbeiten etc., empfehlen wir obligatorisch eine Feinfilteraufrüstung des Kompressors auf 0,01µ. Die Druckeinstellung sollte zwischen 3 bis 5 bar vorgenommen werden.

Zubehör für Kompressoren: Accessories for Compressors:

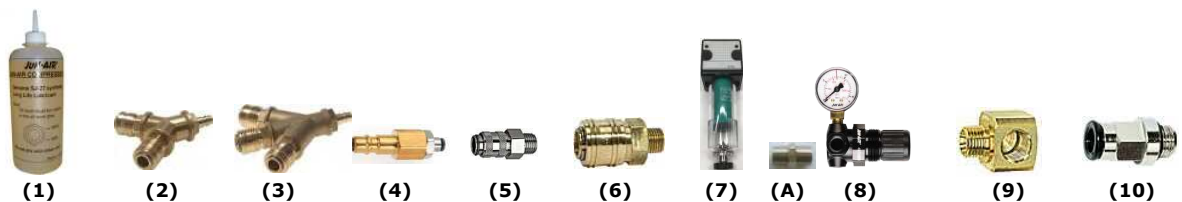

3600.1	-7	(1) JUNAIR synthetisches Kompressoröl/Compressor Oil 500 ml	0,510 Kg	SWISOTECH	€ 25,00
3600.2	-7	(2) Druckverteiler 2-fach NW-7,2	0,320 Kg	SWISOTECH	€ 22,00
3600.3	-7	(3) Druckverteiler 3-fach NW-7,2	0,420 Kg	SWISOTECH	€ 32,00
3600.4-5	-7	(4) Schnellkupplung für Geräteschlauch Ø 6/4 mm, mit Stecktülle NW-5 m	0,028 Kg	SWISOTECH	€ 4,95
3600.4-7	-7	(4) Schnellkupplung für Geräteschlauch Ø 10/8 mm, mit Stecktülle NW - 7,2 m	0,035 Kg	SWISOTECH	€ 6,95
3600.5	-7	(5) Mini-Schnellkupplung ¼ Zoll NW-5 für WD Geräte	0,350 Kg	SWISOTECH	€ 8,50
3600.6	-7	(6) Schnellverschlusskupplungen ¼ Zoll NW -7,2 m	0,076 Kg	SWISOTECH	€ 9,80
3600.7	-7	(7) Extra Feinfilter ¼ Zoll, 0,01µ/Fine Filter 0,01µ	0,400 Kg	SWISOTECH	€ 98,00
3600.8	-7	(A) Doppelgewinde für extra Feinfilter ¼ Zoll	0,010 Kg	SWISOTECH	€ 2,50
3600.9	-7	(8) Druckluftregler ¼ Zoll mit Manometer/pressure regulator w. manometer	0,400 Kg	SWISOTECH	€ 75,00
3600.10	-7	(9) JUN-AIR 2er Verteilerweiche ¼ Zoll für z.B. zweiten Druckregler	0,020 Kg	SWISOTECH	€ 4,95
3600.11	-7	(10) Schnellsteckverbinder ¼ Zoll für Geräteschlauch Ø 6/4 mm	0,022 Kg	SWISOTECH	€ 3,95
3600.12	-7	(10) Schnellsteckverbinder ¼ Zoll für Geräteschlauch Ø 10/8 mm	0,024 Kg	SWISOTECH	€ 9,50

Luftdruckreinigungssysteme und Zubehör Air Pressure Cleaning Systems and access

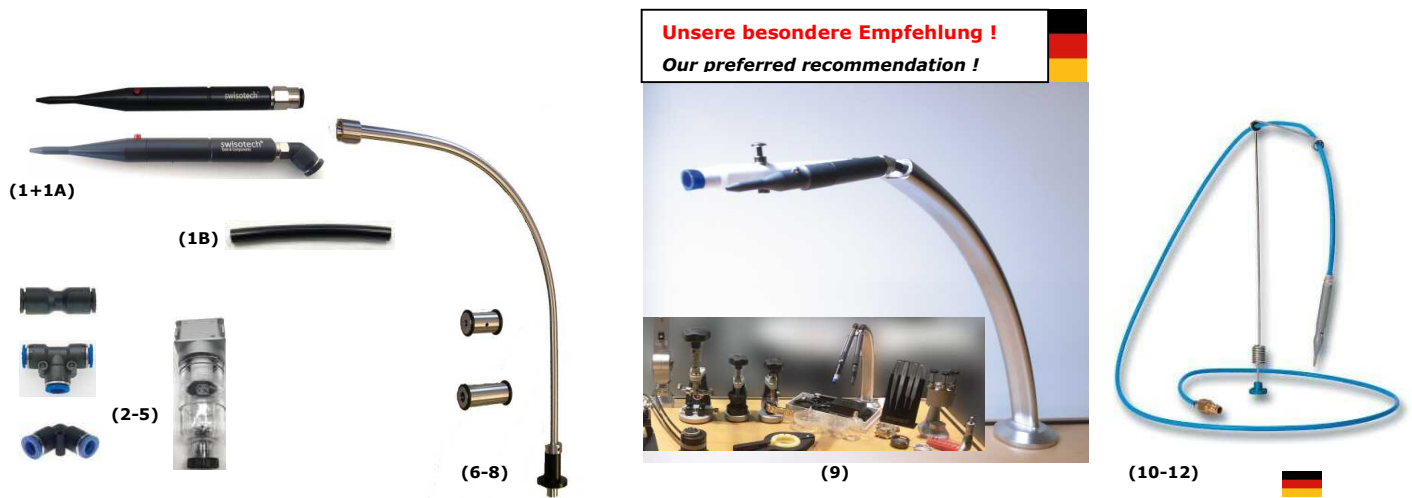

3660	-7	(1) Uhrmacher Druckluft-Ausbläser (Bleistiftform) mit Tastventil/High Pressure Hand Piece	0,060 Kg	SWISOTECH	€ 69,50
3660.45	-7	(1A) 45° Uhrmacher Druckluft-Ausbläser (Bleistiftform) mit Tastventil /High Pressure Hand Piece	0,060 Kg	SWISOTECH	€ 75,50
3665.6	-7	(1B) 1 m PVC Druck- Vakuumschlauch/pipe Ø 6/4 mm	0,020 Kg	SWISOTECH	€ 2,25
3675.6	-7	(2) I-Verbindungsstück gerade mit Schnellkupplung für Druck- Vakuumschlauch Ø 6/4 mm	0,008 Kg	SWISOTECH	€ 3,45
3670.6	-7	(3) T-Stück mit Schnellkupplung für DrFuck- Vakuumschlauch Ø 6/4 mm	0,018 Kg	SWISOTECH	€ 4,95
3685.6	-7	(4) 90° Winkel mit Schnellkupplung für Druck- Vakuumschlauch Ø 10/8 mm	0,020 Kg	SWISOTECH	€ 4,50
3661.5	-7	(5) Öl und Wasserfilter ¼ Zoll, max. 16 bar, für Druck- Vakuumschlauch Ø 6 mm	0,100 Kg	SWISOTECH	€ 38,75
3800.23	-7	(6) Gegengewicht für Druck- Vakuumschlauch Ø 10/8 mm Counter Balance Weight for pipe Ø 10/8 mm	0,250 Kg	SWISOTECH	€ 23,50
3800.22	-7	(7) Gegengewicht für Druck- Vakuumschlauch Ø 6/4 mm Counter Balance Weight for pipe Ø 6/4 mm	0,150 Kg	SWISOTECH	€ 23,50
3800.20	-7	(8) Edelstahlführungsrohr zur Tischmontage für Druckluft und Vakuumreinigung Bent pipe for bench mounting, for pressure and vacuum cleaning system	0,250 Kg	SWISOTECH	€ 47,50
3751.6/6	-7	(9) Druckluft/Vakuumverteiler, ohne Hochdruck- und Vakuumhandstück Double Bent Pipe for vacuum and pressure, without Pressure-/Vacuum Handpiece	1,250 Kg	SWISOTECH	€ 245,00
3752.6/6	-7	(9) Druckluft/Vakuumverteiler cpl., mit Hochdruck- und Vakuumhandstück Double Bent Pipe for vacuum and pressure, with Pressure-/Vacuum Handpiece	1,250 Kg	SWISOTECH	€ 375,00
3600.4-5	-7	(10) Schnellkupplung für Geräteschlauch Ø 6/4 mm, mit Stecktüle NW - 5 m	0,028 Kg	SWISOTECH	€ 4,95
3665.6	-7	(11) 1 m PVC Druck- Vakuumschlauch/pipe Ø 6/4 mm	0,020 Kg	SWISOTECH	€ 2,25
3662	-7	(12) Tragegerüst mit Sockel , Ausladung 225 mm	0,130 Kg	SWISOTECH	€ 29,00

Luftdruckreinigungspistole und Zubehör Air Pressure Cleaning Pistol and Accessories

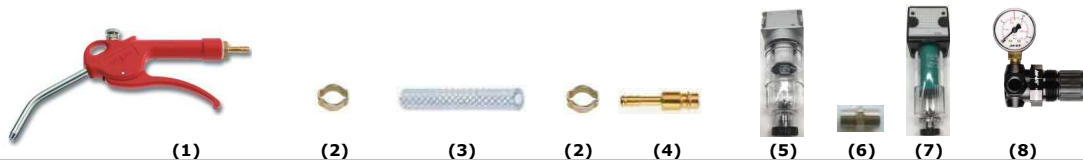

3661	-7	(1) Ausblaspistole für Bänder und Gehäuse mit Regulierventil	0,200 Kg	SWISOTECH	€ 22,50
3661.2	-7	(2) Zweihochschlauchschele Ø 12 mm	0,003 Kg	SWISOTECH	€ 0,50
3661.1	-7	(3) Hochdruckgewebeschauch, weich Ø 12/6 mm	0,100 Kg	SWISOTECH	€ 2,50
3661.3	-7	(4) Stecktüle NW - 7, 2mm für Hochdruckgewebeschauch Ø 12/6 mm	0,028 Kg	SWISOTECH	€ 2,50
3661.5	-7	(5) Öl und Wasserfilter bis max. 16 bar, für Druck- Vakuumschlauch	0,100 Kg	SWISOTECH	€ 38,75
3600.8	-7	(6) Doppelgewinde ¼ Zoll für extra Feinstfilter ¼ Zoll	0,010 Kg	SWISOTECH	€ 2,50
3661.5	-7	(7) Extra Feinstfilter ¼ Zoll, 0,01µ/Fine Filter 0,01µ	0,400 Kg	SWISOTECH	€ 38,75
3600.9	-7	(8) Druckluftregler ¼ Zoll mit Manometer/pressure regulator w. manometer	0,400 Kg	SWISOTECH	€ 75,00

3. Druckluft- und Vakuumreinigungssysteme / Air Pressure and Vacuum Cleaning Systems:

Druckluft-Vakuum-Verteiler auf Drehsockel

kpl. für Werkzeuge (Tiefe 60-65 cm), Einbaudurchmesser: Ø 38 mm, zum Nachrüsten.
 Aus Edelstahl, gebürstet. Mit integriertem Rückholssystem (2 Rückholfedern mit Federsperre),
 2 Ausgänge, Schlauch Ø 6mm.
 inkl. 1 Drucklufthandstück 45 °
 inkl. 1 Vakuum-Stift 45 °, kpl. mit Bürstenaufsatz (0,15 mm = mittel)



Unsere besondere Empfehlung !
Our preferred recommendation !



Compressed Air & Vacuum Distributor on rotary base

*cpl. system for work tables (depth 60-65 cm) installation diameter: Ø 38 mm, for retrofitting.
 Made from stainless steel, brushed surface. 2 pipes Ø 6 mm and 2 recuperating springs.
 incl. 1 handpiece 45 ° for compressed air
 incl. 1 handpiece 45 ° for vacuum, cpl. with brush (0,15 mm = medium)*

3752.6/6	-7	Druckluft/Vakuumverteiler cpl., mit Hochdruck- und Vakuumhandstück <i>Double Bent Pipe for vacuum and pressure, with Pressure-/Vacuum Handpiece</i>	1,950 Kg	SWISOTECH	€ 375,00
3751.6/6	-7	Druckluft/Vakuumverteiler, ohne Hochdruck- und Vakuumhandstück <i>Double Bent Pipe for vacuum and pressure, without Pressure-/Vacuum Handpiece</i>	1,850 Kg	SWISOTECH	€ 245,00

kpl. Vakuum- u. Druckluftreinigungssysteme nach individuellem Kundenwunsch erhalten Sie auf Anfrage.
cpl. Vacuum- and Air Pressure Cleaning Systems, on request .

Vakuumreinigungssysteme und Zubehör: Vacuum Cleaning Systems and Accessories:

Arbeitsplatz Vakuumpumpe "VP-3"

kleine kompakte und kostengünstige Ein- oder Zweiplatz Vakuumabsauganlage (Trockenläufer), komplett mit Zubehör, wie Handstück mit Nylonbürste (Haarstärke 0,15 mm mittel), 3 Meter Schlauch mit einfachem Federstativ, EingangsfILTER und Fußschalter. Ölfrei . Leistungsstark . Luftgekühlt. Einfach Netzkabel einstecken und die kleine Vakuumabsauganlage ist betriebsfertig. Zum Absaugen von Staub und Schmutzpartikeln auf Zifferblättern, aus Uhregehäusen etc. Die Pumpe ist mit einem Schalldruckpegel von 55 dB (in 1 m Abstand) leise und kann deshalb auch direkt am Werkstisch positioniert werden.

Zubehör gegen Aufpreis, siehe Seite 28!
Further accessories available as per page 28!

Work Station vacuum Pump "VP-3"

Oil-free with integrated entrance filter. High performance, air-cooled with equipment for one or two work stations. For sucking off dust and dirt particles on dials, from watch cases etc. The pump is very quiet and can therefore be positioned directly at the bench. Basic equipment: Vacuum pump with entrance filter, foot switch, stand for hose, vacuum hand piece, 3 m hose, brush hard, brush middle hard.



3840.1#	-7	Einplatz/1 Workstation - 220 Volt/180W – ca. 4,0 m ³ /h - 1400/1700 U/Min. Schall/Noise dB(A)/1m: 55 - Endvakuum: 150 mbar (85%) absolut, Dauervakuum: 250 mbar (75%) Abm./Size 280 x 120 x 160 mm	8,100 Kg	SWISOTECH	€ 770,00
3840.2	-7	Zweiplatz/2 Workstations - 220 Volt/180W – ca. 4,0 m ³ /h - 1400/1700 U/Min. Schall/Noise dB(A)/1m: 55 - Endvakuum: 150 mbar (85%) absolut, Dauervakuum: 250 mbar (75%) Abm./Size 280 x 120 x 160 mm	8,300 Kg	SWISOTECH	€ 1.030,00
3840.5	-7	Fußpedal /Foot pedal	0,150 Kg	SWISOTECH	€ 58,00

Arbeitsplatz Vakuumpumpe "2,8 Professional"

kleine kompakte, robuste und extrem leise Ein- und Zweiplatz Vakuum-pumpe (frischölgeschmiert) mit hohem Wirkungsgrad, 100% Dauerlauf-fest. Lange Lebensdauer, geringer Wartungsbedarf, Pumpe kann direkt am Arbeitsplatz installiert werden. Zum Absaugen von Staub und Schmutzpartikeln auf Zifferblättern, aus Uhregehäusen etc. Die Pumpe ist mit einem Schalldruckpegel von <50 dB (in 1 m Abstand) sehr leise. Komplett mit Zubehör, wie Handstück mit Fingertastventil und Nylonbürste (Haarstärke 0,15mm mittel), 3 Meter Schlauch mit einfachem Federstativ, EingangsfILTER und Fußschalter. Einfach Netzkabel einstecken und betriebsfertig ist die kleine Vakuumabsauganlage. Der Motor entspricht DIN EN 60034 und ist in Schutzart IP 54 . ISO 9001



Work Station vacuum pump "2,8 Professional"

With integrated entrance filter. High performance, air-cooled with equipment for one or two work stations. For sucking off dust and dirt particles on dials, from watch cases etc. The pump is very quiet and can therefore be positioned directly at the bench Basic equipment: Vacuum pump with entrance filter, foot switch, stand for hose, vacuum hand piece, 3 m hose, brush hard, brush middle hard.



3845.1	-8	Einplatz/1 Workstation - 220 Volt/295W – ca. 3,0 m ³ /h - 2820 U/Min. Schall/Noise dB(A)/1m: <50 - Endvakuum: 30 mbar (97%) absolut, Abm./Size 420 x 290 x 190 mm	12,900 Kg	ROXER	€ a. A.
3845.2	-8	Zweiplatz/2 Workstations - 220 Volt/295W – ca. 3,0 m ³ /h - 2820 U/Min. Schall/Noise dB(A)/1m: <50 - Endvakuum: 30 mbar (97%) absolut, Abm./Size 420 x 290 x 190 mm	13,100 Kg	ROXER	€ a. A.
3845.3	-8	Vakuumpumpe ohne Fußschalter, ohne Zubehör mit EingangsfILTER	11,500 Kg	ROXER	€ a. A.

Mehrplatz Drehschieber Vakuumpumpen "Serie F"

Externe, robuste Vakuumpumpe für 6 bis 70 Arbeitsplätze. Ölumlaufschmierung mit hohem Wirkungsgrad. Endvakuum: < 0,5 mbar (99,5%) - 100% Dauerlaufest. Leistungsstark - Betriebssicher - Wartungsfreundlich. Pumpe wird separat gestellt. Zum Absaugen von Staub und Schmutzpartikeln auf Zifferblättern, aus Uhrengehäusen etc. Arbeitsplatzzubehör gegen Aufpreis nach Bedarf.



Multi-place rotary valve vacuum pump "Series F"

External, robust vacuum pump for 6 to 70 work stations. Oil circulation lubrication with high efficiency. Final vacuum: < 0.5 mbar (99.5%) - 100% permanent running Characteristic. High performance - reliable in service - low-maintenance. Pump is placed separately. For sucking off dust and dirt particles from dials, from watch cases etc. - work station accessories on request.

3850.6	-8	F 08 bis 6 Workstation - 1*230 Volt/-50 Hz/0,37 kW - 6,0 m³/h 1400 U/Min. Schall/Noise dB(A)/1m: 52 - Endvakuum: <0,1 mbar (99,9%), Betriebstemperatur 75 °C, Abm./Size 300 x 180 x 180 mm	12,500 Kg	SWISOTECH	€ 950,00
3850.25	-8	F 40 bis 25 Workstation - 3*230/400 Volt-50 Hz/1,5 kW - 40,0 m³/h 1500 U/Min. Schall/Noise dB(A)/1m: 63 - Endvakuum: <0,5 mbar (99,5%), Betriebstemperatur 82 °C, Ölmenge 1 ltr. VE 101, Abm./Size 630 x 290 x 270 mm	38,000 Kg	SWISOTECH	€ 2.690,00
3850.45	-8	F 63 bis 45 Workstation - 3*230/400 Volt-50 Hz/2,2 kW - 63,0 m³/h 1500 U/Min. Schall/Noise dB(A)/1m: 64 - Endvakuum: <0,5 mbar (99,5%), Betriebstemperatur 84 °C, Ölmenge 2 ltr. VE 101, Abm./Size 640 x 406 x 290 mm	52,000 Kg	SWISOTECH	€ 3.195,00
3850.70	-8	F100 bis 70 Workstation - 3*230/400 Volt/-50 Hz/3,0 kW - 100,0 m³/h 1500 U/Min. Schall/Noise dB(A)/1m: 65 - Endvakuum: <0,5 mbar (99,5%), Betriebstemperatur 84 °C, Ölmenge 2 ltr. VE 101, Abm./Size 695 x 406 x 290 mm	70,000 Kg	SWISOTECH	€ 3.945,00

Zubehör für Vakuumreinigungssysteme Vacuum Cleaning Systems and Accessories

Vakuumentisch-Armaturen, siehe Seite 17!
Vacuum Bench Fittings you will find on page 17!

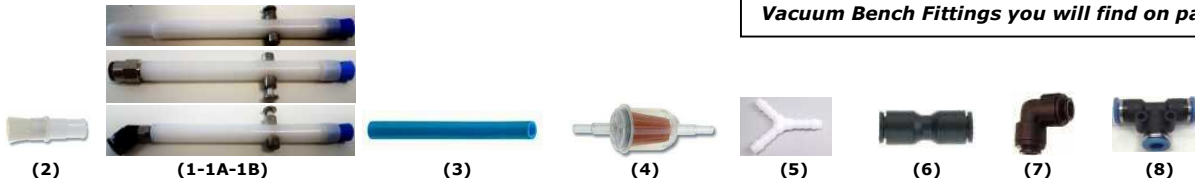

3851	-7	(1) Uhrmacher Vakuum - Handstück simpel (Bleistiftform mit Tastventil) High Pressure Hand Piece - für Schlauch/for pipe Ø 10 mm	0,015 Kg	SWISOTECH	€ 39,50
3852.0	-7	(1A) Uhrmacher Vakuum - Handstück gerade (Bleistiftform mit Tastventil) High Pressure Hand Piece - für Schlauch/for pipe Ø 6 mm	0,015 Kg	SWISOTECH	€ 44,50
3852.45	-7	(1B) Uhrmacher Vakuum - Handstück 45° (Bleistiftform mit Tastventil) High Pressure Hand Piece - für Schlauch/for pipe Ø 6 mm	0,015 Kg	SWISOTECH	€ 44,50
3851.30	-7	(2) Bürste zum Aufstecken, 0,3 mm = hart	0,004 Kg	SWISOTECH	€ 13,75
3851.15	-7	(2) Bürste zum Aufstecken, 0,15 mm = mittel	0,004 Kg	SWISOTECH	€ 13,25
3851.08	-7	(2) Bürste zum Aufstecken, 0,08 mm = weich	0,004 Kg	SWISOTECH	€ 13,25
3851.10	-7	(2) Bürste zum Aufstecken, Marderhaar = sehr sehr weich	0,004 Kg	SWISOTECH	€ 33,45
3851.1	-7	(3) 1 m Vakuumschlauch, blau/ weich Ø 10/6 mm	0,030 Kg	SWISOTECH	€ 2,50
3851.2	-7	(-) Verstärkungshülsen für Vakuumschlauch, blau/ weich Ø 10/6 mm	0,001 Kg	SWISOTECH	€ 0,60
3661.4	-7	(4) Öl und Wasserfilter bis max. 6 bar, für Druck- Vakuumschlauch Ø 6/4 mm	0,015 Kg	SWISOTECH	€ 6,25
3661.44	-7	(-) Vakuumfilter für Vakuumpumpe	0,015 Kg	SWISOTECH	€ 69,00
3849	-7	(5) Y-Stück für Druck- Vakuumschlauch Ø 10/8 mm	0,018 Kg	SWISOTECH	€ 2,50
3675.10	-7	(6) I-Verbindungsstück mit Schnellkupplung für Druck- Vakuumschlauch Ø 10/8 mm	0,024 Kg	SWISOTECH	€ 4,50
3685.10	-7	(7) 90° Winkel mit Schnellkupplung für Druck- Vakuumschlauch Ø 10/8 mm	0,020 Kg	SWISOTECH	€ 4,80
3665.18	-7	(3) 1 m PVC Druck- Vakuumschlauch Ø 18/14 mm	0,130 Kg	SWISOTECH	€ 14,50
3670.18	-7	(8) T-Stück mit Schnellkupplung für Druck- Vakuumschlauch Ø 18/14 mm	0,025 Kg	SWISOTECH	€ 14,50
3675.18	-7	(6) I-Verbinder mit Schnellkupplung für Druck- Vakuumschlauch Ø 18/14 mm	0,018 Kg	SWISOTECH	€ 10,50
3685.18	-7	(7) 90° Winkel mit Schnellkupplung für Druck- Vakuumschlauch Ø 18/14 mm	0,025 Kg	SWISOTECH	€ 6,80
3676.18-10	-7	(-) Reduzierverbinder/Special-connector von/from Ø Außen/outside 18 auf/to 10 mm	0,100 Kg	SWISOTECH	€ 24,50
3676.18-6	-7	(-) Reduzierverbinder/Special-connector von/from Ø Außen/outside 18 auf/to 6 mm	0,075 Kg	SWISOTECH	€ 23,75

3. Druckluft- und Vakuumreinigungssysteme / Air Pressure and Vacuum Cleaning Systems:

**Original SWISOTECH®
"Clean Air Table"**

Mit Druckluft zum Ausblasen von Schmutz und Staub und in der Kombination mit Vakuum zum Absaugen von Schmutz und Staub. Obere Leitung = Vakuum, untere Leitung = Druckluft. Durch kurzes Drücken auf das Uhrgehäuse werden Druckluft und das Vakuum aktiviert.

With Pressure for blowing dust and dirt and in combination with Vacuum for removing dust and dirt, Upper pipe = Vacuum, bottom pipe = Pressure. While pushing down the watch case, pressure and vacuum cleaning is activated.

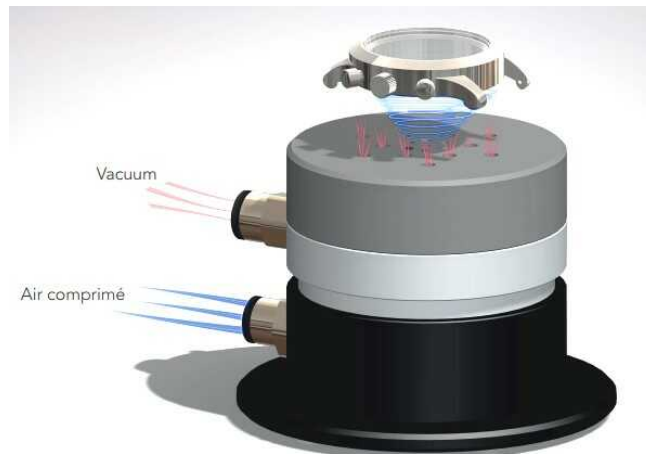

3659	-8	Ø 60/80 x Ht. 60 mm	0,340 Kg	SWISOTECH	€ 598,00
------	----	---------------------	----------	-----------	----------

**Druckluft-Ausbläser
SWISS (Bleistiftform) mit Tastventil**



**High Pressure Hand Piece
SWISS pencil style with finger button valve**

3660	-7	Uhrmacher Druckluft-Ausbläser (Bleistiftform) mit Tastventil/High Pressure Hand Piece gerader Anschluß/straight connection	0,060 Kg	SWISOTECH	€ 36,75
3660.45	-7	Uhrmacher Druckluft-Ausbläser (Bleistiftform) mit Tastventil/High Pressure Hand Piece 45° Anschluß/45° connection	0,060 Kg	SWISOTECH	€ 40,75

**Druckluft-Ausbläser
(Bleistiftform) mit Tastventil**



**High Pressure Hand Piece
pencil style with finger button valve**

3658	-7	Uhrmacher Druckluft-Ausbläser (Bleistiftform) mit Tastventil/High Pressure Hand Piece	0,060 Kg	PRAC-TEC	€ 32,50
3658.45	-7	Uhrmacher Druckluft-Ausbläser (Bleistiftform) mit Tastventil/High Pressure Hand Piece	0,060 Kg	PRAC-TEC	€ 36,50

4. Mehrplatzgeräte: Multi-place devices:

Umlaufreguliergeräte "Cyclomotion" Watch Winding/Adjustment Machines "Cyclomotion"



Bis 24 Uhren, Qualität trifft auf Design. Umlaufregulierung und Aufzug mechanischer Automatikuhren und Materialtests für Werkstätten, Hersteller und Uhrmacher auf höchstem Niveau. Kraftvoller, geräuschlos laufender Motor mit integrierter Rutschkupplung und Haltemoment (im Standby - Modus) für optimalen Schutz der Uhren. Bestückt mit sechs auswechselbaren Armen zu je vier Uhren mit und ohne Armband. Auch für schwere Uhren mit großem Gehäuse. Umschaltbar von Links- auf Rechtslauf. Individuell wählbare Haltebügelkombination ermöglicht gleichzeitigen Aufzug sowohl einseitig als auch zweiseitig aufzuziehender Uhrwerke. Die **Drehzahl** beträgt **1** oder **4** U/Min. (axial 4,5 bzw. 18 U/Min.) für Dauertests oder Schnellaufzug. An der Vorderseite des Gerätes befindet sich eine Rutschkupplung, welche per Hand bedient wird. Laufrichtung (links/rechts) ist wählbar. Optional erhältliche, abschließbare "**Protector-Haube PRO**" bietet zusätzlichen Schutz vor Staub und mechanischer Einwirkung. Die mechanische Ausrückschraube ermöglicht eine manuelle Unterbrechung des Service-Programms.

Up to 24 watches. Quality meets on Design. Winding and adjustment of mechanical automatic watches and material tests for workshops, manufacturers and watchmakers on highest level. Engine with integrated slip clutch and retaining moment (in the Standby - mode) for optimal protection of watches, stronger, noiseless running. Equipped with six replaceable arms for each four watches with or without bracelets. Also for heavy watches with large cases. Switchable of left on right direction. Individually selectable clamping combination makes it possible to wind both directions in combination. The number of **turns per minute** is **1** or **4** rpm. (axially 4.5 bzw. 18 rpm.) for continuous tests or high-speed winding. At the front of the equipment is a slip clutch, which is served by hand. Direction of travel (left/right) is selectable. Optionally available, lockable "**Protector hood PRO**" offers additional protection from dust and mechanical effect. The mechanical disengaging screw makes a manual interruption possible.

3865	-7*	Cyclomotion ohne Glocke (o. Bügel) 110-220 Volt/24 W ohne Schutzhaube Abm./Size 465 x 325 x 520 mm	11,000 Kg	ELMA	€ 1.160,00
3870	-7	Cyclomotion PRO mit Schutzhaube (o. Bügel) 110-220 Volt/24 W Abm./Size 635 x 325 x 585 mm	16,000 Kg	ELMA	€ 2.025,00

Zubehör/Accessories:



(1)



(2)



(3)



(4)



(5)

3865.1	-7	(1) Uhrenbügel für 2 Uhren mit Bändern/Watch Clamps for 2 watches	0,100 Kg	ELMA	€ 33,00
3865.2	-7*	(2) Uhrenbügel für 4 Uhren mit Bändern/Watch Clamps for 4 watches	0,150 Kg	ELMA	€ 56,00
3865.3	-7	(3) Uhrenbügel für 2 Uhren mit Bändern (Links-/Rechtsaufzug) Watch Clamps for 2 watches (left/right winding)	0,100 Kg	ELMA	€ 33,00
3865.4	-7	(4) Uhrenbügel für 4 Uhren mit Bändern (Links-/Rechtsaufzug) Watch Clamps for 4 watches (left/right winding)	0,150 Kg	ELMA	€ 56,00
3865.5	-7	(5) Uhrenbügel für 4 Uhren ohne Bänder Watch Clamps for 4 watches without straps/bracelets	0,150 Kg	ELMA	€ 68,00
3865.6	-7	Wandhalterung für Cyclomotion/Wall Fixing Unit for Cyclomotion	0,500 Kg	ELMA	€ 30,00

4. Mehrplatzgeräte/Multi-place devices:

Umlaufreguliergeräte Watch Winding/Adjustment Machines

Cyclomat ELMA® inkl. Bügel für 12 Uhren mit Bändern. Die Drehzahl beträgt radial 4 U/Min. (=axial 20 U/Min.), Umschaltbar von Links- auf Rechtslauf. 230 Volt.



Cyclomat ELMA® incl. Clamps for totally 12 watches with strap/bracelet. The number of turns per minute is radial 4 rpm. (axial 20 rpm.), switchable from left to right direction. 230 Volt.

3875	-7	Abm./Size 450 x380 x 155 mm		2,800 Kg	ELMA	€ 935,50
3875.2	-7	Ersatzbügel mit Welle/Spare Clamp with shaft		0,020 Kg	ELMA	€ 12,00
3875.3	-7	4er Industrierwerkhalter mit Welle/Movements Holders for 4 Mvt's with shaft		0,050 Kg	ELMA	€ 50,00

Watch Winder 6 inkl. Bügel für 6 Uhren mit Bändern. Die Drehzahl beträgt radial 4 U/Min. (=axial 20 U/Min.), Umschaltbar von Links- auf Rechtslauf. 110-240 Volt. Auch zur Wandbefestigung mit Aufhänger.



Watch Winder 6, incl. Clamps for totally 6 watches with strap/bracelet. The number of turns per minute is radial 4 rpm. (axial 20 rpm.), Switchable from left to right direction. 110-240 Volt. Also for Wall Fixing with Hook.



3868#	-5*	Für 6 Uhren mit Bändern/With 6 Watch Clamps for 4 watches Ø 28/14 cm	QS	0,800 Kg	PRACTEC	€ 165,00
3868.1	-5	Ersatzbügel/Spare Clamp		0,015 Kg	PRACTEC	€ 12,50

Cyclomat-Due ELMA® für den Sammler und Liebhaber hochwertiger Automatik-Uhren. Besonders interessant für Uhren mit Mondphase und ewigem Kalender. Wertvolle Uhren können mit Hilfe des Cyclomatic-due auch längere Zeit (z.B. im Safe) gelagert werden. Batterie (4 x AA) oder Netzbetrieb.



Cyclomat-Due ELMA® for watch collectors and watch lovers of luxury automatic watches. The valuable watches and collector pieces can also be safely stored in the safe for a longer time without stopping. Battery (4 x AA) or mains power supply.



3869	-7	Für 2 Uhren/for 2 Watches Abm./Size 110 x 190 x 145 mm		1,100 Kg	ELMA	€ 325,50
------	----	--	--	----------	------	----------

4. Mehrplatzgeräte/Multi-place devices:



Wasserdichtheitsprüfgerät "LEAK CHECKER PRIME"

Ideal für den Quick-Service: schnelle Ergebnisse- bedienungseinfaches Prüfgerät!

Water testing machine "LEAK CHECKER PRIME"

Ideal for Quick Service: fast results!



Das neue Dichtigkeits-Prüfgerät verkörpert Technik und Design in Perfektion. Dieses Prüfgerät bis -0.7 bar Vakuum erfüllt sämtliche Anforderungen an ein modernes und einfaches Dichtigkeits-Prüfgerät. Das Gerät benötigt keinen zusätzlichen und teuren Kompressor. **Highlights:** Für alle Sorten von Uhren geeignet, ebenfalls für kleine Keramikuhren. Ausgerüstet mit genauem und robustem Drucksensor. Das Vakuum wird mit einer internen Pumpe erzeugt. Vakuum in 0.1 bar-Schritten wähl- und programmierbar bis -0.7 bar. Prüfdauer frei wähl- und programmierbar bis 300 Sek. Intuitive Benutzerführung und Resultatanzeige über einen farbigen, kapazitiven 5" TFT-Touch-Display (800 x 480 Pixel). Resultatausdruck via Thermodrucker MARTEL; später via LAN oder USB. Vernetzungsmöglichkeit via Ethernet und USB.

The new Leak Checker Prime is the perfect mix of technology and nice design. Able to test for leaks up to -0.7 bar vacuum, it provides everything you would expect of a modern, easy-to-use leak testing unit. The unit needs no additional, expensive compressor.

Key features: Suitable for all watch types including small ceramic watches. With accurate, robust pressure sensor. Vacuum created by an internal pump. Vacuum can be freely selected and programmed in steps of 0.1 bar up to -0.7 bar. Testing time can be freely selected and programmed up to 300 sec. Intuitive user interface, with results displayed on a colour, 5" TFT capacitive touchscreen (800 x 480 pixels). Instant printout of results with Martel thermal printer, with printout also possible via LAN and USB. Enables connection to a network via Ethernet and USB.



3102	-7	220V Abm./Size 160 x 180 x 250 mm (mit Druckerschnittstelle)	3,300 Kg	GREINER	€ 1.980,00
3450.X6	-7*	220 Volt – Thermodrucker/Thermoprinter MCP 7830	1,000 Kg	MARTEL	€ 270,00



Wasserdichtheitsprüfgerät "WPL 610"

Prüfung mit Wasser, zeigt die undichte Stelle der Uhr ohne Eindringen von Wasser. Für Uhren bis Ø 60 mm, bis 10 bar Überdruck, (=100 m Wassertiefe). Ein Kompressor oder Fußpumpe wird benötigt.



Waterproof Tester "WPL 610"

For watches up to Ø 60 mm. Indicates the leak of the watch case without penetration of water. Tests up to 10 bar. (=100 m Water depth). A compressor has to be used.



3695	-8	WPL 610 ohne Werkhalter/without mvt-holder	Abm./Size 140 x 210 x 405 mm	3,900 Kg	GREINER	€ 1.670,00
3695.1	-8	(1) 1 er Werkhalter/mvt-holder simple	Abm./Size 70 x 60 mm	0,068 Kg	GREINER	€ 195,00
3695.2	-8	(2) 2 er Werkhalter/mvt-holder double	Abm./Size 70 x 70 mm	0,086 Kg	GREINER	€ 270,00

4. Mehrplatzgeräte/Multi-place devices:

Wasserdichtheitsprüfgerät "NATATOR"

Prüfung für Uhren bis Ø 60 und 80 mm im Wasser, bis 125 bar Überdruck, (=1250 m Wassertiefe). Einfache Erkennung der Leckagen durch anschließenden Kondensationstest. Ein Stromanschluss oder Kompressor wird nicht benötigt.

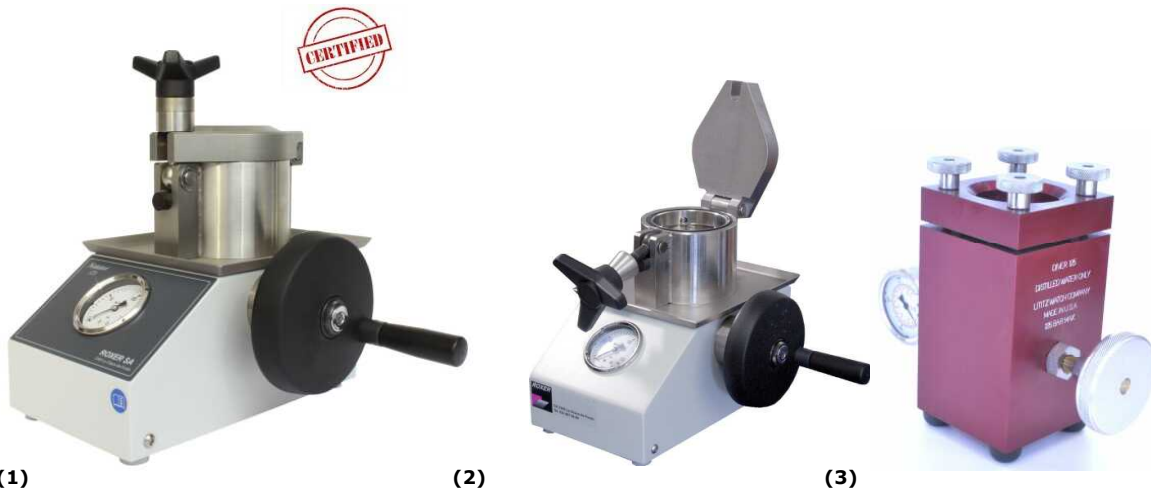

Waterproof Tester "NATATOR"

Leak testing for watches up to Ø 60 and 80 mm with water and pressure up to 125 bar (=1250 m Water depth). Simple leak finding with separate condensation test. No Compressor or main power supply is necessary.



3710	-9	(1) NATATOR 125, = 125 bar/1250 m	Abm./Size 310 x 330 x 300 mm	12,000 Kg	NATATOR	€ 4.990,00
3700	-9	(2) NATATOR 40, = 40 bar/400 m	Abm./Size 250 x 270 x 250 mm	7,000 Kg	NATATOR	€ 3.925,00
3711	-9	(3) DIVER 125, = 125 bar/1250 m	Abm./Size 310 x 330 x 300 mm	12,000 Kg	SWISOTEC	€ 3.290,00



Heizplatte

Mit Thermostat und Digitalanzeige zum Kondenswassernachweis, z. B. nach einer Prüfung mit dem Natator 40 oder Natator 125.

Auch für Echappemeter oder zum Kondensationstest !
Also for escapement-tester or condensation test!



Electric Heater

With temperature control and digital display for separate condensation test. Up to 20 watches after waterproof test with Natator 40 or Natator 125.



3725	-8	(1) 1-6 Uhren/Watches 230/120V/250W - Abm./Size 150 x 105 x 260 mm	3,000 Kg	SWISOTECH	€ 498,00
3726	-8	(2) 1-20 Uhren/Watches 230/120V/1500W - Abm./Size 300 x 105 x 415 mm	6,000 Kg	SWISOTECH	€ 795,00

Heizplatte

Mit Thermostat und Digitalanzeige zum Kondenswassernachweis, z. B. nach einer Prüfung mit dem Natator 40 oder Natator 125.

Auch für Echappemeter oder zum Kondensationstest !
Also for escapement-tester or condensation test!



Electric Heater

With temperature control and digital display for separate condensation test. Up to 20 watches after waterproof test with Natator 40 or Natator 125.



7044-VL	-8	(2) Bis 2 Uhren/Watches 110/220 Volt, - Abm./Size 63 x 113 mm	0,400 Kg	BERGEON	€ 489,90
7044-PRO	-8	(2+3) Bis 2 Uhren/Watches 110/220 Volt, - Abm./Size 63 x 113 mm	1,800 Kg	BERGEON	€ 1.026,00

4. Mehrplatzgeräte/Multi-place devices:

Wasserdichtheitsprüfgerät

Prüfung und Leck-Analyse im Wasser, bis 10 bar Überdruck.
Einfache Erkennung der Leckagen direkt im Glaszylinder,
für zwei Uhren bis Ø 70 mm. Ein Stromanschluss oder Kom-
pressor wird nicht benötigt.



Waterproof Tester

Testing and "Leak Finding" with water and pressure up to 10 bar pressure.
Simple leak finding direct in the glass cylinder, for two watches up to Ø 70 mm.
No Compressor or main power supply is necessary.



5555/10	-8	Abm./Size 245 x 155 x 300 mm (bis 10 bar)	7,100 Kg	BERGEON	€ 1.152,00
---------	----	---	----------	---------	------------

Wasserdichtheitsprüfgerät "DIABOLIC E"

Prüfung und Leck-Analyse im Wasser mittels Unterdruck.
Einfache Erkennung der Leckagen direkt im Glaszylinder,
für Uhren bis Ø 60 mm. Ein Stromanschluss oder Kom-
pressor wird nicht benötigt.



Waterproof Tester - DIABOLIC E

Testing and "Leak Finding" with water and vacuum.
Simple leak finding direct in the glass cylinder, for watches
up to Ø 60 mm. No Compressor or main power supply is necessary.

(1)

(2)



3730	-9	(1) DIABOLIC E Abm./Size 280 x 200 x 300 mm	6,200 Kg	ROXER	€ a. A.
3731	-9	(2) DIABOLO -dito -	6,200 Kg	SWISOTECH	€ a. A.

Wasserdichtheitsprüfgerät

Prüfung und Leck-Analyse im Wasser, bis 10 bar Überdruck.
Einfache Erkennung der Leckagen direkt im Glaszylinder,
für zwei Uhren bis Ø 70 mm. Ein Stromanschluss oder Kompressor
wird nicht benötigt.



Waterproof Tester

Testing and "Leak Finding" with water and pressure up to 10 bar pressure.
Simple leak finding direct in the glass cylinder, for two watches up to Ø 70 mm.
No Compressor or main power supply is necessary.



3090#	-7*	Abm./Size 245 x 155 x 300 mm (bis 10 bar)	QS	3,900 Kg	PRAC-TEC	€ 359,50
-------	-----	---	----	----------	----------	----------

Entmagnetisierungsgeräte und Magnetfeldanalysegeräte: Demagnetizer and magnetisation detection/analyser:



Magnetfeldanalysegerät/Entmagnetisiergerät Magnetic detection/demagnetizer

Entmagnetisierungs- und Magnetfeldanalysegerät für mechanische Uhren, Uhrwerke und deren Bestandteile, insbesondere der Unruhe und Spiralfeder. Für Uhren mit und ohne Armband, Uhrwerke und Uhrenteile aus Stahl. Die sehr einfache Bedienung ist kundenfreundlich. Optimal Service und Industrie.

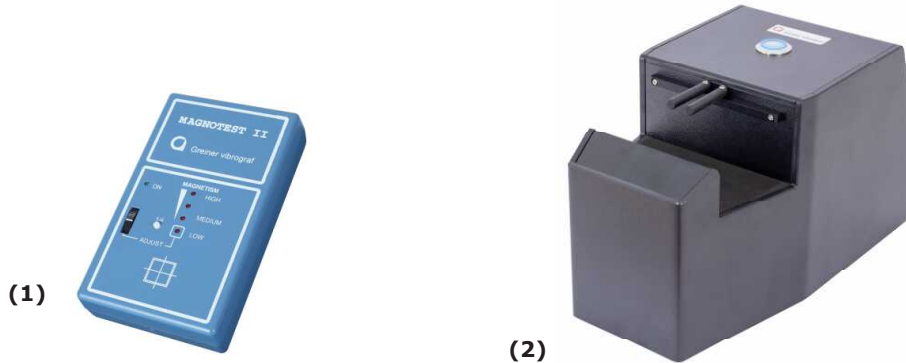

For demagnetisation and detection of the magnetic state of Mechanical Watches. Allowing watches with or without wristlet, movements and steel watch parts of small dimensions to be easily tested. The user-friendly operation of this instrument and the easy interpretation of its measurement results will convince you. 

3428	-9	(1) GREINER Magnotest II zur Feststellung von Restmagnetismus Device for detection of rest magnetism in watches	0,400 Kg	GREINER	€ 430,00
3430	-9	(2) GREINER Magnomaster, starkes Entmagnetisiergerät für Uhren 115-230 Volt - Abm./Size 140 x 195 x 140 mm Strong device for removing magnetism from watches	3,500 Kg	GREINER	€ 945,00

Entmagnetisiergerät

Zum Entmagnetisieren von Uhrwerken, Werkzeugen, Pinzetten und Kleinteilen.



Demagnetizer

For removing magnetism from tools, tweezers and movements etc. 

3050#	-7	220 Volt - Abm./Size 160 x 130 x 60 mm	1,200 Kg	ELMA	€ 165,00
3050.1	-7	110 Volt - Abm./Size 160 x 130 x 60 mm	1,200 Kg	ELMA	€ 165,00

Entmagnetisiergerät "BERGEON"

Extra stark, mit großer Spule für mechanische Uhren, Uhrwerke und deren Bestandteile, insbesondere der Unruhe und Spiralfeder.



Demagnetizer "BERGEON"

Extra strong with a big coil für Movements, Spare Parts especially cpl.balance and balance spring. 

3321	-8	(1) 115 - 230 Volt - Abm./Size 135 x 75 x 75 mm	0,650 Kg	BERGEON	€ 352,50
------	----	--	----------	---------	----------

UV-Aushärtegeräte zum Einkleben von Gläsern: UV-Light devices for hardening glass UV glue:

Profi Aushärtegerät "KUV 230"

Zum Aushärten von UV - Klebern bei Mineral- und Saphirgläsern. 2 x 30 Watt Röhren, Wellenlänge 315 - 400 nm, Kapazität bis zu 30 Uhrengehäuse. Gekapseltes (mit Schubladenunterbrechungstechnik gesichertes) UV Gerät zum Aushärten des UV-Klebers für das Einkleben von Mineral- /Saphirgläsern. Timer ist frei programmierbar, mit Start-Stopptaste. Dieses Gerät wurde in Zusammenarbeit mit führenden Schweizer Uhrenherstellern für den gehobenen Service entwickelt. 2 x 30 Watt UV - Leuchtmittel im Wellenlängenbereich zwischen 315 und 400 nm, dieses entspricht den Eigenschaften der Loctite Typ 350 Produktgruppe. Kapazität: Schublade B 120 x H 50 x L 420 mm. Schubladenauszugslänge 295 mm. Lebensdauer der Leuchtmittel ca. 1000 Stunden.

Das Gerät und die Leuchtmittel entsprechen den Bestimmungen der EC- Vorgaben 73/23/EWG + 89/336/ EWG + 93/68/EWG



UV Light Box "KUV 230"

2 x 30 Watts tubes, wavelength 315 - 400 nm, capacity up to 30 watch cases (with drawer interruption technology secured) UV equipment for hardening the UV adhesive for bonding mineral /Sapphire glasses. Timer is freely programmable, with starting/stop switch. This equipment was developed in co-operation with leading Swiss watch manufacturers for the elevated service. 2 x 30 Watts of UV - bulbs means in the wavelength coverage between 315 and 400 nm, this corresponds to the characteristics of the Loctite type 350 product group. Capacity: Drawer B 120 x H 50 x L 420 mm. Drawer excerpt length 295 mm. Life span of the bulbs is approx. 1000 hours.

The equipment and the UV waves are in correspondance to the regulations of the EC defaults 73/23/EWG + 89/336/EEC + 93/68/EWG.



3920	-8	220 Volt Abm./Size 260 x 155 x 485 mm	5,800 Kg	KUV	€ 2.050,00
3920.1	-8	Ersatzröhre/Spare bulb TLDK 30 W/10	0,100 Kg	PHILIPS	€ 29,50
3920.2	-8	Vorschaltgerät für 110 Voltbetrieb	1,500 Kg	KUV	€ a. A.

UV-Lichtbox

Zum Aushärten von UV-Klebern bei Mineral- und Saphirgläsern. 4 x 9 Watt Röhren, Wellenlänge 350-400 nm, Kapazität 3 Uhren.

Für optimale Leistung sind die Röhren alle 6 Monate zu wechseln. Die Leuchtmittel entsprechen den EC- Vorgaben. Dennoch ist direkter Augen- und Hautkontakt mit der UV Strahlung zu meiden.

UV-Light Box

For hardening UV-adhesive for mineral and sapphire Glasses
4 x 9 watt bulbs, wave length 350-400 nm, capacity 3 watches

3 Schalterpositionen/3 Switch positions:

1 = permanent, 2 = 90 sec., 3 = 120 sec.



3030#	-5*	220 Volt Abm./Size 235 x 215 x 115 mm	1,750 Kg	SWISOTECH	€ 74,50
3030.1	-5	Ersatzröhre/Spare bulb PL-S 9 W/10/2P	0,040 Kg	PHILIPS	€ 12,50

Mikroskope:
Microscopes:



Stemi 305 EDU - Ihr kompaktes Greenough-Stereomikroskop

Stemi 305 ist Ihr kompaktes Greenough-Stereomikroskop 10 X mit 5:1 Zoom für Labor und industrielle Produktionsumgebungen. Betrachten Sie Ihre Proben, wie sie sind: dreidimensional und mit scharfen Kontrasten. Profitieren Sie von einem Bedienungsfreundlichen Mikroskop, das alles beinhaltet: eine langlebige LED-Beleuchtung für Auf- und Durchlicht. Technische Daten: Manueller, beidseitig bedienbarer Zoom 5:1 (0,8x...4,0x), Feste Zoom-Rastpositionen 0,8x- 1x- 2x- 3x- 4x, Freier Arbeitsabstand 110 mm, Einblick-winkel 45°C, Stativ K EDU, Spot-Leuchte K LED.



Info für den Uhrmacher/*Application for watchmaker:*
 Fehlersuche am Werk, Ölpunkte kontrollieren/*movement diagnosis, and lubrication checks.*
 Hemmung überprüfen/*escapement checks.*
 Kontrolle der Zahnräder, Eingriffe, Höhenspiels
/Verification of wheel engagement and endshakes.
 Kontrolle von Rotorachsen und Ankerwellen (ob angelaufen!)
/Identification of pivot and bearing wear.
 Einstellungen am Chronographen vornehmen
/chronograph adjustments.
 Hebel- und Eingriff-Funktionen/*clutch engagement, finger engagement and position, jumper position function of levers and dephthing.*



Weitere Marken-Mikroskope auf Anfrage erhältlich!
More branded Microscopes available on request!

Stemi 305 EDU – Your compct Greenough-Stereo Mikroskope

The STEMI 305 from CARL ZEISS has a sturdy, hard-wearing technology, is very easy to operate and thereby you don` t have any compromises whatsoever in image definition and brilliance. The compact package wins over the Stand C. The patented zoom system of the STEMI 305 (Double Lens Vario, zoom factor 4) guarantees high-resolution, brilliant images over the entire zoom range. Magnification: 8 x - 32 x. Working distance: 92 mm, Field of view: 25,0 - 6,3 mm. Lighting: LED cold light (in series: reflected- and transmitted-light brightfield, mixed light; option: transmitted-light darkfield, polarization contrast in reflected and transmitted light)



3930	-7	ZEISS Stemi 305 EDU Mikroskop-Set	5,000 Kg	ZEISS	€ 1.115,00
3930 TRINO	-7	ZEISS Stemi 305 trino mit Stativ K MAT und Ringleuchte K LED	6,000 Kg	ZEISS	€ 1.848,00
3930 CAM	-7	ZEISS HD IP Wi-Fi Kamera Axiocam 105 color	6,500 Kg	ZEISS	€ 1.841,00

4. Mehrplatzgeräte/Multi-place devices:

ESCHENBACH "visolux DIGITAL XL FHD"

12 Zoll Tochsreen/30 cm Bilddiagonale, zur optischen Prüfung während der Fertigung, Qualitätskontrolle, Reparatur/Annahme. 2,0x - 22,0x, USB, HDMI Eingang zum Anschluss einer externen Livebildübertragung.



ESCHENBACH "visolux DIGITAL XL FHD"

12 Zoll Toch Screen/30 cm diagonal, for optical inspection during Production, quality control or repair, 2,0x - 22,0x, USB, HDMI input For separate screen.

E16551	-7	Abm./Size	300 x 200 x 35 mm	3,000 Kg	ESCHENBACH	€ 1.185,00
--------	----	-----------	-------------------	----------	------------	------------

ESCHENBACH "visolux DIGITAL HD"

7 Zoll Tochsreen/18 cm Bilddiagonale, zur optische Prüfung Während der Fertigung, Qualitätskontrolle, Reparatur/Annahme. 2,0x - 22,0x, USB, HDMI Eingang zum Anschluss einer externen Livebildübertragung.



ESCHENBACH " visolux DIGITAL HD"

7 Zoll Toch Screen/18 cm diagonal, for optical inspection during production, quality control or repair, 2,0x - 22,0x, USB, HDMI input For separate screen.

E16521	-7	Abm./Size	300 x 200 x 35 mm	1,000 Kg	ESCHENBACH	€ 789,00
--------	----	-----------	-------------------	----------	------------	----------

ESCHENBACH "mobilux DIGITAL Inspection"

Digitallupe zur optischen Prüfung während Fertigung, Qualitätskontrolle, Reparatur/Annahme. USB, SD-Karte (4 GB), Skalengenauigkeit bis zu 0,25 mm 1,5x - 5,6x, mit 80 mm Abstand - 4,0x - 15,0x, aufgesetzt -21,0x - 80,0x, über PC/Monitor.



ESCHENBACH "mobilux DIGITAL Inspection"

Digital Inspection Magnifier for optical inspection during production, quality control or repair, removable SD card (4GB) scale accuracy of up to 0,25 mm 1,5x - 5,6x, with 80 mm distance - 4,0x - 15,0x, placed on object -21,0x - 80,0x, connected to PC/or monitor.

E1651101	-7	Abm./Size	75 x 170 x 112mm	0,300 Kg	ESCHENBACH	€ 500,00
----------	----	-----------	------------------	----------	------------	----------

Beleuchtete Standlupe ESCHENBACH® "visolux+"



Illuminated stand magnifier ESCHENBACH® "visolux+"

E1566	-7	12 dpt = 3,0 x	Linse/Lense 100 x 75 mm	0,600 Kg	ESCHENBACH	€ 128,00
-------	----	----------------	-------------------------	----------	------------	----------

Taschenleuchtlupe ESCHENBACH® "Powerlux"



Illuminated pocket magnifier ESCHENBACH® "Powerlux"

E158620	-7	20 dpt = 5,0 x	8.000 K - Linse/Lense Ø 58 mm	0,300 Kg	ESCHENBACH	€ 87,00
E1586201	-7	20 dpt = 5,0 x	3.000 K - Linse/Lense Ø 58 mm	0,300 Kg	ESCHENBACH	€ 87,00
E158628	-7	28 dpt = 7,0 x	8.000 K - Linse/Lense Ø 58 mm	0,300 Kg	ESCHENBACH	€ 105,50
E1586381	-7	28 dpt = 7,0 x	3.000 K - Linse/Lense Ø 58 mm	0,300 Kg	ESCHENBACH	€ 105,50

4. Mehrplatzgeräte/Multi-place devices:

Gehäuseöffner mit Handrad

Case Opener with Hand Wheel

zum professionellen Öffnen und Schließen wasserdichter- und Taucheruhrgehäuse. Komplett mit 6 Paar Spannklaue für folgende Gehäusedeckelformen: mit Einkerbungen, flachen Kanten, mit Löchern, für RX, für Aquastar, für gewölbte Kanten und 4 Paar Gehäusehalter-Einsätzen mit folgenden Bandbreiten: 9-11, 13-15, 17-19 und 20-22 mm. Mit „Lock Down-System“ (Festellschraube zur Tiefeneinstellung). Für Gehäuse- und Gehäuseböden bis 60 mm.



For professional opening and closing of bolted waterproof watchcases, especially diving watches. Cpl. With 4 pairs of steel jaws for the following caseback shapes: flat, rectangle, round and knurled for RX/Aquastar and 4 pair of Case holding inserts for following horn sizes: 9-11, 13-15, 17-19 und 20-22 mm. With "Lock Down-System" for non scratching watch cases and watch backs. Suitable for watch cases and case backs up to Ø 60 mm.



5700-Z	-8	(2) Abm./Size 250 x 95 x 300 mm	2,950 Kg	BERGEON	€ 696,50
--------	----	---------------------------------	----------	---------	----------

Zubehör

Accessories

Adaptersatz mit 6 Einsätzen für Schraubverschlussböden mit Schweizer Riffelung Mod. "RX"

Adapter-Set with 6 dies for grooved (SWISS) case backs Mod. "RX"



5538	-8*	"RX" Satz mit 6 Einsätzen/Set of 6 Dies Ø 18,5-20,2/22,5/26,5/28,3/29,5 und 1 Adapter	0,335 Kg	BERGEON	€ 202,70
------	-----	--	----------	---------	----------

Set mit 9 Saugstempel aus Adipren

Set of 9 Suction Heads
Made from Adiprene.



5700-52	-8	Set of 9 Ø 16/19/22/26/30/34/40/45/50 mm	0.330 Kg	BERGEON	€ 331,20
---------	----	--	----------	---------	----------

Industrieller Presstock

Typ "RAWYLER" zum Öffnen und Schließen wasserdichter Uhrgehäuse. Für Serienarbeiten. Für jedes Gehäusemodell ist ein oberer und ein unterer Einsatz erforderlich, siehe Nr. 2243-A. Mit Hilfe der Zwischenstücks Nr. 2243-T, kann man alle Zubehörteile der Preßstöcke Nr. 5700 verwenden. Drehmoment von 0-10 Nm regulierbar.

Industrial Press

Type "RAWYLER" for opening and closing waterproof cases. Recommended for work in series. Upper and lower chucks are necessary for each type of watch case, see No. 2243-A. With the adaptor No 2243-T you can use all the press accessories from No. 5700. Adjustable gripping torque 0-10 Nm.



2243-D	-8	H 430 mm	7.500 Kg	BERGEON	€ 1.441,70
2243-T	-8	Adapter für oberen Schraubstock/adaptor for upper stake holder	0,050 Kg	BERGEON	€ 95,10

4. Mehrplatzgeräte / Multi-place devices:

Zahnstangen-Pressstock

Robust, zum vielfältigen Gebrauch, für alle Druckstücke mit M6 Gewinde. Zum Schließen der wasserdichten Uhrgehäusedruckböden. Zum Einsetzen der unzerbrechlichen Gläser mit oder ohne Spannring sowie für Mineralgläser, oder zum Wölben von Zifferblättern.



Rack-press for multiple uses

For fitting unbreakable glasses with or without tension rings, as well as mineral glasses. Can also be used for closing pressure back waterproof cases. .

6173	-8	Zahnstangenpressstock /Rack-press	Abm./Size 280 x 120 x 300 mm	7,500 Kg	BERGEON	€ 654,20
6173-B	-8	Mikrometeranschlag für Np. 6173/Micrometric stop for No. 6173		0,450 Kg	BERGEON	€ 296,00

Zubehör / Accessories



5500-A-1	-8	(1) Set mit 30 Druckstücken für armierte Gläser		1,100 Kg	BERGEON	€ 352,10
6527-6P	-8	(2) Set. mit 6 Nylon Druckstücken, flach/flat: Ø 19/22/26/30/35/40 mm		0,470 Kg	BERGEON	€ 105,70
6527-6CP	-8	(3) Set. mit 6 Nylon Druckstücken, konkav/concave: Ø 19/22/26/30/35/40 mm		0,350 Kg	BERGEON	€ 105,70
6527-5P-XL	-8	(4) Set. mit 5 Nylon Druckstücken, flach/flat: Ø 45/50/55/60/65 mm		0,470 Kg	BERGEON	€ 116,50

Glaseinpressvorrichtung

Mit 25 Aluminiumdruckstücken, 14 Doppelkonkav- und 11 Plandruckstücken von Ø 22-36 mm



Crystal Fitting Tool

Cpl. with 25 Aluminium dies,
14 double concave- and 11 plan dies, from Ø 22 -36 mm

5500-A	-8	(1) Abm./Size 370 x 150 x 250 mm		3,000 Kg	BERGEON	€ 529,50
5500	-8	(---) Nur der Pressstock aus No. 5500-A/Only Press from No. 5500		2,000 Kg	BERGEON	€ 170,50
5500-C	-8	(2) 9 x Ø 12-20 mm Abm./Size 200 x 150 x 250 mm		2,200 Kg	BERGEON	€ 332,80
5500-A1	-8	(3) Sortiment von 30 Einsätzen zum Gläsersetzen Ø 12,0-44,0 mm Assortment of 30 stakes for fitting crystals Ø 12,0-44,0 mm		1,100 Kg	BERGEON	€ 352,10

4. Mehrplatzgeräte / Multi-place devices:

Drehbank und Zubehör Lathe and Accessories

Drehbank "VECTOR"

Präzisionsdrehbank, die speziell auf die Bedürfnisse des Uhrmachers ausgerichtet ist. Sie wird mit einer umfangreichen Grundausstattung in einem aus Massivholz gefertigten Holzkasten geliefert. Sämtliches Kleinzubehör, wie z. B. Spannzangen, sind in einem herausnehmbaren Einsatz untergebracht.

Lathe "VECTOR"

Precision lathe, particularly made for the needs of the watchmaker. It is supplied with an extensive basic equipment with a wooden base. All small accessories, like e.g. Clamping devices are accommodated in the wooden base for fast use.



3970.48	-9*	Vector Drehbank mit 48er Spannzangensatz 0,3 - 8,0 mm Vector Lathe with 48 chucks 0,3-8,0 mm Größe/Size 435 x 335 x 145 mm	12,500 Kg	VECTOR	€ 3.278,00
Grundausstattung Drehbank mit 48er Spannzangensatz 0,3-8,0 mm: - Spindelstock (Spitzenhöhe 47 mm) - Maschinensockel - Wange (Länge 260 mm) - Bohrreitstock mit Spitze und Körnerlager - Kurbelkreuzsupport - Höhensupport - Schleifspindel - umklappbare Handauflage inkl. schmaler und breiter Auflage - Sägetischchen - einfache Feilrolle - 4 Anzugrohre - 3 Lackscheiben aus Messing inkl. Spannzange - Aufnahmedorn für Schleifscheibe und Sägeblätter - Schleifscheibe mit Distanzring - Antriebsriemen - Blech zum Verschweißen des Antriebsriemens - 48-teiliger Spannzangensatz-Schaftdurchmesser 8 mm mit folgenden Ø: 0,3 - 0,4 - 0,5 - 0,6 - 0,7 - 0,8 - 0,9 - 1,0 - 1,1 - 1,2 - 1,3 - 1,4 - 1,5 - 1,6 - 1,7 - 1,8 - 1,9 - 2,0 - 2,2 - 2,4 - 2,6 - 2,8 - 3,0 - 3,2 - 3,4 - 3,6 - 3,8 - 4,0 - 4,2 - 4,4 - 4,6 - 4,8 - 5,0 - 5,2 - 5,4 - 5,6 - 5,8 - 6,0 - 6,2 - 6,4 - 6,6 - 6,8 - 7,0 - 7,2 - 7,4 - 7,6 - 7,8 - 8,0 mm					



3970.20	-9	Vector Drehbank mit 20er Spannzangensatz 0,4 - 4,0 mm Vector Lathe with 20 chucks 0,4 - 4,0 mm Größe/Size 435 x 335 x 145 mm	11,500 Kg	VECTOR	€ 2.818,00
Grundausstattung Drehbank mit 20er Spannzangensatz 0,4-4,0 mm: Wie oben, jedoch mit 20-teiligem Spannzangensatz, Ø: 0,4 - 0,5 - 0,6 - 0,8 - 1,0 - 1,2 - 1,4 - 1,6 - 1,8 - 2,0 - 2,2 - 2,4 - 2,6 - 2,8 - 3,0 - 3,2 - 3,4 - 3,6 - 3,8 - 4,0 mm					

4. Mehrplatzgeräte/Multi-place devices:

Weiteres Zubehör/Further Accessories:



3970.1	-9	(1) 220 V/180 W - Geräuscharmer Drehstrommotor mit sehr großer Durchzugskraft bereits bei geringsten Drehzahlen durch Frequenzumrichter, stufenlos regelbar von 0 - 2500 U/Min im Rechts- und Linkslauf durch Potentiometer	7,500 Kg	VECTOR	€ 849,00
3970.2	-9	(2) 220 V/180 W - Geräuscharmer Drehstrommotor mit sehr großer Durchzugskraft bereits bei geringsten Drehzahlen durch Frequenzumrichter, stufenlos regelbar von 0 - 2500 U/Min im Rechts- und Linkslauf durch Fußpedal	7,200 Kg	VECTOR	€ 1.199,00
3970.3	-9	(3) Holzuntergestell aus Buche für VECTOR-Motor, im montierten Zustand nur Bedienelement des Frequenzumrichters sichtbar	2,300 Kg	VECTOR	€ 139,00
3975	-9	(4) OS-100 220 V/100 W - Geräuscharmer Antriebsmotor mit sehr großer Durchzugskraft bereits in unteren Drehzahlen, stufenlos regelbar von 0 - 6000 U/Min im Rechts- und Linkslauf durch Potentiometer bzw. Fußpedal auf Anfrage	5,500 Kg	SWISOTECH	€ 660,00
3970.4	-9	(5) Vorgelege inkl. 2 Messing-Positionierdornen und Antriebsriemen	2,100 Kg	VECTOR	€ 209,00
3970.5	-9	(6) Teilscheibe 1 - 17 Standardlochkreise einseitig - Lochkreise auf der Vorderseite: 46, 54, 58, 59, 62, 70, 76, 80, 100, 132, 144, 150, 156, 168, 180, 192, 204	0,600 Kg	VECTOR	€ 398,00
3970.6	-9	(7) 3-Backenfutter (Swiss Made) mit gehärteten D-Backen. - Spannungsbereich: Außenspannungs-Ø 0,8 - 23 mm, Innenspannungs-Ø 17 - 64 mm	0,500 Kg	VECTOR	€ 898,00
3970.7	-9	Anzugsrohr, Standardlänge mit VECTOR-Gewinde	0,020 Kg	VECTOR	€ 35,00
3970.8	-9	Anzugsrohr, Standardlänge mit Gewinde Z 6,85 x 40 Gg/''	0,022 Kg	VECTOR	€ 38,00
3970.9	-9	Lackscheibenset bestehend aus: Aufnahme und 3 Lackscheiben Ø 7/15/20 mm	0,050 Kg	VECTOR	€ 58,00
3970.10	-9	HSS-Vierkantrohling für Drehmeißel 4 x 4 x 63 mm	0,020 Kg	VECTOR	€ 7,50

Sort. Tamponstahl

Inh. 12 Stück

Assortment Plug-Steel

Cont. 12 pces.



2749	-5	Ø 0,55 - 1,95 mm	0,040 Kg	SWISOTECH	€ 8,95
2749.1	-5	Ø 2,20 - 3,95 mm	0,040 Kg	SWISOTECH	€ 11,50

Vertikalbohrmaschinen

Vertical Drilling Machine

Vertikalbohrmaschine Flott "TB 10 STW"

Präzisions-Bohrmaschine mit stufenloser elektronischer Drehzahlregulierung und Regelautomatik. Die elektronische Regelautomatik hält die an der Wählscheibe eingestellte Drehzahl auch bei starker Belastung nahezu konstant. Mit Bohr-Schnellspannbohrfutter 1-13 mm und verstellbarem Bohrtiefenanschlag. Bohrtiefe/Hub bis 15 mm.

Vertical Drilling Machine Flott "TB 10 STW"

Precision Drilling Machine with stepless electronic steering and rule mechanism. Surfaces and edges can be in a very special way reconstructed. The electronic rule mechanism keeps the number of revolutions constantly also during strong load. With fast fixing chuck from 1-13 mm and adjustable drilling depth attack up to 15 mm.



3965	-9	500-3000 U/min. 220 Volt/0,45 KW Größe/Size 300x180x475-680 mm	20,000 Kg	FLOTT	€ 1.010,00
3965.1	-9	Schraubstock Backenbreite 75 mm für Flott TB 10 STW/Support	3,850 Kg	FLOTT	€ 108,00
3965.2	-9	B 16/1-13 mm Schnellspannbohrfutter für Flott TB 10STW/Support	0,200 Kg	FLOTT	€ 49,00

4. Mehrplatzgeräte/Multi-place devices:

MAGIC IMP-L100 Lasermarkierer und -schneider
MAGIC IMP-L100 Laser marking and cutting

Unsere besondere Empfehlung!
Our preferred recommendation!

- Wellenlänge 1064 nm
- Max. Gravierfläche 112 x 112 x 115 mm
- 110-240 Volt - 400 W
- Benutzerfreundliche Software!
- Bestes Preis-/Leistungsverhältnis
- wave length 1064nm
- max. engraving area 112 x 112 x 115 mm
- 110-240 Volt - 400 W
- user friendly software!
- best price/performance ratio



Die Lasermaschine ist in zwei verschiedenen Varianten erhältlich, die 20W Variante zum Markieren und die 30W Variante auch zum Schneiden.

Mit Extra Zubehör können auch **Ringe - innen und außen** graviert werden. Feinste Linien mit einer Höhe von nur 0,5 mm und Strichstärken von 0,05mm sind möglich. Integrierte Luftkühlung, automatische Schutzhaube, zusätzliche Absaugung und mit der bewährten MagicArt Software nutzbar. Weiteres Zubehör erhalten Sie auf Anfrage.

The laser machine is available in 2 versions, 20W version is for marking and 30W version is for cutting as well. With additional accessory you are able to engrave rings inside and outside. Finest lines with 0,5mm height and 0,05mm line width are possible. Integrated air cooling, automatic safety cover, additional exhaustion and suitable with proven MagicArt software. Additional accessory on request.



MALA20W	-7	20 Watt Variante, 358 x 550 x 585 mm,	45,000 Kg	MAGIC	€ 12.499,00
MALA30W	-7*	Dito, 30 Watt Variante, auch zum Schneiden/also for cutting	45,000 Kg	MAGIC	€ 14.150,00

Weitere Lasermaschinen finden Sie auf Seite 77/78/more laser marking and cutting machines you will find on page 77/78: →

4. Mehrplatzgeräte/Multi-place devices:

Gravieren, Markieren und Fräsen Engraving, marking and cutting

- Gravierfläche max. 130 x 100 x 38,5 mm
- 110-240 Volt - M50=21/M70 = 40 Watt
- Bestes Preis-/Leistungsverhältnis
- Graviert gewölbte Flächen
- engraving area max. 130 x 100 x 38,5 mm
- 110-240 Volt - M50=21/M70 = 40 Watt
- best price/performance ratio
- engraves curved surfaces



Beispielbild der MAGIC 70 (Power 40 Watt)

CNC Magic Graviermaschinen

Die CNC Graviermaschinen der Magic Serie zeichnen sich durch die einfache Handhabung und die robuste Verarbeitung aus. Mit der kostenfreien Software MagicArt können Dateiformate wie JPG, GIF, PNG, BMP oder Vektorgrafiken wie SVG und DXF mühelos importiert und graviert werden. Einliniengravuren, Doppelliniengravuren und –schraffuren ebenso wie Fotogravuren sind ein Kinderspiel. Die Magic 50 und Magic 70 sind Multifunktionsgeräte, die Flachgravuren und Ring innen- und außen gravieren können. Durch weiteres Zubehör können auch Stifte graviert werden. Die Magic 70 ist zusätzlich in der Lage, Material zu fräsen wie z. B. Namensketten etc.

CNC Magic engraving machine

The CNC engraving machines of the MAGIC series are easy to use and have a good and reliable construction. The Software MagicArt can work with files like JPG, GIF, PNG, BMP or vector files like SVG and DXF. Single lines, double lines and hatching mode are possible and even photo engraving is easy to do. The Magic 50 and Magic 70 are multifunctional machines and can engrave flat surfaces or ring inside and outside. With additional accessory you are able to engrave pens as well. The Magic 70 is also able to cut into the material or through the material like name plate cutting.



MA20	-7	Abm./Size 395 x 375 x 394 mm	30,000 kg	MAGIC	€ 2.895,00
MA50	-7	Abm./Size 395 x 375 x 394 mm	31,000 kg	MAGIC	€ 4.395,00
MA70	-7	Abm./Size 395 x 375 x 394 mm	32,500 kg	MAGIC	€ 6.295,00



5. Uhrenreinigung und Zubehör: Watch Cleaning and Accessories:

Uhrenreinigungsmaschine für zerlegte und unzerlegte Werke Watch Cleaning Machine for disassembled or assembled movements

Reinigungsmittel, siehe Seite 54!
Cleaning Solutions on page 54!

RLX Empfohlen von der Uhrenindustrie!
RLX Recommended by the watch industry!



Uhrenreinigungsmaschine "Elmasolvex VA"

Die vollautomatische Reinigungsmaschine **mit Vakuumtechnik** und integriertem Ex-Schutz. Die Elmasolvex VA ist eine vollautomatische Reinigungsmaschine für die Reinigung von mechanischen Präzisionsteilen, wie z.B. Zahnräder, Federn oder Gehäusen. Im Rotations- oder Oszillationsverfahren wird **mit Multifrequenz-Ultraschall** gereinigt und gespült. Die Vakuumtechnik erreicht dabei auch schwer zugängliche Stellen und entfernt jegliche Luftbläschen. Der Anwender ist durch Absaugung oder ein autarkes Filtersystem vor giftigen Lösemitteldämpfen oder Gerüchen geschützt. Durch die eingesetzte Vakuumtechnik und alle vom TÜV und den EU-Normen zur Explosionssicherheit geforderten und geprüften Maßnahmen verfügt die Elmasolvex VA über einen eigenen autarken intrinsischen Explosionsschutz. Das heißt, dass die in der Maschine integrierten Ex-Schutzmaßnahmen eine Brandgefährdung bei bestimmungsgemäßem Gebrauch ausschließen. Der Einsatz von Ultraschall ist somit rechtlich möglich und erlaubt.

Fully automatic Elmasolvex VA Automatic cleaning with vacuum technology and integrated explosion protection. The Elmasolvex VA is a completely automatic cleaning machine for cleaning mechanical precision parts such as gear wheels, springs or cases. Cleaning with multi-frequency ultrasound and rinsing are performed in the rotation or oscillation process. The vacuum technology also reaches difficult to access places and removes all air bubbles. The user is protected from toxic solvent fumes or odours by extraction equipment or a self-contained filter system. The Elmasolvex VA has its own self-contained intrinsic explosion protection due to the vacuum technology used and all the tested measures required by TÜV and the EU standards for explosion protection. This means that the explosion protection measures integrated in the machine rule out any fire hazard when the machine is used for its intended purpose. The use of ultrasound is thus legally possible and permitted.



3950.VA	-8	220 Volt/220 Watt - Abm./Size Ø 600 x H 610 mm für Korb/for basket Ø 64/80 mm	39,000 Kg	ELMA	€ 14.300,00
3950.99	-8	Korbset Edelstahl poliert/basket set stainless steel pol. cpl. Ø 80 mm	0,450 Kg	ELMA	€ 875,00
3950.98	-8	Dito Ø 80 mm Rilsan (in weiß) beschichtet/dito Rilsan (white) coated	0,480 Kg	ELMA	€ 965,00
3950.97	-8	Korbset Edelstahl poliert/basket set stainless steel pol. cpl. Ø 64 mm	0,300 Kg	ELMA	€ 260,00



5. Uhrenreinigung und Zubehör
Watch Cleanina and Accessories:

Reinigungsmittel, siehe Seite 48!
Cleaning Solutions on page 48!

 **made
in
germany**



RM



SE*

Uhrenreinigungsmaschine "Elmasolvex RM"

Die vollautomatische Mehrkammer-Reinigungsmaschine mit integriertem Ex-Schutz. Die Elmasolvex RM ist eine vollautomatische Reinigungsmaschine für die Reinigung von Uhrenteilen und anderen mechanischen Präzisionsteilen mit wässrigen sowie lösemittelbasierten Reinigungs- und Spülmedien. Vollautomatisch oder alternativ mit individuell einstellbaren Parametern wird im Rotations- oder Oszillationsverfahren in vier Reinigungskammern gereinigt und gespült. Eine integrierte Trockenkammer mit Feinfilter-Warmlufttechnik vollendet die rückstandsfreie Reinigung.

Automatic multiple chamber cleaning with integrated explosion protection. The Elmasolvex RM is a completely automatic cleaning machine for cleaning watch movements and other mechanical precision parts with water and solvent based cleaning and rinsing media. Cleaning- and rinsing are performed completely automatically or alternatively with individually adjustable parameters in the rotation or oscillation process in four cleaning chambers. An integrated drying chamber with fine filter hot air technology completes the residue-free cleaning. The high standard of cleanliness is achieved here with certified compliance with the EU regulations for machine and explosion safety for the cleaning with inflammable solvents.



3950.RM	-8	220 Volt/260 Watt - Abm./Size 525 x H 650 mm Korb/Bascet Ø 64 mm	26,000 Kg	ELMA	€ 4.060,00
3950.SE	-8	220 Volt/260 Watt - Abm./Size Ø 500 x H 703 mm Korb/Bascet Ø 64 mm - * Beschreibung a. A./description on request	23,000 Kg	ELMA	€ 1.980,00
3950.97	-8	Korbset Edelstahl poliert/basket set stainless steel pol. cpl. Ø 64 mm	0,300 Kg	ELMA	€ 250,00

5. Uhrenreinigung und Zubehör
Watch Cleaning and Accessories:

Zubehör, Korb Ø 64 mm für "Elmasolvex"
Accessories, Basket Ø 64 mm for "Elmasolvex"

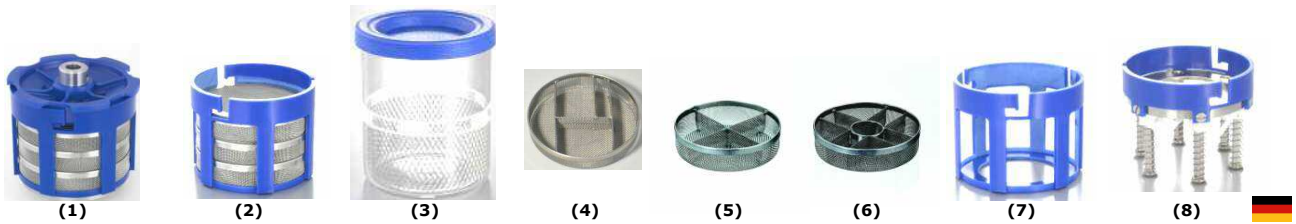

3950.97	-8	(1) cpl. Reinigungskorbsatz Ø 64 mm mit Korbbalter/cpl. with top fixing device	0,200 Kg	ELMA	€ 260,00
3950.1	-8	(2) Reinigungskorbsatz Ø 64 mm, mit drei Siebeinsätzen, Deckel und einer Siebkapsel ohne Korbbalter für Kleinteile, für zerlegte Uhrwerke.	0,150 Kg	ELMA	€ 125,00
3950.3	-8	(3) cpl. Becherglas 600 ml, incl. Deckel, Dichtung u. Wellenbrecher	0,540 Kg	ELMA	€ 56,00
3950.4	-8	(3) Deckel f. Becherglas	0,040 Kg	ELMA	€ 4,50
3950.5	-8	(3) Deckeldichtung	0,004 Kg	ELMA	€ 8,20
3950.7	-8	(-) Deckel für Metallsiebeinsatz Ø 64mm	0,008 Kg	ELMA	€ 12,00
3950.8	-8	(-) Korb o. Einteilung 1/3 (H 16 mm)	0,010 Kg	ELMA	€ 19,00
3950.9	-8	(5) Korb m. 4er Einteilung 1/3 (H 16 mm)	0,015 Kg	ELMA	€ 31,00
3950.95	-8	(4) Korb m. 5er Einteilung 1/3 (H 16 mm)	0,015 Kg	ELMA	€ 36,00
3950.10	-8	(6) Korb m. 9er Einteilung 1/3 (H 16 mm)	0,018 Kg	ELMA	€ 36,00
3950.11	-8	(7) Korbbgestell Ø 64 mm	0,020 Kg	ELMA	€ 21,00
3950.2	-8	(8) Werkhalter cpl. Ø 64mm für 6 unzerlegte Uhrwerke	0,150 Kg	ELMA	€ 105,00



3950.13	-8	(1) Nylon Siebkapsel mit Deckel Ø 22 x H 6 mm	0,005 Kg	GREINER	€ 11,50
3950.12	-5	(2) Metall Siebkapsel mit Deckel Ø 20 x H 13 mm	0,010 Kg	ELMA	€ 16,95
3950.15	-5	(3) Metall Siebkapsel mit Schraub-Deckel Ø 16 x H 16 mm	0,006 Kg	SWISOTECH	€ 5,95
3950.16	-5	(4) Metall Siebkapsel mit Schraub-Deckel Ø 25 x H 20 mm	0,016 Kg	SWISOTECH	€ 7,95

Zubehör, Korb Ø 80 mm für "Elmasolvex"
Accessories, Basket Ø 80 mm for "Elmasolvex"



3950.99	-8	(1) cpl. Korbset Edelstahl poliert /basket set <i>stainless steel polished</i>	0,450 Kg	ELMA	€ 875,00
3950.98	-8	(2) cpl. Korbset Rilsan (in weiß) beschichtet cpl. basket set Rilsan (white) coated	0,480 Kg	ELMA	€ 965,00
E6733	-8	(3) 12 er Werkhalter V1/movement holder for 12 mvt`s	0,180 Kg	ELMA	€ 230,00
E6153	-8	(4) 12 er Werkhalter V2/movement holder for 12 mvt`s	0,150 Kg	ELMA	€ 250,00
E3905	-8	(5) Korbaufnahme f. 5 Körbe/basket holder f. 5 baskets Ø 80mm	0,030 Kg	ELMA	€ 105,00
E2332	-8	(6) Deckel für Korbeinsatz/basket lid Ø 80mm	0,015 Kg	ELMA	€ 57,00
E2338	-8	(7) Edelstahl Korb 1/5 o. Einteilung/basket without separations	0,025 Kg	ELMA	€ 115,00
E3834	-8	(7) Rilsan Korb 1/5 o. Einteilung/basket without separations	0,025 Kg	ELMA	€ 125,00
E2336	-8	(8) Edelstahl Korb 1/5 m. 4er Einteilung/basket with 4 separations	0,025 Kg	ELMA	€ 145,00
E3832	-8	(8) Rilsan Korb 1/5 m. 4er Einteilung/basket with 4 separations	0,025 Kg	ELMA	€ 160,00
E2337	-8	(-) Edelstahl Korb 1/5 m. 8er Einteilung/basket with 8 separations	0,025 Kg	ELMA	€ 185,00
E3833	-8	(-) Rilsan Korb 1/5 m. 8er Einteilung/basket with 8 separations	0,025 Kg	ELMA	€ 205,00
E2335	-8	(-) Edelstahl Korb 1/5 m. 11er Einteilung/basket with 8 separations	0,025 Kg	ELMA	€ 200,00
E3831	-8	(-) Rilsan Korb 1/5 m. 11 er Einteilung/basket with 8 separations	0,025 Kg	ELMA	€ 220,00

5. Uhrenreinigung und Zubehör Watch Cleaning and Accessories:

Uhrenreinigungsmaschinen für zerlegte und unzerlegte Werke Watch Cleaning Machines for disassembled or assembled movements

Uhrenreinigungsmaschine Vibrasonic "ACS 900"

Vollautomatische Uhrenreinigungsmaschine mit Ultraschall, Rotation und Vibration. 3 Reinigungsverfahren in 4 Reinigungs-bädern plus integrierte Trocknung in einer Maschine. Reinigungs- und Trocknungskapazität bis 15 unzerlegte Uhrwerke! Mit den 4 Reinigungsbädern, davon Bad 1 mit langsamer Vorwärtsrotation und Ultraschall. Durch die zusätzliche 3 - Fach Spülung (2 x Vor-spülen und 1 x Nachspülen) mit variabler Vorwärts- und Rückwärtsrotation (Gegenstromprinzip) in den Bädern 2-4 werden optimale Reinigungsergebnisse erzielt. Station 5 = Trockenprogramm (60 Watt Heizleistung) mit variabler Zeiteinteilung von 1-9 Minuten und bis Temperaturen von maximal 70°. Die ACS 900 arbeitet fast geräuschlos. Sie ist mit integriertem Ventilator und Feinfilter ausgerüstet. Durch einen zusätzlichen Abluftstutzen kann die ACS 900 an ein externes Abluftsystem angeschlossen werden, um fast geruchsloses Arbeiten zu ermöglichen. Im Lieferumfang ist folgendes Std.-Zubehör enthalten:
1 Edelstahlwanne für Ultraschall, 3 Reinigungsgläser 1000 ml mit je 1 Deckel und je 1 Wellenbrechgitter (verhindert das Aufschaukeln des Flüssigkeitsstandes) 3 Glaswannen 1000 ml (für Korb Ø 64 und 80 mm), 1 Korbbalder Ø 64 mm. Ferner ist für zerlegte Uhrwerke beigelegt: 1 Rotationskorbbgestell mit Adapterteil für Korbbalder Ø 64 mm. 1 1/3 Metallsiebeinsatz ohne Einteilung (Höhe 15 mm) 2 1/3 Metallsiebeinsatz mit 4er Einteilung (Höhe 15 mm) 1 Deckel für Metallsiebeinsatz, 3 Kunststoffsiebkapseln Ø 22 x H 6 mm für z. B. Schrauben etc. Außerdem ist für unzerlegte Uhrwerke beigelegt:
1 Vibrationswerkhalter für Aufnahme Korbbalder Ø 64 mm mit folgender Bestückung: 1 Werkhalter mit je 3 Befestigungen (= Kapazität 15 Werke) für unzerlegte Uhrwerke bis zur Größe 14".



Watch Cleaning Machine Vibrasonic "ACS 900"

Fully automatic and programmable machine cleans up to 15 watch movements, assembled or disassembled in a mesh basket. ACS 900 features ultrasound for cleaning in one position, adjustable time and spin for each position and a separate position for heated blow drying. Computer operated cleaning program can be stored in memory. Includes standard accessories - four jars for cleaning and rinsing. A wide variety of baskets are available.



ACS900	-8*	220 Volt - Abm./Size 425 x 425 x 565 mm	31,000 Kg	GREINER	€ 9.985,00
--------	-----	---	-----------	---------	------------

Zubehör, Korb Ø 80 mm/Accessories, Basket Ø 80 mm:



G9615855	-8	cpl. Reinigungskorbsatz Ø 80mm für zerlegte Werke	s. X	0,250 Kg	GREINER	€ 651,00
G9617135	-8	Becherglas 1000 ml		0,540 Kg	GREINER	€ 36,00
G9617136	-8	Deckel f. Becherglas		0,030 Kg	GREINER	€ 15,00
G9617098	-8	Korbbalder Oberteil Ø 80 mm	1 X	0,100 Kg	GREINER	€ 142,00
G9615852	-8	Deckel für Metallsiebeinsatz Ø 80 mm	1 X	0,030 Kg	GREINER	€ 29,00
G9615850	-8	Korb o. Einteilung ¼ H, Ø 80 mm	1 X	0,150 Kg	GREINER	€ 62,00
G9615851	-8	Korb m. 4er Einteilung ¼ H, Ø 80 mm	3 X	0,030 Kg	GREINER	€ 79,00
G9615849	-8	Korb m. 8er Einteilung ¼ H, Ø 80 mm		0,030 Kg	GREINER	€ 100,00
G9615848	-8	Korb m. 12er Einteilung ¼ H, Ø 80 mm		0,030 Kg	GREINER	€ 123,00
G9615853	-8	Unterteil Korbbgestell 4/4 H, Ø 80 mm	1 X	0,100 Kg	GREINER	€ 181,00
G9617122	-8	Oberteil mit Welle u. 5 Werkhalter für je 3 unzerlegte Werke		0,100 Kg	GREINER	€ 49,00
G9617123	-8	Werkhalter für 3 unzerlegte Werke		0,100 Kg	GREINER	€ 14,00
G9617091	-8	Korbbalder Oberteil Std. Ø 64 mm		0,100 Kg	GREINER	€ 46,00



X = z. B. zweiter Korbsatz



3950.13	-8	(1) Nylon Siebkapsel mit Deckel Ø 22 x H 6 mm		0,005 Kg	GREINER	€ 11,50
3950.12	-5	(2) Metall Siebkapsel mit Deckel Ø 20 x H 13 mm		0,010 Kg	ELMA	€ 12,95
3950.15	-5	(3) Metall Siebkapsel mit Schraub-Deckel Ø 16 x H 16 mm		0,006 Kg	SWISOTECH	€ 5,95
3950.16	-5	(4) Metall Siebkapsel mit Schraub-Deckel Ø 25 x H 20 mm		0,016 Kg	SWISOTECH	€ 7,95

5. Uhrenreinigung und Zubehör
Watch Cleaning and Accessories:

Uhrenreinigungsmaschinen für zerlegte und unzerlegte Werke
Watch Cleaning Machines for disassembled or assembled movements

Automatische Ultraschall-Reinigungs-Anlage für die Uhrenindustrie

Vollautomatische Uhrenreinigungsmaschine mit Ultraschall und Rotation. 4 Reinigungsbäder plus integrierte Heisslufttrocknung. Ex-geschützte Vakuumzone für die Verwendung von entzündlichen Reinigungslösungen mit Türöffnungsüberwachung. Permanente Dampfabsaugung mit Funktionskontrolle. Dynamische, 65° C heiße Lufttrocknungszone. Einfach und frei konfigurierbar für unendlich viele Programmierungen. Extra Parameter für Waschzeiten, Korb-Drehzahlen und Temperaturen. Mit regelbarer Ultraschall-Leistung - Frequenz 43 KHz. Trocknung regelbar bis 65°C - mit Temperatur-Überwachung. Mit integriertem „Bäder-Zähler“. Display 3-Sprachig. Reinigungs-Gefässeninhalt 0,9 Liter, Korb Ø 80 mm. Zuverlässigkeit und Sicherheit stehen an erster Stelle. Die Maschine erfordert ein Minimum an Wartung. Alle Komponenten aus rostfreiem Edelstahl. 3 Jahre Garantie.



Automatic Ultrasound-Cleaning-System for Watch Industry

Fully automatic Watch Cleaning Machine with ultrasound and rotation. With 4 cleaning bathes plus integrated hot air drying. Explosion proof vacuum containment for using inflammable cleaning fluids – with door opening control. Permanent vapor extraction with functional control. Dynamic hot air 65°C drying chamber. Simple and smart operated cleaning program for multiple personal programs. Extra parameter for washing times, basket operation speeds and drying temperatures. Ultrasound Bathes with adjustable power - 43 KHz frequency. Drying adjustable up to 65°C - with temperature control. With integrated bath counter monitoring. 3 language display. Bath capacity 0,9 liter, basket Ø 80 mm. Reliability and safety are in first place. The machine needs a minimum on service. All components are made from stainless steel. 3 years warranty.



RX300	-9	115/230 Volt - Abm./Size	780 x 600 x 780 mm	120,000 Kg	RX	€ 28.875,00
-------	----	--------------------------	--------------------	------------	-----------	-------------

5. Uhrenreinigung und Zubehör
Watch Cleanina and Accessories:

Ultraschallreinigungsgeräte, Warmlufttrockner und Zubehör
Ultrasonic Cleaning, Drying Machine and Accessories

Tip – Das Reinigungskonzept/The cleaning concept: →



Vorreinigen/Pre Cleaning

Ultraschallreinigung/Ultrasonic Cleaning

Spülen/Rinsing

Trocknen/Drying

Ultraschallreinigungsgerät "S 10 H"

Mit Heizung, incl. Deckel., Inh. 0,8 Ltr., Wanne 190 x 85 x 60 mm
Für Bänder, Gehäuse etc.

Ultrasonic Cleaning Machine "S 10 H"

With Heating, incl. Tank Cover, Cont.: 0,8 Ltr., Tank 190 x 85 x 60 mm
For Bracelets, Cases etc.



S10H#	-7	S 10 H, incl. Deckel/incl. Tank Cover	3,300 Kg	ELMA	€ 340,00
S10.3	-7	(2) Einsatzkorb aus Edelstahl/Stainless Steel Basket	0,120 Kg	ELMA	€ 36,00

Abb. Zubehör s. S.44/Illustration Accessories page 44

Ultraschallreinigungsgerät "X-Tra TT 60H"

Mit Heizung und Sweep 37 kHz, Ablauf, Inh. 6,5 Ltr.
Wanne 300 x 150 x 150 mm, für Bänder, Gehäuse etc.

Ultrasonic Cleaning Machine "X-Tra TT 60H"

With Heating and Sweep 37 kHz, with drain, Cont.: 6,5 Ltr.
Tank 300 x 150 x 150 mm, for Bracelets, Cases etc.



X60H#	-5	220 Volt - Abm./Size 420 x 250 x 300 mm	8,300 Kg	ELMA	€ 1.230,00
X30.1	-5	Deckel/Cover	0,800 Kg	ELMA	€ incl.
X50.2	-5	(2) Einsatzkorb aus Edelstahl/Stainless Steel Basket	0,500 Kg	ELMA	€ 110,00
S30.3	-5	(3) Einsatzkorb aus Hostalen/Hostalen Basket	0,100 Kg	ELMA	€ a. A.
X30.4	-5	(4) Doppellochdeckel aus Edelstahl/Cover for 2 Glass Beakers	0,100 Kg	ELMA	€ 42,00
S30.5	-5	(5) Becherglas 600 ml/Glass Beaker 600 ml, Ø 90 mm	0,200 Kg	ELMA	€ 13,50
S30.7	-5	(6) Kunststoffkorb/Plastic Basket, oval 200 x 100 x H 20 mm	0,095 Kg	SWISOTECH	€ 35,00
S30.8	-5	(7) Reinigungskorb Uhren-Service/Watch Service Basket, Abm./Size 198 x 125 x H 70 mm	0,275 Kg	ELMA	€ 210,00

Abb. Zubehör s. S.44/Illustration Accessories page 44

5. Uhrenreinigung und Zubehör Watch Cleaning and Accessories:

Ultraschallreinigungsgerät "X-Tra TT 120H"

Mit Heizung und Sweep 37 kHz, Ablauf, Inh. 14 Ltr.
Wanne 300 x 240 x 200 mm, für Bänder, Gehäuse etc.



Ultrasonic Cleaning Machine "X-Tra TT 120H"

With Heating and Sweep 37 kHz, with drain, Cont.: 14 Ltr.
Tank 300 x 240 x 200 mm, for Bracelets, Cases etc.

X120H#	-7	220 Volt - Abm./Size 440 x 340 x 350 mm	9,600 Kg	ELMA	€ 1.845,00
X70.1	-5	Deckel/Cover	1,000 Kg	ELMA	€ incl.
X70.2	-5	(2) Einsatzkorb aus Edelstahl/Stainless Steel Basket	0,600 Kg	ELMA	€ 135,00
S60.3	-5	(3) Einsatzkorb aus Hostalen/Hostalen Basket	0,150 Kg	ELMA	€ a. A.
X70.4	-5	(4) Doppellochdeckel aus Edelstahl/Cover for 2 Glass Beakers	0,150 Kg	ELMA	€ a. A.
S30.5	-5	(5) Becherglas 600 ml/Glass Beaker 600 ml, Ø 90 mm	0,200 Kg	ELMA	€ 13,50
S30.7	-5	(6) Kunststoffkorb/Plastic Basket, oval 200 x 100 x H 20 mm	0,095 Kg	SWISOTECH	€ 35,00
S30.8	-5	(7) Reinigungskorb Uhren-Service/Watch Service Basket, Abm./Size 198 x 125 x H 70 mm	0,275 Kg	ELMA	€ 210,00

Abb. Zubehör s. S.44/Illustration Accessories page 44

Obiges Zubehör für Ultraschall/a. m. Accessories for Ultrasonic:



Weiteres Zubehör Ultraschall: More Accessories Ultrasonic:

SPECIAL
offer

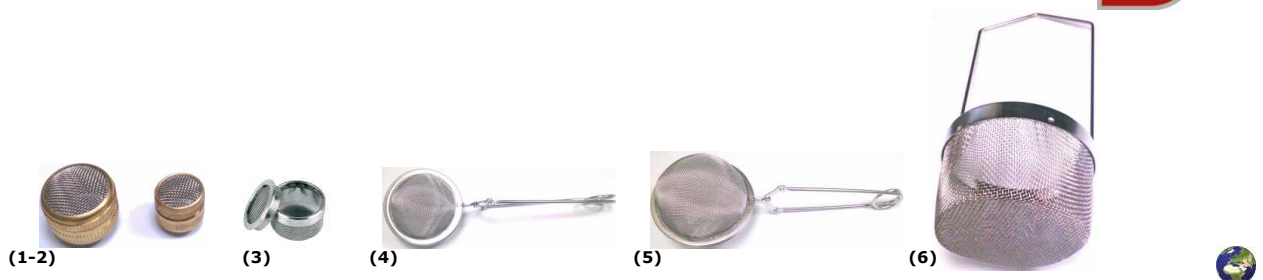

3950.16	-5	(1) Metall Siebkapsel mit Schraub-Deckel Ø 25 x H 20 mm	0,016 Kg	SWISOTECH	€ 7,95
3950.15	-5	(2) Metall Siebkapsel mit Schraub-Deckel Ø 16 x H 16 mm	0,006 Kg	SWISOTECH	€ 5,95
3950.12	-5	(3) Metall Siebkapsel mit Deckel Ø 20 x H 13 mm	0,010 Kg	ELMA	€ 12,95
3950.17	-5	(4) Edelstahl Handsieb, klappbar L 150 mm Ø 38 mm	0,028 Kg	SWISOTECH	€ 7,50
3950.18	-5	(5) Edelstahl Handsieb, klappbar L 170 mm Ø 55 mm	0,040 Kg	SWISOTECH	€ 9,50
3950.19	-5	(6) Edelstahl Tauchkorb L1 160, L2 45 x Ø 45 mm	0,040 Kg	SWISOTECH	€ 12,00

5. Uhrenreinigung und Zubehör
Watch Cleanina and Accessories:

Ultraschallreinigungsgerät "Easy 30 H"

Mit Heizung, Ablauf, Inh. 2,75 Ltr., Wanne 225 x 124 x 100 mm, für Bänder, Gehäuse etc., incl. Tankdeckel.



Ultrasonic Cleaning Machine "Easy 30 H"

---With Heating, with drain, Cont.: 2,75 Ltr., Tank 225 x 124 x 100 mm, for Bracelets, Cases etc. Incl. tank cover.

E30H	-7	220-240 Volt - Abm./Size 264 x 176 x 219 mm	3,300 Kg	ELMA	€ 405,00
------	----	---	----------	------	----------

Zubehör s. S.44/Illustration Accessories as per page 44

Ultraschallreinigungsgerät "Easy 60 H"

Mit Heizung, Ablauf, Inh. 5,75 Ltr., Wanne 281 x 132 x 150 mm Für Bänder, Gehäuse etc., incl. Tankdeckel.



Ultrasonic Cleaning Machine "Easy 60 H"

With Heating, with drain, Cont.: 5,75 Ltr., Tank 281 x 132 x 150 mm For Bracelets, Cases etc. Incl. tank cover.

E60H	-7	220-240 Volt - Abm./Size 341x 196 x 269 mm	5,100 Kg	ELMA	€ 695,00
------	----	--	----------	------	----------

Zubehör s. S.44/Illustration Accessories as per page 44

Elmadry Trockengerät "TD 30"

mit gleichzeitiger Warm- (Bis Max. 70 °C) und Kaltluft. Auch sensible Teile können schonend getrocknet werden. Die Siebkörbe des Ultraschallgeräts (verschiedene Größen) dienen durch die Kompatibilität gleichzeitig als Trocknungskorb. Der Gerätedeckel dient zur Energieeinsparung und sorgt für eine effektive Strömungsturbulenz um das Trocknungsgut.



Elmadry Drying Device "TD 30"

with warm (up to max. 70° C) and cold air. The ultrasonic baskets (different basket sizes) are suitable for use as a drying basket. Tank cover saves energy and creates effective flow turbulence to around watch cases etc.

TD30	-7	220-240 Volt - Abm./Size 215 x 300 x 179 mm	4,500 Kg	ELMA	€ 360,00
------	----	---	----------	------	----------

Zubehör s. S.44/Illustration Accessories as per page 44

Elmadry Trockengerät "TD 120"

mit gleichzeitiger Warm- (Bis Max. 70 °C) und Kaltluft. Auch sensible Teile können schonend getrocknet werden. Die Siebkörbe des Ultraschallgeräts (verschiedene Größen) dienen durch die Kompatibilität gleichzeitig als Trocknungskorb. Der Gerätedeckel dient zur Energieeinsparung und sorgt für eine effektive Strömungsturbulenz um das Trocknungsgut.



Elmadry Drying Device "TD 120"

with warm (up to max. 70° C) and cold air. The ultrasonic baskets (different basket sizes) are suitable for use as a drying basket. Tank cover saves energy and creates effective flow turbulence to around watch cases etc.

TD120	-7	220-240 Volt - Abm./Size 320 x 340 x 285 mm	6,100 Kg	ELMA	€ 505,00
-------	----	---	----------	------	----------

Zubehör s. S.44/Illustration Accessories as per page 44

5. Uhrenreinigung und Zubehör
Watch Cleaning and Accessories:

Weiteres Zubehör Ultraschall:
More Accessories Ultrasonic:

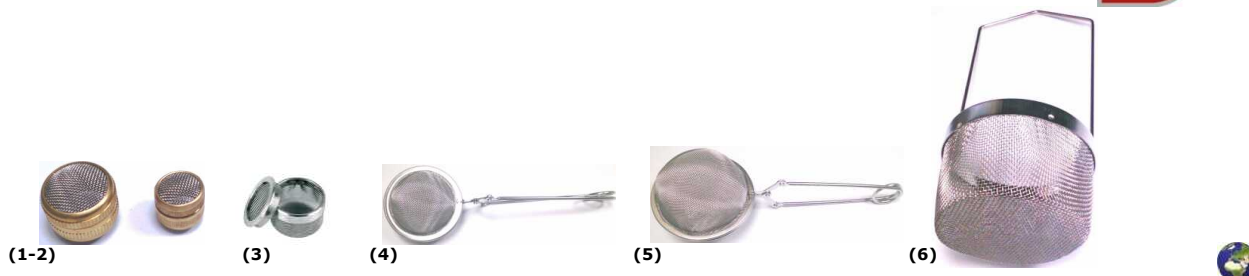

3950.16	-5	(1) Metall Siebkapsel mit Schraub-Deckel Ø 25 x H 20 mm	0,016 Kg	SWISOTECH	€ 7,95
3950.15	-5	(2) Metall Siebkapsel mit Schraub-Deckel Ø 16 x H 16 mm	0,006 Kg	SWISOTECH	€ 5,95
3950.12	-5	(3) Metall Siebkapsel mit Deckel Ø 20 x H 13 mm	0,010 Kg	ELMA	€ 12,95
3950.17	-5	(4) Edelstahl Handsieb, klappbar L 150 mm Ø 38 mm	0,028 Kg	SWISOTECH	€ 7,50
3950.18	-5	(5) Edelstahl Handsieb, klappbar L 170 mm Ø 55 mm	0,040 Kg	SWISOTECH	€ 9,50
3950.19	-5	(6) Edelstahl Tauchkorb L1 160, L2 45 x Ø 45 mm	0,040 Kg	SWISOTECH	€ 12,00

Lärmschutzbox M/L

für Ultraschall-Reinigungsgeräte zur Reduzierung der typischen Kavitationsgeräusche auf ein erträgliches Maß (Reduzierung um ca. 20dBA). Dies entspricht einer subjektiven Geräuschminderung um 75%. Dadurch kann das Ultraschall-Reinigungsgerät durch die stark gedämpfte Geräuschemission direkt an sensiblen Arbeitsplätzen eingesetzt werden. Auftretende Dämpfe werden abgesaugt, so dass kein Hitze- oder Feuchtestau innerhalb der Box auftreten kann.

Noise Protection Box

Box for ultrasonic units for the reduction of the typical cavitation noise down to a tolerable level. (Approx. – 20dBA, equivalent to a fourfold noise reduction). Placed in the box, the ultrasonic unit can be used at or close to sensitive work places. Possible vapours are collected and carried off so that an accumulation of heat and humidity inside the box is avoided.



3955	-7	(M) 220 Volt - Abm. Innen/Inner Size 380 x 240 x 315 mm S/X30 H mit Becherglas/with Beaker, ohne/without S 60 H	12,600 Kg	ELMA	€ 580,00
3956	-7	(L) 220 Volt - Abm. Innen/Inner Size 440 x 310 x 480 mm S100 H/X70 H mit Becherglas/with Beaker, ohne/without S 130H	15,200 Kg	ELMA	€ 620,00

Warmluft-Trockengerät

Warmluft-Trockengebläse zum Trocknen von Uhrengehäusen und Metallbändern, etc. nach der Nassreinigung.

Electric Hot Air Dryer

Unit for the drying of watch cases and bracelets after wet cleaning. It works with a hot air blower.



3201#	-7*	220 V Abm./Size : 190 x 180 x H 130 mm, bis/up to 55 (°C)	2,360 Kg	GREINER	€ 305,00
3201.1	-7*	110 V Abm./Size : 190 x 180 x H 130 mm, bis/up to 55 (°C)	2,360 Kg	GREINER	€ 340,00

Chemikalien für die Uhren-, Gehäuse- und Bandreinigung

Cleaning chemicals for watches, cases and bracelets

Ultraschall- Reinigungsflüssigkeiten

Ultrasonic Cleaning Solutions



- (1)/(2) = Für Stahl, Gold, Silber *For Steel, Gold, Silver*
(3) = Gold, Silber *For Gold, Silver*
(5+6) = Für Uhrenbestandteile *For Watch & Clock Parts*
(5+6) = Für Uhrengehäuse /Bänder *For Watch Cases & Bracelets*

(5) Speziell für **Uhr- Gehäuse/Bänder**, sehr wirkungsvolle Ultraschall-Reinigungsflüssigkeit. Entfernt mühelos Schmutz aller Art, Öle, Läpp-Pasten, Schleifpasten, usw. Greift Metalle, Kunststoffe und Farben nicht an. Gute Mischeigenschaften mit Wasser (hohes Emulgiervermögen). Hinweise für die Anwendung: Konzentration: 2-3% (mit Wasser verdünnen), Reinigungszeit: 2 bis 3 Minuten im Ultraschall-Bad. Temperatur 60-70°C, anschließend unter fließendem Wasser spülen und mit Druckluft oder Wasserverdränger trocknen. Nicht für Aluminium geeignet.

*Zu (3) nicht direkt ins Ultraschallbad geben, sondern Becherglas verwenden da säurehaltig!
*For (3) do not use directly in the Ultrasonic Tank, because of Acid. Use the Glass Beaker!



1090#	-5*	(1) Elma Clean 85 1:20	schonende Reinigung/soft cleaning	1 Ltr.	ELMA	€ 16,50
1090.1	-5	(1) Elma Clean 85 1:20	schonende Reinigung/soft cleaning	25 Ltr.	ELMA	€ 225,00
1091#	-5*	(2) RW 77 1:20	intensive Reinigung/intensive cleaning	1 Ltr.	BANDELIN	€ 14,50
1091.1#	-5*	(2) RW 77 1:20	intensive Reinigung/intensive cleaning	5 Ltr.	BANDELIN	€ 46,00
1092#	-5*	(3) J 80 U ready mix	Tauch-Bad/Anti Oxidation (Acid)	1 Ltr.	BANDELIN	€ 11,00
1092.1#	-5*	(3) J 80 U ready mix	Tauch-Bad/Anti Oxidation (Acid)	5 Ltr.	BANDELIN	€ 35,00
1094	-5	(4) GELBAR ROPOLIN Polierseife für Poliertrommeln/ polishing soap for polishing drums		1 Ltr.	GELBAR	€ 34,50
1095.1#	-5*	(5) GELBAR 1:9 für Uhrenteile/for Watch Parts	intensive Reinigung/intensive clean	1 Ltr.	GELBAR	€ 17,75
1095.10	-5	(5) GELBAR 1:9 für Uhrenteile/for Watch Parts	intensive Reinigung/intensive clean	10 Ltr.	GELBAR	€ 158,50
1093.1#	-5	(6) Elma 1:9 Uhrenteile/Watch Parts intensive R./intensive clean		1 Ltr.	ELMA	€ 21,50
1093.10	-5	(6) Elma 1:9 Uhrenteile/Watch Parts intensive R./intensive clean		10 Ltr.	ELMA	€ 190,00
2082#	-5*	(7) Auswaschbürste/wash out brush 180/80 mm 4 rhg./rows, schwarze Borsten/black bristles		0,035 Kg	PRAC-TEC	€ 2,95

Reinigungsmittel für Uhrenreinigungsmaschinen

Cleaning Fluids for Watch Cleaning Machines



1335#	-5*	(1) Elma WF Wasserfreie Reinigungslösung		2,5 Ltr.	ELMA	€ 30,00
1335.1#	-5	(1) Elma WF Water Free Cleaning Solution		10,0 Ltr.	ELMA	€ 95,00
1335.12#	-5*	(1A) TULON Cleaner (WF) im Blechkanister/Tin Can		12,0 Ltr.	SK	€ 110,75
1340#	-5*	(2) Elma SUPROL PRO Wasserfreie Spül- und Wasserverdrängungslösung, z. B. nach ELMA 1:9		2,5 Ltr.	ELMA	€ 30,00
1340.1#	-5	(2) Elma SUPROL PRO Water Free Rinsing and Water-displacing solution, e.g. after ELMA 1:9		10,0 Ltr.	ELMA	€ 95,00
1340.12#	-5*	(2A) TULON Rinser (SUPROL PRO) im Blechkanister/Tin Can		12,0 Ltr.	SK	€ 100,50
1345#	-5	(3) Elma UNIMIX Wasserfreies Selbstschmierbad für den letzten Spülgang		1,0 Ltr.	ELMA	€ 53,00
1345.25#	-5	(3) Elma UNIMIX Water Free Rinsing Lubricant Solution for cleaned watches		2,5 Ltr.	ELMA	€ 115,00
1345.12#	-5	(3A) TULON PLUSLUB (UNIMIX) im Blechkanister/Tin Can		12,0 Ltr.	SK	€ 121,50
2652	-8	(4) ONE DIP Spiralentfettungs-Tauchbad/Hair Spring Dip Clean. Solution		50 ccm	BERGEON	€ 23,80

Heißdampfreinigungsgeräte und Zubehör für Gehäuse und Bänder Steam Cleaner and Accessories for watch cases and bracelets

- Hohe Sicherheit und Langlebigkeit des Dampfkessels
- Qualität von Elma, mit 3 Jahren Gewährleistung
- Kompakte Bauweise - platzsparendes Tischmodell oder mit Wandhalterung
- TÜV-Typgeprüft nach DIN 61010-1 und CE-zertifiziert

Unsere besondere Empfehlung!
Our preferred recommendation!



Elmasteam 8 basic

Dampfreinigung mit Zuverlässigkeit und Qualität – Made in Germany.

Profi-Dampfdruck mit 8 Bar bei langer Dampfverfügbarkeit durch starke Heizleistung. Die kraftvolle Kombination aus Druck, Geschwindigkeit und Temperatur ist das Geheimnis der professionellen Dampfreinigung. Mikroskopisch winzige Dampfpartikel dringen selbst in schwer zugängliche Ritzen und kleinste Vertiefungen ein, um Schmutzpartikel, wie Staub, Fett und Polierpasten gründlich zu lösen. Es werden keine chemischen Reinigungsmittel eingesetzt, so dass sich auf den sauberen Oberflächen keine Kalk- oder Reinigungsmittelrückstände bilden. Mit dem höheren Wasseranteil im Nassdampf (Option), bei 8 bar können Wachse leichter geschmolzen und abgereinigt werden. Schmuckstücke, Bänder und Uhrgehäuse können mit Trockendampf und Druckluft getrocknet werden.

Elmasteam 8 basic

Reliable and Quality Steam cleaning machine. -Made in Germany- Long lasting and Steady and Profi-Pressure up to 8,0 bar. Powerfull Heating. Options: compressed air connections and with wet steam. Ideal for cleaning metal bracelets and watch cases. Device cleans quickly and brightly without any cleaning solutions (chemicals)! 

3223.1	-7*	mit fester Düse u. Fußpedal/w. fixed nozzle and foot switch 220V/3120W, 5,0 Ltr. Tank Abm./Size 285 x 350 x 520 mm	10,000 Kg	ELMA	€ 1.960,00
3223.2	-7*	mit fester Düse u. Fußpedal/w. fixed nozzle and foot switch und mit Druckluftpumpe/with pump w. compr. air connection	12,000 Kg	ELMA	€ 2.630,00
3223.3	-7	mit Handstück/w. handpiece 1,7 m	10,000 Kg	ELMA	€ 2.220,00
3223.4	-7	mit Handstück/w. handpiece 1,7 m und mit Druckluftpumpe/with pump w. compr. air connection	12,000 Kg	ELMA	€ 2.900,00
3223.5	-7	mit Handstück/w. handpiece 1,7 m und mit Druckluftpumpe/with pump w. compr. air connection und mit Nassdampf/and with wed steam	12,000 Kg	ELMA	€ 3.100,00
3223.6	-7	KOMBI mit fester Düse u. Fußpedal/w. fixed nozzle and foot switch, und mit Handstück/w. handpiece 1,7 m	10,000 Kg	ELMA	€ 2.435,00
3223.7	-7*	KOMBI mit fester Düse u. Fußpedal/w. fixed nozzle and foot switch, und mit Handstück/w. handpiece 1,7 m und mit 2 x Druckluftpumpe/with 2 pumps w. compr. air connection	12,000 Kg	ELMA	€ 3.165,00
3223.9	-7	Abdampfschale aus Edelstahl/Evaating dish – stainless steel – 425 x 385 x 295 mm	2,000 Kg	ELMA	€ 195,00
3220.1	-7	Arbeitspinzette mit PVC-Überzug L 250 mm	0,125 Kg	SWISOTECH	€ 9,90

5.Uhrenreinigung und Zubehör
Watch Cleanina and Accessories:

Dampfstrahl-Reinigungsgerät "STEAM JET"

mit Edelstahlgehäuse. Ideal zum Reinigen von Metalluhrarmbändern und Gehäusen. Das Gerät reinigt schnell, porentief und das ohne Einsatz von Reinigungsmitteln (Chemie)!

Tankinhalt: 3,5 Liter, Ausgangsdruck 4,5 bar.



Steam Cleaner "STEAM JET"

Steam cleaning machine with stainless steel housing. Ideal for cleaning metal bracelets and watch cases. Device cleans quickly and brightly without any cleaning solutions (chemicals)!

Tank contents: 3,5 Ltr., output pressure 4,5 bar.



3224	-7	230 Volt/1200W - Abm./Size H 280/W 290+40/D 330 mm Temperatur: 150 °C	8,000 Kg	REITEL	€ 1.330,00
3223.9	-7	Abdampfschale aus Edelstahl/Evaporating dish - stainless steel - 425 x 385 x 295 mm	2,000 Kg	ELMA	€ 195,00
3220.1	-7	Arbeitspinzette mit PVC-Überzug L 250 mm	0,125 Kg	SWISOTECH	€ 9,90

Weiteres Zubehör:

More Accessories:



(1)



(2)



(3)



3950.17	-5	(1) Edelstahl Handsieb, klappbar L 150 mm Ø 38 mm	0,028 Kg	SWISOTECH	€ 7,50
3950.18	-5	(2) Edelstahl Handsieb, klappbar L 170 mm Ø 55 mm	0,040 Kg	SWISOTECH	€ 9,50
3950.19	-5	(3) Edelstahl Tauchkorb L1 160, L2 45 x Ø 45 mm	0,040 Kg	SWISOTECH	€ 12,00

6. Gehäuse- und Bandaufarbeitung: Polishing of watch cases and bracelets:

Poliermotor/Polishing Bench

- 0,75 PS/0,5 KW Motorleistung!
- Luftabsaugleistung 2 x 750 m³/h.
- stufenlos von 300 bis 3000 U/Min.
- Bestes Preis-/Leistungsverhältnis
- 2 Spindeln, Bürsten Ø bis 160 mm
- 3-Stufen Filterkassettensystem
- Mit digitaler Drehzahlanzeige
- Mit zweifacher LED Beleuchtung

Unsere besondere Empfehlung!
Our preferred recommendation!



Original PRAC-TEC® Poliermotor "POLY-MASTER II "

Der POLY-MASTER II ist mit das stärkste Tischpoliergerät weltweit und ist für den jahrelangen Einsatz in professionellen Uhren- und Schmuckwerkstätten ausgelegt. Der Motor ist extrem durchzugsstark, leise und laufruhig! Ein weiteres Merkmal ist die stufenlose Drehzahlregelung von **300 bis 3.000 U/Min.** mit digitaler Steuerung und digitalem Drehzahlmesser Ein 3-Stufen Filterkassettensystem mit über 90% Staubabscheidegrad sorgt für entsprechenden Arbeitsschutz und entsprechende Sauberkeit des Arbeitsplatzes. Bürsten Ø bis 160 mm. Alle Leistungsdaten sind beeindruckend und sprechen für sich:

The **POLY-MASTER II** is one of the most powerful table polishing motor. A high end product for professionals. Extreme powerful Motor, very smooth running and silent while operating! A further core issue is the variable speed from **300 up to 3.000 rpm.** with digital speed control and digital Speed Display, Top filter system with 3 cassette steps and 90% of dust separation. Brushes up to Ø 160 mm. Top performance: 0,75 PS/0,5 KW motor power.



3315#	-5*	300-3000 U/Min.	Size: 68 x 37 x 46 cm	50,000 Kg	PRAC-TEC	€ 3.150,00
3308#	-5*	Dito wie 3315, jedoch keine Digitalanzeige <i>Same as 3315, but no digital speed control</i>		50,000 Kg	PRAC-TEC	€ 2.750,00
3309#	-5*	Dito wie 3308, jedoch kein Vario Speed, dafür 1500/3000 U/Min. <i>Same as 3308, but no Multi Speed – 2 speeds 1500/3000 rpm.</i>		50,000 Kg	PRAC-TEC	€ 2.450,00

Ersatzfilter etc. - siehe Seite 58/Spare Filter etc. - as per page 58! →

Poliermotor Polishing Bench

- **0,5 PS/0,37 KW Motorleistung!**
- **Luftabsaugleistung 750 m³/h.**
- **stufenlos von 300 bis 3000 U/Min.**
- **Bestes Preis-/Leistungsverhältnis**
- **1 Spindel, Bürsten Ø bis 160 mm**
- **3-Stufen Filterkassettensystem**
- **Mit LED Beleuchtung**

Unsere besondere Empfehlung!
Our preferred recommendation!

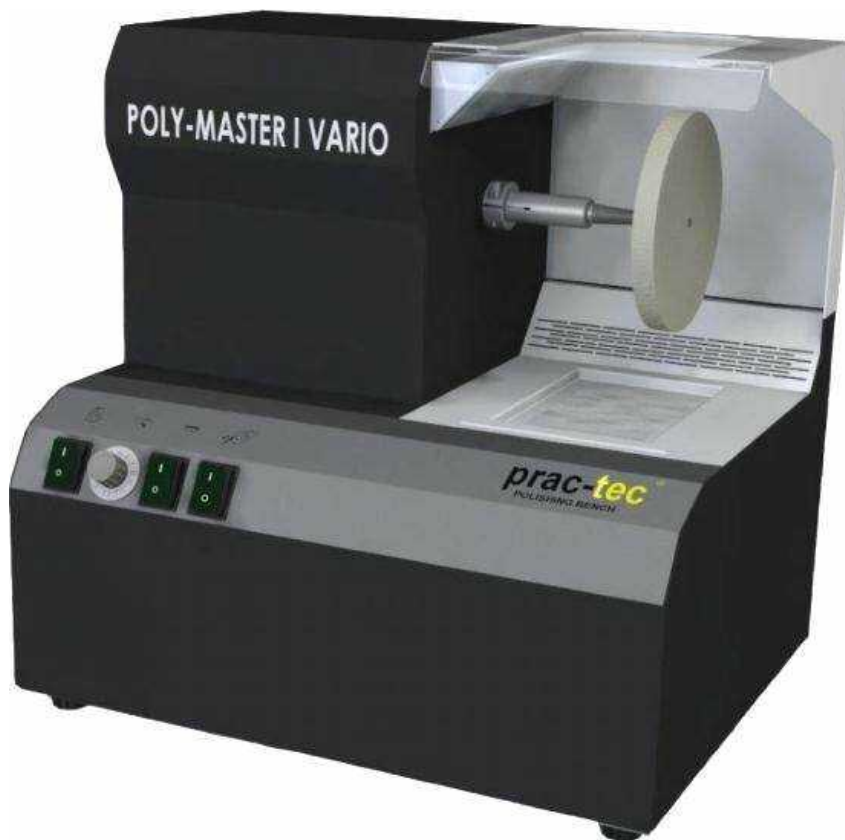

Original PRAC-TEC® Poliermotor "POLY-MASTER I"

Der POLY-MASTER I ist für den jahrelangen Einsatz in professionellen Uhren- und Schmuck-werkstätten ausgelegt. Der Motor ist sehr durchzugsstark, leise und laufruhig! Ein weiteres Merkmal ist die stufenlose Drehzahlregelung von **300 bis 3.000 U/Min.** Ein 3-Stufen Filterkassettensystem mit über 90% Staubabscheidegrad sorgt für entsprechenden Arbeitsschutz und entsprechende Sauberkeit des Arbeitsplatzes. Bürsten Ø bis 160 mm. Alle Leistungsdaten sind beeindruckend und sprechen für sich:

*The "POLY-MASTER I" is one of the most powerful table polishing motors available. A high end product for professionals. Extreme powerful Motor, very smooth running and silent while operating! A further core issue is the variable speed from **300 up to 3.000 rpm.** Top filter system with 3 steps and 90% of dust separation. Brush Ø up to 160 mm. Top performance: 0,5 PS/0,37 KW motor power - variable speed from 300 up to 3.000 U/min, 3 step filter cassette exhausting system 750 m3/h.*



3306#	-5*	VARIO SPEED 300-3000 U/Min. 220 Volt -Size: 36 x 37 x 46 cm	30,000 Kg	PRAC-TEC	€ 1.895,00
3306.F1	-7	Ersatz-Filtermatte für 3306/07/08/09/15/16 spare filter mat	0,030 Kg	PRAC-TEC	€ 9,95
3306.F2	-7	Ersatz-Filterkassette 3306/07/08/09/15/16 /spare filter cassette	0,250 Kg	PRAC-TEC	€ 37,50
3306.R/L	-7	Ersatz-Polierspindel/Spare Polishing Spindle li/re (left/right)	0,300 Kg	PRAC-TEC	€ 65,00

Gehäuse- und Bandaufarbeitung Polishing of watch cases and bracelets

Polieren am/Polishing on "Point of Sale"

- Powerful as compact and handy
- Multispeed from 900 up to 4.700 rpm.
- 2 x bright LED Light
- Best Price/performance Ratio
- 2 Spindles, brushes up to Ø 130 mm
- incl. Filter exhausting system, 500 m³/h
- Optimal for use at "Point of Sale"



PRAC-TEC® Poliereinheit "SPEEDyMASTER"

der SPEEDyMASTER ist leistungsstark* und dabei kompakt und handlich. Optimal für den Einsatz/Service am "Point of Sale". Ein weiteres Merkmal ist die stufenlose Drehzahlregelung von 900 bis 4.700 U/Min. Absaugleistung der Filteranlage 500 m³/h ! Und das bei größtmöglicher Laufruhe. *,Mit 2 Spindeln bis Polierscheiben bis Ø 130 mm, 150 Watt Motorleistung, mit beidseitiger LED Beleuchtung. Optimales Preis/Leistungsverhältnis!

The SPEEDyMASTER is powerful as well as compact and handy. Optimal for use at "Point of Sale". A further core issue is the variable speed from 900 up to 4.700 U/Min, and this with most possible smooth running and silent while operating also. Optimal price/performance. (*2 Spindles, for polishing wheels up to 130 mm, 150 Watt motor power, filter exhausting 500 m³/h). Best Price/performance Ratio.*



3305	-3	Abm./Size 440 x 260 x 250 mm, 220 Volt, 150 Watt, ø Bürste bis 100 mm	12,500 Kg	PRAC-TEC	€ 595,00
3305.F	-7	Ersatz-Filterkassette/spare filter cassette	0,130 Kg	PRAC-TEC	€ 4,95
3305.R	-7	Polierspindel mit 6 mm Gewindeaufnahme/ Fixing Unit with 6 mm shaft	0,150 Kg	PRAC-TEC	€ 19,50

weiteres Zubehör wie Polieraufnahmen etc. gern auf Anfrage. More equipment on request

Mikromotor "PRAC-TEC PRIME" Ohne Kohlebürsten

Leistung: 110-240 Volt - 230 Watt,
Drehzahl: 1.000 – 50.000 U/min,
mit starkem Drehmoment (8.0N.cm)
auch für Fasserarbeiten, mit Fußpedal,
Schnellspannhandstück Ø 2,35 mm

Micromotor "PRAC-TEC PRIME" brushless

power: 110-240 Volt - 230 Watt,
rotation: 1.000 – 50.000 rpm,
with strong torque (8.0N.cm) also for
stone setting, with hand & foot control,
Fast Fixing Handpiece Ø 2,35mm



3328	-5*	110-240 Volt - Abm./Size 150 x 230 x 115 mm	3,300 Kg	PRAC-TEC	€ 398,00
------	-----	---	----------	----------	----------

Microbox für Mikromotore finden Sie auf Seite 71/Microbox for Micro Motors you will find on page 71: →

6. Gehäuse- und Bandaufarbeitung
Polishing of watch cases and bracelets:

"NAGEL" Motore:



3299.1-2	-8	1 Spindel, Stufenlos/Stepless 600 - 3000 U/min. 220V 0,25kW 440m ³ /h, Bürste/Brush Ø 160 mm, Abm./Size 440 x 520 x 400 mm	31,500 Kg	NAGEL	€ 1.971,00
3299.2-2	-8	2* Spindel, Stufenlos/Stepless 600 - 3000 U/min. 220V 0,25kW 440m ³ /h, Bürste/Brush Ø 160 mm, Abm./Size 440 x 755 x 400 mm	41,000 Kg	NAGEL	€ 3.256,00

"KLEIN" Motore:



3298.1	-7	1 Spindel, Stufenlos/Stepless 300 - 3000 U/min. 220V 0,37kW 440m ³ /h, Bürste/Brush Ø 160 mm, Abm./Size 440 x 520 x 400 mm	31,500 Kg	KLEIN	€ 2.055,00
3298.P	-7	PREMIUM mit Drehzahlanzeige/with Speed Display 2* Spindel, Stufenlos/Stepless 300 - 3000 U/min. 220V 0,37kW 440m ³ /h, Bürste/Brush Ø 160 mm, Abm./Size 760 x 400 x 450 mm	45,000 Kg	KLEIN	€ 4.235,00
3298.2	-7	Dito ohne Drehzahlanzeige/without Speed Display 2* Spindel, Stufenlos/Stepless 300 - 3000 U/min. 220V 0,37kW 440m ³ /h, Bürste/Brush Ø 160 mm, Abm./Size 670 x 370 x 450 mm	38,000 Kg	KLEIN	€ 3.255,00



3300	-7	(1) POLISTAR 1 Spindel, 250/350 Watt 2800 U/min. 220V, 440 m ³ /h Bürste/Brush Ø 160 mm, Abm./Size 330 x 300 x 350 mm	13,500 Kg	KLEIN	€ 1.020,00
PA012	-7	(2) 1 Spindel, 1400/2800 U/min. 220V 0,2/0,3 kW, 500 m ³ /h Beleuchtung/Light 11W , Bürste/Brush Ø 160 mm Abm./Size 455 x 335 x 430 mm	26,000 Kg	KLEIN	€ 1.565,00
PA210	-7	(3) 2 Spindeln, 1400/2800 U/min. 220V 0,2/0,3 kW, 2x500 m ³ /h Beleuchtung/Light 2x11W Bürste/Brush Ø 160 mm Abm./Size 750 x 335 x 430 mm	36,000 Kg	KLEIN	€ 2.220,00
PA310	-7	(4) 2 Spindeln, 1500/3000 U/min. 220V 0,25/0,37 kW, 2x500 m ³ /h, Beleuchtung/Light 2x11W Bürste/Brush Ø 160 mm, Abm./Size 840 x 310 x 520 mm	72,000 Kg	KLEIN	€ 3.570,00

Fingerlinge aus Leder

Zum Schutz bei Schleif- und Polierarbeiten,
 Inh. je Packung 10 Stück



Finger Coats made of Leather

Finger Protector for Polishing, contains 10 pieces each packing



2496.S#	-5	Größe/Size S , Ø 17 mm, VKE 10 Stück/pieces	0,010 Kg	SWISOTECH	€ 0,675
2496.M#	-5*	Größe/Size M , Ø 20 mm, VKE 10 Stück/pieces	0,020 Kg	SWISOTECH	€ 0,675
2496.L#	-5	Größe/Size L , Ø 23 mm, VKE 10 Stück/pieces	0,030 Kg	SWISOTECH	€ 0,675
2496.XL#	-5	Größe/Size XL , Ø 26 mm, VKE 10 Stück/pieces	0,040 Kg	SWISOTECH	€ 0,675

Abdeckband

Braun-transparent. Zum Abdecken bei Polierarbeiten.
 Hitzebeständig bis 400°C – leicht ablösbar.



Masking Tape

Brown-transparent. Protector for Polishing.
 Heat resistant up to 400 C - Easy to remove.



2498.2	-5	Größe/Size 2.00 mm , L = 33 m	0,011 Kg	SWISOTECH	€ 11,95
2498.3	-5	Größe/Size 3.00 mm , L = 33 m	0,013 Kg	SWISOTECH	€ 11,95
2498.4	-5	Größe/Size 4.00 mm , L = 33 m	0,015 Kg	SWISOTECH	€ 11,95
2498.575	-5	Größe/Size 5.75 mm , L = 33 m	0,020 Kg	SWISOTECH	€ 11,95
2498.6	-5*	Größe/Size 6.00 mm , L = 33 m	0,022 Kg	SWISOTECH	€ 12,50
2498.65	-5	Größe/Size 6.50 mm , L = 33 m	0,024 Kg	SWISOTECH	€ 12,50
2498.7	-5	Größe/Size 7.00 mm , L = 33 m	0,028 Kg	SWISOTECH	€ 12,50
2498.75	-5	Größe/Size 7.50 mm , L = 33 m	0,030 Kg	SWISOTECH	€ 13,50
2498.8	-5	Größe/Size 8.00 mm , L = 33 m	0,032 Kg	SWISOTECH	€ 13,50
2498.9	-5*	Größe/Size 9.00 mm , L = 33 m	0,034 Kg	SWISOTECH	€ 14,00
2498.12	-5	Größe/Size 12.00 mm , L = 33 m	0,045 Kg	SWISOTECH	€ 15,00

weitere Abmessungen auf Anfrage/more sizes on request

Statische-Schutzfolie

Selbsthaftende Schutzfolie, antistatisch zum abdecken
 von Uhren, Metallarmbänder oder Schmuckstücken. z.B.
 nach der Politur, in Breite 5 cm und 8 cm (HAU/DAU)
Länge 200 m auf der Rolle. Zum Schutz vor Kratzern,
 Fingerabdrücke oder Schmutz. Die Folie kann rückst-
 standlos entfernt werden.



Static Plastic Tape

for Metal Band/Case after polishing, 5 and 8 cm
 (Lady/Gent) x **Length 200 m** on a reel
 Gives as professional look to jobs after case/bracelet is polished



2499.50#	-5	Abm./Size 5 cm x 200 m auf Rolle/reel	0,950 Kg	SWISOTECH	€ 19,75
2499.80#	-5*	Abm./Size 8 cm x 200 m auf Rolle/reel	1,300 Kg	SWISOTECH	€ 24,50

Klarsicht-Schutzfolie

Für Gläser und Gehäuseböden. Zum Schutz vor Kratzern,
 Fingerabdrücke oder Schmutz. Die Folie kann rückst-
 andlos entfernt werden.



Watch Crystal Protector Sheets

Give a professional look to jobs after crystal is replaced.

2466.28#	-5	Abm./Size Ø 28 mm	(VKE/Units = 100 Stück/pcs.)	0,033 Kg	SWISOTECH	€ 2,95
2466.32#	-5*	Abm./Size Ø 32 mm	(VKE/Units = 100 Stück/pcs.)	0,039 Kg	SWISOTECH	€ 3,25
2466.36#	-5	Abm./Size Ø 36 mm	(VKE/Units = 100 Stück/pcs.)	0,048 Kg	SWISOTECH	€ 3,75
2466.40#	-5	Abm./Size Ø 40 mm	(VKE/Units = 100 Stück/pcs.)	0,058 Kg	SWISOTECH	€ 3,95

6. Gehäuse- und Bandaufarbeitung
Polishing of watch cases and bracelets:

Hochglanz-Nesselschwabbel

Aus feinem KFO-Stoff, mit Lederkern, Loch-Ø 6 mm



High Gloss Cotton Cloth Polishing Wheel

Made of fine KFO-Cotton, with leather center, hole- Ø 6 mm

2493	-7*	(1) Größe/Size Ø 150 x 25 mm (72 Lagen)	(fein/fine f. RX)	0,225 Kg	RX	€ 19,75
------	-----	---	-------------------	----------	-----------	---------

Hochglanz-Nesselschwabbel

Aus feinem KFO-Stoff, mit Kunststoffkern, Loch-Ø 6 mm



High Gloss Cotton Cloth Polishing Wheel

Made of fine KFO-Cotton, with plastic center, hole- Ø 6 mm

2494	-7	(2) Größe/Size Ø 100 x 1-0 mm	(für Schmuckbänder)	0,042 Kg	SWISOTECH	€ 7,85
------	----	-------------------------------	---------------------	----------	------------------	--------

Filzräder

Flanke plan, Loch-Ø 6 mm.



Felt Wheels

flat edge, hole Ø 6 mm

2500.8#	-5*	Größe/Size Ø 80 x 15 mm		0,045 Kg	SWISOTECH	€ 3,95
2500.6#	-5	Größe/Size Ø 60 x 15 mm		0,035 Kg	SWISOTECH	€ 3,45
2500.5#	-5	Größe/Size Ø 50 x 15 mm		0,025 Kg	SWISOTECH	€ 3,25

Wollräder

Mit Holzkern, Loch-Ø 6 mm



Cotton Buffs

With wooden center (hole Ø 6 mm)

2495.1#	-5	Größe/Size Ø 70 x 30 mm		0,065 Kg	SWISOTECH	€ 6,95
2495.2#	-5*	Größe/Size Ø 80 x 40 mm		0,095 Kg	SWISOTECH	€ 8,95
2495.3#	-5	Größe/Size Ø 100 x 45 mm		0,190 Kg	SWISOTECH	€ 19,50

Wollradabzieher

L 380 x 60 mm

Cotton Buff Cleaning Tool

L 380 x 60 mm

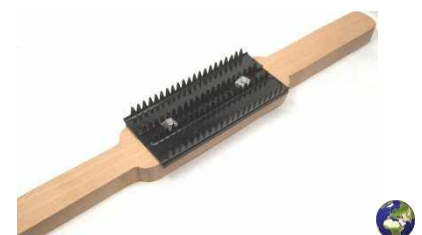

2495.99	-5	380 x 60 mm		0,300 Kg	PRAC-TEC	€ 24,00
---------	----	-------------	--	----------	-----------------	---------

6. Gehäuse- und Bandaufarbeitung
Polishing of watch cases and bracelets:

Hochglanzpolierschwabbel

Schwabbel 4x gesteppt, gelb, aus feinen Baumwollscheiben. Loch-Ø 6 mm.



High Gloss Muslin Buffs

from fine cotton disks, yellow treated, 4 x quilted with center hole Ø 6 mm

mit Lederkern/w. leather center

2509#	-3	Größe/Size Ø 100 x 18 mm (4 inch)	50 Lagen/falps	0,065 Kg	PRAC-TEC	€ 3,90
2506#	-3*	Größe/Size Ø 125 x 18 mm (6 inch)	50 Lagen/falps	0,130 Kg	PRAC-TEC	€ 4,50
2503#	-3*	Größe/Size Ø 150 x 20 mm (6 inch)	60 Lagen/falps	0,175 Kg	PRAC-TEC	€ 4,90

mit Schellackkern/w. shellac center

2509.S#	-3	Größe/Size Ø 100 x 18 mm (4 inch)	50 Lagen/falps	0,065 Kg	PRAC-TEC	€ 3,90
2506.S#	-3*	Größe/Size Ø 125 x 18 mm (6 inch)	50 Lagen/falps	0,130 Kg	PRAC-TEC	€ 4,50
2503.S#	-3	Größe/Size Ø 150 x 20 mm (6 inch)	60 Lagen/falps	0,130 Kg	PRAC-TEC	€ 4,90

Mattier-Rundbürsten Scotch Brite

Zum Feinschleifen, Satinieren und Mattieren
 Loch-Ø 6 mm.



Scotch Brite brushes

For precision grinding, satin finishing with center hole Ø 6 mm

2510.3#	-5*	(180) fein/fine	Größe/Size Ø 110 x 25 mm	0,140 Kg	SWISOTECH	€ 6,95
2510.2#	-5	(280) sehr fein/very fine	Größe/Size Ø 110 x 25 mm	0,145 Kg	SWISOTECH	€ 6,95
2510.1#	-5	(800) ultra fein/ultra fine	Größe/Size Ø 110 x 25 mm	0,150 Kg	SWISOTECH	€ 6,95

ARTIFEX-Schleifkörper

Zum Feinschleifen, Satinieren und Mattieren, Loch-Ø 6 mm.

ARTIFEX-Brushes

For precision grinding, satin finishing with center hole Ø 6 mm

(1)



*! Anwendungsrichtlinien bei RX Gehäusen und Bändern

/Guide line for RX cases and bracelets

(1) Mattierungsscheiben/Grinding Wheels

2526.2#	-7*	(1) Vorschleifen I/grinding I *!	150 MP	Ø 100 x 20 mm	0,160 Kg	ARTIFEX	€ 19,50
2528.2#	-7	(1) Vorschleifen II/grinding II *!	400 MP	Ø 100 x 20 mm	0,155 Kg	ARTIFEX	€ 21,00
2525.2#	-7*	(1) Hörnerschliff/bugle finish *!	80 MP	Ø 100 x 20 mm	0,200 Kg	ARTIFEX	€ 19,00
2525.1#	-7	(1) Bandrücken/back of bracelet *!	80 WP	Ø 100 x 20 mm	0,115 Kg	ARTIFEX	€ 20,00
2517.2#	-7	(1) Bänder/bracelet *!	150 MP	Ø 100 x 10 mm	0,075 Kg	ARTIFEX	€ 14,70
2516.2#	-7	(1) ubile/Oyster Bänder/bracelet *!	80 MP	Ø 100 x 10 mm	0,095 Kg	ARTIFEX	€ 15,00
2533.1#	-7	(1) SC 80 WP	Ø 100 x 25 mm - Loch/hole 13 mm		0,150 Kg	ARTIFEX	€ 23,00
2531.3#	-7	(1) SC 46 MP	Ø 100 x 10 mm - Loch/hole 13 mm		0,120 Kg	ARTIFEX	€ 23,00

(2) Mattierungs-Kegel/Grinding Cones

(2)



2515.2#	-7	(2) GMT+SUB Seitenschliff/side finish *!	400 MP	Ø 15-22xL65 mm	0,022 Kg	ARTIFEX	€ 17,90
2511.2#	-7	(2) SC 80 MP	Ø 15-22 x L65 mm		0,022 Kg	ARTIFEX	€ 14,60
2514.2#	-7	(2) SC 250 MP	Ø 15-22 x L65 mm		0,022 Kg	ARTIFEX	€ 17,90

Mattierungs-Kegel/Grinding Cones

(3)



2518#	-7	(3) SC 120 MZ	AX-O-Blanc-Schleifblock/abrasive block	Größe/Size 80 x 50 x 20 mm	0,115 Kg	ARTIFEX	€ 3,45
-------	----	----------------------	--	----------------------------	----------	---------	--------

***! Anwendungsrichtlinien bei RX Gehäusen und Bändern/Guide line for RX cases and bracelets**

Artifex Körnung/Grain: **400** = sehr fein/very fine, **250** fein/fine, **150** mittel/medium, **80** grob/rough

Artifex Härte/Hardness: **WP** = weich/soft, **MP** = mittel/medium, **HP** = hart/hard

**6. Gehäuse- und Bandaufarbeitung
Polishing of watch cases and bracelets:**

RLX Empfohlen von der Uhrenindustrie!
RLX Recommended by the watch industry!

Hochglanzpoliermittel "RX"

Hochglanzpoliermittel für RX Stahl und Gold.
Anwendung: Schwabbel oder Wollrad.



High Gloss polishing compound "RX"

Polishing compound for RX steel and gold
Polishing medium: Muslin Buffs and Cotton Buffs

1315.1#	-5*	RX Steel (g/y-brillant lustre – gloss 7) Größe/Size 150 x 50 x 35 mm	0,600 Kg	RX	€ 18,95
1316.1#	-5*	RX 18 ct (w/s mirror finish – gloss 10) Größe/Size 150 x 50 x 35 mm	0,600 Kg	RX	€ 18,45
1315#	-5*	RX Steel (g/y-brillant lustre – gloss 7) Größe/Size 230 x 60 x 50 mm	1,200 Kg	RX	€ 29,95
1316#	-5*	RX 18 ct (w/s mirror finish – gloss 10) Größe/Size 230 x 60 x 50 mm	1,200 Kg	RX	€ 29,45

Hochglanzpoliermittel - Finish "POLINUM"

Finish Poliermittel für Platin, Weiß-/Gelbgold und Edelstahl.
Anwendung: Schwabbel oder Wollrad.

Empfohlen von der Uhrenindustrie!
Recommended by the watch industry!
Rubisol performance!



High Gloss polishing compound - Finish "POLINUM"

Finish polishing compound for platinum white-/yellow gold and steel
Polishing medium: Muslin Buffs and Cotton Buffs

1320#	-5*	Größe/Size 80 x 30 x 30 mm	# 1000.0	0,110 Kg	POLINUM	€ 5,95
-------	-----	----------------------------	----------	----------	----------------	--------

UNIPOL - Blau

Universelles Hochglanz-Poliermittel für alle Metalle.
Anwendung: Schwabbel oder Wollrad.



UNIPOL - Blue

Universal high gloss polishing compound for all metals.
Polishing medium: Muslin Buffs and Cotton Buffs

1310.1	-7	(1) Tube Polieremulsion für Silber, Messing etc. Tube 125 g #2101	0,130 Kg	UNIPOL	€ 5,75
1310.3	-7*	(1) Tube Polieremulsion für Eisen, Stahl etc. Tube 125 g	0,130 Kg	UNIPOL	€ 6,75
1310#	-7*	(2) Block Größe/Size 160 x 60 x 45 mm #462	0,650 Kg	UNIPOL	€ 6,95
1310.2	-7*	(2) Block Größe/Size 60 x 20 x 25 mm #462	0,050 Kg	UNIPOL	€ 1,50

Hochglanzpoliermittel "Crystal Clear"

Für Kunststoffgläser, Tube ca. 125 g

Polishing Wax "Crystal Clear"

For Crystals, high polishing wax emulsion, tube with appr. 125 g



1200	-7	Abm./Size 140 x 35 x 25 mm	0,130 Kg	UNIPOL	€ 6,75
------	----	----------------------------	----------	---------------	--------

6. Gehäuse- und Bandaufarbeitung
Polishing of watch cases and bracelets:

Original DIALUX® Polierpasten

in Stangen für unterschiedliche Anwendungen:



Original DIALUX® Polishing Paste

in bars for various applications:

1300.1#	-5*	Größe/Size 100 x 33 x 30 mm - Red, super finishing for Gold	ca. 0,125 Kg	DIALUX	€ 2,00
1300.2#	-5*	Größe/Size 100 x 33 x 30 mm - White, finishing all metals and plastic	ca. 0,125 Kg	DIALUX	€ 1,60
1300.3#	-5*	Größe/Size 100 x 33 x 30 mm - Blue, super finishing for all metals and plastic	ca. 0,125 Kg	DIALUX	€ 1,90
1300.4#	-5*	Größe/Size 100 x 33 x 30 mm - Grey, refreshing stainless steel	ca. 0,125 Kg	DIALUX	€ 1,80
1300.5#	-5*	Größe/Size 100 x 33 x 30 mm - Yellow, re-polishing for non-ferrous metals and plastic	ca. 0,125 Kg	DIALUX	€ 1,80
1300.6#	-5*	Größe/Size 100 x 33 x 30 mm - Green, super finishing for hard metals (chrome, platinum)	ca. 0,125 Kg	DIALUX	€ 2,20
1300.7#	-5*	Größe/Size 100 x 33 x 30 mm - Black, super finishing for Silver	ca. 0,125 Kg	DIALUX	€ 2,20
1300.8#	-5*	Größe/Size 100 x 33 x 30 mm - GOLD, super finishing for Silver	ca. 0,125 Kg	DIALUX	€ 2,40
1300.V#	-5*	Größe/Size 100 x 33 x 30 mm - DIALUX Vornex, Orange	ca. 0,125 Kg	DIALUX	€ 1,85

Original LUXOR® Polierpasten

in Stangen für unterschiedliche Anwendungen:

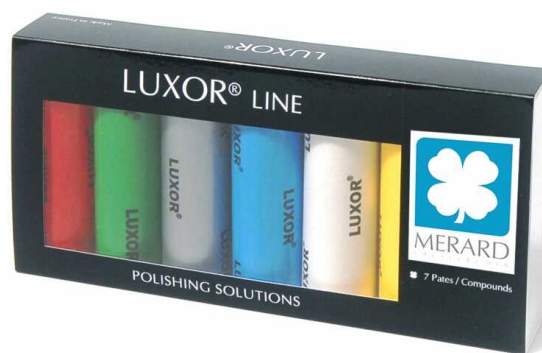

Original LUXOR® Polishing Paste

in bars for various applications:

1000.R#	-7*	Größe/Size 80 x 30 x 30 mm - 6,5µ Red, preparation all metals	ca. 0,110 Kg	LUXOR	€ 3,50
1000.G#	-7*	Größe/Size 80 x 30 x 30 mm - 3,5µ Green, preparation all metals	ca. 0,110 Kg	LUXOR	€ 3,50
1000.GR#	-7*	Größe/Size 80 x 30 x 30 mm - 1,0µ Grey, preparation Platinum	ca. 0,110 Kg	LUXOR	€ 3,50
1000.B#	-7*	Größe/Size 80 x 30 x 30 mm - 1,0µ Blue, polishing non ferrous, brass etc.	ca. 0,110 Kg	LUXOR	€ 3,50
1000.W#	-7*	Größe/Size 80 x 30 x 30 mm - 0,3µ White, fine polishing Steel, gold, silver, platinum	ca. 0,110 Kg	LUXOR	€ 3,50
1000.Y#	-7*	Größe/Size 80 x 30 x 30 mm - 0,5µ yellow, finishing all gold	ca. 0,110 Kg	LUXOR	€ 3,50
1000.O#	-7*	Größe/Size 80 x 30 x 30 mm - 0,1µ orange, super finishing, extremely good brightness	ca. 0,110 Kg	LUXOR	€ 3,50
1000.A7#	-0*	Sortiment mit 7 Farben/Set of 7 colours	ca. 0,850 Kg	LUXOR	€ 38,00

6. Gehäuse- und Bandaufarbeitung
Polishing of watch cases and bracelets:

Hochglanzpoliermittel "Export Lustre"

Die hochwertige Trippel-Verbindung schafft ein feinstes Finish bei schnellsten Bearbeitungszeiten aller Buntmetalle und Kunststoffe. Ideal auch für Zellulose Acetat-, Phenol-Harnstoff- und Melamin-Formaldehyd-Harze.

Anwendung: Cotton Schwabbel

High Gloss polishing compound "Export Lustre"

The Highest Quality Tripoli Compound.

Combines fineness of finish with rapid working in the polishing of all non-ferrous metals and plastics. Also ideal for cellulose acetate, phenol-urea and melamine-formaldehyde resins and other plastics.

Polishing medium: Cotton Buffs



1301	-5	Größe/Size 20 x 6 x 3,5 cm	0,700 Kg	UNIPOL	€ 2,95
------	----	----------------------------	----------	--------	--------

Poliermittel "NEROLI"

Hochglanzpoliermittel für verschiedene Anwendungen

Anwendung: Baumwoll Schwabbel

Polishing compound "NEROLI"

High Gloss Polishing Compound for various applications. Polishing medium: Cotton Buffs



1305.2	-5*	NEROLI weiß/white Größe/Size 230 x 60 x 45 mm Für Kupfer, Messing, Buntmetalle, Cobalt-Chrome For Copper, Brass, MF-Metals, Co-Cr.	1,200 Kg	MENZERNA	€ 5,95
1305.3	-5*	NEROLI grün/green Größe/Size 230 x 60 x 45 mm Für Edelstahl, Buntmetalle, Cobalt-Chrome For Steel, MF-Metals, Co-Cr.	1,200 Kg	MENZERNA	€ 9,75
1305.4	-5*	NEROLI blau/blue Größe/Size 230 x 60 x 45 mm Für alle Edelmetalle For all precious metals	1,200 Kg	MENZERNA	€ 6,30
1305.5	-5*	NEROLI rot/red Größe/Size 230 x 60 x 45 mm Für Gold und Silber For Gold and Silver	1,200 Kg	MENZERNA	€ 12,75

Poliermittel Rapid "Super Finish M5"

Hochglanzpoliermittel für Gold, Silber und Edelstahl

Anwendung: Baumwoll Schwabbel

Polishing compound Rapid "Super Finish M5"

High Gloss Polishing Compound for Gold, Silver and Stainless Steel

Polishing medium: Cotton Buffs



1306	-5*	Rapid Polierpaste/polishing paste Super Finish M5 Für Gold, Silber und Edelstahl/For Gold, Silver and Steel Größe/Size 230 x 60 x 50 mm	1,200 Kg	MENZERNA	€ 19,90
1306.1	-5*	Rapid Polierpaste/polishing paste Super Finish M5 Für Gold, Silber und Edelstahl/For Gold, Silver and Steel Größe/Size 150 x 50 x 35 mm	0,600 Kg	MENZERNA	€ 11,50

6. Gehäuse- und Bandaufarbeitung
Polishing of watch cases and bracelets:

Schmalpolierbürsten

Extra weich, mit geraden Naturborsten Ø 48 mm
 (Ziegenhaar) Loch-Ø 5 mm, 1 Reihe

Circular Brushes

Extra soft, with straight natural bristles Ø 48 mm
 (Goat Hair) Hole Ø 5 mm, 1 Row



2491	-5	Größe/Size Ø 48 x 5 mm, weiß/white	(#1536)	0,015 Kg	ROTIFIX	€ 1,28
------	----	------------------------------------	---------	----------	---------	--------

Schmalpolierbürsten

hart, mit steifen schwarzen Borsten Ø 48 mm
 Loch-Ø 5 mm

Circular Brushes

hard, with black stiff bristles Ø 48 mm
 Hole Ø 5 mm



2492	-5	Größe/Size Ø 48 x 3 mm	(#1533)	0,015 Kg	ROTIFIX	€ 1,34
------	----	------------------------	---------	----------	---------	--------

Hochglanzschwabbel

Sehr weich, 10 Lagen, Ø 100 mm
 Loch-Ø 10 mm

High Gloss Cotton Polishing Wheel

Very soft, 10 plies Ø 100 mm
 Hole Ø 10 mm



2489	-5	Größe/Size Ø 100 x 10 mm	(#54708)	0,032 Kg	ROTIFIX	€ 1,15
------	----	--------------------------	----------	----------	---------	--------

Polierbürsten

Spitz, hart mit steifen schwarzen Borsten Ø 78 mm
 4-reihig, Loch-Ø 6 mm

Circular Brushes

Spiky, hard with black stiff bristles Ø 78 mm
 4 rows, Hole Ø 6 mm



2488	-5	Größe/Size Ø 78 x 15-6 mm	(#33328)	0,035 Kg	ROTIFIX	€ 1,95
------	----	---------------------------	----------	----------	---------	--------

Polierbürsten

Spitz, extra hart mit steifen schwarzen Borsten Ø 78 mm
 4-reihig, Loch-Ø 6 mm

Circular Brushes

Spiky, extra hard with black stiff bristles Ø 78 mm
 4 rows, Hole Ø 6 mm



2487	-5	Größe/Size Ø 78 x 15-6 mm	(#2864)	0,035 Kg	ROTIFIX	€ 1,95
------	----	---------------------------	---------	----------	---------	--------

Polierbürsten

Leicht spitz, extra hart mit steifen schwarzen Borsten Ø 60 mm
 4-reihig, Loch-Ø 6 mm

Circular Brushes

Slight spiky, extra hard with black stiff bristles Ø 60 mm
 4 rows, Hole Ø 6 mm



2486	-5	Größe/Size Ø 60 x 13-10 mm	(#140068)	0,030 Kg	ROTIFIX	€ 2,05
------	----	----------------------------	-----------	----------	---------	--------

Lapidiermaschinen Lapping Machines

Präzisions-Lapidier- und Schleifmaschine LM-1

Mit Hilfe dieser Lapidiermaschine lassen sich Gehäuseflächen, Kanten, Schriffe und Formen von Uhrgehäusen und Metallbändern exakt wiederherstellen, bzw. rekonstruieren und aufarbeiten. Vorteil gegenüber herkömmlichen Poliermotoren: Durch mehrmaliges einfaches Polieren von Uhrgehäusen und Bändern werden die Kanten und Formen immer mehr abgerundet und das Uhrgehäuse verliert so seine Ursprungsform. Nur mit Präzisions-Lapidiermaschinen lässt sich die Ursprungsform wiederherstellen, insbesondere Kantenschliffe etc. Die Lapidiermaschine LM-1 hat einen kraftvollen Motor mit elektronischer Motorsteuerung und Drehzahlregelung. Zu Ihrer Sicherheit ist die Maschine außerdem mit einem Not-Aus-Schalter ausgerüstet. Auf der in der Grundausrüstung enthaltenen Führungsschiene lassen sich als Extra ein im Neigungswinkel verstellbarer Führungsschlitten (3963.1) oder als weiteres Extra eine im Neigungswinkel verstellbare Uhrgehäusespannvorrichtung (3963.2) montieren.



Lapping Machine LM-1

Grinding and Lapping Machine. Using the Lapping Machine surfaces and edges can be reconstructed in a very special way: surfaces, edges, cuts and shapes of watch cases and metal straps can be exactly restored. Advantage against usual polishing motors: By repeated simple polishing of watch cases and bands, the edges and shapes are rounded more and more and the watch case loses its original shape/form. Only a precision lapping machine can reconstruct the original shape, especially edge grinding etc. The LM-1 lapping machine has a powerful motor with electronic motor control board and speed control. For your safety, the machine is also equipped with an emergency stop switch. As an extra an adjustable support table (Item No. 3963.1) can be fixed on the guide rail, (included in the basic equipment) or a watch case clamping device (3963.2)

Technische Daten/Technical Data Sheet:

Lapidierscheibe: Ø 240 mm - Drehzahl: 60–1400 U/min - Leistung: 0,37 KW (0,5 PS) - Netzanschluss: 230V/50Hz



3963	-9	(A) 0 – 1.400 U/min. 220/110 Volt, 0,37 KW (0,5PS) Scheibe/Disc Ø 240 mm Größe/Size 570 x 330 x 300 mm	25,000 Kg	GREINER	€ 4.960,00
3963.1	-9*	(B) Auflagentisch/Support Table	3,400 Kg	GREINER	€ 1.530,00
3963.2	-9	(C) Uhrgehäusespannvorrichtung/Watch Case Clamping Device	1,500 Kg	GREINER	€ 2.200,00

Lapidierfeinschleifscheiben

Pack je 10 Stück, Ø 200 mm selbstklebend, zum Hochfeinschleifen von Uhrgehäusen, Zifferblättern, Mineralgläsern etc., absolut wasserfest, Lösungsmittel resistent.

Lapping Film

Pack of each 10 pieces, Ø 200 mm self adhesive, for finishing watch cases, dials, Mineral glasses etc., absolutely water and solvents resistant.



3960.4	-0	VKE/Unit 50 Korn/grain (3,0 micron) rosa/pink	0,014 Kg	SWISOTECH	€ 5,50
3960.5	-0	VKE/Unit 50 Korn/grain (9,0 micron) hellblau/light blue	0,016 Kg	SWISOTECH	€ 5,50
3960.6	-0	VKE/Unit 50 Korn/grain (12,0 micron) gelb/yellow	0,018 Kg	SWISOTECH	€ 5,50

Präzisions-Lapidier- und Schleifmaschine MFS

Mit Hilfe dieser Lapidiermaschine lassen sich Gehäuseflächen, Kanten, Schriffe und Formen von Uhrgehäusen und Metallbändern exakt wiederherstellen, bzw. rekonstruieren und aufarbeiten. Vorteil gegenüber herkömmlichen Poliermotoren: Durch mehrmaliges einfaches Polieren von Uhrgehäusen und Bändern werden die Kanten und Formen immer mehr abgerundet und das Uhrgehäuse verliert so seine Ursprungsform. Nur mit Präzisions-Lapidiermaschinen lässt sich die Ursprungsform wiederherstellen, insbesondere Kantenschliffe etc. Die Lapidiermaschine MFS hat einen kraftvollen Motor mit elektronischer Motorsteuerung und Drehzahlregelung sowie einem bedienfreundlichen Touchscreen.

Zu Ihrer Sicherheit ist die Maschine außerdem mit einem Not-Aus-Schalter ausgerüstet. Die Maschine ist in der Grundausstattung erhältlich oder inkl. eines Bandschleifers mit einer max. Breite von 75 mm, der nach vorne und hinten schwenkbar ist. Bei groben Schleifarbeiten kann darüber hinaus das Drehmoment auch bei niedrigen Umdrehungen erhöht werden.

Auf die Führungsschiene lassen sich als Extra ein im Neigungswinkel verstellbarer Führungsschlitten (3967.1) oder eine im Neigungswinkel verstellbare Uhrgehäusespannvorrichtung (3967.3) montieren. Ebenso gibt es einen verstellbaren Auflagentisch für den Bandschleifer (3967.2) (siehe nächste Seite).

(A+C+D)



(B+C)

Lapping Machine MFS

Grinding and Lapping Machine. Using the Lapping Machine surfaces and edges can be reconstructed in a very special way: surfaces, edges, cuts and shapes of watch cases and metal straps can be exactly restored. Advantage against usual polishing motors: By repeated simple polishing of watch cases and bands, the edges and shapes are rounded more and more and the watch case lose its original shape/form. Only a precision lapping machine can reconstruct the original shape, especially edge grinding etc.

The MFS lapping machine has a powerful motor with electronic motor control board and speed control and a touchscreen. For your safety, the machine is also equipped with an emergency stop switch. Machine is available as basic version or with an included belt sander with max. 75 mm, which is slewable to the front or the back. In the case of rough grinding work, the torque can be increased even at low revolutions.

As an extra adjustable support table (Item No. 3967.1) can be fixed on the guide rail or a watch case clamping device (3967.3). Another accessory is the support table for the belt sander (3967.2).

Technische Daten/Technical Data Sheet:

Lapidierscheibe: Ø 240 mm - Drehzahl: 60 – 2.000 U/min - Leistung: 1,1 kW - Netzanschluss: 230V/50Hz

Lapping disc: Ø 240 mm - RPM: 60 – 2.000 U/min - Power: 1,1 kW – Power Supply: 230V/50Hz



3967	-9	(A) Lapidiermaschine MFS-2-BS mit Bandschleifer Lapping machine MFS-2-BS with belt sander 60 – 2.00 U/min. 220/110 Volt, 1,1 kW (0,5PS) Scheibe/Disc Ø 240 mm Größe/Size 950 x 330 x 300 mm	75,000 Kg	WELLNER	€ 9.790,00
3966	-9	(B) Lapidiermaschine MFS-1 (ohne Bandschleifer) Lapping machine MFS-1 (without belt sander) 60 – 2.00 U/min. 220/110 Volt, 1,1 kW (0,5PS) Scheibe/Disc Ø 240 mm Größe/Size 570 x 330 x 300 mm	50,000 Kg	WELLNER	€ 5.590,00

6. Gehäuse- und Bandaufarbeitung
Polishing of watch cases and bracelets:

Zubehör für Lapidiermaschine MFS

Accessory for lapping machine MFS



Die beiden Auflagentische sind ausgestattet mit einer 5-fachen Präzisionsverstellung für verschiedene Schliffrichtungen und können jeweils auf der Führungsschiene justiert werden. Zusätzlich für Uhrehäuser, Böden oder Lünetten gibt es eine Extraspannvorrichtung, die ebenfalls im Winkel verstellbar ist.

The support tables are both adjustable in 5 axes for different grinding directions and can be fixed on the rail. An extra tension device, which is also adjustable is additionally available for watch cases, watch backs or bezels.



3967.1	-9	(C) Auflagentisch/Support Table	3,400 Kg	WELLNER	€ 1.790,00
3967.2	-9	(D) Auflagentisch für Bandschleifer /Support Table for belt sander	3,400 Kg	WELLNER	€ 2.280,00
3967.3	-9	(E) Uhrgehäusespannvorrichtung/Watch Case Clamping Device	1,200 Kg	WELLNER	€ 1.990,00

Lapidierfeinschleifscheiben

Pack je 10 Stück, Ø 240 mm selbstklebend, zum Hochfeinschleifen von Uhrehäusern, Zifferblättern, Mineralgläsern etc., absolut wasserfest, Lösungsmittel resistent.



Lapping Film

Pack of each 10 pieces, Ø 240 mm self-adhesive, for finishing watch cases, dials, Mineral glasses etc., absolutely water and solvents resistant.

3960.2	-7	VKE/Unit 10 Korn/grain (0,3 micron) weiss/white	0,010 Kg	SWISOTECH	€ a. A.
3960.3	-7	VKE/Unit 10 Korn/grain (1,0 micron) hellgrün/light green	0,012 Kg	SWISOTECH	€ a. A.
3960.4	-7	VKE/Unit 10 Korn/grain (3,0 micron) rosa/pink	0,014 Kg	SWISOTECH	€ 5,50
3960.5	-7	VKE/Unit 10 Korn/grain (9,0 micron) hellblau/light blue	0,016 Kg	SWISOTECH	€ 5,50
3960.6	-7	VKE/Unit 10 Korn/grain (12,0 micron) gelb/yellow	0,018 Kg	SWISOTECH	€ 5,50
3960.7	-7	VKE/Unit 10 Korn/grain (15,0 micron) grau/grey	0,020 Kg	SWISOTECH	€ a. A.
3960.8	-7	VKE/Unit 10 Korn/grain (30,0 micron) grün/green	0,024 Kg	SWISOTECH	€ a. A.

Schleifbänder

Aluminiumoxyd, wasserbeständig, mit gutem Schleifbild, perfekt für Bandschleifer

Sanding Belts

Aluminium oxide, water resistant with good surface pattern, perfect for belt sander

3967.4	-7	VKE/Unit 3 Korn/grain 280 Größe/ Size 50 x 1000mm	0,010 Kg	SWISOTECH	€ a. A.
3967.5	-7	VKE/Unit 3 Korn/grain 320 Größe/ Size 50 x 1000mm	0,012 Kg	SWISOTECH	€ a. A.
3967.6	-7	VKE/Unit 3 Korn/grain 600 Größe/ Size 50 x 1000mm	0,014 Kg	SWISOTECH	€ a. A.
3967.7	-7	VKE/Unit 3 Korn/grain 1200 Größe/ Size 50 x 1000mm	0,016 Kg	SWISOTECH	€ a. A.
3967.8	-7	VKE/Unit 3 Korn/grain 2000 Größe/ Size 50 x 1000mm	0,018 Kg	SWISOTECH	€ a. A.
3967.9	-7	VKE/Unit 3 Korn/grain 280 Größe/ Size 75 x 1000mm	0,020 Kg	SWISOTECH	€ a. A.
3967.10	-7	VKE/Unit 3 Korn/grain 320 Größe/ Size 75 x 1000mm	0,024 Kg	SWISOTECH	€ a. A.
3967.11	-7	VKE/Unit 3 Korn/grain 600 Größe/ Size 75 x 1000mm	0,018 Kg	SWISOTECH	€ a. A.
3967.12	-7	VKE/Unit 3 Korn/grain 1200 Größe/ Size 75 x 1000mm	0,020 Kg	SWISOTECH	€ a. A.
3967.13	-7	VKE/Unit 3 Korn/grain 2000 Größe/ Size 75 x 1000mm	0,024 Kg	SWISOTECH	€ a. A.

6. Gehäuse- und Bandaufarbeitung
Polishing of watch cases and bracelets:

Sandstrahlgerät "Neosab 3"

Dreikammer Kleinsandstrahlgerät.
 Bestens geeignet zur Oberflächenbehandlung
 von Schmuck & Uhren (aller Metalle).
 Oxyd-Körnung von 25 bis 250 µm.
 Mit 3 Widia-Düsen, extrahart Ø 0,8/1,2/1,5 mm.

Sand Blasting Machine "Neosab 3"

Mini Sand blasting machine with 3 tanks
 Perfect use for watches & Jewellery (all metal surfaces).
 Oxyd granulation from 25 up to 250 µm.
 Cpl. with 3 Widia Nozzles, extra hard Ø 0,8/1,2/1,5 mm.



3827	-7	220-240 Volt, Amb./Size 340 x 420 x 440 mm		19,500 Kg	PRAC-TEC	€ 1.295,00
3827.50	-9	5,0 Kg Aluminium-Oxyd/Aluminium oxides 50 µ	Düse/Nozzel 0,8	5,000 Kg	PRAC-TEC	€ 36,00
3827.100	-9	5,0 Kg Aluminium-Oxyd/Aluminium oxides 100 µ	Düse/Nozzel 0,8	5,000 Kg	PRAC-TEC	€ 36,00
3827.150	-9	5,0 Kg Aluminium-Oxyd/Aluminium oxides 150 µ	Düse/Nozzel 1,2	5,000 Kg	PRAC-TEC	€ 36,00
3827.200	-9	5,0 Kg Aluminium-Oxyd/Aluminium oxides 200 µ	Düse/Nozzel 1,5	5,000 Kg	PRAC-TEC	€ 36,00
3827.250	-9	5,0 Kg Aluminium-Oxyd/Aluminium oxides 250 µ	Düse/Nozzel 1,5	5,000 Kg	PRAC-TEC	€ 36,00
3827.GL	-9	5,0 Kg Glasperlen/Rolloblast 50 µ	Düse/Nozzel 0,8	5,000 Kg	PRAC-TEC	€ 36,00

Spezial Staubsauganlage "Airbox GS"

Leise Absauganlage für Neosab 3 oder Absaug-
 hauben für Arbeiten mit dem Mikromotor.



Special Vacuum Cleaner "Airbox GS"

Low-noise dust suction unit for Neosab 3 or any cabin
 for micro motor hand piece.

3828	-7	220-240 Volt, 1000 Watt, Amb./Size 480 x 400 x 330 mm		13,500 Kg	PRAC-TEC	€ 695,00
------	----	---	--	-----------	----------	----------

Spezial Sichtkabine "Microbox"

Sichtkabine mit Schmutzschublade für
 Fräs- und Polierarbeiten mit dem Mikromotor.
 Anschluß für Airbox GS ist vorhanden.

Special transparent Cabinet "Microbox"

A pull out drawer collects precious alloys.
 Use for all jobs with a motor hand pieces.
 Ready for Airbox GS.



3829	-7	Amb./Size 320 x 300 x 250 mm		3,500 Kg	PRAC-TEC	€ 195,00
------	----	------------------------------	--	----------	----------	----------

Kompressor

Compressor



3599-6	-7*	PREMIUM Kompressor 6 Ltr. Spezialausführung 14 bar 0,375KW/0,5 PS (nur 40 dB!) An.-Abschaltdruck 12,5-14 bar Power 50 Ltr./Min. - 220 Volt - Abm./Size 330 x 280 x 320 mm		26,000 Kg	PREMIUM	€ 945,00
3599-24	-7	PREMIUM Kompressor 24 Ltr. Spezialausführung 14 bar 0,375KW/0,5 PS (nur 40 dB!) An.-Abschaltdruck 12,5-14 bar Power 50 Ltr./Min. - 220 Volt - Abm./Size 380 x 380 x 560 mm		30,000 Kg	PREMIUM	€ 1.345,00

Bei kombiniertem Einsatz von WD Gerät und als Luftdruckreinigungssystem empfehlen wir den Einsatz eines zweiten Druckreglers und eines zusätzlichen Feinfilters 0,01µ.

6. Gehäuse- und Bandaufarbeitung
Polishing of watch cases and bracelets:

Schmirgelfeilen

IA Qualität, Made in Germany



Emery Sticks

1st Quality, Made in Germany

Form/Shape: flach/flat:



2940.1#	-5	VKE/Unit 50	L 250 x 18 x 5 mm Korn/grain 6/0 ~ 1000	0,009 Kg	SWISOTECH	€ 0,59
2940.2#	-5*	VKE/Unit 50	L 250 x 18 x 5 mm Korn/grain 4/0 ~ 600	0,009 Kg	SWISOTECH	€ 0,59
2940.3#	-5	VKE/Unit 50	L 250 x 18 x 5 mm Korn/grain 3/0 ~ 500	0,009 Kg	SWISOTECH	€ 0,59
2940.4#	-5*	VKE/Unit 50	L 250 x 18 x 5 mm Korn/grain 2/0 ~ 400	0,009 Kg	SWISOTECH	€ 0,59
2940.5#	-5	VKE/Unit 50	L 250 x 18 x 5 mm Korn/grain 1/0 ~ 320	0,009 Kg	SWISOTECH	€ 0,59
2940.6#	-5*	VKE/Unit 50	L 250 x 18 x 5 mm Korn/grain 1 ~ 240	0,009 Kg	SWISOTECH	€ 0,59
2940.7#	-5	VKE/Unit 50	L 250 x 18 x 5 mm Korn/grain 2 ~ 120	0,009 Kg	SWISOTECH	€ 0,59

Form/Shape: halbrund/halfround:



2941.1#	-5	VKE/Unit 50	L 250 x 12 x 5 mm Korn/grain 6/0 ~ 1000	0,009 Kg	SWISOTECH	€ 1,10
2941.2#	-5*	VKE/Unit 50	L 250 x 12 x 5 mm Korn/grain 4/0 ~ 600	0,009 Kg	SWISOTECH	€ 1,10
2941.3#	-5	VKE/Unit 50	L 250 x 12 x 5 mm Korn/grain 3/0 ~ 500	0,009 Kg	SWISOTECH	€ 1,10
2941.4#	-5*	VKE/Unit 50	L 250 x 12 x 5 mm Korn/grain 2/0 ~ 400	0,009 Kg	SWISOTECH	€ 1,10
2941.5#	-5	VKE/Unit 50	L 250 x 12 x 5 mm Korn/grain 1/0 ~ 320	0,009 Kg	SWISOTECH	€ 1,10
2941.6#	-5*	VKE/Unit 50	L 250 x 12 x 5 mm Korn/grain 1 ~ 240	0,009 Kg	SWISOTECH	€ 1,10
2941.7#	-5	VKE/Unit 50	L 250 x 12 x 5 mm Korn/grain 2 ~ 120	0,009 Kg	SWISOTECH	€ 1,10

Form/Shape: dreikant/triangular:



2942.1#	-5	VKE/Unit 50	L 250 x 10 x 10 x 10 mm Korn/grain 6/0 ~ 1000	0,009 Kg	SWISOTECH	€ 1,22
2942.2#	-5*	VKE/Unit 50	L 250 x 10 x 10 x 10 mm Korn/grain 4/0 ~ 600	0,009 Kg	SWISOTECH	€ 1,22
2942.3#	-5	VKE/Unit 50	L 250 x 10 x 10 x 10 mm Korn/grain 3/0 ~ 500	0,009 Kg	SWISOTECH	€ 1,22
2942.4#	-5*	VKE/Unit 50	L 250 x 10 x 10 x 10 mm Korn/grain 2/0 ~ 400	0,009 Kg	SWISOTECH	€ 1,22
2942.5#	-5	VKE/Unit 50	L 250 x 10 x 10 x 10 mm Korn/grain 1/0 ~ 320	0,009 Kg	SWISOTECH	€ 1,22
2942.6#	-5*	VKE/Unit 50	L 250 x 10 x 10 x 10 mm Korn/grain 1 ~ 240	0,009 Kg	SWISOTECH	€ 1,22
2942.7#	-5	VKE/Unit 50	L 250 x 10 x 10 x 10 mm Korn/grain 2 ~ 120	0,009 Kg	SWISOTECH	€ 1,22

Form/Shape: rund/round:



2943.1#	-5	VKE/Unit 50	L 250 x 10 mm Korn/grain 6/0 ~ 1000	0,009 Kg	SWISOTECH	€ 1,50
2943.2#	-5*	VKE/Unit 50	L 250 x 10 mm Korn/grain 4/0 ~ 600	0,009 Kg	SWISOTECH	€ 1,50
2943.3#	-5	VKE/Unit 50	L 250 x 10 mm Korn/grain 3/0 ~ 500	0,009 Kg	SWISOTECH	€ 1,50
2943.4#	-5*	VKE/Unit 50	L 250 x 10 mm Korn/grain 2/0 ~ 400	0,009 Kg	SWISOTECH	€ 1,50
2943.5#	-5	VKE/Unit 50	L 250 x 10 mm Korn/grain 1/0 ~ 320	0,009 Kg	SWISOTECH	€ 1,50
2943.6#	-5*	VKE/Unit 50	L 250 x 10 mm Korn/grain 1 ~ 240	0,009 Kg	SWISOTECH	€ 1,50
2943.7#	-5	VKE/Unit 50	L 250 x 10 mm Korn/grain 2 ~ 120	0,009 Kg	SWISOTECH	€ 1,50

weitere Formen und Körnungen gern auf Anfrage. More emery sticks (form/grain) on request

6. Gehäuse- und Bandaufarbeitung
Polishing of watch cases and bracelets:

Original LORTONE®
Poliertrommel

Hochglanzpolieren und Schleifen
 (trowalisieren)
 Gleichzeitiges Bearbeiten
 mehrerer Teilen



Original LORTONE®
Polishing Tumbler

High Gloss polishing and grinding
 (barrel finishing)
 for many parts at the same time

3375.45C	-7	Mod. 45C, 1,5 Liter/litre Trommel/drum, 220 V/73 Watt Größe/Size 265 x 165 x 220 mm	3,500 Kg	LORTONE	€ 198,00
3375.QT12	-7	TQ12 with 4,3 Liter/litre Trommel/drum, 220 V/145 Watt Größe/Size 340 x 200 x 260 mm	6,900 Kg	LORTONE	€ 345,00

Edelstahl-Polierkugeln
stainless steel polishing balls

Polierseife

Dosierung: 6-12 ml auf 1 Liter Wasser

polishing soap

Dosage: 6-12 ml per 1 litre water



3375.2	-7	1 kg - Ø 2.0 mm runde Edelstahl-Polierkugeln /stainless steel polishing balls	1,000 Kg	PRAC-TEC	€ 29,50
3375.25	-7	1 kg - Ø 2.5 mm runde Edelstahl-Polierkugeln /stainless steel polishing balls	1,000 Kg	PRAC-TEC	€ 29,50
3375.3	-7	1 kg - Ø 3.0 mm runde Edelstahl-Polierkugeln /stainless steel polishing balls	1,000 Kg	PRAC-TEC	€ 29,50
1094	-5	Ropolin, 1 Liter/litre Polierseife für Poliertrommeln/ for polishing drums	1,050 Kg	PRAC-TEC	€ 34,50

Vertikalbohrmaschinen
Vertical Drilling Machine

Vertikalbohrmaschine Flott "TB 10 STW"

Präzisions-Bohrmaschine mit stufenloser elektronischer Drehzahlregulierung und Regelautomatik. Die elektronische Regelautomatik hält die an der Wählscheibe eingestellte Drehzahl auch bei starker Belastung nahezu konstant. Mit Bohr-Schnellspannbohrfutter 1-13 mm und verstellbarem Bohrtiefenanschlag. Bohrtiefe/Hub bis 15 mm.



Vertical Drilling Machine Flott "TB 10 STW"

Precision Drilling Machine with stepless electronic steering and rule mechanism. Surfaces and edges can be in a very special way reconstructed. The electronic rule mechanism keeps the number of revolutions constantly also during strong load. With fast fixing chuck from 1-13 mm and adjustable drilling depth attack up to 15 mm.

3965	-9	500-3000 U/min. 220 Volt/0,45 KW Größe/Size 300x180x475-680 mm	20,000 Kg	FLOTT	€ 1.010,00
3965.1	-9	Schraubstock Backenbreite 75 mm für Flott TB 10 STW/Support	3,850 Kg	FLOTT	€ 108,00
3965.2	-9	B 16/1-13 mm Schnellspannbohrfutter für Flott TB 10STW/Support	0,200 Kg	FLOTT	€ 49,00

Spiralbohrer "HSS"

Aus HSS Stahl, Bohrdurchmesser = Schaftdurchmesser

Drills "HSS"

Made of High Speed Steel, shank Ø = Head Ø



2164.Ø	-5	VKE/UNIT 10 Ø 0,30/0,40/0,50 - 3,00 mm, L 60 mm	2 g - 11 g	SWISOTECH	€ 0,29
--------	----	---	------------	-----------	--------

6. Gehäuse- und Bandaufarbeitung
Polishing of watch cases and bracelets:

Spiralbohrer Sortiment "HSS"

20 Stück mit Schaft/Kopf Ø von 0,30 bis 1,5 mm

Drills Sets "HSS"

20 pieces. with Shank Ø/Head Ø from 0,3 up to 1,5mm



2165#	-5*	0,30-1,50 mm, L 50 mm	0,050 Kg	PRAC-TEC	€ 7,45
-------	-----	-----------------------	----------	----------	--------

Satz Gewindebohrer mit Schneideisen

14 Loch, DIN rechts Ø 0,7-2,0 mm

Screwplate & Set of Taps

(14 plain, 14 double notched + 14 taps) from Ø 0,7-2,0 mm



2170#	-5*	0,70-2,00 mm, Abm./Size 80 x 20 x 2mm 14Loch/hole	0,028 Kg	PRAC-TEC	€ 24,95
-------	-----	---	----------	----------	---------

Satz Schneideisen und Gewindebohrer HSS

(metrisch) in einer Plastik-Box

Ø M 1,0/1.1/1.2/1.4/1.6/1.8/2,0/2.4/2.5 mm

9 Schneideisen und 9 Satz Gewindebohrer a je 2 Stück

Set of Screw Dies HSS and Taps HSS

(metric) in plastic box

Ø M 1,0/1.1/1.2/1.4/1.6/1.8/2,0/2.4/2.5 mm

9 Screw Dies and 9 sets of taps (each 2 pcs.)



2172	-7	Ø 1,0 - 2.5 mm, in plastic box, Abm./Size 150 x 80 x 14mm	0,180 Kg	PRAC-TEC	€ 49,50
------	----	---	----------	----------	---------

Satz Schneideisen HSS und Gewindebohrer WS

(metrisch) im Holzkasten für Uhrmacher

Ø M 0,40-0,50-0,60-0,65-0,70-0,80-0,90-1,00-1,10-1,20-1,3-1,40 mm

12 Schneideisen Ø 8,0 mm und 12 Satz Gewindebohrer a 3 Stück

Set of Screw Dies HSS and Taps WS

(metric) in wooden case

Ø M 0,40-0,50- 0,60-0,65- 0,70-0,80-0,90-1,00-1,10-1,20-1,3-1,40 mm

12 Screw Dies Ø 8,0 mm and 12 sets of taps (each 3 pcs.)



2175	-7	Im Holzetui/in wooden case - 1A Qualität/quality	0,250 Kg	SWISOTECH	€ 449,00
------	----	--	----------	-----------	----------

Satz Schneideisen HSS und Gewindebohrer WS

(metrisch) im Holzkasten für Uhrmacher aus gehärtetem HSS Stahl.

Ø M 1,00 - 1,20 - 1,40 - 1,70 - 2,00 - 2,30 - 2,60 - 3,00 mm

8 Schneideisen Ø 8,0 mm und 8 Satz Gewindebohrer a 3 Stück

Set of Screw Dies HSS and Taps WS

(metric) in wooden case made of HSS hardened steel

Ø M 1,00 - 1,20 - 1,40 - 1,70 - 2,00 - 2,30 - 2,60 - 3,00 mm

8 Screw Dies Ø 16,0 mm and 8 sets of taps (each 3 pcs.)



2174	-7	Im Holzetui/in wooden case - 1A Qualität/quality	0,350 Kg	SWISOTECH	€ 299,00
------	----	--	----------	-----------	----------

6. Gehäuse- und Bandaufarbeitung
Polishing of watch cases and bracelets:

Satz Rollensenker

Mit 6 doppelten Rollensenkern aus gehärtetem Stahl
 Ø 1,8/2,1 – 2,5/2,8 – 3,0/3,3 – 3,5/3,8 – 4,0/4,3 – 4,5/5,0 mm



Set of 6 double end wheel counter sinkers

Made of hardened steel
 Ø 1,8/2,1 – 2,5/2,8 – 3,0/3,3 – 3,5/3,8 – 4,0/4,3 – 4,5/5,0 mm



2050.2	-7	Im Kartonetui/cardboard case - 1A Qualität/quality	Abm./Size 120 x 70 x 6 mm	0,060 Kg	SWISOTECH	€ 98,00
--------	----	--	---------------------------	----------	-----------	---------

Fräswerkzeug für Chronographenschrauben

16 Fräsern aus HSS Ø 4 mm. Lochgrößen zur Aufnahme der Schrauben: Ø 0.40 - 0.95 mm alle 0.05 mm, Ø 1.00 - 1.30 mm alle 0.10 mm. Im Holzetui. Auswechseln eines Fräasers: Den rutschfesten Klebestreifen abziehen, den Fräser von unten erwärmen um den Klebstoff zu erweichen. Benutzen Sie den BERGEON Kleber Nr. 5675 (Loctite 290) um den neuen Fräser zu befestigen und kleben Sie einen neuen rutschfesten Streifen auf.



End-mills for chronograph screw shoulders

16 cutters HSS Ø 4 mm. Clearance holes screw: Ø 0.40 - 0.95 mm by 0.05 mm, Ø 1.00 - 1.30 mm by 0.10 mm. in wooden case. Change of cutter: Take off the non-skid tape, heat the back of the cutter to soften the glue. Use a Bergeon glue Nr. 5675 (Loctite 290) to fix the new cutter and stick a new non-skid tape



30615-03	-8	Abm./Size 90 x 50 x 22 mm		0,080 Kg	BERGEON	€ 1.330,00
----------	----	---------------------------	--	----------	---------	------------

Satz Rollensenker

mit 6 doppelten Rollensenkern aus gehärtetem Stahl
 Ø 1,8/2,1 – 2,5/2,8 – 3,0/3,3 – 3,5/3,8 – 4,0/4,3 – 4,5/5,0 mm



Set of 6 double end wheel counter sinkers

Made of hardened steel
 Ø 1,8/2,1 – 2,5/2,8 – 3,0/3,3 – 3,5/3,8 – 4,0/4,3 – 4,5/5,0 mm



1898	-8	Im Holzetui/in wooden case - 1A Qualität/quality	Abm./Size 125 x 75 x 10 mm	0,130 Kg	BERGEON	€ 145,30
------	----	--	----------------------------	----------	---------	----------

Drehbank zum Polieren von Schrauben

Im Holzetui mit Einteilung: 1 Drehbank mit Spannfutter und Spindel 8 mm - Ø 5 mm, 4 Schleifsteine Ø 50 mm: 1 x Gussmetall, 1 x Bronze, 1 x Buchsbaum, 1 x Zinn, 1 Satz mit 22 Futter 5 mm - Ø von 0.40 - 2.50 mm, 1 Satz mit 12 Lanternen Körper 5 mm Ø von 0.40 - 2.50 mm



Lathe for polishing screws

in wooden box with section: 1 lathe with chuck and spindle 8 mm - Ø 5 mm, 4 grindstones Ø 50 mm: 1 x cast-iron, 1 x bronze, 1 x boxwood, 1 x tin
 1 set of 22 chucks 5 mm from 0.40 to 2.50 mm
 1 set of 12 lantern 5 mm from 0.40 to 2.50 mm



TV100	-9	Abm./Size 265 x 160 x 75 mm		2,060 Kg	HORIA	€ 1.899,00
-------	----	-----------------------------	--	----------	-------	------------

Drehbank und Zubehör

Lathe and Accessories

Drehbank "VECTOR"

Präzisionsdrehbank, die speziell auf die Bedürfnisse des Uhrmachers ausgerichtet ist. Sie wird mit einer umfangreichen Grundausstattung in einem aus Massivholz gefertigten Holzkasten geliefert. Sämtliches Kleinzubehör, wie z. B. Spannzangen, sind in einem herausnehmbaren Einsatz untergebracht.

Lathe "VECTOR"

Precision lathe, particularly made for the needs of the watchmaker. It is supplied with an extensive basic equipment with a wooden base. All small accessories, like e.g. Clamping devices are accommodated in the wooden base for fast use.



3970.48	-9*	Vector Drehbank mit 48er Spannzangensatz 0,3 - 8,0 mm Vector Lathe with 48 chucks 0,3-8,0 mm Größe/Size 435 x 335 x 145 mm	12,500 Kg	VECTOR	€ 3.278,00
Grundausrüstung Drehbank mit 48er Spannzangensatz 0,3-8,0 mm: - Spindelstock (Spitzenhöhe 47 mm) – Maschinensockel - Wange (Länge 260 mm) - Bohrreitstock mit Spitze und Körnerlager - Kurbelkreuzsupport – Höhensupport - Schleifspindel - umklappbare Handauflage inkl. schmaler und breiter Auflage – Sägetischchen - einfache Feilrolle - 4 Anzugrohre - 3 Lackscheiben aus Messing inkl. Spannzange - Aufnahmedorn für Schleifscheibe und Sägeblätter - Schleifscheibe mit Distanzring – Antriebsriemen - Blech zum Verschweißen des Antriebsriemens - 48-teiliger Spannzangensatz-Schaftdurchmesser 8 mm mit folgenden Ø: 0,3 - 0,4 - 0,5 - 0,6 - 0,7 - 0,8 - 0,9 - 1,0 - 1,1 - 1,2 - 1,3 - 1,4 - 1,5 - 1,6 - 1,7 - 1,8 - 1,9 - 2,0 - 2,2 - 2,4 - 2,6 - 2,8 - 3,0 - 3,2 - 3,4 - 3,6 - 3,8 - 4,0 - 4,2 - 4,4 - 4,6 - 4,8 - 5,0 - 5,2 - 5,4 - 5,6 - 5,8 - 6,0 - 6,2 - 6,4 - 6,6 - 6,8 - 7,0 - 7,2 - 7,4 - 7,6 - 7,8 - 8,0 mm					



3970.20	-9	Vector Drehbank mit 20er Spannzangensatz 0,4 - 4,0 mm Vector Lathe with 20 chucks 0,4 - 4,0 mm Größe/Size 435 x 335 x 145 mm	11,500 Kg	VECTOR	€ 2.818,00
Grundausrüstung Drehbank mit 20er Spannzangensatz 0,4-4,0 mm: Wie oben, jedoch mit 20-teiligem Spannzangensatz, Ø: 0,4 - 0,5 - 0,6 - 0,8 - 1,0 - 1,2 - 1,4 - 1,6 - 1,8 - 2,0 - 2,2 - 2,4 - 2,6 - 2,8 - 3,0 - 3,2 - 3,4 - 3,6 - 3,8 - 4,0 mm					

Weiteres Zubehör / Further Accessories:



3970.1	-9	(1) 220 V/180 W - Geräuscharmer Drehstrommotor mit sehr großer Durchzugskraft bereits bei geringsten Drehzahlen durch Frequenzumrichter, stufenlos regelbar von 0 - 2500 U/Min im Rechts- und Linkslauf durch Potentiometer	7,500 Kg	VECTOR	€ 849,00
3970.2	-9	(2) 220 V/180 W - Geräuscharmer Drehstrommotor mit sehr großer Durchzugskraft bereits bei geringsten Drehzahlen durch Frequenzumrichter, stufenlos regelbar von 0 - 2500 U/Min im Rechts- und Linkslauf durch Fußpedal	7,200 Kg	VECTOR	€ 1.199,00
3970.3	-9	(3) Holzuntergestell aus Buche für VECTOR-Motor, im montierten Zustand nur Bedienelement des Frequenzumrichters sichtbar	2,300 Kg	VECTOR	€ 139,00
3975	-9	(4) OS-100 220 V/100 W - Geräuscharmer Antriebsmotor mit sehr großer Durchzugskraft bereits in unteren Drehzahlen, stufenlos regelbar von 0 - 6000 U/Min im Rechts- und Linkslauf durch Potentiometer bzw. Fußpedal auf Anfrage	5,500 Kg	SWISOTECH	€ 660,00
3970.4	-9	(5) Vorgelege inkl. 2 Messing-Positionierdornen und Antriebsriemen	2,100 Kg	VECTOR	€ 209,00
3970.5	-9	(6) Teilscheibe 1 - 17 Standardlochkreise einseitig - Lochkreise auf der Vorderseite: 46, 54, 58, 59, 62, 70, 76, 80, 100, 132, 144, 150, 156, 168, 180, 192, 204	0,600 Kg	VECTOR	€ 398,00
3970.6	-9	(7) 3-Backenfutter (Swiss Made) mit gehärteten D-Backen. - Spannungsbereich: Außenspannungs-Ø 0,8 - 23 mm, Innenspannungs-Ø 17 - 64 mm	0,500 Kg	VECTOR	€ 898,00
3970.7	-9	Anzugsrohr, Standardlänge mit VECTOR-Gewinde	0,020 Kg	VECTOR	€ 35,00
3970.8	-9	Anzugsrohr, Standardlänge mit Gewinde Z 6,85 x 40 Gg/"	0,022 Kg	VECTOR	€ 38,00
3970.9	-9	Lackscheibenset bestehend aus: Aufnahme und 3 Lackscheiben Ø 7/15/20 mm	0,050 Kg	VECTOR	€ 58,00
3970.10	-9	HSS-Vierkantrohling für Drehmeißel 4 x 4 x 63 mm	0,020 Kg	VECTOR	€ 7,50

Sort. Tamponstahl

Inh. 12 Stück

Assortment Plug-Steel

Cont. 12 pces.



2749	-5	Ø 0,55 - 1,95 mm	0,040 Kg	SWISOTECH	€ 8,95
2749.1	-5	Ø 2,20 - 3,95 mm	0,040 Kg	SWISOTECH	€ 11,50

Hand-Drehstichel "HSS"

Mit quadratischem Profil, 1A Werkzeugstahl mit Angel



(2)

Hand Engraver "HSS"

Square Shape, 1st Quality Steel with handle end

(1)



2810.225	-5	(1) Stärke/size Ø 2,25 mm	0,008 Kg	VALLORBE	€ 22,95
2810.250	-5	(1) Stärke/size Ø 2,50 mm	0,010 Kg	VALLORBE	€ 23,50
2810.300	-5	(1) Stärke/size Ø 3,00 mm	0,008 Kg	VALLORBE	€ 26,80
2810.400	-5	(1) Stärke/size Ø 4,00 mm	0,009 Kg	VALLORBE	€ 27,50
2818	-5	(2) L 42 x Ø 15 mm	0,0159 Kg	PRACTEC	€ 0,79

Nuten-Drehstichel "WIDIA"

Profil 0,5 x H 6 mm, 1A Widia mit Heft u. Schutzkappe

Hand Engraver "WIDIA"

Blade Shape, 1st Quality WIDIA Steel with handle



2931	-8	L 100 x 10 mm - Klinge/blade Stärke/size Ø 0,5 x H 6 mm	#2931	0,030 Kg	BERGEON	€ 89,95
------	----	---	-------	----------	---------	---------

6. Gehäuse- und Bandaufarbeitung
Polishing of watch cases and bracelets:

Feinschleifstein "Degussit"

bestehend aus reinem polykristallisiertem Rubin,
 Hoch-Temperatur gesintert, -super fein-.

Fine Oil Stone "Degussit"

Consists of pure polykristallised Ruby, high temperature sintering.



2800.8	-9	L 100 x 8 mm, vierkant-mittel/square-middle	0,035 Kg	DEGUSSIT	€ 39,50
2802.8	-9	L 100 x 8 mm, dreikant-superfein/triangula - superfine	0,035 Kg	DEGUSSIT	€ 49,95

Arkansas Feinschleifstein

Vierkantfeile, bestehend aus Original Arkansasstein

Arkansas fine file stone

square file, made of original Arkansas Stone



2812.10#	-5	L 100 x 10 mm, vierkant/square	0,025 Kg	SWISOTECH	€ 9,95
2811.10#	-5	L 100 x 10 mm, dreikant/triangula	0,020 Kg	SWISOTECH	€ 12,90

Kombi-Abziehstein

MST/Korund (Europa: fein F500/grob F120-150)

Combi-Polishing Stone

MST/ Corund (Europe: fine F500/rough grain F120-150)



2800.0#	-5*	L 100 x 40 x 20 mm ARKANSAS/KORUND	0,280 Kg	SWISOTECH	€ 19,80
---------	-----	---	----------	-----------	---------

Kombi Abziehstein

Silicium/Carbid (Europa: fein F320)/Korund mittel F100)

Combi-stone

Silicium/Carbide (fine, grain 320) – Corund (medium, grain 100)



2820.1#	-5*	L 125 x 50 x 20 mm	0,250 Kg	SWISOTECH	€ 8,95
2820.2#	-5*	L 150 x 50 x 25 mm	0,450 Kg	SWISOTECH	€ 9,95

Arkansas-Abziehsteine

Polierstein - fein, bestehend aus Original
 Arkansasstein im Holzetui.

Arkansas - polishing stones

fine original Arkansas Stones, in wooden box

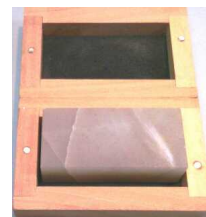

(1)



2825.1#	-5	(1) L 60 x 25 mm	0,100 Kg	PRACTEC	€ 9,80
---------	----	------------------	----------	---------	--------

Arkansas-Abziehsteine

Polierstein - fein, bestehend aus Original
 Arkansasstein im Holzetui.

Arkansas - polishing stones

fine original Arkansas Stones, in wooden box



2825.2#	-5	(2) L 90 x 25 mm	0,130 Kg	SWISOTECH	€ 14,50
2825.3#	-5*	(2) L 100 x 40 mm	0,200 Kg	SWISOTECH	€ 20,95
2825.4#	-5	(2) L 125 x 50 mm	0,290 Kg	SWISOTECH	€ 32,00
2825.5#	-5	(2) L 150 x 50 mm	0,350 Kg	SWISOTECH	€ 45,00
2825.7#	-5	(2) L 200 x 50 mm	0,485 Kg	SWISOTECH	€ 52,50

MAGIC IMP-L100 Lasermarkierer und –schneider
MAGIC IMP-L100 Laser marking and cutting

Unsere besondere Empfehlung!
Our preferred recommendation!

- **Wellenlänge 1064 nm**
- **Max. Gravierfläche 112 x 112 x 115 mm**
- **110-240 Volt - 400 W**
- **Benutzerfreundliche Software!**
- **Bestes Preis-/Leistungsverhältnis**
- **wave length 1064nm**
- **max. engraving area 112 x 112 x 115 mm**
- **110-240 Volt - 400 W**
- **user friendly software!**
- **best price/performance ratio**



Die Lasermaschine ist in zwei verschiedenen Varianten erhältlich, die 20W Variante zum Markieren und die 30W Variante auch zum Schneiden.

Mit Extra Zubehör können auch **Ringe - innen und außen** graviert werden. Feinste Linien mit einer Höhe von nur 0,5 mm und Strichstärken von 0,05mm sind möglich. Integrierte Luftkühlung, automatische Schutzhaube, zusätzliche Absaugung und mit der bewährten MagicArt Software nutzbar. Weiteres Zubehör erhalten Sie auf Anfrage.

The laser machine is available in 2 versions, 20W version is for marking and 30W version is for cutting as well. With additional accessory you are able to engrave rings inside and outside. Finest lines with 0,5mm height and 0,05mm line width are possible. Integrated air cooling, automatic safety cover, additional exhaust and suitable with proven MagicArt software. Additional accessory on request.



MALA20W	-7	20 Watt Variante, 358 x 550 x 585 mm,	45,000 Kg	MAGIC	€ 12.499,00
MALA30W	-7*	Dito, 30 Watt Variante, auch zum Schneiden/also for cutting	45,000 Kg	MAGIC	€ 14.150,00

Gravieren, Markieren und Fräsen Engraving, marking and cutting

- **Gravierfläche max. 130 x 100 x 38,5 mm**
- **110-240 Volt - M50=21/M70 = 40 Watt**
- **Bestes Preis-/Leistungsverhältnis**
- **Graviert gewölbte Flächen**
- **engraving area max. 130 x 100 x 38,5 mm**
- **110-240 Volt - M50=21/M70 = 40 Watt**
- **best price/performance ratio**
- **engraves curved surfaces**



Beispielbild der MAGIC 70 (Power 40 Watt)

CNC Magic Graviermaschinen

Die CNC Graviermaschinen der Magic Serie zeichnen sich durch die einfache Handhabung und die robuste Verarbeitung aus. Mit der kostenfreien Software MagicArt können Dateiformate wie JPG, GIF, PNG, BMP oder Vektorgrafiken wie SVG und DXF mühelos importiert und graviert werden. Einliniengravuren, Doppelliniengravuren und –schraffuren ebenso wie Fotogravuren sind ein Kinderspiel. Die Magic 50 und Magic 70 sind Multifunktionsgeräte, die Flachgravuren und Ring innen- und außen gravieren können. Durch weiteres Zubehör können auch Stifte graviert werden. Die Magic 70 ist zusätzlich in der Lage, Material zu fräsen wie z. B. Namensketten etc.

CNC Magic engraving machine

The CNC engraving machines of the MAGIC series are easy to use and have a good and reliable construction. The Software MagicArt can work with files like JPG, GIF, PNG, BMP or vector files like SVG and DXF. Single lines, double lines and hatching mode are possible and even photo engraving is easy to do. The Magic 50 and Magic 70 are multifunctional machines and can engrave flat surfaces or ring inside and outside. With additional accessory you are able to engrave pens as well. The Magic 70 is also able to cut into the material or through the material like name plate cutting.



MA20	-7	Abm./Size 395 x 375 x 394 mm	30,000 kg	MAGIC	€ 2.895,00
MA50	-7	Abm./Size 395 x 375 x 394 mm	31,000 kg	MAGIC	€ 4.395,00
MA70	-7	Abm./Size 395 x 375 x 394 mm	32,500 kg	MAGIC	€ 6.295,00

7. Werkzeuge für den Uhrmacher Tools for the Watchmaker

Arbeitsplatzunterlage

aus Spezialkunststoff *, antistatisch mit rutschfester Unterlage *(verhindert das Verspringen von kleinen Schrauben etc.)

made of special plastic*, anti static and non slipping bottom
*(prevents jumping of small screws etc.)



2001#	-5*	Abm./Size 345 x 240 x 1 mm grün/green (plastic) QS	0,150 Kg	SWISOTECH	€ 9,80
6808-V-10	-8	Abm./Size 320 x 240 x 0,6 mm grün/green (plastic) selbstklebend/self-adhesive antistatisch/Antistatics	0,165 Kg	BERGEON	€ 13,50



Uhrmacherlupen

Aus Kunststoff, Bikonvex

Watchmakers Eye Glass

Plastic, double convex

prac-tec®
Tools & Equipment

Ø Linse/lens 21,5 mm - Ø Fuß/bottom 37,0 mm 

No. 1	= 10,0 X	schwarz/	0,035 Kg	2010.1#	-5*	€ 2,50
No. 1,5	= 6,7 X	black QS	0,035 Kg	2010.15#	-5	€ 2,50
No. 2	= 5,0 X	schwarz/	0,030 Kg	2010.2#	-5*	€ 2,50
No. 2,5	= 4,0 X	Black	0,030 Kg	2010.25#	-5*	€ 2,50
No. 3	= 3,3 X	schwarz/ QS	0,030 Kg	2010.3#	-5	€ 2,50
No. 3,5	= 2,8 X	Black	0,030 Kg	2010.35#	-5	€ 2,50
No. 4	= 2,5 X	schwarz/ QS	0,030 Kg	2010.4#	-5	€ 2,50



Ø Linse/lens 24,0 mm - Ø Fuß/bottom 40,5 mm

Grün, mit Farbring/green, with coloured ring 

No. 1	= 10,0 X	rot/red	0,035 Kg	2011.1	-7*	€ 19,80
No. 1,5	= 6,7 X	rot/weiß red/white	0,035 Kg	2011.15	-7	€ 15,95
No. 2	= 5,0 X	blau/blue	0,030 Kg	2011.2	-7*	€ 13,50
No. 2,5	= 4,0 X	blau/weiß blue/white	0,030 Kg	2011.25	-7*	€ 13,95
No. 3	= 3,3 X	gelb/yellow	0,030 Kg	2011.3	-7	€ 15,95
No. 3,5	= 2,8 X	gelb/weiß yellow/white	0,030 Kg	2011.35	-7	€ 14,95
No. 4	= 2,5 X	weiß/white	0,030 Kg	2011.4	-7	€ 13,50



ASCO - SWISS

Ø Linse/lens 24,0 mm - Ø Fuß/bottom 38,5 mm 

No. 1	= 10,0 X	(1) schwarz	0,035 Kg	2016.1#	-7*	€ 16,95
No. 1,5	= 6,7 X	(1) black	0,035 Kg	2016.15#	-7	€ 16,95
No. 2	= 5,0 X	(1) schwarz	0,030 Kg	2016.2#	-7*	€ 16,95
No. 2,5	= 4,0 X	(1) black	0,030 Kg	2016.25#	-7*	€ 16,95
No. 3	= 3,3 X	(1) schwarz	0,030 Kg	2016.3#	-7	€ 16,95
No. 3,5	= 2,8 X	(1) black	0,030 Kg	2016.35#	-7	€ 16,95
No. 4	= 2,5 X	(1) schwarz	0,030 Kg	2016.4#	-7	€ 16,95



(1)



(2)

10 X	ACHROMATIC	(2) black	0,035 Kg	2016.C3	-8	€ 197,50
25 X	ACHROMATIC	(2) schwarz	0,035 Kg	2016.C3/25	-8	€ 224,50



7. Werkzeuge für den Uhrmacher Tools for the Watchmaker



(2)



(3)



(4)



2012#	-5*	(1) Draht-Lupenhalter für Uhrmacherlupen (auch f. Brillenträger)/Loupe Holder in tentioned steel	0,005 Kg	PRAC-TEC	€ 3,95
2015	-5*	(2) Teleskoplupe/Telescope Eye-Glass, grau/grey No. 3	0,018 Kg	PRAC-TEC	€ 5,95
2294	-5*	(3) Arbeitsdreiecke/Tray Triangular 90 x 90 x 90 mm	0,005 Kg	PRAC-TEC	€ 0,65
2002	-5	(4) Werkzeugunterlage selbstklebend aus Kunststoff, 280 x 200 x 0,4 mm/Mat for tools, ridged	0,210 Kg	PRAC-TEC	€ 6,95

Kopfbandlupe

Mit 4 auswechselbaren Linsen und LED Beleuchtung
Vergrößerung: 1,0/1,5/2,0/2,5 X

Headband Magnifier

Kit with 4 lenses and LED spotlight

Magnification: 1,0/1,5/2,0/2,5 X



2020#	-5*	Abm./Size 280 x 220 x 60 mm	QS	0,590 Kg	PRAC-TEC	€ 19,90
-------	-----	-----------------------------	-----------	----------	----------	---------

Kopfbandlupe Zeiss®

Linse je 4 x 3 cm

Headband Magnifier Zeiss®

Linse each 4 x 3 cm

(2)



(1)



2019L.D4	-7*	(1) 4 dpt = 1,25 x	0,230 Kg	ZEISS	€ 84,95
2019L.D6	-7*	(1) 6 dpt = 1,40 x	0,250 Kg	ZEISS	€ 84,95
2019LC.D4	-7*	(2) 4 dpt = 1,25 x	0,095 Kg	ZEISS	€ 49,95
2019LC.D6	-7*	(2) 6 dpt = 1,40 x	0,095 Kg	ZEISS	€ 49,95

Brillenlupe

Vergrößerung: 2,0-5,0 X

Binokular Loupes

Spectacles magnifiers, Magnification: 2,0-5,0 X



2022#	-5*	Abm./Size 140 x 45 x 35 mm	BESTSELLER	0,035 Kg	SWISOTECH	€ 67,50
-------	-----	----------------------------	-------------------	----------	-----------	---------

Brillenlupe ESCHENBACH®

Brillenlupe 2,0-Fach - Anwendungsabstand 40 cm

Leichtgewicht 49 g. - Ausgleich von +/- 3,0 dpt

Binokular Loupes ESCHENBACH®

Magnification 2x - Distance of use 40 cm

Light-weight 49 gr. - Compensation +/- 3.0 dpt



E162451	-7	Ausgleich von/Adjustment +/- 3,0 dpt	0,115 Kg	ESCHENBACH	€ 82,50
---------	----	--------------------------------------	----------	------------	---------

ESCHENBACH® "labo Clip"

Brillenlupe 4,0-Fach - Linsengröße binokular 74,5 x 22,5 mm

Leichtgewicht - Anwendungsabstand 40 cm

ESCHENBACH® "labo Clip"

Magnification 4 X - Binocular lens sizes: 74.5 x 22.5 mm

Light-weight construction - Distance of use 40 cm



E164640	-7	Abm./Size 75 x 170 x 112 mm	0,120 Kg	ESCHENBACH	€ 46,50
---------	----	-----------------------------	----------	------------	---------

Kopfbandlupe ESCHENBACH®
"laboCOMFORT"



Headband Magnifier ESCHENBACH®
"laboCOMFORT"

E164817	-7	laboCOMFORT - 1,7 x - Linse/Lense 80 x 30 mm	0,200 Kg	ESCHENBACH	€ 84,00
E164820	-7	laboCOMFORT - 2,0 x - Linse/Lense 80 x 30 mm	0,200 Kg	ESCHENBACH	€ 84,00
E164825	-7	laboCOMFORT - 2,5 x - Linse/Lense 80 x 30 mm	0,200 Kg	ESCHENBACH	€ 84,00
E164830	-7	laboCOMFORT - 3,0 x - Linse/Lense 80 x 30 mm	0,200 Kg	ESCHENBACH	€ 84,00

Taschenleuchtlupe ESCHENBACH®
"Powerlux"

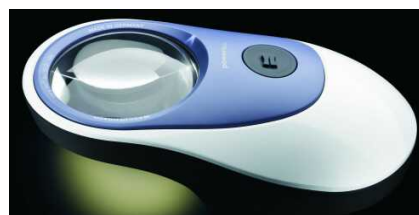

Illuminated pocket magnifier ESCHENBACH®
"Powerlux"

E158620	-7	20 dpt = 5,0 x 8.000 K - Linse/Lense Ø 58 mm	0,300 Kg	ESCHENBACH	€ 87,00
E1586201	-7	20 dpt = 5,0 x 3.000 K - Linse/Lense Ø 58 mm	0,300 Kg	ESCHENBACH	€ 87,00
E158628	-7	28 dpt = 7,0 x 8.000 K - Linse/Lense Ø 58 mm	0,300 Kg	ESCHENBACH	€ 105,50
E1586381	-7	28 dpt = 7,0 x 3.000 K - Linse/Lense Ø 58 mm	0,300 Kg	ESCHENBACH	€ 105,50

Taschenleuchtlupe ESCHENBACH®
"mobilux LED"



Illuminated pocket magnifier ESCHENBACH®
"mobilux LED"

E15117	-7	28 dpt = 7,0 x - Linse/Lense Ø 35 mm	0,300 Kg	ESCHENBACH	€ 53,00
E151110	-7	38 dpt = 10,0 x - Linse/Lense Ø 35 mm	0,300 Kg	ESCHENBACH	€ 55,50
E151112	-7	50 dpt = 12,5 x - Linse/Lense Ø 35 mm	0,300 Kg	ESCHENBACH	€ 59,60

Beleuchtete Standlupe ESCHENBACH®
"visolux+"



Illuminated stand magnifier ESCHENBACH®
"visolux+"

E1566	-7	12 dpt = 3,0 x - Linse/Lense 100 x 75 mm	0,600 Kg	ESCHENBACH	€ 128,00
-------	----	---	----------	------------	----------

Taschenleuchtlupe ESCHENBACH®
"easyPocket"



Illuminated pocket magnifier ESCHENBACH®
"easypocket"

E152122	-7	16 dpt = 4,0 x Linse/Lense 86 x 54 mm	0,310 Kg	ESCHENBACH	€ 54,50
---------	----	--	----------	------------	---------

Schraubendreher Sortiment

Im Holzetui - Original **BERGEON**[®]
Mit Ersatzklingen in jeweils einer Plastiktube

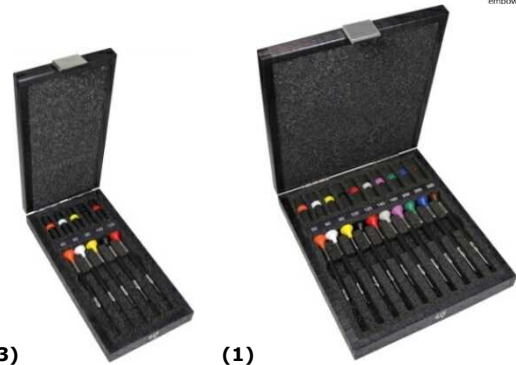

Screwdriver Assortment in wooden case - Original **BERGEON**[®] with spare blades in plastic tubes

6899-A10	-8	(1) 10 Schraubenzieher/Screwdriver Ø 0,5/0,6/0,8/1,0/1,2/1,4/1,6/2,0/2,5/3,0 mm	0,320 Kg	BERGEON	€ 196,85
6899-A5-1	-8	(2) 5 Schraubenzieher/Screwdriver Ø 0,5/0,6/0,8/1,0/1,20 mm	0,190 Kg	BERGEON	€ 112,95
6899-A5-2	-8	(3) 5 Schraubenzieher/Screwdriver Ø 0,8/1,0/1,2/1,4/1,6 mm	0,190 Kg	BERGEON	€ 112,95

Schraubendreher Sortiment

Auf Drehsockel Ø 67 mm - Original **BERGEON**[®]
Mit Ersatzklingen in jeweils einer Plastiktube



Screwdriver Assortment on rotating base Ø 67 mm - Original **BERGEON**[®] with spare blades in plastic tubes

6899-S09	-8	9 Schraubenzieher/Screwdriver Ø 0,5/0,6/0,8/1,0/1,2/1,4/1,6/2,0/2,5 mm	0,320 Kg	BERGEON	€ 129,80
----------	----	---	----------	----------------	----------

Schraubendreher Sortiment

Auf Drehsockel Ø 90mm - Original **BERGEON**[®]
Mit Ersatzklingen in jeweils einer Plastiktube



Screwdriver Assortment on rotating base Ø 90 mm - Original **BERGEON**[®] with spare blades in plastic tubes

6899-S10	-8	10 Schraubenzieher/Screwdriver Ø 0,5/0,6/0,8/1,0/1,2/1,4/1,6/2,0/2,5/3,0 mm	0,690 Kg	BERGEON	€ 233,90
----------	----	--	----------	----------------	----------

Schraubendreher Sortiment

Auf Drehsockel Ø 90mm - Original **BERGEON**[®]
Mit speziellem Profil* und Ersatzklingen in jeweils einer Plastiktube
*Für Drehmomenttrommel (Tork Speed)



Screwdriver Assortment on rotating base Ø 90 mm - Original **BERGEON**[®] with special profile*, with spare blades in plastic tubes * for Tork Speed Drum

7965-S10	-8	10 Schraubenzieher/Screwdriver Ø 0,5/0,6/0,8/1,0/1,2/1,4/1,6/2,0/2,5/3,0 mm	0,960 Kg	BERGEON	€ 339,00
----------	----	--	----------	----------------	----------

Schraubendreher

Original **BERGEON**® mit Ersatzklinge in einer Plastiktube.



Screwdriver

Original **BERGEON**® with spare blade in plastic tube

Code	Size	Description	Weight	Brand	Price
30080-B	-8	Schraubenzieher/Screwdriver Ø 0,50 mm – Colour Orange-	0,010 Kg	BERGEON	€ 12,70
30080-C	-8	Schraubenzieher/Screwdriver Ø 0,60 mm – Colour White-	0,010 Kg	BERGEON	€ 12,70
30080-E	-8	Schraubenzieher/Screwdriver Ø 1,00 mm – Colour Black-	0,014 Kg	BERGEON	€ 12,70
30080-F	-8	Schraubenzieher/Screwdriver Ø 1,20 mm – Colour Red-	0,015 Kg	BERGEON	€ 12,70
30080-G	-8	Schraubenzieher/Screwdriver Ø 1,40 mm – Colour Grey-	0,017 Kg	BERGEON	€ 12,70
30080-H	-8	Schraubenzieher/Screwdriver Ø 1,60 mm – Colour Violet-	0,018 Kg	BERGEON	€ 12,70
30080-J	-8	Schraubenzieher/Screwdriver Ø 2,00 mm – Colour Green-	0,020 Kg	BERGEON	€ 12,70

swisotech®
Tools & Components

SWISOTECH® 9-er Schraubendreher-Set

Die 9 ergonomischen Schraubendreher aus Edelstahl und Delrin sind sehr leicht und haben einen drehbaren Achtkant-Kopf mit klarer Farbkennung. Der schwarze Griffschaft ist sehr griffig und gewährleistet einen ausgezeichneten Kontakt zwischen Hand und Werkzeug (Feinmotorik). Mit auswechselbaren **V-Form Klingen** aus gehärtetem Edelstahl (54 HRC).
Ø 0.6/0.8/1.0/1.2/1.4/1.6/2.0/2.5/3.0 mm
mit je einer Tube Ersatzklingen/e. Ø 0.6-2,0 je 2 Stk. und Ø 2,5-3,0 mm je 1 Stk.



SWISOTECH® Set of 9 Screw Drivers

The **ergonomic** screwdrivers made of stainless steel and Delrin are very light and have a rotatable octagonal head. The black shaft is very grippy and ensures a good contact between hand and screw driver (fine motoric). With exchangeable **V-Shape blades** made of hardened stainless steel (54 HRC).
Ø 0.6/0.8/1.0/1.2/1.4/1.6/2.0/2.5/3.0 mm with each 1 tube spare blade/s.
Ø 0.6-2,0 each 2 pcs. and Ø 2,5-3,0 mm each 2 pc.

2034	-5	V-Type Abm./Size 150 x 100 x 45 mm	0,850 Kg	SWISOTECH	€ 128,00
2034.Ø	-7	V-Type Schraubendreher/Screwdriver Ø 0.60-0.80-1,0-1.2-1.4-1.6-2,0-2,5-3,0mm	0,008 Kg	SWISOTECH	€ 6,95
2034.ØA	-7	V-Type Ersatzklingen VKE 5 Stk./Spare Blades pack of 5 pieces Abm./Size Ø 0.60-0.80-1,00-1.20-1.40-1.60 mm	0,002 Kg	SWISOTECH	€ 4,45
2034.ØA	-7	V-Type Ersatzklingen VKE 2 Stk./Spare Blades pack of 2 pieces Abm./Size Ø 2.00 - 2.50 - 3.00	0,002 Kg	SWISOTECH	€ 3,95
2035	-5	Ditto T-Type Abm./Size 150 x 100 x 45 mm	0,850 Kg	SWISOTECH	€ 149,00
2035.Ø	-7	T-Type Schraubendreher/Screwdriver Ø 0.60-0.80-1,0-1.2-1.4-1.6-2,0-2,5-3,0 mm	0,008 Kg	SWISOTECH	€ 8,95
2035.ØA	-7	T-Type Ersatzklingen VKE 5 Stk./Spare Blades pack of 5 pieces Abm./Size Ø 0.60-0.80-1,00-1.20-1.40-1.60 mm	0,002 Kg	SWISOTECH	€ 5,45
2035.ØA	-7	T-Type Ersatzklingen VKE 2 Stk./Spare Blades pack of 2 pieces Abm./Size Ø 2.00 - 2.50 - 3.00	0,002 Kg	SWISOTECH	€ 4,95

Schraubendreher-Schleifwerkzeug siehe Seite 87/88/Sharpener for screwdriver blades on page 87/88!

7. Werkzeuge für den Uhrmacher
Tools for the Watchmaker

Schraubendreher Sortiment

Original **SWISOTECH®**
ergonomische Schraubendreher aus Edelstahl und Delrin sind sehr leicht und haben einen drehbaren Achtkant-Kopf mit klarer Farbkennung. Der schwarze Griffschaft ist sehr griffig und gewährleistet einen ausgezeichneten Kontakt zwischen Hand und Werkzeug (Feinmotorik). Mit auswechselbaren **V-Form Klingen** aus gehärtetem Edelstahl (54 HRC).



Screwdriver Assortment

Original **SWISOTECH®**
ergonomic screwdrivers made of stainless steel and Delrin are very light and have a rotatable octagonal head. The black shaft is very grippy and ensures a good contact between hand and screw driver (fine motoric). With exchangeable **V-Shape blades** made of hardened stainless steel (54 HRC).

2034.98	-5	(1) 5 Schraubenzieher/Screwdriver V-Type Ø 0,6/0,8/1,0/1,20/1,40 mm	0,070Kg	SWISOTECH	€ 59,50
2034.99	-5	(2) 5 Schraubenzieher/Screwdriver V-Type Ø 0,8/1,0/1,2/1,4/1,6 mm	0,070 Kg	SWISOTECH	€ 59,95
2035.98	-5	(1) 5 Schraubenzieher/Screwdriver T-Type Ø 0,5/0,6/0,8/1,0/1,20 mm	0,070 Kg	SWISOTECH	€ 77,50
2035.99	-5	(2) 5 Schraubenzieher/Screwdriver T-Type Ø 0,8/1,0/1,2/1,4/1,6 mm	0,070 Kg	SWISOTECH	€ 77,95

Schraubendreher

Mit kugelgelagertem Sechskantkopf
Ø Klingenstärke von 0,6 bis 3,0 mm



Screw Driver

With ball bearing and hexagon shaped head
Ø Blade from 0,6 up to 3,0 mm

2031.06	-5	0,60 mm	0,010 Kg	€ 3,00	 PRAC-TEC
2031.08	-5*	0,80 mm	0,010 Kg	€ 3,00	 PRAC-TEC
2031.10	-5*	1,00 mm	0,010 Kg	€ 3,00	 PRAC-TEC
2031.12	-5*	1,20 mm	0,010 Kg	€ 3,00	 PRAC-TEC
2031.14	-5*	1,40 mm	0,010 Kg	€ 3,00	 PRAC-TEC
2031.16	-5	1,60 mm	0,010 Kg	€ 3,00	 PRAC-TEC
2031.20	-5	2,00 mm	0,010 Kg	€ 3,00	 PRAC-TEC
2031.25	-5	2,50 mm	0,010 Kg	€ 3,20	 PRAC-TEC
2031.30	-5	3,00 mm	0,010 Kg	€ 3,20	 PRAC-TEC

VKE 1 Stück/Unit 1 pcs.

Ersatzklingen

Ø Klingenstärke von 0,6 bis 3,0 mm
aus federhartem Stahl, beste Qualität
VKE 5 Stück



Spare Blades for Screw Drivers

Ø Blade from 0,6 up to 3,0 mm
high speed steel, best quality- Pack a 5 pcs.

2031.06A	-5	0,60 mm	0,003 Kg	€ 0,49
2031.08A	-5*	0,80 mm	0,003 Kg	€ 0,49
2031.10A	-5*	1,00 mm	0,003 Kg	€ 0,49
2031.12A	-5*	1,20 mm	0,003 Kg	€ 0,49
2031.14A	-5*	1,40 mm	0,003 Kg	€ 0,49
2031.16A	-5	1,60 mm	0,003 Kg	€ 0,49
2031.20A	-5	2,00 mm	0,003 Kg	€ 0,49
2031.25A	-5	2,50 mm	0,003 Kg	€ 0,49
2031.30A	-5	3,00 mm	0,003 Kg	€ 0,49

VKE 5 Stück/Unit 5 pcs.

"Butler" für Schraubendreher, Kornzangen, etc.

Aus Delrin mit 18 Löchern.
Die abgebildeten Kornzangen etc. sind Deko
und im Preis nicht enthalten.

"Butler" for Tweezers, Screwdrivers etc.

Delrin Block with 18 holes.
All illustrated tweezers, screwdrivers etc. are not included.



2042	-5	Abm/Size 150 x 100 x 45 mm	0,470 Kg	PRAC-TEC	€ 24,95
------	----	----------------------------	----------	----------	---------

Schraubendreher-Sortiment im Kunststoffetui

Mit kugelgelagertem Sechskantkopf
Ø Klingenstärke von 0,8/1,0/1,2/1,4/1,6 mm, = 5 Stück



Screw Driver Assortment in Plastic Bag

With ball bearing and hexagon shaped head
Ø Blade from 0,8/1,0/1,2/1,4/1,6 mm, = 5 pieces



2038#	-5	Inh./Cont.: 0,6/0,8/1,0/1,2/1,4 mm	QS	0,110 Kg	PRAC-TEC	€ 16,95
-------	----	------------------------------------	----	----------	----------	---------

Kreuzschlitz-Schraubendreher Sortiment

Mit kugelgelagertem Sechskantkopf
Ø Klingenstärke von 1,6/1,8/2,0 mm, = 3 Stück



Cruciform Screw Driver Assortment

With ball bearing and hexagon shaped head
Ø blade from 1,6/1,8/ 2,0 mm, = 3 pieces



2040#	-5*	Inh./Cont.: 1,6/1,8/2,0 mm	QS	0,110 Kg	SWISOTECH	€ 16,95
-------	-----	----------------------------	----	----------	-----------	---------

Kreuzschlitz-Schraubendreher "eco"

Mit kugelgelagertem Sechskantkopf

Cruciform Screwdriver "eco"

With ball bearing and hexagon shaped head



2040.15	-5*	Schraubendreher/Screwdriver 1,50 mm	0,022 Kg	SWISOTECH	€ 2,95
2040.20	-5*	Schraubendreher/Screwdriver 2,00 mm	0,022 Kg	SWISOTECH	€ 2,95
2040.25	-5	Schraubendreher/Screwdriver 2,50 mm	0,022 Kg	SWISOTECH	€ 2,95
2040.30	-5	Schraubendreher/Screwdriver 3,00 mm	0,024 Kg	SWISOTECH	€ 2,95

Schraubendreher für

„HUBLOT“ und „SKAGEN“ Uhren

Screw Driver for "Hublot" - Watches



2241.9#	-5	Für/for HUBLOT L 98,0 x Ø 0,8 mm	0,020 Kg	PRAC-TEC	€ 7,95
2241.8#	-5	Für/for SKAGEN L 98,0 x Ø 0,8 mm	0,020Kg	PRAC-TEC	€ 7,95

Schleifwerkzeug

für Schraubendreherklingen/Stichel

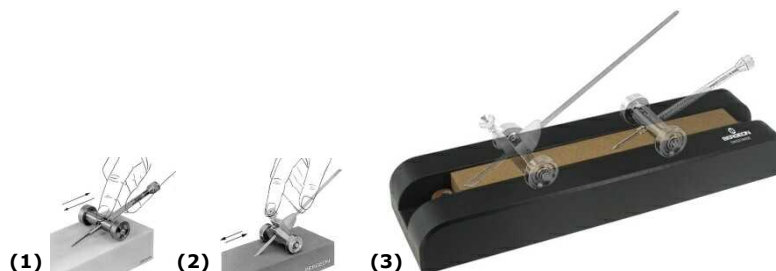

Sharpener

for screwdriver blades/gravers



2461	-8	(1) L 50 x Ø 16 mm - für Schraubendreher/for Screw Drivers	0,035 Kg	BERGEON	€ 27,90
2462	-8	(2) L 50 x Ø 16 mm - für Stichel/for Gravers	0,060 Kg	BERGEON	€ 107,00
4712	-8	(3) Abm./Size 150 x 15 x 15 mm Indiastein/India Stone	0,310 Kg	BERGEON	€ 66,70
4713	-8	(3) Abm./Size 150 x 15 x 15 mm Arkansas-Stein/Arkansas St.	0,270 Kg	BERGEON	€ 94,50

Schleifwerkzeug

für Schraubendreherklingen

Sharpener

for screwdriver blades



2025.1	-5	(1) L 50 x Ø 16 mm - für Schraubendreher/for Screw Drivers	0,035 Kg	PRAC-TEC	€ 6,95
2025.2	-5	(2) Abm./Size 150 x 15 x 15 mm	0,210 Kg	PRAC-TEC	€ 17,50

Schleifwerkzeug "Profi"

für Schraubendreherklingen in "T"-Form*, mit 10 verschiedenen Einsätzen zum Einspannen der Schraubendreher.

*("T"-Form, zur Vermeidung von Beschädigungen an Schraubenköpfen (in Gold oder gebläut) hochwertiger Uhren).



Sharpener "Professional"

for screwdriver blades in "T"-Form*, with 10 different inserts for fitting the screwdrivers.

*("T"-Form, to the avoidance of damages at screw heads (in gold or blued steel) of premium and luxury watches).

2025	-0	Abm./Size 125 x 50 x 45 mm	0,390 Kg	SWISOTECH	€ 445,00
------	----	----------------------------	----------	-----------	----------

Entmagnetisiergerät

Extra stark mit großer Spule für mechanische Uhren, Uhrwerke und deren Bestandteile, insbesondere der Unruhe und Spiralfeder.

Demagnetizer

Extra strong with a big coil für Movements, Spare Parts especially cpl.balance and balance spring.



3321	-8	115 - 230 Volt - Abm./Size 135 x 75 x 75 mm	0,650 Kg	BERGEON	€ 352,50
------	----	---	----------	---------	----------

Uhrmacherschraubstock

Präzisionsschraubstock ohne Hieb, Backenbreite: 45 mm
Mit Schnellbefestigungssystem, Schnellbefestigungsplatte und Amboss Ø 12 mm, Öffnung: 0 – 35 mm



Watchmaker`s Bench Vice

Precision execution, jaw width: 45 mm (smooth)
With quick release mechanism, plate and anvil Ø 12 mm
Opening: 0-35 mm

2021	-8	Abm./Size 110 x 75 x 65 mm	1,200 Kg	BERGEON	€ 269,50
------	----	----------------------------	----------	---------	----------

Harp Trennscheibe

für Bänderkürzmaschine.

Harp Cutting Disc

for Bracelet Cutting Machine..



5544-C001	-8	VKE/UNIT 1 Abm./Size Ø 65 mm	0.005 Kg	BERGEON	€ 9,40
5544-C012	-8	VKE/UNIT 12 Abm./Size Ø 65 mm	0.060 Kg	BERGEON	€ 61,10
5544-C100	-8	VKE/UNIT 100 Abm./Size Ø 65 mm	0.500 Kg	BERGEON	€ 443,00

7. Werkzeuge für den Uhrmacher
Tools for the Watchmaker



swisotech
Tools & Components

Kornzangen, verschiedene Formen und Materialien
Tweezers, Various shapes and materials



2061.00	-7	L 120 mm - Genfer Form 00, Original SWISOTECH, -Swiss Made-INOX (SA) = Anti-Magnetic Anti-Acid Stainless Steel	0,025 Kg	SWISOTECH	€ 16,75
---------	----	--	----------	-----------	---------



2063.0A	-7	L 120 mm - Form 0A, Original SWISOTECH, sehr fein/very fine CARBON FEDERSTAHL/carbon steel	0.020 Kg	SWISOTECH	€ 26,75
---------	----	--	----------	-----------	---------



2061.1	-5	L 120 mm - Form 1, Original SWISOTECH, -Swiss Made-INOX (SA) = Anti-Magnetic Anti-Acid Stainless Steel	0,025 Kg	SWISOTECH	€ 15,00
--------	----	--	----------	-----------	---------



2061.2	-5	L 120 mm - Form 2, Original SWISOTECH, -Swiss Made-INOX (SA) = Anti-Magnetic Anti-Acid Stainless Steel	0,025 Kg	SWISOTECH	€ 15,00
--------	----	--	----------	-----------	---------

2063.2	-5	L 120 mm - Form 2, Original SWISOTECH, -Swiss Made- CARBON FEDERSTAHL/carbon steel	0,025 Kg	SWISOTECH	€ 22,50
--------	----	---	----------	-----------	---------



2061.3	-5*	L 120 mm - Form 3, Original SWISOTECH, -Swiss Made-INOX (SA) = Anti-Magnetic Anti-Acid Stainless Steel	0,025 Kg	SWISOTECH	€ 15,00
--------	-----	--	----------	-----------	---------

2061.3C	-7*	L 120 mm - Form 3C , Original SWISOTECH, -Swiss Made-INOX (SA) = Anti-Magnetic Anti-Acid Stainless Steel	0,025 Kg	SWISOTECH	€ 16,95
---------	-----	---	----------	-----------	---------

2063.3	-7	L 120 mm - Form 3, Original SWISOTECH, -Swiss Made- CARBON FEDERSTAHL/carbon steel	0,025 Kg	SWISOTECH	€ 22,50
--------	----	---	----------	-----------	---------

2061.3C gleiches Material, aber leicht geänderte Spitze (Abmessung)/Same material, but slightly different tip and characteristic



2061.4	-5*	L 120 mm - Form 4, Original SWISOTECH, -Swiss Made-INOX (SA) = Anti-Magnetic Anti-Acid Stainless Steel	0,025 Kg	SWISOTECH	€ 16,00
--------	-----	--	----------	-----------	---------

2063.4	-7	L 120 mm - Form 4, Original SWISOTECH, -Swiss Made- CARBON FEDERSTAHL/carbon steel	0,025 Kg	SWISOTECH	€ 24,50
--------	----	---	----------	-----------	---------



2061.5	-5*	L 120 mm - Form 5, Original SWISOTECH, -Swiss Made-INOX (SA) = Anti-Magnetic Anti-Acid Stainless Steel	0,025 Kg	SWISOTECH	€ 16,00
--------	-----	--	----------	-----------	---------

2063.5	-7	L 120 mm - Form 5, Original SWISOTECH, -Swiss Made- CARBON FEDERSTAHL/carbon steel	0,025 Kg	SWISOTECH	€ 25,50
--------	----	---	----------	-----------	---------

2063.5SX	-7	L 120 mm - Form 5.SX , Original SWISOTECH, -Swiss Made- SX Anti-Magnetic	0,025 Kg	SWISOTECH	€ 26,50
----------	----	--	----------	-----------	---------



2061.7	-7	L 120 mm - Form 7, Original SWISOTECH, -Swiss Made-INOX (SA) = Anti-Magnetic Anti-Acid Stainless Steel	0,025 Kg	SWISOTECH	€ 19,95
--------	----	--	----------	-----------	---------

Zeigerrichtpinzette

Mit flachen Spitzen, zum Flachrichten der Zeiger

Tweezer for hands fitting
with flat tips, for flattening hands



2065.F	-7	L 120 mm - Original SWISOTECH, -Swiss Made-INOX (SA) = Anti-Magnetic Anti-Acid Stainless Steel	0,025 Kg	SWISOTECH	€ 24,50
--------	----	--	----------	-----------	---------

7. Werkzeuge für den Uhrmacher Tools for the Watchmaker

Weitere Spezial Kornzangen

Für Industrie und Ausbildung - div. Ausführungen

More Special Tweezers

For Industry and education - div. executions



7427-A-14	-8	L 115 mm für die Uhrenindustrie/for watch factories -Swiss Made- Zum Festhalten v. Sekundenzeiger/For holding second hands	0,028 Kg	BERGEON	€ 158,50
-----------	----	--	----------	---------	----------



2064.S5	-5	L 120 mm aus MESSING/BRASS für die Uhrenindustrie/for watch factories, Original SWISOTECH, -Swiss Made-	0,020 Kg	SWISOTECH	€ 19,00
---------	----	--	----------	-----------	---------



2066.S5	-5	L 120 mm aus BRONZE/BRONZE für die Uhrenindustrie/for watch factories, Original SWISOTECH, -Swiss Made-	0,025 Kg	SWISOTECH	€ 24,00
---------	----	--	----------	-----------	---------



2062.11N	-5	L 120 mm aus NICKEL/NICKEL für die Uhrenindustrie/for watch factories, Original SWISOTECH, -Swiss Made-	0,025 Kg	SWISOTECH	€ 16,00
----------	----	--	----------	-----------	---------



2067	-5	L 120 mm für die Uhrenindustrie/for watch factories INOX (SA) = Anti-Magnetic Anti-Acid Stainless Steel mit auswechselbaren Carbon Spitzen/with changeable carbon tips Original SWISOTECH, -Swiss Made-	0,025 Kg	SWISOTECH	€ 18,00
------	----	--	----------	-----------	---------



2063.15	-7	L 120 mm, Form 15, zum Schneiden/Cutting Tweezers Original SWISOTECH, -Swiss Made- CARBON FEDERSTAHL/carbon steel	0,025 Kg	SWISOTECH	€ 54,50
---------	----	---	----------	-----------	---------

Weitere Spezial Kornzangen

Für Industrie und Ausbildung - div. Ausführungen

More Special Tweezers

For Industry and education - div. executions



2067D	-7	L 120 mm für die Uhrenindustrie/for watch factories -Swiss Made- INOX (SA) = Anti-Magnetic Anti-Acid Stainless Steel mit auswechselbaren Holzspitzen/with changeable wooden tips	0,025 Kg	DUMONT	€ 42,50
-------	----	--	----------	--------	---------



4852	-8	L 95 mm für die Uhrenindustrie/for watch factories -Swiss Made- um Hebelscheiben zu drehen oder zu entfernen. Aus vernickeltem Messing/to turn and remove rollers . In nickel-plated brass	0,025 Kg	BERGEON	€ 59,80
------	----	--	----------	---------	---------

Knopfzellen-Kornzange

Kunststoff, mit Hieb und abgerundeten Spitzen

Tweezer for Button Cells

Plastic, with grip and round tips



6460-P	-8	L 125 mm, für SWATCH Batteriedeckel/for SWATCH Battery Cover	0,010 Kg	BERGEON	€ 10,95
--------	----	--	----------	---------	---------

Knopfzellen-Kornzange

Tweezer for Button Cells



2050#	-5	L 115 mm	0,010 Kg	PRAC-TEC	€ 1,50
-------	----	----------	----------	----------	--------

Gehäuseöffner-Messer "Swiss Made"

Mit schwarzen Griffschalen aus Kunststoff und integriertem Ölgeber

Case Opening Knife "Swiss Made"
With black plastic handles and integrated oiler



7403	-8	Abm./Size L 175 mm	0,035 Kg	BERGEON	€ 15,75
------	----	--------------------	----------	---------	---------

Privat Label und weitere Farben auf Anfrage/more colors on request

Gehäuseöffner-Messer "Swiss Made"

Feststehende Klinge mit schwarzen Griffschalen aus Kunststoff

Case Opening Knife "Swiss Made"
Fixed Blade with black plastic handles



4932	-8	(2) Abm./Size L 115 mm	0,025 Kg	BERGEON	€ 22,90
------	----	------------------------	----------	---------	---------

Privat Label und weitere Farben auf Anfrage/more colors on request

Gehäuseöffner "BERGEON"

mit feststehender Klinge

Watch Case Opener "BERGEON"
with fixed blade



4755	-8	Abm./Size L 100 x Ø 10 mm	0,100 Kg	BERGEON	€ 21,60
------	----	---------------------------	----------	---------	---------

Original BERGEON® Gehäuseöffner

Mit automatischem Schlagauslöser
Incl. 2 Klingenformen 3.0 und 4.5 mm

Original BERGEON® Case Opener
*with integrated Triggering,
incl. 2 blades 3.0 and 4.5 mm*



6929	-8	Abm./Size L 150 mm	0,180 Kg	BERGEON	€ 165,10
------	----	--------------------	----------	---------	----------

Gehäuseöffner "Snappy"

Mit automatischem Schlagauslöser
Incl. 3 Klingenformen, mit starkem Federimpuls

Case Opener "Snappy"
*With integrated Triggering, incl. 3 blades, with
strong Spring Impuls*



2407#	-5*	Abm./Size L 140 mm	QS	0,150 Kg	PRAC-TEC	€ 27,50
-------	-----	--------------------	----	----------	----------	---------

Sprungdeckelöffner "Form-Japan"

Klingenbreite 8 mm

Snap Case Opener "Form-Japan"
Blade width 8 mm



2400#	-5*	Abm./Size L 80 mm	QS	0,032 Kg	SWISOTECH	€ 5,45
-------	-----	-------------------	----	----------	-----------	--------

7. Werkzeuge für den Uhrmacher
Tools for the Watchmaker

Gehäuseöffner "Super Steel"

Mit feststehender Klinge, Aluminiumgriffschalen

Case Opener "Super Steel"

With fixed blade and aluminium handles



2392#	-5*	Abm./Size L 110 mm	QS	0,030 Kg	SWISOTECH	€ 5,95
-------	-----	--------------------	----	----------	-----------	--------

Privat Label und weitere Farben auf Anfrage/more colors on request

Gehäuseöffner "Big-Size"

Mit auswechselbarer Klinge und handlichem Griff

Case Opener "Big-Size"

With changeable blade and solid metal handles



2391#	-5*	Abm./Size L 140 x ø 23 mm	QS	0,120 Kg	SWISOTECH	€ 16,95
-------	-----	---------------------------	----	----------	-----------	---------

Gehäuseöffner "Typ GUCCI"

Für Schraubverschlussböden

Case Opener "Type GUCCI"

For case backs



2414#	-5	L 100 mm	QS	0,008 Kg	PRAC-TEC	€ 9,95
-------	----	----------	----	----------	----------	--------

Gehäuseöffner "Typ SOWAR Prima"

5 verschiedene Schlüssel für Schraubverschlussböden

Case Opener "Type SOWAR Prima"

5 diff. wrenches for case backs



2417#	-5	L 150 mm	QS	0,130 Kg	PRAC-TEC	€ 14,95
-------	----	----------	----	----------	----------	---------

Gehäuseöffner "Screw Ball"

Für Schraubverschlussböden, blaue Ausführung
Spannbereich Ø 10-52 mm

Case Opener "Screw Ball"

For case backs Ø 10-52 mm, blue type



8008	-8	Abm./Size Ø 80 mm		0,005 Kg	BERGEON	€ 4,20
------	----	-------------------	--	----------	---------	--------

Gehäuseöffnerschlüssel "Pocket"

Für Schraubverschlussböden, schwarze Ausführung
Spannbereich Ø 12-45 mm

Case Opening Wrench "Pocket"

For case backs from Ø 12-45 mm, black type



2410#	-5*	Abm./Size 68 x 28 x 12 mm	QS	0,080 Kg	PRAC-TEC	€ 4,45
-------	-----	---------------------------	----	----------	----------	--------

Gehäuseöffnerschlüssel "Big Pocket"

Für Schraubverschlussböden
Spannbereich Ø 15-68 mm

Case Opening Wrench "Big Pocket"

For case backs from Ø 15-68 mm



2411#	-5*	Abm./Size 85 x 40 x 15 mm	QS	0,130 Kg	SWISOTECH	€ 7,95
-------	-----	---------------------------	----	----------	-----------	--------

7. Werkzeuge für den Uhrmacher
Tools for the Watchmaker

Gehäuseöffner "BIG SIZE"

Für Schraubverschlussböden, mit 5 Paar verschiedenen Klauen für z. B. RX etc.
Spannbereich Ø 10-58 mm

Case Opener Wrench "Big Size"

For screwed case backs, from Ø 10-58 mm



2419#	-5*	Abm./Size 68 x 28 x 12 mm	QS	0,090 Kg	PRAC-TEC	€ 19,95
-------	-----	---------------------------	----	----------	----------	---------

Gehäuseöffner "RX Std."

Für Schraubverschlussböden mit Schweizer Riffelung
Der Schlüssel ist mit 7 Einsätzen
von Ø 18,5/20,2/22,5/26,5/28,3/29,5/36,5 mm
und einem Adapter ausgerüstet

Case Opener Wrench "RX Std."

For screwed and grooved (Swiss) case backs
cpl. with 7 inserts from Ø 18,5-20,2/22,5/
26,5/28,3/29,5/36,5 mm and 1 adapter



5537	-8	Satz mit 6 Einsätzen/Set of 6 Dies Ø 18,5-20,2/22,5/26,5/28,3/29,5 und 1 Adapter		0,420 Kg	BERGEON	€ 161,60
------	----	---	--	----------	---------	----------

Gehäuseöffner "RX-Sea Dweller"

Für Schraubverschlussböden mit Schweizer Riffelung
Der Schlüssel ist mit 1 Einsatz Ø 41,0 mm ausgerüstet

Case Opener Wrench "RX-Sea Dweller"

For screwed and grooved (Swiss) case backs
Cpl. with 1 insert Ø 41,0 mm



2423#	-5	Abm./Size L 150 x 120 x 90 mm		0,350 Kg	RX	€ 59,45
-------	----	-------------------------------	--	----------	----	---------

Gehäuseöffner "PAN" – "BREIT"

Für Schraubverschlussböden mit Schweizer Kanten
Satz mit 4 Einsätzen Ø 40/44/45/47 mm

Case Opener Wrench "PAN" - "BREIT"

For screwed (Swiss) case backs with edges
Set with 4 insert Ø 40/44/45/47 mm

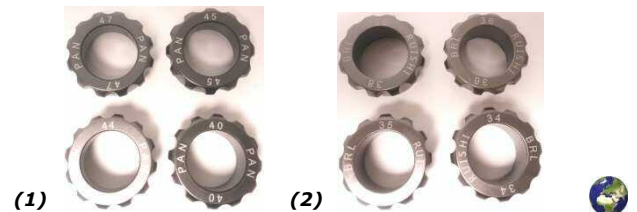

2424#	-5*	(1) Abm./Size L 150 x 150 x 40 mm "PAN"		0,350 Kg	PAN	€ 69,95
2425#	-5*	(2) Abm./Size L 150 x 150 x 40 mm "BRT"		0,350 Kg	BRT	€ 69,95

Gehäuseöffner "Grip"

Universal Gehäuseöffner für Schraubverschlussböden aller Formen aus Adipren. Der Schlüssel ist mit 8 Einsätzen von Ø 16/20/23/26/30/34/40 und 45 mm und einem Adapterhandgriff ausgerüstet.

* Druckstücke sind kompatibel mit Gehäuseöffner No. 5700-Z, 2455!

Case Opener Wrench "Grip"

Universal Case Opener for screwback watches e.g. (Swiss) case backs made of Adipren. Cpl. with 8 dies from Ø 16/20/23/26/30/34/40 and 45 mm 1 handhold adapter. * Dies are compatible with Case Opener No. 5700-Z, 2455!



2435	-7	Abm./Size 122 x 210 mm		0,870 Kg	SWISOTECH	€ 138,50
------	----	------------------------	--	----------	-----------	----------

Gehäuseöffner "Jaxa"

Für Schraubverschlussböden, Spannungsbereich bis Ø 62 mm
Mit 3 Spannungspunkten und 4 Satz Einsätzen für:
Löcher, Kanten, Einschnitte, Riffelung (RX)

Case Opener Wrench "Jaxa"

For screwed case backs up to Ø 62 mm
With 3 fixing points and 4 sets of inserts for:
holes, edges, square slots, grooved backs (RX)

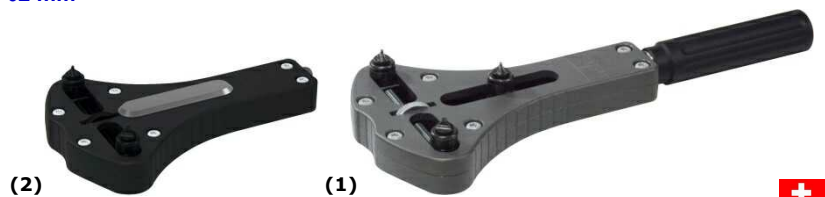

2819-08	-8	(1) LARGE bis/up to Ø 18 – 62 mm	Abm./Size 210 x 120 x 40 mm	0,260 Kg	BERGEON	€ 193,50
2819-Mini	-8	(2) Mini/up to Ø 18 – 62 mm		0,080 Kg	BERGEON	€ 87,20

Gehäuseöffner "Jaxa"

Für Schraubverschlussböden, Spannungsbereich bis Ø 32/62 mm
Mit 3 Spannungspunkten und 4 Satz Einsätzen für:
Löcher, Kanten, Einschnitte, Riffelung (RX)

Case Opener Wrench "Jaxa"

For screwed case backs up to Ø 32/62 mm
With 3 fixing points and 4 sets of inserts for:
holes, edges, square slots, grooved backs (RX)



2415#	-5*	Abm./Size 150 x 50 x 15 mm	QS	0,210 Kg	PRAC-TEC	€ 12,95
2416	-5	LARGE bis/up to Ø 18 – 62 mm	Abm./Size 210 x 120 x 40 mm	0,240 Kg	PRAC-TEC	€ 29,50

Gehäusespanner "Mini-Jaxa"

Aus Aluminium, Spannungsbereich Ø 12-45 mm
(Paralleltechnik) mit 4 Kunststoffbacken

Watch Case Vice "Mini-Jaxa"

Made of aluminium, for watch cases from Ø 12-45 mm
(parallel technic) with 4 plastic jaws



2426#	-5*	Abm./Size 65 x 48 x 38 mm	QS	0,125 Kg	PRAC-TEC	€ 8,95
2426.1	-5	Ersatz-Kunststoffbacken/Spare Jaws		0,004 Kg	PRAC-TEC	€ 2,20

Gehäusespanner "Jaxa"

Aus Aluminium, Spannungsbereich Ø 15-60 mm
(Paralleltechnik) mit 4 Kunststoffbacken

Watch Case Vice "Jaxa"

Made of aluminium, for watch cases from Ø 15-60 mm
(parallel technic) with 4 plastic jaws



2427#	-5*	Abm./Size 65 x 48 x 38 mm	QS	0,125 Kg	PRAC-TEC	€ 19,80
2427.1	-5	Ersatz-Kunststoffbacken/Spare Jaws		0,004 Kg	PRAC-TEC	€ 1,95

Gehäusespanner "Jaxa-Jumbo"

Aus Aluminium, Spannungsbereich Ø 15-85 mm
(Paralleltechnik) mit 4 Kunststoffbacken

Watch Case Vice "Jaxa-Jumbo"

Made of aluminium, for watch cases from Ø 15-85 mm
(parallel technic) with 4 plastic jaws



2428#	-5*	Abm./Size 135 x 80 x 80 mm		0,850 Kg	SWISOTECH	€ 69,50
2428.1	-5	Ersatz-Kunststoffbacken/Spare Jaws		0,004 Kg	SWISOTECH	€ 2,95

Gehäusespanner "Unifix"

Aus Edelstahl für WD-Gehäuse, Spannungsbereich Ø 26-48 mm
Mit Links- Rechtsschnellspanntechnik

Watch Case Vice "Unifix"

Made of stainless steel, for diving watch cases from Ø 26-48 mm
With left and right quick tension



(3)



(1)



(2)



2429#	-7	(1) Abm./Size Ø 80 x 50 mm - Spannungsbereich 22-45 mm	QS	0,650 Kg	SWISOTECH	€ 75,90
2430#	-7*	(2) Abm./Size Ø 110 x 70 mm - Spannungsbereich 28-68 mm		0,850 Kg	SWISOTECH	€ 124,50
2430.1	-7	Ersatz-Kunststoffüberzug für Spannbacken/Spare Cover for Jaws		0,004 Kg	SWISOTECH	€ 0,50
2438	-5	(3) Schraubstock/Vice 40mm Abm./Size 40 x 100 x 130 mm	QS	0,550 Kg	PRAC-TEC	€ 14,95



Gehäuseöffner "Watch Up II"

Gehäuseöffner mit Hebeltechnik
für Druckverschlussböden, mit 4 Ersatzklingen

Watch Case Opener "Watch Up II"

For snap case backs cpl. with 4 spare blades



2445#	-5*	Abm./Size 170 x 70 x 55 mm	QS	0,450 Kg	SWISOTECH	€ 98,50
2445.1	-5	Ersatzklinge/Spare Blade		0,004 Kg	SWISOTECH	€ 7,95

Gehäuseöffner "Watch Up I"

Gehäuseöffner mit Hebeltechnik
für Druckverschlussböden, mit 4er Ersatzklinge

Watch Case Opener "Watch Up I"

For snap case backs cpl. with 4 side blade



2446#	-5*	Abm./Size 150 x 90 x 60 mm	QS	0,290 Kg	PRAC-TEC	€ 24,50
2446.1	-7	Ersatzklinge/Spare Blade		0,004 Kg	PRAC-TEC	€ 7,95

Gehäuseöffner "Quickly I"

Gehäuseöffner für Druckverschlussböden mit Hebeltechnik.
Die variable Schnell-Gehäusespannvorrichtung ermöglicht ein schnelles und sicheres Fixieren aller gängigen Gehäuseformen. Bei sachgerechter Handhabung sind Beschädigungen am Gehäuse so gut wie ausgeschlossen.
Im Lieferumfang ist eine Schraubzwinde zur Befestigung am Werkisch enthalten.

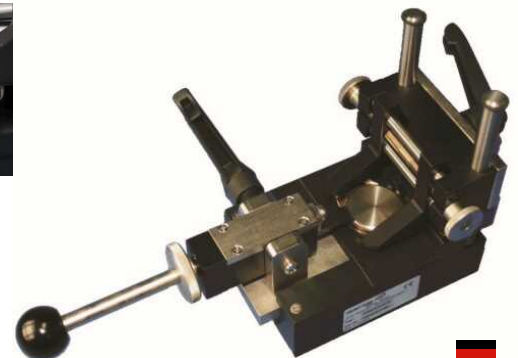

Watch Case Opener "Quickly I"

Professional watch case opener for snap case backs cpl. with 1 spare blade

2450	-7	Abm./Size 280 x 100 x 130 mm		2,500 Kg	SWISOTECH	€ 545,00
2450.1	-7	Ersatzklinge/Spare Blade		0,012 Kg	SWISOTECH	€ 29,50

7. Werkzeuge für den Uhrmacher
Tools for the Watchmaker



Gehäusespindelpresse "Mini Spindle"

mit 12 Druckstücken Ø 25-42 mm
(6 x flach Ø 25/30/35/37/40/42 mm)
(6 x konkav/spitz ausgestochen Ø 25/30/35/37/40/42 mm)



Watch Case Fitting Tool "Mini Spindle"

with 12 dies Ø 25-42 mm
(6 x flat Ø 25/30/35/37/40/42 mm)
(6 x concave Ø 25/30/35/37/40/42 mm)

(2)  (1) 



2369#	-5*	(1) Abm./Size 185 x 50 x 125 mm	QS	0,500 Kg	PRAC-TEC	€ 22,50
2370.9	-5	(2) 4er Set Ergänzungsdruckstücke eckig/Square 25/32/38/45 mm		0,020 Kg	PRAC-TEC	€ 12,00

Gehäusepresse

Einfache Ausführung incl. 12 Druckstücken Ø 21-40 mm
(6 x doppelflach Ø 37/36, 33/32, 31/30, 29/28, 27/26, 25/24 mm)
(6 x doppelkonkav Ø 40/39, 36/35, 34/33, 32/31, 28/27, 22/21 mm)

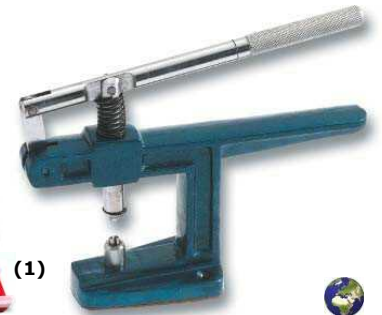

Watch Case Fitting Tool

Simple execution incl. 12 dies Ø 21-40 mm
(6 x double flat Ø 37/36, 33/32, 31/30, 29/28, 27/26, 25/24 mm)
(6 x double concave Ø 40/39, 36/35, 34/33, 32/31, 28/27, 22/21 mm)



2370#	-5*	(1) Abm./Size 185 x 50 x 180 mm	QS	1,100 Kg	PRAC-TEC	€ 19,95
2370.9	-5	(2) 4er Set Ergänzungsdruckstücke eckig/Square 25/32/38/45 mm		0,020 Kg	PRAC-TEC	€ 12,00

! zur Verwendung #2375 werden je 1 Stück Adapter 2375.2+3 benötigt.
Item #2375 can be used only with adapter 2375.2+3!

Gehäuse-Kniehebelpresse "Quickly II"

Zum Verschließen von Druckverschlussböden.
Mit Nullpunktfixierung.



Toggle Press for Watch Cases "Quickly II"

For closing snap cases.
With zero-point regulation.

(3)  (2)  (1) 



2375#	-7*	(1) Abm./Size 120 x 80 x 190 mm		1,900 Kg	SWISOTECH	€ 325,00
2380.1#	-5*	(2) 20 Delrindruckstücke/Dies (M6), 13 x rund/round Ø 16-48 mm, 6 x rechteckig/rectangular Ø 20-45 mm + 1 Sonderform/Special Form Ø 36,8		0,250 Kg	SWISOTECH	€ 59,00
2375.2	-7	(3) Adapter M 6 mm unten/bottom		0,035 Kg	SWISOTECH	€ 19,95
2367.1	-7	(3) Adapter M 6 mm oben/upper		0,035 Kg	SWISOTECH	€ 15,95

Gehäuseöffner "Watch Up II"

Gehäuseöffner mit Hebeltechnik
für Druckverschlussböden, mit 4 Ersatzklingen

Watch Case Opener "Watch Up II"

For snap case backs cpl. with 4 spare blades



2445#	-5*	Abm./Size 170 x 70 x 55 mm	0,450 Kg	SWISOTECH	€ 98,50
2445.1	-5	Ersatzklinge/Spare Blade	0,004 Kg	SWISOTECH	€ 7,95

Gehäusespindelpresse

mit 12 Druckstücken Ø 18-50 mm
(9 x doppelkonkav Ø 18/50 mm,
1 doppel flach 25/30 mm und
1 x Sonderform Ø 35 mm)

Watch Case Spindle Fitting Tool

with 12 dies Ø 18-50 mm
(9 double concave Ø 18/50 mm,
1 double flat 25/30 mm and 1 special form Ø 35 mm)



2367#	-5*	incl. 12 Druckstücken/Dies ø 18-50 mm (Size 95x80x165 mm)	1,000 Kg	SWISOTECH	€ 89,00
-------	-----	---	----------	-----------	---------

Spindelpresse zum Gehäuseschließen für alle Gehäuseformen!

Und zum Gläser Setzen "Profi-System"

Mit automatischer Grob- und Feingewinde-Umstellung,
ermöglicht schnelles und sauberes Arbeiten.

Cpl. mit 24 Delrindruckstücken (M6),
davon 17 x rund Ø 16-50 mm, 6 x rechteckig Ø 20-45 mm
und eine Sonderform Ø 36,8 mm

Winding Press for closing Watch Cases for all case shapes!

Watch Crystals Setting "Profi-System"

With automatic gear change of coarse and fine thread,
enables fast and accurate work. Cpl. with 24 delrin dies (M6),
17 x round Ø 16-50 mm,
6 x rectangular Ø 20-45 mm
and 1 special form Ø 36,8 mm

(1)



(2)



2380#	-5*	(1)+(2) Cpl. mit 24 Druckstücken/cpl. with Set of 24 Dies Abm./Size 117 x 97 x H 195 mm	2,000 Kg	SWISOTECH	€ 188,00
2380.1	-5*	(1) Satz mit 24 Druckstücken/Set of 24 Dies ø 16-50 mm	0,250 Kg	SWISOTECH	€ 59,00

Zahnstangen-Pressstock

Robust, zum vielfältigen Gebrauch, für alle Druckstücke mit M6 Gewinde. Zum Schließen der wasserdichten Uhrgehäusedruckböden. Zum Einsetzen der unzerbrechlichen Gläser mit oder ohne Spannring sowie für Mineralgläser, oder zum Wölben von Zifferblättern.



Rack-press for multiple uses

For fitting unbreakable glasses with or without tension rings, as well as mineral glasses. Can also be used for closing pressure back waterproof cases. .

6173	-8	Zahnstangenpressstock /Rack-press	Abm./Size 280 x 120 x 300 mm	7,500 Kg	BERGEON	€ 654,20
6173-B	-8	Mikrometeranschlag für Np. 6173/Micrometric stop for No. 6173		0,450 Kg	BERGEON	€ 296,00

Zubehör/Accessories

Ergänzungssatz mit 25 Alu-Druckstücken (M6), davon 10 x doppelkonkav:

davon 14 x doppelkonkav Ø 16-44 mm, 10 x rund plan Ø 10-35 mm und eine Sonderform Ø 36,8 mm zum Gläsersetzen.



Set of 25 Dies for Watch Crystals

(M6), 14 x double concave Ø 16-44 mm, and 10 x rund flat Ø 10-35 mm as well as 1 Special form Ø 36,8 mm

Ergänzungssatz, 12 Delrin-Druckstücken (M6) für RX, zum Gläsersetzen:

Ø 24/26-28/30-30/32-33/34-35/36-38/40-42/44-46/48-50/52-54/56 mm, 2 x Plan mit Schlitz für Datumslupe Ø 31/32-38/40 mm



Set of 12 Delrin-Dies for RX

(M6), 10 x double concave: Ø 24/26-28/30-30/32-33/34-35/36-38/40-42/44-46/48-50/52-54/56 mm. 2 x flat with slot for day loupe: Ø 31/32-38/40 mm



2439#	-5	Satz 25 Druckstücken Ø 12-44 mm	Abm./Size 240x160x30 mm	0,460 Kg	PRAC-TEC	€ 39,95
2441#	-5	Satz 12 RX Druckstücken Ø 24-56 mm	Abm./Size 300 x 200 x 35 mm	0,550 Kg	SWISOTECH	€ 95,00

weiteres Zubehör/more Accessories:

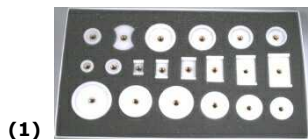

(1)



(2)



(3)



(4)

2380.1#	-5*	(1) 20 Delrindruckstücke/Dies (M6), 13 x rund/round Ø 16-48 mm, 6 x rechteckig/rectangular Ø 20-45 mm + 1 Sonderform/Special Form Ø 36,8		0,250 Kg	SWISOTECH	€ 59,00
2470.1	-5	(2) Set mit 7 Druckstücken für Lünetten/Bezel: für/for RX/TUD.		0,320 Kg	SWISOTECH	€ 59,00
5500-A-1	-8	(3) Set mit 30 Druckstücken für armierte Gläser		1,100 Kg	BERGEON	€ 352,10
6527-6P	-8	(4) Set. mit 6 Nylon Druckstücken, <u>flach/flat:</u> Ø 19/22/26/30/35/40 mm		0,470 Kg	BERGEON	€ 105,70
6527-6CP	-8	(4) Set. mit 6 Nylon Druckstücken, <u>konkav/concave:</u> Ø 19/22/26/30/35/40 mm		0,350 Kg	BERGEON	€ 105,70
6527-5P-XL	-8	(4) Set. mit 5 Nylon Druckstücken, <u>flach/flat:</u> Ø 45/50/55/60/65 mm		0,470 Kg	BERGEON	€ 116,50

Gehäuseöffner mit Handrad

Case Opener with Hand Wheel

zum professionellen Öffnen und Schließen wasserdichter- und Taucheruhrgehäuse. Komplett mit 6 Paar Spannklaue für folgende Gehäusedeckelformen: mit Einkerbungen, flachen Kanten, mit Löchern, für RX, für Aquastar, für gewölbte Kanten und 4 Paar Gehäusehalter-Einsätzen mit folgenden Bandbreiten: 9-11, 13-15, 17-19 und 20-22 mm. Mit „Lock Down-System“ (Festellschraube zur Tiefeneinstellung). Für Gehäuse- und Gehäuseböden bis 60 mm.



For professional opening and closing of bolted waterproof watchcases, especially diving watches. Cpl. With 4 pairs of steel jaws for the following caseback shapes: flat, rectangle, round and knurled for RX/Aquastar and 4 pair of Case holding inserts for following horn sizes: 9-11, 13-15, 17-19 and 20-22 mm. With "Lock Down-System" for non scratching watch cases and watch backs. Suitable for watch cases and case backs up to Ø 60 mm.



5700-Z	-8	(2) Abm./Size 250 x 95 x 300 mm	2,950 Kg	BERGEON	€ 696,50
--------	----	---------------------------------	----------	---------	----------

Zubehör

Accessories

Adaptersatz mit 7 Einsätzen für Schraubverschlussböden mit Schweizer Riffelung Mod. "RX"
Adapter-Set with 7 dies for grooved (SWISS) case backs Mod. "RX"



5538	-8*	"RX" Satz mit 6 Einsätzen/Set of 6 Dies Ø 18,5-20,2/22,5/26,5/28,3/29,5 und 1 Adapter	0,335 Kg	BERGEON	€ 202,70
------	-----	--	----------	---------	----------

Adapter für WD-Gehäuseöffner

Bergeon etc.

Adapter for Case Opener
Bergeon etc.



2435.1	-7	Adapter für/for WD Gehäuseöffner/Diving Case Opener	0,030 Kg	SWISOTECH	€ 36,75
--------	----	---	----------	-----------	---------

Gehäuseöffner "Grip"

Universal Gehäuseöffner für Schraubverschlussböden aller Formen aus Adipren. Der Schlüssel ist mit 8 Einsätzen von Ø 16/20/23/26/30/34/40 und 45 mm und einem Adapterhandgriff ausgerüstet.

* Druckstücke sind kompatibel mit Gehäuseöffner No. 5700-Z, 2455!

Case Opener Wrench "Grip"

Universal Case Opener for screwback watches e.g. (Swiss) case backs made of Adipren. Cpl. with 8 dies from Ø 16/20/23/26/30/34/40 and 45 mm 1 handhold adapter. * Dies are compatible with Case Opener No. 5700-Z, 2455!



2435	-7	Abm./Size 122 x 210 mm	0,870 Kg	SWISOTECH	€ 138,50
------	----	------------------------	----------	-----------	----------

Glaseinpressvorrichtung

Mit 25 Aluminiumdruckstücken, 14 Doppelkonkav- und 11 Plandruckstücken von Ø 22-36 mm



(2)



Crystal Fitting Tool

Cpl. with 25 Aluminium dies,
14 double concave- and 11 plan dies, from Ø 22 -36 mm



5500-A	-8	(1) Abm./Size 370 x 150 x 250 mm	3,000 Kg	BERGEON	€ 529,50
5500	-8	(---) Nur der Pressstock aus No. 5500-A/Only Press from No. 5500	2,000 Kg	BERGEON	€ 170,50
5500-C	-8	(2) 9 x Ø 12-20 mm Abm./Size 200 x 150 x 250 mm	2,200 Kg	BERGEON	€ 332,80
5500-A1	-8	(3) Sortiment von 30 Einsätzen zum Gläsersetzen Ø 12,0-44,0 mm Assortment of 30 stakes for fitting crystals Ø 12,0-44,0 mm	1,100 Kg	BERGEON	€ 352,10

Glasabheber

Für runde Kunststoffgläser, von Ø 10-45 mm
Mit Glasaufnahmeplatte zum Aufsetzen der Gläser

Crystal Lifter

For round crystals from Ø 10-45mm,
with glass setting plate



2460#	-5	(4) Abm./Size Ø 40 x 75 mm	QS	0,220 Kg	PRAC-TEC	€ 18,95
-------	----	----------------------------	----	----------	----------	---------

Glasabheber

Für runde Kunststoffgläser, von Ø 10-45 mm
Mit Glasaufnahmeplatte zum Aufsetzen der Gläser

Crystal Lifter

For round crystals from Ø 10-45mm,
with glass setting plate

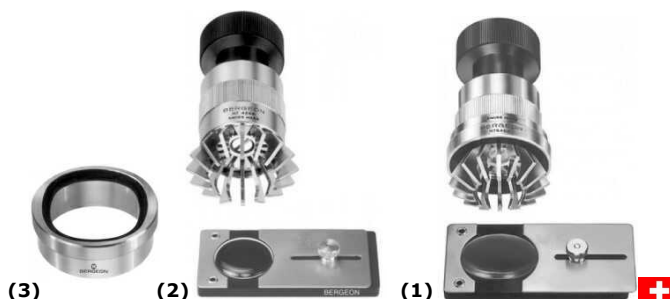

6400	-8	(1) Abm./Size Ø 40 x 75 mm	-SWISS MADE-	0,220 Kg	BERGEON	€ 87,50
4266	-8	(2) Abm./Size Ø 40 x 75 mm	-SWISS MADE-	0,220 Kg	BERGEON	€ 62,60
4266-1	-8	(3) Ring für Formgläser Bergeon No. 4266	-SWISS MADE-	0,250 Kg	BERGEON	€ 15,50

Zange zum Einsetzen der Armbaender

Samt Federstegen



Plier to fit bracelets/straps

cpl. with spring bar



6825	-8	Abm./Size L 95 mm		0,080 Kg	BERGEON	€ 171,50
------	----	-------------------	--	----------	---------	----------

Original BERGEON® Federsteg-Besteck

Mit Standard Spitzen und Gabeln

Original BERGEON® Spring Bar Tool

With standard points and forks



3153	-8	Abm./Size L 148 mm, Ø Stift/pin 0,8 mm	0,020 Kg	BERGEON	€ 14,50
3153-A-10	-8	VKE/UNIT 10 Ersatzgabel/Spare Fork L 25 mm	0,003 Kg	BERGEON	€ 30,50
3153-B-10	-8	VKE/UNIT 10 Ersatzstift/Spare Point L 25 mm	0,003 Kg	BERGEON	€ 10,60
3153-A-100	-8	VKE/UNIT 100 Ersatzgabel/Spare Fork L 25 mm	0,003 Kg	BERGEON	€ 231,10
3153-B-100	-8	VKE/UNIT 100 Ersatzstift/Spare Pin L 25 mm	0,003 Kg	BERGEON	€ 67,50

Original BERGEON® Federsteg-Besteck

Mit feinen Spitzen und Gabeln

Original BERGEON® Spring Bar Tool

With fine points and forks



6767-F	-8	Abm./Size L 145 mm, Ø Stift/pin 0,8 mm	0,035 Kg	BERGEON	€ 10,95
6767-AF-10	-8	VKE/UNIT 10 Ersatzgabel/Spare Fork L 25 mm	0,002 Kg	BERGEON	€ 24,30
6767-BF-10	-8	VKE/UNIT 10 Ersatzstift/Spare Point L 25 mm	0,002 Kg	BERGEON	€ 16,20
6767-AF-100	-8	VKE/UNIT 100 Ersatzgabel/Spare Fork L 25 mm	0,002 Kg	BERGEON	€ 211,50
6767-BF-100	-8	VKE/UNIT 100 Ersatzstift/Spare Pin L 25 mm	0,002 Kg	BERGEON	€ 126,80

Original BERGEON® Federsteg-Besteck

Mit normalen Spitzen und Gabeln

Original BERGEON® Spring Bar Tool

With normal points and forks



6767-S	-8	Abm./Size L 145 mm, Ø Stift/pin 0,8 mm	0,035 Kg	BERGEON	€ 10,95
6767-A-10	-8	VKE/UNIT 10 Ersatzgabel/Spare Fork L 25 mm	0,003 Kg	BERGEON	€ 24,30
6767-B-10	-8	VKE/UNIT 10 Ersatzstift/Spare Point L 25 mm	0,003 Kg	BERGEON	€ 16,20
6767-A-100	-8	VKE/UNIT 100 Ersatzgabel/Spare Fork L 25 mm	0,003 Kg	BERGEON	€ 211,50
6767-B-100	-8	VKE/UNIT 100 Ersatzstift/Spare Pin L 25 mm	0,003 Kg	BERGEON	€ 126,80

Original BERGEON® Federsteg-Besteck

Mit 2 Gabeln, groß und klein

Original BERGEON® Spring Bar Tool

With 2 forks, small and standard.



6767-SF	-8	Abm./Size L 145 mm	0,020 Kg	BERGEON	€ 10,95
6767-AF-10	-8	VKE/UNIT 10 Ersatzgabel dünn/Spare Fork thin L 25 mm	0,002 Kg	BERGEON	€ 24,30
6767-AF-100	-8	VKE/UNIT 100 Ersatzgabel/Spare Fork thin L 25 mm	0,002 Kg	BERGEON	€ 211,50
6767-A-10	-8	VKE/UNIT 10 Ersatzgabel/Spare Fork Std. L 25 mm	0,003 Kg	BERGEON	€ 24,30
6767-A-100	-8	VKE/UNIT 100 Ersatzgabel/Spare Fork Std. L 25 mm	0,003 Kg	BERGEON	€ 211,50

Federsteg-Besteck "Black"

Großes Federstegbesteck aus schwarzem Kunststoff mit Gabel und Stift

Spring Bar Tool "Black"

Big black spring bar tool made of plastic with fork and pin



2247#	-5*	Abm./Size L 145 mm	QS	0,020 Kg	PRAC-TEC	€ 4,95
2247.1	-5	VKE/UNIT 2 Ersatzgabel/Spare Fork L 30 mm		0,002 Kg	PRAC-TEC	€ 1,30
2247.2	-5	VKE/UNIT 2 Ersatzstift/Spare Pin L 30 mm		0,002 Kg	PRAC-TEC	€ 0,95

Federsteg-Besteck "Heavy"

Großes Kombi-Federstegbesteck aus Edelstahl mit Gabel und Stift/kleiner Gabel

Spring Bar Tool "Heavy"

Big combined spring bar tool made of stainless steel with fork and pin/small fork



2246#	-5*	Abm./Size L 140 x ø 8 mm	QS	0,035 Kg	PRAC-TEC	€ 7,95
2246.1	-5	VKE/UNIT 2 Ersatzgabel/Spare Fork	L 26 mm	0,002 Kg	PRAC-TEC	€ 2,45
2246.2	-5	VKE/UNIT 2 Ersatzstift+kl. Gabel/Spare Pin+slim Fork	L 26 mm	0,002 Kg	PRAC-TEC	€ 1,95

Federsteg-Biegezange

Zum Biegen von Federstegen für den gewölbten Gehäuseansatz

Spring Bar Bending Plier

For bending Spring Bars into curved Form



2248#	-5	Abm./Size L 135 mm		0,130 Kg	PRAC-TEC	€ 17,50
-------	----	--------------------	--	----------	----------	---------

Rollenbandkürzer "UNI-STIFT-FIX"

auch für verschraubte Rollenbänder, bestehend aus Pressstock, Bandhalter 50 x 50 x 25 mm, Ausschlägersatz: Stift Ø 0,4/0,6/0,8/0,9/1,0/1,2/1,5/2,0 mm, 3 Paar Schraubendreherklingen für Innenbandschrauben: Ø 0,8/1,0/1,3 mm, 2 Paar Schraubendreherklingen für Außenbandschrauben: Ø 2,5/3,0 mm

Bandsplinte etc. finden Sie auf den Seiten 168-171!
Bracelet Pins you will find on page 168-171!

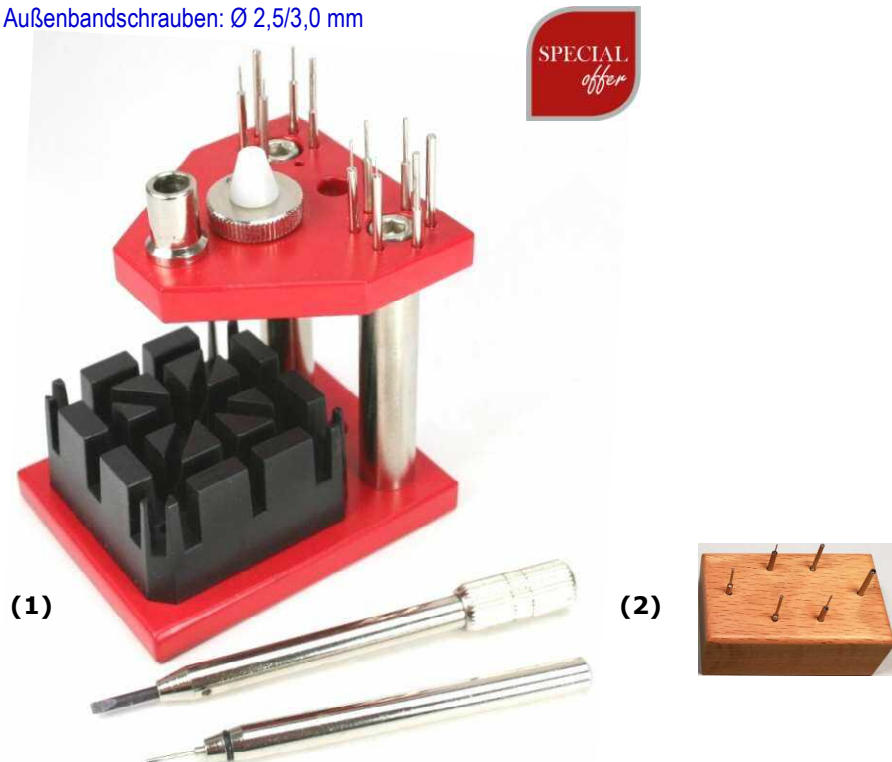

SPECIAL offer

Bracelet Pin & Screw Removing Set "UNI-STIFT-FIX"

Pressing tool incl. plastic base 50 x 50 x 25 mm, set of punches Ø 0,4/0,6/0,8/1,0/1,5/2,0 mm, 3 pairs of screwdriver blades for inside screws: Ø 0,8 mm

2215#	-5*	(1) Abm./Size 65 x 85 x 110 mm	QS	0,450Kg	PRAC-TEC	€ 29,50
2215.99	-5	(2) Sort. mit 6 Ausstoßstiften Ø 0,4/0,6/0,8/1,0/1,5/2,0 mm		0,020 Kg	PRAC-TEC	€ 6,95

7. Werkzeuge für den Uhrmacher Tools for the Watchmaker



Nachbestellservice: /re-order service:

Nur Bandhalter/plastic base only

2200	-5	Abm./Size 50 x 50 x 25 mm	0,010 Kg	PRAC-TEC	€ 3,95
------	----	---------------------------	----------	----------	--------

Nur Punzenhalter/punch holder only

2215.2	-5	L 100 mm	0,010 kg	PRAC-TEC	€ 4,95
--------	----	----------	----------	----------	--------

Nur Schraubendreherklingenhalter/ spare blades for screwdriver holder only

2216	-5	L 110 mm	0,012 Kg	PRAC-TEC	€ 4,95
------	----	----------	----------	----------	--------

Nur Ersatzausstoßstifte VKE 2 Stück spare punching pins only, Pack of 2 pieces

2215.4#	-5	2 x Ø 0,4 mm	0,004 Kg	€ 1,25
2215.6#	-5	2 x Ø 0,6 mm	0,004 Kg	€ 1,25
2215.8#	-5*	2 x Ø 0,8 mm	0,004 Kg	€ 1,25
2215.9#	-5*	2 x Ø 0,9 mm	0,006 Kg	€ 1,25
2215.10#	-5	2 x Ø 1,0 mm	0,006 Kg	€ 1,25
2215.12#	-5*	2 x Ø 1,2 mm	0,006 Kg	€ 1,25
2215.15#	-5*	2 x Ø 1,5 mm	0,006 Kg	€ 1,25
2215.20#	-5*	2 x Ø 2,0 mm	0,006 Kg	€ 1,25

Nur Ersatzklingen VKE 2 Stück spare blades only, Pack of 2 pieces

2216.08	-5	2 x Ø 0,8 mm	0,006 Kg	€ 1,25
2216.10	-5	2 x Ø 1,0 mm	0,006 Kg	€ 1,25
2216.12	-5	2 x Ø 1,2 mm	0,006 Kg	€ 1,25
2216.15	-5	2 x Ø 1,5 mm	0,008 Kg	€ 1,25
2216.20	-5	2 x Ø 2,0 mm	0,008 Kg	€ 1,25
2216.25	-5	2 x Ø 2,5 mm	0,008 Kg	€ 1,25
2216.30	-5	2 x Ø 3,0 mm	0,008 Kg	€ 1,25

Rollenbandkürzer

zum Ein- und Ausschlagen
der Bandstifte.



Bracelet Pin & Screw Removing Set

for driving in and out bracelet pins.

8745-BSC	-8	Stifte/Pins Ø 0,4/0,6/0,8/1,0/1,5/2,0 mm	Abm./Size 205 x 130 mm	0.600 Kg	BERGEON	€ 130,80
----------	----	--	------------------------	----------	---------	----------



Multi-Pressstock

zum Ein- und Auspressen
der Bandstifte.



Multi-Uses Press

for driving in and out bracelet pins.

8845	-8	Je 2 Stifte/each 2 Pins Ø 0,6/0,8/1,0 mm	Abm./Size 180 x 130 mm	0.600 Kg	BERGEON	€ 175,50
------	----	--	------------------------	----------	---------	----------



Rollenbandhalter

50 x 50 x 25 mm

Bracelet Holding Base

50 x 50 x 25 mm



2200#	-5*	Abm./Size 50 x 50 x 25 mm	QS	0,0109 Kg	PRAC-TEC	€ 3,95
-------	-----	---------------------------	----	-----------	----------	--------

Spezial-Bandhalter "DELRIN"

Auch für breite Bandaufnahmen und für gewölbt geformte Bänder bestens geeignet.

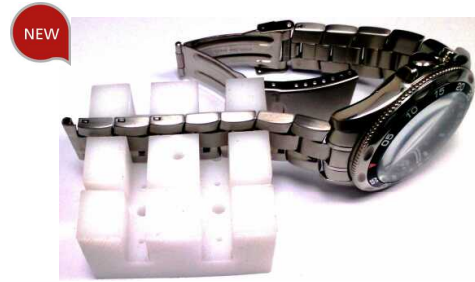

Special Bracelet Holding Base "DELRIN"

Also suitable for thick and domed formed bracelets.

2200.1	-5	Abm./Size 55 x 55 x 28 mm	QS	0,065 Kg	SWISOTECH	€ 9,75
--------	----	---------------------------	----	----------	-----------	--------

Satz Ausschläger-Punzen für Rollenbänder

3er Set mit auswechselbaren Stiften
Stifte: Ø 0,6 x L 70/ Ø 0,7 x L 70/ Ø 0,8 x L 70 mm



Set of Bracelet Pin Puncher

Set of 3 punches with changeable punching pins
Ø 0,6 x L 70/ Ø 0,7 x L 70/ Ø 0,8 x L 70 mm

2212#	-5*	3 x L 70 x Ø 0,60/0,70/0,80 mm	QS	0,018 Kg	SWISOTECH	€ 4,95
-------	-----	--------------------------------	----	----------	-----------	--------

Pack mit 10 Stahl Ersatzspitzen/Unit of 10 Steel spare tips

2213.07	-5	L 70 mm, Stift/Pin Ø 0,7 mm	QS	0,009 Kg	SWISOTECH	€ 2,95
2213.08	-5	L 70 mm, Stift/Pin Ø 0,8 mm	QS	0,009 Kg	SWISOTECH	€ 2,95
2213.10	-5	L 70 mm, Stift/Pin Ø 1,0 mm	QS	0,009 Kg	SWISOTECH	€ 2,95

Rollenbandhalter "Mini-Vice II"

50 x 45 x 40 mm



Bracelet Holder "Mini-Vice II"

50 x 45 x 40 mm

2202.2	-5	Abm./Size 50 x 45 x 40 mm	QS	0,120 Kg	SWISOTECH	€ 9,95
--------	----	---------------------------	----	----------	-----------	--------

Rollenbandhalter "Mini-Vice I"

35 x 35 x 30 mm



Bracelet Holder "Mini-Vice I"

35 x 35 x 30 mm

2202#	-5*	Abm./Size 35 x 35 x 30 mm	QS	0,060 Kg	SWISOTECH	€ 7,95
-------	-----	---------------------------	----	----------	-----------	--------

Bandschraubenhalter

Mit 3 feststehenden Schraubendreherklingen: Ø 1,0/1,6/3,0 mm



Bracelet Screw Holder

With 3 fixed screwdriver blades: Ø 1,0/1,6/3,0 mm

2203	-5	Abm./Size 40 x 30 x 35 mm		0,110 Kg	PRAC-TEC	€ 4,95
------	----	---------------------------	--	----------	----------	--------

Automatischer Bandsplintausstoßer

Mit automatischer Schlagauslösung. Ein Hammer ist nicht erforderlich. Incl. 3 Federn zum Verstellen der Schlagstärke und 2 Broschen: Stift Ø 0,8 mm

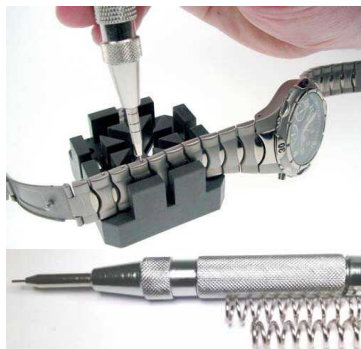

Micro Shoc Bracelet Pin Remover

With automatic hammer function. No extra hammer is necessary. Cpl. with 3 springs for adjusting power function and 2 punches: size Ø 0,8 mm

2238#	-5*	Abm./Size L 130 mm	QS	0,090 Kg	PRAC-TEC	€ 7,95
-------	-----	--------------------	----	----------	----------	--------

Nur Ersatzbrosche VKE 2 Stück/spare punches only, Pack of 2 pieces

2238.1	-5	Abm./Size Ø 0,8 x L 38 mm		0,005 Kg	PRAC-TEC	€ 1,75
--------	----	---------------------------	--	----------	----------	--------

Rollenbandkürzer "Screw-Type BIG"

cpl. mit 4 Ersatzausstoßstiften - Stift Ø 0,4 / 0,6 / 0,7 / 0,9 mm

NEW



Bracelet Pin Remover "Screw-Type BIG"

cpl. with 4 spare tips Ø 0,4/0,6/0,7/0,9 mm

2232#	-5*	Abm./Size 82 x 28 x 28 mm	QS	0,100 Kg	PRAC-TEC	€ 5,95
-------	-----	---------------------------	----	----------	----------	--------

Rollenbandkürzer "Screw-Type MAGNUM"

Stift Ø 0,5 mm

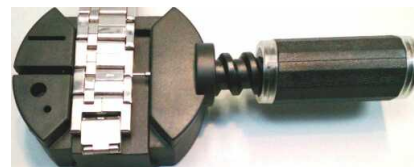

Bracelet Pin Remover "Screw-Type MAGNUM"

Pin Ø 0,5 mm

2234#	-5	Abm./Size 115 x 55 x 30 mm	QS	0,060 Kg	PRAC-TEC	€ 3,95
-------	----	----------------------------	----	----------	----------	--------

Stiftentfernzange für Rollenbänder

Zum Ausstoßen von Bandsplinten,
incl. Brosche: Mit Stift Ø 1,0 mm



Bracelet Pin Remover Plier

For removing bracelet pins, cpl. with tip 1,0 mm

2236#	-5*	Abm./Size L 155 mm	QS	0,190 Kg	PRAC-TEC	€ 14,50
-------	-----	--------------------	----	----------	----------	---------

Armband-Lochappaerat

Im Holzetui, um zusätzliche Löcher in Lederarmbänder zu stechen, mit einem perfekt wiederholbaren Reihenabstand und im Einklang mit den bestehenden Löchern. Stempel für Löcher mit Ø 1.6 und 2.0 mm.



Watch-strap punching device

In wooden box, makes holes in leather straps, with a perfectly repeatable distance and in line compared to the existent ones. With tools for holes Ø 1.6 and 2.0 mm.

31228	-8	Abm./Size 190 x 140 x 55 mm		0,700 Kg	BERGEON	€ 877,80
-------	----	-----------------------------	--	----------	---------	----------



7. Werkzeuge für den Uhrmacher Tools for the Watchmaker

Magic Pen

Putzstäbchen für Industrie und Service

Cleaning Stick for Industry and Service



NEW



2119	-7	L 150 mm	Magic Pen - Multi Funktion/ <i>Multi Function</i> -Swiss Made-	0,010 Kg	SWISOTECH	€ 3,95
------	----	----------	---	----------	-----------	--------

Handbürsten Mod. "GLASGOW"

Mit Holzgriff, Naturborsten, 4-rhg., Fläche 120 x 14 mm, L 260 mm

Hand Brushes Mod. "GLASGOW"

With wooden handle, nature bristles, 4 rows, surface 120 x14 mm, L 260 mm



2080.10	-5*	Harte Borsten/ <i>Hard bristles</i>	QS	0,040 Kg	GLASGOW	€ 4,75
2080.20	-5	Halb harte Borsten/ <i>Medium bristles</i>		0,040 Kg	GLASGOW	€ 4,75
2080.30	-5	Halb weiche Borsten/ <i>Medium soft bristles</i>		0,040 Kg	GLASGOW	€ 4,75
2080.40	-5*	Weiche Borsten/ <i>Soft bristles</i>	QS	0,040 Kg	GLASGOW	€ 4,75

Hand-Auswaschbürste

Mit weißem Plexigriff, Naturborsten schwarz

4-reihig, Fläche 75 x 10 mm, L 180 mm

Hand wash out Brushes

With white plastic handle, nature bristles, 4 rows, surface 75 x 10 mm, L 180 mm



2082#	-5	Halb harte Borsten/ <i>Medium bristles</i>		0,026 Kg	PRAC-TEC	€ 2,95
-------	----	--	--	----------	----------	--------

Glaskratzbürsten

Dreh-Bleistiftform, mit auswechselbaren Bürsten Ø 4 x L 35 mm, Länge verstellbar

Glass Scratching Brushes

Pencil form, changeable brushes Ø 4 x L 35 mm, length adjustable



2100#	-5*	L 120 mm	QS	0,012 Kg	SWISOTECH	€ 3,20
2100.1#	-5*	Ersatzglaskratzbürsten, VKE 24 Stück <i>Spare glass pencil refils, Unit 24 pieces</i>		0,034 Kg	SWISOTECH	€ 0,30

Glaskratzbürsten

Druck-Bleistiftform, mit auswechselbaren Bürsten Ø 2 x L 110 mm, Länge verstellbar

Glass Scratching Brushes

Pencil form-slim, changeable brushes Ø 2x L 110 mm, length adjustable



2101#	-5	L 140 mm	QS	0,012 Kg	SWISOTECH	€ 4,20
2101.1#	-5	Ersatzglaskratzbürsten, VKE 12 Stück <i>Spare glass pencils, Unit 12 pieces</i>		0,010 Kg	SWISOTECH	€ 0,45

Glasfaser-Kratzbürsten

mit Kordel umwickelt, L 180 mm

Glassfibre Scratching Brushes

covered with cord, L 180 mm



2099.10	-5	L 180 x Ø 10 mm		0,025 Kg	SWISOTECH	€ 5,40
2099.15	-5	L 180 x Ø 15 mm		0,025 Kg	SWISOTECH	€ 6,40

Rodico "Bergeon"

Reinigungsmasse für Zapfen, Räder, etc., härtere Ausführung

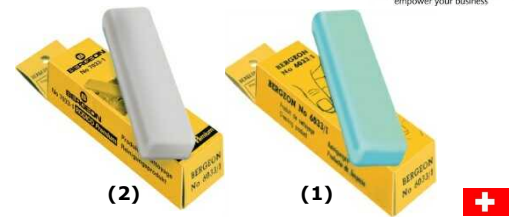

Rodico "Bergeon"

Cleaning product for pivots, wheels, etc., hard execution

6033-1	-8	(1) VKE/Unit 1 Stück/piece a 48 g	0,050 Kg	BERGEON	€ 3,95
6033-30	-8	(1) VKE/Unit 30 Stück/piece a 48 g	1,120 Kg	BERGEON	€ 109,60
7033-1	-8	(2) PREMIUM, weiß/white VKE/Unit 1 Stück/piece a 48 g	0,050 Kg	BERGEON	€ 5,50
7033-30	-8	(2) PREMIUM, weiß/white VKE/Unit 30 Stück/piece a 48 g	1,120 Kg	BERGEON	€ 123,50

Rub-Off "SWISS"

Reinigungsmasse für Zapfen, Räder, etc., weiche Ausführung

Rub-Off "SWISS"

Cleaning product for pivots, wheels etc., soft



2106	-5	VKE 2 Stück a 30 g/Unit 2 pieces a 30 g	QS	0,060 Kg	SWISOTECH	€ 3,45
------	----	---	----	----------	-----------	--------

Putzholzmesser

gehärtete Klinge mit PVC-Griff schwarz

Pegwood Knife

Hardened Steel, with PVC handle



2397	-5	Klinge/blade L 130 mm		0,050 Kg	SWISOTECH	€ 14,50
------	----	-----------------------	--	----------	-----------	---------

*** Lieferbar ab Juli 2020!**
*** available July 2020!**

Putzhölzer

Aus Hainbuche, härtere Ausführung, harzfrei

Pegwood

Resin released from Hornbeam, hard execution



2110.2#	-5*	Ø 2,0 mm, 1 Bd. = 24 Stück/pieces	0,010 Kg	SWISOTECH	€ 2,60*
2110.25#	-5*	Ø 2,5 mm, 1 Bd. = 24 Stück/pieces	0,020 Kg	SWISOTECH	€ 2,90*
2110.3#	-5	Ø 3,0 mm, 1 Bd. = 24 Stück/pieces	0,035 Kg	SWISOTECH	€ 3,00
2110.4#	-5	Ø 4,0 mm, 1 Bd. = 24 Stück/pieces	0,055 Kg	SWISOTECH	€ 3,25
2110.5#	-5	Ø 4,0 mm, 1 Bd. = 24 Stück/pieces	0,065 Kg	SWISOTECH	€ 3,40

Weitere Putzstäbchen finden Sie auf Seite 98!
More Cleaning Tips you will find on page 98!

Putzhölzer "Pfaffenhütchenholz"

Aus Pfaffenhütchenholz, weichere Ausführung, harzfrei

Pegwood "Pfaffenhütchenholz"(spindle tree)

Resin released from "Pfaffenhütchenholz", soft execution



2111.2#	-5	Ø 2,0 mm, 1 Bd. = 24 Stück/pieces	0,010 Kg	SWISOTECH	€ 5,80
2111.25#	-5	Ø 2,5 mm, 1 Bd. = 24 Stück/pieces	0,020 Kg	SWISOTECH	€ 5,90
2111.3#	-5	Ø 3,0 mm, 1 Bd. = 24 Stück/pieces	0,035 Kg	SWISOTECH	€ 6,05
2111.4#	-5	Ø 4,0 mm, 1 Bd. = 24 Stück/pieces	0,055 Kg	SWISOTECH	€ 6,35

7. Werkzeuge für den Uhrmacher
Tools for the Watchmaker

Holundermark

Im Bund Ø 8 x L 11 mm
Zum Entölen, Entfetten von Ölgebern und Uhrenzapfen



Elder Pith

In bundles Ø 8 x L 11 mm

(1)

(2)



2112	-5	(1) 1 Bd. = 5 Stück/pieces - L 100 x Ø 20-30 mm	0,003 Kg	SWISOTECH	€ 2,95
2112.1	-7	(2) In Scheiben Ø 20-40 mm /in discs 1 Pack = 12 Stück/pieces	0,003 Kg	SWISOTECH	€ 2,95

Ölnapf

Aus Glas mit Deckel

Oil cup

From Glass with top



2813	-8	Ø 42 (28 Innen) x H 21 mm	0,058 Kg	BERGEON	€ 28,75
------	----	---------------------------	----------	---------	---------

Benzinspender 120 ml

Mit automatischem Sicherheitssperrentil - verhindert das Verdunsten (u. Geruchsbildung) und das Verunreinigen der Flüssigkeiten. Antistatisch, Deckel mit Pumpfunktion. Geeignet für Reinigungsbenzine, Flussmittel etc.



Solvent Dispenser 120 ml

With automatic locking and safe valve system. Antistatic, lid with pump function. For cleaning and soldering fluids. (alcohol, benzin etc.)

2113	-5	Abm./Size 75 x 55 x 55 mm, 120 ml	0,080 Kg	SWISOTECH	€ 16,75
------	----	-----------------------------------	----------	-----------	---------

Benzindosen

Mit Knopf und eingeschlifftem Deckel für z. B. Spiritus, Benzin etc.



Benzine Cups

With knob, for e. g. alcohol, benzine etc.

2116.35	-5	Ø 35 x H 30 mm, 15 ml	0,032 Kg	SWISOTECH	€ 22,50
2116.50	-5	Ø 50 x H 30 mm, 30 ml	0,060 Kg	SWISOTECH	€ 24,50
2116.80	-5	Ø 80 x H 30 mm, 80 ml	0,110 Kg	SWISOTECH	€ 29,50

Staubbläser

Entfernt einfach und schnell Staub und Schmutz aus Gummi, rot

Dust Blower

To eliminate the smallest dust particles
Rubber, red



4657	-8	Ø 58 x L 130 mm	0,090 Kg	BERGEON	€ 12,45
------	----	-----------------	----------	---------	---------

7. Werkzeuge für den Uhrmacher
Tools for the Watchmaker

Staubbläser

Entfernt einfach und schnell Staub und Schmutz aus Gummi, rot

Dust Blower

To eliminate the smallest dust particles
Rubber, red

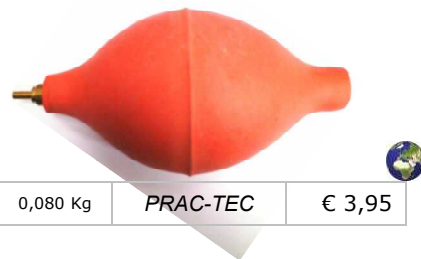

2120#	-5	Ø 55 x L 120 mm	QS	0,080 Kg	PRAC-TEC	€ 3,95
-------	----	-----------------	----	----------	----------	--------

Druckluft

Entfernt einfach und schnell Staub und Schmutz

Tin of Compressed Air

To eliminate the smallest dust particles



1020#	-5*	200 ml	QS	0,280 Kg	SWISOTECH	€ 5,40
1021#	-5*	Spezial-Elektronik Spray 200ml, zur rückstandslosen Reinigung von elekt. Kontakten/Schaltungen (o. Abb.)		0,280 Kg	SWISOTECH	€ 6,95

Staubschutz-Glocke

Aus Plexiglas, transparent, robuste Qualität/Ausführung

Dust Cover

plexiglas, transparent, strong and well finished



6759-2	-8	Abm./Size 90 X 225 X 43 mm		0,160 Kg	BERGEON	€ 85,60
--------	----	----------------------------	--	----------	---------	---------

Staubschutz-Glocke

Aus Plexiglas, transparent, robuste Qualität/Ausführung

Dust Cover

plexiglas, transparent, strong and well finished



6759-5	-8	Abm./Size 200 x 200 x 70 mm		0,405 Kg	BERGEON	€ 80,50
--------	----	-----------------------------	--	----------	---------	---------

Zangen mit PVC Griffen

Aus hochwertigen Stahllegierungen mit induktiv gehärteten Schneiden/Backen. Oberfläche in Spiegelpolitur. In die Griffe eingearbeitete Federn öffnen die Zange automatisch.

Pliers with PVC Handholds

High class steel, inductive hardened jaws. Surface high polished. Two springs implemented into the PVC handholds open the pliers automatically.

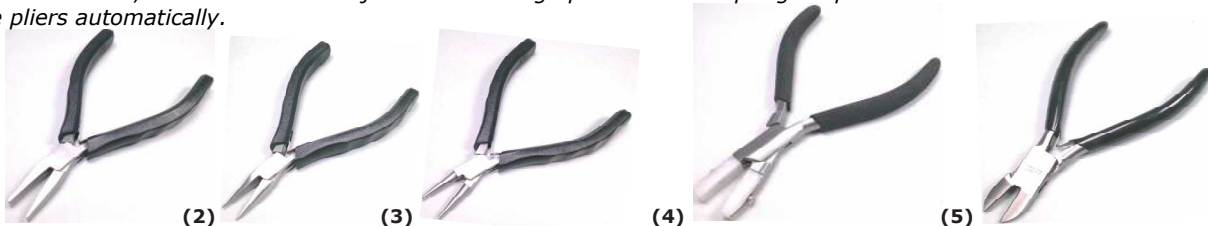

(1)	2130#	-5*	(1) Flachzange ohne Hieb <i>Flat nose pliers, smooth jaws</i>	QS	L 120 mm	0,055 Kg	SWISOTECH	€ 7,95
(2)	2131#	-5	Flachzange mit Hieb <i>Flat nose pliers, serrated jaws</i>	QS	L 120 mm	0,055 Kg	SWISOTECH	€ 8,95
(3)	2133#	-5*	(2) Kettenzangen (flachspitz), ohne Hieb <i>Chain nose pliers smooth jaws</i>	QS	L 120 mm	0,055 Kg	SWISOTECH	€ 7,95
(4)	2134#	-5*	(3) Rundzange ohne Hieb <i>Round nose pliers, smooth jaws</i>	QS	L 120 mm	0,055 Kg	SWISOTECH	€ 7,95
(5)	2132#	-5*	(4) Flachzange mit Kunststoffbacken <i>Flat nose pliers, with smooth plastic jaws</i>		L 130 mm	0,090 Kg	SWISOTECH	€ 8,95
	2140 #	-5*	(5) Seitenschneider/Slide Cutting Pliers	QS	L 120 mm	0,060 Kg	SWISOTECH	€ 12,75
	2141#	-5	Schrägschneider/Oblique Cutting Pliers		L 120 mm	0,055 Kg	SWISOTECH	€ 17,50
	2142#	-5	Vornschneider/Diagonal Cutting Pliers		L 120 mm	0,055 Kg	SWISOTECH	€ 17,50

Goldschmiede-Zangen "Made in Germany"

Stabile Goldschmiedezangen, aus hochwertiger Stahllegierung mit induktiv gehärteten Schneiden/Backen. Mit PVC Griffen, ohne (2140G+2144G) mit Feder. Oberfläche poliert.

Gold Smith Pliers "Made in Germany"

Solid Gold Smith Pliers made from high class steel, inductive hardened jaws. With PVC handholds. Without springs, No. (2140G+2144G) with springs. Surface polished.

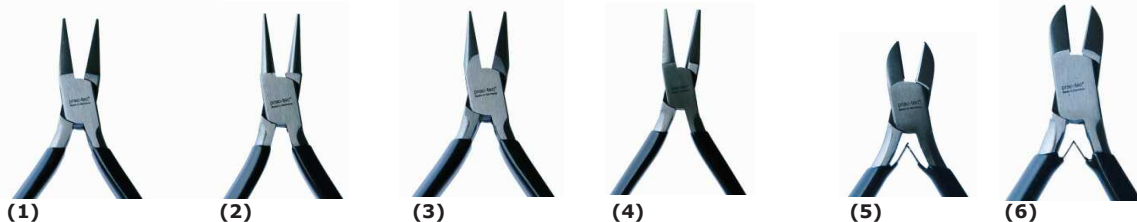

(1)	2130G#	-5*	(1) Flachzange ohne Hieb – ohne Feder <i>Flat nose pliers, smooth jaws - w/o spring</i>		L 130 mm	0,080 Kg	PRAC-TEC	€ 12,00
(2)	2133G#	-5	(2) Kettenzange ohne Hieb – ohne Feder <i>Chain Nose Plier, smooth jaws, w/o spring</i>		L 130 mm	0,080 Kg	PRAC-TEC	€ 12,00
(3)	2134G#	-5*	(3) Rundzange ohne Hieb – ohne Feder <i>Round Nose Plier, smooth jaws, w/o spring</i>		L 130 mm	0,075 Kg	PRAC-TEC	€ 12,50
(4)	2135G#	-5	(4) Schienenzangen, flach/halbrund o. Hieb – o. Feder <i>Bending Plier, Flat-/Halfround Nose, smooth jaws, w/o spr.</i>		L 130 mm	0,080 Kg	PRAC-TEC	€ 13,00
(5)	2140G#	-5*	(5) Seitenschneider mit Federn <i>Cutter with double spring, 115 mm</i>		L 115 mm	0,065 Kg	PRAC-TEC	€ 13,00
(6)	2144G#	-5*	(6) Seitenschneider mit Federn <i>Cutter with double spring, 130 mm</i>		L 130 mm	0,110 Kg	PRAC-TEC	€ 15,00

Zangenständer für 12 Zangen

Stand for 12 pliers



(7)	2155#	-5*	(7) Original PRAC-TEC® Zangenständer für 12 Zangen, aus Edelstahl/Stainless Steel Stand for 12 pliers		240 x 85 x 110 mm	0,370 Kg	PRAC-TEC	€ 8,00
-----	-------	-----	--	--	-------------------	----------	----------	--------

Original SWISOTECH® Seitenschneider "Swiss Made"

High End Seitenschneider aus hochwertiger Stahllegierung mit induktiv gehärteten Backen.
Härtegrad: 63 Rockwell. Mit ergonomischen PVC Griffen mit Doppelfeder.

Original SWISOTECH® Cutters "Swiss Made"

- **Hardness of Cutters: 63 Rockwell**
- **Ergonomic handles with better grip**
- **Fine-pitched screw for perfect joint**
- **with double Spring**
- **best operator comfort**
- **perfect symmetry**



Cross Ref.:

Cut:

For wire Ø in mm:
soft/medium/hard



Model	Hardness	Original SWISOTECH® Cutters	Cross Ref.:	Cut:	For wire Ø in mm: soft/medium/hard	Length	Price
S8140	-5*	Original SWISOTECH® Cutters	Lindström 8140	Semi-Flush-Cut	0,2-1,2/0,1-1,0/0,03-0,6	L 125 mm	€ 25,00
S8141	-5*	Original SWISOTECH® Cutters	Lindström 8141	Flush-Cut	0,1-1,2/0,1-1,0/---	L 125 mm	€ 25,00
S8142	-5*	Original SWISOTECH® Cutters	Lindström 8142	Full-Flush-Cut	0,1-1,0/0,1-0,8/---	L 125 mm	€ 29,00
S8150	-5*	Original SWISOTECH® Cutters	Lindström 8150	Semi-Flush-Cut	0,3-1,60/0,1-1,3/0,03-0,7	L 125 mm	€ 26,00
S8151	-5*	Original SWISOTECH® Cutters	Lindström 8151	Flush-Cut	0,2-1,60/0,1-1,2/---	L 125 mm	€ 27,00
S8152	-5*	Original SWISOTECH® Cutters	Lindström 8152	Full-Flush-Cut	0,2-1,2/0,1-1,0/---	L 125 mm	€ 30,00
S8160	-5*	Original SWISOTECH® Cutters	Lindström 8160	Semi-Flush-Cut	0,5-3,0/0,4-2,5/0,06-1,1	L 125 mm	€ 28,00
S8161	-5*	Original SWISOTECH® Cutters	Lindström 8161	Flush-Cut	0,4-2,5/0,4-2,3/---	L 130 mm	€ 30,00
S8162	-5*	Original SWISOTECH® Cutters	Lindström 8162	Full-Flush-Cut	0,4-2,5/0,4-2,0/---	L 130 mm	€ 36,00

"LINDSTRÖM"-Seitenschneider

Spezialstahl mit gehärteten Schneiden, feinste Verarbeitung.
Kunststoffüberzogene Griffe. In die Griffe eingearbeitete
Federn öffnen die Zange automatisch.

"LINDSTRÖM" Cutters

High speed steel, extra hardened, very fine. PVC handholds. 2 springs
implemented into the PVC handholds open the pliers automatically.



Model	Hardness	W	L	Weight	Brand	Price
L8131#	-5	W = 0,1-1,25	L 110 mm FC Flush Cut/kleine Wate	0,060 Kg	LINDSTROM	€ 29,50
L8132#	-5	W = 0,1-0,80	L 110 mm UFC Ultra Flush Cut/sehr kleine Wate	0,060 Kg	LINDSTROM	€ 32,00
L8140#	-5*	W = 0,2-1,20	L 125 mm SFC Semi Flush Cut/Semi Wate	0,065 Kg	LINDSTROM	€ 27,00
L8141#	-5*	W = 0,1-1,20	L 125 mm FC Flush Cut/kleine Wate	0,065 Kg	LINDSTROM	€ 28,00
L8142#	-5	W = 0,1-1,00	L 125 mm FFC Full Flush Cut/Wate	0,065 Kg	LINDSTROM	€ 31,00
L8144#	-5	W = 0,2-1,25	L 110 mm FC Flush Cut/kleine Wate	0,060 Kg	LINDSTROM	€ 28,00
L8145#	-5	W = 0,1-1,00	L 110 mm UFC Ultra Flush Cut/sehr kleine Wate	0,060 Kg	LINDSTROM	€ 31,00
L8148#	-5	W = 0,1-0,80	L 110 mm UFC Ultra Flush Cut/sehr kleine Wate	0,060 Kg	LINDSTROM	€ 34,00
L8150#	-5	W = 0,3-1,60	L 125 mm SFC Semi Flush Cut/Semi Wate	0,090 Kg	LINDSTROM	€ 28,00
L8151#	-5	W = 0,2-1,60	L 125 mm FC Flush Cut/kleine Wate	0,090 Kg	LINDSTROM	€ 30,00
L8152#	-5*	W = 0,1-0,80	L 125 mm FFC Full Flush Cut/Wate	0,090 Kg	LINDSTROM	€ 33,00
L8154#	-5	W = 0,2-1,60	L 112 mm FC Flush Cut/kleine Wate	0,070 Kg	LINDSTROM	€ 31,00
L8155#	-5	W = 0,2-1,25	L 112 mm UFC Ultra Flush Cut/sehr kleine Wate	0,070 Kg	LINDSTROM	€ 36,00
L8160#	-5*	W = 0,5-3,00	L 130 mm SFC Semi Flush Cut/Semi Wate	0,090 Kg	LINDSTROM	€ 29,00
L8161#	-5	W = 0,4-2,50	L 130 mm FC Flush Cut/kleine Wate	0,090 Kg	LINDSTROM	€ 33,00
L8162#	-5*	W = 0,4-2,50	L 130 mm FFC Full Flush Cut/Wate	0,090 Kg	LINDSTROM	€ 38,00
L8164#	-5	W = 0,3-2,00	L 125 mm FC Flush Cut/kleine Wate	0,090 Kg	LINDSTROM	€ 37,00
L8180#	-5	W = 0,5-2,75	L 210 mm TREE CUTTER	0,290 Kg	LINDSTROM	€ 32,00

Weitere "LINDSTROM" Zangen auf Anfrage.

More "LINDSTROM" Pliers on request.

Bänderkürzzange "FIXOFLEX"

Zum Entfernen der seitlichen Federn (U-Bügel) aus Fixoflex-Uhrenarmbändern. In die Griffe eingearbeitete Federn öffnen die Zange automatisch.



Special watch bracelet Plier "FIXOFLEX"

For removing link springs from Fixoflex straps. Surface high polished. 2 springs implemented into the PVC handholds open the pliers automatically.

2180#	-5*	L 120 mm. Loch/Hole Ø 0,7 mm, poliert/polished	QS	0,060 Kg	FIXOFLEX	€ 12,95
-------	-----	--	----	----------	----------	---------

Bänderkürzzange

Zum Herausdrücken von Bandsplinten mit Loch (Ø 1,0mm), bei Metallbändern, speziell bei Seiko- und Citizen-Uhren. In die Griffe eingearbeitete Federn öffnen die Zange automatisch.



Special Watch Bracelet Plier

For shortening bracelets with clip springs with hole (Ø 1,0 mm), especially for Seiko- and Citizen watches. Surface high polished. 2 springs implemented into the PVC handholds open the pliers automatically.

2182#	-5*	CITIZEN, L 130 mm, poliert/polished	QS	0,070 Kg	PRAC-TEC	€ 9,80
2182.S#	-5*	SEIKO, L 130 mm, poliert/polished		0,070 Kg	PRAC-TEC	€ 12,95

Lederbandeinkerbzangen, Inox

Zum Einkerbigen von Bandenden. In die Griffe eingearbeitete Federn öffnen die Zange automatisch.

Leather Strap notching Plier

For notching special watch strap ends. 2 springs riveted to the handholds open the pliers automatically.



2184#	-5*	3,0 mm Kerbbreite/Cut, L 130 mm, vernickelt/nickel plated	QS	0,120 Kg	PRAC-TEC	€ 7,95
2184.15	-5	1,5 mm Kerbbreite/Cut, L 130 mm, vernickelt/nickel plated		0,120 Kg	PRAC-TEC	€ 12,50

Lederbandlochzangen, Inox

Mit einem Lochpunzen. In die Griffe eingearbeitete Federn öffnen die Zange automatisch.

Leather Strap punching Plier

With one round punch. 2 springs riveted to the handholds open the pliers automatically.



2186#	-5*	Ø 2,0 L 140 mm, poliert/polished	QS	0,120 Kg	PRAC-TEC	€ 7,95
2186.15	-5	Ø 1,5 L 140 mm, poliert/polished		0,120 Kg	PRAC-TEC	€ 12,50

Flachzange, Inox mit Kunststoffbacken

Ohne Hieb, die Kunststoffbacken schonen das Werkstück

Flat nose pliers

With smooth plastic jaws



2132	-5*	L 135 mm, poliert/polished	QS	0,090 Kg	PRAC-TEC	€ 8,95
------	-----	----------------------------	----	----------	----------	--------

Viertelrohr-Einkerbzange

Zange zum Einkerbigen der Viertelrohre

Plier for cannon pinions

Cannon pinion tightener



2128	-7	1A Qualität/quality L 120 mm	# 4733	0.019 Kg	BERGEON	€ 34,95
------	----	------------------------------	--------	----------	---------	---------

7. Werkzeuge für den Uhrmacher
Tools for the Watchmaker

Uhrmacherhammer

1. Qualität, polierter Stahl

Watchmakers Hammer

1st/High quality, polished steel



2220.50	-5	Abm./Size L 200 x 50 mm, Kopf/head Ø 9,0 mm	0,030 Kg	SWISOTECH	€ 12,50
2220.60	-5	Abm./Size L 210 x 60 mm, Kopf/head Ø 8,0 mm	0,045 Kg	SWISOTECH	€ 13,95
2220.70	-5	Abm./Size L 225 x 70 mm, Kopf/head Ø 10,0 mm	0,060 Kg	SWISOTECH	€ 14,50
2220.80	-5*	Abm./Size L 225 x 80 mm, Kopf/head Ø 11,5 mm	0,080 Kg	SWISOTECH	€ 14,95
2220.90	-5	Abm./Size L 230 x 90 mm, Kopf/head Ø 13,8 mm	0,100 Kg	SWISOTECH	€ 16,95

Messinghammer

Messingkopf massiv, L 210 mm

Brass Hammer

With brass head, head L 210 mm



2221	-5	Abm./Size Kopf/head L 75 mm x Ø 16,0 mm	0,080 Kg	SWISOTECH	€ 15,95
------	----	---	----------	-----------	---------

Bandservice Hammer

für Band.- und Gehäuseservice

Bracelet Service Hammer

for Bracelet/Case Service



2222.2	-5	(3) Abm./Size L 250 x 85 mm, Kopf/head Ø 24,5 mm	0,085 Kg	SWISOTECH	€ 12,50
--------	----	--	----------	-----------	---------

Bandservice Hammer

aus Exoticholz, ideal für Keramikbänder

Bracelet Service Hammer

best for Ceramic Straps



2223#	-5	Abm./Size L 225 x 75 x Ø 35 mm	0,060 Kg	SWISOTECH	€ 12,50
-------	----	--------------------------------	----------	-----------	---------

Treibhammer

mit 9 verschiedenen Formen
von Delrin-Einsätzen

Embossing/Forming Hammer

with 9 different Shapes of Delrin inserts



2224#	-5	Abm./Size L 240 x 95 x Ø 18 mm	0,190 Kg	PRAC-TEC	€ 17,50
-------	----	--------------------------------	----------	----------	---------

Nietamboss

Sechskant, polierte Oberfläche, flach 15 Löcher Ø 1,0-5,4 mm
und 4 Einschnitte aus gehärtetem Edelstahl

Rivetting Stake

Hexagonal, polished surface, flat 15 holes Ø 1,0-5,4 mm
Made of HSS Steel



2225#	-5	Abm./Size 45 x 45 x 20 mm	0,260 Kg	SWISOTECH	€ 37,50
-------	----	---------------------------	----------	-----------	---------

Schieblehre mit Digitalanzeige

Aus rostfreiem Stahl, mit Feststellschraube.
Genauigkeit 0,01 mm

Sliding Calipers with Digital Display

Stainless steel, with fixing screw. Accuracy 0,01 mm



2255#	-5*	Abm./Size L 175 mm, 0,01 - 100 mm	0,200 Kg	SWISOTECH	€ 22,50
-------	-----	-----------------------------------	----------	-----------	---------

L 235 mm, 0,01 - 150 mm

L 235 mm, 0,01 - 150 mm



2254#	-5*	Abm./Size L 235 mm, 0,01 - 150 mm	0,300 Kg	SWISOTECH	€ 24,50
-------	-----	-----------------------------------	----------	-----------	---------

L 90 mm, 0,01 - 25 mm

L 90 mm, 0,01 - 25 mm



2253#	-7	Abm./Size L 90 mm, 0,01 - 25 mm	0,085 Kg	SWISOTECH	€ 59,95
-------	----	---------------------------------	----------	-----------	---------

Haarwinkel "Din 875/00"

Präz. Haarwinkel

Control Square "Din 875/00"

Prec. Control Square

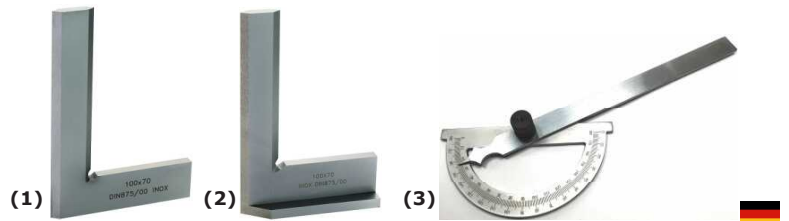

2029.1	-7	(1) Abm./Size 100 x 70 mm	0.110 Kg	SWISOTECH	€ 27,25
2029.2	-7	(2) Abm./Size 100 x 70 mm, mit Anschlag/with stop	0.120 Kg	SWISOTECH	€ 49,00
2029.5	-7	(3) Gradmesser/Indicator mit Feststellschraube 80/120 mm	0.110 Kg	SWISOTECH	€ 18,75

Anreißnadel "HSS"

Präz. Anreißnadel mit Carbide Spitze

Prec. Scriber "HSS"

with Carbide Tip



2028.1	-5	Abm./Size L 150 mm	0.030 Kg	SWISOTECH	€ 6,95
--------	----	--------------------	----------	-----------	--------

Hämmer und Nietamboss auf Seite 113/Hammer and Rivetting Stakes on page 113!

Zirkel "Made in Germany"

Präz. Zirkel mit Feststellschraube

Spring Divider "Made in Germany"

Precision Spring divider



2910.75#	-5*	Abm./Size L 75 mm	0.060 Kg	SWISOTECH	€ 4,75
2910.100#	-5*	Abm./Size L 100 mm	0.090 Kg	SWISOTECH	€ 5,50
2910.125#	-5	Abm./Size L 125 mm	0.200 Kg	SWISOTECH	€ 5,75
2910.150#	-5	Abm./Size L 150 mm	0.250 Kg	SWISOTECH	€ 5,95

Original PRAC-TEC® Zangenständer

für 12 Zangen, aus Edelstahl

Stainless steel stand for 12 pliers



2155#	-5	Original PRAC-TEC® Zangenständer für 12 Zangen, aus Edelstahl/ <i>Stainless Steel Stand for 12 pliers</i>	240 x 85 x 110 mm	0,3700 Kg	PRAC-TEC	€ 8,00
-------	----	---	-------------------	-----------	----------	--------

Original GOLDSAW Sägeblätter

By **prac-tec®** - für Uhrmacher und Goldschmiede



Original GOLDSAW Saw Blades

By **prac-tec®** - for Watchmaking and Jewellers and Goldsmith

2907.80#	-5	Original GOLDSAW® Grs.Saw Blades 8/0		0,007 Kg	GOLDSAW	€ 19,00
2907.70#	-5	Original GOLDSAW® Grs.Saw Blades 7/0		0,008 Kg	GOLDSAW	€ 17,00
2907.60#	-5	Original GOLDSAW® Grs.Saw Blades 6/0		0,009 Kg	GOLDSAW	€ 16,00
2907.50#	-5*	Original GOLDSAW® Grs.Saw Blades 5/0		0,010 Kg	GOLDSAW	€ 14,00
2907.40#	-5*	Original GOLDSAW® Grs.Saw Blades 4/0		0,012 Kg	GOLDSAW	€ 13,00
2907.30#	-5*	Original GOLDSAW® Grs.Saw Blades 3/0		0,015 Kg	GOLDSAW	€ 12,00
2907.20#	-5*	Original GOLDSAW® Grs.Saw Blades 2/0		0,018 Kg	GOLDSAW	€ 12,00
2907.0#	-5*	Original GOLDSAW® Grs.Saw Blades 0		0,020 Kg	GOLDSAW	€ 12,00
2907.1#	-5*	Original GOLDSAW® Grs.Saw Blades 1		0,024 Kg	GOLDSAW	€ 12,00
2907.2#	-5	Original GOLDSAW® Grs.Saw Blades 2		0,026 Kg	GOLDSAW	€ 12,00
2907.3#	-5	Original GOLDSAW® Grs.Saw Blades 3		0,030 Kg	GOLDSAW	€ 12,00
2907.4#	-5	Original GOLDSAW® Grs.Saw Blades 4		0,036 Kg	GOLDSAW	€ 12,00
2907.5#	-5	Original GOLDSAW® Grs.Saw Blades 5		0,040 Kg	GOLDSAW	€ 13,00
2907.6#	-5	Original GOLDSAW® Grs.Saw Blades 6		0,045 Kg	GOLDSAW	€ 14,00
2907.8#	-5	Original GOLDSAW® Grs.Saw Blades 8		0,040 Kg	GOLDSAW	€ 17,00

Original RAC-TEC® Sägebogen

poliert mit Anspannschraube und verstellbarem Holzgriff (schwarz)

Original RAC-TEC® Saw Frame
polished with tension Screw and adjustable wooden handle (black)



2914.100#	-5*	Länge/length 100 mm		0,150 Kg	PRAC-TEC	€ 8,45
2914.120#	-5	Länge/length 120 mm		0,160 Kg	PRAC-TEC	€ 8,95

Original "SWISS Made" Sägebogen

poliert ohne Anspannschraube oder verstellbarem Griff (schwarz)

Original "SWISS Made" Saw Frame
polished with out tension Screw or adjustable handle (black)



2915.75	-5*	(1) Saw Frame 75 mm – verstellbar/adjustable		0,140 Kg	SMSA	€ 11,50
2915.100	-5*	(2) Saw Frame 100 mm – verstellbar/adjustable		0,150 Kg	SMSA	€ 12,00
2915.A75	-5*	(3) Saw Frame 75 mm – feststehend/fixe		0,140 Kg	SMSA	€ 10,50

Sägebögen No. 2914 von 75 - 150 mm auf Anfrage/Saw Frame No. 2914 from 75- 150 mm, available on request

Original PUK® Säge

mit Sägeblatt

Original PUK® Saw
cpl. With saw blade



2913#	-5*	Länge/length 290 mm	0,100 Kg	PUK	n.l./n.m.a.
-------	-----	---------------------	----------	-----	-------------

Feilen finden Sie auf den Seiten 108-110/Files on pages 108-110!

Stiftenklöbchen "schlank"

Für feinste Arbeiten, mit geriffeltem Messingheft und glattem konischen Schaft, gehärtete Spannzange.

Pin Vises "slim"

For fine precision work, with smooth brass handhold
High speed steel chuck



2160#	-5	0,0-0,8 mm, L 110 mm	0,010 Kg	SWISOTECH	€ 4,30
-------	----	----------------------	----------	-----------	--------

Stiftenklöbchen mit zwei Spannzangen

Mit geriffeltem Messingheft und gehärteten Spannzangen

Pin Vises with two Chucks

Brass handhold with grip and high speed steel chucks



2161.07#	-5	0,0-1,5 mm, L 70 mm (X)	0,010 Kg	SWISOTECH	€ 4,30
2161.08#	-5	0,0-1,8 mm, L 80 mm	0,015 Kg	SWISOTECH	€ 4,50
2161.09#	-5*	0,0-2,3 mm, L 90 mm (X)	0,020 Kg	SWISOTECH	€ 4,70
2161.10#	-5	0,0-2,8 mm, L 100 mm (X)	0,028 Kg	SWISOTECH	€ 5,10
2161.11#	-5	0,0-3,0 mm, L 110 mm (X)	0,036 Kg	SWISOTECH	€ 5,60
2161.12#	-5	0,0-3,5 mm, L 120 mm (X)	0,045 Kg	SWISOTECH	€ 6,20
2161.13#	-5	0,0-4,0 mm, L 130 mm	0,065 Kg	SWISOTECH	€ 6,70
2161.14#	-5	0,0-5,0 mm, L 140 mm	0,080 Kg	SWISOTECH	€ 8,20
2161.99	-5	Satz mit 5 (X) Stück/Set of 5 (X) pces.	0,080 Kg	SWISOTECH	€ 25,90

Stiftenklöbchen "doppelseitig"

Aus Stahl, mit zwei gehärteten Spannzangen

Pin Vises "double sided"

Steel handhold with grip and 2 high speed steel chucks



2162#	-5	0,0-3,2 mm, L 115 mm	0,040 Kg	SWISOTECH	€ 5,70
-------	----	----------------------	----------	-----------	--------

Spiralbohrer Sortiment "HSS"

20 Stück mit Schaft/Kopf Ø von 0,30 bis 1,5 mm

Drills Sets "HSS"

20 pieces. with Shank Ø/Head Ø from 0,3 up to 1,5mm



2165#	-5*	0,30-1,50 mm, L 50 mm	0,050 Kg	PRAC-TEC	€ 7,45
-------	-----	-----------------------	----------	----------	--------

Satz Gewindebohrer mit Schneideisen

14 Loch, DIN rechts Ø 0,7-2,0 mm

Screwplate & Set of Taps

(14 plain, 14 double notched + 14 taps) from Ø 0,7-2,0 mm



2170#	-5*	0,70-2,00 mm, Abm./Size 80 x 20 x 2mm 14Loch/hole	0,028 Kg	PRAC-TEC	€ 24,95
-------	-----	---	----------	----------	---------

7. Werkzeuge für den Uhrmacher
Tools for the Watchmaker

Satz Schneideisen und Gewindebohrer HSS

(metrisch) in einer Plastik-Box
 Ø M 1,0/1.1/1,2/1,4/1.6/1.8/2,0/2.4/2.5 mm
 9 Schneideisen und 9 Satz Gewindebohrer a je 2 Stück

Set of Screw Dies HSS and Taps HSS

(metric) in plastic box
 Ø M 1,0/1.1/1,2/1,4/1.6/1.8/2,0/2.4/2.5 mm
 9 Screw Dies and 9 sets of taps (each 2 pces.)



2172	-7	Ø 1,0 - 2.5 mm, in plastic box, Abm./Size 150 x 80 x 14mm	0,180 Kg	PRAC-TEC	€ 49,50
------	----	---	----------	----------	---------

Weitere Schneideisen finden Sie auf Seite 110/More Screwplates on page 110!

Satz Schneideisen HSS und Gewindebohrer WS

(metrisch) im Holzkasten für Uhrmacher
 Ø M 0,40-0,50-0,60-0,65-0,70-0,80-0,90-1,00-1,10-1,20-1,3-1,40 mm
 12 Schneideisen Ø 8,0 mm und 12 Satz Gewindebohrer a 3 Stück

Set of Screw Dies HSS and Taps WS

(metric) in wooden case
 Ø M 0,40-0,50- 0,60-0,65- 0,70-0,80-0,90-1,00-1,10-1,20-1,3-1,40 mm
 12 Screw Dies Ø 8,0 mm and 12 sets of taps (each 3 pces.)



2175	-7	Im Holzetui/in wooden case - 1A Qualität/quality	0,250 Kg	SWISOTECH	€ 449,00
------	----	--	----------	-----------	----------

Satz Schneideisen HSS und Gewindebohrer WS

(metrisch) im Holzkasten für Uhrmacher aus gehärtetem HSS Stahl.
 Ø M 1,00 - 1,20 - 1,40 - 1,70 - 2,00 - 2,30 - 2,60 - 3,00 mm
 8 Schneideisen Ø 8,0 mm und 8 Satz Gewindebohrer a 3 Stück

Set of Screw Dies HSS and Taps WS

(metric) in wooden case made of HSS hardened steel
 Ø M 1,00 - 1,20 - 1,40 - 1,70 - 2,00 - 2,30 - 2,60 - 3,00 mm
 8 Screw Dies Ø 16,0 mm and 8 sets of taps (each 3 pces.)



2174	-7	Im Holzetui/in wooden case - 1A Qualität/quality	0,350 Kg	SWISOTECH	€ 299,00
------	----	--	----------	-----------	----------

Satz Reibahlen mit Plastikheft

12 Stück

Set of Cutting Broaches with plastic Handle

12 pieces



2176.0#	-5*	0,05-0,55 mm 12 Stück/pces.	0,010 Kg	SWISOTECH	€ 13,95
---------	-----	-----------------------------	----------	-----------	---------

Satz Reibahlen mit Plastikheft

12 Stück

Set of Cutting Broaches with plastic Handle

12 pieces



3008	-8	0,05-0,20 mm. Je 2 Stück pro Ø = 12 Reibahlen	0.010 Kg	BERGEON	€ 32,10
4251	-8	0,33-0,69 mm. Je 2 Stück pro Ø = 12 Reibahlen	0.014 Kg	BERGEON	€ 32,90

7. Werkzeuge für den Uhrmacher
Tools for the Watchmaker

Satz Reibahlen

6 Stück mit Plastikheft

Set of Cutting Broaches

6 pieces with plastic Handle



2176.1#	-5	0,40-1,40 mm	6 Stück/pcs.	0,010 Kg	SWISOTECH	€ 7,80
2176.2#	-5*	0,60-2,00 mm	6 Stück/pcs.	0,013 Kg	SWISOTECH	€ 10,40
2176.3#	-5*	0,70-3,00 mm	6 Stück/pcs.	0,022 Kg	SWISOTECH	€ 13,95
2176.4#	-5	1,20-3,00 mm	6 Stück/pcs.	0,025 Kg	SWISOTECH	€ 16,95
2176.6#	-5	2,20-6,00 mm	6 Stück/pcs.	0,035 Kg	SWISOTECH	€ 28,50

Satz Glättahlen

6 Stück mit Plastikheft

Set of Smoothing

6 pieces with plastic Handle



2178.1#	-5	0,40-1,40 mm	6 Stück/pcs.	0,010 Kg	SWISOTECH	€ 9,95
2178.3#	-5	0,70-3,00 mm	6 Stück/pcs.	0,022 Kg	SWISOTECH	€ 13,95

Zeigerhalter

zum Loch-Vergrößern,
mit 10 Loch bis Ø 3,2 mm

Broaching Device

for Watch Hands with 10 holes up to Ø 3,2 mm



2177#	-5	Ø 22 mm x L 50 mm mit		0,030 Kg	PRAC-TEC	€ 9,80
-------	----	-----------------------	--	----------	----------	--------

Zeigerlochlehre

für Armbanduhreiger

Gauge for Hand Holes

for watches

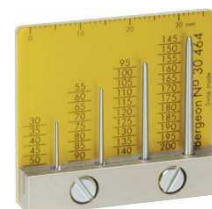

30464	-8	Abm./Size 40 x 35 x 8 mm		0,030 Kg	BERGEON	€ 37,60
-------	----	--------------------------	--	----------	---------	---------

Zeigerrichtpinzette

Mit flachen Spitzen, zum Flachrichten der Zeiger

Tweezer for hands fitting

with flat tips, for flattening hands



2065.F	-7	L 120 mm - Original SWISOTECH, -Swiss Made- INOX (SA) = Anti-Magnetic Anti-Acid Stainless Steel		0,025 Kg	SWISOTECH	€ 24,50
--------	----	--	--	----------	-----------	---------

Sekundenzeigerpinzette

Zum Festhalten der Sekundenzeiger

Tweezers for holding

second hands



7427-A-14	-8	L 115 mm für die Uhrenindustrie/for watch factories -Swiss Made- Zum Festhalten v. Sekundenzeiger/For holding second hands		0,028 Kg	BERGEON	€ 158,50
-----------	----	---	--	----------	---------	----------

7. Werkzeuge für den Uhrmacher
Tools for the Watchmaker

Zeigeraufsetzer

für Armband- und Taschenuhren
Mit zwei Delrin-Druckstücken

Hand Setting Tool

For watches and pocket watches
With two delrin-pushing endpieces



2260#	-5	(2) Abm./Size L 1 x 120 mm, 1 Stück/piece	QS	0,015 Kg	PRAC-TEC	€ 6,95
-------	----	---	----	----------	----------	--------

Satz mit 2/3 Zeigeraufsetzer

für Armband- und Taschenuhren
Mit zwei Delrin-Druckstücken

Set with 2/3 Hand Setting Tools

For watches and pocket watches
With two delrin-pushing endpieces



2260.1	-7	(1) Abm./Size L 2 x 120 mm, 2 Stück/2 pcs. # 174.315		0.020 Kg	SWISOTECH	€ 24,95
2260.2	-5	(2) Abm./Size L 2 x 120 mm, 3 Stück/3 pcs.		0.025 Kg	PRAC-TEC	€ 11,95

Satz Zeigeraufsetzer

Sortiment mit 3 Zeigeraufsetzer auf Ständer



Asst. hand setting tools

Base with an assortment of 3 hand setting tools

7404-S03	-8	L 115 mm – Ø 0,50/0,80/1,00/1,50/Flach-flat/Concave -Swiss Made-		0,075 Kg	BERGEON	€ 60,90
----------	----	--	--	----------	---------	---------

Zeigeraufsetzer für Armbanduhren

Kleines Model mit 8 Stempeln

Hand Setting Tool

With 8 pushing stamps



2263	-5	Abm./Size 65 x 80 x 150 mm	QS	0,350 Kg	PRAC-TEC	€ 29,95
------	----	----------------------------	----	----------	----------	---------

Zeigeraufsetzer für Armbanduhren

Kleines Model mit 8 Stempeln

Hand Setting Tool

With 8 pushing stamps



5378	-8	Abm./Size 50 x 65 mm		0,240 Kg	BERGEON	€ 68,10
------	----	----------------------	--	----------	---------	---------

Zeigerlochlehre

für Armbanduhrzeiger

Gauge for Hand Holes

for watches

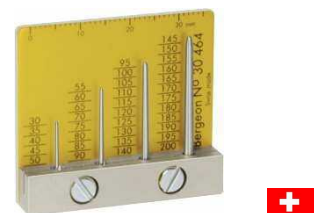

30464	-8	Abm./Size 40 x 35 x 8 mm		0,030 Kg	BERGEON	€ 37,60
-------	----	--------------------------	--	----------	---------	---------

7. Werkzeuge für den Uhrmacher
Tools for the Watchmaker

Zeigersetz-Pressstock

Zeigersetz-Pressstock mit 4 Broschen für Montageserien. Es wird präzises Setzen der Zeiger ermöglicht. Durch feine Einsätze aus synthetischem Material werden Kratzer ausgeschlossen. Mit der Ø 31mm Basisplatte finden die Std. Werkhalter Verwendung.

Hand setting tool

with 4 runners for assembly series.
Precise setting of the hands series.
Scratches are excluded by fine employments from synthetic material.
With the Ø 31 mm basis plate all std. movement holders can be used.

B-SETTING4
SWISS MADE



8935	-8	Mit 4 Broschen Ø 2,10 / 1,35 / 0,95 / 0,30 / mm	Abm./Size 95 x 60 x 160 mm	1,500 Kg	BERGEON	€ 929,50
------	----	---	----------------------------	----------	---------	----------

Zeigersetz-Pressstock

Zeigersetz-Pressstock mit 4 bzw. 2-3 Broschen für Montageserien. Es wird präzises Setzen der Zeiger ermöglicht. Durch feine Einsätze aus synthetischem Material werden Kratzer ausgeschlossen. Mit der Ø 31mm Basisplatte finden die Std. Werkhalter Verwendung.

Hand setting tool

with 4 or 3-2 runners for assembly series.
Precise setting of the hands series.
Scratches are excluded by fine employments from synthetic material.
With the Ø 31 mm basis plate all std. movement holders can be used.



2720	-8	Mit 4 Broschen Ø 2,10 / 1,35 / 0,95 / 0,30 / mm	Abm./Size 95 x 60 x 160 mm	1,600 Kg	SWISOTECH	€ 775,00
2719	-8*	Mit 3 Broschen Ø 1,35 / 0,95 / 0,30 mm	Abm./Size 95 x 60 x 160 mm	1,450 Kg	SWISOTECH	€ 650,00
2718	-8	Mit 2 Broschen Ø 1,35 / 0,95 mm	Abm./Size 95 x 60 x 160 mm	1,250 Kg	SWISOTECH	€ 425,00

Zeigerrichtpinzette

Mit flachen Spitzen, zum Flachrichten der Zeiger

Tweezer for hands fitting

with flat tips, for flattening hands



2065.F	-7	L 120 mm für die Uhrenindustrie/ for watch factories (SA) = Anti-Magnetic Anti-Acid Stainless Steel		0,025 Kg	SWISOTECH	€ 24,50
--------	----	---	--	----------	-----------	---------

Pinzette/Kornzange

Zum Festhalten der Sekundenzeiger

Tweezers

For holding second hands



7427-A-14	-8	L 115 mm für die Uhrenindustrie/for watch factories -Swiss Made- Zum Festhalten v. Sekundenzeiger/For holding second hands		0,028 Kg	BERGEON	€ 158,50
-----------	----	--	--	----------	---------	----------

7. Werkzeuge für den Uhrmacher
Tools for the Watchmaker

Werkhalter, anodisiertes Aluminium

Original **BERGEON**®

Basis- Ø 31 mm. Auch für Zeigerpresstöße



Movement Holder, anodized aluminium

Original **BERGEON**®

Basis Ø 31 mm. Suitable also for hand setting devices



7100-063/4	-8	Werk/Movement 6 ¾ x 8"	0,065 Kg	BERGEON	€ 54,90
7100-073/4	-8	Werk/Movement 7 ¾"	0,080 Kg	BERGEON	€ 54,90
7100-101/2	-8	Werk/Movement 10 ½"	0,080 Kg	BERGEON	€ 54,90
7100-111/2	-8	Werk/Movement 11 ½"	0,080 Kg	BERGEON	€ 54,90
7100-131/4	-8	Werk/Movement 13 1/4"	0,080 Kg	BERGEON	€ 54,90

Werkhalter, doppelseitig

Hochwertige Ausführung mit Funktionskontrolle, für Chronographenkaliber



Movement Holder, reversible

Top quality for Chronograph calibers, with function control



2284.1	-8*	Werk/Movement 13 ¼", Val. 7750-53 6 Drücker/Pushers - 6 Stützschrauben/center screws	0,120 Kg	SWISOTECH	€ 328,00
2284.3	-8	Werk/Movement RX 4030 nur zum Zeigersetzen/for hand setting only	0,100 Kg	RX	€ 175,00
2284.4	-8	Werk/Movement RX 4030 (400-410-420)	0,130 Kg	RX	€ 378,00
2283.3	-8	Werk/Movement 13 ½", ETA 251.262 4 Drücker/Pushers - 4 Stützschrauben/center screws	0,080 Kg	SWISOTECH	€ 169,00

Spezifische ETA Werkhalter

Basis- Ø 31 mm. Auch für Zeigerpresstöße



Specific ETA movement holder

Basis Ø 31 mm. Suitable also for hand setting devices



7100-ETA7750	-8	ETA775X + SW 500	0,095 Kg	BERGEON	€ 134,50
7100-ETA7001	-8	ETA7001	0,080 Kg	BERGEON	€ 72,20
7100-ETA251.2XX	-8	ETA251.2XX	0,085 Kg	BERGEON	€ 148,70
7100-ETA251.471	-8	ETA251.471	0,085 Kg	BERGEON	€ 134,75

Profi Zeigerabheber

und 1 Satz mit 8 Broschen mit 26 Einsätzen zum schonenden Zeigerabheben im Holzetui.

Mit der Ø 31mm Basisplatte rund oder exzentrisch finden Standard Werkhalter Verwendung. Unverzichtbar in einer Service- Werkstatt.

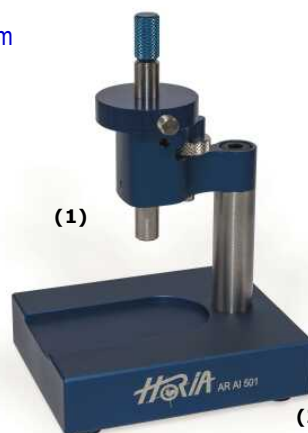

Hand Removing Tool

and 1 Set of 8 runners with 26 inserts for gently removing hands in wooden box. With the Ø 31 mm basis plate (round or eccentric) all standard movement holders can be used. This tool is a must have in after sales service.



ARAI501	-9	(1) Pressstock/Pressing Tool Abm./Size 85 x 70 x 100 mm	0,425 Kg	HORIA	€ 475,00
ARAI000	-9	(2) Satz mit 8 Broschen und 12+14 Einsätzen Set of 8 runners and 12+14 inserts Abm./Size 200 x 150 x 38 mm	0,780 Kg	HORIA	€ 1.900,00
PO52-12	-0	Ø 31mm - Basisplatte rund/basis plate round	0,023 Kg	HORIA	€ 29,95
ARAI500-10	-0	Ø 31mm - Basisplatte exzentrisch/basis plate eccentric	0,035 Kg	HORIA	€ 29,95

7. Werkzeuge für den Uhrmacher
Tools for the Watchmaker



Zeigerabheber "Presto"

Für Armbanduhren

Hand Remover "Presto"

For watches



2270	-5*	Presto 1 - Abm./Size L 100 mm für Zeiger/for Hands	QS	0,015 Kg	PRAC-TEC	€ 12,75
------	-----	---	-----------	----------	----------	---------

Zeigerabheber "Presto"

Für Armbanduhren

Hand Remover "Presto"

For watches



30636-1	-8	Presto 1 - Abm./Size L 100 mm für Zeiger/for Hands		0,020 Kg	BERGEON	€ 47,80
4079-3A	-8	Presto 3 - Abm./Size L 100 mm für Chronographenräder/for wheels		0,020 Kg	BERGEON	€ 60,70

Zeigerabheber für Armbanduhren

Hebelform, Stahl fein poliert im 2er Satz

Hand Lifter for Watches

Fine polished steel in a set of 2 pieces



2278	-7	Abm./Size L 108 x 2,3 mm		0,022 Kg	SWISOTECH	€ 26,45
2278.1	-7	Abm./Size L 105 x 1,8 mm		0,022 Kg	SWISOTECH	€ 39,50

Zeigerabheber für Armbanduhren

Hebelform, Stahl fein poliert im 2er Satz

Hand Lifter for Watches

Fine polished steel in a set of 2 pieces



30019	-8	(1) Abm./Size L 108 x 0,20 x 2,5 mm		0,022 Kg	BERGEON	€ 57,95
30018	-8	(2) Winkel/Angle 70° - Abm./Size L 105 0,15 x 2,5 mm		0,007 Kg	BERGEON	€ 129,75

Zifferblattschutz

Security plastic cover for dials



6938-010	-8	VKE 10/pack of 10 pces. Dicke/Thickness 0,10 mm		0,005 Kg	BERGEON	€ 7,00
----------	----	---	--	----------	---------	--------

Polierstahl

Präzisionspolierstahl für feinste Arbeiten,
z. B. an Zifferblättern und Zeigern etc.

Burnisher for finest surfaces,

e.g. on watch dials and hands etc.



2804	-5	L 75 x 6,5 x 3,5 mm		0,015 Kg	SWISOTECH	€ 17,95
------	----	---------------------	--	----------	-----------	---------

Träger für Zifferblätter

Aus synthetischem Material. Ø 50 x 8 mm.
Viele kleine Löcher ermöglichen den richtigen Sitz.

Base for all dialplates

Synthetic material. Ø 50 x 8 mm.
Many small holes allows an easy and simple positioning.



7153	-8	Abm./Size Ø 50 x 8 mm		0,060 Kg	BERGEON	€ 47,70
------	----	-----------------------	--	----------	---------	---------

7. Werkzeuge für den Uhrmacher
Tools for the Watchmaker



Zifferblattemaille

Kleines Stückchen auf die schadhafte Stelle, erwärmen-fertig

White enamel

in tins of 10 g, for dials



2285#	-5*	Dose/Tin a 10 g	0,014 Kg	SWISOTECH	€ 14,95
-------	-----	-----------------	----------	-----------	---------

Leuchtpaste

Set Paste und Härter

Luminous Paste

Set of Powder/Hardener



2285.1#	-5	Gelbgrün/Yellow Green	0,025 Kg	PRAC-TEC	€ 12,50
2285.2#	-5	Leuchtpaste Paste – Natur (Nur Puder) Luminous Paste – Natural (only powder)	0,010 Kg	PRAC-TEC	€ 6,50

Zifferblattklebeetiketten

rechteckig, doppelseitig extra dünn

Dial fixing tapes

rectangular, double sided, extra thin



2280#	-2*	VKE (72), W2 x L5=(48), W2 x L20=24, Dicke/Thickness 0,02 mm	0,005 Kg	SWISOTECH	€ 3,95
-------	-----	--	----------	-----------	--------

Aufzugwellenkürzer

Gew. 0,9 mm

Cutter for winding stems

Thread 0,9 mm



2126	-7	L 85 mm, Gewinde Ø 0,90 mm/thread Ø 0,9 mm	0,030 Kg	SWISOTECH	€ 36,50
------	----	--	----------	-----------	---------

weitere Abmessungen gern auf Anfrage. **More sizes on request**

Apparat zum Kürzen von Aufzugwellen

Mit mikrometrischer Schraube.

Für Aufzugwellen Ø 0.9/1.0/1.2 mm.



Stem Cutting Machine

With micrometric screw.

For stems Ø 0.9/1.0/1.2 mm.

5832	-8	Abm./Size 130 x 120 x 75 mm	-Swiss Made-	1,300 Kg	BERGEON	€ 1.130,50
------	----	-----------------------------	--------------	----------	---------	------------

Stift-, Kronen und Schraubensicherung

"LOCTITE 243"

Super fest, Tube mit 5 g



Threadlocker "LOCTITE 243"

Super secure, tube with 5 g

1040#	-7	Abm./Size L 85 x 28 mm	QS	0,014 Kg	LOCTITE	€ 7,95
-------	----	------------------------	----	----------	---------	--------

Kronenmaß "BERGEON"

auch für Federstege, Bänder und A-Wellen

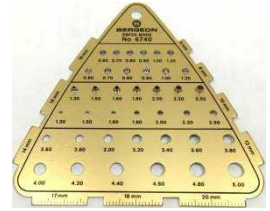

Crown Gauge "BERGEON"
also for spring bars, bracelets and winding stems

6740	-7	90 x 90 x 90 mm	0,020 Kg	BERGEON	€ 48,10
------	----	-----------------	----------	---------	---------

Glasabhebepumpe

mit 6 verschiedenen Einsätzen und
Kronenzieher

Pump for removing watch crystals
with 6 diff. inserts und **Crown remover**



2461.9	-5	Abm./Size Ø 25 x 150 mm	0,065 Kg	SWISOTECH	€ 68,50
--------	----	-------------------------	----------	-----------	---------

Kronenaufzieher

Aus Aluminium für div. Ø

Winding Tool

Made from aluminium for div. Ø



31409	-8	Abm./Size L 105 x Ø 15 mm	0,750 Kg	BERGEON	€ 26,00
-------	----	---------------------------	----------	---------	---------

Fingerlinge

nach ISO 9001:2000, einsetzbar im Reinraum ab ISO 5
Zur Werkmontage, antistatisch ohne Puder, zur fleckenfreien Montage
von Uhrenteilen, Farbe rosé, Inhalt je Packung ab **144** Stück

Finger Coats

ISO 9001:2000, suitable for Cleanroom from ISO 5
For assembling, antistatic without powder, for assembling watch parts,
without any marks, color rosé, contains **144** pieces or **1440** each packing



2282.S	-7	Größe/Size S , VKE/UNIT 144 Stück/pieces	0,080 Kg	SWISOTECH	€ 8,45
2282.M	-7*	Größe/Size M , VKE/UNIT 144 Stück/pieces	0,080 Kg	SWISOTECH	€ 8,45
2282.L	-7	Größe/Size L , VKE/UNIT 144 Stück/pieces	0,080 Kg	SWISOTECH	€ 8,45
2282.XL	-7*	Größe/Size XL , VKE/UNIT 144 Stück/pieces	0,080 Kg	SWISOTECH	€ 8,45
2282.ST	-7	Größe/Size S , VKE/UNIT 1440 Stück/pieces	0,080 Kg	SWISOTECH	€ 29,50
2282.MT	-7*	Größe/Size M , VKE/UNIT 1440 Stück/pieces	0,080 Kg	SWISOTECH	€ 29,50
2282.LT	-7	Größe/Size L , VKE/UNIT 1440 Stück/pieces	0,080 Kg	SWISOTECH	€ 29,50
2282.XLT	-7*	Größe/Size XL , VKE/UNIT 1440 Stück/pieces	0,080 Kg	SWISOTECH	€ 29,50

Magic Pen

Putzstäbchen für Industrie und Service

Cleaning Stick for Industry and Service



2119	-7	L 150 mm Magic Pen - Multi Funktion/ <i>Multi Function</i> -Swiss Made-	0,010 Kg	SWISOTECH	€ 3,95
------	----	--	----------	-----------	--------

7. Werkzeuge für den Uhrmacher
Tools for the Watchmaker

Cleaning Stick zum Säubern empfindlicher Oberflächen

Kunststoffstab L 70 x Ø 2 mm, zum rückstandsfreien Entfernen von Staub auf sensiblen Oberflächen, wie z.B. Zifferblätter, Zeiger etc. -waschbar-

Cleaning Stick for cleaning sensitive surfaces

Elastic adhesive doublesided tip L 70 x Ø 2 mm, **fluid absorbend**, suitable for removing oil, dust residue-free from sensitive surfaces like movements, and watch materials etc.



2272.2#	-5	VKE (2), Pack of 20 pcs., L 70 mm x Ø 2 mm	0,017 Kg	SWISOTECH	€ 19,50
---------	----	--	----------	-----------	---------

Cleaning Stick zum Säubern empfindlicher Oberflächen

Kunststoffstab, doppelseitig L 70 x Ø 2 mm, **saugfähig**, zum rückstandsfreiem Entfernen von Öl, Staub auf sensiblen Oberflächen, wie z.B. Platinen und Werkteile etc.

Cleaning Stick for cleaning sensitive surfaces

Elastic adhesive doublesided tip L 70 x Ø 2 mm, **fluid absorbend**, suitable for removing oil, dust residue-free from sensitive surfaces like movements, and watch materials etc.



2273.2#	-5	VKE (25), Pack of 25 pcs., L 70 mm x Ø 2 mm	0,006 Kg	SWISOTECH	€ 1,95
---------	----	---	----------	-----------	--------

Spiegel zur Gangbeobachtung

Für Uhrwerke

Observing Mirror

for watch movements



2681	-8	Abm./Size 50 x 50 x 9 mm	0,025 Kg	BERGEON	€ 67,50
------	----	--------------------------	----------	---------	---------

Werkhalter

Verstellbar, parallel spannend

Movement Holder

Adjustable, parallel expanding



3440.3	-5	Werk/Movement Ø 8,5-40 mm	QS	0,032 Kg	PRAC-TEC	€ 9,95
--------	----	---------------------------	----	----------	----------	--------

Werkhalter-Ringe

Satz mit 12 Stück von Ø 7-50 mm

Movement Holding Rings

Set of 12 pieces from Ø 7-50 mm



2293#	-5	Werk/Movement Ø 7-50 mm (3 ¼-22")	QS	0,040 Kg	PRAC-TEC	€ 3,95
-------	----	-----------------------------------	----	----------	----------	--------

Werkhalter

Verstellbar, parallel spannend, umkehrbar

Movement Holder

Adjustable, parallel expanding, double sided



2291#	-8	Werk/Movement Ø 8,5-25 mm (3 ¾ -11")	0,032 Kg	SWISOTECH	€ 17,45
2292	-8	Werk/Movement Ø 20-43 mm (8 ¾-19")	0,040 Kg	SWISOTECH	€ 17,95

7. Werkzeuge für den Uhrmacher
Tools for the Watchmaker

Werkhalter

Verstellbar, parallel spannend, umkehrbar

Movement Holder

Adjustable, parallel expanding, double sided

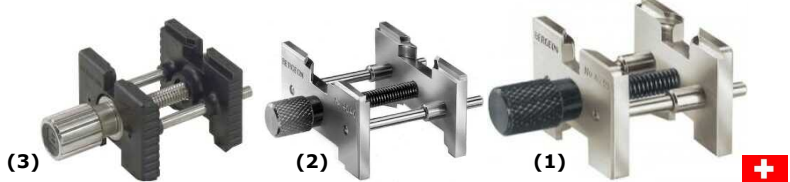

4039	-8	(2) Werk/Movement Ø 8,5-25 mm (3 ¾ -11")	-SWISS MADE-	0,032 Kg	BERGEON	€ 20,60
4040	-8	(1) Werk/Movement Ø 20-43 mm (8 ¾-19")	-SWISS MADE-	0,040 Kg	BERGEON	€ 20,60
4039-P	-8	(3) Werk/Movement Ø 8,5-25 mm (3 ¾ -11")	-SWISS MADE-	0,015 Kg	BERGEON	€ 18,90

Montagekissen

Mit weicher Kunststoffunterlage für Werk- und Gehäusemontage

Casing Cushions

With soft plastic surface for assembling case and movement



2286#	-5	(1) Abm./Size Ø 52 x 13 mm	QS	0,020 Kg	PRAC-TEC	€ 7,95
2288#	-5	(2) "BIG SIZE" Abm./Size Ø 80 x 17 mm	QS	0,038 Kg	PRAC-TEC	€ 12,95

Montagekissen

Mit weicher Kunststoffunterlage für Werk- und Gehäusemontage

Casing Cushions

With soft plastic surface for assembling case and movement



5395-55-N	-8	(1) Abm./Size Ø 55 x 15 mm		0,020 Kg	BERGEON	€ 27,50
5395-75-N	-8	(2) "BIG SIZE" Abm./Size Ø 75 x 20 mm		0,040 Kg	BERGEON	€ 30,50

Montagekissen 0-45°+ 360° "SWISS"

im Neigungswinkel verstellbar,
 Durchmesser 60/120 mm

Rotative Casing Table 0-45° + 360° "SWISS"

Diameter 60/120 mm



2287.1	-8	Ø 60 mm		0,120 Kg	SWISOTECH	€ 188,50
2287	-8	Ø 120 mm "BIG SIZE"		0,720 Kg	SWISOTECH	€ 278,50

Arbeitsteller mit Glocke

Mit Einteilung

Work Tray with Dust Dome

With divisions



2295#	-5	(2) Abm./Size Ø 105 x 75 mm	QS	0,070 Kg	PRAC-TEC	€ 4,95
-------	----	-----------------------------	----	----------	----------	--------

Arbeitsteller mit Glocke

Mit Einteilung



Work Tray with Dust Dome

With divisions



30097-BC	-8	Abm./Size Ø 88 x 45 mm	0,070 Kg	BERGEON	€ 18,50
----------	----	------------------------	----------	---------	---------

Staubschutz-Glocke

Aus Plexiglas, transparent,
 robuste Qualität/Ausführung



Dust Cover

plexiglas, transparent,
 strong and well finished



6759-2	-8	Abm./Size 90 X 225 X 43 mm	0,160 Kg	BERGEON	€ 85,60
--------	----	----------------------------	----------	---------	---------

Staubschutz-Glocke

Aus Plexiglas, transparent,
 robuste Qualität/Ausführung



Dust Cover

plexiglas, transparent,
 strong and well finished



6759-5	-8	Abm./Size 200 x 200 x 70 mm	0,405 Kg	BERGEON	€ 80,50
--------	----	-----------------------------	----------	---------	---------

Silikon Benetzungsdose

Für Dichtungsfett

Silicone Sealing Lubricator Grease Box

For sealing grease

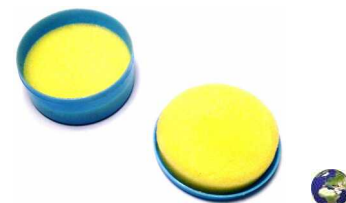

2360#	-5	Abm./Size Ø 60 x 28 mm	QS	0,025 Kg	PRAC-TEC	€ 4,25
-------	----	------------------------	----	----------	----------	--------

Silikon Dichtungsfett

Nachfülldose mit 30 g

Silicone-Grease

Refilling tin with 30 g



1080#	-5	Abm./Size Ø 40 x 38 mm - 30 g	QS	0,035 Kg	PRAC-TEC	€ 4,95
-------	----	-------------------------------	----	----------	----------	--------

Silikon Dichtungsfett "SEIKO"

Nachfülldose mit 5 g

Silicone-Grease "SEIKO"

Refilling tin with 5 g



1081#	-5	Abm./Size Ø 36 x 18 mm - 5 g	QS	0,025 Kg	SEIKO	€ 7,95
-------	----	------------------------------	----	----------	-------	--------

Ölnäpfchen

Mit 3 Senkungen: Ø 11-14 mm

Oiler Cup

with 3 inserts: Ø 11- 14 mm

2310#	-5	Abm./Size Ø 50 x 18 mm		0,035 Kg	PRAC-TEC	€ 2,95
-------	----	------------------------	--	----------	----------	--------



Ölgeber

Satz mit 4 Stück, auf Holzsockel, Ø Nadel: 0,15/0,25/0,35/0,45 mm

Oiler

Set of 4 pieces, on wooden base, Ø needle: 0,15/0,25/0,35/0,45 mm

2301	-5	Abm./Size 140 55 x 75 mm	qs	0,090 Kg	SWISOTECH	€ 14,95
------	----	--------------------------	----	----------	-----------	---------



Einzelne Ölnäpfchen

single Oil Cups

2301.1	-5	Ölnapf schwarz/Oil Cups black	Ø Senkung/holes 8 mm	0,004 Kg	SWISOTECH	€ 1,95
2301.2	-5	Ölnapf blau/Oil Cups blue	Ø Senkung/holes 9 mm	0,004 Kg	SWISOTECH	€ 1,95
2301.3	-5	Ölnapf grün/Oil Cups green	Ø Senkung/holes 14 mm	0,004 Kg	SWISOTECH	€ 1,95
2301.4	-5	Ölnapf rot/Oil Cups red	Ø Senkung/holes 17 mm	0,004 Kg	SWISOTECH	€ 1,95



Ölgeber

Satz mit 4 Stück, Ø Nadel: 0,15/0,25/0,35/0,45 mm

Oiler

Set of 4 pieces, Ø needle: 0,15/0,25/0,35/0,45 mm

2300	-7	Abm./Size L 65 mm		0,018 Kg	SWISOTECH	€ 10,95
------	----	-------------------	--	----------	-----------	---------



Einzelne Ölgeber/Single Oiler

2300.1	-5	Ölgeber/Oiler L 65 mm Ø Nadel/needle: 0,15 mm	0,004 Kg	SWISOTECH	€ 2,75
2300.2	-5	Ölgeber/Oiler L 65 mm Ø Nadel/needle: 0,25 mm	0,004 Kg	SWISOTECH	€ 2,75
2300.3	-5	Ölgeber/Oiler L 65 mm Ø Nadel/needle: 0,35 mm	0,004 Kg	SWISOTECH	€ 2,75
2300.4	-5	Ölgeber/Oiler L 65 mm Ø Nadel/needle: 0,45 mm	0,004 Kg	SWISOTECH	€ 2,75

Ölgeber

Satz mit 4 Stück, Ø Nadel: 0,30/0,35/0,50/0,70 mm

Oiler

Set of 4 pieces, Ø needle: 0,30/0,35/0,50/0,70 mm

30102-P04	-8	Abm./Size L 65 mm		0,018 Kg	BERGEON	€ 11,10
-----------	----	-------------------	--	----------	---------	---------



Ölgeber

für Großuhren, groß und klein

Oiler

for Clocks, large and small

2298	-5	Ölgeber/Oiler L 155 mm Ø Nadel/needle: 1,20 mm	0,002 Kg	SWISOTECH	€ 2,20
2999	-5	Ölgeber/Oiler L 155 mm Ø Nadel/needle: 1,60 mm	0,002 Kg	SWISOTECH	€ 2,20



**7. Werkzeuge für den Uhrmacher
Tools for the Watchmaker**

Ölblock

Mit 4 Senkungen: 11/12/13/14 mm
und 3 Einsätze für Holundermark/Rodico

Oil Cup Stand

With 4 oil caps: 11/12/13/14 mm
and 3 holes for elder pith/Rodico

(2)



(1)



2312	-5	(1) Abm./Size 85 x 40 x 30 mm		0,100 Kg	SWISOTECH	€ 34,50
2312.1	-5	(2) mit 3 Senkungen/with 3 oil caps Size 60 x 40 x 30 mm	QS	0,180 Kg	PRAC-TEC	€ 14,95



Ölblock

mit vier Näpfchen mit Achatsteineinsätzen und
Scharnierklapptdeckeln. Geeignet für Armband-
und Taschenuhren.

Oil Cup

Oil cups stand
with 4 containers with agate.

(2)



(1)



30180-A	-8	(1) Ditto, aber Rubin/but Ruby Ø 6/8/9/10mm -Abm./Size 90 x 50 x 20 mm		0,160 Kg	BERGEON	€ 120,60
30180-A-C1	-8	(2) Ditto, aber Keramik/but ceramic Ø 8/9/2x10 Abm./Size 90 x 50 x 20 mm		0,160 Kg	BERGEON	€ 120,60

Automatischer Ölgeber

Für Uhrenstoßsicherungen und Unruhlager jeglicher Art,
ohne dass der Deckstein entfernt werden muss.
Inhalt: 100 mm³. Beispiel: Incabloc, Kif, Futter-Fassung, etc.

Automatic precision oiler

Range of application: Everywhere a careful and precise quantity
of oil has to be deposited. Easy use. Inside the oiler, oil is protected
against dust.



7718-1A	-8	No. 1A Abm./Size 100 mm ³ (Stoßsicherungen/Shock Protection) # 2718-1A		0,060 Kg	BERGEON	€ 81,50
7719-2A	-8	No. 2A Abm./Size 100 m m ³ (mechanische Teile/mechanical parts) # 2718-2A		0,055 Kg	BERGEON	€ 81,50

Sortiment, 3 automatische Ölgeber

No 7718-A, 7719-2A und 7720-5
Für Uhrenstoßsicherungen und Unruhlager jeglicher Art, ohne dass
der Deckstein entfernt werden muss.
Beispiel: Incabloc, Kif, Futter-Fassung, etc.

Assortment of 3 automatic precision oilers

7718-A, 7719-2A and 7720-5
Range of application: Everywhere a careful and precise quantity of oil has
to be deposited. Easy use. Inside the oiler, oil is protected against dust.



7721	-8	Ditto, aber Rubin/but Ruby Ø 6/8/9/10 mm	Abm./Size 90 x 50 x 20 mm	0,155 Kg	BERGEON	€ 248,70
------	----	--	---------------------------	----------	---------	----------

Fettgeber und Ölgeber

für z. B. Aufzugwellen, Stellwellen etc. -Swiss Made-

Grease and Oil Transmitter

for winding stems etc. -Swiss Made



2127	-7	1A Qualität/quality 80 x 40 x 55 mm		0.110 Kg	SWISOTECH	€ 79,50
------	----	-------------------------------------	--	----------	-----------	---------

7. Werkzeuge für den Uhrmacher
Tools for the Watchmaker

MOEBIUS Öle und Fette

- A = für Armbanduhren
B = für Taschenuhren/kleine Wecker
C = für Großuhren

MOEBIUS Oil and Grease

- A = for watches
B = for pocket watches
C = for clocks



M941	-7	No. 941 - 2 ml	Syntcap	P	A	B		V = 103	0,013 Kg	MOEBIUS	€ 19,80
M8000	-7	No. 8000 - 4 ml	Classic Oil	EW-P-U-R	A	B		V = 95	0,019Kg	MOEBIUS	€ 16,95
M8030	-7*	No. 8030 - 20 ml	Classic Oil	EW-P-U		B	C	V = 115	0,054 Kg	MOEBIUS	€ 11,80
M8040	-7*	No. 8040 - 20 ml	Classic Oil	EW-P-U			C	V = 145	0,054 Kg	MOEBIUS	€ 11,25
M8200	-7	No. 8200 - 20 ml	Fett/Grease	AR-S	A	B		---	0,054 Kg	MOEBIUS	€ 13,20
M8300	-7	No. 8300 - 20 ml	Fett/Grease	AR-S	A	B		---	0,054 Kg	MOEBIUS	€ 13,95
M9000	-7	No. 9000 - 2 ml	Quartz Oil	R	A		C	V = 100	0,010 Kg	MOEBIUS	€ 25,90
M9010-2	-7	No. 9010 - 2 ml	Synt-A-Lube	EW	A			V = 150	0,020 Kg	MOEBIUS	€ 21,50
M9010-5	-7	No. 9010 - 5 ml	Synt-A-Lube	EW	A			V = 150	0,024 Kg	MOEBIUS	€ 45,00
M9103	-7	No. 9103 - 2 ml	Synt-HP 1000	R-AR	A			V = 1000	0.015 Kg	MOEBIUS	€ 19,75
M9104	-7	No. 9104 - 2 ml	Synt-HP 1300	R-AR	A	B		V = 1267	0.015 Kg	MOEBIUS	€ 22,50
M9415-2	-7	No. 9415 - 2 ml	Synthetisches Fett	EW-P	A	B		---	0,015 Kg	MOEBIUS	€ 24,50
MD5-20	-7	No. D5 - 20 ml	Synthetisches Fett	U	A	B		---	0,054 Kg	MOEBIUS	€ 34,50

EW = Ankerrad /Escapement wheel
P = Ankerpaletten /Escapement pallet
U = Unruhlager /Balance bearing
R = Räderwerk /Gear train
AR = Aufzugräder /Winding wheels
S = Schalfedern u. Hebel /Gear Springs (also for automatic cal.)

BERGEON ONE DIP

Spiralentrappings-Tauchbad 50 ccm

BERGEON ONE DIP

Hair Spring Dip Cleaning Solution 50 ccm



2652	-8	Inh./Cent.: 50 ccm						0,080 Kg	BERGEON	€ 23,80
------	----	--------------------	--	--	--	--	--	----------	---------	---------

Werkzeug für Gehäuse-Tuben "RX"

Mit einem Kombieinsatz für verschraubte Gehäuse-Tuben
Ø 5,3 und 6,0 mm

Tool for Case Tubes of "RX"

With one combi insert for case tubes Ø 5,3 und 6,0 mm



2740.9	-0	Abm./Size L 100 x Ø 12,5 35 mm						0,085 Kg	RX	€ 32,50
--------	----	--------------------------------	--	--	--	--	--	----------	----	---------

Satz Rollensenker

Mit 6 doppelten Rollensenkern aus gehärtetem Stahl
Ø 1,8/2,1 - 2,5/2,8 - 3,0/3,3 - 3,5/3,8 - 4,0/4,3 - 4,5/5,0 mm

Set of 6 double end wheel counter sinkers

Made of hardened steel
Ø 1,8/2,1 - 2,5/2,8 - 3,0/3,3 - 3,5/3,8 - 4,0/4,3 - 4,5/5,0 mm



2050.2	-7	Im Kartonetui/cardboard case - 1A Qualität/quality	Abm./Size 120 x 70 x 6 mm					0,060 Kg	SWISOTECH	€ 88,50
--------	----	--	---------------------------	--	--	--	--	----------	-----------	---------

7. Werkzeuge für den Uhrmacher Tools for the Watchmaker

Satz Rollensenker

mit 6 doppelten Rollensenkern aus gehärtetem Stahl
Ø 1,8/2,1 – 2,5/2,8 – 3,0/3,3 – 3,5/3,8 – 4,0/4,3 – 4,5/5,0 mm



Set of 6 double end wheel counter sinkers

Made of hardened steel
Ø 1,8/2,1 – 2,5/2,8 – 3,0/3,3 – 3,5/3,8 – 4,0/4,3 – 4,5/5,0 mm



1898	-8	Im Holzetui/in wooden case - 1A Qualität/quality x 10 mm	Abm./Size 125 x 75	0,130 Kg	BERGEON	€ 145,30
------	----	---	--------------------	----------	---------	----------

Fräswerkzeug für Chronographenschrauben

16 Fräsern aus HSS Ø 4 mm. Lochgrößen zur Aufnahme der Schrauben: Ø 0.40 - 0.95 mm alle 0.05 mm,
Ø 1.00 - 1.30 mm alle 0.10 mm. Im Holzetui. Auswechseln eines Fräasers:
Den rutschfesten Klebestreifen abziehen, den Fräser von unten erwärmen um den Klebstoff zu erweichen.
Benutzen Sie den BERGEON Kleber Nr. 5675 (Loctite 290) um den neuen Fräser zu befestigen und
kleben Sie einen neuen rutschfesten Streifen auf.



End-mills for chronograph screw shoulders

16 cutters HSS Ø 4 mm. Clearance holes screw: Ø 0.40 - 0.95 mm by 0.05 mm,
Ø 1.00 - 1.30 mm by 0.10 mm. in wooden case. Change of cutter: Take off the
non-skid tape, heat the back of the cutter to soften the glue. Use a Bergeon glue
Nr. 5675 (Loctite 290) to fix the new cutter and stick a new non-skid tape



30615-03	-8	Abm./Size 90 x 50 x 22 mm		0,080 Kg	BERGEON	€ 1.330,00
----------	----	---------------------------	--	----------	---------	------------

Schrauben Polierset s. S. 146/Polishing Set for Screws on page 146/

Schlüssel für Schwingmasse "ETA"

ETA 2892, 2893, 2894, 2895, 2896, 2897
und Rotorhalter für dito

Tool for Oscillating weights "ETA"

ETA 2892, 2893, 2894, 2895, 2896, 2897
and for holding the Oscillating weight



2627#	-7	(1) Abm./Size L 130 mm	# 183.301	0,060 Kg	SWISOTECH	€ 69,95
2628#	-7	(2) Abm./Size Ø 30 x H 15,5 mm	# 183.301P	0,078 Kg	SWISOTECH	€ 94,75

Schlüssel für Schwingmasse

für "VALJOUX" 7750-7700 und "Valgrange"
A07111-A07161-A07271

Tool for Oscillating weights
for "VALJOUX" 7750-7700 and "Valgrange"
A07111-A07161-A07271



2629#	-7	(1) Abm./Size L 130 mm	# 183.300	0,060 Kg	SWISOTECH	€ 69,95
2630#	-7	(2) Abm./Size Ø 30 x H 15,5 mm	# 183.300P	0,078 Kg	SWISOTECH	€ 94,75

Schlüssel für Schwingmasse "ETA"

zum Ent- und Anspannen des Schwingmassenriegels

Tool for Oscillating weights "ETA"

to release and lock the bolt of oscillating weights



6923	-8	Kpl. mit 2 Köpfen für Cal./cpl. with 2 heads f. Cal.7750 +2892		0,080 Kg	BERGEON	€ 142,70
------	----	--	--	----------	---------	----------

Schwingmassenhalter

für ETA

Oscillating weight holder

For ETA



8923-P-7750	-8	Schwingmassenhalter/Rotor holder Cal. ETA 7750		0,030 Kg	BERGEON	€ 80,50
8923-P-2892	-8	Schwingmassenhalter/Rotor holder Cal. ETA 2892		0,030 Kg	BERGEON	€ 80,50

7. Werkzeuge für den Uhrmacher Tools for the Watchmaker

Presstock

zum Ent- und Anspannen
des Schwingmassenriegels

Press

to release and lock the bolt
of oscillating weights

ROTOPRESS
SWISS MADE



8923	-8	Kpl. mit 2 Köpfen für Cal./cpl. with 2 heads for Cal.7750 +2892	0.660 Kg	BERGEON	€ 295,80
------	----	---	----------	---------	----------

Viertelrohr-Einkerbzange

Zange zum Einkerbten der Viertelrohre

Plier for cannon pinions

Cannon pinion tightener



2128	-7	1A Qualität/quality L 120 mm	# 4733	0.019 Kg	BERGEON	€ 34,95
------	----	------------------------------	--------	----------	---------	---------

Viertelrohrabheber

Spreizwerkzeug zum Abheben der Viertelrohre

Plier

Cannon Pinion Removers



2606	-5	1A Qualität/quality L 120 mm	# 2030	0.060 Kg	SWISOTECH	€ 79,50
------	----	------------------------------	--------	----------	-----------	---------

Ankerplättchenabheber

Spezial-Werkzeug zum Ankerplättchenabheben

Special Tool

Pallet Roller Removers



2607	-8	1A Qualität/quality 35 x 35 x 85 mm	# 30070	0.120 Kg	SWISOTECH	€ 78,80
------	----	-------------------------------------	---------	----------	-----------	---------

Unruhkloben-Stütze

Um den Unruhkloben mit seiner Spiralfeder zu platzieren,
ohne das Öl des Zapfens die Welle zu verschmutzen.

Balance-cock support

For positioning the balance-cock with his balance-spring,
avoiding to pollute the oil on the staff pivot.



7995	-8	Ø 32 x H 38 mm	0.040 Kg	BERGEON	€ 20,80
------	----	----------------	----------	---------	---------

Spiralfederhalter

Plexiglasscheibe mit Mittelloch auf Metallrahmen

Hair Spring Holder

Plexi glass with centre hole on metal case



2600#	-5	Abm./Size Ø 35 x H 9,5 mm	0,010 Kg	PRAC-TEC	€ 7,95
-------	----	---------------------------	----------	----------	--------

Werkzeug zum Verstiften der Spiralfedern



Tool for fixing the hairspring (Stud Holder)



2602	-7	Ø 40 x 10 mm	0,105 Kg	SWISOTECH	€ 189,00
------	----	--------------	----------	-----------	----------

Werkzeug mit Löchern für die Reglage der Unruhschrauben



Tool with holes to adjust screws of cpl. balances



2603	-7	Ø 40 x 7 mm	0,030 Kg	SWISOTECH	€ 36,95
------	----	-------------	----------	-----------	---------

Schiebehalter zum Halten der Spiralen

Pin Vice for holding hairsprings w. slide locking jaw



2756	-7	Schiebehalter zum Halten der Spiralen, L 100 mm for holding hairsprings with slide locking jaw, L 100 mm	#4072 0,018 Kg	SWISOTECH	€ 33,50
------	----	---	-------------------	-----------	---------

Schiebehalter zum Halten der Ankergabel

Pallet Fork Holder with slide locking jaw



2753	-7	Schiebehalter zum Halten der Ankergabel, L 100 mm Pallet Fork Holder with slide locking jaw, L 100 mm	0,020 Kg	SWISOTECH	€ 37,50
------	----	---	----------	-----------	---------

Schiebehalter für Unruhschrauben

Balance Screw Holder with slide locking jaw



2755.50	-7	Schiebehalter für Unruhschrauben Ø 0,50 mm, L 100 mm Balance Screw Holder Ø 0,50 mm, L 100 mm	0,015 Kg	SWISOTECH	€ 30,00
2755.55	-7	Schiebehalter für Unruhschrauben Ø 0,55 mm, L 100 mm Balance Screw Holder Ø 0,55 mm, L 100 mm	0,018 Kg	SWISOTECH	€ 32,00
2755.70	-7	Schiebehalter für Unruhschrauben Ø 0,70 mm, L 100 mm Balance Screw Holder Ø 0,70 mm, L 100 mm	0,020 Kg	SWISOTECH	€ 33,00

weitere Abmessungen gern auf Anfrage. More sizes on request

Schiebehalter für Federkerne

Barrel Arbor Holders with slide locking jaw



30610-0.75	-8	Schiebehalter für Federkerne Ø 0,75 mm, L 120 mm Barrel Arbor Holder Ø 0,75 mm, L 120 mm	0,050 Kg	BERGEON	€ 47,30
30610-1.25	-8	Schiebehalter für Federkerne Ø 1,25 mm, L 120 mm Barrel Arbor Holder Ø 1,25 mm, L 120 mm	0,050 Kg	BERGEON	€ 47,30
30610-1.50	-8	Schiebehalter für Federkerne Ø 1,50 mm, L 120 mm Barrel Arbor Holder Ø 1,50 mm, L 120 mm	0,050 Kg	BERGEON	€ 47,30

weitere Abmessungen gern auf Anfrage. More sizes on request

Werkzeug zum Schließen der Federhäuser

Einfach und praktisch

Tool for closing barrels

For easy fitting



7922	-8	Ø 26 x H 19 mm	0.015 Kg	BERGEON	€ 21,50
------	----	----------------	----------	---------	---------

Microstella Regulierschlüssel "RX"

Zum Regulieren der Unruhe

Microstella Balance Regulator "RX"

for Adjusting cpl. Balance



2610#	-5*	Abm./Size L 155 mm	0,075 Kg	RX	€ 37,50
-------	-----	--------------------	----------	----	---------

7. Werkzeuge für den Uhrmacher
Tools for the Watchmaker



Rundlaufzirkel

Einfaches Modell

Truing Caliper
simple execution



4000	-8	1 konisch/conic - 1 Ø 0,15 mm Loch/hole	0.025 Kg	BERGEON	€ 48,20
------	----	---	----------	---------	---------

Rundlaufzirkel "LYRA"

Mit Holzgriff

Truing Caliper "LYRA"
with wooden handle



5896	-8	Ø 0,15 mm 2 Löcher/holes	0.055 Kg	BERGEON	€ 77,80
------	----	--------------------------	----------	---------	---------

Rundlaufzirkel

Großes Modell

Truing Caliper
Large execution



1883-04	-8	1 konisch/conic - 1 Ø 0,15 mm Loch/hole	0.025 Kg	BERGEON	€ 221,50
---------	----	---	----------	---------	----------

Spezial Kornzange

Für Industrie und Ausbildung

Special Tweezer
For Industry and education



4852	-8	L 95 mm für die Uhrenindustrie/for watch factories -Swiss Made- um Hebelscheiben zu drehen oder zu entfernen. Aus vernickeltem Messing/to turn and remove rollers . In nickel-plated brass	0.025 Kg	BERGEON	€ 59,80
------	----	--	----------	---------	---------

BERGEON ONE DIP

Spiralentrüpfungs-Tauchbad 50 ccm

BERGEON ONE DIP

Hair Spring Dip Cleaning Solution 50 ccm



2652	-8	Inh./Cent.: 50 ccm	0.080 Kg	BERGEON	€ 23,80
------	----	--------------------	----------	---------	---------

Unruhwaage

Unruhwaage aus Metall mit höhenverstellbaren Füßen zur Justierung. Zwei Rubinbacken und eingebauter Wasserwaage, Länge 18 mm. (wird vor dem Prüfvorgang zur Kontrolle auf die Rubinbacken gelegt).

Balance Scale

Balance Tack made of metal with adjustable feet. Two ruby cheeks, length 18 mm. Including spirit level for checking the ruby cheeks before starting testing procedure.



2608	-8	SWISOTECH im Holzetui/in wooden case -SWISS MADE-	0,200 Kg	SWISOTECH	€ 315,00
------	----	---	----------	-----------	----------

Unruhwaage

Unruhwaage aus Metall mit höhenverstellbaren Füßen zur Justierung. Zwei Rubinbacken und eingebauter Wasserwaage, Länge 18 mm. (wird vor dem Prüfvorgang zur Kontrolle auf die Rubinbacken gelegt).



Balance Scale

Balance Tack made of metal with adjustable feet. Two ruby cheeks, length 18 mm. Including spirit level for checking the ruby cheeks before starting testing procedure.

2802-LN-RU	-8	BERGEON	-SWISS MADE-	0,180 Kg	BERGEON	€ 599,10
------------	----	---------	---------------------	----------	---------	----------

Hemmungsprüfgerät

Echappemeter zum sehr genauen Regulieren der Länge der Anker-Hebesteine. Eigenschaften: Zum Regulieren aller Anker. Spannung des Ankers durch Federhebel. Regulierung der Anker-Hebesteine mit Rändelschraube. Auflageplättchen des Ankers aus Edelstahl, mit 2 Markierungen versehen zum Anpassen des Ø des Ankerstiftes. Anzeige mit Abstufung von 0.01 mm. Geeignet auch für hohe Temperaturen bis 150°C. Arbeitsbereich ~130°C.

Escapement-tester

Apparatus allowing a very precise adjustment of pallet-stones length. Characteristics: Allows the adjustment of all pallets. Pallets gripping by spring lever. Lifting-adjustment by knurled knob. Pallet's support plate, in stainless steel, with 2 centring allowing to adapt the Ø of the pallet-staff. Dial with hands with graduation of 0.01 mm. Resistant to high temperatures up to 150°C. Working temperature ~130°C.

(1)



(2)



2229-03	-8	(1) Abm./Size 45 x 90 x 27 mm		0,175 Kg	BERGEON	€ 899,00
3229	-8	(2) Skalenteilung in 10-µm-Schritten Abm./Size 290 x 500 x 900 mm		0,285 Kg	BERGEON	€ 1.123,00

Heizplatte

Mit Thermostat und Digitalanzeige zum Kondenswassernachweis, z. B. nach einer Prüfung mit dem Natator 40 oder Natator 125.

Auch für Echappemeter oder zum Kondensationstest!
Also for escapement-tester or condensation test!



(2+3)



Electric Heater

With temperature control and digital display for separate condensation test. Up to 20 watches after waterproof test with Natator 40 or Natator 125.

7044-VL	-8	(2) Bis 2 Uhren/Watches 110/220 Volt, - Abm./Size 63 x 113 mm		0,400 Kg	BERGEON	€ 489,00
7044-PRO	-8	(2+3) Bis 2 Uhren/Watches 110/220 Volt, - Abm./Size 63 x 113 mm		1,800 Kg	BERGEON	€ 1.026,00

Heizplatte

Mit Thermostat und Digitalanzeige zum Kondenswassernachweis, z. B. nach einer Prüfung mit dem Natator 40 oder Natator 125.

Electric Heater

With temperature control and digital display for separate condensation test. Up to 20 watches after waterproof test with Natator 40 or Natator 125.

(1)



(2)



3725	-8	(1) 1-6 Uhren/Watches 230/120V/250W - Abm./Size 150 x 105 x 260 mm		3,000 Kg	SWISOTECH	€ 498,00
3726	-8	(2) 1-20 Uhren/Watches 230/120V/1500W - Abm./Size 300 x 105 x 415 mm		6,000 Kg	SWISOTECH	€ 795,00

7. Werkzeuge für den Uhrmacher
Tools for the Watchmaker

IKA-Feintaster

Im Holzetui. Mit Universal-Messbacken und Messschneidebacken.
Einstellbare Toleranzmarken. Hauptmessuhr 1/100 mm,
Zweitanzeige mit mm Anzeige. Messereich 10 mm.



IKA-Micrometer gauge

In wooden case. With universal Cylindrical contact points and knife
Contact points. Adjustable tolerance indicators. Main Dial 1/100 mm,
small dial in mm. Range: 10 mm.

2710	-8	Abm./Size 170 x 95 x 65 mm	0,700 Kg	IKA	€ 298,00
------	----	----------------------------	----------	-----	----------

Federwinder für "RX"

Trommel mit Welle für RX Cal.:
2135/1575/3135

Mainspring Winders for "RX"

Drum with shaft for RX Cal.:
2135/1575/3135



2727	-8	Abm./Size 150 x 100 x 33 mm	0,185 Kg	SWISOTECH	€ 278,00
------	----	-----------------------------	----------	-----------	----------

Sort. Federwinderer

Im Holzetui mit Griff und 17 Trommeln
von No. 00-15, links und rechts



Work Tray with Dust Dome

In wooden box with handle and 17 drums
from No. 00-15, left and right

5356	-8	Abm./Size 200 x 150 x 55 mm	0,750 Kg	BERGEON	€ 1.253,00
------	----	-----------------------------	----------	---------	------------

Federwinder für "Valjoux und ETA"

Trommel mit Welle, für diverse ETA Cal.:

Mainspring Winders for "Valjoux und ETA"

Drum with shaft for div. ETA Cal.:



2729.01	-8	ETA: 1727-1	0,020 Kg	SWISOTECH	€ 65,90
2729.02	-8	ETA: 2000-1, 2004-1, 2094	0,020 Kg	SWISOTECH	€ 65,90
2729.03	-8	ETA: 2660, 2671, 2678, 2688	0,020 Kg	SWISOTECH	€ 65,90
2729.04	-8	ETA: 2801-2, 2804-2	0,020 Kg	SWISOTECH	€ 65,90
2729.05	-8	ETA: 2824-2, 2834-2, 2836-2	0,020 Kg	SWISOTECH	€ 65,90
2729.06	-8	ETA: 2846-2	0,020 Kg	SWISOTECH	€ 65,90
2729.07	-8	ETA: 2892A2, 2893-1 -2 -3, 2894-2, 2895-2, 2896, 2897	0,020 Kg	SWISOTECH	€ 65,90
2729.08	-8	ETA: 7001	0,020 Kg	SWISOTECH	€ 65,90
2729.09	-8	ETA: 7750, 7751, 7753, 7754	0,020 Kg	SWISOTECH	€ 65,90
2729.10	-8	ETA: 7760, 7765	0,020 Kg	SWISOTECH	€ 65,90
2729.11	-8	ETA: 6497-1, 6498-1	0,020 Kg	SWISOTECH	€ 65,90
2729.12	-8	ETA: 6472-2, 6498-2	0,020 Kg	SWISOTECH	€ 65,90

7. Werkzeuge für den Uhrmacher
Tools for the Watchmaker

Werkzeug zum Schließen der Federhäuser

Einfach und praktisch

Tool for closing barrels

For easy fitting



7922	-8	Ø 26 x H 19 mm	0,015 Kg	BERGEON	€ 21,50
------	----	----------------	----------	---------	---------

Zapfenpolierfeile, 1A Qualität

Links mit Schliff L 60 mm, rechts Hieb 8 L 60 mm

Pivot Files, 1st quality

left hd. Burnisher L 60 mm, right hd. Files Cut 8 L 60 mm



2806.1	-5	Für Armbanduhren/for watches #1891-G Rhombus/profile 6,0 x 3 mm	0,025 Kg	BERGEON	€ 72,50
2806.2	-5	Für Taschenuhren/for pocket watches - Rhombus/profile 6,0 x 3 mm	0,030 Kg	BERGEON	€ 72,50

Lederfeile, 1A Qualität

Aus weißem Feinleder

Leather Buffs, 1st quality

Made from white fine leather



1282-06-001	-8	L 220 mm, Abm. Lederfeld/leather size 120 x 6 mm	0,080 Kg	BERGEON	€ 7,75
1282-12-001	-8	L 220 mm, Abm. Lederfeld/leather size 120 x 12 mm	0,100 Kg	BERGEON	€ 9,95
4056-6	-8	Schutzschieber/plastic cover für/for 1282-06-01 (10)	0,002 Kg	BERGEON	€ 5,60
4056-12	-8	Schutzschieber/plastic cover für/for 1282-12-01 (10)	0,003 Kg	BERGEON	€ 6,30

Sortiment Hemmungsfeilen "Vallorbe"

6 Stück Hemmungsfeilen mit G10 UNIVERSAL-HIEB

Grain/Grit 180,240,500,900,1200,2000 und 4000!

und Angel für feinste Arbeiten



Assortment of Escapement Files "Vallorbe"

6 pcs. Escapement Files with G10 universal cut

Grain/Grit 180,240,500,900,1200,2000 und 4000!

for finest working



2621.99	-5	L 140 mm, Hieb/Cut 180,240,500,900,1200,2000 und 4000	0,092 Kg	VALLORBE	€ 184,75
2625	-5	Feilenheft, schwarz/File Handles, black L 85 x ø 20 mm	0,015 Kg	DICK	€ 2,75

Sortiment Nadelfeilen "Vallorbe"

6 Stück Nadelfeilen mit G10 UNIVERSAL-HIEB

Grain/Grit 180,240,500,900,1200,2000 und 4000!

und Angel für feine Arbeiten



Assortment of Needle Files "Vallorbe"

6 pcs. Needle Files with G10 universal cut

Grain/Grit 180,240,500,900,1200,2000 und 4000!

for fine working



2621.98	-5	L 140 mm, Hieb/Cut 180,240,500,900,1200,2000 und 4000	0,100 Kg	VALLORBE	€ 178,00
2625	-5	Feilenheft, schwarz/File Handles, black L 85 x ø 20 mm	0,015 Kg	DICK	€ 2,75

Polierstahl

Präzisionspolierstahl für feinste Arbeiten,
z. B. an Zifferblättern und Zeigern etc.

Burnisher for finest surfaces,
e.g. on watch dials and hands etc.



2804	-5	L 75 x 6,5 x 3,5 mm	0,015 Kg	SWISOTECH	€ 17,95
------	----	---------------------	----------	-----------	---------

Sortiment Hemmungsfeilen "Dick"

10 Stück, verschiedene Formen Echappementfeilen
mit viereckiger Angel für feinste Arbeiten

Assortment of Escapement Files "Dick"

10 pcs. asst. shapes for finest working



2618.05	-5	L 140 mm, Hieb/Cut 5	0,085 Kg	DICK	€ 192,00
2618.08	-5	L 140 mm, Hieb/Cut 8	0,085 Kg	DICK	€ 222,00
2625	-5	Feilenheft, schwarz/File Handles, black L 85 x ø 20 mm	0,015 Kg	DICK	€ 2,75

weitere Abmessungen gern auf Anfrage. More sizes on request

Sortiment Nadelfeilen "Dick"

12 Stück Nadelfeilen mit viereckiger
Angel für feine Arbeiten

Assortment of Needle Files "Dick"

12 pcs. Needle Files for fine working



2621.02	-5	L 140 mm, Hieb/Cut 2	0,110 Kg	DICK	€ 96,50
2621.03	-5	L 140 mm, Hieb/Cut 3	0,110 Kg	DICK	€ 96,50
2625	-5	Feilenheft, schwarz/File Handles, black L 80 mm	0,030 Kg	DICK	€ 2,75

weitere Abmessungen gern auf Anfrage. More sizes on request

Nadelfeilen "Dick"

Nadelfeilen mit Angel für feine Arbeiten

Assortment of Needle Files "Dick"

Needle Files for fine working



2622.04-1	-5	L 160 mm, flachstumpf(flach)/Pottance-Hand /(falte), Hieb/Cut 4	0,011 Kg	DICK	€ 8,75
2622.04-2	-5	L 160 mm, dreikant/three square-Hand, Hieb/Cut 4	0,011 Kg	DICK	€ 8,95
2622.04-3	-5	L 160 mm, vierkant/square-Hand, Hieb/Cut 4	0,011 Kg	DICK	€ 9,95
2622.04-4	-5	L 160 mm, barett/barette-Hand, Hieb/Cut 4	0,011 Kg	DICK	€ 8,95
2622.04-5	-5	L 160 mm, rund/round-Hand, Hieb/Cut 4	0,011 Kg	DICK	€ 8,95
2622.04-6	-5	L 160 mm, halbrund/half round-Hand, Hieb/Cut 4	0,011 Kg	DICK	€ 9,95
2625	-5	Feilenheft, schwarz/File Handles, black L 80 mm	0,030 Kg	DICK	€ 2,75

weitere Abmessungen gern auf Anfrage. More sizes on request

Schraubenkopffeile "Dick"

Präzisionsfeile, 1A Qualität ohne Angel

Screw Head File (Slot Cutter) "Dick"

Precision File, 1st Quality without handle end



2805.1	-5	L 75 x 11 x 0,6 mm - Hieb/Cut 5	0,003 Kg	DICK	€ 30,50
--------	----	---------------------------------	----------	------	---------

Feile, flachstumpf "Dick"

Präzisionsfeile, 1A Qualität mit Angel



File Pottance/Hand "Dick"

Precision File, 1st Quality with handle end



2632.05-72	-5	L 100 mm, Stiftenfeile, flachstumpf-schmal	9,5 x 2,5 mm, Hieb/Cut 5	0,025 Kg	DICK	€ 21,95
2634.02-73	-5	L 150 mm, Stiftenfeile, extra-schmal	8 x 3 mm, Hieb/Cut 2	0,045 Kg	DICK	€ 19,95
2634.04-71	-5	L 150 mm, Stiftenfeile, flachstumpf-halb schmal	12 x 4 mm, Hieb/Cut 4	0,050 Kg	DICK	€ 22,95
2634.03-1	-5	L 150 mm, flachstumpf/Pottance-Hand,	Hieb/Cut 3	0,060 Kg	DICK	€ 19,50
2634.04-1	-5	L 150 mm, flachstumpf/Pottance-Hand,	Hieb/Cut 4	0,060 Kg	DICK	€ 23,75
2634.05-1	-5	L 150 mm, flachstumpf/Pottance-Hand,	Hieb/Cut 5	0,060 Kg	DICK	€ 25,95
2636.02-1	-5	L 200 mm, flachstumpf/Pottance-Hand,	Hieb/Cut 2	0,160 Kg	DICK	€ 22,95
2626	-5	Feilenheft L 100 x ø 30 mm, für Feilen/file	length 100 – 250 mm	0,056 Kg	DICK	€ 2,75
2626.1	-5	Feilenheft aus Holz/from wood	L 100 x ø 20 mm	0,056 Kg	PRAC-TEC	€ 0,95

weitere Abmessungen gern auf Anfrage. More sizes on request

Satz Schneideisen HSS und Gewindebohrer WS

(metrisch) im Holzkasten für Uhrmacher

Ø M 0,40-0,50-0,60-0,65-0,70-0,80-0,90-1,00-1,10-1,20-1,3-1,40 mm

12 Schneideisen Ø 8,0 mm und 12 Satz Gewindebohrer a 3 Stück



Set of Screw Dies HSS and Taps WS

(metric) in wooden case

Ø M 0,40-0,50- 0,60-0,65- 0,70-0,80-0,90-1,00-1,10-1,20-1,3-1,40 mm

12 Screw Dies Ø 8,0 mm and 12 sets of taps (each 3 pcs.)

2175	-7	Im Holzetui/in wooden case - 1A Qualität/quality	0,250 Kg	SWISOTECH	€ 449,00
------	----	--	----------	-----------	----------

Satz Schneideisen HSS und Gewindebohrer WS

(metrisch) im Holzkasten für Uhrmacher aus gehärtetem HSS Stahl.

Ø M 1,00 - 1,20 - 1,40 - 1,70 - 2,00 - 2,30 - 2,60 - 3,00 mm

8 Schneideisen Ø 8,0 mm und 8 Satz Gewindebohrer a 3 Stück



Set of Screw Dies HSS and Taps WS

(metric) in wooden case made of HSS hardened steel

Ø M 1,00 - 1,20 - 1,40 - 1,70 - 2,00 - 2,30 - 2,60 - 3,00 mm

8 Screw Dies Ø 16,0 mm and 8 sets of taps (each 3 pcs.)

2174	-7	Im Holzetui/in wooden case - 1A Qualität/quality	0,350 Kg	SWISOTECH	€ 299,00
------	----	--	----------	-----------	----------

Satz Schneideisen und Gewindebohrer HSS

(metrisch) in einer Plastik-Box

Ø M 1,0/1.1/1,2/1,4/1.6/1.8/2,0/2.4/2.5 mm

9 Schneideisen und 9 Satz Gewindebohrer a je 2 Stück



Set of Screw Dies HSS and Taps HSS

(metric) in plastic box

Ø M 1,0/1.1/1,2/1,4/1.6/1.8/2,0/2.4/2.5 mm

9 Screw Dies and 9 sets of taps (each 2 pcs.)

2172	-7	Ø 1,0 - 2.5 mm, in plastic box, Abm./Size 150 x 80 x 14mm	0,180 Kg	PRAC-TEC	€ 49,50
------	----	---	----------	----------	---------

Universal Lünettenringabzieher "SWISS"

Griff aus eloxiertem Aluminium, Ring aus Elastomer, Spanndurchmesser Ø 30,0 – 50,0 mm



A Universal Bezel Ring Remover "SWISS", Handle made of anodized aluminium, Ring made of Elastomer, up to bezel ring Ø 30,0 – 50,0 mm



2477#	-8	A Lünettenabzieher/ Bezel Ring Remover	Abm./Size L 200 x 95 mm	0,260 Kg	SWISOTECH	€ 286,00
2477.1	-8	B Ersatz Ring aus Elastomer/ Spare Ring Insert		0,025 Kg	SWISOTECH	€ 89,00
2472	-8	C Spezial Werkhalter für #2477/Case Vice for #2477		0,180 Kg	SWISOTECH	€ 245,00

Lünettenabheber "RX"

Parallel spannend mit 4 aus Stahl gehärteten Abziehklauen
Spannbereich von Ø 20-40 mm

Tool for extraction Watch Bezels "RX"

Parallel expanding with 4 taking off claws made of HSS
Steel Clamping range from Ø 20-40 mm



2478#	-5	Abm./Size 130 x 60 x 80 mm		0,830 Kg	RX	€ 156,50
-------	----	----------------------------	--	----------	-----------	----------

Montagekissen 0-45°+ 360° "SWISS"

im Neigungswinkel verstellbar,
Durchmesser 60/120 mm



Rotative Casing Table 0-45° + 360° "SWISS"

Diameter 60/120 mm



2287.1	-8	Ø 60 mm		0,120 Kg	SWISOTECH	€ 188,50
2287	-8	Ø 120 mm "BIG SIZE"		0,720 Kg	SWISOTECH	€ 278,50

Clean Air Table "SWISS"

Mit Druckluft zum Ausblasen von Schmutz und Staub und in der Kombination mit Vacuum zum Absaugen von Schmutz und Staub.
Obere Leitung = Vakuum, untere Leitung = Druckluft. Durch kurzes Drücken auf das Uhrgehäuse werden Druckluft und das Vakuum aktiviert.

Clean Air Table "SWISS"

with Pressure for blowing dust and dirt and in combination with Vacuum for removing dust and dirt, Upper pipe = Vacuum, bottom pipe = Pressure. While pushing down the watch case, pressure and vacuum cleaning is activated.

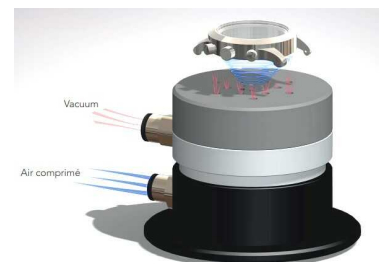

3659	-8	Ø 60/80 x Ht. 60 mm		0,340 Kg	SWISOTECH	€ 598,00
------	----	---------------------	--	----------	-----------	----------

7. Werkzeuge für den Uhrmacher
Tools for the Watchmaker

Druckluft-Ausbläser
SWISS (Bleistiftform) mit Tastventil



High Pressure Hand Piece
SWISS pencil style with finger button valve

3660	-7	Uhrmacher Druckluft-Ausbläser (Bleistiftform) mit Tastventil/High Pressure Hand Piece	0,060 Kg	SWISOTECH	€ 69,50
3660.45	-7	Uhrmacher Druckluft-Ausbläser (Bleistiftform) mit Tastventil/High Pressure Hand Piece	0,060 Kg	SWISOTECH	€ 75,50

Druckluft-Ausbläser
(Bleistiftform) mit Tastventil

High Pressure Hand Piece
pencil style with finger button valve



3658	-7	Uhrmacher Druckluft-Ausbläser (Bleistiftform) mit Tastventil/High Pressure Hand Piece	0,060 Kg	PRAC-TEC	€ 36,75
3658.45	-7	Uhrmacher Druckluft-Ausbläser (Bleistiftform) mit Tastventil/High Pressure Hand Piece	0,060 Kg	PRAC-TEC	€ 40,75

Mini Uhrglas Reinigungsstift "SWISS"
Auch bestens geeignet für Zifferblätter und Zeiger

Mini glass cleaning pen "SWISS"
Also suitable for Dials and Hands



2097	-5	MICRO TECHNOLOGY L 70 x 8 mm	0,005 Kg	SWISOTECH	€ 13,95
------	----	------------------------------	----------	-----------	---------

Original BERGEON® Quick Service Werkzeugkoffer
Für Batterie- & Bandwechsel, 18-teilig

Zum Auswechseln der Batterien und zum Kürzen der Armbänder. Enthält: 18 spezialisierte Werkzeuge und Zubehör.

Original BERGEON® Quick Service Tool Case
For Battery & Strap Change, Cont. 18 Tools

For the batteries service, bracelets change and length setting. Contains: 18 specialized tools and accessories.



7812	-8	Abm./Size 250 x 195 x 70 mm	0,750 Kg	BERGEON	€ 187,50
------	----	-----------------------------	----------	---------	----------

Original BERGEON® Quick Service Werkzeugkoffer
Für Batterie- & Bandwechsel, 46-teilig

Zum Auswechseln der Batterien und zum Kürzen der Armbänder. Enthält: 46 spezialisierte Werkzeuge und Zubehörteile.

Original BERGEON® Quick Service Tool Case
For Battery & Strap Change, Cont. 46 Tools

For the batteries service, bracelets change and length setting. Contains: 46 specialized tools and accessories.



**MASTER
SERVICE** 
SWISS MADE



7815	-8	Abm./Size 385 x 290 x 100 mm	1,850 Kg	BERGEON	€ 680,50
------	----	------------------------------	----------	---------	----------

Original BERGEON® After Sale Service Werkzeugkoffer
Für den After Sale Service für Uhren, 43-teilig

Im Kunstlederetui. Enthält: 43 spezialisierte Werkzeuge und Zubehörteile.

Original BERGEON® After Sale Service Tool Case
Watch After Sale Service, Cont. 43 Tools

Leather Style Case. Contains: 43 specialized tools and accessories.



7817	-8	Abm./Size 250 x 305 x 70 mm	1,900 Kg	BERGEON	€ 886,50
7817-E	-8	(2) Nur leeres Etui/only empty leather style case	0,350 Kg	BERGEON	€ 334,00

7. Werkzeuge für den Uhrmacher
Tools for the Watchmaker

Steineinpressapparat "HORIA"

Steineinpressapparat mit **Mikrometerschraube** zum Justieren des Höhenspiels der Räder, Bohrungs-Durchmesser zur Aufnahme der Pressstempel 4 mm und Ambösschen 4mm.
Spannweite: 25 mm, Gesamthöhe: 120 mm

Jewelling Tool "HORIA"

with **micrometric screw** for rectifying endshakes for pump washers Ø shaft 4mm and anvils Ø shaft 4 mm
Opening: 25 mm, total height: 120 mm



2730	-8*	Sockel/Base	Abm./Size 80 x 45 mm	0,650 Kg	HORIA	€ 430,00
------	-----	-------------	----------------------	----------	-------	----------

Schaft/Shank Ø 3 mm für/for Pressstempel/pump washers und/and Schaft/Shank Ø 4 mm für/for Ambösschen/anvils auf Anfrage/on request

Steineinpressapparat "HORIA"

Steineinpressapparat mit **Hebel und Mikrometerschraube** zum Justieren des Höhenspiels der Räder, Bohrungs-Durchmesser zur Aufnahme der Pressstempel 4mm und Ambösschen 4mm.
Spannweite: 30 mm, Gesamthöhe: 125 mm

Jewelling Tool "HORIA"

with **micrometric screw and hand lever** for rectifying endshakes for pump washers Ø shaft 4mm and anvils Ø shaft 4 mm
Opening: 30 mm, total height: 125 mm



2731	-8	Sockel/Base	Abm./Size 90 x 50 mm	1,400 Kg	HORIA	€ 415,00
------	----	-------------	----------------------	----------	-------	----------

Schaft/Shank Ø 3 mm für/for Pressstempel/pump washers und/and Schaft/Shank Ø 4 mm für/for Ambösschen/anvils auf Anfrage/on request

Sortiment Press-Stempel und Ambösschen

8 Press-Stempel 0,7-1,4 mm, Schaft Ø 4 mm und 3 Ambösschen, Schaft Ø 4 mm

Asst. of Pump Pushers and Anvils

8 pushers 0,7-1,4 mm, Shank Ø 4 mm und 3 Anvils, Shank Ø 4 mm



2730.8	-8	Abm./Size	70 x 30 x 25 mm	0,045 Kg	HORIA	€ 240,00
--------	----	-----------	-----------------	----------	-------	----------

Schaft/Shank Ø 3 mm für/for Pressstempel/pump washers und/and Schaft/Shank Ø 4 mm für/for Ambösschen/anvils auf Anfrage/on request

Sortiment Press-Stempel und Ambösschen

12 Press-Stempel 0,7-1,8 mm, Schaft Ø 4 mm und 6 Ambösschen, Schaft Ø 4 mm

Asst. of Pump Pushers and Anvils

12 pushers 0,7-1,8 mm, Shank Ø 4 mm und 6 Anvils, Shank Ø 4 mm



2730.12	-8	Abm./Size	90 x 65 x 25 mm	0,095 Kg	HORIA	€ 375,00
---------	----	-----------	-----------------	----------	-------	----------

Schaft/Shank Ø 3 mm für/for Pressstempel/pump washers und/and Schaft/Shank Ø 4 mm für/for Ambösschen/anvils auf Anfrage/on request

Sortiment Press-Stempel und Ambösschen

15 Press-Stempel 0,6-2,4 mm, Schaft Ø 4 mm und 15 Ambösschen, Schaft Ø 4 mm

Asst. of Pump Pushers and Anvils

15 pushers 0,6-2,4 mm, Shank Ø 4 mm und 15 Anvils, Shank Ø 4 mm

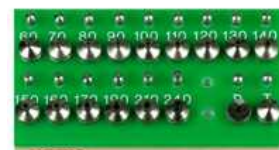

2730.15	-8	Abm./Size	100 x 65 x 25 mm	0,135 Kg	HORIA	€ 675,00
---------	----	-----------	------------------	----------	-------	----------

Schaft/Shank Ø 3 mm für/for Pressstempel/pump washers und/and Schaft/Shank Ø 4 mm für/for Ambösschen/anvils auf Anfrage/on request

Sortiment Press-Stempel und Ambösschen

24 Press-Stempel 0,7-3,0 mm, Schaft Ø 4 mm und 24 Ambösschen, Schaft Ø 4 mm

Asst. of Pump Pushers and Anvils

24 pushers 0,7-3,0 mm, Shank Ø 4 mm und 24 Anvils, Shank Ø 4 mm

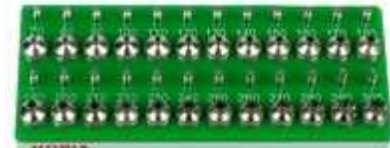

2730.24	-8*	Abm./Size	120 x 65 x 25 mm	0,190 Kg	HORIA	€ 835,00
---------	-----	-----------	------------------	----------	-------	----------

Schaft/Shank Ø 3 mm für/for Pressstempel/pump washers und/and Schaft/Shank Ø 4 mm für/for Ambösschen/anvils auf Anfrage/on request

Sort. Stempel "Incabloc"

für Horia Steineinpressapparat mit Spindelochdurchmesser 4 mm, 6 Press-Stempel und 7 Ambösschen für das Setzen von Incabloc Stoßsicherungen

Asst. of Pump Pushers "Incabloc"

for Horia jewellery tool with spindle hole 4 mm, 6 pushers and 7 anvils for fixing Incabloc shock-absorbers



2730.99	-9	Abm./Size	70 x 30 x 25 mm	0,045 Kg	INCABLOC	€ 99,95
---------	----	-----------	-----------------	----------	----------	---------

Triebnietmaschine "Star"

auf Sockel mit Steineinpressvorrichtung und umfangreichem Zubehör zum Nieten und Einpressen der Lochsteine mit Universal-Pressstock (mikrometrische Höhenverstellung).
 Zusammenstellung: 1 Pressstock, 1 Untersatzsockel, 105 Punzen, 25 Ambösschen, 15 Reibahlen, 2 Fräser und 6 federnde Pressstempel:



Staking Tool "Star"

excellent and practical version comprising a nickel plated cast stake holder frame with lockable rotating stake plate, 105 punches, 25 stakes, 15 reamers, 2 burs and 6 pushers in a strong wooden storage box.

2735	-8	(2) 105 Punzen/Punches, 25 Ambösschen/Stakes Abm./Size 260 x 240 x 140 mm	6,150 Kg	STAR	n.l./n.m.a.
------	----	--	----------	------	-------------



Triebnietmaschine "Bergeon"

auf Sockel mit Steineinpressvorrichtung und umfangreichem Zubehör zum Nieten und Einpressen der Lochsteine mit Universal-Pressstock (mikrometrische Höhenverstellung). Zusammenstellung: 1 Pressstock, 1 Untersatzsockel, 50/100 Punzen, 10/20 Ambösschen.

Staking Tool "BERGEON"

excellent and practical version comprising a nickel plated cast stake holder frame with lockable rotating stake plate, 50/100 punches, 10/20 stakes..



5285-B	-8	50 Punzen/Punches, 10 Ambösschen/Stakes	1,900 Kg	BERGEON	€ 573,80
5285-D	-8	100 Punzen/Punches, 20 Ambösschen/Stakes	4,800 Kg	BERGEON	€ 1.026,00



Neu Multi-Function Tool "HORIA"

cpl. Profi Set - 5 in 1 Tool Set: - Bandsplintausstoßgerät -
 - Drücker und Korrektoren auswechseln -
 - Kronentubusse ersetzen - - Lünettenringabheber -
 - Sprungdeckelöffner -

New Multi-Function Device "HORIA"

cpl. Professional 5 in 1 Tool Set: - Bracelet Pin setting and removing -
 - Pusher and Corrector setting and removing -
 - Tubes for Crowns setting and removing - Bezel Ring remover -
 - Snap Case Back Opener -



2739	-9	Abm./Size 260 x 240 x 140 mm	6,150 Kg	HORIA	€ 2.275,00
------	----	------------------------------	----------	-------	------------



Zapfen-Rollierstuhl "HORIA"

Kleine einfache Zapfenrollier-, Polier- und Abrundungsmaschine für konische und zylindrische Zapfen. Einfaches, schnelles Einstellen. Polierscheiben aus Hartmetall für Zapfen von 0.04 - 1.20 mm

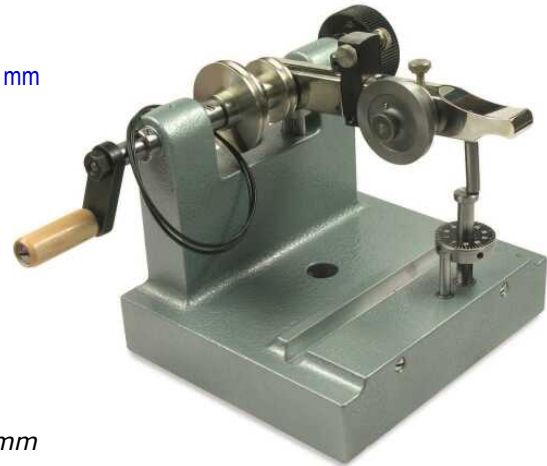

Pivot Lathes "HORIA"

Small and simple pivot lathe for conical and cylindric pivots. Simple and quick adjustment. With Widia burnishing disc for pivots from 0,04 – 1,2 mm



M300	-9	Abm./Size 122 x 110 x 115 mm	1,300 Kg	HORIA	€ 1.898,00
------	----	------------------------------	----------	-------	------------

Zapfen-Rollierstuhl "ROLLIMAT"

Für Groß.- und Taschenuhren, für Zapfen von Ø 0,30 bis 4,00 mm. motorbetrieben, mit 4,0~4,1 mm Widia-Rollierscheibe



"ROLLIMAT"

For Clocks and Wrist watches, motor driven, with Widia burnishing disc of 4,0~4,1 mm

3977	-9	Motor 220 Volt, 100 Watt – 5 U/Min./rpm.	5,20 Kg	SWISOTEC	€ 2.340,00
3977.1	-0	Ersatz Widia Scheibe/Spare Pivoting disc 3,5 - 3,6 mm	0,070 Kg	SWISOTEC	n. l./n.m.a.
3977.2	-0	Ersatz Widia Scheibe/Spare Pivoting disc 4,0 - 4,1 mm	0,070 Kg	SWISOTEC	€ 330,00

Drehbank zum Polieren von Schrauben

Im Holzetui mit Einteilung: 1 Drehbank mit Spannfutter und Spindel 8 mm - Ø 5 mm, 4 Schleifsteine Ø 50 mm: 1 x Gussmetall, 1 x Bronze, 1 x Buchsbaum, 1 x Zinn, 1 Satz mit 22 Futter 5 mm - Ø von 0.40 - 2.50 mm, 1 Satz mit 12 Lanternen Körper 5 mm Ø von 0.40 - 2.50 mm



Lathe for polishing screws

in wooden box with section: 1 lathe with chuck and spindle 8 mm - Ø 5 mm, 4 grindstones Ø 50 mm: 1 x cast-iron, 1 x bronze, 1 x boxwood, 1 x tinn 1 set of 22 chucks 5 mm from 0.40 to 2.50 mm 1 set of 12 lantern 5 mm from 0.40 to 2.50 mm

TV100	-9	Abm./Size 265 x 160 x 75 mm	2,060 Kg	HORIA	€ 1.899,00
-------	----	-----------------------------	----------	-------	------------

Rollensenker und Schraubkopfräser s. S. 131/counter sinkers and end-mills on page 131 End-mills!

7. Werkzeuge für den Uhrmacher
Tools for the Watchmaker

Zapfenrollierstuhl "HORIA"

Schweizer Fabrikation. 1 A Qualität. Aus vernickeltem Messing.
 Mit Einstellschraube und Zapfenmass. Mitnehmerrolle mit beweglichem
 Reitstock. Auswechselbare Lager- und Lanternenscheiben.
 Mit Broschen Ref. TP 123 / 124 / 125 / 127.



TP108-119	-9	Abm./Size 290 x 152 x 46 mm	1,600 Kg	HORIA	€ 3.045,00
-----------	----	-----------------------------	----------	-------	------------

Pivot lathes

Swiss made. First quality. Nickel plated brass frame.
 With adjusting screw and pivot gauge. Driving pulley
 with movable fork. Disc with interchangeable notches
 and lanterns. With runners Ref. TP 123/124/125/127.

Zapfenrollierstuhl "HORIA"

Schweizer Fabrikation. 1 A Qualität. Aus vernickeltem Messing.
 Mit Broschen Ref. TP 123 / 124 / 125 / 127.



TP108	-9	Abm./Size 290 x 152 x 46 mm	1,600 Kg	HORIA	€ 2.615,00
-------	----	-----------------------------	----------	-------	------------

Pivot lathes

Swiss made. First quality. Nickel plated brass frame.
 With runners Ref. TP 123/124/125/127.

Zapfenrollierstuhl "HORIA"

Schweizer Fabrikation. 1 A Qualität. Aus vernickeltem Messing.
 Mit beweglichem Reitstock.
 Mit Broschen Ref. TP 123 / 126 / 127.



TP106-119	-9	Abm./Size 290 x 152 x 46 mm	1,550 Kg	HORIA	€ 2.589,00
-----------	----	-----------------------------	----------	-------	------------

Pivot lathes

Swiss made. First quality. Nickel plated brass frame.
 With movable fork. With runners Ref. TP 123/126/127.

Zapfenrollierstuhl "HORIA"

Schweizer Fabrikation. 1 A Qualität. Aus vernickeltem Messing.
 Mit Broschen Ref. TP 123 / 126 / 127.



TP106	-9	Abm./Size 290 x 152 x 46 mm	1,550 Kg	HORIA	€ 2.175,00
-------	----	-----------------------------	----------	-------	------------

Pivot lathes

Swiss made. First quality. Nickel plated brass frame.
 With runners Ref. TP 123/126/127.

Drehbank und Zubehör Lathe and Accessories

Drehbank "VECTOR"

Präzisionsdrehbank, die speziell auf die Bedürfnisse des Uhrmachers ausgerichtet ist. Sie wird mit einer umfangreichen Grundausstattung in einem aus Massivholz gefertigten Holzkasten geliefert. Sämtliches Kleinzubehör, wie z. B. Spannzangen sind in einem herausnehmbaren Einsatz untergebracht.

Lathe "VECTOR"

Precision lathe, particularly made for the needs of the watchmaker. It is supplied with an extensive basic equipment with a wooden base. All small accessories, like e.g. Clamping devices are accommodated in the wooden base for fast use.



3970.48	-9*	Vector Drehbank mit 48er Spannzangensatz 0,3 - 8,0 mm Vector Lathe with 48 chucks 0,3-8,0 mm Größe/Size 435 x 335 x 145 mm	12,500 Kg	VECTOR	€ 3.278,00
Grundausstattung Drehbank mit 48er Spannzangensatz 0,3-8,0 mm: - Spindelstock (Spitzenhöhe 47 mm) - Maschinensockel - Wange (Länge 260 mm) - Bohrreitstock mit Spitze und Körnerlager - Kurbelkreuzsupport - Höhensupport - Schleifspindel - umklappbare Handauflage inkl. schmaler und breiter Auflage - Sägetischchen - einfache Feilrolle - 4 Anzugrohre - 3 Lackscheiben aus Messing inkl. Spannzange - Aufnahmedorn für Schleifscheibe und Sägeblätter - Schleifscheibe mit Distanzring - Antriebsriemen - Blech zum Verschweißen des Antriebsriemens - 48-teiliger Spannzangensatz-Schaftdurchmesser 8 mm mit folgenden Ø: 0,3 - 0,4 - 0,5 - 0,6 - 0,7 - 0,8 - 0,9 - 1,0 - 1,1 - 1,2 - 1,3 - 1,4 - 1,5 - 1,6 - 1,7 - 1,8 - 1,9 - 2,0 - 2,2 - 2,4 - 2,6 - 2,8 - 3,0 - 3,2 - 3,4 - 3,6 - 3,8 - 4,0 - 4,2 - 4,4 - 4,6 - 4,8 - 5,0 - 5,2 - 5,4 - 5,6 - 5,8 - 6,0 - 6,2 - 6,4 - 6,6 - 6,8 - 7,0 - 7,2 - 7,4 - 7,6 - 7,8 - 8,0 mm					



3970.20	-9	Vector Drehbank mit 20er Spannzangensatz 0,4 - 4,0 mm Vector Lathe with 20 chucks 0,4 - 4,0 mm Größe/Size 435 x 335 x 145 mm	11,500 Kg	VECTOR	€ 2.818,00
Grundausstattung Drehbank mit 20er Spannzangensatz 0,4-4,0 mm: Wie oben, jedoch mit 20-teiligem Spannzangensatz, Ø: 0,4 - 0,5 - 0,6 - 0,8 - 1,0 - 1,2 - 1,4 - 1,6 - 1,8 - 2,0 - 2,2 - 2,4 - 2,6 - 2,8 - 3,0 - 3,2 - 3,4 - 3,6 - 3,8 - 4,0 mm					

Weiteres Zubehör / Further Accessories:



3970.1	-9	(1) 220 V/180 W - Geräuscharmer Drehstrommotor mit sehr großer Durchzugskraft bereits bei geringsten Drehzahlen durch Frequenzumrichter, stufenlos regelbar von 0 - 2500 U/Min im Rechts- und Linkslauf durch Potentiometer	7,500 Kg	VECTOR	€ 849,00
3970.2	-9	(2) 220 V/180 W - Geräuscharmer Drehstrommotor mit sehr großer Durchzugskraft bereits bei geringsten Drehzahlen durch Frequenzumrichter, stufenlos regelbar von 0 - 2500 U/Min im Rechts- und Linkslauf durch Fußpedal	7,200 Kg	VECTOR	€ 1.199,00
3970.3	-9	(3) Holzuntergestell aus Buche für VECTOR-Motor, im montierten Zustand nur Bedienelement des Frequenzumrichters sichtbar	2,300 Kg	VECTOR	€ 139,00
3975	-9	(4) OS-100 220 V/100 W - Geräuscharmer Antriebsmotor mit sehr großer Durchzugskraft bereits in unteren Drehzahlen, stufenlos regelbar von 0 - 6000 U/Min im Rechts- und Linkslauf durch Potentiometer bzw. Fußpedal auf Anfrage	5,500 Kg	SWISOTECH	€ 660,00
3970.4	-9	(5) Vorgelege inkl. 2 Messing-Positionierdornen und Antriebsriemen	2,100 Kg	VECTOR	€ 209,00
3970.5	-9	(6) Teilscheibe 1 - 17 Standardlochkreise einseitig - Lochkreise auf der Vorderseite: 46, 54, 58, 59, 62, 70, 76, 80, 100, 132, 144, 150, 156, 168, 180, 192, 204	0,600 Kg	VECTOR	€ 398,00
3970.6	-9	(7) 3-Backenfutter (Swiss Made) mit gehärteten D-Backen. - Spannungsbereich: Außenspannungs-Ø 0,8 - 23 mm, Innenspannungs-Ø 17 - 64 mm	0,500 Kg	VECTOR	€ 898,00
3970.7	-9	Anzugsrohr, Standardlänge mit VECTOR-Gewinde	0,020 Kg	VECTOR	€ 35,00
3970.8	-9	Anzugsrohr, Standardlänge mit Gewinde Z 6,85 x 40 Gg/''	0,022 Kg	VECTOR	€ 38,00
3970.9	-9	Lackscheibenset bestehend aus: Aufnahme und 3 Lackscheiben Ø 7/15/20 mm	0,050 Kg	VECTOR	€ 58,00
3970.10	-9	HSS-Vierkantrohling für Drehmeißel 4 x 4 x 63 mm	0,020 Kg	VECTOR	€ 7,50

Sort. Tamponstahl

Inh. 12 Stück

Assortment Plug-Steel

Cont. 12 pces.



2749	-5	Ø 0,55 - 1,95 mm	0,040 Kg	SWISOTECH	€ 8,95
2749.1	-5	Ø 2,20 - 3,95 mm	0,040 Kg	SWISOTECH	€ 11,50

Knopfmass

Messing 1/1 mm - 1/16 Zoll
mit Innenmaß

Slide Gauge

Brass 1/1 mm - 1/16 inch



2256	-5	L 80 mm	0,045 Kg	PRAC-TEC	€ 6,80
2257	-5	L 100 mm	0,050 Kg	PRAC-TEC	€ 6,90

8. Batterie- & Armbandservice Battery-, Bracelet & Strap Service

Batterietester "BT934"

Einfacher Tester für Knopfzellen und Batterien

Battery Tester "BT934"

Simple battery tester for button cells and batteries



3001#	-5*	Abm./Size 90 x 55 x 30 mm	QS	0,100 Kg	PRAC-TEC	€ 7,75
-------	-----	---------------------------	----	----------	----------	--------

Schrittschaltmotor- und Knopfzellentester

Testet den Schrittschaltmotor, ohne die Uhr zu öffnen
und Tester für Knopfzellen Silberoxid 1,55 V und Lithium 3,0 V

Stepping Motor Tester and Button Cell Tester

Stepping motor test without opening the watch
and professional tester for button cells silver oxide 1,55 V und lithium 3,0 V



3010	-5	(2) Abm./Size L 120 x 65 x 18 mm		0,090 Kg	PRAC-TEC	€ 29,50
------	----	----------------------------------	--	----------	----------	---------

Schrittschaltmotor- und Knopfzellentester

Testet den Schrittschaltmotor, ohne die Uhr zu öffnen
und Tester für Knopfzellen Silberoxid 1,55 V und Lithium 3,0 V

Stepping Motor Tester and Button Cell Tester

Stepping motor test without opening the watch
and professional tester for button cells silver oxide 1,55 V und lithium 3,0 V



3015	-0	Abm./Size Ø 100 x H 40 mm		0,250 Kg	RENATA	€ 27,50
------	----	---------------------------	--	----------	--------	---------

Multitester "4 in 1"

Kompakter Quarz Multimeter, Schrittschaltmotortester,
Entmagnetisierer und Tester für Knopfzellen und Batterien

Multitester "4 in 1"

Compact quartz multimeter, stepping motor tester,
demagnetizer and battery tester for button cells and batteries

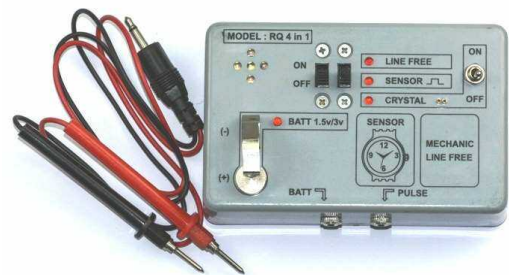

3005#	-5	Abm./Size 180 x 95 x 50 mm	QS	0,200 Kg	PRAC-TEC	€ 27,50
-------	----	----------------------------	----	----------	----------	---------

Uhren-Batterie Depot

"VARTA" für 200 Uhren Knopfzellen

Watch Battery Cabinet

"VARTA" for 200 Watch Batteries



V999	-0	Abm./Size 290 x 220 x 38 mm	QS	0,350 Kg	VARTA	€ 9,95
------	----	-----------------------------	----	----------	-------	--------

Original BERGEON® Quick Service Werkzeugkoffer
Für Batterie- & Bandwechsel, 18-teilig

Zum Auswechseln der Batterien und zum Kürzen der Armbänder.
 Enthält: 18 spezialisierte Werkzeuge und Zubehör



Original BERGEON® Quick Service Tool Case
For Battery & Strap Change, Cont. 18 Tools

For the batteries service, bracelets change and length setting.
 Contains: 18 specialized tools and accessories.



7812	-8	Abm./Size 250 x 195 x 70 mm	0,750 Kg	BERGEON	€ 187,50
------	----	-----------------------------	----------	---------	----------

Uhren-Batterie Depot
"ENERGIZER" für 480 Uhren Knopfzellen
 Mit 2 Schubfächern

Watch Battery Cabinet
"ENERGIZER" for 480 Watch Batteries
 With 2 drawers



E999	-0	Abm./Size 270 x 235 x 75 mm	1,200 Kg	ENERGIZER	€ 9,95
------	----	-----------------------------	----------	-----------	--------

Uhren-Batterie Depot
"SEIZAIKEN" für 520 Uhren Knopfzellen
 mit Nut und Feder, stapelbar!

Watch Battery Cabinet
"SEIZAIKEN" for 520 Watch Batteries
 -stackable-



+999	-0	Abm./Size 260 x 220 x 70 mm	QS 0,750 Kg	SEIZAIKEN	€ 6,95
------	----	-----------------------------	--------------------	-----------	--------

Uhren Knopfzellen folgender Marken erhältlich:

Watch Button Cells of the following Brands available:



SEIZAIKEN



renata

Batterieservice: Vorschlag für eine Erstbestückung:

Battery-Service: Our recommendation for Tool Set:

No.	Beschreibung/Discription	€/St./pc.	Seite /Page
2416-5	SWISOTECH Gehäuseöffner, Modell Jaxa XXL,Spannbereich Ø 18-62 mm	29,50	77
2429-7	UNIFIX Gehäusespanner für WD-Gehäuse Ø 22-45 mm	75,90	78
2430-7	alternativ UNIFIX Gehäusespanner für WD-Gehäuse Ø 28-68 mm	124,50	78
2455-5	Prac-Tec Gehäuseöffner für verschraubte Taucheruhren	314,95	79
2380-5	SWISOTECH Spindelpresse zum Gehäuseschließen und Setzen von Gläsern	188,00	70
1080-5	PRAC-TEC Silikon-Dichtungsfett 30 g	4,95	100
940.2-5	Sort. O-Ringe (78 x 3) = 234 Stück von Ø 10,0 - 32,0 mm	21,50	142
2050-5	PRAC-TEC Plastikpinzetten für Knopfzellen aus Delrin, L 110 mm	1,50	87
2106-5	Swiss Rubb-Off Reinigungsmasse blau, ca. 30 g	3,45	89
2038-5	SWISOTECH Satz mit 5 Schraubendrehern, Ø Klinge von 0,8-1,6 mm	16,95	83
2001-5	SWISOTECH Arbeitsplatzunterlage aus hartem Kunststoff in grün, 345x240x1 mm	9,80	81
2011.3-7	SK Uhrmacherlupen Bikonvex, Farbring gelb, No. 3 = 3,3 X	15,95	81
2293-5	PRAC-TEC Werkhalter-Ringe für AU + TU 12 Stück von Ø 7-50 mm	3,95	100
2246-5	SWISOTECH Federstegbesteck großes Model, L 140 x 8 mm	7,95	127
2220.3-7	SWISOTECH Uhrmacherhammer, 1. Qualität, polierter Stahl, L 225 x 80 mm	11,95	123
2215-5	PRAC-TEC Universal-Rollenbandkürzer + Rollenbandschrauber Set, Mod. Stift Fix	29,50	124
2131-5	SWISOTECH Flachzangen mit Hieb L 120 mm, hochglanzpoliert mit PVC Federgriff	8,95	91
2140-5	SWISOTECH Seitenschneider mit Hartmetallschneiden L 120 mm	12,75	91
2202.2-5	SWISOTECH Rollenbandhalter Maxi-Vice, schwarz	9,95	122
2182-5	SWISOTECH Zange zum Kürzen von Armbändern (SEIKO), L 130 mm	9,80	120
2186-5	SWISOTECH Lederbandlochzangen, Ø 2,0 mm, L 130 mm	7,95	120
935.5	Sort. mit 360 Bandsplinten "Open End" aus Edelstahl Ø 1,0 mm, L 4-21 mm	13,95	136
936.1-5	Sort. mit 120 Bandsplinten (Presssitz) Stahl Ø 0,9 mm, Länge 10-21 mm	7,95	137
915.9-5	Sort. mit 260 Federstegen, extra lang mit Doppelansatz Ø 1,5 mm, L 23-40 mm	15,95	134
918.1-5	SWISOTECH Sort. mit 400 Edelstahlfederstegen Ø 1.8 mm, L 6-24 mm	10,95	133

Cross Reference Guide
EUROPA/JAPAN
Technische Daten

EUROPA	MAXELL SONY SEIKO JAPAN	Drain	Abmessung in mm	System	Volt	I. E. C.
301	SR 43 SW	LD	11,56 x 4,19	Silver	1,55	SR 1142
303	SR 44 SW	LD	11,56 x 5,59	Silver	1,55	SR 1154
309	SR 754 SW	LD	7,87 x 5,33	Silver	1,55	SR 754/SR 48
311	SR 910 SW	LD	8,50 x 1,50	Silver	1,55	SR 910
313	-	LD	11,56 x 5,33	Mercury	1,35	-
314	SR 716 W	HD	7,87 x 1,65	Silver	1,55	-
315	SR 716 SW	LD	7,87 x 1,65	Silver	1,55	SR 716/SR 67
317	SR 516 SW	LD	5,77 x 1,65	Silver	1,55	SR 516/SR 62
319	SR 527 SW	LD	5,77 x 2,67	Silver	1,55	SR 527/SR 64
321	SR 616 SW	LD	6,78 x 1,65	Silver	1,55	SR 616/SR 65
323	-	LD	7,67 x 5,33	Mercury	1,35	-
325	-	LD	7,68 x 3,63	Mercury	1,35	-
329	SR 731 SW	LD	7,87 x 3,10	Silver	1,55	SR 731
333	SR 610 SW	LD	6,80 x 1,00	Silver	1,55	SR 610
335	SR 512 SW	LD	5,80 x 1,25	Silver	1,55	SR 512
337	SR 416 SW	LD	4,80 x 1,65	Silver	1,55	SR 416
339	SR 614 SW	LD	6,80 x 1,45	Silver	1,55	SR 614
341	SR 714 SW	LD	7,80 x 1,45	Silver	1,55	SR 714
343	-	LD	11,56 X 3,51	Mercury	1,35	-
344	SR 1136 SW	LD	11,56 x 3,58	Silver	1,55	SR 1136
346	SR 712 SW	LD	7,90 x 1,00	Silver	1,55	SR 712
348	SR 421 SW	LD	4,80 x 2,10	Silver	1,55	SR 421
350	SR 1136 W	HD	11,56 x 3,58	Silver	1,55	SR 1136/SR 42
354	-	LD	11,56 x 4,14	Mercury	1,35	-
355	-	LD	15,50 x 4,83	Silver	1,55	-
357	SR 44 W	HD	11,56 x 5,36	Silver	1,55	SR 1154/SR 44
361	SR 721 W	HD	7,87 x 2,06	Silver	1,55	SR 721/SR 58
362	SR 721 SW	LD	7,87 x 2,06	Silver	1,55	SR 721
363	-	LD	6,78 x 2,16	Silver	1,55	-
364	SR 621 SW	LD	6,78 x 2,16	Silver	1,55	SR 621/SR 60
365	SR 1116 W	HD	11,56 x 1,65	Silver	1,55	SR 1116
366	SR 1116 SW	LD	11,56 x 1,65	Silver	1,55	SR 1116
370	SR 920 W	HD	9,50 x 2,06	Silver	1,55	SR 920/SR 69
371	SR 920 SW	LD	9,50 x 2,06	Silver	1,55	SR 920/SR 69
373	SR 916 SW	LD	9,50 x 1,56	Silver	1,55	SR 916/SR 68
376	SR 626 W	HD	6,80 x 2,67	Silver	1,55	SR 626/SR 66
377	SR 626 SW	LD	6,78 x 2,67	Silver	1,55	SR 626/SR 66
379	SR 521 SW	LD	5,77 x 2,16	Silver	1,55	SR 521/SR 63
381	SR 1120 SW	LD	11,56 x 2,06	Silver	1,55	SR 1120/SR 55
384	SR 41 SW	LD	7,87 x 3,63	Silver	1,55	SR 736/SR 41
386	SR 43 W	HD	11,56 x 4,19	Silver	1,55	SR 1142/SR 43
387	-	LD	11,56 x 3,48	Mercury	1,35	-
388	-	LD	8,84 x 3,30	Mercury	1,35	-
389	SR 1130 W	HD	11,56 x 3,00	Silver	1,55	SR 1130/SR 54
390	SR 1130 SW	LD	11,56 x 3,00	Silver	1,55	SR 1130/SR 54
391	SR 1120 W	HD	11,56 x 2,06	Silver	1,55	SR 1120/SR 55
392	SR 41 W	HD	7,87 x 3,56	Silver	1,55	SR 41
393	SR 754 W	HD	7,87 x 5,33	Silver	1,55	SR 754/SR 48
394	SR 936 SW	LD	9,50 x 3,57	Silver	1,55	SR 936
380	SR 936 W	LD	9,50 x 3,57	Silver	1,55	SR 936
395	SR 927 SW	LD	9,50 x 2,67	Silver	1,55	SR 927/SR 57
396	SR 726 W	HD	7,87 x 2,67	Silver	1,55	SR 726/SR 59
397	SR 726 SW	LD	7,87 x 2,67	Silver	1,55	SR 726/SR 59
399	SR 927 W	HD	9,50 x 2,67	Silver	1,55	SR 927/SR 57

JAPAN/ EUROPA

MAXELL SONY SEIKO JAPAN	EUROPA
SR 1116 SW	366
SR 1116 W	365
SR 1120 SW	381
SR 1120 W	391
SR 1130 SW	390
SR 1130 W	389
SR 1136 SW	344
SR 1136 W	350
SR 41 SW	384
SR 41 W	392
SR 416 SW	337
SR 421 SW	348
SR 43 SW	301
SR 43 W	386
SR 44 SW	303
SR 44 W	357
SR 512 SW	335
SR 516 SW	317
SR 521 SW	379
SR 527 SW	319
SR 610 SW	333
SR 614 SW	339
SR 616 SW	321
SR 621 SW	364
SR 621 W	363
SR 626 SW	377
SR 626 W	376
SR 712 SW	346
SR 714 SW	341
SR 716 SW	315
SR 716 W	314
SR 721 SW	362
SR 721 W	361
SR 726 SW	397
SR 726 W	396
SR 731 SW	329
SR 754 SW	309
SR 754 W	393
SR 910 SW	311
SR 916 SW	373
SR 920 SW	371
SR 920 W	370
SR 927 SW	395
SR 927 W	399
SR 936 SW	394
SR 936 W	380

LD (Low Drain) für Quarz- und Analoguhren ohne Zusatzfunktion/en (without multi function) HD (High Drain) für Quarz- und Analoguhren mit Zusatzfunktion/en (with multi function)

Bänderkürzzange "FIXOFLEX"

Zum Entfernen der seitlichen Federn (U-Bügel) aus Fixoflex-Uhrenarmbändern. In die Griffe eingearbeitete Federn öffnen die Zange automatisch.

Special watch bracelet Plier "FIXOFLEX"

For removing link springs from Fixoflex straps. Surface high polished. 2 springs implemented into the PVC handholds open the pliers automatically.



2180#	-5*	L 120 mm. Loch/Hole Ø 0,7 mm, poliert/polished	QS	0,060 Kg	FIXOFLEX	€ 12,95
-------	-----	--	----	----------	----------	---------

Bänderkürzzange

Zum Herausdrücken von Bandsplinten mit Loch (Ø 1,0mm), bei Metallbändern, speziell bei Seiko- und Citizen-Uhren. In die Griffe eingearbeitete Federn öffnen die Zange automatisch.

Special Watch Bracelet Plier

For shortening bracelets with clip springs with hole (Ø 1,0 mm), especially for Seiko- and Citizen watches. Surface high polished. 2 springs implemented into the PVC handholds open the pliers automatically.



2182#	-5*	CITIZEN, L 130 mm, poliert/polished	QS	0,070 Kg	PRAC-TEC	€ 9,80
2182.S#	-5*	SEIKO, L 130 mm, poliert/polished		0,070 Kg	PRAC-TEC	€ 12,95

Lederbandeinkerbzangen, Inox

Zum Einkerbigen von Bandenden. In die Griffe eingearbeitete Federn öffnen die Zange automatisch.

Leather Strap notching Plier

For notching special watch strap ends. 2 springs riveted to the handholds open the pliers automatically.



2184#	-5*	3,0 mm Kerbbreite/Cut, L 130 mm, vernickelt/nickel plated	QS	0,120 Kg	PRAC-TEC	€ 7,95
2184.15	-5	1,5 mm Kerbbreite/Cut, L 130 mm, vernickelt/nickel plated		0,120 Kg	PRAC-TEC	€ 12,50

Lederbandlochzangen, Inox

Mit einem Lochpunzen. In die Griffe eingearbeitete Federn öffnen die Zange automatisch.

Leather Strap punching Plier

With one round punch. 2 springs riveted to the handholds open the pliers automatically.



2186#	-5*	Ø 2,0 L 140 mm, poliert/polished	QS	0,120 Kg	PRAC-TEC	€ 7,95
2186.15	-5	Ø 1,5 L 140 mm, poliert/polished		0,120 Kg	PRAC-TEC	€ 12,50

Flachzange, Inox mit Kunststoffbacken

Ohne Hieb, die Kunststoffbacken schonen das Werkstück

Flat nose pliers

With smooth plastic jaws



2132	-5*	L 135 mm, poliert/polished	QS	0,090 Kg	PRAC-TEC	€ 8,95
------	-----	----------------------------	----	----------	----------	--------

8. Batterie- & Armbandservice
Battery-, Bracelet & StrapService



ERNST & FRIENDS
 empower your business

Automatischer Lederbandlocher

Mit 6 Edelstahlinsätzen, rund Ø 1,0-3,0 mm



Automatic Hole Punching Tool for Leather Straps

With 6 punches, round from Ø Punch 1,0-3,0 mm

2188#	-5*	L 130 mm	QS	0,130 Kg	PRAC-TEC	€ 15,95
-------	-----	----------	----	----------	----------	---------

Set mit 3 Locheisen für Lederbänder

Form: Oval 3 x 1,5 mm, Quadrat 2 x 2 mm,
 Rechteck 3 x 1,5 mm



Set of 3 Hole Punches for leather straps

Shape: oval 3 x 1,5 mm, square 2 x 2 mm,
 rectangle 3 x 1,5 mm

2190#	-5*	L 100 mm	QS	0,050 Kg	PRAC-TEC	€ 14,95
-------	-----	----------	----	----------	----------	---------

Stift-, Kronen und Schraubensicherung
"LOCTITE 243"

Super fest, Tube mit 5 g



Threadlocker "LOCTITE 243"

Super secure, tube with 5 g

1040#	-7	Abm./Size L 85 x 28 mm	QS	0,014 Kg	LOCTITE	€ 7,95
-------	----	------------------------	----	----------	---------	--------

Rollenbandhalter

50 x 50 x 25 mm



Bracelet Holding Base

50 x 50 x 25 mm

2200#	-5*	Abm./Size 50 x 50 x 25 mm	QS	0,0109 Kg	PRAC-TEC	€ 3,95
-------	-----	---------------------------	----	-----------	----------	--------

Spezial-Bandhalter "DELRIN"

Auch für breite Bandaufnahmen und für gewölbt
 geformte Bänder bestens geeignet.



Special Bracelet Holding Base "DELRIN"

Also suitable for thick and domed formed bracelets.

2200.1	-5	Abm./Size 55 x 55 x 28 mm	QS	0,065 Kg	SWISOTECH	€ 9,75
--------	----	---------------------------	----	----------	-----------	--------

Satz Ausschläger-Punzen für Rollenbänder

3er Set mit auswechselbaren Stiften

Stifte: Ø 0,6 x L 70/ Ø 0,7 x L 70/ Ø 0,8 x L 70 mm



Set of Bracelet Pin Puncher

Set of 3 punches with changeable punching pins

Ø 0,6 x L 70/ Ø 0,7 x L 70/ Ø 0,8 x L 70 mm

2212#	-5*	3 x L 70 x Ø 0,60/0,70/0,80 mm	QS	0,018 Kg	SWISOTECH	€ 4,95
-------	-----	--------------------------------	----	----------	-----------	--------

8. Batterie- & Armbandservice
Battery-, Bracelet & StrapService



Rollenbandhalter "Mini-Vice I"

35 x 35 x 30 mm

Bracelet Holder "Mini-Vice I"

35 x 35 x 30 mm



2202#	-5*	Abm./Size 35 x 35 x 30 mm	QS	0,060 Kg	SWISOTECH	€ 7,95
-------	-----	----------------------------------	-----------	----------	-----------	--------

Rollenbandhalter "Mini-Vice II"

50 x 45 x 40 mm

Bracelet Holder "Mini-Vice II"

50 x 45 x 40 mm

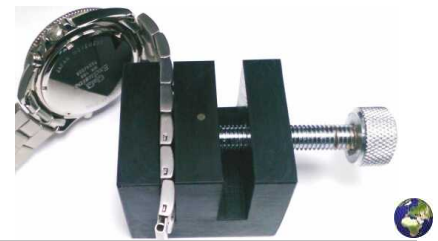

2202.2	-5	Abm./Size 50 x 45 x 40 mm	QS	0,120 Kg	SWISOTECH	€ 9,95
--------	----	----------------------------------	-----------	----------	-----------	--------

Bandschraubenhalter

Mit 3 feststehenden Schraubendreherklingen: Ø 1,0/1,6/3,0 mm

Bracelet Screw Holder

With 3 fixed screwdriver blades: Ø 1,0/1,6/3,0 mm



2203	-5	Abm./Size 40 x 30 x 35 mm		0,110 Kg	PRAC-TEC	€ 4,95
------	----	---------------------------	--	----------	----------	--------

Uhrmacherhammer

1. Qualität, polierter Stahl

Watchmakers Hammer

1st/High quality, polished steel



2220.50	-5	Abm./Size L 200 x 50 mm, Kopf/head Ø 9,0 mm		0,030 Kg	SWISOTECH	€ 12,50
2220.60	-5	Abm./Size L 210 x 60 mm, Kopf/head Ø 8,0 mm		0,045 Kg	SWISOTECH	€ 13,95
2220.70	-5	Abm./Size L 225 x 70 mm, Kopf/head Ø 10,0 mm		0,060 Kg	SWISOTECH	€ 14,50
2220.80	-5*	Abm./Size L 225 x 80 mm, Kopf/head Ø 11,5 mm		0,080 Kg	SWISOTECH	€ 14,95
2220.90	-5	Abm./Size L 230 x 90 mm, Kopf/head Ø 13,8 mm		0,100 Kg	SWISOTECH	€ 16,95

Bandservice Hammer

für Bandservice

Bracelet Service Hammer

for Strap/Bracelet Service



2222#	-5*	(1) Abm./Size L 180 x 40 mm, Kopf/head Ø 9,5 mm	QS	0,120 Kg	PRAC-TEC	€ 2,95
2222.1	-5	(2) Abm./Size L 225 x 55 mm, Kopf/head Ø 15,0 mm	QS	0,090 Kg	PRAC-TEC	€ 6,95

Bandservice Hammer

aus Exoticholz, ideal für Keramikbänder

Bracelet Service Hammer

best for Ceramic Straps



2223#	-5	Abm./Size L 225 x 75 x Ø 35 mm		0,060 Kg	SWISOTECH	€ 12,50
-------	----	--------------------------------	--	----------	-----------	---------

8. Batterie- & Armbandservice
Battery-, Bracelet & StrapService

Nietamboss

Sechskant, polierte Oberfläche, flach 15 Löcher Ø 1,0-5,4 mm und 4 Einschnitte aus gehärtetem Edelstahl

Rivetting Stake

Hexagonal, polished surface, flat 15 holes Ø 1,0-5,4 mm and 4 notches
 Made of HSS Steel



2225#	-5	Abm./Size 45 x 45 x 20 mm	0,260 Kg	SWISOTECH	€ 37,50
-------	----	---------------------------	----------	-----------	---------

Rollenbandkürzer "UNI-STIFT-FIX"

auch für verschraubte Rollenbänder, bestehend aus
 Pressstock, Bandhalter 50 x 50 x 25 mm, Ausschlägersatz:
 Stift Ø 0,4/0,6/0,8/0,9/1,0/1,2/1,5/2,0 mm,
 3 Paar Schraubendreherklingen für Innenbandschrauben: Ø 0,8/1,0/1,3 mm
 2 Paar Schraubendreherklingen für Außenbandschrauben: Ø 2,5/3,0 mm

Bandsplinte etc. finden Sie auf den Seiten 135-137!
 Bracelet Pins you will find on page 135-137!



(1)

(2)

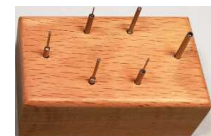

Bracelet Pin & Screw Removing Set "UNI-STIFT-FIX"

Pressing tool incl. plastic base 50 x 50 x 25 mm, set of punches Ø 0,4/0,6/0,8/1,0/1,2/1,5/2,0 mm,
 3 pairs of screwdriver blades for inside screws: Ø 0,8/1,0/1,3 mm
 and 2 pairs of screwdriver blades for outside screws: blade Ø 2,5/3,0 mm



2215#	-5*	(1) Abm./Size 65 x 85 x 110 mm	qs	0,450Kg	PRAC-TEC	€ 29,50
2215.99	-5	(2) Sort. mit 6 Ausstoßstiften Ø 0,4/0,6/0,8/1,0/1,5/2,0 mm		0,020 Kg	PRAC-TEC	€ 6,95

Nachbestellservice: /re-order service:

Ersatzausstoßstifte VKE 2 Stück
 spare punching pins only, Pack of 2 pieces

Schraubendreher-Ersatzklingen VKE 2 St.
 spare blades only, Pack of 2 pieces



2215.4#	-5	2 x Ø 0,4 mm	0,004 Kg	€ 1,25
2215.6#	-5	2 x Ø 0,6 mm	0,004 Kg	€ 1,25
2215.8#	-5*	2 x Ø 0,8 mm	0,004 Kg	€ 1,25
2215.9#	-5*	2 x Ø 0,9 mm	0,006 Kg	€ 1,25
2215.10#	-5	2 x Ø 1,0 mm	0,006 Kg	€ 1,25
2215.12#	-5*	2 x Ø 1,2 mm	0,006 Kg	€ 1,25
2215.15#	-5*	2 x Ø 1,5 mm	0,006 Kg	€ 1,25
2215.20#	-5*	2 x Ø 2,0 mm	0,006 Kg	€ 1,25

2216.08	-5	2 x Ø 0,8 mm	0,006 Kg	€ 1,25
2216.10	-5	2 x Ø 1,0 mm	0,006 Kg	€ 1,25
2216.12	-5	2 x Ø 1,2 mm	0,006 Kg	€ 1,25
2216.15	-5	2 x Ø 1,5 mm	0,008 Kg	€ 1,25
2216.20	-5	2 x Ø 2,0 mm	0,008 Kg	€ 1,25
2216.25	-5	2 x Ø 2,5 mm	0,008 Kg	€ 1,25
2216.30	-5	2 x Ø 3,0 mm	0,008 Kg	€ 1,25

Automatischer Bandsplintausstoßer

Mit automatischer Schlagauslösung. Ein Hammer ist nicht erforderlich. Incl. 3 Federn zum Verstellen der Schlagstärke und 2 Broschen: Stift Ø 0,8 mm

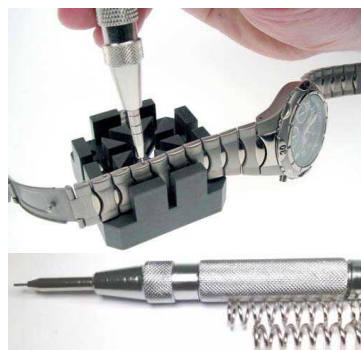

Micro Shoc Bracelet Pin Remover

With automatic hammer function. No extra hammer is necessary. Cpl. with 3 springs for adjusting power function and 2 punches: size Ø 0,8 mm

2238#	-5*	Abm./Size L 130 mm	QS	0,090 Kg	PRAC-TEC	€ 7,95
-------	-----	--------------------	----	----------	----------	--------

Nur Ersatzbrosche VKE 2 Stück/spare punches only, Pack of 2 pieces

2238.1	-5	Abm./Size Ø 0,8 x L 38 mm		0,005 Kg	PRAC-TEC	€ 1,75
--------	----	---------------------------	--	----------	----------	--------

Rollenbandkürzer "Screw-Type BIG"

cpl. mit 4 Ersatzausstoßstiften - Stift Ø 0,4/0,6/0,7/0,9 mm

NEW

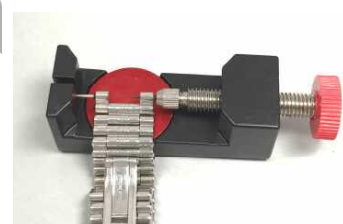

Bracelet Pin Remover "Screw-Type BIG"

cpl. with 4 spare tips Ø 0,4/0,6/0,7/0,9 mm

2232#	-5*	Abm./Size 82 x 28 x 28 mm	QS	0,100 Kg	PRAC-TEC	€ 5,95
-------	-----	---------------------------	----	----------	----------	--------

Nur Satz Ersatzausstoßstifte VKE 4 Stück/set of spare punching pins only, Pack of 4 pieces

2232.1	-5	Abm./Size Ø 0,8 x L 15 mm		0,002 Kg	PRAC-TEC	€ 1,75
--------	----	---------------------------	--	----------	----------	--------

Rollenbandkürzer "Screw-Type MAGNUM"

Stift Ø 0,5 mm

Bracelet Pin Remover "Screw-Type MAGNUM"

Pin Ø 0,5 mm

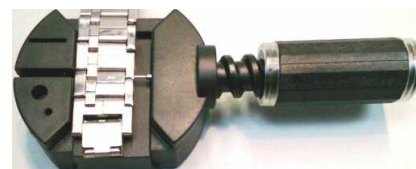

2234#	-5	Abm./Size 115 x 55 x 30 mm	QS	0,060 Kg	PRAC-TEC	€ 3,95
-------	----	----------------------------	----	----------	----------	--------

Nur Ersatzausstoßstifte VKE 2 Stück/spare punching pin only, Pack of 1 piece

2234.1	-5	Abm./Size Ø 0,5 x L 88 mm		0,008 Kg	PRAC-TEC	€ 1,50
--------	----	---------------------------	--	----------	----------	--------

2234.2	-5	Abm./Size Ø 0,8 x L 88 mm		0,008 Kg	PRAC-TEC	€ 1,50
--------	----	---------------------------	--	----------	----------	--------

Stiftentfernzange für Rollenbänder

Zum Ausstoßen von Bandsplinten,
incl. Brosche: Mit Stift Ø 1,0 mm



Bracelet Pin Remover Plier

For removing bracelet pins, cpl. with tip 1,0 mm

2236#	-5*	Abm./Size L 155 mm	QS	0,190 Kg	PRAC-TEC	€ 14,50
-------	-----	--------------------	----	----------	----------	---------

Nur Ersatzbrosche VKE 1 Stück /spare punch only, Pack of 1 piece

2236.1	-5	Abm./Size Ø 0,8 x L 30 mm		0,005 Kg	PRAC-TEC	€ 1,95
--------	----	---------------------------	--	----------	----------	--------

2236.2	-5	Abm./Size Ø 1,0 x L 30 mm		0,005 Kg	PRAC-TEC	€ 1,95
--------	----	---------------------------	--	----------	----------	--------

Federsteg-Besteck "Black"

Großes Federstegbesteck aus schwarzem Kunststoff mit Gabel und Stift

Spring Bar Tool "Black"

Big black spring bar tool made of plastic with fork and pin



2247#	-5*	Abm./Size L 145 mm	QS	0,020 Kg	PRAC-TEC	€ 4,95
-------	-----	--------------------	----	----------	----------	--------

Nur Ersatzspitzen VKE 2 Stück/spare pins only, Pack of 2 pieces

2247.1	-5	Ersatzgabel/Spare Fork L 30 mm		0,002 Kg	PRAC-TEC	€ 1,30
2247.2	-5	Ersatzstift/Spare Pin L 30 mm		0,002 Kg	PRAC-TEC	€ 0,95

Federsteg-Besteck "Heavy"

Großes Kombi-Federstegbesteck aus Edelstahl mit Gabel und Stift/kleiner Gabel

Spring Bar Tool "Heavy"

Big combined spring bar tool made of stainless steel with fork and pin/small fork



2246#	-5*	Abm./Size L 140 x ø 8 mm	QS	0,035 Kg	PRAC-TEC	€ 7,95
-------	-----	--------------------------	----	----------	----------	--------

Nur Ersatzspitzen VKE 2 Stück/spare pins only, Pack of 2 pieces

2246.1	-5	Ersatzgabel/Spare Fork L 26 mm		0,002 Kg	PRAC-TEC	€ 2,45
2246.2	-5	Ersatzstift+kl. Gabel/Spare Pin+slim Fork L 26 mm		0,002 Kg	PRAC-TEC	€ 1,95

Zange zum Einsetzen der Armbaender

Samt Federstegen

Plier to fit bracelets/straps cpl. with spring bars

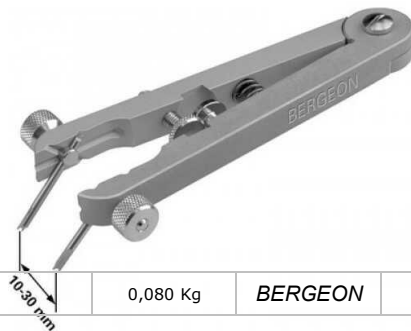

6825	-8	Abm./Size L 95 mm		0,080 Kg	BERGEON	€ 171,50
------	----	-------------------	--	----------	---------	----------

Federsteg-Biegezange

Zum Biegen von Federstegen für den gewölbten Gehäuseansatz

Spring Bar Bending Plier

For bending Spring Bars into curved Form



2248#	-5	Abm./Size L 135 mm		0,130 Kg	PRAC-TEC	€ 17,50
-------	----	--------------------	--	----------	----------	---------

Schieblehre mit Digitalanzeige

Aus rostfreiem Stahl, mit Feststellschraube von 0,01-150/100 mm

Sliding Calipers with Digital Display

Stainless steel, with fixing screw from 0,01-150/100 mm



2254#	-5*	Abm./Size L 235 mm, 0,01-150 mm	QS	0,300 Kg	SWISOTECH	€ 24,50
2255#	-5*	Abm./Size L 175 mm, 0,01-100 mm		0,200 Kg	SWISOTECH	€ 22,50

8. Batterie- & Armbandservice
Battery-, Bracelet & StrapService

Original BERGEON® Quick Service Werkzeugkoffer

Für Batterie- & Bandwechsel, 18-teilig

Zum Auswechseln der Batterien und zum Kürzen der Armbänder. Enthält: 18 spezialisierte Werkzeuge und Zubehör.

Original BERGEON® Quick Service Tool Case

For Battery & Strap Change, Cont. 18 Tools

For the batteries service, bracelets change and length setting. Contains: 18 specialized tools and accessories.



7812	-8	Abm./Size 250 x 195 x 70 mm	0,750 Kg	BERGEON	€ 187,50
------	----	-----------------------------	----------	---------	----------

Original BERGEON® Quick Service Werkzeugkoffer

Für Batterie- & Bandwechsel, 46-teilig

Zum Auswechseln der Batterien und zum Kürzen der Armbänder. Enthält: 46 spezialisierte Werkzeuge und Zubehörteile.

Original BERGEON® Quick Service Tool Case

For Battery & Strap Change, Cont. 46 Tools

For the batteries service, bracelets change and length setting. Contains: 46 specialized tools and accessories.



MASTER SERVICE
SWISS MADE



7815	-8	Abm./Size 385 x 290 x 100 mm	1,850 Kg	BERGEON	€ 680,50
------	----	------------------------------	----------	---------	----------

8. Batterie- & Armbandservice
Battery-, Bracelet & StrapService

Original BERGEON® After Sale Service Werkzeugkoffer
Für den After Sale Service für Uhren, 43-teilig

Im Kunstlederetui. Enthält: 43 spezialisierte Werkzeuge und Zubehörteile.

Original BERGEON® After Sale Service Tool Case
Watch After Sale Service, Cont. 43 Tools

Leather Style Case. Contains: 43 specialized tools and accessories.



7817	-8	Abm./Size 250 x 305 x 70 mm	1,900 Kg	BERGEON	€ 886,50
7817E	-8	(2) Nur leeres Etui/only empty leather style case	0,350 Kg	BERGEON	€ 334,00

9. Verglasungsservice für Uhren Watch Glass Service:

**! weitere Einpressvorrichtungen
finden Sie auf den Seite 40 !**

**More Fitting Tools you will find
on page 40!**

Glaseinpressvorrichtung

Mit 25 Aluminiumdruckstücken, 14 Doppelkonkav-
und 11 Plandruckstücken von Ø 22-36 mm

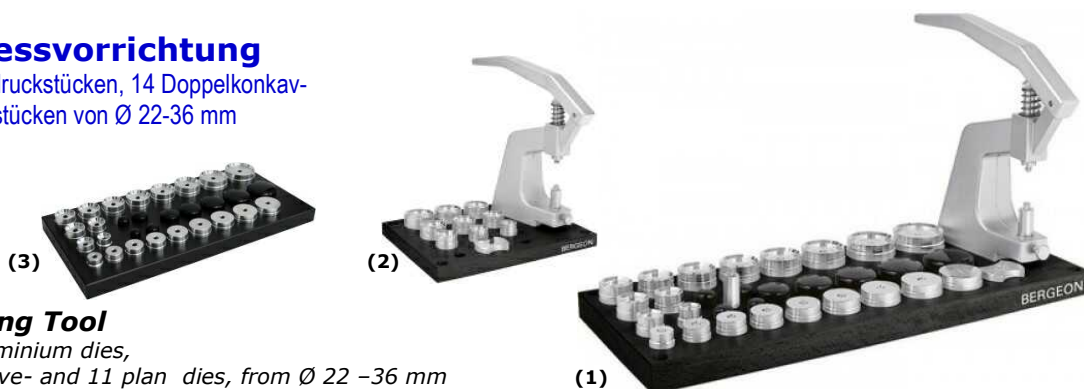

Crystal Fitting Tool

Cpl. with 25 Aluminium dies,
14 double concave- and 11 plan dies, from Ø 22 -36 mm

5500-A	-8	(1) Abm./Size 370 x 150 x 250 mm	3,000 Kg	BERGEON	€ 529,50
5500	-8	(---) Nur der Pressstock aus No. 5500-A/Only Press from No. 5500	2,000 Kg	BERGEON	€ 170,50
5500-C	-8	(2) 9 x Ø 12-20 mm Abm./Size 200 x 150 x 250 mm	2,200 Kg	BERGEON	€ 332,80
5500-A1	-8	(3) Sortiment von 30 Einsätzen zum Gläsersetzen Ø 12,0-44,0 mm Assortment of 30 stakes for fitting crystals Ø 12,0-44,0 mm	1,100 Kg	BERGEON	€ 352,10

Glasabheber

Für runde Kunststoffgläser, von Ø 10-45 mm
Mit Glasaufnahmeplatte zum Aufsetzen der Gläser

Crystal Lifter

For round crystals from Ø 10-45mm,
with glass setting plate



2460#	-5	(4) Abm./Size Ø 40 x 75 mm	QS	0,220 Kg	PRAC-TEC	€ 18,95
-------	----	----------------------------	----	----------	----------	---------

Glasabheber

Für runde Kunststoffgläser, von Ø 10-45 mm
Mit Glasaufnahmeplatte zum Aufsetzen der Gläser

Crystal Lifter

For round crystals from Ø 10-45mm,
with glass setting plate

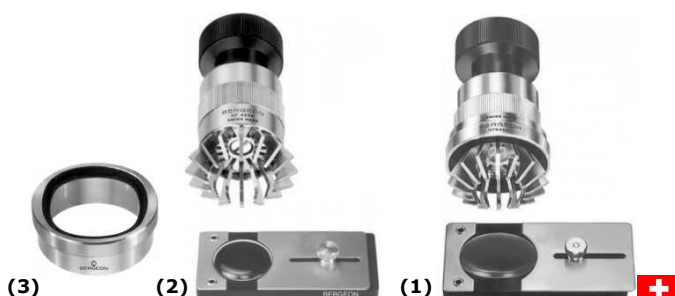

6400	-8	(1) Abm./Size Ø 40 x 75 mm	-SWISS MADE-	0,220 Kg	BERGEON	€ 87,50
4266	-8	(2) Abm./Size Ø 40 x 75 mm	-SWISS MADE-	0,220 Kg	BERGEON	€ 62,60
4266-1	-8	(3) Ring für Formengläser Bergeon No. 4266	-SWISS MADE-	0,250 Kg	BERGEON	€ 15,50

Schieblehre mit Digitalanzeige

Aus rostfreiem Stahl, mit Feststellschraube
von 0,01-150/100 mm

Sliding Calipers with Digital Display

Stainless steel, with fixing screw from 0,01-150/100 mm



2254#	-5*	Abm./Size L 235 mm, 0,01-150 mm	QS	0,300 Kg	SWISOTECH	€ 24,50
2255#	-5*	Abm./Size L 175 mm, 0,01-100 mm		0,200 Kg	SWISOTECH	€ 22,50

9. Verglasungsservice für Uhren Watch Glass Service



Glaskitt "G-S HYPO"

Für Kunststoffgläser, mit feiner Dosierspitze, 9 ml

Glass Cement "G-S HYPO"

For plastic crystals with fine nozzle, 9 ml

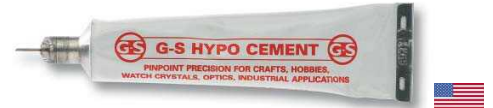

1010#	-5*	Abm./Size L 105 mm	QS	0,016 Kg	HYPO	€ 4,95
-------	-----	--------------------	----	----------	------	--------

UV-Glaskleber "SK"

mit Feindosiernadel, 2 g

UV-Glass Glue "SK"

With fine allot injection, 2 g



1018	-7	Abm./Size L 155 mm	QS	0,140 Kg	SK	€ 11,95
------	----	--------------------	----	----------	----	---------

Gläser sortimente finden Sie auf den Seiten 176-177!
Asst. of Mineral Glasses you will find on page 176-177!

Hochglanzpoliermittel "Crystal Clear"

Für Kunststoffgläser, Tube ca. 50 g

Polishing Wax "Crystal Clear"

For Crystals, high polishing wax, tube with appr. 50 g



1200#	-7	Abm./Size 145 x 40 x 25 mm		0,070 Kg	SWISOTECH	€ 6,95
-------	----	----------------------------	--	----------	-----------	--------

UV-Lichtbox

Zum Aushärten von UV-Klebern bei Mineral- und Saphirgläsern. 4 x 9 Watt Röhren, Wellenlänge 350-400 nm, Kapazität 3 Uhren.

Für optimale Leistung sind die Röhren alle 6 Monate zu wechseln. Die Leuchtmittel entsprechen den EC- Vorgaben. Dennoch ist direkter Augen- und Hautkontakt mit der UV Strahlung zu meiden.

UV-Light Box

For hardening UV-adhesive for mineral and sapphire Glasses
4 x 9 watt bulbs, wave length 350-400 nm, capacity 3 watches



3 Schalterpositionen/3 Switch positions:
1 = permanent, 2 = 90 sec., 3 = 120 sec.

3030#	-5	220 Volt Abm./Size 235 x 215 x 115 mm		1,750 Kg	SWISOTECH	€ 74,50
3030.1	-5	Ersatzröhre/Spare bulb PL-S 9 W/10/2P		0,040 Kg	PHILIPS	€ 12,50

Klarsicht-Schutzfolie

Für Gläser und Gehäuseböden, VKE = 100+1000 Stück

Watch Crystal Protector Sheets

Give a professional look to jobs after crystal is replaced,
Sales Unit = sheets of 100+1000 pcs.



2466.28#	-5	Abm./Size Ø 28 mm (VKE/Units = 100 Stück/pcs.)		0,033 Kg	SWISOTECH	€ 2,95
2466.32#	-5*	Abm./Size Ø 32 mm (VKE/Units = 100 Stück/pcs.)		0,039 Kg	SWISOTECH	€ 3,25
2466.36#	-5	Abm./Size Ø 36 mm (VKE/Units = 100 Stück/pcs.)		0,048 Kg	SWISOTECH	€ 3,75
2466.40#	-5	Abm./Size Ø 40 mm (VKE/Units = 100 Stück/pcs.)		0,058 Kg	SWISOTECH	€ 3,95
2465.28#	-5	Abm./Size Ø 28 mm (VKE/Units = 1000 Stück/pcs.)		0,330 Kg	SWISOTECH	€ 17,50
2465.32#	-5*	Abm./Size Ø 32 mm (VKE/Units = 1000 Stück/pcs.)		0,390 Kg	SWISOTECH	€ 19,50
2465.36#	-5	Abm./Size Ø 36 mm (VKE/Units = 1000 Stück/pcs.)		0,480 Kg	SWISOTECH	€ 27,50
2465.40#	-5	Abm./Size Ø 40 mm (VKE/Units = 1000 Stück/pcs.)		0,580 Kg	SWISOTECH	€ 32,50

weitere Abmessungen auf Anfrage/more sizes on request

9. Verglasungsservice für Uhren Watch Glass Service

Universal Lünettenabzieher "SWISS"

Für alle Lünetten Spanndurchmesser Ø 30,0 – 50,0 mm,
Griff aus eloxiertem Aluminium, Ring aus Elastomer.



A Universal Bezel Ring Remover "SWISS", for all bezel rings Ø 30 up to 50 mm, Handle made of anodized aluminium, Ring made of Elastomer. +

2477#	-8	A Lünettenabzieher/ Bezel Ring Remover	Abm./Size L 200 x 95 mm	0,260 Kg	SWISOTECH	€ 286,00
2477.1	-8	B Ersatz Ring aus Elastomer/ Spare Ring Insert		0,025 Kg	SWISOTECH	€ 89,00
2472	-8	C Spezial Werkhalter für #2477/Case Vice for #2477		0,180 Kg	SWISOTECH	€ 245,00

Mini Uhrglas Reinigungsstift "SWISS"

Auch bestens geeignet für Zifferblätter und Zeiger

Mini glass cleaning pen "SWISS"

Also suitable for Dials and Hands



2097	-5	MICRO TECHNOLOGY	L 70 x 8 mm	0,005 Kg	SWISOTECH	€ 13,95
------	----	------------------	-------------	----------	-----------	---------

Lünettenabheber "RX"

Parallel spannend mit 4 aus Stahl gehärteten Abziehklauen
Spannbereich von Ø 20-40 mm

Tool for extraction Watch Bezels "RX"

Parallel expanding with 4 taking off claws made of HSS Steel
Clamping range from Ø 20-40 mm



2478#	-5	Abm./Size	130 x 60 x 80 mm	0,830 Kg	RX	€ 156,50
-------	----	-----------	------------------	----------	-----------	----------

Gläsererschleifmaschine "Kronoglass"

Die "Kronoglass" ist zur Anfertigung von flachen und gewölbten Uhrgläsern (bis Ø 60mm Durchmesser) geeignet und einer Dicke von bis zu 2.5mm. Die Gläser können mittels einer Schablone oder als Kopie des Original-Glases mit einem sauberen Kantenschliff hergestellt werden.

Glass Cutting Machine "Kronoglass"

Semi-automatic glass cutting machine for flat and domed watch crystals up to Ø 60mm and 2.5mm thickness. The machine can either copy a new glass from the original glass, or from a resin pattern that can be quickly prepared by using the watch case as a template.



3222	-8	230/120V/250W - Abm./Size	400 x 280 x 270 mm	14,000 Kg	Kronoglass	€ 3.695,00
------	----	---------------------------	--------------------	-----------	------------	------------

10. Standard-Uhrenersatzteile "Quick-Service": Standard Spare Parts for Watches "Quick-Service":

Federsteg-Sortiment "Ø 1,3 mm"

400 Stück aus Edelstahl Ø 1.3 mm, mit Doppelansatz
von L 6-22 mm, 18er Sortimentsbox

Spring Bar Assortment "Ø 1,3 mm"

400 pieces Stainless Steel Ø 1.3 mm, with double flange
from L 6-22 mm in 18 cells assortment box



913.1#	-5	Abm./Size 108 x 65 x 15 mm	QS	0,080 Kg	SWISOTECH	€ 11,95
--------	----	----------------------------	----	----------	-----------	---------

Federsteg-Sortiment "Ø 1,5 mm"

400 Stück aus Edelstahl Ø 1.5 mm, mit Doppelansatz
von L 6-22 mm, 18er Sortimentsbox

Spring Bar Assortment "Ø 1,5 mm"

400 pieces Stainless Steel Ø 1.5 mm, with double flange
from L 6-22 mm in 18 cells assortment box



915.1#	-5*	Abm./Size 108 x 65 x 15 mm	QS	0,085 Kg	SWISOTECH	€ 10,95
--------	-----	----------------------------	----	----------	-----------	---------

Federsteg-Sortiment "Ø 1,8 mm"

400 Stück aus Edelstahl Ø 1.8 mm, mit Doppelansatz
von L 6-22 mm, 18er Sortimentsbox

Spring Bar Assortment "Ø 1,8 mm"

400 pieces Stainless Steel Ø 1.8 mm, with double flange
from L 6-22 mm in 18 cells assortment box

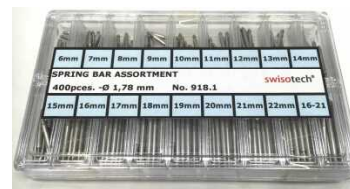

918.1#	-5	Abm./Size 108 x 65 x 15 mm	QS	0,100 Kg	SWISOTECH	€ 10,95
--------	----	----------------------------	----	----------	-----------	---------

Schlosssteg-Sortiment "Ø 1,5 mm"

300 Stück aus Edelstahl Ø 1.5 mm,
kurzer Zapfen ohne Ansatz
L von 8-22 mm, 18er Sortimentsbox

Bracelet (Short Tip) Spring Bar Asst. "Ø 1,5 mm"

300 pieces Stainless Steel Ø 1.5 mm,
short BEAD/pivot without flange
from L 8-22 mm in 18 cells assortment box



900.1#	-5*	Abm./Size 108 x 65 x 15 mm	QS	0,075 Kg	SWISOTECH	€ 10,50
--------	-----	----------------------------	----	----------	-----------	---------

10. Standard-Uhrenersatzteile "Quick-Service"
Standard-Spare Parts for Watches "Quick-Service"

**Federsteg-
Nachbestellservice:**



**Federstege aus Edelstahl
mit Doppelansatz**
*Spring Bars, Stainless Steel
with double flange*
 Rohr/Pipe Ø 1,3 mm, TL0,8/TØ0,7mm

Art.: Art.:
 € VKE/Unit 100 €/1000

Lg. 8 mm	913 08-5 € 3,95	-	913 08T-5 € 29,95
Lg. 9 mm	913 09-5 € 3,95	-	913 09T-5 € 29,95
Lg. 10 mm	913 10-5 € 3,95	-	913 10T-5 € 29,95
Lg. 11 mm	913 11-5 € 3,95	-	913 11T-5 € 29,95
Lg. 12 mm	913 12-5 € 3,95	-	913 12T-5 € 29,95
Lg. 13 mm	913 13-5 € 3,95	-	913 13T-5 € 29,95
Lg. 14 mm	913 14-5 € 3,95	-	913 14T-5 € 29,95
Lg. 15 mm	913 15-5 € 3,95	-	913 15T-5 € 29,95
Lg. 16 mm	913 16-5 € 3,95	-	913 16T-5 € 29,95
Lg. 17 mm	913 17-5 € 3,95	-	913 17T-5 € 29,95
Lg. 18 mm	913 18-5 € 3,95	-	913 18T-5 € 29,95
Lg. 19 mm	913 19-5 € 3,95	-	913 19T-5 € 29,95
Lg. 20 mm	913 20-5 € 3,95	-	913 20T-5 € 29,95
Lg. 21 mm	913 21-5 € 3,95	-	913 21T-5 € 29,95
Lg. 22 mm	913 22-5 € 3,95	-	913 22T-5 € 29,95
Lg. 23 mm	913 23-5 € 3,95	-	913 23T-5 € 29,95
Lg. 24 mm	913 24-5 € 3,95	-	913 24T-5 € 29,95

**Spring Bar-
Re-Order Service:**

**Federstege aus Edelstahl
mit Doppelansatz**
*Spring Bars, Stainless Steel
with double flange*
 Rohr/Pipe Ø 1,5 mm, TL0,8/TØ0,8mm

Art.: Art.:
 € VKE/Unit 100 €/1000

915 08 -5* € 3,95	-	915 08T-5 € 29,95
915 09 -5* € 3,95	-	915 09T-5 € 29,95
915 10 -5* € 3,95	-	915 10T-5 € 29,95
915 11 -5 € 3,95	-	915 11T-5 € 29,95
915 12 -5* € 3,95	-	915 12T-5 € 29,95
915 13 -5* € 3,95	-	915 13T-5 € 29,95
915 14 -5* € 3,95	-	915 14T-5 € 29,95
915 15 -5* € 3,95	-	915 15T-5 € 29,95
915 16 -5* € 3,95	-	915 16T-5 € 29,95
915 17 -5* € 3,95	-	915 17T-5 € 29,95
915 18 -5* € 3,95	-	915 18T-5 € 29,95
915 19 -5* € 3,95	-	915 19T-5 € 29,95
915 20 -5* € 3,95	-	915 20T-5 € 29,95
915 21 -5* € 3,95	-	915 21T-5 € 29,95
915 22 -5* € 3,95	-	915 22T-5 € 29,95
915 23 -5 € 3,95	-	915 23T-5 € 29,95
915 24 -5 € 3,95	-	915 24T-5 € 29,95

Ø 25/26,28,30,32-42 a. A./on request!



**Federstege aus Edelstahl
mit Doppelansatz**
*Spring Bars, Stainless Steel
with double flange*
 Rohr/Pipe Ø 1,8 mm, TL0,8/TØ0,8mm

Art.: Art.:
 € VKE/Unit 100 €/1000

Lg. 8 mm	918 08 -5 € 3,95	-	918 08T-5 € 29,95
Lg. 9 mm	918 09 -5 € 3,95	-	918 09T-5 € 29,95
Lg. 10 mm	918 10 -5* € 3,95	-	918 10T-5 € 29,95
Lg. 11 mm	918 11 -5* € 3,95	-	918 11T-5 € 29,95
Lg. 12 mm	918 12 -5* € 3,95	-	918 12T-5 € 29,95
Lg. 13 mm	918 13 -5* € 3,95	-	918 13T-5 € 29,95
Lg. 14 mm	918 14 -5* € 3,95	-	918 14T-5 € 29,95
Lg. 15 mm	918 15 -5* € 3,95	-	918 15T-5 € 29,95
Lg. 16 mm	918 16 -5* € 3,95	-	918 16T-5 € 29,95
Lg. 17 mm	918 17 -5* € 3,95	-	918 17T-5 € 29,95
Lg. 18 mm	918 18 -5* € 3,95	-	918 18T-5 € 29,95
Lg. 19 mm	918 19 -5* € 3,95	-	918 19T-5 € 29,95
Lg. 20 mm	918 20 -5* € 3,95	-	918 20T-5 € 29,95
Lg. 21 mm	918 21 -5* € 3,95	-	918 21T-5 € 29,95
Lg. 22 mm	918 22 -5* € 3,95	-	918 22T-5 € 29,95
Lg. 23 mm	918 23 -5 € 3,95	-	918 23T-5 € 29,95
Lg. 24 mm	918 24 -5 € 3,95	-	918 24T-5 € 29,95

**Schlossstege aus Edelstahl
mit kz. Zapfen, m. Ansatz**
*Clasps Bars, Stainless Steel
with short pivot, 1 flange*
 Rohr/Pipe Ø 1,3 mm, TL0,4/TØ0,8mm

Art.: Art.:
 € VKE/Unit 100 €/1000

900 08 -5 € 3,95	-	900 08T-5 € 29,95
900 09 -5 € 3,95	-	900 09T-5 € 29,95
900 10 -5 € 3,95	-	900 10T-5 € 29,95
900 11 -5 € 3,95	-	900 11T-5 € 29,95
900 12 -5* € 3,95	-	900 12T-5 € 29,95
900 13 -5 € 3,95	-	900 13T-5 € 29,95
900 14 -5* € 3,95	-	900 14T-5 € 29,95
900 15 -5 € 3,95	-	900 15T-5 € 29,95
900 16 -5* € 3,95	-	900 16T-5 € 29,95
900 17 -5 € 3,95	-	900 17T-5 € 29,95
900 18 -5* € 3,95	-	900 18T-5 € 29,95
900 19 -5 € 3,95	-	900 19T-5 € 29,95
900 20 -5* € 3,95	-	900 20T-5 € 29,95
900 21 -5 € 3,95	-	900 21T-5 € 29,95
900 22 -5* € 3,95	-	900 22T-5 € 29,95
900 23 -5 € 3,95	-	900 23T-5 € 29,95
900 24 -5 € 3,95	-	900 24T-5 € 29,95

Ø 25/26,28,30,32-42 a. A./on request!

10. Standard-Uhrenersatzteile "Quick-Service"
Standard-Spare Parts for Watches "Quick-Service"

Federstegsortiment "Jumbo"

260 Stück aus Edelstahl Ø 1.5 mm,
 Je 20 weiß von L 23-30 und 32-38 mm



Spring Bar Assortment "Jumbo"
 260 pieces, Stainless Steel Ø 1.5 mm,
 each 20 pieces, white L 23-30 and 32-38 mm

915.9#	-5*	Abm./Size	200 x 110 x 32 mm	QS	0,175 Kg	SWISOTECH	€ 15,95
--------	-----	-----------	-------------------	----	----------	-----------	---------

Schließen Set

48 Stück für Lederbänder, nickelfrei
 Je 3 weiß und gelb von L 8,10,12,14,16,18,20,22 mm



Buckle Set
 48 pieces, Stainless Steel (NI-FREE) for Leather Straps
 each 3 pieces yellow and white from L 8, 10, 12, 14, 16, 18, 20, 22 mm

911.0#	-5*	Abm./Size	195 x 95 x 25 mm		0,185 Kg	SWISOTECH	€ 19,95
--------	-----	-----------	------------------	--	----------	-----------	---------

Klappschlößchen Set

45 Stück, nickelfrei, Je 3 x von
 2,2/3,0/4,0/5,0/6,0/7,0/8,0/9,0/10
 11,0/12,0/13,0/14,0/15,0/16,0 mm



Folding Clasp Set
 45 pieces, (NI-FREE) each 3 pieces, from
 2,2/3,0/4,0/5,0/6,0/7,0/8,0/9,0/10
 11,0/12,0/13,0/14,0/15,0/16,0 mm

912.Y#	-5*	Gelb/Yellow	Abm./Size	195 x 95 x 25 mm	0,185 Kg	SWISOTECH	€ 33,50
912.W#	-5*	Stahl/White	Abm./Size	195 x 95 x 25 mm	0,185 Kg	SWISOTECH	€ 33,50

Bandstift-Sortiment "Edelstahl 316"

100 Stück aus Edelstahl
 L 30 mm, in Plastikbox
 Je 10 x Ø 0,8/0,9/1,0/1,1/1,2/1,3/1,4/1,5/1,8 mm

Bracelet Pin Assortment "St. Steel 316"
 100 pieces, asst St. Steel 316
 L 30 mm in plastic box
 each 10 x Ø 0,8/0,9/1,0/1,1/1,2/1,3/1,4/1,5/1,8 mm



903.0#	-5*	Abm./Size	210 x 120 x 35 mm	QS	0,200 Kg	SWISOTECH	€ 7,95
--------	-----	-----------	-------------------	----	----------	-----------	--------

10. Standard-Uhrenersatzteile "Quick-Service"
Standard-Spare Parts for Watches "Quick-Service"

Bandsplint-Sortiment "Open End Pins Ø 0,8 mm"

180 Stück aus Edelstahl SS 316 für Metallbänder,
 18 x 10 Stück, von L 4-21 mm

Open End Pin Assortment "Ø 0,8 mm"

180 pieces, Stainless Steel SS 316 for metal bracelets,
 18 x 10 pcs., from L 4-21 mm

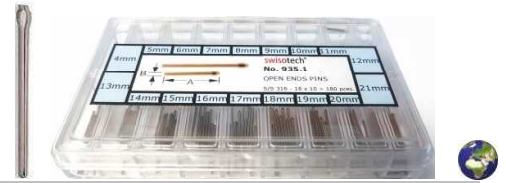

935.1#	-5*	Abm./Size 110 x 65 x 15 mm	QS	0,040 Kg	SWISOTECH	€ 7,95
--------	-----	----------------------------	----	----------	-----------	--------

Bandsplint-Sortiment "Open End Pins Ø 0,9 mm"

180 Stück aus Edelstahl SS 316 für Metallbänder,
 18 x 10 Stück, von L 4-21 mm

Open End Pin Assortment "Ø 0,9 mm"

180 pieces, Stainless Steel SS 316 for metal bracelets,
 18 x 10 pcs., from L 4-21 mm



935.2#	-5*	Abm./Size 110 x 65 x 15 mm	QS	0,040 Kg	SWISOTECH	€ 7,95
--------	-----	----------------------------	----	----------	-----------	--------

Bandsplint-Sortiment "Open End Pins Ø 1,0 mm"

360 Stück aus Edelstahl SS 316 für Metallbänder,
 18 x 20 Stück, von L 4-21 mm

Open End Pin Assortment "Ø 0,9 mm"

360 pieces, Stainless Steel SS 316 for metal bracelets,
 18 x 20 pcs., from L 4-21 mm

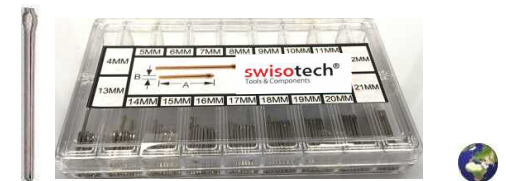

935.3#	-5*	Abm./Size 110 x 65 x 15 mm	QS	0,060 Kg	SWISOTECH	€ 10,50
--------	-----	----------------------------	----	----------	-----------	---------

Bandsplint-Sortiment "Open End Pins"

Ø 0,9 mm" - 260 Stück aus Edelstahl SS 316
 für Metallbänder, 26 x 10 Stück, von L 4-29 mm

Open End Pin Assortment "Ø 0,9 mm"

260 pieces, Stainless Steel SS 316 for metal bracelets,
 26 x 10 pcs., from L 4-29 mm



935.5#	-5*	Abm./Size 220 x 100 x 20 mm		0,190 Kg	SWISOTECH	€ 13,95
--------	-----	-----------------------------	--	----------	-----------	---------

Bandsplint-Sortiment "Open End Pins"

Ø 1,1 mm" - 180 Stück aus Edelstahl SS 316
 für Metallbänder, 18 x 10 Stück, von L 12-29 mm

Open End Pin Assortment "Ø 1,1 mm"

180 pieces, Stainless Steel SS316 for metal bracelets,
 18 x 10 pcs., from L 12-29 mm



935.7#	-5*	Abm./Size 220 x 100 x 20 mm		0,190 Kg	SWISOTECH	€ 13,95
--------	-----	-----------------------------	--	----------	-----------	---------

10. Standard-Uhrenersatzteile "Quick-Service"
Standard-Spare Parts for Watches "Quick-Service"

Bandsplint-Sortiment "mit Presssitz"

Ø 0,9 mm" - 120 Stück aus Edelstahl, L 10-22 mm

Bracelet Pins "with press fit Ø 0,9mm"

120 pieces, Stainless Steel, L 10-22 mm



936.1#	-5*	Abm./Size	110 x 65 x 15 mm	QS	0,045 Kg	SWISOTECH	€ 7,95
--------	-----	-----------	------------------	----	----------	-----------	--------

Steg für Sicherheitsbügel

Ø 1,00 mm - 60 Stück aus Edelstahl zum Nieten

H 18 mm, von L 10-24 mm (2 Nieten mit Rohr)

Tubes with Pins for Safety Clasps-Asst.

Ø 1,0 mm - 60 pieces, Stainless Steel for riveting

H 18 mm, from L 10-24 mm



932.1#	-5*	Abm./Size	145 x 100 x 18 mm		0,100 Kg	SWISOTECH	€ 10,95
--------	-----	-----------	-------------------	--	----------	-----------	---------

Steg für Sicherheitsbügel

Ø 1,3 mm - 55 Stück aus Edelstahl zum Nieten

von L 10-30 mm (je 2 Nieten ø 1,8 mm mit Rohr)

Tubes with Pins for Safety Clasps-Asst.

Ø 1,3 mm - 55 pieces, Stainless Steel for riveting

from L 10-30 mm, Head 1,8 mm



932.2#	-5*	Abm./Size	145 x 60 x 14 mm	QS	0,049 Kg	SWISOTECH	€ 8,95
--------	-----	-----------	------------------	----	----------	-----------	--------

Steg für Sicherheitsbügel

Ø 1,5 mm - 55 Stück aus Edelstahl zum Nieten

von L 10-30 mm (je 2 Nieten ø 2,2 mm mit Rohr)

Tubes with Pins for Safety Clasps-Asst.

Ø 1,5 mm - 55 pieces, Stainless Steel for riveting

from L 10-30 mm, Head 2,2 mm



932.3#	-5*	Abm./Size	145 x 60 x 14 mm	QS	0,051 Kg	SWISOTECH	€ 8,95
--------	-----	-----------	------------------	----	----------	-----------	--------

Mittelbandsteg Niet-Sortiment "T-Bar Ø 1,5 mm"

Für Uhren mit eingeschnittenen Bändern

80 Stück aus Edelstahl zum Nieten, Ø Kopf 3,5 mm

L 22-36 mm zum Selbstkürzen, Je 8 Abm. x 10 Stück in weiß

T-Bar Assortment "Ø 1,5 mm"

80 pieces, Stainless Steel for riveting, Ø Head 3,5 mm

L 22-36 mm for self cutting, each 8 sizes x 10 pieces in white



925.2#	-5	Abm./Size	195 x 95 x 25 mm		0,180 Kg	SWISOTECH	€ 15,95
--------	----	-----------	------------------	--	----------	-----------	---------

10. Standard-Uhrenersatzteile "Quick-Service"
Standard-Spare Parts for Watches "Quick-Service"

Mittelbandsteg Niet-Sortiment "T-Bar Ø 1,8 mm"

Für Uhren mit eingeschnittenen Bändern
 80 Stück aus Edelstahl zum Nieten, Ø Kopf 4,0 mm
 L 22-36 mm zum Selbstkürzen.
 Je 8 Abm. x 10 Stück in weiß



T-Bar Assortment "Ø 1,8 mm"

80 pieces, Stainless Steel for revetting, Ø Head 4,0 mm
 L 22-36 mm for self cutting, each 8 sizes x 10 pieces in white

925.3#	-5	Abm./Size 195 x 95 x 25 mm	0,195 Kg	SWISOTECH	€ 17,95
--------	----	----------------------------	----------	-----------	---------

Mittelbandsteg-Schraubsortiment "T-Bar Ø 1,0-1,5 mm"

Für Uhren mit eingeschnittenen Bändern
 40 Stück aus Edelstahl zum Schrauben
 L 30 mm zum Selbstkürzen. Je 10 Abm.x 4 Stück in weiß
 Ø Kopf- Ø Rohr: 1,5-1,0/1,5-1,1/1,6-1,2/1,8-1,3
 2,0-1,3/2,5-1,3/2,0-1,5/2,5-1,5/3,0-1,5/3,5-1,5 mm



T-Bar Assortment "Ø 1,0-1,5 mm"

40 pieces, Stainless Steel for screwing
 L 30 mm for self cutting, each 10 sizes x 4 pieces in white
 Ø Head- Ø Pipe: 1,5-1,0/1,5-1,1/1,6-1,2/1,8-1,3
 2,0-1,3/2,5-1,3/2,0-1,5/2,5-1,5/3,0-1,5/3,5-1,5 mm

925.6#	-5	Abm./Size 145 x 60 x 14 mm	0,055 Kg	SWISOTECH	€ 17,95
--------	----	----------------------------	----------	-----------	---------

Mittelbandsteg-Schraubsortiment "T-Bar Ø 1,8-1,2,2 mm"

Für Uhren mit eingeschnittenen Bändern
 40 Stück aus Edelstahl zum Schrauben L 30-36 mm
 zum Selbstkürzen. Je 10 Abm. x 4 Stück in weiß
 Ø Kopf- Ø Rohr: 2,5-1,8/3,0-1,8/3,5-1,8/4,0-1,8
 4,5-1,8/5,0-1,8/4,0-2,0/4,5-2,0/5,0-2,0/5,0-2,2 mm



T-Bar Assortment "Ø 1,8-2,2 mm"

40 pieces, Stainless Steel for screwing
 L 30-36 mm for self cutting, each 10 sizes x 4 pieces in white
 Ø Head- Ø Pipe: 2,5-1,8/3,0-1,8/3,5-1,8/4,0-1,8
 4,5-1,8/5,0-1,8/4,0-2,0/4,5-2,0/5,0-2,0/5,0-2,2 mm

925.7#	-5	Abm./Size 145 x 60 x 14 mm	0,086 Kg	SWISOTECH	€ 18,95
--------	----	----------------------------	----------	-----------	---------

Bandsplint-Sortiment "RX "

Ø 0,8-1,4 mm

90 Stück aus Edelstahl SS 316
 für RX Metallbänder zum Einschrauben,
 18 x 5 Stück, von L 8,8 – 19,4 mm

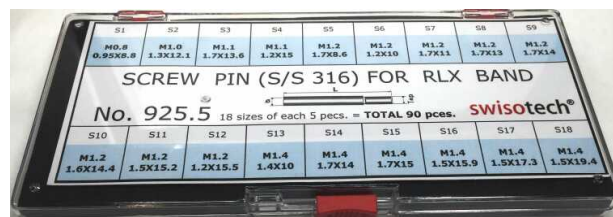

Bracelet Screw Pin Asst. "RX"

Ø 0,8-1,4 mm

90 pieces, Stainless Steel SS316
 for RX metal bracelets, for screwing,
 18 x 5 Stück, von L 8,8 – 19,4 mm

925.5#	-5*	Abm./Size 220 x 100 x 20 mm	QS	0,160 Kg	RX	€ 18,95
--------	-----	-----------------------------	----	----------	----	---------

10. Standard-Uhrenersatzteile "Quick-Service"
Standard-Spare Parts for Watches "Quick-Service"



Stift-, Kronen und Schraubensicherung
"LOCTITE 243"

Super fest, Tube mit 5 g

Threadlocker "LOCTITE 243"

Super secure, tube with 5 g



1040#	-7*	Abm./Size L 85 x 28 mm	0,014 Kg	LOCTITE	€ 7,95
-------	-----	------------------------	----------	---------	--------

Scharnierstift-Sortiment "Neusilber Ø 0,4-1,5 mm"

100 Stück aus Neusilber,
 L 30-40 mm, in Plastikbox

Case Pins Assortment "German Silver Ø 0,4 -1,5 mm"

100 pieces asst., made of German Silver
 L 30 -40 mm in plastic box



901.0#	-5*	Abm./Size 60 x 44 x 15 mm	QS	0,080 Kg	SWISOTECH	€ 13,95
--------	-----	---------------------------	----	----------	-----------	---------

Scharnierstift-Sortiment "Messing Ø 0,4-1,5 mm"

100 Stück aus Messing
 L 30-40 mm, in Plastikbox

Case Pins Assortment "Brass Ø 0,4 -1,5 mm"

100 pieces asst., in Brass
 L 30 -40 mm in plastic box



902.0#	-5	Abm./Size 60 x 44 x 15 mm	0,075 Kg	SWISOTECH	€ 10,95
--------	----	---------------------------	----------	-----------	---------

Aufzugwellenverlängerungen-Sortiment

9 verschiedene Sortierungen je 5 Stück von ø 0,7 bis 0,9 mm
 45 Stück sortiert, in Plastikbox

Stem Extender Assortment

9 different combinations each 5 pieces from ø 0,7 - 0,9 mm
 45 pieces asst., in plastic box



930.0#	-5*	Abm./Size 110 x 65 x 15 mm	0,035 Kg	SWISOTECH	€ 9,95
--------	-----	----------------------------	----------	-----------	--------

S/S Gehäusetuben-Sortiment

18 verschiedene Tuben je 5 Stück
 90 Stück Tubus ø 1,5 bis 2,5 mm sortiert, in Plastikbox

S/S Crown Tube Assortment

18 different tubes, each 5 pieces from ø T 1,5 - 2,5 mm
 90 pieces asst., in plastic box



931.0#	-5*	Abm./Size 110 x 65 x 15 mm	0,035 Kg	SWISOTECH	€ 9,95
--------	-----	----------------------------	----------	-----------	--------

10. Standard-Uhrenersatzteile "Quick-Service"
Standard-Spare Parts for Watches "Quick-Service"

O-Ring Kronen-Sortiment S/S

12 verschiedene Kronen je 2 Stück mit Doppel O-Ring
 24 Stück ø 4,0-7,0 mm, T 2,0-2,5 sortiert, in Plastikbox

DOUBLE O-RING CROWN KIT S/S

12 different crowns, each 2 pieces from ø 4,0-7,0 - T 2,0 - 2,5
 24 pieces asst., in plastic box



950.3#	-5*	Abm./Size 85 x 55 x 15 mm	0,035 Kg	SWISOTECH	€ 16,95
--------	-----	---------------------------	----------	-----------	---------

O-Ring Kronen-Sortiment S/S "Big Size"

16 verschiedene Kronen je 2 Stück mit Doppel O-Ring
 32 Stück ø 5,0-10,0 mm, T 2,0-2,5 sortiert, in Plastikbox

DOUBLE O-RING CROWN KIT S/S "Big Size"

16 different crowns, each 2 pieces from ø 5,0-10,0 - T 2,0 - 2,5
 32 pieces asst., in plastic box



950.2#	-5*	Abm./Size 110 x 65 x 15 mm	0,060 Kg	SWISOTECH	€ 19,95
--------	-----	----------------------------	----------	-----------	---------

Rosé O-Ring Kronen-Sortiment S/S

12 verschiedene Kronen je 2 Stück mit Doppel O-Ring
 24 Stück ø 3,0-5,50 mm, T 1,6-2,5 sortiert, in Plastikbox

Rosé double O-RING CROWN KIT S/S

12 different crowns, each 2 pieces from ø 3,0-5,5 - T 1,6 - 2,5
 24 pieces asst., in plastic box

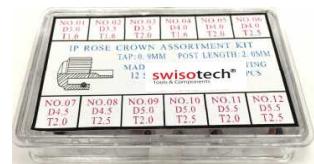

950.6#	-5*	Abm./Size 85 x 55 x 15 mm	0,030 Kg	SWISOTECH	€ 17,95
--------	-----	---------------------------	----------	-----------	---------

Rosé Kronen-Sortiment S/S "Big Size"

12 verschiedene Kronen je 2 Stück mit Doppel O-Ring
 24 Stück ø 6,0-10,0 mm, T 2,0-2,5 sortiert, in Plastikbox

Rosé double O-RING CROWN KIT S/S "Big Size"

12 different crowns, each 2 pieces from ø 6,0-10,0 - T 2,0 - 2,5
 24 pieces asst., in plastic box



950.7#	-5*	Abm./Size 145 x 95 x 18 mm	0,120 Kg	SWISOTECH	€ 34,50
--------	-----	----------------------------	----------	-----------	---------

10. Standard-Uhrenersatzteile "Quick-Service"
Standard-Spare Parts for Watches "Quick-Service"

Batteriehaltefeder-Sortiment

Für Quarzuhren

10 Stück sortiert, in Plastikbox

Battery Clamps Assortment

for quartz watches

10 pieces asst., in plastic box



904.0#	-5*	Abm./Size 60 x 44 x 15 mm	QS	0,005 Kg	SWISOTECH	€ 3,95
--------	-----	---------------------------	----	----------	-----------	--------

Schrauben für Batteriehaltefeder-Sortiment

100 Stück sortiert, in Plastikbox

Battery Screws Assortment

100 pieces asst., in plastic box



905.0#	-5*	Abm./Size 60 x 44 x 15 mm	QS	0,006 Kg	SWISOTECH	€ 3,95
--------	-----	---------------------------	----	----------	-----------	--------

Schrauben für Gehäuse und Bänder im Sortiment

170 Stück sortiert, in Plastikbox

Screws Assortment for Case and Bracelets

170 pieces asst., in plastic box



920.0#	-5*	Abm./Size 110 x 65 x 15 mm		0,035 Kg	SWISOTECH	€ 9,75
--------	-----	----------------------------	--	----------	-----------	--------

Werkbefestigungsklammern

im Sortiment

100 Stück (10 x 10) sortiert, in Plastikbox

Casing Clamp for Mvt. Assortment

100 pieces (10 x 10) asst., in plastic box



950.9#	-5*	Abm./Size 85 x 55 x 15 mm		0,025 Kg	SWISOTECH	€ 7,95
--------	-----	---------------------------	--	----------	-----------	--------

Sekundenzeiger-Sortiment

Für Quarzuhren, in Farbe: Gold, Silber, schwarz, weiß, rot

400 Stück (40 x 10) sortiert, in Plastikbox

Second Hands

for quartz watches, in colour: gold, silver, black, white, red

400 pieces (40x10) asst., in plastic box



938.0#	-5*	Abm./Size 145 x 100 x 18 mm		0,090 Kg	SWISOTECH	€ 23,50
--------	-----	-----------------------------	--	----------	-----------	---------

Simili-Steine im Sortiment

Ø 1-3 mm, für Zifferblätter, Lünetten u. Gehäuse

150 Stück (10 x 15) sortiert, in Plastikbox

Glass Stone Assortment

Ø 1-3 mm, for Dials, bezels and cases

150 pieces, (10 x 15) asst. in plastic box



939.0#	-5*	Abm./Size 145 x 100 x 18 mm		0,095 Kg	SWISOTECH	€ 13,95
--------	-----	-----------------------------	--	----------	-----------	---------

10. Standard-Uhrenersatzteile "Quick-Service"
Standard-Spare Parts for Watches "Quick-Service"



ERNST & FRIENDS
empower your business

Sort. O-Ring Dichtungen

1000 Stück, H Schnur 0,3-1,0 mm
 (5 x 200 Abm. Ø 13,0-37,0) Kautschuk



Asst. of O-Ring Gaskets

1000 pieces, Ø Cord 0,3-1,0 mm
 (5 x 200 Sizes Ø 13,0-37,0) Buna Rubber



Abm./Diam. Ø mm x Schnur/Cord Ø mm - Inhalt/Content:

10 x 0.3	11 x 0.3	12 x 0.3	13 x 0.3	14 x 0.3	15 x 0.3	16 x 0.3	17 x 0.3	17.5 x 0.3	18 x 0.3
20 x 0.3	22 x 0.3	24 x 0.3	26 x 0.3	28 x 0.3	12 x 0.4	13 x 0.4	14 x 0.4	15 x 0.4	16 x 0.4
17 x 0.4	18 x 0.4	18.5 x 0.4	19 x 0.4	20 x 0.4	21 x 0.4	22 x 0.4	23 x 0.4	23.5 x 0.4	24 x 0.4
24.5 x 0.4	25 x 0.4	25.5 x 0.4	26 x 0.4	26.5 x 0.4	27 x 0.4	27.5 x 0.4	28 x 0.4	28.5 x 0.4	29 x 0.4
29.5 x 0.4	30.5 x 0.4	10 x 0.5	11 x 0.5	12 x 0.5	13 x 0.5	14 x 0.5	14.5 x 0.5	15 x 0.5	15.5 x 0.5
16 x 0.5	16.5 x 0.5	17 x 0.5	17.5 x 0.5	18 x 0.5	18.5 x 0.5	19 x 0.5	19.5 x 0.5	20 x 0.5	20.5 x 0.5
21 x 0.5	21.5 x 0.5	22 x 0.5	22.5 x 0.5	23 x 0.5	23.5 x 0.5	24 x 0.5	24.5 x 0.5	25 x 0.5	25.5 x 0.5
26 x 0.5	26.5 x 0.5	27 x 0.5	27.5 x 0.5	28 x 0.5	28.5 x 0.5	29 x 0.5	29.5 x 0.5	30 x 0.5	30.5 x 0.5
31 x 0.5	31.5 x 0.5	32 x 0.5	32.5 x 0.5	33 x 0.5	33.5 x 0.5	34 x 0.5	35 x 0.5	35.5 x 0.5	10 x 0.6
12 x 0.6	13 x 0.6	14 x 0.6	15 x 0.6	15.5 x 0.6	16 x 0.6	16.5 x 0.6	17 x 0.6	17.5 x 0.6	18 x 0.6
18.5 x 0.6	19 x 0.6	19.5 x 0.6	20 x 0.6	20.5 x 0.6	21 x 0.6	21.5 x 0.6	22 x 0.6	22.5 x 0.6	23 x 0.5
23.5 x 0.6	24 x 0.6	24.5 x 0.6	25 x 0.6	25.5 x 0.6	26 x 0.6	26.5 x 0.6	27 x 0.6	27.5 x 0.6	28 x 0.6
28.5 x 0.5	29 x 0.6	29.5 x 0.6	30 x 0.6	30.5 x 0.6	31 x 0.6	31.5 x 0.6	32 x 0.6	32.5 x 0.6	16.5 x 0.7
17 x 0.7	17.5 x 0.7	18 x 0.7	18.5 x 0.7	19 x 0.7	19.5 x 0.7	20 x 0.7	20.5 x 0.7	21 x 0.7	21.5 x 0.7
22 x 0.7	22.5 x 0.7	23 x 0.7	23.5 x 0.7	24 x 0.7	24.5 x 0.7	25 x 0.7	25.5 x 0.7	26 x 0.7	26.5 x 0.7
27 x 0.7	27.5 x 0.7	28 x 0.7	28.5 x 0.7	29 x 0.7	29.5 x 0.7	30 x 0.7	30.5 x 0.7	31 x 0.7	31.5 x 0.7
32 x 0.7	32.5 x 0.7	18 x 0.8	18.5 x 0.8	19 x 0.8	20 x 0.8	20.5 x 0.8	22 x 0.5	22.5 x 0.8	23.5 x 0.8
24 x 0.8	24.5 x 0.8	25 x 0.8	25.5 x 0.8	26 x 0.8	26.5 x 0.8	27 x 0.8	27.5 x 0.8	28 x 0.8	28.5 x 0.8
29 x 0.8	29.5 x 0.8	30 x 0.8	30.5 x 0.8	31 x 0.8	31.5 x 0.8	32 x 0.8	33 x 0.8	33.5 x 0.8	34.5 x 0.8
36.5 x 0.8	21.5 x 0.9	29.5 x 0.9	30 x 0.9	31 x 0.9	31.5 x 0.9	32.5 x 0.9	36.4 x 0.9	32 x 1	37 x 1



940.0#	-5*	Box Abm./Size 260 x 160 x 55 mm	QS	0,350 Kg	SWISOTECH	€ 59,95
--------	-----	---------------------------------	----	----------	-----------	---------

Sort. O-Ring Dichtungen

234 Stück, H Schnur 0,3 - 0,8 mm
 (3 x 78 Abm. Ø 10,0-32,0 mm) Kautschuk



Asst. of O-Ring-Gaskets

234 pieces, H Cord 0,3-0,8 mm (3 x 78 Sizes Ø 10.0-32,0 mm) Buna Rubber



940.2#	-5	Box Abm./Size 145 x 70 x 60 mm	QS	0,115 Kg	SWISOTECH	€ 21,50
--------	----	--------------------------------	----	----------	-----------	---------

Sort. O-Ring Dichtungen

270 Stück, H Schnur 0,9 mm
 (5 x 54 Abm. Ø 16,0-39,0 mm) Kautschuk



Asst. of O-Ring-Gaskets

270 pieces, H Cord 0,9 mm (5 x 54 Sizes Ø 16.0-39,0 mm) Buna Rubber



940.3#	-5	Box Abm./Size 145 x 70 x 60 mm	QS	0,105 Kg	SWISOTECH	€ 21,50
--------	----	--------------------------------	----	----------	-----------	---------

Sort. O-Ring Dichtungen

260 Stück, H Schnur 1,0 mm
 (5 x 52 Abm. Ø 7,0-43,0 mm) Kautschuk



Asst. of O-Ring-Gaskets

260 pieces, H Cord 1,0 mm (5 x 52 Sizes Ø 7,0-43,0 mm) Buna Rubber



940.4#	-5	Box Abm./Size 145 x 70 x 60 mm	QS	0,110 Kg	SWISOTECH	€ 21,50
--------	----	--------------------------------	----	----------	-----------	---------

10. Standard-Uhrenersatzteile "Quick-Service"
Standard-Spare Parts for Watches "Quick-Service"



ERNST & FRIENDS
empower your business

Sort. Flach-Dichtungen

90 Stück, H Schnur 0,4 - 0,8 mm
 (3 x 30 Abm. Ø 16,4-32,8 mm) Kautschuk



Asst. of Flat-Ring-Gaskets

90 pieces, H Cord 0,4-0,8 mm (3 x 30 Sizes Ø 16,4-32,8 mm) Buna Rubber

941.1#	-5	Box Abm./Size 145 x 70 x 60 mm	0,075 Kg	SWISOTECH	€ 13,95
--------	----	--------------------------------	----------	-----------	---------

Sort. Sansfil-Dichtungen "rot"

90 Stück, (3 x 30 Abm. Ø 17,34-31,84 mm)



Asst. of Sansfil-Gaskets "red"

90 pieces, (3 x 30 Sizes Ø 17,34-31,84 mm)

942.1#	-5*	Box Abm./Size 150 x 80 x 65 mm	QS	0,105 Kg	SWISOTECH	€ 36,50
--------	-----	--------------------------------	----	----------	-----------	---------

Sort. Sansfil-Dichtungen "big red"

78 Stück, (3 x 27 Abm. Ø 32,0-44,8 mm)

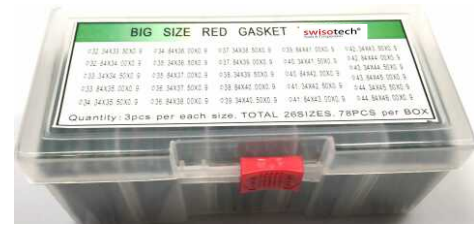

Asst. of Sansfil-Gaskets "big red"

78 pieces, (3 x 27 Sizes Ø 32,0-44,8 mm)

942.2#	-5*	Box Abm./Size 150 x 80 x 65 mm	0,100 Kg	SWISOTECH	€ 38,50
--------	-----	--------------------------------	----------	-----------	---------

Sort. O-Ring Dichtungen für Kronen

150 Stück aus Kautschuk
 15 x 10 Abm. Ø 0,8 x 0,4 bis 2,15 x 0,75 mm



Asst. of O-Ring-Gaskets for crowns

150 pieces, from Buna Rubber
 15 x 10 Sizes Ø 0,8 x 0,4 bis 2,15 x 0,75 mm

943.1	-5	Abm./Size 220 x 100 x 15 mm	0,170 Kg	SWISOTECH	€ 10,95
-------	----	-----------------------------	----------	-----------	---------

Sort. O-Ring Dichtungen für Kronen

170 Stück aus Kautschuk
 17 x 10 Abm. Ø 0,5 x 0,3 - 0,7 x 0,60 mm



Asst. of O-Ring-Gaskets for crowns

170 pieces from Buna Rubber
 17 x 10 Sizes Ø 0,5 x 0,3 - 0,7 x 0,60 mm

943.2	-5	Abm./Size 220 x 100 x 15 mm	0,160 Kg	SWISOTECH	€ 13,50
-------	----	-----------------------------	----------	-----------	---------

10. Standard-Uhrenersatzteile "Quick-Service"
Standard-Spare Parts for Watches "Quick-Service"

Sort. MS-Gläser

200 Stück flach, Stärke 1,0 mm
 40 ø x 5 Stk. = 200 Stk. -Swiss Quality-
 mit doppeltem polierten Kantenbruch



Asst. of MS-Glasses

200 pieces flat, Thickness 1,0 mm
 40 ø x 5 pieces = 200 pces. -Swiss Quality-
 with double polished edges

970.2#	-5*	Je/each 5 x ø 161, 162, 163,.....bis/up to 200. 40 x5 =200 Stk./pces. Abm./Size 250 x 160 x 55 mm	0,400 Kg	SWISOTECH	€ 67,50
970.3#	-5*	Je/each 5 x ø 201, 202, 203,.....bis/up to 240. 40 x5 =200 Stk./pces. Abm./Size 250 x 160 x 55 mm	0,480 Kg	SWISOTECH	€ 68,00
970.4#	-5*	Je/each 5 x ø 241, 242, 243,.....bis/up to 280. 40 x5 =200 Stk./pces. Abm./Size 250 x 160 x 55 mm	0,540 Kg	SWISOTECH	€ 68,50
970.5#	-5*	Je/each 5 x ø 281, 282, 283,.....bis/up to 320. 40 x5 =200 Stk./pces. Abm./Size 250 x 160 x 55 mm	0,600 Kg	SWISOTECH	€ 71,50
970.6#	-5*	Je/each 5 x ø 321, 322, 323,.....bis/up to 360. 40 x5 =200 Stk./pces. Abm./Size 250 x 160 x 55 mm	0,660 Kg	SWISOTECH	€ 72,00
970.7#	-5	Je/each 5 x ø 361, 362, 363,.....bis/up to 400. 40 x5 =200 Stk./pces. Abm./Size 250 x 160 x 55 mm	0,720 Kg	SWISOTECH	€ 72,50

Nachbestellservice: Art.-No. = 970.plus Ø (z.B.970.310) -Minim. 10 Stück - Abb. verkleinert
RE-Order Service: Art.-No. = 970.plus Ø (e.g. 970.310) -minim.10 pcs. - pic. downsized

Sort. MS-Gläser

200 Stück flach, Stärke 1,5 mm
 40 ø x 5 Stk. = 200 Stk. -Swiss Quality-
 mit doppelt poliertem Kantenbruch



Asst. of MS-Glasses

200 pieces flat, Thickness 1,5 mm
 40 ø x 5 pces.. = 200 pces. -Swiss Quality-
 with double polished edges

971.2#	-5	Je/each 5 x ø 161, 162, 163,.....bis/up to 200. 40 x5 =200 Stk./pces. Abm./Size 250 x 160 x 55 mm	0,450 Kg	SWISOTECH	€ 74,50
971.3#	-5	Je/each 5 x ø 201, 202, 203,.....bis/up to 240. 40 x5 =200 Stk./pces. Abm./Size 250 x 160 x 55 mm	0,540 Kg	SWISOTECH	€ 77,00
971.4#	-5*	Je/each 5 x ø 241, 242, 243,.....bis/up to 280. 40 x5 =200 Stk./pces. Abm./Size 250 x 160 x 55 mm	0,610 Kg	SWISOTECH	€ 77,50
971.5#	-5*	Je/each 5 x ø 281, 282, 283,.....bis/up to 320. 40 x5 =200 Stk./pces. Abm./Size 250 x 160 x 55 mm	0,700 Kg	SWISOTECH	€ 79,00
971.6#	-5*	Je/each 5 x ø 321, 322, 323,.....bis/up to 360. 40 x5 =200 Stk./pces. Abm./Size 250 x 160 x 55 mm	0,840 Kg	SWISOTECH	€ 82,50
971.7#	-5*	Je/each 5 x ø 361, 362, 363,.....bis/up to 400. 40 x 3 = 120 Stk./pces. Abm./Size 250 x 160 x 55 mm	0,680 Kg	SWISOTECH	€ 68,00

Nachbestellservice: Art.-No. = 971.plus Ø (z.B.971.310) -Minim. 10 Stück - Abb. verkleinert
RE-Order Service: Art.-No. = 971.plus Ø (e.g. 971.310) -minim.10 pcs. - pic. downsized

10. Standard-Uhrenersatzteile "Quick-Service"
Standard-Spare Parts for Watches "Quick-Service"

Sort. Saphir-Gläser, Stärke 0,8 mm

20 Stück flach, je 1 x 20 Abm.
 von Ø 16/16,5 bis 30mm, Swiss Quality

Asst. of Sapphire-Glasses, thickness 0,8 mm

Cont. 20 pieces flat, each 1 x 20 sizes,
 Ø 16/16,5 up to 30mm, Swiss Quality



960.1#	-7	Box Abm./Size 150 x 80 x 65 mm	0,120 Kg	SWISOTECH	€ 85,50
--------	----	--------------------------------	----------	-----------	---------

Sort. Saphir-Gläser, Stärke 0,9 mm

20 Stück flach, je 1 x 20 Abm.
 von Ø 25/25,5 bis 34,5 mm, Swiss Quality

Asst. of Sapphire-Glasses, thickness 0,9 mm

Cont. 20 pieces flat, each 1 x 20 sizes,
 Ø 25/25,5 up to 34,5 mm, Swiss Quality



960.2#	-7	Box Abm./Size 150 x 80 x 65 mm	0,080 Kg	SWISOTECH	€ 140,50
--------	----	--------------------------------	----------	-----------	----------

Sort. Saphir-Gläser, Stärke 1,5 mm

20 Stück flach, Stärke 1,5 mm,
 je 1 x 20 Abm., Swiss Quality

Asst. of Sapphire-Glasses, thickness 1,5 mm

Cont. 20 pieces flat, Thickness 1,5 mm, each 1 x 20 sizes, Swiss Quality



961.1#	-7	Ø 15,5 – 25,0 mm - Box Abm./Size 150 x 80 x 65 mm	0,130 Kg	SWISOTECH	€ 83,50
961.2#	-7	Ø 25,5 – 35,0 mm - Box Abm./Size 150 x 80 x 65 mm	0,240 Kg	SWISOTECH	€ 167,50

Saphir-Gläser "RX"

Mit Lupe und L-Dichtung, Swiss Quality

Sapphire-Glasses "RX"

With Loupe and L-Gasket, Swiss Quality



959.1#	-5*	Ø 213 x 1,80 mm - RX LADY	0,003 Kg	RX	€ 11,95
959.2#	-5	Ø 246 x 1,60 mm - RX BOY	0,004 Kg	RX	€ 12,50
959.3#	-5*	Ø 286 x 1,90 mm - RX GENT	0,005 Kg	RX	€ 12,90
959.4#	-5*	Ø 295 x 2,00 mm - RX GENT	0,005 Kg	RX	€ 13,95

11. Uhren & Schmuck Pflegeprodukte Watch & Jewellery Care Products



polyWatch®

POLYWATCH "WATCH-PROTECTOR"

Durch den täglichen Gebrauch ist die Oberfläche einer Uhr oft abgenutzt. Ohne eine Versiegelung verschmutzt dann die Uhr durch Fett, Fingerabdrücke, Bakterien, Schmutz sowie Staub extrem schnell und ist nur noch sehr schwer zu reinigen.

Der WATCH PROTECTOR versiegelt und schützt die Uhr wirksam und dauerhaft durch Nano-Tech-Versiegelung (Flüssig-Glas-Technologie) bis zu 12 Monate. Das 2-Komponenten-System besteht aus einer fettfreien Reinigung der Oberfläche und der Aufbringung einer Hochleistung-Versiegelung. Inhalt (Set-Inhalt): 2 Versiegelungs-Sets, 1 Mikrofaser Tuch und Handschuhe



POLYWATCH "WATCH-PROTECTOR"

A watch's surface is often worn with daily use. Without sealing the watch will get dirty taking fat, fingerprints, germs, dirt and dust pretty quickly and is then hard to clean. The WATCH PROTECTOR by polyWatch seals and protects your watch effectively and long lasting with nano-tech-sealing (liquid-glass-technology). It provides a hygienic surface, dirt-, dust and oil-repellent and with anti-fingerprint feature up to 12 months. The 2-component system consists of a grease-free cleaning of the surface and the application of a high-performance seal.

Content (Kit Contents):

2 sealer-sets

1 microfiber cloth

1 pair of gloves



1032.6	-5*	6 cpl. Sets in einem Display/6 cpl. sets per display	0,050 Kg	VKE/Unit 6	POLYWATCH	€ 6,95
--------	-----	--	----------	------------	-----------	--------



polyWatch®

POLYWATCH "GLAS-KRATZER-ENTFERNER"

Bei dem Glas-Kratzer-Entferner von polyWatch handelt es sich um ein Zwei-Komponenten-System, bei welchem in zwei nacheinander auszuführenden Schritten Kratzer aus Glas entfernt werden können. Der Inhalt der beiden Spritzen (je 0,5g) ist für ca. 30 Anwendungen ausreichend. Inhalt (Set-Inhalt): 1 Spritze REPAIR NO. 1 (0,5 g), 1 Spritze FINISH NO. 2 (0,5 g), 1 Polierstab, 2 x 6 Mikrofaser-Polierstreifen.

Glas-Polish



before:

after:

POLYWATCH "GLASS SCRATCH REMOVER"

The glass scratch remover from polyWatch pertains to a two-component system, in which scratches can be removed from glass in two successive steps. The content of the syringes (0.5g / 0.4ml) is sufficient for approx. 30-40 applications.

Content (Kit Contents):

- 1 syringe REPAIR NO. 1 (0.5 g)
- 1 syringe FINISH NO. 2 (0.5 g)
- 1 polishing rod
- 2 x 6 microfiber-polishing strips



1031.6#	-5*	6 cpl. Sets in einem Display/6 cpl. sets per display	0,050 Kg	VKE/Unit 6	POLYWATCH	€ 9,30
---------	-----	--	----------	------------	-----------	--------

polyWatch®

POLYWATCH "Repair Polish"

Faltdisplay mit 24 Tuben à 5 g
Für unzerbrechliche Plexiglas-Uhrgläser
und andere Displays

Plastic-Polish



POLYWATCH "Repair Polish"

display with 24 tubes of each 5 g
for unbreakable Plexiglas-Crystals
and other displays

1030.6#	-5*	(1) 6 cpl. Sets in einem Display/6 cpl. sets per display Tube mit Poliertuch/Tube with polishing cloth	0,038 Kg	VKE/Unit 6	POLYWATCH	€ 3,20
1030.24#	-5*	(2) 24 Tuben/24 tubes Größe/Size 115 x 125 x 90 mm	0,235 Kg	VKE/Unit 24	POLYWATCH	€ 2,27
1030#	-5*	(3) Tube einzeln/each tube single 85 x 20 mm	0,007 Kg	VKE/Unit 100	POLYWATCH	€ 2,25

11. Uhren & Schmuck Pflegeprodukte
Watch & Jewellery Care Products



Handschuhe "Mikrofaser Lint Free"

Extrem weiche, ultrafeine Mikrofasern geben diesem Handschuh seine ganz besonderen Eigenschaften. Ohne chemische Hilfsmittel, waschbar!



Gloves "Micro Fibre Lint Free"

Extreme soft and ultra fine micro fibres make these Gloves distinctive. No chemical treatment, washable!

1190.S#	-5*	Original SWISOTECH Pair Microfiber Gloves, white	17,0 x 22,0 cm	SIZE S	SWISOTECH	€ 3,99
1190.M#	-5*	Original SWISOTECH Pair Microfiber Gloves, white	18,5 x 23,0 cm	SIZE M	SWISOTECH	€ 3,99
1190.L#	-5*	Original SWISOTECH Pair Microfiber Gloves, white	19,0 x 24,0 cm	SIZE L	SWISOTECH	€ 3,99
1190.XL#	-5*	Original SWISOTECH Pair Microfiber Gloves, white	19,5 x 24,5 cm	SIZE XL	SWISOTECH	€ 3,99
1195.S#	-5*	Original SWISOTECH Pair Microfiber Gloves, black	17,0 x 22,0 cm	SIZE S	SWISOTECH	€ 3,99
1195.M#	-5*	Original SWISOTECH Pair Microfiber Gloves, black	18,5 x 23,0 cm	SIZE M	SWISOTECH	€ 3,99
1195.L#	-5*	Original SWISOTECH Pair Microfiber Gloves, black	19,0 x 24,0 cm	SIZE L	SWISOTECH	€ 3,99
1195.XL#	-5*	Original SWISOTECH Pair Microfiber Gloves, black	19,5 x 24,5 cm	SIZE XL	SWISOTECH	€ 3,99

Privat Label und weitere Farben auf Anfrage/more colors on request

Uhrenputztuch "Mikrofaser Lint Free"

Extrem weiche, ultrafeine Mikrofasern geben diesem Uhrenputztuch seine ganz besondere Reinigungskraft. Ohne chemische Hilfsmittel, waschbar! (Reinigt rückstandsfrei ohne Schlieren etc., besonders geeignet auch für Saphirgläser!)
23 x 23 cm - 12,5 g.



Watch Cleaning Cloth "Micro Fibre Lint Free"

Extreme soft and ultra fine micro fibres make this Watch Cleaning Cloth very powerful. No chemical treatment, washable!
23 x 23 cm - 12,5 g.

1150.W-1	-12*	Weiß/White - in Einzelverpackung /Watch Cloth, in single pack	VKE/Unit 1/10	SWISOTECH	€ 1,75
1150.W-100	-12*	Weiß/White - unverpackt /Watch Cloth unpacked	VKE/Unit 100	SWISOTECH	€ 1,65
1150.S-1	-12*	Schwarz/Black - in Einzelverpackung /Watch Cloth, in single pack	VKE/Unit 1/10	SWISOTECH	€ 1,75
1150.S-100	-12*	Schwarz/Black - unverpackt /Watch Cloth unpacked	VKE/Unit 100	SWISOTECH	€ 1,65

Privat Label und weitere Farben auf Anfrage/more colors on request

Original Swisotech® Schmuckpoliertuch

Bringt alle Edelmetalle auf Hochglanz
 Aufmachung: einzeln verpackt im kl. OPP-Beutel



Original Swisotech® Jewelry Polishing Cloth

for Gold & Silver high gloss finish
 Packing: single packing in transparent plastic bag

1151	-5*	Größe/Size 9 x 18 cm	0,012 Kg	VKE/Unit 10	SWISOTECH	€ 0,39
1152	-12*	Größe/Size 18 x 18 cm	0,020 Kg	VKE/Unit 10	SWISOTECH	€ 1,10

Privat Label und weitere Farben auf Anfrage/more colors on request

Pflegetücher "SELVYT" SR

Englisches Baumwolltuch
 für Uhren & Schmuck, waschbar.

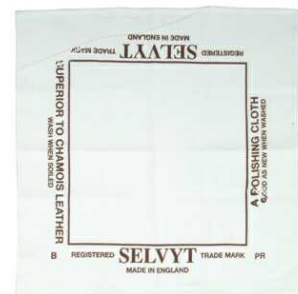

Polishing Cloth "SELVYT" SR

Cotton Polishing Cloth made in England for Jewellery & Watches, washable

1180.1#	-7	Größe/Size A = 25 x 25 cm	0,025 Kg	VKE/Unit 12	SELVYT	€ 2,60
1180.2#	-7	Größe/Size B = 35 x 35 cm	0,035 Kg	VKE/Unit 12	SELVYT	€ 3,45
1180.3#	-7	Größe/Size C = 43 x 35 cm	0,042 Kg	VKE/Unit 12	SELVYT	€ 4,50

11. Uhren & Schmuck Pflegeprodukte
Watch & Jewellery Care Products

Original CONNOISSEURS®

Watch Cloth - Ultra Soft

Uhren-Poliertuch, zweilagig - reinigt und poliert
 Ihre Uhr auf Hochglanz - mit langlebigem Anlaufschutz
 Aufmachung: einzeln verpackt im Geschenkschlag
 Abm.: 15.0 x 15.5 x 0.4 cm



Original CONNOISSEURS®

Watch Cleaning Cloth, two layers of cloth
 LEAN & POLISH in NO TIME
 cleans & polishes your watch to a high luster
 Leaves anti-tarnish barrier to delay new tarnish
 Packing: single packing in Cardboard Gift Case
 Size: 15.0 x 15.5 x 0.4 cm

1009	-12	Model 7834 - Größe/Size 15 x 13 cm	0,015 Kg	VKE/Unit 100	CONNOISSEURS	€ 6,45*
------	-----	---	----------	------------------------	--------------	---------

*empf. VKP/recom. Sell. Pr.

Original CONNOISSEURS®

Watch & Jewelry Wipes

25 Trocken-Poliertücher 7,3 x 9,2 cm
 poliert Gold und Silber auf Hochglanz
 Mit langlebigem Anlaufschutz
 Aufmachung: 1 Stück Hartbox-Reiseverpackung
 Abm.: 7,7 x 10,0 x 1,9 cm



Original CONNOISSEURS®

25 dry disposable Wipes 7,3 x 9,2 cm
 Polishes Gold & Silver to high gloss
 Leaves anti-tarnish barrier to delay new tarnish
 Packing: 25 Wipes in a compact travel case
 Size: 7,7 x 10,0 x 1,9 cm

1001	-12	Model 766-EU - Größe/Size 7,3 x 9,2 cm	0,045 Kg	VKE/Unit 12	CONNOISSEURS	€ 9,95*
------	-----	---	----------	-----------------------	--------------	---------

*empf. VKP/recom. Sell. Pr.

Original CONNOISSEURS®

Gold & Silver Polishing Cloth

Zweilagiges Poliertuch - 28 x 35,5 cm
 reinigt und poliert Gold und Silber auf Hochglanz
 Mit langlebigem Anlaufschutz
 Aufmachung: einzeln in einer Geschenkverpackung
 Abm.: 11,0 x 17,8 x 2.4 cm



Original CONNOISSEURS®

Polishing Cloth - 28 x 35,5 cm
 For Gold & Silver
 Two layers of cloth, one cleans the other polishes.
 Leaves anti-tarnish barrier to delay new tarnish.
 Packing: single packing in Cardboard Gift Case
 Size: 11,0 x 17,8 x 2.4 cm

1003	-12	Model 738 - für Gold u. Platin/for gold a. platinum Größe/Size 28 x 35,5 cm	0,048 Kg	VKE/Unit 12	CONNOISSEURS	€ 9,95*
1004	-12	Model 739 - für Silber und versilbert for silver and silver plated Größe/Size 28 x 35,5 cm	0,048 Kg	VKE/Unit 12	CONNOISSEURS	€ 9,95*

*empf. VKP/recom. Sell. Pr.

Original CONNOISSEURS®
Diamond Dazzle Stik

für Diamantschmuck,
 Juwelen und Edelsteine
 besonders geeignet für Brillantringe
 Aufmachung: einzeln verpackt im Geschenkbox
 Abm.: 12,5 x 7,5 x 17,0 cm

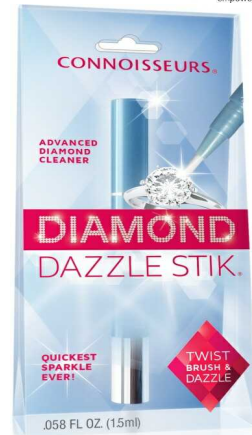

Original CONNOISSEURS®

*Diamond Dazzle Stik for diamond jewelry,
 gem stones especially diamond rings.
 Packing: single packing in transparent Gift Case:
 Size: 12,5 x 7,5 x 17,0 cm*

1002	-12	Model 783-GER - 1,5 ml Größe/Size 12,5 x Ø 12cm	0,012 Kg	VKE/Unit 6	CONNOISSEURS	€ 11,95*
1002-UNV	-12	Model 783-GER - 1,5 ml dito unverpackt/unpacked	0,012 Kg	VKE/Unit 6	CONNOISSEURS	€ 11,50*

*empf. VKP/recom. Sell. Pr.

Original CONNOISSEURS®
Jewelry Cleaner

Tauchbad 236 ml, reinigt Gold, Diamanten,
 Platin und Edelsteine in Sekunden!
 Mit langlebigem Anlaufschutz.
 Aufmachung: 12 Dosen im Umkarton

Original CONNOISSEURS®

*Liquid cleaner 236 ml
 Cleans Gold, Diamonds, Platinum and precious
 Stones within seconds!
 Leaves anti-tarnish barrier to delay new tarnish
 Packing: 12 tins per carton*



1005	-12	Model 772-EU - 236 ml Größe/Size 10 x Ø 8 cm	0,330 Kg	VKE/Unit 12	CONNOISSEURS	€ 7,95*
------	-----	---	----------	----------------	--------------	---------

*empf. VKP/recom. Sell. Pr.

Original CONNOISSEURS®
Silver Cleaner

Tauchbad 236 ml, reinigt Silber, Sterlingsilber
 und Silberschmuck in Sekunden!
 Mit langlebigem Anlaufschutz.
 Aufmachung: 12 Dosen im Umkarton

Original CONNOISSEURS®

*Liquid cleaner 236 ml
 Cleans Silver, Sterling Silver and
 Silver Jewelry within seconds!
 Leaves anti-tarnish barrier to delay new tarnish
 Packing: 12 tins per carton*



1006	-12	Model 773-EU - 236 ml Größe/Size 10 x Ø 8 cm	0,330 Kg	VKE/Unit 12	CONNOISSEURS	€ 7,95*
------	-----	---	----------	----------------	--------------	---------

*empf. VKP/recom. Sell. Pr.



1099	-0	Counter Display				€ 29,95*
Größe/Size		19,5 x 22,0 x 18,0 cm				0,580 Kg

Membran-Verpackung

Transparent für Kleinuhrwerke, staubfrei



Membrane-Plastic Packing

Transparent Box for movements etc, dust free

1220#	-5*	Abm./Size 40 x 40 x 18 mm	0,009 Kg	VKE/Unit 10	PRAC-TEC	€ 0,39
-------	-----	---------------------------	----------	-------------	----------	--------

Original prac-tec® PP Uhrwerk-Verpackung

transparent mit Deckel, Fach für Stellwelle/Zubehör
 und 2 Polstereinlagen



Original prac-tec® PP Mvt. Packing

transparent with cover, separate compartment for stems/accessories
 and sponge sheets

1231#	-5*	Abm./Size 44 x 42 x 15 mm	0,009 Kg	VKE/Unit 100	PRAC-TEC	€ 0,59
-------	-----	---------------------------	----------	--------------	----------	--------

Ersatzteil-Verpackung

Transparent mit Schaumstoffeinlage

Spare Part-Plastic Packing

Transparent Box with foam cushion



1221#	-5*	Abm./Size 35 x 40 x 17 mm	0,005 Kg	VKE/Unit 10	PRAC-TEC	€ 0,39
-------	-----	---------------------------	----------	-------------	----------	--------

Ersatzteil-Verpackung

Transparent für z. B. Federstege etc.

Spare Part-Plastic Packing

Transparent Box for spring bars etc.



1222#	-5*	Abm./Size 50 x 35 x 20 mm	0,005 Kg	VKE/Unit 100	PRAC-TEC	€ 0,29
-------	-----	---------------------------	----------	--------------	----------	--------

Federschachtel

Glasklar für Aufzugfedern, staubfrei

Spare Part-Plastic Packing

Transparent Box for main springs etc.



1223#	-5*	Abm./Size L 60 x B 43 x H 8 mm	0,008 Kg	VKE/Unit 100	PRAC-TEC	€ 0,35
1224#	-5*	Abm./Size L 60 x B 43 x H 14 mm	0,012 Kg	VKE/Unit 100	PRAC-TEC	€ 0,59

Sortimentskästen 18 Fach

grau mit transparentem Deckel

Assortment-Plastic Box 18 divisions

Grey Box with transparent Top



1226#	-5*	Abm./Size L 200 x B 95 x H 22 mm	0,160 Kg	VKE/Unit 1	PRAC-TEC	€ 2,50
-------	-----	----------------------------------	----------	------------	----------	--------

Sortimentskästen 18 Fach

Transparent mit transparentem Deckel

Assortment-Plastic Box 18 divisions

Transparent Box with transparent Top



1227#	-5*	Abm./Size L 215 x B 115 x H 38 mm	0,210 Kg	VKE/Unit 1	PRAC-TEC	€ 3,95
-------	-----	-----------------------------------	----------	------------	----------	--------

Taschenuhrdome

Transparent mit Aufhänger, auf schwarzen Sockel



Pocket Watch Dome

Transparent Dome with Hook, on black Base

1229#	-5*	Abm./Size Ø 75 x 100 (total 120) mm	0,090 Kg	VKE/Unit 1	PRAC-TEC	€ 7,95
-------	-----	-------------------------------------	----------	------------	----------	--------

	Seite		Seite
Index German	page		page
A bedeckband	57		
Abziehstein	69	Federschachtel	148
Ankergabelhalter	105	Federsteg-Besteck	126-127
Ankerplättchenabheber	105	Federsteg-Biegezange	127
Anreißnadel HSS	93	Federstege	133-135
Arbeitsdreiecke	82	Federsteg-Werkzeug	126-127
Arbeitsplatzbeleuchtung	18-21	Federwinder	107
Arbeitsplatzunterlage	81	Feilen	110
Arbeitsstühle	22-23	Feilen	126
Arbeitsteller mit Glocke	100	Feinschleifstein Degussit	68
Arkansas Feinschleifstein	68	Feintaster	107
Arkansas Feinschleifstein	69	Fettgeber und Ölgeber	104
ARTIFEX-Schleifkörper	60	Filzräder	58
Aufzugwellenverlängerungen	139	Fingerlinge	98
Aushärtegeräte für UV Kleber	38	Fingerlinge aus Leder	57
Ausschläger-Punzen für Rollenbänder	122	Flach-Dichtungen	143
Auswaschbürste	88	Flachzange mit Kunststoffbacken	120
Automatischer Bandsplintausstoßer	125	Gehäuse.- und Bandaufbereitung	52-69
Automatischer Ölgeber	103	Gehäuseöffner & Gehäuseschließer	70-80
B änderkürzzange	120	Gehäuseöffner	75-77
Bandhalter DELRIN	122	Gehäuseöffner	79
Bandschraubenhalter	122	Gehäuseöffner	70
Bandservice Hammer	123	Gehäuseöffner Typ GUCCI	75
Bandsplintausstoßer	125	Gehäuseöffner mit Handrad	80
Bandsplintausstoßergerät	115	Gehäuseöffnermesser	74
Bandsplint-Sortiment RX	138	Gehäusepresse	72
Bandstift-Sortiment	135-137	Gehäuseschließer	70
Basiswerkzeuge für den Uhrmacher	81-115	Gehäusespanner	78
Batteriehaltefeder-Sortiment	141	Gehäusespindelpresse	71
Batterietester	116	Gehäusetuben-Sortiment	139
Batterie-Vergleichsliste	119	Gewindebohrer mit Schneideisen	65+95+110
Batteriewechsel	116-119	Glasabheber	130
Benzindosen	90	Glaseinpressvorrichtung	131
Benzinspender	90	Glasfaser-Kratzbürsten	88
Brillenlupe	82	Glaskitt G-S HYPO	130
Bürsten	88	Glaskratzbürsten	88
C lean Air Table	112	Glättahlen	96
D IALUX® Polierpasten	62	Gradmesser	93
Diamantine	61	Haarwinkel	93
Dichtungsfett	100-101	Handbürsten	88
Drehbank und Zubehör	66-67	Handschuhe Mikrofaser Lint Free	146
Drehstichel WIDIA	68	Heißdampfreinigungsgерäte	49-51
Drucker für Wasserdichtheits-Prüfgeräte	8	Heizplatte	35-36
Drucker für Zeitwaagen	10+13	Hemmungsfeilen Dick	109
Drücker- und Korrektorkorrekturen	115	Hemmungsfeilen Vallorbe	108
Drückerwerkzeug	103	Hemmungsprüfgerät	107
Druckluft	90	Hochglanzpoliermittel - POLINUM	61
Druckluftreinigungssysteme und Zubehör	26	Hochglanzpoliermittel RX	60
Druckstücke für Gehäuseschließer/Spindelpresse	70	Hochglanzpoliermittel Crystal Clear	61+130
Druckverstärker für Wasserdichtheits-Prüfgeräte	33	Holundermark	89
E lektronik Spray	90	IKA-Feintaster	107
Entmagnetisiergerät	116	JAXA Gehäuseöffner	77
Entmagnetisierungsgeräte	37	Klappschlößchen Set	135
Ersatzteil-Verpackung	148	Klarsicht-Schutzfolie	131+149
F ederhauswerkzeug	107	Kniehebelpresse Quickly II	72
Federkernhalter	105	Kompressoren	8+24

Index deutsch

	Seite		Seite
Index German	page		page
Kopfbandlupe	82		
Kornzangen	85-87	POLYWATCH Repair Polish	146
Kreuzschlitz-Schraubendreher	83	Press-Stempel und Ambösschen HORIA	113-114
Kronenmaß	96	Pressstock zum Zeigersetzen	111
Kronen-Sortiment	140	Prüfgeräte am Arbeitsplatz	7-13
Kronentubusse ersetzen	115	Putzhölzer	89
Lampen (Beleuchtung)	18-21	Putzholzmesser	89
Lapidiermaschinen	63	Regulierschlüssel	106
Lärmschutzbox	47	Reibahlen	96
Lederbandeinkerbzange	120	Reinigungsstäbchen	98
Lederbandlocher	121	Rodico	88-89
Lederbandlochzange	120	Rollenbandhalter	121+122
Ledertuch	147	Rollenbandkürzer	125
Leuchtpaste	99	Rollenbandkürzer Screw-Type BIG	125
LINDSTRÖM-Seitenschneider	92	Rollenbandkürzer UNI-STIFT-FIX	124
Locheisen für Lederbänder	121	Rollsenker	104
Lünettenabheber RX	131	ROLLIMAT	114
Lünettendruckstücke	70	Rotorhalter	106
Lünettenringabheber	115	Rotor-Riegel Werkzeug	103
Lupen	81	Rotor-Riegel Werkzeug	106
Lupenhalter für Uhrmacherlupen	82	Rub-Off	89
LUXOR® Polierpasten	62	Rundlaufzirkel	106
Magnetfeldanalysegeräte	37	Sägeblätter	94
Mehrplatzgeräte	29-39	Sägebogen	94
Mehrplatz-Vakuumreinigungssysteme	27-28	Sägen	94
Membran-Verpackung	148	Sansfil-Dichtungen rot	143
Messinghammer	123	Saphir-Gläser	145
Messinstrumente	93	Scharnierstift-Sortiment	139
Microstella Regulierschlüssel	106	Schieblehre mit Digitalanzeige	93+127+130
Mikromotore	55	Schleifscheiben für Lapidiermaschinen	63
Mikroskope	39	Schleifwerkzeug für Schraubendreher	84
Mineral-Gläser	144	Schleifwerkzeug für Schraubendreher	115
Mittelbandsteg Niet-Sortiment	137-138	Schließen Set für Lederbänder	135
MOEBIUS Öle und Fette	102	Schlossstege	133
Montagekissen	99-100	Schmirgelfeilen	64
Gläser (MS-Gläser)	144	Schneideisen	65+95+110
Nadelfeilen Dick	109	Schrauben für Batteriehaltefedern	141
Nadelfeilen Vallorbe	108	Schrauben für Gehäuse und Bänder	141
Nietamboss	123	Schraubendreher	82-84
Öblock	104	Schraubendreher	103
Öblocks	102	Schraubenkopffeile Dick	109
Öle und Fette	102	Schraubensicherung	121
Ölgeber	101+103	Schrittschaltmotor- und Knopfzellentester	116
Ölnapf	90	Schutzfolie	57-58
Ölnäpfchen	101	Schwabbel	58+59
O-Ring Dichtungen	142	Scotch Brite Rundbürsten	59
O-Ring Dichtungen für Kronen	144	Seitenschneider	91-92
O-Ring Kronen-Sortiment	140	Sekundenzeiger-Sortiment	141
Pflegetücher SELVYT SR	147	SELVYT Pflegetücher	147
Pinzetten	85-87	Silikon	100-101
Polierbüsten	58	Simili-Steine im Sortiment	141
Poliermotore	52-56	Sortimentskästen 18 Fach	148
Polierpasten	62	Spezial-Werkzeuge für den Uhrmacher	103-115
Polierstahl	108	Spindelpresse	70

Index deutsch

	Seite		Seite
Index German	page		page
Spiralbohrer	95		
Spiralbohrer HSS	65	Vertikalbohrmaschinen und Zubehör	65
Sprungdeckelöffner Form-Japan	74+115	Viertelrohrabheber	105
Standard-Uhrenersatzteile	133-145	Viertelrohr-Einkerbzange	104
Staubbläser	90	Wärmeluft-Trockengerät	47
Steineinpressapparat HORIA	113	Wasserdichtheits-Prüfgeräte	7+33-36
Stichel HSS	68	Werkbefestigungsklammern	141
Stichelhefte aus Holz	68	Werkhalter	99+111-112
Stift-, Kronen und Schraubensicherung	139	Werkhalter-Ringe	100
Stiftenklöbchen	95	Werktsiche	14-15
Stiftentfernzange für Rollenbänder	125	Werktsichzubehör	16+17
T amponstahl	67	Werkzeugunterlage	82
Taschenuhrdome	149	Wollradabzieher	59
Teleskoplupe	82	Wollräder	59
Treibhammer	123	Z ahnstangen-Pressstock	73
Triebnietmaschine Star	114	Zangen	91
Tubenschraubwerkzeug	103	Zangenständer	93
U hrband-Service	120-129	Zapfenpolierfeile	108
U hrenersatzteile	133-145	Zapfenrolliergerät	114
U hren & Schmuck Pflegeprodukte	146-150	Zeigerabheber	97
Uhren-Batterie Depot	117	Zeigeraufsetzer	97
Uhrenbeweger	150	Zeigerhalter	96
Uhrenputztuch Mikrofaser Lint Free	146	Zeigerrichtpinzette	111
U hrenreinigungsmaschinen	40-43	Zeigersetz-Pressstock	111
Uhrensammler Box SOLAR	149	Zeitwaagen	9-10
Uhrglas Reinigungsstift	132	Zeitwaagen	11-12
Uhrmacher Reise-Set	129	Zifferblattemaille	99
Uhrmacher-Ansatzband-Set Bracelet 12	128-129	Zifferblattklebeetiketten	98
Uhrmacherhammer	123	Zifferblattschutz	97
Uhrmacherschraubstock	16	Zirkel	93
Uhrmacher-Werkstatt Set	116-117	Zubehör für Gehäuseöffner mit Handrad	80
U hrmacher-Werktsiche	14-15	Zubehör für Gehäusespindelpresse	71
Ultraschall- Reinigungsflüssigkeiten	48	Zubehör für Heißdampfreinigungsgeräte	49-51
U ltraschallreinigungsgeräte	44-46	Zubehör für Kompressoren	8
U mlaufreguliergeräte	29-32	Zubehör für Kompressoren	25
Unifix Gehäusespanner	78	Zubehör für Poliermotore	52-56
UNIPOL – Blau	61	Zubehör für Uhrenreinigungsmaschine	42-43
Universal Lünettenabzieher SWISS	132	Zubehör für Ultraschallreinigungsgeräte	46-47
Unruhschraubenhalter	105	Zubehör für Zahnstangen-Pressstock	73
Unruhwaage	106	Zubehör für Zeitwaagen	13
UV-Glaskleber SK	130		
UV-Lichtbox	131	INDEX deutsch	151-152
V akuumreinigungssysteme für den Werktsich	26-28	INDEX englisch	153-156
V erglasungs-Service	130-132	INDEX Artikelnummern	157-162
Verpackung für Ersatzteile	148		

Index english

Index english	page	page
<i>Index english</i>	<i>Seite</i>	<i>Seite</i>
Accessories for Case Opener with Hand Wheel	80	Burnisher 108
Accessories for Compressors	8	Cannon Pinion Removers 105
Accessories for Compressors	25	Cannon Pinion Tightener 104
Accessories for Polishing Motors	52-56	Case Closer 70
Accessories for Rack-press	73	Case Fitting Tool 72
Accessories for Spindle Fitting Tool	71	Case Opener & Case Closer 70-80
Accessories for Steam Cleaner	49-51	Case Opener 70+74+75-77+79
Accessories for Timing Machines	13	Case Opener Type GUCCI 75
Accessories for Ultrasonic Cleaning Machines	46-47	Case Opener with Hand Wheel 80
Accessories for Watch Cleaning Machine	42-43	Case Opening Knife 74
Accessories for Watchmaker Benches	16	Case Pins Assortment 139
Accessories for Watchmaker Benches	17	Case Vices 78
Acid Jaws	90	Casing Clamps for Movement 141
Air Pressure Cleaning Systems and Accessories	26	Casing Cushions 99-100
Arkansas fine file stone	68	Circular Brushes 58
Arkansas fine file stone	69	Clean Air Table 112
ARTIFEX brushes	60	Cleaning Sticks 98
Assortment-Plastic Box 18 divisions	148	Compressed Air 90
Automatic precision oiler	103	Compressors 8+24
Balance Regulator Tool	106	Control Square 93
Balance Scale	106	Cotton Buff Cleaning Tool 59
Balance Screw Holder	105	Cotton Buffs 59
Barrel Arbor Holders	105	Counter Sinkers 104
Barrel Closing Tool	107	Cover for Dials 97
Basic Tools for the Watchmaker	81-102	Crown Gauge 96
Battery Clamps Assortment	141	CROWN KIT 140
Battery Cross Reference Guide	119	Crown Tube Assortment 139
Battery Screws Assortment	141	Cruciform Screw Drivers 83
Battery Testers	116	Crystal Fitting Tool 131
Battery-Service & Battery Testers	116-119	Crystal Lifter 130
Bench Tops	81	Demagnetizer 37+116
Bench Vice	16	Devices for hardening UV glass glue 38
Bezel Dies	70	Dial fixing tapes 98
Bezel Ring Remover	115	DIALUX® Polishing Paste 62
Binokular Loupes	82	Diamantine 61
Booster for Water Leakage Analyser	33	Drills 95
Bracelet (Short Tip) Spring Bars	133	Drills HSS 65
Bracelet Holder	122	Dust Blower 90
Bracelet Holding Base	121	Elder Pith 89
Bracelet Holding Base DELRIN	122	Electric Heater 35-36
Bracelet Pin & Screw Removing Set UNI-STIFT-FIX	124	Electric Hot Air Dryer 47
Bracelet Pin Assortment	135-137	Elektronic Spray 90
Bracelet Pin Puncher	122	Embossing Hammer 123
Bracelet Pin Remover	121+125	Emery sticks 64
Bracelet Pin Remover Plier	125	Engraver HSS 68
Bracelet Pin setting and removing	115	Engravers WIDIA 68
Bracelet Screw Holder	122	Escapement Files Dick 109
Bracelet Screw Pin RX	138	Escapement Files Vallorbe 108
Bracelet Service Hammer	123	Escapement-tester 107
Brass Hammer	123	Eye Glasses 81
Broaches	96	Felt Wheels 58
Brushes	88	Files 110+126
Buckle Set for Leather Straps	135	Finger Coats 98

Index english	page	page
Index english	Seite	Seite
Finger Coats made of Leather	57	
Flat nose pliers with plastic jaws	120	Movement Holder 111-112
Flat-Ring-Gaskets	143	Movement Holding Rings 100
Folding Clasp Set	135	Movements Holders 99
Forming Hammer	123	MS-Glasses 144
Glass Cement G-S HYPO	130	Multiplace Devices 29-39
Glass Cleaning Pen	132	Multiplace-Vacuum Cleaning Systems and Acc. 27-28
Glass Scratching Brushes	88	Needle Files Dick 109
Glass Stone Assortment	141	Needle Files Vallorbe 108
Glassfibre Scratching Brushes	88	Noise protection box 47
Gloves Micro Fibre Lint Free	146	Oil and Grease 102
Graver handles	68	Oil Cups 90+101-102
Grease and Oil Transmitter	104	Oil Cups 104
Hair Spring Holder	105	Oil Stone Degussit 68
Hand Brushes	88	Oiler 101+103
Hand Fitting Tweezer	111	O-RING CROWN KIT 140
Hand Fixing Device	96	O-Ring Gaskets 142
Hand Remover	97	O-Ring-Gaskets for crowns 144
Hand setting tool	97+111	Oscillating-Weight Holder 106
Headband Magnifier	82	Oscillating-Weight Tool 103+106
High Gloss polishing compound RX	60	Pallet Fork Holder 105
High Gloss polishing compound POLINUM	61	Pallet Roller Removers 105
Hole Punches for leather straps	121	Pegwood 89
Hole Punching Tool for Watch Straps	121	Pegwood Knife 89
Horological Pocket Set	129	Pin Vices 95
IKA-Micrometer gauge	107	Pivot Files 108
Indicator	93	Pivot Polishing Machine 114
JAXA Case Opener	77	Plastic Packing for Spare Parts 148
Jewelling Tool HORIA	113	Plier for Cannon Pinion 104
Lamps	18-21	Pliers 91
Lapping Film	63	Plug-Steel 67
Lapping Machines	63	Pocket Watch Domes 149
Lathe and Accessories	66-67	Polishing Cloth SELVYT SR 147
Leather Cloth	147	Polishing Motors 52-56
Leather Strap notching Plier	120	Polishing Paste 62
Leather Strap punching Plier	120	Polishing Stone 69
LINDSTRÖM Cutters	92	Polishing Wax Crystal Clear 61+130
Loupe Holder	82	Polishing Wheels 58+59
Luminous Paste	99	POLYWATCH Repair Polish 146
LUXOR® Polishing Paste	62	Printer for Timing Machines 10+13
Magnetisation Detection/Analyser	37	Printer for Water Leakage Analyser 8
Main Spring Packing	148	Protector Sheets 57-58
Mainspring Winder	107	Pump Pushers and Anvils HORIA 113-114
Masking Tape	57	Pusher and Corrector setting and removing- 115
Mat for tools, ridged	82	Pusher Tool 103
Measuring Instruments	93	Rack-Press 73
Membrane-Plastic Packing	148	Reamers 96
Micro Shoc Bracelet Pin Remover	125	Rivetting Stake 123
Micrometer gauge	107	Rodico 88-89
Micromotors	55	Roller Sinkers 104
Microscopes	39	ROLLIMAT 114
Microstella Balance Regulator	106	Rub-Off 89
Mineral-Glasses	144	Sansfil-Gaskets red 143
MOEBIUS Oil and Grease	102	Sapphire-Glasses 145

Index english

Index english	page	page
Index english	Seite	Seite
Saw Blades	94	
Saw Frame	94	Tray Triangular 82
Scotch Brite brushes	59	Truing Caliper 106
Screw Drivers	103	Tube Tool 103
Screw Head File (Slot Cutter) Dick	109	Tubes for Crowns setting and removing 115
Screwdrivers	82-84	Tweezer for hands fitting 111
Screwplate	65+95+110	Tweezers 85-87
Screws Assortment for Case and Bracelets	141	Ultrasonic Cleaning Machines 44-46
Scriber HSS	93	Ultrasonic Cleaning Solutions 48
Second Hands	141	Unifix Case Vices 78
SELVYT Polishing Cloth	147	UNIPOL – Blue 61
Set of Dies for Case Closer/Winding Press	70	Universal Bezel Ring Remover SWISS 132
Sharpener for Screwdrivers	84	UV-Glass Glue SK 130
Sharpener for Screwdrivers	115	UV-Light Box 131
Silicon Grease	100-101	Vacuum Cleaning Systems and Accessories 26-28
Slide Cutting Pliers	91-92	Vertical Drilling Machines 65
Sliding Calipers	93	Wash Out Brushes 88
Sliding Calipers with Digital Display	127+130	Watch & Jewellery Care Products 146-150
Smoothing Broaches	96	Watch Battery Cabinet 117
Snap Case Back Opener	115	Watch Bracelet Plier 120
Snap Case Opener Form-Japan	74	Watch Cleaning Cloth Micro Fibre Lint Free 146
Solvent Dispenser	90	Watch Cleaning Machines 40-51
Special Tools for the Watchmaker	103-115	Watch Collector Boxes 149
Spare Parts for Watches (Standard)	133-145	Watch Crystal Protector Sheets 131+149
Spare Part-Plastic Packing	148	Watch Glass Service 130-132
Spindle Fitting Tool	71	Watch Winder 150
Spring Bar Bending Plier	127	Watch Winding/Adjustment Machines 29-32
Spring Bar Tool	126-127	Watchmaker Benches 14-15
Spring Bars	133-135	Watchmaker Chairs 22-23
Spring Divider	93	Watchmaker Set 116-117
Staking Tool Star	114	Watchmakers Hammer 123
Stand for Pliers	93	Watchmakers Set Bracelet 12 128-129
Standard Spare Parts for Watches	133-145	Water Leakage Analyser 7
Steam Cleaner	49-51	Water Leakage Analyser 33-36
Stem Extender Assortment	139	White enamel 99
Stepping Motor Tester and Button Cell Tester	116	Winding Press 70
Strap & Bracelet Service	120-129	Work Tray with Dust Dome 100
Taps and Dies	65+95+110	Work-Center 14-23
T-Bar Assortment	137-138	Workplace Lamps 18-21
Telescope Eye-Glass	82	
Threadlocker	121+139	INDEX German 151-152
Testing Machines at the bench	7-13	INDEX English 153-156
Timing Machines	9-10+11-12	INDEX Item Numbers 157-162
Toggle Press Quickly II	72	
Tool for extraction Watch Bezels RX	131	

Index Artikelnummern

Index Item Numbers

Art.-No.	Seite/Page								
+999	117	913.19	134	915T.22	134	939.0	141	1092.1	48
900.08	134	913.20	134	915T.23	134	940.0	142	1093.1	48
900.09	134	913.21	134	915T.24	134	940.2	142	1093.10	48
900.1	133	913.22	134	918.08	134	940.3	142	1094	48
900.10	134	913.23	134	918.09	134	940.4	142	1095.1	48
900.11	134	913.24	134	918.1	133	941.1	143	1095.10	48
900.12	134	913T.08	134	918.10	134	942.1	143	1150	146
900.13	134	913T.09	134	918.11	134	942.2	143	1150.1	146
900.14	134	913T.10	134	918.12	134	943.1	143	1180.1	147
900.15	134	913T.11	134	918.13	134	943.2	143	1180.2	147
900.16	134	913T.12	134	918.14	134	950.2	140	1180.3	147
900.17	134	913T.13	134	918.15	134	950.3	140	1185	147
900.18	134	913T.14	134	918.16	134	950.6	140	1190.1	146
900.19	134	913T.15	134	918.17	134	950.7	140	1190.2	146
900.20	134	913T.16	134	918.18	134	950.9	141	1190.3	146
900.21	134	913T.17	134	918.19	134	959.1	145	1195.1	146
900.22	134	913T.18	134	918.20	134	959.2	145	1195.2	146
900.23	134	913T.19	134	918.21	134	959.3	145	1195.3	146
900.24	134	913T.20	134	918.22	134	959.4	145	1200	62
900T.08	134	913T.21	134	918.23	134	960.1	145	1200	130
900T.09	134	913T.22	134	918.24	134	960.1	145	1220	148
900T.10	134	913T.23	134	918T.08	134	961.1	145	1221	148
900T.11	134	913T.24	134	918T.09	134	961.2	145	1222	148
900T.12	134	915.08	134	918T.10	134	970.2	144	1223	148
900T.13	134	915.09	134	918T.11	134	970.3	144	1224	148
900T.14	134	915.1	133	918T.12	134	970.4	144	1226	148
900T.15	134	915.10	134	918T.13	134	970.5	144	1227	148
900T.16	134	915.11	134	918T.14	134	970.6	144	1229	149
900T.17	134	915.12	134	918T.15	134	970.7	144	1240	150
900T.18	134	915.13	134	918T.16	134	971.2	144	1245	150
900T.19	134	915.14	134	918T.17	134	971.3	144	1250	149
900T.20	134	915.15	134	918T.18	134	971.4	144	1310	61
900T.21	134	915.16	134	918T.19	134	971.5	144	1315	60
900T.22	134	915.17	134	918T.20	134	971.6	144	1316	60
900T.23	134	915.18	134	918T.21	134	971.7	144	1320	61
900T.24	134	915.19	134	918T.22	134	1000.B	61	1325.1	62
901.0	139	915.20	134	918T.23	134	1000.G	61	1335	48
902.0	139	915.21	134	918T.24	134	1000.GR	61	1335.1	48
903.0	135	915.22	134	920.0	141	1000.O	61	1340	48
904.0	141	915.23	134	925.2	137	1000.P	61	1340.1	48
905.0	141	915.24	134	925.3	138	1000.W	61	1345	48
911.0	135	915.9	135	925.5	138	1000.Y	61	1345.1	48
912.W	135	915T.08	134	925.6	138	1018	130	1350	48
912.Y	135	915T.09	134	925.7	138	1020	90	2001	81
913.08	134	915T.10	134	930.0	139	1021	90	2002	82
913.09	134	915T.11	134	931.0	139	1030	146	2002.1	81
913.1	133	915T.12	134	932.1	137	1030.24	146	2002.2	81
913.10	134	915T.13	134	932.2	137	1040	121	2002.3	81
913.11	134	915T.14	134	932.3	137	1040	139	2010.1	81
913.12	134	915T.15	134	935.1	136	1080	100	2010.15	81
913.13	134	915T.16	134	935.2	136	1081	101	2010.2	81
913.14	134	915T.17	134	935.3	136	1090	48	2010.25	81
913.15	134	915T.18	134	935.5	136	1090.1	48	2010.3	81
913.16	134	915T.19	134	935.7	136	1091	48	2010.35	81
913.17	134	915T.20	134	936.1	137	1091.1	48	2010.4	81
913.18	134	915T.21	134	938.0	141	1092	48	2011.1	81

Index Artikelnummern

Index Item Numbers

Art.-No.	Seite/Page									
2011.15	81	2031.20	84	2067.1	87	2161.09	95	2215.10	124	
2011.2	81	2031.20A	84	2067.2	87	2161.10	95	2215.12	124	
2011.25	81	2031.25	84	2080.10	88	2161.11	95	2215.15	124	
2011.3	81	2031.25A	84	2080.20	88	2161.12	95	2215.2	124	
2011.35	81	2031.30	84	2080.30	88	2161.13	95	2215.20	124	
2011.4	81	2031.30A	84	2080.40	88	2161.14	95	2215.4	124	
2012	82	2033.Ø	103	2082	48	2161.99	95	2215.6	124	
2015	82	2033.ØA	103	2082	88	2162	95	2215.8	124	
2016.1	81	2035	103	2097	132	2164.Ø	65	2215.9	124	
2016.15	81	2038	82	2099.10	88	2165	65	2215.99	124	
2016.2	81	2040	83	2099.15	88	2165	95	2216	124	
2016.25	81	2040.15	83	2100	88	2170	65	2216.08	124	
2016.3	81	2040.20	83	2100.1	88	2170	95	2216.10	124	
2016.35	81	2040.25	83	2101	88	2174	110	2216.12	124	
2016.4	81	2040.30	83	2101.1	88	2175	110	2216.15	124	
2020	82	2040A.12	83	2105	88	2176.0	96	2216.20	124	
2022	82	2040A.16	83	2106	89	2176.1	96	2216.25	124	
2025	84	2040A.18	83	2110.2	89	2176.2	96	2216.30	124	
2025	115	2050	87	2110.25	89	2176.3	96	2220	123	
2025.1	84	2050.1	104	2110.3	89	2176.4	96	2220.1	123	
2025.2	84	2050.2	104	2110.4	89	2176.6	96	2220.2	123	
2028.1	93	2060.1	85	2111.2	89	2176.8	96	2220.3	123	
2029.1	93	2060.2	85	2111.25	89	2176.91	96	2220.4	123	
2029.2	93	2060.3	85	2111.3	89	2177	96	2221	123	
2029.5	93	2060.4	85	2111.4	89	2178.1	96	2221.1	123	
2030.06	84	2060.5	86	2112	89	2178.2	96	2222	123	
2030.06A	84	2060.7	86	2112.1	89	2178.3	96	2222.1	123	
2030.08	84	2060.AA	85	2113	90	2178.4	96	2222.2	123	
2030.08A	84	2060B.AA	85	2116.35	90	2179	96	2223	123	
2030.10	84	2061.00	85	2116.35	90	2180	120	2224	123	
2030.10A	84	2061.1	85	2116.50	90	2182	120	2225	123	
2030.12	84	2061.15	86	2116.80	90	2182.S	120	2232	125	
2030.12A	84	2061.2	85	2120	90	2184	120	2232.1	125	
2030.14	84	2061.3	85	2127	104	2184.15	120	2234	125	
2030.14A	84	2061.4	85	2127.1	104	2186	120	2234.1	125	
2030.16	84	2061.5	86	2128	104	2186.15	120	2234.2	125	
2030.16A	84	2061.7	86	2130	91	2188	121	2236	125	
2030.20	84	2062.1	85	2130G	91	2190	121	2236.1	125	
2030.20A	84	2062.11N	86	2131	91	2200	121	2236.2	125	
2030.25	84	2062.2	85	2132	91	2200	124	2238	125	
2030.25A	84	2062.3	85	2132	120	2200.1	122	2238.1	125	
2030.30	84	2062.4	85	2133	91	2200.S	121	2238.2	125	
2030.30A	84	2062.5	86	2133G	91	2202	122	2238.3	125	
2031	83	2062.7	86	2134	91	2202.2	122	2240	126	
2031.06	84	2063.0A	86	2134G	91	2203	122	2241	126	
2031.06A	84	2063.2	85	2135G	91	2212	122	2241.9	83	
2031.08	84	2063.3	85	2140	91	2213.07	121	2242	126	
2031.08A	84	2063.3C	85	2140G	91	2213.07	122	2242.1	126	
2031.10	84	2063.4	85	2141	91	2213.07S	121	2242.2	126	
2031.10A	84	2063.4C	85	2142	91	2213.08	121	2244	126	
2031.12	84	2063.5C	86	2144G	91	2213.08	122	2244.1	126	
2031.12A	84	2064.S5	86	2155	91	2213.08S	121	2244.2	126	
2031.14	84	2065.F	86	2155	93	2213.10	121	2246	127	
2031.14A	84	2065.F	111	2160	95	2213.10	122	2246.1	127	
2031.16	84	2066.S5	86	2161.07	95	2213.10S	121	2246.2	127	
2031.16A	84	2067	86	2161.08	95	2215	124	2247	127	

Index Artikelnummern

Index Item Numbers

Art.-No.	Seite/Page								
2247.1	127	2294.1	111	2425	77	2470.1	70	2611	106
2247.2	127	2294.2	111	2426	78	2470.1	71	2612	106
2248	127	2294.3	111	2426.1	78	2470.1	73	2618.05	109
2253	93	2294.4	111	2427	78	2472	132	2618.05	109
2254	93	2295	100	2427.1	78	2472.1	132	2618.08	108
2254	127	2298	101	2428	78	2477	132	2618.08	109
2254	129	2299	101	2428.1	78	2477.1	132	2621.02	108
2255	93	2300	101	2429	78	2478	131	2621.02	109
2255	127	2300.1	101	2430	78	2490	58	2621.03	108
2255	130	2300.2	101	2430.1	78	2491	58	2621.03	109
2260	97	2300.3	101	2431	79	2493	58	2621.04	108
2260.1	97	2300.4	101	2435	79	2494	58	2621.04	109
2261	97	2301	101	2435	80	2495.1	59	2621.98	108
2262	97	2301.1	101	2435.1	79	2495.2	59	2621.99	108
2263	97	2301.2	101	2435.1	80	2495.3	59	2622.04-1	109
2270	97	2301.3	101	2438	78	2495.99	59	2622.04-2	108
2271.1	97	2301.4	101	2440	16	2496.1	57	2622.04-2	109
2271.3	97	2310	101	2440	17	2496.2	57	2622.04-3	108
2272.2	98	2312	102	2440.1	16	2496.3	57	2622.04-3	109
2273.2	98	2312.1	102	2440.1	17	2496.4	57	2622.04-4	108
2278	97	2360	100	2440.2	16	2498.12	57	2622.04-4	109
2279	97	2367	71	2440.2	17	2498.4	57	2622.04-5	108
2279.1	97	2369	71	2445	75	2498.6	57	2622.04-5	109
2279.9	97	2370	72	2445.1	75	2498.9	57	2622.04-6	108
2280	98	2370.9	71	2446	75	2499.50	58	2622.04-6	109
2282.L	98	2370.9	71	2446.1	75	2499.80	58	2625	108
2282.LT	98	2370.9	72	2450	75	2500.5	58	2625	109
2282.M	98	2375	72	2450.1	75	2500.6	58	2626	110
2282.MT	98	2375.2	72	2455	80	2500.8	58	2626	126
2282.S	98	2375.3	72	2456	80	2502.1	108	2626.1	110
2282.ST	98	2380	70	2460	130	2502.2	108	2626.1	126
2282.XL	98	2380.1	71	2465.28	57	2502.3	108	2627	106
2282.XLT	98	2380.1	72	2465.28	131	2502.4	108	2628	106
2283.1	111	2380.1	73	2465.28	149	2503	59	2629	106
2283.2	111	2390	74	2465.32	57	2503.S	59	2630	106
2283.3	111	2391	74	2465.32	131	2506	59	2632.05-72	110
2283.4	111	2392	74	2465.32	149	2506.S	59	2632.05-72	126
2283.5	111	2393	74	2465.36	57	2509	59	2634.02-1	110
2283.6	111	2395	74	2465.36	131	2509.S	59	2634.02-1	126
2284.1	112	2396	74	2465.36	149	2510.1	59	2634.03-1	110
2284.2	112	2397	89	2465.40	57	2510.2	59	2634.03-1	126
2284.3	112	2400	74	2465.40	131	2510.3	59	2634.04-1	110
2284.4	112	2407	75	2465.40	149	2515.2	60	2634.04-1	126
2285	99	2409	76	2466.28	57	2516.2	60	2634.05-1	110
2285.1	99	2410	76	2466.28	131	2517.2	60	2634.05-1	126
2285.2	99	2411	76	2466.28	149	2525.1	60	2634.02-73	110
2286	99	2414	75	2466.32	57	2525.2	60	2634.02-73	126
2286.1	99	2415	77	2466.32	131	2526.2	60	2634.04-71	110
2287	100	2416	77	2466.32	149	2528.2	60	2634.04-71	126
2287.1	100	2417	76	2466.36	57	2560	129	2700	73
2288	99	2419	76	2466.36	131	2580	128	2700.2	70
2288.1	99	2422	77	2466.36	149	2585	117	2700.2	73
2291	99	2422	79	2466.40	57	2585	128	2700.3	70
2292	99	2422	80	2466.40	131	2600	105	2700.3	73
2293	100	2423	77	2466.40	149	2606	105	2700.9	73
2294	82	2424	77	2470	131	2607	105	2710	107

Index Artikelnummern

Index Item Numbers

Art.-No.	Seite/Page								
2718	111	2904.2	94	2943.4	64	3223.4	49	3480	12
2719	111	2904.20	94	2943.5	64	3223.5	49	3480.E	12
2720	111	2904.3	94	2943.6	64	3223.6	49	3490	12
2728	107	2904.30	94	2943.7	64	3223.7	49	3500	7
2729.01	107	2904.4	94	3001	116	3223.9	49	3599	8
2729.02	107	2904.40	94	3005	116	3223.9	51	3599	24
2729.03	107	2904.5	94	3010	116	3298.2	56	3600	8
2729.04	107	2904.50	94	3015	116	3298.3	56	3600	24
2729.05	107	2904.6	94	3030	38	3299.1-2	55	3600.1	8
2729.06	107	2904.60	94	3030	131	3299.2-2	55	3600.1	8
2729.07	107	2904.70	94	3030.1	38	3300	56	3600.1	25
2729.08	107	2904.80	94	3030.1	131	3305	54	3600.10	25
2729.09	107	2907.0	94	3049	116	3305.F	54	3600.11	8
2729.10	107	2907.1	94	3050	37	3305.R	54	3600.11	25
2729.11	107	2907.2	94	3050	116	3306	53	3600.12	8
2729.12	107	2907.20	94	3050.1	37	3306.F1	52	3600.12	25
2730.12	113	2907.3	94	3050.1	116	3306.F1	53	3600.2	8
2730.15	113	2907.30	94	3052	37	3306.F2	52	3600.2	25
2730.24	114	2907.4	94	3060	11	3306.F2	53	3600.3	8
2730.8	113	2907.40	94	3060.1	13	3306.R/L	52	3600.3	25
2730.99	114	2907.5	94	3060.2	13	3306.R/L	53	3600.4-5	8
2740.9	103	2907.50	94	3060.3	13	3307	53	3600.4-5	17
2749.1	67	2907.6	94	3060.4	13	3308	52	3600.4-5	25
2754.75	105	2907.60	94	3060.5	13	3309	52	3600.4-5	25
2755.50	105	2907.70	94	3060.6	13	3359	55	3600.4-7	25
2755.55	105	2907.80	94	3062	9	3359.1	55	3600.4-72	8
2755.70	105	2910.75	93	3062.1	9	3359.2	55	3600.5	8
2760.1	102	2910.75	93	3062.2	9	3360	55	3600.5	25
2760.1	104	2910.75	93	3062.3	9	3370	55	3600.6	8
2760.2	102	2910.100	93	3062.4	9	3380	55	3600.6	25
2760.2	104	2914.100	94	3062.5	9	3400	11	3600.7	8
2765.1	103	2914.120	94	3062.6	9	3410	11	3600.7	25
2765.2	103	2940.1	64	3062.7	9	3415	11	3600.8	8
2800.0	69	2940.2	64	3062.8	9	3420	11	3600.8	25
2800.8	68	2940.3	64	3065	10	3420.1	11	3600.8	26
2802.8	68	2940.4	64	3065.1	9	3420.2	11	3600.9	8
2805.1	109	2940.5	64	3065.1	10	3425	11	3600.9	25
2806.1	108	2940.6	64	3065.4	10	3425	37	3610	24
2806.2	108	2940.7	64	3066	10	3428	37	3615	8
2806.3	108	2941.1	64	3070	12	3429	37	3615	24
2810.300	68	2941.2	64	3070.E	12	3440	11	3659	26
2810.400	68	2941.3	64	3090	36	3440.1	13	3659	112
2811.10	68	2941.4	64	3102	34	3440.2	13	3660.1	17
2812.10	68	2941.5	64	3200	47	3440.3	13	3660.1	25
2815	68	2941.6	64	3200.1	47	3440.3	99	3661	26
2818	68	2941.7	64	3220	51	3450	13	3661.1	26
2820.1	69	2942.1	64	3220.1	49	3450.1	8	3661.2	26
2820.2	69	2942.2	64	3220.1	50	3450.1	9	3661.3	26
2825.1	69	2942.3	64	3220.1	50	3450.1	10	3661.4	28
2825.2	69	2942.4	64	3220.1	51	3450.1	13	3661.44	28
2825.3	69	2942.5	64	3221	49	3450.2	13	3661.5	17
2825.4	69	2942.6	64	3221.1	50	3450.X6	8	3661.5	25
2825.5	69	2942.7	64	3221.2	50	3450.X6	9	3661.5	26
2825.7	69	2943.1	64	3223.1	49	3450.X60	10	3661.5	26
2904.0	94	2943.2	64	3223.2	49	3460	13	3662	17
2904.1	94	2943.3	64	3223.3	49	3460.1	13	3662	25

Index Artikelnummern

Index Item Numbers

Art.-No.	Seite/Page								
3665.18	28	3960	63	3890.5	31	3970.2	67	S30.3	44
3665.6	17	3961	63	3890.5	32	3970.24	66	S30.3	44
3665.6	17	3962	63	3890.6	31	3970.3	67	S30.3	45
3665.6	25	3965	65	3890.6	32	3970.4	67	S30.3	45
3665.6	25	3970.10	67	3890.7	31	3970.48	66	S30.4	44
3670.18	28	3975	67	3910.1	32	3970.5	67	S30.4	44
3670.6	17	3977	114	3910.2	32	3970.6	67	S30.5	44
3670.6	25	3800.10/G	16	3910.3	32	3970.7	67	S30.5	44
3675.10	28	3800.11	16	3910.4	32	3970.8	67	S30.5	45
3675.18	28	3800.13	16	3920.1	38	3970.9	67	S30.5	45
3675.6	17	3800.14	16	3920.2	38	3977.1	114	S30.5	45
3675.6	25	3800.15	16	3930.1	39	3977.2	114	S30.5	46
3676.18-10	28	3800.20	17	3950.1	42	ACS900	43	S30.5	46
3676.18-6	28	3800.20	25	3950.10	42	FLIP13	21	S30.7	44
3685.10	28	3800.22	17	3950.11	42	G9615848	43	S30.7	44
3685.18	28	3800.22	25	3950.12	42	G9615849	43	S30.7	45
3685.6	17	3800.23	17	3950.12	43	G9615850	43	S30.7	45
3685.6	25	3800.23	25	3950.12	47	G9615851	43	S30.7	45
3695	34	3800.4	16	3950.13	42	G9615852	43	S30.7	46
3695.1	34	3800.5	16	3950.13	43	G9615853	43	S30.7	46
3695.2	34	3800.6	16	3950.15	42	G9615855	43	S30.8	44
3700	35	3800.7	16	3950.15	43	G9617091	43	S30.8	44
3710	35	3800.8	16	3950.15	47	G9617098	43	S30.8	45
3711	35	3800.9	16	3950.16	42	G9617122	43	S30.8	45
3712.1	35	3800.L+R	16	3950.16	43	G9617123	43	S30.8	45
3712.2	35	3809.1	22	3950.16	46	G9617135	43	S30.8	46
3722	36	3812.1	22	3950.17	47	G9617136	43	S30.8	46
3725	36	3840.1	27	3950.17	51	L8140	92	S30H	44
3730	36	3840.2	27	3950.18	47	L8141	92	S40.2	44
3731	36	3840.5	27	3950.18	51	L8150	92	S40H	44
3751.6/6	17	3845.1	27	3950.19	47	L8160	92	S60.1	45
3751.6/6	25	3845.2	27	3950.19	51	L8161	92	S60.2	45
3752.6/6	17	3845.3	27	3950.2	42	LED21	19	S60.3	46
3752.6/6	25	3850.25	28	3950.3	42	LED32	19	S60.3	46
3800	14	3850.45	28	3950.4	42	LEDLL5	20	S60.4	45
3801	15	3850.6	28	3950.5	42	LEDLL7	20	S60H	45
3809	22	3850.70	28	3950.7	42	LEDSLIM	20	S8140	92
3810	23	3851.08	28	3950.8	42	M8000	102	S8141	92
3811	23	3851.1	28	3950.9	42	M8030	102	S8142	92
3812	22	3851.10	28	3950.95	42	M8040	102	S8150	92
3815	23	3851.15	28	3950.95	42	M8200	102	S8151	92
3816	23	3851.2	28	3950.RM	41	M9000	102	S8152	92
3849	28	3851.30	28	3950.SE	41	M9010-2	102	S8160	92
3851	28	3865.1	29	3950.VA	40	M9010-5	102	S8161	92
3852	28	3865.2	29	3960.1	63	M9103	102	S8162	92
3865	29	3865.3	29	3960.2	63	M941	102	SL36	18
3868	30	3865.4	29	3960.3	63	M9415-2	102	SL55	18
3870	29	3865.5	29	3960.4	63	MD5-20	102	SM970011	33
3895	31	3865.6	29	3960.5	63	PA012	56	SM970012	33
3900	32	3868.1	30	3960.6	63	PA210	56	SM970013	33
3910	32	3890.1	31	3960.7	63	PA310	56	SM970511/I	33
3915	107	3890.2	31	3960.8	63	S10.2	44	SM970512/I	33
3920	38	3890.2	32	3962.1	63	S10H	44	SM970513/I	33
3930	39	3890.3	31	3965.1	65	S30.1	44	SM970514/I	33
3955	47	3890.3	32	3965.2	65	S30.1	44	SM970515/HP	33
3956	47	3890.4	31	3970.1	67	S30.2	44	SN136	21

Index Artikelnummern

Index Item Numbers

Art.-No.	Seite/Page									
SNE136	21	WLED	21	X30.1	45	X50.2	45	X70.4	46	
SNL319	21	X150.1	46	X30.2	45	X50H	45	X70H	46	
SNLE319	21	X150.2	46	X30.4	45	X70.1	46			
ST136	21	X150H	46	X30.4	45	X70.2	46			
STE136	21	X30.1	45	X30H	45	X70.4	46			

© Inhalt und Struktur der ERNST & FRIENDS GMBH Katalog- und Webseiten sind urheberrechtlich geschützt. Die Vervielfältigung von Informationen oder Daten, insbesondere die Verwendung von Texten, Textteilen oder Bildmaterial, bedarf der vorherigen schriftlichen Genehmigung.

Unser Service

Allgemeine Verkaufs- und Lieferbedingungen



Unser Service

Qualität, schnell, zuverlässig und immer ein Höchstmaß an Beratung und Service. Partner des Großhandels. Erstellung maßgeschneiderter Sortimentskonzepte für den Großhandel. Planung und Realisierung kompletter Fabrik- und Ateliereinrichtungen, Werkstätten und Service-Center. Erstellung individueller Service- und Leistungspakete.

Kostenminimierung der wichtigsten Verbrauchsartikel im Service und in der Werkstatt. "Know How" aus globalem Einkauf und internationalem Erfahrungsaustausch. Sie erhalten nur beste und **innovative Qualitätserzeugnisse** immer auf dem neuesten Stand der Technik. Sie erhalten auf Wunsch regelmäßig unser **Info Mail "E&F® for Professionals"** mit fortlaufenden Neuheiten und den wichtigen Informationen über die aktuellen Entwicklungen der Uhren- und Schmucktechnik.

Ordern leicht gemacht

(1) Die in unseren Katalogen, Prospekten und Preislisten genannten Preise (Drucklegung 12/2018) sind unverbindlich, und verstehen sich "netto ab Versandort", d.h. insbesondere ohne die gesetzliche Umsatzsteuer, Transport- und Versicherungskosten. Soweit nicht anders angegeben, gelten die Preise pro Stück. Preisänderungen vorbehalten. Das Angebot gilt solange Vorrat reicht - Zwischenverkauf vorbehalten -.

Staffelpreise: Das Symbol # (Staffelpreise) hinter der Artikelnummer zeigt an, dass für diesen Artikel Staffelpreise auf Anfrage erhältlich sind.

Bonusprogramm: An allen Artikeln finden Sie das Feld Rabattgruppe (z. B. **-5**, ... oder **-7**). Hier sind für Sie Prozente hinterlegt, die Sie sich abhängig vom Jahresumsatz sichern und somit noch günstiger einkaufen. Sprechen Sie uns auf das Bonusprogramm an.

Top Seller: Das Symbol * hinter der Rabattgruppe zeigt an, dass es sich bei diesem Artikel um einen Top Seller handelt.

Quick Service: Das Symbol **qs** in der Artikelzeile zeigt an, dass es sich bei diesem Artikel um ein „Quick Serve Artikel“ handelt, der oft Einsatz am „Point of Sale“ findet.

(2) Die Versandkosten trägt der Kunde. Die Versandkosten betragen beispielsweise in unserem Standard-service bei einer Lieferung innerhalb der Bundesrepublik Deutschland bis zu einem Gewicht von 3 kg - € 5,50. Daneben bieten wir verschiedene Möglichkeiten der Eilsendung sowie der Selbstabholung an. Einzelheiten zu den Versandmöglichkeiten und Kosten finden sich in unserem Katalog auf unseren Informationsseiten.

(3) Bei einer Lieferung per Nachnahme fallen zusätzlich 4,00 Euro Nachnahmekosten an. Diese sind vom Kunden zu tragen.

(4) Verpackungskosten werden grundsätzlich nicht gesondert berechnet. Bei aufwändigen Verpackungen steht uns das Recht zu, die Verpackungskosten gesondert geltend zu machen.

(5) Die in unserem Katalog genannten Preise sind nicht zuletzt wegen Währungsschwankungen oder Rohstoffpreisveränderungen unverbindlich. Auch nach Vertragsschluss behalten wir uns das Recht vor, bei nicht vorhersehbaren, außergewöhnlichen Preiserhöhungen seitens der Herstellerfirma und Währungsschwankungen, die Preiserhöhung an den Kunden weiterzugeben. Beträgt die Erhöhung mehr als 5% des ursprünglichen Preises, hat der Kunde das Recht, von dem Vertrag zurückzutreten.

(6) Bei einer Lieferung mit Lieferziel außerhalb der Bundesrepublik Deutschland trägt der Kunde alle zusätzlichen Kosten, z.B. Bankspesen, Kosten für erforderliche Dokumente, etwaige Zölle etc.

Allgemeine Verkaufs- und Lieferbedingungen



§ 1 Geltungsbereich

- (1) Die nachstehenden Verkaufs- und Lieferbedingungen gelten für alle Angebote, Lieferungen und Leistungen der ERNST & FRIENDS GMBH mit Ausnahme unserer Angebote in unseren Online-Shops über www.ernst-friends.com, die gesonderten Bedingungen unterliegen. Der Kunde erkennt diese Verkaufs- und Lieferbedingungen spätestens mit Entgegennahme der Ware oder Leistung an.
- (2) Abweichenden allgemeinen Geschäftsbedingungen unserer Kunden wird hiermit widersprochen. Sie gelten nur, soweit ihre Geltung von uns durch einen Prokuristen oder Generalhandlungsbevollmächtigten schriftlich bestätigt werden.
- (3) Die Bedingungen gelten auch für alle zukünftigen Verträge mit dem Kunden, auch wenn sie nicht nochmals ausdrücklich einbezogen werden.

§ 2 Vertragsschluss, Angebotsunterlagen

- (1) Unsere Warenangebote richten sich ausschließlich an Personen und Personengesellschaften, die bei Abschluss des Rechtsgeschäfts in Ausübung ihrer gewerblichen oder selbstständigen beruflichen Tätigkeit handeln (Unternehmer im Sinne des § 14 BGB) sowie an juristische Personen des öffentlichen Rechts und öffentlich-rechtliche Sondervermögen. Der Kunde erklärt bei Abgabe der Bestellung verbindlich, nicht als Verbraucher zu handeln.
- (2) Unsere Angebote sind stets unverbindlich (invitatio ad offerendum). Die Bestellung des Kunden stellt ein verbindliches Angebot an uns zum Abschluss eines Kaufvertrags dar. Ein Kaufvertrag kommt erst zustande, wenn wir die Ware liefern oder dem Kunden die Lieferung vorab ankündigen.
- (3) An Abbildungen, Zeichnungen und sonstigen Unterlagen behalten wir uns alle Eigentums- und Urheberrechte vor.
- (4) Vorbehaltlich anderer Vereinbarung liefern wir nur nach Deutschland, Schweiz, Österreich und in die Niederlande. Wir weisen darauf hin, dass wir in zahlreichen Ländern mit Partnerunternehmen zusammenarbeiten, über die der Bezug unserer Produkte möglich ist.

§ 3 Preise – Versand-, Nachnahme- und Verpackungskosten

- (1) Die in unserem Katalog genannten Preise verstehen sich „netto ab Versandort“, d.h. insbesondere ohne die gesetzliche Umsatzsteuer, Transport- und Versicherungskosten. Soweit nicht anders angegeben, gelten die Preise pro Stück. Staffelpreise verstehen sich pro Typ, Wert und Farbe, sofern nicht anders angegeben. Die Preise für Auslauftypen gelten nur für die auf Lager vorhandene Stückzahl.
- (2) Die Versandkosten trägt der Kunde. Die Versandkosten betragen beispielsweise in unserem Standardservice bei einer Lieferung innerhalb der Bundesrepublik Deutschlands bis 2 kg Gewicht (80% der Sendungen) 4,95 Euro. Daneben bieten wir verschiedene Möglichkeiten der Eilsendung sowie der Selbstabholung an. Einzelheiten zu den Versandmöglichkeiten und -kosten finden sich in unserem Katalog auf unseren Informationsseiten.
- (3) Bei einer Lieferung per Nachnahme fallen zusätzlich 4,00 Euro Nachnahmekosten an. Diese sind vom Kunden zu tragen.
- (4) Verpackungskosten werden grundsätzlich nicht gesondert berechnet. Bei aufwändigen Verpackungen steht uns das Recht zu, die Verpackungskosten gesondert geltend zu machen.
- (5) Die in unserem Katalog genannten Preise sind unverbindlich. Auch nach Vertragsschluss behalten wir uns das Recht vor, bei nicht vorhersehbaren, außergewöhnlichen Preiserhöhungen seitens der Herstellerfirma und Währungsschwankungen, die Preiserhöhung an den Kunden weiterzugeben. Beträgt die Erhöhung mehr als 5% des ursprünglichen Preises, hat der Kunde das Recht, von dem Vertrag zurückzutreten.
- (6) Bei einer Lieferung mit Lieferziel außerhalb der Bundesrepublik Deutschland trägt der Kunde alle zusätzlichen Kosten, z.B. Bankspesen, Kosten für erforderliche Dokumente, etwaige Zölle etc.

§ 4 Zahlung, Zahlungsverzug

- (1) Die Zahlung erfolgt bei Neukunden grundsätzlich nach Wahl des Kunden per Vorkasse oder per Nachnahme.
- (2) Kunden, mit denen bereits eine Geschäftsbeziehung besteht, beliefern wir, Bonität vorausgesetzt, auf Rechnung. Wir behalten uns das jederzeitige Recht vor, die Lieferung nur gegen Vorauszahlung oder per Nachnahme durchzuführen, insbesondere wenn der Kunde mit einer Forderung von uns in Verzug gerät oder Zweifel an der Bonität des Kunden bestehen.
- (3) Rechnungen sind innerhalb von 14 Tagen nach Rechnungserhalt netto ohne Abzug zu zahlen. Sonderkonditionen, insbesondere der Abzug von Skonto, bedürfen gesonderter Vereinbarung.
- (4) Gerät der Kunde in Verzug, ist die Forderung in Höhe des von den deutschen Banken durchschnittlich erhobenen Zinssatzes für offene Kontokorrentkredite zu verzinsen. Die Geltendmachung eines höheren Schadens bleibt vorbehalten. Der Kunde ist berechtigt, nachzuweisen, dass infolge des Verzugs kein oder nur ein wesentlich geringerer Schaden entstanden ist. Der Mindestzinssatz während des Verzugs beträgt 8% p.a. über dem jeweiligen Basiszinssatz.
- (5) Aufrechnungsrechte stehen dem Kunden nur zu, wenn seine Gegenansprüche rechtskräftig festgestellt, unbestritten oder von uns anerkannt.

§ 5 Lieferzeit, Teillieferungen

- (1) Unsere Angaben hinsichtlich der Verfügbarkeit der Ware basieren auf unserem regelmäßig aktualisierten Warenwirtschaftssystem. Irrtümer bleiben jedoch vorbehalten.
- (2) Wir bemühen uns um kurzfristige Lieferung. Unser Standardservice sieht vor, dass am Lager vorrätige Ware im Falle einer Bestellung bis 14 Uhr im Normalfall noch am selben Tag unserem Versandunternehmen übergeben und bei einem Versand innerhalb der Bundesrepublik Deutschland in der Regel am folgenden Werktag bis 16 Uhr zugestellt wird. Eine diesbezügliche Gewähr können wir jedoch nicht übernehmen. Bei nicht am Lager vorrätiger Ware wird der voraussichtliche Liefertermin angegeben. Derartige Angaben sind jedoch unverbindlich. Verbindliche Liefertermine bedürfen der Bestätigung in Schriftform oder per E-Mail.
- (3) Zusätzlich bieten wir unseren Kunden verschiedene Möglichkeiten von Eilzustellungen sowie Möglichkeit der Selbstabholung. Die Einzelheiten sind auf den Informationsseiten unseres Katalogs einsehbar.
- (4) Richtige und rechtzeitige Selbstbelieferung bleibt vorbehalten.
- (5) Liefer- und Leistungsverzögerungen aufgrund höherer Gewalt oder ähnlichen nach Vertragsschluss entstehenden, von uns nicht zu beeinflussenden Umständen, wie zum Beispiel Naturereignisse, Terror, Embargo, Streik, Aussperrungen, behördliche Anordnungen, auch wenn sie bei unseren Lieferanten oder Unterlieferanten eintreten, haben wir nicht zu vertreten. Sie berechtigen uns, die Lieferung bzw. Leistung um die Dauer der Behinderung zuzüglich einer angemessenen Anlaufzeit hinauszuschieben. Wir werden den Kunden von dem Eintritt derartiger Umstände benachrichtigen. Entstehen einer Vertragspartei infolge der Verzögerung erhebliche Nachteile, insbesondere Terminschwierigkeiten, ist diese berechtigt, wegen des noch nicht erfüllten Teils ganz oder teilweise vom Vertrag zurückzutreten. Dauert die Behinderung länger als sechs Wochen, ist der Kunde nach angemessener Nachfristsetzung berechtigt, hinsichtlich des noch nicht erfüllten Teils vom Vertrag zurückzutreten.
- (6) Teillieferungen und Teilrechnungen sind in zumutbarem Umfang zulässig. Teilrechnungen sind innerhalb unserer Zahlungsbedingungen auszugleichen.

§ 6 Versandvorschriften - Gefahrübergang

- (1) Die Lieferung erfolgt durch leistungsfähige Paketdienste unserer Wahl. Nach unserem Ermessen werden empfindliche und hochwertige Artikel per Bahnexpress geliefert. (2) Der Abschluss einer Transportversicherung bedarf gesonderter Absprache und wird dem Kunden nach Aufwand berechnet.
- (3) Die Sendung reist auf Rechnung und Gefahr des Empfängers. Die Gefahr geht spätestens auf den Kunden über, sobald die Sendung an die den Transport ausführende Person übergeben worden ist oder zwecks Versendung unser Lager verlassen hat. Erfolgt die Versendung auf Wunsch des Kunden zu einem bestimmten Termin oder gerät der Kunde in Annahmeverzug, geht die Gefahr mit der Meldung der Versandbereitschaft auf den Kunden über.
- (4) Der Kunde verzichtet darauf, Verpackungen zurückgegeben und ist für die sachgerechte Entsorgung entsprechend den gesetzlichen Vorschriften verantwortlich.

§ 7 Ausfuhrkontrolle / Exportverbot / Embargobestimmungen

Von uns gelieferte Produkte sind zur Benutzung und zum Verbleib in dem mit dem Kunden vereinbarten Lieferland bestimmt. Insbesondere technische Produkte, Hardware und Computersoftware können Embargobestimmungen unterliegen und ihre Ausfuhr aus dem Lieferland kann verboten oder genehmigungspflichtig sein. Darüber hinaus können wir vertraglich auf die Einhaltung von Exportverboten verpflichtet sein. Der Kunde ist für die Einhaltung sämtlicher Vorschriften bis zum Endverbraucher auf eigene Kosten verantwortlich. Insbesondere obliegt es dem Kunden, sich über die jeweils geltenden Export- und Importbestimmungen zu informieren (z.B. beim Bundesamt für Wirtschaft und Außenkontrolle in Eschborn / Taunus und beim US Department of Commerce, Office of Export Administration, Washington D.C.), diese Bestimmungen sowie etwaige von uns ausgesprochene Exportverbote einzuhalten und erforderliche Genehmigungen selbst einzuholen. Wir weisen den Kunden ausdrücklich darauf hin, dass wir nicht verpflichtet sind, auf etwaige Exportverbote hinzuweisen. Sofern wir den Kunden auf Exportvorschriften hinweisen, übernehmen wir keine Gewähr für die Richtigkeit. Derartige Hinweise entbinden den Kunden nicht von seiner eigenen Erkundigungspflicht.

§ 8 Produktangaben, Lizenzbedingungen der Hersteller, Herstellergarantien

- (1) Die in unserem Katalog aufgeführten Maß-, Gewichts- und technischen Angaben sowie Texte und Abbildungen dienen nur der ungefähren Orientierung. Abweichungen und Konstruktionsänderungen, insbesondere in Form, Farbe und/oder Gewicht bleiben im Rahmen des Zumutbaren vorbehalten. Das gleiche gilt für Angaben auf Datenblättern auf Online-Medien (PDF Datenblätter auf CD-Rom). Im Zweifelsfall sind die aktuellen Datenblätter der Hersteller des Produkts maßgebend.
- (2) Alle Produktangaben in unserem Katalog basieren auf den Informationen der jeweiligen Hersteller, die von uns nicht überprüft werden. Eine Schadensersatzhaftung von ERNST & FRIENDS GMBH wegen fehlerhafter Angaben der Hersteller ist ausgeschlossen.



- (3) Angaben über Produkteigenschaften stellen keine Garantien, sondern nur Produktbeschreibungen dar. Eine Garantie liegt nur vor, wenn sie ausdrücklich und schriftlich vereinbart ist.
- (4) Für verschiedene Produkte (z.B. bei Software) gelten über diese Geschäftsbedingungen hinausgehende Lizenzbestimmungen der Hersteller. Der Kunde erkennt diese Bedingungen an. Wir weisen darauf hin, dass Verstöße gegen die Lizenzbestimmungen Schadensersatzansprüche zur Folge haben können.
- (5) Ergänzend zu diesen Bedingungen gelten die jeweiligen Garantiebestimmungen der Hersteller. Wir weisen darauf hin, dass aufgrund einer solchen Herstellergarantie keine Ansprüche gegen uns, sondern nur direkt gegen den Hersteller erwachsen.

§ 9 Mängelrechte

- (1) Jegliche Mängelhaftung entfällt, wenn Betriebs- oder Wartungsanweisungen nicht befolgt, Änderungen an den Produkten vorgenommen, Teile ausgewechselt oder Verbrauchsmaterialien verwendet werden, die nicht den Originalspezifikationen entsprechen, es sei denn, dass der Mangel hierauf nicht beruht.
- (2) Schäden an der Transportverpackung und offensichtliche Transportschäden sind unverzüglich bei der Transportperson geltend zu machen und von dieser, wenn möglich, bestätigen zu lassen.
- (3) Mängel, die bei gehöriger Untersuchung erkennbar sind, sind uns innerhalb von fünf Werktagen nach Eingang des Liefergegenstands schriftlich mitzuteilen. Bei versteckten Mängeln rechnet sich die Rügefrist ab Entdeckung des Mangels.
- (4) Die Gewährleistung erfolgt nach unserer Wahl zunächst durch Beseitigung des Mangels oder Lieferung einer mangelfreien Sache (Nacherfüllung). Ist die von uns gewählte Form der Nacherfüllung für den Kunden mit erheblichen Nachteilen verbunden, ist der Kunde berechtigt, die andere Form der Nacherfüllung zu verlangen. Unser Recht, auch diese Form der Nacherfüllung wegen Unverhältnismäßigkeit oder Unmöglichkeit zu verweigern, bleibt unberührt. Im Falle der Mängelbeseitigung können wir nach billigem Ermessen entweder verlangen, dass die Kaufsache zur Reparatur an uns geschickt wird oder die Reparatur durch einen Techniker bei dem Kunden vornehmen.
- (5) Wird innerhalb einer von dem Kunden gesetzten angemessenen Frist kein Nacherfüllungsversuch unternommen, oder ist eine Fristsetzung nach dem Gesetz ausnahmsweise entbehrlich, ist der Kunde berechtigt, zu den anderen gesetzlichen Mängelansprüchen überzugehen, insbesondere den Kaufpreis zu mindern oder von dem Vertrag zurückzutreten. Wurde fristgerecht ein Nacherfüllungsversuch unternommen, der den Mangel allerdings nicht beseitigt hat, darf der Kunde erst nach erfolglosem Ablauf einer weiteren angemessenen Nacherfüllungsfrist zu den anderen Mängelansprüchen übergehen, es sei denn, dem Kunden wäre dieses weitere Zuwarten ausnahmsweise nicht zumutbar.
- (6) Warenrücksendungen werden nur akzeptiert, wenn die in § 11 Abs. 4 dieser Bedingungen enthaltenen Vorgaben für Rücksendungen eingehalten sind. Ist der Kunde aufgrund eines Mangels zur Rücksendung berechtigt, werden wir die Rücksendekosten unverzüglich erstatten.
- (7) Schadensersatzansprüche wegen Mängeln bestehen – zusätzlich zu den gesetzlichen Voraussetzungen – nur unter den in § 10 genannten Voraussetzungen.
- (8) Rückgriffsrechte des Kunden im Sinne des § 478 BGB bleiben unberührt, sofern dem Kunden kein gleichwertiger Ausgleich eingeräumt ist. Dies gilt nicht für Schadensersatzansprüche wegen Mängeln.
- (9) Die Verjährungsfrist für Mängelansprüche beträgt ein Jahr ab Lieferung.

§ 10 Schadensersatzhaftung

- (1) Wir haften nur für Pflichtverletzungen, sofern sie auf Vorsatz, grober Fahrlässigkeit oder der schuldhaften Verletzung einer vertragswesentlichen Pflicht (Kardinalpflicht) beruhen. Im übrigen ist eine Schadensersatzhaftung ausgeschlossen.
- (2) Sofern wir gemäß Absatz 1 für fahrlässiges Verhalten haften, ist unsere Haftung auf den Schaden begrenzt, mit dessen Entstehen wir nach den bei Vertragsschluss bekannten Umständen typischerweise rechnen mussten. Höchstens beträgt die Haftung 50.000,00 Euro. Wir haften in diesen Fällen ferner nicht für mittelbare Schäden, Mangelgeschäden oder entgangenen Gewinn, es sei denn, der Schaden ist durch grob fahrlässiges Verhalten eines leitenden Mitarbeiters verursacht worden.
- (3) Vorstehende Haftungsausschlüsse und -beschränkungen gelten nicht, soweit wir eine Garantie für die Beschaffenheit der Ware übernommen haben, für Schäden, die nach dem Produkthaftungsgesetz zu ersetzen sind, sowie für Schäden an Leben, Körper oder Gesundheit.
- (4) Der Nachweis für ein Verschulden ist vom Kunden zu führen.

§ 11 Rückgabe-/ Umtauschrecht, Warenrücksendungen

Wir gewähren unseren Kunden nach Maßgabe der folgenden Vorschriften ein Rückgabe- oder Umtauschrecht:

- (1) Wir nehmen die gelieferte Ware ohne Angabe von Gründen zurück, wenn der Kunde die gelieferte Ware innerhalb von 14 Tagen nach Rechnungsdatum auf eigene Kosten zurücksendet. Die Ware darf keine Gebrauchsspuren aufweisen und muss in der Originalverpackung zurückgeschickt werden. Die Rücksendung von Um- oder Transportverpackungen ist nicht erforderlich.
- (2) Ausgeschlossen von Rückgabe oder Umtausch sind folgende Produkte:
- Waren im Wert unter 10,00 Euro,
 - Verbrauchsmaterialien (wie z.B. Batterien/Akkus, Leuchtmittel, Halbleiter, Etiketten, Farbbänder, Toner, Inkjet-Patronen), sofern die Originalherstellerverpackung geöffnet wurde,
 - Software und andere Datenträger, sofern die Versiegelung entfernt wurde,
 - Original Uhrenersatzteile, Kleinuhrwerke, Bücher und Zeitschriften, sofern die Schutzhülle geöffnet wurde,
 - Aufgebaute Bauteile, Kabel im Zuschnitt, Sonderanfertigungen sowie alle aufgrund eines Kundenauftrags speziell beschafften Produkte ("nicht Katalogware!").
- (3) Für jede umgetauschte Position oder Gutschrift werden 10,00 Euro pro Position zzgl. Mehrwertsteuer anteilig für den Bearbeitungsaufwand berechnet.
- (4) Rücksendungen können nur akzeptiert werden, wenn der Rücksendung ein mit einer Return-Nr. versehenes und ausgefülltes Return- (Rücksende) formular beigelegt ist. Das Rücksendeformular liegt der Lieferung bei, kann aber auch nachträglich (telefonisch, per Fax oder E-Mail) angefordert werden. Die Return-Nr. erhält der Kunde telefonisch, per Fax oder E-Mail. Unfrei zurückgeschickte Warensendungen werden nicht angenommen.

§ 12 Eigentumsvorbehalt

- (1) Die gelieferten Waren bleiben unser Eigentum bis zur Erledigung aller Ansprüche, die uns gegen den Kunden erwachsen sind oder aus der bestehenden Geschäftsbeziehung noch erwachsen.
- (2) Der Eigentumsvorbehalt wird nach Maßgabe der folgenden Vorschriften verlängert: Verarbeitung oder Umbildung erfolgen für uns als Hersteller, jedoch ohne Verpflichtung für uns. Erfolgt eine Verarbeitung, Verbindung oder Vermischung der Vorbehaltsware mit Ware, die nicht in unserem Eigentum steht, so erwerben wir Miteigentum an den daraus entstandenen Erzeugnissen, und zwar im Verhältnis des Wertes der Kaufsache (Rechnungswert, einschl. MwSt.) zu den anderen verarbeiteten Gegenständen zur Zeit der Verarbeitung. Erfolgt die Verbindung oder Vermischung der Vorbehaltsware mit einer im Eigentum des Kunden stehenden Hauptsache, so wird bereits jetzt vereinbart, dass das Eigentum des Kunden an der einheitlichen Sache wertanteilmäßig an uns übergeht. Der Kunde verwahrt unser Miteigentum unentgeltlich für uns.
- (3) Der Kunde ist berechtigt, die Vorbehaltsware im Rahmen eines ordnungsgemäßen Geschäftsbetriebs zu verarbeiten und zu veräußern, solange er nicht in Verzug ist. Verpfändungen oder Sicherungsübereignungen sind unzulässig. Die aus dem Weiterverkauf oder einem sonstigen Rechtsgrund bzgl. der Vorbehaltsware entstehenden Forderungen tritt der Kunde bereits jetzt sicherungshalber vollen Umfangs an uns ab. Sind wir lediglich Miteigentümer der veräußerten Ware, tritt der Kunde die Forderung in Höhe des Rechnungswerts der gelieferten Ware an uns ab. Wir ermächtigen den Kunden, die an uns abgetretenen Forderungen auf seine Rechnung im eigenen Namen einzuziehen. Kommt der Kunde seinen vertraglichen Verpflichtungen nicht nach, insbesondere im Verzugsfall, sind wir berechtigt, die Einzugsermächtigung zu widerrufen. Auf unsere Aufforderung hin hat der Kunde seinen Abnehmern die Abtretung offen zulegen und uns alle erforderlichen Auskünfte und Unterlagen zu geben.
- (4) Zugriffe Dritter auf die Vorbehaltsware hat uns der Kunde unverzüglich nach Bekanntwerden mitzuteilen. Der Kunde haftet für die Kosten, die für die Aufhebung des Zugriffs, insbesondere durch Erhebung der Drittwiderspruchsklage, angefallen sind, soweit sie nicht von dem betreibenden Gläubiger erlangt werden können.
- (5) Bei vertragswidrigem Verhalten des Kunden - insbesondere Zahlungsverzug - sind wir berechtigt, die Vorbehaltsware ohne Nachfristsetzung und ohne vorherigen Rücktritt vom Kunden herauszuverlangen oder gegebenenfalls die Abtretung der Herausgabeansprüche des Kunden gegen Dritte zu verlangen. In der Zurücknahme sowie in der Pfändung der Vorbehaltsware durch uns liegt kein Rücktritt vom Vertrag. Der Kunde hat die Kosten der Rücknahme zu tragen. Wir sind berechtigt, zurückgenommene Vorbehaltsware nach Androhung zu verwerten und den Erlös – abzüglich angemessener Verwertungskosten – gegen unsere Forderungen zu verrechnen.

§ 13 Datenschutz

Der Kunde willigt in die Speicherung personenbezogener Daten ein, soweit dies für die Vertragsabwicklung erforderlich ist. Der Kunde erhält jederzeit auf Anforderung Auskunft über die zu seiner Person gespeicherten Daten.

§ 14 Erfüllungsort, Gerichtsstand und anzuwendendes Recht

- (1) Erfüllungsort für alle Leistungen aus diesem Lieferungsvertrag ist Schwarzenbek.
- (2) Ausschließlicher Gerichtsstand für alle sich aus dem Vertragsverhältnis unmittelbar oder mittelbar ergebenden Streitigkeiten ist Schwarzenbek.
- (3) Für diese Geschäftsbedingungen und die gesamten Rechtsbeziehungen zwischen Verkäufer und Kunden gilt das Recht der Bundesrepublik Deutschland unter Ausschluss des UN-Kaufrechts (CISG).
- (4) Sollte eine Bestimmung in diesen Geschäftsbedingungen oder eine Bestimmung im Rahmen sonstiger Vereinbarungen unwirksam sein oder werden, so wird hiervon die Wirksamkeit aller sonstigen Bestimmungen oder Vereinbarungen nicht berührt.

Impressum/Imprint



ERNST & FRIENDS
empower your business

Herausgeber/Publisher

ERNST & FRIENDS GMBH

Kannengießerstraße 2
D 21493 ELMENHORST/LANKEN bei Hamburg
Germany

Telefon: +49 - (0) 4151 8794 672
(Mo-Do: 08:30 Uhr - 17:00 Uhr)
(Fr: 08:30 Uhr - 15:30 Uhr)
Telefax: +49 - (0) 4151 8794 692
E-Mail: Sie erreichen uns per E-Mail über info@ernst-friends.com
Internet: www.ernst-friends.com

Registergericht/Register Court

Amtsgericht Lübeck HRB 11673 HL

Geschäftsführung:

Management

Ronald Ernst, Torben Meyer

UST.-ID:

VAT. ID No.:

DE 280 752 900

GLN:

GLN:

4251109900005

WEEE:

WEEE:

DE 18474162

Sitz der Gesellschaft/Postal Address

ERNST & FRIENDS GMBH

Kannengießerstraße 2
D 21493 ELMENHORST/LANKEN bei Hamburg

Rechtliche Hinweise

Unsere Publikationen und Kataloge sind geistiges Eigentum der *ERNST & FRIENDS GMBH* und sind urheberrechtlich geschützt. Nachdruck, auch auszugsweise, nur mit schriftlicher Genehmigung durch *ERNST & FRIENDS GMBH*. Alle abgebildeten Warenzeichen sind das Eigentum der jeweiligen Firmen. Irrtum und technische Modelländerungen bleiben vorbehalten. *ERNST & FRIENDS GMBH* prüft und aktualisiert die Informationen in ihren Publikationen und auf ihren Webseiten ständig. Trotz aller Sorgfalt können sich die Daten inzwischen verändert haben. Eine Haftung oder Garantie für die Aktualität, Richtigkeit und Vollständigkeit der zur Verfügung gestellten Informationen kann daher nicht übernommen werden.

Gleiches gilt auch für alle anderen Webseiten, auf die mittels Hyperlink verwiesen wird. *ERNST & FRIENDS GMBH* ist für den Inhalt der Webseiten, die aufgrund einer solchen Verbindung erreicht werden, nicht verantwortlich. Einige der Informationen und Angebote werden von unseren Partnern als selbstständige Dienstleistung erbracht. Bitte beachten Sie, dass für diese Services und Angebote die Geschäftsbedingungen unserer Partner gelten und mit der Aufnahme derer Webseiten auf die Webseiten von *ERNST & FRIENDS GMBH* keine Empfehlung oder Garantie verbunden ist. Für diese Inhalte ist *ERNST & FRIENDS GMBH* nicht verantwortlich. Bei diesen Anbietern handelt es sich nicht um Erfüllungsgehilfen von *ERNST & FRIENDS GMBH*.

Des Weiteren behält sich *ERNST & FRIENDS GMBH* das Recht vor, Änderungen oder Ergänzungen der bereitgestellten Informationen vorzunehmen.

© Inhalt und Struktur der *ERNST & FRIENDS GMBH* Katalog- und Webseiten sind urheberrechtlich geschützt. Die Vervielfältigung von Informationen oder Daten, insbesondere die Verwendung von Texten, Textteilen oder Bildmaterial, bedarf der vorherigen schriftlichen Genehmigung.

Trade Fair Dates 2021



ERNST & FRIENDS
empower your business

VICENZA - T.GOLD

International Jewellery & Technology Show
www.vicenzafiera.it



HKTDC HONGKONG

International Jewellery Show
www.hktdc.com

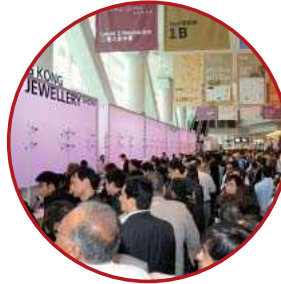

BASELWORLD

BASELWORLD

Weltmesse für Uhren und Schmuck
Messe Basel, Schweiz

www.baselworld.com



JCK LAS VEGAS

North America's leading
Jewellery trade fair

www.lasvegas.jckonline.com



HONG KONG JEWELRY & GEM FAIR

Hong Kong Convention & Exhibition Centre

www.exhibitions.jewellerynetasia.com



ERNST & FRIENDS GmbH

D 21493 Elmenhorst

info@ernst-friends.com

www.ernst-friends.com

Geschäftsführer: Ronald Ernst · Torben Meyer

Amtsgericht Lübeck HRB 11673HL · UST.-ID: DE 280 752 900

Time of Delivery: Within 24 hours; subject to prior sale.

Terms of Delivery/Payment: As well known.

Germany: Alle EK-Preise im Inland zzgl. ges. MwSt.

01.03.2021 - Prices are subject to change without further notice!



© Copyright by
ERNST & FRIENDS
GmbH Germany